

**LYNX**®



**2015**

**INSTRUKTIONSBOK  
XU  
YETI®**

**⚠ VARNING**

Läs noggrant denna handbok.  
Den innehåller viktig säkerhets information.  
Lägsta ålder för att köra denna snöskoter är 16 år.  
Handboken ska alltid medfölja skotern

## INSTRUKTIONSBOK 2015

59 YETI® 550  
69 YETI® ARMY 600 E-TEC  
69 YETI® ARMY LTD 800R E-TEC  
59 YETI® 600 ACE  
69 YETI® 600 ACE  
69 YETI® 900 ACE

### VARNING

Om du inte iakttar och följer någon av säkerhetsföreskrifterna eller anvisningarna i denna Instruktionsbok och säkerhetsdekalerna på produkten, kan det leda till skador och eventuellt dödsfall.

### VARNING

Prestanda hos denna snöskoter kan vara mycket högre än hos snöskotrar du har använt tidigare. Reservera tid för att bekanta dig med ditt nya fordon.



Lynx-produkterna tillverkas av BRP Finland Oy.

Följande är varumärken som tillhör Bombardier Recreational Products Inc. eller dess dotterföretag.

D.E.S.S.™

HPG™

XU™

Lynx®

E-TEC®

eDrive™

ROTAX®

TRA™

ACE™

PPS™

iTC™

# FÖRORD

Deutsch	Dieses Handbuch ist möglicherweise in Ihrer Landessprache verfügbar. Bitte wenden Sie sich an Ihren Händler oder besuchen Sie: <a href="http://www.operatorsguide.brp.com">www.operatorsguide.brp.com</a> .
English	This guide may be available in your language. Check with your dealer or go to: <a href="http://www.operatorsguide.brp.com">www.operatorsguide.brp.com</a> .
Français	Ce guide peut être disponible dans votre langue. Vérifier avec votre concessionnaire ou aller à: <a href="http://www.operatorsguide.brp.com">www.operatorsguide.brp.com</a> .
Italiano	Questa guida potrebbe essere disponibile nella propria lingua. Contattare il concessionario o consultare: <a href="http://www.operatorsguide.brp.com">www.operatorsguide.brp.com</a> .
日本語	このガイドは、言語によって翻訳版が用意されています。ディーラーに問い合わせるか、次のアドレスでご確認ください： <a href="http://www.operatorsguide.brp.com">www.operatorsguide.brp.com</a> .
Norsk	Denne boken kan finnes tilgjengelig på ditt eget språk. Kontakt din forhandler eller gå til: <a href="http://www.operatorsguide.brp.com">www.operatorsguide.brp.com</a> .
Русский	Вспользуйтесь руководством на вашем языке. Узнайте о его наличии у дилера или на странице по адресу <a href="http://www.operatorsguide.brp.com">www.operatorsguide.brp.com</a> .
Suomi	Käyttöohjekirja voi olla saatavissa omalla kielelläsi. Tarkista jälleenmyyjältä tai käy osoitteessa: <a href="http://www.operatorsguide.brp.com">www.operatorsguide.brp.com</a>
Svenska	Denna bok kan finnas tillgänglig på ditt språk. Kontakta din återförsäljare eller gå till: <a href="http://www.operatorsguide.brp.com">www.operatorsguide.brp.com</a> .

Gratulerar till köpet av din nya Lynx®-snöskoter. Vilken modell du än har valt, omfattas den av garantin från Bombardier Recreational Products Inc. (BRP) och ett nät av auktoriserade Lynx snöskoteråterförsäljare står vid behov till tjänst med reservdelar, service eller tillbehör.

Din märkesverkstad/återförsäljare kommer att göra allt för att du skall bli nöjd. Han har utbildat sig för att kunna utföra en första inställning och inspektion av snöskotern och har även gjort slutjusteringar passande din vikt och ditt speciella körområde, innan du övertog fordonet.

Vid leveransen blev du även informerad om garantins täckning och fyllde i *LEVERANSSERVICECHECKLISTAN* för att säkerställa att ditt nya fordon förberetts till din fulla belåtenhet.

## Innan du åker

För att informera dig om hur du kan minska risken för att du, dina passagerare eller kringstående skadas eller omkommer, läs följande avsnitt innan du kör fordonet:

- *SÄKERHETSINFORMATION*
- *FORDONSINFORMATION*.

Läs även alla säkerhetsdekaler på snöskotern.

Vi rekommenderar varmt att du går en kurs i säker körning. Rådfråga din återförsäljare eller lokala myndigheter om utbudet på kurser i ditt område.

Om varningarna i denna Instruktionsbok inte åtföljs kan det leda till SVÅRA PERSONSKADOR eller DÖD.

## Säkerhetsmeddelanden

Typen av säkerhetsmeddelanden, hur de ser ut och hur de används i denna Instruktionsbok förklaras på följande sätt:

**Säkerhetsvarningssymbol** ⚠ Indikerar potentiell risk för personskador.

### **⚠ VARNING**

Anger en potentiell risk som kan resultera i svåra personskador eller död om den inte undviks.

**⚠ FÖRSIKTIGHET** Anger en potentiell risksituation som, om den inte undviks, kan resultera i mindre eller medelsvåra personskador.

**ANMÄRKNING** Avser en instruktion som kan resultera i allvarlig skada på fordonskomponenter eller annan egendom ifall den inte efterföljs.

## Om denna Instruktionsbok

Denna Instruktionsbok har förberetts för att informera ägaren/föraren eller passageraren om denna snöskoter och dess olika reglage, underhållsanvisningar och anvisningar för säker användning.

Förvara denna Instruktionsbok tillsammans med fordonet så att du kan titta i den för t.ex. information om underhåll, vid felsökning och om du behöver instruera andra.

Instruktionsboken finns på flera språk. Vid eventuella olikheter i texten, är det den engelska versionen som gäller.

Om du vill se och/eller skriva ut ett extra exemplar av Instruktionsboken kan du besöka webbplatsen [www.operatorsguide.brp.com](http://www.operatorsguide.brp.com).

Informationen i detta dokument var korrekt vid tiden för publicering. BRP har emellertid som policy att kontinuerligt förbättra sina produkter utan att därför åta sig skyldigheten att installera dem på tidigare tillverkade produkter. På grund av senare utförda ändringar kan detta dokument och dess beskrivningar och/eller specifikationer innehålla avvikelser från den tillverkade produkten. BRP förbehåller sig rätten att när som helst upphöra med eller ändra specifikationer, konstruktion, funktioner, modeller eller utrustning utan att ådra sig några förpliktelser för detta.

Denna Instruktionsbok ska medfölja fordonet vid återförsäljning.

---

# INNEHÅLLSFÖRTECKNING

<b>FÖRORD</b> .....	<b>1</b>
Innan du åker .....	1
Säkerhetsmeddelanden .....	2
Om denna Instruktionsbok .....	2

## **SÄKERHETSINFORMATION**

<b>ALLMÄNNA FÖREBYGGANDE ÅTGÄRDER</b> .....	<b>8</b>
Undvik kolmonoxidförgiftning.....	8
Undvik bensenbränder och andra faror.....	8
Undvik att bränna dig på heta delar .....	8
Tillbehör och modifikationer .....	8

<b>SPECIELLA SÄKERHETSMEDELANDEN</b> .....	<b>9</b>
--	----------

<b>AKTIV TEKNOLOGI (iTC) (900 ACE)</b> .....	<b>12</b>
Inledning .....	12
iTC (intelligent Throttle Control) .....	12

<b>KÖRA FORDONET</b> .....	<b>13</b>
Före-start-kontroll .....	13
Hur man kör.....	14
Körning med passagerare .....	16
Terräng/Olika sätt att köra .....	17
Miljö .....	21

<b>VÄGGREPPSFÖRBÄTTRANDE PRODUKTER</b> .....	<b>23</b>
Manövrerbarhet.....	23
Acceleration .....	24
Bromsning .....	24
Viktiga säkerhetsregler .....	25
Dubbnings inverkan på snöskoterns livslängd .....	25
Montering av dubbar på av BRP godkända drivband .....	25
Inspektion av ett dubbat band.....	26

<b>VIKTIGA DEKALER PÅ PRODUKTEN</b> .....	<b>27</b>
Hängetikett .....	27
Säkerhetsdekalerna på fordonet.....	27
Dekaler med teknisk information .....	31

## **FORDONSINFORMATION**

<b>REGLAGE, INSTRUMENT OCH KOMPONENTER</b> .....	<b>34</b>
1) Styrstång.....	35
2) Gasreglage.....	36
3) Bromshandtag .....	37
4) Parkeringsbromshandtag.....	37
5) Motorns stoppbrytare .....	38
6) Motorns nödstoppreglage.....	39

<b>REGLAGE, INSTRUMENT OCH KOMPONENTER (forts.)</b>	
7) Flerfunktionsreglage .....	39
8) Växelnreglage .....	41
9) Inställbara speglar .....	41
10) Verktygssats .....	41
11) Främre stötfångare och räckskena .....	42
12) Mätare .....	42
13) Bergsrem .....	47
14) Förvaringsutrymme .....	47
15) Bakre räck .....	48
16) 12 volts eluttag .....	48
17) Dragkrok .....	48
18) Säkringar .....	48
19) Starthandtag .....	49
20) Drivband .....	49
21) Huv .....	50
22) Övre sidopaneler .....	50
23) Nedre sidopaneler .....	51
24) Drivremsskydd .....	52
25) Tippstyrning .....	53
26) Chokereglage .....	54
27) Passagerarsäte (1+1) .....	54
28) Förvaringsbox .....	55
29) Lägesomkopplare för ECO/Standard/Sport (endast 900 ACE) .....	56
<b>BRÄNSLE OCH OLJA .....</b>	<b>57</b>
Bränslespecifikationer .....	57
Rekommenderat bränsle .....	57
Tankningsprocedur .....	57
Rekommenderad olja .....	58
Kontroll av insprutningsoljenivå .....	59
<b>INKÖRNINGSPERIOD .....</b>	<b>60</b>
Användning under inkörningsperioden .....	60
<b>ANVÄNDNINGSLÄGEN (ENDAST 900 ACE) .....</b>	<b>61</b>
ECO-läge (bränslesnålt läge) .....	61
Standardläge .....	61
Sportläge .....	61
Växla användningslägen .....	61
Inlärningsnyckel-lägen .....	62
<b>ANVÄNDNINGSSINSTRUKTIONER .....</b>	<b>63</b>
Motorstartprocedur .....	63
Nödstart .....	63
Motorstartsprocedur för förgasarmotorer (550-modellen) .....	64
Varmkörning av fordonet .....	65
Växellådans funktion .....	65
Avstängning av motorn .....	66
Bogsering av ett objekt .....	66

<b>ANVÄNDNINGSSINSTRUKTIONER</b> (forts.)	
Bogsering av en annan snöskoter .....	66
<b>FINJUSTERA DIN SNÖSKOTER</b> .....	<b>68</b>
Inställning av bakfjädringen .....	68
Fordonsegenskaper relaterade till fjädringsinställning .....	71
<b>TRANSPORT AV SNÖSKOTERN</b> .....	<b>72</b>

## **UNDERHÅLL**

<b>INKÖRNINGSKONTROLL</b> .....	<b>74</b>
<b>SCHEMA FÖR REGELBUNDET UNDERHÅLL</b> .....	<b>77</b>
<b>UNDERHÅLLSSCHEMA (2-TAKTSMODELLER)</b> .....	<b>78</b>
<b>UNDERHÅLLSSCHEMA (4-TAKTSMODELLER)</b> .....	<b>80</b>
<b>UNDERHÅLLSARBETE</b> .....	<b>82</b>
Insugningsdämparens förfilter .....	82
Motorkylvätska (Utom 550F) .....	82
Motorolja (600 ACE/900 ACE) .....	83
Avgassystem .....	84
Tändstift .....	84
Motorns stoppreglage (600 HO E-TEC) .....	85
Bromsvätska .....	86
Växellådsolja .....	87
Drivrem .....	88
Primärvariator .....	90
Drivband .....	92
Fjädring .....	96
Skidor .....	97
Säkringar .....	97
Belysning .....	98
<b>FORDONSVÅRD</b> .....	<b>101</b>
Efter körning .....	101
Rengöring och skydd av fordonet .....	101
<b>FÖRVARING</b> .....	<b>102</b>
Motorsmörjning .....	102
<b>PREPARERING INFÖR KÖRSÄSONG</b> .....	<b>105</b>

## **TEKNISK INFORMATION**

<b>FORDONSDENTIFIKATION</b> .....	<b>108</b>
Dekal med fordonsbeskrivning .....	108
ID-nummer .....	108
<b>EG-FÖRSÄKRAN OM ÖVERENSSTÄMMELSE</b> .....	<b>110</b>

SPECIFIKATIONER .....	111
-----------------------	-----

### **FELSÖKNING**

RIKTLINJER FÖR FELSÖKNING (550) .....	124
RIKTLINJER FÖR FELSÖKNING (E-TEC OCH ACE) .....	126
ÖVERVAKNINGSSYSTEM .....	128
Signallampor, meddelanden och ljudsignalsystemets signalkoder .....	128

### **GARANTI**

BRP FINLAND OY:S INTERNATIONELLA BEGRÄNSADE GARANTI: 2015 LYNX®-SNÖSKOTRAR.....	132
UNDERHÅLLSHISTORIK .....	135

### **KUNDINFORMATION**

ADRESSÄNDRING/NY ÄGARE .....	140
------------------------------	-----



# ***SÄKERHETS- INFORMATION***

---

# ALLMÄNNA FÖREBYGGANDE ÅTGÄRDER

## Undvik kolmonoxidförgiftning

Alla motoravgaser innehåller kolmonoxid som är en dödlig gas. Inandning av kolmonoxid kan orsaka huvudvärk, yrsel, dåsighet, illamående, förvirring och eventuellt dödsfall.

Kolmonoxid är en färg-, lukt- och smaklös gas som kan finnas i luften även om du varken ser eller känner lukten av avgaser. Dödliga halter av kolmonoxid kan ansamlas snabbt och du kan på kort tid överrumplas och bli oförmögen att rädda dig själv. Dödliga halter av kolmonoxid kan också ligga kvar i slutna och dåligt ventilerade utrymmen i flera timmar eller dagar. Vid eventuella symptom på kolmonoxidförgiftning bör du lämna området omedelbart, ta dig ut i friska luften och söka läkarvård.

Förhindra svåra eller dödliga skador på grund av koloxidförgiftning:

- Kör aldrig fordonets motor i dåligt ventilerade eller delvis täckta utrymmen, som till exempel ett garage, en carport eller en lada. Även om du försöker vädra ut motoravgaser med fläktar eller öppna fönster och dörrar, kan koloxid snabbt nå dödliga koncentrationer.
- Kör aldrig fordonet utomhus på ställen där motoravgaserna kan sugas in i en byggnad via öppningar som till exempel fönster och dörrar.

## Undvik bensinbränder och andra faror

Bensin är extremt brandfarligt och ytterst explosivt. Bränsleångor kan spridas och antändas av en gnista eller låga på flera meters avstånd från motorn. Följ dessa anvisningar för att minska risken för brand och explosion:

- Använd enbart en godkänd bensindunk för bränsleförvaring.

- Följ anvisningarna i *TANKNINGSPROCEDUR* mycket nog.

- Starta och använd aldrig motorn om tanklocket inte är ordentligt förslutet.

Bensin är giftigt och kan orsaka personsador, till och med dödliga.

- Sug aldrig upp bensin med munnen via slang.

- Uppsök omedelbart läkarvård om bensin kommer i kontakt med dina ögon, förtärs eller bensinångor inandas.

Om du får bensin på dig, tvätta med tvål och vatten och byt kläder.

## Undvik att bränna dig på heta delar

Avgassystemet och motorn blir heta vid användning. Undvik kontakt under och strax efter körning för att undvika brännskador.

## Tillbehör och modifikationer

Utför inte otillåtna modifikationer och använd inte tillägg eller tillbehör som inte är godkända av BRP. Eftersom dessa ändringar inte testats av BRP kan de öka risken för kollisioner eller skador och de kan göra fordonet olagligt.

Dubba inte bandet på denna modell.

Kontakta en auktoriserad Lynx-återförsäljare för utbudet av tillbehör för ditt fordon.

---

# SPECIELLA SÄKERHETSMEDDELANDEN

ALLVARLIGA SKADOR ELLER DÖD kan bli resultatet om du inte följer dessa instruktioner:

- Gör alltid en före-start-kontroll INNAN du startar motorn.
- Kontrollera att gasreglaget kan röra sig obehindrat och att det själv går tillbaka till tomgångsläget, innan motorn startas.
- Fäst alltid nödstopplinans ögla på kläderna innan motorn startas.
- Kör aldrig motorn utan korrekt installerat drivrems- eller bromsskydd eller med huven eller sidopanelerna öppna eller borttagna. Kör aldrig motorn utan installerad drivrem. Att köra en obelastad motor som t.ex. utan drivrem eller med lyft band, kan vara farligt.
- Dra alltid åt parkeringsbromsen innan motorn startas.
- Man är alltid nybörjare första gången man sitter bakom reglagen på en snöskoter, oberoende av tidigare erfarenhet av att köra andra typer av fordon. Säker användning av snöskotern beror på flera omständigheter såsom sikt, hastighet, väder, omgivningen, trafik, fordonets skick och förarens tillstånd.
- En grundkurs erfordras för säker användning av varje snöskoter. Studera din Instruktionsbok med speciell hänsyn till säkerhets- och varningshänvisningar. Bli medlem i snöskoterklubben på platsen: dess sociala aktiviteter och skoterleder planeras både för att ha roligt och för säkerheten. Skaffa dig grundläggande instruktioner från din snöskoteråterförsäljare, en vän, en annan klubbmedlem eller anmäl dig till ett säkerhetsträningsprogram i närheten.
- Alla nya förare måste, innan de använder snöskotern, läsa och förstå Instruktionsboken och alla säkerhetsdekaler på snöskotern. Nya förare ska bara tillåtas köra snöskotern inom ett begränsat område på jämn mark — åtminstone tills de känner sig helt säkra på manövreringen av snöskotern. Om det finns någon lokal kurs för snöskoterförare, se till att den nya föraren anmäler sig till denna.
- Prestanda hos vissa snöskotrar kan vara mycket högre än hos snöskotrar du har använt tidigare. Därför rekommenderas inte att nybörjare eller oerfarna förare använder snöskotern.
- Snöskotrar används inom många områden och vid många olika snöförhållanden. Alla modeller uppträder inte på samma sätt vid liknande förhållanden. Rådfråga alltid din snöskoteråterförsäljare när du ska välja ut snöskotertyp för ditt speciella behov och användningsområde.
- Personskador eller död kan drabba snöskoterföraren, passageraren eller personer i närheten om snöskotern används under riskfyllda förhållanden, vilka överstiger förarens, passagerarens eller snöskoterns förmåga eller ligger utanför avsedd användning.
- BRP rekommenderar att föraren är minst 16 år gammal.
- Det är viktigt att informera varje förare, oberoende av förarens erfarenhet, om snöskoterns manövrerings- och köregenskaper. Snöskoterns konfiguration, som skidställning, skidtyp, fjädringstyp, bandlängd, bandbredd och bandtyp, varierar från en modell till en annan. Snöskoterns manövrering påverkas i hög grad av dessa egenskaper.
- Nybörjaren bör träna körning med snöskotern på en jämn plats med låg hastighet innan han ger sig ut på någon längre tur.

- Informera dig om lokala lagar. Statliga, kommunala och lokala myndigheter har utfärdat lagar och förordningar gällande säker användning och körning av snöskotrar. Det ligger inom ditt ansvar som snöskoterförare, att lära och följa dessa lagar och förordningar. Att respektera dem leder till säkrare snöskoterkörning för alla. Var medveten om ansvaret för egendomsskador och gällande försäkringsplikt för din utrustning.
- Fortkörning kan vara livsfarligt. I många fall kan du inte reagera tillräckligt fort vid oväntade händelser. Anpassa alltid hastigheten till spåret, väderleken och din egen förmåga. Informera dig om lokala föreskrifter. Hastighetsbegränsning kan förekomma och kontrolleras.
- Kör alltid på högra sidan av spåret.
- Håll alltid ett säkert avstånd till andra snöskotrar och kringstående.
- Tänk på, att reklammaterial eventuellt visar riskfyllda manövrer som utförs av professionella förare under ideala och/eller anpassade villkor. Försök aldrig att utföra sådana riskfyllda manövrer om de överstiger din körkunskapsnivå.
- Kör aldrig fordonet med droger eller alkohol i kroppen. Det medför nedsatt om-döme och reaktionsförmåga.
- Snöskotern är inte konstruerad för körning på allmänna gator, vägar eller motorvägar.
- Undvik körning på väg. Om det är oundvikligt, och tillåtet, sänk hastigheten. Snöskotern är inte konstruerad för körning eller vändning på stenläggning. När du korsar en väg, stanna helt, titta därefter noggrant i båda riktningar innan du kör över i 90° vinkel. Var försiktig vid parkerade fordon.
- Att köra snöskoter på natten kan vara en underbar upplevelse, men var extra försiktig på grund av den reducerade sikten. Undvik okänd terräng och se till att belysningen fungerar. Ha alltid ficklampa och reservglödlampor till hands.
- Ta aldrig bort någon originalutrustning från snöskotern. Varje fordon har många inbyggda säkerhetsfunktioner. Sådana funktioner innefattar diverse skydd och manöverdon samt reflexmaterial och säkerhetsdekaler.
- Naturen är underbar men låt den inte göra dig ouppmärksam vid körningen. Om du verkligen vill njuta av utsikten på vintern, stanna snöskotern vid sidan av spåret, så att **du** inte är i vägen och till fara för andra.
- Staket utgör ett mycket allvarligt hot såväl för dig som för snöskotern. Ta en rejäl kurva runt telefonstolpar och andra stolpar.
- Dolda vajrar/linor som inte kan upptäckas på avstånd kan orsaka allvarliga olyckor.
- Använd alltid godkänd störthjälm, skyddsglasögon och ansiktsmask. Detta gäller även för din passagerare.
- Var uppmärksam på naturliga riskmoment vid körning utanför spåren, som t.ex. laviner och andra naturliga eller byggda olycksrisker eller hinder.
- Att köra efter en annan snöskoter med kort avstånd bör undvikas. Om snöskotern framför dig saktar in av någon anledning, kan dess förare eller passagerare bli skadade genom din försummelse. Håll ett säkert inbromsningsavstånd mellan dig och snöskotern framför dig. Beroende på terrängförhållandena kan inbromsningen kräva litet mer plats än du tror. Kör säkert. Var förberedd på att väja undan.

- Att köra ut ensam med snöskotern kan också vara farligt. Bränslet kan ta slut, du kan råka ut för en olycka eller få en skada på snöskotern. Kom ihåg att snöskotern kan köra längre på en halvtimme, än du klarar att gå på en dag. Använd "kompssystemet". Kör alltid ut med en vän eller medlem av snöskoterklubben. Även då bör du tala om vart du ska köra och när du planerar att vara tillbaka.
- Ängar har ibland lägre områden där vatten samlas och fryser till på vintern. Denna is är i regel blank. Ett försök att vända eller bromsa på denna yta kan förorsaka att fordonet slirar ur kontroll. Bromsa inte och försök aldrig att gasa på eller att vända på blank is. Om du skulle råka köra över ett sådant område, sänk då hastigheten genom att försiktigt minska gaspådraget.
- "Hoppa" aldrig med snöskotern.
- Dra inte på för fullt när du kör med andra. Snö och is kan kastas bakåt i spåret framför en följande snöskoter. Dessutom gräver fordonet ner sig och efterlämnar en ojämn snöyta för följande fordon när man drar på för fullt.
- Att köra tillsammans med andra är både roligt och trevligt men försök inte briljera och kör inte om andra i gruppen. En mindre erfaren förare kan försöka göra detsamma och misslyckas. Begränsa din körning till andras kunskaper och erfarenhet, när du kör tillsammans med andra.
- Om en nödsituation uppstår, tryck ned motorns nödstoppreglage och bromsa.
- Låt aldrig motorn gå inom ett icke ventilerat rum och/eller om fordonet lämnas utan uppsikt.
- Dra alltid åt parkeringsbromsen innan motorn startas.
- Ladda eller förstärk aldrig ett batteri när det är monterat på snöskotern.
- E-TEC-motorer: Försök aldrig utföra någon form av underhåll eller reparation på bränsle- eller elsystem. Underhåll eller reparation av dessa system ska utföras av en auktoriserad Lynx-återförsäljare.
- Se till att vägen bakåt är fri från hinder eller personer innan du lägger in backen.
- Ta alltid bort nödstopplinans hatt från motorns stoppbrytare när fordonet inte används för att undvika stöld, att motorn startar av misstag eller att snöskotern används av barn eller obehöriga.
- Stå ALDRIG bakom eller nära ett roterande drivband. Grus och stenar kan slungas ut och orsaka svåra skador. För att avlägsna packad snö eller is, stanna motorn, håll i fordonet, luta det åt sidan och använd skruvmejseln från verktygssatsen.
- Dubba inte drivbandet. Ett dubbat band som inte är godkänt för dubbar kan rivs av fordonet vid högre hastighet.
- Åk aldrig med som passagerare om snöskotern inte är utrustad med ett passagerarsäte och passagerarhandtag eller en fästrem. Sitt endast på passagerarsätet.
- Använd alltid en godkänd hjälm och följ samma klädselanvisningar som rekommenderas för föraren och som beskrivs i denna Instruktionsbok.
- Se till att du sitter stadigt med båda fötterna ordentligt vilande och med bra grepp på fotstöden samt att du kan hålla fast dig ordentligt i handtagen.
- Om du av någon anledning känner dig illa till mods eller osäker under färden: vänta inte utan be föraren att sakta in eller stanna.

## Inledning

**OBSERVERA:** Vissa funktioner eller egenskaper som beskrivs i detta avsnitt gäller eventuellt inte alla modeller eller kan finnas som tillval.

Gasen är elektronisk och skickar en styrsignal till en elektronisk enhet, vars funktion är att se till att dess system fungerar inom fasta parametrar.

Det är ytterst viktigt att föraren läser all information i denna Instruktionsbok för att lära känna snöskotern och dess system, reglage, kapacitet och begränsningar.

## iTC (intelligent Throttle Control)

Systemet använder ett elektroniskt gasreglage (ETC) som skickar styrsignaler till ECM (motorstyrenheten). Tack vare detta system behövs ingen traditionell gasvajer.

Med iTC kan följande körlägen användas:

- ECO-läge
- Standardläge
- Sportläge.

## ECO-läge

När ECO-läget (bränslesnålt läge) är valt, är fordonets moment och hastighet begränsade för att upprätthålla en optimal marschfart och på så sätt minska bränsleförbrukningen.

Se underavsnittet *ANVÄNDNINGSLÄGEN* för detaljerade anvisningar.

## Standardläge

I Standardläge är accelerationen reducerad vid acceleration från fullt stillastående och vid körning i låg hastighet under vissa omständigheter.

## Sportläge

I Sportläge är maximal motoreffekt tillgänglig i motorns hela varvtalsområde.

Se underavsnittet *ANVÄNDNINGSLÄGEN* för detaljerade anvisningar.

## Inlärningsnyckel-lägen

Lynx™ Inlärningsnyckel begränsar snöskoterns moment och hastighet för att ge förstagångs- och mindre vana förare möjlighet att lära sig köra snöskotern och uppnå nödvändig säkerhet och kontroll.

## Begränsningar

En ovan förarens förmåga att köra snöskotern kan överskridas trots att en Inlärningsnyckel används.

Se underavsnittet *ANVÄNDNINGSLÄGEN* för detaljer.

# KÖRA FORDONET

Varje förare ansvarar för passagerarnas säkerhet och säkerheten för andra eventuella personer i närheten.

Du är ansvarig för ordentlig användning av ditt fordon såväl som för instruktion av dem som du låter åka med eller köra. Det kan finnas tydliga skillnader i manövrering och prestanda mellan olika snöskotrar.

En snöskoter är relativt lätt att köra men liksom hos andra fordon eller mekanisk utrustning, kan risker uppstå om du eller din passagerare är vårdslös, tanklös eller ouppmärksam. Du bör låta snöskotern genomgå en säkerhetsinspektion varje år. Kontakta en auktoriserad Lynx-återförsäljare för mer information. Besök din auktoriserade Lynx-återförsäljare regelbundet för reguljärt underhåll och säkerhetsunderhåll, samt om du behöver eventuella snöskotertillbehör.

Innan du kör ut på spåren, bör du först träna på ett begränsat jämnt område, tills du känner dig helt säker gällande manövrering av snöskotern och märker att du säkert kan klara av en större uppgift. Vi önskar en trevlig och säker tur.

## Före-start-kontroll

### VARNING

Det är mycket viktigt att inspektera fordonet varje gång innan du använder det. Kontrollera alltid att viktiga reglage, säkerhetsfunktioner och mekaniska delar fungerar korrekt innan du börjar köra.

## Innan du startar motorn

1. Ta bort snö och is från chassiet inklusive från lyktor, säten, fotstöd, reglage och instrument.
2. Kontrollera att insugningsdämparens förfilter är fritt från snö.

3. Kontrollera att skidor och styrning fungerar obehindrat. Kontrollera motsvarande rörelse mellan skidor och styrcång.
4. Kontrollera bränsle och olja avseende nivåer och läckage. Fyll på vid behov och kontakta en auktoriserad Lynx-återförsäljare i händelse av läckage.
5. Alla förvaringsutrymmen måste vara ordentligt stängda och får inte innehålla tunga eller ömtåliga föremål. Huven och sidopanelerna måste också vara ordentligt låsta.
6. Manövrera gasreglaget flera gånger för att kontrollera att det går lätt och smidigt. Det måste återgå till tomgångsläge när det släpps.
7. Dra åt bromsreglaget och se till att bromsen ligger en helt innan bromsreglaget når styrhandtaget. Det måste gå tillbaka helt när det släpps.
8. Koppla i parkeringsbromsen och kontrollera att den fungerar. Låt parkeringsbromsen vara inkopplad.

## När motorn har startat

För korrekt procedur vid start av motorn, se *MOTORSTARTPROCEDUR* i underavsnittet *ANVÄNDNINGSSINSTRUKTIONER*.

1. Kontrollera att hel- och halvljus, bakljus, bromsljus och signallampor fungerar.

**OBSERVERA:** Du kan behöva ta bort nödstoppelinan från dina kläder för att kontrollera belysningen. I sådana fall, fäst linan i kläderna igen så fort du är tillbaka vid snöskoterns reglage.

2. Kontrollera att motorns stoppbrytare (dra bort nödstoppelinans hatt) och nödstoppreglage fungerar.
3. Frisläpp parkeringsbromsen.
4. Se avsnittet *VARMKÖRNING AV FORDONET* och följ anvisningarna.

**Checklista vid före-start-kontroll**

KOMPONENT	ÅTGÄRD
Karossen inklusive säten, fotstöd, lampor, luftfilter, reglage och instrument	Kontrollera skicket och ta bort snö eller is.
Skidor och styrsystem	Kontrollera avseende fri rörlighet och korrekt funktion.
Bränsle och olja	Kontrollera avseende korrekt nivå och läckage.
Kylvätska	Kontrollera avseende korrekt nivå och läckage.
Förvaringsutrymme	Kontrollera avseende ordentlig låsning och avsaknad av tunga eller ömtåliga föremål.
Gasreglage	Kontrollera avseende korrekt funktion.
Drivband	Kontrollera skicket och ta bort snö eller is.
Bromshandtag	Kontrollera avseende korrekt funktion.
Parkeringsbroms	Kontrollera avseende korrekt funktion.
Motorns nödstoppreglage och stoppbrytare (nödstopplinans hatt)	Kontrollera avseende korrekt funktion. Nödstopplinan måste vara fastsatt med öglan i förarens kläder.
Belysning	Kontrollera avseende korrekt funktion.

**Hur man kör****Körkläder**

Använd ordentlig snöskoterklädsel. Den bör vara bekväm och inte för trång. Ta alltid först reda på väderleksutsikterna innan du kör iväg. Klä dig med hänsyn till det kallaste väder som kan väntas. Termounderställ närmast huden ger också en bra isolering.

Använd alltid en godkänd störthjälm för säkerhetens och komfortens skull. En strumpliknande mössa, kapuschong och ansiktsmask bör alltid bäras. Glasögon eller ett visir som sitter fast på hjälmen är oundgängligt.

Händerna bör skyddas med ett par snöskoterhandskar eller påsvantar som isolerar tillräckligt och ger rörelsefrihet för tummar och fingrar för manövrering av reglagen.

Stövlar med gummisulor och skaft antingen av nylon eller läder, med borttagbara filtinlägg, passar bäst vid snöskoterkörning.

Se till att du håller dig så torr som möjligt, när du kör snöskoter. När du kommer inomhus, ta av snöskoterkläderna och stövlarna och se till att de torkar ordentligt.

Använd inte långa halsdukar och lösa plagg som kan fastna i rörliga delar.

Använd glasögon med färgade linser.

**Vad man skall ha med sig**

Förstahjälpensats	Medföljande verktygssats
Ficklampa	Reservdrivrem
Isolerband	Reservtändstift
Kniv	Tilltugg
Mobiltelefon	Spårkarta



## Förarens ställning (körning framåt)

Din körposition och balans är två grundläggande förutsättningar för att få snöskotern att köra dit du vill. När du svänger på en sluttning, måste du och din passagerare vara redo att förskjuta kroppsvikten för att understödja kurvtagningen i önskad riktning. Förare och passagerare får aldrig försöka att manövrera genom att placera fötterna utanför fordonet. Med tiden lär du dig hur mycket du måste luta dig i kurvor vid olika hastigheter och hur mycket du måste luta dig mot en sluttning för att hålla balansen ordentligt.

Normalt uppnår man bästa balans och kontroll över fordonet när man sitter. Men även hukande, knästående eller stående ställningar används under vissa förhållanden.

### **⚠ VARNING**

**Försök inga manövrer som överstiger dina färdigheter.**

## Sittning

Fötterna på fotbrädorna, kroppen halvvägs tillbaka på sätet är en idealisk ställning när man kör snöskotern på känd, jämn terräng. Knä och höfter bör vara rörliga för att kunna ta upp stötar.



## Hukande ställning

En halvsittande ställning med kroppen lyft från sätet och fötterna under kroppen i en sorts hukande ställning. Följaktligen kan benen ta upp stötarna, när man kör på ojämn terräng. Undvik plötsliga stopp.



## Knästående ställning

Denna ställning uppnår du genom att placera en fot ordentligt på fotbrädan och det andra knät på sätet. Undvik plötsliga stopp.



## Stående ställning

Placera båda fötterna på fotbrädorna. Knäna bör vara böjda för att ta upp stötarna från ojämnheter på marken. Detta är en bra ställning för att se bättre och för att lätt kunna förskjuta vikten alltefter behov. Undvik plötsliga stopp.



fmo2008-003-004

### Förarens ställning (backning)

Vi rekommenderar att du sitter ner på snöskotern under backning.

Undvik att stå upp. Rörelsen bakåt vid backning kan få dig att kastas framåt mot gasreglaget, vilket kan medföra ett oavsiktligt gaspådrag.

### **⚠ VARNING**

Ett oväntat gaspådrag vid backning kan leda till att du förlorar kontrollen över snöskotern.

### Körning med passagerare

Vissa snöskotrar är endast konstruerade för föraren själv, andra kan ta med bara en passagerare och andra klarar upp till två passagerare. Se fordonens specifikationer för att få reda på, om en viss snöskoter kan ta med passagerare och i så fall hur många. Respektera alltid dessa specifikationer. Överbastning är farligt eftersom snöskotrar inte är konstruerade för det.

Även om passagerare är tillåtna, måste säkerställas att de personer som vill åka med, är i tillräckligt bra fysiskt tillstånd för att åka snöskoter.

### **⚠ VARNING**

Varje passagerare måste kunna sätta fötterna ordentligt på fotstöden och alltid hålla händerna om passagerarhandtagen eller sätesremmen när han/hon sitter. Det är viktigt att ta hänsyn till dessa fysiska kriterier, för att säkerställa att passageraren sitter stabilt och för att minska risken för avkastning.

På snöskotrar godkända för två passagerare och om du har en vuxen och ett barn som passagerare, rekommenderar BRP att barnet sitter i mitten. Detta ger den vuxna personen möjlighet att sitta på det bakre sätet, hålla ögonen på barnet och hålla fast det vid behov. Dessutom är barnet bäst skyddat mot vind och kyla, om det sitter i mitten.

Varje förare ansvarar för passagerarnas säkerhet och bör informera dem grundläggande om snöskoteråkning.

### **⚠ VARNING**

- Passagerare får endast sitta på avsedda passagerarsäten. Låt aldrig någon sitta mellan styrstången och föraren.
- Varje passagerarsäte måste ha en rem eller passagerarhandtag och motsvara SSCC-standard.
- Passagerare och förare måste alltid bära godkända hjälmar och varma kläder, passande för snöskoteråkning. Säkerställ att ingen hud är bar.
- Om en passagerare under färden känner sig illa till mods eller osäker av någon anledning, ska han inte vänta utan be föraren att sakta ner eller stanna.

Att köra med passagerare är annorlunda än att köra ensam. Föraren har den fördelen, att han vet vilken nästa manöver blir och kan förbereda sig för det. Föraren har också extra stöd genom greppet på styrstången. Passagerarna

måste däremot förlita sig på förarens försiktiga och säkra manövrering av fordonet. Dessutom är rörelsefriheten inskränkt när man har passagerare och föraren kan ofta se mer av leden framåt än passagerarna. Därför måste man starta och stanna mjukt med passagerare och föraren måste köra långsammare. Föraren måste också varna passagerare för sidosluttningar, ojämnheter, grenar, etc. En oförutsedd ojämnheter kan leda till att du blir av med passageraren. Påminn dina passagerare om att luta sig med dig i kurvan, utan att välta fordonet. Var mycket försiktig, kör långsammare och kontrollera passagerarna ofta.

## VARNING

Vid körning med passagerare:

- Såväl broms- som styrförmågan är reducerad. Sänk hastigheten och se till att ha extra plats att manövrera.
- Ställ in fjädningen motsvarande vikten.

För utförliga anvisningar om fjädringsjustering, se underavsnittet *FINJUSTERA DIN SNÖSKOTER*.

Var extra försiktig och kör ännu långsammare med unga passagerare. Kontrollera ofta att barnet har fast grepp och sitter ordentligt med fötterna på fotbrädorna.

## Terräng/Olika sätt att köra

### Preparerat spår

Sittande körställning är att föredra på ett preparerat spår. Kör inte för fort och håll dig framför allt på högra sidan av spåret. Var förberedd på att något oväntat inträffar. Observera alla skyltar längs spåret. Kör inte sicksack mellan ena sidan av spåret och den andra.

### Oppreparerat spår

Om det inte just har fallit snö, kan du räkna med snödrivor och "tvättbrädsförhållanden". Sådana förhållanden kan vara fysiskt skadliga i höga hastigheter. Sänk farten. Håll dig fast i styrstangen och inta en hukande ställning. Fötterna bör vara under kroppen och man intar en hukad ställning för att ta upp skakningar. På längre sträckor med "tvättbrädseffekt" kan man använda den knästående ställningen med ett knä på sätet. Detta ger en viss bekvämlighet, men man har samtidigt kroppen fri för att kunna styra fordonet. Se upp för stenar eller trädstubbar som kan vara delvis dolda när det nyligen har snöat.

### Djup snö

I djup pudersnö kan fordonet börja att köra fast. Om detta inträffar, sväng i en så stor kurva som möjligt och sök upp ett fastare underlag. Om du kör fast, och det händer alla, låt inte bandet spinna runt då detta medför att fordonet sjunker djupare. Stäng istället av motorn, stig av och flytta fordonets bakparti till ny snö. Trampa därefter till en fri väg framför fordonet. I regel räcker någon meter. Starta motorn. Inta stående ställning och gunga fordonet försiktigt samtidigt som du sakta drar på gasen. Beroende på om fordonet sjunker fram eller bak, bör du placera fötterna på motsatta änden av fotbrädorna. Lagg aldrig främmande föremål under bandet som hjälp. Låt inte någon stå framför eller bakom snöskotern när motorn är igång. Håll dig borta från bandet. Personskador är följden om man kommer i kontakt med det roterande bandet.

### Fruset vatten

Att köra på tillfrusna sjöar och floder kan vara livsfarligt. Undvik vattenvägar. Om du befinner dig på okänt område, fråga lokala myndigheter eller personer på platsen angående isens tillstånd, inlopp, utlopp, källor, starka

strömmar eller andra faror. Försök aldrig att köra snöskotern på is som kan vara för svag för att bära dig och fordonet. Att köra snöskoter på is eller glatta ytor kan vara mycket farligt om man inte iakttar vissa försiktighetsåtgärder. Det ligger i sakens natur, att is är ett olämpligt underlag för bra kontroll över en snöskoter eller andra fordon. Väggreppet vid start, svängning eller stopp är mycket lägre än på snö. Således kan dessa sträckor mångdubblas. Styrförmågan är minimal och okontrollerad sladdning är en alltid överhängande fara. När du kör på is, kör långsamt och var försiktig. Se till att du har gott om plats när du stannar och svänger. Detta gäller speciellt på natten.

### Hård packsnö

Underskatta inte hård packsnö. Det kan vara svårt att manövrera eftersom både skidorna och bandet har dåligt väggrepp. Det är bäst att sakta ner och att undvika snabb acceleration, svängning eller bromsning.

### Uppförsbackar

Det finns två huvudtyper av backar — öppna backar med ett par träd, stenar eller andra hinder, och backar som endast kan köras direkt rakt upp. I en öppen backe kör man snett upp eller i slalom. Kör upp i vinkel. Inta knästående ställning. Håll kroppsvikten hela tiden upp mot backen. Håll en jämn, säker hastighet. Kör så långt du kan i denna riktning, byt därefter till motsatt vinkel mot backen och motsatt körställning.

En direkt körning rakt upp kan innebära problem. Välj stående körställning, accelerera innan du börjar köra upp och reducera sedan gasen för att förhindra att bandet slirar.

Under alla omständigheter måste fordonets hastighet vara så hög som lutningen kräver. Sakta alltid ner när du når krönet. Låt inte bandet slira om du inte kommer vidare. Stäng av motorn, frigör skidorna genom att dra dem utåt

och nedåt, placera snöskoterns bakparti uppåt, starta motorn igen och kör dig fri med låg jämn gas. Positionera dig själv så att du inte välter och kör sedan nedåt.

### Utförsbacke

Att köra nedför en backe kräver att man har full kontroll över fordonet hela tiden. Vid brantare backar, håll din tyngdpunkt låg och båda händerna på styrstången. Håll låg gas och låt fordonet köra nedför backen med motorn igång. Om en hastighet uppnås som inte är säker, sakta ner genom att bromsa, men bromsa bara lätt upprepade gånger. Tvårbromsa aldrig, då låser sig bandet.

### Sidolutning

När man kör över en sidolutning eller snett upp eller ner, måste vissa steg följas. Alla ombord bör luta sig mot slutningen, vilket krävs för stabiliteten. De bästa körställningarna är den knästående ställningen, med knät mot nedförsbacken på sätet och foten på det övre benet på fotbrädan, eller den hukande ställningen. Var beredd på att förskjuta kroppsvikten snabbt när det behövs. Sidolutningar och branta backar är inte lämpliga för nybörjare eller orutinerade snöskoterförare.

### Lavinfara

När du kör i fjäll- och bergsterräng bör du vara medveten om lavinfaran. Laviner varierar i storlek och form och uppträder vanligen i brant terräng och på ställen där snön inte är stabil.

Nysnö, djur, människor, vind och snöskotrar kan alla utlösa en lavin. Undvik s.k. highmarking (att köra brant uppför med hastiga vändningar på krönet) eller att köra i brant terräng när det råder lavinfara. Under instabila snöförhållanden bör man begränsa sig till att köra i mindre branta lutningar. Undvik hängdrivor som skapats av vinden. Nyckeln till säker åkning i fjäll- och bergsterräng är att undvika instabila väderförhål-

landen. Det allra viktigaste är att vara medveten om förhållandena och farorna varje dag när man befinner sig i bergs- och fjälltrakter. Ta reda på aktuell lavinprognos och lavinfara varje dag innan du ger dig iväg och lyssna till eventuella varningar.

Ta alltid med spade, sond och lavinsändare vid körning i fjäll- och bergsteräng. Vi rekommenderar alla som kör i bergsteräng att genomgå en kurs i lavinsäkerhet på platsen, för att bekanta sig med snöförhållandena och lära sig att använda utrustningen på rätt sätt.

Här är några webbplatser som kan hjälpa dig att hitta viktig information:

– Europa: [www.avalanches.org](http://www.avalanches.org)

## Slask

Slask bör alltid undvikas. Kontrollera alltid avseende slask innan du kör över en sjö eller flod. Kör omgående bort från isen, om du upptäcker mörka fläckar på spåret. Is och vatten kan kastas bakåt i spåret för en följande snöskoter. Att få ut ett fordon ur ett slaskområde kan vara ansträngande och i vissa fall omöjligt.

## Förhållanden med dimma eller snölopp

Dimma eller siktreducerande snöfall kan uppträda till lands eller på vattnet. Om du måste köra vidare i dimma eller starkt snöfall, kör långsamt med tändbelysning och håll uppmärksam utik efter faror. Kör inte vidare, om du inte är säker på vägen. Håll ett säkert avstånd bakom andra snöskotrar för att förbättra sikten och reaktionstiden.

## Okänt område

Kör alltid extra försiktigt, när du kommer in på ett område som du inte känner till. Kör tillräckligt långsamt för att kunna upptäcka eventuella faror, såsom staket och staketstolpar, bäckar som korsar din väg, stenar, plötsliga fördjupningar, staglinor och otaliga

andra hinder, som kan sätta stopp för din snöskoterkörning. Var försiktig även när du följer befintliga spår. Kör med en sådan hastighet, att du kan se vad som befinner sig bakom nästa kurva eller krönet av en kulle.

## Starkt solsken

Dagar med starkt solsken kan reducera sikten avsevärt. Skenet från solen och snön kan blända dig så starkt, att du har svårt för att upptäcka bergsklyftor, diken eller andra hinder. Vid sådana förhållanden bör alltid glasögon med färgade linser användas.

## Föremål som inte syns

Föremål kan vara dolda under snön. När man kör utanför officiella spår och i skogen krävs lägre hastighet och ökad uppmärksamhet. När man kör för fort i ett område, kan även mindre hinder vara mycket farliga. Även att köra på en liten sten eller stubbe kan medföra att man förlorar kontrollen över snöskotern och förorsaka personsador hos förare och passagerare. Håll dig på officiella spår för att minska risken för faror. Kör säkert, sakta ner och njut av utsikten.

## Dolda trådar

Håll alltid utik efter dolda trådar, speciellt inom områden där lantbruk kan ha bedrivits vid någon tidpunkt. För många olyckor har inträffat genom att köra in i trådar på fälten, staglinor nära stolpar och vägar och in i kedjor och trådar som använts vid vägvästängning. Låg hastighet är en nödvändighet.

## Hinder och språng

Oplanerade språng genom snödrivor, snöplogsvallar, kulvertar eller osynliga objekt kan vara farliga. Du kan undvika dem genom att använda ordentliga solglasögon eller ansiktsmask och genom att köra långsammare.

Att hoppa med en snöskoter kan utgöra en risksituation. Bered dig på att absorbera stöten innan du landar och var beredd på nedslaget. Knäna måste vara böjda, så att de fungerar som stötdämpare.

Om spåret plötsligt försvinner framför dig, luta dig (stående) bakåt och håll skidorna uppåt och rakt fram. Ge delvis gas och var beredd på nedslaget. Knäna måste vara böjda, så att de fungerar som stötdämpare.

### Svänga med snöskotern

Beroende på rådande terrängförhållanden, finns det två lämpliga sätt att vända eller svänga med en snöskoter. Vid de flesta snöförhållanden är kroppsrörelser nyckeln vid kurvtagning. Genom att luta sig inåt i kurvan och positionera kroppsvikten på den inre foten bildar man en skevning under bandet. Genom att du intar denna ställning och placerar dig själv så långt framåt som möjligt, överförs vikten till den inre skidan.

Vid något tillfälle märker du kanske, att enda sättet att vända fordonet i djup snö är att verkligen dra runt snöskotern. Överansträng dig inte. Skaffa hjälp. Kom ihåg att alltid lyfta med hjälp av benen istället för med ryggen.



### Väggkorsning

I vissa fall kör du upp på vägen via ett dike eller en snövall. Välj ett ställe där du kan köra upp utan svårighet. Använd

stående körställning och kör endast med den hastighet som krävs för att komma över vallen. Stanna helt uppe på vallen och vänta tills all trafik har kört förbi. Bedöm vägens lutning. Korsa vägen i 90° vinkel. Om du träffar på en ytterligare snövall på andra sidan, positionera fötterna långt bak på fordonet. Tänk på att snöskotern inte är avsedd för användning på bar mark och att styrningen är svårare på denna typ av underlag.

### Järnvägskorsning

Kör aldrig på järnvägsspår. Det är förbjudet. Järnvägsspår och områden med järnvägsrättigheter är privat egendom. En snöskoter är ingen match för ett tåg. Stanna, titta och lyssna innan du korsar ett järnvägsspår.

### Nattkörning

Mängden naturlig och konstgjord belysning vid en viss tidpunkt kan påverka din förmåga att se eller bli sedd. Att köra snöskoter på natten är underbart. Det kan vara en unik upplevelse om du tar hänsyn till den reducerade sikten. Innan du startar, se till att belysningen är ren och fungerar ordentligt. Kör med en hastighet som ger dig möjlighet att stanna i tid, när du ser ett obekant eller farligt objekt framför dig. Håll dig på officiella spår och kör aldrig på okänt område. Undvik floder och sjöar. Staglinor, taggtrådsstängsel, avstängda inkörslar och andra objekt såsom trädgrenar är svåra att se på natten. Kör aldrig ensam. Ha alltid en ficklampa med dig. Håll dig borta från bostadsområden och respektera andra personers rätt att sova.

### Köra i grupp

Före start, utnäm en "truppchef" som leder gruppen och en annan person som följer upp på slutet. Se till att alla som kör med känner till den planerade vägen och målet. Kontrollera att du har tagit med alla verktyg och all utrustning som behövs och att du har

tillräcklig mängd bränsle för hela turen. Kör aldrig om truppchefen och för den delen inte heller någon annan snöskoter. Använd handsignaler över hela linjen för att indikera faror eller avsikten att byta riktning. Hjälپ alltid andra när det behövs.

Det är alltid VIKTIGT att hålla ett säkert avstånd mellan varje snöskoter. Håll alltid ett säkert mellanrum och söj för tillräckligt bromsavstånd. Kör inte tätt efter framförvarande snöskoter. Uppmärksamma framförvarande fordons position.

## Signaler

Om du har för avsikt att stanna, höj ena handen rakt upp över huvudet. Indikera vänstersväng genom att sträcka den vänstra handen rakt ut åt vänster. För högersvängar, sträck vänster arm och höj handen till en vertikal position så att armen bildar en rät vinkel vid armbågen. Varje snöskoterförare bör vidarebefordra signalen till de som kör bakom.

## Stopp på spåret

Så vitt möjligt, kör av spåret när du stannar. Detta reducerar riskerna för andra snöskoterförare som använder spåret.

## Spår och skyltar

Skyltar vid spåret är avsedda att kontrollera, styra eller reglera snöskoterkörning på spåret. Lär dig betydelsen av alla skyltar som används inom det område där du kör snöskoter.

## Miljö

Förekomsten av vilt gör körningen med snöskoter till en upplevelse. Snöskoterspår utgör ett fast underlag på vilket djur kan förflytta sig från område till område. Stör inte detta privilegium genom att jaga eller hetsa djuren. Trötthet och utmattnig kan leda till att ett djur dör. Undvik områden som är avsedda för skydd eller utfodring av vilda djur.

Om du har tur nog att få syn på ett vild-djur, stanna snöskotern och titta i lugn och ro.

De riktlinjer som vi understödjer är inte avsedda att förminska glädjen vid snöskoterkörning, utan för att skydda den härliga frihet som man bara kan uppleva på en snöskoter! Dessa riktlinjer håller snöskoterförarna friska, glada och ger dem möjligheten att visa andra vad de vet om, och uppskattar hos, sitt favorittidsfördriv på vintern. Så, nästa gång du kör ut i spåren en kall, gnistrande och klar vinterdag, ber vi dig att komma ihåg att du bereder vägen för vår sports framtid. Hjälپ oss att hitta den rätta vägen! Alla vi hos BRP tackar för hjälpen.

Det finns ingenting mer stimulerande än att köra snöskoter. Att ge sig ut på snöskoterspår genom markerna är en spännande och hälsosam vintersport. Men efterhand som antalet personer som utnyttjar dessa fritidsområden stiger, stiger även risken för skador på miljön. Missbruk av terrängen, tillgångar och resurser leder oundvikligen till restriktioner och avstängning av både privata och allmänna markområden.

Det är faktiskt så, att det största hotet för vår sport alltid är i närheten. Detta ger oss ett enda logiskt val. Vi måste alltid köra ansvarsfullt, när vi kör snöskoter.

De allra flesta respekterar lagen och miljön. Var och en av oss måste föregå med gott exempel för dem som är nya inom sporten, unga som gamla.

Det bör ligga i allas intresse att gå försiktigt fram inom våra fritidsområden. Därför att på sikt måste vi vara försiktiga med miljön, för att skydda sporten.

Efter att ha insett vikten av detta och nödvändigheten av att snöskoterförare hjälper till att skydda de markområden som är förutsättningen för denna sport, utvecklade BRP kampanjen "Light Treading Is Smart Sledding" (Att gå försiktigt fram är intelligent körning) för snöskoterförare.

Att gå försiktigt fram gäller mer än bara behandlingen av nätet av spår. Det handlar om bevis på omsorg och respekt, liksom beredskap att överta ledningen och handla. Det gäller miljön i allmänhet, dess vård och underhåll, dess naturliga invånare och alla entusiaster och allmänheten i övrigt, som njuter av den härliga naturen. Med detta tema uppmanar vi alla snöskoterförare att tänka på att respekt för miljön inte bara är viktigt för vår industris framtid, utan även för kommande generationer.

Att gå försiktigt fram betyder inte alls, att du ska tygla din lust för rolig snöskoterkörning! Det betyder bara att du ska handla med respekt!

Det grundläggande målet med att Gå försiktigt fram är respekt för var och hur du kör snöskoter. Du går försiktigt fram, om du följer nedanstående principer.

**Informera dig.** Skaffa kartor, föreskrifter och annan information från skogsförvaltningen eller annan offentlig myndighet. Lär dig reglerna och följ dem. Det gäller även hastighetsbegränsningar!

**Undvik** att köra över unga träd, buskar och gräs och skär inte trä. På plan mark eller områden där spårkörning är populär, är det viktigt att endast köra där det är tillåtet. Kom ihåg att det finns ett samband mellan att skydda miljön och din egen säkerhet.

**Respektera vilda djur** och ta speciell hänsyn till djur som har ungar eller lider av brist på foder. Stress kan underminera knappa energireserver. Undvik att köra inom områden där bara djur ska uppehålla sig!

**Respektera vägspärrar och trafikskyltar** och glöm inte: Den som går försiktigt fram, skräpar inte ner!

**Håll dig undan** från vildmarker. De är spärrade för alla fordon. Ta reda på var gränserna är.

**Be om lov** om du vill köra över privat område. Respektera markägarnas rättigheter och andra människors privatliv. Glöm inte att även om snöskotertechnologin har reducerat bullernivån avsevärt, bör du ändå inte varva upp motorn där lugn och tystnad "står på dagordningen".

Snöskoterförare vet alltför väl, vilka ansträngningar som gjorts under sportens historia för att få tillgång till områden där det går att köra snöskoter säkert och ansvarsfullt. Denna ansträngning fortsätter även idag, lika starkt som någonsin.

Att respektera de områden där vi kör, var de än är, är det enda sättet att se till att vi kan utnyttja dem i framtiden. Det är en huvudorsak till varför vi vet att du håller med om att det är klokt att gå försiktigt fram! Och det finns fler.

Att njuta av möjligheten att se vintern och alla dess naturliga, majestätiska under är en erfarenhet som vårdas ömt av snöskoterförare. Att gå försiktigt fram skyddar denna möjlighet och gör det möjligt för oss att visa vinterns skönhet och vår sports unika spänning för andra! Att gå försiktigt fram hjälper vår sport att växa!

Att gå försiktigt fram utmärker också en klok snöskoterförare. Man behöver inte lämna de stora spåren eller rasa genom en oberörd skog, för att visa att man kan köra. Oberoende av om du kör en högeffektiv Lynx, en sportig RS-snöskoter eller ett annat märke eller en annan modell, visa att du vet vad du håller på med. Visa att du vet hur man får snön att yra och hur man efterlämnar spår på ett hänsynsfullt sätt!



# VÄGGREPPSFÖRBÄTTRANDE PRODUKTER

**OBSERVERA:** Det här avsnittet avser snöskotrar utrustade med fabriksinstallerade drivband som godkänts av BRP för montering av specialdubbar.

## ⚠ VARNING

Dubba aldrig ett band som inte är godkänt för dubbar. Godkända band kan identifieras genom en dubbssymbol (se illustrationen nedan) ingjuten i bandets yta. Att montera dubbar på ett band som inte har godkänts för detta kan öka risken för att bandet brister eller rivs av.

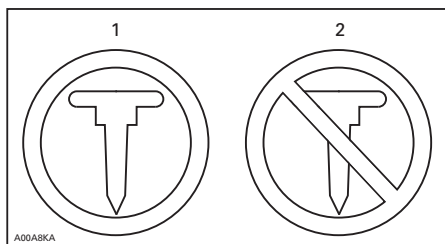

### SYMBOLER PÅ BANDET

1. Godkänt
2. INTE godkänt

## ⚠ VARNING

Använd endast dubbtyp som godkänts av BRP för Lynx-snöskotrar. ANVÄND ALDRIG vanliga dubbar eftersom bandtjockleken är tunnare än på andra standardband. Dubbarna riskerar att slita sönder bandet och få det att lossna från fordonet. Kontakta en auktoriserad Lynx-återförsäljare för aktuell information om dubbutbud och -applikationer.

Användning av väggreppsförbättrande produkter som mer aggressiva karbidmedar med större profildjup och/eller dubbar på snöskotern förändrar dess uppträdande, speciellt avseende manövrering, acceleration och bromsning.

Att använda väggreppsförbättrande produkter ger bättre grepp på packsnö eller is, men har däremot ingen märkbar effekt på mjuk snö. Av det här skälet krävs det en viss tillvänjningsperiod för att kunna köra en snöskoter utrustad med väggreppsförbättrande produkter. Se till att du tar dig god tid att vänja dig vid hur snöskotern uppträder vid svängning, acceleration och bromsning, om den är utrustad med väggreppsförbättrande produkter.

Kontrollera även lokala föreskrifter avseende användning av väggreppsförbättrande produkter på snöskotrar. Kör alltid snöskotern på ett ansvarsfullt sätt och respektera miljön och andra människors egendom.

## Manövrerbarhet

Användning av greppförbättrande produkter så som mer aggressiva karbidmedar och/eller dubbar på snöskotern medför ett förbättrat grepp med marken både bak och fram. Därför är det nödvändigt att använda karbidmedar för att förbättra skidornas väggrepp, så att snöskoterns front- och bakparti är i balans. Vanliga karbidmedar som finns i handeln är i och för sig lämpliga, men ger inte nödvändigtvis optimal kontroll över fordonet. Detta beror även på dina personliga prioriteter, din körstil och hur fjädringen är inställd.

## ⚠ VARNING

Om snöskoterns front- och bakparti inte är i balans, beroende på olämplig kombination av väggreppsförbättrande produkter, kan snöskotern tendera att bli över- eller understyrd, vilket kan leda till att du förlorar kontrollen över fordonet.

## Överstyrning

Under vissa omständigheter kan användning av mer aggressiva karbidmedar utan dubbat band göra att snöskotern tenderar till överstyrning, se illustrationen.

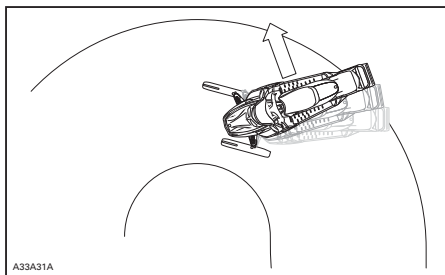

ÖVERSTYRNING

## Understyrning

Under vissa omständigheter, kan användning av dubbar göra att snöskotern tenderar till understyrning om skidorna inte är utrustade med mer aggressiva karbidmedar, se illustrationen.

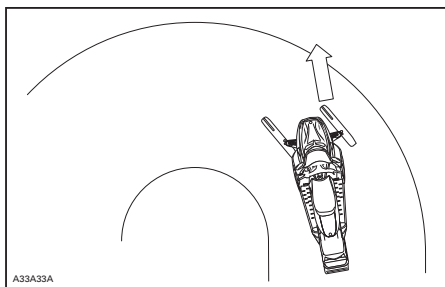

UNDERSTYRNING

## Kontrollerad körning

En väl avvägd kombination av karbidmedar och dubbar på bandet säkerställer en fullgod kontroll och bättre hantering. Se illustrationen.

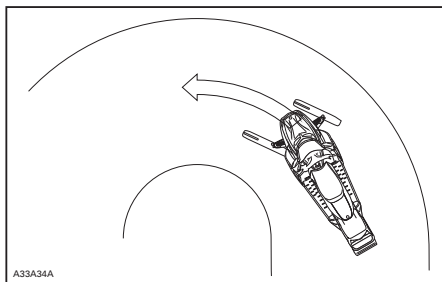

KONTROLLERAD KÖRNING

## Acceleration

Att använda dubbar på bandet ger bättre acceleration på packsnö och is, men har ingen märkbar effekt på mjuk snö. Detta kan förorsaka plötsliga förändringar av väggreppet under vissa omständigheter.

### **⚠ VARNING**

För att förhindra överraskningar som kan leda till förlust av kontrollen över snöskotern:

- Var alltid försiktig med gasen.
- Försök **ALDRIG** att få bandet att spinna för att snöskoterns bakparti ska sladda.

Detta kan medföra att grus eller is kastas våldsamt bakåt, vilket eventuellt kan skada andra i närheten, eller på snöskotrar bakom dig.

## Bromsning

Liksom för acceleration ger dubbar på bandet bättre bromseffekt på packsnö och is men har ingen märkbar verkan på mjuk snö. Således kan bromsverkan förändras plötsligt under vissa omständigheter. Se till att du bromsar återhållsamt så att bandet inte blockeras för att undvika överraskningar, vilka kan leda till förlust av kontrollen.

## Viktiga säkerhetsregler

### ⚠ VARNING

För att förhindra allvarliga skador hos personer i närheten av snöskotern:

- Stå **ALDRIG** bakom eller nära ett band som är igång.
- Använd alltid ett brett snöskoterstöd med bakre avvisarpanel om bandet måste roteras.
- Kör motorn bara med lägsta möjliga hastighet när bandet är lyft från marken.

Centrifugalkraften kan förorsaka att grus, skadade eller lösa dubbar, avslitna delar av bandet, eller hela det tunga bandet slungas bakåt ut ur tunneln med oerhörd kraft.

## Dubningens inverkan på snöskoterns livslängd

Användning av väggreppsförbättrande produkter kan öka belastningen och påkänningen för vissa av snöskoterns komponenter, såväl som vibrationsnivån. Detta kan leda till för tidigt slitage av delar såsom drivremmar, bromsbelägg, lager, kedja och kedjehjul, samt på godkända dubbade band förkorta bandets livslängd. Gör alltid en visuell inspektion av bandet före varje körning. För ytterligare information, se avsnittet *DRIVBAND* i *UNDERHÅLLSARBETE*.

Dubbar kan också förorsaka allvarliga skador på snöskotern om den inte är utrustad med tunnelskydd avsett för just din modell. Skador på elektriska ledningar eller perforering av värmeväxlarna är möjliga risker, vilka kan leda till att motorn blir överhettad och allvarligt skadad.

### ⚠ VARNING

Om tunnelskydden är mycket slitna eller inte installerade, kan håll uppstå i bensintanken, vilket leder till brand.

**ANMÄRKNING** Fråga din återförsäljare efter typbeteckning och kit-nummer för tunnelskydd passande till din snöskoter.

**OBSERVERA:** Titta i den begränsade garantin från BRP för att ta reda på, vilka garantibegränsningar som berör användning av dubbar.

## Montering av dubbar på av BRP godkända drivband

### ⚠ VARNING

Dubba aldrig ett band som inte är godkänt för dubbar. Att montera dubbar på ett band som inte har godkänts för detta kan öka risken för att bandet brister eller rivs av.

För att säkerställa säker och korrekt montering, rekommenderar BRP att du låter din återförsäljare montera dubbarna.

- Använd endast specialdubbar godkända av BRP.
- Använd aldrig dubbar som överskrider höjden hos snöskoterns bandprofil med mer än 9,5 mm.

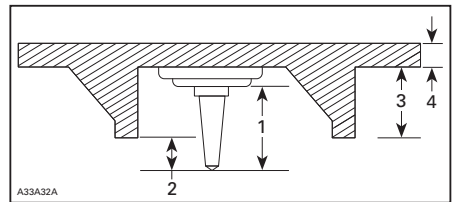

### MONTERING AV DUBBAR

1. Dubbstorlek
2. Inträngningsområde 6,4 mm till 9,5 mm
3. Bandets nabbhöjd
4. Bandets remtjocklek

**⚠ VARNING**

- Kontakta en auktoriserad Lynx-återförsäljare för aktuell information om tillgängliga dubbar och deras tillämpning.
- ANVÄND ALDRIG vanliga dubbar eftersom bandtjockleken är tunnare än på våra standardband och dubbarna riskerar att slita sönder bandet och få det att lossna från fordonet.
- Dubbar ska endast monteras på de ställen som indikeras med ingjutna vulster på bandets yta. Vissa modeller av drivband har två typer av ingjutna vulster: triangel- och cirkelformade. Kontrollera varningen som finns på bandets yta för att få veta vilken du ska använda.
- Dubba aldrig ett band med en profil på 35 mm eller mer.
- Antalet monterade dubbar måste alltid exakt motsvara mönstret hos de ingjutna vulsterna på bandet.
- Läs alltid först väggreppsprodukttillverkarens monteringsanvisningar och rekommendationer innan du låter din återförsäljare montera dubbar och medar. Det är mycket viktigt att följa momentanvisningarna för dubbskruvarna.

**MONTERING AV ETT FELAKTIGT ANTAL DUBBAR ELLER SLARVIG MONTERING KAN ÖKA RISKEN FÖR ATT BANDET BRISTER ELLER RIVS AV.**

**Inspektion av ett dubbat band**

**GÖR EN VISUELL INSPEKTION AV BANDET FÖRE VARJE KÖRNING.**

Titta efter skador, såsom:

- Håll på bandet
- Sprickor i bandet (speciellt vid traktionshålén på dubbade band)
- Skadade eller avrivna nabbar, så att delar av stavarna syns
- Uppspaltning av gummit
- Skadade stavar
- Skadade dubbar (dubbade band)
- Krokiga dubbar (dubbade band)
- Avsaknad av dubbar
- Dubbar som rivits av från bandet
- Avsaknad av bandstyrningar
- Lösa dubbar.

På godkända dubbade band bör du omgående byta ut skadade eller förstörda dubbar. Byt omgående ut bandet, om det uppvisar spår av slitage. Fråga din återförsäljare om du är osäker. Gör alltid en visuell inspektion av bandet före varje körning.

**⚠ VARNING**

**Att köra med ett skadat band eller skadade dubbar kan leda till förlust av kontrollen över fordonet.**

# VIKTIGA DEKALER PÅ PRODUKTEN

## Hängetikett

<b>BESKRIVNING AV FORDONSMOTOR:</b>
<b>XXXXX</b>
<b>EPA-GODKÄND</b>
NER (NORMERAD UTSLÄPPSNIVA) = <input checked="" type="checkbox"/> X
PÅ EN SKALA FRÅN 0 TILL 10, DÅR 0 ÄR RENAST
* FÅR EJ AVLÄGSNAS FÖRE FÖRSÄLJNING

<small>704901107</small>
<small>vmo2006-005-009_en</small>

## Säkerhetsdekalering på fordonet

Läs och se till att du förstår alla säkerhetsdekalering på fordonet. Dessa dekalering är fästa på fordonet och är till för förarens, passagerarens och omkringstående personers säkerhet.

Nedanstående dekalering finns på fordonet och är att betrakta som permanenta delar av fordonet. Om dekalering saknas eller är skadade, kan de bytas utan extra kostnad. Kontakta en auktoriserad Lynx-återförsäljare.

**OBSERVERA:** I fall det finns någon skillnad mellan säkerhetsdekaleringarna i denna Instruktionsbok och dekaleringarna på fordonet, gäller säkerhetsdekaleringarna på fordonet.

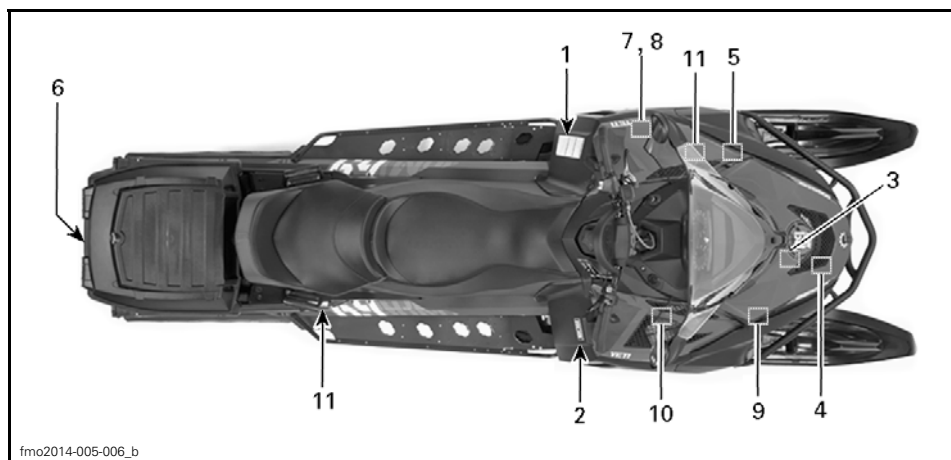

TYPBILD

**VAROITUS**

Lue käyttöohjekirja ja tutustu turvallisuusohjeisiin ennen moottorikelkan käyttöönottoa !

**Ennen moottorin käynnistämistä TARKISTA**

- että kaasu ja jarrunhallintalaitteet ovat kunnossa
- että **KAIKKI** suojat ovat paikallaan
- että kaikki suojat on suljettu
- että hätäkatkaisijan naru on kiinnitetty

**Kun moottori käy, TARKISTA**

- että hätäkatkaisija ja pysäytysnappi toimivat
- mikä vaihde on päällä ennen liikkeelle lähtöä

**VARNING**

Läs ägarehandboken och bekanta dig med säkerhetsföreskrifterna före användandet av snöskotern !

**Före motorn startas, KONTROLLERA**

- att gas- och bromsreglage löper lätt och automatiskt återgår till neutralläge
- att **ALLA** skydd är på plats
- att nödstoppslinan är fäst runt ena handleden eller i kläderna

**När motorn startat, KONTROLLERA**

- att nödstopp och stoppknapp fungerar
- vilken växel som är ilagd före avfärd

**WARNING**

Read the operator's manual and get acquainted with the safety instructions before you start using the snowmobile.

**Before starting the snowmobile, CHECK**

- that acceleration and brake system are in order
- that **ALL** the protections are in place
- that all the protections are closed
- that the emergency cut out switch is fastened

**When the engine is running, CHECK**

- that the emergency cut out switch and the emergency switch function
- that which gear is on before start

516006403

516006403

DEKAL 1

Dekal 2

⚠ VARNING

- Leta fram och läs Instruktionsboken. Oriktig användning av en snöskoter kan resultera i SVÅRA PERSONSKADOR eller DÖD. Följ alla anvisningar och varningar.
- Bär alltid hörselskydd.
- Kör aldrig med droger eller alkohol i kroppen.

⚠ WARNING
⚠ VARNING

516002703

DEKAL 2

**⚠ FÖRSIKTIGHET**

Se upp för HETA delar!

516004651

DEKAL 3

Dekal 4

⚠ VARNING

Se upp för roterande delar.

516003923

516003923

2-TEC-MODELLER - DEKAL 4

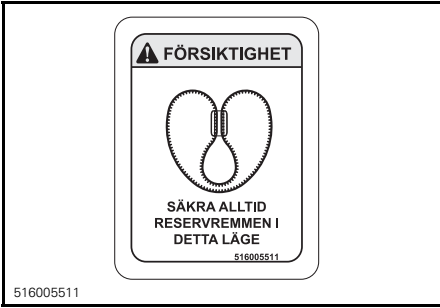

516005511

DEKAL 5

Dekal 6

## ⚠ VARNING

- Använd alltid en stel dragstång för bogsering.
- Låt ALDRIG passagerare färdas på bakräcket.
- MAXLAST BAK: 30 kg
- MAXIMAL dragkapacitet: 5.000 N
- MAXIMAL dragkrokskapacitet: 100 N

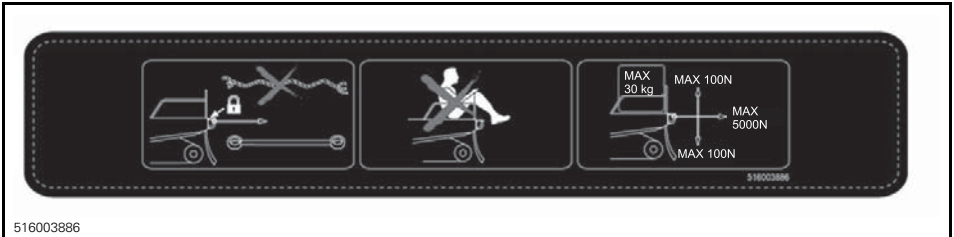

516003886

DEKAL 6

Dekal 7

## ⚠ VARNING

- Leta fram och läs Instruktionsboken. Följ alla anvisningar och varningar.
- Se upp för heta delar.
- Se upp för heta ångor.
- Får ej användas utan variatorskydd.
- Se upp för drivremmen.
- Läs anvisningarna innan service utförs.

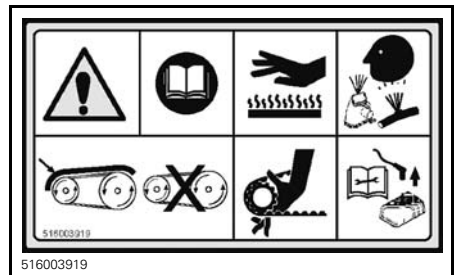

516003919

PÅ VARIATORSKYDDET - DEKAL 7



PÅ VARIATORSKYDDET - DEKAL 8



69 YETI - DEKAL 9



DEKAL 10



PÅ BRÄNSLEINSPRUTARE - 600 E-TEC-MODELLER - DEKAL 11

DeKal 12

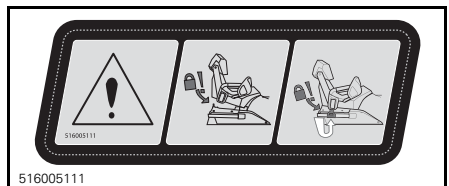

69 YETI ARMY - DEKAL 12

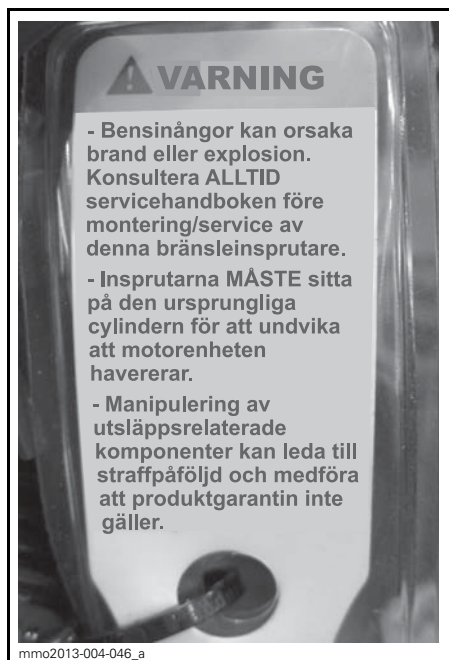

PÅ BRÄNSLEINSPRUTARE - ENDAST E-TEC



## Dekaler med teknisk information

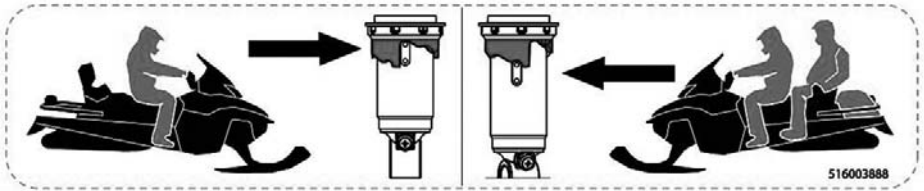
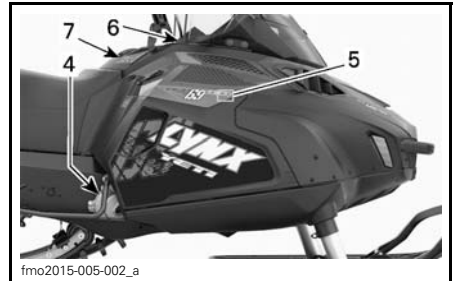
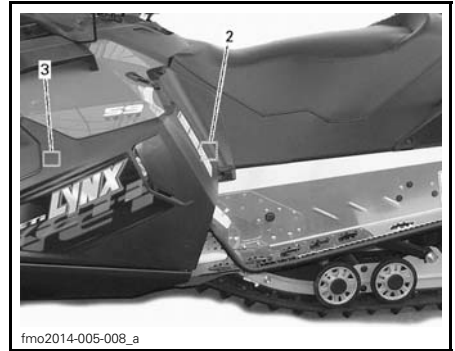
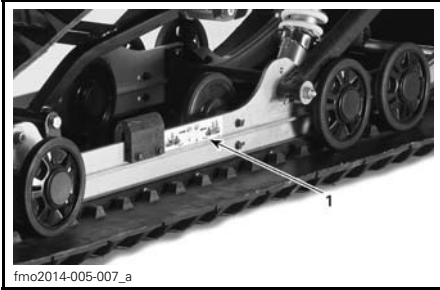

DEKAL 1

**ANMÄRKNING**

- För att uppfylla bullernormerna är denna motor konstruerad för användning med en insugningsdämpare.
- Att använda motorn utan insugningsdämpare eller med en som är felinstallerad kan leda till motorskador.

516005876

DEKAL 2

**ANMÄRKNING**

Rekommenderat moment för primärvariatorbolt  
115-125Nm

Att inte använda rekommenderat moment kan leda till primärvariator- och motorhaveri.  
För fullständiga monteringsanvisningar, se verkstadsboken.

516005503A

PÅ VARIATORSKYDDET - DEKAL 3



DEKAL 4

**ANMÄRKNING!**

Snöskoterens motor har utvecklats och testats med den godkända motoroljan BRP XPSTM. BRP rekommenderar uttryckligen att den godkända BRP XPSTM-oljan alltid används. Skador som uppstår på grund av användning av olja som inte lämpar sig för motorn täcks inte av BRP:s begränsade garanti. 516006904

**I MOTORRUMMET - DEKAL 5**



516003918

**PÅ KONSOLEN - DEKAL 6**

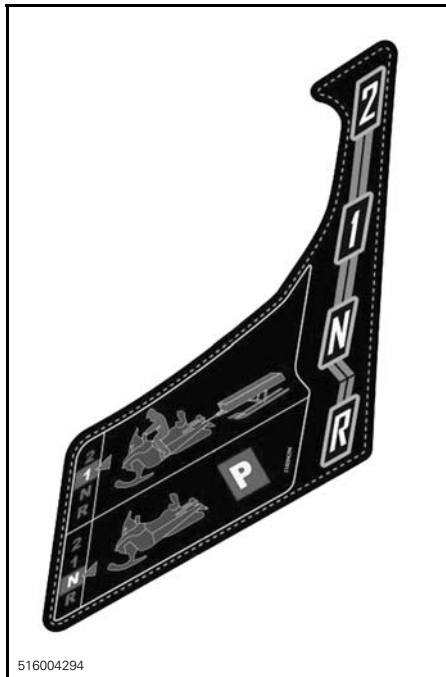

516004294

**PÅ KONSOLEN NÄRA VÄXELREGLAGET - DEKAL 7**



mmo2013-002-004

**PLACERAD PÅ BRÄNSLETANKLOCKET**

# ***FORDONS- INFORMATION***

# REGLAGE, INSTRUMENT OCH KOMPONENTER

**OBSERVERA:** Vissa funktioner gäller kanske inte din modell eller kan vara tillval.

**OBSERVERA:** Vissa av säkerhetsdekalerna på fordonet visas inte i illustrationerna. Information om fordonets säkerhetsdekalering finns i underavsnittet **SÄKERHETSDEKALER PÅ FORDONET**.

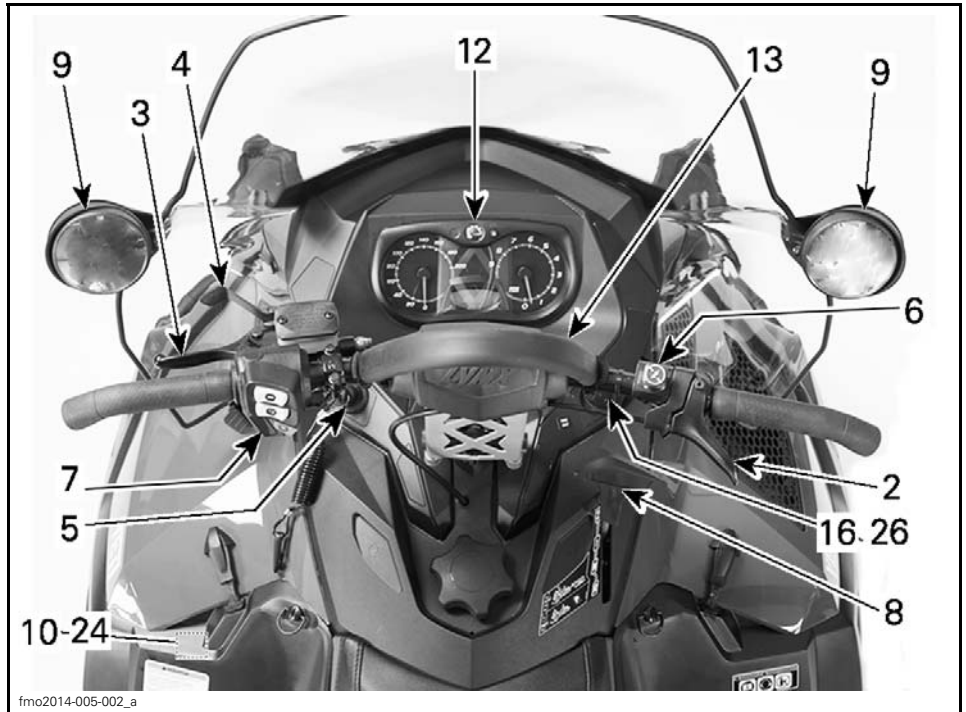

TYPBILD

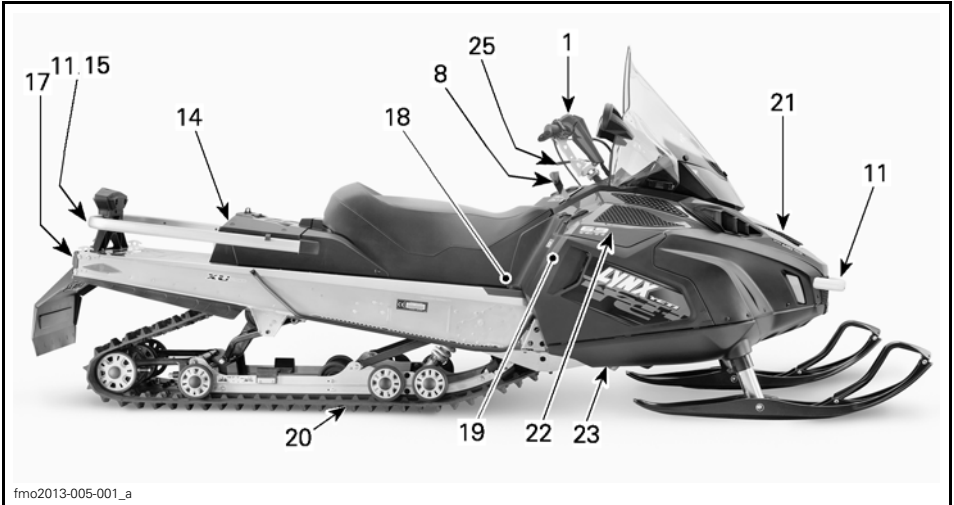

fmo2013-005-001\_a

TYPBILD

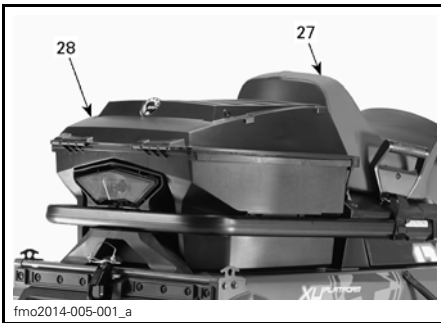

fmo2014-005-001\_a

69 YETI® ARMY



mmo2015-008-002\_29

TYPBILD - VÄNSTER SIDA AV  
BRÄNSLETANKEN - ENDAST 900 ACE



fmo2014-005-004\_a

69 YETI® ARMY 600 E-TEC

## 1) Styrstång

Med styrstången styr du snöskotern. När styrstången vrids åt höger eller vänster, vrids skidorna åt höger eller vänster och styr snöskotern.

### **⚠ VARNING**

Att köra fort baklänges och att svänga samtidigt, kan resultera i förlust av stabiliteten och kontrollen.

## 2) Gasreglage

### Gasreglage (alla utom 900 ACE)

Gasreglaget är placerat på höger sida av styrstängan.

Kan manövreras med tummen. När det trycks in, ökas motorens varvtal. När det släpps, går motorvarvtalet automatiskt tillbaka till tomgång.

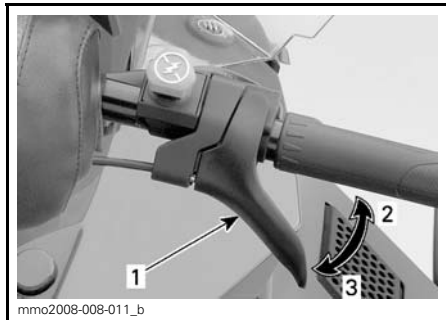

TYPBILD

1. Gasreglage
2. Accelerera
3. Släpp gasen

### **! VARNING**

Kontrollera alltid gasreglagets funktion innan du startar motorn. Reglaget måste gå tillbaka till viloposition när det släpps. Starta inte motorn om detta inte är fallet.

### Gasreglage (900 ACE)

Gasreglaget är placerat på höger sida av styrstängan.

Kan manövreras med tummen eller andra fingrar. När det trycks in, ökas motorens varvtal. När det släpps, går motorvarvtalet automatiskt tillbaka till tomgång.

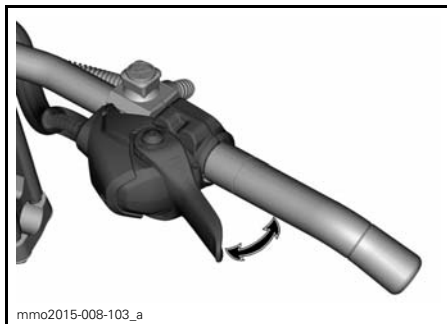

TYPBILD

### **! VARNING**

Kontrollera alltid gasreglagets funktion innan du startar motorn. Reglaget måste gå tillbaka till viloposition när det släpps. Starta inte motorn om detta inte är fallet.

Växla gasreglagets läge från tum- till fingermanövrering

**! FÖRSIKTIGHET** Vi rekommenderar bestämt att vänta tills snöskotern har stannat helt innan du ändrar gasreglagets läge, annars kan det leda till en risksituation.

Det finns tre olika lägen att välja mellan vid byte från tum- till fingermanövrering. Vilket som är bäst beror på förarens preferens, körstil och förhållanden.

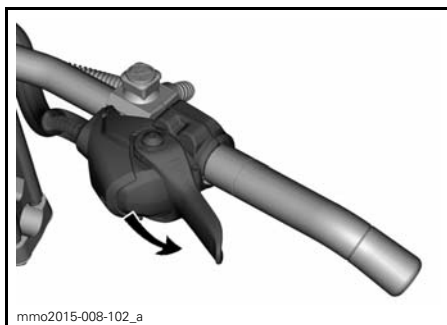

**GASREGLAGELÄGE FÖR TUMMANÖVRERING: TRYCK NEDÅT FÖR ATT ROTERA GASREGLAGEHÖLJET**

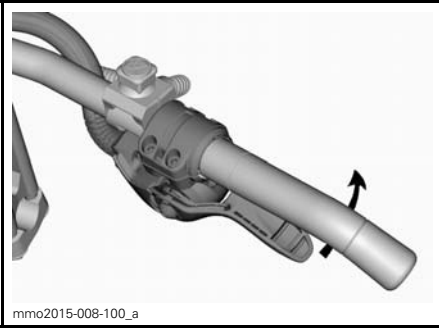

FORTSÄTT ATT ROTERA  
GASREGLAGEHÖLJET OM SÅ  
ÖNSKAS

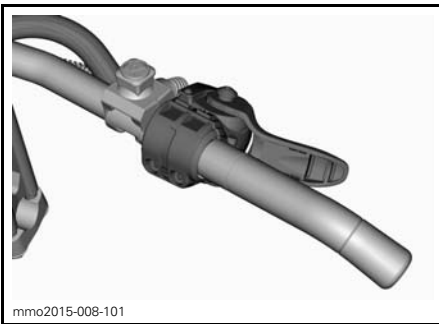

GASREGLAGELÄGE FÖR  
FINGERMANÖVRERING

### ⚠ FÖRSIKTIGHET

- Vi rekommenderar **BESTÄMT** att du använder handskar, **INTE** väntar för fingermanövreringsläget.
- Fingermanövreringsläget rekommenderas inte för körning utanför spåren i tät terräng.

Använd proceduren ovan fast i omvänd ordning för att återgå till tummanövreringsläget.

### 3) Bromshandtag

Bromshandtaget är placerat på vänster sida av styrstäng.

Du bromsar genom att trycka in det. När du släpper det, återgår det automatiskt till viloposition. Bromseffekten beror på hur hårt man trycker på handtaget och på terrängens typ och snöförhållanden.

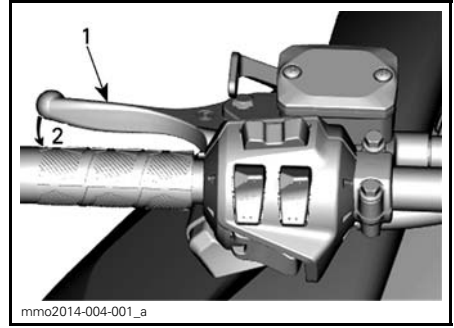

TYPBILD

1. Bromshandtag
2. Bromsa

### 4) Parkeringsbromshandtag

Parkeringsbromshandtaget är placerat på vänster sida av styrstäng.

Parkeringsbromsen bör alltid användas när snöskotern parkeras.

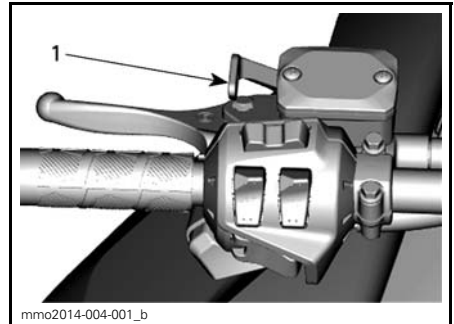

TYPBILD

1. Parkeringsbromshandtag

### ⚠ VARNING

Kontrollera att parkeringsbromsen är urkopplad innan du kör snöskotern. Om du kör med ett konstant tryck på reglaget kan detta skada bromssystemet och orsaka förlust av bromsverkan och/eller eldsvåda.

### Aktivera parkeringsbromsen

Aktivera bromsen och håll den intryckt, och spärra sedan bromsen med parkeringsbromshandtaget som visat.

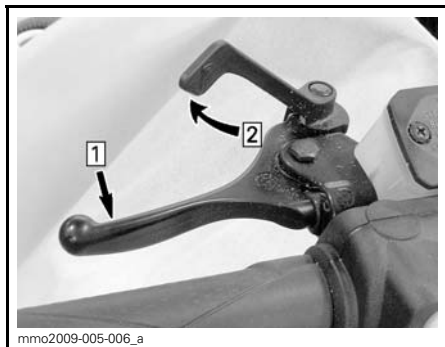

**TYPBILD — AKTIVERA BROMSEN**

Step 1: Aktivera bromsen och håll den intryckt

Step 2: Spärra bromsen med parkeringsbromshandtaget

**Frisläpp parkeringsbromsen**

Tryck in bromshandtaget. Parkeringsbromsen återgår automatiskt till det ursprungliga läget. Frigör alltid parkeringsbromsen före körning.

**5) Motorns stoppbrytare**

Motorns stoppbrytare är placerad på vänster sida av konsolen.

Nödstopplinans hatt måste vara korrekt fastsatt på motorns stoppbrytare för att fordonet ska kunna köras.

**⚠ VARNING**

**Fäst alltid nödstopplinans ögla på kläderna innan motorn startas.**

Då nödstopplinans hatt dras bort från motorns stoppbrytare stannar motorn.

**D.E.S.S. (digitalt stöldskyddssystem)**

**600 ACE-, 900 ACE-, 600 HO E-TEC- och 800R E-TEC-modeller**

När motorn har startats ska 2 korta ljudsignaler höras då en programmerad D.E.S.S.-nyckel (nödstopplinans hatt) monteras korrekt på motorns stoppbrytare. Om en annan ljudsignal hörs, se **ÖVERVAKNINGSSYSTEM** för information om D.E.S.S.-felkoder.

Nödstopplinans hatt har en integrerad D.E.S.S.-nyckel för att ge dig och din snöskoter samma säkerhet som motsvarande traditionella lås med nyckel.

D.E.S.S.-nyckeln innehåller en elektronisk minneskrets, som är försedd med en unik, permanent lagrad digital kod.

Din auktoriserade Lynx-återförsäljare har programmerat snöskoterns D.E.S.S.-nyckel så att den känner igen D.E.S.S.-nyckeln i nödstopplinans hatt, vilket är nödvändigt för att fordonet ska kunna köras.

Om en annan nödstopplina används utan att D.E.S.S.-nyckeln programmeras, startar motorn men når inte tillräckligt varvtal för inkoppling av primärvarietorn och fordonet kan inte köras.

Se till att den är fri från smuts och snö.

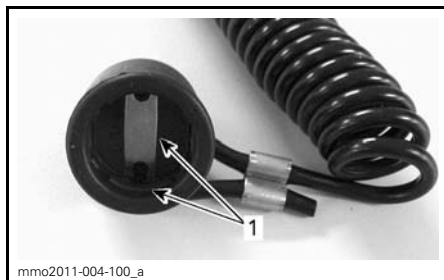

**NÖDSTOPPLINANS HATT**

1. Fri från smuts och snö

**D.E.S.S. Flexibilitet**

Snöskoterns D.E.S.S.-system kan programmeras av din auktoriserade Lynx-återförsäljare så att den accepterar upp till 8 olika nycklar.

Vi rekommenderar att du köper ytterligare nödstoppliner hos din auktoriserade Lynx-återförsäljare. Om du har flera D.E.S.S.-utrustade Lynx-snöskotrar, kan var och en programmeras av din auktoriserade Lynx-återförsäljare så att den även accepterar de andra fordonens D.E.S.S.-nycklar.



## D.E.S.S. Typer av nycklar (900 ACE)

Två typer av nycklar kan användas:

- Normal nyckel
- Inlärningsnyckel.

För att lättare känna igen de olika nycklarna har nödstoppplinan olika färger.

NYCKELTYP	FÄRG
Normal	Svart
Inläring	Grön

Lynx Inlärningsnyckel begränsar snöskoterns hastighet och motorns vridmoment, vilket ger förstagångs- och mindre vana förare möjlighet att lära sig köra snöskotern och uppnå nödvändig säkerhet och kontroll.

**OBSERVERA:** Den ursprungliga programmeringen av Inlärningsnyckel kan begränsa hastigheten till 40 km/h eller 70 km/h. Vänd dig till en auktoriserad Lynx-återförsäljare om du vill ändra denna inställning.

Se underavsnittet *ANVÄNDNINGSLÄGEN* för detaljer.

## 6) Motorns nödstoppreglage

Motorns nödstoppreglage är placerat på höger sida av styrstången.

Använd nödstoppreglaget för att stoppa motorn i en nödsituation.

Tryck stoppreglaget nedåt (läge AV) för att stoppa motorn.



LÄGET AV

När du vill starta motorn igen måste reglaget vara i läget PÅ (UPPDRAGET).

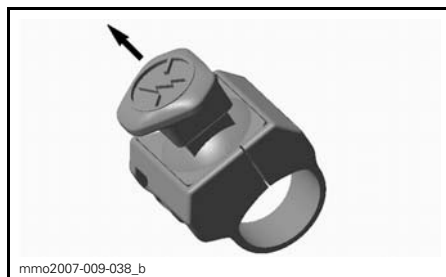

LÄGET PÅ

Alla som använder snöskotern bör prova på att använda den här funktionen genom att använda motorns nödstoppreglage flera gånger vid den första turen och därefter varje gång motorn ska stoppas. Tanken är att proceduren ska bli så invand att föraren är väl förberedd i en nödsituation där reglaget måste användas.

## **⚠ VARNING**

Om reglaget har använts i ett nödfall vilket förorsakats av en miss-tänkt felfunktion, bör felets källa fastställas och åtgärdas innan motorn startas på nytt. Kontakta en auktoriserad Lynx-återförsäljare för service.

## 7) Flerfunktionsreglage

Flerfunktionsreglaget är placerat på vänster sida av styrstången.

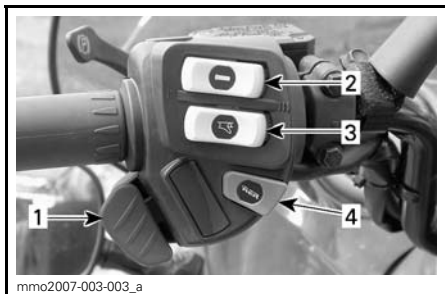

## 600 ACE

**OBSERVERA:** Handtags- och gasreglagevärmare är aktiva vid motorvarvtal över 1.900.

### Alla modeller

Tryck in reglaget och välj önskad effekt för att hålla händerna angenämt varma.

### Brytare för handtagsvärmare

#### E-TEC- och ACE-modeller

### 550F-MODELLER

1. Hel- och halvljusomkopplare
2. Brytare för handtagsvärmare
3. Omkopplare för gasreglagevärmare
4. Startknapp

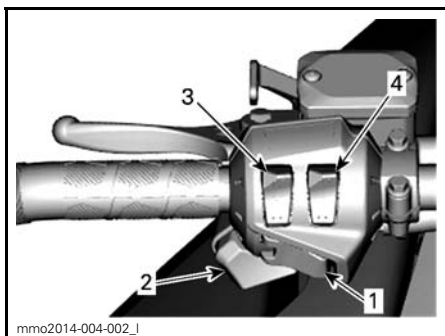

### ALLA MODELLER UTOM 550F

1. Startknapp
2. Hel- och halvljusomkopplare
3. Handtagsvärmare
4. Gasreglagevärmare

### Startknapp

Tryck för att starta motorn. Se **MOTORSTARTPROCEDUR** i underavsnittet **ANVÄNDNINGSSINSTRUKTIONER**.

### Hel- och halvljusomkopplare

Tryck för att välja hel- eller halvljus. Observera att strålkastaren alltid är påslagen när motorn är igång.

### Handtags- och gasreglagevärmare

#### E-TEC

**OBSERVERA:** Under 1.900 RPM är handtags- och gasreglagevärmaren begränsad till 50 %.

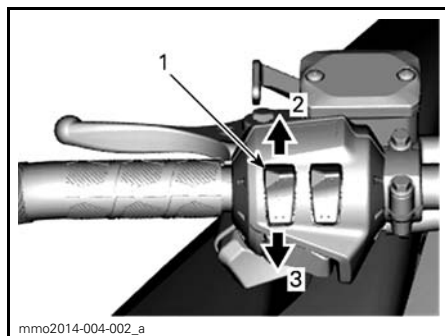

#### TYPBILD

1. Handtagsvärmare
2. Öka värmen
3. Minska värmen

#### 550F-modeller

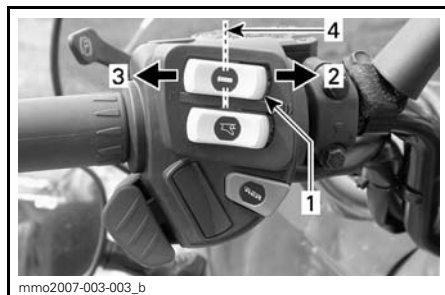

#### TYPBILD

1. Handtagsvärmare
2. Öka värmen
3. Minska värmen
4. Av

## Omkopplare för gasreglagevärmare

*E-TEC- och ACE-modeller*

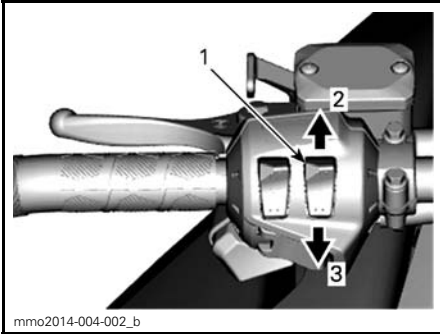

mno2014-004-002\_b

### TYPBILD

1. Gasreglagevärmare
2. Öka värmen
3. Minska värmen

### 550F-modeller

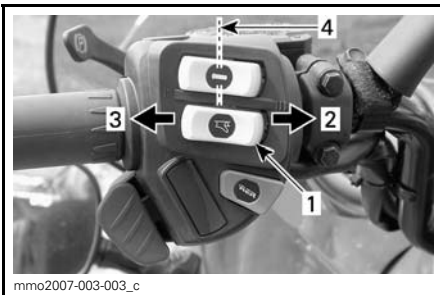

mno2007-003-003\_c

### TYPBILD

1. Gasreglagevärmare
2. Öka värmen
3. Minska värmen
4. Av

## 8) Växelseglage

Använd detta reglage för att välja väx-  
el. Växellådan har två växlar framåt, en  
backväxel och neutralläge.

Se *VÄXELLÅDANS FUNKTION* i av-  
snittet *ANVÄNDNINGSSINSTRUKTIONER*  
för detaljer.

**OBSERVERA:** Växelseglaget måste  
tryckas ned för att växla från neutral- till  
backläge.

**OBSERVERA:** Växla inte medan fordo-  
net rör sig.

## 9) Inställbara speglar

Varje spegel kan ställas in så som föra-  
ren önskar genom att försiktigt rotera  
speglaset.

### ⚠ VARNING

Gör inställningen när fordonet står  
still på ett säkert ställe.

## 10) Verktygssats

En verktygssats med verktyg för  
grundläggande underhåll levereras  
med fordonet.

Verktygssatshållaren är placerad i mo-  
torrummet på variatorskyddet.

**ANMÄRKNING** Försäkra dig om  
att verktygssatsen är ordentligt fast-  
satt för att undvika att den kommer i  
kontakt med drivrem eller primärva-  
riator.

För att ta bort verktygssatshållaren från  
variatorskyddet, frigör fliken under va-  
riatorskyddet och dra hållaren framåt för  
att ta loss den.



mno2012-003-008\_a

### TYPBILD

1. Verktygssats

## 11) Främre stötfångare och räckskena

Används när snöskotern behöver lyftas för hand.

**⚠ FÖRSIKTIGHET** Använd korrekt lyftteknik, använd särskilt kraften i benen. Försök inte lyfta fordonets fram- eller bakparti om det känns för tungt. Använd en ordentlig lyftanordning eller be någon om hjälp vid lyftningen om möjligt.



TYPBILD

1. Främre stötfångare



TYPBILD

1. Bakre räckskena

**ANMÄRKNING** Använd aldrig skidorna eller skidhandtagen för att dra eller lyfta snöskotern.

## 12) Mätare

### ⚠ VARNING

Justera eller ställ aldrig in funktioner på flerfunktionsmätaren då du kör.

### Mätarbeskrivning

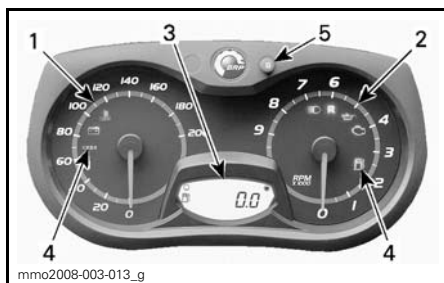

#### ANALOG/DIGITAL MÄTARE (STANDARD)

1. Hastighetsmätare
2. Varvtalsmätare (RPM)
3. Digital mätardisplay
4. Mätarens signallampor
5. Mätarens SET "S"-knapp

**OBSERVERA:** Mätaren är fabriksinställd på att visa brittiska måttenheter men kan ändras till att visa metriska enheter, kontakta en auktoriserad Lynx-återförsäljare om du vill ändra enhetens inställningar.

### 1) Hastighetsmätare

Mäter fordonets hastighet (i mile per timme eller kilometer per timme beroende på inställning).



VÄNSTER DEL AV MÄTAREN

## 2) Varvtalsmätare (RPM)

Mäter motorns varvtal per minut (RPM). Multiplicera med 1.000 för att få fram det faktiska varvtalet.



HÖGRA DELEN AV MÄTAREN

## 3) Digital display

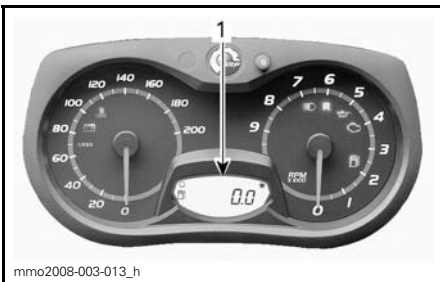

1. Digital display

## ⚠ VARNING

Justera eller ställ aldrig in funktioner på flerfunktionsmätaren då du kör eftersom du kan förlora kontrollen över fordonet.

Flerfunktionsdisplayen används för att:









- Visa VÄLKOMST-meddelandet vid tändningstillslag
- Visa NYCKEL-meddelandet om nyckelidentifiering
- Tillhandahålla olika förarvalda indikeringar
- Aktivera eller ändra olika funktioner eller användningslägen
- Visa rullande meddelanden om aktivering av funktioner eller systemfel
- Visa felkoder.

## 4) Signallampor och meddelanden



TYPBILD — SIGNALLAMPOR

Se tabellen nedan för vanlig information om signallampor. Se *ÖVERVAKNINGSSYSTEM* för detaljer om signallampor vid feltillstånd.

SIGNAL- LAM- PA/-LAM- POR PÅ	LJUDSIGNAL	BESKRIVNING
	4 korta signaler var 5:e minut	2-taktsmotor: Nivån i oljeinsprutningsbehållaren är låg. Stanna fordonet på en säker plats och fyll på olja i insprutningsbehållaren. 4-taktsmotorer: Lågt motoroljetryck. Stanna fordonet på en säker plats, kontrollera oljenivån. Fyll på till korrekt nivå. Om oljenivån är korrekt, upphör att använda snöskotern och kontakta en auktoriserad Lynx-återförsäljare.
	—	Låg bränslenivå. Ett (1) streck återstår i bränslenivåns stapelmätare. Fyll på bränsletanken så fort som möjligt.
	Långa ljuds signaler upprepas långsamt	Backväxeln har valts.
	3 korta signaler	Backväxeln kopplades inte in. Försök igen.
	—	Helljus har valts för strålkastaren.
Endast 900 ACE		
	—	ECO-läget är valt.
	—	Standardläget är valt.
	—	Sportläget är valt.

## 5) SET (S)-knapp

Knapp för att navigera, ställa in eller nollställa mätarens flerfunktionsdisplay. Motorn måste vara igång för att inställningarna ska registreras.

## Mätarfunktioner

INDIKERINGAR TILLGÄNGLIGA I NUMERISK DISPLAY					
Funktioner	550F	600 HO E-TEC	800R E-TEC	600 ACE	900 ACE
A) Vägmatrare	X	X	X	X	X
B) Trippmatrare "A" eller "B"	E.T.	X	X	X	X
C) Tripptimmätare	E.T.	X	X	X	X
D) Bränslenivå	X	X	X	X	X
E) E-TEC motorför- varningsläge	E.T.	X	X	E.T.	E.T.
F) Motorns kylvätsketempera- tur	E.T.	X	X	X	X

X = Ett X indikerar en standardfunktion

Tillv. = Funktion tillgänglig som tillval

E.T. = Ej Tillämpligt

När informationscentret kopplas på första gången, visar den numeriska displayen den senast valda indikeringen.

### A) Vägmatrare

Registrerar den avverkade sträckan.

#### 550F

Vägmatraren visas på den digitala displayen.

#### E-TEC- och ACE-modeller

Tryck på SET (S)-knappen när du vill välja vägmätarläge.

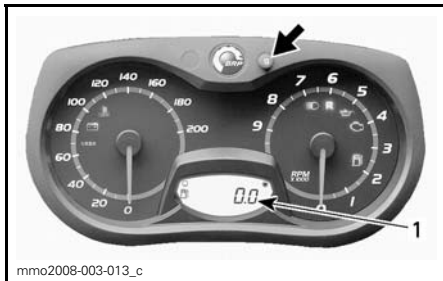

1. Vägmatarläge (km/mi)

### B) Trippmatrare "A" eller "B"

Trippmatraren anger det avstånd som avverkats sedan den senaste nollställningen.

Tryck på SET (S)-knappen igen när du vill välja mellan TRIP A/TRIP B-läge.

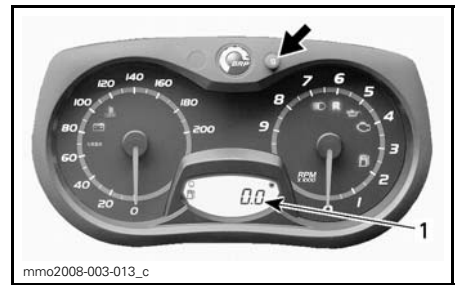

1. Trippmätarläge (TRIP A/TRIP B)

Tryck ner och håll SET (S)-knappen nedtryckt för att nollställa.

**OBSERVERA:** Vid nollställning av TRIP B-läget nollställs också värdet för TOTAL BRÄNSLEFÖRBRUKNING.

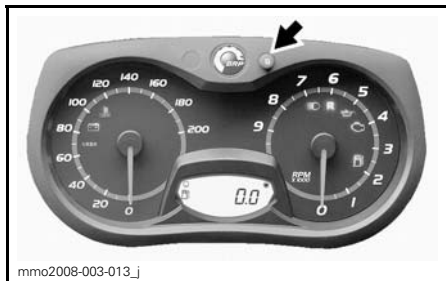

### C) Triptimmätare

Anger fordonets körtid då elsystemet aktiveras efter nollställning.

Tryck på SET (S)-knappen för att välja triptimmätarläge (HrTRIP).

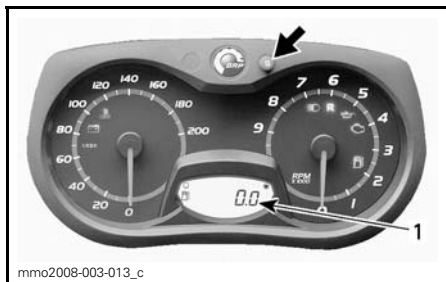

#### 1. Triptimmätare (HrTRIP)

Tryck ner och håll SET (S)-knappen nedtryckt för att nollställa.

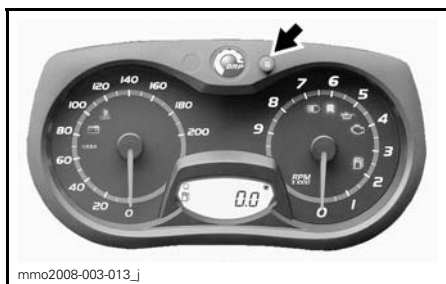

### D) Bränslenivå

Stapelmätare som kontinuerligt visar hur mycket bränsle som finns i tanken.

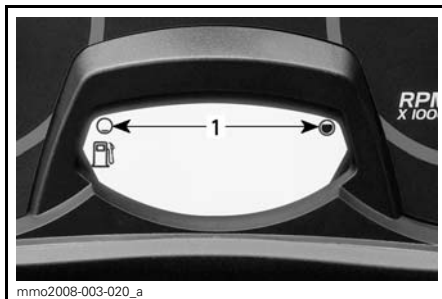

### BRÄNSLENIVÅ

#### 1. Gränsvärden

### E) E-TEC motorförvaringsläge

Visar OLJA när förvaringsproceduren startas.

### F) Motorns kylvätsketemperatur

En stapeldisplay som kontinuerligt visar kylvätsketemperaturen hos motorn.

Tryck på SET (S)-knappen när du vill välja vägmätarläge.

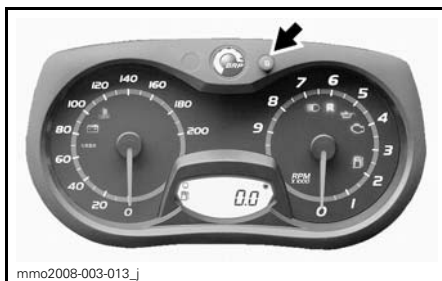

Tryck och håll SET (S)-knappen nedtryckt för att aktivera läget för motorns kylvätsketemperatur.



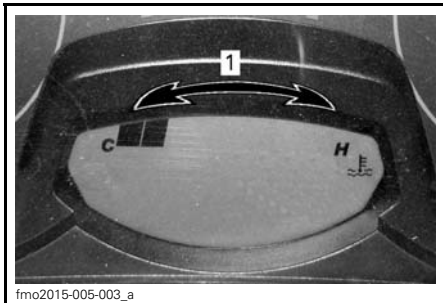

fmo2015-005-003\_a

**KYLVÄTSKETEMPERATUR**

1. Gränsvärden

**13) Bergsrem**

Bergsremmen ger föraren möjlighet att hålla sig fast vid körning på sned slutning.

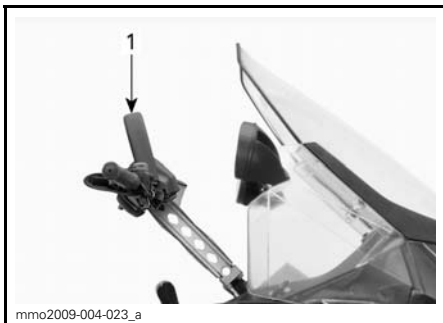

mmo2009-004-023\_a

**TYPBILD**

1. Bergsrem

**⚠ VARNING**

Denna rem är inte avsedd för dragning, lyftning eller något annat än ett tillfälligt grepphandtag när det behövs i mycket låg hastighet.

**14) Förvaringsutrymme**

Förvaringsutrymmet är placerat bakom passagerarsätet.

**⚠ VARNING**

Förvaringsutrymmet måste vara ordentligt spärrat och får inte innehålla vassa, tunga eller ömtåliga föremål.

För att öppna locket, dra och håll gummiflikarna åt sidan och lyft höger sida av locket eller passagerarsätet om ett sådant finns monterat.

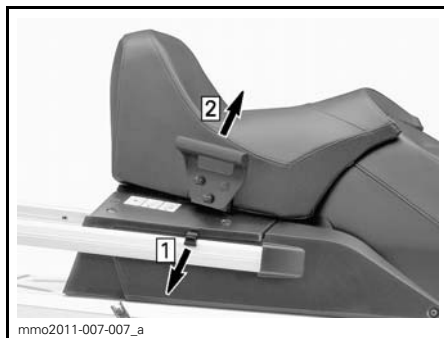

mmo2011-007-007\_a

Step 1: Dra i gummifliken

Step 2: Lyft högra sidan

Stäng locket genom att trycka det nedåt tills det spärras i läge.

Om ett passagerarsäte finns monterat, sätt fast fästremmen i den bakre räckskenan, som i bilden.

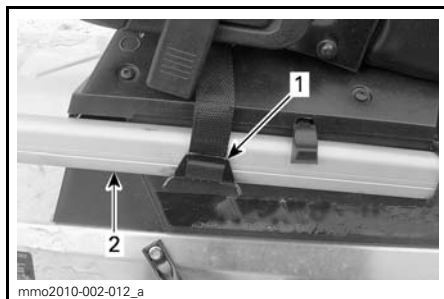

mmo2010-002-012\_a

**TYPBILD**

1. Fästrem

2. Bakre räckskena

**⚠ FÖRSIKTIGHET** Vid stängning av locket med ett passagerarsäte monterat, fäst locket med fästremmen.

## 15) Bakre räckre

### ⚠ VARNING

Alla föremål på det bakre räcket måste spännas fast ordentligt. Transportera inga ömtåliga föremål. Extremt hög vikt på räcket kan förminska styrförmågan.

### ⚠ VARNING

Justera alltid fjädringen enligt lasten. Räckets kapacitet är begränsad, MAXLAST är 30 kg. Kör mycket sakta med last. Undvik att köra fort över ojämnheter.

## 16) 12 volts eluttag

Ett 12 volts eluttag är placerat framtill, nära styrkolonnen.

En 12-volts elapparat kan anslutas till eluttaget.

## 17) Dragkrok

Använd alltid dragkroken i kombination med en stel dragstång för bogsering av ett objekt.

Vid bogsering av eventuellt tillbehör, se alltid tillverkarens rekommendationer.

**OBSERVERA:** Se dekalen på fordonet för dragförmåga och -vikt.

### ⚠ VARNING

Bogsera aldrig ett objekt med ett rep. Använd alltid en stel dragstång. Användning av rep leder till kollision mellan objektet och snöskotern och möjligtvis till vältning i fall av en snabb inbromsning i en nedförsbacke.

## Dragkrok av J-typ (Europeiska modeller)

### Fästa utrustning

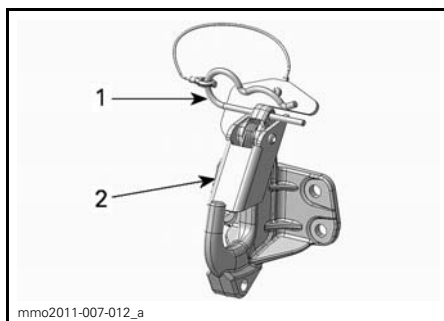

1. Låssprint
2. Skyddsflik

1. Ta bort låssprinten.
2. Passa in öppningen i tillbehörets anslutningsanordning med dragkroken.
3. Skjut tillbehörets anslutningsanordning förbi skyddsfliken.
4. Spärra skyddsfliken med sprinten.

### Koppla loss utrustning

1. Ta bort låssprinten.
2. Skjut skyddsfliken framåt för att frigöra tillbehörets anslutningsanordning från kroken.
3. Ta loss tillbehörets anslutningsanordning.
4. Sätt tillbaka låssprinten.

## 18) Säkringar

Elsystemet skyddas av säkringar, se *ELSYSTEM* för detaljer.

Säkringsboxen är placerad på fordonets vänstra sida bakom sätesöverdraget. För att komma åt säkringsboxen, öppna den nedre sidopanelen och ta sedan bort sätesöverdraget nedtill till vänster.

**⚠ FÖRSIKTIGHET** Använd inte en säkring med högre amperetal eftersom detta kan orsaka allvarliga skador på elkomponenterna och/eller utgöra en potentiell brandrisk.

### **⚠ VARNING**

Om en säkring har gått måste problemets orsak fastställas och korrigeras innan du startar igen. Kontakta en auktoriserad LYNX-återförsäljare för service.



fmo2012-003-005



fmo2012-003-021

## 550-MODELLEN

### Batteri

Batteriet är monterat i förvaringsboxen under passagerarsätet. För att komma åt batteriet, tryck på fördjupningarna på bägge sidor av batterihöljet och ta bort det



fmo2012-003-004

## 19) Starthandtag

Det här handtaget återgår automatiskt när det släpps och är placerat på höger sida av snöskotern, bakom sidopanelen. Dra långsamt i handtaget tills ett motstånd märks för att koppla till mekanismen och dra sedan kraftigt. Släpp handtaget långsamt.

## 20) Drivband

### **⚠ VARNING**

Dubba aldrig ett band som inte är godkänt för dubbar. Att montera dubbar på ett band som inte har godkänts för detta kan öka risken för att bandet brister eller rivs av, vilket kan resultera i allvarliga personskador eller död.

Innan du monterar specialdubbar på drivbandet måste du kontakta närmaste auktoriserade återförsäljare av LYNX-snöskotrar för aktuell information om tillgängliga dubbar och deras användning.

BRP rekommenderar att snöskotrar utrustade med band med hög nabbprofil **inte** körs i **hög hastighet** i ett spår, på hårda ytor eller på is under en längre tid.

Om det blir nödvändigt, **sänk hastigheten** och försök köra så korta sträckor som möjligt på sådana underlag.

**⚠ FÖRSIKTIGHET** Att köra med dessa band i hög hastighet i ett spår, på hårt packade ytor eller på is medför mer tryck på nabbarna, vilket resulterar i att de har tendens att bli varma. Undvik eventuell försämring eller förstörelse av bandet genom att sänka hastigheten och försök köra så korta sträckor som möjligt på sådana underlag.

För allmänna instruktioner om underhåll av band, se avsnitten *DRIVBAND* och *BANDETS SPÄNNING OCH INSTÄLLNING* i *UNDERHÅLL* i denna Instruktionsbok.

## 21) Huv

### ⚠ VARNING

Kör aldrig motorn när huvan är borttagen från fordonet.

### Borttagning av huvan

1. Ta bort de övre sidopanelerna enligt anvisningarna i detta underavsnitt.
2. Haka loss gummistropparna på båda sidor.



mmo2009-004-038\_a

1. *Gummistropp*
3. För huvan mot frampartiet för att frigöra flikarna från sina spår.

### Montering av huv

1. Haka flikarna som finns på främre delen och mitten av huvan i spåren på bottenplåten.

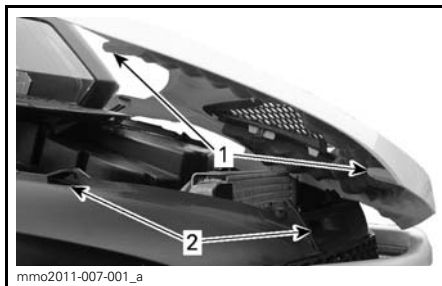

mmo2011-007-001\_a

### TYPBILD

1. *Flikar i huvan*
2. *Spår i bottenplåten*
2. För huvan mot strålkastarna tills den stannar.
3. Haka fast gummistropparna.

## 22) Övre sidopaneler

### ⚠ VARNING

Kör aldrig motorn med sidopanelerna öppna eller borttagna från fordonet.

### Borttagning av de övre sidopanelerna

1. Haka loss gummistroppen.

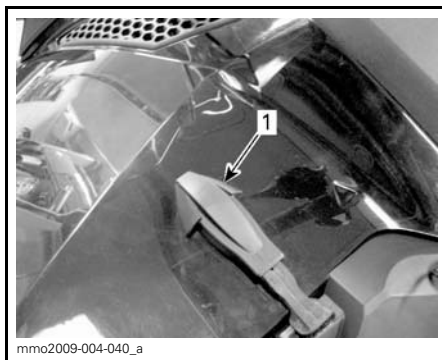

### TYPBILD

1. *Gummistropp*
2. Lyft upp den bakre delen av panelen för att frigöra plastfliken från konsollen.
3. Skjut panelen bakåt.

## Montering av de övre sidopanelerna

1. För in panelens nedre flikar i spåren på bottenplåten.

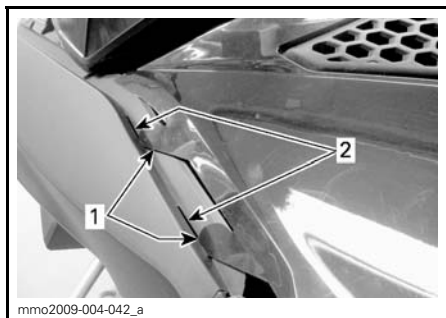

### TYPBILD

1. Panelens nedre flikar
2. Spår i bottenplåten

2. Haka i panelens övre mittflikar i konsolen.

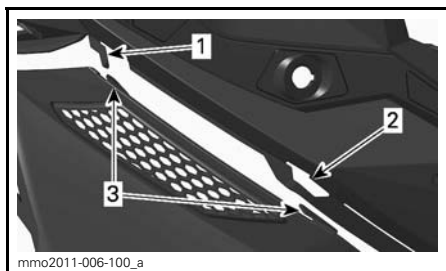

### TYPBILD

1. Flik i konsolen
2. Spår i konsolen
3. Panelens mittflikar

3. För in den bakre fliken i spåret i konsolen.

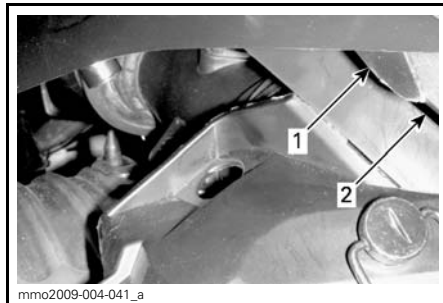

### TYPBILD

1. Bakre flik
2. Spår i konsolen

4. Haka fast gummistropen.

## 23) Nedre sidopaneler

### ⚠ VARNING

Kör aldrig motorn med sidopanelerna öppna eller borttagna från fordonet.

### Borttagning av de nedre sidopanelerna

1. Ta bort den övre sidopanelen enligt anvisningarna ovan.
2. Vrid klämman 1/4 varv moturs för att låsa upp.

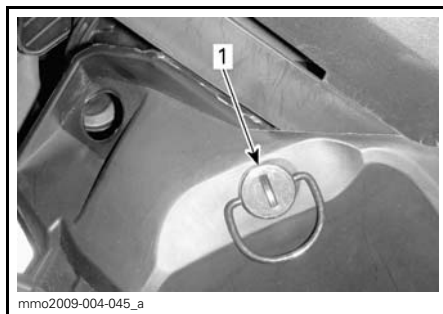

1. Klämman

3. Tryck in och håll in låsfliken och dra sedan panelen uppåt och bakåt.



fmo2012-003-022\_a

1. Låsfläk

### Montering av de nedre sidopanelerna

1. Passa in panelens främre flikar i spår på bottenplåten.

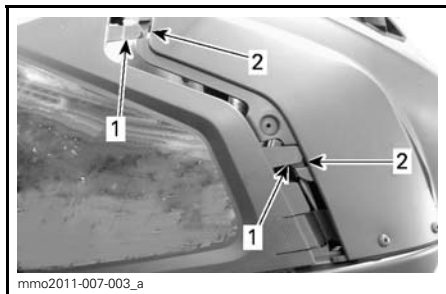

mmo2011-007-003\_a

1. Panelens främre flikar  
2. Spår i bottenplåten

2. För in panelens nedre flikar i spårerna på bottenplåten.

3. Skjut panelen framåt.

4. För in paneltappen i hålet i tunneln.



mmo2011-007-004\_a

1. Paneltapp  
2. Hål i tunneln

5. Lås klämman genom att vrida den 1/4 varv medurs.

## 24) Drivremsskydd

### Demontering av drivremsskydd

#### **⚠ VARNING**

Kör **ALDRIG** motorn:

- utan säkert monterade skydd och drivremsskydd.
- med huvan och/eller sidopanelerna öppna eller borttagna.

Försök **ALDRIG** göra justeringar på någon rörlig del när motorn är igång.

Ta bort nödstopplinans hatt från motorns stoppbrytare.

Ta bort de vänstra sidopanelerna, se proceduren i detta underavsnitt.

Ta bort låssprinten.

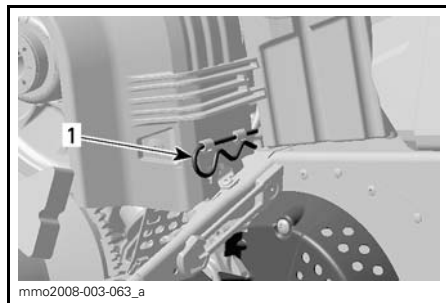

mmo2008-003-063\_a

**TYPBILD**

1. Låssprint

Lyft den bakre delen av drivremsskyddet och lösgör det från de främre flikarna genom att vrida skyddet utåt.

### Montering av drivremsskydd

Vid återmontering av drivremsskyddet, positionera öppningen mot snöskoterns frontparti.

Placera drivremsskyddets främre skåra på vänster sida över den längsta fliken.

Vrid skyddet inåt tills den kortaste fliken griper in i skåran på höger sida.



1. Flikar

Placera gummiskyddet över fäststången.

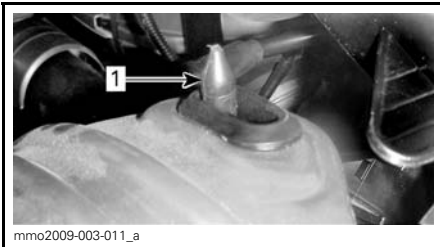

1. Fäststång

Placera den bakre delen av drivremsskyddet över fästet och säkra den med hjälp av en låssprint.

**OBSERVERA:** Drivremsskyddet har med avsikt gjorts något större för att få en spänning på dess stift och hållare. Detta för att undvika obehagligt buller och vibration. Det är viktigt att denna spänning bibehålls vid återmontering.

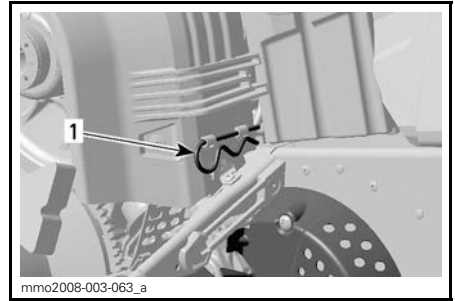

1. Låssprint

## 25) Tippstyrning

### 69 YETI Army 600 E-TEC

Styrstångens höjd kan justeras. Styrstången kan ställas in på 4 olika lägen.



### 69 YETI Army 800 E-TEC

För att justera styrstångens höjd, gör så här:

1. Dra upp låsspaken.

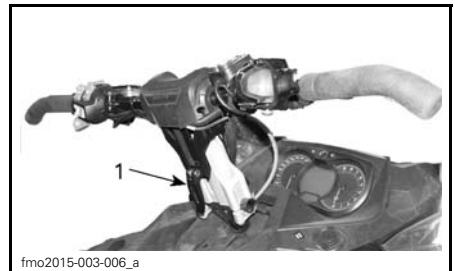

1. Låsspak

2. För styrstången till önskat läge och tryck ned låsspaken för att spärra den.

## 26) Chokereglage

### 59 YETI 550

Se avsnittet *ANVÄNDNINGSSINSTRUKTIONER* för korrekt handhavande.

Ett flyttbart reglage med 3 lägen, som underlättar vid kallstart.

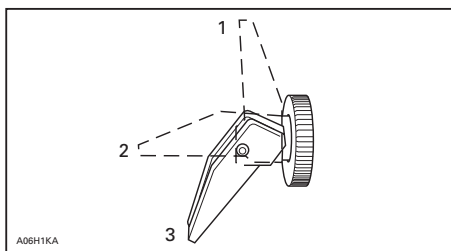

1. AV
2. Position 2
3. Position 3

### Första kallstart

**OBSERVERA:** Använd inte gasreglaget när choken är på.

Flytta chokereglaget till position 3 och starta motorn. Ställ reglaget på position 2 så snart motorn startat. Efter några sekunder (högst 10), ställ chokereglaget på AV.

**OBSERVERA:** I mycket kallt väder, med temperaturer under  $-20^{\circ}\text{C}$ , kan du behöva flytta chokereglaget från AV till position 1 ett par gånger när motorn har startat.

### Start med varm motor

Starta motorn utan choke. Om motorn inte startar efter två drag i repet eller två 5-sekundersförsök med elstarten, flytta chokereglaget till position 2. Starta motorn utan att aktivera gasreglaget. Ställ chokereglaget på AV så snart motorn startat.

## 27) Passagerarsäte (1+1)

### 69 YETI ARMY

### **! VARNING**

Varje passagerare måste kunna sätta fötterna ordentligt på fotstöden och alltid hålla i sig i passagerarhandtagen när han/hon sitter. Det är viktigt att ta hänsyn till dessa fysiska kriterier, för att säkerställa att passageraren sitter stabilt och för att minska risken för avkastning.

### Demontering av passagerarsäte

För att ta bort passagerarsätet, gör så här:

1. Koppla loss tillbehörskontakten genom att dra.

**OBSERVERA:** Kontakten är placerad på vänster sida av förvaringsboxen.



1. Tillbehörskontakt

2. Montera gummipluggen på kontakten.
3. Tryck in spärrfliken och lyft upp bakre delen av sätet.



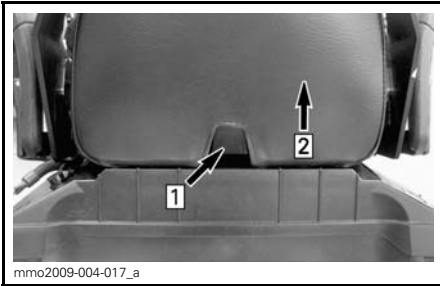

Step 1: Tryck in fliken

Step 2: Lyft bakre delen av sätet

4. För sätet bakåt och ställ det åt sidan.

### Montering av passagerarsäte

För att montera baksätet, gör så här:

1. Placera passagerarsätet vänt mot frampartiet på locket till förvaringsboxen.
2. Luta passagerarsätet en aning mot frampartiet och haka i bägge säteskrokarna i spåren på förvaringsboxens lock.

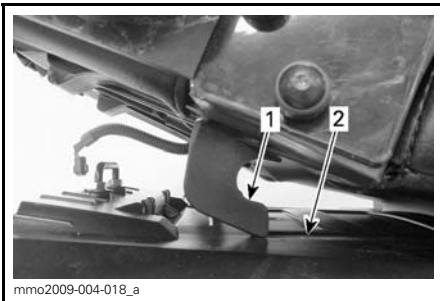

1. Säteskrok

2. Spår

3. Tryck passagerarsätet mot förarsätet och tryck bestämt ner den bakre delen för att låsa passagerarsätet i läge.

**OBSERVERA:** Ett distinkt snäpp ljud kommer att höras. Kontrollera att sätet är ordentligt spärrat genom att dra i det en extra gång.

### **⚠ VARNING**

Se till att sätet är säkert låst innan du kör.

4. Anslut tillbehörskontakten.

## 28) Förvaringsbox

### 69 YETI ARMY

#### Öppna/stänga förvaringsboxen

Öppna förvaringsboxens lock genom att lossa de båda gummistropparna och lyfta upp locket.



1. Gummistropp

Stäng locket genom att trycka ned det, så att locket stift placeras i boxens hylsor. Haka fast gummistropparna.

#### Borttagning/montering av förvaringsbox

För att ta bort förvaringsboxen från fordonet, öppna locket och ta bort de fyra skruvarna som fäster förvaringsboxen i det bakre räckets. Behåll skruvarna för återmontering.

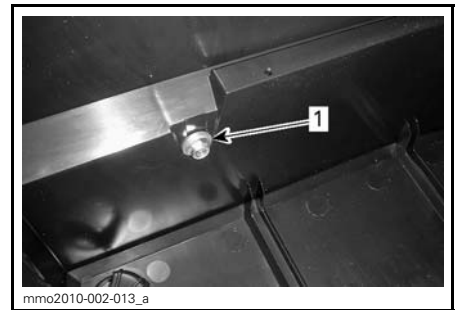

INSIDAN AV FÖRVARINGSBOXEN

1. Skruv

För att montera förvaringsboxen, se till att bandtunnelns yta är ren. Placera förvaringsboxen på insidan av de bakre räckskenorna.

Skruva fast med de fyra skruvarna. Dra åt med  $10 \text{ N}\cdot\text{m} \pm 1 \text{ N}\cdot\text{m}$ .

## 29) Lägesomkopplare för ECO/Standard/Sport (endast 900 ACE)

Lägesomkopplaren är placerad på vänster sida av bränsletanken.



TYPBILD - VÄNSTER SIDA AV BRÄNSLETANKEN

1. Lägesomkopplare

Den används för att aktivera eller inaktivera lägena Eco/Standard/Sport.

Se underavsnittet *ANVÄNDNINGSLÄGEN* för detaljer.

# BRÄNSLE OCH OLJA

## Bränslespecifikationer

**ANMÄRKNING** Använd alltid färsk bensin. Bensin oxideras, vilket resulterar i lägre oktantal, flyktiga föreningar samt avlagringar av beck och harts som kan skada bränslesystemet.

Alkoholblandade bränslen varierar mellan olika länder och regioner. Ditt fordon är konstruerat för användning av de rekommenderade bränsletyperna, men tänk på följande:

- Att använda bränsle med en högre procentandel alkohol än specifikationerna i statliga regleringar rekommenderas inte och kan leda till problem med bränslesystemets komponenter:
  - Svårigheter vid start och körning.
  - Försämring av gummi- eller plastkomponenter.
  - Korrosion av metallkomponenter.
  - Skador på interna motorkomponenter.
- Utför inspektioner ofta för att upptäcka bränsleläckage eller andra problem med bränslesystemet om du misstänker att alkoholhalten i bränslet överskrider det reglerade.
- Alkoholblandade bränslen drar till sig och håller kvar fukt, vilket kan leda till fassetparation av bränslet och ge prestandaproblem eller skador på motorn.

## Rekommenderat bränsle

Använd blyfri bensin innehållande MAXIMALT 10 % etanol. Bensinen måste ha följande rekommenderade lägsta oktantal:

BRÄNSLE	MOTOR	LÄGSTA OKTANTAL
Bränsle som kan innehålla upp till MAX 10 % etanol	550F 600 HO E-TEC 800 R E-TEC 600 ACE 900 ACE	95 E10

**ANMÄRKNING** Använd oktantal i enlighet med typen av bränsle. Experimentera aldrig med andra bränslen. Skador på motorn eller bränslesystemet kan bli följden om bränsle av otillräcklig kvalitet används.

## Frostskyddstillsats för bränsle

När syresatt bränsle används behövs varken extra frostskyddsmedel eller vattenabsorberande tillsatsmedel för bränsleledningen och sådana bör inte användas.

Vid användning av ej syresatt bränsle kan isopropylbaserat frostskyddsmedel för bränsleledningen användas, i ett förhållande av 150 ml frostskyddsmedel till 40 L bensin.

Denna försiktighetsåtgärd är till för att reducera risken för frostbildning i förgasarna eller andra komponenter i bränslesystemet, vilket i vissa fall kan leda till allvarlig skada på motorn.

**OBSERVERA:** Använd endast metylhydratfritt frostskyddsmedel för bränsleledningen.

## Tankningsprocedur

Skruva loss för att fylla tanken och skruva sedan åt helt.

**⚠ VARNING**

- Stäng alltid av motorn innan du fyller på bränsle. Öppna tanklocket försiktigt.
- Om du märker att det finns en tryckskillnad (du hör ett visslande ljud när du lossar tanklocket), låt då en märkesverkstad kontrollera och/eller reparera fordonet innan det används igen.
- Bränsle är ett brandfarligt och under vissa förhållanden explosivt ämne.
- Använd aldrig öppen låga vid kontroll av bränslenivån.
- Rök aldrig och tillåt aldrig öppen eld eller gnistor i närheten.
- Arbeta alltid i ett väl ventilerat utrymme.
- Fyll aldrig tanken full med bränsle innan du placerar fordonet på en varm plats. Med högre temperaturer expanderar bränslet och kan flöda över.
- Torka alltid bort allt bränslespill från fordonet.

**OBSERVERA:** Sitt inte på och luta dig inte mot sätet när tanklocket inte är ordentligt åtskruvat.

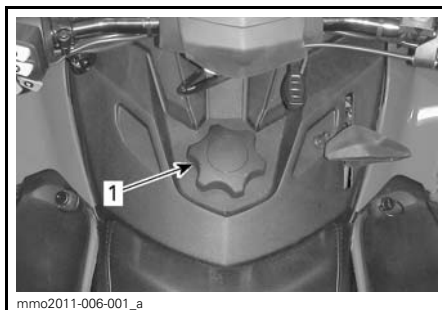

1. Tanklock

**Rekommenderad olja**

*550F, 600 HO E-TEC och 800R E-TEC*

REKOMMENDERAD INSPRUTNINGSSOLJA		
MOTORER	XPS INSPRUTNINGSSOLJA (P/N 619 590 100)	XPS SYN-TETISK 2-TAKTSOLJA (P/N 619 590 106)
550F	✓	✓
600 HO E-TEC		✓
800R E-TEC		✓

**ANMÄRKNING** Motorn på den här snöskotern har utvecklats och testats med den rekommenderade BRP XPS™-oljan. BRP rekommenderar bestämt att rekommenderad XPS-olja alltid används. Skador som uppstår på grund av användning av olja som inte lämpar sig för motorn täcks inte av BRP:s begränsade garanti.

**ANMÄRKNING** Kontrollera nivån och fyll på vid varje tankning.

**600 ACE och 900 ACE**

MOTOR	REKOMMENDERAD MOTOROLJA
600 ACE 900 ACE	XPS SYNTETISK 4-TAKTSOLJA (ALLA KLIMAT) (P/N 619 590 114)

**ANMÄRKNING** Snöskoterns motor har utvecklats och testats med BRP XPS™ syntetisk 4-taktsolja. BRP rekommenderar uttryckligen att BRP XPS syntetisk 4-taktsolja alltid används. Skador som uppstår på grund av användning av olja som inte lämpar sig för motorn täcks inte av BRP:s begränsade garanti.

Om den rekommenderade oljan inte finns tillgänglig, använd SAE 0W40 syntetisk motorolja som uppfyller eller överträffar kraven för API-serviceklass SM.

## Kontroll av insprutningsoljenivå

Oljebehållaren är monterad under sidopanelen på höger sida. Se *REGLAGE, INSTRUMENT OCH KOMPONENTER* för öppningsanvisning.

Se till att det alltid finns tillräcklig mängd rekommenderad insprutningsolja i oljebehållaren.

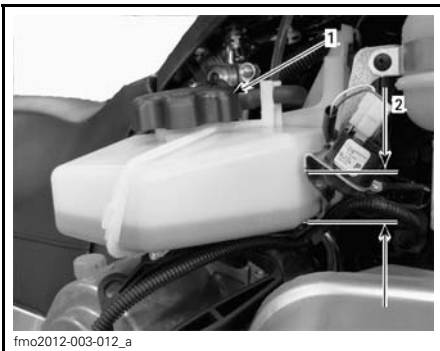

fmo2012-003-012\_a

**TYPBILD**

1. Behållare för insprutningsolja
2. Nivåstreck (1/4, 1/2, 3/4)

**ANMÄRKNING** Kontrollera nivån och fyll på vid varje tankning.

### Påfyllning av insprutningsolja

Ta bort locket till oljebehållaren.

Fyll på insprutningsolja. Fyll inte på för mycket.

Sätt tillbaka locket och dra fast det ordentligt.

**ANMÄRKNING** Förväxla inte oljetanklocket med bränsletanklocket.

## ⚠ VARNING

Torka bort allt oljespill. Olja är mycket brandfarlig när den blir uppvärmd.

---

# INKÖRNINGSPERIOD

## Användning under inkörningsperioden

En inkörningsperiod på 10 drifttimmar eller 500 km krävs för fordonet.

Efter inkörningsperioden bör fordonet kontrolleras av en auktoriserad Lynx-återförsäljare. Se avsnittet *UNDERHÅLL*.

## Motor

Under inkörningsperioden:

- Undvik fullt gaspådrag under längre tid.
- Undvik långvariga accelerationer.
- Undvik långvarig körning med låga varvtal.
- Undvik motoröverhettning.

Kortvariga accelerationer och varvvalsvariationer bidrar dock till en bra inkörning.

Under de första timmarnas inkörning styrs vissa motorparametrar av motorstyrsystemet (EMS) vilket innebär en viss reducering av motorns prestanda.

### *E-TEC-modeller*

Under en förutbestämd period styrs vissa motorparametrar av motorstyrsystemet (EMS).

Hur länge denna period varar beror på bränslevolyten. Det tar cirka två fulla bränsletankar för att slutföra inkörningen.

Under denna period gäller följande:

- Motorns prestanda och uppförande är inte optimala.
- Bränsle- och oljeförbrukningen är högre än normalt.

### *Endast 550-motorer*

För extra skydd under den första inkörningsperioden bör 500 mL rekommenderad insprutningsolja fyllas på i bränsletanken vid den första fyllningen av bränsletanken. Låt rengöra tändstiften efter inkörning av motorn.

## Drivrem

En ny drivrem kräver en inkörningsperiod på 50 km.

Under inkörningsperioden:

- Undvik kraftig acceleration och inbromsning.
- Undvik körning med släp.
- Undvik höga marschfarter.

# ANVÄNDNINGSLÄGEN (ENDAST 900 ACE)

## **⚠ VARNING**

När du växlar användningsläge, se till att behålla full uppmärksamhet på omgivningen medan du kör.

## **ECO-läge (bränslesnålt läge)**

När ECO-läget (bränslesnålt läge) är valt, är fordonets moment och hastighet begränsade för att upprätthålla en optimal marschfart och på så sätt minska bränsleförbrukningen.

När ECO-läget har aktiverats fortsätter det att vara aktivt tills det inaktiveras av föraren.

## **Standardläge**

Indikatorn för Standardläge LYSER i flerfunktionsmätaren för att indikera det aktiva användningsläget.

## **Sportläge**

## **⚠ VARNING**

Be passageraren att hålla i sig ordentligt innan du aktiverar Sportläget. Sportläget ger ökad acceleration.

När Sportläget är valt ger det omedelbar gasrespons och snabbare acceleration än Standard- eller ECO-läget.

När Sportläget har aktiverats fortsätter det att vara aktivt tills det inaktiveras av föraren.

## **Växla användningslägen**

Använd lägesomkopplaren för ECO/Standard/Sport för att växla mellan effektnivåerna, från ECO (reducerad effekt) till Standard (full effekt) till Sport (ökad respons).

Öka effekten genom att trycka omkopplaren uppåt. Minska effekten genom att trycka omkopplaren nedåt.

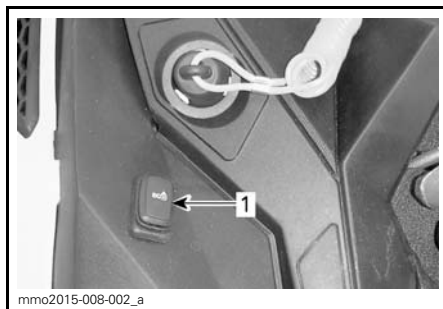

*TYPBILD - VÄNSTER SIDA AV  
BRÄNSLETANKEN*

*1. Lägesomkopplare*

För att aktivera Standardläget från Sportläget, tryck en gång på den nedre delen av omkopplaren.

För att aktivera ECO-läget från Sportläget, tryck två gånger på den nedre delen av omkopplaren.

För att aktivera ECO-läget från Standardläget, tryck en gång på den nedre delen av omkopplaren.

## **⚠ VARNING**

Be passageraren att hålla i sig ordentligt innan du aktiverar Sportläget. Sportläget ger ökad acceleration.

För att aktivera Sportläget från Standardläget, tryck en gång på den övre delen av omkopplaren.

För att aktivera Sportläget från ECO-läget, tryck två gånger på den övre delen av omkopplaren.

För att aktivera Standardläget från ECO-läget, tryck en gång på den övre delen av omkopplaren.

## **⚠ VARNING**

När du växlar läge, se till att hålla full uppsikt över andra snöskotrar, hinder eller personer i närheten.

## Inlärningsnyckel-lägen

Inlärningsnyckel ger ett användningsläge där motorns vridmoment och hastighet är begränsade.

**OBSERVERA:** Den ursprungliga programmeringen av Inlärningsnyckel kan begränsa hastigheten till 40 km/h eller 70 km/h. Vänd dig till en auktoriserad Lynx-återförsäljare om du vill ändra denna inställning.

Det finns 3 nivåer tillgängliga för Inlärningsnyckel-läget.

### Ändra Inlärningsnyckel-inställning

Gör följande för att ändra Inlärningsnyckel-inställningen:

1. Tryck på START/elektroniskt backreglage för att aktivera elsystemet och placera NORMAL-nyckeln på motorns stoppbrytare.
2. Vänta tills informationscentrets självtest är klart och Key-meddelandet om nyckelidentifiering visas.

### Analog/digital mätare

3. Tryck på SET-knappen tills LEARN visas i informationscentrets digitala display.

### Analog/digital flerfunktionsmätare

4. Tryck en gång på MODE-knappen och håll sedan SET-knappen intryckt tills LEARN visas i mätarens digitala display.

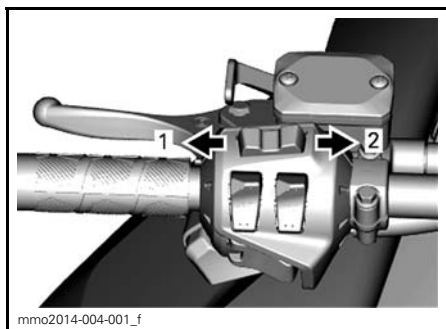

mmo2014-004-001\_f

### FLERFUNKTIONSMÄTARE

1. MODE-funktion
2. SET-funktion

### Alla modeller

5. Använd handtagsvärmaren för att växla nyckelinställningen mellan 1 och 3.

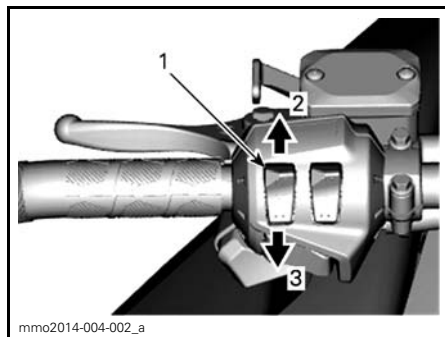

mmo2014-004-002\_a

### TYPBILD

1. Handtagsvärmare
2. Öka
3. Minska

**OBSERVERA:** Inställning 1 ger det lägsta vridmomentet medan inställning 3 är det högsta vridmomentet för Inlärningsnyckel.

6. Efter några sekunder bekräftas och sparas inställningen automatiskt.

**OBSERVERA:** Nyckelns hastighetsinställning gäller för alla nycklar av samma typ som används på en viss snöskoter. Samma typ av nyckel som används på en annan snöskoter kan därför ha en annan nyckelhastighetsinställning.

**OBSERVERA:** Fordonets prestanda kan variera beroende på körförhållandena.



# ANVÄNDNINGSSINSTRUKTIONER

## Motorstartprocedur

### Procedur

1. Ansätt parkeringsbromsen.
2. Kontrollera på nytt att gasreglaget fungerar.
3. Sätt på dig hjälmen.
4. Säkerställ att nödstopplinans hatt är monterad på motorns stoppbrytare och att linans ögla är fäst till ett plagg.
5. Se till att motorns nödstoppreglage är i läget PÅ (uppdraget).
6. Tryck på START-knappen för att koppla till elstarten och starta motorn. Släpp knappen omedelbart när motorn startat.

### **⚠ VARNING**

Tryck aldrig in gasreglaget medan du startar motorn.

**ANMÄRKNING** Håll inte elstarten intryckt i mer än 10 sekunder i taget. Du bör vänta i minst 30 sekunder mellan startförsöken så att startmotorn hinner svalna.

7. Frisläpp parkeringsbromsen.

**OBSERVERA:** Frisläpp inte parkeringsbromsen vid en första kallstart. Genomför en *UPPVÄRMNINGSPROCEDUR* i enlighet med anvisningarna nedan.

## Nödstart

### *600 ACE- och 900 ACE-modeller*

Försök inte göra en nödstart. Ladda batteriet eller byt ut det.

### *550 F-, 600 HO E-TEC- och 800R E-TEC-modeller*

Om starten inte fungerar och du har följt stegen i *MOTORSTARTPROCEDUR*, starta motorn med startapparat eller nödstartlinan på följande sätt:

## Start med hjälp av nödstartlinan

Motorn kan startas med nödstartlinan som medföljer i verktygssatsen. Gör så här:

1. Ta bort drivremsskyddet.

### **⚠ VARNING**

Vira inte startlinan runt handen. Håll endast i linans handtag. Starta inte snöskotern via primärvariatoren om det inte handlar om en verklig nödsituation. Låt reparera snöskotern så snart som möjligt.

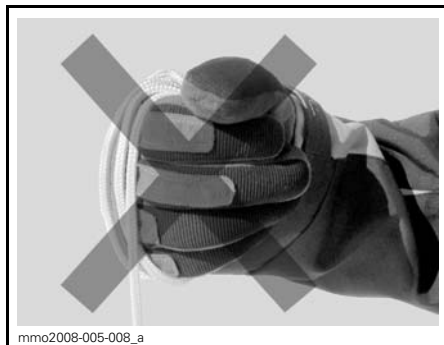

2. Fäst ena änden av nödstartlinan i starthandtaget.

**OBSERVERA:** Tändstiftshylsan kan användas som nödhandtag.

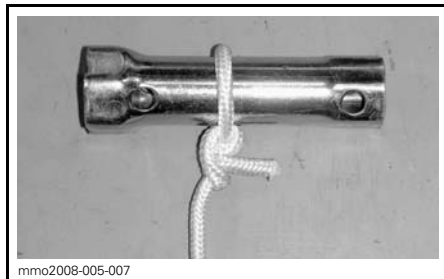

3. Fäst den andra änden av nödstartlinan i startklämman som medföljer i verktygssatsen.

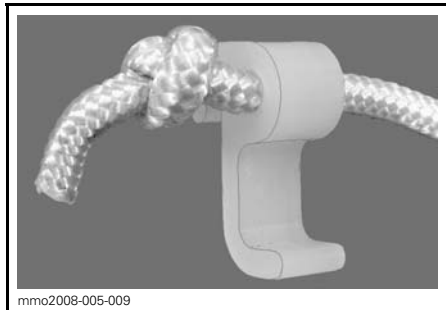

4. Haka in klämman på primärvariatorn.

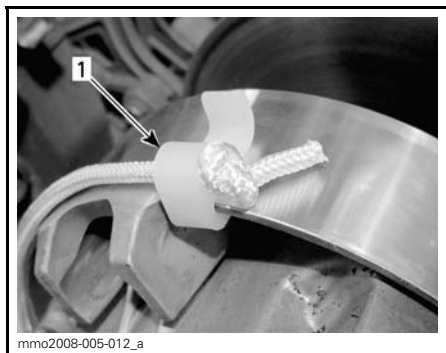

1. Klämmans installationsposition

5. Vira repet hårt runt primärvariatorn. Primärvariatorn måste rotera moturs när du drar.

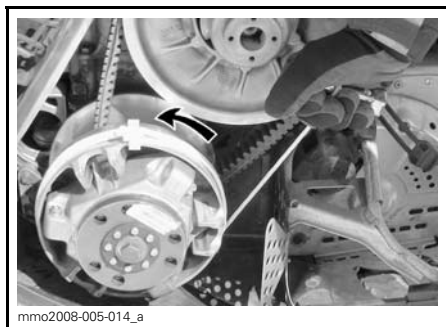

6. Dra i repet med en skarp, hård rörelse så att repet frigörs från primärvariatorn.

## **⚠ VARNING**

När snöskotern startas i en nödsituation, genom användning av primärvariatorn, montera inte drivremsskyddet igen utan kör långsamt tillbaka och låt reparera snöskotern.

## **Motorstartsprocedur för förgasarmotorer (550-modellen)**

### **Procedur**

1. Kontrollera gasreglagets funktion på nytt.
2. Säkerställ att nödstoppelinans hatt (DESS-nyckel) är i position och att linans ögla är fäst till ett plagg.
3. Se till att motorns stoppreglage är i läget PÅ.
4. Aktivera choken motsvarande temperaturen som beskrivs nedan.

### **Användning av choken**

**Första kallstart när temperaturen är under -10 °C**

**OBSERVERA:** Använd inte gasreglaget när choken är på.

Sätt chokereglaget på position 3.

**OBSERVERA:** När motorn har startat, låt motorn gå varm på hög tomgång tills varvtalet sjunker. Stäng därefter choken för att säkerställa korrekt bränsle-luft-blandning.

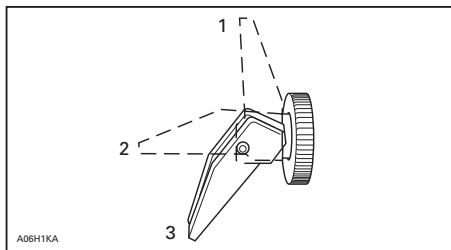

1. AV
2. Position 2
3. Position 3

Första kallstart när temperaturen är över  $-10^{\circ}\text{C}$

Sätt chokereglaget på position 2.

**OBSERVERA:** Stäng choken när motorn har startat för att säkerställa korrekt bränsle-luftblandning.

### Start med varm motor

Starta motorn utan choke. Om motorn inte startar efter två drag i repet eller två 5-sekundersförsök med elstarten, flytta chokereglaget till position 2. Starta motorn utan att aktivera gasreglaget. Ställ chokereglaget på AV så snart motorn startat.

## Varmkörning av fordonet

Före varje körning måste fordonet värmas upp på följande sätt:

1. Starta motorn enligt beskrivningen i *MOTORSTARTPROCEDUR* ovan.
2. Låt motorn värmas i en eller två minuter på tomgång.

**OBSERVERA:** Det rekommenderas inte att motorn får gå på tomgång i mer än 10 minuter.

3. Frisläpp parkeringsbromsen.
4. Gasa tills primärvariatorn kopplar in. Kör i låg hastighet de första två eller tre minuterna.

**ANMÄRKNING** Om fordonet inte rör på sig vid gaspådrag, stanna motorn, ta bort nödstopplinans hatt från motorns stoppbrytare och gör följande:

- Kontrollera om skidorna fastnat i marken. Lyft på skidorna en i taget med handtaget, och sätt ner dem igen.
- Kontrollera om bandet har fastnat i marken. Lyft snöskoterns bakparti tillräckligt mycket för att få bandet att lossna från marken och sänk sedan ned det igen.
- Kontrollera bakfjädringen avseende hård snö eller isbildning som kan ta i bandet då det roterar. Rengör området.

**⚠ FÖRSIKTIGHET** Använd korrekt lyfteknik, använd särskilt kraften i benen. Försök inte lyfta fordonets fram- eller bakparti om det känns för tungt.

## ⚠ VARNING

Se till att nödstopplinans hatt har tagits bort innan du ställer dig framför fordonet eller innan du rör dig i närheten av bandet eller bakfjädringens komponenter.

**OBSERVERA:** På E-TEC-modeller styrs uppvärmningen elektroniskt. Under uppvärmningstiden (upp till 10 minuter beroende på omgivningstemperaturen) är motorvarvtalet begränsat.

## Växellådans funktion

### ANMÄRKNING

- Lägg alltid in 1:ans växel vid körning med släp.
- Placera alltid växeln i neutral (N) vid parkering.
- Stanna helt och håll bromsen intryckt innan du lägger in eller ur backväxeln. Vänta tills backljudsignalen hörs innan du ger gas.

## Neutral

Då växeln är i neutralläge (N) kopplar växellådan variatorskivorna från bandet.

## Inläggning av backen

För att lägga in backväxeln, gör så här:

1. Stanna fordonet helt.
  2. Aktivera bromsen och håll den intryckt.
  3. Låt motorn gå på tomgång och lägg in backväxeln (R) med växelreglaget.
- OBSERVERA:** Växelreglaget måste tryckas ned för att växla från neutral- till backläge.
4. Tryck försiktigt på gasreglaget.

### VARNING

Hastigheten bakåt är inte begränsad. Kör alltid försiktigt, då hög hastighet bakåt kan leda till förlust av fordonets stabilitet. Sitt alltid kvar. Se till att vägen bakåt är fri från hinder eller personer innan du lägger in backen.

## Inläggning av växeln framåt

Det finns två framåtväxlar.

För att lägga in en framåtväxel, gör så här:

1. Stanna fordonet helt.
2. Aktivera bromsen och håll den intryckt.
3. Låt motorn gå på tomgång och lägg in låg (1) eller hög (2) växel med växelreglaget.
4. Tryck försiktigt på gasreglaget.

**OBSERVERA:** Växla inte medan fordonet rör sig: Innan du växlar från 1:ans till 2:ans växel eller omvänt, och innan du lägger in backväxeln, måste du stanna fordonet (fordonet får inte röra sig och motorn måste gå på tomgång).

## Avstängning av motorn

Släpp gasreglaget och vänta tills motorn har återgått till tomgångsvarvtal.

Stanna motorn antingen med motorns nödstoppreglage eller genom att dra bort nödstoppplinans hatt från motorns stoppbrytare.

### VARNING

Ta alltid bort nödstoppplinans hatt från motorns stoppbrytare när fordonet inte används för att undvika stöld, att motorn startar av missstag eller att snöskotern används av obehöriga.

## Bogsering av ett objekt

Använd alltid en stel dragstång för bogsering av ett objekt. Varje bogserat objekt bör ha reflektorer på båda sidor och bakåt. Ta reda på om bromslijs krävs enligt lokala lagar.

### VARNING

Bogsera aldrig ett objekt med ett rep. Använd alltid en stel dragstång. Användning av rep leder till kollision mellan objektet och snöskotern och möjligtvis till vältnings i fall av en snabb inbromsning i en nedförsbacke.

## Bogsering av en annan snöskoter

Använd en stel dragstång om en snöskoter är trasig och måste bogseras. Ta av drivremmen på den trasiga snöskotern, se *DRIVREM* i underavsnittet *UNDERHÅLLSARBETE*, och bogsera med måttlig hastighet.

**ANMÄRKNING** Ta alltid av drivremmen på den snöskoter som ska bogseras för att förhindra skador på dess drivrem och drivsystem.

Endast i en absolut nödsituation, kan ett rep användas om ingen stel dragstång står till förfogande. Iakttag stor försiktighet. På vissa platser kan detta vara olagligt. Kontrollera gällande bestämmelser.

Ta av drivremmen, fäst repet i skidbenen (spindlarna), låt någon sitta på den bogserade snöskotern för att sköta bromsen och bogsera med låg hastighet.

**ANMÄRKNING** Fäst aldrig bogseringslinan vid skidbyglarna (handtagen) för att undvika skador på styrsystemet.

 **VARNING**

Kör aldrig fort vid bogsering av en trasig snöskoter. Kör långsamt och extra försiktigt.

# FINJUSTERA DIN SNÖSKOTER

## ⚠ VARNING

Justering av fjädringen kan påverka fordonets manöverförmåga. Ta dig alltid tid för att bekanta dig med fordonets beteende efter att någon justering av fjädringen utförts.

Snöskoterns köregenskaper och komfort är beroende av fjädriingsinställning.

Valet av lämplig inställning av fjädriingen beror på ev. last, förarens vikt, personliga önskemål, hastighet och terrängförhållanden.

## ⚠ VARNING

Innan någon inställning av fjädriingen genomförs, kom ihåg:

- Parkera på en säker plats.
- Ta bort nödstopplinans hatt från motorns stoppbrytare.
- Om fordonets fram- eller bakparti måste lyftas upp, se till att lyftanordningen är stabil och säker.

**⚠ FÖRSIKTIGHET** Försök inte att ensam lyfta fordonet för hand. Använd lämplig lyftanordning för att undvika risken för skador genom överbelastning.

Nedan följer riktlinjer för fininställning av fjädriingen.

Utför en justering i taget. Det kan till exempel bli nödvändigt att justera centralfjädrarna efter inställning av framfjädrarna. Provkör snöskotern under samma förhållanden; spår, hastighet, snö, förarens körställning etc. Ändra en inställning och provkör igen. Gå systematiskt tillväga tills du är nöjd.

## BAK- OCH FRAMFJÄDRINGENS FÖRSPÄNNING - FABRIKINSTÄLLNINGAR

MODELL	FRAMARM	BAKARM
59 YETI 550	11 mm/ kamposition 4	7 mm/ kamposition 2
69 YETI Army 600 E-TEC	11 mm/ kamposition 4	12 mm/ kamposition 4
69 YETI Army 800 E-TEC	11 mm/ kamposition 4	12 mm/ kamposition 4
59 YETI 600 ACE	10 mm/ kamposition 4	12 mm/ kamposition 4
69 YETI 600 ACE	11 mm/ kamposition 4	5 mm/ kamposition 1
69 YETI 900 ACE	11 mm/ kamposition 4	12 mm/ kamposition 4

## Inställning av bakfjädringen

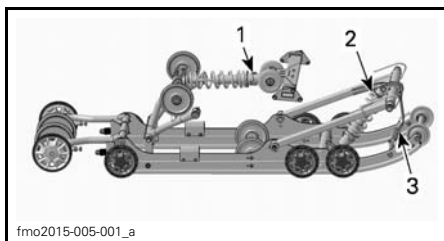

### PPS-5.900 A BAKFJÄDRING

1. Bakfjäder
2. Centralfjäder
3. Stopprem

**ANMÄRKNING** När bakfjädringen justeras, kontrollera även bandets spänning och justera vid behov.

### Stoppremmens längd (Viktöverföring)

Kör långsamt och accelerera sedan för fullt.

Observera styregenskaperna.

Justera stoppremmens längd efter behov.

**ANMÄRKNING** När stoppremmens längd förändras, måste bandets spänning alltid efterjusteras.

REFERENSTABELL	
VIKTÖVERFÖRING (SKIDTRYCK)	ATT GÖRA
<b>Bekvämt:</b> bra viktöverföring till bandet (lätt tryck)	Ingen justering krävs
<b>Lätt:</b> för mycket viktöverföring (lyfter från marken)	För lång rem, reducera remmens längd
<b>Tung:</b> inte tillräcklig viktöverföring till bandet (hårt tryck)	För kort rem, öka remmens längd

Öka eller reducera remmens längd genom att skriva i annat hål.

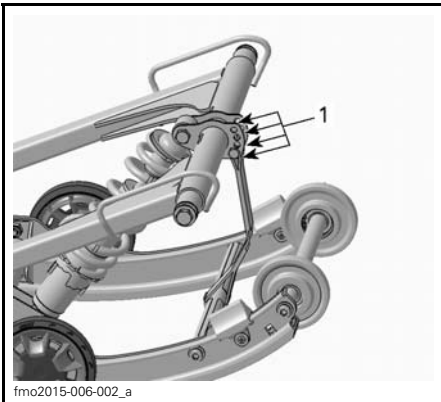

TYPBILD

1. Justeringshål (stoppremmen)

**OBSERVERA:** Förkortning av stoppremnen kan medföra lägre komfort. Om för mycket viktöverföring kan kännas av, försök korrigera genom att först justera kopplingsblocken.

Vid körning med snöskotern i djup snö, kan det vara nödvändigt att ändra stoppremmens längd och/eller körställningen, för att ändra bandets vinkel mot snön. Förare som känner till

de olika inställningsmöjligheterna och snöförhållandena kan avgöra vilken kombination som är bäst.

Generellt sett gäller att en längre stoppremsinställning ger bättre prestanda i djup snö i plattare landskap.

### Bakfjädringens förspänning

Bakfjädringens förspänning påverkar komfort, körhöjd och lastutjämning.

Att justera bakfjädringens förspänning överför också mer eller mindre vikt till snöskoterns frontparti. Detta resulterar i större eller mindre vikt på skidorna. Det i sin tur påverkar prestanda i djup snö, styrning och manövrering.

Om fjädringen slår igenom lätt under de värsta körförhållandena, tyder detta på ett gott val av fjädringens förspänning.

ÅTGÄRD	RESULTAT
Öka förspänningen	Fastare bakfjädring
	Högre bakparti
	Större stötupptagningsförmåga
Minska förspänningen	Tyngre styrning
	Mjukare bakfjädring
	Lägre bakparti
	Mindre stötupptagningsförmåga
	Lättare styrning
	Bättre prestanda och manövrering i djup snö

Kontrollera följande för att se om förspänningen är korrekt.

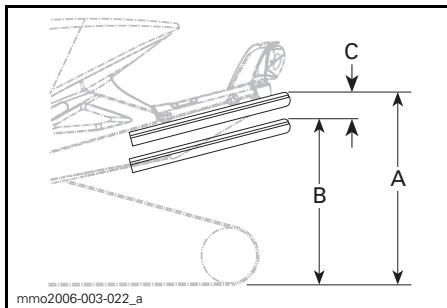

**TYPBILD — KORREKT INSTÄLLNING**

- A. Fjädringen helt utdragen
- B. Fjädringen fjädrar in med förare, passagerare och last
- C. Skillnaden mellan måtten "A" och "B", se tabellen nedan

"C"	ATT GÖRA
50 till 75 mm	Ingen justering krävs
Mer än 75 mm	Alltför mjuk inställning, öka förspänningen
Mindre än 50 mm	Alltför fast inställning, minska förspänningen

**OBSERVERA:** Om de angivna värdena inte går att uppnå med de ursprungliga fjädrarna, kontakta en auktoriserad Lynx-återförsäljare för andra tillgängliga fjädrar.

**ANMÄRKNING** Vrid alltid den vänstra justeringskammen medurs och den högra kammen moturs för att öka fjäderförspänningen.

**Centralfjädringens förspänning**

Centralfjädringens förspänning påverkar styrning, manövrering och stötupptagning.

Eftersom justering av centralfjädringens förspänning också utövar större eller mindre tryck på den främre delen av bandet, påverkar den snöskoterns prestanda vid körning i djup snö.

ÅTGÄRD	RESULTAT
Öka förspänningen	Lättare styrning
	Större stötupptagningsförmåga
	Bättre starter i djup snö
	Bättre prestanda och manövrering i djup snö
Minska förspänningen	Tyngre styrning
	Mindre stötupptagningsförmåga
	Bättre manövrering i spår

Använd justeringsverktyget för fjädringen som finns i verktygsboxen och vrid på justeringskammen tills önskad förspänning uppnås.

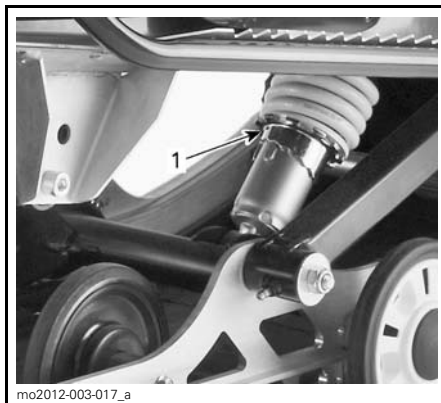

1. Justeringskam

Den centrala armen har två positioner. När snöskotern används på skoterled/spår, för nyttoändamål eller som 2-UP-fordon, ställ in den centrala armen i position 1.

När snöskotern körs i djup snö kan det bli nödvändigt att ställa in den centrala armen i position 2.

Standard för Army-modellen är position 2.

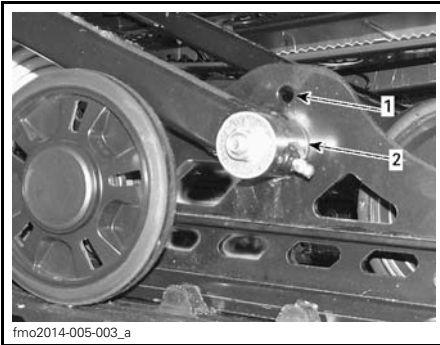

**CENTRAL ARM**

1. Position 1
2. Position 2

**Fordonsegenskaper relaterade till fjädringsinställning**

PROBLEM	ÅTGÄRDER
Skiftande framfjädring	Kontrollera skidornas läge och lutningsvinkel. Kontakta en auktoriserad Lynx-återförsäljare. Reducera skidornas marktryck. <ul style="list-style-type: none"> <li>– Öka centralfjädersnårens förspänning.</li> <li>– Minska bakfjädringens förspänning.</li> </ul>
Snöskotern verkar instabil och tenderar att snurra runt dess mitt	Minska trycket hos bakfjädringens främre arm. <ul style="list-style-type: none"> <li>– Reducera centralfjädersnårens förspänning.</li> <li>– Öka bakfjädringens förspänning.</li> </ul>
Snöskotern är tungstyrd	Reducera skidornas marktryck. <ul style="list-style-type: none"> <li>– Öka centralfjädersnårens förspänning.</li> </ul>
Snöskoterns bakparti känns för styvt	Minska bakfjädringens förspänning.
Snöskoterns bakparti känns för mjukt	Öka bakfjädringens förspänning.
Bakfjädringens främre stötdämpare bottnar ofta	Förläng stoppremnen. Öka centralfjädersnårens förspänning.
Drivbandet spinner överdrivet vid start	Förläng stoppremnen.

---

# TRANSPORT AV SNÖSKOTERN

Kontrollera att oljebehållar- och bränsletanklocken är ordentligt åtskruvade.

Tippbäddssläp kan lätt utrustas med en vinsch för att ge maximal säkerhet vid lastning. Hur enkelt det än kan verka, kör aldrig upp snöskotern på ett tippbäddssläp eller någon annan typ av släp eller fordon. Många allvarliga olyckor har inträffat genom körning upp på och över ett släp. Förankra fordonet ordentligt, framtill och baktill, även vid korta transporter. Se till att all utrustning är ordentligt fastspänd. Täck över snöskotern under transporten för att förhindra skador genom vägsmutts.

Säkerställ att släpvagnen uppfyller lokal lagstiftning. Se till att kroken och säkerhetskedjorna är säkra och att bromsen, blinkers och belysningen fungerar ordentligt.

# ***UNDERHÅLL***

---

## INKÖRNINGSKONTROLL

Efter de första 10 timmarnas eller 500 km användning (det som inträffar först) måste fordonet kontrolleras av en auktoriserad Lynx-återförsäljare. Inkörningskontrollen är mycket viktig och får inte försummas.

**OBSERVERA:** Inkörningskontrollen sker på fordonsägarens bekostnad.

INKÖRNINGSKONTROLL (2-TAKTSMODELLER)	
MOTOR	Inspektera motorfästen
	Inspektera avgassystemet och kontrollera om det förekommer läckage
	Dra åt avgasgrenörets skruvar till angivet moment
	Kontrollera kylvätskenivån
	Justera oljeinsprutningspump (550F-modeller)
BRÄNSLESYSTEM	Inspektera bränsleledningar och anslutningar
	Inspektera gasvajern
DRIVSYSTEM OCH BROMS	Inspektera drivremmen
	Gör en visuell inspektion av primärvariatorn
	Kontrollera åtdragningsmomentet på primärvariator bulten
	Inspektera sekundärvariatorn
	Justera och ställ in drivbandet
	Byt kedjehus/transmission olja
	Byt till en NY tätningring vid byte av växellådsolja. Applicera LOCTITE 542 på kontrollpluggens gänga (XU-modeller)
	Justera drivkedjans spänning (utom modeller med växellåda)
	Kontrollera bromsvätskenivån
	Inspektera bromsslanger, belägg och skiva
STYRSYSTEM	Inspektera styranordningen
	Inspektera skidor och styrskenor
CHASSI	Dra åt pyramid stag med specificerat moment
	Dra åt bakre profilskrivar (6 stycken) med 40 N•m (endast XU-modeller)
	Dra på nytt åt de bakre pyramid-A-armsskruvarna med angivet moment (XU-modeller 14 N•m)
FJÄDRING	Inspektera framfjädringen
	Inspektera bakfjädringen (inklusive stoppremmar och glidskenor)
	Smörj fram- och bakfjädring
ELSYSTEM	Inspektera tändstift (endast 550)

INKÖRNINGSKONTROLL (4-TAKTSMODELLER)	
MOTOR	Inspektera motortätningar och packningar och kontrollera om det förekommer läckage
	Inspektera avgassystemet och kontrollera om det förekommer läckage
	Kontrollera kylvätskenivån
	Byt motorolja och filter
BRÄNSLESYSTEM	Inspektera bränsleledningar och anslutningar
	Inspektera gasvajern (utom för ACE iTC)
DRIVSYSTEM OCH BROMS	Inspektera drivremmen
	Gör en visuell inspektion av primärvariatorn
	Kontrollera åtdragningsmomentet på primärvariator bulten
	Inspektera sekundärvariatorn
	Inspektera sekundärvariatorns förspänning
	Justera och ställ in drivbandet
	Byt kedjehus/transmission olja
	Byt till en NY tätningring vid byte av växellådsolja. Applicera LOCTITE 542 på kontrollpluggens gänga (XU-modeller)
	Justera drivkedjans spänning (ej för modeller med växellåda)
	Kontrollera bromsvätskenivån
Inspektera bromsslangor, belägg och skiva	
STYRSYSTEM	Inspektera styranordningen
	Inspektera skidor och styrskenor
CHASSI	Dra åt skruvarna till pyramidchassiets stag med angivet moment
	Dra åt bakre profilskruvar (6 stycken) med 40 N•m (endast XU-modeller)
	Dra på nytt åt de bakre pyramid-A-armsskruvarna med angivet moment (XU-modeller 14 N•m)
FJÄDRING	Inspektera framfjädringen
	Inspektera bakfjädringen (inklusive stoppremmar och glidskenor)

---

## SCHEMA FÖR REGELBUNDET UNDERHÅLL

### VARNING

Vi rekommenderar att övriga delar/system, som inte behandlas i denna Instruktionsbok, ses över av en auktoriserad LYNX-återförsäljare med jämna mellanrum. Såvida inget annat anges ska motorn vara avstängd och ha svalnat. Ta bort nödstopphatten (DESS-nyckeln) innan något underhåll eller justeringsarbete utförs, såvida inget annat angivits. Fordonet måste vara parkerat på ett säkert ställe, borta från spåret.

### VARNING

Observera de VARNINGAR och FÖRSIKTIGHET-hänvisningar i denna Instruktionsbok, som hänför sig till det som kontrolleras. När delar behöver bytas, ersätt dem med BRP-originaldelar eller godkända motsvarigheter.

Vissa inställningar gäller kanske inte för din snöskoter.

# UNDERHÅLLSSCHEMA (2-TAKTSMODELLER)

**OBSERVERA:** Även om underhållsschemat följs, måste före-start-kontrollen alltid utföras.

VAR 1.500 KM	
DRIVSYSTEM	Modeller med kedjehus: Justera drivkedjan
	Modeller med kedjehus: Kontrollera kedjehusoljenivån.
	Modeller med växellåda: Kontrollera oljenivån

VAR 3.000 KM ELLER VARJE ÅR (DET SOM INTRÄFFAR FÖRST)	
MOTOR	Inspektera värmesköldar
	Inspektera motorgummifästen
	Inspektera avgassystemet och kontrollera om det förekommer läckage
	Inspektera kylsystemets trycklock, slangar och klämmor och kontrollera om det förekommer läckage
	Kontrollera kylfläkt och kylfläktrém (550F)
	Justera motorns stoppreglage
DRIVSYSTEM OCH BROMS	Gör en visuell inspektion av och rengör primärvariatorn
	Dra åt primärvariatorns fästsruvar till angivet moment
	Rengör sekundärvariatorn
	Justera och ställ in drivbandet
	Inspektera bromsslängor, belägg och skiva
STYRSYSTEM	Inspektera styranordningen
FJÄDRING	Inspektera framfjädringen
	Inspektera bakfjädring och stopprem.
	Smörj fram- och bakfjädring närhelst fordonet används under våta förhållanden (våt snö, regn, pölar)
	Kontrollera skidbenshylsa och lager. Byt vid behov.
	Alla modeller med stötdämpare av typen T/A, oljebyte/service.
ELSYSTEM	Byt tändstift (Alla utom E-TEC)



VAR 6.000 KM ELLER VARTANNAT ÅR (DET SOM INTRÄFFAR FÖRST)	
MOTOR	Rengör och smörj starthandtag
BRÄNSLESYSTEM	Inspektera bränslepumpsil och byt ut vid behov
	Inspektera gasvajern
DRIVSYSTEM	Byt bromsvätskan
	Smörj splines mellan QRS-axeln och växellådan (XU-modeller)
	Smörj splines mellan QRS-axeln och sekundärvariatorn (XU-modeller)
	Byt följande sliddelar för primärvariatorn: glidskenor, O-ringar och glidskivebussning (800R E-TEC)

VAR 10.000 KM ELLER VART 3:E ÅR (DET SOM INTRÄFFAR FÖRST)	
MOTOR	E-TEC: Inspektera oljepumpens sil och rengör vid behov
	Byt oljefilter (endast 550)
DRIVSYSTEM	Byt följande sliddelar för primärvariatorn: fjäderlockets bussning och ramper (800R E-TEC)
ELSYSTEM	E-TEC: Byt tändstift (måste bytas av en auktoriserad BRP-återförsäljare)

VART 5:E ÅR	
MOTOR	Byt ut motorkylvätskan
BRÄNSLESYSTEM	Byt bränsleledningsfilter

# UNDERHÅLLSSCHEMA (4-TAKTSMODELLER)

**OBSERVERA:** Även om underhållsschemat följs, måste före-start-kontrollen alltid utföras.

VAR 1.500 KM	
DRIVSYSTEM	Modeller med kedjehus: Justera drivkedjan
	Modeller med kedjehus: Kontrollera kedjehusoljenivån.
	Modeller med växellåda: Kontrollera oljenivån

VAR 3.000 KM ELLER VARJE ÅR (DET SOM INTRÄFFAR FÖRST)	
MOTOR	Inspektera alla värmesköldar
	Inspektera avgassystemet och kontrollera om det förekommer läckage (ACE)
DRIVSYSTEM OCH BROMS	Gör en visuell inspektion av och rengör primärvariatorn
	Dra åt primärvariatorns fästskruvar till angivet moment
	Inspektera sekundärvariatorns förspänning
	Rengör sekundärvariatorn
	Justera och ställ in drivbandet
	Inspektera bromsslangar, belägg och skiva
STYRSYSTEM	Inspektera styranordningen
FJÄDRING	Inspektera framfjädringen
	Inspektera bakfjädring och stopprem.
	Smörj fram- och bakfjädring närhelst fordonet används under våta förhållanden (våt snö, regn, pölar)
	Kontrollera skidbenshylsa och lager. Byt vid behov.
	Modeller med T/A Stötdämpare: olje byte / underhåll

VAR 6.000 KM ELLER INFÖR SÄSONG (DET SOM INTRÄFFAR FÖRST)	
MOTOR	Byt motorolja och filter

VAR 6.000 KM ELLER VARTANNAT ÅR (DET SOM INTRÄFFAR FÖRST)	
BRÄNSLESYSTEM	Byt bränslepumpens utloppsfilter (ACE)
DRIVSYSTEM OCH BROMS	Byt primärvariatorns glidskenor, O-ring och rullar och inspektera ramper (900 ACE)
	Byt bromsvätskan
	Inspektera gasvajern (utom för ACE iTC)
	Smörj splines mellan QRS-axeln och växellådan (XU-modeller)
	Smörj splines mellan QRS-axeln och sekundärvariatorn (XU-modeller)
VAR 10.000 KM ELLER VART 3:E ÅR (DET SOM INTRÄFFAR FÖRST)	
ELSYSTEM	Byt tändstiften
VART 5:E ÅR	
MOTOR	Byt ut motorkylvätskan

# UNDERHÅLLSARBETE

Detta underavsnitt innehåller instruktioner för grundläggande underhålls-procedurer. Om du har de nödvändiga mekaniska färdigheterna och de verktyg som behövs kan du utföra procedurerna. Om inte, kontakta en auktoriserad Lynx-återförsäljare.

Andra viktiga punkter i underhållsschemat som är svårare och kräver specialverktyg utförs bäst av närmaste auktoriserade Lynx-återförsäljare.

## **⚠ VARNING**

Stäng av motorn, ta bort nödstopplinans hatt och följ dessa underhållsanvisningar då underhåll utförs. Om du inte följer korrekt underhållsprocedur kan du skadas av heta eller rörliga delar, elektricitet, kemikalier eller andra faror.

## **⚠ VARNING**

Om det blir nödvändigt att ta bort en låsanordning (t.ex. låsbrickor, låsmuttrar, osv.) vid demontering/återmontering, ersätt alltid den borttagna detaljen med en ny.

## Insugningsdämparens förfilter

### Kontroll av insugningsdämparens förfilter

Kontrollera att insugningsdämparens förfilter är ordentligt monterat, rent och i gott skick.



1. Förfilter

Ta bort förfiltret genom att helt enkelt dra ut det.

För att montera förfiltret, tryck det tillbaka på plats och kontrollera att det är ordentligt säkrat.

## **Motorkylvätska (Utom 550F)**

### **⚠ VARNING**

Öppna aldrig kylvätskebehållarens lock när motorn är varm.

### Kylvätskenivå

Kylvätsketanken är monterad under den övre sidopanelen på höger sida. Se *REGLAGE, INSTRUMENT OCH KOMPONENTER* för borttagningsanvisning.

Kallnivåstrecket är precis ovanför fästklämman.

Kontrollera kylvätskans nivå vid rumstemperatur med locket borttaget. Vätskan bör nå till kallnivåstrecket (kall motor) på kylvätskebehållaren.

**OBSERVERA:** Då kylvätskenivån kontrolleras vid låg temperatur kan den ligga något under kallnivåstrecket.

För påfyllning av kylvätska, ta bort kylvätskebehållarens främre fixering och dra försiktigt tanken utåt för att ge rum för locket.

Om ytterligare en stor mängd kylvätska bör fyllas på eller hela systemet måste fyllas på nytt, kontakta en auktoriserad Lynx-återförsäljare.

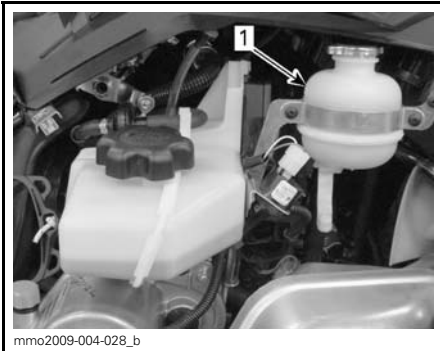

TYPBILD

1. Kylvätskebehållare

## Rekommenderad kylvätska

Använd alltid etylenglykolbaserad frostskyddsvätska innehållande korrosionsskyddsmedel speciellt avsedd för förbränningsmotorer av aluminium.

Kylsystemet måste fyllas med BRP:S FÖRBLANDADE KYLVÄTSKA (P/N 619 590 183) eller en blandning av destillerat vatten och frostskyddsvätska (50 % destillerat vatten, 50 % frostskydd).

## Motorolja (600 ACE/900 ACE)

### Rekommenderad motorolja

MOTOR	REKOMMENDERAD MOTOROLJA
600 ACE 900 ACE	XPS SYNTETISK 4-TAKTSOLJA (ALLA KLIMAT) (P/N 619 590 114)

**ANMÄRKNING** Snöskoterns motor har utvecklats och testats med BRP XPS™ syntetisk 4-taktsolja. BRP rekommenderar uttryckligen att BRP XPS syntetisk 4-taktsolja alltid används. Skador som uppstår på grund av användning av olja som inte lämpar sig för motorn täcks inte av BRP:s begränsade garanti.

Om den rekommenderade oljan inte finns tillgänglig, använd SAE 0W40 syntetisk motorolja som uppfyller eller överträffar kraven för API-serviceklass SM

### Kontroll av motoroljenivån

**ANMÄRKNING** Kontrollera nivån var 10:e drifttimme och fyll på vid behov. Fyll inte på för mycket. Att köra motorn med en felaktig oljenivå kan leda till allvarliga motorskador. Torka av ev. utspilld olja.

Placera fordonet på ett jämnt underlag och gör följande för att kontrollera oljenivån:

1. Starta motorn och vänta tills den uppnår normal arbetstemperatur. Motorn har uppnått normal arbetstemperatur när kylaren är varm, vilket är ett tecken på att termostaten är öppen.
2. Låt motorn gå på tomgång i ytterligare 30 sekunder.
3. Stäng av motorn.
4. Ta bort drivremsskyddet, se *REG-LAGE, INSTRUMENT OCH KOMPONENTER*.
5. Dra ut mätstickan ur påfyllningsröret och torka av den.
6. För in mätstickan hela vägen i påfyllningsröret.
7. Ta ut mätstickan och kontrollera oljenivån. Oljenivån borde vara mellan markeringarna för MIN. och MAX. som visat, fyll på vid behov.

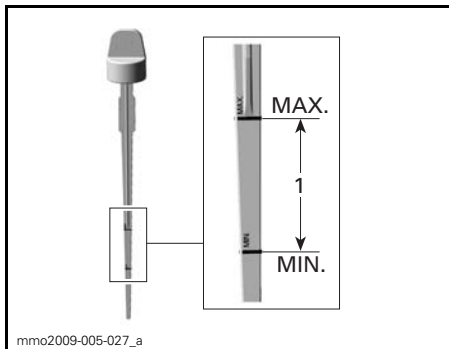

1. Oljenivån mellan MIN och MAX

**⚠ FÖRSIKTIGHET** Motoroljan kan vara mycket het.

### **⚠ VARNING**

Torka bort allt oljespill. Olja är mycket brandfarlig när den blir uppvärmd.

## Avgassystem

### Kontroll av avgassystem

Ljuddämparens slutrör bör vara centrerat med utloppshålet i bottenråget. Avgassystemet måste vara fritt från rost och läckor. Se till att alla delar är säkert monterade.

Kontrollera fästfjädrarnas skick och byt ut vid behov.

Avgassystemet är utformat för minskat buller och förbättring av motorns totala prestanda. Modifiering kan vara ett brott mot lokala lagar.

**ANMÄRKNING** Om någon del av avgassystemet avlägsnas, modifieras eller skadas kan det resultera i motorskador.

## Tändstift

Inspektion eller byte av tändstift bör utföras av en auktoriserad Lynx-återförsäljare.

## Rekommenderat tändstift

**⚠ FÖRSIKTIGHET** Använd endast det tändstift som nämns i listan nedan. Det måste monteras med ett specifikt åtdragningsmoment, se *MONTERING AV TÄNDSTIFT* för korrekt procedur.

## Montering/demontering av tändstift

### Demontering

Öppna den vänstra sidopanelen.

Ta bort drivremsskyddet, se *DEMONTERING AV DRIVREMSSKYDD*.

Koppla ur tändstiftskablarna.

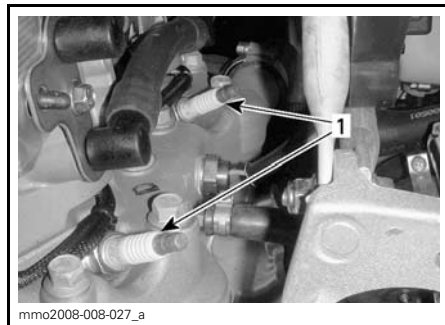

**MOTORUTRYMMETS VÄNSTRA SIDA**

1. Tändstift

Använd verktygssatsens verktyg och lossa tändstiften ett varv.

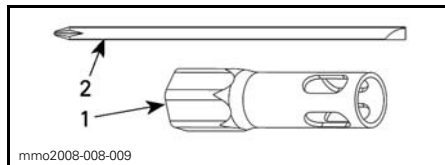

1. 16 mm hylsa

2. Skruvmejselstång

Rengör tändstiften och topplocket med tryckluft, om möjligt.

**⚠ VARNING**

Använd alltid skyddsglasögon vid användning av tryckluft.

Skruva loss tändstiften helt och plocka ut dem.

**Installation**

Innan tändstiften installeras, säkerställ att kontaktytorna mellan topplock och tändstift är fria från sot.

Använd ett bladmått för att kontrollera elektrodavståndet.

Byt ut tändstift som inte uppfyller specifikationerna.

**⚠ FÖRSIKTIGHET** Försök inte justera elektrodavståndet på dessa tändstift.

Modell	Tändstiftstyp	Elektrodavstånd
550F	BRC9ECS-5	Ej justerbart. 0,45 mm ± 0,05 mm
600 HO E-TEC	NGK PZFR6F	Ej justerbart. 0,75 mm ± 0,05 mm
800R E-TEC	NGK PFR7AB	Ej justerbart. 0,75 + 0,05 mm / - 0,05 mm
600 ACE	NGK MR7BI-8	0,75 mm ± 0,05 mm
900 ACE	MR7B1	0,8 mm

Gånga på tändstiftet i topplocket för hand tills det bottnar.

Dra åt tändstiftet med verktyg från verktygssatsen eller med hjälp av en momentnyckel och lämplig hylsa.

**Med verktyg från verktygssatsen**

Använd 16 mm-hylsan och skruvmejselstängan från fordonets verktygssats.

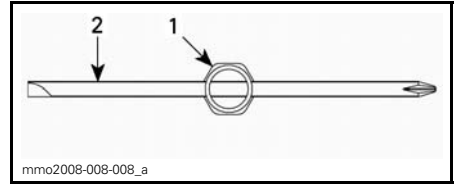
**VY OVANIFRÅN**

- 16 mm hylsa
- Skruvmejselstäng

Momentdra tändstiften enligt följande illustrationer.

**OBSERVERA:** Se till att tändstift och bricka sitter korrekt på topplocket.

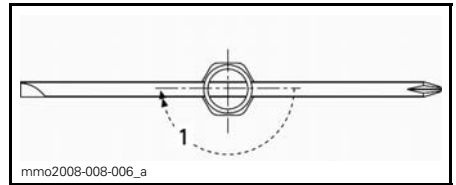
**NYTT TÄNDSTIFT**

- Momentdra 1/2 varv

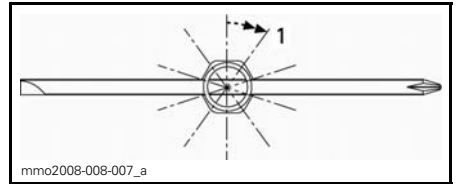
**ANVÄNT TÄNDSTIFT**

- Momentdra 1/10 varv

**Med momentnyckel**

Momentdra tändstiften till 27,5 N•m.

**Motorns stoppreglage (600 HO E-TEC)****Justering av motorns stoppreglage**

Motorns stoppreglage är monterat på den främre delen av motorbädden på vänster sida, framför primärvariatorn.

- Ta bort nödstopplinans hatt från motorns stoppbrytare.
- Ta bort den nedre sidopanelen på vänster sida, se *KAROSS*.

3. Ta bort drivremsskyddet, se *DEMONTERING AV DRIVREMS-SKYDD* i det här underavsnittet.
4. Lösgör de tre skruvarna som fäster motorns stoppreglage i motorbåden, tillräckligt för att möjliggöra ett vertikalt spel (0,5 till 1 varv).

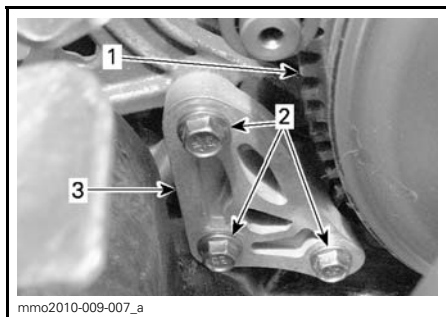

1. Primärvariator
2. Skruvar till motorns stoppreglage
3. Motorns stoppreglage

5. Tryck motorns stoppreglage vertikalt nedåt.

Motorns stoppreglage och gummistoppblocket (på motorn) ska vara i kontakt med varandra.

6. Dra åt skruvarna till angivet moment enligt ordningsföljden i illustrationen. Var försiktig så att bladmättet inte kläms ihop.

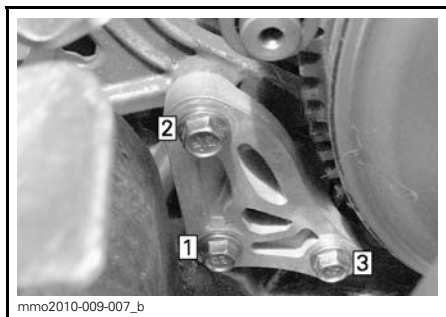

ORDNINGSFÖLJD FÖR ÅTDRAGNING

ÅTDRAGNINGSMOMENT FÖR MOTORN  
STOPPREGLAGESKRUVAR

10 N•m ± 2 N•m

**ANMÄRKNING** Allvarliga skador kan uppstå på variatorn om motorns stoppreglage och skruvar inte monterats korrekt.

## Bromsvätska

### Rekommenderad vätska

Använd DOT 4-bromsvätska ur en försluten behållare. En öppen behållare kan vara förorenad eller upptagit fukt från luften.

### ⚠ VARNING

Använd DOT 4-bromsvätska ur en försluten behållare. Undvik allvarliga skador på bromssystemet genom att inte använda andra bromsvätskor än den rekommenderade vätska, blanda inte heller olika vätskor för påfyllning.

**ANMÄRKNING** Bromsvätska kan skada målade ytor och plastdelar. Hantera den försiktigt. Skölj noga vid eventuellt spill.

### Kontroll av bromsvätskenivån

Placera fordonet på plant underlag.

Kontrollera bromsvätskan i behållaren. Fyll på med rekommenderad bromsvätska vid behov.

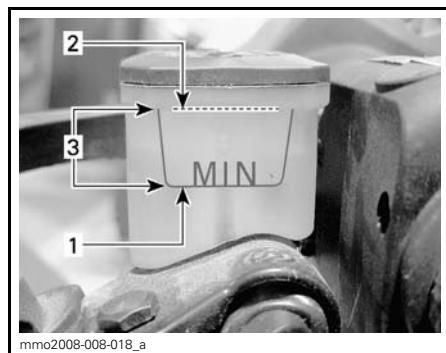

1. Minimum
2. Maximum
3. Gränsvärden



**⚠ FÖRSIKTIGHET** Undvik att få bromsvätska på hud eller i ögonen - allvarliga brännskador kan bli följden. I fall av hudkontakt, tvätta noggrant. I händelse av kontakt med ögonen, skölj omgående med rikliga mängder vatten under minst 10 minuter och kontakta därefter omedelbart en läkare.

## Växellådsolja

### Rekommenderad växellådsolja

REKOMMENDERAD VÄXELLÅDSOLJA

XPS SYNTETISK VÄXELLÅDSOLJA (75W140)  
(P/N 619 590 182)

**ANMÄRKNING** Växellådsoljan måste uppfylla specifikationerna enligt API GL 5-klassen. Snöskoterns växellåda har utvecklats och testats med XPS™ syntetisk växellådsolja. BRP rekommenderar uttryckligen att BRP XPS syntetisk växellådsolja alltid används. Skador som uppstår på grund av användning av olja som inte lämpar sig för växellådan täcks inte av BRP:s begränsade garanti.

### Åtkomst till växellådan

Ta bort den övre och nedre sidopanelen, se *REGLAGE, INSTRUMENT OCH KOMPONENTER*.

### Kontroll av växellådans oljenivå

När fordonet står på en plan yta, kontrollera oljenivån genom att ta bort kontrollpluggen på vänster sida av växellådan.

Oljenivån måste nå upp till nedre kanten av det gängade hålet.

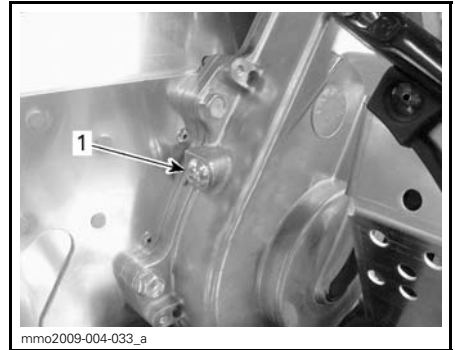

1. Kontrollplugg

1. Sätt tillbaka kontrollpluggen och dra åt med specificerat moment.

KONTROLLERA PLUGGENS ÅTDRAGNINGSMOMENT

10 N•m ± 1 N•m

### Påfyllning av växellådsolja

1. Ta bort kontrollpluggen på vänster sida av växellådan.

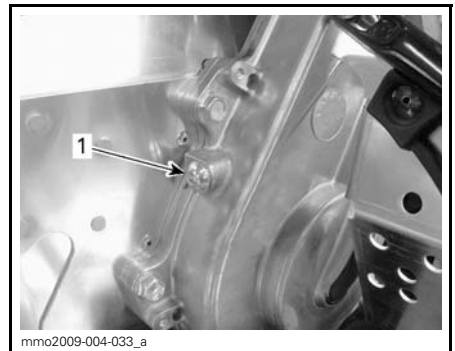

1. Kontrollplugg

2. Ta bort påfyllningslocket.



**TYPBILD**

1. Påfyllningslock

3. Häll rekommenderad olja i växellådan genom påfyllningshålet tills olja tränger ut genom hålet för kontrollpluggen.
4. Sätt tillbaka kontrollpluggen och dra åt med specificerat moment.

**KONTROLLERA PLUGGENS ÅTDRAGNINGSMOMENT**

**10 N•m ± 1 N•m**

## Drivrem

### Inspektion av drivrem

Kontrollera att drivremmen inte har sprickor, nötställen eller onormalt slitage (ojämnt slitage, ensidigt slitage, avsaknad av kuggar, sprucken väv). Om onormalt slitage fastställs, beror detta troligen på felaktig variatorjustering, överdrivna varvtal med fruset band, snabbstarter utan varmkörning, taggig eller rostig skiva, olja på drivremmen eller förvriden reservdrivrem. Kontakta en auktoriserad Lynx-återförsäljare.

### Reservdrivrem

En reservdrivrem kan förvaras i förvaringsboxen.

## Byte av drivrem

### Demontering av drivrem

1. Ta bort drivremsskyddet, se *REG-LAGE, INSTRUMENT OCH KOMPONENTER*.
2. För in SEKUNDÄRARIATORNS ÖPPNINGSVERTYG (P/N 529 017 200) (eller variatorns utvidgare som medföljer verktygsboxen) i det gängade hålet på justeringsnavet.



529017200  
**SEKUNDÄRARIATORNS ÖPPNINGSVERTYG**



mmo2012-005-980  
**VARIATORNS UTVIDGARE INSTALLERAD PÅ JUSTERINGSNAVET**

3. Öppna sekundärvariatorn genom att skruva in verktyget.
4. Ta bort remmen genom att dra den över kanten på sekundärvariatorn och därefter över primärvariatorn.

### Installation av drivrem

1. Öppna vid behov sekundärvariatorn, se *DEMONTERING AV DRIVREM* ovan.

2. Dra drivremmen över primärvariatorn och därefter över sekundärvariatorn.

**ANMÄRKNING** Tvinga inte drivremmen på plats och använd inte verktyg för att tvinga den på plats. Detta kan skada korden i drivremmen.

**OBSERVERA:** Drivremmen håller längst om drivremmen monteras med pilarna i rotationsriktningen.

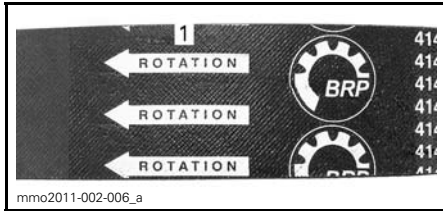

1. Ska peka i rotationsriktningen

3. Skruva loss och ta bort sekundärvariatorns utvidgare från skivan.
4. Roter sekundärvariatorn flera varv så att drivremmen sätter sig mellan skivorna.
5. Om en ny drivrem monterats, justera drivremshöjden. Se **HÖJDJUSTERING AV DRIVREM** nedan.
6. Montera drivremsskyddet och stäng sidopanelen. Se **REGLAGE, INSTRUMENT OCH KOMPONENTER**.

### Höjdjustering av drivrem

Drivremmens höjd måste kontrolleras varje gång en ny drivrem monteras.

För att justera drivremshöjden, gör så här:

1. Ta bort nödstopplinans hatt från motorns stoppbrytare.
2. Ta bort drivremsskyddet.
3. Lossa spännbulten.

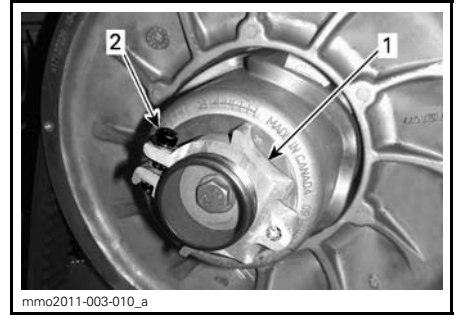

1. Justeringsnav
2. Spännbult

4. Använd justeringsverktyget för fjädring i verktygssatsen och vrid ringen 1/4 varv åt gången. Vrid sedan sekundärvariatorn så att drivremmen sätter sig mellan variatorskivorna.

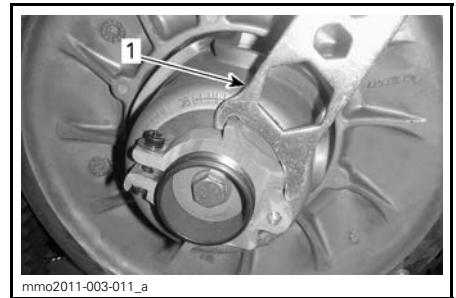

1. Fjädringens justeringsverktyg

**OBSERVERA:** Justeringsringen är vänstergängad.

### Rem utan externa kuggar

Upprepa steg 4 tills drivremmens externa yta överstiger kanten på sekundärvariatorn med 0 mm.



- PRELIMINÄR INSTÄLLNING**
1. 0 mm

## Rem med externa kuggar

Upprepa steg 4 tills botten av spåren på drivremmens yttersida är jäms med sekundärvariatorns kanter.

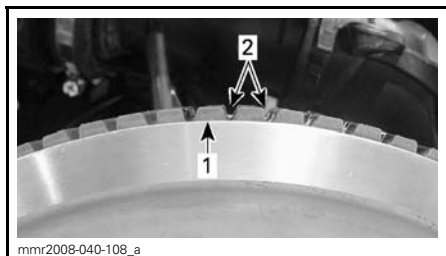

### PRELIMINÄR INSTÄLLNING

1. Sekundärvariatorns kant
2. Spår på drivremmens yttersida

### Alla drivremstyper

**OBSERVERA:** Att vrida ringen moturs sänker drivremmen i variatorn. Att vrida ringen medurs höjer drivremmen i variatorn.

5. Dra åt spännbulten ordentligt. Om möjligt, dra åt med specificerat moment med en momentnyckel.

<b>SPÄNNBULTENS ÅTDRAGNINGSMOMENT</b>
---------------------------------------

$5,5 \text{ N} \cdot \text{m} \pm 0,5 \text{ N} \cdot \text{m}$
---

6. Montera drivremsskyddet.
7. Montera höger sidopanel.

**OBSERVERA:** Denna inställning är korrekt som en preliminär inställning för de flesta modeller. I några fall, när motorn startas, kan fordonet krypa vilket är ett tecken på att drivremmen är för spänd.

Om fordonet kryper, reducera remhöjden jämfört med den preliminära inställningen. Upprepa proceduren tills krypningen upphör.

## Aktivering av backning

**OBSERVERA:** Backningen aktiveras eventuellt inte eller kan vara svårare att aktivera om drivremmen placerats för högt i sekundärvariatorn. Om backningen inte fungerar normalt, kontrollera att drivremmen är korrekt justerad. Sänk drivremmen i sekundärvariatorn vid behov.

## Primärvariator

### Justering av primärvariatorn

Alla primärvariatorer är fabriksinställda för användning på havsnivå.

### Inställningsskruvar (ramposition)

**550F-, 600 ACE- och 900 ACE-modeller**

Inte inställbar.

**600 HO E-TEC- och 800R E-TEC-modeller**

Primärvariatorn är fullt inställbar.

### **⚠ VARNING**

Ta bort nödstopplinans hatt från motorns stoppbrytare innan någon justering utförs. Fordonet måste vara parkerat på ett säkert ställe, borta från spåret.

Primärvariatorn är fabriksjusterad för att överföra maximal motoreffekt vid ett förutbestämt varvtal. Faktorer som omgivningstemperatur, höjd och väggreppsförhållanden kan förändra detta kritiska motorvarvtal och sålunda påverka snöskoterns prestanda.

Denna inställbara variator möjliggör inställning av maximalt motorvarvtal för att uppnå maximal effekt.

Inställningsskruvarna bör justeras så att aktuellt maximalt motorvarvtal överensstämmer med maximalt hästkraftsvarvtal.

MOTOR	MAXIMALT HÄSTKRAFTSVARVTAL
600 HO E-TEC	8.100 RPM (± 100)
800R E-TEC	7.900 RPM (± 100)

**OBSERVERA:** Använd en digital precisionsvarvräknare för inställning av motorvarvtalet.

**OBSERVERA:** Inställningen har bara betydelse vid höga varvtal.

Det finns 6 positioner numrerade 1 till 6.

Inställningsskruvarna har 6 olika inställningar som anges med siffror på skruvhuvudet.

Den aktuella inställningen är den siffra på skruvhuvudet som står vid märket på variatorn.

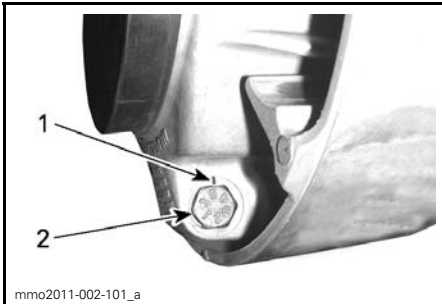

#### VARIATORINSTÄLLNING

1. Märke
2. Siffra

För varje läge modifieras motorns maximala varvtal med cirka 200 RPM.

Lägre lägesnummer sänker motorvarvtalet i steg om 200 RPM och högre lägesnummer ökar det i steg om 200 RPM.

Exempel:

Inställningsskruven står på läge 4 och ändras till läge 6. Härigenom ökas det maximala motorvarvtalet med 400 RPM.

## Procedur

Lossa låsmuttern bara tillräckligt för att delvis dra ut inställningsskruvhuvudet från variatorn och flytta det till önskat läge. Ta inte bort låsmuttern helt.

Ställ alla 3 inställningsskruvarna i samma läge.

Dra åt låsmuttrar till  $10\text{ N}\cdot\text{m} \pm 2\text{ N}\cdot\text{m}$ .

**ANMÄRKNING** Ta inte bort inställningsskruven helt, annars faller de inre brickorna av. Justera alltid alla 3 inställningsskruvarna och se till att de sätts i samma läge.

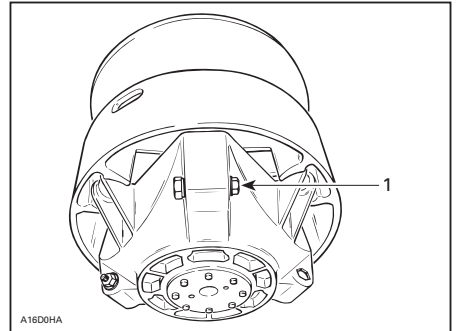

#### TYPBILD

1. Lossa bara precis så mycket att inställningsskruven kan vridas

## ⚠ VARNING

Ta **ALDRIG** isär eller modifiera primärvariatorn.

Felaktig montering eller modifieringar kan leda till att variatorn exploderar våldsamt under trycket som framkallas av den höga rotationshastigheten.

Kontakta din Lynx-återförsäljare för underhåll eller reparation av primärvariatorn. Felaktig service eller felaktigt underhåll kan påverka funktionen och reducera drivremmens livslängd. Respektera alltid underhållsintervallen.

**⚠ VARNING**

Kör ALDRIG motorn:

- utan säkert monterade skydd och drivremsskydd.

- med huven och/eller sidopanelerna öppna eller borttagna.

Försök ALDRIG göra justeringar på någon rörlig del när motorn är igång.

**Drivband****Inspektion av drivbandet****⚠ VARNING**

Ta bort nödstoppelinans hatt från motorns stoppbrytare innan underhåll eller inställningar utförs, om inget annat anges. Fordonet måste vara parkerat på ett säkert ställe, borta från spåret.

Ta bort nödstoppelinans hatt från motorns stoppbrytare.

Lyft snöskoterns bakparti och stöd det med ett brett mekaniskt snöskoterstöd med bakre avvisarpanel. Vrid bandet för hand, med motorn fränkopplad, och undersök tillståndet. Kontakta en auktoriserad Lynx-återförsäljare om bandet är slitet eller sönderskuret eller om bandfibrer syns, respektive om inlägg eller styrningar saknas eller är defekta.

***Snöskotrar utrustade med väggreppsförbättrande produkter***

GÖR EN VISUELL INSPEKTION AV BANDET FÖRE VARJE KÖRNING om din snöskoter har ett dubbat band godkänt av BRP.

Titta efter skador, såsom:

- Hål på bandet
- Sprickor i bandet (speciellt vid traktionshålen på dubbade band)
- Skadade eller avrivna nabbar, så att delar av stavarna syns
- Uppspaltning av gummit

- Skadade stavar
- Skadade dubbar (dubbade band)
- Krokiga dubbar (dubbade band)
- Avsaknad av dubbar
- Dubbar som rivits av från bandet
- Avsaknad av bandstyrningar
- Säkerställ också att dubbarnas muttrar dras åt till rekommenderat moment.

På godkända dubbade band bör du omgående byta ut skadade eller förstörda dubbar. Byt omgående ut bandet, om det uppvisar spår av slitage. Fråga din återförsäljare om du är osäker.

**⚠ VARNING**

Att köra med ett skadat band eller skadade dubbar kan leda till förlust av kontrollen över fordonet, vilket resulterar i risk för allvarlig personskada eller död.

Mer fullständig information om dubbar finns i avsnittet *VÄGGREPPSFÖRBÄTTRANDE PRODUKTER* i avsnittet *SÄKERHETSINFORMATION* i början av denna Instruktionsbok.

**Bandets spänning och inställning**

**OBSERVERA:** Bandets spänning och inställning är beroende av varandra. Justera inte den ena utan den andra.

## **⚠ VARNING**

För att förhindra allvarliga skador hos personer i närheten av snöskotern:

- Stå **ALDRIG** bakom eller nära ett band som är igång.
- Använd alltid ett brett snöskoterstöd med bakre avvisarpanel om bandet måste roteras.
- Kör motorn bara med lägsta möjliga hastighet när bandet är lyft från marken.

Centrifugalkraften kan förorsaka att grus, avslitna delar av bandet eller hela det tunga bandet slungas bakåt ut ur tunneln med oerhörd kraft.

### Kontroll av bandets spänning

**OBSERVERA:** Kör snöskotern i snö i cirka 15 till 20 minuter före justering av bandets spänning.

1. Ta bort nödstopplinans hatt från motorns stoppbrytare.
2. Lyft upp fordonets bakparti från marken och placera det på ett stöd.

**⚠ FÖRSIKTIGHET** Använd korrekt lyftteknik, använd särskilt kraften i benen. Försök inte lyfta fordonets bakparti om det känns för tungt.

3. Låt fjädringen sträckas ut helt.
4. Använd en **TENSIOMETER** (P/N 414 348 200).



5. Ställ in nedböjningen med den nedre O-ringen.

<b>NEDBÖJNING</b>
40 mm till 50 mm



### **NEDBÖJNING**

1. Nedre O-ring inställd enligt specifikation

6. Ställ in den övre O-ringen på 0 kgf.
7. Placera tensiometern på bandet, halvvägs mellan de främre och bakre boggiehjulen.
8. Tryck tensiometern nedåt tills den nedre O-ringen (för nedböjning) är i linje med glidskenans nederkant.

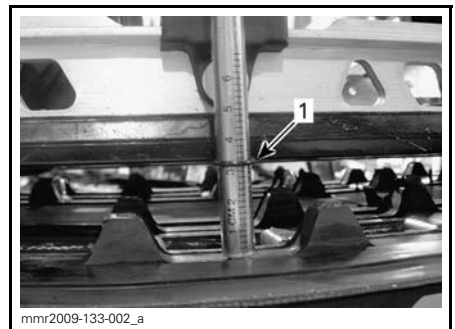
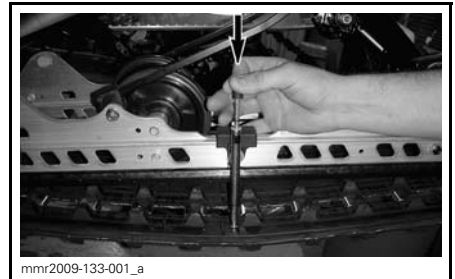

1. O-ringen för nedböjning i linje med glidskenan

9. Avläs den registrerade belastningen på tensiometers övre O-ring.



mnr2009-133-003\_a

**UPPMÄTT BELASTNING**

1. Övre O-ring

10. Värdena måste överensstämma med följande tabell.

SPECIFIKATION FÖR BANDINSTÄLLNING	
INSTÄLLNING FÖR NEDBÖJNING	40 mm till 50 mm
UPPMÄTT BELASTNING	7,3 kg

11. Om den uppmätta belastningen inte stämmer med specifikationen, justera bandspänningen. Se *JUSTERING AV BANDETS SPÄNNING*.

**ANMÄRKNING** För stor spänning resulterar i effektförlust och överdrivet tryck på fjädringens komponenter.

**Justering av bandets spänning**

1. Ta bort nödstoppelinans hatt från motorns stoppbrytare.
2. Ta bort de bakre navkapslarna (om sådana finns).



fmr2008-048-007\_a

1. Det bakre, högra boggiehjulets navkapsel

3. Lossa fästbultarna till det bakre boggiehjulet.

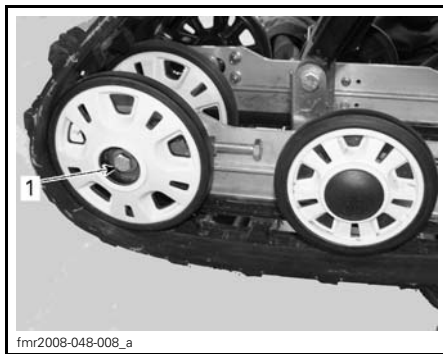

fmr2008-048-008\_a

1. Fästbult till det bakre, högra boggiehjulet

4. Dra åt eller lossa båda justeringskruvarna för att öka respektive minska bandets spänning.

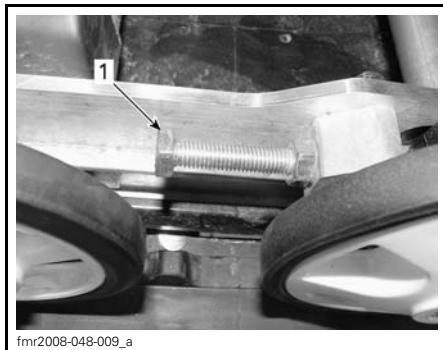

fmr2008-048-009\_a

1. Höger justeringsskruv

5. Om det inte går att få korrekt spänning, kontakta en auktoriserad Lynx-återförsäljare.
6. Dra åt fästbultarna till angivet moment.

<b>ÅTDRAGNINGSMOMENT</b>
48 N•m ± 6 N•m

7. Kontrollera bandinställningen som beskrivs nedan.



## Bandinställning

**⚠ VARNING**

Innan du kontrollerar inställningen, kontrollera att drivbandet är fritt från partiklar som kan slungas ut medan bandet roterar. Håll händer, verktyg, fötter och kläder borta från bandet. Använd alltid ett brett snöskoterstöd med bakre avvisarpanel för att lyfta snöskotern. Säkerställ att ingen står nära snöskotern, speciellt bakom bandet. Roter aldrig drivbandet med hög hastighet. Centrifugalkraften kan förorsaka att grus, avslitna delar av bandet, eller hela det tunga bandet slungas bakåt ut ur tunneln med oerhörd kraft.

Starta motorn och accelerera en aning så att drivbandet nått och jämnt roterar. Detta måste göras under väldigt kort tid (ca 5 sekunder).

Kontrollera att bandet är väl centrerat; samma avstånd på båda sidor mellan bandstyrningarnas hörn och glidskenorna.

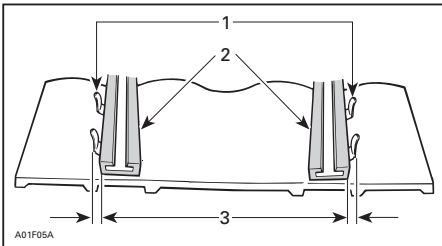

1. Bandstyrningar
2. Glidskenor
3. Samma avstånd

Om ocentrerad, centrera på följande sätt:

**⚠ VARNING**

Ta bort nödstopplinans hatt från motorns stoppbrytare innan underhåll eller inställningar utförs, om inget annat anges. Fordonet måste vara parkerat på ett säkert ställe, borta från spåret.

1. Ta bort nödstopplinans hatt från motorns stoppbrytare.
2. Lossa det bakre boggiehjulets fästbultar.
3. Spänn justeringsbulten på den sida där glidskenan är längst bort från bandstyrningarna.

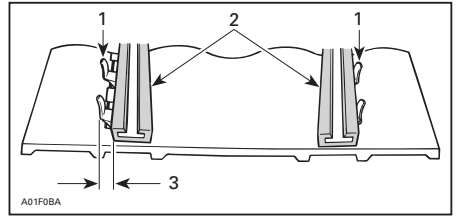

1. Bandstyrningar
2. Glidskenor
3. Spänn på denna sida
4. Dra åt låsmuttrarna.
5. Dra åt boggiehjulets fästbultar till  $48 \text{ N}\cdot\text{m} \pm 6 \text{ N}\cdot\text{m}$ .

**⚠ VARNING**

Säkerställ att alla fästordningar är korrekt åtdragna för att undvika att ett boggiehjul förloras eller att bandet låser sig.

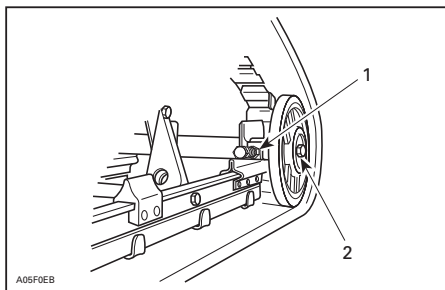

**TYPBILD**

1. Låsmutter
2. Fästbultar

6. Starta motorn och rotera långsamt drivbandet för att kontrollera inställningen.
7. Placera snöskotern på marken igen.
8. Montera åter navkapslar i förekommande fall.

## Fjädring

### Bakfjädringens skick

Undersök alla fjädringskomponenter optiskt inklusive glidskenor, fjädrar, hjul etc.

**OBSERVERA:** Vid normal körning fungerar snön som smörjmedel och kylmedel för glidskenorna. Hård körning på is eller sandad snö medför stark värmeutveckling och förorsakar förtida slitage av glidskenorna.

### Fjädringens stopprems skick

Undersök stoppremmen avseende slitage och sprickor, och bulten och muttern avseende åtdragning. Undersök hålen avseende deformation om bulten är lös. Byt vid behov. Dra åt muttern till  $9\text{ N}\cdot\text{m} \pm 1\text{ N}\cdot\text{m}$ .

### Smörjning av bakfjädringen

Smörj bakfjädringen vid smörjnipp-larna med **FETT FÖR FJÄDRINGEN** (P/N 293 550 033). Se **UNDERHÅLLSCHEMA** för underhållsintervall.

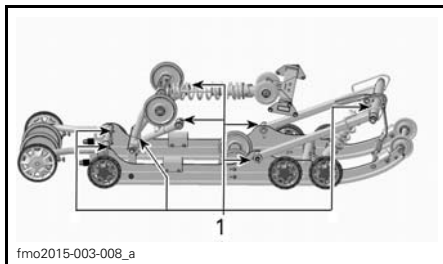

1. Smörjnippel

## Styrningens och framfjädringens skick

Gör en visuell inspektion av styrningen och framfjädringen avseende komponenternas ordentliga fastsättning (styrarmar, parallellstag, skidbultar, skidben etc.). Vid behov, kontakta en auktoriserad Lynx-återförsäljare.

### Smörjning av framfjädringen

Smörj framfjädringen vid smörjnipp-larna med syntetfett för fjädringen (P/N 293 550 033).

Normalt räcker det med 4 till 5 insprutningar med smörjpistol.

**OBSERVERA:** Om för mycket fett sprutas in kommer det överflödiga fet-tet ut vid styrarmar och skidben. Torka bort eventuellt överflödigt fett för att undvika kontakt med andra delar.

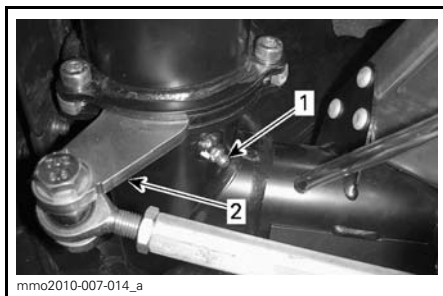

VÄNSTER SIDA VISAS

1. Smörjnippel
2. Styrarm

## Skidor

### Skidors och styrskenors slitage och skick

Kontrollera skidornas och karbidmedarnas skick. Vid slitage, kontakta en auktoriserad Lynx-återförsäljare.

### **⚠ VARNING**

Starkt slitna skidor och/eller medar påverkar starkt snöskoterns manövrering.

### Blade-skida

Standardposition för skidan är att styrskenan monteras över de mittersta hålen.

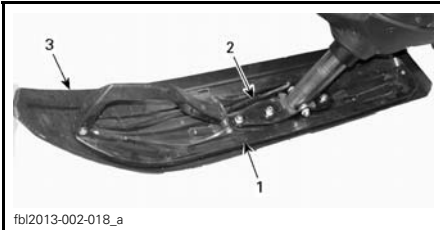

TYPBILD

1. Skida
2. Styrskena
3. Skidbelag (Army-modellen)

På 69 Army-modeller installeras skidbelaget på insidan.

## Säkringar

### Inspektion av säkring

Elsystemet skyddas av säkringar.

Kontrollera säkringen och byt ut vid behov.

Lossa säkringen från hållaren genom att dra ut säkringen. Kontrollera om säkringstråden har smält.

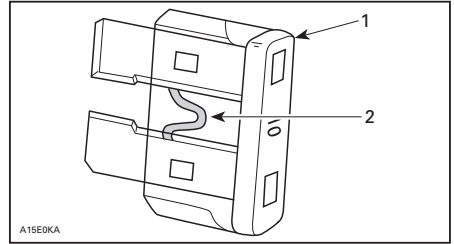

1. Säkring
2. Kontrollera om säkringstråden smält

### **⚠ VARNING**

Använd inte en säkring med högre amperetal.

### **⚠ VARNING**

Om en säkring har gått måste problemets orsak fastställas och korrigeras innan du startar igen. Kontakta en auktoriserad Lynx-återförsäljare för service.

### Säkringarnas placering

#### 550F

20 A-säkringen för laddningssystemet och 10 A-säkringen för GPS och laddare finns på fordonets vänstra sida, mellan bränsletanken och den primära insugningsdämparen.



1. 20 A-säkring för laddningssystemet och 10 A-säkring för GPS och laddare
2. Primär insugningsdämpare
3. Bränsletank

## Andra modeller

Säkringsboxen är placerad bakom framsätets överdrag på vänster sida vid den främre nedre delen av sätet.

Se dekalen på insidan av locket till säkringsboxen eller underavsnittet *SPECIFIKATIONER* för att identifiera säkringarna.

För att komma åt säkringsboxen, dra försiktigt ut sätets överdrag ur aluminiumextrusionen genom att dra plastremmen nedåt och åt sidan.

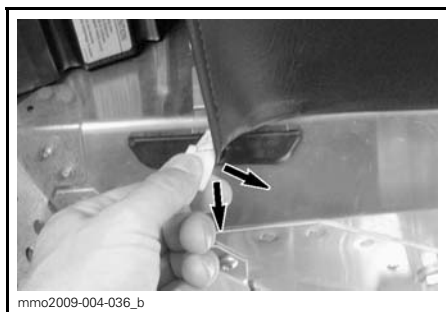

TYPBILD - DRA I REMMEN



1. Säkringsbox

Stäng överdraget genom att trycka in remmen i aluminiumextrusionen.

## Belysning

Kontrollera alltid att belysningen fungerar efter byte av lampa.

### Utbyte av strålkastarlampor

**ANMÄRKNING** Vidrör aldrig glaset på en halogenglödlampa med fingrarna, det försämrar hållbarheten. Om du har rört vid glaset, rengör det med isopropylalkohol, som inte efterlämnar någon hinna på lampan.

1. Använd en liten skruvmejsel, lösgör flerfunktionsmätarens låsflikar.

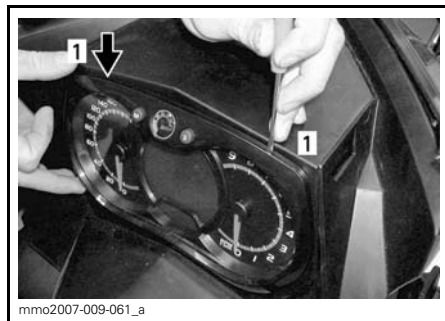

1. Låsflik

2. Dra försiktigt i flerfunktionsmätaren och ställ den åt sidan.



3. Ta loss kopplingen till den trasiga lampan. Ta loss gummiskon.

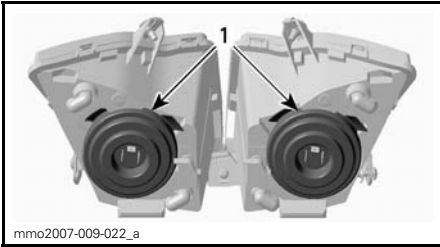

1. Gummiskor

- Tryck och dra samtidigt i bägge sidor av fästclipset för att lösgöra det från lampfästet.

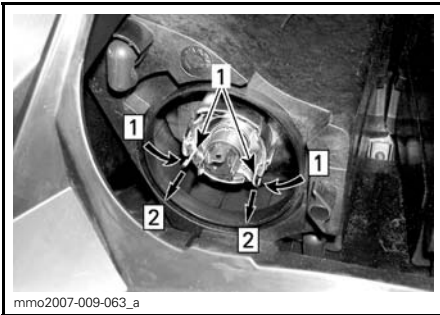

Step 1: Tryck på bägge sidor  
Step 2: Dra för att lösgöra

- Fästclips

- Dra ut lampan och byt den. Återmontera delarna korrekt.

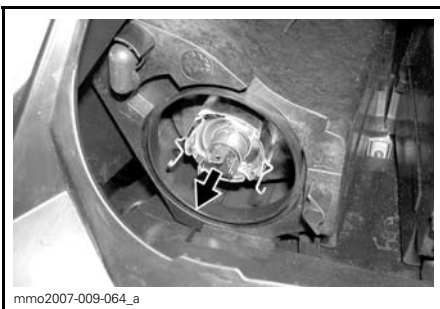

**DRA UT OCH BYT LAMPAN**

## Strålkastarens inriktning

Ta bort flerfunktionsmätaren, se **UTBYTE AV STRÅLKASTARLAMPOR**. Vrid reglaget för justering av strålkastarhöjd.

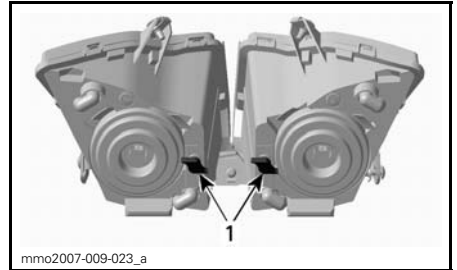

TYPBILD

- Rattar

## Utbyte av bakljuslampor

- Ta försiktigt bort bakljushuset genom att dra lika mycket i linsen i bägge ändar.

**ANMÄRKNING** Om bakljushuset inte tas bort i rätt vinkel i förhållande till bakljushållaren, kan fästsprintarna brista och bakljushuset måste då bytas ut.

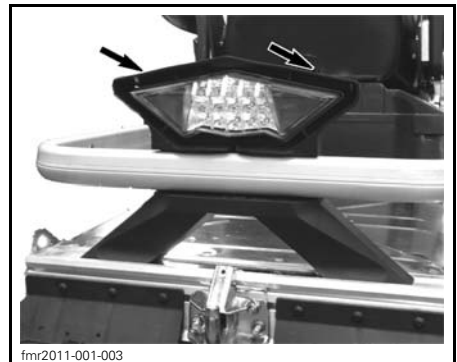

**ANMÄRKNING** Dra inte ut bakljushuset alltför långt för att undvika att kablagen skadas.

2. Ta bort lampsockeln från bakljusenheten.
  - 2.1 Vrid sockeln moturs.
  - 2.2 Dra ut sockeln.
3. Byt ut lampan.
4. Säkra sockeln i bakljusenheten.
5. Tryck bakljusenheten tillbaka på plats.

**OBSERVERA:** Lysdioderna i bakljus med lysdioder kan inte bytas ut.

Om bakljusdioden är trasig måste hela bakljusenheten bytas. Fäst det nya bakljuset med skruvar.

---

# FORDONSVÅRD

## Efter körning

Avlägsna snö och is från bakfjädringen, bandet, framfjädringen, styrningsanordningen och skidorna.

### VARNING

Se till att nödstoppelinans hatt är borttagen från motorns stoppbrytare innan du ställer dig framför fordonet eller rör dig i närheten av bandet eller bakfjädringens komponenter.

Täck alltid över snöskotern när den lämnas utomhus över natten eller inte används under längre tid. Detta skyddar mot frost, snö och nedsmutsning.

## Rengöring och skydd av fordonet

Tvätta fordonet med vatten blandat med ett mildt rengöringsmedel. Använd endast flanelltrisor eller motsvarande.

**ANMÄRKNING** Det är nödvändigt att använda flanelltrisor eller motsvarande på vindrutan och huven för att undvika att repa ytorna.

För att avlägsna fett, olja och smuts, använd BRP HEAVY DUTY CLEANER (P/N 293 110 001).

**ANMÄRKNING** Använd inte Heavy duty cleaner på dekaler eller vinyl.

För att ta bort ingrodd smuts från alla plast- och vinylytor, använd XPS MULTI-PURPOSE CLEANER (P/N 219 701 709).

För att ta bort repor på vindrutan eller huven, använd SCRATCH REMOVER KIT (P/N 861 774 800).

**ANMÄRKNING** Rengör aldrig plastdelar eller huven med starkt rengöringsmedel, avfettningsmedel, tinner, aceton, produkter innehållande klor eller liknande.

Vaxa den lackerade delen av fordonet för bättre skydd.

**OBSERVERA:** Vaxa endast glansiga ytor.

# FÖRVARING

Under sommaren eller när snöskotern inte används på mer än tre månader är det nödvändigt med korrekta förvaringsrutiner.

FÖRVARING	
FORDON	Rengör fordonet
MOTOR	2-taktsmodeller: Smörj motorn. Se ägarhandboken för anvisningar.
	Täpp till ljuddämparen med trasor
	Tillsätt bränslestabilisator till bränslet enligt produkttillverkarens rekommendationer Kör motorn efter att ha tillsatt produkten till bränslet
DRIVSYSTEM OCH BROMS	Smörj bromshandtagets ledbult
	Lyft fordonets bakparti tills bandet går fritt från marken. Se till att bandets spänning bibehålls
FJÄDRING	Inspektera och smörj bakfjädringen
	Smörj fram- och bakfjädring
ELSYSTEM	Ladda batteriet varje månad så att det behåller laddningen under förvaringsperioden

**⚠ FÖRSIKTIGHET** Använd en ordentlig lyftanordning eller be någon om hjälp vid lyftningen. Om ingen lyftanordning används, använd korrekt lyftteknik och speciellt kraften i benen. Försök inte lyfta fordonets bakparti om det känns för tungt.

**ANMÄRKNING** Snöskotern måste förvaras på ett svalt och torrt ställe och täckas över med en ogenomskinlig men inte lufttät presenning. Detta förhindrar att solstrålar och smuts angriper plastkomponenter och fordonets finish.

## Motorsmörjning

### Motorsmörjningsprocedur (550F)

**ANMÄRKNING** Bränslestabilisator bör tillsättas innan motorsmörjningen för att säkerställa att förgasarna skyddas mot beläggningar.

Motorns interna komponenter måste smörjas för att erhålla korrosionsskydd under förvaringsperioden.

Gör så här:

1. Placera fordonet i ett välventilerat utrymme och starta motorn.
2. Starta motorn och låt den gå på tomgång tills normal arbetstemperatur uppnås.
3. Stäng av motorn.

4. Ta bort den primära insugningsdämparen så här:

- 4.1 Ta bort vänster sidas sidopanel. Se avsnittet *REGLAGE, INSTRUMENT OCH KOMPONENTER*.
- 4.2 Ta bort drivremsskyddet. Se avsnittet *REGLAGE, INSTRUMENT OCH KOMPONENTER*.
- 4.3 Lyft fliken på anslutningsrörets bakparti.
- 4.4 Vrid slangadaptern moturs och dra av den ett kort stycke från den primära insugningsdämparen.

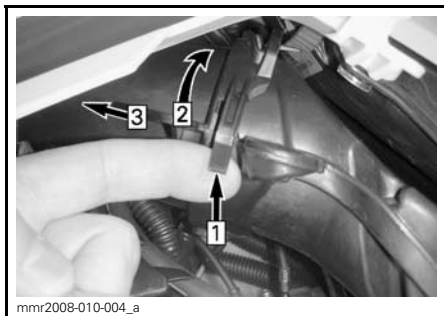

**TYPBILD**

- Step 1: Lyft fliken  
Step 2: Vrid adaptern  
Step 3: Dra av

- 4.5 Tryck in låsfliken som fäster den primära insugningsdämparen och dra ut dämparen från adapterplattan.

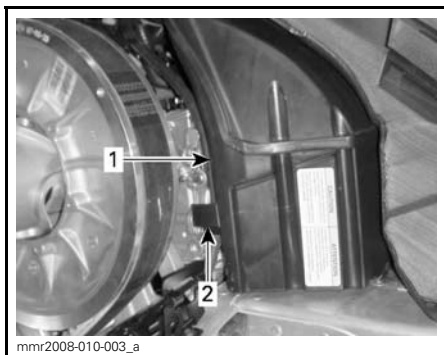

1. Primär insugningsdämpare  
2. Den primära insugningsdämparen låsflik

5. Starta motorn och låt den gå på tomgång.  
6. Spruta in konserveringsolja i varje förgasare/spjällhus tills motorn stannar eller tills en tillräcklig mängd olja trängt in i motorn (ca en halv burk).  
7. När motorn har stängts av, ta bort tändstiften och spraya XPS KONSERVERINGSOLJA (P/N 619 590 094) i varje cylinder.  
8. Dra sakta runt motorn 2 till 3 varv för att smörja cylindrarna.

9. Återmontera tändstiften och den primära insugningsdämparen.

**Motorförvaringsläge (E-TEC)**

I likhet med andra motorer bör E-TEC smörjas grundligt före förvaring för att skydda de inre delarna. E-TEC-systemet levereras med en inbyggd smörjningsfunktion som kan initieras av föraren.

För att inleda proceduren, gör så här:

1. Placera snöskotern i ett väl ventilerat utrymme.
2. Starta motorn och låt den gå på tomgång tills normal arbetstemperatur uppnås.
3. Tryck på SET (S)-knappen upprepade gånger tills vägmätaren visas (total körsträcka).



**OBSERVERA:** Förvaringsläget fungerar inte i andra lägen (trip A, trip B och hr trip).

4. Tryck på hel-/halvljusknappen snabbt upprepade gånger, och därefter, håll **samtidigt SET-knappen** nedtryckt, tills **"TRYCK PÅ S"** visas i displayen.

**OBSERVERA:** För att åtgärden ska gå att utföra är det viktigt att hel-/halvljusknappen trycks in upprepade gånger innan SET-knappen hålls intryckt.

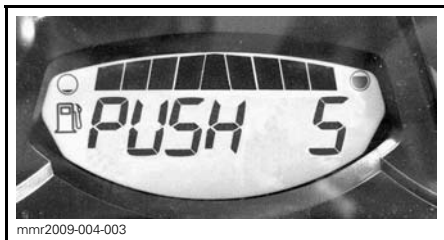

5. När mätaren visar "TRYCK PÅ S", kan alla knappar släppas.

6. Tryck på nytt ned SET-knappen och håll den nedtryckt i 2 - 3 sekunder.

Mätaren visar "OLJA" när motorn går till förvaringsproceduren (funktionen för sommarkonservering).

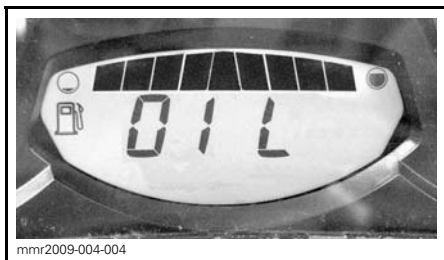

Rör inte vid något under motorsmörjningscykeln.

Motorns varvtal ökar till ca 1.600 RPM, därefter inleder oljepumpen en oljediminsprutning in i motorn som pågår 30-60 sekunder.

När detta är slutfört stannar motorn av sig själv.

Avlägsna D.E.S.S.-nyckeln.

**ANMÄRKNING** Starta inte motorn under förvaringsperioden.

# PREPARERING INFÖR KÖRSÄSONG

PREPARERING INFÖR KÖRSÄSONG (2-TAKTSMODELLER)	
MOTOR	Inspektera motorgummifästen
	Kontrollera avgassystemets skick och kontrollera om det förekommer läckage
	Dra åt avgasgrenrörets skruvar eller muttrar till angivet moment
	Inspektera motorfläktremmen (550-modeller)
	Justera oljeinsprutningspump (550-modeller)
	Inspektera kylsystemets trycklock, slangar och klämmor och kontrollera om det förekommer läckage
	Kontrollera kylvätskans densitet
	Inspektera vevaxelns PTO-tätning
BRÄNSLESYSTEM	Inspektera bränsleledningar och anslutningar
	Rengör, inspektera och justera förgasarna (550-modeller)
	Rengör och inspektera spjällhuset (utom 550-modellen)
	Inspektera gasvajern
DRIVSYSTEM OCH BROMS	Inspektera drivremmen (justeras vid varje drivremsbyte)
	Rengör och gör en visuell inspektion av primärvariatorn
	Rengör och inspektera sekundärvariatorn
	Inspektera, justera och ställ in drivbandet
	Justera drivkedjans spänning (ej för modeller med växellåda)
	Byt kedjehus-/växellådsolja
	Byt till en NY tätningring vid byte av växellådsolja. Applicera LOCTITE 542 på kontrollpluggens gänga (XU-modeller)
	Kontrollera bromsvätskenivån
	Inspektera bromsslangar, belägg och skiva
STYRSYSTEM	Inspektera styranordningen
	Inspektera skidor och styrskenor
FJÄDRING	Inspektera framfjädringen
	Inspektera bakfjädringen (inklusive stoppremmar och glidskenor)
ELSYSTEM	Inspektera tändstift (Alla utom E-TEC)
	Byt tändstift efter det att motorn startats med de gamla tändstiften för att förbränna oljerester från konserveringen (550-modeller)
	Ladda batteriet (om sådant finns)
	Justera strålkastarinställningen

## ANMÄRKNING

Låt rengöra förgasarna innan motorn startas på nytt.

PREPARERING INFÖR KÖRSÅSONG (4-TAKTSMODELLER)	
MOTOR	Inspektera motortätningar och packningar visuellt och kontrollera om det förekommer läckage
	Kontrollera avgassystemets skick och kontrollera om det förekommer läckage
	Byt motorolja och filter
	Kontrollera kylvätskans densitet
BRÄNSLESYSTEM	Inspektera bränsleledningar och anslutningar
	Rengör och inspektera spjällhuset
	Inspektera gasvajern (utom för ACE iTC)
DRIVSYSTEM OCH BROMS	Inspektera drivremmen (justeras vid varje drivremsbyte)
	Rengör och gör en visuell inspektion av primärvariatorn
	Rengör och inspektera sekundärvariatorn
	Inspektera, justera och ställ in drivbandet
	Justera drivkedjans spänning (ej för modeller med växellåda)
	Byt kedjehus-/växellådsolja
	Byt till en NY tätningssring vid byte av växellådsolja. Applicera LOCTITE 542 på kontrollpluggens gänga (XU-modeller)
	Kontrollera bromsvätskenivån
Inspektera bromsslängor, belägg och skiva	
STYRSYSTEM	Inspektera styranordningen
	Inspektera skidor och styrskenor
FJÄDRING	Inspektera framfjädringen
	Inspektera bakfjädring och stopprem.
ELSYSTEM	Ladda batteriet (om sådant finns)
	Justera strålkastarinställningen

# ***TEKNISK INFORMATION***

# FORDONSIDENTIFIKATION

## Dekal med fordonsbeskrivning

Dekalen med fordonsbeskrivningen befinner sig på tunnelns högra sida.

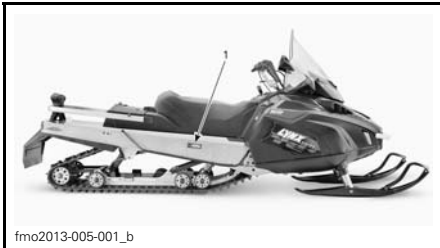

### TYPBILD

1. Dekal med fordonsbeskrivning

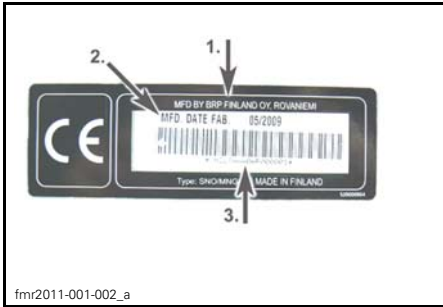

### DEKAL MED FORDONSBESKRIVNING

1. Tillverkarens namn
2. Tillverkningsdatum
3. Fordonets ID-nummer (VIN)

## ID-nummer

Snöskotorns huvudkomponenter (motor och chassi) identifieras via olika ID-nummer. Det kan ibland vara nödvändigt att ha dessa nummer till hands för garantiändamål eller för att spåra snöskotern i händelse av förlust. Den auktoriserade Lynx-återförsäljaren efterfrågar dessa nummer om du behöver utnyttja garantin. Ingen garanti beviljas av BRP om motorns ID-nummer eller fordonets ID-nummer (VIN) har tagits bort eller är oläsligt. Vi rekommenderar att du skriver ned samtliga ID-nummer som finns på snöskotern och meddelar dem till ditt försäkringsbolag.

## Fordonets ID-nummer (VIN)

VIN är noterat på dekalen med fordonsbeskrivningen. Se ovan. Det är också ingraverat på tunneln nära dekalen med fordonsbeskrivningen.

Modellnumret och modellåret är en del av den information som utgör VIN. Se illustrationen.

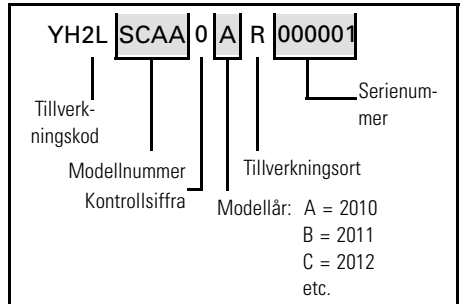

## Motorns ID-nummer

Se följande illustrationer för att hitta motorns ID-nummer på respektive motor.

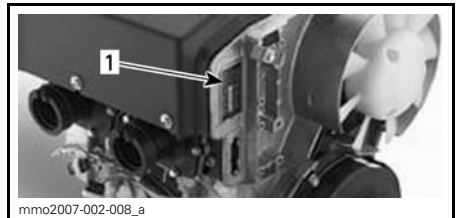

### 500F-MOTOR

1. Motorns ID-nummer



### TYPBILD - 600 HO E-TEC-MOTOR

1. Motorns serienummer

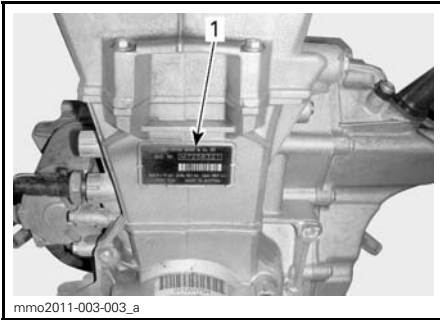

**600 ACE-MOTOR**

1. Motors ID-nummer

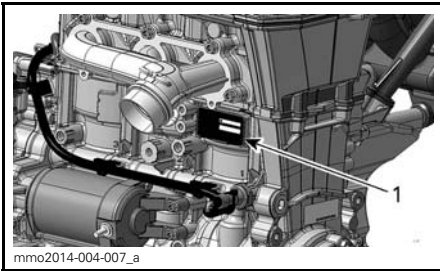

**900 ACE-MOTOR**

1. Motors ID-nummer

---

# EG-FÖRSÄKRAN OM ÖVERENSSTÄMMELSE

EG-deklarationen om överensstämmelse finns inte med i denna version av Instruktionsboken.

Vänligen se den tryckta versionen som levererades med fordonet.

Vibrationer i sätet (EN 1032, ISO 5008) är mindre än 0,5 m/s<sup>2</sup>.

Vibrationer i styrstängan (EN 1032, ISO 5008) är mindre än 2,5 m/s<sup>2</sup>.



# SPECIFIKATIONER

<b>SYSTEM</b>	<b>MODELLER</b>
<b>MOTOR</b>	<b>550F</b>
Motortyp	Rotax® 552, fläktkyld (axialfläkt), cylinder m. bladventilport
Cylindrar	2
Cylindervolym	553,4 cm <sup>3</sup>
Cylinderdiameter	76 mm
Slaglängd	61 mm
Maximalt hästkraftsvarvtal (RPM)	7.000 RPM
Förgasare	2 x VM-30
Avgassystem	Enkelt avstämt rör, skärmljuddämpare
Insprutningsolja	XPS INSPRUTNINGSSOLJA (P/N 619 590 100)
Insprutningsolja, volym	2,8 L
Rekommenderat bränsle	Normal blyfri bensin (innehållande MAXIMALT 10 % etanol)
Lägsta oktantal	95 (bränsle som kan innehålla upp till MAX 10 % etanol)
Bränsletank, volym	41 L

## SPECIFIKATIONER

SYSTEM	MODELLER
<b>MOTOR</b>	<b>600 HO E-TEC</b>
Motorotyp	Rotax® 593, vätskekyld med Reed-ventil, 3D-RAVE
Cylindrar	2
Cylindervolym	594,4 cm <sup>3</sup>
Cylinderdiameter	72 mm
Slaglängd	73 mm
Motorvarvtal, maximal effekt	8.100 RPM
Bränsleinsprutningssystem	E-TEC-direktinsprutning
Avgassystem	Enkelt avstämt rör, skärmljuddämpare
Motorolja	XPS SYNTETISK 2-TAKTSOLJA (P/N 619 590 106)
Oljetank, volym	2,8 L
Motor kylvätska	Etylenglykol/vatten (50 % kylvätska, 50 % destillerat vatten). Använd BRP:s färdigblandade kylvätska eller kylvätska speciellt avsedd för aluminiummotorer
Rekommenderat bränsle	Blyfri premium
Lägsta oktantal	95 (bränsle som kan innehålla upp till MAX 10 % etanol)
Bränsletank, volym	41 L

SYSTEM	MODELLER
<b>MOTOR</b>	<b>800R E-TEC</b>
Motortyp	Rotax® 797, vätskekyld med Reed-ventil, 3D-RAVE
Cylindrar	2
Cylindervolym	799,5 cm <sup>3</sup>
Cylinderdiameter	82 mm
Slaglängd	76 mm
Motorvarvtal, maximal effekt	7.900 RPM
Bränsleinsprutningssystem	E-TEC-direktinsprutning
Avgassystem	Enkelt avstämt rör, skärmljuddämpare
Motorolja	XPS DELSYNTETISK 2-TAKTSOLJA (P/N 619 590 103)
Oljetank, volym	2,8 L
Motorkylvätska	Etylenglykol/vatten (50 % kylvätska, 50 % destillerat vatten). Använd BRP:s färdigblandade kylvätska eller kylvätska speciellt avsedd för aluminiummotorer
Rekommenderat bränsle	Blyfri premium
Lägsta oktantal	95 (bränsle som kan innehålla upp till MAX 10 % etanol)
Bränsletank, volym	41 L

## SPECIFIKATIONER

<b>SYSTEM</b>	<b>MODELLER</b>
<b>MOTOR</b>	<b>600 ACE</b>
Motortyp	Rotax 602, vätskekyld, 4-takt, D.O.H.C., torrsump.
Cylindrar	2
Cylindervolym	600 cm <sup>3</sup>
Cylinderdiameter	74 mm
Slaglängd	69,7 mm
Maximalt hästkraftsvarvtal (RPM)	7.250 RPM
Bränsleinsprutningssystem	Flerpunktsinsprutning, elektronisk (EFI), 46 mm spjällhus
Avgassystem	Dubbelt främre rör, skärmljuddämpare
Motorolja	XPS 4-TAKT SYNTETOLJA (ALLA KLIMAT) (P/N 619 590 114) eller SAE 0W40 API SM syntetolja
Oljetank, volym	Oljebyte, 2,1 L
Motor kylvätska	Etylglykol-/vattenblandning (50 % kylvätska, 50 % destillerat vatten). Använd BRP:s färdigblandade kylvätska eller kylvätska speciellt avsedd för aluminiummotorer
Rekommenderat bränsle	Normal blyfri bensin (innehållande maximalt 10 % etanol)
Lägsta oktantal	95 (bränsle som kan innehålla upp till MAX 10 % etanol)
Bränsletank, volym	41 L

SYSTEM	MODELLER
<b>MOTOR</b>	<b>900 ACE</b>
Motortyp	Rotax 903, vätskekyld, 4-takt, D.O.H.C., torrsump
Cylindrar	3
Cylindervolym	899 cm <sup>3</sup>
Cylinderdiameter	74 mm
Slaglängd	69,7 mm
Maximalt hästkraftsvarvtal (RPM)	7.250 RPM
Avgassystem	Enkelt främre rör, skärmjuddämpare
Motorolja	XPS 4-TAKT SYNTETOLJA (ALLA KLIMAT) (P/N 619 590 114) eller SAE 0W40 API SM syntetolja
Motoroljebolym	Oljebyte, 3,3 L
Motor kylvätska	Etylglykol-/vattenblandning (50 % kylvätska, 50 % destillerat vatten). Använd BRP:s färdigblandade kylvätska eller kylvätska speciellt avsedd för aluminiummotorer
Bränsleinsprutningssystem	Flerpunktsinsprutning, elektronisk (EFI), 46 mm spjällhus
Rekommenderat bränsle	Normal blyfri bensin (innehållande MAXIMALT 10 % etanol)
Lägsta oktantal. Se <i>BRÄNSLESPECIFIKATIONER</i>	95 RON (bränsle som kan innehålla upp till MAX 10 % etanol)
Bränsletank, volym	41 L

SYSTEM		MODELLER	
DRIVSYSTEM		ALLA MODELLER	
Primärvariator	Typ	550F	eDrive 2
		600 HO E-TEC	TRA III™
		800R E-TEC	TRA VII™
		600 ACE/900 ACE	eDrive 2
	Inkoppling	550F	2.600 ± 100 RPM
		600 HO E-TEC	3.000 RPM ± 100
		800R E-TEC	3.800 RPM ± 100
		600 ACE/900 ACE	2.200 RPM ± 100
Sekundärvariator		QRS	
Drev, antal kuggar	59 Yeti 550	7	
	69 YETI R-ARMY	8	
	59 Yeti 600 ACE	7	
	69 Yeti 600 ACE	8	
	69 Yeti 900 ACE	8	
Växellådsolja		XPS SYNTETISK VÄXELLÅDSOLJA (75W140) (P/N 619 590 182)	
Växellådsolja, volym		600 ml	

SYSTEM		MODELLER
DRIVSYSTEM		<b>ALLA MODELLER</b>
Band, nominell bredd	59 Yeti	500 mm
	69 Yeti	600 mm
Band, nominell längd	59 Yeti	392,3 cm
	69 Yeti	396,8 cm
Bandets profilhöjd	59 Yeti 550, 600 ACE 69 YETI 600 ACE, 900 ACE	32 mm
	69 YETI ARMY 600 E-TEC	32 mm (Ice Ripper-dubbat)
	69 YETI ARMY 800R E-TEC	44 mm
Bandets spänning	Nedböjning	40 mm till 50 mm
	Kraft <sup>(1)</sup>	7,3 kg
Bandinställning		Samma avstånd mellan bandstyrningarnas hörn och glidskenor
BROMSSYSTEM		<b>ALLA MODELLER</b>
Bromssystem		Hydrauliska, REV-XP-bromstyp
Bromsvätska		DOT 4
FJÄDRING		<b>ALLA MODELLER</b>
Fjädring fram		LTS
Framre stötdämpare		MC 25
Framfjädring max. fjädringsväg		160 mm
Fjädring bak	59 Yeti	PPS 5.900 A
	69 Yeti	PPS 6.900 A
Stötdämpare framarm		Motion Control
Stötdämpare bakarm	59 Yeti	MC 25
	69 Yeti	HPG 36
Bakfjädring max. fjädringsväg		340 mm

SYSTEM		MODELLER
<b>ELSYSTEM</b>		<b>550F</b>
Belysningsystem, effekt		340 watt vid 6.000 RPM
Strålkastarlampa hel-/halvljus		2 x 60/55 watt (H-4)
Bakljuslampa		12 V 21/5 W
Tändstift	Typ	NGK BR9ECS <sup>(2)</sup>
	Elektroavstånd	0,45 mm ± 0,05 mm (inte inställbart)
Säkringar		Se avsnittet <i>SÄKRINGAR</i>
<b>ELSYSTEM</b>		<b>600 HO E-TEC</b>
Belysningsystem, effekt		12 V / 360 W
Strålkastarlampa hel-/halvljus		2 x 60/55 watt (H-4)
Bakljuslampa		12 V 21/5 W
Tändstift	Typ	NGK PZFR6F <sup>(2)</sup>
	Elektroavstånd	0,75 mm ± 0,05 mm (inte inställbart)
Säkringar/ Reläer/ Kondensator	F 1: Batteri	30 A
	F 2: Start	5 A
	F 3: Signalthorn (tillval)	10 A
	F 4: Fläkt	15 A
	F6: GPS och laddare	10 A
	R 2:	Fläktrelä
	R 3:	Tillbehörsrelä



SYSTEM		MODELLER
ELSYSTEM		<b>800 R E-TEC</b>
Belysningssystem, effekt		12 V / 360 W
Strålkastarlampa hel-/halvljus		2 x 60/55 watt (H-4)
Bakljuslampa		12 V 21/5 W
Tändstift	Typ	NGK PFR7AB <sup>(2)</sup>
	Elektroavstånd	0,75 mm ± 0,05 mm (inte inställbart)
Säkringar/ Reläer/ Kondensator	F 1: Batteri	30 A
	F 2: Start	5 A
	F 3: Signalhorn (tillval)	10 A
	F 4: Fläkt	15 A
	F6: GPS och laddare	10 A
	R 2:	Fläktrelä
	R 3:	Tillbehörsrelä

SYSTEM		MODELLER
ELSYSTEM		<b>600 ACE</b>
Belysningssystem, effekt		12 V / 650 W
Strålkastarlampa hel-/halvljus		2 x 60/55 watt (H-4)
Bakljuslampa		12 V 21/5 W
Tändstift	Typ	NGK MR7BI-8
	Elektroavstånd	0,8 mm
Säkringar	F 1: Batteri	30 A
	F 2: Relä/startknapp	5 A
	F 3: Startsolenoid	10 A
	F 4: Fläkt	15 A
	F 5: HIC	10 A
	F 6: HIC/Mätare	10 A
	F 7: Främre eluttag och värmare	10 A
	F 8: Belysning	20 A
	F 9: Signalhorn	5 A
	F 10: Bakre eluttag	5 A
	F 11: GPS och laddare	10 A
Reläer	R 1:	Körrelä
	R 2:	Laddningsrelä
	R 3:	Laddningsrelä
	R 4:	Fläktrelä

SYSTEM		MODELLER
ELSYSTEM		<b>900 ACE</b>
Belysningssystem, effekt		12 V / 650 W
Strålkastarlampa hel-/halvljus		2 x 60/55 watt (H-4)
Bakljuslampa		2,6 W/139 mW LED
Tändstift	Typ	MR7B1
	Elektroavstånd	0,8 mm
Säkringar	F 1: Batteri	30 A
	F 2: Relä/startknapp	5 A
	F 3: Startsolenoïd	10 A
	F 4: Fläkt	15 A
	F 5: HIC	10 A
	F 6: HIC/Mätare	10 A
	F 7: Främre eluttag och värmare	10 A
	F 8: Belysning	20 A
	F 9: Signalthorn	5 A
	F 10: Bakre eluttag	5 A
	F 11: GPS och laddare	15 A
Reläer	R 1:	Körrelä
	R 2:	Laddningsrelä
	R 3:	Tillbehörsrelä
	R 4:	Fläktrelä

SYSTEM		MODELLER	
VIKT OCH DIMENSIONER		ALLA MODELLER	
Torrsvikt	59 Yeti 550	1-UP	273 kg
		2-UP	278 kg
	59 Yeti 600 ACE	1-UP	295 kg
		2-UP	304 kg
	69 Yeti 600 ACE	1-UP	311 kg
		2-UP	320 kg
	69 Yeti 900 ACE		330 kg
69 Yeti Army		338 kg	
Fordonslängd totalt	59 Yeti 550, 600 ACE 69 YETI 600 ACE, 900 ACE		325 cm
	69 YETI ARMY 600 E-TEC, 800R E-TEC		335 cm
Fordonsbredd totalt	59 Yeti 550, 600 ACE 69 YETI 600 ACE, 900 ACE		108,5 cm
	69 YETI ARMY 600 E-TEC, 800R E-TEC		113 cm
Fordonshöjd totalt	59 Yeti 550, 600 ACE 69 YETI 600 ACE, 900 ACE		140,3 cm
	69 YETI ARMY 600 E-TEC, 800R E-TEC		143 cm
Skidställning			90 cm

<sup>(1)</sup> Mät avståndet mellan glidskenan och undre insidan av bandet när bandet dras nedåt.

<sup>(2)</sup> **Anmärkning** Försök inte justera elektrodavståndet på detta tändstift.

# ***FELSÖKNING***

---

# RIKTLINJER FÖR FELSÖKNING (550)

---

## MOTORN GÅR RUNT, MEN STARTAR INTE

---

1. En av brytarna är inte i läge för motorstart.
  - *Placera motorns nödstoppreglage och tändningen i läget PÅ och montera nödstopplinans hatt på motorns stoppbrytare.*
2. Bränsleblandningen är för mager för kallstart.
  - *Kontrollera nivån i bränsletanken.*
  - *Använd choken på rätt sätt, se CHOKEANVÄNDNING i GRUNDLÄGGANDE PROCEDURER.*
3. Flödad motor (tändstiftet vått vid demontering).
  - *Använd inte choken. Ta bort det våta tändstiftet, vrid motorns nödstoppreglage till läget AV och låt motorn gå runt flera gånger. Montera rena, torra tändstift.*
  - *Starta motorn enligt den normala startproceduren. Om motorn fortfarande flödar, kontakta en auktoriserad LYNX-återförsäljare.*
4. Inget bränsle till motorn (tändstiftet torrt vid demontering).
  - *Kontrollera nivån i bränsletanken; kontrollera bränslets tillstånd och tändningskablarnas skick samt deras anslutningar. Ev. fel på bränslepump eller förgasare, kontakta en auktoriserad LYNX-återförsäljare.*
5. Tändstift/tändning (ingen gnista).
  - *Installera nya tändstift och försök starta motorn. Om motorn inte startar, kontakta en auktoriserad LYNX-återförsäljare.*
6. Motorkompression.
  - *När motorn dras runt med starthandtaget, bör "cykler" av motstånd kännas när kolven går förbi toppläget (varje kolv på motorer med flera cylindrar).*
  - *Om inget motstånd kan kännas tyder det på en förlust av kompression. Kontakta en auktoriserad LYNX-återförsäljare.*

---

## MOTORN SAKNAR EFFEKT/FORDONET NÅR INTE FULL HASTIGHET

---

1. Smutsigt eller defekt tändstift.
  - *Se punkt 5 i MOTORN GÅR RUNT MEN STARTAR INTE.*
2. Brist på bränsle till motorn.
  - *Se punkt 4 i MOTORN GÅR RUNT MEN STARTAR INTE.*
3. Förgasarinställning.
  - *Kontakta en auktoriserad LYNX-återförsäljare.*
4. Drivremmen har blivit för tunn av slitage.
  - *Om drivremmen förlorat mer än 3 mm av den ursprungliga tjockleken, påverkas fordonets prestanda.*
  - *Byt ut drivremmen.*
5. Felaktig justering av bandet.
  - *Se UNDERHÅLLSARBETE och/eller kontakta en auktoriserad LYNX-återförsäljare för korrekt bandinställning och spänningsjustering.*

---

**MOTORN SAKNAR EFFEKT/FORDONET NÅR INTE FULL HASTIGHET (forts.)**

---

**6. Primär- och sekundärvariatorer behöver service.**

- *Kontakta en auktoriserad LYNX-återförsäljare.*

**7. Motorn överhettar.**

- *Kontrollera fläktremmens skick och spänning.*
- *Kontrollera kylflänsarna. Rengör vid behov.*
- *Om motoröverhettningen fortgår, kontakta en auktoriserad LYNX-återförsäljare.*

---

**MOTORN BAKTÄNDER**

---

**1. Defekt tändstift (nedsotat).**

- *Se punkt 5 i MOTORN GÅR RUNT MEN STARTAR INTE.*

**2. Motorn blir för het.**

- *Se punkt 7 i MOTORN SAKNAR EFFEKT/FORDONET NÅR INTE FULL HASTIGHET.*

**3. Fel tändningsinställning eller fel på tändningssystemet.**

- *Kontakta en auktoriserad LYNX-återförsäljare.*

---

**MOTORN FELTÄNDER**

---

**1. Smutsiga/skadade/slitna tändstift.**

- *Rengör/kontrollera elektrodavståndet och typnumret. Byt vid behov.*

**2. För mycket olja tillförs motorn.**

- *Feljusterad oljepump, kontakta en auktoriserad LYNX-återförsäljare.*

**3. Vatten i bränslet.**

- *Dränera bränslesystemet och fyll på med nytt bränsle.*

---

**MOTORN HAR STÄNGTS AV**

---

**1. Motorn stängs av efter en längre tids tomgångskörning.**

- *Låt inte motorn gå på tomgång för länge. Se VARMKÖRNING AV FORDONET i INSTRUKTIONSBOKEN.*

---

# RIKTLINJER FÖR FELSÖKNING (E-TEC OCH ACE)

---

## ELSTARTEN FUNGERAR INTE

1. Motorns stoppreglage är i AV-läge eller nödstopplinans hatt är borta från kontaktstiftet.
  - *Placera motorns stoppreglage i läget PÅ och sätt nödstopplinans hatt (D.E.S.S.-nyckeln) på kontaktstiftet.*
2. Gas givits under startförsök.
  - *Släpp gasen då motorn vrids runt.*

---

## MOTORN GÅR RUNT, MEN STARTAR INTE

1. Motorn får inget bränsle.
  - *Kontrollera nivån i bränsletanken, fyll på bränsle vid behov.*
2. Systemets spänning är för låg.
  - *Kontakta en auktoriserad Lynx-återförsäljare.*

---

## MOTORNS VARVTAL NÅR INTE UPP TILL KOPPLINGENS INGREPPSVARVTAL

1. D.E.S.S.-nyckeln kändes inte igen. D.E.S.S.-signallampan blinkar (långsamma korta ljudsignaler/upprepat).
  - *Installera nödstopplinans hatt korrekt.*
  - *Installera nödstopplinans hatt med D.E.S.S.-nyckeln som denna snöskoter är programmerad för.*
2. ECM känner inte igen D.E.S.S.-nyckeln (600 ACE/900 ACE).
  - *Kontakta en auktoriserad Lynx-återförsäljare.*

---

## MOTORN ÖVERHETTAR (UTOM 550F)

1. Otillräckligt med snö eller hård packsnö.
  - *Kör i lös snö. Om det inte finns någon lös snö i närheten, kör åt sidan, stäng av motorn och låt den svalna. När motorn har svalnat, kör i lös snö så snart som möjligt.*
2. Låg kylvätskenivå.
  - *Kontrollera kylvätskenivån, se UNDERHÅLLSARBETE.*
3. Igensatta värmväxlare.
  - *Rengör värmväxlarna.*

---

## MOTORN ÄR KRAFTLÖS ELLER ACCELERATIONEN SVAG

1. Inlärningsnyckel används (600 ACE/900 ACE).
  - *Använd en Normal-nyckel.*
2. Sportläget är inte aktiverat (600 ACE/900 ACE).
  - *Se SPORTLÄGE i ANVÄNDNINGSLÄGEN.*
3. Motoruppvärmning pågår (E-TEC).
  - *Kör fordonet i låg hastighet i några minuter.*



---

**MOTORN ÄR KRAFTLÖS ELLER ACCELERATIONEN SVAG (forts.)**

---

4. **Inkörningsperioden har inte fullföljts (E-TEC).**
  - *Fullfölj inkörningsperioden.*
5. **Felaktig justering av primärvariatorn.**
  - *Justera primärvariatorn, se UNDERHÅLLSARBETE.*
6. **Primär- och sekundärvariatorer behöver service.**
  - *Kontakta en auktoriserad Lynx-återförsäljare.*
7. **Drivremmen har blivit för tunn av slitage.**
  - *Om drivremmen förlorat mer än 3 mm av den ursprungliga tjockleken, påverkas fordonets prestanda.*
  - *Byt ut drivremmen.*
8. **Felaktig justering av bandet.**
  - *Se UNDERHÅLL och/eller kontakta en auktoriserad Lynx-återförsäljare för korrekt bandinställning och spänningsjustering.*
9. **Problem med RAVE-ventilerna (E-TEC).**
  - *Kontakta en auktoriserad Lynx-återförsäljare.*
10. **För lågt bränsletryck.**
  - *Kontakta en auktoriserad Lynx-återförsäljare.*

---

**MOTORN BAKTÄNDER**

---

1. **Motorn blir för het.**
  - *Se MOTORN ÖVERHETTAR.*
2. **Felaktig tändningsinställning eller fel på tändningssystemet.**
  - *Kontakta en auktoriserad Lynx-återförsäljare.*
3. **Läcka i avgassystemet.**
  - *Kontakta en auktoriserad Lynx-återförsäljare.*
4. **För lågt bränsletryck.**
  - *Kontakta en auktoriserad Lynx-återförsäljare.*

---

**MOTORN FELTÄNDER**

---

1. **Vatten i bränslet.**
  - *Dränera bränslesystemet och fyll på med nytt bränsle.*
2. **RAVE-ventilerna fungerar inte (E-TEC).**
  - *Låt en auktoriserad Lynx-återförsäljare inspektera RAVE-ventilsystemet.*

---

**HANDTAGSVÄRMARE/TUMVÄRMARE FUNGERAR INTE**

---

1. **Motorvarvtal för lågt.**
  - *Se till att motorvarvtalet överstiger 1.900 RPM (600 ACE).*

---

# ÖVERVAKNINGSSYSTEM

## Signallampor, meddelanden och ljudsignalsystemets signalkoder

Mätarsignallamporna informerar dig om något onormalt inträffar eller om ett speciellt förhållande råder.







*TYPBILD — SIGNALLAMPOR*

En signallampa kan blinka ensam eller i kombination med en annan lampa.

Ljudsignalkoder avges för att fånga din uppmärksamhet.

För mer detaljer se tabellen nedan.

**OBSERVERA:** Vissa signallampor som nämns här gäller inte för alla modeller.

SIGNALLAM-PA/-LAM-POR PÅ	LJUDSIG-NAL	BESKRIVNING
	4 korta signaler var 30:e sekund	Motorn är överhettad, sänk hastigheten och kör in snöskotern på lös snö eller stanna motorn omedelbart och låt den svalna. Kontrollera kylvätskenivån, se <i>UNDERHÅLL</i> . Om kylvätskenivån är korrekt och motorn fortsättningsvis överhettas, kontakta en auktoriserad Lynx-återförsäljare. Kör inte motorn om tillståndet fortgår. Sänk hastigheten eller stanna motorn. Låt motorn svalna och starta på nytt. Om överhettningen fortgår, kontakta en auktoriserad Lynx-återförsäljare. Kör inte motorn om tillståndet fortgår.
	Korta ljudsignaler upprepas snabbt	Kritisk överhettning. Stäng genast av motorn och låt den svalna. Kontrollera kylvätskenivån, se <i>UNDERHÅLL</i> . Om kylvätskenivån är korrekt och motorn fortsättningsvis överhettas, kontakta en auktoriserad Lynx-återförsäljare. Kör inte motorn om tillståndet fortgår. Kritisk överhettning. Stäng genast av motorn och låt den svalna. Om överhettningen fortgår, kontakta en auktoriserad Lynx-återförsäljare. Kör inte motorn om tillståndet fortgår.
	4 korta signaler var 5:e minut	Indikerar för låg eller hög batterispänning. Kontakta en auktoriserad Lynx-återförsäljare så snart som möjligt.
	4 korta signaler	Motorfel, kontakta en auktoriserad Lynx-återförsäljare så snart som möjligt.
—	4 korta signaler var 5:e minut	Motorknackning (varvtalet begränsas i dylika fall). – Kontrollera att rätt bränsle används. – Kontrollera bränslekvaliteten, byt vid behov. – Kontakta en auktoriserad Lynx-återförsäljare om felet kvarstår.
—	4 korta signaler var 5:e minut	Begränsat motorvarvtal som skydd då ett fel uppstår.
—	Korta ljudsignaler upprepas snabbt	Avstängning aktiverad som en följd av motoröverhettning eller problem med bränslepumpen, ta bort nödstopplinans hatt från motorns stoppbrytare och kontakta en auktoriserad Lynx-återförsäljare.
D.E.S.S.	2 korta signaler	Korrekt nyckel, fordonet är klart för användning.
	2 korta ljudsignaler upprepas långsamt	Nyckeln kan inte registreras (dålig anslutning). Se till att nyckeln är ren och korrekt monterad på kontaktstiftet.
	Korta ljudsignaler upprepas snabbt	Fel nyckel eller oprogrammerad nyckel. Använd nyckeln som är avsedd för fordonet eller låt programmera nyckeln.

SIGNALLAM-PA/-LAM-POR PÅ	LJUDSIG-NAL	BESKRIVNING
 <b>(blinkar)</b>	—	Problem med bränslenivågivaren.
—	—	Gasreglaget trycktes in under startförsök (motorn går runt men startar inte). Släpp upp gasen under start.
—	—	Fullt gaspådrag vid startförsök (motorn går runt men startar inte). Släpp upp gasen under start.

# ***GARANTI***

---

# **BRP FINLAND OY:S INTERNATIONELLA BEGRÄNSADE GARANTI: 2015 LYNX®-SNÖSKOTRAR**

## **1) FABRIKSGARANTINS OMFATTNING**

BRP Finland Oy ("BRP") garanterar sina 2015 LYNX-snöskotrar avseende materia-  
leller tillverkningsfel under den period och enligt de villkor som anges nedan.

Alla LYNX originalreservdelar och -tillbehör som har installerats av en auktoriserad  
BRP-distributör/återförsäljare (härefter definierad) vid leveransen av 2015 LYNX  
snöskotern, omfattas av samma garanti som snöskotern.

Om produkten används/ har använts för tävling eller någon annan tävlingsaktivitet,  
vid vilken som helst tidpunkt, även av en tidigare ägare, upphävs denna garanti.

## **2) GARANTIPERIOD**

Denna garanti träder i kraft från och med datum för produktens första leverans vid  
detaljförsäljning eller det datum då produkten har tagits i bruk för första gången, be-  
roende på vilket av dessa som inträffar först, för en period av:

A) TOLV (12) PÅ VARANDRA FÖLJANDE MÅNADER, för privat fritidsbruk

B) TOLV (12) PÅ VARANDRA FÖLJANDE MÅNADER, för kommersiellt bruk

C) TJUGOFYRA (24) PÅ VARANDRA FÖLJANDE MÅNADER, för privat fritidsbruk  
förutsatt att produkten sålts i någon av EU:s medlemsländer.

D) TJUGOFYRA (24) PÅ VARANDRA FÖLJANDE MÅNADER ELLER 10000km,  
beroende på vilket av dessa som inträffar först för kommersiellt bruk, förutsatt att  
produkten sålts i Finland, Sverige eller Norge.

Reparation eller byte av delar eller service under denna garanti förlänger ej tiden för  
denna garanti utöver den ursprungliga giltighetstiden.

## **3) VILLKOR FÖR GARANTINS GILTIGHET**

Denna garanti avser endast en 2015 LYNX-snöskoter som av den första ägaren  
har köpts som ny och oanvänd från en BRP-distributör/återförsäljare som är  
auktoriserad att distribuera LYNX-produkter i det land där försäljningen har ägt  
rum ("BRP-distributör/återförsäljare"), och detta endast efter det att den av BRP  
specificerade leveransinspektionen har utförts och dokumenterats. Garantin  
träder i kraft endast efter produktens korrekta registrering av en auktoriserad  
BRP-distributör/återförsäljare. Garantin är endast tillgänglig om LYNX-snöskotern  
har inköpts i det land eller i den union av länder där köparen bor. Om ovanstående  
villkor inte har uppfyllts, beviljar BRP ingen garantiersättning för någon ägare, var-  
ken vid privat fritidsägande eller vid kommersiellt ägande. Dessa begränsningar  
är nödvändiga för att ge BRP möjlighet att skydda såväl sina produkters säkerhet  
som sina konsumenters och allmänhetens säkerhet.

En förutsättning för garantins giltighet är att service har utförts med angivna  
tidsintervall enligt instruktionsbokens anvisningar. BRP förbehåller sig rätten att  
kräva bevis på korrekt underhåll innan garantiersättning beviljas.

## **4) KUNDENS RÄTTIGHETER OCH SKYLDIGHETER**

Kunden måste informera den auktoriserade BRP-distributören/återförsäljaren inom två (2) månader från felets upptäckande och ge denne rimlig tillgång till produkten samt rimlig tid att reparera produkten. Kunden måste även för den auktoriserade BRP-distributören/återförsäljaren uppvisa bevis på inköp av produkten och är skyldig att underteckna en reparations-/arbetsorder vid början av garantireparationen för att göra den giltig. Alla delar som ersätts under denna begränsade garanti blir BRP:s egendom.

## **5) BRP:S RÄTTIGHETER OCH SKYLDIGHETER**

BRP:s ansvar under denna garanti begränsas till, efter eget godtycke, reparation av delar som befunnits vara defekta under normal användning, underhåll och service, eller ersättning av sådana delar med nya LYNX-originaldelar utan kostnad för material och arbete, hos valfri auktoriserad BRP-distributör/återförsäljare under garantiperioden.

BRP förbehåller sig rätt att förbättra eller modifiera produkter från tid till annan, utan skyldighet att ändra tidigare tillverkade produkter.

## **6) UTESLUTNINGAR**

Garantin omfattar inte:

- Normalt slitage;
- Normalt underhåll, trimning, justeringar;
- Skador som orsakats av underlåtenhet att följa korrekta underhålls- och/eller förvaringsprocedurer, enligt beskrivningarna i denna instruktionsbok;
- Skador resulterande från demontering av delar, felaktig(t) reparation, service, underhåll, modifiering eller användning av delar som inte är tillverkade eller godkända av BRP, eller skador resulterande från reparationer utförda av en person som inte tillhör en auktoriserad servicegivande BRP-distributör/återförsäljare;
- Skador som orsakas av vanvård, onormal användning, vårdslöshet, användning av produkten på andra underlag än snö eller användning av produkten på ett sätt som är oförenligt med vad som beskrivs och rekommenderas i denna instruktionsbok;
- Skador som orsakas av olycka, nedsänkning, brand, stöld, vandalism eller naturkatastrof;
- Skador som beror på användning av sådana driv- eller smörjmedel som inte är lämpliga för produkten (se instruktionsboken);
- Intrång av snö eller vatten;
- Tillfälliga skador eller följskador eller skador av något slag inklusive, men ej begränsat till, kostnader för bogsering, förvaring, telefon, hyra, taxi, olägenhet, försäkringskostnader, betalningar av lån, förlust av tid eller förlust av inkomst samt
- Skador som orsakats av dubbing av band om dubbingen inte överensstämmer med BRP:s instruktioner.

## **7) ANSVARSBEGRÄNSNING**

DENNA UTTRYCKLIGA GARANTI GÄLLER OCH GODTAS I STÄLLET FÖR ALLA ÖVRIGA UTTRYCKLIGA ELLER UNDERFÖRSTÅDDA GARANTIER, INKLUSIVE OCH UTAN BEGRÄNSNING TILL VARJE GARANTI OM HANDELS-

DUGLIGHET ELLER LÄMPLIGHET FÖR NÅGOT SPECIELLT SYFTE. I DEN MÅN UNDERFÖRSTÅDDA GARANTIER INTE KAN UPPHÄVAS BEGRÄNSAS DE TILL TIDEN FÖR DEN UTTRYCKLIGA GARANTIN. TILLFÄLLIGA SKADOR OCH FÖLJDSKADOR OMFATTAS INTE AV DENNA GARANTI. VISSA LÄNDER, PROVINSER ELLER JURISDIKTIONER TILLÅTER EJ ANSVARS- BEGRÄNSNINGAR, BEGRÄNSNINGAR ELLER UTESLUTNINGAR SOM ANGIVITS OVAN. DESSA ÄR DÄRFÖR EVENTUELLT ICKE TILLÄMPLIGA I DITT FALL. DENNA GARANTI GER DIG SPECIFIKA RÄTTIGHETER, OCH DU ÅTNJUTER EV. ÄVEN ANDRA LAGLIGA RÄTTIGHETER SOM KAN VARIERA FRÅN LAND TILL LAND, ELLER PROVINS TILL PROVINS.

Ingen distributör eller BRP-distributör/återförsäljare eller någon annan person är auktoriserad att lämna någon som helst utfästelse, representation eller garanti beträffande produkten utöver det som ingår i denna begränsade garanti och en sådan kan ej, ifall den lämnas, göras gällande gentemot BRP.

BRP förbehåller sig rätt att när som helst ändra denna garanti, varvid underförstås att en sådan ändring inte påverkar de garantivillkor som gäller för produkter som har sålts under giltighetstiden för denna garanti.

## **8) ÖVERLÅTELSE AV GARANTI**

Om äganderätten till en produkt överläts under garantitiden, skall även denna garanti överlåtas och gälla för den återstående garantitiden, förutsatt att BRP eller en auktoriserad BRP-distributör/återförsäljare mottager ett bevis på att den tidigare ägaren har gått med på överlåtelsen av ägandeskap liksom erforderliga uppgifter om den nya ägaren.

## **9) KONSUMENTVÄGLEDNING**

1. Vid en ev. kontrovers eller tvist som berör denna begränsade garanti, rekommenderar BRP att du försöker lösa frågan på återförsäljarnivå. Vi rekommenderar att du talar med servicechefen eller ägaren hos den auktoriserade distributören/återförsäljaren.
2. Vid behov av ytterligare assistans, kontakta distributörens serviceavdelning för att försöka lösa frågan.
3. Om frågan fortfarande är olöst, kontakta BRP genom att skriva till oss på adressen nedan.

### **ADRESS:**

BRP FINLAND OY  
SERVICE DEPARTMENT  
PL 8039  
FIN-96101 ROVANIEMI  
FAX: +358 16 3420 316



# UNDERHÅLLSHISTORIK

Skicka en fotokopia av underhållshistoriken till BRP vid behov.

FÖRLEVERANS	
Serienummer: _____ Antal km: _____ Timmar: _____ Datum: _____ Återförsäljarnr: _____ Anmärkningar: _____ _____	Underskrift/förtydligande:          
Se fordonets förleveransinformation för detaljerade installationsprocedurer	

10-TIMMARSSERVICE (INKÖRNINGSKONTROLL)	
Serienummer: _____ Antal km: _____ Timmar: _____ Datum: _____ Återförsäljarnr: _____ Anmärkningar: _____ _____	Underskrift/förtydligande:          
För underhållsschema, se avsnittet Underhåll i denna Instruktionsbok	

SERVICE	
Antal km: _____ Timmar: _____ Datum: _____ Återförsäljarnr: _____ Anmärkningar: _____ _____	Underskrift/förtydligande:          
För underhållsschema, se avsnittet Underhåll i denna Instruktionsbok	

SERVICE	
Antal km: _____ Timmar: _____ Datum: _____ Återförsäljarnr: _____ Anmärkningar: _____ _____	Underskrift/förtydligande:          
För underhållsschema, se avsnittet Underhåll i denna Instruktionsbok	

**SERVICE**

Antal km: \_\_\_\_\_

Timmar: \_\_\_\_\_

Datum: \_\_\_\_\_

Återförsäljarnr: \_\_\_\_\_

Anmärkningar: \_\_\_\_\_

Underskrift/förtydligande:

För underhållsschema, se avsnittet Underhåll i denna Instruktionsbok

**SERVICE**

Antal km: \_\_\_\_\_

Timmar: \_\_\_\_\_

Datum: \_\_\_\_\_

Återförsäljarnr: \_\_\_\_\_

Anmärkningar: \_\_\_\_\_

Underskrift/förtydligande:

För underhållsschema, se avsnittet Underhåll i denna Instruktionsbok

**SERVICE**

Antal km: \_\_\_\_\_

Timmar: \_\_\_\_\_

Datum: \_\_\_\_\_

Återförsäljarnr: \_\_\_\_\_

Anmärkningar: \_\_\_\_\_

Underskrift/förtydligande:

För underhållsschema, se avsnittet Underhåll i denna Instruktionsbok

**SERVICE**

Antal km: \_\_\_\_\_

Timmar: \_\_\_\_\_

Datum: \_\_\_\_\_

Återförsäljarnr: \_\_\_\_\_

Anmärkningar: \_\_\_\_\_

Underskrift/förtydligande:

För underhållsschema, se avsnittet Underhåll i denna Instruktionsbok

**SERVICE**

Antal km: _____	Underskrift/förtydligande:
Timmar: _____	
Datum: _____	
Återförsäljarnr: _____	
Anmärkningar: _____	
_____	
För underhållsschema, se avsnittet Underhåll i denna Instruktionsbok	

**SERVICE**

Antal km: _____	Underskrift/förtydligande:
Timmar: _____	
Datum: _____	
Återförsäljarnr: _____	
Anmärkningar: _____	
_____	
För underhållsschema, se avsnittet Underhåll i denna Instruktionsbok	

**SERVICE**

Antal km: _____	Underskrift/förtydligande:
Timmar: _____	
Datum: _____	
Återförsäljarnr: _____	
Anmärkningar: _____	
_____	
För underhållsschema, se avsnittet Underhåll i denna Instruktionsbok	

**SERVICE**

Antal km: _____	Underskrift/förtydligande:
Timmar: _____	
Datum: _____	
Återförsäljarnr: _____	
Anmärkningar: _____	
_____	
För underhållsschema, se avsnittet Underhåll i denna Instruktionsbok	



# ***KUNDINFORMATION***

---

## ADRESSÄNDRING/NY ÄGARE

Om du har bytt adress eller om du är ny ägare till snöskotern ska du meddela BRP detta på ett av följande sätt:

- Posta ett av adressändringskortet på följande sidor.
- Meddela en auktoriserad Lynx-återförsäljare.

I händelse av ägarbyte, var vänlig bifoga ett intyg om att den förre ägaren samtycker till överlåtelsen.

Det är viktigt att meddela BRP om de nya uppgifterna, även om den begränsade garantin har slutat gälla, eftersom de gör att BRP kan nå snöskoterägaren vid behov, t.ex. om det blir nödvändigt att införa någon ändring på snöskotern av säkerhets-skäl. Det är ägarens ansvar att informera BRP.

**STULNA ENHETER:** Om din snöskoter blir stulen bör du meddela BRP eller en auktoriserad Lynx-återförsäljare. Du blir då ombedd att uppges namn, adress, telefonnummer, fordonets ID-nummer och datum för stölden.

BRP FINLAND OY  
Service Department  
Isoaavantie 7  
FIN-96320 Rovaniemi







FORDON MODELLNR. \_\_\_\_\_

FORDON  
IDENTIFIKATIONSNUMMER (V.I.N.) \_\_\_\_\_MOTOR  
IDENTIFIKATIONSNUMMER (E.I.N.) \_\_\_\_\_

Ägare: \_\_\_\_\_

NAMN

GATA

NUMMER

LÄG.

POSTNUMMER

ORT

Inköpsdatum \_\_\_\_\_

ÅR MÅNAD DAG

Garantins utgångsdatum \_\_\_\_\_

ÅR MÅNAD DAG

Fylls i av återförsäljaren vid säljtillfället.

ÅTERFÖRSÄLJARES STÄMPEL





[brp.com](http://brp.com)

**LYNX**



© ™ and the BRP logo are trademarks of Bombardier Recreational Products Inc. or its affiliates.