

LYNX[®]



2015

**GUIDE DU CONDUCTEUR
XU
YETI[®]**

⚠ AVERTISSEMENT

Lisez attentivement ce guide du conducteur.
Il contient d'importantes consignes de sécurité
Âge minimal recommandé du conducteur: 16 ans.
Laisser ce Guide du conducteur dans le véhicule.

FR 619900622

Traduction des instructions d'origine

GUIDE DU CONDUCTEUR 2015

59 YETI® 550
69 YETI® ARMY 600 E-TEC
69 YETI® ARMY LTD 800R E-TEC
59 YETI® 600 ACE
69 YETI® 600 ACE
69 YETI® 900 ACE

AVERTISSEMENT

Le non-respect des instructions et consignes de sécurité reprises dans le présent guide du conducteur ainsi que sur les étiquettes de sécurité apposées sur le produit pourrait occasionner des blessures voire la mort !

AVERTISSEMENT

Ce véhicule pourrait être plus puissant que d'autres que vous auriez éventuellement conduits par le passé. Prenez le temps de vous familiariser avec votre nouveau véhicule.



Les produits Lynx sont fabriqués par BRP Finland Oy.

Les marques ci-après sont des marques déposées de Bombardier Recreational Products Inc. ou de ses filiales.

D.E.S.S.™

HPG™

XU™

Lynx®

E-TEC®

eDrive™

ROTAX®

TRA™

ACE™

PPS™

iTC™

AVANT-PROPOS

Deutsch	Dieses Handbuch ist möglicherweise in Ihrer Landessprache verfügbar. Bitte wenden Sie sich an Ihren Händler oder besuchen Sie: www.operatorsguide.brp.com .
English	This guide may be available in your language. Check with your dealer or go to: www.operatorsguide.brp.com .
Français	Ce guide peut être disponible dans votre langue. Vérifier avec votre concessionnaire ou aller à: www.operatorsguide.brp.com .
Italiano	Questa guida potrebbe essere disponibile nella propria lingua. Contattare il concessionario o consultare: www.operatorsguide.brp.com .
日本語	このガイドは、言語によって翻訳版が用意されています。ディーラーに問い合わせるか、次のアドレスでご確認ください： www.operatorsguide.brp.com .
Norsk	Denne boken kan finnes tilgjengelig på ditt eget språk. Kontakt din forhandler eller gå til: www.operatorsguide.brp.com .
Русский	Воспользуйтесь руководством на вашем языке. Узнайте о его наличии у дилера или на странице по адресу www.operatorsguide.brp.com .
Suomi	Käyttöohjekirja voi olla saatavissa omalla kielelläsi. Tarkista jälleenmyyjältä tai käy osoitteessa: www.operatorsguide.brp.com .
Svenska	Denna bok kan finnas tillgänglig på ditt språk. Kontakta din återförsäljare eller gå till: www.operatorsguide.brp.com .

Félicitations pour votre achat d'une nouvelle motoneige Lynx®. Quel que soit le modèle que vous avez choisi, il est couvert par la garantie de Recreational Products Inc. (BRP) et par un réseau de concessionnaires de motoneiges Lynx agréés qui seront prêts à vous fournir les pièces, le service ou les accessoires dont vous pourriez avoir besoin.

Votre concessionnaire s'engage à vous satisfaire. Il a été formé pour procéder à la mise en marche initiale et à l'inspection de votre motoneige ainsi que pour effectuer le réglage final en fonction de votre environnement et de votre poids, et ce, avant que vous en ayez pris possession.

À la livraison, vous avez été informé de la couverture de la garantie et avez signé *LA CHECK-LIST AVANT LIVRAISON* afin que votre nouveau véhicule soit préparé pour vous satisfaire totalement.

Ce qu'il faut savoir avant de démarrer

Pour réduire les risques de blessures graves ou mortelles pour vous, votre passager ou les personnes à proximité, lisez les sections suivantes avant d'utiliser le véhicule :

- *INFORMATIONS DE SÉCURITÉ*
- *RENSEIGNEMENTS SUR LE VÉHICULE.*

Lisez également toutes les étiquettes de sécurité apposées sur votre motoneige.

Nous vous recommandons fortement de suivre un cours de conduite de sécurité. Veuillez consulter votre concessionnaire ou les autorités locales de votre région pour savoir quels sont les cours disponibles.

Le non-respect des avertissements repris dans ce guide du conducteur peut occasionner des BLESSURES GRAVES ou MORTELLES.

Messages de sécurité

Les types de messages de sécurité, leur apparence et la manière dont ils sont utilisés dans ce guide sont expliqués ci-après :

Le symbole d'alerte de sécurité  Indique un risque potentiel de blessure.

 AVERTISSEMENT Indique un danger potentiel qui, s'il n'est pas évité, pourrait occasionner des blessures graves ou mortelles.
--

 **ATTENTION** Indique une situation potentiellement dangereuse qui, si elle n'est pas évitée, pourrait entraîner des dommages mineurs ou modérés.

AVIS Indique une consigne qui, si elle n'est pas respectée, pourrait occasionner des dommages sérieux aux composants du véhicule ou à la propriété d'autrui.

A propos du présent Guide du conducteur

Le présent guide du conducteur a été réalisé afin de présenter la motoneige et ses commandes à son propriétaire/conducteur ainsi qu'au passager. Le guide contient également les consignes pour conduire le véhicule en toute sécurité et en effectuer l'entretien.

Conservez le présent guide du conducteur dans le véhicule afin de vous y référer, notamment pour des opérations d'entretien, de dépannage ou pour apprendre à d'autres personnes à utiliser le véhicule.

Sachez que ce guide est disponible dans plusieurs langues. En cas de divergence dans les informations, la version anglaise reste la référence.

Si vous désirez consulter et/ou imprimer un exemplaire supplémentaire du Guide du conducteur, il vous suffit de visiter le site Internet www.operatorsguide.brp.com.

Les informations contenues dans ce document sont correctes au moment de la publication. BRP maintient toutefois une politique d'amélioration continue de ses produits sans obligation d'appliquer les modifications à ses produits de fabrication antérieure. Suite à des modifications de dernière minute, des différences peuvent exister entre le produit fabriqué et la description et/ou les spécifications reprises dans ce guide. BRP se réserve le droit d'arrêter ou de modifier à tout instant les spécifications, la conception, les caractéristiques, les modèles ou les équipements sans être tenu par de quelconques obligations.

Le présent guide du conducteur devrait être fourni avec le véhicule lors de la vente.

TABLE DES MATIÈRES

AVANT-PROPOS	1
Ce qu'il faut savoir avant de démarrer	1
Messages de sécurité	2
A propos du présent Guide du conducteur.....	2

INFORMATIONS DE SÉCURITÉ

PRÉCAUTIONS D'ORDRE GÉNÉRAL	8
Évitez l'empoisonnement au monoxyde de carbone	8
Évitez les incendies dus à l'essence ainsi que d'autres accidents	8
Évitez les brûlures par contact avec des pièces brûlantes	8
Accessoires et modifications	9

MESSAGES SPÉCIAUX DE SÉCURITÉ	10
--	-----------

TECHNOLOGIES ACTIVES (iTC) (900 ACE)	14
Introduction.....	14
iTC (intelligent Throttle Control).....	14

CONDUITE DU VÉHICULE	15
Inspection avant utilisation du véhicule	15
Conduite du véhicule	16
Transport de passagers.....	19
Différences de terrain/conduite.....	20
Environnement.....	24

PRODUITS AMÉLIORANT LA TRACTION	27
Maniabilité	27
Accélération	28
Freinage.....	29
Règles de sécurité importantes.....	29
Effets de l'installation de crampons sur la durée de vie de la motoneige ...	29
Installation de crampons sur des chenilles homologuées BRP	30
Inspection d'une chenille équipée de crampons	31

ÉTIQUETTES IMPORTANTES PLACÉES SUR LE VÉHICULE	32
Étiquette volante	32
Étiquettes de sécurité du véhicule.....	32
Étiquettes de données techniques	36

RENSEIGNEMENTS SUR LE VÉHICULE

COMMANDES, INSTRUMENTS ET ÉQUIPEMENT	40
1) Guidon.....	41
2) Manette d'accélérateur	42
3) Manette de frein.....	43
4) Manette de frein de stationnement.....	43
5) Commutateur de coupure du moteur.....	44
6) Commutateur d'arrêt d'urgence du moteur.....	45

COMMANDES, INSTRUMENTS ET ÉQUIPEMENT (suite)	
7) Commutateur multifonction.....	46
8) Levier de changement de vitesse.....	48
9) Rétroviseurs réglables.....	48
10) Kit d'outils.....	48
11) Pare-chocs avant et rail de porte-bagages.....	48
12) Indicateurs.....	49
13) Sangle pour régions montagneuses.....	54
14) Compartiment de stockage.....	54
15) Porte-bagages arrière.....	55
16) Prise 12 V.....	55
17) Attelage.....	55
18) Fusibles.....	56
19) Poignée du démarreur à rappel.....	56
20) Chenille.....	57
21) Capot.....	57
22) Flancs supérieurs.....	58
23) Flancs inférieurs.....	59
24) Protège-courroie de distribution.....	60
25) Guidon inclinable.....	61
26) Étrangleur.....	61
27) Siège passager (1+1).....	62
28) Boîte de rangement.....	63
29) Commutateur de mode ECO/Standard/Sport (900 ACE uniquement).....	63
CARBURANT ET HUILE.....	64
Spécifications carburant.....	64
Carburant recommandé.....	64
Procédure de remplissage.....	64
Huile recommandée.....	65
Vérification du niveau d'huile d'injection.....	66
PÉRIODE DE RODAGE.....	67
Utilisation pendant le rodage.....	67
MODES DE FONCTIONNEMENT (900 ACE UNIQUEMENT).....	68
Mode ECO (mode d'économie de carburant).....	68
Mode Standard.....	68
Mode Sport.....	68
Changement de modes de fonctionnement.....	68
Modes de la clé d'apprentissage.....	69
CONSIGNES D'UTILISATION.....	71
Procédure de démarrage du moteur.....	71
Démarrage d'urgence.....	71
Procédure de démarrage d'un moteur à carburateur (modèle 550).....	72
Préchauffage du véhicule.....	73
Fonctionnement de la boîte de vitesses.....	74
Arrêt du moteur.....	74
Remorquer un accessoire.....	75

CONSIGNES D'UTILISATION (suite)	
Remorquer une autre motoneige	75
RÉGLAGE DU VÉHICULE	76
Réglages de la suspension arrière	76
Comportement du véhicule en fonction du réglage de la suspension	79
TRANSPORT DU VÉHICULE	81

ENTRETIEN

INSPECTION DE RODAGE.....	84
TABLEAU D'ENTRETIEN PÉRIODIQUE	87
CALENDRIER D'ENTRETIEN (2 TEMPS).....	88
CALENDRIER D'ENTRETIEN (4 TEMPS).....	90
PROCÉDURES D'ENTRETIEN	92
Préfiltre du silencieux d'admission d'air	92
Liquide de refroidissement du moteur (Sauf 550F)	92
Huile moteur (600 ACE / 900 ACE)	93
Échappement	94
Bougies d'allumage	94
Dispositif d'arrêt du moteur (600 HO E-TEC)	96
Liquide de frein	97
Huile de la boîte de vitesses	97
Courroie de distribution	98
Poulie d'entraînement	101
Chenille	103
Suspension	107
Patins	108
Fusibles	108
Feux	109
ENTRETIEN COURANT DU VÉHICULE	112
Entretien après utilisation	112
Nettoyage et protection du véhicule	112
ENTREPOSAGE	113
Lubrification du moteur	113
PRÉPARATION PRÉSAISONNIÈRE.....	116

INFORMATIONS TECHNIQUES

IDENTIFICATION DU VÉHICULE.....	120
Étiquette contenant la description du véhicule	120
Numéros d'identification	120
DÉCLARATION DE CONFORMITÉ - CE	122
SPÉCIFICATIONS	123

DIAGNOSTIC DES PANNES

INSTRUCTIONS DE DÉPANNAGE (550)	136
INSTRUCTIONS DE DÉPANNAGE (E-TEC ET ACE)	138
SYSTÈME DE SURVEILLANCE	140
Témoin, messages et codes sonores	140

GARANTIE

GARANTIE INTERNATIONALE LIMITÉE BRP-FINLAND OY : MOTONEIGES LYNX® 2015	144
REGISTRES DE MAINTENANCE	148

INFORMATIONS POUR LE CLIENT

CHANGEMENT D'ADRESSE/DE PROPRIÉTAIRE	154
---	------------

INFORMATIONS DE SÉCURITÉ

PRÉCAUTIONS D'ORDRE GÉNÉRAL

Évitez l'empoisonnement au monoxyde de carbone

Les gaz d'échappement du moteur contiennent du monoxyde de carbone, un gaz mortel. Respirer du monoxyde de carbone peut provoquer des maux de tête, des vertiges, un état de somnolence, des nausées, un état de confusion voire même la mort.

Le monoxyde de carbone est un gaz incolore, inodore et insipide qui peut être présent même si vous ne percevez ni ne sentez les gaz d'échappement du moteur. Une quantité mortelle de monoxyde de carbone peut s'accumuler rapidement, qui vous accable en peu de temps et vous met dans l'incapacité de vous sauver. En outre, des quantités mortelles de monoxyde de carbone peuvent perdurer pendant des heures ou des jours dans des zones confinées ou peu ventilées. Si vous percevez des symptômes de l'empoisonnement au monoxyde de carbone, quittez la zone immédiatement pour respirer de l'air frais et demander une assistance médicale.

Afin de prévenir les blessures graves ou un décès dus au monoxyde de carbone :

- Ne faites jamais fonctionner le véhicule dans des lieux mal ventilés ou partiellement fermés tels que garages, abris ou granges. Même si vous tentez de dissiper les fumées d'échappement du véhicule à l'aide de ventilateurs ou en ouvrant fenêtres et portes, le monoxyde de carbone peut rapidement atteindre des niveaux dangereux.
- Ne faites jamais fonctionner le véhicule dans un lieu à l'extérieur où les fumées d'échappement pourraient pénétrer dans un bâtiment, par les ouvertures telles que portes et fenêtres.

Évitez les incendies dus à l'essence ainsi que d'autres accidents

L'essence est extrêmement inflammable et hautement explosive. Les vapeurs d'essence peuvent se propager et s'enflammer par contact avec une étincelle ou une flamme à plusieurs mètres de distance du moteur. Pour réduire le risque d'incendie ou d'explosion, respectez les consignes suivantes :

- Utilisez exclusivement un bidon approuvé pour stocker le carburant.
- Respectez à la lettre les instructions de la section *PROCÉDURE DE REMPLISSAGE*.

- Ne faites jamais démarrer ou fonctionner le moteur si le bouchon du réservoir de carburant n'est pas correctement mis en place.

L'essence est toxique et peut entraîner des blessures ou la mort.

- Ne siphonnez jamais l'essence avec la bouche.
- Si vous avalez de l'essence, si de l'essence pénètre dans vos yeux ou si vous en inhalez les vapeurs, consultez immédiatement votre médecin.

Si de l'essence se renverse sur vous, lavez-vous au savon et à l'eau et changez de vêtements.

Évitez les brûlures par contact avec des pièces brûlantes

Le système d'échappement et le moteur deviennent brûlants pendant le fonctionnement. Évitez tout contact pendant le fonctionnement et juste après pour ne pas vous brûler.

Accessoires et modifications

N'apportez aucune modification non autorisée et n'utilisez aucun outil ou accessoire qui ne soit pas agréé par BRP. Ces changements n'ayant pas été testés par BRP, ils sont susceptibles d'accroître le risque d'accident ou de blessure et peuvent rendre le véhicule illégal.

N'installez pas de crampons sur la chenille de ce modèle.

Consultez votre concessionnaire Lynx agréé pour connaître les accessoires disponibles pour votre véhicule.

MESSAGES SPÉCIAUX DE SÉCURITÉ

Le non-respect des instructions suivantes peut entraîner des BLESSURES GRAVES, voire MORTELLES :

- Procédez systématiquement à une inspection préalable AVANT de démarrer le moteur.
- Testez la souplesse de l'accélérateur et vérifiez s'il revient en position initiale avant de mettre le moteur en route.
- Attachez systématiquement l'œillet du cordon coupe-circuit aux vêtements avant de faire démarrer le moteur.
- Ne faites jamais fonctionner le moteur si le protège-courroie de distribution ou le protège-disque de frein ne sont pas en place, ou si le capot ou les panneaux latéraux sont ouverts ou déposés. Ne faites jamais tourner le moteur sans courroie de distribution. Faire tourner un moteur à vide, par exemple sans courroie de distribution ou avec les chenilles surélevées, peut s'avérer dangereux.
- Enclenchez systématiquement le frein de stationnement avant de démarrer le moteur.
- Tout conducteur d'une motoneige est considéré comme débutant lorsqu'il s'assoit pour la première fois aux commandes de l'engin, même s'il bénéficie déjà d'une certaine expérience en matière de conduite de véhicules autres. La conduite en toute sécurité de votre motoneige dépend de nombreux facteurs tels que la visibilité, la vitesse, les conditions météorologiques, l'environnement, le trafic, l'état du véhicule et de santé du conducteur.
- Une formation de base est requise pour l'utilisation en toute sécurité des motoneiges.
- Lisez attentivement votre Guide du conducteur en prêtant une attention toute particulière aux conseils et aux mises en garde. Inscrivez-vous dans un club local de motoneige : les clubs proposent des activités et des parcours ludiques en toute sécurité. Vous pourrez obtenir des conseils auprès d'un concessionnaire, d'un ami ou d'un membre d'un club ou en vous inscrivant à un programme de formation dispensé par un organisme agréé.
- Tout nouvel opérateur doit lire et comprendre toutes les étiquettes de sécurité apposées sur la motoneige et le guide de l'opérateur avant de faire fonctionner la motoneige. Ne laissez un nouveau conducteur utiliser la motoneige que dans une zone plane restreinte— tant qu'il n'est pas tout à fait familiarisé avec la conduite du véhicule. Si une formation à la conduite de motoneiges est proposée dans votre région, invitez l'opérateur à s'y inscrire.
- Les performances de certaines motoneiges peuvent dépasser de loin celles d'autres que vous auriez conduites. Par conséquent, leur utilisation n'est pas recommandée aux personnes inexpérimentées ou novices.
- Les motoneiges sont utilisées dans de nombreuses régions et des conditions d'enneigement très variées. Tous les modèles ne se comportent pas de la même manière dans les mêmes conditions. Adressez-vous systématiquement à un concessionnaire de motoneiges pour choisir un modèle adapté à vos besoins et à l'usage que vous en ferez.
- L'utilisation de la motoneige en conditions dangereuses, au-delà des compétences du conducteur ou du passager ou des capacités du véhicule ou de son usage prévu, peut entraîner des blessures graves, voire mortelles, pour l'opérateur, le passager ou les passants.
- BRP recommande que l'opérateur soit âgé d'au moins 16 ans.

- Il est très important d'informer chaque opérateur, indépendamment de son expérience, des caractéristiques de maniabilité de cette motoneige. La configuration de la motoneige, notamment l'écartement des patins, le type de patin, le type de suspension, la longueur, la largeur et le type de chenille, peut varier d'un modèle à l'autre. La maniabilité de la motoneige est grandement influencée par ces caractéristiques.
- Le conducteur novice doit se familiariser avec la motoneige par la pratique sur un terrain plat, à vitesse lente, avant de s'aventurer plus loin.
- Vous devez avoir connaissance de la législation en vigueur. Les provinces, les gouvernements fédéraux et locaux ont édicté des lois et réglementé l'utilisation et la conduite en toute sécurité des motoneiges. En tant que motoneigiste, il vous incombe de connaître et d'appliquer ces lois et réglementations. La sécurité pour tous est indissociable du respect de ces normes. Soyez informé de votre responsabilité lors d'un préjudice matériel et des polices d'assurance en vigueur sur votre équipement.
- Toute vitesse excessive peut être fatale.
- Dans la plupart des cas, la vitesse empêche de réagir de manière appropriée face au danger. Ne conduisez qu'à une vitesse adaptée à la piste, aux conditions météorologiques et à vos capacités. Soyez informés des normes locales en vigueur. Des limites de vitesse peuvent être en vigueur et sont destinées à être respectées.
- Restez toujours sur la droite.
- Maintenez en permanence une distance de sécurité avec les autres motoneiges et les passants.
- N'oubliez pas que les supports publicitaires peuvent mettre en scène des manœuvres risquées effectuées par des conducteurs professionnels en conditions idéales et/ou contrôlées. Vous ne devez en aucun cas tenter de les reproduire si vous n'avez pas le niveau requis.
- N'utilisez jamais ce véhicule sous l'emprise de l'alcool ou de médicaments.
- Ceux-ci ralentissent le temps de réaction et altèrent le jugement.
- Votre motoneige n'est pas destinée à être utilisée sur les voies publiques, les routes ou les autoroutes.
- Évitez les voyages sur la route. Si vous n'avez pas le choix et que l'accès est autorisé, conduisez à vitesse réduite. La motoneige n'est pas conçue pour fonctionner ou virer sur un revêtement. Pour traverser une route, arrêtez-vous complètement, regardez prudemment des deux côtés avant de traverser en effectuant un angle à 90°. Soyez prudent quant aux véhicules en stationnement.
- Conduire une motoneige de nuit peut être une expérience agréable, mais vous devez redoubler de vigilance à cause du manque de visibilité.
- Évitez les terrains méconnus et assurez-vous que vos phares fonctionnent. Ayez toujours avec vous une lampe de poche et des ampoules de rechange.
- Ne retirez jamais des équipements d'origine de votre motoneige. Chaque véhicule contient de nombreux dispositifs de sécurité. Il s'agit notamment des diverses protections et consoles, ainsi que des matériaux réfléchissants et des étiquettes de sécurité.
- La nature est merveilleuse mais ne vous laissez pas distraire. Si vous ne pouvez pas résister à un magnifique paysage d'hiver, arrêtez votre motoneige sur le côté de la piste de manière à ne présenter aucun danger pour les autres.

- Les barrières présentent un danger très important pour vous et votre motoneige. Évitez les poteaux téléphoniques ou les pylônes.
- Les fils cachés, invisibles de loin, peuvent provoquer de graves accidents.
- Portez en permanence un casque de sécurité approuvé, une protection oculaire et un masque. Cela s'applique aussi à votre passager.
- Ayez conscience des risques inhérents associés au hors-piste, notamment avalanches et autres dangers ou obstacles naturels ou construits par l'homme.
- Il faut éviter de suivre de trop près une autre motoneige. Si le véhicule qui vous devance venait à freiner, ses passagers risqueraient d'être blessés par votre faute. Veillez à maintenir une distance de sécurité entre les véhicules. La distance d'arrêt peut augmenter en fonction de l'état du terrain. Jouez la sécurité. Soyez prêt à devoir esquiver.
- Vous aventurer seul avec votre motoneige peut aussi être dangereux. Vous pourriez tomber en panne d'essence, avoir un accident ou abîmer votre motoneige. Souvenez-vous que votre motoneige peut réaliser en une demi-heure une distance supérieure à une journée de marche. Voyagez avec des équipiers. Conduisez toujours accompagné d'un ami ou d'un motoneigiste de votre club. Même dans ce cas, faites savoir à quelqu'un où vous allez et l'heure approximative à laquelle vous pensez rentrer.
- Les prairies comportent parfois des cuvettes où l'eau s'accumule et gèle durant l'hiver. Cette glace est souvent réfléchissante. Amorcer un virage ou freiner sur la glace peut faire partir le véhicule en vrille. Ne freinez jamais et ne tentez pas d'accélérer ou de braquer sur du verglas. S'il vous arrive de vous retrouver dans cette situation, réduisez votre vitesse en relâchant soigneusement l'accélérateur.
- Ne "sautez" jamais avec votre motoneige.
- Lorsque vous sortez en groupe, n'"appuyez pas sur le champignon". Des projections de neige ou de glace pourraient gêner la motoneige qui vous suit. En outre, lorsque vous "appuyez sur le champignon", le véhicule a tendance à creuser la neige et à laisser une surface irrégulière pour les autres.
- Partir en groupe est amusant et agréable mais ne cherchez pas à impressionner les autres ou à doubler les autres motoneiges. Un conducteur moins expérimenté pourrait être tenté de vous imiter et d'échouer. Lorsque vous sortez en groupe, limitez vos capacités à l'expérience des autres.
- En cas d'urgence, appuyez sur l'interrupteur d'arrêt d'urgence du moteur et freinez.
- Ne faites jamais tourner le moteur dans une zone non ventilée et/ou si le véhicule est laissé sans surveillance.
- Enclenchez systématiquement le frein de stationnement avant de démarrer le moteur.
- Ne chargez ou suralimentez jamais la batterie lorsqu'elle est installée dans la motoneige.
- Moteurs E-TEC : Ne tentez jamais d'effectuer des entretiens ou des réparations du système carburant ou du système électrique. L'entretien ou la réparation de ces systèmes doit être effectué par un concessionnaire Lynx agréé.
- Vérifiez qu'il n'y a pas d'obstacles ou de piétons derrière le véhicule avant de passer en marche arrière.

- Retirez toujours le capuchon du cordon coupe-circuit du commutateur de coupure du moteur lorsque vous n'utilisez pas la motoneige, afin d'éviter un démarrage accidentel, une utilisation sans surveillance par des enfants ou d'autres personnes ou un vol.
- NE restez JAMAIS derrière ou à proximité d'une chenille en rotation. Des débris pourraient être projetés et occasionner de graves blessures. Pour enlever de la neige ou de la glace qui s'est accumulée, coupez le moteur, inclinez et maintenez le véhicule sur son flanc et utilisez un tournevis de la boîte à outils.
- N'installez pas de crampons sur la chenille.
- Lorsque le véhicule prend de la vitesse, une chenille qui a été équipée de crampons sans autorisation pourrait se déchirer et se détacher du véhicule.
- Seules les motoneiges équipées d'un siège passager et de poignée ou de sangles de retenue peuvent accueillir un passager autre que le conducteur. Les passagers ne peuvent s'asseoir que sur les sièges prévus à cet effet.
- Portez systématiquement un casque approuvé et suivez les mêmes consignes d'équipement que celles recommandées pour l'opérateur et décrites dans ce guide.
- Veillez à être en mesure de parvenir à une position stable, les deux pieds reposant parfaitement sur les marchepieds des repose-pieds avec une bonne prise, et à pouvoir agripper fermement les poignées.
- Une fois en route, si pour quelque raison que ce soit vous n'êtes pas bien installé ou ne vous sentez pas en sécurité, demandez immédiatement au conducteur de ralentir ou de s'arrêter.

Introduction

REMARQUE: Certaines fonctions ou caractéristiques décrites dans cette section peuvent ne pas s'appliquer à chaque modèle ou être disponibles en option.

L'accélérateur est électronique et transmet un signal de commande à un module électronique dont la fonction est d'assurer le fonctionnement adéquat de son système dans les paramètres définis.

Il est extrêmement important que les opérateurs lisent toutes les informations contenues dans ce guide de manière à se familiariser avec cette motoneige, ses systèmes, ses commandes, ses capacités et ses limites.

iTC (intelligent Throttle Control)

Le système utilise une commande d'accélération électronique (ETC) qui transmet des signaux de commande au module de commande du moteur (ECM). Grâce à ce système, il n'est pas besoin de câble d'accélérateur traditionnel.

L'iTC autorise les modes de fonctionnement suivants :

- mode ECO
- mode Standard
- mode Sport.

Mode ECO

Lorsque le mode ECO est sélectionné (mode d'économie de carburant), le couple et la vitesse du véhicule sont limités et une vitesse de croisière optimale est maintenue afin de réduire la consommation de carburant.

Reportez-vous à la sous-section des *MODES DE FONCTIONNEMENT* pour les instructions détaillées.

Mode Standard

En mode Standard, l'accélération est réduite lors de l'accélération depuis l'arrêt complet et lorsque le véhicule est utilisé à basse vitesse dans certaines conditions.

Mode Sport

En mode Sport, la puissance maximale du moteur est disponible sur toute la plage opérationnelle du moteur.

Reportez-vous à la sous-section des *MODES DE FONCTIONNEMENT* pour les instructions détaillées.

Modes de la clé d'apprentissage

La clé d'apprentissage Lynx™ limite le couple et la vitesse de la motoneige, permettant ainsi aux utilisateurs débutants et aux opérateurs moins expérimentés d'apprendre à faire fonctionner la motoneige tout en gagnant la confiance et le contrôle nécessaires.

Limitations

La capacité d'un novice à faire fonctionner la motoneige peut être dépassée même lorsqu'une clé d'apprentissage est utilisée.

Reportez-vous à la sous-section des *MODES DE FONCTIONNEMENT* pour les détails.

CONDUITE DU VÉHICULE

Chaque conducteur de motoneige doit assurer la sécurité des autres usagers ou des promeneurs.

Vous êtes tenu de conduire votre véhicule d'une manière responsable et de former tout conducteur ou passager de votre choix à son utilisation. La conduite et les performances des motoneiges peuvent différer grandement d'un modèle à l'autre.

La motoneige est un véhicule assez simple à utiliser, mais comme tout véhicule ou machine, elle peut représenter un danger pour des passagers imprudents, insouciant ou inattentifs. Nous vous recommandons d'effectuer un contrôle de sécurité annuel de votre motoneige. Pour plus de renseignements, veuillez contacter un concessionnaire Lynx agréé. Enfin, il est indispensable de rendre visite périodiquement à votre concessionnaire Lynx agréé pour effectuer des entretiens réguliers et des contrôles de sécurité, ainsi que pour obtenir tous les accessoires dont vous pourriez avoir besoin.

Avant de vous aventurer sur les pistes, familiarisez-vous à la conduite de la motoneige dans une zone restreinte et sans dénivelé jusqu'à ce que vous manipulez parfaitement l'engin et que vous soyez en mesure d'entreprendre avec facilité des manœuvres plus difficiles. Conduisez avec plaisir et en toute sécurité.

Inspection avant utilisation du véhicule

AVERTISSEMENT

Il est primordial de faire cette vérification avant d'utiliser le véhicule. Ne démarrez pas avant de vous être assuré du bon fonctionnement de tous les composants mécaniques et de toutes les fonctions de sécurité du véhicule.

Avant le démarrage du moteur

1. Retirez la neige et la glace du véhicule, notamment des phares, de la selle, des cale-pieds, des commandes et des instruments.
2. Vérifiez que le préfiltre du silencieux n'est pas bloqué par la neige.
3. Vérifiez que la direction et les patins fonctionnent correctement. Contrôlez la réaction des patins par rapport au guidon.
4. Contrôlez les niveaux de carburant et d'huile et la présence de fuites éventuelles. Remplissez les réservoirs si nécessaire et contactez un concessionnaire Lynx agréé en cas de fuite.
5. Tous les compartiments de stockage doivent être correctement sanglés. Évitez d'y placer des objets lourds ou fragiles. Le capot et les flancs doivent aussi être correctement verrouillés.
6. Actionnez la manette d'accélérateur à plusieurs reprises pour vous assurer qu'elle fonctionne correctement et sans à-coups. Elle doit revenir automatiquement à la position de ralenti dès qu'on la relâche.
7. Actionnez la commande de frein et vérifiez que les freins fonctionnent parfaitement avant que la commande ne touche le guidon. Elle doit revenir en position initiale lorsqu'elle est relâchée.
8. Serrez le frein de stationnement et vérifiez qu'il fonctionne bien. Laissez le frein de stationnement serré.

Après le démarrage du moteur

Pour connaître la procédure de démarrage correcte du moteur, référez-vous à *LA PROCÉDURE DE DÉMARRAGE DU MOTEUR* dans la sous-section *CONSIGNES D'UTILISATION*.

1. Vérifiez le fonctionnement des feux de route et de croisement, du feu arrière, du feu-stop et des témoins lumineux.

REMARQUE: Vous devrez peut-être détacher le cordon coupe-circuit de vos vêtements pour vérifier les feux. Si c'est le cas, attachez le cordon dès que vous revenez aux commandes de la motoneige.

2. Vérifiez le fonctionnement du commutateur de coupure du moteur (en tirant sur le capuchon du cordon coupe-circuit) ainsi que du commutateur d'arrêt d'urgence du moteur.

3. Relâchez le frein de stationnement.

4. Référez-vous à la section *PRÉ-CHAUFFAGE DU VÉHICULE* et suivez les instructions.

Check-list de vérification avant utilisation

ÉLÉMENT	FONCTIONNEMENT
Véhicule : selle, cale-pieds, phares, filtre à air, commandes et instruments.	Vérifiez l'état et enlevez la neige ou la glace.
Patins et direction	Vérifiez qu'ils bougent librement et correctement.
Carburant et huile	Vérifiez les niveaux et l'absence de fuite.
Liquide de refroidissement	Vérifiez les niveaux et l'absence de fuite.
Compartiment de stockage	Vérifiez si les objets sont correctement sanglés et l'absence d'objets lourds ou fragiles.
Manette d'accélérateur	Vérifiez le bon fonctionnement.
Chenille	Vérifiez l'état et enlevez la neige ou la glace.
Manette de frein	Vérifiez le bon fonctionnement.
Frein de stationnement.	Vérifiez le bon fonctionnement.
Commutateur d'arrêt d'urgence du moteur et commutateur de coupure du moteur (capuchon du cordon coupe-circuit)	Vérifiez le bon fonctionnement. Le cordon coupe-circuit doit être relié à un œillet des vêtements.
Feux	Vérifiez le bon fonctionnement.

Conduite du véhicule

Vêtements de conduite

Portez un équipement approprié à l'usage de la motoneige. Il doit être confortable et ne pas trop serrer. Renseignez-vous toujours sur les conditions météorologiques avant une sortie. Préparez-vous à affronter de

grands froids. Les sous-vêtements de type Thermolactyl protègent efficacement du froid.

Portez en permanence un casque homologué qui vous assure confort et sécurité. Portez une cagoule ou un passe-montagne et un masque pro-

tecteur. Des lunettes de protection ou une visière qui se fixe au casque sont indispensables.

Protégez vos mains avec des gants spécialement conçus pour la conduite de motoneige ou des mitaines suffisamment chaudes qui permettent une libre manipulation des commandes.

Portez des bottes avec semelles en caoutchouc recouvertes de guêtres en nylon ou en cuir et à doublure en polaire facile à défaire.

Dans la mesure du possible, essayez de rester le plus au sec possible. Lorsque vous retournez à l'intérieur, ôtez vos bottes et votre équipement et faites-les sécher.

Ne portez pas de longues écharpes ou des vêtements amples qui pourraient se coincer dans les pièces mobiles.

Portez des lunettes de protection à verres teintés.

Équipement supplémentaire

Trousse de premiers soins	Boite à outils fournie
Lampe torche	Courroie de distribution de rechange.
Ruban adhésif.	Bougies de rechange
Couteau.	En-cas
Téléphone portable	Carte du parcours

Position du conducteur (marche avant)

La position de conduite et l'équilibre sont deux facteurs déterminants de l'aboutissement de votre excursion. Lorsque vous tournez à flanc de coteau, votre passager et vous-même devez être prêts à vous pencher afin de tourner dans la direction désirée. Le conducteur et le ou les passagers ne doivent jamais tenter cette manœuvre en posant les pieds à terre. Avec l'expérience, vous apprendrez naturelle-

ment à vous placer en fonction de la vitesse et du dénivelé afin de garder un bon équilibre.

En général, la meilleure position pour garder l'équilibre et le contrôle du véhicule est la position assise. Cependant, d'autres positions telles que la position semi-assise, agenouillée ou debout sont nécessaires dans certaines conditions.

AVERTISSEMENT

Ne tentez pas des manœuvres au-delà de vos capacités.

Position assise

Sur terrain lisse et bien connu du conducteur, la position idéale consiste à placer les pieds sur les marchepieds, assis un peu en arrière sur la selle. Les genoux et les hanches doivent être relâchés pour absorber les chocs.



Position semi-assise

La position semi-assise est similaire à une position accroupie, le corps légèrement décollé du siège et les pieds placés de telle sorte que les jambes puissent absorber les chocs sur un parcours irrégulier. Évitez les arrêts brusques.



Position agenouillée

Cette position nécessite un pied fermement posé sur le marchepied et le genou opposé placé sur le siège. Évitez les arrêts brusques.



Position debout

Placez vos deux pieds sur les marchepieds. Vos genoux doivent être fléchis pour absorber les chocs produits par les irrégularités du sol. Cette position offre une meilleure visibilité et permet de déplacer le poids du corps en fonction de l'état de la piste. Évitez les arrêts brusques.



Position du conducteur (marche arrière)

Nous vous recommandons de vous asseoir sur votre motoneige lorsque vous effectuez une marche arrière.

Évitez de vous lever. Le poids de votre corps pourrait déplacer la manette d'accélérateur pendant la marche arrière et provoquer une accélération subite.

⚠ AVERTISSEMENT

Cette accélération subite en marche arrière pourrait à son tour provoquer une perte de contrôle.

Transport de passagers.

Alors que certaines motoneiges sont conçues pour un conducteur seulement, d'autres sont biplaces ou triplaces. Consultez les caractéristiques techniques de votre véhicule pour savoir si votre motoneige peut accueillir un ou plusieurs passagers. Veillez à respecter ces indications. Le surpoids est un facteur dangereux pour les motoneiges non adaptées.

Même si vous pouvez transporter des passagers, veillez à ce qu'ils soient en bonne condition physique pour la motoneige.

⚠ AVERTISSEMENT

Chaque passager doit être en mesure de placer ses pieds fermement sur les cale-pieds et d'agripper les poignées ou les sangles du siège pendant tout le trajet lorsqu'il est assis. Ces critères sont importants à respecter car il faut pouvoir assurer au passager une certaine stabilité afin de réduire les risques d'éjection.

Dans le cas des motoneiges pouvant accueillir deux passagers, s'il s'agit d'un adulte et d'un enfant, BRP recommande d'asseoir l'enfant au milieu. Cela permet à l'adulte assis à l'arrière de garder à tout moment les yeux sur l'enfant et de le tenir si nécessaire. D'autre part, l'enfant est ainsi mieux protégé du vent et du froid.

Les conducteurs sont responsables de la sécurité de leurs passagers et doivent les informer des signes d'utilisation de base de la motoneige.

⚠ AVERTISSEMENT

- Les passagers ne peuvent s'asseoir que sur les sièges prévus à cet effet. Ne laissez jamais personne s'asseoir entre le guidon et l'opérateur.
- Chaque siège passager doit disposer d'une sangle ou de poignées et répondre aux normes SSCC.
- Les passagers et les opérateurs doivent systématiquement porter un casque approuvé ainsi que des vêtements chauds adaptés à la conduite de motoneiges. Veillez à ce que la peau ne soit jamais exposée.
- Une fois en route, si, pour quelque raison que ce soit un passager n'est pas bien installé ou ne se sent pas en sécurité, il doit immédiatement demander au conducteur de ralentir ou de s'arrêter.

La conduite avec un passager n'est pas la même qu'une conduite seul. Le conducteur sait quelle est la manœuvre suivante qu'il va accomplir et peut se préparer au mouvement. Le conducteur dispose également du guidon comme point d'appui. Par contre, les passagers sont tributaires du conducteur qui doit se montrer prudent aux commandes du véhicule. De plus, avec des passagers, l'utilisation du corps est limitée et le conducteur a parfois une bien meilleure vue de la piste devant lui que les passagers. Il doit donc démarrer et s'arrêter en douceur lorsqu'il transporte des passagers, et il doit adapter sa vitesse. Il doit aussi informer ses passagers des pente, bosses, branchages, etc., car le passage sur un obstacle passé inaperçu peut provoquer l'éjection des passagers. Rappelez à vos passagers de se pencher avec vous dans les virages pour éviter que le véhicule ne se renverse. Soyez extrêmement pru-

dent, conduisez plus doucement et vérifiez fréquemment comment vont les passagers.

▲ AVERTISSEMENT

Lorsque vous transportez un passager :

- Les capacités de freinage et de direction sont réduites. Réduisez la vitesse et prévoyez plus d'espace pour manœuvrer.
- Réglez la suspension en fonction du poids.

Pour des informations complètes sur la manière de régler la suspension, veuillez vous référer à la sous-section *RÉGLAGE DU VÉHICULE*.

Redoublez de vigilance et réduisez encore davantage votre vitesse avec de jeunes passagers. Contrôlez fréquemment que l'enfant est bien agrippé et correctement positionné avec ses pieds sur les marchepieds.

Différences de terrain/conduite

Piste damée

Sur une piste entretenue, la position assise est la meilleure position de conduite. Évitez les courses et veillez à toujours tenir votre droite. Adoptez une conduite défensive. Observez les panneaux de signalisation. Ne zigzaguez pas en travers de la piste.

Piste non damée

Sauf en cas de chute de neige récente, vous risquez de rencontrer des bosses et des congères. A grande vitesse, ces conditions peuvent s'avérer dangereuses. Réduisez votre vitesse. Tenez le guidon et optez pour la position semi-assise. Les pieds doivent être placés sous le corps (position accroupie) afin d'absorber les secousses éventuelles. Sur les longues séries de bosses, vous pouvez poser un

genou sur la selle. Cela procure un meilleur confort tout en laissant suffisamment de liberté pour contrôler le véhicule. Prenez garde aux pierres et aux branches couvertes de neige fraîche.

Neige profonde

Dans une épaisse couche de poudreuse, votre véhicule peut commencer à s'enliser. Le cas échéant, tournez aussi largement que possible et cherchez une base solide. Si vous vous enlisez (cela arrive à tout le monde), évitez de faire patiner la chenille car cela enlise davantage le véhicule. Coupez plutôt le moteur, descendez et déplacez l'arrière du véhicule sur la neige fraîche. Piétinez ensuite la voie que vous comptez emprunter. Un bon mètre suffit. Redémarrez le moteur. Mettez-vous debout et balancez légèrement le véhicule tout en mettant les gaz progressivement et en douceur. Selon que l'avant ou l'arrière du véhicule s'enlise, vos pieds se placeront à l'extrémité opposée des marchepieds. Ne placez jamais rien sous la chenille pour assurer l'adhérence du véhicule. Ne laissez personne se placer devant ou derrière la motoneige lorsque le moteur tourne. Éloignez-vous de la chenille. Le contact avec les chenilles en mouvement peut occasionner des blessures.

Eau gelée

Tout déplacement sur les lacs et les rivières gelés peut s'avérer fatal. Évitez les cours d'eau. Si vous vous trouvez en terrain inconnu, demandez aux autorités locales ou aux résidents de vous donner des informations sur l'état de la glace, les prises d'eau et les déversements, les sources, les courants ou tout autre danger potentiel. N'essayez jamais de piloter votre motoneige sur de la glace qui pourrait s'avérer trop mince pour supporter votre poids et celui du véhicule. Le pilotage sur des surfaces gelées peut s'avérer très dan-

gerez si vous ne prenez pas certaines précautions. La glace peut provoquer une perte de contrôle de la motoneige ou de tout autre véhicule. L'adhérence de la glace au démarrage, en cas de virage ou d'arrêt est de loin inférieure à celle de la neige. Les distances peuvent donc s'en trouver multipliées. Le contrôle est réduit et il y a toujours un risque de partir en vrille incontrôlable. Lors du pilotage sur la glace, conduisez lentement et prudemment. Prévoyez toujours suffisamment d'espace pour vous arrêter et tourner, en particulier la nuit.

Neige compacte

Ne sous-estimez pas la neige compacte. Elle peut être difficile à négocier étant donné que les patins et les chenilles auront une adhérence moindre. Il convient donc de ralentir et d'éviter toute accélération, virage ou freinage brusques.

Ascension

Vous pouvez rencontrer deux types de dénivelés : une colline abrupte sur laquelle se trouvent quelques arbres ou autres obstacles, ou un dénivelé qui doit faire l'objet d'une ascension directe. Sur terrain abrupt, prévoyez une ascension latérale ou en slalom. N'entamez pas l'ascension de face. Mettez-vous en position agenouillée. Veillez à peser davantage côté sommet. Maintenez une vitesse régulière. Allez le plus loin possible dans cette direction, ensuite, passez à un angle d'ascension opposé et inversez votre position de conduite.

Une ascension directe peut s'avérer problématique. Mettez-vous debout. Accélérez avant de commencer à monter et réduisez les gaz afin d'éviter de patiner.

La vitesse devrait toujours être adaptée à l'inclinaison. Ralentissez toujours à proximité du sommet. Si vous ne pouvez plus avancer, ne faites pas demi-tour dans vos traces. Coupez

le moteur, dégagez les patins et placez-les dans la descente. Placez l'arrière côté sommet. Redémarrez et mettez les gaz lentement et régulièrement. Placez-vous de sorte à éviter de basculer et entamez la descente.

Descente

Le pilotage en descente nécessite une maîtrise parfaite et continue de votre véhicule. Sur les collines abruptes, maintenez votre centre de gravité le plus bas possible et gardez les deux mains sur le guidon. Mettez légèrement les gaz et laissez la machine descendre tout en laissant tourner le moteur. Si vous allez trop vite, utilisez le frein pour ralentir. Freinez légèrement et régulièrement. Ne freinez jamais à fond sous peine de bloquer la chenille.

Circulation à flanc de colline

Lors d'un passage en dévers ou de circulation à flanc de coteau, vous devez respecter certaines consignes. Les passagers doivent se pencher vers la pente afin d'assurer la stabilité. Mieux vaut vous agenouiller en plaçant le genou côté vallée sur la selle et le pied côté sommet sur le marchepied. Vous pouvez aussi opter pour la position semi-assise. Soyez prêt à déplacer le poids de votre corps rapidement. Le pilotage à flanc de coteau et en pentes abruptes est déconseillé aux débutants ou aux motoneigistes novices.

Risques d'avalanche

Lorsque vous circulez en zone montagnueuse, restez conscient des risques d'avalanche. Les avalanches sont de taille et de forme variables et elles se produisent généralement sur des pentes abruptes et sur neige instable.

De la neige fraîche, des animaux, des personnes, le vent et les motoneiges peuvent tous déclencher une avalanche. Évitez de circuler sur un terrain en forte pente ou de le traverser lorsque des risques d'avalanche sont présents. Si la neige est instable, li-

mitez-vous à vous déplacer sur des terrains en pente plus douce. Évitez les corniches façonnées par le vent. La clé d'un déplacement sûr en montagne est de rester loin des zones présentant des conditions instables. Le plus important est probablement de rester conscient des conditions et des dangers quotidiens lorsque l'on est en montagne. Informez-vous des risques et menaces d'avalanche chaque jour avant de partir sur votre motoneige et suivez les conseils des météorologues.

Emmenez toujours une pelle à neige, une sonde et une balise (appareil de recherche de victime d'avalanche) lorsque vous circulez en montagne. Nous recommandons à tous les conducteurs qui veulent circuler en montagne de suivre un cours de sécurité sur les avalanches afin de se familiariser avec l'état de la couverture neigeuse et d'apprendre à se servir correctement du matériel.

Voici l'adresse d'un site Internet qui vous donnera des informations précieuses :

– Europe : www.avalanches.org

Neige fondue

Faites en sorte de toujours éviter la neige fondue. Vérifiez toujours la présence de neige fondue avant de traverser les lacs ou les rivières. Si des zones sombres apparaissent dans votre sillage, quittez immédiatement la glace. De la glace et de l'eau risquent d'être projetées sur le trajet d'une autre motoneige. Il est très difficile, voire parfois impossible de faire sortir le véhicule d'une zone de neige fondue.

Brouillard ou zone de visibilité nulle

Sur la terre comme sur l'eau, du brouillard ou une chute de neige limitant la visibilité peut se produire. Si vous devez avancer dans le brouillard ou par chute de neige importante,

allumez vos phares et adoptez une conduite défensive. Si vous n'êtes pas sûr de votre route, n'allez pas plus loin. Maintenez une distance de sécurité entre vous et les autres usagers afin d'assurer une bonne visibilité et un temps de réaction suffisant.

Territoire inconnu

Faites preuve d'une extrême prudence si vous entrez en territoire inconnu. Ralentissez afin de réagir en présence de dangers en travers de votre chemin tels que des clôtures ou des piquets, des ruisseaux, des rochers, des trous, des câbles d'ancrage ou tout autre obstacle pouvant mettre fin à votre excursion. Restez prudent même si vous suivez des traces existantes. Adoptez une vitesse vous permettant de conserver une visibilité suffisante dans les virages et sur les sommets.

Temps ensoleillé

Le soleil peut réduire considérablement votre visibilité. Les reflets du soleil et de la neige peuvent vous aveugler au point de ne plus distinguer les ravins, les fossés ou autres obstacles. Veillez à toujours porter des lunettes de sécurité à verres teintés dans ces conditions.

Obstacle imprévu

Certains obstacles peuvent être masqués par la neige. Le pilotage hors piste ou dans les bois demande une vitesse réduite et une plus grande vigilance. Une vitesse trop importante peut rendre les plus petits obstacles très dangereux. Un simple choc avec une pierre ou une souche peut vous faire perdre le contrôle de votre motoneige et blesser les passagers. Restez sur les pistes prévues afin de limiter les risques. Soyez prudent, ralentissez et profitez du paysage.

Câbles dissimulés

Restez toujours à l'affût des câbles, notamment dans les zones d'exploitation agricole. De nombreux accidents ont été provoqués par un contact avec des câbles dans les champs, les câbles d'ancrage à proximité des piquets ou des routes ainsi qu'avec les câbles et les chaînes utilisés pour fermer les routes. Optez pour une vitesse réduite.

Obstacles et saut

Les sauts imprévus de congères, d'accumulation de neige, de buses ou d'autres objets invisibles peuvent s'avérer très dangereux. Vous pouvez éviter cela en portant des lunettes de soleil adaptées ou un masque et en conduisant à vitesse réduite.

Faire des sauts en motoneige peut être dangereux. Soyez prêt à amortir le choc quand la motoneige revient au sol et redressez le dos pour l'impact. Les genoux doivent être fléchis pour absorber les chocs.

Si la piste plonge devant vous, penchez-vous (position debout), genoux pliés, vers l'arrière du véhicule en veillant à maintenir les patins vers le haut et vers l'avant. Mettez un peu plus de gaz et préparez-vous à l'impact. Les genoux doivent être fléchis pour absorber les chocs.

Virages

Selon l'état du terrain, vous pouvez tourner de deux manières. Sur la plupart des surfaces enneigées, le corps reste le meilleur outil de virage. Penchez-vous vers l'intérieur de la courbe en plaçant le poids du corps sur le pied intérieur. Vous pourrez ainsi créer l'inclinaison nécessaire au virage. En adoptant cette position et en vous plaçant le plus en avant possible, votre poids sera déplacé vers le patin intérieur.

Vous verrez que dans certains cas, la seule manière de faire tourner le véhicule dans la neige profonde, c'est de tirer la motoneige. Cependant, ne faites pas d'efforts inconsidérés. Demandez de l'aide. Veillez à toujours soulever un poids important en vous servant de vos jambes plutôt que de votre dos.



Traverser une route

Pour arriver à la route, vous devrez parfois passer par un fossé ou un banc de neige. Choisissez un endroit que vous pourrez escalader sans problème. Restez debout et continuez à la vitesse nécessaire à l'ascension. Arrêtez-vous complètement au sommet et attendez d'avoir le champ libre. Évaluez la descente vers la route. Traversez la route à 90°. Si vous rencontrez un autre banc de neige de l'autre côté, placez vos pieds à l'arrière du véhicule. N'oubliez pas que votre motoneige n'est pas prévue pour évoluer sur un sol qui ne serait pas enneigé. Le pilotage sur ce type de surface est plus difficile.

Traverser une voie ferrée

Ne roulez jamais sur une voie ferrée. C'est illégal. Les voies ferrées et les servitudes constituent des propriétés privées. La motoneige ne fait pas le poids face à un train. Lorsque vous traversez une voie ferrée, arrêtez-vous, regardez et écoutez.

Conduite de nuit

L'intensité de lumière naturelle ou artificielle à un moment donné peut affecter votre capacité à voir ou à être vu. La conduite de nuit est particulièrement appréciée. Ils constituent une expérience unique si vous prenez en compte la visibilité réduite. Avant de démarrer, vérifiez que vos phares sont propres et fonctionnent correctement. Conduisez à une vitesse vous permettant de vous arrêter à temps en présence d'un objet inconnu ou dangereux. Restez sur la piste et n'évoluez jamais en territoire inconnu. Évitez les rivières et les lacs. Les câbles d'ancrage, les fils barbelés, les accès de route câblés ainsi que d'autres objets tels que les branches peuvent s'avérer difficiles à voir de nuit. Ne conduisez jamais seul. Ayez toujours une torche. Évitez les zones résidentielles et respectez le sommeil de chacun.

Déplacement en groupe

Avant de démarrer, désignez un meneur qui prendra la tête du groupe et une personne qui fermera la marche. Faites en sorte que chacun ait connaissance de l'itinéraire et de la destination. Veillez à disposer des outils et du matériel nécessaires ainsi que d'une quantité de carburant suffisante. Ne dépassez jamais le meneur ni aucun autre membre du groupe. Faites des gestes de la main pour indiquer les dangers ou les changements de direction. Aidez les autres en cas de besoin.

Veillez à TOUJOURS conserver une distance de sécurité entre chaque motoneige. Gardez une distance de sécurité et laissez l'espace suffisant pour freiner. Ne collez pas au pare-chocs de la motoneige devant vous. Observez la position des véhicules de devant.

Signaux

Si vous comptez vous arrêter, levez la main au-dessus de la tête. Indiquez un virage à gauche en plaçant votre

main gauche dans la direction souhaitée. Pour tourner à droite, levez le bras gauche de sorte à placer la main gauche en angle droit avec le coude. Chaque pilote se doit de relayer le signal à ceux se trouvant derrière.

Arrêts sur piste

Dans la mesure du possible, quittez la piste lorsque vous vous arrêtez. Vous limiterez ainsi les risques pour les autres pilotes utilisant la piste.

Pistes et signaux

Les signaux permettent de contrôler, diriger ou régler l'utilisation des motoneiges sur piste. Familiarisez-vous avec les différents signaux utilisés dans la zone.

Environnement

La nature se réjouit de votre excursion en motoneige. Les pistes empruntées par les motoneiges sont également empruntées par les animaux. N'en profitez pas pour poursuivre les animaux ou perturber la vie sauvage. La fatigue et l'épuisement peuvent provoquer la mort de l'animal. Évitez les zones réservées à la protection ou à l'alimentation des animaux.

Si vous avez la chance de voir un animal, arrêtez votre motoneige et observez-le calmement.

Ces consignes ne visent pas à limiter votre plaisir, mais à préserver cette totale liberté que vous offre la motoneige. Ces consignes garantiront le bien-être et feront le bonheur des motoneigistes. Ils pourront en outre expliquer à d'autres ce qu'ils savent et ce qu'ils apprécient dans leur passe-temps favori. La prochaine fois que vous prendrez la route par une belle journée d'hiver, rappelez-vous que vous êtes vous aussi le garant de l'avenir de ce sport. Aidez-nous à montrer l'exemple ! BRP vous remercie pour votre participation à cet effort.

Rien n'est plus amusant que la motoneige. Qu'y a-t-il en effet de plus amusant et de plus sain que de parcourir les pistes dans la nature sauvage en motoneige ? Toutefois, en raison du nombre croissant de personnes parcourant les parcs, l'environnement est de plus en plus soumis au risque de se voir endommagé. Les abus au niveau des espaces, des infrastructures ou des ressources amènent inévitablement des restrictions voire des interdictions dans les espaces privés comme publics.

Bref, nous pouvons être la plus grande menace pour notre sport. Nous sommes donc confrontés à un choix logique. Il nous suffit d'être responsables lorsque nous pilotons notre motoneige.

La plupart des pilotes respectent la loi et l'environnement. Chacun de nous se doit de montrer l'exemple aux jeunes et moins jeunes qui débutent dans ce sport.

Il est de l'intérêt de chacun de se faire le plus discret possible dans les zones récréatives. Parce que, à long terme, pour protéger le sport, nous devons préserver l'environnement.

La reconnaissance de l'importance de ce problème et la contribution des motoneigistes à la préservation des zones font que l'exercice de notre sport est possible. C'est pourquoi BRP a lancé la campagne « Light Treading is Smart Sledding » (Un pilotage raisonné pour le respect des espaces).

Le pilotage raisonné ne se limite pas aux traces laissées par notre motoneige. Il s'agit surtout d'une prise de conscience, du respect et de la volonté de montrer l'exemple et de réagir. Cela s'applique à l'environnement en général, au respect de celui-ci, de ses habitants, de tous les adeptes et du public au sens large qui souhaite profiter des grands espaces. Nous souhaitons ainsi inviter tous les motoneigistes à se souvenir que le respect de l'environne-

ment n'est pas seulement essentiel à l'avenir de notre secteur, mais aussi aux générations futures.

La campagne « Light Treading » n'a pas pour but de limiter votre envie de pratiquer la motoneige et de vous amuser ! Elle veut simplement promouvoir le respect !

L'objectif fondamental de la campagne « Light Treading » est de respecter l'endroit où vous circulez en motoneige, et la manière dont vous pratiquez ce sport. Votre passage sera discret si vous respectez les principes ci-dessous.

Informez-vous. Contactez le garde forestier et les agences compétentes pour obtenir les cartes, les règlements et autres informations nécessaires. Apprenez les règles afin de les respecter. Cela s'applique également aux limitations de vitesse !

Évitez d'écraser les jeunes arbres, les buissons ou les zones herbues. Ne coupez pas de bois. En plaines ou dans les zones comportant de nombreuses pistes, veillez à ne circuler que dans les endroits autorisés. Le respect de votre environnement est directement lié à votre sécurité.

Respectez la vie sauvage et prêtez une attention toute particulière aux animaux avec leurs petits ou qui éprouvent des difficultés à trouver de la nourriture. Le stress peut brûler les dernières réserves d'énergie. Évitez de circuler dans des endroits réservés aux animaux !

Respectez les interdictions de passage et les panneaux de signalisation et souvenez-vous : les adeptes du passage discret ne laissent pas de débris !

Évitez les réserves naturelles. Tous les véhicules y sont interdits. Sachez où se trouvent les limites.

Obtenez une autorisation pour traverser les terrains privés. Respectez les droits des propriétaires ainsi que l'inti-

mité d'autrui. Les avancées technologiques ont permis de réduire considérablement le bruit. Veillez toutefois à ne pas perturber la quiétude de rigueur dans certains endroits.

Les adeptes de la motoneige connaissent les efforts qui ont été mis en œuvre tout au long de l'histoire de ce sport pour avoir accès à des sites permettant d'apprécier les joies de la motoneige de manière responsable et en toute sécurité. Ces efforts doivent être poursuivis aujourd'hui, plus que jamais.

Le respect des zones ouvertes aux motoneiges...où qu'elles soient.... est le seul moyen de garantir leur maintien dans le futur. C'est l'une des raisons principales qui nous poussent à croire que vous accepterez l'esprit « Light Treading is Smart Sledding » (Un pilotage raisonné pour le respect des espaces). Mais ce n'est pas tout.

Les motoneigistes apprécient particulièrement pouvoir profiter de l'hiver et de ses merveilles. L'approche « Light Treading » permettra de les préserver et de partager avec d'autres les charmes de l'hiver et les frissons que procure la motoneige. Le respect des espaces contribuera au développement de notre sport !

Enfin, le respect de cette démarche distinguera le motoneigiste intelligent des autres. Il ne faut pas forcément laisser de larges traces ou parcourir une forêt inviolée pour prouver que vous savez piloter. Que vous conduisiez un véhicule Lynx hautes performances, une motoneige de sport RS ou toute autre marque ou modèle, montrez que vous savez ce que vous faites. Montrez que vous savez piloter et circuler en toute discrétion !

PRODUITS AMÉLIORANT LA TRACTION

REMARQUE: Cette section est applicable aux motoneiges équipées d'une chenille installée d'usine qui a été homologuée par BRP pour l'installation de crampons spéciaux.

⚠ AVERTISSEMENT

N'installez pas de crampons sur les chenilles à moins qu'elles ne soient conçues à cet effet. Les chenilles homologuées peuvent être identifiées par un symbole de crampon estampé (voir illustration ci-dessous) sur la surface de la chenille. L'installation de crampons sur une chenille non homologuée pourrait accroître les risques de déchirement ou de sectionnement de la chenille.

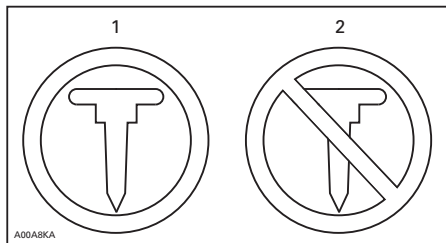

SYMBOLES DE CRAMPONS

1. Homologués
2. NON homologués

⚠ AVERTISSEMENT

Utilisez exclusivement des types de crampons homologués par BRP pour ces motoneiges Lynx. N'utilisez SURTOUT JAMAIS de crampons conventionnels, car l'épaisseur de la chenille est inférieure à celle d'autres modèles standard. Le crampon pourrait se détacher de la chenille et se séparer du véhicule. Consultez un concessionnaire Lynx agréé pour connaître la disponibilité et les applications de systèmes de crampons spécifiques.

L'utilisation de produits améliorant la traction tels que notamment des accessoires plus mordants comme des lisses de patin au carbure et/ou des crampons sur votre motoneige modifiera son comportement, particulièrement en termes de maniabilité, d'accélération et de freinage.

L'utilisation de ce type de produits assure une meilleure adhérence sur de la neige durcie et de la glace, mais n'offre aucune amélioration sur de la neige molle. C'est pourquoi l'utilisation d'une motoneige équipée de produits améliorant la traction demande une certaine période d'adaptation. Si votre motoneige est équipée de ce type de produits, veillez à bien prendre le temps de vous habituer à son maniement en virage, en accélération et au freinage.

Par ailleurs, vérifiez toujours les réglementations locales liées à l'utilisation de produits améliorant la traction sur les motoneiges. Conduisez toujours votre motoneige de manière responsable, en respectant l'environnement et la propriété d'autrui.

Maniabilité

L'utilisation de produits améliorant la traction, notamment des accessoires plus mordants comme des lisses de patin au carbure et/ou des crampons, augmente l'adhérence de la motoneige au sol tant à l'avant qu'à l'arrière. L'installation de lisses de patin au carbure est donc nécessaire pour augmenter l'adhérence des patins et ainsi équilibrer l'avant et l'arrière de la motoneige. Même si des lisses de patin au carbure sur étagères sont appropriées, elles ne vous offrent pas nécessairement un contrôle optimal du véhicule, car cela dépend de vos préférences personnelles, de votre style de conduite et de la manière dont votre suspension est réglée.

⚠ AVERTISSEMENT

Si l'avant et l'arrière de la motoneige sont déséquilibrés en raison d'une mauvaise combinaison de produits améliorant la traction, la motoneige peut avoir tendance à survirer ou sous-virer, ce qui peut entraîner une perte de contrôle.

Survirage

Dans certaines conditions, l'utilisation de lisses de patin au carbure plus mordantes sans équiper la chenille arrière de crampons peut provoquer une tendance à survirer de la motoneige, voir l'illustration.

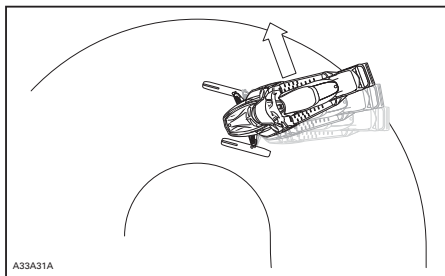

SURVIRAGE

Sous-virage

Dans certaines conditions, l'utilisation de crampons sur la chenille peut provoquer une tendance à sous-virer de la motoneige si les patins ne sont pas équipés de lisses au carbure plus mordantes, voir l'illustration.

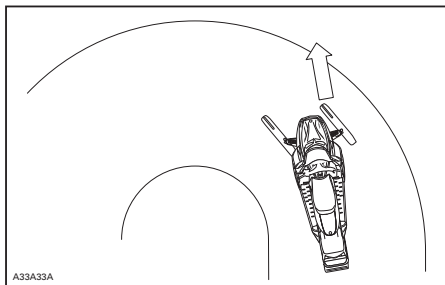

SOUS-VIRAGE

Conduite contrôlée

Une combinaison équilibrée de lisses de patin au carbure et de crampons installés sur la chenille offre un contrôle adéquat et une meilleure maniabilité, voir l'illustration.

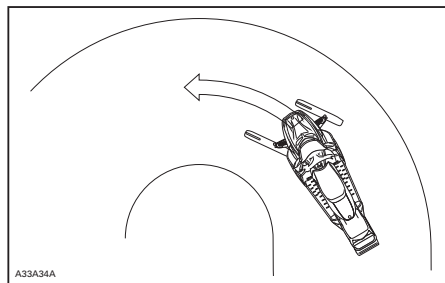

CONDUITE CONTRÔLÉE

Accélération

Des crampons installés sur la chenille permettront à votre véhicule de mieux accélérer sur de la neige durcie et de la glace, mais n'auront aucun effet perceptible sur de la neige molle. Ces accessoires peuvent provoquer des variations subites de traction dans certaines circonstances.

⚠ AVERTISSEMENT

Pour éviter les surprises qui pourraient entraîner une perte de contrôle de la motoneige :

- N'appuyez pas trop sur l'accélérateur.
- NE tentez JAMAIS de faire patiner la chenille pour faire déraiper l'arrière de la motoneige.

Cela pourrait violemment projeter des débris ou de la glace vers l'arrière, blessant éventuellement les personnes se trouvant à proximité ou sur les motoneiges derrière vous.

Freinage

Comme dans le cas de l'accélération, l'utilisation de crampons sur la chenille améliorera votre capacité de freinage sur de la neige durcie ou de la glace, mais n'aura aucun effet perceptible sur de la neige molle. Le freinage peut donc changer subitement dans certaines circonstances. Veillez à utiliser les freins avec modération pour ne pas bloquer la chenille et éviter les surprises qui pourraient entraîner une perte de contrôle.

Règles de sécurité importantes

AVERTISSEMENT

Pour éviter les blessures graves des personnes se trouvant à proximité de la motoneige :

- NE restez JAMAIS derrière ou à proximité d'une chenille en mouvement.
- Utilisez systématiquement un pont mécanique large doté d'un panneau déflecteur arrière s'il est indispensable de faire tourner la chenille.
- Lorsque la chenille ne touche plus le sol, faites-la tourner à la plus basse vitesse possible.

La force centrifuge pourrait provoquer, au niveau de la sortie du tunnel, l'expulsion violente et puissante de débris, de crampons endommagés ou desserrés, de morceaux de chenille déchirée ou d'une chenille complète.

Effets de l'installation de crampons sur la durée de vie de la motoneige

L'utilisation de produits améliorant la traction peut augmenter la charge et les contraintes sur certains composants de la motoneige, ainsi que le niveau de vibrations. Une usure prématurée des pièces peut en résulter, notamment des courroies de distribution, des garnitures de frein, des paliers, de la chaîne, de la roue folle du carter de chaîne, ainsi qu'une réduction de la durée de vie de la chenille dans le cas de chenilles à crampons homologuées. Effectuez toujours une inspection visuelle de la chenille avant chaque utilisation. Pour davantage d'informations, reportez-vous à la section *CHENILLE* dans les *PROCÉDURES D'ENTRETIEN*.

Les crampons installés sur la chenille peuvent également sérieusement endommager votre motoneige si votre véhicule n'est pas équipé des protecteurs de tunnel conçus pour votre modèle spécifique. Il existe un risque potentiel de dégâts au câblage électrique ou de perforation des échangeurs, entraînant une surchauffe du moteur et des dégâts sérieux.

AVERTISSEMENT

Si les protecteurs de tunnel sont excessivement usés ou ne sont pas installés, le réservoir d'essence pourrait être perforé ce qui provoquerait un incendie.

AVIS Demandez à votre concessionnaire le modèle adapté de protecteur de tunnel ainsi que le numéro d'ensemble requis pour votre motoneige.

REMARQUE: Consultez la garantie limitée BRP pour savoir quelles sont les limites de garantie liées à l'utilisation de crampons.

Installation de crampons sur des chenilles homologuées BRP

⚠ AVERTISSEMENT

N'installez pas de crampons sur les chenilles à moins qu'elles ne soient conçues à cet effet. L'installation de crampons sur une chenille non homologuée pourrait accroître les risques de déchirement ou de sectionnement de la chenille.

Afin de garantir une installation sûre et adéquate, BRP recommande que les crampons soient installés par votre concessionnaire.

- Utilisez exclusivement les crampons spéciaux homologués par BRP.
- N'utilisez jamais de crampons qui dépassent la hauteur du profil des chenilles de votre motoneige de plus de 9,5 mm.

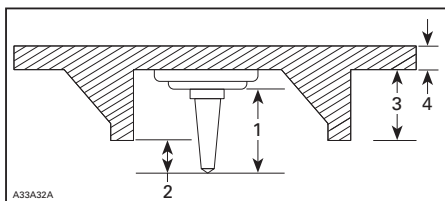

INSTALLATION DE CRAMPONS

1. Dimensions des crampons
2. Plage de pénétration 6,4 mm à 9,5 mm
3. Hauteur du profil de la chenille
4. Épaisseur de la chenille

⚠ AVERTISSEMENT

- Consultez un concessionnaire Lynx agréé pour les crampons spécifiques actuellement disponibles et leurs usages prévus.
- N'utilisez SURTOUT JAMAIS de crampons conventionnels, car l'épaisseur de la chenille est inférieure à celle d'autres modèles standard ; le crampon pourrait se détacher de la chenille et se séparer du véhicule.
- Les crampons doivent uniquement être installés dans les endroits indiqués par les renflements moulés à la surface de la chenille. Certains modèles de chenilles sont dotés de deux types de renflements moulés : des triangles et des cercles. Observez l'avertissement gravé à la surface de la chenille pour savoir lesquels utiliser.
- N'utilisez jamais une chenille dont le profil est supérieur ou égal à 35 mm.
- Le nombre de crampons installés doit toujours correspondre parfaitement au schéma des renflements moulés dans la chenille.
- Consultez systématiquement le mode d'emploi et les recommandations du fabricant des produits de traction avant que le concessionnaire n'installe les crampons et les patins. Il est très important de respecter les spécifications de couple pour les boulons des crampons.

L'INSTALLATION D'UN NOMBRE INCORRECT DE CRAMPONS OU UNE INSTALLATION INAPPROPRIÉE PEUT AUGMENTER LE RISQUE DE DÉCHIRURE OU DE SECTIONNEMENT DE LA CHENILLE.

Inspection d'une chenille équipée de crampons

EFFECTUEZ UNE INSPECTION VISUELLE DE LA CHENILLE AVANT CHAQUE DÉPART.

Recherchez les éventuels défauts, notamment :

- Perforations de la chenille
- Déchirures de la chenille (en particulier autour des orifices de traction sur les chenilles à crampons)
- Reliefs cassés ou déchirés, exposant des morceaux de tiges
- Délaminage du caoutchouc
- Tiges cassées
- Crampons cassés (pour les chenilles à crampons)
- Crampons tordus (pour les chenilles à crampons)
- Crampons manquants
- Crampons qui se détachent de la chenille
- Guide-chenilles manquants
- Crampons desserrés.

Sur les chenilles à crampons agréées, remplacez immédiatement les crampons cassés ou endommagés. Si votre chenille montre des signes de détérioration, elle doit être remplacée immédiatement. En cas de doute, demandez à votre concessionnaire. Effectuez toujours une inspection visuelle de la chenille avant chaque utilisation.



AVERTISSEMENT

Conduire avec une chenille ou des crampons endommagés pourrait entraîner une perte de contrôle.

ÉTIQUETTES IMPORTANTES PLACÉES SUR LE VÉHICULE

Étiquette volante



apposées sur le véhicule pour la sécurité du conducteur, du passager ou des personnes à proximité.

Les étiquettes suivantes sont présentes sur votre véhicule et devraient être considérées comme des pièces permanentes du véhicule. Si elles viennent à se décoller ou à se détériorer, elles seront remplacées gratuitement. Adressez-vous à un concessionnaire Lynx agréé.

REMARQUE: En cas de divergence entre les informations reprises dans le présent guide et le véhicule, les étiquettes de sécurité présentes sur le véhicule constituent la référence.

Étiquettes de sécurité du véhicule

Veillez à lire et comprendre toutes les étiquettes de sécurité apposées sur votre véhicule. Ces étiquettes sont

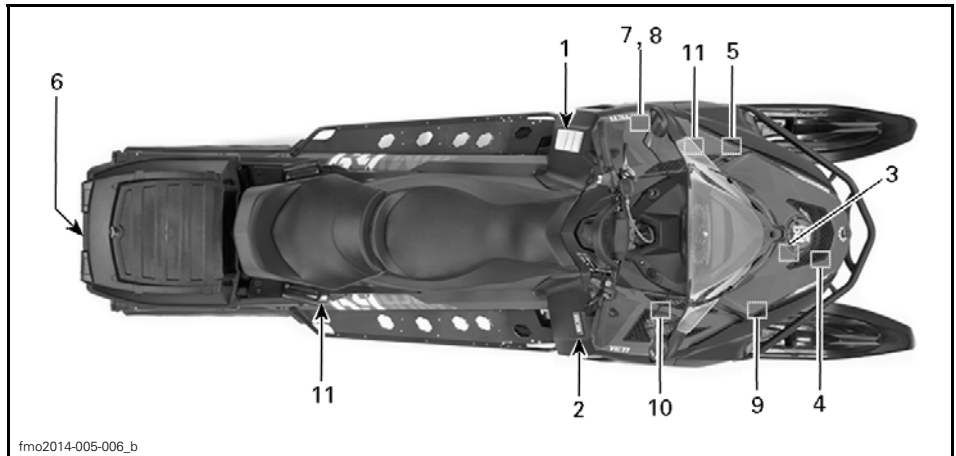

TYPIQUE

VAROITUS

Lue käyttöohjekirja ja tutustu turvallisuusohjeisiin ennen moottorikelkan käyttöönottoa !

Ennen moottorin käynnistämistä TARKISTA

- että kaasua ja jarrunhallintalaitteet ovat kunnossa
- että **KAIKKI** suojat ovat paikallaan
- että kaikki suojat on suljettu
- että hätäkatkaisijan naru on kiinnitetty

Kun moottori käy, TARKISTA

- että hätäkatkaisija ja pysäytysnappi toimivat
- mikä vaihde on päällä ennen liikkeelle lähtöä

AVERTISSEMENT

Lisez le mode d'emploi et familiarisez-vous avec les instructions de sécurité avant de commencer à utiliser la motoneige.

Avant de démarrer la motoneige, VÉRIFIEZ:

- que les systèmes d'accélération et de freinage sont en bon état
 - que **TOUTES** les protections sont en place
 - que toutes les protections sont fermées
 - que le commutateur d'arrêt d'urgence est attaché
- Lorsque le moteur est en marche, VÉRIFIEZ:
- que le commutateur d'arrêt d'urgence et le commutateur d'urgence fonctionnent
 - sur quelle vitesse est la motoneige avant de démarrer

WARNING

Read the operator's manual and get acquainted with the safety instructions before you start using the snowmobile.

Before starting the snowmobile, CHECK

- that acceleration and brake system are in order
- that **ALL** the protections are in place
- that all the protections are closed
- that the emergency cut out switch is fastened

When the engine is running, CHECK

- that the emergency cut out switch and the emergency switch function
- that which gear is on before start

516006403

516006403

ÉTIQUETTE 1

Étiquette 2

AVERTISSEMENT

- Localisez et lisez le guide de l'opérateur. L'utilisation incorrecte de la motoneige peut entraîner des **BLESSURES GRAVES**, voire **MORTELLES**. Respectez l'ensemble des instructions et des avertissements.
- Portez systématiquement une protection oculaire.
- Ne conduisez pas sous l'emprise de médicaments ou de l'alcool.



516002703

ÉTIQUETTE 2

ATTENTION

Attention aux pièces **CHAUDES** !

516004651

516004651

ÉTIQUETTE 3

Étiquette 4

AVERTISSEMENT

Faites attention aux pièces en rotation.



MODÈLES 2-TEC - ÉTIQUETTE 4

Étiquette 6

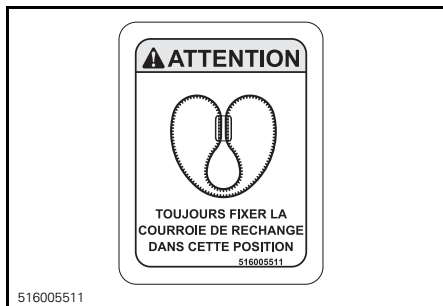

ÉTIQUETTE 5

⚠ AVERTISSEMENT

- Utilisez toujours une barre de traction rigide pour le remorquage.
- NE transportez jamais de passagers sur le porte-bagages arrière.
- CHARGE MAXIMUM À L'ARRIÈRE : 30 kg
- Capacité de remorquage MAXIMUM : 5 000 N
- Capacité MAXIMUM du timon : 100 N

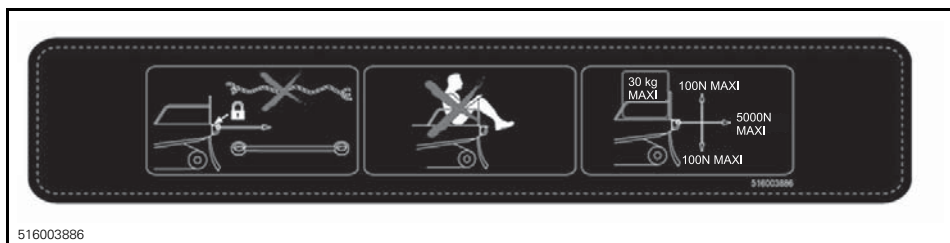

ÉTIQUETTE 6

Étiquette 7

⚠ AVERTISSEMENT

- Localisez et lisez le guide de l'opérateur. Respectez l'ensemble des instructions et des avertissements.
- Faites attention aux pièces chaudes.
- Faites attention aux vapeurs chaudes.
- N'utilisez pas le véhicule sans protége-poulie.
- Faites attention à la courroie de distribution.
- Lisez les instructions avant de procéder à l'entretien.

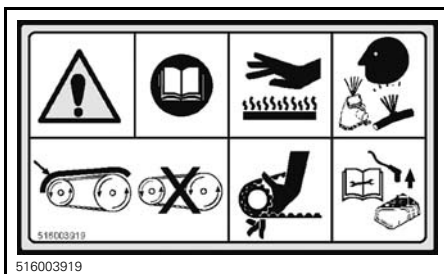

SUR PROTÈGE-POULIE - ÉTIQUETTE 7

⚠ AVERTISSEMENT

Cette protection doit TOUJOURS être en place lorsque le moteur est en marche.
Attention aux pièces en rotation – elles peuvent occasionner des blessures ou coincer les vêtements.

516004649

516004649

SUR PROTÈGE-POULIE - ÉTIQUETTE 8

⚠ AVERTISSEMENT

Un court-circuit du condensateur risque de provoquer des étincelles.

- Les étincelles peuvent enflammer les vapeurs de carburant.
- Maintenir tout objet éloigné des pôles.
- Lors de la dépose du condensateur, toujours le décharger.

CONDENSATEUR

516005515

69 YETI - ÉTIQUETTE 9

⚠ ATTENTION

L'HUILE MOTEUR ET CERTAINS COMPOSANTS DU COMPARTIMENT MOTEUR PEUVENT ÊTRE CHAUDS, TOUT CONTACT DIRECT AVEC LA PEAU PEUT OCCASIONNER DES BRÛLURES.

CONTRÔLE DU NIVEAU D'HUILE MOTEUR

- S'assurer que le moteur fonctionne à une température normale.
- Placer le véhicule sur une surface de niveau pour effectuer la vérification.
- Laisser le moteur tourner au ralenti pendant au moins 30 secondes.
- Arrêter le moteur et attendre au moins 30 secondes.
- Contrôler le niveau d'huile à l'aide de la jauge.
- Le moteur de cette motoneige a été élaboré et validé avec de l'huile synthétique 4 temps BRP XPS™ (293 600 112). BRP recommande fortement de toujours utiliser son huile synthétique 4 temps XPS™. Les dégâts provoqués par une huile qui n'est pas adaptée au moteur ne seront pas couverts par la garantie limitée de BRP.

516005521

516005521

ÉTIQUETTE 10

⚠ AVERTISSEMENT

Toujours débrancher les connecteurs électriques des deux injecteurs d'essence avant de vérifier la production d'étincelles. Autrement, une étincelle pourrait allumer des vapeurs d'essence, ce qui représenterait un risque de feu.

5583A

516005583A

SUR INJECTEURS DE CARBURANT -
MODÈLES 600 E-TEC - ÉTIQUETTE 11

Étiquette 12

⚠ AVERTISSEMENT

Vérifiez que le siège est correctement verrouillé en place avant d'utiliser le véhicule.



516005111

69 YETI ARMY - ÉTIQUETTE 12

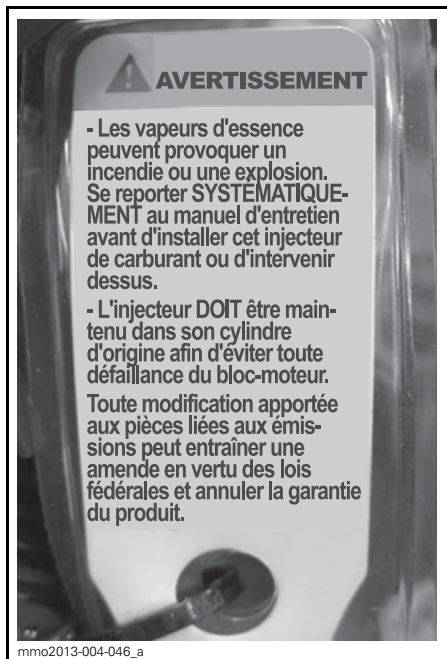

SUR LES INJECTEURS DE CARBURANT - E-TEC UNIQUEMENT

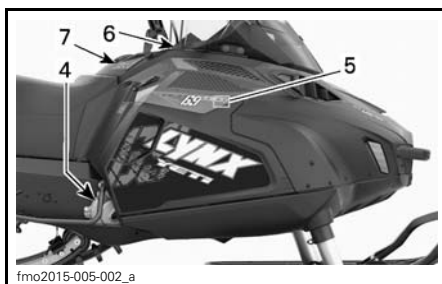
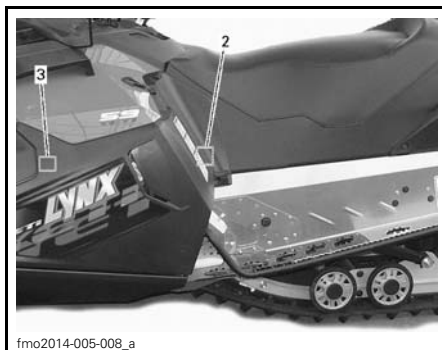

Étiquettes de données techniques

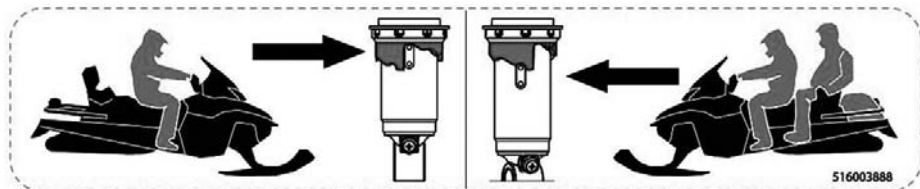
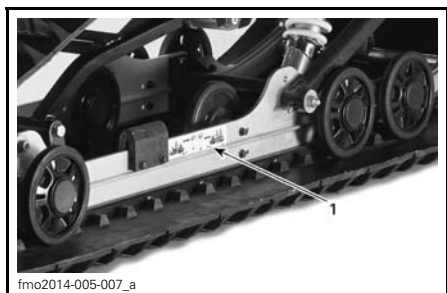

ÉTIQUETTE 1

AVIS

- Pour être en conformité avec la réglementation relative au bruit, ce moteur est conçu pour fonctionner avec un silencieux d'admission d'air.
- Le fonctionnement sans silencieux ou avec un silencieux mal installé risque d'endommager le moteur.

516005876

ÉTIQUETTE 2

AVIS

Couple de serrage recommandé pour le boulon de poulie de distribution
115 – 123 Nm
Ne pas appliquer le couple de serrage recommandé pour occasionner une déflexion majeure de la poulie de distribution et du moteur. Se reporter au manuel d'atelier pour la procédure de montage complète.

516005503A

SUR LE PROTÈGE-POULIE - ÉTIQUETTE 3



516003925

ÉTIQUETTE 4

AVIS

Le moteur de la présente motoneige a été conçu et validé avec l'huile approuvée XPSTM de BRP. BRP recommande fortement de toujours utiliser son huile approuvée XPSTM.

Les dégâts provoqués par une huile qui n'est pas adaptée au moteur ne seront pas couverts par la garantie limitée de BRP. 516006904

DANS LE COMPARTIMENT MOTEUR - ÉTIQUETTE 5



516003918

SUR LA CONSOLE - ÉTIQUETTE 6

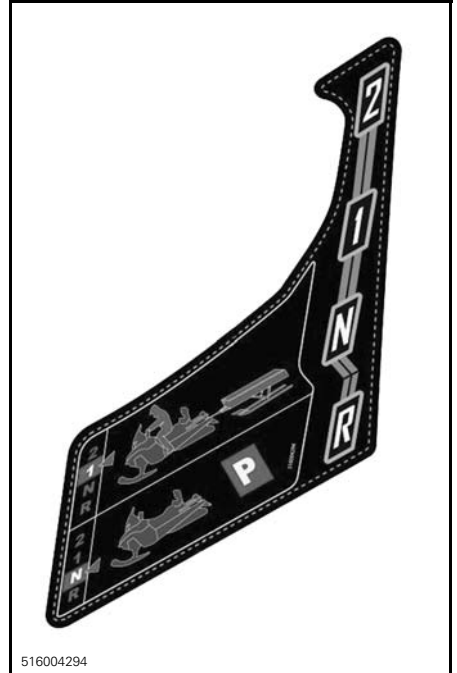

516004294

SUR LA CONSOLE À PROXIMITÉ DU LEVIER DE SENS DE MARCHÉ - ÉTIQUETTE 7



mmo2013-002-004

SITUÉ SUR LE BOUCHON DU RÉSERVOIR DE CARBURANT

RENSEIGNEMENTS SUR LE VÉHICULE

COMMANDES, INSTRUMENTS ET ÉQUIPEMENT

REMARQUE: Certaines caractéristiques pourraient ne pas être applicables à votre modèle ou pourraient être prévues en option.

REMARQUE: Certaines étiquettes de sécurité du véhicule ne sont pas représentées sur les illustrations. Pour plus d'informations sur les étiquettes de sécurité du véhicule, reportez-vous à la sous-section *ÉTIQUETTES DE SÉCURITÉ DU VÉHICULE*.

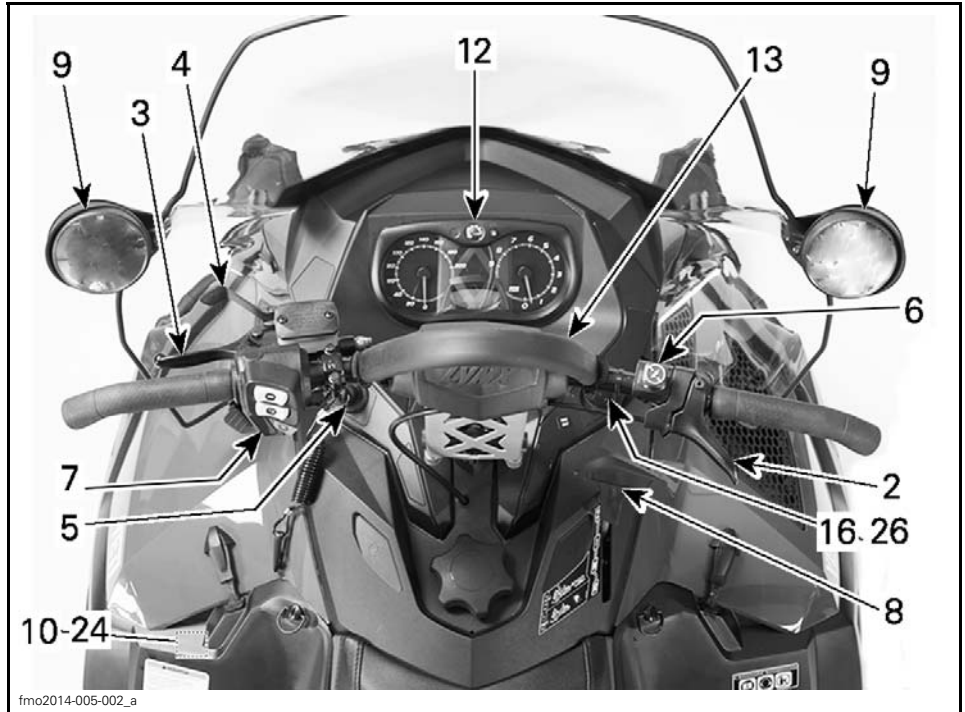

TYPIQUE

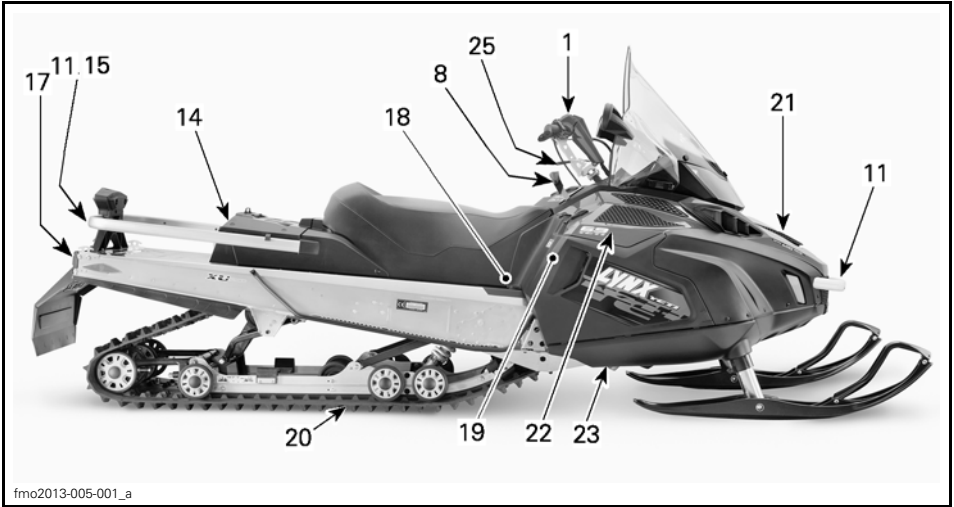

fmo2013-005-001_a

TYPIQUE

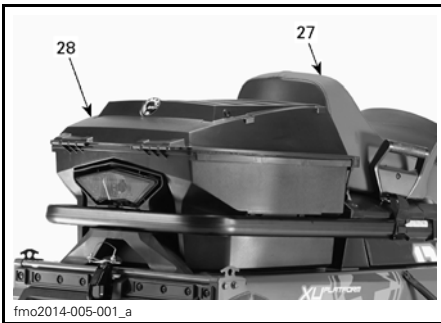

fmo2014-005-001_a

69 YETI® ARMY

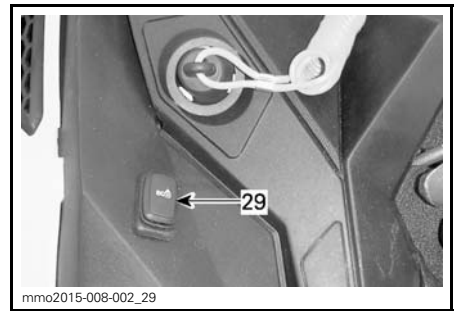

TYPIQUE - CÔTÉ GAUCHE DU RÉSERVOIR DE CARBURANT - 900 ACE UNIQUEMENT



fmo2014-005-004_a

69 YETI® ARMY 600 E-TEC

1) Guidon

Le guidon contrôle la direction de la motoneige. La rotation du guidon vers la droite ou vers la gauche entraîne l'orientation des patins pour diriger la motoneige.

⚠ AVERTISSEMENT
 Une marche arrière rapide peut provoquer une perte de stabilité et de contrôle du véhicule.

2) Manette d'accélérateur

Manette d'accélérateur (tous sauf 900 ACE)

La manette d'accélérateur se situe à droite du guidon.

Conçue pour être activée avec le pouce. Lorsqu'on l'actionne par pression, elle augmente le régime du moteur. Lorsque cette manette est relâchée, le régime moteur retourne automatiquement au ralenti.

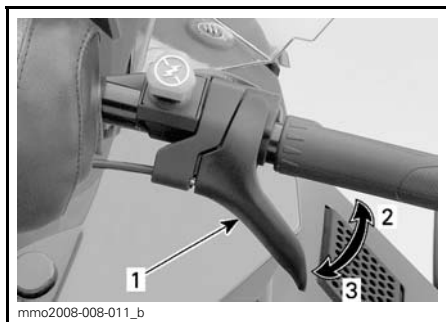

TYPIQUE

1. Manette d'accélérateur
2. Pour accélérer
3. Pour ralentir

⚠ AVERTISSEMENT

Testez la manette d'accélérateur avant chaque démarrage du moteur. La manette doit revenir à sa position de repos une fois relâchée. Dans le cas contraire, ne démarrez pas le moteur.

Manette d'accélérateur (900 ACE)

La manette d'accélérateur se situe à droite du guidon.

Conçue pour être activée avec le pouce ou la main. Lorsqu'on l'actionne par pression, elle augmente le régime du moteur. Lorsque cette manette est relâchée, le régime moteur retourne automatiquement au ralenti.

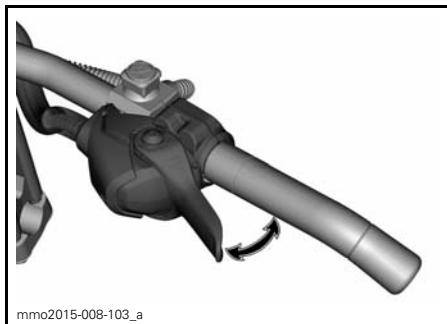

TYPIQUE

⚠ AVERTISSEMENT

Testez la manette d'accélérateur avant chaque démarrage du moteur. La manette doit revenir à sa position de repos une fois relâchée. Dans le cas contraire, ne démarrez pas le moteur.

Changement de position de la manette d'accélérateur (du pouce à la main)

⚠ ATTENTION Il est fortement recommandé d'immobiliser la moto avant de tenter toute modification de la position de la manette d'accélérateur, sous peine d'entraîner une situation dangereuse.

Il y a principalement trois positions pour la manette d'accélérateur, du pouce à la main, et la meilleure est propre aux préférences du conducteur et en relation directe avec le style et les conditions de conduite.

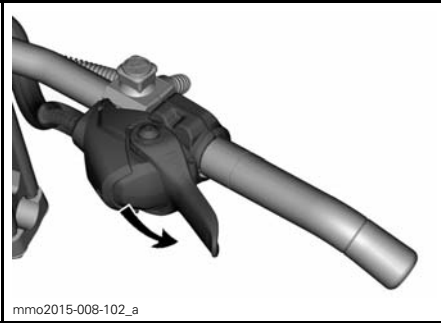

mmo2015-008-102_a

MANETTE D'ACCÉLÉRATEUR AU POUCE :
POUSSEZ VERS LE BAS POUR FAIRE
TOURNER LE MODULE D'ACCÉLÉRATION

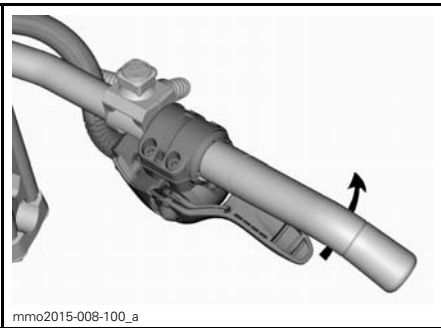

mmo2015-008-100_a

LE CAS ÉCHÉANT, CONTINUEZ À FAIRE
TOURNER LE MODULE

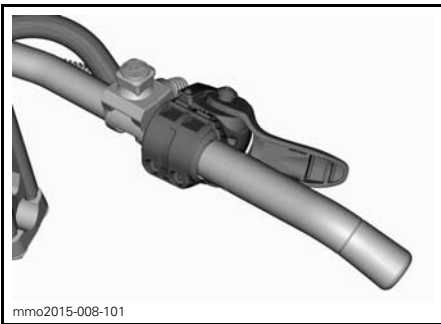

mmo2015-008-101

POSITION DE LA MANETTE
D'ACCÉLÉRATEUR À LA MAIN

! ATTENTION

- Il est **FORTEMENT** recommandé d'utiliser des gants et **NON** des mitaines lorsque la manette d'accélérateur est actionnée avec la main.
- Il n'est pas recommandé d'utiliser la manette d'accélérateur dans cette position lors de la conduite hors-piste intense.

La procédure de retour à la manette d'accélérateur au pouce est l'inverse de la procédure illustrée ci-dessus.

3) Manette de frein

La manette de frein se situe à gauche du guidon.

Lorsqu'elle est actionnée, le véhicule freine. Lorsqu'on la relâche, elle revient automatiquement à sa position de repos. La puissance de freinage est proportionnelle à la pression exercée sur la manette et dépend aussi du type du terrain et de son enneigement.

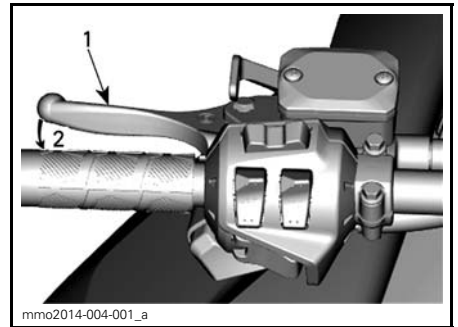

mmo2014-004-001_a

TYPIQUE

1. Manette de frein
2. Pour serrer les freins

4) Manette de frein de stationnement

La manette de frein de stationnement se situe à gauche du guidon.

Le frein de stationnement doit être utilisé chaque fois que la motoneige est stationnée.

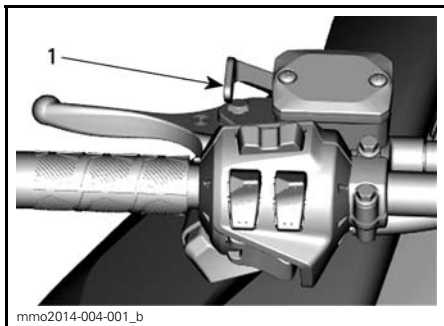

TYPIQUE

1. Manette de frein de stationnement.

⚠ AVERTISSEMENT

Assurez-vous que le frein de stationnement est complètement desserré avant d'utiliser la moto-neige. Circuler alors que les freins sont mis (frottement des plaquettes sur le disque) peut endommager le système de freinage, causer la défaillance des freins et/ou provoquer un incendie.

Pour enclencher le frein de stationnement

Actionnez et maintenez le frein, puis verrouillez la manette de frein à l'aide de la manette de frein de stationnement, comme illustré.

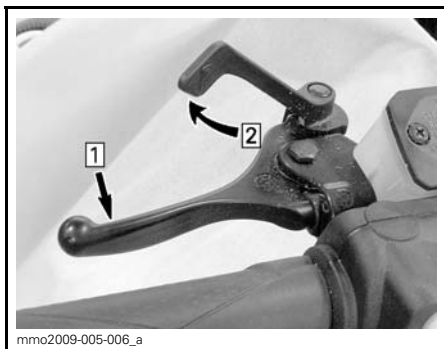

TYPIQUE — ACTIVATION DU MÉCANISME

Étape 1: Actionnez et maintenez le frein de manière régulière
Étape 2: Verrouillez la manette de frein à l'aide de la manette de frein de stationnement

Pour relâcher le frein de stationnement

Pressez la manette de frein. La manette de frein de stationnement revient à sa position initiale. Relâchez toujours le frein de stationnement avant de conduire.

5) Commutateur de coupure du moteur

Le commutateur de coupure du moteur est situé à gauche de la console.

Le capuchon du cordon coupe-circuit doit être correctement couplé au commutateur de coupure du moteur pour pouvoir faire fonctionner le véhicule.

⚠ AVERTISSEMENT

Attachez systématiquement l'œillet du cordon coupe-circuit aux vêtements avant de faire démarrer le moteur.

Lorsque l'on enlève le capuchon du cordon coupe-circuit du commutateur de coupure du moteur, le moteur s'arrête.

Types de clés (Digitally Encoded Security System)

Modèles 600 ACE, 900 ACE, 600 HO E-TEC et 800R E-TEC

Après le démarrage du moteur, 2 bips courts devraient se produire si une clé D.E.S.S. programmée (capuchon du cordon coupe-circuit) est correctement couplée au commutateur de coupure du moteur. Si un autre type de bip se produit, reportez-vous à la rubrique *SYSTÈME DE CONTRÔLE* pour obtenir des informations sur les codes de panne du D.E.S.S..

Le capuchon du cordon coupe-circuit est équipé d'une clé D.E.S.S. intégrée qui vous offre, ainsi qu'à votre moto-neige, l'équivalent d'une clé de verrouillage conventionnelle en termes de sécurité.

La clé D.E.S.S. fournie avec votre motoneige renferme une puce électronique contenant un code numérique unique et permanent.

Votre concessionnaire agréé Lynx a programmé le système D.E.S.S. de votre motoneige pour qu'il reconnaisse la clé D.E.S.S. intégrée dans le capuchon du cordon coupe-circuit et vous permette d'utiliser le véhicule..

Si un autre cordon coupe-circuit est utilisé sans que le système D.E.S.S. ne soit programmé, le moteur démarrera mais n'atteindra pas la vitesse d'entraînement permettant de déplacer le véhicule.

Vérifiez que le capuchon du cordon coupe-circuit est exempt de saleté ou de neige.

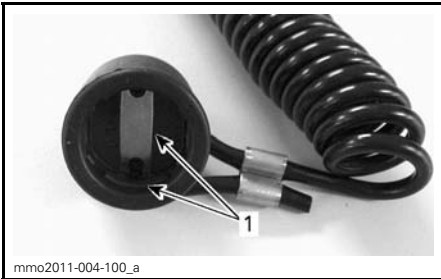

CAPUCHON DU CORDON COUPE-CIRCUIT
1. Exempt de saleté ou de neige

Types de clés Flexibilité

Le système D.E.S.S. de votre motoneige peut être programmé par votre concessionnaire Lynx agréé afin d'accepter un maximum de 8 clés distinctes.

Nous vous conseillons d'acheter des cordons coupe-circuit additionnels chez votre revendeur Lynx agréé. Si vous disposez de plusieurs motoneiges Lynx dotées d'un système D.E.S.S., chacune d'elles peut être programmée par votre concessionnaire Lynx agréé pour être compatible avec les clés D.E.S.S. des autres véhicules.

Types de clés D.E.S.S. (900 ACE)

Deux types de clés peuvent être utilisés :

- Clé normale
- Clé d'apprentissage.

Pour faciliter la reconnaissance du type de clé, le cordon coupe-circuit a différentes couleurs.

TYPE DE CLÉ	COULEUR
Normal	Noir
Apprentissage	Vert

La clé d'apprentissage Lynx limite la vitesse de la motoneige et le couple du moteur, permettant ainsi aux utilisateurs débutants et aux opérateurs moins expérimentés d'apprendre à faire fonctionner la motoneige tout en gagnant la confiance et le contrôle nécessaires.

REMARQUE: La programmation initiale de la clé d'apprentissage peut limiter la vitesse à 40 km/h ou 70 km/h. Consultez le concessionnaire Lynx agréé pour modifier ce réglage.

Reportez-vous à la sous-section des **MODES DE FONCTIONNEMENT** pour les détails.

6) Commutateur d'arrêt d'urgence du moteur

Le commutateur d'arrêt d'urgence du moteur est situé à droite du guidon.

Utilisez le commutateur d'arrêt d'urgence du moteur pour couper le moteur en situation d'urgence.

Pour arrêter le moteur, enfoncez le commutateur (position OFF).

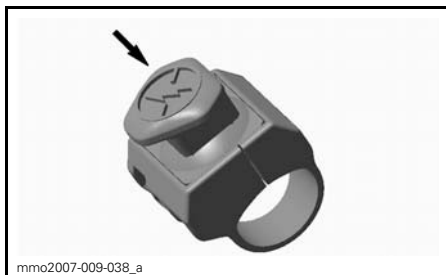

mmo2007-009-038_a

POSITION OFF

Pour que le moteur puisse redémarrer, le commutateur doit être en position ON (relevée).



mmo2007-009-038_b

POSITION ON

Tous les conducteurs de la motoneige devraient se familiariser avec le fonctionnement du commutateur d'arrêt d'urgence du moteur en l'utilisant plusieurs fois lors de la première sortie, puis à chaque arrêt du moteur. Cette procédure d'arrêt du moteur deviendra un réflexe et préparera les conducteurs aux situations d'urgence.

⚠ AVERTISSEMENT

Si le bouton a été activé en cas d'urgence causée par un dysfonctionnement potentiel, la source du dysfonctionnement doit être définie et corrigée avant le redémarrage du moteur. Contactez un concessionnaire Lynx agréé pour les entretiens courants.

7) Commutateur multifonction

Le commutateur multifonction se situe à gauche du guidon.

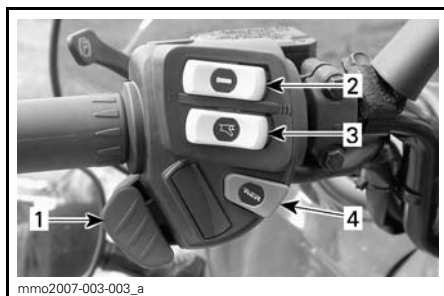

mmo2007-003-003_a

MODÈLES 550F

1. Sélecteur des phares
2. Interrupteur des poignées chauffantes
3. Interrupteur de chauffage de la manette d'accélérateur
4. Bouton de marche

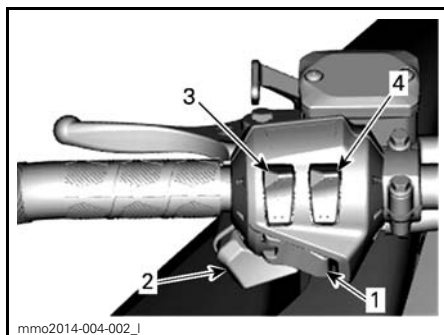

mmo2014-004-002_l

TOUS MODÈLES SAUF 550F

1. Bouton de marche
2. Sélecteur des phares
3. Poignées chauffantes
4. Manette d'accélérateur chauffante

Bouton de démarrage

Appuyez pour faire démarrer le moteur. Référez-vous à la **PROCÉDURE DE DÉMARRAGE DU MOTEUR** dans la sous-section **CONSIGNES D'UTILISATION**.

Sélecteur des phares

Appuyez pour sélectionner les feux de route ou de croisement (HI ou LOW). Les feux S'ALLUMENT automatiquement lorsque le moteur tourne.

Interrupteur de chauffage de la manette d'accélérateur et des poignées

E-TEC

REMARQUE: En-dessous de 1 900 tr/min, le chauffage de la manette d'accélérateur ou des poignées sera limité à 50 %.

600 ACE

REMARQUE: Le chauffage de la manette d'accélérateur ou des poignées s'active lorsque le régime moteur est supérieur à 1 900 tr/min.

Tous modèles

Appuyez sur l'interrupteur pour obtenir l'intensité de chauffage voulue et maintenir vos mains à une température confortable.

Interrupteur de chauffage des poignées

Modèles E-TEC et ACE

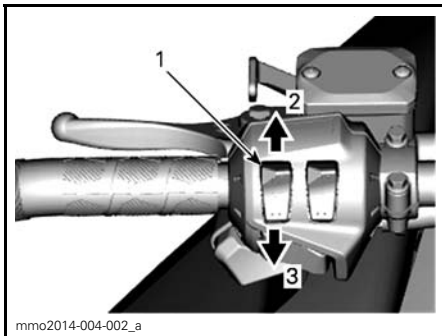

TYPIQUE

1. Interrupteur de chauffage des poignées
2. Plus chaud
3. Plus froid

Modèles 550F

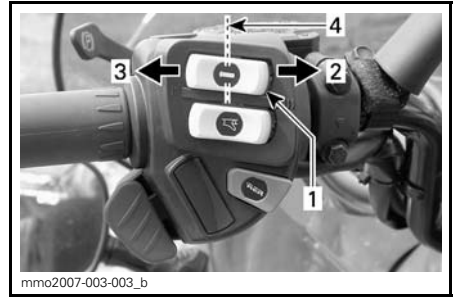

TYPIQUE

1. Interrupteur de chauffage des poignées
2. Plus chaud
3. Plus froid
4. Arrêt

Interrupteur de chauffage de la manette d'accélérateur

Modèles E-TEC et ACE

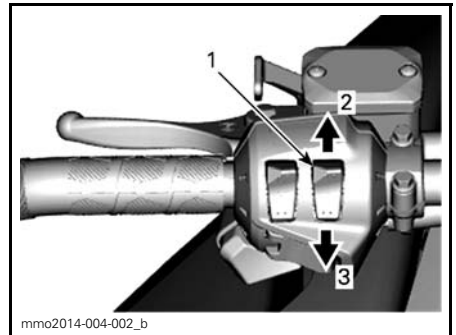

TYPIQUE

1. Interrupteur de chauffage de la manette d'accélérateur
2. Plus chaud
3. Plus froid

Modèles 550F

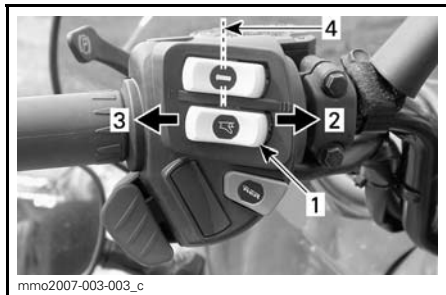

TYPIQUE

1. Interrupteur de chauffage de la manette d'accélérateur
2. Plus chaud
3. Plus froid
4. Arrêt

8) Levier de changement de vitesse

Utilisez ce levier pour sélectionner les vitesses. La boîte de vitesses comporte deux vitesses en marche avant, une marche arrière et un point mort.

Pour plus de détails, reportez-vous à *FONCTIONNEMENT DE LA BOÎTE DE VITESSES* dans les *CONSIGNES D'UTILISATION*.

REMARQUE: Il est indispensable d'enfoncer le bouton du levier de vitesse pour faire passer celui-ci du point mort à la marche arrière.

REMARQUE: Ne changez pas de sens de marche lorsque le véhicule est en mouvement.

9) Rétroviseurs réglables

Chaque rétroviseur peut être réglé en faisant pivoter doucement le miroir, pour s'adapter aux préférences du conducteur.

⚠ AVERTISSEMENT

Effectuez le réglage lorsque le véhicule est à l'arrêt et en sûreté.

10) Kit d'outils

Un kit contenant des outils de maintenance de base est fourni avec la motoneige.

Le kit d'outils se trouve dans le compartiment moteur, sur le protège-poulie.

AVIS Veillez à ce que le kit d'outils soit bien attaché pour éviter tout contact avec la courroie de distribution ou la poulie d'entraînement.

Pour déposer le support du kit d'outils du protège poulie, débloquez la patte se trouvant en dessous du protège-poulie et tirez le support du kit d'outils vers l'avant pour le dégager.



TYPIQUE

1. Kit d'outils

11) Pare-chocs avant et rail de porte-bagages

À utiliser chaque fois que vous devez lever la motoneige manuellement.

⚠ ATTENTION Utilisez des techniques de levage adaptées, notamment en utilisant la force de vos jambes. N'essayez pas de soulever l'une des extrémités du véhicule si c'est au-delà de vos forces. Utilisez un dispositif de levage adapté ou demandez de l'aide pour limiter l'effort dans la mesure du possible.



TYPIQUE

1. Pare-chocs avant



TYPIQUE

1. Rail de porte-bagages

AVIS N'utilisez pas les patins ou les poignées des patins pour tirer ou lever la motoneige.

12) Indicateurs

⚠ AVERTISSEMENT

Ne réglez ni ne définissez jamais les fonctions de l'indicateur multi-fonction pendant que vous conduisez le véhicule.

Description de l'indicateur

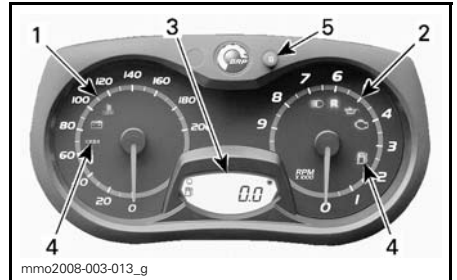

INDICATEUR ANALOGIQUE/NUMÉRIQUE (STANDARD)

1. Indicateur de vitesse
2. Tachymètre (tr/min)
3. Affichage numérique
4. Témoins
5. Bouton SET "S" de l'indicateur

REMARQUE: Le compteur de vitesse est préréglé en usine en unités métriques mais il est possible de passer en unités impériales. Pour cela, contactez un concessionnaire Lynx agréé.

1) Indicateur de vitesse

Mesure la vitesse du véhicule (en Mi/h ou en km/h selon le réglage).



PARTIE GAUCHE DE L'INDICATEUR

2) Tachymètre (tr/min)

Mesure le régime du moteur en tours par minute (tr/min). Multipliez par 1 000 pour obtenir le nombre de tours réel.



PARTIE DROITE DE L'INDICATEUR

3) Affichage numérique

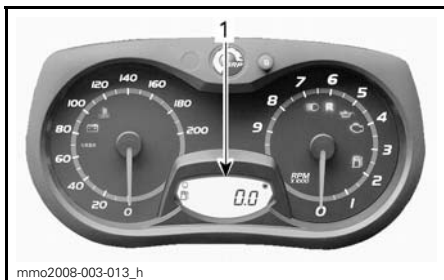

1. Affichage numérique



AVERTISSEMENT

Ne réglez ni ne définissez jamais les fonctions de l'indicateur multifonction pendant que vous conduisez le véhicule, car vous pourriez en perdre le contrôle.

L'indicateur multifonction sert à :

- Affichage du message BIENVENUE à la mise en route
- Affichage du message de reconnaissance de la CLÉ
- Fourniture de différentes indications, telles que sélectionnées par l'opérateur
- Activation ou changement de diverses fonctions ou modes de fonctionnement







- Affichage des messages défilant d'activation de la fonction ou des défauts du système
- Affichage des codes d'anomalie.

4) Témoins et messages



TYPIQUE — TÉMOINS

Voir le tableau ci-dessous pour les informations de base relatives aux témoins. Référez-vous au paragraphe *SYSTÈME DE CONTRÔLE* pour les détails relatifs aux témoins de pannes.

TÉMOIN(S) ALLUMÉ(S)	SIGNAL SONORE	DESCRIPTION
	4 bips courts toutes les 5 minutes	Moteur deux temps : Le niveau d'huile d'injection est faible. Arrêtez le véhicule dans un endroit sûr et faites l'appoint du réservoir d'huile d'injection. Moteurs quatre temps : pression d'huile du moteur basse. Arrêtez le véhicule dans un endroit sûr et vérifiez le niveau d'huile. Remplissez jusqu'au niveau approprié. Si le niveau d'huile était bon, cessez d'utiliser le véhicule et contactez un concessionnaire Lynx agréé.
	—	Faible niveau de carburant. Une seule barre sur l'indicateur de niveau de carburant. Remplissez le réservoir dès que possible.
	Bips longs se répétant lentement	La marche arrière est sélectionnée.
	3 bips courts	La marche arrière ne s'est pas enclenchée, réessayez.
	—	Feux de route sélectionnés.
900 ACE uniquement		
	—	Le mode ECO est sélectionné.
	—	Le mode Standard est sélectionné.
	—	Le mode Sport est sélectionné.

5) Bouton SET (S)

Bouton utilisé pour naviguer dans l'affichage multifonction de l'indicateur, l'ajuster ou le réinitialiser.

Pour mémoriser des réglages, le moteur doit tourner.

Caractéristiques de l'indicateur

INFORMATIONS DISPONIBLES SUR L'AFFICHAGE NUMÉRIQUE					
FONCTIONS	550F	600 HO E-TEC	800R E-TEC	600 ACE	900 ACE
A) Odomètre	X	X	X	X	X
B) Compteur journalier "A" ou "B"	N.D.	X	X	X	X
C) Compteur horaire	N.D.	X	X	X	X
D) Niveau de carburant	X	X	X	X	X
E) Mode de stockage du moteur E-TEC	N.D.	X	X	N.D.	N.D.
F) Température du liquide de refroidissement du moteur	N.D.	X	X	X	X

X = indique une fonction de série
 Opt = fonction disponible en option
 N.D. = Non disponible

Lorsque le centre d'information est mis en route pour la première fois, l'affichage numérique revient par défaut à la dernière indication sélectionnée.

A) Odomètre

Enregistre la distance totale parcourue.

550F

L'odomètre est présenté sur l'affichage numérique.

Modèles E-TEC et ACE

Appuyez sur le bouton SET (S) pour sélectionner le mode odomètre.

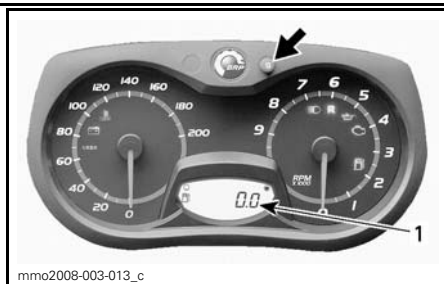

1. Mode odomètre (Km/Mi)

B) Compteur journalier "A" ou "B"

Le compteur journalier enregistre la distance parcourue depuis qu'il a été réinitialisé.

Appuyez sur le bouton SET (S) pour sélectionner le mode compteur journalier (JOURNALIER A/JOURNALIER B).

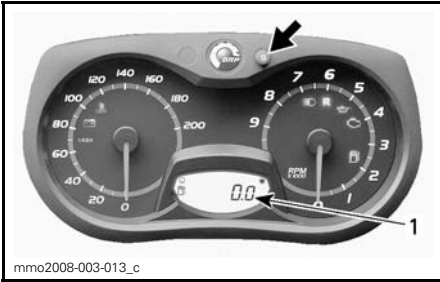

1. Mode compteur journalier (JOURNALIER A/JOURNALIER B)

Appuyez sur le bouton SET (S) et maintenez-le enfoncé pour la réinitialisation.

REMARQUE: La réinitialisation du mode JOURNALIER B réinitialise aussi la CONSOMMATION TOTALE DE CARBURANT.

Appuyez sur le bouton SET (S) et maintenez-le enfoncé pour la réinitialisation.

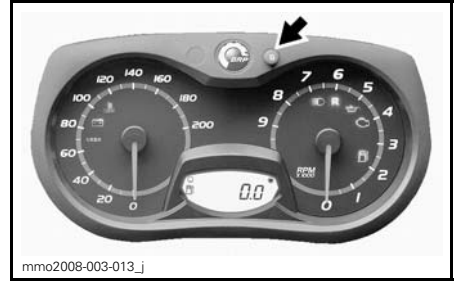

mmo2008-003-013_j

D) Niveau de carburant

Indicateur à barres qui communique en continu la quantité de carburant qu'il reste dans le réservoir.

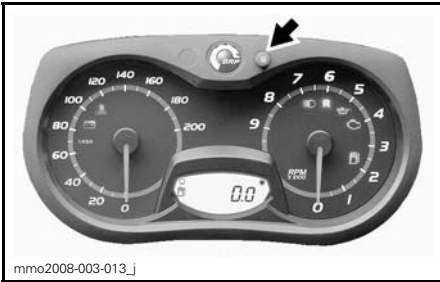

mmo2008-003-013_j

C) Compteur horaire

Enregistre le temps de parcours du véhicule depuis qu'il a été réinitialisé lorsque le système électrique est activé.

Appuyez sur le bouton SET (S) pour sélectionner le mode compteur horaire (HrTRIP).

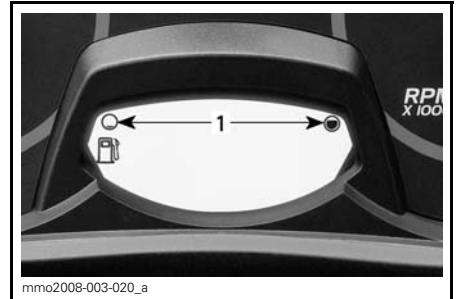

mmo2008-003-020_a

NIVEAU DE CARBURANT

1. Niveau de fonctionnement

E) Mode de stockage du moteur E-TEC

Affiche le message HUILE lorsque la procédure du mode de stockage est initiée.

F) Température du liquide de refroidissement du moteur

Indicateur à barres qui présente en continu la température du liquide de refroidissement.

Appuyez sur le bouton SET (S) pour sélectionner le mode odomètre.

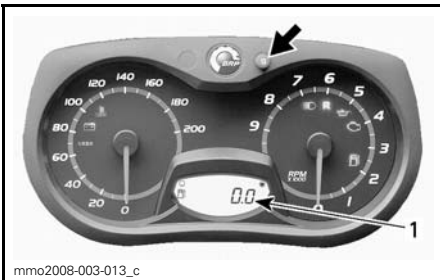

mmo2008-003-013_c

1. Mode compteur horaire (HrTRIP)

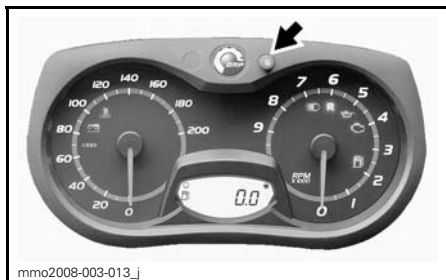

Appuyez sur le bouton SET (S) et maintenez-le enfoncé pour sélectionner le mode de température du liquide de refroidissement du moteur.

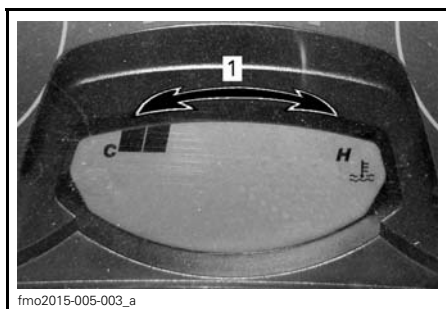

TEMPÉRATURE DU LIQUIDE DE REFROIDISSEMENT

1. Niveau de fonctionnement

13) Sangle pour régions montagneuses

La sangle permet au conducteur de s'accrocher en cas de conduite à flanc de coteau.

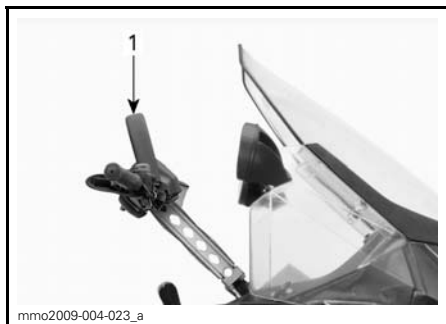

TYPIQUE

1. Sangle pour régions montagneuses

⚠ AVERTISSEMENT

Cette sangle n'est pas adaptée au remorquage, au levage ou à d'autres opérations que de s'y accrocher temporairement lorsqu'un effet de levier est nécessaire à très basse vitesse.

14) Compartiment de stockage

Le compartiment de stockage se trouve derrière le siège du conducteur.

⚠ AVERTISSEMENT

Le compartiment de stockage doit être correctement sangle. Évitez d'y placer des objets tranchants, lourds ou fragiles.

Pour ouvrir le couvercle, tirez et écartez le loquet en caoutchouc sur le côté puis soulevez le côté droit du couvercle ou le siège du passager le cas échéant.

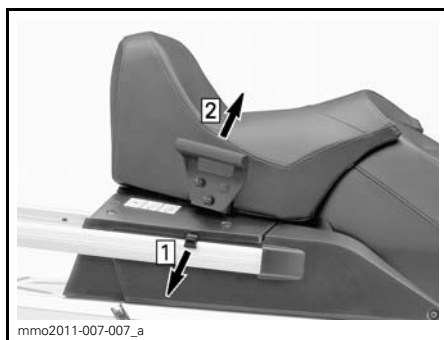

Étape 1: Tirez le loquet en caoutchouc

Étape 2: Soulevez le côté droit

Pour fermer le couvercle, repoussez-le simplement vers le bas jusqu'à ce qu'il se verrouille.

Par ailleurs, lorsque le siège passager est installé, accrochez la sangle de retenue au rail du porte-bagages comme illustré.

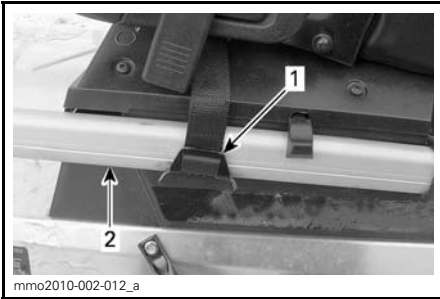

TYPIQUE

1. Sangle de retenue
2. Rail du porte-bagages arrière

ATTENTION Lorsque vous fermez le couvercle et que le siège passager est installé, fixez-le à l'aide de la sangle de retenue.

15) Porte-bagages arrière

AVERTISSEMENT

Tous les objets placés sur le porte-bagages doivent être correctement sanglés. Ne transportez pas d'objets fragiles. Un chargement trop important risque de limiter la maniabilité de l'engin.

AVERTISSEMENT

Réglez toujours la suspension suivant la charge. La capacité de ce porte-bagages est limitée ; la charge MAXIMALE est de 30 kg. Conduisez très lentement lorsqu'il est chargé. Évitez de passer rapidement sur des bosses.

16) Prise 12 V

Une prise d'alimentation 12 V se trouve à l'avant, près de la colonne de direction.

Cette prise jack peut recevoir un appareil électrique 12 volts.

17) Attelage

Utilisez l'attelage avec une barre de traction pour remorquer un accessoire.

Lorsque vous attelez un élément, reportez-vous systématiquement aux recommandations du fabricant.

REMARQUE: Consultez l'étiquette placée sur le véhicule concernant les capacités de remorquage en termes de poids.

AVERTISSEMENT

Ne remorquez jamais un accessoire avec une corde. Utilisez toujours une barre de traction rigide. La corde peut provoquer une collision entre l'objet et la motoneige en cas de décélération rapide ou en descente.

Attelage en J (modèles européens)

Fixation d'un équipement

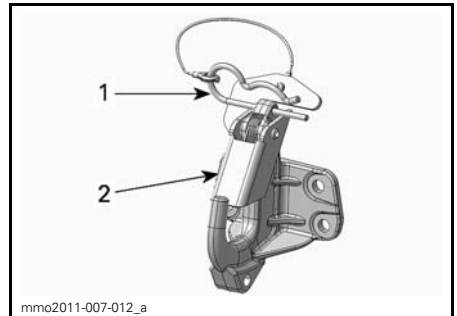

1. Goupille
2. Loquet de sécurité

1. Retirez la goupille.
2. Alignez le trou de fixation de l'accessoire avec le crochet de l'attelage.
3. Poussez la fixation de l'accessoire au-delà du loquet de sécurité.
4. Maintenez le loquet de sécurité avec la goupille.

Retrait d'un équipement

1. Retirez la goupille.
2. Poussez le loquet de sécurité vers l'avant pour dégager la fixation d'accessoires de l'attelage.

3. Détachez la fixation d'accessoires
4. Remettez la goupille en place.

18) Fusibles

Le système électrique est protégé par des fusibles. Pour plus de détails, reportez-vous à la rubrique *SYSTÈME ÉLECTRIQUE*.

La boîte à fusibles est située du côté gauche du véhicule, derrière la housse de selle. Pour y accéder, ouvrez le flanc inférieur puis écartez la housse du siège.

⚠ ATTENTION N'utilisez pas de fusibles d'une capacité supérieure car cela pourrait occasionner des dommages importants aux composants électriques et/ou entraîner un incendie.

⚠ AVERTISSEMENT

Si le fusible a brûlé, la source du dysfonctionnement doit être définie et corrigée avant le redémarrage de l'appareil. Contactez un concessionnaire agréé LYNX.



MODÈLE 550

Batterie

La batterie se trouve dans la boîte de rangement sous le siège du passager. Pour accéder à la batterie, enfoncez les encoches des deux côtés du couvercle de la batterie et retirez le couvercle.



19) Poignée du démarreur à rappel

Type à rappel automatique situé côté droit de votre motoneige derrière le flanc. Pour activer le mécanisme, tirez sur la poignée jusqu'à ce que vous sentiez une résistance, puis tirez avec force. Relâchez lentement la poignée.

20) Chenille

⚠ AVERTISSEMENT

N'installez pas de crampons sur les chenilles à moins qu'elles ne soient conçues à cet effet. La chenille équipée de crampons mais non prévue pour cela, pourrait se déchirer et se séparer du véhicule, entraînant un risque de blessures graves ou la mort.

Avant de procéder à l'installation de crampons spéciaux sur les chenilles, vous devez impérativement contacter le concessionnaire LYNX agréé pour les crampons spécifiques actuellement disponibles et leurs usages prévus.

BRP ne recommande pas de conduire une motoneige équipée d'une chenille à profil élevé à vitesse élevée sur une piste, sur des surfaces de neige agglomérée ou de la glace pendant une période prolongée.

Si vous étiez dans l'obligation de le faire, ralentissez et réduisez la distance que vous avez à parcourir sur ces surfaces.

⚠ ATTENTION Le fait d'utiliser ces chenilles à vitesse élevée sur une piste, des surfaces de neige agglomérée ou de la glace provoquent une tension excessive et risquent de faire chauffer les chenilles. Afin d'éviter toute dégradation ou détérioration de la chenille, ralentissez et réduisez la distance que vous avez à parcourir sur ces surfaces.

Pour les consignes générales de maintenance de la chenille, reportez-vous aux rubriques *CHENILLE* et *TENSION ET ALIGNEMENT DE LA CHENILLE* dans le chapitre *MAINTENANCE* de ce guide.

21) Capot

⚠ AVERTISSEMENT

Ne faites jamais fonctionner le moteur alors que le capot a été déposé.

Dépose du capot

1. Déposez les flancs supérieurs comme expliqué dans la présente sous-section.
2. Décrochez les attaches en caoutchouc des deux côtés.



1. Attache en caoutchouc

3. Faites glisser le capot vers l'avant pour libérer les languettes des encoches.

Mise en place du capot

1. Engagez les languettes situées à l'avant et au centre du capot dans les encoches du pan inférieur.

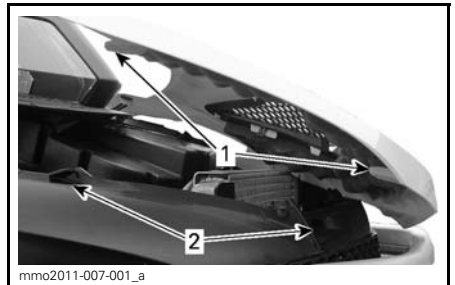

TYPIQUE

1. Languettes du capot
2. Encoches du pan inférieur

2. Faites glisser le capot vers le phare jusqu'à ce qu'il s'arrête.
3. Accrochez les attaches en caoutchouc.

22) Flancs supérieurs

⚠ AVERTISSEMENT

Ne faites jamais fonctionner le moteur alors que les flancs sont ouverts ou déposés.

Dépose des flancs supérieurs

1. Décrochez l'attache en caoutchouc.

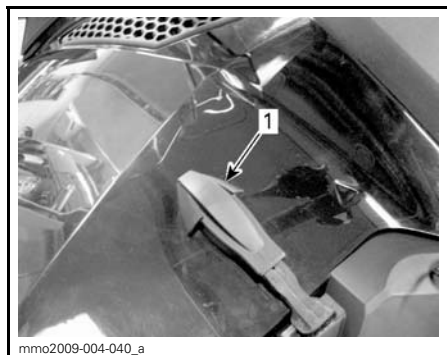

TYPIQUE

1. Attache en caoutchouc
2. Soulevez la partie arrière du flanc de manière à libérer la languette en plastique de la console.
3. Faites coulisser le flanc vers l'arrière.

Mise en place des flancs supérieurs

1. Introduisez les languettes inférieures dans les encoches du pan inférieur.

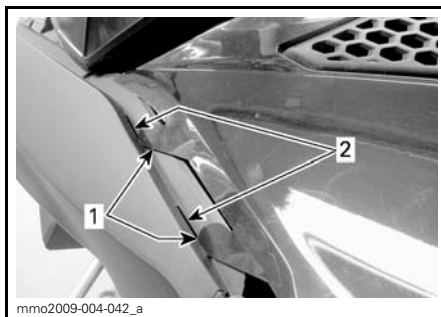

TYPIQUE

1. Languettes inférieures
2. Encoches du pan inférieur
2. Verrouillez les languettes centrales supérieures dans la console.

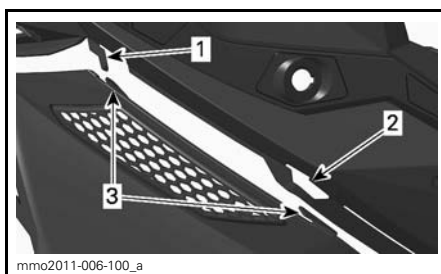

TYPIQUE

1. Loquet de la console
2. Encoche de la console
3. Languettes centrales
3. Introduisez la languette arrière dans l'encoche de la console.

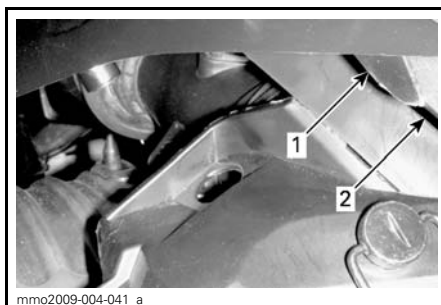

TYPIQUE

1. Languette arrière
2. Encoche de la console
4. Accrochez l'attache en caoutchouc.

23) Flancs inférieurs

⚠ AVERTISSEMENT

Ne faites jamais fonctionner le moteur alors que les flancs sont ouverts ou déposés.

Dépose du flanc inférieur

1. Déposez le flanc supérieur comme expliqué ci-dessus.
2. Faites tourner la fixation d'un quart de tour dans le sens inverse des aiguilles d'une montre pour le débloquer.

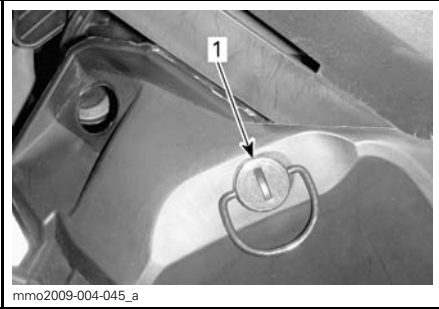

1. Fixation

3. Poussez l'ergot vers l'intérieur et maintenez-le, puis tirez le panneau vers le haut et l'arrière.



1. Ergot de verrouillage

Installation du flanc inférieur

1. Introduisez les ergots inférieurs dans les encoches du pan inférieur.

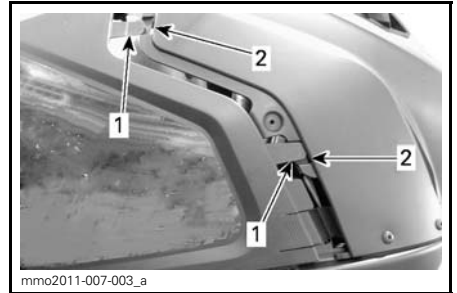

1. Ergots inférieurs
2. Encoches du pan inférieur

2. Introduisez les ergots inférieurs dans les encoches du pan inférieur.
3. Poussez le flanc vers l'avant.
4. Insérez le pion du flanc dans le trou du tunnel

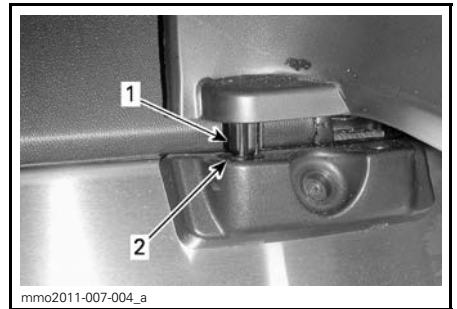

1. Pion du flanc
2. Trou du tunnel

5. Verrouillez la fixation en la faisant tourner d'un quart de tour dans le sens des aiguilles d'une montre.

24) Protège-courroie de distribution

Dépose du protège-courroie de distribution

⚠ AVERTISSEMENT

NE faites JAMAIS fonctionner le moteur :

- Sans les protections et le protège-courroie de distribution correctement mis en place.
- Avec le capot et/ou les panneaux latéraux ouverts ou retirés.

NE tentez JAMAIS de procéder à des ajustements des pièces mobiles alors que le moteur tourne.

Enlevez le capuchon du cordon coupe-circuit du commutateur de coupure du moteur.

Déposez les flancs gauches comme expliqué dans la présente sous-section.

Retirez la goupille.

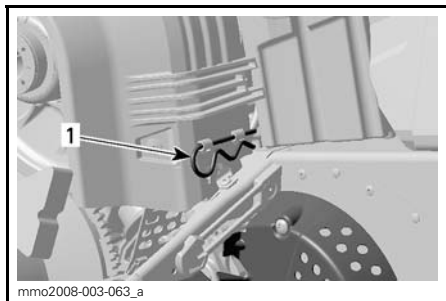

TYPIQUE

1. Goupille

Soulevez la partie arrière du protège-courroie puis extrayez-le des pattes avant en faisant pivoter le protège-courroie vers l'extérieur.

Mise en place du protège-courroie de distribution

Lors de la réinstallation du protège-courroie, positionnez la partie découpée vers l'avant de la motoneige.

Placez l'encoche avant gauche du protège-courroie sur la patte la plus longue.

Faites pivoter le protège-courroie vers l'intérieur pour insérer la patte la plus courte dans l'encoche droite.



1. Pattes

Placez le passe-fil sur la tige de retenue.

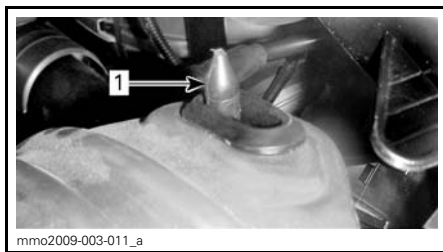

1. Tige de retenue

Placez la partie arrière du protège-courroie sur le dispositif de retenue et fixez-le à l'aide de la goupille.

REMARQUE: Le protège-courroie est volontairement légèrement surdimensionné pour maintenir une tension sur ses broches et mécanismes de retenue et éviter un bruit et des vibrations inutiles. Il est important de maintenir sa tension lors de la réinstallation.

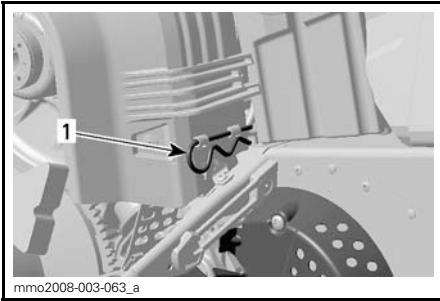

1. Goupille

25) Guidon inclinable

69 YETI Army 600 E-TEC

Le guidon est réglable en hauteur. Vous pouvez régler le guidon sur 4 positions.



fmo2009-004-092

69 YETI Army 800 E-TEC

Pour régler la hauteur du guidon, procédez comme suit :

1. Tirez la manette de verrouillage vers le haut.

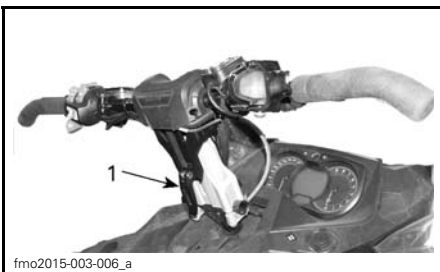

fmo2015-003-006_a

1. Manette de verrouillage

2. Amenez le guidon à la position souhaitée et abaissez la manette pour verrouiller le guidon.

26) Étrangleur

59 YETI 550

Reportez-vous aux consignes appropriées dans la section *CONSIGNES D'UTILISATION*.

Cet appareil dispose d'une poignée à trois positions afin de faciliter le démarrage à froid.

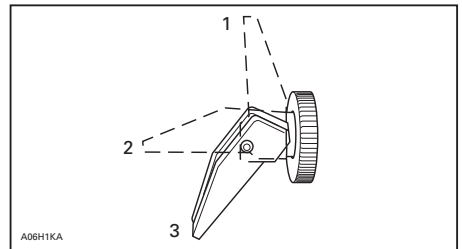

1. OFF
2. Position 2
3. Position 3

Démarrage à froid

REMARQUE: N'actionnez pas l'accélérateur alors que l'étrangleur est actif.

Placez l'étrangleur en position 3 et faites démarrer le moteur. Dès que le moteur démarre, placez l'étrangleur la position 2. Après quelques secondes (10 secondes maximum) mettez l'étrangleur sur OFF.

REMARQUE: Par temps très froid, avec des températures inférieures à - 20°C, vous devrez peut-être passer l'étrangleur de la position OFF à la position 1 plusieurs fois après le démarrage du moteur.

Démarrage à chaud

Démarez le moteur sans étrangleur. Si le moteur ne démarre pas après 2 tentatives en tirant sur la corde ou 2 tentatives de 5 secondes avec le démarreur électrique, placez l'étrangleur

en position 2. Démarrez le moteur sans étrangleur. Dès que le moteur démarre, placez l'étrangleur sur OFF.

27) Siège passager (1+1)

69 YETI 550

⚠ AVERTISSEMENT

Chaque passager doit être en mesure de placer ses pieds fermement sur les repose-pieds et d'agripper les poignées pendant tout le trajet. Ces critères sont importants à respecter car il faut pouvoir assurer au passager une certaine stabilité afin de réduire les risques d'éjection.

Dépose du siège passager

Pour déposer le siège passager, procédez comme suit :

1. Débranchez le connecteur des accessoires en tirant dessus.

REMARQUE: Le connecteur se trouve à gauche du compartiment de stockage.



1. Connecteur pour accessoires
2. Installez la fiche en caoutchouc sur le connecteur.
3. Enfoncez le loquet puis soulevez l'arrière du siège.

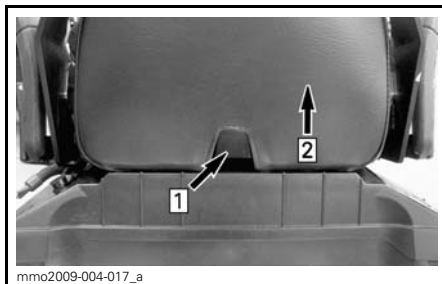

Étape 1: Enfoncez le loquet

Étape 2: Soulevez l'arrière du siège

4. Faites glisser le siège vers l'arrière et écartez-le.

Mise en place du siège du passager

Pour mettre en place le siège passager, procédez comme suit :

1. Orientez le siège passager vers l'avant et placez-le sur le couvercle du compartiment de stockage.
2. Inclinez légèrement le siège passager vers l'avant et engagez les deux crochets du siège dans les encoches du couvercle du compartiment de stockage.

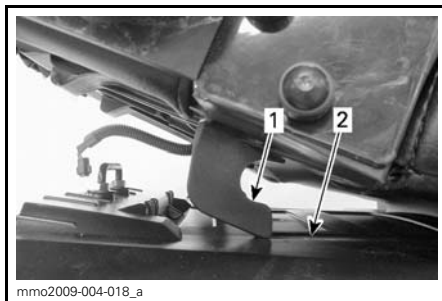

1. Crochet du siège
2. Encoche

3. Poussez le siège passager vers le siège conducteur et appuyez fortement sur la partie arrière pour verrouiller le siège passager en position.

REMARQUE: Vous sentirez très distinctement un déclic. Vérifiez soigneusement que le siège est bien fixé ; pour cela, tirez dessus.

⚠ AVERTISSEMENT

Vérifiez que le siège est correctement verrouillé en place avant d'utiliser le véhicule.

4. Branchez le connecteur pour accessoires.

28) Boîte de rangement

69 YETI 550

Ouverture/fermeture de la boîte de rangement

Pour ouvrir le couvercle de la boîte de rangement, détachez les deux attaches en caoutchouc puis soulevez le couvercle.



1. Attache en caoutchouc

Pour le fermer, refermez le couvercle de manière à insérer les picots du couvercle dans les œillets de la boîte. Attachez les attaches en caoutchouc.

Retrait/installation de la boîte de rangement

Pour retirer la boîte de rangement du véhicule, ouvrez le couvercle et retirez les quatre vis maintenant la boîte de rangement sur le porte-bagages arrière. Conservez les vis pour une installation ultérieure.

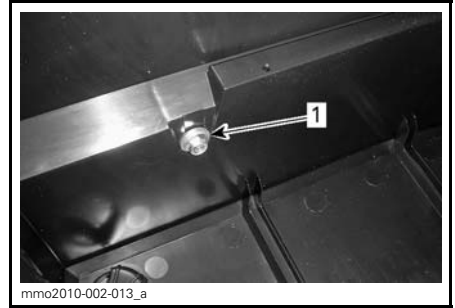

INTÉRIEUR DE LA BOÎTE DE RANGEMENT
1. Vis de fixation

Pour installer la boîte de rangement, veillez à ce que la surface du tunnel soit propre. Placez la boîte de rangement dans les rails du porte-bagages arrière.

Fixez-la à l'aide des quatre vis. Serrez à $10\text{ N}\cdot\text{m} \pm 1\text{ N}\cdot\text{m}$.

29) Commutateur de mode ECO/Standard/Sport (900 ACE uniquement)

Le commutateur de mode est situé du côté gauche du réservoir de carburant.



TYPIQUE - CÔTÉ GAUCHE DU RÉSERVOIR DE CARBURANT
1. Commutateur de mode

Il sert à activer ou désactiver les modes Eco/Standard/Sport.

Reportez-vous à la sous-section des **MODES DE FONCTIONNEMENT** pour les détails.

CARBURANT ET HUILE

Spécifications carburant

AVIS N'utilisez jamais de la vieille essence. L'essence s'oxyde, ce qui provoque une perte d'octane, la production de composants volatiles ainsi que de dépôts de gomme et de vernis qui peuvent endommager le circuit de carburant.

Le mélange de carburant et d'alcool varie selon les pays et régions. Votre véhicule a été conçu pour fonctionner avec les carburants recommandés. Vous devez cependant être vigilant quant aux points suivants.

- L'utilisation de carburants contenant de l'alcool au-delà du pourcentage spécifié par la réglementation n'est pas recommandée et peut entraîner les problèmes suivants dans les composants du circuit de carburant :
 - Difficultés de démarrage et de fonctionnement.
 - Détérioration des pièces en caoutchouc ou en plastique.
 - Corrosion des pièces métalliques.
 - Dommages des pièces internes du moteur.
- Procédez régulièrement à une inspection à la recherche de fuites de carburant ou d'autres anomalies du circuit de carburant si vous suspectez que la présence d'alcool dans le carburant est supérieure à la réglementation en vigueur.
- Les carburants contenant de l'alcool attirent et retiennent l'humidité, ce qui peut entraîner la séparation des phases du carburant et occasionner des problèmes de performances du moteur ou endommager ce dernier.

Carburant recommandé

Utilisez de l'essence sans plomb ayant une teneur MAXIMALE de 10 % d'éthanol. L'essence utilisée doit comporter l'indice d'octane minimal suivant :

TYPE DE CARBURANT	MOTEUR	INDICE D'OCTANE MINIMUM
Carburant qui peut contenir un maximum de 10 % d'éthanol	550F 600 HO E-TEC 800 R E-TEC 600 ACE 900 ACE	95 E10

AVIS Utilisez un indice d'octane correspondant au type de carburant. N'expérimentez jamais d'autres carburants. Le moteur ou le système de carburant pourraient être endommagés par l'utilisation d'un carburant inapproprié.

Additifs antigels pour carburant

Lors de l'utilisation de carburant oxygéné, un antigel pour conduites ou un additif absorbant l'eau n'est pas utile et ne doit pas être employé.

Lors de l'utilisation de carburant non-oxygéné, il est conseillé d'utiliser un antigel à base d'isopropyle à raison de 150 ml d'antigel par 40 L d'essence.

Ces précautions permettront de limiter le risque de formation de gel dans les carburateurs ou autres composants du circuit de carburant, ce qui est parfois susceptible de provoquer d'importants dégâts au niveau du moteur.

REMARQUE: Utilisez uniquement un antigel sans alcool méthylique.

Procédure de remplissage

Dévissez pour remplir le réservoir puis serrez complètement.

⚠ AVERTISSEMENT

- Arrêtez toujours le moteur avant de faire le plein. Ouvrez lentement le bouchon.
- En présence de pression différentielle (sifflement lors du desserrage du bouchon du réservoir), faites vérifier et/ou réparer le véhicule avant de l'utiliser.
- Le carburant est inflammable et risque d'exploser dans certaines conditions.
- N'utilisez jamais une flamme nue pour vérifier le niveau de carburant.
- Ne fumez pas. Restez à l'écart des flammes et des étincelles.
- Travaillez systématiquement dans une pièce bien ventilée.
- Ne remplissez jamais trop le réservoir d'essence pour ensuite laisser le véhicule exposé à la chaleur. Lorsque la température augmente, le carburant se dilate et risque de déborder.
- Essuyez toujours le carburant répandu sur le véhicule.

REMARQUE: Ne vous installez pas sur la selle si le bouchon du réservoir n'est pas en place.

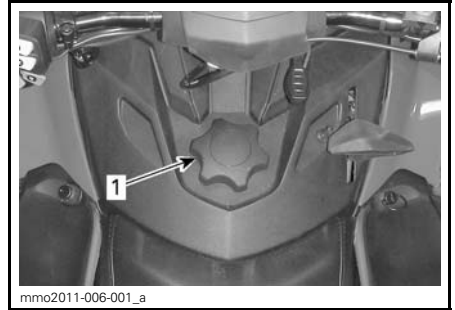

1. Bouchon de réservoir d'essence

Huile recommandée

550F, 600 HO E-TEC et 800R E-TEC

HUILE D'INJECTION RECOMMANDÉE

MOTEURS	HUILE D'INJECTION XPS (N/P 619 590 100)	HUILE SYNTHÉTIQUE 2 TEMPS XPS (N/P 619 590 106)
550F	✓	✓
600 HO E-TEC		✓
800R E-TEC		✓

AVIS La boîte de vitesses de la présente motoneige a été élaborée et validée avec de l'huile XPS™ recommandée par BRP. BRP incite fortement à toujours utiliser son huile XPS recommandée. Les dégâts provoqués par une huile qui n'est pas adaptée au moteur ne seront pas couverts par la garantie limitée de BRP.

AVIS Vérifiez le niveau et rajoutez de l'huile chaque fois que vous faites le plein.

600 ACE et 900 ACE

MOTEUR	HUILE MOTEUR RECOMMANDÉE
600 ACE 900 ACE	HUILE SYNTHÉTIQUE XPS 4 TEMPS (TOUT TEMPS) (N/P 619 590 114)

AVIS Le moteur de la présente motoneige a été élaboré et validé avec de l'huile synthétique 4 temps BRP XPS™. BRP recommande fortement de toujours utiliser son huile synthétique 4 temps XPS. Les dégâts provoqués par une huile qui n'est pas adaptée au moteur ne seront pas couverts par la garantie limitée de BRP.

En cas d'indisponibilité de l'huile recommandée, utiliser une huile à base synthétique SAE 0W40 qui répond au moins aux exigences du classement SM de l'API.

Vérification du niveau d'huile d'injection

Le réservoir d'huile d'injection se trouve derrière le flanc droit. Reportez-vous au paragraphe *COMMANDES, INSTRUMENTS ET ÉQUIPEMENT* pour la procédure d'ouverture.

Maintenez toujours le niveau d'huile d'injection recommandé dans le réservoir d'huile d'injection.

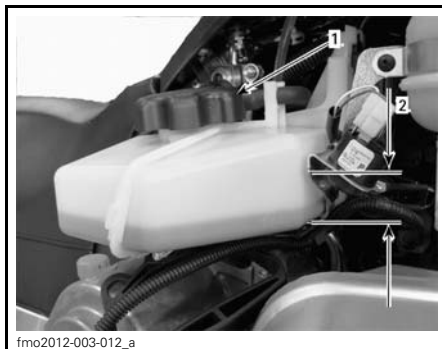

fmo2012-003-012_a

TYPIQUE

1. Réservoir d'huile d'injection
2. Repères de niveau (1/4, 1/2, 3/4)

AVIS Vérifiez le niveau et rajoutez de l'huile chaque fois que vous faites le plein.

Pour ajouter de l'huile d'injection

Déposez le capuchon du réservoir d'huile d'injection.

Ajoutez de l'huile d'injection. Ne remplissez pas trop.

Réinstallez le bouchon et serrez à fond.

AVIS Ne confondez pas le bouchon du réservoir d'huile et celui du réservoir d'essence.

⚠ AVERTISSEMENT

Essuyez tout déversement d'huile. L'huile chaude est hautement inflammable.

PÉRIODE DE RODAGE

Utilisation pendant le rodage

Une période de rodage de 10 heures de fonctionnement ou 500 km est nécessaire pour le véhicule.

Au terme de la période de rodage, le véhicule devrait être inspecté par un concessionnaire Lynx agréé. Reportez-vous à la section *ENTRETIEN*.

Moteur.

Pendant la période de rodage :

- Évitez tout fonctionnement prolongé à pleins gaz.
- Évitez les accélérations soutenues.
- Évitez les vitesses de croisière prolongées.
- Évitez les surchauffes du moteur.

Toutefois, des accélérations de courte durée et des variations de vitesse contribuent à un bon rodage.

Pendant les premières heures du rodage, le système de gestion du moteur contrôlera certains des paramètres du moteur, ce qui en réduira les performances.

Modèles E-TEC

Pendant une période prédéfinie, le système de gestion du moteur contrôle des paramètres du moteur.

La durée dépend du volume de carburant. Environ deux réservoirs seront nécessaires au rodage.

Au cours de cette période :

- Les performances et le comportement du moteur ne seront pas optimaux.
- La consommation de carburant et d'huile sera supérieure.

Moteur 550 uniquement

Pour une protection supplémentaire au cours du rodage initial du moteur, 500 ml de l'huile d'injection recommandée doivent être ajoutés au carburant lors du premier plein. Faites nettoyer les bougies d'allumage après le rodage.

Courroie de distribution

Une courroie de distribution neuve nécessite un rodage de 50 km.

Au cours de la période de rodage :

- Évitez les accélérations et décélérations excessives.
- Évitez de tracter une charge.
- Évitez les randonnées à vitesse élevée.

MODES DE FONCTIONNEMENT (900 ACE UNIQUEMENT)

⚠ AVERTISSEMENT

Lors du changement de mode de fonctionnement, veillez à garder le parfait contrôle de votre environnement.

Mode ECO (mode d'économie de carburant)

Lorsque le mode ECO est sélectionné (mode d'économie de carburant), le couple et la vitesse du véhicule sont limités et une vitesse de croisière optimale est maintenue afin de réduire la consommation de carburant.

Une fois activé, le mode ECO reste actif tant qu'il n'est pas désactivé par l'opérateur.

Mode Standard

Un témoin de mode Standard est allumé sur l'indicateur multifonctionnel pour confirmer le mode de fonctionnement actif.

Mode Sport

⚠ AVERTISSEMENT

Veillez à informer le passager qu'il doit bien se tenir avant d'activer le mode Sport. Le mode Sport fournit une accélération accrue.

Lorsqu'il est sélectionné, le mode Sport fournit une réponse instantanée du moteur et des accélérations plus rapides que le mode Standard ou ECO.

Une fois activé, le mode Sport reste actif tant qu'il n'est pas désactivé par l'opérateur.

Changement de modes de fonctionnement

Utilisez le commutateur de mode ECO/Standard/Sport pour faire défiler les niveaux de puissance, d'ECO (puissance réduite) à Standard (pleine puissance) et à Sport (réponse accrue).

Pour augmenter la puissance, remontez le commutateur. Pour diminuer la puissance, abaissez le commutateur.

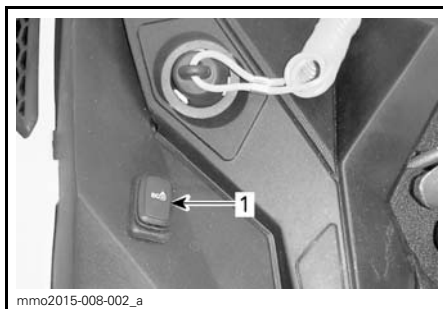

**TYPIQUE - CÔTÉ GAUCHE DU RÉSERVOIR
DE CARBURANT**

1. Commutateur de mode

En mode Sport, pour activer le mode Standard, appuyez une fois sur la partie inférieure du commutateur.

En mode Sport, pour activer le mode ECO, appuyez deux fois sur la partie inférieure du commutateur.

En mode Standard, pour activer le mode ECO, appuyez une fois sur la partie inférieure du commutateur.

⚠ AVERTISSEMENT

Veillez à informer le passager qu'il doit bien se tenir avant d'activer le mode Sport. Le mode Sport fournit une accélération accrue.

En mode Standard, pour activer le mode Sport, appuyez une fois sur la partie supérieure du commutateur.

En mode ECO, pour activer le mode Sport, appuyez deux fois sur la partie supérieure du commutateur.

En mode ECO, pour activer le mode Standard, appuyez deux fois sur la partie supérieure du commutateur.

⚠ AVERTISSEMENT

Lors du réglage des modes, veillez à garder le contrôle de votre environnement (autres motoneiges, obstacles ou personnes).

Modes de la clé d'apprentissage

La clé d'apprentissage fournit un mode de fonctionnement où le couple du moteur et la vitesse sont limités.

REMARQUE: La programmation initiale de la clé d'apprentissage peut limiter la vitesse à 40 km/h ou 70 km/h. Consultez le concessionnaire Lynx agréé pour modifier ce réglage.

Trois niveaux sont disponibles pour le mode de clé d'apprentissage.

Modification des réglages de la clé d'apprentissage

Pour changer le réglage de la clé d'apprentissage, procédez comme suit :

1. Appuyez sur le bouton START/marche arrière électronique pour réactiver le circuit électrique et installez la clé NORMAL sur le coupe-circuit du moteur.
2. Attendez que l'infocentre termine ses tests d'autocontrôle et affiche le message de reconnaissance de la clé.

Indicateur analogique/numérique

3. Appuyez sur le bouton SET jusqu'à ce que LEARN soit visible sur l'écran numérique de l'infocentre.

Indicateur analogique/numérique multifonction

4. Appuyez une fois sur le bouton MODE puis appuyez sur le bouton SET jusqu'à ce que LEARN soit visible sur le centre numérique de l'indicateur.

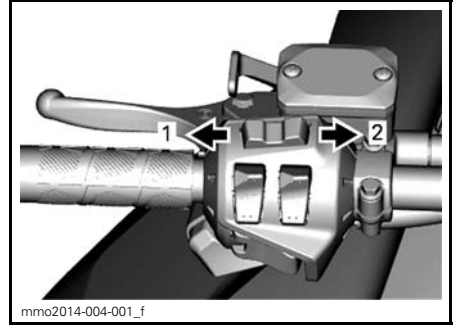

INDICATEUR MULTIFONCTION

1. Fonction MODE
2. Fonction SET

Tous modèles

5. Utilisez l'interrupteur de chauffage des poignées pour déplacer le réglage de la clé de 1 à 3.

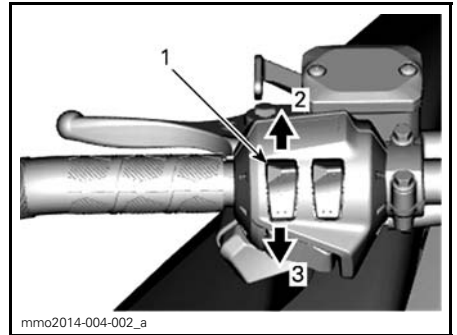

TYPIQUE

1. Interrupteur de chauffage des poignées
2. Plus chaud
3. Plus froid

REMARQUE: Le réglage 1 est le couple disponible le plus faible, tandis que le réglage 3 est le plus élevé pour la clé d'apprentissage.

6. Après quelques secondes, le réglage est automatiquement confirmé et enregistré.

REMARQUE: Le réglage de vitesse de la clé est applicable à n'importe quelle clé du même type utilisée sur une motoneige spécifique. Le même type de clé utilisé sur une motoneige différente peut donc avoir un réglage de vitesse différent.

REMARQUE: Les performances du véhicule peuvent varier en fonction des conditions de conduite.

CONSIGNES D'UTILISATION

Procédure de démarrage du moteur

Procédure

1. Mettez le frein de stationnement.
2. Contrôlez à nouveau le fonctionnement de la manette d'accélérateur.
3. Mettez votre casque.
4. Vérifiez que le capuchon du cordon coupe-circuit est couplé au commutateur de coupure du moteur et que le cordon est attaché à un œillet sur vos vêtements.
5. Vérifiez que le commutateur d'arrêt d'urgence du moteur est sur ON (vers le haut).
6. Appuyez sur le bouton START pour actionner le démarreur électrique et faire démarrer le moteur. Relâchez le bouton dès que le moteur démarre.

AVERTISSEMENT

N'actionnez jamais la manette d'accélérateur au démarrage du moteur.

AVIS N'activez pas le démarreur électrique pendant plus de 10 secondes à la fois. Laissez le démarreur au repos pendant au moins 30 secondes entre les tentatives de démarrage pour permettre au dispositif de refroidir.

7. Relâchez le frein de stationnement.

REMARQUE: Dans le cas d'un démarrage à froid initial, ne relâchez pas le frein de stationnement. Effectuez la procédure de *PRÉCHAUFFAGE DU VÉHICULE* expliquée ci-dessous.

Démarrage d'urgence

Modèles 600 ACE et 900 ACE

Ne tentez pas de procédure de démarrage d'urgence. Faites recharger ou remplacer la batterie.

Modèles 550 F, 600 HO E-TEC et 800R E-TEC

Si le démarreur ne fonctionne pas et que vous avez suivi les consignes de la *PROCÉDURE DE DÉMARRAGE DU MOTEUR*, faites démarrer le moteur à l'aide du démarreur à rappel ou de la corde de démarrage d'urgence comme suit :

Démarrer à l'aide d'une corde de démarrage d'urgence

Le moteur peut être démarré à l'aide de la corde de démarrage d'urgence fournie avec le kit d'outils. Procédez comme suit :

1. Déposez le protège-courroie.

AVERTISSEMENT

N'enroulez pas la corde de démarrage autour de votre main. Ne tenez la corde que par la poignée. Ne démarrez pas la motoneige avec la poulie d'entraînement sauf en cas d'extrême urgence. Faites réparer la motoneige dès que possible.

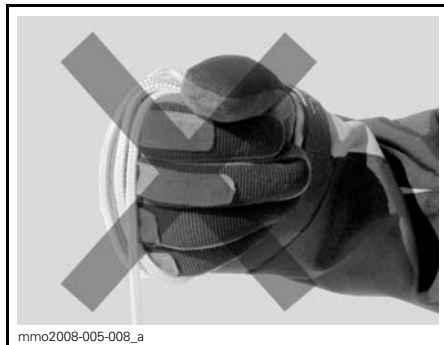

- Attachez une extrémité de la corde d'urgence à la poignée à rappel.

REMARQUE: La prise des bougies d'allumage peut servir de poignée d'urgence.

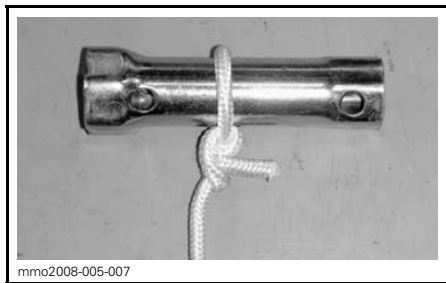

- Attachez l'autre extrémité de la corde d'urgence à l'attache de démarrage du kit d'outils.

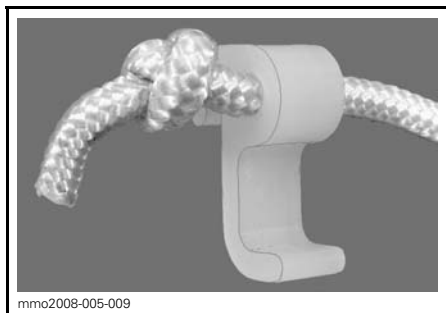

- Fixez l'attache à la poulie d'entraînement.

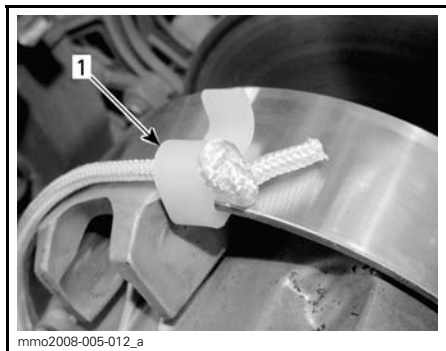

- Emplacement d'installation de l'attache

- Enroulez la corde autour de la poulie d'entraînement. Lorsque vous tirez, la poulie doit tourner dans le sens inverse à celui des aiguilles d'une montre.

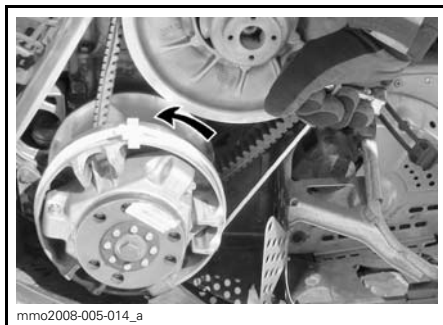

- Tirez sur la corde d'un mouvement ferme et sec, de sorte que la corde se libère de la poulie d'entraînement.

⚠ AVERTISSEMENT

Lors du démarrage de la motoneige en situation d'urgence à l'aide de la poulie d'entraînement, ne remettez pas en place le protège-courroie et ramenez la motoneige pour la faire réparer.

Procédure de démarrage d'un moteur à carburateur (modèle 550)

Procédure

- Contrôlez de nouveau le fonctionnement de la manette d'accélérateur.
- Vérifiez que le cordon coupe-circuit (clé DESS) est en place et que le cordon est attaché à un œillet de votre vêtement.
- Vérifiez que le coupe-circuit est en position ON.
- Activez l'étrangleur en respectant les consignes ci-dessous.

Utilisation de l'étrangleur

Démarrage initial à froid lorsque la température est inférieure à -10°C

REMARQUE: N'actionnez pas l'accélérateur alors que l'étrangleur est actif.

Placez l'étrangleur en position 3.

REMARQUE: Une fois le moteur démarré, laissez-le accélérer jusqu'à ce que le moteur ralentisse. Fermez l'étrangleur afin de permettre le mélange air/carburant.

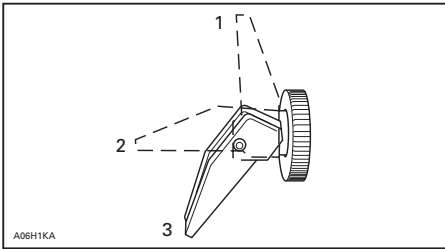

1. OFF
2. Position 2
3. Position 3

Démarrage initial à froid lorsque la température est supérieure à -10°C

Placez l'étrangleur en position 2.

REMARQUE: Fermez l'étrangleur afin de permettre le mélange air/carburant.

Démarrage à chaud

Démarrez le moteur sans étrangleur. Si le moteur ne démarre pas après 2 tentatives en tirant sur la corde ou 2 tentatives de 5 secondes avec le démarreur électrique, placez l'étrangleur en position 2. Démarrez le moteur sans étrangleur. Dès que le moteur démarre, placez l'étrangleur sur OFF.

Préchauffage du véhicule

Avant chaque trajet, le véhicule doit être préchauffé de la manière suivante :

1. Faites démarrer le moteur comme expliqué dans la *PROCÉDURE DE DÉMARRAGE DU MOTEUR* ci-dessus.
2. Laissez le moteur se réchauffer pendant 1 à 2 minutes au régime de ralenti.

REMARQUE: Il n'est pas recommandé de laisser le moteur tourner au régime de ralenti pendant plus de 10 minutes.

3. Desserrez le frein de stationnement.
4. Accélérez jusqu'à ce que la poulie d'entraînement se mette en prise. Conduisez à faible vitesse pendant les 2 à 3 premières minutes

AVIS Si le véhicule ne bouge pas lorsque vous mettez les gaz, arrêtez le moteur, enlevez le capuchon du cordon coupe-circuit du commutateur de coupure du moteur, et effectuez les opérations suivantes.

- Vérifiez que les patins ne sont pas collés au sol. Soulevez un patin à la fois par sa poignée, puis reposez-le.
- Vérifiez si la chenille est collée au sol. Soulevez l'arrière de la motoneige suffisamment pour décoller la chenille du sol puis reposez-le.
- Vérifiez que de la neige dure ou de la glace ne s'est pas accumulée sur la suspension arrière, ce qui pourrait interférer avec la rotation de la chenille. Nettoyez la zone.

⚠ ATTENTION Utilisez des techniques de levage adaptées, notamment en utilisant la force de vos jambes. N'essayez pas de soulever l'une des extrémités du véhicule si c'est au-delà de vos forces.

⚠ AVERTISSEMENT

Assurez-vous que le capuchon du cordon coupe-circuit est enlevé avant de vous placer devant le véhicule, de vous approcher de la chenille ou des éléments de la suspension arrière.

REMARQUE: Sur les modèles E-TEC, le préchauffage se fait par commande électronique. Pendant cette période (jusqu'à 10 minutes en fonction de la température ambiante), le régime du moteur est limité.

Fonctionnement de la boîte de vitesses**AVIS**

- Mettez toujours la boîte de vitesses en 1^{re} lorsque vous tractez une charge.
- Mettez toujours la boîte de vitesses au point mort (N) lorsque vous êtes en stationnement.
- Mettez complètement à l'arrêt et serrez le frein avant de passer en marche arrière ou de revenir en marche avant. Attendez le déclenchement de l'alarme pour la marche arrière avant d'activer la poignée de gaz.

Point mort

Lorsque la boîte de vitesses est au point mort (N), elle fait en sorte que les poulies ne sont plus en prise avec la chenille.

Passage en marche arrière

Pour enclencher la marche arrière, procédez comme suit :

1. Arrêtez complètement le véhicule.
2. Serrez le frein et maintenez-le serré.
3. Le moteur tournant au ralenti, sélectionnez la marche arrière (R pour « reverse ») à l'aide du levier de changement de vitesse.

REMARQUE: Il est indispensable d'enfoncer le bouton du levier de vitesse pour faire passer celui-ci du point mort à la marche arrière.

4. Appuyez doucement sur la manette d'accélérateur.

⚠ AVERTISSEMENT

La vitesse de marche arrière n'est pas limitée. Faites toujours preuve de prudence car une marche arrière rapide peut provoquer la perte de stabilité du véhicule. Restez assis en permanence. Vérifiez l'absence d'obstacles ou de personnes avant de reculer.

Passage en marche avant

Le véhicule comporte deux vitesses en marche avant.

Pour enclencher une vitesse en marche avant, procédez comme suit :

1. Arrêtez complètement le véhicule.
2. Serrez le frein et maintenez-le serré.
3. Le moteur tournant au ralenti, sélectionnez la marche avant lente (1) ou rapide (2) à l'aide du levier de changement de vitesse.
4. Appuyez doucement sur la manette d'accélérateur.

REMARQUE: Ne changez pas de sens de marche lorsque le véhicule est en mouvement. Quand vous passez de la 1^{re} à la 2^e ou inversement ou en marche arrière, le véhicule doit être à l'arrêt (le véhicule ne bouge pas et le régime est au ralenti).

Arrêt du moteur

Relâchez la manette d'accélérateur et attendez que le moteur revienne au ralenti.

Coupez le moteur soit à l'aide du commutateur d'arrêt d'urgence du moteur, soit en extrayant le capuchon du cordon coupe-circuit du commutateur de coupure du moteur.

⚠ AVERTISSEMENT

Retirez toujours le capuchon du cordon coupe-circuit du commutateur de coupure du moteur lorsque vous n'utilisez pas la motoneige, afin d'éviter un démarrage accidentel, une utilisation non autorisée ou un vol.

Remorquer un accessoire

Utilisez toujours une barre de traction rigide pour remorquer un élément. Les accessoires remorqués doivent être dotés de réflecteurs de chaque côté et à l'arrière. Conformez-vous aux règlements en vigueur en matière de feux-stop.

⚠ AVERTISSEMENT

Ne remorquez jamais un accessoire avec une corde. Utilisez toujours une barre de traction rigide. La corde peut provoquer une collision entre l'objet et la motoneige en cas de décélération rapide ou en descente.

Remorquer une autre motoneige

Si une motoneige est en panne et doit être remorquée, utilisez une barre de remorquage rigide. Déposez la courroie de distribution de la motoneige en panne, reportez-vous au paragraphe *COURROIE DE DISTRIBUTION* dans la sous-section *PROCÉDURES D'ENTRETIEN* et remorquez le véhicule à vitesse modérée.

AVIS Retirez toujours la courroie de distribution de la motoneige remorquée afin d'éviter d'endommager la courroie et le système d'entraînement.

En situation d'urgence, en l'absence de barre de traction rigide, vous pouvez utiliser une corde. Faites preuve

d'une extrême prudence. Dans certaines zones, cette manœuvre est illégale. Contactez les autorités locales.

Retirez la courroie de distribution, attachez la corde aux axes des patins. Demandez à quelqu'un de s'installer sur l'engin remorqué afin d'activer le frein si nécessaire. Tractez à faible vitesse.

AVIS Afin d'éviter d'endommager la direction, ne fixez pas la corde aux boucles des patins (poignées).

⚠ AVERTISSEMENT

Roulez à une vitesse modérée lorsque vous remorquez une motoneige en panne. Faites preuve d'une extrême prudence.

RÉGLAGE DU VÉHICULE

⚠ AVERTISSEMENT

Le réglage des suspensions pourrait affecter la maniabilité du véhicule. Prenez systématiquement le temps de vous familiariser avec le comportement du véhicule après avoir procédé au réglage des suspensions.

La manipulation et le confort de la motoneige dépendent des réglages de la suspension.

Le choix des réglages varie suivant la charge transportée, le poids du conducteur, ses préférences, la vitesse et les conditions du terrain.

⚠ AVERTISSEMENT

Avant de procéder à tout réglage de la suspension, n'oubliez pas :

- Stationnez dans un lieu sûr.
- Retirez le capuchon du cordon coupe-circuit du commutateur de coupure du moteur.
- Si l'avant ou l'arrière du véhicule doit être soulevé, veillez à ce que le dispositif de levage soit stable et sûr.

⚠ ATTENTION N'essayez pas de soulever le véhicule sans aide. Utilisez un appareil de levage adéquat pour éviter les blessures.

Vous trouverez ci-dessous les opérations permettant de régler la suspension.

Effectuez un réglage à la fois. Il peut par exemple être nécessaire de régler le ressort central après avoir réglé les ressorts avant. Essayez la motoneige dans les mêmes conditions ; piste, vitesse, neige, position de conduite, etc. Modifiez un réglage et procédez à un nouveau test. Procédez de manière méthodique jusqu'à ce que vous soyez satisfait.

RÉGLAGES EN USINE DE LA PRÉCHARGE DES AMORTISSEURS ARRIÈRE ET AVANT

MODÈLE	BRAS AVANT	BRAS ARRIÈRE
59 YETI 550	11 mm / position came n°4	7 mm / position came n°2
69 YETI Army 600 E-TEC	11 mm / position came n°4	12 mm / position came n°4
69 YETI Army 800 E-TEC	11 mm / position came n°4	12 mm / position came n°4
59 YETI 600 ACE	10 mm / position came n°4	12 mm / position came n°4
69 YETI 600 ACE	11 mm / position came n°4	5 mm / position came n°1
69 YETI 900 ACE	11 mm / position came n°4	12 mm / position came n°4

Réglages de la suspension arrière

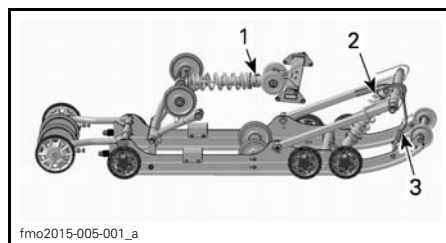

SUSPENSION ARRIÈRE PPS-5900A

1. Ressort arrière
2. Ressort central
3. Sangle d'arrêt

AVIS Lors de tout réglage de la suspension arrière, contrôlez la tension de la chenille et modifiez-la si nécessaire.

Longueur de la sangle d'arrêt (transfert de poids)

Conduisez à faible vitesse puis accélérez à fond.

Notez le comportement de direction.

Réglez la longueur de la sangle d'arrêt en conséquence.

AVIS Lors de toute modification de la longueur de la sangle d'arrêt, vous devez également régler la tension de la chenille.

TABLEAU DE RÉFÉRENCE	
TRANSFERT DE POIDS (PRESSION SUR LES PATINS)	SOLUTION
Confortable : bon transfert de poids (faible pression)	Aucun réglage nécessaire
Léger : transfert de poids trop important (le véhicule se soulève du sol)	Sangle trop longue, raccourcissez-la
Lourd : transfert de poids insuffisant (pression importante)	Sangle trop courte, rallongez-la

Raccourcissez ou rallongez la sangle en la fixant dans un orifice différent.

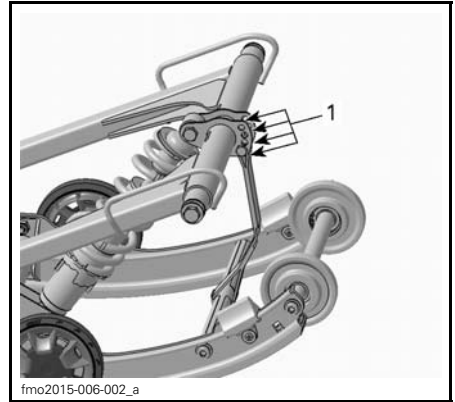

TYPIQUE

1. Orifices de réglage (sangle d'arrêt)

REMARQUE: Le raccourcissement de la sangle d'arrêt peut réduire le confort. Si le transfert de poids ressentie est trop important, essayez de le corriger en réglant d'abord les blocs de couplage.

Lorsque vous conduisez la motoneige dans une neige épaisse, il peut être nécessaire de modifier la longueur de la sangle d'arrêt et/ou de changer de position de conduite, de modifier l'angle de la chenille par rapport à la neige. L'habitude du conducteur à effectuer ces réglages et l'état de la neige orienteront le choix vers la combinaison la plus efficace.

Généralement, une sangle d'arrêt plus longue donne de meilleures performances dans la neige épaisse sur un terrain plat.

Précharge du ressort arrière

La tension du ressort arrière influence le confort, la hauteur de conduite et la compensation de charges.

Par ailleurs, la tension du ressort arrière transfère plus ou moins de poids sur l'avant de la motoneige. Par conséquent, le poids appliqué sur les patins est plus ou moins élevé. Ce réglage influence les performances de déplacement dans une épaisse couche de neige, les efforts nécessaires pour changer de direction et la maniabilité.

Un faible abaissement de la suspension dans des conditions de conduite très difficiles indique un bon choix du réglage des ressorts.

ACTION	RÉSULTAT
Augmentation de la tension	Suspension arrière plus ferme
	Partie arrière plus haute
	Meilleure capacité d'absorption des chocs
	Direction plus dure
Diminution de la tension	Suspension arrière plus molle
	Partie arrière plus basse
	Moins bonne capacité d'absorption des chocs
	Direction plus souple
	Meilleures performances et maniement plus aisé dans une épaisse couche de neige

Référez-vous à ce qui suit pour déterminer si la tension est correcte.

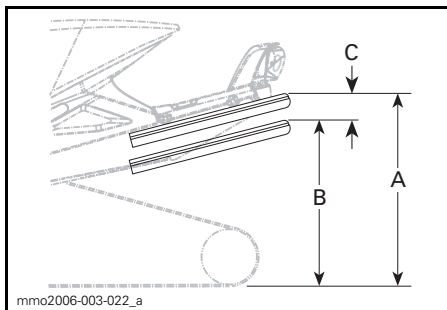

TYPIQUE — RÉGLAGE ADÉQUAT

- A. Suspension complètement détendue
- B. La suspension s'est affaissée avec le conducteur, le ou les passagers et la charge ajoutée
- C. Distance entre dimension "A" et "B", cf. tableau ci-dessous

"C"	MESURE À PRENDRE
50 à 75 mm	Aucun réglage nécessaire
Plus de 75 mm	Réglage trop souple, augmentez la tension
Moins de 50 mm	Réglage trop dur, diminuez la tension

REMARQUE: Si vous ne parvenez pas à atteindre la spécification avec les ressorts d'origine, consultez un concessionnaire Lynx agréé pour obtenir d'autres ressorts.

AVIS Pour augmenter la précharge du ressort, faites tourner la came de réglage gauche dans le sens des aiguilles d'une montre. Faites tourner la came droite dans le sens inverse.

Précharge du ressort central

La tension du ressort central influe sur la dureté de la direction, le maniement et l'absorption des chocs.

En outre, le réglage de la tension du ressort central modifie la pression qui s'exerce sur la chenille, et cela a donc un effet sur les performances lors d'un déplacement sur une épaisse couche de neige.

ACTION	RÉSULTAT
Augmentation de la tension	Direction plus souple
	Meilleure capacité d'absorption des chocs
	Meilleurs démarrages sur épaisse couche de neige
	Meilleures performances et maniement sur épaisse couche de neige
Diminution de la tension	Direction plus dure
	Moins bonne capacité d'absorption des chocs
	Meilleure tenue de piste

À l'aide de la clé de réglage des suspensions qui se trouve dans la boîte à outils, tournez la came de réglage jusqu'à la précharge souhaitée.

La position standard pour le modèle Army est la 2.

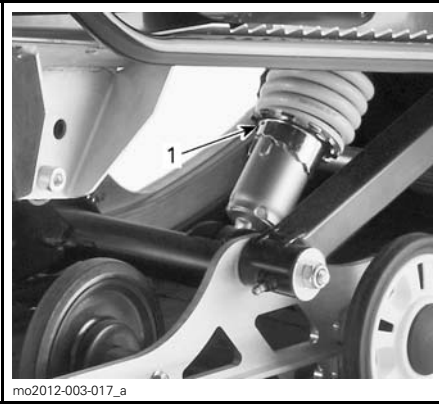

1. Came de réglage

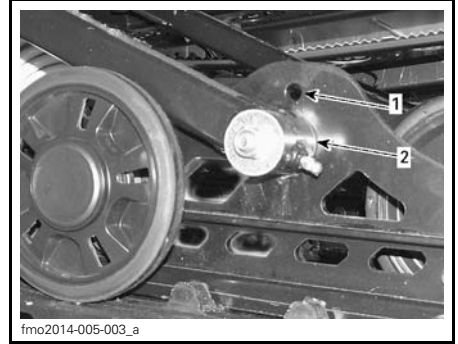

BRAS CENTRAL

1. Position 1
2. Position 2

Le bras central a deux positions. Lorsque vous utilisez la motoneige sur piste, en utilitaire ou en deux places, placez le bras central en position 1.

Lorsque la motoneige est utilisée dans la neige épaisse, il peut s'avérer nécessaire de placer le bras central en position 2.

Comportement du véhicule en fonction du réglage de la suspension

PROBLÈME	MESURES CORRECTIVES
Déviaton de la suspension avant.	Contrôlez l'alignement des patins et le réglage de la cambrure angulaire. Adressez-vous à un concessionnaire Lynx agréé. Réduisez la pression des patins au sol. – Augmentez la précharge du ressort central. – Réduisez la tension du ressort arrière.
La motoneige semble instable et semble pivoter autour de son centre.	Réduisez la pression du bras avant de la suspension arrière. – Réduisez la précharge du ressort central. – Augmentez la précharge du ressort arrière.
La direction semble trop lourde.	Réduisez la pression des patins au sol. – Augmentez la précharge du ressort central.
L'arrière de la motoneige semble trop rigide	Réduisez la précharge du ressort arrière.

PROBLÈME	MESURES CORRECTIVES
L'arrière de la motoneige semble trop souple	Augmentez la précharge du ressort arrière.
L'amortisseur avant de la suspension arrière est souvent enfoncé à fond de butée	Allongez la sangle d'arrêt. Augmentez la précharge du ressort central.
La chenille patine trop au démarrage.	Allongez la sangle d'arrêt.

TRANSPORT DU VÉHICULE

Vérifiez si les bouchons du réservoir d'huile et du réservoir à carburant sont en place.

Les remorques à plan inclinable peuvent aisément être équipées d'un système de treuil afin d'assurer une sécurité maximale pendant le chargement. Ne conduisez jamais votre motoneige sur une remorque ou sur tout autre type de remorque ou de véhicule. Nombre d'accidents ont été causés suite à des manœuvres impliquant une remorque. Fixez solidement votre véhicule, à l'avant comme à l'arrière, même pour les courts trajets. Vérifiez si tout le matériel est correctement fixé. Couvrez la motoneige lors du remorquage afin d'éviter de l'endommager sur la route.

Veillez à ce que votre remorque soit conforme aux normes en vigueur. Vérifiez si l'attelage et les chaînes de sécurité sont en place et si les freins, les clignotants et les feux de gabarit fonctionnent correctement.

ENTRETIEN

INSPECTION DE RODAGE

Après les 10 premières heures ou 500 km de fonctionnement, en fonction de la première échéance, votre véhicule doit être inspecté par un concessionnaire Lynx agréé. L'inspection de rodage est très importante et ne doit pas être négligée.

REMARQUE: L'inspection de rodage est aux frais du propriétaire du véhicule.

INSPECTION DE RODAGE (2 TEMPS)	
MOTEUR	Inspectez les supports moteur
	Inspectez le système d'échappement et vérifiez l'absence de fuites
	Serrez les vis du collecteur d'échappement au couple spécifié
	Vérifiez le niveau du liquide de refroidissement du moteur
	Réglez la pompe d'injection d'huile (modèle 550F)
CIRCUIT DE CARBURANT	Inspectez les conduits et raccords du circuit de carburant
	Inspectez le câble d'accélérateur
SYSTÈME D'EN-TRAÎNEMENT ET FREIN	Inspectez la courroie de distribution.
	Contrôlez visuellement la poulie d'entraînement
	Serrez la vis de fixation de la poulie d'entraînement au couple spécifié
	Inspectez la poulie réceptrice
	Réglez et alignez la chenille
	Changez l'huile de carter de chaîne / de boîte de vitesses
	Utilisez un anneau de joint NEUF lors du changement de l'huile de boîte de vitesses. Appliquez du LOCTITE 542 sur le filetage du bouchon (modèles XU)
	Réglez la chaîne d'entraînement (à l'exception des modèles avec boîte de vitesses)
	Vérifiez le niveau de liquide de frein
	Inspectez le flexible de frein, les plaquettes et le disque
DIRECTION	Inspectez le mécanisme de direction
	Inspectez les patins et lisses
CHÂSSIS	Serrez les vis pour châssis de forme pyramidale au couple spécifié
	Resserrez les vis de profil arrière (x6) à 40 N•m (uniquement modèles XU)
	Resserrez au couple spécifié les vis du bras triangulaire de forme pyramidale arrière (modèles XU 14 N•m)
SUSPENSION	Inspectez la suspension avant
	Inspectez la suspension arrière (y compris les sangles d'arrêt et les glissières)
	Lubrifiez les suspensions avant et arrière
SYSTÈME ÉLECTRIQUE	Inspectez les bougies (uniquement 550)

INSPECTION DE RODAGE (4 TEMPS)	
MOTEUR	Vérifiez l'absence de fuites aux joints et garnitures du moteur
	Inspectez le système d'échappement et vérifiez l'absence de fuites
	Vérifiez le niveau du liquide de refroidissement du moteur
	Changez l'huile et le filtre moteur
CIRCUIT DE CARBURANT	Inspectez les conduits et raccords du circuit de carburant
	Inspectez le câble d'accélérateur (sauf 900 ACE iTC)
SYSTÈME D'EN-TRAÎNEMENT ET FREIN	Inspectez la courroie de distribution.
	Contrôlez visuellement la poulie d'entraînement
	Serrez la vis de fixation de la poulie d'entraînement au couple spécifié
	Inspectez la poulie réceptrice
	Vérifiez la tension de la poulie réceptrice
	Régalez et alignez la chenille
	Changez l'huile de carter de chaîne / de boîte de vitesses
	Utilisez un anneau de joint NEUF lors du changement de l'huile de boîte de vitesses. Appliquez du LOCTITE 542 sur le filetage du bouchon (modèles XU)
	Régalez la chaîne d'entraînement (ne concerne pas les modèles équipés d'une boîte de vitesses)
	Vérifiez le niveau de liquide de frein
Inspectez le flexible de frein, les plaquettes et le disque	
DIRECTION	Inspectez le mécanisme de direction
	Inspectez les patins et lisses
CHÂSSIS	Serrez les vis pour châssis de forme pyramidale au couple spécifié
	Resserrez les vis de profil arrière (x6) à 40 N•m (uniquement modèles XU)
	Resserrez au couple spécifié les vis du bras triangulaire de forme pyramidale arrière (modèles XU 14 N•m)
SUSPENSION	Inspectez la suspension avant
	Inspectez la suspension arrière (y compris les sangles d'arrêt et les glissières)

TABLEAU D'ENTRETIEN PÉRIODIQUE

AVERTISSEMENT

Il est recommandé de demander régulièrement l'assistance d'un concessionnaire LYNX agréé pour les composants/systèmes non traités dans ce manuel. Sauf indication contraire, le moteur doit être froid et à l'arrêt. Retirez le cordon coupe-circuit (clé D.E.S.S.) avant de procéder à un entretien ou à un réglage sauf mention contraire. Le véhicule doit stationner dans un endroit sûr et non sur la piste.

AVERTISSEMENT

Respectez les AVERTISSEMENTS et les MISES EN GARDE de ce manuel s'appliquant aux éléments faisant l'objet de la maintenance. Lorsque l'état du composant est douteux, remplacez-le par une pièce BRP ou par un équivalent agréé.

Certains réglages peuvent ne pas s'appliquer à votre motoneige.

CALENDRIER D'ENTRETIEN (2 TEMPS)

REMARQUE: Le calendrier d'entretien ne reprend pas l'inspection avant utilisation.

TOUS LES 1 500 KM	
SYSTÈME D'ENTRAÎNEMENT	Modèle avec carter de chaîne : Réglez la chaîne d'entraînement
	Modèle avec carter de chaîne : Vérifiez le niveau d'huile de carter de chaîne
	Modèle avec boîte de vitesse : Vérifiez le niveau d'huile
TOUS LES 3 000 KM OU TOUS LES ANS (EN FONCTION DE LA PREMIÈRE ÉCHÉANCE)	
MOTEUR	Inspectez les protections thermiques
	Inspectez les supports moteur en caoutchouc
	Inspectez le système d'échappement et vérifiez l'absence de fuites
	Inspectez le capuchon du circuit de refroidissement, les flexibles et les fixations et vérifiez l'absence de fuites
	Vérifiez le ventilateur de refroidissement et sa courroie (550F)
	Réglez le dispositif d'arrêt du moteur
SYSTÈME D'ENTRAÎNEMENT ET FREIN	Contrôlez visuellement et nettoyez la poulie d'entraînement
	Serrez la vis de fixation de la poulie d'entraînement au couple spécifié
	Nettoyez la poulie réceptrice
	Réglez et alignez la chenille
	Inspectez le flexible de frein, les plaquettes et le disque
DIRECTION	Inspectez le mécanisme de direction
SUSPENSION	Inspectez la suspension avant
	Inspectez la suspension arrière et la sangle d'arrêt.
	Lubrifiez les suspensions avant et arrière chaque fois que le véhicule est utilisé par temps humide (neige fondue, pluie, flaques).
	Vérifiez la bague et le roulement de la jambe de patin. Remplacez si nécessaire.
	Tous les modèles avec amortisseurs T/A, changement d'huile / entretien courant
SYSTÈME ÉLECTRIQUE	Remplacez les bougies d'allumage (tous sauf E-TEC)

TOUS LES 6 000 KM OU 2 ANS (EN FONCTION DE LA PREMIÈRE ÉCHÉANCE)	
MOTEUR	Nettoyez et lubrifiez le démarreur à rappel
CIRCUIT DE CARBURANT	Inspectez la crépine de la pompe à carburant et remplacez-la si nécessaire
	Inspectez le câble d'accélérateur
SYSTÈME D'ENTRAÎNEMENT	Remplacez le liquide de frein
	Lubrifiez les cannelures de l'accouplement entre l'axe QRS et la boîte de vitesses (modèles XU)
	Lubrifiez les cannelures du joint entre l'axe QRS et la poulie réceptrice (modèles XU)
	Remplacez les pièces d'usure suivantes de la poulie réceptrice : glissières, joints toriques et roue coulissante (800R E-TEC)

TOUS LES 10 000 KM OU 3 ANS (EN FONCTION DE LA PREMIÈRE ÉCHÉANCE)	
MOTEUR	E-TEC : Inspectez la crépine de la pompe à carburant et nettoyez-la si nécessaire
	Remplacez le filtre à huile (550 uniquement)
SYSTÈME D'ENTRAÎNEMENT	Remplacez les pièces d'usure suivantes de la poulie réceptrice : bague du protège-ressort et rampes (800R E-TEC)
SYSTÈME ÉLECTRIQUE	E-TEC : Remplacez les bougies d'allumage (obligatoirement par un concessionnaire BRP agréé)

TOUS LES 5 ANS	
MOTEUR	Remplacez le liquide de refroidissement du moteur
CIRCUIT DE CARBURANT	Remplacez le filtre à carburant en ligne

CALENDRIER D'ENTRETIEN (4 TEMPS)

REMARQUE: Le calendrier d'entretien ne reprend pas l'inspection avant utilisation.

TOUS LES 1 500 KM	
SYSTÈME D'ENTRAÎNEMENT	Modèle avec carter de chaîne : Réglez la chaîne d'entraînement
	Modèle avec carter de chaîne : Vérifiez le niveau d'huile de carter de chaîne
	Modèle avec boîte de vitesse : Vérifiez le niveau d'huile

TOUS LES 3 000 KM OU TOUS LES ANS (EN FONCTION DE LA PREMIÈRE ÉCHÉANCE)	
MOTEUR	Inspectez toutes les protections thermiques
	Inspectez le système d'échappement et vérifiez l'absence de fuites (ACE)
SYSTÈME D'ENTRAÎNEMENT ET FREIN	Contrôlez visuellement et nettoyez la poulie d'entraînement
	Serrez la vis de fixation de la poulie d'entraînement au couple spécifié
	Vérifiez la tension de la poulie réceptrice
	Nettoyez la poulie réceptrice
	Réglez et alignez la chenille
	Inspectez le flexible de frein, les plaquettes et le disque
DIRECTION	Inspectez le mécanisme de direction
SUSPENSION	Inspectez la suspension avant
	Inspectez la suspension arrière et la sangle d'arrêt.
	Lubrifiez les suspensions avant et arrière chaque fois que le véhicule est utilisé par temps humide (neige fondue, pluie, flaques).
	Vérifiez la bague et le roulement de la jambe de patin. Remplacez si nécessaire.
	Tous les modèles avec amortisseurs T/A, changement d'huile / entretien courant

TOUS LES 6 000 KM OU LORS DE L'INSPECTION DE DÉBUT DE SAISON (SELON LA PREMIÈRE ÉCHÉANCE)	
MOTEUR	Changez l'huile et le filtre moteur

TOUS LES 6 000 KM OU 2 ANS (EN FONCTION DE LA PREMIÈRE ÉCHÉANCE)	
CIRCUIT DE CARBURANT	Remplacez le filtre de sortie de la pompe à carburant (ACE)
SYSTÈME D'ENTRAÎNEMENT ET FREIN	Remplacez les glissières de la poulie d'entraînement, le joint torique et les paliers et inspectez les rampes (900 ACE)
	Remplacez le liquide de frein
	Inspectez le câble d'accélérateur (sauf 900 ACE iTC)
	Lubrifiez les cannelures du joint entre l'axe QRS et la boîte de vitesses (modèles XU)
	Lubrifiez les cannelures du joint entre l'axe QRS et la poulie réceptrice (modèles XU)
TOUS LES 10 000 KM OU 3 ANS (EN FONCTION DE LA PREMIÈRE ÉCHÉANCE)	
SYSTÈME ÉLECTRIQUE	Remplacez les bougies d'allumage
TOUS LES 5 ANS	
MOTEUR	Remplacez le liquide de refroidissement du moteur

PROCÉDURES D'ENTRETIEN

La présente sous-section reprend les instructions pour effectuer les opérations d'entretien de base. Si vous avez les compétences mécaniques nécessaires et les outils requis, vous pouvez effectuer ces procédures. Si ce n'est pas le cas, contactez votre concessionnaire Lynx agréé.

D'autres points importants du calendrier d'entretien qui sont plus difficiles à effectuer et demandent des outils spéciaux devraient plutôt être réalisés par votre concessionnaire Lynx agréé.



1. Préfiltre

Pour déposer le préfiltre, simplement l'extraire.

Pour installer un préfiltre, le repousser en position en veillant à ce qu'il soit correctement fixé.

Liquide de refroidissement du moteur (Sauf 550F)

⚠ AVERTISSEMENT

N'ouvrez jamais le capuchon du réservoir de liquide de refroidissement lorsque le moteur est chaud.

Niveau du liquide de refroidissement du moteur

Le réservoir de liquide de refroidissement du moteur se trouve derrière le flanc droit supérieur. Reportez-vous au paragraphe *COMMANDES, INSTRUMENTS ET ÉQUIPEMENTS* pour la procédure de dépose.

La ligne de niveau du liquide de refroidissement moteur froid est juste au-dessus du collier de serrage.

Vérifiez le niveau de liquide de refroidissement à la température ambiante, bouchon retiré. Le liquide doit se trouver sur la ligne Cold level (moteur froid) du réservoir.

REMARQUE: Lorsque vous vérifiez le niveau de liquide de refroidissement à basse température, il peut être légèrement en dessous de la ligne COLD LEVEL.

⚠ AVERTISSEMENT

Coupez le moteur et enlevez le capuchon du cordon coupe-circuit, puis suivez les procédures d'entretien suivantes. Si vous ne respectez pas les procédures d'entretien, vous risquez des blessures provoquées par des pièces brûlantes, des pièces mobiles, des chocs électriques, des produits chimiques ou d'autres éléments dangereux.

⚠ AVERTISSEMENT

S'il s'avérait nécessaire de déposer un système de verrouillage (p. ex. des pattes de verrouillage, fixations autobloquantes, etc.) lors d'opérations de démontage/remontage, remplacez-le toujours par un neuf.

Préfiltre du silencieux d'admission d'air

Vérification du préfiltre du silencieux d'admission d'air

Veillez à ce que le préfiltre du silencieux d'admission d'air soit correctement installé, qu'il soit propre et en bon état.

Pour ajouter du liquide de refroidissement, retirez la fixation avant du réservoir de liquide de refroidissement et tirez légèrement le réservoir vers l'avant pour laisser de la place pour le bouchon.

Si vous devez ajouter une grande quantité de liquide de refroidissement ou remplir entièrement le système, adressez-vous à un concessionnaire Lynx agréé.

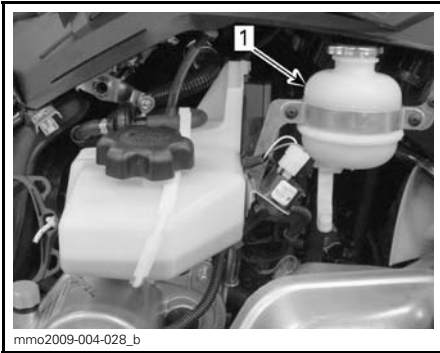

TYPIQUE

1. Réservoir de liquide de refroidissement

Liquide de refroidissement moteur recommandé

Utilisez toujours un antigel éthylène-glycol contenant des inhibiteurs de corrosion, particulièrement pour les moteurs en aluminium à combustion interne.

Le système de refroidissement doit être rempli DE LIQUIDE DE REFROIDISSEMENT PRÉ-MÉLANGÉ BRP (N/P 619 590 183) ou d'une solution d'antigel et d'eau distillée (50% d'eau distillée, 50% d'antigel).

Huile moteur (600 ACE / 900 ACE)

Huile moteur recommandée

MOTEUR	HUILE MOTEUR RECOMMANDÉE
600 ACE 900 ACE	HUILE SYNTHÉTIQUE XPS 4 TEMPS (TOUT TEMPS) (N/P 619 590 114)

AVIS Le moteur de la présente motoneige a été élaboré et validé avec de l'huile synthétique 4 temps BRP XPS™. BRP recommande fortement de toujours utiliser son huile synthétique 4 temps XPS. Les dégâts provoqués par une huile qui n'est pas adaptée au moteur ne seront pas couverts par la garantie limitée de BRP.

En cas d'indisponibilité de l'huile recommandée, utiliser une huile à base synthétique SAE 0W40 qui répond au moins aux exigences du classement SM de l'API.

Vérification du niveau d'huile d'injection

AVIS Vérifiez le niveau toutes les 10 heures de fonctionnement et faites l'appoint si nécessaire. Ne remplissez pas trop. Un niveau d'huile inapproprié risque d'endommager sérieusement le moteur. Esuyez tout débordement d'huile.

Placez le véhicule sur une surface plane et procédez comme suit pour vérifier le niveau d'huile :

1. Faites démarrer le moteur et laissez-le atteindre sa température normale de fonctionnement. Le moteur est à sa température normale lorsque le radiateur arrière se réchauffe, ce qui indique que le thermostat est ouvert.
2. Laissez le moteur fonctionner au ralenti pendant 30 secondes de plus.

3. Arrêtez le moteur.
4. Déposez le protège-courroie de distribution, reportez-vous à *COMMANDES, INSTRUMENTS ET EQUIPEMENTS*.
5. Retirez la jauge du tube de remplissage puis essuyez-la.
6. Enfoncez complètement la jauge dans le tube.
7. Retirez-la de nouveau et lisez le niveau d'huile. Le niveau d'huile doit être entre les repères MIN et MAX comme illustré ; ajoutez de l'huile si nécessaire.

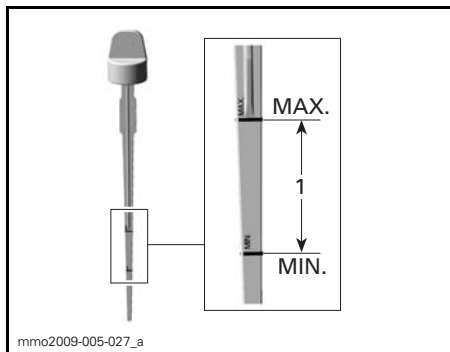

1. Niveau d'huile entre MIN et MAX

⚠ ATTENTION L'huile moteur peut être brûlante.

⚠ AVERTISSEMENT
 Essuyez tout déversement d'huile. L'huile chaude est hautement inflammable.

Échappement

Vérification du système d'échappement

Le tuyau d'échappement arrière doit être centré et la sortie doit se trouver dans la coque. Vérifiez l'absence de rouille ou de fuite dans le système d'échappement. Veillez à ce que toutes les pièces soient bien fixées en position.

Vérifiez l'état des ressorts de retenue et remplacez-les si nécessaire

Le système d'échappement est conçu pour réduire le bruit et améliorer l'ensemble des performances du moteur. Toute modification risque de le rendre non conforme à la loi en vigueur.

AVIS Le retrait, la modification ou la détérioration de l'un des éléments du système d'échappement peut occasionner des dégâts sérieux au moteur.

Bougies d'allumage

Le contrôle ou le remplacement des bougies d'allumage doit être effectué par un concessionnaire Lynx agréé.

Bougie d'allumage recommandée

⚠ ATTENTION Utilisez exclusivement les bougies mentionnées dans la liste ci-dessous. Les bougies doivent être installées à un couple spécifique ; référez-vous au paragraphe *INSTALLATION DES BOUGIES D'ALLUMAGE* pour la procédure appropriée.

Dépose/Installation des bougies d'allumage

Dépose

Ouvrez le flanc gauche.

Déposez le protège-courroie ; reportez-vous au paragraphe *DÉPOSE DU PROTÈGE-COURROIE*.

Débranchez les câbles des bougies d'allumage.

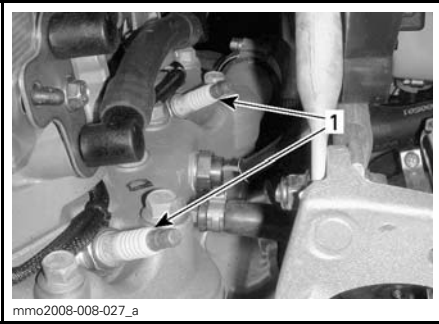

VUE DROITE DU COMPARTIMENT MOTEUR
1. Bougies d'allumage

À l'aide des outils du kit d'outils, dévissez d'un tour les bougies d'allumage.

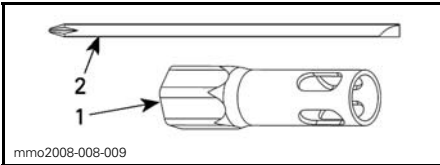

1. Douille 16 mm
2. Tige de tournevis

Nettoyez les bougies et les culasses avec de l'air comprimé, dans la mesure du possible.

AVERTISSEMENT

Portez toujours des lunettes de sécurité lorsque vous utilisez de l'air comprimé.

Dévissez complètement les bougies d'allumage et déposez-les.

Installation

Avant l'installation, assurez-vous que les surfaces de contact des culasses et des bougies sont exemptes de saleté.

À l'aide d'une jauge d'épaisseur, vérifiez l'entrefer de la bougie d'allumage.

Remplacez la bougie si l'entrefer n'est pas dans les tolérances.

ATTENTION Ne tentez pas d'ajuster l'entrefer de cette bougie.

Modèle	Type de bougie d'allumage	Entrefer de bougie d'allumage
550F	BRC9ECS-5	Non réglable. 0,45 mm ± 0,05
600 HO E-TEC	NGK PZFR6F	Non réglable. 0,75 mm ± 0,05 mm
800R E-TEC	NGK PFR7AB	Non réglable. 0,75 ± 0,05 mm
600 ACE	NGK MR7BI-8	0,75 mm ± 0,05
900 ACE	MR7B1	0,8 mm

Vissez à la main les bougies d'allumage dans la culasse, à fond de butée.

Serrez les bougies à l'aide des outils du kit d'outils ou avec une clé dynamométrique et une douille appropriée.

Avec les outils du kit d'outils

Utilisez la douille de 16 mm et la tige de tournevis présentes dans le kit d'outils du véhicule.

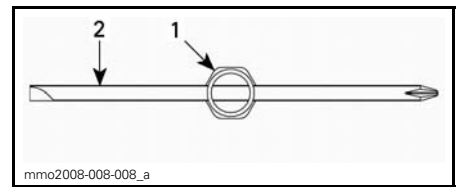

VUE SUPÉRIEURE

1. Douille 16 mm
2. Tige de tournevis

Serrez au couple les bougies d'allumage conformément aux illustrations suivantes.

REMARQUE: Assurez-vous que la bougie et la rondelle reposent correctement dans la culasse.

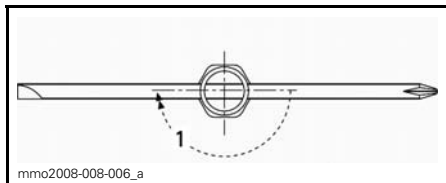

BOUGIE D'ALLUMAGE NEUVE

1. Couple de serrage : 1/2 tour

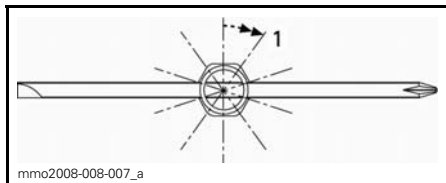

BOUGIE D'ALLUMAGE USAGÉE

1. Couple de serrage : 1/10 tour

Avec une clé dynamométrique.

Serrez les bougies d'allumage à un couple de 27,5 N•m.

Dispositif d'arrêt du moteur (600 HO E-TEC)

Réglage du dispositif d'arrêt du moteur

Le dispositif d'arrêt du moteur se trouve sur le support moteur avant gauche, devant la poulie d'entraînement.

1. Enlevez le capuchon du cordon coupe-circuit du commutateur de coupure du moteur.
2. Déposez le flanc inférieur gauche, reportez-vous à *CARROSSÉRIE*.
3. Déposez le protège-courroie de distribution, reportez-vous à la rubrique *DÉPOSE DU PROTÈGE-COURROIE*.
4. Desserrez les trois vis maintenant le dispositif d'arrêt du moteur au support du moteur, juste assez pour autoriser un jeu vertical (1/2 à 1 tour).

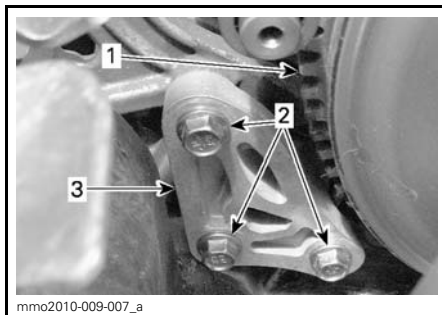

1. Poulie d'entraînement
2. Vis du dispositif d'arrêt du moteur
3. Dispositif d'arrêt du moteur

5. Poussez verticalement vers le bas sur le dispositif d'arrêt du moteur.

Le dispositif d'arrêt du moteur et la bûtte en caoutchouc (sur le moteur) devraient être en contact.

6. Serrez les vis au couple spécifié, dans l'ordre représenté. Veillez à ne pas pincer la jauge d'épaisseur.

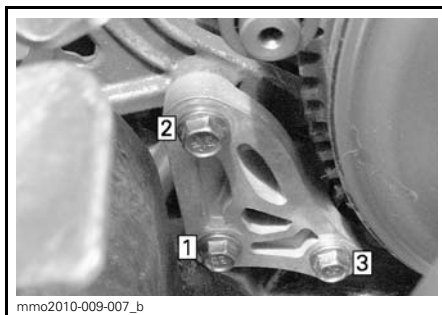

ORDRE DE SERRAGE

COUPLE DE SERRAGE DES VIS DU DISPOSITIF D'ARRÊT DU MOTEUR

10 N•m ± 2 N•m

AVIS La poulie peut être sérieusement endommagée si le dispositif d'arrêt du moteur et ses vis ne sont pas correctement installés.

Liquide de frein

Liquide recommandé

N'utilisez que du liquide de frein DOT 4 provenant d'un récipient scellé. Un récipient entamé peut être contaminé ou peut avoir absorbé de l'humidité atmosphérique.

AVERTISSEMENT

N'utilisez que du liquide de frein DOT 4 provenant d'un récipient scellé. Pour éviter d'endommager sérieusement le système de freinage, n'utilisez pas d'autre liquide que celui recommandé, et ne mélangez pas différents liquides pour faire l'appoint.

AVIS Le liquide de frein peut endommager des pièces peintes et en plastique. Manipulez-le avec précaution. Rincez bien ce que vous renversez.

Vérification du niveau de liquide de frein

Placez le véhicule sur une surface plane.

Contrôlez le niveau dans le réservoir de liquide de frein. Ajoutez du liquide du type recommandé, si nécessaire.

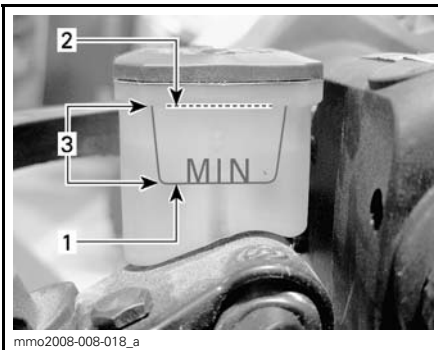

1. Minimum
2. Maximum
3. Plage de fonctionnement

ATTENTION Évitez d'avoir du liquide de frein sur la peau ou dans les yeux - cela peut occasionner de graves brûlures. En cas de contact avec la peau, rincez abondamment. En cas de contact avec les yeux, rincez abondamment à l'eau claire pendant au moins 10 minutes, puis consultez immédiatement un médecin.

Huile de la boîte de vitesses

Huile de la boîte de vitesses recommandée

HUILE DE LA BOÎTE DE VITESSES RECOMMANDÉE
HUILE DE BOÎTE DE VITESSES SYNTHÉTIQUE XPS (75W140) (N/P 619 590 182)

AVIS L'huile de boîte de vitesses doit satisfaire aux exigences de la classe API GL-5. La boîte de vitesses de la présente motoneige a été élaborée et validée avec de l'huile pour synthétique XPS™ pour boîte de vitesses. BRP recommande fortement de toujours utiliser son huile synthétique XPS pour boîte de vitesses. Les dégâts provoqués par une huile qui n'est pas adaptée à la boîte de vitesses ne seront pas couverts par BRP.

Accès à la boîte de vitesses

Déposez les panneaux latéraux supérieur et inférieur, reportez-vous à la sous-section *COMMANDES, INSTRUMENTS ET ÉQUIPEMENT*.

Vérification du niveau d'huile de boîte de vitesse

Le véhicule étant sur une surface plane, vérifiez le niveau d'huile en retirant le bouchon de contrôle sur le côté gauche de la boîte de vitesses.

Le niveau d'huile doit atteindre le bord inférieur de l'orifice fileté.

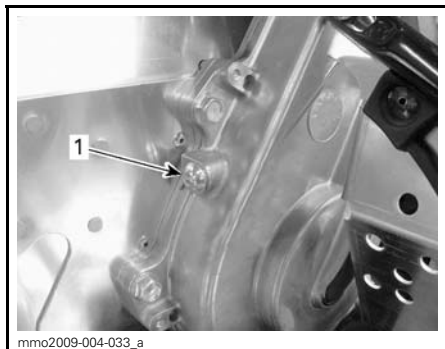

1. Bouchon de contrôle

1. Remettez le bouchon de contrôle en place et serrez-le au couple spécifié.

VÉRIFIEZ LE SERRAGE DU BOUCHON

10 N•m ± 1 N•m

Ajoutez de l'huile de boîte de vitesses

1. Déposez le bouchon de contrôle situé à gauche de la boîte de vitesses.

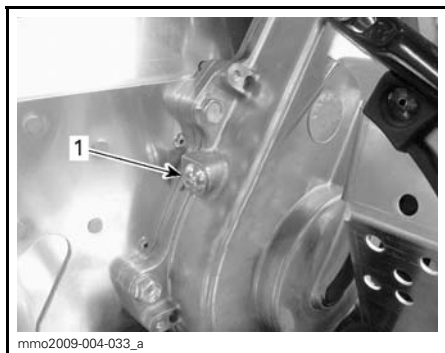

1. Bouchon de contrôle

2. Retirez le bouchon de remplissage.



TYPIQUE

1. Bouchon de remplissage

3. Versez l'huile recommandée dans la boîte de vitesses par le biais de l'orifice de remplissage jusqu'à ce que l'huile sorte de l'orifice du bouchon de contrôle.
4. Remettez le bouchon de contrôle en place et serrez-le au couple spécifié.

VÉRIFIEZ LE SERRAGE DU BOUCHON

10 N•m ± 1 N•m

Courroie de distribution

Inspection de la courroie de distribution

Contrôlez l'absence de craquelures, d'effilochage ou d'usure anormale (usure inégale, d'un côté seulement, dents manquantes, tissu craquelé). Une usure anormale pourrait provenir d'un mauvais alignement de la poulie, d'un régime trop élevé avec une chenille gelée, de démarrages rapides sans période de préchauffage, de roues rouillées ou abîmées, de présence d'huile sur la courroie ou d'une courroie déformée. Adressez-vous à un concessionnaire Lynx agréé.

Courroie de distribution de rechange

Une courroie de distribution de rechange peut être stockée dans la boîte de rangement.

Remplacement de la courroie de distribution

Retrait de la courroie de distribution

1. Déposez le protège-courroie de distribution, reportez-vous au paragraphe *PROTÈGE-COURROIE DE DISTRIBUTION*.
2. Insérez OUTIL D'OUVERTURE DE POULIE RÉCEPTRICE (N/P 529 017 200) (ou l'écarteur de la poulie réceptrice fourni dans le kit d'outils) dans l'orifice fileté du moyeu de réglage.

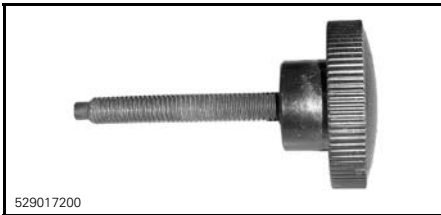

529017200
OUTIL D'OUVERTURE DE POULIE RÉCEPTRICE



mmo2012-005-980
ÉCARTEUR DE COURROIE INSTALLÉ SUR LE MOYEU DE RÉGLAGE

3. Vissez l'outil pour ouvrir la poulie réceptrice.
4. Retirez la courroie en la faisant glisser sur la partie supérieure de la poulie réceptrice puis sur la poulie d'entraînement.

Mise en place de la courroie de distribution

1. Si nécessaire, ouvrez la poulie réceptrice, reportez-vous au paragraphe *DÉPOSE DU PROTÈGE-COURROIE* ci-dessus.
2. Faites glisser la courroie sur la poulie d'entraînement puis sur la poulie réceptrice.

AVIS Ne forcez pas et n'utilisez pas d'outils pour mettre la courroie en place. Vous risquez de sectionner ou casser des éléments dans la courroie.

REMARQUE: La durée de vie de la courroie de distribution est optimale lorsque les flèches de la courroie sont installées dans le sens de rotation.

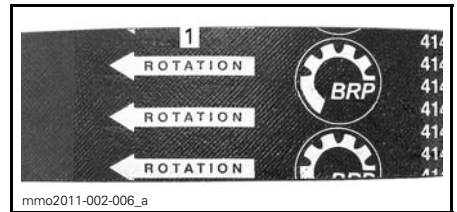

1. Doivent être dans le sens de rotation
3. Dévissez et retirez l'écarteur de la poulie réceptrice.
4. Faites tourner plusieurs fois la poulie réceptrice pour installer correctement la courroie entre les roues.
5. Si une nouvelle courroie a été installée, ajustez-en la hauteur. Reportez-vous au paragraphe *RÉGLAGE DE LA HAUTEUR DE LA COURROIE DE DISTRIBUTION* ci-dessous.
6. Installez le protège-courroie et fermez le flanc. Reportez-vous au paragraphe *COMMANDES, INSTRUMENTS ET ÉQUIPEMENT*.

Réglage de la hauteur de la courroie de distribution

La hauteur de la courroie de distribution doit être vérifiée à chaque installation d'une nouvelle courroie.

Pour régler la hauteur de la courroie de distribution, procédez comme suit :

1. Enlevez le capuchon du cordon coupe-circuit du commutateur de coupure du moteur.
2. Déposez le protège-courroie.
3. Dévissez la vis de serrage.

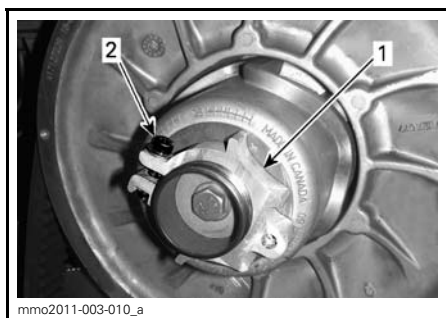

1. Moyeu de réglage
2. Vis de serrage

4. À l'aide de l'outil de réglage de la suspension fourni dans le kit d'outils, faites tourner l'anneau d'un quart de tour à la fois puis faites tourner la poulie réceptrice de manière à installer correctement la courroie entre les roues de la poulie.

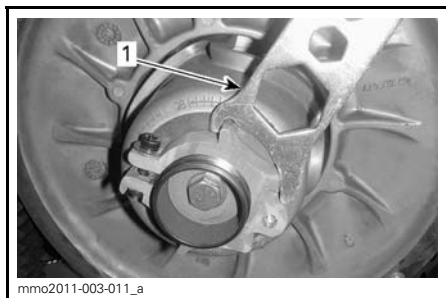

1. Outil de réglage de la suspension

REMARQUE: L'anneau de réglage a un filet à pas gauche.

Courroie sans dents externes

Répétez l'étape 4 jusqu'à ce que la surface externe de la courroie de distribution dépasse du bord de la poulie réceptrice de 0 mm.



RÉGLAGE PRÉLIMINAIRE

1. 0 mm

Courroie avec dents externes

Répétez l'étape 4 jusqu'à ce que la partie inférieure des gorges du côté externe de la courroie de distribution soit au même niveau que les bords de la poulie réceptrice.

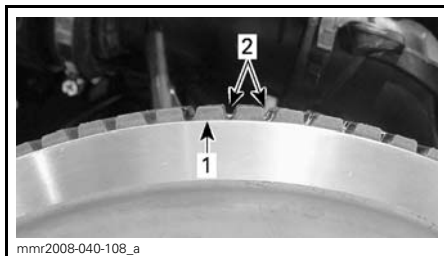

RÉGLAGE PRÉLIMINAIRE

1. Bord de la poulie réceptrice
2. Gorges externes de la courroie de distribution

Tous types de courroie de distribution

REMARQUE: La rotation de l'anneau dans le sens inverse à celui des aiguilles d'une montre abaisse la courroie dans la poulie. La rotation de l'anneau dans le sens des aiguilles d'une montre remonte la courroie dans la poulie.

5. Serrez fermement la vis de serrage. Si possible, serrez au couple spécifié à l'aide d'une clé dynamométrique.

COUPLE DE SERRAGE DE LA VIS DE SERRAGE
--

5,5 N•m ± 0,5 N•m

6. Installez le protège-courroie.
7. Installez le flanc.

REMARQUE: Ce réglage est correct comme ajustement préliminaire pour la plupart des modèles. Dans certains cas, au démarrage du moteur, le véhicule peut « ramper », ce qui indique que la courroie est trop tendue.

Si le véhicule « rampe », diminuez la hauteur de la courroie de distribution à partir du réglage préliminaire. Répétez la procédure jusqu'à ce que le véhicule ne « rampe » plus.

Actionnement de la marche arrière

REMARQUE: La marche arrière peut ne pas s'enclencher ou peut être dure à enclencher si la courroie est placée trop haut dans la poulie réceptrice. Si l'enclenchement de la marche arrière est difficile, vérifiez le réglage de la courroie de distribution. Abaissez la courroie de distribution dans la poulie réceptrice si nécessaire.

Poulie d'entraînement

Réglage de la poulie d'entraînement

Toutes les poulies d'entraînement sont étalonnées en usine pour un fonctionnement au niveau de la mer.

Vis d'étalonnage (position de la rampe)

Modèles 550F, 600 ACE et 900 ACE

Non réglable.

Modèles 600 HO E-TEC et 800R E-TEC

Poulie totalement réglable.

AVERTISSEMENT

Enlevez le capuchon du cordon coupe-circuit du commutateur de coupure du moteur avant de procéder à tout réglage. Le véhicule doit stationner dans un endroit sûr et non sur la piste.

La poulie d'entraînement est réglée en usine afin de transmettre la puissance maximale au régime prédéfini. Des facteurs tels que la température ambiante, l'altitude ou l'état du sol peuvent faire varier ce régime moteur critique et affecter l'efficacité de la motoneige.

La poulie réglable permet d'établir un régime moteur maximal afin d'obtenir une puissance maximale.

Les vis d'étalonnage doivent être réglées de sorte que le régime moteur maximum réel corresponde au régime de la puissance maximum.

MOTEUR	PUISSANCE MAXIMALE À X TR/MIN
600 HO E-TEC	8 100 tr/min (± 100)
800R E-TEC	7 900 tr/min (± 100)

REMARQUE: Utilisez un tachymètre numérique de précision pour le réglage du régime moteur.

REMARQUE: Le réglage n'a d'effet que sur les régimes élevés.

Les six positions sont numérotées de 1 à 6.

Les vis d'étalonnage possèdent six réglages différents indiqués par des numéros inscrits sur leur tête.

Le réglage consiste à aligner le numéro de la vis avec le repère sur la poulie.

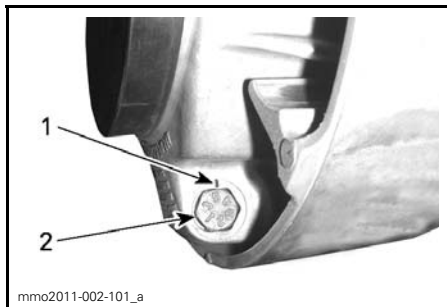

RÉGLAGE DE LA POULIE

1. Repère
2. Numéro

Chaque position modifie le régime moteur maximal d'environ 200 tr/min.

Les numéros du bas diminuent le régime moteur par 200 tr/min, et ceux du haut l'augmentent par 200 tr/min.

Exemple :

Des vis de d'étalonnage placées sur la position 4 qui passent à 6 augmentent le régime maximal du moteur de 400 tr/min.

Procédure

Desserrez l'écrou de blocage juste assez pour pouvoir sortir la tête de la vis d'étalonnage de la poulie et l'amener à la position souhaitée. Ne retirez pas entièrement l'écrou de blocage.

Placez les 3 vis sur la même position.

Serrez les écrous de blocage à un couple de $10 \text{ N}\cdot\text{m} \pm 2 \text{ N}\cdot\text{m}$.

AVIS Ne retirez pas complètement la vis d'étalonnage pour ne pas faire tomber les rondelles internes. Réglez toujours les 3 vis d'étalonnage et vérifiez qu'elles ont toutes les trois le même réglage.

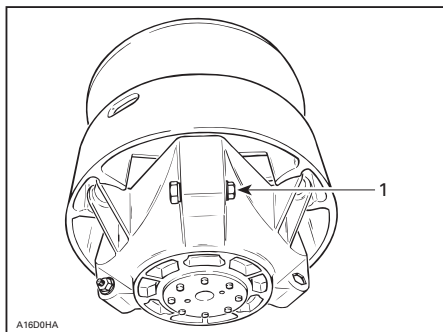

TYPIQUE

1. Desserrez seulement assez pour permettre la rotation de la vis d'étalonnage

⚠ AVERTISSEMENT

Ne démontez ni ne modifiez JAMAIS la poulie d'entraînement.

Tout montage incorrect ou toute modification peut provoquer l'explosion de la poulie en raison de la tension provoquée par la vitesse de rotation.

Consultez votre concessionnaire Lynx agréé pour effectuer l'entretien ou la réparation de la poulie d'entraînement. Une réparation ou un entretien incorrects peuvent affecter les performances et réduire la durée de vie de la courroie. Respectez toujours les programmes d'entretien.

⚠ AVERTISSEMENT

NE faites JAMAIS fonctionner le moteur :

- Sans les protections et le protège-courroie de distribution correctement mis en place.
- Avec le capot et/ou les panneaux latéraux ouverts ou retirés.

NE tentez JAMAIS de procéder à des ajustements des pièces mobiles alors que le moteur tourne.

Chenille

Inspection de la chenille

AVERTISSEMENT

Retirez toujours le capuchon du cordon coupe-circuit du commutateur de coupure du moteur avant de procéder à un entretien ou à un réglage, sauf mention contraire. Le véhicule doit stationner dans un endroit sûr et non sur la piste.

Enlevez le capuchon du cordon coupe-circuit du commutateur de coupure du moteur.

Soulevez l'arrière de la motoneige et faites-la reposer sur un pont mécanique large doté d'un panneau déflecteur arrière. Lorsque le moteur est à l'arrêt, faites tourner la chenille à la main et vérifiez son état général. Si elle est usée ou sectionnée, ou si des fibres de la chenille sont exposées, ou si vous remarquez des inserts ou guides absents ou endommagés, contactez un concessionnaire Lynx agréé.

Motoneiges dotées de produits améliorant la traction

Si votre motoneige est équipée d'une chenille à crampons agréée BRP, EFFECTUEZ UNE INSPECTION VISUELLE DE VOTRE CHENILLE AVANT CHAQUE UTILISATION.

Recherchez les éventuels défauts, notamment :

- Perforations de la chenille
- Déchirures de la chenille (en particulier autour des orifices de traction sur les chenilles à crampons)
- Reliefs cassés ou déchirés, exposant des morceaux de tiges
- Délaminage du caoutchouc
- Tiges cassées
- Crampons cassés (pour les chenilles à crampons)

- Crampons tordus (pour les chenilles à crampons)
- Crampons manquants
- Crampons qui se détachent de la chenille
- Guide-chenilles manquants
- De même, veillez à ce que les écrous des crampons soient serrés au couple recommandé.

Sur les chenilles à crampons agrées, remplacez immédiatement les crampons cassés ou endommagés. Si votre chenille montre des signes de détérioration, elle doit être remplacée immédiatement. En cas de doute, demandez à votre concessionnaire.

AVERTISSEMENT

Toute utilisation du véhicule alors que la chenille ou des crampons sont endommagés pourrait entraîner une perte de contrôle, pouvant occasionner des blessures graves ou mortelles.

Pour des renseignements complets sur les produits améliorant la traction, reportez-vous à la section intitulée *PRODUITS AMÉLIORANT LA TRACTION* dans la section *INFORMATIONS DE SÉCURITÉ* au début du présent guide du conducteur.

Tension et alignement de la chenille

REMARQUE: La tension et l'alignement de la chenille sont liés. Ne réglez pas l'un sans vérifier l'autre.

⚠ AVERTISSEMENT

Pour éviter les blessures graves des personnes se trouvant à proximité de la motoneige :

- NE restez JAMAIS derrière ou à proximité d'une chenille en mouvement.
- Utilisez systématiquement un pont mécanique large doté d'un panneau défecteur arrière s'il est indispensable de faire tourner la chenille.
- Lorsque la chenille ne touche plus le sol, faites-la tourner à la plus basse vitesse possible.

La force centrifuge pourrait provoquer, au niveau de la sortie du tunnel, l'expulsion violente et puissante de débris, de morceaux de chenille déchirée ou d'une chenille complète.

Vérification de la tension de la chenille

REMARQUE: Conduisez la motoneige dans la neige 15 à 20 minutes avant de régler la tension de la chenille.

1. Enlevez le capuchon du cordon coupe-circuit du commutateur de coupure du moteur.
2. Soulevez l'arrière du véhicule et placez un support pour qu'il ne touche plus le sol.

⚠ ATTENTION Utilisez des techniques de levage adaptées, notamment en utilisant la force de vos jambes. N'essayez pas de soulever l'arrière du véhicule si c'est au-delà de vos forces.

3. Laissez la suspension arrière se détendre complètement.
4. Utilisez le TENSIONNOMÈTRE (N/P 414 348 200).



5. Réglez la flèche à l'aide du joint torique inférieur.

FLÈCHE
40 mm à 50 mm



RÉGLAGE DE LA FLÈCHE

1. Joint torique inférieur réglé selon les spécifications

6. Mettez le joint torique supérieur à 0 kgf.
7. Placez le tensiometre sur la chenille, à mi-chemin entre les roues folles avant et arrière.
8. Poussez le tensiometre vers le bas jusqu'à ce que le joint torique inférieur (flèche) soit aligné avec le bas de la glissière.

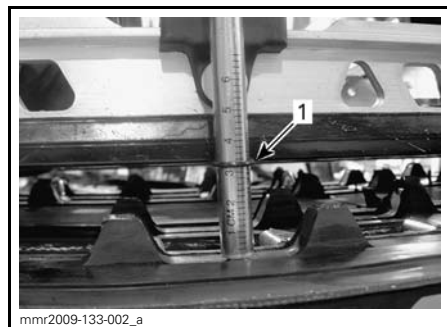
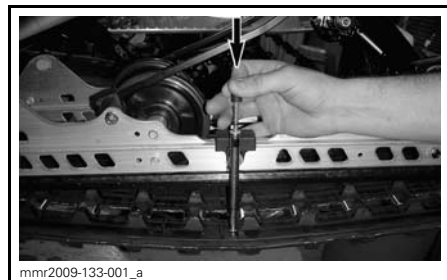

1. Joint torique de flèche aligné avec la glissière

9. Lisez la valeur de charge enregistrée par le joint torique supérieur sur le tensiomètre.



VALEUR DE CHARGE

1. Joint torique supérieur

10. La valeur de charge doit être conforme au tableau suivant.

SPÉCIFICATIONS DE RÉGLAGE DE CHENILLE	
RÉGLAGE DE LA FLÈCHE DE CHENILLE	40 mm à 50 mm
VALEUR DE CHARGE DE LA CHENILLE	7,3 kg

11. Si la valeur affichée ne correspond pas aux spécifications, réglez la tension de la chenille. Reportez-vous au paragraphe *RÉGLAGE DE LA TENSION DE LA CHENILLE*.

AVIS Une trop forte tension entraîne une perte de puissance et des forces excessives sur les pièces de la suspension.

Réglage de la tension de la chenille

1. Enlevez le capuchon du cordon coupe-circuit du commutateur de coupure du moteur.
2. Retirez les enjoliveurs des roues arrière (le cas échéant).



1. Cache de roue folle arrière droite

3. Desserrez les boulons de retenue de la roue intermédiaire arrière.

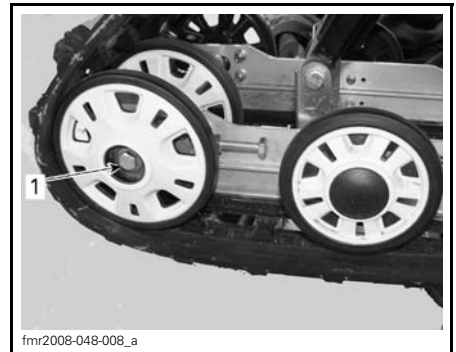

1. Boulon de roue folle arrière droite

4. Serrez ou desserrez les 2 vis de réglage pour augmenter ou diminuer la tension de la chenille.

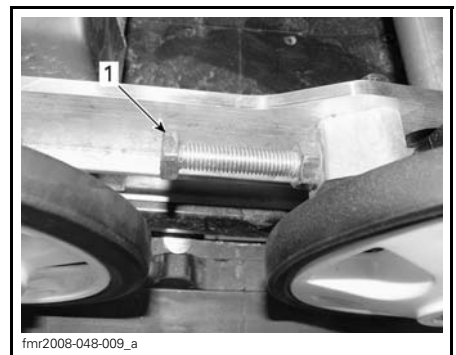

1. Vis de réglage droite

5. Si vous ne parvenez pas atteindre une tension correcte, contactez un concessionnaire Lynx agréé.
6. Serrez les boulons de retenue à la valeur spécifiée.

COUPLE
48 N•m ± 6 N•m

7. Vérifiez l'alignement des chenilles conformément aux indications ci-dessous.

Alignement de la chenille

⚠ AVERTISSEMENT

Avant de contrôler l'alignement de la chenille, contrôlez qu'elle est exempte de particules qui pourraient être expulsées lors de la rotation. Tenez vos mains, vos pieds, outils et vêtements éloignés de la chenille. Soulevez systématiquement la motoneige sur un pont mécanique large doté d'un panneau déflecteur arrière. Vérifiez si personne ne se trouve à proximité directe de la motoneige. Ne faites jamais tourner les chenilles rapidement.

La force centrifuge pourrait provoquer, au niveau de la sortie du tunnel, l'expulsion violente et puissante de débris, de morceaux de chenille déchirée ou d'une chenille complète.

Démarrez le moteur et accélérez légèrement pour faire tourner la chenille. Cette opération doit durer environ 5 secondes.

Contrôlez le centrage de la chenille ; distance égale des deux côtés entre les bords des guides de chenille et les glissières.

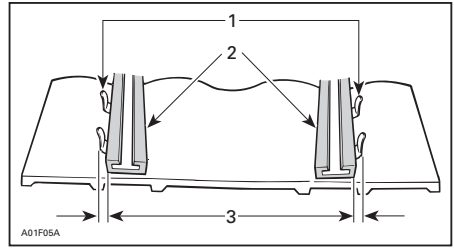

1. Guides
2. Glissières
3. Distance égale

En cas de décalage, procédez à l'alignement comme suit :

⚠ AVERTISSEMENT

Retirez toujours le capuchon du cordon coupe-circuit du commutateur de coupure du moteur avant de procéder à un entretien ou à un réglage, sauf mention contraire. Le véhicule doit stationner dans un endroit sûr et non sur la piste.

1. Enlevez le capuchon du cordon coupe-circuit du commutateur de coupure du moteur.
2. Desserrez les boulons de retenue de la roue intermédiaire arrière.
3. Serrez le boulon de réglage du côté où la glissière est la plus éloignée des guides de la chenille.

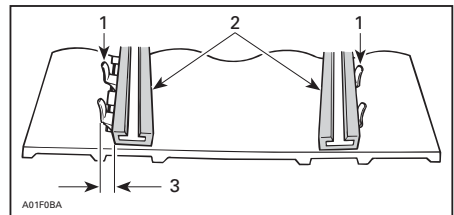

1. Guides
2. Glissières
3. Serrez de ce côté

4. Serrez les écrous de blocage
5. Serrez les boulons de retenue des roues intermédiaires à 48 N•m ± 6 N•m.

⚠ AVERTISSEMENT

Veillez à ce que toutes les fixations soient correctement serrées afin d'éviter le desserrage d'une roue intermédiaire ou le blocage de la chenille.

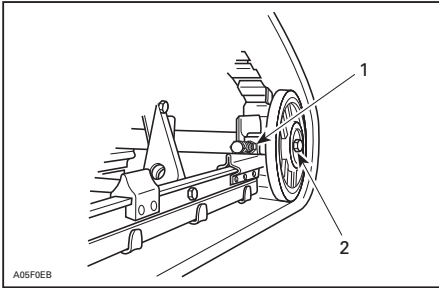

TYPIQUE

1. Écrou de blocage
2. Boulons de retenue

6. Démarrez le moteur et faites tourner la chenille lentement pour contrôler de nouveau l'alignement.
7. Remplacez la motoneige sur le sol.
8. Remettez les enjoliveurs des roues arrière en place (le cas échéant).

Suspension

État de la suspension arrière

Contrôlez visuellement tous les éléments de la suspension y compris les glissières, ressorts, roues, etc.

REMARQUE: En conduite normale, la neige lubrifie et refroidit les glissières. Une conduite intensive sur glace ou neige agglomérée entraîne un réchauffement excessif et une usure prématurée des glissières.

État de la sangle d'arrêt de suspension

Contrôlez la présence éventuelle d'usure et de craquelures sur la sangle d'arrêt, ainsi que le serrage des boulons et écrous. S'ils sont desserrés,

vérifiez si les trous ne sont pas déformés. Remplacez si nécessaire. Serrez l'écrou à un couple de $9 \text{ N}\cdot\text{m} \pm 1 \text{ N}\cdot\text{m}$.

Lubrification de la suspension arrière

Lubrifiez la suspension arrière au niveau des raccords de graissage avec de la GRAISSE POUR SUSPENSION (N/P 293 550 033.) Reportez-vous au PROGRAMME D'ENTRETIEN pour les fréquences d'entretien.

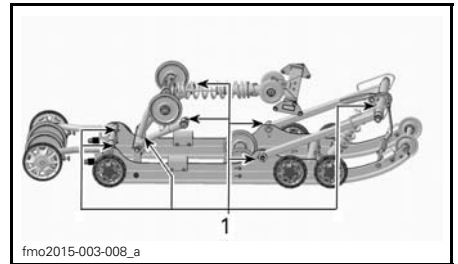

1. Raccords de graissage

État de la direction et de la suspension avant

Inspectez la direction et la suspension avant afin de vérifier si les composants sont bien fixés (bras de direction, bras de suspension, biellettes, biellette de direction, jambe de patin, etc.). Adressez-vous à un concessionnaire Lynx agréé si nécessaire.

Lubrification de la suspension avant

Lubrifiez la suspension avant au niveau des raccords de graissage avec de la graisse pour suspension (N/P 293 550 033.)

4 à 5 mouvements de pistolet de graissage sont généralement suffisants.

REMARQUE: Si trop de graisse est injectée, le surplus sortira au niveau des leviers de direction et des jambes de patin. Essuyez tout excès de graisse et évitez les contacts avec d'autres pièces.

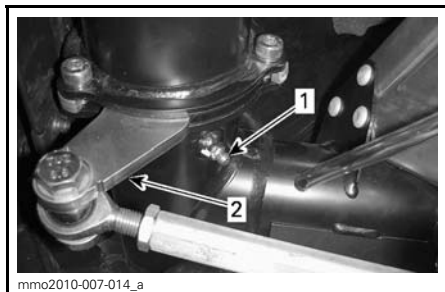

mno2010-007-014_a

CÔTÉ GAUCHE REPRÉSENTÉ

1. Raccord de graissage
2. Biellette de direction

Patins

Usure et état des patins et des masselottes

Contrôlez l'état des patins et des carbures de masselottes de patins. En cas d'usure, adressez-vous à un concessionnaire Lynx agréé.

⚠ AVERTISSEMENT
Des patins et/ou masselottes trop usés peuvent nuire au contrôle de la motoneige.

Patin à lame

La position standard du patin consiste à installer la masselotte sur les trous centraux.

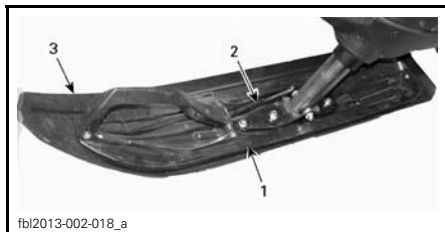

TYPIQUE

1. Patin
2. Masselotte
3. Revêtement de patin (modèle Army)

Sur les modèles 69 Army, le revêtement du patin est installé à l'intérieur.

Fusibles

Inspection des fusibles

Le système électrique est protégé par des fusibles

Vérifiez l'état des fusibles et remplacez-les si nécessaire.

Pour retirer le fusible de son support, il suffit de l'extraire. Vérifiez que le filament est intact.

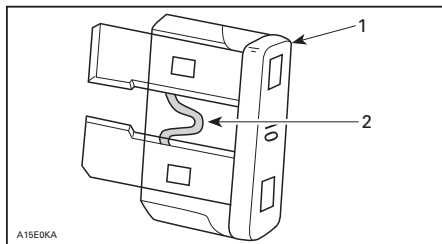

1. Fusible
2. Vérifiez s'il est intact

⚠ AVERTISSEMENT
N'utilisez pas de fusible d'une valeur supérieure.

⚠ AVERTISSEMENT
Si le fusible a brûlé, la source du dysfonctionnement doit être définie et corrigée avant le redémarrage de l'appareil. Contactez un concessionnaire Lynx agréé pour les entretiens courants.

Emplacement des fusibles

550F

Les fusibles de 20 A du système de charge et de 10 A du GPS et du chargeur se trouvent à gauche du véhicule, entre le réservoir de carburant et le silencieux d'admission d'air primaire.



fmo2014-005-009_a

1. Fusibles de 20 A du système de charge et de 10 A du GPS et du chargeur
2. Silencieux d'admission d'air primaire
3. Réservoir de carburant

Autres modèles

La boîte à fusibles se trouve derrière la garniture du siège avant, au niveau de la partie inférieure avant gauche du siège.

Reportez-vous à l'étiquette placée à l'intérieur du couvercle de la boîte à fusibles ou à la rubrique *SPÉCIFICATIONS* pour l'identification des fusibles.

Pour accéder à la boîte à fusibles, enlevez avec précaution la garniture du siège de son support en aluminium en tirant simultanément vers le bas et de côté sur la languette en plastique.



mno2009-004-036_b

TYPIQUE - LANGUETTE D'EXTRACTION



mno2009-004-037_a

1. Boîte à fusibles

Fermez la garniture en replaçant la languette dans le profilé en aluminium.

Feux

Vérifiez toujours le bon fonctionnement de l'ampoule après le remplacement.

Remplacement des ampoules des phares

AVIS Ne touchez jamais la partie en verre d'une ampoule halogène avec les doigts ; cela réduit sa durée de vie. En cas de contact avec la partie en verre, la nettoyer avec de l'alcool isopropylique, qui ne laisse aucun film sur l'ampoule.

1. À l'aide d'un petit tournevis, libérez les attaches de l'indicateur multifonction.

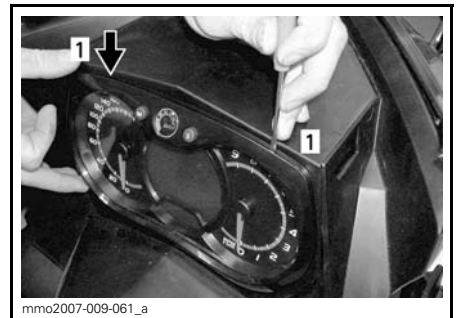

mno2007-009-061_a

1. Attache de verrouillage
2. Tirez doucement sur l'indicateur multifonction et écartez-le.



3. Débranchez le connecteur de l'ampoule grillée. Retirez la gaine en caoutchouc.

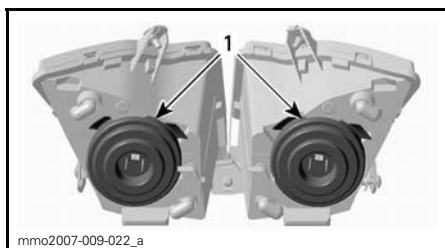

1. Gaines en caoutchouc

4. Appuyez et tirez simultanément sur les deux côtés du ressort de maintien pour le libérer du support de l'ampoule.

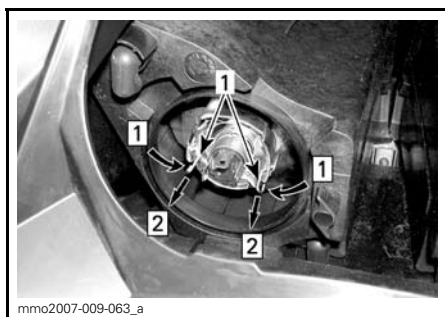

Étape 1: Appuyez sur les deux côtés

Étape 2: Tirez pour libérer

1. Ressort de maintien

5. Retirez l'ampoule et remplacez-la. Réinstallez correctement les pièces.



RETIREZ L'AMPOULE ET REMPLACEZ-LA

Réglage du faisceau du phare

Retirez l'indicateur multifonction, reportez-vous au paragraphe *CHANGEMENT DE L'AMPOULE DES PHARES*. Tournez le bouton pour régler la hauteur du phare.

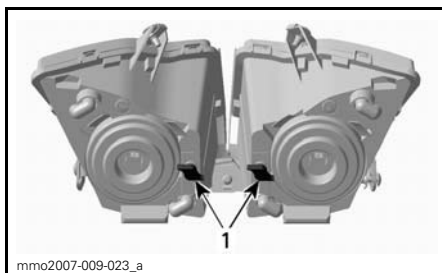

TYPIQUE

1. Boutons

Remplacement de l'ampoule du feu arrière

1. Tirez avec précautions sur le bloc optique de feu arrière des 2 côtés en même temps de manière égale

AVIS Si le bloc optique de feu arrière n'est pas enlevé perpendiculairement à son support, les axes de montage pourraient se casser et il faudrait remplacer le bloc optique.

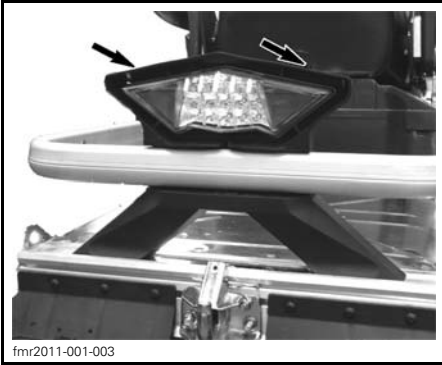

AVIS Ne sortez pas trop le logement du feu arrière pour éviter d'endommager le câblage

2. Retirez la douille de la lampe de l'ensemble de feu arrière.
 - 2.1 Tournez la douille dans le sens antihoraire.
 - 2.2 Sortez la douille.
3. Remplacez l'ampoule.
4. Fixez la douille dans l'ensemble de feu arrière.
5. Remettez l'ensemble de feu arrière en place.

REMARQUE: Les LED du feu arrière ne peuvent être remplacées.

Si le feu arrière à LED est défectueux, changez l'ensemble de feu arrière. Fixez le nouveau feu arrière à l'aide des vis.

ENTRETIEN COURANT DU VÉHICULE

Entretien après utilisation

Retirez la neige et la glace de la suspension arrière et avant, de la chenille, de la mécanique et des patins.

AVERTISSEMENT

Assurez-vous que le capuchon du cordon coupe-circuit est enlevé du commutateur de coupure du moteur avant de vous placer devant le véhicule, de vous approcher de la chenille ou des éléments de la suspension arrière.

Couvrez toujours votre motoneige si vous la laissez à l'extérieur la nuit ou si vous ne l'utilisez pas pendant une longue période. Vous pourrez ainsi la protéger du froid et conserver son aspect.

Nettoyage et protection du véhicule

Nettoyez le véhicule avec un mélange d'eau et de détergent léger. N'utilisez que des chiffons de flanelle ou équivalents.

AVIS Il faut utiliser des chiffons de flanelle, ou équivalents, sur le pare-brise et le capot pour éviter de rayer des surfaces.

Pour enlever les traces de graisse, d'huile et de saleté, utilisez du PRODUIT NETTOYANT BRP HEAVY DUTY (N/P 293 110 001).

AVIS N'utilisez pas ce détergent sur les étiquettes ou le vinyle.

Pour enlever la saleté résistante de toutes les surfaces en plastique et en vinyle, utiliser du PRODUIT NETTOYANT XPS MULTI-PURPOSE (N/P 219 701 709).

Pour éliminer les griffes sur le pare-brise ou le capot, utilisez le SCRATCH REMOVER KIT (N/P 861 774 800)

AVIS Ne nettoyez jamais les pièces en plastique ou le capot avec un détergent concentré, un dégraissant, un diluant à peinture, de l'acétone, des produits contenant du chlore, etc.

Cirez les zones peintes du véhicule afin de les protéger.

REMARQUE: N'appliquez de la cire que sur les surfaces ayant un fini brillant.

ENTREPOSAGE

Pendant l'été, ou si le véhicule n'est pas utilisé pendant plus de trois mois, il faut stocker la motoneige correctement.

ENTREPOSAGE	
VÉHICULE	Nettoyage du véhicule
MOTEUR	Modèles 2 temps : Lubrifiez le moteur. Consultez le manuel du propriétaire pour plus de détails.
	Bourrez le silencieux d'échappement de chiffons
	Ajoutez du produit stabilisateur au carburant conformément aux recommandations du fabricant. Faites tourner le moteur après avoir ajouté le produit au carburant
SYSTÈME D'ENTRAÎNEMENT ET FREIN	Lubrifiez le pivot de la manette de frein
	Soulevez l'arrière du véhicule jusqu'à ce que la chenille ne touche plus le sol. Ne réduisez pas la tension de la chenille
SUSPENSION	Inspectez et lubrifiez la suspension arrière
	Lubrifiez les suspensions avant et arrière
SYSTÈME ÉLECTRIQUE	Chargez la batterie tous les mois afin de la maintenir à pleine charge pendant l'entreposage

⚠ ATTENTION Utilisez un dispositif de levage adapté ou demandez de l'aide pour limiter l'effort dans la mesure du possible. Si vous n'utilisez pas de dispositif de levage, utilisez des techniques de levage adaptées, notamment en utilisant la force de vos jambes. N'essayez pas de soulever l'arrière du véhicule si c'est au-delà de vos forces.

AVIS La motoneige doit être entreposée dans un endroit frais et sec et recouverte d'une bâche opaque, mais qui laisse circuler de l'air. Vous protégerez ainsi les plastiques et le vernis des saletés.

Lubrification du moteur

Procédure de lubrification du moteur (550F)

AVIS Du stabilisateur devrait être ajouté au carburant avant de lubrifier le moteur, pour assurer la protection du carburateur contre les dépôts polluants.

Les organes internes du moteur doivent être lubrifiés pour les protéger contre toute corrosion éventuelle pendant l'entreposage.

Procédez comme suit :

1. Placez le véhicule dans une zone bien ventilée et faites démarrer le moteur.
2. Une fois démarré, laissez-le tourner au ralenti jusqu'à ce qu'il atteigne sa température de fonctionnement.
3. Arrêtez le moteur.
4. Retirez le silencieux d'admission d'air primaire comme suit :
 - 4.1 Déposez le panneau gauche. Reportez-vous à la section *COMMANDES, INSTRUMENTS ET ÉQUIPEMENT*.

- 4.2 Retirez le protège-courroie de distribution. Reportez-vous à la section *COMMANDES, INSTRUMENTS ET ÉQUIPEMENT*.
- 4.3 Soulevez la languette sur la portion arrière du tube du connecteur.
- 4.4 Tournez l'adaptateur du tube dans le sens antihoraire et extrayez-le légèrement du silencieux primaire.

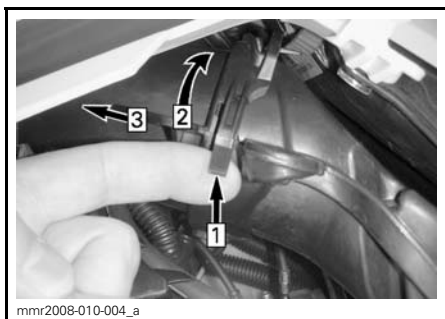

TYPIQUE

Étape 1: Soulevez la languette

Étape 2: Tournez l'adaptateur

Étape 3: Tirez

- 4.5 Appuyez sur la languette de verrouillage qui maintient le silencieux d'admission d'air primaire et extrayez le silencieux de la plaque d'adaptateur.

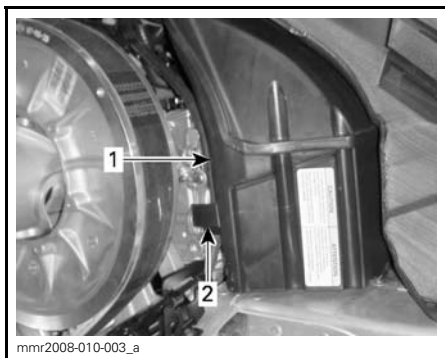

1. Silencieux d'admission d'air primaire
2. Languette de verrouillage du silencieux d'admission d'air primaire

5. Faites redémarrer le moteur et laissez-le tourner au ralenti.
6. Injectez de l'huile de stockage dans chaque corps de carburateur/papillon jusqu'à ce que le moteur cale, ou jusqu'à ce qu'une quantité suffisante d'huile ait pénétré dans le moteur (environ 1/2 bidon).
7. Moteur arrêté, déposez les bougies et pulvérisez de L'HUILE D'ENTREPOSAGE XPS (N/P 619 590 094) dans chaque cylindre.
8. Actionnez 2 ou 3 fois le démarreur du moteur pour lubrifier les cylindres.
9. Réinstallez les bougies et le silencieux d'admission d'air primaire.

Mode entreposage du moteur (E-TEC)

Comme les autres moteurs, le moteur E-TEC doit être correctement lubrifié afin que ses composants internes soient protégés pendant l'entreposage. Le système E-TEC inclut une fonction de lubrification intégrée du moteur qui peut être initiée par le conducteur.

Pour enclencher la procédure, procédez comme suit :

1. Placez le véhicule dans un endroit bien aéré.
2. Une fois qu'il a démarré, laissez-le tourner au ralenti jusqu'à ce qu'il atteigne sa température de fonctionnement.
3. Appuyez plusieurs fois sur le bouton SET (S) jusqu'à ce que l'odomètre s'affiche (distance totale parcourue).

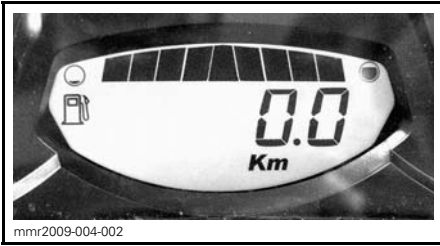

REMARQUE: Le mode entreposage ne fonctionne pas dans d'autres modes (distance A, distance B et compteur horaire).

- Appuyez plusieurs fois rapidement sur le commutateur de feux de route/feux de croisement (HI/LOW) puis, **simultanément**, enfoncez et maintenez le bouton SET jusqu'à ce que "APPUYEZ SUR S" soit affiché.

REMARQUE: Il est essentiel dans cette procédure d'actionner plusieurs fois d'affilée le commutateur de feux de route/feux de croisement (HI/LOW) avant d'enfoncer le bouton SET.



- Lorsque l'indicateur affiche "APPUYEZ SUR S", relâchez tous les boutons.
- Appuyez sur le bouton SET et maintenez-le enfoncé pendant 2 - 3 secondes.

L'indicateur affichera "HUILE" lorsque le moteur entame la procédure d'entreposage (stockage d'été).

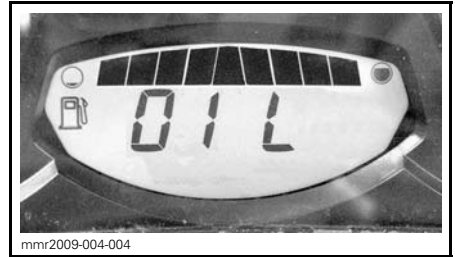

Ne touchez à rien pendant le cycle de lubrification du moteur.

Le moteur augmentera son régime jusqu'à environ 1 600 tr/min, ensuite la pompe à huile projetera de fines particules d'huile dans le moteur pendant 30 - 60 secondes.

Une fois le cycle terminé, le moteur s'arrêtera tout seul.

Retirez la clé D.E.S.S.

AVIS Ne faites pas démarrer le moteur pendant la période d'entreposage.

PRÉPARATION PRÉSAISONNIÈRE

PRÉPARATION PRÉSAISONNIÈRE (2 TEMPS)	
MOTEUR	Inspectez les supports moteur en caoutchouc
	Vérifiez l'état du système d'échappement et vérifiez l'absence de fuites
	Serrez les vis ou les écrous du collecteur d'échappement au couple spécifié
	Inspectez la courroie du ventilateur du moteur (modèle 550)
	Réglez la pompe d'injection d'huile (modèle 550)
	Inspectez le capuchon du circuit de refroidissement, les flexibles et les fixations et vérifiez l'absence de fuites
	Vérifiez la densité du liquide de refroidissement
	Inspectez le joint du système d'entraînement du vilebrequin
CIRCUIT DE CARBURANT	Inspectez les conduits et raccords du circuit de carburant
	Nettoyez, inspectez et réglez les carburateurs (modèle 550)
	Nettoyez et inspectez le corps de papillon (sauf modèle 550)
	Inspectez le câble d'accélérateur
SYSTÈME D'ENTRAÎNEMENT ET FREIN	Inspectez la courroie de distribution (réglez-la à chaque remplacement)
	Nettoyez et inspectez visuellement la poulie d'entraînement
	Nettoyez et inspectez visuellement la poulie réceptrice
	Inspectez, réglez et alignez la chenille
	Réglez la chaîne d'entraînement (ne concerne pas les modèles équipés d'une boîte de vitesses)
	Changez l'huile de carter de chaîne / de boîte de vitesses
	Utilisez un anneau de joint NEUF lors du changement de l'huile de boîte de vitesses. Appliquez du LOCTITE 542 sur le filetage du bouchon (modèles XU)
	Vérifiez le niveau de liquide de frein
Inspectez le flexible de frein, les plaquettes et le disque	
DIRECTION	Inspectez le mécanisme de direction
	Inspectez les patins et lisses
SUSPENSION	Inspectez la suspension avant
	Inspectez la suspension arrière (y compris les sangles d'arrêt et les glissières)

PRÉPARATION PRÉSAISONNIÈRE (2 TEMPS)	
SYSTÈME ÉLECTRIQUE	Inspectez les bougies d'allumage (Tous sauf E-TEC)
	Remplacez les bougies d'allumage après avoir fait démarrer le moteur avec les anciennes bougies afin de brûler l'excès d'huile de stockage (modèle 550)
	Chargez la batterie (le cas échéant)
	Réglez l'orientation du faisceau de phare

AVIS Faites nettoyer les carburateurs avant de redémarrer le moteur.

PRÉPARATION PRÉSAISONNIÈRE (4 TEMPS)	
MOTEUR	Vérifiez visuellement l'absence de fuites aux joints et garnitures du moteur
	Vérifiez l'état du système d'échappement et vérifiez l'absence de fuites
	Changez l'huile et le filtre moteur
	Vérifiez la densité du liquide de refroidissement
CIRCUIT DE CARBURANT	Inspectez les conduits et raccords du circuit de carburant
	Nettoyez et inspectez le corps de papillon
	Inspectez le câble d'accélérateur (sauf 900 ACE iTC)
SYSTÈME D'ENTRAÎNEMENT ET FREIN	Inspectez la courroie de distribution (réglez-la à chaque remplacement)
	Nettoyez et inspectez visuellement la poulie d'entraînement
	Nettoyez et inspectez visuellement la poulie réceptrice
	Inspectez, réglez et alignez la chenille
	Réglez la chaîne d'entraînement (ne concerne pas les modèles équipés d'une boîte de vitesses)
	Changez l'huile de carter de chaîne / de boîte de vitesses
	Utilisez un anneau de joint NEUF lors du changement de l'huile de boîte de vitesses. Appliquez du LOCTITE 542 sur le filetage du bouchon (modèles XU)
	Vérifiez le niveau de liquide de frein
Inspectez le flexible de frein, les plaquettes et le disque	
DIRECTION	Inspectez le mécanisme de direction
	Inspectez les patins et lisses
SUSPENSION	Inspectez la suspension avant
	Inspectez la suspension arrière et la sangle d'arrêt.
SYSTÈME ÉLECTRIQUE	Chargez la batterie (le cas échéant)
	Réglez l'orientation du faisceau de phare

INFORMATIONS TECHNIQUES

IDENTIFICATION DU VÉHICULE

Étiquette contenant la description du véhicule

L'autocollant de description du véhicule est située sur le côté droit du tunnel.

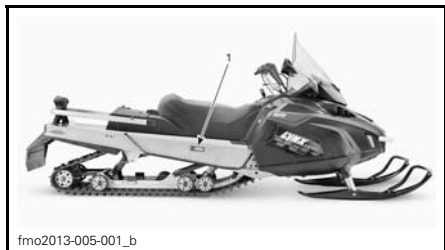

TIPIQUE

1. Étiquette contenant la description du véhicule

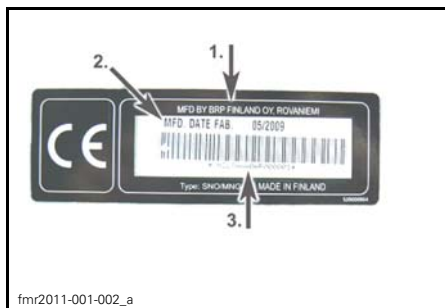

ÉTIQUETTE CONTENANT LA DESCRIPTION DU VÉHICULE

1. Nom du fabricant
2. Date de fabrication
3. Numéro d'identification du véhicule (NIV)

Numéros d'identification

Les principaux composants de votre motoneige (moteur et châssis) sont identifiés par différents numéros d'identification. Il sera utile de les avoir en main lors d'une réclamation de garantie ou pour retrouver la motoneige en cas de perte. Les concessionnaires Lynx agréés ont besoin de ces numéros pour répondre correctement aux appels en garantie. BRP ne pourra accepter une réclamation de garantie si le numéro d'identification ou le numéro d'identification du véhicule (NIV) a été enlevé ou altéré de quelque façon. Il

vous est vivement recommandé de noter les numéros d'identification de votre motoneige et de les transmettre à votre compagnie d'assurance.

NIV (Numéro d'identification du véhicule)

Le NIV figure sur l'autocollant contenant la description du véhicule. Voir ci-dessus. Le NIV est également gravé sur le tunnel à proximité de l'autocollant reprenant la description du véhicule.

Le numéro du modèle et l'année du modèle font partie des informations contenues dans le NIV. Voir l'illustration.

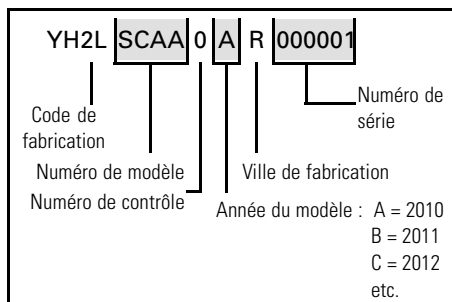

Numéro d'identification du moteur

Reportez-vous aux illustrations suivantes pour localiser le numéro d'identification du moteur selon le moteur applicable.

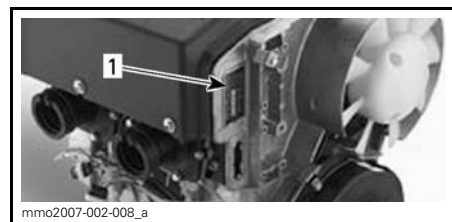

MOTEUR 550F

1. Numéro d'identification du moteur



TYPIQUE - MOTEUR 600 HO E-TEC

1. Numéro de série du moteur

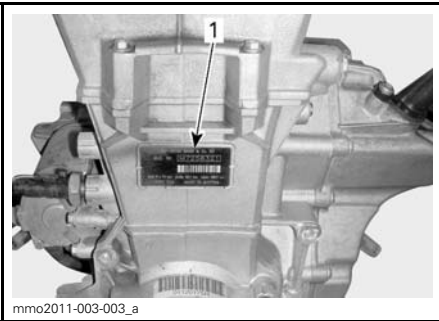

MOTEUR 600 ACE

1. Numéro d'identification du moteur

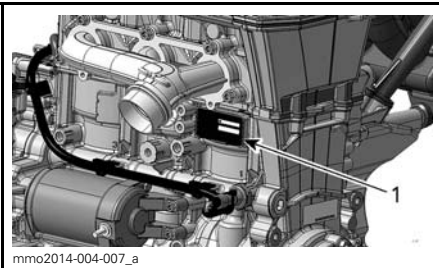

MOTEUR 900 ACE

1. Numéro d'identification du moteur

La déclaration de conformité CE n'apparaît pas dans cette version du guide du conducteur.

Veillez vous reporter à la version imprimée qui accompagnait votre véhicule.

SPÉCIFICATIONS

SYSTÈME	MODÈLES
MOTEUR	550F
Type de moteur	Rotax® 552, refroidi par ventilateur axial, cylindres à valve Reed
Cylindres	2
Cylindrée	553,4 cm ³
Alésage	76 mm
Course	61 mm
Puissance maximale à x tr/min	7 000 tr/min
Carburant	2 x VM-30
Échappement	Un tuyau d'échappement calibré, silencieux à chicanes
Huile d'injection	HUILE D'INJECTION XPS (N/P 619 590 100)
Capacité du réservoir d'huile d'injection	2,8 L
Carburant recommandé	Essence sans plomb normale (teneur maximale de 10 % d'éthanol)
Indice d'octane minimum	95 (carburant pouvant contenir un maximum de 10 % d'éthanol)
Capacité du réservoir d'essence	41 L

SPÉCIFICATIONS

SYSTÈME	MODÈLES
MOTEUR	600 HO E-TEC
Type de moteur	Rotax® 593, refroidi par liquide avec valve Reed, 3D-RAVE
Cylindres	2
Cylindrée	594,4 cm ³
Alésage	72 mm
Course	73 mm
Puissance maximale du moteur à x tr/min	8 100 tr/min
Système d'injection de carburant	Injection directe E-TEC
Échappement	Un tuyau d'échappement calibré, silencieux à chicanes
Huile moteur	HUILE SYNTHÉTIQUE 2 TEMPS XPS (N/P 619 590 106)
Capacité du réservoir d'huile moteur	2,8 L
Liquide de refroidissement du moteur	Mélange d'éthylène glycol avec de l'eau (50 % d'antigel, 50 % d'eau distillée). Utilisez un liquide de refroidissement prémélangé BRP ou un liquide de refroidissement spécialement conçu pour les moteurs en aluminium
Type de carburant recommandé	Premium sans plomb
Indice d'octane minimum	95 (carburant pouvant contenir un maximum de 10 % d'éthanol)
Capacité du réservoir d'essence	41 L

SYSTÈME	MODÈLES
MOTEUR	800R E-TEC
Type de moteur	Rotax® 797, refroidi par liquide avec valve Reed, 3D-RAVE
Cylindres	2
Cylindrée	799,5 cm ³
Alésage	82 mm
Course	76 mm
Puissance maximale du moteur à x tr/min	7 900 tr/min
Système d'injection de carburant	Injection directe E-TEC
Échappement	Un tuyau d'échappement calibré, silencieux à chicanes
Huile moteur	HUILE SYNTHÉTIQUE - MÉLANGE 2 TEMPS XPS (N/P 619 590 103)
Capacité du réservoir d'huile moteur	2,8 L
Liquide de refroidissement du moteur	Mélange d'éthylène glycol avec de l'eau (50 % d'antigel, 50 % d'eau distillée). Utilisez un liquide de refroidissement prémélangé BRP ou un liquide de refroidissement spécialement conçu pour les moteurs en aluminium
Type de carburant recommandé	Premium sans plomb
Indice d'octane minimum	95 (carburant pouvant contenir un maximum de 10 % d'éthanol)
Capacité du réservoir d'essence	41 L

SPÉCIFICATIONS

SYSTÈME	MODÈLES
MOTEUR	600 ACE
Type de moteur	Rotax 602, refroidi par liquide, 4 temps, D.O.H.C., carter sec
Cylindres	2
Cylindrée	600 cm ³
Alésage	74 mm
Course	69,7 mm
Puissance maximale à x tr/min	7 250 tr/min
Système d'injection de carburant	Multipoint EFI, corps de papillon 46 mm
Échappement	Un tuyau d'échappement avant double, silencieux à chicanes
Huile moteur	HUILE SYNTHÉTIQUE XPS 4 TEMPS (TOUS TEMPS) (N/P 619 590 114) ou huile synthétique SAE 0W40 API SM
Capacité du réservoir d'huile moteur	Changement d'huile, 2,1 L
Liquide de refroidissement du moteur	Mélange éthyle-glycol/eau (50% de liquide de refroidissement, 50% d'eau distillée). Utilisez le liquide de refroidissement prémélangé BRP ou un liquide de refroidissement spécialement conçu pour des moteurs en aluminium
Carburant recommandé	Essence sans plomb normale (teneur maximale de 10 % d'éthanol)
Indice d'octane minimum	95 (carburant pouvant contenir un maximum de 10 % d'éthanol)
Capacité du réservoir d'essence	41 L

SYSTÈME	MODÈLES
MOTEUR	900 ACE
Type de moteur	Rotax 903, refroidi par liquide, 4 temps, D.O.H.C., carter sec
Cylindres	3
Cylindrée	899 cm ³
Alésage	74 mm
Course	69,7 mm
Puissance maximale à x tr/min	7 250 tr/min
Échappement	Un tuyau d'échappement avant, silencieux à chicanes
Huile moteur	HUILE SYNTHÉTIQUE XPS 4 TEMPS (TOUS TEMPS) (N/P 619 590 114) ou huile synthétique SAE 0W40 API SM
Capacité en huile moteur	Changement d'huile, 3,3 L
Liquide de refroidissement du moteur	Mélange éthyle-glycol/eau (50% de liquide de refroidissement, 50% d'eau distillée). Utilisez le liquide de refroidissement prémélangé BRP ou un liquide de refroidissement spécialement conçu pour des moteurs en aluminium
Système d'injection de carburant	Multipoint EFI, corps de papillon 46 mm
Carburant recommandé	Essence sans plomb normale (teneur MAXIMALE de 10 % d'éthanol)
Indice d'octane minimum. Cf. <i>SPÉCIFICATIONS CARBURANT</i>	95 RON (carburant pouvant contenir un MAX de 10 % d'éthanol)
Capacité du réservoir d'essence	41 L

SPÉCIFICATIONS

SYSTÈME		MODÈLES	
SYSTÈME D'ENTRAÎNEMENT		<i>Tous modèles</i>	
Poulie d'entraînement	Type	550F	eDrive 2
		600 HO E-TEC	TRA III™
		800R E-TEC	TRA VII™
		600 ACE / 900 ACE	eDrive 2
	Mise en prise	550F	2 600 ± 100 tr/min
		600 HO E-TEC	3 000 tr/min ± 100
		800R E-TEC	3 800 tr/min ± 100
		600 ACE / 900 ACE	2 200 tr/min ± 100
Type de poulie réceptrice		QRS	
Nombre de dents de la roue d'entraînement	59 YETI 550	7	
	69 YETI R-ARMY	8	
	59 YETI 600 ACE	7	
	69 YETI 600 ACE	8	
	69 YETI 900 ACE	8	
Huile de la boîte de vitesses		HUILE DE BOÎTE DE VITESSES SYNTHÉTIQUE XPS (75W140) (N/P 619 590 182)	
Capacité en huile de la boîte de vitesses		600 ml	

SYSTÈME		MODÈLES
SYSTÈME D'ENTRAÎNEMENT		<i>Tous modèles</i>
Largeur nominale de chenille	59 Yeti	500 mm
	69 Yeti	600 mm
Longueur nominale de chenille	59 Yeti	392,3 cm
	69 Yeti	396,8 cm
Hauteur du profil de chenille	59 Yeti 550, 600 ACE 69 YETI 600 ACE, 900 ACE	32 mm
	69 YETI ARMY 600 E-TEC	32 mm (Ice Ripper à crampons)
	69 YETI ARMY 800R E-TEC	44 mm
Tension de chenille	Flèche	40 mm à 50 mm
	Force ⁽¹⁾	7,3 kg
Alignement de la chenille		Distance égale entre les bords des guides et les glissières.
SYSTÈME DE FREINAGE		<i>Tous modèles</i>
Système de freinage		Hydraulique, frein type REV-XP
Liquide de frein		DOT 4
SUSPENSION		<i>Tous modèles</i>
Suspension avant		LTS
Amortisseur avant		MC 25
Course max. suspension avant		160 mm
Suspension arrière	59 Yeti	PPS 5 900 A
	69 Yeti	PPS 6 900 A
Amortisseur avant		Contrôle du mouvement
Amortisseur arrière	59 Yeti	MC 25
	69 Yeti	HPG 36
Course max. suspension arrière		340 mm

SPÉCIFICATIONS

SYSTÈME		MODÈLES
SYSTÈME ÉLECTRIQUE		550F
Sortie système d'éclairage		340 W à 6 000 tr/min
Ampoule feux de route/croisement		2 x 60/55 watts (H-4)
Ampoule de feu arrière		12 V 21/5 W
Bougie d'allumage	Type	NGK BR9ECS ⁽²⁾
	Entrefer	0,45 mm ± 0,05 mm (non réglable)
Fusibles		Consultez la section <i>FUSIBLES</i>
SYSTÈME ÉLECTRIQUE		600 HO E-TEC
Sortie système d'éclairage		12 V / 360 W
Ampoule feux de route/croisement		2 x 60/55 watts (H-4)
Ampoule de feu arrière		12 V 21/5 W
Bougie d'allumage	Type	NGK PZFR6F ⁽²⁾
	Entrefer	0,75 mm ± 0,05 mm (non réglable)
Fusibles/ relais/ condensateur	F 1 : Batterie	30 A
	F 2 : Démarrage	5 A
	F 3 : Avertisseur (en option)	10 A
	F 4 : Ventilateur	15 A
	F6 : GPS et chargeur	10 A
	R 2 :	Relais de ventilateur
	R 3 :	Relais d'accessoires

SYSTÈME		MODÈLES
SYSTÈME ÉLECTRIQUE		800 R E-TEC
Sortie système d'éclairage		12 V / 360 W
Ampoule feux de route/croisement		2 x 60/55 watts (H-4)
Ampoule de feu arrière		12 V 21/5 W
Bougie d'allumage	Type	NGK PFR7AB ⁽²⁾
	Entrefer	0,75 mm ± 0,05 mm (non réglable)
Fusibles/ relais/ condensateur	F 1 : Batterie	30 A
	F 2 : Démarrage	5 A
	F 3 : Avertisseur (en option)	10 A
	F 4 : Ventilateur	15 A
	F6 : GPS et chargeur	10 A
	R 2 :	Relais de ventilateur
R 3 :	Relais d'accessoires	

SYSTÈME		MODÈLES
SYSTÈME ÉLECTRIQUE		600 ACE
Sortie système d'éclairage		12 V / 650 W
Ampoule feux de route/croisement		2 x 60/55 watts (H-4)
Ampoule de feu arrière		12 V 21/5 W
Bougie d'allumage	Type	NGK MR7BI-8
	Entrefer	0,8 mm
Fusibles	F 1 : Batterie	30 A
	F 2 : Relais/bouton de démarrage	5 A
	F 3 : Solénoïde de démarrage	10 A
	F 4 : Ventilateur	15 A
	F 5 : Circuit intégré hybride	10 A
	F 6 : Circuit intégré hybride/indicateur	10 A
	F 7 : Prise de courant avant et chauffages	10 A
	F 8 : Feux	20 A
	F 9 : Klaxon	5 A
	F 10 : Prise de courant arrière	5 A
	F 11 : GPS et chargeur	10 A
Relais	R 1 :	Relais de fonctionnement
	R 2 :	Relais de charge
	R 3 :	Relais de charge
	R 4 :	Relais de ventilateur

SYSTÈME		MODÈLES
SYSTÈME ÉLECTRIQUE		900 ACE
Sortie système d'éclairage		12 V / 650 W
Ampoule feux de route/croisement		2 x 60/55 watts (H-4)
Ampoule de feu arrière		LED W 2,6 W / 139 m
Bougie d'allumage	Type	MR7B1
	Entrefer	0,8 mm
Fusibles et relais	FA : Principal	40 A
	F1 : Bobines d'allumage, injecteurs de carburant, pompe à carburant, solénoïde de démarrage	10 A
	F2 : Accessoires	20 A
	F3 : Marche arrière électromécanique	20 A
	F4 : Horloge de démarrage, ventilateur de refroidissement	15 A
	F5 : Phares, feu arrière, feu stop	20 A
	F6 : ECM, indicateur, CAPS	10 A
	Relais 1	Relais principal
	Relais 2	Relais d'éclairage
	Relais 3	Relais d'accessoires

SYSTÈME		MODÈLES	
POIDS ET DIMENSIONS		<i>Tous modèles</i>	
Poids à sec	59 YETI 550	1 place	273 kg
		2 place	278 kg
	59 YETI 600 ACE	1 place	295 kg
		2 place	304 kg
	69 YETI 600 ACE	1 place	311 kg
		2 place	320 kg
	69 YETI 900 ACE		330 kg
69 Yeti Army		338 kg	
Longueur hors tout du véhicule	59 Yeti 550, 600 ACE 69 YETI 600 ACE, 900 ACE		325 cm
	69 YETI ARMY 600 E-TEC, 800R E-TEC		335 cm
Largeur hors tout du véhicule	59 Yeti 550, 600 ACE 69 YETI 600 ACE, 900 ACE		108,5 cm
	69 YETI ARMY 600 E-TEC, 800R E-TEC		113 cm
Hauteur hors tout du véhicule	59 Yeti 550, 600 ACE 69 YETI 600 ACE, 900 ACE		140,3 cm
	69 YETI ARMY 600 E-TEC, 800R E-TEC		143 cm
Écartement des patins			90 cm

- (1) Mesurez l'écart entre la glissière et l'intérieur de la chenille lorsque vous exercez une traction sur la chenille.
- (2) **Remarque** Ne tentez pas de régler l'entrefer de cette bougie.

DIAGNOSTIC DES PANNES

INSTRUCTIONS DE DÉPANNAGE (550)

LE MOTEUR EST LANCÉ MAIS REFUSE DE DÉMARRER

1. L'un des interrupteurs n'est pas en position de démarrer le moteur.
 - Placez l'interrupteur d'arrêt d'urgence du moteur et l'interrupteur d'allumage en position ON et placez le capuchon du cordon coupe-circuit sur le coupe-circuit du moteur.
2. Le mélange n'est pas suffisamment riche pour faire démarrer un moteur froid.
 - Vérifiez le niveau du réservoir de carburant.
 - Veillez à correctement utiliser l'étrangleur, reportez-vous à UTILISATION DE L'ÉTRANGLEUR dans les PROCÉDURES DE BASE.
3. Moteur noyé (bougies humides lorsqu'elles sont enlevées).
 - N'utilisez pas l'étrangleur. Retirez la bougie humide, placez l'interrupteur d'arrêt du moteur en position OFF et lancez plusieurs fois le moteur. Installez des bougies d'allumage propres et sèches.
 - Démarrez le moteur suivant la procédure normale. Si le moteur est encore noyé, adressez-vous à un concessionnaire Lynx agréé.
4. L'essence ne parvient pas au moteur (bougies sèches lorsqu'elles sont enlevées).
 - Vérifiez le niveau du réservoir de carburant ; vérifiez l'état des conduites de carburant et d'impulsion ainsi que leurs connexions. Panne éventuelle de la pompe à carburant ou du carburateur, contactez un concessionnaire LYNX agréé.
5. Bougie/système d'allumage (aucune étincelle).
 - Installez des bougies neuves et lancez le moteur. Si le moteur ne démarre pas, adressez-vous à un concessionnaire Lynx agréé.
6. Compression du moteur.
 - Lorsque vous utilisez le démarreur à rappel pour lancer le moteur, vous devez sentir des "cycles" de résistance lorsque le piston passe le point mort haut (chaque piston sur les moteurs à plusieurs cylindres).
 - Si aucune résistance n'est détectée, cela peut suggérer une perte importante de compression. Adressez-vous à un concessionnaire Lynx agréé.

MANQUE DE PUISSANCE DU MOTEUR/LE VÉHICULE N'ATTEINT PAS LA VITESSE MAXIMALE

1. Bougie encrassée ou défectueuse.
 - Cf. point 5 de LE MOTEUR EST LANCÉ MAIS REFUSE DE DÉMARRER.
2. Le carburant ne parvient pas au moteur.
 - Cf. point 4 de LE MOTEUR EST LANCÉ MAIS REFUSE DE DÉMARRER.
3. Réglages du carburateur.
 - Adressez-vous à un concessionnaire Lynx agréé.
4. Courroie de distribution usée, trop fine.
 - Si la courroie de distribution a perdu plus de 3 mm sur sa largeur d'origine, cela entraîne une baisse des performances du véhicule.
 - Remplacez la courroie de distribution.

MANQUE DE PUISSANCE DU MOTEUR/LE VÉHICULE N'ATTEINT PAS LA VITESSE MAXIMALE (suite)

5. Mauvais réglage de la chenille.

- Consultez *PROCÉDURES D'ENTRETIEN* ou un concessionnaire LYNX agréé pour aligner et régler la tension de la chenille.

6. Entretien nécessaire des poulies motrices et réceptrices.

- Adressez-vous à un concessionnaire LYNX agréé.

7. Surchauffe du moteur.

- Vérifiez l'état et la tension de la courroie du ventilateur.
- Vérifiez les ailettes de refroidissement. Nettoyez si nécessaire.
- Si la surchauffe persiste, adressez-vous à un concessionnaire LYNX agréé.

RETOURS DE FLAMME DANS LE MOTEUR

1. Bougie défectueuse (accumulation de charbon).

- Cf. point 5 de *LE MOTEUR EST LANCÉ MAIS REFUSE DE DÉMARRER*.

2. Le moteur tourne à une température trop élevée.

- Cf. point 7 de *MANQUE DE PUISSANCE DU MOTEUR/LE VÉHICULE N'ATTEINT PAS LA VITESSE MAXIMALE*.

3. Mauvais réglage de l'allumage ou panne du système d'allumage.

- Adressez-vous à un concessionnaire LYNX agréé.

RATÉS D'ALLUMAGE DU MOTEUR

1. Bougie encrassée/défectueuse/usée.

- Nettoyez/vérifiez l'écartement et le numéro d'identification des bougies. Remplacez si nécessaire.

2. Trop d'huile dans le moteur.

- Mauvais réglage de la pompe à huile. Adressez-vous à un concessionnaire Lynx agréé.

3. Présence d'eau dans l'essence.

- Videz le système d'alimentation et remplissez-le d'essence fraîche.

LE MOTEUR S'EST COUPÉ

1. Le moteur s'arrête après de longues périodes de ralenti.

- Ne laissez pas le moteur au ralenti trop longtemps. Reportez-vous à *PRÉ-CHAUFFAGE DU VÉHICULE* dans *CONSIGNES D'UTILISATION*.

INSTRUCTIONS DE DÉPANNAGE (E-TEC ET ACE)

LE DÉMARREUR ÉLECTRIQUE NE FONCTIONNE PAS

1. Interrupteur d'arrêt d'urgence du moteur en position OFF ou capuchon du cordon coupe-circuit non installé sur le coupe-circuit du moteur.
 - Placez l'interrupteur d'arrêt d'urgence du moteur en position ON et mettez le capuchon en place (sur le coupe-circuit du moteur).
2. Actionnement de la manette des gaz pendant une tentative de démarrage du moteur.
 - Relâchez la manette des gaz pendant le lancement du moteur.

LE MOTEUR EST LANCÉ MAIS REFUSE DE DÉMARRER

1. Le carburant n'arrive pas au moteur.
 - Vérifiez le niveau du réservoir de carburant et rajoutez du carburant si nécessaire.
2. Tension du système trop faible.
 - Adressez-vous à un concessionnaire Lynx agréé.

LE RÉGIME DU MOTEUR N'ATTEINT PAS LE POINT D'EMBRAYAGE

1. La clé D.E.S.S. n'est pas reconnue. Le témoin D.E.S.S. clignote (bips courts lents/répétitifs).
 - Mettez correctement en place le capuchon du cordon coupe-circuit.
 - Installez un capuchon du cordon coupe-circuit avec la clé D.E.S.S. pour laquelle cette motoneige a été programmée.
2. L'ECM ne reconnaît pas la clé D.E.S.S. (600 ACE / 900 ACE).
 - Adressez-vous à un concessionnaire Ski-Doo agréé.

LE MOTEUR SURCHAUFFE (SAUF 550F)

1. Neige insuffisance ou compactée.
 - Conduisez dans la neige molle. S'il n'y a pas de neige molle à proximité, mettez-vous sur le côté, arrêtez le moteur et laissez-le refroidir. Une fois le moteur refroidi, rendez-vous le plus rapidement possible à un endroit où se trouve dans la neige molle.
2. Niveau bas du liquide de refroidissement.
 - Vérifiez le niveau du liquide de refroidissement, reportez-vous aux PROCÉDURES D'ENTRETIEN.
3. Échangeurs de chaleur obstrués.
 - Nettoyez les échangeurs de chaleur.

ACCÉLÉRATION OU PUISSANCE INSUFFISANTE DU MOTEUR

1. Utilisation de la clé d'apprentissage (600 ACE / 900 ACE).
 - Utilisez une clé normale.
2. Mode Sport non activé (600 ACE / 900 ACE).
 - Reportez-vous à ACTIVATION DU MODE SPORT dans MODES DE FONCTIONNEMENT.

ACCÉLÉRATION OU PUISSANCE INSUFFISANTE DU MOTEUR (suite)

- 3. Préchauffage du moteur en cours (E-TEC).**
 - *Conduisez le véhicule à vitesse lente pendant quelques minutes.*
- 4. Période de rodage du moteur inachevée (E-TEC).**
 - *Terminez la période de rodage.*
- 5. Réglage incorrect de la poulie d'entraînement.**
 - *Réglez la poulie d'entraînement, reportez-vous aux PROCÉDURES D'ENTRETIEN.*
- 6. Entretien nécessaire des poulies motrices et réceptrices.**
 - *Adressez-vous à un concessionnaire LYNX agréé.*
- 7. Courroie de distribution usée, trop fine.**
 - *Si la courroie de distribution a perdu plus de 3 mm sur sa largeur d'origine, cela entraîne une baisse des performances du véhicule.*
 - *Remplacez la courroie de distribution.*
- 8. Mauvais réglage de la chenille.**
 - *Consultez PROCÉDURES D'ENTRETIEN ou un concessionnaire LYNX agréé pour aligner et régler la tension de la chenille.*
- 9. Problème de soupapes RAVE (E-TEC).**
 - *Adressez-vous à un concessionnaire Lynx agréé.*
- 10 Pression de carburant trop faible.**
 - *Adressez-vous à un concessionnaire Lynx agréé.*

RETOURS DE FLAMME DANS LE MOTEUR

- 1. Le moteur tourne à une température trop élevée.**
 - *Cf. SURCHAUFFE DU MOTEUR.*
- 2. Mauvais réglage de l'allumage ou panne du système d'allumage.**
 - *Adressez-vous à un concessionnaire LYNX agréé.*
- 3. Fuites du circuit d'échappement.**
 - *Adressez-vous à un concessionnaire Lynx agréé.*
- 4. Pression de carburant trop faible.**
 - *Adressez-vous à un concessionnaire Lynx agréé.*

RATÉS D'ALLUMAGE DU MOTEUR

- 1. Présence d'eau dans l'essence.**
 - *Videz le système d'alimentation et remplissez-le d'essence fraîche.*
- 2. Dysfonctionnement des soupapes RAVE (E-TEC).**
 - *Faites inspecter le système de soupapes RAVE par un concessionnaire LYNX agréé.*

LES POIGNÉES CHAUFFANTES/CHAUFFAGES DE POUCES NE FONCTIONNENT PAS

- 1. Régime moteur trop faible.**
 - *Veillez à ce que le régime moteur soit supérieur à 1 900 (600 ACE).*

SYSTÈME DE SURVEILLANCE

Témoin, messages et codes sonores

Le ou les témoins de l'indicateur vous informent d'une anomalie ou d'une condition particulière.

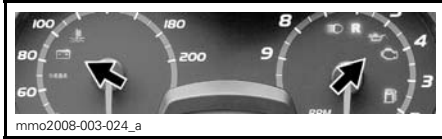





TYPIQUE — TÉMOINS

Le témoin peut clignoter seul ou en association avec un autre témoin.

Des signaux sonores (bips) seront émis pour attirer votre attention.

Consultez le tableau ci-dessous pour plus de détails.

REMARQUE: Certains des témoins repris dans la liste ne s'appliquent pas à tous les modèles.

TÉMOIN(S) ALLUMÉ(S)	SIGNAL SONORE	DESCRIPTION
	4 bips courts toutes les 30 secondes.	Le moteur est en surchauffe, réduisez la vitesse de la motoneige et conduisez sur de la neige molle ou arrêtez immédiatement le moteur et laissez-le refroidir. Vérifiez le niveau du liquide de refroidissement, reportez-vous à <i>ENTRETIEN</i> . Si le niveau du liquide de refroidissement est correct et que la surchauffe persiste, contactez un concessionnaire Lynx agréé. Ne faites pas fonctionner le moteur si le problème persiste. Réduisez la vitesse ou arrêtez le moteur. Laissez le moteur refroidir puis redémarrez. Si le problème de surchauffe persiste, contactez un concessionnaire Lynx agréé. Ne faites pas fonctionner le moteur si le problème persiste.
	Bips courts se répétant rapidement	Surchauffe critique. Arrêtez immédiatement le moteur et laissez-le refroidir. Vérifiez le niveau du liquide de refroidissement, reportez-vous à <i>ENTRETIEN</i> . Si le niveau du liquide de refroidissement est correct et que la surchauffe persiste, contactez un concessionnaire Lynx agréé. Ne faites pas fonctionner le moteur si le problème persiste. Surchauffe critique. Arrêtez immédiatement le moteur et laissez-le refroidir. Si le problème de surchauffe persiste, contactez un concessionnaire Lynx agréé. Ne faites pas fonctionner le moteur si le problème persiste. Ne faites pas fonctionner le moteur si le problème persiste.
	4 bips courts toutes les 5 minutes	Indique un état de tension de batterie faible ou élevée. Adressez-vous à un concessionnaire Lynx agréé le plus rapidement possible.
	4 bips courts	Panne du moteur, adressez-vous à un concessionnaire Lynx agréé le plus rapidement possible.
—	4 bips courts toutes les 5 minutes	Détonation du moteur (dans ce cas, le régime est limité). – Vérifiez que le carburant recommandé est utilisé. – Vérifiez la qualité du carburant, changez-en si nécessaire. – Si l'anomalie persiste, adressez-vous à un concessionnaire Lynx agréé.
—	4 bips courts toutes les 5 minutes	Le régime du moteur est limité pour le protéger lorsque certaines pannes se produisent.
—	Bips courts se répétant rapidement	Procédure d'arrêt forcé en raison d'une surchauffe du moteur ou d'un problème de la pompe à carburant ; enlevez le capuchon du cordon coupe-circuit du commutateur de coupure du moteur et contactez un concessionnaire Lynx agréé.

TÉMOIN(S) ALLUMÉ(S)	SIGNAL SONORE	DESCRIPTION
Types de clés	2 bips courts	Clé correcte, véhicule prêt à fonctionner.
	2 bips courts, se répétant lentement	Lecture de la clé impossible (mauvaise liaison). Vérifiez que la clé est propre et qu'elle est correctement installée.
	Bips courts se répétant rapidement	Clé non valide ou clé non programmée. Utilisez la clé adéquate pour le véhicule ou faites-le programmer.
 (clignotant)	—	Problème de capteur du niveau de carburant.
—	—	Actionnement de la manette des gaz pendant une tentative de démarrage du moteur (le moteur se lance, mais ne démarre pas). Relâchez la manette des gaz pour démarrer.
—	—	Actionnement à fond de la manette des gaz pendant une tentative de démarrage du moteur (le moteur se lance, mais ne démarre pas). Relâchez la manette des gaz pour démarrer.

GARANTIE

GARANTIE INTERNATIONALE LIMITÉE BRP-FINLAND OY : MOTONEIGES LYNX® 2015

1) PORTÉE DE LA GARANTIE LIMITÉE

BRP-Finland Oy (« BRP ») garantit ses motoneiges LYNX 2015 contre tout vice de conception ou de fabrication pour la période et sous les conditions décrites ci-dessous.

Toutes les pièces et tous les accessoires d'origine LYNX installés par un distributeur/concessionnaire BRP agréé (tel que défini ci-après) au moment de la livraison de la motoneige LYNX 2015 bénéficient de la même garantie que la motoneige.

L'utilisation du produit à des fins de course ou autre compétition, à n'importe quel moment, même par un propriétaire antérieur, annulera la présente garantie.

2) DURÉE DE LA GARANTIE

La présente garantie entrera en vigueur à compter de la première des deux dates suivantes : (i) la date de livraison au premier acheteur au détail ou ; (ii) la date à laquelle le produit est mis en service pour la première fois, et pour une période de :

A) DOUZE (12) MOIS CONSÉCUTIFS pour une utilisation privée

B) DOUZE (12) MOIS CONSÉCUTIFS pour une utilisation commerciale

C) VINGT-QUATRE (24) MOIS CONSÉCUTIFS pour une utilisation privée lorsque le produit a été vendu dans un pays membre de l'Union Européenne et en Russie. La réparation ou le remplacement de pièces ou encore la prestation de services en vertu de la présente garantie ne prolongent pas sa durée au-delà de sa date d'échéance originale.

3) CONDITIONS D'EXÉCUTION DE GARANTIE

La présente garantie ne s'applique qu'aux motoneiges LYNX 2015 achetées en tant que véhicules neufs et non utilisés par leur premier propriétaire auprès d'un distributeur/concessionnaire BRP autorisé à distribuer des motoneiges LYNX dans le pays où la vente a été conclue (« le distributeur/concessionnaire BRP »), et seulement après que le processus d'inspection avant livraison prescrit par BRP a été effectué et documenté. La garantie n'entre en vigueur qu'après l'enregistrement du véhicule en bonne et due forme auprès d'un distributeur/concessionnaire BRP agréé. De plus, la garantie ne s'applique que si la motoneige LYNX est achetée dans le pays où le propriétaire réside. Si les conditions précédentes ne sont pas rencontrées, BRP n'a pas l'obligation d'honorer la garantie limitée reliée aux véhicules en question et ce, pour une utilisation privée ou commerciale. De telles restrictions sont nécessaires afin que BRP puisse préserver le caractère sécuritaire de ses produits ainsi que la sécurité de ses clients et du public.

Pour que la garantie soit maintenue, l'entretien de routine décrit dans le Guide du conducteur doit être effectué dans les délais prescrits. BRP se réserve le droit de rendre la couverture de garantie conditionnelle à la preuve que l'entretien a été effectué convenablement.

4) CONDITIONS D'OBTENTION DE LA COUVERTURE DE GARANTIE

Le consommateur doit aviser un distributeur/concessionnaire BRP dans les deux (2) mois suivant la découverte d'un vice ; il doit également lui donner un accès raisonnable au produit ainsi qu'un délai raisonnable pour le réparer. Le consommateur doit présenter au distributeur/concessionnaire BRP une preuve d'achat du produit et doit signer le bon de réparation avant le début des réparations afin de valider une demande de travail sous garantie. Toute pièce remplacée en vertu de la présente garantie limitée devient la propriété de BRP.

5) CE QUE BRP FERA

Les obligations de BRP en vertu de la présente garantie se limitent, à son choix, soit à réparer les pièces qui, dans des conditions normales d'utilisation, d'entretien et de service, présentent un vice, ou soit à remplacer ces pièces par des pièces d'origine LYNX neuves, sans frais pour le coût des pièces et/ou de la main-d'œuvre encouru par un concessionnaire BRP et ce pour la durée de couverture de la présente garantie.

BRP se réserve le droit d'améliorer ou de modifier ses produits en tout temps sans encourir aucune obligation de modifier les produits fabriqués auparavant.

6) EXCLUSIONS

Les situations suivantes ne sont, en aucune circonstance, couvertes par la garantie :

- usure normale ;
- éléments d'entretien de routine, mises au point et réglages ;
- dommages résultant du non-respect des consignes d'entretien et/ou de stockage stipulées dans le guide de l'opérateur ;
- dommages résultant du retrait de pièces, d'une réparation ou d'un entretien incorrects, de modifications ou de l'utilisation de pièces non fabriquées ou non approuvées par BRP ou de réparations non effectuées par un distributeur/concessionnaire BRP agréé ;
- dommages entraînés par un usage abusif, une utilisation anormale, la négligence ou une utilisation sur une surface autre que la neige ou non conforme aux opérations recommandées dans le guide du conducteur ;
- dommages causés par un accident, une submersion, un incendie, un vol, un acte de vandalisme ou tout autre cas de force majeure ;
- utilisation de carburants, huiles ou lubrifiants ne convenant pour le produit (se reporter au guide de l'opérateur) ;
- pénétration de neige ou d'eau ;
- dommages indirects ou consécutifs de quelque type que ce soit, y compris — sans restriction aucune — les frais de remorquage et d'entreposage, les appels téléphoniques, la location d'un véhicule, les trajets en taxi, les préjudices secondaires, la couverture d'assurance, le remboursement de prêts et les pertes de temps et de revenus ; et
- dommages causés par des crampons installés sur les chenilles si leur installation n'est pas conforme aux instructions de BRP.

7) LIMITATION DE RESPONSABILITÉ

LA PRÉSENTE GARANTIE EST CONVENUE ET REMPLACE TOUTE AUTRE GARANTIE EXPRESSE OU IMPLICITE, Y COMPRIS ET SANS RESTREINDRE TOUTE GARANTIE DE VALEUR MARCHANDE OU TOUTE GARANTIE DE CONVENANCE À DES FINS OU UN USAGE PARTICULIER. LES GARANTIES IMPLICITES NE SOUFFRANT AUCUN DÉNI DE RESPONSABILITÉ, LEUR DURÉE EST LIMITÉE À CELLE DE LA GARANTIE EXPRESSE. LES DOMMAGES ACCESSOIRES ET CONSÉCUTIFS NE SONT PAS COUVERTS PAR LA PRÉSENTE GARANTIE. CERTAINES PROVINCES NE PERMETTENT PAS LES RENONCIATIONS, RESTRICTIONS ET EXCLUSIONS SUSMENTIONNÉES ; PAR CONSÉQUENT, CES DERNIÈRES PEUVENT NE PAS VOUS CONCERNER. LES DROITS SPÉCIFIQUES QUE CONFÈRE LA PRÉSENTE GARANTIE S'APPLIQUENT À SON TITULAIRE, QUI PEUT AUSSI AVOIR D'AUTRES DROITS QUI VARIENT SELON LES ÉTATS OU PROVINCES.

Ni un distributeur, ni un concessionnaire BRP, ni aucune autre personne n'est autorisée à faire des déclarations ou des représentations ou encore à offrir des conditions garanties à propos du produit, qui sont autres que celles stipulées à la présente garantie limitée. S'il y a lieu, ces actes ne pourront être opposables à BRP.

BRP se réserve le droit de modifier en tout temps la présente garantie, cela n'ayant toutefois aucun effet sur les conditions de garantie applicables et en vigueur lors de la vente des produits.

8) TRANSFERT

Si la propriété d'un produit est transférée durant la période de garantie, cette garantie sera également transférée et sera valide pour le reste de la période de couverture, à condition que BRP soit avisé du transfert de propriété de la façon suivante : BRP ou un distributeur/concessionnaire BRP autorisé reçoit une preuve que l'ancien propriétaire a accepté le transfert de propriété, et reçoit les coordonnées du nouveau propriétaire.

9) SERVICE À LA CLIENTÈLE

1. Face à un conflit ou à un problème de service relié à la présente garantie limitée, BRP suggère d'essayer de résoudre la situation directement chez le concessionnaire agréé. Il est recommandé de parler du problème chez le concessionnaire/distributeur agréé en présence du responsable de service ou du propriétaire.
2. Si la situation persiste, contactez le département de service du distributeur qui pourra résoudre le problème.
3. Si aucune des précédentes démarches n'a permis de régler la situation, contactez BRP en faisant parvenir une demande par écrit à l'adresse suivante.

ADRESSE :

BRP-FINLAND OY
SERVICE DEPARTMENT
P.O. BOX 8040
FIN-96101 ROVANIEMI
FINLANDE

REGISTRES DE MAINTENANCE

Envoyez, le cas échéant, une photocopie du registre de maintenance à BRP.

AVANT LA LIVRAISON

Numéro de série :

Kilométrage :

Heures :

Date :

N° concessionnaire :

Remarques :

Signature/Nom en capitales
d'imprimerie :

Cf. bulletin d'opérations précédant la livraison du véhicule pour les procédures d'installation détaillées

ENTRETIEN 10 H (INSPECTION DE RODAGE)

Numéro de série :

Kilométrage :

Heures :

Date :

N° concessionnaire :

Remarques :

Signature/Nom en capitales
d'imprimerie :

Pour le calendrier d'entretien, reportez-vous à la section relative à l'entretien de ce guide de l'opérateur

ENTRETIEN

Numéro de série :

Kilométrage :

Heures :

Date :

N° concessionnaire :

Remarques :

Signature/Nom en capitales
d'imprimerie :

Pour le calendrier d'entretien, reportez-vous à la section relative à l'entretien de ce guide de l'opérateur

ENTRETIEN

Numéro de série :

Kilométrage :

Heures :

Date :

N° concessionnaire :

Remarques :

Signature/Nom en capitales
d'imprimerie :

Pour le calendrier d'entretien, reportez-vous à la section relative à l'entretien de ce guide de l'opérateur

ENTRETIEN

Numéro de série :

Kilométrage :

Heures :

Date :

N° concessionnaire :

Remarques :

Signature/Nom en capitales
d'imprimerie :

Pour le calendrier d'entretien, reportez-vous à la section relative à l'entretien de ce guide de l'opérateur

ENTRETIEN

Numéro de série :

Kilométrage :

Heures :

Date :

N° concessionnaire :

Remarques :

Signature/Nom en capitales
d'imprimerie :

Pour le calendrier d'entretien, reportez-vous à la section relative à l'entretien de ce guide de l'opérateur

ENTRETIEN

Numéro de série :

Kilométrage :

Heures :

Date :

N° concessionnaire :

Remarques :

Signature/Nom en capitales
d'imprimerie :

Pour le calendrier d'entretien, reportez-vous à la section relative à l'entretien de ce guide de l'opérateur

ENTRETIEN

Numéro de série : _____
Kilométrage : _____
Heures : _____
Date : _____
N° concessionnaire : _____
Remarques : _____

Signature/Nom en capitales
d'imprimerie :

Pour le calendrier d'entretien, reportez-vous à la section relative à l'entretien de ce guide de l'opérateur

ENTRETIEN

Numéro de série : _____
Kilométrage : _____
Heures : _____
Date : _____
N° concessionnaire : _____
Remarques : _____

Signature/Nom en capitales
d'imprimerie :

Pour le calendrier d'entretien, reportez-vous à la section relative à l'entretien de ce guide de l'opérateur

ENTRETIEN

Numéro de série : _____
Kilométrage : _____
Heures : _____
Date : _____
N° concessionnaire : _____
Remarques : _____

Signature/Nom en capitales
d'imprimerie :

Pour le calendrier d'entretien, reportez-vous à la section relative à l'entretien de ce guide de l'opérateur

ENTRETIEN

Numéro de série : _____
Kilométrage : _____
Heures : _____
Date : _____
N° concessionnaire : _____
Remarques : _____

Signature/Nom en capitales
d'imprimerie :

Pour le calendrier d'entretien, reportez-vous à la section relative à l'entretien de ce guide de l'opérateur

ENTRETIEN

Numéro de série :

Kilométrage :

Heures :

Date :

N° concessionnaire :

Remarques :

Signature/Nom en capitales
d'imprimerie :

Pour le calendrier d'entretien, reportez-vous à la section relative à l'entretien de ce guide de l'opérateur

INFORMATIONS POUR LE CLIENT

CHANGEMENT D'ADRESSE/DE PROPRIÉTAIRE

Si vous changez d'adresse ou si vous êtes le nouveau propriétaire de la motoneige, veuillez à en aviser BRP,

- en envoyant l'une des cartes d'adresse fournies à la suite
- ou en informant un concessionnaire Lynx agréé.

S'il s'agit d'un changement de propriétaire, veuillez fournir la preuve que le propriétaire précédent accepte le transfert.

Il est important d'aviser BRP même après l'expiration de la garantie limitée car cela nous permet de joindre le propriétaire lorsque nécessaire, comme à l'occasion d'un rappel sécuritaire. Il est de la responsabilité du propriétaire d'aviser BRP.

VÉHICULES VOLÉS : Si votre véhicule est volé, vous devez en aviser BRP ou un concessionnaire Lynx agréé. Nous vous demanderons vos nom, adresse, numéro de téléphone ainsi que le numéro d'identification du véhicule et la date à laquelle le véhicule a été volé.

BRP FINLAND OY
Service Department
Isoaavantie 7
FIN-96320 Rovaniemi

N° DE MODÈLE DU **VÉHICULE** _____NUMÉRO D'IDENTIFICATION DU
VÉHICULE (NIV) _____NUMÉRO D'IDENTIFICATION DU
MOTEUR (NIM) _____**Propriétaire:** _____
NOM

N° _____ ADRESSE _____ APPT _____

VILLE _____ ÉTAT/PROVINCE _____ CODE POSTAL _____

Date d'achat _____
ANNÉE MOIS JOUR**Date d'expiration de la garantie** _____
ANNÉE MOIS JOUR

À remplir par le concessionnaire au moment de la vente.

ZONE RESERVÉE AU CONCESSIONNAIRE



brp.com

LYNX



© ™ and the BRP logo are trademarks of Bombardier Recreational Products Inc. or its affiliates.