

LYNX®



2014

**BRUKERHÅNDBOK
XU
YETI®**



ADVARSEL

Les nøye gjennom denna håndbok.
Den inneholder viktig sikkerhetsinformasjon.
Leveste alder for å kjøre denne snøscooter er 16 år.
Håndboken skal alltid følge med scooteren.

NO 619 900 461

"Oversettelse av den originale instruksjonen"

BRUKERHÅNDBOK 2014

59 YETI® 550
69 YETI® ARMY 600 E-TEC
59 YETI® 600 ACE
69 YETI® 600 ACE

ADVARSEL

Hvis du unnlater å følge noen av sikkerhetsforskriftene eller instruksjonene i denne brukerhåndboken eller sikkerhetsdekalene på snøscooteren, kan det føre til personskade eller eventuelt dødsfall!

ADVARSEL

Ytelsen til denne snøscooteren kan være bedre enn andre snøscootere du har kjørt i den senere tiden. Ta deg tid til å bli kjent med den.



Lynx-produkter produseres av BRP Finland Oy.

Følgende varemerker tilhører Bombardier Recreational Products Inc. eller deres datterselskaper.

D.E.S.S.™

HPG™

XU™

Lynx®

E-TEC®

eDrive™

ROTAX®

TRA™

600 ACE™

PPS™

† Varemerke som tilhører Castrol Limited brukt under lisens.

INNLEDNING

Deutsch	Dieses Handbuch ist möglicherweise in Ihrer Landessprache verfügbar. Bitte wenden Sie sich an Ihren Händler oder besuchen Sie: www.operatorsguide.brp.com .
English	This guide may be available in your language. Check with your dealer or go to: www.operatorsguide.brp.com .
Français	Ce guide peut être disponible dans votre langue. Vérifier avec votre concessionnaire ou aller à: www.operatorsguide.brp.com .
Italiano	Questa guida potrebbe essere disponibile nella propria lingua. Contattare il concessionario o consultare: www.operatorsguide.brp.com .
日本語	このガイドは、言語によって翻訳版が用意されています。ディーラーに問い合わせるか、次のアドレスでご確認ください： www.operatorsguide.brp.com .
Norsk	Denne boken kan finnes tilgjengelig på ditt eget språk. Kontakt din forhandler eller gå til: www.operatorsguide.brp.com .
Русский	Воспользуйтесь руководством на вашем языке. Узнайте о его наличии у дилера или на странице по адресу www.operatorsguide.brp.com .
Suomi	Käyttöohjekirja voi olla saatavissa omalla kielelläsi. Tarkista jälleenmyyjältä tai käy osoitteessa: www.operatorsguide.brp.com
Svenska	Denna bok kan finnas tillgänglig på ditt språk. Kontakta din återförsäljare eller gå till: www.operatorsguide.brp.com .

Gratulerer med kjøpet av din nye Lynx® snøscooter. Uansett hvilken modell du har valgt, omfattes den av garantien fra Bombardier Recreational Products Inc. (BRP) og et nettverk av autoriserte Lynx-snøscooterforhandlere som kan tilby reservedeler, service og det tilbehøret du trenger.

Forhandleren er opptatt av få fornøyde kunder. Han har kvalifisert seg for å kunne utføre en første klargjøring og kontroll av snøscooteren og har også utført den endelige klargjøringen som var nødvendig for å tilpasse den til din vekt og til kjøremiljøet, før du overtok snøscooteren.

Ved levering ble du informert om hva garantien dekker, og du signerte *LISTEN MED KONTROLLPUNKTER FØR LEVERING* for å sikre at du var fornøyd med klargjøringen av den nye snøscooteren.

Viktig å vite før du starter

Les hele følgende seksjoner før du bruker snøscooteren, for å lære hvordan du kan redusere risikoen for at du selv, passasjerer og personer i nærheten blir skadet eller omkommer:

- *INFORMASJON OM SIKKERHET*
- *INFORMASJON OM SNØSCOOTEREN.*

Les også alle sikkerhetsetikettene på snøscooteren.

Vi anbefaler deg å ta et kurs i kjøresikkerhet. Kontroller med forhandleren eller de lokale myndigheter om eventuelle kurser/opplæring i nærheten.

Unnlatelse av å ta hensyn til advarslene som finnes i denne brukerhåndboken, kan føre til ALVORLIG PERSONSKADE eller DØDSFALL.

Sikkerhetsmeldinger

Nedenfor vises typen sikkerhetsmeldinger, hvordan de ser ut og hvordan de brukes i denne veiledningen:

Sikkerhetsvarselsymbolet  indikerer en potensiell fare for personskade.

 **ADVARSEL**

Indikerer en potensiell risikosituasjon som kan resultere i alvorlig personskade eller dødsfall hvis den ikke unngås.

 **VÆR OPPMERKSOM** Indikerer en farlig situasjon som kan resultere i liten til moderat personskade hvis den ikke unngås.

OBS! Indikerer en instruksjon som, hvis den ikke følges, kan føre til alvorlig skade på snøscooterens komponenter eller annet materiell.

Om denne brukerhåndboken

Denne brukerhåndboken har blitt utarbeidet med tanke på å gjøre eieren/føreren og passasjerer av snøscooteren kjent med de ulike anordninger for betjening og instruksjoner for vedlikehold og sikker bruk.

Oppbevar brukerhåndboken på snøscooteren slik at du kan slå opp i den i forbindelse med vedlikehold, feilsøking og instruksjoner til andre.

Vær oppmerksom på at håndboken finnes på flere språk. Ved eventuelle uoverensstemmelser i teksten er det den engelske versjonen som gjelder.

Hvis du vil vise og/eller skrive ut en ekstra kopi av brukerhåndboken, kan du gå til webområdet www.operatorsguide.brp.com.

Informasjonen i dette dokument er riktig ved tidspunktet for publisering. BRPs politikk er imidlertid å kontinuerlig forbedre sine produkter uten å med dette forplikte seg selv til å montere dem i tidligere produserte produkter. På grunn av sent implementerte endringer kan det være enkelte forskjeller

mellom det fremstilte produktet og beskrivelsene og/eller spesifikasjonene. BRP forbeholder seg retten til når som helst og uten forpliktelser å avskaffe eller endre spesifikasjoner, design, egenskaper, modeller eller utstyr.

Brugerhåndboken skal følge med snøscooteren når den selges.

INNHOOLD

INNLEDNING	1
Viktig å vite før du starter	1
Sikkerhetsmeldinger	1
Om denne brukerhåndboken	2

INFORMASJON OM SIKKERHET

GENERELLE FORHOLDSREGLER	8
Unngå karbonmonoksidforgiftning	8
Unngå bensinbrann og andre farer	8
Unngå forbrenninger fra varme deler	8
Tilbehør og modifikasjoner	8

SPESEILLE SIKKERHETSMELDINGER	9
--	----------

KJØRE	12
Kontroll før kjøring	12
Kjøre	13
Kjøre med passasjer	15
Variasjoner i terreng / kjøremåte	16
Miljø	20

FRIKSJONSFORBEDRENDE PRODUKTER	22
Manøvrerbarhet	22
Akselerasjon	23
Bremse	23
Viktige sikkerhetsregler	24
Innvirkning på snøscooterens levetid ved bruk av belte med pigger	24
Montering av pigger på BRP-godkjente belter	24
Kontroll av belte med pigger	25

VIKTIGE DEKALER PÅ PRODUKTET	26
Løs(e) dekal(r)	26
Sikkerhetsdekal(er) på snøscooteren	26
Dekal(er) med tekniske informasjon	29

INFORMASJON OM SNØSCOOTEREN

BETJENINGSORGANER, INSTRUMENTER OG UTSTYR	32
1) Styret	33
2) Gasshåndtak	33
3) Bremseshåndtak	34
4) Parkeringsbremsspak	34
5) Motorstoppbryter	34
6) Nødstoppbryter for motor	35
7) Flerfunksjonsbryter	36
8) Girspak	37
9) Justerbare speil	37
10) Verktøysett	37

BETJENINGSORGANER, INSTRUMENTER OG UTSTYR (forts.)	
11) Støtfanger og stativskinne bak.....	37
12) Måler.....	38
13) Håndstropp.....	42
14) Oppbevaringsrom.....	42
15) Stativ bak.....	43
16) 12-volts strømuttak.....	43
17) Feste.....	43
18) Fuses.....	43
19) Starthåndtak med tilbakespoling.....	44
20) Belte.....	44
21) Panser.....	45
22) Øvre sidepaneler.....	46
23) Nedre sidepaneler.....	46
24) Drivremvern.....	47
25) Justering av styrets posisjon.....	48
26) Chokespak.....	48
27) Passasjer sete (1+1).....	49
28) Oppbevaringsboks.....	50
DRIVSTOFF.....	51
Drivstoffkrav.....	51
Anbefalt drivstoff.....	51
Fylling av drivstoff.....	52
INNSPRØYTINGSOLJE (550F OG 600 HO E-TEC).....	53
Anbefalt innsprøytingsolje.....	53
Kontroll av nivået på innsprøytingsoljen.....	53
INNKJØRINGSPERIODE.....	54
Innkjøring.....	54
INSTRUKSJONER FOR BRUK.....	55
Startprosedyre for motorer.....	55
Starte motoren i nødtilfeller.....	55
Startprosedyre for motorer med forgasser (550 modeller).....	56
Oppvarming av snøscooteren.....	57
Bruke giret.....	58
Stoppe motoren.....	58
Sleping av tilbehør.....	58
Sleping av en annen snøscooter.....	58
JUSTERE KJØREEGENSKAPER.....	60
Justering av fjæring bak.....	60
Snøscooterens oppførsel i forhold til justering av fjæring.....	63
TRANSPORT AV SNØSCOOTEREN.....	64

VEDLIKEHOLD

INNKJØRINGSKONTROLL.....	66
---------------------------------	-----------

VEDLIKEHOLDSPLAN	68
VEDLIKEHOLDSPLAN (2-TAKT)	69
VEDLIKEHOLDSPLAN (4-TAKT)	71
VEDLIKEHOLDSPROSEDYRER	73
Forfilter luftinntakslyddemper	73
Kjølevæske (unntatt 550F)	73
Motorolje (600 ACE)	74
Eksossystem	75
Tennplugger	75
Motorstopper (600 HO E-TEC)	76
Bremsevæske	77
Girboksolje	77
Drivreim	78
Drivreimskive	81
Belte	82
Fjæring	86
Ski	87
Sikringer	88
Lys	89
STELL AV SNØSCOOTEREN	91
Etter kjøring	91
Rengjøring og beskyttelse	91
LAGRING	92
Motorsmøring	92
KLARGJØRING FØR SESONGSTART	95

TEKNISKE INFORMASJON

IDENTIFIKASJON AV SNØSCOOTEREN	98
Dekal med beskrivelse av snøscooteren	98
Identifikasjonsnumre	98
EC-SAMSVARERKLÆRING	100
SPESIFIKASJONER	101

FEILSØKING

RETNINGSLINJER FOR FEILSØKING (550)	110
RETNINGSLINJER FOR FEILSØKING (E-TEC)	112
OVERVÅKINGSSYSTEM	114
Kontrollamper, meldinger og lydsignalkoder	114

GARANTI

**BOMBARDIER RECREATIONAL PRODUCTS BEGRENSEDE GARANTI: 2014
LYNX® SNØSCOOTERE 118**

KUNDEINFORMASJON

ADRESSEENDRING / NY EIER..... 122

INFORMASJON OM SIKKERHET

GENERELLE FORHOLDSREGLER

Unngå karbonmonoksid-forgiftning

All eksos fra motorer inneholder karbonmonoksid, en dødelig gass. Innånding av karbonmonoksid kan føre til hodepine, svimmelhet, søvnighet, kvalme, forvirring og eventuelt død.

Karbonmonoksid er en fargeløs, luktløs og smakløs gass som kan være til stede selv om du ikke ser eller lukter eksos. Dødelige nivåer av karbonmonoksid kan raskt samles opp, og du kan raskt bli utmattet og ute av stand til å redde deg selv. Dødelige nivåer av karbonmonoksid kan også bli værende i timer eller dager i lukkede eller dårlig ventilerte områder. Hvis du får symptomer på karbonmonoksidforgiftning, må du umiddelbart forlate området, få frisk luft og kontakte lege.

Slik hindrer du alvorlige skader eller dødsfall på grunn av karbonmonoksid:

- Ikke kjør snøscooteren i dårlig ventilerte eller delvis lukkede områder som garasjer, carporter eller lagerhaller. Selv om du prøver å ventilere motoreksosen med vifter eller åpne vinduer og dører, kan karbonmonoksidkonsentrasjonen raskt nå farlige nivåer.
- Ikke kjør snøscooteren utendørs på steder der motoreksosen kan bli trukket inn i en bygning via åpninger som vinduer eller dører.

Unngå bensinbrann og andre farer

Bensin er ekstremt brannfarlig og svært eksplosiv. Bensingass eller -damp kan spre seg og antennes av en gnist eller åpen flamme mange meter unna motoren. Følg instruksjonene nedenfor for å redusere faren for brann eller eksplosjon:

- Bruk bare godkjente bensinkanner til oppbevaring av drivstoff.

- Følg nøye instruksjonene gitt under *FYLLING AV DRIVSTOFF*.

- Ikke start eller bruk motoren hvis tanklokket ikke er riktig på plass.

Bensin er giftig og kan forårsake personskade eller dødsfall.

- Ikke sug bensin med munnen i en hevert eller lignende.
- Hvis du svelger bensin, får bensin i øynene eller inhalerer bensingass, må du øyeblikkelig kontakte lege.

Hvis du søler bensin på deg, må du vaske deg med såpe og vann og skifte klærne.

Unngå forbrenninger fra varme deler

Eksossystemet og motoren blir varme under drift. Unngå kontakt under og like etter bruk slik at du unngår forbrenninger.

Tilbehør og modifikasjoner

Ikke utfør uautoriserte modifikasjoner, og ikke bruk utstyr eller tilbehør som ikke er godkjent av BRP. I og med at slike endringer ikke er testet av BRP, kan de øke risikoen personskader eller for ulykker, og de kan også føre til at det blir ulovlig å bruke snøscooteren.

Ikke bruk pigger på beltet på denne modellen.

Kontakt en autorisert Lynx-forhandler for tilgjengelig tilbehør til snøscooteren.

SPESIELLE SIKKERHETSMELDINGER

ALVORLIGE SKADER ELLER DØDSFALL kan bli resultatet hvis du ikke følger disse anvisningene:

- Utfør alltid forhåndskontroll før kjøring FØR du starter motoren.
- Kontroller at gassmekanismen beveger deg fritt og går tilbake til tomgangsposisjon, før motoren startes.
- Fest alltid nødstoppsnoren hempe til klærne før motoren startes.
- Kjør aldri motoren uten at drivreimvernet og bremseskivevernet er forsvarlig montert, eller med panseret eller sidepanelene åpnet eller tatt av. La aldri motoren kjøre uten at drivreimen er montert. Å kjøre en ubelastet motor, for eksempel uten drivreim eller med beltet hevet, kan være farlig.
- Sett alltid på parkeringsbremsen før du starter snøscooteren.
- Uansett tidligere erfaring som fører av andre typer kjøretøyer er alle nybegynnere når de setter seg på en snøscooter. Sikker bruk av snøscooteren avhenger av mange forhold som sikt, hastighet, vær, miljø, trafikk, kjøretøyets tilstand og førerens tilstand.
- Grunnleggende opplæring er nødvendig for sikker bruk av enhver snøscooter. Les brukerhåndboken, og legg spesielt merke til advarsler. Bli med i en lokal snøscooterklubb: De har som regel sosiale aktiviteter og løypesystemer som er utarbeidet med tanke på fornøyelse og sikkerhet. Få grunnleggende instruksjoner fra din lokale snøscooterforhandler, venner eller klubbkamerater, eller bli med i et lokalt opplæringsprogram.
- Eventuelle nye førere må lese og forstå alle sikkerhetsetiketter på snøscooteren og i brukerhåndboken før snøscooteren tas i bruk. La alltid nye førere bruke snøscooteren i et avgrenset flatt område – til han/hun er fullstendig kjent med hvordan snøscooteren virker. Hvis det holdes et lokalt kurs for snøscooterførere, bør føreren meldes på dette.
- Ytelsen til enkelte snøscootere kan være betydelig høyere enn andre snøscootere du har kjørt. Nybegynnere eller uerfarne førere anbefales derfor ikke å kjøre disse.
- Snøscootere blir brukt i mange områder og under ulike snøforhold. Alle modeller har ikke samme ytelse under like forhold. Rådfør deg alltid med din snøscooterforhandler når du skal velge en snøscooter for dine spesielle behov og bruksområder.
- Hvis snøscooteren brukes under risikofylte forhold som er utenfor førerens eller passasjerens dyktighet eller snøscooterens kapasitet eller anvendelsesområde, kan personskade eller dødsfall oppstå.
- BRP anbefaler at føreren er minst 16 år gammel.
- Det er meget viktig å informere alle førere, uansett erfaring, om manøvreingsegenskapene til denne snøscooteren. Snøscooterkonfigurasjonen, som sporvidde, skitype, type fjæring, sporlengde, bredde og type varierer fra modell til modell. Håndtering av snøscooteren påvirkes mye av disse egenskapene.
- En nybegynner bør bli kjent med snøscooteren gjennom trening i et flatt område og i lav hastighet før han/hun våger seg lengre bort.
- Sett deg inn i lokale forskrifter. Sentrale og lokale myndigheter har vedtatt lover og forskrifter for sikker bruk og drift av snøscootere. Som bruker av snøscooter er det ditt ansvar å sette deg inn i og følge disse lovene og forskriftene. Å vise hensyn og oppmerksomhet vil for alle resultere i en sikrere bruk av snøscootere. Vær oppmerksom på ansvaret du har for skade på eiendom og forsikringslover som gjelder utstyret.

- Kjøring i høy hastigheten kan være livsfarlig. Du kan i mange tilfeller ikke reagere raskt nok ved uventede hendelser. Kjør alltid med en hastighet som er tilpasset sporet, værforholdene og dine egne ferdigheter. Sett deg inn i lokale forskrifter. Følg alltid eventuelle fartsbegrensninger som gjelder.
- Kjør alltid på høyre side av sporet.
- Hold alltid sikker avstand til andre snøscootere og personer.
- Husk at reklamemateriell kan vise risikofylte manøvrer utført av profesjonelle førere under ideelle og/eller kontrollerte forhold. Prøv aldri slike manøvrer hvis du ikke har tilstrekkelige kjøreferdigheter.
- Kjør aldri snøscooteren når du er påvirket av medikamenter eller alkohol. Det fører til redusert reaksjonshastighet og påvirker bedømmelsen.
- Snøscooteren er ikke beregnet for kjøring på offentlig gate, vei eller motorvei.
- Unngå kjøring på vei. Hvis du må kjøre på vei og det er tillatt, må du redusere hastigheten. Snøscooteren er ikke laget for kjøring eller svinging på fast dekke. Når du krysser en vei, må du stoppe helt opp og se nøye i begge retninger før du kjører over i 90° vinkel. Se opp for parkerte biler.
- Å kjøre snøscooter om natta kan være en fantastisk opplevelse, men vær ekstra varsom på grunn av redusert sikt. Unngå ukjent terreng, og pass på at lysene virker. Ha alltid med lommelykt og reservelyspærer.
- Fjern aldri originalutstyr fra snøscooteren. Hver snøscooter har mange innebygde sikkerhetsfunksjoner. Slike funksjoner omfatter forskjellige verneanordninger og konsoller i tillegg til reflekterende materiale og sikkerhetsetiketter.
- Naturen er fantastisk, men ikke la den avlede oppmerksomheten fra kjøringen. Hvis du vil nyte vinterlandskapet, stopper du snøscooteren ved siden av sporet slik at du ikke blir en fare for andre.
- Gjerder utgjør en alvorlig trussel for både deg og snøscooteren. Hold god avstand til telefonstolper og andre stolper.
- Skjulte ståltråder usynlig på avstand, kan forårsake alvorlige ulykker.
- Bruk alltid godkjent beskyttelseshjelm, øyebeskyttelse og ansiktsbeskyttelse. Dette gjelder også passasjerer.
- Vær oppmerksom på farer som kan oppstå ved kjøring utenfor sporet, for eksempel snøskred og andre naturlige eller menneskeskapte farer og hindringer.
- Kjøring tett opptil snøscooteren foran bør unngås. Hvis snøscooteren foran av en eller annen grunn bremser, kan fører og passasjer bli skadet på grunn av din uoppmerksomhet. Hold sikker stoppavstand mellom deg og snøscooteren foran deg. Avhengig av terrengforholdene kan stopping kreve mer avstand enn du tror. Vær på den sikre siden. Vær forberedt på å bruke unnvikende kjøring.
- Å kjøre alene med snøscooter kan også være farlig. Du kan gå tom for drivstoff, utsettes for en ulykke eller skade snøscooteren. Husk at snøscooteren kan kjøre lengre på en halv time enn du er i stand til å gå i løpet av en dag. Bruk "kompis-systemet". Kjør alltid sammen med en venn eller medlem av snøscooterklubben. Også da bør du fortelle noen hvor du drar og når du har planlagt å komme tilbake.
- Flate områder har enkelte steder lave områder der vann samler seg og fryser om vinteren. Denne isen er vanligvis speilblank. Å forsøke å svinge eller bremse på dette underlaget kan resultere i at snøscooteren spinner ut av kontroll. Prøv aldri å bremse, kjøre fort eller svinge på speilblank is. Hvis du kjører på slikt underlag, må du redusere hastigheten ved å forsiktig slippe opp gassen.

- Ikke “hopp” med snøscooteren.
- Unngå å plutselig gi gass når du kjører i en gruppe. Snø og is kan bli kastet tilbake i sporet til en snøscooter som følger bak. Hvis du plutselig gir gass, vil snøscooteren også grave seg ned i snøen og etterlate et ujevnt spor for andre.
- Kjøring i grupper er både morsomt og behagelig, men ikke bruk det til å imponere andre i gruppa med forbikjøring og andre manøvrer. En mindre erfaren fører vil kanskje prøve det samme og mislykkes. Tilpass kjøringen til andres erfaring når dere kjører sammen.
- For å stoppe i et nødstilfelle trykker du på nødstoppbryteren for motoren og bruker bremsen.
- Ikke la motoren gå i et område uten ventilasjon og/eller hvis snøscooteren blir etterlatt uten tilsyn.
- Sett alltid på parkeringsbremsen før du starter snøscooteren.
- Ikke lad opp eller bruk tilleggsstrøm på et batteri mens det er montert i snøscooteren.
- E-TEC-motorer: Utfør aldri vedlikehold av eller reparasjon på drivstoffsystemet eller det elektriske systemet. Eventuelt vedlikehold av eller reparasjon på disse systemene må utføres av en autorisert Lynx-forhandler.
- Kontroller at det ikke er hindringer eller andre personer bak snøscooteren før du fortsetter i revers.
- Ta alltid av nødstoppsnørens hette fra motorstoppbryteren når scooteren ikke brukes, for å hindre at motoren starter ved et uhell, at barn eller andre bruker snøscooteren uten tillatelse eller at den stjeles.
- Stå ALDRI bak eller i nærheten av et belte som roterer. Partikler kan kastes ut og føre til alvorlige personskader. Når du vil fjerne pakket snø eller is, stopper du motoren, vipper og holder snøscooteren på siden og bruker skrutrekkere fra verktøysettet.
- Ikke sett inn pigger i beltet. Et belte med pigger som ikke er godkjent for dette, kan slites i stykker og skilles fra snøscooteren når den kjører.
- Kjør aldri med passasjer uten at snøscooteren er utstyrt med passasjerstol og passasjerhåndtak eller festestropp. La alltid passasjerene sitte på passasjerstolen.
- Bruk alltid en godkjent hjelm, og følg samme påkledningsretningslinjer som de som er anbefalt for føreren og beskrevet i denne håndboken.
- Pass på at du har en stabil fotstilling der begge føttene hviler bestemt mot fotbrettet på fotstøtten med godt feste, og at du er i stand til å holde godt fast i håndtakene.
- Hvis du av en eller annen grunn føler deg utilpass eller usikker under kjøringen, må du ikke vente, men få føreren til å senke hastigheten eller stoppe.

KJØRE

Føreren har ansvaret for sikkerheten til andre personer i nærheten.

Du er ansvarlig for både riktig bruk av snøscooteren og opplæring av andre som skal kjøre denne. Det kan være merkbare manøvrerings- og ytelsesforskjeller fra en snøscooter til en annen.

En snøscooter er ganske enkel å betjene, men som for andre kjøretøyer eller mekanisk utstyr kan det være farlig om du eller en passasjer opptrer uforsvarlig, tankeløst eller uoppmerksomt. Vi anbefaler en årlig sikkerhetsinspeksjon av snøscooteren. Kontakt en autorisert Lynx-forhandler for nærmere detaljer. Til slutt anbefaler vi deg å oppsøke en autorisert Lynx-forhandler for regelmessig og sikkert vedlikehold.

Før du begir deg ut i sporene, må du kjøre snøscooteren i et avgrenset flatt område til du blir kjent med bruken og føler at du trygt kan gi deg i kast mer krevende oppgaver. Ha en trivelig og sikker kjøretur.

Kontroll før kjøring

ADVARSEL

Det er meget viktig å kontrollere snøscooteren først hver gang du skal bruke den. Før du begynner å kjøre må du alltid kontrollere at betjeningsorganer, sikkerhetsfunksjoner og mekaniske deler fungerer riktig.

Før du starter motoren

1. Fjern snø og is fra karosseriet, inkludert lysene, setet, fotstøttene, kontrollene og instrumentene.
2. Kontroller at forfilteret til lyddemperen er fritt for snø.
3. Kontroller at skiene og styret beveger seg lett. Kontroller at det er samsvar mellom bevegelsene til styret og skiene.

4. Kontroller drivstoffnivået, oljenivået og om det er lekkasjer. Etterfyll om nødvendig, og kontakt en autorisert Lynx-forhandler hvis det er lekkasjer.
5. Alle oppbevaringsrom må være skikkelig lukket, og de må ikke inneholde tunge gjenstander eller gjenstander som lett går i stykker. Panseret og sidepanelene må også være skikkelig låst på plass.
6. Beveg gasskontrollspaken flere ganger for å kontrollere at den beveger lett og jevnt. Den må gå tilbake til tomgangsposisjon når det slippes.
7. Aktiver bremsehåndtaket, og kontroller at bremsene har full virkning før bremsehåndtaket berører grepet på håndtaket. Det må gå helt tilbake når det slippes.
8. Trekk til parkeringsbremsen, og kontroller at den virker som den skal. La parkeringsbremsen være på.

Når motoren har startet

Se under avsnittet *STARTPROSEDYRE MOTOR* under *INSTRUKSJONER FOR BRUK* for å se riktig startprosedyre.

1. Kontroller at fjernlyset og nærlyset, baklyset, bremselyset og kontrollampene virker.

OBS!: Det kan hende at du må ta av nødstoppsnoren fra klærne for å kontrollere lysene. I så tilfelle må du feste snoren så snart du skal håndtere snøscooteren igjen.

2. Kontroller om motorstoppbryteren (ved å trekke i nødstoppsnorens hette) og nødstoppbryteren for motoren fungerer.
3. Ta av parkeringsbremsen.
4. Se under *OPPVARMING AV SNØSCOOTEREN*, og følg instruksjonene der.

Kontrolliste før kjøring

PUNKT	TILTAK
Karosseri inkludert setet, fotstøtter, lys, luftfilter, kontroller og instrumenter	Kontroller tilstanden, og fjern snø eller is.
Ski og styring	Kontroller fri bevegelse og riktig funksjon.
Drivstoff og olje	Kontroller riktig nivå og at det ikke er lekkasjer.
Kjølevæske	Kontroller riktig nivå og at det ikke er lekkasjer.
Oppbevaringsrom	Kontroller låsingen og at det ikke befinner seg tunge gjenstander eller gjenstander som lett går i stykker.
Gasshåndtak	Kontroller riktig funksjon.
Belte	Kontroller tilstanden, og fjern snø eller is.
Bremsehåndtak	Kontroller riktig funksjon.
Parkeringsbrems	Kontroller riktig funksjon.
Nødstoppbryteren for motoren og motorstoppbryteren (nødstoppsnoren's hette)	Kontroller riktig funksjon. Nødstoppsnoren må være festet i hempen på førerens klær.
Lys	Kontroller riktig funksjon.

Kjøre

Kjøreklær og -utstyr

Du bør bruke klær som er beregnet for kjøring med snøscooter. De bør være komfortable og ikke for trange. Kontroller alltid værvarslet før du drar på tur. Kle deg for det kaldeste været du kan vente deg. Termoundertøy rett på huden kan også gi god isolasjon.

Bruk alltid godkjent hjelm for å bedre sikkerheten og komforten. Ha alltid med eller bruk en strømpelignende lue, finlandshette eller ansiktsmaske. Brillen eller ansiktsbeskyttelse som kan festes på hjelmen er ufravikelig.

Hendene bør beskyttes med snøscooterhansker som har tilstrekkelig isolasjon og samtidig gir mulighet til å bevege tommelfingrene og andre fingrer slik at kontrollene kan betjenes.

Støvler med gummisåler og skaft av enten nylon eller lær og med løse innleggssåler, passer best for snøscooterkjøring.

Du bør holde deg så tørr som mulig mens du kjører snøscooter. Når du kommer innendørs, må du ta av deg snøscooterklærne og støvlene og tørke dem skikkelig.

Bruk ikke lange skjerf eller løse klær som kan sette seg fast i deler som beveger seg.

Bruk briller med farget glass.

Utstyr som bør være med

Førstehjelpsett	Verktøysett
Lommelykt	Ekstra drivreim
Isoleringstape	Reservetennplugg
Kniv	Matbit
Mobiltelefon	Kart over kjøreruten

Kjørestilling (kjøring forover)

Kjørestilling og balanse er de to grunnleggende prinsippene for å få snøscootere til å gå dit du vil. Når du skal svinge i en bakke, må du og passasjereren være

klar til å forskyve kroppsvekten for å hjelpe til å svinge i riktig retning. Fører og passasjer(er) må aldri prøve å svinge ved å sette ned foten ved siden av snøscooteren. Av erfaring vil du lære hvor mye du må lene deg over for å svinge i forskjellige hastigheter og hvor mye du må lene deg innover i en skråning for å beholde balansen.

Kjørestillingen som gir best balanse og kontroll, er vanligvis å sitte. Du kan imidlertid også sitte på huk, stå på knærne eller stå under enkelte forhold.

⚠ ADVARSEL

Prøv aldri manøvrer som krever større ferdigheter enn du har.

Sitte

I kjent, jevnt terreng er den ideelle kjørestillingen å sitte halvveis tilbake på setet mens føttene hviler på stigbrettet. Knær og hofter bør kunne bøyes slik at de kan ta imot støt.



Sammenhukt stilling

En halvt sittende stilling der kroppen er løftet fra setet og føttene er under kroppen i en slags sammenhukt stilling der føttene tar imot støtene ved kjøring i ujevnt terreng. Unngå plutselige stopp.



Knestående stilling

Denne stillingen oppnås ved å plassere én fot fast på stigbrettet og kneet på den andre foten på setet. Unngå plutselig stopp.



Stående stilling

Plasser begge på føttene på stigbrettet. Knærne bør være bøyd til å ta i mot støt fra ujevnheter i bakken. Dette er en effektiv stilling for å se bedre og forskyve vekten etter forholdene. Unngå plutselig stopp.



fmo2008-003-004

Kjørestilling (rygging)

Vi anbefaler deg å sitte på snøscooteren når du rygger.

Unngå å stå oppreist. Vekten din kan forskyves fremover mot gasspaken når du rykker, og forårsake en utilsiktet akselerasjon.

⚠ ADVARSEL

Uventet akselerasjon når du rygger med snøscooteren, kan føre til at du mister kontrollen.

Kjøre med passasjer

Enkelte snøscootere er beregnet kun for føreren, mens andre kan ha én eller opptil to passasjerer. Se i spesifikasjonene for å kontrollere om en bestemt snøscooter kan ha plass til passasjerer eller ikke og, hvis den kan, hvor mange. Følg alltid disse angivelsene. Snøscootere ikke er bygd for tung last, og overbelastning er farlig.

Også når passasjerer er tillatt, må du passe på at de som vil sitte på, er fysisk skikket for snøscooterkjøring.

⚠ ADVARSEL

Mens du sitter må alle passasjerer kunne få god støtte for føttene på fotstøtten og holde hendene på håndtakene eller setestroppen. Disse fysiske tiltakene er vesentlige for å sikre at passasjerer er stabile og for å redusere risikoen for å bli kastet av.

Hvis du har med både et barn og en voksen passasjer på snøscootere som tillater to passasjerer, anbefaler BRP at barnet sitter i midten. Det gir den voksne personen bakerst mulighet til å holde øye med barnet og holde det fast om nødvendig. I tillegg er barnet best beskyttet mot vind og lav temperatur når det sitter i midten.

Enhver fører har ansvaret for sikkerheten til sine passasjerer og må gi dem grunnleggende informasjon om snøscooterkjøring.

⚠ ADVARSEL

- Passasjerer må kun sitte på angitte passasjer seter. Tillat aldri noen å sitte mellom styret og føreren.
- Hvert passasjer sete må ha en stropp eller håndtak og tilfredsstillende SSCC-standard.
- Passasjerer og førere må alltid bruke godkjente hjelmer og varme klær egnet for snøscooterkjøring. Pass på at huden ikke er bar.
- Hvis en passasjer underveis av en eller annen grunn føler seg utilpass eller usikker, må han/hun ikke vente, men si fra slik at føreren kan redusere hastigheten eller stoppe.

Å kjøre med passasjerer er annerledes enn å kjøre alene. Føreren har fordelene av å vite neste manøver og er i stand til å forede seg selv deretter. Føreren har også fordelene av støtten taket på styret gir. Passasjerene må derimot stole på at føreren kjører forsiktig og sikkert. I tillegg er passasjerers muligheter til å bruke kroppen begrenset, og føreren kan ofte se mer av sporet foran enn passasjerene. Føreren må derfor starte og stoppe forsiktig og redusere hastigheten under kjøring med passasjerer. Føreren må også advare passasjerer om skråninger, ujevnheter, greiner osv. En uforutsatt ujevnheter kan

føre til at du blir uten passasjer. Minn passasjerene på å lene seg over slik du gjør ved svinging, uten å få snøscooteren til å velte. Vær meget forsiktig, kjør langsomt, og kontroller passasjerene ofte.

ADVARSEL

Kjøring med passasjer:

- Bremsesevnen og kontrollen over styringen reduseres. Reduser hastigheten, og beregn ekstra plass til å manøvrere.
- Juster fjæringen etter vekten.

Se avsnittet *JUSTERE KJØREEGENSKAPER* for fullstendig informasjon om hvordan fjæringen justeres.

Vær ekstra forsiktig, og reduser hastigheten ytterligere når du har med unge passasjerer. Kontroller ofte for å være sikker på at barnet har fast grep og har riktig stilling med føttene på stigbrettet.

Variasjoner i terreng / kjøremåte

Preparert løype

I et preparert spor er sittende stilling å foretrekke. Ikke kjør for fort, og hold deg til høyre i sporet. Vær forberedt på det uventede. Les alle skilt langs sporet. Kjør ikke i sikksakk fra en side av sporet til den andre.

Upreparert løype

Med mindre det nettopp har snødd, kan du forvente forhold med "vaskebrett" og snøfonner. I høye hastigheter kan slike forhold være fysisk skadelig. Reduser hastigheten. Hold fast i styret, og innta en sammenhukt stilling. Føttene må være under kroppen og knærne bøyd for å ta imot vibrerende støt. På lengre strekninger med "vaskebrettspor" kan knestående stilling med et kne på setet brukes. Dette gir en viss form for komfort samtidig

som kroppen er løs og ledig for kontroll av snøscooteren. Se opp for skjulte steiner og røtter delvis skjult av nysnø.

Dyp snø

I dyp "puddersnø" kan snøscooteren begynne å "synke ned". Hvis det skjer, må du kjøre i en så stor bue som mulig og se etter fastere underlag. Hvis du kjører deg fast, og det skjer med alle, må du ikke spinne i sporet. Det fører bare til at du synker dypere. Slå i stedet av motoren, gå av, og flytt bakenden av snøscooteren til ny snø. Tramp deretter til en fri bane foran snøscooteren. En meter er vanligvis nok. Start motoren på nytt. Innta en stående stilling, og rugg snøscooteren forsiktig mens du støtt og langsomt bruker gassen. Avhengig av om det er fronten eller bakenden av snøscooteren synker, plasserer du føttene i motsatt ende av stigbrettet. Legg aldri gjenstander under beltet som hjelp. La aldri noen stå foran eller bak snøscooterens mens motoren går. Hold deg borte fra beltet. Personskade kan oppstå ved kontakt med et roterende belte.

Frosset vann

Å kjøre på frosne vann og elver kan være livsfarlig. Unngå elver og bekker. Hvis du befinner deg i et ukjent område, må du spørre lokale myndigheter eller innbyggere om isforhold, innløp, utløp, kilder, sterk strøm eller andre farer. Forsøk aldri å kjøre snøscooteren over is som kan være for svak til å bære deg og scooteren. Å kjøre snøscooter på is eller isete underlag kan være meget farlig hvis du ikke utfører bestemte forhåndstiltak. Isens beskaffenhet samsvarer ikke med god kontroll over snøscooteren eller andre kjøretøy. Friksjonen under oppstart, svinging eller stopping er mye dårligere enn på snø. Nødvendig distanse kan derfor mangedobles. Styringen er minimal, og ukontrollert spinning er en konstant fare. Når du kjører på is, må du kjøre langsomt og med forsiktig-

het. Sørg for god plass til stopping og svinging. Dette er spesielt viktig om natten.

Hardpakket snø

Ikke undervurder hardpakket snø. Det kan være vanskelig å styre fordi verken ski eller belte har mye friksjon. Det beste rådet er å senke hastigheten og unngå hurtig akselerasjon, svinging eller bremsing.

Opp bakker

Det finnes to typer bakker du kan støte på – en type med få trær, skrenter og andre hindringer, og en type som bare kan kjøres rett opp. I en åpen bakke er løsningen å kjøre opp på skrå eller i slalåm. Kjør i en vinkel med skråningen. Bruk en knestående stilling. Hold hele tiden kroppsvekten din oppover mot bakken. Hold en jevn og sikker hastighet. Fortsett så langt du kan i denne retningen før du skifter til motsatt vinkel og kjørestilling opp bakken.

Å kjøre rett opp kan by på problemer. Velg en stående stilling, akselerer før du starter på bakken, og reduser så gassen for å hindre at beltet glipper.

I begge tilfeller bør hastigheten være så høy som skråningen krever. Reduser alltid hastigheten når du når toppen. Ikke spinn beltet hvis du ikke kommer deg videre. Slå av motoren, frigjør skiene ved å trekke dem ut og nedover, plasser bakenden av snøscooteren oppover, start motoren på nytt, og kjør deg forsiktig løs med jevn og lav gass. Plasser deg selv slik at du unngår å tippe over, og kjør deretter ned.

Ned bakker

Å kjøre nedover bakker krever at du har full kontroll over snøscooteren hele tiden. Hold tyngdepunktet lavt og hold begge hendene på styret i bratte bakker. Bruk lite gass, og la snøscooteren kjøre ned bakken med motoren i gang. Hvis du oppnår en høyere hastighet

enn det som er sikkert, reduserer du hastigheten ved å bremse, men bruk bremsene med flere lette trykk. La aldri bremsene eller beltet låse seg.

Skråninger

Når du kjører langs en skråning eller kjører på skrå opp eller ned, må du følge visse prosedyrer. Alle må lene seg mot skråningen for å oppnå stabilitet. Foretrukket kjørestilling er knestående stilling, med kneet på benet som vender nedover, på setet og foten som vender oppover, på stigbrettet, eller sammenhukt stilling. Vær forberedt på å flytte vekten raskt om nødvendig. Skråninger og bratte heng anbefales ikke for nybegynnere eller uerfarne snøscooterførere.

Snøskredfare

Vær oppmerksom på faren for snøskred når du kjører i fjellterreng eller annet bratt terreng. Snøskred variere i størrelse og form og skjer vanligvis i bratt terreng og når snøen er ustabil.

Nysnø, dyr, mennesker, vind og snøscootere kan alle utløse et snøskred. Unngå kjøring for å markere høyeste punkt i terrenget og skråkjøring i bratt terreng når det er fare for snøskred. Under ustabile snøforhold bør kjøring begrenses til slake hellinger. Vindformede skavler bør unngås. Å holde seg unna ustabile forhold er nøkkelen til sikker kjøring i fjellet. Det viktigste du kan gjøre, er sannsynligvis å sette deg inn i de daglige endringene av forholdene og farene når du er i fjellet. Undersøk om det er lokale snøskredvarsler hver dag før du drar ut på kjøring, og ta hensyn til varslene som gis.

Du bør alltid ha med snøskuffe, søkeutstyr og nødutstyr for snøskred når du kjører i fjellterreng. Vi anbefaler alle som skal kjøre i fjellet, å delta på et lokalt snøskredkurs for å bli mer kjent med snøforhold og lære hvordan utstyret skal brukes riktig.

Her er en del nettsted der du kan finne viktig informasjon:

– Europa: www.avalanches.org

Snøslaps

Snøslaps bør alltid unngås. Før du krysser et vann eller en bekk, må du alltid kontrollere om det er snøslaps. Kjør vekk fra isen umiddelbart hvis du oppdager mørke flekker i sporet. Is og vann kan bli kastet bakover i sporet til en snøscooter som følger bak. Å få en snøscooter ut av et område med snøslaps er arbeidsomt og kan i noen tilfeller være umulig.

Under forhold med tåke eller snøfall

Tåke eller snø som hemmer sikten, kan danne seg både på land og over vann. Hvis du må kjøre i tåke eller kraftig snøfall, må du kjøre langsomt med lysene på og være oppmerksom på farer. Ikke fortsett hvis du ikke er sikker på veien. Hold sikker avstand bak andre snøscootere for å øke sikten og reaksjonstiden.

Ukjent område

Kjør ekstra forsiktig når du kommer til et område som er nytt for deg. Kjør så langsomt at du oppdager potensielle farer som gjerder, gjerdestolper, bekker som krysser veien, steiner, plutselige forsenkninger, bardunstrenger og utallige andre hindringer som kan sette en stopper for scooterturen din. Også når du følger eksisterende spor, må du være forsiktig. Kjør i en slik hastighet at du kan se hva som er rundt neste sving eller over toppen av bakken.

Sterkt solskinn

Dager med sterkt solskinn kan redusere synsevnen betraktelig. Skinnen fra solen og snøen kan blende deg i en slik grad at du vanskelig kan skjelne kløfter, grøfter og andre hindringer. Brillen med farget glass bør alltid brukes under slike forhold.

Skjult hindring

Hindringer kan være gjemt under snøen. Kjøring utenfor etablerte spor og inne i skogen krever redusert hastighet og større vaktksomhet. Hvis du kjører for fort i et område, kan små hindringer også være meget farlige. Selv om du bare treffer en liten stein eller stubbe, kan snøscooteren kastes ut av kontroll, og det kan føre til skade på fører eller passasjerer. Hold deg til etablerte spor for å redusere risikoen for farer. Kjør sikkert, reduser hastigheten, og nyt utsikten.

Skjulte strenger

Vær alltid på utkikk etter skjulte strenger, spesielt i områder der det kan ha vært drevet landbruk. Alt for mange ulykker har oppstått ved påkjørsel av strenger på et jorde, bardunstrenger ved stolper og veier og kjettinger og vaiere brukt som veisperring. Lav hastighet er vesentlig.

Hindringer og hopp

Ikke planlagte hopp over snøfonner, brøytekanter, avløp eller utydelige objekter kan være farlig. Du kan unngå dem ved å bruke riktig type solbriller eller ansiktsmaske og ved å kjøre med lavere hastighet.

Å hoppe med snøscooter er en usikker og farlig handling. Hvis sporet plutselig skulle forsvinne foran deg, må du huke deg ned (stå) mot bakre del av snøscooteren og holde skiene oppe og rett fram. Gi litt gass, og forbered deg på nedslaget. Knærne må være bøyd for å fungere som støtdempere.

Svinge

Avhengig av terrengforhold finnes det to foretrukne måter å snu eller svinge med en snøscooter. På de fleste underlag er kroppsbevegelse nøkkelen til svinging. Hvis du lener deg innover i svingen og forskyver kroppsvekten til den innerste foten, vil du lage en doserende effekt under beltet. Ved å

bruke denne stillingen og lene deg så lang fram som mulig, vil vekten forflyt-se seg til den innerste skien.

I noen tilfeller vil du finne ut at den eneste måten å snu snøscooteren på i dyp snø, er å dra den helt rundt. Ikke overanstreng deg selv. Skaff hjelp. Husk alltid å løfte med benene og ikke med ryggen.



fmo2008-003-005

Kryssing av vei

I noen tilfeller må du kjøre opp på veien fra en grøft eller en snøfonn. Velg et sted hvor du kan kjøre opp uten vanskeligheter. Bruk stående stilling, og fortsett med akkurat nok hastighet til å nå toppen. Stopp helt på toppen av kanten, og vent til all trafikk har kjørt forbi. Bedøm fallet ned til veien. Kryss veien med en vinkel på 90°. Hvis du møter en ny snøkant på den andre siden, setter du føttene langt bak på snøscooteren. Husk at snøscooteren ikke er laget for å kjøre på bar mark, og at styring er vanskeligere på denne typen underlag.

Kryssing av jernbane

Kjør aldri på jernbaneskinner. Det er ulovlig. Jernbaneskinner og området langs skinnene er privat område. En snøscooter har ingen mulighet mot et tog. Før du krysser et jernbanespor, må du stoppe, se deg for og lytte.

Kjøring om natten

Mengden av naturlig eller kunstig lys kan ved et visst tidspunkt påvirke evnen til å se eller bli sett. Kjøring med snøscooter om natten er fantastisk. Hvis du ikke lar deg påvirke av den reduserte sikten, kan det være en unik opplevelse. Kontroller at lysene er rene og virker skikkelig før du starter. Kjør i en slik hastighet at du kan stoppe i tide hvis du ser et ukjent eller farlig objekt foran deg. Hold deg til etablerte spor, og ikke kjør i ukjent område. Hold deg unna elver og vann. Bardunsten-ger, piggrådgdjerd, sperrede innkjørsler og andre objekter som greiner på trærne, kan være vanskelig å se om natten. Kjør aldri alene. Ha alltid med lommelykt. Hold deg unna bebyggelse, og ta hensyn til andres behov for å sove.

Kjøre i gruppe

Før dere starter velger dere en "stifinner" til å lede gruppen og en annen person til å ta over på slutten av turen. Pass på at alle som er med på turen, er kjent med ruta og målet for turen. Pass på at du har med alt nødvendig verktøy og utstyr, og at du har nok drivstoff til å fullføre turen. Kjør aldri forbi lederen, og for den saks skyld, heller ingen andre snøscootere. Bruk alltid håndsignaler for å varsle om farer eller for å vise retningsendringer. Hjelp andre når det er nødvendig.

Det er alltid VIKTIG å holde sikker avstand mellom hver snøscooter. Hold alltid sikkert avstand, og sørg for å ha nok plass til å stoppe. Kjør aldri tett opptil andre. Hold øye med snøscooteren foran deg.

Signaler

Hvis du har tenkt å stoppe, løfter du den ene hånda rett over hodet. Sving til venstre angis ved å strekke den venstre hånda rett ut i riktig retning. Når du skal svinge til høyre, strekker du ut den venstre armen og løfter hånden

i loddrett stilling slik at den danner en rett vinkel ved albuen. Alle førere må bringe signalet videre til de bak.

Stopp i sporet

Hvis det er mulig, kjører du vekk fra sporet når du stopper. Dette vil redusere faren for andre snøscooterførere som bruker sporet.

Spor og skilting

Skilt langs sporet blir brukt til å kontrollere, styre eller regulere bruken av snøscootere i sporet. Gjør deg kjent med alle skilt som blir brukt i området du kjører i.

Miljø

Ville dyr kan ha nytte av snøscooterkjøring. Snøscooterspor lager et fast underlag som dyr kan bruke til å forflytte seg fra et område til et annet. Ikke utnytt dette til å jage eller plage dyrelivet. Stress og utmattelse kan føre til at dyr dør. Hold deg borte fra vernede områder og områder merket for mating av dyr.

Hvis du er så heldig å få se et dyr, kan du stoppe snøscooteren og stille observere dyret.

Retningslinjene vi støtter, har ikke til hensikt å begrense gleden ved bruk av snøscooter, men å bevare den flotte friheten du kan oppleve på en snøscooter! Disse retningslinjene fører til glede og fornøyde snøscooterbrukere og gir dem mulighet til å vise andre sin kunnskap om og glede over denne vinteraktiviteten. Så neste gang du kjører ut i sporene på en kald og klar vinterdag, ber vi deg huske at du samtidig baner vei for fremtiden for kjøring med snøscooter. Hjelp oss å føre den i riktig retning! Fra oss alle i BRP takker vi for hjelpen.

Det finnes ikke noe mer oppkvikken- enn snøscooterkjøring. Å gi seg ut på snøscooterspor går gjennom villmarksområder, er en spennende og sunn vinteraktivitet. Men så lenge an-

tallet som bruker disse fritidsområdene øker, øker også risikoen for å skade miljøet. Misbruk av områder, anlegg og ressurser vil til slutt føre til at både private og offentlige områder blir underlagt restriksjoner og avstenging.

I hovedsak er den største faren for vår aktivitet oss selv. Dette gir oss bare ett logisk valg. Når vi kjører snøscooter, må vi alltid kjøre ansvarlig.

De fleste respekterer loven og miljøet. Hver og en av oss, både unge og gamle, må være et eksempel for de som er nybegynnere i aktiviteten.

Å trå varsomt inn i våre fritidsområder er i alles beste interesse. I det store perspektivet må vi bevare miljøet for å beskytte aktiviteten.

Etter å ha innsett betydningen av dette og nødvendigheten for snøscooterførere å gjøre sitt for å bevare områder der det er mulig å glede seg over aktiviteten, har BRP startet kampanjen "Light Treading Is Smart Sledging" (Det er smart å trå varsomt) for snøscooterførere.

Å trå varsomt betyr mer enn å kjøre forsiktig i snøscootersporene. Det er et budskap om omtanke, hensyn og vilje til å ta føringen og gjøre noe. Det gjelder miljøet generelt, å ta vare på det og vedlikehold det, de naturlige innboerne og alle entusiaster og den brede offentlighet som liker den flotte naturen. Med dette motivet oppfordrer vi alle snøscooterførere til å huske at å ta hensyn til miljøet ikke bare er viktig for fremtiden til industrien, men også for fremtidige generasjoner.

Å trå varsomt betyr ikke at du skal holde tilbake lysten til å ha det moro med snøscooterkjøring! Det betyr bare at du skal handle med respekt!

Det grunnleggende målet med å trå varsomt er hensynet til hvor og hvordan du kjører snøscooter. Du trår varsomt hvis du følger prinsippene nedenfor.

Hold deg informert. Skaff kart, forskrifter og annen informasjon fra Statens Kartverk eller andre offentlige etater. Lær deg reglene og følg dem. Dette gjelder også fartsgrensene!

Unngå kjøring over ungskog, kratt og gress, og hogg ikke ned trær. I flate områder eller der kjøring er populært, er det viktig å kun kjøre der det er tillatt. Husk at det er en sammenheng mellom å ta vare på miljøet og din egen sikkerhet.

Ta hensyn til dyrelivet, og vær spesielt oppmerksom på unge dyr og dyr som lider av mangel på mat. Stress kan tappe dyr for viktige energireserver. Unngå kjøring i områder som kun er beregnet for dyr!

Ta hensyn til veisperringer og forbudsskilt, og husk at den som trår varsomt ikke forsøpler!

Hold deg unna vernede villmarksområder. De er sperret for alle kjøretøy. Hold rede på hvor grensene befinner seg.

Be om lov til å krysse private områder. Ta hensyn til grunneiers rettigheter og andres privatliv. Husk at selv om snøscooterteknologien har senket støynivået betraktelig, bør du likevel ikke ruse motoren der stillheten "står på dagsorden".

De som kjører snøscooter vet godt at det i sportens historie er gjort en innsats for å få tilgang til områder der man kan kjøre snøscooter sikkert og ansvarlig. Denne innsatsen gjøres fortsatt, sterkere enn noen gang.

Å ta hensyn til områdene vi kjører i ... hvor de enn er ... er den eneste måten å sikre senere glede. Det er den største grunnen til at vi vet du er enig i at det er smart å trå varsomt! Og det finnes flere.

Å glede seg over muligheten til å se vinteren og naturens majestetiske underverker, er en opplevelse som settes pris på av snøscooterførere. Å trå varsomt vil bevare denne muligheten og

gjøre det mulig å vise andre vinterens skjønnhet og den unike spenningen i vår aktivitet. Å trå varsomt vil hjelpe aktiviteten til å vokse!

Og til slutt, å trå varsomt er det som kjennetegner en smart snøscooterfører. Du trenger ikke å etterlate brede og slingrete spor gjennom en urørt skog for å vise at du kan kjøre. Vis at du vet hva du gjør, uansett om du kjører en Lynx med høy ytelse, en sporty MX Z-snøscooter eller en annen utgave eller modell. Vis at du vet hvordan du får snø til å fly og lager spor med bare en lett berøring av naturen!

FRIKSJONSFORBEDRENDE PRODUKTER

OBS!: Denne delen gjelder snøscootere utstyrt med fabrikkinstallerte belter som har blitt godkjent av BRP for påmontering med spesialpigger.

⚠ ADVARSEL

Bruk aldri belter som ikke er godkjent for pigger. Godkjente belter kan identifiseres av et piggsymbol (se illustrasjonen nedenfor) som er trykt inn i overflaten på beltet. Montering av pigger på et belte som ikke er godkjent, kan øke risikoen for slitasje og at beltet ryker.

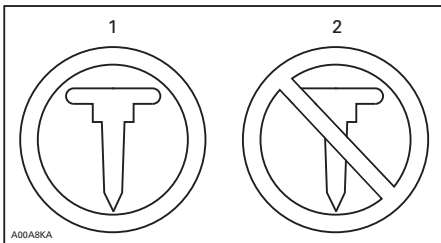

BELTESYMBOLER

1. Godkjent
2. IKKE godkjent

⚠ ADVARSEL

Bruk kun BRP-godkjente pigger for bruk på disse Lynx-snøscooterne. BRUK ALDRI vanlige pigger fordi belteykkelsen er tynnere enn på andre standardbelter. Piggene kan slites av beltet og skilles fra snøscooteren. Kontakt en autorisert Lynx-forhandler for gjeldende tilgjengelighet av pigger og bruk av slike.

Hvis du bruker friksjonsforbedrende produkter som mer aggressive skikarbidskinner og/eller pigger på snøscooteren, vil den endre oppførsel, spesielt med tanke på manøvrerbarhet, akselerasjon og bremsing.

Bruk av friksjonsforbedrende produkter gir et bedre tak på pakket snø og is, men har ingen merkbar effekt i løs

snø. Av denne grunn vil kjøring med snøscootere utstyrt med friksjonsforbedrende produkter kreve en viss tilpassingstid. Hvis snøscooteren er utstyrt med friksjonsforbedrende produkter må du bruke mye tid til å venne deg til måten den oppfører seg på ved svinging, akselerering og bremsing.

Se også lokale forskrifter angående bruk av friksjonsforbedrende produkter på snøscootere. Bruk alltid snøscooteren på en ansvarlig måte, og ta hensyn til miljøet og andres eien- dom.

Manøvrerbarhet

Hvis du bruker friksjonsforbedrende produkter som mer aggressive skikarbidskinner og/eller pigger på snøscooteren, får snøscooteren bedre feste mot underlaget både foran og bak. For å holde fronten og bakenden av snøscooteren i balanse er det derfor nødvendig å bruke karbidskinner for å gi skiene bedre feste. Selv om karbidskinner for ski rett fra butikken er hensiktsmessig, gir de ikke nødvendigvis optimal kontroll, fordi de avhenger av personlige prioriteringer, kjørestil og hvordan fjæring er justert.

⚠ ADVARSEL

Hvis fronten og bakenden av snøscooteren ikke er i balanse pga. en feil kombinasjon av friksjonsforbedrende produkter, kan snøscooteren få en tendens til å overstyre eller understyre. Dette kan føre til at du mister kontrollen.

Overstyring

Snøscooteren kan i noen tilfeller få en tendens til overstyring ved bruk av mer aggressive skikarbidskinner uten pigger på beltet bak. Se illustrasjonen.

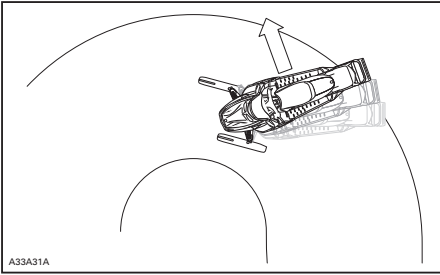

A33A31A

OVERSTYRING**Understyring**

Hvis skiene ikke er utstyrt med mer aggressive skikarbidskinner, kan snøscooteren i noen tilfeller få en tendens til understyring ved bruk av pigger på beltet. Se illustrasjonen.

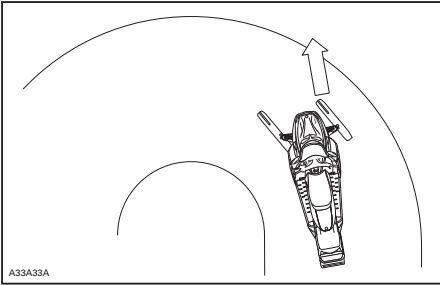

A33A33A

UNDERSTYRING**Kontrollert kjøring**

En balansert kombinasjon av skikarbidskinner og pigger sikrer tilstrekkelig kontroll og bedre manøvrering. Se illustrasjonen.

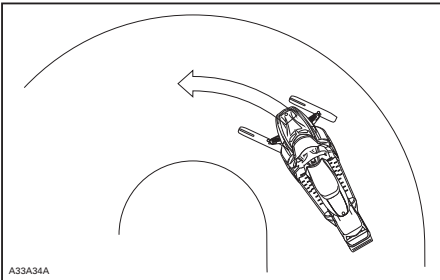

A33A34A

KONTROLLERT KJØRING**Akselerasjon**

Bruk av pigger på beltet får snøscooteren til å akselerere bedre på pakket snø og is, men har ingen merkbar effekt på løs snø. Under enkelte forhold kan dette føre til plutselige variasjoner i friksjonen.

! ADVARSEL

Gjør følgende for å hindre overraskelser som fører til at du mister kontroll over snøscooteren, noe som kan føre til alvorlig personskade eller dødsfall:

- Vær alltid forsiktig med gassen.
- Forsøk ALDRI å spinne for å få bakenden av snøscooteren til å skrense.

Det kan føre til at grus og is blir kastet med stor hastighet bakover, noe som kan føre til at andre i nærheten eller snøscootere bak deg blir skadet.

Bremse

Som ved akselerasjon vil bruk av pigger gi bedre bremseeffekt på pakket snø og is, men har ingen merkbar effekt på løs snø. Bruk av bremses kan derfor plutselig endres under enkelte forhold. For å unngå overraskelser som kan føre til at du mister kontrollen, holder du igjen ved bremsing for å hindre blokkering av beltet.

Viktige sikkerhetsregler

⚠ ADVARSEL

Slik unngår du alvorlige skader på personer i nærheten av snøscooteren:

- Stå **ALDRI** bak eller i nærheten av et belte som går rundt.
- Bruk alltid et bredt snøscooterstativ med avbøyingspanel til snøscooteren hvis det blir nødvendig å rotere beltet.
- Når beltet er løftet fra bakken, må det alltid kjøres med lavest mulig hastighet.

Sentrifugalkraften kan føre til at grus, skadede eller løse pigger, biter av et istykkerrevet belte eller helt løstrevet belte blir kastet voldsomt bakover ut av tunnelen med stor kraft.

Innvirkning på snøscooterens levetid ved bruk av belte med pigger

Bruk av friksjonsforbedrende produkter kan både øke belastningen på enkelte deler av snøscooteren og føre til økt vibrasjon. Dette kan forårsake for tidlig slitasje og redusere levetiden på deler som drivreimer, bremsebelegg, lagre, kjeder, tannhjul og godkjente belter med pigger. Utfør alltid en visuell kontroll av beltet før hver gang du bruker det. Hvis du vil ha mer informasjon, se avsnittet *BELTE* i *VEDLIKEHOLDSPROSEDYRER*.

Hvis snøscooteren ikke er utstyrt med tunnelbeskyttelse laget spesielt for modellen, kan pigger også forårsake alvorlige feil. Skade på elektriske ledninger eller perforering av varmevekslere utgjør potensielle farer og kan få motoren til å overopphetes og skades alvorlig.

⚠ ADVARSEL

Hvis tunnelbeskyttelsen er svært slitt eller ikke er montert, kan det gå hull på drivstofftanken og brann kan oppstå.

OBS! Spør hos din forhandler etter en passende tunnelbeskyttelsesmodell og settnummeret som kreves for snøscooteren.

OBS!: Sjekk den begrensede garanti- en til BRP for å finne ut hvilke garantier som gjelder for bruk av pigger.

Montering av pigger på BRP-godkjente belter

⚠ ADVARSEL

Bruk aldri belter som ikke er godkjent for pigger. Montering av pigger på et belte som ikke er godkjent, kan øke risikoen for slitasje og at beltet ryker.

For å sikre sikker og riktig montering anbefaler BRP at piggene blir montert av forhandleren.

- Bruk kun BRP-godkjente spesialpigger.
- Bruk aldri pigger som overskrider høyden av mønstret i snøscooterbeltene med mer enn 9,5 mm.

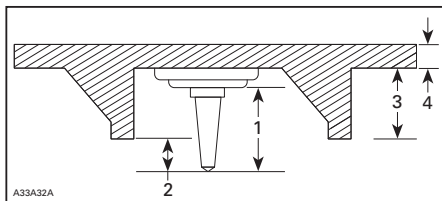

MONTERING AV PIGGER

1. Størrelsen på pigger
2. Inntrengingsområde 6,4 mm til 9,5 mm
3. Mønsterdybden på beltet
4. Tykkelsen av beltet

! ADVARSEL

- Kontakt en autorisert Lynx-forhandler for gjeldende tilgjengelighet av pigger og bruk av slike.
- BRUK ALDRI vanlige pigger. Beltetykkelsen er tynnere enn på våre standardbelter, og piggene kan slites av beltet og skilles fra snøscooteren når den kjører.
- Pigger må kun monteres på de angitte områdene på beltet med påstøpte utbulinger.
- Monter aldri pigger på et belte med profil på 35 mm eller mer.
- Antallet pigger montert må alltid være akkurat like mange som antall påstøpte utbulinger på beltet.
- Les alltid monteringsanvisningene og anbefalingene fra produsenten av friksjonsproduktene før du lar forhandleren montere pigger og skinner. Det er meget viktig å følge spesifikasjonene for tiltrekkingsmomentet på skrupiggene.

MONTERING AV ET FEIL ANTALL PIGGER ELLER FEIL MONTERING KAN ØKE RISIKOEN FOR SLITASJE OG AT BELTET RYKER.

- Bøyde pigger (på belter med pigger)
- Manglende pigger
- Pigger som er revet av beltet
- Manglende beltefører(e)
- Løse pigger.

På godkjente belter med pigger må ødelagte eller manglende pigger byttes ut med en gang. Hvis beltet viser tegn til slitasje, må det skiftes ut med en gang. Spør forhandleren hvis du er i tvil. Utfør alltid en visuell kontroll av beltet før hver gang du bruker det.

! ADVARSEL

Kjøring med skadet belte eller pigger kan føre til at du mister kontrollen over snøscooteren.

Kontroll av belte med pigger

UTFØR EN VISUELL KONTROLL AV BELTET FØR HVER GANG DU KJØRER.

Se etter skader som:

- Hull i beltet
- Rifter i beltet (spesielt rundt friksjonshull på belter med pigger)
- Mønsterknaster som er brutt av eller slitt av slik at deler av stengene avdekkes
- Lagdeling av gummiene
- Skadede stenger
- Avbrutte pigger (på belter med pigger)

VIKTIGE DEKALER PÅ PRODUKTET

Løs(e) dekal(r)



Sikkerhetsdekal(r) på snøscooteren

Disse dekalene er festet på snøscooteren for å ivareta sikkerheten for fører, passasjer og personer i nærheten.

Følgende dekal(r) finnes på snøscooteren og er å oppfatte som en permanent del av den. Hvis de mangler eller er skadet, kan merkene byttes uten ekstra kostnad. Kontakt en autorisert Lynx-forhandler.

OBS!: Hvis det er uoverensstemmelse mellom denne veiledningen og snøscooteren, har sikkerhetsdekalene på snøscooteren høyere prioritet enn dekalene i denne veiledningen.

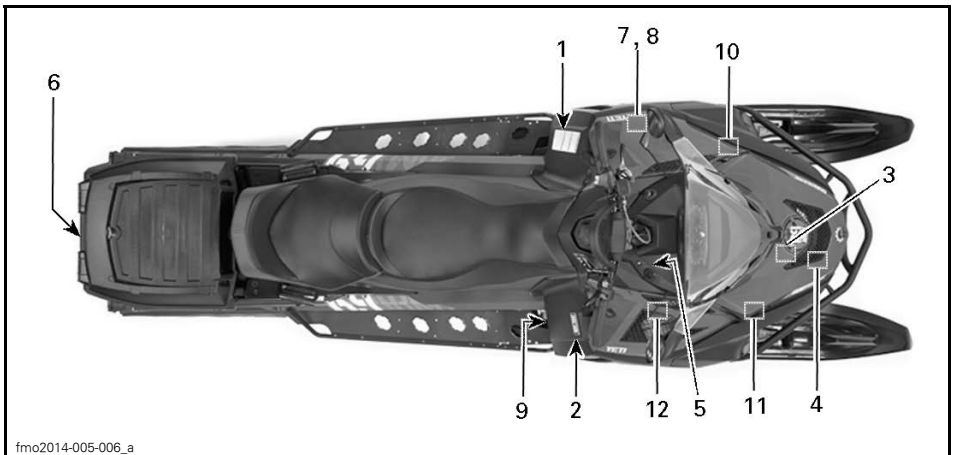

TYPEBILDE

VAROITUS

Lue käyttöohjekirja ja tutustu turvallisuusohjeisiin ennen moottorikelkan käyttöönottoa!

Ennen moottorin käynnistämistä TARKISTA

- että kaasuja ja jarrunhallintalaitteet ovat kunnossa
- että **KAIKKI** suojat ovat paikallaan
- että kaikki suojat on suljettu
- että hätäkatkaisijan naru on kiinnitetty

Kun moottori käy, TARKISTA

- että hätäkatkaisija ja pysäytysnappi toimivat
- mikä vaihde on päällä ennen liikkeelle lähtöä

ADVARSEL

Les bruksanvisningen og gjør deg kjent med sikkerhetsinstruksjonene før du begynner å bruke snøscooteren.

Før snøscooteren tas i bruk, KONTROLLER

- at gass- og bremsesystem fungerer
- at **ALLE** deksler er på plass
- at alle deksler er lukket
- at nødstoppbryteren er festet

Når motoren går, KONTROLLER

- at nødstoppbryteren og nødbyteren fungerer
- hvilket gir scooteren står i før start

WARNING

Read the operator's manual and get acquainted with the safety instructions before you start using the snowmobile.

Before starting the snowmobile, CHECK

- that acceleration and brake system are in order
- that **ALL** the protections are in place
- that all the protections are closed
- that the emergency cut out switch is fastened

When the engine is running, CHECK

- that the emergency cut out switch and the emergency switch function
- that which gear is on before start

516006403

516006403 NO

DEKAL 1

WARNING | AVERTISSEMENT

516002703

DEKAL 2

VÆR OPPMERKSOM

Se opp for **VARME** deler!

516004651

DEKAL 3



516003923

2-TEC- MODELL - DEKAL 4



516003918

DEKAL 5 - PÅ KONSOLLEN

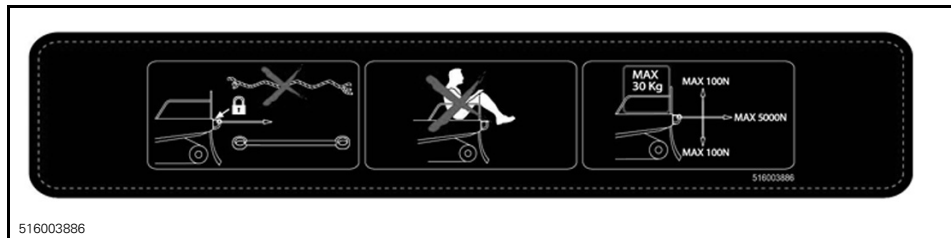

516003886

DEKAL 6

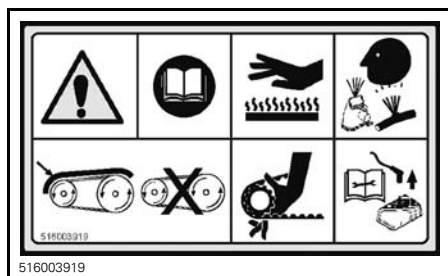

516003919

PÅ DRIVREIMVERN - DEKAL 7



516004649

PÅ DRIVREIMVERN - DEKAL 8



516003925

DEKAL 9



516005511

DEKAL 10



516005515

69 YETI - DEKAL 11



516005521

DEKAL 12



516005583A NO

PÅ DRIVSTOFFINJEKTORER - 600 E-TEC MODELL

Dekalermid tekniske informasjon

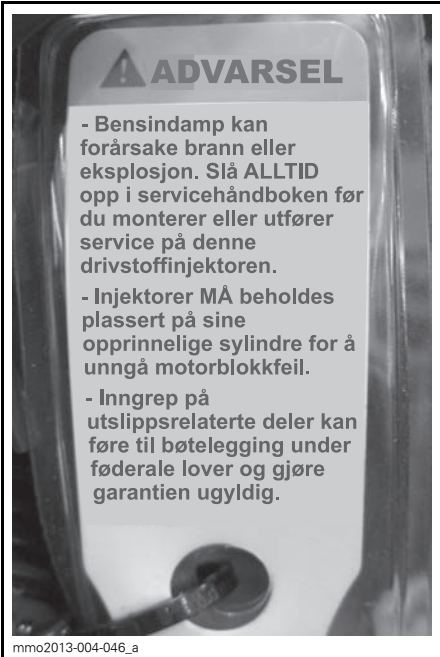
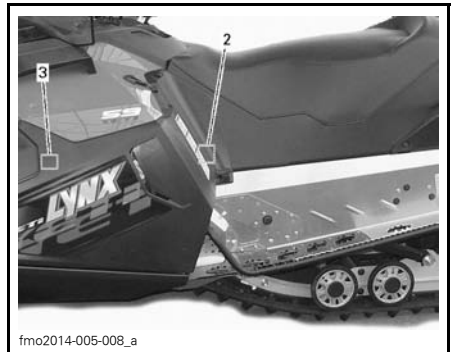
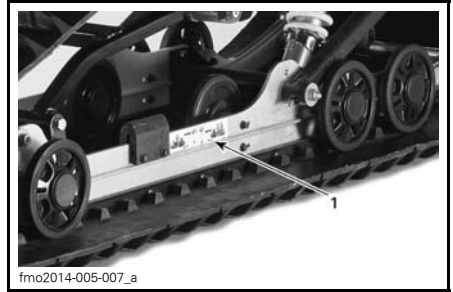

PÅ DRIVSTOFFINJEKTORER - BARE E-TEC

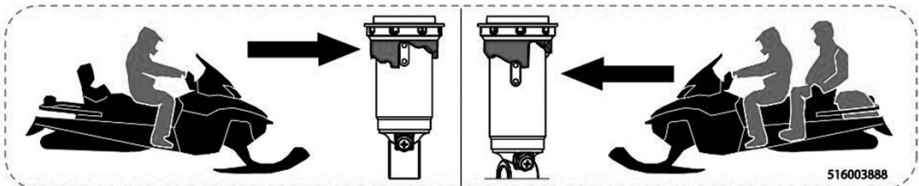

DEKAL 1

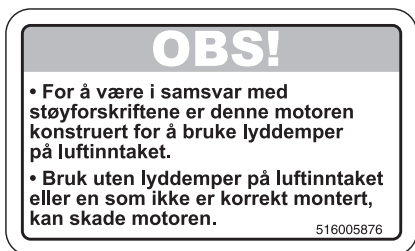

DEKAL 2

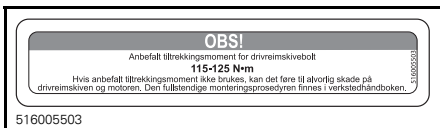

PÅ DRIVREIMVERN -DEKAL 3

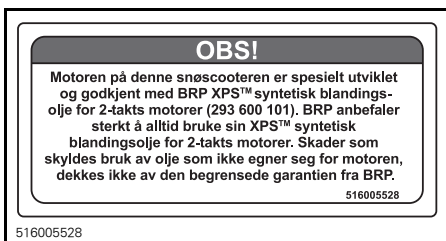

2-TEC- MODELL - I MOTORROM

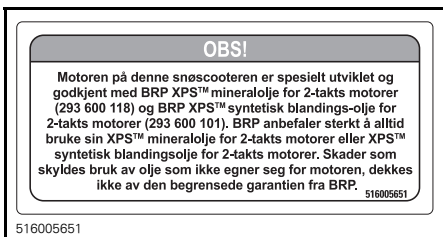

59 YETI 550 - I MOTORROM



PLASSERT PÅ LOKKET FOR DRIVSTOFFTANKEN

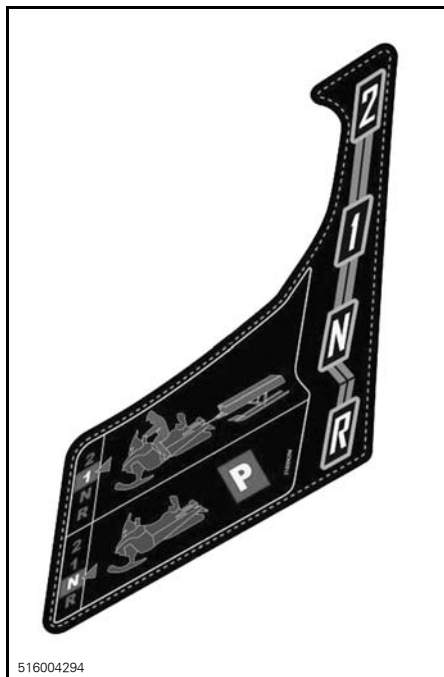

516004294

PÅ KONSOLLEN VED GIRSPAKEN

INFORMASJON OM SNØSCOOTEREN

BETJENINGSORGANER, INSTRUMENTER OG UTSTYR

OBS!: Det kan hende enkelte funksjoner ikke gjelder for din modell eller er ekstrautstyr.

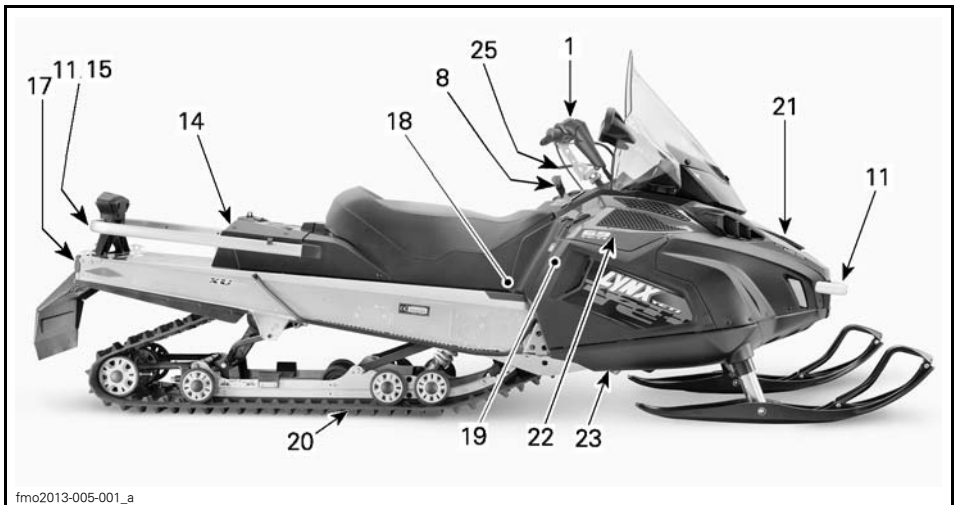
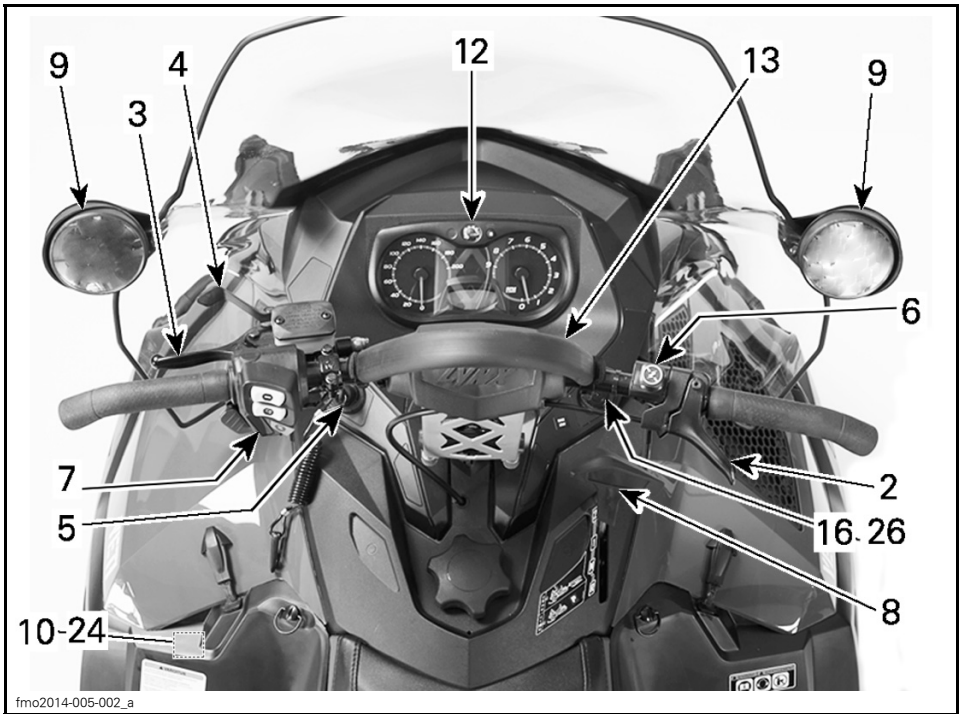

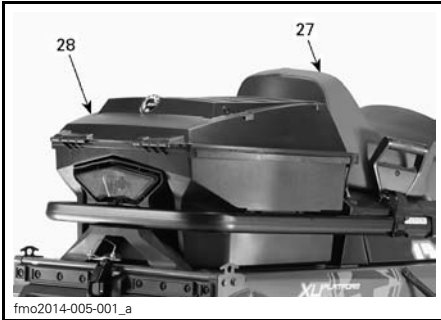

69 YETI® ARMY

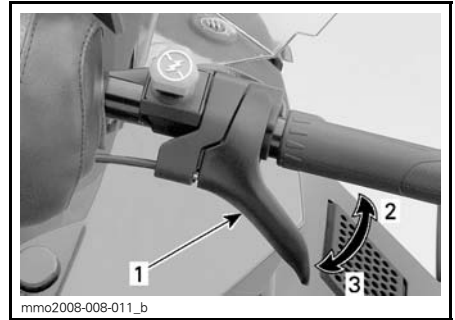
**TYPEBILDE**

1. Gasshåndtak
2. Akselerasjon
3. Reduksjon av hastighet



69 YETI® ARMY

! ADVARSEL

Kontroller alltid gasshåndtakets funksjon før du starter motoren. Håndtaket må returnere til den hvileposisjon når det slippes. Hvis det ikke gjør det, må du ikke starte motoren.

1) Styret

Styret brukes til å styre snøscooteren. Når styret svinges til høyre eller venstre, vil skiene også bli svinge til høyre eller venstre for å styre snøscooteren.

! ADVARSEL

Hurtig revers mens du styrer kan føre til at du tap av stabilitet og kontroll.

2) Gasshåndtak

Gasshåndtaket er plassert på høyre side av styret.

Utformet for aktivering med tommelelen. Når den trykkes inn, øker motorens hastighet. Når den slippes, går motorens hastighet automatisk tilbake til tomgang.

3) Brems håndtak

Brems håndtaket er plassert på venstre side av styret.

Når du trykker inn håndtaket, aktiveres bremsen. Når du slipper det, går det automatisk tilbake til hvileposisjonen. Brems effekten er proporsjonal med trykket på håndtaket og avhengig av terrengetypen og snøforholdene.

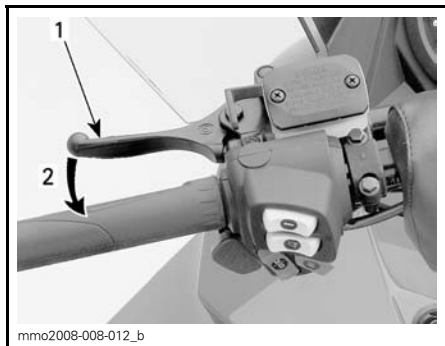

TYPEBILDE
1. Brems håndtak
2. Brems

4) Parkeringsbremsspak

Parkeringsbremsspaken er plassert på venstre side av styret.

Parkeringsbremsen må alltid brukes når snøscooteren er parkert.

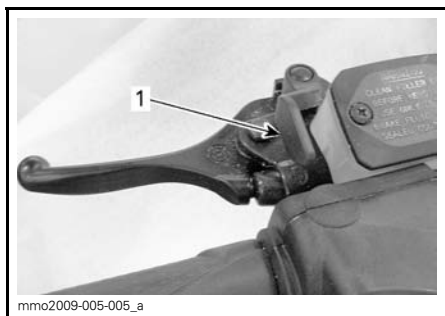

TYPEBILDE
1. Parkeringsbremsehåndtak

⚠ ADVARSEL

Kontroller at parkeringsbremsen er tatt helt av før du begynner å kjøre snøscooteren. Når du kjører, kan bremsklosser som aktiveres med et vedvarende trykk på brems håndtaket, skade bremsesystemet og føre til tap av bremskraft og/eller brann.

Slik setter du på parkeringsbremsen

Trykk på og bruk bremsen, og lås deretter brems håndtaket ved å bruke ved å bruke parkeringsbremsspaken som vist.

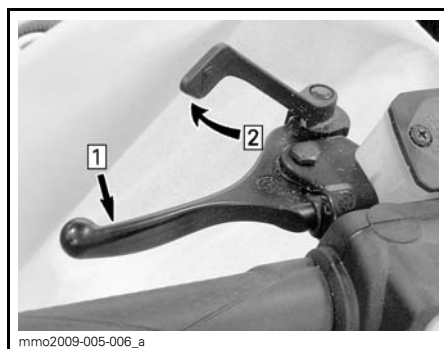

TYPEBILDE – INNKOBLINGSMEKANISME
Steg 1: Trykk på og hold den vanlige bremsen
Steg 2: Lås brems håndtaket med parkeringsbremsspaken

Slik tar du av parkeringsbremsen

Trykk inn brems håndtaket. Håndtaket for parkeringsbremsen vil automatisk gå tilbake til den opprinnelige posisjonen. Frigjør alltid parkeringsbremsen før kjøring.

5) Motorstoppbryter

Motorstoppbryteren er plassert på venstre side av konsollen.

Nødstoppsnørens hette må være forsvarlig festet til motorstoppbryteren for å kunne bruke snøscooteren.

⚠ ADVARSEL

Fest alltid nødstoppsnorens hette til klærne før motoren startes.

Når nødstoppsnorens hette trekkes av motorstoppbryteren, stopper motoren.

D.E.S.S. (digitalt kodet sikkerhetssystem)**600 ACE- og 600 HO E-TEC-modeller**

To korte lydsignaler skal høres når motoren starter, hvis en riktig programmert D.E.S.S.-nøkkel (nødstoppsnorens hette) er riktig plassert på motorstoppbryteren. Hvis du hører et annet lydsignal, kan du se under *OVERVÅKINGSSYSTEM* for å få informasjon om D.E.S.S.-feilkoder.

Nødstoppsnorens hette har en integrert D.E.S.S.-nøkkel for å gi deg og snøscooteren samme sikkerhet som en vanlig nøkkellås.

D.E.S.S.-nøkkelen inneholder en elektronisk brikke med en unik digital kode lagret permanent i minnet.

Din autoriserte Lynx-forhandler har programmert D.E.S.S.-nøkkelen på snøscooteren til å gjenkjenne D.E.S.S.-nøkkelen i nødstoppsnorens hette før bruk av snøscooteren tillates.

Hvis en annen nødstoppsnor brukes uten at D.E.S.S.-nøkkelen programmeres, starter motoren, men drivreimskiven får ikke innkoblingshastighet nok til å bevege snøscooteren.

Pass på at nødstoppsnorens hette er fri for snø og skitt.

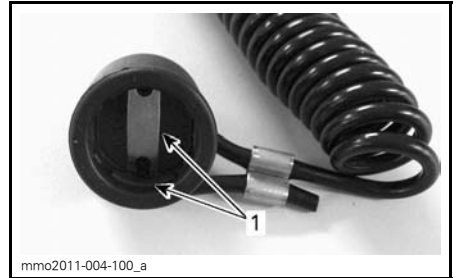
**NØDSTOPPSNORENS HETTE**

1. Fri for snø og skitt

D.E.S.S. Fleksibilitet

D.E.S.S. på snøscooteren kan programmeres av en autorisert Lynx-forhandler til å godta opptil åtte forskjellige nøkler.

Vi anbefaler at du kjøper ekstra nødstoppsnorer fra din autoriserte Lynx-forhandler. Hvis du har mer enn én D.E.S.S.-utstyrt Lynx-snøscooter, kan en autorisert Lynx-forhandler programmere hver av dem til å bruke de andre scooternes D.E.S.S.-nøkler.

6) Nødstoppbryter for motor

Nødstoppbryteren for motoren er plassert på høyre side av styret.

Bruk nødstoppbryteren for motoren til å stoppe motoren i nødtilfeller.

Motoren stoppes ved å trykke ned bryteren (AV-posisjon).

**AV-POSISJON**

Bryteren står i PÅ-posisjon (opp) for å kunne starte motoren.

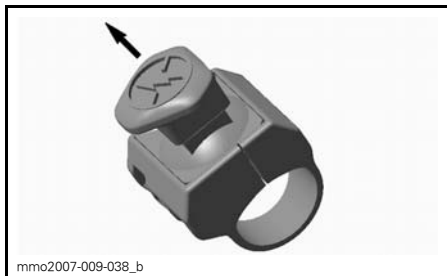

PÅ-POSISJON

Alle førere av denne snøscooteren må gjøre seg kjent med funksjonen til nødstoppbryteren for motoren ved å bruke den flere ganger på den første turen og deretter hver gang motoren stoppes. Denne motorstoppprosedyren blir etter hvert en reflekshandling og vil forberede førerne på nødssituasjoner der den må brukes.

⚠ ADVARSEL

Hvis bryteren har blitt brukt i et nødstilfelle på grunn av en mulig funksjonsfeil, må kilden til feilen finnes og rettes før motoren startes igjen. Kontakt en autorisert Lynx-forhandler for vedlikehold.

7) Flerfunksjonsbryter

Flerfunksjonsbryteren er plassert på venstre side av styret.

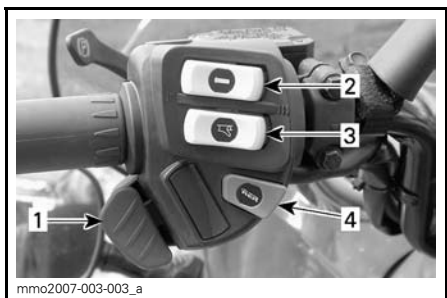

1. Dimmerbryter for frontlys
2. Varmehåndtaksbryter
3. Varmegasshåndtaksbryter
4. Startknapp

Startknapp

Trykk for å starte motoren. Se *START-PROSEDYRE MOTOR* under *INSTRUKSJONER FOR BRUK*.

Dimmerbryter for frontlys

Trykk for å velge nærlys (LO) eller fjernlys (HI). Lysene kommer automatisk PÅ når motoren går.

Varmehåndtaksbryter

OBS!: Oppvarmede håndtak aktiveres over 2.000 RPM.

Velg en bryterstilling i henhold til ønsket varmeintensitet for å holde hendene varme.

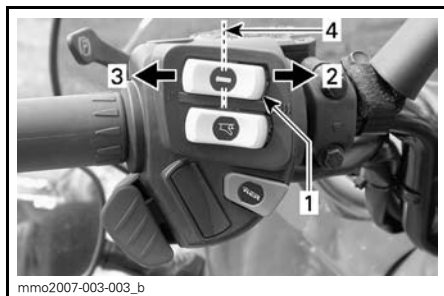

TYPEBILDE

1. Varmehåndtaksbryter
2. Meget varmt
3. Varmt
4. Av

Oppvarmet gasshåndtaksbryter

OBS!: Det oppvarmede gasshåndtaket aktiveres over 2.000 RPM.

Velg en bryterstilling i henhold til ønsket varmeintensitet for å holde tommele melen varm.

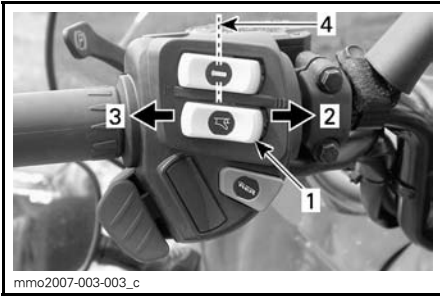

TYPEBILDE

1. Varmegasshåndtaksbryter
2. Meget varmt
3. Varmt
4. Av

8) Girspak

Bruk denne spaken til å velge gir. Gir-kassen har to gir fremover, et reversgir og fri.

Se *BRUKE GIRET* under *INSTRUKSJONER FOR BRUK* hvis du vil ha detaljer.

OBS!: Du må trykke ned girspakknappen for å flytte fra girspaken fra fri til revers.

OBS!: Gir ikke når kjøretøyet beveges.

9) Justerbare speil

Hvert speil kan justeres slik det passer best ved å forsiktig dreie speilglasset.

⚠ ADVARSEL

Juster mens snøscooteren står på et trygt sted.

10) Verktøysett

Et verktøysett som inneholder verktøy for vanlig vedlikehold, følger med snøscooteren.

Verktøysettholderen befinner seg i motorrommet på reimskivevernet.

OBS! Sørg for at verktøysettet er festet riktig slik at det ikke kommer i kontakt med drivreimen eller drivreimskiven.

For å ta av verktøysettholderen fra drivreimvernet, frigjør du opp tappene under drivreimvernet og trekker verktøysettholderen mot fronten for å frigjøre den.



TYPEBILDE

1. Verktøysett

11) Støtfanger og stativskinne bak

Brukes når snøscooteren må løftes manuelt.

⚠ VÆR OPPMERKSOM Bruk riktige løfteteknikker, og pass på å bruke føttene til å løfte. Ikke forsøk å løfte i en av endene til snøscooteren hvis den er for tung for deg. Bruk egne løfteverktøy, eller få om mulig hjelp til å fordele belastningen.



fmo2012-003-006_a

TYPEBILDE

1. Støtfanger foran



fmo2012-003-007_a

TYPEBILDE

1. Stativskinne bak

OBS! Bruk ikke skiene til å dra eller løfte snøscooteren.

12) Måler

⚠ ADVARSEL

Ikke juster eller angi funksjoner på flerfunksjonsmåleren mens du kjører snøscooteren.

Beskrivelse av måler

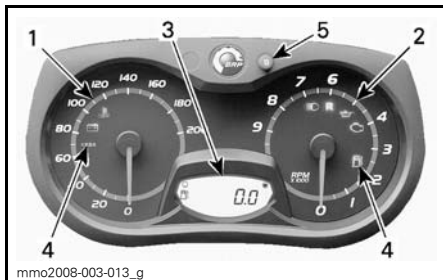

mmo2008-003-013_g

ANALOG / DIGITAL MÅLER (STANDARD)

1. Speedometer
2. Turteller (RPM)
3. Display for digital måler
4. Målerkontrollamper
5. SET-knapp ("S") for måler

OBS!: Måleren er forhåndsinnstilt med britisk standard for enheter, men det er mulig å endre den til metriske enheter. Kontakt en Lynx-forhandler for å få hjelp med enhetsinnstillinger.

1) Speedometer

Måler hastigheten (i miles per time eller kilometer per time avhengig av innstillingen).



mmo2008-003-014

VENSTRE SIDE AV MÅLER

2) Turteller (RPM)

Måler antall omdreininger per minutt (RPM). Multipliser med 1.000 for å få faktisk antall omdreininger.



HØYRE SIDE AV MÅLER

4) Kontrolllamper og meldinger



TYPEBILDE – KONTROLLAMPER

3) Digitalt display

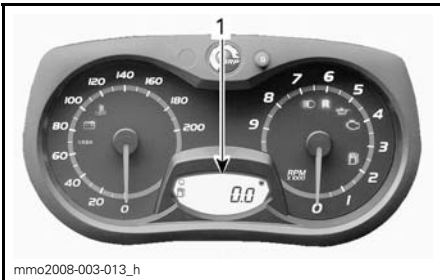

1. Digitalt display





⚠ ADVARSEL

Ikke juster eller angi funksjoner på flerfunksjonsmåleren mens du kjører snøscooteren, da det kan føre til at du mister kontrollen.

Flerfunksjonsdisplayet brukes til følgende:

- vise velkomstmelding (WELCOME) ved oppstart
- vise melding om gjenkjenning av nøkkel (KEY)
- gi ulike indikasjoner etter valg fra føreren
- aktivere eller endre ulike funksjoner eller driftsmoduser
- vise meldinger som ruller over displayet, om funksjonsaktivering og systemfeil
- vise feilkoder

Se tabellen nedenfor for vanlig kontrollampeinformasjon. Se *OVERVÅKINGSSY-STEM* for detaljer om kontrollamper for feilfunksjon.

KONTROLLAMPE(R) PÅ	LYDSIGNAL	BESKRIVELSE
	4 korte lydsignaler hvert 5. minutt	Totakts motor: Lavt nivå for innsprøytingsolje. Stopp snøscooteren på en sikker plass, og etterfyll beholderen med innsprøytingsolje. Firetakts motor: Lavt motoroljetrykk. Stopp snøscooteren på en sikker plass, og kontroller deretter oljenivået. Fyll på til riktig nivå. Hvis oljenivået var riktig, slutter du å bruke snøscooteren og kontakter en autorisert Lynx-forhandler.
	—	Lavt drivstoffnivå. Én (1) søyle igjen i drivstoffnivådisplayet. Etterfyll drivstofftanken så snart som mulig.
	Lange lydsignaler med lange mellomrom	Revers er valgt.
	3 korte lydsignaler	Reversgir ble ikke koblet inn, prøv på nytt.
	—	Fjernlys er valgt for frontlyset.

5) SET-knapp (S)

Knapp som brukes til å navigere i, justere eller nullstille flerfunksjonsmålerdisplayet.

Motoren må gå for at innstillingene skal bli lagret.

Funksjoner på måleren

TILGJENGELIGE INDIKASJONER PÅ TALLDISPLAY			
Funksjoner	550F	600 HO E-TEC	600 ACE
A) Kilometerteller	X	X	X
B) Tripteller "A" eller "B"	I.T.	X	X
C) Triptimeteller	I.T.	X	X
D) Drivstoffnivå	X	X	X
E) Lagringsmodus for E-TEC-motorer	I.T.	X	I.T.
X = En X indikerer en standardfunksjon Eks. = Funksjon tilgjengelig som ekstrautstyr I.T. = Ikke tilgjengelig			

Når informasjonssenteret slås på, vises som standard først talldisplayet til den sist brukte angivelsen.

A) Kilometerteller

Registrerer den totale distansen som er kjørt.

550F

Kilometer telleren vises på det digitale displayet.

600 HO E-TEC- og 600 ACE-modeller

Trykk på SET-knappen (S) for å velge kilometer tellermodus.

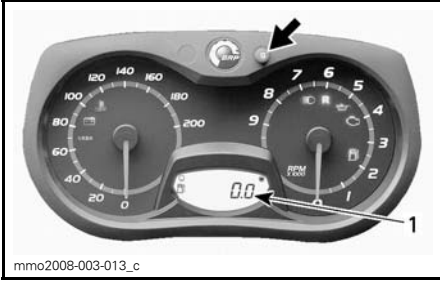

1. Kilometer tellermodus (km/mi)

B) Tripteller "A" eller "B"

Triptellere registrerer kjørelengden siden siste nullstilling.

Trykk på SET-knappen (S) for å velge triptellermodus (TRIP A / TRIP B).

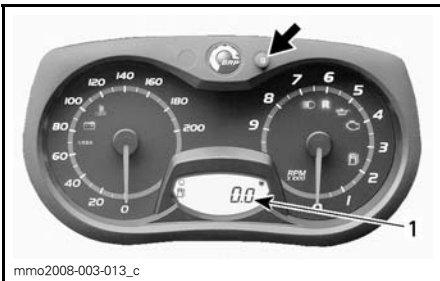

1. Triptellermodus (TRIP A / TRIP B)

Trykk og hold SET-knappen (S) for å nullstille.

OBS! På E-TEC-modeller vil nullstilling av TRIP B-modusen også nullstille TOTALT DRIVSTOFFORBRUK.

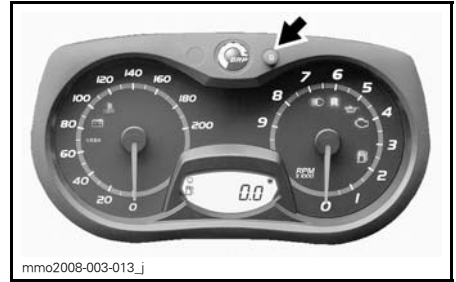
**C) Triptimeteller**

Registrerer medgått kjøretid når det elektriske systemet er aktivert, siden siste nullstilling.

Trykk på SET-knappen (S) for å velge triptimetellermodus (HrTRIP).

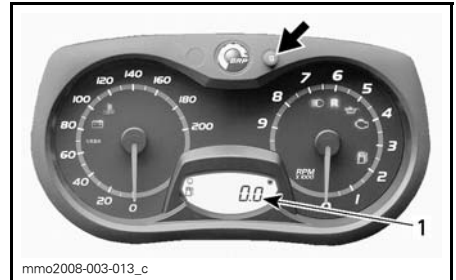

1. Triptimetellermodus (HrTRIP)

Trykk og hold SET-knappen (S) for å nullstille.

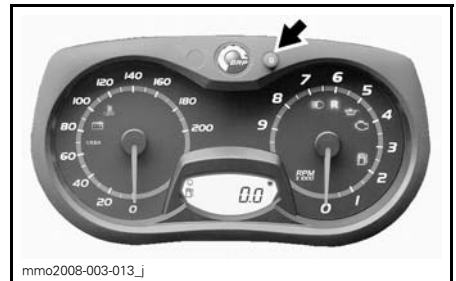
**D) Drivstoffnivå**

Søylemåler som kontinuerlig viser hvor mye drivstoff det er igjen på tanken.

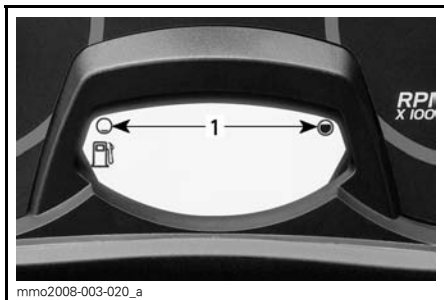

mmo2008-003-020_a

DRIVSTOFFNIVÅ
1. Bruksområde

E) Lagringsmodus for E-TEC-motorer

Viser OIL (olje) når lagringsmodusprosedyren startes.

13) Håndstropp

Håndstroppen gir et gripetak for føreren ved kjøring i skråninger.

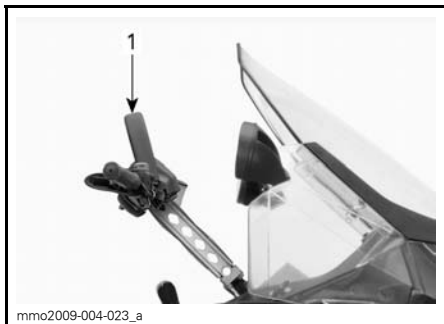

mmo2009-004-023_a

TYPEBILDE
1. Håndstropp

! ADVARSEL

Denne stroppen er ikke for tauing, løfting eller for noe annet formål enn et gripehåndtak når forsterkning er nødvendig ved svært lav hastighet.

14) Oppbevaringsrom

Oppbevaringsrommet er plassert bak førerasetet.

! ADVARSEL

Oppbevaringsrommet må være skikkelig lukket, og det må ikke inneholde skarpe, tunge gjenstander eller gjenstander som lett går i stykker.

Åpne lokket ved å trekke i og holde gummitappen sidelengs, og løft deretter høyre side av lokket eller passasjer-setet hvis det er montert et.

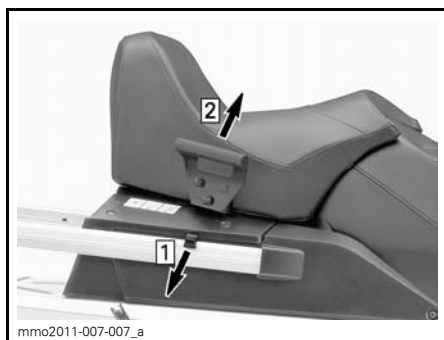

Steg 1: Trekk i gummitappen
Steg 2: Løft høyre side

Lokket lukkes ved å trykke det ned til det låses på plass.

Når passasjerasetet er montert, må du i tillegg feste festestroppen til den bakre stativskinnen som vist.

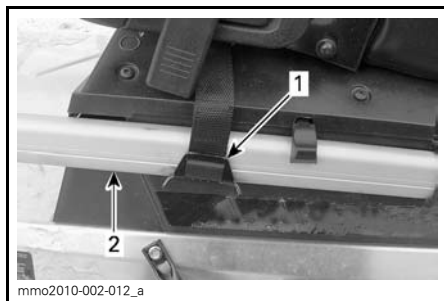

TYPEBILDE
1. Festestropp
2. Stativskinne bak

⚠ VÆR OPPMERKSOM Når lokket lukkes og passasjerstetet er montert, må det sikres med festestroppen.

15) Stativ bak

⚠ ADVARSEL

Alle gjenstander på stativet bak må være skikkelig fastlåst. Ikke ta med gjenstander som lett går i stykker. For stor vekt på stativet kan redusere styrekontrollen.

⚠ ADVARSEL

Juster alltid fjæringen i forhold til belastningen. Kapasiteten til stativet er begrenset. **MAKSIMAL** last er 30 kg. Kjør meget sakte når du kjører med last. Unngå stor hastighet over ujevnheter.

16) 12-volts strømuttak

Det plassert et 12 V strømuttak foran ved siden av rattstammen.

Et 12-volts elektrisk apparat kan kobles til denne kontakten.

17) Feste

Bruk slepekroken sammen med en stiv slepestag for å slepe tilbehør.

Følg alltid produsentens anbefalinger ved tilkobling av tilbehør.

OBS!: Se dekalen på snøscooteren om vektkapasitet ved sleping.

⚠ ADVARSEL

Slep aldri tilbehør ved hjelp av et tau. Bruk alltid en stiv slepestag. Bruk av tau vil resultere i kollisjon mellom objektet og snøscooteren, og kan også føre til velt ved en kraftig fartsreduksjon eller kjøring ned en bakke.

J-type slepekrok (europiske modeller)

Koble til utstyr

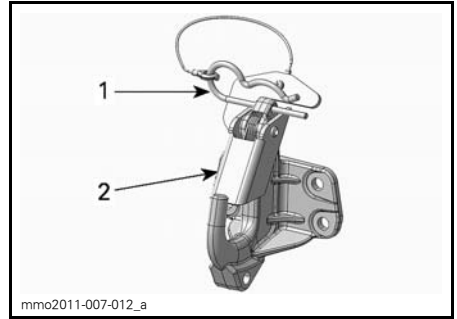

1. Låsesplint
2. Sikkerhetstapp

1. Ta ut låsesplinten.
2. Juster hullet festet i forhold til trekkroken.
3. Skyv inn utstyret forbi sikkerhetstappen.
4. Sikre sikkerhetstappen med låsesplinten.

Koble fra utstyr

1. Ta ut låsesplinten.
2. Trekk sikkerhetstappen fremover for å frigjøre utstyret fra festet.
3. Koble fra utstyret.
4. Sett på plass låsesplinten.

18) Fuses

Det elektriske systemet er beskyttet med sikringer. Se **ELEKTRISK SYSTEM** hvis du vil vite mer.

Sikringsboksen er plassert på venstre side av snøscooteren bak setedekslet. Åpne det nedre sidepanelet og ta setedekslet på nedre venstre side for å få tilgang til sikringsboksen.

⚠ VÆR OPPMERKSOM Ikke bruk en sikring med høyere ampereverdi da det kan føre til alvorlig skade på de elektriske komponentene og / eller utgjøre en fare for brann.

⚠ ADVARSEL

Hvis sikringen har gått, må årsaken til feilen finnes og rettes før motoren startes på nytt. Kontakt en autorisert LYNX-forhandler for vedlikehold.



19) Starthåndtak med tilbakespoling

Type med automatisk tilbakespoling befinner seg på høyre side av snøscooteren bak sidepanelet. Koble inn mekanismen ved å trekke sakte i håndtaket til du kjenner motstand, og trekk deretter kraftig. Slipp håndtaket sakte.



20) Belte

⚠ ADVARSEL

Bruk aldri belter som ikke er godkjent for pigger. Montering av pigger på et belte som ikke er godkjent, kan øke risikoen for slitasje og at beltet ryker, noe som kan føre til alvorlig personskade eller dødsfall.



550 MODEL

Batteri

Batteriet er plassert i oppbevaringsboksen under passasjeretsetet. Du får tilgang til batteriet ved å skyve batteridekselsporene på begge sider av dekslet og ta det av.

Før du fortsetter med montering av spesialpigger på belter, må du kontakte en autorisert forhandler for LYNX-snøscootere for gjeldende tilgjengelighet av pigger og bruk av slike.

BRP anbefaler ikke å kjøre snøscootere utstyrt med høy mønsterprofil i høy hastighet i sporet, på hardpakket snø eller på is i lengre perioder.

Hvis du er nødt til å gjøre det, må du **redusere hastigheten** og gjøre distansen så kort som mulig når du kjører på slikt underlag.

⚠ VÆR OPPMERKSOM Kjøring med slike belter i høy hastighet i et spor, på hardpakket snø eller is gir større belastning på mønsterknastene, noe som kan føre til at disse blir varme. For å unngå slitasje eller skade på beltet, må du redusere hastigheten og gjøre distansen så kort som mulig når du kjører på slikt underlag.

For generelle instruksjoner om vedlikehold av belter, se avsnittet *BELTE* og *BELTETS STRAMMING OG JUSTERING* i avsnittet *VEDLIKEHOLD* i denne håndboka.

21) Panser

⚠ ADVARSEL

Bruk aldri snøscooterens panseret er tatt av.

Ta av panseret

1. Ta av de øvre sidepanelene som forklart i denne delen.
2. Hekt av gummistroppene på begge sider.



1. Gummistropp

3. Skyv panseret fremover for å frigjøre tappene fra åpningene.

Sette på panseret

1. Plasser tappene på fremsiden og midten av panseret i sporene på bunnpannen.

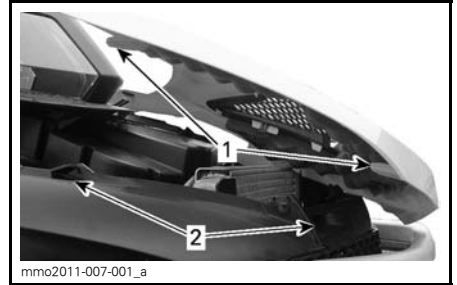

TYPEBILDE

1. Pansertapper
2. Bunnpannespor

2. Skyv panseret mot frontlyktene til det stopper.
3. Hekt på gummistroppene.

22) Øvre sidepaneler

⚠ ADVARSEL

Bruk aldri snøscooteren mens sidepaneler er åpnet eller tatt av.

Ta av øvre sidepanel

1. Hekt av gummistroppen.

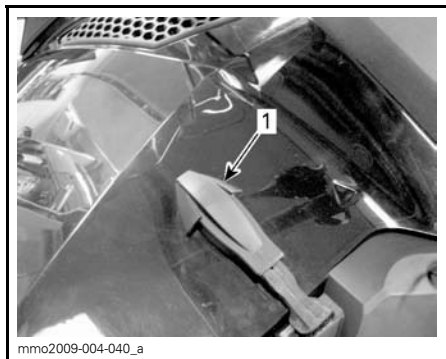

TYPEBILDE

1. Gummistropp

2. Løft av den bakre delen av panelet for å frigjøre plasttappene fra konsollen.

3. Skyv panelet bakover.

Montere øvre sidepanel

1. Sett inn de nedre tappene på panelet i de nedre bunnpannesporene.

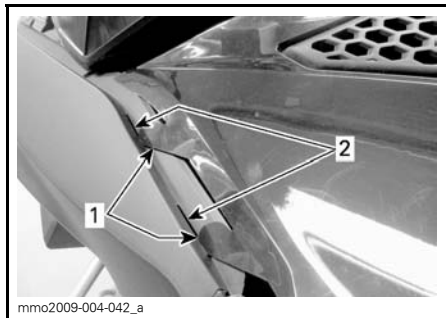

TYPEBILDE

1. Nedre paneltapper
2. Bunnpannespor

2. Fest de øvre, midtre tappene til konsollen.

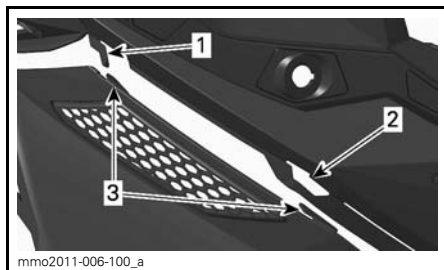

TYPEBILDE

1. Konsollkrok
2. Konsollspor
3. Midtre paneltapper

3. Sett inn den bakre tappen i konsollsporet.

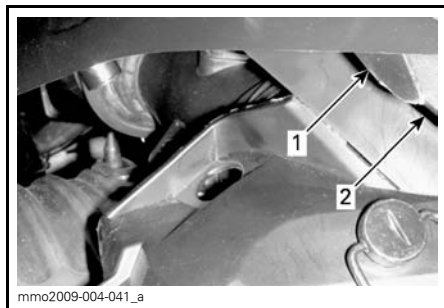

TYPEBILDE

1. Bakre tapp
2. Konsollspor

4. Hekt på gummistropp.

23) Nedre sidepaneler

⚠ ADVARSEL

Bruk aldri snøscooteren mens sidepaneler er åpnet eller tatt av.

Ta av nedre sidepanel

1. Ta av det øvre sidepanelet som forklart ovenfor.
2. Drei klemmen 1/4 omdreining mot klokken for å låse.

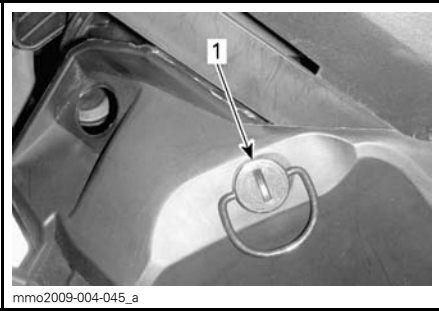

1. Klemme

3. Løft og hold låsetappen, og trekk panelet opp og bakover.



1. Låsetapp

Montere nedre sidepanel

1. Rett inn de fremre tappene på panelet til de nedre bunnpannesporene.

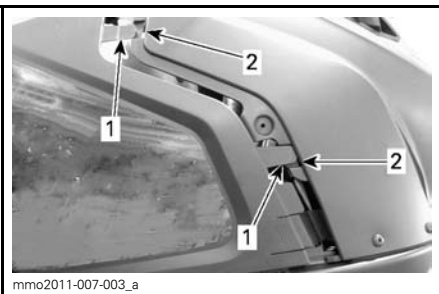

1. Fremre paneltapper
2. Bunnpannespor

2. Sett inn de nedre tappene på panelet i de nedre bunnpannesporene.
3. Skyv panelet mot fronten.
4. Sett inn panelpluggen i tunnelhullet.

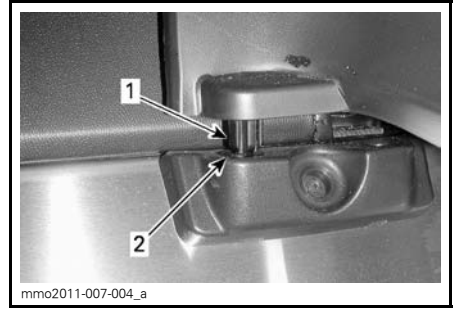

1. Panelplugg
2. Tunnelhull

5. Lås klemmen ved å dreie den 1/4 omdreining med klokken.

24) Drivremvern

Ta av drivremvernet

⚠ ADVARSEL

Kjør ALDRI motoren:

- Uten at avskjerming og drivremvernet er sikkert montert.
 - Med panseret og / eller sidepanelene åpnet eller tatt av.
- Prøv ALDRI å justere bevegelige deler mens motoren går.

Ta av nødstoppsnorens hette fra motorstoppbryteren.

Ta av de venstre sidepanelene. Se fremgangsmåten i denne delen.

Ta ut låsesplinten.

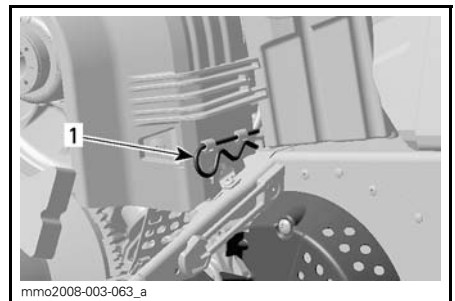

TYPEBILDE
1. Låsesplint

Løft den bakre delen av drivreimvernet og løsne det fra tappene foran ved å dreie vernet utover.

Montere drivreimvern

Når du monterer på drivreimvernet, må du plassere utfresingen mot fronten av snøscooteren.

Plasser det venstre sporet foran på drivreimvernet over de lengste tappene.

Dreie vernet innover slik at de korteste tappene kommer inn i sporet på høyre side.



1. Tapper

Plasser festet over festestangen.

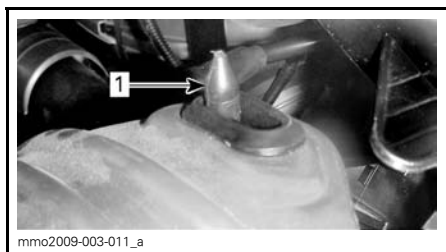

1. Festestang

Plasser bakre del av drivreimvernet over festet og sikre med låsesplinten.

OBS! Drivreimvernet er med hensikt laget litt for stort for å få en spenning på stifter og holdere og hindre unødvendig støy og vibrasjon. Det er viktig at denne spenningen beholdes når du monterer på vernet igjen.

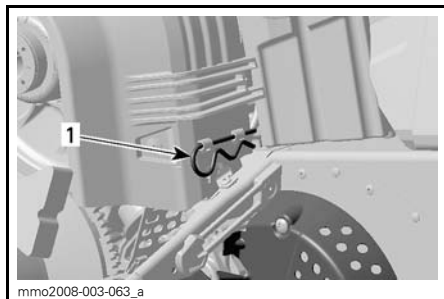

1. Låsesplint

25) Justering av styrets posisjon

På 69 YETI -modellen finnes det en hurtigjustering av styrets posisjon. Du kan justere styret til fire forskjellige posisjoner.



fmo2009-004-092

26) Chokespak

59 YETI 550

Se instruksjoner for riktig bruk under *INSTRUKSJONER FOR BRUK*.

Denne enheten har en 3-posisjonsspak som gjør kaldstart lettere.

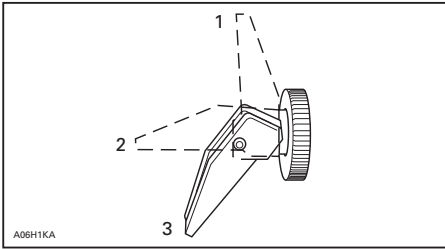

1. OFF (av)
2. Posisjon 2
3. Posisjon 3

Første kaldstart

OBS!: Ikke bruk gassen mens chokespaken er på.

Flytt chokespaken til posisjon 3, og start motoren. Så snart motoren starter, flytter du spaken til posisjon 2. Etter et par sekunder (maksimalt 10 sekunder) flytter du chokespaken til OFF (av).

OBS!: I meget kaldt vær, under -20°C kan det hende du må vippe chokespaken fra OFF (av) til posisjon 1 noen ganger etter at motoren er startet.

Starte varm motor

Start motoren uten choke. Hvis motoren ikke starter etter to trekk i snoren eller to 5-sekunders forsøk med den elektriske starteren, flytter du chokespaken til posisjon 2. Start motoren uten å aktivere gasshåndtaket. Flytt chokespaken til OFF (av) så snart motoren starter.

27) Passasjersete (1+1)

69 YETI ARMY

⚠ ADVARSEL

Mens de sitter må alle passasjerer kunne få god støtte for føttene på fotstøtten og alltid holde hendene på håndtakene. Disse fysiske tiltakene er vesentlige for å sikre at passasjerer er stabile og for å redusere risikoen for å bli kastet av.

Ta av passasjeretet

Gjør følgende for å ta av passasjeretet:

1. Koble fra tilbehørskontakten.

OBS!: Kontakten er plassert på venstre side av oppbevaringsboksen.



1. Accessories connector

2. Monter gummipluggen på kontakten.
3. Skyv inn låsetappen, og løft opp bakre del av setet.

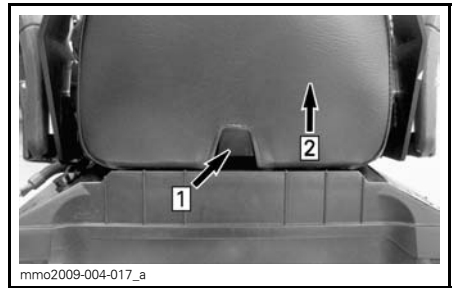

Steg 1: Trykk på tappen

Steg 2: Løft bakre del av setet

4. Skyv setet bakover, og sett det til side.

Montere passasjeretet

Gjør følgende for å montere passasjeretet:

1. Plasser passasjeretet vendt fremover på lokket på oppbevaringsboksen.

- Vipp passasjeret litt fremover, og plasser begge setekrokene i åpnin-
gene på lokket på oppbevaringsbok-
sen.

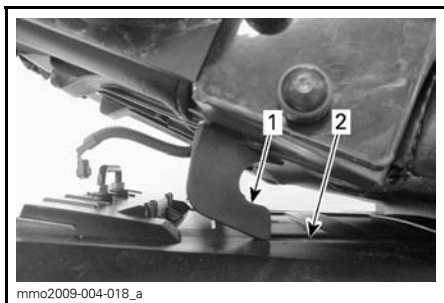

- Setekrok
- Åpning

- Skyv passasjeret mot føreret, og trykk den bakre delen fast ned for å låse passasjeret på plass.

OBS!: Du vil kjenne at det klikker på plass. Dobbeltsekk at setet er sikret, ved å rykke i det for å kontrollere låsin-
gen.

⚠ ADVARSEL

Kontroller at setet er skikkelig låst før du begynner å kjøre.

- Koble til tilbehørskontakten.

28) Oppbevaringsboks

69 YETI ARMY

Åpne/lukke oppbevaringsboksen

Lokket på oppbevaringsboksen åpnes ved å løsne begge gummistroppene og deretter løfte opp lokket.



- Gummistropp

Lokket lukkes ved å skyve lokket ned slik at du kan sette inn lokkpinnene i boksøyene. Fest gummistroppene.

Ta av / monterer oppbevaringsboksen

Oppbevaringsboksen kan tas av snøscooteren ved å åpne lokket og ta ut de fire skruene som fester bok-
sen til stativet bak. Ta vare skruene til senere montering.

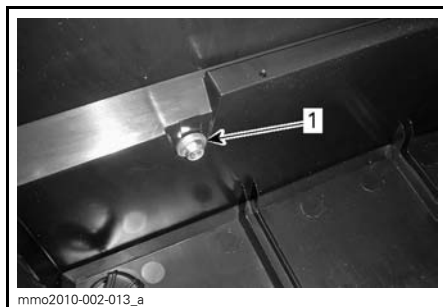

- INNSIDEN AV OPPBEVARINGSBOKSEN**
- Festeskrue

Sørg for at tunneloverflaten er ren når du skal montere oppbevaringsboksen. Plasser oppbevaringsboks på skinnene på stativet bak.

Fest med de fire skruene. Trekk til med 10 N•m ± 1 N•m.

DRIVSTOFF

Drivstoffkrav

OBS! Bruk alltid ny bensin. Bensin vil oksidere, resultatet er tap av oktant, flyktige forbindelser og produksjon av gummi- og lakkansamlinger som kan skade drivstoffsystemet.

Alkoholholdig drivstoffblanding varierer etter land og region. Ditt kjøretøy har blitt konstruert for å benyttes med anbefalt drivstoff, men vær imidlertid klar over følgende:

- Bruk av drivstoff som inneholder alkohol over prosentandelen som er angitt av myndighetenes bestemmelser anbefales ikke og kan føre til følgende problemer i drivstoffsystemets deler:
 - Start- og driftsvanskeligheter
 - Forringelse av gummi- og plastikkdeler
 - Rust på metalleder
 - Skade på innvendige motordeler.
- Kontroller jevnlig etter drivstofflekasjer eller andre uregelmessigheter i drivstoffsystemet dersom du mener alkoholinnholdet i bensinen overstiger de aktuelle myndighetsbestemmelsene.
- Alkoholblandet drivstoff tiltrekker seg og holder på fuktighet, noe som kan føre til faseseparasjon av drivstoffet. Dette kan føre til ytelsesproblemer for motoren eller motorskade.

Anbefalt drivstoff

Bruk blyfri bensin som inneholder MAKSIMALT 10 % etanol. Bensinen må ha følgende laveste oktantal:

UTENFOR NORD-AMERIKA		
DRIVSTOFF-TYPE	MOTOR	MINIMUM OKTANTALL
Drivstoff som kan inneholde opptil MAKS. 10 % etanol	550F 600 HO E-TEC 600 ACE	95 E10

OBS! Bruk oktantal i henhold til drivstofftype. Eksperimenter aldri med annet drivstoff. Motoren eller drivstoffsystemet kan skades hvis det brukes feil tupe drivstoff.

Drivstofftilsetningsstoffer mot frost

Når du bruker alkoholtilsatt drivstoff, er det ikke nødvendig med ekstra kondensfjerner eller vannabsorberende tilsetninger, og dette bør ikke brukes.

Hvis du bruker drivstoff uten tilsatt alkohol, anbefaler vi bruk av isopropylbasert kondensfjerner i forholdet 150 ml kondensfjerner blandet i 40 L bensin.

Denne forholdsregelen tas for å redusere risikoen for oppbygging av rim/is i forgasserne eller andre komponenter i drivstoffsystemet, som i visse tilfeller kan føre til skade på motoren.

OBS!: Bruk kun metylhydratfri kondensfjerner.

Fylling av drivstoff

Skrue av for å fylle opp tanken, og fest det så godt på igjen.

⚠ ADVARSEL

- Slå alltid av motoren før du fyller på drivstoff. Åpne lokket langsomt.
- Hvis du merker at det er trykkforskjell (det høres en blåse-lyd når du løsner tanklokket), må snøscooteren kontrolleres og/eller repareres før du bruker den igjen.
- Drivstoff er brannfarlig og eksplosivt under bestemte forhold.
- Bruk aldri åpen ild ved kontroll av drivstoffnivået.
- Ikke røyk, og ikke tillat bruk av åpen ild eller gnist i nærheten.
- Fyll alltid drivstoff i et godt ventilert område.
- Fyll aldri drivstofftanken helt opp før du plasserer snøscooteren i et varmt område. Når temperaturer øker, utvides volumet av drivstoffet og det kan renne over.
- Tørk alltid bort eventuelt drivstoffsøl fra snøscooteren.

OBS!: Ikke sitt på eller len deg på setet når drivstofftanklokket ikke er skikkelig på.

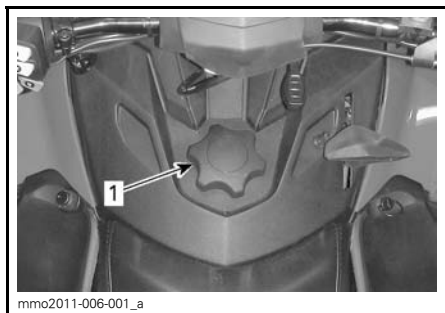

mmo2011-006-001_a

1. Drivstofftanklokk

INNSPRØYTINGSOLJE (550F OG 600 HO E-TEC)

Anbefalt innsprøytingsolje

ANBEFALT INNSPRØYTINGSOLJE			
MOTORER	XPS INNSPRØY- TINGSOLJE (P/N 619 590 100)	XPS SYNTETISK 2-TAKTS BLANDINGSOLJE (P/N 619 590 103)	XPS SYNTETISK 2-TAKTSOLJE (P/N 619 590 106)
550F	✓	✓	✓
600 HO E-TEC		✓	✓

OBS! Motoren på denne snøscooteren er spesielt utviklet og godkjent med bruk av anbefalt BRP XPS™ olje. BRP anbefaler sterkt å alltid bruke sin anbefalte XPS-olje. Skader som skyldes bruk av olje som ikke egner seg for motoren, dekkes ikke av den begrensede garantien fra BRP.

OBS! Kontroller nivået, og etterfyll hver gang du fyller drivstoff.

Kontroll av nivået på innsprøytingsoljen

Innsprøytingsoljetanken er plassert bak sidepanelet på høyre side. Se under *BETJENINGSORGANER, INSTRUMENTER OG UTSTYR* for prosedyre for å åpne den.

Sørg for at det alltid er nok anbefalt innsprøytingsolje i innsprøytingsoljebeholderen.

OBS! Kontroller nivået, og etterfyll hver gang du fyller drivstoff.

Slik fyller du på innsprøytingsolje

Ta av tanklokket for innsprøytingsoljen. Fyll på innsprøytingsolje. Ikke fyll på for mye.

Sett på lokket, og trekk godt til.

OBS! Ta ikke feil av lokket på oljebeholderen og lokket på drivstoff-tanken.

! ADVARSEL

Tørk av eventuelt oljesøl. Olje er meget brannfarlig når den er varm.

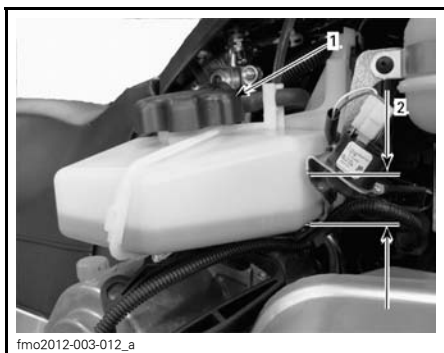

fmo2012-003-012_a

TYPEBILDE

1. Innsprøytingsoljebeholder
2. Nivåmerker (1/4, 1/2, 3/4)

INNKJØRINGSPERIODE

Innkjøring

Det kreves en innkjøringsperiode på 10 brukstimer eller 500 km for snøscooteren.

Etter innkjøringsperioden må snøscooteren kontrolleres av en autorisert Lynx-forhandler. Se under *VEDLIKEHOLD*.

Motor

I innkjøringsperioden:

- Unngå langvarig bruk av full gass.
- Unngå vedvarende akselerasjoner.
- Unngå cruise-hastigheter over lengre tid.
- Unngå overoppheting av motoren.

Korte akselerasjoner og hastighetsvariasjoner med gass er imidlertid bra ved innkjøring.

I løpet av de første timene under innkjøringen styrer motorstyringssystemet noen av motorparameterne, og det fører til at motorytelsen reduseres litt.

E-TEC-modeller

I løpet av en forhåndsbestemt periode styrer motorstyringssystemet enkelte motorparametere.

Varigheten er basert på drivstofforbruket. Innkjøringen tar omtrent to drivstofftanker.

I denne perioden:

- Motorens ytelse og virkemåte vil ikke være optimal.
- Drivstoff- og oljeforbruket vil være høyere enn normalt.

550-motorer.

For å sikre ekstra beskyttelse under den første innkjøringen av motoren, bør 500 ml anbefalt innsprøytingsolje tilføres til drivstoffet ved første oppfylling av drivstofftanken. Rengjør tennpluggene etter innkjøring av motoren.

Drivreim

En ny drivreim krever en innkjøringsperiode på 50 km.

I innkjøringsperioden:

- Unngå kraftige akselerasjoner og reduksjoner i farten.
- Unngå å trekke last.
- Unngå å cruise i høy hastighet.

INSTRUKSJONER FOR BRUK

Startprosedyre for motorer

Fremgangsmåte

1. Sett på parkeringsbremsen.
2. Kontroller gasshåndtakets funksjon en gang til.
3. Ta på hjelmen.
4. Kontroller at nødstoppsnorenens hette er på plass på motorstoppbryteren og at snoren er festet i hempen på klærne dine.
5. Kontroller at nødstoppbryteren for motoren står i PÅ-posisjon (opp).
6. Trykk på START-knappen for å koble inn den elektriske starteren og starte motoren. Slipp knappen med en gang motoren starter.

⚠ ADVARSEL

Bruk aldri gass når du starter motoren.

OBS! Ikke bruk den elektriske starteren i mer enn 10 sekunder om gangen. Du bør vente en tidsperiode på minst 30 sekunder mellom startsyklusene slik at den elektriske starteren rekker å kjøle seg ned.

7. Ta av parkeringsbremsen.

OBS!: Ikke ta av parkeringsbremsen ved første kaldstart. Utfør prosedyren for *OPPVARMING AV SNØSCOOTEREN* slik det er forklart nedenfor.

Starte motoren i nødstilfeller

600 ACE-modeller

Ikke prøv å utføre en nødstartprosedyre. Lad opp batteriet eller bytt det.

550 F- og 600 HO E-TEC-modeller

Hvis starteren ikke fungerer og du har fulgt fremgangsmåten under *START-PROSEDYRE MOTOR*, starter du motoren ved tilbakespolingsstarteren eller nødstartsnoren på følgende måte:

Starte med nødstartsnor

Motoren kan startes med nødstartsnoren som følger med verktøysettet. Bruk denne fremgangsmåten:

1. Ta av drivreimvernet.

⚠ ADVARSEL

Vikle aldri nødstartsnoren rundt hendene. Hold kun i håndtaket på snoren. Ikke start snøscooteren med drivreimskiven hvis det ikke er en virkelig nødssituasjon. Reparer snøscooteren så snart som mulig.

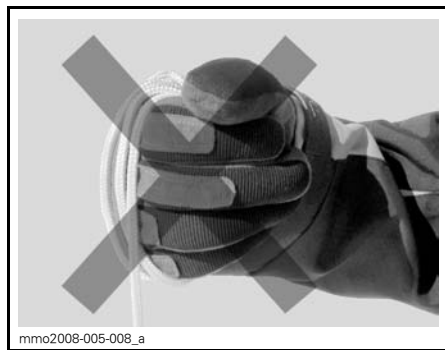

2. Fest den ene enden av nødstartsnoren til starthåndtaket.

OBS!: Tennplugghylsen kan brukes som et nødhåndtak.

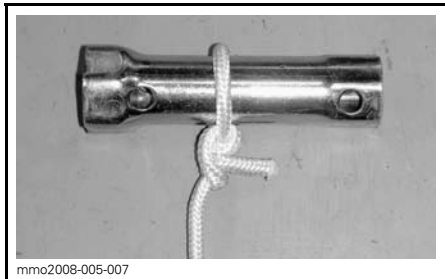

mmo2008-005-007

3. Fest den andre enden av nødstartsnoren til startklemmen som følger med verktøysettet.

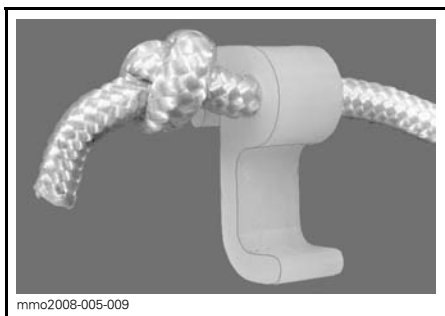

mmo2008-005-009

4. Hekt fast klemmen på drivreimskiven.

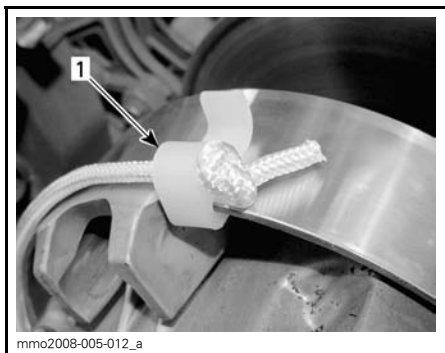

mmo2008-005-012_a

1. Sted for klemmemontering

5. Vikle snoren stramt rundt den drivreimskiven. Når du trekker, må reimskiven rotere mot klokken.

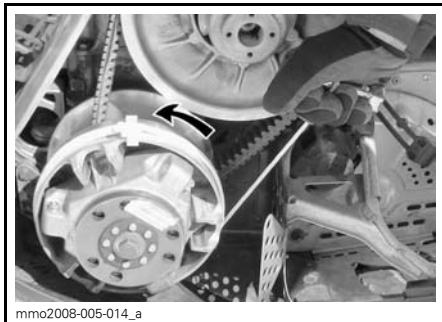

mmo2008-005-014_a

6. Dra snoren med et skarpt og presist drag så snoren kommer fri fra drivreimskiven.

⚠ ADVARSEL

Når du starter snøscooteren i en nødsituasjon ved bruk av drivreimskiven, setter du ikke på drivreimvernet igjen og kjører sakte tilbake for å få snøscooteren reparert.

Startprosedyre for motorer med forgasser (550 modeller)

Fremgangsmåte

- Kontroller gasskontrollspakens funksjon på nytt.
- Kontroller at nødstoppsnoren hette (DESS-nøkkel) er på plass og at snoren er festet i hampen på klærne.
- Kontroller at motorstoppbryteren står på ON (på).
- Aktiver choken i henhold til temperaturen slik det er forklart nedenfor.

Bruke choken

Første kaldstart når temperaturen er under -10°C ($+15^{\circ}\text{F}$)

OBS! Ikke bruk gassen mens chokespaken er på.

Plasser chokespaken i posisjon 3.

OBS! Etter at motoren har startet, lar du motoren varmes opp i hurtig tomgang til turtallet reduseres. Slå deretter av choken for å få riktig luft / drivstoff-blanding.

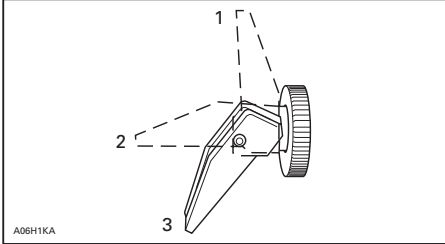

1. OFF (av)
2. Posisjon 2
3. Posisjon 3

Første kaldstart når temperaturen er over -10°C (over $+15^{\circ}\text{F}$)

Plasser chokespaken i posisjon 2.

OBS! Når motoren har startet, slår du av choken for å få riktig luft / drivstoff-blanding.

Starte varm motor

Start motoren uten choke. Hvis motoren ikke starter etter to trekk i snoren eller to 5-sekunders forsøk med den elektriske starteren, flytter du chokespaken til posisjon 2. Start motoren uten å aktivere gasshåndtaket. Flytt chokespaken til OFF (av) så snart motoren starter.

Oppvarming av snøscooteren

Kjøretøyet må varmes opp på følgende måte før hver kjøring:

1. Start motoren i henhold til anvisningene under *STARTPROSEDYRE MOTOR* ovenfor.
2. La motoren varmes opp ett til to minutter på tomgang.

OBS! Det anbefales ikke å la motoren gå på tomgangshastighet i mer enn 10 minutter.

3. Ta av parkeringsbremsen.

4. Bruk gassen til drivreimskiven kobles inn. Kjør med lav hastighet de første to til tre minuttene.

OBS! Hvis snøscooteren ikke beveger seg når du gir gass, stopper du motoren og tar av nødstoppsnorenns hette fra motorstoppbryteren, og deretter gjør du følgende:

- Kontroller om skiene sitter fast på bakken. Løft opp én ski om gangen etter håndtaket, og sett den deretter ned igjen.
- Kontroller om beltet sitter fast på bakken. Løft opp snøscooteren nok til at beltet kommer klar av bakken, og sett den deretter ned igjen.
- Kontroller opphenget bak, og se etter om det har samlet seg hardpakket snø eller is som hindrer rotasjon av beltet. Rengjør området.

⚠ VÆR OPPMERKSOM Bruk riktige løfteteknikker, og pass på å bruke føttene til å løfte. Ikke forsøk å løfte i en av endene til snøscooteren hvis den er for tung for deg.

⚠ ADVARSEL

Pass på at nødstoppsnorenns hette er tatt av når du skal stå foran snøscooteren eller være nær beltet eller komponenter i opphenget bak.

OBS! På E-TEC-modeller er oppvarmingen elektronisk styrt. I denne perioden (opptil 10 minutter avhengig av temperaturen i omgivelsene) er motorens turtall begrenset.

Bruke giret

OBS!

- Plasser alltid giret i 1. gir når du trekker last.
- Sett alltid giret i fri (N) når snøscooteren parkeres.
- Stopp helt opp og hold bremsen før du skifter gir til eller fra revers. Vent med å bruke gassen til du hører alarmlyden for revers.

Fri

Når giret settes i fri (N), kobles reimskivene fra beltet.

Skifte til revers

Gjør følgende for å koble inn revers:

1. Stopp snøscooteren helt opp.
2. Bruk og hold bremsen.
3. Med motoren på tomgang velger du revers (R) med girspaken.

OBS! Du må trykke ned girspakknappen for å flytte fra girspaken fra fri til revers.

4. Trykk forsiktig på gasshåndtaket.

⚠ ADVARSEL

Revershastigheten er ikke begrenset. Vær alltid forsiktig, fordi du kan miste stabiliteten ved å kjøre fort i revers. Sitt alltid i setet. Kontroller at det ikke er hindringer eller personer bak før du fortsetter.

Skifte til drift fremover

Det finnes to gir fremover.

Gjør følgende for å koble inn et gir fremover:

1. Stopp snøscooteren helt opp.
2. Bruk og hold bremsen.
3. Med motoren på tomgang velger du lavt (1) eller høyt (2) gir med girspaken.
4. Trykk forsiktig på gasshåndtaket.

OBS! Gir ikke når kjøretøyet beveges: Når du girer fra 1. til 2. gir eller motsatt, eller til revers, må kjøretøyet stoppes (kjøretøyet beveges ikke og o/min må være på tomgang).

Stoppe motoren

Slipp gasshåndtaket, og vent til motoren går på tomgang.

Slå av motoren med nødstoppbryteren for motoren eller ved å dra av nødstoppsnørens hette fra motorstoppbryteren.

⚠ ADVARSEL

Ta alltid av nødstoppsnørens hette fra motorstoppbryteren når scooteren ikke brukes, for å hindre at motoren starter ved et uhell eller at snøscooteren stjeles eller brukes av uautoriserte personer.

Sleping av tilbehør

Bruk alltid en stiv slepestang for å slepe tilbehør. Alle typer tilbehør som slepes, må ha reflekser på begge sider og bak. Kontroller de lokale forskriftene for krav om bremselys.

⚠ ADVARSEL

Slep aldri tilbehør ved hjelp av et tau. Bruk alltid en stiv slepestang. Bruk av tau vil resultere i kollisjon mellom objektet og snøscooteren, og kan også føre til velt ved en kraftig fartsreduksjon eller kjøring ned en bakke.

Sleping av en annen snøscooter

Hvis en snøscooter er skadet og må slepes, må du bruke en stiv slepestang. Ta av drivreimen fra den skadede snøscooteren, (se *DRIVREIM* i *VEDLIKEHOLDSPROSEDYRER* og slep med moderat hastighet.

OBS! Fjern alltid drivreimen fra snøscooteren som skal slepes for å unngå skader på drivreimen og drivsystemet.

Kun i et nødstilfelle når en stiv slepe-
stang ikke er tilgjengelig, kan et tau
brukes. Vær ekstra forsiktig når du
fortsetter. I enkelte områder kan dette
være ulovlig. Kontroller med statlige
eller lokale myndigheter.

Ta av drivreimen, fest repet til skibene-
ne (stengene), få noen til å sitte på den
snøscooteren som slepes, for å betje-
ne bremsene, og slep med lav hastig-
het.

OBS! For å unngå skader på styre-
systemet må du aldri feste slepetau-
et til skiløkkene (håndtakene).

 **ADVARSEL**

Kjør aldri i høy hastighet når du
sleper en skadet snøscooter. Kjør
sakte og vær ekstra forsiktig.

JUSTERE KJØREEGENSKAPER

⚠ ADVARSEL

Justering av fjæringen kan påvirke manøvreringen av snøscooteren. Ta deg alltid tid til å bli kjent med snøscooterens oppførsel etter at du har justert fjæringen.

Snøscooterens kjøreegenskaper og komfort avhenger av hvordan fjæringen justeres.

Valg av fjæringsinnstillinger varierer med last, førerens vekt, personlige ønsker, kjørehastighet og terrengforholdene.

⚠ ADVARSEL

Før du fortsetter med justering av fjæringen gjør du følgende:

- Parker på et trygt sted.
- Ta av nødstoppsnoren hette fra motorstoppbryteren.
- Hvis du må løfte opp snøscooteren foran eller bak, må du kontrollere at løfteredskapet er stabilt og sikret.

⚠ VÆR OPPMERKSOM Ikke forsøk å løfte snøscooteren med bare hendene. Bruk egnede løfteredskaper for å unngå risiko for strekkskader.

Følgende retningslinjer gjelder for fininnstilling av fjæring.

Tilpass hver justeringen én om gangen. Det kan for eksempel være nødvendig å justere den midtre fjæren på nytt etter at frontfjærene er justert. Testkjør snøscooteren under de samme forholdene: løype, hastighet, snø, kjørestilling osv. Juster og test på nytt. Fortsett metodisk til du er fornøyd.

FABRIKKINNSTILLING FORHÅNDS-BELASTNING FOR FJÆRING BAK OG FORAN

MODELL	FORAN ARM	BAK ARM
69 YETI Army 600 E-TEC	11 mm / kamposisjon #2	5 mm / kamposisjon #4
59 YETI 600 ACE	10 mm / kamposisjon #1	12mm / kamposisjon #4
69 YETI 600 ACE	11 mm / kamposisjon #2	5mm / kamposisjon #1
59 YETI 550	11 mm / kamposisjon #2	7mm / kamposisjon #2

Justering av fjæring bak

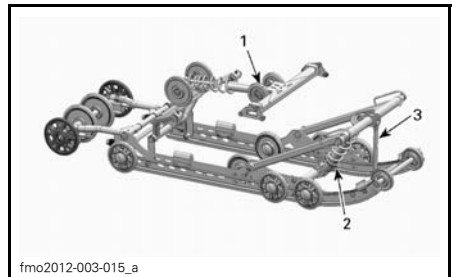

PPS-5900A FJÆRING BAK

1. Justerbare fjærer bak for komfort og kjørehøyde
2. Midtre fjær for styreegenskaper
3. Stoppreim for snøscooterens vektoverføring

OBS! Når du justerer bakre fjæring, kontrollerer du beltestrammingen og justerer om nødvendig.

Stoppreimlengde (vektoverføring)

Kjør sakte, og akselerer så for fullt.

Legg merke til styreegenskapene.

Juster lengden på stoppreimen i henhold til dette.

OBS! Når lengden på stoppreimen endres, må beltestrammingen justeres på nytt.

REFERANSETABELL	
VEKTOVERFØRING (SKITRYKK)	TILTAK
Komfortabel: god vektoverføring (lett trykk)	Trenger ingen justering
Lett: for stor vektoverføring (løft opp fra bakken)	Reimen er for lang, reduser reimlengde
Tung: ikke nok vektoverføring (høyt trykk)	Reimen er for kort, øk reimlengden

Øk eller redusert lengden på reimen ved å skifte til et annet hull.

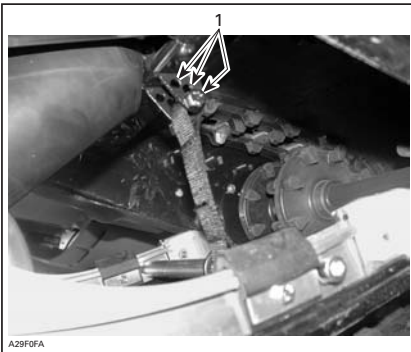

TYPEBILDE

1. Justeringshull (stoppreim)

OBS!: Reduksjon av stoppreimens lengde kan redusere komforten. Hvis kjennes ut som vektoverføringen for stor, kan du prøve å justere innkobbingsblokkene først.

Forhåndsbelastning av fjæring bak

Forhåndsbelastning av fjæring bak har effekt på komfort, kjørehøyde og kompensering for last.

Justering av forhåndsbelastning av fjæring bak forskyver også vekten av snøscooteren forover. Resultatet er at mer eller mindre vekt belastes skiene. Det har betydning for ytelsen i dyp snø, kraften som brukes til styring, og håndtering.

Hvis du så vidt tar nedpå under de verste kjøreforholdene, er det et tegn på at fjæringen er godt justert.

HANDLING	RESULTAT
Øke forhåndsbelastningen	Stivere fjæring bak
	Høyere bakre del
	Bedre egenskaper for absorpsjon av dumper
	Tyngre styring
Redusere forhåndsbelastningen	Mykere fjæring bak
	Lavere bakre del
	Dårligere egenskaper for absorpsjon av dumper
	Lettere styring
	Bedre ytelse og håndtering i dyp snø

Se informasjonen nedenfor for å finne ut om forhåndsbelastningen er riktig.

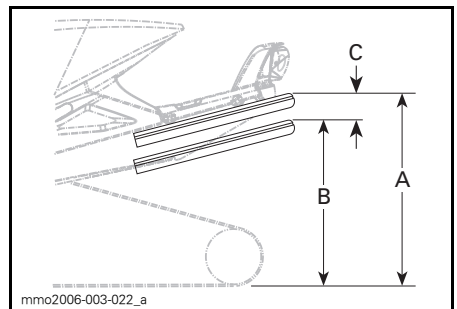

TYPEBILDE – RIKTIG JUSTERING

- Fjæring helt utstrek
- Fjæringen er presset sammen med fører, passasjerer og last
- Avstand mellom mål "A" og "B", se tabell nedenfor

"C"	HVA SOM MÅ GJØRES
50 til 75 mm	Trenger ingen justering
Mer enn 75 mm	Justert for mykt, øk forhåndsbelastning
Mindre enn 50 mm	Justert for hardt, reduser forhåndsbelastning

OBS!: Hvis spesifikasjonene ikke kan oppnås med originalfjærene, kan du kontakte en autorisert Lynx-forhandler for å få andre tilgjengelige fjærer.

OBS! Drei alltid den venstre justeringskammen med klokken og den høyre kammen mot klokken for å øke fjærens forhåndsbelastning.

Forhåndsbelastning av midtre fjær

Forhåndsbelastning for midtre fjær har betydning for styrekraft, håndtering og støtabsorpsjon.

I og med at forhåndsbelastningen på den midtre fjæren gir mindre eller større trykk på fremdelen av beltet, har den også en virkning på effekten i dyp snø.

HANDLING	RESULTAT
Øke forhåndsbelastningen	Lettere styring
	Bedre egenskaper for absorpsjon av dumper
	Bedre start i dyp snø
Redusere forhåndsbelastningen	Bedre ytelse og håndtering i dyp snø
	Tyngre styring
	Dårligere egenskaper for absorpsjon av dumper
	Bedre sporhåndtering

Bruk verktøyet for justering av fjæring i verktøykassen, og drei justeringskammen for å velge ønsket forhåndsbelastning.

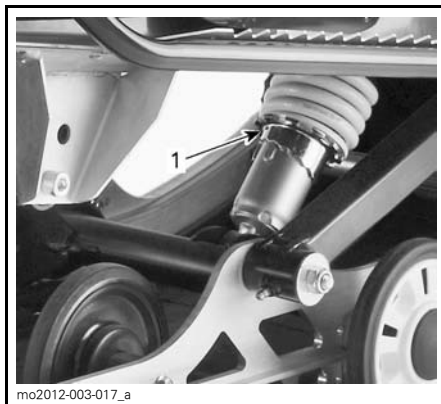

1. Justeringskam

Senterarmen har to posisjoner. Når snøscooteren kjøres på løype, arbeid eller med passasjer brukes posisjon 1.

Når snøscooteren brukes hovedsaklig i løssnøkjøring brukes posisjon 2.

Standardposisjon for Army-modellen er posisjon 2.

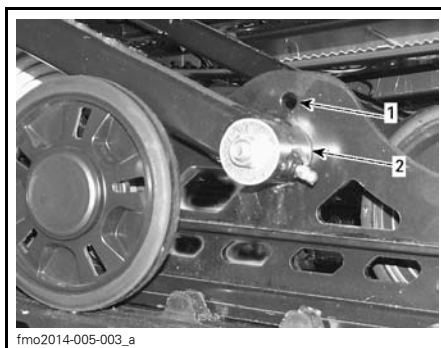

SENERARMEN

1. Posisjon 1
2. Posisjon 2

Snøscooterens oppførsel i forhold til justering av fjæring

PROBLEM	KORRIGERENDE TILTAK
Vandring av fjæring foran	Kontroller justering av skiene og hellingsvinkelen (camber). Kontakt en autorisert Lynx-forhandler. Reduser skiens marktrykk. <ul style="list-style-type: none"> – Øk den midtre fjærens forhåndsbelastning. – Reduser den bakre fjærens forhåndsbelastning.
Snøscooteren virker ustabil og synes å vri seg rundt midtpunktet	Reduser belastningen den bakre fjæringens fremre arm. <ul style="list-style-type: none"> – Reduser den midtre fjærens forhåndsbelastning. – Øk den bakre fjærens forhåndsbelastning.
Styringen føles for tung	Reduser skiens marktrykk. <ul style="list-style-type: none"> – Øk den midtre fjærens forhåndsbelastning.
Bakenden av snøscooteren virker for stiv	Reduser den bakre fjærens forhåndsbelastning.
Bakenden av snøscooteren virker for myk	Øk den bakre fjærens forhåndsbelastning.
Støtdemperen for fjæringen bak trykkes ofte helt inn	Øk lengden på stoppreimen. Øk den midtre fjærens forhåndsbelastning.
Beltet spinner for mye i starten	Øk lengden på stoppreimen.

TRANSPORT AV SNØSCOOTEREN

Pass på at lokket på beholderne for olje og drivstoff sitter skikkelig.

Lastebiler der planet kan vippe, kan enkelt utstyres med en vinsjmekanisme for å oppnå maksimal sikkerhet ved lasting. Selv om det kan virke enkelt, må du aldri kjøre snøscooteren opp på et lasteplan eller noen annen type for tilhenger eller kjøretøy. Mange alvorlige ulykker har skjedd ved kjøring opp på og over tilhengere. Fest snøscooteren godt, både foran og bak, selv på korte transportetapper. Pass på at alt utstyr er festet godt. Dekk over snøscooteren under transport for å unngå at veistøv fører til skade.

Pass på at tilhengeren imøtekommer myndighetenes krav. Pass på at festet og sikkerhetskjedet er sikkert og at bremsene, blinklysene og markeringslysene fungerer.

VEDLIKEHOLD

INNKJØRINGSKONTROLL

Førstegangservice skal utføres av en autorisert Lynx-forhandler etter de første 10 timene drift eller 500 km bruk, avhengig av hva som inntreffer først. Den første innkjøringskontrollen er spesielt viktig og må ikke forsømmes.

OBS!: Innkjøringskontrollen som utføres, bekostes av snøscooterens eier.

INNKJØRINGSKONTROLL (2-TAKT)	
MOTOR	Inspiser motorfestene
	Inspiser eksossystemet og se etter lekkasjer
	Trekk til skruene på eksosmanifolden med angitt tiltrekkingmoment
	Kontroller kjølevæskens nivå
	Juster oljeinnsprøytingspumpe (550 modell)
	Kontroller oljepumpeinnstilling (alle bortsett fra E-TEC)
BENSINSYSTEM	Inspiser drivstoffrør og tilkoblinger
	Inspiser gassvaier
DRIVSYSTEM OG BREMSESYSTEM	Inspiser variatorreim
	Inspiser variatorskiver visuelt
	Kontroller tiltrekkingmoment på motorvariatores festebolt.
	Inspiser sekundærvariator
	Juster og linjer inn belte
	Bytt kjedekasse/gir olje
	Juster kjeden (Ikke modeller utstyrt med girkasse)
	Kontroller bremsevæskensnivå
Inspiser bremseslange, -klosser og -skive	
STYRESYSTEM	Inspiser styremekanisme
	Inspiser ski og styreskinner
	Ettertrekk festebolter på rammens pyramidestag til korrekt moment
FJÆRINGSYSTEM	Inspiser fjæring foran
	Inspiser fjæring bak (inkludert stoppreimer og glidesko)
	Smør skifjæring og boggi
	Foreta ny momentstramming av bakre profilskrue (6 stk.) til 25 N•m til 30 N•m (kun XU-modeller)
ELEKTRISK SYSTEM	Inspiser tennplugg (550 modell)

INNKJØRINGSKONTROLL (4-TAKT)	
MOTOR	Inspiser motorpakninger og -tetninger og se etter lekkasjer
	Inspiser eksossystemet og se etter lekkasjer
	Kontroller kjølevæskens nivå
	Skift motorolje og oljefilter
BENSINSYSTEM	Inspiser drivstoffrør og tilkoblinger
	Inspiser gassvaier (alle bortsett fra 900 ACE)
DRIVSYSTEM OG BREMSESYSTEM	Inspiser variatorreim
	Inspiser variatorskiver visuelt
	Kontroller tiltrekkingsmoment på motorvariatores festebolt.
	Inspiser sekundærvariator
	Kontroller forspenn på sekundærvariator
	Juster og linjer inn belte
	Bytt kjedekasse/gir olje
	Juster kjeden (Ikke modeller utstyrt med girkasse)
	Kontroller bremsevæsknivå
Inspiser bremseslange, -klosser og -skive	
STYRESYSTEM	Inspiser styremekanisme
	Inspiser ski og styreskinner
	Ettertrekk festebolter på rammens pyramidestag til korrekt moment
FJÆRINGSYSTEM	Inspiser fjæring foran
	Inspiser fjæring bak (inkludert stoppreimer og glidesko)
	Foreta ny momentstramming av bakre profilskruer (6 stk.) til 25 N•m til 30 N•m (kun XU-modeller)

VEDLIKEHOLDSPLAN

ADVARSEL

Det anbefales å få hjelp fra en autorisert LYNX-forhandler for regelmessig kontroll av andre komponenter eller systemer som ikke dekkes i denne håndboken. Hvis ikke annet er angitt skal motoren være kald og ikke gå. Ta av nødstoppsnorenns hette (DESS-nøkkelen) før du utfører vedlikehold eller justeringen, hvis ikke noe annet er spesifisert. Snøscooteren må være parkert på et sikkert sted borte fra sporet.

ADVARSEL

Ta hensyn til merknader merket ADVARSEL og FORSIKTIG angitt i håndboken for punktet som blir kontrollert. Når tilstanden til en komponent ikke er tilfredsstillende, må du skifte dem med originale BRP-deler eller tilsvarende godkjente deler.

Det kan hende enkelte punkter ikke gjelder for din modell.

VEDLIKEHOLDSPLAN (2-TAKT)

OBS!: Vedlikeholdsplanen fritar ikke fra behovet for kontroll før kjøring.

HVER 1.500 KM	
DRIVSYSTEM	Modeller med kjedehus: Juster kjeden
	Modeller med kjedehus: Kontroller kjedekasseoljenivået
	Modeller med girkasse: Kontroller oljenivå
HVER 3.000 KM ELLER HVERT ÅR (AVHENGIG AV HVA SOM INNTREFFER FØRST)	
MOTOR	Kontroller varmeskjold
	Inspiser gummifester for motor
	Inspiser eksossystemet og se etter lekkasjer
	Inspiser kjølesystem, slanger, klemmer og se etter lekkasjer
	Kontroller kjølevifte og viftreim (550F)
	Juster motorstopper
DRIVSYSTEM OG BREMSESYSTEM	Inspiser og rengjør motorvariator
	Kontroller tiltrekkingsmoment på motorvariatores festebolt.
	Rengjør sekundærvariator
	Juster og linjer inn belte
	Inspiser bremseslange, -klosser og -skive
STYRESYSTEM	Inspiser styremekanisme
FJÆRINGSYSTEM	Inspiser fjæring foran
	Kontroller boggi og stoppreim. PPS Boggi REX modeller: Skift stoppreim.
	Smør skifjæring og boggi, alltid når kjøretøyet har vært brukt under våte forhold (våt snø eller vann)
	Modeller med T/A støtdempere: oljebytte / vedlikehold
ELEKTRISK SYSTEM	Skift tennplugg (Alle bortsett fra E-TEC)

HVER 6.000 KM ELLER HVERT 2. ÅR (AVHENGIG AV HVA SOM INNTREFFER FØRST)	
MOTOR	Rengjør og smør startapparat (Manuell start)
BENSINSYSTEM	Kontroller bensinpumpas innløpsfilter og skift om nødvendig
	Kontroller gassvaier
DRIVSYSTEM	Bytt bremsevæske
	Smør QRS akselens splines ved girkasse (XU Modeller)
	Skifte ut følgende slitedeler på drivreimskive: glidesko, O-ringer og glideforinger skive (800R E-TEC)

HVER 10.000 KM ELLER HVERT 3. ÅR (AVHENGIG AV HVA SOM INNTREFFER FØRST)	
MOTOR	Skift oljefilter (kun 550 modell)
	E-TEC: Rengjør oljepumpas inntaksil
DRIVSYSTEM	Skift ut følgende slitedeler på drivreimskive: foring og ramper på fjærdeksel (800R E-TEC)
ELEKTRISK SYSTEM	E-TEC: Skift tennplugg (må utføres av en autorisert BRP-forhandler)

HVERT 5. ÅR	
MOTOR	Bytt kjølevæske
BENSINSYSTEM	Skift bensinslange filter

VEDLIKEHOLDSPLAN (4-TAKT)

OBS!: Vedlikeholdsplanen fritar ikke fra behovet for kontroll før kjøring.

HVER 1.500 KM	
DRIVSYSTEM	Modeller med kjedehus: Juster kjeden
	Modeller med kjedehus: Kontroller kjedekasseoljenivået
	Modeller med girkasse: Kontroller oljenivå

HVER 3.000 KM ELLER HVERT ÅR (AVHENGIG AV HVA SOM INNTREFFER FØRST)	
MOTOR	Kontroller alla varmeskjold
	Inspiser eksossystemet og se etter lekkasjer (1200 4-TEC og 900 ACE)
DRIVSYSTEM OG BREMSESYSTEM	Inspiser og rengjør motorvariator
	Kontroller tiltrekkingsmoment på motorvariatores festebolt.
	Kontroller sekundærvariatores forspenn
	Rengjør sekundærvariator
	Juster og linjer inn belte
	Inspiser bremseslange, -klosser og -skive
STYRESYSTEM	Inspiser styremekanisme
FJÆRINGSYSTEM	Inspiser fjæring foran
	Kontroller boggi og stoppreim. PPS Boggi REX modeller: Skift stoppreim.
	Smør skifjæring og boggi, alltid når kjøretøyet har vært brukt under våte forhold (våt snø eller vann)
	Modeller med T/A støtdempere: oljebytte / vedlikehold

HVER 6.000 KM ELLER FØR SESONGSTART (AVHENGIG AV HVA SOM INNTREFFER FØRST)	
MOTOR	Skift motorolje og oljefilter

HVER 6.000 KM ELLER HVERT 2. ÅR (AVHENGIG AV HVA SOM INNTREFFER FØRST)	
BENSINSYSTEM	Skift bensinslange filter (1200 4-TEC)
	Skift bensinpumpas utløpsfilter (900 ACE)
DRIVSYSTEM OG BREMSESYSTEM	Skift TRA variatores glidesko, O-ringer og glideforinger skive og kontroller ramper (kun 1200 4-TEC og 900 ACE)
	Bytt bremsevæske
	Kontroller gassvaier (alle bortsett fra 900 ACE)
	Smør QRS akselens splines ved girkasse (XU Modeller)

HVER 10.000 KM ELLER HVERT 3. ÅR
(AVHENGIG AV HVA SOM INNTREFFER FØRST)

ELEKTRISK SYSTEM	Bytt tennplugg
------------------	----------------

HVER 20.000 KM

MOTOR	Kontroller ventilklaring og juster hvis nødvendig (1200-TEC og 900 ACE)
-------	---

HVERT 5. ÅR

MOTOR	Bytt kjølevæske
-------	-----------------

VEDLIKEHOLDSPROSEDYRER

Denne delen inneholder instruksjoner for grunnleggende vedlikeholdsprosedyrer. Hvis du har nødvendige mekaniske ferdigheter og riktig verktøy, kan du utføre disse prosedyrene. Hvis ikke, må du kontakte en autorisert Lynx-forhandler.

Andre viktige punkter i vedlikeholdsplanen som er vanskeligere å utføre og krever spesialverktøy, utføres best hos en autorisert Lynx-forhandler.

⚠ ADVARSEL

Slå av motoren, ta av nødstoppsnørens hette, og følg disse vedlikeholdsprosedyrer når du utfører vedlikehold. Hvis du ikke følger prosedyrene nøye, kan du bli skadet av varme deler, bevegelige deler, elektrisitet, kjemikalier eller andre farer.

⚠ ADVARSEL

Hvis det blir nødvendig å ta bort en sperreanordning (for eksempel låsetapper, selvlåsende fester osv.) når du utfører demontering/montering, må du alltid bytte ut med en ny.

Forfilter luftinntaksliddemper

Kontroll av forfilter for luftinntaksliddemper

Kontroller at forfilteret for luftinntaksliddemperen er riktig montert, rengjort og i god stand.



1. Forfilter

Forfilteret tas ut ved å bare trekke det ut.

Forfilteret monteres ved å skyve det tilbake på plass og passe på at det festes skikkelig.

Kjølevæske (unntatt 550F)

⚠ ADVARSEL

Ikke åpne lokket på kjølevæsketanken mens motoren er varm.

Kjølevæsknivå

Kjølevæsketanken er plassert bak det øvre sidepanelet på høyre side. Se under *BETJENINGSORGANER, INSTRUMENTER OG UTSTYR* for prosedyre for å ta ut.

Nivålinjen for kald væske er like over festeklemmen.

Kontrollerer kjølevæsknivået ved romtemperatur med tanklokket tatt av. Væsken skal være på linjen for kaldt nivå (kald motor) på kjølevæsketanken.

OBS! Når du kontrollerer kjølevæsknivået ved lav temperatur, kan det være litt under nivålinjen for kald væske.

Når du skal fylle på kjølevæske, løsner du festet for kjølevæsketanken og trekker tanken litt utover for å gi plass til lokket.

Hvis det blir nødvendig å fylle på mye kjølevæske, eller hvis hele systemet må fylles opp, kontakter du en autorisert Lynx-forhandler.

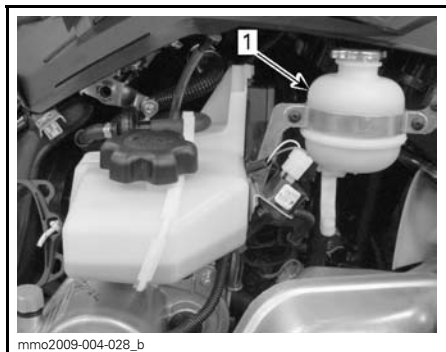

TYPEBILDE

1. Kjølevæskebeholder

Anbefalt motorkjølevæske

Bruk alltid etylenglykolbasert frostvæske som inneholder korrosjons-hindrende midler spesielt beregnet for forbrenningsmotorer av aluminium.

Kjølesystemet må fylles med en BRP FERDIGBLANDET KJØLEVÆSKE (P/N 219 700 362) eller med destillert vann og frostvæske (50 % destillert vann, 50 % frostvæske).

Motorolje (600 ACE)**Anbefalt motorolje**

MOTOR	ANBEFALT MOTOROLJE
600 ACE	XPS 4-TAKTS SYNTETISK OLJE (HELÅRS) (P/N 619 590 114)

OBS! Motoren på denne snøscooteren er spesielt utviklet og godkjent med BRP XPS™ syntetisk olje for 4-takts motorer. BRP anbefaler sterkt å alltid bruke sin XPS syntetisk olje for 4-takts motorer. Skader som skyldes bruk av olje som ikke egner seg for motoren, dekkes ikke av den begrensede garantien fra BRP.

Hvis anbefalt olje ikke kan skaffes, kan du bruke SAE 0W40 syntetisk-basert olje som oppfyller kravene for API-klas-sifikasjonen SM.

Kontroll av oljenivå på motor

OBS! Kontroller oljenivået hver 10. time, og etterfyll ved behov. Ikke fyll på for mye. Hvis motoren brukes med feil oljenivå, kan den få alvorlige skader. Tørk av eventuelt oljesøl.

Plasser snøscooteren på et vannrett underlag, og gjør følgende for å kontrollere oljenivået:

1. Start motoren og la den gå til den når normal driftstemperatur. Motoren har normal driftstemperatur når bakke radiator blir varm, som er en indikasjon på at termostaten er åpen.
2. La motoren gå på tomgang i 30 sekunder eller mer.
3. Stopp motoren.
4. Ta av drivreimvernet. Se *BETJENINGSORGANER, INSTRUMENTER OG UTSTYR*.
5. Ta ut peilestaven fra påfyllingsrøret, og tørk den ren.
6. Sett peilestaven helt inn i påfyllingsrøret.
7. Ta ut peilestaven, og kontroller oljenivået. Oljenivået skal være mellom MIN- og MAX-merkene som vist. Fyll på om nødvendig.

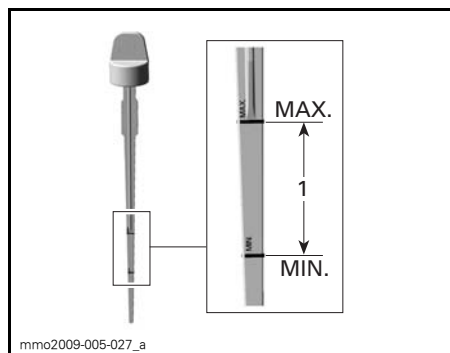

1. Oljenivå mellom MIN- og MAX-merkene.

⚠ VÆR OPPMERKSOM Motoroljen kan bli meget varm.

⚠ ADVARSEL

Tørk av eventuelt oljesøl. Olje er meget brannfarlig når den er varm.

Eksossystem**Kontroll av eksosystem**

Utblåsningsrøret på eksospotten må sentreres med utløpshullet i bunnpannen. Eksossystemet må være fritt for rust eller lekkasje. Kontroller at alle deler er sikkert på plass.

Kontroller tilstanden til festefjærene, og bytt om nødvendig.

Eksossystemet er laget for å redusere støy og forbedre motorens totale ytelse. Endringer kan være brudd på lokale lover.

OBS! Hvis en komponent i eksosystemet fjernes, endres eller skades, kan omfattende motorskade være resultatet.

Tennplugger

Kontroll eller bytte av tennplugger må gjøres av en autorisert Lynx-forhandler.

Anbefalt tennplugg

⚠ VÆR OPPMERKSOM Bruk bare tennplugg beskrevet i tabellen under. Den må settes på plass med et bestemt tiltrekingsmoment. Se **SETTE INN TENNPLUGGER** for riktig innsettingsprosedyre.

Ta ut / sette inn tennplugg**Removal**

Open LH side panel.

Remove belt guard, refer to **BELT GUARD REMOVAL**.

Unplug spark plug cables.

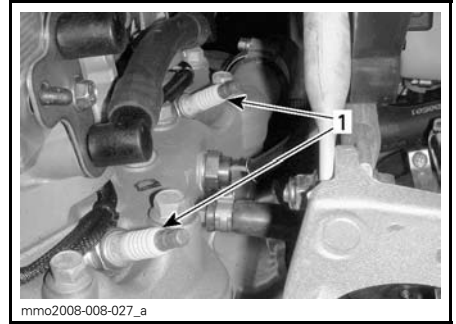
**LH SIDE OF ENGINE COMPARTMENT**

1. Spark plugs

Using tools from tool kit, unscrew spark plugs one turn.

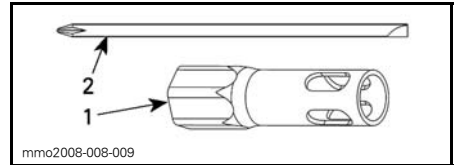

1. 16 mm socket

2. Screwdriver rod

Clean spark plugs and cylinder heads with pressurized air if possible.

⚠ ADVARSEL

Always wear safety goggles when using pressurized air.

Unscrew spark plugs completely then remove them.

Montering

Før du setter inn tennpluggene må du kontrollere at kontaktflaten på sylinderhodet og tennpluggene er fri for smuss.

Bruk et følerblad til å kontrollere åpningen på tennpluggen.

Ikke sett inn pluggen hvis den ikke er innen spesifikasjonene.

⚠ VÆR OPPMERKSOM Ikke forsøk å justere åpningen på disse tennpluggene.

Modell	Tennpluggtype	Åpning tennplugg
59 YETI 552	BRC9ECS-5	Ikke justerbar. 0.45 mm ± 0.05
59 Yeti 600 ACE, 69 Yeti 600 ACE	NGK MR7BI-8	0.75mm ± 0.05
69 YETI ARMY	NGK PZFR6F	Ikke justerbar.. 0.75 mm ± 0.05

Skrue inn tennpluggene i sylinderhode-
ne for hånd til de stopper.

Trekk til pluggene med verktøy fra verk-
tøysettet eller med en momentnøkkel
og riktig kopp.

Bruke verktøy fra verktøysettet

Bruk koppen på 16 mm og skrutrekker-
stangen fra verktøysettet.

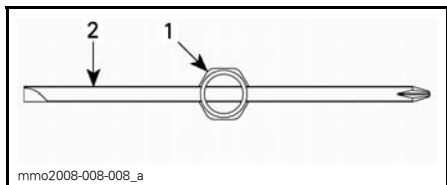

SETT OVENFRA

- 16 mm koppnøkkel
- Skrutrekkerstang

Trekk til begge tennpluggene i henhold
til illustrasjonene nedenfor.

OBS!: Pass på at pluggen og skiven er
riktig på plass på sylinderhodet.

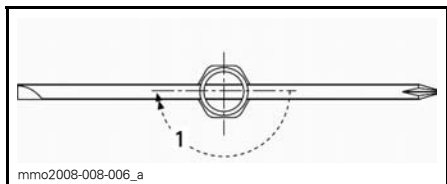

NY TENNPLUGG

- Trekk til en 1 / 2 omdreining

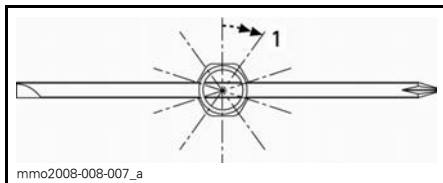

BRUKT TENNPLUGG

- Trekk til en 1 / 10 omdreining

Bruke en momentnøkkel.

Trekk til tennpluggene med 27.5 N•m.

Motorstopper (600 HO E-TEC)

Justere motorstopper

Motorstopperen er plassert på venstre
motorstøtte foran, foran drivreimski-
ven.

- Ta av nødstoppsnørens hette fra
motorstoppbryteren.
- Ta av nedre sidepanel på venstre si-
de. Se *KAROSSERI*.
- Ta av drivreimvernet. Se *TA AV
DRIVREIMVERNET* i denne delen.
- Løsne de tre skruene som holder
motorstopperen til motorstøtten,
akkurat nok til å tillate vertikal død-
gang (1/2 til én omdreining).

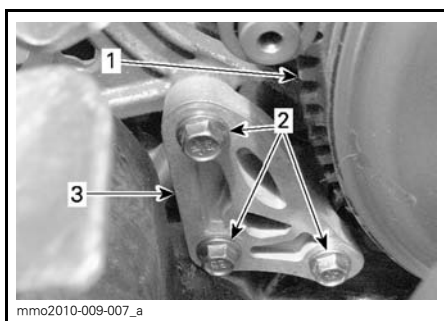

- Drivreimskive
- Motorstopperskruer
- dfMotorstopper

- Trykk motorstopperen nedover med fingrene mens du trekker til skruene nok til at det blir kontakt mellom hodene på skruene og overflaten på stopperen.
- Trekk til skruene med det angitte tiltrekkingsmomentet i rekkefølgen angitt på illustrasjonen. Vær forsiktig så du ikke klemmer følerbladet.

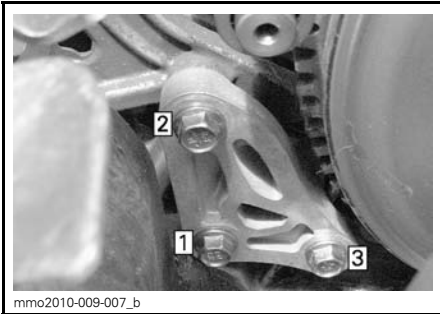

mmo2010-009-007_b

TILTREKKINGSREKKEFØLGE**TILTREKKINGSMOMENT FOR STOPPERSKRUE**

10 N•m ± 2 N•m

OBS! Det kan oppstå stor skade på reimskiven hvis motorstopperen og dens skruer ikke monteres riktig.

Bremsevæske**Anbefalt væske**

Bruk kun DOT 4-bremsevæske fra en uåpnet beholder. En åpnet beholder kan inneholde forurensning eller kan ha absorbert fuktighet fra luften.

⚠ ADVARSEL

Bruk kun DOT 4-bremsevæske fra en uåpnet beholder. Unngå alvorlige skader på bremsesystemet ved å ikke bruke andre væsker enn den anbefalte. Bland heller ikke ulike væsker ved påfylling.

OBS! Bremsevæske kan skade lakkerte deler og plastdeler. Vær forsiktig. Skyll grundig ved eventuelt søl av væske.

Kontroll av bremsevæskeni vå

Plasser snøscooteren på et jevnt underlag.

Kontroller om nivået på bremsevæskeni beholderen er riktig. Fyll på anbefalt bremse væske etter behov.

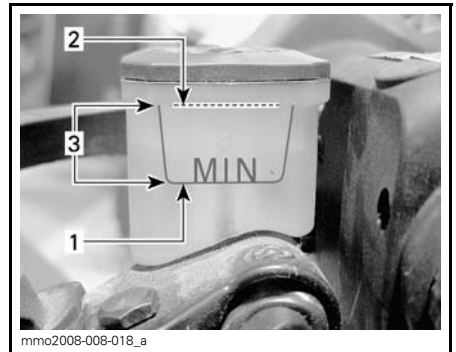

mmo2008-008-018_a

- Minimum
- Maksimalt
- Bruksområde

⚠ VÆR OPPMERKSOM Unngå å få bremsevæske på huden eller i øynene – den kan gi alvorlige forbrenninger. Vask grundig hvis den kommer i kontakt med huden. Ved kontakt med øynene må øynene straks skylles med store mengder vann i minst 10 minutter. Kontakt deretter umiddelbart lege.

Girboksolje**Anbefalt girolje**

ANBEFALT GIROLJE

XPS Syntetisk girolje (75W 140) (P/N 619 590 182)

OBS! Girkassen olje må oppfylle kravene i API GL 5 klasse. Girkasseoljen må tilfredsstille kravene for API GL 5-klasse. Denne snøscooterens girkasse er utviklet og godkjent for bruk av XPS syntetisk girolje. BRP anbefaler på det sterkeste bruk av XPS syntetisk girolje til enhver tid. Skader etter bruk av olje som er uegnet for girkassen vil ikke dekkes av BRP

Tilgang til girboks

Ta av øvre og nedre sidepaneler. Se *BETJENINGSORGANER, INSTRUMENTER OG UTSTYR*.

Kontroll av oljenivå på girboks

Med snøscooteren på et jevnt underlag kontrollerer du oljenivået ved å ta ut kontrollpluggen på venstre side av girkassen.

Oljenivået må nå det gjengede hullets nedre kant.

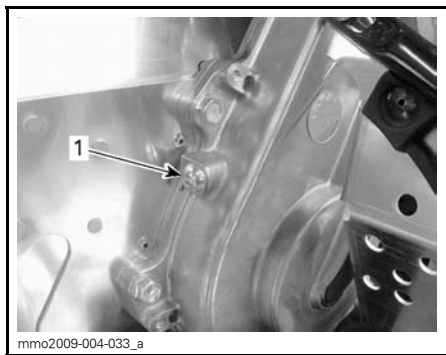

1. Kontrollplugg

1. Sett på plass kontrollpluggen, og trekk til i henhold til spesifikasjonen.

KONTROLLER TILTREKKING AV PLUGG

10 N•m ± 1 N•m

Fylle på girolje

1. Ta ut kontrollpluggen som er plassert på venstre side av girboksen.

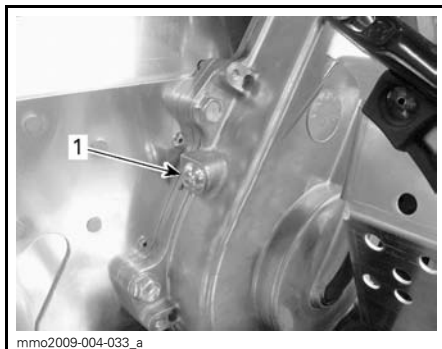

1. Kontrollplugg

2. Ta av påfyllingslokket.



TYPEBILDE

1. Lokk

3. Tøm anbefalt olje i girkassen gjennom påfyllingshullet til oljen kommer ut gjennom hullet for kontrollpluggen.
4. Sett på plass kontrollpluggen, og trekk til i henhold til spesifikasjonen.

KONTROLLER TILTREKKING AV PLUGG

10 N•m ± 1 N•m

Drivreim

Kontrollere drivreim

Kontroller om det er sprekker, frynser eller unormal slitasje på drivreimen (ujevn slitasje, slitasje på én side, manglende knaster, sprukket konstruksjon). Hvis du finner unormal sli-

tasje, skyldes dette sannsynligvis at reimskivene er feil justert, for høyt turtall på frossen mark, raske oppstarter uten oppvarmingsperiode, rust eller grad på kanten av skiven, olje på drivreimen eller skjev reservedrivreim. Kontakt en autorisert Lynx-forhandler.

Ekstra drivreim

En ekstra drivreim kan oppbevares i oppbevaringsboksen.

Bytte drivreim

Ta av drivreimen

1. Ta av drivreimvernet. Se *BETJENINGSORGANER, INSTRUMENTER OG UTSTYR*.
2. Sett inn ÅPNINGSVERKTØYET FOR DREVNE REIMSKIVE (P/N 529 017 200) (eller forlengeren for den reimskiven fra verktøyboksen) i det gjengede hullet på justeringsnavnet, som vist.

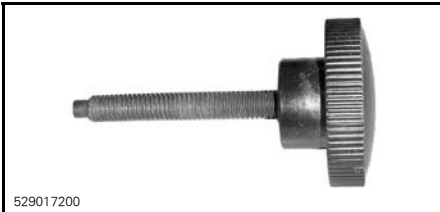

529017200

ÅPNINGSVERKTØYET FOR DREVNE REIMSKIVE



mmo2012-005-980

FORLENGER FOR DRIVREIMSKIVE MONTERT PÅ JUSTERINGSNAV

3. Åpne den drevne reimskiven ved å skru inn verktøyet.
4. Ta av reimen ved å skyve den over den øvre kanten på den drevne reimskiven og deretter over drivreimskiven.

Montere drivreim

1. Åpne om nødvendig den drevne reimskiven. Se *TA AV DRIVREIM* ovenfor.
2. Skyv drivreimen over drivreimskiven og deretter over den drevne reimskiven.

OBS! Ikke tving eller bruk verktøy til å tvinge drivreimen på plass, da det kan føre til kutt eller brudd på trådene i drivreimen.

OBS!: Maksimal levetid på drivreimen oppnås når drivreimen monteres med pilene i rotasjonsretning.

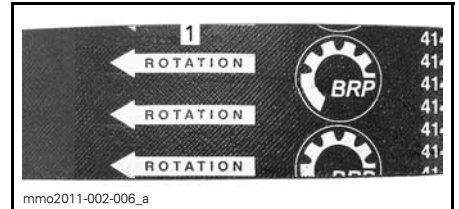

mmo2011-002-006_a

1. Skal peke i rotasjonsretningen
3. Skru ut og ta av forlengeren for den drevne reimskiven fra reimskiven.
4. Drei den drevne reimskiven flere ganger for å plassere drivreimen riktig mellom skivene.
5. Juster drivreimhøyden hvis en ny drivreim ble montert. Se *JUSTERE DRIVREIMENS HØYDE* nedenfor.
6. Sett på drivreimvernet, og lukk sidepanelet. Se *BETJENINGSORGANER, INSTRUMENTER OG UTSTYR*.

Justere drivreimens høyde

Drivreimens høyde må kontrolleres hver gang det monteres en ny drivreim.

Slik justerer du drivreimens høyde:

1. Ta av nødstoppsnørens hette fra motorstoppbryteren.
2. Ta av drivreimvernet.
3. Løsne klemmebolten.

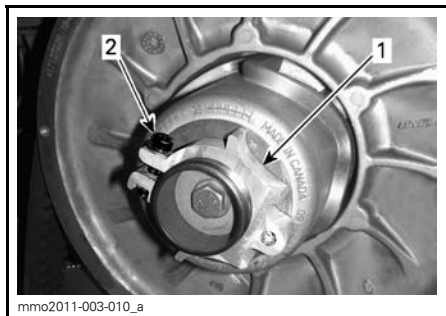

1. Justeringsnav
2. Klemmebolt

4. Bruk verktøyet for justering av fjæring i verktøysettet til å dreie ringen en 1/4 omdreining om gangen, og roter deretter den drevne reimskiven slik at drivreimen setter seg riktig mellom skivene.

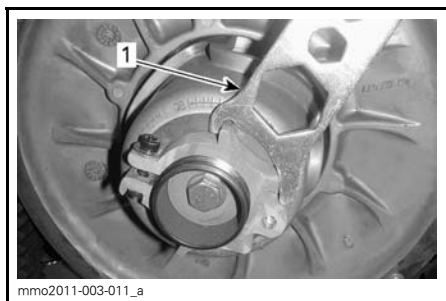

1. Verktøy for justering av fjæring

OBS!: Justeringsskruen er venstregjennget.

Reim uten eksterne knaster

Gjenta trinn 5 til drivreimens ytterflate ligger over den drevne reimskivens kant med 0 mm.

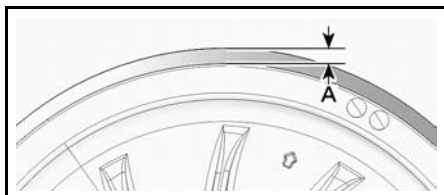

UTGANGSINNSTILLING

1. 0mm

Reim med eksterne knaster

Gjenta trinn 5 til bunnen av sporene på yttersiden av drivreimen flukter med den drevne reimskivens kanter.

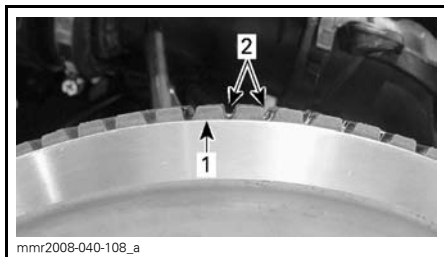

-040-108_A UTGANGSINNSTILLING

1. Kant av drevne reimskive
2. Spor på ytterside av drivreim

Alle drivreimtyper

OBS!: Drei ringen mot klokken for å senke drivreimen i reimskiven. Drei ringen med klokken for å heve drivreimen i reimskiven.

5. Trekk til klemmebolten fast. Trekk om mulig til med angitt tiltrekkingmoment med en momentnøkkel.

TILTREKKINGSMOMENT FOR KLEMMEBOLT

$5,5 \text{ N} \cdot \text{m} \pm 0,5 \text{ N} \cdot \text{m}$

6. Sett på drivreimvernet.
7. Monter sidepanelet.

OBS! Denne innstillingen er riktig som forhåndsjustering for de fleste modeller. I enkelte tilfeller kan snøscooteren krype fremover når motoren startes, og det er en indikasjon på at drivreimen er for stram.

Hvis snøscooteren kryper fremover, senker du drivreimhøyden i forhold til forhåndsinnstillingen. Gjenta prosedyren til snøscooteren står stille.

Reversaktivering

OBS! Det kan hende revers ikke aktiveres eller er vanskelig å aktivere hvis drivreimen kommer for høyt i den drevne reimskiven. Hvis aktivering av revers ikke fungerer riktig, må du sørge for at drivreimen justeres riktig. Juster drivreimen lavere i den drevne reimskiven hvis det er nødvendig.

Drivreimskive

Justering av drivreimskive

Drivreimskiven er kalibrert for bruk ved havflaten.

550F og 600 ACE

Trenger ingen justering.

600 HO E-TEC

⚠ ADVARSEL

Ta av nødstoppsnorenns hette fra motorstoppbryteren før du justerer. Snøscooteren må være parkert på et sikkert sted borte fra sporet.

Drivreimskiven er fabrikkkalibrert for å overføre maksimal motoreffekt på et forhåndsdefinert turtall. Faktorer som temperatur i omgivelsene, høyde over havet, værforhold eller underlagets tilstand kan endre dette turtallet og dermed påvirke snøscooterens effekt.

Denne justerbare drivreimskiven gir mulighet til å justere turtallet på motoren for å få maksimal effekt.

Kalibreringskruene må justeres slik at det aktuelle maksimale turtallet er i samsvar med turtallet for maksimal effekt.

MOTOR	MAKSIMALT HK VED TURTALL
600 HO E-TEC	8.100 RPM (± 100)

OBS! Bruk et nøyaktig digitalt takometer til å justere motorens turtall.

OBS! Justeringen har betydning bare for høyt turtall.

Det er seks posisjoner nummerert fra 1 til 6.

Kalibreringskruene har seks forskjellige innstillinger som er angitt med tall på hodene av dem.

Den faktiske innstillingen er tallet på hodet til skruen som er innrettet i forhold til merket på skiven.

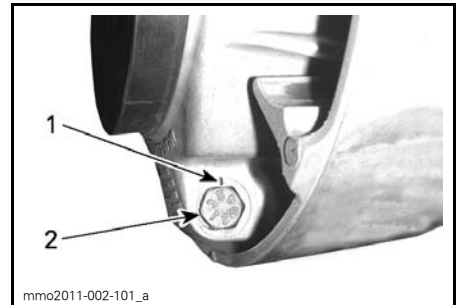

SKIVEINNSTILLING

1. Merke
2. Tall

Hver posisjon endrer det maksimale turtallet med omtrent 200 RPM.

Lavere posisjonstill reduserer motorens turtall i trinn på 200 RPM, og høyere posisjonstill øker motorens turtall i trinn på 200 RPM.

Eksempel:

Kalibreringskruene står i posisjon 4 og endres til posisjon 6. Maksimale turtall øker da med 400 RPM.

Fremgangsmåte

Løsne låsemutteren akkurat nok til å få hodet på kalibreringsskruen ut fra skiven, og justere til ønsket posisjon. Ikke ta låsemutteren helt av.

Sett alltid alle tre kalibreringsskruene til samme posisjon.

Trekk til låsemutrene med $10\text{ N}\cdot\text{m} \pm 2\text{ N}\cdot\text{m}$.

OBS! Ikke ta kalibreringsskruen helt ut slik at den indre stoppskiven kan falle av. Juster alltid alle tre kalibreringsskruene, og pass på at de settes til samme posisjon.

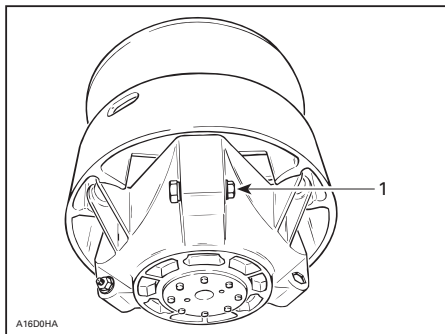

TYPEBILDE

1. Løsne akkurat nok til at kalibreringsskruen kan dreies

! ADVARSEL

IKKE demonter eller endre drivreimskiven.

Feil montering eller endring kan føre til at reimskiven plutselig eksploderer under belastningen som genereres av den høye rotasjonshastigheten.

Kontakt din Lynx-forhandler for vedlikehold eller service på drivreimskiven. Feil service eller vedlikehold kan påvirke ytelsen og redusere drivreimens levetid. Følg alltid vedlikeholdsplanene.

! ADVARSEL

Kjør **ALDRI** motoren:

- Uten at avskjerming og drivreimvernet er sikkert montert.
- Med panseret og / eller sidepanelene åpnet eller tatt av.

Prøv **ALDRI** å justere bevegelige deler mens motoren går.

Belte

Kontroll av belte

! ADVARSEL

Ta av nødstoppsnørens hette fra motorstoppbryteren før du utfører vedlikehold eller justeringen, hvis ikke noe annet er spesifisert. Snøscooteren må være parkert på et sikkert sted borte fra sporet.

Ta av nødstoppsnørens hette fra motorstoppbryteren.

Løft bakenden av snøscooteren fra bakken og støtt den med et bredt mekanisk snøscooterstativ med avbøyingspanel. Mens motoren er av roterer du beltet med hendene og kontrollerer tilstanden. Hvis det er slitt eller skadet eller hvis fibrene vises, eller hvis du oppdager manglende eller defekte innlegg eller førere, kontakter du en autorisert Lynx-forhandler.

! ADVARSEL

Fjern nødstoppsnøren før du utfører vedlikehold eller justeringen, hvis ikke noe annet er spesifisert. Snøscooteren må være parkert på et sikkert sted borte fra sporet.

Ta av nødstoppsnørens hette.

Løft bakenden av snøscooteren fra bakken og støtt den med et bredt mekanisk snøscooterstativ med avbøyingspanel. Mens motoren er av roterer du beltet med hendene og kontrollerer tilstanden. Hvis det er slitt eller ska-

det eller hvis fibrene vises, eller hvis du oppdager manglende eller defekte innlegg eller førere, kontakter du en autorisert Lynx-forhandler.

Snøscootere utstyrt med friksjonsforbedrende produkter

Hvis snøscooteren er utstyrt med et BRP-godkjent belte med pigger, FORTSETTER DU MED EN VISUELL KONTROLL AV BELTET FØR HVER GANG DU BRUKER DET.

Se etter skader som:

- Hull i beltet
- Rifter i beltet (spesielt rundt friksjonshull på belter med pigger)
- Mønsterknaster som er brutt av eller slitt av slik at deler av stengene avdekkes
- Lagdeling av gummien
- Skadede stenger
- Avbrutte pigger (på belter med pigger)
- Bøyde pigger (på belter med pigger)
- Manglende pigger
- Pigger som er revet av beltet
- Manglende beltefører(e)
- Forsikre deg også om at piggmutterne er trukket til med anbefalt dreiemoment.

På godkjente belter med pigger må ødelagte eller manglende pigger byttes ut med en gang. Hvis beltet viser tegn til slitasje, må det skiftes ut med en gang. Spør forhandleren hvis du er i tvil.

⚠ ADVARSEL

Å kjøre med ødelagte belter eller pigger kan føre til at du mister kontrollen, og resultere i alvorlig personskade eller dødsfall.

For fullstendig informasjon om friksjonsforbedrende produkter, se avsnittet **FRIKSJONSFORBEDRENDE PRO-**

DUKTER i avsnittet **INFORMASJON OM SIKKERHET** i starten på denne håndboken.

Beltets stramming og justering

OBS! Beltets stramming og justering henger sammen. Ikke juster bare én av dem.

⚠ ADVARSEL

Slik unngår du alvorlige skader på personer i nærheten av snøscooteren:

- Stå **ALDRI** bak eller i nærheten av et belte som går rundt.
- Bruk alltid et bredt snøscooterstativ med avbøyingspanel til snøscooteren hvis det blir nødvendig å rotere beltet.
- Når beltet er løftet fra bakken, må det alltid kjøres med lavest mulig hastighet.

Sentrifugalkraften kan føre til at grus, biter av et istykkerrevet belte eller helt løsrevet belte blir kastet voldsomt bakover ut av tunnelen med stor kraft.

Kontroll av beltestramming

OBS! Kjør snøscooteren i snø i 15 til 20 minutter før du justerer strammingen på beltet.

1. Ta av nødstoppsnorenns hette fra motorstoppbryteren.
2. Løft opp bakenden av snøscooteren, og støtt slik at den kommer klar av bakken.

⚠ VÆR OPPMERKSOM Bruk riktige løfteteknikker, og pass på å bruke føttene til å løfte. Ikke forsøk å løfte bakenden av snøscooteren hvis den er for tung for deg.

3. La fjæringen bak ha fullt utslag.
4. Bruk **SPENNINGSMÅLEREN** (P/N 414 348 200).



5. Angi nedbøying ved hjelp av nedre O-ring.

NEDBØYING

40 mm til 50 mm



INNSTILLING FOR NEDBØYING

1. Nedre O-ting satt til spesifikasjonen

6. Plasser øvre O-ring på 0 kgf.
 7. Plasser spenningsmåleren på beltet halvveis mellom mellomhjulene foran og bak.
 8. Skyv spenningsmåleren nedover til den nedre O-ring (utslaget) justeres i forhold til nedre del av glideskoen.

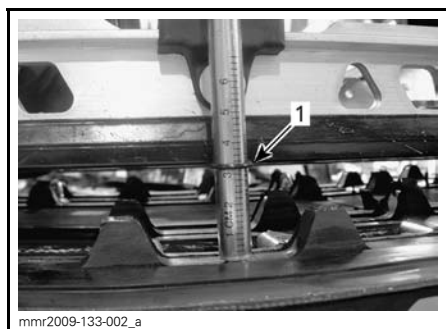
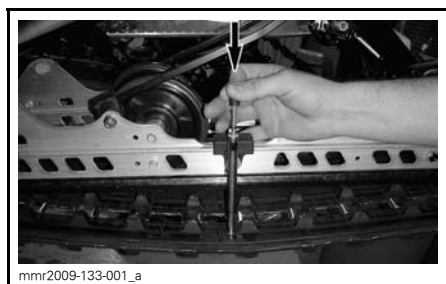

1. Utslags-O-ring justert i forhold til glidesko

9. Les av belastningen som registreres av den øvre O-ring på spenningsmåleren.



AVLESING BELASTNING

1. Øvre O-ring

10. Avlesingen av belastningen må være i henhold til tabellen nedenfor.

SPESIFIKASJONER BELTESTRAMMING	
INNSTILLING FOR UTSLAG BELTE	40 mm til 50 mm
AVLESING BELASTNING BELTE	7,3 kg

11. Juster beltestrammingen hvis belastningen ikke er i henhold til spesifikasjonene. Se *JUSTERING AV BELTESTRAMMING*.

OBS! For stramt belte fører til tapt effekt og høy belastning på fjæringen.

Justering av beltestramming

1. Ta av nødstoppsnoren hette fra motorstoppbryteren.
 2. Ta av hjulkapslene bak (hvis den er utstyrt med det).



1. Deksel på bakre mellomhjul

3. Løsne festboltene på bakre mellomhjul.

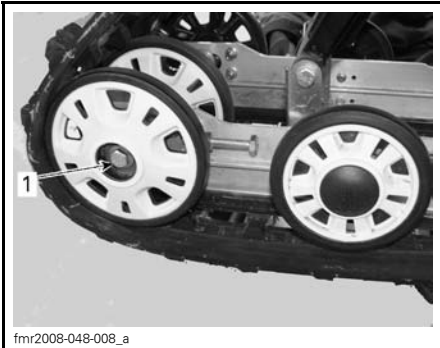

1. Bolt for bakre mellomhjul

4. Trekk til eller løsne begge justerings-skrue for å øke eller redusere beltestrammingen.

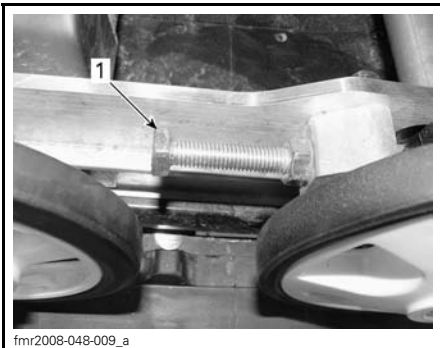

1. Høyre justeringskrue

5. Kontakt en autorisert Lynx-forhandler hvis det ikke er mulig å justere strammingen riktig.
6. Trekk til festboltene i henhold til spesifikasjonen.

TILTREKKINGSMOMENT
48 N•m ± 6 N•m

7. Kontroller justering av beltet som beskrevet ovenfor.

Beltejustering

⚠ ADVARSEL

Før du kontrollere beltets justering må du kontrollere at beltet er fri for partikler som kan kastes ut når beltet roterer. Hold hender, verktøy, føtter og klær unna beltet. Løft alltid snøscooteren opp på et bredt stativ med avbøyingspanel. Kontroller at ingen står i nærheten av snøscooteren, spesielt bak beltet. Ikke roter beltet med høy hastighet.

Sentrifugalkraften kan føre til at grus, biter av et istykkerrevet belte eller helt løsrevet belte blir kastet voldsomt bakover ut av tunnelen med stor kraft.

Start motoren, og akselerer litt slik at beltet så vidt beveger seg. Dette må skje i løpet av kort tid (omtrent 5 sekunder).

Kontroller at beltet er godt sentrert med samme avstand på begge sider mellom kantene av belteførerne og glidekoene.

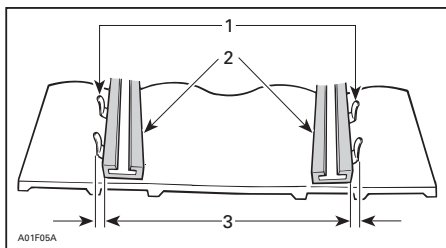

1. Førere
2. Glidesko
3. Samme avstand

Hvis den ikke er sentrert, justerer du på følgende måte:

⚠ ADVARSEL

Ta av nødstoppsnørens hette fra motorstoppbryteren før du utfører vedlikehold eller justeringen, hvis ikke noe annet er spesifisert. Snøscooteren må være parkert på et sikkert sted borte fra sporet.

1. Ta av nødstoppsnørens hette fra motorstoppbryteren.
2. Løsne festeboltene på bakre mellomhjul.
3. Trekk til justeringsbolten på den siden der glideskoen har størst avstand til sporførerne.

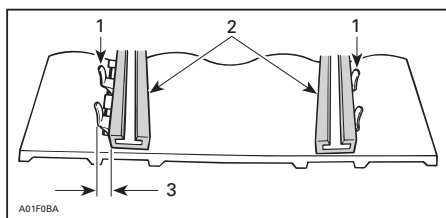

1. Førere
2. Glidesko
3. Trekk til på denne siden

4. Trekk til låsemutterne.
5. Trekk til festeboltene på mellomhjulet med $48 \text{ N}\cdot\text{m} \pm 6 \text{ N}\cdot\text{m}$.

⚠ ADVARSEL

Kontroller at alle fester er skikkelig trukket til slik at mellomhjulet ikke kan løsne eller få beltet låse seg.

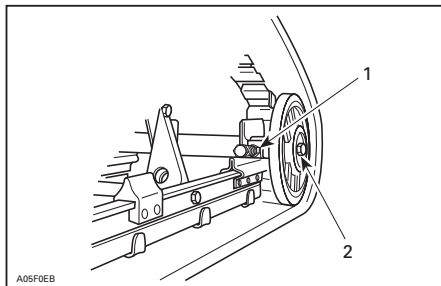

TYPEBILDE

1. Låsemutter
2. Festebolter

6. Start motoren, og roter beltet sakte for å kontrollere justeringen på nytt.
7. Plasser snøscooteren på bakken igjen.
8. Monter hjulkapslene bak hvis den er utstyrt med det.

Fjæring

Tilstanden til fjæringen bak

Kontroller visuelt alle komponenter i fjæringen inkludert glidesko, fjærer, hjul osv.

OBS!: Ved normal kjøring vil snø fungere som smøring og kjølevæske på glideskoene. Omfattende kjøring på is eller snø med sand vil føre til at varmen absorberes og føre til raskere slitasje av glideskobelegget.

Tilstanden til stoppreimen for fjæringen

Kontroller om det er slitasje eller skader på stoppreimen og om bolter og muttere er trukket til. Hvis de er løse, kontrollerer du om hullene er deformert. Skift ut hvis det er nødvendig. Trekk til mutrene med $9 \text{ N}\cdot\text{m} \pm 1 \text{ N}\cdot\text{m}$.

Smøring av fjæring bak

Smør fjæringen bak gjennom smøreniplene med FETT FOR OPPHENG (P/N 293 550 033). Se vedlikeholdsinntervall under *VEDLIKEHOLDSPLAN*.

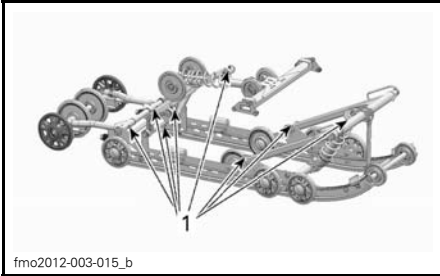

1. smørenipler

Tilstand styring og fjæring foran

Kontroller visuelt om komponenter er trukket til på styringen og i fjæringen foran (styrearmer, parallellstag, skibolter, skiben osv.). Kontakt om nødvendig en autorisert Lynx-forhandler.

Smøring av fjæring foran

Smør fremre oppheng på smøreniplene med syntetisk fett for oppheng (P/N 293 550 033).

Fire til fem pumping er vanligvis nok.

OBS! Hvis det pumpes inn for mye fett, kommer det overskytende ut ved styringsspakene og skibenene. Tørk av eventuelt overskytende fett for å unngå at det kommer i kontakt med andre deler.

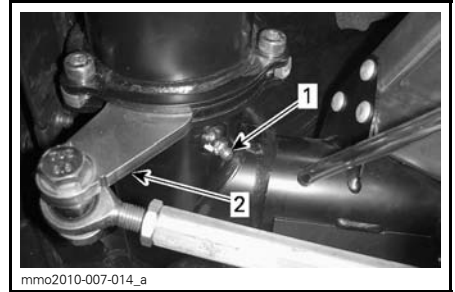

VENSTRE SIDE VIST

1. Smørenippel
2. Styrearm

Ski

Slitasje og tilstand til ski og skinner

Kontroller tilstanden til skiene og skikarbidskinnene. Kontakt en autorisert Lynx-forhandler hvis det er slitasje.

⚠ ADVARSEL

Stor slitasje på ski og/eller skinner vil ha negativ innvirkning på kontrollen over snøscooteren.

Blade Ski

Standardposisjon for Ski er at Ski Runner er installert på de midtre hullene.

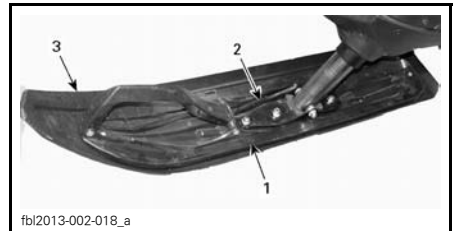

TYPICAL

1. Ski
2. Ski Runner
3. Ski Liner (Army modell)

På 69 Army-modeller er Ski Liner installert på innsiden.

Sikringer

Kontrollere sikringer

Det elektriske systemet er beskyttet med sikringer.

Kontroller tilstanden til sikringen, og bytt den om nødvendig.

Trekk ut sikringen for å fjerne den fra holderen. Kontroller om glødetråden har smeltet.

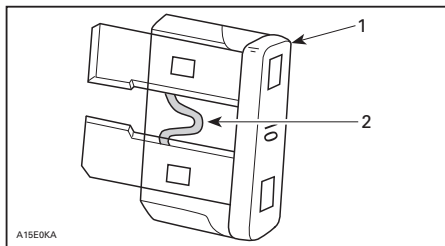

1. Sikring
2. Kontroller om den er smeltet

⚠ ADVARSEL

Ikke bruk sikring med større kapasitet.

⚠ ADVARSEL

Hvis sikringen har gått, må årsaken til feilen finnes og rettes før motoren startes på nytt. Kontakt en autorisert Lynx-forhandler for vedlikehold.

Plassering av sikringer

550F

20A ladesystemet og 10 A GPS & ladesikringer finnes på kjøretøyets venstre side mellom drivstofftanken og demperen for det primære luftinntaket.



1. 20 A sikring for ladesystem
2. Primær lydempner for luftinntak
3. Drivstofftank

Andre modeller

Sikringsboksen foran er plassert bak trekket på forsetet på den nedre venstre delen foran på setet.

Se dekalen inne i sikringsboksen eller under *SPESIFIKASJONER* for identifi-sering av sikringer.

For å få tilgang til sikringsboksen trekker du setetrekket forsiktig av aluminiumsutstikket ved å dra plastremsen nedover og til siden samtidig.



TYPEBILDE – TREKK REMSE



1. Sikringsboks

Lukk trekket ved å skyve remsen tilbake i aluminiumsutstikket.

Lys

Kontroller alltid at lyspærene fungerer etter at de er byttet.

Bytte lyspære i frontlys

OBS! Berør aldri glasset på en halogenpære med fingrene. Det reduserer levetiden. Hvis du har berørt glasset, rengjør du det med isopropylalkohol, som ikke etterlater noen hinne på pæren.

1. Bruk en liten skrutrekker til å løsne låsetappene på flerfunksjonsmåleren.

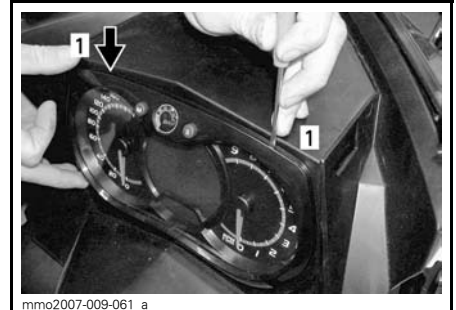

1. Låsetapp

2. Trekk forsiktig i flerfunksjonsmåleren, og legg den til siden.



3. Koble fra kontakten på den utbrente pæren. Ta av gummimansjetten.

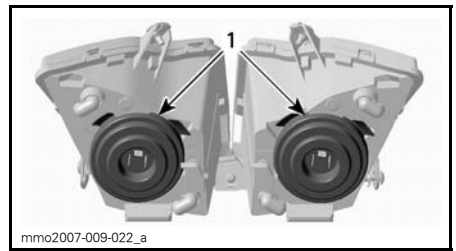

1. Gummimansjetter

4. Trykk og dra begge sider av feste-klipset samtidig for å løsne den fra lyspærestøtten.

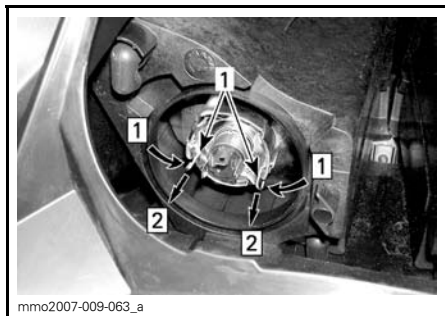

Steg 1: Trykk på begge sider
Steg 2: Dra for å løsne

1. Festeklips

5. Ta ut lyspæren, og sett inn en ny.
Monter delene riktig på plass igjen.

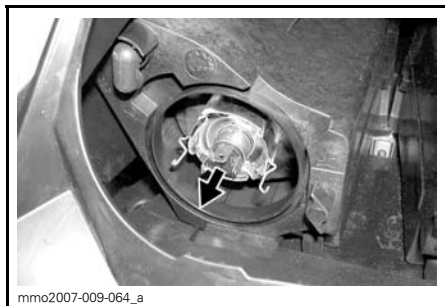

TA UT LYSPÆREN, OG SETT INN EN NY

Justering av frontlysene

Ta ut flerfunksjonsmåleren. Se *BYTTE LYSPÆRE I FRONTLYS*. Drei justeringsknappen for justering av frontlysesenes høyde.

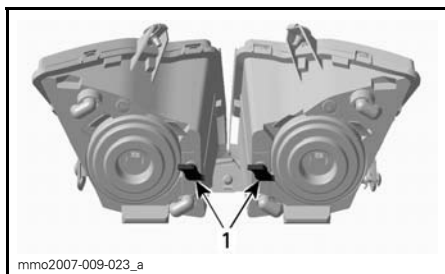

TYPEBILDE

1. Knapper

Bytte lyspære i baklys

1. Ta av baklysinnfatningen ved å trekke forsiktig i begge ender av glasset med samme kraft.

OBS! Hvis baklysinnfatningen ikke fjernes vinkelrett ut fra baklysholderen, kan festepinnene brytes av slik at baklysinnfatningen må byttes.

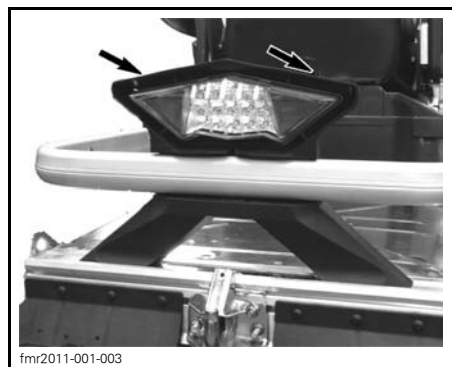

OBS! Ikke dra baklysinnfatningen for langt ut til siden slik at ledningene skades.

2. Ta ut lampesokkelen fra baklysinnfatningen.

2.1 Drei sokkelen mot klokken.

2.2 Trekk ut sokkelen.

3. Bytt lyspæren.

4. Fest sokkelen i baklysinnfatningen.

5. Trykk baklysinnfatningen på plass igjen.

OBS!: Lysdiodene i lysdiodebaklyset kan ikke skiftes.

Dersom det røde baklyset har feil, må baklysenheten byttes ut. Fest nytt baklys med skruer.

STELL AV SNØSCOOTEREN

Etter kjøring

Fjern snø og is fra den bakre fjæringen, beltet, fjæringen foran, styremekanismen og skiene.

Voks lakkerte deler av snøscooteren for å gi bedre beskyttelse.

OBS! Bruk voks bare på glatte overflater.

ADVARSEL

Pass på at nødstoppsnorens hette er tatt av motorstoppbryteren når du skal stå foran snøscooteren eller være nær beltet eller komponenter i opphenget bak.

Dekk alltid over snøscooteren når du forlater den ute over natten eller i lengre perioder. Det vil beskytte den mot frost og snø og i tillegg hindre slitasjer.

Rengjøring og beskyttelse

Vask snøscooteren med vann blandet med et mildt rengjøringsmiddel. Bruk bare flanelkluter eller tilsvarende.

OBS! Det er viktig å bruke flanelkluter eller lignende på vindskjermmer og panser for å unngå å riper på overflaten.

Til å fjerne fett, olje og skitt bruker du BRP HEAVY DUTY CLEANER (P/N 293 110 001).

OBS! Ikke bruk Heavy Duty Cleaner på dekaler og vinyl.

Til å fjerne smuss som sitter godt på vinyl- og plastoverflater, bruker du XPS UNIVERSALRENGJØRINGSMIDDEL (P/N 219 701 709).

Til å fjerne striper på vindskjermen eller panseret bruker du SCRATCH REM-OVER KIT (P/N 861 774 800).

OBS! Rengjør aldri plastdeler eller panseret med sterkt rengjøringsmiddel, avfettingsmiddel, tynner, aceton, produkter som inneholder klor eller lignende.

LAGRING

Om sommeren eller når snøscooteren ikke skal brukes i løpet av tre måneder eller mer, må den lagres på riktig måte.

LAGRING	
KJØRETØY	Rengjør snøscooteren
MOTOR	Tilsett stabiliseringsmiddel i drivstoffet i henhold til anbefalinger fra produsenten av produktet Kjør motoren etter at produktet er tilsatt drivstoffet
	Blokker eksospotte med kluter
	2-takt -modeller: Smør motoren. Se brukerhåndbok for instruksjon
DRIVSYSTEM OG BREMSESYSTEM	Smør dreiepunktet på bremsehåndtaket
	Løft opp bakenden av snøscooteren til beltet kommer klar av bakken. Ikke reduser beltestrammingen
FJÆRINGSYSTEM	Inspiser og smør fjæring bak
	Smør skifjæring og boggi
ELEKTRISK SYSTEM	Lad batteriet hver måned for å holde det fulladet under lagring

⚠ VÆR OPPMERKSOM Bruk egnede løfteverktøy eller få hjelp til å fordele belastningen. Hvis du ikke bruker et løfteverktøy, må du bruke riktige løfte-teknikker og passe på å bruke føttene til å løfte. Ikke forsøk å løfte bakenden av snøscooteren hvis den er for tung for deg.

OBS! Snøscooteren må lagres på et kjølig og tørt sted og dekkes med en presenning som ikke er gjennomsiktig, men gir ventilasjon. Det vil hindre at solstråler og smuss påvirker plastkomponenter og snøscooterens finish.

Motorsmøring

Motorsmøringsprosedyre (550F)

OBS! Drivstoffstabiliseringsmiddel bør fylles på før smøring av motoren for å beskytte forgasseren mot fernissavleiringer.

Deler inne i motoren må smøres for å beskytte dem mot mulig korrosjon under lagring.

Bruk denne fremgangsmåten:

1. Plasser snøscooteren i et godt ventilert område, og start motoren.
2. Start motoren, og la den gå på tomgangshastighet til den når normal driftstemperatur.
3. Stopp motoren.

4. Ta av primærlyddemperen for luftinntaket på følgende måte:

- 4.1 Ta av venstre sidepanel. Se *BETJENINGSORGANER, INSTRUMENTER OG UTSTYR*.
- 4.2 Ta av drivreimvernet. Se *BETJENINGSORGANER, INSTRUMENTER OG UTSTYR*.
- 4.3 Løft tappen på den bakre delen av tilkoblingsrøret.
- 4.4 Drei rørtilpasningen mot klokken, og trekk den litt av primærlyddemperen.

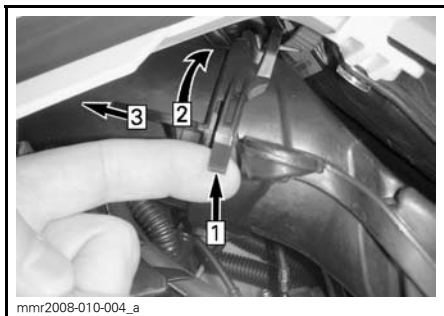
**TYPEBILDE**

- Steg 1: Løft tappen
 Steg 2: Dreii tilpasning
 Steg 3: Trekk av

- 4.5 Trykk låsetappen som sikrer primærlyddemperen for luftinntaket, og trekk lyddepemeren ute av tilpasningsplaten.

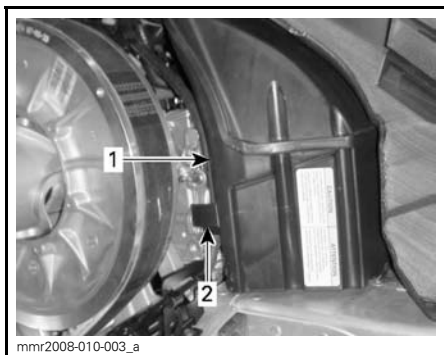

1. Primær lyddepemper for luftinntak
 2. Låsetapp på primærlyddemper for luftinntak

5. Start motoren på nytt, og kun la den gå på tomgang.
 6. Spray inn oppbevaringsolje i hver forgasser/gasspeldhus til motoren kveles eller til tilstrekkelig mengde olje har kommet inn i motoren (omtrent en halv kanne).
 7. Med stoppet motor tar du ut tennpluggene og sprayer inn XPS OPPBEVARINGSOLJE (P/N 619 590 094) i hver sylinder.
 8. Dreii motoren sakte rundt to til tre omdreininger for å smøre sylindrene.

9. Sett på plass tennpluggen og primærlyddempere for luftinntaket

Motorlagringsmodus (E-TEC)

Som andre motorer må E-TEC smøres skikkelig ved lagring for å beskytte indre deler. E-TEC-systemet har en innebygd motorsmøringsfunksjon som kan startes av føreren.

Gjør følgende for å starte prosedyren:

1. Plasser snøscooteren i et godt ventilert område.
2. Start motoren, og la den gå på tomgangshastighet til den når normal driftstemperatur.
3. Trykk flere ganger på SET-knappen (S) til kilometertelleren vises (total kjørelengde).

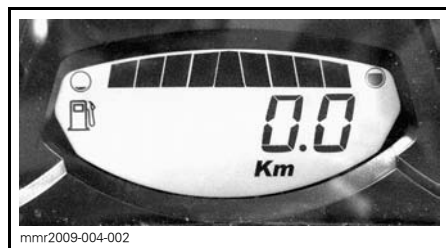

OBS! Lagringsmodusen fungerer ikke i andre modi (trip A, trip B og hr trip).

4. Trykk raskt flere ganger på bryteren for nærlys/fjernlys (HI/LOW), og samtidig som du gjør det, trykker du på og holder SET-knappen til "PUSH S" (Trykk på S) vises på displayet.

OBS! Det er viktig for denne prosedyren at du trykker flere ganger på bryteren for nærlys/fjernlys (HI/LOW) før du holder SET-knappen nede.



5. Når "PUSH S" (Trykk på S) vises på måleren, slipper du alle knappene.
6. Trykk og hold SET-knappen på nytt i 2–3 sekunder.

Måleren viser "OIL" (olje) når motoren kommer til lagringsprosedyren (funksjonen for klargjøring for sommer).

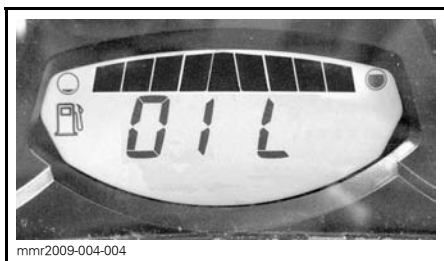

Ikke rør noe annet mens smøresyklusen for motoren pågår.

Motoren øker turtallet til omtrent 1.600, og deretter "tåkelegger" oljepumpen motoren i 30 – 60 sekunder.

Motoren stopper selv når prosedyren er fullført.

Ta ut D.E.S.S.-nøkkelen.

OBS! Ikke start motoren i løpet av lagringsperioden.

KLARGJØRING FØR SESONGSTART

KLARGJØRING FØR SESONGSTART (2-TAKT)	
MOTOR	Inspiser gummifester for motor
	Kontroller eksossystemets tilstand og se etter lekkasjer
	Trekk til skruene eller mutrene på eksosmanifolden med angitt tiltrekingsmoment
	Juster oljeinnsprøytingspumpe (550 modell)
	Inspiser motoren viftreim (550 modell)
	Inspiser kjølesystem, slanger og klemmer og se etter lekkasjer
	Kontroller kjølevæskens tetthet
	Inspiser veivakselens PTO-tetning
BENSINSYSTEM	Inspiser drivstoffrør og tilkoblinger
	Rengjør, inspiser og juster forgassere (550 modell)
	Rengjør og inspiser gasspjeldhus ((alle bortsett fra 550 modell)
	Inspiser gassvaier
DRIVSYSTEM OG BREMSESYSTEM	Inspiser variatorreim (juster reimstramming hver gang reimen skiftes)
	Rengjør og inspiser visuelt motorvariator
	Rengjør og inspiser visuelt sekundærvariator
	Inspiser, juster og linjer inn belte
	Juster kjeden (Ikke modeller utstyrt med girkasse)
	Bytt kjedekasse/gir olje
	Kontroller bremsevæsknivå
	Inspiser bremseslange, -klosser og -skive
STYRESYSTEM	Inspiser styremekanisme
	Inspiser ski og styreskinner
FJÆRINGSYSTEM	Inspiser fjæring foran
	Inspiser fjæring bak (inkludert stoppreimer og glidesko)
ELEKTRISK SYSTEM	Inspiser tennplugger (Alle bortsett fra E-TEC)
	Bytt tennpluggene etter å ha startet med de gamle tennpluggene, for å brenne av overskytende oppbevaringsolje. (550 modell)
	Lad batteriet (hvis den er utstyrt med dette)
	Juster frontlysene

KLARGJØRING FØR SESONGSTART (4-TAKT)	
MOTOR	Inspiser visuelt motorpakninger og -tetninger og se etter lekkasjer
	Kontroller eksosystemets tilstand og se etter lekkasjer
	Skift motorolje og oljefilter
	Kontroller kjølevæskens tetthet
BENSINSYSTEM	Inspiser drivstoffrør og tilkoblinger
	Rengjør og inspiser gasspjeldhus
	Inspiser gassvaier (Alle bortsett fra except 900 ACE)
DRIVSYSTEM OG BREMSESYSTEM	Inspiser variatorreim (juster reimstramming hver gang reimen skiftes)
	Rengjør og inspiser visuelt motorvariator
	Rengjør og inspiser visuelt sekundærvariator
	Inspiser, juster og linjer inn belte
	Juster kjeden (Ikke modeller utstyrt med girkasse)
	Bytt kjedekasse/gir olje
	Kontroller bremsevæsknivå
Inspiser bremseslange, -klosser og -skive	
STYRESYSTEM	Inspiser styremekanisme
	Inspiser ski og styreskinner
FJÆRINGSYSTEM	Inspiser fjæring foran
	Kontroller boggi og stoppreim
ELEKTRISK SYSTEM	Lad batteriet (hvis den er utstyrt med dette)
	Juster frontlysene

TEKNISKE INFORMASJON

IDENTIFIKASJON AV SNØSCOOTEREN

Dekal med beskrivelse av snøscooteren

Dekalen med beskrivelse av snøscooteren befinner seg på høyre side av tunnelen.

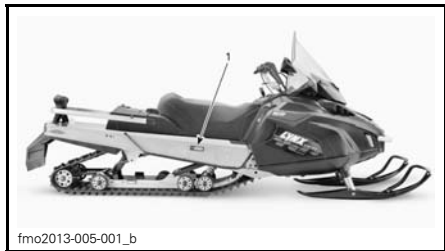

TYPEBILDE

1. Merke med scooterdetaljer

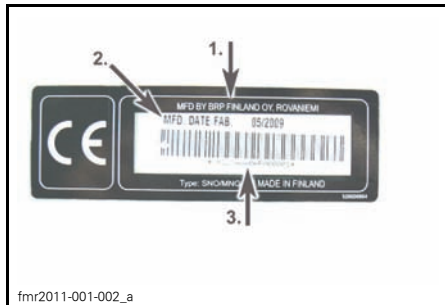

MERKE MED SCOOTERDETALJER

1. Navn på produsent
2. Produksjonsdato
3. Snøscooterens identifikasjonsnummer (VIN)

Identifikasjonsnumre

Snøscooterens hovedkomponenter (motor og ramme) identifiseres via ulike identifikasjonsnumre. Det kan noen ganger være nødvendig å finne disse numrene for garantiformål eller for å spore snøscooteren i tilfelle den blir borte. Den autoriserte Lynx-forhandleren vil be om disse numrene hvis du fremsetter krav om garanti. BRP oppfyller ingen garanti hvis motorens identifikasjonsnummer eller snøscooterens identifikasjonsnummer (VIN) er fjernet eller på noen måte ødelagt. Vi anbefaler på det sterkeste at du no-

terer deg alle identifikasjonsnumre på snøscooteren og gir dem til forsikrings-selskapet ditt.

Snøscooterens identifikasjonsnummer (VIN)

VIN er skrevet på dekalen med beskrivelse av snøscooteren. Se ovenfor. Det er også gravert inn i tunnelen i nærheten av dekalen med beskrivelse av snøscooteren.

Modellnummer og modellår er en del av informasjonen i identifikasjonsnummeret (VIN). Se illustrasjonen.

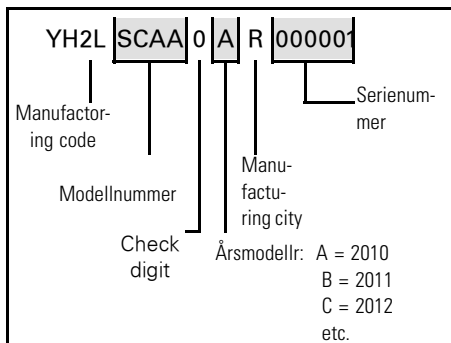

Motorens identifikasjonsnummer

Se illustrasjonene nedenfor for å finne plasseringen av motorens identifikasjonsnummer på den aktuelle motoren.

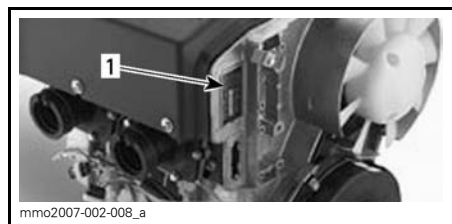

550F-MOTOR

1. Motorens identifikasjonsnummer



TYPEBILDE – 600 HO E-TEC-MOTOR

1. Motorens serienummer

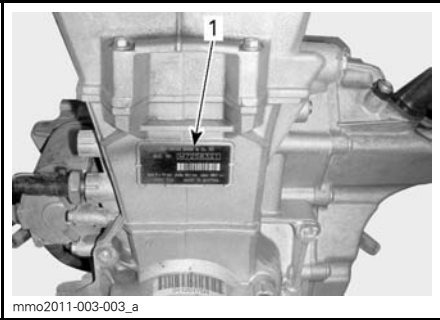

600 ACE-MOTOR

1. Motorens identifikasjonsnummer

EC-SAMSVARERKLÆRING

EC-samsvarserklæringen vises ikke i denne versjonen av brukerhåndboken.

Se den trykte versjonen som ble levert sammen med kjøretøyet.

Vibrasjoner i setet (EN 1032, ISO 5008), er mindre enn $0,5 \text{ m/s}^2$.

Vibrasjoner i styrehandtakene (EN 1032, ISO 5008), er mindre enn $2,5 \text{ m/s}^2$.

SPESIFIKASJONER

SYSTEM	MODELLER
MOTOR	550F
Motortype	Rotax® 552, luftkjølt (aksial vifte), sylinderbladport
Sylindere	2
Slagvolum	553,4 cm ³
Sylinderdiameter	76 mm
Slaglengde	61 mm
Maksimalt antall hk ved turtall	6.800 RPM
Forgassersystem	2 x VM-30
Eksosystem	Enkelt avstemt rør, skjermlydpotte
Innsprøytingsolje	XPS INNSPRØYTINGSOLJE (P/N 690 590 100)
Kapasitet innsprøytingsoljetank	3,7 L
Anbefalt drivstoff	Vanlig blyfri bensin (drivstoff som inneholder MAKSIMALT 10 % etanol)
Minimum oktantall	95 (drivstoff som kan inneholde opptil MAKS. 10 % etanol)
Kapasitet drivstofftank	45 L

SYSTEM	MODELLER
MOTOR	600 HO E-TEC
Motortype	Rotax® 593, væskekjølt m/bladventil, 3D-RAVE
Sylindere	2
Slagvolum	594,4 cm ³
Sylinderdiameter	72 mm
Slaglengde	73 mm
Maksimalt hk ved turtall	8.100 RPM
Drivstoffinnsprøytingssystem	E-TEC direkte innsprøyting
Eksossystem	Enkelt avstemt rør, skjermlydpotte
Motorolje	XPS SYNTETISK 2-TAKTS BLANDINGSOLJE (P/N 619 590 103)
Kapasitet motoroljetank	2.8 L
Motorkjølevæske	Etylglykol/vann-blanding (50 % frostvæske, 50 % destillert vann). Bruk BRP ferdigblandet kjølevæske eller en kjølevæske spesielt beregnet for aluminiumsmotorer
Anbefalt drivstoff	Høyoktan blyfri bensin
Minimum oktantall	95 (drivstoff som kan inneholde opptil MAKS. 10 % etanol)
Kapasitet drivstofftank	45 L

SYSTEM	MODELLER
MOTOR	600 ACE
Motortype	Rotax 602, væskekjølt, 4-takts, D.O.H.C., tørroppstilt
Sylindere	2
Slagvolum	600 cm ³
Sylinderdiameter	74 mm
Slaglengde	69,7 mm
Maksimalt antall hk ved turtall	7.250 RPM
Drivstoffinnsprøytingssystem	Flerports EFI, 46 mm gasspjeldhus
Eksossystem	Dobbelt rør foran, skjermlydpotte
Motorolje	XPS SYNTETISK OLJE (HELÅRS) (P/N 619 590 114) eller SAE 0W40 API SM syntetisk olje
Kapasitet motoroljetank	Oljeskift, 2,2L
Motorkjølevæske	Etylenglykol/vann-blanding (50 % frostvæske, 50 % destillert vann). Bruk BRP forhåndsblandet kjølevæske eller kjølevæske spesielt beregnet for aluminiumsmotorer.
Anbefalt drivstoff	Vanlig blyfri bensin (drivstoff som inneholder maksimalt 10 % etanol)
Minimum oktantall	95 (drivstoff som kan inneholde opptil MAKS. 10 % etanol)
Kapasitet drivstofftank	45 L

SYSTEM		MODELLER	
DRIVSYSTEM		ALLE MODELLER	
Drivreimskive	Type	550F	eDrive
		600 HO E-TEC	TRA III™
		600 ACE	eDrive
	Innkobling	550F	2.500 ± 100 RPM
		600 HO E-TEC	3.000 RPM ± 100
		600 ACE	2.200 RPM ± 100
Type dreven reimskive		QRS	
Antall tenner drivkjedejul	59 Yeti 550		7 (2,86")
	69 YETI R-ARMY		8 (2,52")
	59 Yeti 600 ACE		7 (2,86")
	69 Yeti 600 ACE		8 (2,52")
Girboksolje		XPS SYNTHETIC Syntetisk girolje (75W 140) (P/N 619 590 182)	
Kapasitet girolje		700 ml	
Nominell bredde belte	59 Yeti		500 mm
	69 Yeti		600 mm
Nominell lengde belte	59 Yeti		392.3 cm
	69 Yeti		396.8 cm
Høyde sporprofil		32mm	
Beltestramming	Nedbøying		40 mm til 50 mm
	Kraft ⁽¹⁾		7,3 kg
Beltejustering		Lik avstand mellom kantene på belteførrerne og glideskoene	

SYSTEM		MODELLER
BREMSESYSTEM		ALLE MODELLER
Bremsesystem		Hydraulisk, REV-XP-bremser
Bremsvæske		DOT 4
FJÆRING		ALLE MODELLER
Fjæring foran		LTS
Støtdemper foran		Bevegelseskontroll
Maks. utslag fjæring foran		160mm
Fjæring bak	59 Yeti	PPS 5900 A
	69 Yeti	PPS 6900 A
Støtdemperarm foran		Bevegelseskontroll
Støtdemperarm bak		MC
Maks. utslag fjæring bak		340 mm

SYSTEM		MODELLER
ELEKTRISK SYSTEM		550F
Belysningssystem, utgang		340 W ved 6.000 RPM
Frontlyspære nærlys/fjernlys (HI/LOW)		2 x 60/55 W (H-4)
Lyspære baklys		12V 21/5W
Tennplugg	Type	NGK BR9ECS ⁽²⁾
	Elektrodeavstand	0,45 mm ± 0,05 mm (ikke justerbart)
Sikringer		Se under <i>SIKRINGER</i>
ELEKTRISK SYSTEM		600 HO E-TEC
Belysningssystem, utgang		12 V / 1.200 W
Frontlyspære nærlys/fjernlys (HI/LOW)		2 x 60/55 W (H-4)
Lyspære baklys		12V 21/5W
Tennplugg	Type	NGK PZFR6F ⁽²⁾
	Elektrodeavstand	0,75 mm ± 0,05 mm (ikke justerbart)
Sikringer/ releer/ kondensator	F 1: Batteri	30 A
	F 2: Start	5 A
	F 3: Horn (ekstrautstyr)	10 A
	F 4: Kjølevifte	15 A
	F6: GPS & Charger	10 A
	R 2:	Relé Kjølevifte
	R 3:	tilbehør relé

SYSTEM		MODELLER
ELEKTRISK SYSTEM		600 ACE
Belysningssystem, utgang		12 V / 650 W
Frontlyspære nærlys/fjernlys (HI/LOW)		2 x 60/55 W (H-4)
Lyspære baklys		12V 21/5W
Tennplugg	Type	NGK MR7BI-8
	Elektrodeavstand	0,8 mm
Sikringer	F 1: Batteri	30 A
	F 2: Rele / startknapp,	5 A
	F 3: startersolenoid	10 A
	F 4: Kjølevifte	15 A
	F 5: HIC	10 A
	F 6: HIC / Måler	10 A
	F 7: Strømuttak og varmere foran	10 A
	F 8: Lys	20 A
	F 9: Horn	5 A
	F 10: strømuttak bak	5 A
	F11: GPS & lader	10 A
Releer	R 1:	Kjørerele
	R 2:	Belastningsrele
	R 3:	Belastningsrele
	R 4:	Kjølevifterele

SYSTEM		MODELLER
VEKT OG MÅL		ALLE MODELLER
Tørrvekt	59 Yeti 550	273 kg
	59 Yeti 600 ACE	295 kg
	69 Yeti 600 ACE	311 kg
	69 Yeti Army	329 kg
Total lengde	59 Yeti 550	325 cm
	59 Yeti 600 ACE	
	69 Yeti 600 ACE	327 cm
	69 YETI ARMY	335 cm
Total bredde		107 cm
Total høyde		142.5 cm
Sporvidde (ski)		90 cm

⁽¹⁾ Mål avstand mellom glidesko og bunn av innvendig belte når det utøves et trykk nedover på beltet.

⁽²⁾ **OBS!** Ikke forsøk å justere åpningen på denne tennpluggen.

FEILSØKING

RETNINGSLINJER FOR FEILSØKING (550)

MOTOREN DREIES RUNDT, MEN STARTER IKKE

1. Én av bryterne har ikke riktig posisjon for å starte motoren.
 - Sett nødstoppbryteren for motoren og tenningsbryteren i posisjonen PÅ, eller fest nødstoppsnoren på motorstoppbryteren.
2. Blandingen er ikke fet nok til å starte med kald motor.
 - Kontroller drivstoffnivået.
 - Bruk choken på riktig måte. Se BRUKE CHOKEN under GRUNNLEGGENDE PROSEDYRER.
3. Rå motor (tennplugg som tas ut, er våt).
 - Bruk ikke choke. Fjern våt tennplugg, plasser motorstoppbryteren i AV-stilling, og dreier rundt motoren flere ganger. Monter rene og tørre tennplugg.
 - Start motoren ved å følge vanlig startprosedyre. Hvis motoren fortsatt er rå, kan du rådføre deg med en autorisert Lynx-forhandler.
4. Ikke noe drivstoff til motoren (tennplugg som tas ut, er tørr).
 - Kontroller nivået i drivstofftanken, og kontroller tilstanden og kontaktene til drivstoffet og impulsrørene. Mulig feil på drivstoffpumpen eller forgasseren. Kontakt en autorisert Lynx-forhandler.
5. Tennplugg/tenning (ingen gnist).
 - Monter nye tennplugg, og start motoren. Hvis motoren ikke starter, kontakter du en autorisert Lynx-forhandler.
6. Motorkompresjon.
 - Etter hvert som motoren trekkes rundt med starthåndtaket, skal du kjenne regelmessige "sykluser" med motstand hver gang stempelet passerer øvre dødpunkt (hvert stempel på flersylindrede motorer).
 - Hvis du ikke kjenner en pulserende motstand, kan det tyde på et betydelig kompresjonstap. Kontakt en autorisert Lynx-forhandler.

MOTOREN MANGLER EFFEKT / SNØSCOOTEREN NÅR IKKE FULL HASTIGHET

1. Smuss eller skade på tennplugg.
 - Se punkt 5 i MOTOREN DREIES RUNDT, MEN STARTER IKKE.
2. For lite drivstoff til motoren.
 - Se punkt 4 i MOTOREN DREIES RUNDT, MEN STARTER IKKE.
3. Forgasserjusteringer.
 - Kontakt en autorisert Lynx-forhandler.
4. Drivreimen er slitt for tynn.
 - Hvis drivreimen har mistet mer enn 3 mm av den opprinnelige bredden, vil dette påvirke snøscooterens ytelse.
 - Bytt ut drivreimen.
5. Feil justering av beltet.
 - Se VEDLIKEHOLDSPROSEDYRER, og/eller kontakt en autorisert Lynx-forhandler for riktig justering og stramming.

MOTOREN MANGLER EFFEKT / SNØSCOOTEREN NÅR IKKE FULL HASTIGHET (forts.)

- 6. Drivreimskiven og drevet reimskive trenger vedlikehold.**
 - *Kontakt en autorisert Lynx-forhandler.*
- 7. Motoren overopphetes.**
 - *Kontroller viftreimens tilstand og stramming.*
 - *Kontroller kjøleribbene. Rengjør om nødvendig.*
 - *Hvis overoppheting av motoren vedvarer, kontakter du en autorisert Lynx-forhandler.*

TILBAKETENNING I MOTOR

- 1. Tennplugg med defekt (karbonavsetning).**
 - *Se punkt 5 i MOTOREN DREIES RUNDT, MEN STARTER IKKE.*
- 2. Motoren blir for varm.**
 - *Se punkt 7 i MOTOREN MANGLER EFFEKT / SNØSCOOTEREN NÅR IKKE FULL HASTIGHET.*
- 3. Feil tenningsinnstilling eller feil i tenningsystemet.**
 - *Kontakt en autorisert Lynx-forhandler.*

MOTOREN FEILTENNER

- 1. Skitne/skadede/utslitte tennplugg.**
 - *Rengjør/kontroller åpningen på tennpluggen og identifikasjonsnummeret. Skift ut hvis det er nødvendig.*
- 2. For mye olje blir levert til motoren.**
 - *Feil justering av oljepumpen. Kontakt en autorisert Lynx-forhandler.*
- 3. Vann i drivstoffet.**
 - *Tapp av drivstoffsystemet, og fyll på med nytt drivstoff.*

MOTOREN HAR STOPPET

- 1. Motoren stopper etter lange perioder på tomgang.**
 - *Ikke la motoren gå for lenge på tomgang. Se OPPVARMING AV SNØSCOOTEREN i INSTRUKSJONER FOR BRUK.*

RETNINGSLINJER FOR FEILSØKING (E-TEC)

ELEKTRISK STARTER VIRKER IKKE

1. Nødstoppbryteren for motoren er i posisjonen AV, eller nødstoppsnorens hette er ikke på motorstoppbryteren.
 - Sett nødstoppbryteren for motoren i posisjonen PÅ, eller fest nødstoppsnorens hette på motorstoppbryteren.
2. Gass brukt ved forsøk på start av motor.
 - Slipp opp gassen mens motoren dreies.

MOTOREN DREIES RUNDT, MEN STARTER IKKE

1. Ikke drivstoff til motoren.
 - Kontroller drivstoffnivået, og etterfyll om nødvendig.
2. For lav spenning i systemet.
 - Kontakt en autorisert Lynx-forhandler.

MOTORENS TURTALL NÅR IKKE CLUTCHINNOBLINGSPUNKTET

1. D.E.S.S.-nøkkel ikke gjenkjent D.E.S.S.-kontrollampen blinker (korte signaler med langt mellomrom / gjentatt).
 - Sett nødstoppsnorens hette riktig på plass.
 - Sett på en nødstoppsnorhette med D.E.S.S.-nøkkelen som er programmert for denne snøscooteren.

OVEROPPHETET MOTOR

1. For lite snø eller hardpakket snø.
 - Kjør i dyp snø. Hvis det ikke er løs snø i nærheten, kjører du til side, stopper motoren og lar den avkjøles. Når motoren er avkjølt, kjører du til løs snø så raskt som mulig.
2. Lavt kjølevæsknivå.
 - Kontroller kjølevæsknivået. Se VEDLIKEHOLDSPROSEDYRER.
3. Tilstoppede varmevekslere.
 - Rengjør varmevekslerne.

MOTOREN MANGLER KRAFT

1. Oppvarming av motor pågår (E-TEC).
 - Kjør snøscooteren med lav hastighet noen minutter.
2. Innkjøringsperiode ikke fullført (E-TEC).
 - Fullfør innkjøringsperioden.
3. Feil drivreimskivejustering.
 - Juster drivreimskiven. Se VEDLIKEHOLDSPROSEDYRER.
4. Drivreimskiven og drevet reimskive trenger vedlikehold.
 - Kontakt en autorisert Lynx-forhandler.

MOTOREN MANGLER KRAFT (forts.)

5. Drivreimen er slitt for tynn.

- Hvis drivreimen har mistet mer enn 3 mm av den opprinnelige bredden, vil dette påvirke snøscooterens ytelse.
- Bytt ut drivreimen.

6. Feil justering av beltet.

- Se *VEDLIKEHOLD*, og/eller kontakt en autorisert Lynx-forhandler for riktig justering.

7. Problem med RAVE-ventiler (E-TEC).

- Kontakt en autorisert Lynx-forhandler.

8. For lavt drivstofftrykk.

- Kontakt en autorisert Lynx-forhandler.

TILBAKETENNING I MOTOR

1. Motoren blir for varm.

- Se *MOTOREN OVEROPPHETES*.

2. Tenningsinnstillingen er feil, eller feil i tenningssystemet.

- Kontakt en autorisert Lynx-forhandler.

3. Lekkasje i eksosystem

- Kontakt en autorisert Lynx-forhandler.

4. For lavt drivstofftrykk.

- Kontakt en autorisert Lynx-forhandler.

MOTOREN FEILTENNER

1. Vann i drivstoffet.

- Tapp av drivstoffsystemet, og fyll på med nytt drivstoff.

2. Feil på RAVE-ventiler (E-TEC).

- Få RAVE-ventilsystemet kontrollert hos en autorisert Lynx-forhandler.

OVERVÅKINGSSYSTEM

Kontrolllamper, meldinger og lydsignalkoder

Målerkontrollamper vil informere deg om uregelmessigheter som skjer, eller informere deg om en bestemt tilstand.







TYPEBILDE – KONTROLLAMPER

Kontrolllampene kan blinke alene eller i kombinasjon med en annen lampe.

Lydsignalkoder avgis for å gjøre deg oppmerksom.

Se detaljer i tabellen nedenfor.

OBS!: Enkelte av de oppførte kontrolllampene gjelder ikke for alle modeller.

KONTROLL- LAMPE(R) PÅ	LYDSIG- NAL	BESKRIVELSE
	4 korte lydsignaler hvert 30. sekund	<p>Motoren er overopphetet. Reduser snøscooterens hastighet, og kjør den i løs snø eller stopp motoren umiddelbart for å la motoren avkjøles. Kontroller kjølevæsknivået. Se <i>VEDLIKEHOLD</i>. Hvis kjølevæsknivået er riktig og overoppheting fortsetter, kontakter du en autorisert Lynx-forhandler. Ikke kjør motoren hvis tilstanden fortsetter.</p> <p>Reduser hastigheten, eller stopp motoren. La motoren avkjøles, og start på nytt. Hvis overoppheting vedvarer, kontakter du en autorisert Lynx-forhandler. Ikke kjør motoren hvis tilstanden fortsetter.</p>
	Korte lydsignaler som gjentas raskt	<p>Kritisk overoppheting. Stopp motoren umiddelbart, og la den avkjøles. Kontroller kjølevæsknivået. Se <i>VEDLIKEHOLD</i>. Hvis kjølevæsknivået er riktig og overoppheting fortsetter, kontakter du en autorisert Lynx-forhandler. Ikke kjør motoren hvis tilstanden fortsetter.</p> <p>Kritisk overoppheting. Stopp motoren umiddelbart, og la den avkjøles. Hvis overoppheting vedvarer, kontakter du en autorisert Lynx-forhandler. Ikke kjør motoren hvis tilstanden fortsetter. Ikke kjør motoren hvis tilstanden fortsetter.</p>
	4 korte lydsignaler hvert 5. minutt	Angir en tilstand med lav eller høy batterispennning. Kontakt en autorisert Lynx-forhandler så raskt som mulig.
	4 korte lydsignaler	Motorfeil, kontakt en autorisert Lynx-forhandler så raskt som mulig.
—	4 korte lydsignaler hvert 5. minutt	<p>Motorbank (turtallet er begrenset når denne tilstanden finnes).</p> <ul style="list-style-type: none"> – Kontroller at anbefalt drivstoff brukes. – Kontroller drivstoffkvaliteten, og bytt om nødvendig. – Hvis feilen vedvarer, kontakter du en autorisert Lynx-forhandler.
—	4 korte lydsignaler hvert 5. minutt	Motorens turtall er begrenset for å beskytte motoren når bestemte feil oppstår.
—	Korte lydsignaler som gjentas raskt	Avstengingsprosedyre er i gang på grunn av overopphetingsproblem i motor eller problem med drivstoffpumpen. Ta av nødstoppsnørens hette fra motorstoppbryteren, og kontakt en autorisert Lynx-forhandler.
D.E.S.S.	2 korte lydsignaler	Nøkkel i orden, snøscooter klar til bruk.
	To korte lydsignaler, gjentas sakte	Kan ikke lese nøkkelen (dårlig kontakt). Kontroller at nøkkelen ren og riktig festet til bryteren.
	Korte lydsignaler som gjentas raskt	Ukjent nøkkel eller nøkkelen er ikke programmert. Bruk den riktige nøkkelen til snøscooteren, eller få nøkkelen programmert på nytt.

KONTROL-LAMPE(R) PÅ	LYDSIGNAL	BESKRIVELSE
 (blinker)	—	Problem med sender for drivstoffnivå.
—	—	Gass brukt ved forsøk på start av motor (motoren dreies rundt, men vil ikke starte). Slipp opp gassen mens du starter motoren.
—	—	Gass fullt åpne ved forsøk på start av motor (motoren dreies rundt, men vil ikke starte). Slipp opp gassen mens du starter motoren.

GARANTI

BOMBARDIER RECREATIONAL PRODUCTS

BEGRENSEDE GARANTI: 2014 LYNX®

SNØSCOOTERE

1) DEN BEGRENSEDE GARANTIENS OMFATTER

BOMBARDIER RECREATIONAL PRODUCTS INC. (heretter kalt "BRP"), garanterer sine Lynx snøscootere, årsmodell 2014 (heretter kalt "produkt") for material- eller produksjonsfeil i tidsrommet som er nevnt nedenfor under punkt 2.

Alt orginalt Lynx - Ekstrautstyr som er montert på en ny og ubrukt 2014 Lynx av en autorisert Lynx- Forhandler, omfattes av samme garanti som Lynx snøscooter.

Om produktet brukes til/ eller har vært brukt i racing eller hvilket som helst konkurranseformål, ved hvilken som helst tidspunkt, også av en tidligere eier, bortfaller denne garanti.

2) GARANTIPERIODE OG OMRÅDE

Denne garanti trer i kraft DAGEN PRODUKTET OVERLEVERES TIL DEN FØRSTE KUNDEN eller FØRSTE BRUKSDAG (avhengig av hvilken som inntreffer først) og er gyldig som følger:

1) 24 (Tjuefire) påfølgende måneder i privat bruk

2) 24 (Tjuefire) påfølgende måneder eller 10000 km i kommersiell/ Yrkesbruk. Beroende av hva som inntreffer først. Dette gjelder kun produkter solgt i Norge, Sverige eller Finland

Om produktet brukes både i privat og kommersielt/Yrkesbruk, gjelder punkt 2.2.

Samme garantiregler gjelder i Sverige, Norge samt Finland.

Reparasjon, bytting av deler eller service som er utført i garantiperioden medfører ikke at garantiens virketid utvides ut over den opprinnelige garantitiden.

3) VILKÅR FOR GARANTIEN

Denne garanti gjelder kun for ett 2014 produkt som den første eieren har kjøpt ny og ubrukt fra en autorisert BRP-forhandler. Nevnte forhandler skal være autorisert i det landet der salget skjer. Det er en forutsetning for garantien at BRP spesifiserte leveranseservice er utført og dokumentert ved autorisert BRP forhandler. Garantien gjelder kun for produkt som er korrekt garantiregistrert av en autorisert BRP- forhandler. De nevnte begrensinger er nødvendige for at BRP skal kunne sørge for produktets og forbrukerens sikkerhet. Service og vedlikehold i henhold til instruksjonsbokens anvisninger skal gjøres i tide for at garantien skal være gyldig. BRP forbeholder seg retten til å gjøre sporadiske kontroller av at det er gjennomført korrekt service i garantiperioden innen eventuelle reklamasjoner godkjennes.

Garantien gjelder kun når produktet er solgt i det land hvor kunden er registrert i folker registret. Garantien gjelder ikke verken privat eller kommersiell bruk dersom ikke ovenstående punkter oppfylles.

4) KUNDENS ANVAR

Kunden skal melde fra om feil til autorisert Lynx- forhandler innen to (2) måneder fra feilen har oppstått, og gi forhandleren rimelig mulighet til å rette opp feilen. Kunden skal også vise Lynx- forhandleren bevis for at han/hun har kjøpt produktet og at garantien på produktet er gyldig. Alle deler som er skiftet i garantiperioden og som omfattes av garantien, er BRP's eiendom.

5) BRP's ANSVAR

BRP reparerer eller bytter defekte deler i henhold til sin egen vurdering, dersom produktet har vært i normal bruk og service er korrekt gjennomført, med originale Lynx- reservedeler hos en hvilken som helst autorisert Lynx- forhandler, uten å ta betalt for delene og arbeidet.

BRP forbeholder seg retten til å forandre eller forbedre produktet uten at de samme endringene gjøres på produkter som er framstilt tidligere.

6) GARANTIEN DEKKER IKKE

- Normal slitasje;
- Arbeids, del og smøremiddelutgifter ved vedlikeholdservice, innstillinger og kontroller;
- Skader som skyldes feilaktig/dårlig vedlikehold og/eller oppbevaring. Korrekt vedlikehold og oppbevaring er beskrevet i produktets Instruksjonsbok;
- Skader som skyldes feilaktige reparaasjoner, demontering av deler, service, vedlikehold, modifisering eller bruk av deler som ikke er produsert eller godkjent brukt av BRP, eller skader resultert fra reparaasjoner utført av en person som ikke er ansatt hos en autorisert Lynx- forhandler;
- Skader som skyldes feilaktig bruk, unormal bruk, vannskjøtsel, bruk av produktet på andre overflater enn snø, eller anvendelse av produktet på en måte som er uforenelig med hva som beskrives og anbefales i produktets Instruksjonsbok;
- Skader som skyldes ulykke, nedsenking i vann, brann, tyveri, skadeverk eller naturkatastrofe;
- Skader som skyldes bruk av drivstoff eller smøremiddel som ikke passer til produktet. (se Instruksjonsboken);
- Skader som skyldes at det er kommet vann eller snø inn i motoren eller drivstoffsystemet;
- Tauings- og lagringskostnader, telefon-, leie-, drosje-, hindrings-, og forsikringsutgifter, lønninger, tidsbruk, inntektsbortfall, og tilfældige eller indirekte tap.

7) BEGRENSINGER I GARANTIEN

DENNE GARANTIEN GIR DEG NØYE BEGRENSEDE RETTIGHETER. DU KAN OGSÅ HA ANDRE RETTIGHETER I HENHOLD TIL NASJONALE LOVER, SOM KAN VARIERE FRA LAND TIL LAND. NÅR DET PASSER I DET AKTUELLE LANDET, KAN DENNE GARANTIEN BRUKES I STEDET FOR ANDRE GARANTIER SOM SÅDAN ELLER INDIREKTE. INGEN ANNEN GARANTI SOM PASSER TIL ET TILSVARENDE MÅL BEGRENSER DENNE GARANTIEN. DENNE GARANTIEN SVARER IKKE FOR TILFELDIGE OG INDIREKTE SKADER, SOM FEKS. TRANSPORTSKADER OG TAP AV BRUKSTID. ALLE LAND GODKJENNER IKKE OVENNEVNT BEGRENSINGER, OG DERFOR KAN DET VÆRE AT NOEN AV BEGRENSINGENE IKKE GJELDER.

Verken den nasjonale importøren, den lokale Lynx- forhandleren, eller noen annen person kan gjøre endringer i denne garantien. Dersom dette skjer, kan det ikke settes noen slags krav overfor BRP.

BRP forbeholder seg retten til å endre denne garantien når som helst, men er klar over at endringene ikke berører produkter som er solgt da denne garantien er gyldig.

8) OVERFØRING AV GARANTIEN

Hvis produktet skifter eier i garantiperioden, kan den gjenstående delen av garantien overføres til den nye eieren hvis BRP får beskjed om transaksjonen på følgende måte:

Den tidligere eieren tar kontakt med en autorisert Lynx- forhandler og gir opplysninger om den nye eieren.

9) RÅD TIL FORBRUKER

1. Ved eventuelle uklare eller omstridte tilfeller som gjelder BRP's begrensede garanti, anbefaler BRP at saken avklares på forhandlernivå. Vi anbefaler samtale med serviceansvarlig hos den autoriserte forhandler eller bedriftens eier.
2. Dersom man ikke finner fram til en løsning, ta skriftlig kontakt med BRP for å avklare saken. Se adressen nedenfor.
3. Om frågan fortfarande är olöst, kontakta BRP genom att skriva till oss på adressen nedan.

ADRESS:

BRP FINLAND OY
SERVICE DEPARTMENT
Isoaavantie 7
FIN-96320 ROVANIEMI
FINLAND
FAX: +358 16 3420 316

KUNDE- INFORMASJON

ADRESSEENDRING / NY EIER

Hvis adressen din er endret eller du er den nye eieren av snøscooteren, ber vi deg varsle BRP ved å enten

- Sende inn et av adresseendringskortene på følgende sider.
- Kontakte en autorisert Lynx-forhandler.

Ved endring av eierskap ber vi deg legge ved et bevis på at den forrige eieren godtar overføringen av eierskap.

Denne informasjon er dessuten meget viktig også etter at den begrensede garantien har utløpt, fordi BRP kan kontakte eieren av snøscooteren hvis det blir nødvendig, for eksempel hvis tilbakekalling blir nødvendig av sikkerhetsmessige årsaker. Det er eierens ansvar å varsle BRP.

STJÅLNE ENHETER: Hvis snøscooteren din blir stjålet, bør du varsle BRP eller en autorisert Lynx-forhandler. Vi vil be deg oppgi navn, adresse, telefonnummer, snøscooterens identifikasjonsnummer (understellsnummeret) og dato for tyveriet.

BRP FINLAND OY
Service Department
Isoaavantie 7
FIN-96320 Rovaniemi

ADRESSEENDRING NY EIER

KJØRETØYETS IDENTIFIKASJONSNUMMER

Modellnummer

Kjøretøyets identifikasjonsnummer (VIN)

TIDLIGERE ADRESSE
ELLER TIDLIGERE EIER:

NAVN

NR.

GATEADRESSE

LEIL.

POSTSTED

POSTNUMMER

LAND

TELEFON

NY ADRESSE
ELLER NY EIER:

NAVN

NR.

GATEADRESSE

LEIL.

POSTSTED

POSTNUMMER

LAND

TELEFON

E-POSTADRESSE

V00A2F

ADRESSEENDRING NY EIER

KJØRETØYETS IDENTIFIKASJONSNUMMER

Modellnummer

Kjøretøyets identifikasjonsnummer (VIN)

TIDLIGERE ADRESSE
ELLER TIDLIGERE EIER:

NAVN

NR.

GATEADRESSE

LEIL.

POSTSTED

POSTNUMMER

LAND

TELEFON

NY ADRESSE
ELLER NY EIER:

NAVN

NR.

GATEADRESSE

LEIL.

POSTSTED

POSTNUMMER

LAND

TELEFON

E-POSTADRESSE

V00A2F



brp.com

LYNX



® ™ and the BRP logo are trademarks of Bombardier Recreational Products Inc. or its affiliates.