

LYNX[®]



**BETRIEBSANLEITUNG
GUIDE DU CONDUCTEUR
MANUALE DELL'UTENTE
XU • 2013
69 Ranger™ Alpine™**

DE/FR/IT 619 900 405

GUIDE DU CONDUCTEUR 2013

69 Ranger™ Alpine®1200 4-TEC

AVERTISSEMENT

Le non-respect des instructions et consignes de sécurité reprises dans le présent guide du conducteur ainsi que sur les étiquettes de sécurité apposées sur le produit pourrait occasionner des blessures voire la mort !

AVERTISSEMENT

Ce véhicule pourrait être plus puissant que d'autres que vous auriez éventuellement conduits par le passé. Prenez le temps de vous familiariser avec votre nouveau véhicule.



Les produits Lynx sont fabriqués par BRP.

Les marques ci-après sont des marques déposées de Bombardier Recreational Products Inc. ou de ses filiales.

D.E.S.S.™

HPG™

XU™

Lynx®

ROTAX®

TRA™

PPS™

† Marque de Castrol Limited utilisée sous licence.

AVANT-PROPOS

English	This guide may be available in your language. Check with your dealer or go to: www.operatorsguide.brp.com .
Français	Ce guide peut être disponible dans votre langue. Vérifiez avec votre concessionnaire ou allez à: www.operatorsguide.brp.com .
Suomi	Käyttöohjekirja voi olla saatavissa omalla kielelläsi. Tarkista jälleenmyyjältä tai käy osoitteessa: www.operatorsguide.brp.com .
Svenska	Denna bok kan finnas tillgänglig på ditt språk. Kontakta din återförsäljare eller gå till: www.operatorsguide.brp.com .
Norsk	Denne boken kan finnes tilgjengelig på ditt eget språk. Kontakt din forhandler eller gå til: www.operatorsguide.brp.com .
Deutsch	Dieses Handbuch ist möglicherweise in Ihrer Landessprache verfügbar. Bitte wenden Sie sich an Ihren Händler oder besuchen Sie: www.operatorsguide.brp.com .
Italiano	Questa guida potrebbe essere disponibile nella propria lingua. Contattare il concessionario o consultare www.operatorsguide.brp.com .

Félicitations pour votre achat d'une nouvelle motoneige Lynx®. Quel que soit le modèle que vous avez choisi, il est couvert par la garantie de Bombardier Recreational Products Inc. (BRP) et par un réseau de concessionnaires de motoneiges Lynx agréés qui seront prêts à vous fournir les pièces, le service ou les accessoires dont vous pourriez avoir besoin.

Votre concessionnaire s'engage à vous satisfaire. Il a été formé pour procéder à la mise en marche initiale et à l'inspection de votre motoneige ainsi que pour effectuer le réglage final en fonction de votre environnement et de votre poids, et ce, avant que vous en ayez pris possession.

À la livraison, vous avez été informé de la couverture de la garantie et avez signé *LA CHECK-LIST AVANT LIVRAISON* afin que votre nouveau véhicule soit préparé pour vous satisfaire totalement.

Ce qu'il faut savoir avant de démarrer

Pour réduire les risques de blessures graves ou mortelles pour vous, vos passagers ou les personnes à proximité, lisez les sections suivantes avant d'utiliser le véhicule :

- *INFORMATIONS DE SÉCURITÉ*
- *RENSEIGNEMENTS SUR LE VÉHICULE.*

Lisez également toutes les étiquettes de sécurité apposée sur votre motoneige.

Nous vous recommandons fortement de suivre un cours de conduite de sécurité. Veuillez consulter votre concessionnaire ou les autorités locales de votre région pour savoir quels sont les cours disponibles.

Le non-respect des avertissements repris dans ce guide du conducteur peut occasionner des BLESSURES GRAVES ou MORTELLES.

Messages de sécurité

Les types de messages de sécurité, leur apparence et la manière dont ils sont utilisés dans ce guide sont expliqués ci-après :

Le symbole d'alerte de sécurité
 Indique un risque potentiel de blessure.

AVERTISSEMENT

Indique un danger potentiel qui, s'il n'est pas évité, pourrait occasionner des blessures graves ou mortelles.

! **ATTENTION** Indique une situation potentiellement dangereuse qui, si elle n'est pas évitée, pourrait entraîner des dommages mineurs ou modérés.

AVIS Indique une consigne qui, si elle n'est pas respectée, pourrait occasionner des dommages sérieux aux composants du véhicule ou à la propriété d'autrui.

A propos du présent Guide du conducteur

Le guide du conducteur a été réalisé afin de présenter la motoneige et ses commandes à son propriétaire/conducteur ainsi qu'au passager. Le Guide contient également les consignes pour conduire le véhicule en toute sécurité et en effectuer l'entretien.

Conservez le présent guide du conducteur dans le véhicule afin de vous y référer, notamment pour des opérations d'entretien, de dépannage ou pour apprendre à d'autres personnes à utiliser le véhicule.

Sachez que ce guide est disponible dans plusieurs langues. En cas de divergences dans les informations, la version anglaise reste la référence.

Si vous désirez consulter et/ou imprimer un exemplaire supplémentaire du Guide du conducteur, il vous suffit de visiter le site Internet www.operatorsguide.brp.com.

Les informations contenues dans ce document sont correctes au moment de la publication. BRP maintient toutefois une politique d'amélioration continue de ses produits sans obligation d'appliquer les modifications à ses produits de fabrication antérieure. Suite à des modifications de dernière minute, des différences peuvent exister entre le produit fabriqué et la description et/ou les spécifications reprises dans ce guide. BRP se réserve le droit d'arrêter ou de modifier à tout instant

les spécifications, la conception, les caractéristiques, les modèles ou les équipements sans être tenu par de quelconques obligations.

Le présent guide du conducteur devrait être fourni avec le véhicule lors de la vente.

TABLE DES MATIÈRES

AVANT-PROPOS	1
Ce qu'il faut savoir avant de démarrer	1
Messages de sécurité	1
A propos du présent Guide du conducteur.....	2

INFORMATIONS DE SÉCURITÉ

PRÉCAUTIONS D'ORDRE GÉNÉRAL	8
Évitez l'empoisonnement au monoxyde de carbone	8
Évitez les incendies dus à l'essence ainsi que d'autres accidents	8
Évitez les brûlures par contact avec des pièces brûlantes	8
Accessoires et modifications	9

MESSAGES SPÉCIAUX DE SÉCURITÉ	10
--	-----------

CONDUITE DU VÉHICULE	14
Inspection avant utilisation du véhicule	14
Conduite du véhicule	16
Transport de passagers.....	18
Différences de terrain/conduite	19
Environnement.....	23

PRODUITS AMÉLIORANT LA TRACTION	26
--	-----------

Maniabilité	26
Accélération	27
Freinage.....	28
Règles de sécurité importantes.....	28
Effets de l'installation de crampons sur la durée de vie de la motoneige ...	28
Installation de crampons sur des chenilles homologuées BRP	29
Inspection d'une chenille équipée de crampons	30

RENSEIGNEMENTS SUR LE VÉHICULE

COMMANDES, INSTRUMENTS ET ÉQUIPEMENT	32
---	-----------

1) Guidon.....	33
2) Manette d'accélérateur	33
3) Manette de frein	34
4) Manette de frein de stationnement.....	34
5) Commutateur de coupure du moteur.....	35
6) Commutateur d'arrêt d'urgence du moteur.....	35
7) Commutateur multifonction.....	36
8) Levier de changement de vitesse	38
9) Rétroviseurs réglables	38
10) Kit d'outils	38
11) Pare-chocs avant et arrière	39
12) Indicateurs.....	39
13) Siège passager (1+1)	50
14) Compartiment de stockage	51

COMMANDES, INSTRUMENTS ET ÉQUIPEMENT (suite)	
15) Porte-bagages arrière.....	52
16) Sangle pour régions montagneuses	52
17) Attelage.....	53
18) Fusibles	53
19) Prise 12 V.....	54
20) Protège-courroie de distribution	54
21) Capot.....	55
22) Flancs supérieurs	56
23) Flancs inférieurs	56
24) Logement pour bougies	58
25) Commutateur de freinage en côte (accessoire)	58
26) Frein pour côte (accessoire).....	58
27) Commutateurs de commande d'accessoires	58
28) Prise d'affichage/mise en charge de la batterie	59
29) Témoin de feu-stop	59
30) Kit d'élargissement (accessoire).....	59
31) Boîtier de transport (accessoire)	59
32) Balise et phare de travail (accessoire)	59
CARBURANT ET HUILE.....	60
Carburant recommandé	60
Procédure de remplissage	60
Huile recommandée	61
PÉRIODE DE RODAGE	62
Utilisation pendant le rodage	62
CONSIGNES D'UTILISATION	63
Procédure de démarrage du moteur.....	63
Démarrage d'urgence	63
Préchauffage du véhicule	64
Fonctionnement de la boîte de vitesses	65
Réglage de la bielle de changement de vitesse	66
Arrêt du moteur	66
Remorquer un accessoire	66
Remorquer une autre motoneige.....	67
RÉGLAGE DU VÉHICULE	68
Réglage de la suspension arrière	68
Réglage de la suspension avant.....	71
Comportement du véhicule en fonction du réglage de la suspension	72
TRANSPORT DU VÉHICULE	73
ENTRETIEN	
INSPECTION DE RODAGE.....	76
TABLEAU D'ENTRETIEN PÉRIODIQUE	77

CALENDRIER D'ENTRETIEN (4-TEMPS)	78
PROCÉDURES D'ENTRETIEN	80
Préfiltre du silencieux d'admission d'air	80
Liquide de refroidissement du moteur	80
Huile moteur(1200 4-TEC)	81
Échappement	82
Bougies d'allumage	82
Liquide de frein	84
Huile de la boîte de vitesses	84
Courroie de distribution	85
Poulie d'entraînement	88
Chenille	89
Suspension	94
Patins	94
Fusibles	94
Feux	95
ENTRETIEN COURANT DU VÉHICULE	98
Entretien après utilisation	98
Nettoyage et protection du véhicule	98
ENTREPOSAGE	99
PRÉPARATION PRÉSAISONNIÈRE	100

INFORMATIONS TECHNIQUES

IDENTIFICATION DU VÉHICULE	102
Étiquette contenant la description du véhicule	102
Numéros d'identification	102
SPÉCIFICATIONS	104

DIAGNOSTIC DES PANNES

INSTRUCTIONS DE DÉPANNAGE	108
SYSTÈME DE SURVEILLANCE	110
Témoin, messages et codes sonores	110
Comprendre les codes d'erreur	114

GARANTIE

GARANTIE INTERNATIONALE LIMITÉE BRP-FINLAND OY : MOTONEIGES LYNX® 2013	116
---	------------

INFORMATIONS POUR LE CLIENT

CHANGEMENT D'ADRESSE/DE PROPRIÉTAIRE	122
---	------------

INFORMATIONS DE SÉCURITÉ

PRÉCAUTIONS D'ORDRE GÉNÉRAL

Évitez l'empoisonnement au monoxyde de carbone

Les gaz d'échappement du moteur contiennent du monoxyde de carbone, un gaz mortel. Respirer du monoxyde de carbone peut provoquer des maux de tête, des vertiges, un état de somnolence, des nausées, un état de confusion voire même la mort.

Le monoxyde de carbone est un gaz incolore, inodore et insipide qui peut être présent même si vous ne percevez ni ne sentez les gaz d'échappement du moteur. Une quantité mortelle de monoxyde de carbone peut s'accumuler rapidement, qui vous accable en peu de temps et vous met dans l'incapacité de vous sauver. En outre, des quantités mortelles de monoxyde de carbone peuvent perdurer pendant des heures ou des jours dans des zones confinées ou peu ventilées. Si vous percevez des symptômes de l'empoisonnement au monoxyde de carbone, quittez la zone immédiatement pour respirer de l'air frais et demander une assistance médicale.

Pour prévenir des blessures graves ou mortelles dues au monoxyde de carbone :

- Ne faites jamais tourner le moteur du véhicule dans un endroit faiblement ventilé ou partiellement confiné comme des garages, carports ou granges. Même si vous tentez d'évacuer les gaz d'échappement du moteur à l'aide d'un ventilateur ou en ouvrant les portes et fenêtres, la quantité de monoxyde de carbone peut rapidement atteindre un niveau dangereux.
- Ne faites jamais fonctionner le véhicule à l'extérieur lorsque les gaz d'échappement peuvent être aspirés dans un bâtiment par des ouvertures telles que des fenêtres et des portes.

Évitez les incendies dus à l'essence ainsi que d'autres accidents

L'essence est extrêmement inflammable et hautement explosive. Les vapeurs d'essence peuvent se propager et s'enflammer par contact avec une étincelle ou une flamme à plusieurs mètres de distance du moteur. Pour réduire le risque d'incendie ou d'explosion, suivre les consignes suivantes :

- Employez exclusivement un conteneur agréé pour stocker l'essence.
- Suivez scrupuleusement les instructions reprises dans la *PROCÉDURE DE REMPLISSAGE*.
- Ne faites jamais démarrer ou fonctionner le moteur si le bouchon du réservoir d'essence n'est pas correctement installé.

L'essence est toxique et peut provoquer des blessures ou la mort.

- Ne siphonnez jamais l'essence en aspirant avec la bouche.
- Si vous avalez de l'essence, que de l'essence est projetée dans vos yeux ou que vous inhalez des vapeurs d'essence, consultez immédiatement votre médecin.

Si de l'essence se renverse sur vous, lavez-vous au savon et à l'eau et changez de vêtements.

Évitez les brûlures par contact avec des pièces brûlantes

Le système d'échappement et le moteur deviennent brûlants pendant le fonctionnement. Évitez tout contact pendant le fonctionnement et juste après pour ne pas vous brûler.

Accessoires et modifications

N'apportez aucune modification non autorisée et n'utilisez aucun outil ou accessoire qui ne soit pas agréé par BRP. Ces changements n'ayant pas été testés par BRP, ils sont susceptibles d'accroître le risque d'accident ou de blessure et peuvent rendre le véhicule illégal.

Consultez votre concessionnaire Lynx agréé pour connaître les accessoires disponibles pour votre véhicule.

MESSAGES SPÉCIAUX DE SÉCURITÉ

Des blessures graves ou mortelles peuvent survenir si vous ne respectez pas les instructions suivantes :

- Inspectez toujours votre véhicule AVANT de faire démarrer le moteur.
- Testez la souplesse de l'accélérateur et vérifiez s'il revient en position initiale avant de mettre le moteur en route.
- Attachez toujours l'œillet du cordon coupe-circuit aux vêtements avant de faire démarrer le moteur.
- Ne faites jamais tourner le moteur si le protège-courroie et la protection du disque de frein ne sont pas fixés en position ou si le capot ou les flancs sont ouverts ou déposés. Ne jamais faire tourner le moteur sans courroie de transmission. Faire tourner un moteur à vide par exemple sans courroie de transmission ou avec les chenilles surélevées peut s'avérer dangereux.
- Serrez toujours le frein de stationnement avant de faire démarrer le moteur.
- Tout conducteur d'une motoneige est considéré débutant lorsqu'il s'assoit pour la première fois aux commandes de l'engin, même s'il bénéficie déjà d'une certaine expérience dans la conduite d'un autre type de véhicule. La conduite en toute sécurité de votre motoneige dépend de nombreux facteurs tels que la visibilité, la vitesse, les conditions météorologiques, l'environnement, le trafic, l'état du véhicule et de santé du conducteur.
- Une formation de base est requise pour l'utilisation en toute sécurité des motoneiges. Lisez attentivement votre Guide du conducteur en prêtant une attention toute particulière aux conseils et aux mises en garde. Inscrivez-vous dans un club local de motoneige : les clubs proposent des activités et des parcours ludiques en toute sécurité. Vous pourrez obtenir des conseils auprès d'un concessionnaire, d'un ami, d'un membre d'un club ou en vous inscrivant à un programme local de formation à la sécurité.
- Tout nouveau conducteur doit lire et comprendre toutes les étiquettes de sécurité apposées sur la motoneige ainsi que les instructions du guide du conducteur avant d'utiliser le véhicule. Ne laissez un nouveau conducteur utiliser la motoneige que dans une zone plane restreinte— tant qu'il n'est pas tout à fait familiarisé avec la conduite du véhicule. Incitez-le à s'inscrire à un cours de conduite de motoneige si une telle formation existe dans la région.
- Certaines motoneiges sont beaucoup plus puissantes que d'autres que vous auriez pu conduire. Par conséquent, leur conduite n'est pas recommandée aux personnes inexpérimentées.
- Les motoneiges sont utilisées sur des sites à la topographie variée et dans diverses conditions d'enneigement. Tous les modèles ne se comportent pas de la même manière dans les mêmes conditions. Veuillez toujours consulter votre concessionnaire afin de sélectionner l'engin le plus approprié à vos besoins.
- L'usager, un promeneur ou un passager peuvent être victimes de blessures ou même décéder suite à un accident dû à une utilisation risquée du véhicule, lorsqu'un conducteur, passager ou véhicule font face à une situation qu'ils ne maîtrisent pas.
- BRP recommande que l'opérateur soit âgé d'au moins 16 ans.

- Il est très important d'informer tout conducteur, quelle que soit son expérience, du maniement de cette motoneige. La configuration de la motoneige, notamment l'écartement des patins, le type de patin, le type de suspension, la longueur, la largeur et le type de chenille, peut varier d'un modèle à l'autre. La manière de manœuvrer la motoneige est fortement influencée par ces caractéristiques.
- Un conducteur débutant doit se familiariser avec la motoneige en pratiquant sur un terrain plane et à vitesse réduite avant de s'aventurer plus loin dans la nature.
- Soyez informés des normes locales en vigueur. Les provinces, les gouvernements fédéraux et locaux ont édicté des lois et réglementé l'utilisation et la conduite en toute sécurité des motoneiges. En tant que motoneigiste, il vous incombe de connaître et d'appliquer ces lois et réglementations. La sécurité pour tous est indissociable du respect de ces normes. Soyez informé de votre responsabilité lors d'un préjudice matériel et des polices d'assurance en vigueur sur votre équipement.
- Les excès de vitesse peuvent être mortels. Dans la plupart des cas, la vitesse empêche de réagir de manière appropriée face au danger. Ne conduisez qu'à une vitesse adaptée à la piste, aux conditions météorologiques et à vos capacités. Soyez informés des normes locales en vigueur. Des limitations de vitesse peuvent être imposées et devront être respectées.
- Gardez bien votre droite.
- Respectez toujours les distances de sécurité entre véhicules et promeneurs.
- Rappelez-vous que certaines publicités peuvent montrer des manœuvres effectuées par des conducteurs professionnels, dans des conditions idéales et/ou contrôlées. Vous ne devez en aucun cas tenter de les reproduire si vous n'avez pas le niveau requis.
- Ne conduisez jamais ce véhicule sous l'influence d'alcool ou de drogue. Ces substances augmentent le temps de réaction et altèrent la capacité de jugement.
- La motoneige n'est pas conçue pour une utilisation sur la voie publique, les routes ou les autoroutes.
- Évitez d'emprunter les routes. Si vous n'avez pas le choix et que l'accès est autorisé, conduisez à vitesse réduite. La motoneige n'est pas conçue pour fonctionner ou virer sur un revêtement. Pour traverser une route, arrêtez-vous complètement, regardez prudemment des deux côtés avant de traverser en effectuant un angle à 90°. Faites attention aux véhicules garés.
- Conduire une motoneige de nuit peut être une expérience agréable, mais vous devrez redoubler de vigilance à cause du manque de visibilité. Évitez les terrains méconnus et assurez-vous que vos phares fonctionnent. Soyez toujours muni d'une lampe torche et d'ampoules de rechange.
- Ne retirez jamais l'équipement d'origine de votre motoneige. Chaque véhicule contient de nombreux dispositifs de sécurité. Ces dispositifs peuvent prendre la forme de diverses protections et consoles, de matériaux réfléchissants et d'étiquettes de sécurité.
- Bien que la nature soit un endroit merveilleux, ne vous laissez pas distraire et concentrez-vous sur la conduite. Pour apprécier la beauté des paysages enneigés, il est préférable d'arrêter votre motoneige sur le bas-côté de la piste afin d'éviter de représenter un danger pour les autres.
- Les clôtures représentent un réel danger pour vous et votre motoneige. Passez à bonne distance des bornes téléphoniques et des poteaux.

- Des câbles cachés et peu visibles de loin peuvent causer de sérieux accidents.
- La pratique de la motoneige requiert le port d'un casque, de lunettes de protection et d'un écran facial. Ces instructions s'appliquent aussi au passager.
- Soyez conscients des risques pouvant être associés au hors-piste, tels que les avalanches et d'autres catastrophes naturelles ou provoquées par accident.
- Évitez de suivre de trop près une autre motoneige. Si le véhicule qui vous devance venait à freiner, ses passagers pourraient être blessés par votre faute. Veillez à maintenir une distance de sécurité entre les véhicules. La distance d'arrêt peut augmenter en fonction de l'état du terrain. Jouez la sécurité. Soyez prêt à changer de cap pour éviter l'accident.
- S'aventurer seul en motoneige peut aussi s'avérer dangereux. Vous pourriez tomber en panne d'essence, avoir un accident ou abîmer votre motoneige. Souvenez-vous que votre motoneige peut réaliser en une demi-heure une distance supérieure à une journée de marche. Voyagez avec des équipiers. Conduisez toujours accompagné d'un ami ou d'un motoneigiste de votre club. Même dans ce cas, informez un tiers de votre destination et de l'heure à laquelle vous pensez être de retour.
- Les zones humides formées en contrebas des prairies sont parfois gelées en hiver. Cette glace est souvent réfléchissante. Amorcer un virage ou freiner sur la glace peut faire partir le véhicule en vrille. Ne freinez jamais et ne tentez ni d'accélérer ni de braquer sur cette glace. S'il vous arrive de circuler sur un tel terrain, réduisez votre vitesse en relâchant doucement l'accélérateur.
- N'effectuez jamais de "sauts" avec votre motoneige.
- Lorsque vous circulez en groupe, ne faites pas d'accélération "à pleins gaz". Des projections de neige ou de glace pourraient gêner la motoneige qui vous suit. En outre, lorsque le véhicule accélère brutalement, il creuse la neige et laisse une surface irrégulière sur son passage.
- Les déplacements en groupe sont à la fois agréables et divertissants, mais n'essayez pas de vous donner en spectacle ou de doubler d'autres membres du groupe. Un conducteur moins expérimenté pourrait être tenté de vous imiter et d'échouer. Lorsque vous conduisez à plusieurs, limitez vos ardeurs à l'expérience du reste du groupe.
- En cas d'urgence, enfoncez le commutateur d'arrêt d'urgence du moteur, puis actionnez les freins.
- Ne laissez jamais le véhicule sans surveillance avec le moteur tournant dans un endroit non ventilé.
- Serrez toujours le frein de stationnement avant de faire démarrer le moteur.
- Ne chargez ou suralimentez jamais la batterie lorsqu'elle est installée dans la motoneige.
- Vérifiez l'absence d'obstacles ou de personnes avant de reculer.
- Retirez toujours le capuchon du cordon coupe-circuit du commutateur de coupe pure du moteur lorsque vous n'utilisez pas la motoneige, afin d'éviter un démarrage accidentel, une utilisation sans surveillance par des enfants ou un vol.
- Ne restez JAMAIS derrière une chenille en mouvement. Des débris pourraient être projetés et occasionner de graves blessures. Pour enlever de la neige ou de la glace qui s'est accumulée, coupez le moteur, inclinez et maintenez le véhicule sur son flanc et utilisez un tournevis de la boîte à outils.

- Sur ce modèle de véhicule, vous pouvez installer des crampons sur la chenille. Vous DEVEZ toutefois utiliser exclusivement le type de crampons homologué par BRP pour utilisation sur les motoneiges Lynx. N'utilisez SURTOUT JAMAIS des crampons conventionnels, car l'épaisseur de la chenille est inférieure à celle d'autres modèles. Le crampon pourrait se détacher de la chenille et être projeté.
- Seules les motoneiges équipées d'un siège passager et de poignée ou de sangles de retenue peuvent accueillir un passager autre que le conducteur. Asseyez-vous exclusivement sur le siège passager prévu.
- Veillez à porter un casque homologué et à appliquer les mêmes règles vestimentaires que celles applicables au conducteur indiquées dans ce manuel.
- Assurez-vous de maintenir une position stable, les deux pieds fermement posés sur les marchepieds latéraux, les mains agrippées aux poignées.
- Une fois en route, si, pour quelque raison que ce soit vous n'êtes pas bien installé ou vous ne vous sentez pas en sécurité, demandez immédiatement au conducteur de ralentir ou de s'arrêter.

CONDUITE DU VÉHICULE

Chaque conducteur de motoneige doit assurer la sécurité des autres usagers ou des promeneurs.

Vous êtes tenu de conduire votre véhicule d'une manière responsable et de former tout conducteur ou passager de votre choix à son utilisation. La conduite et les performances des motoneiges peuvent différer grandement d'un modèle à l'autre.

La motoneige est un véhicule assez simple à utiliser, mais comme tout véhicule ou machine, elle peut représenter un danger pour des passagers imprudents, insouciant ou inattentifs. Nous vous recommandons d'effectuer un contrôle de sécurité annuel de votre motoneige. Pour plus de renseignements, veuillez contacter un concessionnaire Lynx agréé. Enfin, il est indispensable de rendre visite périodiquement à votre concessionnaire Lynx agréé pour effectuer des entretiens réguliers et des contrôles de sécurité, ainsi que pour obtenir tous les accessoires dont vous pourriez avoir besoin.

Avant de vous aventurer sur les pistes, familiarisez-vous à la conduite de la motoneige dans une zone restreinte et sans dénivelé jusqu'à ce que vous manipulez parfaitement l'engin et que vous soyez en mesure d'entreprendre avec facilité des manœuvres plus difficiles. Conduisez avec plaisir et en toute sécurité.

Inspection avant utilisation du véhicule

AVERTISSEMENT

Il est primordial de faire cette vérification avant d'utiliser le véhicule. Ne démarrez pas avant de vous être assuré du bon fonctionnement de tous les composants mécaniques et de toutes les fonctions de sécurité du véhicule.

Avant le démarrage du moteur

Si une panne ou une fuite est détectée, consultez un concessionnaire Lynx agréé.

1. Retirez la neige et la glace du véhicule, notamment des phares, de la selle, des cale-pieds, des commandes et des instruments.
2. Vérifiez que le préfiltre du silencieux n'est pas bloqué par la neige.
3. Vérifiez que la direction et les patins fonctionnent correctement. Contrôlez la réaction des patins par rapport au guidon.
4. Vérifiez le niveau de carburant et d'huile. Faites l'appoint si nécessaire.
5. Tous les compartiments de stockage doivent être correctement sanglés. Évitez d'y placer des objets lourds ou fragiles. Le capot et les flancs doivent aussi être correctement verrouillés.
6. Actionnez la manette d'accélérateur à plusieurs reprises pour vous assurer qu'elle fonctionne correctement et sans à-coups. Elle doit revenir automatiquement à la position de ralenti dès qu'on la relâche.
7. Actionnez la commande de frein et vérifiez que les freins fonctionnent parfaitement avant que la commande ne touche le guidon. Elle doit revenir en position initiale lorsqu'elle est relâchée.
8. Serrez le frein de stationnement et vérifiez qu'il fonctionne bien. Laissez le frein de stationnement serré.

Après le démarrage du moteur

Pour connaître la procédure de démarrage correcte du moteur, référez-vous à *LA PROCÉDURE DE DÉMARRAGE DU MOTEUR* dans la sous-section *CONSIGNES D'UTILISATION*.

1. Vérifiez le fonctionnement des feux de route et de croisement, du feu arrière, du feu-stop et des témoins lumineux.

REMARQUE: Vous devrez peut-être détacher le cordon coupe-circuit de vos vêtements pour vérifier les feux. Si c'est le cas, attachez le cordon dès que vous revenez aux commandes de la motoneige.

2. Vérifiez le fonctionnement du commutateur de coupure du moteur (en tirant sur le capuchon du cordon coupe-circuit) ainsi que du commutateur d'arrêt d'urgence du moteur.
3. Relâchez le frein de stationnement.
4. Référez-vous à la section *PRÉ-CHAUFFAGE* et suivez les instructions.

Check-list de vérification avant utilisation

ÉLÉMENT	FONCTIONNEMENT	✓
Véhicule : selle, cale-pieds, phares, filtre à air, commandes et instruments.	Vérifiez l'état et enlevez la neige ou la glace.	
Patins et direction	Vérifiez qu'ils bougent librement et correctement.	
Carburant et huile	Vérifiez les niveaux.	
Liquide de refroidissement	Vérifiez le niveau.	
Compartiment de stockage	Vérifiez si les objets sont correctement sanglés et l'absence d'objets lourds ou fragiles.	
Manette d'accélérateur	Vérifiez le bon fonctionnement.	
Chenille	Vérifiez l'état et enlevez la neige ou la glace.	
Manette de frein	Vérifiez le bon fonctionnement.	
Frein de stationnement.	Vérifiez le bon fonctionnement.	
Commutateur d'arrêt d'urgence du moteur et commutateur de coupure du moteur (capuchon du cordon coupe-circuit)	Vérifiez le bon fonctionnement. Le cordon coupe-circuit doit être relié à un œillet des vêtements.	
Feux	Vérifiez le bon fonctionnement.	

Conduite du véhicule

Vêtements de conduite

Portez un équipement approprié à l'usage de la motoneige. Il doit être confortable et ne pas trop serrer. Renseignez-vous toujours sur les conditions météorologiques avant une sortie. Préparez-vous à affronter de grands froids. Les sous-vêtements de type Thermolactyl protègent efficacement du froid.

Portez en permanence un casque homologué qui vous assure confort et sécurité. Portez une cagoule ou un passe-montagne et un masque protecteur. Des lunettes de protection ou une visière qui se fixe au casque sont indispensables.

Protégez vos mains avec des gants spécialement conçus pour la conduite de motoneige ou des mitaines suffisamment chaudes qui permettent une libre manipulation des commandes.

Portez des bottes avec semelles en caoutchouc recouvertes de guêtres en nylon ou en cuir et à doublure en polaire facile à défaire.

Dans la mesure du possible, essayez de rester le plus au sec possible. Lorsque vous retournez à l'intérieur, ôtez vos bottes et votre équipement et faites-les sécher.

Ne portez pas de longues écharpes ou des vêtements amples qui pourraient se coincer dans les pièces mobiles.

Portez des lunettes de protection à verres teintés.

Équipement supplémentaire

Chaque motoneigiste devrait se munir au moins des équipements et outils de base suivants, pour affronter une situation d'urgence ou porter secours à d'autres :

Trousse de premiers soins	Boîte à outils fournie
Téléphone portable	Couteau.
Bougies de rechange	Lampe torche
Ruban adhésif	Carte du parcours
Courroie de distribution de rechange	En-cas

Position du conducteur (marche avant)

La position de conduite et l'équilibre sont deux facteurs déterminants de l'aboutissement de votre excursion. Lorsque vous tournez à flanc de couteau, votre passager et vous-même devrez être prêts à vous pencher afin de tourner dans la direction souhaitée. Le conducteur et le(s) passager(s) ne doivent jamais tenter cette manœuvre en posant les pieds à terre. Avec l'expérience, vous apprendrez naturellement à vous placer en fonction de la vitesse et du dénivelé afin de garder un bon équilibre.

En général, la meilleure position pour garder l'équilibre et le contrôle du véhicule est la position assise. Cependant, d'autres positions telles que la position semi-assise, agenouillée ou debout sont nécessaires dans certaines conditions.

 AVERTISSEMENT

Ne tentez pas des manœuvres au-delà de vos capacités.

Position assise

Sur terrain lisse et bien connu du conducteur, la position idéale consiste à placer les pieds sur les marchepieds, assis un peu en arrière sur la selle. Les genoux et les hanches doivent être relâchés pour absorber les chocs.



Position semi-assise

La position semi-assise est similaire à une position accroupie, le corps légèrement décollé du siège et les pieds placés de telle sorte que les jambes puissent absorber les chocs sur un parcours irrégulier. Évitez les arrêts brusques.



Position debout

Placez vos deux pieds sur les marches-pieds. Vos genoux doivent être fléchis pour absorber les chocs produits par les irrégularités du sol. Cette position offre une meilleure visibilité et permet de déplacer le poids du corps en fonction de l'état de la piste. Évitez les arrêts brusques.



Position agenouillée

Cette position nécessite un pied fermement posé sur le marchepied et le genou opposé placé sur le siège. Évitez les arrêts brusques.



Position du conducteur (marche arrière)

Nous vous recommandons de vous asseoir sur votre motoneige lorsque vous effectuez une marche arrière.

Évitez de vous lever. Le poids de votre corps pourrait déplacer la manette d'accélérateur pendant la marche arrière et provoquer une accélération subite.

⚠ AVERTISSEMENT

Cette accélération subite en marche arrière pourrait à son tour provoquer une perte de contrôle.

Transport de passagers

Alors que certaines motoneiges sont conçues pour un conducteur seulement, d'autres sont biplaces ou triplaces. Consultez les caractéristiques techniques de votre véhicule pour savoir si votre motoneige peut accueillir un ou plusieurs passagers. Veillez à respecter ces indications. Le surpoids est un facteur dangereux pour les motoneiges non adaptées.

Même si vous pouvez transporter des passagers, veillez à ce qu'ils soient en bonne condition physique pour la motoneige.

⚠ AVERTISSEMENT

Chaque passager doit être en mesure de placer ses pieds fermement sur les cale-pieds et d'agripper les poignées ou les sangles du siège pendant tout le trajet lorsqu'il est assis. Ces critères sont importants à respecter car il faut pouvoir assurer au passager une certaine stabilité afin de réduire les risques d'éjection.

Dans le cas des motoneiges pouvant accueillir deux passagers, s'il s'agit d'un adulte et d'un enfant, BRP recommande d'asseoir l'enfant au milieu. Cela permet à l'adulte assis à l'arrière de garder à tout moment les yeux sur l'enfant et de le tenir si nécessaire. D'autre part, l'enfant est ainsi mieux protégé du vent et du froid.

Les conducteurs sont responsables de la sécurité de leurs passagers et doivent les informer des consignes d'utilisation de base de la motoneige.

⚠ AVERTISSEMENT

- Les passagers ne peuvent s'asseoir que sur les sièges prévus à cet effet. Ne laissez jamais personne s'asseoir entre le guidon et le conducteur.
- Tous les sièges passagers doivent être équipés de poignées ou de sangles conformes à la norme SSCC.
- Les passagers et les conducteurs doivent toujours porter un casque homologué ainsi qu'une tenue chaude et adéquate aux déplacements en motoneige. Veillez à ne pas exposer votre peau.
- Une fois en route, si, pour quelque raison que ce soit un passager n'est pas bien installé ou ne se sent pas en sécurité, il doit immédiatement demander au conducteur de ralentir ou de s'arrêter.

La conduite avec un passager n'est pas la même qu'une conduite seul. Le conducteur sait quelle est la manœuvre suivante qu'il va accomplir et peut se préparer au mouvement. Le conducteur dispose également du guidon comme point d'appui. Par contre, les passagers sont tributaires du conducteur qui doit se montrer prudent aux commandes du véhicule. De plus, avec des passagers, l'utilisation du corps est limitée et le conducteur a parfois une bien meilleure vue de la piste devant lui que les passagers. Il doit donc démarrer et s'arrêter en douceur lorsqu'il transporte des passagers, et il doit adapter sa vitesse. Il doit aussi informer ses passagers des pente, bosses, branchages, etc., car le passage sur un obstacle passé inaperçu peut provoquer l'éjection des passagers. Rappelez à vos passagers de se pencher avec vous dans les virages pour éviter que le véhicule ne se renverse. Soyez extrêmement pru-

dent, conduisez plus doucement et vérifiez fréquemment comment vont les passagers.

⚠ AVERTISSEMENT

Conduite avec un passager :

- Votre capacité de freinage et de manœuvre dans les virages est réduite. Décélérez et faites des manœuvres plus larges.
- Réglez vos suspensions en fonction du poids.

Pour des informations complètes sur la manière de régler la suspension, veuillez vous référer à la sous-section *RÉGLAGE DU VÉHICULE*.

Redoublez de vigilance et réduisez encore davantage votre vitesse avec de jeunes passagers. Contrôlez fréquemment que l'enfant est bien agrippé et correctement positionné avec ses pieds sur les marchepieds.

Différences de terrain/conduite

Piste damée

Sur une piste entretenue, la position assise est la meilleure position de conduite. Évitez les courses et veillez à toujours tenir votre droite. Adoptez une conduite défensive. Observez les panneaux de signalisation. Ne zigzaguez pas en travers de la piste.

Piste non damée

Sauf en cas de chute de neige récente, vous risquez de rencontrer des bosses et des congères. A grande vitesse, ces conditions peuvent s'avérer dangereuses. Réduisez votre vitesse. Tenez le guidon et optez pour la position semi-assise. Les pieds doivent être placés sous le corps (position accroupie) afin d'absorber les secousses éventuelles. Sur les longues séries de bosses, vous pouvez poser un genou sur la selle. Cela procure un

meilleur confort tout en laissant suffisamment de liberté pour contrôler le véhicule. Prenez garde aux pierres et aux branches couvertes de neige fraîche.

Neige profonde

Dans une épaisse couche de poudeuse, votre véhicule peut commencer à s'enliser. Le cas échéant, tournez aussi largement que possible et cherchez une base solide. Si vous vous enlisez (cela arrive à tout le monde), évitez de faire patiner la chenille car cela enlise davantage le véhicule. Coupez plutôt le moteur, descendez et déplacez l'arrière du véhicule sur la neige fraîche. Piétinez ensuite la voie que vous comptez emprunter. Un bon mètre suffit. Redémarrez le moteur. Mettez-vous debout et balancez légèrement le véhicule tout en mettant les gaz progressivement et en douceur. Selon que l'avant ou l'arrière du véhicule s'enlise, vos pieds se placeront à l'extrémité opposée des marchepieds. Ne placez jamais rien sous la chenille pour assurer l'adhérence du véhicule. Ne laissez personne se placer devant ou derrière la motoneige lorsque le moteur tourne. Éloignez-vous de la chenille. Le contact avec les chenilles en mouvement peut occasionner des blessures.

Eau gelée

Tout déplacement sur les lacs et les rivières gelés peut s'avérer fatal. Évitez les cours d'eau. Si vous vous trouvez en terrain inconnu, demandez aux autorités locales ou aux résidents de vous donner des informations sur l'état de la glace, les prises d'eau et les déversements, les sources, les courants ou tout autre danger potentiel. N'essayez jamais de piloter votre motoneige sur de la glace qui pourrait s'avérer trop mince pour supporter votre poids et celui du véhicule. Le pilotage sur des surfaces gelées peut s'avérer très dangereux si vous ne prenez pas certaines

précautions. La glace peut provoquer une perte de contrôle de la motoneige ou de tout autre véhicule. L'adhérence de la glace au démarrage, en cas de virage ou d'arrêt est de loin inférieure à celle de la neige. Les distances peuvent donc s'en trouver multipliées. Le contrôle est réduit et il y a toujours un risque de partir en vrille incontrôlable. Lors du pilotage sur la glace, conduisez lentement et prudemment. Prévoyez toujours suffisamment d'espace pour vous arrêter et tourner, en particulier la nuit.

Neige compacte

Ne sous-estimez pas la neige compacte. Elle peut être difficile à négocier étant donné que les patins et les chenilles auront une adhérence moindre. Il convient donc de ralentir et d'éviter toute accélération, virage ou freinage brusques.

Ascension

Vous pouvez rencontrer deux types de dénivelés : une colline abrupte sur laquelle se trouvent quelques arbres ou autres obstacles, ou un dénivelé qui doit faire l'objet d'une ascension directe. Sur terrain abrupt, prévoyez une ascension latérale ou en slalom. N'entamez pas l'ascension de face. Mettez-vous en position agenouillée. Veillez à peser davantage côté sommet. Maintenez une vitesse régulière. Allez le plus loin possible dans cette direction, ensuite, passez à un angle d'ascension opposé et inversez votre position de conduite.

Une ascension directe peut s'avérer problématique. Mettez-vous debout. Accélérez avant de commencer à monter et réduisez les gaz afin d'éviter de patiner.

La vitesse devrait toujours être adaptée à l'inclinaison. Ralentissez toujours à proximité du sommet. Si vous ne pouvez plus avancer, ne faites pas demi-tour dans vos traces. Coupez le moteur, dégarez les patins et pla-

cez-les dans la descente. Placez l'arrière côté sommet. Redémarrez et mettez les gaz lentement et régulièrement. Placez-vous de sorte à éviter de basculer et entamez la descente.

Descente

Le pilotage en descente nécessite une maîtrise parfaite et continue de votre véhicule. Sur les collines abruptes, maintenez votre centre de gravité le plus bas possible et gardez les deux mains sur le guidon. Mettez légèrement les gaz et laissez la machine descendre tout en laissant tourner le moteur. Si vous allez trop vite, utilisez le frein pour ralentir. Freinez légèrement et régulièrement. Ne freinez jamais à fond sous peine de bloquer la chenille.

Circulation à flanc de colline

Lors d'un passage en dévers ou de circulation à flanc de coteau, vous devez respecter certaines consignes. Les passagers doivent se pencher vers la pente afin d'assurer la stabilité. Mieux vaut vous agenouiller en plaçant le genou côté vallée sur la selle et le pied côté sommet sur le marchepied. Vous pouvez aussi opter pour la position semi-assise. Soyez prêt à déplacer le poids de votre corps rapidement. Le pilotage à flanc de coteau et en pentes abruptes est déconseillé aux débutants ou aux motoneigistes novices.

Risques d'avalanche

Lorsque vous circulez en zone montagneuse, restez conscient des risques d'avalanche. Les avalanches sont de taille et de forme variables et elles se produisent généralement sur des pentes abruptes et sur neige instable.

De la neige fraîche, des animaux, des personnes, le vent et les motoneiges peuvent tous déclencher une avalanche. Évitez de circuler sur un terrain en forte pente ou de le traverser lorsque des risques d'avalanche sont présents. Si la neige est instable, limitez-vous à vous déplacer sur des

terrains en pente plus douce. Évitez les corniches façonnées par le vent. La clé d'un déplacement sûr en montagne est de rester loin des zones présentant des conditions instables. Le plus important est probablement de rester conscient des conditions et des dangers quotidiens lorsque l'on est en montagne. Informez-vous des risques et menaces d'avalanche chaque jour avant de partir sur votre motoneige et suivez les conseils des météorologues.

Emmenez toujours une pelle à neige, une sonde et une balise (appareil de recherche de victime d'avalanche) lorsque vous circulez en montagne. Nous recommandons à tous les conducteurs qui veulent circuler en montagne de suivre un cours de sécurité sur les avalanches afin de se familiariser avec l'état de la couverture neigeuse et d'apprendre à se servir correctement du matériel.

Voici l'adresse d'un site Internet qui vous donnera des informations précieuses :

– Europe : www.avalanches.org

Neige fondue

Faites en sorte de toujours éviter la neige fondue. Vérifiez toujours la présence de neige fondue avant de traverser les lacs ou les rivières. Si des zones sombres apparaissent dans votre sillage, quittez immédiatement la glace. De la glace et de l'eau risquent d'être projetées sur le trajet d'une autre motoneige. Il est très difficile, voire parfois impossible de faire sortir le véhicule d'une zone de neige fondue.

Brouillard ou zone de visibilité nulle

Sur la terre comme sur l'eau, du brouillard ou une chute de neige limitant la visibilité peut se produire. Si vous devez avancer dans le brouillard ou par chute de neige importante, allumez vos phares et adoptez une

conduite défensive. Si vous n'êtes pas sûr de votre route, n'allez pas plus loin. Maintenez une distance de sécurité entre vous et les autres usagers afin d'assurer une bonne visibilité et un temps de réaction suffisant.

Territoire inconnu

Faites preuve d'une extrême prudence si vous entrez en territoire inconnu. Ralentissez afin de réagir en présence de dangers en travers de votre chemin tels que des clôtures ou des piquets, des ruisseaux, des rochers, des trous, des câbles d'ancrage ou tout autre obstacle pouvant mettre fin à votre excursion. Restez prudent même si vous suivez des traces existantes. Adoptez une vitesse vous permettant de conserver une visibilité suffisante dans les virages et sur les sommets.

Temps ensoleillé

Le soleil peut réduire considérablement votre visibilité. Les reflets du soleil et de la neige peuvent vous aveugler au point de ne plus distinguer les ravins, les fossés ou autres obstacles. Veillez à toujours porter des lunettes de sécurité à verres teintés dans ces conditions.

Obstacle imprévu

Certains obstacles peuvent être masqués par la neige. Le pilotage hors piste ou dans les bois demande une vitesse réduite et une plus grande vigilance. Une vitesse trop importante peut rendre les plus petits obstacles très dangereux. Un simple choc avec une pierre ou une souche peut vous faire perdre le contrôle de votre motoneige et blesser les passagers. Restez sur les pistes prévues afin de limiter les risques. Soyez prudent, ralentissez et profitez du paysage.

Câbles dissimulés

Restez toujours à l'affût des câbles, notamment dans les zones d'exploitation agricole. De nombreux accidents

ont été provoqués par un contact avec des câbles dans les champs, les câbles d'ancrage à proximité des piquets ou des routes ainsi qu'avec les câbles et les chaînes utilisés pour fermer les routes. Optez pour une vitesse réduite.

Obstacles et saut

Les sauts imprévus de congères, d'accumulation de neige, de buses ou d'autres objets invisibles peuvent s'avérer très dangereux. Vous pouvez éviter cela en portant des lunettes de soleil adaptées ou un masque et en conduisant à vitesse réduite.

Le saut en motoneige est particulièrement dangereux. Toutefois, si la piste plonge devant vous, penchez-vous (position debout), genoux pliés, vers l'arrière du véhicule en veillant à maintenir les patins vers le haut et vers l'avant. Mettez un peu plus de gaz et préparez-vous à l'impact. Les genoux doivent être fléchis pour absorber les chocs.

Virages

Selon l'état du terrain, vous pouvez tourner de deux manières. Sur la plupart des surfaces enneigées, le corps reste le meilleur outil de virage. Penchez-vous vers l'intérieur de la courbe en plaçant le poids du corps sur le pied intérieur. Vous pourrez ainsi créer l'inclinaison nécessaire au virage. En adoptant cette position et en vous plaçant le plus en avant possible, votre poids sera déplacé vers le patin intérieur.

Vous verrez que dans certains cas, la seule manière de faire tourner le véhicule dans la neige profonde, c'est de tirer la motoneige. Cependant, ne faites pas d'efforts inconsidérés. Demandez de l'aide. Veillez à toujours soulever un poids important en vous servant de vos jambes plutôt que de votre dos.



Traverser une route

Pour arriver à la route, vous devrez parfois passer par un fossé ou un banc de neige. Choisissez un endroit que vous pourrez escalader sans problème. Restez debout et continuez à la vitesse nécessaire à l'ascension. Arrêtez-vous complètement au sommet et attendez d'avoir le champ libre. Évaluez la descente vers la route. Traversez la route à 90°. Si vous rencontrez un autre banc de neige de l'autre côté, placez vos pieds à l'arrière du véhicule. N'oubliez pas que votre motoneige n'est pas prévue pour évoluer sur un sol qui ne serait pas enneigé. Le pilotage sur ce type de surface est plus difficile.

Traverser une voie ferrée

Ne roulez jamais sur une voie ferrée. C'est illégal. Les voies ferrées et les servitudes constituent des propriétés privées. La motoneige ne fait pas le poids face à un train. Lorsque vous traversez une voie ferrée, arrêtez-vous, regardez et écoutez.

Conduite de nuit

L'intensité de lumière naturelle ou artificielle à un moment donné peut affecter votre capacité à voir ou à être vu. La conduite de nuit est particulièrement appréciée. Ils constituent une expérience unique si vous prenez en compte la visibilité réduite. Avant de démarrer, vérifiez que vos phares sont propres et fonctionnent correctement. Conduisez à une vitesse vous

permettant de vous arrêter à temps en présence d'un objet inconnu ou dangereux. Restez sur la piste et n'évoluez jamais en territoire inconnu. Évitez les rivières et les lacs. Les câbles d'ancrage, les fils barbelés, les accès de route câblés ainsi que d'autres objets tels que les branches peuvent s'avérer difficiles à voir de nuit. Ne conduisez jamais seul. Ayez toujours une torche. Évitez les zones résidentielles et respectez le sommeil de chacun.

Déplacement en groupe

Avant de démarrer, désignez un meneur qui prendra la tête du groupe et une personne qui fermera la marche. Faites en sorte que chacun ait connaissance de l'itinéraire et de la destination. Veillez à disposer des outils et du matériel nécessaires ainsi que d'une quantité de carburant suffisante. Ne dépassez jamais le meneur ni aucun autre membre du groupe. Faites des gestes de la main pour indiquer les dangers ou les changements de direction. Aidez les autres en cas de besoin.

Veillez à TOUJOURS conserver une distance de sécurité entre chaque motoneige. Gardez une distance de sécurité et laissez l'espace suffisant pour freiner. Ne collez pas au pare-chocs de la motoneige devant vous. Observez la position des véhicules de devant.

Signaux

Si vous comptez vous arrêter, levez la main au-dessus de la tête. Indiquez un virage à gauche en plaçant votre main gauche dans la direction souhaitée. Pour tourner à droite, levez le bras gauche de sorte à placer la main gauche en angle droit avec le coude. Chaque pilote se doit de relayer le signal à ceux se trouvant derrière.

Arrêts sur piste

Dans la mesure du possible, quittez la piste lorsque vous vous arrêtez. Vous limiterez ainsi les risques pour les autres pilotes utilisant la piste.

Pistes et signaux

Les signaux permettent de contrôler, diriger ou régler l'utilisation des motoneiges sur piste. Familiarisez-vous avec les différents signaux utilisés dans la zone.

Environnement

La nature se réjouit de votre excursion en motoneige. Les pistes empruntées par les motoneiges sont également empruntées par les animaux. N'en profitez pas pour poursuivre les animaux ou perturber la vie sauvage. La fatigue et l'épuisement peuvent provoquer la mort de l'animal. Évitez les zones réservées à la protection ou à l'alimentation des animaux.

Si vous avez la chance de voir un animal, arrêtez votre motoneige et observez-le calmement.

Ces consignes ne visent pas à limiter votre plaisir, mais à préserver cette totale liberté que vous offre la motoneige. Ces consignes garantiront le bien-être et feront le bonheur des motoneigistes. Ils pourront en outre expliquer à d'autres ce qu'ils savent et ce qu'ils apprécient dans leur passe-temps favori. La prochaine fois que vous prendrez la route par une belle journée d'hiver, rappelez-vous que vous êtes vous aussi le garant de l'avenir de ce sport. Aidez-nous à montrer l'exemple ! BRP vous remercie pour votre participation à cet effort.

Rien n'est plus amusant que la motoneige. Qu'y a-t-il en effet de plus amusant et de plus sain que de parcourir les pistes dans la nature sauvage en motoneige ? Toutefois, en raison du nombre croissant de personnes parcourant les parcs, l'environnement est de plus en plus soumis au risque de se voir en-

dommagé. Les abus au niveau des espaces, des infrastructures ou des ressources amènent inévitablement des restrictions voire des interdictions dans les espaces privés comme publics.

Bref, nous pouvons être la plus grande menace pour notre sport. Nous sommes donc confrontés à un choix logique. Il nous suffit d'être responsables lorsque nous pilotons notre motoneige.

La plupart des pilotes respectent la loi et l'environnement. Chacun de nous se doit de montrer l'exemple aux jeunes et moins jeunes qui débutent dans ce sport.

Il est de l'intérêt de chacun de se faire le plus discret possible dans les zones récréatives. Parce que, à long terme, pour protéger le sport, nous devons préserver l'environnement.

La reconnaissance de l'importance de ce problème et la contribution des motoneigistes à la préservation des zones font que l'exercice de notre sport est possible. C'est pourquoi BRP a lancé la campagne « Light Treading is Smart Sledding » (Un pilotage raisonné pour le respect des espaces).

Le pilotage raisonné ne se limite pas aux traces laissées par notre motoneige. Il s'agit surtout d'une prise de conscience, du respect et de la volonté de montrer l'exemple et de réagir. Cela s'applique à l'environnement en général, au respect de celui-ci, de ses habitants, de tous les adeptes et du public au sens large qui souhaite profiter des grands espaces. Nous souhaitons ainsi inviter tous les motoneigistes à se souvenir que le respect de l'environnement n'est pas seulement essentiel à l'avenir de notre secteur, mais aussi aux générations futures.

La campagne « Light Treading » n'a pas pour but de limiter votre envie de pratiquer la motoneige et de vous amuser ! Elle veut simplement promouvoir le respect !

L'objectif fondamental de la campagne « Light Treading » est de respecter l'endroit où vous circulez en motoneige, et la manière dont vous pratiquez ce sport. Votre passage sera discret si vous respectez les principes ci-dessous.

Soyez informé. Contactez le garde forestier et les agences compétentes pour obtenir les cartes, les règlements et autres informations nécessaires. Apprenez les règles afin de les respecter. Cela s'applique également aux limitations de vitesse !

Évitez d'écraser les jeunes arbres, les buissons ou les zones herbues. Ne coupez pas de bois. En plaines ou dans les zones comportant de nombreuses pistes, veillez à ne circuler que dans les endroits autorisés. Le respect de votre environnement est directement lié à votre sécurité.

Respectez la vie sauvage et prêtez une attention toute particulière aux animaux avec leurs petits ou qui éprouvent des difficultés à trouver de la nourriture. Le stress peut brûler les dernières réserves d'énergie. Évitez de circuler dans des endroits réservés aux animaux !

Respectez les interdictions de passage et les panneaux de signalisation et souvenez-vous : les adeptes du passage discret ne laissent pas de détritux !

Évitez les réserves naturelles. Tous les véhicules y sont interdits. Sachez où se trouvent les limites.

Obtenez une autorisation pour traverser les terrains privés. Respectez les droits des propriétaires ainsi que l'intimité d'autrui. Les avancées technologiques ont permis de réduire considérablement le bruit. Veillez toutefois à ne pas perturber la quiétude de rigueur dans certains endroits.

Les motoneigistes connaissent les efforts qui ont été mis en œuvre tout au long de l'histoire de ce sport pour avoir

accès à des sites permettant d'apprécier les joies de la motoneige de manière responsable et en toute sécurité. Ces efforts doivent être poursuivis aujourd'hui, plus que jamais.

Le respect des zones ouvertes aux motoneiges...où qu'elles soient... est le seul moyen de garantir leur maintien dans le futur. C'est l'une des raisons principales qui nous poussent à croire que vous accepterez l'esprit « Light Treading is Smart Sledding » (Un pilotage raisonné pour le respect des espaces). Mais ce n'est pas tout.

Les motoneigistes apprécient particulièrement pouvoir profiter de l'hiver et de ses merveilles. L'approche « Light Treading » permettra de les préserver et de partager avec d'autres les charmes de l'hiver et les frissons que procure la motoneige. Le respect des espaces contribuera au développement de notre sport !

Enfin, le respect de cette démarche distinguera le motoneigiste intelligent des autres. Il ne faut pas forcément laisser de larges traces ou parcourir une forêt inviolée pour prouver que vous savez piloter. Que vous conduisiez un véhicule Lynx hautes performances, une motoneige de sport MX Z ou toute autre marque ou modèle, montrez que vous savez ce que vous faites. Montrez que vous savez piloter et circuler en toute discrétion !

PRODUITS AMÉLIORANT LA TRACTION

REMARQUE: Cette section est applicable aux motoneiges équipées d'une chenille installée d'usine qui a été homologuée par BRP pour l'installation de crampons spéciaux.

⚠ AVERTISSEMENT

N'installez pas de crampons sur les chenilles à moins qu'elles ne soient conçues à cet effet. Les chenilles homologuées peuvent être identifiées par un symbole de crampon estampé (voir illustration ci-dessous) sur la surface de la chenille. L'installation de crampons sur une chenille non homologuée pourrait accroître les risques de déchirement ou de sectionnement de la chenille.

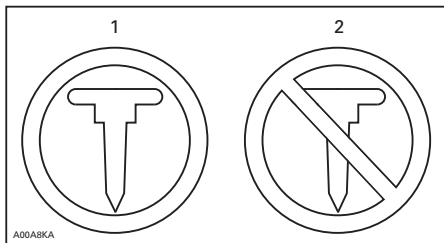

SYMBOLES DE CRAMPONS

1. Homologués
2. NON homologués

⚠ AVERTISSEMENT

Utilisez exclusivement des types de crampons homologués par BRP pour ces motoneiges Lynx. N'utilisez SURTOUT JAMAIS de crampons conventionnels, car l'épaisseur de la chenille est inférieure à celle d'autres modèles standard. Le crampon pourrait se détacher de la chenille et se séparer du véhicule. Consultez un concessionnaire Lynx agréé pour connaître la disponibilité et les applications de systèmes de crampons spécifiques.

L'utilisation de produits améliorant la traction tels que notamment des accessoires plus mordants comme des lisses de patin au carbure et/ou des crampons sur votre motoneige modifiera son comportement, particulièrement en termes de maniabilité, d'accélération et de freinage.

L'utilisation de ce type de produits assure une meilleure adhérence sur de la neige durcie et de la glace, mais n'offre aucune amélioration sur de la neige molle. C'est pourquoi l'utilisation d'une motoneige équipée de produits améliorant la traction demande une certaine période d'adaptation. Si votre motoneige est équipée de ce type de produits, veillez à bien prendre le temps de vous habituer à son maniement en virage, en accélération et au freinage.

Par ailleurs, vérifiez toujours les réglementations locales liées à l'utilisation de produits améliorant la traction sur les motoneiges. Conduisez toujours votre motoneige de manière responsable, en respectant l'environnement et la propriété d'autrui.

Maniabilité

L'utilisation de produits améliorant la traction, notamment des accessoires plus mordants comme des lisses de patin au carbure et/ou des crampons, augmente l'adhérence de la motoneige au sol tant à l'avant qu'à l'arrière. L'installation de lisses de patin au carbure est donc nécessaire pour augmenter l'adhérence des patins et ainsi équilibrer l'avant et l'arrière de la motoneige. Même si des lisses de patin au carbure sur étagères sont appropriées, elles ne vous offrent pas nécessairement un contrôle optimal du véhicule, car cela dépend de vos préférences personnelles, de votre style de conduite et de la manière dont votre suspension est réglée.

⚠ AVERTISSEMENT

Si l'avant et l'arrière de la motoneige sont déséquilibrés en raison d'une mauvaise combinaison de produits améliorant la traction, la motoneige peut avoir tendance à survirer ou sous-virer, ce qui peut entraîner une perte de contrôle.

Survirage

Dans certaines conditions, l'utilisation de lisses de patin au carbure plus mordantes sans équiper la chenille arrière de crampons peut provoquer une tendance à survirer de la motoneige, voir l'illustration.

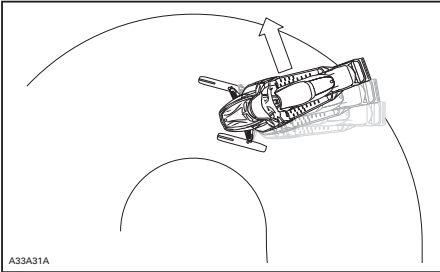

SURVIRAGE

Sous-virage

Dans certaines conditions, l'utilisation de crampons sur la chenille peut provoquer une tendance à sous-virer de la motoneige si les patins ne sont pas équipés de lisses au carbure plus mordantes, voir l'illustration.

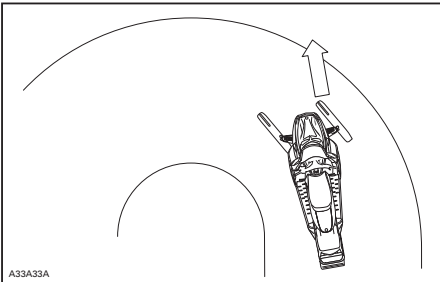

SOUS-VIRAGE

Conduite contrôlée

Une combinaison équilibrée de lisses de patin au carbure et de crampons installés sur la chenille offre un contrôle adéquat et une meilleure maniabilité, voir l'illustration.

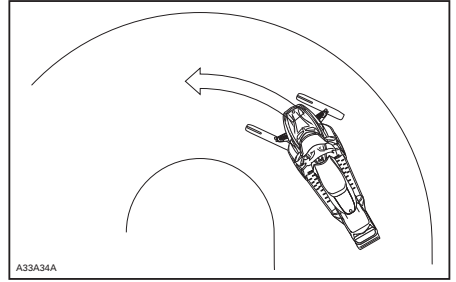

CONDUITE CONTRÔLÉE

Accélération

Des crampons installés sur la chenille permettront à votre véhicule de mieux accélérer sur de la neige durcie et de la glace, mais n'auront aucun effet perceptible sur de la neige molle. Ces accessoires peuvent provoquer des variations subites de traction dans certaines circonstances.

⚠ AVERTISSEMENT

Pour éviter les surprises qui pourraient entraîner une perte de contrôle de la motoneige :

- Utilisez l'accélérateur avec modération.
- N'essayez JAMAIS de faire tourner la chenille rapidement pour faire dérapier l'arrière de la motoneige.

Cela pourrait projeter violemment des débris ou de la glace vers l'arrière et éventuellement blesser des personnes à proximité ou endommager les motoneiges se trouvant derrière vous.

Freinage

Comme dans le cas de l'accélération, l'utilisation de crampons sur la chenille améliorera votre capacité de freinage sur de la neige durcie ou de la glace, mais n'aura aucun effet perceptible sur de la neige molle. Le freinage peut donc changer subitement dans certaines circonstances. Veillez à utiliser les freins avec modération pour ne pas bloquer la chenille et éviter les surprises qui pourraient entraîner une perte de contrôle.

Règles de sécurité importantes

AVERTISSEMENT

Afin d'éviter toute blessure corporelle grave à proximité de la motoneige :

- Ne restez JAMAIS derrière ou à proximité d'une chenille en mouvement.
- Utilisez toujours un pont mécanique large pour motoneige doté d'un panneau déflecteur arrière s'il faut faire tourner la chenille.
- Lorsque la chenille ne repose pas sur le sol, faites fonctionner la motoneige à la vitesse la plus faible possible.

La force centrifuge pourrait provoquer, au niveau de la sortie du tunnel, l'expulsion violente et puissante de débris, de crampons endommagés ou détachés, de morceaux de chenille déchirée ou d'une chenille complète.

Effets de l'installation de crampons sur la durée de vie de la motoneige

L'utilisation de produits améliorant la traction peut augmenter la charge et les contraintes sur certains composants de la motoneige, ainsi que le niveau de vibrations. Une usure prématurée des pièces peut en résulter, notamment des courroies de transmission, des garnitures de frein, des paliers, de la chaîne, de la roue folle du carter de chaîne, ainsi qu'une réduction de la durée de vie de la chenille dans le cas de chenilles à crampons homologuées. Effectuez toujours une inspection visuelle de la chenille avant chaque utilisation. Pour davantage d'informations, reportez-vous à la section *CHENILLE* dans les *PROCÉDURES D'ENTRETIEN*.

Les crampons installés sur la chenille peuvent également sérieusement endommager votre motoneige si votre véhicule n'est pas équipé des protecteurs de tunnel conçus pour votre modèle spécifique. Il existe un risque potentiel de dégâts au câblage électrique ou de perforation des échangeurs, entraînant une surchauffe du moteur et des dégâts sérieux.

AVERTISSEMENT

Si les protecteurs de tunnel sont excessivement usés ou ne sont pas installés, le réservoir d'essence pourrait être perforé ce qui provoquerait un incendie.

AVIS Demandez à votre concessionnaire le modèle adapté de protecteur de tunnel ainsi que le numéro d'ensemble requis pour votre motoneige.

REMARQUE: Consultez la garantie limitée BRP pour savoir quelles sont les limites de garantie liées à l'utilisation de crampons.

Installation de crampons sur des chenilles homologuées BRP

⚠ AVERTISSEMENT

N'installez pas de crampons sur les chenilles à moins qu'elles ne soient conçues à cet effet. L'installation de crampons sur une chenille non homologuée pourrait accroître les risques de déchirement ou de sectionnement de la chenille.

Afin de garantir une installation correcte et en toute sécurité, BRP vous recommande de faire installer les crampons par votre concessionnaire.

- Utilisez exclusivement des crampons spéciaux homologués par BRP.
- N'utilisez jamais de crampons dont la hauteur est supérieure au profil de la chenille de votre motoneige de plus de 9,5 mm.

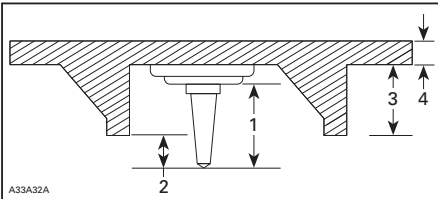

INSTALLATION DE CRAMPONS

1. Taille de crampon
2. Profondeur de pénétration 6,4 mm à 9,5 mm
3. Hauteur du patin de chenille
4. Épaisseur de la chenille

⚠ AVERTISSEMENT

- Consultez un concessionnaire agréé Lynx pour connaître la disponibilité et les applications de systèmes de crampons spécifiques.
 - N'utilisez SURTOUT JAMAIS de crampons conventionnels, car l'épaisseur de la chenille est inférieure à celle d'autres modèles standard et le crampon pourrait se détacher de la chenille et se séparer du véhicule.
 - Les crampons ne devraient être installés qu'aux endroits indiqués par les renflements moulés dans la surface de la chenille.
 - N'installez jamais de crampons sur une chenille ayant un profil de 35 mm ou plus.
 - Le nombre de crampons installés devrait toujours correspondre parfaitement aux renflements moulés dans la chenille.
 - Consultez toujours les consignes et recommandations fournies par le fabricant des produits de traction avant de demander à votre concessionnaire d'installer des crampons et des lisses. Il est très important de suivre les spécifications relatives aux couples de serrage pour les boulons des crampons.
- INSTALLER UN NOMBRE ERRONÉ DE CRAMPONS OU UNE MAUVAISE INSTALLATION PEUT AUGMENTER LE RISQUE DE DÉCHIREMENT OU DE SECTIONNEMENT DE LA CHENILLE.**

Inspection d'une chenille équipée de crampons

EFFECTUEZ UNE INSPECTION VISUELLE DE LA CHENILLE AVANT CHAQUE DÉPART.

Recherchez les défauts tels que :

- Des perforations de la chenille
- Des déchirements de la chenille (particulièrement autour des trous de traction dans le cas de chenilles munies de crampons)
- Des patins cassés ou déchirés laissant apparaître des parties de tiges
- Un décollement du caoutchouc
- Des tiges cassées
- Des crampons cassés (chenille à crampons)
- Des crampons pliés (chenille à crampons)
- Des crampons manquants
- Des crampons qui sont arrachés de la chenille
- Des guides de chenille manquants
- Des crampons desserrés.

Sur les chenilles à crampons homologuées, remplacez immédiatement les crampons cassés ou endommagés . Si votre chenille montre des signes de détérioration, elle doit être remplacée immédiatement. En cas de doute, demandez à votre concessionnaire. Effectuez toujours une inspection visuelle de la chenille avant chaque utilisation.



AVERTISSEMENT

Conduire avec une chenille ou des crampons endommagés pourrait entraîner une perte de contrôle.

RENSEIGNEMENTS SUR LE VÉHICULE

COMMANDES, INSTRUMENTS ET ÉQUIPEMENT

REMARQUE: Certaines caractéristiques pourraient ne pas être applicables à votre modèle ou pourraient être prévues comme accessoires.

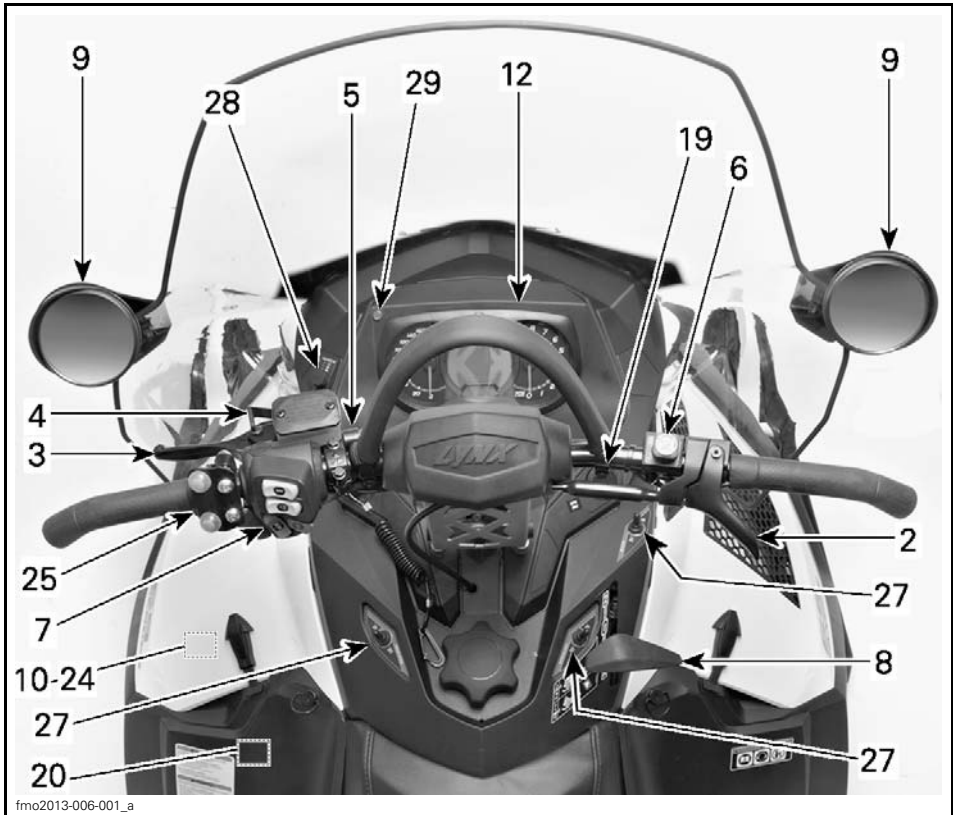

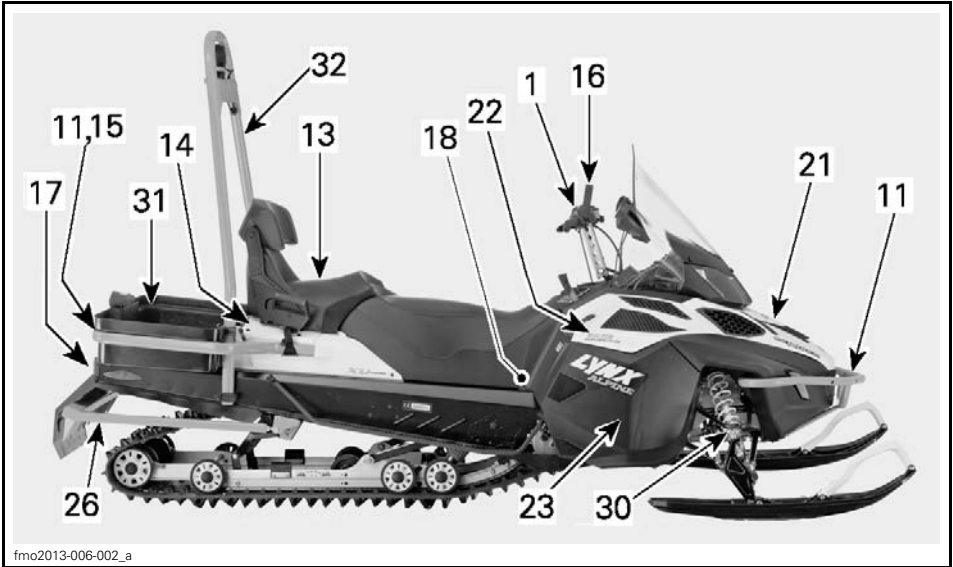

TYPIQUE

1) Guidon

Le guidon contrôle la direction de la motoneige. La rotation du guidon vers la droite ou vers la gauche entraîne l'orientation des patins pour diriger la motoneige.

⚠ AVERTISSEMENT

Une marche arrière rapide peut provoquer une perte de stabilité et de contrôle du véhicule.

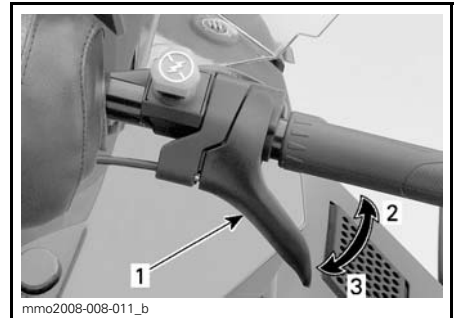

TYPIQUE

1. Manette d'accélérateur
2. Pour accélérer
3. Pour décélérer

2) Manette d'accélérateur

La manette d'accélérateur se situe à droite du guidon.

Conçue pour être activée avec le pouce. Lorsqu'on l'actionne par pression, elle augmente le régime du moteur. Lorsque cette manette est relâchée, le régime moteur retourne automatiquement au ralenti.

⚠ AVERTISSEMENT

Testez la manette d'accélérateur avant chaque démarrage du moteur. La manette doit revenir à sa position de repos une fois relâchée. Dans le cas contraire, ne démarrez pas le moteur.

3) Manette de frein

La manette de frein se situe à gauche du guidon.

Lorsqu'elle est actionnée, le véhicule freine. Lorsqu'on la relâche, elle revient automatiquement à sa position de repos. La puissance de freinage est proportionnelle à la pression exercée sur la manette et dépend aussi du type du terrain et de son enneigement.

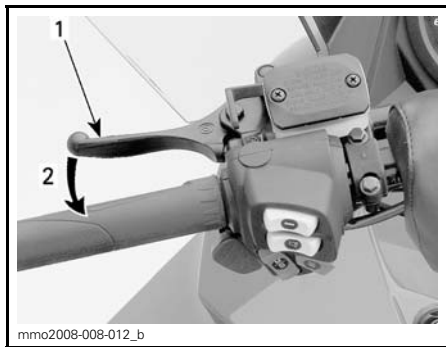

TYPIQUE

1. Manette de frein
2. Pour serrer le frein

4) Manette de frein de stationnement

La manette de frein de stationnement se situe à gauche du guidon.

Le frein de stationnement doit être utilisé chaque fois que la motoneige est stationnée.

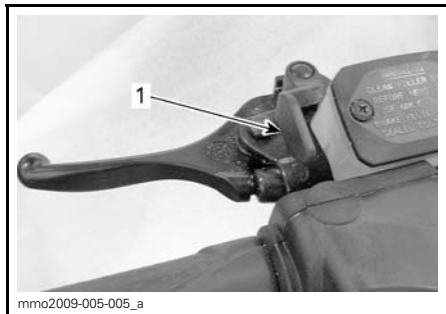

TYPIQUE

1. Manette de frein de stationnement.

⚠ AVERTISSEMENT

Assurez-vous que le frein de stationnement est complètement desserré avant d'utiliser la motoneige. Circuler alors que les freins sont mis (frottement des plaquettes sur le disque) peut endommager le système de freinage, causer la défaillance des freins et/ou provoquer un incendie.

Pour enclencher le frein de stationnement

Actionnez et maintenez le frein, puis verrouillez la manette de frein à l'aide de la manette de frein de stationnement, comme illustré.

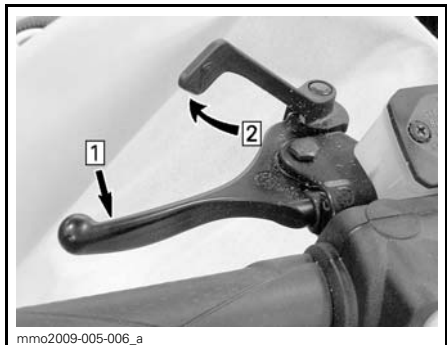

TYPIQUE — ACTIVATION DU MÉCANISME

- Étape 1: Actionnez le frein et maintenez-le
 Étape 2: Verrouillez la manette de frein à l'aide de la manette de frein de stationnement

Pour relâcher le frein de stationnement

Pressez la manette de frein. La manette de frein de stationnement revient à sa position initiale. Relâchez toujours le frein de stationnement avant de conduire.

5) Commutateur de coupure du moteur

Le commutateur de coupure du moteur est situé à gauche de la console.

Le capuchon du cordon coupe-circuit doit être correctement couplé au commutateur de coupure du moteur pour pouvoir faire fonctionner le véhicule.

REMARQUE: Après le démarrage du moteur, 2 bips courts devraient se produire si une clé D.E.S.S. programmée (capuchon du cordon coupe-circuit) est correctement couplée au commutateur de coupure du moteur. Si un autre type de bip se produit, reportez-vous à la rubrique *SYSTÈME DE CONTRÔLE* pour obtenir des informations sur les codes de panne du D.E.S.S..

⚠ AVERTISSEMENT

Attachez systématiquement l'œillet du cordon coupe-circuit aux vêtements avant de faire démarrer le moteur.

Lorsque l'on enlève le capuchon du cordon coupe-circuit du commutateur de coupure du moteur, le moteur s'arrête.

D.E.S.S. (Digitally Encoded Security System)

Le capuchon du cordon coupe-circuit est équipé d'une clé D.E.S.S. intégrée qui vous offre, ainsi qu'à votre motoneige, l'équivalent d'une clé de verrouillage conventionnelle en termes de sécurité.

La clé D.E.S.S. fournie avec votre motoneige renferme une puce électronique contenant un code numérique unique et permanent.

Votre concessionnaire agréé Lynx a programmé le système D.E.S.S. de votre motoneige pour qu'il reconnaisse la clé D.E.S.S. intégrée dans le capuchon du cordon coupe-circuit et vous permette d'utiliser le véhicule..

Si un autre cordon coupe-circuit est utilisé sans que le système D.E.S.S. ne soit programmé, le moteur démarrera mais n'atteindra pas la vitesse d'entraînement permettant de déplacer le véhicule.

Vérifiez que le capuchon du cordon coupe-circuit est exempt de saleté ou de neige.

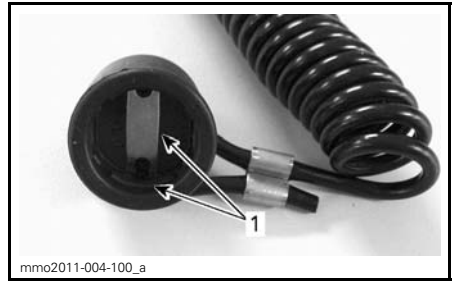

CAPUCHON DU CORDON COUPE-CIRCUIT
1. Pas de saleté ou de neige

D.E.S.S. Flexibilité

Le système D.E.S.S. de votre motoneige peut être programmé par votre concessionnaire Lynx agréé afin d'accepter un maximum de 8 clés distinctes.

Nous vous conseillons d'acheter des cordons coupe-circuit additionnels chez votre revendeur Lynx agréé. Si vous disposez de plusieurs motoneiges Lynx dotées d'un système D.E.S.S., chacune d'elle peut être programmée par votre concessionnaire Lynx agréé de sorte à être compatible avec les clés D.E.S.S. des autres véhicules.

6) Commutateur d'arrêt d'urgence du moteur

Le commutateur d'arrêt d'urgence du moteur est situé à droite du guidon.

Commutateur à poussoir.

Pour arrêter le moteur en cas d'urgence, mettez le commutateur sur la position OFF (enfoncée) et freinez

en même temps. Pour redémarrer, le bouton doit être en position ON (relevée).

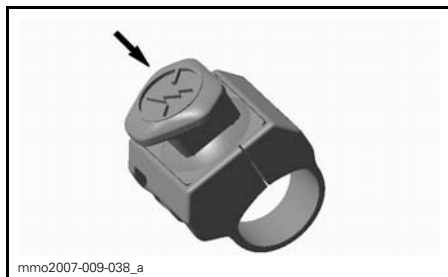

mmo2007-009-038_a

POSITION OFF

Pour que le moteur puisse redémarrer, le commutateur doit être en position ON (relevée).

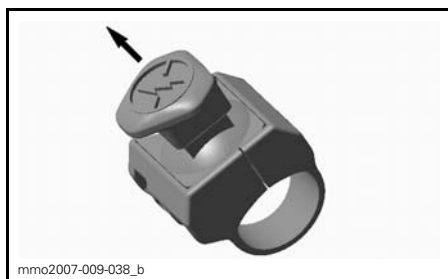

mmo2007-009-038_b

POSITION ON

Tous les conducteurs de la motoneige devraient se familiariser avec le fonctionnement du commutateur d'arrêt d'urgence du moteur en l'utilisant plusieurs fois lors de la première sortie, puis à chaque arrêt du moteur. Cette procédure d'arrêt du moteur deviendra un réflexe et préparera les conducteurs aux situations d'urgence.

⚠ AVERTISSEMENT

Si le bouton a été activé en cas d'urgence causée par un dysfonctionnement potentiel, la source du dysfonctionnement doit être définie et corrigée avant le redémarrage du moteur. Contactez un concessionnaire Lynx agréé pour les entretiens courants.

7) Commutateur multifonction

Le commutateur multifonction se situe à gauche du guidon.

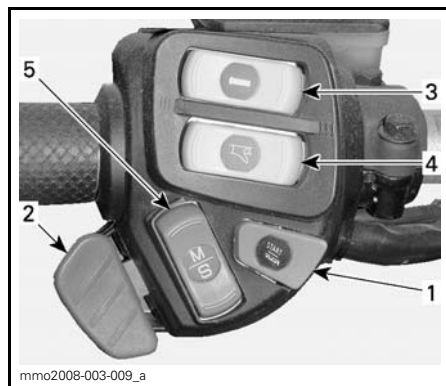

mmo2008-003-009_a

TYPIQUE

1. Bouton de démarrage
2. Sélecteur des phares
3. Poignées chauffantes
4. Manette d'accélérateur chauffante
5. Bouton MODE/SET

Bouton de démarrage

Appuyez pour faire démarrer le moteur. Référez-vous à la *PROCÉDURE DE DÉMARRAGE DU MOTEUR* dans la sous-section *CONSIGNES D'UTILISATION*.

Sélecteur des phares

Appuyez pour sélectionner les feux de route ou de croisement (HI ou LOW). Les feux s'allument automatiquement lorsque le moteur tourne.

Interrupteur de chauffage des poignées

REMARQUE: Le dispositif chauffant des poignées s'active lorsque le régime moteur est supérieur à 1 900 RPM.

Appuyez sur l'interrupteur pour obtenir l'intensité de chauffage voulue et maintenir vos mains à une température confortable.

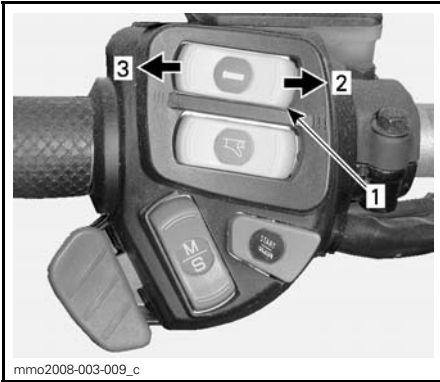

INTENSITÉ VARIABLE

1. Interrupteurs de chauffage des poignées
2. Augmenter la chaleur
3. Diminuer la chaleur

L'intensité du chauffage est affichée sur l'affichage multifonction.

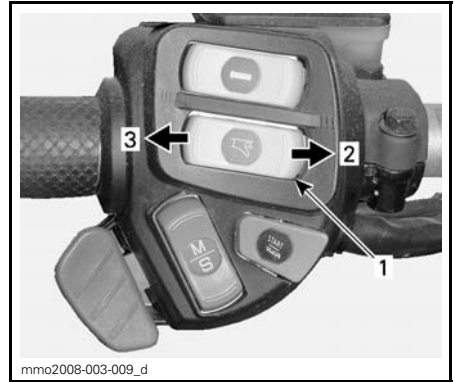

INTENSITÉ VARIABLE

1. Interrupteur de la manette d'accélérateur chauffante
2. Augmenter la chaleur
3. Diminuer la chaleur

REMARQUE: L'intensité du chauffage est indiquée sur l'affichage multifonction en actionnant la manette d'accélérateur. Lorsque la manette est relâchée, le niveau du réservoir de carburant réapparaît.

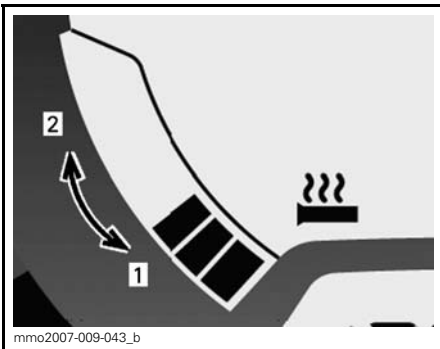

AFFICHAGE DE L'INTENSITÉ DU CHAUFFAGE

1. Moins chaud
2. Plus chaud

Lorsqu'aucune barre n'est affichée sur l'indicateur, la fonction chauffante des poignées est désactivée.

Manette d'accélérateur chauffante

REMARQUE: Le dispositif chauffant de la manette d'accélérateur s'active lorsque le régime moteur est supérieur à 1 900 RPM.

Appuyez sur l'interrupteur pour obtenir l'intensité de chauffage voulue et maintenir votre pouce à une température confortable.

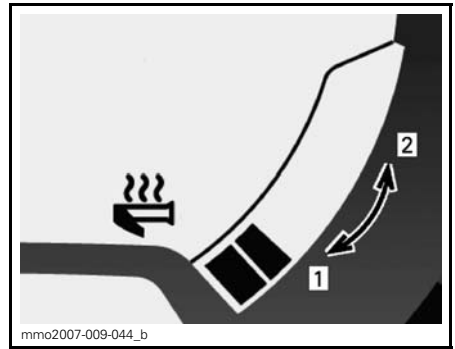

AFFICHAGE DE L'INTENSITÉ DU CHAUFFAGE

1. moins de chaleur
2. plus de chaleur

Lorsqu'aucune barre n'est affichée sur l'indicateur, la fonction chauffante de la manette d'accélérateur est désactivée.

Bouton MODE/SET

Ce bouton peut être utilisé à la place des deux boutons situés en haut de l'indicateur analogique/numérique pour faciliter les réglages de l'indicateur.

- Lorsque vous le poussez vers le haut, il a les mêmes fonctions que le bouton MODE (M).
- Lorsque vous le poussez vers le bas, il a les mêmes fonctions que le bouton SET (S).

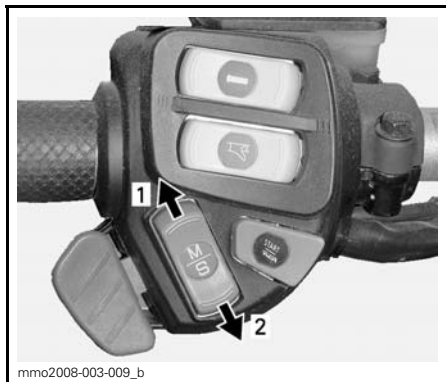

mmo2008-003-009_b

INDICATEUR MULTIFONCTION

1. Fonction MODE
2. Fonction SET

8) Levier de changement de vitesse

Utilisez ce levier pour sélectionner les vitesses. La boîte de vitesses comporte deux vitesses en marche avant, une marche arrière et un point mort.

Pour plus de détails, reportez-vous à *FONCTIONNEMENT DE LA BOÎTE DE VITESSES* dans les *CONSIGNES D'UTILISATION*.

REMARQUE: Il est indispensable d'enfoncer le bouton du levier de vitesse pour faire passer celui-ci du point mort à la marche arrière.

9) Rétroviseurs réglables

Chaque rétroviseur peut être réglé en faisant pivoter doucement le miroir, pour s'adapter aux préférences du conducteur.



10) Kit d'outils

Un kit contenant des outils de maintenance de base est fourni avec la moto-neige.

Le kit d'outils se trouve dans le compartiment moteur, sur le protège-poulie.

AVIS Veillez à ce que le kit d'outils soit bien attaché pour éviter tout contact avec la courroie ou la poulie.

Pour déposer le support du kit d'outils du protège poulie, débloquez la patte se trouvant en dessous du protège-poulie et tirez le support du kit d'outils vers l'avant pour le dégager.



fmo2012-003-008_a

TYPIQUE

1. Kit d'outils

11) Pare-chocs avant et arrière

À utiliser lorsque vous devez lever la motoneige.

⚠ ATTENTION Utilisez des techniques de levage adaptées, notamment en utilisant la force de vos jambes. N'essayez pas de soulever l'une des extrémités du véhicule si c'est au-delà de vos forces. Utilisez un dispositif de levage adapté ou demandez de l'aide pour limiter l'effort dans la mesure du possible.



fmo2013-006-006_a

TYPIQUE

1. Pare-chocs avant



fmo2013-006-007_a

TYPIQUE

1. Pare-chocs arrière

AVIS N'utilisez pas les patins pour tirer ou lever la motoneige.

12) Indicateurs

⚠ AVERTISSEMENT

Ne réglez ni ne définissez jamais les fonctions de l'indicateur multifonction pendant que vous conduisez le véhicule, car vous pourriez en perdre le contrôle.

Description de l'indicateur

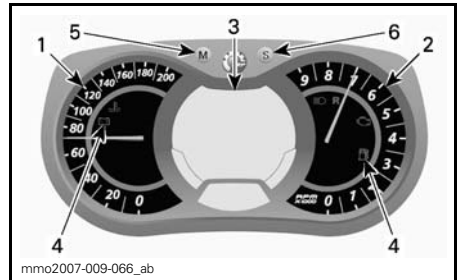

mmo2007-009-066_ab

INDICATEUR ANALOGIQUE/NUMÉRIQUE MULTIFONCTION

1. Compteur de vitesse
2. Tachymètre
3. Affichage numérique multifonction
4. Témoins
5. Bouton Mode
6. Bouton de réglage

1) Indicateur de vitesse

Mesure la vitesse du véhicule.



mmo2008-007-017

PARTIE GAUCHE DE L'INDICATEUR

2) Tachymètre (RPM)

Mesure le régime du moteur en tours par minute (RPM). Multipliez par 1 000 pour obtenir le nombre de tours réel.



PARTIE DROITE DE L'INDICATEUR

3) Affichage numérique multifonction

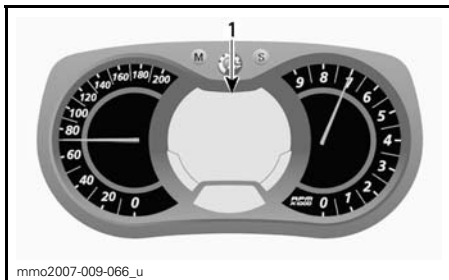

INDICATEUR ANALOGIQUE/NUMÉRIQUE MULTIFONCTION

1. Affichage multifonction



AVERTISSEMENT

Ne réglez ni ne définissez jamais les fonctions de l'indicateur multifonction pendant que vous conduisez le véhicule, car vous pourriez en perdre le contrôle.

L'affichage multifonction sert à :





- Afficher le message de bienvenue (WELCOME) lors de la mise en route
- Afficher le message de reconnaissance de clé (KEY)
- Fournir différentes indications selon le choix du conducteur
- Activer ou modifier des fonctions ou modes d'utilisation divers
- Afficher des messages déroulants d'activation de fonction ou de pannes du système
- Afficher les codes d'erreur.

4) Témoin et messages



TYPIQUE — TÉMOINS

Voir le tableau ci-dessous pour les informations de base relatives aux témoins. Référez-vous au paragraphe *SYSTÈME DE CONTRÔLE* pour les détails relatifs aux témoins de pannes.

TÉMOIN(S) ALLUMÉ(S)	SIGNAL SONORE	AFFICHAGE DE MESSAGES	DESCRIPTION
	4 bips courts toutes les 5 minutes	LOW OIL (Basse pression huile)	Moteur deux temps : Le niveau d'huile d'injection est faible. Arrêtez le véhicule dans un endroit sûr et faites l'appoint du réservoir d'huile d'injection. Moteurs quatre temps : Référez-vous au paragraphe <i>SYSTÈME DE CONTRÔLE</i> .
	—	—	Faible niveau de carburant. Une seule barre sur l'indicateur de niveau de carburant. Remplissez le réservoir dès que possible.
	Bips longs se répétant lentement	REVERSE (Marche arrière)	La marche arrière est sélectionnée.
	3 bips courts	REV. FAIL (Marche arrière pas encl.)	La marche arrière ne s'est pas enclenchée, réessayez.
	—	—	Feux de route sélectionnés.
—	—	WARM UP (Préchauffage)	Le moteur et/ou l'huile d'injection doivent faire l'objet d'un préchauffage avant un fonctionnement normal. Le régime du moteur est limité jusqu'à ce que la température souhaitée soit atteinte (jusqu'à 10 minutes lorsque vous vous déplacez). Une période de préchauffage peut se produire après un redémarrage par temps très froid.

5) Bouton MODE (M)

Bouton utilisé pour naviguer dans l'affichage multifonction de l'indicateur.

REMARQUE: Le bouton MODE (M) sur le boîtier multifonction a les mêmes fonctions et peut aussi être utilisé.

6) Bouton SET (S)

Bouton utilisé pour naviguer dans l'affichage multifonction de l'indicateur, l'ajuster ou le réinitialiser.

Pour mémoriser des réglages, le moteur doit tourner.

REMARQUE: Le bouton SET (S) sur le commutateur multifonction a les mêmes fonctions et peut également être utilisé.

Caractéristiques de l'indicateur

INFORMATIONS DISPONIBLES SUR L’AFFICHAGE NUMÉRIQUE
FONCTIONS
A) Compteur de vitesse
B) Tachymètre (RPM)
C) Odomètre
D) Compteur journalier “A” ou “B”
E) Compteur horaire
F) Horloge
G) Niveau de carburant
H) Intensité de chauffage des poignées chauffantes
I) Intensité de chauffage de la manette d'accélérateur chauffante
M) Consommation instantanée de carburant
N) Consommation totale de carburant
O) Affichage de messages
P) Température du liquide de refroidissement
N) Suspension pneumatique
O) Vitesse maximale
J) Vitesse moyenne

Lorsque le centre d'information est mis en route pour la première fois, l'affichage numérique revient par défaut à la dernière indication sélectionnée.

A) Compteur de vitesse

Outre le compteur de vitesse de type analogique, la vitesse du véhicule peut aussi être affichée via l'affichage multifonction.

La vitesse du véhicule peut être affichée sur l'écran 1 ou 2.

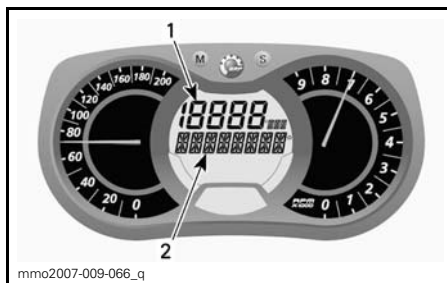

AFFICHAGE MULTIFONCTION

1. Écran 1
2. Écran 2

Utilisez le bouton de MODE (M) pour sélectionner l'écran souhaité, puis continuez comme suit :



Pendant que l'écran clignote, appuyez sur le bouton SET (S) pour sélectionner le mode compteur de vitesse.

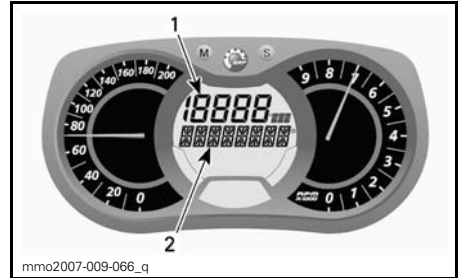

AFFICHAGE MULTIFONCTION

1. Écran 1
2. Écran 2

Utilisez le bouton de MODE (M) pour sélectionner l'écran souhaité, puis continuez comme suit:

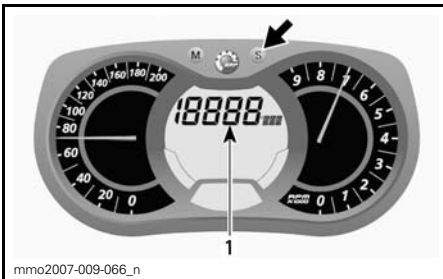

1. Mode compteur de vitesse

Appuyez sur le bouton MODE (M) pour confirmer la sélection ou attendez 5 secondes.



Pendant que l'écran clignote, appuyez sur le bouton SET (S) pour sélectionner le mode RPM.

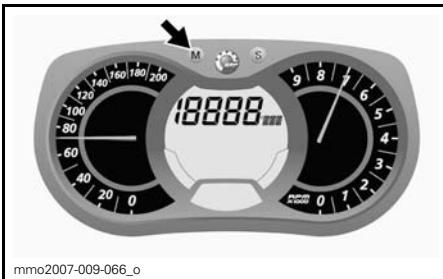

B) Tachymètre (RPM)

Outre le tachymètre de type analogique, le nombre de tours peut aussi être affiché via l'affichage multifonction.

Le régime du moteur peut être affiché sur l'écran 1 ou 2.

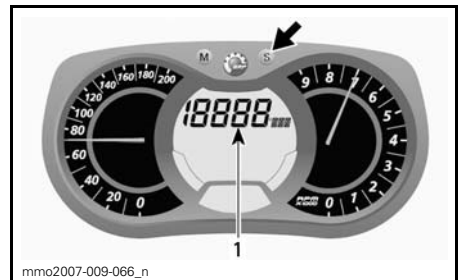

1. Mode RPM

Appuyez sur le bouton MODE (M) pour confirmer la sélection ou attendez 5 secondes.

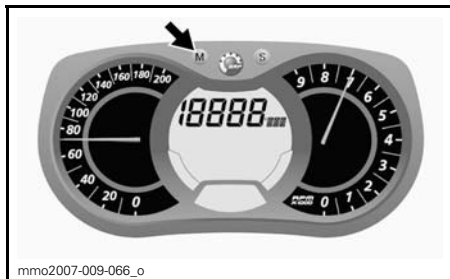

Appuyez sur le bouton SET (S) et maintenez-le enfoncé pour la réinitialisation.

REMARQUE: Sur les modèles E-TEC, la réinitialisation du mode JOURNALIER B réinitialise aussi la CONSOMMATION TOTALE DE CARBURANT.

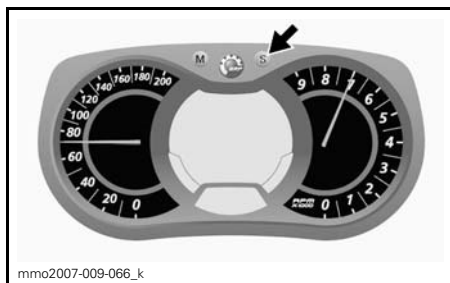

C) Odomètre

Enregistre la distance totale parcourue.

Appuyez sur le bouton SET (S) pour sélectionner le mode odomètre.

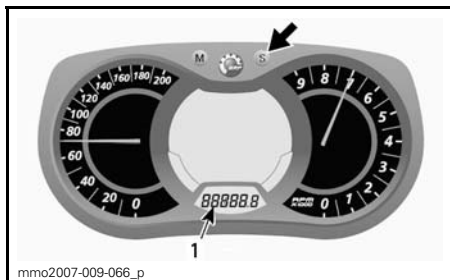

1. Mode odomètre (Km/Mi)

D) Compteur journalier "A" ou "B"

Le compteur journalier enregistre la distance parcourue depuis qu'il a été réinitialisé.

Appuyez sur le bouton SET (S) pour sélectionner le mode compteur journalier (JOURNALIER A/JOURNALIER B).

E) Compteur horaire

Enregistre le temps de parcours du véhicule depuis qu'il a été réinitialisé lorsque le système électrique est activé.

Appuyez sur le bouton SET (S) pour sélectionner le mode compteur horaire (HrTRIP).

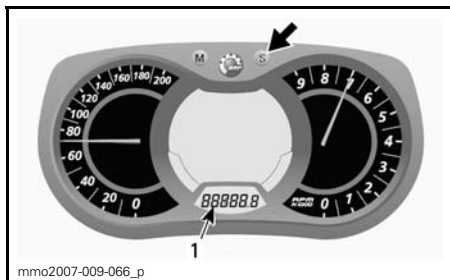

1. Mode compteur journalier (JOURNALIER A/JOURNALIER B)

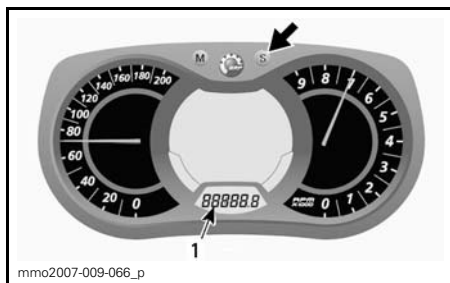

1. Mode compteur horaire (HrTRIP)

Appuyez sur le bouton SET (S) et maintenez-le enfoncé pour la réinitialisation.

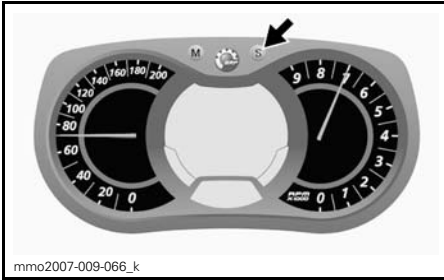

F) Horloge

Modèles à démarreur électrique

REMARQUE: Cette horloge ne dispose que d'un affichage 24 heures.

Appuyez sur le bouton SET (S) pour sélectionner le mode horloge.

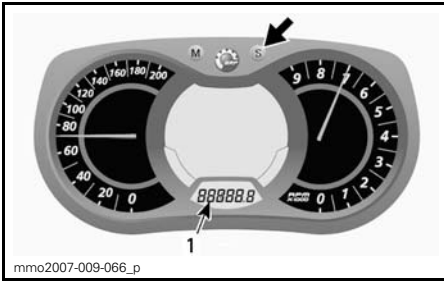

1. Mode horloge

G) Niveau de carburant

Indicateur à barres qui communique en continu la quantité de carburant qu'il reste dans le réservoir.

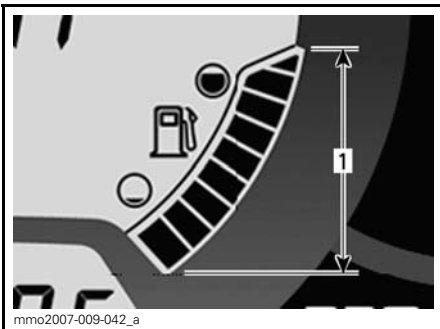

NIVEAU DE CARBURANT

1. Niveau de fonctionnement

H) Intensité de chauffage des poignées chauffantes

Indicateur à barres qui indique l'intensité de chauffage.

Pour plus de détails, reportez-vous à *INTERRUPTEUR DES POIGNÉES CHAUFFANTES*.

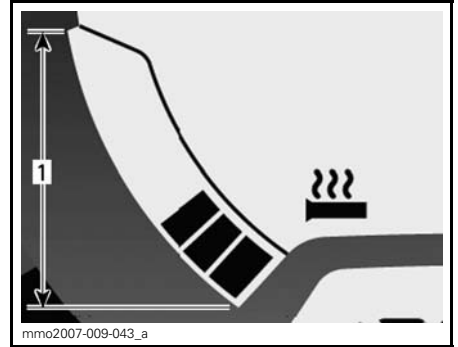

POIGNÉES CHAUFFANTES

1. Niveau de fonctionnement

I) Intensité de chauffage de la manette d'accélérateur chauffante

Indicateur à barres qui indique l'intensité de chauffage.

Cet indicateur apparaît à la place du niveau de carburant lorsque la manette d'accélérateur est actionnée. Lorsque la manette est relâchée, le niveau de carburant réapparaît.

Pour plus de détails, reportez-vous à *MANETTE D'ACCÉLÉRATEUR CHAUFFANTE*.

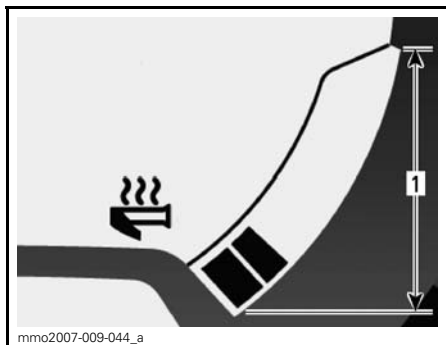

MANETTE D'ACCÉLÉRATEUR CHAUFFANTE

1. Niveau de fonctionnement

M) Consommation instantanée de carburant

Calcule la consommation de carburant moyenne du véhicule en marche.

Pour afficher la consommation de carburant moyenne du véhicule, procédez comme suit.

Appuyez sur le bouton MODE (M) pour sélectionner l'écran 1.



Pendant que l'écran clignote, appuyez sur le bouton SET (S) pour sélectionner le mode consommation instantanée de carburant.

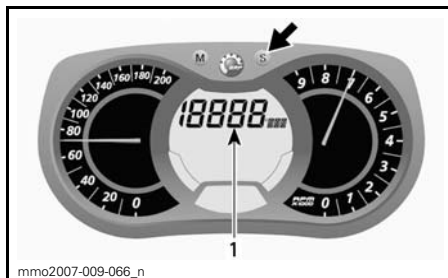

1. Consommation de carburant instantanée

Appuyez sur le bouton MODE (M) pour confirmer la sélection ou attendez 5 secondes.



N) Consommation totale de carburant

Enregistre la consommation totale de carburant du véhicule depuis qu'elle a été réinitialisée.

Pour afficher la consommation totale de carburant du véhicule, procédez comme suit.

Appuyez sur le bouton MODE (M) pour sélectionner l'écran.



Pendant que l'écran clignote, appuyez sur le bouton SET (S) pour sélectionner le mode consommation totale de carburant (TC).

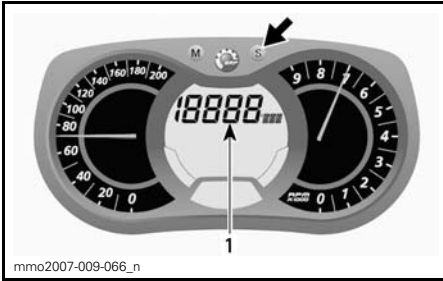

1. Mode consommation totale de carburant (TC)

TC apparaît lorsque le mode est sélectionné.

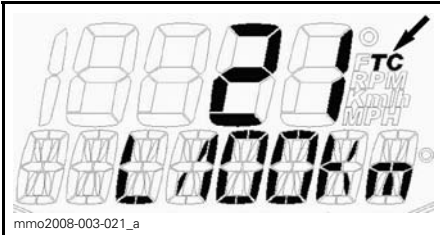

TYPIQUE

Appuyez sur le bouton MODE (M) pour confirmer la sélection ou attendez 5 secondes.

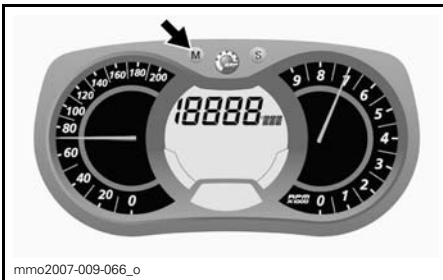

Pour réinitialiser, réglez le compteur journalier sur JOURNALIER B. Pour plus de détails, reportez-vous à COMPTEUR JOURNALIER A OU B.

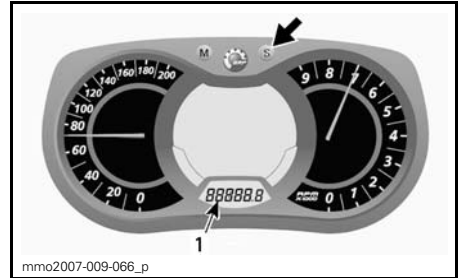

1. Mode compteur journalier (JOURNALIER A)

Appuyez sur le bouton SET (S) et maintenez-le enfoncé pour la réinitialisation.

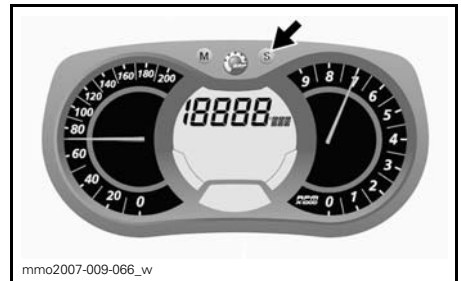

O) Affichage de messages

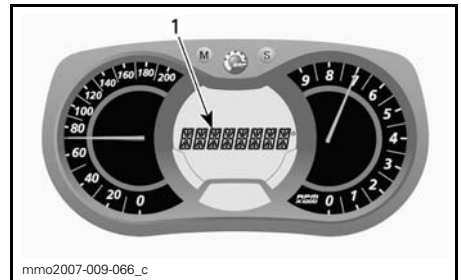

1. Affichage de messages

Reportez-vous au paragraphe **TÉMOIN ET MESSAGES** de cette sous-section pour plus de détails sur les messages courants.

Reportez-vous au paragraphe **SYS-TÈME DE CONTRÔLE** pour les détails relatifs aux témoins de panne et aux messages D.E.S.S. qui y sont liés.

P) Température du liquide de refroidissement

Indicateur à barres qui présente en continu la température du liquide de refroidissement.

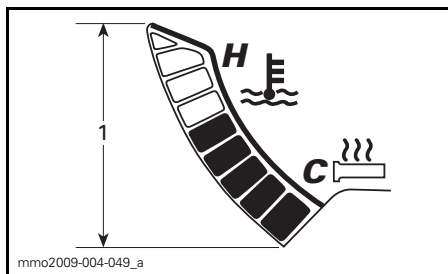

TEMPÉRATURE DU LIQUIDE DE REFROIDISSEMENT

1. Plage

N) Suspension pneumatique

Affiche la valeur de réglage de l'amortisseur pneumatique arrière de suspension ainsi que la valeur actuelle.

O) Vitesse maximale

Enregistre la vitesse maximale du véhicule depuis qu'elle a été réinitialisée.

Pour afficher la vitesse maximale du véhicule, procédez comme suit.

Appuyez sur le bouton MODE (M) pour sélectionner l'affichage.



REMARQUE: L'affichage clignote pendant environ 5 secondes puis revient au mode précédemment sélectionné si l'affichage n'est pas modifié.

Appuyez sur le bouton SET (S) pour sélectionner le mode vitesse maximale (TOP_SPD).

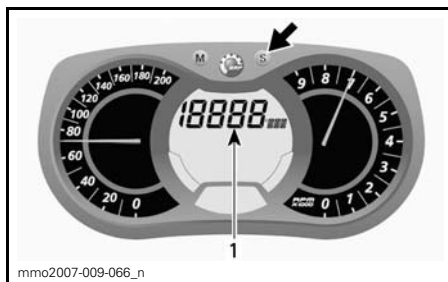

1. Mode vitesse maximale (TOP_SPD)

Appuyez sur le bouton MODE (M) pour confirmer la sélection ou attendez 5 secondes.



Pour réinitialiser, appuyez sur le bouton MODE (M) pour sélectionner le mode.



Appuyez sur le bouton SET (S) et maintenez-le enfoncé pendant 5 secondes pour la réinitialisation.

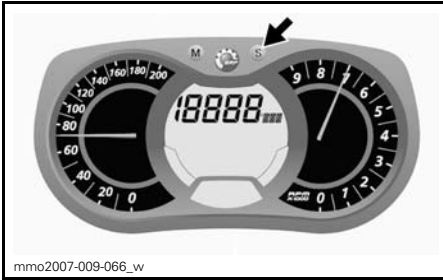

P) Vitesse moyenne

Enregistre la vitesse moyenne du véhicule depuis qu'elle a été réinitialisée.

Pour afficher la vitesse moyenne du véhicule, procédez comme suit.

Appuyez sur le bouton MODE (M) pour sélectionner l'affichage.

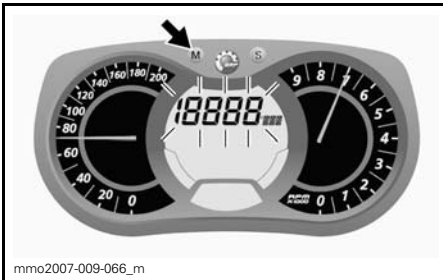

REMARQUE: L'affichage clignote pendant environ 5 secondes puis revient au mode précédemment sélectionné si l'affichage n'est pas modifié.

Appuyez sur le bouton SET (S) pour sélectionner le mode vitesse moyenne du véhicule (AVR_SPD).

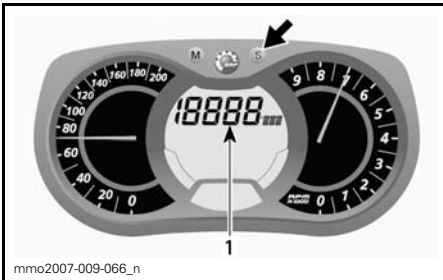

1. Mode vitesse moyenne du véhicule (AVR_SPD)

Appuyez sur le bouton MODE (M) pour confirmer la sélection ou attendez 5 secondes.

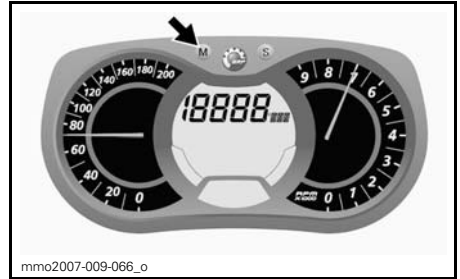

Pour réinitialiser, appuyez sur le bouton MODE (M) pour sélectionner le mode.



Appuyez sur le bouton SET (S) et maintenez-le enfoncé pendant 5 secondes pour la réinitialisation.

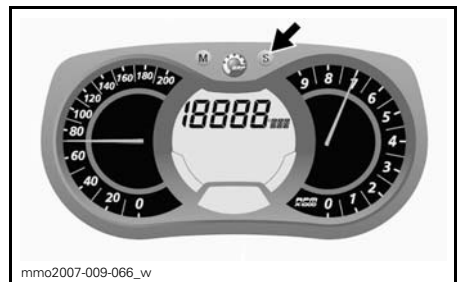

Réglage de l'indicateur

Réglage de l'horloge

REMARQUE: Cette horloge ne dispose que d'un affichage 24 heures.

Appuyez sur le bouton SET (S) pour sélectionner le mode horloge.

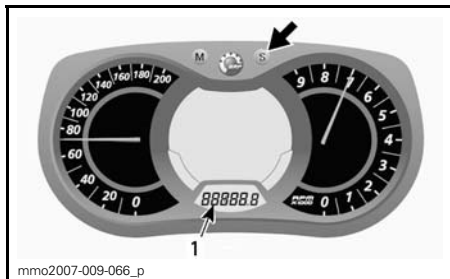

1. Mode horloge

Appuyez sur le bouton SET (S) et maintenez-le enfoncé pour activer le réglage de l'horloge.

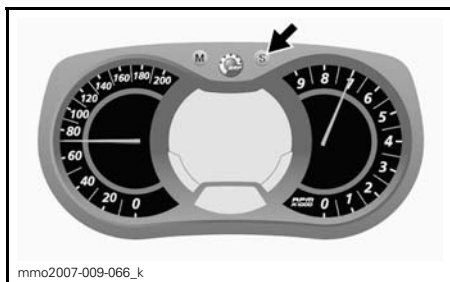

Pour changer les heures (HOURS), utilisez le bouton SET (S) lorsque la valeur HOURS clignote.

Pour changer les minutes (MINUTES) : utilisez le bouton MODE (M) pour passer aux minutes lorsque la valeur HOURS clignote. Utilisez le bouton SET (S) pour changer les minutes.

Appuyez sur le bouton MODE (M) pour enregistrer le réglage de l'horloge et quitter le mode.

Sélection de l'unité (KM/H ou MPH)

Les unités de mesure peuvent être définies en format métrique ou impérial. Adressez-vous à un concessionnaire Lynx agréé.

Sélection de la langue

La langue affichée sur l'indicateur peut être modifiée. Consultez un concessionnaire Lynx agréé pour la disponibilité des langues et le réglage de l'indicateur selon vos préférences.

13) Siège passager (1+1)

Un siège passager 1+1 est fourni de série.

⚠ AVERTISSEMENT

Chaque passager doit être en mesure de placer ses pieds fermement sur les repose-pieds et d'agripper les poignées pendant tout le trajet. Ces critères sont importants à respecter car il faut pouvoir assurer au passager une certaine stabilité afin de réduire les risques d'éjection.

Dépose du siège passager

Pour déposer le siège passager, procédez comme suit :

1. Débranchez le connecteur pour accessoires en tournant le logement en plastique dans le sens inverse des aiguilles d'une montre.

REMARQUE: Le connecteur se trouve à gauche du compartiment de stockage.



1. Connecteur pour accessoires

2. Installez la fiche en caoutchouc sur le connecteur.
3. Enfoncez le loquet puis soulevez l'arrière du siège.

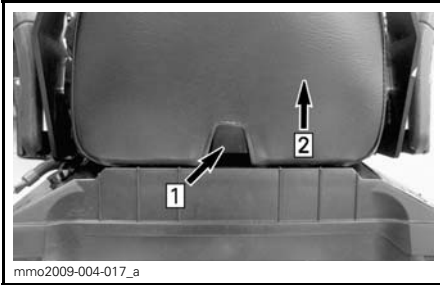

Étape 1: Poussez le loquet
Étape 2: Soulevez l'arrière du siège

4. Faites glisser le siège vers l'arrière et écartez-le.

Mise en place du siège du passager

Pour mettre en place le siège passager, procédez comme suit :

1. Orientez le siège passager vers l'avant et placez-le sur le couvercle du compartiment de stockage.
2. Inclinez légèrement le siège passager vers l'avant et engagez les deux crochets du siège dans les encoches du couvercle du compartiment de stockage.

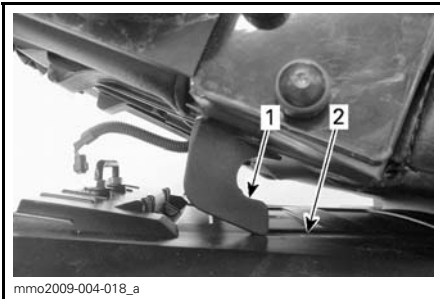

1. Crochet du siège
2. Encoche

3. Poussez le siège passager vers le siège conducteur et appuyez fortement sur la partie arrière pour verrouiller le siège passager en position.

REMARQUE: Vous sentirez très distinctement un déclic. Vérifiez soigneusement que le siège est bien fixé ; pour cela, tirez dessus.

⚠ AVERTISSEMENT

Vérifiez que le siège est correctement verrouillé en place avant d'utiliser le véhicule.

4. Branchez le connecteur pour accessoires.

14) Compartiment de stockage

Le compartiment de stockage se trouve derrière le siège du conducteur.

⚠ AVERTISSEMENT

Le compartiment de stockage doit être correctement sanglé. Évitez d'y placer des objets tranchants ou fragiles.

Pour ouvrir le couvercle, tirez et écartez le loquet en caoutchouc sur le côté puis soulevez le côté droit du couvercle ou le siège du passager le cas échéant.



Étape 1: Tirez sur le loquet en caoutchouc
Étape 2: Soulevez le côté droit

Les connecteurs pour accessoires sont situés sur le compartiment de stockage

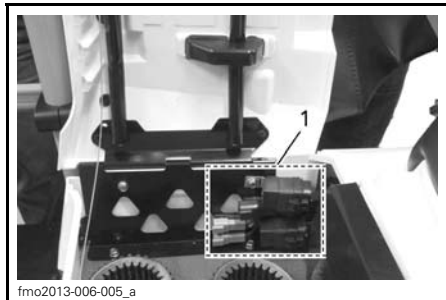

1. Connexions accessoires

Pour fermer le couvercle, repoussez-le simplement vers le bas jusqu'à ce qu'il se verrouille.

Par ailleurs, lorsque le siège passager est installé, accrochez la sangle de retenue au pare-chocs arrière comme illustré.



1. Sangle de retenue
2. Pare-chocs arrière

ATTENTION Lorsque vous fermez le couvercle et que le siège passager est installé, fixez-le à l'aide de la sangle de retenue.

15) Porte-bagages arrière

Le porte-bagages arrière peut accueillir des articles personnels (bagages), un réservoir de ravitaillement carburant ou la boîte de rangement.

AVERTISSEMENT

Tous les objets placés sur le porte-bagages doivent être correctement sanglés. Ne transportez pas d'objets fragiles. Un chargement trop important risque de limiter la maniabilité de l'engin.

AVERTISSEMENT

Réglez toujours la suspension suivant la charge. La capacité de ce porte-bagages est limitée ; la charge MAXIMALE est de 30 kg. Conduisez très lentement lorsqu'il est chargé. Évitez de passer rapidement sur des bosses.

16) Sangle pour régions montagneuses

La sangle permet au conducteur de s'accrocher en cas de conduite à flanc de coteau.

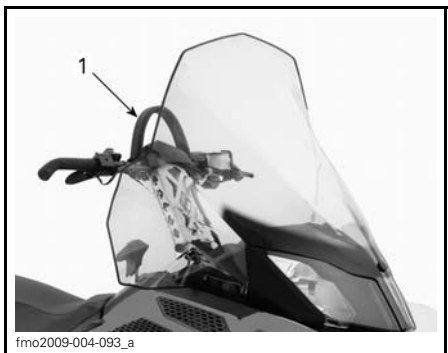

TYPIQUE

1. Sangle pour régions montagneuses

AVERTISSEMENT

Cette sangle n'est pas adaptée au remorquage, au levage ou à d'autres opérations que de s'y accrocher temporairement en cas de conduite à flanc de coteau. Gardez toujours une main sur le guidon.

17) Attelage

Utilisez l'attelage avec une barre de traction pour remorquer un élément.

Lorsque vous attelez un élément, reportez-vous systématiquement aux recommandations du fabricant.

REMARQUE: Consultez l'étiquette placée sur le véhicule concernant les capacités de remorquage en termes de poids.

⚠ AVERTISSEMENT

Ne remorquez jamais un accessoire avec une corde. Utilisez toujours une barre de traction rigide. La corde peut provoquer une collision entre l'objet et la motoneige en cas de décélération rapide ou en descente.

Attelage en J

Fixation d'un équipement

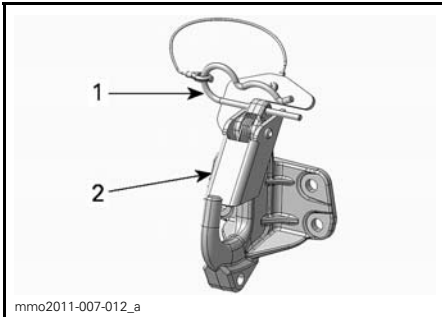

1. Goupille
2. Loquet de sécurité

1. Retirez la goupille.
2. Alignez le trou de fixation de l'accessoire avec le crochet de l'attelage.
3. Poussez la fixation de l'accessoire au-delà du loquet de sécurité.
4. Maintenez le loquet de sécurité avec la goupille.

Retrait d'un équipement

1. Retirez la goupille.

2. Poussez le loquet de sécurité vers l'avant pour dégager la fixation d'accessoires de l'attelage.

3. Détachez la fixation d'accessoires

4. Remettez la goupille en place.

18) Fusibles

Le système électrique est protégé par des fusibles. Pour plus de détails, reportez-vous à la rubrique *SYSTÈME ÉLECTRIQUE*.

La boîte à fusibles est située du côté gauche du véhicule, derrière la housse de selle. Pour y accéder, ouvrez le flanc inférieur puis écartez la housse du siège.

⚠ ATTENTION N'utilisez pas de fusibles d'une capacité supérieure car cela pourrait occasionner des dommages importants aux composants électriques et/ou entraîner un incendie.

⚠ AVERTISSEMENT

Si le fusible a brûlé, la source du dysfonctionnement doit être définie et corrigée avant le redémarrage de l'appareil. Contactez un concessionnaire agréé LYNX.



Batterie

La batterie se trouve dans la boîte de rangement sous le siège du passager. Pour accéder à la batterie, enfoncez les encoches des deux côtés du couvercle de la batterie et retirez le couvercle.



19) Prise 12 V

Tous les modèles sont équipés d'une prise d'alimentation 12 V à l'avant, près de la colonne de direction.

20) Protège-courroie de distribution

Dépose du protège-courroie de distribution

⚠ AVERTISSEMENT

Ne faites JAMAIS tourner le moteur :

- sans les écrans et le garde-courroie,
- lorsque le capot et/ou les flancs sont ouverts ou déposés.

N'essayez JAMAIS de régler les pièces mobiles pendant que le moteur tourne.

REMARQUE: Le protège-courroie est volontairement légèrement surdimensionné pour maintenir une tension sur ses broches et mécanismes de retenue et éviter un bruit et des vibrations inutiles. Il est important de maintenir sa tension lors de la réinstallation.

Enlever le capuchon du cordon coupe-circuit du commutateur de coupure du moteur.

Reportez-vous à la rubrique *COMMANDES, INSTRUMENTS ET ÉQUIPEMENT* puis ouvrez le flanc gauche du compartiment moteur.

Retirez la goupille.

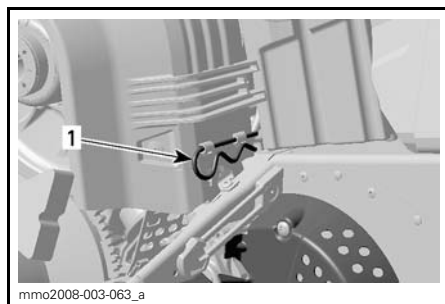

TYPIQUE

1. Goupille

Soulevez la partie arrière du protège-courroie puis extrayez-le des pattes avant.

Mise en place du protège-courroie de distribution

Lors de la réinstallation du protège-courroie, positionnez la partie découpée vers l'avant de la motoneige.

Placez les ouvertures avant du protège-courroie sur les pattes.

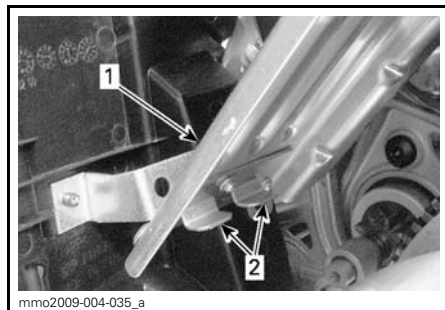

1. Protège-courroie

2. Pattes

Placez le passe-fil sur la tige de retenue.

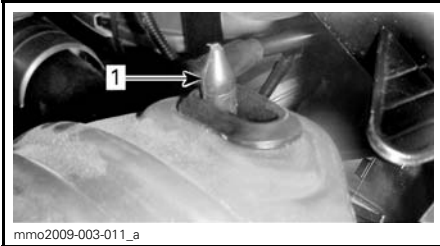

1. Tige de retenue

Placez la partie arrière du protège-courroie sur le dispositif de retenue et fixez-le à l'aide de la goupille.

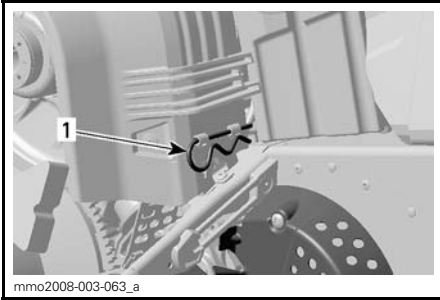

1. Goupille

21) Capot

⚠ AVERTISSEMENT

Ne faites jamais fonctionner le moteur alors que le capot a été déposé.

Dépose du capot

1. Déposez les flancs supérieurs comme expliqué ci-dessous.
2. Décrochez les attaches en caoutchouc des deux côtés.



1. Attache en caoutchouc

3. Faites glisser le capot vers l'avant pour libérer les languettes des encoches.

Mise en place du capot

1. Engagez les languettes situées à l'avant et au centre du capot dans les encoches du pan inférieur.

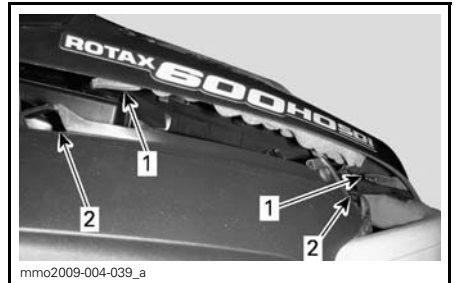

TYPIQUE

1. Languettes
2. Encoches
2. Faites glisser le capot vers le phare jusqu'à ce qu'il s'arrête.
3. Accrochez les attaches en caoutchouc.

22) Flancs supérieurs

⚠ AVERTISSEMENT

Ne faites jamais fonctionner le moteur alors que les flancs sont ouverts ou déposés.

Dépose des flancs supérieurs

1. Décrochez l'attache en caoutchouc.

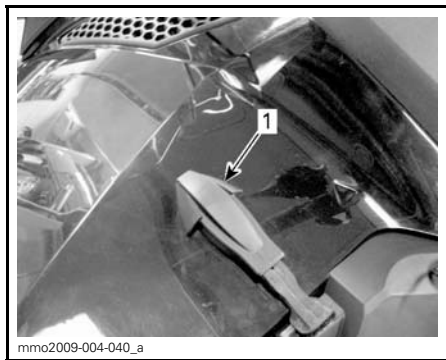

1. Attache en caoutchouc

2. Soulevez la partie arrière du flanc de manière à libérer la languette en plastique de la console.
3. Faites coulisser le flanc vers l'arrière.

2. Verrouillez les languettes centrales supérieures dans la console.

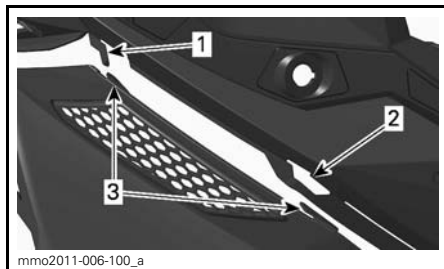

1. Crochet de la console
2. Encoche de la console
3. Languettes centrales du flanc

3. Introduisez la languette arrière dans l'encoche de la console.

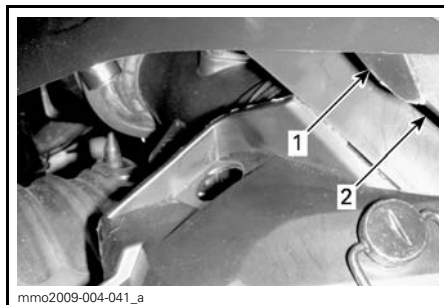

1. Languette arrière
2. Encoche de la console

4. Accrochez l'attache en caoutchouc.

Mise en place des flancs supérieurs

1. Introduisez les languettes inférieures dans les encoches du pan inférieur.

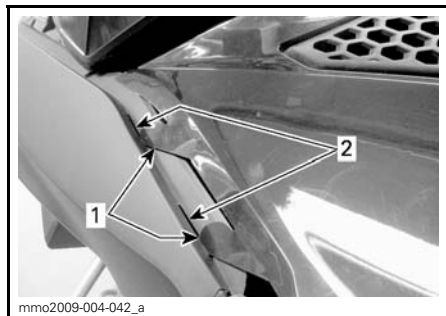

1. Languettes inférieures du flanc
2. Encoches du pan inférieur

23) Flancs inférieurs

⚠ AVERTISSEMENT

Ne faites jamais fonctionner le moteur alors que les flancs sont ouverts ou déposés.

Ouverture du flanc inférieur

1. Déposez le flanc supérieur comme expliqué ci-dessus.
2. Décrochez l'attache en caoutchouc.

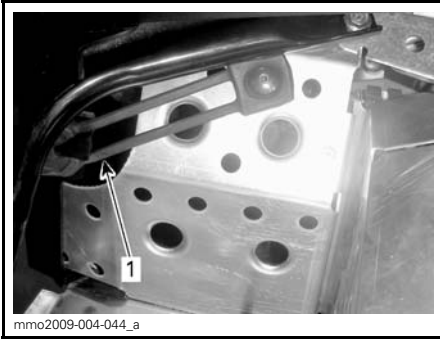

1. Attache en caoutchouc

3. Faites tourner la fixation d'un quart de tour dans le sens inverse des aiguilles d'une montre pour le débloquer.

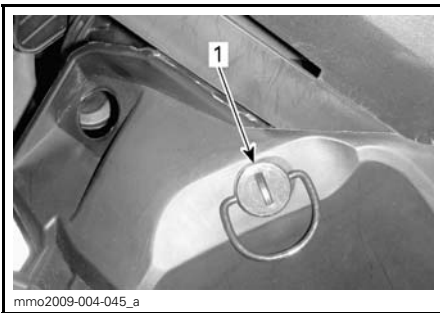

1. Fixation

4. Soulevez légèrement l'arrière du flanc puis ouvrez-le latéralement.

Fermeture du flanc inférieur

1. Introduisez la languette du flanc dans l'encoche du pan inférieur.

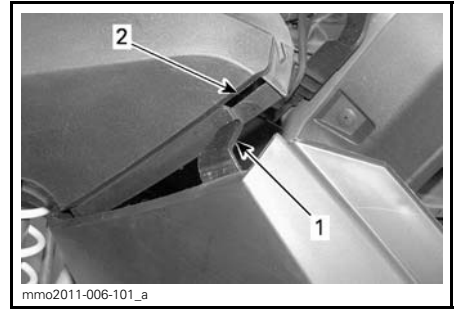

1. Languette du flanc inférieur
2. Encoche du pan inférieur

2. Introduisez la partie inférieure du flanc sur le châssis en aluminium puis la languette en aluminium dans l'encoche du flanc.

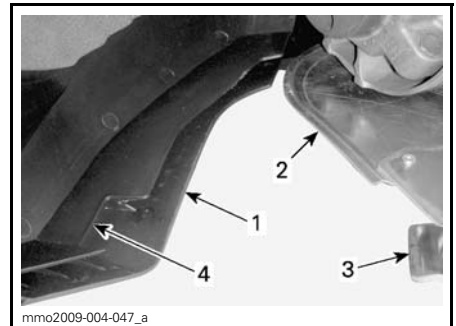

1. Partie inférieure
2. Châssis en aluminium
3. Languette en aluminium
4. Encoche du flanc

3. Insérez le pion du flanc dans le trou du tunnel

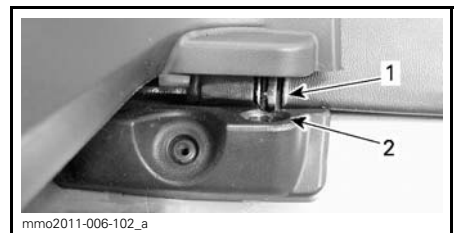

1. Pion
2. Trou du tunnel

4. Accrochez l'attache en caoutchouc.

5. Verrouillez la fixation en la faisant tourner d'un quart de tour dans le sens des aiguilles d'une montre.

Dépose/mise en place du flanc inférieur

1. Ouvrez le flanc inférieur comme expliqué ci-dessus.
2. Soulevez l'avant du flanc et libérez la charnière inférieure de son encoche.
3. Libérez la charnière supérieure en abaissant le flanc.

Procédure inverse pour la mise en place.

24) Logement pour bougies

Un espace est prévu dans le kit d'outils pour conserver les bougies de rechange au sec et éviter tout choc qui pourrait en affecter le réglage ou les casser.

REMARQUE: Aucune bougie d'allumage de rechange n'est fournie avec la motoneige.

REMARQUE: Avant l'installation, vérifiez l'entrefer des bougies de rechange conformément aux *SPÉCIFICATIONS*.

⚠ ATTENTION Ne tentez pas d'ajuster l'entrefer des bougies.

25) Commutateur de freinage en côte (accessoire)

Le frein pour côte et les commutateurs de freinage en côte sont vendus comme accessoires.

Les commutateurs de freinage en côte se situent à gauche du guidon.

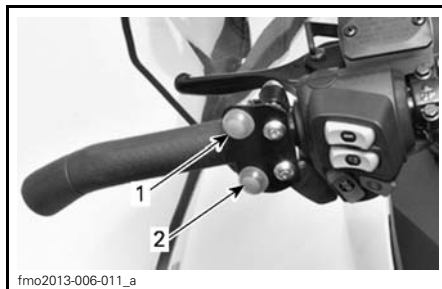

1. Freinage en montée
2. Freinage en descente

26) Frein pour côte (accessoire)

Le frein pour côte est vendu comme accessoire.

27) Commutateurs de commande d'accessoires

Les commutateurs de commande d'accessoires se situent à l'avant de la console.

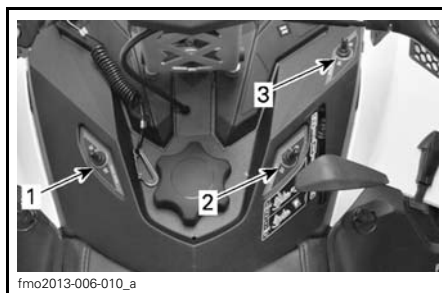

1. Avertisseur sonore
2. Phare de travail
3. Balise

28) Prise d'affichage/mise en charge de la batterie

La prise d'affichage/mise en charge de la batterie est située à gauche de la console.



1. Affichage la batterie/prise de mise en charge

29) Témoin de feu-stop

Le témoin de feu-stop est situé à gauche de l'indicateur.



1. Témoin de feu-stop

30) Kit d'élargissement (accessoire)

Le kit l'élargissement est vendu comme accessoire.



1. Kit d'élargissement

31) Boîtier de transport (accessoire)

Le boîtier de transport est vendu comme accessoire.

32) Balise et phare de travail (accessoire)

La balise et le phare de travail sont vendus comme accessoires.

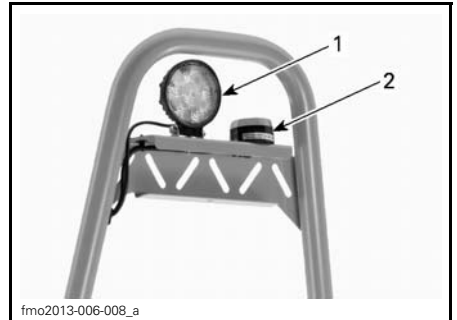

1. Phare de travail
2. Balise

CARBURANT ET HUILE

Carburant recommandé

Utiliser de l'essence sans plomb ayant une teneur MAXIMALE de 10 % d'éthanol. L'essence utilisée doit comporter l'indice d'octane minimal suivant :

TYPE DE CARBURANT	MOTEUR	INDICE D'OCTANE MINIMUM
Carburant qui peut contenir un maximum de 10 % d'éthanol	1200 4-TEC	95 E10

AVIS Utiliser un indice d'octane correspondant au type de carburant. N'expérimentez jamais d'autres carburants. Le moteur ou le système de carburant pourraient être endommagés par l'utilisation d'un carburant inapproprié.

Additifs antigel pour carburant

Lors de l'utilisation de carburant oxygéné, un antigel pour conduites ou un additif absorbant l'eau n'est pas utile et ne doit pas être employé.

Procédure de remplissage

Dévissez pour remplir le réservoir puis serrez complètement.

AVERTISSEMENT

- Arrêtez toujours le moteur avant de faire le plein. Retirez le bouchon avec précaution.
- En présence de pression différentielle (sifflement lors du desserrage du bouchon du réservoir), faites vérifier et/ou réparer le véhicule avant de l'utiliser.
- Le carburant est inflammable et explosif dans certaines conditions.
- N'utilisez jamais de flamme nue pour vérifier le niveau de carburant.
- Ne fumez jamais ni ne produisez de flamme ou d'étincelle à proximité.
- Travaillez dans un endroit bien aéré.
- Ne remplissez jamais le réservoir de carburant à fond avant de mettre le véhicule dans un endroit chauffé. Lorsque la température augmente, le carburant se dilate et risque de déborder.
- Essuyez toute trace de carburant répandu sur le véhicule.

REMARQUE: Ne vous installez pas sur la selle si le bouchon du réservoir n'est pas en place.

Huile recommandée

MOTEUR	HUILE MOTEUR RECOMMANDÉE
1200 4-TEC	HUILE SYNTHÉTIQUE XPS 4-TEMPS (TOUT TEMPS) (N/P 619 590 114)

AVIS Le moteur de la présente motoneige a été élaboré et validé avec de l'huile synthétique 4 temps BRP XPS™. BRP recommande fortement de toujours utiliser son huile synthétique 4 temps XPS. Les dégâts provoqués par une huile qui n'est pas adaptée au moteur ne seront pas couverts par la garantie limitée de BRP.

En cas d'indisponibilité de l'huile recommandée, utiliser une huile à base synthétique SAE 0W-40 qui répond au moins aux exigences du classement SM de l'API.

PÉRIODE DE RODAGE

Utilisation pendant le rodage

Une période de rodage de 10 heures de fonctionnement ou 500 km est nécessaire pour le véhicule.

Au terme de la période de rodage, le véhicule devrait être inspecté par un concessionnaire Lynx agréé. Reportez-vous à la section *ENTRETIEN*.

Moteur.

Pendant la période de rodage :

- Évitez d'appuyer à fond sur la manette des gaz de manière prolongée.
- Évitez les longues accélérations.
- Évitez de conduire en vitesse de croisière de manière prolongée.
- Évitez de faire surchauffer le moteur.

Toutefois, des accélérations de courte durée et des variations de vitesse contribuent à un bon rodage.

Pendant les premières heures du rodage, le système de gestion du moteur contrôlera certains des paramètres du moteur, ce qui en réduira les performances.

Courroie de distribution

Une courroie de distribution neuve nécessite un rodage de 50 km.

Pendant la période de rodage :

- Évitez les fortes accélérations et décélérations.
- Évitez de tirer une charge.
- Évitez de circuler à une vitesse de croisière élevée.

CONSIGNES D'UTILISATION

Procédure de démarrage du moteur

Procédure

1. Mettez le frein de stationnement.
2. Contrôlez à nouveau le fonctionnement de la manette d'accélérateur.
3. Mettez votre casque.
4. Vérifiez que le capuchon du cordon coupe-circuit est couplé au commutateur de coupure du moteur et que le cordon est attaché à un œillet sur vos vêtements.
5. Vérifiez que le commutateur d'arrêt d'urgence du moteur est sur ON (vers le haut).
6. Appuyez sur le bouton START pour actionner le démarreur électrique et faire démarrer le moteur. Relâchez le bouton dès que le moteur démarre.

⚠ AVERTISSEMENT

N'actionnez jamais la manette d'accélérateur au démarrage du moteur.

AVIS N'actionnez pas le démarreur électrique pendant plus de 10 secondes à la fois. Laissez le démarreur au repos pendant au moins 30 secondes entre les tentatives de démarrage pour permettre au dispositif de refroidir.

7. Relâchez le frein de stationnement.

REMARQUE: Dans le cas d'un démarrage à froid initial, ne relâchez pas le frein de stationnement. Effectuez la procédure de *PRÉCHAUFFAGE DU VÉHICULE* expliquée ci-dessous.

Démarrage d'urgence

Modèle 1200 4-TEC

Ne tentez pas de procédure de démarrage d'urgence. Faites recharger ou remplacer la batterie.

Démarrer à l'aide d'une corde de démarrage d'urgence

Le moteur peut être démarré à l'aide de la corde de démarrage d'urgence fournie avec le kit d'outils. Procédez comme suit :

1. Retirez le protège-courroie.

⚠ AVERTISSEMENT

N'enroulez pas la corde de démarrage autour de votre main. Ne tenez la corde que par la poignée. Ne démarrez pas la motoneige avec la poulie d'entraînement sauf en cas d'extrême urgence. Faites réparer la motoneige dès que possible.

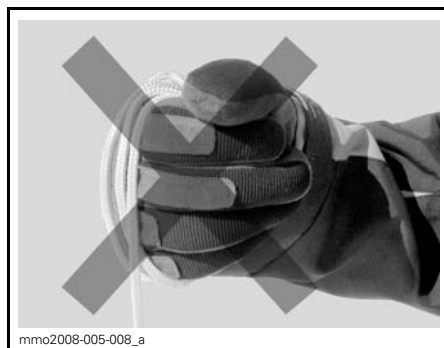

2. Attachez une extrémité de la corde d'urgence à la poignée à rappel.

REMARQUE: La prise des bougies d'allumage peut servir de poignée d'urgence.

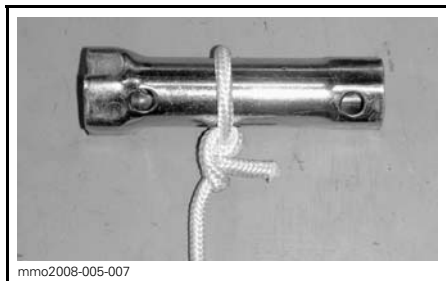

- Attachez l'autre extrémité de la corde d'urgence à l'attache de démarrage du kit d'outils.

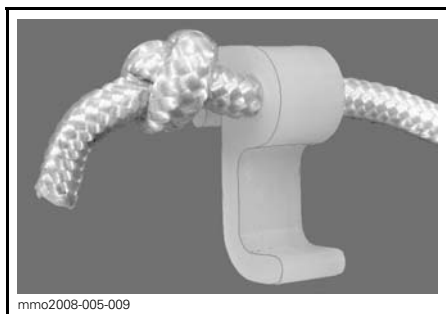

- Fixez l'attache à la poulie d'entraînement.

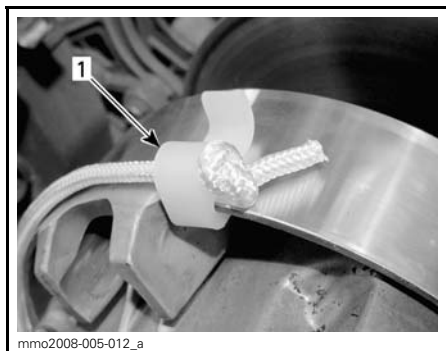

- Emplacement d'installation de l'attache
- Enroulez soigneusement la corde autour de la poulie d'entraînement. Lorsque vous tirez, la poulie doit tourner dans le sens inverse à celui des aiguilles d'une montre.

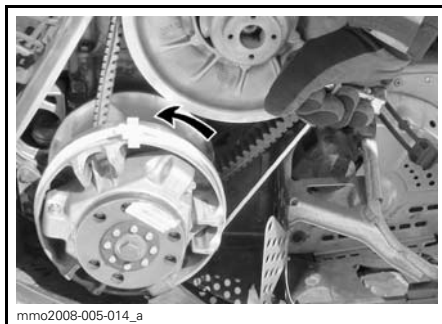

- Tirez sur la corde d'un mouvement ferme et sec, de sorte que la corde se libère de la poulie d'entraînement.

⚠ AVERTISSEMENT

Lors du démarrage de la motoneige en situation d'urgence à l'aide de la poulie d'entraînement, ne remettez pas en place le protège-courroie et ramenez la motoneige pour la faire réparer.

Préchauffage du véhicule

Avant chaque trajet, le véhicule doit être préchauffé de la manière suivante :

- Faites démarrer le moteur comme expliqué dans la *PROCÉDURE DE DÉMARRAGE DU MOTEUR* ci-dessus.
- Laissez le moteur se réchauffer pendant 1 à 2 minutes au régime de ralenti.

REMARQUE: Il n'est pas recommandé de laisser le moteur tourner au régime de ralenti pendant plus de 10 minutes.

- Désérrez le frein de stationnement.
- Accélérez jusqu'à ce que la poulie d'entraînement se mette en prise. Conduisez à faible vitesse pendant les 2 à 3 premières minutes

AVIS Si le véhicule ne bouge pas lorsque vous mettez les gaz, arrêtez le moteur, enlevez le capuchon du cordon coupe-circuit du commutateur de coupure du moteur, et effectuez les opérations suivantes :

- Vérifiez si les patins sont coincés au sol. Soulevez un patin à la fois par la poignée, puis reposez-le au sol.
- Vérifiez si la chenille est coincée au sol. Soulevez l'arrière de la motoneige suffisamment pour dégager la chenille du sol, puis laissez-la retomber.
- Vérifiez l'absence d'une accumulation de neige durcie ou de glace sur la suspension arrière qui pourrait interférer avec la rotation de la chenille. Nettoyez la zone.

⚠ ATTENTION Utilisez des techniques de levage adaptées, notamment en utilisant la force de vos jambes. N'essayez pas de soulever l'une des extrémités du véhicule si c'est au-delà de vos forces.

⚠ AVERTISSEMENT

Assurez-vous que le capuchon du cordon coupe-circuit est enlevé avant de vous placer devant le véhicule, de vous approcher de la chenille ou des éléments de la suspension arrière.

REMARQUE: Sur les modèles E-TEC, le préchauffage se fait par commande électronique. Pendant cette période (jusqu'à 10 minutes en fonction de la température ambiante), le régime du moteur est limité.

Fonctionnement de la boîte de vitesses

AVIS

- Mettez toujours la boîte de vitesses en 1^{re} pour tirer une charge.
- Placez systématiquement la boîte de vitesses au point mort (N) pendant le stationnement.
- Arrêtez-vous complètement et maintenez le frein avant de changer de vitesse pour passer en marche arrière ou sortir de marche arrière. Attendez le déclenchement de l'alarme de marche arrière avant d'activer la poignée de gaz.

Point mort

Lorsque la boîte de vitesses est au point mort (N), elle fait en sorte que les poulies ne sont plus en prise avec la chenille.

Passage en marche arrière

Pour enclencher la marche arrière, procédez comme suit :

1. Arrêtez complètement le véhicule.
2. Serrez le frein et maintenez-le serré.
3. Le moteur tournant au ralenti, sélectionnez la marche arrière (R pour « reverse ») à l'aide du levier de changement de vitesse.

REMARQUE: Il est indispensable d'enfoncer le bouton de vitesse pour faire passer celui-ci du point mort à la marche arrière.

4. Relâchez doucement la manette d'accélérateur.

⚠ AVERTISSEMENT

La vitesse de marche arrière n'est pas limitée. Faites toujours preuve de prudence car une marche arrière rapide peut provoquer la perte de stabilité du véhicule. Restez assis en permanence. Vérifiez l'absence d'obstacles ou de personnes avant de reculer.

Passage en marche avant

Le véhicule comporte deux vitesses en marche avant.

Pour enclencher une vitesse en marche avant, procédez comme suit :

1. Arrêtez complètement le véhicule.
2. Serrez le frein et maintenez-le serré.
3. Le moteur tournant au ralenti, sélectionnez la marche avant lente (1) ou rapide (2) à l'aide du levier de changement de vitesse.
4. Relâchez doucement la manette d'accélérateur.

REMARQUE: Il est possible de passer de la 1^{re} à la 2^e vitesse si la vitesse du véhicule est inférieure à 20 km/h. Relâchez la manette des gaz pour changer de vitesse.

Réglage de la bielle de changement de vitesse

1. Ramenez la bielle de changement de vitesse à sa longueur initiale de 258 mm, d'extrémité à extrémité
2. Installez la bielle sur le véhicule
3. Passez en marche arrière et vérifiez si le levier touche le bord de l'encoche dans la console.
4. Si c'est le cas, raccourcissez la bielle en la faisant tourner de ½ tour et vérifiez à nouveau.
5. Passez en 2^e vitesse et vérifiez si le levier touche le bord de l'encoche dans la console.

6. Si c'est le cas, allongez la bielle en la faisant tourner de ½ tour et vérifiez à nouveau.

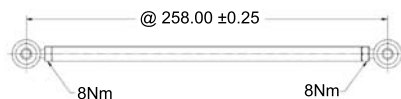
**Arrêt du moteur**

Relâchez la manette d'accélérateur et attendez que le moteur revienne au ralenti.

Coupez le moteur soit à l'aide du commutateur d'arrêt d'urgence du moteur, soit en extrayant le capuchon du cordon coupe-circuit du commutateur de coupure du moteur.

⚠ AVERTISSEMENT

Retirez toujours le capuchon du cordon coupe-circuit du commutateur de coupure du moteur lorsque vous n'utilisez pas la motoneige, afin d'éviter un démarrage accidentel, une utilisation sans surveillance par des enfants ou un vol.

Remorquer un accessoire

Utilisez toujours une barre de traction rigide pour remorquer un élément. Les accessoires remorqués doivent être dotés de réflecteurs de chaque côté et à l'arrière. Conformez-vous aux règlements en vigueur en matière de feux-stop.

⚠ AVERTISSEMENT

Ne remorquez jamais un accessoire avec une corde. Utilisez toujours une barre de traction rigide. La corde peut provoquer une collision entre l'objet et la motoneige en cas de décélération rapide ou en descente.

Remorquer une autre motoneige

Si une motoneige est en panne et doit être remorquée, utilisez une barre de remorquage rigide. Déposez la courroie de distribution de la motoneige en panne, reportez-vous au paragraphe *COURROIE DE DISTRIBUTION* dans la sous-section *PROCÉDURES D'ENTRETIEN* et remorquez le véhicule à vitesse modérée.

AVIS Retirez toujours la courroie de distribution de la motoneige remorquée afin d'éviter d'endommager la courroie et le système d'entraînement.

En situation d'urgence, en l'absence de barre de traction rigide, vous pouvez utiliser une corde. Faites preuve d'une extrême prudence. Dans certaines zones, cette manœuvre est illégale. Contactez les autorités locales.

Retirez la courroie de distribution, attachez la corde aux axes des patins. Demandez à quelqu'un de s'installer sur l'engin remorqué afin d'activer le frein si nécessaire. Tractez à faible vitesse.

AVIS Afin d'éviter d'endommager la direction, ne fixez pas la corde aux boucles des patins (poignées).

AVERTISSEMENT

Roulez à une vitesse modérée lorsque vous remorquez une motoneige en panne. Faites preuve d'une extrême prudence.

RÉGLAGE DU VÉHICULE

⚠ AVERTISSEMENT

Le réglage des suspensions pourrait affecter la maniabilité du véhicule. Prenez systématiquement le temps de vous familiariser avec le comportement du véhicule après avoir procédé au réglage des suspensions.

La manipulation et le confort de la motoneige dépendent des réglages de la suspension.

Le choix des réglages varie suivant la charge transportée, le poids du conducteur, ses préférences, la vitesse et les conditions du terrain.

⚠ AVERTISSEMENT

Avant de régler les suspensions, rappelez-vous les consignes suivantes :

- Garez-vous dans un endroit sûr.
- Enlevez le capuchon du cordon coupe-circuit du commutateur de coupure du moteur.
- Utilisez un dispositif de levage adapté ou demandez de l'aide pour limiter l'effort dans la mesure du possible. Si vous n'utilisez pas de dispositif de levage, utilisez des techniques de levage adaptées, notamment en utilisant la force de vos jambes.
- N'essayez pas de soulever l'avant ou l'arrière du véhicule si c'est au-delà de vos forces.
- Soutenez l'avant du véhicule au-dessus du sol à l'aide d'un dispositif approprié avant de régler la suspension.
- Soutenez l'arrière du véhicule au-dessus du sol à l'aide d'un pont mécanique large doté d'un panneau déflecteur arrière.
- Vérifiez si le système de support est stable et sûr.

Effectuez un réglage à la fois. Il peut par exemple être nécessaire de régler le ressort central après avoir réglé les ressorts avant. Essayez la motoneige dans les mêmes conditions ; piste, vitesse, neige, position de conduite, etc. Modifiez un réglage et procédez à un nouveau test. Procédez de manière méthodique jusqu'à ce que vous soyez satisfait.

Vous trouverez ci-dessous les opérations permettant de régler la suspension.

RÉGLAGES EN USINE DE LA PRÉCHARGE DES AMORTISSEURS ARRIÈRE ET AVANT

MODELE	PATIN	BRAS AVANT	BRAS ARRIÈRE
69 Ranger Alpine1200 4-TEC	6mm / position came n°2	7mm / position came n°5	7mm / position came n°1

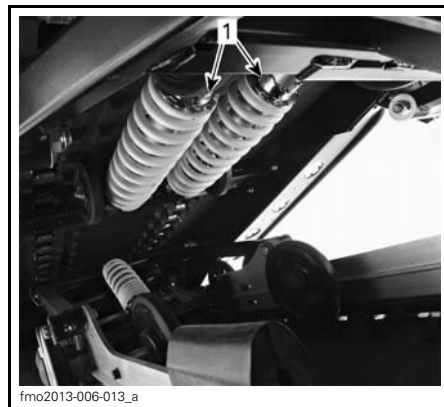

AMORTISSEUR ARRIÈRE DOUBLE
1. Réglage des ressorts arrière

Réglage de la suspension arrière

AVIS Lors de tout réglage de la suspension arrière, contrôlez la tension de la chenille et modifiez-la si nécessaire.

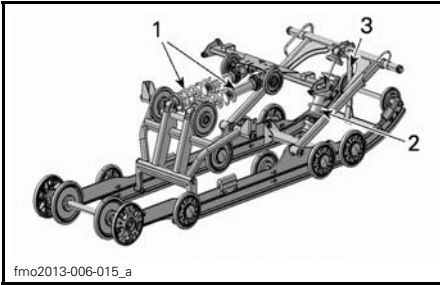

SUSPENSION ARRIÈRE PPS-6900-F

- 1. Ressorts arrière réglables pour le confort et la hauteur de conduite
- 2. Ressort central pour la maniabilité de la direction
- 3. Sangle d'arrêt pour le transfert de poids de la motoneige

Sangle d'arrêt

Conduisez à faible vitesse puis accélérez à fond.

Remarquez le comportement de direction.

Réglez alors la longueur de la sangle d'arrêt.

AVIS Lors de toute modification de la longueur de la sangle d'arrêt, vous devez également régler la tension de la chenille.

TABLEAU DE RÉFÉRENCE	
TRANSFERT DE POIDS (PRESSION SUR LES PATINS)	SOLUTION
Confortable : bon transfert de poids (faible pression)	Aucun réglage nécessaire
Léger : transfert de poids trop important (le véhicule se soulève du sol)	Sangle trop longue, raccourcissez-la
Lourd : transfert de poids insuffisant (pression importante)	Sangle trop courte, rallongez-la

Raccourcissez ou rallongez la sangle en la fixant dans un orifice différent.



TYPIQUE

- 1. Orifices de réglage (sangle d'arrêt)

REMARQUE: Le raccourcissement de la sangle d'arrêt peut réduire le confort. Si le transfert de poids ressenti est trop important, essayez de le corriger en réglant d'abord les blocs de couplage.

Ressorts arrière

La précharge de réglage du ressort arrière influence le confort, la hauteur de conduite et la compensation de charges.

Par ailleurs, le réglage de la précharge du ressort arrière transfère plus ou moins de poids sur l'avant de la motoneige. Par conséquent, le poids appliqué sur les patins est plus ou moins élevé. Ce réglage influence les performances de déplacement dans une épaisse couche de neige, les efforts nécessaires pour changer de direction et la maniabilité.

Un faible abaissement de la suspension dans des conditions de conduite très difficiles indique un bon choix du réglage des ressorts.

ACTION	RÉSULTAT
Augmentation de la précharge	Suspension arrière plus ferme
	Partie arrière plus haute
	Meilleure capacité d'absorption des chocs
	Direction plus dure
Diminution de la précharge	Suspension arrière plus molle
	Partie arrière plus basse
	Moins bonne capacité d'absorption des chocs
	Direction plus souple
	Meilleures performances et maniement plus aisé dans une épaisse couche de neige

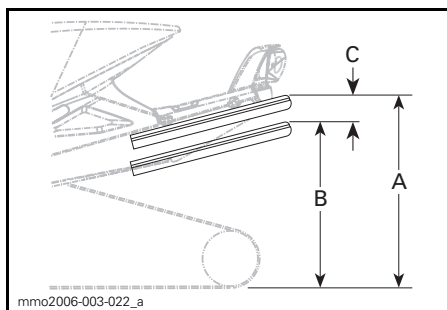

- A. Suspension totalement étirée
 B. La suspension s'est enfoncée à cause du poids du pilote, du ou des passagers et du chargement
 C. La distance entre les valeurs "A" et "B" ne doit pas dépasser 50 à 75 mm. Voir le tableau

TABLEAU DE RÉFÉRENCE	
C	MESURE À PRENDRE
50 à 75 mm	Aucun réglage nécessaire
Plus de 75 mm	Réglage trop souple, augmentez la précharge (Voir Réglage de la précharge)
Moins de 50 mm	Réglage trop dur, diminuez la précharge (Voir Réglage de la précharge)

REMARQUE: Si vous ne parvenez pas à atteindre la spécification avec les ressorts d'origine, consultez un concessionnaire Lynx agréé pour obtenir d'autres ressorts.

AVIS Pour augmenter la précharge du ressort, faites tourner la came de réglage gauche dans le sens des aiguilles d'une montre. Faites tourner la came droite dans le sens inverse.

Ressort central

Conduisez sur piste à une vitesse modérée.

Si le guidon vous semble trop souple ou trop dur, réglez le ressort central.

⚠ AVERTISSEMENT

Avant de régler les suspensions, rappelez-vous les consignes suivantes :

- Garez-vous dans un endroit sûr.
- Retirez le capuchon du cordon coupe-circuit.
- Soulevez l'arrière du véhicule au-dessus du sol à l'aide d'un pont mécanique large doté d'un panneau déflecteur arrière.
- Assurez-vous que le système de levage est stable et sûr.

TABLEAU DE RÉFÉRENCE

COMPORTEMENT DE LA DIRECTION	SOLUTION
Facile à tourner (point mort)	Aucun réglage nécessaire
Difficile à tourner (survirage)	Réglage trop souple, augmentez la précharge
Très facile à tourner (sous-virage)	Réglage trop dur, diminuez la précharge

À l'aide de la clé de réglage des suspensions qui se trouve dans la boîte à outils, tournez la came de réglage jusqu'à la précharge souhaitée.



1. *Came de réglage*

Conduite en neige épaisse

Lorsque vous conduisez la motoneige dans une neige épaisse, il peut être nécessaire de modifier la longueur de la sangle d'arrêt et/ou de changer de position de conduite, de modifier l'angle de la chenille par rapport à la neige. L'habitude du conducteur à effectuer ces réglages et l'état de la neige orienteront le choix vers la combinaison la plus efficace.

Réglage de la suspension avant

Ressorts avant

La précharge appliquée sur le ressort avant influe sur la dureté de la suspension avant.

La précharge appliquée sur le ressort avant influe également sur le comportement de la direction.



TYPIQUE - SUSPENSION AVANT
1. *Ressorts avant pour la maniabilité*

⚠ AVERTISSEMENT
Réglez toujours les amortisseurs avant sur la même position.

TABLEAU DE RÉFÉRENCE	
MANIABILITÉ	SOLUTION
Bon : direction facile à manier	Aucun réglage nécessaire
Mauvais : direction trop facile à bouger	Réglage trop souple, augmentez la précharge du ressort
Mauvais : direction trop difficile à bouger	Réglage trop dur, diminuez la précharge du ressort



TYPIQUE - PRÉCHARGE DE LA CAME
1. *Came de réglage*

Comportement du véhicule en fonction du réglage de la suspension

PROBLÈME	MESURES CORRECTIVES
Déviaton de la suspension avant.	<p>Contrôlez l'alignement des patins et le réglage de la cambrure angulaire. Consultez un concessionnaire Lynx agréé. Réduisez la pression des patins au sol.</p> <ul style="list-style-type: none"> - Réduisez la charge du ressort de suspension avant. - Augmentez la charge du ressort central. - Réduisez la charge du ressort arrière.
La motoneige semble instable et semble pivoter autour de son centre.	<p>Réduisez la pression du bras avant de la suspension arrière.</p> <ul style="list-style-type: none"> - Réduisez la charge du ressort central. - Augmentez la précharge du ressort arrière. - Augmentez la charge du ressort de suspension avant.
La direction semble trop lourde.	<p>Réduisez la pression des patins au sol.</p> <ul style="list-style-type: none"> - Réduisez la charge du ressort de suspension avant. - Augmentez la charge du ressort central.
L'arrière de la motoneige semble trop rigide	Réduisez la charge du ressort arrière.
L'arrière de la motoneige semble trop souple	Augmentez la charge du ressort arrière.
L'amortisseur avant de la suspension arrière est souvent enfoncé à fond de butée	<p>Allongez la sangle d'arrêt. Augmentez la précharge du ressort central.</p>
La chenille patine trop au démarrage.	Allongez la sangle d'arrêt.

TRANSPORT DU VÉHICULE

Vérifiez si les bouchons du réservoir d'huile et du réservoir à carburant sont en place.

Les remorques à plan inclinable peuvent être équipées d'un système de treuil afin d'assurer une sécurité maximale pendant le chargement. Ne conduisez jamais votre motoneige sur une remorque ou sur tout autre type de remorque ou de véhicule. Nombre d'accidents ont été causés suite à des manœuvres impliquant une remorque. Fixez solidement votre véhicule, à l'avant comme à l'arrière, même pour les courts trajets. Vérifiez si tout le matériel est correctement fixé. Couvrez la motoneige lors du remorquage afin d'éviter de l'endommager sur la route.

Veillez à ce que votre remorque soit conforme aux normes en vigueur. Vérifiez si l'attelage et les chaînes de sécurité sont en place et si les freins, les clignotants et les feux de gabarit fonctionnent correctement.

ENTRETIEN

INSPECTION DE RODAGE

Après les 10 premières heures ou 500 km de fonctionnement, en fonction de la première échéance, votre véhicule doit être inspecté par un concessionnaire Lynx agréé. L'inspection de rodage est très importante et ne doit pas être négligée.

REMARQUE: L'inspection de rodage est aux frais du propriétaire du véhicule.

INSPECTION DE RODAGE (4-TEMPS)

Vérifiez l'absence de fuites aux joints et garnitures du moteur
Inspectez le système d'échappement et vérifiez l'absence de fuites
Vérifiez le niveau du liquide de refroidissement du moteur
Changez l'huile et le filtre moteur
Inspectez les conduits et raccords du circuit de carburant
Inspectez le câble d'accélérateur
Inspectez la courroie de distribution.
Contrôle visuellement la poulie d'entraînement
Serrez la vis de fixation de la poulie d'entraînement au couple spécifié
Inspectez la poulie réceptrice
Vérifiez la précharge de la poulie réceptrice
Réglez et alignez la chenille
Changez l'huile de carter de chaîne / de boîte de vitesses
Réglez la chaîne d'entraînement (ne concerne pas les modèles équipés d'une boîte de vitesses)
Vérifiez le niveau de liquide de frein
Inspectez le flexible de frein, les plaquettes et le disque
Inspectez le mécanisme de direction
Inspectez les patins et lisses
Serrez les vis pour châssis de forme pyramidale au couple spécifié
Inspectez la suspension avant
Inspectez la suspension arrière (y compris les sangles d'arrêt et les glissières)

TABLEAU D'ENTRETIEN PÉRIODIQUE

AVERTISSEMENT

Il est recommandé de demander régulièrement l'assistance d'un concessionnaire LYNX agréé pour les composants/systèmes non traités dans ce manuel. Sauf indication contraire, le moteur doit être froid et à l'arrêt. Retirez toujours le capuchon du cordon coupe-circuit (clé DESS) afin de procéder à un entretien ou à un réglage sauf mention contraire. Le véhicule doit stationner dans un endroit sûr et non sur la piste.

AVERTISSEMENT

Respectez les AVERTISSEMENTS et les MISES EN GARDE de ce manuel s'appliquant aux éléments faisant l'objet de la maintenance. Lorsque l'état du composant est douteux, remplacez-le par une pièce BRP ou par un équivalent agréé.

Certains réglages peuvent ne pas s'appliquer à votre motoneige.

CALENDRIER D'ENTRETIEN (4-TEMPS)

REMARQUE: Le calendrier d'entretien ne reprend pas l'inspection avant utilisation.

TOUS LES 1 500 KM

Modèle avec carter de chaîne : Réglez la chaîne d'entraînement

Modèle avec boîte de vitesse : Vérifiez le niveau d'huile

TOUS LES 3 000 KM OU 1 AN (EN FONCTION DE LA PREMIÈRE ÉCHÉANCE)

Inspectez toutes les protections thermiques

Remplacez les joints toriques de la poulie d'entraînement (1200 4-TEC uniquement)

Contrôlez visuellement et nettoyez la poulie d'entraînement

Serrez la vis de fixation de la poulie d'entraînement au couple spécifié

Vérifiez la précharge de la poulie réceptrice

Nettoyez la poulie réceptrice

Réglez et alignez la chenille

Inspectez le flexible de frein, les plaquettes et le disque

Inspectez le mécanisme de direction

Inspectez la suspension avant

Inspectez la suspension arrière et la sangle d'arrêt. Suspension PPS, modèles REX : Remplacez la sangle d'arrêt.

Lubrifiez les suspensions avant et arrière chaque fois que le véhicule est utilisé par temps humide (neige fondue, pluie, flaques).

Tous les modèles avec amortisseurs T/A, changement d'huile / entretien courant

TOUS LES 6 000 KM OU LORS DE L'INSPECTION DE DÉBUT DE SAISON (SELON LA PREMIÈRE ÉCHÉANCE)

Changez l'huile et le filtre moteur

Lubrifiez l'extrémité de l'essieu QRS côté boîte de vitesse. (modèles XU)

TOUS LES 6 000 KM OU 2 ANS (EN FONCTION DE LA PREMIÈRE ÉCHÉANCE)

Remplacez le filtre de sortie de la pompe à carburant

Remplacez les glissières de la poulie d'entraînement et inspectez les rampes (1200 4-TEC uniquement)

Remplacez le liquide de frein

Inspectez le câble d'accélérateur

**TOUS LES 10 000 KM OU 3 ANS
(EN FONCTION DE LA PREMIÈRE ÉCHÉANCE)**

Remplacez les bougies d'allumage

TOUS LES 20 000 KM

Vérifiez le jeu des soupapes et réglez si nécessaire. (1200 4-TEC uniquement)

TOUS LES 5 ANS

Remplacez le liquide de refroidissement du moteur

PROCÉDURES D'ENTRETIEN

La présente sous-section reprend les instructions pour effectuer les opérations d'entretien de base. Si vous avez les compétences mécaniques nécessaires et les outils requis, vous pouvez effectuer ces procédures. Si ce n'est pas le cas, contactez votre concessionnaire Lynx agréé.

D'autres points importants du calendrier d'entretien qui sont plus difficiles à effectuer et demandent des outils spéciaux devraient plutôt être réalisés par votre concessionnaire Lynx agréé.

⚠ AVERTISSEMENT

Coupez le moteur et enlevez le capuchon du cordon coupe-circuit, puis suivez les procédures d'entretien suivantes. Si vous ne respectez pas les procédures d'entretien, vous risquez des blessures provoquées par des pièces brûlantes, des pièces mobiles, des chocs électriques, des produits chimiques ou d'autres éléments dangereux.

⚠ AVERTISSEMENT

S'il s'avérait nécessaire de déposer un système de verrouillage (p. ex. des pattes de verrouillage, fixations autobloquantes, etc.) lors d'opérations de démontage/remontage, remplacez-le toujours par un neuf.

Préfiltre du silencieux d'admission d'air

Vérification du préfiltre du silencieux d'admission d'air

Veillez à ce que le préfiltre du silencieux d'admission d'air soit correctement installé, qu'il soit propre et en bon état.



1. Préfiltre

Pour déposer le préfiltre, simplement l'extraire.

Pour installer un préfiltre, le repousser en position en veillant à ce qu'il soit correctement fixé.

Liquide de refroidissement du moteur

⚠ AVERTISSEMENT

N'ouvrez jamais le capuchon du réservoir de liquide de refroidissement lorsque le moteur est chaud.

Niveau du liquide de refroidissement du moteur

Déposez le flanc supérieur droit. Reportez-vous au paragraphe relatif aux *FLANCS* dans la sous-section *COMMANDE, INSTRUMENTS ET ÉQUIPEMENT*.

La ligne de niveau du liquide de refroidissement moteur froid (Cold level) est juste au-dessus du collier de serrage.

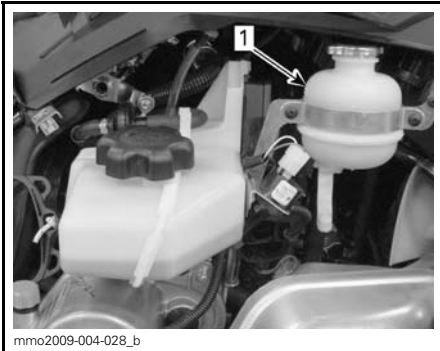
**TIPIQUE****1. Ligne Cold level**

Vérifiez le niveau de liquide de refroidissement à la température ambiante, bouchon retiré. Le liquide doit se trouver sur la ligne Cold level (moteur froid) du réservoir.

REMARQUE: Lorsque vous vérifiez le niveau de liquide de refroidissement à basse température, il peut être légèrement en dessous de la ligne Cold level.

Pour ajouter du liquide de refroidissement, retirez la fixation avant du réservoir de liquide de refroidissement et tirez légèrement le réservoir vers l'avant pour laisser de la place pour le bouchon.

Si vous devez ajouter une grande quantité de liquide de refroidissement ou remplir entièrement le système, adressez-vous à un concessionnaire Lynx agréé.

Liquide de refroidissement moteur recommandé

Utilisez toujours un antigel éthylène-glycol contenant des inhibiteurs de corrosion, particulièrement pour les moteurs en aluminium à combustion interne.

Le système de refroidissement doit être rempli DE LIQUIDE DE REFROIDISSEMENT PRÉ-MÉLANGÉ BRP (N/P 219 700 362) ou d'une solution d'antigel et d'eau distillée (50% d'eau distillée, 50% d'antigel).

Huile moteur(1200 4-TEC)

Niveau d'huile moteur

AVIS Vérifiez le niveau avant chaque utilisation et faites le plein lorsque nécessaire. Ne remplissez pas trop Un niveau d'huile inapproprié risque d'endommager sérieusement le moteur. Essayez tout débordement d'huile.

Placez le véhicule sur une surface plane et procédez comme suit pour vérifier le niveau d'huile :

1. Faites démarrer le moteur et laissez-le atteindre sa température normale de fonctionnement. Le moteur est à sa température normale lorsque le radiateur arrière se réchauffe, ce qui indique que le thermostat est ouvert.
2. Laissez le moteur fonctionner au ralenti pendant 30 secondes de plus.
3. Arrêtez le moteur.
4. Ouvrez le flanc gauche, reportez-vous à la sous-section *COMMANDES, INSTRUMENTS ET ÉQUIPEMENT*.
5. Déposez le protège-courroie de distribution, reportez-vous au paragraphe *PROTÈGE COURROIE DE DISTRIBUTION*.
6. Retirez la jauge du tube de remplissage puis essuyez-la.
7. Enfoncez complètement la jauge dans le tube.
8. Retirez-la de nouveau et lisez le niveau d'huile. Le niveau d'huile doit être entre les repères MIN et MAX comme illustré ; ajoutez de l'huile si nécessaire.

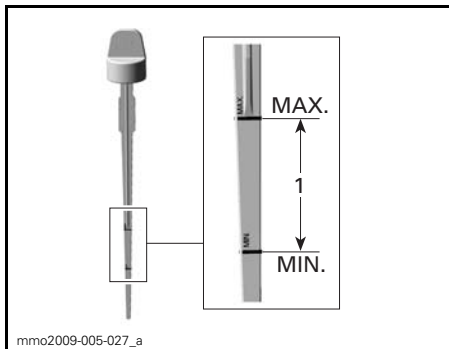

1. Niveau d'huile entre MIN et MAX

⚠ ATTENTION L'huile moteur peut être brûlante.

⚠ AVERTISSEMENT
Essayer tout déversement d'huile. L'huile chaude est hautement inflammable.

Échappement

Vérification du système d'échappement

Le tuyau d'échappement arrière doit être centré et la sortie doit se trouver dans la coque. Vérifiez l'absence de rouille ou de fuite dans le système d'échappement. Veillez à ce que toutes les pièces soient bien fixées en position.

Vérifiez l'état des ressorts de retenue et remplacez-les si nécessaire

Le système d'échappement est conçu pour réduire le bruit et améliorer l'ensemble des performances du moteur. Toute modification risque de le rendre non conforme à la loi en vigueur.

AVIS Le retrait, la modification ou la détérioration de l'un des éléments du système d'échappement peut occasionner des dégâts sérieux au moteur.

Bougies d'allumage

Le contrôle ou le remplacement des bougies d'allumage doit être effectué par un concessionnaire Lynx agréé.

Bougie d'allumage recommandée

⚠ ATTENTION Utilisez exclusivement les bougies mentionnées dans la liste ci-dessous. Les bougies doivent être installées à un couple spécifique ; référez-vous au paragraphe **INSTALLATION DES BOUGIES D'ALLUMAGE** pour la procédure appropriée.

Dépose/Installation des bougies d'allumage

Dépose

Ouvrez le flanc gauche.

Déposez le protège-courroie ; reportez-vous au paragraphe **DÉPOSE DU PROTÈGE-COURROIE**.

Débranchez les câbles des bougies d'allumage.

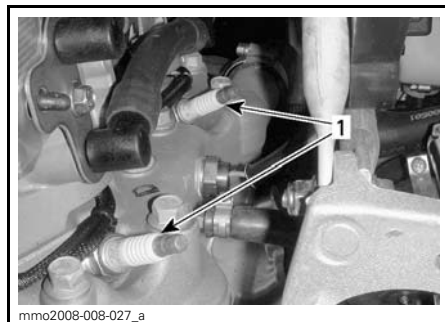

VUE DROITE DU COMPARTIMENT MOTEUR
1. Bougies d'allumage

À l'aide des outils du kit d'outils, dévissez d'un tour les bougies d'allumage.

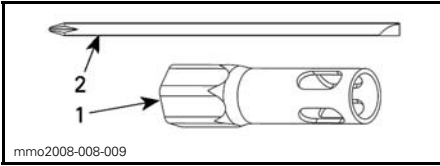

1. Douille de 16 mm
2. Tige de tournevis

Nettoyez les bougies et les culasses avec de l'air comprimé, dans la mesure du possible.

AVERTISSEMENT

Portez toujours des lunettes de sécurité lorsque vous utilisez de l'air comprimé.

Dévissez complètement les bougies d'allumage et déposez-les.

Installation

Avant l'installation, assurez-vous que les surfaces de contact des culasses et des bougies sont exemptes de saleté.

À l'aide d'une jauge d'épaisseur, vérifiez l'entrefer de la bougie d'allumage.

Remplacez la bougie si l'entrefer n'est pas dans les tolérances.

ATTENTION Ne tentez pas d'ajuster l'entrefer de cette bougie.

Modèle	Type de bougie d'allumage	Entrefer de bougie d'allumage
1200 4-TEC	NGK CR8EKB	Non réglable

Vissez à la main les bougies d'allumage dans la culasse, à fond de butée.

Serrez les bougies à l'aide des outils du kit d'outils ou avec une clé dynamométrique et une douille appropriée.

Avec les outils du kit d'outils

Utilisez la douille de 16 mm et la tige de tournevis présentes dans le kit d'outils du véhicule.

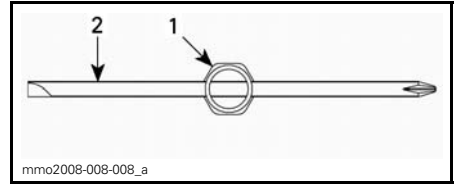

VUE SUPÉRIEURE

1. Douille de 16 mm
2. Tige de tournevis

Serrez au couple les bougies d'allumage conformément aux illustrations suivantes.

REMARQUE: Assurez-vous que la bougie et la rondelle reposent correctement dans la culasse.

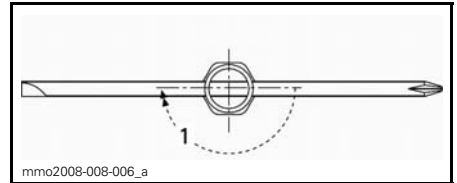

BOUGIE D'ALLUMAGE NEUVE

1. Couple de serrage : 1/2 tour

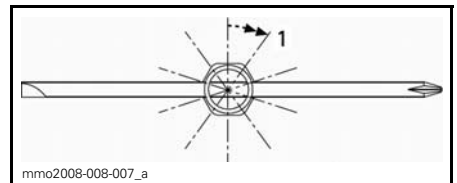

BOUGIE D'ALLUMAGE USAGÉE

1. Couple de serrage : 1/10 tour

Avec une clé dynamométrique.

Serrez les bougies d'allumage à un couple de 27,5 N•m.

Liquide de frein

Liquide recommandé

N'utilisez que du liquide de frein DOT 4 provenant d'un récipient scellé. Un récipient entamé peut être contaminé ou peut avoir absorbé de l'humidité atmosphérique.

AVERTISSEMENT

N'utilisez que du liquide de frein DOT 4 provenant d'un récipient scellé. Pour éviter d'endommager sérieusement le système de freinage, n'utilisez pas d'autre liquide que celui recommandé, et ne mélangez pas différents liquides pour faire l'appoint.

AVIS Le liquide de frein peut endommager des pièces peintes et en plastique. Manipulez-le avec précaution. Rincez bien ce que vous renversez.

Niveau de liquide de frein

Placez le véhicule sur une surface plane.

Contrôlez le niveau dans le réservoir de liquide de frein (DOT 4). Ajoutez du liquide (DOT 4) si nécessaire.

AVERTISSEMENT

N'utilisez que du liquide de frein DOT 4 provenant d'un récipient scellé. Pour éviter d'endommager sérieusement le système de freinage, n'utilisez pas d'autre liquide que celui recommandé, et ne mélangez pas différents liquides pour faire l'appoint.

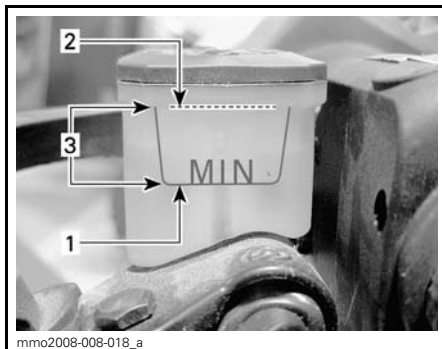

1. Minimum
2. Maximum
3. Niveau de fonctionnement

AVIS Le liquide de frein peut endommager des pièces peintes et en plastique. Manipulez-le avec précaution. Rincez bien ce que vous renversez.

Huile de la boîte de vitesses

Huile de la boîte de vitesses recommandée

HUILE DE BOÎTE DE VITESSES
RECOMMANDÉE

Huile synthétique hypoïde
d'engrenage 75W-140 classe API GL 5

AVIS Les dégâts provoqués par une huile qui n'est pas adaptée à la boîte de vitesses ne seront pas couverts par la garantie limitée de BRP.

Niveau d'huile de la boîte de vitesses

Le véhicule étant sur une surface plane, vérifiez le niveau d'huile en retirant le bouchon de contrôle sur le côté gauche de la boîte de vitesses.

Le niveau d'huile doit atteindre le bord inférieur de l'orifice fileté.

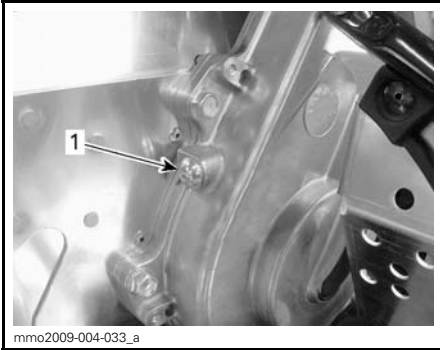

1. Bouchon de contrôle

Pour ajouter de l'huile, procédez comme suit :

1. Retirez le bouchon de remplissage.



TYPIQUE

1. Bouchon de remplissage

2. Versez l'huile recommandée dans la boîte de vitesses par le biais de l'orifice de remplissage jusqu'à ce que l'huile sorte de l'orifice du bouchon de contrôle.
3. Remettez le bouchon de contrôle en place et serrez-le au couple spécifié.

VÉRIFIEZ LE SERRAGE DU BOUCHON

10 N•m ± 1 N•m

Courroie de distribution

Inspection de la courroie de distribution

Contrôlez l'absence de craquelures, d'effilochage ou d'usure anormale (usure inégale, d'un côté seulement, dents manquantes, tissu craquelé). Une usure anormale pourrait provenir d'un mauvais alignement de la poulie, d'un régime trop élevé avec une chenille gelée, de démarrages rapides sans période de préchauffage, de roues rouillées ou abîmées, de présence d'huile sur la courroie ou d'une courroie déformée. Adressez-vous à un concessionnaire Lynx agréé.

Courroie de distribution de rechange

Une courroie de distribution de rechange peut être stockée dans la boîte de rangement.

REMARQUE: Aucune courroie de distribution de rechange n'est fournie avec la motoneige.

⚠ ATTENTION Pour éviter de détériorer la courroie de distribution, faites en sorte que ce que vous transportez dans la boîte de rangement ne puisse pas l'abîmer.

Remplacement de la courroie de distribution

Retrait de la courroie de distribution

1. Enlevez le capuchon du cordon coupe-circuit du commutateur de coupure du moteur.
2. Ouvrez le flanc gauche, reportez-vous à la sous-section *COMMANDES, INSTRUMENTS ET ÉQUIPEMENT*.
3. Déposez le protège-courroie de distribution, reportez-vous au paragraphe *DÉPOSE DU PROTÈGE-COURROIE*.

4. Introduisez dans l'orifice fileté du moyeu du tendeur l'écarteur de la poulie réceptrice fourni dans le kit d'outils, comme illustré.



mmmo2012-005-980
TENDEUR DE COURROIE SUR MOYEU DE RÉGLAGE EN ALUMINIUM

5. Vissez l'outil pour ouvrir la poulie réceptrice.
6. Retirez la courroie en la faisant glisser sur la partie supérieure de la poulie réceptrice puis sur la poulie d'entraînement.

Mise en place de la courroie de distribution

1. Si nécessaire, ouvrez la poulie réceptrice, reportez-vous au paragraphe *DÉPOSE DU PROTÈGE-COURROIE* ci-dessus.
2. Faites glisser la courroie sur la poulie d'entraînement puis sur la poulie réceptrice.

AVIS Ne forcez pas et n'utilisez pas d'outils pour mettre la courroie en place. Vous risquez de sectionner ou casser des éléments dans la courroie.

REMARQUE: La durée de vie de la courroie de distribution est optimale lorsque les flèches de la courroie sont dans le sens de rotation.

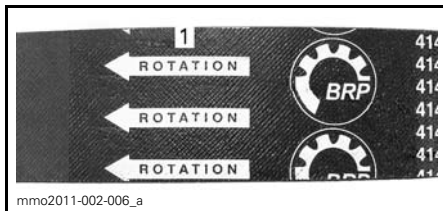

1. Doivent être dans le sens de rotation

3. Dévissez et retirez l'écarteur de la poulie réceptrice.
4. Faites tourner plusieurs fois la poulie réceptrice pour installer correctement la courroie entre les roues.
5. Si une nouvelle courroie a été installée, ajustez-en la hauteur. Reportez-vous au paragraphe *RÉGLAGE DE LA HAUTEUR DE LA COURROIE DE DISTRIBUTION* ci-dessous.
6. Installez le protège-courroie, reportez-vous au paragraphe *INSTALLATION DU PROTÈGE-COURROIE*.
7. Fermez le flanc, reportez-vous au paragraphe *FLANCS* dans la sous-section *COMMANDES, INSTRUMENTS ET ÉQUIPEMENT*.

Réglage de la hauteur de la courroie de distribution

La hauteur de la courroie de distribution doit être vérifiée à chaque installation d'une nouvelle courroie.

Pour régler la hauteur de la courroie de distribution, procédez comme suit :

1. Enlevez le capuchon du cordon coupe-circuit du commutateur de coupure du moteur.
2. Ouvrez le flanc gauche, reportez-vous au paragraphe *FLANCS* dans la sous-section *COMMANDES, INSTRUMENTS ET ÉQUIPEMENT*.
3. Déposez le protège-courroie, reportez-vous au paragraphe *DÉPOSE DU PROTÈGE-COURROIE*.
4. Dévissez la vis de serrage.

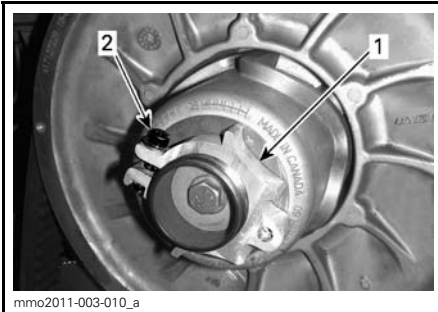

MOYEU DE RÉGLAGE EN ALUMINIUM

1. Moyeu de réglage
2. Vis de serrage

5. À l'aide de l'outil de réglage de la suspension fourni dans le kit d'outils, faites tourner l'anneau d'un quart de tour à la fois puis faites tourner la poulie réceptrice de manière à installer correctement la courroie entre les roues de la poulie.



MOYEU DE RÉGLAGE EN ALUMINIUM

1. Outil de réglage de la suspension

REMARQUE: L'anneau de réglage a un filet à pas gauche.

Courroie sans dents externes

Répétez l'étape 5 jusqu'à ce que la surface externe de la courroie de distribution dépasse du bord de la poulie réceptrice de 0 mm.

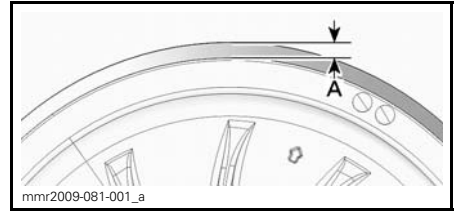

RÉGLAGE PRÉLIMINAIRE

A. 0 mm

Courroie avec dents externes

Répétez l'étape 5 jusqu'à ce que la partie inférieure des gorges du côté externe de la courroie de distribution soit au même niveau que les bords de la poulie réceptrice.

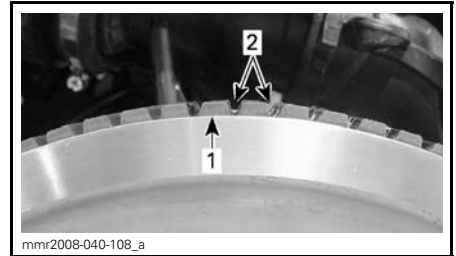

RÉGLAGE PRÉLIMINAIRE

1. Bord de la poulie réceptrice
2. Gorges externes de la courroie de distribution

Tous types de courroie de distribution

REMARQUE: La rotation de l'anneau dans le sens inverse des aiguilles d'une montre abaisse la courroie dans la poulie. La rotation de l'anneau dans le sens des aiguilles d'une montre remonte la courroie dans la poulie.

6. Serrez la vis de serrage à la valeur spécifiée.

COUPLE DE SERRAGE DE LA VIS DE SERRAGE
5,5 N•m ± 0,5 N•m

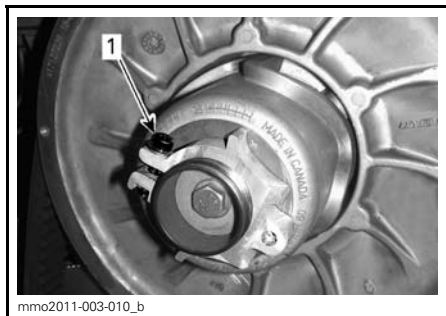

1. Vis de serrage

7. Installez le protège-courroie, reportez-vous au paragraphe *INSTALLATION DU PROTÈGE-COURROIE*
8. Fermez le flanc, reportez-vous au paragraphe *FLANCS* dans la sous-section *COMMANDES, INSTRUMENTS ET ÉQUIPEMENT*.

REMARQUE: Ce réglage est correct comme ajustement préliminaire pour la plupart des modèles et types de courroies. Dans certains cas, au démarrage du moteur, le véhicule peut « ramper », ce qui indique que la courroie est trop tendue.

Si le véhicule « rampe », diminuez la hauteur de la courroie de transmission à partir du réglage préliminaire. Répétez la procédure jusqu'à ce que le véhicule ne « rampe » plus.

Actionnement de la marche arrière

REMARQUE: La marche arrière peut ne pas s'enclencher ou peut être dure à enclencher si la courroie est placée trop haut dans la poulie réceptrice. Si l'enclenchement de la marche arrière est difficile, vérifiez le réglage de la courroie de distribution. Abaissez la courroie de distribution dans la poulie réceptrice si nécessaire.

Poulie d'entraînement

Réglage de la poulie d'entraînement

La poulie d'entraînement est étalonnée en usine pour un fonctionnement au niveau de la mer.

⚠ AVERTISSEMENT

Enlevez le capuchon du cordon coupe-circuit du commutateur de coupure du moteur avant de procéder à tout réglage. Le véhicule doit stationner dans un endroit sûr et non sur la piste.

La poulie d'entraînement est réglée en usine afin de transmettre la puissance maximale au régime prédéfini. Des facteurs tels que la température ambiante, l'altitude ou l'état du sol peuvent faire varier ce régime moteur critique et affecter l'efficacité de la motoneige.

La poulie réglable permet d'établir un régime moteur maximal afin d'obtenir une puissance maximale.

Les vis d'étalonnage doivent être réglées de sorte que le régime moteur maximum réel corresponde au régime de la puissance maximum.

MOTEUR	PUISSANCE MAXIMALE À X RPM
1200 4-TEC	7 800 RPM (± 100)

REMARQUE: Utilisez un tachymètre numérique de précision pour le réglage du régime moteur.

REMARQUE: Le réglage n'a d'effet que sur les régimes élevés.

La tête de la vis d'étalonnage présente une encoche.

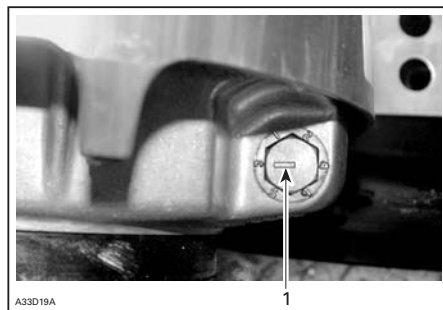

TYPIQUE

1. Encoche

Les six positions sont numérotées de 1 à 6.

Chaque position modifie le régime moteur maximal d'environ 200 RPM.

Les numéros du bas diminuent le régime moteur par 200 RPM, et ceux du haut l'augmentent par 200 RPM.

Exemple :

Vis d'étalonnage passée de la position 4 à la position 6. Le régime moteur maximal se trouve donc augmenté de 400 RPM.

Procédure

Desserrez suffisamment l'écrou de blocage pour tirer partiellement la vis d'étalonnage et la placer sur la position souhaitée. Ne retirez pas entièrement l'écrou de blocage. Serrez l'écrou de blocage à un couple de $10\text{N}\cdot\text{m} \pm 2\text{N}\cdot\text{m}$.

AVIS Ne retirez pas complètement la vis d'étalonnage pour ne pas faire tomber les rondelles internes. Réglez toujours les 3 vis d'étalonnage et vérifiez qu'elles ont toutes les trois le même réglage.

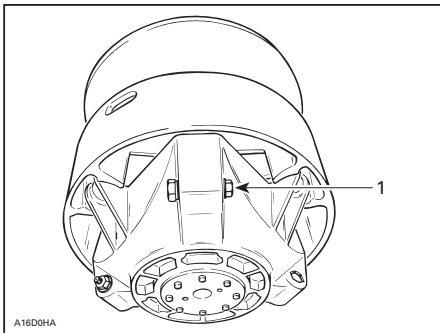

TYPIQUE

1. Desserrez juste assez pour permettre la rotation de la vis d'étalonnage

⚠ AVERTISSEMENT

Ne démontez ni ne modifiez JAMAIS la poulie d'entraînement. Tout montage incorrect ou toute modification peut provoquer l'explosion de la poulie en raison de la tension provoquée par la vitesse de rotation. Consultez votre concessionnaire Lynx agréé pour effectuer l'entretien ou la réparation de la poulie d'entraînement. Une réparation ou un entretien incorrect peut affecter les performances et réduire la durée de vie de la courroie. Respectez toujours les programmes d'entretien.

⚠ AVERTISSEMENT

Ne faites JAMAIS tourner le moteur :

- sans les écrans et le garde-courroie,
- lorsque le capot ou les flancs sont ouverts ou déposés.

N'essayez JAMAIS de régler les pièces mobiles pendant que le moteur tourne.

Chenille

État de la chenille

⚠ AVERTISSEMENT

Retirez toujours le capuchon du cordon coupe-circuit afin de procéder à un entretien ou à un réglage sauf mention contraire. Le véhicule doit stationner dans un endroit sûr et non sur la piste.

Retirez le capuchon du cordon coupe-circuit.

Soulevez l'arrière de la motoneige et faites-la reposer sur un pont mécanique large doté d'un panneau déflecteur arrière. Lorsque le moteur est à l'arrêt, faites tourner la chenille à la main et vérifiez son état général.

Si elle est usée ou sectionnée, ou si des fibres de la chenille sont exposées, ou si vous remarquez des inserts ou guides absents ou endommagés, contactez un concessionnaire Lynx agréé.

Motoneiges dotées de produits améliorant la traction

Si votre motoneige est équipée d'une chenille à crampons agrée BRP, EFFECTUEZ UNE INSPECTION VISUELLE DE VOTRE CHENILLE AVANT CHAQUE UTILISATION.

Recherchez les défauts tels que :

- Des perforations de la chenille
- Des déchirements de la chenille (particulièrement autour des trous de traction dans le cas de chenilles munies de crampons)
- Des patins cassés ou déchirés laissant apparaître des parties de tiges
- Un décollement du caoutchouc
- Des tiges cassées
- Des crampons cassés (chenille à crampons)
- Des crampons pliés (chenille à crampons)
- Des crampons manquants
- Des crampons qui sont arrachés de la chenille
- Des guides de chenille manquants
- Vérifiez également si l'écrou de chaque crampon est serré au couple recommandé.

Sur les chenilles à crampons agrées, remplacez immédiatement les crampons cassés ou endommagés . Si votre chenille montre des signes de détérioration, elle doit être remplacée immédiatement. En cas de doute, demandez à votre concessionnaire

⚠ AVERTISSEMENT

Toute utilisation du véhicule alors que la chenille ou des crampons sont endommagés pourrait entraîner une perte de contrôle, pouvant occasionner des blessures graves ou mortelles.

Pour des renseignements complets sur les produits améliorant la traction, reportez-vous à la section intitulée *PRODUITS AMÉLIORANT LA TRACTION* dans la section *INFORMATIONS DE SECURITÉ* au début du présent guide du conducteur.

Tension et alignement de la chenille

REMARQUE: La tension et l'alignement de la chenille sont liés. Ne réglez pas l'un sans vérifier l'autre.

⚠ AVERTISSEMENT

Afin d'éviter toute blessure corporelle grave à proximité de la motoneige :

- Ne restez JAMAIS derrière ou à proximité d'une chenille en mouvement.
- Utilisez toujours un pont mécanique large pour motoneige doté d'un panneau déflecteur arrière s'il faut faire tourner la chenille.
- Lorsque la chenille ne repose pas sur le sol, faites fonctionner la motoneige à la vitesse la plus faible possible.

La force centrifuge pourrait provoquer, au niveau de la sortie du tunnel, l'expulsion violente et puisante de débris, de morceaux de chenille déchirée ou d'une chenille complète.

Vérification de la tension de la chenille

REMARQUE: Conduisez la moto-neige dans la neige 15 à 20 minutes avant de régler la tension de la chenille.

1. Enlevez le capuchon du cordon coupe-circuit du commutateur de coupure du moteur.
2. Soulevez l'arrière du véhicule et placez un support pour qu'il ne touche plus le sol.

⚠ ATTENTION Utilisez des techniques de levage adaptées, notamment en utilisant la force de vos jambes. N'essayez pas de soulever l'une des extrémités du véhicule si c'est au-delà de vos forces.

3. Laissez la suspension arrière se détendre complètement.
4. Utilisez le TENSIONNOMÈTRE (N/P 414 348 200).



5. Réglez la flèche à l'aide du joint torique inférieur.

FLÈCHE
40 mm à 50 mm



RÉGLAGE DE LA FLÈCHE

1. Joint torique inférieur réglé selon les spécifications

6. Mettez le joint torique supérieur à 0 kgf.
7. Placez le tensiommètre sur la chenille, à mi-chemin entre les roues folles avant et arrière.

8. Poussez le tensiommètre vers le bas jusqu'à ce que le joint torique inférieur (flèche) soit aligné avec le bas de la glissière.

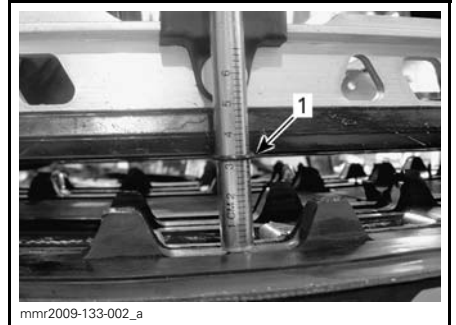
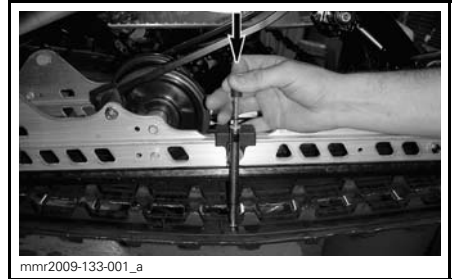

1. Joint torique de flèche aligné avec la glissière

9. Lisez la valeur de charge enregistrée par le joint torique supérieur sur le tensiommètre.



VALEUR DE CHARGE

1. Joint torique supérieur

10. La valeur de charge doit être conforme au tableau suivant.

**SPÉCIFICATIONS DE RÉGLAGE
DE CHENILLE**

RÉGLAGE DE LA FLÈCHE DE CHENILLE	40 mm à 50 mm
VALEUR DE CHARGE DE LA CHENILLE	7,3 kg

- Si la valeur affichée ne correspond pas aux spécifications, réglez la tension de la chenille. Reportez-vous au paragraphe *RÉGLAGE DE LA TENSION DE LA CHENILLE*.

AVIS Une tension trop élevée entraîne une perte de puissance et des efforts excessifs sur les composants de la suspension.

Réglage de la tension de la chenille

- Enlevez le capuchon du cordon coupe-circuit du commutateur de coupure du moteur.
- Retirez les enjoliveurs des roues arrière (le cas échéant).



1. Cache de roue folle arrière droite

- Desserrez les boulons de retenue de la roue intermédiaire arrière.

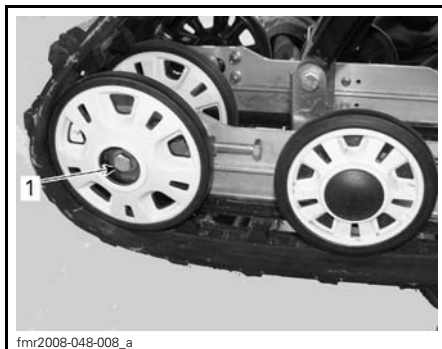

1. Boulon de roue folle arrière droite

- Serrez ou desserrez les 2 vis de réglage pour augmenter ou diminuer la tension de la chenille.

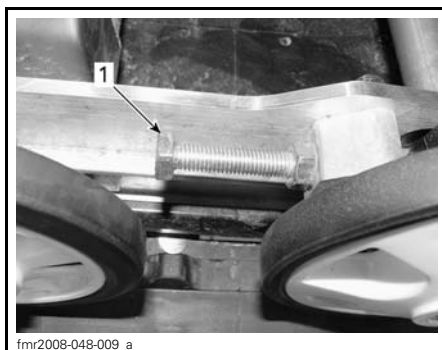

1. Vis de réglage droite

- Si vous ne parvenez pas à atteindre une tension correcte, contactez un concessionnaire Lynx agréé.
- Resserrez les boulons de fixation.

COUPLE
48 N•m ± 6 N•m

- Vérifiez l'alignement des chenilles conformément aux indications ci-dessous.

Alignement de la chenille

AVERTISSEMENT

Avant de contrôler l'alignement de la chenille, vérifiez qu'elle est exempte de particules qui risqueraient d'être expulsées lors de la rotation. Tenez vos mains, vos pieds, outils et vêtements éloignés de la chenille. Soulevez systématiquement la motoneige sur un pont mécanique large doté d'un panneau défecteur arrière. Vérifiez si personne ne se trouve à proximité directe de la motoneige. Ne faites jamais tourner les chenilles rapidement.

La force centrifuge pourrait provoquer, au niveau de la sortie du tunnel, l'expulsion violente et puissante de débris, de crampons endommagés ou desserrés, de morceaux de chenille déchirée ou d'une chenille complète.

Démarrez le moteur et accélérez légèrement pour faire tourner la chenille. Cette opération doit durer environ 5 secondes.

Contrôlez le centrage de la chenille ; distance égale des deux côtés entre les bords des guides de chenille et les glissières.

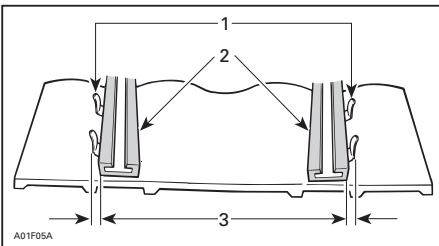

1. Guides
2. Glissières
3. Égale distance

En cas de décalage, procédez à l'alignement comme suit :

AVERTISSEMENT

Retirez toujours le capuchon du cordon coupe-circuit du commutateur de coupure du moteur avant de procéder à un entretien ou à un réglage, sauf mention contraire. Le véhicule doit stationner dans un endroit sûr et non sur la piste.

1. Enlevez le capuchon du cordon coupe-circuit du commutateur de coupure du moteur.
2. Desserrez les boulons de retenue de la roue intermédiaire arrière.
3. Serrez le boulon de réglage du côté où la glissière est la plus éloignée des guides de la chenille.

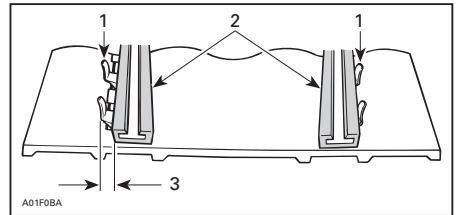

1. Guides
2. Glissières
3. Serrez de ce côté
4. Serrez les écrous de blocage
5. Serrez les boulons de retenue des roues intermédiaires à $48 \text{ N}\cdot\text{m} \pm 6 \text{ N}\cdot\text{m}$.

AVERTISSEMENT

Veillez à ce que toutes les fixations soient correctement serrées afin d'éviter le desserrage d'une roue intermédiaire ou le blocage de la chenille.

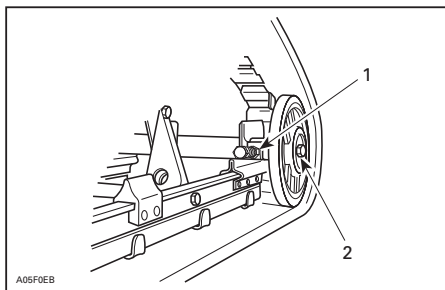

TYPIQUE

1. Écrou de blocage
2. Boulons de retenue

6. Démarrez le moteur et faites tourner la chenille lentement pour contrôler de nouveau l'alignement.
7. Remplacez la motoneige sur le sol.
8. Remettez les enjoliveurs des roues arrière en place (le cas échéant).

Suspension

État de la suspension arrière

Contrôlez visuellement tous les éléments de la suspension y compris les glissières, ressorts, roues, etc.

REMARQUE: En conduite normale, la neige lubrifie et refroidit les glissières. Une conduite intensive sur glace ou neige agglomérée entraîne un réchauffement excessif et une usure prématurée des glissières.

État de la sangle d'arrêt de suspension

Contrôlez l'absence d'usure et craquelures sur la sangle d'arrêt, ainsi que le serrage des boulons et écrous. S'ils sont desserrés, vérifiez si les trous ne sont pas déformés. Remplacez si nécessaire. Serrez l'écrou à un couple de $9\text{N}\cdot\text{m} \pm 1\text{N}\cdot\text{m}$.

Lubrification de la suspension arrière

Lubrifiez la suspension arrière au niveau des raccords de graissage avec de la GRAISSE POUR SUSPENSION

(N/P 293 550 033). Reportez-vous au PROGRAMME D'ENTRETIEN pour les fréquences d'entretien.

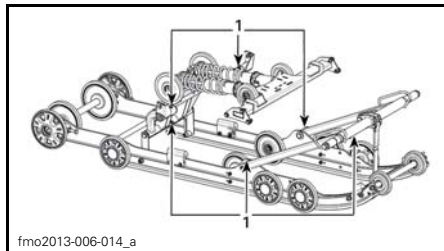

1. Raccords de graissage

État de la direction et de la suspension avant

Inspectez la direction et la suspension avant afin de vérifier si les composants sont bien fixés (bras de direction, bras de suspension, biellettes, biellette de direction, jambe de patin, etc.). Adressez-vous à un concessionnaire Lynx agréé si nécessaire.

Patins

Usure et état des patins et des lisses

Contrôlez l'état des patins et des lisses de patin au carbure. En cas d'usure, adressez-vous à un concessionnaire Lynx agréé.

⚠ AVERTISSEMENT

Des patins et/ou lisses trop usés peuvent nuire au contrôle de la motoneige.

Fusibles

Inspection des fusibles

Le système électrique est protégé par des fusibles

Vérifiez l'état des fusibles et remplacez-les si nécessaire.

Pour retirer le fusible de son support, il suffit de l'extraire. Vérifiez que le filament est intact.

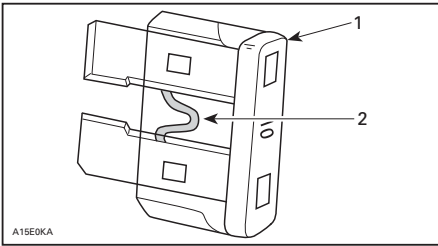

1. Fusible
2. Vérifiez qu'il est intact

⚠ AVERTISSEMENT

N'utilisez pas de fusible d'une valeur supérieure.

⚠ AVERTISSEMENT

Si le fusible a brûlé, la source du dysfonctionnement doit être définie et corrigée avant le redémarrage de l'appareil. Contactez un concessionnaire Lynx agréé pour les entretiens courants.

Emplacement des fusibles

La boîte à fusibles se trouve derrière la garniture du siège avant, au niveau de la partie inférieure avant gauche du siège.

Reportez-vous à l'étiquette placée à l'intérieur du couvercle de la boîte à fusibles ou à la rubrique *SPECIFICATIONS* pour l'identification des fusibles.

Pour accéder à la boîte à fusibles, enlever avec précautions la garniture du siège de son support en aluminium en tirant simultanément vers le bas et de côté sur la languette en plastique.



mmo2009-004-036_b
TYPIQUE - LANGUETTE D'EXTRACTION



1. Boîte à fusibles

Fermez la garniture en remplaçant la languette dans le profilé en aluminium.

Feux

Vérifiez toujours le bon fonctionnement de l'ampoule après le remplacement.

Remplacement des ampoules des phares

AVIS Ne touchez jamais à main nue la partie en verre d'une ampoule halogène ; cela réduit sa durée de vie. En cas de contact avec la partie en verre, la nettoyer avec de l'alcool isopropylique, qui ne laissera aucun film sur l'ampoule.

1. À l'aide d'un petit tournevis, libérez les attaches de l'indicateur multifonction.

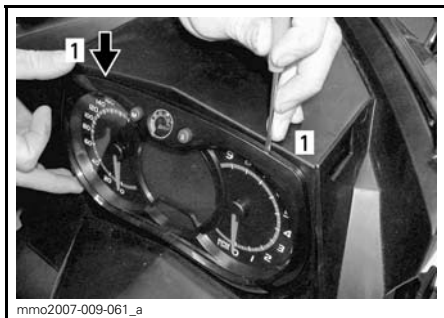

1. Attache de verrouillage

2. Tirez doucement sur l'indicateur multifonction et écartez-le.



3. Débranchez le connecteur de l'ampoule grillée. Retirez la gaine en caoutchouc.

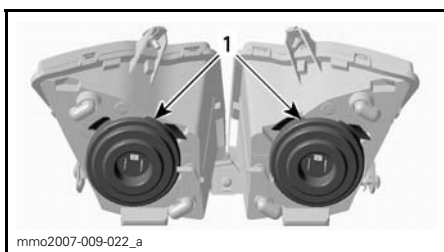

1. Gaines en caoutchouc

4. Appuyez et tirez simultanément sur les deux côtés du ressort de maintien pour le libérer du support de l'ampoule.

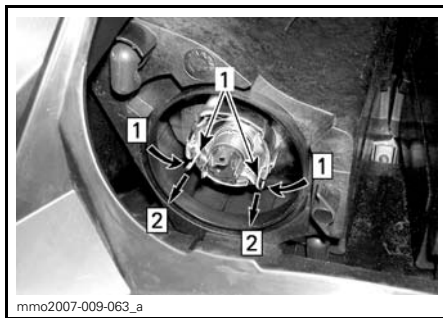

Étape 1: Appuyez sur les côtés
Étape 2: Tirez pour libérer

1. Ressort de maintien

5. Retirez l'ampoule et remplacez-la. Réinstallez correctement les pièces.

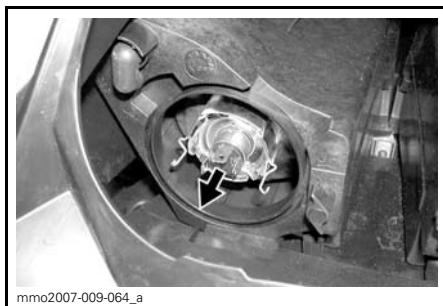

RETIREZ L'AMPOULE ET REMPLACEZ-LA

Réglage du faisceau du phare

Retirez l'indicateur multifonction, reportez-vous au paragraphe *CHANGEMENT DE L'AMPOULE DES PHARES*. Tournez le bouton pour régler la hauteur du phare.

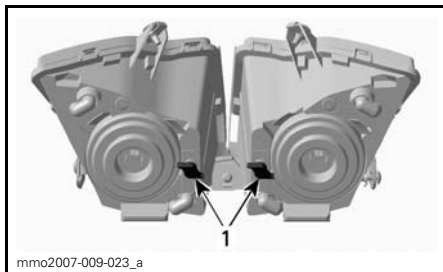

TYPIQUE
1. Boutons

Remplacement de l'ampoule du feu arrière

1. Tirez avec précautions sur le bloc optique de feu arrière des 2 côtés en même temps.

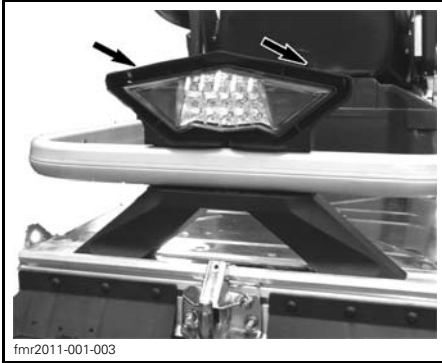

AVIS Les broches de retenue en plastique pourraient se casser si le bloc optique de feu arrière est tiré latéralement. Éviter tout mouvement latéral lorsque vous extrayez le bloc optique de feu arrière.

Les LED du feu arrière ne peuvent être remplacées.

Si elles sont défectueuses, changez l'ensemble de feu arrière. Fixez le nouveau feu arrière à l'aide des vis.

ENTRETIEN COURANT DU VÉHICULE

Entretien après utilisation

Retirez la neige et la glace de la suspension arrière et avant, de la chenille, de la mécanique et des patins.

AVERTISSEMENT

Assurez-vous que le capuchon du cordon coupe-circuit est enlevé du commutateur de coupure du moteur avant de vous placer devant le véhicule, de vous approcher de la chenille ou des éléments de la suspension arrière.

Couvrez toujours votre motoneige si vous la laissez à l'extérieur la nuit ou si vous ne l'utilisez pas pendant une longue période. Vous pourrez ainsi la protéger du froid et conserver son aspect.

Nettoyage et protection du véhicule

Retirez toute saleté ou rouille.

Pour le nettoyage de tout le véhicule, utilisez exclusivement des chiffons de flanelle, ou équivalents.

AVIS Il faut utiliser des chiffons de flanelle, ou équivalents, sur le pare-brise et le capot pour éviter de rayer des surfaces.

Pour enlever les traces de graisse, d'huile et de saleté, utilisez du PRODUIT NETTOYANT BRP HEAVY DUTY (N/P 293 110 001).

AVIS N'utilisez pas ce détergent sur les autocollants ou le vinyle.

Pour enlever la saleté résistante de toutes les surfaces en plastique et en vinyle, utiliser du PRODUIT NETTOYANT XPS MULTI-PURPOSE (N/P 219 701 709).

Pour éliminer les griffes sur le pare-brise ou le capot, utilisez le SCRATCH REMOVER KIT (N/P 861 774 800)

AVIS Ne nettoyez jamais les pièces en plastique ou le capot avec un détergent concentré, un dégraissant, un diluant à peinture, de l'acétone, des produits contenant du chlore, etc.

Cirez les zones peintes du véhicule afin de les protéger.

REMARQUE: N'appliquez de la cire que sur les surfaces ayant un fini brillant.

ENTREPOSAGE

Pendant l'été, ou si le véhicule n'est pas utilisé pendant plus de trois mois, il faut stocker la motoneige correctement.

ENTREPOSAGE
Nettoyage du véhicule
Ajoutez du produit stabilisateur au carburant conformément aux recommandations du fabricant. Faites tourner le moteur après avoir ajouté le produit au carburant
Modèles 2 temps : Lubrifiez le moteur. Consultez le manuel du propriétaire pour plus de détails.
Lubrifiez le pivot de la manette de frein
Inspectez et lubrifiez la suspension arrière
Chargez la batterie tous les mois afin de la maintenir à pleine charge pendant l'entreposage
Bourrez le silencieux d'échappement de chiffons
Soulevez l'arrière du véhicule jusqu'à ce que la chenille ne touche plus le sol. Ne réduisez pas la tension de la chenille
Lubrifiez les suspensions avant et arrière

⚠ ATTENTION Utilisez un dispositif de levage adapté ou demandez de l'aide pour limiter l'effort dans la mesure du possible. Si vous n'utilisez pas de dispositif de levage, utilisez des techniques de levage adaptées, notamment en utilisant la force de vos jambes. N'essayez pas de soulever l'arrière du véhicule si c'est au-delà de vos forces.

AVIS La motoneige doit être entreposée dans un endroit frais et sec et recouverte d'une bâche opaque, mais qui laisse circuler de l'air. Vous protégerez ainsi les plastiques et le vernis des saletés.

PRÉPARATION PRÉSAISONNIÈRE

PRÉPARATION PRÉSAISONNIÈRE (4-TEMPS)

Vérifiez visuellement l'absence de fuites aux joints et garnitures du moteur

Vérifiez l'état du système d'échappement et vérifiez l'absence de fuites

Changez l'huile et le filtre moteur

Vérifiez la densité du liquide de refroidissement

Inspectez les conduits et raccords du circuit de carburant

Nettoyez et inspectez le corps de papillon

Inspectez le câble d'accélérateur

Inspectez la courroie de transmission (la régler à chaque remplacement)

Nettoyez et inspectez visuellement la poulie d'entraînement

Nettoyez et inspectez visuellement la poulie réceptrice

Inspectez, réglez et alignez la chenille

Réglez la chaîne d'entraînement (ne concerne pas les modèles équipés d'une boîte de vitesses)

Changez l'huile de carter de chaîne / de boîte de vitesses

Vérifiez le niveau de liquide de frein

Inspectez le flexible de frein, les plaquettes et le disque

Inspectez le mécanisme de direction

Inspectez les patins et lisses

Inspectez la suspension avant

Inspectez la suspension arrière et la sangle d'arrêt.

Chargez la batterie (le cas échéant)

Réglez l'orientation du faisceau de phare

INFORMATIONS TECHNIQUES

IDENTIFICATION DU VÉHICULE

Étiquette contenant la description du véhicule

La description du véhicule est située sur le côté droit du tunnel.

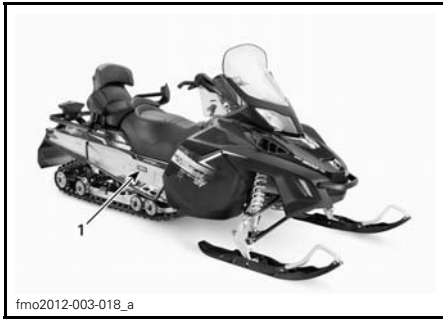

TYPIQUE

1. Étiquette contenant la description du véhicule

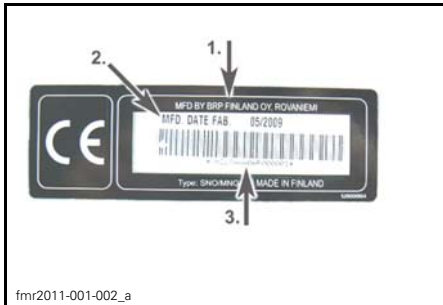

ÉTIQUETTE CONTENANT LA DESCRIPTION DU VÉHICULE

1. Nom du fabricant
2. Date de fabrication
3. NIV (Numéro d'Identification du Véhicule)

Numéros d'identification

Les principaux composants de votre motoneige (moteur et châssis) sont identifiés par différents numéros d'identification. Il sera utile de les avoir en main lors d'une réclamation de garantie ou pour retrouver la motoneige en cas de perte. Les concessionnaires Lynx agréés ont besoin de ces numéros pour répondre correctement aux appels en garantie. BRP ne pourra accepter une réclamation de garantie si le numéro d'identification ou le numéro

d'identification du véhicule (NIV) a été enlevé ou altéré de quelque façon. Il vous est vivement recommandé de noter les numéros d'identification de votre motoneige et de les transmettre à votre compagnie d'assurance.

NIV (Numéro d'Identification du Véhicule)

Le NIV figure sur l'étiquette contenant la description du véhicule. Voir ci-dessus. Le NIV est également gravé sur le tunnel à proximité de l'étiquette contenant la description du véhicule.

Le numéro du modèle et l'année du modèle font partie des informations contenues dans le NIV. Voir l'illustration.

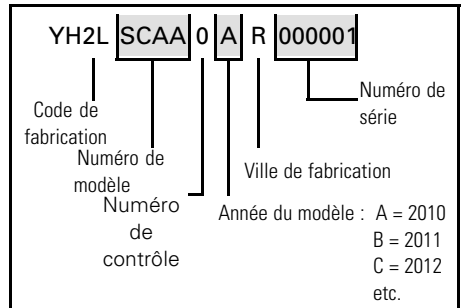

NIM (Numéro d'identification du moteur)

Reportez-vous aux illustrations suivantes pour localiser le numéro d'identification du moteur selon le moteur applicable.

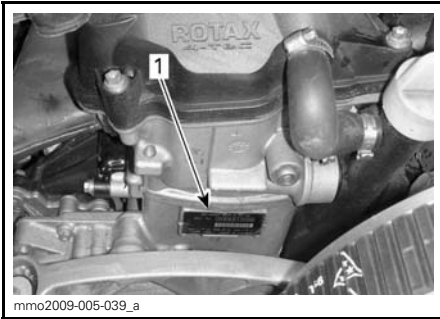

MOTEUR 1200 4-TEC

1. Numéro de série du moteur

Vibrations dans le siège (EN 1032, ISO 5008) inférieures à 0,5 m/s².

Vibrations dans les poignées (EN 1032, ISO 5008) inférieures à 2,5 m/s².

SPÉCIFICATIONS

SYSTÈME		MODÈLES	
MOTEUR		1200 4-TEC	
Type de moteur	Rotax 1203, refroidi par liquide, 4 temps, double arbre à came en tête avec volant du vilebrequin, carter sec		
Cylindres	3		
Cylindrée	1 170,7 cm ³		
Alésage	91 mm		
Course	60 mm		
Puissance maximale du moteur à x RPM	7 800 RPM		
Système d'injection de carburant	Multipoint EFI, corps de papillon chauffé 52 mm		
Échappement	Tuyau d'échappement, silencieux		
Huile moteur	HUILE SYNTHÉTIQUE XPS 4-TEMPS (TOUT TEMPS) (N/P 619 590 114)		
Capacité du réservoir d'huile moteur	Changement d'huile avec le filtre : 3,5 L		
Liquide de refroidissement	Mélange d'éthylène glycol avec de l'eau (50 % d'antigel, 50 % d'eau distillée). Utilisez un liquide de refroidissement prémélangé BRP ou un liquide de refroidissement spécialement conçu pour les moteurs en aluminium		
Type de carburant recommandé	Utilisez de l'essence sans plomb (teneur maximale de 10 % d'éthanol)		
Indice d'octane minimum	95 (carburant pouvant contenir un maximum de 10 % d'éthanol)		
Capacité du réservoir d'essence	45 L		
SYSTÈME D'ENTRAÎNEMENT			
Poulie d'entraînement	Type	1200 4-TEC	TRA IV LD™
	Mise en prise	1200 4-TEC	2 500 RPM ± 100
Type de poulie réceptrice		QRS	
Nombre de dents de la roue d'entraînement		8	
Huile de la boîte de vitesses		Huile synthétique de la boîte de vitesses W75-140 classe API GL 5	
Capacité en huile de la boîte de vitesses		700 ml	
Largeur nominale de chenille		600 mm	
Longueur nominale de chenille		3 968 mm	
Hauteur du profil de chenille		32 mm	
Tension de chenille	Flèche	40 mm à 50 mm	
	Force ⁽¹⁾	7,3 kg	
Alignement de la chenille		Distance égale entre les bords des guides et les glissières.	

SYSTÈME DE FREINAGE		
Système de freinage		Hydraulique, frein type REV-XP
Liquide de frein		DOT 4
SUSPENSION		
Suspension avant		A-LFS
Amortisseur avant		HPG 36
Course max. suspension avant		220 mm
Suspension arrière		PPS 6900
Amortisseur avant		HPG 36
Amortisseur arrière		2x MC
Course max. suspension arrière		340 mm
SYSTÈME ÉLECTRIQUE		
Sortie magnéto		12V/490 W
Ampoule feux de route/croisement		2 x 60/55 watts (H-4)
Ampoule de feu arrière		LED
Bougie d'allumage	Type	NGK CR8EKB ⁽²⁾
	Entrefer	Non réglable
Fusibles	F 1 : HIC/CDI	5 A
	F 2 : Pompe à carburant	10 A
	F 3 : Circuit intégré hybride	5 A
	F 4 : Circuit intégré hybride	5 A
	F 5 : Circuit intégré hybride	5 A
	F 6 : Feu arrière/capot	10 A
	F 7 : Phare	15 A
	F 8 : Relais/indicateur	10 A
	F 9 : Relais/indicateur/frein pour côte	10 A
	F 10 : Ventilateur	15 A
	F 11 : Phare de travail/balise/avertisseur	10 A
	F 12 :	Pas utilisé
	F 13 : chargement	30 A
Relais	R 1 :	Relais de fonctionnement
	R 2 :	Relais de ventilateur
	R 3 :	Relais de charge

SPÉCIFICATIONS

POIDS ET DIMENSIONS	
Poids à sec	356 kg
Longueur hors tout du véhicule	333,5 cm
Largeur hors tout du véhicule	128 cm
Hauteur hors tout du véhicule	140 cm
Écartement des patins	1 080 mm -42 mm

⁽¹⁾ Mesurez l'écart entre la glissière et l'intérieur de la chenille lorsque vous exercez une traction sur la chenille.

AVIS Ne tentez pas de régler l'entrefer de cette bougie.

DIAGNOSTIC DES PANNES

INSTRUCTIONS DE DÉPANNAGE

LE DÉMARREUR ÉLECTRIQUE NE FONCTIONNE PAS.

1. Le commutateur d'arrêt d'urgence du moteur est désactivé (position OFF) ou le capuchon du cordon coupe-circuit n'est pas couplé au commutateur de coupure du moteur.
 - Placez le commutateur d'arrêt d'urgence du moteur sur ON ou installez le capuchon du cordon coupe-circuit (sur le commutateur de coupure du moteur).
2. Manette d'accélérateur activée lors de la tentative de démarrage du moteur.
 - Relâchez la manette des gaz pour démarrer.

LE RÉGIME DU MOTEUR N'ATTEINT PAS LE POINT D'EMBRAYAGE.

1. La clé D.E.S.S. n'est pas reconnue. Le témoin DESS clignote (bips courts lents/répétitifs).
 - Installez correctement le capuchon du cordon coupe-circuit.
 - Utilisez un capuchon de cordon coupe-circuit contenant une clé D.E.S.S. pour laquelle cette motoneige a été programmée.

SURCHAUFFE DU MOTEUR

1. Neige insuffisante ou neige durcie.
 - Circulez dans de la neige molle. S'il n'y a pas de neige molle à proximité, mettez-vous sur le côté, arrêtez le moteur et laissez-le refroidir. Une fois le moteur refroidi, rendez-vous le plus rapidement possible à un endroit où se trouve dans la neige molle.
2. Faible niveau de liquide de refroidissement.
 - Vérifiez le niveau du liquide de refroidissement, reportez-vous aux PROCÉDURES D'ENTRETIEN.
3. Échangeurs thermiques obstrués.
 - Nettoyez les échangeurs thermiques.

MANQUE DE PUISSANCE DU MOTEUR

1. Préchauffage du moteur en cours (E-TEC).
 - Faites circuler le véhicule à faible vitesse pendant quelques minutes.
2. Période de rodage du moteur inachevée (E-TEC).
 - Allez au terme de la période de rodage.
3. Mauvais réglage de la poulie d'entraînement.
 - Réglez la poulie d'entraînement, reportez-vous aux PROCÉDURES D'ENTRETIEN.
4. Entretien nécessaire des poulies motrices et réceptrices.
 - Adressez-vous à un concessionnaire Lynx agréé.
5. Courroie de distribution usée, trop fine.
 - Si la courroie de distribution a perdu plus de 3 mm sur sa largeur d'origine, cela entraîne une baisse des performances du véhicule.
 - Remplacez la courroie de distribution.

MANQUE DE PUISSANCE DU MOTEUR (suite)

6. Mauvais réglage de la chenille.

- Consultez la rubrique *ENTRETIEN* ou un concessionnaire Lynx agréé pour aligner la chenille et en régler la tension.

7. Problème de soupapes RAVE (E-TEC).

- Adressez-vous à un concessionnaire Lynx agréé.

RETOURS DE FLAMME DANS LE MOTEUR

1. Le moteur tourne à une température trop élevée.

- Reportez-vous au paragraphe *SURCHAUFFE DU MOTEUR*.

2. Mauvais réglage de l'allumage ou panne du système d'allumage.

- Adressez-vous à un concessionnaire Lynx agréé.

3. Fuite au système d'échappement.

- Adressez-vous à un concessionnaire Lynx agréé.

4. Pression de carburant trop faible.

- Adressez-vous à un concessionnaire Lynx agréé.

RATÉS D'ALLUMAGE DU MOTEUR

1. Présence d'eau dans le carburant.

- Videz le système d'alimentation et remplissez-le de carburant neuf.

2. Défaillance des soupapes RAVE (E-TEC).

- Faites inspecter le système de soupapes RAVE par un concessionnaire Lynx agréé.

SYSTÈME DE SURVEILLANCE

Témoin, messages et codes sonores

Le ou les témoins de l'indicateur vous informent d'une anomalie ou d'une condition particulière.



TYPIQUE — TÉMOINS

Le témoin peut clignoter seul ou en association avec un autre témoin.

Sur l'indicateur multifonction analogique/numérique, l'affichage vient en complément des témoins en vous fournissant une courte description si une anomalie se produit ou en vous informant d'un état particulier.

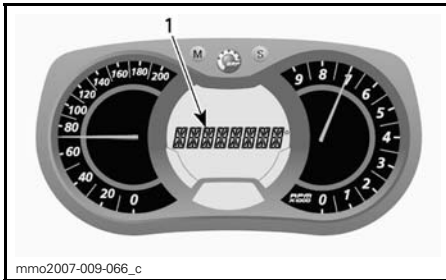



1. Affichage de messages



Les messages apparaissent avec un signal sonore codé et un ou plusieurs témoins.

Des signaux sonores codés retentissent et des messages (en fonction du modèle d'indicateur) apparaissent pour attirer votre attention.

Consultez le tableau ci-dessous pour plus de détails.

REMARQUE: Certains des témoins et des messages repris dans la liste ne s'appliquent pas à tous les modèles.

TÉ-MOIN(S) AL-LUMÉ(S)	SIGNAL SONORE	AFFICHAGE DE MESSAGES	DESCRIPTION
	4 bips courts toutes les 5 minutes	LOW OIL (Basse pression huile)	Moteurs quatre temps : pression d'huile du moteur basse. Arrêtez le véhicule dans un endroit sûr et vérifiez le niveau d'huile. Remplissez jusqu'au niveau approprié. Si le niveau d'huile était bon, cessez d'utiliser le véhicule et contactez un concessionnaire Lynx agréé.
	4 bips courts toutes les 30 secondes.	ENGINE OVERHEAT (Surchauffe du moteur)	Le moteur est en surchauffe, réduisez la vitesse de la motoneige et conduisez sur de la neige molle ou arrêtez immédiatement le moteur et laissez-le refroidir. Vérifiez le niveau du liquide de refroidissement, reportez-vous à la rubrique <i>ENTRETIEN</i> . Si le niveau du liquide de refroidissement est correct et que la surchauffe persiste, contactez un concessionnaire Lynx agréé. Ne faites pas fonctionner le moteur si le problème persiste.
		MUFFLER (Silencieux)	Réduisez la vitesse ou arrêtez le moteur. Laissez le moteur refroidir puis redémarrez. Si le problème de surchauffe persiste, contactez un concessionnaire Lynx agréé. Ne faites pas fonctionner le moteur si le problème persiste.
	Bips courts se répétant rapidement	ENGINE OVERHEAT (Surchauffe du moteur)	Surchauffe critique. Arrêtez immédiatement le moteur et laissez-le refroidir. Vérifiez le niveau du liquide de refroidissement, reportez-vous à la rubrique <i>ENTRETIEN</i> . Si le niveau du liquide de refroidissement est correct et que la surchauffe persiste, contactez un concessionnaire Lynx agréé. Ne faites pas fonctionner le moteur si le problème persiste.
		MUFFLER OVERHEAT (Surchauffe du Silencieux)	Surchauffe critique Arrêtez immédiatement le moteur et laissez-le refroidir. Si le problème de surchauffe persiste, contactez un concessionnaire Lynx agréé. Ne faites pas fonctionner le moteur si le problème persiste.
		ECM OVERHEAT (Surchauffe de l'ECM)	Ne faites pas fonctionner le moteur si le problème persiste.

TÉ- MOIN(S) AL- LUMÉ(S)	SIGNAL SO- NORE	AFFICHAGE DE MESSAGES	DESCRIPTION
	4 bips courts toutes les 5 minutes	LOW BAT (Tension de batterie faible)	Indique un état de tension de batterie faible ou élevée. Adressez-vous à un concessionnaire Lynx agréé.
		HIGH BAT (Tension de batterie élevée)	
	4 bips courts	CHECK ENGINE (Anomalie moteur)	Panne du moteur, adressez-vous à un concessionnaire Lynx agréé le plus rapidement possible.
—	4 bips courts toutes les 5 minutes	KNOCK (Détonation)	Détonation du moteur (le régime est limité lorsque cette condition se produit). <ul style="list-style-type: none"> – Assurez-vous que le carburant recommandé est bien utilisé. – Vérifier la qualité du carburant et remplacez-le si nécessaire. – Si la panne se produit encore, adressez-vous à un concessionnaire Lynx agréé.
—	4 bips courts toutes les 5 minutes	REV LIMIT (Régime limité)	Le régime du moteur est limité pour le protéger lorsque certaines pannes se produisent.
—	Bips courts se répétant rapidement	SHUTDOWN (Arrêt forcé)	Procédure d'arrêt forcé en raison d'une surchauffe du moteur ou d'un problème de la pompe à carburant ; enlevez le capuchon du cordon coupe-circuit du commutateur de coupure du moteur et contactez un concessionnaire Lynx agréé.
—	—	COMMUNICATION	Problème de communication entre l'ECM et l'indicateur. Arrêtez le moteur et enlevez le capuchon du cordon coupe-circuit. Attendez quelques minutes, puis faites démarrer le moteur. Si le problème de surchauffe persiste, contactez un concessionnaire Lynx agréé.

TÉ- MOIN(S) AL- LUMÉ(S)	SIGNAL SO- NORE	AFFICHAGE DE MESSAGES	DESCRIPTION
D.E.S.S.	2 bips courts	—	Clé correcte, véhicule prêt à fonctionner.
	2 bips courts, se répétant lentement	CHECK KEY (Vérifier clé)	Lecture de la clé impossible (mauvaise liaison). Vérifiez que la clé est propre et qu'elle est correctement installée.
	Bips courts se répétant rapidement	BAD KEY (Clé err.)	Clé non valide ou clé non programmée. Utilisez la clé adéquate pour le véhicule ou faites-le programmer.
—	—	 (clignotant)	Problème de niveau de carburant.
—	—	THROTTLE OPEN (Manette des gaz activée)	Actionnement de la manette des gaz pendant une tentative de démarrage du moteur (le moteur se lance, mais ne démarre pas). Relâchez la manette des gaz pour démarrer.
—	—	DROWN MODE (Mode noyé)	Actionnement à fond de la manette des gaz pendant une tentative de démarrage du moteur (le moteur se lance, mais ne démarre pas). Relâchez la manette des gaz pour démarrer.

Comprendre les codes d'erreur

Affichage analogique/numérique multifonction uniquement

Pour lire un code d'erreur actif, appuyez sur le bouton MODE (M) puis maintenez-le enfoncé et appuyez en même temps plusieurs fois de manière répétée sur le commutateur feu de croisement/feu de route.

Si plusieurs codes sont inscrits, utilisez SET (S) ou MODE (M) pour les faire défiler.

Pour quitter le mode codes d'erreur, appuyez sur le bouton MODE (M) et maintenez-le enfoncé.

Contactez un concessionnaire Lynx agréé pour la signification des codes.

GARANTIE

GARANTIE INTERNATIONALE LIMITÉE BRP-FINLAND OY : MOTONEIGES LYNX® 2013

1) PORTÉE DE LA GARANTIE LIMITÉE

BRP-Finland Oy (« BRP ») garantit ses motoneiges LYNX 2013 contre tout vice de conception ou de fabrication pour la période et sous les conditions décrites ci-dessous.

Toutes les pièces et tous les accessoires d'origine LYNX installés par un distributeur/concessionnaire BRP agréé (tel que défini ci-après) au moment de la livraison de la motoneige LYNX 2013 bénéficient de la même garantie que la motoneige.

L'utilisation du produit à des fins de course ou autre compétition, à n'importe quel moment, même par un propriétaire antérieur, annulera la présente garantie.

2) DURÉE DE LA GARANTIE

La présente garantie entrera en vigueur à compter de la première des deux dates suivantes : (i) la date de livraison au premier acheteur au détail ou ; (ii) la date à laquelle le produit est mis en service pour la première fois, et pour une période de :

A) DOUZE (12) MOIS CONSECUTIFS pour une utilisation privée

B) DOUZE (12) MOIS CONSECUTIFS pour une utilisation commerciale

C) VINGT-QUATRE (24) MOIS CONSECUTIFS pour une utilisation privée lorsque le produit a été vendu dans un pays membre de l'Union Européenne et en Russie. La réparation ou le remplacement de pièces ou encore la prestation de services en vertu de la présente garantie ne prolongent pas sa durée au-delà de sa date d'échéance originale.

3) CONDITIONS D'EXÉCUTION DE GARANTIE

La présente garantie ne s'applique qu'aux motoneiges LYNX 2013 achetées en tant que véhicules neufs et non utilisés par leur premier propriétaire auprès d'un distributeur/concessionnaire BRP autorisé à distribuer des motoneiges LYNX dans le pays où la vente a été conclue (« le distributeur/concessionnaire BRP »), et seulement après que le processus d'inspection avant livraison prescrit par BRP a été effectué et documenté. La garantie n'entre en vigueur qu'après l'enregistrement du véhicule en bonne et due forme auprès d'un distributeur/concessionnaire BRP agréé. De plus, la garantie ne s'applique que si la motoneige LYNX est achetée dans le pays où le propriétaire réside. Si les conditions précédentes ne sont pas rencontrées, BRP n'a pas l'obligation d'honorer la garantie limitée reliée aux véhicules en question et ce, pour une utilisation privée ou commerciale. De telles restrictions sont nécessaires afin que BRP puisse préserver le caractère sécuritaire de ses produits ainsi que la sécurité de ses clients et du public.

Pour que la garantie soit maintenue, l'entretien de routine décrit dans le Guide du conducteur doit être effectué dans les délais prescrits. BRP se réserve le droit de rendre la couverture de garantie conditionnelle à la preuve que l'entretien a été effectué convenablement.

4) CONDITIONS D'OBTENTION DE LA COUVERTURE DE GARANTIE

Le consommateur doit aviser un distributeur/concessionnaire BRP dans les deux (2) mois suivant la découverte d'un vice ; il doit également lui donner un accès raisonnable au produit ainsi qu'un délai raisonnable pour le réparer. Le consommateur doit présenter au distributeur/concessionnaire BRP une preuve d'achat du produit et doit signer le bon de réparation avant le début des réparations afin de valider une demande de travail sous garantie. Toute pièce remplacée en vertu de la présente garantie limitée devient la propriété de BRP.

5) CE QUE BRP FERA

Les obligations de BRP en vertu de la présente garantie se limitent, à son choix, soit à réparer les pièces qui, dans des conditions normales d'utilisation, d'entretien et de service, présentent un vice, ou soit à remplacer ces pièces par des pièces d'origine LYNX neuves, sans frais pour le coût des pièces et/ou de la main-d'œuvre encouru par un concessionnaire BRP et ce pour la durée de couverture de la présente garantie.

BRP se réserve le droit d'améliorer ou de modifier ses produits en tout temps sans encourir aucune obligation de modifier les produits fabriqués auparavant.

6) EXCLUSIONS

Les éléments suivants ne sont, en aucune circonstance, couverts par la garantie :

- Usure normale.
- Éléments d'entretien de routine, mises au point, réglages ;
- Défauts entraînés par le non-respect des instructions d'entretien et/ou d'entreposage stipulées dans le Guide du conducteur ;
- Dommages résultant de l'enlèvement de pièces, de réparations, d'entretiens ou services incorrects, de modification ou d'utilisation de pièces n'ayant pas été fabriquées ou approuvées par BRP, ou encore les dommages résultant de réparations effectuées une entité autre qu'un distributeur/concessionnaire BRP agréé ;
- Dommages entraînés par un usage abusif, une utilisation anormale, la négligence ou une utilisation sur une surface autre que la neige ou non conforme aux opérations recommandées dans le Guide du conducteur ;
- Dommages résultant d'un accident, d'une submersion, d'un incendie, d'un vol, d'un acte de vandalisme ou de tout autre cas de force majeure ;
- Utilisation de carburants, huiles ou lubrifiants non adaptés à une utilisation avec le produit (se reporter au Guide du conducteur) ;
- Ingestion d'eau ou de neige ;
- Préjudice résultant de dommages imprévus, de dommages indirects ou de tout autre dommage, y compris entre autres le remorquage excessif, le remisage, les appels téléphoniques, la location, le recours à un taxi, les inconvénients, les couvertures d'assurance, le remboursement de prêts, les pertes de temps et les pertes de revenus.
- Dommage suite à l'installation de crampons sur les chenilles si l'installation n'est pas conforme aux instructions de BRP.

7) LIMITATION DE RESPONSABILITÉ

LA PRÉSENTE GARANTIE EST CONVENUE ET REMPLACE TOUTE AUTRE GARANTIE EXPRESSE OU IMPLICITE, Y COMPRIS ET SANS RESTREINDRE TOUTE GARANTIE DE VALEUR MARCHANDE OU TOUTE GARANTIE DE CONVENANCE À DES FINS OU UN USAGE PARTICULIER. LES GARANTIES IMPLICITES NE SOUFFRANT AUCUN DÉNI DE RESPONSABILITÉ, LEUR DURÉE EST LIMITÉE À CELLE DE LA GARANTIE EXPRESSE. LES DOMMAGES ACCESSOIRES ET CONSÉCUTIFS NE SONT PAS COUVERTS PAR LA PRÉSENTE GARANTIE. CERTAINES PROVINCES NE PERMETTENT PAS LES RENONCIATIONS, RESTRICTIONS ET EXCLUSIONS SUSMENTIONNÉES ; PAR CONSÉQUENT, CES DERNIÈRES PEUVENT NE PAS VOUS CONCERNER. LES DROITS SPÉCIFIQUES QUE CONFÈRE LA PRÉSENTE GARANTIE S'APPLIQUENT À SON TITULAIRE, QUI PEUT AUSSI AVOIR D'AUTRES DROITS QUI VARIENT SELON LES ÉTATS OU PROVINCES.

Ni un distributeur, ni un concessionnaire BRP, ni aucune autre personne n'est autorisée à faire des déclarations ou des représentations ou encore à offrir des conditions garanties à propos du produit, qui sont autres que celles stipulées à la présente garantie limitée. S'il y a lieu, ces actes ne pourront être opposables à BRP.

BRP se réserve le droit de modifier en tout temps la présente garantie, cela n'ayant toutefois aucun effet sur les conditions de garantie applicables et en vigueur lors de la vente des produits.

8) TRANSFERT

Si la propriété d'un produit est transférée durant la période de garantie, cette garantie sera également transférée et sera valide pour le reste de la période de couverture, à condition que BRP soit avisé du transfert de propriété de la façon suivante : BRP ou un distributeur/concessionnaire BRP autorisé reçoit une preuve que l'ancien propriétaire a accepté le transfert de propriété, et reçoit les coordonnées du nouveau propriétaire.

9) SERVICE À LA CLIENTÈLE

1. Face à un conflit ou à un problème de service relié à la présente garantie limitée, BRP suggère d'essayer de résoudre la situation directement chez le concessionnaire agréé. Il est recommandé de parler du problème chez le concessionnaire/distributeur agréé en présence du responsable de service ou du propriétaire.
2. Si la situation persiste, contactez le département de service du distributeur qui pourra résoudre le problème.
3. Si aucune des précédentes démarches n'a permis de régler la situation, contactez BRP en faisant parvenir une demande par écrit à l'adresse suivante :

ADRESSE :

BRP-FINLAND OY
SERVICE DEPARTMENT
P.O. BOX 8040
FIN-96101 ROVANIEMI

INFORMATIONS POUR LE CLIENT

CHANGEMENT D'ADRESSE/DE PROPRIÉTAIRE

Si vous changez d'adresse ou si vous êtes le nouveau propriétaire du véhicule, veuillez en aviser BRP :

- en envoyant l'une des cartes de changement d'adresse reprises aux pages suivantes.
- en informant un concessionnaire Lynx agréé.

S'il s'agit d'un changement de propriétaire, veuillez fournir la preuve que le propriétaire précédent accepte le transfert.

Il est important d'aviser BRP même après l'expiration de la garantie limitée car cela nous permet de joindre le propriétaire lorsque nécessaire, comme à l'occasion d'un rappel sécuritaire. Il est de la responsabilité du propriétaire d'aviser BRP.

VÉHICULES VOLÉS : Si votre véhicule est volé, vous devez en aviser BRP ou un concessionnaire Lynx agréé. Nous vous demanderons vos nom, adresse, numéro de téléphone ainsi que le numéro d'identification du véhicule et la date à laquelle le véhicule a été volé.

BRP FINLAND OY
Service Department
Isoaavantie 7
FIN-96320 Rovaniemi

brp.com

LYNX



© TM and the BRP logo are trademarks of Bombardier Recreational Products Inc. or its affiliates.