

BOMBARDIER* ATV



GEBRUIKERSHANDLEIDING

MET
VEILIGHEIDS-, VOERTUIG- EN
ONDERHOUDSINFORMATIE



DS650TMX



WAARSCHUWING

Lees deze handleiding aandachtig.
Ze bevat belangrijke veiligheidsinformatie.
Aanbevolen minimumleeftijd bestuurder: 16 jaar.
Verwijder deze *Gebruikershandleiding* niet uit
het voertuig.

In deze Gebruikershandleiding worden de volgende symbolen gebruikt om de aandacht op bepaalde informatie te vestigen:



Het gevarensymbool wijst op een mogelijk gevaar voor persoonlijk letsel.



WAARSCHUWING

Duidt op een mogelijk gevaar dat, indien het niet wordt vermeden, kan leiden tot ernstige of dodelijke verwondingen.

LET OP: Duidt een instructie aan die bij niet-naleving kan leiden tot ernstige schade aan voertuigonderdelen.



WAARSCHUWING

HET GEBRUIK VAN UW VOERTUIG HOUDT GEVAREN IN. Een aanrijding of koprol is snel gebeurd als u de nodige voorzorgen niet neemt, zelfs tijdens routinemanoeuvres zoals keren, bergop of over hindernissen rijden.

Voor uw eigen veiligheid dient u alle waarschuwingen in deze Gebruikershandleiding en op de labels op uw voertuig te begrijpen en te volgen. **Als u deze waarschuwingen negeert kan dit leiden tot ERNSTIGE OF DODELIJKE VERWONDINGEN.**

Bewaar deze Gebruikershandleiding altijd bij het voertuig.



WAARSCHUWING

Het negeren van de veiligheidsvoorschriften en -instructies in deze Gebruikershandleiding, de Veiligheidsvideo en de labels op het product kan leiden tot ernstige verwondingen, zelfs met dodelijke afloop!



WAARSCHUWING

Deze ATV overtreft mogelijk het vermogen van alle andere ATV's waarmee u al heeft gereden. Deze ATV categorie S (sport) is een uiterst performant voertuig dat uitsluitend voor offroad-gebruik is bestemd. Deze ATV is bestemd voor sportief gebruik voor recreatie- of competitiedoeleinden, door bestuurders met een gevorderde rijvaardigheid en ruime ervaring.

Laat alle veiligheidsdocumentatie altijd bij het voertuig zitten als u het verkoopt.

De inhoud van het hele hoofdstuk Veiligheidsinformatie moet worden beschouwd als een waarschuwing voor de lezer dat de niet-naleving van deze instructies kan leiden tot ernstige of dodelijke ongelukken.

In Canada worden deze producten verdeeld door Bombardier Recreational Products Inc. (BRP). In de Verenigde Staten worden de producten verdeeld door BRP US Inc.

De volgende handelsmerken zijn eigendom van Bombardier Recreational Products Inc.:

DS 650™

ROTAX®

XP-S™

Gedrukt in de E.U. (ATV DS650 DU 2006.fm)

®™ Handelsmerken van Bombardier Recreational Products Inc. of zijn dochtermaatschappijen.

© 2006 Bombardier Recreational Products Inc. Alle rechten voorbehouden.

* Handelsmerk van Bombardier Inc. gebruikt onder licentie.

VOORWOORD

Gefeliciteerd met de aankoop van een nieuw Bombardier* recreatievoertuig. U geniet de BRP-garantie en kunt steeds een beroep doen op een netwerk van erkende Bombardier ATV-dealers voor onderdelen, service of gewenste accessoires.

Uw dealer staat altijd voor u klaar. Hij is een expert in de eerste instelling en inspectie van uw voertuig en heeft ook de definitieve afregeling voor de overhandiging aan u uitgevoerd. Bij de levering heeft uw dealer u normaal de volledige bediening, het onderhoud en de veiligheidskenmerken van uw voertuig verklaard. We vertrouwen erop dat u deze kans ten volle heeft benut! Voor meer uitgebreide service-informatie kunt u bij uw dealer terecht.

Bij de levering werd u ook geïnformeerd over de garantievoorwaarden en heeft u het garantie-registratieformulier ingevuld, dat ter verwerking naar ons moet worden teruggestuurd. Binnenkort zal u een garantiekaart ontvangen ter bevestiging van de ontvangst van uw registratie. Deze kaart dient u te gebruiken voor garantiedoeleinden en bij een eventuele terugroeping.

Mocht u problemen hebben die niet kunnen worden verholpen door een erkend Bombardier ATV-dealer, neem dan gerust contact op met onze klantendienst.

Deze Gebruikershandleiding kan in een andere taal dan het Engels worden vertaald. In geval van discrepanties zal de Engelse versie de overhand hebben. In dit document verwijzen de mannelijke vormen zowel naar mannelijke als vrouwelijke gebruikers.

De informatie en beschrijvingen van onderdelen/systemen in dit document zijn correct op het ogenblik van de publicatie. BRP voert echter een beleid van continue verbetering van zijn producten, zonder dat dit enige verbintenis inhoudt tot uitrusting van eerder vervaardigde producten met vernieuwde onderdelen. Door laattijdige wijzigingen kunnen er verschillen zijn tussen het gefabriceerde product en de beschrijvingen en/of specificaties in deze Gebruikershandleiding. BRP behoudt zich het recht voor te allen tijde specificaties, ontwerp, eigenschappen, modellen of uitrusting te schrappen of wijzigen, zonder zich tot iets te verplichten.

De illustraties in dit document tonen de typische constructie van de verschillende modules en stemmen misschien niet in elk detail overeen met de exacte vorm van de onderdelen. Ze tonen echter wel onderdelen met dezelfde of een gelijkaardige functie.

De termen RECHTS en LINKS in de tekst verwijzen altijd naar de rijpositie (zittend op het voertuig).

De specificaties worden gegeven in het SI metrisch stelsel met de Amerikaanse SAE-waarden tussen haakjes. Indien de exacte waarden niet vereist zijn, worden sommige omzettingen afgerond voor een eenvoudiger gebruik.

We bevelen het gebruik van originele BRP-ervangingsonderdelen en -accessoires aan. Deze zijn speciaal ontworpen voor uw voertuig en geproduceerd volgens de hoge eisen van BRP.

Er is een Shop Manual verkrijgbaar met volledige informatie over de service, het onderhoud en diverse reparaties.

INHOUDSTAFEL

Onthoud tijdens het lezen van deze Gebruikershandleiding, dat:

WAARSCHUWING

Duidt op een mogelijk gevaar dat, indien het niet wordt vermeden, kan leiden tot ernstige of dodelijke verwondingen.

OPMERKING	7
INLEIDING	8
VEILIGHEIDSINFORMATIE	
BIJZONDERE VEILIGHEIDSAANWIJZINGEN	10
BEDRIJFSWAARSCHUWINGEN	12
VEILIGHEIDSWAARSCHUWING	38
Controle voor gebruik	39
Kleding.....	40
Transport van lasten.....	41
Recreatief gebruik	41
Milieu	42
Ontwerpbeperkingen	42
Rijden op ongebaand terrein	43
Algemene bedienings- en veiligheidsvoorschriften	43
Bergop rijden	43
Bergaf rijden	44
Dwars op een helling rijden	44
Steile dalingen	44
Rijtechnieken	44
Routine-onderhoud.....	50
ETIKET	51
PLAATS VAN DE BELANGRIJKE LABELS	52
VOERTUIGINFORMATIE	
IDENTIFICEREN VAN UW ATV	56
Plaats van motor- en voertuigidentificatienummer	56
Conformiteitslabel.....	56
VOORSCHRIFTEN INZAKE DE BEPERKING VAN GELUIDSEMISSIE	57
EMISSIEVOORSCHRIFTEN	58
BEDIENINGSELEMENTEN/COMPONENTEN/ INSTRUMENTEN	59
1) Gashendel.....	61
2) Voorremhendel	61
3) Koppelingshendel	62
4) Parkeerhendelslot	62
5) Multifunctionele schakelaar.....	63
6) Dop brandstoftank.....	64

7) Contactschakelaar	64
8) Verklikkerlichtjes	64
9) Vloeistofreservoir voorrem	64
10) Brandstofklep	65
11) Schakelpedaal.....	65
12) Gereedschapskistje.....	66
13) Vergrendeling zitting	66
14) Voetsteun	67
15) Voetrempedaal	67
16) Vloeistofreservoir achterrem	67
17) Dop motor/ transmissieolietank.....	68
18) Tachometer	68
19) Bijkomende koplampen.....	68
20) Beschermingsbuis.....	68
21) Radiatordop.....	69
VLOEISTOFFEN.....	70
Brandstof	70
Motor/transmissieolie	70
Motorkoelvloeistof.....	72
Remvloeistof.....	73
Accu.....	74
INRIJPERIODE.....	75
Motor.....	75
10-uurs inspectie	75
BEDIENINGSINSTRUCTIES.....	76
Algemeen.....	76
Controle voor gebruik	76
Eerste koude start.....	76
De warme motor starten	77
De motor uitzetten	77
Schakelen	77
SPECIALE PROCEDURES.....	79
Verdronken motor	79
Oververhitting van de motor	79
ATV op zijn kop.....	79
ATV onder water.....	80
Onderhoud na gebruik	80
Bewaring en voorbereiding op het rijseizoen.....	80
LASTEN EN TRANSPORT.....	81
Lasten	81
Transport	81
OPLOSSEN VAN PROBLEMEN.....	82
SPECIFICATIES	85

ONDERHOUDSINFORMATIE

ONDERHOUDSSCHEMA	90
ALGEMEEN	93
MOTOR/TRANSMISSIE	94
Oliewissel en vervanging oliefilter	94
Verversen van de koelvloeistof.....	95
Klepafregeling.....	96
Vonkafleider.....	96
Radiator.....	97
Afregeling schakelpedaal	97
CARBURATEUR	98
LUCHTINLAATSYSTEEM	99
LuchtfILTER reinigen/aftappen	99
ELEKTRISCH	101
Accu.....	101
Zekeringen.....	101
Lampen vervangen.....	102
Vervanging verklikkerlichtjes	104
Koplampuitrichting.....	104
AANDRIJFTREIN	105
Draaiarm en wielnaaf.....	105
Aandrijfketting.....	105
Aandrijfkettinggeleider	106
Kettingwiel en rondsel	106
Banden/Wielen.....	107
Toestand voorwiellagers.....	107
Inspectie achteras	107
STUURSYSTEEM	108
Smering gaskabel.....	108
Afregeling gashendel.....	109
Smering koppelingskabel	110
OPHANGING	111
Smering	111
Afregeling	111
REMMEN	114
Voor- en achterremmen.....	114
CARROSSERIE/CHASSIS	115
Motorcompartiment.....	115
Beschermplaat.....	115
Voorspatborden	115
Bevestigingselementen	115
Vergrendeling zitting.....	115
Frame	115

Reiniging en bescherming voertuig	115
---	-----

GARANTIE

BEPERKTE INTERNATIONALE GARANTIE VAN BRP: 2006 BOMBARDIER* ATV-PRODUCTEN	118
BESCHERMING VAN DE PRIVATE LEVENSSFEER/DISCLAIMER	121
ADRESWIJZIGING/VERANDERING VAN EIGENAAR	123

OPMERKING

Deze Gebruikershandleiding is bedoeld om de eigenaar/bestuurder van een nieuw voertuig vertrouwd te maken met de diverse bedieningselementen, het onderhoud en het veilige gebruik van zijn voertuig. Ze is onmisbaar voor het correcte gebruik van het product.

In deze Gebruikershandleiding worden de volgende symbolen gebruikt.



WAARSCHUWING

Indicates a potential hazard that, if not avoided, could result in serious injury or death.

LET OP: Duidt een instructie aan die bij niet-naleving kan leiden tot ernstige schade aan voertuigonderdelen.

OPMERKING: Duidt bijkomende informatie aan die nodig is ter aanvulling van een instructie.

Hoewel het lezen van deze informatie niet volstaat om het gevaar te elimineren, zal het begrip en de toepassing van de informatie bijdragen tot een juist gebruik van dit voertuig.

Om ten volle te kunnen genieten van een aangename en boeiende rit met dit voertuig, dient u enkele basisregels in acht te nemen, die gelden voor alle gebruikers.

INLEIDING

Uw dealer heeft u normaal al wat basisinformatie gegeven over de specifieke bedieningselementen en kenmerken van uw nieuwe voertuig. Neem a.u.b. de tijd om deze Gebruikershandleiding, alle waarschuwinglabels op het product en de Veiligheidsvideo die bij uw voertuig werd geleverd door te nemen. Deze geven een meer volledige beschrijving van de zaken die u over uw voertuig moet weten voordat u ermee rijdt.

Of u nu een nieuwe gebruiker of een ervaren chauffeur bent, voor uw eigen veiligheid dient u de bedieningselementen en kenmerken van uw voertuig goed te kennen. Al net zo belangrijk is een juiste rijstijl.

Ongeacht uw leeftijd, ervaring en de lokale voorschriften is het veiliger voor u en alle andere personen die met uw voertuig rijden om een erkende rijopleiding te volgen. Voor adressen in uw omgeving kunt u bij uw dealer of de plaatselijke overheid terecht. Heeft u nog niet eerder met een dergelijk voertuig gereden, doe dit dan voordat u uw eerste rit maakt. Uw instructeur kan u informeren over de plaatselijke omstandigheden en veilige rijtechnieken voor uw specifieke regio.

De rijomstandigheden verschillen van streek tot streek. Ze worden beïnvloed door de weersomstandigheden, die sterk kunnen variëren van dag tot dag en van seizoen tot seizoen. Op zand rijden is totaal verschillend van rijden door de sneeuw, in een bos of moerasgebied. Elke locatie houdt specifieke moeilijkheden in en vereist specifieke vaardigheden; bovendien is niet elke omgeving geschikt om met een passagier te rijden. Schat de situatie goed in. Rijd altijd voorzichtig. Neem nooit onnodige risico's, waardoor u of uw passagier zou kunnen vastlopen of gewond raken.

Wanneer u met een passagier rijdt heeft dit een grote invloed op de besturing van uw voertuig, de stabiliteit en de remafstand. Matig uw snelheid altijd wanneer u een passagier meeneemt. Voorzie een langere remafstand.

Deze Gebruikershandleiding bevat rij-informatie die haar nut heeft bewezen voor andere gebruikers. Deze is niet bedoeld als ultieme oplossing om ongelukken te voorkomen. Uw rij-ervaring zal worden beïnvloed door de wijze waarop u deze informatie toepast, samen met uw mentale en fysieke conditie, de specifieke gevaren van het terrein en de mate waarin u risico's wilt nemen. Veel plezier... en rijd verantwoordelijk.

Deze Gebruikershandleiding is bedoeld om de eigenaar/bestuurder van een nieuw voertuig vertrouwd te maken met de diverse bedieningselementen, het onderhoud en het veilige gebruik van zijn voertuig. Ze is onmisbaar voor het correcte gebruik van het product.

Mocht u opmerkingen hebben over de inhoud en de vorm van de Gebruikershandleiding, de Veiligheidsvideo of de waarschuwinglabels op het product, dan zouden wij die graag vernemen.

VEILIGHEIDS- INFORMATIE

BIJZONDERE VEILIGHEIDSAANWIJZINGEN

DIT VOERTUIG IS GEEN SPEELGOED EN HET GEBRUIK ERVAN HOUDT GEVAREN IN.

Dit voertuig besturen is heel anders dan rijden met andere voertuigen, zoals motorfietsen en auto's. Een aanrijding of koplol is snel gebeurd als u de nodige voorzorgen niet neemt, zelfs tijdens routinemanoeuvres zoals keren, bergop of over hindernissen rijden.

U kunt **ERNSTIGE OF DODELIJKE VERWONDINGEN OPLOPEN**, als u deze instructies niet volgt:

- ⚠ Lees deze Gebruikershandleiding en alle waarschuwingslabels op het product aandachtig en volg de beschreven bedieningsinstructies. Bekijk de Veiligheidsvideo aandachtig voor het gebruik.
- ⚠ Ga nooit met dit voertuig rijden zonder gepaste opleiding. Volg een praktijkopleiding.
- ⚠ Respecteer altijd de aanbevolen leeftijd: Laat nooit een persoon van jonger dan 16 met dit voertuig rijden.
- ⚠ Neem nooit een passagier mee op dit voertuig.
- ⚠ Rijd nooit met dit voertuig op verharde oppervlakken, bijv. op stoepen, opritten, parkeerterreinen en straten.
- ⚠ Rijd nooit met dit voertuig op de openbare weg, zelfs als het een aardeweg of kiezelpad betreft.
- ⚠ Rijd nooit met dit voertuig zonder een goed passende, goedgekeurde helm op. Draag altijd oogbescherming (bril of gelaatsscherm) handschoenen, laarzen, een hemd of jack met lange mouwen en een lange broek.
- ⚠ Gebruik nooit alcohol of drugs voor of tijdens het rijden met dit voertuig.
- ⚠ Rijd nooit overdreven snel. Pas uw snelheid altijd aan aan het terrein, de zichtbaarheid, de rijomstandigheden en uw ervaring.
- ⚠ Probeer nooit op twee wielen te rijden, te springen of andere stunts uit te voeren.
- ⚠ Inspecteer uw voertuig voor elk gebruik, om te verzekeren dat het in goede staat verkeert. Volg altijd de inspectie- en onderhoudsprocedures en -schema's, die u verder in deze Gebruikershandleiding vindt.
- ⚠ Houd uw beide handen altijd aan het stuur en uw voeten op de voetsteunen, terwijl u met uw voertuig rijdt.
- ⚠ Rijd altijd traag en wees extra voorzichtig wanneer u op onbekend terrein rijdt. Wees altijd alert voor veranderingen in het terrein wanneer u met dit voertuig rijdt.
- ⚠ Rijd nooit op te ruige, gladde of losse ondergrond, tot u de nodige vaardigheden heeft verworven om het voertuig onder controle te houden op dergelijk terrein. Wees altijd uiterst voorzichtig op dergelijk terrein.
- ⚠ Volg altijd de juiste procedures om te draaien, die u verder in deze Gebruikershandleiding vindt. Oefen het draaien met lage snelheid voordat u het sneller probeert. Draai nooit met te hoge snelheid.
- ⚠ Begeef u met dit voertuig nooit op hellingen die te steil zijn voor het voertuig of voor uw rijvaardigheden. Oefen op minder steile hellingen voordat u een steile helling neemt.

- ⚠ Volg altijd de juiste procedures om bergop te rijden, die u verder in deze Gebruikershandleiding vindt. Controleer het terrein aandachtig voordat u een helling begint op te rijden. Rijd nooit een helling op met een te gladde of losse ondergrond. Verplaats uw gewicht naar voor. Open de gasklep niet plots en schakel niet bruusk. Rijd nooit met hoge snelheid over de top van een heuvel.
- ⚠ Volg altijd de juiste procedures om bergaf te rijden en te remmen op een helling, die u verder in deze Gebruikershandleiding vindt. Controleer het terrein aandachtig voordat u een helling begint af te rijden. Verplaats uw gewicht naar achter. Rijd nooit met hoge snelheid van een heuvel. Rijd niet van een heuvel met een hoek waarin het voertuig sterk naar één kant gaat overhellen. Rijd liefst recht naar beneden.
- ⚠ Volg altijd de juiste procedures om dwars over een heuvel te rijden, die u verder in deze Gebruikershandleiding vindt. Vermijd hellingen met een te gladde of losse ondergrond. Verplaats uw gewicht naar de bergop-zijde van het voertuig. Probeer nooit te keren op een heuvel, tot u de omkeertechniek op vlak terrein onder de knie heeft, die u verder in deze Gebruikershandleiding vindt. Vermijd dwars over een steile heuvel te rijden, indien mogelijk.
- ⚠ Pas altijd de juiste procedures toe wanneer u stilvalt of achteruitrolt bij het bergop rijden. Schakel in een geschikte versnelling en houd een constante snelheid aan tijdens het bergop rijden, om te voorkomen dat u stilvalt. Valt u stil of rolt u achteruit, volg dan de speciale remprocedure, die u verder in deze Gebruikershandleiding vindt. Stap af aan de hoger gelegen zijde of aan een zijde, als het voertuig recht bergopwaarts staat. Keer het voertuig om en stap weer op volgens de procedure die verder in deze Gebruikershandleiding wordt beschreven.
- ⚠ Controleer altijd of er geen hindernissen zijn, voordat u op een onbekend terrein gaat rijden. Probeer nooit over grote hindernissen, zoals grote rotsblokken of omgevallen bomen, te rijden. Volg altijd de juiste procedures om over hindernissen te rijden, die u verder in deze Gebruikershandleiding vindt.
- ⚠ Wees altijd voorzichtig bij het slippen of schuiven. Oefen met lage snelheid op een vlak, effen terrein totdat u het slippende of schuivende voertuig veilig onder controle kunt houden. Rijd traag en uiterst voorzichtig op een zeer gladde ondergrond, bijvoorbeeld op ijs, om te voorkomen dat het voertuig oncontroleerbaar gaat slippen.
- ⚠ Rijd nooit met dit voertuig door snel stromend water of door water dat dieper is dan de specificaties in deze Gebruikershandleiding. Vergeet niet dat natte remmen een sterk verminderd remvermogen hebben. Test uw remmen zodra u weer op het droge bent. Rem eventueel enkele malen zodat de remblokken door de wrijving drogen.
- ⚠ Gebruik altijd banden van het type en de maat die verder in deze Gebruikershandleiding zijn aangegeven. Zorg altijd voor de juiste bandenspanning, zoals verder in deze handleiding wordt beschreven.
- ⚠ Voer nooit onoordeelkundige wijzigingen aan dit voertuig uit, bijvoorbeeld verkeerde installatie of toepassing van accessoires. Gebruik alleen door BRP goedgekeurde accessoires.
- ⚠ Overschrijd nooit de aangegeven maximale belading van dit voertuig, inclusief bestuurder, alle lasten en bijkomende accessoires. Verdeel de last gelijkmatig en bevestig alles stevig. Matig uw snelheid en volg de instructies in deze handleiding voor het vervoer van lasten en het trekken van een aanhangwagen. Voorzie een langere remafstand.
- ⚠ **VOOR MEER INFORMATIE OVER HET VEILIGE GEBRUIK VAN UW ATV**, kunt u contact opnemen met een erkend Bombardier ATV-dealer, die u ook kan inlichten over praktijkopleidingen in uw buurt.

BEDRIJFSWAARSCHUWINGEN

Onthoud tijdens het lezen van deze Gebruikershandleiding, dat:

WAARSCHUWING

Duidt op een mogelijk gevaar dat, indien het niet wordt vermeden, kan leiden tot ernstige of dodelijke verwondingen.

De volgende waarschuwingen en de vorm waarin ze verschijnen zijn opgelegd door de Amerikaanse United States Consumer Product Safety Commission en moeten worden opgenomen in deze Gebruikershandleiding van alle ATV's.

OPMERKING: De volgende illustraties zijn slechts algemene voorstellingen. Uw model kan hiervan afwijken.

WAARSCHUWING



V00A0AQ

MOGELIJK GEVAAR

Rijden met dit voertuig zonder aangepaste opleiding.

WAT KAN ER GEBEUREN

Het risico op een ongeval neemt aanzienlijk toe, wanneer de bestuurder niet weet hoe hij het voertuig correct moet besturen in verschillende situaties en op verschillende soorten terrein met of zonder passagier.

HOE KUNT U DIT RISICO VOORKOMEN

Beginners en onervaren bestuurders dienen de praktijkopleiding die BRP aanbiedt te volgen. Daarna moeten ze de aangeleerde vaardigheden en de in deze Gebruikershandleiding beschreven rijtechnieken regelmatig inoefenen.



V00A01Q

MOGELIJK GEVAAR

Niet-naleving van de leeftijdsaanbevelingen voor dit voertuig.

WAT KAN ER GEBEUREN

Wanneer deze leeftijdsaanbeveling niet wordt gerespecteerd, kan de jonge bestuurder ernstige of zelfs dodelijke verwondingen oplopen.

Zelfs als een kind tot de leeftijdscategorie behoort waarvoor dit voertuig wordt aanbevolen, beschikt het niet altijd over de nodige vaardigheden en voldoende beoordelingsvermogen om veilig met een ATV te rijden. Dit kan tot ernstige ongelukken leiden.

HOE KUNT U DIT RISICO VOORKOMEN

Laat nooit een persoon van jonger dan 16 met dit voertuig rijden.



V00A02Q

MOGELIJK GEVAAR

Een passagier meenemen met dit voertuig.

WAT KAN ER GEBEUREN

Hierdoor wordt uw voertuig moeilijker bestuurbaar en raakt het sneller uit evenwicht. Dit kan tot een ongeluk leiden, waarbij u en/of uw passagier gewond raken.

HOE KUNT U DIT RISICO VOORKOMEN

Neem nooit een passagier mee. Ondanks de lange zitting die de chauffeur onbeperkte bewegingsvrijheid biedt, is deze niet ontworpen noch bedoeld om passagiers mee te nemen.

WAARSCHUWING

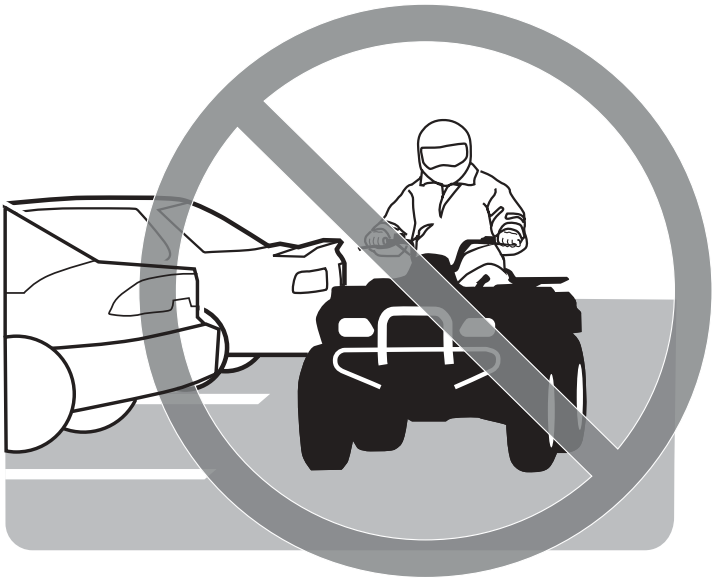

V00A03Q

MOGELIJK GEVAAR

Rijden met deze ATV op verharde oppervlakken.

WAT KAN ER GEBEUREN

De banden van uw ATV zijn ontworpen voor offroad-gebruik en niet geschikt om op verharde wegen te rijden. Op een verharde weg verandert het rijgedrag van dit voertuig aanzienlijk, waardoor u de controle kunt verliezen.

HOE KUNT U DIT RISICO VOORKOMEN

Rijd nooit met dit voertuig op verharde oppervlakken, bijv. op stoepen, opritten, parkeerterreinen en straten.



V00A04Q

MOGELIJK GEVAAR

Met dit voertuig op de openbare weg rijden.

WAT KAN ER GEBEUREN

U kunt botsen met een ander voertuig.

HOE KUNT U DIT RISICO VOORKOMEN

Rijd nooit met dit voertuig op de openbare weg, zelfs als het een aardeweg of kiezelpad betreft. In veel staten is het verboden om met ATV's op de openbare weg te rijden.



V00A06Q

MOGELIJK GEVAAR

Rijden met dit voertuig zonder een goedgekeurde helm, oogbescherming en beschermende kleding te dragen.

WAT KAN ER GEBEUREN

De volgende punten gelden voor alle ATV-bestuurders:

- Wanneer u rijdt zonder goedgekeurde helm, neemt het risico op een ernstig of zelfs dodelijk hoofdletsel bij een ongeval aanzienlijk toe.
- Rijden zonder oogbescherming verhoogt het risico op ongelukken en op ernstige verwondingen bij een ongeval.
- Rijden zonder beschermende kleding verhoogt het risico op ernstige verwondingen bij een ongeval.

HOE KUNT U DIT RISICO VOORKOMEN

Draag altijd een goedgekeurde helm die goed past. Draag ook:

- oogbescherming (bril of gelaatsscherm)
- handschoenen en laarzen
- hemd of jack met lange mouwen
- lange broek.



V00A07Q

MOGELIJK GEVAAR

Rijden met dit voertuig onder invloed van alcohol of drugs.

WAT KAN ER GEBEUREN

Dit kan uw beoordelingsvermogen ernstig aantasten.

Uw reactiesnelheid kan afnemen.

Uw evenwicht en perceptie kunnen eronder lijden.

U kunt een ernstig of dodelijk ongeluk krijgen.

HOE KUNT U DIT RISICO VOORKOMEN

Gebruik nooit alcohol of drugs voor of tijdens het rijden met dit voertuig.

WAARSCHUWING

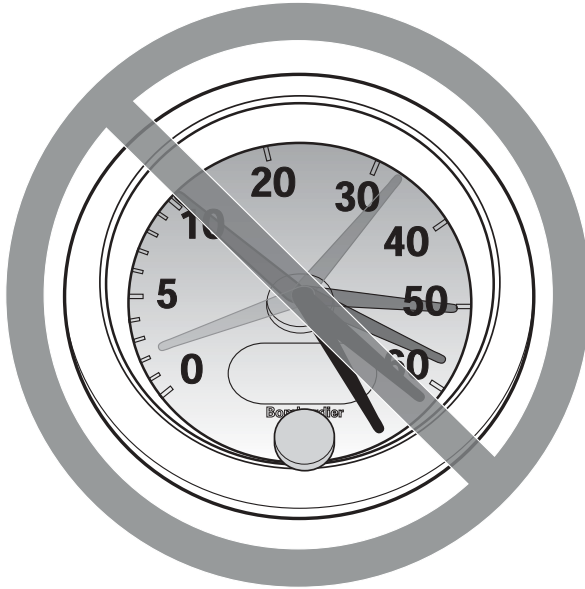

V00A08Q

MOGELIJK GEVAAR

Te snel rijden met deze ATV.

WAT KAN ER GEBEUREN

De kans dat u de controle over uw voertuig verliest en een ongeluk heeft neemt toe.

HOE KUNT U DIT RISICO VOORKOMEN

Pas uw snelheid altijd aan aan het terrein, de zichtbaarheid, de rijomstandigheden en uw ervaring.

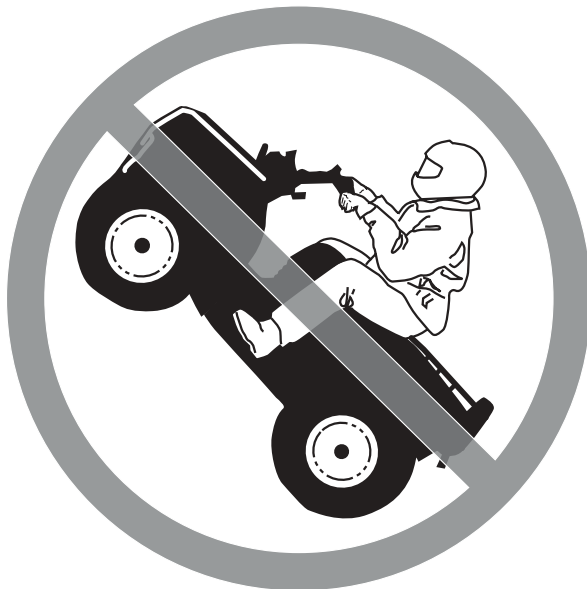

V00A09Q

MOGELIJK GEVAAR

Rijden op twee wielen, springen en andere stunts.

WAT KAN ER GEBEUREN

Het risico dat u een ongeluk heeft, bijvoorbeeld kantelt, neemt toe.

HOE KUNT U DIT RISICO VOORKOMEN

Haal nooit stunts uit, zoals op twee wielen rijden of springen. Probeer niet op te scheppen.

WAARSCHUWING

MOGELIJK GEVAAR

Niet inspecteren van het voertuig voor het rijden.
Niet goed onderhouden van het voertuig.

WAT KAN ER GEBEUREN

Hierdoor neemt het risico op ongevallen of beschadiging van de uitrusting toe.

HOE KUNT U DIT RISICO VOORKOMEN

Inspecteer uw voertuig voor elk gebruik, om te verzekeren dat het in goede staat verkeert.
Volg altijd de inspectie- en onderhoudsprocedures en -schema's, die u verder in deze Gebruikershandleiding vindt.

WAARSCHUWING

MOGELIJK GEVAAR

Rijden op bevroren waterwegen.

WAT KAN ER GEBEUREN

Gevaar voor ernstige of dodelijke verwondingen als het voertuig en/of de bestuurder door het ijs zakken.

HOE KUNT U DIT RISICO VOORKOMEN

Begeef u nooit met dit voertuig op een bevroren oppervlak, tenzij u zeker weet dat het ijs dik en stevig genoeg is om het voertuig en zijn last te dragen en bestand is tegen de kracht die een bewegend voertuig uitoefent.



V00A0BQ

MOGELIJK GEVAAR

Rijden met de handen los van het stuur of de voeten los van de voetsteunen.

WAT KAN ER GEBEUREN

Zelfs met één hand of voet los heeft u minder controle over het voertuig. U kunt het evenwicht verliezen en van het voertuig vallen. Als u een voet van de voetsteun haalt, kan uw voet of been de achterwielen raken, zodat u verwondingen oploopt of een ongeluk heeft.

HOE KUNT U DIT RISICO VOORKOMEN

Houd uw beide handen altijd aan het stuur en uw voeten op de voetsteunen, terwijl u met uw voertuig rijdt.

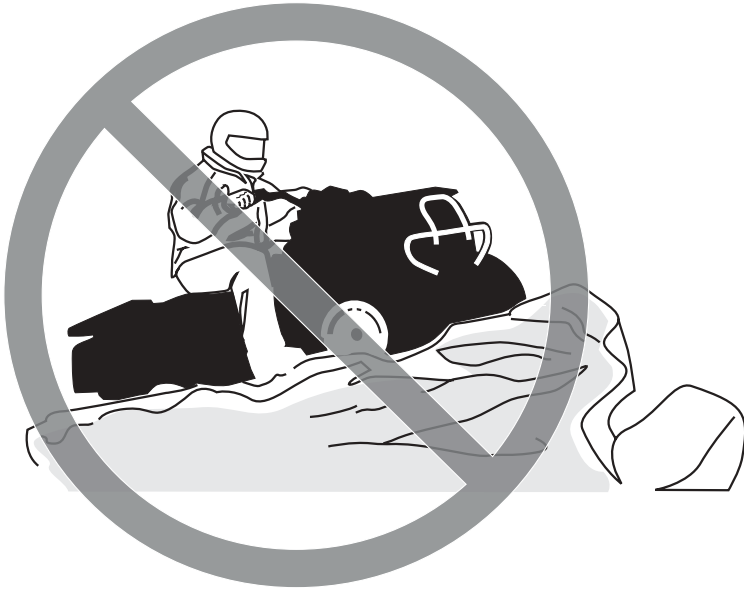

V00A0CQ

MOGELIJK GEVAAR

Niet extra voorzichtig rijden op onbekend terrein.

WAT KAN ER GEBEUREN

U kunt op verborgen rotsblokken, bulten of gaten stoten zonder voldoende tijd om te reageren.

Uw voertuig kan kantelen of oncontroleerbaar worden.

HOE KUNT U DIT RISICO VOORKOMEN

Rijd traag en wees extra voorzichtig wanneer u op onbekend terrein rijdt.

Wees altijd alert voor veranderingen in het terrein wanneer u met dit voertuig rijdt.

WAARSCHUWING



V00A0DQ

MOGELIJK GEVAAR

Niet extra voorzichtig rijden op zeer ruige, gladde of losse ondergrond.

WAT KAN ER GEBEUREN

Uw voertuig kan zijn grip verliezen en oncontroleerbaar worden. Dit kan leiden tot een ongeluk, bijvoorbeeld kantelen.

HOE KUNT U DIT RISICO VOORKOMEN

Rijd nooit op te ruige, gladde of losse ondergrond, tot u de nodige vaardigheid heeft verworven om uw voertuig onder controle te houden op dergelijk terrein.

Wees altijd uiterst voorzichtig op dergelijk terrein.



V00A0EQ

MOGELIJK GEVAAR

Verkeerd draaien.

WAT KAN ER GEBEUREN

Dit voertuig kan onbestuurbaar worden en een aanrijding veroorzaken of kantelen.

HOE KUNT U DIT RISICO VOORKOMEN

Volg altijd de juiste procedures om te draaien, die u verder in deze Gebruikershandleiding vindt. Oefen het draaien met lage snelheid voordat u het sneller probeert. Draai nooit met te hoge snelheid.



V00A0QQ

MOGELIJK GEVAAR

Rijden op zeer steile hellingen.

WAT KAN ER GEBEUREN

Het voertuig kan sneller kantelen op zeer steile hellingen dan op vlakke ondergrond of lichte hellingen.

HOE KUNT U DIT RISICO VOORKOMEN

Begeef u met dit voertuig nooit op hellingen die te steil zijn voor het voertuig of voor uw rijvaardigheid.

Oefen op minder steile hellingen voordat u een steile helling neemt.



V00A0FQ

MOGELIJK GEVAAR

Verkeerd bergop rijden.

WAT KAN ER GEBEUREN

U kunt de controle verliezen of het voertuig kan kantelen.

HOE KUNT U DIT RISICO VOORKOMEN

Volg altijd de juiste procedures om bergop te rijden, die u verder in deze Gebruikershandleiding vindt.

Controleer het terrein altijd aandachtig voordat u een helling begint op te rijden.

Rijd nooit een helling op met een te gladde of losse ondergrond.

Verplaats uw gewicht naar voor.

Open de gasklep niet plots en schakel niet bruusk. Het voertuig kan achterwaarts omkippen.

Rijd nooit met hoge snelheid over de top van een heuvel. Er zou een hindernis, een steile afgrond of een ander voertuig of persoon aan de andere kant van de helling kunnen zijn.



V00A0GQ

MOGELIJK GEVAAR

Verkeerd bergaf rijden.

WAT KAN ER GEBEUREN

U kunt de controle verliezen of het voertuig kan kantelen.

HOE KUNT U DIT RISICO VOORKOMEN

Volg altijd de juiste procedures om bergaf te rijden, die u verder in deze Gebruikershandleiding vindt. **OPMERKING:** Om te remmen tijdens het bergaf rijden is een speciale techniek vereist.

Controleer het terrein altijd aandachtig voordat u een helling begint af te rijden.

Verplaats uw gewicht naar achter.

Rijd nooit met hoge snelheid van een heuvel.

Rijd niet van een heuvel met een hoek waarin het voertuig sterk naar één kant gaat overhellen. Rijd liefst recht naar beneden.



V00A0HQ

MOGELIJK GEVAAR

Verkeerd dwars op een helling rijden of keren op een helling.

WAT KAN ER GEBEUREN

U kunt de controle verliezen of het voertuig kan kantelen.

HOE KUNT U DIT RISICO VOORKOMEN

Probeer nooit te keren op een heuvel, tot u de omkeertechniek op vlak terrein onder de knie heeft, die u verder in deze Gebruikershandleiding vindt. Wees uiterst voorzichtig bij het keren op een helling.

Vermijd dwars over een steile helling te rijden, indien mogelijk.

Wanneer u dwars over een helling rijdt:

Volg altijd de juiste procedures, die u verder in deze Gebruikershandleiding vindt.

Vermijd hellingen met een te gladde of losse ondergrond.

Verplaats uw gewicht naar de bergop-zijde van het voertuig.



V00A01Q

MOGELIJK GEVAAR

Stilvallen, achteruit rollen of verkeerd afstappen tijdens het bergop rijden.

WAT KAN ER GEBEUREN

Uw voertuig kan kantelen.

HOE KUNT U DIT RISICO VOORKOMEN

Schakel naar een gepaste versnelling en houd een constante snelheid aan bij het bergop rijden.

Als u niet meer vooruit komt:

Houd uw gewicht aan de bergop-zijde. Open de gasklep niet plots en schakel niet bruusk. Het voertuig kan achterwaarts omkippen.

Activeer de remmen.

Activeer de parkeerrem nadat u bent gestopt.

Stap af aan de hoger gelegen zijde of aan een zijde, als het voertuig recht bergopwaarts staat.

Als u achteruit begint te rollen:

Houd uw gewicht aan de bergop-zijde. Open de gasklep niet plots en schakel niet bruusk. Het voertuig kan achterwaarts omkippen.

Activeer nooit de achterrem wanneer u achteruitrolt.

Activeer de voorrem geleidelijk.

Zodra u volledig stilstaat activeert u ook de achterrem en de parkeerrem.

Stap af aan de hoger gelegen zijde of aan een zijde, als het voertuig recht bergopwaarts staat.

Keer de ATV om en stap weer op volgens de procedure die verder in deze Gebruikershandleiding wordt beschreven.



V00A0JQ

MOGELIJK GEVAAR

Verkeerd over hindernissen rijden.

WAT KAN ER GEBEUREN

U kunt de controle verliezen of botsen. Het voertuig kan kantelen.

HOE KUNT U DIT RISICO VOORKOMEN

Controleer op hindernissen voordat u in een onbekend gebied gaat rijden.

Probeer nooit over grote hindernissen, zoals grote rotsblokken of omgevallen bomen, te rijden.

Volg altijd de juiste procedures voor het rijden over hindernissen, die u verder in deze Gebruikershandleiding vindt.



V00A0KQ

MOGELIJK GEVAAR

Verkeerd slippen of schuiven.

WAT KAN ER GEBEUREN

U kunt de controle over uw voertuig verliezen.

U kunt ook plots opnieuw grip krijgen, waardoor het voertuig kan kantelen.

HOE KUNT U DIT RISICO VOORKOMEN

Oefen met lage snelheid op een vlak, effen terrein totdat u het slippende of schuivende voertuig veilig onder controle kunt houden.

Rijd traag en uiterst voorzichtig op een zeer gladde ondergrond, bijvoorbeeld op ijs, om te voorkomen dat het voertuig oncontroleerbaar gaat slippen of schuiven.



V00A0LQ

MOGELIJK GEVAAR

Met het voertuig door diep of snel stromend water rijden.

WAT KAN ER GEBEUREN

De banden kunnen gaan drijven, waardoor u uw grip en de controle verliest en een ongeval kunt veroorzaken.

HOE KUNT U DIT RISICO VOORKOMEN

Rijd nooit met dit voertuig door snel stromend water of door water dat dieper is dan de specificaties verder in deze Gebruikershandleiding.

Controleer de diepte van het water en de stroming, alvorens het water over te steken. Het water mag niet hoger dan de voetsteunen komen.

Vergeet niet dat natte remmen een sterk verminderd remvermogen hebben. Test uw remmen zodra u weer op het droge bent. Rem eventueel enkele malen zodat de remblokken door de wrijving drogen.



V00A00Q

MOGELIJK GEVAAR

Rijden met ongeschikte banden, met een verkeerde of ongelijkmatige bandenspanning.

WAT KAN ER GEBEUREN

Wanneer u rijdt met ongeschikte banden of een verkeerde of ongelijkmatige bandenspanning, kunt u de controle over het voertuig verliezen en neemt het risico op een ongeluk toe.

HOE KUNT U DIT RISICO VOORKOMEN

Gebruik voor dit voertuig altijd banden van het type en met de bandenmaat die verder in deze Gebruikershandleiding worden vermeld.

Zorg altijd voor de juiste bandenspanning, zoals verder in deze Gebruikershandleiding wordt beschreven.



V00A0NQ

MOGELIJK GEVAAR

Rijden met een onoordeelkundig gewijzigd voertuig.

WAT KAN ER GEBEUREN

Door een onjuiste installatie van accessoires of aanpassing van dit voertuig kan het rijgedrag veranderen, wat in sommige situaties tot ongelukken kan leiden.

HOE KUNT U DIT RISICO VOORKOMEN

Voer nooit onoordeelkundige wijzigingen aan uw voertuig uit, bijvoorbeeld verkeerde installatie of toepassing van accessoires. Alle onderdelen en accessoires die u aan dit voertuig toevoegt, moeten goedgekeurd zijn door BRP en worden geïnstalleerd en gebruikt volgens de aanwijzingen. Met al uw bijkomende vragen kunt u bij een erkend Bombardier ATV-dealer terecht.



V02A02Q

MOGELIJK GEVAAR

Overbelasting van dit voertuig of verkeerd dragen of slepen van lasten.

WAT KAN ER GEBEUREN

Het rijgedrag van het voertuig kan veranderen, wat tot ongelukken kan leiden.

HOE KUNT U DIT RISICO VOORKOMEN

Overschrijd nooit de aangegeven maximale belading van dit voertuig, inclusief bestuurder, alle lasten en bijkomende accessoires.

Verdeel de last gelijkmatig en bevestig alles stevig.

Matig uw snelheid wanneer u lasten vervoert. Voorzie een langere remafstand.

Volg altijd de instructies in deze Gebruikershandleiding voor het vervoer van lasten.

WAARSCHUWING



V03M01Q

MOGELIJK GEVAAR

Het transport van ontvlambare of gevaarlijke materialen kan tot ontploffingen leiden.

WAT KAN ER GEBEUREN

Dit kan ernstige of zelfs dodelijke verwondingen tot gevolg hebben.

HOE KUNT U DIT RISICO VOORKOMEN

Vervoer nooit ontvlambare of gevaarlijke materialen.

Onthoud tijdens het lezen van deze Gebruikershandleiding, dat:

WAARSCHUWING

Duidt op een mogelijk gevaar dat, indien het niet wordt vermeden, kan leiden tot ernstige of dodelijke verwondingen.

VEILIGHEIDSWAARSCHUWING

Om ten volle te kunnen genieten van een aangename en boeiende rit met uw voertuig dient u enkele basisregels en tips in acht te nemen. Sommige regels zullen nieuw zijn voor u, en sommige zijn vanzelfsprekend en berusten op gezond verstand. We vragen u echter even de tijd te nemen om deze Gebruikershandleiding helemaal te lezen alvorens dit voertuig in gebruik te nemen.

De informatie in deze Gebruikershandleiding is beperkt. We raden u aan, bijkomende informatie in te winnen en een opleiding te volgen bij de plaatselijke overheden, ATV-clubs of een erkende ATV-opleidingsorganisatie.

ATV-fabrikanten raden af, personen van jonger dan 16 te laten rijden met ATV's met een motor van meer dan 90 cc. Voor de veiligheid van uw kinderen vragen we u met aandrang, deze aanbeveling te respecteren en af te dwingen. U kunt als enige echt oordelen over het vermogen van een bestuurder om de risico's in te schatten en veilig met het voertuig te rijden.

Personen met een verstandelijke of lichamelijke handicap die grote risico's nemen, lopen meer kans om te kantelen en ernstige of dodelijke verwondingen op te lopen.

Neem rustig de tijd om alle bedieningselementen en de algemene besturing van het voertuig te leren kennen, alvorens op offroad-avontuur te vertrekken. Oefen het rijden in een geschikte omgeving zonder gevaren en leer de respons van elk bedieningselement kennen. Rijd traag. Voor hogere snelheden heeft u meer ervaring, kennis en goede rij-omstandigheden nodig.

Niet alle voertuigen zijn gelijk. Elk voertuig heeft een heel eigen rijgedrag, specifieke bedieningselementen en kenmerken. Elk voertuig rijdt anders en wordt anders bestuurd.

Ga er nooit van uit dat het voertuig overal veilig zal geraken. Door onverwachte terreinveranderingen, zoals putten, laagtes, glooiingen, zachtere of hardere grond of andere onregelmatigheden kan het voertuig kantelen of onstabiel worden. Rijd traag en observeer altijd het terrein voor u om dit te voorkomen. Als het voertuig gevaarlijk overhelt of dreigt te kantelen, is het doorgaans het veiligst om meteen af te stappen... WEG van de richting waarin het voertuig kantelt!

Controle voor gebruik

WAARSCHUWING

De inspectie van uw voertuig voor elke rit is erg belangrijk. Controleer voor u vertrekt altijd of uw voertuig correct rijdt en alle bedieningselementen, veiligheidsvoorzieningen en mechanische onderdelen goed werken. Als dit niet gebeurt, loopt u risico op ernstige of zelfs dodelijke verwondingen.

Alvorens dit voertuig te gebruiken moet de bestuurder altijd het volgende doen:

- Zet de parkeerrem aan en ga na of ze goed werkt.
- Controleer de bandenspanning en de toestand van de banden.
- Controleer wielen en lagers op slijtage en beschadigingen.
- Controleer of alle bedieningselementen aanwezig zijn en goed werken.
- Ga na of het stuur vlot werkt.
- Geef meermaals gas om te controleren of de gashendel vlot werkt. Deze moet terugkeren naar de stationaire stand wanneer u hem loslaat.
- Druk op de remhendel en het rempedaal om na te gaan of de remmen goed werken. Ze moeten naar hun beginpositie terugkeren wanneer u ze loslaat.
- Controleer alle koppelingen van de remleidingen op stevige bevestiging en lekkage.
- Zet de parkeerrem aan en activeer vervolgens de koppelingshendel. Deze moet naar zijn beginpositie terugkeren wanneer u hem loslaat.
- Controleer of de aandrijfketting goed afgeregeld en voldoende gesmeerd is.
- Controleer de kettingwielen op slijtage en beschadigingen.

- Controleer of de achterasbevestigingen stevig vast zijn.
- Controleer de draaiarm; als u enige laterale speling vaststelt, mag u het **VOERTUIG NIET GEBRUIKEN**.
- Controleer het brandstof-, olie- en koelvloeistofpeil.
- Controleer de motor, olietank en transmissie op olie lekkage.
- Verifieer of de brandstofklep volledig openstaat (ON).
- Maak de koplamp en het achterlicht schoon.
- Zorg dat de zitting stevig vastzit.
- Respecteer de maximale belading als u lasten vervoert. Zorg ervoor dat de lading goed aan het voertuig wordt bevestigd.
- Kijk en voel of er onderdelen loszitten terwijl de motor niet draait. Controleer de bevestigingen.
- Kijk of er geen personen of hindernissen op het traject zijn.
- Controleer de werking van de contactschakelaar, startknop, motorstopschakelaar, koplampschakelaar.
- Start de motor, zet de parkeerrem af, rijd langzaam een stukje vooruit en test alle remmen individueel uit.

Verhelp eventueel vastgestelde problemen alvorens te vertrekken. Raadpleeg indien nodig een erkend Bombardier ATV-dealer.

Kleding

De weersomstandigheden zullen bepalen wat u aantrekt. Toch is het belangrijk om altijd geschikte beschermende kleding en uitrusting te dragen, onder meer een goedgekeurde helm, oogbescherming, laarzen, handschoenen, een hemd met lange mouwen en een lange broek. Deze kleding zal u beschermen tegen een aantal kleine risico's die u onderweg kunt tegenkomen. De bestuurder mag nooit losse kleding dragen, zoals een sjaal, die in het voertuig, boomtakken en struiken verstrikt kan raken. Afhankelijk van het weer kunt u een antimist-bril of zonnebril nodig hebben. Er zijn lenzen en zonnebrillen in verschillende kleuren verkrijgbaar, waarmee variaties in het terrein beter te onderscheiden zijn. Draag uw zonnebril enkel overdag.

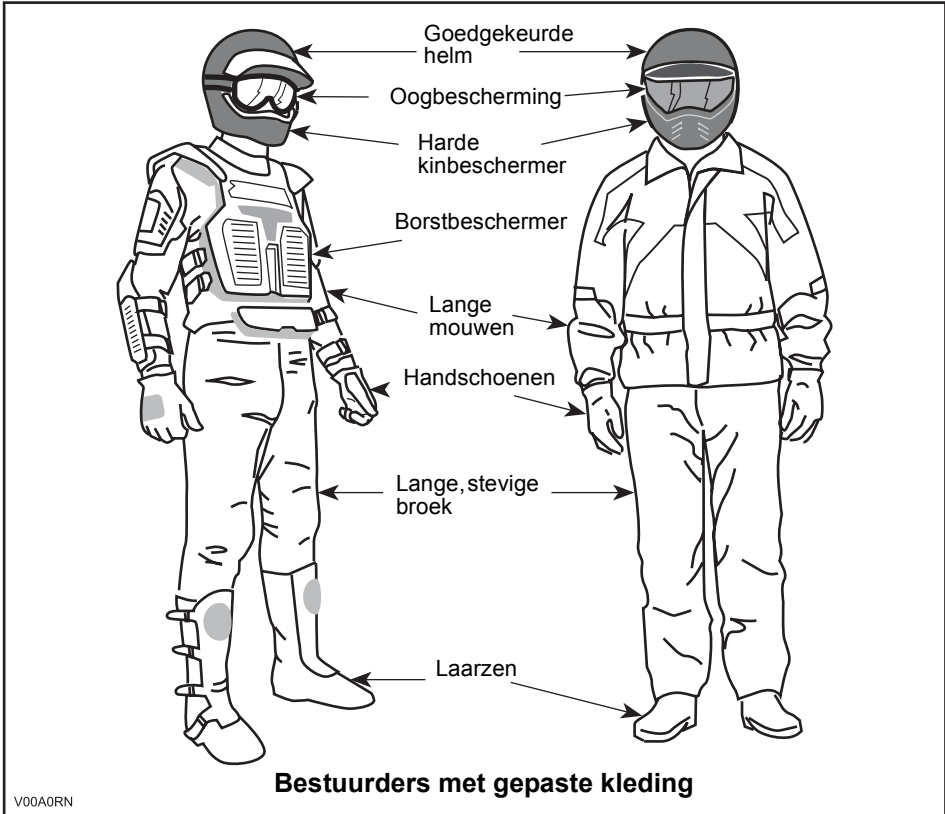

Transport van lasten

Elke last die op het voertuig wordt vervoerd zal de stabiliteit en besturing van het voertuig beïnvloeden. Daarom mag u de maximale belading die de voertuigfabrikant voorschrijft nooit overschrijden. Zorg ervoor dat de last stevig vastzit en de besturing van het voertuig niet kan hinderen. Houd er rekening mee dat de "last" kan gaan schuiven of vallen en een ongeluk kan veroorzaken. Vermijd lasten die opzij uitsteken en aan struiken of andere obstakels kunnen blijven haken. Vermijd afdekking en belemmering van de koplamp of het achterlicht met de last. Dit voertuig is specifiek ontwikkeld voor het vervoer van één bestuurder. Ondanks de lange zitting die de chauffeur onbeperkte bewegingsvrijheid biedt, is deze niet ontworpen noch bedoeld om passagiers mee te nemen. Wanneer u een passagier meeneemt, kan dit de stabiliteit en besturing van de ATV negatief beïnvloeden.

Recreatief gebruik

Respecteer de rechten en beperkingen van anderen. Begeef u niet in zones die zijn voorbehouden aan andere offroad-activiteiten. Daartoe behoren paden voor sneeuwscooters, ruiters, langlaufsporen, mountainbikeparcours enz. Ga er nooit van uit dat er toch geen andere gebruikers op het pad zijn. Houd altijd uiterst rechts op het pad en zigzag niet heen en weer. Zorg ervoor dat u kunt stoppen wanneer er voor u een andere weggebruiker opdaagt.

Sluit u aan bij een plaatselijke ATV-club. Zij kunnen u een kaart bezorgen en adviseren of informeren over de plaatsen waar u kunt rijden. Als er geen club in uw buurt is, kunt u misschien meewerken aan de oprichting. In groep rijden en clubactiviteiten zijn een aangename, sociale vrijetijdsbesteding.

Houd altijd een veilige afstand van andere bestuurders. Op basis van uw eigen inschatting van snelheid, toestand van het terrein, weer, mechanische toestand van uw voertuig en uw vertrouwen in het beoordelingsvermogen van de mensen om u heen, kunt u het best oordelen over de aangewezen veilige afstand. Net als andere voertuigen kan dit voertuig niet ogenblikkelijk stoppen.

Informeer voor uw vertrek iemand over uw geplande bestemming en het tijdstip waarop u vermoedelijk terugkeert. Gebruik nooit alcohol of drugs voor of tijdens uw rit!

Neem, afhankelijk van de afstand die u wilt afleggen, extra gereedschap of nooduitrusting mee. Vraag na waar u extra benzine en olie kunt kopen. Wees voorbereid op de omstandigheden die u mogelijk te wachten staan. Het verdient zeker aanbeveling, een eerstephulpkit mee te nemen.

Milieu

Eén van de voordelen van dit voertuig is dat u zich op ongebaand terrein kunt begeven tot ver buiten de bewoonde wereld. Doe dit echter altijd met respect voor de natuur en de rechten van andere natuurliefhebbers. Rijd niet door ecologisch kwetsbare gebieden. Rijd niet over bosaanplantingen of jonge boompjes... hak geen bomen om en verwijder geen omheiningen... verniel de bodem niet door uw wielen te laten spinnen. "Wees behoedzaam".

Wilde dieren opjagen is wettelijk verboden in heel wat streken. Wild dat door een motorvoertuig wordt opgejaagd, kan sterven van uitputting. Komt u dieren tegen op uw weg, stop dan en observeer ze in stilte. U houdt er zeker heel wat mooie herinneringen aan over.

Respecteer de regel... "breng terug wat u meeneemt". Laat geen afval achter. Maak geen kampvuur tenzij u hiervoor toelating heeft... en dan alleen... ver genoeg van droge plaatsen. De gevaren die u veroorzaakt op uw weg kunnen anderen en uzelf schade berokkenen, zelfs op een later tijdstip.

Respecteer landbouwgronden. Vraag voor het betreden van privéterrein altijd toestemming aan de eigenaar. Respecteer landbouwgewassen, vee en eigendomsgrenzen. Komt u een gesloten hek tegen, sluit het dan opnieuw achter u.

Vervuil ten slotte geen waterlopen, meren of rivieren, voer geen aanpassingen aan de motor en het uitlaatsysteem uit en verwijder geen onderdelen.

Ontwerpbeperingen

Hoewel dit voertuig bijzonder robuust is voor zijn klasse blijft het per definitie een licht voertuig dat enkel mag worden gebruikt voor de zaken waarvoor het is bedoeld.

Extra gewicht aan enig deel van dit voertuig verandert de stabiliteit en de prestaties.

Rijden op ongebaand terrein

Rijden op ongebaand terrein is per definitie gevaarlijk. Elk terrein dat niet speciaal werd voorbereid om voertuigen te dragen houdt gevaren in omdat men nooit op voorhand weet welke oneffenheden men tegenkomt, hoe vast de ondergrond is en hoe steil de helling. Het terrein zelf is daarom een permanente risicofactor, die elke persoon die op avontuur trekt moet aanvaarden en incalculeren.

Een bestuurder die met zijn voertuig offroad gaat rijden moet met de grootste zorg de veiligste weg kiezen en het terrein voor hem aandachtig observeren. Laat dit voertuig in geen geval besturen door iemand die de juiste rijtechnieken voor dit voertuig niet perfect beheerst en begeeft u nooit op zeer steil of verraderlijk terrein.

Algemene bedienings- en veiligheidsvoorschriften

Zorgvuldigheid, voorzichtigheid, ervaring en rijvaardigheid zijn de beste voorzorgen die u kunt nemen tegen de risico's van het rijden met dit voertuig.

Bij de minste twijfel of het voertuig veilig over een hindernis of een bepaald deel van het terrein raakt, kiest u beter een andere route.

Bij het offroad-rijden zijn vermogen en tractie belangrijker dan snelheid. Rijd nooit sneller dan de zichtbaarheid toelaat en dan u nodig heeft om een veilige route te kiezen.

Let constant op het terrein voor u zodat u plotse veranderingen in de hellingsgraad of hindernissen, zoals rotsblokken of stronken, tijdig opmerkt. Zo voorkomt u dat uw voertuig zijn stabiliteit verliest en kantelt of over de kop gaat.

Gebruik het voertuig niet als de bedieningselementen niet normaal werken.

Activeer de parkeerrem altijd wanneer u stilstaat of parkeert. Dit is vooral belangrijk wanneer u op een helling parkeert. Op erg steile hellingen of als het voertuig geladen is, moeten de wielen worden geblokkeerd met stenen of bakstenen. Vergeet niet de brandstofklep dicht te draaien.

Bergop rijden

Door zijn configuratie kan dit voertuig uitstekend klimmen, zo goed zelfs dat het eerder zal kantelen dan zijn tractie verliezen. Op het terrein komt het bijvoorbeeld geregeld voor dat de top van een heuvel is geërodeerd tot een steile, scherpe piek. Het voertuig kan deze helling perfect aan maar wanneer de voorkant van het voertuig tijdens de beklimming te ver omhoog komt, kan het voertuig uit balans raken en achteruit kantelen.

Dit kan ook gebeuren als de neus van het voertuig door een hindernis op de grond te ver omhoog komt. Kies in een dergelijke situatie een andere route. Houd daarbij rekening met de risico's van dwars op een helling rijden.

Het is ook raadzaam, na te gaan hoe het terrein er aan de andere kant van de heuvel of glooiing uitziet. Al te vaak blijkt er een diepe afgrond te wachten en is afdalen onmogelijk.

Bergaf rijden

Dit voertuig kan steilere hellingen beklimmen dan het veilig kan afdalen. Daarom dient u er zeker van te zijn dat er een veilige weg naar beneden is, voordat u aan een beklimming begint.

Wanneer u vertraagt bij het afdalen van een gladde helling, kan het voertuig gaan schuiven. Houd een constante snelheid aan en/of versnel iets om het voertuig opnieuw onder controle te krijgen.

Dwars op een helling rijden

Dit moet zoveel mogelijk worden vermeden. Is het toch noodzakelijk, wees dan uiterst voorzichtig. Wanneer u dwars op een steile helling rijdt kunt u kantelen. Bovendien kunt u op gladde of onvaste oppervlakken oncontroleerbaar wegschuiven. Probeer nooit uw voertuig bergafwaarts te draaien door te schuiven. Vermijd alle voorwerpen of inzinkingen die de overhelling van het voertuig naar één zijde nog versterken, om te voorkomen dat het voertuig kantelt.

Steile dalingen

Dit voertuig zal gewoonlijk stoppen wanneer de voor- of achterwielen over een steile daling rijden. Als het om een steile, diepe afgrond gaat zal het voertuig met zijn neus naar beneden duiken en kantelen.

WAARSCHUWING

Vermijd steile dalingen. Keer om en kies een alternatieve route.

Rijtechnieken

Wanneer u sneller rijdt dan de omstandigheden toelaten, kunt u verwondingen oplopen. Geef maar net genoeg gas om veilig vooruit te komen. Uit statistieken blijkt dat snel genomen bochten vaak tot ongelukken en verwondingen leiden. Vergeet nooit dat dit voertuig zwaar is! Als hij met zijn volle gewicht op u valt kunt u makkelijk gekneld raken.

Dit voertuig dient niet om te springen en is, net als u, niet in staat om de energie van een zware schok op te vangen. Als u op twee wielen probeert te rijden kan uw voertuig kantelen en op u terechtkomen. Deze beide stunts zijn erg gevaarlijk voor u en moeten tot elke prijs worden vermeden.

Om uw voertuig goed onder controle te houden, dient u uw beide handen aan het stuur te houden, waar u alle bedieningselementen binnen handbereik heeft. Dit geldt ook voor uw voeten. Om het gevaar voor verwonding van benen of voeten tot een minimum te beperken, moet u uw voeten altijd op de voetsteunen zetten. Draai uw tenen niet naar buiten en steek uw voet niet uit in de bochten, om te voorkomen dat hij zou blijven haken aan obstakels of in contact komen met de wielen.

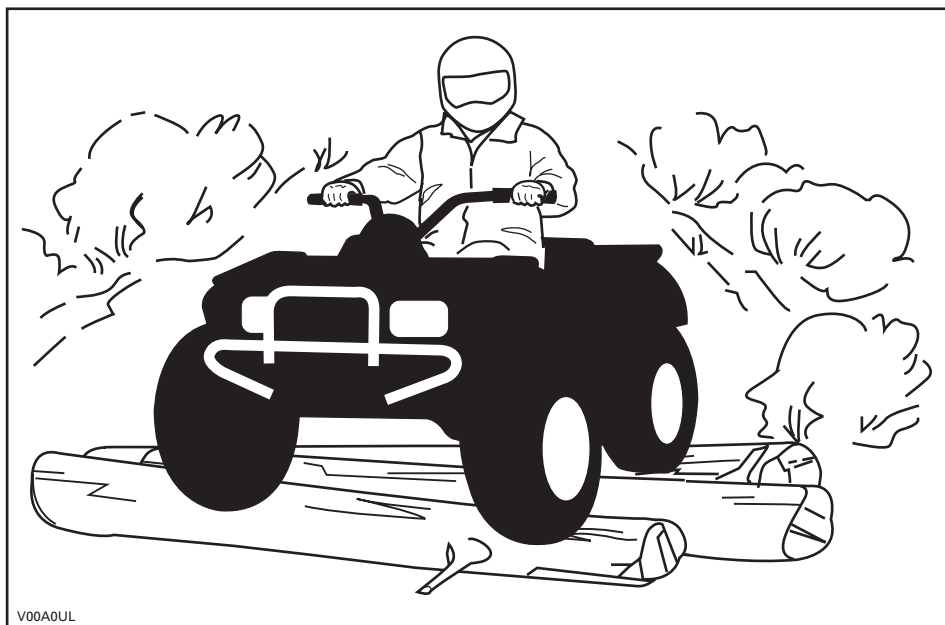

Hoewel dit voertuig is uitgerust met een goede ophanging, kan het rijden op uiterst ruig terrein u een onaangenaam gevoel geven of zelfs rugletsels veroorzaken. Vaak moet u in gehurkte houding rijden. Vertraag in dit geval en vang de schokken op met uw gebogen benen.

Dit voertuig is niet geschikt om op de openbare weg te rijden. Op de meeste plaatsen is dit zelfs wettelijk verboden. Wanneer u zich met uw voertuig op de openbare weg begeeft, kunt u een aanrijding met een ander voertuig veroorzaken. De banden van de ATV zijn niet geschikt om op verharde wegen te rijden. Op een verharde ondergrond wordt het voertuig moeilijker bestuurbaar en controleerbaar. Wanneer u op de openbare weg of de wegberm rijdt, kunt u andere weggebruikers in de war brengen, vooral wanneer u met uw lichten aan rijdt. Om een weg over te steken moet de bestuurder die de leiding heeft afstappen en de andere bestuurders aanwijzingen geven om over te steken. De laatste persoon die oversteekt helpt dan op zijn beurt de leider over de weg. Rijd nooit op het trottoir. Dit is voorbehouden aan voetgangers.

Water kan groot gevaar inhouden. In te diep water kan het voertuig gaan drijven en kantelen. Controleer de diepte van het water en de stroming, alvorens het water over te steken. Het water mag niet hoger dan de voetsteunen komen. Let op voor gladde oppervlakken zoals keien, gras, boomstronken enz. in het water en op de oevers. Dit kan tot tractieverlies leiden. Rijd nooit met hoge snelheid in het water. Het water heeft een afremmende werking en u kunt weggeslingerd worden.

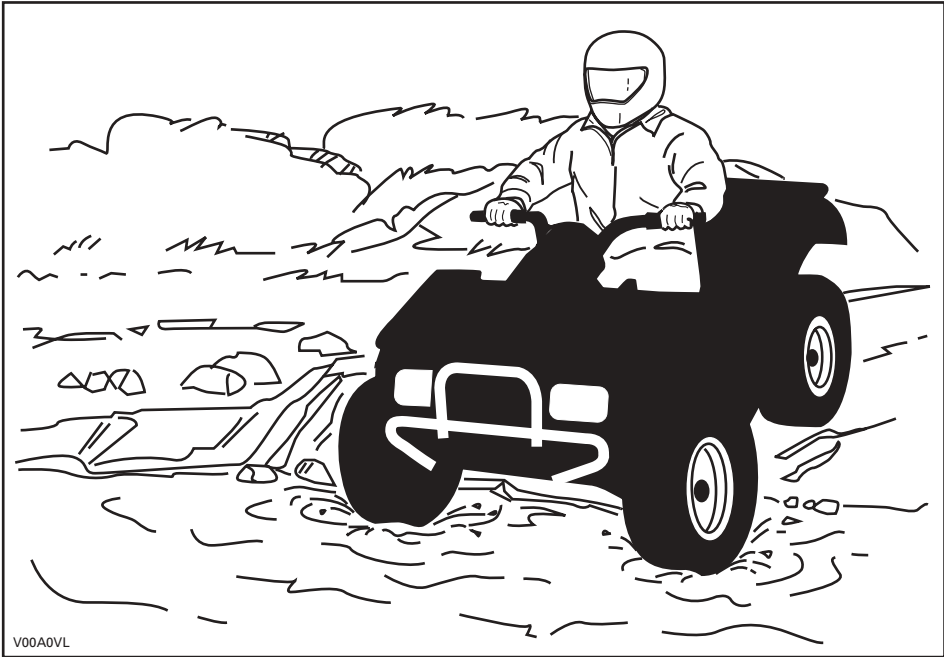

Water vermindert het remvermogen van uw voertuig. Laat de remmen altijd drogen door ze meermaals te activeren, wanneer het voertuig weer op het droge is.

Nabij water is er vaak modder of moerasland. Let op voor onverwachte gaten of inzinkingen. Kijk ook uit voor rotsblokken, stronken enz. die gedeeltelijk begroeid zijn.

Als u over bevroren water moet, controleer dan goed of het ijs dik genoeg is om het totale gewicht van uzelf, uw voertuig en zijn lading te dragen. Kijk zeker uit voor open ijs. Dit wijst erop dat het ijs niet overal even dik is. Steek in geval van twijfel niet over.

Ijs maakt het voertuig ook moeilijker bestuurbaar. Vertraag en geef nooit bruusk gas. Anders gaan de banden spinnen en kan het voertuig kantelen. Vermijd bruusk remmen. Ook dit kan tot ongecontroleerd doorschuiven en kantelen van het voertuig leiden. Rijd nooit in smeltende sneeuw. Die kan de werking en besturing van het voertuig immers blokkeren.

Rijden op zand, zandduinen of sneeuw is nog een unieke ervaring, waarvoor u echter enkele essentiële voorzorgen moet nemen. In nat, diep of fijn zand/sneeuw treedt er tractieverlies op en kan het voertuig gaan schuiven, kantelen of vastlopen. Zoek in dit geval naar een vastere ondergrond. Ook in deze situatie dient u te vertragen en uit te kijken voor moeilijke rijomstandigheden.

Wanneer u in duingebied gaat rijden, is het raadzaam uw ATV uit te rusten met een hoog uitstekende vlag. Zo kunnen andere personen aan de andere kant van de zandduin beter zien waar u zich bevindt. Rijd voorzichtig wanneer u voor u nog een veiligheidsvlag bespeurt. Omdat een hoog uitstekende vlag kan plooiën en terugveren tegen uw lichaam, mag u ze niet gebruiken op plaatsen met lage takken of hindernissen.

Rijden op losse stenen of kiezel lijkt sterk op rijden op ijs. Het verandert de besturing van het voertuig... waardoor het kan slippen of kantelen, vooral bij te hoge snelheden. Ook de remafstand kan toenemen. Vergeet niet dat er bij bruusk gas geven of doorslippen losse stenen achterwaarts kunnen wegvliegen en een andere bestuurder kunnen raken. Doe dit nooit opzettelijk.

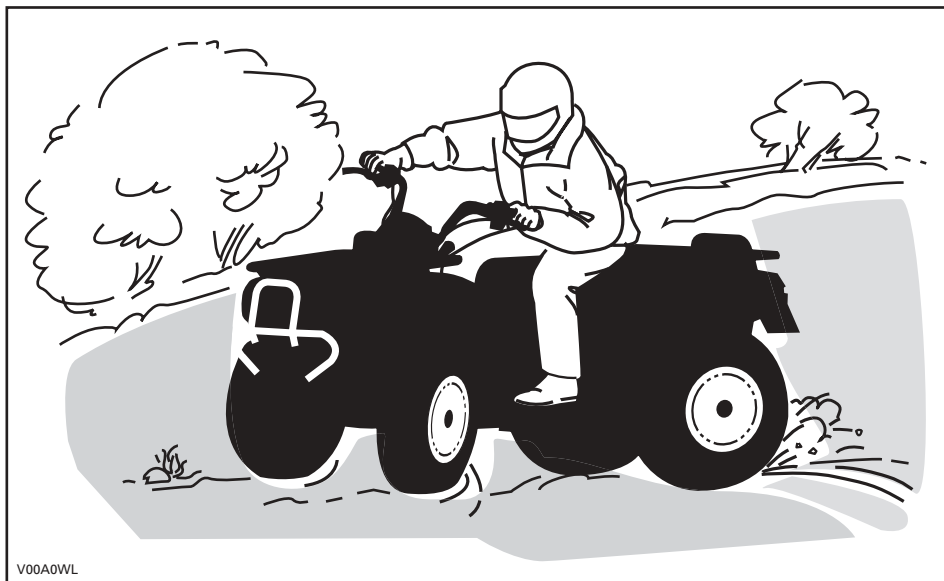

V00A0WL

Belegt u toch te slippen of schuiven, draai het stuur dan in de richting waarin u slipt tot u het voertuig opnieuw onder controle heeft. U mag nooit bruusk remmen en de wielen blokkeren. Respecteer en volg de signalisatie langs het pad. Ze is daar geplaatst om u en anderen te helpen.

Passeer hindernissen op de weg voorzichtig. Daartoe behoren losse rotsblokken, omgevallen bomen, gladde oppervlakken, omheiningen, palen, wallen en laagtes. Vermijd ze zoveel mogelijk. Houd er rekening mee dat sommige hindernissen te groot of gevaarlijk zijn om over te rijden en beter ontweken worden. Kleine stenen of omgevallen bomen kunt u veilig passeren wanneer u ze in een hoek van 90° nadert. Ga op de voetsteunen staan met uw knieën gebogen. Pas uw snelheid aan zonder uw momentum te verliezen en geef niet bruusk gas. Houd het stuur stevig vast. Verplaats uw lichaamsgewicht naar achter en rijd door. Probeer niet om de voorwielen van de ATV van de grond te heffen. Houd er rekening mee dat het voorwerp misschien glad is of kan verschuiven wanneer u erover rijdt.

Wanneer u bergop of bergaf is het uiterst belangrijk om... bedacht te zijn op gladde oppervlakken of terreinveranderingen en hindernissen en om... de juiste lichaamshouding aan te nemen.

Bergop

Verplaats uw lichaamsgewicht naar voor, naar de top van de heuvel toe. Houd uw voeten op de voetsteunen en schakel naar een lagere versnelling, geef dan gas en schakel indien nodig snel terwijl u klimt. Rijd niet te snel. Anders kan de neus van het voertuig van de grond komen en kan het voertuig op u vallen. Als de heuvel te steil is en u niet boven geraakt of het voertuig achteruit rolt, rem dan voorzichtig zodat u niet slipt. Stap af en keer het voertuig (terwijl u naast het voertuig loopt aan de bergop-zijde en met één hand aan de rem). Keer de achterkant van het voertuig dan langzaam naar de heuveltop toe en rijd naar beneden. Loop en stap altijd af aan de hoger gelegen zijde van de helling en blijf uit de buurt van het voertuig en de draaiende wielen. Probeer een voertuig nooit tegen te houden als het begint te kantelen. Blijf uit de buurt. Rijd niet met hoge snelheid over een heuveltop. Achter de top kunnen er hindernissen of een steile afgrond liggen.

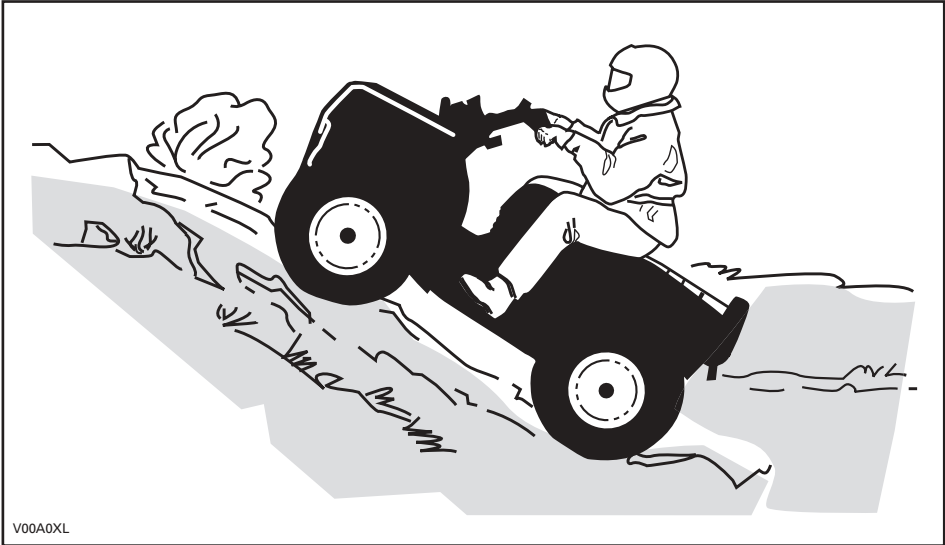

Bergaf

Verplaats uw lichaamsgewicht naar achter. Rem geleidelijk om niet te slippen. "Rol" niet naar beneden enkel met behulp van motorcompressie of in vrijloop.

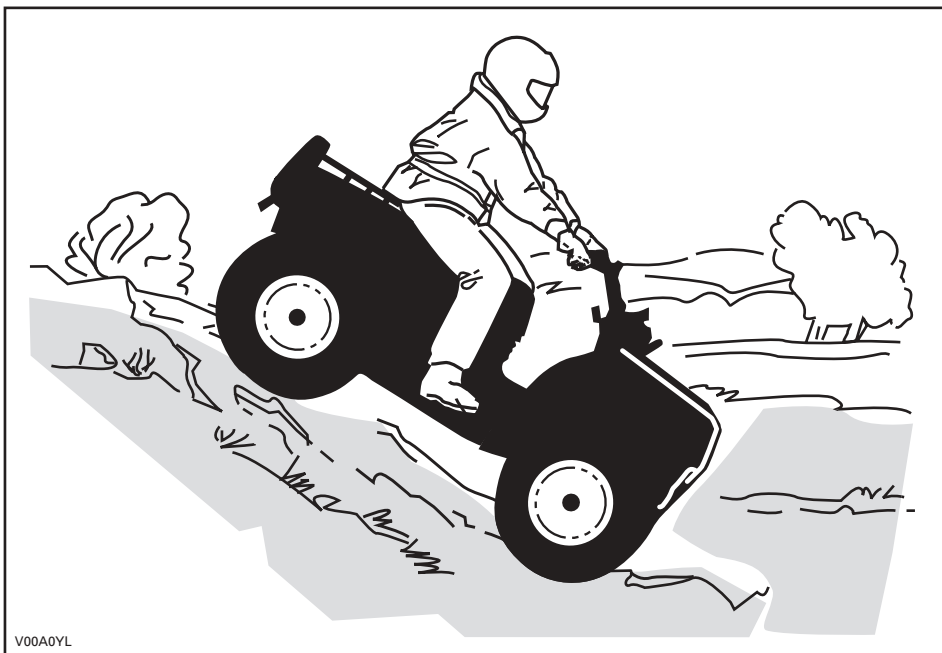

Dwars op een helling rijden

Dit is één van de gevaarlijkste manieren van rijden, omdat het evenwicht van het voertuig drastisch verandert. Vermijd dit zoveel mogelijk. Als het toch noodzakelijk is, verplaats dan **ALTIJD** uw lichaamsgewicht naar de top van de helling toe... en houd u klaar om er aan deze zijde af te springen mocht het voertuig beginnen kantelen. **Probeer niet te stoppen of schade aan uw voertuig te voorkomen.**

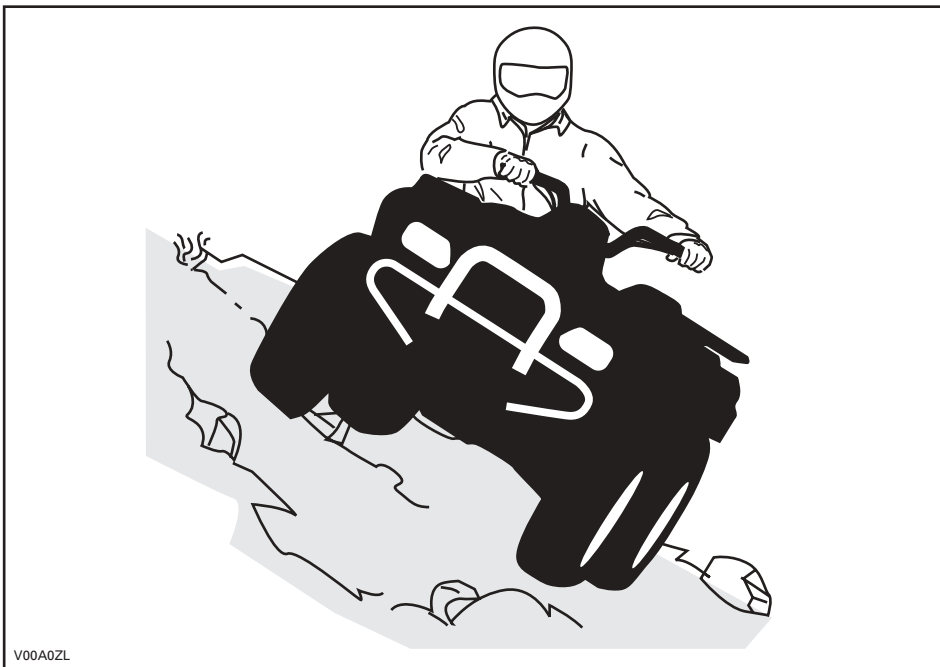

V00A0ZL

Routine-onderhoud

Na afloop van uw rit is het raadzaam, aangekoekte sneeuw, ijs, modder en vuil te verwijderen. Zo gaat het voertuig niet alleen langer mee en behoudt het langer zijn verkoopwaarde, maar u schakelt ook mogelijke risico's voor uw volgende rit met het voertuig uit. Was uw voertuig met warm zeepsop en laat het drogen. (Een handdoek kan helpen). Was het voertuig niet buiten als het vriest. Smeer uw voertuig volgens de aanwijzingen in het deel ONDERHOUD.

U dient zelf verantwoordelijkheid op te nemen voor uw veiligheid, door de inhoud van deze Gebruikershandleiding te respecteren. Deze bevat waardevol advies voor het juiste onderhoud van uw ATV. Voor verdere bijstand kunt u altijd een beroep doen op uw Bombardier ATV-dealer, die u graag zal helpen.

Aanpassingen aan het voertuig om de snelheid en het vermogen op te drijven, kunnen in strijd zijn met de garantievoorzwaarden voor uw voertuig. Bovendien zijn bepaalde aanpassingen, bijvoorbeeld verwijderen van motor- of uitlaatcomponenten, bijna overal bij wet verboden.

Wijzigingen van de wiel- en/of bandenmaat kunnen de stabiliteit van de ATV in het gedrang brengen. Een verkeerde bandenspanning kan tot klapbanden leiden of tot verlies of beschadiging van de banden. Vervang beschadigde wielen of banden altijd.

Onthoud tijdens het lezen van deze Gebruikershandleiding, dat:









WAARSCHUWING

Duidt op een mogelijk gevaar dat, indien het niet wordt vermeden, kan leiden tot ernstige of dodelijke verwondingen.

ETIKET

Dit voertuig is bij zijn levering voorzien van een etiket en labels met belangrijke veiligheidsinformatie.

Elke persoon die met dit voertuig rijdt moet deze informatie gelezen en begrepen hebben voor zijn vertrek.

<p style="text-align: center;">S SPORTMODEL</p> <p style="text-align: center;">DEZE ATV IS BESTEMD VOOR RECREATIEF GEBRUIK DOOR ERVAREN BESTUURDERS.</p> <p style="text-align: center;">ÉÉN BESTUURDER - GEEN PASSAGIERS</p> <p style="text-align: center;">NIET VOOR BESTUURDERS ONDER 16 JAAR</p> <hr/> <p>EEN ATV VAN DEZE S (SPORT)-CATEGORIE IS EEN ZEER PERFORMANT VOERTUIG DAT UITSLUITEND GESCHIKT IS VOOR OFFROAD-GEBRUIK. HIJ IS BESTEMD VOOR SPORTIEF RECREATIEF EN COMPETITIEF GEBRUIK DOOR ERVAREN BESTUURDERS MET EEN GEVORDERDE RIJVAARDIGHEID EN RUIME ERVARING.</p> <hr/> <p>ER BESTAAN PRAKTIJKOPLEIDINGEN OM HET RIJDEN MET EEN ATV ONDER DE KNIE TE KRIJGEN. VOOR MEER INFORMATIE KUNT U CONTACT OPNEMEN MET UW DEALER.</p> <hr/> <p style="text-align: center;">INFORMEER BIJ UW DEALER NAAR DE GELDENDE NATIONALE EN LOKALE VOORSCHRIFTEN VOOR ATV-GEBRUIK.</p> <p style="text-align: center;">DIT ETIKET MAG NIET WORDEN VERWIJDERD VOOR DE VERKOOP.</p> <p style="text-align: right;"><small>704900923</small></p>	<p style="text-align: center;">⚠ WAARSCHUWING</p> <p>Verkeerd gebruik van de ATV kan tot ERNSTIGE of DODELIJKE VERWONDINGEN leiden.</p> <table border="0" style="width: 100%; text-align: center;"><tr><td></td><td></td><td></td><td></td></tr><tr><td>DRAAG ALTJD EEN GOEDGE- KEURDE HELM EN BESCHER- MENDE KLE- DING</td><td>RIJD NOOIT OP DE OPENBARE WEG</td><td>NEEM NOOIT PASSAGIERS MEE</td><td>RIJD NOOIT ONDER INVLOED VAN ALCOHOL OF DRUGS</td></tr></table> <p>Rijd NOOIT:</p> <ul style="list-style-type: none">• zonder goede opleiding of instructies.• sneller dan uw rijvaardigheid of de omstandigheden toelaten.• op de openbare weg - u kunt botsen met een ander voertuig.• met een passagier - passagiers beïnvloeden het evenwicht en stuurgedrag en verhogen het risico op controleverlies. <p>Houd u ALTIJD aan het volgende:</p> <ul style="list-style-type: none">• Pas de juiste rijtechnieken toe om te voorkomen dat het voertuig kantelt op hellingen, ruig terrein en in bochten.• Vermijd verharde oppervlakken - wegverharding kan het rijgedrag en de besturing negatief beïnvloeden. <p>ZOEK EN LEES DE GEBRUIKERSHANDLEIDING. VOLG ALLE INSTRUCTIES & WAARSCHUWINGEN.</p>					DRAAG ALTJD EEN GOEDGE- KEURDE HELM EN BESCHER- MENDE KLE- DING	RIJD NOOIT OP DE OPENBARE WEG	NEEM NOOIT PASSAGIERS MEE	RIJD NOOIT ONDER INVLOED VAN ALCOHOL OF DRUGS
									
DRAAG ALTJD EEN GOEDGE- KEURDE HELM EN BESCHER- MENDE KLE- DING	RIJD NOOIT OP DE OPENBARE WEG	NEEM NOOIT PASSAGIERS MEE	RIJD NOOIT ONDER INVLOED VAN ALCOHOL OF DRUGS						

V02M0FL

PLAATS VAN DE BELANGRIJKE LABELS

De volgende labels bevinden zich op uw voertuig en moeten als vaste onderdelen van het voertuig worden beschouwd. Ontbrekende of beschadigde labels kunnen gratis worden vervangen. Raadpleeg een erkend Bombardier ATV-dealer.

OPMERKING: De volgende illustraties in deze Gebruikershandleiding geven enkel een algemene voorstelling. Uw model kan hiervan afwijken.

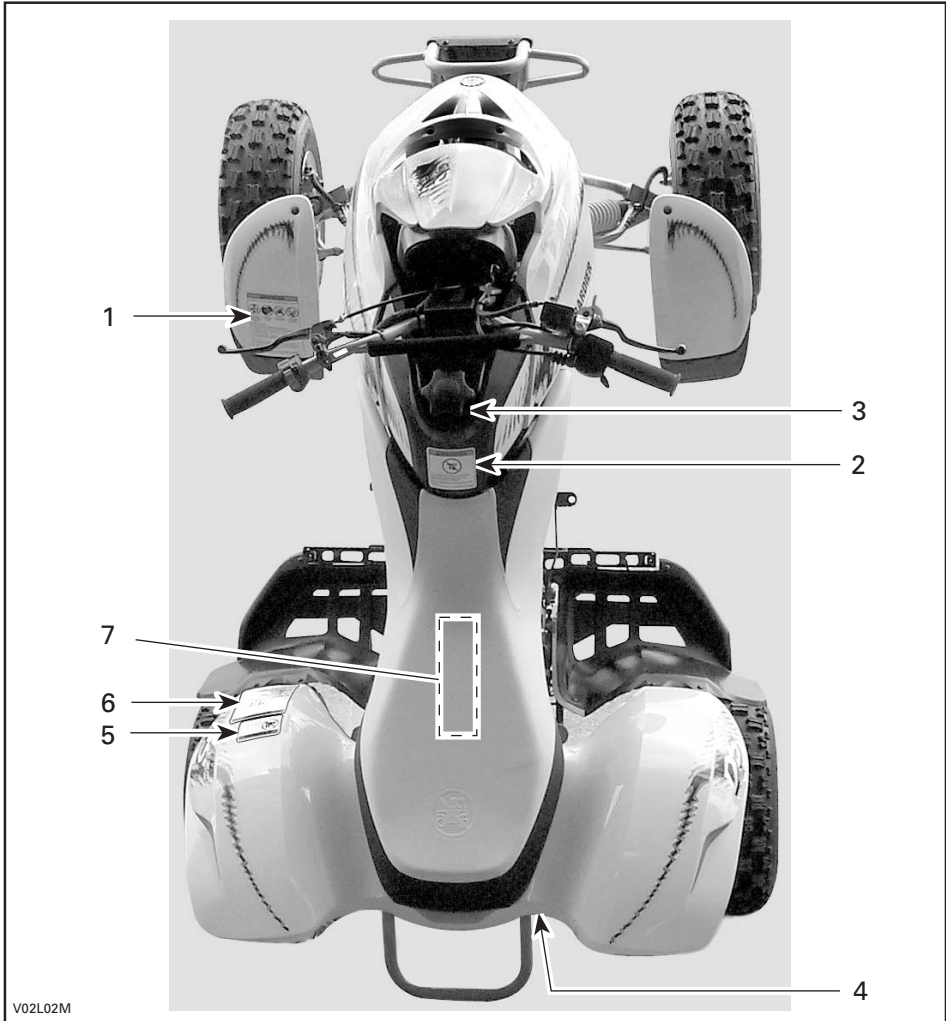

LABEL 1

WAARSCHUWING

Verkeerd gebruik van deze ATV kan tot **ERNSTIGE** of **DODELIJKE VERWONDINGEN** leiden.

DRAAG ALTIJD RIJD NOOIT OP EEN GOEDGE-KEURDE HELM EN BESCHERMENDE KLEDING.

NEEM NOOIT PASSAGIERS WEG.

RIJD NOOIT ONDER INVLOED VAN ALCOHOL OF DRUGS.

Rijd NOOIT:

- zonder goede opleiding of instructies.
- sneller dan uw rijvaardigheid of de omstandigheden toelaten.
- op de openbare weg - u kunt botsen met een ander voertuig.
- met een passagier - passagiers beïnvloeden het evenwicht en stuurgedrag en verhogen het risico op controleverlies.

Houd u ALTIJD aan het volgende:

- Pas de juiste rijtechnieken toe om te voorkomen dat het voertuig kantelt op hellingen, ruig terrein en in bochten.
- Vermijd verharde oppervlakken - wegverharding kan het rijgedrag en de besturing negatief beïnvloeden.

ZOEK EN LEES DE GEBRUIKERSHANDLEIDING. VOLG ALLE INSTRUCTIES & WAARSCHUWINGEN.

704 900 001

V01M01Z

LABEL 4

AANDRIJFKETTING

DE AANDRIJFKETTING MOET ZORGVULDIG WORDEN AFGEREGELD EN GESMEERD. DE SPELING BEDRAAGT 22 mm (7/8") WANNEER DE BESTUURDER OP HET VOERTUIG ZIT. MEER UITGEWERDE INSTRUCTIES VINDT U IN DE HANDLEIDING VOOR DE EIGENAAR.

22 mm (7/8")

V02M06Y

LABEL 5

WAARSCHUWING

Rijd NOOIT mee als passagier.

Passagiers kunnen tot controleverlies leiden en ERNSTIGE of DODELIJKE VERWONDINGEN veroorzaken.

704 900 005

V01M07Z

LABEL 2

WAARSCHUWING

Personen jonger dan 16 die met deze ATV rijden, lopen een verhoogd risico op **ERNSTIGE** of **DODELIJKE VERWONDINGEN**.

Rijd **NOOIT** met deze ATV als u jonger dan 16 bent.

704 900 011

V01M02Z

LABEL 6

WAARSCHUWING

BELADING	BANDENSPIJNING KOUDE BANDEN
MAX. 100 kg (220 lb)	VOORAAN MAX: 34,5 kPa (5 psi) MIN: 21,0 kPa (3 psi)
Respecteer ALTIJD de juiste bandenspanning, zoals getoond.	ACHTERAAN MAX: 34,5 kPa (5 psi) MIN: 21,0 kPa (3 psi)

Regel de bandenspanning **NOOIT** lager dan het minimum. Anders kan de band loskomen van de velg.

Overschrijd **NOOIT** de maximale voertuigbelading van 100 kg (220 lb), inclusief gewicht van de bestuurder, alle lasten en accessoires en het disselgewicht.

704900914

V02M0GY

LABEL 3

WAARSCHUWING

Deze ATV overtreft mogelijk het vermogen van alle andere ATV's waarmee u al heeft gereden.

Deze ATV categorie S (sport) is een uiterst performant voertuig dat uitsluitend voor offroad-gebruik is bestemd. Deze ATV is bestemd voor sportief gebruik voor recreatie- of competitiedoelinden, door bestuurders met een gevorderde rijvaardigheid en ruime ervaring.

704 900 083

V02M05Y

LABEL 7

<p>ENGINE FAMILY FEL</p> <p>ENGINE DISPLACEMENT 152.98 cm³</p> <p>EXHAUST EMISSION CONTROL SYSTEM FUEL CARB</p> <p>ENGINE OIL SAE 10W/40</p> <p>IDLE SPEED 1300 RPM ± 100 RPM</p> <p>SPARK PLUG TYPE NGK DRIVE</p> <p>SPARK PLUG GAP 0.6-0.8 mm (0.024-0.031 in)</p> <p>SEE OPERATOR'S GUIDE FOR MAINTENANCE SPECIFICATIONS</p>	<table border="1" style="width: 100%; border-collapse: collapse;"> <tr><td>UBCKX8220C</td></tr> <tr><td>152.98 cm³ FEL - NGK</td></tr> <tr><td>152.98 cm³</td></tr> <tr><td>CARB</td></tr> <tr><td>Loodvrij, octaangetal 87 (min+max)JZ</td></tr> <tr><td>SAE 10W/40</td></tr> <tr><td>1300 RPM ± 100 RPM</td></tr> <tr><td>NGK DRIVE</td></tr> <tr><td>0.6-0.8 mm (0.024-0.031 in)</td></tr> </table> <p>BOMBARDIER RECREATIONAL PRODUCTS INC.</p>	UBCKX8220C	152.98 cm ³ FEL - NGK	152.98 cm ³	CARB	Loodvrij, octaangetal 87 (min+max)JZ	SAE 10W/40	1300 RPM ± 100 RPM	NGK DRIVE	0.6-0.8 mm (0.024-0.031 in)	<p>MOTORFAMILIE FEL</p> <p>CILINDERHOUD: REGLYSYSTEEM VOOR UITLAATGASSEN</p> <p>BRANDSTOF MOTOROLIE</p> <p>STATIONAIR TOERENTAL BOUGIETIPE</p> <p>BOUGIESPLEET</p> <p>DE ONDERHOUDSPECIFICATIES VINDT U IN DE GEBRUIKERSHANDLEIDING.</p>	
UBCKX8220C												
152.98 cm ³ FEL - NGK												
152.98 cm ³												
CARB												
Loodvrij, octaangetal 87 (min+max)JZ												
SAE 10W/40												
1300 RPM ± 100 RPM												
NGK DRIVE												
0.6-0.8 mm (0.024-0.031 in)												

704901075

704901075

LABEL 8



**INFORMATIE OVER DE
BEPERKING VAN DE
UITLAATGASSEN**

**EMISSION CONTROL
INFORMATION**

THIS VEHICLE IS NOT SUBJECT TO
PHASE-IN EPA EMISSIONS STANDARDS
AND RELATED REQUIREMENTS FOR
MODEL YEAR 2006 APPLICABLE
UNDER 40 CFR 1051

**DIT VOERTUIG IS NIET ONDERHEVIG
AAN PHASE-IN EPA EMISSIESNORMEN
EN VERWANTE VEREISTEN VOOR
BOUWJAAR 2006, TOEPASBAAR
ONDER 40 CFR 1051**

512 000 138

512060138

Onthoud tijdens het lezen van deze Gebruikershandleiding, dat:

⚠ WAARSCHUWING

Duidt op een mogelijk gevaar dat, indien het niet wordt vermeden, kan leiden tot ernstige of dodelijke verwondingen.

VOERTUIG- INFORMATIE

IDENTIFICEREN VAN UW ATV

De hoofdcomponenten van uw voertuig (motor en chassis) zijn voorzien van een verschillend serienummer. Soms heeft u deze nummers nodig voor garantiedoeleinden of om uw voertuig op te sporen in geval van verlies. Elk erkend Bombardier ATV-dealer heeft deze nummers nodig om reparaties onder garantie uit te voeren. Er wordt geen garantie geboden door BRP als het motoridentificatienummer (EIN) of het voertuigidentificatienummer (VIN) werd verwijderd of onleesbaar werd gemaakt. We raden u aan, alle serienummers van uw voertuig te noteren en door te geven aan uw verzekeringsmaatschappij.

Plaats van motor- en voertuigidentificatienummer

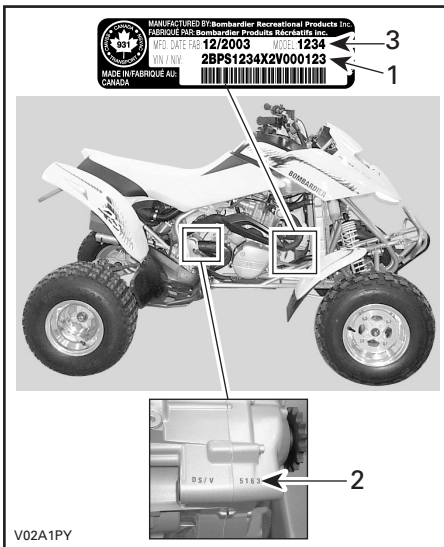

1. VIN (voertuigidentificatienummer)
2. EIN (motoridentificatienummer)
3. Modelnummer

Conformiteitslabel

Dit label geeft de conformiteit van dit voertuig in vele landen aan.

Het label bevindt zich aan de rechterkant van het voertuig op de bovenste stang van het frame.



USA EN CANADA

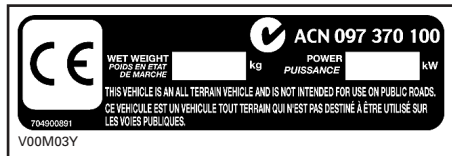

ANDERE LANDE VAN DE WERELD

VOORSCHRIFTEN INZAKE DE BEPERKING VAN GELUIDSEMISSIE

Het is verboden ontoelaatbare wijzigingen aan het geluidsreductiesysteem aan te brengen!

De Amerikaanse federale wetgeving en de Canadese provinciewetten kunnen de volgende handelingen of de aanzet hiertoe verbieden:

1. De verwijdering of uitschakeling door om het even welke persoon om een andere reden dan voor onderhoud, reparatie of vervanging van enig onderdeel of ontwerpelement waarmee een nieuw voertuig werd uitgerust ter verlaging van het geluidsniveau, vóór de verkoop of levering aan de eindgebruiker of tijdens het gebruik; of
2. Het gebruik van het voertuig nadat een dergelijk onderdeel of ontwerpelement werd verwijderd of uitgeschakeld door om het even welke persoon.

Tot deze vormen van ontoelaatbare wijzigingen behoren ook de onderstaande gevallen:

1. Verwijdering, verandering of perforatie van de knalpot of enig motoronderdeel dat dient voor de afvoer van uitlaatgassen.
2. Verwijdering, verandering of perforatie van enig deel van het inlaatsysteem.
3. Vervanging van bewegende onderdelen van het voertuig of delen van het uitlaat- of inlaatsysteem door onderdelen die niet beantwoorden aan de specificaties van de fabrikant.
4. Gebrekkig onderhoud.

EMISSIEVOORSCHRIFTEN

De California Air Resources Board (CARB) eist dat uw ATV voldoet aan de toepasselijke emissienormen tijdens zijn gebruiksduur, wanneer hij wordt gebruikt en onderhouden conform de voorziene instructies.

Er wordt jaarlijks een Rood Label voor niet-conformiteit (alsook een Groen Label) toegekend tijdens de Californische voertuigkeuring. Het toepasselijke label wordt aangeduid door het voertuigidentificatienummer (meer bepaald in het 8ste karakter).

VOERTUIGCATEGORIE	VIN 8 ^{ste} KARAKTER
Rood Label voor niet-conformiteit	Aangeduid door een C of 3
Groen Label voor conformiteit	Elk cijfer of letterteken behalve C of 3

BEDIENINGSELEMENTEN/COMPONENTEN/ INSTRUMENTEN

OPMERKING: Sommige bedieningselementen/instrumenten/uitrusting zijn opties.

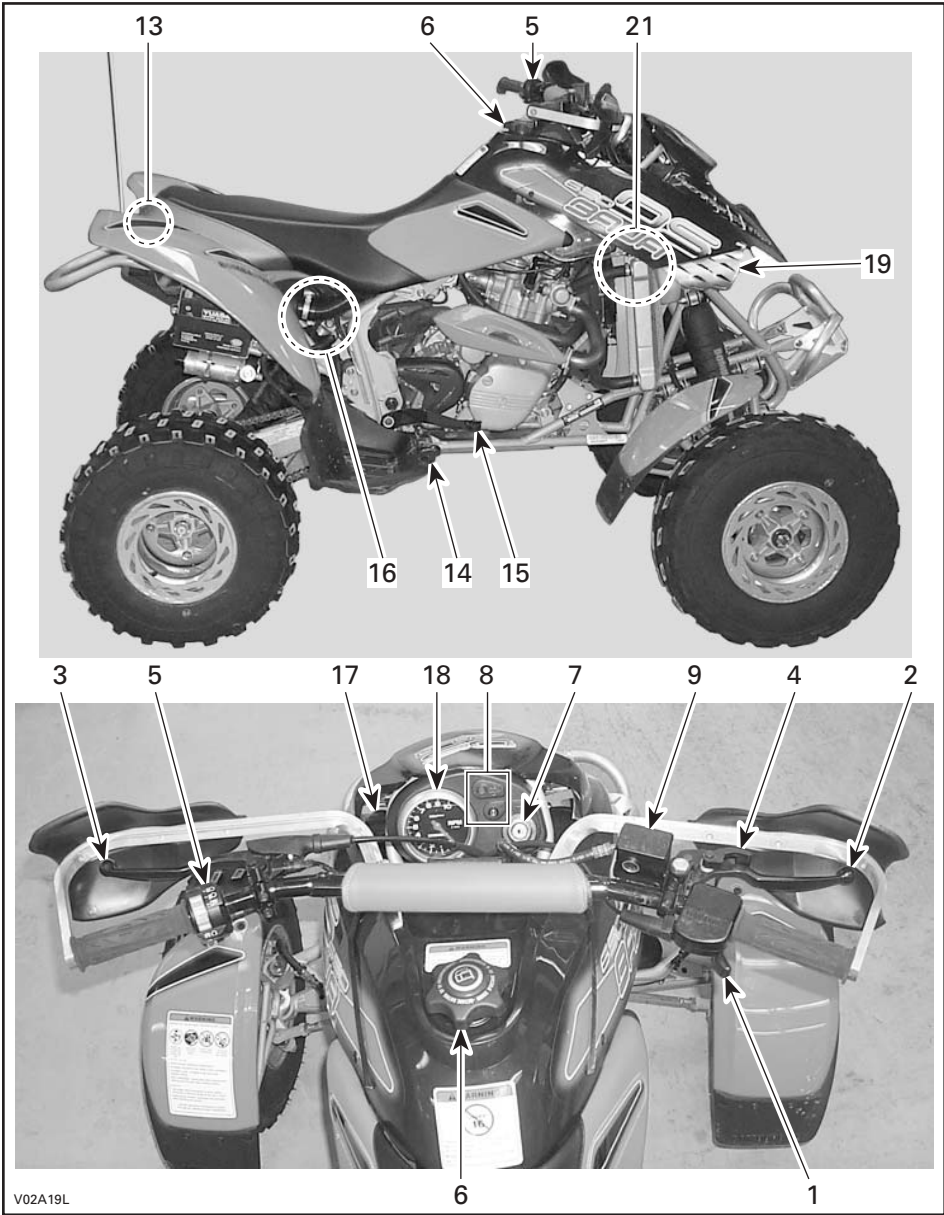

VOZA19L

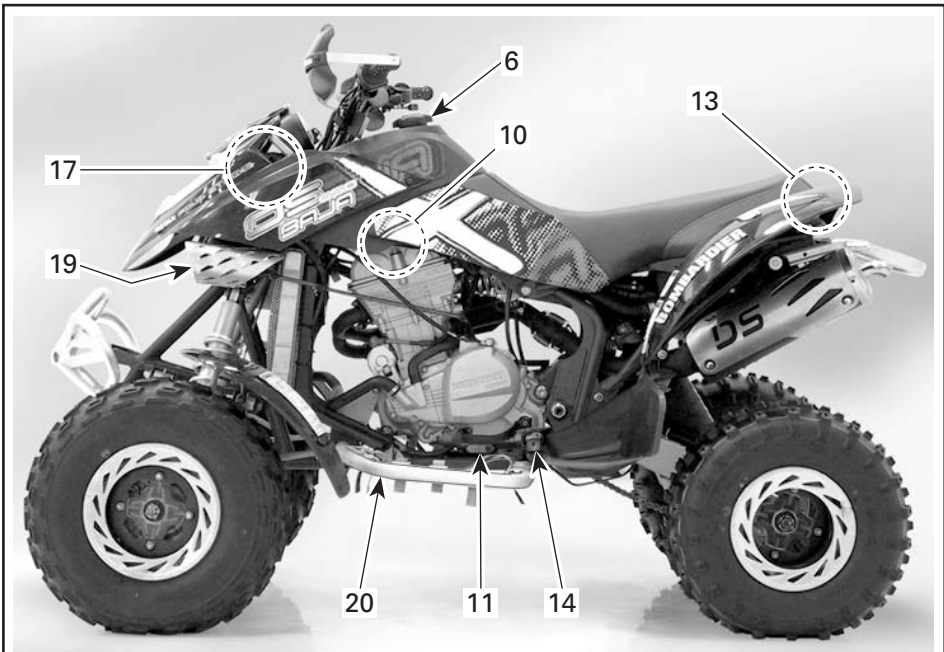

V02A1CL

WAARSCHUWING

Duidt op een mogelijk gevaar dat, indien het niet wordt vermeden, kan leiden tot ernstige of dodelijke verwondingen.

WAARSCHUWING

Deze ATV overtreft mogelijk het vermogen van alle andere ATV's waarmee u al heeft gereden.

Deze ATV categorie S (sport) is een uiterst performant voertuig dat uitsluitend voor offroad-gebruik is bestemd. Deze ATV is bestemd voor sportief gebruik voor recreatie- of competitiedoeleinden, door bestuurders met een gevorderde rijvaardigheid en ruime ervaring.

OPMERKING: In dit deel worden de basisfuncties van de diverse bedieningselementen van uw ATV toegelicht. Meer details over het gebruik van individuele bedieningselementen in combinatie met andere vindt u in de **BEDIENINGSINSTRUCTIES** verder in dit deel.

1) Gashendel

Bevindt zich rechts van het stuur. Wanneer hij wordt ingedrukt verhoogt het motortoerental tot het juiste niveau om de schakeling naar de gekozen versnelling toe te laten.

Zodra de hendel wordt losgelaten keert de motor automatisch terug naar stationair toerental en vertraagt het voertuig geleidelijk.

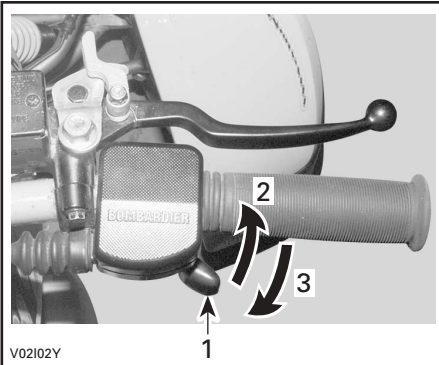

1. Gashendel
2. Om te versnellen
3. Om te vertragen

WAARSCHUWING

Laat de gashendel altijd los voordat u schakelt. Wanneer u schakelt terwijl u gas geeft, kunt u de controle verliezen en kan de ATV kantelen of mechanische schade oplopen.

2) Voorremhendel

Bevindt zich rechts van het stuur. Druk deze hendel in om te remmen. Wanneer hij wordt losgelaten moet de hendel automatisch terugkeren naar zijn oorspronkelijke stand. Het remeffect is afhankelijk van de kracht die op de hendel wordt uitgeoefend en van het type en de toestand van het terrein.

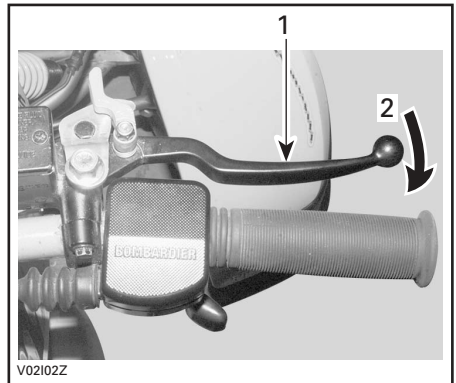

1. Remhendel
2. Om te remmen

3) Koppelingshendel

Bevindt zich links van het stuur. Druk deze hendel in om te ontkoppelen. Laat de hendel los om te koppelen.

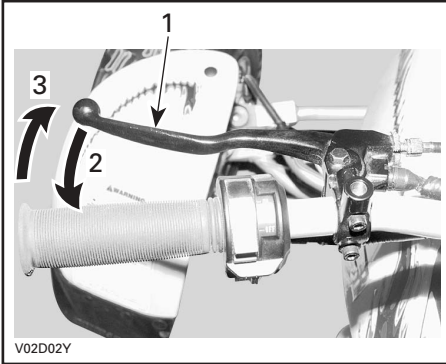

1. Koppelingshendel
2. Om te ontkoppelen
3. Om te koppelen

⚠ WAARSCHUWING

Laat de gashendel altijd los voordat u schakelt. Wanneer u schakelt terwijl u gas geeft, kunt u de controle verliezen en kan de ATV kantelen of mechanische schade oplopen.

4) Parkeerhendelslot

Bevindt zich rechts van het stuur op de voorremhendel. Als dit is vergrendeld kan het voertuig tijdelijk niet bewegen. Handig om de rem te vergrendelen, bijvoorbeeld in een scherpe bocht, tijdens het transport of wanneer u het voertuig niet gebruikt.

⚠ WAARSCHUWING

Gebruik het remhendelslot altijd wanneer het voertuig niet in gebruik is.

⚠ WAARSCHUWING

Let erop dat u het remhendelslot volledig ontgrendelt voordat u met uw ATV gaat rijden.

Wanneer de remmen tijdens het rijden slepen door een aanhoudende druk op de hendel, kan dit leiden tot beschadiging van het remsysteem, een afname van het remvermogen en/of brand.

Om het mechanisme te activeren: Druk de voorremhendel in en houd hem vast terwijl u de vergrendeling verzet. De voorremhendel is nu ingedrukt en de voorrem wordt geactiveerd.

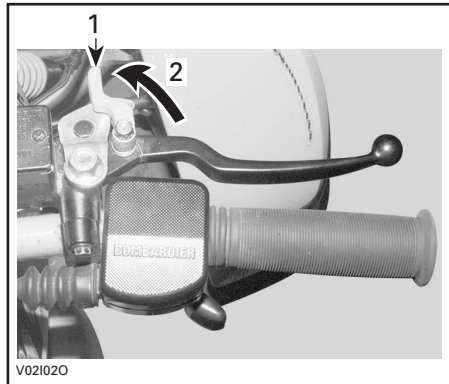

1. Parkeerhendelslot
2. Indrukken om de parkeerrem te activeren

Om het mechanisme te ontgrendelen: Druk de voorremhendel in. De vergrendeling moet automatisch terugkeren naar zijn oorspronkelijke stand. De voorremhendel moet terugkeren naar zijn ruststand.

5) Multifunctionele schakelaar

De multifunctionele schakelaar bevindt zich links aan het stuur.



1. Multifunctionele schakelaar

Koplampschakelaar

Deze zit bovenaan op de multifunctionele schakelaar. Zet de koplampschakelaar op LO voor het dimlicht en het achterlicht. Zet de koplampschakelaar op HI voor het grootlicht en het achterlicht. Om de koplamp uit te schakelen, zet u de koplampschakelaar op UIT.

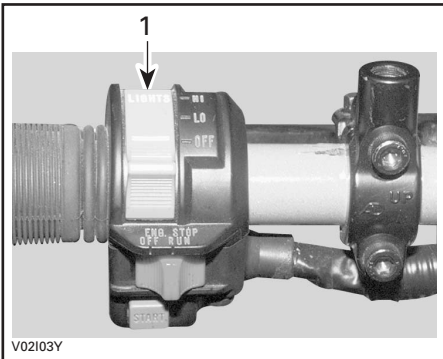

1. Koplampschakelaar

Motorstopschakelaar

Deze zit in het midden van de multifunctionele schakelaar. Als de motorstopschakelaar op UIT staat, zal de motor niet draaien of starten. Deze schakelaar dient om de motor stil te leggen en als noodstopknop.

OPMERKING: Hoewel de motor kan worden gestopt door de contactsleutel op UIT te draaien, raden we aan de motor met de motorstopschakelaar uit te zetten.

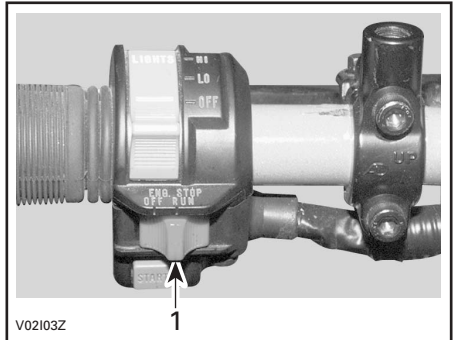

1. Motorstopschakelaar

Startknop

Deze zit onder de motorstopschakelaar. Om de motor te starten:

- Zet de motorstopschakelaar op RIJDEN.
- Schakel naar VRIJLOOP of druk de koppelingshendel in.
- Draai de contactsleutel in de ON stand.
- Houd de startknop ingedrukt.

Laat hem onmiddellijk los nadat de motor is gestart.

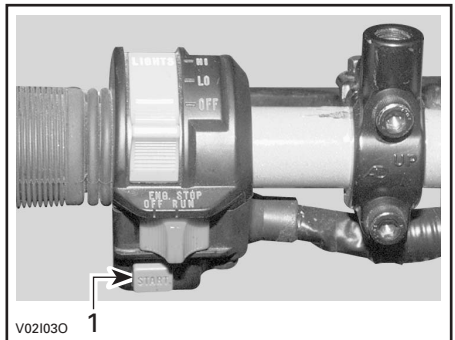

1. Startknop

6) Dop brandstoftank

Draai de dop in tegenwijzerzin los om te tanken en draai hem daarna terug dicht in wijzerzin.

WAARSCHUWING

Stop de motor altijd voor u tankt. Draai de dop langzaam open. Als u een drukverschil vaststelt (fluitend geluid terwijl u de dop losdraait), laat uw voertuig dan nakijken en/of repareren voordat u er opnieuw mee rijdt. Brandstof is ontvlambaar en explosief in bepaalde omstandigheden. Controleer het brandstofpeil nooit met behulp van een open vlam. Rook niet en vermijd vuur en vonken in de buurt van de brandstof. Werk altijd in een goed verluchte ruimte. Vul de brandstoftank nooit bij voordat u het voertuig naar een warme plaats verplaatst. Naarmate de temperatuur stijgt, zet de brandstof uit en kan uw tank overlopen. Wis op het voertuig gemorste brandstof onmiddellijk weg.

7) Contactschakelaar

Deze bevindt zich rechts van het bedieningspaneel.

Sleutelschakelaar met 2 standen: UIT en AAN zonder verlichting.

Steek de sleutel in het slot en draai hem in de gewenste stand. Om de sleutel te verwijderen, draait u hem op UIT en trekt hem eruit.

OPMERKING: Hoewel de motor kan worden gestopt door de contactsleutel op UIT te draaien, raden we aan de motor met de motorstopschakelaar uit te zetten.

8) Verklikkerlichtjes

De verklikkerlichtjes bevinden zich boven de contactschakelaar.

Verklikkerlichtje vrijloop (groen)

Wanneer de transmissie in vrijloop staat, brandt het verklikkerlichtje vrijloop.

Verklikkerlichtje motor (rood)

Wanneer de motoroliedruk te laag is of de motortemperatuur te hoog, gaat het verklikkerlichtje motor AAN.

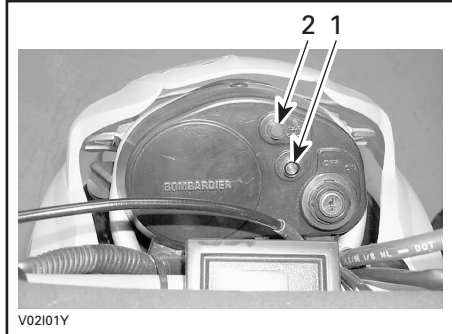

1. Verklikkerlichtje vrijloop (groen)
2. Verklikkerlichtje motor (rood)

Nadat uw voertuig is gekanteld of een tijdje op zijn zijkant heeft gelegen, moet u altijd het RODE motorverklikkerlichtje controleren na het starten. Als het lichtje blijft branden, moet u de motor stoppen en de SPECIALE PROCEDURES raadplegen.

LET OP: Als u de motor niet onmiddellijk stilt, kan dit de levensduur van de motor nadelig beïnvloeden.

9) Vloeistofreservoir voorrem

Dit zit boven de voorremhendel.

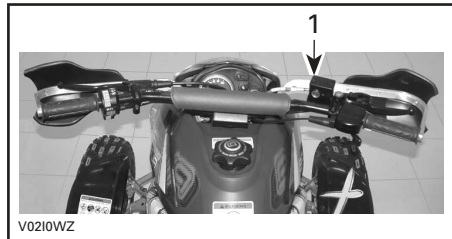

1. Voorrem-vloeistofreservoir

10) Brandstofklep

Deze zit rechts onder de brandstoftank. Het is een draaiklep met 3 standen: OFF (uit), ON (aan), RES. Draai de wijzer van de knop op ON, OFF of RES.

OFF (uit)

Stopt de brandstoftoevoer naar de carburator.

LET OP: Zet de klep op OFF wanneer de ATV niet wordt gebruikt of wordt getransporteerd.

ON (aan)

Laat de brandstoftoevoer naar de carburator toe. Dit is de normale stand wanneer u met het voertuig rijdt.

RES (reserve)

Wanneer de brandstof op is in de ON-stand, kunt u de brandstofreserve voor noodgevallen aanspreken door de knop op RES te zetten. Deze reserve bedraagt ongeveer 20% van de inhoud van de brandstoftank. Gebruik deze stand alleen als er geen brandstof meer wordt toegevoerd in de ON-stand.

Tank zo snel mogelijk wanneer u op de reservebrandstof rijdt. Zet de klep na het tanken altijd terug op ON.

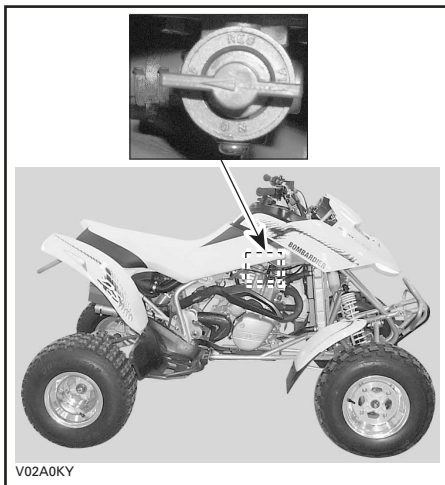

LET OP: Een verkeerde opening van de brandstofklep belemmert de brandstoftoevoer. Zorg ervoor dat de klep volledig is geopend wanneer u rijdt.

11) Schakelpedaal

Dit zit voor de linkervoetsteun.

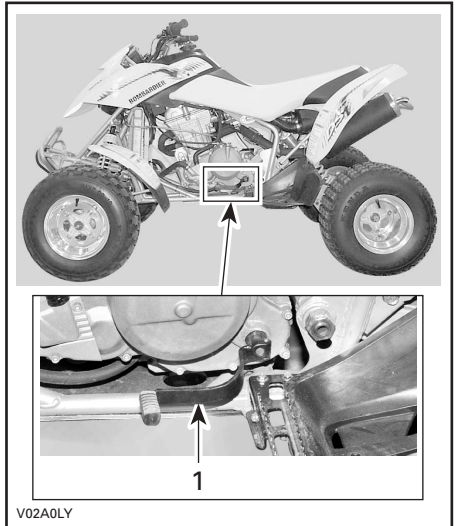

1. Schakelpedaal

12) Gereedschapskistje

Het gereedschapskistje bevindt zich in het servicecompartment naast de luchtfilterbox.

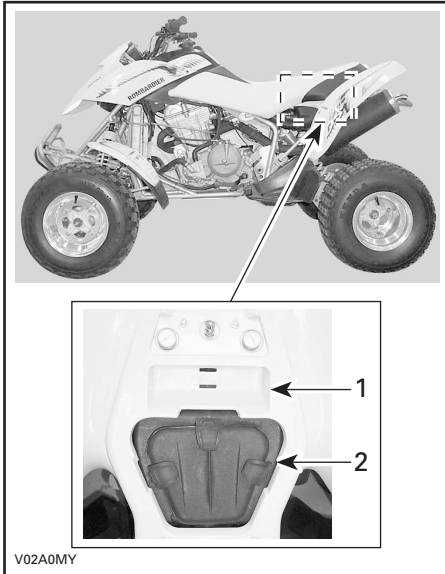

1. Bergvak
2. Luchtfilterbox

Het gereedschapskistje bevat gereedschap voor elementaire onderhoudstaken en deze Gebruikershandleiding.

In het kistje zitten de volgende werktuigen:

- platbektang (1)
- schroevendraaier (1)
- steeksleutel 10/13 mm (1)
- steeksleutel 15/17 mm (1)
- dopsleutel 10/13 mm (1)
- dopsleutel 16/18 mm (1)
- bandenspanningsmeter (1)
- inbussleutel 3 mm (1)
- inbussleutel 5 mm (1)
- excentrische schroevendraaier voor achterschokdemper (1)
- demper (1)
- vergrendeling kettingafstelschroef (1)
- zekering 25 A (1)
- zekering 15 A (1).

13) Vergrendeling zitting

Dit zit onder de achterrand van de zitting. Hiermee kunt u de zitting verwijderen om de luchtfilterbox en het bergvak te openen.

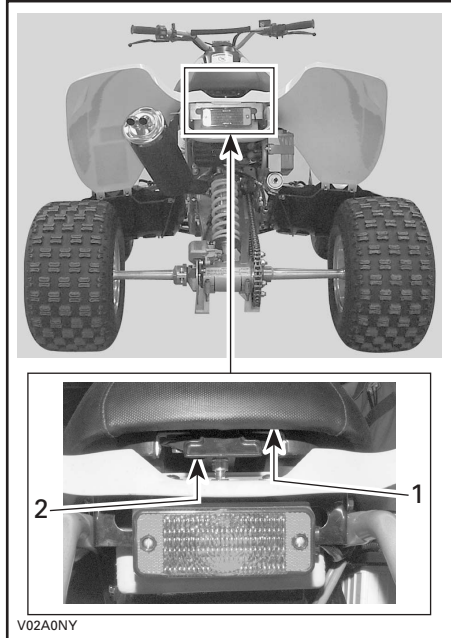

1. Zitting
2. Vergrendeling zitting

Verwijderen van de zitting

Trek de vergrendeling omhoog terwijl u de achterrand van de zitting voorzichtig oplicht. Licht de zitting verder op tot u de bevestigingen vooraan kunt losmaken en verwijder ze dan helemaal.

Installeren van de zitting

Steek het voorste lipje van de zitting in de bevestigingshaak. Trek aan de vergrendelingshendel zodat hij over de borgpen achteraan schuift. Laat de vergrendelingshendel los en druk de achterkant van de zitting stevig aan totdat hij vastklikt.

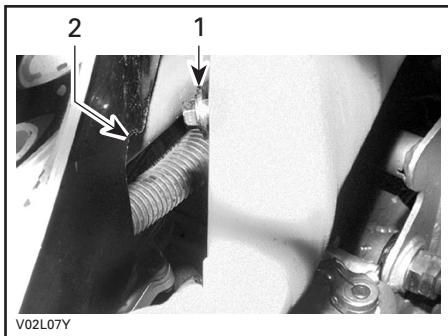

1. Lipje zitting
2. Bevestigingshaak

WAARSCHUWING

Controleer de borgpen van de zitting regelmatig en span ze eventueel aan. Let erop dat de zitting stevig is vergrendeld voordat u gaat rijden.

14) Voetsteun

Bevinden zich aan beide zijden van het voertuig.

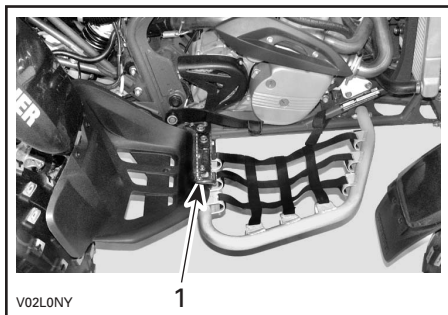

1. Voetsteun

15) Voetrempedaal

Dit zit voor de rechervoetsteun. Door dit pedaal in te drukken wordt de achterrem geactiveerd. Wanneer het wordt losgelaten moet het pedaal automatisch terugkeren naar zijn oorspronkelijke stand.

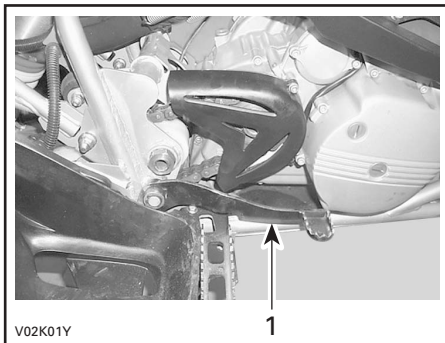

1. Voetrempedaal

OPMERKING: Het remeffect is afhankelijk van de kracht die op de hendel wordt uitgeoefend en van het type en de toestand van het terrein.

16) Vloeistofreservoir achterrem

Dit bevindt zich naast het rechter-achterspatbord.

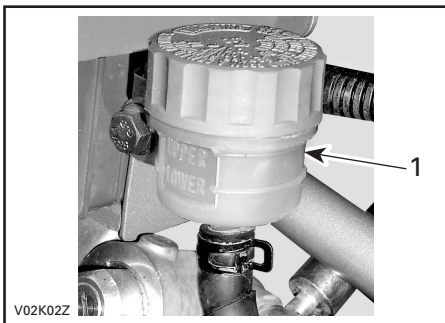

1. Achterrem-vloeistofreservoir

17) Dop motor/transmissieolietank

Deze zit op het linkerbedieningspaneel.

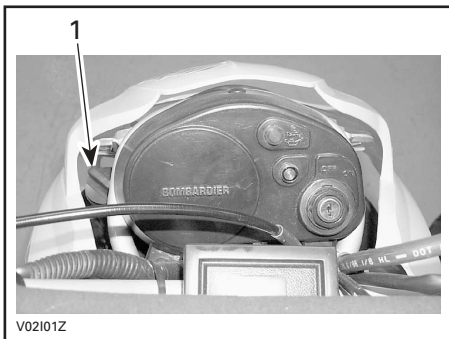

1. Dop motor/transmissieolietank

WAARSCHUWING

De olietank kan heet zijn. Raak hem niet aan met uw handen.

18) Tachometer

De tachometer bevindt zich links op het bedieningspaneel.



De tachometer duidt het aantal toeren per minuut (tpm) van de motor aan. Vermenigvuldig dit met 1000 om bij benadering het reële toerental te kennen.

19) Bijkomende koplampen

Deze zitten aan elke kant van de neus van het voertuig onder de frontfacia.

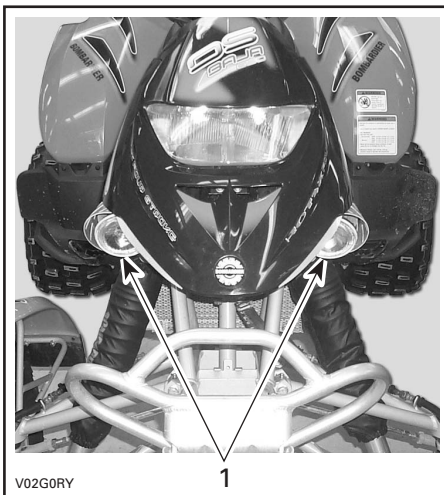

1. Bijkomende koplampen

20) Beschermingsbuis

Deze zit aan elke kant van het voertuig voor de voetsteunen.

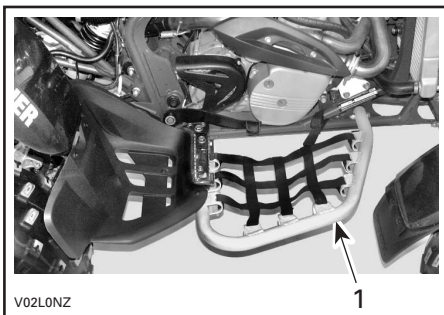

1. Beschermingsbuis

21) Radiatordop

De radiatordop zit onder de frontfacia, boven de radiator.

WAARSCHUWING

Verwijder de radiatordop niet terwijl de motor warm is, om brandwonden te voorkomen.

Om de radiatordop te verwijderen drukt u hem in en draait in tegenwijzerzin. Installeer de dop in omgekeerde volgorde.

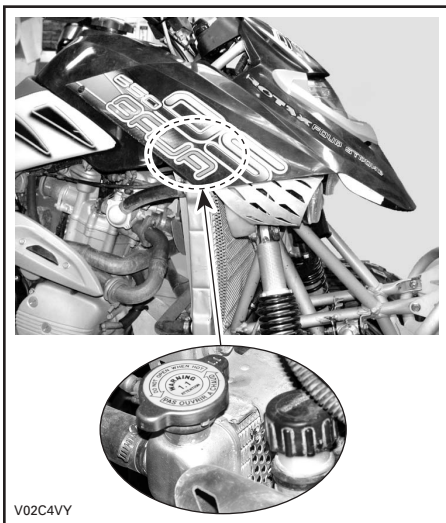

VLOEISTOFFEN

Onthoud tijdens het lezen van deze Gebruikershandleiding, dat:

WAARSCHUWING

Duidt op een mogelijk gevaar dat, indien het niet wordt vermeden, kan leiden tot ernstige of dodelijke verwondingen.

OPMERKING: In dit hoofdstuk verneemt u alles over de aanbevolen vloeistoffen en de juiste werkwijze om het vloeistofpeil te controleren. Voor het vervangen van vloeistoffen zie ONDERHOUD.

Brandstof

Aanbevolen brandstof

Gebruik super loodvrije benzine van de pomp of geoxygeneerde brandstof met maximaal 10% ethanol of methanol of beide. De gebruikte benzine met het volgende aanbevolen minimale octaangetal hebben.

OCTAANGETAL	
In Noord-Amerika	(91 (R + M)/2)
Buiten Noord-Amerika	95 RON

LET OP: Experimenteer nooit met andere brandstoffen. Het gebruik van niet-aanbevolen brandstoffen kan leiden tot slechte rijprestaties en beschadiging van belangrijke onderdelen van het brandstofsysteem en de motor.

LET OP: Meng nooit olie door de brandstof. Deze ATV heeft een 4-taktmotor. Er moet alleen olie aan de olietank worden toegevoegd.

Brandstofpeil

WAARSCHUWING

Stop de motor altijd voor u tankt. Draai de dop langzaam open. Als u een drukverschil vaststelt (fluitend geluid terwijl u de dop losdraait), laat uw voertuig dan nakijken en/of repareren voordat u er opnieuw mee rijdt. Brandstof is ontvlambaar en explosief in bepaalde omstandigheden. Controleer het brandstofpeil nooit met behulp van een open vlam. Rook niet en vermijd vuur en vonken in de buurt van de brandstof. Werk altijd in een goed verluchte ruimte. Vul de brandstoftank nooit bij voordat u het voertuig naar een warme plaats verplaatst. Naarmate de temperatuur stijgt, zet de brandstof uit en kan uw tank overlopen. Wis op het voertuig gemorste brandstof onmiddellijk weg.

Motor/transmissieolie

Aanbevolen olie

Gebruik minerale 4-taktolie die voldoet aan de vereisten van de API-classificatie SG, SH of SJ of deze overtreft. Controleer altijd of het API-label op de oliebus de letters SG, SH of SJ vermeldt. Gebruik uitsluitend hoogwaardige olie met een hoog detergentgehalte.

OPMERKING: Dezelfde olie zorgt voor de smering van de motor en de transmissie. Voor een optimale performantie en bescherming tegen slijtage bevelen we het gebruik van XP-S 5W40 synthetische olie voor 4-taktmotoren (stuknr. 293 600 039) aan. Dit is een speciale synthetische olie voor manuele versnellingsbakken.

LET OP Het gebruik van andere synthetische of gedeeltelijk synthetische olie dan XP-S 5W40 synthetische 4-taktolie (stuknr. 293 600 039) kan tot een slippende koppeling leiden.

Viscositeit van de olie

SAE 10W40 verdient de voorkeur in de zomer en SAE 5W30 in de winter.

Kies voor een andere viscositeit als de gemiddelde temperatuur buiten de gebruiksimieten van de aanbevolen olie valt. Zie tabel hieronder.

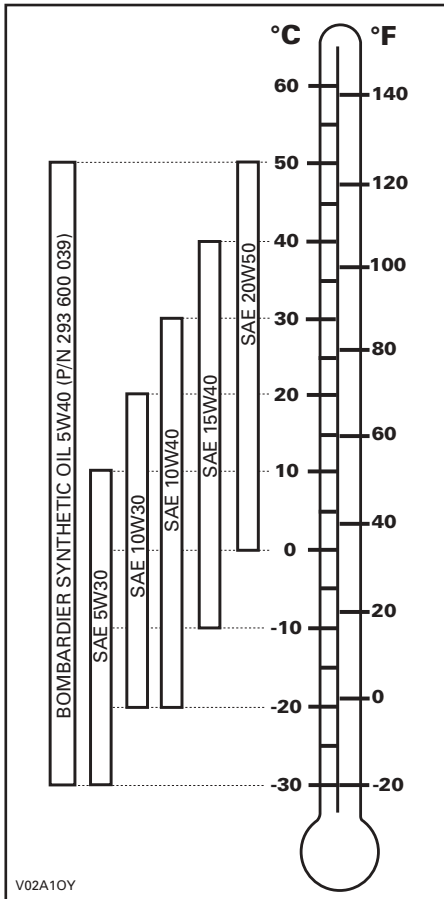

Oliepeil

LET OP: Controleer het oliepeil regelmatig en vul olie bij indien nodig. Voeg niet teveel toe. Een te hoog oliepeil kan ernstige schade aan de motor/transmissie aanrichten. Wis gemorste olie weg.

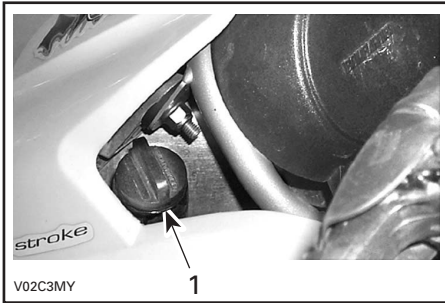

LINKERKANT VAN BEDIENINGSPANEEL

1. Peilstok

Plaats het voertuig op een vlak oppervlak, laat de motor ongeveer 1 minuut draaien en stop hem vervolgens. Controleer het oliepeil als volgt:

1. Verwijder de peilstok en maak hem schoon.
2. Schroef de peilstok in tot hij de bodem raakt.
3. Verwijder de peilstok en lees het oliepeil af. Dit moet dicht bij het bovenste merkteken liggen.

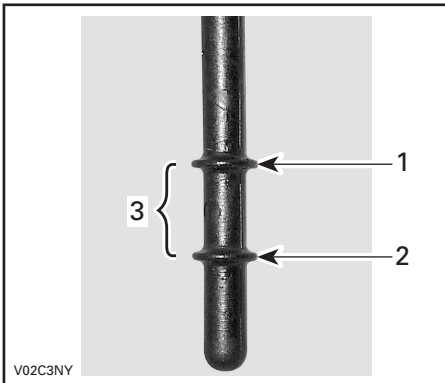

1. Vol
2. Toevoegen
3. Bedrijfsbereik

Verwijder de peilstok om olie toe te voegen. Steek een trechter in de buis om morsen te voorkomen. Voeg een beetje olie toe en controleer het oliepeil opnieuw. Herhaal dit tot het oliepeil het bovenste merkteken op de peilstok heeft bereikt. Voeg niet teveel toe.

Bevestig de peilstok correct.

Motorkoelvloeistof

Aanbevolen koelvloeistof

Gebruik altijd ethyleenglycol-antivries met anticorrosiemiddel, speciaal bestemd voor aluminium interne verbrandingsmotoren.

Vul het koelsysteem met Bombardier voorgemengd koelmiddel (stuknr. 219 700 362) of met gedestilleerd water en een antivriesoplossing (50% water, 50% antivries).

Koelmiddelpeil

⚠ WAARSCHUWING

Controleer het koelmiddelpeil wanneer de motor koud is. Voeg nooit koelmiddel toe aan het koelsysteem terwijl de motor heet is.

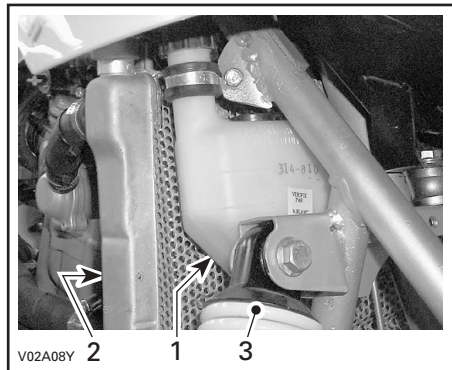

1. Koelmiddelreservoir
2. Radiator
3. Schokdemper rechts vooraan

Wanneer het voertuig op een vlak oppervlak staat moet het vloeistofpeil tussen de MIN. en MAX. merktekens van het koelmiddelreservoir staan.

OPMERKING: Wanneer u het peil controleert bij een temperatuur onder 20°C (68°F) kan het iets onder het MIN. merkteken liggen.

Verwijder de vuldop en voeg indien nodig koelvloeistof toe tot het MAX. merkteken. Gebruik een trechter om niet te morsen. Voeg niet teveel toe.

Sluit de vuldop opnieuw en draai hem stevig aan.

Als u koelvloeistof aan het koelmiddelreservoir toevoegt, controleer dan ook het peil in de radiator. Voeg koelvloeistof toe indien nodig.

WAARSCHUWING

Verwijder de radiatordop niet terwijl de motor warm is, om brandwonden te voorkomen.

OPMERKING: Als u vaak koelvloeistof aan uw koelsysteem moet toevoegen, wijst dit op lekkage of motorproblemen. Raadpleeg een erkend Bombardier ATV-dealer.

Verversen van de koelvloeistof

Zie het hoofdstuk ONDERHOUD.

Remvloeistof

Aanbevolen vloeistof

Gebruik altijd remvloeistof die voldoet aan de specificatie DOT 4.

LET OP: Om ernstige schade aan het remsysteem te voorkomen, mag u geen andere vloeistoffen dan de aanbevolen middelen gebruiken en nooit verschillende vloeistoffen mengen bij het bijvullen.

Vloeistofpeil

Controleer het vloeistofpeil in de reservoirs terwijl het voertuig op een vlak oppervlak staat. Dit moet boven het MIN. merkteken liggen.

Reinig en verwijder de vuldop en voeg de juiste hoeveelheid vloeistof toe. Voeg niet teveel toe.

LET OP: Gebruik uitsluitend DOT 4 remvloeistof uit een afgesloten bus. Gebruik geen remvloeistof uit een oude of reeds geopende bus.

OPMERKING: Een laag peil kan wijzen op lekkage of versleten remblokken. Raadpleeg een erkend Bombardier ATV-dealer.

Vloeistofreservoir voorrem

Draai het stuur recht vooruit zodat het reservoir waterpas staat.

Controleer het remvloeistofniveau. Het reservoir is vol wanneer de vloeistof tot de bovenrand van het venster reikt.

Inspecteer de toestand van de manchet visueel. Controleer op barsten, scheuren enz. Vervang ze indien nodig.

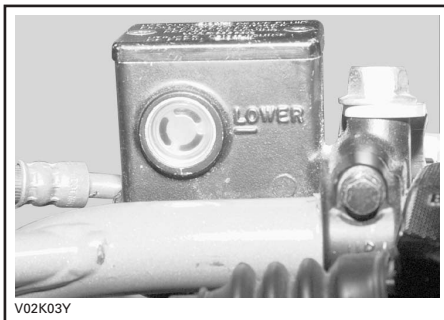

Vloeistofreservoir achterrem

Controleer het vloeistofpeil in het reservoir terwijl het voertuig op een vlak oppervlak staat. Dit moet boven het MIN. merkteken liggen.



RECHTERKANT VAN HET VOERTUIG

Accu

Dit voertuig is uitgerust met een type accu dat geen onderhoud vraagt.

Voor het verwijderen of installeren van de accu, zie het hoofdstuk ONDERHOUD.

INRIJPERIODE

Motor

Het voertuig moet een inrijperiode van 10 bedrijfsuren doorlopen, alvorens u langdurig volgas mag geven.

LET OP: Meng nooit olie door de brandstof. Dit voertuig heeft een 4-taktmotor. Er moet alleen olie aan de olietank worden toegevoegd.

Tijdens deze periode mag u niet meer dan 3/4 gas geven. Even volgas geven en uw snelheid variëren dragen echter bij tot een goed inrijresultaat. Voortdurend volgas geven, langdurig op kruissnelheid rijden en oververhitting van de motor zijn nefast tijdens de inrijperiode.

10-uurs inspectie

OPMERKING: De 10-uurs inspectie gebeurt op kosten van de voertuigeigenaar.

Net als elk mechanisch precisie-instrument, raden we aan uw voertuig na de eerste 10 bedrijfsuren of 30 dagen of 400 km (250 m.) na de aankoop, afhankelijk van wat eerst komt, te laten inspecteren door een erkend Bombardier ATV-dealer. Naar aanleiding van deze inspectie kunt u de vragen stellen, waarop u nog geen antwoord kreeg tijdens de eerste bedrijfsuren.

Onthoud tijdens het lezen van deze Gebruikershandleiding, dat:

WAARSCHUWING

Duidt op een mogelijk gevaar dat, indien het niet wordt vermeden, kan leiden tot ernstige of dodelijke verwondingen.

BEDIENINGSINSTRUCTIES

Algemeen

Dit voertuig heeft vijf voorwaartse versnellingen.

Om de motor te kunnen starten moet de transmissie in VRIJLOOP staan of moet u de koppelingshendel indrukken om in versnelling te starten.

Controle voor gebruik

WAARSCHUWING

De inspectie van uw voertuig voor elke rit is erg belangrijk. Controleer voor u vertrekt altijd of uw voertuig correct rijdt en alle bedieningselementen, veiligheidsvoorzieningen en mechanische onderdelen goed werken. Als dit niet gebeurt, loopt u risico op ernstige of zelfs dodelijke verwondingen.

Alvorens dit voertuig te gebruiken moet de bestuurder altijd het volgende doen:

- Zet de parkeerrem aan en ga na of ze goed werkt.
- Controleer de bandenspanning en de toestand van de banden.
- Controleer wielen en lagers op slijtage en beschadigingen.
- Controleer of alle bedieningselementen aanwezig zijn en goed werken.
- Ga na of het stuur vlot werkt.
- Geef meermaals gas om te controleren of de gashendel vlot werkt. Deze moet terugkeren naar de stationaire stand wanneer u hem loslaat.
- Druk op de remhendels en het rempedaal om na te gaan of de remmen goed werken. De hendels en het pedaal moeten naar hun oorspronkelijke stand terugkeren na het loslaten.
- Controleer alle koppelingen van de remleidingen op stevige bevestiging en lekkage.
- Zet de parkeerrem aan en activeer vervolgens de koppelingshendel. Deze moet naar zijn beginpositie terugkeren wanneer u hem loslaat.
- Controleer of de aandrijfketting goed afgeregeld en voldoende gesmeerd is.
- Controleer de kettingwielen op slijtage en beschadigingen.
- Controleer of de achterasbevestigingen stevig vast zijn.

- Controleer de draaiarm; als u enige laterale speling vaststelt, mag u het **VOERTUIG NIET GEBRUIKEN**.
- Controleer het brandstof-, olie- en koelvloeistofpeil.
- Controleer de motor, olietank en transmissie op olie lekkage.
- Verifieer of de brandstofklep volledig openstaat (ON).
- Maak de koplamp en het achterlicht schoon.
- Zorg dat de zitting stevig vastzit.
- Respecteer de maximale belading als u lasten vervoert. Zorg ervoor dat de lading goed aan het voertuig wordt bevestigd.
- Kijk en voel of er onderdelen loszitten terwijl de motor niet draait. Controleer de bevestigingen.
- Kijk of er geen personen of hindernissen op het traject zijn.
- Controleer de werking van de contactschakelaar, startknop, motorstopschakelaar en koplampen.
- Start de motor, zet de parkeerrem af, rijd langzaam een stukje vooruit en test alle remmen individueel uit.

Verhelp eventueel vastgestelde problemen alvorens te vertrekken. Raadpleeg indien nodig een erkend Bombardier ATV-dealer.

Eerste koude start

Steek de sleutel in het contactslot en schakel naar AAN.

Zet de motorstopschakelaar op rijden.

Bij zeer koud weer, kouder dan -20°C (-4°F), zet u de chokehendel in de uiterste stand.

Druk op de startknop en houd hem ingedrukt tot de motor start.

Laat de startknop onmiddellijk los zodra de motor is gestart.

WAARSCHUWING

Geef geen gas tijdens het starten.

Zet de hendel na enkele seconden in een tussenstand.

OPMERKING: Door overdreven gebruik van de choke kan de motor verdrinken en wordt het starten bemoeilijkt. Raadpleeg de SPECIALE PROCEDURES als dit gebeurt.

Zet de chokehendel UIT zodra de motor warm is en los de remmen.

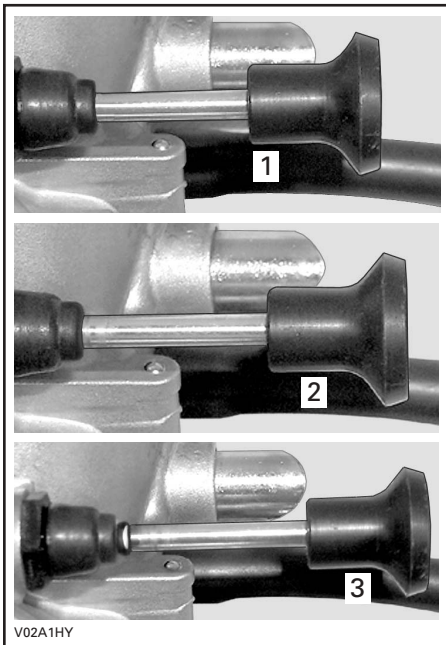

ONDER ZITTING AAN DE LINKERKANT

1. *Uit-stand*
2. *Tussenstand*
3. *Uiterste stand*

De warme motor starten

Start de motor op dezelfde manier als hierboven maar zonder choke. Als de motor na twee pogingen van 4 seconden met de elektrische starter niet start, zet de chokehendel dan in een tussenstand. Start de motor zonder de gashendel te gebruiken. Zet de chokehendel na enkele malen op UIT.

De motor uitzetten

WAARSCHUWING

Parkeer niet op een helling.

Laat de gashendel los en stop het voertuig volledig.

Schakel de parkeerrem in met behulp van het remhendelslot op de voorremhendel.

Druk de koppelingshendel in en schakel naar 1^{ste} versnelling.

Druk op de motorstopschakelaar.

Schakel de contactschakelaar UIT.

Trek de sleutel uit het contactslot.

Schakelen

Schakelen

Om te schakelen drukt u de koppelingshendel in en bedient het schakelpedaal als volgt.

WAARSCHUWING

Gebruik altijd de koppelingshendel om op of terug te schakelen.

Eén volledige slag van het pedaal schakelt de transmissie telkens één versnelling hoger of lager. Het pedaal moet automatisch terugkeren naar zijn oorspronkelijke stand.

Om naar een hogere versnelling te schakelen, plaatst u uw laars onder het schakelpedaal en licht het één volledige slag op. Om terug te schakelen steunt u op de top van het schakelpedaal en drukt het pedaal één volledige slag in.

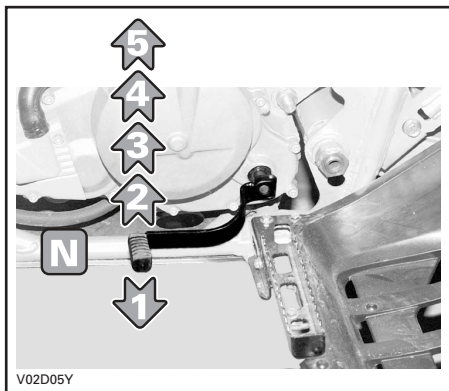

WAARSCHUWING

Laat de gashendel altijd los voordat u schakelt. Wanneer u schakelt terwijl u gas geeft, kunt u de controle verliezen en kan de ATV kantelen.

LET OP: Zet de parkeerrem helemaal af voordat u met uw ATV gaat rijden.

SPECIALE PROCEDURES

Verdronken motor

Wanneer de motor na herhaalde pogingen niet start, kan dit op een verdronken motor wijzen. Ga als volgt te werk.

Draai de contactschakelaar op AAN en controleer of de choke helemaal uit staat.

Let op dat de transmissie in VRIJLOOP staat of dat u de koppelingshendel indrukt.

Druk de gashendel helemaal in en houd hem ingedrukt terwijl u de motor start. Doe verschillende pogingen.

Laat de gashendel los zodra de motor start. Laat de motor niet op hoge toeren draaien.

Als dit niet lukt:

Koppel de bougiekabels los.

Maak de omgeving van de bougies schoon en verwijder de bougies (met het gereedschap in het gereedschapskistje).

WAARSCHUWING

Draag altijd oogbescherming en handschoenen om het bougiegat te reinigen.

Start de motor herhaaldelijk. Installeer schone, droge bougies of nieuwe bougies, indien mogelijk.

Start de motor volgens de aanwijzingen hierboven. Als de motor blijft verdrinken, raadpleeg dan een erkend Bombardier ATV-dealer.

Oververhitting van de motor

Als de motor oververhit raakt en het motorverklikkerlichtje (rood) oplicht, kunt u het volgende doen:

Controleer het oliepeil in de olietank en vul eventueel olie bij.

Controleer of de radiator niet verstopt is. Controleer en reinig de radiatorvinnen. Zie hoofdstuk ONDERHOUD.

WAARSCHUWING

De radiator kan erg heet worden. Raak hem niet aan zonder handschoenen.

Vertraag maar houd het voertuig in beweging zodat de radiator verse lucht krijgt. Als de motor na ongeveer één minuut nog steeds oververhit is, stop dan en schakel naar VRIJLOOP. Activeer de parkeerrem en stop de motor. Zet de contactschakelaar in stand AAN (de motor nog niet opnieuw starten). De radiatorventilator zal de radiator afkoelen.

Laat de motor afkoelen en controleer daarna het koelvloeistofpeil. Vul koelvloeistof toe, indien mogelijk.

WAARSCHUWING

Vul het koelsysteem nooit bij terwijl de motor heet is. Laat de motor afkoelen.

Raadpleeg zo snel mogelijk een erkend Bombardier ATV-dealer.

ATV op zijn kop

Als uw voertuig ondersteboven of op zijn zijkant heeft gelegen, zet het dan terug op zijn wielen en wacht 3 à 5 minuten, voordat u de motor start. Controleer het RODE motorverklikkerlichtje nadat de motor opnieuw is gestart. Blijft het lichtje na het starten branden, leg de motor dan stil. Luchtbelletjes in de olieleiding moeten worden afgelaten. Ga als volgt te werk.

Koppel aan de linkerkant de olie-inlaatslang van de motor los.

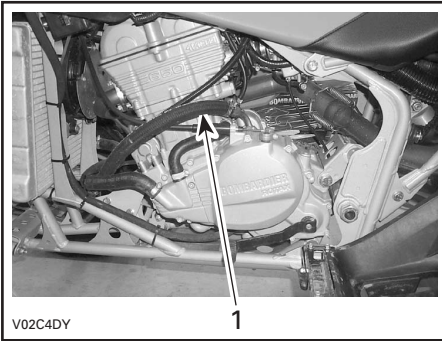

1. Olie-inlaatslang

WAARSCHUWING

De motor en motorolie kunnen erg heet zijn. Wacht tot de motor en motorolie zijn afgekoeld.

Laat de olie-inlaatslang zakken tot er een beetje olie zonder luchtballen uitloopt.

Breng de olie-inlaatslang weer aan en maak ze stevig vast.

Controleer het oliepeil in de olietank en vul eventueel olie bij.

Start de motor. Als het RODE motorverkliekerlichtje blijft branden, leg de motor dan stil en raadpleeg zo snel mogelijk een erkend Bombardier ATV-dealer.

ATV onder water

Als de ATV onder water komt, moet u hem zo snel mogelijk naar een erkend Bombardier ATV-dealer brengen. **START DE MOTOR NIET!**

LET OP: Een ondergedompelde ATV kan ernstige schade oplopen als hij niet op de juiste wijze wordt herstart.

Onderhoud na gebruik

Als u uw voertuig in een zoutwater-omgeving heeft gebruikt (strand, lanceren/opladen van boten enz.), moet u het afspoelen met zoetwater om het voertuig en al zijn onderdelen in goede staat te houden. We raden u met aandrang aan, metalen onderdelen te smeren. Gebruik BOMBARDIER LUBE (stuknr. 293 600 016) of een gelijkwaardig smeermiddel. Dit dient aan het einde van elke gebruiksday te gebeuren.

Als het voertuig op modderig terrein werd gebruikt, is het aan te raden het af te spoelen om het voertuig en zijn onderdelen in goede staat te houden en de lichten schoon te houden.

OPMERKING: Spuit het voertuig nooit schoon met een hogedrukreiniger **GEBRUIK ALLEEN LAGE DRUK** (bijv. een tuinslang). Hoge druk kan elektrische of mechanische schade aanrichten.

Bewaring en voorbereiding op het rijseizoen

WAARSCHUWING

Laat een erkend Bombardier ATV-dealer nakijken of het brandstofsysteem intact is volgens het ONDERHOUDSSCHEMA.

Als u het voertuig langer dan een maand niet gebruikt, is een correcte bewaring noodzakelijk.

Uw erkend Bombardier ATV-dealer kan u hier meer over vertellen.

Nadat uw ATV langere tijd was opgeborgen, is een voorbereiding vereist. Uw erkend Bombardier ATV-dealer kan u hier meer over vertellen.

LASTEN EN TRANSPORT

Onthoud tijdens het lezen van deze Gebruikershandleiding, dat:

⚠ WAARSCHUWING

Duidt op een mogelijk gevaar dat, indien het niet wordt vermeden, kan leiden tot ernstige of dodelijke verwondingen.

Lasten

⚠ WAARSCHUWING

Dit voertuig is niet ontworpen of geconstrueerd om lasten te vervoeren of een aanhangwagen te trekken. Beslist u het toch uit te rusten met accessoires die u toelaten een last te vervoeren of een aanhangwagen te trekken, gebruik dan uw gezond verstand.

Transport

Bevestig het te transporteren voertuig met geschikte bevestigingsmiddelen aan de aanhangwagen. Gewoon touw wordt niet aanbevolen.

⚠ WAARSCHUWING



V00A174

Kantel dit voertuig nooit op zijn achterkant om het te transporteren. We raden u aan het voertuig in zijn normale positie (op zijn vier wielen) te transporteren.

Volg deze werkwijze:

- Zet de brandstofklep in stand UIT.
- Schakel de parkeerrem in en zet de transmissie in 1^{ste} versnelling.
- Bevestig het voertuig aan de voorziene onderdelen. Zie de volgende illustratie.

LET OP: Door het aan andere onderdelen te bevestigen kan het voertuig schade oplopen.

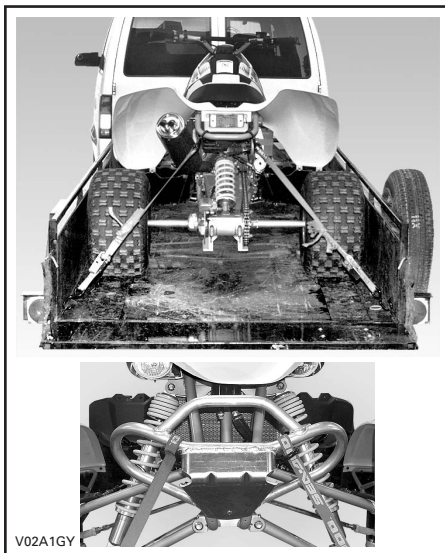

V02A1GY

⚠ WAARSCHUWING

Sleep dit voertuig nooit achter een wagen of een ander voertuig. Gebruik een aanhangwagen.

OPLOSSEN VAN PROBLEMEN

Motor draait niet

1. Contactschakelaar staat op UIT.
 - *Zet de schakelaar op AAN.*
2. Transmissie staat niet in VRIJLOOP.
 - *Zet de transmissie in VRIJLOOP of druk de koppelingshendel in.*
3. Accu te zwak of verbindingen los.
 - *Controleer de toestand van de verbindingen en aansluitklemmen.*
 - *Laat de accu nakijken.*
 - *Doe een beroep op een erkend Bombardier ATV-dealer.*

Motor wentelt maar start niet

1. Mengsel niet rijk genoeg om koude motor te starten.
 - *Controleer het brandstofpeil en bekijk de startprocedure, met name het gebruik van de choke.*
2. Verdronken motor (bougies nat bij verwijdering).
 - *Zie de SPECIALE PROCEDURES.*
3. Geen brandstof in de motor (bougies droog bij verwijdering).
 - *Controleer het brandstofpeil; schakel de brandstofklep op ON (probeer ook op RES). Mogelijk is de carburator defect.*
 - *Doe een beroep op een erkend Bombardier ATV-dealer.*
4. Bougie/ontsteking (geen vonk).
 - *Controleer de toestand van de ontstekingszekering.*
 - *Verwijder de bougies en verbind de bougiekapjes opnieuw.*
 - *Controleer of de contactschakelaar en/of de motorstopschakelaar op AAN staan.*
 - *Start de motor met de bougies geaard aan de motor, weg van de bougiegaten. Vervang de bougies als u geen vonk ziet.*
 - *Neem contact op met een erkend Bombardier ATV-dealer als het probleem aanhoudt.*
5. Motorcompressie.
 - *Als u geen pulserende weerstand voelt, wijst dit op een ernstig compressieverlies.*
 - *Doe een beroep op een erkend Bombardier ATV-dealer.*

Motor mist acceleratie of vermogen

1. Bougies vuil of beschadigd.
 - *Zie punt MOTOR WENTELT MAAR START NIET.*
2. Motor krijgt onvoldoende brandstof.
 - *Zie punt MOTOR WENTELT MAAR START NIET.*
3. Carburatorafregeling.
 - *Doe een beroep op een erkend Bombardier ATV-dealer.*

4. Motor raakt oververhit.
 - Zie paragraaf *OVERVERHITTING VAN DE MOTOR* in de *SPECIALE PROCEDURES*.
 - *Neem contact op met een erkend Bombardier ATV-dealer als de oververhitting aanhoudt.*
5. Luchtfilter/box verstopt of vuil.
 - *Controleer de filter en reinig hem indien nodig.*
 - *Controleer de afvoer van de luchtfilterbox op vloeistof/vuilafzetting.*
 - *Controleer de positie van de luchtinlaatleiding.*

Mototerugslag

1. Defecte bougies (koolstofophoping).
 - *Zie MOTOR MIST ACCELERATIE OF VERMOGEN.*
2. Uitlaatsysteem lekt.
 - *Doe een beroep op een erkend Bombardier ATV-dealer.*
3. Motor loopt te heet.
 - *Zie MOTOR MIST ACCELERATIE OF VERMOGEN.*
4. Ontstekingstiming is verkeerd of het ontstekingssysteem is defect.
 - *Doe een beroep op een erkend Bombardier ATV-dealer.*
5. Carburator verkeerd ingesteld.
 - *Doe een beroep op een erkend Bombardier ATV-dealer.*

Motor weigert

1. Bougies vuil/beschadigd/versleten.
 - *Reinig/controleer de bougies en het verwarmingsbereik. Vervangen indien nodig.*
2. Water in de brandstof.
 - *Tap het brandstofsysteem af en hervul het met verse brandstof.*

Abnormaal motorgeluid

1. Klepafregeling.
 - *Doe een beroep op een erkend Bombardier ATV-dealer.*
2. Kettingspanner verstopt.
 - *Doe een beroep op een erkend Bombardier ATV-dealer.*
3. Slijtage nokkenasketting.
 - *Doe een beroep op een erkend Bombardier ATV-dealer.*

Voertuig bereikt maximumsnelheid niet

1. Motor.
 - *Zie MOTOR MIST ACCELERATIE OF VERMOGEN.*
2. Parkeerrem.
 - *Zorg ervoor dat het remhendelslot volledig is ontgrendeld.*
3. Luchtfilter/box verstopt of vuil.
 - *Controleer de filter en reinig hem indien nodig.*
 - *Controleer de afvoer van de luchtfilterbox op vloeistof/vuilafzetting.*
 - *Controleer de positie van de luchtinlaatleiding.*

Transmissie schakelt niet vlot

1. Motor/transmissieoliepeil te laag.
 - *Vul de olietank tot het juiste niveau met de aanbevolen olie.*
2. Schakelsysteem.
 - *Probeer de gashendel verder in te drukken terwijl u schakelt.*
3. Verkeerd type olie.
 - *Tap de olie uit de motor af en gebruik alleen de aanbevolen olie.*
4. Transmissie.
 - *Raadpleeg een erkend Bombardier ATV-dealer.*

ROOD motorverklikkerlichtje blijft branden

1. Motor/transmissieoliedruk te laag.
 - *Controleer het oliepeil en vul de olietank tot het juiste niveau met de aanbevolen olie.*
 - *Raadpleeg een erkend Bombardier ATV-dealer.*
2. Voertuig werd op zijn kop gezet of op zijn zijkant gelegd.
 - *Ontlucht het oliesysteem. Raadpleeg het deel ATV OP ZIJN KOP in de SPECIALE PROCEDURES.*
3. Motor raakt oververhit.
 - *Zie deel OVERVERHITTING VAN DE MOTOR in de SPECIALE PROCEDURES.*
 - *Doe een beroep op een erkend Bombardier ATV-dealer.*

SPECIFICATIES

VOERTUIGMODEL		DS650™ X
MOTOR		
Type	BRP - ROTAX, 4-takt. Dubbele bovenliggende nokkenasmotor, buskettingaandrijving	
Aantal cilinders	Eén cilinder	
Aantal kleppen	4 kleppen met klepstotermechanisme	
Cilinderinhoud	653 cc (39,8 cu. In.)	
Boring	Norm	100 mm (3,9 in.)
Slag	83 mm (3,3 in.)	
Compressieverhouding	9.7:1	
Smering	Droge-cartersmeringen via oliepompe met vervangbare oliefilter (smering van motor en transmissie tegelijk)	
Decompressor	Automatisch	
Uitlaatsysteem	BRP, knalpot uit gelakt roestvrij staal	
Luchtfilter	2-traps schuimfilter	
TRANSMISSIE		
Koppeling	1 multischijf	
Transmissie	Geïntegreerde transmissie, 5 versnellingen, constant mesh	
KOELING		
Type	Vloeistofkoeling met geïntegreerde waterpompe	
Radiator	Vooraan gemonteerd met thermostatische ventilator	
VERBRANDING		
Carburateur	Merk	Mikuni
	Type	BSR 42 constante-onderdruktype
Choke	Manuele choke	
Stationair toerental	± 100	1300 tpm

VOERTUIGMODEL		DS650™ X
ELEKTRISCH		
Magneetgenerator	Merk	Denso
	Type	290 W @ 6000 tpm
Ontstekingstype		Hoogspannings-condensator-ontstekingsstelsel zonder onderbrekers met elektronische ontstekingsvervroeger
Ontstekingstijdstip		Niet instelbaar
Motortoerentalbegrenzer		7900 tpm (elke versnelling in vooruit)
Bougie	Merk	NGK
	Type	DR 8 EA
	Spleet	0,6 tot 0,7 mm (0,024 tot 0,027 in)
Aantal bougies		2
Accu	Type	Type droge accu
	Volt	12 V, 13 Ah
Instrument		Tachometer
Startstelsel		Elektrische start. Start in elke versnelling (met ingedrukte ont koppeling of in VRIJLOOP)
Grootlicht-lamp		2 x 30 W
Achterlicht- en remlichtlamp		8/27 W, 1157
Bijkomende koplamp		2 x 35 W, H3
Zekeringen	Ventilator	15 A
	Bijkomende koplamp	15 A
	Oplaadsysteem	25 A
AANDRIJFTREIN		
Achteras		Massieve as met kettingaandrijving
Draaicirkel		3,16 m (10 ft.)
OPHANGING		
Vooraan	Type	Onafhankelijke ophanging — dubbele A-arm
	Veerweg	2 schokdempers (olie/gas) 305 mm (12 in.)
Achteraan	Type	Stijve draaiarm
	Veerweg	1 schokdemper (olie/gas) 279 mm (11 in.)

VOERTUIGMODEL		DS650™ X
BANDEN		
Spanning	Vooraan	35 kPa (5 PSI) aanbevolen
	Achteraan	35 kPa (5 PSI) aanbevolen
Maat	Vooraan	22 x 7 - 10
	Achteraan	20 x 10 - 9
WIELEN		
Maat	Vooraan	10 x 5,5 met versterkte ring
	Achteraan	9 x 8,5 met versterkte ring
Wielmoeren aandraaimoment		53 N·m (39 lbf·ft)
REMMEN		
Vooraan		Nissin hydraulisch, 2 schijven (roestvrij)
Achteraan		Nissin hydraulisch, 1 schijf (roestvrij)
Parkeerinrichting		Rechterremhendel bevat een vergrendeling van de voorwielen
BESTURING		
Uitspoor (voertuig op de grond en meting op de velg)		0,5 mm ± 0,5 mm (0,0197 in ± 0,0197 in) aan elke kant
MAXIMUMBELASTING		
Totale toegelaten belasting van het voertuig		125 kg (220 lb) inclusief bestuurder, alle andere lasten en toegevoegde accessoires
Nominaal brutogewicht voertuig		333 kg (733 lb.)
Gewichtsverdeling (voor/achter)		50/50%
AFMETINGEN		
Drooggewicht		225 kg (495 lb.)
Totale lengte		1,97 m (77,5 in.)
Totale breedte		1,23 m (48 in.)
Totale hoogte		1,21 m (47 in.)
Wielbasis		1,24 m (49 in.)
Spoorbreedte	Vooraan	1,05 m (41 in.)
	Achteraan	978 mm (38,5 in.)
Bodemvrijheid		297 mm (11,7 in.)

VOERTUIGMODEL		DS650™ X
VLOEISTOF		
Olietype (motor en transmissie)		SAE 10W40, 4-takt minerale olie. API-classificatie SG, SH of SJ of XP-S 5W40 synthetische 4-taktolie Gebruik geen andere synthetische olie, mengsel van synthetische olie of speciale additieven. Zie OLIE-VISCOSITEITSTABEL voor de juiste waarde
Koelmiddel		Ethyleenglycol/watermengsel (50% koelvloeistof, 50% gedestilleerd water). Gebruik voorgemengde koelvloeistof van Bombardier of een speciale koelvloeistof voor aluminiummotoren
Brandstof	Type	Loodvrije super-benzine
	Octaangetal	In Noord-Amerika: 91 (R + M)/2 Buiten Noord-Amerika: 95 RON
Hydraulische remmen		Remvloeistof, DOT 4
INHOUD		
Voertuigbereik		Ongeveer 3 uur, afhankelijk van vele factoren, zoals temperatuur en bedrijfsomstandigheden
Brandstoftank		12 l (3,2 U.S. gal) inclusief ongeveer 2,4 l (0,6 U.S. gal) reserve
Motor/transmissieolie		3,1 l (3,3 U.S. quarts)
Koelmiddel		1,75 l (1,9 U.S. quarts)

A = ampère

Ah = ampère-uur

cc = kubieke centimeter

cu. in = kubieke inch

pk = paardenkracht

kW = kilowatt

tpm = toeren per minuut

V = volt

W = Watt

In het kader van zijn beleid van voortdurende kwaliteitsverbetering en innovatie behoudt BRP zich het recht voor, op eender welk moment wijzigingen aan het ontwerp en de specificaties, aanvullingen of verbeteringen aan zijn producten aan te brengen, zonder dat dit enige verplichting inhoudt om deze ook te installeren op eerder gefabriceerde producten.

ONDERHOUDS- INFORMATIE

ONDERHOUDSSCHEMA

Het onderhoud is erg belangrijk. Bent u niet vertrouwd met de veilige werkwijze en afregelingsprocedures, doe dan een beroep op uw erkend Bombardier ATV-dealer.

PERIODIEK ONDERHOUDSSCHEMA						
A: AFREGELLEN R: REINIGEN I: INSPECTEREN S: SMEREN V: VERVANGEN T: TAAK VERVOLGEN	EERSTE INSPECTIE 10 U OF 30 DAGEN OF 400 KM (250 mi) (Uit te voeren door een erkend Bombardier BRP ATV-dealer. Het eerste onderhoud is erg belangrijk en mag niet worden verwaarloosd.)					
	25 U OF 1250 KM (800 mi)					
	50 U OF 2500 KM (1600 mi)					
	100 U OF 1 JAAR OF 5000 KM (3100 mi)					
	200 U OF 2 JAAR OF 10000 KM (6200 mi)					
					UIT TE VOEREN DOOR	
ONDERDEEL/TAAK					LEGENDE	
MOTOR/TRANSMISSIE						
Motor/transmissie-oliepeil ③	ELKE RIT				KLANT	(2) Controleer de koelmiddelcapaciteit iedere 50 uur. (3) Te inspecteren voor elke rit. (4) Vaker in zware gebruiksomstandigheden, zoals stoffig terrein, zand, sneeuw, vochtig of modderig terrein.
Motor/transmissie-olie en filter	V		V		KLANT	
Zeef oliereservoir				R	KLANT	
Klepspeling	T		T		DEALER	
Motorbevestigingen ③	I		I		DEALER	
Uitlaatsysteem	I		I		DEALER	
Vonkafleider			R		KLANT	
Koelmiddel ②	T		T	V	KLANT	
Radiatorop/koelsysteem-drukproef	I			I	DEALER	
Toestand radiator/zuiverheid (radiatorvinnen) ④	I		I		KLANT	
Koppeling en transmissie werkzaamheden ③				I	DEALER	
Koppelingshendel ③	I		I		DEALER	
BRANDSTOF						
Luchtfilter ④		R	V		KLANT	(4) Vaker in zware gebruiksomstandigheden, zoals stoffig terrein, zand, sneeuw, vochtig of modderig terrein.
Brandstofleidingen en aansluitingen	I			I	DEALER	
Zeven brandstoftank				V	DEALER	
Carburateur	A			A	DEALER	

PERIODIEK ONDERHOUDSSCHEMA

A: AFREGELLEN R: REINIGEN I: INSPECTEREN S: SMEREN V: VERVANGEN T: TAAK VERVOLGEN	EERSTE INSPECTIE 10 U OF 30 DAGEN OF 400 KM (250 mi)				
	(Uit te voeren door een erkend Bombardier BRP ATV-dealer. Het eerste onderhoud is erg belangrijk en mag niet worden verwaarloosd.)				
	25 U OF 1250 KM (800 mi)				
	50 U OF 2500 KM (1600 mi)				
	100 U OF 1 JAAR OF 5000 KM (3100 mi)				
	200 U OF 2 JAAR OF 10000 KM (6200 mi)				
UIT TE VOEREN DOOR					
ONDERDEEL/TAAK					LEGENDE

ELEKTRISCH

Bougie ⑤	T				V			DEALER	(3) Te inspecteren voor elke rit. (5) Let op dat de bougiespleet correct is.
Accu-aansluitingen	I				I			DEALER	
Kabelboom, kabels en leidingen	I				I			DEALER	
Toestand ontstekingsschakelaar, startknop en motorstopschakelaar ③	I				I			KLANT	
Toestand lichtstelsel (dimlicht/grootlicht, remlicht, richting koplamp enz.) ③	I				I			KLANT	

AANDRIJFTREIN

Smearing aandrijfketting ③	ELKE RIT							KLANT	(3) Te inspecteren voor elke rit. (4) Vaker in zware gebruiksomstandigheden, zoals stoffig terrein, zand, sneeuw, vochtig of modderig terrein.
Smearing aandrijfketting ③	ELKE RIT							KLANT	
Toestand kettinggeleider en kettingrol ③	ELKE RIT							KLANT	
Kettingwielen ④	I				I			KLANT	
Toestand wiellagers ③	I			I	I			KLANT	
Achterwielnaaf							I	KLANT	
Bevestiging achteras (bouten behuizing excenteras en regelmoer)	I	I						KLANT	

BESTURING

Stuurbevestigingen ③	I				I			DEALER	(3) Te inspecteren voor elke rit. (4) Vaker in zware gebruiksomstandigheden, zoals stoffig terrein, zand, sneeuw, vochtig of modderig terrein.
Gashendel/behuizing/kabel ③	I			I				KLANT	
Choke	I				I			DEALER	
Stuursysteem ③	I				I	④		DEALER	
Uiteinden trekstang	I			I				KLANT	
Wielmoeren/tappen ③	I			I				KLANT	
Bandenspanning en -slijtage ③	ELKE RIT							KLANT	
Voorwielnaaf	ELKE RIT							KLANT	
Uitrichting voorwielen	I				I			DEALER	

PERIODIEK ONDERHOUDSSCHEMA

A: AFREGELLEN
 R: REINIGEN
 I: INSPECTEREN
 S: SMEREN
 V: VERVANGEN
 T: TAAK VERVOLGEN

EERSTE INSPECTIE 10 U OF 30 DAGEN OF 400 KM (250 mi)

(Uit te voeren door een erkend Bombardier BRP ATV-dealer. Het eerste onderhoud is erg belangrijk en mag niet worden verwaarloosd.)

25 U OF 1250 KM (800 mi)

50 U OF 2500 KM (1600 mi)

100 U OF 1 JAAR OF 5000 KM (3100 mi)

200 U OF 2 JAAR OF 10000 KM (6200 mi)

UIT TE VOEREN DOOR

ONDERDEEL/TAAK

LEGENDE

OPHANGING

Inspectie draaiarm	I	I				KLANT	(4) Vaker in zware gebruiksomstandigheden, zoals stoffig terrein, zand, sneeuw, vochtig of modderig terrein.
Smering draaiarm	ELKE RIT					KLANT	
A-armen	I	I, L				KLANT	
Kogelscharnierhuis	I	I				KLANT	
Kogelschamier ④	I	I				DEALER	
Schokdempers		I				KLANT	

REM

Remvloeistof (vooraan en achteraan) ③	I	I			V ⑥	KLANT	(3) Te inspecteren voor elke rit. (6) Laat het verversen van de remvloeistof en alle reparaties aan het remsysteem uitvoeren door een erkend BRP ATV-dealer.
Remblokken ⑥		I				KLANT	
Remsysteem (schijven, leidingen enz.) ③				I		KLANT	
Remleidingkoppelingen ③	I	ELKE RIT				KLANT	

CARROSSERIE/CHASSIS

Motorcompartiment	R		R			KLANT	(3) Te inspecteren voor elke rit. (4) Vaker in zware gebruiksomstandigheden, zoals stoffig terrein, zand, sneeuw, vochtig of modderig terrein.
Beschermpalen en A-armbeschermers	ELKE RIT					KLANT	
Frame				I		DEALER	
Chassisbevestigingen ③			I			KLANT	
Vergrendeling zitting	ELKE RIT					KLANT	
Reiniging en bescherming voertuig			R ④			KLANT	

ALGEMEEN

Onthoud tijdens het lezen van deze Gebruikershandleiding, dat:

WAARSCHUWING

Duidt op een mogelijk gevaar dat, indien het niet wordt vermeden, kan leiden tot ernstige of dodelijke verwondingen.

WAARSCHUWING

Tenzij anders aangegeven mag de motor niet draaien tijdens alle onderhoudswerken. Laat de motor en uitlaat afkoelen voordat u service- of inspectiewerken aan het voertuig uitvoert, om brandwonden te voorkomen.

WAARSCHUWING

Wanneer u borginrichtingen moet verwijderen (bijv. borgpennen, zelfborgende bevestigingen enz.) tijdens demontage/montagewerken, moet u deze altijd door nieuwe vervangen.

OPMERKING: Hieronder vindt u een overzicht van de onderhoudstaken die de klant desgewenst zelf kan uitvoeren. De andere taken in het ONDERHOUDSSHEMA moeten door een erkend Bombardier ATV-dealer worden uitgevoerd.

MOTOR/TRANSMISSIE

In dit hoofdstuk leest u onder meer hoe u de vloeistoffen ververscht. Hoe u het vloeistofpeil controleert en vloeistoffen toevoegt leest u in VLOEISTOFFEN.

Oliewissel en vervanging oliefilter

De olie en de filter moeten op hetzelfde ogenblik worden vervangen. De oliewissel dient met een warme motor te gebeuren.

WAARSCHUWING

De motorolie kan erg heet zijn. Wacht tot de motorolie warm is.

Zet het voertuig op een vlak oppervlak.
Verwijder de peilstok.
Maak de plaats rond de olieaftapplug schoon.
Zet een opvangbak onder de motoraftapplug.
Verwijder de aftapplug en laat alle olie uit de tank lopen. Wis eventueel gemorste olie van het chassis.

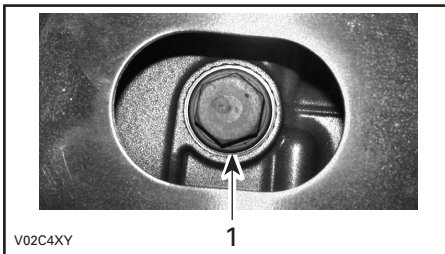

ONDER HET VOERTUIG

1. Olieaftapplug

Wacht lang genoeg zodat alle olie uit de oliefilter kan lekken.

Schroef het oliefilterdeksel los.

Verwijder de oliefilter en breng er een nieuwe aan.

OPMERKING: Controleer de O-ring en vervang hem indien nodig.

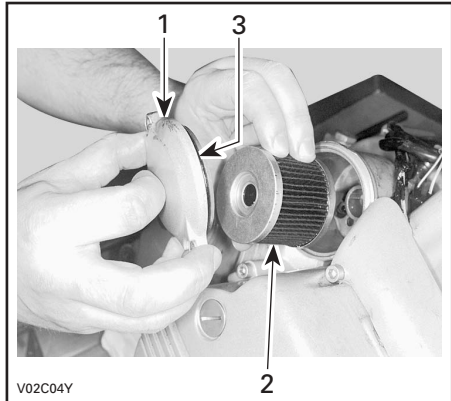

RECHTERKANT VAN DE MOTOR

1. Oliefilterdeksel
2. Oliefilter
3. O-ring

Wis eventueel gemorste olie van de motor.

Vervang de pakking van aftappluggen. Maak de plaats voor de pakking op de motor, de olietank en de olieaftappluggen schoon en breng de pluggen weer aan.

Vul de olietank tot het juiste niveau met de aanbevolen olie. Raadpleeg de SPECIFICATIES voor de inhoud.

Start de motor en laat hem enkele minuten stationair draaien.

Controleer of het RODE verklikkerlichtje blijft branden. Is dit het geval, stop dan de motor en ontluucht het systeem door de oliefilter en de ontluchtingsschroef te verwijderen.

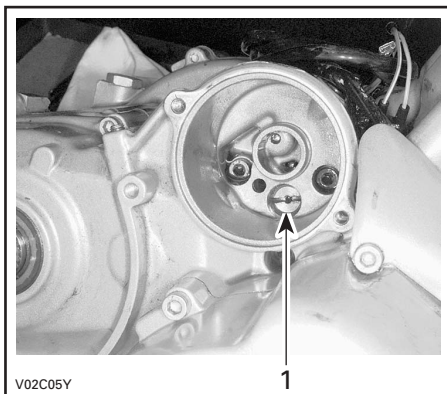

ACHTER DE OLIEFILTER

1. Ontluchtingsschroef

Installeer alle verwijderde onderdelen opnieuw en start de motor. Controleer of het RODE verklikkerlichtje blijft branden. Is dit het geval, herhaal dan de ontluhtingsprocedure. Als het RODE verklikkerlichtje continu blijft branden, stop dan de motor en raadpleeg een erkend Bombardier ATV-dealer.

Controleer of er geen lekkage is ter hoogte van de oliefilter, de leiding en de olieaftapplug.

Stop de motor en controleer het oliepeil. Vul bij indien nodig.

Verwijder oude olie volgens de plaatselijke milieuvoorschriften.

Verversen van de koelvloeistof

WAARSCHUWING

Verwijder de radiator dop niet en draai de motor aftapplug niet open terwijl de motor heet is, om brandwonden te voorkomen.

Draai de radiator dop in tegenwijzerzin los en verwijder hem.

Verwijder de aftapplug aan de linkerkant van de motor en tap de koelvloeistof af in een geschikt recipiënt.

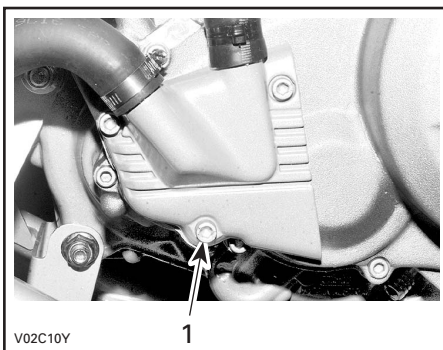

1. Aftapplug koelvloeistof

Laat het systeem helemaal leeglopen en bevestig de aftapplug opnieuw.

Verwijder de temperatuursensor boven aan het thermostaathuis.

Vul de radiator tot er koelvloeistof uit het gaatje van de temperatuursensor loopt.

Installeer de temperatuursensor en vul verder koelvloeistof bij via de radiator.

Vul de radiator verder.

Controleer het peil in het koelvloeistofreservoir en vul bij indien nodig.

Laat de motor stationair draaien met verwijderde radiator dop. Voeg langzaam extra koelvloeistof toe indien nodig.

Wacht nu tot de motor een normale bedrijfstemperatuur heeft bereikt. Druk de gashendel twee- of driemaal in en voeg nog koelvloeistof toe, indien nodig.

Installeer de radiator dop. Inspecteer alle aansluitingen op lekkage en controleer het koelvloeistofpeil in het reservoir.

Klepafraging

Laat de kleppen afregelen door uw erkend Bombardier ATV-dealer.

Onvoldoende speling kan tot vermogensverlies leiden en schade aan de kleppen veroorzaken. Teveel speling veroorzaakt lawaai.

Vonkafleider

De knalpot moet regelmatig worden ontdaan van opgehoopte koolstof. Zie het ONDERHOUDSSCHEMA.

Verwijdering

WAARSCHUWING

Laat de motor nooit draaien in een afgesloten ruimte. Voer dit werk nooit uit wanneer de motor net heeft gedraaid, omdat het uitlaatsysteem dan erg heet is. Zorg ervoor dat er geen brandbare materialen in de buurt zijn. Draag oogbescherming en handschoenen. Ga nooit achter het voertuigstaan terwijl het uitlaatsysteem wordt gereinigd. Respecteer alle toepasselijke wetten en voorschriften.

Verwijder:

- de schroeven waarmee de vonkafleider aan de knalpot is bevestigd

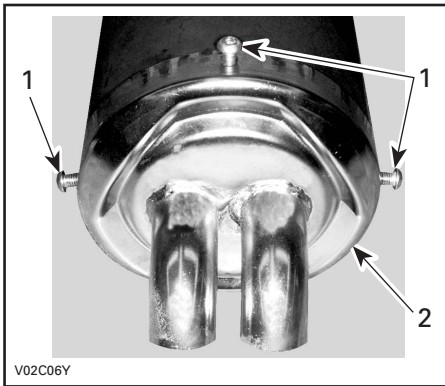

1. Schroeven
2. Vonkafleider

- vonkafleider en afdichting

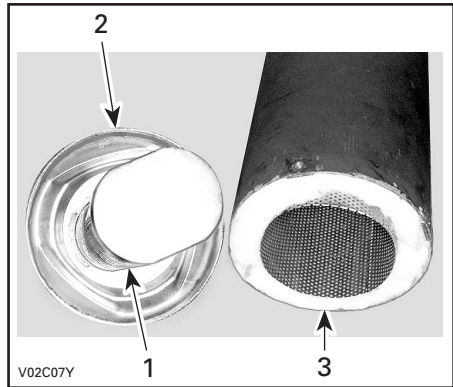

1. Vonkafleider
2. Afdichting
3. Knalpot

- binnenrooster met wol.

Verwijder alle koolstofafzettingen uit de knalpot.

Verwijder alle koolstofafzettingen met een borstel van de vonkafleider.

OPMERKING: Gebruik een zachte borstel en let op dat u de vonkafleider niet beschadigt.

Installatie

Volg voor de installatie de verwijderingsinstructies in omgekeerde volgorde en let op de volgende zaken:

Controleer:

- isolatiewol en vervang ze indien ze in slechte staat is
- de toestand van de vonkafleider; deze mag geen barsten of gaten vertonen. Vervang hem indien nodig.

Verwijder de oude afdichting en vervang ze door een nieuwe. Gebruik ULTRA COOPER afdichtingsmiddel (stuknr. 293 800 090) of een gelijkwaardig product.



Let erop dat de wol op zijn plaats zit wanneer u het rooster aanbrengt. Plaats het rooster correct onderaan in de romp van de knalpot.

Radiator

Inspecteer de radiatorvinnen. Ze moeten schoon zijn, vrij van modder, vuil, bladeren en andere verontreinigingen die de koelprestatie van de radiator in het gedrang kunnen brengen.

Verwijder zoveel mogelijk verontreinigingen met de hand. Heeft u water ter beschikking, probeer de radiatorvinnen dan af te spoelen. Spuit de radiatorvinnen schoon met een tuinslang, indien mogelijk.

WAARSCHUWING

Maak de radiator nooit schoon met uw handen terwijl hij nog heet is. Laat de te reinigen radiator eerst afkoelen.

LET OP: Let op dat u de radiatorvinnen niet beschadigt bij de reiniging. Gebruik geen werktuigen/voorwerpen die de vinnen kunnen beschadigen. De vinnen zijn doelbewust erg dunne onderdelen, om een efficiënte koeling mogelijk te maken. **GEBRUIK VOOR HET SCHOONSPUITEN ALLEEN LAGE DRUK; GEBRUIK GEEN HOGEDRUKREINIGER.**

Afregeling schakelpedaal

Draai de inbusbout aan het uiteinde van de schakelas los en verwijder het schakelpedaal.

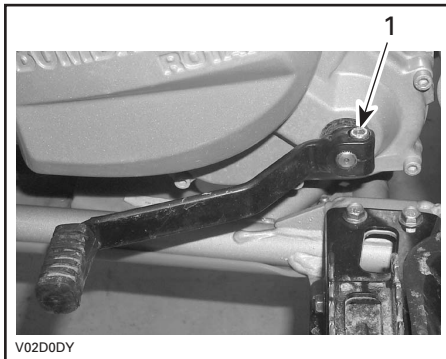

1. Inbusbout

Installeer het schakelpedaal volgens uw wensen en span de inbusbout weer aan.

CARBURATEUR

Laat het brandstofsysteem jaarlijks of iedere 100 bedrijfsuren of iedere 5000 km (3100 m.) nakijken en reinigen door een erkend Bombardier ATV-dealer.

LUCHTINLAATSYSTEEM

Luchtfilter reinigen/aflossen

Controleer regelmatig of er vloeistof of verontreinigingen in de afvoerleiding van de luchtfilterbox zitten.

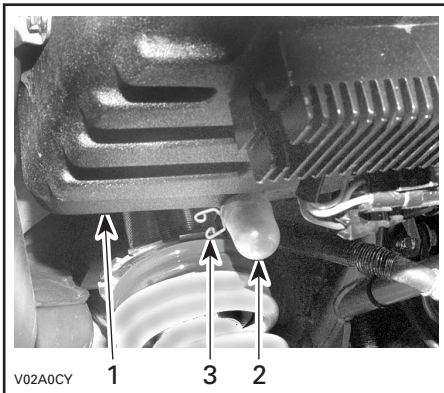

1. Luchtfilterbox
2. Afvoerleiding
3. Klem

OPMERKING: Als het voertuig in een stoffige omgeving wordt gebruikt, moet u deze inspectie vaker uitvoeren dan het ONDERHOUDSSCHEMA aangeeft.

Treft u vloeistof/verontreinigingen aan, verwijder dan de klem. Trek de afvoerleidingen naar buiten en ledig ze.

LET OP: Start de motor niet wanneer u vloeistof of verontreinigingen in de afvoerleiding aantreft.

Wanneer u vloeistof/verontreinigingen aantreft moet u de luchtfilter inspecteren/drogen/vervangen naar gelang van zijn toestand. Verwijder de luchtfilter volgens de aanwijzingen hieronder.

Verwijderen van de luchtfilter

LET OP: Verwijder of wijzig geen enkel onderdeel van de luchtfilterbox. Gebruik altijd originele onderdelen of een geschikt equivalent wanneer u de luchtfilter en de schuimstof vervangt. De verbranding in de motor is speciaal gekalibreerd om met deze onderdelen te werken. Anders kan de motor minder performant worden of schade oplopen.

Verwijder de zitting.

Maak de vergrendelingen los en verwijder het deksel van de luchtfilterbox.

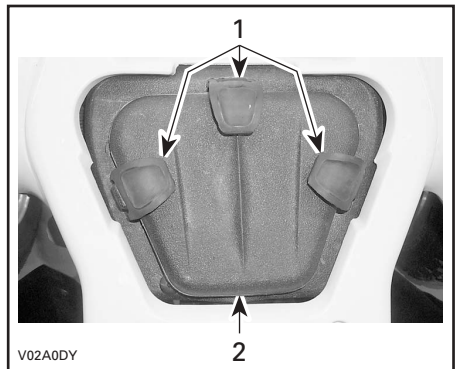

1. Vergrendelingen
2. Deksel luchtfilterbox

Verwijder de dop door hem naar binnen te drukken in de luchtfilterbox.

Maak de klem los en verwijder de filter. Verwijder de schuimstof.

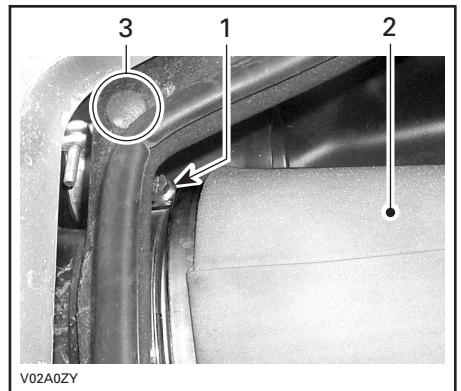

1. Klem
2. Luchtfilter en schuimstof
3. Dop

Giet reinigingsoplossing (stuknr 219 700 341 of gelijkwaardig) in een emmer. Leg de filter te week.

Reinig de luchtbox vanbinnen terwijl de filter ligt te weken.

Spoel de luchtfilter en schuimstof met warm water.

Druk de schuimstof samen om het overtollige water te verwijderen. Laat de luchtfilter en schuimstof goed drogen.

OPMERKING: Een beetje stof kan worden verwijderd met een lagedruk-luchtpistool. Blaas de perslucht in tegengestelde richting van de bedrijfs luchtstroom.

Vervang een vuil luchtfilterelement of schuimstof door een nieuw exemplaar.

Smeer de gedroogde filter opnieuw met luchtfilterolie (stuknr. 219.700.340 of gelijkwaardig).

Installatie luchtfilter

Installeer de verwijderde onderdelen opnieuw correct in de omgekeerde volgorde dan waarin u ze heeft verwijderd.

ELEKTRISCH

WAARSCHUWING

Draai de contactsleutel altijd in de stand OFF, alvorens onderhouds- of reparatiewerken aan het elektrisch systeem uit te voeren, tenzij anders aangegeven.

Accu

Reiniging

Reinig de accupool met een stalen borstel. Smeer de pool met diëlektrisch vet (stuknr. 293 550 004) of een gelijkwaardig middel ter bescherming tegen oxidatie.

Verwijdering

Koppel eerst de ZWARTE (-) kabel los en dan de RODE (+).

WAARSCHUWING

Demonteer altijd in deze volgorde; koppel de ZWARTE (-) kabel eerst los.

Verwijder de bevestigingsbouten van de accuhouder en het rack.

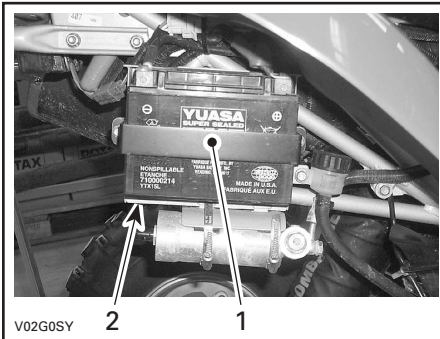

1. Accuhouder
2. Rack

Installatie

Installeer de accu terug in het voertuig. Bevestig de accuhouder.

WAARSCHUWING

Sluit eerst de RODE (+) kabel aan en dan de ZWARTE (-). Sluit de RODE (+) kabel altijd eerst aan.

Zekeringen

Vervang een defecte zekering altijd door een zekering met dezelfde capaciteit.

LET OP: Gebruik geen zekering met een hogere capaciteit, om ernstige schade te vermijden.

De zekeringen zitten onder de zitting, tussen de motor en de luchtfilterbox.



1. Ventilator (15 A)
2. Oplaadsysteem (25 A)

Om de zekering uit de houder te halen trekt u ze naar buiten. Controleer of de draad is gesmolten.

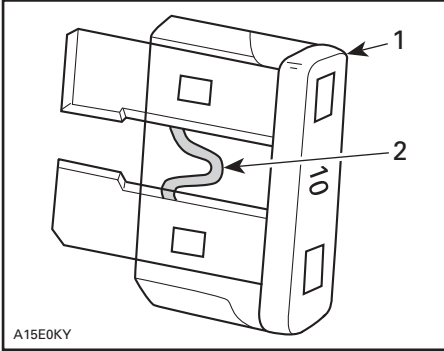

TYPISCH

1. Zekering
2. Nakijken op gesmolten delen

Lampen vervangen

Controleer na elke vervanging of het licht werkt.

Koplamp

Als de grootlicht-lamp is gesprongen:

- Verwijder de frontfacia.
- Verwijder de rubberen manchets.



- Draai de fittingring onder lichte druk in tegenwijzerzin en verwijder de lamp.



- Koppel de lamp los en vervang ze.



Installeer de verwijderde onderdelen opnieuw correct in de omgekeerde volgorde dan waarin u ze heeft verwijderd.

OPMERKING: Plaats het uitsteeksel van de lampfitting tegenover de inkeping in de koplampbehuizing.

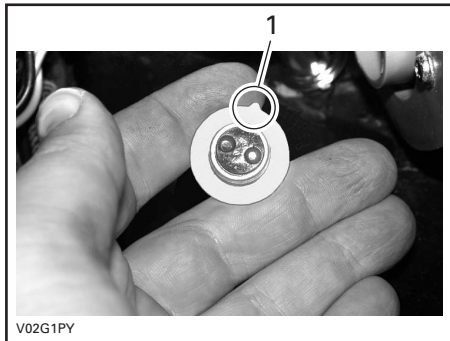

1. Uitsteeksel lampfitting

Achterlicht

Schroef de lensschroeven los om aan de lamp te kunnen.

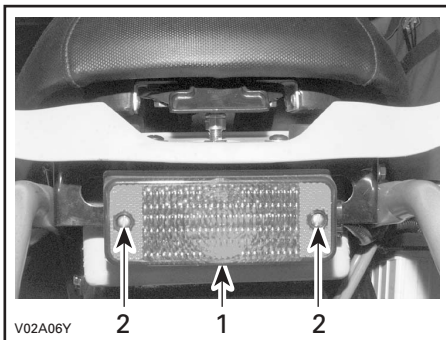

1. Lens
2. Schroeven

Druk de lamp in en houd ze vast terwijl u ze in tegenwijzerzin losdraait.

Om de nieuwe lamp te installeren drukt u ze eerst in en draait ze in wijzerzin.

Bijkomende koplamp

Koppel de bijkomende koplamp los en verwijder ze uit de houder.

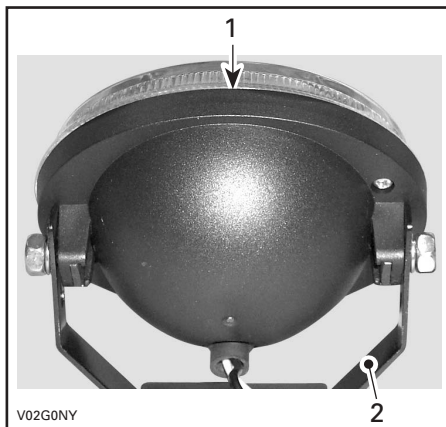

1. Bijkomende koplamp
2. Houder

Verwijder de achterplaat van de bijkomende koplamp.

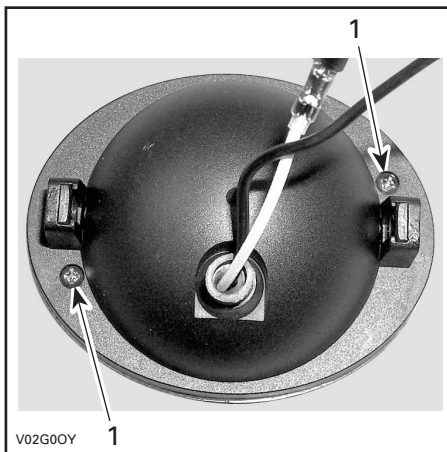

1. Verwijder deze schroeven

Verwijder de borgschroef van de ZWARTE draad.

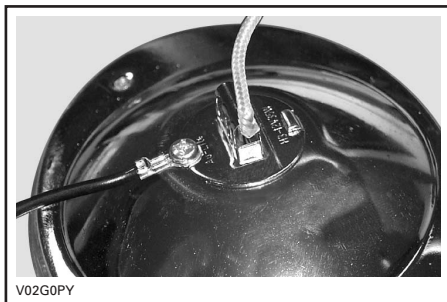

Koppel de lamp los en vervang ze.

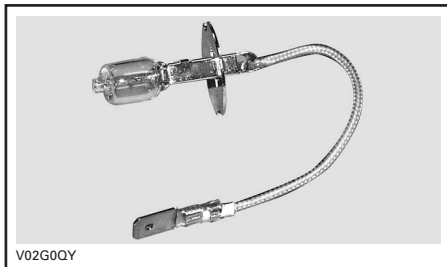

LAMP MET AANGESLOTEN DRADEN

OPMERKING: GEBRUIK ALTIJD EEN LAMP VAN 35 WATT. Als u een lamp van 55 watt gebruikt, is de regelaar misschien niet in staat om de accu goed op te laden.

Installeer de verwijderde onderdelen opnieuw correct in de omgekeerde volgorde dan waarin u ze heeft verwijderd.

LET OP: Raak het glasdeel van een halogeenvlamp nooit aan met de vingers. Anders neemt de levensduur af. Heeft u het glas toch aangeraakt, maak het dan schoon met isopropylalcohol, die geen film op de lamp zal achterlaten.

Tachometer

Het lampje in de tachometer is niet vervangbaar. Als het lampje in de tachometer defect is, moet u de tachometer vervangen. Raadpleeg een erkend Bombardier ATV-dealer.

Vervanging verklikkerlichtjes

Verwijdering

Verwijder het bedieningspaneel.

Koppel de draden van het verklikkerlichtje los.

Druk de beide lipjes in en trek het lampje uit het gat.

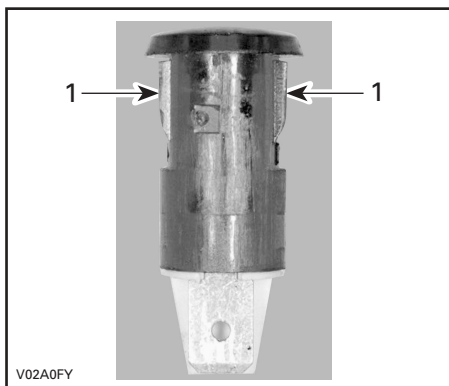

1. Lipjes

Installatie

Voor de installatie voert u de verwijderingsprocedure in omgekeerde volgorde uit.

Koplampuitrichting

Verwijder de frontfacia.

Neem een lange schroevendraaier en draai de regelschroef in wijzerzin om de koplamp hoger te richten en in tegenwijzerzin om ze lager te richten.

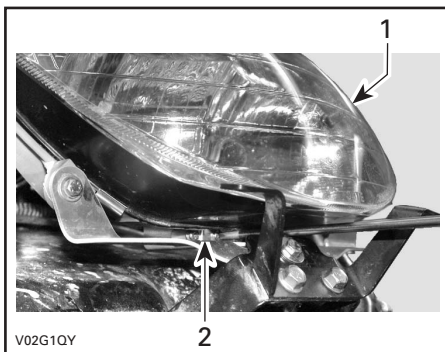

1. Koplamp

2. Regelschroef

Stel de hoogte van de lichtstraal volgens uw wensen af en installeer de frontfacia opnieuw.

AANDRIJFTREIN

Draaiarm en wielnaaf

Inspectie

Controleer deze onderdelen iedere 25 uur of iedere 1250 km (800 m.) op beschadigingen (barsten, overmatige speling of putcorrosie). Als u dergelijke beschadigingen vaststelt, **GEBRUIK HET VOERTUIG DAN NIET EN RAADPLEEG EEN ERKEND BOMBARDIER ATV-DEALER.**

WAARSCHUWING

Rijd nooit met een voertuig met een defecte draaiarm of een defecte wielnaaf.

Smering

Smeer de draaiarm met synthetisch vet voor ophangingen van Bombardier (stuknr. 293 550 033) of een gelijkwaardig middel.

Aandrijfketting

Regel de aandrijfketting voor elke rit af.

WAARSCHUWING

Draai de contactsleutel altijd in de stand OFF, alvorens de aandrijfketting te inspecteren, af te regelen of te smeren, tenzij anders aangegeven.

Inspectie

Deze ATV is uitgerust met levensduurge-smeerde kettingbouten en -rollen, afgedicht met een O-ring. Inspecteer de aandrijfketting voor elke rit met uw voertuig.

Controleer op beschadigde of ontbrekende O-ring, rollen en correcte regeling van de kettingspeling.

Smering en reiniging

LET OP: Reinig de ketting nooit met een hogedrukreiniger of met bezine. Anders beschadigt u de O-ring en zal de aandrijfketting vroegtijdig verslijten en defect raken.

Maak de zijvlakken van de ketting schoon met een droge doek.

OPMERKING: Reinig de ketting niet met een borstel.

Gebruik voor de smering enkel een goedgekeurd smeermiddel voor O-ring-kettingen. Andere gangbare kettingsmeermiddelen kunnen solventen bevatten en de O-ringen beschadigen.

Afregeling

OPMERKING: Regel de aandrijfketting altijd af terwijl de bestuurder of een overeenkomstig gewicht, op het voertuig zit. Plaats het voertuig op een vlak oppervlak en schakel in VRIJLOOP.

Draai de borgbouten van de achteras los.

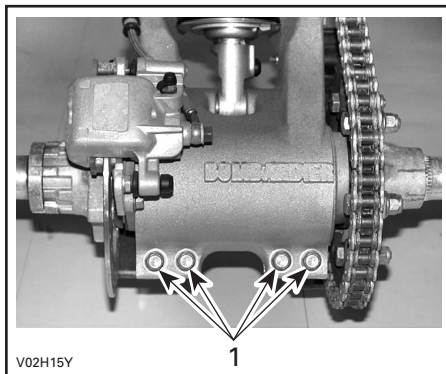

1. *Borgbouten achteras*

Steek de vergrendeling van de stelschroef door de kettingwielnaaf tot in de excenterasbehuizing.

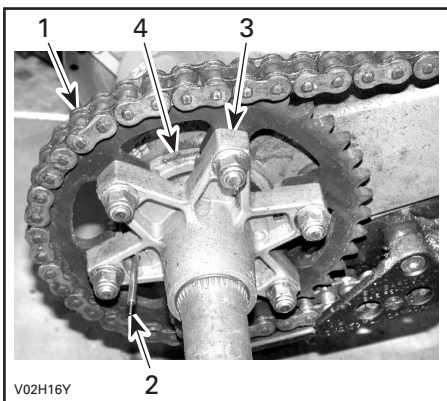

1. Aandrijfketting
2. Vergrendeling stelschroef
3. Kettingwielnaaf
4. Excenterasbehuizing

Draai de as vooruit om de kettingspeling te vergroten of achteruit om ze te verkleinen.

OPMERKING: De correcte kettingspeling bedraagt 19 tot 25,4 mm (3/4 tot 1 in) in het midden tussen de kettingwielen.

Span de borgbouten van de achteras aan tot 23 N·m (17 lbf·ft).

Om de borgbouten van de achteras correct aan te spannen gaat u als volgt te werk.

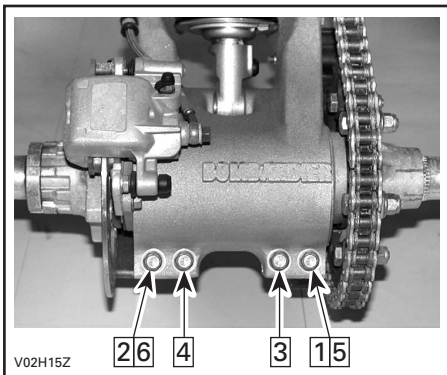

Hef de achterkant van het voertuig op (zonder bestuurder) en controleer de kettingspeling nogmaals. De kettingspeling moet dan 44,5 tot 51 mm (1-3/4 tot 2 in) bedragen. Is dit niet het geval, herhaal dan de afregeling van de aandrijfketting.

Vervanging

Span de op het voertuig geïnstalleerde ketting aan tot ze geen speling meer heeft en meet de lengte van een stuk van 13 schakels van midden bout tot midden bout. Vervang de ketting als deze afstand de servicelimiet overschrijdt. Doe hiervoor een beroep op een erkend Bombardier ATV-dealer.

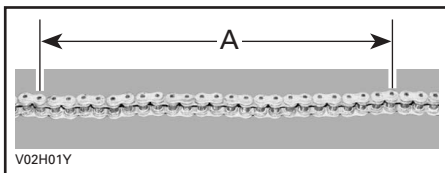

A. 403 mm (15-7/8 in)

Aandrijfkettinggeleider

Inspecteer de aandrijfkettinggeleider regelmatig, zie ONDERHOUDSSCHEMA.

Vervang de kettinggeleider als hij versleten is. Doe hiervoor een beroep op een erkend Bombardier ATV-dealer.

Kettingwiel en rondsel

Controleer de kettingwielas en het rondsel op vervorming.

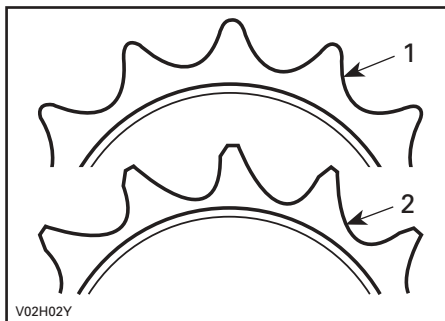

1. Goed
2. Vervangen

LET OP: Vervang de ketting, de kettingwielas en het rondsel altijd samen om snelle slijtage van ketting en kettingwiel te vermijden. Installeer telkens een nieuwe borgring wanneer u het rondsel verwijdt.

Banden/Wielen

WAARSCHUWING

Let er bij de vervanging van de banden op dat u nooit een diagonaalband combineert met een radiaalband. Deze combinatie kan tot besturings- en/of stabiliteitsproblemen leiden.

Combineer geen banden van verschillende types en/of maten op dezelfde as.

De voorbanden en de achterbanden moeten telkens van hetzelfde merk en hetzelfde type zijn.

Let erop dat u banden met een unidirectioneel profiel in de juiste draairichting monteert.

Radiaalbanden moeten als complete set worden gemonteerd.

De niet-naleving van deze instructies kan tot ernstige of dodelijke verwondingen leiden.

Bandenspanning

WAARSCHUWING

De bandenspanning heeft een grote invloed op de besturing en stabiliteit van het voertuig. Door een te lage spanning kan de band leeglopen en loskomen van het wiel. Door een overdreven spanning kan de band klappen. Houd u altijd aan de aanbevolen bandenspanning. Gebruik altijd een handpomp, aangezien het banden van het lagedruktype betreft.

Controleer de spanning wanneer de banden **KOUDE** zijn, voordat u het voertuig gebruikt. De bandenspanning varieert onder invloed van temperatuur en hoogte. Controleer de bandenspanning opnieuw wanneer een van deze factoren verandert.

Voor uw comfort zit er een drukmeter in het gereedschapskistje.

BANDENSPIANNING		
AANBEVOLEN	VOORAAN	ACHTERAAN
	35 kPa (5 PSI)	35 kPa (5 PSI)

Hoewel de banden speciaal zijn ontworpen voor offroad-toepassingen, kan een platte band nog steeds voorkomen. Daarom wordt aangeraden, een bandenpomp en een reparatieset mee te nemen.

Toestand van de banden/wielen

Controleer de banden op beschadigingen en slijtage. Vervang ze indien nodig. Wissel de banden niet om. De banden vooraan en achteraan hebben een andere maat. De banden zijn directioneel en moeten in de juiste draairichting gemonteerd blijven om goed te werken.

Wielen verwijderen

Af en toe moet u de wielmoeren verwijderen en wat smeervet tegen het vastvreten op de tappen aanbrengen, om de latere verwijdering te vergemakkelijken. Dit is vooral belangrijk wanneer het voertuig in een zoutwateromgeving of in modder wordt gebruikt. Verwijder één moer tegelijk, smeert de tap en span de moer weer aan.

Draai de moeren los en hef het voertuig op. Plaats een stut onder het voertuig. Verwijder de moeren en dan het wiel. Breng bij de installatie wat smeermiddel tegen het vastvreten op de schroefdraad aan. Draai telkens twee tegenoverliggende moeren licht aan en span ze daarna aan tot 53 N·m (39 lbf·ft).

LET OP: Gebruik altijd de aanbevolen wielmoeren (stuknr. 732 610 084). Het gebruik van andere moeren kan schade aan de velgen veroorzaken.

Toestand voorwiellagers

Duw en trek aan de bovenrand van de wielen om de speling te voelen. Raadpleeg een erkend Bombardier ATV-dealer als u enige speling vaststelt.

Inspectie achteras

Hef de achterkant van het voertuig hoog genoeg op, zodat de wielen van de grond komen. Duw en trek aan de achteras om de speling te voelen. Raadpleeg een erkend Bombardier ATV-dealer als u enige speling vaststelt.

STUURSYSTEEM

Smering gaskabel

De gaskabel moet worden gesmeerd met Bombardier kabelsmeerolie (stuknr. 293 600 041) of een gelijkwaardig product.

WAARSCHUWING

Gebruik altijd een smeermiddel op siliconenbasis. Als u een ander smeermiddel gebruikt (bijv. een smeermiddel op waterbasis) kan de gashendel/kabel kleverig of stroef worden.

Open de gashendel.

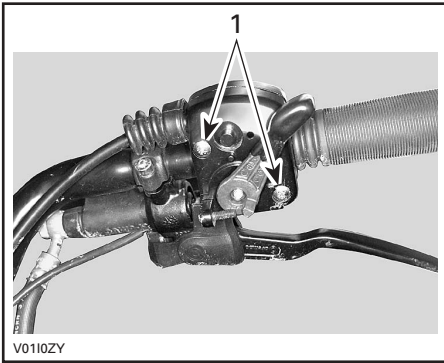

1. Verwijder de schroeven

Verwijder:

- de kabel van de gashendel

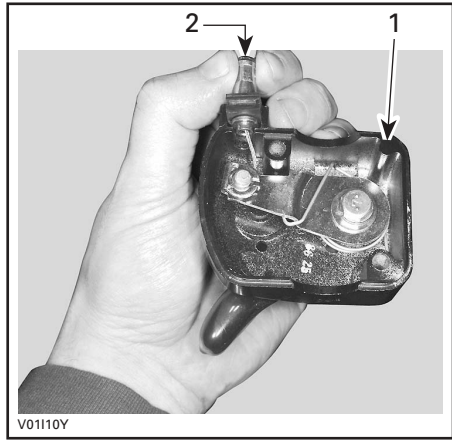

1. Behuizing gashendel
2. Gaskabel

OPMERKING: Schuif de kabel in de gleuf van de clip en trek het kabeluiteinde uit de clip.
– de afdichting van de gaskabel.

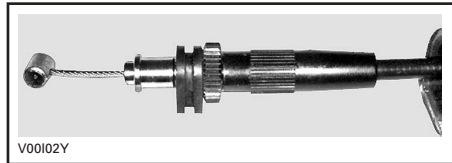

Verwijder het zijdeksel van de carburator.

Installeer het kabelsmeertoestel (stuknr. 529 035 738) of een gelijkaardig apparaat op de kabel.



Steek de naald van de spuitbus in het kabelsmeergat.

WAARSCHUWING

Draag altijd oogbescherming en handschoenen om een kabel te smeren.

OPMERKING: Leg een lap rond het kabelsmeertoestel om oliespatten te voorkomen.

Spuit smeermiddel in tot het door de kabel naar buiten komt.

Installeer de kabel opnieuw.

Spuit een beetje smeermiddel op het gashendelmechanisme en sluit de behuizing. Regel de gashendel af.

Afregeling gashendel

Schuif de rubberen beschermer achteruit zodat de gaskabel-afstelschroef zichtbaar wordt.

Draai de borgmoer los en draai aan de afstelschroef tot de gashendel de juiste speling heeft.

OPMERKING: Meet de speling aan het uiteinde van de gashendel.

Span de borgmoer aan en bevestig de beschermer terug.

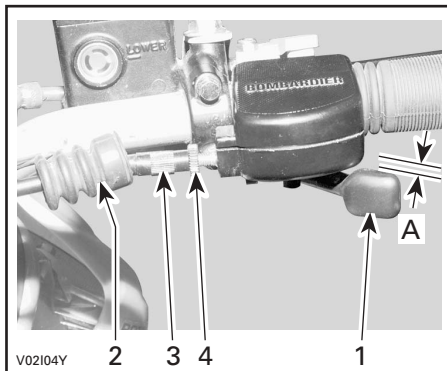

1. *Gashendel*
 2. *Beschermer*
 3. *Kabelstelschroef*
 4. *Borgmoer*
- A. 3 tot 8 mm (1/8 tot 5/16 in.)

Afregeling koppeling

Verlaag de kabelspanning door de kabelstelschroef aan de koppelingshendel dicht te draaien.

Regel het ontkoppelingmechanisme als volgt.

De ontkoppelingshendel moet zo staan dat afmeting A wordt verkregen. Zie de volgende illustratie.

OPMERKING: Indien nodig kunt u de inbusschroef losdraaien en de ontkoppelingshendel terugtrekken. Zet de hendel terug in de juiste stand en span de inbusschroef aan tot 8 N·m (71 lbf·in).

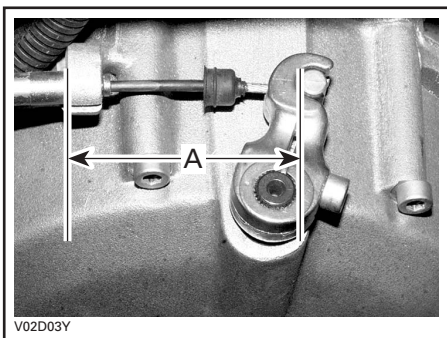

A. 68 tot 75 mm (2-11/16 tot 2-31/32 in)

Regel de kabelspeling af.

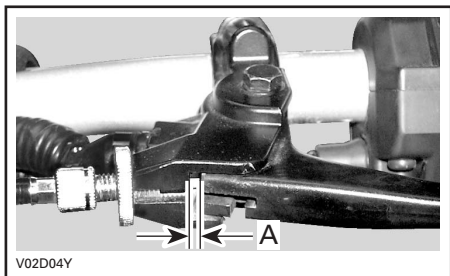

A. $3,5 \pm 0,5$ mm ($9/64 \pm 1/64$ in)

Smearing koppelingkabel

Koppel de kabel los van de motor.

Haal de kabel uit de handhendel.

Installeer het kabelsmeertoestel (stuknr. 529 035 738) of een gelijkaardig apparaat op de kabel.

Steek de naald van de spuitbus in het gat.

Spuit siliconen-smeermiddel (stuknr. 293 600 041) of een gelijkwaardig middel in tot het aan het andere uiteinde van de kabel naar buiten komt.

WAARSCHUWING

Gebruik altijd een smeermiddel op siliconenbasis. Als u een ander smeermiddel gebruikt (bijv. een smeermiddel op waterbasis) kan de koppelingshendel/kabel kleverig of stroef worden.

OPHANGING

LET OP: De voertuigen DS 650 X zijn uitgerust met schokdemperbeschermers. Verwijder deze bij een hoge omgevingstemperatuur of wanneer het voertuig intensief wordt gebruikt. Anders kunnen de schokdempers slecht functioneren of schade oplopen.

OPMERKING: Verwijder de schokdemperbeschermers niet wanneer u op een kiezelondergrond gaat rijden.

Smering

Voorste A-arm

Smeer de voorste A-armen met een smeerpistool. Gebruik Bombardier synthetisch vet voor ophangingen (stuknr. 293 550 033) of gelijkwaardig.

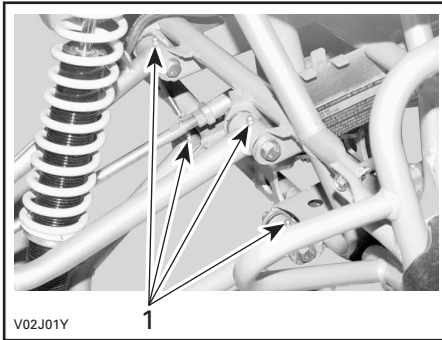

1. Smeerfittingen

Inspectie

A-armen

Controleer deze onderdelen iedere 25 uur of iedere 1250 km (800 m.) op beschadigingen (barsten, overmatige speling of putcorrosie). Als u dergelijke beschadigingen vaststelt, **GEBRUIK HET VOERTUIG DAN NIET EN RAADPLEEG EEN ERKEND BOMBARDIER ATV-DEALER.**

WAARSCHUWING

Rijd nooit met een voertuig met een defecte A-arm.

Schokdempers

Inspecteer de schokdemper op oliekkage en de bevestigingen op vastheid. Raadpleeg indien nodig een erkend Bombardier ATV-dealer.

Afregeling

Voorschokdempers

WAARSCHUWING

Stel de beide veren op dezelfde voorbelasting in. Een ongelijkmatige afregeling kan het voertuig moeilijk controleerbaar en bestuurbaar en minder stabiel maken, waardoor het risico op ongelukken toeneemt.

Afregeling voorbelasting

Verkort de veer voor een hardere vering en om op ruig terrein te rijden.

Verleng de veer voor een lichte last en om te rijden op vlak terrein.

WAARSCHUWING

De voorschokdempers bevatten stikstofgas onder hoge druk. **Probeer nooit een schokdemper te demonteren.** Werp hem niet weg. Raadpleeg een erkend Bombardier ATV-dealer.

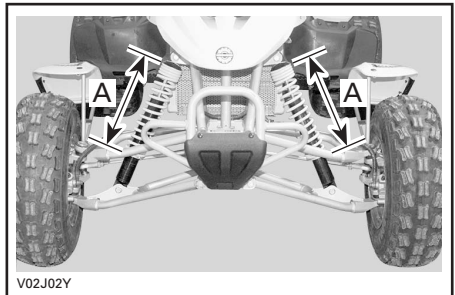

A. Zelfde lengte

WAARSCHUWING

De achterschokdemper bestaat uit een dempingseenheid die stikstofgas onder hoge druk bevat. **Probeer nooit een schokdemper te demonteren.** Werp hem niet weg. Raadpleeg een erkend Bombardier ATV-dealer.

Veervoorbelasting

De veervoorbelasting verschilt van bestuurder tot bestuurder, afhankelijk van zijn/haar gewicht. Om de veervoorbelasting te wijzigen draait u de borgmoeren omhoog of omlaag om de veer minder of meer samen te drukken. Door de veer te verkorten of verlengen kunt u de voorbelasting verhogen of verlagen.

Voordat u de veervoorbelasting wijzigt moet u eerst de hoogte van de ATV zonder bestuurder meten van de achterbumpermoer tot de grond.

OPMERKING: Hef het voertuig op aan de achterbumper. De schokdemper moet volledig gestrekt zijn.

Laat vervolgens de bestuurder met zijn uitrusting plaatsnemen op de ATV en meet de afstand tussen dezelfde twee punten.

LET OP: Plaats ook alle andere lasten en accessoires op het voertuig, alvorens de hoogte van het voertuig met bestuurder te meten. Let erop dat u de totale toegelaten belasting van het voertuig niet overschrijdt.

Bereken het verschil tussen de twee hoogtes. Als de hoogte van het voertuig met meer dan 127 mm (5 in) afneemt, verhoog dan de voorbelasting in stappen van 3 mm (1/8 in). Als de hoogte van het voertuig met minder dan 102 mm (4 in) afneemt, verlaag dan de voorbelasting in stappen van 3 mm (1/8 in). De optimale instelling ligt tussen 102 mm (4 in) en 127 mm (5 in), maar voor zwaardere of meer agressieve bestuurders kan ze tussen 76 mm (3 in) en 102 mm (4 in) liggen.

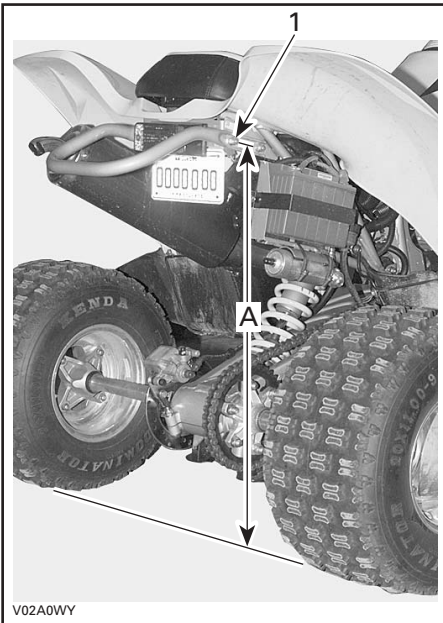

1. Achterbumpermoer
- A. Meet de afstand tussen de achterbumpermoer en de grond

Afregeling voorbelasting:

- Om te verlagen:
 - Draai de veerafstelschroef in tegenwijzerzin voor een lichte belasting en om te rijden op effen terrein.
- Om te verhogen:
 - Draai de veerafstelschroef in wijzerzin voor een hardere vering en om te rijden op ruw terrein.

Terugveerdemping:

- Om te verlagen:
 - Draai de schokdemperafstelschroef in tegenwijzerzin voor een lichte belasting en om te rijden op effen terrein.
- Om te verhogen:
 - Draai de schokdemperafstelschroef in wijzerzin voor een hardere vering en om te rijden op ruw terrein.

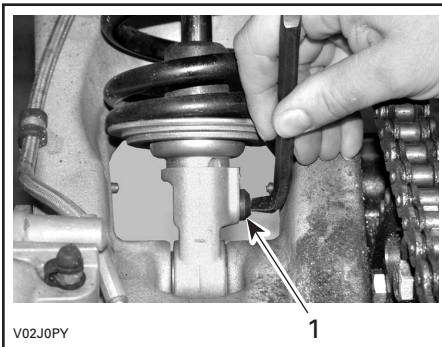

1. Afstelschroef

OPMERKING: Het afstelinstrument zit in het gereedschapskistje.

Compressiedemping:

- Om te verlagen:
 - Draai de demperafstelschroef in tegenwijzerzin voor een lichte belasting en om te rijden op effen terrein.
- Om te verhogen:
 - Draai de demperafstelschroef in wijzerzin voor een hardere vering en om te rijden op ruw terrein.

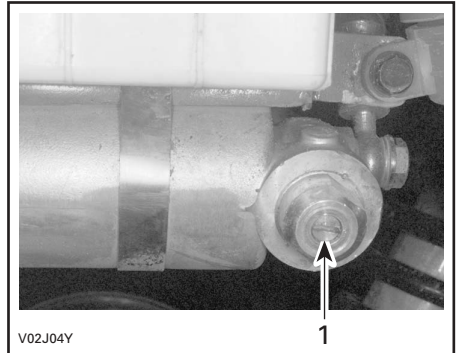

1. Afstelschroef

REMMEN

Voor- en achterremmen

De voor- en achterremmen zijn hydraulische schijfremmen. Deze remmen zijn zelfregulend en behoeven geen afregeling.

Controleer voor elke rit of de remleidingkoppelingen stevig vastzitten.

CARROSSERIE/CHASSIS

Motorcompartiment

Controleer het motorcompartiment op beschadigingen en lekkage. Ga na of alle slangklemmen goed vastzitten en de slangen niet geknikt zijn, geen barsten of andere beschadigingen vertonen. Inspecteer de knalpot, accu en reservoir-bevestigingselementen. Controleer de elektrische aansluitingen op corrosie en stevigheid. Vervang beschadigde onderdelen of laat ze repareren.

Beschermplaat

Controleer de bevestigingen en inspecteer de plaat op barsten en andere beschadigingen. Span de bevestigingselementen indien nodig aan en vervang een beschadigde beschermplaat.

Voorspatborden

Controleer de bevestigingen en inspecteer het voorspatbord op barsten en andere beschadigingen. Span de bevestigingselementen indien nodig aan en vervang een beschadigd voorspatbord.



WAARSCHUWING

Verwijder de voorspatborden nooit. Er zitten belangrijke labels op de voorspatborden. Rijden zonder voorspatborden verhoogt het risico op ernstige verwondingen bij een ongeluk.

Bevestigingselementen

Controleer de toestand en vastheid van alle bevestigingselementen van het voertuig. Span losgekomen elementen aan.

Vergrendeling zitting

Verwijder de zitting en controleer het vergrendelingsmechanisme en de pin op slijtage. Laat beschadigde onderdelen vervangen door een erkend Bombardier ATV-dealer.

Frame

Controleer het chassis op barsten of andere beschadigingen. Laat vervangingen of reparaties uitvoeren door een erkend Bombardier ATV-dealer.

Reiniging en bescherming voertuig

Beschadigingen aan gelakte onderdelen moeten zorgvuldig worden herschilderd om roest te voorkomen.

Was de carrosserie indien nodig met heet zeepsop (gebruik enkel milde reinigingsproducten). Breng een niet-schurende wax aan.

LET OP: Reinig kunststofonderdelen nooit met agressieve schoonmaakmiddelen, ontvetters, verfverdunder, aceton e.d.

OPMERKING: Spuit het voertuig nooit schoon met een hogedrukreiniger **GEBRUIK ALLEEN LAGE DRUK** (bijv. een tuinslang). Hoge druk kan elektrische of mechanische schade aanrichten.

GARANTIE

BEPERKTE INTERNATIONALE GARANTIE VAN BRP: 2006 BOMBARDIER* ATV-PRODUCTEN

1. VOORWERP VAN DE BEPERKTE GARANTIE

Bombardier Recreational Products Inc. (hierna "BRP" genoemd), biedt op zijn Bombardier ATV-producten bouwjaar 2006 garantie voor materiaal- en fabricagefouten gedurende de hieronder beschreven periode.

Alle originele Bombardier-onderdelen en -accessoires, die worden geïnstalleerd door een erkend Bombardier-distributeur/dealer (zoals hierna gedefinieerd) op het ogenblik van de levering van het Bombardier ATV-product bouwjaar 2006, genieten dezelfde garantie.

Bij gebruik van dit product voor races of enige andere competitie-activiteit, zelfs door de vorige eigenaar, vervalt deze garantie.

2. GARANTIEPERIODE

Deze garantie treedt in werking OP DE DAG VAN LEVERING AAN DE EERSTE PRIVÉ-KLANT of de dag waarop het product voor het eerst in gebruik werd genomen, wat zich het eerst voordoet, en geldt voor een periode van:

ZES (6) OPEENVOLGENDE MAANDEN, voor privé-gebruik of commercieel gebruik ⁽¹⁾.

De reparatie of vervanging van onderdelen of de service in het kader van deze garantie verlengt de duur van deze garantie niet. De oorspronkelijke vervaldatum blijft behouden.

3. VOORWAARDEN OM VAN DE GARANTIE TE KUNNEN GENIETEN

Deze garantie wordt enkel geboden op Bombardier ATV-producten bouwjaar 2006, die in nieuwe en ongebruikte staat door de eerste eigenaar werden aangekocht bij een Bombardier distributeur/dealer die de toelating heeft om Bombardier ATV-producten te verkopen in het land waar de aankoop plaatsvond (hierna "Bombardier ATV distributeur/dealer" genoemd) en dit enkel op voorwaarde dat de door BRP voorgeschreven inspecties voor de levering werden voltooid en gedocumenteerd. De garantie geldt enkel nadat het product correct werd geregistreerd door een erkend Bombardier ATV distributeur/dealer. Deze beperkingen zijn noodzakelijk om BRP toe te laten, de veiligheid van zijn producten, zijn klanten en het grote publiek te vrijwaren.

Zoals beschreven in de Gebruikershandleiding, moet het vereiste routine-onderhoud tijdig worden uitgevoerd, om aanspraak te kunnen maken op garantie. BRP behoudt zich het recht voor, een bewijs van correct onderhoud te vragen als voorwaarde voor prestaties onder garantie.

4. HOE KUNT U EEN PRESTATIE ONDER GARANTIE AANVRAGEN

De klant moet binnen de twee (2) dagen na het opduiken van een defect contact opnemen met een Bombardier ATV distributeur/dealer die servicewerken uitvoert en deze redelijke toegang tot het product verlenen en een redelijke gelegenheid bieden om het te repareren. De klant moet de erkende Bombardier distributeur/dealer ook een aankoopbewijs voor het product voorleggen en de reparatie/werkorder ondertekenen voor de aanvang van de reparatie om de reparatie onder garantie te valideren. Alle onderdelen die onder deze garantie worden vervangen, worden eigendom van BRP.

1. De garantie geldt VIERENTWINTIG (24) opeenvolgende maanden indien het product werd verkocht in één van de lidstaten van de Europese Unie (EG-richtlijn 1999/44/EG).

De garantieperiode blijft echter beperkt tot ZES (6) opeenvolgende maanden indien het product wordt gebruikt voor commerciële doeleinden.

5. WAT BRP ZAL DOEN

De verplichtingen van BRP in het kader van deze garantie beperken zich tot de reparatie van onderdelen die bij normaal gebruik, onderhoud en service defect zijn gebleken of, naar eigen inzicht, de vervanging van deze onderdelen door nieuwe originele Bombardier-onderdelen zonder aanrekening van onderdelen en werkuren, uitgevoerd door een erkend Bombardier-distributeur/dealer naar keuze.

BRP behoudt zich het recht voor, zijn producten regelmatig te verbeteren of aan te passen, zonder dat hieruit een verplichting voortvloeit om eerder geproduceerde producten aan te passen.

6. UITSLUITINGEN - VALLEN NIET ONDER DE GARANTIE

- Normale slijtage;
- Routine-onderhoudsstukken, tune-ups, aanpassingen;
- Schade ten gevolge van een gebrekkig onderhoud en/of onzorgvuldige bewaring, die niet strookt met de aanwijzingen in de Gebruikershandleiding;
- Schade ten gevolge van de verwijdering van onderdelen, onoordeelkundige reparaties, service, onderhoudswerken, veranderingen of het gebruik van onderdelen die niet werden geproduceerd of goedgekeurd door BRP of ten gevolge van reparaties door een persoon die geen erkend Bombardier distributeur/dealer met service-autorisatie is;
- Schade ten gevolge van misbruik, abnormaal gebruik, verwaarlozing of gebruik van het product op een manier die niet strookt met de aanbevelingen in de Gebruikershandleiding;
- Schade veroorzaakt door ongeval, onderdompeling, brand, diefstal, vandalisme of overmacht;
- Gebruik met bradstoffen, oliesoorten of smeermiddelen die niet geschikt zijn voor dit product (zie Gebruikershandleiding);
- Opname van water of sneeuw;
- Incidentele of gevolgschade of schade van welke aard ook, inclusief zonder beperkingen kosten voor wegslepen, bewaren, telefoon, huur, taxi, genotsderving, verzekering, afbetalingen, tijdverlies, inkomensderving.

7. BEPERKING VAN DE AANSPRAKELIJKHEID

DEZE GARANTIE WORDT UITDRUKKELIJK GEBODEN EN AANVAARD TER VERVANGING VAN ELKE ANDERE GARANTIE, EXPLICIET OF IMPLICIET, INCLUSIEF EN ZONDER BEPERKING ELKE GARANTIE VAN VERKOOPBAARHEID OF GESCHIKTHEID VOOR EEN BEPAALD GEBRUIKSDOEL. VOOR ZOVER ZE NIET KUNNEN WORDEN VERWORPEN, ZIJN DE GEÏMPliceERDE GARANTIES BEPERKT TOT DE GELDIGHEIDSDUUR VAN DE EXPLICIETE GARANTIE. INCIDENTELE SCHADE EN GEVOLGSCHADE ZIJN UITGESLOTEN VAN DEKKING ONDER DEZE GARANTIE. IN SOMMIGE LANDEN/DEELSTATEN ZIJN DE BOVENSTAANDE AFWIJZINGEN VAN AANSPRAKELIJKHEID, BEPERKINGEN EN UITSLUITINGEN NIET TOEGELATEN. HET IS BIJGEVOLG MOGELIJK DAT ZE NIET VAN TOEPASSING ZIJN VOOR U. DEZE GARANTIE GEEFT U SPECIFIEKE RECHTEN, MAAR U KUNT OOK NOG ANDERE WETTELIJKE RECHTEN GENIETEN, AFHANKELIJK VAN HET LAND WAAR U WOONT.

Geen enkele distributeur, Bombardier-dealer of andere persoon is gemachtigd om andere beloften, voorstellingen of garanties met betrekking tot dit product te bieden, dan die welke deel uitmaken van deze beperkte garantie. Gebeurt dit toch, dan zijn deze niet afdwingbaar van BRP. BRP behoudt zich het recht voor, deze garantie op elk gewenst ogenblik te wijzigen. Dergelijke wijzigingen zullen echter geen invloed hebben op de garanti voorwaarden die van toepassing waren op producten, die tijdens de geldigheidsduur van deze garantie werden verkocht.

8. OVERDRACHT

Indien een product tijdens de garantieperiode van eigenaar verandert, wordt deze garantie mee overgedragen en blijft ze geldig voor de resterende dekkingperiode, op voorwaarde dat BRP op de hoogte wordt gebracht van deze verandering van eigenaar op de volgende manier:

BRP of een erkend Bombardier ATV-distributeur/dealer ontvangt een bewijs dat de voormalige eigenaar heeft ingestemd met de overdracht, samen met de gegevens van de nieuwe eigenaar. De distributeur zal deze informatie direct aan BRP overmaken.

9. BIJSTAND VOOR DE KLANT

- a) In geval van een mengingsverschil of dispuut in verband met deze BEPERKTE GARANTIE VAN BRP, stelt BRP voor om samen met de dealer naar een oplossing voor de kwestie te zoeken. We raden u aan het probleem te bespreken met de servicemanager of zaakvoerder van de erkende dealer.
- b) Indien u niet tot een oplossing komt, kunt u de hulp inroepen van de serviceafdeling van de distributeur.
- c) Wordt er ook hier geen overeenkomst bereikt, dan kunt u schriftelijk contact opnemen met BRP op het onderstaande adres.

BOMBARDIER RECREATIONAL PRODUCTS EUROPE N.V.
CUSTOMER SERVICE CENTER
BELGIË
Tel: +32 (0)9 272 63 30

© 2006 Bombardier Recreational Products Inc. Alle rechten voorbehouden.

® Geregistreerd handelsmerk van Bombardier Recreational Products Inc. of zijn dochtermaatschappijen.

* Handelsmerk van Bombardier Inc., gebruikt onder licentie.

BESCHERMING VAN DE PRIVATE LEVENSFFEER/DISCLAIMER

We wensen u mee te delen dat uw gegevens zullen worden gebruikt voor veiligheids- en garantiedoeleinden. Soms gebruiken we de gegevens van onze klanten ook om hen te informeren over onze producten en hun aanbiedingen te doen. Wenst u geen informatie te ontvangen over onze producten, diensten en aanbiedingen, gelieve dit dan schriftelijk te melden op onderstaand adres.

Af en toe kunnen zorgvuldig geselecteerde en betrouwbare organisaties ook beschikken over de gegevens van onze klanten om promotie te maken voor hoogwaardige producten en diensten. Wenst u dat uw naam en adres niet worden vrijgegeven, gelieve dit dan schriftelijk te melden op onderstaand adres:

Bombardier Recreational Products Europe N.V.
Klantendienst
Guldensporenpark 83, building I
B-9820 Merelbeke, België
Faxnummer +32 (0)9 272 63 49

ADRESWIJZIGING/VERANDERING VAN EIGENAAR

AAls u bent verhuisd of als u de nieuwe eigenaar bent van de ATV, laat dit dan zeker weten aan BRP door:

- de onderstaande kaart terug te sturen;
- een erkend Bombardier ATV-dealer te verwittigen.

Wanneer u de nieuwe eigenaar bent, dient u een bewijs toe te voegen dat de vorige eigenaar heeft ingestemd met de overdracht.

Wanneer u BRP op de hoogte brengt, zelfs nadat de beperkte garantie is afgelopen, kan BRP u bereiken indien dit nodig zou zijn, bijvoorbeeld als er ATV's zouden worden teruggeroepen om veiligheidsredenen. Het is de verantwoordelijkheid van de eigenaar om BRP op de hoogte te brengen.

GESTOLEN VOERTUIGEN: Verwittig BRP of een erkend Bombardier ATV-dealer als uw ATV wordt gestolen. Geef uw naam, adres en telefoonnummer door, het voertuigidentificatienummer en de datum van de diefstal.

ADRESWIJZIGING

VERANDERING VAN EIGENAAR

VOERTUIGIDENTIFICATIENUMMER

Modelnummer

Voertuigidentificatienummer (V.I.N.)

OUW ADRES
OF VROEGERE EIGENAAR:

NAAM

NR.

STRAAT

BUS

PLAATS

PROVINCIE

POSTCODE

LAND

NIEUW ADRES
OF NIEUWE EIGENAAR:

NAAM

NR.

STRAAT

BUS

PLAATS

PROVINCIE

POSTCODE

LAND



CORRECT
FRANKEREN



Bombardier Recreational Products Europe N.V.
Klantendienst
Guldensporenpark 83, building I
B-9820 Merelbeke, België

ADRESWIJZIGING/VERANDERING VAN EIGENAAR

Als u bent verhuisd of als u de nieuwe eigenaar bent van de ATV, laat dit dan zeker weten aan BRP door:

- de onderstaande kaart terug te sturen;
- een erkend Bombardier ATV-dealer te verwittigen.

Wanneer u de nieuwe eigenaar bent, dient u een bewijs toe te voegen dat de vorige eigenaar heeft ingestemd met de overdracht.

Wanneer u BRP op de hoogte brengt, zelfs nadat de beperkte garantie is afgelopen, kan BRP u bereiken indien dit nodig zou zijn, bijvoorbeeld als er ATV's zouden worden teruggeroepen om veiligheidsredenen. Het is de verantwoordelijkheid van de eigenaar om BRP op de hoogte te brengen.

GESTOLEN VOERTUIGEN: Verwittig BRP of een erkend Bombardier ATV-dealer als uw ATV wordt gestolen. Geef uw naam, adres en telefoonnummer door, het voertuigidentificatienummer en de datum van de diefstal.

ADRESWIJZIGING

VERANDERING VAN EIGENAAR

VOERTUIGIDENTIFICATIENUMMER

Modelnummer

Voertuigidentificatienummer (V.I.N.)

OUW ADRES
OF VROEGERE EIGENAAR:

NAAM

NR.

STRAAT

BUS

PLAATS

PROVINCIE

POSTCODE

LAND

NIEUW ADRES
OF NIEUWE EIGENAAR:

NAAM

NR.

STRAAT

BUS

PLAATS

PROVINCIE

POSTCODE

LAND



CORRECT
FRANKEREN



Bombardier Recreational Products Europe N.V.
Klantendienst
Guldensporenpark 83, building I
B-9820 Merelbeke, België



WAARSCHUWING

HET GEBRUIK VAN DIT VOERTUIG HOUDT GEVAREN IN. Een aanrijding of koprol is snel gebeurd als u de nodige voorzorgen niet neemt, zelfs tijdens routinemanoeuvres zoals keren, bergop of over hindernissen rijden.

U kunt **ERNSTIGE OF DODELIJKE VERWONDINGEN** oplopen, als u deze instructies niet volgt:

- **LEES DEZE GEBRUIKERSHANDLEIDING EN ALLE PRODUCTLABELS ALVORENS MET DEZE ATV TE RIJDEN.**
- **RIJD NOOIT MET DEZE ATV ZONDER GOEDE INSTRUCTIES.** Beginnelingen moeten een erkende praktijkopleiding volgen.
- **NEEM NOOIT EEN PASSAGIER MEE.** Als u een passagier meeneemt, neemt het risico op controleverlies toe.
- **RIJD NOOIT MET DEZE ATV OP EEN VERHARD OPPELVAK.** Als u met deze ATV op een verhard oppervlak rijdt, neemt het risico op controleverlies toe.
- **RIJD NOOIT MET DEZE ATV OP DE OPENBARE WEG.** Als u met deze ATV op de openbare weg rijdt, kunt u een aanrijding met een ander voertuig hebben.
- **DRAAG ALTIJD EEN GOEDGEKEURDE HELM,** oogbescherming en beschermende kleding.
- **GEBRUIK NOOIT ALCOHOL OF DRUGS** voor of tijdens het rijden met dit voertuig.
- **RIJD NOOIT OVERDREVEN SNEL MET DEZE ATV.** Als u met dit voertuig sneller rijdt dan het terrein, de zichtbaarheid en uw ervaring toelaten, neemt het risico op controleverlies toe.
- **PROBEER NOOIT OP 2 WIELEN TE RIJDEN, TE SPRINGEN OF ANDERE STUNTS UIT TE VOEREN.**



©™ HANDELSMERKEN VAN BOMBARDIER RECREATIONAL PRODUCTS INC. OF ZIJN DOCHTERMAATSCHAPPIJEN.

* HANDELSMERK VAN BOMBARDIER INC., GEBRUIKT ONDER LICENTIE.

© 2006 BOMBARDIER RECREATIONAL PRODUCTS INC. ALLE RECHTEN VOORBEHOUDEN. GEDRUKT IN DE E.U.

GEBRUIKERSHANDLEIDING

DS650 X

2006

819 11 90