

# BOMBARDIER\* ATV



## KÄSIKIRJA

SISÄLTÄÄ  
TURVALLISUUTTA, AJONEUVOA JA  
HUOLTOA KOSKEVIA TIETOJA



DS650™

### VAROITUS

Lue tämä ohjekirja läpikotaisin.  
Siinä on tärkeitä turvallisuuteen liittyviä tietoja.  
Kuljettajan alhaisin suositeltu ikä: 16 vuotta.  
Älä poista tätä *käsikirjaa* ajoneuvosta.

Tässä käsikirjassa käytetään seuraavia symboleja tähdentämään tiettyä nimenomaista tietoa:



Turvallisuuteen liittyvä Huomio-merkki osoittaa mahdollista henkilövahinkovaaraa.

## VAROITUS

Osoittaa mahdollista vaaratilannetta, joka voi johtaa vakavaan loukkaantumiseen tai kuolemaan, ellei sitä välitetä.

**VAROITUS:** Merkitsee ohjetta, jonka noudattamatta jättäminen voi johtaa ajoneuvon osien vakavaan vaurioitumiseen.

## VAROITUS

**AJONEUVON KÄYTTÖ VOI OLLA VAARALLISTA.** Kolari tai ympäripyörähdys voi sattua helposti, jopa rutiininomaisten toimenpiteiden yhteydessä, kuten kääntyminen ja rinteessä tai esteiden yli ajettaessa ilman asianomaisia varotoimia.

Oman turvallisuutesi vuoksi noudata kaikkia tässä käsikirjassa sekä ajoneuvossa olevissa kilvissä olevia ohjeita. **Varoitusten noudattamatta jättäminen voi johtaa VAKAAN LOUKKAANTUMISEEN TAI KUOLEMAAN.**

Pidä tämä käsikirja aina ajoneuvossa mukana.

## VAROITUS

Tässä käsikirjassa, turvallisuutta koskevassa videokasetissa ja tuotteessa olevissa tuotekilvissä olevien varotoimien ja neuvojen noudattamatta jättäminen voi aiheuttaa vahingon, jopa kuoleman!

## VAROITUS

Tämän ATV:n suorituskyky saattaa ylittää aikaisemmin ajamiesi maastoajoneuvojen suorituskyvyn. Tämä luokka S (sport) on pelkästään maastoajoon tarkoitettu suurteho-ATV. Se on tarkoitettu urheilulliseen vapaa-ajan ja kilpailukäyttöön taitaville ja huomattavan kokeneille ajajille.

Kaikkien turvallisuutta koskevien asiakirjojen tulee jäädä myyntihetkellä ajoneuvon.

Lukijan tulisi tulkita kaikki turvallisuusohjeosassa oleva tieto varoitukseksi, jonka noudattamatta jättäminen voi aiheuttaa vahingon, jopa kuoleman.

Kanadassa tuotteiden jälleenmyyjänä on Bombardier Recreational Products Inc. (BRP). USA:ssa tuotteiden jälleenmyyjä on BRP US Inc.

Bombardier Recreational Products Inc. omistaa seuraavat tavaramerkit:

DS 650™

ROTAX®

XP-S™

Painettu EU:ssa (ATV DS650 FI 2006.fm)

©™ Bombardier Recreational Products Inc. -yhtiön tai sen tytäryhtiön tavaramerkkejä.

© 2006 Bombardier Recreational Products Inc. Kaikki oikeudet pidätetään.

\* Bombardier Inc. -yhtiön tavaramerkki, luvanvarainen käyttö.

---

# ESIPUHE

Onnittelumme uuden Bombardier\* vapaa-ajan ajoneuvon oston johdosta. Sitä tukee BRP-takuu ja valtuutettu Bombardier ATV - jälleenmyyjäverkosto, jolta saat tarvitsemiasi varaosia, palvelua tai lisätarvikkeita.

Jälleenmyyjäsi on sitoutunut sinun tyytyväisyytesi. Hän on harjaantunut suorittamaan ajoneuvosi alkuasetukset ja - tarkastuksen, ja tehnyt loppusäädöt ennen luovutusta sinulle. Toimituksen yhteydessä hän lienee selvittänyt ajoneuvon käyttöön, ylläpitoon ja turvallisuuteen liittyvät ominaisuudet. Uskomme, että olet ottanut tilaisuudesta täyden hyödyn irti! Tarvittaessa pyydä jälleenmyyjältä täydellisempiä huoltamiseen liittyviä tietoja.

Toimituksen yhteydessä sinulle kerrottiin myös takuun kattavuudesta ja täytit takuurekisteröintikaavakkeen, joka on toimitettava meille meidän toimenpiteitämme varten. Lähiaikoina tulet saamaan takuukortin, joka vahvistaa, että olemme vastaanottaneet rekisteröinnin, ja jota käytetään takuu- ja palautuspyyntötarkoituksiin.

Mikäli sinulla ilmenee ongelmia, joita valtuutettu Bombardier ATV -jälleenmyyjä ei pysty ratkaisemaan, pyydämme ottamaan yhteyden asiakaspalvelukeskukseemme.

On selvää, että tämä käsikirja voidaan kääntää toiselle kielelle. Ristiriitatilanteissa englanninkielinen versio on pätevä.

Tässä asiakirjassa olevat tiedot ja komponentti/järjestelmäkuvaukset ovat oikeita julkaisuhetkellä. BRP:n politiikkaan kuuluu kuitenkin tuotteitten jatkuva parantaminen ilman että se sitoutuu asentamaan niitä aikaisemmin valmistamiinsa tuotteisiin. Viime tipassa tehdyistä muutoksista johtuen valmistetun tuotteen ja tässä käsikirjassa olevien kuvausten ja/tai erittelyjen välillä saattaa olla joitakin eroja. BRP pidättää itsellään oikeuden milloin tahansa lopettaa tai muuttaa teknisiä tietoja, tyyppejä, ominaisuuksia, malleja tai varusteita velvoittamatta itseään mihinkään.

Tässä asiakirjassa olevat kuvat esittävät eri kokonaisuuksien tyyppillistä rakennetta, mutta ne eivät välttämättä esitä osien kaikkia yksityiskohtia tai tarkkoja muotoja. Ne esittävät kuitenkin osia, joilla on sama tai samanlainen tehtävä.

Tekstissä esiintyvät OIKEA ja VASEN viittaavat aina suuntaa kuljettajan paikalta katsottuna (ajoneuvossa istuttaessa).

Tekniset tiedot on ilmoitettu metrisen SI-järjestelmän mukaan, vastaavat SAE U.S. - tiedot on esitetty suluissa. Ellei erityistä tarkkuutta ole vaadittu, on muutamissa kohdissa asioiden helpottamiseksi käytetty muunnon yhteydessä pyöristyksiä.

Suosittelumme alkuperäisten BRP-varaosien ja -tarvikkeiden käyttöä. Ne on erityisesti suunniteltu sinun ajoneuvoasi varten ja valmistettu vastaamaan BRP:n vaativia normeja.

Täydellisiä huolto- ja ylläpitotietoja sekä lisätietoa varten korjauksista on saatavissa korjaamokäsikirja.

# SISÄLLYSLUETTELO

Tätä käsikirjaa luettaessa on muistettava että:

## VAROITUS

Osoittaa mahdollista vaaratilannetta, joka voi johtaa vakavaan loukkaantumiseen tai kuolemaan, ellei sitä vältetä.

<b>ILMOITUS</b> .....	<b>7</b>
<b>JOHDANTO</b> .....	<b>8</b>

### *TURVALLISUUSTIEDOT*

<b>ERITYISIÄ TURVAOHJEITA</b> .....	<b>10</b>
<b>KÄYTTÖVAROITUKSIA</b> .....	<b>12</b>
<b>TURVAVAROITUS</b> .....	<b>38</b>
Käyttöä edeltävä tarkastus .....	39
Vaatetus .....	40
Kuormien kuljetus .....	41
Huviajelu .....	41
Ympäristö .....	42
Mallirajoitus.....	42
Maastokäyttö .....	43
Yleiset käyttö- ja turvatoimenpiteet.....	43
Ylämäkeen ajo .....	43
Alamäkeen ajo .....	44
Rinteensuuntaisesti ajo .....	44
Äkkipudotukset .....	44
Ajotekniikka .....	44
Rutiinihuolto.....	50
<b>RIIPPUVA LIPUKE</b> .....	<b>51</b>
<b>TÄRKEIDEN TARROJEN SIJAINTI</b> .....	<b>52</b>

### *AJONEUVOA KOSKEVAT TIEDOT*

<b>MITEN TUNNISTAA OMA ATV</b> .....	<b>56</b>
Moottorin ja ajoneuvon tunnistusnumeron sijainti.....	56
Kelpoisuuskilpi .....	56
<b>MELUEMISSION RAJOITUSJÄRJESTELMÄMÄÄRÄYS</b> .....	<b>57</b>
<b>PÄÄSTÖVAATIMUKSET</b> .....	<b>58</b>
<b>HALLINTALAITTEET/KOMPONENTIT/MITTARIT</b> .....	<b>59</b>
1) Kaasuvipu .....	61
2) Etujarruvipu.....	61
3) Kytkinvipu.....	62
4) Seisontajarrun lukko .....	62
5) Monitoimikytkin .....	63
6) Polttoainesäiliön kansi .....	64

7) Virtalukko .....	64
8) Merkkivalot .....	64
9) Etujarrunestesäiliö .....	64
10) Polttoaineventtiili .....	65
11) Vaihdepoljin .....	65
12) Työkalulaatikko .....	66
13) Istuimen salpa .....	66
14) Jalkatappi .....	67
15) Jalkajarrupoljin .....	67
16) Takajarrunestesäiliö .....	67
17) Moottori-/vaihteistoöljysäiliön kansi.....	68
18) Kierroslukumittari .....	68
19) Lisääajovalot .....	68
20) Kylkisuojarauta.....	68
21) Jäähdyttimen täyttöaukon kansi.....	69
<b>NESTEET .....</b>	<b>70</b>
Polttoaine .....	70
Moottori-/vaihteistoöljy.....	70
Moottorin jäähdytysneste .....	72
Jarruneste.....	73
Akku.....	74
<b>SISÄÄNAJO .....</b>	<b>75</b>
Moottori.....	75
10 tunnin tarkastus .....	75
<b>KÄYTTÖOHJEET .....</b>	<b>76</b>
Yleistä .....	76
Käyttöä edeltävä tarkastus .....	76
Alkukylmäkäynnistys.....	76
Lämpimän moottorin käynnistys .....	77
Moottorin pysäytys.....	77
Vaihtaminen.....	77
<b>ERIKOISTOIMENPITEET .....</b>	<b>79</b>
Moottori tulvii.....	79
Moottori ylikuumenee.....	79
Ympäripyöriminen.....	79
Uponnut ATV .....	80
Käytönjälkeinen hoito.....	80
Varastointi ja ajokautta edeltävät valmistelut.....	80
<b>KUORMA JA SIIRTOKULJETUS.....</b>	<b>81</b>
Kuorma .....	81
Siirtokuljetus .....	81
<b>VIANETSINTÄ .....</b>	<b>82</b>
<b>TEKNISET TIEDOT .....</b>	<b>85</b>

## HUOLTO TIEDOT

<b>HUOLTOTAULUKKO</b> .....	<b>90</b>
<b>YLEISTÄ</b> .....	<b>93</b>
<b>MOOTTORI/VAIHTEISTO</b> .....	<b>94</b>
Öljynvaihto ja öljynsuodattimen vaihto .....	94
Jäähdytysnesteen vaihtaminen .....	95
Venttiilien säätö .....	96
Kipinänsammutin .....	96
Jäähdytin .....	97
Vaihdepolkimen säätö .....	97
<b>KAASUTIN</b> .....	<b>98</b>
<b>ILMANOTTOJÄRJESTELMÄ</b> .....	<b>99</b>
Ilmansuodattimen puhdistaminen/tyhjentäminen .....	99
<b>SÄHKÖJÄRJESTELMÄ</b> .....	<b>101</b>
Akku.....	101
Sulakkeet.....	101
Lampun vaihto .....	102
Merkkivalolampun vaihto .....	104
Valon suuntaus.....	104
<b>VOIMANSIIRTO</b> .....	<b>105</b>
Kääntövarsi ja pyörän napa.....	105
Voimansiirtoketju .....	105
Voimansiirtoketjun liukukappale .....	106
Ketjupyörä ja hammasratas.....	106
Renkaat/Pyörät .....	107
Etupyörän laakerin kunto.....	107
Taka-akselin tarkastus.....	107
<b>OHJAUSJÄRJESTELMÄ</b> .....	<b>108</b>
Kaasuvaijerin voitelu.....	108
Kaasuvivun säätö .....	109
Kytkinkaapelin voitelu .....	110
<b>JOUSITUS</b> .....	<b>111</b>
Voitelu.....	111
Tarkastus.....	111
Säätö .....	111
<b>JARRUT</b> .....	<b>114</b>
Etu- ja takajarrut .....	114
<b>KORI/RUNKO</b> .....	<b>115</b>
Moottorin alue.....	115
Liukulevy.....	115
Etulokasuojat .....	115
Kiinnittimet .....	115
Istuimen salpa .....	115

Runko .....	115
Ajoneuvon puhdistus ja suojaaminen .....	115

### ***TAKUU***

<b>BOMBARDIER RECREATIONAL PRODUCTS INC:N</b>	
<b>RAJOITETTU TAKUU: 2006 BOMBARDIER ATV.....</b>	<b>118</b>
<b>YKSITYISYYDEN SUOJA/VASTUUVAPAUTUSLAUSEKE .....</b>	<b>121</b>
<b>OSOITTEEN/OMISTAJAN MUUTOS .....</b>	<b>123</b>





---

# ILMOITUS

Tämän käsikirjan tarkoitus on tutustuttaa uuden ajoneuvon omistaja/käyttäjä sen moniin hallintalaitteisiin, ylläpitoon ja turvallisen käytön ohjeisiin. Se on välttämätön tuotteen oikeata käyttöä varten.

Tässä käsikirjassa käytetään seuraavia symboleja.



## VAROITUS

Osoittaa mahdollista vaaratilannetta, joka voi johtaa vakavaan loukkaantumiseen tai kuolemaan, ellei sitä vältetä.

**VAROITUS:** Merkitsee ohjetta, jonka noudattamatta jättäminen voi johtaa ajoneuvon osien vakavaan vaurioitumiseen.

**HUOM!** Merkitsee ohjeiden täyttämistä varten tarvittavaa lisätietoa.

Vaikkei tiedon pelkkä lukeminen poistakaan vaaraa, edesauttaa sen ymmärtäminen ja noudattaminen ajoneuvon oikeata käyttöä.

Voidakseen täysin nauttia ajoneuvon käytön tuomasta ilosta, nautinnosta ja jännityksestä, **TÄYTYY** jokaisen käyttäjän ottaa huomioon ja noudattaa tiettyjä perusohjeita.

---

# JOHDANTO

Ajoneuvosi myynyt jälleenmyyjä on varmaan antanut joitakin perustietoja uuden ajoneuvon erityisistä hallintalaitteista ja ominaisuuksista. Käytä aikaa tähän käsikirjaan ja tuotteessa oleviin varoituskilpiin, samoin kuin ATV:n mukana tulleeseen turvallisuutta koskevaan videokasettiin tutustumiseen. Ne kuvaavat täydellisemmin sen, mitä sinun tulisi tietää ajoneuvosta ennen sillä ajamista.

Riippumatta siitä oletko uusi käyttäjä tai kokenut ajaja, on oman ja matkustajan turvallisuuden takia tärkeätä tuntea ajoneuvon hallintalaitteet ja ominaisuudet. Yhtä tärkeätä on tietää kuinka ajaa oikealla tavalla.

läästä, kokemuksesta tai paikallisista määräyksistä riippumatta on aina järkevää, että sinä, tai kuka tahansa ajoneuvoasi ajava henkilö käy hyväksytyin turva-ajokurssin. Kysy omalta jälleenmyyjältäsi tai paikallisilta viranomaisilta niiden olemassa olosta paikkakunnallasi. Mikäli ajat ensimmäistä kertaa, pitäisi se käydä ennen ensimmäistäkään ajoa. Kouluttajan pitäisi voida antaa ohjeita paikallisista olosuhteista ja alueelle tyypillisistä turvakäytännöistä.

Ajo-olosuhteet vaihtelevat paikkakunnittain. Kullakin paikkakunnalla sääolosuhteet voivat vaihdella rajusti sekä ajoittain että vuodenaikojen mukaan. Hiekalla ajaminen eroaa lumella tai metsässä tai suolla ajamisesta. Kussakin paikassa pitää olla tietoinen olosuhteista ja taito ei ehkä riitä matkustajan kanssa. Osoita hyvää arvostelukykä. Etene aina varoen. Älä ota tarpeettomia riskejä, jolloin sinä tai matkustajasi voi juuttua yksin johonkin, tai mahdollisesti vahingoittua.

Matkustajan kanssa ajaminen voi vaikuttaa ajoneuvon hallintaan, vakavuuteen ja jarrutusmatkaan. Matkustajan kanssa ajettaessa laske turvallisesti nopeutta. Huomioi pitempi jarrutusmatka.

Tämän käsikirjan sisältö antaa ajamiseen liittyviä ohjeita, jotka muut käyttäjät ovat todenneet luotettaviksi. Niitä ei ole tarkoitettu kertakaikkiseksi toimenpiteiksi onnettomuuksien välttämiseksi. Tapa, jolla sovellet näitä tietoja, yhdessä henkisen ja fyysisen kuntosi, erityisten maastollisten olosuhteiden ja oman riskinsietokykyysi kanssa vaikuttavat ajokokemukseesi. Pidä hauskaa... ja aja vastuunalaisesti.

Tämän käsikirjan tarkoitus on tutustuttaa uuden ajoneuvon omistaja/käyttäjä sen moniin hallintalaitteisiin, ylläpitoon ja turvallisen käytön ohjeisiin. Ne ovat välttämättömiä tuotteesta oikeata käyttöä varten.

Otamme mielellämme vastaan kommentteja tämän käsikirjan, turvallisuutta koskevan videokasetin tai tuotteessa olevien varoitusten sisällöstä ja muodosta.

# ***TURVALLISUUS- TIEDOT***

---

# ERITYISIÄ TURVAOHJEITA

## **TÄMÄ AJONEUVO EI OLE LEIKKIKALU, JA SEN KÄYTTÖ VOI OLLA VAARALLISTA.**

Tämä ajoneuvo ei käyttyädy samalla tavalla kuin muut ajoneuvot, mukaanluettuina moottoripyörät ja autot. Kolari tai ympäripyörähdys voi sattua helposti, jopa rutiininomaisten toimenpiteiden yhteydessä kuten kääntyminen ja rinteessä tai esteiden yli ajettaessa ilman asianomaisia varotoimia.

**VAKAVA LOUKKAANTUMINEN TAI KUOLEMA** voi olla seurauksena, ellei näitä ohjeita noudateta:

- ⚠ Lue tämä käsikirja ja kaikki tuotteessa olevat varoituskilvet huolella ja noudata kuvattuja käyttömenetelmiä. Katso turvallisuutta koskeva videokasetti ennen käyttöä.
- ⚠ Älä koskaan käytä tätä ajoneuvoa ilman asianmukaista koulutusta. Käy harjoituskurssi.
- ⚠ Noudata aina tätä ikäsuositusta: Alle 16-vuotiaan ei pitäisi koskaan käyttää tätä ajoneuvoa.
- ⚠ Älä koskaan kuljeta matkustajaa tällä ajoneuvolla.
- ⚠ Älä koskaan aja ajoneuvolla millään kestopäällystetyllä pinnalla, mukaanluettuina jalkakäytävät, yksityiset ajotiet, pysäköintialueet ja kadut.
- ⚠ Älä koskaan aja tällä ajoneuvolla yleisellä kadulla, tiellä tai maantiellä, ei edes hiekk- tai soratiellä.
- ⚠ Älä koskaan asetu ajoneuvoon ilman hyväksytyä, hyvin päähän sopivaa kypärää. Myös silmäsuojaimia (suojalasit tai naamasuoja), hanskoja, saappaita, pitkähaihaista paitaa tai jakkua, ja pitkiä housuja pitäisi käyttää.
- ⚠ Älä koskaan nauti alkoholia tai huumeita ennen tällä ajoneuvolla ajamista, tai ajon aikana.
- ⚠ Älä koskaan aja liian lujaa. Aja aina maasto-, näkyvyys- ja käyttöolosuhteisiin sekä omaan kokemukseesi nähden sopivalla nopeudella.
- ⚠ Älä koskaan yritä takapyörillä ajoa, hyppyjä tai muita temppuja.
- ⚠ Tarkasta, että ajoneuvosi on hyvässä käyttökunnossa aina kun käytät sitä. Noudata aina tässä käsikirjassa mainittuja tarkastus ja huoltotoimenpiteitä ja -välejä.
- ⚠ Pidä kummatkin kädet aina ajon aikana ajoneuvon ohjaukshahvoissa ja kummatkin jalat jalkatuissa.
- ⚠ Aja aina hitaasti ja ole erityisen varovainen tuntemattomassa maastossa. Ole ajoneuvolla ajaessa aina varuillasi vaihtelevien maasto-olosuhteiden varalta.
- ⚠ Älä koskaan aja erittäin vaikeassa maastossa, tai liukkaalla tai irtonaisella alustalla ennen kuin olet oppinut ja harjoitellut ajoneuvon hallintaa vastaavassa maastossa. Ole aina erityisen varovainen tämän tyyppisissä maastoissa.
- ⚠ Noudata aina oikeita, edempänä tässä käsikirjassa kuvattuja kääntymismenetelmiä. Harjoittele kääntymistä hitaalla nopeudella ennen kuin yrität samaa suuremmilla nopeuksilla. Älä käännä liian kovalla nopeudella.
- ⚠ Älä koskaan aja ajoneuvolla sille tai omille kyvyillesi liian jyrkissä mäissä. Harjoittele pienemmissä mäissä ennen siirtymistä suurempiin.

- △ Noudata aina oikeita, edempänä tässä käsikirjassa kuvattuja mäenkiipeämismenetelmiä. Tarkasta maasto huolella ennen kuin lähdet kiipeämään mäkeä ylös. Älä koskaan kiipeä liian liukas- tai irtopintaisia mäkiä. Siirrä painoasi eteenpäin. Älä koskaan suorita äkkikaasutusta tai yhtäkkisiä vaihtamisia. Älä koskaan ylitä mäen harjannetta suurella nopeudella.
- △ Noudata aina oikeita, edempänä tässä käsikirjassa kuvattuja menetelmiä mäkien alaslaskemiseen, tai jarrutukseen mäissä. Tarkasta maasto huolella ennen kuin lähdet laskemaan mäkeä alas. Siirrä painoasi taaksepäin. Älä koskaan laske mäkeä kovalla vauhdilla. Vältä mäkeä alaspäin ajoa sellaisessa kulmassa, jossa ajoneuvo nojaa voimakkaasti toiselle sivulle. Aja mäkeä suoraan alas mikäli mahdollista.
- △ Noudata aina oikeita, edempänä tässä käsikirjassa kuvattuja menetelmiä ajaa mäenrinteen poikki. Vältä poikkeuksellisen liukas- tai irtopintaisia mäkiä. Siirrä painosi ajoneuvon ylämäen puolelle. Älä koskaan yritä kääntää tätä ajoneuvoa ympäri mäessä ennen kuin hallitset edempänä tässä käsikirjassa kuvatun kääntymistekniikan tasaisella alustalla. Vältä mahdollisuuksien mukaan jyrkän mäenrinteen poikki menemistä.
- △ Noudata aina oikeita toimenpiteitä jos moottori sammuu tai lähdet rullaamaan taaksepäin kiivetessäsi mäkeä ylös. Vältä moottorin sammuminen kiipeämällä mäkeä ylös oikealla vaihteella ja pitämällä tasainen vauhti. Jos moottori sammuu tai lähdet rullaamaan taaksepäin, käytä jarruttamiseen edempänä tässä käsikirjassa kuvattua erityistä jarrutusmenetelmää. Nouse ajoneuvosta pois ylämäen puolelle, tai sivulle, jos ajoneuvon suunta on ylämäkeen. Käännä ajoneuvo ympäri ja nouse takaisin ajoneuvon edempänä tässä käsikirjassa kuvatulla tavalla.
- △ Selvitä aina onko esteitä ennen kuin ajat uudella alueella. Älä koskaan yritä ajaa suurien esteiden yli, kuten suuret kivenlohkareet tai kaatuneet puut. Noudata aina oikeita, edempänä tässä käsikirjassa kuvattuja menetelmiä esteiden ylittämiseksi.
- △ Ole aina varovainen kun ajoneuvo luistaa tai liukuu. Opettele hallitsemaan luisto tai liukuminen turvallisesti harjoittelemalla hiljaisella nopeudella tasaisessa maastossa. Aja äärimmäisen liukkailla pinnoilla, kuten jäällä, hitaasti ja ole erittäin varovainen, ettet menetä ajoneuvon hallintaa.
- △ Älä koskaan aja tällä ajoneuvolla vuolaasti virtaavassa vedessä, tai edempänä tässä käsikirjassa määritettyä syvemässä vedessä. Muista, että märillä jarruilla voi olla pienempi jarrutuskyky. Kokeile jarruja kun olet poistunut vedestä. Tarvittaessa kuivaa jarrupalat jarruttamalla useita kertoja.
- △ Käytä aina edempänä tässä käsikirjassa määritettyjä rengaskokoja ja -tyyppejä. Pidä renkaissa aina edempänä tässä käsikirjassa kuvattuja rengaspaineita.
- △ Älä koskaan suorita tähän ajoneuvon muutoksia käyttämällä tai asentamalla tarvikkeita väärin. Käytä pelkästään BRP:n hyväksymiä tarvikkeita.
- △ Älä koskaan ylitä ajoneuvolle määritettyjä kuormitusrajoja, mukaan luettuina kuljettaja, kaikki muut kuormat ja lisätarvikkeet. Kuorma pitää jakaa tasaisesti ja kiinnittää kunnolla. Aja hitaammin ja noudata kuorman kuljettamiseen ja peräkärryn hinaukseen tässä käsikirjassa annettuja ohjeita. Huomioi pitempi jarrutusmatka.
- △ LISÄTIETOJA VARTEN ATV-TURVALLISUUDESTA kysy valtuutetulta ATV -jälleenmyyjältä sinua lähinnä olevista harjoituskursseista.

# KÄYTTÖVAROITUKSIA

Tätä käsikirjaa luettaessa on muistettava että:

## ⚠ VAROITUS

Osoittaa mahdollista vaaratilannetta, joka voi johtaa vakavaan loukkaantumiseen tai kuolemaan, ellei sitä vältetä.

United States Consumer Product Safety Commission (Yhdysvaltain kuluttajatuotteiden turvakomissio) on vaatinut seuraavia tässä muodossa olevia varoituksia, ja niiden pitää olla tässä käsikirjassa kaikkia maastoajoneuvoja varten.

**HUOM!** Seuraavat kuvat ovat vain yleisiä esityksiä. Oman ajoneuvosi malli voi olla erilainen.

## ⚠ VAROITUS



V00A0AQ

### MAHDOLLINEN VAARATILANNE

Tämän ajoneuvon käyttö ilman asianmukaista koulutusta.

### MITÄ VOI TAPAHTUA

Onnettomuusriski kasvaa huomattavasti, jos ajaja ei tunne tämän ajoneuvon oikeata käyttötapaa erilaisissa tilanteissa ja erityyppisissä maastoissa ilman matkustajaa tai matkustajan kanssa.

### MITEN VAARATILANNE VÄLTETÄÄN

Vasta-alkajien ja kokemattomien ajajien pitäisi suorittaa BRP:n tarjoama harjoituskurssi. Heidän pitäisi sen jälkeen harjoitella säännöllisesti kurssilla opittuja taitoja ja tässä käsikirjassa kuvattuja tekniikoita.



V00A01Q

### **MAHDOLLINEN VAARATILANNE**

Tätä ajoneuvoa koskevan ikäsuosituksen noudattamatta jättäminen.

### **MITÄ VOI TAPAHTUA**

Tämän ikäsuosituksen noudattamatta jättäminen voi johtaa vakavaan vahingoittumiseen tai lapsen kuolemaan.

Vaikka lapsen ikä sallisikin ajamisen kyseessä olevalla ajoneuvolla, ei hänellä välttämättä ole ATV:n turvalliseen käyttöön vaadittavia taitoja, kykyjä tai harkintakykyä, jolloin hän voi joutua vakavaan onnettomuuteen.

### **MITEN VAARATILANNE VÄLTETÄÄN**

Kenenkään alle 16-vuotiaan ei pitäisi käyttää tätä ajoneuvoa.



V00A02Q

### **MAHDOLLINEN VAARATILANNE**

Matkustajan kuljettaminen tällä ajoneuvolla.

### **MITÄ VOI TAPAHTUA**

Ajoneuvon tasapaino ja hallinta heikkenevät huomattavasti.

Voi aiheuttaa onnettomuuden, jonka tuloksena sinä ja/tai matkustaja loukkaantuu.

### **MITEN VAARATILANNE VÄLTETÄÄN**

Älä koskaan kuljeta matkustajaa. Vaikka siinä on pitkä, ajajan vapaan liikkumisen salliva istuin, sitä ei ole suunniteltu tai tarkoitettu matkustajaa/matkustajia varten.



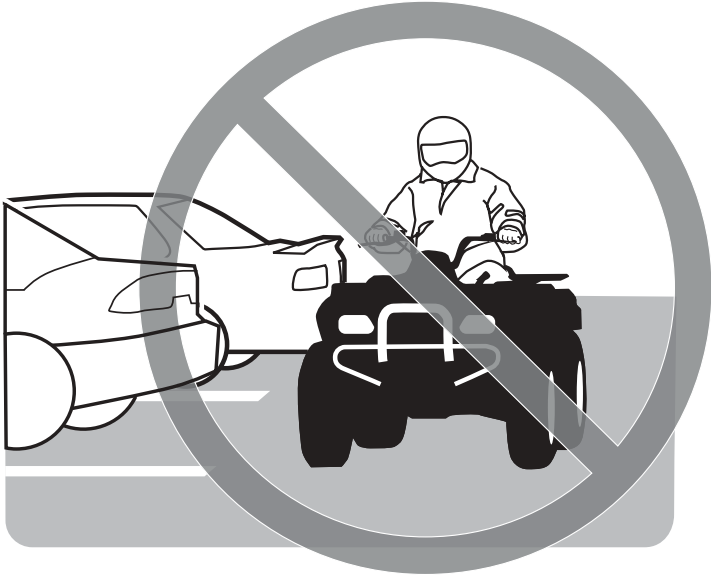

V00A03Q

## **MAHDOLLINEN VAARATILANNE**

ATV:n käyttö kestopäällystetyillä pinnoilla.

## **MITÄ VOI TAPAHTUA**

ATV:n renkaat on suunniteltu ainoastaan maastoajoa varten, ei kestopäällysteellä ajamiseen. Kestopäällystetty pinta voi vaikuttaa huomattavasti tämän ajoneuvon käsiteltävyyteen ja hallittavuuteen, jolloin voit menettää ajoneuvon hallinnan.

## **MITEN VAARATILANNE VÄLTETÄÄN**

Älä koskaan aja tällä ajoneuvolla millään kestopäällystetyllä pinnalla, mukaanluettuina jalkakäytävät, yksityiset ajotiet, pysäköintialueet ja kadut.



V00A04Q

### **MAHDOLLINEN VAARATILANNE**

Tämän ajoneuvon ajaminen yleisillä kaduilla, teillä tai valtateillä.

### **MITÄ VOI TAPAHTUA**

Voit kolaroida toisen ajoneuvon kanssa.

### **MITEN VAARATILANNE VÄLTETÄÄN**

Älä koskaan aja tällä ajoneuvolla yleisellä kadulla, tiellä tai maantiellä, ei edes hiekka- tai soratiellä. Useissa osavaltioissa tai lääneissä ATV:llä ajo yleisillä kaduilla, teillä ja maanteillä on kielletty.



V00A06Q

## **MAHDOLLINEN VAARATILANNE**

Tämä ajoneuvon käyttö ilman hyväksyttyä kypärää, silmäsuojaimia ja suojaavia vaatteita.

## **MITÄ VOI TAPAHTUA**

Seuraavat kohdat koskevat kaikkia ATV:n kuljettajia:

- ajo ilman hyväksyttyä kypärää lisää onnettomuuden sattuessa mahdollisuutta vakavaan päävahinkoon tai kuolemaan
- ajo ilman silmäsuojuksia lisää onnettomuuden sattuessa mahdollisuutta vakavaan vahingoittumiseen
- ajo ilman suojavaatteita lisää onnettomuuden sattuessa mahdollisuutta vakavaan vahingoittumiseen.

## **MITEN VAARATILANNE VÄLTETÄÄN**

Käytä aina hyväksyttyä, päähän sopivaa kypärää. Lisäksi pitäisi käyttää:

- silmäsuojaimia (suojalaseja tai naamasuojaa)
- hanskoja ja saappaita
- pitkähihaista paitaa tai jakkua
- pitkiä housuja.



V00A07Q

### **MAHDOLLINEN VAARATILANNE**

Tämän ajoneuvon käyttö alkoholin tai huumeiden vaikutuksen alaisena.

### **MITÄ VOI TAPAHTUA**

Voi vakavasti vaikuttaa arvostelukykyyn.

Voi aiheuttaa hitaampia reaktioita.

Voi vaikuttaa tasapainoon ja havaintokykyyn.

Voi johtaa onnettomuuteen tai kuolemaan.

### **MITEN VAARATILANNE VÄLTETÄÄN**

Älä koskaan nauti alkoholia tai huumeita ennen tällä ajoneuvolla ajamista, tai ajon aikana.

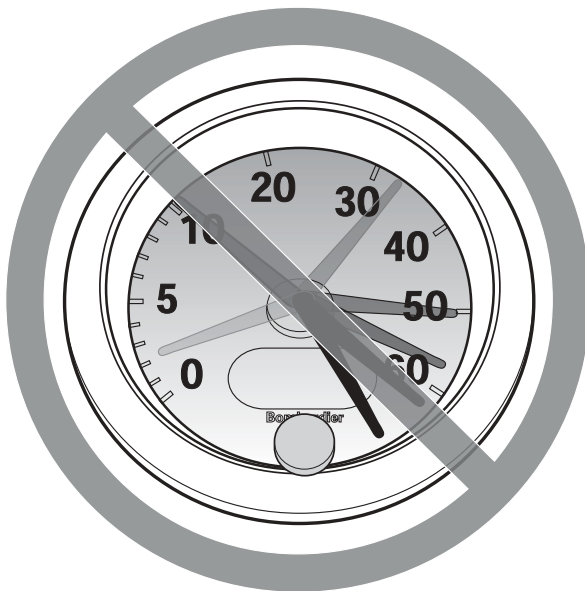

V00A08Q

### **MAHDOLLINEN VAARATILANNE**

Tällä ATV:llä ajo liian lujaa.

### **MITÄ VOI TAPAHTUA**

Lisää mahdollisuutta ajoneuvon hallinnan menetykseen, mikä voi johtaa onnettomuuteen.

### **MITEN VAARATILANNE VÄLTETÄÄN**

Aja aina maasto-, näkyvyys- ja käyttöolosuhteisiin sekä omaan kokemukseesi nähden sopivalla nopeudella.



V00A09Q

### **MAHDOLLINEN VAARATILANNE**

Yrität ajaa vain takapyörillä, hypätä ja muita temppuja.

### **MITÄ VOI TAPAHTUA**

Lisää onnettomuusriskiä, jopa ympäripyörähtämistä.

### **MITEN VAARATILANNE VÄLTETÄÄN**

Älä koskaan yritä tehdä temppuja, kuten takapyörillä ajo tai hyyt. Älä yritä 'leveillä'.

## VAROITUS

### **MAHDOLLINEN VAARATILANNE**

Ajoneuvon tarkastamatta jättäminen ennen sillä ajoa.  
Ajoneuvon kunnollisen ylläpidon laiminlyönti.

### **MITÄ VOI TAPAHTUA**

Lisää onnettomuus- tai laitteiden vahingoittumisriskiä.

### **MITEN VAARATILANNE VÄLTETÄÄN**

Tarkasta aina, että ajoneuvo on turvallisessa käyttökunnossa joka kerta kun käytät sitä.  
Noudata aina edempänä tässä käsikirjassa mainittuja tarkastus- ja huoltotoimenpiteitä ja -välejä.

## VAROITUS

### **MAHDOLLINEN VAARATILANNE**

Ajaminen jään päällä.

### **MITÄ VOI TAPAHTUA**

Vakava vahingoittuminen tai kuolema voi olla seurauksena, jos ajoneuvo ja/tai kuljettaja menee jään läpi.

### **MITEN VAARATILANNE VÄLTETÄÄN**

Älä koskaan aja tällä ajoneuvolla jäällä, ennen kuin olet varma, että jään paksuus ja eheys kestää ajoneuvon painon kuormineen, samoin kuin liikkuvan ajoneuvon aiheuttaman voiman.



V00A0BQ

## **MAHDOLLINEN VAARATILANNE**

Käsien irrottaminen ohjauskahvasta tai jalkojen irrottaminen jalkatuista ajon aikana.

## **MITÄ VOI TAPAHTUA**

Yhdenkin käden tai jalan irrottaminen voi heikentää ajoneuvon hallintakykyäsi, tai johtaa tasapainon menettämiseen ja putoamiseen ajoneuvosta. Jos irrotat jalan jalkatuista, jalka tai sääri voi joutua kosketuksiin takapyörien kanssa johtaen vahingoittumiseen, tai aiheuttaen onnettomuuden.

## **MITEN VAARATILANNE VÄLTETÄÄN**

Pidä kummatkin kädet aina ajon aikana ajoneuvon ohjauskahvassa ja kummatkin jalat jalkatuissa.



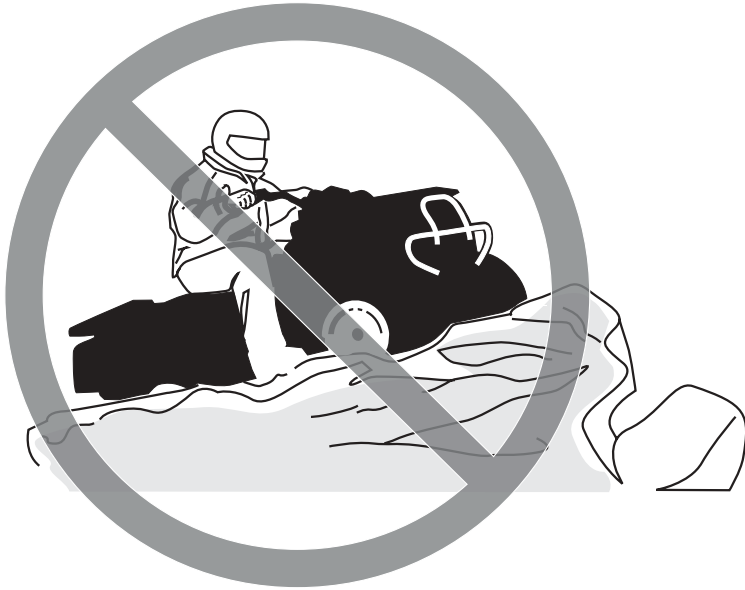

V00A0CQ

### **MAHDOLLINEN VAARATILANNE**

Erityisen varovaisuuden noudattamatta jättäminen ajoneuvon käytössä tuntemattomassa maastossa.

### **MITÄ VOI TAPAHTUA**

Kohdalle voi osua piilossa oleva kivi, kuoppa tai reikä, eikä asiaan ehdi reagoida. Voi johtaa ajoneuvon ympäripyörittämiseen tai hallinnan menetykseen.

### **MITEN VAARATILANNE VÄLTETÄÄN**

Aja hitaasti ja ole erityisen varovainen tuntemattomassa maastossa.  
Ole ajoneuvolla ajaessa aina varuillasi vaihtelevien maasto-olosuhteiden varalta.



V00A0DQ

### **MAHDOLLINEN VAARATILANNE**

Varomaton ajo erittäin vaikeassa maastossa, tai liukkaalla tai irtonaisella alustalla.

### **MITÄ VOI TAPAHTUA**

Voi aiheuttaa pyörien pitävyyden tai ajoneuvon hallinnan menetyksen, mikä voi johtaa onnettomuuteen, jopa ympäripyörähtämiseen.

### **MITEN VAARATILANNE VÄLTETÄÄN**

Älä aja erittäin vaikeassa maastossa, tai liukkaalla tai irtonaisella alustalla ennen kuin olet oppinut ja harjoitellut ajoneuvon hallintaa vastaavassa maastossa.

Ole aina erityisen varovainen tämän tyyppisissä maastoissa.



V00A0EQ

### **MAHDOLLINEN VAARATILANNE**

Väärin tehty kääntyminen.

### **MITÄ VOI TAPAHTUA**

Voit menettää tämän ajoneuvon hallinnan, mikä johtaa kolariin tai ympäripyörähtämiseen.

### **MITEN VAARATILANNE VÄLTETÄÄN**

Noudata aina oikeita, edempänä tässä käsikirjassa kuvattuja kääntymismenetelmiä. Harjoittele kääntymistä hitaalla nopeudella ennen kuin yrität samaa suuremmilla nopeuksilla. Älä käänny liian kovassa nopeudessa.



V00A0QQ

## **MAHDOLLINEN VAARATILANNE**

Ajo erittäin jyrkissä mäissä.

## **MITÄ VOI TAPAHTUA**

Ajoneuvo pyörihtää helpommin ympäri erittäin jyrkissä mäissä kuin tasaisella alustalla tai pienissä mäissä.

## **MITEN VAARATILANNE VÄLTETÄÄN**

Älä koskaan aja tällä ajoneuvolla sille tai omille kyvyillesi liian jyrkissä mäissä. Harjoittele pienemmissä mäissä ennen siirtymistä suurempiin.



V00A0FQ

## **MAHDOLLINEN VAARATILANNE**

Mäkien kiipeäminen väärällä tavalla.

## **MITÄ VOI TAPAHTUA**

Voi aiheuttaa hallinnan menetyksen tai ajoneuvon ympäripyörähtämisen.

## **MITEN VAARATILANNE VÄLTETÄÄN**

Noudata aina oikeita, edempänä tässä käsikirjassa kuvattuja kiipeämismenetelmiä. Tarkasta aina maasto huolella ennen kuin lähdet kiipeämään mäkeä ylös.

Älä koskaan kiipeä liian liukas- tai irtopintaisia mäkiä.

Siirrä painoasi eteenpäin.

Älä koskaan suorita äkkikaasutusta tai yhtäkkisiä vaihtamisia. Ajoneuvo voi pyörähtää taaksepäin ympäri.

Älä koskaan ylitä mäen harjannetta suurella nopeudella. Harjanteen toisella puolella voi olla este, äkkipudotus, tai toinen ajoneuvo tai henkilö.



V00A0GQ

## **MAHDOLLINEN VAARATILANNE**

Mäen laskeminen väärällä tavalla.

## **MITÄ VOI TAPAHTUA**

Voi aiheuttaa hallinnan menetyksen tai ajoneuvon ympäripyörittämisen.

## **MITEN VAARATILANNE VÄLTETÄÄN**

Noudata aina oikeita, edempänä tässä käsikirjassa kuvattuja mäenlaskumenetelmiä.

**HUOM!** Alaspäin ajettaessa jarruttamiseen tarvitaan erikoistekniikka.

Tarkasta aina maasto huolella ennen kuin lähdet laskemaan mäkeä alas.

Siirrä painoasi taaksepäin.

Älä koskaan laske mäkeä kovalla vauhdilla.

Vältä mäkeä alaspäin ajoa sellaisessa kulmassa, jossa ajoneuvo nojaa voimakkaasti toiselle sivulle. Aja mäkeä suoraan alas mikäli mahdollista.



V00A0HQ

## MAHDOLLINEN VAARATILANNE

Mäen poikki ajaminen tai kääntyminen mäessä väärällä tavalla.

## MITÄ VOI TAPAHTUA

Voi aiheuttaa hallinnan menetyksen tai ajoneuvon ympäripyörähtämisen.

## MITEN VAARATILANNE VÄLTETÄÄN

Älä koskaan yritä kääntää ajoneuvoa ympäri mäessä ennen kuin hallitset edempänä tässä käsikirjassa kuvatun kääntymistekniikan tasaisella alustalla. Käännä mäessä erittäin varovasti.

Vältä mahdollisuuksien mukaan jyrkän mäenrinteen poikki ajamista.

### **Ajaessasi poikittain mäenrinnettä pitkin:**

Noudata aina oikeita, edempänä tässä käsikirjassa kuvattuja menetelmiä.

Vältä poikkeuksellisen liukas- tai irtopintaisia mäkiä.

Siirrä painosi ajoneuvon ylämäen puolelle.



V00A01Q

## MAHDOLLINEN VAARATILANNE

Mäkeä kiivettäessä moottori sammuu, alat rullata taaksepäin tai poistut ajoneuvosta väärällä tavalla.

## MITÄ VOI TAPAHTUA

Voi johtaa ajoneuvon ympärilyöryttämiseen.

## MITEN VAARATILANNE VÄLTETÄÄN

Käytä kiivettäessä oikeata vaihdetta ja pidä tasainen nopeus.

### **Jos vauhti loppuu:**

Pidä paino ylärinteen puolella. Älä koskaan suorita äkkikaasutusta tai yhtäkkisiä vaihtamisia. Ajoneuvo voi pyörähtää taaksepäin ympäri.

Paina jarruja.

Lukitse seisontajarru kun ajoneuvo on pysähtynyt.

Nouse ajoneuvosta pois ylämäen puolelle, tai sivulle, jos ajoneuvon suunta on ylämäkeen.

### **Jos alat rullata taaksepäin:**

Pidä paino ylärinteen puolella. Älä koskaan suorita äkkikaasutusta tai yhtäkkisiä vaihtamisia. Ajoneuvo voi pyörähtää taaksepäin ympäri.

Älä koskaan käytä takajarrua ajoneuvon rullatessa taaksepäin.

Paina vähitellen etujarrua.

Kun ajoneuvo on täysin pysähtynyt, paina myös takajarrua ja lukitse seisontajarru.

Nouse ajoneuvosta pois ylämäen puolelle, tai sivulle, jos ajoneuvon suunta on ylämäkeen.

Käännä ajoneuvo ympäri ja nouse takaisin ajoneuvoon edempänä tässä käsikirjassa kuvatulla tavalla.





V00A0JQ

### **MAHDOLLINEN VAARATILANNE**

Esteiden ylitys väärällä tavalla.

### **MITÄ VOI TAPAHTUA**

Voi aiheuttaa hallinnan menetyksen tai kolarin. Voi aiheuttaa ajoneuvon ympäripyörähtämisen.

### **MITEN VAARATILANNE VÄLTETÄÄN**

Ennen ajamista uudella alueella tarkasta onko siellä esteitä.

Älä koskaan yritä ajaa suurien esteiden yli, kuten suuret kivenlohkareet tai kaatuneet puut.

Esteitä ylitettäessä noudata aina edempänä tässä käsikirjassa kuvattuja menetelmiä.



V00A0KQ

## **MAHDOLLINEN VAARATILANNE**

Luistaminen tai liukuminen väärällä tavalla.

## **MITÄ VOI TAPAHTUA**

Voit menettää tämän ajoneuvon hallinnan.

Renkaiden pito saattaa myös yllättäen palata, mikä voi aiheuttaa ajoneuvon ympäripyörähtämisen.

## **MITEN VAARATILANNE VÄLTETÄÄN**

Opettele hallitsemaan luisto tai liukuminen turvallisesti harjoittelemalla hiljaisella nopeudella tasaisessa maastossa.

Aja äärimmäisen liukkailla pinnoilla, kuten jäällä, hitaasti ja ole erittäin varovainen, ettet menetä luistamisesta tai liukumisesta johtuen ajoneuvon hallintaa.



V00A0LQ

### **MAHDOLLINEN VAARATILANNE**

Tällä ajoneuvolla ajaminen syvässä tai vuolaasti virtaavassa vedessä.

### **MITÄ VOI TAPAHTUA**

Renkaat voivat kellua aiheuttaen pidon tai hallinnan menetyksen, mikä voi johtaa onnettomuuteen.

### **MITEN VAARATILANNE VÄLTETÄÄN**

Älä koskaan aja tällä ajoneuvolla vuolaasti virtaavassa vedessä, tai edempänä tässä käsikirjassa määritettyä syvämmässä vedessä.

Tarkasta veden syvyys ja virtaus ennen kuin yrität ylittää sitä. Vesi ei saisi ylittää jalkatukia. Muista, että märillä jarruilla voi olla pienempi jarrutuskyky. Kokeile jarruja kun olet poistunut vedestä. Tarvittaessa kuivaa jarrupalat jarruttamalla useita kertoja.



V00A00Q

### **MAHDOLLINEN VAARATILANNE**

Tällä ajoneuvolla ajaminen väärillä renkailla, tai väärillä tai epätasaisilla rengaspaineilla.

### **MITÄ VOI TAPAHTUA**

Väärrien renkaiden käyttö tässä ajoneuvossa, tai ajoneuvolla ajaminen väärillä tai epätasaisilla rengaspaineilla voi aiheuttaa hallinnan menetyksen ja lisääntyneen onnettomuusriskin.

### **MITEN VAARATILANNE VÄLTETÄÄN**

Käytä aina edempänä tässä käsikirjassa tälle ajoneuvolle määritellyjä rengaskokoja ja -tyyppejä.

Pidä renkaissa aina edempänä tässä käsikirjassa kuvattuja rengaspaineita.



V00A0NQ

## **MAHDOLLINEN VAARATILANNE**

Ajoneuvon käyttö sen jälkeen, kun siihen on tehty vääränlaisia muutoksia.

## **MITÄ VOI TAPAHTUA**

Tarvikkeiden vääränlainen asentaminen tai tämän ajoneuvon vääränlainen muuttaminen voi aiheuttaa muutoksia sen käsittelyyn, mikä tietyissä tilanteissa voisi johtaa onnettomuuteen.

## **MITEN VAARATILANNE VÄLTETÄÄN**

Älä koskaan tee muutoksia tähän ajoneuvoon asentamalla siihen väärin tai käyttämällä tarvikkeita väärällä tavalla. Kaikkien tähän ajoneuvoon lisättyjen osien ja tarvikkeiden olisi oltava BRP:n hyväksymiä, ja ne tulisi asentaa ja niitä tulisi käyttää ohjeiden mukaan. Mikäli sinulla on kysymyksiä asian suhteen, ota yhteys valtuutettuun Bombardier ATV - jälleenmyyjään.



V02A02Q

### **MAHDOLLINEN VAARATILANNE**

Tämän ajoneuvon ylikuormittaminen, tai kuorman kuljettaminen tai hinaaminen väärällä tavalla.

### **MITÄ VOI TAPAHTUA**

Voi aiheuttaa muutoksia ajoneuvon käsittelyyn ja johtaa onnettomuuteen.

### **MITEN VAARATILANNE VÄLTETÄÄN**

Älä koskaan ylitä ajoneuvolle määritettyä kuormitusrajaa, mukaan luettuina kuljettaja, sekä kaikki muut kuormat ja lisätarvikkeet.

Kuorma pitää jakaa tasaisesti ja kiinnittää kunnolla.

Hiljennä nopeutta kun kuljetat kuormaa. Huomioi pitempi jarrutusmatka.

Noudata aina tässä käsikirjassa olevia ohjeita kun kuljetat kuormaa.



V03M01Q

### **MAHDOLLINEN VAARATILANNE**

Tulenarkojen tai vaarallisten aineiden kuljettaminen voi johtaa räjähdykseen.

### **MITÄ VOI TAPAHTUA**

Tämä voi aiheuttaa vahingoittumisen tai kuoleman.

### **MITEN VAARATILANNE VÄLTETÄÄN**

Älä koskaan kuljeta tulenarkoja tai vaarallisia aineita.

Tätä käsikirjaa luettaessa on muistettava että:

Osoittaa mahdollista vaaratilannetta, joka voi johtaa vakavaan loukkaantumiseen tai kuolemaan, ellei sitä vältetä.

---

# TURVAVAROITUS

Voidaksesi täysin nauttia tällä ajoneuvolla ajamisen nautinnoista ja jännityksestä, sinun pitäisi noudattaa muutamia perussääntöjä ja ohjeita. Jotkut voivat olla uusia, kun taas toiset voivat olla terveen järjen mukaisia tai ilmeisiä. Pyydämme kuitenkin käyttämään muutaman minuutin tämän käsikirjan lukemiseen kokonaan ennen ajoneuvon käyttöä.

Tässä käsikirjassa olevat tiedot ovat rajalliset. Suosittelemme hankkimaan lisätietoja ja koulutusta paikallisilta viranomaisilta, ATV-klubeista, tai tunnetuilta ATV-koulutusjärjestöiltä.

Maastoajoneuvojen valmistajat suosittelevat, etteivät alle 16-vuotiaat ajaisi yli 90 cm<sup>3</sup>:n moottorilla varustetulla ATV:llä. Lapsen turvallisuuden takia suosittelemme, että sinä myös noudatat ja ajat läpi tämän suosituksen. Vain sinä pystyt arvioimaan jonkun matkustajan kyvyn ymmärtää riskit ja käyttää ajoneuvoa turvallisesti.

Ihmisillä, joilla on kognitiivisia tai fyysisiä puutteita, tai jotka ottavat herkästi riskejä, ovat alttiimpia ympäryörähtämisille ja kolareille, jotka voivat johtaa vahingoittumiseen, jopa kuolemaan.

Tutustu kunnolla ajoneuvon käyttölaitteisiin ja yleiseen käyttöön ennen kuin rohkenet maasto-olosuhteisiin. Harjoittele ajamista sopivalla esteettömällä alueella ja opi tuntemaan kunkin hallintalaitteen toiminta. Aja hitaasti. Suuremmat nopeudet vaativat enemmän kokemusta, tietoa ja sopivia ajo-olosuhteita.

Kaikki ajoneuvot eivät ole samanlaisia. Kussakin on omat ainutlaatuiset käyttäytymisominaisuutensa, hallintalaitteensa ja piirteensä. Kutakin ajetaan ja käsitellään eri tavalla.

Älä koskaan oletta, että tämä ajoneuvo kulkee joka paikkaan turvallisesti. Äkilliset kolojen, painumien, penkköjen, pehmeämmän tai kovemman alustan, tai muun epätasaisuuden aiheuttamat muutokset maastossa voivat kaataa ajoneuvon, tai se tulee epävakaaaksi. Tämän välttämiseksi hidasta, ja tarkkaile aina edessä olevaa maastoa. Mikäli ajoneuvo alkaa kaatua tai kiepata, on yleensä parasta nousta välittömästi pois... VASTAKKAISELLE puolelle kuin ajoneuvo kaatuu!



## Käyttöä edeltävä tarkastus

### VAROITUS

On erittäin tärkeitä suorittaa käyttöä edeltävä tarkastus ennen ajoneuvolla ajoa. Tarkasta aina kriittisten hallintalaitteiden, turvatoimintojen ja mekaanisten osien toiminta ennen ajamista. Ellei tätä tehdä, voi seurauksena olla vakava vahingoittuminen tai kuolema.

Ennen tämän ajoneuvon käyttöä kuljettajan on aina:

- Kytke seisontajarru päälle ja tarkasta, että se toimii kunnolla.
- Tarkasta rengaspaine ja renkaiden kunto.
- Tarkasta, ettei pyörissä tai laakereissa ole kulumista tai vaurioita.
- Tarkasta hallintalaitteiden sijainti ja varmista, että ne toimivat kunnolla.
- Tarkasta, että ohjaus toimii ilman vastusta.
- Käytä kaasuvipua useita kertoja ja varmista, että se toimii ilman vastusta. Sen pitää palata vapautettaessa tyhjäkäyntiasentoon.
- Varmista, että jarrut kytkeytyvät kunnolla käyttämällä jarruvipua ja jarrupoljinta. Vapautettaessa niiden on palattava kokonaan takaisin.
- Tarkasta, että jarruputken liitokset ovat kireällä ja ettei ole vuotoja.
- Käytä kytkinvipua seisontajarrun ollessa kunnolla paella. Vapautettaessa sen on palattava kokonaan takaisin.
- Tarkasta voimansiirtoketjun voitelu ja säätö.
- Tarkasta ovatko vetopyörät kuluneet tai vaurioituneet.
- Tarkasta taka-akselin kiinnikkeiden kireys.
- Tarkasta kääntövarsi; jos siinä on havaittavissa sivuttaisvällystä, ÄLÄ KÄYTÄ AJONEUVOA.
- Tarkasta polttoaineen, öljyn ja jäähdytysnesteiden pinnan tasot.

- Tarkasta, ettei moottorissa, vaihteistossa tai öljysäiliössä ole vuotoja.
- Varmista, että venttiili on täysin auki - asennossa (ON) (PÄÄLLÄ).
- Puhdista etuvalot ja perävalo.
- Varmistu, että istuimen salpa on kunnolla kiinni.
- Mikäli kuljetat kuormaa, noudata kuormituskykyä. Varmistu, että kuorma on kunnolla kiinnitetty ajoneuvoon.
- Katso ja kokeile moottorin seisossa, ettei mikään osa ole irrallaan. Tarkasta kiinnikkeet.
- Varmista, että ajotiellä ei ole ihmisiä tai esteitä.
- Tarkasta virtalukon, käynnistyspainikkeen, moottorin pysäytyskytkimen ja ajovalojen kytkimen toiminta.
- Käynnistä moottori, irrota seisontajarru ja aja hitaasti muutama metri eteenpäin ja kokeile jarruja jarruttamalla niillä erikseen.

Korjaa mahdollisesti esiintyneet ongelmat ennen ajamista. Ota tarpeen mukaan yhteys valtuutettuun Bombardier ATV -jälleenmyyjään.

## Vaatetus

Vaatetus riippuu sen hetkisestä ilmanalasta. On kuitenkin tärkeää, että kuljettaja käyttää aina asiaankuuluvia suojavaatteita ja -varusteita, joihin lukeutuvat hyväksytyt kypärä, silmäsuojukset, saappaat, hanskat, pitkähihainen paita ja pitkät housut. Tämän tyyppinen vaatetus suojaa pienemmiltä reitin varrella esiintyviltä vaaroilta. Kuljettaja ei koskaan saa käyttää irtonaisia vaatekappaleita, kuten kaulahuivia, joka voi tarttua ajoneuvoon, tai puiden oksiin tai pensasiin. Olosuhteista riippuen huurtumisen estävät suojalasit tai aurinkolasit voivat olla tarpeen. Eri väriset suoja- tai aurinkolaseihin saatavat linssit auttavat erottamaan maaston muodon. Aurinkolaseja tulee käyttää vain päiväsaikaan.



## Kuormien kuljetus

Kaikki ajoneuvolla kuljetetut kuormat vaikuttavat ajoneuvon hallintaan ja vakavuuteen. Tästä syystä ei pidä ylittää tehtaan antamia maksimikuormia. Varmistu aina, että kuorma on kunnolla kiinni, ja ettei se haittaa ajoneuvon hallintaa. Huomioi aina, että ”kuorma” voi liukua tai pudota ja aiheuttaa onnettomuuden. Vältä sivulta esiin työntyviä kuormia, jotka voivat tarttua pensaikkoon tai muihin esteisiin. Älä anna kuorman peittää tai estää etu- tai takavaloa.

Tämä ajoneuvo on nimenomaan suunniteltu vain kuljettajan kuljettamiseen. Vaikka siinä on pitkä, ajajan vapaan liikkumisen salliva istuin, sitä ei ole suunniteltu tai tarkoitettu matkustajaa/matkustajia varten. Matkustajan/matkustajien kuljettaminen saattaa vaikuttaa ATV:n vakavuuteen ja sinun mahdollisuuteesi hallita sitä.

## Huviajelu

Kunnioita muiden oikeuksia ja rajoituksia. Pysy poissa muun tyyppiseen maastokäyttöön tarkoitetuilta alueilta. Tällaisia ovat lumikelkkareitit, ratsastustiet, hiihtoladut, maastopyöräilytiet, jne. Älä koskaan oleta olevasi yksin liikkeellä. Pysy aina kulkuväylän oikealla puolella äläkä aja ristiin rastiin puolelta toiselle. Ole valmis pysähtymään tai siirtymään sivuun kohdatessasi vastaantulijan.

Liity paikalliseen maastoajoneuvoklubiin. Heiltä saat kartan ja ohjeita tai tietoa siitä, missä voit ajella. Ellei paikkakunnallasi ole klubia, ole mukana sellaisen perustamisessa. Ryhmässä ajelu ja klubitoiminta ovat mukavaa sosiaalista kanssakäymistä.

Pidä aina riittävä etäisyys kanssa-ajajiin. Oma arvostelukykysi nopeudesta, maasto-olosuhteista, ilmasta ja ajoneuvosi mekaniikasta sekä ”uskosi arvostelukykysi” ympärillä olijoista helpottavat arvioimaan oikean turvaetäisyyden. Tämä ajoneuvo, niin kuin mitkään muutkaan ajoneuvot, eivät pysty pysähtymään ”kuin seinään”.

Ennen liikkeelle lähtöä ilmoita minne olet ajatellut ajaa ja milloin oletat palaavasi takaisin. Älä koskaan nauti alkoholia tai huumeita ennen ajamista tai ajon aikana!

Riippuen siitä kuinka pitkälle ajattelet ajaa, vie mukanas ylimääräisiä työkaluja tai pelastusarvikkeita. Ota selvää tankkauspaikoista. Valmistaudu mahdollisesti kohtaamiisi olosuhteisiin. Ensiapulaukku olisi aina hyvä vaihtoehto.

## Ympäristö

Yksi tämän ajoneuvon eduista on, että sillä pääsee ajamaan muuallakin kuin normaaleilla ajoväylillä, pois useimmista lähiöistä. Luontoa ja muiden oikeutta nauttia siitä on kuitenkin aina kunnioitettava. Älä aja alueilla, jotka ovat ympäristöhaitalle herkkiä. Älä aja metsäviljelysten tai pensaiden... tai kaadettujen puiden yli, tai kaada aitaa... äläkä pyöritä renkailla tyhjää ja hajota luontoa. "Kulje kevyesti".

Riistan ajo on useimmiten kiellettyä. Riista voi kuolla uupumukseen sen jälkeen, kun sitä on ajettu moottoriajoneuvolla takaa. Jos matkasi varrella kohtaat eläimiä, pysähdy ja tarkkaile hiljaa. Tapaus tulee todennäköisesti olemaan elämäsi parempia muistoja.

Noudata ohjetta... "kanna ulos, minkä veit sisään". Älä roskaa ympäristöä. Älä sytytä nuotioita, ellei sinulla siihen lupaa... eikä silloinkaan jos on kovin kuivaa. Matkallasi aiheuttamasi vaaratilanteet voivat aiheuttaa vahinkoa muilla tai itsellesi, vieläpä myöhemmässäkin vaiheessa. Älä aja viljelysmaalla. Pyydä maanomistajalta aina lupaa ennen kuin ajat hänen maillaan. Ota huomioon vilja, maatilaeläimet ja maa-alueiden rajat. Jos tulet suljetulle portille, sulje se uudelleen takanasi.

Ja lopuksi, älä saastuta puroja, järviä tai jokia, älä tee muutoksia moottoriin tai äänenvaimennusjärjestelmään, tai irrota mitään osia.

## Mallirajoitus

Vaikka ajoneuvo onkin poikkeuksellisen lujatekoinen luokkaansa nähden, määritellään se silti kevyeksi ajoneuvoksi, jonka käyttö on rajoitettava asiaankuuluvaan käyttöön.

Painon lisääminen ajoneuvon mihin tahansa kohtaan muuttaa sen painojakautumaa ja suorituskykyä.

## Maastokäyttö

Maastokäyttö on luonteeltaankin vaarallista. Mikä tahansa maasto, jota ei ole erityisesti valmisteltu ajoneuvolla ajoa varten, on luonnostaan vaarallinen, ja siellä kulmikkuus, maastoaines ja tarkka jyrkkyys ovat ennakoimattomia. Maastossa itsessään on vaara-aineisia, jotka jokaisen sinne aikovan on tietoisesti hyväksyttävä.

Ajoneuvon maastoon vievän ajajan on valittava äärimmäisen tarkasti turvallisin reitti ja pidettävä tarkkaan silmällä edessä olevaa maastoa. Missään tapauksessa ajoneuvoa ei saa käyttää henkilö, joka ei täysin tunne ajoneuvoon liittyviä ajo-ohjeita, eikä sitä pitäisi ajaa jyrkässä tai petollisessa maastossa.

## Yleiset käyttö- ja turvatoimenpiteet

Parhaat varotoimet ajoneuvon käyttöön liittyviä vaaroja vastaan ovat huolellisuus, varovaisuus, kokemus ja ajotaito.

Jos esteen tai tietyn erityisen maastokohdan ylityksen suhteen on pienintäkään epäilystä, valitse aina vaihtehtoinen tie.

Maastoajossa teho ja vetovoima ovat tärkeitä, ei nopeus. Älä koskaan aja kovempaa kuin mitä näkyvyys ja oma kyky valita turvallinen reitti sallivat.

Tarkkalle jatkuvasti edessä olevassa maastossa mahdollisesti olevia äkkinäisiä muutoksia rinteissä tai esteissä, kuten kivenlohkareet ja kannot, jotka voivat aiheuttaa tasapainon menetyksen ja johtaa ympäripyörähtämiseen.

Älä koskaan käytä ajoneuvoa, elleivät hallintalaitteet toimi normaalisti.

Pysähtyneenä tai pysäköitynä kytke aina seisontajarru päälle. Tämä on erityisen tärkeätä rinteisiin pysäköitäessä. Hyvin jyrkissä rinteissä, tai kun ajoneuvo on kuormattu, on pyörät kiilattava kivillä tai tiilillä. Muista kääntää polttoaineventtiili kiinni-asentoon.

## Ylämäkeen ajo

Rakenteensa johdosta tällä ajoneuvolla on erinomainen kiipeämiskyky, jopa siinä määrin, että ajoneuvo pyörähtää ennemmin taaksepäin ympäri kuin menettää pyörien vetovoiman. Maasto-olosuhteissa tulee esimerkiksi usein eteen tilanteita, joissa mäen huippu on eroosion vaikutuksesta erittäin jyrkkä. Ajoneuvo pystyy helposti selviytymään tällaisesta tilanteesta. Näin tehdessään, kun ajoneuvon etuosa asettuu sellaiseen asentoon, että sen painopiste siirtyy perän yli, voi ajoneuvo kuitenkin pyörähtää taaksepäin ympäri.

Tilanne on samanlainen, jos ennalta huomaamaton este aiheuttaa ajoneuvon etuosan nousemisen odotettua enemmän. Tällaisessa tapauksessa on syytä valita toinen reitti. Varo näin tehdessäsi sivuttaisiukumista.

On myös viisasta tietää maasto-olosuhteet mäen tai kumpareen toisella puolella. Aivan liian usein siellä on terävä jyrkänne, jota on mahdoton laskeutua.

## Alamäkeen ajo

Tämä ajoneuvo pystyy nousemaan jyrkempiä rinteitä ylös kuin mitä se pystyy turvallisesti laskeutumaan. Näin ollen on oleellista varmistaa ennen kiipeämistä, että alaspäin on olemassa turvallinen reitti.

Hidastaminen liukkaassa alamäessä voi aiheuttaa ajoneuvon liukumisen. Ylläpidä tasainen nopeus ja/tai kiihdytä hieman, jotta saat ajoneuvon jälleen hallintaan.

## Rinteensuuntaisesti ajo

Mahdollisuuksien mukaan vältä tällaista ajoa. Tarpeen vaatiessa tee se äärimmäisen varovasti. Sivuttaisajo jyrkissä rinteissä voi aiheuttaa ympäripyörähdyksen. Lisäksi liukkailla tai löysillä alustoilla voi tapahtua hallitsematonta sivuluisua. Älä yritä kääntää ajoneuvoa alamäkeen liukumalla. Vältä esteitä tai painaumia, jotka nostavat yhtä ajoneuvon puolta toista korkeammalle, mikä voi johtaa ympäripyörimiseen.

## Äkkipudotukset

Tämä ajoneuvo jää vatsastaan kiinni ja yleensä pysähtyy, jos etu- tai takapyörät ajetaan äkkipudotuksen yli. Jos pudotus on jyrkkä tai syvä, ajoneuvo syöksyy alas ja pyörähtää ympäri.

# VAROITUS

Älä yritä selvittää äkkijyrkänteiden yli. Peruuta ja valitse toinen reitti.

## Ajotekniikka

Olosuhteisiin nähden liian kova ajo voi aiheuttaa vahingoittumisen. Kaasuta vain riittävästi turvalista etenemistä varten. Statistiikan mukaan käännökset kovassa vauhdissa yleensä johtavat onnettomuuteen ja vahingoittumiseen. Muista aina, että tämä ajoneuvo on painava! Jos se kaatuu päällesi, voit jäädä loukkuun sen pelkän painon alle.

Tätä ajoneuvoa ei ole suunniteltu hyppäämistä varten, eikä se, etkä sinä, pysty vaimentamaan kovien iskujen, kuten hyppäämisen aiheuttamaa energiaa. Takapyörällä ajo voi aiheuttaa ajoneuvon pyörähtämisen päällesi. Kummatkin ovat erittäin riskialttiita, ja niitä pitäisi aina välttää.

Ajoneuvon hallinnassa pitämiseksi on molemmat kädet ehdottomasti syytä pitää ohjauksahvoissa siten, että ne ovat kaikkien hallintalaitteiden ulottuvilla. Sama koskee jalkoja. Vältä mahdolliset sääri- tai jalkavahingot pitämällä jalat koko ajan jalkatuilla. Älä käännä varpaita ulospäin tai auta kääntymistä laittamalla jalkaa ulos, sillä ne voivat osua ohitse kiitäviin esteisiin, tai ne voivat joutua kosketuksiin pyörien kanssa.

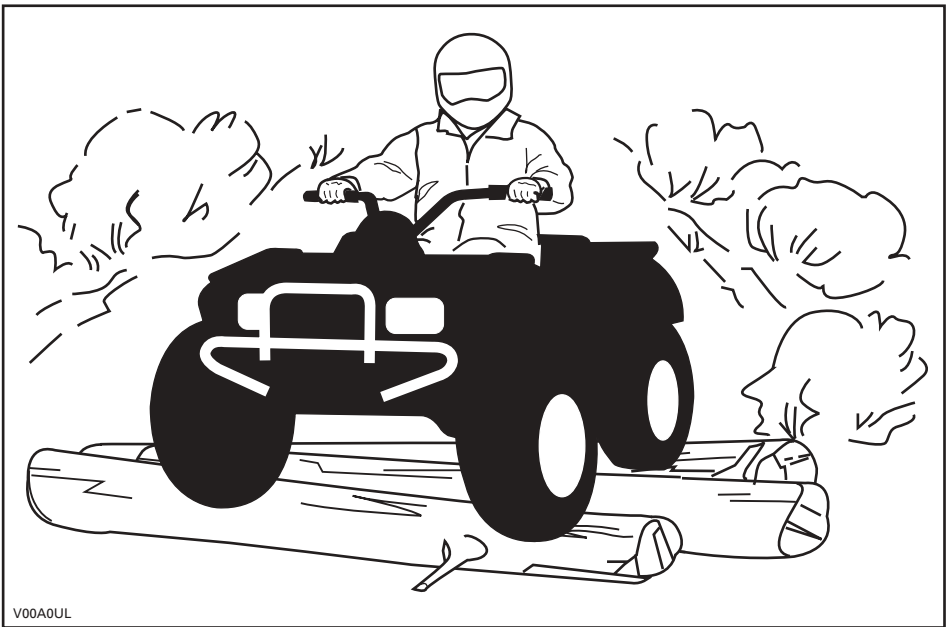

Vaikka tässä ajoneuvossa on riittävä jousitus, on olemassa “pesulauta”- tai epätasaisia maasto-olosuhteita, jotka tuntuvat epämukavilta ja voivat aiheuttaa jopa selkävaivan. Toisinaan pitää ajaa jalkatuilla seisten tai kyykyssä. Hidasta ja vaimenna iskuja jalkajoustoilla.

Tätä ajoneuvoa ei ole suunniteltu teillä tai maanteillä ajoa varten. Useimmilla paikkakunnilla se on laitonta. Ajoneuvolla ajo teillä tai maanteillä voi aiheuttaa kolarin toisen ajoneuvon kanssa. ATV:n renkaat eivät sovi kestopäällystetyllä tiellä ajoon. Kestopäällyste voi suuresti vaikuttaa ajoneuvon käsittelyyn ja hallintaan. Teillä tai pehmeillä penkoilla ajo voi hämmentää muita tielläliikkuja, etenkin jos valot ovat päällä. Jos on ylitettävä tie, pitäisi ensimmäisenä ajavan jalkautua ajoneuvostaan, tarkkailla ja näyttää ohjeita muille ajajille. Viimeisenä tien ylittävä auttaa sitten ensimmäisenä ajavaa ylittämään tien. Älä aja jalkakäytävillä. Ne on tarkoitettu jalankulkijoille.

Vesi voi olla ainutlaatuinen vaara. Jos se on liian syvä, ajoneuvo voi "kellua" ja kellahtaa. Tarkasta veden syvyys ja virtaus ennen kuin yrität ylittää sitä. Vesi ei saisi ylittää jalkatukia. Varo liukkaista pintoja kuten kivet, ruoho, tukit, jne., sekä vedessä että rannoilla. Voit menettää pyörien vetovoiman. Älä ylitä mennä veteen kovalla vauhdilla. Vesi toimii jarruna ja voi heittää sinut pois ajoneuvosta.

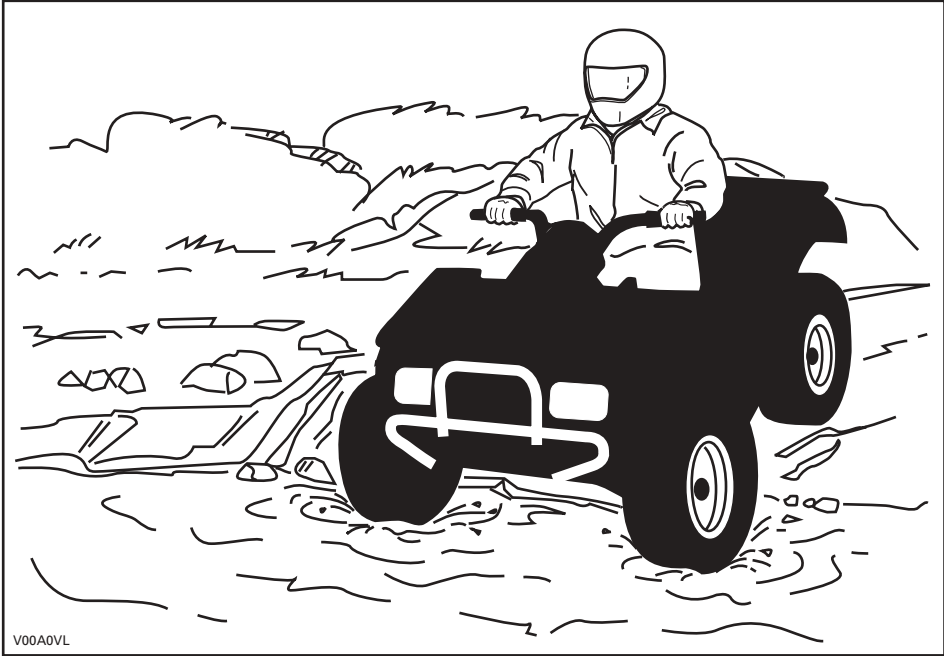

V00A0VL

Vesi vaikuttaa ajoneuvon jarrutuskykyyn. Muista kuivata jarrut jarruttamalla useita kertoja noustuasi ajoneuvolla vedestä.

Lähellä vesiä voi olla mutaa tai suomaata. Varo äkkinäisiä "reikiä" tai syvyysvaihteluita. Varo myös muita vaaroja, kuten kasvillisuuden osittain peittämät kivenlohkareet, tukit, jne.

Jos tiesi johtaa jäätyneiden vesistöjen yli, varmista, että jää on tarpeeksi paksua kannattamaan sinut, ajoneuvon ja kuorman. Varo erityisesti avovettä... se osoittaa, että jään paksuus vaihtelee. Jos emmit, älä ylitä.

Jää vaikuttaa myös ajoneuvon hallittavuuteen. Hidasta, äläkä "ryntää" kaasulla. Se johtaa vain pyörien luistamiseen ja ajoneuvon mahdolliseen kiepahtamiseen. Vältä äkkijarrutusta. Tämä voi taas johtaa hallitsemattomaan liukuun ja ajoneuvon kiepahtamiseen. Loskaa pitäisi aina välttää, sillä se voi estää ajoneuvon tai sen hallintalaitteiden toiminnan.

Hiekalla ja hiekkadyneillä, tai lumessa ajo on myös ainutlaatuinen kokemus, mutta näiden kohdalla on huomioitava tiettyjä perusvarotoimia. Märässä, syvässä tai hienossa hiekassa/lumessa voi menettää pyörien vetovoiman, mikä aiheuttaa ajoneuvon liukumisen, kaatumisen tai pyörien uppoutumisen. Näin tapahtuessa etsi kiinteämpää maata. Paras neuvo on, jälleen, hidastaminen ja olosuhteiden visusti silmäiläpittäminen.

Hiekkadyneillä ajettaessa suositellaan ajoneuvon kiinnitettäväksi antennityypistä turvalippua. Tämä helpottaa näkyvyyttä, jolloin muut havaitsevat sinut seuraavan hiekkakummun takaa. Jos näet edessäsi toisen turvalipun, etene varoen. Koska antennityyppinen turvalippu voi taipua ja ponnahtaa itseesi jos se jää kiinni johonkin, älä käytä sitä sellaisissa paikoissa, joissa on matalalla olevia oksia tai esteitä.



Irtokivillä tai soralla ajaminen on hyvin samanlaista kuin jäällä ajo. Ne vaikuttavat ajoneuvon ohjattavuuteen... aiheuttaen mahdollisesti sen liukumista tai kiepahtamisen, etenkin jos vauhti on kova. Lisäksi se voi vaikuttaa jarrumatkaan. Muista, että "ryntääminen" kaasulla tai liukuminen voivat singota irtokiviä taaksepäin, toisen ajajan tielle. Älä koskaan tee sitä tahallasi.

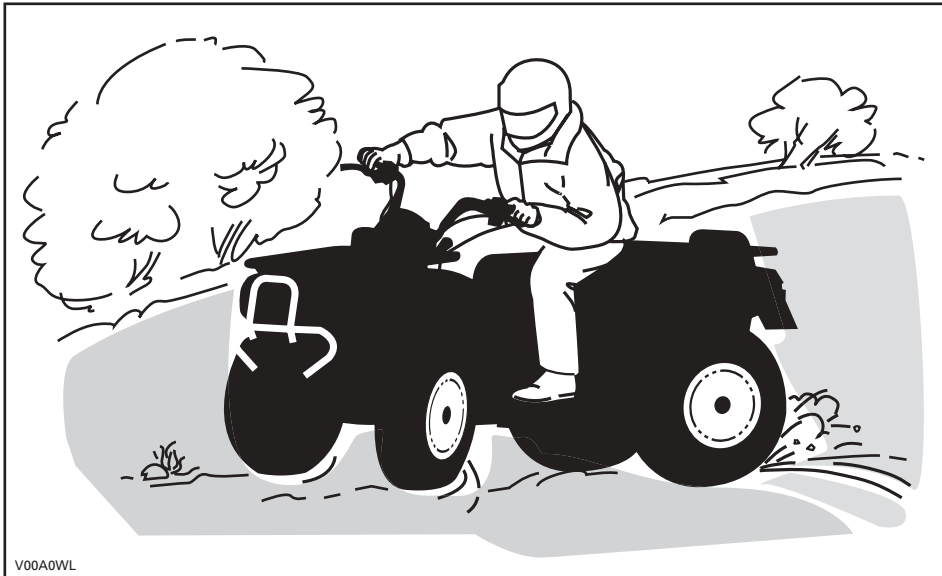

Jos joudut luistoon tai liukuun, on ehkä parasta kääntää ohjaustanko liu'un suuntaan kunnes saat ajoneuvon jälleen hallintaan. Älä koskaan lukitse jarruja ja pyöriä.

Ota huomioon ja noudata kaikkia reitillä olevia merkkejä. Niiden tarkoitus on auttaa sinua ja muita.

"Reitillä" olevat esteet on ylitettävä varoen. Esteitä ovat irtokivet, kaatuneet puut, liukkaat pinnat, aidat, tolpat, penkereet ja painumat. Ne on syytä välttää aina kun se on mahdollista. Muista, että jotkut esteet ovat liian suuria tai vaarallisia ylitettäväksi, joten ne on syytä välttää. Pienet kivet tai kaatuneet puut voidaan turvallisesti ylittää... lähesty niitä 90°:n kulmassa. Seiso jalkatuilla ja pidä polvet koukussa. Hidasta nopeus kuitenkin pysähtymättä, äläkä "ryntää" kaasulla. Pidä kädensijoista kunnolla kiinni. Siirrä painoasi taaksepäin ja aja eteenpäin. Älä yritä nostaa ATV:n etupyöriä maasta. Ota huomioon, että esine voi olla liukas tai voi liikkua sitä ylitettäessä.

Mäissä tai rinteissä ajettaessa on kaksi erittäin tärkeää seikkaa... varaudu liukkaisiin pintoihin, tai maaston muutoksiin ja esteisiin ja... käytä ruumiinpainoa oikein.

## Ylämäki

Pidä ruumiinpaino edessä mäenharjannetta kohti. Pidä jalat jalkatuissa ja vaihda pienemmälle vaihteelle, kiihdytä sitten ja tarvittaessa suorita vaihtaminen nopeasti kiivetessä. Älä kaasuta liikaa, sillä silloin ajoneuvon nokka voi nousta maasta irti ja kaatua päällesi. Jos rinne on liian jyrkkä etkä pääse eteenpäin, tai ajoneuvo alkaa rullata taaksepäin, jarruta, mutta varo ettet rupea luisumaan. Nouse ajoneuvosta pois ja tee "U"-käännös tai "K"-käännös (taaksepäin kävellen, ajoneuvon vierellä sen ylämäen puolella ja toinen käsi jarruvivussa, peruuta ajoneuvoa niin, että sen perä osoittaa ylös mäen harjannetta kohti, aja sitten alamäkeen). Kävele tai nouse ajoneuvosta pois aina ylämäen puolella, ja pysy erossa ajoneuvosta ja sen pyörivistä pyöristä. Älä yritä pitää ajoneuvosta kiinni jos se alkaa kaatua. Pysy erillään. Älä aja mäenharjanteen yli kovalla vauhdilla. Siellä voi olla esteitä, jopa teräviä äkkipudotuksia.

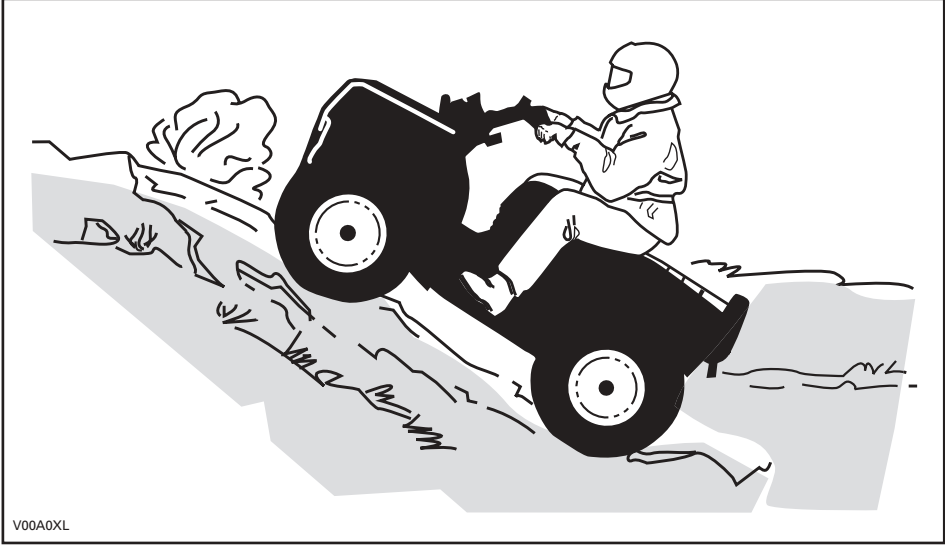

V00A0XL

## Alamäki

Pidä ruumiinpainosi takana. Jarruta varovasti ja vältä liukumista. Älä "rullaa" alamäkeen käyttäen yksinomaan moottorijarrutusta, tai vapaalla.

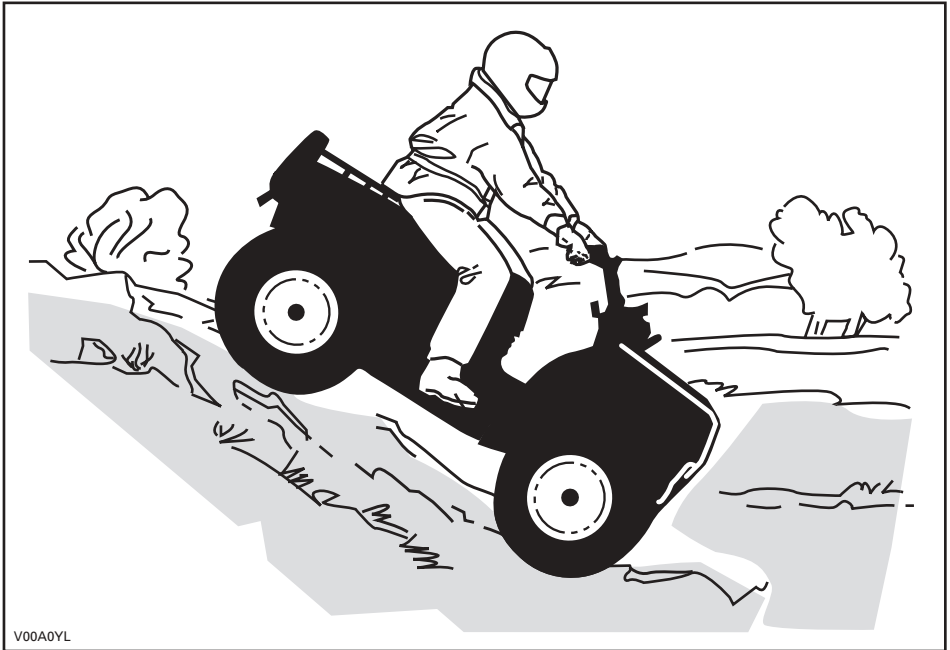

## Rinteensuuntaisesti ajo

Tämä on yksi kaikkein riskialteimmista ajotyyleistä, sillä se voi muuttaa voimakkaasti ajoneuvon tasapainoa. Sitä pitäisi kaikin tavoin välttää. Mikäli niin on kuitenkin välttämättä ajettava, on tärkeätä pitää ruumiinpaino AINA ylärinteen puolella... ja olla valmiina nousemaan ajoneuvosta samalle puolelle pois, mikäli ajoneuvo alkaa kaatua. Älä yritä pysäyttää ajoneuvoa tai estää sen vaurioitumista.

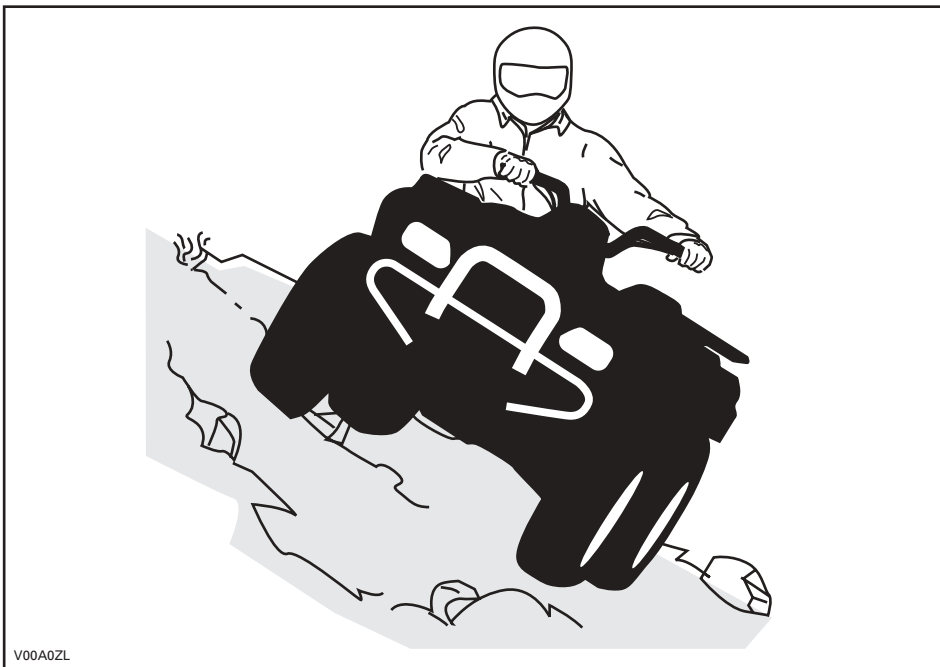

## Rutiinihuolto

Kun olet lopettanut ajamisen, on viisasta poistaa kasautunut lumi, jää, muta ja piintynyt lika. Sen lisäksi, että tämä auttaa pitämään ajoneuvon pitempään hyvässä kunnossa jälleenmyyntiä varten, se estää mahdolliset alltiudet vahingoille ajoneuvon seuraavan käytön aikana. Pese ajoneuvo lämpimällä saippuavedellä ja anna sen kuivua. (Pyyhe voi olla avuksi.) Älä pese ajoneuvoa ulkoilmassa pakkasessa. Suorita asiaankuuluva voitelu HUOLTO-osassa kuvatulla tavalla.

Tämän käsikirjan sisällön huomioon ottaminen on osa turvallisuuteen tähtäävää vastuutasi. Siinä on arvokkaita maastoajoneuvosi oikeata kunnossapitoa koskevia neuvoja. Mikäli tarvitset lisää apua, on valtuutettu Bombardier ATV -jälleenmyyjäsi aina valmis auttamaan.

Muutosten tekeminen ajoneuvoon sen nopeuden tai suorituskyvyn parantamiseksi voi rikkoa ajoneuvon rajoitettua takuuta koskevia ehtoja. Lisäksi tiettyjen muutosten tekeminen, kuten moottori- tai pakokaasukomponenttien irrottaminen, ei useimpien lakien mukaan ole laillista.

Pyörien ja/tai renkaiden koon vaihtaminen voi vaikuttaa ATV:n vakavuuteen. Väärät rengaspaineet voivat johtaa renkaan tyhjenemiseen tai renkaan liikkumiseen vanteellaan, renkaan hukkumiseen tai vaurioitumiseen. Vaurioituneet pyörät tai renkaat pitäisi aina vaihtaa.

Tätä käsikirjaa luettaessa on muistettava että:

### VAROITUS

Osoittaa mahdollista vaaratilannetta, joka voi johtaa vakavaan loukkaantumiseen tai kuolemaan, ellei sitä vältetä.

# RIIPPUVA LIPUKE

Tässä ajoneuvossa on tärkeitä turvallisuuteen liittyviä tietoja sisältävä riippuva lipuke ja kilpiä. Jokaisen tällä ajoneuvolla ajavan pitää lukea ja ymmärtää nämä tiedot ennen ajamista.

<p style="text-align: center;"><b>S</b> <b>URHEILUMALLI</b></p> <p><b>TÄMÄ ATV ON TARKOITETTU VAPAA-AJAN KÄYTTÖÖN VAIN KOKENEITA KULJETTAJIA VARTEN.</b></p> <p><b>PELKKÄ KULJETTAJA - EI MATKUSTAJIA.</b></p> <p><b>EI ALLE 16-VUOTIASTA KULJETTAJAA.</b></p> <hr/> <p><b>TÄMÄN LUOKAN S (SPORT) ATV ON PELKÄSTÄÄN MAASTOAJOKÄYTTÖÖN TARKOITETTU SUURTEHO-ATV. SE ON TARKOITETTU URHEILULLISEEN VAPAA-AJAN JA KILPAILUKÄYTTÖÖN TAITAVILLE JA HUOMATTAVAN KOKENEILLE AJAJILLE.</b></p> <hr/> <p><b>ATV:LLÄ AJOTAIDON OPPIMISEEN TARKOITETTUA HARJOITUSKURSSEJA JÄRJESTETÄÄN. KYSY TIETOA JÄLLEENMYYYJÄLTÄSI.</b></p> <hr/> <p><b>KYSY JÄLLEENMYYYJÄLTÄSI TIETOJA ATV:N KÄYTTÖÖN LIITYVISTÄ KANSALLISISTA TAI PAIKALLISISTA LAEISTA JA ASETUKSISTA.</b></p> <hr/> <p><b>TÄTÄ RIIPPUVAA LIPUKETTA EI SAA POISTAA ENNEN MYYNTIÄ.</b></p> <p style="text-align: right;"><small>704900923</small></p>	<p style="text-align: center;"><b>VAROITUS</b></p> <p>ATV:n väärä käyttö voi johtaa VAKAVAAN vahingoittumiseen tai KUOLEMAAN.</p> <div style="display: flex; justify-content: space-around;"></div> <table border="0" style="width: 100%;"><tr><td style="width: 25%;"><b>KÄYTÄ AINA HYVÄKSYTTYÄ KYPÄRÄÄ JA SUOJAVARUSTEITA.</b></td><td style="width: 25%;"><b>ÄLÄ KOSKAAN KÄYTÄ YLEISILLÄ TEILLÄ.</b></td><td style="width: 25%;"><b>ÄLÄ KOSKAAN KULJETA MATKUSTAJIA.</b></td><td style="width: 25%;"><b>ÄLÄ KOSKAAN AJA HUUMEIDEN TAI ALKOHOLIN VAIKUTUKSEN ALAISENA.</b></td></tr></table> <p><b>ÄLÄ KOSKAAN aja:</b></p> <ul style="list-style-type: none"><li>• ilman asianmukaista koulutusta tai ohjeita.</li><li>• kykyhisi tai olosuhteisiin nähden liian kovalla vauhdilla.</li><li>• yleisillä teillä - voi sattua kolari toisen ajoneuvon kanssa.</li><li>• matkustajan kanssa - matkustajat vaikuttavat tasapainoon ja ohjaukseen ja lisäävät riskiä menettää ajoneuvon hallinnan.</li></ul> <p><b>AINA:</b></p> <ul style="list-style-type: none"><li>• käytää oikeata ajotekniikkaa ja välttää ajoneuvon ympäripyörittämissä määssä, epätasaisessa maastossa ja käännoksissa.</li><li>• välttää asfalttipintoja - asfaltti voi suuresti vaikuttaa käsittelyyn ja hallintaan.</li></ul> <p><b>LÖYDÄ JA LUE KÄSIKIRJA. NOUDATA KAIKKIA OHJEITA JA VAROITUKSIA.</b></p>	<b>KÄYTÄ AINA HYVÄKSYTTYÄ KYPÄRÄÄ JA SUOJAVARUSTEITA.</b>	<b>ÄLÄ KOSKAAN KÄYTÄ YLEISILLÄ TEILLÄ.</b>	<b>ÄLÄ KOSKAAN KULJETA MATKUSTAJIA.</b>	<b>ÄLÄ KOSKAAN AJA HUUMEIDEN TAI ALKOHOLIN VAIKUTUKSEN ALAISENA.</b>
<b>KÄYTÄ AINA HYVÄKSYTTYÄ KYPÄRÄÄ JA SUOJAVARUSTEITA.</b>	<b>ÄLÄ KOSKAAN KÄYTÄ YLEISILLÄ TEILLÄ.</b>	<b>ÄLÄ KOSKAAN KULJETA MATKUSTAJIA.</b>	<b>ÄLÄ KOSKAAN AJA HUUMEIDEN TAI ALKOHOLIN VAIKUTUKSEN ALAISENA.</b>		

V02M0FL

# TÄRKEIDEN TARROJEN SIJAINTI

Ajoneuvostasi löytyvät seuraavat kilvet, joiden on katsottava kuuluvan vakituisesti ajoneuvoon. Jos niitä puuttuu tai ne ovat vahingoittuneet, ne voi korvata uusilla ilmaiseksi. Ota yhteys valtuutettuun Bombardier ATV -jälleenmyyjään.

HUOM! Seuraavat tässä käsikirjassa käytetyt kuvat ovat vain yleisiä esityksiä. Oman ajoneuvosi malli voi olla erilainen.

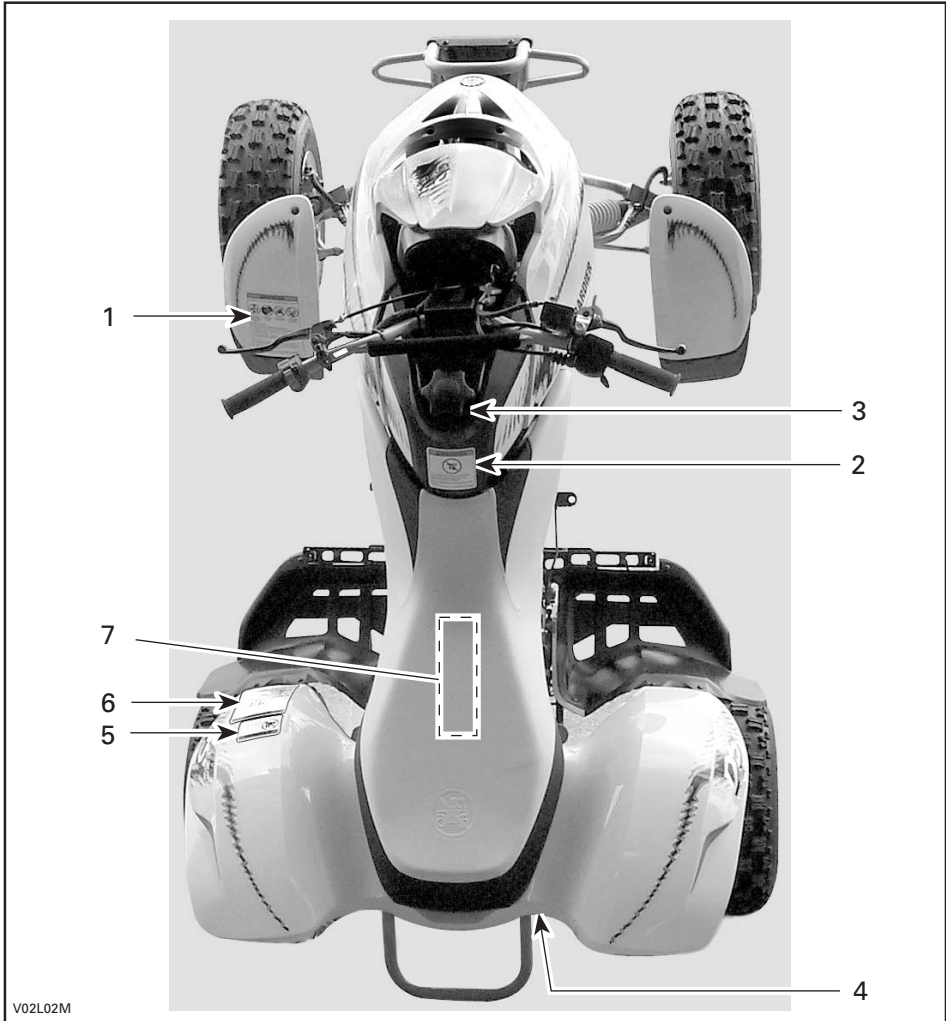

## KILPI 1

**VAROITUS**

ATV:n väärä käyttö voi johtaa **VAKAAN VAHINGOITTUMISEEN** tai **KUOLEMAAN**.





**KÄYTÄ AINA HYVÄKSYTYÄ KYPARAA JA SUOJAVARUSTEITA.**

**ÄLÄ KOSKAAN KÄYTÄ YLEISILLÄ TEILLÄ.**

**ÄLÄ KOSKAAN KULJETA MATKUSTAJIA.**

**ÄLÄ KOSKAAN AJA HUUMEILUUN DEN TAI ALKOHOLIN VAIKUTUKSEN ALAISENA.**

**ÄLÄ KOSKAAN aja:**

- ilman asianmukaista koulutusta tai ohjeita.
- kykyihisi tai olosuhteisiin nähden liian kovalla vauhdilla.
- yleisillä teillä - voi sattua kolari toisen ajoneuvon kanssa.
- matkustajan kanssa - matkustajat vaikuttavat tasapainoon ja ohjaukseen ja lisäävät riskiä menettää ajoneuvon hallinnan.

**AINA:**

- käyttää oikeata ajotekniikkaa ja välttää ajoneuvon ymärtäpyörähtämistä mälessä, epätasaisessa maastossa ja käännoksissa.
- välttää asfalttipintoja - asfaltti voi suuresti vaikuttaa käsittelyyn ja hallintaan.

**LÖYDÄ JA LUE KÄSIKIRJA. NOUDATA KAIKKIA OHJEITA JA VAROITUKSIA.**

704 900 001

V01M01Z

## KILPI 4

**VOIMANSIIRTOKETJU**

VOIMANSIIRTOKETJUN ON OLTAVA HYVIN SÄÄDETTY JA VOIDELTU. VÄLYS ON 22 mm (7/8") AJAJAN ISTUESSA AJONEUVOSSA. KATSO TÄYDELLISET OHJEET KÄSIKIRJASTA.



22 mm (7/8")

V02M06Y

## KILPI 5

**VAROITUS**



**ÄLÄ KOSKAAN** aja matkustajana. Matkustajat voivat aiheuttaa hallinnan menetyksen, josta seuraa **VAKAVA VAHINGOITTUMINEN** tai **KUOLEMA**.

704 900 005

V01M07Z

## KILPI 2

**VAROITUS**



**ALLE 16**

Mikäli olet alle 16-vuotias, tällä ATV:llä ajaminen lisää riskiä **VAHINGOITTUA VAKAVASTI** tai **KUOLLA**.

**ÄLÄ KOSKAAN** aja tällä ATV:llä, jos olet alle 16-vuotias.

704 900 011

V01M02Z

## KILPI 6

**VAROITUS**

Väärä rengaspaine tai ylikuormitus voi aiheuttaa hallinnan menetyksen johtuen **VAKAAN VAHINGOITTUMISEEN** tai **KUOLEMAAN**.

Pidä **AINA** oikea, esitetty rengaspaine.

**Älä KOSKAAN** säädä rengaspainetta alle minimin. Rengas voisi irrota vanteelta.

**Älä KOSKAAN** ylittää ajoneuvon 100 kg:n (220 lb) kuormituskykyä, mukaan luettuina kuljettajan, kuorman, lisävarusteiden ja perävaunun aisan painot.

KUORMA	RENGASPAINEN KYLMÄNÄ
100 kg (220 lb)	<b>EDESSÄ</b> MAKS: 34,5 kPa (5 psi)
<b>SAAKKA</b>	MIN: 21,0 kPa (3 psi)
<b>TAKANA</b>	MAKS: 34,5 kPa (5 psi)
	MIN: 21,0 kPa (3 psi)

7049000914

V02M0GY

## KILPI 3

**VAROITUS**

Tämän ATV:n suorituskyky saattaa ylittää aikaisemmin ajamiesi maastoajoneuvojen suorituskyvyn.

Tämä luokka S (sport) on pelkästään maastoajoon tarkoitettu suurteho-ATV. Se on tarkoitettu urheilulliseen vapaa-ajan ja kilpailukäyttöön taitaville ja huomattavan kokeneille ajajille.

704 900 083

V02M05Y

53

# KILPI 7

EMISSION CONTROL INFORMATION THIS VEHICLE MEETS U.S. ENVIRONMENTAL PROTECTION AGENCY AND C.A.R.B. REGULATIONS FOR MODEL YEAR 2006	ENGINE FAMILY	6BCXX4622DC	MOOTTORISARJA	FEL
	FEL	13.4 g/kWh HC + NOx 0.97 g/kWh CO	FEL	MOOTTORIN SYLINTERITILAVUUS
SEE OPERATOR'S GUIDE FOR MAINTENANCE SPECIFICATIONS	ENGINE DISPLACEMENT	697 cc	PAKOKAASUJEN PUHDISTUSJÄRJESTELMÄ	POLYTOAINNE
	EXHAUST EMISSION CONTROL SYSTEM	CARB	MOOTTORIRÖLY	TYHJÄKÄYNTI
	FUEL	Lylytön 87 oktaania (ron-nnon)92	TULPPATYYPPI	TULPAN KÄRKIVÄLI
	ENGINE OIL	SFE 10W40		
	IDLE SPEED	1 360 1/min ± 100 1/min		
	SPARK PLUG TYPE	NGK DR18E		
	SPARK PLUG GAP	0,6-0,8 mm (0,024-0,031 in)		
		BOMBARDIER RECREATIONAL PRODUCTS INC.		



PÄÄSTÖTIETO  
TÄMÄ AJONEUVO NOUDATTAA YHDYSVALTAIN  
YMPÄRISTÖNSUOJELUVIRASTON SEKÄ CARB-  
MÄÄRÄYKSIÄ MALLIVUODELLE 2006

KATSO HUOLTOTIEDETT KÄSIKIRJASTA

704901075

704901075

# KILPI 8



## PÄÄSTÖTIETO

### EMISSION CONTROL INFORMATION

THIS VEHICLE IS NOT SUBJECT TO PHASE-IN EPA EMISSIONS STANDARDS AND RELATED REQUIREMENTS FOR MODEL YEAR 2006 APPLICABLE UNDER 40 CFR 1051

### VAIHEITTAIN KÄYTTÖÖNOTETTAVAT EPAN PÄÄSTÖNORMIT JA SIIHEN LIITTYVÄT MÄÄRÄYKSET MALLIVUODELLE 2006 40 CFR 1051:N MUKAAN EIVÄT KOSKE TÄTÄ AJONEUVOA

**512 000 138**

512060138

Tätä käsikirjaa luettaessa on muistettava että:

## **VAROITUS**

Osoittaa mahdollista vaaratilannetta, joka voi johtaa vakavaan loukkaantumiseen tai kuolemaan, ellei sitä vältetä.



***AJONEUVOA  
KOSKEVAT  
TIEDOT***

# MITEN TUNNISTAA OMA ATV

Ajoneuvosi pääkomponentit (moottori ja runko) tunnistetaan erilaisilla sarjanumeroilla. Näitä numeroita tarvitaan toisinaan takuukysymyksissä, tai ajoneuvosi tunnistamiseen jos se häviää. Valtuutettu Bombardier ATV-jälleenmyyjä tarvitsee näitä numeroita täyttääkseen takuuhakemukset kunnolla. BRP ei hyväksy minkäänlaista takuuta, jos moottorin tunnistusnumero (EIN) tai ajoneuvon tunnistusnumero (VIN) on poistettu tai niitä on millään tavalla vääristetty. Suosittelemme merkitsemään kaikki ajoneuvon sarjanumerot muistiin ja antamaan ne vakuutusyhtiölle.

## Moottorin ja ajoneuvon tunnistusnumeron sijainti

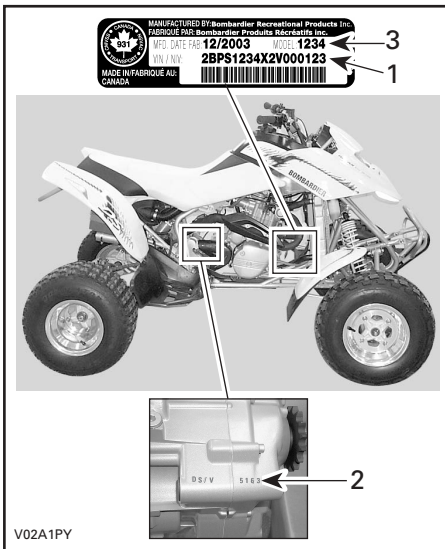

1. VIN (ajoneuvon tunnistusnumero)
2. EIN (moottorin tunnistusnumero)
3. Mallinnumero

## Kelpoisuuskilpi

Tämä kilpi osoittaa ajoneuvon vaatimustenmukaisuuden useassa maassa. Kilpi sijaitsee ajoneuvon oikealla puolella, rungon ylemmällä tangolla.



## USA JA KANADA



## MUUT MAAILMAN MAAT

---

# MELUEMISSION RAJOITUSJÄRJESTELMÄMÄÄRÄYS

## Meluntorjuntajärjestelmän vahingoittaminen on kiellettyä!

Yhdysvaltain liittovaltiolaki ja Kanadan läänilait voivat kieltää seuraavat toimenpiteet tai niiden aiheuttamisen:

1. Uuteen ajoneuvoon meluntorjuntaa varten sisällytettyjen laitteitten tai rakenneosien kenenkään toimesta poistaminen tai toimimattomaksi saattaminen ennen sen myyntiä tai toimittamista lopulliselle ostajalle tai sen ollessa käytössä, muuta kuin huolto-, korjaus- tai vaihtamistarkoituksessa, tai
2. Ajoneuvon käyttö sen jälkeen, kun tällainen laite tai rakenneosa on irrotettu tai saatettu toimimattomaksi kenen tahansa toimesta.

## Seuraavassa on lueteltu väärentämiseksi katsottavat toimenpiteet:

1. Äänenvaimentimen tai minkään muun moottorin pakokaasuja pois ohjaavan moottorin osan irrottaminen, tai muuttaminen, tai puhkaiseminen.
2. Minkä tahansa imujärjestelmän osan irrottaminen, tai muuttaminen, tai puhkaiseminen.
3. Ajoneuvon liikkuvien osien, tai pako- tai imujärjestelmän osien vaihtaminen muihin kuin valmistajan määrittämiin osiin.
4. Kunnollisen ylläpidon puute.

---

# PÄÄSTÖVAATIMUKSET

California Air Resources Board (Kalifornian ilmastovalioikunta) (CARB) vaatii, että maastoajoneuvosi noudattaa sovellettavia pakokaasupäästöjen standardeja koko sen käyttöajan, kun sitä käytetään ja ylläpidetään annettujen ohjeiden mukaan.

Kalifornian ajoneuvorekisteröinnin yhteydessä saa vuosittain poikkeamista osoittavan punaisen etiketin (samoin kuin vihreän etiketin). Ajoneuvon tunnistusnumero (siinä oleva 8.s merkki) ilmaisee asiaankuuluvan etiketin.

AJONEUVOLUOKKA	VIN 8.S MERKKI
Poikkeamista osoittava punainen etiketti	Merkin on oltava C tai 3
Noudattava vihreä etiketti	Mikä tahansa alfanumeerinen merkki muu kuin C tai 3

# HALLINTALAITTEET/KOMPONENTIT/MITTARIT

HUOM! Jotkut hallintalaitteet/mittarit/varusteet ovat vapaavalintaisia.

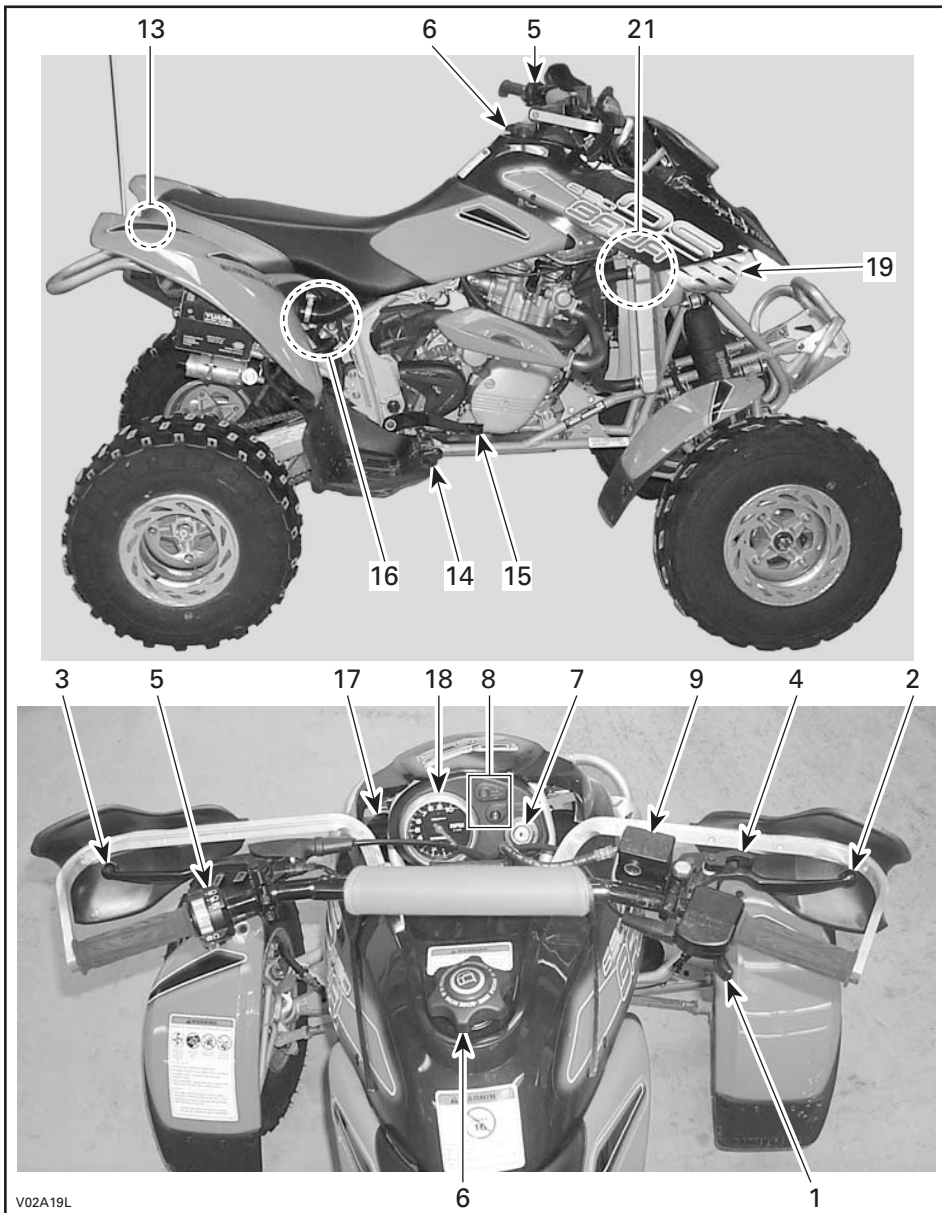

V02A19L

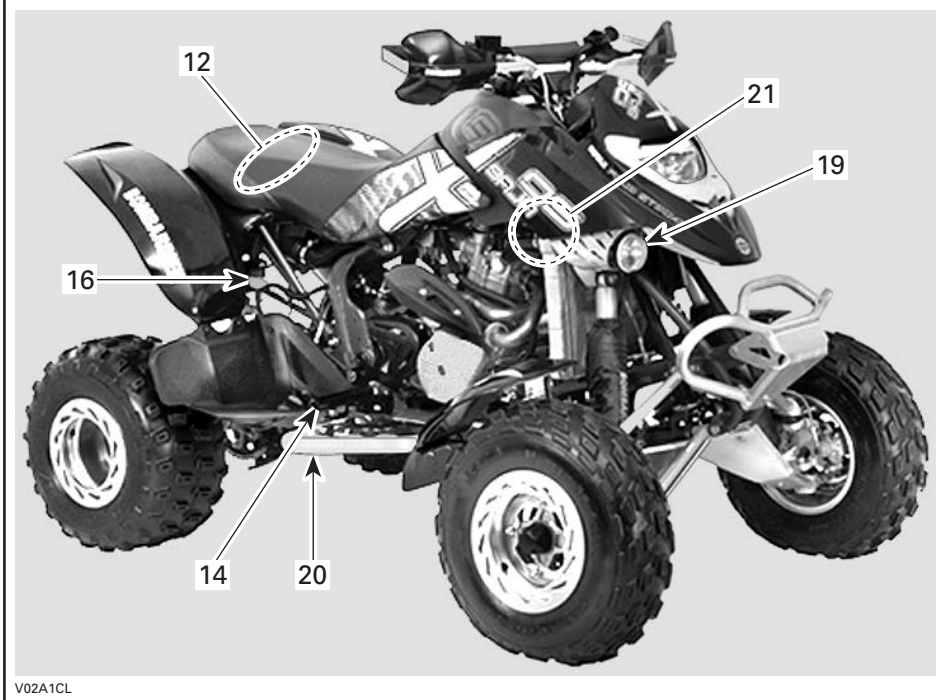
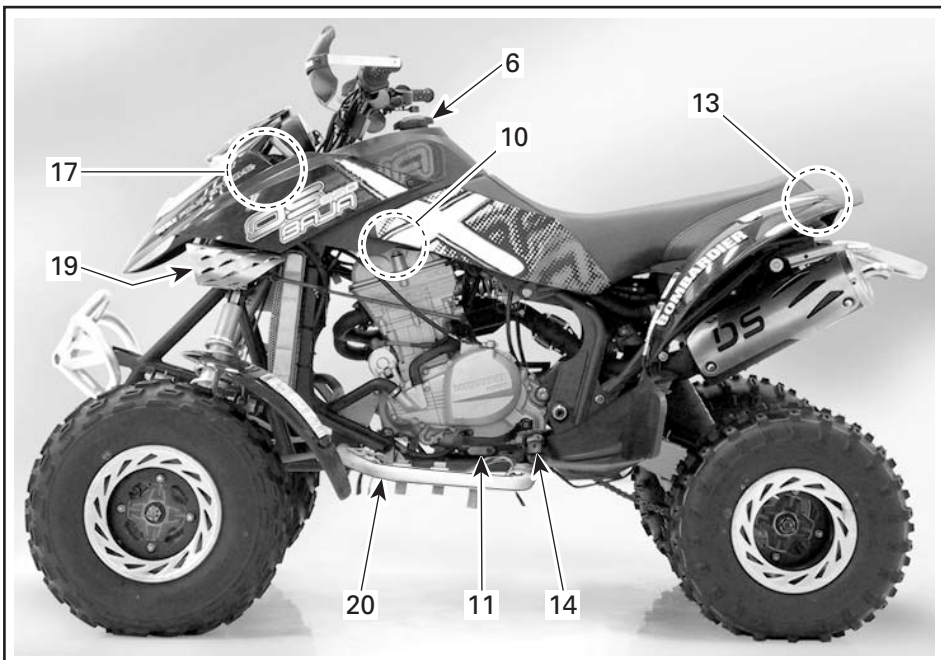

V02A1CL

Tätä käsikirjaa luettaessa on muistettava että:

## VAROITUS

Osoittaa mahdollista vaaratilannetta, joka voi johtaa vakavaan loukkaantumiseen tai kuolemaan, ellei sitä vältetä.

## VAROITUS

Tämän ATV:n suorituskyky saattaa ylittää aikaisemmin ajamiesi maastoajoneuvojen suorituskyvyn.

Tämä luokka S (sport) on pelkästään maastoajoon tarkoitettu suurteho-ATV. Se on tarkoitettu urheilulliseen vapaa-ajan ja kilpailukäyttöön taitaville ja huomattavan kokeneille ajajille.

HUOM! Tässä osassa kuvataan maastoajoneuvosi eri hallintalaitteiden perustoimintoja. Katso lisätietoja tietyn hallintalaitteen käytöstä joidenkin toisten kanssa KÄYTTÖOHJEISTA edempänä tässä osassa.

### 1) Kaasuvipu

Sijaitsee oikeanpuoleisessa ohjaustangossa. Painamalla sitä moottorin käyntinopeus kasvaa, jolloin vaihteisto voidaan vaihtaa valitulle vaihteelle.

Kun se vapautetaan, moottorin käyntinopeuden pitäisi palata automaattisesti tyhjäkäynnille, jolloin ajoneuvon vauhti vähitellen hidastuu.

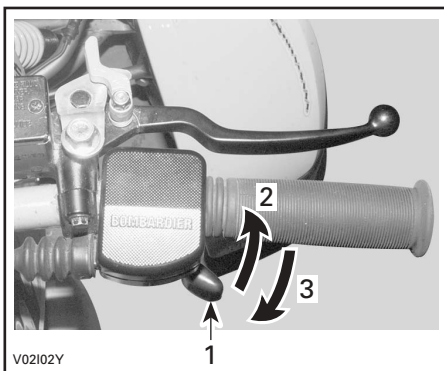

1. Kaasuvipu
2. Kaasutus
3. Hidastus

## VAROITUS

Vapauta aina kytkin vaihtamista varten. Vaihtaminen ilman kaasun vapauttamista voi aiheuttaa hallinnan menettämisen, jopa ATV:n kaatumisen ja mekaanisia vaurioita.

### 2) Etujarruvipu

Sijaitsee oikeanpuoleisessa ohjaustangossa. Puristettaessa jarru jarruttaa. Vapautettaessa jarruvivun pitäisi automaattisesti palata alkuperäiseen asentoonsa. Jarrutusteho on suhteessa voimaan, jolla vipua puristetaan, sekä maastotyyppiin ja -olosuhteisiin.

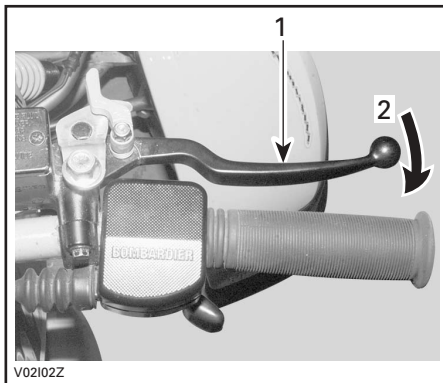

1. Jarruvipu
2. Jarrutus

### 3) Kytkinvipu

Sijaitsee vasemmanpuoleisessa ohjaustangossa. Puristettaessa kytkin irtoaa. Vapautettaessa kytkin kytkee.

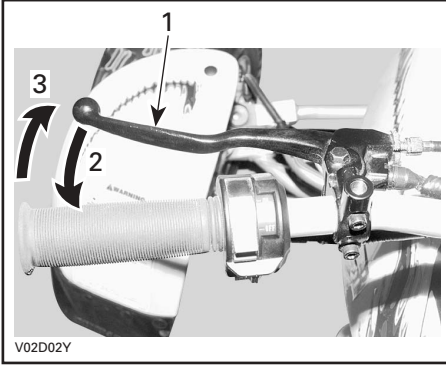

1. Kytkinvipu
2. Irrotus
3. Kytkentä

## VAROITUS

Vapauta aina kytkin vaihtamista varten. Vaihtaminen ilman kaasun vapauttamista voi aiheuttaa hallinnan menettämisen, jopa ATV:n kaatumisen ja mekaanisia vaurioita.

### 4) Seisontajarrun lukko

Sijaitsee etujarruvivussa oikeanpuoleisessa ohjaustangossa. Lukitus estää tilapäisesti ajoneuvon liikkumisen. Käytännöllinen kun jarrut pitää lukita esim. K-käännöstä tehtäessä, kuljetuksen aikana, tai kun ajoneuvo ei ole käytössä.

## VAROITUS

Käytä jarruvivun lukkoa aina kun ajoneuvo ei ole käytössä.

## VAROITUS

Varmistu, että jarruvivun lukko on täysin auki ennen ATV:n käyttöä.

Jos ajoneuvolla ajettaessa jarrujen annetaan laahata jarruvipua jatkuvasti puristamalla, tämä voi vaurioittaa jarrujärjestelmää ja aiheuttaa jarrutehon menetyksen ja/tai tulipalon.

Lukitus: Purista etujarruvipua ja pidä sitä siinä samalla kun liikutat vivun lukitusta sormella. Etujarruvipu on nyt kiinni ja etujarrut ovat päällä.

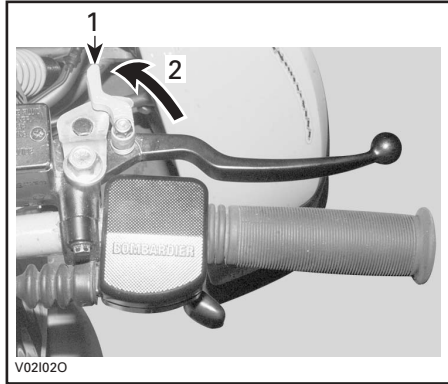

1. Seisontajarrun lukko
2. Paina seisontajarrun kytkemistä varten

Vapauttaminen: Purista etujarruvipua. Vivun lukon pitäisi automaattisesti palata alkuperäiseen asentoonsa. Etujarruvivun pitäisi palata lepoasentoon.



## 5) Monitoimikytkin

Monitoimikytkin sijaitsee vasemmanpuoleisessa ohjaustangossa.



1. Monitoimikytkin

## Etuvälokytkin

Sijaitsee monitoimikytkimen päällä. Sytytä ajovalot ja jarruvalo asettamalla etuvälokytkin LO-asentoon. Sytytä kaukovalot ja jarruvalo asettamalla kytkin HI-asentoon. Sammuta etuvalot siirtämällä etuvälokytkin OFF- (POIS)-asentoon.

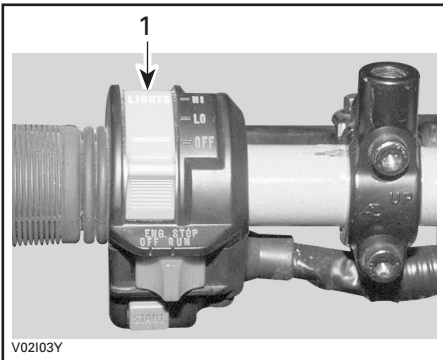

1. Etuvälokytkin

## Moottorin pysäytyskytkin

Sijaitsee monitoimikytkimen keskiosassa. Moottori ei käy eikä käynnisty, jos moottorin pysäytyskytkin on OFF- (POIS)-asennossa. Tätä kytkintä käytetään moottorin pysäyttämiseen ja hätähallintaan.

**HUOM!** Vaikka moottori voidaan käynnistää kääntämällä avain virtalukossa OFF- (POIS)-asentoon, suosittelemme, että moottori pysäytetään moottorin pysäytyskytkimellä.

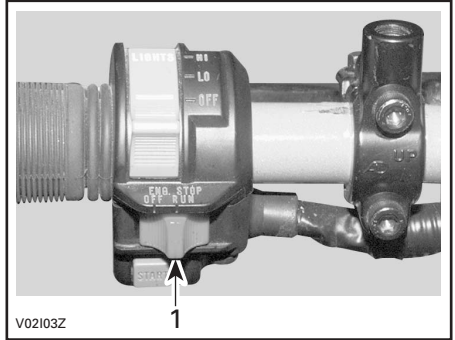

1. Moottorin pysäytyskytkin

## Käynnistyspainike

Sijaitsee moottorin pysäytyskytkimen alapuolella. Moottorin käynnistys:

- Aseta moottorin pysäytyskytkin RUN- (KÄY)-asentoon.
- Laita vaihte VAPPAALLE tai purista kytkinvipua.
- Käännä virtalukon avain ON- (PÄÄLLÄ)-asentoon.
- Paina ja pidä alhaalla käynnistyspainiketta.

Vapauta heti kun moottori on käynnistynyt.

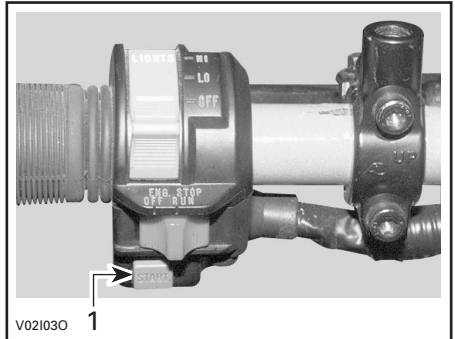

1. Käynnistyspainike

## 6) Polttoainesäiliön kansi

Polttoaineen täyttämistä varten avaa kansi kääntämällä sitä vastapäivään, kiristä se täytön jälkeen myötäpäivään.

### VAROITUS

Pysäytä aina moottori ennen tankkaamista. Avaa kansi hitaasti. Mikäli havaitset paine-eron (polttoainesäiliön kantha avattaessa kuuluu viheltävä ääni), anna tarkastaa ja/tai korjata ajoneuvo ennen kuin jatkat sen käyttämistä. Tietyissä olosuhteissa polttoaine on tulenarkaa ja räjähtävää. Älä koskaan käytä avotulta polttoainemäärän tarkastamiseen. Älä koskaan tupakoi tai salli läheisyydessä tulta tai kipinöitä. Toimi aina hyvintuuletetulla alueella. Älä koskaan täytä polttoainesäiliötä pöripintaan ennen ajoneuvon viemistä lämpimään. Lämpötilan noustessa polttoaine laajenee ja voi tulla yli. Pyyhi ajoneuvosta aina ylivuotanut polttoaine pois.

## 7) Virtalukko

Sijaitsee kojelaudan oikealla puolella. Avainkäyttöinen, 2-asentoinen kytkin: OFF (POIS) ja ON (PÄÄLLÄ) ilman valoja. Laita avain kytkimeen ja käännä haluttuun asentoon. Avaimen saa pois kääntämällä se ensin OFF- (POIS)-asentoon. HUOM! Vaikka moottori voidaanakin pysäyttää kääntämällä avain virtalukossa OFF- (POIS)-asentoon, suosittelemme, että moottori pysäytetään painamalla moottorin pysäytyskytkintä.

## 8) Merkkivalot

Merkkivalot sijaitsevat virtalukon yläpuolella.

### Vapaalla-merkkivalo (vihreä)

Kun vaihte on vapaalla, vapaalla-merkkivalo syttyy.

## Moottorin merkkivalo (punainen)

Kun moottoriöljyn paine on liian alhainen tai moottorin lämpötila on liian korkea, moottorin merkkivalo syttyy.

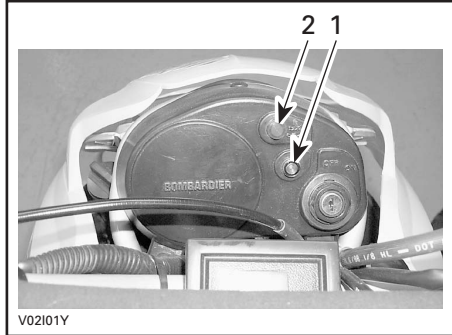

1. Vapaalla-merkkivalo (vihreä)
2. Moottorin merkkivalo (punainen)

Siinä tapauksessa, että ajoneuvo pyöri ympäri tai jää kyljelleen, muista tarkastaa palaako PUNAINEN moottorivalo moottorin uudelleenkäynnistämisen jälkeen. Jos valo jää palamaan, pysäytä moottori ja katso ERIKOISTOIMENPITEET-osaa.

**VAROITUS:** Ellei moottoria välittömästi pysäytetä sen jälkeen kun PUNAINEN moottorin merkkivalo SYTTY, lyhentää tämä moottorin käyttöikä.

## 9) Etujarrunestesäiliö

Sijaitsee etujarruvivun päällä.

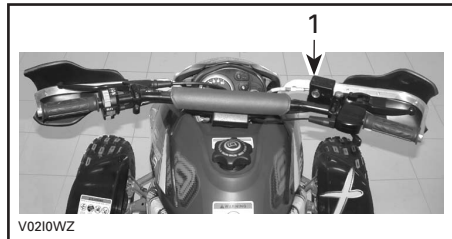

1. Takajarrunestesäiliö

## 10) Polttoaineventtiili

Sijaitsee oikealla puolella polttoainesäiliön alla. Se on 3-asentoinen kiertoventtiili: OFF (POIS), ON (PÄÄLLÄ), RES. (VARA) Kierrä nupin osoitin ON (PÄÄLLÄ), OFF (POIS) tai RES (VARA) kohdalle.

OFF (POIS)

Pysäyttää polttoaineen syötön kaasuttimeen.

**VAROITUS:** Käännä osoitin OFF- (POIS)-asentoon kun ATV ei ole käytössä tai kun sitä siirtokuljetetaan.

ON (PÄÄLLÄ)

Päästää polttoaineen kaasuttimeen. Tämä on normaali asento kun ajoneuvoa käytetään.

RES (VARA)

Kun polttoaine on loppunut polttoainesäiliöstä ON- (PÄÄLLÄ)-asennossa, on pieni hätävara käytettävissä kääntämällä nuppi RES- (VARA)-asentoon. Varalla on noin 20% polttoainesäiliön tilavuudesta. Käytä tätä asentoa vain kun ON- (PÄÄLLÄ)-osa on tyhjä.

Kun varasäiliö on käytössä, suorita mahdollisimman nopeasti tankkaus. Muista kääntää venttiili takaisin ON- (PÄÄLLÄ)-asentoon tankkauksen jälkeen.

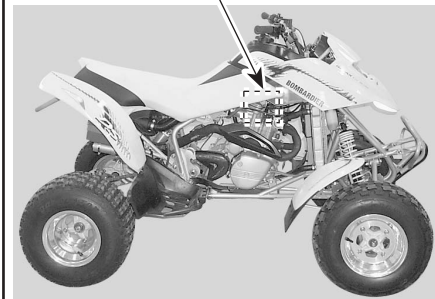
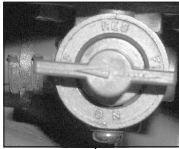

V02A0KY

**VAROITUS:** Ellei polttoaineventtiiliä avata kunnolla, polttoaine ei pääse virtaamaan esteettä. Varmistu, että venttiili on ajon aikana täysin auki.

## 11) Vaihdepoljin

Sijaitsee vasemman jalkatapin edessä.

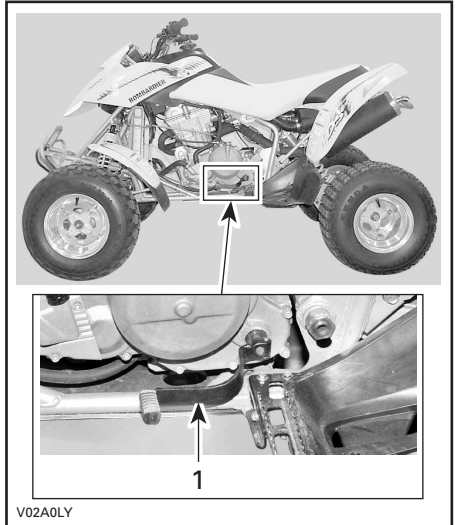

V02A0LY

### 1. Vaihdepoljin

## 12) Työkalulaatikko

Työkalulaatikko sijaitsee huoltotilassa, lähellä ilmansuodatinkoteloä.

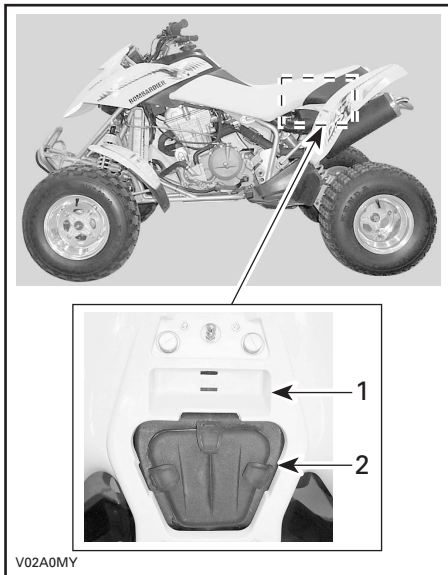

1. Säilytyslokero
2. Ilmansuodatinkotelo

Työkalulaatikossa on perushuoltoon tarvittavat työkalut sekä tämä käsikirja.

Työkalulaatikossa on seuraavat työkalut:

- pihdit (1)
- ruuvitaltta (1)
- kiintoavain 10/13 mm (1)
- kiintoavain 15/17 mm (1)
- hylsyavain 10/13 mm (1)
- hylsyavain 16/18 mm (1)
- rengaspainemittari (1)
- kuusiotappiavain 3 mm (1)
- kuusiotappiavain 5 mm (1)
- olastettu ruuvitaltta takaiskuvaimentajaa varten (1)
- voimansiirtoketjun säätölukko (1)
- sulake 25 A (1)
- sulake 15 A (1).

## 13) Istuimen salpa

Sijaitsee istuimen takaosan alla. Avaamalla sen saa istuimen poistettua, jolloin ilmansuodatinkoteloon ja säilytyslokeroon pääsee käsiksi.

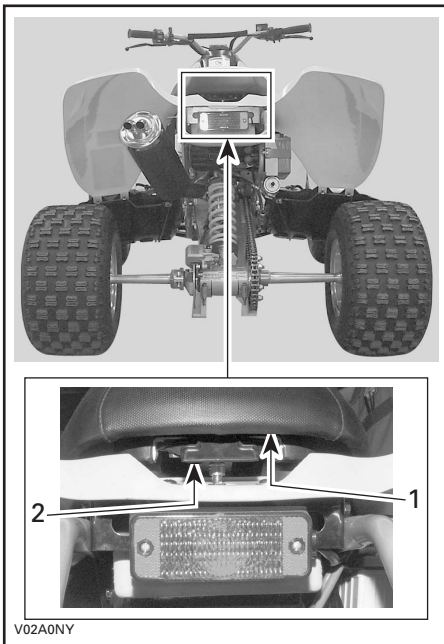

1. Istuin
2. Istuimen salpa

### Istuimen poisto

Vedä salpaa ylöspäin samalla kun nostat varovasti istuimen takaosaa. Jatka nostoliikettä kunnes edessä oleva pidätin vapautuu, poista istuin sitten kokonaan.

## Istuimen asennus

Työnä istuimen edessä oleva kieleke rungossa olevaan koukkuun. Laita salvan vipu takalukkotapin yli vetämällä sitä. Salpaa uudestaan vapauttamalla salvan vipu ja painamalla sitten reilusti istuimen takaosaa.

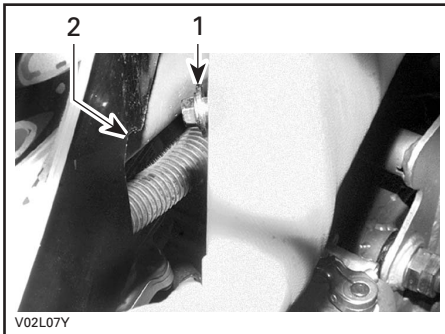

1. Istuimen salpa
2. Rungon koukku

### VAROITUS

Tarkasta ajoittain istuimen lukitustappi ja kiristä tarvittaessa. Varmista, että istuimen salpa on kunnolla kiinni ennen liikkeelle lähtöä.

## 14) Jalkatappi

Sijaitsee ajoneuvon kummallakin puolella.

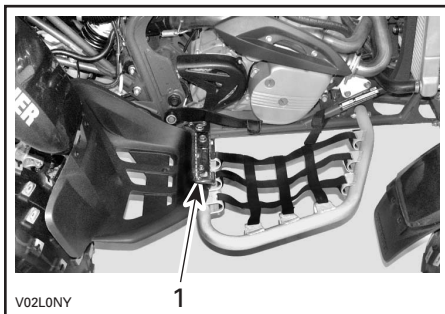

1. Jalkatappi

## 15) Jalkajarrupoljin

Sijaitsee oikean jalkatapin edessä. Painettaessa takajarru jarruttaa. Vapautettaessa sen pitäisi palata alkuperäiseen asentoonsa.

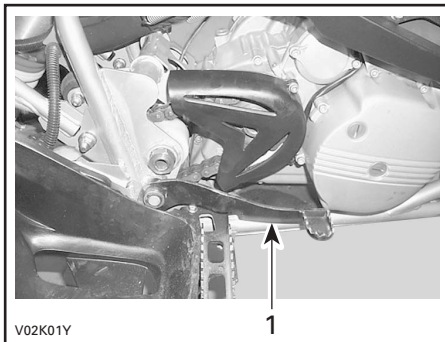

1. Jalkajarrupoljin

HUOM! Jarrutusteho on suhteessa voimaan, jolla vipua puristetaan, sekä maastotyyppiin ja -olosuhteisiin.

## 16) Takajarrunestesäiliö

Sijaitsee lähellä oikeata takalokasuojaa.

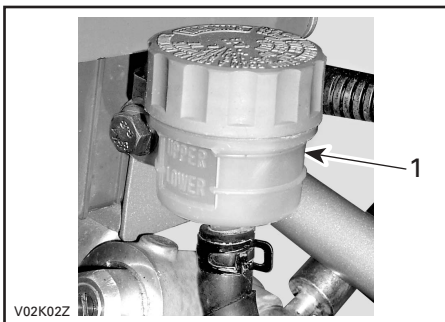

1. Takajarrunestesäiliö

## 17) Moottori-/vaihteistoöljysäiliön kansi

Sijaitsee kojetaulun vasemmalla puolella.

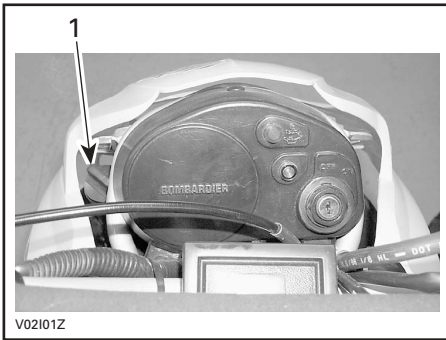

1. Moottori-/vaihteistoöljysäiliön kansi

### ⚠ VAROITUS

Öljysäiliö voi olla kuuma. Älä koske paljailta käsillä.

## 18) Kierroslukumittari

Kierroslukumittari sijaitsee kojelaudan vasemmalla puolella.



Kierroslukumittari osoittaa moottorin kierrokset minuutissa (1/min). Todellisen likimääräisen kierrosnopeuden saa kertomalla 1 000:lla.

## 19) Lisäajovalot

Sijaitsevat kummallakin puolella ajoneuvon edessä, etukojelaudan alla.

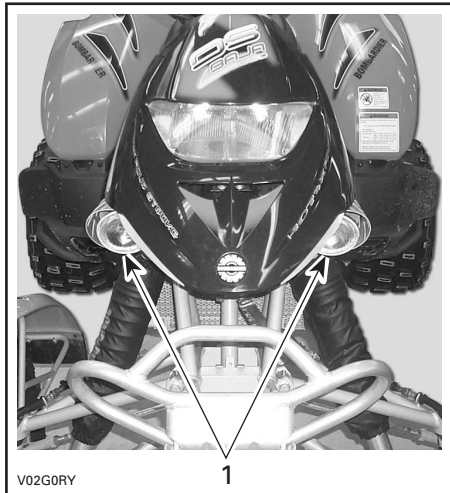

1. Lisäajovalot

## 20) Kylkisuojarauta

Sijaitsevat jalkatappien edessä ajoneuvon kummallakin puolella.

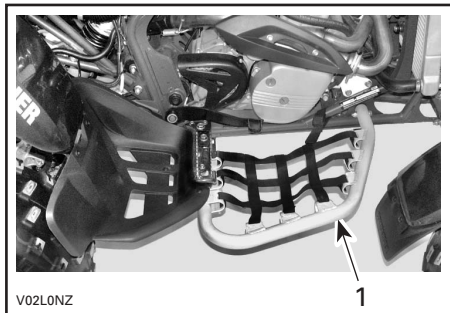

1. Kylkisuojarauta



## 21) Jäähdyttimen täyttöaukon kansi

Jäähdyttimen kansi sijaitsee etukojelaudan alla, jäähdyttimen päällä.

### VAROITUS

Älä polta itseäsi – älä koske jäähdyttimen täyttöaukon kanteen moottorin ollessa kuuma.

Avaa jäähdyttimen täyttöaukon kansi painamalla ja kääntämällä sitä vastapäivään. Kiinnittäminen tapahtuu päinvastaisessa järjestyksessä.

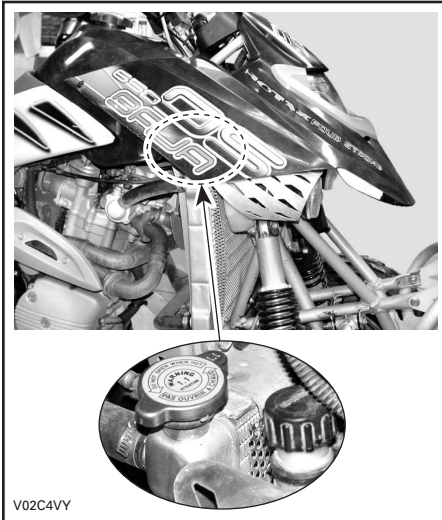

# NESTEET

Tätä käsikirjaa luettaessa on muistettava että:

## VAROITUS

Osoittaa mahdollista vaaratilannetta, joka voi johtaa vakavaan loukkaantumiseen tai kuolemaan, ellei sitä vältetä.

HUOM! Tässä osassa selvitetään suositellut nesteet ja menetelmät niiden pinnan tason tarkastamista varten. Katso nesteiden vaihtoa koskevat menetelmät kohdasta HUOLTO.

## Polttoaine

### Suosittelut polttoaine

Käytä useimmitä huoltoasemilta saatavissa olevaa korkealuokkaista lyijytöntä bensiiniä, tai hapetettua polttoainetta, jossa on enintään 10 % etanolia tai metanolia, tai kumpaakin. Käytetyn polttoaineen suositeltu vähimmäisoktaaniluku on seuraava.

OKTAANILUKU	
Pohjois-Amerikassa	(91 (R + M)/2)
Pohjois-Amerikan ulkopuolella	95 RON

**VAROITUS:** Älä koskaan kokeile muilla polttoaineilla. Muiden kuin suositeltujen polttoaineiden käyttö voi johtaa ajoneuvon suorituskyvyn huononemiseen ja kriittisten polttoainejärjestelmän ja moottorin osien vaurioitumiseen.

**VAROITUS:** Älä koskaan sekoita öljyä polttoaineeseen. Tässä ATV:ssä on 4-tahtikone. Öljyä saa lisätä vain öljysäiliöön.

## Polttoaineen pinnan taso

### VAROITUS

Pysäytä aina moottori ennen tankkaamista. Avaa kansi hitaasti. Mikäli havaitset paine-eron (polttoainesäiliön kannta avattaessa kuuluu viheltävä ääni), anna tarkastaa ja/tai korjata ajoneuvo ennen kuin jatkat sen käyttämistä. Tietyissä olosuhteissa polttoaine on tulenarkaa ja räjähtävää. Älä koskaan käytä avotulta polttoainemäärän tarkastamiseen. Älä koskaan tupakoi tai salli läheisyydessä tulta tai kipinöitä. Toimi aina hyvintuuletetulla alueella. Älä koskaan täytä polttoainesäiliötä piriipintaan ennen ajoneuvon viemistä lämpimään. Lämpötilan noustessa polttoaine laajenee ja voi tulla yli. Pyyhi ajoneuvosta aina ylivuotanut polttoaine tai öljy pois.

## Moottori-/vaihteistoöljy

### Suosittelut öljy

Käytä mineraalipohjaista 4-tahtimoottoriöljyä, joka vastaa tai ylittää API-luokituksen SG, SH tai SJ vaatimuksia. Tarkasta, että öljykannuissa on API-merkinnässä kirjaimet SG, SH tai SJ. Käytä vain korkealaatuista, voimakkaasti puhdistavaa öljyä.

HUOM! Sama öljy voitelee sekä moottorin että vaihteiston. Parempaa kokonaisuurituskykyä ja kulutussuojaa varten käytä synteettistä 4-tahtiöljyä XP-S 5W40 (osanro. 293 600 039). Tämä on kytkintyyppiselle vaihteistolle formuloitu synteettinen erikoisöljy.

**VAROITUS:** Muun synteettisen, tai synteettisen sekoitusöljyn kuin XP-S 5W40 synteettisen 4-tahtiöljyn (osanro. 293 600 039) käyttö voi aiheuttaa kytkimen luistoa.



## Öljyn viskositeetti

Kesäksi suositellaan SAE 10W40 ja talveksi SAE 5W30.

Muuta viskositeettiä on syytä käyttää, jos keskilämpötila ei ole suositellun öljyn lämpötila-alueella. Katso alla oleva taulukko.

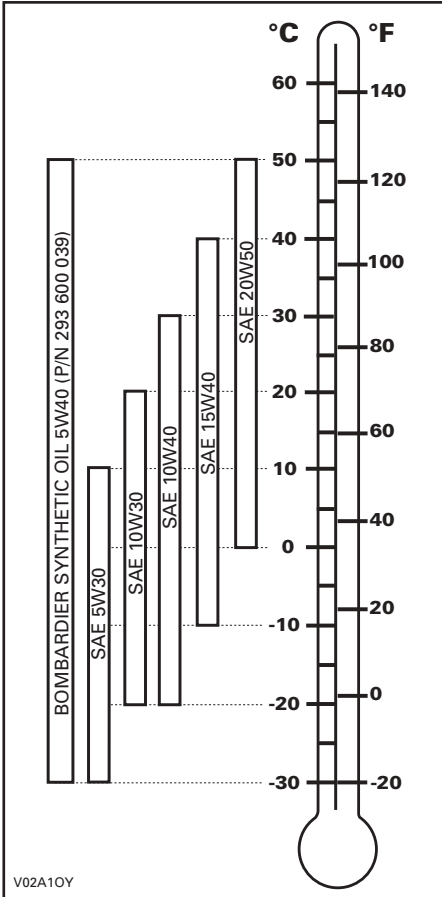

## Öljyn pinnan taso

**VAROITUS:** Tarkasta taso usein ja täytä tarvittaessa. Älä täytä liikaa. Moottorin/vaihteiston käyttö asiaankuulumattomalla öljymäärällä vaurioittaa vakavasti moottoria/vaihteistoa. Pyyhi vuoto pois.



### KOJELAUDAN VASEMMALLA PUOLELLA

#### 1. Mittatikku

Aseta ajoneuvo tasaiselle alustalle, käynnistä moottori ja anna sen käydä n. minuutin verran, pysäytä sitten moottori. Tarkasta öljyn pinnan taso seuraavalla tavalla:

1. Ruuvaa mittatikku ulos ja pyyhi puhtaaksi.
2. Ruuvaa mittatikku takaisin pohjaan saakka.
3. Irrota mittatikku ja tarkasta pinnan öljyn taso. Sen pitäisi olla ylemmän merkin kohdalla, tai lähellä sitä.

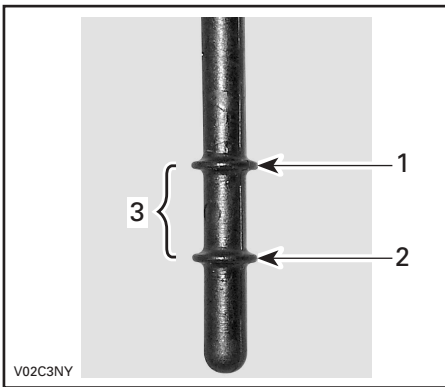

1. Täysi
2. Lisää
3. Käyttöalue

Öljyn lisäämistä varten poista mittatikku. Vältä ylivuoto asettamalla suppilo mittatikkuputkeen. Lisää pieni määrä öljyä ja tarkasta uudelleen öljyn pinnan taso. Toista kunnes öljyn pinnan taso on mittatikon ylemmän merkin kohdalla. Älä täytä liikaa. Kiristä mittatikku kunnolla.

## Moottorin jäähdytysneste

### Suosittelu jäähdytysneste

Käytä aina polttomoottoreille tarkoitettua korroosionestoainetta sisältävää etyleeniglykoli pakkasnestettä.

Jäähdytysjärjestelmään pitää laittaa Bombardierin valmissekoitettua jäähdytysnestettä (osanro. 219 700 362), tai tislätun veden ja pakkasnesteen sekoitusta (suhteessa 50:50).

### Jäähdytysnesteen pinnan taso

## VAROITUS

Tarkasta jäähdytysnesteen pinnan taso moottorin ollessa kylmä. Älä koskaan lisää jäähdytysnestettä jäähdytysjärjestelmään moottorin ollessa kuuma.

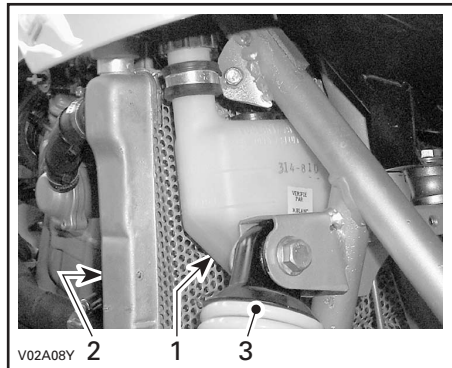

1. Jäähdytysnestesäiliö
2. Jäähdytin
3. Oikeanpuoleinen etuiskunvaimentaja

Ajoneuvon ollessa tasaisella alustalla nesteen pitäisi olla paisuntasäiliön MIN- ja MAX-merkkien välissä.

**HUOM!** Nesteen pinta voi olla hieman MIN-merkin alapuolella kun lämpötila on alle 20°C (68°F).

Irrota täyttöaukon kansi ja lisää jäähdytysnestettä tarvittaessa MAX-merkkiin saakka. Vältä roiskuminen käyttämällä suppiloa. Älä täytä liikaa.

Aseta täyttöaukon kansi paikalleen ja kiristä se.

Jos jäähdytysneste lisätään paisuntasäiliöön, tarkasta nesteen pinnan taso myös jäähdyttimessä. Lisää jäähdytysnestettä tarvittaessa.

## VAROITUS

Älä polta itseäsi – älä koske jäähdyttimen täyttöaukon kanteen moottorin ollessa kuuma.

**HUOM!** Usein lisää jäähdytysnestettä tarvitseva jäähdytysjärjestelmä merkitsee vuotoja tai moottoriongelmia. Ota yhteys valtuutettuun Bombardier ATV -jälleenmyyjään.

## Jäähdytysnesteen vaihtaminen

Katso HUOLTO-osa.

## Jarruneste

### Suositteluneste

Käytä aina pelkästään DOT 4 -vaatimukset täyttävää jarrunestettä.

**VAROITUS:** Vältä vakavat jarrujärjestelmävauriot käyttämällä pelkästään suositeltuja nesteitä, älä sekoita eri nesteitä nestelisäyksen yhteydessä.

## Nesteen taso

Ajoneuvon ollessa tasaisella alustalla tarkasta, että säiliöiden jarruneste on oikealla tasolla. Sen pitäisi olla MIN-merkin yläpuolella.

Puhdista ja irrota täyttöaukon kansi ja lisää nestettä tarpeen mukaan. Älä täytä liikaa.

**VAROITUS:** Käytä pelkästään DOT 4 -jarrunestettä avaamattomasta astiasta. Älä käytä vanhoista tai jo avatuista astioista otettua jarrunestettä.

**HUOM!** Alhainen taso voi olla osoitus vuodosta tai kuluneista jarrupaloista. Ota yhteys valtuutettuun Bombardier ATV -jälleenmyyjään.

### Etujarrunestesäiliö

Varmista, että säiliö on vaakatasossa kääntämällä ohjaus suoraan eteenpäin.

Tarkasta jarrunesteen pinta; säiliö on täysi kun neste on ikkunan yläreunan tasalla.

Tarkasta silmämääräisesti vivun kumisuojan kunto. Tarkasta onko murtumia, repeytyimiä, jne. Vaihda jos vahingoittunut.

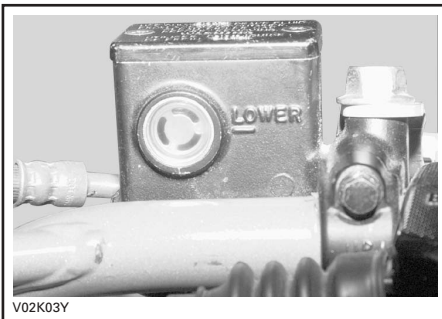

## Takajarrunestesäiliö

Ajoneuvon ollessa tasaisella alustalla tarkasta, että säiliön jarruneste on oikealla tasolla. Sen pitäisi olla MIN-merkin yläpuolella.



*AJONEUVON OIKEA PUOLI*

## Akku

Tässä ajoneuvossa on huoltovapaa kuiva-akku.

Katso HUOLTO-osasta miten akku irrotetaan tai asennetaan paikalleen.

---

# SISÄÄNAJO

## Moottori

Ajoneuvo tarvitsee 10 tunnin sisäänajon ennen kuin sillä ajetaan jatkuvasti täydellä kaasulla.

**VAROITUS:** Älä koskaan sekoita öljyä polttoaineeseen. Tässä ajoneuvossa on 4-tahtikone. Öljyä saa lisätä vain öljysäiliöön.

Tänä aikana pitäisi kaasuttaa korkeintaan ¾ maksimistaan. Hyvään sisäänajoon kuuluu kuitenkin lyhyitä täyskaasutuksia ja nopeuden vaihteluita. Jatkuvat kiihdytykset täydellä kaasulla, pitkät ajot täydellä nopeudella ja moottorin ylikuumentuminen ovat vahingollisia sisäänajon aikana.

## 10 tunnin tarkastus

**HUOM!** 10 tunnin tarkastuksen maksaa ajoneuvon omistaja.

Samoin kuin minkä tahansa tarkkuusmekaanisen laitteen kohdalla, suosittelemme, että valtuutettu Bombardier ATV -jälleenmyyjä tarkastaa ajoneuvosi ensimmäisen 10 tunnin tai 30 päivän tai 400 km:n (250 mailia) jälkeen ostohetkestä lukien, mikä ensin kohdalle osuu. Tarkastuksen yhteydessä on myös mahdollisuus keskustella ensimmäisten käyttötuntien aikana esille tulleista kysymyksistä.

Tätä käsikirjaa luettaessa on muistettava että:

### **VAROITUS**

Osoittaa mahdollista vaaratilannetta, joka voi johtaa vakavaan loukkaantumiseen tai kuolemaan, ellei sitä vältetä.

# KÄYTTÖOHJEET

## Yleistä

Ajoneuvossa on viisi eteenpäinvaihdetta. Moottori käynnistyy vain vaihteen ollessa VAPAALLA, tai purista kytkinvipua, jolloin voit käynnistää millä vaihteella tahansa.

## Käyttöä edeltävä tarkastus

### VAROITUS

On erittäin tärkeätä suorittaa käyttöä edeltävä tarkastus ennen ajoneuvolla ajoa. Tarkasta aina kriittisten hallintalaitteiden, turvatoimintojen ja mekaanisten osien toiminta ennen ajamista. Ellei sitä tehdä esitetyllä tavalla, voi seurauksena olla vakava vahingoittuminen tai kuolema.

Ennen tämän ajoneuvon käyttöä kuljettajan on aina:

- Kytke seisontajarru päälle ja tarkasta, että se toimii kunnolla.
- Tarkasta rengaspaine ja renkaiden kunto.
- Tarkasta, ettei pyörissä tai laakereissa ole kulumista tai vaurioita.
- Tarkasta hallintalaitteiden sijainti ja varmistu, että ne toimivat kunnolla.
- Tarkasta, että ohjaus toimii ilman vastusta.
- Käytä kaasuvipua useita kertoja ja varmista, että se toimii ilman vastusta. Sen pitää palata vapautettaessa tyhjäkäyntiasentoon.
- Varmista, että jarrut kytkeytyvät kunnolla käyttämällä jarruvipuja ja jarrupoljinta. Vipujen ja polkimen on palattava alkuasentoonsa kun ne vapautetaan.
- Tarkasta, että jarruputken liitokset ovat kireällä ja ettei ole vuotoja.
- Käytä kytkinvipua seisontajarrun ollessa kunnolla päällä. Vapautettaessa sen on palattava kokonaan takaisin.
- Tarkasta voimansiirtoketjun voitelu ja säätö.
- Tarkasta ovatko vetopyörät kuluneet tai vaurioituneet.
- Tarkasta taka-akselin kiinnikkeiden kireys.
- Tarkasta kääntövars; jos siinä on havaittavissa sivuttaisvällystä, **ÄLÄ KÄYTÄ AJONEUVOA.**
- Tarkasta polttoaineen, öljyn ja jäähdytysnesteen pinnan tasot.
- Tarkasta, ettei moottorissa, öljysäiliössä tai vaihteistossa ole vuotoja.

- Varmista, että venttiili on täysin auki -asennossa (ON) (PÄÄLLÄ).
- Puhdista etuvalot ja perävalo.
- Varmistu, että istuimen salpa on kunnolla kiinni.
- Mikäli kuljetat kuormaa, noudata kuormituskykyä. Varmistu, että kuorma on kunnolla kiinnitetty ajoneuvoon.
- Katso ja kokeile moottorin seisossa, ettei mikään osa ole irrallaan. Tarkasta kiinnikkeet.
- Varmista, että ajotiellä ei ole ihmisiä tai esteitä.
- Tarkasta virtalukon, käynnistyspainikkeen, moottorin pysäytyskytkimen ja ajovalojen toiminta.
- Käynnistä moottori, irrota seisontajarru ja aja hitaasti muutama metri eteenpäin ja kokeile jarruja jarruttamalla niillä erikseen.

**Korjaa mahdollisesti esiintyneet ongelmat ennen ajamista. Ota tarpeen mukaan yhteys valtuutettuun Bombardier ATV - jälleenmyyjään.**

## Alkukylmäkäynnistys

Työnnä avain virtalukkoon ja käännä se ON- (PÄÄLLÄ)-asentoon.

Aseta moottorin pysäytyskytkin RUN- (KÄY)-asentoon.

Erittäin kylmässä ilmassa, kylmempi kuin –20°C (–4°F), siirrä rikastinvipu täysi-asentoon. Paina käynnistyspainiketta kunnes moottori käynnistyy.

Vapauta käynnistyspainike välittömästi, kun moottori on käynnistynyt.

### VAROITUS

Älä paina kaasua käynnistuksen aikana.

Siirrä muutaman sekunnin kuluttua vipu puoliväliasentoon.

HUOM! Rikastimen liiallisen käytön johdosta moottori voi tulvia, jolloin käynnistyminen vaikeutuu. Jos näin tapahtuu, katso ERIKOISTOIMENPITEET.

Kun moottori on lämmin, työnnä rikastinvipu OFF- (POIS)-asentoon, ja vapauta jarrut.

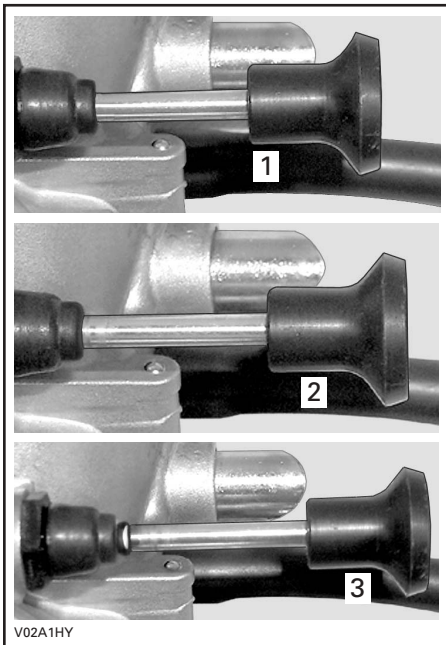

*ISTUIMEN ALLA, VASEMMALLA  
PUOLELLA*

1. *OFF- (POIS)-asento*
2. *Puoliväliasento*
3. *Täysi-asento*

## Lämpimän moottorin käynnistys

Käynnistä moottori edellä esitetyllä tavalla mutta ilman rikastinta. Ellei moottori käynnisty kahden 4 sekunnin pituisen yrityksen jälkeen sähkökäynnistimellä, sierra rikastinvipu puoliasentoon. Käynnistä moottori käyttämättä kaasuvipua. Siirrä muutaman kerran jälkeen rikastinvipu OFF- (POIS)-asentoon.

## Moottorin pysäytys

### VAROITUS

Vältä ajoneuvon pysäköintiä rinteeseen.

Vapauta kaasu ja pysäytä ajoneuvo kokonaan.

Kytke seisontajarru päälle etujarruvivussa olevalla jarruvivun lukolla.

Purista kytkinvipua ja vaihda 1-vaihteelle.

Paina moottorin pysäytyskytkintä.

Käännä avain virtalukossa OFF- (POIS)-asentoon.

Irrota avain virtalukosta.

## Vaihtaminen

### Vaihteiston hallinta

Suorita vaihtaminen vetämällä kytkinvipua ja käyttämällä vaihdepoljinta seuraavalla tavalla.

### VAROITUS

Käytä ylös- tai alaspäinvaihtamisen yhteydessä aina kytkinvipua.

Yksi polkimen täysi isku vaihtaa vaihteen järjestyksessä seuraavaksi suuremmalle tai pienemmälle vaihteelle. Polkimen pitäisi automaattisesti palata alkuperäiseen asentoonsa.

Ylöspäinvaihtamista varten seuraavaksi suuremmalla vaihteelle aseta saappaan kärki vaihdevivun alle ja nosta poljinta täyden iskun verran ylöspäin. Alaspäinvaihtamista varten nojaa saappaan kärjellä vaihdepolkimen päälle ja paina poljinta täyden iskun verran.

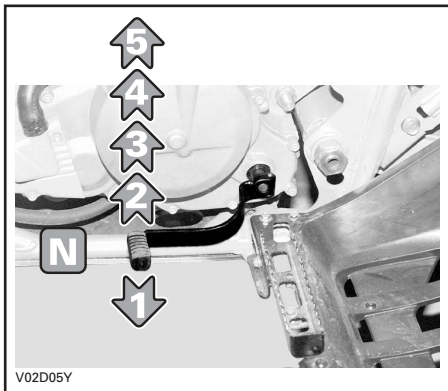

## VAROITUS

Vapauta aina kytkin vaihtamista varten. Vaihtaminen ilman kytkimen vapauttamista voi aiheuttaa hallinnan menettämisen, tai ATV:n kaatumisen.

**VAROITUS:** Varmistu, että seisontajarru on kokonaan pois päältä ennen ATV:n käyttöä.



# ERIKOISTOIMENPITEET

## Moottori tulvii

Ellei moottori käynnisty useasta yrityksestä huolimatta, on polttoaine mahdollisesti tulvinut moottoriin. Toimi seuraavalla tavalla. Käännä virtalukko ON- (PÄÄLLÄ)-asentoon ja varmista, ettei rikastin ole päällä.

Varmista, että vaihde on VAPAALLA, tai purista kytkinvipua.

Paina kaasuvipu pohjaan ja pidä sitä siinä samalla kun käynnistät moottoria. Yritä useamman kerran.

Kun moottori käynnistyy, vapauta kaasuvipu. Älä ryntää moottoria.

### Ellei tämä toimi:

Irrota sytytystulppien johdot.

Puhdista sytytystulppien ympäristö ja irrota sitten tulpat (työkalut on työkalulaatikossa).

## VAROITUS

Käytä aina silmäsuojuksia ja hanskoja kun puhdistat sytytystulpan reikää.

Pyöritä moottoria useita kertoja. Asenna puh-  
taat kuivat sytytystulpat, tai mahdollisuuksien  
mukaan uudet.

Käynnistä moottori edellä kuvatulla tavalla.  
Jos moottori tulvii edelleen, ota yhteys valtuu-  
tettuun Bombardier ATV -jälleenmyyjään.

## Moottori ylikuumenee

Jos moottori ylikuumenee ja moottorin merk-  
kivalo (punainen) SYTTYY, yritä seuraavaa:  
Tarkasta öljysäiliön öljyn pinnan taso ja täytä  
tarvittaessa.

Varmista, ettei jäähdytin ole tukossa.

Tarkasta ja puhdista jäähdyttimen lamellit.  
Katso HUOLTO-osa.

## VAROITUS

Jäähdytin voi olla erittäin kuuma; laita  
hanskat käteen ennen jäähdyttimeen  
koskemista.

Hidasta ajoneuvon vauhtia, mutta yritä pitää  
se liikkeessä, jotta jäähdyttimeen virtaa  
ilmaan. Jos moottori ylikuumenee edelleen  
noin minuutin jälkeen, pysäytä ajoneuvo ja  
asetta vaihteisto VAPAALLE. Kytke  
seisontajarru ja pysäytä moottori. Aseta  
virtalukko ON- (PÄÄLLÄ)-asentoon (älä  
käynnistä moottoria vielä). Jäähdyttimen  
tuuletin jäähdyttää jäähdytintä.

Anna moottorin jäähtyä ennen kuin tarkastat  
jäähdytysnesteen pinnan tason ja täytät jos  
mahdollista.

## VAROITUS

Älä koskaan täytä jäähdytysjärjestelmää  
moottorin ollessa kuuma. Anna moottorin  
jäähtyä.

Ota mahdollisimman nopeasti yhteys  
Bombardier ATV -jälleenmyyjään.

## Ympäripyöriminen

Kun ajoneuvo on pyörrähtänyt ympäri tai jää-  
nyt kumolleen, käännä se takaisin pyöriilleen,  
odota sitten 3–5 minuuttia ennen moottorin  
käynnistämistä. Tarkasta palaako PUNAI-  
NEN moottorin merkkivalo moottorin käynnis-  
tämisen jälkeen. Jos valo jää PALAMAAN  
moottorin uudelleenkäynnistämisen jälkeen,  
pysäytä moottori. Öljyputkessa olevat ilma-  
kuplat on poistettava. Toimi seuraavalla ta-  
valla.

Irrota vasemmalla puolella moottoriin menevä öljyn syöttöletku.

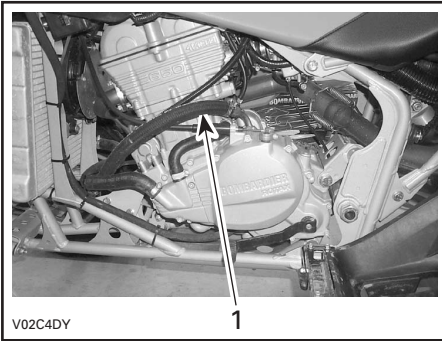

### 1. Öljyn syöttöletku

## VAROITUS

Moottori ja moottoriöljy voivat olla erittäin kuumat. Odota kunnes moottori, tai moottoriöljy on jäähtynyt.

Laske öljyn syöttöletkua kunnes pieni määrä öljyä valuu ulos ilman ilmapuolia.

Kiinnitä öljyn syöttöletku takaisin paikalleen ja kiristä kiristin kunnolla.

Tarkasta öljysäiliön öljyn pinnan taso ja täytä tarvittaessa.

Käynnistä moottori. Jos PUNAINEN moottorin merkkivalo PALAA edelleen, pysäytä moottori ja ota yhteys mahdollisimman pian valtuutettuun Bombardier ATV -jälleenmyyjään.

## Upponut ATV

Jos ATV uppoaa, on se vietävä mahdollisimman nopeasti valtuutetulle Bombardier ATV -jälleenmyyjälle. ÄLÄ KÄYNNISTÄ MOOTTORIA!

**VAROITUS:** ATV:n uppoaminen voi aiheuttaa vakavia vahinkoja, jos uudelleen käynnistämässä ei noudateta oikeita toimenpiteitä.

## Käytönjälkeinen hoito

Kun ajoneuvoa on käytetty merivesiympäristössä (hiekkarannalla, veneiden vesillelasku/nosto, jne.), on ajoneuvo syytä huuhtoa makealla vedellä ajoneuvon ja sen komponenttien kunnossapitämiseksi. Metalliosien voitelu on erittäin suositeltavaa. Käytä BOMBARDIER LUBE (osanro. 293 600 016) tai vastaavaa. Tämä on suoritettava jokaisen käyttöpäivän päätteeksi.

Kun ajoneuvoa käytetään mutaisessa ympäristössä, on ajoneuvo syytä huuhtoa ajoneuvon ja sen osien suojaamiseksi ja valojen pitämiseksi puhtaina.

**HUOM!** Älä koskaan puhdista ajoneuvoa korkeapainepesurilla; KÄYTÄ VAIN PIENTÄ PAINETTA (kuten puutarhaletku). Korkeapaine voi aiheuttaa sähkö- tai mekaanisia vikoja.

## Varastointi ja ajokautta edeltävät valmistelut

### VAROITUS

Anna valtuutetun Bombardier ATV -jälleenmyyjän tarkastaa polttoainejärjestelmän eheys HUOLTOTAULUKON mukaan.

Kun ajoneuvoa ei käytetä kuukautta pitempään aikaan, pitää se varastoida oikealla tavalla.

Kysy oikeita toimenpiteitä valtuutetulta Bombardier ATV -jälleenmyyjältä.

Kun ATV otetaan varastoinnin jälkeen käyttöön, pitää suorittaa valmistelu. Kysy oikeita toimenpiteitä valtuutetulta Bombardier ATV -jälleenmyyjältä.

# KUORMA JA SIIRTOKULJETUS

Tätä käsikirjaa luettaessa on muistettava että:

## ⚠ VAROITUS

Osoittaa mahdollista vaaratilannetta, joka voi johtaa vakavaan loukkaantumiseen tai kuolemaan, ellei sitä vältetä.

## Kuorma

### ⚠ VAROITUS

Tätä ajoneuvoa ei ole suunniteltu tai rakennettu kuormien kantamiseen tai peräkärryn vetämiseen. Jos päätät lisätä kuorman kantamisen tai peräkärryn vetämisen mahdollistavia lisälaitteita, käytä tervettä järkeä.

## Siirtokuljetus

Kun ajoneuvoa siirtokuljetetaan, kiinnitä ajoneuvo sopivilla kiinnikkeillä peräkärryn. Tavallisten köysien käyttö ei ole suositeltavaa.

### ⚠ VAROITUS



V00A174

Älä koskaan kallista tätä ajoneuvoa siirtokuljetusta varten pituussuuntaan. Suosittelemme ajoneuvon kuljettamista sen normaalissa käyttöasennossa (pystyssä neljällä pyörällään).

Noudata näitä menetelmiä:

- Aseta polttoaineventtiili OFF- (POIS)-asentoon.
- Kytke seisontajarru päälle ja siirrä vaihde 1-vaihteelle.
- Kiinnitä ajoneuvo asiaankuuluvista kohdista. Katso seuraavaa kuvaa.

**VAROITUS:** Ajoneuvon kiinnittäminen muista kohdista voi vahingoittaa sitä.

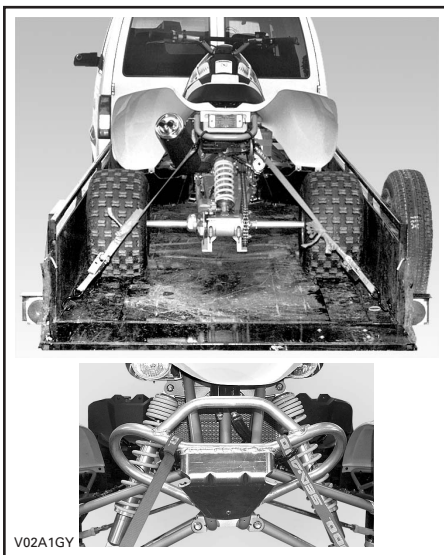

### ⚠ VAROITUS

Älä hinaa tätä ajoneuvoa auton tai toisen ajoneuvon perässä. Käytä perävaunua.

---

# VIANETSINTÄ

---

## Moottori ei pyöri

---

1. Virtalukko on OFF- (POIS)-asennossa.
  - Käännä avain ON- (PÄÄLLÄ)-asentoon.
2. Vaihdevipu ei ole VAPAALLA.
  - Aseta vaihdevipu joko VAPAALLE tai purista kytkinvipua.
3. Heikko akku tai irtonaiset liitokset.
  - Tarkasta liitosten ja liitosnapojen kunto.
  - Anna tarkastaa akku.
  - Ota yhteys valtuutettuun Bombardier ATV -jälleenmyyjään.

---

## Moottori pyörii mutta se ei käynnisty

---

1. Liian vähän rikastetta kylmän moottorin käynnistymiseen.
  - Tarkasta polttoainesäiliön pinnan taso ja tarkasta käynnistysmenetelmä, erityisesti rikastimen käyttö.
2. Moottori tulvii (sytytystulpat märät kun ne irrotetaan).
  - Katso ERIKOISTOIMENPITEET.
3. Moottoriin ei tule polttoainetta (sytytystulpat kuivat kun ne irrottaa).
  - Tarkasta polttoainesäiliön pinnan taso; käännä polttoaineventtiili ON- (PÄÄLLÄ)-asentoon (kokeile myös RES- (vara)-asentoa). Kaasutin on saattanut vioittua.
  - Ota yhteys valtuutettuun Bombardier ATV -jälleenmyyjään.
4. Sytytystulppa/sytytys (ei kipinää).
  - Tarkasta sytytyksen sulake.
  - Irrota sytytystulpat ja kiinnitä uudestaan hattuun
  - Tarkasta, että virtalukon kytkin ja/tai moottorin pysäytyskytkin on/ovat ON- (PÄÄLLÄ)-asennossa.
  - Käynnistä moottori samalla kun pidät sytytystulppia maadoitettuna moottoriin poissa tulpan rei'istä. Ellei kipinää näy, vaihda sytytystulpat.
  - Jos vika jatkuu, ota yhteys Bombardier ATV -jälleenmyyjään.
5. Moottorin puristus
  - Jaksottaisen vastuksen puuttuminen osoittaisi, että puristusta ei esiinny.
  - Ota yhteys valtuutettuun Bombardier ATV -jälleenmyyjään.

---

## Moottori ei kiihdy, tai siitä puuttuu tehoa

---

1. Likaantunut tai vaurioituneet sytytystulpat.
  - Katso kohta MOOTTORI PYÖRII MUTTA EI KÄYNNISTY.
2. Moottori ei saa polttoainetta.
  - Katso kohta MOOTTORI PYÖRII MUTTA EI KÄYNNISTY.
3. Kaasuttimen säädöt.
  - Ota yhteys valtuutettuun Bombardier ATV -jälleenmyyjään.

4. Moottori ylikuumentuu.
  - *Katso MOOTTORI YLIKUUMENEE kohdassa ERIKOISTOIMENPITEET.*
  - *Jos ylikuumentuminen jatkuu, ota yhteys Bombardier ATV -jälleenmyyjään.*
5. Ilmansuodatin/kotelo tukossa tai likainen.
  - *Tarkasta ilmansuodatin ja puhdista tarvittaessa.*
  - *Tarkasta onko ilmansuodatinkotelon tyhjennyksessä nestettä/keräytymiä.*
  - *Tarkasta ilmanottoputken asento.*

## **Moottori takaiskee**

---

1. Vikaa sytytystulpissa (karstaa).
  - *Katso kohta MOOTTORI EI KIIHDY TAI SIINÄ EI OLE TEHOA.*
2. Pakojärjestelmässä vuoto.
  - *Ota yhteys valtuutettuun Bombardier ATV -jälleenmyyjään.*
3. Moottori käy liian kuumana.
  - *Katso kohta MOOTTORI EI KIIHDY TAI SIINÄ EI OLE TEHOA.*
4. Sytytyksen ajoitus on väärä tai sytytysjärjestelmässä on vika.
  - *Ota yhteys valtuutettuun Bombardier ATV -jälleenmyyjään.*
5. Väärä kaasuttimen asetus.
  - *Ota yhteys valtuutettuun Bombardier ATV -jälleenmyyjään.*

## **Moottori käy katkonaisesti**

---

1. Likaiset/vaurioituneet/kuluneet sytytystulpat.
  - *Puhdista/tarkasta sytytystulpat ja lämpötila-alue. Vaihda tarpeen mukaan.*
2. Polttoaineessa vettä.
  - *Tyhjennä polttoainejärjestelmä ja täytä uudella polttoaineella.*

## **Epätavallista ääntä moottorista**

---

1. Venttiilien säätö.
  - *Ota yhteys valtuutettuun Bombardier ATV -jälleenmyyjään.*
2. Ketjunkiristin tukossa.
  - *Ota yhteys valtuutettuun Bombardier ATV -jälleenmyyjään.*
3. Jakopään ketju kulunut.
  - *Ota yhteys valtuutettuun Bombardier ATV -jälleenmyyjään.*

## Ajoneuvo ei saavuta täyttä vauhtia

---

1. Moottori.
  - *Katso kohta MOOTTORI EI KIIHDY TAI SIINÄ EI OLE TEHOA.*
2. Seisontajarru.
  - *Varmista, että jarruvivun lukko on kokonaan irti.*
3. Ilmansuodatin/kotelo tukossa tai likainen.
  - *Tarkasta ilmansuodatin ja puhdista tarvittaessa.*
  - *Tarkasta onko ilmansuodatinkotelon tyhjennyksessä nestettä/keräytymiä.*
  - *Tarkasta ilmanottoputken asento.*

## Vaihte ei vaihda pehmeästi

---

1. Moottori-/vaihteistoöljyn pinnan taso on alhainen.
  - *Kaada öljysäiliöön oikea määrä suositeltua öljyä.*
2. Vaihteiston vaihtamisjärjestelmä.
  - *Yritä puristaa kytkinvipua enemmän vaihdettaessa.*
3. Väärä öljytyyppi.
  - *Tyhjennä moottorissa oleva öljy ja käytä pelkästään suositeltua öljyä.*
4. Vaihteisto.
  - *Ota yhteys valtuutettuun Bombardier ATV -jälleenmyyjään.*

## PUNAINEN moottorin merkkivalo jää palamaan

---

1. Moottori-/vaihteistoöljyn paine on alhainen.
  - *Tarkasta öljyn pinnan taso ja kaada öljysäiliöön oikea määrä suositeltua öljyä.*
  - *Ota yhteys valtuutettuun Bombardier ATV -jälleenmyyjään.*
2. Ajoneuvo on väärinpäin tai kumollaan.
  - *Laske ilma pois öljyjärjestelmästä. Katso YMPÄRIPYÖRIMINEN -kohta ERIKOISTOIMENPITEISSÄ.*
3. Moottori ylikuumenee.
  - *Katso MOOTTORI YLIKUUMENEE kohdassa ERIKOISTOIMENPITEET.*
  - *Ota yhteys valtuutettuun Bombardier ATV -jälleenmyyjään.*

# TEKNISET TIEDOT

AJONEUVON MALLI		DS650™ X
MOOTTORI		
Tyyppi		BRP - ROTAX, 4-tahtinen. Moottori, jossa kaksi sylinterien yläpuolista nokka-akselia, ketjukäyttö
Sylinterien lukumäärä		Yksisylinterinen
Venttiilien lukumäärä		4 venttiilinnostimilla toimivaa mäntäventtiiliä
Sylinteritilavuus		653 cm <sup>3</sup> (39,8 cu. in.)
Halkaisija	normaali	100 mm (3,9 in)
Iskunpituus		83 mm (3,3 in)
Puristussuhde		9.7:1
Voitelu		Öljypumpulla toimiva kuivasumppuvoitelu ja vaihdettava öljynsuodatin (moottorin ja vaihteiston samanaikainen voitelu)
Puristuksen alennin		Automaattinen
Pakojärjestelmä		BRP:n, ruostumattomasta teräksestä tehty maalattu kokoojaputkiaänenvaimennin
Ilmansuodatin		2-vaiheinen vaahtosuodatin
VAIHEISTO		
Kytkin		1 monilevy
Vaihteisto		Integroitu 5-nopeuksinen vaihteisto, jossa jatkuva hammaskosketus
JÄÄHDYTYS		
Tyyppi		Nestejäähdytetty, integroitu vesipumppu
Jäähdytin		Eteen asennettu, termostaattituuletin
KAASUTUS		
Kaasutin	Merkki	Mikuni
	Tyyppi	BSR 42 tyyppiä jatkuva alipaine
Rikastin		Käsirikastin
Tyhjäkäynti	± 100	1300 1/min

AJONEUVON MALLI		DS650™ X	
SÄHKÖJÄRJESTELMÄ			
Kampi-induktori	Merkki	Denso	
	Tyyppi	290 W @ 6 000 1/min	
Sytytystyyppi		Korkeajännitteinen kondensaattorisytytysjärjestelmä ilman katkojia, elektroninen sytytysennakko	
Sytytyksen ajoitus		Ei säädettävissä	
Moottorin kierroslukurajoitin		7900 1/min (mikä tahansa vaihde eteenpäin)	
Sytytystulppa	Merkki	NGK	
	Tyyppi	DR 8 EA	
	Kärkiväli	0,6–0,7 mm (0,024–0,027 in)	
Sytytystulppien lukumäärä		2	
Akku	Tyyppi	Kuiva-akku	
	Jännite	12 V, 13 Ah	
Koje		Kierroslukumittari	
Käynnistysjärjestelmä		Sähkökäynnistin. Käynnistys kaikilla vaihteilla (kytkin irti tai VAPAALLA)	
Etuvalon lamppu		2 x 30 W	
Perävalon ja jarruvalon polttimo		8/27 W, 1157	
Lisäajovalo		2 x 35 W, H3	
Sulakkeet	Tuuletin	15 A	
	Lisäajovalo	15 A	
	Latausjärjestelmä	25 A	
VOIMANSIIRTO			
Taka-akseli		Ketjuveto/umpiakseli	
Kääntösäde		3,16 m (10 ft)	
JOUSITUS			
Edessä	Tyyppi	Erillisjousitus – kaksi kolmiotukivartta	
	Jousto	2 iskunvaimenninta (öljy/kaasu)	
Takana	Tyyppi	Jäykkä kääntövarsi	
		1 iskunvaimennin (öljy/kaasu)	
	Jousto	279 mm (11 in)	



AJONEUVON MALLI		DS650™ X
RENKAAT		
Paine	Edessä	suositeltu 35 kPa (5 PSI)
	Takana	suositeltu 35 kPa (5 PSI)
Koko	Edessä	22 x 7 - 10
	Takana	20 x 10 - 9
PYÖRÄT		
Koko	Edessä	10 x 5,5 ja vahvistettu rengas
	Takana	9 x 8,5 ja vahvistettu rengas
Pyörämutterin kireys		53 N·m (39 lbf·ft)
JARRUT		
Edessä		Nissin hydraulinen, 2 levyä (ruostumatonta terästä)
Takana		Nissin hydraulinen, 1 levy (ruostumatonta terästä)
Pysäköintijarru		Oikeanpuoleisessa jarruvivussa on lukko etujarruja varten
OHJAUS		
Haritus (ajoneuvo maassa ja mitta vanteelta)		0,5 mm ± 0,5 mm (0,0197 in ± 0,0197 in) kummallakin puolella
KUORMANKANTOKYKY		
Sallittu ajoneuvon kokonaiskuorma		125 kg (220 lb) sisältää kuljettajan, kaikki muut kuormat ja lisävarusteet
GVWR (ajoneuvon kokonaispaino)		333 kg (733 lb)
Painojakautuma (edessä/takana)		50/50%
MITAT		
Kuivamassa		225 kg (495 lb)
Kokonaispituus		1,97 m (77,5 in)
Kokonaisleveys		1,23 m (48 in)
Kokonaiskorkeus		1,21 m (47 in)
Akseliväli		1,24 m (49 in)
Raideväli	Edessä	1,05 m (41 in)
	Takana	978 mm (38,5 in)
Maavara		297 mm (11,7 in)

AJONEUVON MALLI		DS650™ X
NESTEET		
Öljytyyppi (moottori ja vaihteisto)		SAE 5W30, 4-tahtisen mineraalipohjainen. API-luokitus SG, SH tai SJ, tai XP-S 5W40 synteettinen 4-tahtiöljy. Älä käytä muita synteettisiä öljyjä, synteettistä sekoitusöljyä tai erikoista lisäainetta. Katso ÖLJYN VISKOSITEETTITÄULUKOSTA oikea luokka
Jäähdytysneste		Etyleeni-glykolisekoitus (50 % jäähdytysnestettä, 50 % tislattua vettä). Käytä Bombardierin valmiiksi sekoitettua jäähdytysnestettä, tai erityisesti alumiinimoottoreille tarkoitettua jäähdytysnestettä
Polttoaine	Tyyppi	Lyijytöntä superbensiiniä
	Oktaaniluku	Pohjois-Amerikassa: 91 (R + M)/2 Pohjois-Amerikan ulkopuolella: 95 RON
Hydraulijarru		Jarruneste, DOT 4
TILAVUUDET		
Ajoneuvon toimintasäde		Likimain 3 tuntia, riippuen monesta tekijästä, kuten lämpötila ja käyttöolosuhteet
Polttoainesäiliö		12 l (3,2 U.S. gal), mukaan luettuna n.2,4 l (0,6 U.S. gal) varalla
Moottori-/vaihteistoöljy		3,1 l (3,3 U.S. quarts)
Jäähdytysneste		1,75 l (1,9 U.S. quarts)

A = ampeeria

Ah = ampeerituntia

cc = kuutiosenttimetriä

cu. in = kuutiotuumaa

hv = hevosvoimaa

kW = kilowattia

1/min = kierrosta minuutissa

V = voltia

W = wattia

Jatkuvasta tuotteen laatuun ja innovaatioon sitoutumisestamme johtuen BRP pidättää itselleen oikeuden tehdä muutoksia malliin ja teknisiin tietoihin ja/tai lisäyksiä tai parannuksia tuotteisiinsa ilman aikaisemmin valmistamiensa mallien minkäänlaista päivitysvelvollisuutta.

# ***HUOLTO TIEDOT***

# HUOLTOTAULUKKO

Huoltaminen on erittäin tärkeää; ellet tunne turvallisia huoltotoimenpiteitä ja säätömenetelmiä, ota yhteys valtuutettuun Bombardier ATV -jälleenmyyjään.

MÄÄRÄAIKAISHUOLTOTAULUKKO						
S: SÄÄDÄ P: PUHDISTA T: TARKASTA Vo: VOITELE Va: VAIHDA ST: SUORITA TOIMENPIDE	ALKUTARKASTUS 10 T TAI 30 PÄIVÄÄ TAI 400 KM (250 mi) (Valtuutetun Bombardier BRP ATV -jälleenmyyjän tulee suorittaa. Alkuhuolto on erittäin tärkeä, eikä sitä pidä jättää tekemättä.)					
	25 T TAI 1250 KM (800 mi)					
	50 T TAI 2500 KM (1 600 mi)					
	100 T TAI 1 VUOSI TAI 5000 KM (3 100 mi)					
	200 T TAI 2 VUOTTA TAI 10 000 KM (6 200 mi)					
OSA/TOIMENPIDE			SUORITTAJA			
MOOTTORI/VAIHEISTO			SELITYS			
Moottori-/vaihteistoöljyn pinnan taso ③	JOKA KÄYTTÖKERTA				ASIAKAS	
Moottori-/vaihteistoöljy ja suodatin	Va		Va			ASIAKAS
Öljysäiliön sihti					P	ASIAKAS
Venttiilin välys				ST		JÄLLEENMYYJÄ
Moottorin asennuskiinnittimet ③	T			T		JÄLLEENMYYJÄ
Pakojärjestelmä	T			T		JÄLLEENMYYJÄ
Kipinäsammutin				P		ASIAKAS
Jäähdytysneste ②	ST		ST		Va	ASIAKAS
Jäähdyttimen täyttöaukon kansi/jäähdytysjärjestelmän painetesti	T				T	JÄLLEENMYYJÄ
Jäähdyttimen kunto/puhtaus (jäähdyttimen lamellit) ④	T		T			ASIAKAS
Moottorin ja vaihteiston käyttö ③				T		JÄLLEENMYYJÄ
Kytkinvipu ③	T		T			JÄLLEENMYYJÄ
<b>POLTTOAINE</b>						
Ilmansuodatin ④		P	Va			ASIAKAS
Polttoainelinjat ja liitokset	T			T		JÄLLEENMYYJÄ
Polttoainesäiliön sihdit					Va	JÄLLEENMYYJÄ
Kaasutin	S			S		JÄLLEENMYYJÄ

- (2) 50 tunnin välein, tarkasta jäähdytysnesteen väkevyys.
- (3) Käyttöä edeltävään tarkastukseen kuuluva toimenpide.
- (4) Useammin ankarassa käytössä, kuten pölyinen paikka, hiekkaisissa, lumisissa, märissä tai mutaisissa olosuhteissa.

## MÄÄRÄAIKAISHUOLTOTAULUKKO

S: SÄÄDÄ P: PUHDISTA T: TARKASTA Vo: VOITELE Va: VAIHDA ST: SUORITA TOIMENPIDE	ALKUTARKASTUS 10 T TAI 30 PÄIVÄÄ TAI 400 KM (250 mi)					(Valtuutetun Bombardier BRP ATV -jälleenmyyjän tulee suorittaa. Alkuhuolto on erittäin tärkeä, eikä sitä pidä jättää tekemättä.)	
	25 T TAI 1250 KM (800 mi)						
	50 T TAI 2500 KM (1 600 mi)						
	100 T TAI 1 VUOSI TAI 5000 KM (3 100 mi)						
	200 T TAI 2 VUOTTA TAI 10 000 KM (6 200 mi)						
	SUORITTAJA						
OSA/TOIMENPIDE			SELITYS				
<b>SÄHKÖJÄRJESTELMÄ</b>							
Sytytystulppa ⑤	ST			Va		JÄLLEENMYYJÄ	
Akkuliitokset	T			T		JÄLLEENMYYJÄ	
Johtosarjat, kaapelit ja johdot	T			T		JÄLLEENMYYJÄ	
Virtalukon, käynnistuspainikkeen ja moottorin pysäytyskytkimen kunto ③	T			T		ASIAKAS	
Valojärjestelmän kunto (HI/LO (kauko/lähi) voimakkuus, jarruvalo, etulampun suuntaus, jne.) ③	T			T		ASIAKAS	
<b>VOIMANSIIRTO</b>							
Voimansiirtoketjun voitelu ③	JOKA KÄYTTÖKERTA				ASIAKAS	(3) Käyttöä edeltävään tarkastukseen kuuluva toimenpide. (4) Useammin ankarassa käytössä, kuten pölyinen paikka, hiekkaisissa, lumisissa, märissä tai mutaisissa olosuhteissa.	
Voimansiirtoketjun säätö ③	JOKA KÄYTTÖKERTA				ASIAKAS		
Voimansiirtoketjun liukukappaleen ja pyöräjän kunto ③	JOKA KÄYTTÖKERTA				ASIAKAS		
Ketjupyörät ④	T			T			ASIAKAS
Pyörien laakereiden kunto ③	T			T	Vo		ASIAKAS
Takapyörän napa					Vo		ASIAKAS
Taka-akselin tiukkuus (epäkeskoakselin kotelon pultit ja säätöruuvi)	T	T					ASIAKAS
<b>OHJAUS</b>							
Ohjaustangon kiinnittimet ③	T			T		JÄLLEENMYYJÄ	
Kaasutin/kaasuläppäkotelovaijeri ③	T			T		ASIAKAS	
Rikastin	T			T		JÄLLEENMYYJÄ	
Ohjausjärjestelmä ③	T			T ④		JÄLLEENMYYJÄ	
Ohjausvälitangon päät	T			T		ASIAKAS	
Pyörän mutterit/pultit ③	T			T		ASIAKAS	
Renkaiden paine ja kuluneisuus ③	JOKA KÄYTTÖKERTA				ASIAKAS		
Etupyörän napa	JOKA KÄYTTÖKERTA				ASIAKAS		
Etupyörän suuntaaminen	T			T		JÄLLEENMYYJÄ	

## MÄÄRÄAIKAISHUOLTOTAULUKKO

S: SÄÄDÄ P: PUHDISTA T: TARKASTA Vo: VOITELE Va: VAIHDA ST: SUORITA TOIMENPIDE	ALKUTARKASTUS 10 T TAI 30 PÄIVÄÄ TAI 400 KM (250 mi) (Valtuutetun Bombardier BRP ATV -jälleenmyyjän tulee suorittaa. Alkuhuolto on erittäin tärkeä, eikä sitä pidä jättää tekemättä.)				
	25 T TAI 1250 KM (800 mi)				
	50 T TAI 2500 KM (1 600 mi)				
	100 T TAI 1 VUOSI TAI 5000 KM (3 100 mi)				
	200 T TAI 2 VUOTTA TAI 10 000 KM (6 200 mi)				
SUORITTAJA					
<b>OSA/TOIMENPIDE</b>			<b>SELITYS</b>		

### JOUSITUS

Kääntövarren tarkastus	T	T				ASIAKAS	(4) Useammin ankarassa käytössä, kuten pölyinen paikka, hiekkaisissa, lumisissa, märissä tai mutaisissa olosuhteissa.
Kääntövarren voitelu	JOKA KÄYTTÖKERTA					ASIAKAS	
Kolmiotukivarret	T	T, Vo				ASIAKAS	
Pallonivelen kumisuoja	T	T				ASIAKAS	
Pallonivelen kumisuoja ④	T	T				JÄLLEENMYYJÄ	
Iskunvaimentimet		T				ASIAKAS	

### JARRU

Jarruneste (edessä/takana) ③	T	T			Va ⑥	ASIAKAS	(3) Käyttöä edeltävään tarkastukseen kuuluva toimenpide. (6) Jarrunesteen vaihtamisen tai minkä tahansa jarrujärjestelmän korjauksen on suoritettava valtuutettu BRP ATV -jälleenmyyjä.
Jarrupalat ⑥		T				ASIAKAS	
Jarrujärjestelmä (levyt, letkut, jne.) ③					T	ASIAKAS	
Jarruputken liittimet ③	T	JOKA KÄYTTÖKERTA				ASIAKAS	

### KORI/RUNKO

Moottorin alue	P		P			ASIAKAS	(3) Käyttöä edeltävään tarkastukseen kuuluva toimenpide. (4) Useammin ankarassa käytössä, kuten pölyinen paikka, hiekkaisissa, lumisissa, märissä tai mutaisissa olosuhteissa.
Liukulevyt ja kolmiotukivarren suojuukset	JOKA KÄYTTÖKERTA					ASIAKAS	
Runko				T		JÄLLEENMYYJÄ	
Alustan kiinnikkeet ③			T			ASIAKAS	
Istuimen salpa	JOKA KÄYTTÖKERTA					ASIAKAS	
Ajoneuvon puhdistus ja suojaaminen			P ④			ASIAKAS	

---

## YLEISTÄ

Tätä käsikirjaa luettaessa on muistettava että:

### VAROITUS

Osoittaa mahdollista vaaratilannetta, joka voi johtaa vakavaan loukkaantumiseen tai kuolemaan, ellei sitä vältetä.

### VAROITUS

Ellei toisin määritetty, moottori ei saa olla käynnissä mitään huoltotoimenpiteitä varten. Ennen minkään huolto- tai tarkastustoimenpiteiden suorittamista ajoneuvoon, odota palovaurioiden välttämiseksi kunnes moottori ja jäähdytysjärjestelmä ovat jäähtyneet.

### VAROITUS

Mikäli purkamisen/kokoamisen yhteydessä joudutaan irrottamaan lukituksia (esim. kiinnitysnauhat, itselukkiutuvat kiinnikkeet, jne.), vaihda ne aina uusiin.

HUOM! Seuraavassa on lueteltu huoltotoimenpiteet, jotka asiakas voi halutessaan suorittaa. Valtuutetun Bombardier ATV -jälleenmyyjän on suoritettava muut HUOLTOTAULUKOSSA mainitut toimenpiteet.

# MOOTTORI/VAIHTEISTO

Tässä osassa kerrotaan mm. miten nesteet vaihdetaan. Katso nestepintojen tason tarkastusta ja nesteiden täyttämistä koskevat menetelmät kohdasta NESTEET.

## Öljynvaihto ja öljynsuodattimen vaihto

Öljy ja suodatin tulee vaihtaa samaan aikaan. Öljynvaihto on syytä tehdä moottorin ollessa lämmin.

### VAROITUS

Moottoriöljy voi olla erittäin kuuma. Odota kunnes moottoriöljy on lämmintä.

Varmista, että ajoneuvo on tasaisella alustalla.

Irrota mittatikku.

Puhdista tyhjennystulpan ympäristö.

Aseta moottorin tyhjennystulpan alle sopiva astia.

Irrota tyhjennystulppa ja laske kaikki öljy ulos öljysäiliöstä. Pyyhi rungolle mahdollisesti valunut öljy.

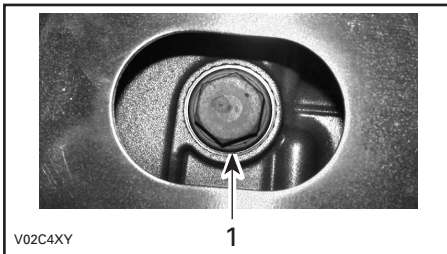

### AJONEUVON ALLA

1. Öljyn tyhjennystulppa

Anna öljyn valua öljynsuodattimesta tarpeeksi kauan.

Ruuvaa auki öljynsuodattimen kansi.

Irrota öljynsuodatin ja vaihda se uuteen.

HUOM! Tarkasta O-rengas ja vaihda se tarvittaessa.

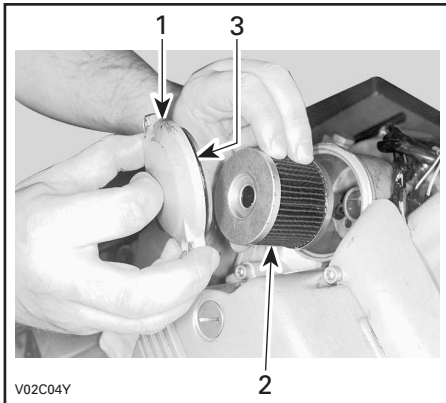

### MOOTTORIN OIKEA PUOLI

1. Öljynsuodattimen kansi
2. Öljynsuodatin
3. O-rengas

Pyyhi moottorille mahdollisesti valunut öljy.

Vaihda tyhjennystulppien tiiviste. Pyyhi tiivisteiden ympäristö moottorissa, öljysäiliössä ja tyhjennystulpassa ja kiinnitä tulppa sitten paikalleen.

Kaada moottoriin oikea määrä suositeltua öljyä. Katso tilavuus kohdasta **TEKNISET TIEDOT**.

Käynnistä moottori ja anna käydä muutaman minuutin tyhjäkäynnillä.



Tarkasta jääkö PUNAINEN merkkivalo PALAMAAN. Myönteisessä tapauksessa pysäytä moottori ja laske ilma pois järjestelmästä irrottamalla öljynsuodatin ja ilmanlaskuruuvi.

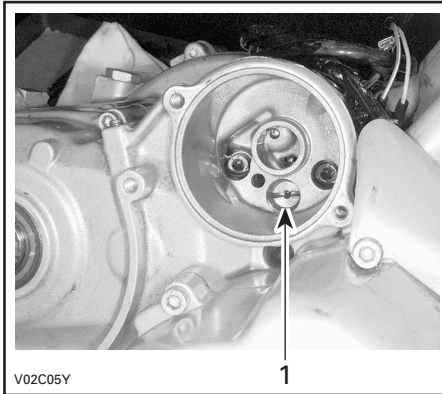

### ÖLJYNSUODATTIMEN TAKANA

#### 1. Ilmanlaskuruuvi

Asenna kaikki irrotetut osat takaisin paikalleen ja käynnistä sitten moottori. Tarkasta jääkö PUNAINEN merkkivalo PALAMAAN. Myönteisessä tapauksessa toista ilmanpoistotoimenpide. Jos PUNAINEN merkkivalo jää aina vaan PALAMAAN, pysäytä moottori ja ota yhteys valtuutettuun Bombardier ATV -jälleenmyyjään.

Varmista, ettei öljynsuodattimen, letkun tai tyhjennystulpan alueilla näy vuotoa.

Pysäytä moottori ja tarkasta öljyn pinnan taso. Täytä tarpeen mukaan.

Hävitä öljy paikallisten määräysten mukaan.

## Jäähdytysnesteen vaihtaminen

### VAROITUS

Älä polta itseäsi – älä irrota jäähdyttimen täyttöaukon kantta tai löysää moottorin tyhjennystulppaa, jos moottori on kuuma.

Kierrä jäähdyttimen kantta vastapäivään ja irrota se.

Irrota moottorin vasemmalla puolella oleva tyhjennysaukon tulppa ja tyhjennä jäähdytysneste sopivaan astiaan.

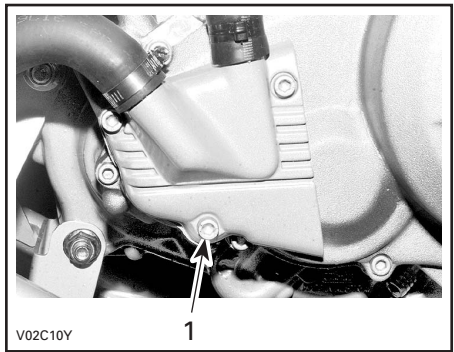

#### 1. Jäähdytysnesteen tulppa.

Tyhjennä järjestelmä kokonaan ja kiinnitä tyhjennystulppa takaisin paikalleen.

Irrota termostaattikotelon päällä oleva lämpötila-anturi.

Täytä jäähdytintä kunnes jäähdytysnestettä tulee lämpötila-anturin reiästä ulos.

Asenna lämpötila-anturi paikalleen ja jatka jäähdytysjärjestelmän täyttöä jäähdyttimen kautta.

Suorita jäähdyttimen täyttö loppuun.

Tarkasta pinnan taso paisuntasäiliössä ja täytä tarpeen mukaan.

Käytä moottoria tyhjäkäynnillä ilman jäähdyttimen kantta. Lisää jäähdytysnestettä hitaasti tarvittaessa.

Odota tässä vaiheessa, kunnes moottori saavuttaa normaalin käyttölämpötilan. Paina kaasuvipua pari kolme kertaa; lisää sitten tarvittaessa jäähdytysnestettä.

Kiinnitä jäähdyttimen täyttöaukon kansi paikalleen. Tarkasta jäähdytysnesteen taso paisuntasäiliössä, ja ettei missään liitoksissa ole vuotoja.

## Venttiilien säätö

Pyydä valtuutettua Bombardier ATV - jälleenmyyjää suorittamaan venttiilien säätö. Riittämätön vällys voi aiheuttaa tehon laskua ja mahdollisesti vahingoittaa venttiileitä. Liiallinen vällys aiheuttaa meteliä.

## Kipinäsammutin

Äänenvaimentimesta on ajoittain poistettava sinne kerääntynyt karsta. Katso HUOLTAULUKKO.

Irrottaminen

### VAROITUS

Älä koskaan käytä moottoria suljetussa tilassa. Älä koskaan suorita tätä toimenpidettä heti sen jälkeen kun moottori on käynyt, koska pakojärjestelmä on erittäin kuuma. Varmistu, ettei alueella ole mitään palonarkoja materiaaleja. Käytä silmäsuojaimia ja hanskoja. Älä koskaan seiso ajoneuvon takana puhdistatessasi pakojärjestelmää. Noudata kaikkia soveltuvia lakeja ja määräyksiä.

Irrota:

- kipinäsammutinta äänenvaimentimessa kiinni pitävät ruuvit

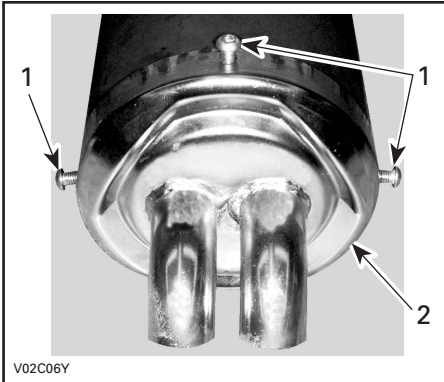

1. Ruuvit
2. Kipinäsammutin

- kipinäsammutin ja tiivisteaine

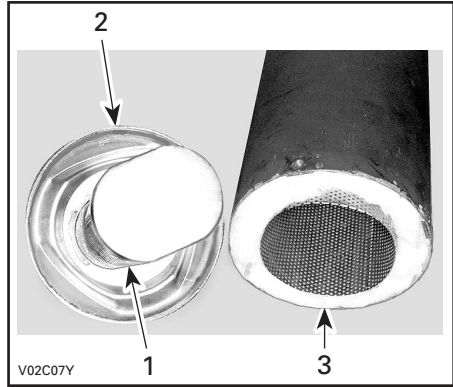

1. Kipinäsammutin
2. Tiivisteaine
3. Äänenvaimennin

- sisäsäleikkö ja villa

Irrota äänenvaimentimessa oleva karsta  
Irrota kipinäsammuttimessa oleva karsta harjalla.

**HUOM!** Käytä varovasti pehmeätä harjaa äläkä vahingoita kipinäsammutinta.

Asennus

Asennus tapahtuu päinvastaisessa järjestyksessä kuin irrotus, ottaen huomioon seuraavat yksityiskohdat:

Tarkasta:

- eristysvilla ja vaihda jos huonontunut
- kipinäsammuttimen kunto, siinä ei saa olla murtumia tai reikiä. Vaihda tarvittaessa.

Irrota vanha tiivisteaine ja vaihda se uuteen. Käytä ULTRA COOPER -tiivisteainetta (osanro. 293 800 090) tai vastaavaa tuotetta.



Varmista, että villa on paikallaan ennen säleikön asentamista.

Kohdista säleikkö kunnolla äänenvaimentimen kuoren pohjaan.

## Jäähdytin

Tarkasta jäähdyttimen lamellit. Niissä ei saa olla mutaa, likaa, lehtiä tai muita kerääntymiä, jotka voisivat estää jäähdytintä jäähdyttämästä kunnolla.

Poista käsin niin paljon kerääntymiä kuin mahdollista. Jos lähettyvillä on käytettävissä vettä, yritä huuhtoa jäähdyttimen lamellit vedellä.

Käytä puutarhaletkua huuhtomiseen, jos sellainen on käytettävissä.

### VAROITUS

Älä koskaan puhdistu kuumaa jäähdytintä käsin. Anna jäähdyttimen jäähtyä ennen puhdistamista.

**VAROITUS:** Varo jäähdyttimen lamellien vahingoittamista puhdistuksen yhteydessä. Älä käytä mitään esinettä/työkalua, joka voisi vaurioittaa lamelleja. Lamellit ovat tarkoituk- sellia ohuet, jotta ne jäähdyttävät kunnolla. KÄYTÄ PESUUN VAIN ALHAISTA PAINETTA, ÄLÄ KÄYTÄ KORKEAPAINEPESURIA.

## Vaihdepolkimen säätö

Avaa lähellä valitsinakselin päätä oleva kuusiokoloruuvi ja irrota vaihdepoljin.

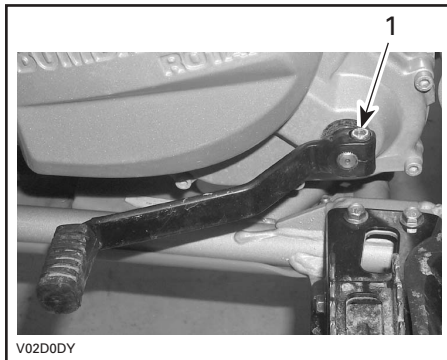

### 1. Kuusiokoloruuvi

Asenna vaihdepoljin haluamallasi tavalla ja kiristä sitten kuusiokoloruuvi.

---

# KAASUTIN

Pyydä valtuutettua Bombardier ATV - jälleenmyyjää tarkastamaan ja puhdistamaan polttoainejärjestelmä kerran vuodessa, tai 100 käyttötunnin, tai 5 000 km:n (3 100 m.) välein.

# ILMANOTTOJÄRJESTELMÄ

## Ilmansuodattimen puhdistaminen/tyhjentäminen

Tarkasta määräajoin onko ilmansuodattimen kotelon tyhjennysputkessa nestettä tai kerääntymiä.

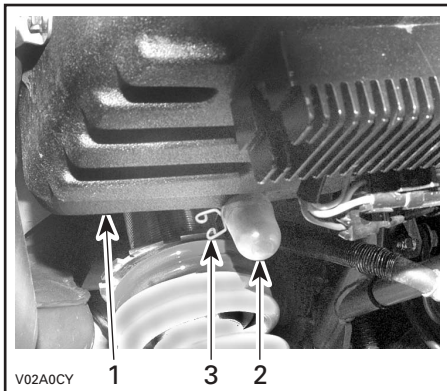

1. Ilmansuodattimen kotelo
2. Tyhjennysputki
3. Kiristin

**HUOM!** Jos ajoneuvoa käytetään pölyisessä ympäristössä, tarkasta useammin kuin HUOLTOTAULUKOSSA on määritetty.

Jos nestettä/kerääntymiä löytyy, purista kiristintä ja poista se. Vedä tyhjennysputket ulos ja tyhjennä se.

**VAROITUS:** Älä käynnistä moottoria kun tyhjennysputkista löytyy nestettä tai kerääntymiä.

Kun nestettä/kerääntymiä löytyy, on ilmansuodatin tilanteesta riippuen tarkastettava/kuivattava/vaihdettava.

Irrota ilmansuodatin alla selvitetyllä tavalla.

Ilmansuodattimen irrotus

**VAROITUS:** Älä koskaan poista tai tee muutoksia ilmansuodattimen kotelon osiin. Käytä aina ilmansuodatinta ja vaahtoa vaihdettaessa alkuperäisiä tai sopivia vastaavia osia. Moottorin kaasutus on kalibroitu toimimaan nimenomaan näillä komponenteilla. Muussa tapauksessa moottorin suorituskyky voi kärsiä tai voi tapahtua vahinkoja.

Irrota istuin.

Avaa kiristimet ja irrota ilmansuodatinkotelon kansi.

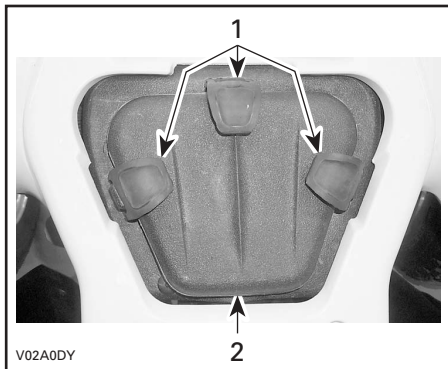

1. Salvat
2. Ilmansuodatinkotelon kansi

Irrota ruuvitalttakupu painamalla se ilmansuodatinkotelon sisään.

Löysää kiristintä ja irrota ilmansuodatin. Poista vaahto.

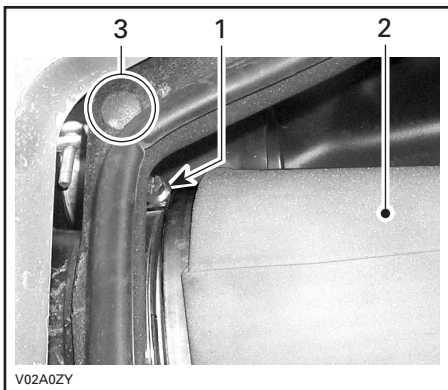

1. Kiristin
2. Ilmansuodatin ja vaahto
3. Ruuvitalttakupu

Kaada ämpäriin puhdistusliuosta (osanro. 219 700 341 tai vastaavaa). Laita suodatin liuokseen likoon.

Puhdista suodatinkotelon sisäosa sillä aikaa kun suodatin on liossa.

Huuhto ilmansuodatin ja vaahto lämpimällä vedellä.

Poista vaahdosta ylimääräinen vesi puristamalla sitä. Anna ilmansuodattimen ja vaahton kuivaa kunnolla.

HUOM! Lievä pöly voidaan poistaa matalapaineisella ilmalla. Puhalla paineilmaa käytössä kulkevaa ilmavirtaa vastaan.

Jos ilmansuodatinelementti tai vaahto on likainen, vaihda uuteen.

Kun suodatin on kuiva, öljyä se ilmansuodatinöljyllä uudelleen (osanro. 219 700 340 tai vastaava).

Ilmansuodattimen asennus

Asenna irrotetut osat päinvastaisessa järjestyksessä kunnolla takaisin.

# SÄHKÖJÄRJESTELMÄ

## VAROITUS

Ellei toisin ilmoitettu, käännä virtalukko aina POIS-asentoon ennen minkään huolto- tai korjaustyön tekemistä sähköjärjestelmään.

## Akku

### Puhdistus

Puhdista akun napa teräsharjalla. Suojaa napa ruostumiselta laittamalla siihen eristäväää rasvaa (osanro. 296 550 004) tai vastaavaa.

### Irrottaminen

Irrota ensin MUSTA (-) -kaapeli ja sitten PUNAINEN (+) -kaapeli.

## VAROITUS

Noudata aina tätä järjestystä irrotuksen yhteydessä: irrota MUSTA (-) -kaapeli ensin.

Irrota akunpidintä ja telineettä kiinnittävät mutterit.

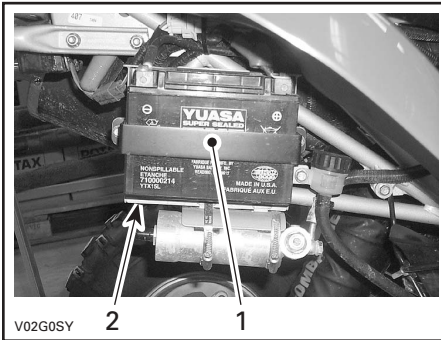

1. Akunpidin
2. Teline

## Asennus

Asenna akku takaisin ajoneuvoon. Kiinnitä akunpidin.

## VAROITUS

Kiinnitä ensin PUNAINEN (+) -kaapeli ja sitten MUSTA (-) -kaapeli. Kiinnitä aina PUNAINEN (+) -kaapeli ensin.

## Sulakkeet

Vaihda palanut sulake uuteen samanarvoiseen sulakkeeseen.

**VAROITUS:** Älä käytä suurempiarvoista sulaketta, sillä tämä voi aiheuttaa vakavan vaurion.

Sulakkeet sijaitsevat istuimen alla, moottorin ja ilmansuodatinkotelon välissä.



1. Tuuletin (15 A)
2. Latausjärjestelmä (25 A)

Irrota sulake pitimestään vetämällä se ulos. Tarkasta onko lanka sulanut.

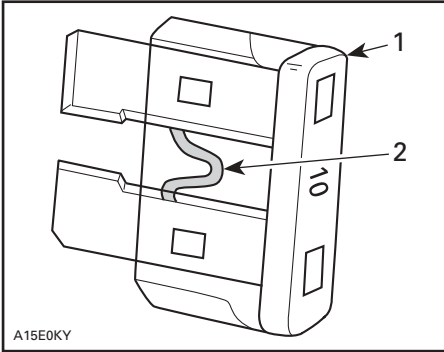

#### TYYPILLINEN

1. Sulake
2. Tarkasta onko sulanut

### Lampun vaihto

Tarkasta aina vaihtamisen jälkeen, että lamppu toimii.

#### Etuvalo

Jos etuvalon lamppu on palanut:

- Irrota etukojelauta.
- Irrota kumisuoja.



- Paina lampun pidikerengasta ja käännä sitä vastapäivään, ja irrota lamppu.

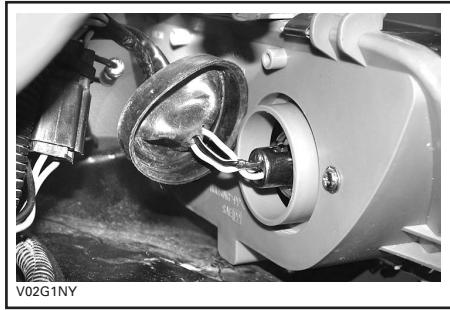

- Irrota lamppu ja vaihda se.



Asenna irrotetut osat päinvastaisessa järjestyksessä kunnolla takaisin.

HUOM! Kohdista lampun pidikkeen kynsi etuvalokotelon loveen.

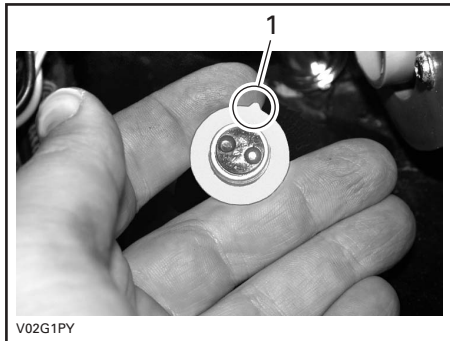

1. Lampunpidikkeen kynsi



Perävalo  
Ruuvaa linssin ruuvit irti.

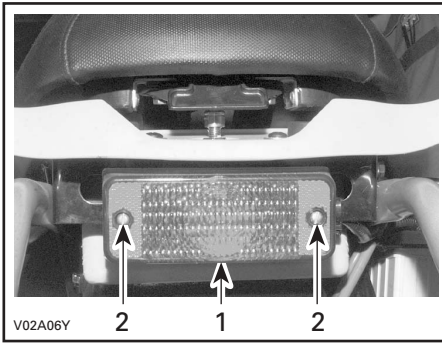

1. Linssi
2. Ruuvit

Paina lamppua sisään ja irrota se kääntämällä sitä vastapäivään.

Asenna uusi lamppu painamalla se ensin sisään ja kääntämällä sitä myötäpäivään.

Lisäajovalot

Irrota lisäajovalon liitin ja irrota valo kannattimestaan.

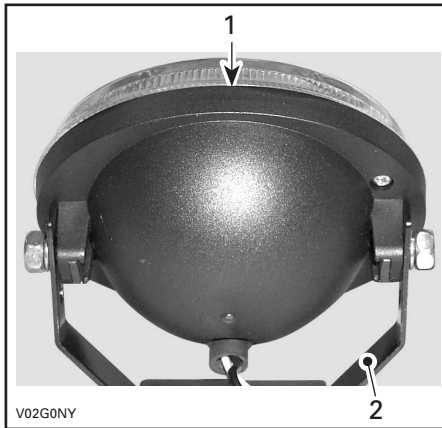

1. Lisäajovalo
2. Kannatin

Irrota lisäajovalon takakansi.

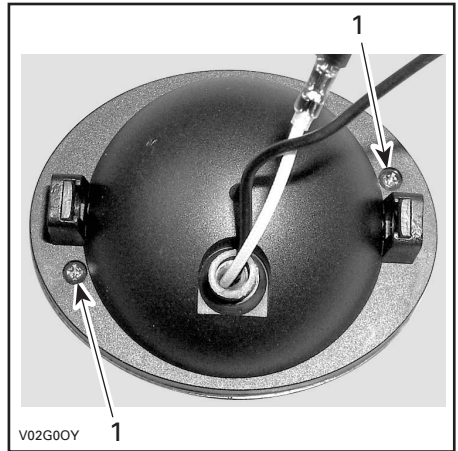

1. Irrota nämä ruuvit

Irrota MUSTAA johtoa kiinni pitävä ruuvi.



Irrota lamppu ja vaihda se.

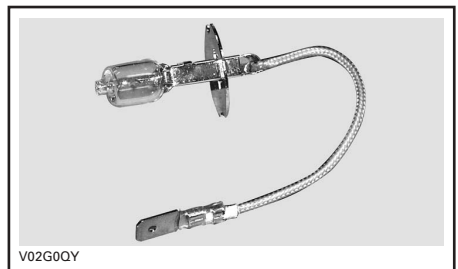

LAMPPU JA JOHTO

**HUOMI! KÄYTÄ AINA 35 W:N LAMPPUA.**  
Jos käytetään 55 W:n lamppua, ei säätölaite ehkä pysty lataamaan akkua kunnolla.

Asenna irrotetut osat päinvastaisessa järjestyksessä kunnolla takaisin.

**VAROITUS:** Älä koskaan kosketa halogeenilampun lasiosaa paljain sormin, se lyhentää sen käyttöikää. Jos satut koskettamaan lasia, puhdista se isopropyylialkoholilla, jolloin lamppuun ei jää kalvoa.

#### Kierroslukumittari

Kierroslukumittarin lamppua ei voi vaihtaa. Jos kierroslukumittarin lamppu on palanut, vaihda kierroslukumittari. Ota yhteys valtuutettuun Bombardier ATV -jälleenmyyjään.

### Merkkivalolampun vaihto

Irrottaminen

Irrota kojelauta.

Irrota merkkivalolampun johdot.

Paina kumpaakin kieltä ja vedä merkkivalon lamppu reiästä.

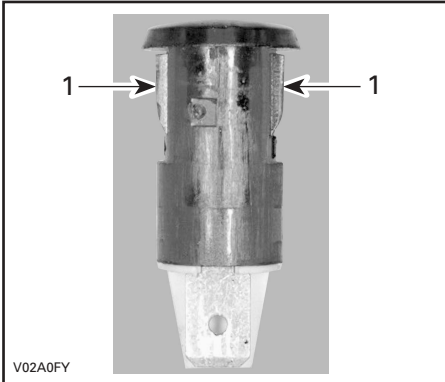

#### 1. Kiellet

Asennus

Asennus tapahtuu päinvastaisessa järjestyksessä kuin irrotus.

### Valon suuntaus

Irrota etukojelauta.

Käännä säätöruuvia pitkällä ruuvitaltalla myötäpäivään etulampun sisäpuolen nostamiseksi ja vastapäivään sen laskemiseksi.

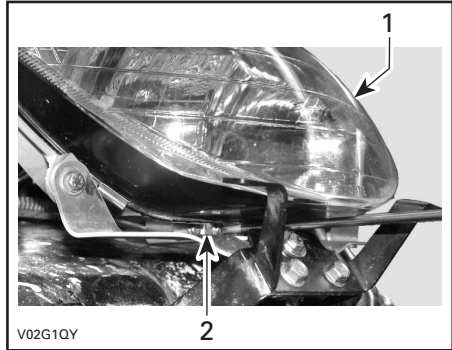

#### 1. Etuvalo

#### 2. Säätöruuvi

Suuntaa valo haluamallasi tavalla ja asenna etukojelauta takaisin paikalleen.

# VOIMANSIIRTO

## Kääntövarsi ja pyörän napa

### Tarkastus

Tarkasta aina 25 tunnin, tai 1 250 km:n (800 m.) välein, etteivät nämä osta ole vaurioituneet. Jos jompikumpi vika havaitaan, ÄLÄ KÄYTÄ AJONEUVOA JA OTA YHTEYS VALTUUTETTUUN BOMBARDIER ATV - JÄLLEENMYyjÄÄN.

### VAROITUS

Älä koskaan aja ajoneuvolla, jossa on viallinen kääntövarsi tai viallinen pyörän napa.

### Voitelu

Voitele kääntövarsi synteettisellä Bombardier jousitusrasvalla (osanro. 293 550 033), tai vastaava.

## Voimansiirtoketju

Säädä voimansiirtoketju ennen jokaista ajoa.

### VAROITUS

Ellei toisin määritetty, käännä virtalukko aina POIS-asentoon ennen voimansiirtoketjun tarkastamista, säätämistä tai voitelua.

### Tarkastus

Tässä ATV:ssä on O-renkaalla suljetut kestovoidellut tapit ja pyörijät. Tarkasta aina voimansiirtoketju ennen ajoneuvon käyttöä. Tarkasta onko vaurioita, tai puuttuuko O-rengas tai pyörijöitä, ja korjaa kireys.

### Voitelu ja puhdistus

**VAROITUS:** Älä koskaan pese ketjua korkeapainepesurilla tai bensiinillä. O-rengas vahingoittuu aiheuttaen ennenaikaista kulumista, ja voimansiirtoketju vioittuu. Puhdista ketjun sivupinnat kuivalla kankaalla.

**HUOM!** Älä harjaa ketjua.

Voitele pelkästään hyväksytyillä O-rengasketjun voiteluaineella. Muissa kaupallisissa ketjun voiteluaineissa voi olla liuotinta, joka vahingoittaa O-renkaita.

### Säätö

**HUOM!** Säädä ketju aina siten, että ajoneuvon istuimella on ajaja, tai vastaava paino.

Hae tasainen alusta ja aseta vaihde VAPAALLE.

Löysää taka-akselin lukkopultit.

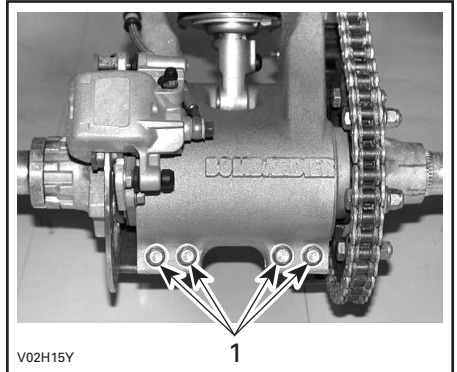

### 1. Taka-akselin lukkopultit

Työnnä säätölukko ketjupyörän navan läpi epäkeskoakselin koteloon.

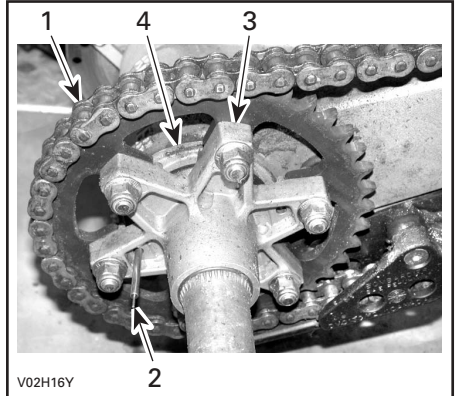

### 1. Voimansiirtoketju

### 2. Säätölukko

### 3. Ketjupyörän napa

### 4. Epäkeskoakselin kotelo

Suurena ketjun vapaavälystä kääntämällä akselia eteenpäin, tai pienennä sitä kääntämällä akselia taaksepäin.

**HUOM!** Ketjun oikea vapaavälys käyttöpyörien keskivälissä on 19–25,4 mm (3/4–1 in).

Kiristä taka-akselin lukkopultit 23 N·m:n (17 lbf·ft) kireyteen.

Kiristä taka-akselin lukkopultit oikein seuraavalla tavalla.

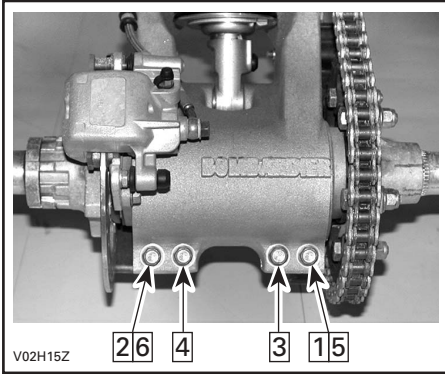

Nosta ajoneuvon takaosa (ilman kuljettajaa) ja tarkasta ketjun vapaavälys uudelleen. Ketjun vapaavälkyksen tulisi olla 44,5–51 mm (1 3/4–2 in). Ellei se ole sitä, säädä voimansiirtoketju uudelleen.

#### Vaihto

Ketjun ollessa ajoneuvossa, poista siitä vapaavälys kokonaan, ja mittaa sitten kahden ketjutapin keskikohdan välinen etäisyys 13 lenkin matkalta. Vaihda voimansiirtoketju, jos etäisyys ylittää käyttörajan, ota yhteys valtuutettuun Bombardier ATV -jälleenmyyjään.

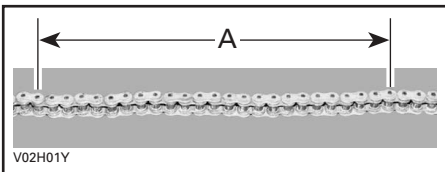

A. 403 mm (15 7/8 in)

### Voimansiirtoketjun liukukappale

Tarkasta voimansiirtoketjun liukukappale usein, katso HUOLTOTAULUKKO.

Vaihda kulunut voimansiirtoketjun liukukappale.

Kysy valtuutetulta Bombardier ATV -jälleenmyyjältä vaihto-osaa.

### Ketjupyörä ja hammasratas

Tarkasta onko ketjupyörän akseli tai hammasratas epämuodostunut.

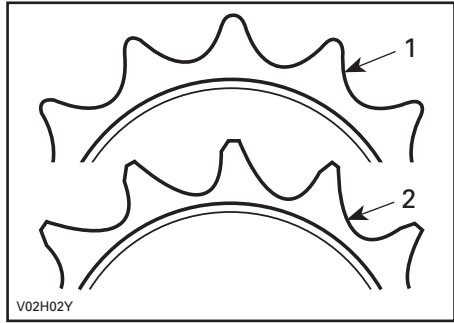

1. Hyvä
2. Vaihda

**VAROITUS:** Vältä ketjun ja käyttöpyörän nopea kuluminen vaihtamalla ketju, ketjupyörä ja hammasratas samaan aikaan. Asenna uusi pidätinrenkas aina kun hammasratas irrotetaan.

## Renkaat/Pyörät

### VAROITUS

Kun renkaita vaihdetaan, älä koskaan asenna ristikudοςrengasta vyörenkaan kanssa. Tämä yhdistelmä voi aiheuttaa käsiteltävyy- ja/tai vakavuusongelmia.

Älä asenna erikokoisia ja/tai erimallisia renkaita samalle akselille.

Eturengasparin tai takarengasparin on oltava samaa merkkiä ja mallia.

Jos renkaissa on yksisuuntakuviointi, varmista, että ne on asennettu pyörimään oikeaan suuntaan.

Vyörenkaat on asennettava kerralla kaikkiin pyöriin.

Vakava loukkaantuminen tai kuolema voi olla seurauksena, ellei näitä ohjeita noudateta.

### Rengaspaine

### VAROITUS

Rengaspaine vaikuttaa huomattavasti ajoneuvon käsiteltävyyteen ja vakavuuteen. Alipaine voi tyhjentää renkaan, jolloin se alkaa pyöriä vanteella. Ylipaine voi räjäyttää renkaan. Noudata aina suositeltua painetta. Koska renkaat ovat matalapainetyyppiä, on käytettävä käsipumppua.

Tarkasta paine kun renkaat ovat KYLMÄT ennen ajoneuvon käyttöä. Rengaspaine vaihtelee lämpötilan ja korkeuden mukaan. Tarkasta paine uudelleen jos jompikumpi näistä muuttuu.

Työkalulaatikossa on painemittari sinua varten.

RENGASPAINE		
SUOSITELTU	EDESSÄ	TAKANA
	35 kPa (5 PSI)	35 kPa (5 PSI)

Vaikka renkaat on erityisesti suunniteltu maastojokäyttöön, voi rengas silti tyhjentyä. Siksi suositellaan, että pidät mukana rengaspumpun ja korjaussarjan.

### Renkaiden/pyörän kunto

Tarkasta, ettei rengas ole vaurioitunut eikä kulunut. Vaihda tarvittaessa. Älä kierrätä renkaita pyörästä toiseen. Etu- ja takarengaat ovat eri kokoa. Renkaat on suuntaiset ja niiden pitää pyöriä aina samaan suuntaan, jotta ne toimisivat oikein.

### Pyörän irrotus

Pyörämutterit pitää ajoittain irrottaa ja laittaa pultteihin kiinnileikkautumisenestorasvaa muttereiden tulevan irrottamisen helpottamiseksi. Tämä on erityisen tärkeää kun ajoneuvoa käytetään suolavesijympäristössä tai mudassa. Irrota yksi mutteri kerrallaan, voitele ja kiristä uudelleen.

Löysää muttereita, nosta sitten ajoneuvoa. Aseta ajoneuvon alle tuki. Irrota mutterit, irrota sitten pyörä. Asennuksen yhteydessä suositellaan, että kierteisiin laitetaan kiinnileikkautumisenestorasvaa. Kiristä varovasti mutterit vuoronperään ristikkäin ja kiristä lopuksi 53 N·m:n (39 lbf·ft) kireyteen.

**VAROITUS:** Käytä aina suositeltuja muttereita (osanro. 732 610 084). Toisenlaisen mutterin käyttö voi vahingoittaa vanetta.

### Etupyörän laakerin kunto

Työnnä ja vedä pyörää sen yläreunasta, jolloin tunnet pyörän välyksen. Jos välystä tuntuu, ota yhteys valtuutettuun Bombardier ATV -jälleenmyyjään.

### Taka-akselin tarkastus

Nosta ajoneuvon takaosaa kunnes pyörät ovat irti maasta. Työnnä ja vedä taka-akselia, jolloin tunnet välyksen. Jos välystä tuntuu, ota yhteys Bombardier ATV -jälleenmyyjään.

# OHJAUSJÄRJESTELMÄ

## Kaasuvaajerin voitelu

Kaasuvaajeri on voideltava Bombardier vaijerin voiteluaineella (osanro. 293 600 041), tai vastaava.

### VAROITUS

Käytä aina silikonipohjaista voiteluainetta. Toisenlaisen voiteluaineen (kuten vesipohjainen voiteluaine) käyttö voi johtaa kaasuvivun/-vaijerin jumiutumiseen tai jäykkyyteen.

Avaa kaasuvipu.

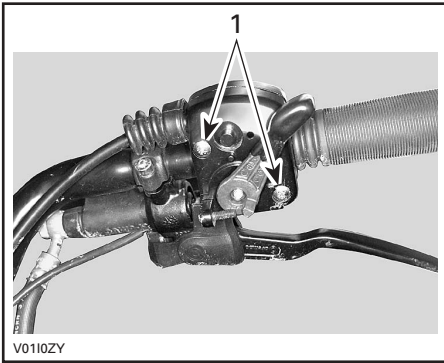

1. Irrota ruuvit

Irrota:

- vaijeri kaasuvivun kotelosta

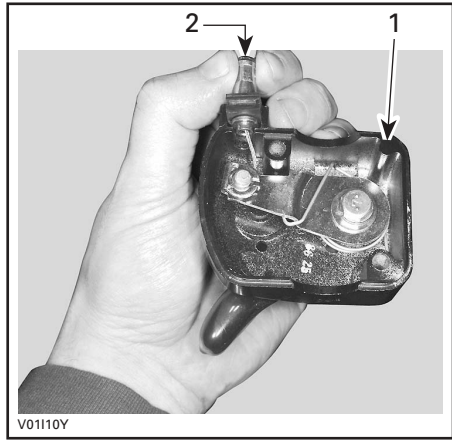

1. Kaasukahvan kotelo
2. Kaasuvaajeri

HUOM! Laita vaijeri pidikkeen loveen ja irrota vaijerinpää pidikkeestä.

- kaasuvaijerin tiiviste.

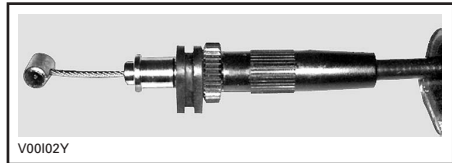

Irrota kaasuttimen sivukansi.

Asenna vaijeriin vaijerinvoitelija (osanro. 529 035 738), tai vastaava.



Työnnä ruiskukannun neula vaijerinvoitelijan reikään.

## VAROITUS

Käytä aina silmäsuojaimia ja hanskoja, kun voitelet kaapelia.

HUOM! Vältä voiteluaineen roiskuminen asettamalla vaijerinvoitelijan ympärille rätkki. Syötä voiteluainetta kunnes se on mennyt koko vaijerin läpi.

Asenna vaijeri takaisin paikalleen.

Ruiskuta hieman voiteluainetta kaasuvivun mekaniikkiin ja sulje sitten kotelo.

Säädä kaasuvipu.

## Kaasuvivun säätö

Vedä kumisuojus taaksepäin, jolloin näkyviin tulee kaasuvaijerin säädin.

Löysää lukkomutteriä ja kierrä sitten säädintä kunnes kaasuvivun vällys on oikea.

HUOM! Mittaa kaasun vällys kaasuvivun kärjestä.

Kiristä lukkomutteri ja aseta suojus takaisin paikalleen.

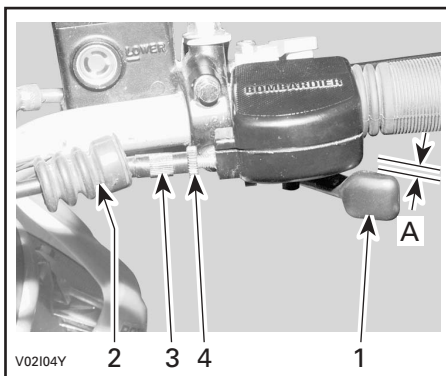

1. Kaasuvipu
2. Suojus
3. Kaapelin säädin
4. Lukkomutteri
- A. 3–8 mm (1/8–5/16 in)

## Kytkimen säätö

Löysää kaapeli sulkemalla kytkinvivun kaapelinsäädin.

Säädä kytkimen irrotusmekanismi seuraavalla tavalla.

Irrotusvivun on oltava urassa siten, että aikaansaadaan mitta A. Katso seuraavaa kuvaa.

**HUOM!** Tarvittaessa ruuvaa kuusiokoloruuvi auki ja poista irrotusvipu. Aseta vipu oikeaan asentoon ja kiristä kuusiokoloruuvi sitten 8 N·m:n (71 lbf·in) kireyteen.

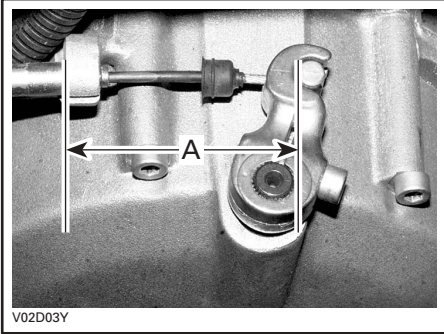

A. 68–75 mm (2 11/16–2 31/32 in)

Säädä kaapelin vapaa välys.

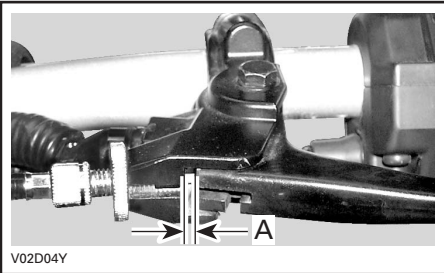

A. 3,5 ± 0,5 mm (9/64 ± 1/64 in)

## Kytlinkkaapelin voitelu

Irrota kaapeli moottorista.

Irrota kaapeli käsivivusta.

Asenna vaijeriin vaijerinvoitelija (osanro. 529 035 738), tai vastaava.

Työnnä ruiskukannun neula reikään.

Ruiskuta silikonivoiteluainetta (osanro. 293 600 041), tai vastaavaa, kunnes sitä tulee ulos kaapelin toisesta päästä.

## VAROITUS

Käytä aina silikonipohjaista voiteluainetta. Toisenlaisen voiteluaineen (kuten vesipohjainen voiteluaine) käyttö voi johtaa kytkinvivun/-vaijerin jumiutumiseen tai jäykkyyteen.



# JOUSITUS

**VAROITUS:** DS 650 X -malleissa on iskunvaimentimet. Avaa ja poista ne kun ympäristölämpötila on korkea, tai kun ajoneuvoa käytetään intensiivisesti. Muussa tapauksessa iskunvaimentimien toiminta voi kärsiä tai ne voivat vioittua.

**HUOM!** Älä poista iskunvaimentimia, jos ajoneuvoa käytetään sorapinnalla.

## Voitelu

Etukolmiotukivarasi

Voitele etukolmiotukivarret rasvauspuristimella. Käytä Bombardierin jousituksen syntetistä rasvaa (osanro. 293 550 033), tai vastaavaa.

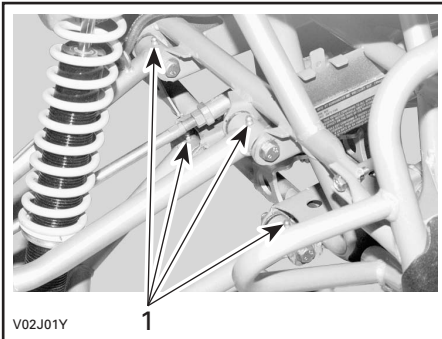

1. Rasvanipat

## Tarkastus

Kolmiotukivarret

Tarkasta aina 25 tunnin, tai 1 250 km:n (800 m.) välein, etteivät nämä osat ole vaurioituneet (murtumia, liikaa välystä, tai syöpmisen aiheuttamia pintahuokosia). Jos joku näistä vioista havaitaan, **ÄLÄ KÄYTÄ AJONEUVOA JA OTA YHTEYS VALTUUTETTUUN BOMBARDIER ATV -JÄLLEENMYYJÄÄN.**

## **VAROITUS**

Älä koska ajaa ajoneuvolla, jossa on viallinen kolmiotukivarsi.

Iskunvaimentimet

Tarkasta kiinnikkeiden kireys, ja ettei iskunvaimentimissa ole öljyvuotoja. Ota tarpeen mukaan yhteys valtuutettuun Bombardier ATV -jälleenmyyjään.

## Säätö

Etuiskunvaimentimet

## **VAROITUS**

Sääda kummatkin jouset samaan kuormitukseen. Eri tavalla säädetyt jouset voivat aiheuttaa huonon käsiteltävyyden, tai vakavuuden ja/tai hallinnan menetyksen, sekä altistaa onnettomuudelle.

Esikuormituksen säätö

Lyhennä jouta jäykempää ajoa ja epätasaisista tiestä varten.

Pidennä jouta kevyempää kuormaa ja tasaisempaa tietä.

## **VAROITUS**

Etuiskunvaimentimissa on korkeapaineista typpikaasua. **Älä yritä purkaa iskunvaimenninta.** Älä hävitä sitä. Ota yhteys valtuutettuun Bombardier ATV -jälleenmyyjään.

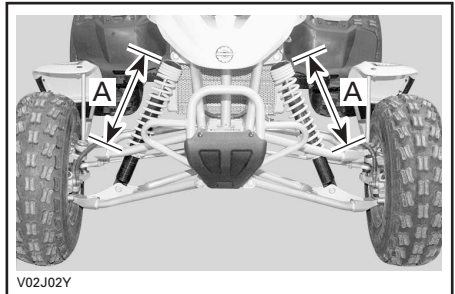

A. Sama pituus

## ⚠ VAROITUS

Takaiskunvaimentimessa on korkeapainesta tyypikaasua sisältävä vaimenninryk-sikkö. **Älä yritä purkaa vaimenninta.** Älä hävitä sitä. Ota yhteys valtuutettuun Bombardier ATV -jälleenmyyjään.

### Jousen esikuorma

Jousen esikuorma voi vaihdella kuljettajasta toiseen henkilön painosta riippuen. Esikuormitusta voi muuttaa puristamalla jousi eripituisesti kiertämällä kahta lukkomutteria ylös tai alaspäin. Jousen lyhentäminen tai pidentäminen kasvattaa tai pienentää esikuormitusta.

Ennen jousen esikuormituksen säätämistä mittaa ATV:n korkeus, ilman kuljettajaa, takapuskurin mutterista maahan.

**HUOM!** Nosta ajoneuvoa takapuskurista. Iskunvaimentimen pitää olla täydessä pituudessaan.



1. Takapuskurin mutteri
- A. Takapuskurin mutterin etäisyys maasta

Mittaa seuraavaksi sama etäisyys kuljettajan istuessa täydessä varustuksessaan ajoneuvossa.

**VAROITUS:** Lisää kaikki muut kuormat ja lisälaitteet ennen ajoneuvon korkeuden mittaamista kuljettaja päällä. Älä ylitä ajoneuvon suurinta sallittua kuormaa.

Laske kahden etäisyyden ero. Jos ajoneuvon korkeus pienenee yli 127 mm (5 in), nosta esikuormitusta 3 mm (1/8 in) kerrallaan. Jos ajoneuvon korkeus pienenee vähemmän kuin 102 mm (4 in), pienennä esikuormitusta 3 mm (1/8 in) kerrallaan. Ihanteellinen säätöalue on välillä 102–127 mm (4–5 in), mutta painavammille tai aggressiivisemmille ajajille se voisi olla 76–102 mm (3–4 in).

### Esikuormituksen säätö

- Pienennä:
  - Kevyttä kuormaa ja tasaista ajoa varten kierrä iskunvaimentimen jousen säädintä vastapäivään.
- Kasvata:
  - Jäykempää ajoa ja epätasaista tietä varten kierrä iskunvaimentimen jousen säädintä myötäpäivään.

### Jouston vaimennus

- Pienennä:
  - Kevyttä kuormaa ja tasaista ajoa varten kierrä iskunvaimentimen säädintä vastapäivään.
- Kasvata:
  - Jäykempää ajoa ja epätasaista tietä varten kierrä iskunvaimentimen säädintä myötäpäivään.

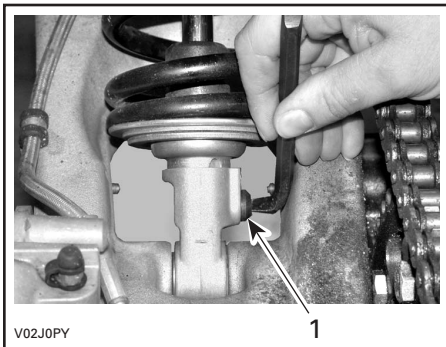

#### 1. Säädin

HUOM! Työkalusarjassa on säätötyökalu.

### Puristuksen vaimennus:

- Pienennä:
  - Kevyttä kuormaa ja tasaista ajoa varten kierrä vaimentimen säädintä vastapäivään.
- Kasvata:
  - Jäykempää ajoa ja epätasaista tietä varten kierrä vaimentimen säädintä myötäpäivään.

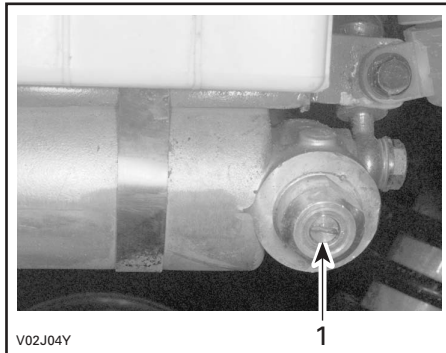

#### 1. Säädin

---

# JARRUT

## **Etu- ja takajarrut**

Etu- ja takajarrut ovat hydrauliset levyjarrut. Jarrut ovat itsesäätyvät eivätkä vaadi säätämistä.

Tarkasta jarruputken liittimien kireys ennen jokaista ajoa.

# KORI/RUNKO

## Moottorin alue

Tarkasta, ettei moottorin alueella ole vaurioita tai vuotoja. Varmista, että kaikki letkunkiristimet ovat kunnolla kiinni eikä mikään letku ole murtunut, kierteellä tai muuten vaurioitunut. Tarkasta äänenvaimentimen, akun ja säiliön kiinnittimet. Tarkasta sähköliitosten kireys ja onko niissä korroosiota. Vaihda tai anna korjata vaurioituneet osat.

## Liukulevy

Tarkasta kiinnittimien kireys ja onko levyssä murtumia tai muita vaurioita. Kiristä kiinnittimet kunnolla uudelleen tarvittaessa ja vaihdata vaurioitunut liukulevy.

## Etulokasuojat

Tarkasta kiinnittimien kireys ja onko etulokasuojassa murtumia tai muita vaurioita. Kiristä kiinnittimet kunnolla uudelleen tarvittaessa ja vaihdata vaurioitunut etulokasuojat.

### VAROITUS

Älä koskaan poista etulokasuojia. Etulokasuojissa on tärkeitä kilpiä. Ajo ilman etulokasuojaa lisää onnettomuuden sattuessa mahdollisuutta vakavaan vahingoittumiseen.

## Kiinnittimet

Tarkasta ajoneuvon kiinnikkeen kunto ja kireys. Kiristä tarpeen mukaan.

## Istuimen salpa

Irrota istuin ja tarkasta salpamekanismin ja tappin kuluneisuus. Jos vaurioituneet, pyydä valtuutetulta Bombardier ATV -jälleenmyyjältä uudet osat.

## Runko

Tarkasta onko rungossa murtumia tai muita vaurioita. Pyydä valtuutettua Bombardier ATV -jälleenmyyjää suorittamaan vaihto tai korjaus.

## Ajoneuvon puhdistus ja suojaaminen

Estä ruostuminen maalaamalla vaurioituneet maalatut osat kunnolla uudelleen.

Tarvittaessa pese kori kuumalla vedellä ja saippualla (käytä vain mietoa pesuainetta). Vahaa hiomattomalla vahalla.

**VAROITUS:** Älä koskaan puhdistu muoviosia voimakkaalla pesuaineella, rasvanpoistoa-aineella, tinnerillä, asetonilla, jne.

**HUOM!** Älä koskaan puhdistu ajoneuvoa korkeapainepesurilla; KÄYTÄ VAIN PIENTÄ PAINETTA (kuten puutarhaletku). Korkeapaine voi aiheuttaa sähkö- tai mekaanisia vikoja.

Tätä käsikirjaa luettaessa on muistettava että:

### VAROITUS

Osoittaa mahdollista vaaratilannetta, joka voi johtaa vakavaan loukkaantumiseen tai kuolemaan, ellei sitä vältetä.



***TAKUU***

---

# BOMBARDIER RECREATIONAL PRODUCTS INC:N RAJOITETTU TAKUU: 2006 BOMBARDIER ATV

## 1. TAKUUN SISÄLTÖ

BOMBARDIER RECREATIONAL PRODUCTS INC. (jäljempänä "BRP") myöntää 2006 BOMBARDIER ATV-tuotteelleen (jäljempänä "Tuote"), alla olevien takuehtojen mukaisen rajoitetun takuun (jäljempänä "Takuu").

BRP takaa, että Tuote on vapaa materiaalista tai työstä johtuvista virheistä kohdassa 2 mainitun ajan.

Kaikilla valtuutetun BOMBARDIER ATV jälleenmyyjän uuteen ja käyttämättömään 2006 BOMBARDIER ATV:n toimitushetkellä asentamilla alkuperäisillä BOMBARDIER ATV lisävarusteilla on sama takuu kuin 2006 BOMBARDIER ATV:lla.

## 2. TAKUUAIKA JA -VOIMASSAOLOALUE

Takuu on voimassa LUOVUTUSPÄIVÄSTÄ ENSIMMÄISELLE ASIAKKAALLE tai KÄYTTÖÖNOTTOPÄIVÄSTÄ (riippuen kumpi tapahtuu ensin) seuraavasti:

a) yksityiskäytössä 24 peräkkäistä kuukautta

b) ammattikäytössä 12 peräkkäistä kuukautta

Takuuajana tehty korjaus, osien vaihto tai huolto eivät jatka tämän Takuun voimassaoloaikaa alkuperäisen takuuajan yli. Mikäli Tuotetta on käytetty yhdistetysti sekä yksityis- että ammattikäytössä Takuu on voimassa kohdan b mukaisesti.

Takuu on voimassa Suomessa.

## 3. TAKUUN VOIMASSAOLOEHTO

Takuu koskee ainoastaan Tuotetta, jonka ensimmäinen omistaja on ostanut uutena ja käyttämättömänä valtuutetulta BRP jälleenmyyjältä. Em. jälleenmyyjän on oltava valtuutettu siinä maassa jossa myynti tapahtuu.

Takuun edellytys on että Tuotteeseen on tehty ja dokumentoitu luovutushuolto valtuutetun BRP jälleenmyyjän toimesta.

Takuu on voimassa ainoastaan Tuotteella, joka on takuurekisteröity asianmukaisesti valtuutetun BRP jälleenmyyjän toimesta.

Em. rajoitukset ovat tarpeellisia, jotta BRP voi huolehtia tuotteen ja käyttäjän turvallisuudesta.

Takuun voimassaolon edellytyksenä on, että Käyttäjän Käsikirjan mukaiset huollot on tehty ajallaan.

BRP pidättää oikeuden tehdä satunnaisia tarkastuksia asianmukaisten huoltojen suorittamisesta Takuuajana.

Lisäksi tämä Takuu on voimassa vain jos BOMBARDIER ATV on ostettu maassa missä ostaja vakinaisesti asuu. BRP ei myönnä tätä Takuuta yksityis- tai ammattikäyttöön mikäli yllä olevat ehdot eivät täyty.

Tuotteen käyttäminen kisa- tai mihin tahansa kilpailutarkoitukseen, myös aikaisemman omistajan toimesta, aiheuttaa tämän Takuun mitätöimisen.



## 4. ASIAKKAAN SUORITTAMAT TOIMENPITEET

Asiakas menettää oikeutensa vedota virheeseen, jollei virheestä ilmoiteta valtuutetulle BRP jälleenmyyjälle kahden (2) kuukauden kuluessa siitä, kun hän havaitsi virheen tai hänen olisi pitänyt se havaita. Asiakkaan on järjestettävä jälleenmyyjälle kohtuullinen mahdollisuus virheen korjaamiseen.

Asiakkaan on esitettävä BRP jälleenmyyjälle ostotodiste tai ostokuitti Tuotteen hankkimisesta ja osoitettava, että Takuu on voimassa.

Kaikki Takuun aikana vaihdetut Takuun piiriin kuuluvat osat ovat BRP:n omaisuutta.

## 5. BOMBARDIERIN SUORITTAMAT TOIMENPITEET

Takuuaikana BRP harkintansa mukaan korjaa tai vaihtaa virheelliset osat, mikäli Tuote on ollut normaalikäytössä ja huollot on suoritettu asianmukaisesti, alkuperäisillä BOMBARDIER ATV varaosilla ilman veloitusta osista ja työstä minkä tahansa valtuutetun BOMBARDIER ATV jälleenmyyjän luona.

BRP pidättää oikeuden muuttaa tai parantaa tuotteita ilman että aikaisemmin valmistettuihin tuotteisiin tehdään samoja muutoksia.

## 6. TAKUUTA KOSKEVAT VASTUUNRAJOITUKSET

Takuu ei korvaa:

- Normaalisti kuluvia tai repeytyviä osia;
- Kunnossapitohuoltojen työ-, osa-, ja voiteluainekustannuksia, vurityksiä ja säätöjä;
- Vaurioita, jotka johtuvat vääränlaisesta/huonosta kunnossapidosta ja/tai varastoinnista. Oikea kunnossapito- ja varastointitapa on kuvattu Käyttäjän Käsikirjassa;
- Vaurioita, jotka johtuvat virheellisistä korjauksista, ATV:n rakenteen muutoksista tai sellaisten osien käytöstä joita BRP ei ole hyväksynyt;
- Vaurioita, jotka johtuvat BRP valtuuttamattoman jälleenmyyjän suorittamista huolloista ja/tai korjauksista;
- Vaurioita, jotka johtuvat vääränlaisesta tai epänormaalista käytöstä, laiminlyönnistä tai siitä, että Tuotetta on käytetty Käyttäjän Käsikirjan ohjeiden vastaisesti;
- Vaurioita, jotka johtuvat onnettomuudesta, uppoamisesta, tulipalosta, varkaudesta, vahingonteosta tai luonnonmullistuksesta;
- Vaurioita, jotka johtuvat sellaisen polttoaineen tai voiteluaineen käytöstä, joka ei sovellu käytettäväksi Tuotteessa (katso Käyttäjän Käsikirja);
- Vaurioita, jotka aiheutuvat lumen tai veden pääsystä moottoriin tai polttoainejärjestelmään;
- Hinaus-varastointi-, puhelu-, vuokra-, taksi-, haitta-, ja vakuutus-kustannuksia, palkkoja, ajan- tai tulonmenetystä eikä satunnaisia tai välillisiä vahinkoja;

Kansainvälisen maahantuojan, paikallisen BRP jälleenmyyjän tai jonkun muun tekemät muutokset tämän Takuun sisältöön eivät sido BRP:a, eikä BRP kohtaan voida tällaisten muutosten perusteella esittää minkäänlaisia vaatimuksia. BRP pidättää oikeuden muuttaa näitä takuehtoja. Muutokset eivät kuitenkaan koske niitä tuotteita, jotka on myyty tämän Takuun ollessa voimassa.

Yllä mainittuja rajoituksia ei ole tarkoitettu voimassa olevan pakottavan lainsäädännön vastaisiksi, eikä niitä pidä tällä tavoin tulkita. Mikäli toimivaltainen tuomioistuin katsoo, että jokin BRP:n vastuuta rajoittava ehto tai sen osa on pätemätön, täytäntöönpanokelvoton tai ristiriidassa tapaukseen sovellettavan lainsäädännön kanssa, vastuunrajoitusehto säilyy kuitenkin muilta osin voimassa, ja kaikkia oikeuksia ja velvollisuuksia on tulkittava ja ne on pantava täytäntöön ikään kuin vastuunrajoitusehto ei sisältäisi sitä erityistä osaa tai ehtoa, joka katsotaan pätemättömäksi tai täytäntöönpanokelvottomaksi.

## 7. TAKUUN SIIRTO

Jos Tuotteen omistaja vaihtuu takuuajana, Takuun jäljellä oleva aika voidaan siirtää uudelle omistajalle jos BRP:lle ilmoitetaan omistajan vaihdoksesta valtuutetun BRP jälleenmyyjän kautta.

## 8. KULUTTAJANEUVONTA

- a) BRP:n Takuuseen liittyvät mahdolliset epäselvät tai kiistanalaiset tapaukset on ensisijaisesti selvitettävä valtuutetun jälleenmyyjän kanssa.
- b) Mikäli ratkaisua ei löydy, voi ottaa yhteyttä valtuutetun BRP:n maahantuojan huolto-osastoon asian selvittämiseksi.

Bombardier Nordtrac OY  
Teollisuustie 13  
96 320 Rovaniemi  
Faksi: 016 3420 316

© 2006 Bombardier Recreational Products Inc. Kaikki oikeudet pidätetään.

® Bombardier Recreational Products Inc.:in tai sen tytäryhtiöitten omistama rekisteröity tuotemerkki.

\* Bombardier Inc. -yhtiön tavaramerkki, luvanvarainen käyttö.

---

# YKSITYISYYDEN SUOJA/VASTUUVAPAUTUSLAUSEKE

Täten ilmoitamme, että tulemme käyttämään yhteystietojasi turvallisuuteen ja takuuseen liittyvissä asioissa. Joskus käytämme myös asiakkaidemme yhteystietoja ilmoittaaksemme heille tuotteistamme tai tehdäksemme heille tarjouksia. Mikäli et halua vastaanottaa tietoja tuotteistamme, palveluksistamme ja tarjouksistamme, pyydämme ilmoittamaan siitä meille kirjallisesti alla olevaan osoitteeseen.

Huomioi myös, että aika ajoin annamme huolella valikoitujen ja luotettavien järjestöjen käyttää asiakkaidemme yhteystietoja laatutuotteitten ja -palvelusten myynninedistämiseen. Jos haluat, ettei nimesi ja osoitteesi luovuteta kolmansille osapuolille, pyydämme ilmoittamaan siitä meille kirjallisesti alla olevaan osoitteeseen:

Bombardier Nordtrac OY  
Teollisuustie 13  
96 320 Rovaniemi  
Faksi 016 3420 316



---

# OSOITTEEN/OMISTAJAN MUUTOS

Jos osoitteesi on muuttunut, tai jos olet ATV:n uusi omistaja, muista ilmoittaa BRP:lle joko:  
– postittamalla alla oleva kortti;

– ottamalla yhteys valtuutettuun Bombardier ATV -jälleenmyyjään.

Mikäli omistussuhde muuttuu, liitä mukaan todistus siitä, että edellinen omistaja on suostunut luovutukseen.

BRP:lle ilmoittaminen on erittäin tärkeätä, jopa rajoitetun takuun umpeutumisen jälkeen, koska siten BRP:llä on mahdollisuus tavoittaa tarvittaessa ATV:n omistaja, esim. kun ryhdytään suorittamaan turvallisuudesta johtuvia palautuspyyntöjä. BRP:lle ilmoittaminen on omistajan vastuulla.

**VARASTETUT TUOTTEET:** Jos henkilökohtainen ATS:si varastetaan, pitäisi siitä ilmoittaa BRP:lle, tai valtuutetulle Bombardier ATV -jälleenmyyjälle. Pyydämme ilmoittamaan nimen, osoitteen, puhelinnumeron, ajoneuvon tunnistusnumeron, ja päivän, jolloin varkaus tapahtui.

OSOITTEENMUUTOS

OMISTAJAN MUUTOS

---

AJONEUVON TUNNISTUSNUMERO

---

Mallinnumero

Ajoneuvon tunnistusnumero (V.I.N.)

VANHA OSOITE  
TAI EDELLINEN OMISTAJA

NIMI

KATU

NRO

HUONEISTO

PAIKKA

OSAVALTIO/LÄÄNI

ZIP/POSTINUMERO

MAA

UUSI OSOITE  
TAI UUSI OMISTAJA

NIMI

KATU

NRO

HUONEISTO

PAIKKA

OSAVALTIO/LÄÄNI

ZIP/POSTINUMERO

MAA



KIINNITÄ  
POSTIMERKKI  
TÄHÄN



Bombardier Nordtrac OY  
Teollisuustie 13  
96 320 Rovaniemi  
Finland

# OSOITTEEN/OMISTAJAN MUUTOS

Jos osoitteesi on muuttunut, tai jos olet ATV:n uusi omistaja, muista ilmoittaa BRP:lle jommallakummalla alla olevista tavoista:

– postittamalla alla oleva kortti;

– ottamalla yhteys valtuutettuun Bombardier ATV -jälleenmyyjään.

Mikäli omistussuhde muuttuu, liitä mukaan todistus siitä, että edellinen omistaja on suostunut luovutukseen.

BRP:lle ilmoittaminen on erittäin tärkeää, jopa rajoitetun takuun umpeutumisen jälkeen, koska siten BRP:llä on mahdollisuus tavoittaa tarvittaessa ATV:n omistaja, esim. kun ryhdytään suorittamaan turvallisuudesta johtuvia palautuspyyntöjä. BRP:lle ilmoittaminen on omistajan vastuulla.

**VARASTETUT TUOTTEET:** Jos henkilökohtainen ATS:si varastetaan, pitäisi siitä ilmoittaa BRP:lle, tai valtuutetulle Bombardier ATV -jälleenmyyjälle. Pyydämme ilmoittamaan nimen, osoitteen, puhelinnumeron, ajoneuvon tunnistusnumeron, ja päivän, jolloin varkaus tapahtui.

OSOITTEENMUUTOS

OMISTAJAN MUUTOS

AJONEUVON TUNNISTUSNUMERO

Mallinnumero

Ajoneuvon tunnistusnumero (V.I.N.)

VANHA OSOITE  
TAI EDELLINEN OMISTAJA

NIMI

KATU

NRO

HUONEISTO

PAIKKA

OSAVALTIO/LAANI

ZIP/POSTINUMERO

MAA

UUSI OSOITE  
TAI UUSI OMISTAJA

NIMI

KATU

NRO

HUONEISTO

PAIKKA

OSAVALTIO/LAANI

ZIP/POSTINUMERO

MAA



KIINNITÄ  
POSTIMERKKI  
TÄHÄN



Bombardier Nordtrac OY  
Teollisuustie 13  
96 320 Rovaniemi  
Finland



ATV:N MALLI nro. \_\_\_\_\_

**AJONEUVO**  
TUNNISTUSNUMERO (V.I.N.) \_\_\_\_\_

**MOOTTORIN**  
TUNNISTUSNUMERO (E.I.N.) \_\_\_\_\_

**Omistaja:**

\_\_\_\_\_  
NIMI

\_\_\_\_\_  
KATU NRO HUONEISTO

\_\_\_\_\_  
PAIKKA OSAVALTIO/LÄÄNI ZIP/POSTINUMERO

**Ostopäivä** \_\_\_\_\_  
VUOSI KUUKAUSI PÄIVÄ

**Takuun päättymispäivä** \_\_\_\_\_  
VUOSI KUUKAUSI PÄIVÄ

Jälleenmyyjä täyttää myyntihetkellä.

JÄLLEENMYYJÄN LEIMA

**Varmista myyvältä jälleenmyyjältäsi, että ajoneuvosi on rekisteröity BRP:llä.**

Tätä käsikirjaa luettaessa on muistettava että:



Osoittaa mahdollista vaaratilannetta, joka voi johtaa vakavaan loukkaantumiseen tai kuolemaan, ellei sitä vältetä.

 **VAROITUS****AJONEUVON KÄYTTÖ VOI OLLA VAARALLISTA.**

Kolari tai ympäripyörähdys voi sattua helposti, jopa rutiininomaisten toimenpiteiden yhteydessä, kuten kääntyminen ja rinteessä tai esteiden yli ajettaessa ilman asianomaisia varotoimia.

**VAKAVA LOUKKAANTUMINEN TAI KUOLEMA**  
voi olla seurauksena, ellei näitä ohjeita noudateta:

- **ENNEN ATV:N KÄYTTÖÄ LUE KÄSIKIRJA JA KAIKKI TUOTTEESSA OLEVAT TARRAT.**
- **ÄLÄ KOSKAAN KÄYTÄ ATV:TÄ ILMAN KUNNOLLISIA OHJEITA.** Vasta-alkajien on suoritettava asiantuntijan vetämä harjoituskurssi.
- **ÄLÄ KOSKAAN KULJETA MATKUSTAJAA.** Lisää vaaraa menettää hallinnan, jos kuljetat matkustajaa.
- **ÄLÄ KOSKAAN AJA TÄLLÄ ATV:LLÄ KESTOPÄÄLLYSTETYLLÄ PINNALLA.** Lisää vaaraa menettää hallinnan jos ajat tätä ATV:tä kestopäällysteellä.
- **ÄLÄ KOSKAAN AJA TÄLLÄ ATV:LLÄ YLEISILLÄ TEILLÄ.** Jos ajat tällä ATV:llä yleisellä tiellä, voit kolaroida toisen ajoneuvon kanssa.
- **KÄYTÄ AINA HYVÄKSYTTYÄ KYPÄRÄÄ,** silmäsuojuksia ja suojavaatetusta.
- **ÄLÄ KOSKAAN NAUTI ALKOHOLIA TAI HUUMEITA** ennen tällä ajoneuvolla ajamista, tai ajon aikana.
- **ÄLÄ KOSKAAN AJA TÄLLÄ ATV:LLÄ LIIAN LUJAA.** Lisää vaaraa menettää hallinnan, jos ajat tätä ajoneuvoa maastoon, näkyvyyteen tai kokemukseesi nähden liian kovalla vauhdilla.
- **ÄLÄ KOSKAAN YRITÄ TAKAPYÖRILLÄ AJOA, HYPYJÄ, TAI MUITA TEMPPUJA.**

©™ BOMBARDIER RECREATIONAL PRODUCTS INC. YHTIÖN TAI SEN TYTÄRYHTIÖN TAVARAMERKKI.

\* BOMBARDIER INC. YHTIÖN TAVARAMERKKI, LUVANVARAINEN KÄYTTÖ.

© 2006 BOMBARDIER RECREATIONAL PRODUCTS INC. KAIKKI OIKEUDET PIDÄTETÄÄN.PAINETTU EUSSA.

**KÄSIKIRJA**  
**DS650 X**  
**2006**  
**819 11 92**