



**KÄYTTÄJÄN KÄSIKIRJA
INSTRUKTIONSBOK
XU SERIES • 2010**

FI/SE 619 900 176

LYNX



KÄYTTÄJÄN KÄSIKIRJA 2010

Adventure™ Grand Tourer 600 SDI
Adventure™ Grand Tourer 1200 4-TEC
Xtrim™ Commander 600 SDI
Xtrim™ Commander 600 SDI Limited

VAROITUS

Tämän käyttäjän käsikirjan tai tuotteissa olevien ohjeiden ja varoitusten laiminlyönti saattaa johtaa onnettomuuteen tai jopa hengenvaaraan.

Käyttäjän käsikirja tulisi moottorikelkkaa uudestaan myytäessä olla moottorikelkan mukana.



Lynx-tuotteet valmistaa BRP Finland Oy.

Seuraavat tuotemerkit ovat Bombardier Recreational Products Inc:n tai sen tytäryritysten omaisuutta.

DESS™

3-D RAVE™

ROTAX™

LYNX®

HPG™

RERT™

E-TEC®

TRA™

ESIPUHE

Onnittelumme uuden Lynx-moottorikelkkasi johdosta. Minkä tahansa mallin olet valinnutkin, Bombardier Recreational Products Inc. (BRP) takuu ja valtuutettu LYNX-myynti- ja huoltoverkosto pitävät huolen, että saat tarvitsemasi palvelut ja varaosat.

Tämä käyttöohjekirja tutustuttaa omistajan/käyttäjän ja matkustajan uuden kelkan hallintalaitteisiin ja huoltotoimenpiteisiin sekä kertoo, miten kelkkaillaan turvallisesti. Tämä opas on korvaamaton kelkan oikeanlaisen käytön kannalta ja se pitää aina säilyttää kelkassa.

Lue käyttöohjekirja huolellisesti ja ymmärrä lukemasi.

Kun olet lukenut kirjan, ole hyvä ja pidä tämä käyttöohjekirja kelkan mukana. Jos kelkka myydään eteenpäin, ole hyvä ja luovuta kirja uudelle omistajalle. Jos käyttöohjekirja häviää, saat uuden kirjan Lynx-jälleenmyyjältä veloitetusta.



Jos sinulla on jotain tätä käyttöohjekirjaa koskevia kysymyksiä tai sellaisia kysymyksiä, joihin et löydä käyttöohjekirjasta vastauksia, ota kirjallisesti yhteyttä BRP:hen seuraavaan osoitteeseen:

BRP Finland OY
Huolto-osasto
PL 8040
96101 ROVANIEMI
Puh +358 16 3208 111

Tässä oppaassa käytetään seuraavia varoitusmerkkejä yhdessä kirjoitetun varoituksen kanssa merkinä mahdollisesta henkilöönnettomuudesta.

VAROITUS

Osoittaa mahdollista vaaratilannetta. Piittaamattomuus varoituksesta saattaa johtaa onnettomuuteen tai hengenmenetykseen.

 **TÄRKEÄÄ** Osoittaa mahdollista vaaratilannetta. Piittaamattomuus varoituksesta saattaa johtaa vähäisempiin vahinkoihin tai loukkaantumiseen. Esitettäessä ilman vaarasignaalin merkkiä , ei aiheuta henkilövahinkoja.

HUOM: Merkitsee ohjeiden täyttämistä varten tarvittavaa lisätietoa.

Vaikka pelkkä lukeminen sinällään ei poista vaaratilanteita, on ohjeiden ymmärtäminen erittäin tärkeää, jotta osaat toimia eri tilanteissa oikein.

Jälleenmyyjäsi on sitoutunut sinun tyytyväisyytesi. Hän on koulutautunut suorittamaan esisäädöt ja kelkkasi tarkistamisen sekä säätämään kelkkasi sinun painosi ja ajo-olosuhteiden mukaan. Kauppiaasi käy luovutusohjelmällä läpi kelkan hallintalaitteet ja esittelee lyhyesti jousituksen eri säätömahdollisuudet. Uskomme, että olet ottanut tilaisuudesta täyden hyödyn irti!

Luovutusvaiheessa sait myös tietoa takuusta ja sen kattavuudesta sekä täytit yhdessä takuurekisterikaavakkeen.

Tämän ohjeen tiedot sekä osien ja järjestelmien kuvaukset pitävät paikkansa julkaisuhetkellä. BRP kehittää tuotteitaan kuitenkin jatkuvasti eikä ole velvollinen asentamaan muutettuja versioita aikaisemmin valmistettuihin tuotteisiin.

BRP pidättää itsellään oikeuden milloin tahansa muuttaa tuotteidensa teknisiä ominaisuuksia, muotoilua, malleja tai varusteita tai lopettaa niiden tuotannon tai käytön ilman seuraamuksia.

Tämän ohjeen kuvissa esitetään eri kokoonpanojen tyyppilliset rakenteet, mutta niissä esitetyt osat eivät kaikissa tapauksissa välttämättä vastaa tarkalleen tuotteen osia.

Tämä käyttöohjekirja on käännetty muille kielille englanninkielisestä versiosta. Ristiriitatilanteissa englanninkielinen versio on pätevä.

Ohjeavot ja tekniset tiedot on ilmoitettu SI-järjestelmän sekä vastaavan SAE U.S. -järjestelmän mukaisesti. Ellei erityistä tarkkuutta ole vaadittu, on muutamissa kohdissa asioiden helpottamiseksi käytetty muunnon yhteydessä pyörityksiä.

Useimmat tämän moottorikelkan komponentit on valmistettu osilla, jotka on mitoitettu metrisen järjestelmän mukaisesti. Useimmat kiinnittimet ovat metrisiä, eikä niitä saa korvata muiden järjestelmien vastaavilla kiinnittimillä, tai päinvastoin.

Suosittellemme alkuperäisten BRP-varaosien ja -tarvikkeiden käyttöä. Ne on suunniteltu juuri sinun moottorikelkkaasi varten ja valmistettu BRP:n laatuvaatimusten mukaisesti.

Takuu ja sen täyttymisen ehdot selviävät tämän kirjan TAKUU-osiosta ja/tai valtuutetulta Lynx-jälleenmyyjältä.

SISÄLLYSLUETTELO

ESIPUHE	1
---------------	---

TURVALLISUUSTIETOJA

TÄRKEÄT TURVALLISUUSOHJEET	8
Koulutus	8
Suorituskyky	8
Ikä	8
Nopeus	8
Ajaminen	8
Käyttö	9
Huolto	10
Polttoaine	11
Yleisiä matkustajan ohjeita	11
LAIT JA RAJOITUKSET	12
AJONEUVOLLA AJAMINEN	13
Toimintaperiaatteet	13
Miten ajetaan	13
Matkustajan kuljettaminen	15
Maaston/ajotyylin vaihtelut	16
Kuljetus ja hinaus	20

YMPÄRISTÖTIETOA

YLEISTÄ	22
MILLAISTA ON FIKSU KELKKAILU?	23
MIKSI KELKKAILLA FIKSUSTI?	24

AJONEUVOA KOSKEVAT TIEDOT

KELKAN TUNNISTEMERKINNÄT	26
Kelkan tunnistetarra	26
Sarjanumerot	26
HALLINTALAITTEET/VARUSTEET	27
1) Nopeusmittari	29
2) Kierroslukumittari (Kierr./min.)	30
3) Digitaalinäyttö	30
4) Monitoimimittarin digitaalinen näyttö	30
5) Mittarin merkkivalot	42
6) Mittarin MODE (M) -painike (valikkopainike)	43
7) Mittarin SET (S) -painike (asetuspainike)	43
8) Kaasuvipu	43
9) Jarruvipu	43
10) Pysäköintijarru	43

HALLINTALAITTEET/VARUSTEET (jatkuva)

11) Monitoimikytkimen kotelo	44
12) Ohjaustanko	46
13) Ohjaustangon asennon säädin (Grand Tourer -malli)	46
14) Mountain-apukahva	46
15) Hätäkatkaisin	47
16) Moottorin hätäkatkaisin	48
17) Käsikäynnistimen kahva	49
18) Vaihdevipu	49
19) Polttoainesäiliön korkki	49
20) Kuomu ja sivupaneelit	49
21) Sulakkeet	52
22) Tartuntakahva/puskuri	53
23) Tavaratila	53
24) Työkalusarja	54
25) Sytytystulppalokero	54
26) Varavariaattorihihna	54
27) Suojukset	54
28) Telamatto	55
29) Matkustajan istuin	55
30) Matkustajan käsikahvat	56
31) Matkustajan lämmitettävien käsikahvojen katkaisin	57
32) Takatavarateline	57
33) 12 voltin virran ulosotto	58
34) Koukkutyypinen vetokoukku	58

SUOSITELTAVA POLTTOAINE JA ÖLJY..... 59

Suosittelava polttoaine	59
Suosittelava öljy	59

SISÄÄNAJO..... 62

Moottori 600 SDI only	62
Hihna	62
10 tunnin tarkastus	62

KÄYTTÖOHJEET 63

Käyttöä edeltävä tarkastus	63
Moottorin käynnistäminen	64
Käsikäynnistys vain 600 SDI	65
Kelkan esilämmitys	65
Vaihdelaatikon toiminta	65
Moottorin sammutus	66
Käytönjälkeinen hoito	66

ERITYISIÄ KÄYTTÖOHJEITA 67

Ajo korkeassa ilmanalassa	67
Varakäynnistys	67
Hinaaminen	68
Toisen kelkan hinaaminen	68
Moottorikelkan kuljetus	68

VIRITÄ AJO-OLOSUHTEIDEN MUKAAN	69
Takajousituksen säätö	69
Etujousituksen säätö	72
VIANETSINTÄ.....	73
Piipparin koodit	73
Yleistä	73
TEKNISET TIEDOT.....	75
VAATIMUSTENMUKAISUUSVAKUUTUS.....	82

HUOLTO-OHJEET

4-TAHTISTEN HUOLTOTAULUKKO (V-800 JA 1203)	91
MOOTTORIJÄRJESTELMÄ	95
Imuilman äänenvaimentimen esisuodattimen tarkastaminen	95
Jäähdytysjärjestelmä	95
Tuorevoiteluöljy 600 SDI	95
Moottoriöljyn pinnan taso	95
Pakojärjestelmä	96
VOIMANSIIRTO.....	97
Variaattorihihnan suoja	97
Jarrunesteen määrä	98
Jarrun kunto	98
Jarrujen säätö	98
Vaihdelaatikon öljy	98
Variaattorihihna	99
I-variaattori	101
Telamatto	103
Telamaton kireys ja linjaus	103
JOUSITUS	106
Takajousituksen kunto	106
Jousituksen rajoitinremmin kunto	106
Telaston jousituksen voitelu	106
Ohjaus- ja etujousitusmekanismi	106
Sukset	106
SÄHKÖJÄRJESTELMÄ.....	107
Sytytystulpat	107
Moottorin rajoitin	107
Sulakkeet	108
KORI/RUNKO	109
Ajoneuvon puhdistus ja suojaaminen	109
Polttimon vaihto	109
Ajovalojen suuntaus	110
Takavallo	111
VARASTOINTI JA VALMISTELU ENNEN AJOKAUTTA.....	112
Säilytys	112

VARASTOINTI JA VALMISTELU ENNEN AJOKAUTTA (jatkuva)

Käyttöönottohuolto ennen ajokautta 112

TAKUU

BRP FINLAND OY:N KANSAINVÄLINEN RAJOITETTU TAKUU: 2010
LYNX®-MOOTTORIKELKAT 114

ASIAKASTIETOJEN KÄYTTÄMINEN 117

OSOITTEEN/OMISTAJAN MUUTOS 118

TURVALLISUUS- TIETOJA

TÄRKEÄT TURVALLISUUSOHJEET

Koulutus

- ▲ Perusharjoittelu on tarpeen, jotta kelkan käyttö olisi turvallista. Tutustu huolellisesti tähän Käyttäjän Käsikirjaan ja kiinnitä erityisesti huomiota huomautuksiin ja varoituksiin. Liity paikalliseen kelkkakerhoon: sen toiminta ja reittijärjestelyt on suunniteltu sekä huvia että turvallisuutta silmälläpitäen. Kysy perusohjeita myös kelkkakauppiaalta, kokeneemalta kelkkailevalta ystävältäsi tai kelkkakerhon jäseniltä.
- ▲ Näytä aina uudelle kelkan käyttäjälle, miten kelkka käynnistetään ja pysäytetään. Näytä oikeat ajoasennot ja anna hänen käyttää kelkkaa suljetulla tasaisella alueella — ainakin siihen asti, kunnes hän on täysin tutustunut kelkan toimintoihin. Jos alueella järjestetään moottorikelkkailejoiden ajokursseja, ilmoita hänet mukaan.

Suorituskyky

- ▲ Joidenkin moottorikelkkojen suorituskyky saattaa olla merkittävästi suurempi kuin niiden kelkkojen, joilla olet ajanut aikaisemmin. Siitä syystä emme suosittele kelkkaa kokemattomille kuljettajille.
- ▲ Moottorikelkkoja käytetään useilla alueilla ja monenlaisissa lumiolosuhteissa. Kaikkien mallien suorituskyky ei ole samanlainen samoissa olosuhteissa. Kysy neuvoja kauppiaalta kun valitset kelkkaa omiin käyttötarpeisiisi.
- ▲ Jos kelkkaa käytetään sellaisissa tilanteissa, jotka ovat liian vaikeita kuljettajan hallita tai hankalia matkustajalle tai riittämättömiä kelkan suorituskyvylle, saattaa seurauksena olla loukkaantuminen tai jopa hengenvaara.

Ikä

- ▲ BRP suosittaa, että kuljettaja on vähintään 16-vuotias. Noudata paikallista lainsäädäntöä.

Nopeus

- ▲ Kiihdyttäminen ja ylinopeus saattaa olla kohtalokasta. Odottamattomissa tilanteissa et useinkaan ehdi reagoimaan riittävän nopeasti. Aja aina nopeudella, joka on sopiva reitille, sääolosuhteille ja omille taidoillesi. Tutustu paikallisiin sääntöihin. Nopeusrajoitukset ovat tarpeellisia ja ne on tarkoitettu noudatettaviksi.

Ajaminen

- ▲ Aja aina reitin oikealla puolella.
- ▲ Pidä aina turvallinen etäisyys muihin kelkkailijoihin ja jalankulkijoihin nähden.
- ▲ Muista, että mainosmateriaalissa saattaa esiintyä vaarallisia suorituksia, joita esittävät ammattikuljettajat ihanteellisissa ja/tai valvotuissa olosuhteissa. Sinun ei pidä koskaan yrittää samoja vaarallisia temppuja, jos ne ylittävät taitosi.
- ▲ Älä koskaan aja huumaavien aineiden tai alkoholin vaikutuksen alaisena tai jos olet väsynyt tai sairas. Aja viisaasti.
- ▲ Kelkkaasi ei ole suunniteltu käytettäväksi yleisillä teillä, kaduilla tai moottoriteillä.
- ▲ Moottorikelkkailu öiseen aikaan voi olla ilahduttava kokemus, mutta ole erittäin varovainen, sillä näkyvyys on rajallinen. Vältä tuntemattomia maastoja ja tarkista, että valot toimivat. Pidä aina taskulamppu ja varapolttimoita mukana.
- ▲ Luonto on kaunista katseltavaa, mutta älä anna sen viedä huomiota ajamisesta. Jos haluat todella arvostaa talvimaisemaa, pysäytä kelkka reitin sivuun niin, että et aiheuta vaaratilanteita muille kelkkailijoille.
- ▲ Aidat aiheuttavat vaaratilanteita sekä sinulle että moottorikelkallesi. Kierrä kaukaa puhelinpylväät tai kaapelit.

- ⚠ Läheltä havaittavat kaapelit saattavat aiheuttaa vakavia onnettomuuksia.
- ⚠ Pidä aina hyväksytyä turvakypärää, silmäsuojia ja kasvosuojaa. Tämä koskee myös matkustajaasi.
- ⚠ Varaudu tahattomiin tilanteisiin, kuten ajautumiseen ulos reitiltä, lumivyöryyn ja muihin luonnosta tai muista ihmisistä aiheutuviin äkillisiin vaaratilanteisiin.
- ⚠ Vältä tiellä ajamista. Jos sinun on pakko ajaa tiellä ja jos se on sallittua, vähennä nopeutta. Moottorikelkkaa ei ole suunniteltu käytettäväksi kestopäälystetyillä pinnoilla. Tietä ylittäessäsi pysäytä kelkka kokonaan, katso sitten tarkasti molempiin suuntiin ennen kuin ylität tien 90° kulmassa. Varo pysäköityjä ajoneuvoja.
- ⚠ Älä roiku toisen kelkan takapuskurissa. Jos kelkka sinun edelläsi hidastelee jostain syystä, sinun mahdollinen varomattomuutesi saattaa vahingoittaa kuljettajaa ja matkustajaa. Säilytä turvaväli oman ja edellä ajavan kelkan välillä. Maastosta riippuen jarrutusmatka voi vaihdella suurestikin. Toimi turvallisesti. Ole varautunut käyttämään myös väistöliikkeitä.
- ⚠ Kelkkaileminen yksin saattaa olla vaarallista. Polttoaineesi saattaa loppua, onnettomuus voi sattua tai kelkkasi voi rikkoontua. Muista, että kelkkasi pystyy etenemään pidempiä etäisyyksiä puolessa tunnissa kuin mitä sinä ehkä pystyt kävelemään päivässä. Kelkkaile mieluummin ”yhdessä” kavereiden kanssa. Kelkkakerhoista saat mahdollisesti myös seuraa ajoretkille. Kerro aina jollekin, että olet lähdössä kelkkailemaan ja suunta mihin päin aiot lähteä ja milloin aiot palata.

- ⚠ Pelloilla on joskus matalia alueita, joihin vesi kasaantuu ja jäätyy talveksi. Tämä jää on tavallisesti kirkasta jäätä. Kääntyminen tai jarruttaminen saattaa aiheuttaa kelkan kierähtämisen eikä kelkka ole enää hallinnassa. Älä koskaan jarruta tai yritä kiihdyttää tai kääntyä kirkkaalla jäällä. Jos joudut kuitenkin sellaiseen tilanteeseen, vähennä nopeutta hitaasti löysäämällä kaasuvipua.
- ⚠ Älä koskaan ”hyppää” kelkallasi. Sellainen ajotapa kuuluu vain ammattikuljettajille. Älä esittele taitojasi. Ole vastuuntuntoinen.
- ⚠ Ollessasi safarilla älä ”kaasuta” liikaa. Lunta ja jäätä saattaa lentää taaksepäin vahingoittaen takana tulevaa kelkkaa tai kelkkailijaa. Kun ”kaasutetaan” liikaa, kelkka kaivautuu lumeen ja jättää irtolumisen pinnan takana tuleville.
- ⚠ Safarit ovat hauskoja ja mukavia, mutta älä esittele taitojasi tai ohittele toisia kelkkailijoita ryhmässäsi. Vähemmän kokenut kelkkailija saattaa yrittää toimia samalla tavalla kuin sinä ja epäonnistua. Aja rauhallisesti, samalla tavalla ryhmän muiden jäsenten kanssa.

Käyttö

- ⚠ Tee aina kelkan tarkistus ENNEN kuin käynnistät virran.
- ⚠ Hätätilanteessa kelkan moottori voidaan sammuttaa painamalla moottorin hätäkatkaisinta vetämällä turvakatkaisimen hatusta tai kääntämällä virta-avainta.
- ⚠ Tarkista aina ennen käynnistystä kaasumeکانismin vapaa liikkuvuus ja myös se, että palautuuko kaasuvipu alkuperäiseen asentoon vapautettaessa.
- ⚠ Kytke aina pysäköintijarru päälle kun kelkka ei ole käytössä.
- ⚠ Älä koskaan käytä moottoria huonosti ilmastoidussa tilassa ja/tai silloin, jos et ole valvomassa kelkkaa.

- ▲ Älä koskaan käytä moottoria, jos variaattorihinnan suojus ei ole paikoillaan tai jos kuomu on avoinna tai sivupaneelit ovat auki tai poistettu. Älä koskaan käytä moottoria ilman variaattorihintaa. Moottorin käyttäminen vaillinaisena, kuten ilman variaattorihintaa tai kun telamatto on irti maasta, saattaa olla vaarallista.
- ▲ **Sähkökäynnisteiset mallit ainoastaan:** Älä koskaan lataa tai anna akulle lisävirtaa kun se on paikoillaan kelkassa.
- ▲ Varmista, että peruutusreitillä takanasi ei ole esteitä tai ihmisiä ennen kuin alat peruuttaa.
- ▲ Älä jätä avainta virtalukkoon, se houkuttelee varkaita ja voi aiheuttaa myös lapsille vaaratilanteen.
- ▲ Kelkan perän nostaminen ilmaan moottorin ollessa käynnissä saattaa lennättää lunta, jäätä tai likaa taaksepäin ja vahingoittaa lähellä mahdollisesti lähellä olevia ihmisiä. Älä koskaan nosta kelkan perää moottorin ollessa käynnissä. Pysäytä moottori puhdistaaksesi tai tarkistaaksesi telamaton, kallista sitten kelkka kyljelleen ja irrota tukkeuma puukappaleella tai oksalla. Älä koskaan anna kenenkään seistä lähellä pyörivää telamattoa.

Huolto

- ▲ Tutustu kelkkaasi ja kohtele sitä samalla kunnioituksella kuin mitä tahansa ajoneuvoa. Maalaisjärki, asiallinen käsittely ja rutiinihuolto ovat perustana turvalliselle ja miellyttävälle kelkkailulle.
- ▲ Suorita ainoastaan toimenpiteet, jotka on kuvattu tässä kirjassa. Jos ohjeissa ei toisin mainita, moottorin pitää olla sammutettuna ja kylmänä ennen voitelua, säätöjä ja muita huoltotoimenpiteitä.

- ▲ Älä koskaan käytä moottoria kuomun ollessa avoinna. Jopa kelkan käydessä tyhjäkäyntiä moottori pyörii noin 1800 kierrosta minuutissa. Käännä aina virta-avain OFF -asentoon, jos joudut jostain syystä avaamaan kuomun.
- ▲ Älä koskaan irrota mitään alkuperäisiä osia kelkastasi. Jokaisessa kelkassa on useita sisäänrakennettuja turvallisuusominaisuuksia. Sellaisiin ominaisuuksiin kuuluu erilaisia kilpiä ja konsoleita, sekä heijastavia materiaaleja ja varoitustarroja.
- ▲ Välinpitämättömästi tai huonosti huollettu kelkka saattaa olla vaarallinen. Liian kuluneet komponentit saattavat tehdä kelkan täysin toimimattomaksi. Pidä kelkkasi hyvässä toimintakunnossa kaiken aikaa. Noudata tarkistuksia ennen ajoa, viikoittaisia, kuukausittaisia ja vuosittaisia rutiinihuoltoja ja voitelutoimia, kuten kuvattu tässä kirjassa. Konsultoi kelkkamyymääsi tai hanki sopivat työkalut ja varusteet, jos joudut suorittamaan muita korjauksia tai huoltoa.
- ▲ Älä nastoita telamattoa, ellei sitä ole hyväksytty nastoittamista varten. Telamatto, jota ei ole hyväksytty nastoittamista saattaa vaurioitua vauhdissa ja irrota paikoiltaan aiheuttaa vaarallisen kuolemaan johtavan onnettomuusriskin.

Polttoaine

▲ Sammuta aina moottori ennen tankkausta. Tietyissä olosuhteissa polttoaine on tulenarkaa ja räjähtävää. Toimi aina hyvin ilmastoidulla alueella. Älä tupakoi tai pidä avotulta lähellä polttoainesäiliötä. Avaa korkki hitaasti. Mikäli havaitset paine-eron (polttoainesäiliön korkkia avattaessa kuuluu viheltävä ääni), tarkastuta ja/tai korjauta ajoneuvo ennen kuin jatkat sen käyttämistä. Älä täytä polttoainesäiliötä yli tai ihan täyteen, jos olet siirtämässä kelkkaa lämpimään tilaan. Lämpötilan noustessa polttoaine laajenee ja saattaa vuotaa yli. Pyyhi aina polttoaineroiskeet pois kelkan päältä. Tarkista säännöllisesti polttoainejärjestelmä.

Yleisiä matkustajan ohjeita

- ▲ Älä suostu matkustajaksi, ellei kelkkaa ole varustettu matkustajan istuimella. Istu ainoastaan matkustajalle tarkoitettulla paikalla.
- ▲ Käytä aina DOT-hyväksyttyä kypärää ja noudata samoja pukeutumisohjeita, jotka on tässä käyttöohjeessa esitetty kuljettajalle.
- ▲ Varmistu, että pystyt istumaan vakaasti, molemmat jalat tukevasti astinlaudoilla ja että pystyt pitämään kiinni joko istuinremmistä tai käsikahvoista.
- ▲ Jos jostain syystä tunnet olosi epä mukavaksi tai epävarmaksi kelkkailun aikana, pyydä heti kuljettajaa hidastamaan tai pysähtymään.

LAIT JA RAJOITUKSET

▲ Tutustu paikallisiin lakeihin.

Valtio, kunta ja paikallinen julkinen sektori ovat määränneet lakeja ja rajoituksia, jotka liittyvät kelkan turvalliseen käyttöön ja toimintaan. On sinun vastuullasi kuljettajana opetella ja noudattaa näitä lakeja ja rajoituksia. Kunniotus ja toisten huomioon ottaminen johtavat turvallisempaan kelkkailuun.

Tutustu lakeihin, joissa kerrotaan omaisuusvahingoista ja vakuutusasioista koskien varusteluasi.

AJONEUVOLLA AJAMINEN

Ennen kuin siirryt ajamaan reiteille, harjoittele kelkalla suljetulla alueella, kunnes olet täysin tutustunut sen toimintoihin ja tunnet, että osaat turvallisesti siirtyä seuraavaan vaiheeseen. Toivotamme sinulle turvallisia ja nautinnollisia ajohetkiä.

Toimintaperiaatteet

Toimintapiirteet

Kun kaasukahvaa painetaan, moottorin kierrosluku nousee aiheuttaen l-vari-aattorin kytkeytymisen. Mallista riippuen moottorin kierrosluvun tulee olla 2500 ja 4200 välillä, ennen kuin l-vari-aattorin kytkeytyminen tapahtuu.

Liikkuva lautanen liikkuu kohti kiinteää lautasta pakottaen variaattorihinnan liikkumaan ylöspäin l-vari-aattorissa ja samanaikaisesti pakottaen lautaset erilleen ll-vari-aattorissa.

ll-vari-aattori tuntee telamatton kuorman ja rajoittaa hinnan liikkumista. Tu-loksena on koko aina optimaalinen nopeussuhde moottorin kierrosluvun ja ajoneuvon nopeuden välillä.

VAROITUS

Älä koskaan käytä moottoria, jos variaattorihinnan suojus ei ole paikoillaan tai jos kuomu on avoinna tai sivupaneelit ovat auki tai poistettu.

Teho siirtyy telamatolle ketjukotelon/vaihteiston ja vetoakselin kautta.

VAROITUS

Käytä aina mekaanista kelkan tukea ja tue kelkka kunnolla kiinni aina telamatton tarkistuksessa. Kiihdytä moottoria hitaasti, jotta telamatto pääsee pyörimään erittäin alhaisella nopeudella, kun se on irti maasta.

Kääntyminen

Ohjaustangolla ohjataan kelkan ajosuuntaa. Kun ohjaustankoa käännetään oikealle tai vasemmalle, sukset kääntyvät oikealle tai vasemmalle ja kelkka kääntyy samaan suuntaan.

Pysäyttäminen

Ennen ajamaan lähtemistä sinun tulee tietää, miten kelkka pysäytetään. Pysäytys suoritetaan vapauttamalla kaasukahva ja painamalla vaiheittain jarrukahvaa, joka sijaitsee ohjaustangon vasemmalla puolella. Hätätilanteessa voit pysäyttää kelkan painamalla jarrua ja moottorin hätä/seis -katkaisinta, joka sijaitsee lähellä kaasuvipua. Muista, että kelkka ei pysähdy "silmänräpäyksessä". Jarrutusmatka vaihtelee riippuen lumen syvyydestä, pakkautuneesta lumesta tai jäästä. Jos telamatto on lukkiutunut kovassa jarrutuksessa, kelkka saattaa liukua.

Miten ajetaan

Miten pukeudutaan

Muista pukeutua oikeanlaiseen kelkkailuvaatetukseen. Asun tulee olla miellyttävä eikä liian kireä. Tarkista aina säätila ennen kuin lähdet kelkkailemaan. Pukeudu aina kylmintä säättä silmälläpitäen. Lämpöalusasuoja hyvin ihoa kylmältä ja kosteudelta.

On suositeltava käyttää kelkkaillessa aina DOT-hyväksyttyä kypärää. Kypärä suojaa kylmältä ja ehkäisee loukkaantumista. Kypärän lisäksi tulisi myös käyttää kypärähuppua ja kasv suojusta. Suojalasit tai visiiri, joka on kiinni kypärässä, ovat ehdottomia varusteita kelkkailtaessa.

Kädet tulee suojata kelkkailukäsineillä tai hanskoilla, joissa on riittävä eristys ja jotka joustavat siten, että peukaloilla ja sormilla voi vapaasti käyttää kelkan hallintalaitteita.

Kumipohjaiset saappaat, joissa on joko nylon- tai nahkapäällisyys sekä irrotettava huopasisäkengät ovat sopivimpia kelkkailuun.

Sinun tulee pitää itsesi kelkkaillessa niin kuivana kuin mahdollista. Kun astut sisätiloihin, ota pois kelkkailuasua ja saappaat ja huolehdi, että ne kuivuvat ennen kuin puet ne päälle uudestaan.

Älä käytä pitkiä huiveja tai löysiä asusteita jotka saattavat tarttua kelkan liikkuviin osiin.

Mitä mukaan kelkkaillessa

Jokaisen kelkkailijan pitäisi kuljettaa mukana ainakin seuraavia perustarvikkeita ja työkaluja jotka ovat avuksi hätätilanteen sattuessa:

- tämä Käyttöohjekirja
- varasytytystulpat ja avain
- ilmastointiteippiä
- varavariaattorihihna
- varakäynnistinnaru
- varapolttimoita
- työkalusarja (ainakin puristimet, ruuvimeisseli, säädettävä jakoavain)
- puukko
- taskulamppu.

Ota mukaan muita tarvikkeita riippuen siitä onko retkesi lyhyt tai pitkä, joko etäisydeltään tai ajallisesti.

Ajoasento

Ajoasento ja tasapainosi ovat kaksi perustekijää, joilla saat kelkan kulkemaan haluamaasi suuntaan. Kääntyesäsi rinteessä sinun ja matkustajasi pitää olla valmiina vaihtamaan asentoa, jotta paino jakautuu oikein kääntymisen aikana. Kuljettaja ja matkustaja(t) eivät koskaan saa yrittää tasapainottaa kelkkaa siirtämällä jalkojaan astinlaudoilta maahan. Kokemus opettaa kuinka paljon voit kallistaa vartalollasi käännösten mukana eri nopeuksissa ja rinneajossa, jotta säilytät oikean tasapainon.

Istuma-asento on yleisesti ottaen paras ajoasento tasapainoa ja kelkan hallintaa ajatellen. Kuitenkin myös puolikyky, ajo toiseen polveen tukeutuen tai seisoma-asento ovat käyttökelpoisia asentoja tietyissä olosuhteissa.

Kokemattoman kuljettajan pitäisi tutustua kelkkaan sekä harjoitella käytännössä tasaisessa maastossa ja alhaisella nopeudella ennen siirtymistä muun tyyppiisiin maastoihin.

VAROITUS

Älä tee kelkalla mitään sellaista, jota et hallitse riittävän hyvin.

Istuminen

Jalat jalkatilassa ja vartalo istuimen puolellisavälissä on ihanteellinen asento, kun ajetaan tutussa, tasaisessa maastossa. Polvien ja lantion pitäisi pysyä joustamaan töyssyissä.



Puolikyky

Puoli-istuva, lähes kyökkymäinen asento, jossa keho on irti istuimelta ja jalat ovat vartalon alla ja pystyvät näin joustamaan epätasaisessa maastossa. Vältä äkinäisiä pysäytyksiä.



Ajo polveen tukeutuen

Tätä asentoa varten pitää toinen jalka asettaa tukevasti astinlaudalle ja toinen polvi istuimelle. Vältä äkkinäisiä pysäytyksiä.



Seisominen

Pidä molemmat jalat astinlaudoilla. Polvien tulisi joustaa töyssyissä. Tämä on tehokas asento, jossa näet paremmin ympärillesi ja voit siirtää painoasi maaston vaihtuessa. Vältä äkkinäisiä pysäytyksiä.



Matkustajan kuljettaminen

Jotkut mallit on suunniteltu vain kuljettajan ajettaviksi, joihinkin malleihin voi ottaa yhden, toisiin jopa kaksikin matkustajaa. Katso moottorikelkassa olevista ohjeista, onko kyseisellä kelkalla mahdollista kuljettaa matkustajaa tai matkustajia. Noudata aina kelkassa olevia ohjeita. Ylikuormaus on vaarallista eikä kelkkaa ole suunniteltu siihen tarkoitukseen.

Silloinkin kun kelkalla on mahdollista kuljettaa matkustajia, varmistu, että matkustajaksi aikova(t) on/ovat fyysisesti sellaisessa kunnossa, että voi/voivat kelkkailla.

VAROITUS

Matkustajan/matkustajien on pysyttävä pitämään molemmat jalkansa kokonaan astinlaudoilla sekä pitämään kiinni käsikahvoista tai istuinremmistä aina istuessaan moottorikelkan kyydissä. Kunnioita fysiikan lakeja ja aja siten, että matkustaja voi istua vakaasti ja turvallisesti eikä tipahda kyydistä.

Jokainen kuljettaja on vastuussa matkustajiensa turvallisuudesta ja kuljettajan täytyy opastaa matkustajaa kelkka-lun perusteissa.

VAROITUS

- Matkustaja(t) saa istua ainoastaan matkustajille tarkoitetuissa istuimissa. Älä anna koskaan kenenkään istua ohjaustangon ja kuljettajan välissä.
- Jokaisessa matkustajan istuimessa on oltava istuinremmi tai käsikahvat ja niiden on täytettävä SSCC-vaatimukset.
- Matkustajien ja kuljettajan on aina kelkkaillessaan käytettävä DOT-hyväksyttyä kypärää sekä kelkkailuun tarkoitettuja, lämpimiä vaatteita. Varmista, että vaatteet peittävät ihon joka puolelta.
- Jos matkustaja jostain syystä tuntee olonsa epämukavaksi tai epävarmaksi kelkkailun aikana, hänen on välittömästi pyydetävä kuljettajaa hidastamaan tai pysähtymään.

Ajaminen matkustajan kanssa on erilaista kuin ajaminen yksin. Kuljettajan etuna on se, että hän tietää mitä on tulossa seuraavaksi ja voi valmistaa itsensä ennakkoon sen mukaisesti. Kuljettajalla on myös tukeaan ohjaustanko. Matkustajan taas on luotettava kuljettajan varovaisuuteen ja kykyyn hallita kelkka hyvin. Lisäksi kuljettajan "vartalolla ohjaaminen" on matkustajan mukana ollessa rajallisempaa. Kuljettaja näkee reittiä usein pidemmälle eteenpäin kuin matkustaja. Sen vuoksi hitaampi vauhti, pehmeät liikkeelle lähdöt ja pysähdykset ovat matkustajan kyydissä ollessa tärkeitä. Kuljettajan on myös varoitettava matkustajaa sivuttaisrinteistä, töyssyistä, oksista jne. Odottamaton töyssy saattaa lennättää matkustajasi pois kyydistä. Muistuta matkustajasi, että hänen tulee siirtää omaa painoaan samaan suuntaan kanssasi. Ole erityisen varovainen, aja hitaasti ja tarkista matkustajan mukanaolo säännöllisesti.

VAROITUS

Kun ajat matkustajan kanssa:

- Jarrutettavuus ja ohjattavuus on hankalampaa. Vähennä ajonopeutta ja jätä ohjaamista varten lisätilaa.
- Säädä jousitus kuorman mukaisesti.

Katso jousituksen säätöohjeet tämän käyttöohjekirjan luvusta KÄYTTÖOHJEET, kohdasta JOUSITUKSEN SÄÄTÖ sekä ohjetarra variaattorihinnan suojuksesta.

Ole erityisen varovainen ja aja hitaasti, jos matkustajasi ovat nuoria. Tarkista säännöllisesti, että lapsi pitää kiinni käsikahvoista ja että hänen jalkansa ovat astinlaudoilla.

Maaston/ajotyylin vaihtelut**Lanattu reitti**

Istuminen on suosituin ajoasento ajettaessa lanatuilla, tasaisilla reiteillä. Älä aja lujaa ja ennen kaikkea pysy reitin oikealla puolella. Ole varautunut maasto-olosuhteiden nopeisiin muutoksiin. Huomioi kaikki reittiäsi. Älä pujottele reitin puolelta toiselle.

Epätasainen reitti

Reitti on luultavasti "töyssyinen" (tiheää töyssyä) ja lumi on kinostunut, ellei vähään aikaan ole satanut lunta. Sellaiset olosuhteet voivat haitata fyysisesti kuljettajaa ja matkustajaa, jos ajetaan suurella nopeudella Hidasta vauhtia. Pidä kiinni ohjaustangosta ja ole puolikyykyasennossa. Jalkojen pitäisi olla kehon alla koukistettuina, jolloin ne vaimentavat töyssyjä. Pidemmällä, kovilla ja "tiheätöyssyisillä" reiteillä voit ajaa myös toiseen polveen tukeutuen, jolloin toinen polvesi on istuimella. Asento on ehkä hiukan mukavampi ja samalla vartalo pysyy rentona ja kykenee hallitsemaan kelkan ohjausta.

Varo lumen alla olevia kiviä tai kantoja, ne saattavat olla piilossa vasta sata-nne lumen alla.

Syvä lumi

Syvässä ”puuterimaisessa” lumessa, kelkkasi saattaa juuttua ja ruveta ”kaivautumaan” syvemmälle hankeen. Käännä siinä tapauksessa kelkkaa niin laajalla kaarella kuin mahdollista ja etsi kovempaa pintaa. Jos kelkkasi ”juuttuu” lumeen (mikä tapahtuu jokaiselle kelkkailijalle joskus), älä kaasuta ja pyöritä telamattoa, sillä se saa kelkan uppoamaan entistä syvemmälle. Pysäytä moottori, nouse keltasta pois ja siirrä kelkan peräpää puhtaalle lumelle. Tamppaa kelkan eteen lunta. Muutaman metrin ala yleensä riittää. Käynnistä uudelleen moottori. Valitse seisoma-asento ja keinuta kelkkaa varovasti samalla, kun painat vakaasti ja hitaasti kaasua. Riippuen siitä onko kelkan etuosa vai takaosa kaivautunut, jalkojesi painon pitäisi olla päinvastaisessa päässä astinlaudoilla kuin kelkan kaivautunut pää. Älä koskaan laita vierästä materiaalia telamaton alle tueksi. Älä anna kenenkään seisoa edessä tai takana, kun kelkka on käynnissä. Pysy pois telamaton lähetyviltä. Pyörivään telamattoon koskeminen on vaarallista.

Jäätyneet vesistöt

Ajaminen järvien ja jokien jäällä saattaa olla kohtalokasta. Vältä vesistöalueita. Jos olet tuntemattomassa maastossa, kysy paikallisilta virkamiehiltä tai asukkailta jään kunnosta, salmista, viemäreistä, puroista, vuolaasti virtaavista paikoista tai muista vaaroista. Älä koskaan aja jäällä, jonka vahvuudesta sinulla ei ole tietoa. Jää saattaa olla liian heikkoa kannattamaan sinut ja kelkkasi. Kelkalla ajo jäällä tai jäisillä pinnoilla voi olla hyvin vaarallista, ellet huomioi tiettyjä varotoimia. Jäällä on vaikea ohjata kelkkaa tai mitä tahansa ajoneuvoa. Jäällä on vähemmän pitoa liikkeelle lähdettyäessä, käännäyttyäessä

ja pysähdydyttäessä kuin lumella. Kelkan tarvitsemat etäisyydet kyseisiin liikkeisiin voivat jäällä moninkertaistua. Ohjattavuus on vähäistä ja holtittomat käännökset ja pyörähdykset ovat jäällä vaarallisia. Jos kuitenkin ajat jäällä, aja hitaasti ja ole valpas. Ota runsaasti tilaa pysähtymistä ja kääntymistä varten. Tämä on erityisesti otettava huomioon yöllä.

Pakkaantunut lumi

Älä aliarvioi kovaa pakkaantunutta lunta. Kelkkaa voi olla vaikea käsitellä, koska suksissa ja telamatossa ei ole niin paljon pitoa. Paras neuvo on hidastaa vauhtia ja välttää nopeita kiihdytyksiä, kääntymistä tai jarruttamista.

Ylämäki

Ajettavia rinteitä on kahden tyyppisiä — avoin rinne jossa on vähän puita, kalliota tai muita esteitä, ja rinne, jossa voi ainoastaan ajaa suoraan ylöspäin. Avointa rinteitä nouseaan sivuttain tai pujotellen. Lähesty kulmassa. Ole polviasennossa. Pidä painosi jatkuvasti ylärinteen puolella. Pidä yllä tasainen, turvallinen nopeus. Jatka niin kauas kuin voit tässä suunnassa, vaihda sitten ajoasentoasi ja aja rinteä toiseen suuntaan, jolloin rinteiden kaltevuus on toisella puolella

Ajo kohtisuoraan ylös voi aiheuttaa ongelmia. Valitse seisoma-asento, kiihdytä ennen kuin ajat rinteeseen ja vähennä sitten kaasua estääksesi telamattoa pyörimästä tyhjää.

Molemmissa tapauksissa ajonopeuden pitäisi olla tilanteeseen sopiva. Hidasta aina kun saavutat rinteiden huipun. Jos et pysty ajamaan edemmäksi älä pyöritä telamattoa. Sammuta moottori, vapauta sukset vetämällä niitä ulos ja alarinteeseen, käännä kelkan peräpää ylärinteen suuntaan, käynnistä moottori ja aja se pois pienellä tasaisella kaasulla. Vaihda ajoasentosi sellaiseksi, että kelkan tasapaino säilyy ja aja rinteä alas.

Alamäki

Ajettaessa rinnettä alas kelkan hallinta on säilytettävä koko ajan. Pidä jyrkemmissä rinteissä painosi alhaalla ja moilemmat kättesi ohjaustangossa. Jatka kevyesti kaasun painamista ja anna kelkan laskeutua alaspäin rinnettä moottorin ollessa käynnissä. Jos ajonopeus ylittää turvallisen vauhdin, hidasta jarruttamalla. Paina jarrua säännöllisesti kyyvällä puristuksella. Älä koskaan jumita jarrua ja lukitse telamattoa.

Rinneajo

Noudata seuraavia ohjeita aina, kun ajat rinnettä ylös tai alas tai ylität niitä. Kuljettajan tulee nojata rinnettä kohti, jotta kelkka säilyy vakaana. Suositeltava asento on toiseen puoleen tukeutuminen. Alarinteen puoleinen polvi on silloin istuimella ja ylärinteen puoleinen polvi astinlaudalla. Toinen hyvä ajoasento on puolikyky. Varaudu siirtämään painoasi tarvittaessa nopeasti. Rinteitä ja jyrkkiä mäkiä ei suositella vasta-alkajalle tai kokemattomalle kelkkailijalle.

Sohjo

Sohjossa ajoa pitäisi aina välttää. Tarkista aina ennen järven tai joen ylitystä onko siellä mahdollisesti sohjoa. Jos tummia, vetisiä läiskii ilmaantuu reitillesi, aja pois jäältä välittömästi. Varo, ettei jää ja vesi roisku takana tulevaan kelkkailijaan. Kelkan saaminen pois sohjoiselta alueelta on rasittavaa ja joissakin tapauksissa jopa mahdotonta.

Sumu tai lumipyry

Maastossa tai jäällä sumu tai lumipyry saattaa rajoittaa näkyvyyttäsi. Jos sinun pitää ajaa sumussa tai rankassa lumisateessa, aja hitaasti valot päällä ja ole tarkkaavainen mahdollisten vaarojen varalta. Jos et ole varma reitistä, älä aja eteenpäin. Pidä turvallinen etäisyys takana oleviin kelkkailijoihin näkyvyyden ja reaktioajan parantamiseksi.

Tuntematon maasto

Aja aina maastossa, joka ei ole sinulle tuttu, erittäin varovasti. Aja niin hitaasti, että pystyt havaitsemaan mahdolliset vaarat kuten aidat tai paalut, purot jotka menevät reitisi läpi, kivet, pudotukset, vajerit ja lukemattomat muut esteet, jotka saattavat keskeyttää ajon. Ole varuillasi myös huolletulla reitillä, ellet tunne sitä ennestään. Aja sellaisella nopeudella, että voit nähdä mitä on edessäsi seuraavassa mutkassa tai rinteiden harjalla.

Kirkas auringonpaiste

Kirkas aurinko saattaa huomattavasti heikentää näkökykyäsi. Auringon ja lumen häikäisy saattavat sokaista silmäsi niin, että et havaitse rotkoja, ojia tai muita esteitä kovin helposti. Sellaisissa olosuhteissa tulisi käyttää suojalaseja, joissa on värilliset linssit.

Vaikeasti havaittavat esteet

Lumen alla saattaa olla piilossa esteitä, joita ei voi havaita. Kelkalla ajo varsinainen reittien ulkopuolella ja metsissä edellyttää alhaista ajonopeutta ja erityistä valppautta. Ajo liian kovalla nopeudella voi tehdä pienistäkin esteistä vaarallisia. Osuminen pieneenkin kiveen tai kantoon saattaa aiheuttaa sen, että menetät kelkan hallinnan ja joudut onnettomuuteen. Pysyttele varsinaisilla reiteillä vähentääksesi altistumista vaaroille. Ole varovainen, hidasta vauhtia ja nauti maisemista.

Huonosti havaittavat vajerit

Ole aina varovainen alueilla joissa on tai on ollut maataloja, sillä sellaisilla alueilla saattaa pelloilla ja laitumilla olla huonosti havaittavia rautalanka-aitoja tai vajereita. Useita vakavia onnettomuuksia on aiheutunut sellaisissa tapauksissa, kun kelkalla on ajettu pelloilla oleviin vajereihin, pylväisiin ja teiden sulkekettuihin. Aja ehdottomasti hidasta vauhtia.

Esteet ja hyppy

Odottamattomat painaumat lumikivoksissa, lumiauran jättämät penkat, tierummut tai huomaamattomat esteet voivat olla vaarallisia. Voit huomata ne paremmin ja ajoissa, kun pidät värillisiä ajolaseja tai visiiriä ja ajat riittävän alhaista nopeutta.

Kelkalla hyppääminen on riskialtista ja vaarallista. Jos reitillä on kuitenkin yhtäkkiä jyrkkä pudotus alaspäin, kyykisty (seiso) kelkan takaosassa ja pidä sukset ylhäällä ja kohtisuoraan eteenpäin. Paina vaihteittain kaasua ja varaudu hypyn aiheuttamaan iskuun. Polvien pitää joustaa ja toimia iskunvaimentimien tavoin.

Kääntyminen

Maastosta riippuen on kaksi suositeltua tapaa ajaa käänös moottorikelkalla. Useimmissa lumiolosuhteissa "vartalolla ohjaaminen" on paras konsti kääntää kelkka. Nojaaminen eteenpäin käänöksen suuntaan ja kehon painonsiirto käänöksen puoleiselle jalalle "kallistaa" kelkkaa käänöksen mukaan. Tässä asennossa sekä siirtämällä kehoasi niin eteen kuin mahdollista, kelkan paino siirtyy sisäpuolen sukselle.

Joskus syvässä lumessa saattaa olla ainoa mahdollisuus kääntyä vetämällä kelkka ympäri. Älä yllirasita itseäsi. Pyydä apua. Käytä raskaiden kohteiden nostamiseen jalkojasi äläkä selkääsi.



Tien ylitys

Joskus saatat joutua ylittämään tien ojan ylitse tai lumipenkan päältä. Valitse paikka, jonka tunnet ja tiedät, että se on sopiva ja helppo kohta ylitykseen. Käytä seisoma-asentoa ja aja vain sellaisella ajonopeudella, jolla pääset penkan harjalle. Pysäytä kelkka kokonaan penkan harjalla ja odota, kunnes reitti on selvä eikä liikennettä ole. Arvioi pudotus penkalta tielle ja aja maltillisesti. Ylitä tie 90° kulmassa. Jos tien toisella puolella on vastassa myös lumipenka, aseta jalkasi lähelle kelkan takapäätä. Muista, että kelkkaasi ei ole suunniteltu käytettäväksi asfaltoiduille pinnoille ja ohjaaminen sellaisilla pinnoilla on vaikeaa.

Rautateiden ylitys

Älä koskaan aja kelkalla rautateillä. Se on laitonta. Rautateiden raiteet ja kisot ovat yksityistä omaisuutta. Moottorikelkka ei missään tapauksessa kuulu ratakiskoille. Kun ylität rautatien, pysähdy, katso ja kuuntele, onko juna tulossa.

Ajo öiseen aikaan

Valojen määrä öiseen aikaan vaikuttaa kykyysi nähdä tai tulla nähdyksi. Kelkailu öiseen aikaan on hauskaa. Se voi olla unohtumaton kokemus, jos maltat ajaa rajoitetun näkökykyisi mukaisesti. Ennen kuin käynnistät kelkan, varmista että valosi ovat puhtaat ja että ne toimivat kunnolla. Aja sellaisella ajonopeudella, joka mahdollistaa sinut pysäyttämään kelkan nähdessäsi tuntemattoman tai vaarallisen kohteen edessäsi. Pysy reitillä äläkä koskaan aja kelkalla tuntemattomassa maastossa. Vältä jokia ja järviä. Tukivaijerit, piikkilanka-aidat, ketjuilla suljetut tiet ja muut esteet kuten puun oksat ovat erityisen hankalasti havaittavia yöllä. Älä koskaan aja yksin. Kuljeta aina mukana taskulamppua. Pysy poissa asuinalueilta ja kunnioita muiden ihmisten yörauhaa.

Safari-ajo

Nimetkää ”vetäjä” johtamaan seuruetta ja toinen henkilö seurueen peräpään valvojaksi ennen safariretken alkua. Varmista, että kaikki seurueen jäsenet ovat tietoisia reitistä ja määränpäästä. Varmista, että sinulla on mukanas kaikki työkalut ja varusteet ja että kelkoissa on riittävästi polttoainetta retken ajaksi. Älä koskaan ohita vetäjää tai muita safarin kelkkailijoita. Käytä käsimerkkejä ilmoittamaan vaaroista tai oikeasta vaihtaa suuntaa. Auta muita aina tarvittaessa.

On erittäin TÄRKEÄÄ pitää aina turvallinen välimatka jokaisen kelkan välillä. Säilytä aina turvallinen välimatka ja jätä tarpeeksi etäisyyttä pysähtymiseen. Älä roiku edellä ajavan takapuskurissa. Tarkkaile edellä ajavaa kelkkaa.

Käsimerkit

Jos aiot pysähtyä kelkallasi, nosta jompikumpi kätesi suoraan ylöspäin pään yläpuolelle. Vasemmalle kääntymisestä ilmoitetaan ojentamalla vasen käsi kohtisuoraan haluttuun suuntaan. Oikealle kääntyttäessä ojenna vasen käsivarsi ja nosta kyynärpäätä kätesi kohtisuoraan ylöspäin, niin että se muodostaa kulman kyynärpäähän. Jokaisen kelkkailijan pitää välittää edellä ajavan antama merkki osaltaan takana olevalle.

Reitillä pysähtyminen

Aja aina kelkkasi reitin sivuun kun pysähdyt, mikäli suinkin mahdollista. Tämä vähentää vaaratilanteita muiden reitillä liikkuvien kelkkailijoiden osalta.

Reitit ja merkit

Reittimerkkejä käytetään valvontaan ja ohjaamaan kelkkailua reiteillä. Tutustu etukäteen sen alueen merkintöihin, jossa kelkkailet.

Kuljetus ja hinaus

Noudata kuljetus- ja hinausohjeita, jotka on selvitetty myöhemmin tässä kirjassa.

YMPÄRISTÖTIETOA

YLEISTÄ

Villieläimet saattavat käyttää kelkan jälkeä tai reittiä polkunaan. Moottorikelkkareitit sijaitsevat usein alueilla, joissa eläimet voivat vaeltaa. Älä loukkaa tätä eläinten etuoikeutta ajattamalla niitä tai häiritsemällä luontoa. Uuvuttaminen ja ahdistus saattavat johtaa eläimen kuolemaan. Vältä alueita, joilla esiintyy eläimiä ja niiden ruokintapaikkoja.

Jos satut kohtaamaan eläimen, pysäytä kelkka ja ole ääneti.

Ohjeitamme ei ole tarkoitettu rajamaan kelkkailun nautinnollisuutta, vaan säilyttämään miellyttävän vapauden tunteen, jonka voit kokea vain kelkkaillemalla! Nämä ohjeet estävät kelkkailijoiden onnettomuuksia, ja ohjeiden avulla he pystyvät esittelemään muille omia tietojansa ja nauttia suositusta talvisesta ajanvietteestä. Joten seuraavan kerran kun kirpeänä ja kirkkaana talvipäivänä olet kelkkareitillä, muista, että sinäkin olet luomassa polkua tulevaisuuden harrastukselle. Auta meitä kulkemaan oikeaa polkua! Koko BRP:n puolesta: kiitos avustasi!

Ei ole olemassa mitään niin riemasuttavaa kuin moottorikelkkailu. Seikkaileminen hyvin hoidetulla kelkkareiteillä, jotka risteilevät metsissä, on hauska ja terveellinen talviharrastus. Koska yhä useammat ihmiset käyttävät samoja reittejä, kasvaa myös riski maiseman ja ympäristön saastumiseen ja tuhoutumiseen. Maa-alueiden ja maiseman väärinkäyttö saattaa johtaa harrastuksen rajoittamiseen sekä yksityisten että kunnallisten tahojen toimesta.

Me kelkkailun harrastajat olemme suurin uhka omalle harrastuksellemme. Uhkaan on yksi ainoa looginen ratkaisu. Kun kelkkailemme, meidän aina ajettava vastuuntuntoisesti.

Suurin osa kelkkailijoista kunnioittaa lakeja ja ympäristöä. Jokaisen meistä on näytettävä hyvää esimerkkiä niille, jotka ovat uusia tämän harrastuksen parissa.

On jokaisen kelkkailijan parhaaksi, kun itse kukin pyrkii osaltaan kelkkailemaan ympäristön ja muut liikkujat huomioonottaen. Säilyttääksemme mahdollisuuden harrastaa kelkkailua tulevaisuudessakin, meidän on otettava ympäristötekijät huomioon.

BRP on huomannut, että moottorikelkkailijoiden on tehtävä osansa säilyttääkseen harrastusmahdollisuudet jatkossakin ja kehittänyt sen vuoksi "Kelkkaile fiksusti" -kampanjan moottorikelkkailijoita varten.

Fiksu kelkkailija on vastuuntuntoinen muuallakin kuin kelkkareitillä. Kelkkaile fiksusti -kampanja osoittaa, että me moottorikelkkailijat kunnioitamme ympäristöongelmia ja haluamme tehdä osamme. Kampanjalla viittaamme ympäristöön ja ympäristönhoitoon yleisesti, luonnon eläimiin sekä kaikkiin niihin ihmisiin, jotka nauttivat ulkoilmaelämästä. Kampanjan myötä muistutamme myös kaikkia moottorikelkkailijoita siitä, että ympäristön kunnioittaminen ei ole ainoastaan tärkeää kelkkateollisuudelle, vaan myös tuleville sukupolville.

Fiksu moottorikelkkailu ei tarkoita milään muotoa sitä, että kelkkailu ei enää voisi olla hauskaa! Se yksinkertaisesti tarkoittaa vastuuntuntoista kelkkailua!

MILLAISTA ON FIKSU KELKKAILU?

Tärkein fiksun kelkkailun ominaisuus on se, että ajat vain siellä missä kelkkailu on sallittua ja vain sillä tavoin kuin se on sallittua. Olet fiksu kelkkailija kun noudatat seuraavia periaatteita.

Kysy tietoa alueen ympäristöstä. Hanki karttoja, selvitä lait ja säädökset sekä hanki tietoa metsähallituksesta sekä muilta yleisiltä instansseilta. Opettele säännöt ja noudata niitä, myös nopeusrajoituksia!

Vältä ajamasta nuorten taimikoiden, puiden, pensaikon tai ruohikon yli. Älä katko puita. Aja aina vain sellaisilla alueilla tai reitillä, joissa kelkkailu on sallittua. Muista, että tällainen ympäristön suojelu on samalla oman turvallisuutesi parantamista.

Kunnioita metsän eläimiä, varsinkin sellaisia, joilla on poikasia tai jotka kärsivät ruoan puutteesta. Stressaantuminen vie eläimen vähiä energiavaroja. Vältä ajamasta alueilla, joissa eläimiä hoidetaan tai ruokitaan.

Älä availe suljettuja portteja, noudata säännöksiä ja liikennemerkkejä ja muista, että fiksu kelkkailija ei roskita.

Älä aja luonnonsuojelualueilla, ellei virallinen reitti kulje sitä kautta. Yleensä luonnonsuojelualueilla on kaikilla ajoneuvoilla liikkuminen kiellettyä. Tiedä, missä rajat kulkevat.

Kysy lupa, jos joudut ajamaan yksityisellä maalla. Kunnioita maanomistajien oikeuksia ja toisten ihmisten yksityisyyttä. Muista, että vaikka moottorikelkkateknologia on pystynyt kehittämään huomattavasti hiljaisempia moottoreita, ei siltikään ole syytä kaasutella alueilla, joissa meteli voi häiritä muita.

MIKSI KELKKAILLA FIKSUSTI?

Kaikki kelkkailijat varmasti tietävät, millaisen työn takana on ollut saavuttaa harrastuksellemme olosuhteet, joissa jokainen voi kelkkailla turvallisesti ja vastuuntuntoisesti. Tämä työsarka jatkuu edelleenkin, voimakkaampana kuin aikaisemmin.

Ympäristön kunnioittaminen - ajoimemepa sitten missä päin maailmaa tahansa - on ainoa oikea keino, jonka avulla voimme nauttia kelkkailusta myös tulevaisuudessa. Se on yksi suurimmista syistä, joiden takia sinunkin kannattaa kelkkailla fiksusti. Syitä on tietysti myös muitakin.

Kelkkailijana pääsemme osaksi talvista luontoa ja saamme nauttia sen ihmeistä. Kelkkailemalla fiksusti säilytämme tämän mahdollisuuden tulevaisuudessakin ja voimme suoda saman mahdollisuuden yhä useammille innokkaille harrastajille. Fiksu kelkkailu kasvattaa harrastuksemme suosiota!

Lisäksi fiksu kelkkailija on myös viisas kelkkailija. Sinun ei tarvitse jättää reittejä ja kaasutella umpihangissa näyttääksesi, että osaat ajaa. Missä tahansa ajatkin suorituskykyisellä Lynx -kelkalla, esimerkiksi urheilullisella Lynx Xtrim Commander XU -mallilla tai jollain muulla vastaavalla mallilla, tiedä mitä olet tekemässä. Näytä osaamisesi reiteillä, kelkkailemalla fiksusti!

AJONEUVOA KOSKEVAT TIEDOT

KELKAN TUNNISTEMERKINNÄT

Kelkan tunnistetarra

Kelkan tunnistetarra sijaitsee kelkan oikealla puolella.

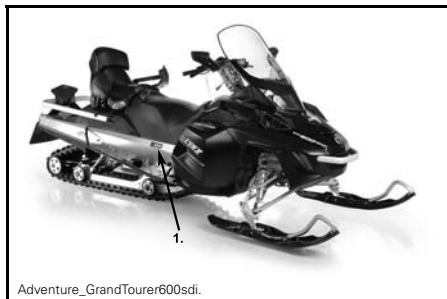

Adventure_GrandTourer600sdi.

ESIMERKKI

1. Ajoneuvon tunnistetarra

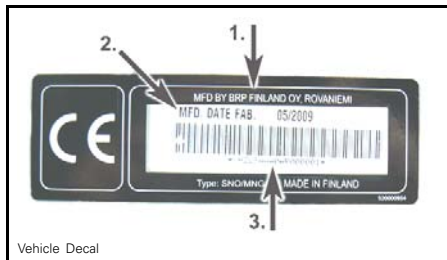

AJONEUVON TUNNISTETARRA

1. Valmistajan nimi
2. Valmistuspäivä
3. Ajoneuvon tunnusnumero (VIN)

Sarjanumerot

Kelkan pääkomponentit (moottori ja runko) on varustettu omilla sarjanumeroillaan. Näiden numeroiden tarkistaminen saattaa tulla kyseeseen takuuasioissa tai jos kelkka on joutunut väriin käsiin. Valtuutettu Lynx-jälleenyymyjä tarvitsee näitä numerotietoja takuuasiakirjojen täyttämiseksi. BRP ei myönnä takuuta, jos moottorin sarjanumero tai VIN -tunnus on poistettu tai sitä on jollain tavoin vahingoitettu tai muuteltu. On erittäin suositeltavaa merkitä sarjanumerot muistiin ja ilmoittaa ne vakuutusyhtiölle.

Kelkan yksilöintinumeron (VIN) sijainti

VIN-tunnus on merkitty kelkan tunnistetarraan. Katso ohjeet edeltä. Tunnus on myös meistetty kelkan telatunneleihin, lähelle tunnistetarraa.

Mallinumeron sijainti

Mallinumero on osa kelkan yksilöintinumeroa (VIN).

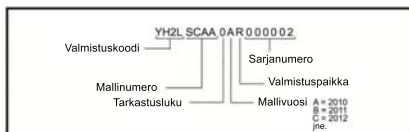

VIN -Kuvaus

Moottorin sarjanumeron sijainti

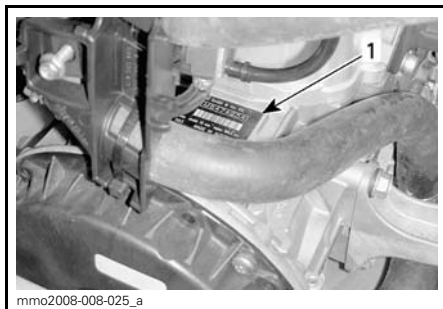

600 SDI

1. Moottorin sarjanumero



1200 4-TEC ENGINE

1. Engine serial number

HALLINTALAITTEET/VARUSTEET

HUOM: Jotkut hallintalaitteet/varusteet ovat valinnaisia joissakin malleissa tai eivät käy joihinkin malleihin. Sellaisissa tapauksissa niiden viitenumerot on jätetty kuvissa pois.

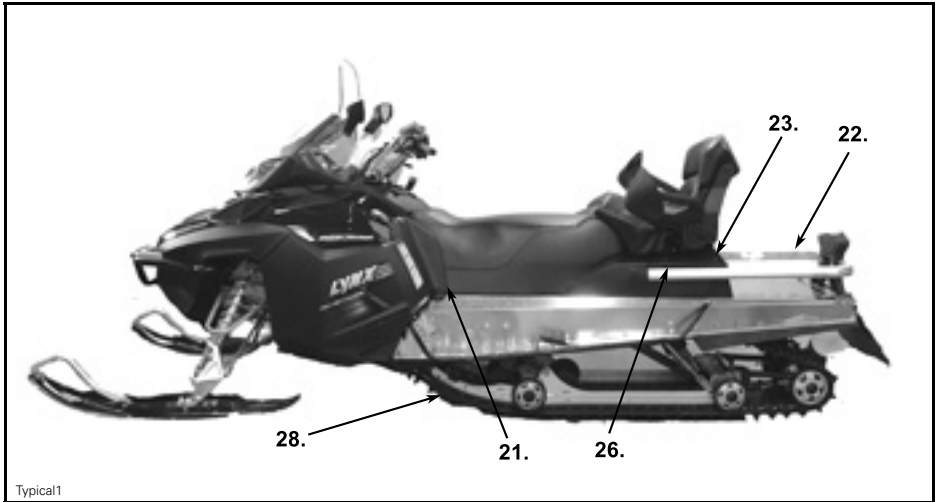

ESIMERKKI

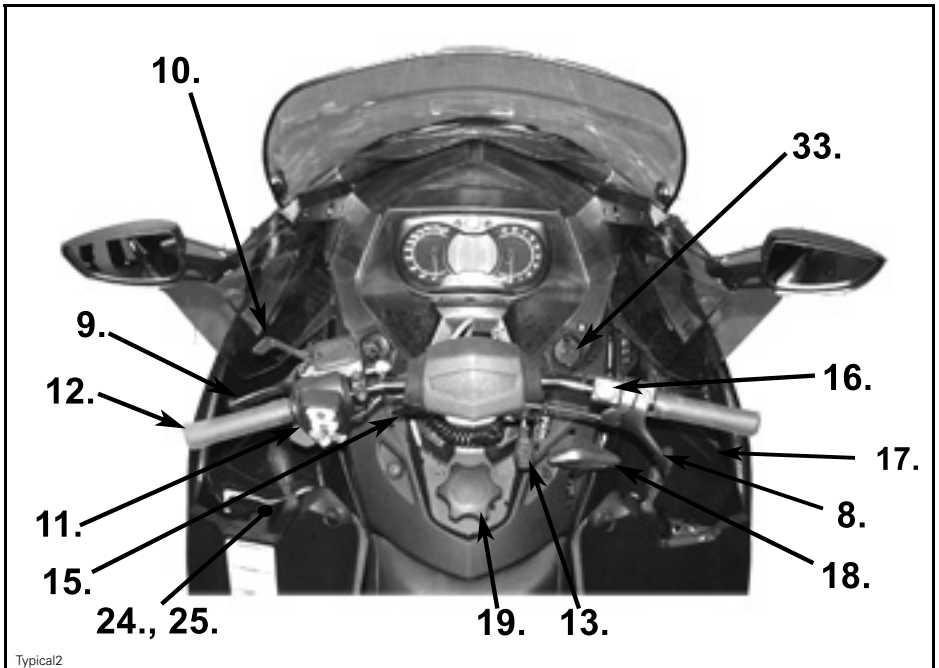

ESIMERKKI

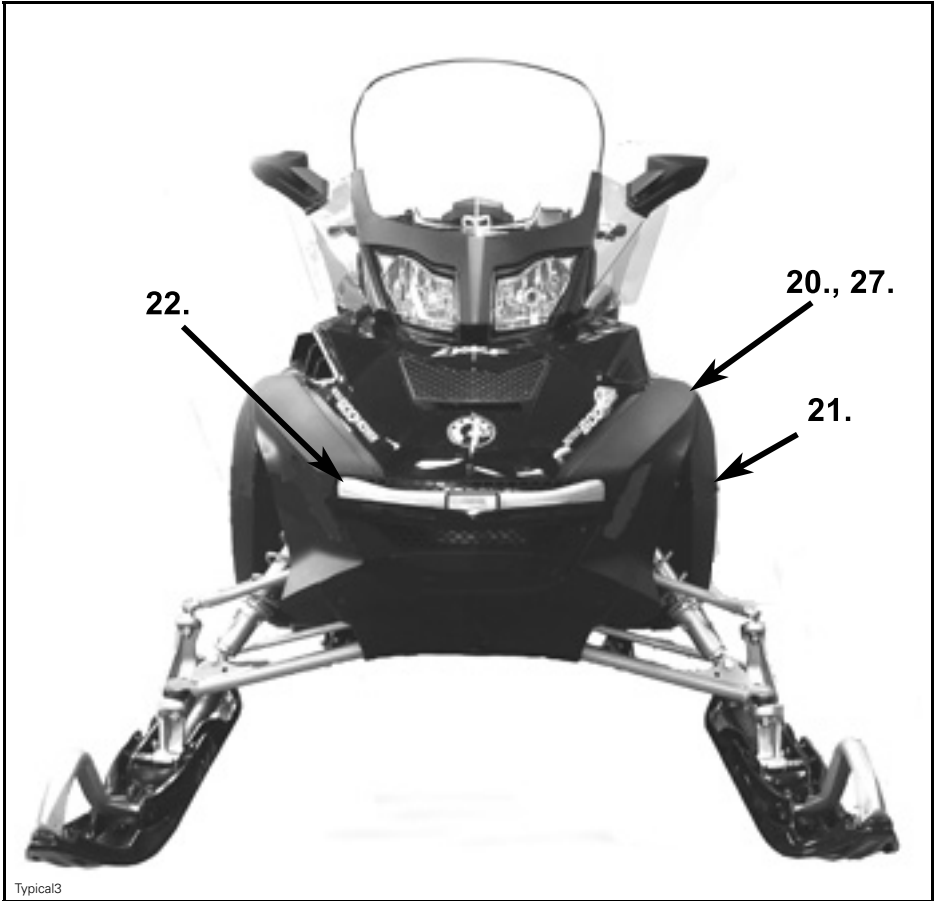

Typical3

ESIMERKKI

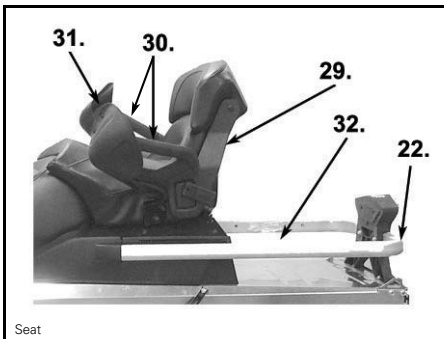

Seat

ESIMERKKI

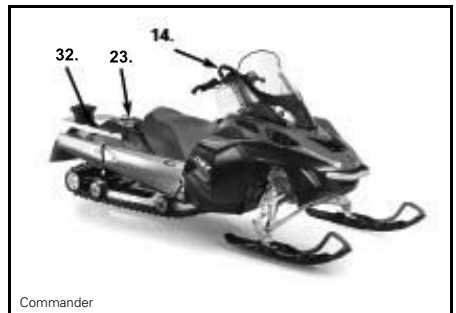

Commander

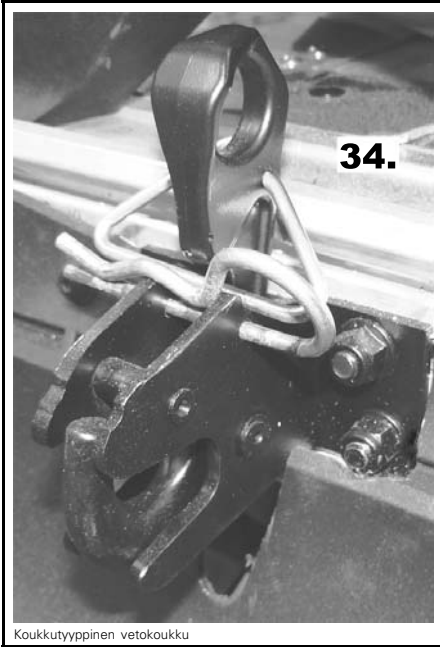

Koukkutyypinen vetokoukku

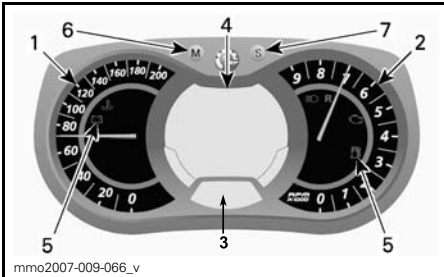
ANALOGINEN/DIGITAALINEN
MONITOIMIMITTARI

1. Nopeusmittari
2. Kierroslukumittari (Kierr./min.)
3. Digitaalinäyttö
4. Monitoimimittarin digitaalinäyttö
5. Mittarin merkkivalot
6. Mittarin MODE (M) -painike (valikopainike)
7. Mittarin SET (S) -painike (asetuspainike)
8. Kaasuvipu
9. Jarruvipu
10. Pysäköintijarru
11. Monitoimikytkimen kotelo

12. Ohjaustanko
13. Ohjaustangon asennon säädin (Grand Tourer -malli)
14. Mountain-apukahva (vain Commander)
15. Hätkätkaisin
16. Moottorin hätkätkaisin
17. Käsikäynnistimen kahva (oikean sivupaneelin takana)
18. Vaihdevipu
19. Polttoainesäiliön korkki
20. Kuomu ja sivupaneelit
21. Sulakkeet
22. Tartuntakahva/puskuri
23. Tavaratila
24. Työkalusarja
25. Sytytystulppalokero
26. Varavariaattorihihna
27. Suojukset
28. Telamatto
29. Matkustajan istuin
30. Matkustajan käsikahvat
31. Matkustajan lämmitettävien käsikahvojen katkaisin
32. Takatavarateline
33. 12 voltin virran ulosotto
34. Koukkutyypinen vetokoukku

1) Nopeusmittari

Mittaa ajoneuvon nopeuden kilometreinä tai maileina.

Nopeusmittari on tehtaalta asetettu näyttämään metrisessä mittayksikössä (kilometrejä), mutta sen voi muuttaa näyttämään englantilaisessa mittayksikössä (maileja). Ota yhteys valtuutettuun LYNX-jälleenmyyjään yksikön vaihtamista varten.



MITTARIN VASEN OSA

2) Kierroslukumittari (Kierr./min.)

Mittaa moottorin kierroslukua minuutissa (RPM). Todelliset kierrokset saa kertomalla luvun 1 000:lla.



MITTARIN OIKEA OSA

3) Digitaalinäyttö

Kuljettaja näkee digitaalinäytöstä useita hyödyllisiä tosiaikaisia tietoja.

VAROITUS

Digitaalinäytön tarkasteleminen voi kääntää pois huomion ajoneuvon käytöstä, erityisesti jatkuvasta ympäristön tarkkailusta. Tämä voi johtaa törmäämiseen, jonka tuloksena voi olla vakavia vahinkoja, tai kuolema. Varmista ennen digitaalinäytön tarkastelemista, että ympäristö on tyhjä eikä siinä ole esteitä, ja laske ajoneuvon nopeus alhaiseksi. Pysäköi ajoneuvo turvalliselle paikalle, ei reitille, ennen minkäänlaisten säätötoimenpiteiden suorittamista.

Digitaalinen näyttö on tehtaalla asetettu näyttämään metrisessä mittayksikössä, mutta sen voi muuttaa näyttämään englantilaisessa mittayksikössä. Ota yhteys valtuutettuun LYNX-jälleenmyyjään yksikön vaihtamista varten.

4) Monitoimimittarin digitaalinäyttö

Kuljettaja näkee digitaalisesta monitoiminäytöstä useita hyödyllisiä tosiaikaisia tietoja, jotka on kirjoitettu englanniksi.

VAROITUS

Digitaalinäytön tarkasteleminen voi kääntää pois huomion ajoneuvon käytöstä, erityisesti jatkuvasta ympäristön tarkkailusta. Tämä voi johtaa törmäämiseen, jonka tuloksena voi olla vakavia vahinkoja, tai kuolema. Varmista ennen digitaalinäytön tarkastelemista, että ympäristö on tyhjä eikä siinä ole esteitä, ja laske ajoneuvon nopeus alhaiseksi. Pysäköi ajoneuvo turvalliselle paikalle, ei reitille, ennen minkäänlaisten säätötoimenpiteiden suorittamista.

Myös digitaalinen monitoiminäyttö on tehtaalla asetettu näyttämään metrisessä mittayksikössä, mutta sen voi muuttaa näyttämään englantilaisessa

mittayksikössä. Ota yhteys valtuutettuun LYNX-jälleenmyyjään yksikön vaihtamista varten.

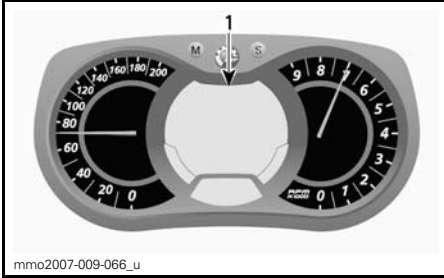

mmo2007-009-066_u
ANALOGINEN/DIGITAALINEN
MONITOIMIMITTARI

1. Monitoiminäyttö

A) Nopeusmittari

Analogisen nopeusmittarin lisäksi ajoneuvon nopeutta voidaan seurata myös monitoiminäytön kautta.

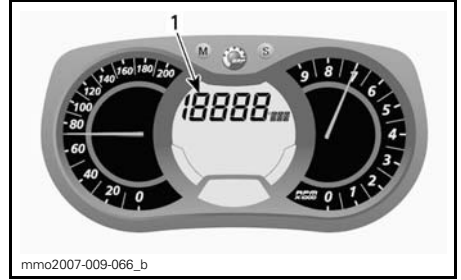

1. Ajoneuvon nopeuden näyttö

Näyttääksesi ajoneuvon nopeuden menettele seuraavasti.

Paina valikkopainiketta MODE (M) valitaksesi näytön.



mmo2007-009-066_m

HUOM: Näyttö vilkkuu noin viiden sekunnin ajan ja palautuu sen jälkeen aikaisemmin valittuun tilaan, ellei sitä muuteta.

Paina asetuspainiketta SET (S) valitaksesi nopeusmittaritilan (Km/h/MPH).

NÄYTÖN OMINAISUUDET

TOIMINNOT	KATSO AIHEET
Nopeusmittari	A)
Kierroslukumittari (Kierr./min.)	B)
Matkamittari	C)
Osamatkamittari "A" tai "B"	D)
Osa-aikamittari	E)
Kello (vain GT)	F)
Polttoainemäärä	G)
Ajokorkeus	H)
Huippunopeus	I)
Keskinopeus	J)
Lämmitettävien käsikahvojen lämmitysvoimakkuus	K)
Lämmitettävän kaasuvivun lämmitysvoimakkuus	L)
Välitön polttoaineen kulutus	M)
Polttoaineen kokonaiskulutus	N)
Viestinäyttö	O)
Jäähdytysnesteen lämpötila	P)
Kierrosaika moodi (Lisävaruste)	Q)

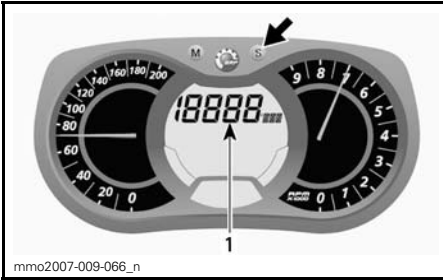

1. Nopeusmittarin tila (Km/h tai MPH)

Paina valikkopainiketta MODE (M) vahvistaaksesi valinnan tai odota viisi sekuntia.

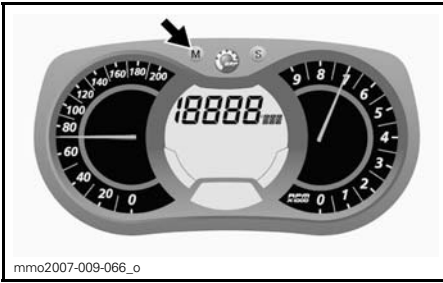

B) Kierroslukumittari (Kierr./min.)

Analogisen kierroslukumittarin lisäksi moottorin kierroslukua voidaan seurata myös monitoiminäytön kautta.

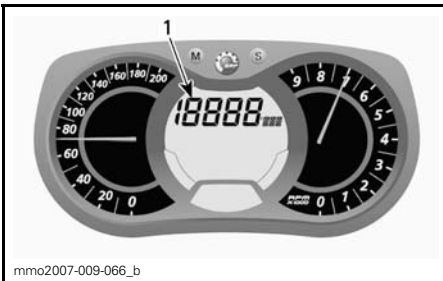

1. Kierroslukunäyttö (RPM)

Näyttääksesi moottorin kierrosluvun menettele seuraavasti.

Paina valikkopainiketta MODE (M) valitaksesi näytön.



HUOM: Näyttö vilkkuu noin viiden sekunnin ajan ja palautuu sen jälkeen aikaisemmin valittuun tilaan, ellei sitä muuteta.

Paina asetuspainiketta SET (S) valitaksesi kierroslukutilan.

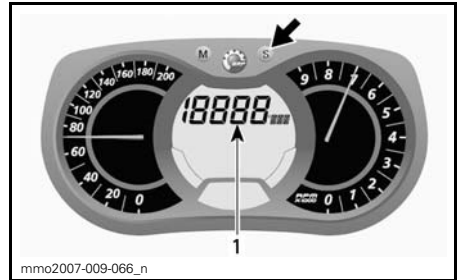

1. Kierroslukutila

Paina valikkopainiketta MODE (M) vahvistaaksesi valinnan tai odota viisi sekuntia.



C) Matkamittari

Tallentaa ajetun kokonaismatkan.

Paina asetuspainiketta SET (S) valitaksesi matkamittaritilan (km/mi).

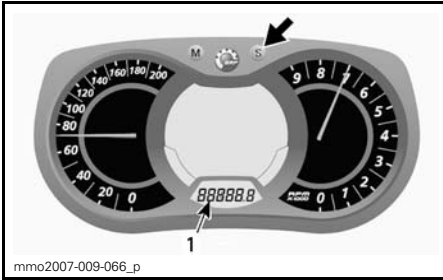

1. Matkamittaritila (km/mi)

D) Osamatkamittari "A" tai "B"

Osamatkamittari tallentaa ajetun matkan, kunnes mittari nollataan.

Paina asetuspainiketta SET (S) valitaksesi osamatkamittaritilan A tai B (TRIP A/TRIP B).

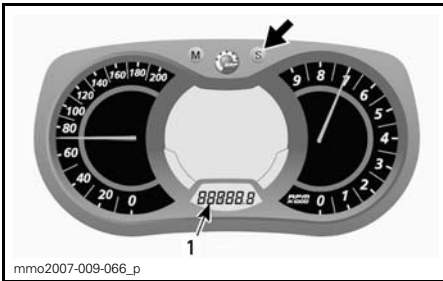

1. Osamatkamittaritila (TRIP A/TRIP B)

Nollaa painamalla ja pitämällä asetuspainike SET (S) alas painettuna.

HUOM: E-TEC- malleissa osamatkamittari B:n (TRIP B) nollaaminen nollaa samalla MYÖS POLTTOAINEEN KOKONAISKULUTUKSEN (TOTAL FUEL CONSUMPTION).

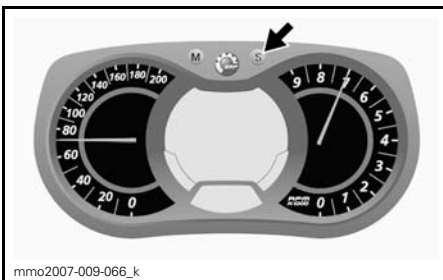

mimo2007-009-066_k

E) Osa-aikamittari

Rekisteröi ajoneuvon ajoaikaa sähköjärjestelmän ollessa päällä siitä lähtien, kun se on viimeksi nollattu.

Paina asetuspainiketta SET (S) valitaksesi osa-aikamittaritilan (HrTRIP).

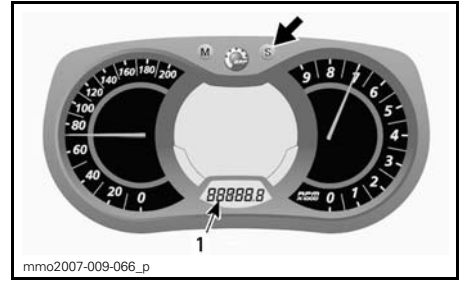

1. Osa-aikamittaritila (HrTRIP)

Nollaa painamalla ja pitämällä asetuspainike SET (S) alas painettuna.

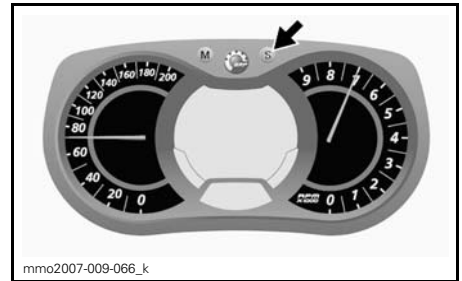

mimo2007-009-066_k

F) Kello

Sähkökäynnisteiset mallit

Paina asetuspainiketta SET (S) valitaksesi kellotilan.

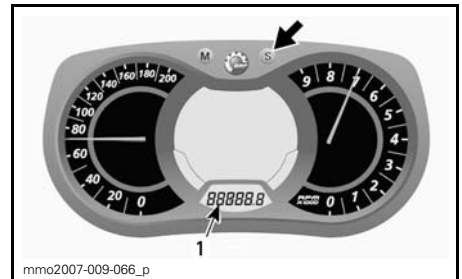

mimo2007-009-066_p

1. Kello

Paina asetuspainiketta SET (S) ja pidä alas painettuna aktivoitaksesi kellon asetukset.

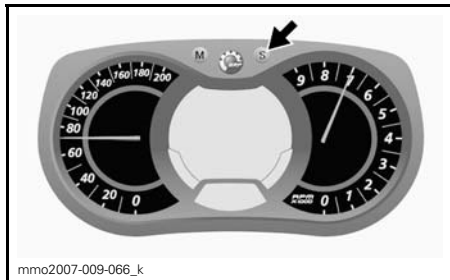

Ajoneuvon ajokorkeus voidaan näyttää joko monitoiminäytön näyttö 1 tai näyttö 2 avulla.

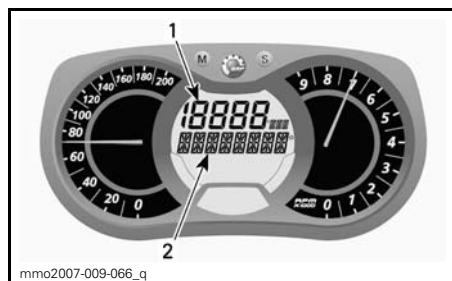

Vaihda TUNNIT (HOURS) painamalla asetuspainikkeesta SET (S) samalla, kun tuntilukema vilkkuu.

Vaihda MINUUTIT (MINUTES) painamalla valikkopainikkeesta MODE (M), kun tuntilukema vilkkuu. Paina asetuspainiketta SET (S) vaihtaaksesi minuu-
tit.

Paina valikkopainiketta MODE (M) tallentaaksesi kellon asetukset ja poistuaksesi tilasta.

MONITOIMINÄYTTÖ

1. Näyttö 1
2. Näyttö 2

Näytön 1 avulla

Näyttääksesi ajoneuvon ajokorkeuden näyttö 1 avulla menettele seuraavasti.

Paina valikkopainiketta MODE (M) valitaksesi näytön.

G) Polttoainemäärä

Palkeista koostuva pylväsmittari, joka osoittaa jatkuvasti polttoainesäiliössä olevan polttoaineen määrän.

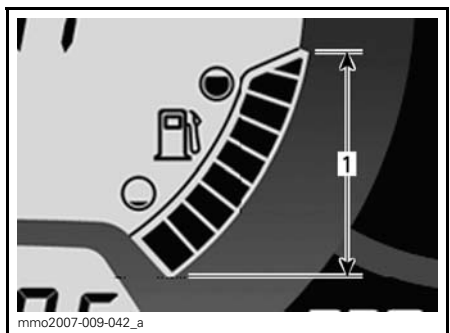

POLTTOAINEMITTARI

1. Käyttöalue



HUOM: Näyttö vilkkuu noin viiden sekunnin ajan ja palautuu sen jälkeen aikaisemmin valittuun tilaan, ellei sitä muuteta.

Paina asetuspainiketta SET (S) valitaksesi ajokorkeustilan (M/FT).

H) Ajokorkeus

Näyttää senhetkisen ajokorkeuden meren pinnasta metreissä tai jalkoina.

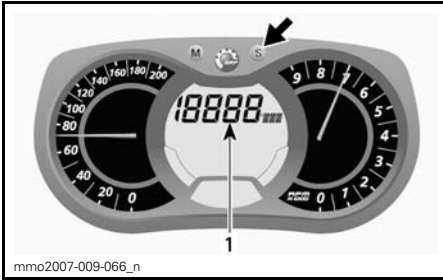

1. Ajokorkeustila (M/FT)

Etsi näkyviin seuraava symboli varmistaaksesi oikean tilan.

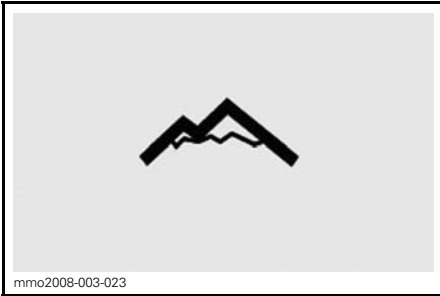

KORKEUSTILA

Paina valikkopainiketta MODE (M) vahvistaaksesi valinnan tai odota viisi sekuntia.

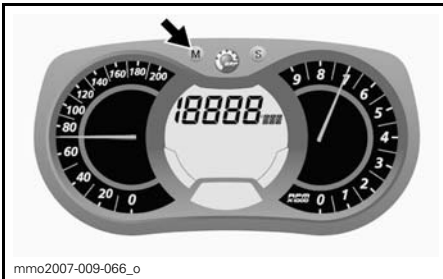

Näytön 2 avulla

Näyttääksesi ajoneuvon ajokorkeuden näyttön 2 avulla menettele seuraavasti.

Paina valikkopainiketta MODE (M) kahdesti sekunnin aikana valitaksesi näytön.

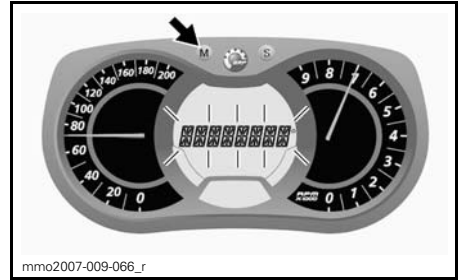

HUOM: Näyttö vilkkuu noin viiden sekunnin ajan ja palautuu sen jälkeen aikaisemmin valittuun tilaan, ellei sitä muuteta.

Paina asetuspainiketta SET (S) valitaksesi ajokorkeustilan (M/FT).

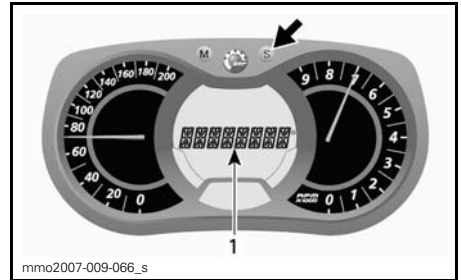

1. Ajokorkeustila (M/FT)

Etsi näkyviin seuraava symboli varmistaaksesi oikean tilan.



KORKEUSTILA

Paina valikkopainiketta MODE (M) vahvistaaksesi valinnan tai odota viisi sekuntia.

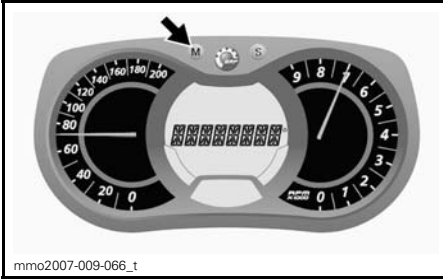

I) Huippunopeus

Rekisteröi ajoneuvon huippunopeutta edellisestä nollaamisesta alkaen.

Näyttääksesi ajoneuvon huippunopeuden menettele seuraavasti.

Paina valikkopainiketta MODE (M) valitaksesi näytön.

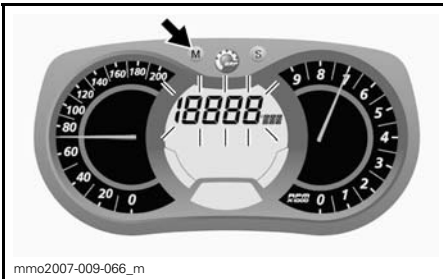

HUOM: Näyttö vilkkuu noin viiden sekunnin ajan ja palautuu sen jälkeen aikaisemmin valittuun tilaan, ellei sitä muuteta.

Paina asetuspainiketta SET (S) valitaksesi huippunopeuden tilan (TOP_SPD).

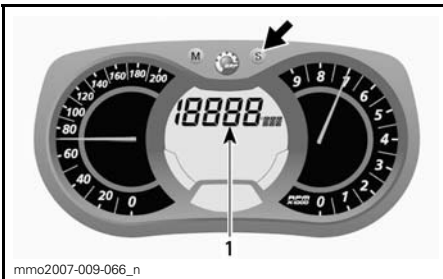

1. Huippunopeustila (TOP_SPD)

Paina valikkopainiketta MODE (M) valitaksesi valinnan tai odota viisi sekuntia.



Paina valikkopainiketta MODE (M) valitaksesi tilan ja nollataksesi sen.

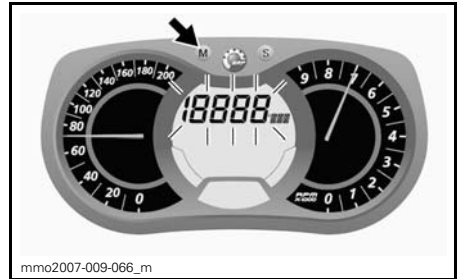

Nollaa painamalla ja pitämällä asetuspainike SET (S) alas painettuna viiden sekunnin sisällä.

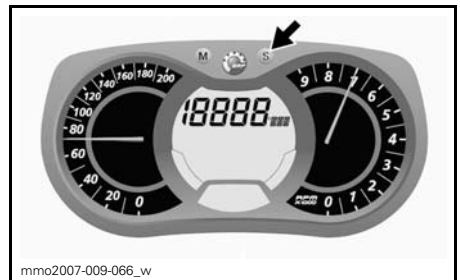

J) Keskinopeus

Rekisteröi ajoneuvon keskinopeutta edellisestä nollaamisesta alkaen.

Näyttääksesi ajoneuvon keskinopeuden menettele seuraavasti.

Paina valikkopainiketta MODE (M) valitaksesi näytön.



Nollaa painamalla ja pitämällä asetus-painike SET (S) alas painettuna viiden sekunnin sisällä.

HUOM: Näyttö vilkkuu noin viiden sekunnin ajan ja palautuu sen jälkeen aikaisemmin valittuun tilaan, ellei sitä muuteta.

Paina asetuspainiketta SET (S) valitaksesi keskinopeustilan (AVR_SPD).

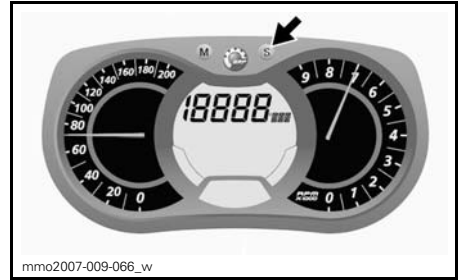
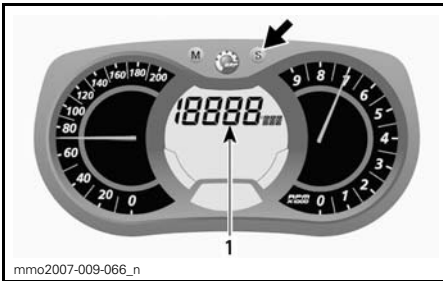

K) Lämmitettävien käsikahvojen lämmitysvoimakkuus

Pylväsmittari osoittaa lämmitysvoimakkuuden.

Katso yksityiskohdat kohdasta **LÄMMITETTÄVIEN KÄSIKAHVOJEN KATKAISIN**.

1. Ajoneuvon keskinopeustila (AVR_SPD)

Paina valikkopainiketta MODE (M) vahvistaaksesi valinnan tai odota viisi sekuntia.

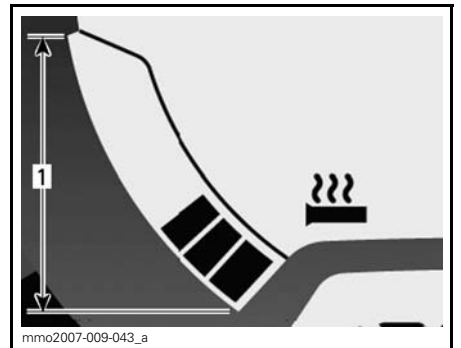

LÄMMITETTÄVÄT KÄSIKAHVAT

1. Käyttöalue

Paina valikkopainiketta MODE (M) valitaksesi tilan ja nollataksesi sen.

L) Lämmitettävän kaasuvivun lämmitysoimakkuus

Pylväsmittari osoittaa lämmitysoimakkuuden.

Polttoainemäärän sijasta pylväsmittariin tulee näkyviin lämmitettävän kaasuvivun lämmitysoimakkuus, kun sen katkaisin kytketään päälle. Vapautettaessa näyttö palautuu osoittamaan polttoainemäärää.

Katso yksityiskohdat kohdasta *LÄMMITETTÄVÄN KAASUVIVUN KATKAISIN*.

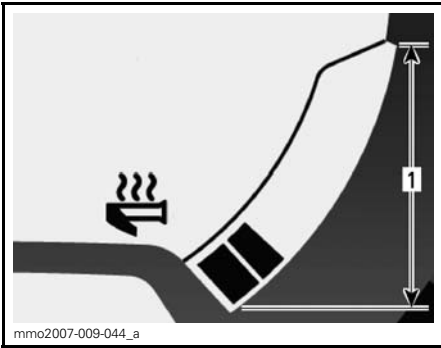

LÄMMITETTÄVÄ KAASUVIPU

1. Käyttöalue

M) Välitön polttoaineen kulutus

Laskee ajoneuvon keskimääräisen polttoaineen kulutuksen ajon aikana.

Näyttääksesi ajoneuvon keskimääräisen polttoaineen kulutuksen menettele seuraavasti.

Paina valikkopainiketta MODE (M) valitaksesi näytön.

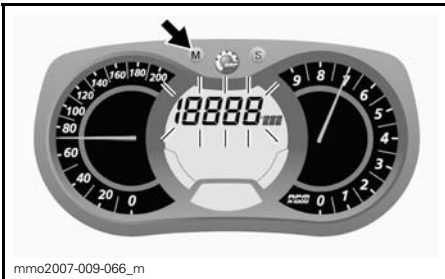

HUOM: Näyttö vilkkuu noin viiden sekunnin ajan ja palautuu sen jälkeen aikaisemmin valittuun tilaan, ellei sitä muuteta.

Paina asetuspainiketta SET (S) valitaksesi välittömän polttoaineen kulutuksen tilan (l/100 km).

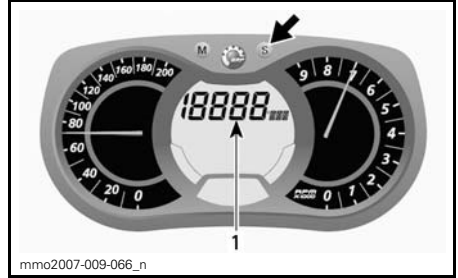

1. Välittömän polttoaineen kulutuksen tila (l/100 km).

Paina valikkopainiketta MODE (M) vahvistaaksesi valinnan tai odota viisi sekuntia.

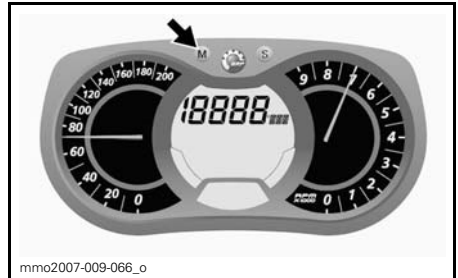

N) Polttoaineen kokonaiskulutus

Rekisteröi ajoneuvon polttoaineen kokonaiskulutuksen edellisestä nollaamisesta alkaen.

Näyttääksesi ajoneuvon polttoaineen kokonaiskulutuksen menettele seuraavasti.

Paina valikkopainiketta MODE (M) valitaksesi näytön.



HUOM: Näyttö vilkkuu noin viiden sekunnin ajan ja palautuu sen jälkeen aikaisemmin valittuun tilaan, ellei sitä muuteta.

Paina asetuspainiketta SET (S) valitaksesi polttoaineen kokonaiskulutustilan (TC).



Kun haluat nollata, aseta osamatkamittari kohtaan TRIP B. Katso lisätietoja kohdasta *OSAMATKAMITTARI "A" TAI "B"*.

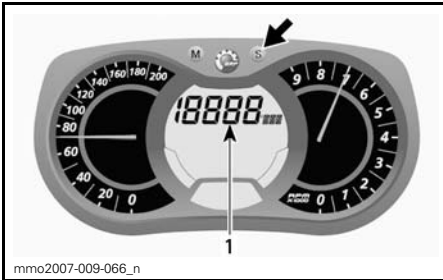

1. Polttoaineen kokonaiskulutustila (TC)

Etsi näkyviin lyhenne (TC) varmistaaksesi oikean tilan.

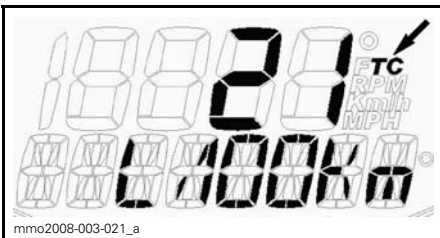

ESIMERKKI

Paina valikkopainiketta MODE (M) vahvistaaksesi valinnan tai odota viisi sekuntia.

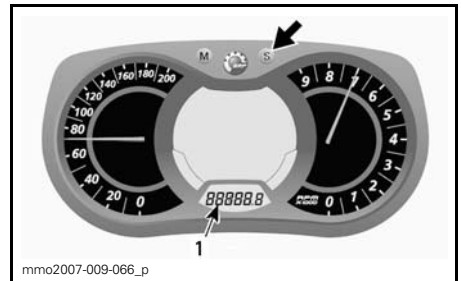

1. Osamatkamittaritila (TRIP B)

Nollaa painamalla ja pitämällä asetuspainike SET (S) alas painettuna.

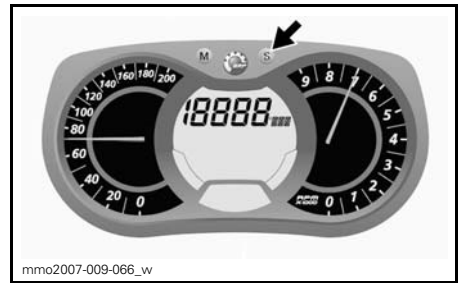

O) Viestinäyttö

Tämä näyttö täydentää merkkivalojen toimintaa, sillä se kiinnittää sinun huomiosi ja antaa sinulle lyhyen kuvauksen, jos jotakin epänormaalia ilmenee tai se tiedottaa jostakin erityisestä olosuhteesta.

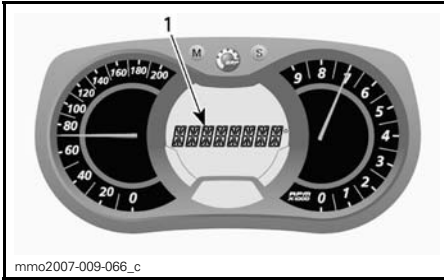

1. Viestinäyttö

Viesti tulee näkyviin piippausmerkin ja merkkivalon(-valojen) yhteydessä.

Katso lisätietoja piippauskoodeista ja viestistä riippuvista toimintaohjeista kohdasta *MITTARIN MERKKIVALOT*.

P) Jäähdytysnesteen lämpötila

Pylväsmittari, joka jatkuvasti osoittaa moottorin jäähdytysnesteen lämpötilan.

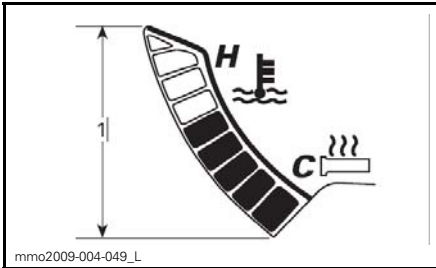

JÄÄHDYTYSNESTEEN LÄMPÖTILA

1. Alue

Q) Tallennustila (Lisävarustee)

Tässä tilassa voidaan tallentaa ajoneuvon nopeutta, moottorin kierroslukua minuutissa (RPM) ja yhtä esivalittua toimintoa näytössä 1 käyttäjän määrittämällä aikavälillä.

Voit myös rekisteröidä yhdeksän (9) jaksot (kierrosta) 15 minuutin kokonaisuudelle.

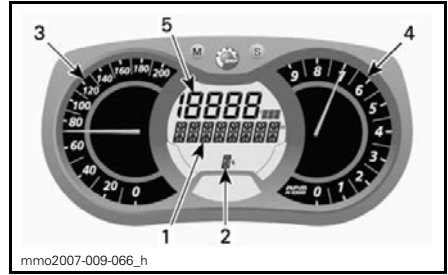

TALLENNUSTILA

1. Tallennustilan näyttö
2. Jaksot (kierrokset)
3. Ajoneuvon nopeus
4. Moottorin kierrosluku minuutissa (RPM)
5. Esivalittu toiminto

Tallennustilan aktivoiminen:

1. Paina asetuspainiketta SET (S) valitaksesi matkamittaritilan näytössä 3.
2. Paina asetuspainiketta SET (S) kahden sekunnin ajan aktivoiaksesi tilan, jolloin näyttöön tulee näkyviin REC osoittaen, että tallennustila on valittu.



1. Tallennustila
2. Matkamittari

3. Paina asetuspainiketta SET (S) rullataksesi tilojen välillä.

Käytettävissä olevat tilat: STOP (seis), REC (tallenna) tai PLAY (näytä).

Tallentaminen:

1. Valitse toiminto REC (tallenna).

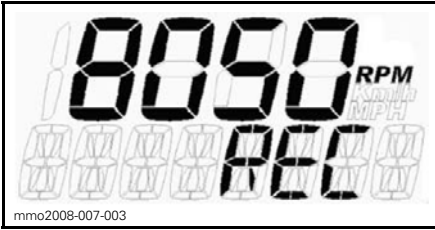
**TALLENNUSTILA**

2. Paina valikkopainiketta MODE (M) aloittaaksesi tallentamisen.
3. Kun tallennat, paina valikkopainiketta MODE (M) uudelleen joka kerta halutessasi tallentaa uuden kierrosajan (1 - 9 kierrosta).

Paina asetuspainiketta SET (S) lopettaaksesi tallentamisen.

**TALLENNUSTILA**

1. Tallennusaika
2. Kierros/jakso
3. Valittu toiminto

Tallentaaksesi toisen jakson paina asetuspainiketta SET (S) kunnes näyttöön tulee näkyviin REC (record, tallenna). Toista aikaisemmin kuvatut toimenpiteet tallentaaksesi.

Tallennustietojen katseleminen:

1. Valitse PLAY-toiminto (näytä).

**PLAY-TOIMINTO**

2. Paina valikkopainiketta MODE (M) näyttääksesi tallennetut tiedot.

Kaikki tallennetut tiedot (nopeusmittari, kierroslukumittari ja esivalittu tila näytössä 1) tulevat näkyviin samanaikaisesti.

3. Paina asetuspainiketta SET (S) pysäyttääksesi tallennetun kierroksen TAI paina valikkopainiketta MODE (M) siirtyäksesi toiseen tallennettuun kierrokseen.

HUOM: Kun painat asetuspainiketta SET (S), meneillään olevan kierroksen aika pysähtyy ja sen jälkeen näytössä näkyy kyseisen kierroksen tallennuksen aika, jonka jälkeen näkyviin tulee automaattisesti seuraava tallennettu kierros viiden sekunnin kuluttua.

Kun olet katsellut kaikki tallennetut kierrokset, näkyviin tulee teksti STOP (seis).

Jos haluat katsella tallennettuja tietoja uudelleen, paina asetuspainiketta SET (S) palataksesi PLAY-toimintoon. Toista aikaisemmin kuvatut toimenpiteet katsellaksesi tietoja.

Jos haluat tallentaa uusia kierroksia, paina asetuspainiketta SET (S) saadaksesi näkyville REC (tallenna) -toiminnon. Toista aikaisemmin kuvatut toimenpiteet tallentaaksesi.

Paina asetuspainiketta SET (S) viiden sekunnin ajan poistuaksesi tallennustilasta, tällöin aikaisemmin valittuna ollut tila tulee näkyviin.

5) Mittarin merkkivalot

Mittarin merkkivalo(t) ilmoittaa sinulle, jos jotakin epänormaalia ilmenee tai se tiedottaa jostakin erityisestä olosuhteesta.



ESIMERKKI — MERKKIVALOT

Viestiä ilmoittava merkkivalo voi vilkkua yksin tai yhdessä jonkin toisen merkkivalon kanssa.

Piipari ilmoittaa äänimerkein ja viestit (riippuen mittarimallista) näkyvät näytössä, jotta huomiosi kiinnittyy.

Katso yksityiskohdat seuraavasta taulukosta.

HUOM: Viestinäyttö ei ole käytössä kaikissa mittareissa.

MERKKIVALO(T) PÄÄLLÄ	PIIPPARI	VIESTINÄYTTÖ (VAIN X JA LIMITED)	KUVAUS
	4 lyhyttä piippausta joka 5. minuutti.	LOW OIL	2-tahti: Tuorevoiteluöljyä on vähän jäljellä. Sammuta kelkka turvalliseen paikkaan, lisää sitten tuorevoiteluöljyä säiliöön. 4-tahti: Moottorin öljynpaine on alhainen. Sammuta kelkka turvalliseen paikkaan ja tarkasta öljymäärä. Lisää oikea määrä öljyä. Jos öljymäärä on oikea, keskeytä ajoneuvon käyttö ja ota yhteys valtuutettuun Lynx -jälleenmyyjään.
	—	—	Polttoaine vähissä. Yksi (1) pylväs jäljellä polttoainemäärän näytössä. Täytä polttoainesäiliö niin pian kuin mahdollista.
	—	—	Ajovalojen kaukovalot on valittuna.
	4 lyhyttä piippausta	ENGINE OVERHEAT	Moottori ylikuumenee, vähennä kelkan ajonopeutta ja aja kelkalla irtolumelle; tai sammuta moottori välittömästi ja anna moottorin jäähtyä. Tarkasta jäähdytysnesteen määrä, katso <i>HUOLTOTIEDOT</i> -osa. Jos jäähdytysnesteen määrä on oikea ja ylikuumeneminen jatkuu, ota yhteys valtuutettuun LYNX-jälleenmyyjään. Älä käytä moottoria, jos tilanne jatkuu.
—	—	WARM UP	Moottori ja/tai tuorevoiteluöljy on esilämmitettävä ennen normaalia käyttöä. Moottorin kierrosluku on rajoitettu, kunnes tarvittava lämpötila on saavutettu (ajettaessa 10 minuuttiin saakka).

Kuinka vikakoodeja luetaan?

Vain analoginen/digitaalinen monitoimimittari

Paina valikkopainike MODE (M) alas ja pidä se alhaalla sekä paina samanaikaisesti lähi-/kaukovalojen (HI/LOW) katkaisinta toistuvasti useita kertoja.

Jos vikakoodeja on rekisteröitynyt kaksi tai useampi, voit selata niitä rullamalla valikkopainikkeella MODE (M) ja asetuspainikkeella SET (S).

Kun haluat poistua vikakooditilasta, paina valikkopainike MODE (M) alas ja pidä se alhaalla.

Ota yhteys valtuutettuun LYNX -jälleenmyyjään saadaksesi lisätietoja koodien merkityksestä.

6) Mittarin MODE (M) -painike (valikkopainike)

Vain analoginen/digitaalinen monitoimimittari

Painikkeella navigoidaan monitoimimittarin näytössä.

HUOM: Valikkopainikkeella MODE (M) monitoimikytkimen kotelossa on samat toiminnot ja voit käyttää myös sitä.

7) Mittarin SET (S) -painike (asetuspainike)

Painikkeella navigoidaan, asetetaan tai nollataan monitoimimittarin näytön toimintoja.

HUOM: Asetuspainikkeella SET (S) monitoimikytkimen kotelossa on samat toiminnot ja voit käyttää myös sitä

8) Kaasuvipu

Toimii peukalolla painamalla. Kun vipua painetaan, moottorin kierroslukunousee ja variaattorit kytkettyvät. Va-

pautettaessa vipu palautuu alkuperäiseen asentoonsa ja moottori palautuu automaattisesti tyhjäkäynnille.

VAROITUS

Testaa kaasuvivun toiminta aina ennen moottorin käynnistämistä. Sen pitää palautua tyhjäkäyntiasentoon vapautettaessa. Jos näin ei tapahdu, älä käynnistä moottoria.

9) Jarruvipu

Painettaessa vipua jarru kytkeytyy päälle. Vapautettaessa se palautuu automaattisesti alkuperäiseen asentoon. Jarrutusteho on suhteessa vipuun kohdistettavaan voimaan ja maastosekä lumiolosuhteisiin.

10) Pysäköintijarru

Pysäköintijarrua tulee käyttää aina, kun kelkka on pysäköity.

VAROITUS

Varmista, että pysäköintijarrun lukitus on kokonaan pois päältä ennen kuin käytät kelkkaa. Jarrujen yhtäjaksoinen painaminen ajettaessa voi aiheuttaa jarrupalojen kulumista ja vaurioittaa jarrujärjestelmää, mikä saattaa johtaa jarrutustehon menetykseen ja/tai aiheuttaa tulipalon.

Jarrumekanismin kytkeminen

Lukitse jarru puristamalla jarruvipua ja vetämällä samanaikaisesti lukitusvivusta sormella. Jarruvipu jää nyt puoli-väliin ja jarru on kytketty päälle.

TÄRKEÄÄ Pysäköintijarrun asento voi vaihdella riippuen jarrupalojen kuluneisuudesta. Varmista, että ajoneuvo pysyy varmasti paikoillaan kytkettyäsi pysäköintijarrun.

HUOM: Lukitusvipu voidaan säätää kahteen eri asentoon.

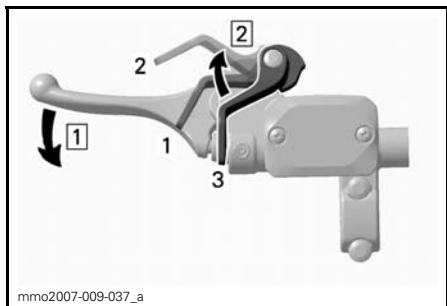

mmo2007-009-037_a

ESIMERKKI — KYTKENTÄMEKANISMI

1. Asento 1
 2. Asento 2
 3. POIS PÄÄLTÄ (OFF)
1. Vaihe 1: Paina jarruvipua ja pidä se painettuna
 2. Vaihe 2: Säädä lukitusvipu

Jarrumekanismin vapauttaminen

Paina jarruvipua. Lukitusvipu palautuu automaattisesti alkuperäiseen asentonsa. Vapauta aina pysäköintijarru ennen ajamista.

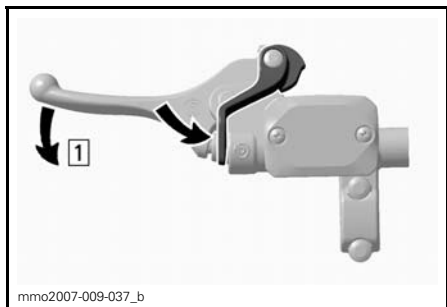

mmo2007-009-037_b

ESIMERKKI — VAPAUTUSMEKANISMI

Askel 1: : Paina jarruvipua

11) Monitoimikytkimen kotelo

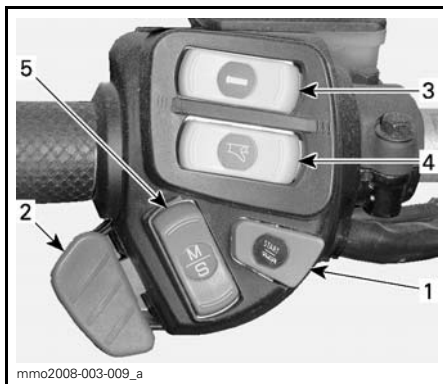

mmo2008-003-009_a

ESIMERKKI

1. Käynnistyspainike
2. Ajovalot
3. Lämmitettävät käsikahvat
4. Lämmitettävän kaasuvipu
5. Valikko-/asetuspainike (Mode/Set)

Käynnistyspainike

Tätä painettaessa moottori käynnistyy. Katso menetelmä osasta *KÄYTTÖOHJEET*

Ajovalon katkaisin

Painamalla tätä katkaisinta voit valita joko pitkät tai lyhyet (HI/LOW) ajovalot. Valot ovat automaattisesti päällä, kun moottori käy.

Lämmitettävien käsikahvojen katkaisin

Valitse haluttu asento pitämään kätesi miellyttävän lämpiminä.

Kaikki XU-mallit

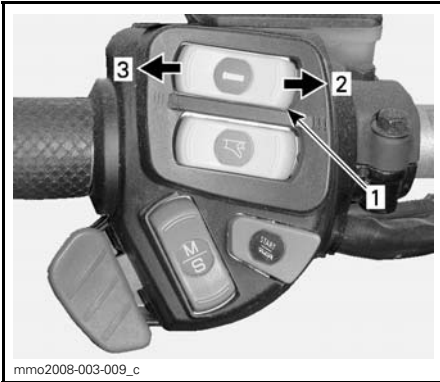

1. Lämmitettävien käsikahvojen katkaisin
2. Lämpimämpi
3. Kylmempi

Edellä mainituissa malleissa lämmitettävien käsikahvojen lämmitysvoimakkuus näkyy monitoiminäytössä.

Käsikahvojen lämmitys on pois päältä (OFF-asento), kun näytössä ei näy pylväitä.

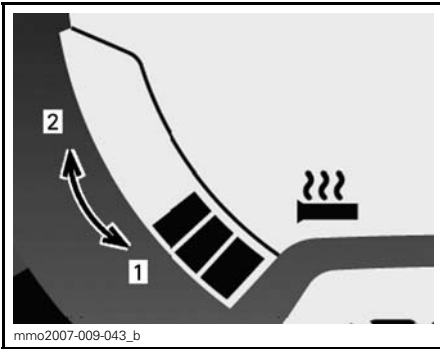

MONITOIMIMITTARI — LÄMMITYSVOIMAKKUUS

1. Kylmempi
2. Lämpimämpi

Lämmitettävän kaasuvivun katkaisin

Valitse haluttu asento pitämään peukalosi miellyttävän lämpimänä.

Kaikki XU-mallit

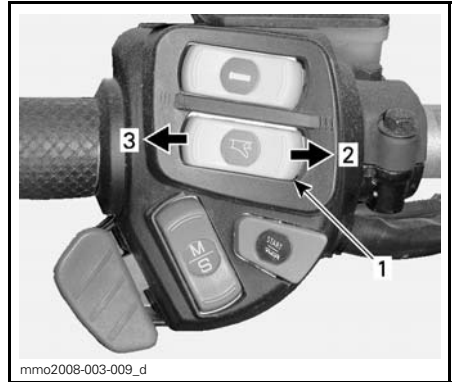

1. Lämmitettävän kaasuvivun katkaisin
2. Lämpimämpi
3. Kylmempi

Kaasuvivun lämmitys on pois päältä (OFF-asento), kun näytössä ei näy pylväitä.

HUOM: Pylväsmittari tulee näkyviin, kun kaasuvivun lämmitin kytketään katkaisimesta päälle. Vapautettaessa näyttö palautuu osoittamaan polttoainemäärää polttoainesäiliössä.

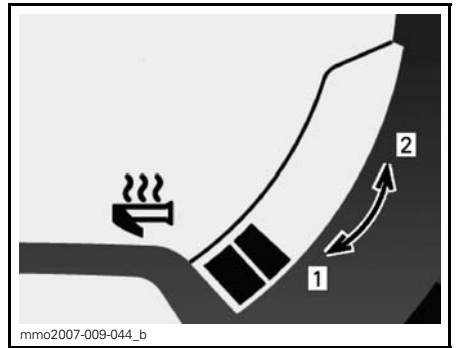

MONITOIMIMITTARI — LÄMMITYSVOIMAKKUUS

1. Kylmempi
2. Lämpimämpi

Valikko-/asetuspainike (Mode/Set)

Kaikki XU-mallit

Tätä painiketta voidaan käyttää mittarin säätöjen suorittamiseen kahden analogisen/digitaalisen mittarin päällä olevan painikkeen sijasta.

- Kun sitä työnnetään ylöspäin, sillä on samat toiminnot kuin valikkopainikkeella MODE (M).
- Kun sitä työnnetään alaspäin, sillä on samat toiminnot kuin asetuspainikkeella SET (S).



MONITOIMIMITTARI
 1. Valikkotoiminto (MODE)
 2. Asetustoiminto (SET)

12) Ohjaustanko

Ohjaustangolla hallitaan kelkan ajo-suuntaa. Kun ohjaustankoa käännetään oikealle tai vasemmalle, sukset kääntyvät oikealle tai vasemmalle ja kelkka kääntyy samaan suuntaan.

VAROITUS

Kelkan vakauden ja hallinnan voi menettää helposti, kun peruuttaa liian nopeaa ja kääntää samanaikaisesti.

13) Ohjaustangon asennon säädin (Grand Tourer -malli)

Grand Tourer -mallit

Grand Tourer -malleissa on ohjaustangon asennolle pikasäädin. Voit säätää ohjaustangon neljään eri asentoon.



14) Mountain-apukahva

Commander-mallit

Mountain-apukahva on tarkoitettu kuljettajan käytettäväksi rinneajossa.

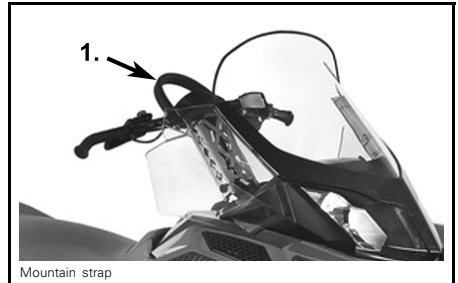

1. Mountain-apukahva

VAROITUS

Ohjauksen apukahva ei ole hinaamista, nostamista tai muuta tarkoitusta varten, vaan ainoastaan tilapäiseen käyttöön avuksi rinneajossa. Pidä aina ainakin toinen käsi ohjaustangossa.

15) Hätäkatkaisin

Yleistä

Kun turvakatkaisimen pistoke (DESS-avain) irrotetaan, se sammuttaa moottorin estäen kelkkaa jatkamasta matkaansa, jos kuljettaja putoaa kyydistä onnettomuuden sattuessa.

VAROITUS

Älä koskaan jätä avainta tai turvakatkaisimen pistoketta (DESS-avain) kelkkaan, kun lopetat ajamisen. Näin estät kelkkasi luvattoman käytön lapsilta tai sen varkauksen.

Käyttö

Kiinnitä turvanaru ajovarusteisiin ja paina irrotettava pistoke (DESS-avain) vastakappaleeseen ennen moottorin käynnistämistä.

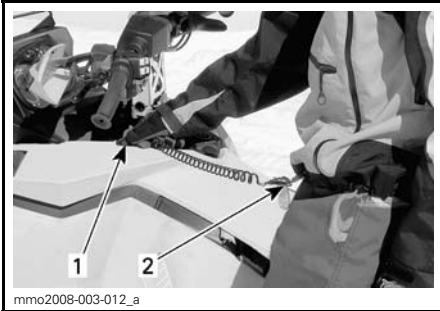

ESIMERKKI

1. Kiinnitä vastakappaleeseen
2. Kiinnitä ajopukuusi

Sammuttaaksesi moottorin hätätilanteessa vedä turvakatkaisimen pistoke (DESS-avain) kokonaan irti.

DESS-avain (Digitally Encoded Security System)/Turvakatkaisin

Näiden mallien turvakatkaisin (DESS-avain) on digitaalisesti koodattu antaa kelkallesi samanlaisen turvallisuusominaisuuden kuin lukko antaa ovelle. Se sammuttaa moottorin estäen kelkkaa

jatkamasta matkaansa, jos kuljettaja putoaa kyydistä onnettomuuden sattuessa.

Kelkassasi mukana oleva DESS-avain sisältää elektronisen sirun, jonka muistiin on talletettu yksilöllinen digitaalinen koodi. Valtuutettu LYNX-jälleenmyyjäsi ohjelmoi tämän avainkoodin kelkkasi ECM:ään (Engine Control Module, moottorin ohjausyksikkö). Ainoastaan kelkallesi yksilöidyn koodin ansiosta moottorin kierrosluku voi ylittää 3 000 kierrosta ja kelkalla voidaan ajaa.

Jos paikoilleen laitetaan DESS-avain, jossa on eri koodi, moottori käynnistyy, mutta se ei saavuta liikkeellelähtöön tarvittavia kierroksia. Kelkalla ei voi ajaa.

Varmista, että DESS-avain on puhdas liasta tai lumesta.

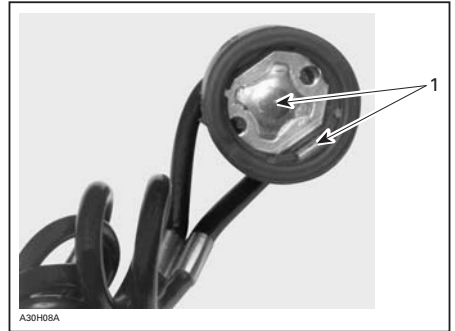

DESS-AVAIN

1. Ei likaa tai lunta

Ylimääräiset DESS-avaimet

Valtuutettu LYNX-jälleenmyyjäsi voi ohjelmoida kelkkasi ECM:ään kahdeksan erilaista avainkoodia.

Suosittellemme, että ostat lisäavaimia valtuutetulta LYNX-jälleenmyyjältä. Jos sinulla on enemmän kuin yksi DESS-varustettu LYNX-kelkka, jokainen avain voidaan ohjelmoida sopimaan muihinkin kelkkoihin valtuutetun LYNX-jälleenmyyjän toimesta.

DESS-merkkivalon koodit

HUOM: Jos merkkivaloja ilmenee edelleen, ota yhteys valtuutettuun LYNX-jälleenmyyjään.

VAROITUSSIGNAALIT		Kuvaus	
PIIPPARI	VIESTINÄYTTÖ		
2 lyhyttä	WELCOME...	Henkilökohtainen tervehdysviesti, avain on sopiva.	
Hitaat lyhyet piippaukset/toistuvasti	CHECK KEY (TARKASTA AVAIN)	Järjestelmä ei voi lukea avainta (huono yhteys)	Varmista, että avain on puhdas liasta tai lumesta. Asenna avain takaisin ja käynnistä moottori uudelleen. Ajoneuvolla ei voi ajaa.
Nopeat lyhyet piippaukset/toistuvasti	HUONO NÄPPÄIN	Avain ei ole sopivatai avainta ei ole ohjelmoitu.	Käytä tähän ajoneuvoon kuuluvaa avainta tai vie avain ohjelmoitavaksi. Ajoneuvolla ei voi ajaa.

16) Moottorin hätäkatkaisin

Paina/vedä -tyyppinen katkaisin Sammuttaaksesi moottorin hätätilanteessa valitse OFF-asento (alhaalla) ja paina samanaikaisesti jarrua. Käynnistääksesi uudelleen painikkeen pitää olla ON-asennossa (ylhäällä).



OFF (POIS) -ASENTO



ON (PÄÄLLÄ)-ASENTO

Kaikkien kelkan käyttäjien tulisi tutustua tämän turvalaitteen toimintaan käyttämällä sitä useita kertoja ensimmäisellä ajokerralla ja aina, kun moottori pysäytetään. Moottorin hätäpysäyttäminen tulee näin tutuksi ja antaa kuljettajalle valmiuden käyttää katkaisinta mahdollisessa hätätilanteessa.

VAROITUS

Jos katkaisijaa on käytetty hätätilanteessa, on vian aiheuttaja selvitettävä ja vika on korjattava niin pian kuin mahdollista. Ota yhteys valtuutettuun LYNX-jälleenmyyjään huoltoa varten.

17) Käsikäynnistimen kahva

Takaisin kelautuva käsikäynnistin sijaitsee kelkan oikealla puolella, sivupaneelin takana. Kytkeäksesi mekanismin päälle vedä käynnistimestä hitaasti kunnes tunnet vastusta, nykäise sitten voimakkaasti. Vapauta kädensija hitaasti.

18) Vaihdevipu

Käytä tätä vipua vaihteiden valitsemiseen. Vaihteistossa on kaksi vaihdetta eteenpäin, peruutusvaihte ja vapaa.

Katso lisätietoja kohdasta *VAIHDELAATIKON TOIMINTA* osassa *KÄYTTÖOHJEET*.

HUOM: Vaihdevivun nappi on painettava alas, jotta vipu voidaan siirtää vapaalta peruutusvaihteelle.

Vaihteen vaihtaminen

Nämä mallit on varustettu neliasentoisella vaihteensiirtovivulla. Kaksi vaihdetta on eteenpäin, peruutusvaihte ja vapaa asento ensimmäisen ja perustusvaihteen välissä.

HUOM! Vaihteen vaihtaminen on mahdollista ajoneuvon ollessa liikkeessä ainoastaan 1. ja 2. vaihteen välillä ja kun moottori käy tyhjäkäyntiä sekä nopeus on alle 20 km/h.

19) Polttoainesäiliön korkki

Kierrä auki täyttääksesi polttoainesäiliön, kiristä sen jälkeen huolellisesti.

VAROITUS

Sammuta aina moottori ennen tankkausta. Tietyissä olosuhteissa polttoaine on tulenarkaa ja räjähtävää. Työskentele aina hyvin ilmastoidussa tilassa. Älä tupakoi tai pidä avotulta lähellä polttoainesäiliötä. Avaa korkki hitaasti. Mikäli havaitset paine-eron (polttoainesäiliön korkkia avattaessa kuuluu viheltävä ääni), tarkastuta ja/tai korjauta ajoneuvo ennen kuin jatkat sen käyttämistä. Älä täytä polttoainesäiliötä yli tai ihan täyteen, jos olet siirtämässä kelkkaa lämpimään tilaan. Lämpötilan noustessa polttoaine laajenee ja saattaa vuotaa yli. Pyyhi aina polttoaineroiskeet pois kelkan päältä. Tarkista säännöllisesti polttoainejärjestelmä.

HUOM: Älä istu tai nojaa kelkkaan, jos polttoainesäiliön korkki ei ole kunnolla paikoillaan.

20) Kuomu ja sivupaneelit**Kuomu****VAROITUS**

Älä koskaan käytä moottoria, jos kuomu on poistettu ajoneuvosta.

Kuomun irrottaminen

1. Irrota yläsivupaneelit kuten selitetty jäljempänä.
2. Irrota kumikiinnikkeet molemmilta puolilta.



mmo2009-004-038_a

1. Kumikiinnike

3. Liu'uta kuomua eteenpäin vapauttaaksesi kielekkeet niiden lovistaan.

Kuomun asentaminen

1. Sijoita kuomun etuosassa ja keskellä sijaitsevat kielekkeet pohjamuovin loviin.

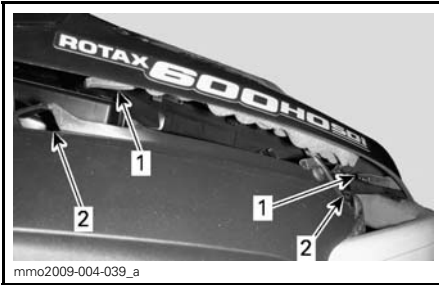

mmo2009-004-039_a

1. Kielekkeet
2. Lovet

2. Liu'uta kuomua kohti ajovaloja kunnes se pysähtyy.
3. Kiinnitä kumikiinnikkeet.

Yläsivupaneelit

⚠ VAROITUS

Älä koskaan käytä moottoria, jos sivupaneelit ovat avoinna tai ne on poistettu ajoneuvosta.

Yläsivupaneelin irrottaminen

1. Irrota kumikiinnike.

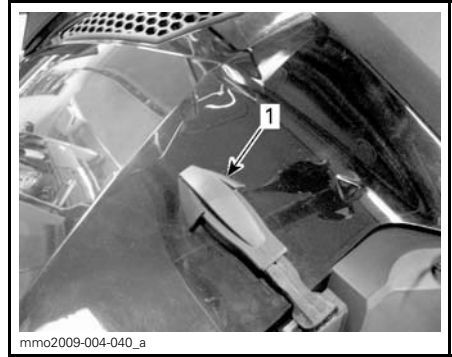

mmo2009-004-040_a

1. Kumikiinnike

2. Nosta paneelin takaosaa vapauttaaksesi muovikielekkeen konsolista.
3. Liu'uta paneeli taakse.

Yläsivupaneelin asentaminen

1. Työnnä edessä olevat alakielekkeet ylemmän pohjamuovin loviin.

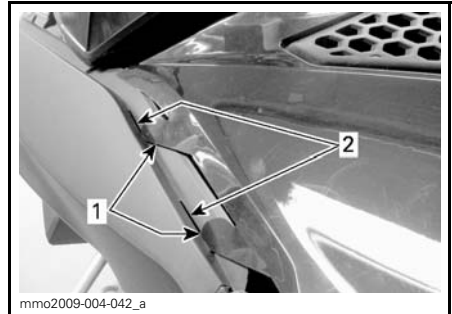

mmo2009-004-042_a

1. Kielekkeet
2. Lovet

2. Työnnä ylhäällä olevat keskikielekkeet konsoliin.

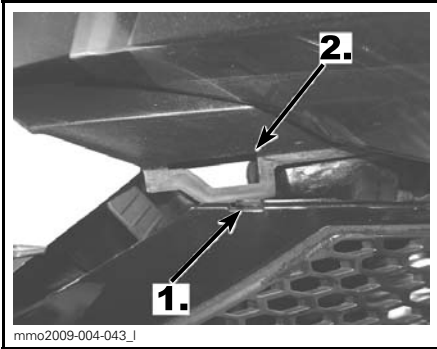

1. Kieleke
2. Lovi

3. Työnnä takakieleke konsoliin.

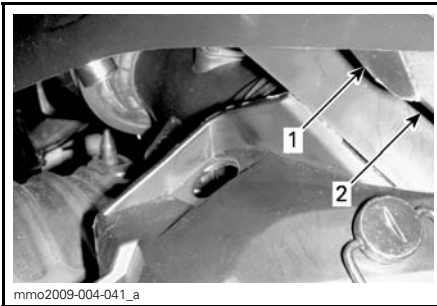

1. Kieleke
2. Lovi

4. Linjaa ja työnnä molemmat lieriöohjaimet alasisivupaneelin pyöreisiin aukkoihin.

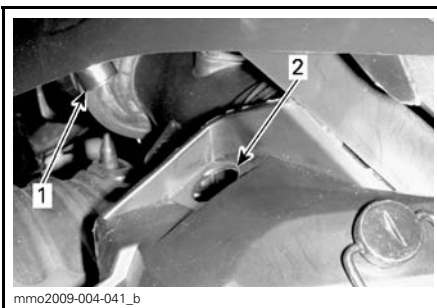

1. Lieriöohjain
2. Aukko

5. Kiinnitä kumikiinnike.

Alasisivupaneelit

VAROITUS

Älä koskaan käytä moottoria, jos sivupaneelit ovat avoimena tai ne on poistettu ajoneuvosta.

Alasisivupaneelin aukaiseminen

1. Irrota yläsivupaneelit kuten selitetty edellä.
2. Irrota kumikiinnike.

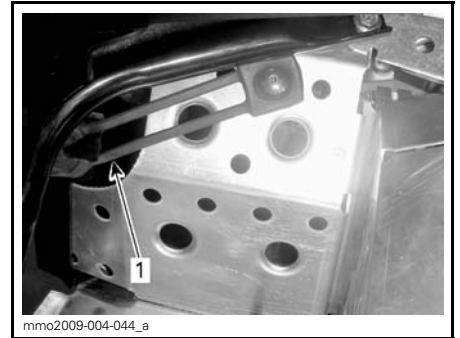

1. Kumikiinnike

3. Käännä pidikettä 1/4 kierrosta vastapäivään avataksesi sen.

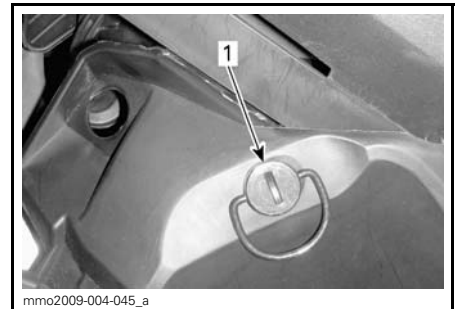

1. Pidike

4. Nosta hiukan sivupaneelin takaosaa ja avaa se sitten sivulle päin.

Alasisivupaneelin sulkeminen

1. Työnnä edessä oleva yläkieleke ylemmän pohjamuovin loveen.

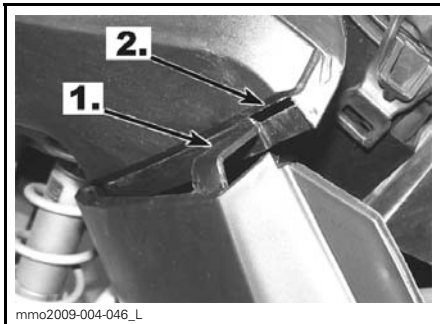

1. Kieleke
2. Lovi

2. Työnnä sivupaneelin alaosa alumiinirungon päälle ja alumiinikieleke paneelin loveen.

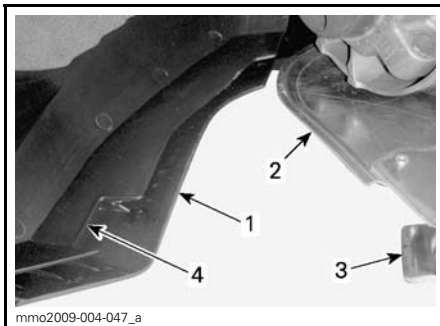

1. Alaosa
2. Alumiinirunko
3. Alumiinikieleke
4. Paneelin lovi

3. Työnnä takana oleva alakieleke tunnelin loveen.

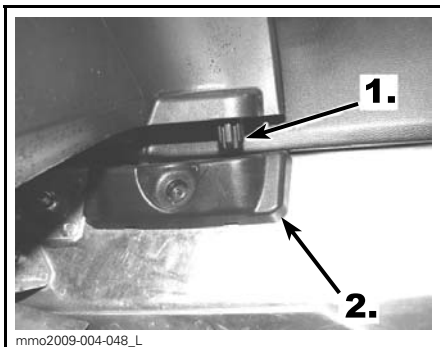

1. Kieleke
2. Lovi

4. Kiinnitä kumikiinnike.

5. Lukitse pidike kiertämällä sitä 1/4 kierrosta myötäpäivään.

Alasivupaneelin irrottaminen/ asentaminen

- Avaa alasivupaneeli edellä kuvatulla tavalla.
- Nosta sivupaneelin etuosa ylös ja vapauta alasarana lovestaan.
- Vapauta yläsarana lovestaan laskeamalla paneelia.

Asenna osat takaisin paikoilleen päinvastaisessa järjestyksessä kuin irrotit ne.

21) Sulakkeet

Sulakkeet suojaavat sähköjärjestelmää, katso lisätietoja kohdasta **SÄHKÖJÄRJESTELMÄ**.

Sulakekotelo sijaitsee ajoneuvon vasemmalla puolella istuimen suojan takana. Päästäksesi käsiksi sulakekoteloon sinun on avattava alasivupaneeli ja sitten irrotettava istuimen suojan alaosa vasemmalta.

⚠ TÄRKEÄÄ Älä käytä suurempia kuin suositeltuja sulakkeita, muuten sähköiset komponentit vaurioituvat ja/tai voi syttyä tulipalo.

⚠ VAROITUS

Jos sulake on palanut, vian aiheuttaja pitää tutkia ja korjata ennen seuraavaa käyttöä. Ota yhteys valtuutettuun LYNX-jälleenmyyjään huoltoa varten.



Fuses

Akku

Akku sijaitsee tavaratilassa, matkustajan istuimen alla. Työnnä akun suojan pidikkeitä suojan molemmilta puolilta ja irrota se päästäksesi käsiksi akkuun.



Battery

22) Tartuntakahva/puskuri

Käytetään kun kelkkaa pitää nostaa käsin.

VAROITUS

Älä yritä nostaa kelkkaa yksinäsi käsin. Käytä sopivaa nostolaitetta tai pyydä apua välttääksesi loukkaantumisen.

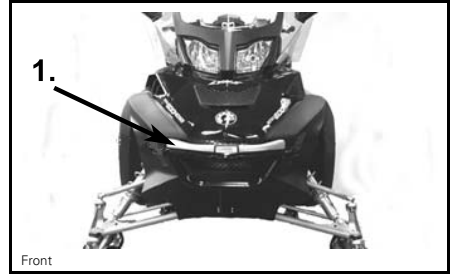

Front

EDESSÄ

1. Tartuntakahva/puskuri

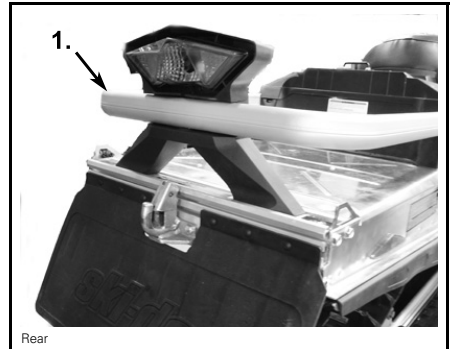

Rear

TAKANA

1. Tartuntakahva/puskuri

VAROITUS Älä vedä tai nosta kelkkaa suksista.

23) Tavaratila

Tavaratila sijaitsee kuljettajan istuimen takana.

VAROITUS

Tavaratila tulee olla huolellisesti suljettuna eikä siinä suositella säilytettäväksi mitään teräviä, särkyviä tai painavia esineitä.

Avataksesi kannen vedä kumikieleketä sivulle ja pidä se siinä asennossa, nosta sitten kannen OIKEA puoli tai matkustajan istuin, jos se on asennettu paikoilleen.



1. Vedä kumikielekkeestä
2. Nosta OIKEALTA puolelta

24) Työkalusarja

Työkalusarja, joka on mukana kelmassa, sisältää työkalut perushuoltotoimenpiteitä varten.

Työkalusarja sijaitsee moottoritilassa, variaattorihinnan suojuksessa.



1. Työkalusarja

25) Sytytystulppalokero

Työkalusarjassa on varasytytystulppille tila, joka pitää varatulpat kuivina ja suojaa niitä iskuilta, jotka voivat vaikuttaa niiden säätöön, tai rikkoa ne.

HUOM: Varasytytystulpat eivät sisällä kelkan toimitukseen..

HUOM: Tarkista ennen asentamista, että varasytytystulpan kärkiväli on **TEK-NISET TIEDOT** kohdan mukainen.

HUOM: Commander Limited: Sytytystulpat sijaitsevat Army kitissä.

⚠️ TÄRKEÄÄ Älä yritä säätää sytytystulpan kärkiväliä.

26) Varavariaattorihinna

Varavariaattorihinna voidaan säilyttää tavaratilassa istuimen alla.

HUOM: Varavariaattorihinna ei sisällä kelkan toimitukseen (Varavariaattorihinna sisältyy Commander Limited kelkan toimitukseen).

⚠️ TÄRKEÄÄ Vältä variaattorihinnan vaurioituminen varmistamalla, että tavaratilassa kuljettamasi tavarat eivät pääse vaurioittamaan varavariaattorihinnaa.

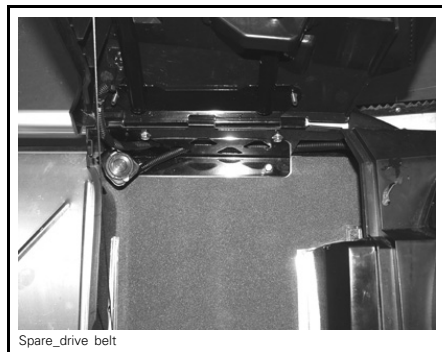

27) Suojukset

⚠️ VAROITUS

Älä koskaan käytä moottoria, jos variaattorihinnan suojaus ei ole paikoillaan tai jos kuomu, jarrulevyn suojaus tai sivupaneelit ovat auki tai poistettu.

Kelmassasi on useita erilaisia levyjä ja suojuksia. Anna niiden olla paikoillaan kelmassa, sillä ne on suunniteltu suojaamaan vaatteitasi ja käsiäsi liikkuvilta osilta tai kuumilta komponenteilta. Älä

koskaan yritä tehdä säätöjä mihinkään liikkuvaan osaan kun moottori on käynnissä.

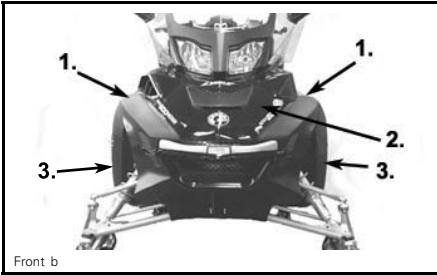

ESIMERKKI

1. Yläsivupaneelit
2. Etukuomu
3. Sivupaneelit

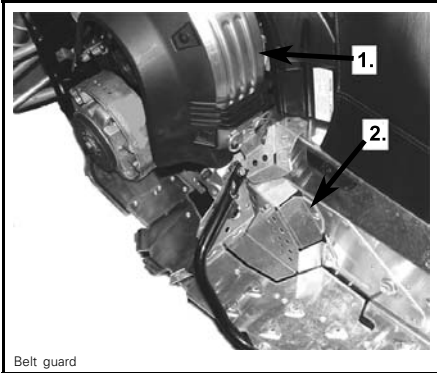

1. Variaattorihihnan suojus
2. Jarrulevyn suojus

28) Telamatto

VAROITUS

Älä koskaan nastoita sellaista telamattoa, jonka nastoitus on kielletty. Sellaisen telamaton nastoitaminen, jota ei ole hyväksytty nastoitettavaksi, saattaa aiheuttaa telamaton repeytymisen, joka pahimmassa tapauksessa voi johtaa vakavaan onnettomuuteen tai kuolemaan.

Sinun on otettava yhteyttä ennen telamaton nastoitamista erikoisnastoin valtuutettuun LYNX -jälleenmyyjäsi,

jolta saat lisätietoa senhetkisistä nastoitumahdollisuuksista ja niiden saatavuudesta.

BRP ei suosittele ajamaan suurella nopeudella pitkiä matkoja reitillä, kovaksi pakkaantuneilla pinnoilla tai jäällä sellaisilla kelkoilla, jotka on varustettu korkeaprofiilisella telamatolla.

Jos sinun on ajettava sellaisella kella edellä mainituissa olosuhteissa, hidasta vauhtiasi ja pyri mahdollisimman pian pehmeään lumeen.

VAROITUS TÄRKEÄÄ Kun sellaisella telamatolla ajetaan kovaa vauhtia reitillä, pakkautuneessa lumessa tai jäällä, maton harjaprofiiliin kohdistuu kova rasitus ja profiili lämpenee. Hidasta vauhtiasi ja pyri mahdollisimman pian pehmeään lumeen välttääksesi telamaton vaurioitumisen.

Yleiset huolto-ohjeet telamattoja varten löytyvät tämän oppaan *HUOLTO-OSIOSTA*, luvuista *TELAMATTO* ja *TELAMATON KIREYS JA LINJAUS*.

29) Matkustajan istuin

Vain Grand Tourer® Commander -mallit (lisävarusteena)

VAROITUS

Matkustajan/matkustajien on pysyttävä pitämään molemmat jalkansa tukevasti astinlaudoilla sekä pitämään kiinni käsikahvoista aina istuessaan moottorikelkan kyydissä. Kunnoita fyysiikan lakeja ja aja siten, että matkustaja voi istua vakaasti ja turvallisesti eikä tipahda kyydistä.

Matkustajan istuimen irrotus

Irrota matkustajan istuin seuraavalla tavalla:

1. Irrota lisävarusteiden liitin kääntämällä muovikotelo vastapäivään.

HUOM: Liitin sijaitsee tavaratilan VASEMMALLA puolella.



1. Lisävarusteiden liitin

2. Asenna kumitulppa liittimeen.
3. Paina salvan kieleke sisään ja nosta istuimen takaosa ylös.

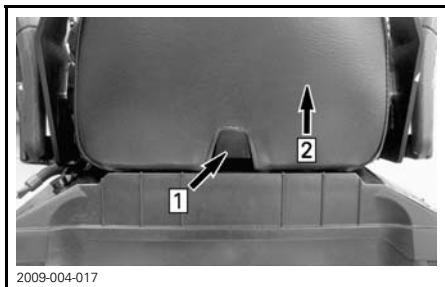

1. Paina kielekettä
2. Nosta istuimen takaosaa

4. Liu'uta istuinta taaksepäin ja aseta se syrjään.

Matkustajan istuimen asennus

Asenna matkustajan istuin seuraavalla tavalla:

1. Aseta matkustajan istuin siten, että se on kohti tavaratilan kantta.
2. Kallista matkustajan istuinta hiukan eteenpäin ja kytke molemmat istuimen koukut tavaratilan kannen loviin.

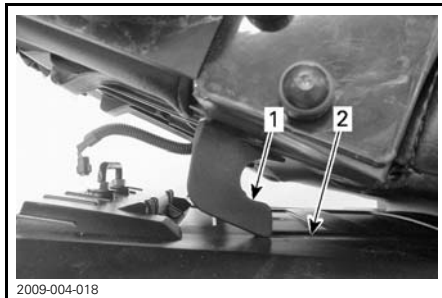

1. Istuimen koukku
2. Lovi

3. Työnnä matkustajan istuinta kohti kuljettajan istuinta ja paina tukevasti matkustajan istuimen takaosaa, jotta se lukittuu paikoilleen.

HUOM: Tunnet selvästi erottuvan nap-sahduksen. Tarkasta, että salvat ovat paikoillaan ja istuin on kiinnitettyä nykäisemällä sitä.

VAROITUS

Varmista, että istuimen salpa on kunnolla kiinni ennen liikkeelle lähtöä.

4. Kytke lisävarusteiden liitin paikoilleen.

30) Matkustajan käsikahvat

Käsikahvat voidaan säätää kolmeen eri asentoon:



ALA-ASENTO



KORKEA



YLÄASENTO

Säädä käsikahvat haluamaasi asentoon seuraavalla tavalla:

1. Vedä nappi ylös ja löysää sitä useita kierroksia, kunnes käsikahva pääsee liikkumaan vapaasti.
2. Katso selkänojan OIKEASSA kiinnikkeessä olevaa tarraa ja aseta käsikahva haluamaasi asentoon.

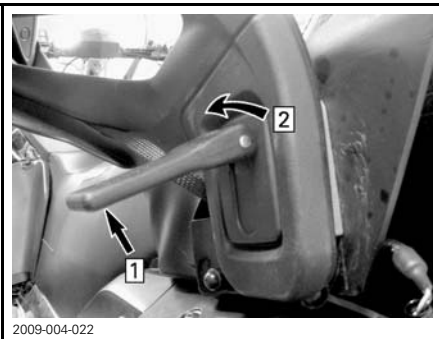

1. Vedä ylös
2. Ruuvaa auki

3. Ruuvaa nuppia tarpeeksi kiinni, jotta saavutat sopivan lukitusjännityksen.
4. Laske nappi alas lukitaksesi käsikahvan paikoilleen.

31) Matkustajan lämmitettävien käsikahvojen katkaisin

Katkaisin sijaitsee matkustajan VA-SEMMASSA käsikahvassa.

Säädä lämmitysvoimakkuutta kuten kuvassa.



1. Pois päältä
2. Lämmin
3. Kuuma

32) Takatavarateline

⚠ VAROITUS

Kaikki takatavaratelineessä kuljetettavat esineet pitää kiinnittää huolellisesti. Älä kuljeta mitään särkyviä tarvikkeita. Liiallinen paino telineellä saattaa heikentää ohjattavuutta.

⚠ VAROITUS

Säädä jousitus aina uudelleen kuorman mukaisesti. Tavaratelineen kapasiteetti on rajoitettu. MAKSIMIKUORMA on 30 kg. Aja erittäin hitaalla nopeudella kun kuljetat kuormaa. Aja hitaasti töyssyjen yli.

33) 12 voltin virran ulosotto

12-volttinen sähköinen laite voidaan kytkeä visiiriin liittimeen. Virta on aina kytkettynä kun moottori on käynnissä.

34) Koukkutyypinen vetokoukku

Käytä tätä vetokoukkuja kuorman hinaamiseen vetotangon kanssa.

Katso aina valmistajan ohjeista lisätietoja asentaessasi mitä tahansa lisävarustetta.

HUOM: Katso ajoneuvon tarrasta sen vetokykyä koskevat painorajoitukset.

VAROITUS

Älä koskaan hinaa mitään hinausköydellä. Käytä aina jäykkää vetotankoa. Hinausköyden käyttäminen saattaa aiheuttaa hinattavan kohteen ja kelkan yhteentörmäyksen tai mahdollisen kippaamisen nopeassa kiihdytyksessä tai kun ajetaan rinnettä alaspäin.

J-tyyppin vetokoukku

Välineen kiinnittäminen

1. Irrota sokka.
2. Kiinnitä vetotanko vetokoukkuun lukituskielekkeen läpi.
3. Asenna neulasokka.

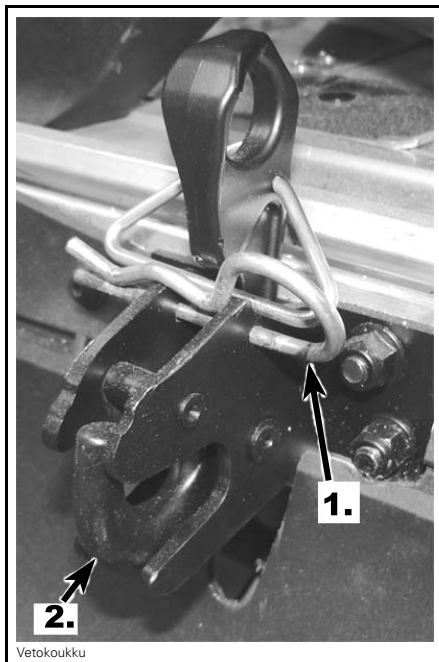

1. Sokka
2. Vetokoukku

VAROITUS

Varmistinsokkaa on käytettävä ehdottomasti.

Välineen irrottaminen

4. Irrota sokka
5. Laske lukituskieltä ja nosta vetotanko ylös vapauttaaksesi sen vetokoukusta.
6. Asenna sokka.

SUOSITELTAVA POLTTOAINE JA ÖLJY

Suosittelava polttoaine

Käytä lyijytöntä bensiiniä, jota saa useimmilta huoltoasemilta, tai hapatettua polttoainetta, jossa on enintään yhteensä 10 % etanolia tai metanolia tai kumpaakin. Käytetyn polttoaineen suositeltu vähimmäisoktaaniluku on seuraava.

OKTAANILUKU		
98 E (RON)		
95 E (RON)	▼	▼
MOOTTORIT	95	98
600 HO SDI	X	X
1200 4-TEC	X	X

⚠ TÄRKEÄÄ Älä koskaan kokeile muilla polttoaineilla tai polttoaineseoksilla. Muun kuin suositellun polttoaineen käyttö saattaa heikentää kelkan suorituskykyä ja vaurioittaa polttoainejärjestelmän ja moottorin tärkeitä osia. Älä sekoita öljysäiliön ja polttoainesäiliön korkkeja keskenään. Öljysäiliön korkissa lukee OIL.

⚠ VAROITUS

Sammuta aina moottori ennen tankkausta. Tietyissä olosuhteissa polttoaine on tulenarkaa ja räjähtävää. Työskentele aina hyvin ilmastoidussa tilassa. Älä tupakoi tai pidä avotulta lähellä polttoainesäiliötä. Avaa korkki hitaasti. Mikäli havaitset paine-eron (polttoainesäiliön korkkia avattaessa kuuluu viheltävä ääni), tarkastuta ja/tai korjauta ajoneuvo ennen kuin jatkat sen käyttämistä. Älä täytä polttoainesäiliötä yli tai ihan täyteen, jos olet siirtämässä kelkaa lämpimään tilaan. Lämpötilan noustessa polttoaine laajenee ja saattaa vuotaa yli. Pyyhi aina polttoaineroisheet pois kelkan päältä. Tarkista säännöllisesti polttoainejärjestelmä.

Polttoainejärjestelmän jäänesto

Kun käytetään hapatettua polttoainetta, polttoaineen jäänesto tai vettä imevät lisäaineet eivät ole sallittuja.

Suosittelava öljy

600 HO SDI

⚠ TÄRKEÄÄ Käytä ainoastaan tuorevoiteluöljyä, joka on juoksevaa - 40°C:ssa. Älä sekoita öljysäiliön korkkia polttoainesäiliön korkin kanssa keskenään. Öljysäiliön korkissa lukee OIL.

Pidä aina sopiva määrä suositeltua tuorevoiteluöljyä tuorevoiteluöljysäiliössä.

Käytä pelkästään valtuutettujen LYNX-jälleenmyyjien myymää kaksitahtimoottorin tuorevoiteluöljyä.

⚠ TÄRKEÄÄ Tarkista öljyn määrä ja lisää joka kerta, kun tankkaat polttoainetta.

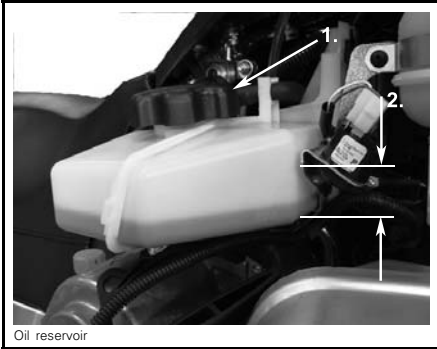

Oil reservoir

ESIMERKKI

1. Tuorevoiteluöljysäiliö
2. Pinnan tason merkit (1/4, 1/2, 3/4)

VAROITUS

Älä täytä liikaa. Asenna korkki paikalleen ja kiristä kunnolla. Pyyhi huolellisesti öljyroiskeet. Öljy on lämpimänä erittäin herkkä syttymään.

SUOSITELTAVA TUOREVOITELUÖLJY

Synteettinen XP-S -öljy (osanro 619590106) (2) (3)			
Osasynteettinen XP-S -öljy (osanro 619590103) (2) (3)			
XP-S mineraalituorevoitelu- öljy			
600 HO SDI	—	X (1)	X

(1) Suositeltava.

! TÄRKEÄÄ (2) XP-S synteettinen öljy ja osasynteettinen XP-S öljy on erityisesti suunniteltu ja testattu juuri 600 HO SDI:n ja muiden tällaisten moottoreiden korkeisiin vaatimuksiin. Jonkin muun öljyvalmistajan 2-tahtiöljyn käyttö saattaa rajoittaa takuuta. Käytä ainoastaan synteettistä XP-S -öljyä tai osasynteettistä XP-S -öljyä. Markkinoilla ei ole vastaavaa tuotetta saatavana vielä tällä hetkellä. Jos vastaava korkealuokkainen öljy olisi markkinoilla, sitä voitaisiin käyttää.

Synteettinen XP-S -öljy ja osasynteettinen (3) XP-S -öljy ovat yhteensopivia, niitä voidaan sekoittaa keskenään.

! TÄRKEÄÄ Älä koskaan käytä 4-tahtipaloöljyä tai synteettistä moottoriöljyä äläkä sekoita näitä perämoottoriöljyjen kanssa. Älä käytä kaksitahtisia NMMA TC-W, TC-W2 tai TC-W3 perämoottoriöljyjä tai tuhkatomia kaksitahtisia moottoriöljyjä. Vältä sekoittamasta keskenään erimerkkisiä API TC-öljyjä, sillä seosten kemialliset reaktiot saattavat aiheuttaa vakavia moottorivaurioita.

XP-S mineraalituorevoiteluöljy

Tuorevoiteluöljy on erikoissekoitus perusöljyä ja lisäaineita, jotka on erityisesti valittu varmistamaan verrattoman voitelun, moottorin puhtauden ja minimaalisen sytytystulppien likaantumisen.

Synteettinen XP-S -öljy ja osasynteettinen XP-S -öljy

Osasynteettinen XP-S öljy ja synteettinen XP-S öljy voitelevat ylivoimaisesti parhaiten, kuluttavat vähemmän moottorin osia, ja karstaavat vähemmän ylläpitäen parhaan mahdollisen suorituskyvyn ja kitkaa vähentävät ominaisuudet. Tämä synteettinen öljy ja osasynteettinen öljy täyttävät viimeisimmät ASTM- ja JASO-vaatimukset, joten ne ovat mahdollisimman hyvin biologisesti hajoaavia ja muodostavat vähän pakokaasuja.

1200 4-TEC

Käytä SAE 0W 40 synteettistä 4-tahtimoottoriöljyä, joka vastaa vähintään API-luokitusta SM, SL tai SJ. Tarkasta että, että öljykanisterissa on API-merkinnän kirjainyhdistelmä SM, SL tai SJ. Ainakin yksi em. kirjainyhdistelmä on oltava merkittynä kanisteriin.

ILMOITUS Tämä on ainoa suositeltava viskositeetti. Se takaa hyvän kylmäkäynnistymisen sekä suojaa moottoria parhaalla mahdollisella tavalla korkeilla kierrosluvuilla ja moottorin käydessä kuumana.

MOOTTORI	SUOSITELTAVA MOOTTORIÖLJY
1200 4-TEC	XP-S 0W40 synteettinen öljy

SISÄÄNAJO

Moottori 600 SDI only

⚠ TÄRKEÄÄ Sisäänajovaihe; 10 käyttötuntia, — 500 km, on tehtävä ennen kuin kelkalla saa ajaa täydellä kaasulla.

Sisäänajon aikana kaasua ei saa avata enempää kuin 3/4. On kuitenkin hyvä suorittaa kevyitä kiihdytyksiä sekä vaihdella ajonopeutta.

⚠ TÄRKEÄÄ Jatkuvat kiihdytykset täydellä kaasulla, pitkäaikainen ajo samoilla kierroksilla ja moottorin ylikuumentuminen ovat vahingollisia sisäänajovaiheessa.

Hihna

Uusi variaattorihihna vaatii 50 km sisäänajon. Vältä voimakasta kiihdytystä/hidastusta, kuorman hinaamista tai ajoa suurella nopeudella.

10 tunnin tarkastus

HUOM: 10-tunnin tarkistus suoritetaan kelkan omistajan kustannuksella.

Samoin kuin minkä tahansa mekaanisen laitteen osalta, suosittelemme, että myös kelkkasi tarkistetaan ja huolletaan valtuutetun LYNX-jälleenmyyjän toimesta ensimmäisten 10 tunnin ajon tai 500 ajokilometrin jälkeen (kumpi tahansa täyttyy ensiksi). Tarkastuksen aikana sinulla on myös mahdollisuus kysyä ratkaisuja mahdollisiin kysymyksiin, jotka tulivat esille ensimmäisten käyttötuntien aikana.

KÄYTTÖOHJEET

Käyttöä edeltävä tarkastus

VAROITUS

Kelkan tarkistaminen ennen ajamaan lähtemistä on erittäin tärkeää. Tarkasta aina kriittisten hallintalaitteiden, turvatoimintojen ja mekaanisten osien toiminta ennen ajamista. Tarkistusten laiminlyönti voi aiheuttaa loukkaantumisen tai hengenvaaran.

- Poista lumi ja jää kelkan päältä, erityisesti istuimelta, astinlaudoilta, hallintalaitteista ja mittareista.
- Valot — Ajovalo, takavallo ja jarruvalo ovat vakiovarusteita. Tarkista, että valot ovat puhtaat ja että ne toimivat moitteettomasti.
- Tarkista onko telamatossa tai tukipyörissä jäätä ja liikkuvatko ne esteettömästi.

VAROITUS

Käytä aina mekaanista kelkan tukea ja tue kelkka kunnolla kiinni aina tarkastaessasi telamattoa. Kiihdytä moottoria hitaasti, jotta telamatto pääsee pyörimään erittäin alhaisella nopeudella, kun se on irti maasta.

1. Paina jarrukahvaa ja varmista, että jarru kytkeytyy kokonaan päälle ennen kuin jarrukahva koskettaa ohjaustangon kädensijaa. Vapautettaessa sen on palattava kokonaan takaisin.
2. Tarkista pysäköintijarrun lukitus. Kytke seisontajarru päälle ja tarkasta, että se toimii kunnolla.
3. Paina kaasukahvaa useita kertoja tarkistaaksesi, että se toimii helposti ja esteettömästi.

VAROITUS

Kaasukahvan on toimittava kevyesti ja esteettömästi. Sen pitää palata vapautettaessa tyhjäkäyntiasentoon.

4. Tarkista turvakatkaisimen pistokkeen (DESS-avain), moottorin turvakatkaisimien, ajovalokatkaisimen (pitkät/lyhyet, HI-LO), takavalon, jarruvalon ja merkkivalojen toiminta.
5. Tarkista, että sukset ja ohjaus toimivat esteettömästi. Tarkista suksien liikkuminen ohjaustankoa käännettäessä ja päinvastoin.
6. Tarkista polttoaine- ja öljymäärät ja mahdolliset vuotokohtat. Kunnosta tarvittaessa ja ota yhteys valtuutettuun LYNX-jälleenmyyjään, jos vuotoja on havaittavissa.
7. Tarkista, ettei äänenvaimentimen esisuodattimessa ole lunta.
8. Tavaratila tulee olla huolellisesti suljettuna eikä siinä suositella säilytettäväksi mitään särkyviä tai painavia esineitä. Kuomun ja sivupaneelien on oltava kunnollisesti lukittuna.

VAROITUS

Kaikki säädöt tulee olla asetettuina optimaalisiin asetuksiin. Kiristä kaikki säätökohtien lukitukset.

9. Varmista, että kelkka on kohdistettu pois päin ihmisistä ja muista esteistä, ennen kuin käynnistät kelkan. Kukaan ei saa seistä kelkan lähellä tai takana.
10. Pukeudu lämpimästi ja sellaisiin vaatteisiin, jotka on suunniteltu kelkkailua varten.

TARKISTUSLISTA

KOHDE	TOIMINTA	✓
Runko, istuin, astinlaudat, valot, hallintalaitteet ja varusteet	Tarkista onko lunta tai jäätä.	
Telamatto ja alustan pyörät	Tarkista vapaa liikkuvuus.	
Jarruvipu	Tarkista toiminta.	
Pysäköintijarru	Tarkista toiminta.	
Kaasuvipu	Tarkista toiminta.	
Katkaisimet ja valot	Tarkista toiminta. Turvanaru pitää kiinnittää kuljettajan ajovarusteisiin.	
Sukset ja ohjaus	Tarkista esteetön liikkuvuus ja oikea toiminta.	
Polttoaine ja öljy	Tarkista määrät ja onko vuotoja.	
Äänenvaimentimen esisuodatin	Tarkista onko lunta tai jäätä.	
Säädettävät ominaisuudet	Tarkista oikea säätö ja kiristä huolellisesti kaikki säätölukkolaitteet.	
Tavaratila	Tarkista kiinnitykset ja ettei tavaratilassa ole raskaita tai särkyviä esineitä.	
Kelkan läheltä	Kelkka pitää kohdistaa pois päin ihmisistä ja esteistä. Kukaan ei saa seistä kelkan lähellä tai takana.	
Vaatetus	Pukeudu lämpimästi ja sellaisiin vaatteisiin, jotka on suunniteltu kelkailua varten.	

Moottorin käynnistäminen

Yleistä

Toimenpiteet

- Tarkista kaasukahvan toiminta uudelleen.
- Varmista, että turvakatkaisimen pistoke (DESS-avain) on oikeassa asennossa ja että naru on kiinnitetty ajo-varusteisiin.
- Varmista, että moottorin hätäkatkaisin on ON-asennossa.

Sähkökäynnistys (jos varusteena)

1. START/RER -painikkeen painaminen kytkee sähkökäynnistimen päälle ja moottori käynnistyy.

2. Vapauta painike välittömästi, kun moottori on käynnistynyt.

VAROITUS

Älä koskaan paina kaasua uudelleen, kun käynnistät moottoria.

 **TÄRKEÄÄ** Älä käytä sähkökäynnistintä 10 sekuntia kauempaa. Pidä tauko käynnistysyritysten välillä, jotta käynnistinmoottori ehtii jäähtyä. Sähkökäynnistimen käyttö moottorin ollessa käynnissä saattaa vahingoittaa sähkökäynnistimen mekanismia.

HUOM: Jos jostain syystä moottoria ei voida käynnistää sähköisesti, käynnistä moottori manuaalisesti käsikäynnistimellä.

Käsikäynnistys vain 600 SDI

- Käsikäynnistimen kahva sijaitsee ajoneuvon oikealla puolella, sivupaneelin takana. Avaa oikea sivupaneeli päästäksesi käsiksi käsikahvaan.
- Tartu käsikäynnistyskahvaan, vedä kahvasta hitaasti kunnes tunnet vastusta ja tartu sitten kahvaan tiukasti ja vedä voimakkaasti käynnistääkseen moottorin.

VAROITUS

Älä paina kaasua käynnistuksen aikana.

Kelkan esilämmitys

Kelkka pitää lämmittää ennen jokaista ajokertaa seuraavalla tavalla.

Kytke seisontajarru päälle.

Kelkka pitää olla tuettuna takapuskurista tukevalle mekaaniselle kelkkatuelle. Telamaton pitää olla 100 mm irti maasta.

Turvanaru kiinnitetään kuljettajan vaateisiin.

Käynnistä moottori ja anna sen lämmentä kaksi tai kolme minuuttia tyhjäkäynnillä.

Vapauta pysäköintijarru.

VAROITUS

Varmista, että mekaaninen kelkan tuki on vakaa. Älä seiso kelkan edessä äläkä telamaton läheisyydessä. Älä käytä liian paljon kaasua lämmityksen aikana tai kun telamatto riippuu vapaasti.

Paina kaasua kunnes l-variaattori kytkeytyy. Anna telamaton pyöriä alhaisella nopeudella useita kierroksia. Mitä alhaisempi koneen lämpötila on, sitä pitempi kelkan esilämmityksen pitää olla.

Sammuta moottori ja ota kelkan mekaaninen tuki pois.

Sukset saattavat olla jäätyneet maahan kiinni. Tartu kiinni molempiin suksiin niiden kahvoista ja nosta niiden etupäätä kevyesti maasta ylös.

Moottorin käynnistämisen jälkeen kelkalla voidaan ajaa alhaisella nopeudella 2 tai 3 minuuttia. Tämän jälkeen sillä voidaan ajaa laillisella nopeudella ja normaalien turvakäytäntöjen mukaisesti.

Vaihdelaatikon toiminta

Vapaa

Kun vaihe asetetaan vapaalle (N), vaihteisto kytkee variaattorien välityksen pois telamatolta.

Vaihtaminen peruutusvaihteelle

Kytke peruutusvaihte seuraavasti:

1. Pysäytä ajoneuvo kokonaan.
2. Paina jarrua ja pidä se painettuna.
3. Valitse vaihdevivulla peruutusvaihte (R) moottorin käydessä tyhjäkäyntiä.
4. Kaasuta varoen.

ILMOITUS Pysäytä kelkka kokonaan ennen kuin valitset peruutusvaihteen. Paina jarrua ennen vaihtamista. Odota ennen kaasuttamista, että kuulet peruutussummerin äänen.

VAROITUS

Peruutusnopeutta ei ole rajoitettu. Peruuta aina maltillisesti, sillä suuri peruutusnopeus saattaa johtaa kelkan vakauden menetykseen. Pysy aina istuimella. Varmista, että peruutusreitillä takanasi ei ole esteitä tai ihmisiä ennen kuin alat peruuttaa.

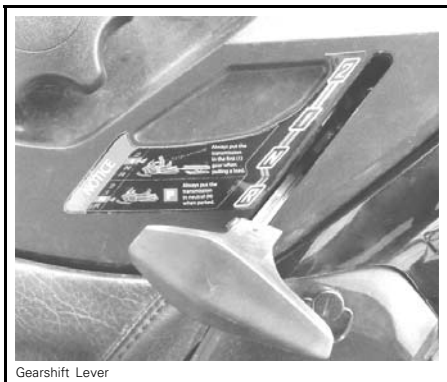

Gearshift Lever

ILMOITUS Siirrä aina vaihde vaapaalle (N), kun laite on pysäköity.

ILMOITUS Vaihda aina pienin (1) vaihde kun kuormaa vedetään.

Vaihteen vaihtaminen eteenpäin

Vaihteistossa on eteenpäin vaihteita kaksi.

Kytke vaihde eteenpäin seuraavasti:

1. Pysäytä ajoneuvo kokonaan.
2. Paina jarrua ja pidä se painettuna.
3. Valitse vaihdevivulla hitaan nopeuden (1) tai suuren nopeuden (2) vaihde moottorin käydessä tyhjäkäyntiä.

HUOM: Vaihdevivun nuppi on painettava alas, jotta vipu voidaan siirtää vaapaalta peruutusvaihteelle.

4. Kaasuta varoen.

HUOM: Voit vaihtaa 1. vaihteelta 2. vaihteelle silloin, jos ajoneuvon nopeus on alle 20 km/h. Vapauta kaasuvipu vaihtamista varten.

Moottorin sammutus

Vapauta kaasukahva ja odota, kunnes moottori on palautunut tyhjäkäynnille.

Sammuta moottori käyttäen joko moottorin hätäkatkaisijaa tai turvakatkaisimen pistoketta (DESS-avain).

VAROITUS

Älä koskaan jätä avainta tai turvakatkaisimen pistoketta (DESS-avain) kelkkaan, kun lopetat ajamisen. Näin estät kelkkasi luvottoman käytön lapsilta tai sen varkauksen.

Käytönjälkeinen hoito

Sammuta moottori. Asenna kelkan takapäätä mekaaniselle tuelle.

Poista lumi ja jää telastosta, telamatos-ta, etujousituksesta ohjausmekanismista ja suksista.

Suojaa aina kelkkasi kelkkapeitolla, kun jätät sen yöksi ulos tai kun et käytä sitä pitkiin aikoihin. Tämä suojaa kelkkaa jäätymiseltä ja lumelta sekä auttaa suojaamaan kelkan ulkonäköä ja pintamateriaaleja.

ERITYISIÄ KÄYTTÖOHJEITA

Ajo korkeassa ilmanalassa

⚠ TÄRKEÄÄ Säätojen epäonnistuminen saattaa aiheuttaa vakavia moottorivaurioita.

Ota yhteys valtuutettuun LYNX-jälleenmyyjään.

Varakäynnistys

1200 4-TEC

Älä yritä suorittaa varakäynnistystoimenpiteitä. Lataa akku tai vaihda se.

600 HO SDI

Moottori voidaan käynnistää varakäynnistysnarulla, joka löytyy työkalusarjasta.

Irrota variaattorihihnan suoja.

⚠ VAROITUS

Älä kierrä käynnistysnarua käden ympärille. Pidä kiinni ainoastaan kahvasta. Käynnistä kelkka I-variaattorilla ainoastaan todellisessa hätätilanteessa. Korjauta kelkka niin pian kuin mahdollista.

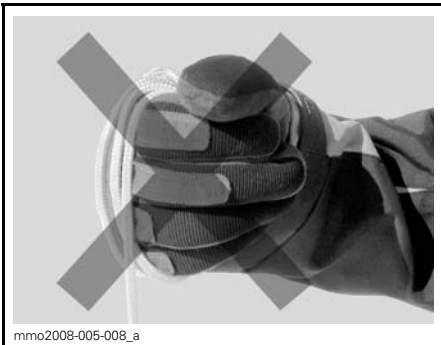

Liitä varakäynnistysnarun toinen pää käynnistyskahvaan.

HUOM: Sytytystulpan hylsyavainta voidaan käyttää turvakahvana.

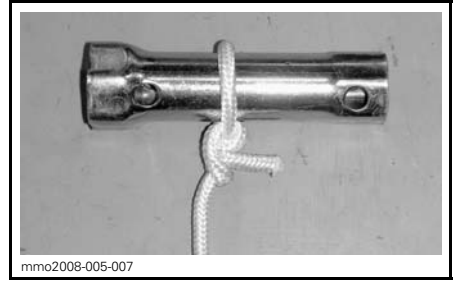

Kiinnitä varakäynnistysnarun toinen pää käynnistyskahvaan, joka löytyy työkalusarjasta.

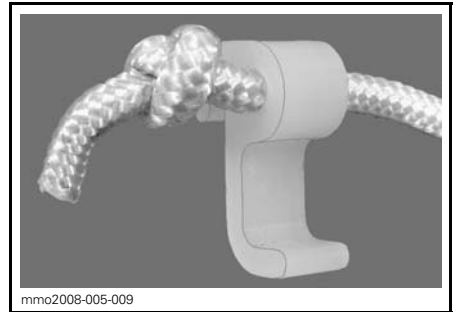

Kiinnitä lukitsin variaattoriin.

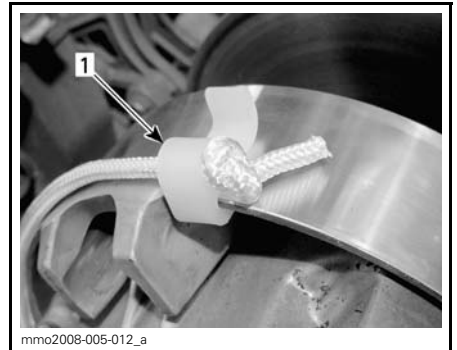

1. Lukitsimen asennuspaikka

Kierrä naru tiukasti I-variaattorin ympärille. Vedettäessä variaattorin pitää pyöriä vastapäivään.

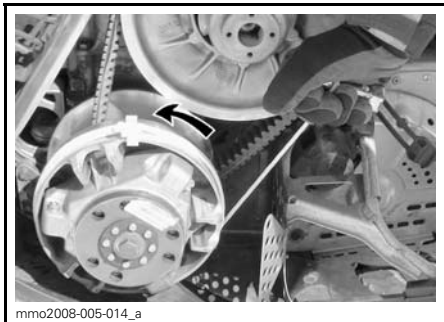

Vedä narusta reippaasti nykäisemällä niin kauan, kunnes naru irtoaa variaattorista.

Käynnistä moottori tavalliseen tapaan.

VAROITUS

Älä asenna uudelleen variaattorisuojasta käynnistäessäsi kelkkaa hätätilanteessa variaattorin avulla, aja hitaasti takaisin lähtöpaikkaasi ja korjauta kelkka välittömästi.

Hinaaminen

Käytä aina jäykkää vetotankoa hinaamiseen. Hinattavassa kohteessa on oltava heijastimet molemmilla sivuilla ja takana. Tutustu paikallisiin lakeihin jarruvalon(-jen) käytöstä.

VAROITUS

Älä koskaan hinaa mitään hinausköydellä. Käytä aina jäykkää vetotankoa. Hinausköyden käyttäminen saattaa aiheuttaa hinattavan kohteen ja kelkan yhteentörmäyksen tai mahdollisen kippaamisen nopeassa kiihdytyksessä tai kun ajetaan rinnettä alaspäin.

Toisen kelkan hinaaminen

Jos moottorikelkka vaurioituu ja sitä täytyy hinata, käytä jäykkää hinaustankoa, irrota variaattorihinna vauriointuneesta kelkasta ja hinaa hiljaisella nopeudella.

TÄRKEÄÄ Irrota aina variaattorihinna hinattavasta kelkasta, jotta hihna tai voimansiirtojärjestelmä ei vaurioidu.

Ellei hinaustankoa ole saatavilla, voidaan hätätilanteessa hinata myös köyden avulla. Silloin on noudatettava äärimmäistä varovaisuutta. Joillakin alueilla tämä voi olla laitonta. Tarkasta määräykset paikallisilta viranomaisilta.

Irrota variaattorihinna, kiinnitä köysi suksen olkatappeihin, pyydä toista henkilöä istumaan hinattavaan kelkkaan ja jarruttamaan tarvittaessa, hinaa alhaisella nopeudella.

TÄRKEÄÄ Älä koskaan kiinnitä hinausköyttä suksen kahvoihin, sillä se saattaa vaurioittaa ohjausjärjestelmää.

VAROITUS

Älä koskaan aja lujaa, kun hinaat vaurioitunutta kelkkaa. Aja erittäin varovaisesti.

Moottorikelkan kuljetus

Varmista, että öljysäiliön ja polttoainesäiliön korkit ovat kunnolla suljettuina.

Kippaaviin peräkärriihin voidaan helposti laittaa vinnsimekanismit helpottamaan kuormausta. Niin helpolta kuin se näyttääkin, älä koskaan aja kelkalla kippaavan karrin lavalle. Monet vakavat onnettomuudet ovat aiheutuneet siitä, kun kelkka on kuormattu ajamalla peräkarrin lavalle. Kiinnitä kelkkasi turvallisesti, edestä ja takaa, jopa lyhyiden matkojenkin ajaksi. Varmista, että kaikki varusteet on kunnolla kiinnitettyinä. Suojaa kelkkasi kuljetuspeitteellä kuljetuksen ajaksi.

Varmista, että peräkärriä täyttää vaaditut lainmukaiset edellytykset. Varmista, että vetokoukku ja turvavaijeri on kiinnitettyinä ja jarru kytkettyinä, laita valot päälle ja tarkista niiden puhtaus ja toiminta.

VIRITÄ AJO-OLOSUHTEIDEN MUKAAN

VAROITUS

Jousituksen säätäminen saattaa vaikuttaa ajoneuvon käsiteltävyyteen. Käytä aina aikaa perehtyäksesi ajoneuvon käyttäytymiseen, kun olet muuttanut jotain jousituksen säätöä.

Moottorikelkan käsittely ja ajomukavuus ovat riippuvaisia jousituksen säädöistä.

Jousituksen säädön valinta vaihtelee riippuen kuljetettavasta kuormasta, kuljettajan painosta, henkilökohtaisista mieltymyksistä, ajonopeudesta ja reitin kunnosta.

VAROITUS

Ennen kuin suoritat mitään jousituksen säätötoimenpiteitä, muista:

- Pysäköi turvalliseen paikkaan.
- Irrota turvakatkaisimen pistoke (DESS-avain).
- Jos ajoneuvon etu- tai takaojaa on nostettava, varmista että nostolaite on vakaa ja turvallinen.

TÄRKEÄÄ Älä yritä nostaa kelkkaa yksinäsä käsin. Käytä sopivaa nostolaitetta välttääksesi vammauksia tai muita vammoja.

Seuraavassa on suuntaa antavia ohjeita jousituksen hienosäätöön.

Paras tapa oikeiden säätöjen löytämiseen on aloittaa tehdasasetuksista ja sen jälkeen muuttaa vain yhtä säätöä kerrallaan. Esimerkiksi saattaa olla tarpeen säätää keskijousi uudelleen etujousien säädön jälkeen. Suorita koeajo kelkalla jokaisen säädön jälkeen samoissa olosuhteissa (reitti, nopeus, lumi ajaja, ajoasento jne). Muuta yhtä säätöä kerrallaan ja koeaja uudelleen. Etene järjestelmällisesti kunnes olet tyytyväinen.

ETU- JA TAKAJOUSITUKSEN JOUSEN ESIJÄNNITYKSEN TEHDASASETUKSET

MALLI	SUKSI	ETU-PUKKI	TAKA-PUKKI
Commander 600 SDI, Commander Limited 600 SDI	6mm / cam asento #3	10mm / cam asento #4	8mm / cam asento #2
Grand tourer 600 HO SDI	14mm / cam asento #6	10mm / cam asento #4	8mm / cam asento #2
Grand Tourer 1200 4-TEC	10mm / cam asento #4	10mm / cam asento #4	8mm / cam asento #2

Takajousituksen säätö

ILMOITUS Aina kun säädät takajousitusta, tarkista myös telamaton kireys ja säädä tarvittaessa.

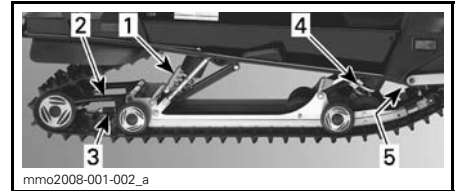

ESIMERKKI

1. Takajousi — ajomukavuus ja ajokorkeus
2. Joustava jatkoerä — peruutettavuus, kuorman kuljetus ja lumiolosuhteet
3. Joustavan jatkoerän säätäminen
4. Keskijousi — ohjattavuus
5. Rajoitinhihna — jakaa kelkan painon

Takajousen esijännitys (ajomukavuus)

TÄRKEÄÄ: Varmista, että kaikki mukana kuljetettavat esineet ovat paikoillaan tavaratilassa ja takatelineellä.

- Tartu takapuskuriin ja nosta kunnes jousitus on kokonaan ulostyöntynyt.
- Nyt kelkan peräpäähän pitäisi painua 50 - 75 mm, kun kuljettaja ja matkustaja(t) (jos varusteena kahdenistuttava istuin) menevät paikoilleen istumaan. Mittaa takapuskurin kohdalta, kuten seuraavassa kuvassa on esitetty.

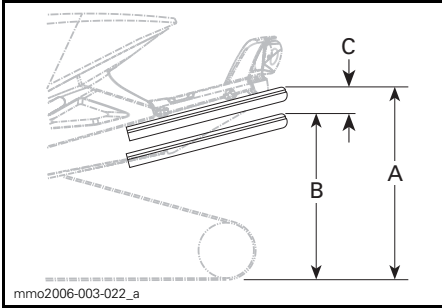

- A. Kokonaan ulostyöntynyt jousitus
 B. Jousitus on painunut alaspäin kuljettajan, matkustaja(je)n ja kuorman painosta.
 C. "A:n" ja "B:n" välinen etäisyys ei saa ylittää 50 - 75 mm, katso taulukko.

VIITETAULUKKO	
C	MITÄ TEHDÄ
50 - 75 mm	Ei tarvitse säätää
Enemmän kuin 75 mm	Liian löysä säätö, lisää esijännitystä (katso esijännityksen säätö)
Vähemmän kuin 50 mm	Liian kova säätö, vähennä esijännitystä (katso esijännityksen säätö)

Kevyt pohjaus huonoimmassa mahdollisessa maastossa on merkinä siitä, että jousien esijännitys on sopiva.

Lisää jousen esijännitystä

Käännä säädintä matalimmalta kohdalta valitaksesi korkeimman asennon ja käännä sitten säädin haluttuun.

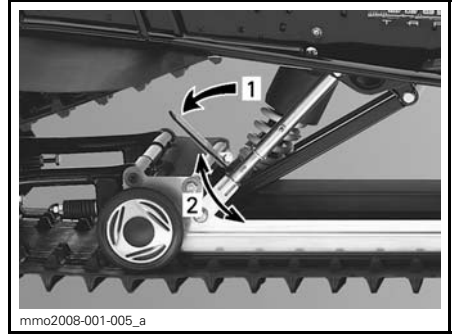

ESIMERKKI

1. Vedä kahvasta
2. Käännä lisätäksesi jousen esijännitystä

Jousen esijännityksen vähentäminen

⚠ TÄRKEÄÄ Laske esijännitystä kääntämällä aina vasemmanpuoleinen säätönokka vastapäivään, oikean puoleinen nokka myötäpäivään. Vasen ja oikea säätönokka saattavat olla eri asetuksissa.

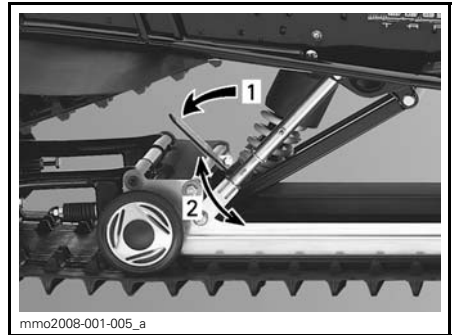

ESIMERKKI

1. Vedä kahvasta
2. Käännä vähentääksesi jousen esijännitystä

Keskijousen esijännitys (ohjattavuus)

Aja kohtuullisella nopeudella reitillä.

Jos ohjaustanko tuntuu liian kevyeltä tai liian raskaalta kääntää, säädä keskijoustusta vastaavasti.

VIITETAULUKKO	
OHJAT-TAVUUS	KORJAAVA TOIMENPIDE
Helppo kääntää (normaali)	Ei tarvitse säätää
Jäykempi kääntää (yliohjautuu)	Säädetty liian pehmeäksi, lisää esijännitystä
Hyvin helppo kääntää (aliohjautuu)	Säädetty liian kovaksi, vähennä esijännitystä

Käännä työkalusarjassa olevalla jousituksen säätöavaimella säätönokkaa säätääksesi halutun esijännityksen.

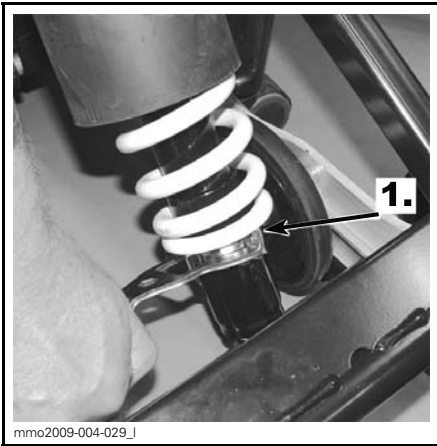

1. Säätönokka

Rajoitinhihnan pituus (painon jakautuminen)

Aja alhaisella nopeudella ja kiihdytä sitten reippaasti.

Huomioi ohjauksen käyttäytyminen.

Säädä rajoitinhihnan pituutta tarpeen mukaan.

ILMOITUS Aina kun rajoitinhinnan pituutta muutetaan, telamaton kireys pitää säätää uudelleen.

VIITETAULUKKO	
PAINON JAKAUTUMINEN (SUKSIPAININE)	KORJAAVA TOIMENPIDE
Miellyttävä: paino jakautuu hyvin (kevyt paine)	Ei tarvitse säätää
Kevyt: liian paljon painoa (nousee irti maasta)	Hihna on liian pitkä, lyhennä hihnaa
Raskas: ei tarpeeksi painoa (raskas paine)	Hihna on liian lyhyt, pidennä hihnaa

Lisää tai lyhennä hihnan pituutta asettamalla pulitti eri reikään.

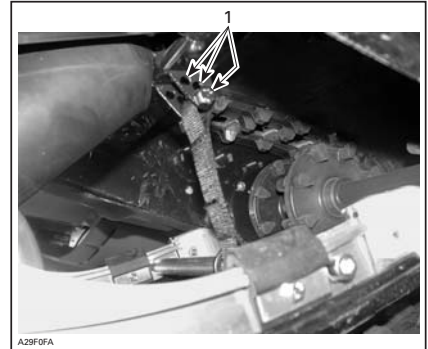

ESIMERKKI

1. Säätöreiät (rajoitinhihna)

HUOM: Rajoitinhinnan lyhentäminen saattaa heikentää ajomukavuutta. Jos painon jakautuminen tuntuu liiallisena, yritä korjata sitä ensiksi säätämällä säätökappaleita.

Ajo syvässä lumessa

Ajettaessa kelkalla syvässä lumessa saattaa olla tarpeellista muuttaa rajoitinhinnan pituutta ja/tai ajoasentoa, jolloin telamaton ja lumen välinen kulma muuttuu. Käyttäjän kokemus eri

säätövaihtoehtoista ja lumiolosuhteet määrittävät tehokkaimman yhdistelmän.

Joustavan jatkoperän säätö

Joustava jatkoperä voidaan säätää kuorman ja lumiolosuhteiden mukaan.

Kun haluat paremmat kulkuominaisuudet tai peruutusominaisuudet syvässä lumessa, löysää ensin lukkomutteri ja kiristä mutteria 3/4 kierrosta sen vastattua aluslevyihin. Kiristä lukkomutteri uudelleen. Säädä samalla tavoin molemmilta puolilta.

Kun haluat ajaa reitillä kuorman kera tai hinata kuormaa, löysää ensiksi lukkomutteri. Käännä sitten mutteria 3 kierrosta sen jälkeen, kun mutteri on vastannut aluslevyihin, jolloin esijännitys on maksimissaan. Kiristä lukkomutteri uudelleen. Säädä samalla tavoin molemmilta puolilta.

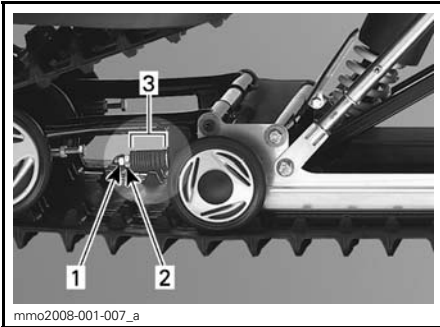

ESIMERKKI

1. Lukkomutteri
2. Mutteri
3. Aluslevy

Etujousituksen säätö

Etujousien esijännitys (käsiteltävyys)

Aja kohtuullisella nopeudella ja tarkista käsiteltävyys.

Säädä etujouset tarvittaessa.



ESIMERKKI - ETUJOUSITUS

1. Etujouset; ajettavuus

VAROITUS

Säädä aina molemmat etujouset samaan asentoon.

VIITETAULUKKO

KÄSITELTÄVYYS	KORJAAVA TOIMENPIDE
Hyvä: ohjausta miellyttävä kääntää	Ei tarvitse säätää
Huono: ohjaus liian helppo kääntää	Säädetty liian pehmeäksi, lisää jousen esijännitystä
Huono: ohjaus liian vaikea kääntää	Säädetty liian kovaksi, vähennä jousen esijännitystä



ESIMERKKI - SÄÄTÖNOKKATYYPINEN ESIJÄNNITYS

1. Säätonokka

VIANETSINTÄ

Piipparin koodit

Piipparin koodit antavat sinulle tietoa DESS-järjestelmän toiminnasta yhdessä merkkivalojen kanssa tai erikseen. Piippari ja/tai merkkivalot kiinnittävät huomiosi, jos jotakin epänormaalia ilmenee tai olosuhteissa on jotakin erityistä.

Katso lisätietoja kohdasta *DESS-MERKKIVALON KOODIT* kappaleessa *TURVA-KATKAISIN*.

Kun haluat tietää lisätietoja mittarin merkkivaloista, katso *MITTARIN MERKKIVALOT*.

Ota yhteys valtuutettuun LYNX-jälleenmyyjään, jos järjestelmässä ilmenee jonkin vikakoodi, joka ei ole tämän käyttöohjekirjan luettelossa.

Yleistä

SÄHKÖKÄYNNISTIN EI TOIMI.

1. Moottorin hätäkatkaisin on OFF-asennossa tai turvakatkaisimen hattu (DESS-avain) on irti pistokkeestaan.
 - *Laita moottorin hätäkatkaisin ON-asentoon ja asenna turvakatkaisimen hattu (DESS-avain) pistokkeeseen.*
2. Kaasua painettu moottorin käynnistysvaiheessa.
 - *Vapauta kaasu käynnistäessäsi moottoria.*

MOOTTORI EI SAAVUTA KYTKEYTYMISKIERROKSIA.

1. DESS ei lukenut turvakatkaisimen (DESS-avain) koodia. DESS-merkkivalo vilkkuu (hitaat lyhyet piippaukset, jotka toistuvat).
 - *Asenna turvakatkaisimen pistoke (DESS-avain) huolellisesti.*
2. DESS on lukenut eri koodin, kuin mikä on ohjelmoitu. DESS-merkkivalo vilkkuu nopeasti (nopeat lyhyet piippaukset, jotka toistuvat).
 - *Asenna paikoilleen turvakatkaisimen pistoke (DESS-avain), joka on ohjelmoitu kyseiseen kelkkaan.*

MOOTTORI ON TEHOTON/AJONEUVO EI SAAVUTA HUIPPUNOPEUTTA.

1. I- ja II-variaattorit tarvitsevat huoltoa.
 - *Ota yhteys valtuutettuun Lynx-jälleenmyyjään.*
2. Moottori ylikuumenee.
 - *Tarkasta jäähdytysnesteen määrä, katso HUOLTOTIEDOT-osa.*
 - *Tarkasta ovatko lämmönvaihtimet puhtaat. Puhdista tarpeen mukaan.*
 - *Jos jäähdytysnesteen määrä on oikea ja lämmönvaihtimet puhtaat, ota yhteys valtuutettuun LYNX-jälleenmyyjään.*
3. Variaattorihihna kulunut liian ohueksi.
 - *Jos variaattorihihna on kulunut enemmän kuin 3 mm alkuperäisestä leveydestään, se vaikuttaa ajoneuvon suorituskykyyn.*
 - *Vaihda variaattorihihna.*
4. Virheellinen telamaton säätö.
 - *Katso kohta HUOLTOTIEDOT ja/tai ota yhteys valtuutettuun LYNX-jälleenmyyjään asianmukaista linjaamista ja kireyden säätöä varten.*

MOOTTORI KÄY JÄLKIKÄYNTIÄ.

1. Moottori käy liian kuumana.

- *Katso kohta 2 kohdasta MOOTTORI ON TEHOTON/AJONEUVO EI SAAVUTA HUIPPUNOPEUTTA.*

2. Sytytyksen ajoitus on väärä tai sytytysjärjestelmässä on vika.

- *Ota yhteys valtuutettuun Lynx-jälleenmyyjään.*

MOOTTORISSA SYTYTYSKATKOJA.

1. Polttoaineessa vettä.

- *Tyhjennä polttoainejärjestelmä ja täytä uudella polttoaineella.*

2. RAVE-venttiilit eivät toimi oikein.

- *Anna valtuutetun LYNX-jälleenmyyjän tarkastaa RAVE-venttiilijärjestelmä.*

TEKNISET TIEDOT

HUOM: Koska BRP kehittää jatkuvasti tuotteitaan ja niiden laatua, se pidättää itsellään oikeuden milloin tahansa tehdä muutoksia suunnitteluun, muotoiluun ja teknisiin tietoihin ja/tai tehdä lisäyksiä tai parantaa tuotteitaan ilman, että tästä aiheutuu mitään velvoitetta tehdä samoja muutoksia jo aikaisemmin valmistettuihin kelkkoihin.

MALLI		XTRIM COMMANDER 600 SDI/ XTRIM COMMANDER LIMITED/ ADVENTURE GRAND TOURER 600 SDI
MOOTTORIJÄRJESTELMÄ		
Moottorityyppi	Rotax™ 600 HO, nestejäähdytteinen, läppäventtiili, R.A.V.E.™	
Sylinterimäärä	2	
Sylinteritilavuus	594.40	
Sylinterin halkaisija	mm	72
Iskun pituus	mm	73
Maksimi hv ja -kierrokset min.	8100 kierr./min.	
Polttoaineen syöttöjärjestelmä	Elektroninen SDI	
Pakojärjestelmä	Yksitt. tehoputki, väliseinäallinen vaimennin	
VOIMANSIIRTO		
I-variaattorin tyyppi	TRA™ III	
II-variaattorin tyyppi	QRS	
Kytkeytyminen	3000 kierr./min.	
Vaihdelaatikon öljytilavuus	700 ml	
Vaihteiston välityssuhde	1.	1:3.23
	2.	1:1.98
	R	1:3.76
Vetopyörän hammasluku	8	
Jarrujärjestelmä	Hydraulinen, XU-tyyppinen jarru	
Telamaton leveys	500 mm	
Telamaton pituus	3923 mm	
Telamaton harjaprofiilin korkeus	Commander/ Commander Limited	38 mm
	Adventure 600 SDI	32 mm

MALLI		XTRIM COMMANDER 600 SDI/ XTRIM COMMANDER LIMITED/ ADVENTURE GRAND TOURER 600 SDI
VOIMANSIIRTO		
Telamaton kireys	Kireys	40-50 mm
	Voima ⁽¹⁾	7.3 kg
Telamaton linjaus		Yhtäläinen etäisyys solkien reunojen ja liukumuovien välillä.
JOUSITUS		
Etujousitus		A-LFS
Etuiskunvaimennin		36 mm:n HPG™
Etujousituksen maks. joustomatka	Commander/Commander Limited	210 mm
	Adventure 600 SDI	225 mm
Takajousitus		RCG-A
Takaiskunvaimennin		36 mm:n HPG
Takajousituksen maks. joustomatka		340 mm
SÄHKÖJÄRJESTELMÄ		
Laturin teho		480 wattia
Ajovalon poltin, kauko/lähi		2 x 60/55 wattia (H-4)
Takavallo		ledi
Sytytystulppa	Tyyppi	NGK BR 8 ECS ⁽²⁾
	Kärkiväli	Ei säädettävä (0,75 ± 0,05 mm)

MALLI		XTRIM COMMANDER 600 SDI/ XTRIM COMMANDER LIMITED/ ADVENTURE GRAND TOURER 600 SDI
SÄHKÖJÄRJESTELMÄ		
Sulake		Katso kohta <i>SULAKE</i>
	F 1: HIC	5 A
	F 2: HIC	5 A
	F 3: CDI	5 A
	F 4: Mittari/E-Rave	10 A
	F 5: HIC/polttoaine-pumppu	10 A
	F 6: Takavalo	10 A
	F 7: Ajovalo	15 A
	F 8: 12 voltin pistorasia takana (lisäv.)	5 A
	F 9: Käynnistys	7.5 A
	F 10: 12 voltin pistorasiaedessä	5 A (10 A lisäv. äänimerkillä)
	F 11: Tuuletin	10 A
	F 12: Kondensaattori	20 A
	F 13: Akku	30 A
	R 1: Käynnistinrele	-
	R 2: Latausrele	-
R 3: Tuulettimen rele	-	
R4: Kondensaattori	-	
MITAT		
Kokonaispituus		3230 mm
Kokonaisleveys	Commander/ Commander Limited	1135 mm
	Adventure 600 SDI	1198 mm
Korkeus	Commander	1280 mm
	Adventure 600 SDI/ Commander Limited	1330 mm
Kuivapaino	Commander	269 kg
	Commander Limited	279 kg
	Adventure 600 SDI	283 kg

MALLI		XTRIM COMMANDER 600 SDI/ XTRIM COMMANDER LIMITED/ ADVENTURE GRAND TOURER 600 SDI
MITAT		
Raideväli Raideväli	Commander/Com- mander Limited	975 mm, sääd.+42mm
	Adventure 600 SDI	1080 mm, sääd.-42mm
NESTEET		
Suositeltava polttoaine		Lyijytön
Minimioktaaniluku		95 E
Suositeltava öljy (moottori)		Katso kohta <i>SUOSITELTAVA ÖLJY</i>
Jarruneste		SRF (DOT 4) tai GTLMA (DOT 4)
Ketjuketelön/vaihteiston öljy		Synteettinen ketjuketeloöljy XP-S
Jäähdytysneste	Seos	Etyyliyglykoli/vesi -seos (50 % jäähdytysnestettä, 50 % tislattua vettä). Käytä nimenomaan alumiinimoottoreille tarkoitettua jäähdytysnestettä.
	Esisekoitettu	(P/N 219 700 362) 12 x 1 l
TILAVUUDET		
Polttoainesäiliö	L	45
Öljysäiliö	L	2.8
<p>⁽¹⁾ Mitta liukumuvoin ja telamaton väliltä, kun mattoa vedetään alaspäin 7,3 kg:n voimalla.</p> <p>⁽²⁾ HUOMAUTUS: Älä yritä säätää tämän sytytystulpan kärkiväliä.</p> <p>⁽³⁾ Variaattorihinnan korkeus on säädettävä aina uuden hinnan asennuksen yhteydessä. Varmista oikea variaattorihinnan varaosanumero valtuutetulta LYNX-jälleenmyyjältäsi.</p>		

1200 4-TEC

MALL		ADVENTURE GRAND TOURER 1200 4-TEC
MOOTTORIJÄRJESTELMÄ		
Moottorityyppi	Rotax 1203, nestejäähdytteinen, 4-tahti, D.O.H.C. (kaksi kannen yläp. nokka-akselia), tasapainotusakselilla, kuiva öljypohja	
Sylinterimäärä	3	
Sylinteritilavuus	1170.7	
Sylinterin halkaisija	91 mm	
Iskun pituus	60 mm	
Maksimi hv ja -kierrokset min.	7800 RPM	
Polttoaineen ruiskutusjärjestelmä	EFI-monipistesuihkutus, 52 mm:n lämmitettävä kaasuläppärunko	
Pakojärjestelmä	Pakoputki, äänenvaimentaja	
Moottoriöljy	XP-S™ 0W40 synthetic 4-stroke oil	
Moottorin öljysäiliön tilavuus	Öljynvaihto suodattimen kera: 3.5 L	
Jäähdytysneste	Etyyglykoli/vesi seos (50% jäähd.nestettä, 50% tislattua vettä). Käytä BRP:n valmiiksi sekoitettua jäähdytysnestettä, tai erityisesti alumiinimoottoreille tarkoitettua jäähdytysnestettä	
Suosittelava polttoaine	Lyijytön	
Vähimmäisoktaaniluku	95RON	
Polttoainesäiliön tilavuus	45 L	
VOIMANSIIRTO		
I-variaattorin tyyppi	TRA IV	
II-variaattorin tyyppi	QRS	
Kytkeytyminen	2500 RPM	
Vaihdelaatikon öljytilavuus	700ml	
Vaihteiston välityssuhde	1	1:3,23
	2	2:1,98
	R	1:3,76
Vetopyörän hammasluku	8	
Vaihdelaatikon öljy	Synteettinen ketjukoteloöljy XP-S	

MALL		ADVENTURE GRAND TOURER 1200 4-TEC
VOIMANSIIRTO		
Jarrujärjestelmä		Hydraulinen, XU jarrutyyppe
Jarruneste		DOT 4
Telamaton leveys		500 mm
Telamaton pituus		3923 mm
Telamaton harjaprofiilin korkeus		32 mm
Telamaton kireys	Kireys	30 - 40 mm
	Voima	7.3 kg
JOUSITUS		
Etujousitus		A-LFS
Etuiskevaimentimet		36 HP GAS
Etujousituksen maks. joustomatka		225 mm
Takajousitus		RCG-A
Etuvivun iskevaimennin		36 HP GAS
Takavivun iskevaimennin		36 HP GAS SPA

MALL		ADVENTURE GRAND TOURER 1200 4-TEC
SÄHKÖJÄRJESTELMÄ		
Laturin teho		12V/500W
Ajovalon poltin, kauko/lähi		2 x 60/55 W (H-4)
Takavallo		Ledi
Sytytystulppa		NGK CR8EKB
Sulake		Ei säädettävissä
	F1 valot, lämmitin	15 A
	F2 Polttoainepumppu/ käynnistys solenoidi C.A.P.S.	10 A
	F3 Sylinteri 3	5 A
	F4 Sylinteri 2	5 A
	F5 Sylinteri 1	5 A
	F6 Takavallo/ lämmitin	20 A
	F7 Ajovalo	15 A
	F8 Käynnistys/ kello	5 A
	F9 Lisävarusteet taka	15 A
	F10 Tuuletin	15 A
MITAT JA PAINO		
Kokonaispituus		3230 mm
Kokonaisleveys		1198 mm
Korkeus		1330 mm
Kuivapaino		313 kg
Suksityyppi		CTRL II

The EC-Declaration of Conformity does not appear in this version of the Operator's Guide.

Please refer to the printed version that was delivered with your vehicle.

Tärinät istuimessa (EN 1032, ISO 5008), on pienempi kuin $0,5 \text{ m/s}^2$.

Tärinät kahvassa (EN 1032, ISO 5008), on pienempi kuin $2,5 \text{ m/s}^2$.

HUOLTO-OHJEET

MÄÄRÄAIKAINEN HUOLTOTAULUKKO

VAROITUS

Suosittelimme, että Lynx-jälleenmyyjä tarkistaa säännöllisesti kaikki komponentit, myös ne joita ei mainita tässä kirjassa. Jos toisin ei neuvota, moottorin pitää olla kylmä eikä se saa olla käynnissä. Irrota turvakatkaisimen pistoke (DESS-avain), ennen kuin suoritat mitään huoltotoimenpidettä tai säätää, paitsi jos ohjeissa on toisin mainittu. Ajoneuvo pitää pysäköidä turvalliseen paikkaan, ei reitille.

VAROITUS

Lue tarkoin VAROITUS- ja HUOMIO-kohdat, joita esiintyy tässä kirjassa. Ne ovat kohtia, joihin tulee kiinnittää erityistä huomiota. Kun jonkin osan tai komponentin kunto näyttää heikentyneen, vaihda se uuteen alkuperäiseen BRP-osaan tai hyväksytyyn vastaavaan.

Kaikki kohdat eivät välttämättä koske omaa kelkkamalliasi. Katso *KORJAAMOKÄSIKIRJAN HUOLTO*-osiosta lisätietoja.

2-TAHTISTEN HUOLTOTAULUKKO (PUHALLIN- JA NESTEJÄÄHDYTTEISET)

A: SÄÄDÄ C: PUHDISTA I: TARKASTA L: VOITELE R: VAIHDA T: SUORITA TOIMENPIDE	10 TUNNIN TAI 500 KM:N ENSIHUOLTO ⁽¹⁾						
	VIIKOITTAIN TAI 250 km:n VÄLEIN ⁽²⁾						
	KUUKAUSITTAIN TAI 1 000 km:n VÄLEIN ⁽³⁾						
	VUOSITTAIN TAI 3 000 km:n VÄLEIN ⁽¹⁾						
	KAHDEN VUODEN TAI 6 000 km:n VÄLEIN ^{(1) (4)}						
	säilytys⁽¹⁾						
Ennen ajokautta⁽¹⁾							
OSA/TOIMENPIDE							
MOOTTORI							
Käsiakselin ja naru					I, L, C	I	KÄSIKÄYNNISTIN
Moottorin kiinnitykset	I			I		I	MOOTTORIN IRROTTAMINEN JA ASENTAMINEN
Pakojärjestelmä	I			I		I	PAKOJÄRJESTELMÄ
Y-haaran ruuvit ja pultit	I					I	
Jäähdytysjärjestelmän korkki, letkut ja kiristimet	I			I			JÄÄHDYTYSJÄRJESTELMÄ
Jäähdytysneste	I				R		
Kampiakselin PTO-tiivistel ⁽⁵⁾							KAMPIKAMMIO
RAVE-venttiilit ⁽⁵⁾				C			
RAVE-venttiilit (E-TEC)	Puhdista joka 3. vuosi tai 10 000 km:n välein						SYLINTERI
RAVE-venttiilien solenoidi (ei 593 SS)				I			
Ilmansuodatin			I, C				I, C
Äänenvaimentimen esisuodatin			I				I
Moottorin voitelu						T	SÄILYTYSHUOLTO
VOITELUJÄRJESTELMÄ							
Tuorevoiteluöljysuodatin (kaikki paitsi E-TEC)					R		TUOREVOITELUJÄRJESTELMÄ
Tuorevoiteluöljypumppu (kaikki paitsi E-TEC)	A			A		A	TUOREVOITELUÖLJYPUMPPU

A: SÄÄDÄ C: PUHDISTA I: TARKASTA L: VOITELE R: VAIHDA T: SUORITA TOIMENPIDE	10 TUNNIN TAI 500 KM:N ENSIHUOLTO (1)						
	VIIKOITTAIN TAI 250 km:n VÄLEIN (2)						
	KUUKAUSITTAIN TAI 1 000 km:n VÄLEIN (3)						
	VIKOTTAIN TAI 3 000 km:n VÄLEIN (1)						
	KAHDEN VUODEN TAI 6 000 km:n VÄLEIN (1) (4)						
	säilytys⁽¹⁾						
Ennen ajokautta⁽¹⁾							
OSA/TOIMENPIDE							
POLTTOAINEJÄRJESTELMÄ							
Lisää polttoaineen stabiloimisainetta						T	SÄILYTYSHUOLTO
Polttoainesuodatin					R		KÄYTTÖÖNOTTOHUOLTO ENNEN AJOKAUDEN ALKUA
Polttoaineletkut, kisko ja liitokset	I			I			POLTTOAINEJÄRJESTELMÄ
Kaasutin (kaikki paitsi SDI ja E-TEC)						A,C	
Kaasuvaijeri	I			I			
Kaasukahva	I			I	L		
Rikastin (kaikki paitsi SDI ja E-TEC)	I			I			
Kaasuläppärunko (SDI ja E-TEC) ⁽⁵⁾						C	RUISKUTUSJÄRJESTELMÄ
SÄHKÖJÄRJESTELMÄ							
EMS-vikakoodit ⁽⁵⁾	I					I	VALVONTAJÄRJESTELMÄ/ VIKAKOODIT
Sytytystulpat ^{(5) (7)}	I		I				SYTYTYSJÄRJESTELMÄ
Sytytystulpat (E-TEC)	Vaihda joka 3. vuosi tai 10 000 km:n välein						
Akku (jos varusteena) ⁽⁸⁾	I		I			I	LATAUSJÄRJESTELMÄ
Sähköjohdot ja kaapelit ⁽⁵⁾	I		I			I	SÄHKÖLIITÄNNÄT
Valojärjestelmän toiminta (HI/LO (kauko/lähi), takavalo ja jarruvalo)	I	I				I	VALOT, HALLINTALAITTEET JA LISÄVARUSTEET
Ajovalon suuntaus				I			
Moottorin hätäkatkaisimen ja turvakatkaisimen toiminnan testaus	I	I				I	

A: SÄÄDÄ C: PUHDISTA I: TARKASTA L: VOITELE R: VAIHDA T: SUORITA TOIMENPIDE	10 TUNNIN TAI 500 KM:N ENSIHUOLTO (1)										
	VIIKOITTAIN TAI 250 km:n VÄLEIN (2)										
	KUUKAUSITTAIN TAI 1 000 km:n VÄLEIN (3)										
	VIUOSITTAIN TAI 3 000 km:n VÄLEIN (1)										
	KAHDEN VUODEN TAI 6 000 km:n VÄLEIN (1) (4)										
	säilytys(1)										
Ennen ajokautta(1)											
OSA/TOIMENPIDE											
VOIMANSIIRTO											
Variaattorihihnan kunto	I	I								I	<i>VARIAATTORIIHINNA</i>
Variaattorihihnan korkeuden säätö	JOKAISEN VARIAATTORIIHINNAN VAIHDON YHTEYDESSÄ										
Variaattoriakselin pää					L						<i>II-VARIAATTORI</i>
I- ja II-variaattori	I			I	C					I	<i>I- ja II-VARIAATTORI</i>
I-variaattorin kiinnitysruuvien kireys	I				I						<i>I-VARIAATTORI</i>
II-variaattorin esijännitys (12)	I				I					I	
Ketjun kireys (ei koske vaihdelaatikollisia malleja)	A	A								A	<i>KETJUKOTELO TAI VAIHTEISTO</i>
Ketjuketelon / vaihteiston öljy(9)	I (9)			I (9)	(9)				R	I	
Vetoakselin pään laakeri (akseli ilman jarrulevyä) (6)	L			L						L	<i>VETOAKSELI</i>
Variaattoriakseli (Puhallinjäähdytytteiset mallit) (6)	L			L						L	<i>VARIAATTORIAKSELI JA JARRUT</i>
Telamaton kunto	I			I						I	<i>TELAMATTO</i>
Telamaton kireys ja linjaus	A	TARVITTAESSA									
Vetoakselin pään laakeri (akseli jarrulevyllä)										I	<i>VOIMANSIIRTO</i>
JARRUJÄRJESTELMÄ											
Jarruneste	I	I					R			I	<i>VARIAATTORIAKSELI JA JARRUT</i>
Jarruletku, jarrupalat ja levy	I	I								I	

A: SÄÄDÄ C: PUHDISTA I: TARKASTA L: VOITELE R: VAIHDA T: SUORITA TOIMENPIDE	10 TUNNIN TAI 500 KM:N ENSIHUOLTO (1)						
	VIIKOITTAIN TAI 250 km:n VÄLEIN (2)						
	KUUKAUSITTAIN TAI 1 000 km:n VÄLEIN (3)						
	UUOSITTAIN TAI 3 000 km:n VÄLEIN (1)						
	KAHDEN VUODEN TAI 6 000 km:n VÄLEIN (1) (4)						
säilytys(1)							
Ennen ajokautta(1)							
OSA/TOIMENPIDE							
JOUSITUS							
Etujousitus (6) (10)	I,L		I	L		I,L	<i>ETUJOUSITUS</i>
Takajousitus (6) (10)	I,L	I,L				I,L	<i>TAKAJOUSITUS</i>
Jousituksen rajoitinhinna(t) (11)				I		I	
OHJAUSJÄRJESTELMÄ							
Ohjausjärjestelmä (6)	A,I,L		A,I	L		A,I,L	<i>OHJAUS JA OHJAUSTANKKO</i>
Sukset ja ohjainraudat	I	I				I	<i>SUKSIEN JA OHJAIKSEN SUUNTAUS</i>
AJONEUVO							
Moottoritila	C		C			C	<i>SÄILYTYSHUOLTO</i>
Ajoneuvon puhdistus ja suojaaminen	T		T			T	
Rungon yläpuolisen tukirakenteen ruuvit	A						<i>RUNKO</i>

(1) VALTUUTETTU LYNX-JÄLLEENMYyjÄ SUORITTA.

(2) OMISTAJA SUORITTA.

(3) OMISTAJA SUORITTA, TAI VALTUUTETTU LYNX-JÄLLEENMYyjÄN SUORITTA VAADITTAESSA .

(4) JOKAISEN 3 000 KM:N HUOLTOTOIMENPITEEN LISÄKSI.

(5) PÄÄSTÖIHIN LIITTYVÄ.

(6) VOITELE AINA, KUN AJONEUVOA ON KÄYTETTY KOSTEISSA OLOSUhteISSA (MÄRKÄ LUMI, SADE, LÄTÄKÖT).

(7) SUOSITTELEMME, ETTÄ AJOKAUDEN LÄHESTYESSÄ SUORITAMASSASI KÄYTTÖÖNOTTOHUOLLOSSA POLTAT YLIMÄÄRÄISEN VARASTOINTIÖLJYN KÄYNNISTÄMÄLLÄ MOOTTORIN VANHOILLA SYTYTYSTULPILLA, ENNEN KUIN ASENNAT UUDET SYTYTYSTULPAT. TEE TÄMÄ TOIMENPIDE AINDAOSTAAN HYVIN ILMASTOIDUSSA TILASSA.

(8) KESÄSÄILYTYKSEN AIKANA AKKU ON LADATTAVA VÄHINTÄÄN KERRAN KUUKAUDESSA.

(9) VAIN VAIHDELAATIKOLLISET MALLIT: VAIHDA ÖLJY 10 H:N / 500 KM:N HUOLLON JÄLKEEN JA AINA 3 000 KM:N VÄLEIN TAI KERRAN VUODESSA. ÖLJYMÄÄRÄ ON TARKASTETTAVA JOKA 1 000 KM:N VÄLEIN TAI KUUKAUSITTAIN.

(10) JOS MOOTTORIKELKKASI ON VARUSTETTU HUOLLETTAVILLA ISKUNVAIMENTIMILLA (T/A), ENSIMMÄINEN ÖLJYNVAIHTO ON SUORITETTAVA 1 500 KM:N JÄLKEEN TAI JOPA AIKAISEMMIN KOVASSA KÄYTÖSSÄ.

SEN JÄLKEEN KERRAN KAUDESSA TAI 3 000 KM:N JÄLKEEN, KUMPI TÄYTTYY ENSIKSI.

(11) VAIHDA RAJOITINHINNA 3 000 KM:N VÄLEIN (VAIN PPS-TELASTON JOUSITUSJÄRJESTELMÄ).

(12) VAIN VAIHDELAATIKOLLISET MALLIT.

4-TAHTISTEN HUOLTOTAULUKKO (V-800 JA 1203)

A: SÄÄDÄ C: PUHDISTA I: TARKASTA L: VOITELE R: VAIHDA T: SUORITA TOIMENPIDE	10 TUNNIN TAI 500 KM:N ALKUTARKASTUS ⁽¹⁾						
	VIIKOITTAIN TAI 250 km:n VÄLEIN ⁽²⁾						
	KUUKAUSITTAIN TAI 1 000 km:n VÄLEIN ⁽³⁾						
	VUOSITTAIN TAI 3 000 km:n VÄLEIN ⁽¹⁾						
	KAHDEN VUODEN TAI 6 000 km:n VÄLEIN ⁽¹⁾ ⁽⁴⁾						
	säilytys⁽¹⁾						
Ennen ajokautta⁽¹⁾							
OSA/TOIMENPIDE							
MOOTTORI							
Öljyn ja suodattimen vaihto	R				R	R	VOITELUJÄRJESTELMÄ
Moottorin tuet	I			I		I	MOOTTORIN IRROTTAMINEN JA ASENTAMINEN
Pakojärjestelmä	I			I		I	PAKOJÄRJESTELMÄ
Jäähdytysjärjestelmä	I			I		I	JÄÄHDYTYSJÄRJESTELMÄ
Jäähdytysneste	I				R		
Tiivisteiden kunto ⁽⁵⁾	I					I	MOOTTORI
Venttiilien säätö (V-810)	I,T			I,T			SYLINTERI JA KANSI
Venttiilien säätö (V1203)	Joka 20 000. km						
Moottorin voitelu						T	VARASTOINTI
POLTTOAINE							
Lisää polttoaineen stabiloimisainetta						T	VARASTOINTI
Polttoainesuodatin					R		POLTTOAINESÄILIÖ JA POLTTOAINEPUMPPU
Polttoaineletkut ja liitokset	I			I		I	MOOTTORIN HALLINTA
Kaasuläppärunko ⁽⁶⁾						C	
Kaasuvaijeri	I			I		I	
Ilmansuodatin			C			C	ILMANOTTOJÄRJESTELMÄ
Ilmanottojärjestelmä						I,C	

A: SÄÄDÄ C: PUHDISTA I: TARKASTA L: VOITELE R: VAIHDA T: SUORITA TOIMENPIDE	10 TUNNIN TAI 500 KM:N ALKUTARKASTUS ⁽¹⁾						
	VIIKOITTAIN TAI 250 km:n VÄLEIN ⁽²⁾						
	KUUKAUSITTAIN TAI 1 000 km:n VÄLEIN ⁽³⁾						
	VUOSITTAIN TAI 3 000 km:n VÄLEIN ⁽¹⁾						
	KAHDEN VUODEN TAI 6 000 km:n VÄLEIN ⁽¹⁾ ⁽⁴⁾						
	säilytys⁽¹⁾						
Ennen ajokautta⁽¹⁾							
OSA/TOIMENPIDE							
SÄHKÖJÄRJESTELMÄ							
EMS-vikakoodit ⁽⁵⁾	I					I	TARKISTUSTOIMENPITEET (diagnostiikka)
Sytytystulpat ⁽⁷⁾	I				R		SYTYTYSTULPPA
Akku ⁽⁸⁾	I		I			I	AKKU
Ajovalon suuntaus				I			VALOT, HALLINTALAITTEET JA LISÄVARUSTEET
Johtosarjat, kaapelit ja johdot	I		I			I	SÄHKÖINEN HALLINTAJÄRJESTELMÄ
Valojärjestelmän toiminta (lyhyet/pitkät, jarruvalo jne.), turva- ja hätäkatkaisimien toiminnan testaus.	I	I				I	SYTYTYSJÄRJESTELMÄ
VOIMANSIIRTO							
Variaattorihinnan kunto	I	I				I	VARIJAATTORIIHINA
Variaattorihinnan korkeuden säätö	JOKAISEN VARIJAATTORIIHINAN VAIHDON YHTEYDESSÄ						
Variaattoriakselin pää				L			II-VARIJAATTORI
I- ja II-variaattori	I		I	C		C	I- ja II-VARIJAATTORI
I-variaattorin ruuvi (kiristysmomentti)	I			I		I	I-VARIJAATTORI
II-variaattorin esijännitys ⁽¹¹⁾	I			I		I	II-VARIJAATTORI
Ketjun kireys (ei koske vaihdelaatikkollisia malleja)	A	A				A	KETJUKOTELO
Variaattoriakseli (RF V-810)	L	L				L	VARIJAATTORIAKSELI JA JARRUT
JARRUJÄRJESTELMÄ							
Jarruneste	I	I			R	I	JARRU
Jarruletku, jarrupalat ja levy	I	I				I	

A: SÄÄDÄ C: PUHDISTA I: TARKASTA L: VOITELE R: VAIHDA T: SUORITA TOIMENPIDE	10 TUNNIN TAI 500 KM:N ALKUTARKASTUS ⁽¹⁾										
	VIIKOITTAIN TAI 250 km:n VÄLEIN ⁽²⁾										
	KUUKAUSITTAIN TAI 1 000 km:n VÄLEIN ⁽³⁾										
	VIISIKUUKAUSITTAIN TAI 3 000 km:n VÄLEIN ⁽¹⁾										
	KAHDEN VUODEN TAI 6 000 km:n VÄLEIN ⁽¹⁾ (4)										
	säilytys⁽¹⁾										
Ennen ajokautta⁽¹⁾											
OSA/TOIMENPIDE											
VAIHTEISTO											
Ketjuketelon / vaihteiston öljy ⁽⁹⁾	I ⁽⁹⁾		I ⁽⁹⁾	⁽⁹⁾		R	I	<i>KETJUKOTELO TAI VAIHTEISTO</i>			
Vetoakselin pään laakeri (akseli ilman jarrulevyä) ⁽⁶⁾	L		L			L		<i>VETOAKSELI</i>			
Vetoakselin pään laakeri (akseli jarrulevyllä)						I		<i>VOIMANSIIRTO</i>			
JOUSITUS											
Jousituksen säätö	A	TARVITTAESSA					<i>JOUSITUS JA SUKSET</i>				
Jousitus ⁽¹⁰⁾	I	I	I,L			I,L					
Jousituksen rajoitinhihna				I		I					
Telamaton kunto	I		I			I					
Telamaton kireys ja linjaus	A	TARVITTAESSA									
OHJAUS/ETUJOUSITUS											
Ohjauksen ja etujousitusmekanismin voitelu ⁽⁶⁾	A,I,L		A,I	L		A,I,L		<i>OHJAUSJÄRJESTELMÄ</i>			
Suksien ja liukukiskojen kunto ja kuluminen	I	I				I					
AJONEUVO											
Moottoritila	C		C			C		<i>SÄILYTYSHUOLTO</i>			
Ajoneuvon puhdistus ja suojaaminen	C		C			C					
Rungon yläpuolisen tukirakenteen ruuvit	A							<i>RUNKO</i>			

- (1) VALTUUTETTU LYNX-JÄLLEENMYyjÄ SUORITTA.
- (2) OMISTAJA SUORITTA.
- (3) OMISTAJA SUORITTA, TAI VALTUUTETTU LYNX-JÄLLEENMYyjÄN SUORITTA VAADITTAESSA .
- (4) JOKAISEN 3 000 KM:N HUOLTOTOIMENPITEEN LISÄKSI.
- (5) PÄÄSTÖIHIN LIITTYVÄ.
- (6) VOITELE AINA, KUN AJONEUVOA ON KÄYTETTY KOSTEISSA OLOSUHTEISSA (MÄRKÄ LUMI, SADE, LÄTÄKÖT).
- (7) SUOSITTELEMME, ETTÄ AJOKAUDEN LÄHESTYESSÄ SUORITTAMASSASI KÄYTTÖNOTTOHUOLLOSSA POLTAT YLIMÄÄRÄISEN VARASTOINTIÖLJYN KÄYNNISTÄMÄLLÄ MOOTTORIN VANHOILLA SYTYTYSTULPILLA, ENNEN KUIN ASENNAT UUDET SYTYTYSTULPAT. TEE TÄMÄ TOIMENPIDE AINOASTAAN HYVIN ILMASTOIDUSSA TILASSA.
- (8) KESÄSÄILYTYKSEN AIKANA AKKU ON LADATTAVA VÄHINTÄÄN KERRAN KUUKAUDESSA.
- (9) VAIN VAIHDELAATIKOLLISET MALLIT: VAIHDA ÖLJY 10 H:N / 500 KM:N HUOLLON JÄLKEEN JA AINA 3 000 KM:N VÄLEIN TAI KERRAN VUODESSA. ÖLJYMÄÄRÄ ON TARKASTETTAVA JOKA 1 000 KM:N VÄLEIN TAI KUUKAUSITTAIN.
- (10) JOS MOOTTORIKELKKASI ON VARUSTETTU HUOLLETTAVILLA ISKUNVAIMENTIMILLA (T/A), ENSIMMÄINEN ÖLJYNVAIHTO ON SUORITETTAVA 1 500 KM:N JÄLKEEN TAI JOPA AIKAISEMMIN KOVASSA KÄYTTÖSSÄ. SEN JÄLKEEN KERRAN KAUESSA TAI 3 000 KM:N JÄLKEEN, KUMPI TÄYTTYY ENSIKSI.
- (11) VAIN VAIHDELAATIKOLLISET MALLIT.

MOOTTORIJÄRJESTELMÄ

Imuilman äänenvaimentimen esisuodattimen tarkastaminen

Varmista, että äänenvaimentimen esisuodatin on oikein asennettu ja hyvässä kunnossa, vaihda jos se on vaurioitunut.



Jäähdytysjärjestelmä

Moottorin jäähdytysnesteen pinnan taso

Moottorin jäähdytysnestesäiliö sijaitsee OIKEAN yläsivupaneelin takana. Katso *KUOMU JA SIVUPANEELIT* irrottamistoimenpiteitä varten.

Kylmä tason (Cold level) merkki sijaitsee aivan kiristimen yläpuolella.

Tarkista jäähdytysnesteen määrä huoneenlämpötilassa korkki aukaistuna. Nesteen pinnan tulisi jäähdytysnestesäiliössä olla cold level -merkin kohdalla (moottorin ollessa kylmänä).

Kun haluat lisätä jäähdytysnestettä, irrota jäähdytysnestesäiliön kiinnike ja vedä säiliötä hiukan taaksepäin tehdäkseen tilaa korkille.

HUOM: Jäähdytysnesteen pinta voi olla tarkastettaessa hieman kylmän tason merkin alapuolella, jos lämpötila on alhainen.

Jos kelkka tarvitsee suuren määrän jäähdytysnestettä tai jos koko järjestelmä pitää täyttää, ota yhteys valtuutettuun LYNX-jälleenmyyjään.

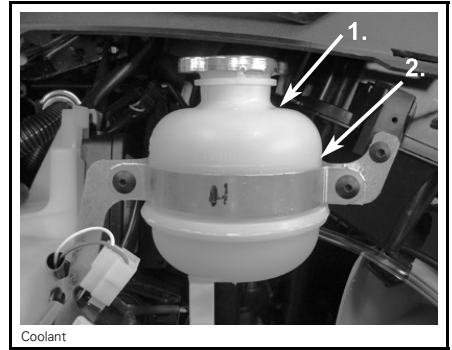

ESIMERKKI

1. Jäähdytysnestesäiliö
2. COLD LEVEL (kylmä moottori) merkki

Tuorevoiteluöljy 600 SDI

Öljysäiliö sijaitsee OIKEALLA puolella ylempään sivupaneelin takana. Katso paneelin irrotustoimenpiteet osasta *KUOMU JA SIVUPANEELIT*.

Pidä aina sopiva määrä suositeltua tuorevoiteluöljyä tuorevoiteluöljysäiliössä.

Avaa tuorevoiteluöljysäiliön korkki täyttääksesi säiliön ja kiristä sitten korkki kokonaan kiinni.

ILMOITUS Tarkista määrä ja lisää joka kerta, kun tankkaat polttoainetta.

VAROITUS

Älä täytä liikaa. Asenna korkki paikalleen ja kiristä kunnolla. Pyyhi huolellisesti öljyroiskeet. Öljy on lämpimänä erittäin herkkä syttymään.

Moottoriöljyn pinnan taso

1200 4-TEC

ILMOITUS Tarkasta pinnan taso ennen jokaista ajokertaa ja täytä tarvittaessa. Älä täytä liikaa. Moottorin käyttö asiaankuulumattomalla öljymäärällä voi vaurioittaa vakavasti moottoria. Pyyhi kaikki roiskeet pois.

Tarkasta öljyn pinnan taso seuraavalla tavalla ajoneuvon ollessa tasaisella alustalla ja moottorin ollessa normaalissa toimintalämpötilassaan:

1. Anna moottorin käydä tyhjäkäyntiä noin 30 sekunnin ajan.
2. Pysäytä moottori
3. Irrota variaattorihihnan suoja, katso *VARIAATTORIHINNAN SUOJAN IRROTTAMINEN*.
4. Ruuvaa mittatikku auki täyttöputkesta, poista tikku ja puhdista se.
5. Työnnä mittatikku kokonaan täyttöputkeen.
6. Irrota mittatikku ja tarkasta öljyn pinnan taso. Öljyn pinnan on oltava minimitason (MIN) ja maksimitason (MAX) merkkien välissä kuten kuvassa. Lisää öljyä tarvittaessa.

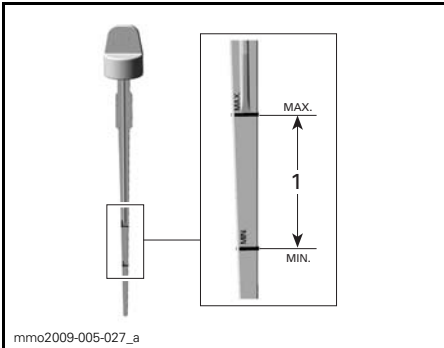

1. Öljymäärä minimitason (MIN) ja maksimitason (MAX) merkkien välissä

Pakojärjestelmä

Pakoputken äänenvaimennin pitää olla keskitetty pohjamuovissa olevaan läpivientireikään. Pakoputkiston pitää olla puhtaana ruosteesta eikä vuotoja saa esiintyä. Varmista, että kiinnittimet on kunnolla kiristetty.

Pakojärjestelmä on suunniteltu hiljentämään käyntiääntä ja parantamaan moottorin kokonaissuorituskykyä. Järjestelmän muuttaminen saattaa olla vahingollista tai laitonta.

⚠ TÄRKEÄÄ Jos jokin pakoputkiston osa poistetaan, muutetaan tai jos jokin osa vioittuu, saattaa moottori vaurioitua.

VOIMANSIIRTO

Variaattorihihnan suoja

Variaattorihihnan suojan irrottaminen

VAROITUS

ÄLÄ KOSKAAN käytä moottoria:

- ellei variaattorihihnan suoja ja muut suojat ole kiinnitettynä paikoillaan
- jos kuomu tai sivupaneelit ovat auki tai poistettu.

ÄLÄ KOSKAAN yritä tehdä säätöjä mihinkään liikkuvaan osaan, kun moottori on käynnissä.

HUOM: Variaattorihihnan suoja on tarkoituksella jonkun verran ylisuuri, jotta se painuisi tiiviisti kiinnitystappejaan ja pidikkeitään vasten, näin estetään ylimääräiset äänet ja värinät. On tärkeää, että tämä kireys säilytetään asennettaessa suoja uudelleen.

Irrota turvakatkaisimen pistoke (DESS-avain).

Katso kohta *KUOMU JA SIVUPANEELIT* ja avaa moottoritilan VASEN sivupaneeli.

Irrota kiinnityssokka.

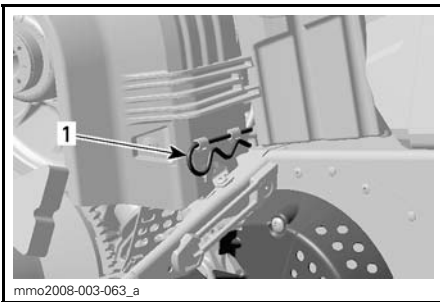

1. Kiinnityssokka

Nosta suojan takaosaa ja vapauta siten etukielekkeistä.

Variaattorihihnan suojan asentaminen

Asentaessasi hihnan suojaa aseta hihna sen leikkaus kohti kelkan etuosaa.

Laita hihnan suojan etuosan aukot kielekkeiden päälle.

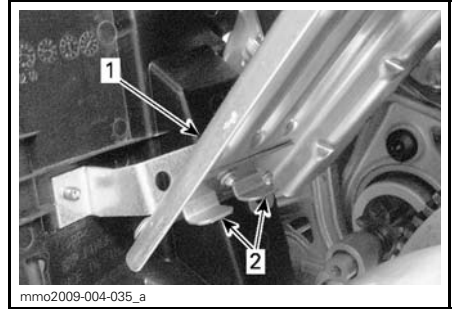

ESIMERKKI

1. Variaattorihihnan suojuus
2. Kielekkeet

Aseta läpivienti kiinnitystangon päälle.

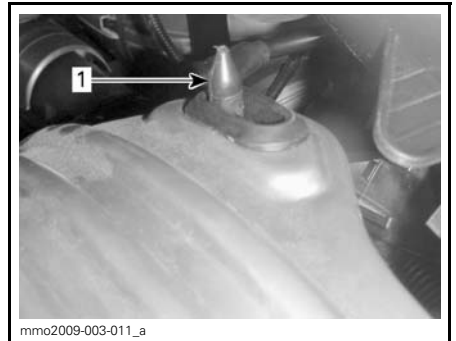

1. Kiinnitystanko

Aseta hihnan suojuksen takaosa kiinnittimen päälle ja lukitse kiinnityssokalla.

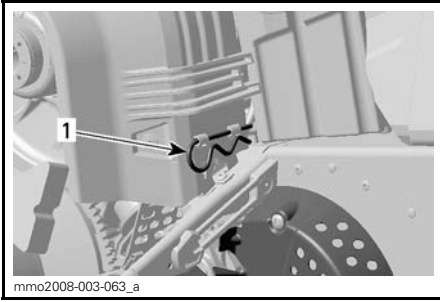

1. Kiinnityssokka

Jarrunesteen määrä

! TÄRKEÄÄ Kelkan tulee olla tasaisella alustalla ennen nestemäärien tarkistamista.

Tarkista jarrunesteen määrä (DOT 4) säälliössä. Lisää nestettä (DOT 4) tarvittaessa.

! TÄRKEÄÄ Käytä ainoastaan DOT 4 -jarrunestettä avaamattomasta pakkauksesta. Älä koskaan käytä muunlaisia nesteitä.

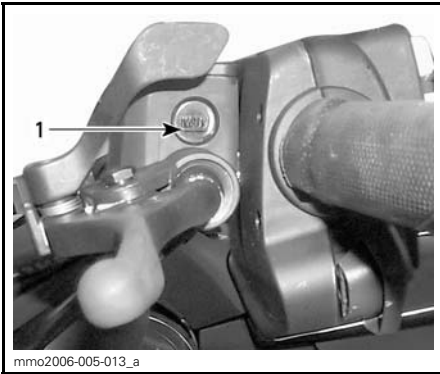
ESIMERKKI — JARRUNESTESÄILIÖ
1. Minimi

Jarrun kunto

! VAROITUS

Moottorikelkkasi jarrumekanismi on erityisen oleellinen osa turvajärjestelmää. Pidä jarrumekanismi moitteettomassa toimintakunnossa. Älä missään tapauksessa käytä kelkkaa, jos jarrut ovat vähänkään epäkunnossa. Tutki säännöllisesti jarrupalojen kunto/kuluminen.

Jarrujen säätö

Hydraulijarruja ei tarvitse säätää. Ota yhteys valtuutettuun LYNX-jälleenmyyjään, mikäli ongelmia ilmenee.

Vaihdelaatikon öljy

Suosittelava vaihteistoöljy

Käytä seuraavaa tuotetta: SYNTEETTINEN XP-S -KETJUKOTELOÖLJY (P/N 413 803 300).

ILMOITUS Älä käytä muita kuin suositeltuja öljyjä huoltojen yhteydessä. Älä sekoita synteettistä öljyä muiden öljyjen kanssa.

Vaihdelaatikon öljyn pinnan taso

Ajoneuvon ollessa tasaisella alustalla tarkista öljymäärä irrottamalla vaihdelaatikon vasemmalla puolella oleva tarkastustulppa.

Öljyn pinnan pitää ulottua kierteistetyn reunan alareunan tasalle.

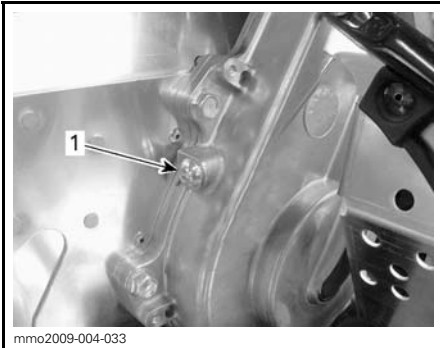

1. Tarkastustulppa

Lisää öljyä seuraavalla tavalla:

1. Irrota täyttötulppa.



ESIMERKKI
1. Täyttöaukon korkki

2. Kaada suositeltavaa vaihteistoöljyä täyttöaukosta, kunnes sitä tulee ulos tarkastustulpan aukosta.
3. Asenna tarkastustulppa paikoilleen ja kiristä momenttiin 10 N•m (89 lbf•in)

Variaattorihihna

Variaattorihinnan tarkistaminen

Tutki näkykö hihnassa murtumia, ohenemista tai epänormaalia kulumista (epätasaista kulumista, toispuolista kulumista, puuttuvia harjoja, murtunutta kudosta). Jos hihna on epänormaalisti kulunut, mahdollinen syy voi olla variaattoreiden linjaus, liialliset kierrokset jäätyneellä telamatolla, nopeat kiih-

dytykset ilman esilämmitysvaihetta, rosoinen tai ruosteinen lautasen pinta, öljyä variaattorihihnassa tai viallinen varahihna. Ota yhteys valtuutettuun LYNX-jälleenmyyjään.

Variaattorihinnan vaihtaminen (Rengastyypinen säädin)

Variaattorihinnan irrottaminen

1. Irrota D.E.S.S.-avain pistokkeestaan.
2. Avaa VASEN sivupaneeli, katso *KUOMU JA SIVUPANEELIT*.
3. Irrota variaattorihinnan suoja, katso *VARIAATTORIHINNAN SUOJAN IRROTTAMINEN*.
4. Työnnä työkalusarjaan kuuluva II-variaattorin avaustyökalu säätimen navan kierteiseen reikään kuvan mukaisesti.

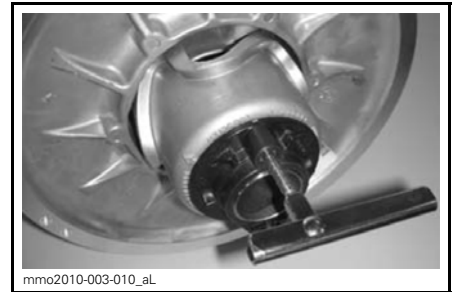

5. Avaa II-variaattori ruuvaamalla työkalu sisään.
6. Irrota variaattorihihna liu'uttamalla se ensin yli II-variaattorin yläosan ja sitten yli I-variaattorin.

Variaattorihinnan asentaminen

1. Avaa tarvittaessa II-variaattori, katso edeltä *VARIAATTORIHINNAN IRROTTAMINEN*
2. Irrota variaattorihihna liu'uttamalla se ensiksi yli I-variaattorin ja sitten yli II-variaattorin.

ILMOITUS Älä pakota tai väännä työkaluilla hihnaa paikoilleen, hihnan vahvikesäikeet saattavat katketa tai murtua.

HUOM: Hihnan maksimikäyttöikä saavutetaan, kun hihna asennetaan sen nuolien osoittamaan pyörimissuuntaan.

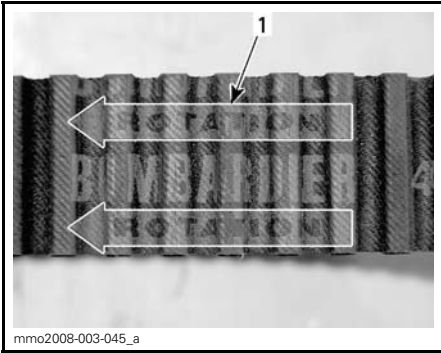

1. Osoitettava pyörimissuuntaan

3. Ruuvaa II-variaattorin avaustyökalu irti ja poista se variaattorista.
4. Pyöritä II-variaattoria useita kertoja, jotta hihna asettuu oikein lautaspuolikkaiden väliin.
5. Jos asensit uuden hihnan, säädä sen korkeus. Katso *VARIAATTORIHINNAN KORKEUDEN SÄÄTÄMINEN* jäljempänä.
6. Asenna variaattorihinnan suoja, katso *VARIAATTORIHINNAN SUOJAN ASENTAMINEN*.
7. Sulje sivupaneeli, katso *KUOMU JA SIVUPANEELIT*.

Variaattorihinnan korkeuden säätäminen (Rengastyypinen variaattorin säädin)

Variaattorihinnan korkeus on tarkastettava aina uuden hihnan asennuksen yhteydessä.

Menettele seuraavasti säätääksesi variaattorihinnan korkeuden:

1. Irrota D.E.S.S.-avain pistokkeestaan.

2. Avaa VASEN sivupaneeli, katso *KUOMU JA SIVUPANEELIT*.
3. Irrota variaattorihinnan suoja, katso *VARIAATTORIHINNAN SUOJAN IRROTTAMINEN*.
4. Löysää pidätinruuvi.

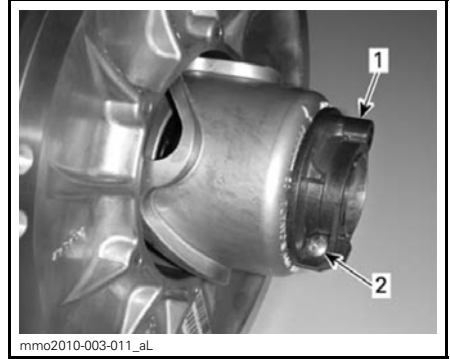

1. Säädin
2. Pidätinruuvi

5. Kierrä säätörengasta työkalusarjassa mukana olevalla jousituksen säätötyökalulla 1/4 kierrosta kerrallaan, pyöritä sitten II-variaattoria, jotta variaattorihihna asettuu lautaspuolikkaiden väliin.



1. Säätötyökalu

HUOM: Säätörengaassa on vasen kierteytys.

Hihna ilman ulompaa hammastusta

Toista vaihetta 5 kunnes variaattorihinnan ulkopinta on 0 mm yli II-variaattorin reunan.

**ESISÄÄTÖ**

1. 0mm

Hihna, jossa ulompi hammastus

Toista vaihtetta 5 kunnes variaattorihihnan ulkopinnan urien pohja on tasalla II-variaattorin reunojen kanssa.

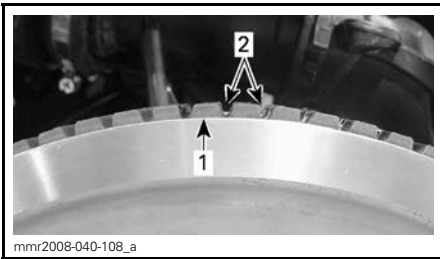
**ESISÄÄTÖ**

1. II-variaattorin reuna

2. Variaattorihihnan ulkopinnan urat

Kaikki variaattorihihnatyypit

HUOM: Säätörenkaan kiertäminen vastapäivään laskee hihnaa variaattorissa. Säätörenkaan kiertäminen myötäpäivään nostaa hihnaa variaattorissa.

6. Kiristä pidätinruuvi tiukasti kiinni. Jos mahdollista, kiristä ruuvi momenttiin $5.5 \text{ N}\cdot\text{m} \pm 0.5 \text{ N}\cdot\text{m}$ ($49 \text{ lbf}\cdot\text{in} \pm 4 \text{ lbf}\cdot\text{in}$) kiintoavainta käyttäen.
7. Asenna variaattorihihnan suoja, katso **VARIAATTORIHINNAN SUOJAN ASENTAMINEN**.
8. Sulje sivupaneeli, katso **KUOMU JA SIVUPANEELIT**.

HUOM: Tämä säätö on oikea esisäätö suurimmalle osalle malleista ja hihnatyypeistä. Joissakin tapauksissa moottoria käynnistettäessä ajoneuvo saattaa liikkua eteenpäin, tällöin hihna on liian tiukalla.

Jos ajoneuvo liikkuu eteenpäin, laske variaattorihihnan korkeutta esisäätöä alemmas. Toista toimenpide kunnes ajoneuvo pysyy paikoillaan käynnistysvaiheessa.

Peruutusvaihteen kytkeminen

HUOM: Peruutusvaihte ei kytkeydy päälle tai sitä on hankalampi kytkeä, jos hihna on II-variaattorissa liian korkealla. Jos peruutusvaihte ei kytkeydy asianmukaisesti päälle, varmista että variaattorihihnan säätö on oikea. Säädä tarvittaessa variaattorihihnaa alemmas II-variaattorissa.

I-variaattori**I-variaattorin säätö**

I-variaattori on tehtaalla säädetty ajo-olosuhteisiin meren pinnan korkeudella.

VAROITUS

Irrota turvakatkaisimen pistoke (DESS-avain), ennen kuin suoritat mitään huoltotoimenpidettä tai säätöä, paitsi jos ohjeissa on toisin mainittu. Ajoneuvo pitää pysäköidä turvalliseen paikkaan, ei reitille.

I-variaattori on tehtaalla kalibroitu antamaan maksimaalisen moottoritehon määrättyllä kierrosluvulla. Tekijät, kuten vallitseva lämpötila, olosuhteet tai maaston kunto saattavat muuttaa kyseistä moottorin kierroslukua vaikuttaen kelkan tehokkuuteen.

Säädettävä I-variaattori mahdollistaa maksimaaliset moottorin kierrokset, jolla saavutetaan ja säilytetään maksimaalinen teho.

Kalibroitiruvien pitää olla säädetty niin, että vallitsevat moottorin maksimikierrokset vastaavat maksimihevostoiman kierroksia.

MOOTTORI	MAKSIMIHEVOS- VOIMAT KIERROKSELLA MIN.
600 HO SDI	8100 kierr./min (\pm 100)
1200 4-TEC	7800 RPM (\pm 100)

HUOM: Käytä tarkkaa digitaalista kierroslukumittaria moottorin kierrosten säätämiseen.

HUOM: Säädöllä on vaikutus ainoastaan korkeisiin kierroksiin.

Kalibroitiruuvin päässä on lovi.

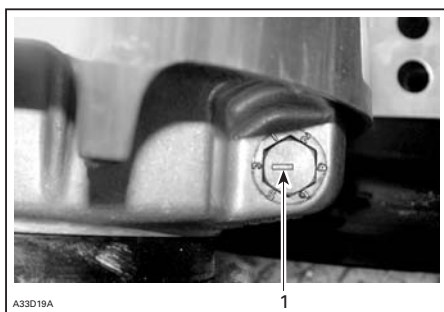

ESIMERKKI

1. Lovi

Asentoja on kuusi ja ne on numeroitu 1-6.

Jokainen asento muuttaa moottorin maksimikierroksia noin 200 kierroksella.

Alemmat asennon numerot laskevat moottorin kierroksia 200 kierroksen välein ja ylempien asennon numerot lisäävät kierroksia 200 kierroksen välein.

Esimerkki:

Kalibroitiruuvi on laitettu asentoon 4 ja se muutetaan asentoon 6, tällöin moottorin maksimikierrosluku kasvaa 400 kierroksella minuutissa.

Toimenpiteet

Löysää lukkomutteria vain sen verran, että saat vedettyä kalibroitiruuvin osittain ulos ja säädä se haluttuun

asentoon. Älä irrota kokonaan lukkomutteria. Kiristä mutterit momenttiin 10 N•m (89 lbf•in).

ILMOITUS Älä irrota kalibroitiruuvia kokonaan, muuten sisäpuolella oleva aluslevy saattaa pudota pois. Säädä aina kaikki 3 kalibroitiruuvia ja varmista, että ne ovat laitettuna samaan asentoon.

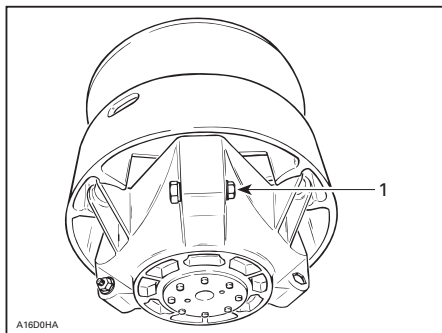

ESIMERKKI

1. Löysää vain sen verran, että säätöruuvi pääsee pyörimään

VAROITUS

ÄLÄ KOSKAAN pura tai muunna l-variaattoria.

Epätäydellinen variaattorikokoonpano tai muutokset saattavat aiheuttaa voimakkaan variaattorin räjähtämisen, koska luja kierrosvauhti rasittaa variaattoria. Tämä saattaa johtaa vakaviin henkilövahinkoihin tai jopa hengen menetykseen.

Käänny LYNX-jälleenmyyjän puoleen, kun tarvitset variaattorin huoltoa. Vääränlainen huoltaminen tai säätäminen saattaa vaikuttaa suorituskykyyn ja vähentää hinnan käyttöikää. Noudata aina huoltosuosituksia.

VAROITUS

ÄLÄ KOSKAAN käytä moottoria:

- ellei variaattorihihnan suoja ja muut suojat ole kiinnitettynä paikoillaan
- jos kuomu tai sivupaneelit ovat auki tai poistettu.

ÄLÄ KOSKAAN yritä tehdä säätöjä mihinkään liikkuvaan osaan, kun moottori on käynnissä.

Telamatto**Telamaton tarkastaminen****VAROITUS**

Irrota turvakatkaisimen pistoke (DESS-avain), ennen kuin suoritat mitään huoltotoimenpidettä tai säätöä, paitsi jos ohjeissa on toisin mainittu. Ajoneuvo pitää pysäköidä turvalliseen paikkaan, ei reitille.

Irrota turvakatkaisimen pistoke (DESS-avain).

Nosta kelkan takapää ylös ja tue se mekaaniselle tuelle. Moottorin ollessa sammutettuna pyöritä telamattoa käsin ja tutki telamaton kunto. Mikäli telamatto on kulunut, murtunut, telan kuidut ovat näkyvissä, vetonystyjä tai harjoja puuttuu tai ne ovat vahingoittuneet, ota yhteys valtuutettuun LYNX-jälleenmyyjään.

VAROITUS

Ajaminen vaurioituneella telamatolla voi aiheuttaa kelkan hallinnan menettämisen, jonka tuloksena saattaa olla vakava onnettomuus.

Telamaton kireys ja linjaus

HUOM: Telamaton kireys ja linjaus ovat keskenään suhteessa. Älä säädä toista edellä mainituista tarkastamatta myöskin toista.

VAROITUS

Ehkäise vakavat henkilöonnettomuudet kelkan läheisyydessä:

- ÄLÄ KOSKAAN seiso liikkuvan telamaton takana tai lähellä.
- Aseta kelkka aina mekaaniselle tuelle, jossa on takana suojalevy.
- Kun telamatto on irti maasta, käytä kelkkaa pienimmällä mahdollisella nopeudella.

Keskipakoisvoima saattaa lennättää likaa, vaurioituneita tai irtonaisia nastoja, repeytyneitä maton palasia tai koko vahingoittuneen maton kovalla vauhdilla telatunnelista ulos ja aiheuttaa vakavan onnettomuuden.

Kireys

HUOM: Aja kelkalla lumessa noin 15 - 20 minuuttia, ennen kuin säädät telamaton kireyttä.

Irrota turvakatkaisimen pistoke (DESS-avain).

Nosta kelkan takaosa ylös ja aseta se tukevalle moottorikelkkatelineelle.

Anna jousituksen löystyä normaalisti ja tarkista vällys etu- ja takatukipyörien puolesta välistä. Mittaa liukumuvoin pohjan ja telamaton sisäpuolen välinen etäisyys. Etäisyyden pitäisi olla kuten kuvattu kohdassa *TEKNISET TIEDOT* tämän kirjan lopussa. Jos telamatto on liian löysällä, sillä on taipumus "jyskyttää" ajettaessa.

HUOM: Variaattorihihnan kireysmittaria (P/N 414 348 200) voidaan käyttää mittaamaan sekä kireyttä että kohdistettavaa voimaa.

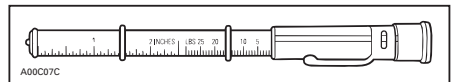

VARIAATTORIIHNNAN KIREYSMITTARI

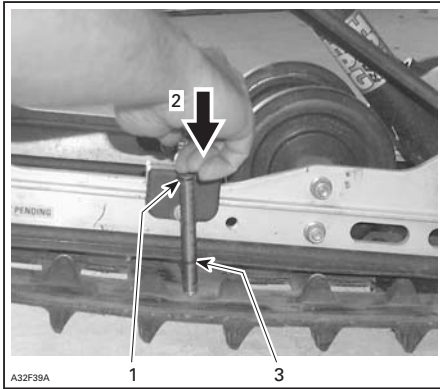

ESIMERKKI

1. Työkalun yläpäähän O-renkas 7.3 kg voimalle asetettuna
2. Työnnä työkalun yläpäätä, kunnes se koskettaa O-renkaan yläosaan
3. Mitattu telamaton kireys

ILMOITUS Liian kireä matto aiheuttaa tehohävikkiä sekä rasittaa jousituksen komponentteja.

Säätääksesi telamaton kireyttä:

- Irrota turvakatkaisimen pistoke (DESS-avain).
- Poista tukipyörän suojat (jos ovat varusteena).
- Löysää takimmaisen tukipyörän kiinnityspultit.
- Löysää lukkomutterit ja säädä kääntämällä säätöpultteja.

Mikäli et saa kireyttä sopivaksi, ota yhteys valtuutettuun LYNX-jälleenmyyjään.

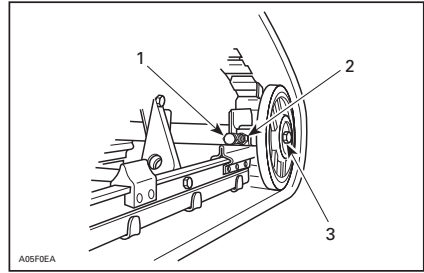

ESIMERKKI

1. Säätöpultti
2. Lukkomutteri
3. Tukipyörän kiinnityspultti

1. Kiristä lukkomutterit ja tukipyörien kiinnityspultit.
2. Tarkista telamaton linjaus kuten kuvattu alla.

Linjaus

VAROITUS

Varmista ennen maton säätötoimenpiteiden suorittamista, ettei matossa ole irtonaisia osia, jotka saattavat sinkoutua maton pyöriessä. Varo, ettei työkalut, kätesi, vaatteesi tai jalkasi pääse kosketuksiin pyöriivän maton kanssa. Asenna kelkka tukevalle kelkkatelineelle, jossa on takana suoja levy. Varmista, ettei kukaan ole kelkan välittömässä läheisyydessä, varsinkin kelkan takana. Älä koskaan pyöritä telamattoa kovalla vauhdilla. Keskipakoisvoima saattaa lennättää likaa, repeytyneitä maton palasia tai koko vahingoittuneen maton kovalla vauhdilla telatunnelista ulos ja aiheuttaa vakavan onnettomuuden.

Käynnistä moottori ja kaasuta sen verran, että telamatto juuri ja juuri pyörii. Anna maton pyöriä vain hetken aikaa (noin 5 sekuntia).

Tarkista, että telamatto on hyvin keskitetty; yhtäläinen etäisyys molemmilla puolilla solkien reunojen ja liukumuvien välillä.

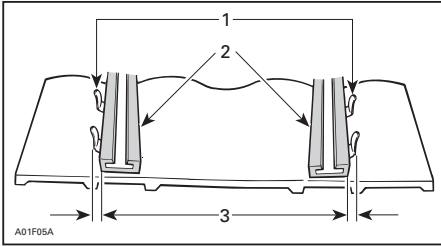

1. Ohjainsoljet
2. Liukumuovit
3. Yhtäläinen etäisyys

Jos etäisyys ei ole yhtäläinen, suorita linjaus seuraavasti:

VAROITUS

Irrota turvakatkaisimen pistoke (DESS-avain), ennen kuin suoritat mitään huoltotoimenpidettä tai säätöä, paitsi jos ohjeissa on toisin mainittu. Ajoneuvo pitää pysäköidä turvalliseen paikkaan, ei reitille.

- Irrota turvakatkaisimen pistoke (DESS-avain).
- Löysää takatukipyörän kiinnityspultit.
- Kiristä säätöpultti siltä puolelta, jolla liukumuovi on kauimpana soljesta.

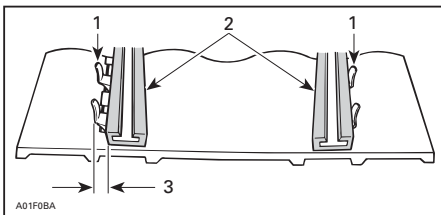

1. Ohjainsoljet
2. Liukumuovit
3. Kiristä tältä puolelta

1. Kiristä lukkomutterit

2. Kiristä tukipyörien kiinnityspultit momenttiin 48 N•m (35 lbf•ft).

VAROITUS

Varmista, että kaikki kiinnikkeet on huolellisesti kiristetty, jotta tukipyörä ei pääse irtoamaan tai telamatto lukittumaan.

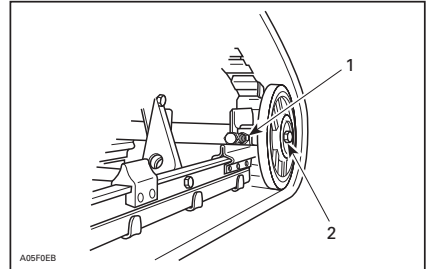

ESIMERKKI

1. Lukkomutteri
2. Kiinnityspultit

3. Käynnistä moottori ja pyöritä telamattoa hitaasti tarkistaaksesi jälleen linjauksen.
4. Laske kelkka maahan.
5. Asenna tukipyörän suojat, jos ovat varusteena.

JOUSITUS

Takajousituksen kunto

Tutki silmämääräisesti kaikki jousituksen osat, mukaan lukien liukukengät, jouset, pyörät jne.

HUOM: Normaaliajossa lumi voitelee ja jäähdyttää liukukengät. Runsas ajo jäällä tai hiekkaisella lumella kehittää lämpöä ja aiheuttaa liukukenkien ennenaikaista kulumista.

Jousituksen rajoitinremmin kunto

Tutki rajoitinremmin kulumisen ja vauriot sekä pultin ja mutterin kireys. Jos ne ovat löysällä, tutki ovatko reiät vaurioituneet. Vaihda tarpeen mukaan. Kiristä mutteri momenttiin $9\text{ N}\cdot\text{m}$ ($80\text{ lbf}\cdot\text{in}$)

Telaston jousituksen voitelu

Voitele telaston jousitus rasvanippojen avulla käyttäen seuraavaa tuotetta: JOUSITUSRASVA(P/N 293 550 033.) Katso huoltovälit kohdasta *HUOLTO-TAULUKKO*.

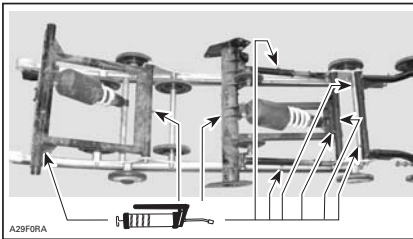

RASVANIPPOJEN SIJAINTI

Ohjaus- ja etujousitusmekanismi

Tutki silmämääräisesti ohjauksen ja etujousitusmekanismin osien kireydet (ohjausvarret, tukivarret ja kiinnikkeet, raidetangot, pallonivelet, suksien kiinnityspultit, olkatapit jne.). Ota tarvittaessa yhteys valtuutettuun LYNX-jälleenmyyjään.

Sukset

Suksien ja ohjainrautojen kunto ja kuluminen

Tarkista suksien ja ohjainrautojen kova-metallien kunto. Mikäli kulumista ilmenee, ota yhteys valtuutettuun LYNX-jälleenmyyjään.

VAROITUS

Erittäin kuluneet sukset ja/tai ohjainraudat vaikuttavat kelkan ajo-ominaisuuksiin.

SÄHKÖJÄRJESTELMÄ

Sytytystulpat

Sytytystulpan irrottaminen

1. Irrota sytytystulpan johdon hattu varovasti kiertäen ja vetäen hattua.

ILMOITUS Vedä aina sytytystulpan hatusta, älä koskaan vedä sytytystulpan johdosta.

2. Kierrä sytytystulppaa muutamia kierroksia auki sopivalla hylsillä tai työkalusarjassa olevalla sytytystulpan hylsyavaimella ja ruuvimeisselin terällä. Älä poista sytytystulppaa.
3. Puhdista sytytystulpan ja sylinterin kannen alue.

ILMOITUS Jos nokea tai karstaa pääsee palotilaan, moottori saattaa vaurioitua pahoin.

4. Irrota sytytystulppa.

Sytytystulpan asentaminen

1. Mittaa sytytystulpan kärkiväli, katso *TEKNISET TIEDOT*.

HUOM: Kärkiväli ei ole säädettävissä. Jos kärkiväli ei ole ohjearvojen mukainen, vaihda sytytystulpat.

2. Lisää Loctite 767:ää (kiinnileikkautumisen estävä voiteluaine) (P/N 293 800 070) sytytystulpan kierteisiin.
3. Ruuvaa sytytystulppa paikoilleen käsin kunnes se vastaa sylinterin kanteen.
4. Kiristä lopullisesti jommallakummalla seuraavalla tavalla:
— Kiristä momenttiavaimella (suositeltava): kiristä momenttiin 27 N•m (20 lbf•ft).
— Työkalusarjan hylsyavaimella: kiristä uutta sytytystulppaa 1/2 kierrosta ja käytettyä sytytystulppaa 1/10 kierrosta.
5. Kytke sytytystulpan johto paikoilleen.

Moottorin rajoitin

Moottorin rajoittimen säätäminen

Moottorin rajoitin sijaitsee moottorin VASEMMASSA etutuessa, I-variaattorin edessä.

1. Irrota DESS-avain pistokkeestaan.
2. Irrota VASEN alisivupaneeli, katso *KUOMU JA SIVUPANEELIT*.
3. Irrota variaattorihihnan suoja, katso *VARIAATTORIHINNAN SUOJAN IRROTTAMINEN* tässä osassa.
4. Löysää kolme ruuvia, jotka kiinnittävät moottorin rajoittimen moottorin tukeen. Älä kuitenkaan irrota pultteja.
5. Paina moottorin rajoitinta sormillaasi alaspäin ja kiristä samalla ruuveja vain sen verran, että ruuvien kannat koskettavat rajoittimen pintaa.
6. Kiristä ruuvit momenttiin 10 N•m (89 lbf•in)

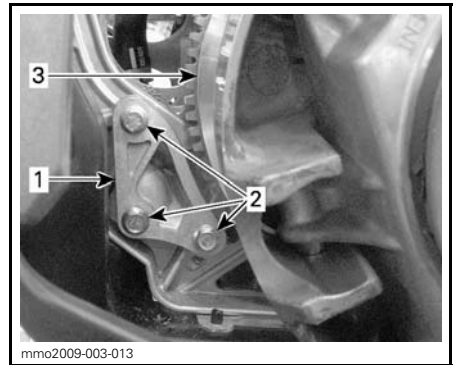

1. Moottorin rajoitin
2. Moottorin rajoittimen ruuvit
3. I-variaattori

ILMOITUS Ellei moottorin rajoitinta ja sen ruuveja ole asennettu asianmukaisesti, variaattori saattaa vaurioitua vakavasti.

Sulakkeet

Sulakkeen irrotus/tarkastus

Sulakkeet suojaavat sähköjärjestelmää. Sulakekotelo sijaitsevat moottoritulassa.

Tarkista sulakkeen kunto ja vaihda se tarvittaessa uuteen.

Irrota sulake pitimestään vetämällä se ulos. Tarkasta onko lanka sulanut.

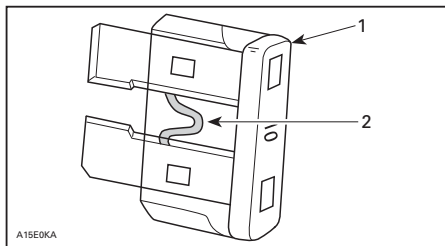

1. Sulake
2. Tarkasta onko sulanut

! **TÄRKEÄÄ** Älä käytä suurempia kuin suositeltuja sulakkeita, muuten sähköiset komponentit vaurioituvat ja/tai voi syttyä tulipalo.

! VAROITUS

Jos sulake on palanut, vian aiheuttaja pitää tutkia ja korjata ennen seuraavaa käyttöä. Ota yhteys valtuutettuun LYNX-jälleenmyyjään huoltoa varten.

Sulakkeen sijainti

Sulakekotelo sijaitsee etuistuimen pehmusteen takana, istuimen etuosassa sen VASEMMASSA alaosassa.

Tunnistat sulakkeet katsomalla kotelon kannen sisäpuolella olevasta tarrasta tai kohdasta *TEKNISET TIEDOT*.

Päaset käsiksi sulakekoteloon vetämällä valkoisesta hihnasta, joka sijaitsee pehmusteen alaosassa. Katso oheinen kuva.



VEDÄ HIHNASTA



SULAKEKOTELO

Sulje pehmuste työntämällä hihnataksin alumiiniseen ulokkeeseen.

KORI/RUNKO

Ajoneuvon puhdistus ja suojaaminen

Puhdista kaikki lika tai ruoste.

Käytä koko ajoneuvon puhdistamiseen ainoastaan flanellisia vaateriepuja tai vastaavaa.

⚠ TÄRKEÄÄ On välttämätöntä käyttää pehmeitä, flanellisia vaateriepuja tai vastaavia kankaita tuulilasien ja kuomun puhdistamiseen, jotta pinnat eivät vaurioitu puhdistuksen aikana.

Käytä rasvan, öljyn ja lian puhdistukseen Heavy duty -puhdistusainetta (P/N 293 110 001) (spraytölkki 400 g) ja (P/N 293 110 002) (4 l).

⚠ TÄRKEÄÄ Älä käytä Heavy duty -puhdistusainetta tarroihin tai viinyyliosiin.

Käytä pinttyneen lian puhdistamiseen vinyyli- ja muoviosista Vinyl & Plastic -puhdistusainetta ((P/N 413 711 200) (6 x 1 l)).

Poistaaksesi naarmut tuulilasista tai kuomusta käytä Scratch Remover Kit -sarjaa (P/N 861 774 800).

⚠ TÄRKEÄÄ Älä koskaan puhdista muoviosia tai kuomua voimakkaalla pesuaineella, rasvanpoistoaineella, maalin ohenteella, asetonilla tai tuotteilla, jotka sisältävät klooria, jne.

Puhdista molempien variaattoreiden lautaset käyttäen Pulley flange -variaattorin puhdistusainetta (P/N 413 711 809).

Tutki kuomu ja korjaa, jos vaurioita löytyy.

Korjaa kaikki metalliset kohdat, joista maali on kulunut pois. Ruiskuta kaikkiin metallisiin osiin, mukaan lukien iskunvaimentimien kromiosat, XP-S Lube -ainetta (P/N 293 600 016).

Vahaa ajoneuvon maalatut osat paremman suojan saamiseksi.

HUOM: Lisää vahaa ainoastaan viimeiseen kiillotukseen. Suojaa ajoneuvo peitteellä pölyä vastaan varastoinnin aikana.

⚠ TÄRKEÄÄ Moottorikelkka pitää varastoida viileään ja kuivaan paikkaan ja se pitäisi peittää kelkka-peitteellä. Tämä suojaa auringonsäteiltä ja haalistumiselta ajoneuvon maalipintaa ja muoviosia.

Nosta kelkan takapäätä ylös, kunnes telamatto on irti maasta. Asenna kelkka mekaaniselle tuelle.

⚠ VAROITUS

Älä yritä nostaa kelkkaa yksinäsi käsin. Käytä sopivaa nostolaitetta tai pyydä apua välttääksesi loukkaantumisen.

HUOM: Älä löysää telamaton jännitystä.

Polttimon vaihto

Tarkista aina valojen toiminta polttimon vaihdon jälkeen.

Ajovalo

⚠ TÄRKEÄÄ Älä koske halogeenilampun lasiosaan sormin. Jos kosketat lasia, puhdista se isopropyylialkoholilla, josta ei jää kalvoa polttimoon.

Vapauta monitoimimittarin lukituskielkkeet pienen ruuvitaltan avulla.

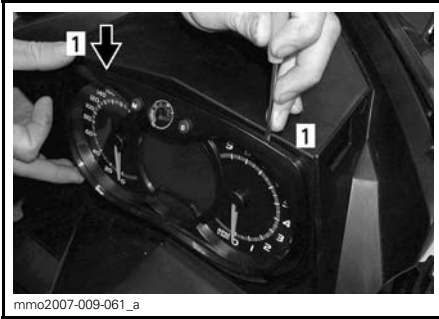

1. Lukituskieleke

Vedä varovasti monitoimimittari pois ja aseta sivuun.



Irrota palaneen polttimon liitin. Irrota kumisuoja.

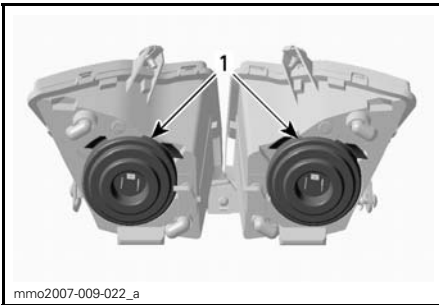

1. Kumisuoja

Paina ja vedä tapin molemmilta puolilta samanaikaisesti vapauttaaksesi sen polttimon alustasta.

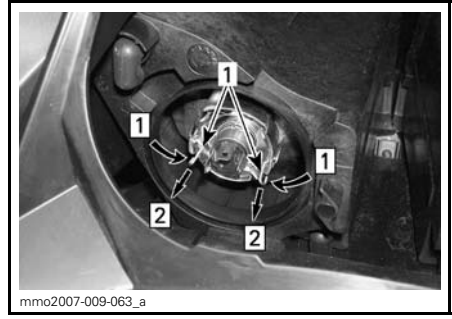

Askel 1: Vaihe 1: Työnnä molemmilta puolilta
Askel 2: Vaihe 2: Työnnä vapauttaaksesi

1. Olkatappi

Vedä polttimo ja vaihda se. Asenna osat takaisin huolellisesti.



VEDÄ POLTTIMO JA VAIHDA SE

Ajovalojen suuntaus

Irrota monitoimimittari, katso **POLTTIMON VAIHTO**. Käännä nuppia säätääksesi valokeilan korkeutta.

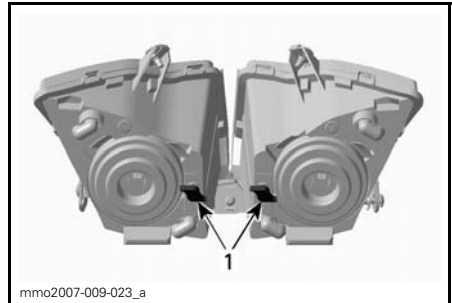

ESIMERKKI

1. Nuppi

Takavallo

1. Avaa kiinnitysruuvit ja irrota takavalon kokoonpano.

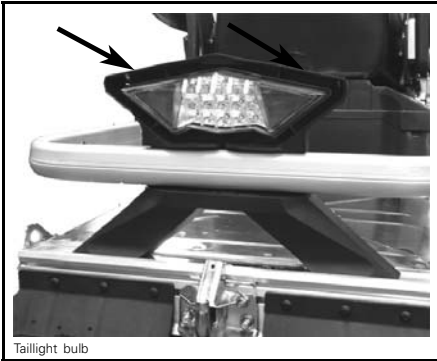

Takavalon ledejä ei voi vaihtaa.

Jos takavallo on viallinen, vaihda koko takavalon kokoonpano. Kiinnitä uusi takavalon kokoonpano ruuveilla.

VARASTOINTI JA VALMISTELU ENNEN AJOKAUTTA

VAROITUS

Anna valtuutetun LYNX-jälleenmyyjän tutkia polttoaine- ja öljyjärjestelmän kunto kuten kuvattu kohdassa *HUOLTOTAULUKKO*.

 **TÄRKEÄÄ** Puhdista kaasuttimet ennen kuin käynnistät moottoria uudelleen.

Säilytys

Kelkka on varastoitava huolellisesti kesän ajaksi tai kun sitä ei käytetä yli kuukauteen.

Ota yhteys valtuutettuun LYNX-jälleenmyyjään kelkan valmistamista säilytystä varten.

Moottorin jäähdytysjärjestelmä

Pakkasneste olisi vaihdettava 2 vuoden tai 6 000 km:n välein, jotta se ei pääse pilaantumaan.

Jäähdytysnesteen vaihto ja kuntotesti on suoritettava valtuutetun LYNX-jälleenmyyjän toimesta.

 **TÄRKEÄÄ** Väärä jäähdytysneste saattaa aiheuttaa nesteen jäähtymisen jäähdytysjärjestelmässä, jos kelkka on varastoitu tilaan, jossa lämpötila voi mennä pakkasen puolelle. Jäätyminen saattaa vakavasti vaurioittaa moottoria. Jäähdytysnesteen vaihtamisen laiminlyönti varastoinnin ajaksi saattaa aiheuttaa jäähdytinnesteen huononemisen, joka voi heikentää jäähdytystehoa kun moottoria käytetään.

 **TÄRKEÄÄ** Älä käytä moottoria varastoinnin aikana.

Käyttöönottohuolto ennen ajokautta

Ota yhteys valtuutettuun Lynx-jälleenmyyjään.

TAKUU

BRP FINLAND OY:N KANSAINVÄLINEN RAJOITETTU TAKUU: 2010 LYNX®-MOOTTORIKELKAT

1) TAKUUN SISÄLTÖ

Bombardier Finland Oy ("BRP") takaa, että sen valmistamat 2010 LYNX-moottorikelkat ovat vapaita materiaalista tai työstä johtuvista virheistä alla mainituin ehdoin sekä alla mainitun ajan.

Kaikilla valtuutetun BRP-maahantuojan/jälleenmyyjän (kuten jäljempänä määriteltä) luovutushetkellä 2010 LYNX-moottorikelkkaan toimitushetkellä asentamalla alkuperäisillä LYNX-varaosilla/lisävarusteilla on sama takuu kuin moottorikelkalla.

Mikäli tätä tuotetta käytetään missä tahansa vaiheessa kilpailemiseen tai mihinkään muuhun kilpailutoimintaan, vaikka kyseessä olisi edellinen omistaja, tämä takuu julistetaan pätemättömäksi.

2) TAKUUAIKA

Takuu on voimassa LUOVUTUSPÄIVÄSTÄ ENSIMMÄISELLE ASIAKKAALLE tai KÄYTTÖÖNOTTOPÄIVÄSTÄ (riippuen kumpi tapahtuu ensin) seuraavasti:

A) yksityiskäytössä KAKSITOISTA (12) PERÄKKÄISTÄ KUUKAUTTA

B) ammattikäytössä KAKSITOISTA (12) PERÄKKÄISTÄ KUUKAUTTA

C) yksityiskäytössä KAKSIKYMMENTÄNELJÄ (24) PERÄKKÄISTÄ KUUKAUTTA, kun tuote on myyty Euroopan unionin jäsenvaltiossa.

D) ammattikäytössä KAKSIKYMMENTÄNELJÄ (24) PERÄKKÄISTÄ KUUKAUTTA TAI 10 000 km, kumpiehto näistä täyttyy ensimmäisenä, kun tuote on myyty Suomessa, Ruotsissa tai Norjassa.

Osien korjaus tai korvaaminen, tai huollon suorittaminen tämän takuun puitteissa ei pidennä tämän takuun takuuaikaa sen alkuperäistä loppumisajankohtaa pitemmälle.

3) TAKUUN VOIMASSAOLOEHTO

Takuu koskee ainoastaan kauden 2010 LYNX-moottorikelkkaa, jonka ensimmäinen omistaja on ostanut uutena ja käyttämättömänä sellaiselta BRP-maahantuojalta/ jälleenmyyjältä, joka on valtuutettu myymään LYNX-tuotteita siinä maassa, jossa myynti tapahtui. ("BRP-maahantuoja/jälleenmyyjä") Takuun edellytys on, että BRP:n määrittelemä luovutushuolto on suoritettu ja dokumentoitu asianmukaisesti. Takuu on voimassa ainoastaan tuotteella, joka on takuurekisteröity asianmukaisesti valtuutetun BRP-maahantuojan/jälleenmyyjän toimesta. Lisäksi takuu on voimassa ainoastaan siinä tapauksessa, että LYNX-moottorikelkka on ostettu siinä maassa tai maiden liitossa, jossa ostaja asuu. BRP ei myönnä tätä rajoitettua takuuta kenelläkään yksityiselle omistajalle tai kaupalliseen tarkoitukseen ajoneuvoa käyttävälle omistajalle, elleivät edellä mainitut ehdot täyty. Rajoitukset ovat tarpeen, jotta BRP voisi taata sekä tuotteittensa, että kuluttajien ja yleisön turvallisuuden.

Takuun ylläpitämiseksi on määrää aikaishuollot suoritettava käsikirjassa mainitulla tavalla. BRP varaa itselleen oikeuden ehdollistaa takuun riippumaan todistuksesta huollon kunnolla suorittamisesta.

4) ASIAKKAAN SUORITTAMAT TOIMENPITEET

Asiakas menettää oikeutensa vedota virheeseen, jollei virheestä ilmoiteta valtuutetulle BRP jälleenmyyjälle kahden (2) kuukauden kuluessa siitä, kun hän havaitsi virheen tai hänen olisi pitänyt se havaita. Asiakkaan on myös esitettävä BRP-maahantuojalle/ jälleenmyyjälle tuotteen ostotodistus ja allekirjoitettava korjaus-/työmääräys ennen korjauksen alkamista takuunalaisen korjauksen vahvistamiseksi. Kaikki takuun aikana vaihdetut takuun piiriin kuuluvat osat ovat BRP:n omaisuutta.

5) BRP:N SUORITTAMAT TOIMENPITEET

BRP:n velvollisuus on tämän takuun puitteissa rajoitettu siihen, että se oman harjintansa mukaan korjauttaa normaalikäytössä, -ylläpidossa ja -huollossa viallisiksi todetut osat, tai korvaa tällaiset osat uusilla alkuperäisillä LYNX-osilla ilman osien tai työ kustannusten veloittamista minkä tahansa valtuutetun BRP-maahantuojan/ jälleenmyyjän toimesta takuuajana.

BRP pidättää oikeuden muuttaa tai parantaa tuotteita ilman, että aikaisemmin valmistettuihin tuotteisiin tehdään samoja muutoksia.

6) TAKUUTA KOSKEVAT VASTUUNRAJOITUKSET

Takuu ei korvaa seuraavia tapauksia missään olosuhteissa:

- normaali kuluminen;
- rutiininomaiset huoltokohteet, viritykset, säädöt;
- vauriot, jotka johtuvat muunlaisesta kuin tämän käsikirjan mukaisesta huollosta/ylläpidosta ja/tai varastoinnista;
- vauriot, jotka johtuvat osien irrottamisesta, vääränlaisista korjauksista, huollosta, ylläpidosta, muutoksista, tai osien käytöstä, joita BRP ei ole valmistanut tai hyväksynyt, tai muun kuin valtuutetun huoltavan BRP-jälleenmyyjän/maahantuojan tekemistä korjauksista;
- väärinkäytöstä, epätavallisesta käytöstä, laiminlyönnistä, tuotteella ajamisesta muulla pinnalla kuin lumella tai sellaisesta tuotteen käytöstä johtuvat vahingot, joka ei noudata käsikirjassa suositeltua käyttöä;
- onnettomuudesta, uppoamisesta, tulesta, varkaudesta, vandalismista, tai ylivoimaisesta esteestä johtuvat vahingot;
- sellaisten polttoaineiden, öljyjen tai voiteluaineiden käyttö, jotka eivät sovi käytettäväksi tuotteessa (kts. käsikirja);
- veden tai lumen sisäänmeno;
- satunnaiset tai seurannaisvahingot, tai minkään muunlaiset vahingot, mukaan luettuina ilman rajoitusta hinaamis-, puhelin-, vuokra-, taksi-, haitta-, vakuutustai lainojen maksukustannukset, ajan menetykset tai ansiotulon menetykset ja
- vaurioita, jotka aiheutuvat telamattoon asennetuista nastoista, jos nastoitus on suoritettu vastoin BRP:n ohjeita.

7) VASTUUVELVOLLISUUDEN RAJOITUKSET

TÄMÄ TAKUU ON NIMENOMAAN ANNETTU JA HYVÄKSYTTY MINKÄ TAHANSA MUUN JA KAIKKIEN MUIDEN TAKUUSITOUUMUSTEN SIJAAN, OLKOON NE ILMAISTUT TAI KONKLUDENTTITSET, MUKAAN LUETTUINA ILMAN RAJOITUSTA KAIKKI KURANTTIUTTA TAI TIETTYYN TÄRKOITUKSEEN SOPIVUUTTA KOSKEVAT TAKUUT. SIKÄLI KUIN NIISTÄ EI VOIDA SANOUTUA IRTI, KONKLUDENTTITSET TAKUUSITOUUMUKSET RAJOITTU-VAT KESTOLTAAN KYSEESSÄ OLEVAAN TAKUUN VOIMASSAOLON. TÄMÄ TAKUU EI KATA SATUNNAISIA EIKÄ SEURANNAISVAHINKOJA. JOTKUT MAAT/LÄÄNIT EIVÄT HYVÄKSY VASTUUVAPAUTUSLAUSEKKEITA, RAJOI-TUKSIA TAI EDELLÄ YKSILÖITYJÄ RAJOITUKSIA, JA SEN JOHDOSTA NE EIVÄT MAHDOLLISESTI KOSKE SINUA. TÄMÄN TAKUUN PERUSTEELLA SINULLA ON TIETTYJÄ OIKEUKSIA, LISÄKSI SINULLA SAATTA OLLA MUITA MAASTA TOISEEN TAI LÄÄNISTÄ TOISEEN VAIHTELEVIA LAILLISIA OIKEUKSIA.

Maahantuoajalla tai yhdelläkään BRP-maahantuoajalla/jälleenmyyjällä tai muulla henkilöllä ei ole valtuuksia minkään muun tuotetta koskevan vahvistuksen, edus-tuksen, tai takuun antamiseen kuin ne, mitä tähän rajoitettuun takuuseen sisältyy; ja mikäli näin tapahtuu, niitä ei voida käyttää BRP:tä vastaan.

BRP pidättää oikeuden muuttaa näitä takuuehtoja. Muutokset eivät kuitenkaan koske niitä tuotteita, jotka on myyty tämän takuun ollessa voimassa.

8) TAKUUN SIIRTO

Mikäli tuotteen omistusoikeus siirretään takuuajana, siirtyy myös tämä takuu, joka on voimassa takuuajan loppuun edellyttäen, että BRP:lle tai valtuutetulle BRP-maahantuoajalle/jälleenmyyjälle voidaan todistaa, että aikaisempi omistaja on hyväksynyt omistusoikeuden luovutuksen, sekä uuden omistajan yhteystiedot on ilmoitettu jommallekummalle edellä mainituista tahoista.

9) KULUTTAJANEUVONTA

1. Mikäli tämän rajoitetun takuun suhteen syntyy kiistaa tai riitaa, BRP ehdottaa, että asia pyritään ensiksi ratkaisemaan jälleenmyyjätasolla. Suosittelemme, että asiasta keskustellaan valtuutetun maahantuoajan/jälleenmyyjän huolto-päällikön tai omistajan kanssa.
2. Lisääpua tarvittaessa on asian ratkaisemiseksi syytä ottaa yhteys jälleenmyy-jän huolto-osastoon.
3. Mikäli asiaa ei vieläkään saada ratkaistua, kirjoita BRP:lle alla olevaan osoittee-seen

OSOITE:

BRP FINLAND OY
HUOLTO-OSASTO
PL 8039
FIN-96101 ROVANIEMI
FAX: +358 16 3420 316

© 2009 Bombardier Recreational Products Inc Kaikki oikeudet pidätetään.

®Bombardier Recreational Products Inc.:n tai sen tytäryhtiöiden tavaramerkkejä.

ASIAKASTIETOJEN KÄYTTÄMINEN

Täten ilmoitamme, että tulemme käyttämään yhteystietojasi turvallisuuteen ja takuuseen liittyvissä asioissa. Joskus käytämme myös asiakkaidemme yhteystietoja ilmoittaaksemme heille tuotteistamme tai tehdäksemme heille tarjouksia. Mikäli et halua vastaanottaa tietoja tuotteistamme, palveluksistamme ja tarjouksistamme, pyydämme ilmoittamaan siitä meille kirjallisesti alla olevaan osoitteeseen.

Huomioi myös, että aika ajoin annamme huolella valikoitujen ja luotettavien järjestöjen käyttää asiakkaidemme yhteystietoja laatutuotteitten ja -palvelusten myynninedistämiseen. Jos haluat, ettei nimeäsi ja osoitettasi luovuteta kolmansille osapuolille, pyydämme ilmoittamaan siitä meille kirjallisesti alla olevaan osoitteeseen:

POHJOISMAAT JA EUROOPAN MAAT:

BRP FINLAND OY

Huolto-osasto
Isoaavantie 7
FIN-96320 Rovaniemi

Faksi +358 16 3420 316

OSOITTEEN/OMISTAJAN MUUTOS

Jos osoitteesi on muuttunut, tai jos olet ajoneuvon uusi omistaja, muista ilmoittaa siitä BRP:lle joko:

- lähettämällä yksi seuraavista korteista seuraaviin postiosoitteisiin;
- ottamalla yhteys valtuutettuun LYNX-jälleenmyyjään.

Postiosoitteet:

POHJOISMAAT JA EUROOPAN MAAT:

BRP FINLAND OY

Huolto-osasto

Isoaavantie 7

96320 Rovaniemi

Rovaniemi

Faksi: +358 16 3420 316

Mikäli omistussuhde muuttuu, liitä mukaan todistus siitä, että edellinen omistaja on suostunut luovutukseen.

BRP:lle ilmoittaminen on erittäin tärkeätä, jopa rajoitetun takuun umpeutumisen jälkeen, koska siten BRP:llä on mahdollisuus tavoittaa tarvittaessa ajoneuvon omistaja, esim. jos joudutaan suorittamaan turvallisuudesta johtuvia palautuspyyntöjä. BRP:lle ilmoittaminen on omistajan vastuulla.

VARASTETUT TUOTTEET: Jos ajoneuvosi varastetaan, siitä pitäisi ilmoittaa BRP:lle, tai valtuutetulle LYNX-jälleenmyyjälle. Pyydämme ilmoittamaan nimen, osoitteen, puhelinnumeron, ajoneuvon tunnistusnumeron, ja päivän, jolloin varkaus tapahtui.

OSOITTEENMUUTOS

OMISTAJANVAIHDOS



AJONEUVON SARJANUMERO

Mallinumero

Ajoneuvon tunnistusnumero (V.I.N)

ENTINEN OSOITE TAI
ENTINEN OMISTAJA:

NIMI

KATUOSOITE

POSTINUMERO

POSTITOIMIPAikka

MAA

PUHELIN

UUSI OSOITE TAI
UUSI OMISTAJA:

NIMI

KATUOSOITE

POSTINUMERO

POSTITOIMIPAikka

MAA

PUHELIN

V90A2F

OSOITTEENMUUTOS

OMISTAJANVAIHDOS



AJONEUVON SARJANUMERO

Mallinumero

Ajoneuvon tunnistusnumero (V.I.N)

ENTINEN OSOITE TAI
ENTINEN OMISTAJA:

NIMI

KATUOSOITE

POSTINUMERO

POSTITOIMIPAikka

MAA

PUHELIN

UUSI OSOITE TAI
UUSI OMISTAJA:

NIMI

KATUOSOITE

POSTINUMERO

POSTITOIMIPAikka

MAA

PUHELIN

V90A2F



brp.com

LYNX



© and the BRP logo are trademarks of Bombardier Recreational Products Inc. or its affiliates.