



**BETRIEBSANLEITUNG
GUIDE DU CONDUCTEUR
MANUALE DELL'UTENTE
UTILITY SERIES • 2010**

DE/FR/IT 619 900 173

LYNX



INSTRUKTIONSBOK FÖR LYNX® 2010

Yeti® Pro 550
Yeti® Pro V-800

SÄKERHETSVARNING

Om du inte iakttar och följer någon av säkerhetsföreskrifterna eller anvisningarna i denna instruktionsbok, säkerhetsvideon och dekalerna på produkten, kan det leda till skador, inklusive skador med dödlig utgång.

Denna instruktionsbok bör medfölja fordonet vid återförsäljning.



Lynx-produkterna tillverkas av BRP.

Följande är varumärken som tillhör Bombardier Recreational Products Inc. eller dess dotterföretag.

LYNX®

RER™

ROTAX™

YETI®

DESS™

FÖRORD

Gratulerar till köpet av din nya Lynx-snöskoter. Vilken modell du än har valt, omfattas den av garantin från Bombardier Recreational Products Inc. (BRP) och ett nätverk av auktoriserade Lynx-snöskoteråterförsäljare som har de delar, den service och de tillbehör du behöver.

Denna instruktionsbok har tagits fram för att informera ägaren/föraren eller passageraren om denna nya snöskoter och dess olika reglage, underhållsanvisningar och anvisningar för säker användning. Denna instruktionsbok är oundgänglig för korrekt användning av produkten och bör alltid finnas tillgänglig vid snöskotern.

Se till att du läser och förstår innehållet i instruktionsboken.

Var vänlig förvara denna instruktionsbok med snöskotern när du har läst den. Om du säljer snöskotern vidare, var vänlig överlämna instruktionsboken till den nye ägaren för hans information. Ett extra exemplar av instruktionsboken kan du få gratis hos din Lynx-snöskoteråterförsäljare.

Om du har frågor i något sammanhang, oavsett om det behandlas i instruktionsboken eller inte, kan du skicka ett brev till BRP på följande adress:

BRP Finland OY
Service Department
P.O. Box 8039
FIN-96101 ROVANIEMI
FINLAND
Tel: +358 16 3208 111

Denna instruktionsbok använder följande säkerhetsvarningssymbol i kombination med signalord för att indikera potentiell fara för personskador.

VARNING

Anger en potentiell risksituation som, om den inte undviks, kan resultera i död eller svåra personskador.

FÖRSIKTIGHET

Anger en potentiell risksituation som, om den inte undviks, kan resultera i mindre eller medelsvåra personskador. Vid användning utan säkerhetsvarningssymbol , föreligger endast potentiell risk för skador på egendom.

NOTERA: Anger ytterligare information som krävs för att fullfölja en instruktion.

Även om du inte kan eliminera risker bara genom att läsa denna information, kommer dina kunskaper om och tillämpning av dessa instruktioner att hjälpa dig till en korrekt användning av fordonet.

Återförsäljaren arbetar för kundens tillfredsställelse. Han har utbildat sig för att kunna utföra en första inställning och inspektion av snöskotern och har även gjort slutjusteringar passande din vikt och ditt speciella körområde, innan du övertog fordonet. Vid leverans förklarar återförsäljaren snöskoterns reglage och ger dig en kort instruktion angående olika inställningar av fjäderringen. Vi litar på att du helt och fullt har tagit vara på detta tillfälle!

Vid leveransen blev du även informerad om garantins täckning och fyllde i garantiregistreringsformuläret.

Information och beskrivningar av komponenter/system i denna instruktionsbok är korrekta vid utgivningstillfället. BRP har emellertid som policy att kontinuerligt förbättra sina produkter utan att därför åta sig skyldigheten att installera dem på tidigare tillverkade produkter.

På grund av sitt fortlöpande produktkvalitets- och innovationsåtagande förbehåller sig BRP rätten att, när som helst, dra in eller ändra specifikationer, utföranden, egenskaper, modeller eller maskiner utan att därmed påta sig några skyldigheter.

Illustrationerna i detta dokument visar den normala konstruktionen av de olika enheterna, men återger inte under alla omständigheter det exakta utförandet av delarna. De representerar emellertid delar som har samma eller liknande funktion.

Denna instruktionsbok har översatts från engelska till svenska. Vid eventuella olikheter i texten, är det den engelska versionen som gäller.

Specifikationer anges i det metriskt SI-systemet med den amerikanska SAE-motsvarigheten inom parentes. På ställen där exakt noggrannhet inte krävs har vissa omvandlingar avrundats för enkelhetens skull.

De flesta komponenterna på denna snöskoter har byggts med delar dimensionerade enligt metriskt system. De flesta fästen är metriskt och får inte bytas ut mot tumfästen eller vice versa.

Som reservdelar och tillbehör rekommenderar vi BRP originalprodukter. De är speciellt utformade för ditt fordon och tillverkade i enlighet med BRP:s stränga normer.

Vid ev. frågor om garantin och dess villkor, läs avsnittet GARANTI i denna instruktionsbok eller kontakta en auktoriserad Lynx-återförsäljare.

INNEHÅLLSFÖRTECKNING

SÄKERHETSINFORMATION

VIKTIGA GRUNDLÄGGANDE SÄKERHETSÅTGÄRDER	8
LAGAR OCH FÖRORDNINGAR.....	12
KÖRNING AV FORDONET	13
Funktionsprincip	13
Hur man kör	13
Körning med passagerare.....	15
Terräng/Olika sätt att köra.....	17
Transport och bogsering	20

FORDONSINFORMATION

SÅ IDENTIFIERAR DU DIN SNÖSKOTER.....	22
Identifikationsnummer	22
REGLAGE/INSTRUMENT	23
1) Gasreglage.....	23
2) Bromshandtag.....	23
3) Parkeringsbromsreglage	23
4) Signallampor.....	24
5) Växelreglage.....	24
6) Styrstång.....	25
7) Fästrem	25
8) Tändningslås / START-knapp.....	25
9) Nödstoppslina	26
10) DESS-signallampa	27
11) Stoppreglage för motorn.....	27
12) Elektriskt signalhorn.....	27
13) Avbländare	28
14) Starthandtag	28
15) Chokereglage	28
16) Avståndsräknare	28
17) Trippmätare	28
18) Nollställningsknapp för trippmätare	28
19) Bränsletankslock/ bränslemätare	29
20) Brytare för handtagsvärmare.....	30
21) Gasreglagevärmare.....	30
22) Spärrar till huv.....	30
23) Eluttag	30
24) Säkring.....	31
25) Verktygssats	32
26) Främre handtag/ främre stötfångare	32
27) Förvaringsutrymme	32

28) Bakre räcke.....	32
29) Dragkrok.....	32
30) Modulärt säte.....	32
31) Reglerbar fjädring.....	34
FJÄDRING – PROBLEMLÖSNING	37
Körning i djup snö.....	37
BRÄNSLE OCH OLJA	38
Rekommenderat bränsle.....	38
Bränslesystem och frostskyddsmedel	38
Rekommenderad olja.....	39
Växellådsolja.....	39
Förgasarmodifikationer för kallt väder	39
INKÖRNINGSPERIOD.....	40
Motor.....	40
Drivrem	40
10-timmarskontroll.....	40
KONTROLL FÖRE ANVÄNDNING	41
ANVÄNDNINGSPERIOD.....	42
Drivning	42
Svängar	42
Stanna.....	42
Starta motorn.....	42
Avstängning av motorn.....	44
UPPVÄRMNING AV FORDONET.....	45
EFTER VARJE ANVÄNDNING.....	46
SPECIALFUNKTIONER	47
Motoröverhettning.....	47
Motor flödad med bränsle	47
Bakfjädringens glidklack fastnar.....	47
Bogsering av ett objekt.....	48
Bogsering av en annan snöskoter.....	48
Transport av fordonet.....	48
VÄTSKENIVÅER.....	49
Bromssystem	49
Motorns oljenivå	50
Oljeinsprutningssystem	50
Kylsystem.....	51
BATTERI.....	52
Demontering	52
Torr batteri.....	52
Batteriunderhåll	52
Säsongsförvaring	53
Säkerhet vid batterihantering	54

UNDERHÅLL	55
Rengöring av fordonet och skydd	55
Borttagning och återmontering av drivrem	56
Justering av TRA-primärvariator	57
Drivremsskick	59
Bromsens skick	59
Bromsjustering	59
Bakfjädringens skick	59
Stoppremmens skick	59
Drivbandets skick	59
Drivbandets spänning och inställning	59
Styrning och framfjädring	61
Skidornas och styrskenornas skick	61
Avgassystem	61
Rengöring av luftfilter	61
Byte av lampa	61
MOTORSYSTEM	64
Motorns oljenivå	64
Byte av motorolja/ oljefilter	64
FÖRVARING OCH FÖRSÄSONGSSERVICE	66
Förvaring	66
Försäsongsservice	66
PROBLEMLÖSNING	67
Ljudsignalsystemets signalkoder	67
Problemlösning	69
SPECIFIKATIONER	71
DEKLARATION OM ÖVERENSTÄMMELSE	77

UNDERHÅLLSINFORMATION

SCHEMA FÖR REGELBUNDET UNDERHÅLL	80
2-TAKTS UNDERHÅLLSSCHEMA (FLÄKTKYLDA)	81
4-TAKTS UNDERHÅLLSSCHEMA (V-800)	85

GARANTI

BRP FINLAND OY:S INTERNATIONELLA BEGRÄNSADE GARANTI: 2010 LYNX®-SNÖSKOTRAR	92
SEKRETESSKYLDIGHET/FRISKRIVNINGSKLAUSUL	95
ADRESSÄNDRING/NY ÄGARE	96

SÄKERHETS- INFORMATION

VIKTIGA GRUNDLÄGGANDE SÄKERHETSÅTGÄRDER

Kurs

△ En grundkurs erfordras för säker användning av varje snöskoter. Studera din instruktionsbok med speciell hänsyn till säkerhets- och varningshänvisningar. Bli medlem i snöskoterklubben på platsen: dess sociala aktiviteter och spårssystem planeras både för att ha roligt och för säkerheten. Skaffa dig grundläggande instruktioner från din snöskoteråterförsäljare, en vän, en annan klubbmedlem eller anmäl dig till ett säkerhetsträningsprogram i närheten.

△ Visa alltid en ny förare hur man startar och stoppar fordonet. Visa honom korrekt körposition och, framför allt, låt honom bara köra snöskotern inom ett begränsat jämnt område, åtminstone tills han har lärt sig ordentligt att köra den. Om det finns någon lokal snöskoterförarkurs, se till att han anmäler sig till denna.

Prestanda

△ Prestanda hos vissa snöskotrar kan vara mycket högre än hos snöskotrar du har använt tidigare. Därför rekommenderas inte att nya eller oerfarna förare använder snöskotern.

△ Snöskotrar används inom många områden och vid många olika snöförhållanden. Alla modeller uppträder inte på samma sätt vid liknande förhållanden. Rådfråga alltid din snöskoteråterförsäljare när du ska välja ut snöskotertyp för ditt speciella behov och användningsområde.

△ Personskador eller död kan drabba snöskoterföraren, passageraren eller personer i närheten om snöskotern används under riskfyllda förhållanden, vilka överstiger förarens, passagerarens eller snöskoterns förmåga eller ligger utanför avsedd användning.

Ålder

△ BRP rekommenderar att föraren är minst 16 år gammal. Följ lokal lagstiftning.

Hastighet

△ Fortkörning kan vara livsfarligt. I många fall kan du inte reagera tillräckligt fort vid oväntade händelser. Anpassa alltid hastigheten till spåret, väderleken och din egen förmåga. Informera dig om lokala föreskrifter. Hastighetsbegränsning kan förekomma och kontrolleras.

Körning

△ Kör alltid på högra sidan av spåret.

△ Håll alltid säkert avstånd till andra snöskotrar och personer i närheten.

△ Tänk på, att reklammaterial eventuellt visar riskfyllda manövrer som utförs av professionella förare under ideala och/eller anpassade villkor. Försök aldrig att utföra sådana riskfyllda manövrer om de överstiger din körkunskapsnivå.

△ Kör aldrig efter att ha intagit droger eller alkohol eller om du är trött eller sjuk. Kör snöskotern försiktigt.

△ Snöskotern är inte konstruerad för körning på allmänna gator, vägar eller motorvägar.

△ Att köra snöskoter på natten kan vara en underbar upplevelse, men var extra försiktig på grund av den reducerade sikten. Undvik okänd terräng och se till att belysningen fungerar. Ha alltid ficklampa och reservglödlampor till hands.

△ Naturen är underbar men låt den inte göra dig ouppmärksam vid körningen. Om du verkligen vill njuta av utsikten på vintern, stanna snöskotern vid sidan av spåret, så att **du** inte är i vägen och till fara för andra.

- ⚠ Staket utgör ett mycket allvarligt hot såväl för dig som för snöskotern. Ta en rejäl kurva runt telefonstolpar och andra stolpar.
- ⚠ Dolda stältrådar som inte syns på avstånd kan förorsaka allvarliga olyckor.
- ⚠ Använd alltid godkänd störthjälm, skyddsglasögon och ansiktsmask. Detta gäller även för din passagerare.
- ⚠ Var uppmärksam på naturliga riskmoment vid körning utanför spåren, som t.ex. laviner och andra naturliga eller byggda olycksrisker eller hinder.
- ⚠ Undvik körning på väg. Om det är oundvikligt, och tillåtet, sänk hastigheten. Snöskotern är inte konstruerad för körning eller vändning på stenläggning. När du korsar en väg, stanna helt, titta därefter noggrant i båda riktningar innan du kör över i 90° vinkel. Var försiktig vid parkerade fordon.
- ⚠ Att köra efter en annan snöskoter med kort avstånd bör undvikas. Om snöskotern framför dig saktar in av någon anledning, kan dess förare eller passagerare bli skadade genom din försummelse. Håll ett säkert inbromsningsavstånd mellan dig och snöskotern framför dig. Beroende på terrängförhållandena kan inbromsningen kräva litet mer plats än du tror. Kör säkert. Var förberedd på att väja undan.
- ⚠ Att köra ut ensam med snöskotern kan också vara farligt. Bränslet kan ta slut, du kan råka ut för en olycka eller få en skada på snöskotern. Kom ihåg att snöskotern kan köra längre på en halvtimme, än du klarar att gå på en dag. Använd "kompisystemet". Kör alltid ut med en vän eller medlem av snöskoterklubben. Även då bör du tala om vart du ska köra och när du planerar att vara tillbaka.
- ⚠ Ängar har ibland lägre områden där vatten samlas och fryser till på vintern. Denna is är i regel blank. Ett försök att vända eller bromsa på denna yta kan förorsaka att fordonet slirar ur kontroll. Bromsa inte och försök aldrig att gasa på eller att vända på blank is. Om du av en händelse skulle köra över ett sådant område, sänk hastigheten genom att reducera gasen försiktigt.
- ⚠ "Hoppa" aldrig med snöskotern. Detta bör man endast låta professionella stuntmän syssla med. Försök inte briljera. Var ansvarsfull.
- ⚠ Dra inte på för fullt när du är ute på "safari". Snö och is kan kastas bakåt i spåret framför en följande snöskoter. Dessutom gräver fordonet ner sig och efterlämnar en ojämn snöyta för följande fordon när man drar på för fullt.
- ⚠ Att köra "safari" är både roligt och trevligt men försök inte briljera och kör inte om andra i gruppen. En mindre erfaren förare kan försöka göra detsamma och misslyckas. Begränsa din körning till andras kunskaper och erfarenhet, när du kör tillsammans med andra.

Användning

- ⚠ Gör alltid en före-start-kontroll IN-NAN du vrider på tändningen.
- ⚠ Vid ett nödfall kan snöskoterns motor stoppas genom aktivering av motorns stoppreglage, genom att dra bort nödstoppslinans hatt eller genom att vrida från nyckeln.
- ⚠ Kontrollera att gasreglaget kan röra sig obehindrat och att det själv går tillbaka till tomgångsläget, innan motorn startas.
- ⚠ Koppla alltid till parkeringsbromsen när fordonet inte används.
- ⚠ Låt aldrig motorn gå inom ett icke ventilerat rum och/eller om fordonet lämnas utan uppsikt.

- ⚠ Kör aldrig motorn utan installerat remskydd eller med motorhuvu eller ingångs-/sidopanelerna öppna eller borttagna. Kör aldrig motorn utan installerad drivrem. Att köra en obelastad motor som t.ex. utan drivrem eller med lyft band, kan vara farligt.
- ⚠ **Endast för modeller med elektrisk start:** Ladda eller förstärk aldrig ett batteri när det är monterat på snöskotern.
- ⚠ Se till att vägen bakåt är fri från hinder eller personer innan du lägger in backen.
- ⚠ Låt inte nycklarna sitta kvar i tändningslåset, det är en inbjudan för tjuvar och en fara för barn.
- ⚠ Att lyfta snöskoterns bakparti när motorn är igång kan förorsaka att snö, is eller grus kastas bakåt på en iakttagare. Lyft aldrig fordonets bakparti när motorn är igång. För att rengöra eller kontrollera bandet, stoppa motorn, luta fordonet åt sidan och ta bort blockeringen med en träbit eller en gren. Låt aldrig någon komma i närheten av ett roterande snöskoterband.
- ⚠ Låt aldrig motorn vara igång när motorhuvu är öppen. Även vid tomgång gör snöskoterns motor ungefär 1.800 varv per minut. Stäng alltid av tändningen innan du av någon anledning öppnar motorhuvu.
- ⚠ Ta aldrig bort någon originalutrustning från snöskotern. Varje fordon har många inbyggda säkerhetsfunktioner. Sådana funktioner innefattar diverse skydd och manöverdon samt reflexmaterial och varnings skyltar.
- ⚠ En dåligt skött snöskoter kan i sig själv utgöra en potentiell risk. Extremt utslitna komponenter kan göra fordonet helt oanvändbart. Håll alltid snöskotern i gott driftstillstånd. Följ anvisningarna för kontroll före användning samt för vec-kovisa, månatliga och årliga rutinmässiga skötsel- och smörjningsprocedurer som beskrivs i denna instruktionsbok. Kontakta en snöskoteråterförsäljare eller skaffa ordentliga verktyg och övrig utrustning om andra reparationer eller service erfordras.
- ⚠ Sätt inte dubbar på drivbandet om det inte är godkänt för dubbar. Ett dubbat band som inte är godkänt för dubbar kan rivas av fordonet vid högre hastighet och på detta sätt förorsaka allvarliga personskador eller död.

Underhåll

- ⚠ Känn till snöskotern och behandla den med den respekt och omsorg som krävs för alla motordrivna maskiner. Sunt förnuft, ordentlig behandling och regelbundet underhåll leder till en säkrare och trevlig användning.
- ⚠ Utför endast procedurer som beskrivs i denna instruktionsbok. Om inget annat anges, ska motorn stängas av och svalna före alla smörj-, inställnings- och underhållsarbete.

Bränsle

⚠ Stäng alltid av motorn innan du fyller på bränsle. Bensin är ett brandfarligt och under vissa förhållanden explosivt ämne. Arbeta alltid i ett välventilerat utrymme. Rök aldrig och tillåt aldrig öppen eld eller gnistor i närheten. Öppna locket långsamt. Om en tryckskillnad märks (det hörs ett visslande ljud när du lossar tanklocket), behöver fordonet inspekteras och/eller repareras innan du använder det igen. Fyll aldrig tanken full med bränsle innan du placerar fordonet på en varm plats. Med högre temperaturer expanderar bränslet och kan flöda över. Torka alltid av allt utspillt bränsle på fordonet. Kontrollera bränslesystemet regelbundet.

Grundläggande information för passagerare

- ⚠ Åk aldrig som passagerare om snöskotern inte är utrustad med ett passagerarsäte och ryggstöd, och sitt endast på passagerarsätet.
- ⚠ Använd alltid en DOT-godkänd hjälm och följ samma klädselanvisningar som rekommenderas för föraren och som beskrivs i denna instruktionsbok.
- ⚠ Se till att du sitter stadigt med båda fötterna ordentligt vilande och med bra grepp på fotstöden samt att du kan hålla fast dig ordentligt i handtagen.
- ⚠ Om du av någon anledning känner dig illa till mods eller osäker under färden: vänta inte utan be föraren att sakta in eller stanna.

LAGAR OCH FÖRORDNINGAR

⚠ Informera dig om lokala lagar.

Statliga, kommunala och lokala myndigheter har utfärdat lagar och förordningar gällande säker användning och körning av snöskotrar. Det ligger inom ditt ansvar som snöskoterförare, att lära och följa dessa lagar och förordningar. Att respektera dem leder till säkrare snöskoterkörning för alla.

Var medveten om ansvaret för egendomsskador och gällande försäkringsplikt för din utrustning.

KÖRNING AV FORDONET

Innan du kör ut på spåren, bör du först träna på ett begränsat jämnt område, tills du känner dig helt säker gällande manövrering av snöskotern och märker att du säkert kan klara av en större uppgift. Vi önskar en trevlig och säker tur.

Funktionsprincip

Drivning

När gasreglaget trycks in ökas motorns varvtal och variatorn kopplar i. Beroende på modell måste motorns varvtal vara mellan 2.500 och 4.200 innan variatorn kopplar i.

Primärvariatorns yttre skiva rör sig mot den inre skivan och tvingar drivremmen att röra sig uppåt på primärvariatorn och tvingar samtidigt isär skivorna på sekundärvariatorn.

Sekundärvariatorn avläser belastningen på drivbandet och begränsar remmens rörelse. Resultatet är ett ständigt optimerat hastighetsförhållande mellan motorns varvtal och fordonets hastighet.

VARNING

Kör aldrig motorn utan installerat remskydd eller med motorhuven eller ingångs-/sidopanelerna öppna eller borttagna.

Kraften överförs till bandet genom kedjehuset eller växellådan och drivaxeln.

VARNING

Använd alltid ett brett snöskoterstöd för att säkerställa ordentlig positionering vid kontroll av bandet. Accelerera motorn långsamt så att bandet roterar med mycket låg hastighet när det inte har markkontakt.

Svängar

Fordonet styrs via styrstången. När du vrider styrstången åt höger eller vänster, vrids skidorna åt höger eller vänster.

Stanna

Innan du börjar köra snöskotern måste du veta hur du stannar den. Det gör du genom att släppa gasen och stegvis manövrera bromsreglaget på vänstra sidan av styrstången. Vid nödfall kan du stoppa fordonet genom att trycka på motorstoppknappen som sitter nära gasreglaget och bromsa samtidigt. Glöm inte att en snöskoter inte kan "stanna på fläcken". Bromsningens karaktär är olika vid djup snö, packsnö eller is. Om drivbandet låses under kraftig inbromsning kan det resultera i en sladd.

Hur man kör

Hur man klär sig

Använd ordentlig snöskoterklädsel. Den bör vara bekväm och inte för trång. Ta alltid först reda på väderleksutsikterna innan du kör iväg. Klä dig med hänsyn till det kallaste väder som kan väntas. Värmeunderkläder närmast huden ger också en bra isolering.

DOT-godkända hjälmar rekommenderas generellt. De ger både värme och reducerar risken för skador. En strumpliknande mössa, kapuschong och ansiktsmask bör alltid bäras. Glasögon eller ett visir som sitter fast på hjälmen är oundgängligt.

Händerna bör skyddas med ett par snöskoterhandskar eller påsvantar som isolerar tillräckligt och ger rörelsefrihet för tummar och fingrar för manövrering av reglagen.

Stövlar med gummisulor och skaft anvingen av nylon eller läder, med borttagbara filtinlägg, passar bäst vid snöskoterkörning.

Se till att du håller dig så torr som möjligt, när du kör snöskoter. När du kommer inomhus, ta av snöskoterkläderna och stövlarna och se till att de torkar ordentligt.

Använd inte långa halsdukar och lösa plagg som kan fastna i rörliga delar.

Vad man skall ha med sig

Varje snöskoterförare bör åtminstone ha med sig följande grundutrustning och verktyg, som kan hjälpa honom och andra i en nödsituation:

- denna instruktionsbok
- tändstift och tändstiftsnyckel
- isolerband
- reservdrivrem
- reservstartlina
- reservglödlampor
- verktygssats (inklusive åtminstone tång, skruvmejsel och skiftnyckel)
- kniv
- ficklampa.

Ta med ytterligare saker beroende på turens vägsträcka och beräknad tid.

Körposition

Din körposition och balans är två grundläggande förutsättningar för att få snöskotern att köra dit du vill. När du svänger på en sluttning, måste du och din passagerare vara redo att förskjuta kroppsvikten för att understödja kurvtagningen i önskad riktning. Förare och passagerare får aldrig försöka att manövrera genom att placera fötterna utanför fordonet. Med tiden lär du dig hur mycket du måste luta dig i kurvor vid olika hastigheter och hur mycket du måste luta dig mot en sluttning för att hålla balansen ordentligt.

Normalt uppnår man bästa balans och kontroll över fordonet när man sitter. Men även hukande, knästående eller stående ställningar används under vissa förhållanden.

Nybörjaren bör träna körning med snöskotern på en jämn plats med låg hastighet innan han ger sig ut på en riktig tur.

VARNING

Försök inga manövrer som överstiger dina färdigheter.

Sittande ställning

Fötterna på fotbrädorna, kroppen halv- vägs tillbaka på sätet är en idealisk ställning när man kör snöskotern på känd, jämn terräng. Knä och höfter bör vara rörliga för att kunna ta upp stötar.



Knästående ställning

Denna ställning uppnår du genom att placera en fot ordentligt på fotbrädan och det andra knät på sätet. Undvik plötsliga stopp.



Hukande ställning

En halvsittande ställning med kroppen lyft från sätet och fötterna under kroppen i en sorts hukande ställning. Följaktligen kan benen ta upp stötarna, när man kör på ojämn terräng. Undvik plötsliga stopp.



Stående ställning

Placera båda fötterna på fotbrädorna. Knäna bör vara böjda för att ta upp stötarna från ojämnheter på marken. Detta är en bra ställning för att se bättre och för att lätt kunna förskjuta vikten alltefter behov. Undvik plötsliga stopp.



Körning med passagerare

Vissa snöskotrar är endast konstruerade för föraren själv, andra kan ta med bara en passagerare och andra klarar upp till två passagerare. Se i fordorens specifikationer för att få reda på, om en viss snöskoter kan ta med passagerare och i så fall hur många. Respektera alltid dessa specifikationer. Överbelastning är farligt eftersom snöskotrar inte är konstruerade för det.

Även om passagerare är tillåtna, måste säkerställas att de personer som vill åka med, är i tillräckligt bra fysiskt tillstånd för att åka snöskoter.

VARNING

Varje passagerare måste kunna sätta sina fötter ordentligt på fotstöden och alltid hålla sina händer i grepphandtagen eller sätesremmen när han/hon sitter. Det är viktigt att ta hänsyn till dessa fysiska kriterier, för att säkerställa att passageraren sitter stabilt och för att minska risken för avkastning.

På snöskotrar godkända för två passagerare och om du har en vuxen och ett barn som passagerare, rekommenderar BRP att barnet sitter i mitten. Detta ger den vuxna personen möjlighet att sitta på det bakre sätet, hålla ögonen på barnet och hålla fast det vid behov. Dessutom är barnet bäst skyddat mot vind och kyla, om det sitter i mitten.

Varje förare ansvarar för passagerarnas säkerhet och bör informera dem grundläggande om snöskoteråkning.

VARNING

- Passagerare får endast sitta på avsedda passagerarsäten. Låt aldrig någon sitta mellan styrstången och föraren.
- Varje passagerarsäte måste ha en rem eller grepphandtag och motsvara SSCC-standard.
- Passagerare och förare måste alltid bära DOT-godkända hjälmar och varma kläder, passande för snöskoteråkning. Säkerställ att ingen hud är bar.
- Om en passagerare under färden känner sig illa till mods eller osäker av någon anledning, ska han inte vänta utan be föraren att sakta ner eller stanna.

Att köra med passagerare är annorlunda än att köra ensam. Föraren har den fördelen, att han vet vilken nästa manöver blir och kan förbereda sig för det. Föraren har också extra stöd genom greppet på styrstången. Passagerarna måste däremot förlita sig på förarens försiktiga och säkra manövrering av fordonet. Dessutom är rörelsefriheten inskränkt när man har passagerare och föraren kan ofta se mer av spåret framåt än passagerarna. Därför måste man starta och stanna mjukt med passagerare och föraren måste köra långsammare. Föraren måste också varna passagerare för sidosluttningar, ojämnheter, grenar, etc. En oförutsedd ojämnheter kan leda till att du blir av med passageraren. Påminn dina passagerare om att luta sig med dig i kurvan, utan att välta fordonet. Var mycket försiktig, kör långsammare och kontrollera passagerarna ofta.

VARNING

Vid körning med passagerare:

- Såväl broms- som styrförmågan är reducerad. Sänk hastigheten och se till att ha extra plats att manövrera.
- Ställ in fjädringen motsvarande vikten.

Se avsnittet **INSTÄLLNING AV FJÄDRINGEN** under **ANVÄNDNINGSSINSTRUKTIONER** i denna instruktionsbok och motsvarande dekal på remskyddet för komplett information angående inställning av fjädringen.

Var extra försiktig och kör ännu långsammare med unga passagerare. Kontrollera ofta att barnet har fast grepp och sitter ordentligt med fötterna på fotbrädorna.

Terräng/Olika sätt att köra

Preparerat spår

Sittande körställning är att föredra på ett preparerat spår. Kör inte för fort och håll dig framför allt på högra sidan av spåret. Var förberedd på att något oväntat inträffar. Observera alla skyltar längs spåret. Kör inte sicksack mellan ena sidan av spåret och den andra.

Opreparerat spår

Om det inte just har fallit snö, kan du räkna med snödrivor och "tvättbrädsförhållanden". Sådana förhållanden kan vara fysiskt skadliga i höga hastigheter. Sänk hastigheten. Håll dig fast i styrstången och inta en hukande ställning. Fötterna bör vara under kroppen och man intar en hukad ställning för att ta upp skakningar. På längre sträckor med "tvättbrädseffekt" kan man använda den knästående ställningen med ett knä på sätet. Detta ger en viss bekvämlighet, men man har samtidigt kroppen fri för att kunna styra fordonet. Se upp för stenar eller trädstubbar som kan vara delvis dolda när det nyligen har snöat.

Djup snö

I djup "pudersnö" kan fordonet börja att köra fast. Om detta inträffar, sväng i en så stor kurva som möjligt och sök upp ett fastare underlag. Om du kör "fast", och det händer alla, låt inte bandet spinna runt då detta medför att fordonet sjunker djupare. Stäng istället av motorn, stig av och flytta fordonets bakparti till ny snö. Trampa därefter till en fri väg framför fordonet. I regel räcker någon meter. Starta om motorn. Inta stående ställning och gunga fordonet försiktigt samtidigt som du saktar drar på gasen. Beroende på om fordonet sjunker fram eller bak, bör du placera fötterna på motsatta änden av fotbrädorna. Lägg aldrig främmande föremål under bandet som hjälp. Låt inte någon stå framför eller bakom snöskotern när motorn är igång. Håll dig borta från bandet. Personskador är följden om man kommer i kontakt med det roterande bandet.

Fruset vatten

Att köra på tillfrusna sjöar och floder kan vara livsfarligt. Undvik vattenvägar. Om du befinner dig på okänt område, fråga lokala myndigheter eller personer på platsen angående isens tillstånd, inlopp, utlopp, källor, starka strömmar eller andra faror. Försök aldrig att köra snöskotern på is som kan vara för svag för att bära dig och fordonet. Att köra snöskoter på is eller glatta ytor kan vara mycket farligt om man inte iakttar vissa försiktighetsåtgärder. Det ligger i sakens natur, att is är ett olämpligt underlag för bra kontroll över en snöskoter eller andra fordon. Väggreppet vid start, svängning eller stopp är mycket lägre än på snö. Således kan dessa sträckor mångdubblas. Styrförmågan är minimal och okontrollerad sladdning är en alltid förekommande fara. När du kör på is, kör långsamt och var försiktig. Se till att du har gott om plats när du stannar och svänger. Detta gäller speciellt på natten.

Hård packsnö

Underskatta inte hård packsnö. Det kan vara svårt att manövrera eftersom både skidorna och bandet har dåligt väggrepp. Det är bäst att sakta ner och att undvika snabb acceleration, svängning eller bromsning.

Uppförsbacke

Det finns två huvudtyper av backar — öppna backar med ett par träd, stenar eller andra hinder, och backar som endast kan köras direkt rakt upp. I en öppen backe kör man snett upp eller i slalom. Kör upp i vinkel. Inta knästående ställning. Håll kroppsvikten hela tiden upp mot backen. Håll en jämn, säker hastighet. Kör så långt du kan i denna riktning, byt därefter till motsatt vinkel mot backen och motsatt körställning.

En direkt körning rakt upp kan innebära problem. Välj stående körställning, accelerera innan du börjar köra upp och reducera sedan gasen för att förhindra att bandet slirar.

Under alla omständigheter måste fordonets hastighet vara så hög som lutningen kräver. Sakta alltid ner när du når krönet. Låt inte bandet slira om du inte kommer vidare. Stäng av motorn, frigör skidorna genom att dra dem utåt och nedåt, placera snöskoterns bakparti uppåt, starta motorn igen och kör dig fri med låg jämn gas. Positionerna dig själv så att du inte välter och kör sedan nedåt.

Nedförsbacke

Att köra nedför en backe kräver att man har full kontroll över fordonet hela tiden. Vid brantare backar, håll din tyngdpunkt låg och båda händerna på styrstången. Håll låg gas och låt fordonet köra nedför backen med motorn igång. Om en hastighet uppnås som inte är säker, sakta ner genom att bromsa, men bromsa bara lätt upprepade gånger. Tvärbromsa aldrig, då låser sig bandet.

Sidolutning

När man kör över en sidolutning eller snett upp eller ner, måste vissa steg följas. Alla ombord bör luta sig mot sluttningen, vilket krävs för stabiliteten. De bästa körställningarna är den knästående ställningen, med knät mot nedförsbacken på sätet och foten på det övre benet på fotbrädan, eller den hukande ställningen. Var beredd på att förskjuta kroppsvikten snabbt när det behövs. Sidolutningar och branta backar är inte lämpliga för nybörjare eller rutinerade snöskoterförare.

Slask

Slask bör alltid undvikas. Kontrollera alltid avseende slask innan du kör över en sjö eller flod. Kör omgående bort från isen, om du upptäcker mörka fläckar på spåret. Is och vatten kan kastas bakåt i spåret för en följande snöskoter. Att få ut ett fordon ur ett slaskområde kan vara ansträngande och i vissa fall omöjligt.

Dimma eller snöglopp

Dimma eller siktreducerande snöfall kan uppträda till lands eller på vattnet. Om du måste köra vidare i dimma eller starkt snöfall, kör långsamt med tändbelysning och håll uppmärksam utkik efter faror. Kör inte vidare, om du inte är säker på vägen. Håll ett säkert avstånd bakom andra snöskotrar för att förbättra sikten och reaktionstiden.

Okänt område

Kör alltid extra försiktigt, när du kommer in på ett område som du inte känner till. Kör tillräckligt långsamt för att kunna upptäcka eventuella faror, såsom staket och staketstolpar, bäckar som korsar din väg, stenar, plötsliga fördjupningar, staglinor och otaliga andra hinder, som kan sätta stopp för din snöskoterkörning. Var försiktig även när du följer befintliga spår. Kör med en sådan hastighet, att du kan se vad som befinner sig bakom nästa kurva eller krönet av en kulle.

Starkt solsken

Dagar med starkt solsken kan reducera sikten avsevärt. Skenet från solen och snön kan blända dig så starkt, att du har svårt för att upptäcka bergsklyftor, diken eller andra hinder. Vid sådana förhållanden bör alltid glasögon med färgade linser användas.

Föremål som inte syns

Föremål kan vara dolda under snön. När man kör utanför officiella spår och i skogen krävs lägre hastighet och ökad uppmärksamhet. När man kör för fort i ett område, kan även mindre hinder vara mycket farliga. Även att köra på en liten sten eller stubbe kan medföra att man förlorar kontrollen över snöskotern och förorsaka personsador hos förare och passagerare. Håll dig på officiella spår för att minska risken för faror. Kör säkert, sakta ner och njut av utsikten.

Dolda trådar

Håll alltid utkik efter dolda ståltrådar, speciellt inom områden där lantbruk kan ha bedrivits vid någon tidpunkt. För många olyckor har inträffat genom att köra in i trådar på fälten, staglinor nära stolpar och vägar och in i kedjor och trådar som använts vid vägstängning. Låg hastighet är en nödvändighet.

Hinder och språng

Oplanerade språng genom snödrivor, snöplogsvallar, kulvertar eller osynliga objekt kan vara farliga. Du kan undvika dem genom att använda ordentliga solglasögon eller ansiktsmask och genom att köra långsammare.

Språng med en snöskoter är en vanskelig och farlig handling. Men om spåret plötsligt försvinner framför dig, luta dig (stående) bakåt och håll skidorna uppåt och rakt fram. Ge delvis gas och var beredd på nedslaget. Knäna måste vara böjda, så att de fungerar som stötdämpare.

Svängar

Beroende på rådande terrängförhållanden, finns det två lämpliga sätt att vända eller svänga med en snöskoter. Vid de flesta snöförhållanden är "kroppsrörelser" nyckeln vid kurvtagning. Genom att luta sig inåt i kurvan och positionera kroppsvikten på den inre foten bildar man en skevning under bandet. Genom att du intar denna ställning och placerar dig själv så långt framåt som möjligt, överförs vikten till den inre skidan.

Vid något tillfälle märker du kanske, att enda sättet att vända fordonet i djup snö är att verkligen dra runt snöskotern. Överansträng dig inte. Skaffa hjälp. Kom ihåg att alltid lyfta med hjälp av benen istället för med ryggen.



Vägstängning

I vissa fall kör du upp på vägen via ett dike eller en snövall. Välj ett ställe där du kan köra upp utan svårighet. Använd stående körställning och kör endast med den hastighet som krävs för att komma över vallen. Stanna helt uppe på vallen och vänta tills all trafik har kört förbi. Bedöm vägens lutning. Korsa vägen i 90° vinkel. Om du träffar på en ytterligare snövall på andra sidan, positionera fötterna långt bak på fordonet. Tänk på att snöskotern inte är avsedd för användning på bar mark och att styrningen är svårare på denna typ av underlag.

Järnvägs korsning

Kör aldrig på järnvägsspår. Det är förbjudet. Järnvägsspår och områden med järnvägsrättigheter är privat egendom. En snöskoter är ingen match för ett tåg. Stanna, titta och lyssna innan du korsar ett järnvägsspår.

Nattkörning

Mängden naturlig och konstgjord belysning vid en viss tidpunkt kan påverka din förmåga att se eller att bli sedd. Att köra snöskoter på natten är underbart. Det kan vara en unik upplevelse om du tar hänsyn till den reducerade sikten. Innan du startar, se till att belysningen är ren och fungerar ordentligt. Kör med en hastighet som ger dig möjlighet att stanna i tid, när du ser ett obekant eller farligt objekt framför dig. Håll dig på officiella spår och kör aldrig på okänt område. Undvik floder och sjöar. Staglinor, taggrädsstängsel, avstängda inkörslar och andra objekt såsom trädgrenar är svåra att se på natten. Kör aldrig ensam. Ha alltid en ficklampa med dig. Håll dig borta från bostadsområden och respektera andra personers rätt att sova.

Safarikörning

Före start, utnäm en "truppchef" som leder truppen och en annan person som följer upp på slutet. Se till att alla som kör med känner till den planerade vägen och målet. Kontrollera att du har tagit med alla verktyg och all utrustning som behövs och att du har tillräcklig mängd bränsle för hela turen. Kör aldrig om "truppchefen" och för den delen inte heller någon annan snöskoter. Använd handsignaler över hela linjen för att indikera faror eller avsikten att byta riktning. Hjälプ alltid andra när det behövs.

Det är alltid VIKTIGT att hålla ett säkert avstånd mellan varje snöskoter. Håll alltid ett säkert mellanrum och sörij för tillräckligt bromsavstånd. Kör inte tätt efter framförvarande snöskoter. Uppmärksamma framförvarande fordons position.

Signaler

Om du har för avsikt att stanna, höj ena handen rakt upp över huvudet. Indikera vänstersväng genom att sträcka den vänstra handen rakt ut åt vänster. För högersvängar, sträck vänster arm och höj handen till en vertikal position så att armen bildar en rät vinkel vid armbågen. Varje snöskoterförare bör vidarebefordra signalen till de som kör bakom.

Stopp på spåret

Så vitt möjligt, kör av spåret när du stannar. Detta reducerar riskerna för andra snöskoterförare som använder spåret.

Spår och skyltar

Skyltar vid spåret är avsedda att kontrollera, styra eller reglera snöskoterkörning på spåret. Lär dig betydelsen av alla skyltar som används inom det område där du kör snöskoter.

Transport och bogsering

Följ transport- och bogseringsinstruktionerna som beskrivs längre fram i denna instruktionsbok.

FORDONS- INFORMATION

SÅ IDENTIFIERAR DU DIN SNÖSKOTER

Identifikationsnummer

Snöskoterns huvudkomponenter (motor och ram) identifieras via olika tillverkningsnummer. Det kan ibland vara nödvändigt att ha dessa nummer till hands för garantiändamål eller för att spåra snöskotern i händelse av förlust.

Lynx-återförsäljaren efterfrågar dessa nummer om du behöver utnyttja garantin. Ingen garanti beviljas av BRP om motorns identifikationsnummer eller fordonets identifikationsnummer (VIN) har tagits bort eller är oläsligt. Vi rekommenderar att du skriver ned samtliga identifikationsnummer som finns på snöskotern och meddelar dem till ditt försäkringsbolag.



1. Dekal med fordonbeskrivning

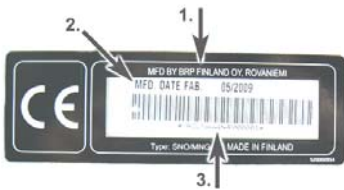

1. Tillverkarens namn
2. Tillverkningsdatum
3. Fordonsidentifikationsnummer (VIN)

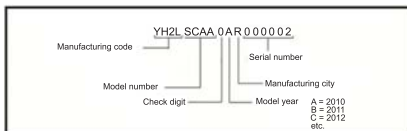

VIN-BESKRIVNING

Motorns identifikationsnummer

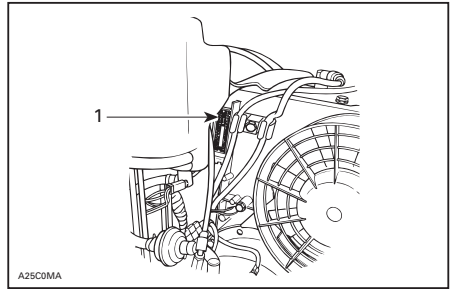

FLÄKTKYLD

1. Motorns identifikationsnummer

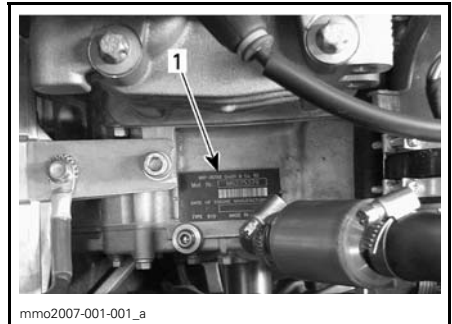

V-800

4-TEC-MODELLER

1. Motorns identifikationsnummer

REGLAGE/INSTRUMENT

1) Gasreglage

Sitter på höger sida av styrstången. När det trycks in kontrolleras motorns hastighet och inkoppling av transmissionen. När det släpps återgår motorn automatiskt till tomgång.

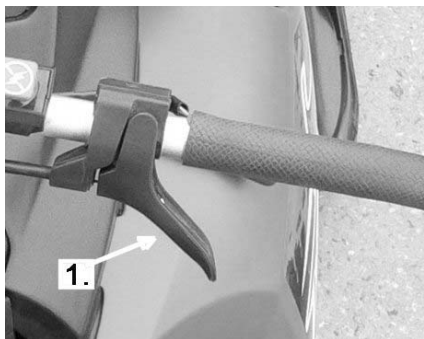

1. Gasreglage

2) Bromshandtag

Placerat på vänster sida av styrstången. Du bromsar genom att trycka in det. När du släpper det, återgår det automatiskt till det ursprungliga läget. Bromseffekten är beroende av trycket som utövas på handtaget, typen av terräng och typen av snö.

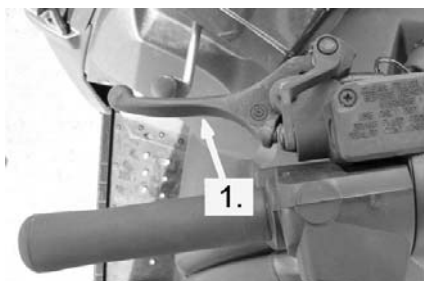

1. Bromshandtag

3) Parkeringsbromsreglage

Hydraulisk broms

Placerad till vänster om styrstången. Parkeringsbromsen bör alltid användas vid parkering av snöskotern.

NOTERA: Lämna aldrig snöskotern i en backe med endast parkeringsbromsen inkopplad.

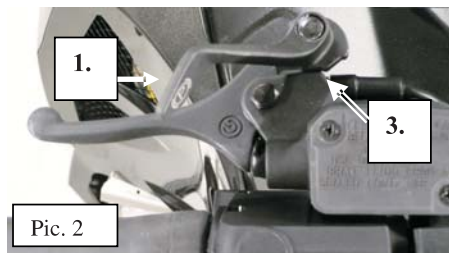
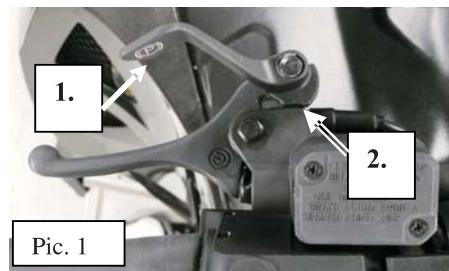

1. Låsreglage
2. Position 1
3. Position 2

VARNING

Kontrollera att parkeringsbromsen är urkopplad innan du kör snöskotern.

VARNING

När parkeringsbromsen är inkopplad är bromshandtaget aktivt, vilket medför ett tryck mot bromsskivan.

Detta tryck kan avta så mycket att fordonet inte kan hållas kvar på plats. Lämna aldrig snöskotern i en backe med endast parkeringsbromsen inkopplad.

4) Signallampor

Back (röd)



Denna signallampa lyser när backen är inlagd.

DESS-status (röd)



Den här lampan tänds för att ange DESS-status. Se textavsnitten ovan för en beskrivning.

Helljus (blå)



Tänds när strålkastaren är i helljusläge.

Varningslampa för motoröverhettning (röd)



Om denna lampa lyser, sänk hastigheten och kör in snöskotern på lös snö eller stanna motorn omedelbart.

Låg batterispänning (röd)



Den här lampan tänds för att ange låg batterispänning. Kontakta en auktoriserad Lynx-återförsäljare så snart som möjligt.

Insprutningsoljenivå/ Motoroljetryck



Pro 550 modell

Denna signallampa tänds när insprutningsoljenivån är låg. Stanna fordonet på en säker plats och fyll på olja i insprutningsbehållaren.

Pro V-800-serie

Denna signallampa tänds när motoroljetrycket är för lågt. Stanna fordonet på ett säkert ställe, kontrollera oljenivån och fyll på enligt beskrivningen i *MOTORNS OLJENIVÅ*.

Starta motorn på nytt. Lampan måste slockna efter några sekunder. Om den fortfarande lyser, stanna motorn och låt en auktoriserad Lynx-återförsäljare inspektera smörjningssystemet.

Motorstyrningssystemet (EMS) (röd)



Denna lampa lyser för att indikera ett problem. Se i avsnittet *PROBLEMLÖSNING* för problemkodens betydelse och åtgärd.

5) Växellåda

Modeller med växellåda: Dessa modeller är utrustade med ett växellåda som har 4 lägen: 2 framväxlar, en backväxel och ett fritt läge mellan ettans och tvåans växel.

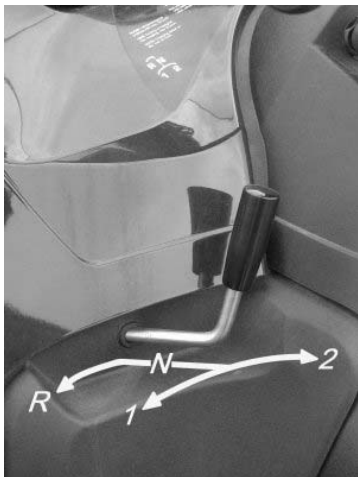

Växling

NOTERA: Växla bara när motorn går på tomgång och hastigheten är under 20 km/h.

Stanna helt innan du väljer backväxeln. Försök inte flytta spaken med våld. Om det inte går att växla kan du gasa försiktigt för att flytta snöskotern. Stanna fordonet och försök igen.

NOTERA: Dessa modeller: Du måste stanna snöskotern helt innan du växlar, annars kan växelsystemet gå sönder.

6) Styrstång

Med styrstången styr du snöskotern. När du vrider styrstången åt höger eller vänster, vrids skidorna åt höger eller vänster. Styrstångens höjd kan justeras. Kontakta en auktoriserad Lynx-återförsäljare.

7) Fästrem

Fästremmen ger föraren möjlighet att hålla sig fast vid körning på sned sluttning.

8) Tändningslås / START-knapp

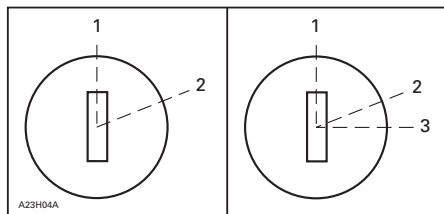

MODELLER MED MANUELL START/ELSTART

1. OFF (av)
2. ON (stängd)
3. START

Manuell start

Vrid först nyckeln till ON (på) och dra sedan i starthandtaget för att starta motorn. Vrid nyckeln till OFF (av) för att stoppa motorn.

Elstart

Starta motorn genom att vrida nyckeln till START och hålla kvar den tills motorn startat. Se illustrationen ovan.

NOTERA: Håll inte elstarten tryckt i mer än 15 sekunder. Om START/RER-knappen trycks in när motorn har startats kan elstartmekanismen skadas.

Släpp nyckeln så snart motorn startar. Nyckeln går tillbaka till ON (på) så snart den släpps.

Om motorn inte startar vid första försöket, vrid nyckeln tillbaka till OFF (av) och vänta ett par sekunder innan du försöker igen.

Vrid nyckeln till OFF (av) för att stoppa motorn.

NOTERA: Om så erfordras kan motorn startas manuellt med starthandtaget.

Om startmotorn inte fungerar, kontrollera säkringen till startsystemet. Se SÄKRINGAR.

Startläge

Starta motorn genom att hålla START-knappen intryckt tills motorn har startats.

NOTERA: Håll inte START-knappen intryckt längre än 10 sekunder. Du bör vänta en stund mellan startförsöken så att startmotorn hinner svalna. Att hålla START-knappen tryckt efter det att motorn startat, kan skada startanordningen.

9) Nödstoppslina

Det stänger av motorn för att förhindra att snöskotern fortsätter vidare om föraren skulle falla av.

Användning

Fäst linan i en ögla i kläderna och installera sedan nödstoppslinans hatt på kontaktstiftet innan motorn startas.

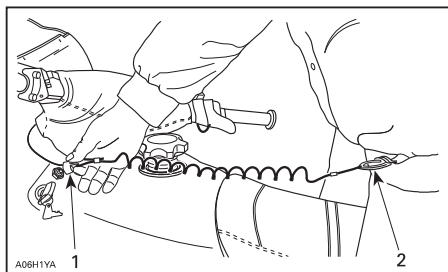

1. Installera på plats
2. Fäst i ögla

För nödavstängning av motorn, dra helt bort nödstoppslinans hatt från kontaktstiftet.

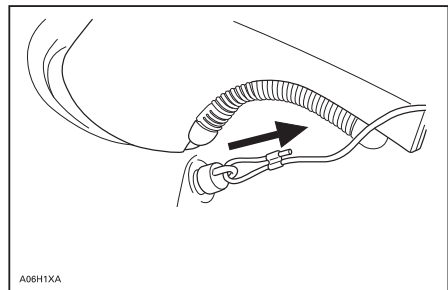

TYPBILD

Pro V-800

På dessa modeller är nödstoppslinan en del av nödstoppsystemet. Detta system har 3 funktioner. Det stänger av motorn för att förhindra att snöskotern fortsätter vidare om föraren skulle falla av.

Via D.E.S.S.TM-nyckeln (Digitally Encoded Security System) fungerar det som ett lås genom att förhindra obehörig användning av snöskotern, vilket kan förebygga stöld.

Slutligen förhindrar detta system oavsiktlig elstart (i fordon med elstart) genom att inaktivera elstarts- och tändningskretsarna i MPEM- eller ECU-modulen.

Beskrivning av DESS (Digitally Encoded Security System)

Detta system är digitalt kodat för att ge dig och din snöskoter samma säkerhet som motsvarande traditionella lås med nyckel.

Nödstoppslinans hatt som medföljer snöskotern innehåller en elektronisk krets där en unik digital kod finns permanent lagrad. Den auktoriserade Lynx-återförsäljaren programmerar in denna nyckelkod i snöskoterns MPEM eller ECU, så att motorns varvtal bara kan nå över 3.000 RPM om denna unika kod avläses när motorn har startats.

Om en nödstoppslinas hatt med en annan kod installeras kommer motorn att startas, men kan inte uppnå tillräckligt varvtal för att få fordonet att röra sig.

Extra hattar till nödstoppslinor

Snöskoterns MPEM/ECU kan programmeras av en auktoriserad Lynx-återförsäljare att acceptera 8 olika nyckelkoder (hattar till nödstoppslinan).

Koder för DESS-signallampa

En långsamt blinkande DESS-signal-lampa (en gång var 1,5 sekund) innebär att en dålig anslutning har upptäckts. Fordonet kan inte köras.

Kontrollera en ev. dålig anslutning genom att ta loss nödstoppplinans hatt. Se till att den är fri från smuts och snö. Sätt på hatten igen och starta motorn på nytt. Om lampan fortfarande blinkar, kontakta en auktoriserad återförsäljare.

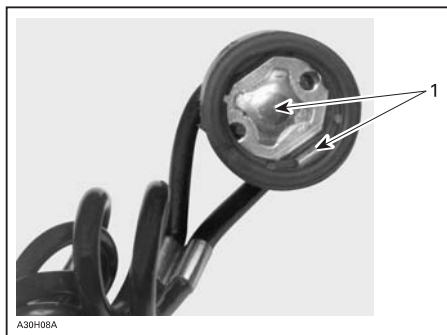

1. Måste vara fri från smuts och snö

Om DESS-signal-lampan blinkar 3 gånger per sekund har du installerat en hatt för nödstoppslinan som snöskoterns MPEM inte har programmerats för (fel nyckel). Fordonet kan inte köras.

10) DESS-signallampa

Den här lampan tänds för att ange DESS-nyckelstatus. Se textavsnitten ovan för en beskrivning.

11) Stoppreglage för motorn

Det här reglaget, som antingen kan dras ut och tryckas in eller som är en vippströmställare, sitter på höger sida av styrstängens. För att stoppa motorn vid nödfall, koppla det till läget OFF (av) och bromsa samtidigt. För att kunna starta igen måste knappen vara i läget ON (på).

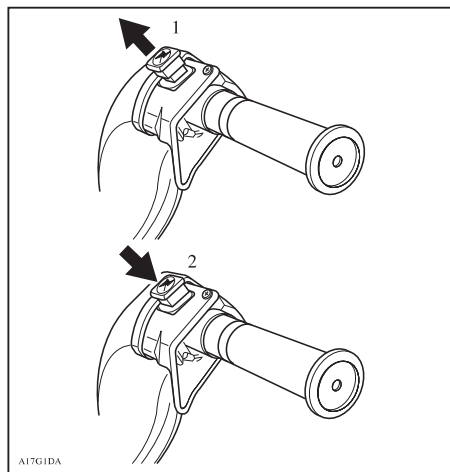

1. ON (stängd)
2. OFF (av)

Alla som använder snöskotern bör prova på att använda den här funktionen genom att använda reglaget flera gånger vid den första turen och därefter varje gång motorn ska stoppas. Tanken är att proceduren ska bli så inövad att föraren är väl förberedd i en nödsituation där reglaget måste användas.

12) Elektriskt signalhorn

Den elektriska signalhornsknappen är placerad på styrstängens vänstra sida.

Yeti pro V-800 (EU-modell)

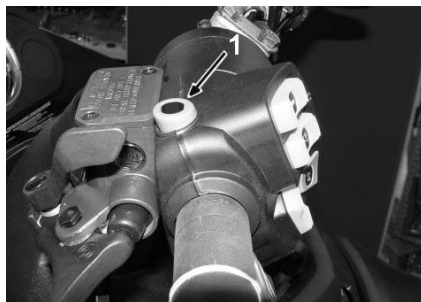

1. Elektrisk signalhornsknapp

13) Avbländare

Placerad på vänster sida av styrstång-
en. Med den kan du välja läge för strål-
kastarljus. Observera att strålkastaren
alltid är ON (på) när motorn är igång.



14) Starthandtag

Yeti Pro 550 modell

Det här handtaget återgår automatiskt
när det släpps och är placerat på höger
sida av snöskotern. Dra sakta i hand-
taget tills ett motstånd känns och dra
sedan kraftigt. Släpp handtaget lång-
samt.

15) Chokereglage

Yeti Pro 550 modell

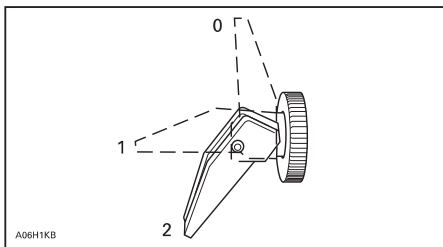

1. OFF (av)
2. Position 1
3. Position 2

Första kallstart

NOTERA: Använd inte gasreglaget när
choken är på.

Flytta chokereglaget till position 2 och
starta motorn. Ställ reglaget i position
1 så snart motorn startat. Ställ choke-
reglaget på OFF (av) efter några sekun-
der (maximalt 10 sekunder).

NOTERA: I mycket kallt väder, med
temperaturer under -20°C , kan du
behöva flytta chokereglaget från läget
OFF (av) till position 1 ett par gånger
när motorn har startat.

Start med varm motor

Starta motorn utan choke. Om mo-
torn inte startar efter två drag i repet el-
ler två 5-sekundersförsök med elstar-
ten, flytta chokereglaget till position
1. Starta motorn utan att aktivera gas-
reglaget. Flytta chokereglaget till OFF
(av) så snart motorn startar.

16) Avståndsräknare

Avståndsräknaren anger det totala av-
stånd som avverkats i kilometer. Den
kan nollställas vid behov.

17) Trippmätare

Registrerar den avverkade sträckan.
Den kan nollställas vid behov.

18) Nollställningsknapp för trippmätare

Du nollställer mätaren genom att hålla
knappen intryckt tills alla siffror visar
noll (0).

Dessa modeller är utrustade med
elektronisk hastighetsmätare. Den
anger hastigheten i antingen kilome-
ter eller mile i timmen.

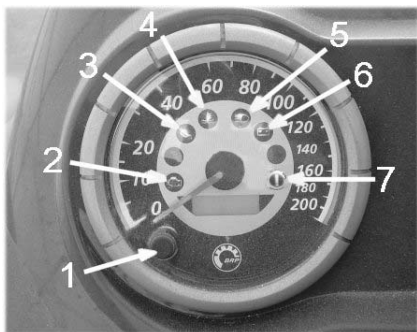

1. Mode-knapp
2. Signallampa för EMS (motorstyrningssystemet)
3. Signallampa för oljetryck
4. Signallampa för kylvätska
5. Helljussignallampa
6. Signallampa för batteriladdning
7. Bromssignallampa

Elektronisk hastighetsmätare och varvräknare

Registrerar det totala avstånd som avverkats tills den nollställs igen.

Mode-knapp

Tryck på Mode-knappen när du vill byta display. Varje gång motorn startas, visar displayen avståndsräknaren. Efter en displayändring, tryck på Mode-knappen igen när du vill återgå till avståndsräknaren.

Om du trycker på Mode-knappen igen visar displayen den nollställbara timräknaren. Tryck på Mode-knappen igen när du vill återgå till avståndsräknaren.

Håll Mode-knappen intryckt i 2 sekunder för att nollställa trippmätaren eller den nollställbara timräknaren, beroende på vilken som just visas.

Avståndsräknare

Avståndsräknaren registrerar det totala avstånd som avverkats och anger det i kilometer.

Trippmätare

Anger det avstånd som avverkats sedan den senaste nollställningen. Det avverkade avståndet visas i kilometer.

Nollställningsbar timräknare

Registrerar motorns körtid i timmar och minuter sedan sista nollställningen.

Du nollställer den nollställbara timräknaren genom att hålla Mode-knappen intryckt i 2 sekunder.

Kod i den elektroniska displayen

Om hastighetsmätaren visar "SCALE" i displayen innebär det att displayvals-knappen har fastnat i intryckt läge eller har tryckts in medan elsystemet var aktiverat.

När fordonets hastighet är 90 km/h eller mer visar LCD-displayen endast hastigheten i stället för det valda läget.

NOTERA: I den elektroniska hastighetsmätardisplayen visas "9-9" när du startar fordonet. Det innebär att hastighetsmätaren är kalibrerad efter det 9-tandade drevet.

19) Bränsletankslock/bränslemätare

Skruva loss för att fylla tanken och skruva sedan åt helt. Bränsletankslocket har en mekanisk mätare.

Mätaren är placerad bak på tanklocket och möjliggör avläsning av bränslenivån.

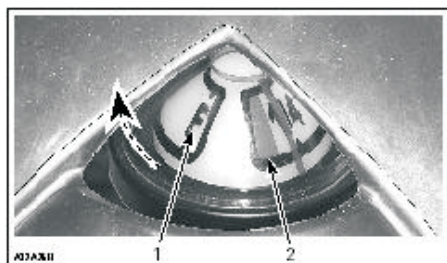

1. Full
2. Tom

⚠ VARNING

Stäng alltid av motorn innan du fyller på bränsle. Bensin är ett brandfarligt och under vissa förhållanden explosivt ämne. Arbeta alltid i ett välventilerat utrymme. Rök aldrig och tillåt aldrig öppen eld eller gnistor i närheten. Öppna locket långsamt. Om en tryckskillnad märks (det hörs ett visslande ljud när du lossar tanklocket), behöver fordonet inspekteras och/eller repareras innan du använder det igen. Fyll aldrig tanken full med bränsle innan du placerar fordonet på en varm plats. Med högre temperaturer expanderar bränslet och kan flöda över. Torka alltid av allt utspillt bränsle på fordonet. Kontrollera bränslesystemet regelbundet.

NOTERA: Sitt inte på och luta dig inte mot sätet när tanklocket inte är ordentligt påsatt.

20) Brytare för handtagsvärmare

Reglaget har tre lägen. Välj önskat läge för att hålla dina händer angenämt varma.

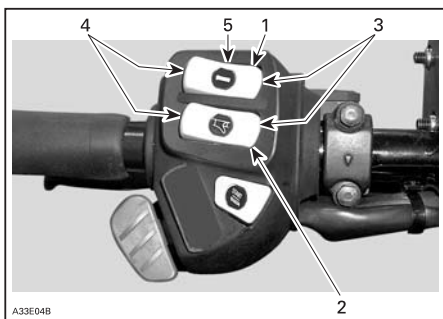

1. Handtagsvärmare
2. Gasreglagevärmare
3. Mycket varm
4. Varm
5. OFF (av)

21) Gasreglagevärmare

Ett reglage med tre lägen. Välj önskat läge för att hålla höger tumme angenämt varm. Se illustrationen.

22) Spärrar till huv

Dra ut och haka loss spärrarna, så att kåpan lossnar från fästena. Lyft huven försiktigt tills den stannar i stoppet. Stäng huven långsamt och sätt tillbaka spärrarna i fästena.

23) Eluttag

En 12-volts elapparat kan anslutas till eluttaget. Elektrisk ström står alltid till förfogande när motorn är igång. I avsnittet SÄKRINGAR anges var säkring- en till eluttaget finns.

MODELLER	MAXIMALT STRÖMUTTAG	PLATS
Yeti Pro V-800	20 ampere	Bakre räck
	5 ampere	Instrumentpanel
Yeti Pro 550	5 ampere	Instrumentpanel



TYPISKT — ELUTTAG

Yeti pro V-800 modeller

Använd vippströmställaren, placerad på flerfunktionsenheten, för att spänningssätta eluttaget på det bakre räckat då motorn är igång.



mmo2008-001-017_a

FLERFUNKTIONSENHET

1. Strömställare för bakre eluttag
2. Övre/Nedre ON-läge (på)
3. Mittre OFF-läge (av)

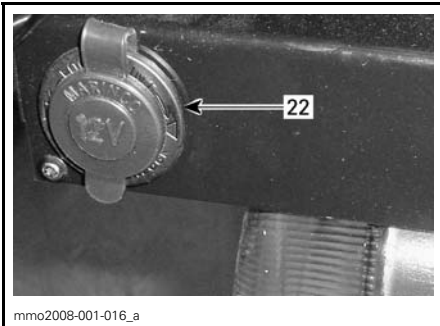

mmo2008-001-016_a

YETI PRO V-800 MODELL — BAKRE RÄCKE

22. Eluttag

24) Säkring

Lossa säkringen från hållaren genom att dra ut säkringen. Kontrollera om säkringen har smält.

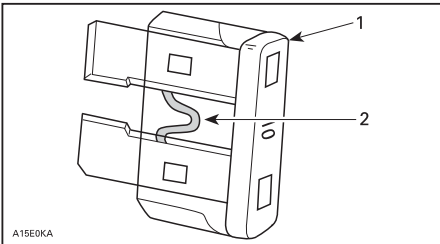

A15E0KA

1. Säkring
2. Kontrollera om säkringen smält

Säkring för startsystem och eluttag

Startsystemet och eluttaget skyddas (om sådana finns) av en säkring på 20 ampere. Om startmotorn och eluttaget inte fungerar, kontrollera säkringen och byt ut den om det behövs.

NOTERA: Använd inte en säkring med högre amperetal eftersom detta kan orsaka allvarliga skador på elkomponenterna och utgöra en brandrisk.

Yeti modeller: Öppna säkringsboxen genom att trycka på lockets spärr och lyfta locket.



A320KA

1. Tryck på spärren

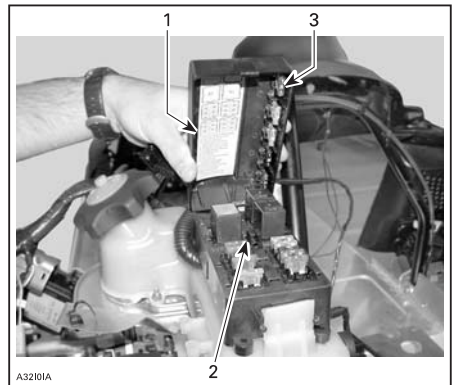

A320IA

1. Säkringsbeskrivning
2. Säkringsborttagare/installerare
3. Reservesäkringar

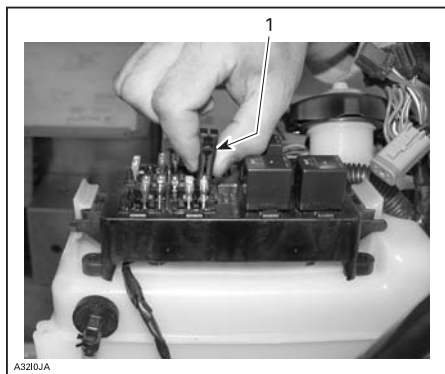

1. Säkringsborttagare/installerare

25) Verktygssats

En verktygssats med verktyg för grundläggande underhåll medföljer motorn. Verktygssatsen finns under sätet eller huven.

26) Främre handtag/ främre stötfångare

Används när snöskoterns framparti behöver lyftas för hand.

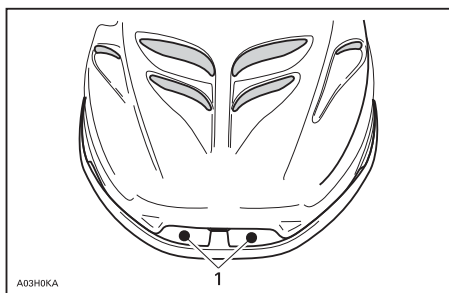

1. Främre handtag

NOTERA: Använd aldrig skidorna för att dra eller lyfta snöskotern.

27) Förvaringsutrymme

Förvaringsutrymmet är placerat antingen under eller i sätet, beroende på modellen.

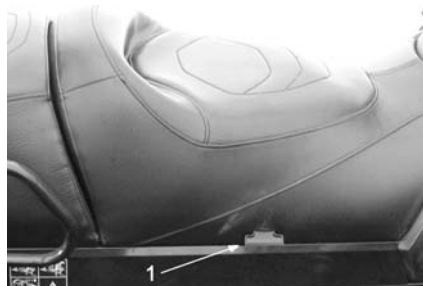

1. Öppna spärr

28) Bakre räcke

Anpassa alltid inställningen av fjädringen till lasten. Räckets kapacitet är begränsad. [Max 20 kg] Kör mycket sakta med last. Kör inte snabbt över gupp eller ojämnheter.

29) Dragkrok

Dragkroken kan användas för att dra de flesta typer av utrustning. Använd en stel dragstång.

NOTERA: Kom ihåg att spärra dragkroken med en låssprint.

I följande bild anges hur stor last det är tillåtet att transportera och att dra. Dekalen sitter baktill på fordonets bakre räcke.

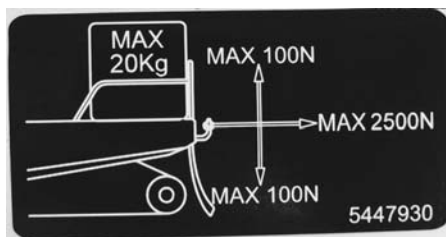

30) Modulärt säte

Dessa modeller kan konverteras från att vara en tvåsitsig (2) till en ensitsig (1) snöskoter. Det kan vara användbart om du vill öka lastutrymmet.

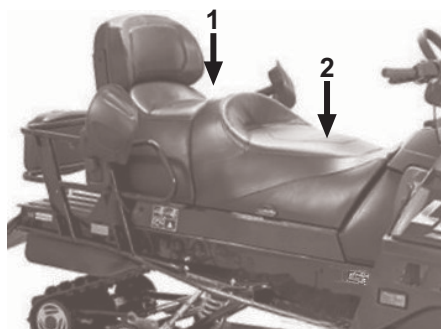

TYPBILD

1. Passagerarsits (borttagbar)
2. Förarsits

Lyft sätespärren och tippa förarsitsen för att ta bort passagerarsitsen.

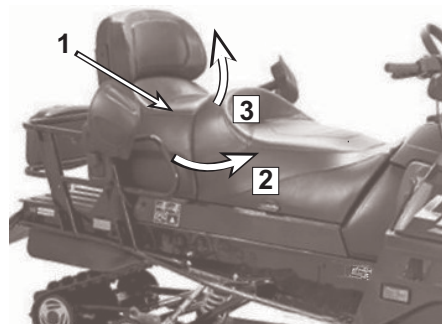

TYPBILD

1. Passagerarsits
2. Skjut sitsen framåt
3. Lyft och ta bort sitsen

FÖRSIKTIGHET: lakttag försiktighet och förvara passagerarsitsen ordentligt så att den inte skadas.

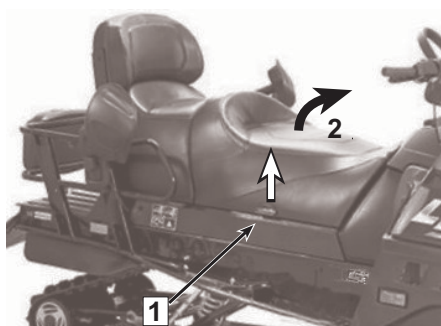

TYPBILD

1. Sätesspärr
2. Tippa förarsitsen

Skjut passagerarsitsen framåt och lyft för att ta bort.

FÖRSIKTIGHET: På modeller utrustade med grepphandtag för passageraren kopplas värmarkontakten ifrån innan passagerarsitsen tas bort.

⚠ VARNING

Skjutsa ALDRIG en passagerare om inte ryggstödet är installerat ordentligt.

⚠ VARNING

Låt ALDRIG en passagerare färdas i hålet som uppstår genom borttagning av passagerarsitsen. Passageraren kan skada sin rygg eller lida annan allvarlig skada på grund av en sådan sittposition.

⚠ VARNING

Alla föremål på det bakre räcket måste spännas fast ordentligt. Transportera inga ömtåliga föremål. Extremt hög vikt på räcket kan förminska styrförmågan.

Återmontering sker på omvänt sätt mot demontering. Var uppmärksam på följande.

⚠ VARNING

Se till att passagerarsitsen låses fast ordentligt på plats innan snöskotern används.

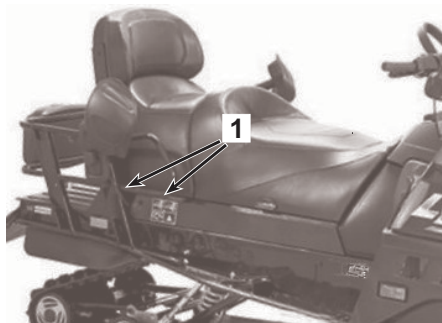

TYPBILD

1. Passagerarsitskrokar

31) Reglerbar fjädring

1. Bakfjädrar — Komfort

VIKTIGT: Kontrollera att all last som ska transporteras är säkert på plats på det bakre räcket och under sitsen.

- Ta tag i den bakre stötfångaren och lyft tills fjädringen är helt utdragen.
- Från detta läge bör snöskoterns bakparti fjädra ned med 50 till 75 mm (2 till 3 tum) när förare och passagerare (i förekommande fall) tar plats.
- Mät vid bakre stötfångaren som visas i nästa illustration.

⚠ VARNING

Försök inte att ensam lyfta fordonet för hand. Använd ordentlig lyftanordning eller be någon om hjälp vid lyftningen för att undvika risk för skador genom överbelastning.

Inställning av bakfjädringen

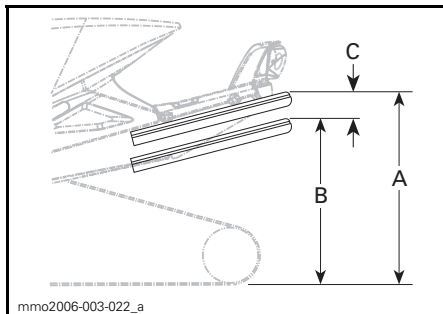

TYPBILD — KORREKT INSTÄLLNING

- A. Fjädringen helt utdragen
 B. Fjädringen har fjädrat ned med förare, passagerare och last
 C. Skillnaden mellan måtten A och B får inte överskrida 50 till 75 mm (2 till 3 tum), se tabell

INSTÄLLNING AV BAKFJÄDRINGEN

"C"	ORSAK	LÖSNING
50 till 75 mm (2 till 3 tum)	Ingen justering krävs	
Mer än 75 mm (3 tum)	Justering för mjuk	Öka förspänningen
Mindre än 50 mm (2 tum)	Justering för hård	Minska förspänningen

Öka förspänningen

Yeti-modeller med Easy ride XWLS-fjädring

FÖRSIKTIGHET: Vrid alltid den vänstra justeringskammen medurs och den högra kammen moturs för att öka förspänningen. Vänster och höger justerkammar har eventuellt olika inställningar.

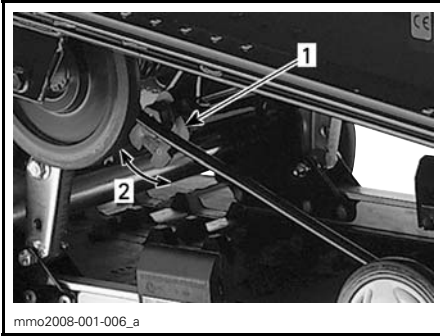

TYPBILD

1. Justerkam
2. Vrid för att öka fjäderns förspänning

Minska förspänningen

Yeti-modeller med Easy ride XWLS-fjädring

FÖRSIKTIGHET: Vrid alltid den vänstra justeringskammen moturs och den högra kammen medurs för att minska förspänningen. Vänster och höger justerkammar har eventuellt olika inställningar.

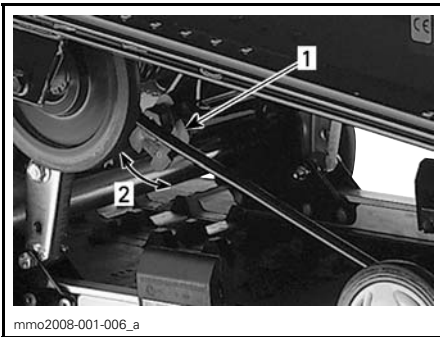

1. Dra i handtaget
2. Vrid för att minska fjäderns förspänning

2. Fjädringsförlängning

Fjädringsförlängning kan anpassas efter last och snöförhållanden.

För bättre prestanda i djup snö eller vid backning, lossa först låsmuttern och dra sedan åt den 3/4 varv efter kontakt med brickorna. Dra åt låsmuttern igen. Gör samma justering på båda sidorna.

Vid körning i spår med last eller dragning av släp: lossa först låsmuttern. Vrid till maximal förspänning, d.v.s. 3 varv när muttern kommer i kontakt med brickorna. Dra åt låsmuttern igen. Gör samma justering på båda sidorna.

3. Begränsning av schackelrörelse

Installera inte spårryttare för körning i djup snö.

För körning i spår med passagerare och/eller last, installera 1 spårryttare under varje gummistopp.

För körning i spår med tung last och/eller släp, använd 2 spårryttare under varje gummistopp.

FÖRSIKTIGHET: Installera alltid samma antal spårryttare på båda sidorna.

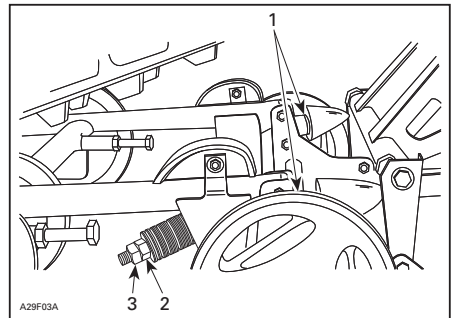

1. Spårryttare
2. Mutter
3. Låsmutter

4. Stopprem — Viktöverföring

- Kör långsamt och accelerera sedan för fullt.
- Observera styregenskaperna.
- Justera stoppremmens längd efter behov.

FÖRSIKTIGHET: När stoppremmens längd förändras, måste bandets spänning alltid efterjusteras.

⚠ VARNING

Innan någon inställning av fjäderingen genomförs, kom ihåg:

- Parkera på en säker plats.
- Ta bort DESS-nyckeln eller nödstoppslinans hatt.
- Lyft upp fordonets bakparti från marken med en lämplig lyftanordning.
- Se till att lyftanordningen är stabil och säker.

Längdjustering av rem

Yeti-modeller med Easy ride XWLS-fjädring

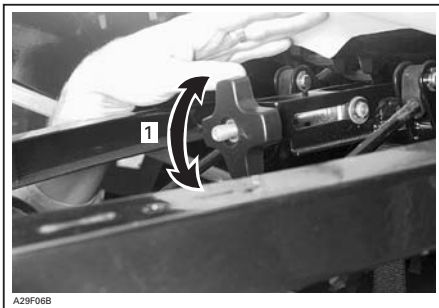

1. Variera remmens längd genom att skruva in eller lossa skruven

STOPPREM

VIKTÖVERFÖRING		JUSTERINGAR	
STYRNING	BAND (skidor)	PROBLEM	LÖSNING
Bekvämt	Bra viktöverföring till bandet (lätt tryck)	Ingen justering krävs	
Lätt	För mycket viktöverföring (lyfter från marken)	För lång stopprem	Reducera remmens längd
Tung	Inte tillräcklig viktöverföring till bandet (hårt tryck)	För kort stopprem	Öka remmens längd

FJÄDRING – PROBLEMLÖSNING

PROBLEM	ÅTGÄRDER
Skiftande framfjädring.	<ul style="list-style-type: none">– Kontrollera skidornas läge och lutningsvinkel. Kontakta en auktoriserad Lynx-återförsäljare– Minska bakfjädringens förspänning.
Snöskotern verkar instabil och tenderar att snurra runt dess mitt.	<ul style="list-style-type: none">– Minska trycket hos bakfjädringens främre arm.– Öka bakfjädringens förspänning.
Snöskotern är tungstyrd.	<ul style="list-style-type: none">– Förläng stoppremnen..
Snöskoterns bakparti känns för stelt.	<ul style="list-style-type: none">– Minska bakfjädringens förspänning.
Snöskoterns bakparti känns för mjukt.	<ul style="list-style-type: none">– Öka bakfjädringens förspänning.
Bakfjädringens främre stötdämpare bottnar ofta.	<ul style="list-style-type: none">– Förläng stoppremnen.
Drivbandet spinner överdrivet vid start.	<ul style="list-style-type: none">– Förläng stoppremnen.– Ändra körposition.

Körning i djup snö

Vid användning av snöskotern i djup snö kan det bli nödvändigt att ändra förlängningsinställning, stopprem och/eller körposition, för att ändra drivbandets vinkel mot snön. Förare som känner till de olika inställningsmöjligheterna och snöförhållandena kan avgöra vilken kombination som är bäst.

BRÄNSLE OCH OLJA

Rekommenderat bränsle

Se SPECIFIKATIONER i slutet av denna instruktionsbok.

NOTERA: Experimentera aldrig med andra bränslen eller bränsleblandningar. Användning av ej rekommenderat bränsle kan resultera i försämring av snöskoterns prestanda och skador på viktiga delar i bränslesystemet och motorn.

LÄGSTA OKTANTAL		
MOTORER	Blyfri 95E	Blyfri 98E
550	X	X
V-800 4-TEC	X	X

VARNING

Fyll aldrig tanken full med bränsle innan du placerar fordonet på en varm plats. Med högre temperaturer expanderar bränslet och kan flöda över. Bensin är ett brandfarligt ämne och under vissa förhållanden explosivt. Torka av allt utspillt bränsle på fordonet.

Bränslesystem och frostskyddsmedel

När syresatt bränsle används behövs varken extra frostskyddsmedel eller vattenabsorberande tillsatsmedel och sådana bör inte användas.

Rekommenderad olja

Pro 550 (2-tec-modell) : Använd BRP Syntetisk 2-takts insprutningsoljeblandning (P/N 293 600 071) eller BRP Syntetisk 2-taktsinsprutningsolja (P/N 293 600 045) eller BRP 2-takts mineralinsprutningsolja (P/N 413 803 000).

FÖRSIKTIGHET: Förväxla inte oljetankslocket med bensintankslocket. På vissa modeller finns en bränslemätare på bensintankslocket. Oljetankslocket är märkt "OIL". Använd endast olja som är flytande vid - 40°.

Oljan finns i insprutningsoljebehållaren.

Använd endast olja för tvåtaktsmotorer.

FÖRSIKTIGHET: Använd aldrig fyrtakts mineralolja eller syntetisk olja. Blanda inte dessa med utombordsmotorolja. Använd inte NMMA TC-W, TC-W2 eller TC-W3 utombordsmotorolja. Blanda inte olika märken av API TC-olja då de resulterande kemiska reaktionerna kan ge svåra skador på motorn.

Se till att det alltid finns tillräcklig mängd rekommenderad insprutningsolja i oljebehållaren.

FÖRSIKTIGHET: Kontrollera nivån och fyll på varje gång du tankar. Förväxla inte oljetankslocket med bensintankslocket. Montera locket som är märkt OIL.

Pro V-800 (4-tec-modell): Använd SAE 0W 40 **syntetbaserad** olja som uppfyller eller överträffar kraven för API-klaserna SM, SL eller SJ. Kontrollera alltid **etiketten med API-certifieringen** på oljekannan för att vara säker på att den har minst en av ovanstående kvalitetsklassifikationer.

NOTERA: Detta är den enda viskositet som rekommenderas för att säkerställa kallstart och optimalt skydd av motorn vid höga varvtal och temperaturer.

MOTOR	REKOMMENDERAD MOTOROLJA
V-800 4-TEC	XP-S 0W40 syntetisk olja

Växellådsolja

75W140 rekommenderas.

Förgasarmodifikationer för kallt väder

Alla fordon har kalibrerats för - 20°C. De kan användas i varmare vintertemperaturer utan problem.

FÖRSIKTIGHET: Vid lägre temperaturer än - 20°C måste förgasaren/förgasarna kalibreras om för att undvika skador på motorn. Kontakta en auktoriserad Lynx-återförsäljare.

INKÖRNINGSPERIOD

Motor

VIKTIGT: En inkörningsperiod på 10-15 timmar (cirka 500 km) krävs för Rotax-motorer innan snöskotern kan köras med full gas.

Under inkörningsperioden bör du inte ge mer än $\frac{3}{4}$ gas. Kortare pådrag till fullgas och hastighetsvariationer är emellertid bra vid inkörning.

Alla modeller utom 4-tec och 2-tec SDI-modeller: För extra skydd under den första inkörningsperioden bör 500 ml rekommenderad insprutningsolja tillsättas bränslet vid den första hela påfyllningen av bränsletanken.

Låt rengöra tändstiften efter inkörning av motorn.

Drivrem

För en ny drivrem krävs en inkörningsperiod på 50 km. Undvik kraftig acceleration/inbromsning, dragning av släp eller körning i hög marschfart.

10-timmarskontroll

Vi föreslår att snöskotern kontrolleras av en auktoriserad Lynx-återförsäljare efter de första 10 timmarna — 500 km — eller 30 dagar efter köpet (det som inträffar först).

NOTERA: 10-timmarskontrollen bekostas av snöskoterns ägare.

KONTROLL FÖRE ANVÄNDNING

- Avlägsna snö och is från chassiet inklusive säte, fotstöd, lampor, reglage och instrument.
- Kontrollera att band och drivhjul inte har frusit och kan rotera obehindrat.
- Aktivera bromsreglaget och kontrollera att bromsen tar innan bromsreglaget når styrhandtaget. Det måste gå tillbaka helt när det släpps.
- Kontrollera parkeringsbromsen. Koppla i parkeringsbromsen och kontrollera att den fungerar enkelt och utan motstånd.
- Manövrera gasreglaget flera gånger för att kontrollera att det går lätt och smidigt.
- Kontrollera att tändningslås, strålkastare, bakljus, bromsljus, signal-lampor, nödstoppslina och motorns stoppreglage fungerar.
- Kontrollera att skidor och styrning fungerar obehindrat. Kontrollera att skidorna reagerar på styrstångens rörelser.
- Kontrollera bränsle och insprutningsolja avseende nivåer och ev. läckage. Fyll på vid behov och kontakta en auktoriserad Lynx-återförsäljare i händelse av läckage.
- Kontrollera att luftfiltren, om sådana finns, är fria från snö.
- Se till att snöskotern är riktad bort från personer eller föremål innan den startas.
- Bär varma kläder som är lämpliga för snöskoterkörning.

ANVÄNDNINGSSINSTRUKTIONER

Drivning

När gasreglaget trycks in ökas motorns varvtal och variatorn kopplar i. Beroende på modell måste motorns varvtal vara mellan 2.500 och 4.200 innan variatorn kopplar i.

Primärvariatorns ytterskiva rör sig mot den inre, vilket tvingar drivremmen att röra sig uppåt på primärvariatorn och samtidigt tvingar isär skivorna på sekundärvariatorn.

Sekundärvariatorn avläser belastningen på drivbandet och begränsar remmens rörelse. Resultatet är ett ständigt optimerat hastighetsförhållande mellan motorns varvtal och fordonets hastighet.

Kraften överförs till bandet genom kedjehuset eller växellådan och drivaxeln.

Svängar

Fordonet styrs via styrstången. När du vrider styrstången åt höger eller vänster, vrids skidorna åt höger eller vänster.

Stanna

Innan du börjar köra snöskotern måste du veta hur du stannar den. Det gör du genom att släppa gasen och stegvis manövrera bromsreglaget på vänstra sidan av styrstången.

Vid nödfall kan du stoppa fordonet genom att trycka på motorstoppknappen som sitter nära gasreglaget och bromsa samtidigt.

Glöm inte att en snöskoter inte kan stanna på fläcken. Bromsningens karaktär är olika vid djup snö, packsnö eller is. Om drivbandet låses under kraftig inbromsning kan det resultera i en sladd.

Starta motorn

Kontrollera att gasreglaget fungerar.

Kontrollera att motorns stoppreglage är i läget ON (på).

Säkerställ att nödstoppplinans hatt är i position och att linan är förbunden med öglan på dina kläder.

Fordon med choke

Första kallstart: Använd inte gasreglaget när choken är på.

När temperaturen är under - 10°C

Flytta chokereglaget till position 2 och starta motorn. Så snart motorn startar, flytta reglaget till position 1. Efter några sekunder (max. 10 sekunder), flytta chokereglaget till läget OFF (AV).

NOTERA: I mycket kallt väder, med temperaturer under - 20°C, kan du behöva flytta chokereglaget från läget OFF (av) till position 1 ett par gånger när motorn har startat.

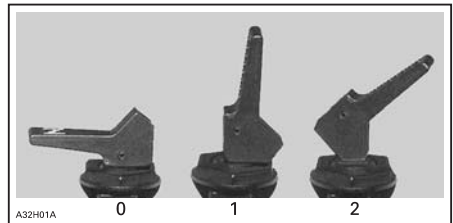

1. OFF (av)
2. Position 1
3. Position 2

När temperaturen är över - 10°C

Flytta chokereglaget till position 1.

Ta ett fast grepp om starthandtaget och starta motorn eller använd elstarten om en sådan finns.

Flytta chokereglaget till OFF (av) så snart motorn startar.

Pro V-800 (4-tec-modell)

Första kallstart och start med varm motor

Använd elstarten.

FÖRSIKTIGHET: Pro V-800 (4-tec-modell): Om batteriet är urladdat kan motorn inte startas. Ladda batteriet eller byt ut det vid behov.

Pro 550; Start med varm motor

Starta motorn utan choke. Om motorn inte startar efter två drag i repet eller två 5-sekundersförsök med elstarten, flytta chokereglaget till position 1. Starta motorn utan att aktivera gasreglaget. Flytta chokereglaget till OFF (av) så snart motorn startar.

Elstart (om sådan finns)

- Nedtryckning av START-knappen kopplar till elstarten och startar motorn.
- Släpp knappen omedelbart när motorn startat.

⚠ VARNING

Gasa inte när du startar motorn.

⚠ VARNING

Håll inte elstarten tryckt i mer än 10 sekunder. Du bör vänta en stund mellan startförsöken så att startmotorn hinner svalna. Användning av elstarten när motorn är igång kan skada elstartsanordningen.

NOTERA: Om motorn av någon anledning inte kan startas elektriskt, starta motorn manuellt med hjälp av starthandtaget.

Starthandtag

Alla fläktkylda modeller: Sätt nyckeln i tändningslåset och vrid till läget ON (på).

Ta ett fast grepp om handtaget och starta motorn genom att dra.

NOTERA: Det finns inget starthandtag på 4-tec-modellerna.

Pro 550

Nödstart

Motorn kan startas med nödstartlinan som medföljer i verktygssatsen.

Ta bort remskyddet.

Vira inte startlinan runt handen. Håll endast i linans handtag. Starta inte snöskotern via primärvariatorn om det inte handlar om en verklig nödsituation. Låt reparera snöskotern så snart som möjligt.



Fäst ena änden av nödstartlinan i starthandtaget.

NOTERA: Tändstiftshylsan kan användas som nödhandtag.

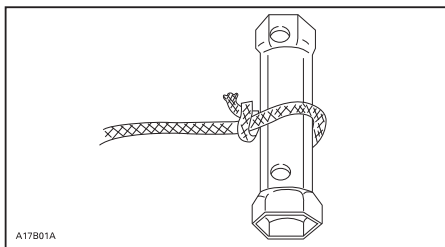

Fäst den andra änden av nödstartlinan i startklämman som medföljer i verktygssatsen.

Haka in klämman på primärvariatorn.

Vira repet hårt runt primärvariatorn. Primärvariatorn måste rotera motsols när du drar.

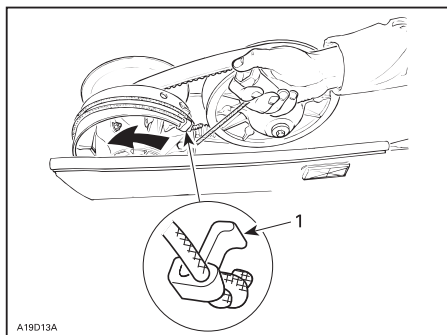

1. Klämna

Dra i repet med en skarp, hård rörelse så att repet frigörs från primärvariatorn. Starta motorn som vid normal manuell start.

När snöskotern startas i en nödsituation, genom användning av primärvariatorn, montera inte remskyddet igen utan kör långsamt tillbaka och låt reparera snöskotern.

Avstängning av motorn

Släpp gasreglaget och vänta tills motorn har återgått till tomgångsvarvtal.

Stäng av motorn antingen med tändningslåset, motorns stoppreglage eller nödstoppsslinan.

NOTERA: På 4-tec-modeller får motorn bara stängas av med motorns stoppreglage. Det gör att fläkten kan fungera längre om motorn har använts med tung last, och förhindrar överhettning. Koppla inte loss nödstoppsslinan förrän fläkten har stannat.

VARNING

Koppla alltid loss nödstoppsslinans hatt och nyckel när fordonet inte används för att undvika stöld, att motorn startar av misstag eller att fordonet används av obehöriga.

UPPVÄRMNING AV FORDONET

Före varje körning måste fordonet värmas upp på följande sätt:

Placera snöskoterns bakre stötfångare på en uppallningsanordning för snöskoter med bred bas och kontrollera att den står säkert. Drivbandet måste vara upplyft 100 mm från marken.

Starta motorn och låt den gå varm två eller tre minuter på tomgång.

Släpp parkeringsbromsen.



VARNING

Säkerställ att det breda mekaniska snöskoterstödet är stabilt. Håll dig borta från fordonets framsida och från bandet. Gasa inte på för mycket under uppvärmningen eller när bandet hänger fritt.

Gasa tills primärvariatorn kopplar i. Låt drivbandet rotera i låg hastighet i flera varv. Ju lägre fordonets temperatur är, desto längre bör uppvärmningstiden vara.

Stäng av motorn och ta bort uppallningsanordningen för snöskotern.

Skidorna kan ha frusit fast i marken. Ta tag i varje skidas båge, en i taget, och lyft upp framdelen en aning från marken.

Efter omstart av motorn kan fordonet köras i låg hastighet under de första 2 eller 3 minuterna. Därefter kan hastigheten ökas till maximal laglig hastighet, enligt de normala säkerhetsrutinerna.

EFTER VARJE ANVÄNDNING

Stäng av motorn. Placera den bakre delen av fordonet på en uppallningsanordning för snöskoter med bred bas.

Avlägsna snö och is från bakfjädring, drivband, framfjädring, mekanik och skidor.

Skydda fordonet med ett snöskoterkappell.

SPECIALFUNKTIONER

Motoröverhettning

NOTERA: (Endast 4-tec) Stäng av motorn med motorns stoppreglage om varningssumman hörs vid hög temperatur. Om motorn går på tomgång och temperaturen fortsätter att stiga stängs motorn av automatiskt med EMS-systemet (Engine Management System). Denna funktion fungerar endast när fordonet går på tomgång och gasreglaget inte har rörts på minst 30 sekunder... Om varningssumman hörs igen efter en korts stund körning, kontrollera kylvätskenivån och fyll på vid behov. Om varningssumman fortfarande hörs efter en kort stunds körning, kontakta närmaste auktoriserade LYNX-återförsäljare för en närmare kontroll.

Fläktkylda modeller: Stäng av motorn.

Kontrollera att luftintagen inte är igensatta. Avlägsna eventuella främmande föremål och partiklar.

Kontrollera fläktremmens skick och spänning.

Vätskekylda modeller: Signallampan för motoröverhettning tänds om motorn blir för het.

Sänk snöskoterns hastighet och kör i lössnö eller stanna motorn omedelbart.

Kontrollera att kylvätskenivån är tillräcklig. Kontakta en auktoriserad Lynx-återförsäljare.

Låg batterispänning (endast 4-tec-modeller): När signallampan för motoröverhettning tänds börjar fläkten rotera, vilket vanligen får spänningen att sjunka under normalnivån. Tomgångshastigheten ökas då av EMS (Engine Management System) till 1.500 RPM. Det gör att batteriet tillförs mer ström och börjar laddas. Om batterisignallampan släcks (blinker på V-800-modeller) håller batteriet på att laddas. Tomgångshastigheten minskas dock inte automatiskt. Du måste stanna motorn så att den kan återgå till normal tomgångshastighet, vilket är 1.200 RPM för V-800.

Motor flödad med bränsle

Installera nya tändstift och starta om motorn.

Bakfjädringens glidklack fastnar

Glidskorna kyls och smörjs av snön. Vid körning i medelhög eller hög fart över ett tunt snölagertäcke kan glidskorna fastna på drivbandets metallspår.

Kör snöskotern på en väl snötäckt yta eller i mycket låg hastighet.

Låt en auktoriserad Lynx-återförsäljare kontrollera glidklackarna.

NOTERA: Denna situation uppstår med band med hög profilhöjd. Undvik att köra på hårt packad snö, is eller andra ytor där det inte finns tillräckligt med snö för att säkerställa smörjning.

Drivband med 35 mm eller högre profilhöjd är inte avsedda för ledkörning (hårt underlag), endast för körning i djup snö. Om fordonet är utrustat med denna typ av drivband och körs på hårt packad snö, finns det risk för att glidklackarna fastnar mot metalldeklar eller att drivbandet skadas.

Bogsering av ett objekt

Använd alltid en stel dragstång för bogsering av ett objekt. Varje bogserat objekt bör ha reflektorer på båda sidor och bakåt. Ta reda på om bromsljus krävs enligt lokala lagar.

VARNING

Bogsera aldrig ett objekt med ett rep. Använd alltid en stel dragstång. Användning av rep leder till kollision mellan objektet och snöskotern och möjligtvis till vältning i fall av en snabb inbromsning i en nedförsbacke.

Bogsering av en annan snöskoter

Använd en stel dragstång om en snöskoter är trasig och måste bogseras. Ta av drivremmen och bogsera med måttlig hastighet.

FÖRSIKTIGHET: Ta alltid av drivremmen på den snöskoter som ska bogseras för att förhindra skador på dess rem och drivsystem.

Endast i en absolut nödsituation, kan ett rep användas om ingen stel dragstång står till förfogande, förutsatt att du är extra försiktig.

Ta av drivremmen, fäst repet i skidbenen (spindlarna), låt någon sitta på den bogserade snöskotern för att sköta bromsen och bogsera med låg hastighet.

FÖRSIKTIGHET: Fäst aldrig bogseringslinan vid skidbyglarna (handtagen) för att undvika skador på styrsystemet.

VARNING

Kör aldrig fort vid bogsering av en trasig snöskoter. Kör långsamt och extra försiktigt.

Transport av fordonet

Se till att locken på oljebehållare och bränsletank är säkert installerade.

Tippbäddssläp kan lätt utrustas med en vinsch för att ge maximal säkerhet vid lastning. Hur enkelt det än kan verka, kör aldrig upp snöskotern på ett tippbäddssläp eller någon annan typ av släp eller fordon. Många allvarliga olyckor har inträffat genom körning upp på och över ett släp. Förankra fordonet ordentligt, framtill och baktill, även vid korta transporter. Se till att all utrustning är ordentligt fastspänd. Täck över snöskotern under transporten för att förhindra skador genom vägsmutts.

Säkerställ att släpvagnen är i föreskriftsenligt skick. Se till att kroken och säkerhetskedjorna är säkra och att bromsen, blinkers och belysningen fungerar ordentligt.

VÄTSKENIVÅER

VARNING

Vi rekommenderar att övriga delar/system, som inte behandlas i denna instruktionsbok, ses över av en auktoriserad Lynx-återförsäljare med jämna mellanrum. Såvida inget annat anges ska motorn vara avstängd och ha svalnat. Nödstoppslinans hatt måste vara borttagen från sin plats på fordonet innan underhåll utförs.

FÖRSIKTIGHET: Fordonet måste stå på jämnt underlag innan vätskenivåerna kontrolleras.

Bromssystem

Kontrollera bromsvätskan i behållaren. Fyll på vätska vid behov.

FÖRSIKTIGHET: Använd DOT 4-bromsvätska ur en försluten behållare.

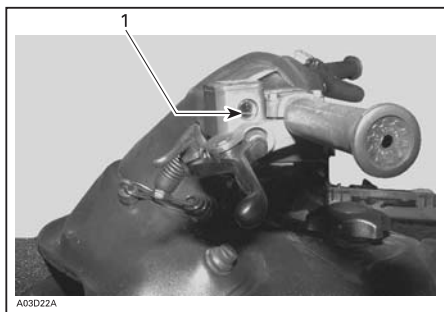

BROMSVÄTSKEBEHÅLLARE

1. Minimum

Modeller med växellåda: Kontrollera nivån genom att dra ut mätsticken. Oljan bör nå upp till märket.

NOTERA: Före den första starten kan oljenivån vara högre än det övre märket. Efter den första turen minskar nivån medan det övre oljeutrymmet fylls med olja.

NOTERA: Använd endast rekommenderade typer av olja vid service. Blanda inte syntetisk olja med andra typer av olja.

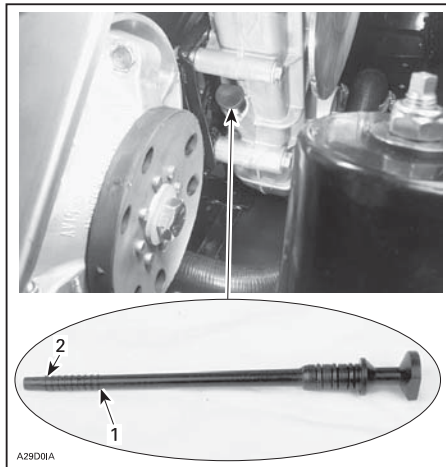

1. Övre märke
2. Undre märke

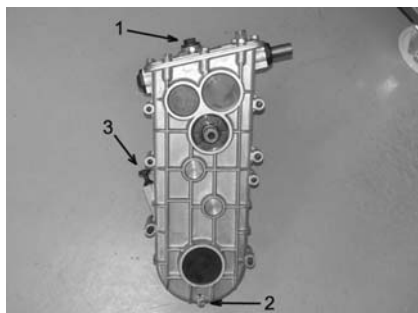

1. Oljepåfyllningslock
2. Oljedräneringsplugg
3. Oljemätsticka

Motorns oljenivå

V-810-motor: Motorn måste vara avstängd i 5 minuter innan oljenivån kan kontrolleras. Ställ snöskotern på jämnt underlag. Dra ut mätstickan och torka av oljan från mätstickan med en trasa eller papper. Sätt tillbaka mätstickan och dra ut den igen, kontrollera oljenivån och fyll på vid behov. Oljekapaciteten mellan det undre och det övre märket är cirka 0,5 liter.

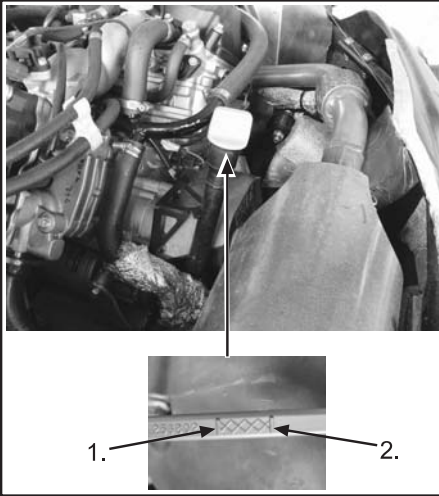

1. Övre märke
2. Undre märke

Fyll på Bombardier syntetisk olja OW-40 i mätstickshålet vid behov.

Oljeinsprutningssystem

Fläktkylda modeller

Se till att det alltid finns tillräcklig mängd rekommenderad insprutningsolja i insprutningsoljebehållaren.

NOTERA: Låt aldrig oljebehållaren vara nästan tom.

VARNING

Kontrollera nivån och fyll på varje gång du tankar fordonet. Torka av ev. utspild olja. Olja är mycket brandfarlig när den blir uppvärmd.

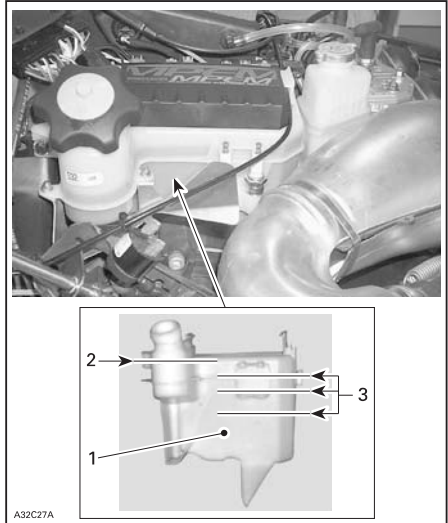

1. Insprutningsolja-behållare
2. Maximal nivå: 13 mm uppifrån
3. Nivåmärken ($\frac{1}{4}$, $\frac{1}{2}$, $\frac{3}{4}$)

Kylsystem

Kontrollera kylvätskenivån vid rumstemperatur. Vätskan ska vara vid märket för KYLVÄTSKENIVÅ på kylvätsketanken (med kall motor).

NOTERA: Om nivån kontrolleras vid lägre temperatur kan den vara något lägre än märket.

Kontakta en auktoriserad Lynx-återförsäljare om extra kylvätska behöver fyllas på eller om hela systemet måste fyllas.

4-TEC-modeller



**YETI PRO V-800-EXPANSIONSTANK
NÄRA LJUDDÄMPAREN**

1. Maximal nivå
2. Minimal nivå
3. Expansionstank för kylvätska

BATTERI



Demontering

⚠ VARNING

Batteriets SVARTA negativa kabel måste alltid kopplas loss först och anslutas sist.

⚠ VARNING

Ladda aldrig batteriet eller använd hjälpbatteri med batteriet installerat. Batterivätskan innehåller svavelsyra som är frätande och giftigt. I fall av hudkontakt, skölj med vatten och tillkalla omedelbart läkare. Batterivätskan innehåller svavelsyra som är frätande och giftigt. I fall av hudkontakt, skölj med vatten och tillkalla omedelbart läkare.

⚠ VARNING

Om batterihöljet är skadat, bär lämpliga, icke absorberande skyddshandskar ifall du tar loss batteriet för hand.

⚠ VARNING

Batterilocken saknar lufthål. Kontrollera att ventilationsröret inte är igensatt.

Torr batteri

Dessa batterier är inte våtbatterier. Elektrolytnivån kan inte kontrolleras.

NOTERA: Under sommarförvaringen måste batteriet (i synnerhet torrbatterier) laddas minst en gång i månaden. Annars kommer batteriet inte att fungera när säsongen börjar.

Batteriunderhåll

Utför underhåll en gång i månaden

För att batteriet ska fungera problemfritt behövs det bara ett minimalt underhåll en gång i månaden. Se till att batteriet är fulladdat: ladda det om belysningen blir svagare, om startmotorn verkar svagare eller om batteriet inte har använts på mer än två veckor. Följ dessutom denna enkla checklista varje månad:

- Kontrollera elektrolytnivån
- Håll överdelen fri från smuts
- Kontrollera om kablar, klämmor och hölje har tydliga skador eller lösa anslutningar
- Rengör terminaler och kontakter vid behov
- Kontrollera om insidan har mycket avlagringar, sulfatering eller granulering
- Se till att avgasröret inte är veckat eller är igensatt
- Sätt tillbaka locken ordentligt på plats när du är klar

Testa slutligen batteriet med antingen en hydrometer eller en voltmeter. Öka batteriets livslängd genom att rutinmässigt utföra månatligt batteriunderhåll.

Förvaring av batteriet

Om fordonet säsongsförvaras eller används sällan ska du koppla loss batterikabeln för att undvika urladdning av elektrisk utrustning. Ladda batteriet var fjortonde dag.

För längre förvaringsperioder, ta ut batteriet ur fordonet och ladda det till 100 %. Ladda batteriet en gång i månaden om det förvaras i temperaturer under 16°C (60°F). Ladda batteriet var fjortonde dag om det förvaras på en plats där temperaturen är över 16°C (60°F). Förvara batterier så att barn inte kan komma åt dem.

Säsongsförvaring

Ta ut batteriet ur fordonet om det går. Rengör batteriet och terminalerna med bikarbonat löst i vatten om det finns risk för att elektrolyten kommit ut på utsidan av batteriet. Kontrollera att ingenting tränger in i batteriet vid rengöring. Du kan använda samma lösning till att rengöra batteriutrymmet i fordonet för att neutralisera eventuell elektrolyt som kan finnas där. Skölj med rent vatten och torka noga.

När batteriet har rengjorts, kontrollera om det finns tecken på skador eller onormalt slitage som kan ha inträffat under användning. Om du är orolig över batteriets skick bör du kontakta en mekaniker eller specialist på batterier.

Om det kan fastställas att det inte finns några skador, kontrollera elektrolytnivån på ett konventionellt batteri. Elektrolytnivån måste hållas ovanför minimistrecket, och på eller nedanför maximistrecket på sidan av batteriet. Kontrollera nivån på jämnt underlag. Om nivån behöver höjas, fyller du försiktigt på destillerat vatten. Fyll inte på för mycket. När nivån har justerats, ladda batteriet enligt tillverkarens instruktioner.

Med slutna VRLA-batterier eller så kallade "underhållsfria" batterier behöver elektrolytnivån inte justeras. Slutna VRLA-batterier får aldrig öppnas när de väl har börjat användas, annars får de permanenta skador och slutar fungera. Ladda batteriet enligt tillverkarens instruktioner efter att ha rengjort och inspekterat det, precis som med konventionella batterier.

När batteriet är fulladdat bör det förvaras på en sval, torr plats där det är oåtkomligt för barn och husdjur. Du kan också sätta tillbaka batteriet i fordonet. Vilket du än väljer bör du förvara batteriet så att du kan komma åt det för att med jämna mellanrum kontrollera laddningen eller koppla det till en laddare/underhållsladdare.

NOTERA: Att underhålla batteriets laddning under längre förvaringsperioder är nödvändigt för att säkerställa maximal användningstid för batteriet.

Säkerhet vid batterihantering

Rätt klädsel

Bär alltid ansiktsvisir eller skyddsglasögon. Förhindra brännskador från syran genom att bära plasthandskar. Ett skyddsförkläde skyddar kläderna.

Hantering av syra

Om syra spills måste det rengöras omedelbart med neutraliserande bikarbonat löst i vatten (1 lb (454 g) bikarbonat i 1 US gal (3,8 liter) vatten).

Se till att syrabehållaren är tydligt märkt och att arbetsytan är väl upplyst och välventilerad.

Om någon av misstag förtär svavelsyra eller får stänk i ögonen, måste det behandlas omedelbart. Svavelsyra i ögonen kan orsaka blindhet. Vid förtäring kan syran orsaka svåra inre skador eller död. Svavelsyra som används som elektrolyt kan ge brännskador på huden.

BEHANDLING: Om syra har kommit i kontakt med huden, skölj med vatten. Vid förtäring av syra, drink rikligt med mjölk eller vatten och därefter magnesiummjölk, vegetabilisk olja eller uppspade ägg. Framkalla inte kräkning. Kontakta omedelbart en giftcentral eller läkare. Om syra har kommit i kontakt med ögonen, skölj i flera minuter med vatten och uppsök läkare omedelbart.

Säkerhet vid laddning

Vid laddning av konventionella batterier, lossa ventilationslocken och ventiler laddningsområdet. En ansamling av väte och syre i batteriet eller laddningsområdet kan utgöra en explosionsrisk.

Om batteriet känns hett att vidröra under laddningen, STOPPA laddningen. Låt batteriet svalna innan det laddas igen. Hetta skadar plattorna och ett överhettat batteri kan explodera.

Sätt ALDRIG tillbaka den röda förseglingen på batteriet när den väl har tagits loss. Annars kan gaser samlas och det finns risk för explosion.

Kontrollera att ventilationsröret inte är veckat eller blockerat. Annars riskerar du att gaser samlas och exploderar.

Koppla laddaren till batteriet på rätt sätt: positiv laddarkabel till positiv batteripol och negativ laddarkabel till negativ batteripol. Koppla bort strömmen till eller stäng av laddaren innan du kopplar loss kablarna, så minskas risken för gnistbildning.

⚠ RÖKNING, GNISTOR ELLER ÖPPEN LÅGA FÅR ABSOLUT INTE FÖREKOMMA VID LADDNING AV BATTERIER. Vid laddningen avges väte och syre som exploderar om de antänds.

UNDERHÅLL

Rengöring av fordonet och skydd

Avlägsna all smuts eller rost.

Använd endast flanelltrasor eller motsvarande, för rengöring av hela fordonet.

FÖRSIKTIGHET: Det är nödvändigt att använda flanelltrasor eller motsvarande på vindrutan och huven för att undvika skador på de andra ytor som rengörs.

För rengöring av hela fordonet, inklusive bottenplåt och metalldelar, använd Bombardier Rengöringslösning (P/N 293 110 001) i sprayburk 400 g och P/N 293 110 002 (4 L).

FÖRSIKTIGHET: Använd inte Bombardier Rengöringslösning på dekaler eller vinyldelar.

För vinyl- och plastdelar används Vinyl & Plastic Cleaner (P/N 413 711 200 (6 x 1 L).

För att avlägsna repor på vindruta och huv, använd BOMBARDIER Reparationssats för repor (P/N 861 774 800).

FÖRSIKTIGHET: Rengör aldrig plastdelar eller huven med starkt rengöringsmedel, avfettningsmedel, tinner, aceton, produkter innehållande klor eller liknande.

Rengör båda variatorernas skivor med BOMBARDIER Variatorrengörare (P/N 413 711 809).

Undersök huven och reparera eventuella skador.

Måla alla metalldelar där lacken har skrapats av. Spraya alla metalldelar, inklusive förkromade stötdämparstag, med BOMBARDIER LUBE (P/N 293 600 016).

Vaxa huven och den lackerade delen av ramen för bättre skydd.

Vaxa endast glansiga ytor. Skydda fordonet mot damm under förvaringsperioder med ett överdrag.

Snöskotern måste förvaras på en sval, torr plats och täckas över med ett ogenomskinligt kapell. Detta skyddar ytfinishen mot inverkan från solen.

Lyft bakänden av fordonet tills drivbandet inte vidrör marken. Installera på en uppallningsanordning.

Se till att bandets spänning bibehålls.

Borttagning och återmontering av drivrem

Ta bort nödstoppslinans hatt. Öppna motorrummet.

1. Ta bort luftljuddämparen

Borttagning av luftljuddämparen-

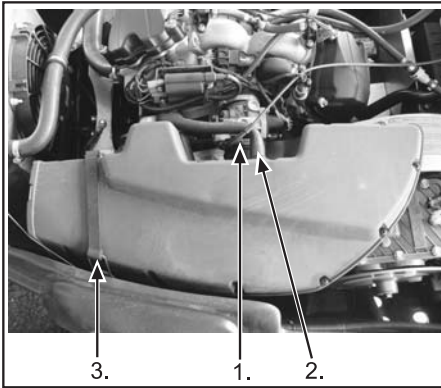

1. Flänsskruv
2. Ventilations slang
3. Spärr

Lossa flänsskruven på luftljuddämparens gummibussning.

Lossa motorns ventilations slang från luftljuddämparen.

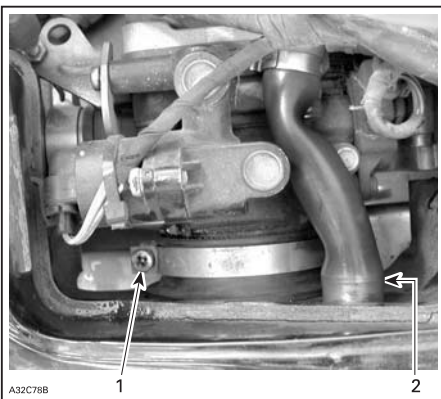

1. Flänsskruv
2. Motorventilations slang

Ta bort spärren från ljuddämparen. Avlägsna luftljuddämparen

2. Ta bort remskyddet

Borttagning av remskydd

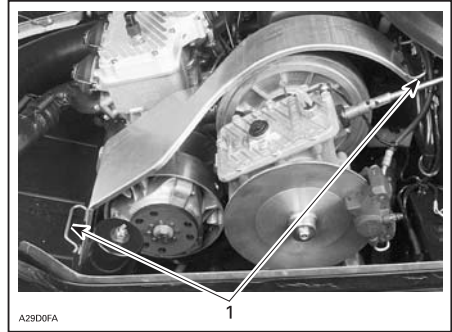

1. Låssprint

Ta bort sprintarna i båda ändarna av remskyddet

Ta bort remskyddet

3. Ta av remmen

Borttagning av rem

Vrid den rörliga delen medsols och öppna sedan sekundärvariatorn genom att dra i drivremmen. Följ anvisningar på dekalerna för borttagning och återmontering av remmen.

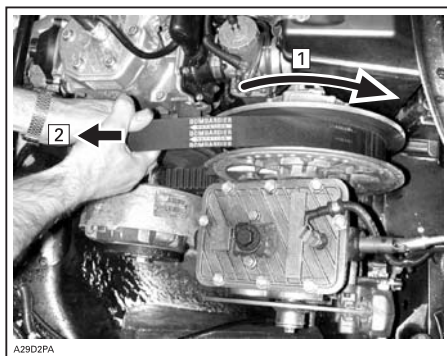

1. Vrid den rörliga delen medsols
2. Öppna sekundärvariatorn genom att dra i remmen

För remmen över överkanten på den rörliga delen, enligt bilden.

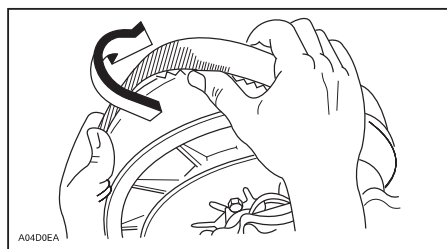

Montering

Drivremmen håller längst när remmen har korrekt rotationsriktning. Montera den så att pilen på remmen pekar mot fordonets framparti.

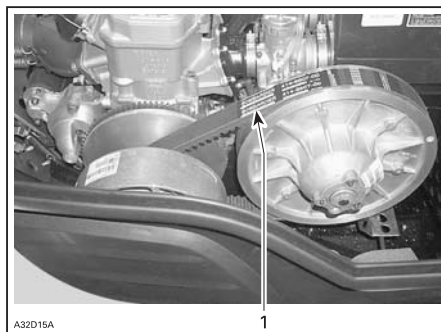

1. Pilen pekar mot fordonets framparti

FÖRSIKTIGHET: Tvinga inte remmen på plats och använd inte verktyg för att tvinga den på plats. Detta kan skada repen i remmen.

Rengör båda variatorernas skivor med BOMBARDIER Reservdelsrengörare (P/N 413 711 809).

Vid montering av drivremmen, placera först remmen mellan primärvariatorskivorna. Därefter mellan sekundärvariatorns skivor, med den understa sist.

Följ anvisningarna på remskyddet.

Återmontera remskyddet.

Vid återmontering av remskyddet, positionera öppningen mot snöskoterns framparti. Se dekalen på remskyddet.

NOTERA: Remskyddet har med avsett gjorts något större för att få en spänning på dess stift och hållare. Detta för att undvika obehagligt buller och vibration. Det är viktigt att denna spänning bibehålls vid återmontering.

Justering av TRA-primärvariator

Primärvariatorn är fabrikskalibrerad för maximal motorkraftöverföring vid ett förinställt varvtal. Se SPECIFIKATIONER i slutet av denna instruktionsbok. Faktorer som omgivningstemperatur, höjd över havet eller underlag kan få detta kritiska varvtal att variera, och detta kan påverka snöskoterns effektivitet.

Inställningskruvarna bör justeras så att aktuellt maximalt motorvarvtal hos fordonet överensstämmer med maximalt hästkraftsvarvtal.

Använd en digital precisionsvarvräknare för inställning av motorvarvtalet.

Inställningen har bara betydelse vid höga varvtal.

Skruva på kalibreringskruvarna för justering.

FÖRSIKTIGHET: Att överskrida motors varvtal orsakar skador på motorn. Utför justeringar enligt specifikationerna.

Inställningskruven har ett spår ovan på huvudet. Det finns 6 positioner numrerade 1 till 6.

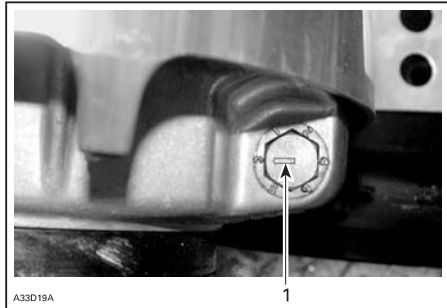

1. Spår

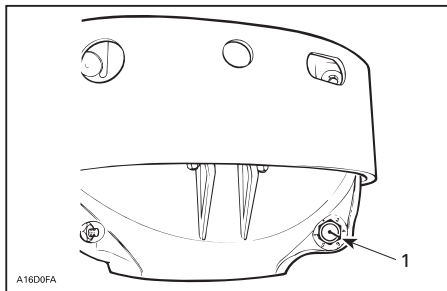

1. Spår

Det finns 6 positioner numrerade 1 till 6. Observera att i position 1 är siffran ersatt av en punkt (på grund av dess plats vid gjutningen).

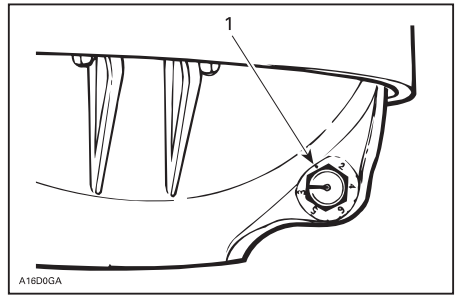

TRA-PRIMÄRARIATOR

1. Läge 1 (ej numrerat)

Lägre lägesnummer sänker motorvarvtalet i steg om 200 RPM och högre lägesnummer ökar det i steg om 200 RPM.

EXEMPEL: Kalibreringskruven är inställd på läge 4 och ändras till läge 6: Det maximala motorvarvtalet ökas med 400 RPM.

Justera enligt följande: (endast om kalibreringarna har ändrats)

Lossa låsmuttern tillräckligt för att delvis dra ut kalibreringskruven och justera den till önskad position. Ta inte bort låsmuttern helt. Dra åt muttern till 10 Nm.

FÖRSIKTIGHET: Lossa inte kalibreringskruven helt, annars faller innerbrickan bort. Justera alltid alla 3 kalibreringskruvarna och kontrollera att de alla är inställda på samma siffra.

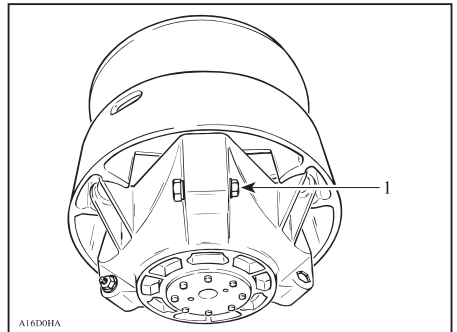

1. Lossa bara precis så mycket att kalibreringskruven kan vridas

VARNING

Återmontera alltid remskyddet. Starta inte motorn med öppen huv eller borttaget remskydd. Felaktig reparation, modifiering eller justering kan påverka primärvariatorns prestanda och remmens livslängd. Kontakta en auktoriserad Lynx-återförsäljare.

Drivremsskick

Kontrollera att remmen inte har sprickor, revor eller onormalt slitage (ojämnt slitage, slitage enbart på en sida, saknade kuggar, sprucken textil). Om onormalt slitage fastställs, beror detta troligen på felaktig variatorjustering, överdrivna varvtal med fruset band, snabbstarter utan varmkörning, taggig eller rostig skiva, olja på remmen eller förvriden reservrem. Kontakta en auktoriserad Lynx-återförsäljare.

Kontrollera drivremmens bredd. Byt drivremmen om bredden är mindre än den minimibredd som rekommenderas i SPECIFIKATIONER.

Bromsens skick

VARNING

Bromsmekanismen på snöskotern är en grundläggande säkerhetsfunktion. Se alltid till att den är i fungerande skick. Använd framför allt inte snöskotern utan ett fungerande bromssystem. Kontrollera bromsbeläggens skick/slitage med jämna mellanrum.

Bromsjustering

Mekanisk broms: Bromsmekanismen är av självjusterande typ.

Hydraulisk broms:Ingen justeringsmöjlighet finns för hydraulisk broms. Kontakta en auktoriserad Lynx-återförsäljare vid eventuella problem.

Bakfjädringens skick

Undersök alla fjädringskomponenter optiskt inklusive glidskor, fjädrar, hjul etc.

NOTERA: Vid normal körning, verkar snö som smörj- och kylmedel för glidskorna. Hård körning på is eller sandad snö medför stark värmebildning och gör att glidskorna slits i förtid.

Stoppremmens skick

Undersök stoppremmen avseende slitage och sprickor, och bulnen och muttern avseende åtdragning. Undersök hålen avseende deformation om bulnen är lös. Byt vid behov. Dra åt muttern till 7 Nm.

Drivbandets skick

Lyft upp snöskoterns bakparti och placera den på en uppallningsanordning för snöskoter med bred bas. Roter drivbandet för hand och kontrollera dess skick. Om det uppvisar slitage eller revor, vid exponerade bandfibrer eller om kuggar eller spår saknas eller är defekta, kontakta en auktoriserad Lynx-återförsäljare.

VARNING

Använd inte och rotera inte drivbandet vid revor, skador eller onormalt slitage.

Drivbandets spänning och inställning

Kör snöskotern i snö i cirka 15 till 20 minuter före justering av bandets spänning.

Lyft snöskoterns bakparti och stöd det med ett brett mekaniskt snöskoterstöd.

Låt fjädlingen förlängas normalt och kontrollera avståndet halvvägs mellan de främre och bakre bogghjulen. Mät mellan glidskons botten och bandets insida. Avståndet måste överensstämma med värdet i SPECIFIKATIONER.

⚠ VARNING

Bandets spänning måste följa specifikationerna. Ett alltför löst band kan orsaka en olycka.

VIKTIGT: För stor spänning resulterar i effektförlust och överdrivet tryck på fjädriings komponenter.

Justera bandspänningen enligt följande:

Ta av bogghjulets kåpa. Lossa fästskruvarna till det bakre bogghjulet. Vrid justeringsskruvarna vid behov. Om det inte går att få korrekt spänning, kontakta en auktoriserad Lynx-återförsäljare.

⚠ VARNING

Försök inte kontrollera spänningen med motorn igång. Vrid tändningsnyckeln till OFF (av). Vidrör inte det roterande bandet, det kan resultera i personskador.

Inriktning

⚠ VARNING

Innan bandinriktningen kontrolleras, se till att bandet är fritt från alla partiklar vilka skulle kunna kastas iväg när bandet roterar. Håll händer, verktyg och kläder borta från drivbandet.

Starta motorn och accelerera en aning så att drivbandet nått och jämnt roterar. Detta måste göras under väldigt kort tid (15 till 20 sekunder). Kontrollera att drivbandet är väl centrerat.

Kontrollera att drivbandet är väl centrerat: samma avstånd på båda sidor mellan kanterna på metallspåren och glidklackarna.

Stäng av motorn före justering. Lossa fästskruvarna för det bakre drivhjulet. Spänn justeringsskruven på den sida där glidskon är längst bort från bandinföringsstyrningarna.

Dra fast låsmuttrarna och fästskruvarna.

⚠ VARNING

Dra åt muttrarna ordentligt. Om låsmuttrar eller justeringsskruvar inte är ordentligt åtdragna, kan drivbandet bli löst och skadas.

Starta motorn på nytt och rotera drivbandet långsamt för att kontrollera inställningen.

Placera snöskotern på marken igen.

NOTERA: En bandspänningstestare (P/N 414 348 200) kan användas för att mäta nedböjning och även utövat tryck.

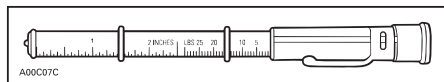

BANDSPÄNNINGSTESTARE

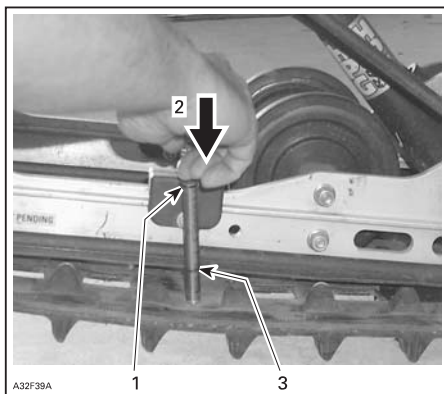

1. Verktøjets övre O-ring inställd på 7,3 kg
2. Tryck på verktøjets överdel tills det kommer i kontakt med den övre O-ringen
3. Uppmätt nedböjning för drivbandet

Styrning och framfjädring

Gör en visuell inspektion av styrningen och framfjädringen avseende komponenternas ordentliga fastsättning (styrarmar, kontrollarmar och länkar, parallellstag, kulleleder, kopplingsbultar för skidorna, etc.)

Vid behov, kontakta en auktoriserad Lynx-återförsäljare.

Skidornas och styrskenornas skick

Kontrollera skidornas, styrskenornas och styrskenoskarbidernas skick. Vid slitage, kontakta en auktoriserad Lynx-återförsäljare.

VARNING

Alltför slitna skidor och/eller styrskenor påverkar snöskoterns köregenskaper.

Avgassystem

Avgassystemet är utformat för minskat buller och förbättring av motorns totala prestanda. Om någon del av avgassystemet avlägsnas, modifieras eller skadas kan det resultera i motorskador.

Rengöring av luftfilter

Vid körning i djup lössnö bör du stanna med jämna mellanrum och skaka loss snön från filtret. Kontrollera att ljuddämparen är ren och torr och återmontera filtret.

Om snöskotern lämnas utan kapell när det snöar eller vid körning i djup lössnö kan luftfiltret och motorn blockeras. Öppna huven, ta ut luftfiltret från ljuddämparen, skaka ur snön ur filtret och återmontera det.

SEKUNDÄRT FILTER INSTALLERAT PÅ LUFTLUDDÄMPAREN

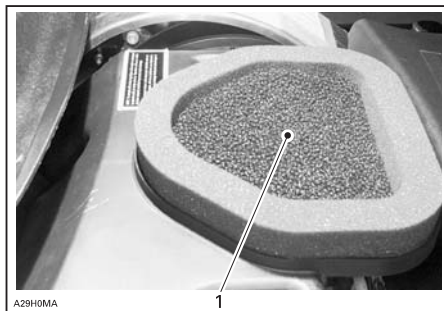

1. Sekundärt luftfilter

BORTTAGNING AV FILTRET FRÅN NÄTET

Kontrollera att ljuddämparen är ren och torr och återmontera filtret.

FÖRSIKTIGHET: Snöskotern har kalibrerats med monterat filter. Att köra snöskotern utan filter kan orsaka motorskador.

Byte av lampa

Kontrollera alltid att belysningen fungerar efter byte av lampa.

FÖRSIKTIGHET: Vidrör aldrig glaset på en halogenlampa med fingrarna, det försämrar hållbarheten. Om du har rört vid glaset, rengör det med isopropylalkohol, som inte efterlämnar någon hinna på lampan.

Om strålkastarlampen behöver bytas: Ta bort vindrutan, koppla loss kontakten från lampan, ta bort skyddslocket och lampans fästklämmor. Installera en ny strålkastarlampa.

Instrument

Lampfattningen finns alltid bakom instrumentet, under en svart gummisko. Dra ut gummisko och ta ut lampan ur fattningen.

Justering av strålkastare

Vrid ratten för justering av strålkastarhöjd.

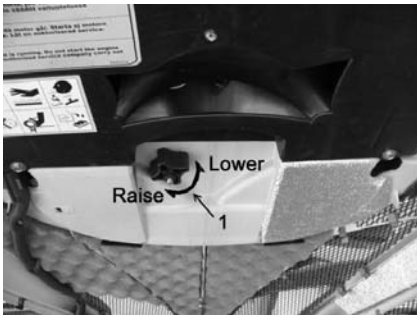

1. Ratt

Om en strålkastarlampa behöver bytas, ta bort vindrutan och koppla loss den trasiga lampans kontakt. Ta loss gummiskon.



YETI-MODELLER

1. Lampkoppling
2. Gummisko

Vrid lampans låsring motsols och ta bort den. Ta ut och byt lampan. Sätt tillbaka komponenterna.

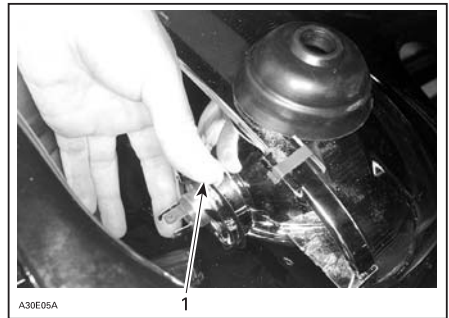

1. Låsring

Ta loss kopplingen till den trasiga lampen. Ta loss gummiskon.

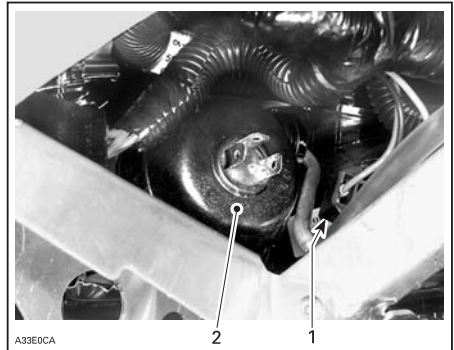

1. Lampkoppling
2. Gummisko

Vrid lampans låsring motsols och ta bort den. Ta ut och byt lampan. Sätt tillbaka komponenterna.

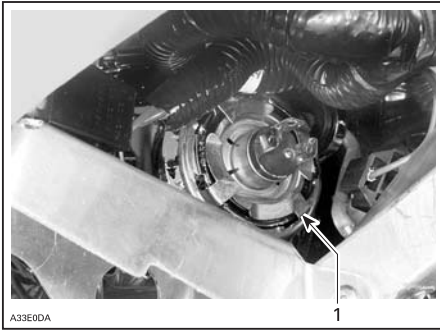

1. Låsring

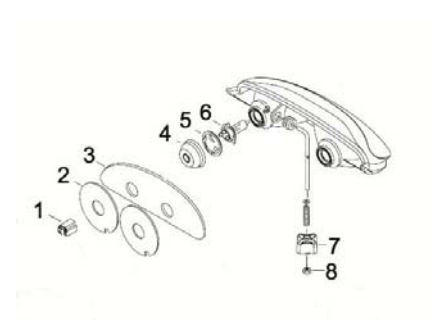

1. Lampkoppling
2. Plastplatta
3. Filter
4. Lock
5. Lamphållare
6. Lampa
7. Justeringsratt
8. Elastisk stoppmutter M6



Om bakljuslampan har slutat fungera, frigör lampan genom att ta bort den röda plastlinsen. Ta bort den genom att skruva loss de två linsskruvarna.

MOTORSYSTEM

Motorns oljenivå

Pro V-800

FÖRSIKTIGHET: Kontrollera nivån ofta och fyll på vid behov. **Fyll inte på för mycket.** Om motorn körs med fel oljenivå, kan det uppstå svåra skador på motorn. Torka av ev. utspilld olja.



HÖGER SIDA AV MOTORUTRYMMET

1. Oljemätsticka

Se till att fordonet står på ett jämnt underlag, att motorn är kall och inte igång. Kontrollera sedan oljenivån:

1. Ta ut mätstickan och torka av den.
2. Sätt tillbaka mätstickan.
3. Ta ut den igen och kontrollera oljenivån. Den bör ligga nära eller vid det övre märket.

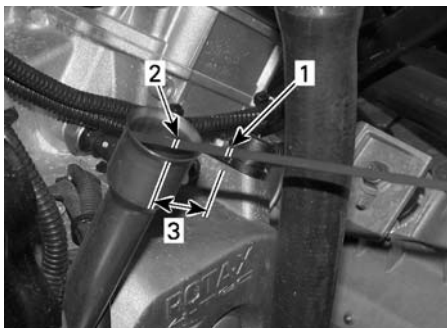

1. Full
2. Fyll på
3. Gränsvärden

För påfyllning av olja, ta bort mätstickan. Sätt en tratt i mätstickans rör för att undvika spill.

Fyll på en liten mängd rekommenderad olja och kontrollera nivån på nytt.

Upprepa procedurerna ovan tills nivån når det övre märket på mätstickan. **Fyll inte på för mycket.**

Sätt tillbaka mätstickan korrekt.

Byte av motorolja/ oljefilter

Yeti Pro V-800

Snöskotern måste stå på ett jämnt underlag.

1. Kör motorn tills den uppnår normal arbetstemperatur.
2. Stäng av motorn.
3. Ta ut oljemätstickan.



FÖRSIKTIGHET: Yeti-Pro 800-modeller. Använd lämplig pump för oljebyte via oljestickans rör.



11. Kör motorn i 30 sekunder och stäng sedan av den. Låt motorn vara avstängd i 30 sekunder och kontrollera oljenivån. Fyll på olja om det behövs, så att nivån når det övre märket.
12. Kör motorn en stund och kontrollera att inget oljeläckage förekommer.

VARNING

Rör inte den heta oljan!

FÖRSIKTIGHET: Gör dig av med den använda oljan och oljefiltret enligt lokala bestämmelser.

4. Ta bort oljefiltret genom att öppna filterlocket (1) och ta bort filterkassetten.



5. Sätt i den nya oljefilterkassetten.
6. Skruva fast oljefilterlocket.
7. Sätt tillbaka dräneringspluggen.
8. Fyll på med rekommenderad olja via röret för oljestickan. (Se mängdanvisningar för olika modeller i avsnittet SPECIFIKATIONER).
9. Kontrollera oljenivån med mätstickan. Fyll på olja om det behövs, så att nivån når det övre märket.
10. Sätt tillbaka mätstickan försiktigt.

FÖRVARING OCH FÖRSÄSONGSSERVICE

VARNING

Låt en auktoriserad LYNX-återförsäljare kontrollera bränsle- och oljesystemen så som specificeras i SCHEMA FÖR REGELBUNDET UNDERHÅLL.

Förvaring

Under sommaren eller när snöskotern inte används på mer än en månad bör du använda korrekta förvaringsrutiner.

Motorns kylsystem

Byt ut frostskyddsmedlet inför förvaringsperioden för att förhindra att det försämras. Byte av frostskyddsmedel och ett densitetsprov bör utföras av en auktoriserad LYNX-återförsäljare.

FÖRSIKTIGHET: Felaktig frostskyddsmedelsblandning kan få vätskan i kylsystemet att frysa om fordonet förvaras på en plats där temperaturen når ned till eller under noll grader. Det skulle leda till allvarliga skador på motorn. Underlåtenhet att byta ut frostskyddsmedlet inför förvaringen kan leda till att det försämras, vilket kan ge sämre kylning när motorn sedan används.

FÖRSIKTIGHET: Kör inte motorn under förvaringstiden.

Försäsongsservice

Vänd dig till en auktoriserad LYNX-återförsäljare.

FÖRSIKTIGHET: Se till att förgasaren/förgasarna rengörs innan motorn startas igen (på modeller med förgasare).

Bakre handtag

De bakre handtagen ger passageraren möjlighet att hålla sig fast. De bakre handtagens höjd kan justeras.

Lyft upp justeringsspärren och flytta det bakre handtaget till önskat läge. Lås justeringsspärren. Gör samma sak på den motsatta sidan.

Justerbart ryggstöd

Ryggstödet placering och vinkel kan justeras enligt förarens eller passagerarens önskemål.

PROBLEMLÖSNING

Ljudsignalsystemets signalkoder

SIGNALKOD	MÖJLIG ORSAK	ÅTGÄRD
2 korta signaler (när motorn startas). DESS/RER-signallampan blinkar också.	Bekräftar att korrekt hatt för nödstoppslinan har installerats.	Normalt tillstånd
1 kort signal var 1,5 sekund (när motorn är startad). DESS/RER-signallampan blinkar också. Motorn uppnår inte tillräckligt varvtal. Fordonet kan inte köras.	Dålig DESS-systemkontakt. Fel på nödstoppslinans hatt. Smuts eller snö i nödstoppslinans hatt. Felaktigt DESS-fäste.	Sätt åter på nödstoppslinans hatt på kontaktstiftet. Använd en annan programmerad hatt för nödstoppslinan. Rengör nödstoppslinans hatt. Kontakta en auktoriserad Lynx-återförsäljare.
1 lång signal per sekund. SDI 0,5 sek. signal var 0,5 sek.	Backväxeln har valts	Fordonet kan backas.
3 korta signaler per sekund. DESS/RER-signallampan blinkar också. Variatorn kopplar inte i. Fordonet kan inte köras.	Felaktig hatt för nödstoppslinan har installerats.	Sätt på korrekt hatt.
3 korta signaler per sekund. Signallampan för motoröverhettning blinkar också. SDI 80 ms signal var 260:e ms och temp.lampa blinkar.	Motoröverhettning	Stäng genast av motorn och låt den svalna. Om problemet inte är löst, vänd dig till en auktoriserad Lynx-återförsäljare.
3 korta signaler per sekund. Oljesignallampan tänds också.	Lågt oljetryck på 4-tec-modeller.	Stäng genast av motorn och låt den svalna. Om problemet inte är löst, vänd dig till en auktoriserad Lynx-återförsäljare.
3 korta signaler per sekund. Batterisignallampan tänds också. SDI 80 ms signal var 260:e ms och batt.lampa blinkar.	Låg batterispänning	Kontrollera batteri och laddningssystem, vänd dig till en auktoriserad Lynx-återförsäljare.
4 kort signal var 2:e minut. Oljesignallampan tänds också.	Låg oljenivå på 2-tec-modeller.	Kontrollera oljenivån och fyll på så snart som möjligt.
4 kort signal var 2:e minut. Motorsignallampan blinkar också var 3:e sekund.	För hög batterispänning. DESS-systemet har upptäckt en kortsluten nyckel i DESS-fästet.	Använd en annan programmerad hatt för nödstoppslinan.

SIGNALKOD	MÖJLIG ORSAK	ÅTGÄRD
4 kort signal var 2:e minut. Motorsignallampan tänds också. SDI 2 sek. signal var 58:e sek, lampan lyser.	Fel på motorstyrningssystemet (EMS)	Kontakta en auktoriserad Lynx-återförsäljare.
4 kort signal var 2:e minut. Motorsignallampan blinkar 1 gång per sekund. SDI 2 sek. signal var 15:e sek, lampan lyser.	Fel på motorstyrningssystemet (EMS)	Kontakta en auktoriserad Lynx-återförsäljare.

Problemlösning

MOTORN GÅR RUNT, MEN STARTAR INTE

- 1. Tändningslåset, motorns stoppreglage eller nödstoppslinan är i läget OFF (av).**
 - Placera samtliga i läget ON (på).
- 2. Felaktiga säkringar på V-800 modellerna.**
 - Kontrollera säkring F4 på V-800 modellerna.
- 3. Blandningen är inte fet nog för start med kall motor.**
 - Kontrollera bränsletank och startprocedur, speciellt användning av choke eller primer.
- 4. Flödad motor (tändstiftet vått vid demontering).**
 - Använd inte choke. Ta bort det våta tändstiftet, vrid tändningslåset till OFF (av) och kör runt motorn flera gånger. Installera ett rent, torrt tändstift. Starta motorn enligt den normala startproceduren. Om motorn fortfarande flödar, kontakta en auktoriserad Lynx-återförsäljare. SDI: om gasspjället öppnas helt vid start stängs bränsletillförseln av.
- 5. Inget bränsle når motorn (tändstiftet torrt vid demontering).**
 - Kontrollera bränslenivån, vrid bränsleventilen till ON (på) i tillämpliga fall, kontrollera bränslefiltret och byt det om det är igensatt, kontrollera bränsle- och impulsledningarnas skick och deras anslutningar. Det är fel på bränslepump eller förgasare. Kontakta en auktoriserad Lynx-återförsäljare.
- 6. Tändstift/Tändning (ingen gnista).**
 - Ta bort tändstiftet/tändstiften och återmontera sedan i tändstiftshållarna. Kontrollera att motorns stoppreglage är i läget ON (på) och att nödstoppslinans hatt är installerad. Starta motorn med tändstift(en) grundade till motorn, på avstånd från tändstiftshålen. Om problemet inte är löst, kontakta en auktoriserad Lynx-återförsäljare.
- 7. Motorkompression.**
 - När motorn dras runt med starthandtaget, bör "cykler" av motstånd kännas när kolven går förbi toppläget (varje kolv på motorer med flera cylindrar). Om inget pulsmotstånd känns kan det tyda på avsevärd kompressionsförlust. Kontakta en auktoriserad Lynx-återförsäljare.

MOTORN SAKNAR ACCELERATION ELLER EFFEKT

- 1. Smutsigt eller defekt tändstift.**
 - Se "Motorn går runt, men startar inte".
- 2. För lite bränsle når motorn.**
 - Se "Motorn går runt, men startar inte".
- 3. Förgasarjusteringar.**
 - Kontakta en auktoriserad Lynx-återförsäljare.
- 4. Drivremmen har blivit för tunn av slitage.**
 - Om drivremmen har förlorat mer än 3 mm av den ursprungliga tjockleken, påverkas fordonets prestanda.
- 5. Primär- och sekundärvariatorer behöver service.**
 - Kontakta en auktoriserad Lynx-återförsäljare.

MOTORN SAKNAR ACCELERATION ELLER EFFEKT

6. Motorn överhettar.

- För vätskekylda motorer: Kontrollera kylvätskenivå, tryck, termostat och ev. luftblåsor i kylsystemet. För fläktkylda motorer: Kontrollera fläktremmen och dess spänning, rengör motorns kylflänsar. Om motoröverhettningen fortsätter, kontakta en auktoriserad Lynx-återförsäljare.
- V-800: Granska fläktens funktion. Kontrollera säkring F10.

MOTORN BAKTÄNDER

1. Fel på tändstiftet.

- Se "Motorn går runt, men startar inte".

2. Motorn blir för varm.

- Se "Motorn saknar acceleration eller kraft".

3. Tändningsinställningen är fel eller det är fel på tändningssystemet.

- Kontakta en auktoriserad Lynx-återförsäljare.

MOTORN FELTÄNDER

1. Smutsigt/skadat/slitet tändstift.

- Rengör/kontrollera avstånd och identifikationsnummer. Byt vid behov.

2. För mycket olja tillförs motorn.

- Feljusterad oljepump, kontakta en auktoriserad Lynx-återförsäljare. Fel bränsle-/oljeblandning (endast under inkörningsperioden). Töm bränsletanken och fyll på med korrekt blandning.

3. Vatten i bränslet.

- Dränera bränslesystemet och fyll på med nytt bränsle. Byt bränslefiltret vid behov.

SNÖSKOTERN UPPNÅR INTE FULL HASTIGHET

1. Drivrem.

- Se "Motorn saknar acceleration eller kraft".

2. Felaktig justering av bandet.

- Se UNDERHÅLL eller kontakta en auktoriserad Lynx-återförsäljare för korrekt drivbandsinställning och spänningsjustering.

3. Feljusterade variatorer.

- Kontakta en auktoriserad Lynx-återförsäljare.

4. Motorn.

- Se "Motorn saknar acceleration eller kraft".

SPECIFIKATIONER

MODELL		YETI PRO	
		550 F	
MOTOR			
Typ		552	
Cylindrar		2	
Cylindervolym	cm ³ (in ³)	553,4 (33,78)	
Cylinderdiameter (standard)	mm (tum)	76,00 (2,992)	
taktare	mm (tum)	61,0 (2,402)	
Motorvarvtal för maximal effekt	±100 RPM	6.750	
Förgasare/spjällhustyp		2 x VM30 choke	
DRIVSYSTEM			
Primärvariator		TRA™ III	
Sekundärvariator		NDT 6K VSA	
Inkoppling		2.800 RPM	
Drivremartikelnummer		605 348 425	
Drev, antal kuggar		8	
Bromssystem		Hydrauliskt	
ELSYSTEM			
Generatoreffekt		340 W	
Tändstift	Modell	NGK	
	Antal	2	
	Typ	BR9ECS	
	Avstånd	0,45 mm (0,018 tum)	
Strålkastarglödampa		60/55 watt (H-4)	
Bakljuslampa		8/27	
Säkring	Startsystem	20 A (inklusive eluttag)	

MODELL		YETI PRO
		550 F
FJÄDRING		
Fram	Typ	LTS (900 mm)
	Fjädringsväg	150 mm (5,9 tum)
Bak	Typ	Easy Ride XWLS
	Fjädringsväg	210 mm (8,3 tum)
BAND		
Band (B x L / H) mm (tum)		600 x 3.968 / 32 (23,6 x 156 / 1,26)
Spänning	mm (tum)	40 - 50 (1-9/16 - 1-31/32) ⁽¹⁾
Inriktning		⁽²⁾
DIMENSIONER		
Torrsvikt		301 kg (663,6 lb)
Totallängd		3040 mm (119,7 tum)
Totalbredd		1.080 mm (42,5 tum)
Totalhöjd		1.300 mm (51,2 tum)

MODELL		YETI PRO
		550 F
VÄTSKOR OCH SMÖRJMEDEL		
Motorolja		XP-STM syntetisk 2-taktsolja ELLER XP-STM 2-takts syntetisk blandning ELLER XP-STM mineralinsprutningsolja
Bränsle	Typ	Normal blyfri bensin
	Oktan	95 RON
Växellåda		XP-STM syntetisk kedjehusolja
Bromsar		SRF (DOT 4) eller GTLMA (DOT 4)
KAPACITET		
Motoroljebehållare	liter (U.S. oz)	2,5 (84,5)
Bränsletank	liter (U.S. gal)	45 (11,9)
Kedjehus-/växellådsolja	ml (U.S. oz)	500 (16,9)
Bromsvätska	ml (U.S. oz)	500 (16,9)
<p>(1) och (2): Se i slutet av specifikationerna. På grund av sitt pågående produktkvalitets- och innovationsåtagande förbehåller sig BRP rätten att när som helst förändra design och specifikationer och/eller göra tillägg till eller förbättringar av produkterna, utan att därför åta sig att installera dessa i tidigare tillverkade produkter.</p>		

(1) Mät avståndet mellan glidsko och undre insidan av bandet när bandet dras nedåt med en kraft av 7,3 kg (16 lb).

(2) Samma avstånd mellan bandstyrningarnas hörn och glidskor.

SE UPP: (3) Försök inte justera avståndet på tändstift av typ BR9ECS.

MODELL		YETI
		PRO V-800
MOTORSYSTEM		
Motortyp		Rotax 4-tec V-800
Cylindrar		2
Cylindervolym	cm ³ (in ³)	800 (48,8)
Cylinderdiameter	mm (tum)	91 (3,58)
taktare	mm (tum)	61,5 (2,42)
Maximalt motorvarvtal	±100 RPM	7.250
Bränslesystem		VDO EMS, 1 injektor per cylinder
Avgassystem		Avgasrör, ljuddämpare
DRIVSYSTEM		
Primärvariator		TRA IV
Sekundärvariator		NDT 6K VSA
Drivremsartikelnummer		605 348 425
ELSYSTEM		
Generatoreffekt		462 W
Tändstift	Modell	NGK
	Antal	2
	Typ	DCPR8E
	Avstånd	0,7 till 0,8 mm (0,027 till 0,031 tum)
Strålkastarlampa		60/55 watt (H-4)
Bakljuslampa		5/21
Säkring		Se avsnittet <i>SÄKRINGAR</i>

MODELL		YETI
		PRO V-800
FJÄDRING		
Fram	Typ	LTS (900 mm)
	Fjädringsväg	150 mm (5,9 tum)
Bak	Typ	Easy Ride XWLS
	Fjädringsväg	210 mm (8,3 tum)
BAND		
Band (B x L / H) mm (tum)		600 x 3.968 / 32 (23,6 x 156 / 1,26)
Spänning mm (tum)		40 - 50 (1-9/16 - 1-31/32) ⁽¹⁾
Inriktning		⁽²⁾
DIMENSIONER		
Torrmassa		330kg (727,5 lb)
Totallängd		3.070 mm (120,7 in)
Totalbredd		1.155 mm (45,5 in)
Totalhöjd		1.355 mm (53,3 in)
VÄTSKOR OCH SMÖRJMEDEL		
Motorolja		XP-S™ 0W40 syntetisk 4-taktsolja
Kylvätska		Färdig kylmedelsblandning eller etylenglykol/vatten (50 % kylvätska, 50 % destillerat vatten)
Bränsle	Typ	Normal blyfri bensin
	Oktan	95 RON
Växellåda		XP-S™ syntetisk kedjehusolja
Bromsar		SRF (DOT 4) eller GTLMA (DOT 4)

MODELL		YETI
		PRO V-800
KAPACITET		
Motorolja	Motor	Oljebyte med filter: 2 liter (67,6 liter (U.S. oz))
	Behållare	E.T.
Kylsystem	liter (U.S. oz)	4 (135)
Bränsletank	liter (U.S. gal)	45 (11,9)
Växellådsolja	ml (U.S. oz)	500 (16,9)
Bromsvätska	ml (U.S. oz)	500 (17)
<p>⁽¹⁾ till ⁽³⁾: Se i slutet av specifikationerna. På grund av sitt pågående produktkvalitets- och innovationsåtagande förbehåller sig BRP rätten att när som helst förändra design och specifikationer och/eller göra tillägg till eller förbättringar av produkterna, utan att därför åta sig att installera dessa i tidigare tillverkade produkter.</p>		

⁽¹⁾ Mät avståndet mellan glidsko och undre insidan av bandet när bandet dras nedåt med en kraft av 7,3 kg (16 lb).

⁽²⁾ Samma avstånd mellan bandstyrningarnas hörn och glidskor.

SE UPP: ⁽³⁾ Försök inte justera elektrodavståndet på tändstift av typ DCPR8E, BR9ECS eller BR8ECS.

The EC-Declaration of Conformity does not appear in this version of the Operator's Guide.

Please refer to the printed version that was delivered with your vehicle.

Vibrationer i säten (EN 1032, ISO 5008), är mindre än $0,5 \text{ m/s}^2$.

Vibrationer i handtaget (EN 1032, ISO 5008), är mindre än $2,5 \text{ m/s}^2$.

UNDERHÅLLS- INFORMATION

SCHEMA FÖR REGELBUNDET UNDERHÅLL

VARNING

Vi rekommenderar att övriga delar/system, som inte behandlas i denna instruktionsbok, ses över av en auktoriserad LYNX-återförsäljare med jämna mellanrum. Såvida inget annat anges ska motorn vara avstängd och ha svalnat. Ta alltid bort nödstoppslinans hatt innan underhåll eller inställningar utförs, om inget annat anges. Fordonet måste vara parkerat på ett säkert ställe, borta från spåret.

VARNING

Observera de VARNINGAR och SE UPP-hänvisningar i denna instruktionsbok, som hänför sig till det som kontrolleras. När delar behöver bytas, ersätt dem med BRP-originaldelar eller godkända motsvarigheter.

Vissa inställningar gäller kanske inte för din snöskoter.

2-TAKTS UNDERHÅLLSSCHEMA (FLÄKTKYLDA)

A: JUSTERA C: RENGÖR I: INSPEKTERA L: SMÖRJ R: BYT UT T: UTFÖR UPPGIFTEN	10-TIM. ELLER 500 KM FÖRSTA INSPEKTION (1)						
	VARJE VECKA ELLER VAR 250 KM (2)						
	VARJE MÅNAD ELLER VAR 1 000 KM (3)						
	EN GÅNG OM ÅRET ELLER VAR 3 000 KM (1)						
	TVÅ GÅNGER OM ÅRET ELLER VAR 6 000 KM (1) (4)						
	FÖRVARING (1)						
INFÖR KÖRSÄSONGEN (1)							
DEL/UPPGIFT							
MOTOR							
Starthandtag och lina					I,L,C	I	STARTAPPARAT
Motorfästen	I			I	I		DEMONTERING OCH MONTERING AV MOTOR
Avgassystem	I			I	I		AVGASSYSTEM
Avgasgrenrör, skruvar	I					I	
Kylsystemets trycklock, slangar och klämmor	I			I		I	KYLSYSTEM
Kylvätska	I				R		
Vevaxel, PTO-tätning ⁽⁵⁾						I	VEVHUS
RAVE-ventiler ⁽⁵⁾				C			TOPPLOCK
RAVE-ventiler (E-TEC)	Rengör vart 3:e år eller var 10 000 km						
Solenoid, RAVE-ventiler (ej 593 SS)				I			
Luftfilter			I,C			I,C	LUFTINSUGNINGSSYSTEM
Insugningsdämparens filter			I			I	
Motorsmörjning					T		FÖRFARANDE INFÖR FÖRVARING
SMÖRJNINGSSYSTEM							
Injektionsoljefilter (Alla utom E-TEC)				R			OLJEINJEKTIONSSYSTEM
Injektionsoljefilter (Alla utom E-TEC)	A		A			A	OLJEINSPRUTNINGSPUMP

A: JUSTERA C: RENGÖR I: INSPEKTERA L: SMÖRJ R: BYT UT T: UTFÖR UPPGIFTEN	10-TIM. ELLER 500 KM FÖRSTA INSPEKTION ⁽¹⁾							
	VARJE VECKA ELLER VAR 250 KM ⁽²⁾							
	VARJE MÅNAD ELLER VAR 1 000 KM ⁽³⁾							
	EN GÅNG OM ÅRET ELLER VAR 3 000 KM ⁽¹⁾							
	TVÅ GÅNGER OM ÅRET ELLER VAR 6 000 KM ^{(1) (4)}							
	FÖRVARING ⁽¹⁾							
INFÖR KÖRSÄSONGEN ⁽¹⁾								
DEL/UPPGIFT								
BRÄNSLESYSTEM								
Tillsätt bränslestabilisator						T	<i>FÖRFARANDE INFÖR FÖRVARING</i>	
Bränslefilter					R		<i>PREPARERING INFÖR KÖRSÄSONG</i>	
Bränsleledningar, bränsleskena och anslutningar	I			I			<i>BRÄNSLESYSTEM</i>	
Förgasare (Alla utom SDI och E-TEC)						A,C		
Gasvajer	I			I				
Gasspjäll	I			I	L			
Choke (Alla utom SDI och E-TEC)	I			I				
Spjällhus (SDI och E-TEC) ⁽⁵⁾						C	<i>BRÄNSLESYSTEM</i>	
ELSYSTEM								
EMS-felkoder ⁽⁵⁾	I					I	<i>ÖVERVAKNINGSSYSTEM/ FELKODER</i>	
Tändstift ^{(5) (7)}	I			I			R	<i>TÄNDNINGSSYSTEM</i>
Tändstift (E-TEC)	Byt ut vart 3:e år eller var 10 000 km							
Batteri (om sådant finns) ⁽⁸⁾	I			I			I	<i>LADDNINGSSYSTEM</i>
Kablage och ledningar ⁽⁵⁾	I			I			I	<i>ELKONTAKTER</i>
Belysningens funktion (hel-/halvljus, bakljus och bromsljus)	I	I					I	<i>BELYSNING, INSTRUMENT OCH TILLBEHÖR</i>
Strålkastarinställning				I			I	
Test av motorns stoppreglage och nödstoppet med lina	I	I					I	

A: JUSTERA C: RENGÖR I: INSPEKTERA L: SMÖRJ R: BYT UT T: UTFÖR UPPGIFTEN	10-TIM. ELLER 500 KM FÖRSTA INSPEKTION (1)							
	VARJE VECKA ELLER VAR 250 KM (2)							
	VARJE MÅNAD ELLER VAR 1 000 KM (3)							
	EN GÅNG OM ÅRET ELLER VAR 3 000 KM (1)							
	TVÅ GÅNGER OM ÅRET ELLER VAR 6 000 KM (1) (4)							
	FÖRVARING (1)							
INFÖR KÖRSÄSONEN (1)								
DEL/UPPGIFT								
DRIVSYSTEM								
Drivremmens kondition	I	I					I	<i>DRIVREM</i>
Drivrem, höjdställning	VARJE REMBYTE							
Primär- och sekundärvariator	I		I	C		I	C	<i>PRIMÄRVARIATOR och SEKUNDÄRVARIATOR</i>
Åtdragningsmoment för primärvariatorns skruv	I			I				<i>PRIMÄRVARIATOR</i>
Sekundärvariator, förspänning (12)	I			I		I		
Drivkedjans spänning (gäller ej modeller utrustade med växellåda)	A	A				A		<i>KEDJEHUS ELLER VÄXELLÅDA</i>
Kedjehusolja/växellådsolja (9)	I(9)		I(9)	(9)		R	I	
Drivaxel, ändlager (axel utan bromsskiva) (6)	L		L			L		<i>DRIVSYSTEM</i>
Drivaxel, ändlager (axel med bromsskiva)						I		
Sekundäraxel (Fläktkylda modeller) (6)	L		L			L		<i>SEKUNDÄRAXEL OCH BROMS</i>
Bandets skick	I		I			I		<i>BAND</i>
Bandets spänning och inställning	A	VID BEHOV						
BROMSSYSTEM								
Bromsvätska	I	I				R	I	<i>SEKUNDÄRAXEL OCH BROMS</i>
Bromsslangar, belägg och skiva	I	I					I	

A: JUSTERA C: RENGÖR I: INSPEKTERA L: SMÖRJ R: BYT UT T: UTFÖR UPPGIFTEN	10-TIM. ELLER 500 KM FÖRSTA INSPEKTION ⁽¹⁾						
	VARJE VECKA ELLER VAR 250 KM ⁽²⁾						
	VARJE MÅNAD ELLER VAR 1 000 KM ⁽³⁾						
	EN GÅNG OM ÅRET ELLER VAR 3 000 KM ⁽¹⁾						
	TVÅ GÅNGER OM ÅRET ELLER VAR 6 000 KM ^{(1) (4)}						
	FÖRVARING ⁽¹⁾						
INFÖR KÖRSÄSONGEN ⁽¹⁾							
DEL/UPPGIFT							
FJÄDRING							
Fjädring fram ^{(6) (10)}	I,L		I	L		I,L	<i>FJÄDRING, FRAM</i>
Fjädring, bak ^{(6) (10)}	I		I,L			I,L	<i>BAKFJÄDRING</i>
Fjädringens stopprem(-mar) ⁽¹¹⁾				I		I	
STYRSYSTEM							
Styranordning ⁽⁶⁾	A,I,L		A,I	L		A,I,L	<i>STYRNING OCH STYRSTÅNG</i>
Skidor och styrskenor	I	I				I	<i>SKIDOR OCH STYRINSTÄLLNING</i>
FORDON							
Motorrum	C		C			C	<i>FÖRFARANDE INFÖR FÖRVARING</i>
Rengöring och skydd av fordonet	T		T			T	

(1) SKA UTFÖRAS AV EN AUKTORISERAD LYNX-ÅTERFÖRSÄLJARE.

(2) SKA UTFÖRAS AV ÄGAREN

(3) SKA UTFÖRAS AV ÄGAREN ELLER, OM SÅ ÖNSKAS, AV EN AUKTORISERAD LYNX-ÅTERFÖRSÄLJARE

(4) UTÖVER SERVICEUPPGIFTEN VAR 3000 KM.

(5) UTSLÄPPSRELATERAD

(6) SMÖRJ NÄRHELST FORDONET ANVÄNDS UNDER VÅTA FÖRHÅLLANDEN (VÅT SNÖ, REGN, PÖLAR).

(7) FÖRE INSTALLATION AV NYA TÄNDSTIFT VID FÖRSÄSONGSSERVICE, BRÄNN BORT OLJERESTER GENOM ATT STARTA MOTORN MED DE GAMLA TÄNDSTIFTEN. UTFÖR DENNA ÅTGÄRD ENDAST I ETT VÄLVENTILERAT UTRYMME.

(8) UNDER SOMMARFÖRVARINGEN MÅSTE BATTERIET LADDAS MINST EN GÅNG I MÅNADEN.

(9) AVSER ENDAST MODELLER MED VÄXELLÅDA: OLJEBYTE, BYT EFTER 10 H/500 KM SERVICE OCH EFTER VARJE 3 000 KM ELLER EN GÅNG PER ÅR. OLJENIVÅN BÖR KONTROLLERAS VAR 1 000 KM ELLER EN GÅNG PER MÅNAD.

(10) UTFÖR SERVICE OM DIN SNÖSKOTER ÄR UTRUSTAD MED ISÄRTAGBARA STÖTDÄMPARE. FÖRSTA OLJEBYTET MÅSTE GÖRAS EFTER 1 500 KM ELLER TIDIGARE VID ANVÄNDNING UNDER HÅRDA FÖRHÅLLANDEN. EFTER DETTA, 1 GÅNG PER SÄSONG ELLER VAR 3 000 KM, DET SOM INTRÄFFAR FÖRST.

(11) BYT UT STOPPREMMEN EFTER VAR 3 000 KM (ENDAST PPS-BAKFJÄDRING)

(12) AVSER ENDAST MODELLER MED VÄXELLÅDA

4-TAKTS UNDERHÅLLSSCHEMA (V-800)

A: JUSTERA C: RENGÖR I: INSPEKTERA L: SMÖRJ R: BYT UT T: UTFÖR UPPGIFTEN	10-TIM. ELLER 500 KM FÖRSTA INSPEKTION (1)							
	VARJE VECKA ELLER VAR 250 KM (2)							
	VARJE MÅNAD ELLER VAR 1 000 KM (3)							
	EN GÅNG OM ÅRET ELLER VAR 3 000 KM (1)							
	TVÅ GÅNGER OM ÅRET ELLER VAR 6 000 KM (1) (4)							
	FÖRVARING (1)							
INFÖR KÖRSÄSONGEN (1)								
DEL/UPPGIFT								
MOTOR								
Byte av olja och oljefilter	R				R	R		SMÖRJNINGSSYSTEM
Motorbädd	I			I		I		DEMONTERING OCH MONTERING AV MOTOR
Avgassystem	I			I		I		AVGASSYSTEM
Kylsystem	I			I			I	KYLSYSTEM
Kylvätska	I				R			
Motortätningarnas skick (5)	I						I	MOTOR
Ventilinställning (V-810)	I,T			I,T				CYLINDER OCH TOPPLOCK
Ventilinställning (1203)	Var 20 000 km							
Motorsmörjning						T		FÖRVARING
BRÄNSLE								
Tillsatt bränslestabilisator						T		FÖRVARING
Bränslefilter					R			BRÄNSLETANK OCH BRÄNSLEPUMP
Bränsleledningar och anslutningar	I			I			I	MOTORSTYRNING
Spjällhus (5)							C	
Gasvajer	I			I			I	
Luftfilter			C				C	LUFTINSUGNINGSSYSTEM
Luftinsugningssystem							I,C	

A: JUSTERA C: RENGÖR I: INSPEKTERA L: SMÖRJ R: BYT UT T: UTFÖR UPPGIFTEN	10-TIM. ELLER 500 KM FÖRSTA INSPEKTION (1)							
	VARJE VECKA ELLER VAR 250 KM (2)							
	VARJE MÅNAD ELLER VAR 1 000 KM (3)							
	EN GÅNG OM ÅRET ELLER VAR 3 000 KM (1)							
	TVÅ GÅNGER OM ÅRET ELLER VAR 6 000 KM (1) (4)							
	FÖRVARING (1)							
INFÖR KÖRSÄSONEN (1)								
DEL/UPPGIFT								
ELSYSTEM								
EMS-felkoder (5)	I					I		DIAGNOSTICERINGSFÖRFARANDE
Tändstift (7)	I				R			TÄNDSTIFT
Batteri (8)	I		I			I	I	BATTERI
Strålkastarinställning				I			I	BELYSNING, INSTRUMENT OCH TILLBEHÖR
Kablage, vajrar och ledningar	I		I			I		ELEKTRONISK STYRNING
Funktion hos belysningen (hel-/halvljus, bromsljus, etc.), kontrollera funktionen hos motorns stoppreglage och nödstoppslinans brytare	I	I				I		TÄNDNINGSSYSTEM
DRIVSYSTEM								
Drivremmens kondition	I	I					I	DRIVREM
Drivrem, höjdställning	VARJE REMBYTE							
Primär- och sekundärvariator	I		I	C		I	C	PRIMÄRVARIATOR och SEKUNDÄRVARIATOR
Primärvariatorskruv, (åtdragningsmoment)	I			I			I	PRIMÄRVARIATOR
Sekundärvariator, förspänning (11)	I			I			I	SEKUNDÄRVARIATOR
BROMSSYSTEM								
Bromsvätska	I	I			R		I	BROMS
Bromsslangar, belägg och skiva	I	I					I	

A: JUSTERA C: RENGÖR I: INSPEKTERA L: SMÖRJ R: BYT UT T: UTFÖR UPPGIFTEN	10-TIM. ELLER 500 KM FÖRSTA INSPEKTION (1)										
	VARJE VECKA ELLER VAR 250 KM (2)										
	VARJE MÅNAD ELLER VAR 1 000 KM (3)										
	EN GÅNG OM ÅRET ELLER VAR 3 000 KM (1)										
	TVÅ GÅNGER OM ÅRET ELLER VAR 6 000 KM (1) (4)										
	FÖRVARING (1)										
INFÖR KÖRSÄSONGEN (1)											
DEL/UPPGIFT											
TRANSMISSION											
Kedjehusolja/växellådsolja (9)	I(9)		I(9)	(9)		R	I	<i>VÄXELLÅDA ELLER KEDJEHUS</i>			
Drivaxel, ändlager (axel utan bromsskiva) (6)	L		L			L		<i>DRIVSYSTEM</i>			
Drivaxel, ändlager (axel med bromsskiva)						I					
FJÄDRING											
Inställning av fjädringen	A	VID BEHOV					<i>FJÄDRING OCH SKIDOR</i>				
Fjädring (10)	I	I	I,L			I,L					
Fjädringens stopprem				I		I					
Bandets skick	I		I			I					
Bandets spänning och inställning	A	VID BEHOV									
STYRNING/FRAMFJÄDRING											
Smörjning av styrningens och framfjädringens mekanismer (6)	A,I,L		A,I	L		A,I,L		<i>STYRSYSTEM</i>			
Skidors och medars slitage och kondition	I	I				I					
FORDON											
Motorrum	C		C			C		<i>FORDON</i>			
Rengöring och skydd av fordonet	C		C			C					

- (1) SKA UTFÖRAS AV EN AUKTORISERAD LYNX-ÅTERFÖRSÄLJARE.
- (2) SKA UTFÖRAS AV ÅGAREN
- (3) SKA UTFÖRAS AV ÅGAREN ELLER, OM SÅ ÖNSKAS, AV EN AUKTORISERAD LYNX-ÅTERFÖRSÄLJARE.
- (4) UTÖVER SERVICEUPPGIFTEN VAR 3000 KM.
- (5) UTSLÄPPSRELATERAD
- (6) SMÖRJ NÄRHELST FORDONET ANVÄNDS UNDER VÅTA FÖRHÅLLANDEN (VÅT SNÖ, REGN, PÖLAR).
- (7) FÖRE INSTALLATION AV NYA TÄNDSTIFT VID FÖRSÄSONGSSERVICE, BRÄNN BORT OLJERESTER GENOM ATT STARTA MOTORN MED DE GAMLA TÄNDSTIFTEN. UTFÖR DENNA ÅTGÄRD ENDAST I ETT VÄLVENTILERAT UTRYMME.
- (8) UNDER SOMMARFÖRVARINGEN MÅSTE BATTERIET LADDAS MINST EN GÅNG I MÅNADEN.
- (9) AVSER ENDAST MODELLER MED VÄXELLÅDA: OLJEBYTE, BYT EFTER 10 H/500 KM SERVICE OCH EFTER VARJE 3 000 KM ELLER EN GÅNG PER ÅR. OLJENIVÅN BÖR KONTROLLERAS VAR 1 000 KM ELLER EN GÅNG PER MÅNAD.
- (10) UTFÖR SERVICE OM DIN SNÖSKOTER ÄR UTRUSTAD MED ISÄRTAGBARA STÖTDÄMPARE. FÖRSTA OLJEBYTET MÅSTE GÖRAS EFTER 1 500 KM ELLER TIDIGARE VID ANVÄNDNING UNDER HÅRDA FÖRHÅLLANDEN. EFTER DETTA, 1 GÅNG PER SÄSONG ELLER VAR 3 000 KM, DET SOM INTRÄFFAR FÖRST.
- (11) AVSER ENDAST MODELLER MED VÄXELLÅDA

GARANTI

BRP FINLAND OY:S INTERNATIONELLA BEGRÄNSADE GARANTI: 2010 LYNX®-SNÖSKOTRAR

1) FABRIKSGARANTINS OMFATTNING

BRP Finland Oy ("BRP") garanterar sina 2010 LYNX-snöskotrar avseende materia-
ller tillverkningsfel under den period och enligt de villkor som anges nedan.

Alla LYNX originalreservdelar och -tillbehör som har installerats av en auktoriserad
BRP-distributör/återförsäljare (härefter definierad) vid leveransen av 2010 LYNX
snöskotern, omfattas av samma garanti som snöskotern.

Om produkten används/har använts för tävling eller någon annan tävlingsaktivitet,
vid vilken som helst tidpunkt, även av en tidigare ägare, upphävs denna garanti.

2) GARANTIPERIOD

Denna garanti träder i kraft från och med datum för produktens första leverans vid
detaljför säljning eller det datum då produkten har tagits i bruk för första gången,
beroende på vilket av dessa som inträffar först, för en period av:

A) TOLV (12) PÅ VARANDRA FÖLJANDE MÅNADER, för privat fritidsbruk

B) TOLV (12) PÅ VARANDRA FÖLJANDE MÅNADER, för kommersiellt bruk

C) TJUGOFYRA (24) PÅ VARANDRA FÖLJANDE MÅNADER, för privat fritidsbruk
förutsatt att produkten sålts i någon av EU:s medlemsländer.

D) TJUGOFYRA (24) PÅ VARANDRA FÖLJANDE MÅNADER ELLER 10000km,
beroende på vilket av dessa som inträffar först för kommersiellt bruk, förutsatt
att produkten sålts i Finland, Sverige eller Norge.

Reparation eller byte av delar eller service under denna garanti förlänger ej tiden
för denna garanti utöver den ursprungliga giltighetstiden.

3) VILLKOR FÖR GARANTINS GILTIGHET

Denna garanti avser endast en 2010 LYNX-snöskoter som av den första ägaren
har köpts som ny och oanvänd från en BRP-distributör/återförsäljare som är auk-
toriserad att distribuera LYNX-produkter i det land där försäljningen har ägt rum
("BRP-distributör/återförsäljare"), och detta endast efter det att den av BRP speci-
ficerade leveransinspektionen har utförts och dokumenterats. Garantin träder
i kraft endast efter produktens korrekta registrering av en auktoriserad BRP-di-
stributör/ återförsäljare. Garantin är endast tillgänglig om LYNX-snöskotern har
inköpts i det land eller i den union av länder där köparen bor. Om ovanstående
villkor inte har uppfyllts, beviljar BRP ingen garantiersättning för någon ägare, var-
ken vid privat fritidsägande eller vid kommersiellt ägande. Dessa begränsningar
är nödvändiga för att ge BRP möjlighet att skydda såväl sina produkters säkerhet
som sina konsumenters och allmänhetens säkerhet.

En förutsättning för garantins giltighet är att service har utförts med angivna tid-
sintervall enligt instruktionsbokens anvisningar. BRP förbehåller sig rätten att krä-
va bevis på korrekt underhåll innan garantiersättning beviljas.

4) KUNDENS RÄTTIGHETER OCH SKYLDIGHETER

Kunden måste informera den auktoriserade BRP-distributören/återförsäljaren inom två (2) månader från felets upptäckande och ge denne rimlig tillgång till produkten samt rimlig tid att reparera produkten. Kunden måste även för den auktoriserade BRP-distributören/återförsäljaren uppvisa bevis på inköp av produkten och är skyldig att underteckna en reparations-/arbetsorder vid början av garantireparationen för att göra den giltig. Alla delar som ersätts under denna begränsade garanti blir BRP:s egendom.

5) BRP:S RÄTTIGHETER OCH SKYLDIGHETER

BRP:s ansvar under denna garanti begränsas till, efter eget godtycke, reparation av delar som befunnits vara defekta under normal användning, underhåll och service, eller ersättning av sådana delar med nya LYNX-originaldelar utan kostnad för material och arbete, hos valfri auktoriserad BRP-distributör/återförsäljare under garantiperioden.

BRP förbehåller sig rätt att förbättra eller modifiera produkter från tid till annan, utan skyldighet att ändra tidigare tillverkade produkter.

6) UTESLUTNINGAR

TGarantin omfattar inte:

- Normalt slitage;
- Normalt underhåll, trimning, justeringar;
- Skador som orsakats av underlåtenhet att följa korrekta underhålls- och/eller förvaringsprocedurer, enligt beskrivningarna i denna instruktionsbok;
- Skador resulterande från demontering av delar, felaktig(t) reparation, service, underhåll, modifiering eller användning av delar som inte är tillverkade eller godkända av BRP, eller skador resulterande från reparationer utförda av en person som inte tillhör en auktoriserad servicegivande BRP-distributör/återförsäljare;
- Skador som orsakas av vanvård, onormal användning, vårdslöshet, användning av produkten på andra underlag än snö eller användning av produkten på ett sätt som är oförenligt med vad som beskrivs och rekommenderas i denna instruktionsbok;
- Skador som orsakas av olycka, nedsänkning, brand, stöld, vandalism eller naturkatastrof;
- Skador som beror på användning av sådana driv- eller smörjmedel som inte är lämpliga för produkten (se instruktionsboken);
- Intrång av snö eller vatten;
- Tillfälliga skador eller följdskador eller skador av något slag inklusive, men ej begränsat till, kostnader för bogsering, förvaring, telefon, hyra, taxi, olägenhet, försäkringskostnader, betalningar av lån, förlust av tid eller förlust av inkomst samt
- Skador som orsakats av dubbing av band om dubbingen inte överensstämmer med BRP:s instruktioner.

7) ANSVARSBEGRÄNSNING

DENNA UTTRYCKLIGA GARANTI GÄLLER OCH GODTAS I STÄLLET FÖR ALLA ÖVRIGA UTTRYCKLIGA ELLER UNDERFÖRSTÅDDA GARANTIER, INKLUSIVE OCH UTAN BEGRÄNSNING TILL VARJE GARANTI OM HANDELSDUGLIGHET ELLER LÄMPLIGHET FÖR NÅGOT SPECIELLT SYFTE. I DEN MÅN UNDERFÖRSTÅDDA GARANTIER INTE KAN UPPHÄVAS BEGRÄNSAS DE TILL TIDEN FÖR DEN UTTRYCKLIGA GARANTIN. TILLFÄLLIGA SKADOR OCH FÖLJDSKADOR OMFATTAS INTE AV DENNA GARANTI. VISSA LÄNDER, PROVINSER ELLER JURISDIKTIONER TILLÅTER EJ ANSVARSBEGRÄNSNINGAR, BEGRÄNSNINGAR ELLER UTESLUTNINGAR SOM ANGIVITS OVAN. DESSA ÄR DÄRFÖR EVENTUELLT ICKE TILLÄMPLIGA I DITT FALL. DENNA GARANTI GER DIG SPECIFIKA RÄTTIGHETER, OCH DU ÅTNJUTER EV. ÄVEN ANDRA LAGLIGA RÄTTIGHETER SOM KAN VARIERA FRÅN LAND TILL LAND, ELLER PROVINS TILL PROVINS.

Ingen distributör eller BRP-distributör/återförsäljare eller någon annan person är auktoriserad att lämna någon som helst utfästelse, representation eller garanti beträffande produkten utöver det som ingår i denna begränsade garanti och en sådan kan ej, ifall den lämnas, göras gällande gentemot BRP.

BRP förbehåller sig rätt att när som helst ändra denna garanti, varvid underförstås att en sådan ändring inte påverkar de garantivillkor som gäller för produkter som har sålts under giltighetstiden för denna garanti.

8) ÖVERLÅTELSE AV GARANTI

Om äganderätten till en produkt överläts under garantitiden, skall även denna garanti överlåtas och gälla för den återstående garantitiden, förutsatt att BRP eller en auktoriserad BRP-distributör/återförsäljare mottager ett bevis på att den tidigare ägaren har gått med på överlåtelsen av ägandeskap liksom erforderliga uppgifter om den nya ägaren.

9) KONSUMENTVÄGLEDNING

- Vid en ev. kontrovers eller tvist som berör denna begränsade garanti, rekommenderar BRP att du försöker lösa frågan på återförsäljarnivå. Vi rekommenderar att du talar med servicechefen eller ägaren hos den auktoriserade distributören/återförsäljaren.
- Vid behov av ytterligare assistans, kontakta distributörens serviceavdelning för att försöka lösa frågan.
- Om frågan fortfarande är olöst, kontakta BRP genom att skriva till oss på adressen nedan.

ADRESS:

BRP FINLAND OY
SERVICE DEPARTMENT
PL 8039
FIN-96101 ROVANIEMI
FINLAND

© 2009 Bombardier Recreational Products Inc. Alla rättigheter förbehålls.

®Registrerat varumärke som tillhör Bombardier Recreational Products Inc..

SEKRETESSKYLDIGHET/FRISKRIVNINGSKLAUSUL

Vi vill härmed informera om att dina uppgifter kommer att användas för säkerhets- och garantiändamål. Ibland använder vi även uppgifterna från våra kunder för att informera dem om våra produkter och erbjudanden. Om du inte vill få information om våra produkter, tjänster och erbjudanden, vänligen meddela oss detta genom att skriva till adressen nedan.

Ibland låter vi även noggrant utvalda och pålitliga företag använda våra kunduppgifter för att informera om kvalitetsprodukter och tjänster. Om du inte vill att ditt namn och din adress ska lämnas vidare ombeds du meddela detta genom att skriva till adressen nedan:

FÖR SKANDINAVISKA OCH EUROPEISKA LÄNDER:

BRP FINLAND OY

Service Department

Isoaavantie 7

FIN-96320 Rovaniemi

Finland

Fax +358 16 3420 316

ADRESSÄNDRING/NY ÄGARE

Om du har bytt adress eller om du är ny ägare till fordonet, ska du meddela BRP detta på ett av följande sätt:

- skicka in ett av korten nedan till en av de följande adresserna;
- kontakta en auktoriserad LYNX-återförsäljare eller -distributör.

postadress:

FÖR SKANDINAVISKA OCH EUROPEISKA LÄNDER:

BRP FINLAND OY

Service Department

Isoaavantie 7

FIN-96320 Rovaniemi

Finland

Tel.: +358 16 3208 111

Fax: +358 16 3420 316

Vid ägarbyte, bifoga ett bevis på att den förra ägaren är införstådd med ägarbytet.

Det är viktigt att meddela BRP om de nya uppgifterna, även om den begränsade garantin har slutat gälla, eftersom de gör att BRP kan nå fordonsägaren vid behov, t.ex. om det blir nödvändigt att införa någon ändring på fordonet av säkerhets-skäl. Det är ägarens ansvar att meddela BRP.

STULNA ENHETER: Om ditt fordon blir stulet bör du meddela BRP eller en auktoriserad LYNX-återförsäljare. Du blir då ombedd att uppge namn, adress, telefonnummer, fordonets identifikationsnummer och datum för stölden.



brp.com

LYNX



© and the BRP logo are trademarks of Bombardier Recreational Products Inc. or its affiliates.