

LYNX



LEON WÄNGBER

2009

Brukerhåndbok 2009

NO

BRUKERHÅNDBOK FOR LYNX 2009

Adventure™ V-800

Ranger™ V-800

Ranger™ 550

SIKKERHETSADVARSEL

Hvis du unnlater å følge noen av sikkerhetsforskriftene eller instruksjonene i denne brukerhåndboken eller på dekalene med advarsler, kan det føre til personskade eller eventuelt dødsfall.

Brukerhåndboken må følge med enheten ved videresalg.



LYNX-produkter produseres av BRP.

Bombardier* Lite

* Varemerke som tilhører Bombardier Inc. brukt under lisens.

Følgende varemerker tilhører Bombardier Recreational Products Inc. eller deres datterselskaper.

LYNX®

RERT™

RF™

SC™

ROTAX™

Pilot™

TRA™

DESS™

INNLEDNING

Gratulerer med kjøpet av din nye LYNX snøscooter. Uansett hvilken modell du har valgt, omfattes den av garantien fra Bombardier Recreational Products Inc. (BRP) og et nettverk av autoriserte LYNX-snøscooterforhandlere som kan tilby reservedeler, service og det tilbehøret du trenger.

Denne brukerhåndboken har blitt utarbeidet med tanke på å gjøre eieren/føreren og passasjerer av den nye snøscooteren kjent med de ulike anordninger for betjening og instruksjoner for vedlikehold og sikker bruk. Håndboken er uunnværlig for riktig bruk av produktet og bør alltid være tilgjengelig sammen med snøscooteren.

Les gjennom og forstå innholdet i brukerhåndboken.

Oppbevar brukerhåndboken på snøscooteren etter at du har lest den. La håndboken følge med snøscooteren hvis den blir videresolgt, slik at den nye eieren kan sette seg inn i innholdet.

Vær også oppmerksom på at håndboken finnes på flere språk.

Hvis du har spørsmål om emner som dekkes eller ikke dekkes i brukerhåndboken, ber vi deg kontakte forhandleren din.

I denne håndboken brukes følgende sikkerhetsadvarselssymboler til å indikere risiko for personskade.

ADVARSEL

Indikerer en potensielt farlig situasjon som kan resultere i alvorlig personskade eller død hvis den ikke unngås.

VÆR OPPMERKSOM

Indikerer en potensielt farlig situasjon som kan resultere i liten til moderat personskade hvis den ikke unngås. Hvis advarslene brukes uten sikkerhetsadvarselssymboler, er det kun fare for skade på eiendom.

MERK: Angir tilleggsinformasjon som er nødvendig for å utføre en instruksjon.

ADVARSEL

2-seters modeller kontra 1-seters:

I denne håndboken referer begrepet "1-seter" til kjøretøy som er beregnet for å frakte bare føreren, mens begrepet "2-seter" refererer til kjøretøy som også kan ta med en passasjer.

Finn frem til og følg advarslene og instruksjonene som gjelder den aktuelle modellen.

Selv om faremomentet ikke elimineres ved å bare lese denne informasjonen, vil forståelse og oppfølging av informasjonen bidra til at du bruker kjøretøyet på riktig måte.

Forhandleren er opptatt av få fornøyde kunder. Han har kvalifisert seg for å kunne utføre en første klargjøring og kontroll av snøscooteren og har også utført den endelige klargjøringen som var nødvendig for å tilpasse den til din vekt og til kjøremiljøet, før du overtok snøscooteren. Ved levering vil forhandleren ha informert deg om snøscooterens kontroller og gitt en kort innføring i justering av fjæring og støtdempere. Vi stoler på at du fullt ut har benyttet deg av denne muligheten!

Ved levering ble du også informert om hva garantien dekker og fylte ut registreringsskjemaet for garanti.

Informasjonen og beskrivelsen av komponenter/system i denne håndboken er riktig ved tidspunktet for publisering. BRPs politikk er imidlertid å kontinuerlig forbedre sine produkter uten å med dette forplikte seg selv til å montere dem i tidligere produserte produkter.

På grunn av det pågående programmet for produktkvalitet og produktutvikling forbeholder BRP seg retten til når som helst og uten forpliktelser å avbryte eller endre spesifikasjoner, konstruksjon, egenskaper, modeller eller utstyr.

Illustrasjonene i dette dokument viser den typiske konstruksjonen av de ulike enhetene og gjengir, i alle tilfeller, nødvendigvis ikke delenes fullstendige detaljer eller eksakte form. De representerer imidlertid deler som har tilsvarende eller liknende funksjon.

Denne håndboken er oversatt fra engelsk til norsk. Ved eventuelle uoverensstemmelser i teksten er det den engelske versjonen som gjelder.

Spesifikasjoner angis i det metriske SI-systemet. Der eksakt nøyaktighet ikke anses å være nødvendig, har enkelte omberegninger blitt avrundet.

De fleste komponenter i denne snøscooteren er bygd med deler målt i det metriske systemet. De fleste festeanordninger er metriske og må ikke skiftes ut med andre festeanordninger eller omvendt.

Vi anbefaler originale BRP-produkter som reservedeler og tilbehør. De er blitt utformet spesielt for ditt kjøretøy og er produsert i henhold til BRPs strenge kvalitetskrav.

Hvis du har spørsmål vedrørende garantien og dens gyldighet, kan du lese avsnittet *GARANTI* i denne håndboken eller kontakte en autorisert LYNX-forhandler.

INNHOOLD

INFORMASJON OM SIKKERHET

INNLEDNING	8
VIKTIGE GRUNNLEGGENDE SIKKERHETSTILTAK	9
LOVER OG BESTEMMELSER	13
KJØRE	14
Funksjonsprinsipp.....	14
Kjøre.....	14
Kjøre med passasjer.....	16
Variasjoner i terreng/kjøremåte.....	17
Transport og tauing.....	21
FRIKSJONSFORBEDRENDE PRODUKTER	22
SIKKERHETSMERKER	26

INFORMASJON OM MILJØ

GENERELT	34
HVA BETYR EGENTLIG Å TRÅ VARSOMT?	35
HVORFOR ER DET SMART Å TRÅ VARSOMT?	36

INFORMASJON OM KJØRETØYET

SLIK IDENTIFISERER DU SNØSCOOTEREN	38
BETJENINGSORGANER/INSTRUMENTER/UTSTYR	40
1) Speedometer.....	41
2) Turteller.....	43
3) Kontrollamper.....	43
4) Gasshåndtak.....	43
5) Bremseshåndtak.....	43
6) Parkeringsbremseshåndtak.....	43
7) Flerfunksjonsbryter.....	44
8) Styret.....	45
9) Tenningsbryter.....	46
10) Nødstoppsbryter.....	47
11) Motorstoppbryter.....	47
12) Starthåndtak med tilbakespoling.....	47
13) Chokespak.....	48
14) Drivstofftankklokk-/måler.....	48
15) Vindskjerm.....	48
16) Lås for panser og sidepanel.....	48
17) Sikringer.....	50
18) Gripehåndtak foran / støtfanger foran.....	52

19) Setestropp	52
20) Oppbevaringsrom	52
21) Stativ bak	53
22) Verktøysett	53
23) Tennpluggholder	53
24) Rom for ekstra drivreim	54
25) Feste	54
26) Avskjerming og vern	54
27) Belte	54
28) Festestropp	54
29) Bakre gripehåndtak	54
30) Justerbare speil	55
31) Ryggstøtte	55
32) Girspak	55
ANBEFALT DRIVSTOFF OG OLJE	56
INNKJØRINGSPERIODE	58
INSTRUKSJONER FOR BRUK	59
Kontroll før bruk	59
Motorstartprosedyre (2-takts motor)	60
Motorstartprosedyre (4-takts motor)	61
Oppvarming av snøscooteren	62
Stoppe motoren	62
Etter kjøring	62
Justere fjæringen	62
SPESIELLE INSTRUKSJONER FOR BRUK	69
Kjøring i høytliggende områder eller ved havflaten	69
Kjøring i kaldt vær	69
Starte motoren i nødstilfeller	69
Sleping av tilbehør	70
Sleping av en annen snøscooter	70
Transport av snøscooteren	70
FEILSØKING	72
SPESIFIKASJONER	75
<i>VEDLIKEHOLDSINFORMASJON</i>	
SKJEMA OVER PERIODISK VEDLIKEHOLD	82
VEDLIKEHOLDSKJEMA 2-TAKT (LUFT OG VANNAVKJØLTE)	83
VEDLIKEHOLDSKJEMA 4-TAKT (V-800 OG 1203)	87
MOTORSYSTEM	91
Rengjøre luftfilter	91
Kjølevæsknivå	91
Eksossystem	92
Nivå for innsprøytingsolje	92
Motoroljenivå	93
Skifte motorolje/oljefilter	93

DRIVSYSTEM	95
Ta av og monterer drivreimvernet	95
Bremsevæskeniå	96
Bremsenes tilstand	97
Juster bremseser	97
Oljenivå i kjedekasse	97
Oljeskift kjedekasse	98
Drivkjedestramming	98
Drivreimens tilstand	99
Ta av / monterer drivreimen	99
Justere drivreimens høyde	100
Justering av variator	102
Beltets tilstand	103
Beltets stramming og justering	104
ELEKTRISK SYSTEM	107
Batterielektrolytt	107
FJÆRING BAK	108
STYRING OG FJÆRING FORAN	109
CHASSIS/RAMME	110
Rengjøring og beskyttelse	110
Bytte lyspærer	110
Justering av frontlysene	111
OPPBEVARING OG KLARGJØRING FØR SESONGSTART	112

GARANTI

BOMBARDIER RECREATIONAL PRODUCTS BEGRENSEDE GARANTI: 2009 LYNX® SNØSCOOTERE	114
PERSONOPPLYSNINGER/FRASKRIVELSESKLAUSUL	117
ADRESSEENDRING / NY EIER	118

INFORMASJON OM SIKKERHET

INNLEDNING

Uansett tidligere erfaring som fører av bil, motorsykkel eller båt er alle nybegynnere når de setter seg på en snøscooter. Sikker bruk av snøscooteren avhenger av mange forhold som sikt, hastighet, vær, miljø, trafikk, kjøretøyets tilstand og førerens tilstand.

Føreren har ansvaret for sikkerheten til passasjeren og andre personer i nærheten.

Du er ansvarlig for både riktig bruk av snøscooteren og opplæring av andre som skal kjøre denne. Det kan være merkbare manøvrerings- og ytelsesforskjeller fra en snøscooter til en annen.

En snøscooter er ganske enkel å betjene, men som for andre kjøretøyer eller mekanisk utstyr kan det være farlig om du eller en passasjer opptrer uforsvarlig, tankeløst eller uoppmerksomt. Vi anbefaler en årlig sikkerhetsinspeksjon av snøscooteren. Kontakt en autorisert LYNX-forhandler for nærmere detaljer. Til slutt anbefaler vi deg å oppsøke en autorisert LYNX-forhandler for regelmessig og sikkert vedlikehold.

VIKTIGE GRUNNLEGGENDE SIKKERHETSTILTAK

Opplæring

⚠ Grunnleggende opplæring er nødvendig for sikker bruk av enhver snøscooter. Les brukerhåndboken, og legg spesielt merke til advarsler. Bli med i en lokal snøscooterklubb: De har som regel sosiale aktiviteter og løypesystemer som er utarbeidet med tanke på fornøyelse og sikkerhet. Få grunnleggende instruksjoner fra din lokale snøscooterforhandler, venner eller klubbkamerater, eller bli med i et lokalt opplæringsprogram.

⚠ Vis alltid en nybegynner hvordan snøscooteren startes og stoppes. Vis riktige kjørestillinger, og la opplæringen foregå i et avgrenset flatt området til han/hun er fullstendig kjent med hvordan snøscooteren virker. Hvis det finnes et lokalt kurs for snøscooterførere, er dette det beste alternativet.

Ytelse

⚠ Ytelsen til enkelte snøscootere kan være betydelig høyere enn andre snøscootere du har kjørt. Bruk av nybegynnere eller uerfarne førere anbefales derfor ikke.

⚠ Snøscootere blir brukt i mange områder og under ulike snøforhold. Alle modeller har ikke samme ytelse under like forhold. Rådfør deg alltid med din snøscooterforhandler når du skal velge en snøscooter for dine spesielle behov og bruksområder.

⚠ Hvis snøscooteren brukes under risikofylte forhold som er utenfor førerens eller passasjerens dyktighet eller snøscooterens kapasitet eller anvendelsesområde, kan personskade eller dødsfall oppstå.

Alder

⚠ BRP anbefaler at føreren er minst 16 år gammel. Obs! Følg lokale lover!

Hastighet

⚠ Kjøring i høy hastighet kan være livsfarlig. Du kan i mange tilfeller ikke reagere raskt nok ved uventede hendelser. Kjør alltid med en hastighet som er tilpasset sporet, værforholdene og dine egne ferdigheter. Sett deg inn i lokale forskrifter. Følg alltid eventuelle fartsbegrensninger som gjelder.

Kjøring

⚠ Kjør alltid på høyre side av sporet.

⚠ Hold alltid sikker avstand til andre snøscootere og personer.

⚠ Husk at reklamemateriell kan vise risikofylte manøvrer utført av profesjonelle førere under ideelle og/eller kontrollerte forhold. Prøv aldri slike manøvrer hvis du ikke har tilstrekkelige kjøreferdigheter.

⚠ Kjør aldri etter inntak av narkotika, medikamenter eller alkohol eller hvis du føler deg trøtt eller uvel. Kjør snøscooteren forsiktig.

⚠ Snøscooteren er ikke beregnet for kjøring på offentlig gate, vei eller motorvei.

⚠ Å kjøre snøscooter om natta kan være en fantastisk opplevelse, men vær ekstra varsom på grunn av redusert sikt. Unngå ukjent terreng, og pass på at lysene virker. Ha alltid med lommelykt og reservelyspærer.

⚠ Naturen er fantastisk, men ikke la den avlede oppmerksomheten fra kjøringen. Hvis du vil nyte vinterlandskapet, stopper du snøscooteren ved siden av sporet slik at du ikke blir en fare for andre.

- ⚠ Gjerder utgjør en alvorlig trussel for både deg og snøscooteren. Hold god avstand til telefonstolper og andre stolper.
- ⚠ Skjulte ståltråder usynlig på avstand, kan forårsake alvorlige ulykker.
- ⚠ Bruk alltid godkjent beskyttelseshjelm, øyebeskyttelse og ansiktsbeskyttelse. Dette gjelder også passasjerer.
- ⚠ Vær oppmerksom på farer som kan oppstå ved kjøring utenfor sporet, for eksempel snøskred og andre naturlige eller menneskeskapt farer og hindringer.
- ⚠ Unngå kjøring på vei. Hvis du må kjøre på vei og det er tillatt, må du redusere hastigheten. Snøscooteren er ikke laget for kjøring eller svinging på fast dekke. Når du krysser en vei, må du stoppe helt opp og se nøye i begge retninger før du kjører over i 90° vinkel. Se opp for parkerte biler.
- ⚠ Kjøring tett opptil snøscooteren foran bør unngås. Hvis snøscooteren foran av en eller annen grunn bremser, kan fører og passasjer bli skadet på grunn av din uoppmerksomhet. Hold sikker stoppavstand mellom deg og snøscooteren foran deg. Avhengig av terrengforholdene kan stopping kreve mer avstand enn du tror. Vær på den sikre siden. Vær forberedt på å bruke unnvikende kjøring.
- ⚠ Å kjøre alene med snøscooter kan også være farlig. Du kan gå tom for drivstoff, utsettes for en ulykke eller skade snøscooteren. Husk at snøscooteren kan kjøre lengre på en halv time enn du er i stand til å gå i løpet av en dag. Bruk "kompissystemet". Kjør alltid sammen med en venn eller medlem av snøscooterklubben. Også da bør du fortelle noen hvor du drar og når du har planlagt å komme tilbake.
- ⚠ Flate områder har enkelte steder lave områder der vann samler seg og fryser om vinteren. Denne isen er vanligvis speilblank. Å forsøke å svinge eller bremse på dette underlaget kan resultere i at snøscooteren spinner ut av kontroll. Prøv aldri å bremse, kjøre fort eller svinge på speilblank is. Hvis du kjører på slikt underlag, må du redusere hastigheten ved å forsiktig slippe opp gassen.
- ⚠ "Hopp" aldri med snøscooteren. Slikt bør kun gjøres av profesjonelle stuntmenn. Ikke prøv å imponere andre. Vis ansvar.
- ⚠ Unngå å plutselig gi gass når du kjører sammen med andre. Snø og is kan bli kastet tilbake i sporet til en snøscooter som følger bak. Hvis du plutselig gir gass, vil snøscooteren også grave seg ned i snøen og etterlate et ujevnt spor for andre.
- ⚠ Turer er både moro og hyggelig, men ikke bruk dem til å imponere andre i gruppa med forbikjøring og andre manøvrer. En mindre erfaren fører vil kanskje prøve det samme og mislykkes. Tilpass kjøringen til andres erfaring når dere kjører sammen.

Bruk

- ⚠ Utfør alltid forhåndskontroll FØR du slår på tenningen.
- ⚠ I et krisetilfelle kan snøscooteren stoppes ved å aktivere motorstoppsbryteren, dra av hetten til nødstoppsnoren eller slå av tenningen.
- ⚠ Kontroller at gassmekanismen beveger seg fritt og går tilbake til tomgangsposisjon, før motoren startes.
- ⚠ Sett alltid på parkeringsbremsen når snøscooteren ikke er i bruk.
- ⚠ Ikke la motoren gå i et dårlig ventilt område og/eller hvis snøscooteren blir etterlatt uten tilsyn.
- ⚠ Kjør aldri motoren uten at drivreimvernet er forsvarlig montert, eller med panseret eller tilgangs-/sidepanelene åpne eller tatt av. La aldri motoren kjøre uten at drivreimen er montert. Å kjøre en ubelastet motor, for eksempel uten drivreim eller med beltet hevet, kan være farlig.
- ⚠ **Kun modeller med elektrisk start:** Ikke lad opp eller bruk tilleggsstrøm på et batteri mens det er montert i snøscooteren.
- ⚠ Kontroller at det ikke er hindringer eller andre personer bak snøscooteren før du fortsetter i revers.
- ⚠ Ikke la nøklene stå i tenningen. Det er en invitasjon til tyver og en fare for barn.
- ⚠ Hvis du løfter bakenden av snøscooterens mens motoren går, kan snø, is eller grus kastes bakover på personer i nærheten. Løft aldri bakenden av snøscooterens mens motoren går. Hvis du skal renske eller kontrollere beltet, stopper du motoren, vipper snøscooteren på siden og fjerner hindringen med en trepinne eller kvist. La aldri noen komme nær et roterende snøscooterbelte.

Vedlikehold

- ⚠ Gjør deg kjent med snøscooterens, og behandle den med hensyn og omtanke som med enhver motordrevet maskin. Sunn fornuft, riktig håndtering og rutinemessig vedlikehold vil føre til sikrere og mer behagelig kjøring.
- ⚠ Utfør kun prosedyrer beskrevet i denne håndboken. Hvis ikke annet er angitt, skal motoren være slått AV og være kald før smøring, justering og vedlikehold utføres.
- ⚠ La aldri motoren gå mens panseret er åpent. Til og med på tomgang kan snøscooterens motor gå med omtrent 1.800 omdreininger i minuttet. Slå alltid av tenningen hvis du av en eller annen grunn må åpne panseret.
- ⚠ Fjern aldri originalutstyr fra snøscooterens. Hvert kjøretøy har mange innebygde sikkerhetsfunksjoner. Slike funksjoner omfatter forskjellige verneanordninger og konsoller i tillegg til reflekterende materiale og advarselmerker.
- ⚠ En dårlig vedlikeholdt snøscooter kan i seg selv utgjøre en potensiell fare. Svært slitte komponenter kan gjøre en snøscooter fullstendig ubrukelig. Hold alltid snøscooteren i god driftstilstand. Følg anvisningene for kontroll før bruk og ukentlig, månedlig og årlig vedlikehold og smøreprosedyrer, slik det er beskrevet i denne håndboken. Kontakt en snøscooterforhandler, eller skaff en verkstedshåndbok og riktig verktøy og utstyr hvis andre reparasjoner eller service er nødvendig.
- ⚠ Sett ikke pigger i beltet hvis det ikke er godkjent for slike. Et belte med pigger som ikke er godkjent for dette, kan slites i stykker og skilles fra snøscooterens når den kjører. Dette kan utgjøre en fare for personskade og dødsfall.

Drivstoff

- ⚠ Slå alltid av motoren før du fyller på drivstoff. Drivstoff er brannfarlig og eksplosivt under bestemte forhold. Fyll alltid drivstoff i et godt ventilt område. Ikke røyk, og ikke tillat bruk av åpen ild eller gnist i nærheten. Åpne lokket langsomt. Hvis du merker at det er trykkforskjell (det høres en blåselyd når du løsner tanklokket), må kjøretøyet kontrolleres og/eller repareres før du bruker det igjen. Ikke overfyll eller fyll drivstofftanken helt opp før du plasserer kjøretøyet i et varmt område. Når temperaturer øker, utvides volumet av drivstoffet og det kan renne over. Tørk alltid bort eventuelt drivstoffsøl fra kjøretøyet. Kontroller drivstoffsystemet regelmessig.

Grunnleggende for passasjerer

- ⚠ Kjør aldri med passasjer uten at snøscooteren er utstyrt med passasjer sete. La alltid passasjerene sitte i passasjer setet.
- ⚠ Bruk alltid en DOT-godkjent hjelm, og følg samme påkledningsretningslinjer som de som er anbefalt for føreren og beskrevet i denne håndboken.
- ⚠ Pass på at du har en stabil fotstilling der begge føttene hviler bestemt mot fotbrettet på fotstøtten med godt feste, og at du er i stand til å holde godt fast i håndtakene.
- ⚠ Hvis du av en eller annen grunn føler deg utilpass eller usikker under kjøringen, må du ikke vente, men få føreren til å senke hastigheten eller stoppe.

LOVER OG BESTEMMELSER

⚠ Sett deg inn i lokale forskrifter.

Sentrale og lokale myndigheter har vedtatt lover og forskrifter for sikker bruk og drift av snøscootere. Som bruker av snøscooter er det ditt ansvar å sette deg inn i og følge disse lovene og forskriftene. Å vise hensyn og oppmerksomhet vil for alle resultere i en sikrere bruk av snøscootere.

Vær oppmerksom på ansvaret du har for skade på eiendom og forsikringslover som gjelder utstyret.

KJØRE

Før du begir deg ut i sporene, må du kjøre snøscooteren i et avgrenset flatt område til du blir kjent med bruken og føler at du trygt kan gi deg i kast mer krevende oppgaver. Ha en trivelig og sikker kjøretur.

Funksjonsprinsipp

Fremdrift

Når gasshåndtaket trykkes inn, øker motorens turtall og drivreimskiven kobles inn. Avhengig av modellen må en motor ha et turtall på mellom 2.500 og 4.200 før drivreimskiven kobles inn.

Den ytre skiven på drivreimskiven beveger seg mot den indre skiven og får drivreimen til å bevege seg oppover på drivreimskiven, og samtidig tvinges skivene fra hverandre på drevet reimskive.

Drevet reimskive registrerer belastningen på beltet og begrenser beltets bevegelse. Resultatet er et optimalisert hastighetsforhold til enhver tid mellom motorens turtall og hastigheten til snøscooteren.

ADVARSEL

Bruk aldri motoren uten at drivreimvernet er forsvarlig montert, eller med panseret eller tilgangs-/sidepanelene åpne eller tatt av.

Kraften overføres til beltet via kjedekassen eller girkassen og drivakselen.

ADVARSEL

Ved kontroll av beltet må du alltid bruke et bredt snøscooterstativ for å gi best mulig støtte under kontrollen. Øk hastigheten på motoren forsiktig for å rotere beltet ved meget lav hastighet når det ikke er på bakken.

Svinge

Styret brukes til å styre snøscooteren. Når styret svinges til høyre eller venstre vil skiene også bli svingt til høyre eller venstre for å styre snøscooteren.

Stoppe

Før du kjører snøscooteren må du vite hvordan du stopper den. Dette gjøres ved å slippe gassen og gradvis trykke inn bremsehåndtaket på venstre side av styret. I et krisetilfelle kan du stoppe snøscooteren ved å trykke på motorstopknappen ved siden av gasskontrollen, og bruke bremsen. Husk at snøscooteren ikke kan "stoppe på flekken". Bremsegenskapene varierer i dyp snø, tettpakket snø og is. Skrening kan skje hvis beltet låser seg ved hard bremsing.

Kjøre

Riktig bekledning

Du bør bruke klær som er beregnet for kjøring med snøscooter. De bør være komfortable og ikke for trange. Kontroller alltid værvarslet før du drar på tur. Kle deg for det kaldeste været du kan vente deg. Termoundertøy rett på huden kan også gi god isolasjon.

DOT-godkjente hjelmer anbefales alltid brukt. De gir både varme og forebygger personskaade. Ha alltid med eller bruk en strømpelignende lue, finlandshette eller ansiktsmaske. Brillor eller ansiktsbeskyttelse som kan festes på hjelmen er ufravikelig.

Hendene bør beskyttes med snøscooterhansker som har tilstrekkelig isolasjon og samtidig gir mulighet til å bevege tommelfingrene og andre fingrer slik at kontrollene kan betjenes.

Støvler med gummisåler og skaft av enten nylon eller lær og med løse innleggssåler, passer best for snøscooterkjøring.

Du bør holde deg så tørr som mulig mens du kjører snøscooter. Når du kommer innendørs, må du ta av deg snøscooterklærne og støvlene og tørke dem skikkelig.

Bruk ikke lange skjurf eller løse klær som kan sette seg fast i deler som beveger seg.

Utstyr som bør være med

Enhver snøscooterfører bør minst ha med seg følgende grunnutrustning og verktøy som kan hjelpe ham/henne og andre i krisetilfeller:

- denne brukerhåndboken
- ekstra tennplugger og skrunøkkel
- isoleringstape
- ekstra drivreim
- ekstra startsnor
- ekstra lyspærer
- verktøykasse (med minimum tenger, skrutrekker og stillbar skrunøkkel)
- kniv
- lommelykt

Ta med andre ting avhengig av hvor langt/lenge du skal kjøre.

Kjørestilling

Kjørestilling og balanse er de to grunnleggende prinsippene for å få snøscootere til å gå dit du vil. Når du skal svinge i en bakke, må du og passasjeren være klar til å forskyve kroppsvekten for å hjelpe til å svinge i riktig retning. Fører og passasjer(er) må aldri prøve å svinge ved å sette ned foten ved siden av snøscooteren. Av erfaring vil du lære hvor mye du må lene deg over for å svinge i forskjellige hastigheter og hvor mye du må lene deg innover i en skråning for å beholde balansen.

Kjørestillingen som gir best balanse og kontroll, er vanligvis å sitte. Du kan imidlertid også sitte på huk, stå på knærne eller stå under enkelte forhold.

En nybegynner bør bli kjent med snøscooteren gjennom trening i et flatt område og i lav hastighet før han/hun våger seg lengre bort.

ADVARSEL

Prøv aldri manøvrer som krever større ferdigheter enn du har.

Sitte

I kjent, jevnt terreng er den ideelle kjørestillingen å sitte halvveis tilbake på setet mens føttene hviler på stigbrettet. Knær og hofter bør kunne bøyes slik at de kan ta imot støt.



Sammenhuket stilling

En halvt sittende stilling der kroppen er løftet fra setet og føttene er under kroppen i en slags sammenhuket stilling der føttene tar imot støtene ved kjøring i ujevnt terreng. Unngå plutselige stopp.



Knestående stilling

Denne stillingen oppnås ved å plassere én fot fast på stighbrettet og kneet på den andre foten på setet. Unngå plutselige stopp.



Stående stilling

Plasser begge føttene på stighbrettet. Knærne bør være bøyd til å ta i mot støt fra ujevnheter i bakken. Dette er en effektiv stilling for å se bedre og forskyve vekten etter forholdene. Unngå plutselige stopp.



Kjøre med passasjer

Enkelte snøscootere er beregnet kun for føreren, mens andre kan ha én eller opptil to passasjerer. Se i spesifikasjonene for å kontrollere om en bestemt snøscooter kan ha plass til passasjerer eller ikke og, hvis den kan, hvor mange. Følg alltid disse angivelsene. Snøscootere ikke er bygd for tung last, og overbelastning er farlig.

Også når passasjerer er tillatt, må du passe på at de som vil sitte på, er fysisk skikket for snøscooterkjøring.

ADVARSEL

Mens de sitter må alle passasjerer kunne få god støtte for føttene på fotstøtten og holde hendene på håndtakene eller setestroppen. Disse fysiske tiltakene er vesentlige for å sikre at passasjerer er stabile og for å redusere risikoen for å bli kastet av.

Hvis du har med både et barn og en voksen passasjer på snøscootere som tillater to passasjerer, anbefaler BRP at barnet sitter i midten. Det gir den voksne personen bakerst mulighet til å holde øye med barnet og holde det fast om nødvendig. I tillegg er barnet best beskyttet mot vind og lav temperatur når det sitter i midten.

Enhver fører har ansvaret for sikkerheten til sine passasjerer og må gi dem grunnleggende informasjon om snøscooterkjøring.

ADVARSEL

- Passasjerer må kun sitte på angitte passasjer seter. Tillat aldri noen å sitte mellom styret og føreren.
- Hvert passasjer sete må ha en stropp eller gripehåndtak og tilfredsstillende SSCC-standard.
- Passasjerer og førere må alltid bruke DOT-godkjente hjelmer og varme klær egnet for snøscooterkjøring. Pass på at huden ikke er bar.
- Hvis en passasjer underveis av en eller annen grunn føler seg utilpass eller usikker, må han/hun ikke vente, men si fra slik at føreren kan redusere hastigheten eller stoppe.

Å kjøre med passasjerer er annerledes enn å kjøre alene. Føreren har fordelene av å vite neste manøver og er i stand til å forede seg selv deretter. Føreren har også fordelene av støtten taket på styret gir. Passasjerene må derimot stole på at føreren kjører forsiktig og sikkert. I tillegg er passasjerers muligheter til å bruke kroppen begrenset, og føreren kan ofte se mer av sporet foran enn passasjerene. Føreren må derfor starte og stoppe forsiktig og redusere hastigheten under kjøring med passasjerer. Føreren må også advare passasjerer om skråninger, ujevnheter, greiner osv. En uforutsett ujevnheter kan føre til at du blir uten passasjer. Minn passasjerene på å lene seg over slik du gjør ved svinging, uten å få snøscooteren til å velte. Vær meget forsiktig, kjør langsomt, og kontroller passasjerene ofte.

ADVARSEL

Kjøring med passasjer:

- Bremseevnen og kontrollen over styringen reduseres. Reduser hastigheten, og beregn ekstra plass til å manøvrere.
- Juster fjæringen etter vekten.

Se avsnittet *JUSTERE FJÆRING* under *INSTRUKSJONER FOR BRUK* i denne brukerhåndboken og den relevante dekalen på drivreimvernet for fullstendig informasjon om hvordan fjæringen justeres.

Vær ekstra forsiktig, og reduser hastigheten ytterligere når du har med unge passasjerer. Kontroller ofte for å være sikker på at barnet har fast grep og har riktig stilling med føttene på stigbrettet.

Variasjoner i terreng/kjøremåte

Preparert løype

I et preparert spor er sittende stilling å foretrekke. Ikke kjør for fort, og hold deg til høyre i sporet. Vær forberedt på det uventede. Les alle skilt langs sporet. Kjør ikke i sikksakk fra en side av sporet til den andre.

Ureparert løype

Med mindre det nettopp har snødd, kan du forvente forhold med "vaskebrett" og snøfonner. I høye hastigheter kan slike forhold være fysisk skadelig. Reduser hastigheten. Hold fast i styret, og innta en sammenhuket stilling. Føttene må være under kroppen og knærne bøyd for å ta imot vibrerende støt. På lengre strekninger med "vaskebrettspor" kan knestående stilling med et kne på setet brukes. Dette gir en viss form for komfort samtidig som kroppen er løs og ledig for kontroll av snøscooteren. Se opp for skjulte steiner og røtter delvis skjult av nysnø.

Dyp snø

I dyp "puddersnø" kan snøscooteren begynne å "synke ned". Hvis det skjer, må du kjøre i en så stor bue som mulig og se etter fastere underlag. Hvis du kjører deg fast, og det skjer med alle, må du ikke spinne i sporet. Det fører bare til at du synker dypere. Slå i stedet av motoren, gå av, og flytt bakenden av snøscooteren til ny snø. Tramp deretter til en fri bane foran snøscooteren. En meter er vanligvis nok. Start motoren på nytt. Innta en stående stilling, og rugg snøscooteren forsiktig mens du støtt og langsomt bruker gassen. Avhengig av om det er fronten eller bakenden av snøscooteren som synker, plasserer du føttene i motsatt ende av stigbrettet. Legg aldri gjenstander under beltet som hjelp. La aldri noen stå foran eller bak snøscooteren mens motoren går. Hold deg borte fra beltet. Personskade kan oppstå ved kontakt med et roterende belte.

Frosset vann

Å kjøre på frosne vann og elver kan være livsfarlig. Unngå elver og bekker. Hvis du befinner deg i et ukjent område, må du spørre lokale myndigheter eller innbyggere om isforhold, innløp, utløp, kilder, sterk strøm eller andre farer. Forsøk aldri å kjøre snøscooteren over is som kan være for svak til å bære deg og scooteren. Å kjøre snøscooter på is eller isete underlag kan være meget farlig hvis du ikke utfører bestemte forhåndsiltak. Isens beskaffenhet samsvarer ikke med god kontroll over snøscooteren eller andre kjøretøy. Friksjonen under oppstart, svinging eller stopping er mye dårligere enn på snø. Nødvendig distanse kan derfor mangedobles. Styringen er minimal, og ukontrollert spinning er en konstant fare. Når du kjører på is, må du kjøre langsomt og med forsiktighet. Sørg for god plass til stopping og svinging. Dette er spesielt viktig om natten.

Hardpakket snø

Ikke undervurder hardpakket snø. Det kan være vanskelig å styre fordi verken ski eller belte har mye friksjon. Det beste rådet er å senke hastigheten og unngå hurtig akselerasjon, svinging eller bremsing.

Opp bakker

Det finnes to typer bakker du kan støte på – en type med få trær, skrenter og andre hindringer, og en type som bare kan kjøres rett opp. I en åpen bakke er løsningen å kjøre opp på skrå eller i slalåm. Kjør i en vinkel med skråningen. Bruk en knestående stilling. Hold hele tiden kroppsvekten din oppover mot bakken. Hold en jevn og sikker hastighet. Fortsett så langt du kan i denne retningen før du skifter til motsatt vinkel og kjørestilling opp bakken.

Å kjøre rett opp kan by på problemer. Velg en stående stilling, akselerer før du starter på bakken, og reduser så gassen for å hindre at beltet glipper.

I begge tilfeller bør hastigheten være så høy som skråningen krever. Reduser alltid hastigheten når du når toppen. Ikke spinn beltet hvis du ikke kommer deg videre. Slå av motoren, frigjør skiene ved å trekke dem ut og nedover, plasser bakenden av snøscooteren oppover, start motoren på nytt, og kjør deg forsiktig løs med jevn og lav gass. Plasser deg selv slik at du unngår å tippe over, og kjør deretter ned.

Ned bakker

Å kjøre nedover bakker krever at du har full kontroll over snøscooteren hele tiden. Hold tyngdepunktet lavt og hold begge hendene på styret i bratte bakker. Bruk lite gass, og la snøscooteren kjøre ned bakken med motoren i gang. Hvis du oppnår en høyere hastighet enn det som er sikkert, reduserer du hastigheten ved å bremse, men bruk bremsene med flere lette trykk. La aldri bremsene eller beltet låse seg.

Skråninger

Når du kjører langs en skråning eller kjører på skrå opp eller ned, må du følge visse prosedyrer. Alle må lene seg mot skråningen for å oppnå stabilitet. Foretrukket kjørestilling er knestående stilling, med kneet på benet som vender nedover, på setet og foten som vender oppover, på stigbrettet, eller sammenhuket stilling. Vær forberedt på å flytte vekten raskt om nødvendig. Skråninger og bratte heng anbefales ikke for nybegynnere eller uerfarne snøscooterførere.

Snøslaps

Snøslaps bør alltid unngås. Før du krysser et vann eller en bekk, må du alltid kontrollere om det er snøslaps. Kjør vekk fra isen umiddelbart hvis du oppdager mørke flekker i sporet. Is og vann kan bli kastet bakover i sporet til en snøscooter som følger bak. Å få en snøscooter ut av et område med snøslaps er arbeidsomt og kan i noen tilfeller være umulig.

Tåke eller snøfall

Tåke eller snø som hemmer sikten, kan danne seg både på land og over vann. Hvis du må kjøre i tåke eller kraftig snøfall, må du kjøre langsomt med lysene på og være oppmerksom på farer. Ikke fortsett hvis du ikke er sikker på veien. Hold sikker avstand bak andre snøscootere for å øke sikten og reaksjonstiden.

Ukjent område

Kjør ekstra forsiktig når du kommer til et område som er nytt for deg. Kjør så langsomt at du oppdager potensielle farer som gjerder, gjerdestolper, beker som krysser veien, steiner, plutselige forsenkninger, bardunstrenger og utallige andre hindringer som kan sette en stopper for scooterturen din. Også når du følger eksisterende spor, må du være forsiktig. Kjør i en slik hastighet at du kan se hva som er rundt neste sving eller over toppen av bakken.

Sterkt solskinn

Dager med sterkt solskinn kan redusere synsevnen betraktelig. Skinnen fra solen og snøen kan blende deg i en slik grad at du vanskelig kan skjelne kløfter, grøfter og andre hindringer. Brillor med farget glass bør alltid brukes under slike forhold.

Skjult hindring

Hindringer kan være gjemt under snøen. Kjøring utenfor etablerte spor og inne i skogen krever redusert hastighet og større vaksomhet. Hvis du kjører for fort i et område, kan små hindringer også være meget farlige. Selv om du bare treffer en liten stein eller stubbe, kan snøscooteren kastes ut av kontroll, og det kan føre til skade på fører eller passasjerer. Hold deg til etablerte spor for å redusere risikoen for farer. Kjør sikkert, reduser hastigheten, og nyt utsikten.

Skjulte strenger

Vær alltid på utkikk etter skjulte strenger, spesielt i områder der det kan ha vært drevet landbruk. Alt for mange ulykker har oppstått ved påkjørsel av strenger på et jorde, bardunstrenger ved stolper og veier og kjettinger og vaiere brukt som veisperring. Lav hastighet er vesentlig.

Hindringer og hopp

Ikke planlagte hopp over snøfonner, brøytekanter, avløp eller utydelige objekter kan være farlige. Du kan unngå dem ved å bruke siktig type solbriller eller ansiktsmaske og ved å kjøre med lavere hastighet.

Å hoppe med snøscooter er en usikker og farlig handling. Hvis sporet plutselig skulle forsvinne foran deg, må du huke deg ned (stå) mot bakre del av snøscooteren og holde skiene oppe og rett fram. Gi litt gass, og forbered deg på nedslaget. Knærne må være bøyd for å fungere som støtdempere.

Svinge

Avhengig av terrengforhold finnes det to foretrukne måter å snu eller svinge med en snøscooter. På de fleste underlag er kroppsbevegelse nøkkelen til svinging. Hvis du lener deg innover i svingen og forskyver kroppsvekten til den innerste foten, vil du lage en doserende effekt under beltet. Ved å bruke denne stillingen og lene deg så lang fram som mulig, vil vekten forflytte seg til den innerste skien.

I noen tilfeller vil du finne ut at den eneste måten å snu snøscooteren på i dyp snø, er å dra den helt rundt. Ikke overanstreng deg selv. Skaff hjelp. Husk alltid å løfte med benene og ikke med ryggen.



Kryssing av vei

I noen tilfeller må du kjøre opp på veien fra en grøft eller en snøfønn. Velg et sted hvor du kan kjøre opp uten vanskeligheter. Bruk stående stilling, og fortsett med akkurat nok hastighet til å nå toppen. Stopp helt på toppen av kanten, og vent til all trafikk har kjørt forbi. Bedøm fallet ned til veien. Kryss veien med en vinkel på 90°. Hvis du møter en ny snøkant på den andre siden, setter du føttene langt bak på snøscooteren. Husk at snøscooteren ikke er laget for å kjøre på bar mark, og at styring er vanskeligere på denne typen underlag.

Kryssing av jernbane

Kjør aldri på jernbaneskinner. Det er ulovlig. Jernbaneskinner og området langs skinnene er privat område. En snøscooter har ingen mulighet mot et tog. Når du krysser et jernbanespor, må du stoppe, se deg for og lytte.

Kjøring om natten

Mengden av naturlig eller kunstig lys kan ved et visst tidspunkt påvirke evnen til å se eller bli sett. Kjøring med snøscooter om natten er fantastisk. Hvis du ikke lar deg påvirke av den reduserte sikten, kan det være en unik opplevelse. Kontroller at lysene er rene og virker skikkelig før du starter. Kjør i en slik hastighet at du kan stoppe i tide hvis du ser et ukjent eller farlig objekt foran deg. Hold deg til etablerte spor, og ikke kjør i ukjent område. Hold deg unna elver og vann. Bardunstenger, piggrådgjerdet, sperrede innkjørsler og andre objekter som greiner på trærne, kan være vanskelig å se om natten. Kjør aldri alene. Ha alltid med lommelykt. Hold deg unna bebyggelse, og ta hensyn til andres behov for å sove.

Kjøring sammen med andre

Før dere starter velger dere en "stifinner" til å lede gruppen og en annen person til å ta over på slutten av turen. Pass på at alle som er med på turen, er kjent med ruta og målet for turen. Pass på at du har med alt nødvendig verktøy og utstyr, og at du har nok drivstoff til å fullføre turen. Kjør aldri forbi lederen, og for den saks skyld, heller ingen andre snøscootere. Bruk alltid håndsignaler for å varsle om farer eller for å vise retningsendringer. Hjelp andre når det er nødvendig.

Det er alltid VIKTIG å holde sikker avstand mellom hver snøscooter. Hold alltid sikkert avstand, og sørg for å ha nok plass til å stoppe. Kjør aldri tett opptil andre. Hold øye med snøscooterer foran deg.

Signaler

Hvis du har tenkt å stoppe, løfter du den ene hånda rett over hodet. Sving til venstre angis ved å strekke den venstre hånda rett ut i riktig retning. Når du skal svinge til høyre, strekker du ut den venstre armen og løfter hånden i loddrett stilling slik at den danner en rett vinkel ved albuen. Alle førere må bringe signalet videre til de bak.

Stopp i sporet

Hvis det er mulig, kjører du vekk fra sporet når du stopper. Dette vil redusere faren for andre snøscooterførere som bruker sporet.

Spør og skilting

Skilt langs sporet blir brukt til å kontrollere, styre eller regulere bruken av snøscootere i sporet. Gjør deg kjent med alle skilt som blir brukt i området du kjører i.

Transport og tauing

Følg instruksjonene for transport og tauing som blir forklart senere i denne håndboken.

FRIKSJONSFORBEDRENDE PRODUKTER

MERK: Denne delen gjelder snøscootere utstyrt med fabrikkinstallerte Ice Series-belter med pigger eller belter som har blitt godkjent av BRP for påmontering med pigger.

Hvis du bruker bedre karbidskinner og friksjonsforbedrende produkter (Ice Series-belter eller godkjente belter med pigger) på snøscooteren, vil den endre oppførsel, spesielt med tanke på manøvrerbarhet, akselerasjon og bremsing.

Bruk av friksjonsforbedrende produkter gir et bedre tak på pakket snø og is, men har ingen merkbar effekt i løs snø. Av denne grunn vil kjøring med snøscootere utstyrt med friksjonsforbedrende produkter (Ice Series-belter, godkjente belter med pigger, karbidskinner) kreve en viss tilpassingstid. Hvis snøscooteren er utstyrt med friksjonsforbedrede produkter må du bruke mye tid til å venne deg til måten den oppfører seg på ved svinging, akselerering og bremsing.

Se også lokale forskrifter angående bruk av friksjonsforbedrede produkter på snøscootere. Bruk alltid snøscooteren på en ansvarlig måte, og ta hensyn til miljøet og andres eiendom.

Manøvrerbarhet

Når friksjonsforbedrende produkter brukes, griper snøscooteren bedre med bakenden. For å holde fronten og bakenden av snøscooteren i balanse er det derfor nødvendig å bruke karbidskinner for å gi skiene bedre feste. Selv om karbidskinner rett fra butikken er tilstrekkelige, gir de ikke nødvendigvis optimal kontroll, fordi de avhenger av personlige prioriteringer, kjørestil og hvordan fjæringen er justert.

⚠ ADVARSEL

Hvis fronten og bakenden av snøscooteren ikke er i balanse pga. en feil kombinasjon av friksjonsforbedrende produkter og skinner, kan snøscooteren få en tendens til å overstyre eller understyre. Dette kan føre til at du mister kontrollen.

Overstyring

Uten friksjonsforbedrende produkter kan snøscooteren i noen tilfeller få en tendens til overstyring ved bruk av bedre karbidskinner. Se illustrasjonen.

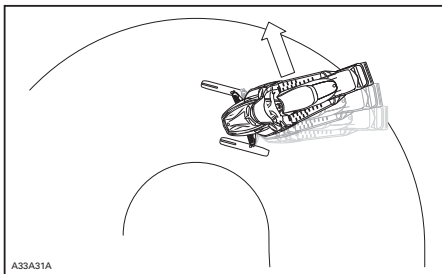

OVERSTYRING

Understyring

Hvis skiene ikke er utstyrt med bedre karbidskinner, kan snøscooteren i noen tilfeller få en tendens til understyring ved bruk av friksjonsforbedrende produkter. Se illustrasjonen.

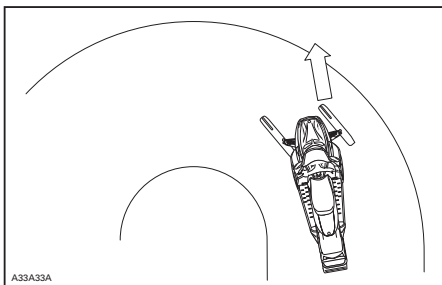

UNDERSTYRING

Kontrollert kjøring

En balansert kombinasjon av karbid-skinner og friksjonsforbedrede produkter sikrer tilstrekkelig kontroll og bedre manøvrering. Se illustrasjonen.

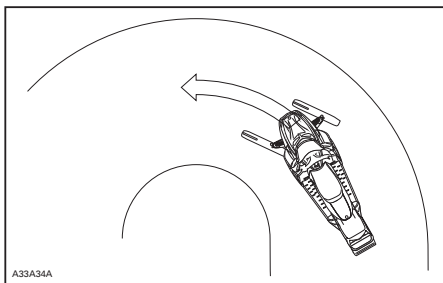

KONTROLLERT KJØRING

Akselerasjon

Bruk av friksjonsforbedrende produkter får snøscooteren til å akselerere bedre på pakket snø og is, men har ingen merkbar effekt på løs snø. Under enkelte forhold kan dette føre til plutselige variasjoner i friksjonen.

⚠ ADVARSEL

Gjør følgende for å hindre overraskelser som fører til at du mister kontroll over snøscooteren, noe som kan føre til alvorlig personskade eller dødsfall:

- Vær alltid forsiktig med gassen.
- Forsøk ALDRI å spinne for å få bakenden av snøscooteren til å skrense.

Det kan føre til at grus og is blir kastet med stor hastighet bakover, noe som kan føre til at andre i nærheten eller snøscootere bak deg blir skadet.

Bremse

Som ved akselerasjon vil bruk av friksjonsforbedrende produkter gi bedre bremseeffekt på pakket snø og is, men har ingen merkbar effekt på løs snø. Bruk av bremses kan derfor plutselig endres under enkelte forhold. For å unngå overraskelser som kan føre til at du mister kontrollen, holder du igjen ved bremsing for å hindre blokkering av beltet.

Viktige sikkerhetsregler

⚠ ADVARSEL

Slik unngår du alvorlige skader på personer i nærheten av snøscooteren:

- Stå ALDRI bak eller i nærheten av et belte som går rundt.
- Bruk alltid et bredt snøscooterstativ med avbøyingspanel til snøscooteren.
- Når beltet er løftet fra bakken, må det alltid kjøres med lavest mulig hastighet.

Sentrifugalkraften kan føre til at grus, ødelagte eller løse bolter, biter av et istykkerrevet belte eller helt løsrevet belte blir kastet voldsomt bakover ut av tunnelen med stor kraft, noe som kan føre til at du mister et bein eller får andre alvorlige skader.

Friksjonsforbedrende produkters innvirkning på snøscooterens levetid

Bruk av friksjonsforbedrende produkter kan både øke belastningen på enkelte deler av snøscooteren og føre til økt vibrasjon. Dette kan forårsake for tidlig slitasje og redusere levetiden på deler som belter, bremsebelegg, lagre, kjeder, tannhjul og godkjente belter med pigger. Utfør alltid en visuell kontroll av beltet før hver gang du bruker det. Hvis du vil ha mer informasjon, kan du lese avsnittet *VEDLIEKHOOLD/UTSKIFTING* senere i denne håndboken.

Hvis snøscooteren ikke er utstyrt med tunnelbeskyttelse laget spesielt for modellen, kan friksjonsforbedrende produkter også forårsake alvorlige feil. Skade på elektriske ledninger eller perforering av varmevekslere utgjør potensielle farer og kan få motoren til å overopphetes og skades alvorlig.

ADVARSEL

Hvis tunnelbeskyttelsen er svært slitt eller ikke er montert, kan det gå hull på drivstofftanken og brann kan oppstå.

VÆR OPPMERKSOM: Spør hos din forhandler etter en passende tunnelbeskyttelsesmodell og settnummeret som kreves for snøscooteren.

MERK: Sjekk den begrensede garantien til BRP for å finne ut hvilke garantier som gjelder for bruk av pigger.

Montering av pigger på BRP-godkjente belter

ADVARSEL

Bruk aldri belter som ikke er godkjent for pigger. Godkjente belter kan identifiseres av et piggsymbol (se illustrasjonen) som er trykt inn i overflaten på beltet. Montering av pigger på et belte som ikke er godkjent, kan øke risikoen for slitasje og at beltet ryker, noe som kan føre til alvorlig personskade eller dødsfall.

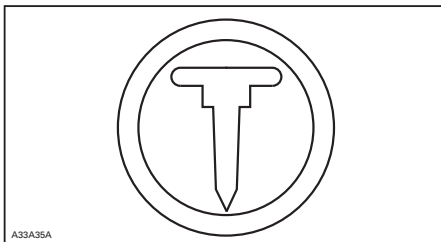

GODKJENTE BELTER KAN IDENTIFISERES MED DETTE SYMBOLET

For å sikre sikker og riktig montering anbefaler BRP at piggene blir montert av forhandleren.

- Bruk kun pigger, monteringsplater og muttere som selges av BRP.
- Bruk aldri pigger som overskrider høyden av mønstret i snøscooterbeltene med mer enn 9,5 mm (3/8 tommer).

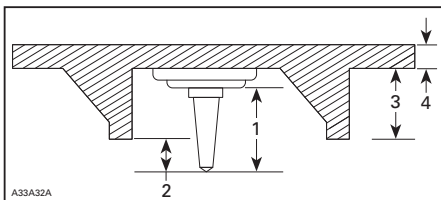

MONTERING AV PIGGER

1. Størrelsen på piggen
2. Inntrengingsområde 6,4 til 9,5 mm (1/4 til 3/8 tommer)
3. Mønsterdybden på beltet
4. Tykkelsen av beltet

ADVARSEL

- Pigger må kun monteres på de angitte områdene på beltet med påstøpte utbulinger.
- Monter aldri pigger på et belte med profil på 35 mm (1,375 tommer) eller mer.
- Antallet pigger montert må alltid være akkurat like mange som antallet påstøpte utbulinger på beltet.
- Les alltid monteringsanvisningene og anbefalingene fra produsenten av friksjonsproduktene før du lar forhandleren montere pigger og skinner. Det er meget viktig å følge spesifikasjonene for tiltrekkingsmomentet på skrupiggene.

MONTERING AV ET FEIL ANTALL PIGGER ELLER FEIL MONTERING KAN ØKE RISIKOEN FOR SLITASJE OG AT BELTET RYKER, NOE SOM KAN FØRE TIL ALVORLIG PERSONSKADE ELLER DØDSFALL.

Vedlikehold/utskifting

UTFØR EN VISUELL KONTROLL AV BELTET FØR HVER GANG DU BRUKER DET.

Se etter skader som:

- hull i beltet
- rifter i beltet (spesielt rundt friksjonshull på belter med pigger)
- mønsterknaster som er brutt av eller slitt av slik at deler av stengene avdekkes
- lagdeling av gummien
- skadede stenger
- avbrutte pigger (på belter med pigger)
- bøyde pigger (på belter med pigger)
- manglende pigger
- pigger som er revet av beltet
- manglende beltefører(e)

Ødelagte eller manglende pigger på Ice Series-belter kan ikke byttes ut.

På godkjente belter med pigger må ødelagte eller manglende pigger byttes ut med en gang. Hvis beltet viser tegn til slitasje, må det skiftes ut med en gang. Spør forhandleren hvis du er i tvil. Utfør alltid en visuell kontroll av beltet før hver gang du bruker det.

ADVARSEL

Å kjøre med ødelagte belter eller pigger kan føre til at du mister kontrollen, og resultere i alvorlig personskade eller dødsfall.

SIKKERHETSMERKER

Sikkerhetsstandarder for snøscootere har blitt godkjent av SSCC (Snowmobile Safety and Certification Committee) som BRP er et medlem av. Du kan lett kontrollere godkjenningsmerket på den høyre vertikale delen av snøscooteren for å være sikker på at den møter disse standardene.

Dette merket viser at en uavhengig testinstitusjon har godkjent at snøscooteren oppfyller sikkerhetsstandardene til SSCC.



Andre viktige merker på snøscooteren er merker med ADVARSEL og FORSIKTIG som angår sikkerhet, vedlikehold og/eller bruk av snøscooteren. Pass på at alle merkene holder seg på snøscooteren og at innholdet følges av føreren og passasjerer.

Hvis de mangler eller er skadet, kan merkene byttes ut. Kontakt en autorisert Can-Am-forhandler.

Les instruksjonene nedenfor nøye før du tar i bruk snøscooteren.



VENSTRE SIDEPANEL



HØYRE SIDEPANEL



INNSIDEN AV HØYRE SIDEPANEL

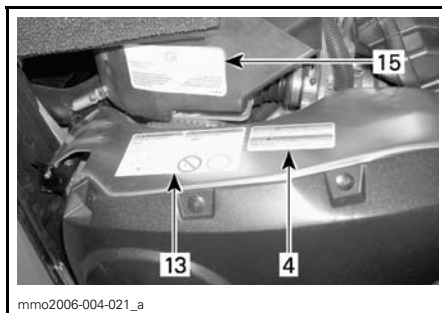

REIMSKIVEVERN - LUFTKJØLT

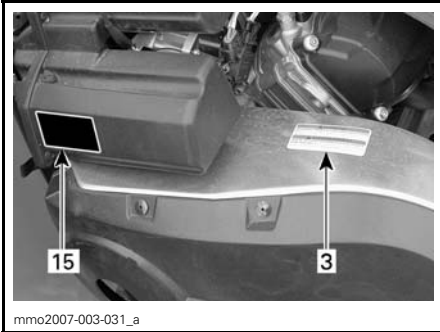

mmo2007-003-031_a

REIMSKIVEVERN – VÆSKEKJØLT



mmo2007-003-032_a

LUFTINNTAKSDEMPER (MOTORSIDEN) – VÆSKEKJØLT



mmo2006-004-025_a

LUFTINNTAKSDEMPER (KAROSSERISIDEN) – LUFTKJØLT

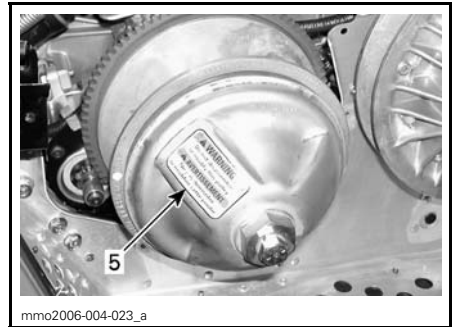

mmo2006-004-023_a

DRIVREIMSKIVE – LUFTKJØLT

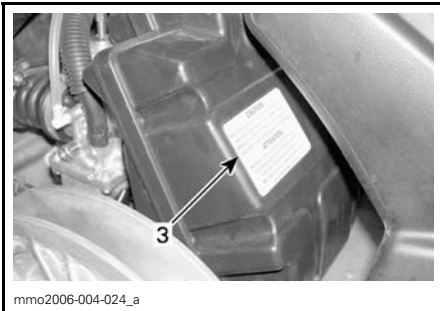

mmo2006-004-024_a

LUFTINNTAKSDEMPER (MOTORSIDEN) – LUFTKJØLT



mmo2007-003-033_a

BAKRE LASTEOMRÅDE – (2-SETERS)

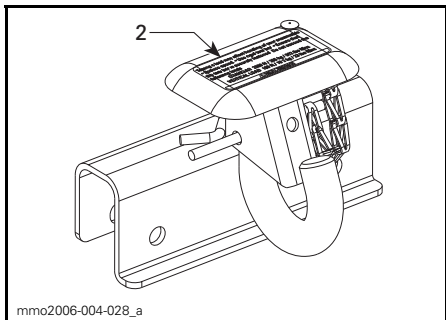

mmo2006-004-028_a

EUROPEISKE MODELLER

Instruksjon 1

▲ WARNING	▲ AVERTISSEMENT
BEFORE STARTING : 1. Attach tether cord to your clothing. 2. Check proper operation of the throttle and brake levers each time before starting. They must return to their initial position when released. 3. Apply parking brake. 4. Turn handlebars all the way in both directions to check for interference and insure free operation.	AVANT DE DÉMARRER : 1. Attachez le cordon coupe-circuit à votre vêtement. 2. Vérifiez le bon fonctionnement des manettes d'accélérateur et de frein avant chaque démarrage. Elles doivent revenir à leur position initiale lorsque relâchées. 3. Engagez le frein de stationnement. 4. Tournez le guidon au maximum de chaque côté pour vérifier les interférences et le libre fonctionnement.
AFTER STARTING : 1. Pull-out tether cord to check if engine shuts off. 2. Re-start and push in engine cut-off switch to check if engine shuts off. 3. Disengage parking brake before riding to avoid fading.	APRÈS LE DÉMARRAGE : 1. Déconnectez le cordon coupe-circuit pour vérifier qu'il arrête le moteur. 2. Redémarrez et enfoncez le bouton d'arrêt d'urgence pour vérifier qu'il arrête le moteur. 3. Désengagez le frein de stationnement avant le départ pour éviter le surchauffe et la perte du frein.

A33A2CA

ADVARSEL! FØR START:

1. Fest tauet til dine klær.
2. Kontroller alltid før start at trottelen og bremsehendlene fungerer skikkelig. Når de slippes, skal de gå tilbake til utgangsposisjonen.
3. Sett på parkeringsbremsen.
4. Drei håndtakene hele veien i begge retninger for å kontrollere om det er forstyrrelser, slik at disse kan betjenes problemfritt.

ETTER START:

1. Trekk ut tauet for å kontrollere at motoren stanser.
2. Start opp igjen og trykk inn motorstoppbryteren for å kontrollere at motoren stanser.
3. Frigjør parkeringsbremsen før du kjører for å unngå oppbremsing.

Instruksjon 2

Towing a load may affect handling of your snowmobile.
 • Reduce speed. • Use rigid tow bar. • Ensure that the tow bar is securely fastened. Do not exceed the following loads:

DRAWBAR xxx Kg / xxx lbs Max.
 VERTICAL LOAD xx Kg / xx lbs Max.

▲ WARNING

mmo2007-003-034_aen

Tauing av last kan påvirke håndteringen av snøscooteren. Senk farten. Bruk et tauestag. Sørg for at tauestaget er forsvarlig festet. Lasten må ikke overstige følgende vektbegrensninger:

TREKKSTANG XXXX kg / xxx lbs maks.
 VERTIKAL LAST xx kg / xx lbs maks.
 ADVARSEL

ENGELSK ETIKETT

<p>Le remorquage d'une charge peut affecter le comportement de votre motoneige. • Réduisez votre vitesse. • Utilisez une barre d'accouplement rigide. • Vérifiez que la barre d'accouplement soit bien verrouillée. Ne pas excéder les charges maximales: EFFORT DE TRACTION xxxKg / xxxlbs Max. CHARGE VERTICALE xx Kg / xxlbs Max.</p> <p style="text-align: center;">▲ AVERTISSEMENT</p>
--

mmo2007-003-034_afr

FRANSK ETIKETT

Instruksjon 3

<p style="text-align: center;">CAUTION</p> <ul style="list-style-type: none"> • To comply with noise regulations, this engine is designed to operate with an air intake silencer. • Operation without air intake silencer or with one not properly installed may cause engine damage.
<p style="text-align: center;">ATTENTION</p> <ul style="list-style-type: none"> • Le moteur a été conçu pour fonctionner avec ce silencieux d'admission afin de se conformer aux lois et règlements relatifs au bruit. • Son absence ou une mauvaise installation peut endommager le moteur.

A01A2EA

516 001 191

FORSIKTIG

For å tilfredsstillere støykrav, er denne motoren konstruert for å kunne kjøres med støydempet luftinntak. Kjøring uten støydempet luftinntak eller med slikt luftinntak ukorrekt montert kan skade motoren.

Instruksjon 4

⚠ WARNING

This guard must ALWAYS be in place when engine is running. Beware of rotating parts – they could cause injuries or catch your clothing.

⚠ AVERTISSEMENT

Ce garde-courroie doit TOUJOURS être en place lorsque le moteur fonctionne. Attention aux pièces en rotation – elles peuvent vous blesser ou capter vos vêtements.

516 002 670

A33A2FA

ADVARSEL

Denne beskyttelsen må ALLTID være på plass når motoren går. Se opp for roterende deler – disse kan forårsake personskade eller ta tak i klærne.

Instruksjon 5

⚠ WARNING

Do not disassemble or modify this pulley.

⚠ AVERTISSEMENT

Ne pas démonter ni modifier cette poulie.

516 001 726

mmo2006-003-006_a

ADVARSEL

Denne trinsen må ikke demonteres eller endres.

Instruksjon 6

⚠ WARNING

Beware of HOT parts!

⚠ AVERTISSEMENT

Attention aux pièces CHAUDES!

516002664

A33A2GA

ADVARSEL

Vis varsomhet: VARME deler!

Instruksjon 8

<p>⚠ WARNING</p> <p>ALL DRIVERS AND PASSENGERS MUST READ THE FOLLOWING:</p> <p>Avoid surprises! BE ON THE LOOK-OUT for the unexpected. Operate defensively.</p> <ul style="list-style-type: none">• Scan constantly for people, objects, conditions and upcoming vehicles.• Avoid thin ice / open water.• Use extra caution whenever off-trail. <p>ALWAYS wear a DOT approved HELMET and clothing appropriate for snowmobiling.</p> <p>NEVER ride after consuming alcohol or drugs even as a passenger.</p>	<p>⚠ AVERTISSEMENT</p> <p>TOUS LES CONDUCTEURS ET PASSAGERS DOIVENT LIRE CE QUI SUIT:</p> <p>Évitez les surprises!</p> <p>SOYEZ AUX AGUETS pour les imprévus. Conduisez défensivement.</p> <ul style="list-style-type: none">• Scrutez constamment pour repérer personnes, objets, conditions et autres véhicules.• Évitez la glace mince / étendue d'eau non gelée.• Redoublez de vigilance hors sentier. <p>TOUJOURS porter un CASQUE approuvé DOT et des vêtements appropriés à la motoneige.</p> <p>No JAMAIS utiliser ce véhicule sous l'influence de drogues ou alcool même en tant que passager.</p> <p>51002068</p>
--	---

mimo2006-004-002

ADVARSEL

ALLE FØRERE OG PASSASJERER MÅ LESE FØLGENDE:

Unngå overraskelser! SE OPP for det uventede. Kjør defensivt. Hold hele tiden utkikk etter folk, gjenstander, faremomenter og andre kjøretøy. Unngå tynn is/åpent vann. Vær ekstra varsom utenfor oppkjørt løype. Bruk alltid GODKJENT HJELM og egnet beklledning for kjøring av snøscooter. KJØR ALDRI snøscooter etter å ha drukket alkohol eller tatt rusmidler, heller ikke som passasjer.

Instruksjon 9

<p>⚠ WARNING</p> <p>This vehicle is designed for one (1) operator and as many passengers as there are seats with straps or handgrips installed on the vehicle conforming to SSCC standards.</p> <p>When riding with a passenger:</p> <ul style="list-style-type: none">• Braking ability and steering control are reduced. Decrease speed and allow extra space to maneuver.• Adjust suspensions according to weight. <p>REMEMBER: YOU ARE RESPONSIBLE FOR THE SAFETY OF YOUR PASSENGER!</p> <p>A33A2KA</p>	<p>⚠ AVERTISSEMENT</p> <p>Ce véhicule a été conçu pour un (1) conducteur et autant de passagers qu'il y a de sièges avec courroies ou poignées installés sur le véhicule et rencontrant la norme SSCC.</p> <p>Lors de la conduite avec passager:</p> <ul style="list-style-type: none">• La capacité de freinage et la direction sont réduites. Réduisez votre vitesse et prévoyez plus d'espace• Ajustez les suspensions selon le poids. <p>N'OUBLIEZ PAS: VOUS ÊTES RESPONSABLE DE LA SÉCURITÉ DE VOTRE PASSAGER!</p> <p>518 002 872</p>
---	--

ADVARSEL

Kjøretøyet er laget for bruk av én (1) fører og så mange passasjerer det er seter med belter eller håndtak til på kjøretøyet, i henhold til SSCC standarder.

Ved kjøring med passasjer:

- Bremseevne og styrekontroll reduseres. Senk farten og beregn mer plass ved manøvrering.

- Juster fjæringen i henhold til vekten.

HUSK: DU ER ANSVARLIG FOR DIN PASSASJERS SIKKERHET!

Instruksjon 10

<p>⚠ WARNING</p> <ul style="list-style-type: none">• Read and understand all warning labels and operator's guide before operation. If guide is missing, ask your dealer for a new one.• Get familiar with your vehicle. Inexperienced riders may overlook risks and be surprised by vehicle's specific behavior and terrain conditions. Ride slowly.• Excessive speed and reckless driving can kill! ALWAYS adjust your speed according to snow conditions and circumstances.• Steering control and braking ability may be reduced on hard-pack snow, ice or roads. Reduce speed & allow more space to stop or turn.• Respect laws on minimum operator age. Manufacturer recommends a minimum operating age of 16 years old. <p>mno2006-004-003</p>	<p>⚠ AVERTISSEMENT</p> <ul style="list-style-type: none">• Lire et comprendre toutes les étiquettes d'avertissements et le guide du conducteur avant utilisation. Si le guide est introuvable, demandez-en un nouveau à votre concessionnaire.• Familiarisez-vous avec votre véhicule. Les personnes inexpérimentées peuvent sous-estimer les risques et être surpris par le comportement spécifique du véhicule et des conditions du terrain. Conduisez lentement.• La vitesse excessive et la conduite irresponsable peuvent causer la mort! TOUJOURS adapter votre vitesse selon les conditions de neige et les circonstances environnantes.• Le contrôle de la direction et le freinage peuvent être réduits sur la neige compactée, la glace ou les routes. Réduisez votre vitesse et allouez plus d'espace pour tourner ou freiner.• Respectez les lois sur l'âge minimal du conducteur. Le fabricant recommande que le conducteur soit âgé d'au moins 16 ans. <p>518 002 872</p>
---	---

ADVARSEL

Les og sett deg inn i alle sikkerhetsforskriftene og brukerhåndboken før bruk. Hvis håndboken mangler, be din forhandler om en ny. Gjør deg kjent med kjøretøyet. Uerfarne førere kan overse faremomenter og overraskes av kjøretøy med uvanlige kjøremønstre eller terrengforholdene. Kjør sakte. Overdreven hastighet og skjodesløs kjøring kan drepe! TILPASS ALLTID hastigheten i henhold til snøforhold og omgivelser.

Styrekontroll og bremseevne kan reduseres ved hardpakket snø, is eller på vei. Reduser farten & beregn mer plass for stans eller manøvrering.

Respekter lovbestemt minimumsalder for kjøring. Produsenten anbefaler en minimumsalder for kjøring på 16 år.

Instruksjon 11

<p>⚠ WARNING</p> <ul style="list-style-type: none">• NEVER STAND BEHIND or near a rotating track.• Only spin track at lowest possible speed whenever off the ground.• Broken track or debris could be projected with great force which could sever legs or cause other serious injuries. <p>A33A2NA</p>	<p>⚠ AVERTISSEMENT</p> <ul style="list-style-type: none">• NE JAMAIS SE TENIR DERRIÈRE ou près d'une chenille qui tourne.• Seulement faire tourner la chenille à la vitesse la plus basse possible lorsque soulevée de terre.• Une chenille brisée ou des débris pourraient être projetés avec grande puissance pouvant sectionner une jambe ou causer d'autres blessures sérieuses. 
---	--

ADVARSEL

- **STÅ ALDRI BAK** eller nær et roterende belte.

- **Beltet må kun kjøres på lavest mulig hastighet** når ikke i kontakt med bakken. Ødelagt belte eller deler av det kan kastes med stor kraft, dette kan skade ben eller gi andre alvorlige skader.

Instruksjon 12

<p>⚠ WARNING</p> <p>NEVER SIT IN CARGO AREA.</p> <p>Exceeding maximum cargo load may affect steering control and braking ability.</p> <p>MAXIMUM cargo load: XX Kg /XX Lbs.</p> <p>mno2007-002-002</p>	<p>⚠ AVERTISSEMENT</p> <p>NE JAMAIS S'ASSEoir À LA PLACE DU CARGO.</p> <p>Excéder le poids maximal du cargo peut affecter le contrôle de la direction et la capacité de freinage.</p> <p>Charge MAXIMALE cargo: XX Kg / XX Lbs.</p>
---	--

ADVARSEL
SITT ALDRI PÅ LASTEOMRÅDET.
Last over godkjent vektgrense kan påvirke styringen og bremseevnen.
MAKSIMAL NYTTELAST: xx kg / xx lbs.

Instruksjon 13



ADVARSEL
NØDSTART
SURR ALDRI tau rundt hånden. Hvis startklipsen forblir fastlåst, kan hånden trekkes inn i koplingen. Se brukerhåndboken for full prosedyre.

MODELLER MED LUFTEKJØLING

Instruksjon 14



ADVARSEL
EUROPEISKE MODELLER

Instruksjon 17

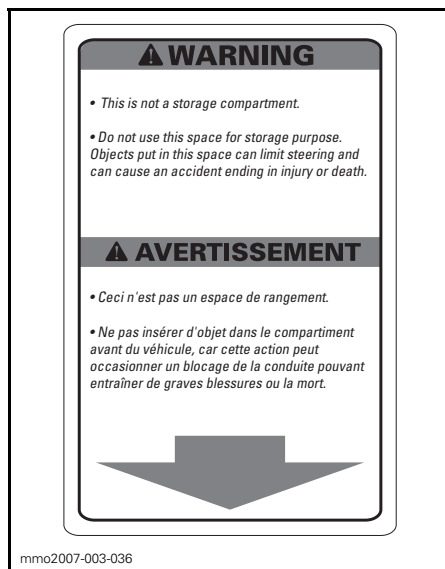

Advarsel
Dette er ikke et lagringsrom. Ikke bruk denne plassen for lagring. Gjenstander lagt her kan begrense styringen og forårsake ulykker som ender med personskade eller død.

Løse dekaler

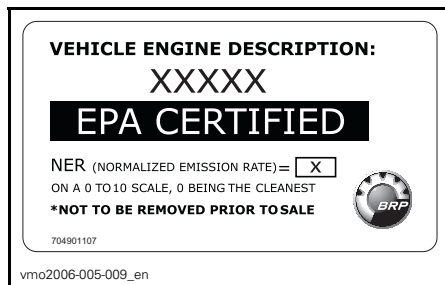

BESKRIVELSE KJØRETØYS MOTOR
XXXXXX
EPA-SERTIFISERT
NER (NORMALISERT UTSLIPPSFORHOLD) = X PÅ EN SKALA FRA 0 TIL 10 HVOR 0 ER RENEST
* MÅ IKKE FJERNES FØR SALG

INFORMASJON OM MILJØ

GENERELT

Ville dyr kan ha nytte av snøscooterkjøring. Snøscooterspor lager et fast underlag som dyr kan bruke til å forflytte seg fra et område til et annet. Ikke utnytt dette til å jage eller plage dyrelivet. Stress og utmattelse kan føre til at dyr dør. Hold deg borte fra vernede områder og områder merket for mating av dyr.

Hvis du er så heldig å få se et dyr, kan du stoppe snøscooteren og stille observere dyret.

Retningslinjene vi støtter, har ikke til hensikt å begrense gleden ved bruk av snøscooter, men å bevare den flotte friheten du kan oppleve på en snøscooter! Disse retningslinjene fører til glade og fornøyde snøscooterbrukere og gir dem mulighet til å vise andre sin kunnskap om og glede over denne vinteraktiviteten. Så neste gang du kjører ut i sporene på en kald og klar vinterdag, ber vi deg huske at du samtidig baner vei for fremtiden for kjøring med snøscooter. Hjelp oss å føre den i riktig retning! Fra oss alle i BRP takker vi for hjelpen.

Det finnes ikke noe mer oppkvikken enn snøscooterkjøring. Å gi seg ut på snøscooterspor på kryss og tvers gjennom villmarken er en spennende og sunn vinteraktivitet. Men så lenge antallet som bruker disse fritidsområdene øker, øker også risikoen for å skade miljøet. Misbruk av områder, anlegg og ressurser vil til slutt føre til at både private og offentlige områder blir underlagt restriksjoner og avstenging.

I hovedsak er den største faren for vår aktivitet oss selv. Dette gir oss bare ett logisk valg. Når vi kjører snøscooter, må vi alltid kjøre ansvarlig.

De fleste respekterer loven og miljøet. Hver og en av oss, både unge og gamle, må være et eksempel for de som er nybegynnere i aktiviteten.

Å trå varsomt inn i våre fritidsområder er i alles beste interesse. I det store perspektivet må vi bevare miljøet for å beskytte aktiviteten.

Etter å ha innsett betydningen av dette og nødvendigheten for snøscooterførere å gjøre sitt for å bevare områder der det er mulig å glede seg over aktiviteten, har BRP startet kampanjen "Light Treading Is Smart Sledging" (Det er smart å trå varsomt) for snøscooterførere.

Å trå varsomt betyr mer enn å kjøre forsiktig i snøscootersporene. Det er et budskap om omtanke, hensyn og vilje til å ta føringen og gjøre noe. Det gjelder miljøet generelt, å ta vare på det og vedlikehold det, de naturlige innboerne og alle entusiaster og den brede offentlighet som liker den flotte naturen. Med dette motivet oppfordrer vi alle snøscooterførere til å huske at å ta hensyn til miljøet ikke bare er viktig for fremtiden til industrien, men også for fremtidige generasjoner.

Å trå varsomt betyr ikke at du skal holde tilbake lysten til å ha det moro med snøscooterkjøring! Det betyr bare at du skal handle med respekt!

HVA BETYR EGENTLIG Å TRÅ VARSOMT?

Det grunnleggende målet med å trå varsomt er hensynet til hvor og hvordan du kjører snøscooter. Du trår varsomt hvis du følger prinsippene nedenfor.

Hold deg informert. Skaff kart, forskrifter og annen informasjon fra Statens Kartverk eller andre offentlige etater. Lær deg reglene og følg dem. Dette gjelder også fartsgrensene!

Unngå kjøring over ungskog, kratt og gress, og hogg ikke ned trær. I flate områder eller der kjøring er populært, er det viktig å kun kjøre der det er tillatt. Husk at det er en sammenheng mellom å ta vare på miljøet og din egen sikkerhet.

Ta hensyn til dyrelivet, og vær spesielt oppmerksom på unge dyr og dyr som lider av mangel på mat. Stress kan tappe dyr for viktige energireserver. Unngå kjøring i områder som kun er beregnet for dyr!

Ta hensyn til veisperringer og forbudsskilt, og husk at den som trår varsomt ikke forsøpler!

Hold deg unna vernede villmarksområder. De er sperret for alle kjøretøy. Hold rede på hvor grensene befinner seg.

Be om lov til å krysse private områder. Ta hensyn til grunneiers rettigheter og andres privatliv. Husk at selv om snøscooterteknologien har senket støynivået betraktelig, bør du likevel ikke ruse motoren der stillheten "står på dagsorden".

HVORFOR ER DET SMART Å TRÅ VARSOMT?

De som kjører snøscooter vet godt at det i sportens historie er gjort en innsats for å få tilgang til områder der man kan kjøre snøscooter sikkert og ansvarlig. Denne innsatsen gjøres fortsatt, sterkere enn noen gang.

Å ta hensyn til områdene vi kjører i ... hvor de enn er ... er den eneste måten å sikre senere glede. Det er den største grunnen til at vi vet du er enig i at det er smart å trå varsomt! Og det finnes flere.

Å glede seg over muligheten til å se vinteren og naturens majestetiske underverker, er en opplevelse som settes pris på av snøscooterførere. Å trå varsomt vil bevare denne muligheten og gjøre det mulig å vise andre vinterens skjønnhet og den unike spenningen i vår aktivitet. Å trå varsomt vil hjelpe aktiviteten til å vokse!

Og til slutt, å trå varsomt er det som kjennetegner en smart snøscooterfører. Du trenger ikke å etterlate brede og slingrete spor gjennom en urørt skog for å vise at du kan kjøre. Vis at du vet hva du holder på med, selv om du kjører en LYNX-snøscooter med høy ytelse. Vis at du vet hvordan du får snø til å fly og lager spor med bare enn lett berøring av naturen!

INFORMASJON OM KJØRETØYET

SLIK IDENTIFISERER DU SNØSCOOTEREN

Dekal med beskrivelse av kjøretøyet

Dekalen med beskrivelse av kjøretøyet finner seg på høyre side av tunnelen.



TYPEBILDE

1. Merke med scooterdetaljer

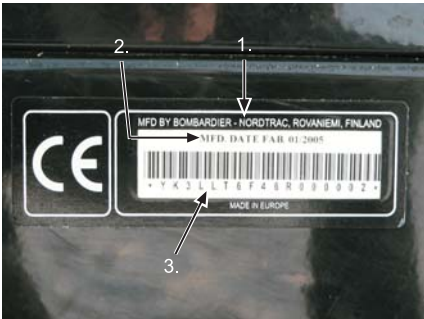

MERKE MED SCOOTERDETALJER

1. Navn på produsent
2. Produksjonsdato
3. Kjøretøyets identifikasjonsnummer (VIN)

Serienumre

Snøscooterens hovedkomponenter (motor og ramme) identifiseres via ulike serienumre. Det kan noen ganger være nødvendig å finne disse numrene for garantiformål eller for å spore snøscooteren i tilfelle den blir borte. Den autoriserte LYNX-forhandleren vil be om disse numrene hvis du fremsetter krav om garanti. BRP oppfyller ingen garanti hvis motorens serienummer eller kjøretøyets identifikasjonsnummer (VIN) er fjernet eller på noen måte ødelagt. Vi anbefaler på det sterkeste at du noterer deg alle serienumre på snøscooteren og gir dem til forsikringselskapet ditt.

Plassering av kjøretøyets identifikasjonsnummer (VIN)

VIN er skrevet på dekalen med beskrivelse av kjøretøyet. Se ovenfor. Det er også gravert inn i tunnelen i nærheten av dekalen med beskrivelse av kjøretøyet.

Plassering av modellnummer

Modellnummeret er en del av kjøretøyets identifikasjonsnummer (VIN).

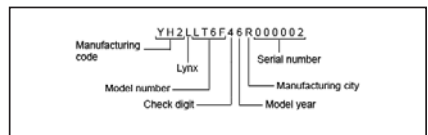

VIN-BESKRIVELSE

Plassering av motorens serienummer

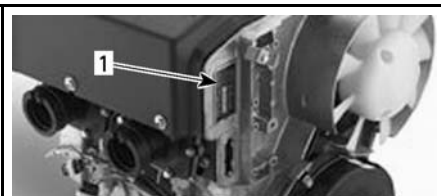

mmo2007-002-008_a

LUFTKJØLT – MOTORTYPE 552

1. Motorens serienummer

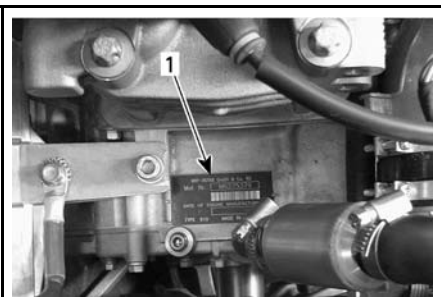

mmo2007-001-001_a

VÆSKEKJØLT – MOTORTYPE V-810

1. Motorens serienummer

BETJENINGSORGANER/INSTRUMENTER/UTSTYR

MERK: Enkelte betjeningsorganer/instrumenter/utstyr gjelder ikke for eller er valgfritt tilleggsutstyr på enkelte modeller. I disse tilfellene er referansenumrene med hensikt tatt bort fra illustrasjonene.



TYPEBILDE – 2-SETERS MODELLER

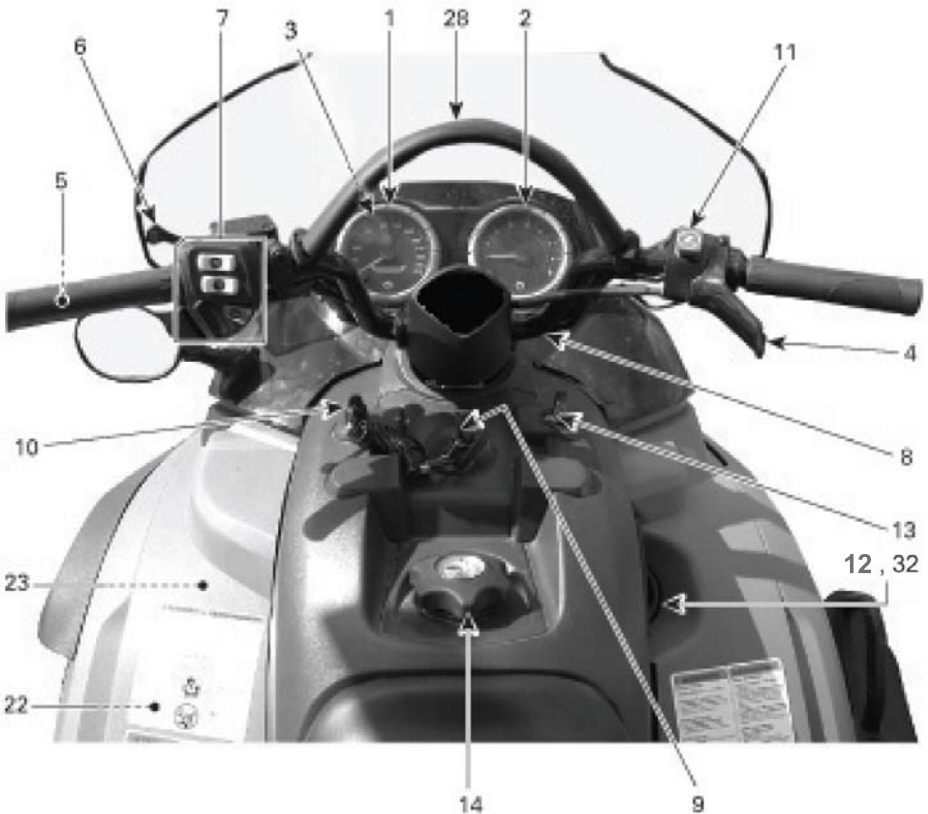

TYPEBILDE – KONSOLL

1. Speedometer
2. Turteller
3. Kontrollamper
4. Gasshåndtak
5. Bremsehåndtak
6. Parkeringsbremsehåndtak
7. Flerfunksjonsbryter
8. Styret
9. Tenningsbryter
10. Nødstoppsbryter
11. Motorstoppsbryter
12. Starthåndtak med tilbakespuling
13. Chokespak
14. Drivstofftanklokk/måler
15. Vindskjerm
16. Lås for panser og sidepanel
17. Sikringer
18. Støtfanger foran / gripehåndtak
19. Setestropp
20. Oppbevaringsrom
21. Stativer bak
22. Verktøysett
23. Tennpluggholder
24. Rom for ekstra drivreim
25. Feste
26. Avskjerming og vern
27. Belte
28. Festestropp
29. Bakre gripehåndtak
30. Justerbare speil
31. Ryggstøtte
32. Girspak

1) Speedometer

Hvis den er utstyrt med dette

Elektronisk speedometer som kan vise hastigheten i km/t eller mph.

Se *VALG AV MÅLEENHET (MPH ELLER KM/T)* for å endre måleenhet.

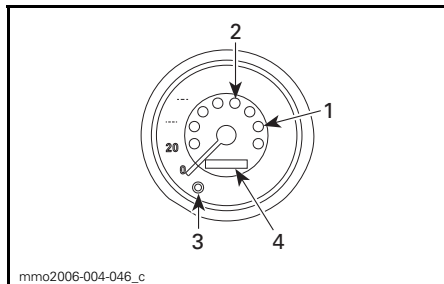

mmo2006-004-046_c

MODELLER MED LUFTKJØLING

1. Kontrollampe for revers (RER)
2. Kontrollampe for fjernlys
3. Modusknapp
4. Flerfunksjonsdisplay

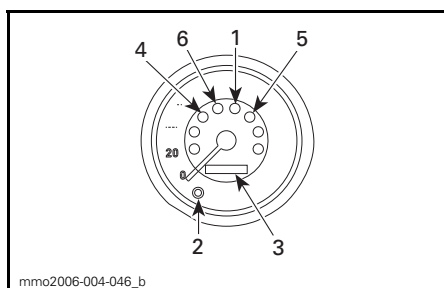

mmo2006-004-046_b

MODELLER MED VÆSKEKJØLING

1. Kontrollampe for fjernlys
2. Modusknapp
3. Flerfunksjonsdisplay
4. Kontrollampe for motorens oljetrykk
5. Kontrollampe for lav spenning på batteriet
6. Kontrollampe for overoppheting av motoren

Valg av enhet (km/t eller mph)

Fra fabrikkens er speedometret stilt inn på mile, men det er mulig å endre det til å vise i kilometer. Bruk følgende fremgangsmåte, eller kontakt en godkjent LYNX-forhandler.

MERK: Både speedometret, kilometertelleren og trippeltelleren vil endre enhet (kilometer eller mile) samtidig.

Stopp motoren.

Åpne sidepanelene på venstre og høyre side.

Ta av ledningene på panseret.

Åpne panseret.

Se under panseret etter:

- 1 hannkontakt med en SORT/GRÅ ledning
- 1 hunnkontakt med en GUL/SORT ledning.



TILKOBLINGENS PLASSERING

Sett sammen kontaktene for å endre enheten fra mile til kilometer.

Trekk ut for å gå tilbake til avlesning i mile.

Kontrollamper

Revers (RER) (luftavkjølt)

Denne kontrollampen tennes når revers velges.

Fjernlys

Denne kontrollampen tennes når frontlysene lyser med FJERNLYSENE.

Kun modeller med væskekjøling

Lav batterispenning

Denne lampen vil tennes for å indikere lav batterispenning (**på modeller utstyrt med dette**). Kontakt en autorisert LYNX-forhandler så raskt som mulig.

Motorens oljetrykk.

Denne kontrollampen tennes når motorens oljetrykk er for lavt. Stopp snøscooteren på en sikker plass, kontroller oljenivået, og etterfyll som beskrevet i *MOTORENS OLJETRYKK*

Start motoren på nytt. Kontrollampen for olje må slås av etter noen sekunder. Hvis kontrollampen for olje fortsatt lyser, stopper du motoren og får en autorisert LYNX-forhandler til å kontrollere smøresystemet.

Overoppheting av motor

Hvis denne lampen blinker (1 kort og 1 langt lydsignal høres også) er motoren overopphet, og du må redusere snøscooterens hastighet og kjøre i løs snø eller stoppe motoren umiddelbart for å få den til å kjøle ned. Kontroller kjølesystemet.

Modusknapp

Trykk ned modusknappen for å skifte flerfunksjonsdisplayet.

Flerfunksjonsdisplay

MERK: Kilometertelleren vises på displayet hver gang motoren startes.

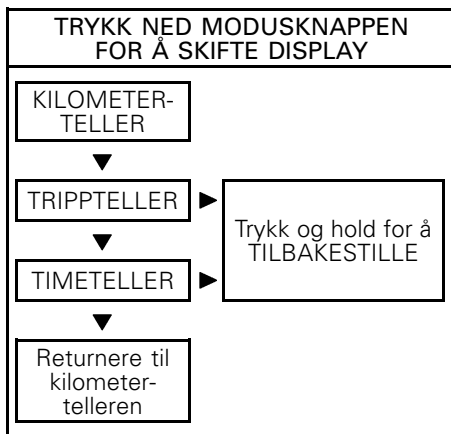

Kilometerteller

Kilometertelleren registrerer total kjørelengde og viser det i antall kilometer eller i mile.

Trippsteller (kan nullstilles)

Registrer kjørelengden siden siste nullstilling. Kjørelengden vises i enten kilometer eller mile.

Timeteller (kan nullstilles)

Registrerer antall timer og minutter motoren har gått siden forrige nullstilling.

Trykk og hold nede knappen for modusvalg i 2 sekunder for å nullstille timetelleren.

Kode for flerfunksjonsdisplay

Hvis speedometeret viser **SCALE** i flerfunksjonsdisplayet, betyr det at knappen for valg av display har låst seg i inntrykket posisjon eller ble trykket ned da det elektriske systemet ble aktivert.

2) Turteller

Hvis den er utstyrt med dette

Skiven med direkte avlesning viser motorens turtall i 1.000 o/min (RPM).



TYPEBILDE – MULTIPLISERER
AVLESNINGEN MED 1.000

3) Kontrollamper

Modeller uten speedometer

Kontrollampe for revers (rød)



Denne kontrollampen tennes når revers velges.

Kontrollampe for fjernlys (blå)



Lyser når frontlysene lyser med fjernlysene.

4) Gasshåndtak

Er plassert på høyre side av styret og laget for å aktiveres med tommelfingeren. Når den trykkes inn, øker motorens hastighet og giret kobles inn. Når den slippes, går motorens hastighet automatisk tilbake til tomgang.

⚠ ADVARSEL

Kontroller alltid gasshåndtakets funksjon før du starter motoren. Håndtaket må returnere til den opprinnelige posisjonen når det slippes. Hvis det ikke gjør det, må du ikke starte motoren.

5) Bremsehåndtak

Er plassert på venstre side av styret. Når du trykker inn håndtaket, aktiveres bremsen. Når du slipper det, går det automatisk tilbake til den opprinnelige posisjonen. Bremseseffekten er proporsjonal med trykket på håndtaket og avhengig av terrengetypen og snøforholdene.

6) Parkeringsbremsehåndtak

Er plassert på venstre side av styret. Parkeringsbremsen må alltid brukes når snøscooteren er parkert.

Når parkeringsbremsen er på samtidig som motoren går, tennes kontrollampen for innsprøytingsolje/parkeringsbrems for å minne deg på at den er koblet inn.

⚠ ADVARSEL

Kontroller at parkeringsbremsen er tatt helt av før du begynner å kjøre snøscooteren. Når du kjører, kan bremseklosser som aktiveres med et vedvarende trykk på bremsehåndtaket, skade bremsesystemet og føre til tap av bremsekraft og/eller brann.

Aktivering av bremsene

Trykk inn bremsehåndtaket, og hold det mens du trykker på låsehåndtaket med tommelfingeren. Når bremsehåndtaket holdes halvveis inn, skal parkeringsbremsen ha full virkning.

MERK: Låsehåndtaket kan justeres i to forskjellige posisjoner.

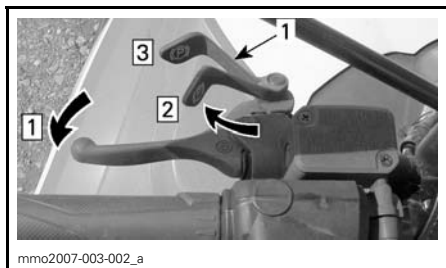

PARKERINGSBREMS

1. Låsehåndtak

- Trinn 1: Trykk inn bremsehåndtaket og hold.
- Trinn 2: Trykk låsehåndtaket til posisjon 1
- Trinn 3: Trykk låsehåndtaket til posisjon 2

Frigjøring av bremsene

Trykk inn bremsehåndtaket. Låsehåndtaket vil automatisk gå tilbake til den opprinnelige posisjonen. Frigjør alltid parkeringsbremsen før kjøring.

7) Flerfunksjonsbryter

Flerfunksjonsbryteren har følgende funksjoner:

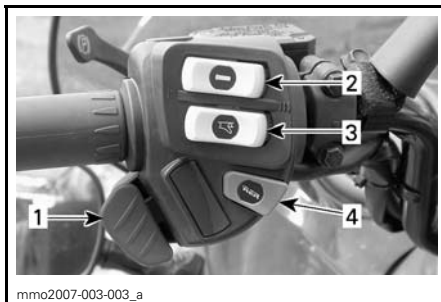

- 1. Frontlys
- 2. Varmehåndtak
- 3. Varmegasshåndtak
- 4. Revers (RER)

Dimmerbryter for frontlys

Brukes til å velge nærlys eller fjernlys på frontlysene. Legg merke til at lysene automatisk er PÅ når motoren går.

Varmehåndtak

Bryteren har tre posisjoner. Velg en stilling som gir hendene ønsket temperatur.

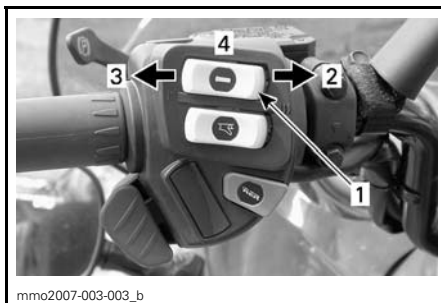

TYPEBILDE

- 1. Varmehåndtaksbryter
- 2. Meget varmt
- 3. Varmt
- 4. Av

Varmegasshåndtak

Bryteren har tre posisjoner. Velg en stilling som gir tommelfingeren ønsket temperatur.

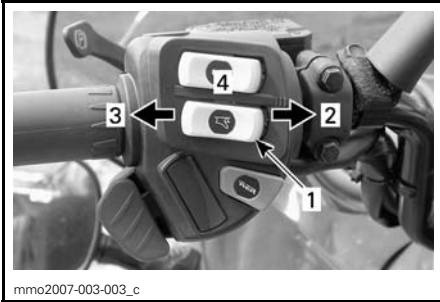

TYPEBILDE

1. Varmegasshåndtaksbryter
2. Meget varmt
3. Varmt
4. Av

Revers (RER)

Modeller med luftkjøling

Generelt

I og med at kjøring i revers på en snøscooter oppnås ved å endre retningen av rotasjonen fra motorens og ikke ved å sette kjedekassen til reversgir, kan du, når motoren går, trykke på RER-knappen for å få motoren til å reversere rotasjonen av veivakselen.

Når du trykker på RER-knappen, vil den elektriske modulen redusere motorens turtall til den nesten stopper og fremskynde tenningsinnstillingen for å få veivakselens rotasjon til å reverseres.

Motoren vil automatisk skifte til drift fremover hvis du stopper eller kveler motoren.

Omkoblingsprosedyren vil bare virke når motoren er i gang.

Hvis motoren kjører med en hastighet på over 4.300 o/min, avbrytes reversfunksjonen til RER-knappen.

Det anbefales å varme opp motoren til normal driftstemperatur før omkobling utføres.

Skifte til revers

⚠ ADVARSEL

Å skifte til revers på disse snøscooterne utføres ved å trykke på RER-knappen mens motoren er i gang. Vent til du hører alarmlyden for revers og RER-kontrollampen lyser på dashbordet før du bruker gassen til å fortsette i revers. Hastigheten i revers er ikke begrenset på disse snøscooterne. Vær alltid forsiktig, fordi du kan miste stabiliteten ved å kjøre fort i revers. Stopp helt før du trykker ned RER-knappen. Bli alltid sittende, og trykk inn bremsen før du skifter. Kontroller at det ikke er hindringer eller personer bak før du fortsetter.

Når snøscooteren har stoppet helt og motoren går på tomgang, trykker du på og slipper RER-knappen.

Reverskontrollampen (RER™) vil blinke, og et varselssignal vil høres hvert sekund med et halvt sekunds varighet når snøscooteren kjører i revers.

Bruk gassen langsomt og jevnt. La drivreimskiven koble seg inn, og akselerer så forsiktig.

Skifte til drift fremover

Når snøscooteren har stoppet helt og motoren går på tomgang, trykker du på og slipper RER-knappen.

RER-kontrollampen slukker, og varsellyden stopper.

Bruk gassen langsomt og jevnt. La drivreimskiven koble seg inn, og akselerer så forsiktig.

8) Styret

Styret brukes til å styre snøscooteren. Når styret svinges til høyre eller venstre vil skiene også bli svingt til høyre eller venstre for å styre snøscooteren.

⚠ ADVARSEL

Hurtig revers mens du styrer kan føre til at du taper av stabilitet og kontroll.

9) Tenningsbryter

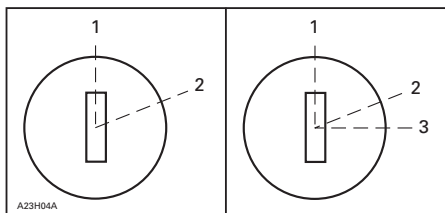

MANUELL START / MODELLER MED ELEKTRISK START

1. AV
2. PÅ
3. START

2-takts motor

Manuell start

Vri først nøkkelen til posisjonen PÅ, og dra så i starthåndtaket for å starte motoren. Motoren kan stoppes ved å dreie tenningsnøkkel til AV.

Elektrisk start

For å starte motoren vrir du nøkkelen til posisjonen START og holder den der til motoren har startet. Se illustrasjonen ovenfor.

VÆR OPPMERKSOM: Ikke bruk den elektriske starteren i mer enn 10 sekunder. Du bør vente en stund mellom startsyklusene slik at den elektriske starteren rekker å kjøle seg ned. Å holde nede den elektriske starteren etter at motoren har startet kan skade startmekanismen.

Slipp nøkkelen med en gang når motoren starter. Nøkkelen returnerer til posisjonen PÅ når den slippes.

Hvis motoren ikke starter på første forsøk, vrir du nøkkelen tilbake til posisjonen AV og venter noen sekunder før du prøver på nytt. Motoren kan stoppes ved å vri nøkkel til posisjonen AV.

MERK: Om nødvendig kan motoren startes manuelt med starthåndtaket.

Hvis starteren ikke virker, må du kontrollere tilstanden til startsystemets sikringer. Se *SIKRINGER*.

4-takts motor

Manuell start

Det finnes ikke noen manuell start på disse modellene.

Elektrisk start

For å starte motoren vrir du nøkkelen til posisjonen START og holder den der til motoren har startet. Se illustrasjonen ovenfor.

MERK: Hvis batteriet av en eller annen grunn er utladet, kan ikke motoren startes. Lad opp batteriet eller bytt det.

VÆR OPPMERKSOM: Ikke bruk den elektriske starteren i mer enn 10 sekunder. Du bør vente en stund mellom startsyklusene slik at den elektriske starteren rekker å kjøle seg ned. Å holde nede den elektriske starteren etter at motoren har startet kan skade startmekanismen.

Slipp nøkkelen med en gang motoren starter. Nøkkelen returnerer til posisjonen PÅ når den slippes.

Hvis motoren ikke starter på første forsøk, vrir du nøkkelen tilbake til posisjonen AV og venter noen sekunder før du prøver på nytt. Motoren kan stoppes ved å vri nøkkel til posisjonen AV.

Hvis starteren ikke virker, må du kontrollere tilstanden til startsystemets sikringer. Se *SIKRINGER*.

MERK: Når du setter nøkkelen til OFF (av) og tar ut nøkkelen, slås det elektriske systemet av etter noen få sekunder.

10) Nødstoppsbryter

Generelt

Hvis føreren faller av snøscooteren ved et uhell og hetten på nødstoppsnoren blir fjernet, slås motoren av for å hindre at snøscooteren kjører av gårde.

ADVARSEL

Ta alltid av nødstoppsnorens hette og ta ut nøkkelen når scooteren ikke brukes, for å hindre at motoren starter ved et uhell, at barn eller andre bruker snøscooteren uten tillatelse eller at den stjeles.

Bruk

Fest nødstoppsnorens hempe til klærne, og klem så hetten over kontakten før motoren startes.

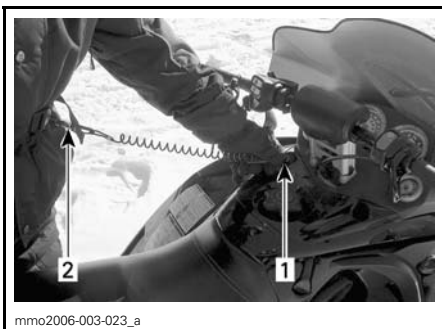

TYPEBILDE

1. Klem fast over kontakten
2. Fest til hempen

Hvis en nødstopp av motoren blir nødvendig, trekker du nødstoppsnorens hette vekk fra kontakten.

11) Motorstoppbryter

Denne trykk-og-dra-bryteren befinner seg på høyre side av styret. For å stoppe motoren ved et nødtilfelle velger du AV og bruker samtidig bremsen. Hvis du skal starte på nytt, må knappen settes til PÅ

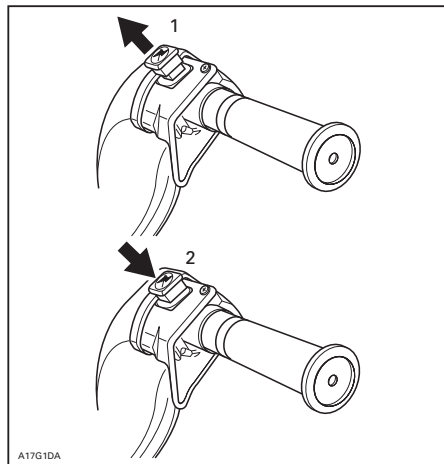

TYPEBILDE

1. PÅ
2. AV

Alle snøscooterførere må gjøre seg kjent med funksjonene til denne enheten ved å bruke den flere ganger på den første turen og deretter hver gang motoren stoppes. Denne motorstoppprosedyren blir etter hvert en reflekshandling og vil foreberede førerne på nødssituasjoner der den må brukes.

ADVARSEL

Hvis bryteren har blitt brukt i et nødtilfelle på grunn av en mulig funksjonsfeil, må kilden til feilen finnes og rettes før motoren startes igjen. Kontakt en autorisert LYNX-forhandler for vedlikehold.

12) Starthåndtak med tilbakespoling

Modeller med luftkjøling

Type med automatisk tilbakespoling befinner seg på høyre side av snøscooteren. Koble inn mekanismen ved å trekke sakte i håndtaket til du kjenner motstand, og trekk deretter kraftig. Slipp håndtaket sakte.

13) Chokespak

Denne enheten har en 3-posisjons-spak som gjør kaldstart lettere.

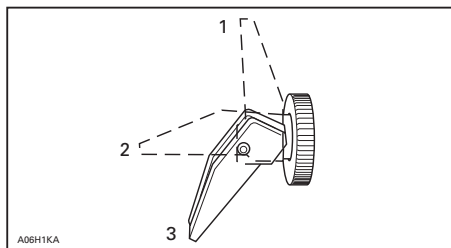

1. AV
2. Posisjon 2
3. Posisjon 3

Første kaldstart

MERK: Ikke bruk gassen mens chokespaken er på.

Flytt chokespaken til posisjon 3, og start motoren. Så snart motoren starter, flytter du spaken til posisjon 2. Etter et par sekunder (maksimalt 10 sekunder) flytter du chokespaken til AV.

MERK: I meget kaldt vær, mindre enn - 20 °C (- 4 °F) kan det hende du må vippe chokespaken fra AV til posisjon 1 noen ganger etter at motoren er startet.

Starte varm motor

Start motoren uten choke. Hvis motoren ikke starter etter to trekk i snoren eller to 5-sekunders forsøk med den elektriske starteren, flytter du chokespaken til posisjon 2. Start motoren uten å aktivere gasshåndtaket. Flytt chokespaken til AV så snart motoren starter.

14) Drivstofftankklock/måler

Skru av for å fylle opp tanken, og fest det så godt på igjen.

Drivstofftankklock har en mekanisk måler.

⚠ ADVARSEL

Slå alltid av motoren før du fyller på drivstoff. Drivstoff er brannfarlig og eksplodivt under bestemte forhold. Fyll alltid drivstoff i et godt ventilert område. Ikke røyk, og ikke tillat bruk av åpen ild eller gnist i nærheten. Åpne lokket langsomt. Hvis du merker at det er trykkforskjell (det høres en blåse-lyd når du løsner tankklokken), må kjøretøyet kontrolleres og/eller repareres før du bruker det igjen. Ikke overfyll eller fyll drivstofftanken helt opp før du plasserer kjøretøyet i et varmt område. Når temperaturen øker, utvides volumet av drivstoffet og det kan renne over. Tørk alltid bort eventuelt drivstofføl fra kjøretøyet. Kontroller drivstoffsystemet regelmessig.

MERK: Ikke sitt på eller len deg på setet når drivstofftankklokken ikke er skikkelig på.

15) Vindskjerm

Vindskjermen gir føreren både komfort og vern ved å lede vind og snø bort fra føreren.

16) Lås for panser og sidepanel

Lås for sidepanel

Sidepanelene åpnes ved å strekke ut og hekte av låset.



1. Lås

Trykk på oversiden av sidepanelet for å frigjøre det fra panseret.

Åpne sidepanelet.

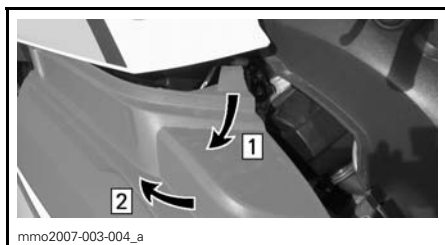

Trinn 1: Trykk for å frigjøre

Trinn 2: Åpne sidepanelet

Sidepanelet tas av ved å dra opp begge låsemekanismene fra hengslene.

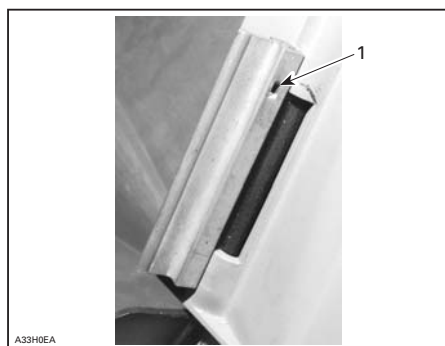

1. Låsemekanisme

Panserlås

Når du skal åpne panseret, åpner du sidepanelene først for å få tilgang til låsene på panseret. Se prosedyren ovenfor.

Ta av ledningene på panseret på høyre side av snøscooteren.

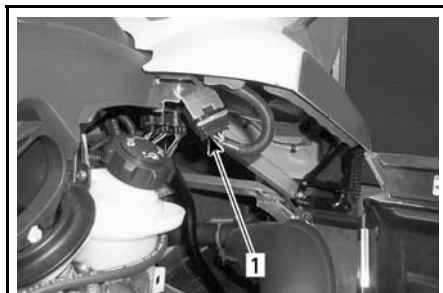

mmo2006-004-030_a

TYPEBILDE – MODELLER MED LUFTKJØLING

1. Panserledninger

Strek ut og hekt av panserfestene.

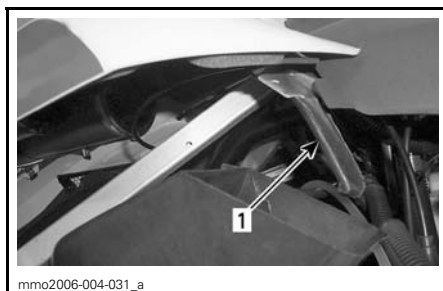

mmo2006-004-031_a

TYPEBILDE FOR BEGGE SIDER

1. Lås

Ta av panseret ved å løfte opp panseret til vertikal posisjon, og dra for å ta det av.

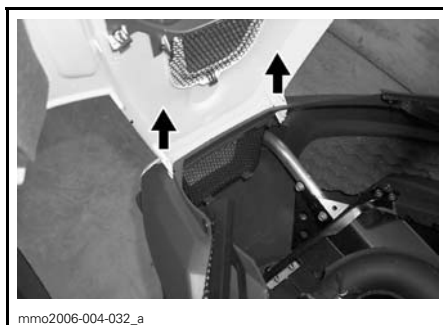

mmo2006-004-032_a

TA AV PANSERET

17) Sikringer

Ta ut / kontrollere sikringer

Kontroller tilstanden til sikringen, og bytt den om nødvendig.

Trekk ut sikringen for å fjerne den fra holderen. Kontroller om glødetråden har smeltet.

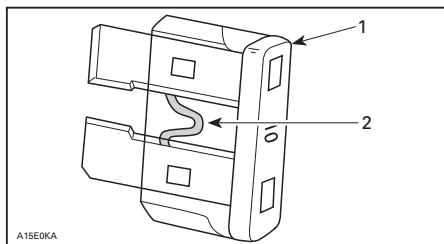

1. Sikring
2. Kontroller om den er smeltet

VÆR OPPMERKSOM: Ikke bruk en sikring med høyere ampereverdi da det kan føre til alvorlig skade på de elektriske komponentene og/eller brann.

⚠ ADVARSEL

Hvis sikringen har gått, må årsaken til feilen finnes og rettes før motoren startes på nytt. Kontakt en autorisert LYNX-forhandler for vedlikehold.

Beskrivelse/plassering

Modeller med luftkjøling

MODELL	SIK-RING	BESKRIVELSE	PLASSERING
Manuell start	20 A	Jordingsbeskyttelse	Bak venstre fotstøtte
Elektrisk start	30 A	Ladesystem	På oversiden av batteriet
	20 A	Jordingsbeskyttelse	

Jordingsbeskyttelse

VÆR OPPMERKSOM: Denne sikringen bør alltid være frakoblet før du utfører vedlikehold under panseret. Det hindrer utilsiktet elektrisk aktivering.

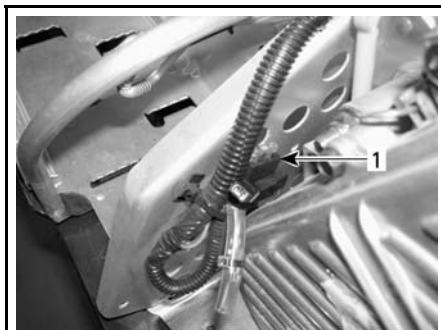

MODELLER MED MANUELL START – BAK VENSTRE FOTSTØTTE

1. Sikring for jordingsbeskyttelse

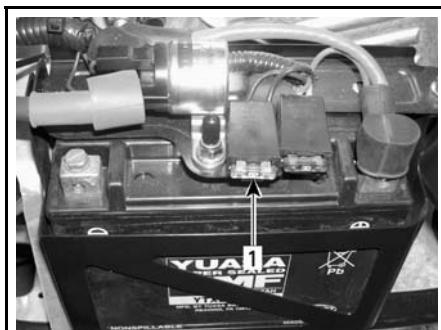

MODELLER MED ELEKTRISK START

1. Sikring for jordingsbeskyttelse

Ladesystem



MODELLER MED ELEKTRISK START

1. Sikring for ladesystemet

Modeller med væskekjøling

SIK-RING	BESKRIVELSE	PLASSERING
30 A	Ladesystem	På batteristativet
5 A	Drivstoffinjektorer	F1
10 A	Drivstoffpumpe/ tennspole	F2
5 A	ECM (Engine Control Module – styremodul for motor) / CPS (Crankshaft Position Sensor – posisjonssensor for veivaksel)	F3
5 A	Instrumentgruppe/ reversalarm/ hastighetsføler/relé	F4
15 A	Oppvarmet håndtak og tommel / strømuttak / visirkontakt / baklykt	F5
15 A	Frontlys	F6

Sikringsboks

Ladesystem

VÆR OPPMERKSOM: Denne sikringen bør alltid være frakoblet før du utfører vedlikehold under panseret. Det hindrer utilsiktet elektrisk aktivering.



1. Sikring for ladesystemet

Sikringsboks

Åpne sidepanelene.

Åpne og ta av panseret foran.



HØYRE SIDE AV SNØSCOOTEREN

1. Sikringsboks

Trykk på tappene på lokket, og dra opp lokket for å åpne sikringsboksen.

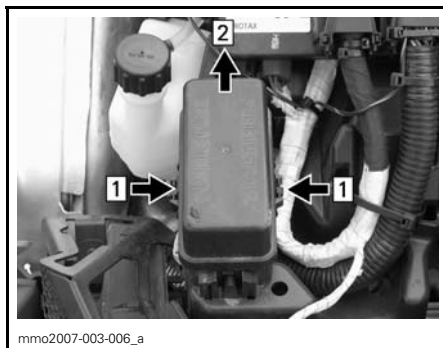

SIKRINGSBOKSLOKK

Trinn 1: Trykk på tappene

Trinn 2: Dra lokket

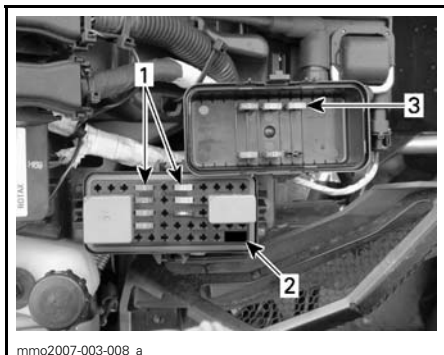

- mmo2007-003-008_a
1. Sikringer
 2. Verktøy for å ta ut / montere sikringer
 3. Reservesikringer

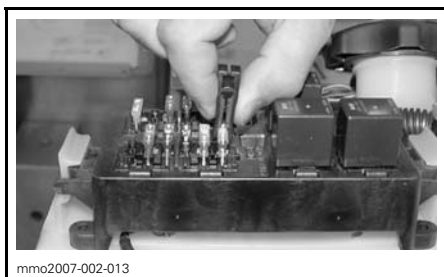

mmo2007-002-013
TYPEBILDE – VERKTØY FOR Å TA UT SIKRINGER

18) Gripehåndtak foran / støtfanger foran

Brukes når fronten av snøscooteren må løftes manuelt.

⚠ ADVARSEL

Ikke forsøk å løfte snøscooteren med bare hendene. Bruk egnede løfteverktøy eller få hjelp til å fordele belastningen slik at du unngår forstrekninger.



mmo2006-004-009_a
1. Gripehåndtak foran

VÆR OPPMERKSOM: Bruk ikke skiene til å dra eller løfte snøscooteren.

VÆR OPPMERKSOM: Bruk aldri støtfangeren foran til å løfte opp snøscooteren for vedlikehold.

19) Setestropp

Setestroppen gir et grep for passasjereren.

20) Oppbevaringsrom

⚠ ADVARSEL

Oppbevaringsrom må være skikkelig lukket, og må ikke inneholde tunge gjenstander eller gjenstander som lett går i stykker.

Frigjør spennene og dra i setepanelet for å få tilgang til oppbevaringsrommet.

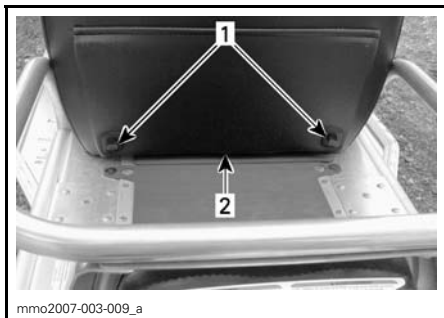

mmo2007-003-009_a

OPPBEVARINGSROM – 2-SETERS MODELLER

1. Spanner
2. Setepanel

21) Stativ bak

⚠ ADVARSEL

Alle gjenstander på stativet bak må være skikkelig fastlåst. Ikke ta med gjenstander som lett går i stykker. For stor vekt på stativet kan redusere styrekontrollen.

VÆR OPPMERKSOM: Juster alltid fjæringen i forhold til belastningen. Kapasiteten til stativet er begrenset. Se dekalen for anbefalt belastning på snøscooterens bagasjestativ. Kjør meget sakte når du kjører med last. Unngå stor hastighet over ujevnheter.

22) Verktøysett

Et verktøysett som inneholder verktøy for vanlig vedlikehold, følger med snøscooteren.

Verktøysettet befinner seg i motorrommet over venstre fotfeste.

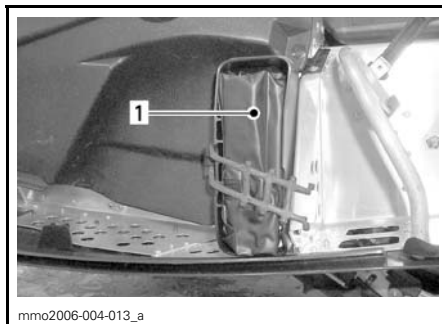

mmo2006-004-013_a

1. Verktøysett

23) Tennpluggholder

Modeller med luftkjøling

I motorrommet finnes det en holder som brukes til å holde reservetennpluggene tørre og hindre støt som kan påvirke justeringen av dem eller ødelegge dem.

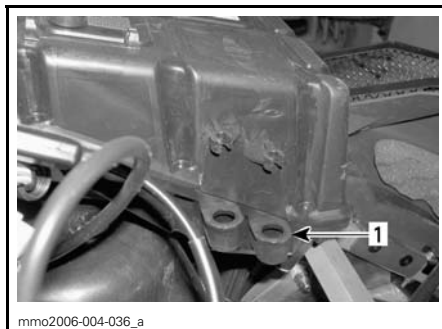

mmo2006-004-036_a

RESERVETENNPLUGGHOLDER PÅ LUFTINNTAKSDEMPEREN (KAROSSERISIDEN)

1. Holder for reservetennplugg

MERK: Reservetennplugger følger ikke med snøscooteren.

MERK: Kontroller åpningen på tennpluggene slik det er beskrevet i *SPE-SIFIKASJONER*, før montering.

24) Rom for ekstra drivreim

En ekstra drivreim kan oppbevares i oppbevaringsrommet. Se under *OPPBEVARINGSROM* hvis du vil vite mer.

MERK: Ekstra drivreim følger ikke med snøscooteren.

25) Feste

Festet kan brukes til å dra utstyr. Bruk en stiv slepestang.

26) Avskjerming og vern

ADVARSEL

Bruk aldri motoren uten at drivreimvernet er forsvarlig montert, eller med panseret eller tilgangssidepanelene åpne eller tatt av.

Snøscooteren er utstyrt med en rekke avskjerminger og vern. La disse være på plass på snøscooteren. De er laget for å holde klær og hender borte fra bevegelige deler og varme komponenter. Prøv aldri å justere bevegelige deler mens motoren går.

27) Belte

Avhengig av snøscooterens modell, kan scooteren leveres med et belte som produsenten godkjenner for montering av pigger eller et belte som produsenten ikke godkjenner for pigger.

Belter som er godkjent for montering av pigger, har et piggsymbol (se illustrasjonen) som er trykt inn i overflaten på beltet, og belter som ikke er godkjent, har et piggforsbudssymbol (se illustrasjonen).

Før du fortsetter med montering av pigger på godkjente belter, må du gjøre deg kjent med sikkerhetsinstruksjonene for montering av pigger. Disse finnes i avsnittet *FRIKSJONSFORBEDRENDE PRODUKTER* i avsnittet *INFORMASJON OM SIKKERHET* i starten på denne håndboken. Dette avsnittet gir også annen viktig informasjon du må ta i betraktning før pigger blir montert på beltet.

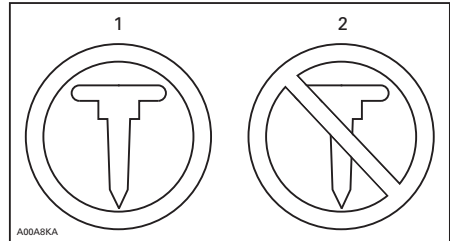

BELTESYMBOLER

1. Godkjent
2. IKKE godkjent

For generelle instruksjoner om vedlikehold av belter, se avsnittet *BELTETILSTAND* og *BELTESTRAMMING OG -JUSTERING* i avsnittet *VEDLIKEHOLD* i denne håndboka.

28) Festestropp

Festestroppen gir et gripetak for føren ved kjøring i skråninger.

ADVARSEL

Denne stroppen er ikke beregnet for tauing, løfting eller annen bruk, men til å midlertidig holde seg fast i ved kjøring i skråninger. Hold alltid minst en hånd på styret.

29) Bakre gripehåndtak

Bakre gripehåndtak gir et grep for passasjeren.

30) Justerbare speil

Hvert speil kan justeres slik det passer deg best.

⚠ ADVARSEL

Juster mens snøscooteren står på et trygt sted.

31) Ryggstøtte

Fast ryggstøtte for å øke passasjerkomforten.

32) Girspak

4-takts modell

Disse modellene er utstyrt med en mekanisk revers som kontrolleres med en 2-posisjons girspak.

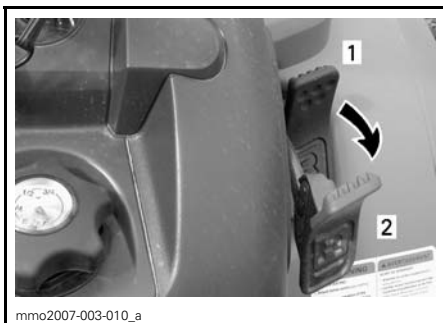

1. Fremover
2. Revers

Skifteprosedyre

⚠ ADVARSEL

Hastigheten i revers er ikke begrenset på disse snøscooterne. Vær alltid forsiktig, fordi du kan miste stabiliteten og kontrollen ved å kjøre fort i revers. Stopp helt før du skifter gir til revers. Vent til du hører alarmlyden for revers før du bruker gassen til å fortsette i revers. Bli alltid sittende, og trykk inn bremsen før du skifter. Kontroller at det ikke er hindringer eller personer bak før du fortsetter.

Når snøscooteren har stoppet helt og motoren går på tomgang, bruker du girspaken for å fortsette i ønsket gir.

Ikke bruk kraft til å flytte spaken. Hvis du ikke får til å skifte gir, bruker du gassen til å kjøre snøscooteren, stopper den og deretter prøver du på nytt.

ANBEFALT DRIVSTOFF OG OLJE

Anbefalt drivstoff

Bruk blyfri bensin (finnes på de fleste bensinstasjoner) eller alkoholtilsatt drivstoff med mindre enn 10 % etanol, metanol eller begge. Bruk bensin med minste oktantall som angitt nedenfor.

PLASSERING	OKTANTALL
I Nord-Amerika	(87 (RON + MON)/2)
Utenfor Nord-Amerika	95E (RON)

VÆR OPPMERKSOM: Eksperimenter aldri med annet drivstoff eller andre drivstoffforhold. Bruk av ikke anbefalt drivstoff kan føre til redusert ytelse og skader på viktige deler i drivstoffsystemet og motoren. Ta ikke feil av lokket på oljebeholderen og lokket på drivstofftanken. Lokket på oljebeholderen er merket med OIL (olje).

ADVARSEL

Slå alltid av motoren før du fyller på drivstoff. Drivstoff er brannfarlig og eksplosivt under bestemte forhold. Fyll alltid drivstoff i et godt ventilert område. Ikke røyk, og ikke tillat bruk av åpen ild eller gnist i nærheten. Åpne lokket langsomt. Hvis du merker at det er trykkforskjell (det høres en blåse lyd når du løsner tanklokket), må kjøretøyet kontrolleres og/eller repareres før du bruker det igjen. Ikke overfyll eller fyll drivstofftanken helt opp før du plasserer kjøretøyet i et varmt område. Når temperaturer øker, utvides volumet av drivstoffet og det kan renne over. Tørk alltid bort eventuelt drivstoffsøl fra kjøretøyet. Kontroller drivstoffsystemet regelmessig.

Kondensfjerner for drivstoffsystemet

Når du bruker alkoholtilsatt drivstoff, er det ikke nødvendig med ekstra kondensfjerner eller vannabsorberende tilsetninger, og dette bør ikke brukes.

Hvis du bruker drivstoff uten tilsatt alkohol, anbefaler vi bruk av isopropylbasert kondensfjerner i forholdet 150 ml (5 US oz) kondensfjerner blandet i 40 liter (10,5 US gallon) drivstoff.

Denne forholdsregelen tas for å redusere risikoen for oppbygging av rim/is i forgasseren, som i visse tilfeller kan føre til høyt drivstofforbruk eller skade på motoren.

MERK: Bruk kun metylhydratfri kondensfjerner.

Anbefalt olje

2-takts motor

VÆR OPPMERKSOM: Bruk kun innsprøytingsolje som er flytende ved - 40 °C (- 40 °F). Ta ikke feil av lokket på oljebeholderen og lokket på drivstofftanken. Lokket på oljebeholderen er merket med OIL (olje).

Oljen finnes i beholderen for innsprøytingsolje.

Bruk kun innsprøytingsolje for totaktsmotorer solgt av autoriserte LYNX-forhandlere.

OLJETYPE

XP-STM mineralolje for innsprøyting ⁽¹⁾ eller XP-S 2-takts syntetisk blandingsolje for innsprøyting eller XP-S helsyntetisk 2-taktsolje for innsprøyting

⁽¹⁾ Hvis XP-STM mineralolje for innsprøyting ikke er tilgjengelig, kan høykvalitets API TC 2-takts innsprøytingsolje med lavt partikkelutslipp brukes.

XP-S™ mineralolje for innsprøyting er en blanding av vanlig olje og tilsetningsstoffer spesielt valgt for å sikre uovertruffen smøring, motorens renslighet og minimal tilsmussing av tennpluggene.

VÆR OPPMERKSOM: Bruk aldri 4-takts bensen eller syntetisk motorolje, og bland aldri disse med olje for påhengsmotorer. Ikke bruk NMMA TC-W, TC-W2 eller TC-W3 2-takts motorolje for påhengsmotorer eller askefri 2-takts motorolje. Unngå blanding av ulike merker API TC-oljer fordi kjemiske reaksjoner kan føre til alvorlig motorskade.

Sørg for at det alltid er nok anbefalt olje i innsprøytingsoljebeholderen.

VÆR OPPMERKSOM: Kontroller nivået, og etterfyll hver gang du fyller drivstoff. Ta ikke feil av lokket på oljebeholderen og lokket på drivstofftanken. Sett på lokket som er merket med OIL (olje).

ADVARSEL

Fyll ikke på for mye. Sett på lokket, og trekk godt til. Tørk av eventuelt oljesøl. Olje er meget brannfarlig.

4-takts motor

Bruk SAE 0W 40 syntetiskbasert olje som oppfyller eller overstiger kravene for API-klassifikasjonene SM, SL eller SJ. Kontroller alltid sertifiseringen på API-etiketten på oljebeholderen for å være sikker på at den inneholder olje som tilfredsstillende én av standardene ovenfor.

MERK: Dette er den eneste anbefalte viskositet som sikrer riktig kaldstart og optimal motorbeskyttelse ved høyt turtall og høy temperatur.

MODELL	OLJETYPE
V-800 Series	XP-S™ 0W 40 syntetisk olje eller tilsvarende

INNKJØRINGSPERIODE

Motor

VÆR OPPMERKSOM: Det kreves en innkjøringsperiode på 10 brukstimer – 500 km (300 mile) – før snøscooteren kan kjøres med full gass.

Under innkjøringsperioden bør du ikke bruke mer enn 3/4 av gassen. Korte perioder med full akselerasjon og fartsendringer kan imidlertid bidra til en god innkjøring.

VÆR OPPMERKSOM: Overoppheiting av motoren, uavbrutt kjøring med full gass og langvarige kjøring uten fartsvariasjoner bør unngås. Dette kan medføre motorskade under innkjøringsperioden.

Modeller utstyrt med 2-takts motor

For å sikre ekstra beskyttelse under den første innkjøringen av motoren, bør 500 ml (18 imp. oz) anbefalt innsprøytingsolje tilføres til drivstoffet ved første oppfylling av drivstofftanken. Rengjør tennpluggene etter innkjøring av motoren.

Drivreim

En ny drivreim krever en innkjøringsperiode på 50 km (30 mile). Unngå kraftig akselerasjon/nedbremsing, trekking av last eller kjøring i høy hastighet.

10-timerskontroll

MERK: 10-timerskontrollen bekostes av snøscooterens eier.

Som for alt annen mekanisk presjonsutstyr anbefaler vi at snøscooteren kontrolleres av en autorisert LYNX-forhandler etter de første 10 timene i drift eller etter 500 km (300 mile), avhengig av hva som inntreffer først. Kontrollen gir deg også anledning til å diskutere eventuelle ubesvarte spørsmål som kan ha dukket opp etter denne første perioden.

INSTRUKSJONER FOR BRUK

Kontroll før bruk

ADVARSEL

Det er meget viktig å kontrollere kjøretøyet hver gang før du skal bruke det. Før du begynner å kjøre må du alltid kontrollere at betjeningsorganer, sikkerhetsfunksjoner og mekaniske deler fungerer riktig. Hvis du ikke følger anvisningene som er gitt her, kan det føre til alvorlig personskade eller dødsfall.

- Fjern snø og is fra karosseriet, inkludert setet, fotstøtten, kontrollene og instrumentene.
- Lys – Frontlysene, baklysene og bremselysene er standard utstyr. Pass på at lysene er frie for skitt, snøslaps eller snø, og at de fungerer som de skal.
- Kontroller at beltet og mellomhjulene er frie til å bevege seg og ikke frosset.

ADVARSEL

Ved kontroll av beltet må du alltid bruke et bredt snøscooterstativ for å gi best mulig støtte under kontrollen. Øk hastigheten på motoren forsiktig for å rotere beltet ved meget lav hastighet når det ikke er på bakken.

- Aktiver bremsehåndtaket, og kontroller at bremsene har full virkning før bremsehåndtaket berører grepet på håndtaket. Det må gå helt tilbake når det slippes.
- Kontroller parkeringsbremsene. Trekk til parkeringsbremsen og kontroller at den virker som den skal.
- Beveg gasskontrollspaken flere ganger for å kontrollere at den beveger lett og jevnt.

ADVARSEL

Gasshåndtaket må bevege seg lett og jevnt. Det må gå tilbake til tom-gangsposisjon når det slippes.

- Kontroller at nødstoppsbryteren, tenningsbryteren, bryteren for frontlysene (nærlys/fjernlys), baklysene, bremselysene og kontrollampene virker.
- Kontroller posisjonen til girspaken (kun 4-taktsmodeller).
- Kontroller at skiene og styret beveger seg lett. Kontroller at det er samsvar mellom bevegelsene til styret og skiene.
- Kontroller drivstoffnivået, oljenivået og om det er lekkasjer. Etterfyll om nødvendig, og kontakt en autorisert LYNX-forhandler hvis det er lekkasjer.
- Hvis det er montert luftfilter, kontrollerer du at det er fritt for snø.
- Alle oppbevaringsrom må være skikkelig lukket, og de må ikke inneholde tunge gjenstander eller gjenstander som lett går i stykker. Panseret må også være skikkelig låst på plass.

ADVARSEL

Alle justerbare funksjoner må være innstilt på optimale innstillinger. Stram alle justeringslås godt til.

- Kontroller at snøscooteren peker bort fra folk eller gjenstander før du starter den. Ingen må stå foran eller bak snøscooteren.
- Kle deg varmt med klær laget for snøscooterkjøring.

KONTROLLISTE FØR BRUK

PUNKT	TILTAK	✓
Karosseri inkludert setet, fotstøtter, lys, kontroller og instrumenter	Kontroller at det ikke er snø eller is.	
Belter og mellomhjul	Kontroller fri bevegelse.	
Bremsehåndtak	Kontroller riktig funksjon.	
Parkeringsbrems	Kontroller riktig funksjon.	
Gasshåndtak	Kontroller riktig funksjon.	
Brytere og lys	Kontroller riktig funksjon. Nødstoppsnoren må være festet i hengen på førerens klær.	
Ski og styring	Kontroller fri bevegelse og riktig funksjon.	
Drivstoff og olje	Kontroller riktig nivå og lekkasjer.	
Luftfilter	Kontroller at det ikke er snø eller is.	
Justerbare funksjoner	Kontroller optimal justering, og trekk alle justeringslåser godt til.	
Oppbevaringsrom	Kontroller låsingen og at det ikke befinner seg tunge gjenstander eller gjenstander som lett går i stykker.	
I nærheten av kjøretøyet	Snøscooteren må peke vekk fra personer og gjenstander. Ingen må stå foran eller bak snøscooteren.	
Bekledning	Kle deg varmt med klær beregnet for snøscooterkjøring.	

Motorstartprosedyre (2-takts motor)

Fremgangsmåte

- Kontroller gasskontrollspakens funksjon på nytt
- Kontroller at nødstoppsnoren hette er på plass og at snoren er festet i hengen på klærne.
- Kontroller at motorstoppbryteren står på ON (på).
- Vri tenningsnøkkelen til posisjonen ON (på).
- Aktiver choken i henhold til temperaturen slik det er forklart nedenfor.

Bruke choken

Første kaldstart når temperaturen er **under - 10 °C (+ 15 °F)**

MERK: Ikke bruk gassen mens chokespaken er på.

Plasser chokespaken i posisjon 3.

Start motoren ved å bruke den manuelle eller elektriske starteren (hvis den er utstyrt med dette).

Etter at motoren har startet, lar du motoren varmes opp i hurtig tomgang til turtallet reduseres. Slå deretter av choken for å få riktig luft/drivstoff-blanding.

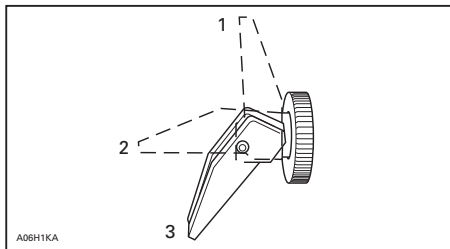

1. AV
2. Posisjon 2
3. Posisjon 3

Første kaldstart når temperaturen er over - 10 °C (over + 15 °F).

Plasser chokespaken i posisjon 2.

Start motoren ved å bruke den manuelle eller elektriske starteren (hvis den er utstyrt med dette).

Når motoren har startet, slår du av choken for å få riktig luft/drivstoff-blanding.

Starte varm motor

Start motoren uten choke ved å bruke den manuelle eller elektriske starteren (hvis den er utstyrt med dette).

Hvis motoren ikke starter etter to trekk i snoren eller to 5-sekunders forsøk med den elektriske starteren, flytter du chokespaken til posisjon 2. Start motoren uten å aktivere gasshåndtaket. Flytt chokespaken til AV så snart motoren starter.

Fremgangsmåte (fortsett)

Manuell start

- Ta tak i håndtaket på den manuelle starteren, trekk sakte i håndtaket til du kjenner motstand, og trekk deretter kraftig for å starte motoren.

Elektrisk start (hvis den er utstyrt med dette)

⚠ ADVARSEL

Bruk aldri gass når du starter motoren.

VÆR OPPMERKSOM: Ikke bruk den elektriske starteren i mer enn 10 sekunder. Du bør vente en stund mellom startsyklusene slik at den elektriske starteren rekker å kjøle seg ned. Å holde nede den elektriske starteren etter at motoren har startet kan skade startmekanismen.

- Vri nøkkelen med klokken til starteren kobles inn.
- Slipp nøkkelen med en gang motoren starter.

MERK: Hvis motoren ikke kan startes elektrisk, lar du tenningsnøkkelen stå på ON (på) og starter motoren manuelt ved å bruke starteren med tilbakespuling.

Motorstartprosedyre (4-takts motor)

Fremgangsmåte

- Kontroller gasskontrollspakens funksjon på nytt.
- Kontroller at nødstoppsnorenens hette er på plass og at snoren er festet i hempen på klærne.
- Kontroller at motorstoppbryteren står på ON (på).
- Vri tenningsnøkkelen til posisjonen ON (på).

MERK: Motoren vil ikke starte hvis gasshåndtaket er trykket ned.

VÆR OPPMERKSOM: Ikke bruk den elektriske starteren i mer enn 10 sekunder. Du bør vente en stund mellom startsyklusene slik at den elektriske starteren rekker å kjøle seg ned. Å holde nede den elektriske starteren etter at motoren har startet kan skade startmekanismen.

- Vri nøkkelen med klokken til starteren kobles inn.
- Slipp nøkkelen med en gang motoren starter.

MERK: Hvis batteriet av en eller annen grunn er utladet, kan ikke motoren startes. Lad opp batteriet eller bytt det.

Oppvarming av snøscooteren

Snøscooteren må varmes opp på følgende måte før hver kjøring.

Snøscooteren må støttet sikkert av den bakre støtfangeren ved å bruke et bredt snøscooterstativ. Beltet må være 100 mm (4 tommer) over bakken.

Fest nødstoppsnoren til hempen på førerens klær.

Start motoren og la den varmes opp to til tre minutter på tomgang.

Ta av parkeringsbremsen.

ADVARSEL

Pass på at det brede snøscooterstativet er stabilt. Hold deg unna fronten og beltet på snøscooteren. Bruk ikke for mye gass under oppvarmingen eller når beltet henger i luften.

Bruk gassen til drivreimskiven kobles inn. La beltet rotere flere runder i lav hastighet. Desto lavere temperatur snøscooteren har, desto lenger tid tar det å varme den opp.

Stopp motoren og fjern det brede snøscooterstativet.

Skiene kan være frosset fast til bakken. Ta tak i skienes løkker en om gangen, og løft den fremre delen litt over bakken.

Etter at motoren er startet, kan snøscooteren kjøres i lav hastighet de første 2 eller 3 minuttene kjøring. Etter dette kan den kjøres i opp til lovlig hastighet i henhold til normal sikkerhet under kjøring.

Stoppe motoren

Slipp gasshåndtaket, og vent til motoren går på tomgang.

Slå av motoren med tenningsbryteren, motorstoppbryteren eller nødstoppbryteren.

ADVARSEL

Ta alltid av nødstoppsnoren hette og ta ut nøkkelen når scooteren ikke brukes, for å hindre at motoren starter ved et uhell, at barn eller andre bruker snøscooteren uten tillatelse eller at den stjeles.

Etter kjøring

Stopp motoren. Monter bakenden av snøscooteren i et bredt snøscooterstativ.

Fjern snø og is fra den bakre fjæringen, beltet, fjæringen foran, styremekanismen og skiene.

Dekk alltid over snøscooteren når du forlater den over natten eller i lengre perioder. Det vil beskytte den mot frost og hindre slitasjer.

Justere fjæringen

Snøscooterens kjøreegenskaper og komfort avhenger av hvordan fjæringen justeres.

Anbefalte justeringer er angitt på dekalen på drivreimvernet. Dette beskriver innstillinger for optimal komfort i forhold til lasten på LYNX-modellen.

Valg av fjæringsinnstillinger varierer med last, førerens vekt, personlige ønsker, kjørehastighet og terrengforholdene.

MERK: Det kan hende enkelte justeringer ikke gjelder for din snøscooter. Bruk spesialverktøyene i verktøysettet.

FJÆRING BAK	
MODELLER	TYPE
Adventure V800	SC
Ranger V-800	RCG-A
Ranger 550F	RCG-A

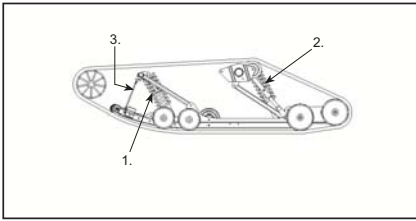

TYPEBILDE – RCG-FJÆRING

1. Midre fjær for styreegenskaper
2. Bakre fjærer for komfort og kjørehøyde
3. Stopprem for snøscooterens vektoverføring

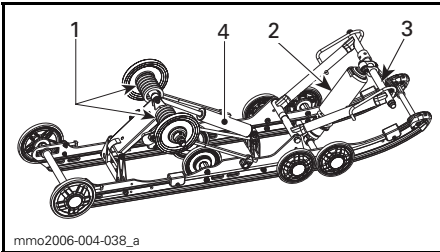

TYPEBILDE – SC-FJÆRING

1. Justerbare kammer på bakre fjærer for komfort og kjørehøyde
2. Midre fjær for styreegenskaper
3. Stopprem for snøscooterens vektoverføring
4. Bevegelsesgrad bakre støtdemper – Dempestyrke (ikke justerbar)
5. Frontfjærer for styring (ikke justerbar på alle modeller) (ikke vist)

Følgende retningslinjer gjelder for fininnstilling av fjæring.

Den beste måten å justere fjæringen på er å starte med fabrikkinnstillingene, og så tilpasse hver justering en om gangen. Justering 2 til 6 er påvirket av hverandre. Det kan for eksempel være nødvendig å justere den midtre fjæren på nytt etter at frontfjærene er justert. Testkjør snøscooteren under de samme forholdene: løype, hastighet, snø, kjørestilling osv. Juster og test på nytt. Fortsett metodisk til du er fornøyd.

⚠ ADVARSEL

Fjern alltid nødstoppsnoren før du utfører vedlikehold eller justeringen, hvis ikke noe annet er spesifisert. Snøscooteren må være parkert på et sikkert sted borte fra sporet. Løft alltid fronten av snøscooteren opp fra bakken med et egnet løfteredskap før du justerer skienes fjæring. Løft bakenden av snøscooteren fra bakken med et bredt snøscooterstativ med avbøyingspanel før justering av bakre fjæring.

⚠ ADVARSEL

Ikke forsøk å løfte snøscooteren med bare hendene. Bruk egnede løfteredskaper for å unngå risiko for strekkskader. Kontroller alltid at løfteredskapet er stabilt og sikret før du fortsetter med justering av fjæringskomponentene.

VÆR OPPMERKSOM: Når du justerer bakre fjæring, kontrollerer du beltestrammingen og justerer om nødvendig.

Hvis du så vidt tar nedpå under de verste kjøreforholdene, er det et tegn på at fjæringen er godt justert.

Bakre fjæring – Komfort

VIKTIG: Kontroller at alt som skal transporteres, er på plass i oppbevaringsrommet eller på lasterammen bak.

- Ta tak i den bakre støtfangeren, og løft til fjæringen er helt utstrekt.
- Fra dette punktet skal bakenden av snøscooteren synke med 50 til 75 mm (2 til 3 tommer) når fører og (eventuell) passasjer tar plass. Mål for bakre støtfanger er vist på neste illustrasjon.

⚠ ADVARSEL

Ikke forsøk å løfte snøscooteren med bare hendene. Bruk egnede løfteverktøy eller få hjelp til å fordele belastningen slik at du unngår forstrekninger.

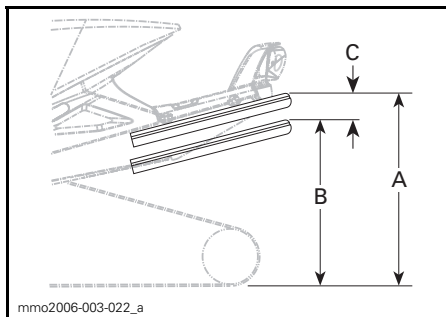

TYPEBILDE – RIKTIG JUSTERING

- A. Fjæring helt utstrekt
- B. Fjæringen er presset sammen med fører, passasjerer og last
- C. Avstanden mellom A og B må ikke være lengre enn 50 til 75 mm (2 til 3 tommer), se tabell

JUSTERING AV BAKRE FJÆRING		
"C"	ÅRSAK	LØSNING
50 til 75 mm (2 til 3 tommer)	Trenger ingen justering	
Mer enn 75 mm (3 tommer)	Justert for mykt	Øk forhåndsbelastningen
Mindre enn 50 mm (2 tommer)	Justert for hardt	Reduser forhåndsbelastningen

Justering av forhåndsbelastning

MERK: Høyre og venstre justeringskammer kan være innstilt forskjellig.

KAMPOSISJONER	FORHÅNDSBELASTNING AV FJÆREN
1	Minimum
2	Minimum/mellomposisjon
3	Mellomposisjon/maksimalt
4	Maksimalt

VÆR OPPMERKSOM: Drei alltid den venstre justeringskammen med klokken og den høyre kammen mot klokken for å øke forhåndsbelastningen.

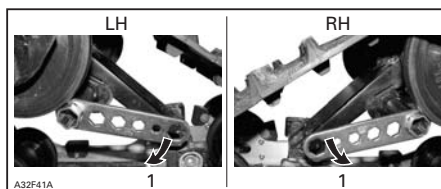

TYPEBILDE

1. Øke fjærens forhåndsbelastning



1. Øke fjærens forhåndsbelastning (RCG)

VÆR OPPMERKSOM: Drei alltid den venstre justeringskammen mot klokken og den høyre kammen med klokken for å redusere forhåndsbelastningen.

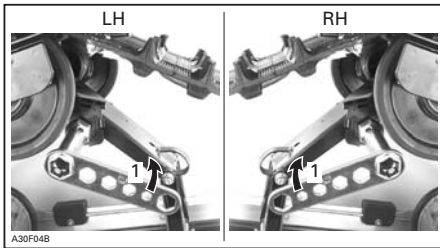

TYPEBILDE

1. Redusere fjærens forhåndsbelastning



1. Redusere fjærens forhåndsbelastning (RCG)

Midtre fjær – Styreegenskaper

- Kjør i moderat hastighet i sporet.
- Hvis styret føles for lett eller for tregt å svinge, justerer du den midtre fjæren i henhold til dette.

⚠ ADVARSEL

Før du fortsetter med justering av fjæringen gjør du følgende:

- parker på et trygt sted
- ta av nødstoppsnorenns hette
- løft bakenden av snøscooteren fra bakken med et bredt snøscooterstativ med avbøyingspanel
- kontroller at løfteredskapet er stabilt og sikret.

JUSTERING AV MIDTRE FJÆR

STYRET (styrings oppførsel)	PROBLEM	LØSNING
Enkel å styre (nøytral)	Trenger ingen justering	
Tyngre å svinge (overstyring)	Justert for mykt	Øk forhåndsbelastningen
Meget lett å styre (understyring)	Justert for hardt	Reduser forhåndsbelastningen

Justering av forhåndsbelastning

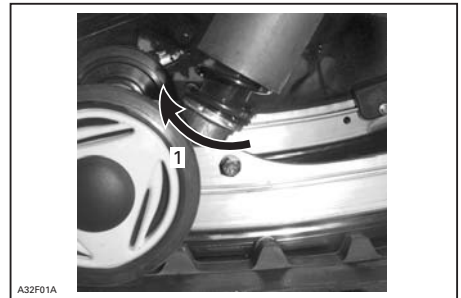

TYPEBILDE

1. Bruk justeringsnøkkelen i verktøysettet til å øke eller redusere forhåndsbelastningen

Stoppream – Vektoverføring

- Kjør sakte, og akselerer så for fullt.
- Legg merke til styreegenskapene.
- Juster lengden på stoppreimen i henhold til dette.

⚠ ADVARSEL

Før du fortsetter med justering av fjæringen gjør du følgende:

- parker på et trygt sted
- ta av nødstoppsnorenns hette
- løft bakenden av snøscooteren opp fra bakken med et egnet løfteredskap
- kontroller at løfteredskapet er stabilt og sikret.

VÆR OPPMERKSOM: Når lengden på stoppreimen endres, må beltestrammingen justeres på nytt.

STOPPREIM – VEKTOVERFØRING			
VEKTOVERFØRING		JUSTERINGER	
Styring	Belte (ski)	Problem	Løsning
Komfortabel	God vektoverføring (lett trykk)	Trenger ingen justering	
Lett	For stor vektoverføring (løft opp fra bakken)	Reimen er for lang	Reduser lengden på reimen
Tung	Ikke nok vektoverføring (høyt trykk)	Reimen er for kort	Øk lengden på reimen

Justering av reimen

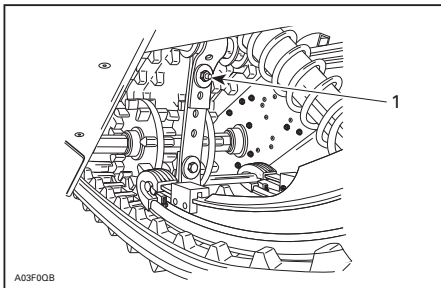

TYPEBILDE

1. Øk eller redusert lengden på reimen ved å skifte til et annet hull

Frontfjærene – Manøvrering

MERK: Støtdempere foran kan kun justeres på noen modeller.

- Kjør i moderat hastighet og kontroller for riktig manøvrering.
- Juster frontfjærene i henhold til dette.

⚠ ADVARSEL

Før du fortsetter med justering av fjæringen gjør du følgende:

- parker på et trygt sted
- ta av nødstoppsnorenns hette
- løft bakenden av snøscooteren fra bakken med et bredt snøscooterstativ med avbøyingspanel
- kontroller at løfteredskapet er stabilt og sikret.

⚠ ADVARSEL

Juster alltid begge fjærene til samme posisjon.

JUSTERING AV FRONTFJÆRENE

MANØVRERING	STYRING	PROBLEM	LØSNING
God	Komfortabel	Trenger ingen justering	
Dårlig	For lett å svinge	Justert for mykt	Øke fjærens forhåndsbelastning
Dårlig	Tung å svinge	Justert for hardt	Redusere fjærens forhåndsbelastning

Justering av forhåndsbelastning

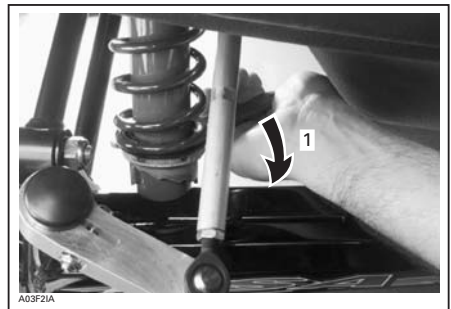

TYPEBILDE

1. Øke eller redusere fjærens forhåndsbelastning

VÆR OPPMERKSOM: Pass på at begge frontfjærene fortsatt er forhåndsbelastet når fronten av snøscooteren er løftet opp fra bakken.

FEILSØKINGSTABELL FOR FJÆRING

PROBLEM	KORRIGERENDE TILTAK
Vandring av fjæring foran	<ul style="list-style-type: none"> – Kontroller justering av skiene og hellingsvinkelen (camber). Kontakt en autorisert Can-Am-forhandler. – Reduser skiens marktrykk. <ul style="list-style-type: none"> • Øk den midtre fjærens forhåndsbelastning. • Reduser den bakre fjærens forhåndsbelastning.
Snøscooteren virker ustabil og synes å vri seg rundt midtpunktet	<ul style="list-style-type: none"> – Reduser belastningen den bakre fjæringens fremre arm. <ul style="list-style-type: none"> • Reduser den midtre fjærens forhåndsbelastning. • Øk den bakre fjærens forhåndsbelastning.
Styringen føles for tung	<ul style="list-style-type: none"> – Reduser skiens marktrykk. <ul style="list-style-type: none"> • Øk den midtre fjærens forhåndsbelastning.
Bakenden av snøscooteren virker for stiv	<ul style="list-style-type: none"> – Reduser den bakre fjærens forhåndsbelastning.
Bakenden av snøscooteren virker for myk	<ul style="list-style-type: none"> – Øk den bakre fjærens forhåndsbelastning.
Støtdempere for fjæringen bak trykkes ofte helt inn	<ul style="list-style-type: none"> – Øk lengden på stoppreimen. – Øk den midtre fjærens forhåndsbelastning.
Beltet spinner for mye i starten	<ul style="list-style-type: none"> – Øk lengden på stoppreimen. – Flytt den brede delen av innkoblingsblokken nedover.

I dyp snø

Når snøscooteren kjøres i dyp snø, kan det være nødvendig å variere stoppreimens lengde og/eller kjørestillingen for å endre vinkelen beltet kjører med mot snøen. Førerens kjennskap til de forskjellige justeringene og med snøforholdene vil gi den mest effektive kombinasjonen.

SPESEIELLE INSTRUKSJONER FOR BRUK

Kjøring i høytliggende områder eller ved havflaten

VÆR OPPMERKSOM: Hvis rekali-brering ikke utføres, kan det føre til alvorlig motorskade.

Disse modellene er kalibrert for bruk VED HAVFLATEN.

Bruk over 600 m (2.000 fot) krever deler og justeringer.

Kontakt en autorisert LYNX-forhandler for riktig kalibreringsmodifikasjoner.

Kjøring i kaldt vær

Alle snøscootere er kalibrert for - 20 °C (- 4 °F). De kan uten problemer brukes i varmere vintervær.

VÆR OPPMERKSOM: For kaldere temperaturer enn - 20 °C (- 4 °F) må forgasserne kalibreres på nytt for å unngå motorskade. Kontakt en autorisert LYNX-forhandler.

Se også *KJØRING I HØYTLIGGENDE OMRÅDER ELLER VED HAVFLATEN* på sidene foran.

Starte motoren i nødstilfeller

Kun modeller med luftkjøling

Motoren kan startes med nødstartsnoren som følger med verktøysettet.

Ta av drivreimvernet.

ADVARSEL

Vikle aldri nødstartsnoren rundt hendene. Hold kun i håndtaket på snoren. Ikke start snøscooteren med drivreimskiven hvis det ikke er en virkelig nødssituasjon. Reparer snøscooteren så snart som mulig.

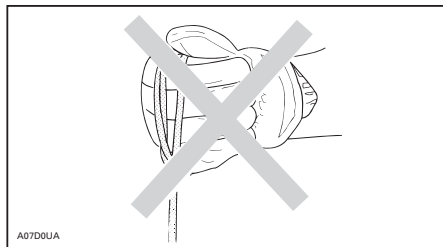

Fest den ene enden av nødstartsnoren til starthåndtaket.

MERK: Tennplugghylsen kan brukes som et nødhåndtak.

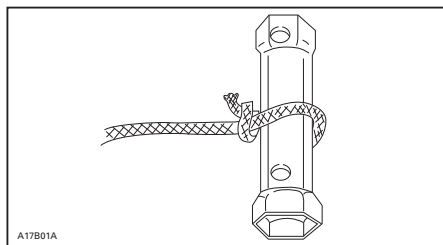

TYPEBILDE

Fest den andre enden av nødstartsnoren til startklemmen som følger med verktøysettet.

Hekt fast klemmen på drivreimskiven.

Vikle snoren stramt rundt den drivreimskiven. Når du trekker, må reimskiven rotere mot klokken.

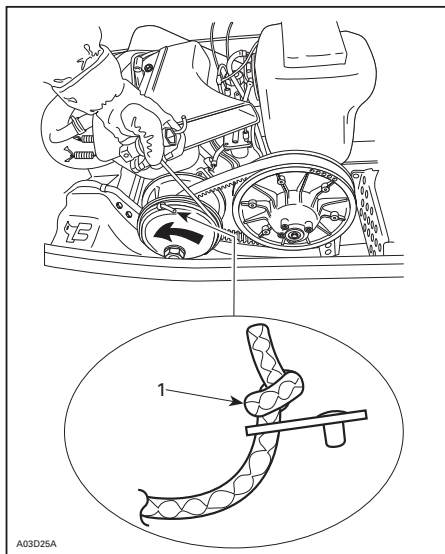

TYPEBILDE

1. Lag en knute på denne siden

Dra snoren med et skarpt og presist drag så snoren kommer fri fra drivreimskiven.

Start motoren som vanlig med manuell start.

⚠ ADVARSEL

Når du starter snøscooteren i en nødssituasjon ved bruk av drivreimskiven, setter du ikke på drivreimvernet igjen og kjører sakte tilbake for å få snøscooteren reparert.

Sleping av tilbehør

Bruk alltid en stiv slepestag for å slepe tilbehør. Alle typer tilbehør som slepes, må ha reflekser på begge sider og bak. Kontroller de lokale forskriftene for krav om bremselys.

⚠ ADVARSEL

Slep aldri tilbehør ved hjelp av et tau. Bruk alltid en stiv slepestag. Bruk av tau vil resultere i kollisjon mellom objektet og snøscooteren, og kan også føre til velt ved en kraftig fartsreduksjon eller kjøring ned en bakke.

Sleping av en annen snøscooter

Hvis en snøscooter er skadet og må slepes, bruker du en stiv slepestag, fjerner drivreimen og sleper med en moderat hastighet.

VÆR OPPMERKSOM: Fjern alltid drivreimen fra snøscooteren som skal slepes for å unngå skader på reimen og drivsystemet.

Kun i et nødstilfelle når en stiv slepestag ikke er tilgjengelig, kan et tau brukes hvis du fortsetter ekstra forsiktig.

Ta av drivreimen, fest repet til skibene (stengene), få noen til å sitte på den snøscooteren som slepes, for å betjene bremsene, og slep med lav hastighet.

VÆR OPPMERKSOM: For å unngå skader på styresystemet må du aldri feste slepetauet til skiløkkene (håndtakene).

⚠ ADVARSEL

Kjør aldri i høy hastighet når du sleper en skadet snøscooter. Kjør sakte og vær ekstra forsiktig.

Transport av snøscooteren

Pass på at lokket på beholderne for olje og drivstoff sitter skikkelig.

Lastebiler der planet kan vippes, kan enkelt utstyres med en vinsjmekanisme for å bedre sikkerheten ved lasting. Selv om det kan virke enkelt, må du aldri kjøre snøscooteren opp på et lasteplan eller noen annen type for tilhenger eller kjøretøy. Mange alvorlige ulykker har skjedd ved kjøring opp på og over tilhengere. Fest snøscooteren godt, både foran og bak, selv på korte transportetapper. Pass på at alt utstyr er festet godt. Dekk over snøscooteren under transport for å unngå at veistøv fører til skade.

Pass på at traileren imøtekommer myndighetenes krav. Pass på at festet og sikkerhetskjedet er sikkert og at bremsene, blinklysene og markeringsslysene fungerer.

FEILSØKING

1 LANGT LYDSIGNAL PER SEKUND.

1. Revers er valgt.

- *Snøscooteren kan kjøres i revers.*

KONTROLLAMPEN FOR BATTERIET LYSER.

1. Ingen lading.

- *Kontroller batteriet og ladesystemet.*

MOTOREN DREIES RUNDT, MEN STARTER IKKE.

1. Gasshåndtaket var trykt inn mens motoren ble startet.

- *Ikke bruk gasshåndtaket mens du starter motoren.*

2. Tenningsbryteren eller motorstoppbryteren er i posisjonen AV, eller nødstoppsnorens hette er ikke på kontakten.

- *Sett motorstoppbryteren i posisjonen PÅ, eller fest nødstoppsnorens hette på kontakten.*

3. Blandingen er ikke fet nok til å starte med kald motor.

- *Kontroller drivstoffnivået og startprosedyren, spesielt bruk av choken.*

4. Rå motor (tennplugg som tas ut, er våt).

2-TAKTSMOTOR

- *Bruk ikke choke. Fjern våt tennplugg, vri tenningsbryteren til AV, og dreir rundt motoren flere ganger. Monter en ren og tørr tennplugg.*
- *Start motoren ved å følge vanlig startprosedyre. Hvis motoren fortsatt er rå, kan du rådføre deg med en autorisert LYNX-forhandler.*

4-TAKTSMOTOR

- *Ta ut våt tennplugg. Monter en ren og tørr tennplugg.*
- *Start motoren ved å følge vanlig startprosedyre. Hvis motoren fortsatt er rå, kan du rådføre deg med en autorisert LYNX-forhandler.*

5. Ikke noe drivstoff til motoren (tennplugg som tas ut, er tørr).

- *Kontroller nivået i drivstofftanken, slå på eventuell drivstoffventil, kontroller drivstoffiltret, bytt ut hvis det er tett, kontroller tilstanden og kontaktene til drivstoffet og impulsrørene. Det har oppstått en feil på drivstoffpumpen eller forgasseren. Kontakt en autorisert LYNX-forhandler.*

6. Tennplugg/tenning (ingen gnist).

- *Ta ut tennpluggen(e), og koble på tennpluggghetten igjen. Kontroller at motorstoppbryteren er i posisjon PÅ, og at nødstoppsnorens hette er festet over kontakten.*
- *Start motoren med tennpluggen(e) i kontakt med motoren, men hold den unna tennplugghullet. Hvis det ikke vises noen gnist, skifter du tennpluggen. Hvis problemet vedvarer, kontakter du en autorisert LYNX-forhandler.*

MOTOREN DREIES RUNDT, MEN STARTER IKKE.

7. Motorkompresjon.

- *Etter hvert som motoren trekkes rundt med starthåndtaket, skal du kjenne regelmessige "sykluser" med motstand hver gang stempelet passerer øvre dødpunkt (hvert stempel på flersylindrede motorer).*
- *Hvis du ikke kjenner en pulserende motstand, kan det tyde på et betydelig kompresjonstap. Kontakt en autorisert LYNX-forhandler.*

MOTOREN MANGLER AKSELERASJON ELLER KRAFT.

1. Smuss eller skade på tennplugg.

- *Se punkt 6 i MOTOREN DREIES RUNDT, MEN STARTER IKKE.*

2. For lite drivstoff til motoren.

- *Se punkt 5 i MOTOREN DREIES RUNDT, MEN STARTER IKKE.*

3. Forgasserjusteringer.

- *Kontakt en autorisert LYNX-forhandler.*

4. Drivreimen er slitt for tynn.

- *Hvis drivreimen har mistet mer enn 3 mm (1/8 tomme) av den opprinnelige bredden, vil dette påvirke snøscooterens ytelse.*
- *Bytt ut drivreimen.*

5. Drivreimskiven og drevet reimskive trenger vedlikehold.

- *Kontakt en autorisert LYNX-forhandler.*

6. Motoren overopphetes.

- *På væskekjølte motorer kontrollerer du nivået på kjølemiddelet, trykklokket, termostaten og om det er luftlommer i kjølesystemet.*
- *På luftkjølte motorer kontrollerer du viftereima og stramminga på denne, rengjør kjølefinnene på motoren. Hvis overopphetingen vedvarer, kontakter du en autorisert LYNX-forhandler.*

TILBAKETENNING I MOTOR.

1. Tennplugg med defekt (karbonavsetning).

- *Se punkt 6 i MOTOREN DREIES RUNDT, MEN STARTER IKKE.*

2. Motoren blir for varm.

- *Se punkt 6 i MOTOREN MANGLER AKSELERASJON ELLER KRAFT.*

3. Tenningsinnstillingen er feil, eller det er feil i tenningsystemet.

- *Kontakt en autorisert LYNX-forhandler.*

MOTOREN FEILTENNER.

1. Skitne/skadede/utslitte tennplugg.

- *Rengjør/kontroller åpningen på tennpluggen og identifikasjonsnummeret. Skift ut hvis det er nødvendig.*

2. For mye olje blir levert til motoren.

- *Feil justering av oljepumpen. Kontakt en autorisert LYNX-forhandler.*
- *Kun på modeller med ferdigblanding. Feil drivstoff/olje-blanding. Tapp av drivstofftanken, og fyll på med riktig blandeforhold.*

MOTOREN FEILTENNER.

3. Vann i drivstoffet.

- *Tapp av drivstoffsystemet, og fyll på med nytt drivstoff.*

SNØSCOOTEREN OPPNÅR IKKE FULL HASTIGHET.

1. Drivreim.

- *Se punkt 6 i MOTOREN MANGLER AKSELERASJON ELLER KRAFT.*

2. Feil justering av beltet.

- *Se VEDLIKEHOLD, og/eller kontakt en autorisert LYNX-forhandler for riktig justering.*

3. Reimskivene er forskjøvet.

- *Kontakt en autorisert LYNX-forhandler.*

4. Motor.

- *Se punkt 1 til 5 i MOTOREN MANGLER AKSELERASJON ELLER KRAFT.*

5. Justering av variator ved ulike snøforhold .

- *Se JUSTERING AV VARIATOR i denne boka.*

SPESIFIKASJONER

MERK: På grunn av vårt pågående program for produktkvalitet og produktutvikling forbeholder BRP seg retten til å når som helst forandre design og spesifikasjoner og/eller gjøre tillegg til eller forbedringer av produktene, uten å dermed påta seg noen forpliktelse til å montere disse i tidligere produserte produkter.

MODELLER MED LUFTKJØLING		RANGER™ 550
		550 F
MOTORSYSTEM		
Motortype		Rotax 550 luftavkjølt
Sylindere		2
Slagvolum	cc (tom.³)	553,4 (33,8)
Sylinderdiameter	mm (tommer)	76 (3)
Slaglengde	mm (tommer)	61 (2,4)
Maksimalt turtall		7.000 o/min
Forgassersystem		2 x VM-30
Eksossystem		Enkelt avstemt rør, skjermlydpotte
DRIVSYSTEM		
Type drivreimskive		Bombardier* IBC
Type dreven reimskive		LPV 27
Delenummer drivreim		415 060 600 ⁽²⁾
Innkobling		2.700 o/min
Antall tenner lite kjedehjul		17
Antall tenner stort kjedehjul		45
Antall tenner drivkjedehjul		9
Bremsesystem		Hydraulisk, RT™-bremsespak
Nominell bredde belte		380 mm (15 tommer)
Nominell lengde belte		3.968 mm
Høyde sporprofil		32 mm
Beltestramming	Nedbøying	35–40 mm (1 3/8 – 1 9/16 tommer)
	Kraft ⁽¹⁾	7,3 kg (16 lb)
Beltejustering		Lik avstand mellom kantene på belteførerne og glideskoene

MODELLER MED LUFTKJØLING		RANGER™ 550
		550 F
FJÆRING		
Fjæring foran		Enkel A-Arm
Støtdemper foran		HP-GAS 36
Maks. utslag fjæring foran		160 mm (6,3 tommer)
Fjæring bak		RCG-A
Støtdemperarm foran		HP-GAS 36
Støtdemperarm bak		HP-GAS 36
Maks. utslag fjæring bak		340 mm
ELEKTRISK SYSTEM		
Belysningssystem, utgang		340 W
Frontlyspære nærlys/fjernlys		2 x 60/55 W (H-4)
Lyspære baklys		8/27
Tennplugg	Type	NGK BR9ES
	Elektrodeavstand	0,45 ± 0,05 mm (0,018 ± 0,002 tommer)
Sikring		Se avsnittet om <i>SIKRINGER</i> .
MÅL		
Total lengde		3.310 mm
Total bredde		1.167 mm
Total høyde		1.300 mm (51,2 tommer)
Offisiell tørrmasse		240 kg
Sporvidde (ski)		812 mm

MODELLER MED LUFTKJØLING		RANGER™ 550
		550 F
VÆSKER		
Anbefalt drivstoff		Vanlig blyfri bensin
Minsteoktan	I Nord-Amerika	(87 (RON + MON)/2)
	Utenfor Nord-Amerika	95E RON
Anbefalt olje (motor)		XP-S mineralolje for innsprøyting (3)
Bremsvæske		SRF (DOT 4) eller GTLMA (DOT 4)
Oljetype (kjedekasse/gir)		XP-S syntetisk kjedekasseolje
KAPASITETER		
Drivstofftank	l (US gallon)	34 (9)
Oljetank	l (US oz)	3,5 (118)
Bremsvæske	ml (US oz)	200 (6.8)
<p>(1) Målt avstand mellom glidesko og bunn av innvendig belte når det utøves et trykk nedover på beltet.</p> <p>(2) Drivreimhøyden må justeres hver gang det monteres en ny drivreim. Kontroller delenummeret til drivreimen hos en autorisert LYNX-forhandler.</p> <p>(3) MERK: Selv om oljetyperne XP-S mineral 2-takts injeksjon olje eller XP-S semi syntetisk injeksjon olje anbefales som en minimum kvalitet til ditt kjøretøy, gir XP-S syntetisk injeksjon olje en enda bedre smøring under krevende forhold.</p>		

MODELLER MED VÆSKEKJØLING		ADVENTURE™ V-800	RANGER™ V-800
		V-810	V-810
MOTOR			
Motortype		Rotax 4-TEC V-800	
Sylindere		2	
Slagvolum	cm ³ (tom.³)	800 (48,8)	
Sylinderdiameter	mm (tommer)	91 (3,58)	
Slaglengde	mm (tommer)	62 (2,44)	
Maksimalt turtall	±100 o/min	7.250	
Type drivstoffsystem		EFI 46 mm spjeldhus, 1 injektor per sylinder	
Eksosystem		Eksosrør/eksospotte	
DRIVSYSTEM			
Type drivreimskive		TRA™ IV	
Type dreven reimskive		LPV VSA	
Delenummer drivreim		417 300 197 ⁽²⁾	
Innkobling		2.100 o/min	
Antall tenner lite kjedehjul		19	17
Antall tenner stort kjedehjul		44	
Antall tenner drivkjedehjul		9	
Bremsesystem		Hydraulisk, RT™-bremsespak	
Nominell bredde belte		406 mm	380 mm
Nominell lengde belte		3.456 mm	3 968 mm
Høyde sporprofil		32 mm	
Beltestramming	Nedbøying	35–40 mm (1 3/8 – 1 9/16 tommer)	
	Kraft ⁽¹⁾	7,3 kg (16 lb)	
Beltejustering		Lik avstand mellom kantene på belteførerene og glideskoene	

MODELLER MED VÆSKEKJØLING		ADVENTURE™ V-800	RANGER™ V-800
		V-810	V-810
FJÆRING			
Fjæring foran		Enkel A-Arm	
Støtdemper foran		HP-GAS 36	MC 25
Maks. utslag fjæring foran		160 mm (6,3 tommer)	160 mm (6.3 in)
Fjæring bak		SC	RCG-A
Støtdemperarm foran		HP-GAS 36	
Støtdemperarm bak		HP-GAS 36	
Maks. utslag fjæring bak		330 mm	340 mm
ELEKTRISK SYSTEM			
Belysningssystem, utgang		380 W	
Frontlyspære nærlys/fjernlys		2 x 60/55 W (H-4)	
Lyspære baklys		8/27	
Tennplugg	Merke	NGK DCPR8E	
	Elektrodeavstand	0,7 til 0,8 mm (0,027 til 0,031 tommer)	
Sikring		Se avsnittet om <i>SIKRINGER</i> .	
MÅL			
Total lengde		3.025 mm	3.310 mm
Total bredde		1.167 mm	
Total høyde		1.300 mm	
Offisiell tørrmasse		250 kg	270 kg
Sporvidde (ski)		990 mm	812 mm

MODELLER MED VÆSKEKJØLING		ADVENTURE™ V-800	RANGER™ V-800
		V-810	V-810
VÆSKER			
Anbefalt drivstoff		Vanlig blyfri bensin	
Minsteoktan	I Nord-Amerika	(87 (RON + MON)/2)	
	Utenfor Nord-Amerika	95E RON	
Motorolje		XP-STM 0W40 4-takts syntetisk olje	
Kjølevæske		Ferdigblandet frostvæske eller etylenglykol/vann-blanding (50 % frostvæske, 50 % destillert vann).	
Oljetype (kjedekasse/girboks)		XP-STM syntetisk kjedekasseolje	
Bremsevæske		SRF (DOT 4) eller GTLMA (DOT 4)	
KAPASITETER			
Motorolje		Oljeskift med filter: 2 l (2,1 US quart)	
Kjølesystem		4,3 l	4,6 l
Drivstofftank		l (US gallon)	
Kjedekasseolje/girboksolje		ml (US oz)	
Bremsevæske		ml (US oz)	
<p>(1) Målt avstand mellom glidesko og bunn av innvendig belte når det utøves et trykk nedover på beltet.</p> <p>(2) Drivreimhøyden må justeres hver gang det monteres en ny drivreim. Kontroller delenummeret til drivreimen hos en autorisert LYNX-forhandler.</p>			

VEDLIKEHOLDS- INFORMASJON

SKJEMA OVER PERIODISK VEDLIKEHOLD

ADVARSEL

Det anbefales å få hjelp fra en autorisert LYNX-forhandler for regelmessig kontroll av andre komponenter eller systemer som ikke dekkes i denne håndboken. Hvis ikke annet er angitt skal motoren være kald og ikke gå. Fjern nødstoppsnoren før du utfører vedlikehold eller justeringen, hvis ikke noe annet er spesifisert. Snøscooteren må være parkert på et sikkert sted borte fra sporet.

ADVARSEL

Ta hensyn til merknader merket ADVARSEL og FORSIKTIG angitt i håndboken for punktet som blir kontrollert. Når tilstanden til en komponent ikke er tilfredsstillende, må du skifte dem med originale BRP-deler eller tilsvarende godkjente deler.

Det kan hende enkelte punkter ikke gjelder for din modell. Ta kontakt med nærmeste *FORHANDLER* for ytterligere informasjon.

VEDLIKEHOLDSKJEMA 2-TAKT (LUFT OG VANNAVKJØLTE)

J: JUSTER R: RENGJØR K: KONTROLLER S: SMØRES B: BYTTES F: FØLG ANVISNING	10 TIMER ELLER 500 KM FØRSTEGANGSERVICE ⁽¹⁾						DEL/SERVICEPUNKT
	HVER UKE ELLER 250 KM ⁽²⁾						
	HVER MÅNED ELLER 1000 KM ⁽³⁾						
	EN GANG I ÅRET ELLER 3000 KM ⁽¹⁾						
	HVERT ANDRE ÅR ELLER 6000 KM ⁽¹⁾ ⁽⁴⁾						
	LAGRING ⁽¹⁾						
	FØR SESONG ⁽¹⁾						
MOTOR							
Startapparat og startsnor					KRS	K	STARTAPPERAT
Motorfester	K			K	K		DEMONTERING OG MONTERING AV MOTOR
Eksossystem	K			K	K		EKSOSSYSTEM
Eksosmanifoldens bolter	K					K	
Kjølesystem, slanger, klemmer og lokk.	K			K		K	KJØLESYSTEM
Kjølevæske	K				B		
Veivakslingens PTO tettering ⁽⁵⁾						K	VEIVHUS
RAVE ventiler ⁽⁵⁾				R			SYLINDER
RAVE ventiler (E-TEC)	Rengjøres hvert 3 år eller 10000 km						
RAVE ventilenes solenoid (ikke 593 SS)				K			
Luftfilter			KR			KR	LUFTINNTAKSYSTEM
Luftinntakets filter			K			K	
Smøring av motor					F		LAGRINGSPROSEDYRE
SMØRESYSTEM							
Oljefilter (alle bortsett fra E-TEC)					C		OLJE INJEKSJONS SYSTEM
Oljepumpe (alle bortsett fra E-TEC)	J			J		J	OLJEPUMPE

J: JUSTER R: RENGJØR K: KONTROLLER S: SMØRES B: BYTTES F: FØLG ANVISNING	10 TIMER ELLER 500 KM FØRSTEGANGSERVICE⁽¹⁾							
	HVER UKE ELLER 250 KM ⁽²⁾							
	HVER MÅNED ELLER 1000 KM ⁽³⁾							
	EN GANG I ÅRET ELLER 3000 KM ⁽¹⁾							
	HVERT ANDRE ÅR ELLER 6000 KM ^{(1) (4)}							
	LAGRING ⁽¹⁾							
FØR SESONG ⁽¹⁾								
DEL/SERVICEPUNKT								
BENSINSYSTEM								
Tilsett stabilisatorvæske i bensin						F		<i>LAGRINGSPROSEDYRE</i>
Bensinfilter					B			<i>BENSINSYSTEM</i>
Bensinslanger, rør og koblinger	K			K			K	
Forgassere (alle bortsett fra SDI og E-TEC)							JR	
Gassvaier	K			K			K	
Gassoverføringer	K			K	S		K	
Choke (All except SDI and E-TEC)	K			K			K	
Gasspjeldhus (SDI og E-TEC) (5) ⁽⁵⁾							R	<i>INNSPRØYINGSSYSTEM</i>
ELEKTRISK SYSTEM								
Motorstyrings feilkoder ⁽⁵⁾	K					K		<i>DIAGNOSTIKK PROSEDYRE</i>
Tennplugg ^{(5) (7)}	K		K				B	<i>TENNINGSYSTEM</i>
Tennplugg (E-TEC)	Byttes hvert 3 år eller 10000 km							
Batteri (hvis montert) ⁽⁸⁾	K		K			K	K	<i>LADDESYSTEM</i>
Ledningsnett og kabler ⁽⁵⁾	K		K			K		<i>ELEKTRISKE KONTAKTER</i>
Lysystemets funksjoner (fjern/nær lys, baklys og bremselys)	K	K				K		<i>LYS, INSTRUMENTER OG ELEKTRISK UTSTYR</i>
Justering av frontlys				K			K	
Funksjonstest på nødstop bryter og line.	K	K				K		

J: JUSTER R: RENGJØR K: KONTROLLER S: SMØRES B: BYTTES F: FØLG ANVISNING	10 TIMER ELLER 500 KM FØRSTEGANGSERVICE ⁽¹⁾							DEL/SERVICEPUNKT	
	HVER UKE ELLER 250 KM ⁽²⁾								
	HVER MÅNED ELLER 1000 KM ⁽³⁾								
	EN GANG I ÅRET ELLER 3000 KM ⁽¹⁾								
	HVERT ANDRE ÅR ELLER 6000 KM ^{(1) (4)}								
	LAGRING ⁽¹⁾								
FØR SESONG ⁽¹⁾									
DRIVSYSTEM									
Variatorreimens tilstand	K	K						K	VARIATORREIM
Justering av variatorreimens høyde	HVER GANG REIMA BYTTES								
Primær og sekundær variator	K		K	R		K		R	VARIATORSYSTEM
Primærvariatorens bolt, tiltrekkingmoment	K			K					PRIMÆRVARIATOR
Sekundærvariatorens forspenn ⁽¹²⁾	K			K		K			
Kjedens stramming (ikke modeller med girkasse)	J	J				J			KJEDEHUS ELLER GIRKASSE
Olje kjedehus / girkasse ⁽⁹⁾	K ⁽⁹⁾		K ⁽⁹⁾	⁽⁹⁾		B		K	
Drivakselens ytre lager (aksel uten bremseskive) ⁽⁶⁾	S		S			S			DRIVSYSTEM
Drivakselens ytre lager (aksel med bremseskive)						K			
Variatoraksel (Luftavkjølte modeller) ⁽⁶⁾	S		S			S			DRIVSYSTEM
Beltets tilstand	K		K			K			BELTE
Beltets stramming og sentrering	J	NÅR NØDVENDIG							
BREMSYSTEM									
Bremsevæske	K	K				B		K	BREMSYSTEM
Bremseslange, klosser og skive	K	K						K	

J: JUSTER R: RENGJØR K: KONTROLLER S: SMØRES B: BYTTES F: FØLG ANVISNING	10 TIMER ELLER 500 KM FØRSTEGANGSERVICE⁽¹⁾							
	HVER UKE ELLER 250 KM ⁽²⁾							
	HVER MÅNED ELLER 1000 KM ⁽³⁾							
	EN GANG I ÅRET ELLER 3000 KM ⁽¹⁾							
	HVERT ANDRE ÅR ELLER 6000 KM ^{(1) (4)}							
	LAGRING ⁽¹⁾							
FØR SESONG ⁽¹⁾								
DEL/SERVICEPUNKT								
FJÆRINGSYSTEM								
Forstilling ^{(6) (10)}	KS		K	S		KS		<i>FORSTILLING</i>
Boggi ^{(6) (10)}	K		KS			KS		<i>BOGGI</i>
Boggiens stopp reim(er) ⁽¹¹⁾				K		K		
STYRESYSTEM								
Styringsmekanisme ⁽⁶⁾	JKS		JK	S		JKS		<i>STYRE OG STYRESYSTEM</i>
Ski og styrestål	K	K				K		<i>SKI OG SKILINJERING</i>
KJØRETØY								
Motorrom	R		R			R		<i>LAGRINGSPROSEDYRE</i>
Vask og beskyttelse av kjøretøyet	F		F			F		

(1) UTFØRES AV EN AUTORISERT LYNX FORHANDLER.

(2) UTFØRES AV EIER.

(3) UTFØRES AV EIER, ELLER HVIS ØNSKET AV EN AUTORISERT LYNX FORHANDLER.

(4) I TILLEGG TIL ALLE PUNKTER VED 3000 KM SERVICE.

(5) UTSLIPP RELATERT.

(6) SMØR ALLTID NÅR KJØRETØYET ER BRUKT UNDER VÅTE FORHOLD (VÅT SNØ, REGN, PUDDER SNØ).

(7) FØR NYE PLUGGER MONTERES VED SESONGKLARGJØRING, ANBEFALES DET Å STARTE MOTOREN MED DE GAMLE PLUGGENE OG BRENNE UT DEN GJENVÆRENDE LAGRINGSOLJEN. DETTE MÅ KUN UTFØRES I ETT GODT VENTILERT OMRÅDE.

(8) UNDER SOMMERLAGRING MÅ BATTERIET LADDES MINST EN GANG I MÅNEDEN.

(9) KUN MODELLER MED GIRKASSE: OLJESKIFT: BYTT OLJE ETTER 10 TIMER / 500 KM OG VED HVER 3000 KM ELLER EN GANG I ÅRET. OLJENIVÅET MÅ KONTROLLERES VED HVER 1000 KM.

(10) HVIS SNØSCOOTEREN ER UTSTYRT MED OVERHALBARE STØTDEPERE MÅ OLJE/GASS SKIFTES VED 1500 KM OG OGSÅ TIDLIGERE VED HARD BRUK. ETTER DETTE SKAL OLJE/GASS SKIFTES VED HVER 3000 KM ELLER EN GANG I ÅRET, AVHENGIG AV HVA SOM KOMMER FØRST.

(11) STOPPREIMA MÅ SKIFTES VED HVER 3000 KM (KUN PPS BOGGI).

(12) KUN MODELLER MED GIRKASSE.

VEDLIKEHOLDSKJEMA 4-TAKT (V-800 OG 1203)

J: JUSTER R: RENGJØR K: KONTROLLER S: SMØRES B: BYTTES F: FØLG ANVISNING	10 TIMER ELLER 500 KM FØRSTEGANGSERVICE (1)						
	HVER UKE ELLER 250 KM (2)						
	HVER MÅNED ELLER 1000 KM (3)						
	EN GANG I ÅRET ELLER 3000 KM (1)						
	HVERT ANDRE ÅR ELLER 6000 KM (1)(4)						
	LAGRING (1)						
FØR SESONG (1)							
DEL/SERVICEPUNKT							
MOTOR							
Olje og oljefilter	B				B	B	<i>SMØRESYSTEM</i>
Motorfester	K			K		K	<i>DEMONTERING OG MONTERING AV MOTOR</i>
Eksossystem	K			K		K	<i>EKSOSSYSTEM</i>
Kjølesystem	K			K		K	<i>KJØLESYSTEM</i>
Kjølevæske	K				B		
Tetteringenes tilstand (5)	K					K	<i>MOTOR</i>
Ventiljustering (V-810)	KF			KF			<i>SYLINDER OG TOPP</i>
Ventiljustering (1203)	Hver 20000 km						
Smøring av motor						F	<i>LAGRINGSPROSEDYRE</i>
BENSINSYSTEM							
Tilsett stabilisatorvæske i bensin						F	<i>LAGRINGSPROSEDYRE</i>
Bensinfilter					B		<i>BENSINTANK OG BENSINPUMPE</i>
Bensinslanger og koblinger	K			K		K	<i>MOTORSTYRING</i>
Gasspjeldhus (5)						R	
Gassvaier	K			K		K	
Luftfilter			R			R	<i>LUFTINNTAKSYSTEM</i>
Luftinntakets filter						KR	

J: JUSTER R: RENGJØR K: KONTROLLER S: SMØRES B: BYTTES F: FØLG ANVISNING	10 TIMER ELLER 500 KM FØRSTEGANGSERVICE (1)							
	HVER UKE ELLER 250 KM (2)							
	HVER MÅNED ELLER 1000 KM (3)							
	EN GANG I ÅRET ELLER 3000 KM (1)							
	HVERT ANDRE ÅR ELLER 6000 KM (1) (4)							
	LAGRING (1)							
FØR SESONG (1)								
DEL/SERVICEPUNKT								
ELEKTRISK SYSTEM								
Motorstyringens feilkoder ⁽⁵⁾	K					K		<i>DIAGNOSTIKK PROSEDYRE</i>
Tennplugger ⁽⁷⁾	K				B			<i>TENNPLUGGER</i>
Batteri ⁽⁸⁾	K		K			K	K	<i>BATTERI</i>
Justering av frontlys				K			K	<i>LYS, INSTRUMENTER OG ELEKTRISK UTSTYR</i>
Ledningsnett og kabler	K		K			K		<i>ELEKTRISK SYSTEM</i>
Lysystemets funksjoner (fjern/nær lys, baklys og bremselys)	K	K				K		<i>ELEKTRISK SYSTEM</i>
DRIVSYSTEM								
Variatorreimens tilstand	K	K					K	<i>VARIATORREIM</i>
Justering av variatorreimens høyde	HVER GANG REIMA BYTTES							
Primær og sekundær variator	K		K	R		K	R	<i>VARIATORSYSTEM</i>
Primærvariatorens bolt, tiltrekkingsmoment	K			K			K	<i>PRIMÆRVARIATOR</i>
Sekundærvariatorens forspenn ⁽¹¹⁾	K			K			K	<i>SEKUNDÆRVARIATOR</i>
Kjedens stramming (ikke modeller med girkasse)	J	J				J		<i>KJEDEHUS</i>
Variatoraksel (RF V-810)	S	S				S		<i>DRIVSYSTEM</i>
BREMSESYSTEM								
Bremsevæske	K	K			B		K	<i>BREMSESYSTEM</i>
Bremseslange, klosser og skive	K	K					K	

J: JUSTER R: RENGJØR K: KONTROLLER S: SMØRES B: BYTTES F: FØLG ANVISNING	10 TIMER ELLER 500 KM FØRSTEGANGSERVICE (1)							
	HVER UKE ELLER 250 KM (2)							
	HVER MÅNED ELLER 1000 KM (3)							
	EN GANG I ÅRET ELLER 3000 KM (1)							
	HVERT ANDRE ÅR ELLER 6000 KM (1) (4)							
	LAGRING (1)							
FØR SESONG (1)								
DEL/SERVICEPUNKT								
Transmisjon								
Olje kjedehus / girkasse (9)	K ⁽⁹⁾		K ⁽⁹⁾	(9)		B	K	<i>DRIVSYSTEM</i>
Drivakselens ytre lager (aksel uten bremseskive) (6)	S		S			S		
Drivakselens ytre lager (aksel med bremseskive)						K		
FJÆRINGSYSTEM								
Justering av fjæringsystem	J	VED BEHOV						<i>FJÆRINGSYSTEM OG SKI</i>
Boggi ⁽¹⁰⁾	K	K	KS			KS		
Boggiens stopp reim(er)				K		K		
Beltets tilstand	K		K			K		
Beltets stramming og linjering	J	VED BEHOV						
STYRESYSTEM/FORSTILLING								
Styringsmekanisme og forstilling (6)	JKS		JK	S		JKS		<i>STYRESYSTEM</i>
Ski og styrestål	K	K				K		
KJØRETØY								
Motorrom	R		R			R		<i>LAGRINGSPROSEDYRE</i>
Vask og beskyttelse av kjøretøyet	R		R			R		

- (1) UTFØRES AV EN AUTORISERT LYNX FORHANDLER.
- (2) UTFØRES AV EIER.
- (3) UTFØRES AV EIER, ELLER HVIS ØNSKET AV EN AUTORISERT LYNX FORHANDLER.
- (4) I TILLEGG TIL ALLE PUNKTER VED 3000 KM SERVICE.
- (5) UTSLIPP RELATERT.
- (6) SMØR ALLTID NÅR KJØRETØYET ER BRUKT UNDER VÅTE FORHOLD (VÅT SNØ, REGN, PUDDER SNØ).
- (7) FØR NYE PLUGGER MONTERES VED SESONGKLARGJØRING, ANBEFALES DET Å STARTE MOTOREN MED DE GAMLE PLUGGENE OG BRENNE UT DEN GJENVÆRENDE LAGRINGSOLJEN. DETTE MÅ KUN UTFØRES I ETT GODT VENTILERT OMRÅDE.
- (8) UNDER SOMMERLAGRING MÅ BATTERIET LADDES MINST EN GANG I MÅNEDEN.
- (9) KUN MODELLER MED GIRKASSE: OLJESKIFT: BYTT OLJE ETTER 10 TIMER / 500 KM OG VED HVER 3000 KM ELLER EN GANG I ÅRET. OLJENIVÅET MÅ KONTROLLERES VED HVER 1000 KM.
- (10) HVIS SNØSCOOTEREN ER UTSTYRT MED OVERHALBARE STØTDEMPERE MÅ OLJE/GASS SKIFTES VED 1500 KM OG OGSÅ TIDLIGERE VED HARD BRUK. ETTER DETTE SKAL OLJE/GASS SKIFTES VED HVER 3000 KM ELLER EN GANG I ÅRET, AVHENGIG AV HVA SOM KOMMER FØRST.
- (11) KUN MODELLER MED GIRKASSE.

MOTORSYSTEM

Rengjøre luftfilter

2-takts motor

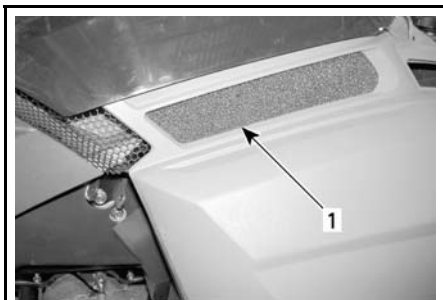

mmo2006-004-039_a

VENSTRE SIDE – LUFTFILTERPLASSERING
1. Luftfilter



1. Fjerning av filteret fra grillen

4-takts motor

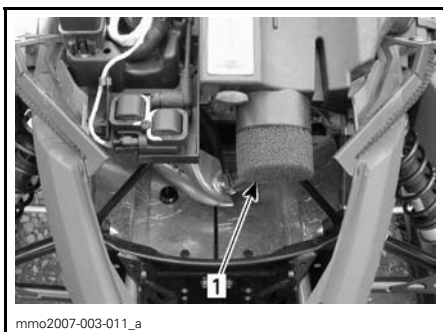

mmo2007-003-011_a

MOTORROM – LUFTFILTERPLASSERING
1. Luftfilter



mmo2007-003-012_a

DRA I FILTRET FOR Å TA DET UT

Alle modeller

Kontroller at lydempere er ren og tørr, og sett filteret skikkelig på plass.

VÆR OPPMERKSOM: Snøscooter-motorer er kalibrert med filtrene montert. Å bruke snøscooteren uten dem kan skade motoren.

Kjølevæsknivå

4-taktsmotor

VÆR OPPMERKSOM: Kjøretøyet må stå på et jevnt underlag før du kontrollerer væsknivåer.

Kontrollere kjølevæsknivået ved romtemperatur. Væsken bør være mellom linjene for minimums- og maksimumsnivå (kald motor) på kjølevæskebeholderen for overflyt og ved maksimal nivålinje for kjølevæskebeholderen.

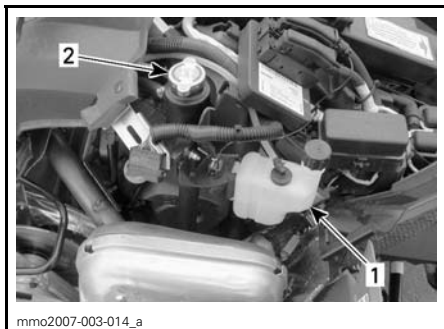

mmo2007-003-014_a

MOTORROM – VENSTRE SIDE

1. Kjølevæskebeholder for overflyt
2. Kjølevæskebeholder

MERK: Hvis du kontrollerer nivået ved lav temperatur, kan det være litt lavere enn merket.

Hvis du trenger mer kjølevæske, eller hvis hele systemet må fylles opp, kontakter du en autorisert LYNX-forhandler.

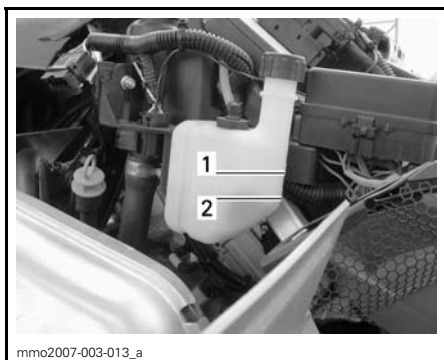

mmo2007-003-013_a

KJØLEVÆSKEBEHOLDER FOR OVERFLYT – VENSTRE SIDE

1. Maksimum kjølevæskennivå
2. Minimum kjølevæskennivå



mmo2007-003-041_a

KJØLEVÆSKEBEHOLDER – VENSTRE SIDE

1. Fyll opp til maksimallinjen ved behov

Eksosystem

Utblåsningsrøret på eksosspotten må sentreres med utløpshullet i bunnpannen. Eksossystemet må være fritt for rust eller lekkasje. Kontroller at alle klemmer er skikkelig tiltrukket.

Eksossystemet er laget for å redusere støy og forbedre motorens totale ytelse. Endringer kan være brudd på lokale lover.

VÆR OPPMERKSOM: Hvis en komponent i eksossystemet fjernes, endres eller skades, kan omfattende motorskade være resultatet.

Nivå for innsprøytingsolje

2-takts motor

Sørg for at det alltid er nok anbefalt innsprøytingsolje i innsprøytingsoljebekholderen.

VÆR OPPMERKSOM: La aldri beholderen bli nesten tom. Ta ikke feil av lokket på oljebekholderen og lokket på drivstofftanken. Sett på lokket som er merket med OIL (olje).

ADVARSEL

Kontroller nivået, og etterfyll hver gang du fyller drivstoff. Vær forsiktig slik at du ikke fyller på for mye. Tørk av eventuelt oljesøl. Olje er meget brannfarlig når den er varm.

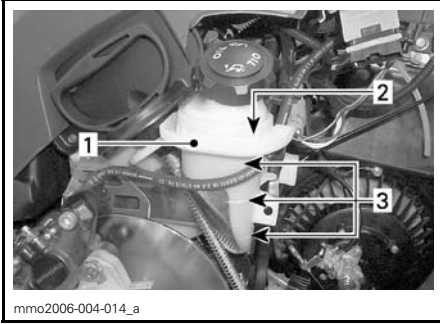

mmo2006-004-014_a

TYPEBILDE

1. Innsprøytingsoljebeholder
2. Indikator for maksimumsnivå: 13 mm (0,5 tommer) fra øvre kant
3. Nivåmerker (1/4, 1/2, 3/4)

Motoroljenivå

4-takts motor

VÆR OPPMERKSOM: Kontroller nivået ofte, og etterfyll ved behov. **Fyll ikke på for mye.** Hvis motoren brukes med feil oljenivå, kan den få alvorlige skader. Tørk av eventuelt oljesøl.

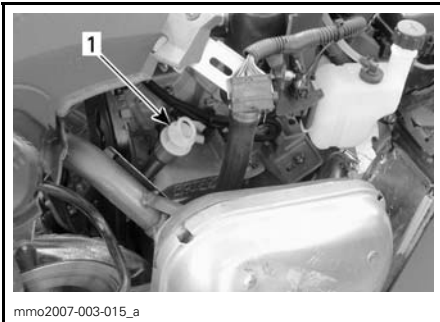

mmo2007-003-015_a

HØYRE SIDE AV MOTORROMET

1. Peilestav

Pass på at kjøretøyet står på et jevnt underlag og at motoren er kald og ikke i kjører, og kontroller oljenivået på følgende måte:

1. Ta ut oljepeilestaven og tørk den ren.
2. Sett tilbake oljepeilestaven.
3. Ta ut peilepinnen, og kontroller oljenivået. Det skal være nær eller på det øverste merket.

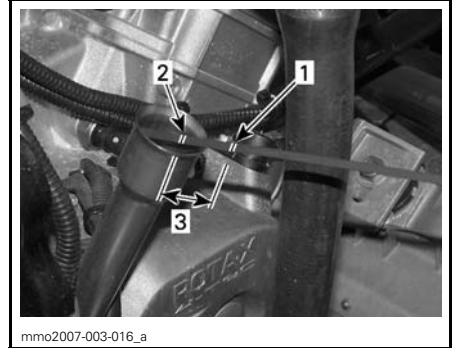

mmo2007-003-016_a

1. Fullt
2. Fyll på
3. Bruksområde

Ved påfylling av olje må du ta ut peilepinnen. Plasser en trakt i røret for peilepinnen for å unngå spill.

Fyll på en liten mengde olje, og kontroller oljenivået på nytt.

Gjenta fremgangsmåten over til oljenivået når det øvre merket på peilepinnen. **Fyll ikke på for mye.**

Sett peilestaven skikkelig på plass.

Skifte motorolje/oljefilter

4-takts motor

La snøscooteren stå på et jevnt underlag.

1. La motoren gå til den når normal driftstemperatur.
2. Stopp motoren.
3. Ta ut oljepeilepinnen.



4. Åpne dreneringspluggen (1), og tapp oljen i oljeavfallskannen.

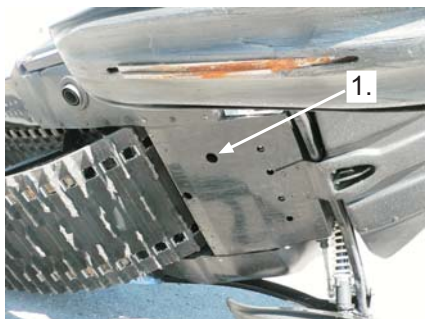

12. Kjør motoren i 30 sekunder, og slå deretter av motoren. La motoren være avslått i 30 sekunder, og kontroller oljenivået. Fyll på olje til øvre oljenivåmerke hvis det er nødvendig.
13. Kjør motoren en stund, og kontroller at det ikke er oljelekkasje.

ADVARSEL

Ikke berør oljen med hendene!

VÆR OPPMERKSOM: Avhend brukt olje i henhold til lokale bestemmelser.

5. Ta ut oljefilteret (1) ved å åpne filterdekslet og ta ut filterinnsatsen.

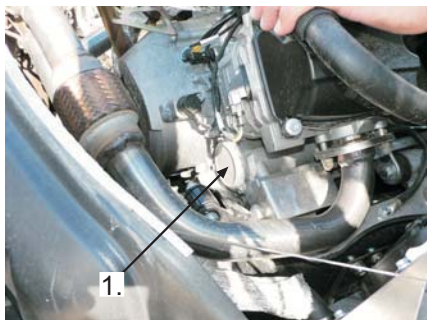

6. Bytt med den nye oljefilterinnsatsen.
7. Fest oljefilterdekslet.
8. Fest dreneringspluggen.
9. Fyll på anbefalt olje gjennom peilestavrøret. (Hvor mye olje som skal til, finner du under **TEKNISKE SPESIFIKASJONER** for for den aktuelle modellen).
10. Kontroller oljenivået med peilestaven. Fyll på olje til øvre oljenivåmerke hvis det er nødvendig.
11. Sett tilbake oljepeilestaven forsiktig tilbake.

DRIVSYSTEM

Ta av og monterer drivreimvernet

ADVARSEL

Kjør ALDRI motoren:

- uten at avskjerming og drivreimvernet er sikkert montert
 - med panseret åpent eller tatt av
- Prøv ALDRI å justere bevegelige deler mens motoren går.

MERK: Drivreimvernet er med hensikt laget litt for stort for å få en spenning på stifter og holdere og hindre unødvendig støy og vibrasjon. Det er viktig at denne spenningen beholdes når du monterer på vernet igjen.

2-takts modell

- Ta av nødstoppsnoren's hette
- Åpne venstre motorrom.
- Åpne holderen for å frigjøre stiften, og dra deretter drivreimvernet vekk fra kjøretøyet.

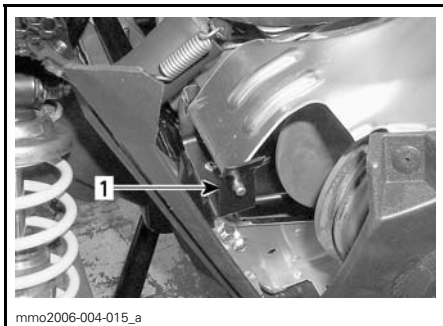

TYPEBILDE
1. Låsesplint

Når du monterer på drivreimvernet, må du plassere utfresingen mot fronten av snøscooteren.

Plasser drivreimvernåpningene over tappene først, og fest deretter den andre enden i holderen.



TYPEBILDE
1. Åpninger

Monteringen skjer i omvendt rekkefølge av fjerningsprosedyren.

4-takts modell

Fjerning

Ta av nødstoppsnoren's hette

Åpne venstre motorrom.

Ta ut låsesplinten.



1. Låsesplint

Trykk på den fremre tappen for å frigjøre drivreimvernets låsesplint.

Dra i drivreimvernet for å ta den av.



mmo2007-003-019_a

Trinn 1: Trykk på tappen

Trinn 2: Dra i drivreimvernet for å ta det av

Montering

Sett inn den bakre delen av drivreimvernet bak festet til verktøysettet.

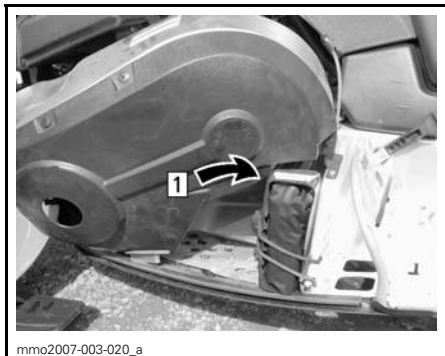

mmo2007-003-020_a

Trinn 1: Sett inn den bakre delen først.

Sett på plass drivreimvernet, og fest den fremre låsesplinten i festet

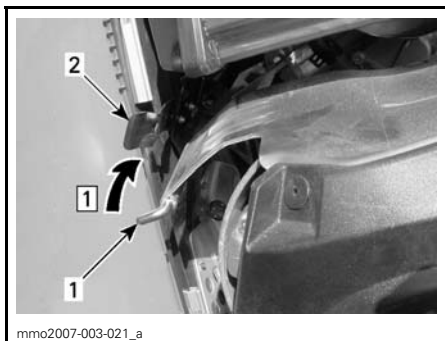

mmo2007-003-021_a

1. Låsesplint

2. Feste

Trinn 1: Fest låsesplinten i festet



mmo2007-003-022

FREMRE LÅSESPLINT FESTET SIKKERT

Fest bakre låsesplint.

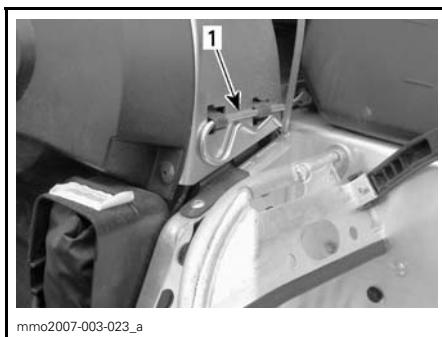

mmo2007-003-023_a

1. Låsesplint

Bremsevæsknivå

VÆR OPPMERKSOM: Kjøretøyet må stå på et jevnt underlag før du kontrollerer væsknivåer.

Kontroller om nivået på bremsevæsken (DOT 4) i beholderen er riktig. Fyll på væske (DOT 4) etter behov.

VÆR OPPMERKSOM: Bruk kun DOT 4-bremsevæske fra en uåpnet beholder. Ikke bruk andre typer væske.



mmo2006-004-017_a

1. Bremsvæskebeholder

Bremsenes tilstand

ADVARSEL

Bremsmekanismen på snøscooteren er en viktig sikkerhetsfaktor. Hold bremsene i god stand. Og fremfor alt, kjør aldri snøscooteren uten at bremsesystemet fungerer. Kontroller regelmessig bremsklossenes tilstand og om det er slitt.

Juster brems

Det er ikke nødvendig å justere de hydrauliske bremsene. Kontakt en autorisert LYNX-forhandler hvis det oppstår problemer.

Oljenivå i kjedekasse

VÆR OPPMERKSOM: Kjøretøyet må stå på et jevnt underlag før du kontrollerer væsknivåer.

Med snøscooteren på et jevnt underlag kontrollerer du oljenivået ved å ta ut peilestaven. Oljenivået skal være mellom det øvre og det nedre merket.

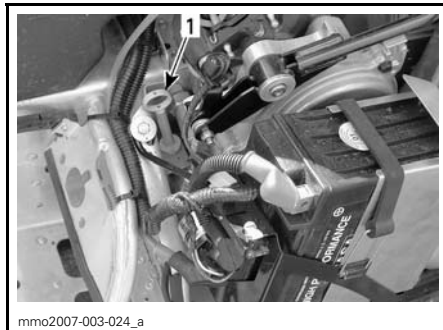

mmo2007-003-024_a

TYPEBILDE – HØYRE SIDE AV MOTORROMMET

1. Plassering av peilestav

MERK: Det er normalt å finne metallpartikler festet til peilestavmagneten. Kontakt en autorisert LYNX-forhandler hvis du finner større metallbiter.

Fjern metallpartiklene fra magneten.

Fyll opp til det øvre merket med anbefalt olje. Se *SPESIFIKASJONER*.

VÆR OPPMERKSOM: Ikke bruk andre, ikke anbefalte oljetyper til etterfylling. Ikke bland syntetisk olje med andre oljetyper.

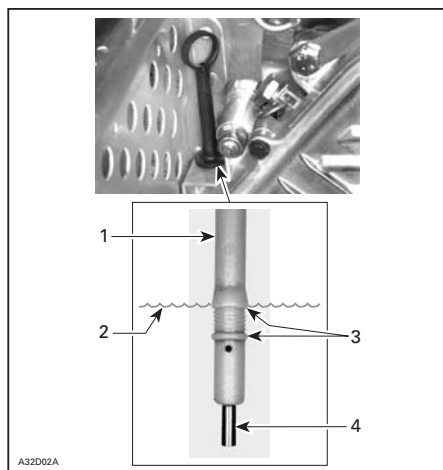

A32D02A

TYPEBILDE

1. Peilestav
2. Oljenivå
3. Nivå mellom merker
4. Magnet

Oljeskift kjedekasse

La snøscooteren stå på et jevnt underlag.

- 1) Ta ut oljepeilestaven (1).



- 2) Åpne dreneringspluggen (1), og la oljen renne ut av kjedekassen og i en oljeavfallskanne.



- 3) Fest dreneringspluggen.
- 4) Fyll på anbefalt olje gjennom peilestavhullet (se under TEKNISKE SPESIFIKASJONER for oljetype og kapasitet).
- 5) Kontrollerer oljenivået med peilestaven. Fyll på til øvre nivåmerke hvis det er nødvendig.



- 6) Sett oljepeilestaven skikkelig på plass.

VÆR OPPMERKSOM: Avhend brukt olje i henhold til lokale bestemmelser.

Drivkjedestramming

Ta ut hårnålssplinten.

Trekk justeringskruen for strammingen helt til med hånden og deretter langt nok tilbake til at hårnålssplinten kommer inn i låsehullet.

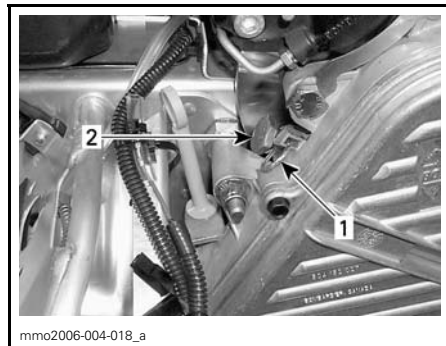

TYPEBILDE – HØYRE SIDE AV
MOTORROMMET
1. Hårnålssplint
2. Justeringskrue

Drivreimens tilstand

Kontroller om det er sprekker, frynser eller unormal slitasje (ujevn slitasje, slitasje på én side, manglende knaster, sprukket konstruksjon). Hvis du finner unormal slitasje, skyldes dette sannsynligvis at reimskivene er feil justert, for høyt turtall på frossen mark, raske oppstart uten oppvarmingsperiode, rust eller grad på kanten av skiven, olje på beltet eller skjev reservereim. Kontakt en autorisert LYNX-forhandler.

Ta av / montere drivreimen

ADVARSEL

Fjern nødstoppsnoren før du utfører vedlikehold eller justeringer, hvis ikke noe annet er spesifisert. Snøscooteren må være parkert på et sikkert sted borte fra sporet.

Fjerning

MERK: Det er enklere å ta av og montere drivreimen når den drevne reimskiven holdes med bremsen slik at den ikke kan rotere. Bruk parkeringsbremsen til dette.

Ta av nødstoppsnorens hette. Åpne motorrommets venstre panel, og ta av drivreimvernet.

Åpne den drevne reimskiven med verktøyet for å montere / ta av drivreimen i verktøysettet.

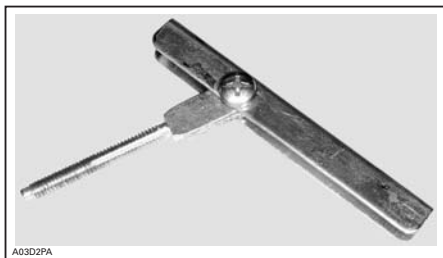

VERKTØY FOR Å MONTERE / TA
AV DRIVREIMEN

Skru verktøyet for å montere / ta av drivreimen i det ledige hullet med gjennger, og trekk til for å åpne reimskiven. Ta av reimen.

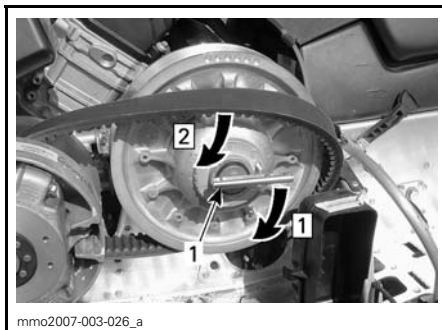

mmo2007-003-026_a

1. Verktøy for å montere / ta av drivreimen
Trinn 1: Trekk til for å åpne reimskiven.
Trinn 2: Ta av reimen.

Skyv reimen over den øvre kanten på den skyvbare delen av den drevne reimskiven som vist på forrige illustrasjon.

Skyv reimen under drivreimskiven, og ta den ut.

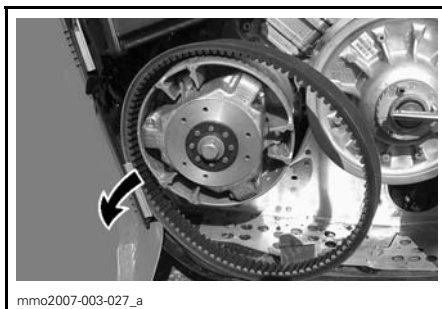

mmo2007-003-027_a

TYPEBILDE

Rengjør skivene på begge reimskivene med Pulley Flange Cleaner (P/N 413 711 809).

Montering

Utfør prosessen i motsatt rekkefølge for å montere drivreimen, men ta hensyn til følgende:

Maksimal levetid på drivreimen oppnås når beltet har riktig rotasjonsretning. Se pila på beltet.

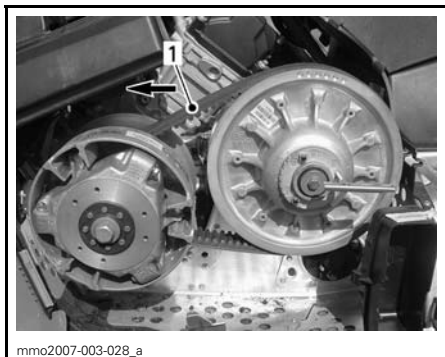

mmo2007-003-028_a

TYPEBILDE

1. Pil som peker mot fronten av kjøretøyet.

VÆR OPPMERKSOM: Ikke tving eller bruk verktøy til å tvinge beltet på plass, da det kan føre til kutt eller brudd på trådene i reimen.

Når du skal montere drivreimen, plasserer du først beltet mellom skivene på drivreimskiven. Deretter plasserer du den på den drevne reimskiven med nedre del til slutt.

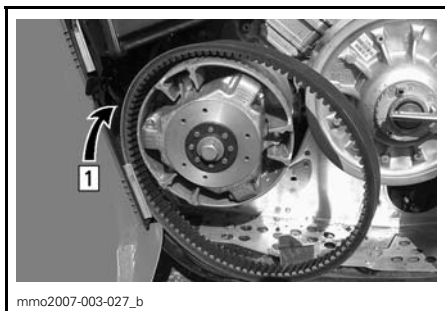

mmo2007-003-027_b

Trinn 1: Plasser reimen mellom skivene på drivreimskiven

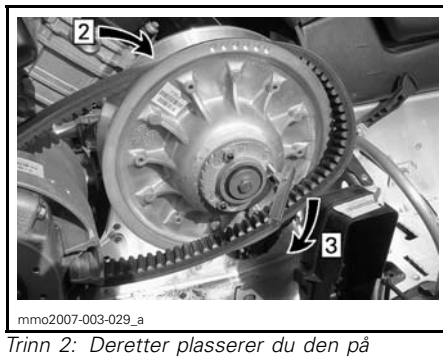

mmo2007-003-029_a

Trinn 2: Deretter plasserer du den på den drevne reimskiven

Trinn 3: Plasser nedre del til slutt

Ta av verktøyet for å montere / ta av drivreimen Sett på plass drivreimvernet.

Lukk venstre sidepanel.

Justere drivreimens høyde

For å få maksimal ytelse fra kjøretøyet og levetid for drivreimen, må høydejustering av drivreimen utføres hver gang en ny reim monteres.

MERK: Kontakt en autorisert LYNX-forhandler hvis det ikke er mulig å justere riktig.

Drivreimtrådene skal flukte med kanten på den drevne reimskiven. Juster hvis det er nødvendig.

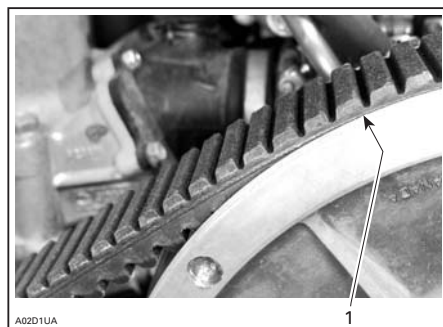

A02D1UA

TYPEBILDE

1. I flukt med kanten

Modeller med luftkjøling

Senke drivbeltet i drevet reimskive:



- Skru løs begge mutrene på den drevne reimskiven.

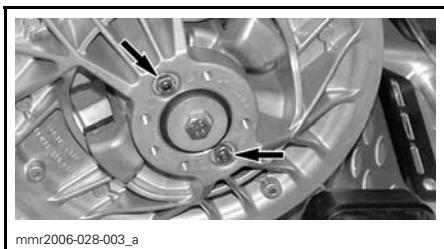

- Drei sekskantskruene med klokken. Drei sekskantskruene en kvart omdreining om gangen, og roter deretter den drevne reimskiven slik at reimen setter seg. Kontroller høyden og gjenta om nødvendig.
- Trekk til justeringsmutrene med 7,5 N•m (66 lbf•po).

Heve drivbeltet i drevet reimskive:



- Skru løs begge mutrene på den drevne reimskiven.

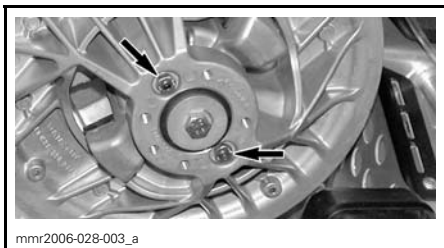

- Drei sekskantskruene mot klokken. Drei sekskantskruene en kvart omdreining om gangen, og roter deretter den drevne reimskiven slik at reimen setter seg. Kontroller høyden og gjenta om nødvendig.
- Trekk til justeringsmutrene med 7,5 N•m (66 lbf•po).

Modeller med væskekjøling

Løsne skruene, og drei justeringsringen på følgende måte:

- Senke beltet i drevet reimskive: Drei justeringsringen mot klokken, og trekk til skruene.
- Heve beltet i drevet reimskive: Drei ringen med klokken, og trekk til justeringsmutrene.

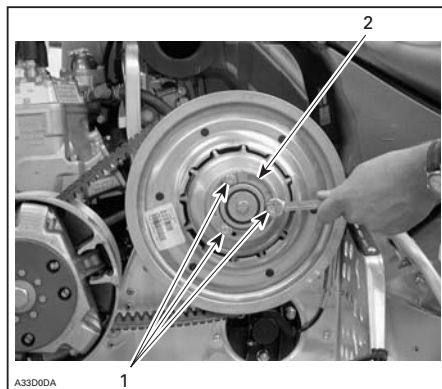

1. Skruer
2. Justeringsring

Drei justeringsringen opptil ett hakk, trekk til skruene, og roter deretter den drevne reimskiven slik at reimen setter seg. Kontroller høyden. Om nødvendig kan justeringsringen dreies opptil et kvart eller halvt hakk. Kontroller høyden og gjenta om nødvendig.



HAKK PÅ DREVNE REIMSKIVE

MERK: Hakkene på den drevne reimskiven er bare ment som referanse, og den ønskede justeringen kan utføres hvor som helst.

Justering av variator

Kun 4-taktsmodeller

⚠ ADVARSEL

Fjern nødstoppsnoren før du utfører vedlikehold eller justeringen, hvis ikke noe annet er spesifisert. Snøscooteren må være parkert på et sikkert sted borte fra sporet.

Generelt

Drivreimskiven er fabrikkkalibrert for å overføre maksimal motoreffekt på et forhåndsdefinert turtall. Se **SPESIFIKASJONER** i denne håndboken. Faktorer som temperatur i omgivelsene, høyde over havet, værforhold eller underlagets tilstand kan endre dette turtallet og dermed påvirke snøscooterens effekt.

Denne justerbare drivreimskiven gir mulighet til å justere turtallet på motoren for å få maksimal effekt.

Kalibreringskruene må justeres slik at det aktuelle maksimale turtallet til motoren er i samsvar med turtallet for maksimal effekt.

MERK: Bruk et nøyaktig digitalt takometer til å justere motorens turtall.

MERK: Justeringen har betydning bare for høyt turtall.

Kalibreringskruen har et hakk oppe på hodet.

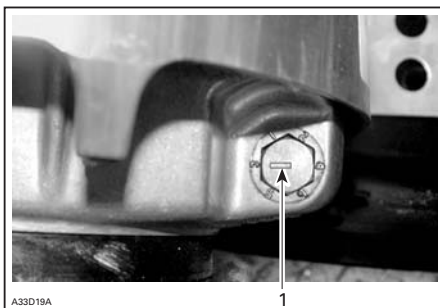

1. Hakk

Det er seks posisjoner nummerert fra 1 til 6. På en TRA-drivreimskive må du være oppmerksom på at i posisjon 1 er tallet erstattet av et punktum (på grunn av plasseringen).

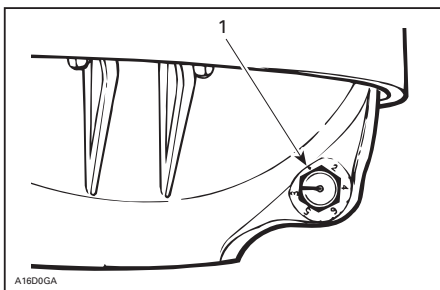

TRA-DRIVREIMSKIVE

1. Posisjon 1 (ikke med tall)

Hver posisjon endrer det maksimale turtallet med omtrent 200 o/min.

Lavere posisjonstill reduserer motorens turtall i trinn på 200 o/min, og høyere posisjonstill øker motorens turtall i trinn på 200 o/min.

Eksempel:

Kalibreringskruen står i posisjon 4 og endres til posisjon 6. Maksimalt turtall øker da med 400 o/min.

Justering

Løsne låsemutteren akkurat nok til å trekke justerings-skruen litt ut og justere til ønsket posisjon. Ikke ta låsemutteren helt av. Trekk til låsemutrene med 10 N•m (89 lbf•po).

VÆR OPPMERKSOM: ikke ta kalibrerings-skruen helt ut slik at den indre stoppskiven kan falle av. Juster alltid alle tre kalibrerings-skruene, og pass på at de settes til samme posisjon.

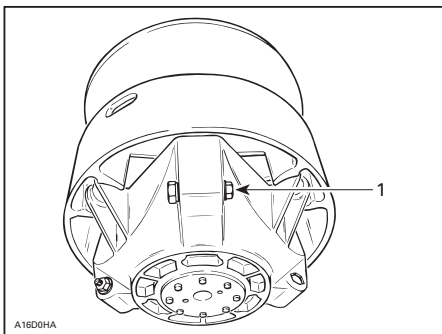

TYPEBILDE

1. Løsne akkurat nok til at kalibrerings-skruen kan dreies

⚠ ADVARSEL

IKKE demonter eller endre drivreimskiven.

Feil montering eller endring kan føre til at reimskiven plutselig eksploderer under belastningen som genereres av den høye rotasjons-hastigheten. Det kan føre til alvorlig personskade og mulighet for dødsfall.

Kontakt din LYNX-forhandler for vedlikehold eller service på drivreimskiven. Feil service eller vedlikehold kan påvirke ytelsen og redusere reimens levetid. Følg alltid vedlikeholdsplanene.

⚠ ADVARSEL

Kjør ALDRI motoren:

- uten at avskjerming og drivreimvernet er sikkert montert
 - med panseret åpent eller tatt av
- Prøv ALDRI å justere bevegelige deler mens motoren går.

Beltets tilstand

⚠ ADVARSEL

Fjern nødstoppsnoren før du utfører vedlikehold eller justeringen, hvis ikke noe annet er spesifisert. Snøscooteren må være parkert på et sikkert sted borte fra sporet.

Ta av nødstoppsnorens hette

Løft bakenden av snøscooteren fra bakken og støtt den med et bredt mekanisk snøscooterstativ med avbøyingsspanel. Mens motoren er avrotet er beltet med hendene og kontrollerer tilstanden. Hvis det er slitt eller skadet eller hvis fibrene vises, eller hvis du oppdager manglende eller defekte innlegg eller førere, kontakter du en autorisert LYNX-forhandler.

Snøscootere utstyrt med friksjonsforbedrende produkter

Hvis snøscooteren er utstyrt med et BRP-godkjent belte med pigger eller et Ice Series-belte med pigger, FORTSETTER DU MED EN VISUELL KONTROLL AV BELTET FØR HVER GANG DU BRUKER DET.

Se etter skader som:

- hull i beltet
- rifter i beltet (spesielt rundt friksjonshull på belter med pigger)
- mønsterknaster som er brutt av eller slitt av slik at deler av stengene avdekkes
- lagdeling av gummi
- skadede stenger
- avbrutte pigger (på belter med pigger)

- bøyde pigger (på belter med pigger)
- manglende pigger
- pigger som er revet av beltet
- manglende beltefører(e)

Ødelagte eller manglende pigger på Ice Series-belter kan ikke byttes ut.

På godkjente belter med pigger må ødelagte eller manglende pigger byttes ut med en gang. Hvis beltet viser tegn til slitasje, må det skiftes ut med en gang. Spør forhandleren hvis du er i tvil.

⚠ ADVARSEL

Å kjøre med ødelagte belter eller pigger kan føre til at du mister kontrollen, og resultere i alvorlig personskade eller dødsfall.

For fullstendig informasjon om friksjonsforbedrende produkter, se avsnittet *FRIKSJONSFORBEDRENDE PRODUKTER* i avsnittet *INFORMASJON OM SIKKERHET* i starten på denne håndboken.

Beltets stramming og justering

MERK: Beltets stramming og justering henger sammen. Ikke juster bare én av dem.

⚠ ADVARSEL

Slik unngår du alvorlige skader på personer i nærheten av snøscooteren:

- stå **ALDRI** bak eller i nærheten av et belte som går rundt
- bruk alltid et bredt snøscooterstativ med avbøyingspanel til snøscooteren
- når beltet er løftet fra bakken, må det alltid kjøres med lavest mulig hastighet

Sentrifugalkraften kan føre til at grus, ødelagte eller løse bolter, biter av et istykkerrevet belte eller helt løsrevet belte blir kastet voldsomt bakover ut av tunnelen med stor kraft, noe som kan føre til at du mister et bein eller får andre alvorlige skader.

Stramming

MERK: Kjør snøscooteren i snø i 15 til 20 minutter før du justerer strammingen på beltet.

Ta av nødstoppsnorens hette.

Løft bakenden av snøscooteren og støtt den i et bredt mekanisk snøscooterstativ.

La fjæringen utvide seg normalt, og kontroller åpningen halvveis mellom mellomhjulene foran og bak. Mål mellom bunnen av glideskoen og innsiden av beltet. Avstanden skal være som angitt i *SPESIFIKASJONER* i denne håndboken. Hvis beltestrammingen er for løs, får beltet en tendens til å støte.

MERK: Du må bruke en beltestrammingstester (P/N 414 348 200) til å måle nedbøyingen og kraften som brukes.

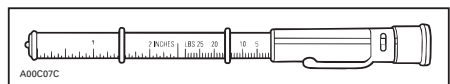

BELTESTRAMMINGSTESTER

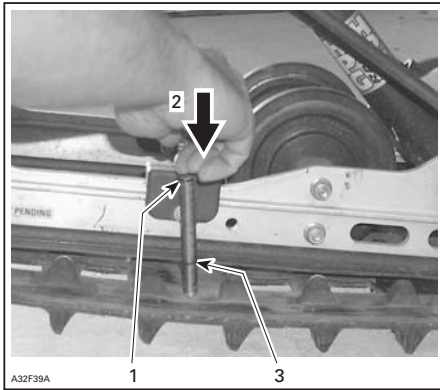

TYPEBILDE

1. O-ring øverst på verktøyet plassert på 7,3 kg (16 lb)
2. Trykk på øverste del av verktøyet til det kommer i kontakt med O-ring.
3. Målt nedbøying av beltet

VÆR OPPMERKSOM: For stramt belte fører til tapt effekt og høy belastning på fjæringen.

Slik justerer du strammingen på beltet:

- Ta av nødstoppsnorens hette.
- På enkelte modeller må du ta av hjulkapslene.
- Løsne holdeskruen på bakre mellomhjul.
- Drei justeringskruene for å justere.

Kontakt en autorisert LYNX-forhandler hvis det ikke er mulig å justere strammingen riktig.

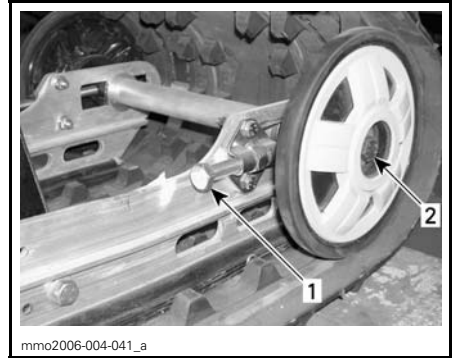

TYPEBILDE – SC

1. Justeringskruer
2. Løsne skrue

- Trekk til holdeskruene og låsemutterne (på modeller som er utstyrt med det).
- Kontroller justering av beltet som beskrevet ovenfor.

Justering

⚠ ADVARSEL

Før du kontrollerer beltets justering må du kontrollere at beltet er fri for partikler som kan kastes ut når beltet roterer. Hold hender, verktøy, føtter og klær unna beltet. Løft alltid snøscooteren opp på et bredt stativ med avbøyingsspanel. Kontroller at ingen står i nærheten av snøscooteren, spesielt bak beltet. Ikke roter beltet med høy hastighet.

Sentrifugalkraften kan føre til at grus, ødelagte eller løse bolter, biter av et istykkerrevet belte eller helt løsrevet belte blir kastet voldsomt bakover ut av tunnelen med stor kraft, noe som kan føre til at du mister et bein eller får andre alvorlige skader.

Start motoren, og akselerer litt slik at beltet så vidt beveger seg. Dette må skje i løpet av kort tid (15 til 20 sekunder).

Kontroller at beltet er godt sentrert med samme avstand på begge sider mellom kantene av belteførerne og glideskoene.

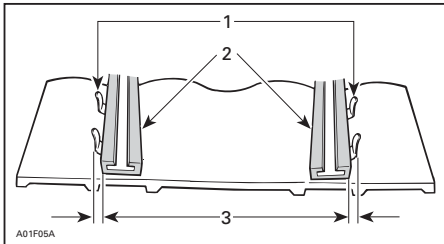

1. Førere
2. Glidesko
3. Samme avstand

Slik justerer du beltet:

⚠ ADVARSEL

Fjern nødstoppsnoren før du utfører vedlikehold eller justeringen, hvis ikke noe annet er spesifisert. Snøscooteren må være parkert på et sikkert sted borte fra sporet.

- Ta av nødstoppsnorens hette.
- Løsne holdeskruen på bakre mellomhjul.
- Løsne låsemutterne (på modeller som er utstyrt med det)
- Trekk til justeringsskruen på den siden der glideskoen har størst avstand til sporførerne.

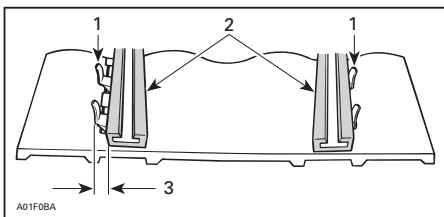

1. Førere
2. Glidesko
3. Trekk til på denne siden

Trekk til låsemutterne (bare på enkelte modeller) og holdeskruene.

⚠ ADVARSEL

Hvis låsemutterne ikke trekkes til skikkelig, kan justeringsskruene løsne og få beltet til å bli meget løst. Under enkelte driftsforhold kan det føre til at mellomhjulene klatrer over belteknastene og tvinger beltet mot tunnelen slik at det "låser" seg. Trekk til holdeskruene på hjulet skikkelig, ellers kan hjulet løsne og få beltet til å "låse" seg.

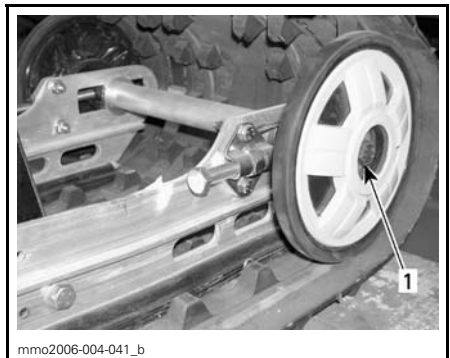

mno2006-004-041_b

TYPEBILDE – SC

1. Trekk til med 48 N•m (35 lbf•ft)

Start motoren, og roter beltet sakte for å kontrollere justeringen på nytt.

Plasser snøscooteren på bakken igjen. Monter hjulkapslene bak hvis den er utstyrt med det.

ELEKTRISK SYSTEM

Batterielektrolytt

Kun modeller med elektrisk start

Disse modellene er utstyrt med et vedlikeholdsfritt batteri. Elektrolyttnivået kan ikke kontrolleres.

ADVARSEL

SVART negativ batterikabel må alltid kobles fra først og tilkobles sist.

ADVARSEL

Ikke lad opp eller bruk tilleggsstrøm på et batteri mens det er montert. Batterielektrolytten inneholder svovelsyre som er etsende og giftig. Hvis den kommer i kontakt med huden, må du spyle med vann og øyeblikkelig kontakte lege.

ADVARSEL

Hvis batterikassen skades, må du bruke et egnet par ikke-absorberende hansker når du tar ut batteriet for hånd.

VÆR OPPMERKSOM: Hvis du er uheldig og søler elektrolytt, må du straks vaske av den med en løsning bakepulver (natron) og vann for å hindre at komponenter skades på kjøretøyet.

VÆR OPPMERKSOM: Batteriet må lades minimum en gang i måneden ved lagring.

FJÆRING BAK

Tilstanden til fjæringen bak

Kontroller visuelt alle komponenter i fjæringen inkludert glidesko, fjærer, hjul osv.

MERK: Ved normal kjøring vil snø fungere som smøring og kjølevæske på glideskoene. Omfattende kjøring på is eller snø med sand vil føre til at varmen absorberes og føre til raskere slitasje av glideskobelegget.

Tilstanden til stoppreimen for fjæringen

Kontroller om det er slitasje eller skader på stoppreimen og om bolter og muttere er trukket til. Hvis de er løse, kontrollerer du om hullene er deformert. Skift ut hvis det er nødvendig. Trekk til mutrene med 11 N•m (97 lbf•po).

STYRING OG FJÆRING FORAN

Kontroller visuelt om komponenter er trukket til på styringen og i fjæringen foran (styrearmer, kontrollarmer og koblinger, parallelstog, kuleledd, skibolter, skiben osv.). Kontakt om nødvendig en autorisert LYNX-forhandler.

Slitasje og tilstand til ski og skinner

Kontroller tilstanden til skiene, skinnene og karbidskinnene (hvis den er utstyrt med dette). Kontakt en autorisert LYNX-forhandler hvis det er slitasje.

ADVARSEL

Stor slitasje på ski og/eller skinner vil ha negativ innvirkning på kontrollen over snøscooteren.

CHASSIS/RAMME

Rengjøring og beskyttelse

Fjern skitt eller rust.

Bruk bare flanelkluter eller lignende hvis du skal rengjøre hele kjøretøyet.

VÆR OPPMERKSOM: Det er viktig å bruke flanelkluter eller lignende på vindskjermer og panser for å unngå å skade overflaten under rengjøring.

Hvis du skal rengjøre hele kjøretøyet inkludert bunnpanne og metalliske deler, må du bruke Heavy Duty Cleaner (P/N 293 110 001) (sprayflaske på 400 g) og (P/N 293 110 002) (4 l).

VÆR OPPMERKSOM: Ikke bruk Heavy Duty Cleaner på dekaleringer og vinyl.

På vinyl- og plastdeler bruker du Vinyl & Plastic Cleaner (P/N 413 711 200) (6 x 1 l).

Til å fjerne striper på vindskjermen eller panseret bruker du Scratch Remover Kit (P/N 861 774 800).

VÆR OPPMERKSOM: Rengjør aldri plastdeler eller panseret med sterkt rengjøringsmiddel, avfettingsmiddel, tynner, aceton, produkter som inneholder klor eller lignende.

Rengjør skivene på begge reimskivene med Pulley Flange Cleaner (P/N 413 711 809).

Kontroller panseret, og reparer eventuelle skader.

Flekklakker alle metallflekker der lakkeringen er skrapet av. Spray alle metalldeler inkludert forkrommede deler med XP-S Lube (P/N 293 600 016).

Voks panseret og lakkerte deler av rammen for å gi bedre beskyttelse.

MERK: Bruk voks bare på glatte overflater. Beskytt kjøretøyet for å hindre oppsamling av støv under lagring.

VÆR OPPMERKSOM: Snøscooterens må lagres på et kjølig og tørt sted og dekket med en presenning som ikke er gjennomsiktig. Det vil hindre at solstråler og smuss påvirker plastkomponenter og kjøretøyets finish.

Løft opp bakenden av kjøretøyet til beltet kommer klar av bakken. Monter et bredt mekanisk snøscooterstativ med avbøyningspanel til snøscooterens.

ADVARSEL

Ikke forsøk å løfte snøscooterens med bare hendene. Bruk egnede løfteverktøy eller få hjelp til å fordele belastningen slik at du unngår forstrekninger.

MERK: Ikke reduser beltestrammingen.

Bytte lyspærer

Kontroller alltid at lyspærene fungerer etter at de er byttet.

Frontlys

VÆR OPPMERKSOM: Berør aldri glasset på en halogenpære med fingrene. Det reduserer levetiden. Hvis du har berørt glasset, rengjør du det med isopropylalkohol, som ikke etterlater noen hinne på pæren.

Koble fra kontakten på den utbrente pæren.

Drei låseringen på pæren mot klokken for å fjerne den. Ta ut lyspæren, og sett inn en ny. Monter delene riktig på plass igjen.



mmo2006-004-042_a

1. Låsering

Baklys

Hvis lyspæren i baklyset er utbrent, avdekker du lyspæren ved å fjerne det røde lyktglasset. Skru ut de to skruene for å løsne glasset.

Justering av frontlysene

Åpne venstre sidepanel. Drei skruen for justering av frontlysenes høyde.



mmo2006-004-042_b

1. Skruer

OPPBEVARING OG KLARGJØRING FØR SESONGSTART

ADVARSEL

Få en autorisert LYNX-forhandler til å kontrollere drivstoffsystemets og oljesystemets generelle tilstand slik det er angitt i *SKJEMA OVER PERIODISK VEDLIKEHOLD*.

Lagring

Om sommeren eller når snøscooteren ikke skal brukes i løpet av en måneds tid eller mer, må den lagres på riktig måte.

Kontakt en autorisert LYNX-forhandler for klargjøring av snøscooteren.

Klargjøring før sesongstart

Kontakt en autorisert LYNX-forhandler.

VÆR OPPMERKSOM: Rens forgas-ser(e) før du starter motoren.

GARANTI

BOMBARDIER RECREATIONAL PRODUCTS

BEGRENSEDE GARANTI: 2009 LYNX®

SNØSCOOTERE

1) DEN BEGRENSEDE GARANTIENS OMFATTER

BOMBARDIER RECREATIONAL PRODUCTS INC. (heretter kalt "BRP"), garanterer sine Lynx snøscootere, årsmodell 2009 (heretter kalt "produkt") for material- eller produksjonsfeil i tidsrommet som er nevnt nedenfor under punkt 2.

Alt originalt Lynx - Ekstrauststyr som er montert på en ny og ubrukt 2009 Lynx av en autorisert Lynx- Forhandler, omfattes av samme garanti som Lynx snøscooter.

Om produktet brukes til/ eller har vært brukt i racing eller hvilket som helst konkurranseformål, ved hvilken som helst tidspunkt, også av en tidligere eier, bortfaller denne garanti.

2) GARANTIPERIODE OG OMRÅDE

Denne garanti trer i kraft DAGEN PRODUKTET OVERLEVERES TIL DEN FØRSTE KUNDEN eller FØRSTE BRUKSDAG (avhengig av hvilken som inntreffer først) og er gyldig som følger:

1) 24 (Tjuefire) påfølgende måneder i privat bruk

2) 24 (Tjuefire) påfølgende måneder eller 10000 km i kommersiell/ Yrkesbruk. Beroende av hva som inntreffer først. Dette gjelder kun produkter solgt i Norge, Sverige eller Finland

Om produktet brukes både i privat og kommersielt/Yrkesbruk, gjelder punkt 2.2.

Samme garantiregler gjelder i Sverige, Norge samt Finland.

Reparasjon, bytting av deler eller service som er utført i garantiperioden medfører ikke at garantiens virketid utvides ut over den opprinnelige garantitiden.

3) VILKÅR FOR GARANTIEN

Denne garanti gjelder kun for ett 2009 produkt som den første eieren har kjøpt ny og ubrukt fra en autorisert BRP-forhandler. Nevnte forhandler skal være autorisert i det landet der salget skjer. Det er en forutsetning for garantien at BRP spesifiserte leveranseservice er utført og dokumentert ved autorisert BRP forhandler. Garantien gjelder kun for produkt som er korrekt garantiregistrert av en autorisert BRP- forhandler. De nevnte begrensinger er nødvendige for at BRP skal kunne sørge for produktets og forbrukerens sikkerhet. Service og vedlikehold i henhold til instruksjonsbokens anvisninger skal gjøres i tide for at garantien skal være gyldig. BRP forbeholder seg retten til å gjøre sporadiske kontroller av at det er gjennomført korrekt service i garantiperioden innen eventuelle reklamasjoner godkjennes.

Garantien gjelder kun når produktet er solgt i det land hvor kunden er registrert i folkeregistret. Garantien gjelder ikke verken privat eller kommersiell bruk dersom ikke ovenstående punkter oppfylles.

4) KUNDENS ANVAR

Kunden skal melde fra om feil til autorisert Lynx- forhandler innen to (2) måneder fra feilen har oppstått, og gi forhandleren rimelig mulighet til å rette opp feilen. Kunden skal også vise Lynx- forhandleren bevis for at han/hun har kjøpt produktet og at garantien på produktet er gyldig. Alle deler som er skiftet i garantiperioden og som omfattes av garantien, er BRP's eiendom.

5) BRP's ANSVAR

BRP reparerer eller bytter defekte deler i henhold til sin egen vurdering, dersom produktet har vært i normal bruk og service er korrekt gjennomført, med originale Lynx- reservedeler hos en hvilken som helst autorisert Lynx- forhandler, uten å ta betalt for delene og arbeidet.

BRP forbeholder seg retten til å forandre eller forbedre produktet uten at de samme endringene gjøres på produkter som er framstilt tidligere.

6) GARANTIEN DEKKER IKKE

- Normal slitasje;
- Arbeids, del og smøremiddelutgifter ved vedlikeholdservice, innstillinger og kontroller;
- Skader som skyldes feilaktig/dårlig vedlikehold og/eller oppbevaring. Korrekt vedlikehold og oppbevaring er beskrevet i produktets Instruksjonsbok;
- Skader som skyldes feilaktige reparasjoner, demontering av deler, service, vedlikehold, modifisering eller bruk av deler som ikke er produsert eller godkjent brukt av BRP, eller skader resultert fra reparasjoner utført av en person som ikke er ansatt hos en autorisert Lynx- forhandler;
- Skader som skyldes feilaktig bruk, unormal bruk, vannskjøtsel, bruk av produktet på andre overflater enn snø, eller anvendelse av produktet på en måte som er uforenelig med hva som beskrives og anbefales i produktets Instruksjonsbok;
- Skader som skyldes ulykke, nedsenking i vann, brann, tyveri, skadeverk eller naturkatastrofe;
- Skader som skyldes bruk av drivstoff eller smøremiddel som ikke passer til produktet. (se Instruksjonsboken);
- Skader som skyldes at det er kommet vann eller snø inn i motoren eller drivstoffsystemet;
- Tauings- og lagringskostnader, telefon-, leie-, drosje-, hindrings-, og forsikring-utgifter, lønninger, tidsbruk, inntektsbortfall, og tilfeldige eller indirekte tap.

7) BEGRENSINGER I GARANTIEN

DENNE GARANTIEN GIR DEG NØYE BEGRENSEDE RETTIGHETER. DU KAN OGSÅ HA ANDRE RETTIGHETER I HENHOLD TIL NASJONALE LOVER, SOM KAN VARIERE FRA LAND TIL LAND. NÅR DET PASSER I DET AKTUELLE LANDET, KAN DENNE GARANTIEN BRUKES I STEDET FOR ANDRE GARANTIER SOM SÅDAN ELLER INDIREKTE. INGEN ANNEN GARANTI SOM PASSER TIL ET TILSVARENDE MÅL BEGRENSER DENNE GARANTIEN. DENNE GARANTIEN SVARER IKKE FOR TILFELDIGE OG INDIREKTE SKADER, SOM F.EKS. TRANSPORTSKADER OG TAP AV BRUKSTID. ALLE LAND GODKJENNER IKKE OVENNEVNT BEGRENŚINGER, OG DERFOR KAN DET VÆRE AT NOEN AV BEGRENŚINGENE IKKE GJELDER.

Verken den nasjonale importøren, den lokale Lynx- forhandleren, eller noen annen person kan gjøre endringer i denne garantien. Dersom dette skjer, kan det ikke settes noen slags krav overfor BRP.

BRP forbeholder seg retten til å endre denne garantien når som helst, men er klar over at endringene ikke berører produkter som er solgt da denne garantien er gyldig.

8) OVERFØRING AV GARANTIEN

Hvis produktet skifter eier i garantiperioden, kan den gjenstående delen av garantien overføres til den nye eieren hvis BRP får beskjed om transaksjonen på følgende måte:

Den tidligere eieren tar kontakt med en autorisert Lynx- forhandler og gir opplysninger om den nye eieren.

9) RÅD TIL FORBRUKER

- a) Ved eventuelle uklare eller omstridte tilfeller som gjelder BRP's begrensede garanti, anbefaler BRP at saken avklares på forhandlernivå. Vi anbefaler samtale med serviceansvarlig hos den autoriserte forhandler eller bedriftens eier.
- b) Dersom man ikke finner fram til en løsning, ta skriftlig kontakt med BRP for å avklare saken. Se adressen nedenfor.
- c) Om frågan fortfarande är olöst, kontakta BRP genom att skriva till oss på adressen nedan.

ADRESS:

BRP FINLAND OY
SERVICE/GARANTI AVDELING
BOX 8039
FIN-96101 ROVANIEMI
FINLAND
FAX: 00 358 16 3420 316

© 2008 Bombardier Recreational Products Inc. Alle rettigheter forbeholdes.

®Registrert varemerke for Bombardier Recreational Products Inc.

SAMSVARSERKLÆRING

I henhold til EUs maskindirektiv 98/37/EU, tillegg 2A

Produsent: BRP Finland Oy
Teollisuustie 13
96100 Rovaniemi, Finland

**Jeg, undertegnende, erklærer herved at disse
2009 modellene av snøscooterne:**

000LB9A00	000SA9A00	000LF9A00	000FT9F00
000LH9B00	000SB9A00	000LF9B00	000LT9F00
000LN9B00	000SC9A00	000SJ9A00	000FU9A00
000SF9A00	000SD9A00	000LA9B00	000LS9F00
	000SE9A00	000LS9G00	000LS9H00

er i samsvar med direktiv(er) og standard(er) som angitt.

EMC Direktiv	89/336/EØF
Maskindirektiv	98/37/EU

Følgende direktiver, tekniske standarder og
spesifikasjoner er brukt:

EMC:	EN 55012: 2002
	EN 61000-6-1: 2001
	EN 61000-6-1: 2007
Maskinsikkerhet:	EN 292-1: 1991
	EN 292-2/3: 1992
	EN 294: 1992
	EN 563: 1994



Underskrift

Risto Perttula

Director, R&D

BRP Finland Oy

Rovaniemi, mars 10. 2008

Sted og dato

Fullt navn på og identifikasjon av den som har fullmakt til å signere på vegne av produsenten

PERSONOPPLYSNINGER/FRASKRIVELSESKLAUSUL

Vi vil med dette informere deg om at opplysninger om deg vil bli brukt til sikkerhets- og garantiformål. Enkelte ganger bruker vi også opplysningene om våre kunder til å informere dem om våre produkter og tilbud. Hvis du ikke ønsker å motta informasjon om våre produkter, tjenester og tilbud, ber vi deg meddele oss dette ved å skrive til adressen nedenfor.

Det hender også at vi lar nøye utvalgte og pålitelige foretak bruke våre kundeopplysninger til å informere om kvalitetsprodukter og tjenester. Hvis du ikke vil at ditt navn og din adresse skal leveres videre, ber vi deg meddele oss dette ved å skrive til adressen nedenfor:

KUNDER I LAND I SKANDINAVIA OG EUROPA:

BRP FINLAND OY

Service Department

Isoaavantie 7

FIN-96320 Rovaniemi

Finland

Faks +358 16 3420 316

ADRESSEENDRING / NY EIER

Hvis adressen din er endret eller du er den nye eieren av kjøretøyet, ber vi deg varsle BRP ved å enten:

- sende et av kortene nedenfor til følgende postadress:
- kontakte en autorisert LYNX-forhandler eller -distributør

Postadress:

KUNDER I LAND I SKANDINAVIA OG EUROPA:

BRP FINLAND OY

Service Department

Isoaavantie 7

FIN-96320 Rovaniemi

Finland

Faks: +358 16 3420 316

Ved endring av eierskap ber vi deg legge ved et bevis på at den forrige eieren godtar overføringen av eierskap.

Denne informasjon er dessuten meget viktig også etter at den begrensede garantien har utløpt, fordi BRP kan kontakte eieren av kjøretøyet hvis det blir nødvendig, for eksempel hvis tilbakekalling blir nødvendig av sikkerhetsmessige årsaker. Det er eierens ansvar å varsle BRP.

STJÅLNE ENHETER: Hvis snøscooteren din blir stjålet, bør du varsle BRP eller en autorisert LYNX-forhandler. Vi vil be deg oppgi navn, adresse, telefonnummer, kjøretøyet's identifikasjonsnummer og dato for tyveriet.



ADRESSE-ENDRING

EIERBYTTE

KJØRETØYETS SERIENUMMER

--	--	--	--	--	--	--	--	--	--	--	--	--	--	--	--	--	--	--	--

**TIDLIGERE ADRESSE
ELLER TIDLIGERE EIER :**

_____ NAVN

_____ ADRESSE

_____ POSTNUMMER _____ STED

_____ LAND

**NYE ADRESSE
ELLER NY EIER :**

_____ NAVN

_____ ADRESSE

_____ POSTNUMMER _____ STED

_____ LAND

A00A93L



ADRESSE-ENDRING

EIERBYTTE

KJØRETØYETS SERIENUMMER

--	--	--	--	--	--	--	--	--	--	--	--	--	--	--	--	--	--	--	--

**TIDLIGERE ADRESSE
ELLER TIDLIGERE EIER :**

_____ NAVN

_____ ADRESSE

_____ POSTNUMMER _____ STED

_____ LAND

**NYE ADRESSE
ELLER NY EIER :**

_____ NAVN

_____ ADRESSE

_____ POSTNUMMER _____ STED

_____ LAND

A00A93L



LYNX



brp.com

© 2011 Trademark of Bombardier Recreational Products Inc. or its affiliates.