

**LYNX**



LEON WÄNGBER

2009

Brukerhåndbok 2009

NO

## **BRUKERHÅNDBOK FOR LYNX® 2009**

RAVE™ FC 550  
Xtrim™ FC 550  
Adventure™ LX 550

### **SIKKERHETSADVARSEL**

Hvis du unnlater å følge noen av sikkerhetsforskriftene eller instruksjonene i denne brukerhåndboken eller på dekalene med advarsler, kan det føre til personskade eller eventuelt dødsfall.

Brukerhåndboken og må følge med enheten ved videresalg.



Lynx-produkter produseres av BRP.

Følgende varemerker tilhører Bombardier Recreational Products Inc. eller deres datterselskaper.

LYNX®

RER™

ROTAX™

DESS™

# INNLEDNING

Gratulerer med kjøpet av din nye Lynx-snøscooter. Uansett hvilken modell du har valgt, omfattes den av garantien fra Bombardier Recreational Products Inc. (BRP) og et nettverk av autoriserte Lynx-snøscooterforhandlere som kan tilby reservedeler, service og det tilbehøret du trenger.

Denne brukerhåndboken har blitt utarbeidet med tanke på å gjøre eieren/føreren og passasjerer av den nye snøscooteren kjent med de ulike anordninger for betjening og instruksjoner for vedlikehold og sikker bruk. Håndboken er uunnværlig for riktig bruk av produktet og bør alltid være tilgjengelig sammen med snøscooteren.

Les gjennom og forstå innholdet i brukerhåndboken.

Oppbevar brukerhåndboken på snøscooteren etter at du har lest den. La håndboken følge med snøscooteren hvis den blir videresolgt, slik at den nye eieren kan sette seg inn i innholdet. En ekstra kopi av brukerhåndboken er tilgjengelig hos din Lynx-forhandler.

Hvis du har spørsmål om emner som dekkes eller ikke dekkes i brukerhåndboken, ber vi deg sende en skriftlig henvendelse til følgende adresse:

BRP Finland OY  
Service Department  
P.O. Box 8039  
FIN-96101 ROVANIEMI  
FINLAND

I denne håndboken brukes følgende sikkerhetsadvarselssymboler til å indikere risiko for personskade.

## ADVARSEL

Indikerer en potensielt farlig situasjon som kan resultere i alvorlig personskade eller død hvis den ikke unngås.

## VÆR OPPMERKSOM

Indikerer en potensielt farlig situasjon som kan resultere i liten til moderat personskade hvis den ikke unngås. Hvis advarslene brukes uten sikkerhetsadvarselssymboler , er det kun fare for skade på eiendom.

**MERK:** Angir tilleggsinformasjon som er nødvendig for å utføre en instruksjon.

Selv om farenmomentet ikke elimineres ved å bare lese denne informasjonen, vil forståelse og oppfølging av informasjonen bidra til at du bruker kjøretøyet på riktig måte.

Forhandleren er opptatt av få fornøyde kunder. Han har kvalifisert seg for å kunne utføre en første klargjøring og kontroll av snøscooteren og har også utført den endelige klargjøringen som var nødvendig for å tilpasse den til din vekt og til kjøremiljøet, før du overtok snøscooteren. Ved levering vil forhandleren ha informert deg om snøscooterens kontroller og gitt en kort innføring i justering av fjæring og støtdempere. Vi stoler på at du fullt ut har benyttet deg av denne muligheten!

Ved levering ble du også informert om hva garantien dekker og fylte ut registreringskjemaet for garanti.

Informasjonen og beskrivelsen av komponenter/system i denne håndboken er riktig ved tidspunktet for publisering. BRPs politikk er imidlertid å kontinuerlig forbedre sine produkter uten å med dette forplikte seg selv til å montere dem i tidligere produserte produkter.

På grunn av det pågående programmet for produktkvalitet og produktutvikling forbeholder BRP seg retten til når som helst og uten forpliktelser å avbryte eller endre spesifikasjoner, konstruksjon, egenskaper, modeller eller utstyr.

Illustrasjonene i dette dokument viser den typiske konstruksjonen av de ulike enhetene og gjengir, i alle tilfeller, nødvendigvis ikke delenes fullstendige detaljer eller eksakte form. De representerer imidlertid deler som har tilsvarende eller liknende funksjon.

Denne håndboken er oversatt fra engelsk til norsk. Ved eventuelle uoverensstemmelser i teksten er det den engelske versjonen som gjelder.

Spesifikasjoner angis i det metriske SI-systemet. Der eksakt nøyaktighet ikke anses å være nødvendig, har enkelte omberegninger blitt avrundet.

De fleste komponenter i denne snøscooteren er bygd med deler målt i det metriske systemet. De fleste festeanordninger er metriske og må ikke skiftes ut med andre festeanordninger eller omvendt.

Vi anbefaler originale BRP-produkter som reservedeler og tilbehør. De er blitt utformet spesielt for ditt kjøretøy og er produsert i henhold til BRPs strenge kvalitetskrav.

Hvis du har spørsmål vedrørende garantien og dens gyldighet, kan du lese avsnittet GARANTI i denne håndboken eller kontakte en autorisert Lynx-forhandler.

---

# INNHold

## **INFORMASJON OM SIKKERHET**

<b>VIKTIGE GRUNNLEGGENDE SIKKERHETSTILTAK .....</b>	<b>8</b>
<b>LOVER OG BESTEMMELSER .....</b>	<b>12</b>
<b>KJØRE .....</b>	<b>13</b>
Funksjonsprinsipp .....	13
Kjøre .....	13
Kjøre med passasjer .....	15
Variasjoner i terreng/kjøremåte .....	17

## **INFORMASJON OM KJØRETØYET**

<b>SLIK IDENTIFISERER DU SNØSCOOTEREN .....</b>	<b>22</b>
Serienumre .....	22
<b>BETJENINGSORGANER/INSTRUMENTER .....</b>	<b>23</b>
1) Drivstoffmåler .....	23
2) Gasshåndtak .....	23
3) Bremseshåndtak .....	24
4) Parkeringsbremseshåndtak .....	24
5) RER-knapp .....	25
6) Styret .....	25
7) Tenningsbryter / START/RER-knapp .....	26
8) Nødstoppsbryter .....	27
9) Motorstoppsbryter .....	28
10) Dimmerbryter for frontlys .....	29
11) Kontrollamper .....	29
12) Starthåndtak med tilbakespoling .....	30
13) Chokespak .....	30
14) Speedometer .....	30
15) Kilometerteller .....	30
16) Tripteller .....	31
17) Triptellerens nullstillingsknapp .....	31
18) Turteller .....	31
19) Drivstofftanklokk .....	31
20) Varmehåndtaksbryter .....	32
21) Varmegasshåndtaksbryter .....	33
22) Åpne/lukke panseret .....	33
23) Strømuttak (enkelte modeller) .....	36
24) Sikring .....	36
25) Gripehåndtak foran / støtfanger foran .....	38
26) Oppbevaringsrom .....	38
27) Stativer bak .....	38
28) Verktøysett .....	38

29) Tennpluggholder .....	39
30) Feste .....	39
31) Justerbar fjæring .....	39
<b>FEILSØKING FOR FJÆRING .....</b>	<b>45</b>
I dyp snø .....	45
<b>DRIVSTOFF OG OLJE .....</b>	<b>46</b>
Anbefalt drivstoff .....	46
Kondensfjerner for drivstoffsystemet .....	46
Anbefalt olje .....	46
Kjedekasseolje .....	46
Justering av forgasser ved lave temperaturer .....	46
<b>INNKJØRINGSPERIODE .....</b>	<b>47</b>
Motor .....	47
Drivreim .....	47
10-timerskontroll .....	47
<b>INSTRUKSJONER FOR BRUK .....</b>	<b>48</b>
Kontroll før bruk .....	48
Startprosedyre for motorer med forgasser .....	49
Starte motoren i nødtilfeller .....	51
Stoppe motoren .....	52
<b>OPPVARMING AV KJØRETØYET .....</b>	<b>53</b>
<b>ETTER KJØRING .....</b>	<b>54</b>
<b>SPESIELLE OPERASJONER .....</b>	<b>55</b>
Motoren overopphetes .....	55
Rå motor .....	55
Klebeevne for glidesko på fjæring bak .....	55
Sleping av tilbehør .....	55
Sleping av en annen snøscooter .....	55
Transport av snøscooteren .....	56
<b>VÆSKENIVÅER .....</b>	<b>57</b>
Bremsesystem .....	57
Kjedekasseolje .....	57
Innsprøytingsoljesystem .....	58
<b>BATTERI .....</b>	<b>59</b>
Fjerning .....	59
Tørrbatteri .....	59
<b>VEDLIKEHOLD .....</b>	<b>60</b>
Rengjøring og beskyttelse .....	60
Ta av og monter drivreimen .....	60
Drivkjedestramming .....	62
Oljeskift kjedekasse .....	63
Justering av TRA-drivreimskive (RAVE 550) .....	63
Drivreimens tilstand .....	65
Bremsenes tilstand .....	65
Juster bremsen .....	65

Tilstanden til fjæringen bak .....	65
Tilstanden til stoppreim for fjæring.....	65
Beltets tilstand .....	65
Beltets stramming og justering .....	66
Styrings- og fjæringsmekanisme foran .....	67
Slitasje og tilstand til ski og skinner.....	67
Eksossystem .....	67
Rengjøre luftfilter .....	67
Justering av frontlysene.....	68
Bytte lyspærer (enkelte modeller).....	68
Bytte lyspærer (enkelte modeller).....	69
Bytte lyspære i baklys .....	70
Bytte tennplugg.....	71
<b>OPPBEVARING OG KLARGJØRING FØR SESONGSTART .....</b>	<b>72</b>
Lagring .....	72
Klargjøring før sesongstart.....	72
<b>FEILSØKING.....</b>	<b>73</b>
Overvåke kodede lydsignaler.....	73
Feilsøking.....	75
<b>TEKNISKE DATA.....</b>	<b>77</b>

### **VEDLIKEHOLDS-INFORMASJON**

<b>SKJEMA OVER PERIODISK VEDLIKEHOLD.....</b>	<b>82</b>
<b>VEDLIKEHOLDSKJEMA 2-TAKT (LUFT OG VANNAVKJØLTE) .....</b>	<b>83</b>

### **GARANTI**

<b>BOMBARDIER RECREATIONAL PRODUCTS BEGRENSEDE GARANTI: 2009 LYNX® SNØSCOOTERE .....</b>	<b>88</b>
<b>PERSONOPPLYSNINGER/FRASKRIVELSESKLAUSUL .....</b>	<b>91</b>
<b>ADRESSEENDRING / NY EIER .....</b>	<b>92</b>





# ***INFORMASJON OM SIKKERHET***

---

# VIKTIGE GRUNNLEGGENDE SIKKERHETSTILTAK

## Opplæring

△ Grunnleggende opplæring er nødvendig for sikker bruk av enhver snøscooter. Les brukerhåndboken, og legg spesielt merke til advarsler. Bli med i en lokal snøscooterklubb: De har som regel sosiale aktiviteter og løypesystemer som er utarbeidet med tanke på fornøyelse og sikkerhet. Få grunnleggende instruksjoner fra din lokale snøscooterforhandler, venner eller klubbkamerater, eller bli med i et lokalt opplæringsprogram.

△ Vis alltid en nybegynner hvordan snøscooteren startes og stoppes. Vis riktige kjørestillinger, og la opplæringen foregå i et avgrenset flatt området til han/hun er fullstendig kjent med hvordan snøscooteren virker. Hvis det finnes et lokalt kurs for snøscooterførere, er dette det beste alternativet.

## Ytelse

△ Ytelsen til enkelte snøscootere kan være betydelig høyere enn andre snøscootere du har kjørt. Bruk av nybegynnere eller uerfarne førere anbefales derfor ikke.

△ Snøscootere blir brukt i mange områder og under ulike snøforhold. Alle modeller har ikke samme ytelse under like forhold. Rådfør deg alltid med din snøscooterforhandler når du skal velge en snøscooter for dine spesielle behov og bruksområder.

△ Hvis snøscooteren brukes under risikofylte forhold som er utenfor førerens eller passasjerens dyktighet eller snøscooterens kapasitet eller anvendelsesområde, kan personskaade eller dødsfall oppstå.

## Alder

△ BRP anbefaler at føreren er minst 16 år gammel. Følg lokale lover.

## Hastighet

△ Kjøring i høy hastigheten kan være livsfarlig. Du kan i mange tilfeller ikke reagere raskt nok ved uventede hendelser. Kjør alltid med en hastighet som er tilpasset sporet, værforholdene og dine egne ferdigheter. Sett deg inn i lokale forskrifter. Følg alltid eventuelle fartsbegrensninger som gjelder.

## Kjøring

△ Kjør alltid på høyre side av sporet.

△ Hold alltid sikker avstand til andre snøscootere og personer.

△ Husk at reklamemateriell kan vise risikofylte manøvrer utført av profesjonelle førere under ideelle og/eller kontrollerte forhold. Prøv aldri slike manøvrer hvis du ikke har tilstrekkelige kjøreferdigheter.

△ Kjør aldri etter inntak av narkotika, medikamenter eller alkohol eller hvis du føler deg trøtt eller uvel. Kjør snøscooteren forsiktig.

△ Snøscooteren er ikke beregnet for kjøring på offentlig gate, vei eller motorvei.

△ Å kjøre snøscooter om natta kan være en fantastisk opplevelse, men vær ekstra varsom på grunn av redusert sikt. Unngå ukjent terreng, og pass på at lysene virker. Ha alltid med lommelykt og reservelyspærer.

△ Naturen er fantastisk, men ikke la den avlede oppmerksomheten fra kjøringen. Hvis du vil nyte vinterlandskapet, stopper du snøscooteren ved siden av sporet slik at du ikke blir en fare for andre.

- ⚠ Gjerdet utgjør en alvorlig trussel for både deg og snøscooteren. Hold god avstand til telefonstolper og andre stolper.
- ⚠ Skjulte ståltråder usynlig på avstand, kan forårsake alvorlige ulykker.
- ⚠ Bruk alltid godkjent beskyttelseshjelm, øyebeskyttelse og ansiktsbeskyttelse. Dette gjelder også passasjerer.
- ⚠ Vær oppmerksom på farer som kan oppstå ved kjøring utenfor sporet, for eksempel snøskred og andre naturlige eller menneskeskapte farer og hindringer.
- ⚠ Unngå kjøring på vei. Hvis du må kjøre på vei og det er tillatt, må du redusere hastigheten. Snøscooteren er ikke laget for kjøring eller svinging på fast dekke. Når du krysser en vei, må du stoppe helt opp og se nøye i begge retninger før du kjører over i 90° vinkel. Se opp for parkerte biler.
- ⚠ Kjøring tett opptil snøscooteren foran bør unngås. Hvis snøscooteren foran av en eller annen grunn bremser, kan fører og passasjer bli skadet på grunn av din uoppmerksomhet. Hold sikker stoppavstand mellom deg og snøscooteren foran deg. Avhengig av terrengforholdene kan stopping kreve mer avstand enn du tror. Vær på den sikre siden. Vær forberedt på å bruke unnvikende kjøring.
- ⚠ Å kjøre alene med snøscooter kan også være farlig. Du kan gå tom for drivstoff, utsettes for en ulykke eller skade snøscooteren. Husk at snøscooteren kan kjøre lengre på en halv time enn du er i stand til å gå i løpet av en dag. Bruk "kompissystemet". Kjør alltid sammen med en venn eller medlem av snøscooterklubben. Også da bør du fortelle noen hvor du drar og når du har planlagt å komme tilbake.
- ⚠ Flate områder har enkelte steder lave områder der vann samler seg og fryser om vinteren. Denne isen er vanligvis speilblank. Å forsøke å svinge eller bremse på dette underlaget kan resultere i at snøscooterens spinner ut av kontroll. Prøv aldri å bremse, kjøre fort eller svinge på speilblank is. Hvis du kjører på slikt underlag, må du redusere hastigheten ved å forsiktig slippe opp gassen.
- ⚠ Ikke "hopp" med snøscooteren. Slikt bør kun gjøres av profesjonelle stuntmenn. Ikke prøv å imponere andre. Vis ansvar.
- ⚠ Unngå å plutselig gi gass når du kjører sammen med andre. Snø og is kan bli kastet tilbake i sporet til en snøscooter som følger bak. Hvis du plutselig gir gass, vil snøscooterens også grave seg ned i snøen og etterlate et ujevnt spor for andre.
- ⚠ Turer er både moro og hyggelig, men ikke bruk dem til å imponere andre i gruppa med forbikjøring og andre manøvrer. En mindre erfaren fører vil kanskje prøve det samme og mislykkes. Tilpass kjøringen til andres erfaring når dere kjører sammen.

## Bruk

- ⚠ Utfør alltid forhåndskontroll FØR du slår på tenningen.
- ⚠ I et krisetilfelle kan snøscooterens stoppes ved å aktivere motorstoppsbryteren, dra av hetten til nødstoppsnoren eller slå av tenningen.
- ⚠ Kontroller at gassmekanismen beveger deg fritt og går tilbake til tomgangsposisjon, før motoren startes.
- ⚠ Sett alltid på parkeringsbremsen når snøscooterens ikke er i bruk.
- ⚠ Ikke la motoren gå i et dårlig ventilt område og/eller hvis snøscooterens blir etterlatt uten tilsyn.

⚠ Kjør aldri motoren uten at drivreim-  
vernet er forsvarlig montert, eller  
med panseret eller tilgangs-/sidepa-  
nelene åpne eller tatt av. La aldri  
motoren kjøre uten at drivreimen er  
montert. Å kjøre en ubelastet mo-  
tor, for eksempel uten drivreim eller  
med beltet hevet, kan være farlig.

⚠ **Kun modeller med elektrisk start:**  
Ikke lad opp eller bruk tilleggsstrøm  
på et batteri mens det er montert i  
snøscooteren.

⚠ Kontroller at det ikke er hindringer  
eller andre personer bak snøscoote-  
ren før du fortsetter i revers.

⚠ Ikke la nøklene stå i tenningen. Det  
er en invitasjon til tyver og en fare  
for barn.

⚠ Hvis du løfter bakenden av  
snøscooteren mens motoren går,  
kan snø, is eller grus kastes bakover  
på personer i nærheten. Løft aldri  
bakenden av snøscooteren mens  
motoren går. Hvis du skal renske  
eller kontrollere beltet, stopper du  
motoren, vipper snøscooteren på  
siden og fjerner hindringen med en  
trepinne eller kvist. La aldri noen  
komme nær et roterende snøscoo-  
terbelte.

## Vedlikehold

⚠ Gjør deg kjent med snøscooteren,  
og behandle den med hensyn og  
omtanke som med enhver motord-  
revet maskin. Sunn fornuft, riktig  
håndtering og rutinemessig vedlike-  
hold vil føre til sikrere og mer beha-  
gelig kjøring.

⚠ Utfør kun prosedyrer beskrevet i  
denne håndboken. Hvis ikke annet  
er angitt, skal motoren være slått  
AV og være kald før smøring, juste-  
ring og vedlikehold utføres.

⚠ La aldri motoren gå mens panseret  
er åpent. Til og med på tomgang  
kan snøscooterens motor gå med  
omtrent 1.800 omdreininger i mi-  
nuttet. Slå alltid av tenningen hvis  
du av en eller annen grunn må åpne  
panseret.

⚠ Fjern aldri originalutstyr fra  
snøscooteren. Hvert kjøretøy har  
mange innebygde sikkerhetsfunk-  
sjoner. Slike funksjoner omfatter  
forskjellige verneanordninger og  
konsoller i tillegg til reflekterende  
materiale og advarselsmerker.

⚠ En dårlig vedlikeholdt snøscooter  
kan i seg selv utgjøre en potensi-  
ell fare. Svært slitte komponenter  
kan gjøre en snøscooter fullstendig  
ubrukelig. Hold alltid snøscoote-  
ren i god driftstilstand. Følg an-  
visningene for kontroll før bruk og  
ukentlig, månedlig og årlig vedlike-  
hold og smøreporsedyrer, slik det  
er beskrevet i denne håndboken.  
Kontakt en snøscooterforhandler,  
eller skaff en verkstedshåndbok og  
riktig verktøy og utstyr hvis andre  
reparasjoner eller service er nød-  
vendig.

⚠ Sett ikke pigger i beltet hvis det ikke  
er godkjent for slike. Et belte med  
pigger som ikke er godkjent for det-  
te, kan slites i stykker og skilles fra  
snøscooteren når den kjører. Dette  
kan utgjøre en fare for personskade  
og dødsfall.

## **Drivstoff**

⚠ Slå alltid av motoren før du fyller på drivstoff. Drivstoff er brannfarlig og eksplosivt under bestemte forhold. Fyll alltid drivstoff i et godt ventilt område. Ikke røyk, og ikke tillat bruk av åpen ild eller gnist i nærheten. Åpne lokket langsomt. Hvis du merker at det er trykkforskjell (det høres en blåselyd når du løsner tanklokket), må kjøretøyet kontrolleres og/eller repareres før du bruker det igjen. Ikke overfyll eller fyll drivstofftanken helt opp før du plasserer kjøretøyet i et varmt område. Når temperaturer øker, utvides volumet av drivstoffet og det kan renne over. Tørk alltid bort eventuelt drivstoffsøl fra kjøretøyet. Kontroller drivstoffsystemet regelmessig.

## **Grunnleggende for passasjerer**

- ⚠ Kjør aldri med passasjer uten at snøscooteren er utstyrt med passasjer sete. La alltid passasjerene sitte i passasjer setet.
- ⚠ Bruk alltid en DOT-godkjent hjelm, og følg samme påkledningsretningslinjer som de som er anbefalt for føreren og beskrevet i denne håndboken.
- ⚠ Pass på at du har en stabil fotstilling der begge føttene hviler bestemt mot fotbrettet på fotstøtten med godt feste, og at du er i stand til å holde godt fast i håndtakene.
- ⚠ Hvis du av en eller annen grunn føler deg utilpass eller usikker under kjøringen, må du ikke vente, men få føreren til å senke hastigheten eller stoppe.

---

## LOVER OG BESTEMMELSER

⚠ Sett deg inn i lokale forskrifter.

Sentrale og lokale myndigheter har vedtatt lover og forskrifter for sikker bruk og drift av snøscootere. Som bruker av snøscooter er det ditt ansvar å sette deg inn i og følge disse lovene og forskriftene. Å vise hensyn og oppmerksomhet vil for alle resultere i en sikrere bruk av snøscootere.

Vær oppmerksom på ansvaret du har for skade på eiendom og forsikringslover som gjelder utstyret.

# KJØRE

Før du begir deg ut i sporene, må du kjøre snøscooteren i et avgrenset flatt område til du blir kjent med bruken og føler at du trygt kan gi deg i kast mer krevende oppgaver. Ha en trivelig og sikker kjøretur.

## Funksjonsprinsipp

### Fremdrift

Når gasshåndtaket trykkes inn, øker motorens turtall og drivreimskiven kobles inn. Avhengig av modellen må en motor ha et turtall på mellom 2.500 og 4.200 før drivreimskiven kobles inn.

Den ytre skiven på drivreimskiven beveger seg mot den indre skiven og får drivreimen til å bevege seg oppover på drivreimskiven, og samtidig tvinges skivene fra hverandre på drevet reimskive.

Drevet reimskive registrerer belastningen på beltet og begrenser beltets bevegelse. Resultatet er et optimalisert hastighetsforhold til enhver tid mellom motorens turtall og hastigheten til snøscooteren.

### ADVARSEL

Bruk aldri motoren uten at drivreimvernet er forsvarlig montert, eller med panseret eller tilgangssidepanelene åpne eller tatt av.

Kraften overføres til beltet via kjedekassen eller girkassen og drivakselen.

### ADVARSEL

Ved kontroll av beltet må du alltid bruke et bredt snøscooterstativ for å gi best mulig støtte under kontrollen. Øk hastigheten på motoren forsiktig for å rotere beltet ved meget lav hastighet når det ikke er på bakken.

## Svinge

Styret brukes til å styre snøscooteren. Når styret svinges til høyre eller venstre, vil skiene også bli svinge til høyre eller venstre for å styre snøscooteren.

## Stoppe

Før du kjører snøscooteren må du vite hvordan du stopper den. Dette gjøres ved å slippe gassen og gradvis trykke inn bremsehåndtaket på venstre side av styret. I et krisetilfelle kan du stoppe snøscooteren ved å trykke på motorstopknappen ved siden av gasskontrollen, og bruke bremsen. Husk at snøscooteren ikke kan "stoppe på flekken". Bremssegenskapene varierer i dyp snø, tettpakket snø og is. Skrening kan skje hvis beltet låser seg ved hard bremsing.

## Kjøre

### Riktig bekledning

Du bør bruke klær som er beregnet for kjøring med snøscooter. De bør være komfortable og ikke for trange. Kontroller alltid værvarslet før du drar på tur. Kle deg for det kaldeste været du kan vente deg. Termoundertøy rett på huden kan også gi god isolasjon.

DOT-godkjente hjelmer anbefales alltid brukt. De gir både varme og forebygger personskade. Ha alltid med eller bruk en strømpelignende lue, finlandshette eller ansiktsmaske. Brillor eller ansiktsbeskyttelse som kan festes på hjelmen er ufravikelig.

Hendene bør beskyttes med snøscooterhansker som har tilstrekkelig isolasjon og samtidig gir mulighet til å bevege tommelfingrene og andre fingrer slik at kontrollene kan betjenes.

Støvler med gummisåler og skaft av enten nylon eller lær og med løse innleggssåler, passer best for snøscooterkjøring.

Du bør holde deg så tørr som mulig mens du kjører snøscooter. Når du kommer innendørs, må du ta av deg snøscooterklærne og støvlene og tørke dem skikkelig.

Bruk ikke lange skjerf eller løse klær som kan sette seg fast i deler som beveger seg.

### Utstyr som bør være med

Enhver snøscooterfører bør minst ha med seg følgende grunnutrustning og verktøy som kan hjelpe ham/henne og andre i krisetilfeller:

- denne brukerhåndboken
- ekstra tennplugger og skrunøkkel
- isoleringstape
- ekstra drivreim
- ekstra startsnor
- ekstra lyspærer
- verktøykasse (med minimum tenger, skrutrekker og stillbar skrunøkkel)
- kniv
- lommelykt

Ta med andre ting avhengig av hvor langt/lenge du skal kjøre.

### Kjørestilling

Kjørestilling og balanse er de to grunnleggende prinsippene for å få snøscootere til å gå dit du vil. Når du skal svinge i en bakke, må du og passasjerer være klar til å forskyve kroppsvekten for å hjelpe til å svinge i riktig retning. Fører og passasjer(er) må aldri prøve å svinge ved å sette ned foten ved siden av snøscooteren. Av erfaring vil du lære hvor mye du må lene deg over for å svinge i forskjellige hastigheter og hvor mye du må lene deg innover i en skråning for å beholde balansen.

Kjørestillingen som gir best balanse og kontroll, er vanligvis å sitte. Du kan imidlertid også sitte på huk, stå på knærne eller stå under enkelte forhold.

En nybegynner bør bli kjent med snøscooteren gjennom trening i et flatt område og i lav hastighet før han/hun våger seg lengre bort.



### ADVARSEL

Prøv aldri manøvrer som krever større ferdigheter enn du har.

### Sitte

I kjent, jevnt terreng er den ideelle kjørestillingen å sitte halvveis tilbake på setet mens føttene hviler på stigbrettet. Knær og hofter bør kunne bøyes slik at de kan ta imot støt.



### Sammenhuket stilling

En halvt sittende stilling der kroppen er løftet fra setet og føttene er under kroppen i en slags sammenhuket stilling der føttene tar imot støtene ved kjøring i ujevnt terreng. Unngå plutselige stopp.





## Knestående stilling

Denne stillingen oppnås ved å plassere én fot fast på stigbrettet og kneet på den andre foten på setet. Unngå plutselige stopp.



## Stående stilling

Plasser begge på føttene på stigbrettet. Knærne bør være bøyd til å ta i mot støt fra ujevnheter i bakken. Dette er en effektiv stilling for å se bedre og forskyve vekten etter forholdene. Unngå plutselig stopp.



## Kjøre med passasjer

Enkelte snøscootere er beregnet kun for føreren, mens andre kan ha én eller opptil to passasjerer. Se i spesifikasjonene for å kontrollere om en bestemt snøscooter kan ha plass til passasjerer eller ikke og, hvis den kan, hvor mange. Følg alltid disse angivelsene. Snøscootere ikke er bygd for tung last, og overbelastning er farlig.

Også når passasjerer er tillatt, må du passe på at de som vil sitte på, er fysisk skikket for snøscooterkjøring.

### **⚠ ADVARSEL**

Mens de sitter må alle passasjerer kunne få god støtte for føttene på fotstøtten og holde hendene på håndtakene eller setestroppen. Disse fysiske tiltakene er vesentlige for å sikre at passasjerer er stabil og for å redusere risikoen for å bli kastet av.

Hvis du har med både et barn og en voksen passasjer på snøscootere som tillater to passasjerer, anbefaler BRP at barnet sitter i midten. Det gir den voksne personen bakerst mulighet til å holde øye med barnet og holde det fast om nødvendig. I tillegg er barnet best beskyttet mot vind og lav temperatur når det sitter i midten.

Enhver fører har ansvaret for sikkerheten til sine passasjerer og må gi dem grunnleggende informasjon om snøscooterkjøring.

## ADVARSEL

- Passasjerer må kun sitte på angitte passasjer seter. Tillat aldri noen å sitte mellom styret og føreren.
- Hvert passasjer sete må ha en stropp eller gripehåndtak og tilfredsstillende SSCC-standard.
- Passasjerer og førere må alltid bruke DOT-godkjente hjelmer og varme klær egnet for snøscooterkjøring. Pass på at huden ikke er bar.
- Hvis en passasjer underveis av en eller annen grunn føler seg utilpass eller usikker, må han/hun ikke vente, men si fra slik at føreren kan redusere hastigheten eller stoppe.

Å kjøre med passasjerer er annerledes enn å kjøre alene. Føreren har fordel av å vite neste manøver og er i stand til å forberede seg selv deretter. Føreren har også fordelen av støtten taket på styret gir. Passasjerene må derimot stole på at føreren kjører forsiktig og sikkert. I tillegg er passasjerers muligheter til å bruke kroppen begrenset, og føreren kan ofte se mer av sporet foran enn passasjerene. Føreren må derfor starte og stoppe forsiktig og redusere hastigheten under kjøring med passasjerer. Føreren må også advare passasjerer om skråninger, ujevnheter, greiner osv. En uforutsett ujevnheter kan føre til at du blir uten passasjer. Minn passasjerene på å lene seg over slik du gjør ved svinging, uten å få snøscooteren til å velte. Vær meget forsiktig, kjør langsomt, og kontroller passasjerene ofte.

## ADVARSEL

### Kjøring med passasjer:

- Bremseevnen og kontrollen over styringen reduseres. Reduser hastigheten, og beregn ekstra plass til å manøvrere.
- Juster fjæringen etter vekten.

Se avsnittet JUSTERE FJÆRING under INSTRUKSJONER FOR BRUK i denne brukerhåndboken og den relevante dekalen på drivreimvernet for fullstendig informasjon om hvordan fjæringen justeres.

Vær ekstra forsiktig, og reduser hastigheten ytterligere når du har med unge passasjerer. Kontroller ofte for å være sikker på at barnet har fast grep og har riktig stilling med føttene på stigbrettet.

## **Variasjoner i terreng/kjøremåte**

### **Preparert løype**

I et preparert spor er sittende stilling å foretrekke. Ikke kjør for fort, og hold deg til høyre i sporet. Vær forberedt på det uventede. Les alle skilt langs sporet. Kjør ikke i sikksakk fra en side av sporet til den andre.

### **Ureparert løype**

Med mindre det nettopp har snødd, kan du forvente forhold med "vaskebrett" og snøfonner. I høye hastigheter kan slike forhold være fysisk skadelig. Reduser hastigheten. Hold fast i styret, og innta en sammenhuket stilling. Føttene må være under kroppen og knærne bøyd for å ta imot vibrerende støt. På lengre strekninger med "vaskebrettspor" kan knestående stilling med et kne på setet brukes. Dette gir en viss form for komfort samtidig som kroppen er løs og ledig for kontroll av snøscooteren. Se opp for skjulte steiner og røtter delvis skjult av nysnø.

### **Dyp snø**

I dyp "puddersnø" kan snøscooteren begynne å "synke ned". Hvis det skjer, må du kjøre i en så stor bue som mulig og se etter fastere underlag. Hvis du kjører deg fast, og det skjer med alle, må du ikke spinne i sporet. Det fører bare til at du synker dypere. Slå i stedet av motoren, gå av, og flytt bakenden av snøscooteren til ny snø. Tramp deretter til en fri bane foran snøscooteren. En meter er vanligvis nok. Start motoren på nytt. Innta en stående stilling, og rugg snøscooteren forsiktig mens du støtt og langsomt bruker gassen. Avhengig av om det er fronten eller bakenden av snøscooteren synker, plasserer du føttene i motsatt ende av stighbrettet. Legg aldri gjenstander under beltet som hjelp. La aldri noen stå foran eller bak snøscooteren mens motoren går. Hold deg borte fra beltet. Personskade kan oppstå ved kontakt med et roterende belte.

### **Frosset vann**

Å kjøre på frosne vann og elver kan være livsfarlig. Unngå elver og bekker. Hvis du befinner deg i et ukjent område, må du spørre lokale myndigheter eller innbyggere om isforhold, innløp, utløp, kilder, sterk strøm eller andre farer. Forsøk aldri å kjøre snøscooteren over is som kan være for svak til å bære deg og scooteren. Å kjøre snøscooter på is eller isete underlag kan være meget farlig hvis du ikke utfører bestemte forhåndsiltak. Isens beskaffenhet samsvarer ikke med god kontroll over snøscooteren eller andre kjøretøy. Friksjonen under oppstart, svinging eller stopping er mye dårligere enn på snø. Nødvendig distanse kan derfor mangedobles. Styringen er minimal, og ukontrollert spinning er en konstant fare. Når du kjører på is, må du kjøre langsomt og med forsiktighet. Sørg for god plass til stopping og svinging. Dette er spesielt viktig om natten.

## Hardpakket snø

Ikke undervurder hardpakket snø. Det kan være vanskelig å styre fordi verken ski eller belte har mye friksjon. Det beste rådet er å senke hastigheten og unngå hurtig akselerasjon, svinging eller bremsing.

## Opp bakker

Det finnes to typer bakker du kan støte på – en type med få trær, skrenter og andre hindringer, og en type som bare kan kjøres rett opp. I en åpen bakke er løsningen å kjøre opp på skrå eller i slalåm. Kjør i en vinkel med skråningen. Bruk en knestående stilling. Hold hele tiden kroppsvekten din oppover mot bakken. Hold en jevn og sikker hastighet. Fortsett så langt du kan i denne retningen før du skifter til motsatt vinkel og kjørestilling opp bakken.

Å kjøre rett opp kan by på problemer. Velg en stående stilling, akselerer før du starter på bakken, og reduser så gassen for å hindre at beltet glipper.

I begge tilfeller bør hastigheten være så høy som skråningen krever. Reduser alltid hastigheten når du når toppen. Ikke spinn beltet hvis du ikke kommer deg videre. Slå av motoren, frigjør skiene ved å trekke dem ut og nedover, plasser bakenden av snøscooteren oppover, start motoren på nytt, og kjør deg forsiktig løs med jevn og lav gass. Plasser deg selv slik at du unngår å tippe over, og kjør deretter ned.

## Ned bakker

Å kjøre nedover bakker krever at du har full kontroll over snøscooteren hele tiden. Hold tyngdepunktet lavt og hold begge hendene på styret i bratte bakker. Bruk lite gass, og la snøscooteren kjøre ned bakken med motoren i gang. Hvis du oppnår en høyere hastighet enn det som er sikkert, reduserer du hastigheten ved å bremse, men bruk bremsen med flere lette trykk. La aldri bremsene eller beltet låse seg.

## Skråninger

Når du kjører langs en skråning eller kjører på skrå opp eller ned, må du følge visse prosedyrer. Alle må lene seg mot skråningen for å oppnå stabilitet. Foretrukket kjørestilling er knestående stilling, med kneet på benet som vender nedover, på setet og foten som vender oppover, på stighbrettet, eller sammenhuket stilling. Vær forberedt på å flytte vekten raskt om nødvendig. Skråninger og bratte heng anbefales ikke for nybegynnere eller uerfarne snøscooterførere.

## Snøslaps

Snøslaps bør alltid unngås. Før du krysser et vann eller en bekk, må du alltid kontrollere om det er snøslaps. Kjør vekk fra isen umiddelbart hvis du oppdager mørke flekker i sporet. Is og vann kan bli kastet bakover i sporet til en snøscooter som følger bak. Å få en snøscooter ut av et område med snøslaps er arbeidsomt og kan i noen tilfeller være umulig.

## Tåke eller snøfall

Tåke eller snø som hemmer sikten, kan danne seg både på land og over vann. Hvis du må kjøre i tåke eller kraftig snøfall, må du kjøre langsomt med lysene på og være oppmerksom på farer. Ikke fortsett hvis du ikke er sikker på veien. Hold sikker avstand bak andre snøscootere for å øke sikten og reaksjonstiden.

## Ukjent område

Kjør ekstra forsiktig når du kommer til et område som er nytt for deg. Kjør så langsomt at du oppdager potensielle farer som gjerder, gjerdestolper, beker som krysser veien, steiner, plutselige forsenkninger, bardunstrenger og utallige andre hindringer som kan sette en stopper for scooterturen din. Også når du følger eksisterende spor, må du være forsiktig. Kjør i en slik hastighet at du kan se hva som er rundt neste sving eller over toppen av bakken.

## Sterkt solskinn

Dager med sterkt solskinn kan redusere synsevnen betraktelig. Skinnen fra solen og snøen kan blende deg i en slik grad at du vanskelig kan skjelne kløfter, grøfter og andre hindringer. Brillen med farget glass bør alltid brukes under slike forhold.

## Skjult hindring

Hindringer kan være gjemt under snøen. Kjøring utenfor etablerte spor og inne i skogen krever redusert hastighet og større vaksomhet. Hvis du kjører for fort i et område, kan små hindringer også være meget farlige. Selv om du bare treffer en liten stein eller stubbe, kan snøscooteren kastes ut av kontroll, og det kan føre til skade på fører eller passasjerer. Hold deg til etablerte spor for å redusere risikoen for farer. Kjør sikkert, reduser hastigheten, og nyt utsikten.

## Skjulte strenger

Vær alltid på utkikk etter skjulte strenger, spesielt i områder der det kan ha vært drevet landbruk. Alt for mange ulykker har oppstått ved påkjørsel av strenger på et jorde, bardunstrenger ved stolper og veier og kjettinger og vaiere brukt som veisperring. Lav hastighet er vesentlig.

## Hindringer og hopp

Ikke planlagte hopp over snøfonner, brøytekanter, avløp eller utydelige objekter kan være farlig. Du kan unngå dem ved å bruke siktig type solbriller eller ansiktsmaske og ved å kjøre med lavere hastighet.

Å hoppe med snøscooter er en usikker og farlig handling. Hvis sporet plutselig skulle forsvinne foran deg, må du huke deg ned (stå) mot bakre del av snøscooteren og holde skiene oppe og rett fram. Gi litt gass, og forbered deg på nedslaget. Knærne må være bøyd for å fungere som støtdempere.

## Svinge

Avhengig av terrengforhold finnes det to foretrukne måter å snu eller svinge med en snøscooter. På de fleste underlag er kroppsbevegelse nøkkelen til svinging. Hvis du lener deg innover i svingen og forskyver kroppsvekten til den innerste foten, vil du lage en doserende effekt under beltet. Ved å bruke denne stillingen og lene deg så lang fram som mulig, vil vekten forflytte seg til den innerste skien.

I noen tilfeller vil du finne ut at den eneste måten å snu snøscooteren på i dyp snø, er å dra den helt rundt. Ikke overanstreng deg selv. Skaff hjelp. Husk alltid å løfte med benene og ikke med ryggen.



## Kryssing av vei

I noen tilfeller må du kjøre opp på veien fra en grøft eller en snøfonn. Velg et sted hvor du kan kjøre opp uten vanskeligheter. Bruk stående stilling, og fortsett med akkurat nok hastighet til å nå toppen. Stopp helt på toppen av kanten, og vent til all trafikk har kjørt forbi. Bedøm fallet ned til veien. Kryss veien med en vinkel på 90°. Hvis du møter en ny snøkant på den andre siden, setter du føttene langt bak på snøscooteren. Husk at snøscooteren ikke er laget for å kjøre på bar mark, og at styring er vanskeligere på denne typen underlag.

## Kryssing av jernbane

Kjør aldri på jernbaneskinner. Det er ulovlig. Jernbaneskinner og området langs skinnene er privat område. En snøscooter har ingen mulighet mot et tog. Når du krysser et jernbanespor, må du stoppe, se deg for og lytte.

## Kjøring om natten

Mengden av naturlig eller kunstig lys kan ved et visst tidspunkt påvirke evnen til å se eller bli sett. Kjøring med snøscooter om natten er fantastisk. Hvis du ikke lar deg påvirke av den reduserte sikten, kan det være en unik opplevelse. Kontroller at lysene er rene og virker skikkelig før du starter. Kjør i en slik hastighet at du kan stoppe i tide hvis du ser et ukjent eller farlig objekt foran deg. Hold deg til etablerte spor, og ikke kjør i ukjent område. Hold deg unna elver og vann. Bardunstenger, piggrådgjerd, sperrede innkjørsler og andre objekter som greiner på trærne, kan være vanskelig å se om natten. Kjør aldri alene. Ha alltid med lommelykt. Hold deg unna bebyggelse, og ta hensyn til andres behov for å sove.

## Kjøring sammen med andre

Før dere starter velger dere en "stifinner" til å lede gruppen og en annen person til å ta over på slutten av turen. Pass på at alle som er med på turen, er kjent med ruta og målet for turen. Pass på at du har med alt nødvendig verktøy og utstyr, og at du har nok drivstoff til å fullføre turen. Kjør aldri forbi lederen, og for den saks skyld, heller ingen andre snøscootere. Bruk alltid håndsignaler for å varsle om farer eller for å vise retningsendringer. Hjelp andre når det er nødvendig.

Det er alltid VIKTIG å holde sikker avstand mellom hver snøscooter. Hold alltid sikkert avstand, og sørg for å ha nok plass til å stoppe. Kjør aldri tett opptil andre. Hold øye med snøscooteren foran deg.

## Signaler

Hvis du har tenkt å stoppe, løfter du den ene hånda rett over hodet. Sving til venstre angis ved å strekke den venstre hånda rett ut i riktig retning. Når du skal svinge til høyre, strekker du ut den venstre armen og løfter hånden i loddrett stilling slik at den danner en rett vinkel ved albuen. Alle førere må bringe signalet videre til de bak.

## Stopp i sporet

Hvis det er mulig, kjører du vekk fra sporet når du stopper. Dette vil redusere faren for andre snøscooterførere som bruker sporet.

## Spor og skilting

Skilt langs sporet blir brukt til å kontrollere, styre eller regulere bruken av snøscootere i sporet. Gjør deg kjent med alle skilt som blir brukt i området du kjører i.

## Transport og tauing

Følg instruksjonene for transport og tauing som blir forklart senere i denne håndboken.

# ***INFORMASJON OM KJØRETØYET***

# SLIK IDENTIFISERER DU SNØSCOOTEREN

## Serienumre

Snøscooterens hovedkomponenter (motor og ramme) identifiseres via ulike serienumre. Det kan noen ganger være nødvendig å finne disse numrene for garantiformål eller for å spore snøscooteren i tilfelle den blir borte.

Lynx-forhandlere vil be om disse numrene hvis du fremsetter krav om garanti. BRP oppfyller ingen garanti hvis motorens serienummer eller kjøretøyets identifikasjonsnummer (VIN) er fjernet eller på noen måte ødelagt. Vi anbefaler på det sterkeste at du noterer deg alle serienumre på snøscooteren og gir dem til forsikringselskapet ditt.

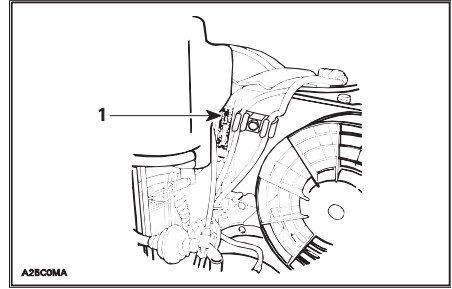
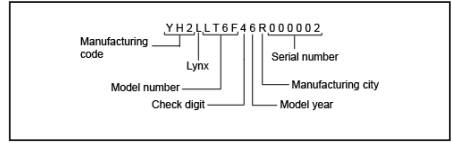

1. Motorens serienummer

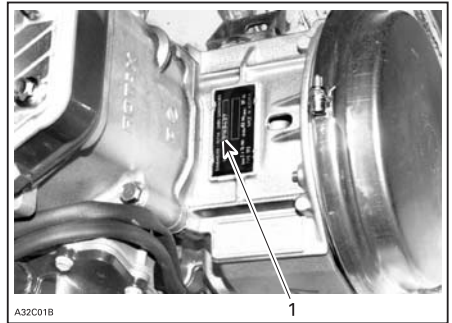

1. Motorens serienummer

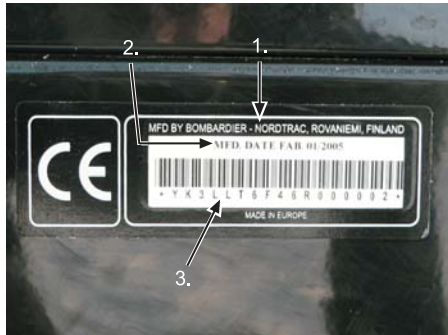

1. Navn på produsent
2. Produksjonsdato
3. Kjøretøyets identifikasjonsnummer (VIN)



# BETJENINGSORGANER/INSTRUMENTER

MERK: Enkelte betjeningsorganer/instrumenter gjelder ikke for enkelte modeller.

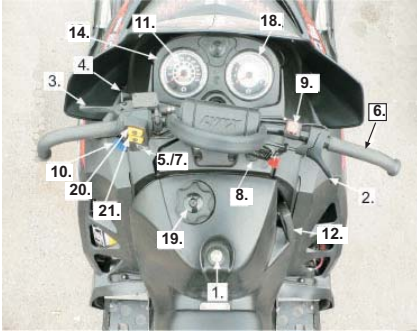

## Elektronisk drivstoffmåler



## Mekanisk drivstoffmåler

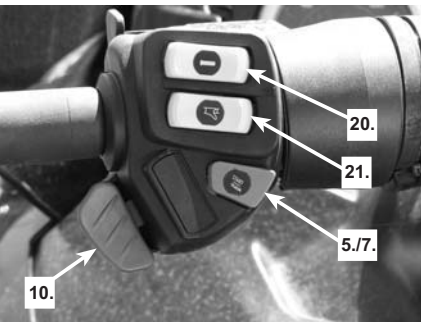
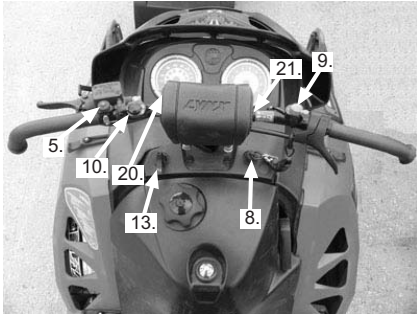

## 1) Drivstoffmåler

MERK: Elektronisk drivstoffmåler finnes bare på enkelte modeller.

## 2) Gasshåndtak

Plassert på høyre side av styret. Når den trykkes inn, øker motorens turtall og giret kobles inn. Når den slippes, går motorens hastighet automatisk tilbake til tomgang.

### 3) Bremsehåndtak

Plassert på venstre side av styret. Når du trykker inn håndtaket, aktiveres bremsen. Når du slipper det, går det automatisk tilbake til den opprinnelige posisjonen. Bremseseffekten er proporsjonal med trykket på håndtaket og avhengig av terrenntypen og snøforholdene.

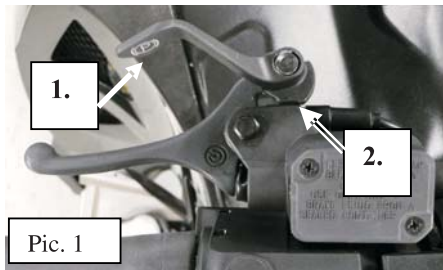

Pic. 1

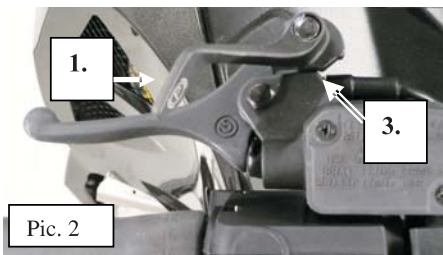

Pic. 2

1. Låsehåndtak
2. Posisjon 1
3. Posisjon 2

### 4) Parkeringsbremsehåndtak

#### Hydraulisk brems

Koble inn mekanismen ved å trykke inn bremsehåndtaket og holde det mens du trekker låsehåndtaket med en finger. Bremshåndtaket i bilde 1 er trykket inn med 25 % av bremseeffekten og i bilde 2 med 50 % av bremseeffekten.

Frigjør mekanismen ved å trykke inn bremsehåndtaket. Låsehåndtaket vil automatisk gå tilbake til den opprinnelige posisjonen. Bremsehåndtaket går tilbake til hvilestilling. Frigjør alltid parkeringsbremsen før kjøring.

Plassert på venstre side av styret. Parkeringsbremsen må alltid brukes når snøscooteren er parkert. Når parkeringsbremsen er på samtidig som motoren går, tennes kontrollampen for innsprøytingsolje/parkeringsbrems for å minne deg på at den er koblet inn. Ikke la snøscooteren stå i en nedoverbakke med bare parkeringsbremsen på.

#### ADVARSEL

Kontroller at parkeringsbremsen er tatt helt av før du begynner å kjøre snøscooteren.

#### ADVARSEL

Låsing fører til at bremsehåndtaket holdes inne og opprettholder trykket mot bremseskiven. Dette trykket kan imidlertid reduseres så mye at kjøretøyet ikke holdes på plass. Ikke la snøscooteren stå i en bakke med bare parkeringsbremsen på.

## 5) RER-knapp

### Elektrisk revers

Enkelte modeller: Disse modellene er utstyrt med en elektronisk revers (RER) som kontrolleres med en RER-knapp.

Reversgiret kan brukes når snøscooteren er stoppet og motoren går på tomgang.

Motoren kjører automatisk fremover når snøscooteren startes etter å ha blitt kvelt eller stoppet.

### Skifte til revers

Når snøscooteren har stoppet helt og motoren går på tomgang, trykker du på og slipper RER-knappen.

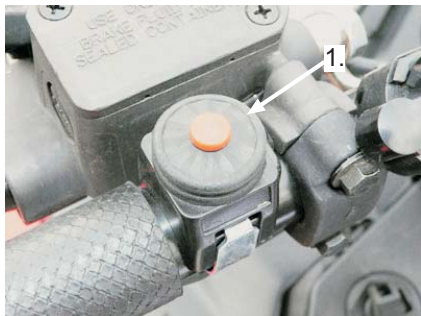

1. RER-knapp

Reverskontrollampen blinker, og et varselssignal høres hvert sekund med et halvt sekunds varighet når snøscooteren kjører i revers.

Bruk gassen langsomt og jevnt. La drivreimskiven koble seg inn, og akselerer så forsiktig.

### Skifte til drift fremover

Når snøscooteren har stoppet helt og motoren går på tomgang, trykker du på og slipper RER-knappen.

Reverskontrollampen slukker, og varsellyden stopper.

Bruk gassen langsomt og jevnt. La drivreimskiven koble seg inn, og akselerer så forsiktig.

## 6) Styret

Styret brukes til å styre snøscooteren. Når styret svinges til høyre eller venstre, vil skiene også bli svinge til høyre eller venstre for å styre snøscooteren. Høyden på styret kan justeres. Kontakt en autorisert Lynx-forhandler.

## 7) Tenningsbryter / START/RER-knapp

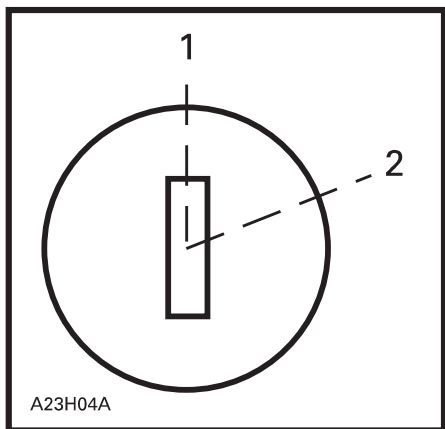

### MANUELL START

1. AV
2. PÅ

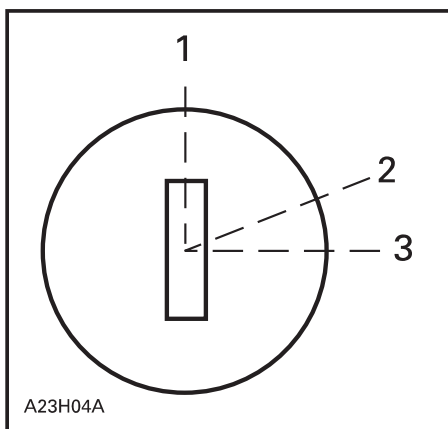

### MODELLER MED ELEKTRISK START

1. AV
2. PÅ
3. START

## START/RER-knapp



### MODELLER MED ELEKTRISK START

1. START (TRYKK PÅ KNAPPEN)

START/RER-knappen har to funksjoner.

Når motoren ikke går, trykker du på START/RER-knappen og holder den nede til motoren har startet.

I og med at kjøring i revers på en snøscooter oppnås ved å endre retningen av rotasjonen fra motorens og ikke ved å sette kjedekassen til reversgir, kan du, når motoren går, trykke på START/RER-knappen for å få motoren til å reversere rotasjonen av veivakselen.

Når du trykker på START/RER-knappen, vil MPEM eller ECU redusere motorens turtall til den nesten stopper og fremskynde tenningsinnstillingen for å få veivakselens rotasjon til å reverse.

Motoren vil automatisk skifte til drift fremover hvis du stopper eller kveler motoren.

Omkoblingsprosedyren vil bare virke når motoren er i gang.

Hvis motoren kjører med en hastighet på over 3.800 o/min, avbrytes reversfunksjonen til START/RER-knappen.

Det anbefales å varme opp motoren til normal driftstemperatur før omkobling utføres.

## Startmodus

For å starte motoren, trykker du på START/RER-knappen og holder den nede til motoren har startet.

**MERK:** Ikke hold START/RER-knappen i mer enn 10 sekunder. Du bør vente en stund mellom startsyklusene slik at startmotoren rekker å kjøle seg ned. Å holde nede START/RER-knappen etter at motoren har startet kan skade startmekanismen.

## Manuell start

Trekk stoppbryteren til posisjonen på, sett på plass utløersnoren, vri nøkkel til posisjonen PÅ, og dra så i starthåndtaket for å starte motoren. Trykk stoppbryteren ned for å stoppe motoren.

## Elektrisk start

Start motoren ved å trekke stoppbryteren til posisjonen på, sette på plass utløersnoren og vri nøkkelen til START-posisjonen (eller trykke på startknappen) til motoren starter. Trykk stoppbryteren ned for å stoppe motoren.

**MERK:** Ikke bruk den elektriske starteren i mer enn 10 sekunder. Hvis du holder nede start/rer-knappen etter at motoren har startet, kan startmekanismen skades.

Slipp knappen med en gang motoren starter.

Hvis motoren ikke starter på første forsøk, venter du noen sekunder før du prøver på nytt. Trykk stoppbryteren ned for å stoppe motoren.

**MERK:** Om nødvendig kan motoren startes manuelt med starthåndtaket.

Hvis starteren ikke virker, må du kontrollere tilstanden til startsystemets sikringer. Se SIKRINGER.

## 8) Nødstoppsbryter



Hvis føreren faller av snøscooteren ved et uhell, slås motoren av for å hindre at snøscooteren kjører av gårde.

## Bruk

Fest nødstoppsnorens hempe til klærne, og klem så hetten over kontakten før motoren startes.

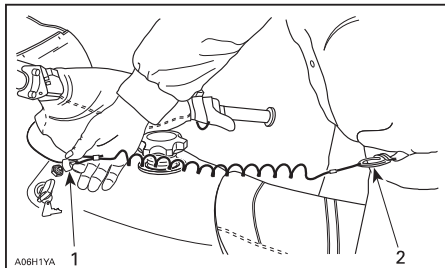

1. Klem fast over kontakten
2. Fest til hempen

Hvis en nødstopp av motoren blir nødvendig, trekker du nødstoppsnorens hette vekk fra kontakten.

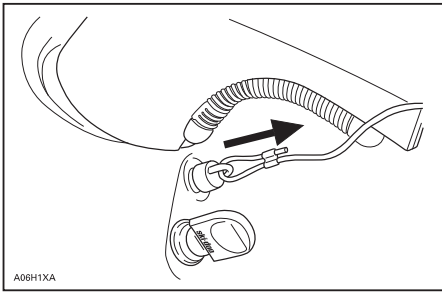

A06H1XA

TYPEBILDE

## 9) Motorstoppsbryter

Denne trykk-og-dra-bryteren befinner seg på høyre side av styret. For å stoppe motoren ved et nødstilfelle velger du AV (NED) og bruker samtidig bremsen. Hvis du skal starte på nytt, må knappen settes til PÅ (OPP).

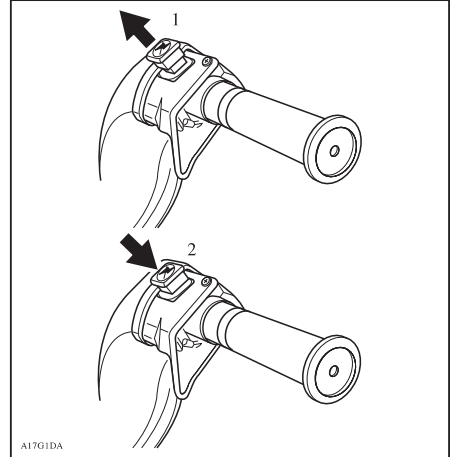

A17G1DA

1. PÅ
2. AV

Enkelte modeller har følgende nødstopbryter

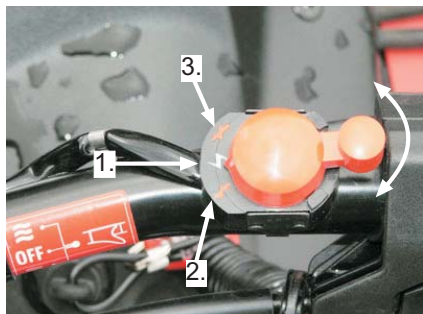

1. PÅ DEN MIDTRE BRYTEREN ER "PÅ"-POSISJON
2. DREINING MOT KLOKKEN FRA DEN MIDTRE BRYTEREN ER "AV"-POSISJON
3. DREINING MED KLOKKEN FRA DEN MIDTRE BRYTEREN ER "AV"-POSISJON

Alle snøscooterførere må gjøre seg kjent med funksjonene til denne enheten ved å bruke den flere ganger på den første turen og deretter hver gang motoren stoppes. Denne motorstoppprosedyren blir etter hvert en reflekshandling og vil foreberede førerne på nødssituasjoner der den må brukes.

## 10) Dimmerbryter for frontlys

Er plassert på venstre side av styret, og brukes til å velge nærllys eller fjernlys på frontlysene. Legg merke til at lysene automatisk er PÅ når motoren går.

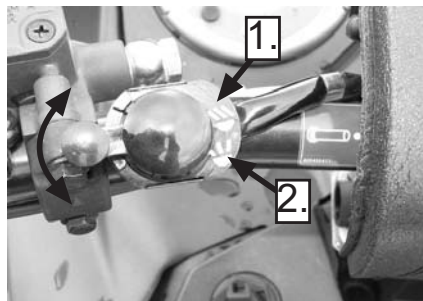
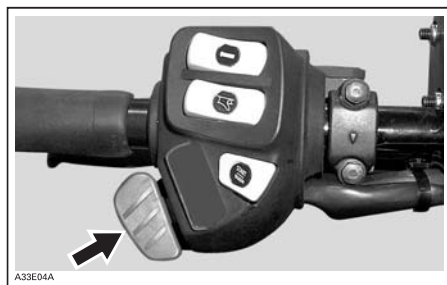

1. NÆRLYS
2. FJERNLYS

## 11) Kontrollamper

**MERK:** Alle modeller har ikke alle lampefunksjoner nevnt nedenfor. Det varierer i henhold til motortype, utstyrsnivå og modell.

### Kontrollampe for olje

**2-tec-modeller:** Denne kontrollampen vil tennes når nivået til innsprøytingsoljen er lavt. Stopp snøscooteren på en sikker plass, og etterfyll beholderen med innsprøytingsolje.

Start motoren på nytt. Kontrollampen for olje må slås av etter noen sekunder. Hvis kontrollampen for olje fortsatt lyser, stopper du motoren og får en autorisert Lynx-forhandler til å kontrollere smøresystemet.



A33E04A

## Kontrolllampe for fjernlys (blå)

Lysér når frontlysene lyser med fjernlysene.



## 12) Starthåndtak med tilbakespoling

Type med automatisk tilbakespoling befinner seg på høyre side av snøscooteren. Trekk sakte i håndtaket til du kjenner motstand, og trekk deretter kraftig. Slipp håndtaket sakte.



## 13) Chokespak



Chokespak i posisjonen 0 (= AV) (Se nå i bilde).

Choken har 3 trinn: 0-posisjon som på bilde = choke av. Når den dreies ett trinn opp: 1-position = choke halvposisjon. Når den er dreid helt: 2-posisjon = choke har full effekt.

## 14) Speedometer

### Elektrisk speedometer

Direkte avlesning av hastigheten i km/t.

Registrer total kjørelengde siden siste nullstilling.

### Modusknapp

Trykk ned modusknappen for å skifte display. Kilometer telleren vises på displayet hver gang motoren startes. Trykk ned knappen enda en gang for å returnere til kilometer telleren.

Hvis du trykker ned knappen en gang til, skifter displayet til timetelleren (som kan nullstilles). Trykk ned knappen enda en gang for å returnere til kilometer telleren.

Trykk og hold knappen for modusvalg nede i 2 sekunder for å nullstille tripp telleren eller timetelleren, avhengig av hvilken som vises på displayet.

## 15) Kilometer teller

Kilometer telleren registrerer total kjørelengde i kilometer.



## 16) Tripteller

Registrerer distansen som er kjørt. Den kan tilbakestilles etter behov.

## 17) Triptellerens nullstillingsknapp

Trykk på knappen til alle tallene blir null (0) for å nullstille måleren.

### Timeteller (som kan nullstilles)

Registrerer antall timer og minutter motoren har gått siden forrige nullstilling.

Trykk og hold nede knappen for modusvalg i 2 sekunder for å nullstille timetelleren.



### ELEKTRISK SPEEDOMETER

1. Kilometerteller, tripteller, timeteller
2. Nullstillingsknapp (modusknapp)

### Kode for elektronisk display

Hvis speedometeret viser "SCALE" i displayet, betyr det knappen for valg av display har låst seg i inntrykket posisjon eller ble trykket ned da det elektriske systemet ble aktivert.

**Enkelte modeller:** Når hastigheten kommer opp i 90 km/t eller mer, vil LCD-skjermen vise bare hastigheten i stedet for den valgte modusen.

**MERK:** Når du starter kjøretøyet, viser speedometerdisplayet "9-9". Det betyr at speedometeret er kalibrert til kjøring med et drivkjedehjul med 9 tenner.

## 18) Turteller

Skiven med direkte avlesning viser motorens turtall i 1.000 o/min.



TYPEBILDE – MULTIPLISERER  
AVLESNINGEN MED 1.000

## 19) Drivstofftanklokk



Skru av for å fylle opp tanken, og fest det så godt på igjen.

### ⚠ ADVARSEL

Slå alltid av motoren før du fyller på drivstoff. Drivstoff er brannfarlig og eksplosivt under bestemte forhold. Åpne lokket langsomt. Ikke røyk, og ikke tillat bruk av åpen ild eller gnist i nærheten. Ikke overfyll eller fyll drivstofftanken helt opp før du plasserer kjøretøyet i et varmt område. Når temperaturer øker, utvides volumet av drivstoffet og det kan renne over. Tørk bort eventuelt drivstoffsøl fra kjøretøyet.

## 20) Varmehåndtaksbryter

Bryteren har tre posisjoner. Velg en stilling som gir hendene ønsket temperatur.

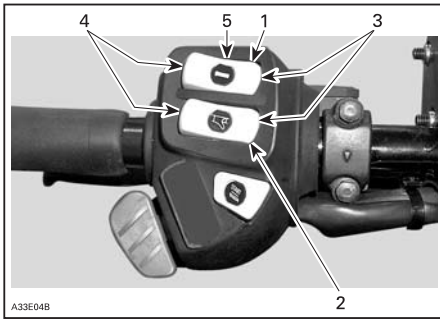

### ENKELTE MODELLER

1. Varmehåndtaksbryter
2. Varmegasshåndtaksbryter
3. Meget varmt
4. Varmt
5. AV



### BRYTER FOR VARMEHÅNDTAK PÅ GRIPEHÅNDTAK FOR PASSASJERER

1. Varmehåndtaksbryter passasjer
2. AV (midtstilling)
3. VARMT
4. MEGET VARMT



### ENKELTE MODELLER

1. Varmehåndtaksbryter
2. AV (midtstilling)
3. VARM (ned)
4. MEGET VARM (opp)

### Bryter for varmhåndtak for passasjerer (bare enkelte modeller)

Bryter med tre posisjoner. Velg en stilling som gir hendene til bakre passasjer ønsket temperatur.

## 21) Varmegasshåndtaksbryter

Bryter med tre posisjoner. Velg en stilling som gir høyre tommelfinger ønsket temperatur. Se illustrasjonen.

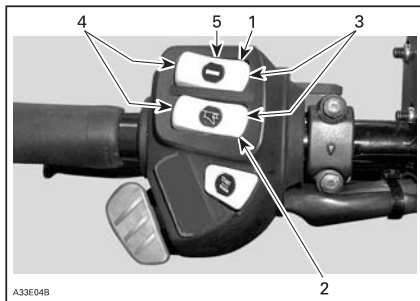

### ENKELTE MODELLER

1. Varmehåndtaksbryter
2. Varmegasshåndtaksbryter
3. Meget varmt
4. Varmt
5. AV

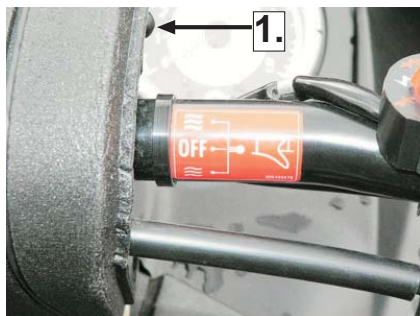

### ENKELTE MODELLER

1. Varmegasshåndtaksbryter
2. AV (midtstilling)
3. MEGET VARM (opp)
4. VARM (ned)

## 22) Åpne/lukke panseret

### Sidepansere (ENKELTE MODELLER)

Strek ut og hekt av festene for å løsne panseret fra festepunktene.



### PANSERLÅS

Løft opp festepinnen fra hullet, og åpne sidepanseret forsiktig.



### Sidepansere (ENKELTE MODELLER)

Strek ut og hekt av festene for å løsne panseret fra festepunktene. Åpne sidepanseret.



Hvis du vil ta et sidepanel helt av, åpner du låsene og tar av sidepanseret.



Når du lukker sidepanserene, må du passe på at den nedre kanten kommer riktig på plass i sporet. Andre kanter må også settes nøye på riktig plass.

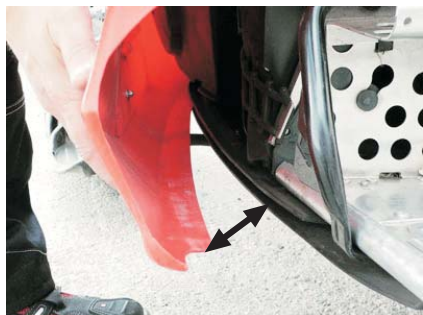

### Øvre panser (ENKELTE MODELLER)

Løft opp pinnen fra hullet (begge sider av enheten).



Trekk det øvre panseret fremover.



Frontkrok på innsiden av det øvre panseret.



Åpning for kroken ved montering av øvre panser.

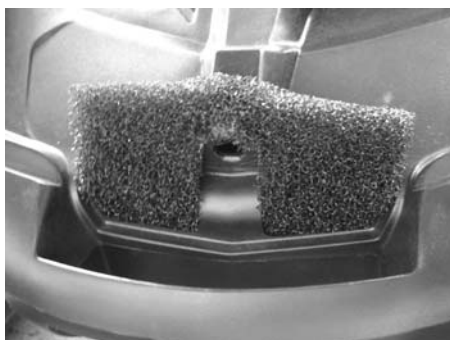

Ved montering gjentar du prosessen i motsatt rekkefølge og setter nedre kant av panseret forsiktig i sporet.

## Øvre panser (ENKELTE MODELLER)

Åpne sidepanserne først, og åpne deretter frontlåset.



Åpne den elektriske kontakten på høyre side av kjøretøyet ved å trykke kontaktlåset før du løfter opp øvre panser.



Ta av det øvre panseret ved å løfte opp og bevege det fremover.



Når du setter på det øvre panseret, setter du mutter [1] i hull [2] på bunnpannen og fester frontlåset på plass.

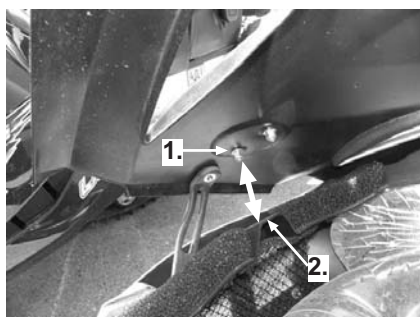

Sett på plass fronten av panseret, og fest bakkdelen av det til åpningene.



## 23) Strømuttak (enkelte modeller)

Et 12-volts elektrisk apparat kan kobles til denne kontakten. Elektrisk strøm leveres så lenge motoren går. Se SIKRINGER om plasseringen av sikringene for strømuttaket.

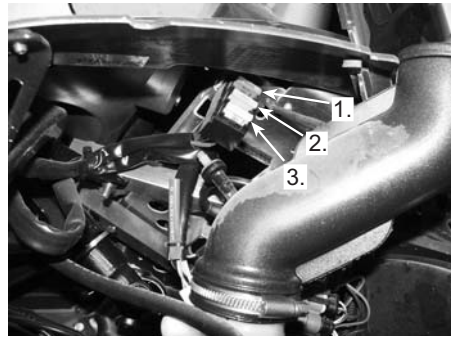

1. Ladesikring 10 A
2. Lys og alt annet tilbehør 30 A
3. Startreslekning 20 A

## Sikring for startsystem og strømuttak

Startsystemet og strømuttaket (hvis den er utstyrt med dette) er beskyttet med en sikring på 20 A. Hvis starteren og strømuttaket ikke fungerer, kontrollerer du sikringen og skifter om nødvendig.

**MERK:** Ikke bruk en sikring med høyere ampereverdi da det kan føre til alvorlig skade på de elektriske komponentene og/eller brann.

## 24) Sikring

Trekk ut sikringen for å fjerne den fra holderen. Kontroller om glødetråden har smeltet.

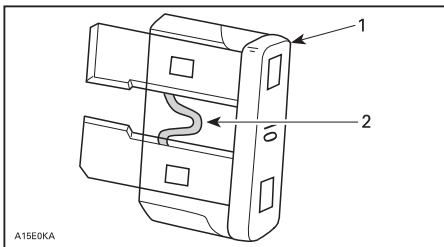

1. Sikring
2. Kontroller om den er smeltet

## Modeller med luftkjøling

MODELL	SIKRING	BESKRIVELSE	PLASSERING
Manuell start	30 A	Lys og tilbehør	Nær oljepåfyllingsrøret
Elektrisk start	10 A	Ladesystem	
	30 A	Lys og tilbehør	
	20 A	Startrele	



Trykk på tappen på lokket, og vipp opp lokket for å åpne sikringsboksen.



A3210KA

## ENKELTE MODELLER



1. Trykk på tappen

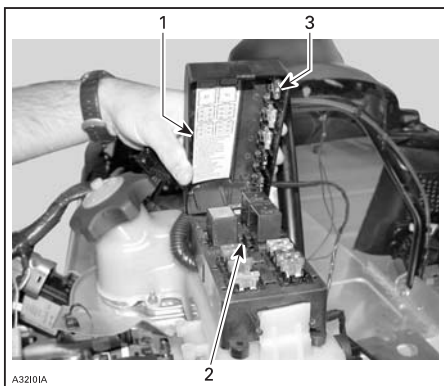

A3210IA

1. Dekal med beskrivelse av sikringer
2. Verktøy for å ta ut / montere sikringer
3. Reservesikringer

## ENKELTE MODELLER

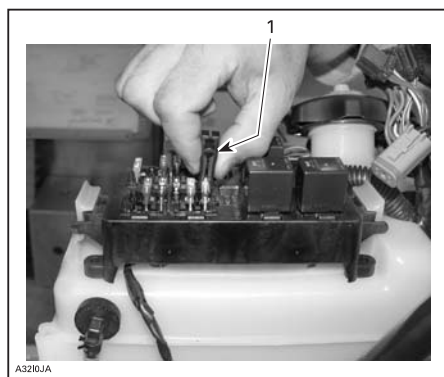
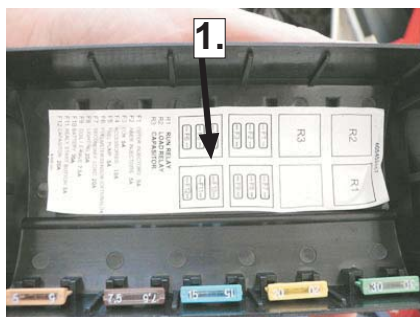

A3210JA

1. Verktøy for å ta ut / montere sikringer

## 25) Gripehåndtak foran / støtfanger foran

Brukes når fronten av snøscooteren må løftes manuelt.



1. Gripehåndtak foran

**MERK:** Bruk ikke skiene til å dra eller løfte snøscooteren.

## 26) Oppbevaringsrom

Plassert på innsiden av setet (bak).



## 27) Stativer bak

Juster alltid fjæringen i forhold til belastningen. Kapasiteten til dette stativet er begrenset. Kjør meget sakte når du kjører med last. Unngå stor hastighet over ujevnheter. Se maksimal lastekapasitet på dekalen.

## 28) Verktøysett

Et verktøysett som inneholder verktøy for vanlig vedlikehold, følger med snøscooteren. Verktøysettet er plassert inne i motorrommet på venstre side.





## 29) Tennpluggholder



**Enkelte modeller:** I motorrommet finnes det en holder som brukes til å holde reservetennpluggene tørre og hindre støt som kan påvirke justeringen av dem eller ødelegge dem.

Trekk dem fast til i holderen med tennplugghylsen (i verktøysettet) for å sikre at de ikke løsner av vibrasjonene.

Reservetennplugg følger ikke med en ny snøscooter.

Juster åpningen på tennpluggene slik det er beskrevet i TEKNISKE DATA, før montering.

**VÆR OPPMERKSOM:** Ikke forsøk å justere åpningen på BR8ECS- og BR9ECS-tennplugg. Disse er ikke justerbare.

## 30) Feste

Festet kan brukes til å dra utstyr. Bruk en stiv slepestang.

**MERK:** Husk å låse trekkroklåset med en låsepinne.

Se på dekalen på kjøretøyet. Den gir en beskrivelse av hvor mye last som er tillatt å transportere og å trekke.



På denne dekalen (på bildet) angis maks. trekraft 2.500 N og maks. belastning på festet 10,2 kg.

**MERK:** Når du trekker last, kan det være nødvendig å justere fjæringen bak og skiene.

## 31) Justerbar fjæring

Snøscooterens kjøreegenskaper og komfort avhenger av hvordan fjæringen justeres.

Valg av fjæringsinnstillinger varierer med last, førerens vekt, personlige ønsker, kjørehastighet og terrengforholdene.

**MERK:** Det kan hende enkelte justeringer ikke gjelder for din snøscooter. Bruk spesialverktøyene i verktøysettet (ENKELTE MODELLER).

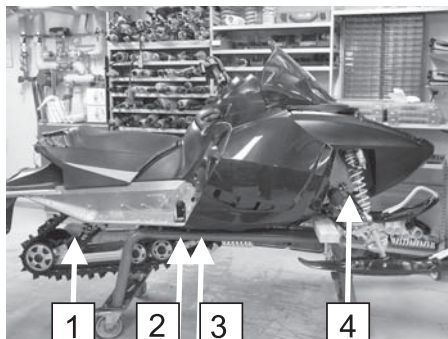

1. Bakre fjærer – komfort og kjørehøyde
2. Midtre fjær – manøvrering
3. Stoppreim – snøscooterens vektoverføring
4. Støtdemper foran – manøvrering

## Justere fjæringen

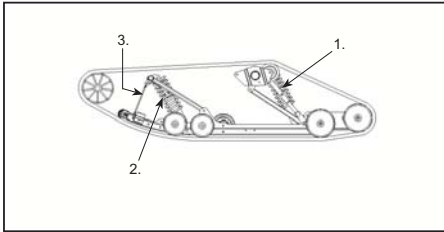

### TYPEBILDE – RCG 2

1. Justerbare bakre fjærer for komfort og kjørehøyde
2. Midtre fjær for styreegenskaper
3. Stoppbrem for snøscooterens vektoverføring
4. Frontfjærer for styring (ikke vist)

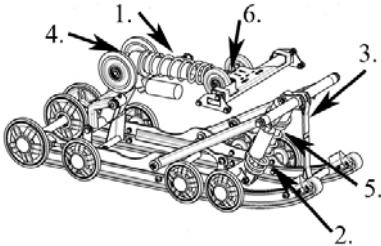

### TYPEBILDE – PPS

1. Justerbare bakre fjærer for komfort og kjørehøyde
2. Midtre fjær for styreegenskaper
3. Stoppbrem for snøscooterens vektoverføring
4. Bevegelsesgrad bakre støtdemper – Demppestyrke
5. Bevegelsesgrad midtre støtdemper – Demppestyrke (vises ikke på bildet)
6. Justering av returstyrke

Følgende retningslinjer gjelder for fininnstilling av fjæring.

Den beste måten å justere fjæringen på er å starte med fabrikkinnstillingene, og så tilpasse hver justering en om gangen. Det kan for eksempel være nødvendig å justere den midtre fjæren på nytt etter at frontfjærene er justert. Testkjør snøscooteren under de samme forholdene: løype, hastighet, snø, kjørestilling osv. Juster og test på nytt. Fortsett metodisk til du er fornøyd.

## ADVARSEL

Fjern alltid nødstoppsnoren før du utfører vedlikehold eller justeringer, hvis ikke noe annet er spesifisert. Snøscooteren må være parkert på et sikkert sted borte fra sporet. Løft alltid fronten av snøscooteren opp fra bakken med et egnet løfteredskap før du justerer skienes fjæring. Løft bakenden av snøscooteren fra bakken med et bredt snøscooterstativ med avbøyingspanel før justering av bakre fjæring.

## ADVARSEL

Ikke forsøk å løfte snøscooteren med bare hendene. Bruk egnede løfteredskaper for å unngå risiko for strekkskader. Kontroller alltid at løfteredskapet er stabilt og sikret før du fortsetter med justering av fjæringskomponentene.

**VÆR OPPMERKSOM:** Når du justerer bakre fjæring, kontrollerer du beltestrammingen og justerer om nødvendig.

Hvis du så vidt tar nedpå under de verste kjøreforholdene, er det et tegn på at fjæringen er godt justert.

**MERK:** Enkelte modeller kan leveres fra fabrikken med T/A-støtdempere (Take/Apart = ta fra hverandre). Disse kan bygges eller omkalibreres. Kontakt en autorisert Lynx-forhandler. Take/Apart-støtdempere trenger service minst én gang i året eller etter 1.500 km (se vedlikeholdsplanen).

## STØTDEMPERJUSTERINGER

### Kamtypestøtdemper

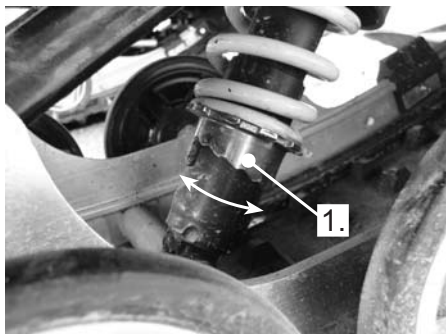

#### PÅ ENKELTE MODELLER

1. Øke eller redusere fjærens forhåndsbelastning med fjærkammen

### Støtdemper med skrueing

På enkelte modeller må du først åpne låseringen og deretter vri justeringsringen til ønsket posisjon.



#### PÅ ENKELTE MODELLER

1. Øke eller redusere fjærens forhåndsbelastning
2. Låsering

### Støtdemper - skruetype

På enkelte modeller må du dreie en plastring for å øke eller redusere fjærens forhåndsbelastning.

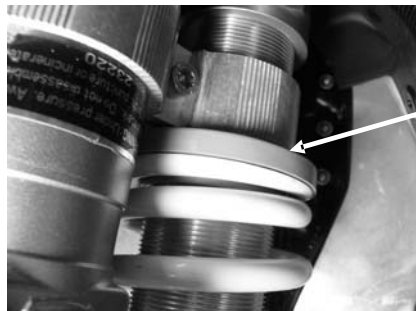

#### PÅ ENKELTE MODELLER

1. Øke eller redusere fjærens forhåndsbelastning

### Støtdempingsjustering

På enkelte modeller kan du også justere dempestyrken til støtdemperne.



#### BARE PÅ ENKELTE MODELLER

1. Returjustering.
2. Kompresjonsjustering.

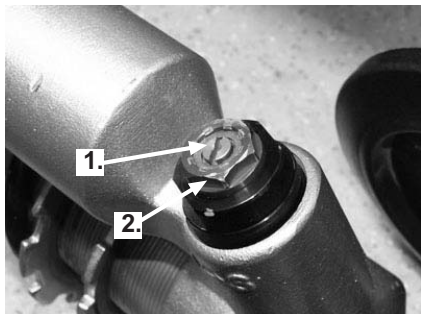

1. Kompresjonstrykkjustering for lav hastighet (flatt skrujern)
2. Kompresjonstrykkjustering for høy hastighet (17 mm skrunøkkel)

Drei den lille messingskruen [1] med klokken for å øke dempingen for komprimering ved lav hastighet.

Skrud den røde mutteren [2] med klokken for å øke dempingen for komprimering ved høy hastighet.

Disse justeringene har ingen innvirkning på returdempingen.

### Bakre fjæring – Komfort

**VIKTIG:** Kontroller at alt som skal transporteres, er på plass i oppbevaringsrommet eller på lasterammen bak.

- Ta tak i den bakre støtfangeren, og løft til fjæringen er helt utstreckt.
- Fra dette punktet skal bakenden av snøscooteren synke med 50 til 75 mm (2 til 3 tommer) når fører og (eventuell) passasjer tar plass. Mål for bakre støtfanger er vist på neste illustrasjon.

### **⚠ ADVARSEL**

Ikke forsøk å løfte snøscooteren med bare hendene. Bruk egnede løfteverktøy eller få hjelp til å fordele belastningen slik at du unngår forstrekninger.

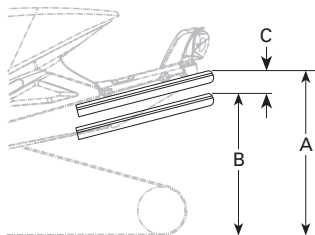

### TYPEBILDE – RIKTIG JUSTERING

- A. Fjæringen helt utstreckt
- B. Fjæringen er presset sammen med fører, passasjerer og last på
- C. Avstanden mellom A og B må ikke være lengre enn 50 til 75 mm (2 til 3 tommer), se tabell

### Justering av bakre fjæring

"C"	ÅRSAK	LØSNING
50 til 75 mm (2 til 3 tommer)		Trenger ingen justering
Mer enn 75 mm (3 tommer)	For myk justering	Øk forhåndsbelastning (se justering av forhåndsbelastning)
Mindre enn 50 mm (2 tommer)	For hard justering	Reduser forhåndsbelastning (se justering av forhåndsbelastning)

### Midtre fjær – Styreegenskaper

- Kjører i moderat hastighet i sporet.
- Hvis styret føles for lett eller for tregt å svinge, justerer du den midtre fjæren i henhold til dette.

### **⚠ ADVARSEL**

Før du fortsetter med justering av fjæringen gjør du følgende:

- parker på et trygt sted
- ta av nødstoppsnørens hette
- løft bakenden av snøscooteren fra bakken med et bredt snøscooterstativ med avbøyingspanel
- kontroller at løfteredskapet er stabilt og sikret.

JUSTERING AV MIDTRE FJÆR				
STYREEGENSKAPER			JUSTERING	
KJØRE- TØYETS HASTIG- HET	HÅND- TAK	STYRING- ENS OPP- FØRSEL	PROB- LEM	LØS- NING
Moderat	Enkel å styre	Nøytral	Trenger ingen justering	
	Tyngre å svinge	Overstyring	For myk justering	Øk forhåndsbelastningen
	Meget lett å styre	Understyring	For hard justering	Reduser forhåndsbelastningen

### Justering av forhåndsbelastning

#### Stoppreim – Vektoverføring

- Kjør sakte, og akselerer så for fullt.
- Legg merke til styreegenskapene.
- Juster lengden på stoppreimen i henhold til dette.

#### **⚠ ADVARSEL**

Før du fortsetter med justering av fjæringen gjør du følgende:

- parker på et trygt sted
- ta av nødstoppsnorens hette
- løft bakenden av snøscooteren opp fra bakken med et egnet løfteredskap
- kontroller at løfteredskapet er stabilt og sikret.

**VÆR OPPMERKSOM:** Når lengden på stoppreimen endres, må beltestrammingen justeres på nytt.

STOPPREIM – VEKTOVERFØRING				
VEKTOVERFØRING			JUSTERINGER	
STYREEGENSKAPER	BELTE	SKI	PROBLEM	LØSNING
Komfortabel	God vektoverføring	Lavt trykk	Trenger ingen justering	
Lett	For mye vektoverføring	Løft opp fra bakken	Reimen er for lang	Reduser lengden på reimen
Tung	Ikke nok vektoverføring	Høyt trykk	Reimen er for kort	Øk lengden på reimen

### Justering av reimen

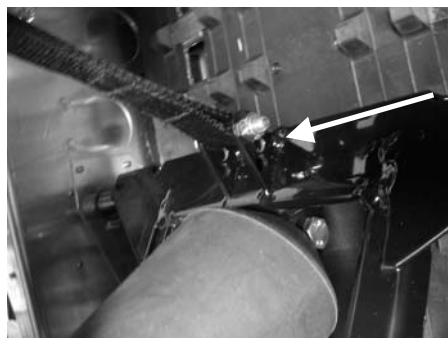

#### TYPEBILDE

1. Øk eller redusert lengden på reimen ved å skifte til et annet hull

## Frontfjærene – Manøvrering

- Kjør i moderat hastighet og kontroller for riktig manøvrering.
- Juster frontfjærene i henhold til dette.

### ADVARSEL

Før du fortsetter med justering av fjæringen gjør du følgende:

- parker på et trygt sted
- ta av nødstoppsnorens hette
- løft bakenden av snøscooteren fra bakken med et bredt snøscooterstativ med avbøyingspanel
- kontroller at løfteredskapet er stabilt og sikret.

### ADVARSEL

Juster alltid begge fjærene til samme posisjon.

#### JUSTERING AV FRONTFJÆRENE

MANØVRERING	STYRING	PROBLEM	LØSNING
God	Komfortabel	Trenger ingen justering	
Dårlig	For lett å svinge	For myk justering	Øke fjærens forhåndsbelastning
Dårlig	Tung å svinge	For hard justering	Redusere fjærens forhåndsbelastning

#### Justering av forhåndsbelastning

**VÆR OPPMERKSOM:** Pass på at begge frontfjærene fortsatt er forhåndsbelastet når fronten av snøscooteren er løftet opp fra bakken.

## FEILSØKING FOR FJÆRING

PROBLEM	KORRIGERENDE TILTAK
Vandring av fjæring foran.	<ul style="list-style-type: none"><li>– Kontroller justering av skiene og hellingsvinkelen (camber). Kontakt en autorisert Lynx-forhandler</li><li>– Reduser skiernes marktrykk.</li><li>– Reduser fjærbelastningen for fjæringen foran.</li><li>– Øke den midtre fjærens forhåndsbelastning.</li><li>– Reduser den bakre fjærens forhåndsbelastning.</li></ul>
Snøscooteren virker ustabil og synes å vri seg rundt midtpunktet.	<ul style="list-style-type: none"><li>– Reduser belastningen den bakre fjæringens fremre arm.</li><li>– Reduser den midtre fjærens forhåndsbelastning.</li><li>– Øke den bakre fjærens forhåndsbelastning.</li><li>– Øk fjærbelastningen for fjæringen foran.</li></ul>
Styringen føles for tung.	<ul style="list-style-type: none"><li>– Reduser skiernes marktrykk.</li><li>– Reduser fjærbelastningen for fjæringen foran.</li><li>– Øke den midtre fjærens forhåndsbelastning.</li></ul>
Bakenden av snøscooteren virker for stiv.	<ul style="list-style-type: none"><li>– Reduser den bakre fjærens forhåndsbelastning.</li></ul>
Bakenden av snøscooteren virker for myk.	<ul style="list-style-type: none"><li>– Øke den bakre fjærens forhåndsbelastning.</li></ul>
Støtdemperen for fjæringen bak trykkes ofte helt inn.	<ul style="list-style-type: none"><li>– Øk lengden på stoppreimen.</li><li>– Øk den midtre støtdemperens forhåndsbelastning.</li></ul>
Beltet spinner for mye i starten.	<ul style="list-style-type: none"><li>– Øk lengden på stoppreimen.</li><li>– Skift kjørestilling.</li></ul>

### I dyp snø

Når snøscooteren kjøres i dyp snø, kan det være nødvendig å endre justering av fjæringen, stoppreimens lengde og/eller kjørestillingen for å endre vinkelen beltet kjører med mot snøen. Førers kjennskap til de forskjellige justeringene og med snøforholdene vil gi den mest effektive kombinasjonen.

# DRIVSTOFF OG OLJE

## Anbefalt drivstoff

Se TEKNISKE DATA på slutten av denne håndboken.

**MERK:** Eksperimenter aldri med annet drivstoff eller andre drivstofforhold. Bruk av ikke anbefalt drivstoff kan føre til redusert ytelse og skader på viktige deler i drivstoffsyste- met og motoren.

### ADVARSEL

Ikke overfyll eller fyll drivstofftan- ken helt opp før du plasserer kjøre- tøyen i et varmt område. Når tem- peraturer øker, utvides volumet av drivstoffet og det kan renne over. Drivstoff er brannfarlig og eksplo- sivt under bestemte forhold. Tørk bort eventuelt drivstoffsøl fra kjø- retøyet.

## Kondensfjerner for drivstoffsyste- met

Når du bruker alkoholtilsatt drivstoff (typisk), er det ikke nødvendig med ekstra kondensfjerner eller vannabsor- berende tilsetninger, og dette bør ikke brukes.

## Anbefalt olje

Lokket på oljebeholderen er merket med "OIL" (olje). Bruk kun olje som flyter ved -40°.

Oljen er i beholderen for innsprøyting- solje. (Enkelte modeller forhåndsblan- det med drivstoff). Bruk BRP inns- prøytingsolje for snøscooter.

Bruk kun innsprøytingsolje for 2-takts- motorer.

Se TEKNISKE DATA på slutten av den- ne håndboken for å finne riktig oljetype for kjøretøyet.

**VÆR OPPMERKSOM:** Bruk aldri 4-takts mineralolje eller syntetisk olje. Ikke bland disse med olje for påhengsmotorer. Ikke bruk NMMA TC-W, TC-W2 eller TC-W3 olje for påhengsmotorer. Unngå blanding av ulike merker API TC-oljer fordi kjemiske reaksjoner kan føre til alvorlig motorskade.

Sørg for at det alltid er nok anbefalt olje i innsprøytingsoljebeholderen.

**VÆR OPPMERKSOM:** Kontroller ni- vået, og etterfyll hver gang du fyller drivstoff. Ta ikke feil av lokket på ol- jebeholderen og lokket på drivstoff- tanken.

## Kjedekasseolje

Anbefalt Bombardier syntetisk kjedekasseolje (P/N 413803300, 12 x 355 ml).

## Justering av forgasser ved lave temperaturer

Alle kjøretøyer er kalibrert for -20 °C. De kan uten problemer brukes i varme- re vintervær.

**VÆR OPPMERKSOM:** For lavere temperaturer enn -20 °C må forgas- ser(e) kalibreres på nytt for å unngå motorskade. Kontakt en autorisert Lynx-forhandler.



---

# INNKJØRINGSPERIODE

## Motor

**VIKTIG:** For Rotax-motorer kreves det en innkjøringsperiode på 10–15 brukstimer (omtrent 500 km) før snøscooteren kan kjøres med full gass.

Under innkjøringsperioden må du ikke bruke mer enn til  $\frac{3}{4}$  av full gass. Korte akselerasjoner og hastighetsvariasjoner med full gass er imidlertid bra ved innkjøring.

**Alle modeller:** For å sikre ekstra beskyttelse under den første innkjøringen av motoren, bør 500 ml anbefalt innsprøytingsolje tilføres til drivstoffet ved første oppfylling av drivstofftanken. Rengjør tennpluggene etter innkjøring av motoren.

## Drivreim

En ny drivreim krever en innkjøringsperiode på 50 km. Unngå kraftig akselerasjon/nedbremsing, trekking av last eller kjøring i høy hastighet.

Se **TEKNISKE DATA** på slutten av denne håndboken for å finne riktig drivreim for kjøretøyet.

## 10-timerskontroll

Vi anbefaler at snøscooteren kontrolleres av en autorisert Lynx-forhandler etter de første 10 timene i drift – 500 km – eller 30 dager etter kjøpet, avhengig av hva som inntreffer først.

**MERK:** 10-timerskontrollen bekostes av snøscooterens eier.

# INSTRUKSJONER FOR BRUK

## ADVARSEL

Ikke la motoren gå for lenge på tomgang, fordi snøscooterens avkjølingssystem ikke virker på tomgang. Kjølssystemet virker bare når enheten kjøres. Når motoren er kald, kan den gå maks. 1–2 minutter på tomgang, og når den er varm bare noen sekunder. La aldri enheten gå på tomgang uten kontroll.

## Kontroll før bruk

## ADVARSEL

Det er meget viktig å kontrollere kjøretøyet hver gang før du skal bruke det. Før du begynner å kjøre må du alltid kontrollere at betjeningsorganer, sikkerhetsfunksjoner og mekaniske deler fungerer riktig. Hvis du ikke følger anvisningene som er gitt her, kan det føre til alvorlig personskade eller dødsfall.

- Fjern snø og is fra karosseriet, inkludert setet, fotstøtten, kontrollene og instrumentene.
- Lys – Frontlysene, baklysene og bremselysene er standard utstyr. Pass på at lysene er fri for skitt, snøslaps eller snø, og at de fungerer som de skal.
- Kontroller at beltet, mellomhjulene og fjæringen bak er fri til å bevege seg og ikke frosset.

## ADVARSEL

Ved kontroll av beltet må du alltid bruke et bredt snøscooterstativ for å gi best mulig støtte under kontrollen. Øk hastigheten på motoren forsiktig for å rotere beltet ved meget lav hastighet når det ikke er på bakken.

- Aktiver bremsehåndtaket, og kontroller at bremsene har full virkning før bremsehåndtaket berører grepet på håndtaket. Det må gå helt tilbake når det slippes.
- Kontroller parkeringsbremsene. Trekk til parkeringsbremsen, og kontroller at den virker som den skal.
- Beveg gasskontrollspaken flere ganger for å kontrollere at den beveger lett og jevnt og returnerer til tomgangsposisjon når den slippes.

## ADVARSEL

Gasshåndtaket må bevege seg lett og jevnt. Det må gå tilbake til tomgangsposisjon når det slippes.

- Kontroller at nødstoppsbryteren, tenningsbryteren, bryteren for frontlysene (nærlys/fjernlys), baklysene, bremselysene og kontrollampene virker.
- Kontroller at skiene og styret beveger seg lett. Kontroller at det er samsvar mellom bevegelsene til styret og skiene.
- Kontroller drivstoffnivået, oljenivået og om det er lekkasjer. Etterfyll om nødvendig, og kontakt en autorisert Lynx-forhandler hvis det er lekkasjer.
- Hvis det er montert luftfilter, kontrollerer du at det er fritt for snø.

- Alle oppbevaringsrom må være skikkelig lukket, og de må ikke inneholde tunge gjenstander eller gjenstander som lett går i stykker. Panseret må også være skikkelig låst på plass.

## ADVARSEL

Alle justerbar funksjoner må være innstilt på optimale innstillinger. Stram alle justeringslåser godt til.

- Kontroller at snøscooteren peker bort fra folk eller gjenstander før du starter den. Ingen må stå foran eller bak snøscooteren.
- Kle deg varmt med klær laget for snøscooterkjøring.

KONTROLLISTE FØR BRUK		
PUNKT	TILTAK	✓
Karosseri inkludert setet, fotstøtter, lys, kontroller og instrumenter	Kontroller at det ikke er snø eller is.	
Belter, fjæring og mellomhjul	Kontroller fri bevegelse.	
Bremsehåndtak	Kontroller riktig funksjon.	
Parkeringsbrems	Kontroller riktig funksjon.	
Gasshåndtak	Kontroller riktig funksjon.	
Brytere og lys	Kontroller riktig funksjon. Nødstoppsnoren må være festet i hempen på førerens klær.	
Ski og styring	Kontroller fri bevegelse og riktig funksjon.	
Drivstoff og olje	Kontroller riktig nivå og lekkasjer.	
Luftfilter	Kontroller at det ikke er snø eller is.	
Justerbare funksjoner	Kontroller optimal justering, og trekk alle justeringslåser godt til.	
Oppbevaringsrom	Kontroller låsingen og at det ikke befinner seg tunge gjenstander eller gjenstander som lett går i stykker.	
I nærheten av kjøretøyet	Snøscooteren må peke vekk fra personer og gjenstander. Ingen må stå foran eller bak snøscooteren.	
Bekledning	Kle deg varmt med klær beregnet for snøscooterkjøring.	

## Startprosedyre for motorer med forgasser

### Fremgangsmåte

- Kontroller gasskontrollspakens funksjon på nytt.
- Kontroller at nødstoppsnoren hette er på plass og at snoren er festet i hempen på klærne.
- Kontroller at motorstoppbryteren står på ON (på).
- På **luftkjølte modeller** vrir du tenningsnøkkelen til posisjonen ON (på).
- Aktiver choken i henhold til temperaturen slik det er forklart nedenfor.

## Bruke choken

Første kaldstart når temperaturen er under  $-10\text{ }^{\circ}\text{C}$  ( $+15\text{ }^{\circ}\text{F}$ )

**MERK:** Ikke bruk gassen mens chokespaken er på.

Plasser chokespaken i posisjon 3.

**MERK:** Etter at motoren har startet, lar du motoren varme opp i hurtig tomgang til turtallet reduseres. Slå deretter av choken for å få riktig luft/drivstoff-blanding.

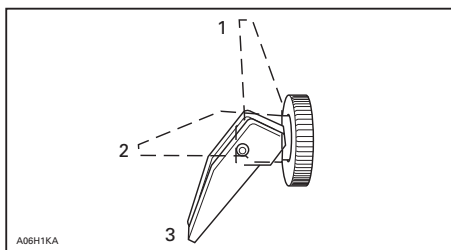

1. AV
2. Posisjon 2
3. Posisjon 3

Første kaldstart når temperaturen er over  $-10\text{ }^{\circ}\text{C}$  (over  $+15\text{ }^{\circ}\text{F}$ )

Plasser chokespaken i posisjon 2.

**MERK:** Når motoren har startet, slår du av choken for å få riktig luft/drivstoff-blanding.

## Starte varm motor

Start motoren uten choke. Hvis motoren ikke starter etter to trekk i snoren eller to 5-sekunders forsøk med den elektriske starteren, flytter du chokespaken til posisjon 2. Start motoren uten å aktivere gasshåndtaket. Flytt chokespaken til AV så snart motoren starter.

## Fremgangsmåte (fortsatt)

### Manuell start

- Ta tak i håndtaket på den manuelle starteren, trekk sakte i håndtaket til du kjenner motstand, og trekk deretter kraftig for å starte motoren.

Elektrisk start (hvis den er utstyrt med dette)

## ADVARSEL

Bruk aldri gass når du starter motoren.

**VÆR OPPMERKSOM:** Ikke bruk den elektriske starteren i mer enn 10 sekunder. Du bør vente en stund mellom startsyklusene slik at den elektriske starteren rekker å kjøle seg ned. Å holde nede den elektriske starteren etter at motoren har startet kan skade startmekanismen.

## Modeller med luftkjøling

- Vri nøkkelen med klokken til starteren kobles inn.
- Slipp nøkkelen med en gang motoren starter.

**MERK:** Hvis motoren ikke kan startes elektrisk, lar du tenningsnøkkelen stå på ON (på) og starter motoren manuelt ved å bruke starteren med tilbakespuling.

## Modeller med væskekjøling

- Når du trykker på START/RER-knappen, kobles den elektriske starteren inn og motoren starter.
- Slipp knappen med en gang motoren starter.

**MERK:** Hvis motoren ikke kan startes elektrisk, starter du motoren manuelt ved å bruke starteren med tilbakespuling.

## Starte motoren i nødstilfeller

Motoren kan startes med nødstartsnoren som følger med verktøysettet.

Ta av drivreimvernet.

### ADVARSEL

Vikle aldri nødstartsnoren rundt hendene. Hold kun i håndtaket på snoren. Ikke start snøscooteren med drivreimskiven hvis det ikke er en virkelig nødssituasjon. Reparer snøscooteren så snart som mulig.

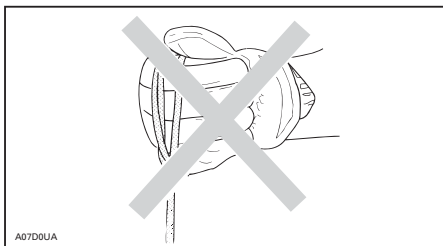

Fest den ene enden av nødstartsnoren til starthåndtaket.

**MERK:** Tennplugghylsen kan brukes som et nødhåndtak.

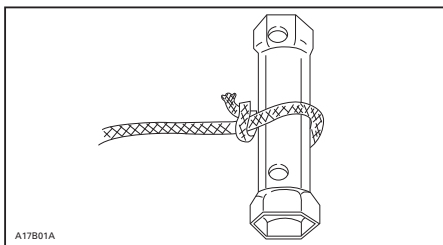

### TYPEBILDE

Fest den andre enden av nødstartsnoren til startklemmen som følger med verktøysettet.

Hekt fast klemmen på drivreimskiven.

Vikle snoren stramt rundt den drivreimskiven. Når du trekker, må reimskiven rotere mot klokken.

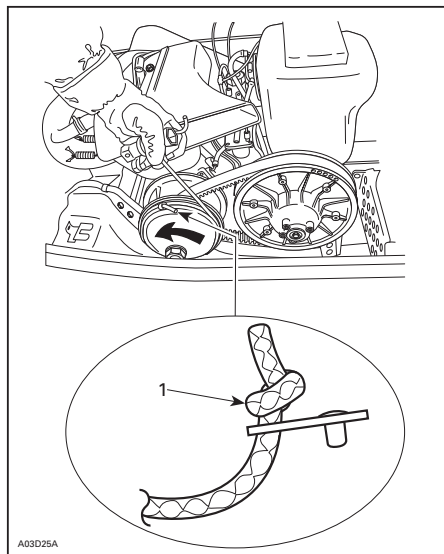

### TYPEBILDE – MODELLER MED LUFTKJØLING

1. Lag en knute på denne siden

Dra snoren med et skarpt og presist drag så snoren kommer fri fra drivreimskiven.

Start motoren som vanlig med manuell start.

### ADVARSEL

Når du starter snøscooteren i en nødssituasjon ved bruk av drivreimskiven, setter du ikke på drivreimvernet igjen og kjører sakte tilbake for å få snøscooteren reparert.

## Stoppe motoren

Slipp gasshåndtaket, og vent til motoren går på tomgang.

Slå av motoren med motorstoppbryteren.



### ADVARSEL

Ta alltid av nødstoppsnørens hette og ta ut nøkkelen når scooteren ikke brukes, for å hindre at motoren starter ved et uhell eller at andre bruker snøscooteren uten tillatelse eller at den stjeles.

---

## OPPVARMING AV KJØRETØYET

Kjøretøyet må varmes opp på følgende måte før hver kjøring:

Snøscooteren må støttet sikkert av den bakre støtfangeren ved å bruke et bredt snøscooterstativ. Beltet må være 100 mm over bakken.

Start motoren og la den varmes opp to til tre minutter på tomgang, og gi eventuelt litt gass for å få motoren til å gå jevnt. La aldri enheten gå på tomgang uten kontroll.

Ta av parkeringsbremsen.

### **ADVARSEL**

Pass på at det brede snøscooterstativet er stabilt. Hold deg unna fronten og beltet på snøscooteren. Bruk ikke for mye gass under oppvarmingen eller når beltet henger i luften.

Bruk gassen til drivreimskiven kobles inn. La beltet rotere flere runder i lav hastighet. Desto lavere temperatur snøscooteren har, desto lenger tid tar det å varme den opp.

Stopp motoren og fjern det brede snøscooterstativet.

Skiene kan være frosset fast til bakken. Ta tak i skienes løkker en om gangen, og løft den fremre delen litt over bakken.

Etter at motoren er startet, kan snøscooteren kjøres i lav hastighet de første 2 eller 3 minuttene kjøring. Etter dette kan den kjøres i opp til lovlig hastighet i henhold til normal sikkerhet under kjøring.

---

## ETTER KJØRING

Stopp motoren. Monter bakenden av snøscooteren i et bredt snøscooterstativ.

Fjern snø og is fra den bakre fjæringen, beltet, fjæringen foran, styremekanismen og skiene.

Beskytt snøscooteren med en presening eller annen beskyttelse.



## SPESEIELLE OPERASJONER

### Motoren overopphetes

Modeller med luftkjøling: Stopp motoren.

Kontroller om luftkanalene er tilstoppet. Fjern eventuelle fremmedlegemer.

Kontroller viftereimens tilstand og stramming.

### Rå motor

Monter nye tennplugger, og start motoren på nytt.

### Klebeevne for glidesko på fjæring bak

Glideskoene avkjøles og smøres av snø. Når du kjører i moderat eller høy hastighet på en overflate med et tynt snølag, kan glideskoene klebe seg til beltets førere av metall.

Kjør snøscooteren på et underlag dekket med mer snø, eller kjør med meget lav hastighet.

Få glideskoene kontrollert hos en autorisert Lynx-forhandler.

**MERK:** Denne situasjonen oppstår oftere jo høyere profil det er på beltet. Unngå hardpakket snø, isete overflater eller andre overflater der det ikke er nok snø til å gi tilstrekkelig smøring.

Belter med høyere profil enn 40 mm er ikke ment til kjøring i spor (hard overflate), men bare til kjøring i dyp snø. Hvis snøscootere med denne typen belte kjøres på hardpakket snø, kan glideskoene feste seg til metalldeleer på beltet, eller beltet kan skades.

### Sleping av tilbehør

Bruk alltid en stiv slepestang for å slepe tilbehør. Alle typer tilbehør som slepes, må ha reflekser på begge sider og bak. Kontroller de lokale forskriftene for krav om bremselys.

### ADVARSEL

Slep aldri tilbehør ved hjelp av et tau. Bruk alltid en stiv slepestang. Bruk av tau vil resultere i kollisjon mellom objektet og snøscooteren, og kan også føre til velt ved en kraftig fartsreduksjon eller kjøring ned en bakke.

### Sleping av en annen snøscooter

Hvis en snøscooter er skadet og må slepes, bruker du en stiv slepestang, fjerner drivreimen og sleper med en moderat hastighet.

**VÆR OPPMERKSOM:** Fjern alltid drivreimen fra snøscooteren som skal slepes for å unngå skader på reimen og drivsystemet.

Kun i et nødstilfelle når en stiv slepestang ikke er tilgjengelig, kan et tau brukes hvis du fortsetter ekstra forsiktig.

Ta av drivreimen, fest repet til skibene (stengene), få noen til å sitte på den snøscooteren som slepes, for å betjene bremsene, og slep med lav hastighet.

**VÆR OPPMERKSOM:** For å unngå skader på styresystemet må du aldri feste slepetauet til skiløkkene (håndtakene).

### ADVARSEL

Kjør aldri i høy hastighet når du sleper en skadet snøscooter. Kjør sakte og vær ekstra forsiktig.

## **Transport av snøscooteren**

Pass på at lokket på beholderne for olje og drivstoff sitter skikkelig.

Lastebiler der planet kan vippe, kan enkelt utstyres med en vinsjemekanisme for å bedre sikkerheten ved lasting. Selv om det kan virke enkelt, må du aldri kjøre snøscooteren opp på et lasteplan eller noen annen type for tilhenger eller kjøretøy. Mange alvorlige ulykker har skjedd ved kjøring opp på og over tilhengere. Fest snøscooteren godt, både foran og bak, selv på korte transportetapper. Pass på at alt utstyr er festet godt. Dekk over snøscooteren under transport for å unngå at veistøv fører til skade.

Pass på at traileren imøtekommer myndighetenes krav. Pass på at festet og sikkerhetskjedet er sikkert og at bremsene, blinklysene og markeringsslysene fungerer.

# VÆSKENIVÅER

## ADVARSEL

Det anbefales å få hjelp fra en autorisert Lynx-forhandler for regelmessig kontroll av andre komponenter eller systemer som ikke dekkes i denne håndboken. Hvis ikke annet er angitt skal motoren være kald og ikke gå. Hetten på nødstoppsnoren må tas av før vedlikehold utføres.

**VÆR OPPMERKSOM:** Kjøretøyet må stå på et jevnt underlag før du kontrollerer væskeni­våer.

## Bremsesystem

Kontroller om nivået på bremsevæsken i beholderen er riktig. Fyll på væske etter behov.

**VÆR OPPMERKSOM:** Bruk kun DOT 4-bremsevæske fra en uåpnet beholder.

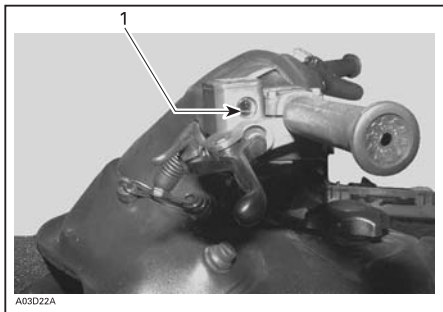

### BREMSEVÆSKEBEHOLDER

1. Minimum

## Kjedekasseolje

**Kjedekassemodeller:** Kontrollere oljenivået ved å ta ut peilestaven. Oljenivået skal være mellom det øvre og det nedre merket.

**MERK:** Det er normalt å finne metallpartikler festet til peilestavmagneten. Kontakt en autorisert Lynx-forhandler hvis du finner større metallbiter.

Fjern metallpartiklene fra magneten.

Fyll opp til det øvre merket med anbefalt olje. XP-S syntetisk kjedekasseolje P/N 413803300.

**MERK:** Ikke bruk andre, ikke anbefalte oljetyper til etterfylling. Ikke bland syntetisk olje med andre oljetyper.

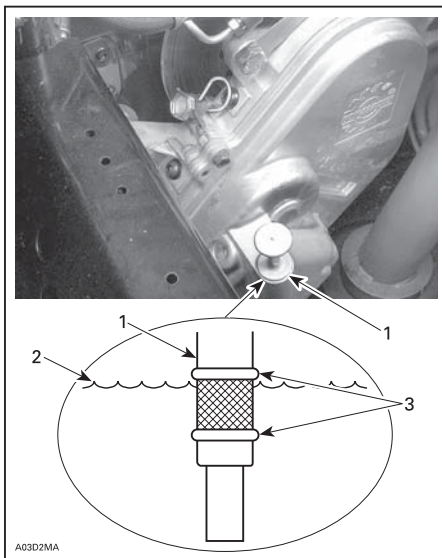

1. Peilestav
2. Oljenivå
3. Nivå mellom merker

## Innsprøytingsoljesystem

Sørg for at det alltid er nok anbefalt innsprøytingsolje i innsprøytingsoljebeholderen.

**MERK:** La aldri oljebeholderen bli nesten tom.

### **ADVARSEL**

Kontroller nivået, og etterfyll hver gang du fyller drivstoff på kjøretøyet. Tørk av eventuelt oljesøl. Olje er meget brannfarlig når den er varm.



*OLJETANKTOPP*



*SE PÅ DEKALEN FOR MAKSIMUM  
OLJENIVÅ PÅ INNSIDEN AV OLJELOKKET*

---

# BATTERI

## Fjerning

### ADVARSEL

Batteriets SVARTE negative kabel må alltid kobles fra først og tilkobles sist.

### ADVARSEL

Ikke lad opp eller bruk tilleggsstrøm på et batteri mens det er montert. Batterielektrolytten inneholder svovelsyre som er etsende og giftig. Hvis den kommer i kontakt med huden, må du spyle med vann og øyeblikkelig kontakte lege.

### ADVARSEL

Hvis batterikassen skades, må du bruke et egnet par ikke-absorberende hansker når du tar ut batteriet for hånd.

### ADVARSEL

Batteritoppene har ikke ventilasjonshull. Kontroller at ventilasjonsrøret ikke er tildekket.

## Tørrbatteri

Disse batteriene er vedlikeholdsfrie batterier. Elektrolyttnivået kan ikke kontrolleres.

**MERK:** Under sommerlagring av batteriet (også tørrbatteriet) må det lagres minst én gang per måned. Hvis ikke vil ikke batteriet virke når sesongen begynner.

# VEDLIKEHOLD

## Rengjøring og beskyttelse

Fjern skitt eller rust.

Bruk bare flanellkluter eller lignende hvis du skal rengjøre hele kjøretøyet.

**VÆR OPPMERKSOM:** Det er viktig å bruke flanellkluter eller lignende på vindskjermer og panser for å unngå å skade overflaten under rengjøring.

Hvis du skal rengjøre hele kjøretøyet inkludert bunnpanne og metalliske deler, må du bruke Bombardier Cleaner (P/N 293 110 001) spraykanne på 400 g og (P/N 293 110 002 (4 l)).

**VÆR OPPMERKSOM:** Ikke bruk Bombardier Cleaner på dekaleringer og vinyl.

På vinyl- og plastdeler bruker du Vinyl & Plastic Cleaner (P/N 413 711 200 (6 x 1 l)).

Til å fjerne striper på vindskjermen eller panseret bruker du BOMBARDIER Scratch Remover Kit (P/N 861 774 800).

**VÆR OPPMERKSOM:** Rengjør aldri plastdeler eller panseret med sterkt rengjøringsmiddel, avfetningsmiddel, tynner, aceton, produkter som inneholder klor eller lignende.

Rengjør skivene på begge reimskivene med BOMBARDIER Pulley Flange Cleaner (P/N 413 711 809).

Kontroller panseret, og reparer eventuelle skader.

Flekklakker alle metallflekker der lakkeringen er skrapet av. Spray alle metalldeler inkludert forkrommede deler med BOMBARDIER LUBE (P/N 293 600 016).

Voks panseret og lakkerte deler av rammen for å gi bedre beskyttelse.

Bruk voks bare på glatte overflater. Beskytt kjøretøyet for å hindre oppsamling av støv under lagring.

Snøscooteren må lagres på et kjølig og tørt sted og dekkes med en presenning som ikke er gjennomsiktig. Det vil hindre at solstråler påvirker kjøretøyet finish.

Løft opp bakenden av kjøretøyet til beltet kommer klar av bakken. Monter snøscooteren på et mekanisk stativ.

Ikke reduser beltestrammingen.

## Ta av og monterer drivreimen

Ta av nødstoppsnoren hette. Åpne sidepanseret.

Bare enkelte modeller: Ta av øvre luftinntaksdemper først.



Løft opp klemmen på luftinntaksdemperen.



1. Klemme på luftinntaksdemper.

Ta av luftinntaksdemperen. Først bakre del ut, trekk i nedre kant, og trekk bakover for å ta av luftinntaksdemperen. Ta av kablene som er koblet til luftinntaksdemperen (enkelte modeller). Når du monterer på plass, må du ikke glemme å koble til lufttemperatursensoren. En feilkode vises hvis du glemmer dette.



Åpne forsiden av drivreimdekslet.



Løft forsiden av dekslet opp og vipp det ut fra enheten for å ta det av.

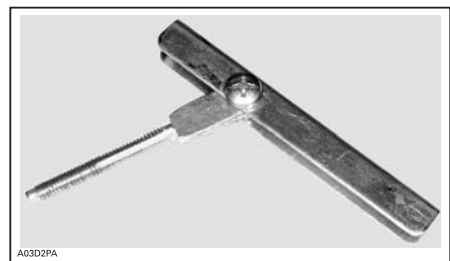
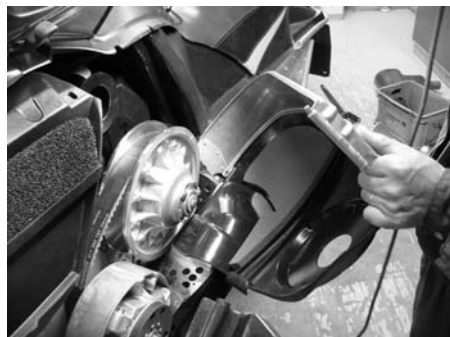

**VERKTØY FOR Å MONTERE / TA AV DRIVREIMEN**

**MERK:** Det finnes to typer verktøy for montering av drivreim i verktøykassen (mm og tommer).

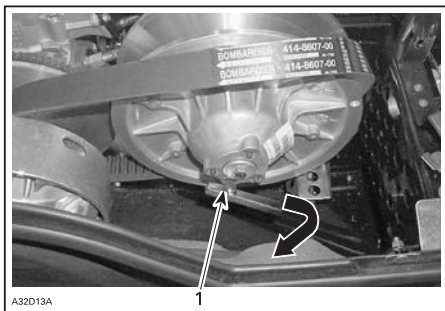

1. Trekk til for å åpne reimskiven.

Skru verktøyet i det ledige hullet med gjenger, og trekk til for å åpne reimskiven. Ta av reimen.

Skyv reimen over den øvre kanten på den skyvbare delen som vist på illustrasjonen.

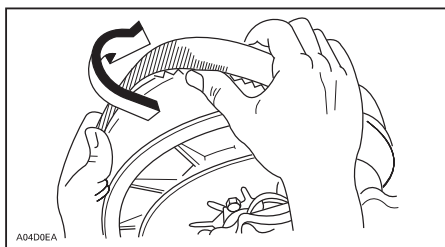

TYPEBILDE

## Montering

Maksimal levetid på drivreimen oppnås når beltet har riktig rotasjonsretning. Monter reimen slik at pilen peker mot fronten av kjøretøyet.

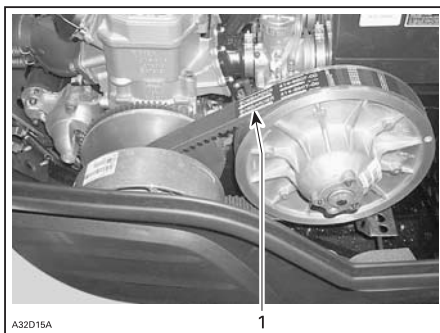

1. Pil som peker mot fronten av kjøretøyet

**VÆR OPPMERKSOM:** Ikke tving eller bruk verktøy til å tvinge beltet på plass, da det kan føre til kutt eller brudd på trådene i reimen.

Rengjør skivene på begge reimskivene med BOMBARDIER Parts Cleaner (P/N 413 711 809).

Når du skal montere drivreimen, plasserer du først beltet mellom skivene på drivreimskiven. Deretter plasserer du den på den drevne reimskiven med nedre del til slutt.

Følg instruksjonene på drivreimvernet. Sett på plass drivreimvernet.

**MERK:** Drivreimvernet er med hensikt laget litt for stort for å få en spenning på holdere og hindre unødvendig støy og vibrasjon. Det er viktig at denne spenningen beholdes når du monterer på vernet igjen.

## Drivkjedestramming

Ta ut hårnålssplinten.

Trekk justeringskruen for strammingen helt til med hånden og deretter langt nok tilbake til at hårnålssplinten kommer inn i låsehullet.



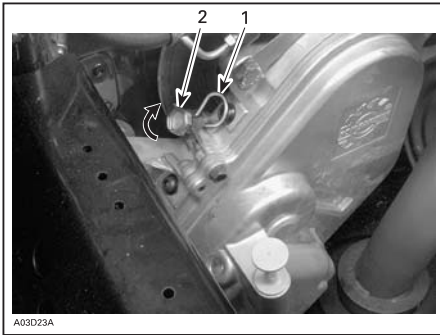

1. Hårnålssplint
2. Justeringskrue

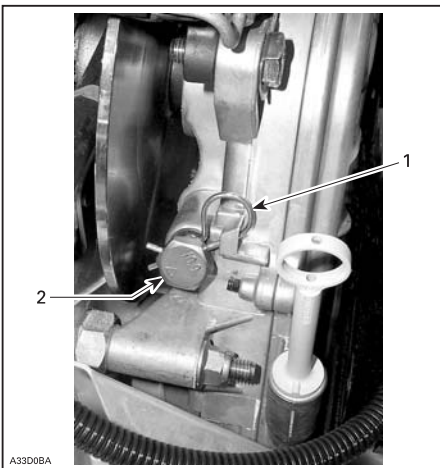

1. Hårnålssplint
2. Justeringskrue

## Oljeskift kjedekasse

Åpne sidepanseret.

Ta ut oljepeilepinnen [1].

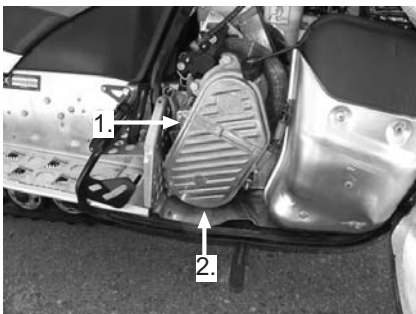

Sett en beholder under kjedekassen, åpne dreneringspluggen, [2] og la oljen renne ned i beholderen.

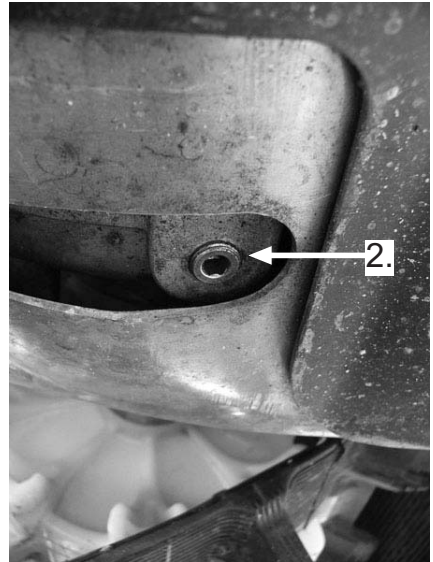

Når oljen er tappet av kjedekassen, lukker du dreneringspluggen.

Fyll på ny olje gjennom peilepinnehullet til merket for fullt nivå på peilepinnen. Se under TEKNISKE DATA for riktig oljetype.

## Justering av TRA-drivreimskive (RAVE 550)

Drivreimskiven er fabrikkalibrert for å overføre maksimal motoreffekt på et forhåndsdefinert turtall. Se TEKNISKE DATA på slutten av denne håndboken. Faktorer som temperatur i omgivelsene, høyde over havet, værforhold eller underlagets tilstand kan endre dette turtallet og dermed påvirke snøscootrens effekt.

Kalibreringskrueene må justeres slik at det aktuelle maksimale turtallet til motoren er i samsvar med turtallet for maksimal effekt.

Bruk et nøyaktig digitalt takometer til å justere motorens turtall.

Justeringen har betydning bare for høyt turtall.

Drei kalibreringsskruene for å justere.

**VÆR OPPMERKSOM:** Motoren kan skades hvis maksimalt turtall overskrides. Overskrid aldri motorens maksimale turtall. Følg justeringsverdiene som er angitt i de tekniske dataene.

Kalibreringsskruen har et hakk oppe på hodet. Det er seks posisjoner nummerert fra 1 til 6.

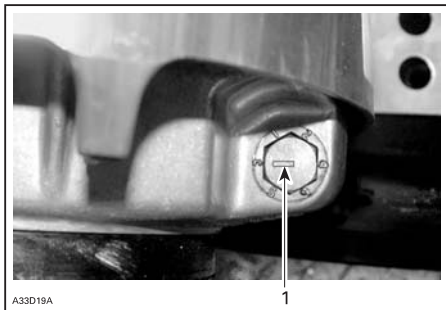

1. Hakk

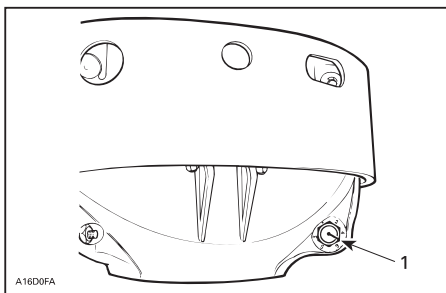

1. Hakk

Det er seks posisjoner nummerert fra 1 til 6. Vær oppmerksom på at i posisjon 1 er tallet erstattet av et punktum (på grunn av plasseringen).

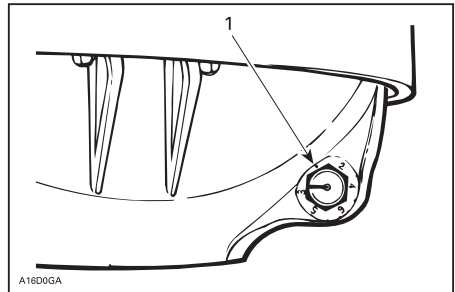

#### TRA-DRIVREIMSKIVE

1. Posisjon 1 (ikke med tall)

Lavere posisjonstill reduserer motorens turtall i trinn på 200 o/min, og høyere posisjonstill øker motorens turtall i trinn på 200 o/min.

**EKSEMPEL:** Kalibreringsskruen er satt til posisjon 4 og endres til posisjon 6: Maksimalt turtall økes da med 400 o/min.

**Juster på følgende måte: (bare hvis kalibreringen endres)**

Løsne låsemutteren akkurat nok til å trekke justeringsskruen litt ut og justere til ønsket posisjon. Ikke ta låsemutteren helt av. Trekk til mutteren med 10 Nm.

**VÆR OPPMERKSOM:** Ikke ta kalibreringsskruen helt ut slik at den indre stoppskiven kan falle av. Juster alltid alle tre kalibreringsskruene, og pass på at de settes til samme posisjonsnummer.

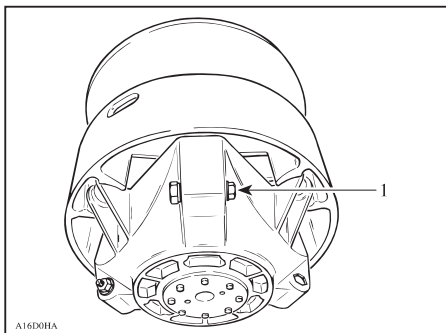

A16D0HA

1. Løsne akkurat nok til at kalibreringskraven kan dreies

## ⚠ ADVARSEL

Sett alltid på plass drivreimvernet. Ikke kjør motoren med åpent panser eller drivreimvernet tatt av. Feil service, endring av eller dårlig justering av drivreimskiven kan påvirke ytelsen og redusere reimens levetid. Kontakt en autorisert Lynx-forhandler.

## Drivreimens tilstand

Kontroller om det er sprekker, frynser eller unormal slitasje (ujevn slitasje, slitasje på én side, manglende knaster, sprukket konstruksjon). Hvis du finner unormal slitasje, skyldes dette sannsynligvis at reimskivene er feil justert, for høyt turtall på frossen mark, raske oppstart uten oppvarmingsperiode, rust eller grad på kanten av skiven, olje på beltet eller skjev reserveim. Kontakt en autorisert Lynx-forhandler.

Kontroller drivreimens bredde. Bytt drivreimen hvis bredden er mindre enn minstebredden anbefalt i TEKNISKE DATA.

## Bremseenes tilstand

### ⚠ ADVARSEL

Bremsemekanismen på snøscooteren er en viktig sikkerhetsfaktor. Hold bremsene i god stand. Og fremfor alt, kjør aldri snøscooteren uten at bremsesystemet fungerer. Kontroller regelmessig bremseklossenes tilstand og slitasje.

## Juster bremsen

**Hydraulisk brems:** Det er ikke nødvendig å justere de hydrauliske bremserne. Kontakt en autorisert Lynx-forhandler hvis det oppstår problemer.

## Tilstanden til fjæringen bak

Kontroller visuelt alle komponenter i fjæringen inkludert glidesko, fjærer, hjul osv.

**MERK:** Ved normal kjøring vil snø fungere som smøring og kjølevæske på glideskoene. Omfattende kjøring på is eller snø med sand vil føre til at varmen absorberes og føre til raskere slitasje av glideskobelegget.

## Tilstanden til stoppreim for fjæring

Kontroller om det er slitasje eller skader på stoppreimen og om bolter og muttere er trukket til. Hvis de er løse, kontrollerer du om hullene er deformert. Skift ut hvis det er nødvendig.

## Beltets tilstand

Løft bakenden av snøscooteren og støtt den i et bredt mekanisk snøscooterstativ. Rotere beltet med hendene, og kontrollerer tilstanden. Hvis det er slitt eller skadet eller hvis fibrene vises, eller hvis du oppdager manglende eller defekte innlegg eller førere, kontakter du en autorisert Lynx-forhandler.

## **⚠ ADVARSEL**

Ikke kjør med eller roter et belte som er revet i stykker, skadet eller meget slitt.

## **Beltets stramming og justering**

Kjør snøscooteren i snø i 15 til 20 minutter før du justerer strammingen på beltet.

Løft bakenden av snøscooteren og støtt den i et bredt mekanisk snøscooterstativ.

La fjæringen utvide seg normalt, og kontroller åpningen halvveis mellom mellomhjulene foran og bak. Mål mellom bunnen av glideskoen og innsiden av beltet. Avstanden skal være som angitt i TEKNISKE DATA i denne håndboken.

## **⚠ ADVARSEL**

Beltestrømningen må være som beskrevet i tekniske data. For løst strammet belte kan føre til uhell.

**VIKTIG:** For stramt belte fører til tapt effekt og høy belastning på fjæringen.

## **Slik justerer du strammingen på beltet:**

Ta av dekslet på bakre mellomhjul. Løsne festeskruene på bakre mellomhjul. Drei justeringsskruene hvis nødvendig. Kontakt en autorisert Lynx-forhandler hvis det ikke er mulig å justere strammingen riktig.

## **⚠ ADVARSEL**

Ikke prøv å kontrollere strammingen mens motoren går. Trykk/drei stoppbryteren til AV-posisjonen, eller ikke berør beltet når det roterer. Det kan føre til personskade.

## **Beltejustering**

## **⚠ ADVARSEL**

Før du kontrollerer beltets justering må du kontrollere at beltet er fri for partikler som kan kastes ut når beltet roterer. Hold hender, verktøy og klær unna beltet.

Start motoren, og akselerer litt slik at beltet så vidt beveger seg. Dette må skje i løpet av kort tid (15 til 20 sekunder). Kontroller at beltet er godt sentrert.

Kontroller at beltet er godt sentrert med samme avstand på begge sider mellom kantene av belteførerne og glideskoene.

Stopp motoren før du justerer. Løsne holdeskruene på bakre mellomhjul. Trekk til justeringsskruen på den siden der glideskoen har størst avstand til sporførerne.

Trekk til låsemutterne og festeskruene.

## **⚠ ADVARSEL**

Stram alle mutre godt til. Hvis låsemutterne eller justeringsskruene ikke trekkes skikkelig til, kan beltet løsne og skades.

Start motoren, og roter beltet sakte for å kontrollere justeringen på nytt.

Plasser snøscooteren på bakken igjen.

**MERK:** En beltestrømningstester (P/N 414 348 200) kan brukes til å måle nedbøyingen og kraften som brukes.

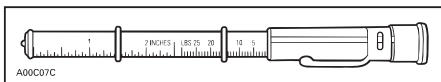

**BELTESTRAMMINGSTESTER**

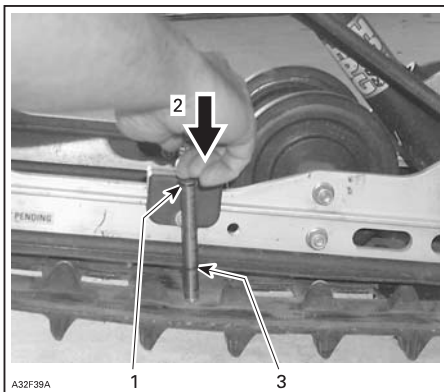

1. O-ring øverst på verktøyet plassert på (eksempel 7,3 kg se tekniske data)
2. Trykk på øverste del av verktøyet til det kommer i kontakt med O-ring
3. Målt nedbøying av beltet

## Styrings- og fjæringsmekanisme foran

Kontroller visuelt om komponenter er trukket til på styrings- og fjæringsmekanismen foran (styrearmer, kontrollarmer og koblinger, parallelstog, kuleledd, skikoblingsbolter osv.).

Kontakt om nødvendig en autorisert Lynx-forhandler.

## Slitasje og tilstand til ski og skinner

Kontroller tilstanden til skiene, skinnene og karbidskinnene. Kontakt en autorisert Lynx-forhandler hvis det er slitasje.

### ADVARSEL

Stor slitasje på ski og/eller skinner påvirker kontrollen over snøscooter.

## Eksossystem

Eksossystemet er laget for å redusere støy og forbedre motorens totale ytelse. Hvis en komponent i eksossystemet fjernes, endres eller skades, kan omfattende motorskade være resultatet.

## Rengjøre luftfilter

Når du kjører i pulversnø, må du stoppe regelmessig og deretter riste av snøen fra filteret. Kontroller at lydempere er ren og tørr, og sett filteret skikkelig på plass.

Hvis snøscooteren blir stående udekket når det snør, eller når du kjører i dyp pulversnø, kan luftfilteret blokkeres og virke som choke på motoren. Åpne siddepanseret, ta ut luftfiltrene fra luftinntaksdemperen og det midtre panseret, rist av snøen fra filterene, og sett dem skikkelig på plass igjen.



Kontroller at lydempere er ren og tørr, og sett filteret skikkelig på plass.

**VÆR OPPMERKSOM:** Snøscooteren er kalibrert med filteret montert. Å bruke snøscooteren uten det kan skade motoren.

## Justering av frontlysene

Drei justeringsknappen for justering av frontlysenes høyde.

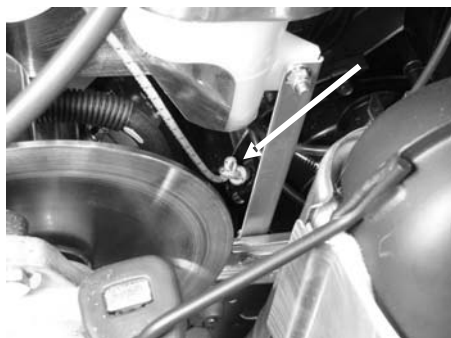

Skrut ut de to skruene på siden av konsollen.



## Bytte lyspærer (enkelte modeller)

**VÆR OPPMERKSOM:** Berør aldri glasset på en halogenpære med fingrene. Det reduserer levetiden. Hvis du har berørt glasset, rengjør du det med isopropylalkohol, som ikke etterlater noen hinne på pæren.

## Skifte lyspære for frontlys

Åpne sidepansrene hvis en frontlyspære er utbrent.

Trekk ut startsnoren omtrent 40 cm, og lag en knute for å fri slakk for panelet.

Åpne den store plastmutteren rundt påfyllingshullet på drivstofftanken.



Løft fremre kant av konsollen opp (pinne i gummiringen).



Løft den bakre kanten av konsollen til du får nok plass til å arbeide med frontlyspærene.



Koble fra kontakten på den utbrente pæren. Ta av gummimansjett.



1. Pærekontakt
2. Gummimansjett

Drei låseringen på pæren mot klokken for å fjerne den. Ta ut lyspæren, og sett inn en ny. Monter delene riktig på plass igjen.

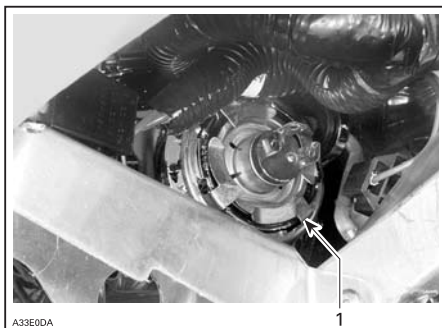

1. Låsering

**MERK:** Kontroller alltid at lyspærene fungerer etter at de er byttet!

## Bytte lyspærer (enkelte modeller)

**VÆR OPPMERKSOM:** Berør aldri glasset på en halogenpære med fingrene. Det reduserer levetiden. Hvis du har berørt glasset, rengjør du det med isopropylalkohol, som ikke etterlater noen hinne på pæren.

## Skifte lyspære for frontlys

Åpne sidepansrene hvis en frontlyspære er utbrent.

Åpne det øvre panseret. (Se flere detaljer under "Åpne panseret".)



Koble fra kontakten på den utbrente pæren. Ta av gummimansjetten.



1. Pærekontakt
2. Gummimansjett

Drei låseringen på pæren mot klokken for å fjerne den. Ta ut lyspæren, og sett inn en ny. Monter delene riktig på plass igjen.

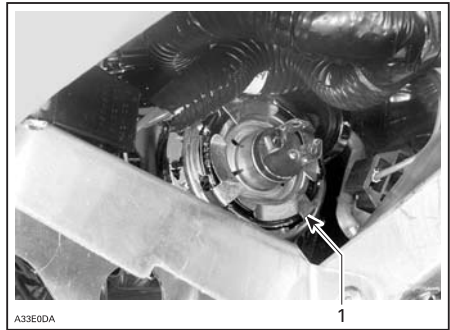

1. Låsering

**MERK:** Kontroller alltid at lyspærene fungerer etter at de er byttet!

## Bytte lyspære i baklys

Åpne baklysglasset ved å åpne skruene (1) og bytte lyspæren.



## Enkelte modeller med små baklys

Trekk ut baklysglasset og sokkelen samtidig. De er festet med plastpinner gjennom puter på basisplaten.





Drei pæresokkelen mot klokken for å åpne sokkelen fra baklyset.



Trekk den gamle lyspæren ut av basen. Ikke berør den nye lyspæren med hendene.



## Bytte tennplugg

- Åpne venstre sidepanel.
- Ta av luftinntaksdemperen.
- Ta av tennpluggkabelen.
- Rengjør forsiktig området rundt tennpluggen på sylinderhodet.
- Ta ut tennpluggen med verktøyet for å ta ut tennpluggen.

---

# OPPBEVARING OG KLARGJØRING FØR SESONGSTART

## ADVARSEL

Få en autorisert LYNX-forhandler til å kontrollere drivstoffsystemets, kjølesystemets og oljesystemets generelle tilstand slik det er angitt i SKJEMA OVER PERIODISK VED-LIKEHOLD.

## Lagring

Om sommeren eller når snøscooteren ikke skal brukes i løpet av en måneds tid eller mer, må den lagres på riktig måte. Motoren, kjølesystemet og drivstoffsystemet trenger vedlikehold slik at de ikke skades i løpet av lagringsperioden.

**VÆR OPPMERKSOM:** Feil blandingsforhold i væsken kan føre til at væsken i kjølesystemet fryser hvis kjøretøyet lagres i et område der temperaturen kommer under frysepunktet. Det kan føre til omfattende skader på motoren. Hvis frostvæsken ikke skiftes før lagring, kan eventuell reduksjon av effekten føre til dårligere kjøling når motoren skal brukes.

**VÆR OPPMERKSOM:** Ikke kjør motoren under lagringsperioden.

## Klargjøring før sesongstart

Kontakt en autorisert LYNX-forhandler.

**VÆR OPPMERKSOM:** Rens forgasser(e) før du starter motoren på modeller som har forgasser.

# FEILSØKING

## Overvåke kodede lydsignaler

KODET SIGNAL	MULIG ÅRSAK	TILTAK
2 korte lydsignaler (når motoren starter). DESS/RER-kontrollampen blinker også.	Bekrefter at hetten på nødstoppsnoren er montert.	Normal tilstand.
1 kort lydsignal hvert 1,5 sekund (når motoren er startet). DESS/RER-kontrollampen blinker også. Motoren oppnår ikke innkoblingshastighet. Snøscooteren kan ikke kjøres.	Dårlig tilkobling i DESS-system. Defekt hette på nødstoppsnor. Smuss eller snø i nødstoppsnorens hette. Defekt DESS-kontakt.	Sett hatten på nødstoppsnoren riktig på plass på kontakten. Bruk en annen programmert nødstoppsnorhette. Rengjør nødstoppsnorens hette. Kontakt en autorisert Lynx-forhandler.
1 langt lydsignal per sekund. SDI 0,5 s lydsignal hvert 0,5 s.	Revers er valgt.	Snøscooteren kan kjøres i revers
3 korte lydsignaler per sekund DESS/RER-kontrollampen blinker også. Motoren oppnår ikke innkoblingshastighet for drivreimskiven. Snøscooteren kan ikke kjøres.	Feil nødstoppsnorhette er montert.	Sett på riktig nødstoppsnorhette.
3 korte lydsignaler per sekund Kontrollampen for overopphetet motor blinker også. SDI 80 ms lydsignal hvert 260 ms – temperaturlampen blinker også.	Motoren overopphetes.	Stopp motoren umiddelbart, og la den avkjøles. Hvis problemet vedvarer, kontakter du en autorisert Lynx-forhandler.
3 korte lydsignaler per sekund Kontrollampen for batteriet lyser også. SDI 80 ms lydsignal hvert 260 ms – batterilampen blinker også.	Lav batterispenning.	Kontroller batteriet og ladesystemet. Kontakt en autorisert Lynx-forhandler.
4 korte lydsignaler hvert 2. minutt. Oljekontrollampen lyser også.	Lavt oljenivå på 2-tec-modeller.	Kontroller oljenivået, og etterfyll olje så snart som mulig.

KODET SIGNAL	MULIG ÅRSAK	TILTAK
4 korte lydsignaler hvert 2. minutt. Motorkontrollampen blinker også hvert 3. sekund.	For høy batterispenning. DESS-systemet oppdaget en kortsluttet nøkkel montert på DESS-kontakten.	Bruk en annen programmert nødstoppsnorhette.
4 korte lydsignaler hvert 2. minutt. Motorkontrollampen lyser også. SDI 2 s lydsignal hvert 58. s – lampen fortsetter å lyse.	Feil i motorstyringssystemet. (EMS)	Kontakt en autorisert Lynx-forhandler.
4 korte lydsignaler hvert 2. minutt. Motorkontrollampen blinker hvert sekund. SDI 2 s lydsignal hvert 15. s – lampen fortsetter å lyse.	Feil i motorstyringssystemet. (EMS)	Kontakt en autorisert Lynx-forhandler.

## Feilsøking

### MOTOREN DREIES RUNDT, MEN STARTER IKKE

---

- 1. Tenningsbryteren, motorstoppbryteren eller nødstoppsnoren er i AV-posisjon.**
  - *Still bryterne på ON (på).*
- 2. Blandingen er ikke fet nok til å starte med kald motor.**
  - *Kontroller drivstoffnivået og startprosedyren, spesielt bruk av choken eller primeren.*
- 3. Rå motor (tennplugg som tas ut, er våt).**
  - *Bruk ikke choke. Fjern våt tennplugg, vri tenningsbryteren til AV, og drei rundt motoren flere ganger. Monter en ren og tørr tennplugg. Start motoren ved å følge vanlig startprosedyre. Hvis motoren fortsatt er rå, kan du rådføre deg med en autorisert Lynx-forhandler. Hvis SDI åpner gassen fullstendig under starting, slås drivstofftilførselen av.*
- 4. Ikke noe drivstoff til motoren (tennplugg som tas ut, er tørr).**
  - *Kontroller nivået i drivstofftanken, slå på eventuell drivstoffventil, kontroller drivstoffiltret, bytt ut hvis det er tett, kontroller tilstanden og kontaktene til drivstoffet og impulsrørene. Det har oppstått en feil på drivstoffpumpen eller forgasseren. Kontakt en autorisert Lynx-forhandler.*
- 5. Tennplugg/tenning (ingen gnist).**
  - *Ta ut tennpluggen(e), og koble på tennpluggheten igjen. Kontroller at motorstoppbryteren er i posisjon PÅ, og at nødstoppsnorens hette er festet over kontakten. Start motoren med tennpluggen(e) i kontakt med motoren, men hold den unna tennplugghullet. Hvis problemet vedvarer, kontakter du en autorisert Lynx-forhandler.*
- 6. Motorkompresjon.**
  - *Etter hvert som motoren trekkes rundt med starthåndtaket, skal du kjenne regelmessige "sykluser" med motstand hver gang stempelet passerer øvre dødpunkt (hvert stempel på flersylindrede motorer). Hvis du ikke kjenner en pulserende motstand, kan det tyde på et betydelig kompresjonstap. Kontakt en autorisert Lynx-forhandler.*

### MOTOREN MANGLER AKSELERASJON ELLER KRAFT

---

- 1. Smuss eller skade på tennplugg.**
  - *Se under "Motoren dreies rundt, men starter ikke".*
- 2. For lite drivstoff til motoren.**
  - *Se under "Motoren dreies rundt, men starter ikke".*
- 3. Forgasserjusteringer.**
  - *Kontakt en autorisert Lynx-forhandler.*
- 4. Drivreimen er slitt for tynn.**
  - *Hvis drivreimen har mistet mer enn 3 mm av den opprinnelige bredden, vil dette påvirke snøscooterens ytelse.*
- 5. Drivreimskiven og drevet reimskive trenger vedlikehold.**
  - *Kontakt en autorisert Lynx-forhandler.*

## **MOTOREN MANGLER AKSELERASJON ELLER KRAFT**

---

### **6. Motoren overopphetes.**

- *Motorer med væskekjøling: Kontroller nivået på kjølevæsken, trykktanklokket og termostaten og om det er luftlommer i kjølesystemet. På luftavkjølte motorer: Kontroller viftereima og stramminga på denne, og rengjør kjølefinnene på motoren. Hvis overopphetingen vedvarer, kontakt du en autorisert Lynx-forhandler.*

## **TILBAKETENNING I MOTOR**

---

### **1. Feil på tennplugg.**

- *Se under "Motoren dreies rundt, men starter ikke".*

### **2. Motoren blir for varm.**

- *Se under "Motoren mangler akselerasjon eller kraft".*

### **3. Tenningsinnstillingen er feil, eller det er feil i tenningsystemet.**

- *Kontakt en autorisert Lynx-forhandler.*

## **MOTOREN FEILTENNER**

---

### **1. Skitten/skadet/utslitt tennplugg.**

- *Rengjør/kontroller åpningen på tennpluggen og identifikasjonsnummeret. Skift ut hvis det er nødvendig.*

### **2. For mye olje blir levert til motoren.**

- *Feil justering av oljepumpen. Kontakt en autorisert Lynx-forhandler. For fet drivstoff/olje-blanding (bare i innkjøringsperioden). Tapp av drivstofftanken, og fyll på med riktig blandeforhold.*

### **3. Vann i drivstoffet.**

- *Tapp av drivstoffsystemet, og fyll på med nytt drivstoff. Skift drivstofffilter ved behov.*

## **SNØSCOOTEREN OPPNÅR IKKE FULL HASTIGHET**

---

### **1. Drivreim.**

- *Se under "Motoren mangler akselerasjon eller kraft".*

### **2. Feil justering av beltet.**

- *Se VEDLIKEHOLD, og/eller kontakt en autorisert Lynx-forhandler for riktig justering.*

### **3. Reimskivene er forskjøvet.**

- *Kontakt en autorisert Lynx-forhandler.*

### **4. Motor.**

- *Se under "Motoren mangler akselerasjon eller kraft".*

### **5. Clutchjustering kreves for snøforhold.**

- *Se Justering av TRA-drivreimskive i denne håndboken.*

# TEKNISKE DATA

MODELL	RAVE	XTRIM	ADVENTURE
	550	550	550
<b>Motorsystem</b>			
Motortype	Rotax 552, aksialluftkjølt m/sylinderbladport		
Sylindere	2		
Slagvolum (cc)	553,4		
Sylinderdiameter (mm)	76		
Slaglengde (mm)	61		
Maksimalt turtall	7.000 o/min		
Forgassersystem	2 x VM34 choke		
Eksossystem	Enkelt avstemt rør, skjermlydpotte		
Delenummer viftereim	420 980 517		
<b>Drivsystem</b>			
Type drivreimskive	TRA III	IBC	
Type dreven reimskive	LPV VSA	LPV	
Delenummer drivreim (2)	417 300 197	415 060 600	415 060 600
Innkobling (o/min)	3.000	3.500	3.000
Antall tenner lite kjedehjul	21	19	19
Antall tenner stort kjedehjul	43		
Antall tenner drivkjedehjul	9		
Bremsesystem	Hydraulisk, RT-bremsespak		
Nominell bredde belte (mm)	381		
Nominell lengde belte (mm)	3.072	3.648	3.648
Høyde sporprofil	32		
Beltestramming	Nedbøying (mm)	20–25	
	Kraft <sup>(1)</sup> (kg)	7,3	
Beltejustering	Lik avstand mellom kantene på belteførerne og glideskoene		

MODELL		RAVE	XTRIM	ADVENTURE
		550	550	550
<b>Fjæring</b>				
Fjæring foran		A-VRC +	A-VRC +	A-VRC
Støtdemper foran		HP-Gas, TA36	HP-Gas 30	HP-Gas 30
Maks. utslag fjæring foran	(mm)	260		
Fjæring bak		PPS	PPS	RCG
Støtdemperarm foran		HP-Gas, TA36	HP-Gas 36	HP-Gas 36
Støtdemperarm bak		HP-Gas, TA36	HP-Gas 36	HP-Gas 36
Maks. utslag fjæring bak	(mm)	390	390	340
<b>Elektrisk system</b>				
Belysningsystem, utgang		340 W ved 6.000 o/min		
Frontlyspære nærlys/fjernlys		2 x 60/55 W (H4)		
Lyspære baklys		17 W	21/5 W	21/5 W
Tennplugg	Type	NGK BR9ES		
	Elektrodeavstand	0,45 ± 0,05 mm		
Sikring		Se avsnittet SIKRINGER		
<b>Mål</b>				
Total lengde	(mm)	2.875	3.155	3.155
Total bredde	(mm)	1.245		
Total høyde	(mm)	1.195	1.305	1.340
Tomvekt kg (inkludert kjølevæske)	(kg)	215	231	257
Sporvidde (ski)	(mm)	1.080		



MODELL	RAVE	XTRIM	ADVENTURE
	550	550	550
<b>Væsker</b>			
Anbefalt drivstoff		Vanlig blyfri bensin	
Minsteoktan	RON	95E	
Anbefalt olje (motor) <sup>(3)</sup>		XP-S 2-takts mineralolje for innsprøyting	
Bremsevæske		SRF (DOT4) eller GTLMA (DOT4)	
Oljetype (kjedekasse/gir)		XP-S syntetisk kjedekasseolje	
<b>Kapasiteter</b>			
Drivstofftank	(l)	38	
Oljetank	(l)	3,5	
<p>(1) Målt avstand mellom glidesko og bunn av innvendig belte når det utøves et trykk nedover på beltet.</p> <p>(2) Drivreimhøyden må justeres hver gang det monteres en ny drivreim. Kontroller delenummeret til drivreimen hos en autorisert Lynx-forhandler.</p> <p>(3) Obs! Selv om XP-S 2-takts mineralolje for innsprøyting eller XP-S 2-takts halvsyntetisk innsprøytingsolje anbefales som minimumskrav til olje på kjøretøyet, anbefales XP-S 2-takts syntetisk innsprøytingsolje for å få enda bedre beskyttelse av kjøretøyet under ekstreme forhold.</p>			



# ***VEDLIKEHOLDS- INFORMASJON***

---

## SKJEMA OVER PERIODISK VEDLIKEHOLD

### **WARNING**

Det anbefales å få hjelp fra en autorisert LYNX-forhandler for regelmessig kontroll av andre komponenter eller systemer som ikke dekkes i denne håndboken. Hvis ikke annet er angitt skal motoren være kald og ikke gå. Fjern nødstoppsnoren før du utfører vedlikehold eller justeringen, hvis ikke noe annet er spesifisert. Snøscooteren må være parkert på et sikkert sted borte fra sporet.

### **WARNING**

Ta hensyn til merknader merket ADVARSEL og FORSIKTIG angitt i håndboken for punktet som blir kontrollert. Når tilstanden til en komponent ikke er tilfredsstillende, må du skifte dem med originale BRP-deler eller tilsvarende godkjente deler.

Det kan hende enkelte punkter ikke gjelder for din modell. Henvend deg til nærmeste *LYNX-FORHANDLER* hvis du vil vite mer.

# VEDLIKEHOLDSKJEMA 2-TAKT (LUFT OG VANNAVKJØLTE)

J: JUSTER R: RENGJØR K: KONTROLLER S: SMØRES B: BYTTES F: FØLG ANVISNING	10 TIMER ELLER 500 KM FØRSTEGANGSERVICE <sup>(1)</sup>						DEL/SERVICEPUNKT	
	HVER UKE ELLER 250 KM <sup>(2)</sup>							
	HVER MÅNED ELLER 1000 KM <sup>(3)</sup>							
	EN GANG I ÅRET ELLER 3000 KM <sup>(1)</sup>							
	HVERT ANDRE ÅR ELLER 6000 KM <sup>(1) (4)</sup>							
	LAGRING <sup>(1)</sup>							
	FØR SESONG <sup>(1)</sup>							
<b>MOTOR</b>								
Startapparat og startsnor					KRS	K	STARTAPPERAT	
Motorfester	K			K	K		DEMONTERING OG MONTERING AV MOTOR	
Eksossystem	K			K	K		EKSOSYSTEM	
Eksosmanifoldens bolter	K					K		
Kjølesystem, slanger, klemmer og lokk.	K			K		K	KJØLESYSTEM	
Kjølevæske	K				B			
Veivakslingens PTO tettering <sup>(5)</sup>						K	VEIVHUS	
RAVE ventiler <sup>(5)</sup>				R			SYLINDER	
RAVE ventiler (E-TEC)								Rengjøres hvert 3 år eller 10000 km
RAVE ventilenes solenoid (ikke 593 SS)				K				
Luftfilter				KR		KR	LUFTINNTAKSYSTEM	
Luftinntakets filter				K		K		
Smøring av motor					F		LAGRINGSPROSEDYRE	
<b>SMØRESYSTEM</b>								
Oljefilter (alle bortsett fra E-TEC)					C		OLJE INJEKSJONS SYSTEM	
Oljepumpe (alle bortsett fra E-TEC)	J			J		J	OLJEPUMPE	

J: JUSTER R: RENGJØR K: KONTROLLER S: SMØRES B: BYTTES F: FØLG ANVISNING	<b>10 TIMER ELLER 500 KM FØRSTEGANGSERVICE<sup>(1)</sup></b>							
	<b>HVER UKE ELLER 250 KM <sup>(2)</sup></b>							
	<b>HVER MÅNED ELLER 1000 KM <sup>(3)</sup></b>							
	<b>EN GANG I ÅRET ELLER 3000 KM <sup>(1)</sup></b>							
	<b>HVERT ANDRE ÅR ELLER 6000 KM <sup>(1) (4)</sup></b>							
	<b>LAGRING <sup>(1)</sup></b>							
<b>FØR SESONG <sup>(1)</sup></b>								
<b>DEL/SERVICEPUNKT</b>								
<b>BENSINSYSTEM</b>								
Tilsett stabilisatorvæske i bensin						F		<i>LAGRINGSPROSEDYRE</i>
Bensinfilter					B			<i>BENSINSYSTEM</i>
Bensinslanger, rør og koblinger	K			K			K	
Forgassere (alle bortsett fra SDI og E-TEC)							JR	
Gassvaier	K			K			K	
Gassoverføringer	K			K	S		K	
Choke (All except SDI and E-TEC)	K			K			K	
Gasspjeldhus (SDI og E-TEC) (5) <sup>(5)</sup>							R	<i>INNSPRØYINGSSYSTEM</i>
<b>ELEKTRISK SYSTEM</b>								
Motorstyrings feilkoder <sup>(5)</sup>	K					K		<i>DIAGNOSTIKK PROSEDYRE</i>
Tennplugg <sup>(5) (7)</sup>	K		K				B	<i>TENNINGSYSTEM</i>
Tennplugg (E-TEC)	Byttes hvert 3 år eller 10000 km							
Batteri (hvis montert) <sup>(8)</sup>	K		K			K	K	<i>LADDESYSTEM</i>
Ledningsnett og kabler <sup>(5)</sup>	K		K			K		<i>ELEKTRISKE KONTAKTER</i>
Lysystemets funksjoner (fjern/nær lys, baklys og bremselys)	K	K				K		<i>LYS, INSTRUMENTER OG ELEKTRISK UTSTYR</i>
Justering av frontlys				K			K	
Funksjonstest på nødstop bryter og line.	K	K				K		

J: JUSTER R: RENGJØR K: KONTROLLER S: SMØRES B: BYTTES F: FØLG ANVISNING	<b>10 TIMER ELLER 500 KM FØRSTEGANGSERVICE<sup>(1)</sup></b>							
	<b>HVER UKE ELLER 250 KM <sup>(2)</sup></b>							
	<b>HVER MÅNED ELLER 1000 KM <sup>(3)</sup></b>							
	<b>EN GANG I ÅRET ELLER 3000 KM <sup>(1)</sup></b>							
	<b>HVERT ANDRE ÅR ELLER 6000 KM <sup>(1) (4)</sup></b>							
	<b>LAGRING <sup>(1)</sup></b>							
<b>FØR SESONG <sup>(1)</sup></b>								
<b>DEL/SERVICEPUNKT</b>								
<b>DRIVSYSTEM</b>								
Variatorreimens tilstand	K	K					K	<i>VARIATORREIM</i>
Justering av variatorreimens høyde	HVER GANG REIMA BYTTES							
Primær og sekundær variator	K		K	R		K	R	<i>VARIATORSYSTEM</i>
Primærvariatorens bolt, tiltrekkingmoment	K			K				<i>PRIMÆRVARIATOR</i>
Sekundærvariatorens forspenn <sup>(12)</sup>	K			K		K		
Kjedens stramming (ikke modeller med girkasse)	J	J				J		<i>KJEDEHUS ELLER GIRKASSE</i>
Olje kjedehus / girkasse <sup>(9)</sup>	K <sup>(9)</sup>		K <sup>(9)</sup>	<sup>(9)</sup>		B	K	
Drivakselens ytre lager (aksel uten bremseskive) <sup>(6)</sup>	S		S			S		<i>DRIVSYSTEM</i>
Drivakselens ytre lager (aksel med bremseskive)						K		
Variatoraksel (Luftavkjølte modeller) <sup>(6)</sup>	S		S			S		<i>DRIVSYSTEM</i>
Beltets tilstand	K		K			K		<i>BELTE</i>
Beltets stramming og sentrering	J	NÅR NØDVENDIG						
<b>BREMSESYSTEM</b>								
Bremsevæske	K	K			B		K	<i>BREMSESYSTEM</i>
Bremseslange, klosser og skive	K	K					K	

J: JUSTER R: RENGJØR K: KONTROLLER S: SMØRES B: BYTTES F: FØLG ANVISNING	<b>10 TIMER ELLER 500 KM FØRSTEGANGSERVICE<sup>(1)</sup></b>							
	<b>HVER UKE ELLER 250 KM <sup>(2)</sup></b>							
	<b>HVER MÅNED ELLER 1000 KM <sup>(3)</sup></b>							
	<b>EN GANG I ÅRET ELLER 3000 KM <sup>(1)</sup></b>							
	<b>HVERT ANDRE ÅR ELLER 6000 KM <sup>(1) (4)</sup></b>							
	<b>LAGRING <sup>(1)</sup></b>							
<b>FØR SESONG <sup>(1)</sup></b>								
<b>DEL/SERVICEPUNKT</b>								
<b>FJÆRINGSYSTEM</b>								
Forstilling <sup>(6) (10)</sup>	KS		K	S		KS		<i>FORSTILLING</i>
Boggi <sup>(6) (10)</sup>	K		KS			KS		<i>BOGGI</i>
Boggiens stopp reim(er) <sup>(11)</sup>				K		K		
<b>STYRESYSTEM</b>								
Styringsmekanisme <sup>(6)</sup>	JKS		JK	S		JKS		<i>STYRE OG STYRESYSTEM</i>
Ski og styrestål	K	K				K		<i>SKI OG SKILINJERING</i>
<b>KJØRETØY</b>								
Motorrom	R		R			R		<i>LAGRINGSPROSEDYRE</i>
Vask og beskyttelse av kjøretøyet	F		F			F		

(1) UTFØRES AV EN AUTORISERT LYNX FORHANDLER.

(2) UTFØRES AV EIER.

(3) UTFØRES AV EIER, ELLER HVIS ØNSKET AV EN AUTORISERT LYNX FORHANDLER.

(4) I TILLEGG TIL ALLE PUNKTER VED 3000 KM SERVICE.

(5) UTSLIPP RELATERT.

(6) SMØR ALLTID NÅR KJØRETØYET ER BRUKT UNDER VÅTE FORHOLD (VÅT SNØ, REGN, PUDDER SNØ).

(7) FØR NYE PLUGGER MONTERES VED SESONGKLARGJØRING, ANBEFALES DET Å STARTE MOTOREN MED DE GAMLE PLUGGENE OG BRENNE UT DEN GJENVÆRENDE LAGRINGSOLJEN. DETTE MÅ KUN UTFØRES I ETT GODT VENTILERT OMRÅDE.

(8) UNDER SOMMERLAGRING MÅ BATTERIET LADDES MINST EN GANG I MÅNEDEN.

(9) KUN MODELLER MED GIRKASSE: OLJESKIFT: BYTT OLJE ETTER 10 TIMER / 500 KM OG VED HVER 3000 KM ELLER EN GANG I ÅRET. OLJENIVÅET MÅ KONTROLLERES VED HVER 1000 KM.

(10) HVIS SNØSCOOTEREN ER UTSTYRT MED OVERHALBARE STØTDEPERE MÅ OLJE/GASS SKIFTES VED 1500 KM OG OGSÅ TIDLIGERE VED HARD BRUK. ETTER DETTE SKAL OLJE/GASS SKIFTES VED HVER 3000 KM ELLER EN GANG I ÅRET, AVHENGIG AV HVA SOM KOMMER FØRST.

(11) STOPPREIMA MÅ SKIFTES VED HVER 3000 KM (KUN PPS BOGGI).

(12) KUN MODELLER MED GIRKASSE.



# ***GARANTI***

---

# **BOMBARDIER RECREATIONAL PRODUCTS**

## **BEGRENSEDE GARANTI: 2009 LYNX®**

### **SNØSCOOTERE**

#### **1) DEN BEGRENSEDE GARANTIENS OMFATTER**

BOMBARDIER RECREATIONAL PRODUCTS INC. (heretter kalt "BRP"), garanterer sine Lynx snøscootere, årsmodell 2009 (heretter kalt "produkt") for material- eller produksjonsfeil i tidsrommet som er nevnt nedenfor under punkt 2.

Alt originalt Lynx - Ekstrauststyr som er montert på en ny og ubrukt 2009 Lynx av en autorisert Lynx- Forhandler, omfattes av samme garanti som Lynx snøscooter.

Om produktet brukes til/ eller har vært brukt i racing eller hvilket som helst konkurranseformål, ved hvilken som helst tidspunkt, også av en tidligere eier, bortfaller denne garanti.

#### **2) GARANTIPERIODE OG OMRÅDE**

Denne garanti trer i kraft DAGEN PRODUKTET OVERLEVERES TIL DEN FØRSTE KUNDEN eller FØRSTE BRUKSDAG (avhengig av hvilken som inntreffer først) og er gyldig som følger:

1) 24 (Tjuefire) påfølgende måneder i privat bruk

2) 24 (Tjuefire) påfølgende måneder eller 10000 km i kommersiell/ Yrkesbruk. Beroende av hva som inntreffer først. Dette gjelder kun produkter solgt i Norge, Sverige eller Finland

Om produktet brukes både i privat og kommersielt/Yrkesbruk, gjelder punkt 2.2.

Samme garantiregler gjelder i Sverige, Norge samt Finland.

Reparasjon, bytting av deler eller service som er utført i garantiperioden medfører ikke at garantiens virketid utvides ut over den opprinnelige garantitiden.

#### **3) VILKÅR FOR GARANTIEN**

Denne garanti gjelder kun for ett 2009 produkt som den første eieren har kjøpt ny og ubrukt fra en autorisert BRP-forhandler. Nevnte forhandler skal være autorisert i det landet der salget skjer. Det er en forutsetning for garantien at BRP spesifiserte leveranseservice er utført og dokumentert ved autorisert BRP forhandler. Garantien gjelder kun for produkt som er korrekt garantiregistrert av en autorisert BRP- forhandler. De nevnte begrensinger er nødvendige for at BRP skal kunne sørge for produktets og forbrukerens sikkerhet. Service og vedlikehold i henhold til instruksjonsbokens anvisninger skal gjøres i tide for at garantien skal være gyldig. BRP forbeholder seg retten til å gjøre sporadiske kontroller av at det er gjennomført korrekt service i garantiperioden innen eventuelle reklamasjoner godkjennes.

Garantien gjelder kun når produktet er solgt i det land hvor kunden er registrert i folkeregistret. Garantien gjelder ikke verken privat eller kommersiell bruk dersom ikke ovenstående punkter oppfylles.

## **4) KUNDENS ANVAR**

Kunden skal melde fra om feil til autorisert Lynx- forhandler innen to (2) måneder fra feilen har oppstått, og gi forhandleren rimelig mulighet til å rette opp feilen. Kunden skal også vise Lynx- forhandleren bevis for at han/hun har kjøpt produktet og at garantien på produktet er gyldig. Alle deler som er skiftet i garantiperioden og som omfattes av garantien, er BRP's eiendom.

## **5) BRP's ANSVAR**

BRP reparerer eller bytter defekte deler i henhold til sin egen vurdering, dersom produktet har vært i normal bruk og service er korrekt gjennomført, med originale Lynx- reservedeler hos en hvilken som helst autorisert Lynx- forhandler, uten å ta betalt for delene og arbeidet.

BRP forbeholder seg retten til å forandre eller forbedre produktet uten at de samme endringene gjøres på produkter som er framstilt tidligere.

## **6) GARANTIEN DEKKER IKKE**

- Normal slitasje;
- Arbeids, del og smøremiddelutgifter ved vedlikeholdservice, innstillinger og kontroller;
- Skader som skyldes feilaktig/dårlig vedlikehold og/eller oppbevaring. Korrekt vedlikehold og oppbevaring er beskrevet i produktets Instruksjonsbok;
- Skader som skyldes feilaktige reparasjoner, demontering av deler, service, vedlikehold, modifisering eller bruk av deler som ikke er produsert eller godkjent brukt av BRP, eller skader resultert fra reparasjoner utført av en person som ikke er ansatt hos en autorisert Lynx- forhandler;
- Skader som skyldes feilaktig bruk, unormal bruk, vannskjøtsel, bruk av produktet på andre overflater enn snø, eller anvendelse av produktet på en måte som er uforenelig med hva som beskrives og anbefales i produktets Instruksjonsbok;
- Skader som skyldes ulykke, nedsenking i vann, brann, tyveri, skadeverk eller naturkatastrofe;
- Skader som skyldes bruk av drivstoff eller smøremiddel som ikke passer til produktet. (se Instruksjonsboken);
- Skader som skyldes at det er kommet vann eller snø inn i motoren eller drivstoffsystemet;
- Tauings- og lagringskostnader, telefon-, leie-, drosje-, hindrings-, og forsikring-utgifter, lønninger, tidsbruk, inntektsbortfall, og tilfeldige eller indirekte tap.

## **7) BEGRENSINGER I GARANTIEN**

DENNE GARANTIEN GIR DEG NØYE BEGRENSEDE RETTIGHETER. DU KAN OGSÅ HA ANDRE RETTIGHETER I HENHOLD TIL NASJONALE LOVER, SOM KAN VARIERE FRA LAND TIL LAND. NÅR DET PASSER I DET AKTUELLE LANDET, KAN DENNE GARANTIEN BRUKES I STEDET FOR ANDRE GARANTIER SOM SÅDAN ELLER INDIREKTE. INGEN ANNEN GARANTI SOM PASSER TIL ET TILSVARENDE MÅL BEGRENSER DENNE GARANTIEN. DENNE GARANTIEN SVARER IKKE FOR TILFELDIGE OG INDIREKTE SKADER, SOM F.EKS. TRANSPORTSKADER OG TAP AV BRUKSTID. ALLE LAND GODKJENNER IKKE OVENNEVNT BEGRENSINGER, OG DERFOR KAN DET VÆRE AT NOEN AV BEGRENSENINGENE IKKE GJELDER.

Verken den nasjonale importøren, den lokale Lynx- forhandleren, eller noen annen person kan gjøre endringer i denne garantien. Dersom dette skjer, kan det ikke settes noen slags krav overfor BRP.

BRP forbeholder seg retten til å endre denne garantien når som helst, men er klar over at endringene ikke berører produkter som er solgt da denne garantien er gyldig.

## **8) OVERFØRING AV GARANTIEN**

Hvis produktet skifter eier i garantiperioden, kan den gjenstående delen av garantien overføres til den nye eieren hvis BRP får beskjed om transaksjonen på følgende måte:

Den tidligere eieren tar kontakt med en autorisert Lynx- forhandler og gir opplysninger om den nye eieren.

## **9) RÅD TIL FORBRUKER**

- a) Ved eventuelle uklare eller omstridte tilfeller som gjelder BRP's begrensede garanti, anbefaler BRP at saken avklares på forhandlernivå. Vi anbefaler samtale med serviceansvarlig hos den autoriserte forhandler eller bedriftens eier.
- b) Dersom man ikke finner fram til en løsning, ta skriftlig kontakt med BRP for å avklare saken. Se adressen nedenfor.
- c) Om frågan fortfarande är olöst, kontakta BRP genom att skriva till oss på adressen nedan.

### **ADRESS:**

BRP FINLAND OY  
SERVICE DEPARTMENT  
BOX 8039  
FIN-96101 ROVANIEMI  
FINLAND  
FAX: +358 16 3420 316

© 2008 Bombardier Recreational Products Inc. Alle rettigheter forbeholdes.

®Registrert varemerke for Bombardier Recreational Products Inc.

## SAMSVARSERKLÆRING

I henhold til EUs maskindirektiv 98/37/EU, tillegg 2A

**Produsent:** BRP Finland Oy  
Teollisuustie 13  
96100 Rovaniemi, Finland

**Jeg, undertegnende, erklærer herved at disse  
2009 modellene av snøscooterne:**

000LB9A00	000SA9A00	000LF9A00	000FT9F00
000LH9B00	000SB9A00	000LF9B00	000LT9F00
000LN9B00	000SC9A00	000SJ9A00	000FU9A00
000SF9A00	000SD9A00	000LA9B00	000LS9F00
	000SE9A00	000LS9G00	000LS9H00

er i samsvar med direktiv(er) og standard(er) som angitt.

<b>EMC Direktiv</b>	<b>89/336/EØF</b>
<b>Maskindirektiv</b>	<b>98/37/EU</b>

Følgende direktiver, tekniske standarder og  
spesifikasjoner er brukt:

<b>EMC:</b>	EN 55012: 2002
	EN 61000-6-1: 2001
	EN 61000-6-1: 2007
<b>Maskinsikkerhet:</b>	EN 292-1: 1991
	EN 292-2/3: 1992
	EN 294: 1992
	EN 563: 1994



Underskrift

*Risto Perttula*

*Director, R&D*

*BRP Finland Oy*

Rovaniemi, mars 10. 2008

Sted og dato

Fullt navn på og identifikasjon av den som har fullmakt til å signere på vegne av produsenten

---

## **PERSONOPPLYSNINGER/FRASKRIVELSESKLAUSUL**

Vi vil med dette informere deg om at opplysninger om deg vil bli brukt til sikkerhets- og garantiformål. Enkelte ganger bruker vi også opplysningene om våre kunder til å informere dem om våre produkter og tilbud. Hvis du ikke ønsker å motta informasjon om våre produkter, tjenester og tilbud, ber vi deg meddele oss dette ved å skrive til adressen nedenfor.

Det hender også at vi lar nøye utvalgte og pålitelige foretak bruke våre kundeopplysninger til å informere om kvalitetsprodukter og tjenester. Hvis du ikke vil at ditt navn og din adresse skal leveres videre, ber vi deg meddele oss dette ved å skrive til adressen nedenfor:

### **KUNDER I LAND I SKANDINAVIA OG EUROPA:**

#### **BRP FINLAND OY**

Service Department

Isoaavantie 7

FIN-96320 Rovaniemi

Finland

Faks +358 16 3420 316

---

## ADRESSEENDRING / NY EIER

Hvis adressen din er endret eller du er den nye eieren av kjøretøyet, ber vi deg varsle BRP ved å enten:

- sende et av kortene nedenfor til en av følgende postadresser
- kontakte en autorisert LYNX-forhandler eller -distributør.

Postadresser:

### **KUNDER I LAND I SKANDINAVIA OG EUROPA:**

#### **BRP FINLAND OY**

Service Department

Isoaavantie 7

FIN-96320 Rovaniemi

Finland

Faks: +358 16 3420 316

Ved endring av eierskap ber vi deg legge ved et bevis på at den forrige eieren godtar overføringen av eierskap.

Denne informasjon er dessuten meget viktig også etter at den begrensede garantien har utløpt, fordi BRP kan kontakte eieren av kjøretøyet hvis det blir nødvendig, for eksempel hvis tilbakekalling blir nødvendig av sikkerhetsmessige årsaker. Det er eierens ansvar å varsle BRP.

**STJÅLNE ENHETER:** Hvis snøscooteren din blir stjålet, bør du varsle BRP eller en autorisert LYNX-forhandler. Vi vil be deg oppgi navn, adresse, telefonnummer, kjøretøyet's identifikasjonsnummer og dato for tyveriet.







ADRESSEENDRING

NY EIER

KJØRETØYETS IDENTIFIKASJONSNUMMER

Modellnummer

Kjøretøyets identifikasjonsnummer (VIN)

TIDLIGERE ADRESSE  
ELLER TIDLIGERE EIER:

NAVN

NR.

GATEADRESSE

LEIL.

POSTSTED

POSTNUMMER

LAND

NY ADRESSE  
ELLER NY EIER:

NAVN

NR.

GATEADRESSE

LEIL.

POSTSTED

POSTNUMMER

LAND

V00A2F



ADRESSEENDRING

NY EIER

KJØRETØYETS IDENTIFIKASJONSNUMMER

Modellnummer

Kjøretøyets identifikasjonsnummer (VIN)

TIDLIGERE ADRESSE  
ELLER TIDLIGERE EIER:

NAVN

NR.

GATEADRESSE

LEIL.

POSTSTED

POSTNUMMER

LAND

NY ADRESSE  
ELLER NY EIER:

NAVN

NR.

GATEADRESSE

LEIL.

POSTSTED

POSTNUMMER

LAND

V00A2F





**LYNX**



[brp.com](http://brp.com)

© 2011 Trademark of Bombardier Recreational Products Inc. or its affiliates.