

LYNX



2008



Operator's manual
RF SERIES
FI

KÄYTTÄJÄN KÄSIKIRJA LYNX 2008

Adventure V 800
Ranger V-800
Ranger 550

VAROITUS

Tämän käyttöohjekirjan tai tuotteissa olevien ohjeiden ja varoitusten laiminlyönti saattaa johtaa onnettomuuteen tai jopa hengenvaaraan. Käyttöohjekirja tulisi ajoneuvoa uudestaan myytäessä olla ajoneuvon mukana.



LYNX-tuotteiden valmistaja on BRP.

Bombardier* Lite

* Bombardier Inc.:n lisenssilainainen tavaramerkki.

Seuraavat tuotemerkit ovat Bombardier Recreational Products Inc:n tai sen tytäryritysten omaisuutta.

LYNX®
ROTAX™

RERT™
Pilot™

RF™
TRA™

SC™
DESS™

SAATESANAT

Onnittelumme uuden LYNX-moottorikelkkasi johdosta. Minkä tahansa mallin olet valinnutkin, Bombardier Recreational Products Inc.:n (BRP) takuu ja valtuutettu LYNX-myynti- ja huoltoverkosto pitävät huolen, että saat tarvitsemasi palvelut ja varaosat.

Tämä käyttöohjekirja tutustuttaa omistajan/käyttäjän ja matkustajan uuden kelkan hallintalaitteisiin ja huoltotoimenpiteisiin sekä kertoo, miten kelkkaillaan turvallisesti. Tämä opas on korvaamaton kelkan oikeanlaisen käytön kannalta ja se pitää aina säilyttää kelkassa.

Lue tämä Käyttöohjekirja huolellisesti ja sisäistä se.

Kun olet lukenut kirjan, ole hyvä ja säilytä Käyttöohjekirja kelkan mukana. Jos kelkka myydään eteenpäin, ole hyvä ja luovuta kirja uudelle omistajalle.

Huomioi, että käyttöohjekirja on saatavana useilla eri kielillä.

Jos sinulla on jotain tätä käyttöohjekirjaa koskevia kysymyksiä tai sellaisia kysymyksiä, joihin et löydä käyttöohjekirjasta vastauksia, ota yhteyttä jälleenmyyjääsi.

Tässä oppaassa käytetään seuraavia varoitusmerkkejä yhdessä kirjoitetun varoituksen kanssa merkinä mahdollisesta henkilöönnettomuudesta.

VAROITUS

Osoittaa mahdollista vaaratilannetta. Piittaamattomuus varoituksesta saattaa johtaa onnettomuuteen tai hengenmenetykseen.

TÄRKEÄÄ

Osoittaa mahdollista vaaratilannetta. Piittaamattomuus varoituksesta saattaa johtaa vähäisempiin vahinkoihin tai loukkaantumiseen. Esitettäessä ilman vaarasignaalin merkkiä , ei aiheuta henkilövahinkoja.

HUOM: Osoittaa tarpeellista lisätietoa, jota ilman ohje on vajaa.

VAROITUS

Kahdenistuttavat (2-UP) ja yhdenistuttavat (1-UP) mallit:

Tässä käsi kirjassa käytetty termi "1-UP" viittaa yhdenistuttaviin ajoneuvoihin, jotka on suunniteltu vain kuljettajalle. Termi "2-UP" viittaa kahdenistuttaviin ajoneuvoihin, joissa kuljettaja voi kuljettaa mukanaan myös matkustajaa. Varmista, että tunnistat omaa ajoneuvomalliasi koskevat varoitukset ja ohjeet sekä noudata niitä.

Vaikka pelkkä lukeminen sinällään ei poista vaaratilanteita, on ohjeiden ymmärtäminen erittäin tärkeää, jotta osaat toimia eri tilanteissa oikein.

Jälleenmyyjäsi tekee parhaansa, jotta olisit tyytyväinen. Hän on koulutettu suorittamaan esisäädöt ja kelkkasi tarkistamisen sekä säätämään kelkasi sinun painosi ja ajo-olosuhteiden mukaan. Kauppiasi käy luovutus-hetkellä läpi kelkan hallintalaitteet ja esittelee lyhyesti jousituksen eri säätömahdollisuudet. Toivomme, että otat kaiken mahdollisen hyödyn irti luovutustilaisuudesta!

Luovutusvaiheessa sait myös tietoa takuusta ja sen kattavuudesta sekä täytit yhdessä takuurekisterikaavakkeen.

Tämän ohjeen tiedot sekä osien ja järjestelmien kuvaukset pitävät paikkansa julkaisuhetkellä. BRP kehittää tuotteitaan kuitenkin jatkuvasti eikä ole velvollinen asentamaan muutettuja versioita aikaisemmin valmistettuihin tuotteisiin.

BRP pidättää itsellään oikeuden milloin tahansa muuttaa tuotteidensa teknisiä ominaisuuksia, muotoilua, malleja tai varusteita tai lopettaa niiden tuotannon tai käytön ilman seuraamuksia.

Tämän ohjeen kuvissa esitetään eri kokoonpanojen tyyppilliset rakenteet, mutta niissä esitetyt osat eivät kaikissa tapauksissa välttämättä vastaa tarkalleen tuotteen osia.

Tämä käyttöohjekirja on käännetty muille kielille englanninkielisestä versiosta. Mahdollisissa eroavaisuuksissa englanninkielinen versio pätee.

Tekniset tiedot on ilmoitettu metrisen SI-järjestelmän mukaan. Sellaisissa tapauksissa, joissa ei täsmällistä tarkkuutta vaadita, luvut on pyöristetty lukemisen ja käytön helpottamiseksi.

Useimmat tämän moottorikelkan komponentit on valmistettu osilla, jotka on mitoitettu metrisen järjestelmän mukaisesti. Useimmat kiinnittimet ovat metrisiä, eikä niitä saa korvata muiden järjestelmien vastaavilla kiinnittimillä, tai päinvastoin.

Varaosiksi ja lisävarusteiksi suosittelemme ainoastaan alkuperäisiä BRP-tuotteita Ne on suunniteltu juuri sinun moottorikelkkaasi varten ja valmistettu BRP:n laatuvaatimusten mukaisesti.

Takuu ja sen täyttymisen ehdot selviävät tämän kirjan *TAKUU*-osiosta ja/tai valtuutetulta LYNX-jälleenmyyjältä.

SISÄLLYSLUETTELO

TURVALLISUUSOHJEET

ESITTELY	8
TÄRKEÄT TURVALLISUUSOHJEET	9
LAIT JA RAJOITUKSET	13
KELKALLA AJO	14
Toimintaperiaatteet	14
Miten ajetaan.....	14
Matkustajan kuljettaminen.....	16
Maaston/ajotyylin vaihtelut	18
PITOA PARANTAVAT TUOTTEET	23
TURVAMERKINNÄT	27

YMPÄRISTÖTIE TOA

YLEISTÄ	34
MILLAISTA ON FIKSU KELKKAILU?	35
MIKSI KELKKAILLA FIKSUSTI?	36

MOOTTORIKELKAN TIEDOT

KELKAN TUNNISTEMERKINNÄT	38
HALLINTALAITTEET/VARUSTEET	39
1) Nopeusmittari	40
2) Kierroslukumittari	42
3) Merkkivalot	42
4) Kaasuvipu	42
5) Jarruvipu	42
6) Pysäköintijarru.....	42
7) Monitoimikytkin	43
8) Ohjaustanko, käsikahvat	45
9) Virtalukko	45
10) Turvakatkaisin	46
11) Moottorin hätäkatkaisin	46
12) Käsikäynnistin.....	47
13) Rikastin	47
14) Polttoainesäiliön korkki/mittari	47
15) Tuulilasi	47
16) Kuomu ja sivupaneelien salvat	48
17) Sulakkeet.....	49
18) Etutartuntakahva/etupuskuri	51
19) Tavaratila.....	51

20) Takatavarateline.....	52
21) Työkalusarja	52
22) Sytytystulpan pidike	52
23) Varavariaattorihihnan säilytyspaikka	52
24) Vetokoukku.....	52
25) Suojukset.....	52
26) Telamatto	53
27) Tartuntakahva	53
28) Matkustajan käsikahvat	53
29) Säädettävät peilit	53
30) Selkänoja	53
31) Vaihteensiirtovipu.....	53
32) Istuinhihna.....	54

SUOSITELTAVA POLTTOAINE JA ÖLJY 55

SISÄÄNAJOVAIHE 57

KÄYTTÖOHJEET 58

Tarkistus ennen ajoa	58
Moottorin käynnistäminen (2-tahti)	59
Moottorin käynnistäminen (4-tahti)	60
Kelkan esilämmitys	61
Moottorin sammutus	61
Toimenpiteet ajon jälkeen	61
Jousituksen säädöt	61

ERITYISIÄ KÄYTTÖOHJEITA 67

Ajo korkeassa ilmanalassa tai merenpinnan tasolla	67
Ajaminen kylmässä säässä	67
Varakäynnistys	67
Hinaaminen	68
Toisen kelkan hinaaminen.....	68
Moottorikelkan kuljetus	68

VIANETSINTÄ..... 70

TEKNISET TIEDOT 73

HUOLTO-OHJEET

HUOLTOTAULUKKO 80

2-TAHTI..... 81

4-TAHTI..... 84

MOOTTORIJÄRJESTELMÄ 88

Ilmansuodattimen puhdistus	88
Jäähdytysnesteen määrä	88
Pakojärjestelmä	89
Tuorevoiteluöljyn taso	89
Moottoriöljyn määrä	90
Moottoriöljynvaihto ja öljynsuodattimen vaihto.....	90

VOIMANSIIRTO	92
Hihnan suojuksen irrotus ja asennus	92
Jarrunesteen määrä	93
Jarrun kunto	94
Jarrujen säätö	94
Ketjukoteloöljyn määrä	94
Ketjukoteloöljyn vaihtaminen	95
Ketjun kireys.....	95
Variaattorihihnan kunto	96
Variaattorihihnan irrotus/asennus.....	96
Variaattorihihnan korkeuden säätö	97
I-variaattorin säätö	99
Telamaton kunto	100
Telamaton kireys ja linjaus	101
SÄHKÖJÄRJESTELMÄ	104
Akkuhappo.....	104
TELASTON JOUSITUS	105
OHJAUS- JA ETUJOUSITUSMEKANISMI	106
RUNKO	107
Kelkan puhdistus ja suojaus	107
Polttimon vaihto.....	107
Ajovalojen suuntaus	108
VARASTOINTI JA VALMISTELU ENNEN AJOKAUTTA	109
TAKUU	
BRP FINLAND OY:N KANSAINVÄLINEN RAJOITETTU TAKUU: 2008 LYNX®-MOOTTORIKELKAT	112
ASIAKASTIETOJEN KÄYTTÄMINEN	115
OSOITTEEN/OMISTAJAN MUUTOS	116

TURVALLISUUSOHJEET

ESITTELY

Jokainen on kelkkailijana vasta-alkaja istuuduttuaan ensimmäistä kertaa kelkan ohjaustangon taakse, vaikka olisikin aikaisemmin ajanut autoa, moottoripyörää tai moottorivenettä. Kelkan turvallinen käyttö riippuu monista seikoista kuten näkyvyydestä, ajonopeudesta, säästä, ympäristöstä, liikenteestä, ajoneuvon kunnosta ja kuljettajan omasta kunnosta.

Jokaisella kelkan käyttäjällä on vastuu matkustajan turvallisuudesta kun kuljettaa matkustajaa ja muista ulkoilijoista tai kulkijoista.

Olet vastuussa kelkan oikeanlaisesta käyttötavasta sekä niiden kuljettajien opastamisesta, jotka käyttävät kelkkaasi. Eri kelkkamalleissa voi olla huomattavia eroja koskien niiden käsiteltävyyttä ja suorituskykyä.

Moottorikelkka on suhteellisen yksinkertainen käsiteltävä, mutta kuten muutkin ajoneuvot tai mekaaniset laitteet, se voi olla vaarallinen, jos sinä tai matkustajasi olette vähänkään ajattelelmattomia, harkitsemattomia tai huolimattomia. Tarkastuta kelkkasi vuosittain. Ota yhteys valtuutettuun LYNX-jälleenmyyjään lisätietoja saadaksesi. Käytä kelkkasi säännöllisesti vain valtuutetussa LYNX-jälleenmyyjällä huollettavana sekä hanki häneltä mahdolliset lisävarusteet.

TÄRKEÄT TURVALLISUUSOHJEET

Koulutus

△ Perusharjoittelu on tarpeen, jotta kelkan käyttö olisi turvallista. Tutustu huolellisesti tähän Käyttöohjekirjaan ja kiinnitä erityisesti huomiota huomautuksiin ja varoituksiin. Liity paikalliseen kelkkakerhoon: sen toiminta ja reittijärjestelyt on suunniteltu sekä huvia että turvallisuutta silmälläpitäen. Kysy perusohjeet kelkkakauppiaaltasi, ystävältäsi, kerhon jäseneltä tai ilmoittaudu paikalliseen tai maakunnalliseen turvallisuusharjoittelu-ohjelmaan.

△ Näytä aina uudelle kelkan käyttäjälle, miten kelkka käynnistetään ja pysäytetään. Näytä oikeat ajoasennot ja anna hänen käyttää kelkkaa suljetulla tasaisella alueella — ainakin siihen asti, kunnes hän on täysin tutustunut kelkan toimintoihin. Jos alueella järjestetään moottorikelkailijoiden ajokursseja, ilmoita hänet mukaan.

Suorituskyky

△ Joidenkin moottorikelkkojen suorituskyky saattaa olla merkittävästi suurempi kuin niiden kelkkojen, joilla olet ajanut aikaisemmin. Siitä syystä emme suosittele kelkkaa kokemattomille kuljettajille.

△ Moottorikelkkoja käytetään useilla alueilla ja monenlaisissa lumiolosuhteissa. Kaikkien mallien suorituskyky ei ole samanlainen samoissa olosuhteissa. Kysy neuvoja kauppiaalta kun valitset kelkkaa omiin käyttötarpeisiisi.

△ Jos kelkkaa käytetään sellaisissa tilanteissa, jotka ovat liian vaikeita kuljettajan hallita tai hankalia matkustajalle tai riittämättömiä kelkan suorituskyvylle, saattaa seurauksena olla loukkaantuminen tai jopa hengenvaara.

Ikä

△ BRP suosittaa, että kuljettaja on vähintään 15-vuotias. HUOM! Noudata paikallista lainsäädäntöä!

Nopeus

△ Kiihdyttäminen ja ylinopeus saattaa olla kohtalokasta. Odottamattomissa tilanteissa et useinkaan ehdi reagoimaan riittävän nopeasti. Aja aina nopeudella, joka on sopiva reitille, sääolosuhteille ja omille taidoillesi. Tutustu paikallisiin sääntöihin. Nopeusrajoitukset ovat tarpeellisia ja ne on tarkoitettu noudatettaviksi.

Kelkalla ajo

△ Aja aina reitin oikealla puolella.

△ Pidä aina turvallinen etäisyys muihin kelkkailijoihin ja jalankulkijoihin nähden.

△ Muista, että mainosmateriaalissa saattaa esiintyä vaarallisia suorituksia, joita esittävät ammattikuljettajat ihanteellisissa ja/tai valvotuissa olosuhteissa. Sinun ei pidä koskaan yrittää samoja vaarallisia keinoja jos ne ylittävät taitosi.

△ Älä koskaan aja huumaavien aineiden tai alkoholin vaikutuksen alaisena tai jos olet väsynyt tai sairas. Aja viisaasti.

△ Kelkkaasi ei ole suunniteltu käytettäväksi yleisillä teillä, kaduilla tai moottoriteillä.

△ Moottorikelkkailu öiseen aikaan voi olla ilahduttava kokemus, mutta ole erittäin varovainen, sillä näkyvyys on rajallinen. Vältä tuntemattomia maastoja ja tarkista, että valot toimivat. Pidä aina taskulamppu ja varapolttimoita mukana.

- ▲ Luonto on kaunista katseltavaa, mutta älä anna sen viedä huomiotasi ajamisesta. Jos haluat todella arvostaa talvimaisemaa, pysäytä kelkka reitin sivuun niin, että et aiheuta vaaratilanteita muille kelkkailijoille.
- ▲ Aidat aiheuttavat vaaratilanteita sekä sinulle että moottorikelkallesi. Kierrä kaukaa puhelinpylväät tai kaapelit.
- ▲ Lähes näkymättömät tai vasta lähellä havaittavat kaapelit saattavat aiheuttaa vakavia onnettomuuksia.
- ▲ Käytä aina hyväksytyä turvakypärää, silmäsuojia ja kasvosuojaa. Tämä koskee myös matkustajaasi.
- ▲ Varaudu tahattomiin tilanteisiin, kuten ajautumiseen ulos reitiltä, lumivyöryyn ja muihin luonnosta tai muista ihmisistä aiheutuviin äkillisiin vaaratilanteisiin.
- ▲ Vältä tiellä ajamista. Jos sinun on pakko ajaa tiellä ja jos se on sallittua, vähennä nopeutta. Moottorikelkkaa ei ole suunniteltu käytettäväksi kestopäällystetyillä pinnoilla. Tietä ylittäessäsi pysäytä kelkka kokonaan, katso sitten tarkasti molempiin suuntiin ennen kuin ylität tien 90° kulmassa. Varo pysäköityjä ajoneuvoja.
- ▲ Älä roiku toisen kelkan takapuskurissa. Jos kelkka sinun edelläsi hidastelee jostain syystä, sinun mahdollinen varomattomuutesi saattaa vahingoittaa kuljettajaa ja matkustajaa. Säilytä turvaväli oman ja edellä ajavan kelkan välillä. Maastosta riippuen jarrutusmatka voi vaihdella suurestikin. Toimi turvallisesti. Ole varautunut käyttämään kiertelevää ajotapaa.
- ▲ Kelkkaileminen yksin saattaa olla vaarallista. Polttoaineesi saattaa loppua, onnettomuus voi sattua tai kelkkasi voi rikkoontua. Muista, että kelkkasi pystyy etenemään pidempiä etäisyyksiä puolessa tunnissa kuin mitä sinä ehkä pystyt kävelemään päivässä. Kelkkaile mieluummin ”yhdessä” kavereiden kanssa. Kelkkakerhoista saat mahdollisesti myös seuraa ajoretkille. Kerro aina jollekin, että olet lähdessä kelkkailemaan ja suunta mihin päin aiot lähteä ja milloin aiot palata.
- ▲ Pelloilla on joskus matalia alueita, joihin vesi kasaantuu ja jäätyy talveksi. Tämä jää on tavallisesti kirkasta jäätä. Kääntyminen tai jarruttaminen saattaa aiheuttaa kelkan kierähtämisen eikä kelkka ole enää hallinnassa. Älä koskaan jarruta tai yritä kiihdyttää tai kääntyä kirkkaalla jäällä. Jos joudut kuitenkin sellaiseen tilanteeseen, vähennä nopeutta hitaasti löysäämällä kaasuvipua.
- ▲ Älä koskaan ”hyppää” kelkallasi. Sellainen ajotapa kuuluu vain ammattikuljettajille. Älä esittele taitojasi. Ole vastuuntuntoinen.
- ▲ Ollessasi safarilla älä ”kaasuta” liikaa. Lunta ja jäätä saattaa lentää taaksepäin vahingoittaen takana tulevaa kelkkaa tai kelkkailijaa. Kun ”kaasutetaan” liikaa, kelkka kaivautuu lumeen ja jättää irtolumisen pinnan takana tuleville.
- ▲ Safarit ovat hauskoja ja mukavia, mutta älä esittele taitojasi tai ohittele toisia kelkkailijoita ryhmässäsi. Vähemmän kokenut kelkkailija saattaa yrittää toimia samalla tavalla kuin sinä ja epäonnistua. Aja rauhallisesti, samalla tavalla ryhmän muiden jäsenten kanssa.

Toiminta

- ⚠ Tee aina kelkan tarkistus ENNEN kuin käynnistät virran.
- ⚠ Hätätilanteessa kelkan moottori voidaan sammuttaa painamalla moottorin hätäkatkaisinta vetämällä turvakatkaisimen hatusta tai kääntämällä virta-avainta.
- ⚠ Tarkista aina ennen käynnistystä kaasumekanismin vapaa liikkuvuus ja myös se, että palautuuko kaasuvipu alkuperäiseen asentoon vapauttaessa.
- ⚠ Kytke aina pysäköintijarru päälle kun kelkka ei ole käytössä.
- ⚠ Älä koskaan käytä moottoria huonosti ilmastoidussa tilassa ja/tai silloin, jos et ole valvomassa kelkkaa.
- ⚠ Älä koskaan käytä moottoria, jos variaattorihihnan suojus ei ole paikoillaan tai jos kuomu on avoinna tai sivupaneelit ovat auki tai poistettu. Älä koskaan käytä moottoria ilman variaattorihihnaa. Moottorin käyttäminen vaillinaisena, kuten ilman variaattorihihnaa tai kun telamatto on irti maasta, saattaa olla vaarallista.
- ⚠ **Sähkökäynnisteiset mallit ainoastaan:** Älä koskaan lataa tai anna akulle lisävirtaa kun se on paikoillaan kelkassa.
- ⚠ Varmista, että peruutusreitillä takanasi ei ole esteitä tai ihmisiä ennen kuin alat peruuttaa.
- ⚠ Älä jätä avainta virtalukkoon, se houkuttelee varkaita ja voi aiheuttaa myös lapsille vaaratilanteen.

- ⚠ Kelkan perän nostaminen ilmaan moottorin ollessa käynnissä saattaa lennättää lunta, jäätä tai likaa taaksepäin ja vahingoittaa lähellä mahdollisesti lähellä olevia ihmisiä. Älä koskaan nosta kelkan perää moottorin ollessa käynnissä. Pysäytä moottori puhdistaaksesi tai tarkistaaksesi telamaton, kallista sitten kelkka kyljelleen ja irrota tukeuma puukappaleella tai oksalla. Älä koskaan anna kenenkään seistä lähellä pyörivää telamattoa.

Huolto

- ⚠ Tutustu kelkkaasi ja kohtele sitä samalla kunnioituksella kuin mitä tahansa ajoneuvoa. Maalaisjärki, asiallinen käsittely ja rutiinihuolto ovat perustana turvallisuudelle ja miellyttävälle kelkkailulle.
- ⚠ Suorita ainoastaan toimenpiteet, jotka on kuvattu tässä kirjassa. Jos ohjeissa ei toisin mainita, moottorin pitää olla sammutettuna ja kylmänä ennen voitelua, säätöjä ja muita huoltotoimenpiteitä.
- ⚠ Älä koskaan käytä moottoria kuomun ollessa avoinna. Jopa kelkan käydessä tyhjäkäyntiä moottori pyörii noin 1800 kierrosta minuutissa. Käännä aina virta-avain OFF -asentoon, jos joudut jostain syystä avaamaan kuomun.
- ⚠ Älä koskaan irrota mitään alkuperäisiä osia kelkastasi. Jokaisessa kelkassa on useita sisäänrakennettuja turvallisuusominaisuuksia. Sellaisiin ominaisuuksiin kuuluu erilaisia kilpiä ja konsoleita, sekä heijastavia materiaaleja ja varoitustarroja.

⚠ Välinpitämättömästi tai huonosti huollettu kelkka saattaa olla vaarallinen. Liian kuluneet komponentit saattavat tehdä kelkan täysin toimimattomaksi. Pidä kelkkasi hyvässä toimintakunnossa kaiken aikaa. Noudata tarkistuksia ennen ajoa, viikoittaisia, kuukausittaisia ja vuosittaisia rutiinihuoltoja ja voitelutoimia, kuten kuvattu tässä kirjassa. Konsultoi kelkkamyymääsi tai hanki sopivat työkalut ja varusteet, jos joudut suorittamaan muita korjauksia tai huoltoa.

⚠ Älä nastoita telamattoa, ellei sitä ole hyväksytty nastoittamista varten. Telamatto, jota ei ole hyväksytty nastoittamista saattaa vaurioitua vauhdissa ja irrota paikoiltaan aiheuttaen vaarallisen kuolemaan johtavan onnettomuusriskin.

Polttoaine

⚠ Sammuta aina moottori ennen tankkausta. Polttoaine on tulenarkaa ja räjähtävää joissakin olosuhteissa. Työskentele aina hyvin ilmastoitussa tilassa. Älä tupakoi tai pidä avotulta lähellä polttoainesäiliötä. Avaa korkki hitaasti. Jos painetta on havaittavissa (kuuluu sihinää kun avataan polttoainesäiliön korkkia), vie kelkka tarkistettavaksi ja/tai korjattavaksi ennen kuin käytät sitä. Älä täytä polttoainesäiliötä yli tai ihan täyteen, jos olet siirtämässä kelkkaa lämpimään tilaan. Lämpötilan noustessa polttoaine laajenee ja saattaa vuotaa yli. Pyyhi aina polttoaineroiskeet pois kelkan päältä. Tarkista polttoainejärjestelmä säännöllisesti.

Matkustajan perusohjeet

⚠ Älä suostu matkustajaksi, ellei kelkkaa ole varustettu matkustajan istuimella. Istu ainoastaan matkustajalle tarkoitettulla paikalla.

⚠ Käytä aina DOT-hyväksyttyä kypärää ja noudata samoja pukeutumisohteita, jotka on tässä käyttöohjeessa esitetty kuljettajalle.

⚠ Varmistu, että pystyt istumaan vakaasti, molemmat jalat tukevasti asintilaudoilla ja että pystyt pitämään kiinni joko istuinremmistä tai käsikahvoista.

⚠ Jos jostain syystä tunnet olosi epämuikavaksi tai epävarmaksi kelkkailun aikana, pyydä heti kuljettajaa hidastamaan tai pysähtymään.

LAIT JA RAJOITUKSET

△ Tutustu paikallisiin lakeihin.

Valtio, kunta ja paikallinen julkinen sektori ovat määränneet lakeja ja rajoituksia, jotka liittyvät kelkan turvalliseen käyttöön ja toimintaan. On sinun vastuullasi kuljettajana opetella ja noudattaa näitä lakeja ja rajoituksia. Kunnioitus ja toisten huomioon ottaminen johtavat turvallisempaan kelkkailuun.

Tutustu lakeihin, joissa kerrotaan omaisuusvahingoista ja vakuutusasioista koskien varusteluasi.

KELKALLA AJO

Ennen kuin siirryt ajamaan reiteille, harjoittele kelkalla suljetulla alueella, kunnes olet täysin tutustunut sen toimintoihin ja tunnet, että osaat turvallisesti siirtyä seuraavaan vaiheeseen. Toivottamme sinulle turvallisia ja nautinnollisia ajohetkiä.

Toimintaperiaatteet

Toimintapiirteet

Kun kaasukahvaa painetaan, moottorin kierrosluku nousee aiheuttaen I-variaattorin kytketymisen. Mallista riippuen moottorin kierrosluvun tulee olla 2500 ja 4200 välillä, ennen kuin I-variaattorin kytketyminen tapahtuu.

Liikkuva lautanen liikkuu kohti kiinteää lautasta pakottaen variaattorihinnan liikkumaan ylöspäin I-variaattorissa ja samanaikaisesti pakottaen lautaset erilleen II-variaattorissa.

II-variaattori tuntee telamaton kuorman ja rajoittaa hinnan liikkumista. Tuloksena on koko aina optimaalinen nopeussuhde moottorin kierrosluvun ja ajoneuvon nopeuden välillä.

VAROITUS

Älä koskaan käytä moottoria, jos variaattorihinnan suojuus ei ole paikoillaan tai jos kuomu on avoinna tai sivupaneelit ovat auki tai poistettu.

Teho siirtyy telamatolle ketjukotelon/vaihteiston ja vetoakselin kautta.

VAROITUS

Käytä aina mekaanista kelkan tukea ja tue kelkka kunnolla kiinni aina tarkastaessasi telamattoa. Pyöritä mattoa hitaalla nopeudella, kun se on irti maasta.

Kääntäminen

Ohjaustangolla ohjataan kelkan ajosuuntaa. Kun ohjaustankoa käännetään oikealle tai vasemmalle, sukset kääntyvät oikealle tai vasemmalle ja kelkka kääntyy samaan suuntaan.

Pysäyttäminen

Ennen ajamaan lähtemistä sinun tulee tietää, miten kelkka pysäytetään. Pysäytys suoritetaan vapauttamalla kaasukahva ja painamalla vaiheittain jarrukahvaa, joka sijaitsee ohjaustangon vasemmalla puolella. Hätätilanteessa voit pysäyttää kelkan painamalla jarrua ja moottorin hätä/seis -katkaisinta, joka sijaitsee lähellä kaasukahvaa. Muista, että kelkka ei pysähdy "silmänräpäyksessä". Jarrutusmatka vaihtelee riippuen lumen syvyydestä, pakkautuneesta lumesta tai jäädästä. Jos telamatto on lukkiutunut kovassa jarrutuksessa, kelkka saattaa liukua.

Miten ajetaan

Miten pukeudutaan

Muista pukeutua oikeanlaiseen kelkkailuvaatetukseen. Asun tulee olla miellyttävä eikä liian kireä. Tarkista aina säätilehdykset ennen kuin lähdet kelkkailemaan. Pukeudu aina kylmintä säätä silmälläpitäen. Lämpöalusasu suojaa hyvin ihoa kylmältä ja kosteudelta.

On suositeltava käyttää kelkkaillessa aina DOT-hyväksyttyä kypärää. Kypärä suojaa kylmältä ja ehkäisee loukkaantumiselta. Kypärän lisäksi tulisi myös käyttää kypärähuppua ja kasvosuojusta. Suojalasit tai visiiri, joka on kiinni kypärässä, ovat ehdottomia varusteita kelkkailtaessa.

Kädet tulee suojata kelkkailukäsineillä tai hanskoilla, joissa on riittävä eristys ja jotka joustavat siten, että peukaloilla ja sormilla voi vapaasti käyttää kelkan hallintalaitteita.

Kumipohjaiset saappaat, joissa on joko nylon- tai nahkapäällisyys sekä irrotettavat huopasisäkengät ovat sopivimpia kelkkailuun.

Sinun tulee pitää itsesi kelkkaillessa niin kuivana kuin mahdollista. Kun astut sisätiloihin, ota pois kelkkailuasua ja saappaat ja huolehdi, että ne kuivuvat ennen kuin puet ne päälle uudestaan.

Älä käytä pitkiä huiveja tai löysiä asusteita jotka saattavat tarttua kelkan liikkuviin osiin.

Mitä mukaan kelkkaillessa

Jokaisen kelkkailijan pitäisi kuljettaa mukana ainakin seuraavia perustarvikkeita ja työkaluja jotka ovat avuksi hätätilanteen sattuessa:

- Tämä käyttöohjekirja
- sytytystulppia ja avain
- ilmastointiteippiä
- Varavariaattorihihna
- varakäynnistinnaru
- varapolttimoita
- työkalusarja (sisältäen ainakin pihdit, ruuvimeisselin, jakoavaimen)
- veitsi
- taskulamppu.

Ota mukaan muita tarvikkeita riippuen siitä onko retkesi lyhyt tai pitkä, joko etäisyydeltään tai ajallisesti.

Ajoasento

Ajoasentosi ja tasapainosi ovat kaksi perustekijää, joilla saat kelkan kulkemaan haluamaasi suuntaan. Kääntyessäsi rinteessä sinun ja matkustajasi pitää olla valmiina vaihtamaan asentoa, jotta paino jakautuu oikein kääntymisen aikana. Kuljettaja ja matkustaja(t) eivät koskaan saa yrittää tasapainottaa kelkkaa siirtämällä jalkojaan astinlaudoilta maahan. Kokemus opettaa kuinka paljon voit kallistaa vartalollasi käännösten mukana eri nopeuksissa ja rinneajossa, jotta säilytät oikean tasapainon.

Istuma-asento on yleisesti ottaen paras ajoasento tasapainoa ja kelkan hallintaa ajatellen. Kuitenkin myös puolikyökky, ajo toiseen polveen tukeutuen tai seisoma-asento ovat käyttökelpoisia asentoja tietyissä olosuhteissa.

Kokemattoman kuljettajan pitäisi tutustua kelkkaan sekä harjoitella käytännössä tasaisessa maastossa ja alhaisella nopeudella ennen siirtymistä muun tyyppisiin maastoihin.

VAROITUS
Älä tee kelkalla mitään sellaista, jota et hallitse riittävän hyvin.

Istuminen

Jalat jalkatilassa ja vartalo istuimen puolessavälissä on ihanteellinen asento, kun ajetaan tutussa, tasaisessa maastossa. Polvien ja lantion pitäisi pysyä joustamaan töyssyissä.



Puolikyykky

Puoli-istuva, lähes kyykkymäinen asento, jossa keho on irti istuimelta ja jalat ovat vartalon alla ja pystyvät näin joustamaan epätasaisessa maastossa. Vältä äkinäisiä pysäytyksiä.



Ajo polveen tukeutuen

Tätä asentoa varten pitää toinen jalka asettaa tukevasti astinlaudalle ja toinen polvi istuimelle. Vältä äkinäisiä pysäytyksiä.



Seisominen

Pidä molemmat jalat astinlaudoilla. Polvien tulisi joustaa töyssyissä. Tämä on tehokas asento, jossa näet paremmin ympärillesi ja voit siirtää painoasi maaston vaihtuessa. Vältä äkinäisiä pysäytyksiä.



Matkustajan kuljettaminen

Jotkut mallit on suunniteltu vain kuljettajan ajettaviksi, joihinkin malleihin voi ottaa yhden, toisiin jopa kaksikin matkustajaa. Katso moottorikelkassa olevista ohjeista, onko kyseisellä kelkalla mahdollista kuljettaa matkustajaa tai matkustajia. Noudata aina kelkassa olevia ohjeita. Ylikuormaus on vaarallista eikä kelkkaa ole suunniteltu siihen tarkoitukseen.

Silloinkin kun kelkalla on mahdollista kuljettaa matkustajia, varmistu, että matkustajaksi aikovat on/ovat fyysisesti sellaisessa kunnossa, että voi/voivat kelkkailla.

VAROITUS

Matkustajan/matkustajien on pysyttävä pitämään molemmat jalkansa kokonaan astinlaudoilla sekä pitämään kiinni käsikahvoista tai istuinremmistä aina istuessaan moottorikelkan kyydissä. Kunnioita fysiikan lakeja ja aja siten, että matkustaja voi istua vakaasti ja turvallisesti eikä tipahda kyydistä.

Jos matkustajinasi on aikuinen ja lapsi, BRP suosittelee, että lapsi istuu keskellä. Takana istuva aikuinen voi näin pitää silmällä lasta ja pitää lasta tarvittaessa kiinni. Keskimmáisellä paikalla lapsi on lisäksi parhaiten suojassa ajoviimalta ja kylmyydeltä.

Jokainen kuljettaja on vastuussa matkustajiensa turvallisuudesta ja kuljettajan täytyy opastaa matkustajaa kelkkailun perusteissa.

VAROITUS

- Matkustaja(t) saa istua ainoastaan matkustajille tarkoitetuissa istuimissa. Älä anna koskaan kenenkään istua ohjaustangon ja kuljettajan välissä.
- Jokaisessa matkustajan istuimessa on oltava istuinremmi tai käsikahvat ja niiden on täytettävä SSCC-vaatimukset.
- Matkustajien ja kuljettajan on aina kelkkaillessaan käytettävä DOT-hyväksyttyä kypärää sekä kelkkailuun tarkoitettuja, lämpimiä vaatteita. Varmista, että vaatteet peittävät ihon joka puolelta.
- Jos matkustaja jostain syystä tuntee olonsa epämukavaksi tai epävarmaksi kelkkailun aikana, hänen on välittömästi pyydetävä kuljettajaa hidastamaan tai pysähtymään.

Ajaminen matkustajan kanssa on erilaista kuin ajaminen yksin. Kuljettajan etuna on se, että hän tietää mitä on tulossa seuraavaksi ja voi valmistaa itsensä ennakkoon sen mukaisesti. Kuljettajalla on myös tukeaan ohjaustanko. Matkustajan taas on luotettava kuljettajan varovaisuuteen ja kykyyn hallita kelkka hyvin. Lisäksi kuljettajan "vartalolla ohjaaminen" on matkustajan mukana ollessa rajallisempaa. Kuljettaja näkee reittiä usein pidemmälle eteenpäin kuin matkustaja. Sen vuoksi hitaampi vauhti, pehmeät liikkeelle lähdöt ja pysähdykset ovat matkustajan kyydissä ollessa tärkeitä. Kuljettajan on myös varoitettava matkustajaa sivuttaisrinteistä, töyssyistä, oksista jne. Odottamaton töyssy saattaa lennättää matkustajasi pois kyydistä. Muistuta matkustajasi, että hänen tulee siirtää omaa painoaan samaan suuntaan kanssasi. Ole erityisen varovainen, aja hitaasti ja tarkista matkustajan mukanaolo säännöllisesti.

VAROITUS

Kun ajat matkustajan kanssa:

- Jarrutettavuus ja ohjattavuus on hankalampaa. Vähennä ajonopeutta ja jätä ohjaamista varten lisätilaa.
- Säädä jousitus kuorman mukaisesti.

Katso jousituksen säätöohjeet tämän Käyttöohjekirjan osasta *JOUSITUKSEN SÄÄTÖ* kohdasta *KÄYTTÖOHJEET* sekä lue jousituksen ohjetarra variaattorihinnan suojuksesta.

Ole erityisen varovainen ja aja hitaasti, jos matkustajasi ovat nuoria. Tarkista säännöllisesti, että lapsi pitää kiinni käsikahvoista ja että hänen jalkansa ovat astinlaudoilla.

Maaston/ajotyylin vaihtelut

Lanatul reitit

Istuminen on suosituin ajoasento ajettaessa lanatuilla, tasaisilla reiteillä. Älä aja lujaa ja ennen kaikkea pysy reitin oikealla puolella. Ole varautunut maasto-olosuhteiden nopeisiin muutoksiin. Huomioi kaikki reittiviivat. Älä pujottele reitin puolelta toiselle.

Epätasainen reitti

Reitti on luultavasti ”töyssyinen” (tiheää töyssyä) ja lumi on kinostunut, ellei vähään aikaan ole satanut lunta. Sellaiset olosuhteet voivat haitata fyysisesti kuljettajaa ja matkustajaa, jos ajetaan suurella nopeudella. Hidasta vauhtia. Pidä kiinni ohjaustangosta ja ole puolikyykyasennossa. Jalkojen pitäisi olla kehon alla koukistettuina, jolloin ne vaimentavat töyssyjä. Pidemmällä, kovilla ja ”tiheätöyssyisillä” reiteillä voit ajaa myös toiseen polveen tukeutuen, jolloin toinen polvesi on istuimella. Asento on ehkä hiukan mukavampi ja samalla vartalo pysyy rentona ja kykenee hallitsemaan kelkan ohjausta. Varo lumen alla olevia kiviä tai kantoja, ne saattavat olla piilossa vasta sataneen lumen alla.

Ajo syvässä lumessa

Syvässä ”puuterimaisessa” lumessa, kelkkasi saattaa juuttua ja ruveta ”kaivautumaan” syvemmälle hankeen. Käännä siinä tapauksessa kelkkaa niin laajalla kaarella kuin mahdollista ja etsi kovempaa pintaa. Jos kelkkasi ”juuttuu” lumeen (mikä tapahtuu jokaiselle kelkkailijalle joskus), älä kaasuta ja pyöritä telamattoa, sillä se saa kelkan uppoamaan entistä syvemmälle. Pysäytä moottori, nouse kelkasta pois ja siirrä kelkan peräpää puhtaalle lumelle. Tamppaa kelkan eteen lunta. Muutaman metrin ala yleensä riittää. Käynnistä uudelleen moottori. Valitse seisoma-asento ja keinuta kelkkaa varovasti samalla, kun painat vakaasti ja hitaasti kaasua. Riippuen siitä onko kelkan etuosa vai takaosa kaivautunut, jalkojesi painon pitäisi olla päinvastaisessa päässä astinlaudoilla kuin kelkan kaivautunut pää. Älä koskaan laita vierästä materiaalia telamaton alle tueksi. Älä anna kenenkään seisoa edessä tai takana, kun kelkka on käynnissä. Pysy pois telamaton lähetyviltä. Pyörivään telamattoon koskeminen on vaarallista.

Jäätyneet vesistöt

Ajaminen järvien ja jokien jäällä saattaa olla kohtalokasta. Vältä vesistöalueita. Jos olet tuntemattomassa maastossa, kysy paikallisilta virkamiehiltä tai asukkailta jään kunnosta, salmista, viemäreistä, puroista, vuolaasti virtaavista paikoista tai muista vaaroista. Älä koskaan aja jäällä, jonka vahvuudesta sinulla ei ole tietoa. Jää saattaa olla liian heikkoa kannattamaan sinut ja kelkkasi. Kelkalla ajo jäällä tai jäisillä pinnoilla voi olla hyvin vaarallista, ellet huomioi tiettyjä varotoimia. Jäällä on vaikea ohjata kelkkaa tai mitä tahansa ajoneuvoa. Jäällä on vähemmän pitoa liikkeelle lähdetessä, kääntäessä ja pysähdyttäessä kuin lumella. Kelkan tarvitsemat etäisyydet kyseisiin liikkeisiin voivat jäällä moninkertaistua. Ohjattavuus on vähäistä ja holtittomat käännökset ja pyörähdykset ovat jäällä vaarallisia. Jos kuitenkin ajat jäällä, aja hitaasti ja ole valpas. Ota runsaasti tilaa pysähtymistä ja kääntymistä varten. Tämä on erityisesti otettava huomioon yöllä.

Pakkaantunut lumi

Älä aliarvioi kovaa, pakkaantunutta lunta. Kelkkaa voi olla vaikea käsitellä, koska suksissa ja telamatossa ei ole niin paljon pitoa. Paras neuvo on hidastaa vauhtia ja välttää nopeita kiihdytyksiä, kääntymistä tai jarruttamista.

Ajo ylärinteeseen

Ajettavia rinteitä on kahden tyyppisiä — avoin rinne jossa on vähän puita, kalliota tai muita esteitä, ja rinne, jossa voi ainoastaan ajaa suoraan ylöspäin. Avointa rinnettä nouseaan sivutain tai pujotellen. Lähesty kulmassa. Ole polviasennossa. Pidä painosi jatkuvasti ylärinteen puolella. Pidä ylä tasainen, turvallinen nopeus. Jatka niin kauas kuin voit tässä suunnassa, vaihda sitten ajoasentoasi ja aja rinnettä toiseen suuntaan, jolloin rinteiden kaltevuus on toisella puolella

Ajo kohtisuoraan ylös voi aiheuttaa ongelmiä. Valitse seisoma-asento, kiihdytä ennen kuin ajat rinteeseen ja vähennä sitten kaasua estääksesi telamattoa pyörimästä tyhjä.

Molemmissa tapauksissa ajonopeuden pitäisi olla tilanteeseen sopiva. Hidasta aina kun saavutat rinteeseen hupun. Jos et pysty ajamaan edemmäksi älä pyöritä telamattoa. Sammuta moottori, vapauta sukset vetämällä niitä ulos ja alarinteeseen, käännä kelkan peräpää ylärinteen suuntaan, käynnistä moottori ja aja se pois pienellä tasaisella kaasulla. Vaihda ajoasentosi sellaiseksi, että kelkan tasapaino säilyy ja aja rinnettä alas.

Ajo rinnettä alas

Ajettaessa rinnettä alas kelkan hallinta on säilytettävä koko ajan. Pidä jyrkemmissä rinteissä painosi alhaalla ja molemmat kätesi ohjaustangossa. Jatka kevyesti kaasun painamista ja anna kelkan laskeutua alaspäin rinnettä moottorin ollessa käynnissä. Jos ajonopeus ylittää turvallisen vauhdin, hidasta jarruttamalla. Paina jarrua säännöllisesti kevyellä puristuksella. Älä koskaan jumita jarrua ja lukitse telamattoa.

Rinneajo

Noudata seuraavia ohjeita aina, kun ajat rinnettä ylös tai alas tai ylität niitä. Kuljettajan tulee nojata rinnettä kohti, jotta kelkka säilyy vakaana. Suositeltava asento on toiseen polveen tukeutuminen. Alarinteiden puoleinen polvi on silloin istuimella ja ylärinteen puoleinen polvi astinlaudalla. Toinen hyvä ajoasento on puolikyyky. Vauraudu siirtämään painoasi tarvittaessa nopeasti. Rinteitä ja jyrkkiä mäkiä ei suositella vasta-alkajalle tai kokemattomalle kelkkailijalle.

Sohjo

Sohjossa ajoa pitäisi aina välttää. Tar- kista aina ennen järven tai joen ylitystä onko siellä mahdollisesti sohjoa. Jos tummia, vetisiä läiskiä ilmaantuu rei- tillesi, aja pois jäältä välittömästi. Va- ro, ettei jää ja vesi roisku takana tu- levaan kelkkailijaan. Kelkan saaminen pois sohjoiselta alueelta on rasittavaa ja joissakin tapauksissa jopa mahdo- tonta.

Sumu tai lumipyry

Maastossa tai jäällä sumu tai lumipy- ry saattaa rajoittaa näkyvyyttäsi. Jos sinun pitää ajaa sumussa tai rankassa lumisateessa, aja hitaasti valot päällä ja ole tarkkaavainen mahdollisten vaa- rojen varalta. Jos et ole varma reitistä, älä aja eteenpäin. Pidä turvallinen etäi- syys takana oleviin kelkkailijoihin näky- vyyden ja reaktioajan parantamiseksi.

Tuntematon maasto

Aja aina maastossa, joka ei ole sinul- le tuttu, erittäin varovasti. Aja niin hitaasti, että pystyt havaitsemaan mahdolliset vaarat kuten aidat tai paa- lut, purot jotka menevät reittisi läpi, kivet, pudotukset, vajerit ja lukemat- tomat muut esteet, jotka saattavat keskeyttää ajon. Ole varuillasi myös huolletulla reitillä, ellet tunne sitä en- nestään. Aja sellaisella nopeudella, että voit nähdä mitä on edessäsi seu- raavassa mutkassa tai rinteessä harjalla.

Kirkas auringonpaiste

Kirkas aurinko saattaa huomattavasti heikentää näkökykyäsi. Auringon ja lu- men häikäisy saattavat sokaista silmä- si niin, että et havaitse rotkoja, ojaia tai muita esteitä kovin helposti. Sellaisi- sa olosuhteissa tulisi käyttää suojala- seja, joissa on värilliset linssit.

Vaikeasti havaittavat esteet

Lumen alla saattaa olla piilossa estei- tä, joita ei voi havaita. Kelkalla ajo var- sinaisten reittien ulkopuolella ja met- sissä edellyttää alhaista ajonopeutta ja erityistä valppautta. Ajo liian kovalla nopeudella voi tehdä pienistäkin es- teistä vaarallisia. Osuminen pieneen- kin kiveen tai kantoon saattaa aiheut- ta sen, että menetät kelkan hallinnan ja joudut onnettomuuteen. Pysyttele varsinaisilla reiteillä vähentääksesi al- tistumista vaaroille. Ole varovainen, hidasta vauhtia ja nauti maisemista.

Huonosti havaittavat vajerit

Ole aina varovainen alueilla joissa on tai on ollut maatiloja, sillä sellaisilla alueilla saattaa pelloilla ja laitumilla olla huonosti havaittavia rautalanka-aitoja tai vajereita. Useita vakavia onnet- tomuuksia on aiheutunut sellaisissa tapauksissa, kun kelkalla on ajettu pelloilla oleviin vajereihin, pylväisiin ja teiden sulkuketjuihin. Aja ehdotto- masti hidasta vauhtia.

Esteet ja hypyt

Odottamattomat painaumat lumiki- noksissa, lumiauran jättämät penkat, tierummut tai huomaamattomat es- teet voivat olla vaarallisia. Voit huoma- ta ne paremmin ja ajoissa, kun pidät värillisiä ajolaseja tai visiiriä ja ajat riit- tävän alhaista nopeutta.

Kelkalla hyppääminen on riskialtista ja vaarallista. Jos reitillä on kuitenkin yhä- tääkin jyrkkä pudotus alaspäin, kyykis- ty (seiso) kelkan takaosassa ja pidä sukset ylhäällä ja kohtisuoraan eteen- päin. Paina vaihteittain kaasua ja varau- du hypyn aiheuttamaan iskuun. Pol- vien pitää joustaa ja toimia iskunvai- mentimien tavoin.

Kääntäminen

Maastosta riippuen on kaksi suositeltua tapaa ajaa käännös moottorikelkalla. Useimmissa lumiolosuhteissa "vartalolla ohjaaminen" on paras konsti kääntää kelkka. Nojaaminen eteenpäin käännöksen suuntaan ja kehon painonsiirto käännöksen puoleiselle jalalle "kallistaa" kelkkaa käännöksen mukaan. Tässä asennossa sekä siirtämällä kehoasi niin eteen kuin mahdollista, kelkan paino siirtyy sisäpuolen sukselle.

Joskus syvässä lumessa saattaa olla ainoa mahdollisuus kääntyä vetämällä kelkka ympäri. Älä yllirasita itseäsi. Pyydä apua. Käytä raskaiden kohteiden nostamiseen jalkojasi äläkä selkääsi.



Tien ylitys

Joskus saatat joutua ylittämään tien ojan ylitse tai lumipenkan päältä. Valitse paikka, jonka tunnet ja tiedät, että se on sopiva ja helppo kohta ylitykseen. Käytä seisoma-asentoa ja aja vain sellaisella ajonopeudella, jolla pääset penkan harjalle. Pysäytä kelkka kokonaan penkan harjalla ja odota, kunnes reitti on selvä eikä liikennettä ole. Arvioi pudotus penkalta tielle ja aja maltillisesti. Ylitä tie 90° kulmassa. Jos tien toisella puolella on vastassa myös lumipenkka, aseta jalkasi lähelle kelkan takapäätä. Muista, että kelkaasi ei ole suunniteltu käytettäväksi asfaltoiduille pinnoille ja ohjaaminen sellaisilla pinnoilla on vaikeaa.

Rautateiden ylitys

Älä koskaan aja kelkalla rautateillä. Se on laitonta. Rautateiden raiteet ja kiskot ovat yksityistä omaisuutta. Moottorikelkka ei missään tapauksessa kuulu ratakiskoille. Kun ylität rautatien, pysähdy, katso ja kuuntele, onko juna tulossa.

Ajo öiseen aikaan

Valojen määrä öiseen aikaan vaikuttaa kykyysi nähdä tai tulla nähdyksi. Kelkailu öiseen aikaan on hauskaa. Se voi olla unohtumaton kokemus, jos maltat ajaa rajoitetun näkökykyisi mukaisesti. Ennen kuin käynnistät kelkan, varmista että valosi ovat puhtaat ja että ne toimivat kunnolla. Aja sellaisella ajonopeudella, joka mahdollistaa sinut pysäyttämään kelkan nähdessäsi tuntemattoman tai vaarallisen kohteen edessäsi. Pysy reitillä äläkä koskaan aja kelkalla tuntemattomassa maastossa. Vältä jokia ja järviä. Tukivaijerit, piikkilanka-aidat, ketjuilla suljetut tiet ja muut esteet kuten puun oksat ovat erityisen hankalasti havaittavia yöllä. Älä koskaan aja yksin. Kuljeta aina mukanasi taskulamppua. Pysy pois asuinalueilta ja kunnioita muiden ihmisten yörauhaa.

Safari-ajo

Nimetkää "vetäjä" johtamaan seuruetta ja toinen henkilö seurueen peräpään valvojaksi ennen safariretken alkua. Varmista, että kaikki seurueen jäsenet ovat tietoisia reitistä ja määränpäästä. Varmista, että sinulla on mukanasi kaikki työkalut ja varusteet ja että kelkoissa on riittävästi polttoainetta retken ajaksi. Älä koskaan ohita vetäjää tai muita safarin kelkkailijoita. Käytä käsimerkkejä ilmoittamaan vaaroista tai oikeasta vaihtaa suuntaa. Auta muita aina tarvittaessa.

On erittäin TÄRKEÄÄ pitää aina turvallinen välimatka jokaisen kelkan välillä. Säilytä aina turvallinen välimatka ja jätä tarpeeksi etäisyyttä pysähtymiseen. Älä roiku edellä ajavan takapuskurissa. Tarkkaile edellä ajavaa kelkkaa.

Käsimerkit

Jos aiot pysähtyä kelkallasi, nosta jompikumpi kätesi suoraan ylöspäin pään yläpuolelle. Vasemmalle kääntymisestä ilmoitetaan ojentamalla vasen käsi kohtisuoraan haluttuun suuntaan. Oikealle kääntyessä ojenna vasen käsivarsi ja nosta kyynärpäätä kätesi kohtisuoraan ylöspäin, niin että se muodostaa kulman kyynärpäähän. Jokaisen kelkkailijan pitää välittää edellä ajavan antama merkki osaltaan takana olevalle.

Reitillä pysähtyminen

Aja aina kelkkasi reitin sivuun kun pysähdyt, mikäli suinkin mahdollista. Tämä vähentää vaaratilanteita muiden reitillä liikkuvien kelkkailijoiden osalta.

Reitit ja merkit

Reittimerkkejä käytetään valvontaan ja ohjaamaan kelkkailua reiteillä. Tutustu etukäteen sen alueen merkintöihin, jossa kelkkailet.

Kuljetus ja hinaus

Noudata kuljetus- ja hinausohjeita, jotka on selvitetty myöhemmin tässä kirjassa.

PITOA PARANTAVAT TUOTTEET

HUOM: Tämä kappale koskee ainoastaan moottorikelkkoja, jotka on tehtaalta varustettu esinastoitetulla Ice Series -telamatolla tai BRP:n nastoitettavaksi hyväksymällä telamatolla.

Kun käytetään useampia kovametalliohjainrautoja ja pitoa parantavia tuotteita (Ice Series -telamatot tai nastoitettavaksi hyväksytyt telamatot) moottorikelkkasi ominaisuudet, erityisesti ohjattavuus, kiihtyvyys ja jarrutusmatka muuttuvat.

Pitoa parantavien tuotteiden käyttö tarjoaa paremman pidon kovaksi pakkautuneella lumella ja jäällä, mutta sillä ei ole merkittävää vaikutusta pehmeällä lumella. Tästä syystä sellaisen kelkan ajaminen vaatii totuttelua, johon on asennettu pitoa parantavia tuotteita (Ice Series -telamatot, nastoitettavaksi hyväksytyt telamatot, kovametalliohjainraudat). Jos kelkkasi on varustettu tällaisilla pitoa parantavilla tuotteilla, totuttele huolellisesti sen käyttäytymiseen erityisesti käännyttäessä, kiihdytettäessä sekä jarrutettaessa.

Tutustu myös paikallisiin lakeihin ja sääddöksiin pitoa parantavien tuotteiden, kuten nastojen käytöstä moottorikelkoissa. Aja aina kelkallasi vastuuntuntoisesti, kunnioittaen ympäristöä ja muiden ihmisten omaisuutta.

Käsiteltävyys

Pitoa parantavien tuotteiden käyttö parantaa kelkan tapapään pitoa. Suksissa tulisi olla erikoiskovametalliohjainraudat, jotta niiden pito on myös parempi ja kelkan etu- ja takapää ovat tasapainossa. Vaikka tavalliset ohjainraudat ovat riittävät, ne eivät välttämättä takaa optimaalista hallittavuutta, koska kelkan käsiteltävyys riippuu omista mielilymyksistäsi, ajotyyllystäsi ja jousituksen säädöistä.

VAROITUS

Jos kelkan etu- ja takapää eivät ole tasapainossa nastojen ja ohjainrautojen suhteen, kelkka saattaa yli- tai aliohjautua, mistä syystä kuljettaja saattaa menettää kelkan hallinnan.

Yliohjautuminen

Tietyissä olosuhteissa useampien erikoisohjainrautojen käyttö ilman pitoa parantavia tuotteita, kuten nastoja aiheuttaa kelkan yliohjautumista.

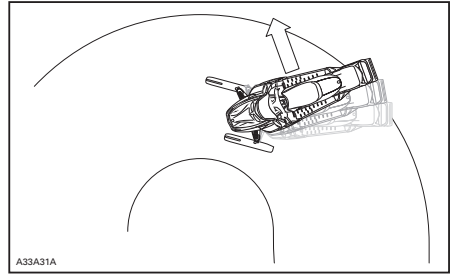

YLIOHJAUTUU

Aliohjautuminen

Joissakin olosuhteissa pitoa parantavien tuotteiden, kuten nastojen käyttö ilman erikoisohjainrautoja saattaa aiheuttaa aliohjautumista, katso kuva.

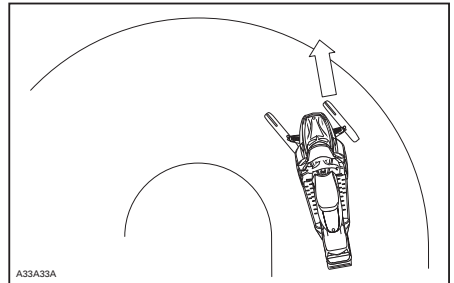

ALIOHJAUTUU

Hallittu ajaminen

Tasapainoinen ohjainrautojen ja pitoa parantavien tuotteiden, kuten nastojen käyttö varmistaa riittävän hallittavuuden ja paremman käsiteltävyyden, katso kuva.

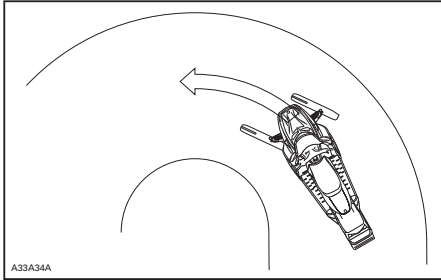

HALLITTU AJAMINEN

Kiihdyttäminen

Pitoa parantavien tuotteiden käyttö takaa paremman kiihtyvyyden kovaksi pakkautuneella lumella ja jäällä, mutta sillä ei ole merkittävää vaikutusta pehmeällä lumella. Tämä saattaa tietyissä olosuhteissa aiheuttaa äkillisiä vaihteluita kelkan telamaton pitoon.

VAROITUS

Estä yllätykselliset tilanteet, joiden ansiosta voit menettää kelkkasi hallinnan ja mahdollisesti loukkaantua tai joutua hengenvaaraan:

- Kaasuta aina kevyesti.
- ÄLÄ KOSKAAN pyöritä telamattoa päästämällä kelkan takapään luisuun.

Tällöin matosta saattaa lentää voimakkaalla vauhdilla taaksepäin likaa tai jäätä, aiheuttaen lähistöllä olevan henkilön loukkaantumisen tai vaurioittaa takanasi tulevaa moottorikelkkaa.

Jarruttaminen

Jarrutettaessa pitoa parantavien tuotteiden käyttö lyhentää jarrutusmatkaa kovalla lumella tai jäällä, mutta pehmeässä lumessa sillä ei ole merkittävää tehoa. Kelkan jarrutettavuus ja jarrutusmatka saattaa tietyissä olosuhteissa vaihdella äkillisesti. Jarruta maltillisesti, jotta telamatto ei jumiudu ja aiheuta äkillistä tilannetta, joka saattaa johtaa kelkan hallinnan menetykseen.

Tärkeät turvallisuussäännöt

VAROITUS

Ehkäise vakavat henkilönnettomuudet kelkan läheisyydessä:

- ÄLÄ KOSKAAN seiso liikkuvan telamaton takana tai lähellä.
- Asenna kelkka aina mekaaniselle tuelle, jossa on takana suoja-levy.
- Kun telamatto on irti maasta, käytä kelkkaa pienimmällä mahdollisella nopeudella.

Keskipakoisvoima saattaa lennättää likaa, vaurioituneita tai irtonaisia nastoja, repeytyneitä maton palasia tai koko vahingoittuneen maton kovalla vauhdilla telatunnelista ulos ja aiheuttaa vakavan onnettomuuden.

Pittoa parantavien tuotteiden vaikutus moottorikelkan käyttöikään

Pittoa parantavien tuotteiden käyttö saattaa kuormittaa ja rasittaa joitain kelkan komponentteja, lisäksi tärinää saattaa aiheutua enemmän. Tästä syystä sellaiset osat kuin hihnat, jarruhihnat, laakerit, ketju, ketjukotelon hammaspyörä ja nastoitettavaksi hyväksytyt telamatto saattavat kulua normaalia nopeammin. Tarkasta telamatto silmämääräisesti ennen jokaista käyttökertaa. Katso lisätietoja kohdasta *HUOLTOVAIHTAMINEN* jäljempänä tässä käyttöohjeessa.

Pittoa parantavat tuotteet saattavat vaurioittaa kelkkaasi, ellei sitä ole varustettu sellaisilla telatunnelin suojuilla, jotka on suunniteltu kelkkamalliasi varten. Sähköjohdot tai lämmönjohtimet saattavat vaurioitua, jolloin moottori voi ylikuumeta ja aiheuttaa moottorivaurioita.

VAROITUS

Jos telatunnelin suojat ovat kulu-neet tai niitä ei ole asennettu, polttoainesäiliöön voi tulla reikä ja aiheuttaa tulipalon.

TÄRKEÄÄ: Kysy kauppialtasi, mikä asennussarja ja mitkä telatunnelin suojat sopivat kelkkamalliasi.

HUOM: Katso BRP:n rajoitetun takuun ehtoja nastoituksen osalta.

Nastojen asentaminen BRP:n nastoitettavaksi hyväksymiin telamattoihin

VAROITUS

Älä koskaan nastoita sellaista telamattoa, jonka nastoitus on kielletty. Telamattoihin, joiden nastoitus on hyväksytty, on painettu maton pintaan nastan merkki (katso kuva). Sellaisen telamaton nastoittaminen, jota ei ole hyväksytty nastoitettavaksi, saattaa aiheuttaa telamaton repeytymisen, joka pahimmassa tapauksessa voi johtaa vakavaan onnettomuuteen tai kuolemaan.

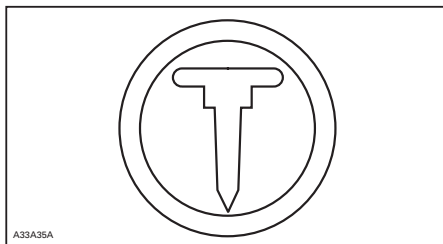

TELAMATOT, JOIDEN NASTOITUS ON HYVÄKSYTTY, ON VARUSTETTU TÄLLÄ MERKINNÄLLÄ

BRP suosittelee, että annat kelkkasi jälleenmyyjäliikkeen tai huoltoliikkeen nastoitettavaksi.

- Käytä ainoastaan BRP:n myymiä nastoja, asennuslevyjä ja muttereita.
- Älä koskaan käytä nastoja, jotka ovat yli 9,5 mm pidempiä kuin telamaton harjaprofiili.

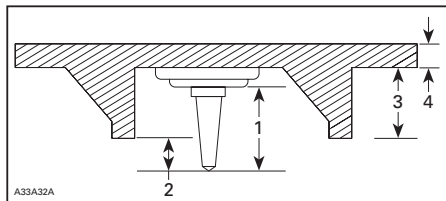

NASTOJEN ASENTAMINEN

1. Nastakoko
2. Pistoalue 6,4 - 9,5 mm
3. Telamaton profiilin korkeus
4. Telamaton paksuus

VAROITUS

- Nastat saa asentaa ainoastaan niihin kohtiin, joihin on valettu kohomerkinä maton pintaan.
 - Älä koskaan nastoita mattoa, jonka profiili on 35 mm tai sen yli.
 - Nastojen lukumäärän on aina vastattava täysin maton pinnassa olevien kohomerkinä määriä.
 - Katso aina valmistajan ohjeet pitoa parantavista tuotteista ennen kuin asennutat nastat ja ohjainraudat. On erittäin tärkeää noudattaa annettua nastojen muttereiden kiristysmomenttia.
- VÄÄRÄ NASTOJEN MÄÄRÄ TAI VÄÄRIN ASENNETUT NASTAT SAATTAVAT AIHEUTTAA TELAMATON REPEYTYMISEN, JOKA PAHIMMASSA TAPAUKSESSA VOI JOHTAA VAKAAN ONNETTOMUUTEEN TAI KUOLEMAAN.**

Huolto/Vaihtaminen

TARKASTA MATTO SILMÄMÄÄRÄISESTI ENNEN JOKAISTA KÄYTTÖKERTAA

Etsi vikoja, kuten:

- reikiä telamatoissa
- repeytyviä telamatoissa (erityisesti vetoaukkojen läheisyydessä nastoitetuissa telamatoissa)
- rikkiäisiä tai poikki menneitä profiiliharjoja, jolloin osia poikkitaipukosta on näkyvillä
- maton kumipinnan laminaatti vioittunut
- rikkonaiset poikkitaipukat
- rikkonaiset nastat (nastoitetuissa telamatoissa)
- taittuneet nastat (nastoitetuissa telamatoissa)
- puuttuvat nastat
- telamatosta irronneet nastat
- puuttuvat ohjainsoljet.

Esinastoitettujen Ice Series -telamattojen rikkonaisia nastoja ei voi vaihtaa eikä puuttuvien nastojen tilalle voi asentaa uusia.

Vaihda nastoitettavaksi hyväksytyjen telamattojen rikkonaiset tai vaurioituneet nastat välittömästi. Jos telamatoissa näkyy huononemisen merkkejä, se on vaihdettava välittömästi. Jos tarvitset lisätietoja, kysy kauppialta. Tarkasta telamatto silmämääräisesti ennen jokaista käyttökertaa.

VAROITUS

Ajaminen vaurioituneella telamattolla tai matolla, jonka nastat ovat vaurioituneet voi aiheuttaa kelkan hallinnan menettämisen, jonka tuloksena saattaa olla vakava onnettomuus.

TURVAMERKINNÄT

Moottorikelkkojen turvallisuusvaatimukset on hyväksytty Snowmobile Safety and Certification Committee:n (SSCC) -toimesta, jonka jäsen BRP on. Voit helposti tarkistaa, että kelkkasi vastaa näitä vaatimuksia Certification Label- todistustarrasta kelkan pitkittäisellä sivulla.

Tämä tarra osoittaa, että puolueeton testauslaboratorio on tarkistanut SSCC- turvastandardit.



Muut tärkeät tarrat kelkassa ovat WARNING (VAROITUS) tai CAUTION (HUOMAUTUS) -tarroja, jotka liittyvät turvallisuuteen, huoltoon ja/tai kelkan käyttöön. Varmista, että kaikki kyseiset tarrat ovat paikoillaan kelkassa ja niiden sisällöt ovat selkeästi luettavissa.

Jos tarrat puuttuvat tai ovat vahingoittuneet, voit vaihtaa tilalle uudet. Ota yhteys valtuutettuun LYNX-jälleenmyyjään.

Ole hyvä ja lue seuraavat ohjeet huolellisesti ennen kelkan käyttöönottoa.



VASEN SIVUPANEELI

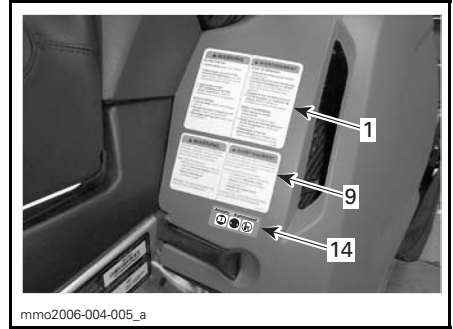

OIKEA SIVUPANEELI



OIKEAN SIVUPANEELIN SISÄPUOLELLA

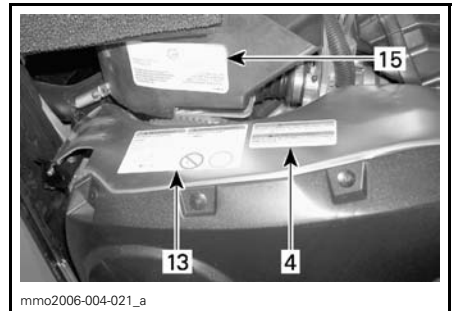

VARIAATTORIIHINNAN SUOJUS — PUHALLINJÄÄHDYTYEINEN MALLI

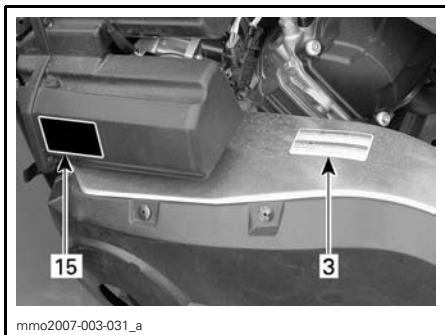

**VARIAATTORIIHINNAN SUOJUS —
NESTEJÄÄHDYTYTEINEN MALLI**

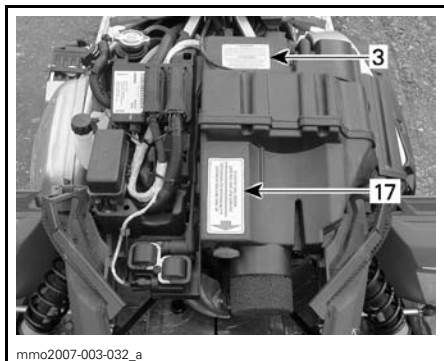

**ÄÄNENVAIMENNIN (MOOTTORIN PUOLI) —
NESTEJÄÄHDYTYTEINEN MALLI**



**ÄÄNENVAIMENNIN (RUNGON PUOLI) —
PUHALLINJÄÄHDYTYTEINEN**



**I-VARIAATTORI —
PUHALLINJÄÄHDYTYTEINEN MALLI**

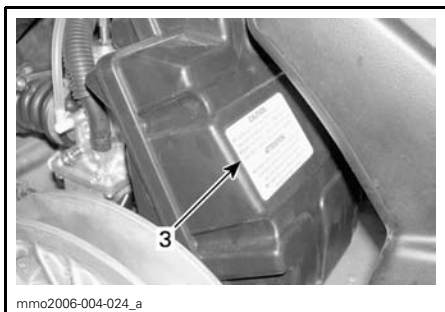

**ÄÄNENVAIMENNIN (MOOTTORIN PUOLI) —
PUHALLINJÄÄHDYTYTEINEN MALLI**



TAKATAVARATILA — (2-UP)

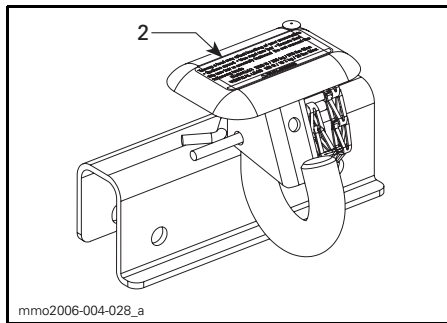

mmo2006-004-028_a

EUROOPAN MALLIT

Ohje 1

▲ WARNING

BEFORE STARTING :

1. Attach tether cord to your clothing.
2. Check proper operation of the throttle and brake levers each time before starting. They must return to their initial position when released.
3. Apply parking brake.
4. Turn handlebars all the way in both directions to check for interference and insure free operation.

AFTER STARTING :

1. Pull-out tether cord to check if engine shuts off.
2. Re-start and push in engine cut-off switch to check if engine shuts off.
3. Disengage parking brake before riding to avoid fading.

▲ AVERTISSEMENT

AVANT DE DÉMARRER :

1. Attachez le cordon coupe-circuit à votre vêtement.
2. Vérifiez le bon fonctionnement des manettes d'accélérateur et de frein avant chaque démarrage. Elles doivent revenir à leur position initiale lorsque relâchées.
3. Engagez le frein de stationnement.
4. Tournez le guidon au maximum de chaque côté pour vérifier les interférences et le libre fonctionnement.

APRÈS LE DÉMARRAGE :

1. Déconnectez le cordon coupe-circuit pour vérifier qu'il arrête le moteur.
2. Redémarrez et enfoncez le bouton d'arrêt d'urgence pour vérifier qu'il arrête le moteur.
3. Désengagez le frein de stationnement avant le départ pour éviter la surchauffe et la perte du frein.

A33A2CA

Ohje 2

Towing a load may affect handling of your snowmobile.
 • Reduce speed. • Use rigid tow bar. • Ensure that the tow bar is securely fastened. Do not exceed the following loads:

DRAWBAR xxx Kg / xxx lbs Max.
 VERTICAL LOAD xx Kg / xx lbs Max.

▲ WARNING

mmo2007-003-034_aen

ENGLANNINKIELINEN TARRA

Le remorquage d'une charge peut affecter le comportement de votre motoneige. • Réduisez votre vitesse. • Utilisez une barre d'accouplement rigide. • Vérifiez que la barre d'accouplement soit bien verrouillée. Ne pas excéder les charges maximales:

EFFORT DE TRACTION xxxKg / xxxlbs Max.
 CHARGE VERTICALE xx Kg / xxlbs Max.

▲ AVERTISSEMENT

mmo2007-003-034_afr

RANSKANKIELINEN TARRA

Ohje 3

CAUTION

- To comply with noise regulations, this engine is designed to operate with an air intake silencer.
- Operation without air intake silencer or with one not properly installed may cause engine damage.

ATTENTION

- Le moteur a été conçu pour fonctionner avec ce silencieux d'admission afin de se conformer aux lois et règlements relatifs au bruit.
- Son absence ou une mauvaise installation peut endommager le moteur.

A01A2EA

516 001 191

Ohje 4

▲ WARNING

This guard must ALWAYS be in place when engine is running. Beware of rotating parts – they could cause injuries or catch your clothing.

▲ AVERTISSEMENT

Ce garde-courroie doit TOUJOURS être en place lorsque le moteur fonctionne. Attention aux pièces en rotation – elles peuvent vous blesser ou capter vos vêtements.

516 002 670

A33A2FA

Ohje 5

▲ WARNING

Do not disassemble or modify this pulley.

▲ AVERTISSEMENT

Ne pas démonter ni modifier cette poulie.

516 001 726

mmo2006-003-006_a

Ohje 6

▲ WARNING

Beware of HOT parts!





▲ AVERTISSEMENT

Attention aux pièces CHAUDES!

516002664

A33A2GA

Ohje 8

⚠ WARNING	⚠ AVERTISSEMENT
<p>ALL DRIVERS AND PASSENGERS MUST READ THE FOLLOWING:</p> <p>Avoid surprises! BE ON THE LOOK-OUT for the unexpected. Operate defensively.</p> <ul style="list-style-type: none"> Scan constantly for people, objects, conditions and upcoming vehicles. Avoid thin ice / open water. Use extra caution whenever off-trail. 	<p>TOUS LES CONDUCTEURS ET PASSENGERS DOIVENT LIRE CE QUI SUIT:</p> <p>Évitez les surprises! SOYEZ AUX AGUETS pour les imprévus. Conduisez défensivement.</p> <ul style="list-style-type: none"> Scrutez constamment pour repérer personnes, objets, conditions et autres véhicules. Évitez la glace mince / étendue d'eau non gelée. Redoublez de vigilance hors sentier.
<p>ALWAYS wear a DOT approved HELMET and clothing appropriate for snowmobiling.</p> 	<p>TOUJOURS porter un CASQUE approuvé DOT et des vêtements appropriés à la motoneige.</p> 
<p>NEVER ride after consuming alcohol or drugs even as a passenger.</p> 	<p>Ne JAMAIS utiliser ce véhicule sous l'influence de drogues ou alcool même en tant que passager.</p> 

mmo2006-004-002

Ohje 9

⚠ WARNING	⚠ AVERTISSEMENT
<p>This vehicle is designed for one (1) operator and as many passengers as there are seats with straps or handgrips installed on the vehicle conforming to SSCC standards.</p> <p>When riding with a passenger:</p> <ul style="list-style-type: none"> Braking ability and steering control are reduced. Decrease speed and allow extra space to maneuver. Adjust suspensions according to weight. <p>REMEMBER - YOU ARE RESPONSIBLE FOR THE SAFETY OF YOUR PASSENGER!</p>	<p>Ce véhicule a été conçu pour un (1) conducteur et autant de passagers qu'il y a de sièges avec courroies ou poignées installés sur le véhicule et rencontrant la norme SSCC.</p> <p>Lors de la conduite avec passager :</p> <ul style="list-style-type: none"> La capacité de freinage et la direction sont réduites. Réduisez votre vitesse et prévoyez plus d'espace pour manœuvrer. Ajustez les suspensions selon la poids. <p>N'OUBLIEZ PAS - VOUS ÊTES RESPONSABLE DE LA SÉCURITÉ DE VOTRE PASSAGER!</p>

A33A2KA

Ohje 10

⚠ WARNING	⚠ AVERTISSEMENT
<ul style="list-style-type: none"> Read and understand all warning labels and operator's guide before operation. If the guide is missing, ask your dealer for a new one. Get familiar with your vehicle. Inexperienced riders may overlook risks and be surprised by vehicle's specific behavior and terrain conditions. Ride slowly. Excessive speed and reckless driving can kill! ALWAYS adjust your speed according to snow conditions and circumstances. Steering control and braking ability may be reduced on hard-pack snow, ice or roads. Reduce speed & allow more space to stop or turn. Respect laws on minimum operator age. Manufacturer recommends a minimum operating age of 16 years old. 	<ul style="list-style-type: none"> Lire et comprendre toutes les étiquettes d'avertissements et le guide du conducteur avant utilisation. Si le guide est introuvable, demandez-en un nouveau à votre concessionnaire. Familiarisez-vous avec votre véhicule. Les personnes inexpérimentées peuvent sous-estimer les risques et être surpris par le comportement spécifique du véhicule et des conditions du terrain. Conduisez lentement. La vitesse excessive et la conduite irresponsable peuvent causer la mort! TOUJOURS adapter votre vitesse selon les conditions de neige et les circonstances environnantes. Le contrôle de la direction et le freinage peuvent être réduits sur la neige compactée, la glace ou les routes. Réduisez votre vitesse et allouez plus d'espace pour tourner ou freiner. Respectez les lois sur l'âge minimal du conducteur. Le fabricant recommande que le conducteur soit âgé d'au moins 16 ans.

mmo2006-004-003

Ohje 11

⚠ WARNING	⚠ AVERTISSEMENT
<ul style="list-style-type: none"> NEVER STAND BEHIND or near a rotating track. Only spin track at lowest possible speed whenever off the ground. Broken track or debris could be projected with great force which could sever legs or cause other serious injuries. 	<ul style="list-style-type: none"> NE JAMAIS SE TENIR DERRIÈRE ou près d'une chenille qui tourne. Seulement faire tourner la chenille à la vitesse la plus basse possible lorsque solivée de terre. Une chenille brisée ou des débris pourraient être projetés avec grande puissance pouvant sectionner une jambe ou causer d'autres blessures sérieuses.



A33A2NA

Ohje 12

⚠ WARNING	⚠ AVERTISSEMENT
<p>NEVER SIT IN CARGO AREA.</p> <p>Exceeding maximum cargo load may affect steering control and braking ability. MAXIMUM cargo load: XX Kg / XX Lbs.</p>	<p>NE JAMAIS S'ASSÉoir À LA PLACE DU CARGO.</p> <p>Excéder le poids maximal du cargo peut affecter le contrôle de la direction et la capacité de freinage. Charge MAXIMALE cargo: XX Kg / XX Lbs.</p>

mmo2007-002-002

Ohje 13

⚠ WARNING	⚠ AVERTISSEMENT
<p>EMERGENCY STARTING</p> <ul style="list-style-type: none"> NEVER wind rope around your hand. If starter clip remained stuck, your hand could be pulled in by the clutch. See operator's guide for proper procedure. 	<p>DÉMARRAGE D'URGENCE</p> <ul style="list-style-type: none"> Ne JAMAIS enrouler la corde autour de votre main. Si l'agraffe restait attachée sur la poulie motrice, votre main pourrait être entraînée dans la poulie. Voir votre guide de l'opérateur pour connaître la méthode d'utilisation adéquate. 

A33A2PA

PUHALLINJÄÄHDYTTSEISET MALLIT

Ohje 14

⚠ WARNING	⚠ AVERTISSEMENT
	
	

mmo2006-003-007_A

EUROOPAN MALLIT

Ohje 17

⚠ WARNING

- *This is not a storage compartment.*
- *Do not use this space for storage purpose. Objects put in this space can limit steering and can cause an accident ending in injury or death.*

⚠ AVERTISSEMENT

- *Ceci n'est pas un espace de rangement.*
- *Ne pas insérer d'objet dans le compartiment avant du véhicule, car cette action peut occasionner un blocage de la conduite pouvant entraîner de graves blessures ou la mort.*



mmo2007-003-036

Riiputarra

VEHICLE ENGINE DESCRIPTION:
XXXXX

EPA CERTIFIED

NER (NORMALIZED EMISSION RATE) =
ON A 0 TO 10 SCALE, 0 BEING THE CLEANEST
***NOT TO BE REMOVED PRIOR TO SALE**



704901107

vmo2006-005-009_en

YMPÄRISTÖTIETOA

YLEISTÄ

Villieläimet saattavat käyttää kelkan jälkeä tai reittiä polkunaan. Moottorikelkkareitit sijaitsevat usein alueilla, joissa eläimet voivat vaeltaa. Älä loukkaa tätä eläinten etuoikeutta ajattamalla niitä tai häiritsemällä luontoa. Uuvuttaminen ja ahdistus saattavat johtaa eläimen kuolemaan. Vältä alueita, joilla esiintyy eläimiä ja niiden ruokintapaikkoja.

Jos satut kohtaamaan eläimen, pysäytä kelkka ja ole ääneti.

Ohjeitamme ei ole tarkoitettu rajamaan kelkkailun nautinnollisuutta, vaan säilyttämään miellyttävän vapauden tunteen, jonka voit kokea vain kelkkailemalla! Nämä ohjeet estävät kelkkailijoiden onnettomuuksia, ja ohjeiden avulla he pystyvät esittelemään muille omia tietojansa ja nauttia suositusta talvisesta ajanvietteestä. Joten seuraavan kerran kun kirpeänä ja kirkkaana talvipäivänä olet kelkkareitillä, muista, että sinäkin olet luomassa polkua tulevaisuuden harrastukselle. Auta meitä kulkemaan oikeaa polkua! Koko BRP:n puolesta: kiitos avustasi!

Ei ole olemassa mitään niin riemastuttavaa kuin moottorikelkkailu. Seikkaileminen hyvin hoidetulla kelkkareitillä on hauska ja terveellinen talviharrastus. Koska yhä useammat ihmiset käyttävät samoja reittejä, kasvaa myös riski maiseman ja ympäristön saastumiseen ja tuhoutumiseen. Maa-alueiden ja maiseman väärinkäyttö saattaa johtaa harrastuksen rajoittamiseen sekä yksityisten että kunnallisten tahojen toimesta.

Me kelkkailun harrastajat olemme suurin uhka omalle harrastuksellemme. Uhkaan on yksi ainoa looginen ratkaisu. Kun kelkkailemme, meidän aina ajettava vastuuntuntoisesti.

Suurin osa kelkkailijoista kunnioittaa lakeja ja ympäristöä. Jokaisen meistä on näytettävä hyvää esimerkkiä niille, jotka ovat uusia tämän harrastuksen parissa.

On jokaisen kelkkailijan parhaaksi, kun itse kukin pyrkii osaltaan kelkkailemaan ympäristön ja muut liikkujat huomioonottaen. Säilyttääksemme mahdollisuuden harrastaa kelkkailua tulevaisuudessakin, meidän on otettava ympäristötekijät huomioon.

BRP on huomannut, että moottorikelkkailijoiden on tehtävä osansa säilyttääkseen harrastusmahdollisuudet jatkossakin ja kehittänyt sen vuoksi "Kelkkaile fiksusti" -kampanjan moottorikelkkailijoita varten.

Fiksu kelkkailija on vastuuntuntoinen muuallakin kuin kelkkareitillä. Kelkkaile fiksusti -kampanja osoittaa, että me moottorikelkkailijat kunnioitamme ympäristöongelmia ja haluamme tehdä osamme. Kampanjalla viittaamme ympäristöön ja ympäristönhoitoon yleisesti, luonnon eläimiin sekä kaikkiin niihin ihmisiin, jotka nauttivat ulkoilmaelämästä. Kampanjan myötä muistutamme myös kaikkia moottorikelkkailijoita siitä, että ympäristön kunnioittaminen ei ole ainoastaan tärkeää kelkkateollisuudelle, vaan myös tuleville sukupolville.

Fiksu moottorikelkkailu ei tarkoita millään muotoa sitä, että kelkkailu ei enää voisi olla hauskaa! Se yksinkertaisesti tarkoittaa vastuuntuntoista kelkkailua!

MILLAISTA ON FIKSU KELKKAILU?

Tärkein fiksun kelkkailun ominaisuus on se, että ajat vain siellä missä kelkkailu on sallittua ja vain sillä tavoin kuin se on sallittua. Olet fiksu kelkkailija kun noudatat seuraavia periaatteita.

Kysy tietoa alueen ympäristöstä. Hanki karttoja, selvitä lait ja säädökset sekä hanki tietoa metsähallituksesta sekä muilta yleisiltä instansseilta. Opettele säännöt ja noudata niitä, myös nopeusrajoituksia!

Vältä ajamasta nuorten taimikoiden, puiden, pensaikon tai ruohikon yli. Älä katko puita. Aja aina vain sellaisilla alueilla tai reitillä, joissa kelkkailu on sallittua. Muista, että tällainen ympäristön suojelu on samalla oman turvallisuutesi parantamista.

Kunnioita metsän eläimiä, varsinkin sellaisia, joilla on poikasia tai jotka kärsivät ruoan puutteesta. Stressaantuminen vie eläimen vähä energiavaroja. Vältä ajamasta alueilla, joissa eläimiä hoidetaan tai ruokitaan.

Älä availe suljettuja portteja, noudata säännöksiä ja liikennemerkkejä ja muista, että fiksu kelkkailija ei roskita.

Älä aja luonnonsuojelualueilla, ellei virallinen reitti kulje sitä kautta. Yleensä luonnonsuojelualueilla on kaikilla ajoneuvoilla liikkuminen kiellettyä. Tiedä, missä rajat kulkevat.

Kysy lupa, jos joudut ajamaan yksityisellä maalla. Kunnioita maanomistajien oikeuksia ja toisten ihmisten yksityisyyttä. Muista, että vaikka moottorikelkkateknologia on pystynyt kehittämään huomattavasti hiljaisempia moottoreita, ei ole siltikään syytä kaasutella alueilla, joissa meteli voi häiritä muita.

MIKSI KELKKAILLA FIKSUSTI?

Kaikki kelkkailijat varmasti tietävät, millaisen työn takana on ollut saavuttaa harrastuksellemme olosuhteet, joissa jokainen voi kelkkailla turvallisesti ja vastuuntuntoisesti. Tämä työsarka jatkuu edelleenkin, voimakkaampana kuin aikaisemmin.

Ympäristön kunnioittaminen - ajoimemepa sitten missä päin maailmaa tahansa - on ainoa oikea keino, jonka avulla voimme nauttia kelkkailusta myös tulevaisuudessa. Se on yksi suurimmista syistä, joiden takia sinunkin kannattaa kelkkailla fiksusti! Syitä on tietysti myös muitakin.

Kelkkailijana pääsemme osaksi talvista luontoa ja saamme nauttia sen ihmeistä. Kelkkailemalla fiksusti säilytämme tämän mahdollisuuden tulevaisuudessakin ja voimme suoda saman mahdollisuuden yhä useammille innokkaille harrastajille. Fiksu kelkkailu kasvat-
taa harrastuksemme suosiota!

Lisäksi fiksu kelkkailija on myös viisas kelkkailija. Sinun ei tarvitse jättää reittejä ja kaasutella umpihangissa näyttääksesi, että osaat ajaa. Kun ajat suorituskykyisellä LYNX-kelkalla, ole vastuuntuntoinen ja osoita, että tiedät, mitä olet tekemässä. Näytä osaamisesi reiteillä, kelkkailemalla fiksusti!

***MOOTTORIKELKAN
TIEDOT***

KELKAN TUNNISTEMERKINNÄT

Kelkan tunnistetarra

Kelkan tunnistetarra sijaitsee kelkan oikealla puolella.



ESIMERKKI

1. Kelkan tunnistetarra

Kelkan yksilöintinumeron (VIN) sijainti

VIN-tunnus on merkitty kelkan tunnistetarraan. Katso yllä. Tunnus on myös meistetty kelkan telatunneliin, lähelle tunnistetarraa.

Mallinumeron sijainti

Mallinumero on osa kelkan yksilöintinumeroa (VIN).

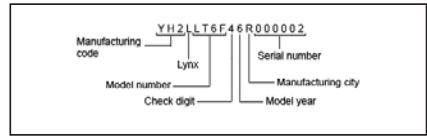

VIN-KUVAUS

Moottorin sarjanumeron sijainti

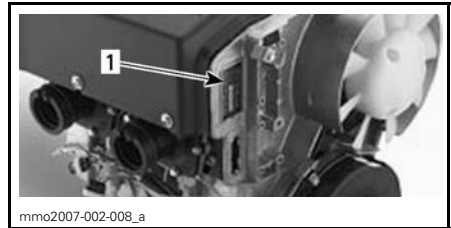

mmo2007-002-008_a

PUHALLINJÄÄHDYTYEINEN — 552-MOOTTORITYYPPI

1. Moottorin sarjanumero

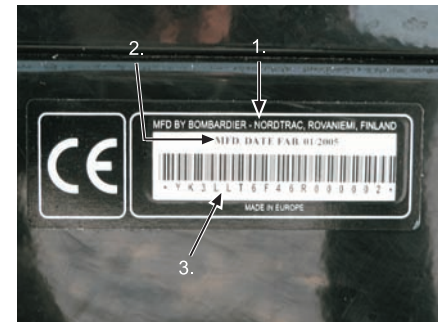

KELKAN TUNNISTETARRA

1. Valmistajan nimi
2. Valmistuspäivä
3. Kelkan yksilöintinumero (VIN)

Sarjanumerot

Kelkan pääkomponentit (moottori ja runko) on varustettu omilla sarjanumeroillaan. Näiden numeroiden tarkistaminen saattaa tulla kyseeseen takuasioissa tai jos kelkka on joutunut väärin käsiin. Valtuutettu Lynx-jälleennyjä tarvitsee näitä numerotietoja takuusiakirjojen täyttämiseksi. BRP ei myönnä takuuta, jos moottorin sarjanumero tai VIN -tunnus on poistettu tai sitä on jollain tavoin vahingoitettu tai muuteltu. On erittäin suositeltavaa merkitä sarjanumerot muistiin ja ilmoittaa ne vakuutusyhtiölle.

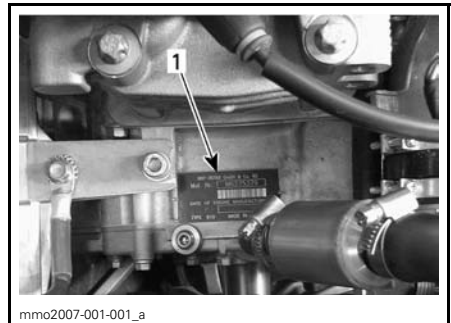

mmo2007-001-001_a

NESTEJÄÄHDYTYEINEN — V-810 -MOOTTORITYYPPI

1. Moottorin sarjanumero

HALLINTALAITTEET/VARUSTEET

HUOM: Jotkut hallintalaitteet/varusteet ovat valinnaisia joissakin malleissa tai eivät käy joihinkin malleihin. Sellaisissa tapauksissa niiden viitenumerot on jätetty kuvissa pois.

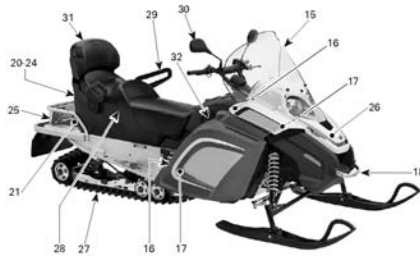

ESIMERKKI — 2-UP -MALLI

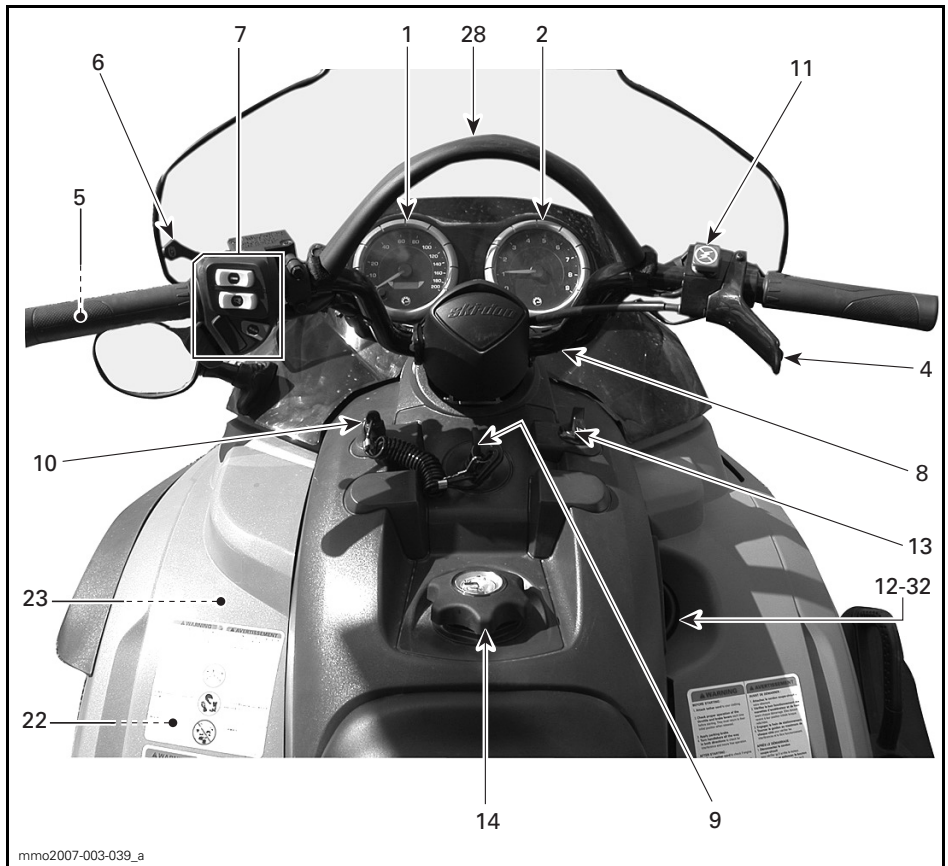

mme2007-003-039_a

ESIMERKKI — KONSOLI

1. Nopeusmittari
2. Kierroslukumittari
3. Merkkivalot
4. Kaasuvipu
5. Jarruvipu
6. Pysäköintijarrun painike
7. Monitoimikytkin
8. Ohjaustanko
9. Virtalukko
10. Häätätkaisin
11. Moottorin häätätkaisin
12. Käsikäynnistimen kahva
13. Rikastinvipu
14. Polttoainesäiliön korkki/mittari
15. Tuulilasi
16. Kuomu ja sivupaneelien salvat
17. Sulakkeet
18. Etupuskuri/tartuntakahva
19. Istuimen salpa
20. Tavaratila
21. Takatavarateline
22. Työkalusarja
23. Sytytystulpan pidike
24. Varavariaattorihinnan säilytyskotel
lo
25. Vetokoukku
26. Suojukset ja ohjaimet
27. Telamatto
28. Tartuntakahva
29. Takakahvat
30. Säädettävät peilit
31. Selkänoja
32. Vaihteensiirtovipu
33. Istuinhihna

1) Nopeusmittari

Jos varusteena

Sähköinen nopeusmittari näyttää nopeuden joko kilometreinä tai mailleina tunnissa.

Katso kohta **YKSIKÖN VALINTA (KM/H TAI MAILIT)**, kun haluat vaihtaa yksiköä.

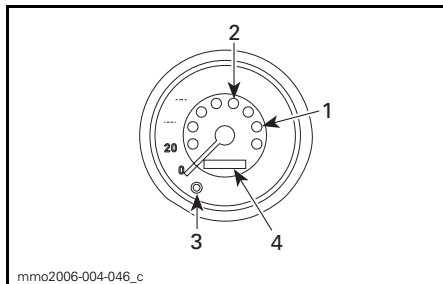

PUHALLINJÄÄHDYTTIESET MALLIT

1. Peruutusvaihteen (RER) merkkivalo
2. Pitkien valojen merkkivalo
3. Valikkopainike
4. Monitoiminäyttö

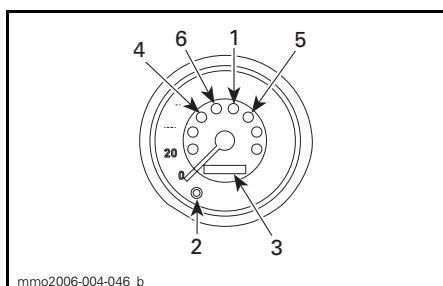

NESTEJÄÄHDYTTIESET MALLIT

1. Pitkien valojen merkkivalo
2. Valikkopainike
3. Monitoiminäyttö
4. Öljynpaineen merkkivalo
5. Alhaisen akkujännitteen merkkivalo
6. Moottorin ylikuumentumisen merkkivalo

Yksikön valinta (mailia/h vs. km/h)

Nopeusmittari on tehtaalla asetettu näyttämään mailleja, mutta sen voi muuttaa näyttämään kilometrejä. Menettele seuraavasti tai ota yhteyttä valtuutettuun LYNX-jälleenmyyjään.

HUOM: Nopeusmittarissa, matkamittarissa ja osamatkamittarissa on omat yksiköt (kilometrit tai mailit), jotka vaihdetaan kaikki samalla kertaa.

Sammuta moottori.

Avaa OIKEA ja VASEN sivupaneeli.

Irrota kuomu johtosarja.

Avaa kuomu.

Etsi kuomun alta:

- 1 virtapiirin urospuolinen liitinkotelo MUSTA/HARMAA -johdolla
- 1 virtapiirin naaraspuolinen liitinkotelo KELTAINEN/MUSTA -johdolla.



LIITTIMIEN SIJAINTI

Irrota liittimet vaihtaaksesi yksiköt kilometreiksi.

Irrota liittimet palataksesi maileihin.

Merkkivalot

Peruutusvaihteen (RER) (puhallinjäähdytteiset)

Tämä merkkivalo syttyy, kun peruutusvaihte valitaan.

Pitkät valot

Tämä merkkivalo syttyy, kun pitkät valot (HIGH) valitaan.

Vain nestejäähdytteiset mallit

Alhainen akun jännite

Tämä valon syttyessä akun jännite on alhainen (**malleissa, joiden varusteluun se kuuluu**). Ota mahdollisimman pian yhteys valtuutettuun LYNX-huoltoliikkeeseen.

Moottoriöljyn paine

Tämä valo syttyy, kun moottorin öljynpaine on liian alhainen. Pysäytä kelka turvalliseen paikkaan, tarkista sitten öljymäärä ja lisää tarvittaessa kuten kuvattu kohdassa **MOOTTORIÖLJYN MÄÄRÄ**.

Käynnistä moottori uudelleen, öljyn merkkivalon pitää sammua muutaman sekunnin kuluttua. Jos öljyn merkkivalo yhä palaa, pysäytä moottori ja tarkistuta voitelujärjestelmä valtuutetussa LYNX-huoltoliikkeessä.

Moottori ylikuumentunut

Jos tämä valo vilkkuu (samalla kuuluu 1 lyhyt ja 1 pitkä piippaus), moottori on ylikuumentunut. Vähennä kelkan nopeutta ja aja irtolumelle tai sammuta moottori välittömästi ja anna sen jäähtyä. Tarkista jäähdytysjärjestelmä.

Valikkopainike

Paina valikkopainiketta vaihtaaksesi monitoiminäytön.

Monitoiminäyttö

HUOM: Joka kerta, kun moottori käynnistetään, näytössä näkyy matkamittari.

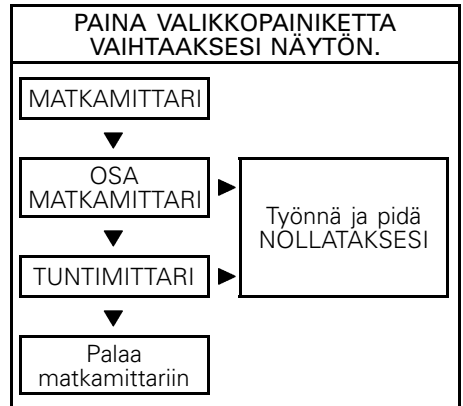

Matkamittari

Matkamittari tallentaa ajetun kokonaismatkan ja näyttää sen joko kilometreissä tai maileissa.

Osamatkamittari (nollattava)

Tallentaa ajetun matkan kunnes se nollataan. Ajettu matka näytetään joko maileina tai kilometreinä.

Tuntimittari (nollattava)

Tallentaa moottorin käyntiajan tunteina ja minuutteina, kunnes se nollataan.

Paina ja jatka valikkopainikkeen painamista 2 sekunnin ajan nollataksesi tuntimittarin.

Monitoiminäytön koodi

Jos nopeusmittari näyttää **SCALE** monitoiminäytössä, tarkoittaa se, että valintapainike on juuttunut alas-asentoon tai sitä on painettu, kun sähköjärjestelmä aktivoitui.

2) Kierroslukumittari

Jos varusteena

Helppolukuinen näyttö osoittaa montako tuhatta kierrosta minuutissa moottori pyörii.



ESIMERKKI — KERRO LUKEMA 1000:LLA

3) Merkkivalot

Mallit ilman nopeusmittaria

Peruutuksen merkkivalo (Punainen)



Tämä merkkivalo syttyy, kun peruutusvaihte valitaan.

Pitkien valojen merkkivalo (Sininen)



Palaa, kun pitkät valot ovat kytkettyinä (HIGH).

4) Kaasuvipu

Sijaitsee ohjaustangon oikeassa päässä ja toimii peukalolla painamalla. Kun vipua painetaan, moottorin kierrosluku nousee ja variaattorit kytkeytyvät. Vapautettaessa vipu palautuu alkuperäiseen asentoonsa ja moottori palautuu automaattisesti tyhjäkäynnille.

VAROITUS

Testaa kaasuvivun toiminta aina ennen moottorin käynnistämistä. Sen pitää palautua tyhjäkäyntiasentoon vapautettaessa. Jos näin ei tapahdu, älä käynnistä moottoria.

5) Jarruvipu

Sijaitsee ohjaustangon vasemmassa päässä. Painettaessa vipua jarru kytkeytyy päälle. Vapautettaessa se palautuu automaattisesti alkuperäiseen asentoonsa. Jarrutusteho on suhteessa vipuun kohdistettavaan voimaan ja maasto- sekä lumiolosuhteisiin.

6) Pysäköintijarru

Sijaitsee ohjaustangon vasemmalla puolella. Pysäköintijarrua tulee käyttää aina, kun kelkka on pysäköity.

Kun pysäköintijarru on kytketty ja moottorin ollessa käynnissä, tuorevoitelun varoitusvalo palaa merkinä siitä, että jarru on päällä.

VAROITUS

Varmista, että pysäköintijarrun lukitus on kokonaan pois päältä ennen kuin käytät kelkkaa. Jarrujen yhtäjaksoinen painaminen ajettaessa voi aiheuttaa jarrupalojen kulumista ja vaurioittaa jarrujärjestelmää, mikä saattaa johtaa jarrutustehon menetykseen ja/tai aiheuttaa tulipalon.

Jarrumekanismin kytkeminen

Lukitse jarru puristamalla jarruvipua ja työntämällä samanaikaisesti lukitusvipusta peukalollasi. Jarruvipu jää nyt puoliväliin ja jarru on kytketty päälle.

HUOM: Lukitusvipu voidaan säätää kahteen eri asentoon.

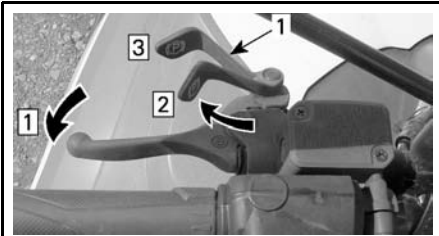

mmo2007-003-002_a

PYSÄKÖINTIJARRU

1. Lukitusvipu

Kohta 1: Paina jarruvipua ja pidä se painettuna
Kohta 2: Työnnä lukitusvipu 1.:een asentoon
Kohta 3: Työnnä lukitusvipu 2.:een asentoon

Jarrumekanismin vapauttaminen

Paina jarruvipua. Lukitusvipu palautuu automaattisesti alkuperäiseen asentonsa. Vapauta aina pysäköintijarru ennen kuin lähdet liikkeelle.

7) Mitoimikytkin

Mitoimikytkimessä on:

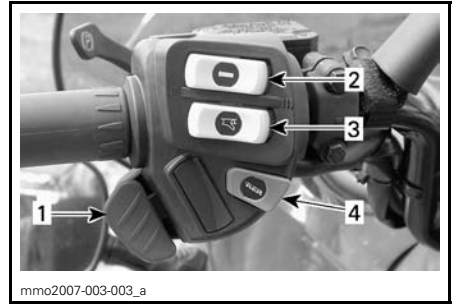

mmo2007-003-003_a

1. Ajovalo
2. Lämmitettävät käsikahvat
3. Lämmitettävä kaasukahva
4. Peruutusvaihte (RER)

Ajovalon katkaisin

Sillä voidaan vaihtaa ajovalon voimakkuutta. Huomaa, että valot ovat automaattisesti päällä, kun moottori käy.

Lämmitettävät käsikahvat

Kolmiasentoinen katkaisin. Valitse haluttu asento pitämään kätesi miellyttävän lämpiminä.

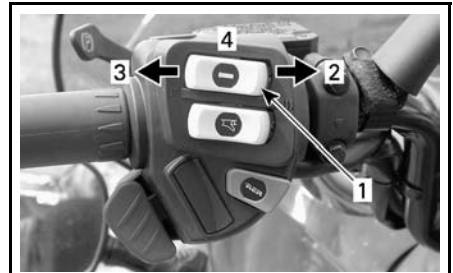

mmo2007-003-003_b

ESIMERKKI

1. Lämmitettävien käsikahvojen katkaisin
2. Kuuma
3. Lämmin
4. Pois päältä (off)

Lämmitettävä kaasukahva

Kolmiasentoinen katkaisin. Valitse haluttu asento pitämään peukalosi miellyttävän lämpiminä.

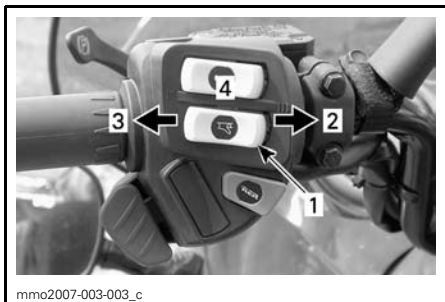

ESIMERKKI

1. Lämmitettävän kaasukahvan katkaisin
2. Kuuma
3. Lämmin
4. Pois päältä (off)

Peruutusvaihte (RER)

Puhallinjähdytteiset mallit

Yleistä

Kun moottori on käynnissä, RER -painikkeen painaminen muuttaa moottorin pyörimissuuntaa kääntäen kelkan ajosuunnan peruutukselle eikä siirtämällä hammaspyörää ketjukotelossa.

Kun painetaan uudelleen RER -painiketta, sähkömoduuli hidastaa moottorin kierroksia niin, että se melkein sammuu ja siirtää sytytyksen ajoituksen niin aikaiselle, että se muuttaa moottorin pyörimissuunnan vastakkaiseksi.

Moottori vaihtaa automaattisesti vaihteen eteenpäin, kun kelkka käynnistään pysäyttämisen jälkeen.

Vaihteen vaihtaminen onnistuu vain silloin, kun moottori on käynnissä.

Jos moottorin kierrokset ovat yli 4300, peruutustoiminto RER-painikkeella ei onnistu.

On suositeltavaa lämmittää moottori normaaliin toimintalämpötilaan ennen vaihteen vaihtamista.

Vaihtaminen peruutusvaihteelle

VAROITUS

Vaihtaminen peruutusvaihteelle näissä malleissa tapahtuu painamalla RER-painiketta moottorin ollessa käynnissä. Odota kunnes peruutussummerin ääni kuuluu ja RER-merkkivalo syttyy kojetaulussa, ennen kuin painat kaasua ja alat peruuttaa. Peruutusnopeutta näissä moottorikelkoissa ei ole rajoitettu. Peruuta aina maltillisesti, sillä suuri peruutusnopeus saattaa johtaa kelkan vakauden menetykseen. Pysäytä kelkka kokonaan, ennen kuin painat RER-painiketta. Pysy aina istuvassa asennossa ja paina jarrua ennen vaihteen vaihtamista. Varmista, että reitti takanasi on selvä esteistä ja ihmisistä ennen kuin alat peruuttaa.

Kelkan ollessa kokonaan pysäytettyinä ja moottorin käydessä tyhjäkäyntiä, paina ja vapauta RER-painike.

Sähköisen peruutusvaihteen (RER™) merkkivalo vilkkuu ja varoitussummerin ääni kuuluu sekunnin välein kestään puoli sekuntia, kun kelkka on kytketty peruutukselle.

Paina kaasua hitaasti ja tasaisesti. Anna I-variaattorin kytkeytyä ja kaasuta sitten varovasti.

Vaihteen vaihtaminen eteenpäin

Kelkan ollessa kokonaan pysäytettyinä ja moottorin käydessä tyhjäkäyntiä, paina ja vapauta RER-painike.

Peruutuksen (RER) merkkivalo sammuu ja peruutussummerin ääni lakkaa kuulumasta.

Paina kaasua hitaasti ja tasaisesti. Anna I-variaattorin kytkeytyä ja kaasuta sitten varovasti.

8) Ohjaustanko, käsikahvat

Ohjaustangolla hallitaan kelkan ajo-suuntaa. Kun ohjaustankoa käännetään oikealle tai vasemmalle, sukset kääntyvät oikealle tai vasemmalle ja kelkka kääntyy samaan suuntaan.

VAROITUS

Kelkan vakauden ja hallinnan voi menettää helposti, kun peruuttaa liian nopeaa ja kääntää samanaikaisesti.

9) Virtalukko

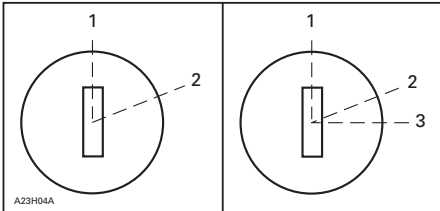

KÄSI-/SÄHKÖKÄYNNISTEISET MALLIT

1. OFF (pois päältä)
2. ON (päällä)
3. START (käynnistys)

2-tahtimoottori

Käsi käynnistys

Käynnistääksesi moottorin käännä ensin avain ON-asentoon ja vedä sitten käsikäynnistimen kahvasta. Sammuttaaksesi moottorin käännä avain OFF-asentoon (pois päältä).

Sähkökäynnistys

Käynnistääksesi moottorin käännä avain START-asentoon ja jatka painamista kunnes moottori käynnistyy. Katso kuva yllä.

TÄRKEÄÄ: Älä käytä sähkökäynnistystä kauempaa kuin 10 sekuntia. Pidä tauko käynnistysyritysten välillä, jotta käynnistinmoottori ehtii jäähtyä. Sähkökäynnistimen käyttö moottorin ollessa käynnissä saattaa vahingoittaa sähkökäynnistimen mekanisme.

Vapauta avain heti, kun moottori käynnistyy. Avain palautuu ON-asentoon heti, kun se vapautetaan.

Jos moottori ei käynnisty ensimmäisellä kerralla, käännä avain takaisin OFF-asentoon ja odota muutaman sekunnin ajan ennen kuin käynnistät uudelleen. Käännä avain OFF-asentoon sammuttaaksesi moottorin .

HUOM: Moottori voidaan käynnistää manuaalisesti käsikäynnistimellä tarpeen vaatiessa.

Jos käynnistin ei toimi, tarkista käynnistysjärjestelmän sulakkeen kunto. Katso kohta *SULAKKEET*.

4-tahtimoottori

Käsi käynnistys

Näissä malleissa ei ole käsikäynnistintä.

Sähkökäynnistys

Käynnistääksesi moottorin käännä avain START-asentoon ja jatka painamista kunnes moottori käynnistyy. Katso kuva yllä.

HUOM: Jos akku on jostain syystä tyhjä, moottoria ei voida käynnistää. Lataa akku tai vaihda se.

TÄRKEÄÄ: Älä käytä sähkökäynnistystä kauempaa kuin 10 sekuntia. Pidä tauko käynnistysyritysten välillä, jotta käynnistinmoottori ehtii jäähtyä. Sähkökäynnistimen käyttö moottorin ollessa käynnissä saattaa vahingoittaa sähkökäynnistimen mekanisme.

Vapauta avain heti, kun moottori käynnistyy. Avain palautuu ON-asentoon heti, kun se vapautetaan.

Jos moottori ei käynnisty ensimmäisellä kerralla, käännä avain takaisin OFF-asentoon ja odota muutaman sekunnin ajan ennen kuin käynnistät uudelleen. Käännä avain OFF-asentoon sammuttaaksesi moottorin .

Jos käynnistin ei toimi, tarkista käynnistysjärjestelmän sulakkeen kunto. Katso kohta **SULAKKEET**.

HUOM: Kun avain käännetään OFF (POIS) -asentoon ja se poistetaan, ajoneuvon sähköjärjestelmä sammuu muutaman sekunnin kuluttua.

10) Turvakatkaisin

Yleistä

Kun turvakatkaisimen pistoke irrotetaan, se sammuttaa moottorin estäen kelkkaa jatkamasta matkaansa, jos kuljettaja putoaa kyydistä onnettomuuden sattuessa.

VAROITUS

Älä koskaan jätä avainta tai turvakatkaisijan narua kelkkaan, kun lopetat ajamisen. Näin estät kelkkasi luvattoman käytön.

Toiminta

Kiinnitä turvanaru ajovarusteisiin ja paina irrotettava pistoke vastakappaleeseen ennen moottorin käynnistämistä.

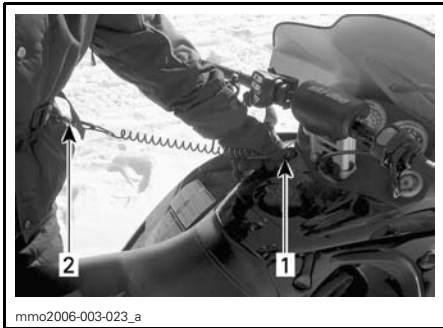

ESIMERKKI

1. Kiinnitä vastakappaleeseen
2. Kiinnitä silmukkaan

Sammuttaaksesi moottorin hätätilanteessa vedä pistoke kokonaan irti.

11) Moottorin hätäkatkaisin

Tämä paina-vedä -tyyppinen katkaisin sijaitsee oikealla puolella ohjaustankoa. Sammuttaaksesi moottorin hätätilanteessa valitse OFF-asento ja paina samanaikaisesti jarrua. Käynnistääksesi uudelleen painikkeen pitää olla ON asennossa.

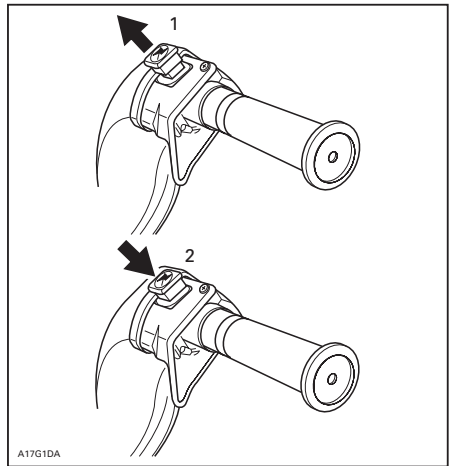

ESIMERKKI

1. ON (Päällä)
2. OFF (pois päältä)

Kaikkien kelkan käyttäjien tulisi tutustua tämän turvalaitteen toimintaan käyttämällä sitä useita kertoja ensimmäisellä ajokerralla ja aina, kun moottori pysäytetään. Moottorin hätäpysäyttäminen tulee näin tutuksi ja antaa kuljettajalle valmiuden käyttää katkaisinta mahdollisessa hätätilanteessa.

VAROITUS

Jos katkaisijaa on käytetty hätätilanteessa, on vian aiheuttaja selvitetävä ja vika on korjattava niin pian kuin mahdollista. Ota yhteys valtuutettuun LYNX-jälleenmyyjään.

12) Käsikäynnistin

Puhallinjähdytteiset mallit

Takaisin kelautuva käynnistin sijaitsee kelkan oikealla puolella. Kytkääksesi mekanismin päälle vedä käynnistimestä hitaasti kunnes tunnet vastusta, nykäise sitten voimakkaasti. Vapautu kahva hitaasti.

13) Rikastin

Tässä vivussa on 3 asentoa ja sitä käytetään kylmäkäynnistykseen.

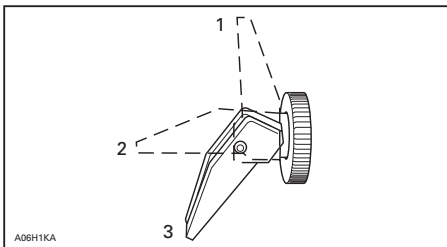

1. OFF (pois päältä)
2. Asento 2
3. Asento 3

Kylmäkäynnistys

HUOM: Älä paina kaasua, kun rikastin on päällä.

Liikuta rikastinvipu asentoon 3 ja käynnistä moottori. Aseta vipu asentoon 2 heti, kun moottori on käynnistynyt. Siirrä muutaman sekunnin jälkeen (10 sekuntia enintään) rikastinvipu asentoon OFF.

HUOM: Kylmemmillä säillä - 20°C (- 4°F) C voi olla tarpeen liikuttaa muutaman kerran rikastinvipua asennosta OFF asentoon 1, kun moottori on käynnistynyt.

Lämpimän moottorin käynnistys

Käynnistä moottori ilman rikastinta. Jos moottori ei käynnisty kahden yrityksen jälkeen tai kahden 5 sekuntia kestävästä yrityksen jälkeen, siirrä rikastintin asentoon 2. Käynnistä moottori ilman kaasun painamista. Heti, kun moottori käynnistyy, siirrä rikastinvipu OFF-asentoon.

14) Polttoainesäiliön korkki/mittari

Ruuvaa korkki irti tankataksesi, kiristä suljettuasi huolellisesti.

Polttoainesäiliön korkki sisältää mekaanisen mittarin.

VAROITUS

Sammuta aina moottori ennen tankkausta. Polttoaine on tuleharkaa ja räjähtävää joissakin olosuhteissa. Työskentele aina hyvin ilmastoidussa tilassa. Älä tupakoi tai pidä avotulta lähellä polttoainesäiliötä. Avaa korkki hitaasti. Jos painetta on havaittavissa (kuuluu siihenä kun avataan polttoainesäiliön korkkia), vie kelkka tarkistettavaksi ja/tai korjattavaksi ennen kuin käytät sitä. Älä täytä polttoainesäiliötä yli tai ihan täyteen, jos olet siirtämässä kelkkaa lämpimään tilaan. Lämpötilan noustessa polttoaine laajenee ja saattaa vuotaa yli. Pyyhi aina polttoaineroiskeet pois kelkan päältä. Tarkista polttoainejärjestelmä säännöllisesti.

HUOM: Älä istu tai nojaa kelkkaan, jos polttoainesäiliön korkki ei ole kunnolla paikoillaan.

15) Tuulilasi

Tuulilasi säädetään kuljettajan ajomukavuutta ajatellen sekä suojaksi tuulta ja lunta vastaan.

16) Kuomu ja sivupaneelien salvat

Sivupaneelien salvat

Avataksesi sivupaneelin venytä ja avaa salvat.



1. Salpa

Työnnä sivupaneelin yläosaa vapauttaaksesi paneelin kuomusta.

Avaa sivupaneeli.

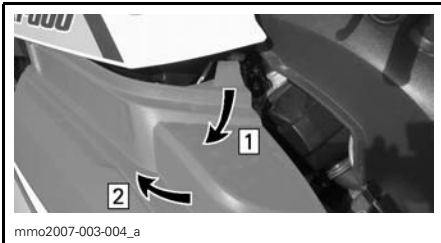

Kohta 1: Työnnä lukitusta varten

Kohta 2: Avaa sivupaneeli

Irrota sivupaneeli vetämällä molemmat lukkolaitteet irti saranasta.

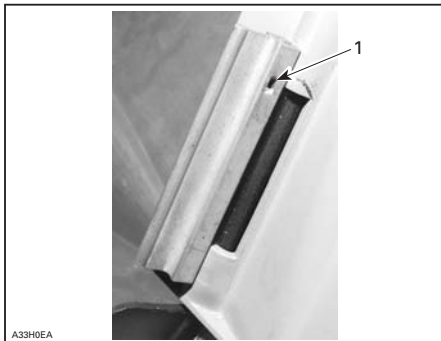

1. Lukkolaite

Kuomun salvat

Avaa ensiksi sivupaneelit, jotta voit avata kuomun salvat ja kuomun. Katso edellä esitetyt toimenpiteet.

Irrota kuomun johtosarja ajoneuvon oikealta puolelta.

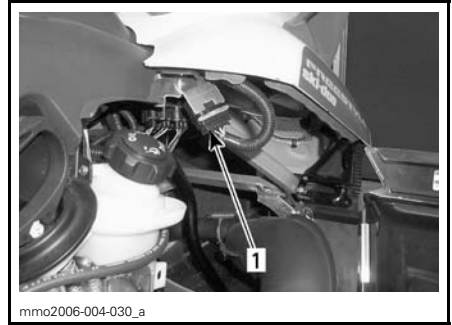

ESIMERKKI — PUHALLINJÄÄHDYTTIESET MALLIT

1. kuomun johtosarja

Venytä kuomun salpoja ja irrota ne kiinnittimistään.

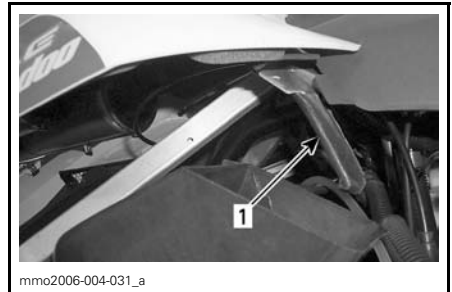

ESIMERKKI MOLEMMILTA PUOLIN

1. Salpa

Irrota kuomu nostamalla se pystysuoraan asentoon ja vetämällä irti.

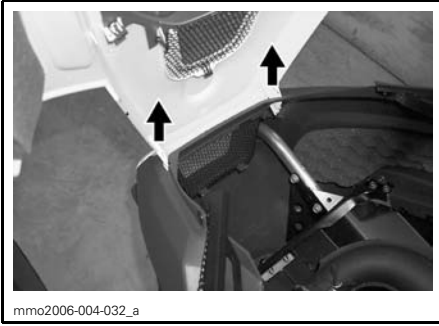

KUOMUN IRROTTAMINEN

17) Sulakkeet

Sulakkeen irrotus/tarkastus

Tarkista sulakkeen kunto ja vaihda se tarvittaessa uuteen.

Irrottaaksesi sulakkeen pidikkeestään vedä sulake ulos. Tarkista onko sulake palanut.

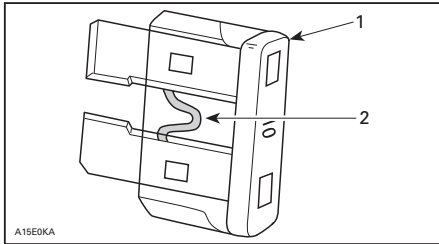

1. Sulake
2. Tarkista, onko palanut

TÄRKEÄÄ: Älä käytä suurempia kuin suositeltuja sulakkeita, muuten sähköiset komponentit vaurioituvat ja/tai voi syttyä tulipalo.

VAROITUS

Jos sulake on palanut, vian aiheuttaja pitää tutkia ja korjata ennen seuraavaa käyttöä. Ota yhteys valtuutettuun LYNX-jälleenmyyjään.

Kuvaus/sijainti

Puhallinjäähdytteiset mallit

MALLI	SULAKE	KUVAUS	SIJAINTI
Käsi- käynnistys	20 A	Maadoituksen suojasulake	OIKEAN jalkatuen takana
Sähkö- käynnistys	30 A	Latausjärjes- telmä	Akun päällä
	20 A	Maadoituksen suojasulake	

Maadoituksen suojasulake

TÄRKEÄÄ: Tämä sulake on aina irrotettava ennen kuomun alla suoritettavia huoltotoimenpiteitä. Näin estetään yllättävä virran aktivoituminen.



KÄSIKÄYNNISTEISET MALLIT —OIKEAN JALKATUEN TAKANA

1. Maadoituksen suojasulake



SÄHKÖKÄYNNISTEISET MALLIT

1. Maadoituksen suojasulake

Latausjärjestelmä



mmo2006-004-033_a

SÄHKÖKÄYNNISTEISET MALLIT

1. Latausjärjestelmän sulake

Nestejäähdytteiset mallit

SULAKE	KUVAUS	SIJAINTI
30 A	Latausjärjestelmä	Akun tukikorvakkeen päällä
5 A	Polttoainesuuttimet	F1
10 A	Polttoainepumppu/sytytyspuola	F2
5 A	Moottorin ohjausmoduuli (ECM)/Kampiakselin asennon anturi (CPS)	F3
5 A	Ryhmä/peruutussum-meri nopeusanturi/rele	F4
15 A	Kädensijojen ja kaasukahvan lämmitin/virran ulosotto/lämmitettävän visii-rin pistoke/perävalo	F5
15 A	Ajovalo	F6

Latausjärjestelmä

TÄRKEÄÄ: Tämä sulake on aina irtotettava ennen kuomun alla suoritettavia huoltotoimenpiteitä. Näin estetään yllättävä virran aktivoituminen.



mmo2007-003-005_a

1. Latausjärjestelmän sulake

Sulakerasia

Avaa sivupaneelit.

Avaa ja irrota etukuomu.



mmo2007-003-007_a

AJONEUVON OIKEA PUOLI.

1. Sulakerasia

Avataksesi sulakerasian työnä suoja-salpoja ja vedä kansi pois.

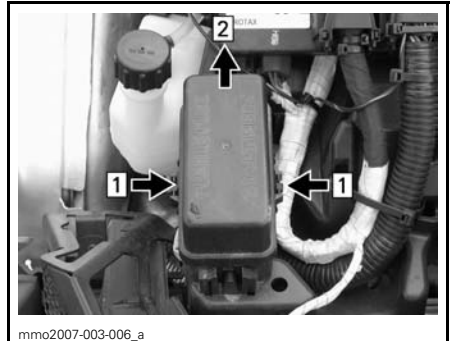

mmo2007-003-006_a

SULAKERASIAN KANSI

Kohta 1: Työnä salpoja

Kohta 2: Vedä kansi pois

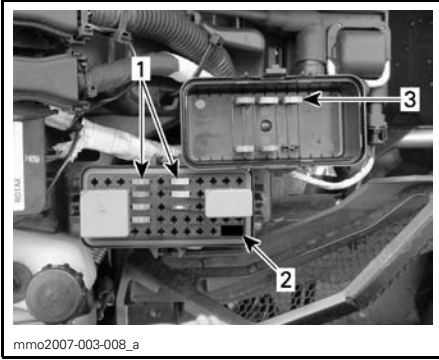

1. Sulakkeet
2. Sulakkeen irrotin/asennin
3. Varasulakkeet

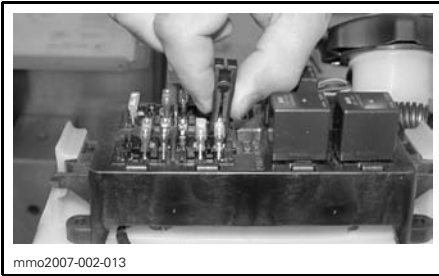

ESIMERKKI — IRROTA TYÖKALUN AVULLA

18) Etutartuntakahva/etupuskuri

Käytetään aina, kun kelkan etuosaa pitää nostaa. Edellyttää nostamista käsin.

VAROITUS

Älä yritä nostaa kelkkaa yksinäsikin käsin. Käytä sopivaa nostolaitetta tai pyydä apua välttääksesi loukkaantumisen.



1. Etummainen tartuntakahva

TÄRKEÄÄ: Älä vedä tai nosta kelkkaa suksista.

TÄRKEÄÄ: Älä koskaan nosta moottorikelkkaa etupuskurista huoltotarkoituksissa.

19) Tavaratila

VAROITUS

Tavaratila tulee olla huolellisesti suljettuna eikä siinä suositella säilytettäväksi mitään särkyviä tai painavia esineitä.

Kun haluat päästä käsiksi tavaratilaan, irrota soljet ja vedä sitten istuinpaneelia.

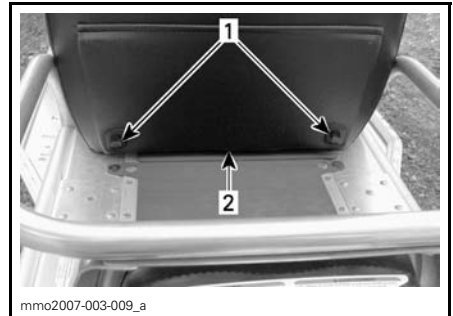

TAVARATILA — 2-UP -MALLIT

1. Soljet
2. Istuimen salpa

20) Takatavarateline

VAROITUS

Kaikki takatavaratelineen esineet pitää olla kiinnitettyinä kunnolla. Älä kuljeta mitään särkyviä tarvikkeita. Liiallinen paino telineellä saattaa heikentää ohjattavuutta.

TÄRKEÄÄ: Säädä jousitus aina uudelleen kuorman mukaisesti. Tavaratelineen kapasiteetti on rajoitettu. Katso painosuositus ajoneuvon tavaratelineessä olevasta tarrasta. Aja erittäin hitaalla nopeudella kun kuljetat kuormaa. Aja hitaasti töyssyjen yli.

21) Työkalusarja

Työkalusarja, joka on mukana kelkassa, sisältää työkalut perushuoltotöihin varten.

Työsarja sijaitsee moottoritilan yllä, jalatuen vasemmalla puolella.

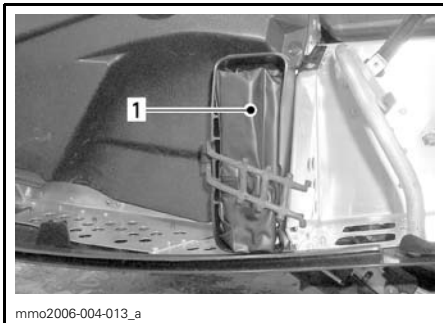

1. Työkalusarja

22) Sytytystulpan pidike

Puhallinjähdytteiset mallit

Pitävä sytytystulpat kuivina ja suojaa niitä iskuilta ja tärähdyksiltä, jotka voisivat vaikuttaa säätöihin tai rikkoa tulpat. Pidike sijaitsee moottoritilassa.

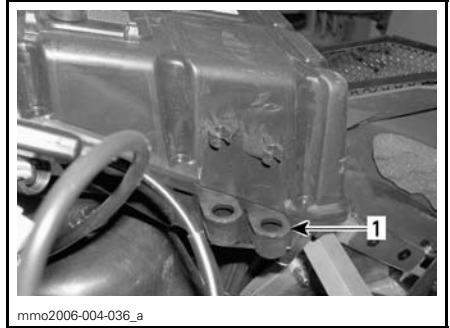

SYTYTYSTULPAN PIDIKE ÄÄNENVAIMENTIMESSA (RUNGON PUOLI)

1. Varasytytystulpan pidike

HUOM: Varasytytystulpat eivät sisälly kelkan toimitukseen

HUOM: Tarkista ennen asentamista, että varasytytystulpan kärkiväli on **TEKNISET TIEDOT** kohdan mukainen.

23) Varavariaattorihihnan säilytyspaikka

Varavariaattorihihnan voidaan säilyttää tavaratilassa. Katso yksityiskohdat kohdasta **TAVARATILA**.

HUOM: Varavariaattorihihna ei sisälly kelkan toimitukseen.

24) Vetokoukku

Vetokoukku voidaan käyttää vetämään erilaisia rekiä tai lanaustyökaluja. Käytä tukevaa vetotankoa.

25) Suojukset

VAROITUS

Älä koskaan käytä moottoria, jos variaattorihihnan suojus ei ole paikoillaan tai jos kuomu on avoinna tai sivupaneelit ovat auki tai poistettu.

Kelkassasi on useita erilaisia levyjä ja suojuksia. Anna niiden olla paikoillaan kelkassa, sillä ne on suunniteltu suojaamaan vaatteitasi ja käsiäsi liikkuvilta osilta tai kuumilta komponenteilta. Älä koskaan yritä tehdä säätöjä mihinkään liikkuvaan osaan kun moottori on käynnissä.

26) Telamatto

Kelkkamallistasi riippuen on mahdollista, että valmistaja hyväksyy tai kieltää kelkkasi telamaton nastoituksen.

Niissä telamatoissa, joiden nastoittaminen hyväksytään on painettu maton pintaan nastan merkki (katso kuva). Telamatoissa, joiden nastoittaminen on kielletty on kieltomerkki (katso kuva).

Ennen kuin aloitat nastojen asentamisen telamattoosi, tutustu ensiksi nastoittamiseen liittyviin ohjeisiin, jotka on esitetty *TURVALLISUUSOHJE-KAPPALEESSA*, osassa, joka on otsikoitu *KELKAN PITOJA PARANTAVAT TUOTTEET* tämän käyttöohjeen alussa. Kyseinen kappale sisältää muutakin oleellista tietoa, johon sinun tulee tutustua ennen telamaton nastoittamista.

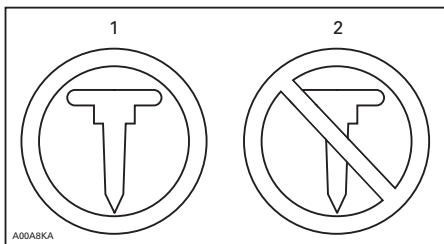

TELAMATON MERKIT

1. Nastoittaminen sallittu
2. Nastoittaminen KIELLETTY

Yleiset huolto-ohjeet telamattoja varten löytyvät tämän oppaan *HUOLTO-OsIOSTA*, luvuista *TELAMATON KUNTO* ja *TELAMATON KIREYS JA LINJAUS*.

27) Tartuntakahva

Tartuntakahva on tarkoitettu kuljettajan käytettäväksi rinneajossa.

VAROITUS

Tämä kahva ei ole hinaamista, nostamista tai muuta tarkoitusta varten, vaan ainoastaan tilapäiseen käyttöön tartuntakahvaksi rinneajossa. Pidä aina ainakin toinen käsi ohjaustangossa.

28) Matkustajan käsikahvat

Matkustajan käsikahvat toimivat tartuntakahvoina matkustajalle.

29) Säädettävät peilit

Kumpikin peili voidaan säätää kuljettajalle sopivaksi.

VAROITUS

Suorita kelkan säädöt pysähdyksissä ja turvallisessa paikassa.

30) Selkänoja

Kiinteä selkänoja lisää matkustajan matkustusmukavuutta.

31) Vaihteensiirtovipu

4-tahtimallit

Nämä mallit on varustettu mekaanisella peruutusvaihteella, jota ohjataan 2-asentoisella vaihteensiirtovivulla.

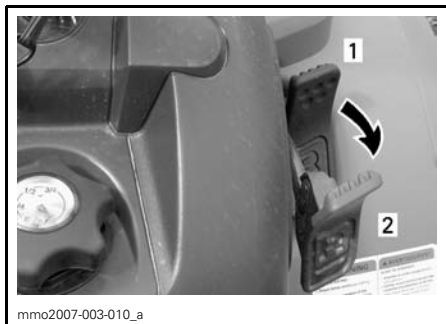

1. Eteenpäin
2. Peruutusvaihte

Vaihtaminen

VAROITUS

Peruutusnopeus näissä kelkoissa ei ole rajoitettu. Peruuta aina maltillisesti, sillä suuri peruutusnopeus voi johtaa kelkan vakauden ja hallinnan menetykseen. Pysäytä kelkka kokonaan ennen kuin valitset peruutusvaihteen. Odota kunnes peruutussummerin ääni kuuluu, ennen kuin painat kaasua ja peruutat. Pysy aina istuvassa asennossa ja paina jarrua ennen vaihteen vaihtamista. Varmista, että reitti takanasi on selvä esteistä ja ihmisistä ennen kuin alat peruuttaa.

Kelkan ollessa kokonaan pysähdyksissä ja moottorin ollessa tyhjäkäynnillä siirrä vipu haluttuun asentoon.

Älä liikuta vipua väkisin. Jos se ei siirry, paina kaasua liikuttaaksesi kelkkaa, pysäytä kelkka ja yritä sitten uudelleen.

32) Istuinhihna

Istuinhihna toimii tartuntakahvana matkustajalle.

SUOSITELTAVA POLTTOAINE JA ÖLJY

Suosittelava polttoaine

Käytä liijyjtöntä bensiiiniä, jota on saatavilla kaikilta huoltoasemilta tai hapetettua polttoainetta, joka sisältää vähemmän kuin 10 % etanolia ja/tai metanolia. Polttoaineen oktaanilukujen on oltava seuraavanlaisia

SIJAINTI	OKTAANILUKU
Pohjois-Amerikassa	(87 (RON + MON)/2)
Euroopassa	95E (RON)

TÄRKEÄÄ: Älä koskaan kokeile muilla polttoaineilla tai polttoaineseoksilla. Muun kuin suositellun polttoaineen käyttö saattaa heikentää kelkan suorituskykyä ja vaurioittaa polttoainejärjestelmän ja moottorin tärkeitä osia. Älä sekoita öljysäiliön ja polttoainesäiliön korkkeja keskenään. Öljysäiliön korkissa lukee "OIL".

VAROITUS

Sammuta aina moottori ennen tankkausta. Polttoaine on tuleharkkaa ja räjähtävää joissakin olosuhteissa. Työskentele aina hyvin ilmastoidussa tilassa. Älä tupakoi tai pidä avotulta lähellä polttoainesäiliötä. Avaa korkki hitaasti. Jos painetta on havaittavissa (kuuluu siihenä kun avataan polttoainesäiliön korkkia), vie kelkka tarkistettavaksi ja/tai korjattavaksi ennen kuin käytät sitä. Älä täytä polttoainesäiliötä yli tai ihan täyteen, jos olet siirtämässä kelkkaa lämpimään tilaan. Lämpötilan noustessa polttoaine laajenee ja saattaa vuotaa yli. Pyyhi aina polttoaineroiskeet pois kelkan päältä. Tarkista polttoainejärjestelmä säännöllisesti.

Polttoainejärjestelmän jäänesto

Kun käytetään hapetettua polttoainetta, polttoaineen jäänesto tai vettä imevät lisäaineet eivät ole sallittuja.

Kun käytetään hapettamatonta polttoainetta, on erittäin suositeltavaa käyttää isopropyylipohjaista jäänestoa suhteessa 150 ml jäänestoa lisätynä 40 litraan polttoainetta.

Tämä varotoimenpide vähentää huurteen muodostumista kaasuttimiin, jotka saattaa joissakin tapauksissa johtaa korkeaan polttoainekulutukseen tai vaurioittaa moottoria.

HUOM: Käytä ainoastaan sellaista jäänestoa, jossa ei ole metyylihydraatteja.

Suosittelava öljy

2-tahtimoottori

TÄRKEÄÄ: Käytä tuorevoiteluöljyä, joka on juoksevaa - 40°C. Älä sekoita öljysäiliön korkkia polttoainesäiliön korkin kanssa keskenään. Öljysäiliön korkissa lukee "OIL".

Öljy on tuorevoiteluöljysäiliössä.

Käytä pelkästään valtuutettujen LYNX-jälleenmyyjien myymää kaksi-tahtimoottorin tuorevoiteluöljyä.

ÖLJYTYYPPI

XP-STM -mineraalituorevoiteluöljy
(1) tai synteettinen XP-S
-2-tahtimoottorin seostuorevoiteluöljy
tai täysin synteettinen XP-S
-2-tahtituorevoiteluöljy.

(1) Jos XP-STM -mineraalituorevoiteluöljyä ei ole saatavana, voidaan käyttää API TC luokan korkealaatuista, vähän tuhkaavaa 2-tahtiöljyä.

XP-STM[™] -mineraalituorevoiteluöljy on sekoitus perusöljyä ja lisäaineita. Se varmistaa hyvän voitelun, moottorin puhtauden ja minimaalisen sytytys-
tulppien karstoittumisen.

MALLI	ÖLJYTYYPI
V-800 -sarja	XP-STM [™] 0W 40 synteettinen öljy tai vastaava

TÄRKEÄÄ: Älä koskaan käytä 4-tah-
tipaloöljyä tai synteettistä mootto-
riöljyä äläkä sekoita näitä perä-
moottoriöljyjen kanssa. Älä käytä
kaksitahtisia NMMA TC-W, TC-W2
tai TC-W3 perämoottoriöljyjä tai
tuhkattomia kaksitahtisia mootto-
riöljyjä. Vältä sekoittamasta kes-
kenään erimerkkisiä API TC -öljyjä,
sillä seosten kemialliset reaktiot
saattavat aiheuttaa vakavia moot-
torivaurioita.

Huolehdi aina, että tuorevoiteluöljysäi-
liössä on riittävä määrä suositeltua öljyä.

TÄRKEÄÄ: Tarkista määrä ja lisää
joka kerta, kun tankkaat polttoainet-
ta. Älä sekoita öljysäiliön korkkia
polttoainesäiliön korkin kanssa kes-
kenään. Asenna korkki jossa lukee
OIL (öljy).

VAROITUS

Älä täytä yli. Asenna korkki paikal-
leen ja kiristä kunnolla. Pyyhi huol-
lallisesti öljyriskeet. Öljy on her-
kästi syttyvää.

4-tahtimoottori

Käytä SAE 0W 40 synteettistä 4-tah-
timoottoriöljyä, joka vastaa vähintään
API-luokitusta SM, SL tai SJ. Tarkas-
ta aina että, että öljykanisterissa on
API-merkinnän kirjainyhdistelmä SM,
SL tai SJ. Ainakin yksi em. kirjainyh-
distelmistä on oltava merkittynä kanis-
teriin.

HUOM: Tämä on ainoa suositeltava
viskositeetti. Se takaa hyvän kylmä-
käynnistymisen sekä suojaa moottoria
parhaalla mahdollisella tavalla korkeil-
la kierrosluvuilla ja moottorin käydessä
kuumana.

SISÄÄNAJOVAIHE

Moottori

TÄRKEÄÄ: Sisäänajovaihe; 10 käyttötuntia, — 500 km—, on tehtävä ennen kuin kelkalla saa ajaa täydellä kaasulla.

Sisäänajon aikana kaasua ei saa käyttää enempää kuin 3/4. Kuitenkin, lyhyet täydet kiihdytykset ja nopeuden vaihtelut ovat eduksi onnistuneelle sisäänajolle.

TÄRKEÄÄ: Jatkuvat kiihdytykset täydellä kaasulla, pitkäaikainen ajo samoilla kierroksilla ja moottorin ylikuumentuminen ovat vahingollisia sisäänajovaiheessa.

2-tahtimoottorilla varustetut mallit

Varmistaaksesi lisäsuojan moottorin sisäänajovaiheen aikana lisää 500 ml suositeltua tuorevoiteluöljyä ensimmäiseen polttoainetankilliseen. Irrota ja puhdista sytytystulpat aina sisäänajon päätteeksi.

Variaattorihihna

Uusi variaattorihihna vaatii 50 km sisäänajon. Vältä voimakasta kiihdytystä/hidastusta, kuorman hinaamista tai ajoa suurella nopeudella.

10-tunnin ensitarkistus

HUOM: 10-tunnin tarkistus suoritetaan kelkan omistajan kustannuksella.

Samoin kuin minkä tahansa mekaanisen laitteen osalta, suosittelemme, että myös kelkkasi tarkistetaan ja huolletaan valtuutetun LYNX-jälleenmyyjän toimesta ensimmäisten 10 tunnin ajon tai 500 ajokilometrin jälkeen (kumpi tahansa täyttyy ensiksi). Tarkastuksen aikana sinulla on myös mahdollisuus kysyä ratkaisuja mahdollisiin kysymyksiin, jotka tulivat esille ensimmäisten käyttötuntien aikana.

KÄYTTÖOHJEET

Tarkistus ennen ajoa

VAROITUS

Kelkan tarkistaminen ennen ajamaan lähtemistä on erittäin tärkeää. Tarkista oleellisten hallintalaitteiden toiminnot, turvallisuusominaisuudet ja mekaaniset rakenteet ennen käynnistämistä. Mikäli tarkistukset laiminlyödään tällöin, voidaan joutua onnettomuuteen ja jopa hengenvaaraan.

- Poista lumi ja jää kelkan päältä, erityisesti istuimelta, astinlaudoilta, hallintalaitteista ja mittareista.
- Valot — Ajovalo, takavalo ja jarruvalo ovat vakiovarusteita. Tarkista, että valot ovat puhtaat ja että ne toimivat moitteettomasti.
- Tarkista onko telamatossa tai tukipyörissä jäätä ja liikkuvatko ne esteettömästi.

VAROITUS

Nosta kelkka mekaaniselle tuelle ennen kuin pyörivät telamattoa paikallaan. Pyöritä mattoa hitaalla nopeudella, kun se on irti maasta.

- Paina jarrukahvaa ja varmista, että jarru kytkeytyy kokonaan päälle ennen kuin jarrukahva koskettaa ohjaustangon kädensijaa. Sen pitää palautua kokonaan vapauttaessa.
- Tarkista pysäköintijarrun lukitus. Kytke pysäköintijarru ja tarkista sen moitteeton toiminta.
- Paina kaasukahvaa useita kertoja tarkistaaksesi, että se toimii helposti ja esteettömästi.

VAROITUS

Kaasukahvan on toimittava kevyesti ja esteettömästi. Sen pitää palautua kokonaan vapautettaessa.

- Tarkista virtalukon toiminta, ajovalokatkaisin pitkät/lyhyet (HI-LO), takavalo, jarruvalo, merkkivalot ja turva- ja hätäkatkaisimet.
- Tarkista vaihteenvaihtimen asento (vain 4-tahtimallit).
- Tarkista, että sukset ja ohjaus toimivat esteettömästi. Tarkista sukseen liikkuminen ohjaustankoa kääntäessä ja päinvastoin.
- Tarkista polttoaine- ja öljymäärät ja mahdolliset vuotokohtat. Kunnosta tarvittaessa ja ota yhteys valtuutettuun LYNX-huoltoon, jos vuotoja on havaittavissa.
- Tarkista, ettei ilmasuodattimessa (-suodattimissa) ole lunta, mikäli suodatin kuuluu varustukseen.
- Tavaratila tulee olla huolellisesti suljettuna eikä siinä suositella säilytetäväksi mitään särkyviä tai painavia esineitä. Kuomun on oltava kunnollisesti lukittuna.

VAROITUS

Kaikki säädöt tulee olla asetettuna optimaalisiin asetuksiin. Kiristä kaikki säätökohtien lukitukset.

- Varmista, että kelkka on kohdistettu pois päin ihmisistä ja muista esteistä, ennen kuin käynnistät kelkan. Kukaan ei saa seistä kelkan lähellä tai takana.
- Pukeudu lämpimästi ja sellaisiin vaatteisiin, jotka on suunniteltu kelkkailua varten.

TARKISTUSLISTA		
KOHDE	TOIMINTA	✓
Runko, istuin, astinlaudat, valot, hallintalaitteet ja varusteet	Tarkista onko lunta tai jäätä.	
Telamatto ja alustan pyörät	Tarkista vapaa liikkuvuus.	
Jarruvipu	Tarkista toiminta.	
Pysäköintijarru	Tarkista toiminta.	
Kaasuvipu	Tarkista toiminta.	
Katkaisimet ja valot	Tarkista toiminta. Turvanaru pitää kiinnittää kuljettajan ajovarusteisiin.	
Sukset ja ohjaus	Tarkista esteetön liikkuvuus ja oikea toiminta.	
Polttoaine ja öljy	Tarkista määrät ja onko vuotoja.	
Ilmansuodatin	Tarkista onko lunta tai jäätä.	
Säädettävät ominaisuudet	Tarkista oikea säätö ja kiristä huolellisesti kaikki säätölukkolaitteet.	
Tavaratila	Tarkista kiinnitykset ja ettei tavaratilassa ole raskaita tai särkyviä esineitä.	
Kelkan läheltä	Kelkka pitää kohdistaa pois päin ihmisistä ja esteistä. Kukaan ei saa seistä kelkan lähellä tai takana.	
Vaatetus	Pukeudu lämpimästi ja sellaisiin vaatteisiin, jotka on suunniteltu kelkkailua varten.	

Moottorin käynnistäminen (2-tahti)

Toimenpiteet

- Tarkista kaasukahvan toiminta uudelleen.
- Varmista, että turvakatkaisimen hatu on oikeassa asennossa ja että naru on kiinnitetty ajovarusteisiin.
- Varmista, että moottorin hätä/seis-katkaisin on ON-asennossa.
- Käännä virta-avain ON-asentoon.
- Siirrä rikastinvipua lämpötilan mukaan kuten selitetty alla.

Rikastimen käyttäminen

Kylmäkäynnistys, kun lämpötila on **alle - 10°C**

HUOM: Älä paina kaasua, kun rikastin on päällä.

Aseta rikastinvipu asentoon 3.

Käynnistä moottori käsikäynnistimellä tai sähkökäynnistimellä (jos se on varusteena).

Kun moottori on käynnistynyt, anna sen lämmetä korkealla tyhjäkäynnillä, kunnes kierrokset laskevat. Sulje sitten rikastin varmistaaksesi sopivan ilma-polttoaine seoksen.

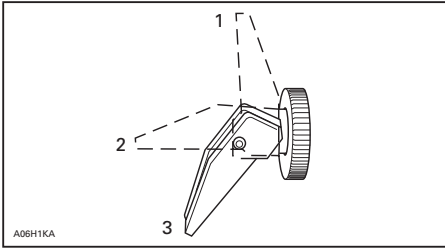

1. OFF (Pois päältä)
2. Asento 2
3. Asento 3

Kylmäkäynnistys, kun lämpötila on yli - 10°C

Aseta rikastinvipu asentoon 2.

Käynnistä moottori käsikäynnistimellä tai sähkökäynnistimellä (jos se on varusteena).

Kun moottori on käynnistynyt, sulje rikastin varmistaaksesi sopivan ilma- polttoaine seoksen.

Lämpimän moottorin käynnistys

Käynnistä moottori ilman rikastimen käyttöä käsikäynnistimellä tai sähkökäynnistimellä (jos se on varusteena).

Jos moottori ei käynnisty kahden yrityksen jälkeen tai kahden 5 sekuntia kestävän yrityksen jälkeen, siirrä rikastin asentoon 2. Käynnistä moottori ilman kaasun painamista. Heti, kun moottori käynnistyy, siirrä rikastinvipu OFF-asentoon.

Toimenpiteet (jatkoa)

Käsikäynnistys

- Tartu käsikäynnistyskahvaan, vedä kahvasta hitaasti kunnes tunnet vastusta ja tartu sitten kahvaan tiukasti ja vedä voimakkaasti käynnistäaksesi moottorin.

Sähkökäynnistys (jos varusteena)

VAROITUS

Älä koskaan paina kaasua uudelleen, kun käynnistät moottoria.

TÄRKEÄÄ: Älä käytä sähkökäynnistystä kauempaa kuin 10 sekuntia. Pidä tauko käynnistysyritysten välillä, jotta käynnistinmoottori ehtii jäähtyä. Sähkökäynnistimen käyttö moottorin ollessa käynnissä saattaa vahingoittaa sähkökäynnistimen mekanismia.

- Käännä avain myötäpäivään kunnes käynnistin kytkeytyy.
- Vapauta avain välittömästi, kun moottori käynnistyy.

HUOM: Jos jostain syystä moottoria ei voida käynnistää sähköisesti, jätä virta-avain ON-asentoon ja käynnistä moottori manuaalisesti käsikäynnistimellä.

Moottorin käynnistäminen (4-tahti)

Toimenpiteet

- Tarkista kaasukahvan toiminta uudelleen.
- Varmista, että turvakatkaisimen hatu on oikeassa asennossa ja että naru on kiinnitetty ajovarusteisiisi.
- Varmista, että moottorin hätä/seis-katkaisin on ON-asennossa.
- Käännä virta-avain ON-asentoon.

HUOM: Moottori ei käynnisty, jos kaasukahva on painettu alas.

TÄRKEÄÄ: Älä käytä sähkökäynnistystä kauempaa kuin 10 sekuntia. Pidä tauko käynnistysyritysten välillä, jotta käynnistinmoottori ehtii jäähtyä. Sähkökäynnistimen käyttö moottorin ollessa käynnissä saattaa vahingoittaa sähkökäynnistimen mekanismia.

- Käännä avain myötäpäivään kunnes käynnistin kytkeytyy.
- Vapauta avain välittömästi, kun moottori käynnistyy.

HUOM: Jos akku on jostain syystä tyhjä, moottoria ei voida käynnistää. Lataa akku tai vaihda se.

Kelkan esilämmitys

Kelkka pitää lämmittää ennen jokaista ajokertaa seuraavalla tavalla.

Kelkka pitää olla tuettuna takapuskurista tukevalle mekaaniselle kelkkatuelle. Telamaton pitää olla 100 mm irti maasta.

Turvanaru kiinnitetään kuljettajan vaateisiin.

Käynnistä moottori ja anna sen lämmentä kaksi tai kolme minuuttia tyhjäkäynnillä.

Vapauta pysäköintijarru.

VAROITUS

Varmista, että mekaaninen kelkan tuki on vakaa. Älä seiso kelkan edessä äläkä telamaton läheisyydessä. Älä käytä liian paljon kaasua lämmityksen aikana tai kun telamatto riippuu vapaasti.

Paina kaasua kunnes l-variaattori kytketty. Anna telamaton pyöriä alhaisella nopeudella useita kierroksia. Mitä alhaisempi koneen lämpötila on, sitä pitempi kelkan esilämmityksen pitää olla.

Sammuta moottori ja ota kelkan mekaaninen tuki pois.

Sukset saattavat olla jäätyneet maahan kiinni. Tartu kiinni molempiin sukisiin niiden kahvoista ja nosta niiden etupäätä kevyesti maasta ylös.

Moottorin käynnistämisen jälkeen kelkalla voidaan ajaa alhaisella nopeudella 2 tai 3 minuuttia. Tämän jälkeen sillä voidaan ajaa laillisella nopeudella ja normaalien turvakäytäntöjen mukaisesti.

Moottorin sammutus

Vapauta kaasukahva ja odota, kunnes moottori on palautunut tyhjäkäynnille.

Sammuta moottori käyttäen joko virta-avainta, turvakatkaisinta tai hätäkatkaisijan narua.

VAROITUS

Älä koskaan jätä avainta tai turvakatkaisijan narua kelkkaan, kun loipetat ajamisen. Näin estät kelkkasi luvattoman käytön.

Toimenpiteet ajon jälkeen

Sammuta moottori. Asenna kelkan takapäätä mekaaniselle tuelle.

Poista lumi ja jää telastosta, telamatosta, etujousituksesta ohjausmekanismista ja suksista.

Suojaa aina kelkkasi, kun jätät sen yöksi ulos tai kun et käytä sitä pitkiin aikoihin. Tämä suojaa kelkkaa jäätymiseltä ja eikä vahingoita kelkan pintamateriaaleja.

Jousituksen säädöt

Moottorikelkan käsittely ja ajomukavuus ovat riippuvaisia jousituksen säädöistä.

Tehtaan antamat suositukset säädöille ovat esillä variaattorihihnan suojuksessa. Siihen on merkitty optimaaliset asetukset juuri sinun LYNX-kelkkamallillesi.

Jousituksen säädön valinta vaihtelee riippuen kuljetettavasta kuormasta, kuljettajan painosta, henkilökohtaisista mieltymyksistä, ajonopeudesta ja reitin kunnosta.

HUOM: Jotkut säädöt eivät välttämättä ole mahdollisia omaan kelkkaasi. Käytä erikoistyökaluja, jotka löytyvät työkalusarjasta.

TELASTON JOUSITUS	
MALLIT	TYYPPI
Adventure V800	SC
Ranger V-800	RCG
Ranger 550F	RCG

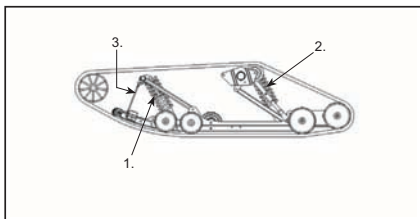

ESIMERKKI — RCG-JOUSITUS

1. Keski-jousi vaikuttaa ohjattavuuteen
2. Takajousi; ajomukavuus ja ajokorkeus
3. Rajoitinremmi; kelkan painon jakautuminen

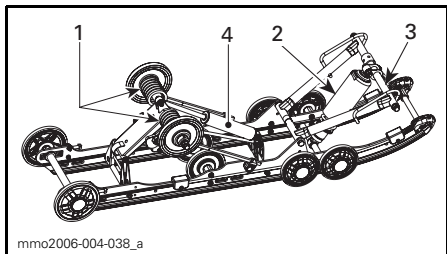

ESIMERKKI — SC-JOUSITUS

1. Takajousien säätönokat optimoivat ajomukavuuden ja ajokorkeuden
2. Keski-jousi vaikuttaa ohjattavuuteen
3. Rajoitinhihna jakaa kelkan painon
4. Takaiskunvaimentimien jousitusuhde — Vaimennuksen voimakkuus (ei säädettävissä)
- 5.
6. Etujouset vaikuttavat käsiteltävyyteen (ei säädettävä kaikissa malleissa) (ei kuvassa)

Seuraava kohta koskee jousituksen hienosäätöä.

Paras tapa säätää jousitusta on aloittaa tehtaan asetuksista, jonka jälkeen muutetaan jokaista säätöä kerrallaan oikeassa järjestyksessä. Säädöt 2 - 6 ovat toisistaan riippuvaisia. Esimerkiksi saattaa olla tarpeen säätää keski-jousi uudelleen etujousien säädön jälkeen. Suorita koeajo kulkalla jokaisen säädön jälkeen samoissa olosuhteissa (reitti, nopeus, lumi ajaja, ajoasento jne). Muuta yhtä säätöä kerrallaan ja koeaja uudelleen. Etene järjestelmällisesti, kunnes olet löytänyt sopivat säädöt.

VAROITUS

Irrota turvakatkaisimen hattu, ennen kuin suoritat mitään huoltotoimenpidettä tai säätöä, paitsi mikäli ohjeissa on toisin mainittu. Ajoneuvo pitää pysäköidä turvalliseen paikkaan, ei reitille. Nosta kelkan etupäätä maasta tarkoituksenmukaisella nostolaitteella ennen jousituksen säätämistä. Nosta kelkan takaosa ylös ja aseta se tukevalle moottorikelkkatelineelle, jossa on takana suojalevy, ennen takajousituksen säätämistä.

VAROITUS

Älä yritä nostaa kelkkaa yksinäsikin käsin. Käytä sopivaa nostolaitetta välttääksesi venähdyksiä tai muita vammoja. Varmista, että nostolaitte on tukeva ja kunnolla kiinnitetty, ennen kuin aloitat jousituskomponenttien säätämisen.

TÄRKEÄÄ: Aina kun säädät takajousitusta, tarkista myös telamaton kireys ja säädä tarvittaessa.

Kevyt pohjaus huonoimmassa mahdollisessa maastossa on merkinä siitä, että jousien esijännitys on sopiva.

Takajouset — Ajomukavuus

TÄRKEÄÄ: Varmista, että kaikki mukana kuljetettavat esineet ovat paikoillaan tavaratilassa ja takatelineellä.

- Tartu takapuskuriin ja nosta kunnes jousitus on kokonaan ulostyöntyneenä.
- Nyt kelkan peräpään pitäisi painua 50 - 75 mm kun kuljettaja ja matkustaja(t) (jos varusteena kahdenistuttava istuin) menevät paikoilleen istumaan. Mittaa takapuskurin kohdalta, kuten seuraavassa kuvassa on esitetty.

VAROITUS

Älä yritä nostaa kelkkaa yksinäsi käsin. Käytä sopivaa nostolaitetta tai pyydä apua välttääksesi loukkaantumisen.

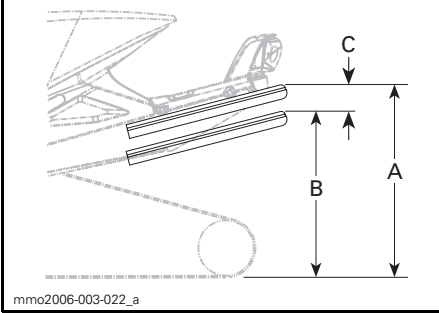

ESIMERKKI — SOPIVA SÄÄTÖ

- A. Kokonaan ulostyöntynyt jousitus
 B. Jousitus on painunut alaspäin kuljettajan, matkustaja(ie)n ja kuorman painosta.
 C. A:n ja B:n välinen etäisyys ei saa ylittää 50 - 75 mm, katso taulukko.

TELASTON JOUSITUKSEN SÄÄDÖT

"C"	TAPAUS	RATKAISU
50 - 75 mm	Ei tarvitse säätää	
Enemmän kuin 75 mm	Säädetty liian pehmeäksi	Lisää esijännitystä
Vähemmän kuin 50 mm	Säädetty liian kovaksi	Vähennä esijännitystä

Esijännityksen säätö

HUOM: Vasen ja oikea säätönokka saattavat olla eri asetuksissa.

SÄÄTÖ NOKAN ASENNOT	JOUSEN ESIJÄNNITYS
1	Minimi
2	Minimi/keskiväli
3	Keskiväli/maksimi
4	Maksimi

TÄRKEÄÄ: Nosta esijännitystä kääntämällä aina vasemman puoleinen säätönokka myötäpäivään, oikean puoleinen nokka vastapäivään.

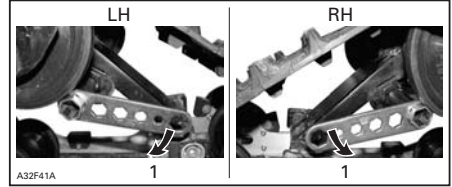

ESIMERKKI

1. Lisää jousen esijännitystä



1. Lisää jousen esijännitystä (RCG)

TÄRKEÄÄ: Laske esijännitystä kääntämällä aina vasemmanpuoleinen säätönokka vastapäivään, oikean puoleinen nokka myötäpäivään.

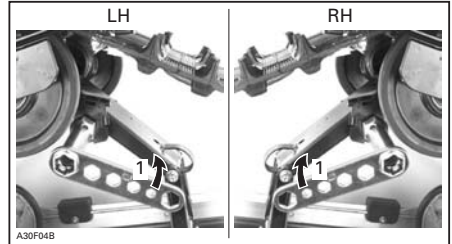

ESIMERKKI

1. Vähennä jousen esijännitystä



1. Vähennä jousen esijännitystä (RCG)

Keskijousi — Ohjattavuus

- Aja kohtuullisella nopeudella reitillä.
- Jos ohjaustanko tuntuu liian kevyeltä tai liian raskaalta kääntää, säädä keskijousta vastaavasti.

VAROITUS

Ennen kuin suoritat mitään jousituksen säätötoimenpiteitä, muista:

- pysäköi turvalliseen paikkaan
- irrota turvakatkaisimen pistoke
- nosta kelkan takapäätä maasta tukevalle moottorikelkkatelineelle, jonka takana on suojalevy
- varmista, että nostolaite on vaakaa ja turvallinen.

KESKIJOUSEN SÄÄTÄMINEN

OHJAUSTANKKO (ohjautuminen)	ONGELMA	RATKAISU
Helppo kääntää (normaali)	Ei tarvitse säätää	
Jäykempi kääntää (yliohjautuu)	Säädetty liian pehmeäksi	Lisää esijännitystä
Hyvin helppo kääntää (aliohjautuu)	Säädetty liian kovaksi	Vähennä esijännitystä

Esijännityksen säätö

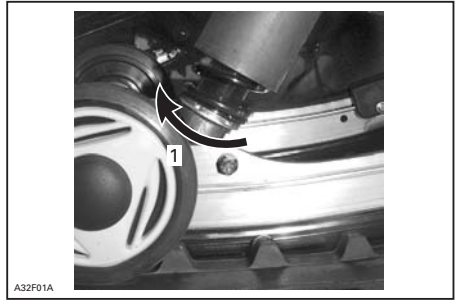

ESIMERKKI

1. Käytä työkalusarjassa olevaa avainta esijännityksen lisäämiseksi

Rajoitinhihna — Painon jakautuminen

- Aja alhaisella nopeudella ja kiihdytä sitten reippaasti.
- Huomioi ohjauksen käyttäytyminen.
- Säädä rajoitinhinnan pituutta tarpeen mukaan.

VAROITUS

Ennen kuin suoritat mitään jousituksen säätötoimenpiteitä, muista:

- pysäköi turvalliseen paikkaan
- irrota turvakatkaisimen pistoke
- nosta kelkan takapäätä maasta tukevalle moottorikelkkatelineelle, jonka takana on suojalevy
- varmista, että nostolaite on vaakaa ja turvallinen.

TÄRKEÄÄ: Aina kun rajoitinhinnan pituutta muutetaan, telamaton kiireys pitää säätää uudelleen.

RAJOITINHIHNA — PAINON JAKAUTUMINEN			
PAINON JAKAUTUMINEN		SÄÄDÖT	
Ohjaus	Telamatto (sukset)	Ongelma	Ratkaisu
Miellyttävä	Paino jakautuu hyvin (kevyt paine)	Ei tarvitse säätää	
Kevyt	Liian paljon painoa (nousee irti maasta)	Hihna on liian pitkä	Lyhennä hihnaa
Raskas	Ei tarpeeksi painoa (raskas paine)	Hihna on liian lyhyt	Pidennä hihnaa

Hihnan säätäminen

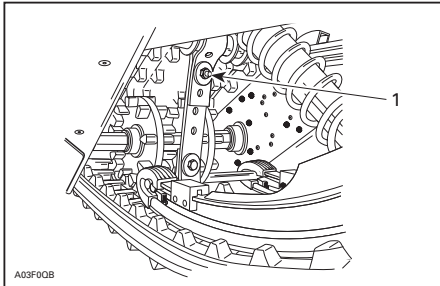

ESIMERKKI

1. Lisää tai vähennä hihnan pituutta asettamalla pultti eri reikään

Etujouset — Käsiteltävyyt

HUOM: Etujousitus on säädettävissä ainoastaan joissakin malleissa.

- Aja kohtuullisella nopeudella ja tarkista käsiteltävyys.
- Säädä etujouset tarvittaessa.

⚠ VAROITUS

Ennen kuin suoritat mitään jousituksen säätötoimenpiteitä, muista:

- pysäköi turvalliseen paikkaan
- irrota turvakatkaisimen pistoke
- nosta kelkan takapäätä maasta tukevalle moottorikelkkatelineelle, jonka takana on suojalevy
- varmista, että nostolaite on vaka ja turvallinen.

⚠ VAROITUS

Säädä aina molemmat etujouset samaan asentoon.

ETUJOUSITUKSEN SÄÄDÖT			
KÄSITELTÄVYYS	OHJATTA- VUUS	ONGELMA	RATKAISU
Hyvä	Miellyttävä	Ei tarvitse säätää	
Huono	Helppo kääntää	Säädetty liian pehmeäksi	Lisää jousen esijännitystä
Huono	Jäykempi kääntää	Säädetty liian kovaksi	Vähennä jousen esijännitystä

Esijännityksen säätö

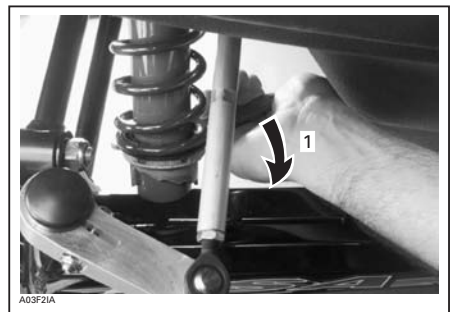

ESIMERKKI

1. Lisää tai vähennä jousen esijännitystä

TÄRKEÄÄ: Varmista, että molemmat etujouset ovat yhä esijännitettynä, kun kelkan etupää on irti maasta.

JOUSITUKSEN VIANETSINTÄTAULUKKO

ONGELMA	KORJAAVA TOIMENPIDE
Etujousitus levoton	– Tarkista suksen haritus ja camber-kulma. Ota yhteys valtuutettuun LYNX-jälleenmyyjään. – Vähennä suksipainetta. • Lisää keskijousen esijännitystä. • Vähennä takajousen esijännitystä.
Kelkka tuntuu epävakaalta ja tuntuu kääntyvän keskikohtansa ympäri	– Vähennä takajousituksen etupukin kuormitusta. • Vähennä keskijousen esijännitystä. • Lisää takajousen esijännitystä.
Ohjaus tuntuu liian raskaalta	– Vähennä suksipainetta. • Lisää keskijousen esijännitystä.
Kelkan peräpää tuntuu liian jäykältä	– Vähennä takajousen esijännitystä.
Kelkan peräpää tuntuu liian pehmeältä	– Lisää takajousen esijännitystä.
Takajousituksen etupukin iskunvaimennin pohjaa toistuvasti	– Pidennä rajoitinhihnaa. – Lisää keskijousen esijännitystä.
Telamatto sutii liikaa startissa	– Pidennä rajoitinhihnaa. – Siirrä säätökappaleen paksuin kohta alaspäin.

Ajo syvässä lumessa

Ajettaessa kelkalla syvässä lumessa saattaa olla tarpeellista muuttaa rajoitinhinnan pituutta ja/tai ajoasentoa, jolloin telamaton ja lumen välinen kulma muuttuu. Käyttäjän kokemus eri säätövaihtoehdoista ja lumiolosuhteet määrittävät tehokaimman yhdistelmän.

ERITYISIÄ KÄYTTÖOHJEITA

Ajo korkeassa ilmanalassa tai merenpinnan tasolla

TÄRKEÄÄ: Säätojen epäonnistuminen saattaa aiheuttaa vakavia moottorivaurioita.

Kyseiset mallit on kalibroitu **NORMAALIIN** ja **ALHAISEN ILMANALAN** ajo-olosuhteisiin.

Ajo yli 600 m korkeissa ajo-olosuhteissa edellyttää osia ja säätötoimenpiteitä.

Ota yhteys valtuutettuun LYNX-huoltoon oikeiden säätöjen suorittamiseksi.

Ajaminen kylmässä säässä

Kelkat on kalibroitu -20°C:een. Niitä voi käyttää myös lämpimämmällä säällä ongelmitta.

TÄRKEÄÄ: Kylmemmille säille kuin -20°C kaasutin pitää kalibroida uudelleen, jotta moottorivaurioilta vältyttäisiin. Ota yhteys valtuutettuun LYNX-huoltoon.

Katso myös aikaisempi kohta *AJO KORKEASSA ILMANALASSA TAI MERENPINNAN TASOLLA*.

Varakäynnistys

Vain puhallinjähdytteiset mallit

Moottori voidaan käynnistää varakäynnistysnarulla, joka löytyy työkalusarjasta.

Irrota variaattorihihnan suojus.

VAROITUS

Älä kierrä käynnistysnarua käden ympärille. Pidä kiinni kahvasta ainoastaan. Käynnistä kelkka I-variaattorilla ainoastaan todellisessa hätätilanteessa. Korjauta kelkka niin pian kuin mahdollista.

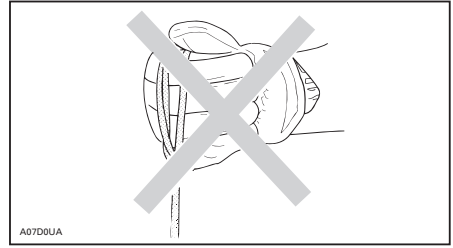

Liitä turvanarun toinen pää käynnistyskahvaan.

HUOM: Sytytystulpan hylsyavainta voidaan käyttää turvakahvana.

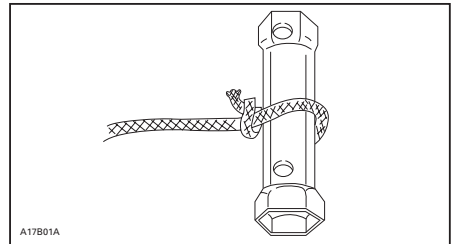

ESIMERKKI

Liitä turvanarun toinen pää käynnistyskahvaan, joka löytyy työkalusarjasta.

Kiinnitä liitin variaattoriin.

Kierrä naru tiukasti I-variaattorin ympärille. Vedettäessä variaattorin pitää pyöriä vastapäivään.

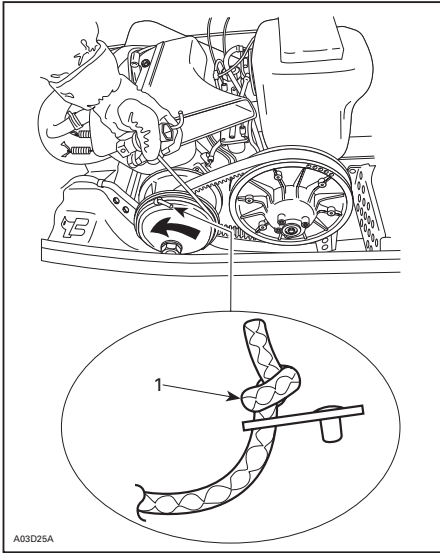

A03025A

ESIMERKKI

1. Solmu tällä puolella

Vedä narusta reippaasti nykäisemällä niin kauan, kunnes naru irtoaa variaattorista.

Käynnistä moottori tavalliseen tapaan.

VAROITUS

Älä asenna uudelleen variaattorinsuojusta käynnistäessäsi kelkkaa hätätilanteessa variaattorin avulla, aja hitaasti takaisin lähtöpaikkaasi ja korjauta kelkka välittömästi.

Hinaaminen

Käytä aina jäykkää vetotankoa hinaamiseen. Hinattavassa kohteessa on oltava heijastimet molemmilla sivuilla ja takana. Tutustu paikallisiin lakeihin jarvalujen käytöstä.

VAROITUS

Älä koskaan hinaa mitään hinausköydellä. Käytä aina jäykkää hinaustankoa. Hinausköyden käyttäminen saattaa aiheuttaa hinattavan kohteen ja kelkan yhteentörmäyksen tai mahdollisen kippaamisen nopeassa kiihdytyksessä tai kun ajetaan rinnettä alaspäin.

Toisen kelkan hinaaminen

Jos kelkka vaurioituu ja sitä täytyy hinata, käytä jäykkää hinaustankoa, irrota variaattorihihna ja hinaa hiljaisella nopeudella.

TÄRKEÄÄ: Irrota aina variaattorihihna hinattavasta kelkasta, jotta hihna tai voimansiirtojärjestelmä ei vaurioidu.

Ellei hinaustankoa ole saatavilla, voidaan hätätilanteessa hinata myös köyden avulla. Silloin on noudatettava äärimmäistä varovaisuutta.

Irrota variaattorihihna, kiinnitä köysi suksen olkatappeihin, pyydä toista henkilöä istumaan hinattavaan kelkkaan ja jarruttamaan tarvittaessa, hinaa alhaisella nopeudella.

TÄRKEÄÄ: Älä koskaan kiinnitä hinausköyttä suksen kahvoihin, sillä se saattaa vaurioittaa ohjausjärjestelmää.

VAROITUS

Älä koskaan aja lujaa, kun hinaat vaurioitunutta kelkkaa. Aja erittäin varovaisesti.

Moottorikelkan kuljetus

Varmista, että öljysäiliön ja polttoainesäiliön korkit ovat kunnolla suljettuina.

Kippaaviin peräkärriihin voidaan helposti laittaa vinssimekanismi helpottamaan kuormausta. Niin helpolta kuin se näyttääkin, älä koskaan aja kelkalla kippaavan kärryn lavalle. Monet vakavat onnettomuudet ovat aiheutuneet siitä, kun kelkka on kuormattu ajamalla peräkärryn lavalle. Kiinnitä kelkkasi turvallisesti, edestä ja takaa, jopa lyhyiden matkojenkin ajaksi. Varmista, että kaikki varusteet on kunnolla kiinnitettyinä. Suojaa kelkkasi kuljetuspeitteellä kuljetuksen ajaksi.

Varmista, että peräkärriysi täyttää vaaditut normit. Varmista, että vetokouku ja turvavaijeri on kiinnitettyinä ja jarru kytkettyinä, laita valot päälle ja tarkista niiden puhtaus ja toiminta.

VIANETSINTÄ

1 PITKÄ PIIPPAUS SEKUNNISSA.

1. Peruutusvaihe on valittuna.

- *Kelkalla voidaan peruuttaa.*

AKUN MERKKIVALO PALAA.

1. Ei latausta.

- *Tarkista akku ja latausjärjestelmä.*

MOOTTORI PYÖRII, MUTTA EI KÄYNNISTY.

1. Kaasua on painettu moottorin käynnistyksen aikana.

- *Älä paina kaasua moottorin käynnistyksen yhteydessä.*

2. Virta-avain tai hätäkatkaisin on OFF -asennossa tai turvakatkaisimen hattu on irti pistokkeestaan.

- *Laita hätäkatkaisin ON -asentoon ja asenna turvakatkaisimen hattu pistokkeeseen.*

3. Seos ei ole riittävän rikasta kylmäkäynnistykseen.

- *Tarkista polttoaineen määrä ja tarkista käynnistysmenetelmä, erityisesti rikastimen käyttö.*

4. Moottori saa liikaa polttoainetta (sytytystulppa märkä kun se irrotetaan).

2-TAHTIMOOTTORI

- *Älä käytä rikastinta. Irrota märkä sytytystulppa, käännä virta-avain OFF -asentoon ja pyöritä moottoria useita kertoja. Asenna puhdas, kuiva sytytystulppa.*
- *Käynnistä moottori normaalilla menetelmällä. Jos moottori yhä kastuu, ota yhteys valtuutettuun LYNX-jälleenmyyjään.*

4-TAHTIMOOTTORI

- *Irrota märkä sytytystulppa. Asenna puhdas, kuiva sytytystulppa.*
- *Käynnistä moottori normaalilla menetelmällä. Jos moottori yhä kastuu, ota yhteys valtuutettuun LYNX-jälleenmyyjään.*

5. Moottori ei saa polttoainetta (sytytystulppa kuiva kun se irrotetaan).

- *Tarkista polttoaineen määrä; käännä polttoaineventtiili auki (jos se on varusteena); tarkista polttoainesuodatin; vaihda jos se on tukossa; tarkista polttoaineen laatu ja impulssiputkien kiinnitykset. Polttoainepumpussa tai kaasuttimessa on vikaa. Ota yhteys valtuutettuun Lynx-jälleenmyyjään.*

6. Sytytystulppa/sytytys (ei kipinää).

- *Irrota sytytystulppa (tulpat) ja kytke tulppa tulpan johtoon. Tarkista, että moottorin hätäkatkaisin on ON -asennossa ja turvakatkaisimen hattu on painettu pistokkeeseen.*
- *Käynnistä moottori niin, että sytytystulppa on maadoitettu muualle moottoriin kuin sytytystulpan reikään. Jos kipinää ei synny, vaihda tulppa uuteen. Jos vika jatkuu, ota yhteys valtuutettuun LYNX-huoltoon.*

MOOTTORI PYÖRII, MUTTA EI KÄYNNISTY. (jatkuva)

7. Moottorin puristukset.

- *Kun moottoria pyöritetään käynnistinnarulla, olisi tunnettava ”vaiheittaista” vastusta männän ohittaessa yläkuolokohdan (jokainen mäntä monisylinterissä moottoreissa).*
- *Jos vastusta ei tunnu, voi kyseessä olla puristuksien häviäminen. Ota yhteys valtuutettuun LYNX-jälleenmyyjään.*

MOOTTORI EI KÄY KUNNOLLA.

1. Likainen tai viallinen sytytystulppa.

- *Katso kohta 5, MOOTTORI PYÖRII, MUTTA EI KÄYNNISTY.*

2. Moottori ei saa polttoainetta.

- *Katso kohta 4, MOOTTORI PYÖRII, MUTTA EI KÄYNNISTY.*

3. Kaasuttimen säädöt.

- *Ota yhteys valtuutettuun LYNX-jälleenmyyjään.*

4. Variaattorihinna kulunut liian ohueksi.

- *Jos variaattorihinna on kulunut enemmän kuin 3 mm alkuperäisestä leveydestään, se vaikuttaa ajoneuvon suorituskykyyn.*
- *Vaihda variaattorihinna.*

5. I- ja II-variaattorit tarvitsevat huoltoa.

- *Ota yhteys valtuutettuun LYNX-jälleenmyyjään.*

MOOTTORI KÄY JÄLKIKÄYNTIÄ.

1. Viallinen sytytystulppa (hiilikarstaa).

- *Katso kohta 5, MOOTTORI PYÖRII, MUTTA EI KÄYNNISTY.*

2. Moottori käy liian kuumana.

- *Katso kohta 6, MOOTTORI EI KIIHDY TAI ON TEHOTON.*

3. Sytytyksen ajoitus on väärä tai sytytysjärjestelmässä on vika.

- *Ota yhteys valtuutettuun LYNX-jälleenmyyjään.*

MOOTTORISSA SYTYTYSKATKOJA.

1. Väärät/vialliset/kuluneet sytytystulpat.

- *Puhdista/tarkista sytytystulpan kärkiväli ja tyyppi. Vaihda tarvittaessa.*

2. Moottori saa liikaa öljyä.

- *Väärä öljypumpun säätö, ota yhteys valtuutettuun LYNX-jälleenmyyjään.*
- *Esisekoitteiset mallit ainoastaan: väärä polttoaine/öljyseos. Tyhjennä polttoainesäiliö ja täytä uudella sopivalla seoksella.*

3. Vettä polttoaineessa.

- *Tyhjennä polttoainejärjestelmä ja täytä uudella polttoaineella.*

KELKKA EI SAAVUTA HUIPPUNOPEUTTA.

1. Variaattorihihna.

- *Katso kohta 6, MOOTTORI EI KIIHDY TAI ON TEHOTON.*

2. Virheellinen telamaton säätö.

- *Katso kohta HUOLTO ja/tai ota yhteys valtuutettuun LYNX-jälleenmyyjään oikean linjauksen ja kireyden säätämiseksi.*

3. Kaasuttimen säädöt.

- *Ota yhteys valtuutettuun LYNX-jälleenmyyjään.*

4. Moottori.

- *Katso kohdat 1 - 5 MOOTTORI EI KIIHDY TAI ON TEHOTON..*

TEKNISET TIEDOT

HUOM: Koska BRP kehittää jatkuvasti tuotteitaan ja niiden laatua, se pidättää itsellään oikeuden milloin tahansa tehdä muutoksia suunnitteluun, muotoiluun ja teknisiin tietoihin ja/tai tehdä lisäyksiä tai parantaa tuotteitaan ilman, että tästä aiheutuu mitään velvoitetta tehdä samoja muutoksia jo aikaisemmin valmistettuihin kelkkoihin.

PUHALLINJÄÄHDYTTIESET MALLIT		RANGER 550
		550 F
MOOTTORIJÄRJESTELMÄ		
Moottorityyppi		Rotax 550, puhallinjäähdytteinen
Sylinterimäärä		2
Kuutiotilavuus	cm ³ (in ³)	553.4 (33.8)
Sylinterin sisämitta	mm (in)	76 (3)
Iskun pituus	mm (in)	61 (2.4)
Moottorin maksimitehon kierrosluku		7000 kierr./min.
Kaasuttimet		2 x VM-30
Pakoputkisto		Yksitt. tehoputki, väliseinällinen vaimennin
VOIMANSIIRTO		
I-variaattorin tyyppi		Bombardier* Lite
II-variaattorin tyyppi		LPV 27
Variaattorihihnan osanumero		415 060 600 ⁽²⁾
Kytkeytyminen		2700 kierr./min.
Pienen pyörän hammasluku		17
Suuren pyörän hammasluku		45
Vetopyörän hammasluku		9
Jarrujärjestelmä		Hydraulinen, RT™-tyyppinen jarruvipu
Telamaton leveys		381 mm
Telamaton pituus		3968 mm
Telamaton harjaprofiilin korkeus		31,8 mm
Telamaton säätö	Kireys	35 - 40 mm
	Voima ⁽¹⁾	7,3 kg
Telamaton linjaus		Yhtäläinen etäisyys solkien reunojen ja liukumuvien välillä.

PUHALLINJÄÄHDYTYKKEISET MALLIT	RANGER 550	
	550 F	
JOUSITUS		
Etujousitus	Yksitt. A-tukivarsi	
Etujousitus	MC 25	
Etujousituksen maks. joustomatka	160 mm	
Telaston jousitus	RCG	
Etuiskunvaimennin	HP-kaasu, 36	
Takaiskunvaimennin	HP-kaasu, 36	
Telaston jousituksen maks. joustomatka	356 mm	
SÄHKÖJÄRJESTELMÄ		
Laturin teho	340 wattia	
Ajovalon polttin, pitkät/lyhyet	2 x 60/55 wattia (H-4)	
Takavalon polttimo	8/27	
Sytytystulppa	Tyyppi	NGK BR9ES
	Kärkiväli	0,45 ± 0,05 mm
Sulake	Katso kohta <i>SULAKE</i>	
MITAT		
Kokonaispituus	3310 mm	
Kokonaisleveys	1167 mm	
Korkeus	1300 mm	
Kuivapaino	238 kg	
Raideväli	813 mm	

PUHALLINJÄÄHDYTTSEET MALLIT		RANGER 550
		550 F
NESTEET		
Suositeltava polttoaine		Lyijytön
Minimioktaaniluku	Vain Pohjois-Amerikassa	(87 (RON + MON)/2)
	Vain Euroopassa	95E RON
Suositeltava öljy (moottori)		XP-S mineraalituorevoiteluöljy
Jarruneste		SRF (DOT 4) tai GTLMA (DOT 4)
Ketjukotelon/vaihteiston öljy		XP-S synteettinen ketjukotelööljy
TILAVUUDET		
Polttoainesäiliö	l (U.S. gal)	34 (9)
Öljysäiliö	l (U.S. gal)	3.5 (118)
Jarruneste	ml (U.S. oz)	200 (6.8)
<p>(1) Mitta liukumuovin ja telamaton väliltä, kun mattoa vedetään alaspäin 7.3 kg voimalla.</p> <p>(2) Variaattorihinnan korkeus on säädettävä aina uuden hinnan asennuksen yhteydessä. Varmista oikea variaattorihinnan varaosanumero valtuutetulta LYNX-jälleenmyyjältäsi.</p>		

NESTEJÄÄHDYTTIESET MALLIT		ADVENTURE V800	RANGER V800
		V-810	V-810
MOOTTORI			
Moottorityyppi		Rotax 4-TEC V-800	
Sylinterimäärä		2	
Kuutiotilavuus	cm ³ (in ³)	800 (48.8)	
Sylinterin sisämitta	mm (in)	91 (3.58)	
Iskun pituus	mm (in)	62 (2.44)	
Moottorin maksimitehon kierrosluku	± 100 kierr./min.	7250	
Polttoaineen syöttöjärjestelmä		EFI, 46 mm kaasuläppärunko, 1 ruisku/sylinteri	
Pakoputkisto		Pakoputki, äänenvaimentaja	
VOIMANSIIRTO			
I-variaattorin tyyppi		TRA™ IV	
II-variaattorin tyyppi		LPV VSA	
Variaattorihihnan osanumero		417 300 197 ⁽²⁾	
Kytkeytyminen		2100 kierr./min.	
Pienen hammasluku	pyörän	17	
Suuren hammasluku	pyörän	44	
Vetopyörän hammasluku		9	
Jarrujärjestelmä		Hydraulinen, RT™-tyyppinen jarruvipu	
Telamaton leveys		406 mm	
Telamaton pituus		3456 mm	
Telamaton harjaprofiilin korkeus		31,8 mm	
Telamaton säätö	Kireys	35 - 40 mm	
	Voima ⁽¹⁾	7,3 kg	
Telamaton linjaus		Yhtäläinen etäisyys solkien reunojen ja liukumuovien välillä.	

NESTEJÄÄHDYTTIESET MALLIT	ADVENTURE V800	RANGER V800
	V-810	V-810
JOUSITUS		
Etujousitus	Yksitt. A-tukivarsi	
Etujousitus	HP-kaasu, 36	MC 25
Etujousituksen maks. joustomatka	160 mm	
Telaston jousitus	SC	RCG-A
Etuiskunvaimennin	HP-kaasu, 36	
Takaiskunvaimennin	HP-kaasu, 36	
Telaston jousituksen maks. joustomatka	356 mm	
SÄHKÖJÄRJESTELMÄ		
Laturin teho	380 wattia	
Ajovalon poltin, pitkät/lyhyet	2 x 60/55 wattia (H-4)	
Takavalon polttimo	8/27	
Sytytystulppa	Merkki	NGK DCPR8E
	Kärkiväli	0,7 0,8 mm
Sulake	Katso kohta <i>SULAKE</i>	
MITAT		
Kokonaispituus	3025 mm	3310 mm
Kokonaisleveys	1167 mm	
Korkeus	1300 mm	
Kuivapaino	250 kg	270 kg
Raideväli	813 mm	

NESTEJÄÄHDYTTIESET MALLIT		ADVENTURE V800	RANGER V800
		V-810	V-810
NESTEET			
Suositeltava polttoaine		Lyijytön	
Minimioktaaniluku	Vain Pohjois-Amerikassa	(87 (RON + MON)/2)	
	Vain Euroopassa	95E RON	
Moottoriöljy		XP-S™ 0W40, synteettinen 4-tahtiöljy	
Jäähdytysneste		Esisekoitettu jäähdytysneste tai etyyli glykoli/vesi seos (50 % jäähd.nestettä, 50 % tislattua vettä)	
Ketjuketelo/vaihteiston öljy		XP-S™, synteettinen ketjuketeloöljy	
Jarruneste		SRF (DOT 4) tai GTLMA (DOT 4)	
TILAVUUDET			
Moottoriöljy		Öljynvaihto suodattimen kanssa: 2 l	
Jäähdytysjärjestelmä		4,0 l	
Polttoainesäiliö		l (U.S. gal)	34 (9)
Ketjuketelo/vaihteisto		ml (U.S. oz)	250 (8.5)
Jarruneste		ml (U.S. oz)	200 (6.8)
<p>(1) Mitta liukumuvoin ja telamaton väliltä, kun mattoa vedetään alaspäin 7.3 kg voimalla.</p> <p>(2) Variaattorihinnan korkeus on säädettävä aina uuden hinnan asennuksen yhteydessä. Varmista oikea variaattorihinnan varaosanumero valtuutetulta LYNX-jälleenmyyjältäsi.</p>			

HUOLTO-OHJEET

HUOLTOTAULUKKO

VAROITUS

Suosittellemme, että LYNX-jälleenmyyjä tarkistaa säännöllisesti kaikki komponentit, myös ne joita ei mainita tässä kirjassa. Jos toisin ei neuvota, moottorin pitää olla kylmä eikä se saa olla käynnissä. Irrota turvakatkaisimen hattu, ennen kuin suoritat mitään huoltotoimenpidettä tai säätöä, paitsi jos ohjeissa on toisin mainittu. Ajoneuvo pitää pysäköidä turvalliseen paikkaan, ei reitille.

VAROITUS

Lue tarkoin VAROITUS- ja HUOMIO -kohdat, joita esiintyy tässä kirjassa. Ne ovat kohtia, joihin tulee kiinnittää erityistä huomiota. Kun jonkin osan tai komponentin kunto näyttää heikentyneen, vaihda se uuteen alkuperäiseen BRP-osaan tai hyväksytyyn vastaavaan.

Kaikki kohdat eivät välttämättä koske omaa kelkkamalliasi.

2-TAHTI

A: SÄÄDÄ C: PUHDISTA I: TARKISTA L: VOITELE R: VAIHDA T: SUORITA TOIMENPIDE *: VALTUUTETTU LYNX-HUOLTOLIIKE SUORITTAÄ	*10-TUNNIN TAI 500 KM ENSIHUOLTO										
	VIIKOITTAIN TAI JOKA 240 KM VÄLEIN										
	VIIKOITTAIN TAI JOKA 800 KM VÄLEIN										
	UUOSITTAIN TAI JOKA 3200 KM VÄLEIN										
	KERRAN KAHDEN UUODEN VÄLEIN TAI 6000 KM VÄLEIN										
	*VARASTOINTI										
*ENNEN AJOKAUTTA											
OSA/TEHTÄVÄ											
MOOTTORI											
Käsikäynnistin ja naru							I, L, C	I	(3) Liittyvät päästörajoituksiin. (6) Tarkista pakosarjan pulttien kireys 10h / 500 km huollossa, sekä ennen ajokautta.		
Moottorin tuet	I				I		I				
Pakoputkisto ⁽³⁾ (6)	I				I		I				
Moottorin voitelu							L				
Jäähdytysjärjestelmä	I				I			I			
Jäähdytysneste (nestejäähdytteiset)	I						R				
Tiivisteiden kunto ⁽³⁾								I			
RAVE-venttiilit ja Rave solenoidi ⁽³⁾ (593 ja 793 PT)						C					
Öljysuodatin							R				
Öljypumppu	A				A			A			
Ilmanoton ja pakoputkiston suojat							T	T			
POLTTOAINEJÄRJESTELMÄ											
Polttoaineen stabilointiaine							T		(3) Liittyvät päästörajoituksiin.		
Polttoainesuodatin						R					
Polttoaineletkut ja liittimet	I				I			I			
Polttoaineikisko (vain SDI)	I				I			I			
Kaasuttimet (ei SDI)								A, C			
Kaasuvaijeri	I				I			I			
Ilmansuodatin ⁽³⁾					C			C			
Polttoaineensyöttöjärj. (Visuaalinen tarkastus.)						I		T			
Läppärunko ⁽³⁾ (vain SDI)								C			
Ilmanottojärjestelmä ⁽³⁾								I, C			

A: SÄÄDÄ C: PUHDISTA I: TARKISTA L: VOITELE R: VAIHDA T: SUORITA TOIMENPIDE *: VALTUUTETTU LYNX-HUOLTOLIIKE SUORITTAÄ	*10-TUNNIN TAI 500 KM ENSIHUOLTO						
	VIIKOITTAIN TAI JOKA 240 KM VÄLEIN						
	VIIKOITTAIN TAI JOKA 800 KM VÄLEIN						
	VUOSITTAIN TAI JOKA 3200 KM VÄLEIN						
	KERRAN KAHDEN VUODEN VÄLEIN TAI 6000 KM VÄLEIN						
	*VARASTOINTI						
*ENNEN AJOKAUTTA							
OSA/TEHTÄVÄ							
VOIMANSIIRTO							
Variaattorihihna (Korkeudensäätö jokaisen hihnan vaihdon jälkeen)	I	I					I
Variaattorit	I		I	C		I	C
I-variaattorin pultin tarkistus	I			I			
II-variaattorin esijännitys	I			I			I
Jarruneste	I	I			R		I
Jarruletku, jarrupalat ja levy	I	I					I
Ketjukotelon ketjun kireys (ei koske Syncro malleja)	A		A			A	
Ketjukotelon öljy / Vaihdelaatikon öljy ⁽⁵⁾	I, ⁽⁵⁾		I, ⁽⁵⁾	⁽⁵⁾		R	I
Vetoakseli ja laakerit ⁽²⁾	L		L			L	
Variaattoriakselin voitelu ⁽²⁾	L		L			L	
Telamatto	ENNEN JOKAISTA AJOKERTAA						
Telamaton kireys ja linjaus	A	TARVITTAESSA					

(2) Voitele aina, kun ajoneuvoa käytetään kosteissa olosuhteissa (märkä lumi, sade, lätkäkö).

(5) Vain Syncro-mallit:
Öljynvaihto ensimmäisen 10h/500km ajon jälkeen ja joka 3200km/ 1 vuosi.
Öljyntaso tulee tarkistaa joka 800km/1 kuukausi

4-TAHTI

A: SÄÄDÄ C: PUHDISTA I: TARKISTA L: VOITELE R: VAIHDA T: SUORITA TOIMENPIDE *: VALTUUTETTU LYNX-JÄLLEENMYyjÄ SUORITTAÄ	*10 TUNNIN TAI 500 km						
	VIIKOITTAIN TAI JOKA 240 KM VÄLEIN km						
	VIIKOITTAIN TAI JOKA 800 KM VÄLEIN						
	VUOSITTAIN TAI JOKA 3200 km						
	KERRAN 2 VUODEN VÄLEIN TAI JOKA 6000 km						
	*VARASTOINTI						
*ENNEN AJOKAUTTA							
OSA/TEHTÄVÄ							
MOOTTORI							
Moottorin tuet	I			I		I	
Pakoputkisto ⁽³⁾	I		I			I	
Moottorin voitelu ja tiivisteiden tarkistus						T	
Jäähdytysjärjestelmä	I			I			I
Jäähdytysneste	I				R		
Öljyn ja öljynsuodattimen vaihto (Öljytason tarkistus ennen jokaista ajoa)	R			R			
Venttiilien säätö (Ainoastaan V-800)	I,T			I,T			
(3) Liittyvät päästörajoituksiin.							
POLTTOAINEJÄRJESTELMÄ							
Polttoaineen stabilointiaine						T	
Polttoainesuodatin					R		
Polttoaineletkut ja liittimet	I						I
Kaasuvaajeri	I			I			I
Ilmansuodatin ⁽³⁾			C				C
Läppärunko ⁽³⁾							C
Ilmanottojärjestelmä ⁽³⁾							I,C
(3) Liittyvät päästörajoituksiin.							

A: SÄÄDÄ C: PUHDISTA I: TARKISTA L: VOITELE R: VAIHDA T: SUORITA TOIMENPIDE *: VALTUUTETTU LYNX-JÄLLEENMYYJÄ SUORITTAÄ	*10 TUNNIN TAI 500 km							
	VIIKOITTAIN TAI JOKA 240 KM VÄLEIN km							
	VIIKOITTAIN TAI JOKA 800 KM VÄLEIN							
	UUOSITTAIN TAI JOKA 3200 km							
	KERRAN 2 UUODEN VÄLEIN TAI JOKA 6000 km							
*VARASTOINTI								
*ENNEN AJOKAUITA								
OSA/TEHTÄVÄ								
VOIMANSIIRTO								
Variaattorihinna (Korkeuden säätö jokaisen hinnan vaihdon jälkeen)	I	I					I	(2) Voitele aina, kun ajoneuvoa käytetään kosteissa olosuhteissa (märkä lumi, sade, lätköt). (4) V-1300 moottorit I-variaattorin huoltoväli 6000 km tai joka vuosi: –tarkistus+korjaussarja 1 (jos tarvetta) 12000 km tai 250 tuntia: –tarkistus+korjaussarja 1 (vaihdettava) 18000 km: –tarkistus+korjaussarja 1 (jos tarvetta) 24000 km tai 400 tuntia: –tarkistus+korjaussarja 2 (vaihdettava) 30000km: –tarkistus+korjaussarja 1 (jos tarvetta) (6) Vain Syncro-mallit: Öljynvaihto ensimmäisen 10h/500 km ajon jälkeen ja joka 3200 km/ 1 vuosi. Öljyntaso tulee tarkistaa joka 800 km/1 kuukausi. (8) Vaihda ketju ja hammaspyörät joka 6000 km välein.
Variaattorit (4)	I		I	C			I	
I-variaattorin pultin tarkistus	I			I			I	
II-variaattorin esijännitys	I			I			I	
Jarruneste	I	I				R	I	
Jarruletku, jarrupalat ja levy	I	I					I	
Ketjukotelon ketjun kireys (Mallit joissa ei Syncro vaihdelaatikkoa)							I	
Ketjukotelon öljy (8)/ Vaihdelaaatiokon öljy(6)	I,(6)		I,(6)			R,(6)	I,(6)	
Vetoakseli ja laakerit(2)	L		L				L	
Variaattoriakselin voitelu (2)	L		L				L	
Telamaton kunto	ENNEN JOKAISTA AJOKERTAA							
Telamaton kireys ja linjaus	A	TARVITTAESSA						

A: SÄÄDÄ C: PUHDISTA I: TARKISTA L: VOITELE R: VAIHDA T: SUORITA TOIMENPIDE *: VALTUUTETTU LYNX-JÄLLEENMYYJÄ SUORITTAAN	*10 TUNNIN TAI 500 km							
	VIIKOITTAIN TAI JOKA 240 KM VÄLEIN km							
	VIIKOITTAIN TAI JOKA 800 KM VÄLEIN							
	VUOSITTAIN TAI JOKA 3200 km							
	KERRAN 2 VUODEN VÄLEIN TAI JOKA 6000 km							
	*VARASTOINTI							
*ENNEN AJOKAUTTA								
OSA/TEHTÄVÄ								
OHJAUS / JOUSITUS								
Ohjaus ja etujousituksen kunto ⁽²⁾	A,I,L		A,I	L		A,I,L		(2) Voitele aina, kun ajoneuvoa käytetään kosteissa olosuhteissa (märkä lumi, sade, lätäköt).
Suksien ja ohjareiden kunto	I	I				I		
JOUSITUS								
Jousituksen säätö	A	TARVITTAESSA						(2) Voitele aina, kun ajoneuvoa käytetään kosteissa olosuhteissa (märkä lumi, sade, lätäköt). (5) Öljynvaihto- ja huolto-iskunvaimentimille tulee suorittaa valtuutetussa huoltoliikkeessä. Öljynvaihto tulee suorittaa 1500 km ajon jälkeen.
Jousitus ^{(2) (5)}	I		I,L			I,L		
Jousituksen rajoitinhinna				I		I		

A: SÄÄDÄ C: PUHDISTA I: TARKISTA L: VOITELE R: VAIHDA T: SUORITA TOIMENPIDE *: VALTUUTETTU LYNX-JÄLLEENMYYJÄ SUORITTAÄ	*10 TUNNIN TAI 500 km						
	VIIKOITTAIN TAI JOKA 240 KM VÄLEIN km						
	VIIKOITTAIN TAI JOKA 800 KM VÄLEIN						
	VIKOSITTAIN TAI JOKA 3200 km						
	KERRAN 2 VUODEN VÄLEIN TAI JOKA 6000 km						
*VARASTOINTI							
*ENNEN AJOKAUTTA							
OSA/TEHTÄVÄ							
SÄHKÖJÄRJESTELMÄ							
EMS-vikakoodit ⁽³⁾	I					I	(1) Suosittelemme, että ajokauden lähestyessä poltat ylimääräisen varastointiöljyn käynnistämällä moottorin vanhoilla sytytystulilla, ennen kuin asennat uudet sytytystulpat. Suorita tämä toimenpide ainoastaan hyvin ilmastoidussa tilassa. (3) liittyvät päästörajoituksiin. (7) Kesäsäilytyksen aikana akku on ladattava vähintään kerran kuukaudessa.
Sytytystulpat ⁽¹⁾ (3)	I		I			R	
Akku (jos varustettu sellaisella) ⁽⁷⁾	I		I			I	
Johtosarja ja kaapelit ⁽³⁾	I		I			I	
Valojen, hätäkatkaisimen ja DESS avaimen toiminta	I		I			I	
AJONEUVO							
Ajovalon suuntaus				A			
Konehuome	C		C			C	
Ajoneuvon puhdistus ja suojaus	T		T			T	

Korjaussarja 1:

- Rulla 417 222 762
- O-rengas 732 401 030
- Liukunasta 417 222 362
- Aluslevy 417 004 302

Korjaussarja 2:

- Korjaussarjan varaosanumero 619 400 008 (kaikki kalibrointiosat) 1 kpl

MOOTTORIJÄRJESTELMÄ

Ilmansuodattimen puhdistus

2-tahtimoottori



VASEN PUOLI — ILMANSUODATTIMEN SIJAINTI

1. Ilmansuodatin



1. Suodattimen irrotus verkostaan

4-tahtimoottori

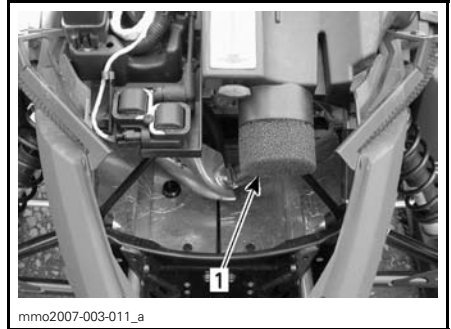

MOOTTORITILA — ILMANSUODATTIMEN SIJAINTI

1. Ilmansuodatin



IRROTA SUODATIN VETÄMÄLLÄ SE ULOS

Kaikki mallit

Tarkista, että äänenvaimennin on puhdas ja kuiva ja asenna sitten suodatin kunnolla takaisin paikoilleen.

TÄRKEÄÄ: Moottorikelkan moottorit on kalibroitu suodattimien ollessa paikoillaan. Kelkan käyttö ilman suodattimia saattaa aiheuttaa moottorivaurion.

Jäähdytysnesteen määrä

4-tahtimoottori

TÄRKEÄÄ: Kelkan tulee olla tasaisella alustalla ennen nestemäärien tarkistamista.

Tarkista jäähdytysnesteen määrä huoneenlämpötilassa. Nesteen tason tulisi ulottua paisuntasäiliön "Cold level"-merkin (moottori kylmänä) minimi- ja maksimiviivojen väliin ja maksimitason viivaan jäähdytysnestesäiliössä.

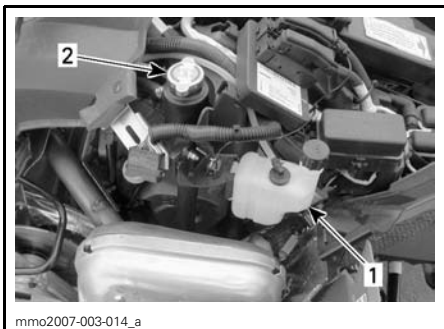

MOOTTORITILA — VASEN PUOLI

1. Jäähdytysnesteen paisuntasäiliö
2. Jäähdytysnestesäiliö

HUOM: Kun tarkistetaan nesteen määrää alhaisessa lämpötilassa, nesteen pinta saattaa olla hieman matalammalla kuin alamerkki.

Mikäli nestettä täytyy lisätä tai koko järjestelmän nestemäärä täytyy vaihtaa, ota yhteys valtuutettuun LYNX-jälleenmyyjään.

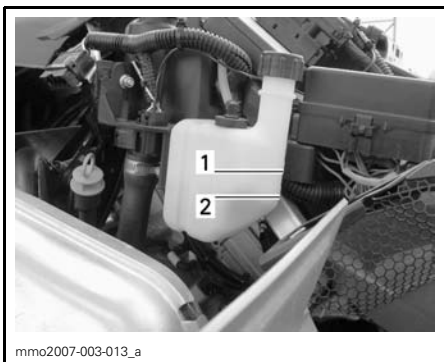

JÄÄHDYTYSNESTEEN PAISUNTASÄILIÖ

— VASEN PUOLI

1. Jäähdytysnesteen maksimitaso
2. Jäähdytysnesteen minimitaso



JÄÄHDYTYSNESTESÄILIÖ — VASEN PUOLI

1. Täytä tarvittaessa maksimimerkkiin saakka.

Pakojärjestelmä

Pakoputken äänenvaimennin pitää olla keskitettynä pohjamuovissa olevaan läpivientireikään. Pakoputkiston pitää olla puhtaan ruosteesta eikä vuotoja saa esiintyä. Varmista, että kiinnittimet on kunnolla kiristetty.

Pakojärjestelmä on suunniteltu hiljentämään käyntiääntä ja parantamaan moottorin kokonaissuorituskykyä. Järjestelmän muuttaminen saattaa olla vahingollista tai laitonta.

TÄRKEÄÄ: Jos jokin pakoputkiston osa poistetaan, muutetaan tai jos jokin osa vioittuu, saattaa moottori vaurioitua.

Tuorevoiteluöljyn taso

2-tahtimoottori

Pidä aina sopiva määrä suositeltua tuorevoiteluöljyä tuorevoiteluöljysäiliössä.

TÄRKEÄÄ: Älä koskaan päästä öljysäiliötä edes melkein tyhjäksi. Älä sekoita öljysäiliön korkkia polttoainesäiliön korkin kanssa keskenään. Asenna korkki jossa lukee OIL (öljy).

VAROITUS

Tarkista määrä ja lisää joka kerta, kun tankkaat polttoainetta. Ole vaarainen, että et täytä yli. Pyyhi kaikki roiskeet pois. Öljy on lämpimänä erittäin herkkä syttymään.



mmo2006-004-014_a

ESIMERKKI

1. Tuorevoiteluöljysäiliö
2. Maksimimäärän osoitin: 13 mm (1/2 in) ylhäältä
3. Pinnan tason merkit (1/4, 1/2, 3/4)

Moottoriöljyn määrä

4-tahtimoottori

TÄRKEÄÄ: Tarkasta taso usein ja täytä tarvittaessa. **Älä täytä yli.** Moottorin käyttö asiaankuulumattomalla öljymäärällä voi vaurioittaa vakavasti moottoria. Pyyhi kaikki roiskeet pois.

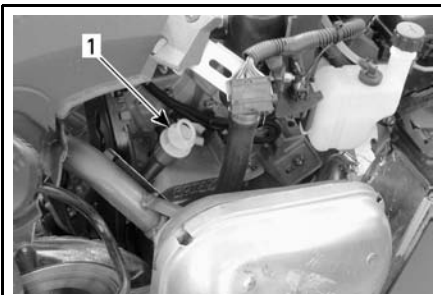

mmo2007-003-015_a

MOOTTORITILAN OIKEA PUOLI

1. Mittatikka

Tarkista öljymäärä öljytikusta ajoneuvon ollessa tasaisella alustalla ja moottorin ollessa kylmän sekä pysähdyksissä.

1. Irrota mittatikka ja pyyhi se puhtaaksi.
2. Asenna mittatikka takaisin paikalleen.
3. Irrota mittatikka ja tarkasta pinnan öljyn taso. Sen pitäisi olla ylempään merkin kohdalla, tai lähellä sitä.

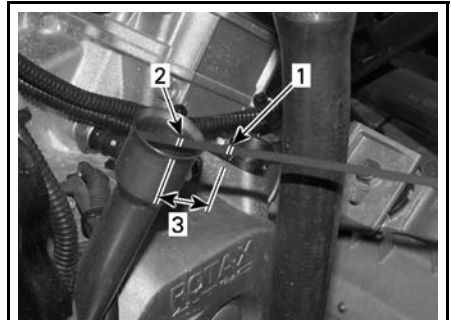

mmo2007-003-016_a

1. Täysi
2. Lisää
3. Käyttöalue

Poista mittatikka lisätäksesi öljyä. Vältä ylivuoto asettamalla suppilo mittatikkuputkeen.

Lisää pieni määrä suositeltua öljyä ja tarkasta uudelleen öljyn pinnan taso.

Toista edellä mainittua menetelmää, kunnes öljyn pinnan taso on mittatikun ylempään merkin kohdalla. **Älä täytä yli.**

Asenna mittatikka takaisin paikoilleen huolellisesti.

Moottoriöljynvaihto ja öljynsuodattimen vaihto

4-tahtimoottori

Kelkan pitää olla tasaisella alustalla.

1. Anna moottorin käydä, kunnes se saavuttaa normaalin käyttölämpötilan.
2. Pysäytä moottori.

3. Irrota mittatikku.

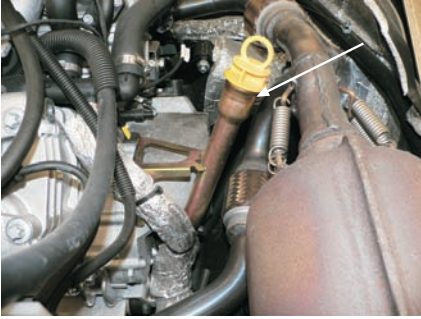

4. Avaa tyhjennystulppa (1) ja valuta öljy jäteastiaan.

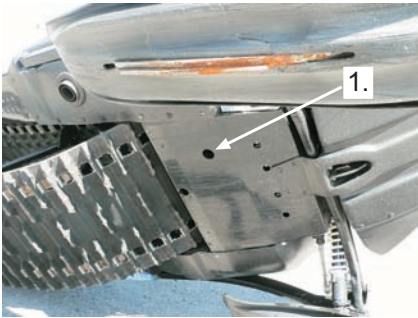

VAROITUS

Älä koske kuumaan öljyyn paljailla käsillä!

TÄRKEÄÄ: Hävitä jäteöljy paikallisten määräysten mukaan.

5. Irrota öljysuodatin (1) aukaisemalla suodattimen kansi ja poistamalla suodatinpatruuna.

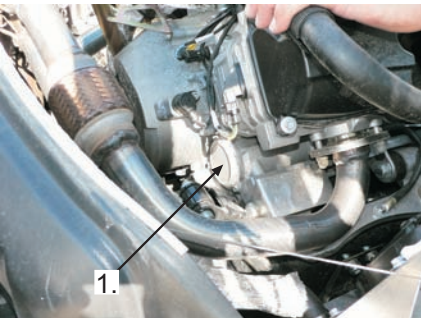

6. Vaihda uusi suodatinpatruuna tilalle.
7. Kiinnitä öljysuodattimen kansi.
8. Kiinnitä tyhjennystulppa.
9. Lisää suositeltua öljyä tarvittava määrä mittatikun aukosta. (Katso öljymäärä osasta **TEKNISET TIEDOT** kyseisen mallin kohdalta).
10. Tarkasta öljyn pinnan taso mittatikun avulla. Lisää tarvittaessa öljyä ylempään öljymäärän merkkiin saakka.
11. Asenna mittatikku huolellisesti paikalleen.
12. Käytä moottoria 30 sekunnin ajan, sammuta moottori. Anna moottorin olla pysähdyksissä 30 minuuttia ja tarkasta öljymäärä. Lisää tarvittaessa öljyä ylempään öljymäärän merkkiin saakka.
13. Käytä moottoria jonkin aikaa ja tarkasta, ettei ilmene öljyvuotoja.

VOIMANSIIRTO

Hihnan suojuksen irrotus ja asennus

VAROITUS

ÄLÄ KOSKAAN käytä moottoria:

- ellei variaattorihihnan suoja ja muut suojat ole kiinnitettynä paikoillaan
- kun kuomu on auki tai irrotettuna.

ÄLÄ KOSKAAN yritä tehdä säätöjä mihinkään liikkuvaan osaan kun moottori on käynnissä.

HUOM: Variaattorihihnan suojuksen tarkoituksella jonkun verran ylisuuri, jotta se painuisi tiiviisti kiinnitystappejaan ja pidikkeitään vasten, näin estetään ylimääräiset äänet ja värinät. On tärkeää, että tämä kireys säilytetään asennettaessa suoja uudelleen.

2-tahtimallit

- Irrota turvakatkaisimen hattu.
- Avaa VASEMMAN puolen moottoritila.
- Avaa kiinnitin vapauttaaksesi tapin, vedä sitten hihnan suojuksen pois paikasta.

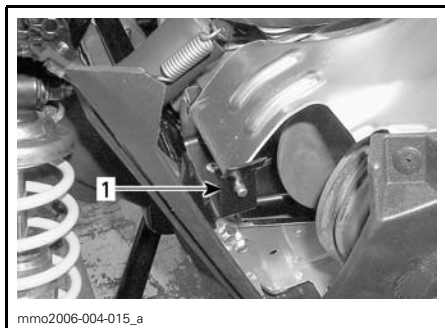

ESIMERKKI

1. Kiinnitin

Asennettaessa hihnan suojusta, aseta sen leikkaus kohti kelkan etuosaa.

Laita ensin hihnan suojuksen lovet salpojen päälle, napsauta sitten toinen pää kiinnittimeen.



ESIMERKKI

1. Lovet

Asennus tapahtuu päinvastaisessa järjestyksessä kuin irrotus.

4-tahtimallit

Irrotus

Irrota turvakatkaisimen hattu.

Avaa VASEMMAN puolen moottoritila.

Irrota kiinnityssokka.



1. Kiinnityssokka

Työnnä etusalpaa vapauttaaksesi variaattorihihnan kiinnityssokan.

Irrota variaattorihihnan suoja vetämällä.



Kohta 1: Työnnä salpaa

Kohta 2: Irrota variaattorihinnan suoja vetämällä

Asennus

Työnnä hinnan suojan takaosa työkalusarjan kannattimen taakse.

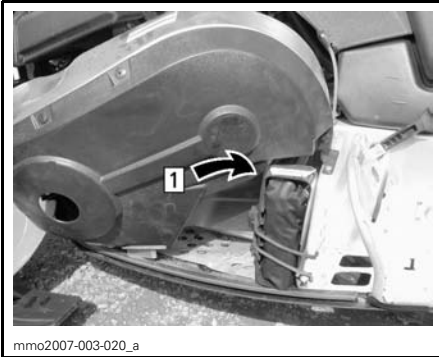

Kohta 1: Työnnä takaosa ensiksi

Aseta variaattorihinnan suoja paikalleen ja kiinnitä etukiinnityssokka sen salpaan.

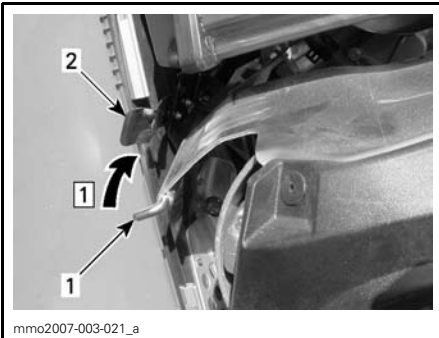

1. Kiinnityssokka

2. Kannatin

Kohta 1: Kiinnitä kiinnityssokka salpaan

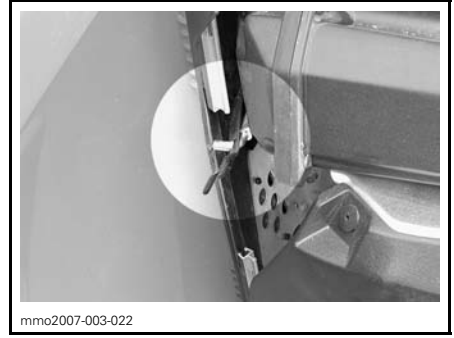

ETUKIINNITYSSOKKA OIKEIN KIINNITETTYNÄ

Asenna takakiinnityssokka.

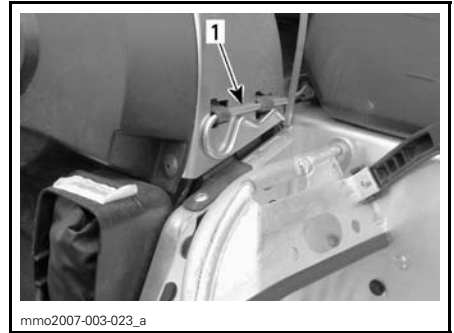

1. Kiinnityssokka

Jarrunesteen määrä

TÄRKEÄÄ: Kelkan tulee olla tasaisella alustalla ennen nestemäärien tarkistamista.

Tarkista jarrunesteen määrä (DOT 4) säiliössä. Lisää nestettä (DOT 4) tarvittaessa.

TÄRKEÄÄ: Käytä vain suljetusta säiliöstä otettua DOT 4 -jarrunestettä. Älä koskaan käytä muunlaisia nesteitä.



mmo2006-004-017_a

1. Jarrunestesäiliö

Jarrun kunto

VAROITUS

Moottorikelkkasi jarrumekanismi on erityisen oleellinen osa turvajärjestelmässä. Pidä jarrumekanismi moitteettomassa toimintakunnossa. Älä missään tapauksessa käytä kelkkaa, jos jarrut ovat vähänkään epäkunnossa. Tutki säännöllisesti jarrupalojen kunto/kuluminen.

Jarrujen säätö

Hydraulijarruja ei tarvitse säätää. Ota yhteys valtuutettuun LYNX-jälleenmyyjään, mikäli ongelmia ilmenee.

Ketjukoteloöljyn määrä

TÄRKEÄÄ: Kelkan tulee olla tasaisella alustalla ennen nestemäärien tarkistamista.

Kelkan ollessa tasaisella alustalla tarkista öljymäärä irrottamalla öljytikku. Öljyn pinnan pitää olla ala- ja ylämerkkien välissä.

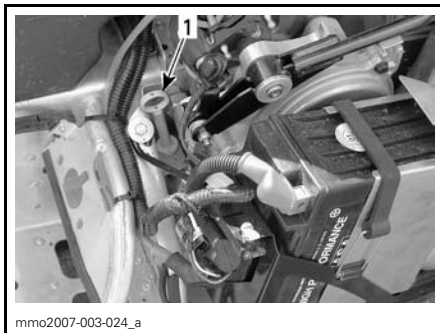

mmo2007-003-024_a

ESIMERKKI — MOOTTORITILAN OIKEA PUOLI

1. Mittatikun sijainti

HUOM: On täysin normaalia, että öljytikun magneettiin on tarttunut metallihiukkasia. Jos suurempia metallipaloja esiintyy, ota yhteys valtuutettuun LYNX-jälleenmyyjään.

Irrota metallihiukkaset magneetista.

Täytä ylempään merkkiin saakka käyttäen suositeltua öljyä, katso kohta **TEKNISET TIEDOT**.

TÄRKEÄÄ: Älä käytä muita kuin suositeltuja öljyjä huoltojen yhteydessä. Älä sekoita synteettistä öljyä muiden öljyjen kanssa.

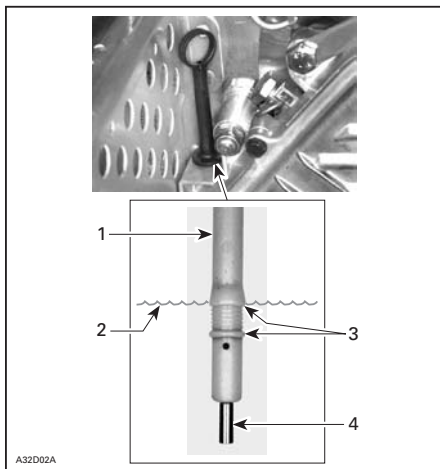

A33202A

ESIMERKKI

1. Mittatikku
2. Öljyn pinta
3. Pinnan taso merkkien välillä
4. Magneetti

Ketjukoteloöljyn vaihtaminen

Kelkan pitää olla tasaisella alustalla.

- 1) Irrota mittatikku (1).



- 2) Avaa tyhjennystulppa (1) ja valuta öljy ketjukotelosta jäteastiaan.



- 3) Kiinnitä tyhjennystulppa.
- 4) Lisää suositeltua öljyä mittatikkun aukosta (katso osasta TEKNISET TIEDOT öljytyyppi ja -määrä)
- 5) Tarkasta öljyn pinnan taso mittatikkun avulla. Lisää tarvittaessa öljyä ylempään öljymäärän merkkiin saakka.



- 6) Asenna mittatikku huolellisesti paikalleen.

TÄRKEÄÄ: Hävitä jäteöljy paikallisten määräysten mukaan.

Ketjun kireys

Irrota sokka.

Kiristä kireydensäättöruuvi käsin ihan loppuun asti, löysää sitten vain sen verran, että sokka sopii lukitusreikään.

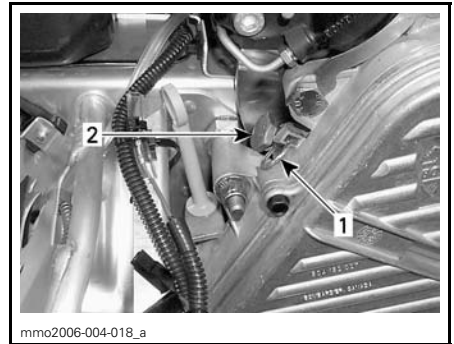

ESIMERKKI — MOOTTORITILAN OIKEA PUOLI

1. Sokka
2. Säättöruuvi

Variaattorihihnan kunto

Tutki näkykö hihnassa murtumia, ohenemista tai epänormaalia kulumista (epätasaista kulumista, toispuolista kulumista, puuttuvia harjoja, murtunutta kudosta). Jos hihna on epänormaalisti kulunut, mahdollinen syy voi olla variaattoreiden linjaus, liialliset kierrokset jäätyneellä telamatolla, nopeat kiihdytykset ilman esilämmitysvaihetta, rosainen tai ruosteinen lautasen pinta, öljyä variaattorihihnassa tai viallinen varahihna. Ota yhteys valtuutettuun LYNX-jälleenmyyjään.

Variaattorihihnan irrotus/ asennus

⚠ VAROITUS

Irrota turvakatkaisimen hattu, ennen kuin suoritat mitään huolto- toimenpidettä tai säätöä, paitsi jos ohjeissa on toisin mainittu. Ajo- neuvo pitää pysäköidä turvalliseen paikkaan, ei reitille.

Irrotus

HUOM: Variaattorihihnan irrotus ja asennus on helpompaa, kun II-variaattoria pidetään jarrulla paikoillaan niin, että se ei pääse pyörimään. Kytke pysäköintijarru päälle tätä tarkoitusta varten.

Irrota turvakatkaisimen hattu. Avaa OIKEAN puolen moottoritilan paneeli ja irrota variaattorihihnan suojus.

Avaa II-variaattori variaattorihihnan asentimella/irrottimella, joka on työkalulaatikossa.

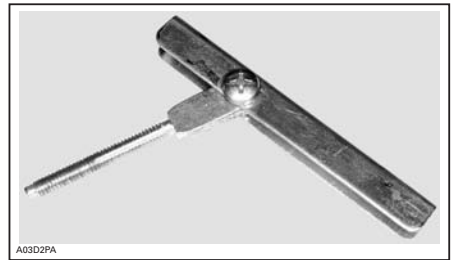

A03D2PA
VARIAATTORIIHNNAN ASENNIN/IRROTIN

Ruuvaa variaattorihihnan asennin/irrotin vapaana olevaan kierteiseen reikään ja kiristä avataksesi variaattorin. Irrota hihna.

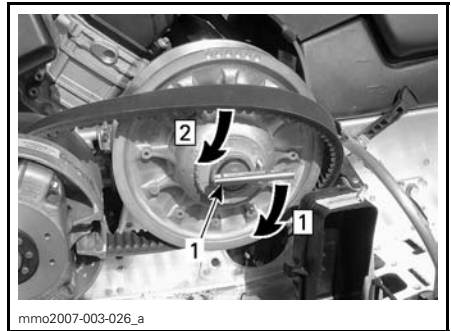

mmo2007-003-026_a
1. Variaattorihihnan asennin/irrotin
Kohta 1: Kiristä avataksesi variaattorin
Kohta 2: Irrota hihna

Liuta hihna II-variaattorin liikkuvan lautasen reunan yli, kuten kuvassa esitetään.

Liuta hihna I-variaattorin alta ja irrota se sitten keltasta.



mmo2007-003-027_a

ESIMERKKI

Puhdista molempien variaattoreiden lautaset käyttäen Pulley flange -variaattorin puhdistusainetta 413 711 809).

Asennus

Asenna variaattorihihna päinvastaisessa järjestyksessä kuin irrotit sen, kiinnitä kuitenkin huomiota seuraavaan:

Hihnan maksimi käyttöikä saavutetaan, kun hihnalla on oikea pyörimissuunta. Katso hihnassa olevaa nuolta.



mmo2007-003-028_a

ESIMERKKI

1. Nuoli osoittaa kelkan etuosaan

TÄRKEÄÄ: Älä pakota tai väännä työkaluilla hihnaa paikoilleen, hihnan vahvikeäikeet saattavat katketa tai murtua.

Laita ensin hihna variaattorilautasten väliin asentaaksesi sen paikoilleen. Laita sitten II-variaattorin lautasten väliin, ja lopuksi alapuolelta paikalleen.

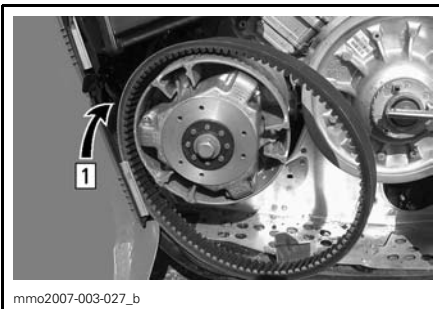

mmo2007-003-027_b

Kohta 1: Laita hihna variaattorilautasten väliin

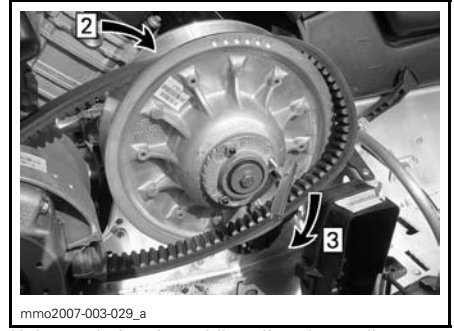

mmo2007-003-029_a

Kohta 2: Laita sitten hihna II-variaattorilautasten väliin

Kohta 3: Laita lopuksi alapuolelta paikalleen

Irrota variaattorihihnan asennin/irrotin. Asenna hihnan suojus paikoilleen.

Sulje VASEN sivupaneeli.

Variaattorihihnan korkeuden säätö

Variaattorihihnan korkeus on säädettävä aina uuden hihnan vaihdon yhteydessä, jotta ajoneuvon suorituskyky ja hihnan käyttöikä säilyvät maksimaalisina.

HUOM: Mikäli et saa säätöä sopivaksi, ota yhteys valtuutettuun LYNX-huolto-liikkeeseen.

Hihnan kudoksen tulisi olla tasalla II-variaattorin reunan kanssa. Säädä tarpeen mukaan.

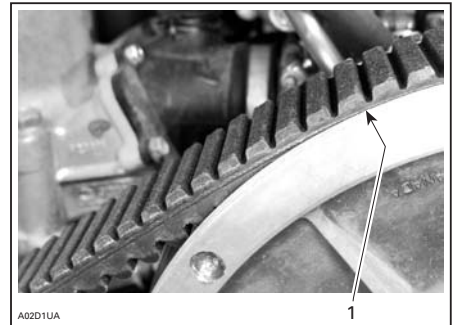

A02D1UA

ESIMERKKI

1. Tasalla

Puhallinjähdytteiset mallit

Variaattorihihnan laskeminen
II-variaattorissa:



- Irrota molemmat II-variaattorin säätömutterit.

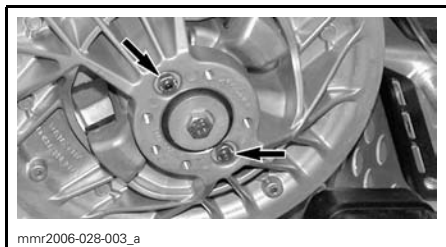

- Käännä kuusiokoloruuveja myötäpäivään. Käännä säätöruuveja 1/4 kierrosta kerrallaan, pyöritä sitten II-variaattoria, jotta variaattorihihna asettuu variaattoriin. Tarkista korkeus ja toista tarvittaessa.
- Kiristä mutterit momenttiin 7,5 N•m.

Variaattorihihnan nostaminen
II-variaattorissa:



- Irrota molemmat II-variaattorin säätömutterit.

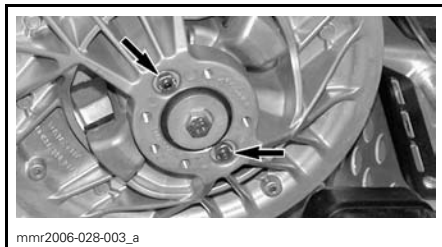

- Käännä kuusiokoloruuveja vastapäivään. Käännä säätöruuveja 1/4 kierrosta kerrallaan, pyöritä sitten II-variaattoria, jotta variaattorihihna asettuu variaattoriin. Tarkista korkeus ja toista tarvittaessa.
- Kiristä mutterit momenttiin 7,5 N•m.

Nestejähdytteiset mallit

Löysää ruuvit ja käännä säätö rengasta seuraavasti:

- Variaattorihihnan laskeminen II-variaattorissa: käännä säätö rengasta vastapäivään ja kiristä sitten ruuvit.
- Variaattorihihnan nostaminen II-variaattorissa: käännä säätö rengasta myötäpäivään ja kiristä sitten ruuvit.

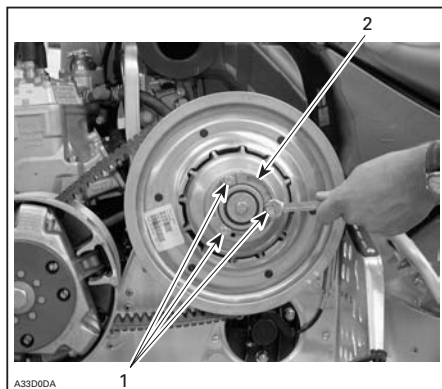

1. Ruuvit
2. Säätö rengas

Käännä säätörengasta yhteen loveen saakka, pyöritä sitten II-variaattoria, jotta variaattorihihna asettuu variaattoriin. Tarkista korkeus. Tarvittaessa säätörengas voidaan kääntää 1/4 tai 1/2 loveen saakka. Tarkista korkeus ja toista tarvittaessa.



II-VARIAATTORIN LOVET

HUOM: II-variaattorissa olevat lovet ovat ainoastaan viitteellisiä, haluttu säätö voidaan asettaa mihin kohtaan tahansa.

I-variaattorin säätö

Vain 4-tahtimallit

VAROITUS

Irrota turvakatkaisimen hattu, ennen kuin suoritat mitään huolto- toimenpidettä tai säätöä, paitsi jos ohjeissa on toisin mainittu. Ajoneuvo pitää pysäköidä turvalliseen paikkaan, ei reitille.

Yleistä

I-variaattori on tehtaalla kalibroitu antamaan maksimaalisen moottoritehon määrättyllä kierrosluvulla. Katso tämän käyttöohjeen kohta **TEKNISET TIEDOT**. Tekijät, kuten vallitseva lämpötila, olosuhteet tai maaston kunto saattavat muuttaa kyseistä moottorin kierroslukua vaikuttaen kelkan tehokkuuteen.

Säädettävä I-variaattori mahdollistaa maksimaaliset moottorin kierrokset, jolla saavutetaan maksimaalinen teho.

Kalibroitiruvien pitää olla säädetty niin, että vallitsevat moottorin maksimikierrokset vastaavat maksimi hevosvoiman kierroksia.

HUOM: Käytä tarkkaa digitaalista kierroslukumittaria moottorin kierrosten säätämiseen.

HUOM: Säädöllä on vaikutus ainoastaan korkeisiin kierroksiin.

Kalibroitiruvun päässä on lovi.

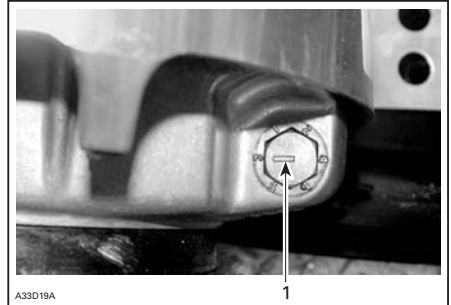

1. Lovi

Ruvuilla on 6 asentoa, joista numeroituja ovat asennot 1 - 6. TRA-variaattorissa asennonumero 1 on korvattu täplällä (johtuen sen sijainnista valussa).

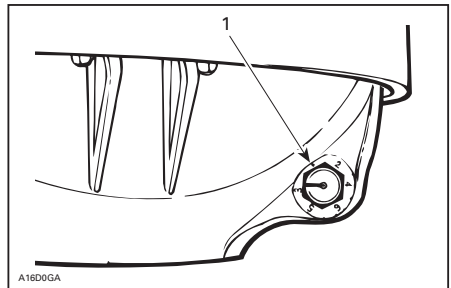

TRA-VARIAATTORI

1. Asento 1 (ei numeroitu)

Jokainen asento muuttaa moottorin maksimikierroksia noin 200 kierroksella.

Alemmat asennon numerot laskevat moottorin kierroksia 200 kierroksen välein ja ylemmän asennon numerot lisäävät kierroksia 200 kierroksen välein.

Esimerkki:

Kalibroitiruuvi on laitettu asentoon 4 ja se muutetaan asentoon 6, tällöin moottorin maksimi kierrosluku kasvaa 400 kierroksella.

Säätö

Löysää lukkomutteria vain sen verran, että saat vedettyä kalibroitiruuvien osittain ulos ja säädä se haluttuun asentoon. Älä irrota kokonaan lukkomutteria. Kiristä mutterit momenttiin 10 N•m.

TÄRKEÄÄ: Älä irrota kalibroitiruuvia kokonaan, muuten sisäpuolella oleva aluslevy saattaa pudota pois. Säädä aina kaikki 3 kalibroitiruuvia ja varmista, että ne ovat laitettuna samaan asentoon.

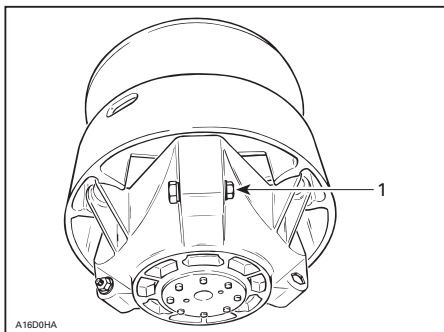

ESIMERKKI

1. Löysää vain sen verran, että säätöruuvi pääsee pyörimään

VAROITUS

ÄLÄ KOSKAAN pura tai muunna I-variaattoria.

Epätäydellinen variaattorikokoonpano tai muutokset saattavat aiheuttaa voimakkaan variaattorin räjähtämisen, koska luja kierrosvauhti rasittaa variaattoria. Tämä voi johtaa vakavaan loukkaantumiseen tai jopa kuolemaan.

Ota yhteys valtuutettuun LYNX-jälleenmyyjään I-variaattorin huoltamista varten. Vääränlainen huoltaminen tai säätäminen saattaa vaikuttaa suorituskykyyn ja vähentää hihnan käyttöikää. Noudata aina huoltosuosituksia.

VAROITUS

ÄLÄ KOSKAAN käytä moottoria:

- ellei variaattorihihnan suoja ja muut suojat ole kiinnitettynä paikoillaan
- kun kuomu on auki tai irrotettuna.

ÄLÄ KOSKAAN yritä tehdä säätöjä mihinkään liikkuvaan osaan kun moottori on käynnissä.

Telamaton kunto

VAROITUS

Irrota turvakatkaisimen hattu, ennen kuin suoritat mitään huolto- toimenpidettä tai säätöä, paitsi jos ohjeissa on toisin mainittu. Ajoneuvo pitää pysäköidä turvalliseen paikkaan, ei reitille.

Irrota turvakatkaisimen hattu.

Nosta kelkan takapää ylös ja tue se mekaaniselle tuelle. Moottorin ollessa sammutettuna pyöritä telamattoa käsin ja tutki telamaton kunto. Mikäli telamatto on kulunut, murtunut, telan kuidut ovat näkyvissä, vetonystyjä tai harjoja puuttuu tai ne ovat vahingoittuneet, ota yhteys valtuutettuun LYNX-jälleenmyyjään.

Pitöa parantavilla tuotteilla varustetut moottorikelkat

Jos kelkkasi on varustettu BRP:n nastoitettavaksi hyväksytyllä telamatolla tai esinastoitettulla Ice Series -telamatolla, SUORITA TELAMATON SIMÄMÄÄRÄINEN TARKASTUS ENNEN JOKAISTA AJOKERTAA.

Etsi vikoja, kuten:

- reikiä telamatossa
- repeytyviä telamatossa (erityisesti vetoaukkojen läheisyydessä nastoitetuissa telamatoissa)
- rikkinäisiä tai poikki menneitä profiiliharjoja, jolloin osia poikittaispuikosta on näkyvillä
- maton kumipinnan laminaatti vioittunut
- rikkonaiset poikittaispuikot
- rikkonaiset nastat (nastoitetuissa telamatoissa)
- taittuneet nastat (nastoitetuissa telamatoissa)
- puuttuvat nastat
- telamatosta irronneet nastat
- puuttuvat ohjainsoljet.

Esinastoitettujen Ice Series -telamattojen rikkonaisia nastoja ei voi vaihtaa eikä puuttuvien nastojen tilalle voi asentaa uusia.

Vaihda nastoitettavaksi hyväksytyjen telamattojen rikkonaiset tai vaurioituneet nastat välittömästi. Jos telamatossa näkyy huononemisen merkkejä, se on vaihdettava välittömästi. Jos tarvitset lisätietoja, kysy kauppialta.

VAROITUS

Ajaminen vaurioituneella telamatolla tai matolla, jonka nastat ovat vaurioituneet voi aiheuttaa kelkan hallinnan menettämisen, jonka tuloksena saattaa olla vakava onnettomuus.

Pitöa parantavia tuotteita koskevia lisätietoja on tämän käyttöohjekirjan alussa olevassa *TURVALLISUUSOHJE*-kappaleessa, osassa, joka on ot-sikoitu *KELKAN PITÖA PARANTAVAT TUOTTEET*.

Telamaton kireys ja linjaus

HUOM: Telamaton kireys ja linjaus ovat keskenään suhteessa. Älä säädä toista edellä mainituista tarkastamatta myöskin toista.

VAROITUS

Ehkäise vakavat henkilöonnettomuudet kelkan läheisyydessä:

- **ÄLÄ KOSKAAN** seiso liikkuvan telamaton takana tai lähellä
- käytä aina tukevaa, leveää kelkatelinettä, jossa on takana suojalevy
- kun matto on irti maasta, pyöritä sitä mahdollisimman hiljaisella vauhdilla.

Keskikipakoisvoima saattaa lennättää likaa, vaurioituneita tai irtonaisia nastoja, repeytyneitä maton palasia tai koko vahingoittuneen maton kovalla vauhdilla telatunelista ulos ja aiheuttaa vakavan onnettomuuden.

Kireys

HUOM: Aja kelkalla lumessa noin 15 - 20 minuuttia, ennen kuin säädät telamaton kireyttä.

Irrota turvakatkaisimen hattu.

Nosta kelkan takaosa ylös ja aseta se tukevalle moottorikelkkatelineelle.

Anna jousituksen löystyä normaalisti ja tarkista vällys etu- ja takatukipyörien puolesta välistä. Mittaa liukumuovin pohjan ja telamaton sisäpuolen välinen etäisyys. Etäisyyden pitäisi olla kuten kuvattu kohdassa *TEKNISET TIEDOT* tässä käyttöohjekirjassa. Jos telamatto on liian löysällä, sillä on taipumus "jyskyttää" ajettaessa.

HUOM: Variaattorihihnan kireyden mittaria 414 348 200) voidaan käyttää mittaamiseen sekä vetämään telamattoa tarvittavalla voimalla.

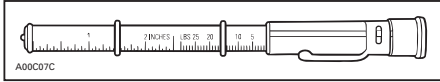

VARIAATTORIIHHAN KIREYDEN MITTARI

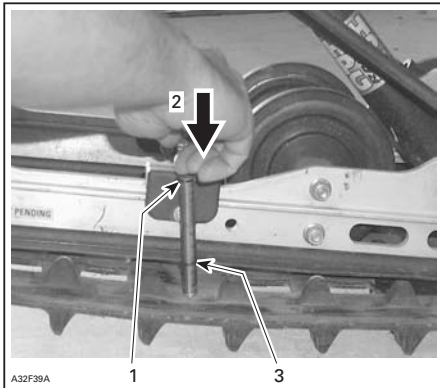

ESIMERKKI

1. Työkalun yläpäähän O-renkas 7.3 kg voimalle asetettuna (16 lb)
2. Työnnä työkalun yläpäätä, kunnes se koskettaa O-renkaan yläosaan
3. Mitattu telamaton kireys

TÄRKEÄÄ: Liian kireä matto aiheuttaa tehohävikkiä sekä rasittaa jousituksen komponentteja.

Säätääksesi telamaton kireyttä:

- Irrota turvakatkaisimen hattu.
- Joissakin malleissa, irrota pyörän suojukset.
- Löysää takimmaisena alustanpyörän kiinnitysruuvit.
- Säädä kääntämällä säätöruuveja.

Mikäli et saa kireyttä sopivaksi, ota yhteys valtuutettuun LYNX-jälleenmyyjään.

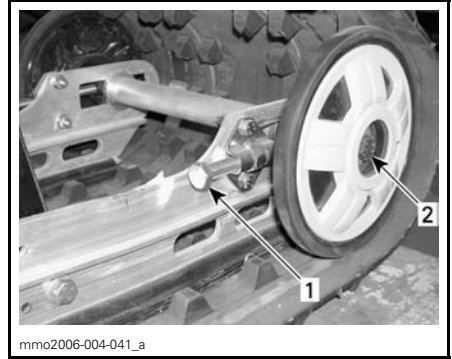

ESIMERKKI — SC

1. Säätöruuvi
2. Löysää ruuvi

- Kiristä uudelleen kiinnitysruuvit ja lukkomutterit (jos varusteena).
- Tarkista telamaton linjaus kuten kuvattu alla.

Linjaus

VAROITUS

Varmista ennen maton säätötoimenpiteiden suorittamista, ettei matossa ole irtonaisia osia, jotka saattavat sinkoutua maton pyöriessä. Varo, ettei työkalut, kätesi, vaatteesi tai jalkasi pääse tarttumaan pyörivään mattoon. Asenna kelkka tukevalle kelkkatelineelle, jossa on takana suojalevy. Varmista, ettei kukaan ole kelkan välittömässä läheisyydessä, varsinkin kelkan takana. Älä koskaan pyöritä telamattoa kovalla vauhdilla.

Keskipakoisvoima saattaa lennättää liikaa, vaurioituneita tai irtonaisia nastoja, repeytyneitä maton palasia tai koko vahingoittuneen maton kovalla vauhdilla telatunnelista ulos ja aiheuttaa vakavan onnettomuuden.

Käynnistä moottori ja kaasuta sen verran, että telamatto juuri ja juuri pyörii. Anna maton pyöriä vain hetken aikaa (15 20 sekuntia).

Tarkista, että telamatto on hyvin keskitetty; yhtäläinen etäisyys molemmilla puolilla solkien reunojen ja liukumuvien välillä.

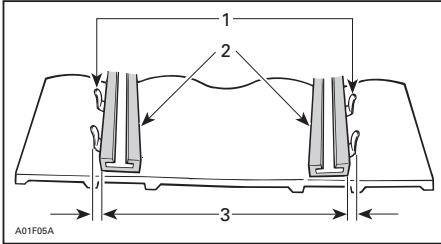

1. Soljet
2. Liukumuovit
3. Sama etäisyys

Telamaton linjauksen säätö:

VAROITUS

Irrota turvakatkaisimen hattu, ennen kuin suoritat mitään huolto- tai säätötoimenpiteitä tai säätöä, paitsi jos ohjeissa on toisin mainittu. Ajoneuvo pitää pysäköidä turvalliseen paikkaan, ei reitille.

- Irrota turvakatkaisimen hattu.
- Löysää takatukipyörän kiinnitysmutterit.
- Löysää lukkomutterit (jos varusteenä).
- Kiristä säätöruuvi siltä puolelta, jolla liukumuovi on kauimpana soljesta.

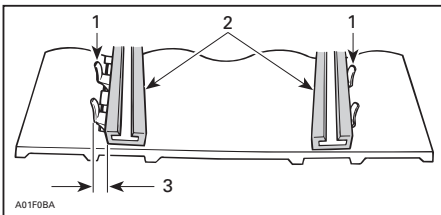

1. Soljet
2. Liukumuovit
3. Kiristä täältä puolelta

Kiristä lukkomutterit (joissakin malleissa) ja kiinnitysruuvit.

VAROITUS

Jos lukkomuttereita ei kiristetä kunnolla, säätöruuvit saattavat löystyä ja siitä voi aiheutua telamaton löystymistä ja joissakin käyttötilanteissa, pyörät voivat nousta telamaton nystyjen päälle pakottaen telamaton tunnelia vasten ja telamatto saattaa "jumittua". Kiristä kunnolla pyörien kiinnitysruuvit, muuten pyörä saattaa tulla ulos ja telamatto saattaa "jumittua".

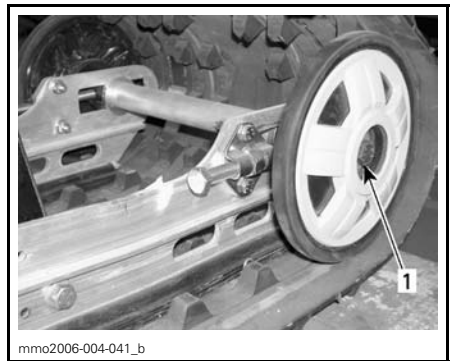

ESIMERKKI — SC

1. Kiristä uudelleen momenttiin 48 N•m.

Käynnistä moottori uudelleen ja pyöritä telamatto hitaasti tarkistaaksesi jälleen linjauksen.

Laske kelkka maahan.

Asenna tukipyörän suojat, jos ovat varusteena.

SÄHKÖJÄRJESTELMÄ

Akkuhappo

Sähköstartilliset mallit ainoastaan

Nämä kelkat on varustettu huoltova-
paalla akulla. Akkuhapon määrää ei voi
tarkistaa.

VAROITUS

MUSTA negatiivinen akkukaapeli
on aina irrotettava ensimmäisenä
ja kytkettävä takaisin viimeisenä..

VAROITUS

Älä koskaan lataa tai anna lisävir-
taa akulle, jos se on paikoillaan
kelkassa. Akkuhappo sisältää rik-
kihappoa, joka on syövyttävää ja
myrkyllistä. Jos happoa pääsee
iholle, huuhtelee vedellä ja ota yh-
teys lääkäriin välittömästi.

VAROITUS

Jos akun kotelo on vioittunut, suo-
jaa kätesi kumihanskoilla tai vas-
taavilla, kun irrotat akkua.

TÄRKEÄÄ: Jos akkuhappoa roiskuu
vahingossa kelkan osiin, pese vä-
littömästi roiskeet ruokasooda-vesi
-liuoksella pois, jottei kelkan kom-
ponentit vaurioidu.

TELASTON JOUSITUS

Takajousituksen kunto

Tutki silmämääräisesti kaikki jousituksen osat, mukaan lukien liukukengät, jouset, pyörät jne.

HUOM: Normaaliajossa lumi voitelee ja jäädyttää liukukengät. Rungas ajo jäällä tai hiekkaisella lumella kehittää lämpöä ja aiheuttaa liukukenkien ennenaikaista kulumista.

Jousituksen rajoitinremmin kunto

Tutki rajoitinremmin kuluminen ja vauriot sekä pultin ja mutterin kireys. Jos ne ovat löysällä, tutki ovatko reiät vaurioituneet. Vaihda tarvittaessa. Kiristä mutteri momenttiin 11 N•m.

OHJAUS- JA ETUJOUSITUSMEKANISMI

Tutki silmämääräisesti ohjauksen ja etujousitusmekanismin osien kireydet (ohjausvarret, tukivarret ja kiinnikkeet, raidetangot, pallonivelet, suksien kiinnityspultit, olkatapit jne.). Ota yhteys taessa yhteys valtuutettuun LYNX-jälleenmyyjään.

Suksien ja ohjainrautojen kunto ja kuluminen

Tarkista suksien, ohjainrautojen ja kovametallien kunto (jos varusteena). Mikäli kulumista ilmenee, ota yhteys valtuutettuun LYNX-jälleenmyyjään.



VAROITUS

Erittäin kuluneet sukset ja/tai ohjainraudat vaikuttavat kelkan ajo-ominaisuuksiin.

RUNKO

Kelkan puhdistus ja suojaus

Puhdista kaikki lika tai ruoste.

Käytä koko kelkan puhdistamiseen ainoastaan flanellisia vaateriepuja tai vastaavaa.

TÄRKEÄÄ: On välttämätöntä käyttää pehmeitä, flanellisia vaateriepuja tai vastaavia kankaita tuulilasien ja kuomun puhdistamiseen, jotta pinnat eivät vaurioidu puhdistuksen aikana.

Käytä koko kelkan, mukaan lukien pohjamuovin ja metalliosien, puhdistukseen Heavy duty -puhdistusainetta. 293 110 001) (spray-purkki, 400 g) ja 293 110 002) (4 l).

TÄRKEÄÄ: Älä käytä Heavy duty -puhdistusainetta tarroihin tai vinyyliin.

Käytä vinyyli- ja muoviosiin Vinyl & Plastic -puhdistusainetta 413 711 200) (6 x 1 l).

Poistaaksesi naarmut tuulilasista tai kuomusta käytä Scratch Remover Kit -sarjaa 861 774 800).

TÄRKEÄÄ: Älä koskaan puhdista muoviosia tai kuomua voimakkaalla pesuaineella, rasvanpoistoaineella, maalin ohenteella, asetonilla tai tuotteilla, jotka sisältävät klooria, jne.

Puhdista molempien variaattoreiden lautaset käyttäen Pulley flange -variaattorin puhdistusainetta 413 711 809).

Tutki kuomu ja korjaa jos vaurioita löytyy.

Korjaa kaikki metalliset osat, joista maali on kulunut pois. Ruiskuta kaikkiin metallisiin osiin, mukaan lukien iskunvaimentimien kromiosat, XP-S Lube -ainetta 293 600 016).

Vahaa kuomu ja maalatut osat rungosta paremman suojan saamiseksi.

HUOM: Lisää vahaa ainoastaan viimeiseen kiillotukseen. Suojaa kelkka peitteellä pölyä vastaan varastoinnin aikana.

TÄRKEÄÄ: Moottorikelkka pitää varastoida viileään ja kuivaan paikkaan ja se pitäisi peittää kelkka-peitteellä. Tämä suojaa auringonsäteiltä ja haalistumiselta kelkan maalipintaa ja muoviosia.

Nosta kelkan takapäätä ylös kunnes telamatto on irti maasta. Asenna kelkka mekaaniselle tuelle.

VAROITUS

Älä yritä nostaa kelkkaa yksinäsi käsin. Käytä sopivaa nostolaitetta tai pyydä apua välttääksesi loukkaantumisen.

HUOM: Älä löysää telamattoa.

Polttimon vaihto

Tarkista aina valojen toiminta polttimon vaihdon jälkeen.

Ajovalo

TÄRKEÄÄ: Älä koskaan koske halogeenilampun lasiosaan paljailla sormilla, se lyhentää polttimon käyttöikää. Jos kosketat lasia, puhdista se isopropyyli-alkoholilla, josta ei jää kalvoa polttimoon.

Irrota lampun liitin.

Käännä lampun lukkorengas vastapäivään irrottaaksesi sen. Irrota lamppu ja vaihda se. Asenna osat takaisin huolellisesti.



mmo2006-004-042_a

1. Lukkorengas

Takavalo

Jos takavalo on palanut, ota polttimo esille irrottamalla takavalon punainen muovilasi. Irrota polttimo ruuvaamalla irti kaksi lasin ruuvia.

Ajovalojen suuntaus

Avaa vasen sivupaneeli. Käännä ruuvia säätääksesi valokeilan korkeutta.



mmo2006-004-042_b

1. Säätöruuvi

VARASTOINTI JA VALMISTELU ENNEN AJOKAUTTA

VAROITUS

Anna valtuutetun LYNX-jälleenmyyjän tutkia polttoaine- ja öljyjärjestelmän kunto kuten kuvattu kohdassa *HUOLTOTAULUKKO*.

Tavaratilat

Kelkka on varastoitava huolellisesti kesän ajaksi tai kun sitä ei käytetä yli kuukauteen.

Ota yhteys valtuutettuun LYNX-jälleenmyyjään kelkan valmistamista säilytystä varten.

Valmistelut ennen ajokautta

Ota yhteys valtuutettuun Lynx-huoltoon.

TÄRKEÄÄ: Puhdista kaasutin(-ttime), ennen kuin käynnistät moottoria uudelleen.

TAKUU

BRP FINLAND OY:N KANSAINVÄLINEN RAJOITETTU TAKUU: 2008 LYNX®-MOOTTORIKELKAT

1) TAKUUN SISÄLTÖ

Bombardier Finland Oy ("BRP") takaa, että sen valmistamat 2008 LYNX-moottorikelkat ovat vapaita materiaalista tai työstä johtuvista virheistä alla mainituin ehdoin sekä alla mainitun ajan.

Kaikilla valtuutetun BRP-maahantuoja/jälleenmyyjän (kuten jäljempänä määritelly) luovutushetkellä 2008 LYNX-moottorikelkaan toimitushetkellä asentamalla alkuperäisillä LYNX-varaosilla/lisävarusteilla on sama takuu kuin moottorikelkalla.

Mikäli tätä tuotetta käytetään missä tahansa vaiheessa kilpailemiseen tai mihinkään muuhun kilpailutoimintaan, vaikka kyseessä olisi edellinen omistaja, tämä takuu julistetaan pätemättömäksi.

2) TAKUUAIKA

Takuu on voimassa LUOVUTUSPÄIVÄSTÄ ENSIMMÄISELLE ASIAKKAALLE tai KÄYTTÖÖNOTTOPÄIVÄSTÄ (riippuen kumpi tapahtuu ensin) seuraavasti:

A) yksityiskäytössä KAKSITOISTA (12) PERÄKKÄISTÄ KUUKAUTTA

B) ammattikäytössä KAKSITOISTA (12) PERÄKKÄISTÄ KUUKAUTTA

C) yksityiskäytössä KAKSIKYMMENTÄNELJÄ (24) PERÄKKÄISTÄ KUUKAUTTA, kun tuote on myyty Euroopan unionin jäsenvaltiossa.

D) ammattikäytössä KAKSIKYMMENTÄNELJÄ (24) PERÄKKÄISTÄ KUUKAUTTA TAI 10 000 km, kumpiehto näistä täyttyy ensimmäisenä, kun tuote on myyty Suomessa, Ruotsissa tai Norjassa.

Osien korjaus tai korvaaminen, tai huollon suorittaminen tämän takuun puitteissa ei pidennä tämän takuun takuuaikaa sen alkuperäistä loppumisajankohtaa pitemmälle.

3) TAKUUN VOIMASSAOLOEHTO

Takuu koskee ainoastaan kauden 2008 LYNX-moottorikelkkaa, jonka ensimmäinen omistaja on ostanut uutena ja käyttämättömänä sellaiselta BRP-maahantuojalta/ jälleenmyyjältä, joka on valtuutettu myymään LYNX-tuotteita siinä maassa, jossa myynti tapahtui. ("BRP-maahantuoja/jälleenmyyjä") Takuun edellytys on, että BRP:n määrittelemä luovutushuolto on suoritettu ja dokumentoitu asianmukaisesti. Takuu on voimassa ainoastaan tuotteella, joka on takuurekisteröity asianmukaisesti valtuutetun BRP-maahantuojan/jälleenmyyjän toimesta. Lisäksi takuu on voimassa ainoastaan siinä tapauksessa, että LYNX-moottorikelkka on ostettu siinä maassa tai maiden liitossa, jossa ostaja asuu. BRP ei myönnä tätä rajoitettua takuuta kenelläkään yksityiselle omistajalle tai kaupalliseen tarkoitukseen ajoneuvoa käyttävälle omistajalle, elleivät edellä mainitut ehdot täyty. Rajoitukset ovat tarpeen, jotta BRP voisi taata sekä tuotteittensa, että kuluttajien ja yleisön turvallisuuden.

Takuun ylläpitämiseksi on määräaikaishuollot suoritettava käsikirjassa mainitulla tavalla. BRP varaa itselleen oikeuden ehdollistaa takuun riippumaan todistuksesta huollon kunnolla suorittamisesta.

4) ASIAKKAAN SUORITAMAT TOIMENPITEET

Asiakas menettää oikeutensa vedota virheeseen, jollei virheestä ilmoiteta valtuutetulle BRP jälleenmyyjälle kahden (2) kuukauden kuluessa siitä, kun hän havaitsi virheen tai hänen olisi pitänyt se havaita. Asiakkaan on myös esitettävä BRP-maahantuoja/ jälleenmyyjälle tuotteen ostotodistus ja allekirjoitettava korjaus-/työmääräys ennen korjauksen alkamista takuunalaisen korjauksen vahvistamiseksi. Kaikki takuun aikana vaihdetut takuun piiriin kuuluvat osat ovat BRP:n omaisuutta.

5) BRP:N SUORITAMAT TOIMENPITEET

BRP:n velvollisuus on tämän takuun puitteissa rajoitettu siihen, että se oman harkintansa mukaan korjauttaa normaalikäytössä, -ylläpidossa ja -huollossa viallisiksi todetut osat, tai korvaa tällaiset osat uusilla alkuperäisillä LYNX-osilla ilman osien tai työkustannusten veloittamista minkä tahansa valtuutetun BRP-maahantuojan/ jälleenmyyjän toimesta takuuaikana.

BRP pidättää oikeuden muuttaa tai parantaa tuotteita ilman, että aikaisemmin valmistettuihin tuotteisiin tehdään samoja muutoksia.

6) TAKUUTA KOSKEVAT VASTUUNRAJOITUKSET

Takuu ei korvaa seuraavia tapauksia missään olosuhteissa:

- normaali kuluminen;
- rutiininomaiset huoltokohteet, viritykset, säädöt;
- vauriot, jotka johtuvat muunlaisesta kuin tämän käsikirjan mukaisesta huollosta/ylläpidosta ja/tai varastoinnista;
- vauriot, jotka johtuvat osien irrottamisesta, vääränlaisista korjauksista, huollosta, ylläpidosta, muutoksista, tai osien käytöstä, joita BRP ei ole valmistanut tai hyväksynyt, tai muun kuin valtuutetun huoltavan BRP-jälleenmyyjän/maahantuojan tekemistä korjauksista;
- väärinkäytöstä, epätavallisesta käytöstä, laiminlyönnistä, tai sellaisesta tuotteen käytöstä johtuvat vahingot, joka ei noudata käsikirjassa suositeltua käyttöä;
- onnettomuudesta, uppoamisesta, tulesta, varkaudesta, vandalismista, tai ylivoimaisesta esteestä johtuvat vahingot;
- sellaisten polttoaineiden, öljyjen tai voiteluaineiden käyttö, jotka eivät sovi käytettäväksi tuotteessa (kts. käsikirja);
- veden tai lumen sisäänmeno;
- satunnaiset tai seurannaisvahingot, tai minkään muunlaiset vahingot, mukaan luettuina ilman rajoitusta hinaamis-, puhelin-, vuokra-, taksi-, häirtä-, vakuutus tai lainojen maksukustannukset, ajan menetykset tai ansiotulon menetykset ja
- vaurioita, jotka aiheutuvat telamattoon asennetuista nastoista, jos nastoitus on suoritettu vastoin BRP:n ohjeita.

7) VASTUUVELVOLLISUUDEN RAJOITUKSET

TÄMÄ TAKUU ON NIMENOMAAN ANNETTU JA HYVÄKSYTTY MINKÄ TAHANSA MUUN JA KAIKKIEN MUIDEN TAKUUSITOUUMUSTEN SIJAAN, OLKOON NE ILMAISTUT TAI KONKLUDENTTITSET, MUKAAN LUETTUINA ILMAN RAJOITUSTA KAIKKI KURANTTIUTTA TAI TIETTYYN TARKOITUKSEEN SOPIVUUTTA KOSKEVAT TAKUUT. SIKÄLI KUIN NIISTÄ EI VOIDA SANOUTUA IRTI, KONKLUDENTTITSET TAKUUSITOUUMUKSET RAJOITUVAT KESTOLTAAN KYSEESSÄ OLEVAN TAKUUN VOIMASSAOLOON. TÄMÄ TAKUU EI KATA SATUNNAISIA EIKÄ SEURANNAISVAHINKOJA. JOTKUT MAAT/LÄÄNIT EIVÄT HYVÄKSY VASTUUVAPAUTUSLAUSEKKEITA, RAJOITUKSIA TAI EDELLÄ YKSILÖITYJÄ RAJOITUKSIA, JA SEN JOHDOSTA NE EIVÄT MAHDOLLISESTI KOSKE SINUA. TÄMÄN TAKUUN PERUSTEELLA SINULLA ON TIETTYJÄ OIKEUKSIA, LISÄKSI SINULLA SAATTAO OLLA MUITA MAASTA TOISEEN TAI LÄÄNISTÄ TOISEEN VAIHTELEVA LAILLISIA OIKEUKSIA.

Maahantuojalla tai yhdelläkään BRP-maahantuojalla/jälleenmyyjällä tai muulla henkilöllä ei ole valtuuksia minkään muun tuotetta koskevan vahvistuksen, edustuksen, tai takuun antamiseen kuin ne, mitä tähän rajoitettuun takuuseen sisältyy; ja mikäli näin tapahtuu, niitä ei voida käyttää BRP:tä vastaan.

BRP pidättää oikeuden muuttaa näitä takuuehtoja. Muutokset eivät kuitenkaan koske niitä tuotteita, jotka on myyty tämän takuun ollessa voimassa.

8) TAKUUN SIIRTO

Mikäli tuotteen omistusoikeus siirretään takuuajana, siirtyy myös tämä takuu, joka on voimassa takuuajan loppuun edellyttäen, että BRP:lle tai valtuutetulle BRP-maahantuojalle/jälleenmyyjälle voidaan todistaa, että aikaisempi omistaja on hyväksynyt omistusoikeuden luovutuksen, sekä uuden omistajan yhteystiedot on ilmoitettu jommallekummalle edellä mainituista tahoista.

9) KULUTTAJANEUVONTA

- Mikäli tämän rajoitetun takuun suhteen syntyy kiistaa tai riitaa, BRP ehdottaa, että asia pyritään ensiksi ratkaisemaan jälleenmyyjätasolla. Suosittelemme, että asiasta keskustellaan valtuutetun maahantuojan/jälleenmyyjän huoltopäällikön tai omistajan kanssa.
- Lisäapua tarvittaessa on asian ratkaisemiseksi syytä ottaa yhteys jälleenmyyjän huolto-osastoon.
- Mikäli asiaa ei vielääkään saada ratkaistua, kirjoita BRP:lle alla olevaan osoitteeseen

OSOITE:

BRP FINLAND OY
HUOLTO-OSASTO
PL 8040
FIN-96101 ROVANIEMI

© 2007 Bombardier Recreational Products Inc Kaikki oikeudet pidätetään.

®Bombardier Recreational Products Inc.:n tai sen tytäryhtiöiden tavaramerkkejä.

VAATIMUSTENMUKAISUUSVAKUUTUS

EU konedirektiivin 98/37/EC, liitteen 2A mukaisesti

Valmistaja: BRP Finland Oy
Teollisuustie 13
96100 Rovaniemi, Suomi

**Minä, allekirjoittanut, vakuutan, että nämä
mallivuoden 2008 moottorikelkat**

000LB8A00	000LL8D00	000FT8F00	000LT8F00
000LH8B00	000LK8D00	000FU8A00	000LW8C00
000LG8C00	000LN8B00	000FS8A00	000LU8C00
000LE8C00	000LR8D00	000LS8F00	
000LV8C00	000SF8A00	000LS8H00	

täyttävät tässä eriteltyjen direktiivien ja standardien asettamat vaatimukset.

EMC Direktiivi **89/336/EEC**
EU Konedirektiivi **98/37/EC**

seuraavia direktiivejä, teknisiä standardeja ja
määrittelyjä on käytetty:

EMC: EN 55012: 2002
 EN 61000-6-1: 2001

Koneenrakennus: EN 292-1: 1991
turvallisuus ja terveys EN 292-2/3: 1992
 EN 294: 1992
 EN 563: 1994



Allekirjoitus

Risto Perttula

Tuotekehitysjohtaja

BRP Finland Oy

valmistajan valtuuttaman allekirjoittajan koko nimi ja tunnistetiedot

Rovaniemi, 14. toukokuuta 2007
Paikka ja aika

ASIAKASTIETOJEN KÄYTTÄMINEN

Täten ilmoitamme, että tulemme käyttämään yhteystietojasi turvallisuuteen ja takuuseen liittyvissä asioissa. Toisinaan käytämme asiakastietojamme myös informoidaksemme asiakkaitamme tuotteistamme ja tarjouksistamme. Mikäli et halua vastaanottaa tietoja tuotteistamme, palveluksistamme ja tarjouksistamme, pyydämme ilmoittamaan siitä meille kirjallisesti alla olevaan osoitteeseen.

Huomioi myös, että aika ajoin annamme huolella valikoitujen ja luotettavien järjestöjen käyttää asiakkaidemme yhteystietoja laatutuotteitten ja -palvelusten myynninedistämiseen. Jos haluat, ettei nimeäsi ja osoitettasi luovuteta kolmansille osapuolille, pyydämme ilmoittamaan siitä meille kirjallisesti alla olevaan osoitteeseen:

POHJOISMAAT JA EUROOPAN MAAT:

BRP FINLAND OY

Huolto-osasto

Ahjotie 30

FIN-96320 Rovaniemi

Faksi +358 16 3420 316

OSOITTEEN/OMISTAJAN MUUTOS

Jos osoitteesi on muuttunut, tai jos olet ajoneuvon uusi omistaja, muista ilmoittaa siitä BRP:lle joko:

- lähettämällä yksi seuraavista korteista seuraavaan postiosoitteeseen;
- ottamalla yhteyttä valtuutettuun LYNX-jälleenmyyjään tai maahantuojaan.

Postiosoite:

POHJOISMAAT JA EUROOPAN MAAT:

BRP FINLAND OY

Huolto-osasto

Ahjotie 30

FIN-96320 Rovaniemi

Faksi +358 16 3420 316

Mikäli omistussuhde muuttuu, liitä mukaan todistus siitä, että edellinen omistaja on suostunut luovutukseen.

BRP:lle ilmoittaminen on erittäin tärkeätä, jopa rajoitetun takuun umpeutumisen jälkeen, koska siten BRP:llä on mahdollisuus tavoittaa tarvittaessa ajoneuvon omistaja, esim. jos joudutaan suorittamaan turvallisuudesta johtuvia palautuspyyntöjä. BRP:lle ilmoittaminen on omistajan vastuulla.

VARASTETUT TUOTTEET: Jos ajoneuvosi varastetaan, siitä pitäisi ilmoittaa BRP:lle, tai valtuutetulle LYNX-jälleenmyyjälle. Pyydämme ilmoittamaan nimen, osoitteen, puhelinnumeron, ajoneuvon tunnistusnumeron, ja päivän, jolloin varkaus tapahtui.

LYNX



brp.com

*™ Trademark of Bombardier Recreational Products Inc. or its affiliates.