

LYNX[®]



2007



Operator's manual
UTILITY
SE

INSTRUKTIONSBOK FÖR LYNX 2007

6900
ST 550 F/600
Forest Fox
Yeti V-1300
Yeti V-800
Yeti 600 SDI
Yeti PRO V-800

SÄKERHETSVARNING

Om du inte iakttar och följer någon av säkerhetsföreskrifterna eller anvisningarna i denna instruktionsbok, säkerhetsvideon och dekalerna på produkten, kan det leda till skador, inklusive skador med dödlig utgång.

Denna instruktionsbok bör medfölja fordonet vid återförsäljning.



Lynx-produkterna tillverkas av BRP.

Följande är varumärken som tillhör Bombardier Recreational Products Inc. eller dess dotterföretag.

LYNX®

RER™

ROTAX™

DESS™

FÖRORD

Gratulerar till köpet av din nya Lynx-snöskoter. Vilken modell du än har valt, omfattas den av garantin från Bombardier Recreational Products Inc. (BRP) och ett nätverk av auktoriserade Lynx-snöskoteråterförsäljare som har de delar, den service och de tillbehör du behöver.

Denna instruktionsbok har förberetts för att informera ägaren/föraren eller passageraren om denna nya snöskoter och dess olika reglage, underhållsanvisningar och anvisningar för säker användning. Denna instruktionsbok är oundgänglig för korrekt användning av produkten och bör alltid finnas tillgänglig vid snöskotern.

Se till att du läser och förstår innehållet i instruktionsboken.

Var vänlig förvara denna instruktionsbok med snöskotern när du har läst den. Om du säljer snöskotern vidare, var vänlig överlämna instruktionsboken till den nye ägaren för hans information. Ett extra exemplar av instruktionsboken kan du få gratis hos din Lynx-snöskoteråterförsäljare.

Om du har frågor i något sammanhang, oavsett om det behandlas i instruktionsboken eller inte, kan du skicka ett brev till BRP på följande adress:

BRP Finland OY
Service Avdelning
P.O. Box 8039
FIN-96101 ROVANIEMI
FINLAND

Denna instruktionsbok använder följande säkerhetsvarningssymbol i kombination med signalord för att indikera potentiell fara för personskador.

VARNING

Anger en potentiell risksituation som, om den inte undviks, kan resultera i död eller svåra personskador.

FÖRSIKTIGHET

Anger en potentiell risksituation som, om den inte undviks, kan resultera i mindre eller medelsvåra personskador. Vid användning utan säkerhetsvarningssymbol , föreligger endast potentiell risk för skador på egendom.

NOTERA: Anger ytterligare information som krävs för att fullfölja en instruktion.

Även om du inte kan eliminera risker bara genom att läsa denna information, kommer dina kunskaper om och tillämpning av dessa instruktioner att hjälpa dig till en korrekt användning av fordonet.

Återförsäljaren arbetar för kundens tillfredsställelse. Han har utbildat sig för att kunna utföra en första inställning och inspektion av snöskotern och har även gjort slutjusteringar passande din vikt och ditt speciella körområde, innan du övertog fordonet. Vid utleveransen förklarar återförsäljaren snöskoterns reglage och ger dig en kort instruktion angående olika inställningar av fjädringen. Vi litar på att du helt och fullt har tagit vara på detta tillfälle!

Vid leveransen blev du även informerad om garantins täckning och fyllde i garantiregistreringsformuläret.

Information och beskrivningar av komponenter/system i denna instruktionsbok är korrekta vid utgivningstillfället. BRP har emellertid som policy att kontinuerligt förbättra sina produkter utan att därför påta sig skyldigheten att installera dem på tidigare tillverkade produkter.

På grund av sitt fortlöpande produkt-kvalitets- och innovationsåtagande förbehåller sig BRP rätten att, när som helst, dra in eller ändra specifikationer, utföranden, egenskaper, modeller eller maskiner utan att därmed påta sig några skyldigheter.

Illustrationerna i detta dokument visar den normala konstruktionen av de olika enheterna, men återger inte under alla omständigheter det exakta utförandet av delarna. De representerar emellertid delar som har samma eller liknande funktion.

Denna instruktionsbok har översatts från engelska till svenska. Vid eventuella olikheter i texten är det den engelska versionen som gäller.

Specifikationer anges i det metriskt SI-systemet med den amerikanska SAE-motsvarigheten inom parentes. På ställen där exakt noggrannhet inte krävs har vissa omvandlingar avrundats för enkelhetens skull.

De flesta komponenterna på denna snöskoter har byggts med delar dimensionerade enligt metriskt system. De flesta fästen är metriskt och får inte bytas ut mot tumfästen eller vice versa.

Som reservdelar och tillbehör rekommenderar vi BRP originalprodukter. De är speciellt utformade för ditt fordon och tillverkade i enlighet med BRP:s stränga normer.

Vid ev. frågor om garantin och dess villkor, läs avsnittet GARANTI i denna instruktionsbok eller kontakta en auktoriserad Lynx-återförsäljare.

INNEHÅLLSFÖRTECKNING

SÄKERHETSINFORMATION

VIKTIGA GRUNDLÄGGANDE SÄKERHETSÅTGÄRDER	8
LAGAR OCH FÖRORDNINGAR.....	12
KÖRNING AV FORDONET	13
Funktionsprincip	13
Hur man kör	13
Körning med passagerare.....	16
Terräng/Olika sätt att köra.....	17
Transport och bogsering	21

GARANTIINFORMATION

BRP FINLAND OY:S INTERNATIONELLA BEGRÄNSADE GARANTI: 2007 LYNX®-SNÖSKOTRAR.....	24
--	-----------

FORDONSINFORMATION

SÅ IDENTIFIERAR DU DIN SNÖSKOTER.....	28
Identifikationsnummer	28
REGLAGE/INSTRUMENT	29
1) Multidisplay	29
2) Gasreglage.....	31
3) Bromshandtag.....	31
4) Parkeringsbromsreglage	31
5) Signallampa för broms/parkeringsbroms/låg oljenivå (röd)	32
6) Växelreglage eller RER-knapp	32
7) Backsignallampa	33
8) Styrstång.....	33
9) Fästrem	33
10) Tändningslås / START/RER-knapp	34
11) Nödstoppslina.....	35
12) DESS-signallampa	36
13) Stoppreglage för motorn.....	36
14) Avbländare	36
15) Signallampa för helljus (blå)	37
16) Starthandtag	37
17) Chokereglage	37
18) Primerknapp	38
19) Hastighetsmätare	38
20) Avståndsräknare	38
21) Trippmätare	38
22) Nollställningsknapp för trippmätare	38

23) Bränsletankslock/bränslemätare	39
24) Varningslampa för motoröverhettning (röd).....	40
25) Handtagsvärmare	40
26) Gasreglagevärmare.....	40
27) Spärrar till huv.....	40
28) Eluttag	40
29) Säkring.....	40
30) Främre handtag / främre stötfångare	41
31) Förvaringsutrymme	41
32) Bakre räcke.....	41
33) Verktygssats	42
34) Behållare för tändstift	42
35) Sätessrem	42
36) Dragkrok.....	42
37) Reglerbar fjädring.....	42
FJÄDRING – PROBLEMLÖSNING	48
Körning i djup snö.....	48
BRÄNSLE OCH OLJA	49
Rekommenderat bränsle.....	49
Bränslesystem och frostskyddsmedel	49
Rekommenderad olja	49
Växellådsolja.....	49
Förgasarmodifikationer för kallt väder	49
INKÖRNINGSPERIOD.....	50
Motor.....	50
Drivrem	50
10-timmarskontroll.....	50
KONTROLL FÖRE ANVÄNDNING	51
ANVÄNDNINGSIKTRUKTIONER	52
Drivning	52
Svängar	52
Stanna.....	52
Starta motorn.....	52
Avstängning av motorn.....	55
UPPVÄRMNING AV FORDONET.....	56
EFTER VARJE ANVÄNDNING.....	57
SPECIALFUNKTIONER	58
Motoröverhettning	58
Motor flödad med bränsle	58
Bakfjädringens glidklack fastnar.....	58
Bogsering av ett objekt.....	59
Bogsering av en annan snöskoter.....	59
Transport av fordonet.....	59
VÄTSKENIVÅER.....	60
Bromssystem	60

Motorns oljenivå	62
Oljeinsprutningssystem	63
Kylsystem.....	64
BATTERI.....	65
Borttagning	65
Torr batteri	66
Batteriunderhåll	66
Säsongsförvaring	66
Säkerhet vid batterihantering	67
UNDERHÅLL	69
Rengöring och skydd av fordonet	69
Borttagning och återmontering av drivrem	70
Justering av TRA-primärvariator	72
Drivremsskick	73
Bromsens skick	74
Bromsjustering.....	74
Bakfjädringens skick.....	74
Stoppremmens skick.....	74
Drivbandets skick	74
Drivbandets spänning och inställning.....	74
Styrning och framfjädring	75
Skidornas och styrskenornas skick	75
Avgassystem	75
Rengöring av luftfilter	76
Byte av lampa	77
MOTORSYSTEM	80
Motorns oljenivå	80
Byte av motorolja/oljefilter	81
FÖRVARING OCH FÖRSÄSONGSSERVICE	83
Förvaring	83
Försäsongsservice	83
PROBLEMLÖSNING.....	84
Ljudsignalsystemets signalkoder.....	84
Problemlösning.....	86
SPECIFIKATIONER	88

UNDERHÅLLSINFORMATION

SCHEMA FÖR REGELBUNDET UNDERHÅLL.....	100
2-TAKTARE	101
4-TAKTARE	106
SEKRETESSKYLDIGHET/FRISKRIVNINGSKLAUSUL	110
ADRESSÄNDRING/NY ÄGARE	111

SÄKERHETS- INFORMATION

VIKTIGA GRUNDLÄGGANDE SÄKERHETSÅTGÄRDER

Kurs

△ En grundkurs erfordras för säker användning av varje snöskoter. Studera din instruktionsbok med speciell hänsyn till säkerhets- och varningshänvisningar. Bli medlem i snöskoterklubben på platsen: dess sociala aktiviteter och spårssystem planeras både för att ha roligt och för säkerheten. Skaffa dig grundläggande instruktioner från din snöskoteråterförsäljare, en vän, en annan klubbmedlem eller anmäl dig till ett säkerhetsträningsprogram i närheten.

△ Visa alltid en ny förare hur man startar och stoppar fordonet. Visa honom korrekt körposition och, framför allt, låt honom bara köra snöskotern inom ett begränsat jämnt område, åtminstone tills han har lärt sig ordentligt att köra den. Om det finns någon lokal snöskoterförarkurs, se till att han anmäler sig till denna.

Prestanda

△ Prestanda hos vissa snöskotrar kan vara mycket högre än hos snöskotrar du har använt tidigare. Därför rekommenderas inte att nya eller oerfarna förare använder snöskotern.

△ Snöskotrar används inom många områden och vid många olika snöförhållanden. Alla modeller uppträder inte på samma sätt vid liknande förhållanden. Rådfråga alltid din snöskoteråterförsäljare när du ska välja ut snöskotertyp för ditt speciella behov och användningsområde.

△ Personskador eller död kan drabba snöskoterföraren, passageraren eller personer i närheten om snöskotern används under riskfyllda förhållanden, vilka överstiger förarens, passagerarens eller snöskoterns förmåga eller ligger utanför avsedd användning.

Ålder

△ BRP rekommenderar att föraren är minst 16 år gammal. Följ lokal lagstiftning.

Hastighet

△ Fortkörning kan vara livsfarligt. I många fall kan du inte reagera tillräckligt fort vid oväntade händelser. Anpassa alltid hastigheten till spåret, väderleken och din egen förmåga. Informera dig om lokala föreskrifter. Hastighetsbegränsning kan förekomma och kontrolleras.

Körning

△ Kör alltid på högra sidan av spåret.

△ Håll alltid säkert avstånd till andra snöskotrar och personer i närheten.

△ Tänk på, att reklammaterial eventuellt visar riskfyllda manövrer som utförs av professionella förare under ideala och/eller anpassade villkor. Försök aldrig att utföra sådana riskfyllda manövrer om de överstiger din körkunskapsnivå.

△ Kör aldrig efter att ha intagit droger eller alkohol eller om du är trött eller sjuk. Kör snöskotern försiktigt.

△ Snöskotern är inte konstruerad för körning på allmänna gator, vägar eller motorvägar.

△ Att köra snöskoter på natten kan vara en underbar upplevelse, men var extra försiktig på grund av den reducerade sikten. Undvik okänd terräng och se till att belysningen fungerar. Ha alltid ficklampa och reservglödlampor till hands.

△ Naturen är underbar men låt den inte göra dig ouppmärksam vid körningen. Om du verkligen vill njuta av utsikten på vintern, stanna snöskotern vid sidan av spåret, så att **du** inte är i vägen och till fara för andra.

- ⚠ Staket utgör ett mycket allvarligt hot såväl för dig som för snöskotern. Ta en rejäl kurva runt telefonstolpar och andra stolpar.
- ⚠ Dolda stältrådar som inte syns på avstånd kan förorsaka allvarliga olyckor.
- ⚠ Använd alltid godkänd störthjälm, skyddsglasögon och ansiktsmask. Detta gäller även för din passagerare.
- ⚠ Var uppmärksam på naturliga riskmoment vid körning utanför spåren, som t.ex. laviner och andra naturliga eller byggda olycksrisker eller hinder.
- ⚠ Undvik körning på väg. Om det är oundvikligt, och tillåtet, sänk hastigheten. Snöskotern är inte konstruerad för körning eller vändning på stenläggning. När du korsar en väg, stanna helt, titta därefter noggrant i båda riktningar innan du kör över i 90° vinkel. Var försiktig vid parkerade fordon.
- ⚠ Att köra efter en annan snöskoter med kort avstånd bör undvikas. Om snöskotern framför dig saktar in av någon anledning, kan dess förare eller passagerare bli skadade genom din försummelse. Håll ett säkert inbromsningsavstånd mellan dig och snöskotern framför dig. Beroende på terrängförhållandena kan inbromsningen kräva litet mer plats än du tror. Kör säkert. Var förberedd på att väja undan.
- ⚠ Att köra ut ensam med snöskotern kan också vara farligt. Bränslet kan ta slut, du kan råka ut för en olycka eller få en skada på snöskotern. Kom ihåg att snöskotern kan köra längre på en halvtimme, än du klarar att gå på en dag. Använd "kompisystemet". Kör alltid ut med en vän eller medlem av snöskoterklubben. Även då bör du tala om vart du ska köra och när du planerar att vara tillbaka.
- ⚠ Ängar har ibland lägre områden där vatten samlas och fryser till på vintern. Denna is är i regel blank. Ett försök att vända eller bromsa på denna yta kan förorsaka att fordonet slirar ur kontroll. Bromsa inte och försök aldrig att gasa på eller att vända på blank is. Om du av en händelse skulle köra över ett sådant område, sänk hastigheten genom att reducera gasen försiktigt.
- ⚠ "Hoppa" aldrig med snöskotern. Detta bör man endast låta professionella stuntmän syssla med. Försök inte briljera. Var ansvarsfull.
- ⚠ Dra inte på för fullt när du är ute på "safari". Snö och is kan kastas bakåt i spåret framför en följande snöskoter. Dessutom gräver fordonet ner sig och efterlämnar en ojämn snöyta för följande fordon när man drar på för fullt.
- ⚠ Att köra "safari" är både roligt och trevligt men försök inte briljera och kör inte om andra i gruppen. En mindre erfaren förare kan försöka göra detsamma och misslyckas. Begränsa din körning till andras kunskaper och erfarenhet, när du kör tillsammans med andra.

Användning

- ⚠ Gör alltid en före-start-kontroll IN-NAN du vrider på tändningen.
- ⚠ Vid ett nödfall kan snöskoterns motor stoppas genom aktivering av motorns stoppreglage, genom att dra bort nödstoppslinans hatt eller genom att vrida från nyckeln.
- ⚠ Kontrollera att gasreglaget kan röra sig obehindrat och att det själv går tillbaka till tomgångsläget, innan motorn startas.
- ⚠ Koppla alltid till parkeringsbromsen när fordonet inte används.
- ⚠ Låt aldrig motorn gå inom ett icke ventilerat rum och/eller om fordonet lämnas utan uppsikt.

- ⚠ Kör aldrig motorn utan installerat remskydd eller med motorhuvens eller ingångs-/sidopanelerna öppna eller borttagna. Kör aldrig motorn utan installerad drivrem. Att köra en obelastad motor som t.ex. utan drivrem eller med lyft band, kan vara farligt.
- ⚠ **Endast för modeller med elektrisk start:** Ladda eller förstärk aldrig ett batteri när det är monterat på snöskotern.
- ⚠ Se till att vägen bakåt är fri från hinder eller personer innan du lägger in backen.
- ⚠ Låt inte nycklarna sitta kvar i tändningslåset, det är en inbjudan för tjuvar och en fara för barn.
- ⚠ Att lyfta snöskoterns bakparti när motorn är igång kan förorsaka att snö, is eller grus kastas bakåt på en iakttagare. Lyft aldrig fordonets bakparti när motorn är igång. För att rengöra eller kontrollera bandet, stoppa motorn, luta fordonet åt sidan och ta bort blockeringen med en träbit eller en gren. Låt aldrig någon komma i närheten av ett roterande snöskoterband.
- ⚠ Låt aldrig motorn vara igång när motorhuvens är öppen. Även vid tomgång gör snöskoterns motor ungefär 1.800 varv per minut. Stäng alltid av tändningen innan du av någon anledning öppnar motorhuvens.
- ⚠ Ta aldrig bort någon originalutrustning från snöskotern. Varje fordon har många inbyggda säkerhetsfunktioner. Sådana funktioner innefattar diverse skydd och manöverdon samt reflexmaterial och varningsskyltar.
- ⚠ En dåligt skött snöskoter kan i sig själv utgöra en potentiell risk. Extremt utslitna komponenter kan göra fordonet helt oanvändbart. Håll alltid snöskotern i gott driftstillstånd. Följ anvisningarna för kontroll före användning samt för veckovisa, månatliga och årliga rutinmässiga skötsel- och smörjningsprocedurer som beskrivs i denna instruktionsbok. Kontakta en snöskoteråterförsäljare eller skaffa ordentliga verktyg och övrig utrustning om andra reparationer eller service erfordras.
- ⚠ Sätt inte dubbar på drivbandet om det inte är godkänt för dubbar. Ett dubbat band som inte är godkänt för dubbar kan rivas av fordonet vid högre hastighet och på detta sätt förorsaka allvarliga personskador eller död.

Underhåll

- ⚠ Känn till snöskotern och behandla den med den respekt och omsorg som krävs för alla kraftdrivna maskiner. Sunt förnuft, ordentlig behandling och regelbundet underhåll leder till en säkrare och trevlig användning.
- ⚠ Utför endast procedurer som beskrivs i denna instruktionsbok. Om inget annat anges, ska motorn stängas av och svalna före alla smörj-, inställnings- och underhållsarbeten.

Bränsle

⚠ Stäng alltid av motorn innan du fyller på bränsle. Bensin är ett brandfarligt och under vissa förhållanden explosivt ämne. Arbeta alltid i ett välventilerat utrymme. Rök aldrig och tillåt aldrig öppen eld eller gnistor i närheten. Öppna locket långsamt. Om en tryckskillnad märks (det hörs ett visslande ljud när du lossar tanklocket) behöver fordonet inspekteras och/eller repareras innan du använder det igen. Fyll aldrig tanken full med bränsle innan du placerar fordonet på en varm plats. Med högre temperaturer expanderar bränslet och kan flöda över. Torka alltid av allt utspillt bränsle på fordonet. Kontrollera bränslesystemet regelbundet.

Grundläggande information för passagerare

- ⚠ Åk aldrig som passagerare om snöskotern inte är utrustad med ett passagerarsäte, och sitt endast på passagerarsätet.
- ⚠ Använd alltid en DOT-godkänd hjälm och följ samma klädselanvisningar som rekommenderas för föraren och som beskrivs i denna instruktionsbok.
- ⚠ Se till att du sitter stadigt med båda fötterna ordentligt vilande och med bra grepp på fotstöden samt att du kan hålla fast dig ordentligt i handtagen.
- ⚠ Om du av någon anledning känner dig illa till mods eller osäker under färden: vänta inte utan be föraren att sakta in eller stanna.

LAGAR OCH FÖRORDNINGAR

⚠ Informera dig om lokala lagar.

Statliga, kommunala och lokala myndigheter har utfärdat lagar och förordningar gällande säker användning och körning av snöskotrar. Det ligger inom ditt ansvar som snöskoterförare, att lära och följa dessa lagar och förordningar. Att respektera dem leder till säkrare snöskoterkörning för alla.

Var medveten om ansvaret för egendomsskador och gällande försäkringsplikt för din utrustning.

KÖRNING AV FORDONET

Innan du kör ut på spåren, bör du först träna på ett begränsat jämnt område, tills du känner dig helt säker gällande manövrering av snöskotern och märker att du säkert kan klara av en större uppgift. Vi önskar en trevlig och säker tur.

Funktionsprincip

Drivning

När gasreglaget trycks in ökas motorns varvtal och variatorn kopplar i. Beroende på modell måste motorns varvtal vara mellan 2.500 och 4.200 innan variatorn kopplar i.

Primärvariatorns yttre skiva rör sig mot den inre skivan och tvingar drivremmen att röra sig uppåt på primärvariatorn och tvingar samtidigt isär skivorna på sekundärvariatorn.

Sekundärvariatorn avläser belastningen på drivbandet och begränsar remmens rörelse. Resultatet är ett ständigt optimerat hastighetsförhållande mellan motorns varvtal och fordonets hastighet.

VARNING

Kör aldrig motorn utan installerat remskydd eller med motorhuven eller ingångs-/sidopanelerna öppna eller borttagna.

Kraften överförs till bandet genom kedjehuset eller växellådan och drivaxeln.

VARNING

Använd alltid ett brett snöskoterstöd för att säkerställa ordentlig positionering vid kontroll av bandet. Accelerera motorn långsamt så att bandet roterar med mycket låg hastighet när det inte har markkontakt.

Svängar

Fordonet styrs via styrstången. När du vrider styrstången åt höger eller vänster, vrids skidorna åt höger eller vänster.

Stanna

Innan du börjar köra snöskotern måste du veta hur du stannar den. Det gör du genom att släppa gasen och stegvis manövrera bromsreglaget på vänstra sidan av styrstången. Vid nödfall kan du stoppa fordonet genom att trycka på motorstoppknappen som sitter nära gasreglaget och bromsa samtidigt. Glöm inte att en snöskoter inte kan stanna på fläcken. Bromsningens karaktär är olika vid djup snö, packsnö eller is. Om drivbandet låses under kraftig inbromsning kan det resultera i en sladd.

Hur man kör

Hur man klär sig

Använd ordentlig snöskoterklädsel. Den bör vara bekväm och inte för trång. Ta alltid först reda på väderleksutsikterna innan du kör iväg. Klä dig med hänsyn till det kallaste väder som kan väntas. Värmeunderkläder närmast huden ger också en bra isolering.

DOT-godkända hjälmar rekommenderas generellt. De ger både värme och reducerar risken för skador. En strumpliknande mössa, kapuschong och ansiktsmask bör alltid bäras. Glasögon eller ett visir som sitter fast på hjälmen är oundgängligt.

Händerna bör skyddas med ett par snöskoterhandskar eller påsvantar som isolerar tillräckligt och ger rörelsefrihet för tummar och fingrar för manövrering av reglagen.

Stövlar med gummisulor och skaft anvingen av nylon eller läder, med borttagbara filtinlägg, passar bäst vid snöskoterkörning.

Se till att du håller dig så torr som möjligt, när du kör snöskoter. När du kommer inomhus, ta av snöskoterkläderna och stövlarna och se till att de torkar ordentligt.

Använd inte långa halsdukar och lösa plagg som kan fastna i rörliga delar.

Vad man skall ha med sig

Varje snöskoterförare bör åtminstone ha med sig följande grundutrustning och verktyg, som kan hjälpa honom och andra i en nödsituation:

- denna instruktionsbok
- tändstift och tändstiftsnyckel
- isolerband
- reservdrivrem
- reservstartlina
- reservglödlampor
- verktygssats (inklusive åtminstone tång, skruvmejsel och skiftnyckel)
- kniv
- ficklampa.

Ta med ytterligare saker beroende på turens vägsträcka och beräknad tid.

Körposition

Din körposition och balans är två grundläggande förutsättningar för att få snöskotern att köra dit du vill. När du svänger på en sluttning, måste du och din passagerare vara redo att förskjuta kroppsvikten för att understödja kurvtagningen i önskad riktning. Förare och passagerare får aldrig försöka att manövrera genom att placera fötterna utanför fordonet. Med tiden lär du dig hur mycket du måste luta dig i kurvor vid olika hastigheter och hur mycket du måste luta dig mot en sluttning för att hålla balansen ordentligt.

Normalt uppnår man bästa balans och kontroll över fordonet när man sitter. Men även hukande, knästående eller stående ställningar används under vissa förhållanden.

Nybörjaren bör träna körning med snöskotern på en jämn plats med låg hastighet innan han ger sig ut på en riktig tur.

VARNING

Försök inga manövrer som överstiger dina färdigheter.

Sittande ställning

Fötterna på fotbrädorna, kroppen halv-
vägs tillbaka på sätet är en idealisk
ställning när man kör snöskotern på
känd, jämn terräng. Knä och höfter
bör vara rörliga för att kunna ta upp stö-
tar.



Knästående ställning

Denna ställning uppnår du genom att
placera en fot ordentligt på fotbrädan
och det andra knät på sätet. Undvik
plötsliga stopp.



Hukande ställning

En halvsittande ställning med krop-
pen lyft från sätet och fötterna under
kroppen i en sorts hukande ställning.
Följaktligen kan benen ta upp stötarna,
när man kör på ojämn terräng. Undvik
plötsliga stopp.



Stående ställning

Placera båda fötterna på fotbrädorna.
Knäna bör vara böjda för att ta upp
stötarna från ojämnheter på marken.
Detta är en bra ställning för att se bättre
och för att lätt kunna förskjuta vik-
ten alltefter behov. Undvik plötsliga
stopp.



Körning med passagerare

Vissa snöskotrar är endast konstruerade för föraren själv, andra kan ta med bara en passagerare och andra klarar upp till två passagerare. Se i fordonsens specifikationer för att få reda på, om en viss snöskoter kan ta med passagerare och i så fall hur många. Respektera alltid dessa specifikationer. Överbelastning är farlig eftersom snöskotrar inte är konstruerade för det.

Även om passagerare är tillåtna, måste säkerställas att de personer som vill åka med, är i tillräckligt bra fysiskt tillstånd för att åka snöskoter.

VARNING

Varje passagerare måste kunna sätta sina fötter ordentligt på fotstöden och alltid hålla sina händer i grepphandtagen eller sätesremmen när han/hon sitter. Det är viktigt att ta hänsyn till dessa fysiska kriterier, för att säkerställa att passageraren sitter stabilt och för att minska risken för avkastning.

På snöskotrar godkända för två passagerare och om du har en vuxen och ett barn som passagerare, rekommenderar BRP att barnet sitter i mitten. Detta ger den vuxna personen möjlighet att sitta på det bakre sätet, hålla ögonen på barnet och hålla fast det vid behov. Dessutom är barnet bäst skyddat mot vind och kyla, om det sitter i mitten.

Varje förare ansvarar för passagerarnas säkerhet och bör informera dem grundläggande om snöskoteråkning.

VARNING

- Passagerare får endast sitta på avsedda passagerarsäten. Låt aldrig någon sitta mellan styrstången och föraren.
- Varje passagerarsäte måste ha en rem eller grepphandtag och motsvara SSCC-standard.
- Passagerare och förare måste alltid bära DOT-godkända hjälmar och varma kläder, passande för snöskoteråkning. Säkerställ att ingen hud är bar.
- Om en passagerare under färden känner sig illa till mods eller osäker av någon anledning, ska han inte vänta utan be föraren att sakta ner eller stanna.

Att köra med passagerare är annorlunda än att köra ensam. Föraren har den fördelen, att han vet vilken nästa manöver blir och kan förbereda sig för det. Föraren har också extra stöd genom greppet på styrstången. Passagerarna måste däremot förlita sig på förarens försiktiga och säkra manövrering av fordonet. Dessutom är rörelsefriheten inskränkt när man har passagerare och föraren kan ofta se mer av spåret framåt än passagerarna. Därför måste man starta och stanna mjukt med passagerare och föraren måste köra långsammare. Föraren måste också varna passagerare för sidosluttningar, ojämnheter, grenar, etc. En oförutsedd ojämnhet kan leda till att du blir av med passageraren. Påminn dina passagerare om att luta sig med dig i kurvan, utan att välta fordonet. Var mycket försiktig, kör långsammare och kontrollera passagerarna ofta.

VARNING

Vid körning med passagerare:

- Såväl broms- som styrförmågan är reducerad. Sänk hastigheten och se till att ha extra plats att manövrera.
- Ställ in fjädringen motsvarande vikten.

Se avsnittet **INSTÄLLNING AV FJÄDRINGEN** under **ANVÄNDNINGSSINSTRUKTIONER** i denna instruktionsbok och motsvarande dekal på remskyddet för komplett information angående inställning av fjädringen.

Var extra försiktig och kör ännu långsammare med unga passagerare. Kontrollera ofta att barnet har fast grepp och sitter ordentligt med fötterna på fotbrädorna.

Terräng/Olika sätt att köra

Preparerat spår

Sittande körställning är att föredra på ett preparerat spår. Kör inte för fort och håll dig framför allt på högra sidan av spåret. Var förberedd på att något oväntat inträffar. Observera alla skyltar längs spåret. Kör inte sicksack mellan ena sidan av spåret och den andra.

Opreparerat spår

Om det inte just har fallit snö, kan du räkna med snödrivor och "tvättbrädsförhållanden". Sådana förhållanden kan vara fysiskt skadliga i höga hastigheter. Sänk hastigheten. Håll dig fast i styrstången och inta en hukande ställning. Fötterna bör vara under kroppen och man intar en hukad ställning för att ta upp skakningar. På längre sträckor med "tvättbrädseffekt" kan man använda den knästående ställningen med ett knä på sätet. Detta ger en viss bekvämlighet, men man har samtidigt kroppen fri för att kunna styra fordonet. Se upp för stenar eller trädstubbar som kan vara delvis dolda när det nyligen har snöat.

Djup snö

I djup pudersnö kan fordonet börja att köra fast. Om detta inträffar, sväng i en så stor kurva som möjligt och sök upp ett fastare underlag. Om du kör fast, och det händer alla, låt inte bandet spinna runt då detta medför att fordonet sjunker djupare. Stäng istället av motorn, stig av och flytta fordonets bakparti till ny snö. Trampa därefter till en fri väg framför fordonet. I regel räcker någon meter. Starta om motorn. Inta stående ställning och gunga fordonet försiktigt samtidigt som du saktar drar på gasen. Beroende på om fordonet sjunker fram eller bak, bör du placera fötterna på motsatta änden av fotbrädorna. Lägg aldrig främmande föremål under bandet som hjälp. Låt inte någon stå framför eller bakom snöskotern när motorn är igång. Håll dig borta från bandet. Personskador är följderna om man kommer i kontakt med det roterande bandet.

Fruset vatten

Att köra på tillfrusna sjöar och floder kan vara livsfarligt. Undvik vattenvägar. Om du befinner dig på okänt område, fråga lokala myndigheter eller personer på platsen angående isens tillstånd, inlopp, utlopp, källor, starka strömmar eller andra faror. Försök aldrig att köra snöskotern på is som kan vara för svag för att bära dig och fordonet. Att köra snöskoter på is eller glatta ytor kan vara mycket farligt om man inte iakttar vissa försiktighetsåtgärder. Det ligger i sakens natur, att is är ett olämpligt underlag för bra kontroll över en snöskoter eller andra fordon. Väggreppet vid start, svängning eller stopp är mycket lägre än på snö. Således kan dessa sträckor mångdubblas. Styrförmågan är minimal och okontrollerad sladdning är en alltid förekommande fara. När du kör på is, kör långsamt och var försiktig. Se till att du har gott om plats när du stannar och svänger. Detta gäller speciellt på natten.

Hård packsnö

Underskatta inte hård packsnö. Det kan vara svårt att manövrera eftersom både skidorna och bandet har dåligt väggrepp. Det är bäst att sakta ner och att undvika snabb acceleration, svängning eller bromsning.

Uppförsbacke

Det finns två huvudtyper av backar — öppna backar med ett par tråd, stenar eller andra hinder, och backar som endast kan köras direkt rakt upp. I en öppen backe kör man snett upp eller i slalom. Kör upp i vinkel. Inta knästående ställning. Håll kroppsvikten hela tiden upp mot backen. Håll en jämn, säker hastighet. Kör så långt du kan i denna riktning, byt därefter till motsatt vinkel mot backen och motsatt körställning.

En direkt körning rakt upp kan innebära problem. Välj stående körställning, accelerera innan du börjar köra upp och reducera sedan gasen för att förhindra att bandet slirar.

Under alla omständigheter måste fordonets hastighet vara så hög som lutningen kräver. Sakta alltid ner när du når krönet. Låt inte bandet slira om du inte kommer vidare. Stäng av motorn, frigör skidorna genom att dra dem utåt och nedåt, placera snöskoterns bakparti uppåt, starta motorn igen och kör dig fri med låg jämn gas. Positionerna dig själv så att du inte välter och kör sedan nedåt.

Nedförsbacke

Att köra nedför en backe kräver att man har full kontroll över fordonet hela tiden. Vid brantare backar, håll din tyngdpunkt låg och båda händerna på styrstängan. Håll låg gas och låt fordonet köra nedför backen med motorn igång. Om en hastighet uppnås som inte är säker, sakta ner genom att bromsa, men bromsa bara lätt upprepade gånger. Tvärbromsa aldrig, då låser sig bandet.

Sidolutning

När man kör över en sidolutning eller snett upp eller ner, måste vissa steg följas. Alla ombord bör luta sig mot slutningen, vilket krävs för stabiliteten. De bästa körställningarna är den knästående ställningen, med knät mot nedförsbacken på sätet och foten på det övre benet på fotbrädan, eller den hukande ställningen. Var beredd på att förskjuta kroppsvikten snabbt när det behövs. Sidolutningar och branta backar är inte lämpliga för nybörjare eller rutinerade snöskoterförare.

Slask

Slask bör alltid undvikas. Kontrollera alltid avseende slask innan du kör över en sjö eller flod. Kör omgående bort från isen, om du upptäcker mörka fläckar på spåret. Is och vatten kan kastas bakåt i spåret för en följande snöskoter. Att få ut ett fordon ur ett slaskområde kan vara ansträngande och i vissa fall omöjligt.

Dimma eller snöglopp

Dimma eller siktreducerande snöfall kan uppträda till lands eller på vattnet. Om du måste köra vidare i dimma eller starkt snöfall, kör långsamt med tänd belysning och håll uppmärksam utkik efter faror. Kör inte vidare, om du inte är säker på vägen. Håll ett säkert avstånd bakom andra snöskotrar för att förbättra sikten och reaktionstiden.

Okänt område

Kör alltid extra försiktigt, när du kommer in på ett område som du inte känner till. Kör tillräckligt långsamt för att kunna upptäcka eventuella faror, såsom staket och staketstolpar, bäckar som korsar din väg, stenar, plötsliga fördjupningar, staglinor och otaliga andra hinder, som kan sätta stopp för din snöskoterkörning. Var försiktig även när du följer befintliga spår. Kör med en sådan hastighet, att du kan se vad som befinner sig bakom nästa kurva eller krönet av en kulle.

Starkt solsken

Dagar med starkt solsken kan reducera sikten avsevärt. Skenet från solen och snön kan blanda dig så starkt, att du har svårt för att upptäcka bergsklyftor, diken eller andra hinder. Vid sådana förhållanden bör alltid glasögon med färgade linser användas.

Föremål som inte syns

Föremål kan vara dolda under snön. När man kör utanför officiella spår och i skogen krävs lägre hastighet och ökad uppmärksamhet. När man kör för fort i ett område, kan även mindre hinder vara mycket farliga. Även att köra på en liten sten eller stubbe kan medföra att man förlorar kontrollen över snöskotern och förorsaka personsador hos förare och passagerare. Håll dig på officiella spår för att minska risken för faror. Kör säkert, sakta ner och njut av utsikten.

Dolda trådar

Håll alltid utkik efter dolda trådar, speciellt inom områden där lantbruk kan ha bedrivits vid någon tidpunkt. För många olyckor har inträffat genom att köra in i trådar på fälten, staglinor nära stolpar och vägar och in i kedjor och trådar som använts vid vägvastängning. Låg hastighet är en nödvändighet.

Hinder och språng

Oplanerade språng genom snödrivor, snöplogsvallar, kulvertar eller osynliga objekt kan vara farliga. Du kan undvika dem genom att använda ordentliga solglasögon eller ansiktsmask och genom att köra långsammare.

Språng med en snöskoter är en vanskelig och farlig handling. Men om spåret plötsligt försvinner framför dig, luta dig (stående) bakåt och håll skidorna uppåt och rakt fram. Ge delvis gas och var beredd på nedslaget. Knäna måste vara böjda, så att de fungerar som stötdämpare.

Svängar

Beroende på rådande terrängförhållanden, finns det två lämpliga sätt att vända eller svänga med en snöskoter. Vid de flesta snöförhållanden är kroppsrörelser nyckeln vid kurvtagning. Genom att luta sig inåt i kurvan och positionera kroppsvikten på den inre foten bildar man en skevning under bandet. Genom att du intar denna ställning och placerar dig själv så långt framåt som möjligt, överförs vikten till den inre skidan.

Vid något tillfälle märker du kanske, att enda sättet att vända fordonet i djup snö är att verkligen dra runt snöskotern. Överanstäng dig inte. Skaffa hjälp. Kom ihåg att alltid lyfta med hjälp av benen istället för med ryggen.



Väggkorsning

I vissa fall kör du upp på vägen via ett dike eller en snövall. Välj ett ställe där du kan köra upp utan svårighet. Använd stående körställning och kör endast med den hastighet som krävs för att komma över vallen. Stanna helt uppe på vallen och vänta tills all trafik har kört förbi. Bedöm vägens lutning. Korsa vägen i 90° vinkel. Om du träffar på en ytterligare snövall på andra sidan, positionera fötterna långt bak på fordonet. Tänk på att snöskotern inte är avsedd för användning på bar mark och att styrningen är svårare på denna typ av underlag.

Järnvägskorsning

Kör aldrig på järnvägsspår. Det är förbjudet. Järnvägsspår och områden med järnvägsrättigheter är privat egendom. En snöskoter är ingen match för ett tåg. Stanna, titta och lyssna innan du korsar ett järnvägsspår.

Nattkörning

Mängden naturlig och konstgjord belysning vid en viss tidpunkt kan påverka din förmåga att se eller att bli sedd. Att köra snöskoter på natten är underbart. Det kan vara en unik upplevelse om du tar hänsyn till den reducerade sikten. Innan du startar, se till att belysningen är ren och fungerar ordentligt. Kör med en hastighet som ger dig möjlighet att stanna i tid, när du ser ett obekant eller farligt objekt framför dig. Håll dig på officiella spår och kör aldrig på okänt område. Undvik floder och sjöar. Staglinor, taggtrådsstängsel, avstängda inkörsar och andra objekt såsom trädgrenar är svåra att se på natten. Kör aldrig ensam. Ha alltid en ficklampa med dig. Håll dig borta från bostadsområden och respektera andra personers rätt att sova.

Safarikörning

Före start, utnäm en "truppchef" som leder truppen och en annan person som följer upp på slutet. Se till att alla som kör med känner till den planerade vägen och målet. Kontrollera att du har tagit med alla verktyg och all utrustning som behövs och att du har tillräcklig mängd bränsle för hela turen. Kör aldrig om "truppchefen" och för den delen inte heller någon annan snöskoter. Använd handsignaler över hela linjen för att indikera faror eller avsikten att byta riktning. Hjälpt alltid andra när det behövs.

Det är alltid VIKTIGT att hålla ett säkert avstånd mellan varje snöskoter. Håll alltid ett säkert mellanrum och sök för tillräckligt bromsavstånd. Kör inte tätt efter framförvarande snöskoter. Uppmärksamma framförvarande fordons position.

Signaler

Om du har för avsikt att stanna, höj ena handen rakt upp över huvudet. Indikera vänstersväng genom att sträcka den vänstra handen rakt ut åt vänster. För högersvängar, sträck vänster arm och höj handen till en vertikal position så att armen bildar en rät vinkel vid armbågen. Varje snöskoterförare bör vidarebefordra signalen till de som kör bakom.

Stopp på spåret

Så vitt möjligt, kör av spåret när du stannar. Detta reducerar riskerna för andra snöskoterförare som använder spåret.

Spår och skyltar

Skyltar vid spåret är avsedda att kontrollera, styra eller reglera snöskoterkörning på spåret. Lär dig betydelsen av alla skyltar som används inom det område där du kör snöskoter.

Transport och bogsering

Följ transport- och bogseringsinstruktionerna som beskrivs längre fram i denna instruktionsbok.

GARANTI- INFORMATION

BRP FINLAND OY:S INTERNATIONELLA BEGRÄNSADE GARANTI: 2007 LYNX®-SNÖSKOTRAR

1) FABRIKSGARANTINS OMFATTNING

BRP Finland Oy ("BRP") garanterar sina 2007 LYNX-snöskotrar avseende material- eller tillverkningsfel under den period och enligt de villkor som anges nedan.

Alla LYNX originalreservdelar och -tillbehör som har installerats av en auktoriserad BRP-distributör/återförsäljare (härefter definierad) vid leveransen av 2007 LYNX-snöskotern, omfattas av samma garanti som snöskotern.

Om produkten används/har använts för tävling eller någon annan tävlingsaktivitet, vid vilken som helst tidpunkt, även av en tidigare ägare, upphävs denna garanti.

2) GARANTIPERIOD

Denna garanti träder i kraft från och med datum för produktens första leverans vid detaljförsäljning eller det datum då produkten har tagits i bruk för första gången, beroende på vilket av dessa som inträffar först, för en period av:

A) TOLV (12) PÅ VARANDRA FÖLJANDE MÅNADER, för privat fritidsbruk

B) TOLV (12) PÅ VARANDRA FÖLJANDE MÅNADER, för kommersiellt bruk

C) TJUGOFYRA (24) PÅ VARANDRA FÖLJANDE MÅNADER, för privat fritidsbruk förutsatt att produkten sålts i någon av EU:s medlemsländer.

D) TJUGOFYRA (24) PÅ VARANDRA FÖLJANDE MÅNADER ELLER 10 000km, beroende på vilket av dessa som inträffar först för kommersiellt bruk, förutsatt att produkten sålts i Finland, Sverige eller Norge

Reparation eller byte av delar eller service under denna garanti förlänger ej tiden för denna garanti utöver den ursprungliga giltighetstiden.

3) VILLKOR FÖR GARANTINS GILTIGHET

Denna garanti avser endast en 2007 LYNX-snöskoter som av den första ägaren har köpts som ny och oanvänd från en BRP-distributör/återförsäljare som är auktoriserad att distribuera LYNX-produkter i det land där försäljningen har ägt rum ("BRP-distributör/återförsäljare"), och detta endast efter det att den av BRP specificerade leveransinspektionen har utförts och dokumenterats. Garantin träder i kraft endast efter produktens korrekta registrering av en auktoriserad BRP-distributör/återförsäljare. Garantin är endast tillgänglig om LYNX-snöskotern har inköpts i det land eller i den union av länder där köparen bor. Om ovanstående villkor inte har uppfyllts, beviljar BRP ingen garantiersättning för någon ägare, varken vid privat fritidsägande eller vid kommersiellt ägande. Dessa begränsningar är nödvändiga för att ge BRP möjlighet att skydda såväl sina produkters säkerhet som sina konsumenters och allmänhetens säkerhet.

En förutsättning för garantins giltighet är att service har utförts med angivna tidsintervall enligt instruktionsbokens anvisningar. BRP förbehåller sig rätten att kräva bevis på korrekt underhåll innan garantiersättning beviljas.

4) KUNDENS RÄTTIGHETER OCH SKYLDIGHETER

Kunden måste informera den auktoriserade BRP-distributören/återförsäljaren inom två (2) månader från felets upptäckande och ge denne rimlig tillgång till produkten samt rimlig tid att reparera produkten. Kunden måste även för den auktoriserade BRP-distributören/återförsäljaren uppvisa bevis på inköp av produkten och är skyldig att underteckna en reparations-/arbetsorder vid början av garantireparationen för att göra den giltig. Alla delar som ersätts under denna begränsade garanti blir BRP:s egendom.

5) BRP:S RÄTTIGHETER OCH SKYLDIGHETER

BRP:s ansvar under denna garanti begränsas till, efter eget godtycke, reparation av delar som befunnits vara defekta under normal användning, underhåll och service, eller ersättning av sådana delar med nya LYNX-originaldelar utan kostnad för material och arbete, hos valfri auktoriserad BRP-distributör/återförsäljare under garantiperioden.

BRP förbehåller sig rätt att förbättra eller modifiera produkter från tid till annan, utan skyldighet att ändra tidigare tillverkade produkter.

6) UTESLUTNINGAR

Garantin omfattar inte:

- Normalt slitage;
- Normalt underhåll, trimning, justeringar;
- Skador som orsakats av underlåtenhet att följa korrekta underhålls- och/eller förvaringsprocedurer, enligt beskrivningarna i denna instruktionsbok;
- Skador resulterande från demontering av delar, felaktig(t) reparation, service, underhåll, modifiering eller användning av delar som inte är tillverkade eller godkända av BRP, eller skador resulterande från reparationer utförda av en person som inte tillhör en auktoriserad servicegivande BRP-distributör/återförsäljare;
- Skador som orsakas av vanvård, onormal användning, vårdslöshet, användning av produkten på andra underlag än snö eller användning av produkten på ett sätt som är oförenligt med vad som beskrivs och rekommenderas i denna instruktionsbok;
- Skador som orsakas av olycka, nedsänkning, brand, stöld, vandalism eller naturkatastrof;
- Skador som beror på användning av sådana driv- eller smörjmedel som inte är lämpliga för produkten (se instruktionsboken);
- Intrång av snö eller vatten;
- Tillfälliga skador eller följdskador eller skador av något slag inklusive, men ej begränsat till, kostnader för bogsering, förvaring, telefon, hyra, taxi, olägenhet, försäkringskostnader, betalningar av lån, förlust av tid eller förlust av inkomst samt
- Skador som orsakats av dubbing av band om dubbingen inte överensstämmer med BRP:s instruktioner.

7) ANSVARSBEGRÄNSNING

DENNA UTTRYCKLIGA GARANTI GÄLLER OCH GODTAS I STÄLLET FÖR ALLA ÖVRIGA UTTRYCKLIGA ELLER UNDERFÖRSTÅDDA GARANTIER, INKLUSIVE OCH UTAN BEGRÄNSNING TILL VARJE GARANTI OM HANDELSDUGLIGHET ELLER LÄMPLIGHET FÖR NÅGOT SPECIELLT SYFTE. I DEN MÅN UNDERFÖRSTÅDDA GARANTIER INTE KAN UPPHÄVAS BEGRÄNSAS DE TILL TIDEN FÖR DEN UTTRYCKLIGA GARANTIN. TILLFÄLLIGA SKADOR OCH FÖLJDSKADOR OMFATTAS INTE AV DENNA GARANTI. VISSA LÄNDER, PROVINSER ELLER JURISDIKTIONER TILLÅTER EJ ANSVARSBEGRÄNSNINGAR, BEGRÄNSNINGAR ELLER UTESLUTNINGAR SOM ANGIVITS OVAN. DESSA ÄR DÄRFÖR EVENTUELLT ICKE TILLÄMPLIGA I DITT FALL. DENNA GARANTI GER DIG SPECIFIKA RÄTTIGHETER, OCH DU ÅTNJUTER EV. ÄVEN ANDRA LAGLIGA RÄTTIGHETER SOM KAN VARIERA FRÅN LAND TILL LAND, ELLER PROVINS TILL PROVINS.

Ingen distributör eller BRP-distributör/återförsäljare eller någon annan person är auktoriserad att lämna någon som helst utfästelse, representation eller garanti beträffande produkten utöver det som ingår i denna begränsade garanti och en sådan kan ej, ifall den lämnas, göras gällande gentemot BRP.

BRP förbehåller sig rätt att när som helst ändra denna garanti, varvid underförstås att en sådan ändring inte påverkar de garantivillkor som gäller för produkter som har sålts under giltighetstiden för denna garanti.

8) ÖVERLÅTELSE AV GARANTI

Om äganderätten till en produkt överläts under garantitiden, skall även denna garanti överlåtas och gälla för den återstående garantitiden, förutsatt att BRP eller en auktoriserad BRP-distributör/återförsäljare mottager ett bevis på att den tidigare ägaren har gått med på överlåtelsen av ägandeskap liksom erforderliga uppgifter om den nya ägaren.

9) KONSUMENTVÄGLEDNING

- a) Vid en ev. kontrovers eller tvist som berör denna begränsade garanti, rekommenderar BRP att du försöker lösa frågan på återförsäljarnivå. Vi rekommenderar att du talar med servicechefen eller ägaren hos den auktoriserade distributören/återförsäljaren.
- b) Vid behov av ytterligare assistans, kontakta distributörens serviceavdelning för att försöka lösa frågan.
- c) Om frågan fortfarande är olöst, kontakta BRP genom att skriva till oss på adressen nedan.

ADRESS:

BRP-FINLAND OY
SERVICE DEPARTMENT
P.O. BOX 8040
FIN-96101 ROVANIEMI
FINLAND

© 2006 Bombardier Recreational Products Inc. Alla rättigheter förbehålls.

® Registrerat varumärke som tillhör Bombardier Recreational Products Inc.

FORDONS- INFORMATION

SÅ IDENTIFIERAR DU DIN SNÖSKOTER

Identifikationsnummer

Snöskoterns huvudkomponenter (motor och ram) identifieras via olika tillverkningsnummer. Det kan ibland vara nödvändigt att ha dessa nummer till hands för garantiändamål eller för att spåra snöskotern i händelse av förlust.

Lynx-återförsäljaren efterfrågar dessa nummer om du behöver utnyttja garantin. Ingen garanti beviljas av BRP om motorns identifikationsnummer eller fordonets identifikationsnummer (VIN) har tagits bort eller är oläsligt. Vi rekommenderar att du skriver ned samtliga identifikationsnummer som finns på snöskotern och meddelar dem till ditt försäkringsbolag.

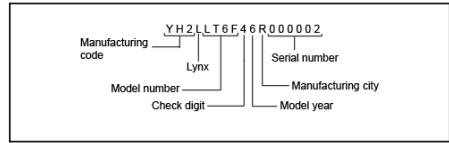

VIN-BESKRIVNING

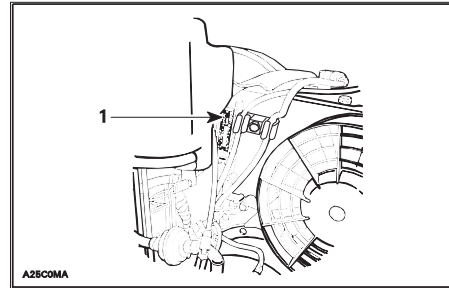

1. Motorns identifikationsnummer



1. Dekal med fordonsbeskrivning

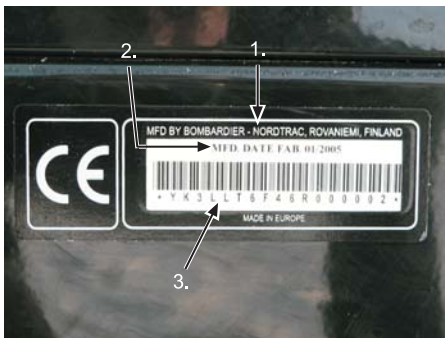

1. Tillverkarens namn
2. Tillverkningsdatum
3. Fordonsidentifikationsnummer (VIN)

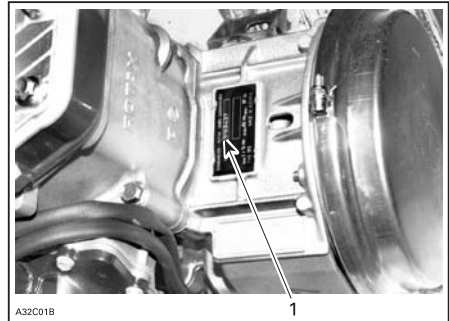

1. Motorns identifikationsnummer

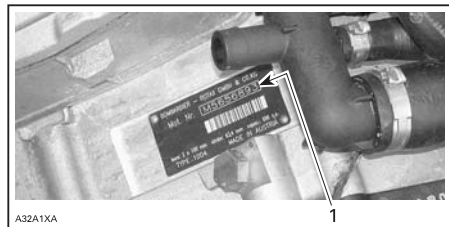

4-TEC-MODELLER

1. Motorns identifikationsnummer

REGLAGE/INSTRUMENT

**ST 600, ST 550 F, 6900 FCE,
Forest Fox S**



**Yeti V-1300, Yeti V-800, Yeti
600 SDI, Yeti Pro V-800**

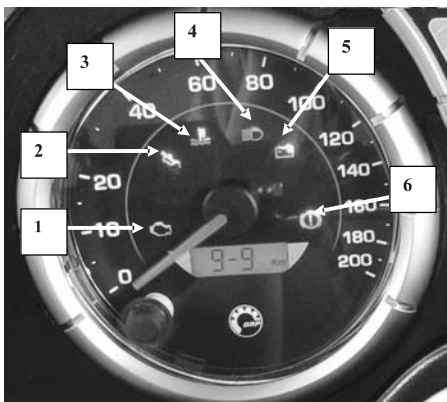

1. Signallampa för EMS (motorstyrningssystemet)
2. Signallampa för oljetryck
3. Signallampa för kylvätska
4. Helljussignallampa
5. Signallampa för batteriladdning
6. Bromssignallampa

1) Multidisplay

NOTERA: Multidisplayinstrument finns som standard på följande modeller: Yeti V-1300 och Yeti 600 SDI.

Användning

När tändningen vrids på utför multidisplayen ett kort starttest i två sekunder, då alla delar av displayen tänds. I slutet av testet anges bränslenivån av de vertikala linjerna (3.) i displayens övre del och klockan visas i huvuddisplayen.

Därefter kan de olika instrumentfunktionerna väljas med "MODE"- och "SET"-knapparna.

Vid varje tryckning på "MODE"-knappen väljs en av följande funktioner: timer, kalender, användningstimmar, temperatur °C eller °F.

Klocka och kalender

NOTERA: Tändningen måste ha vridits på innan klockan och kalendern kan ställas in.

ÅR

- Vrid på tändningen till fordonet och håll "SET"-knappen intryckt tills "YE" visas i displayen (en förkortning av YEAR, d.v.s. ÅR). (Du kan bara utföra programmering när displayen visar datum och tid.) Nu kan du släppa "SET"-knappen och sedan gå tillbaka och ändra året genom att trycka på knappen igen flera gånger. Årtalen ställs in cykliskt: 02, 03, 04, ..., 98, 99, 00, 01 och så vidare. Värdena ändras snabbare om du håller knappen intryckt.

MÅNAD

- Tryck på "MODE"-knappen tills "MO" visas i displayen (en förkortning av MONTH, d.v.s. MÅNAD). Nu kan du släppa "MODE"-knappen och sedan gå tillbaka och ändra månaden genom att trycka på "SET"-knappen flera gånger. Månaderna ställs in cykliskt: 12, 01, 02, ..., 11 och så vidare. Värdena ändras snabbare om du håller knappen intryckt.

DAG

- Tryck på "MODE"-knappen tills "dY" visas i displayen (en förkortning av DAY, d.v.s. DAG). Nu kan du släppa "MODE"-knappen och sedan gå tillbaka och ändra dag genom att trycka på "SET"-knappen flera gånger. Dagarna ställs in cykliskt: 31, 01, 02, ..., 29, 30, 31 och så vidare. Värdena ändras snabbare om du håller knappen intryckt.

TIMME

- Tryck på "MODE"-knappen tills "Ho" visas i displayen (en förkortning av HOUR, d.v.s. TIMME). Nu kan du släppa "MODE"-knappen och sedan gå tillbaka och ändra timme genom att trycka på "SET"-knappen flera gånger. Timmarna ställs in cykliskt: 23, 00, 01, ..., 21, 22, 23 och så vidare. Värdena ändras snabbare om du håller knappen intryckt.

MINUT

- Tryck på "MODE"-knappen tills "Mn" visas i displayen (en förkortning av MINUTE, d.v.s. MINUT). Nu kan du släppa "MODE"-knappen och sedan gå tillbaka och ändra minuterna genom att trycka på "SET"-knappen flera gånger. Minuterna ställs in cykliskt: 59, 00, 01, ..., 57, 58, 59 och så vidare. Värdena ändras snabbare om du håller knappen intryckt.

Tryck slutligen på "MODE"-knappen igen så att programmeringsläget avslutas i displayen, klockan startar från "00" och de nya uppgifterna minneslagras.

Timer

NOTERA: Tändningen måste ha vridits på innan timern kan ställas in.

När du har valt timern genom att trycka på "MODE"-knappen (texten "TIMER" måste visas till vänster i displayen) kan du börja mäta timmar, minuter och sekunder genom att trycka på "SET"-knappen. När 23 timmar, 59 minuter och 59 sekunder har gått, nollställs timern automatiskt och börjar räkna igen från 00.00.00. Med "SET"-knappen kan timerfunktionen spärras. "MODE"-knappen har tre olika funktioner:

- Om den trycks in medan timern är aktiverad visas nästa inställning (kalendern).
- Om den trycks in medan timern har spärrats (med "SET"-knappen) med ett annat värde än 00:00:00 kan timern nollställas.
- Om den trycks in medan timern har stannat på 00:00:00 visas nästa inställning.

Användningstimmar

NOTERA: Tändningen måste ha vridits på innan funktionen för användningstimmar kan ställas in.

Det går att se snöskoterns användningstimmar med multidisplayen. Inställningen justeras enligt följande:

- Ökning av timmarna sker när multidisplayen är påslagen.
- Användningstimmar kan nollställas endast om nollställningsprocedurerna följs exakt (se avsnittet Nollställningsprocedur).
- Användningstimmar visas som hela timmar (utan minuter eller sekunder).

Temperatur

Multidisplayen visar normalt temperaturen i °C i steg om 1 °C, men det går också att visa temperaturen i °F genom att koppla ihop stift nr. 1 och 5 på 6-vägs DEUTSCH-kontakten. (OBSERVERA: Detta måste göras med multidisplayen avstängd.) Det går inte att kalibrera termometern.

Bränsleindikator

Bränslenivån anges i den övre delen av displayen med 11 vertikala linjer.

På Yeti V-1300- och Yeti 600-modellerna motsvarar en vertikal linje cirka 4 liter bensen.

Nollställningsprocedur

Med nollställningsproceduren går det att nollställa användningstimmarna för snöskotern.

- Koppla på multidisplayen genom att trycka på "MODE"- och "SET"-knapparna (inga indikationer visas i displayen).
- Fortsätt att hålla knapparna intryckta (i cirka 20 sekunder) tills indikationen "DEF" visas i displayen (en förkortning av DEFAULT, d.v.s. NOLLSTÄLL).
- Släpp knapparna: multidisplayen fungerar på normalt sätt igen.

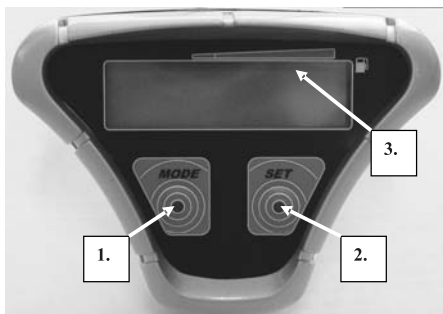

1. Mode
2. Set
3. Vertikal linje

2) Gasreglage

Sitter på höger sida av styrstången. När det trycks in kontrolleras motorns hastighet och inkoppling av transmissionen. När det släpps återgår motorn automatiskt till tomgång.

3) Bromshandtag

Placerat på vänster sida av styrstången. Du bromsar genom att trycka in det. När du släpper det, återgår det automatiskt till det ursprungliga läget. Bromseffekten är beroende av trycket som utövas på handtaget, typen av terräng och typen av snö.

4) Parkeringsbromsreglage

Placerad till vänster om styrstången. Parkeringsbromsen bör alltid användas vid parkering av snöskotern.

När parkeringsbromsen är inkopplad och motorn är igång tänds signallampa för oljenivå/parkeringsbroms som en påminnelse om att parkeringsbromsen är inkopplad. Lämna aldrig snöskotern i en backe med endast parkeringsbromsen inkopplad.

VARNING

Kontrollera att parkeringsbromsen är urkopplad innan du kör snöskotern.

Mekanisk broms

Aktivera bromsen genom att hålla bromshandtaget intryckt medan du drar låsreglaget med andra handen. Det finns 2 lägen för reglaget. Dra reglaget så att det låses i ett av lägena och släpp sedan bromshandtaget.

Lås upp genom att trycka in bromshandtaget och skjuta tillbaka parkeringsbromsen hela vägen.

Frigör alltid parkeringsbromsen före körning.

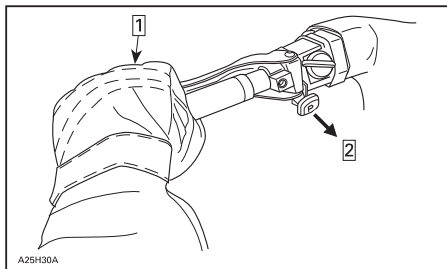

1. Steg 1: Tryck in och håll kvar
2. Steg 2: Dra ut hela vägen

Hydraulisk broms

Aktivera bromsen genom att hålla bromshandtaget intryckt medan du drar låsreglaget med fingret. Bromshandtaget i bild 1 är intryckt till 25 % av den fulla bromskraften och i bild 2 till 50 % av den fulla bromskraften.

Lås upp genom att trycka in bromshandtaget. Låshandtaget återgår automatiskt till det ursprungliga läget. Bromshandtaget återgår till viloposition. Frigör alltid parkeringsbromsen före körning.

⚠ VARNING

När parkeringsbromsen är inkopplad är bromshandtaget aktivt, vilket medför ett tryck mot bromsskivan.

Detta tryck kan avta så mycket att fordonet inte kan hållas kvar på plats. Lämna aldrig snöskotern i en backe med endast parkeringsbromsen inkopplad.

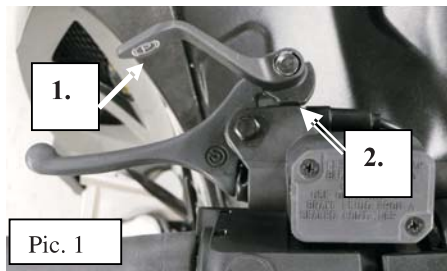

Pic. 1

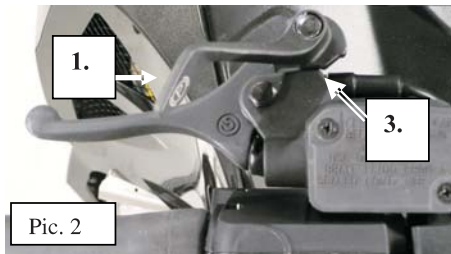

Pic. 2

1. Låsreglage
2. Position 1
3. Position 2

5) Signallampa för broms/parkeringsbroms/låg oljenivå (röd)

Tänds när bromsen eller parkeringsbromsen är inkopplad (och motorn är igång).

Denna lampa tänds också när insprutningsoljenivån är låg (när motorn är igång). Kontrollera oljenivån och fyll på så snart som möjligt.

6) Växelnippel eller RER-knapp

Modeller med växellåda: Dessa modeller är utrustade med ett växelnippel som har 4 lägen: 2 framåtväxlar, en backväxel och ett fritt läge mellan ettans och tvåans växel.



Växling

NOTERA: Växla bara när motorn går på tomgång och hastigheten är under 20 km/h.

Stanna helt innan du väljer backväxeln. Försök inte flytta spaken med våld. Om det inte går att växla kan du gasa försiktigt för att flytta snöskotern. Stanna fordonet och försök igen.

NOTERA: Dessa modeller: Du måste stanna snöskotern helt innan du växlar, annars kan växelsystemet gå sönder.

Elektrisk backfunktion

Vissa modeller: Dessa modeller är utrustade med en RER-funktion (elektrisk backfunktion), som styrs med en RER-knapp.

Backen kan användas när snöskotern har stannats och motorn går på tomgång.

Motorn går automatiskt framåt när snöskotern startas efter ett stopp.

Backa

Stanna snöskotern helt, låt motorn gå på tomgång och tryck in och släpp RER-knappen.

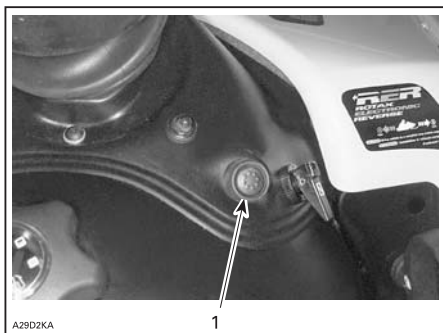

1. RER-knapp

Medan snöskotern backar blinkar backningssignallampen och en ljudsignal för backning hörs i en halv sekund en gång i sekunden.

Gas sakt och jämnt. Vänta tills variatorn kopplar i och accelerera sedan försiktigt.

Köra framåt

Stanna snöskotern helt, låt motorn gå på tomgång och tryck in och släpp RER-knappen.

Signallampen för backning slutar blinka och backningsljudsignalen upphör.

Gas sakt och jämnt. Vänta tills variatorn kopplar i och accelerera sedan försiktigt.

7) Backsignallampa

Denna signallampa lyser när backen är inlagd.

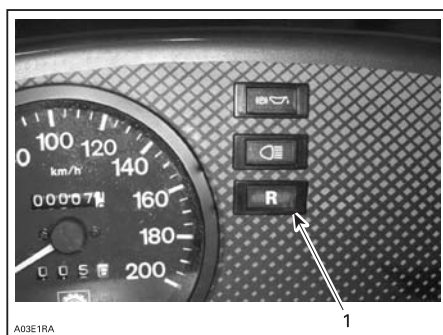

1. Backsignallampa

8) Styrstång

Med styrstången styr du snöskotern. När du vrider styrstången åt höger eller vänster, vrids skidorna åt höger eller vänster. Styrstångens höjd kan justeras. Kontakta en auktoriserad Lynx-återförsäljare.

9) Fästrem

Fästremmen ger föraren möjlighet att hålla sig fast vid körning på sned sluttning.

10) Tändningslås / START/RER-knapp

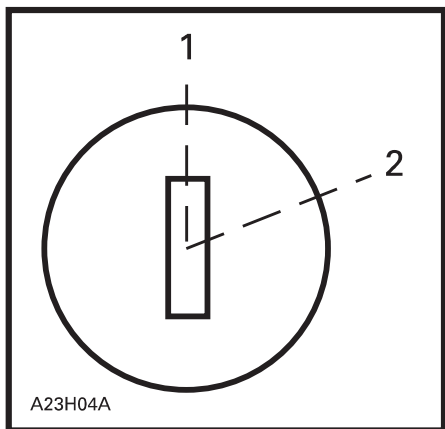

MANUELL START

1. OFF (av)
2. ON (på)

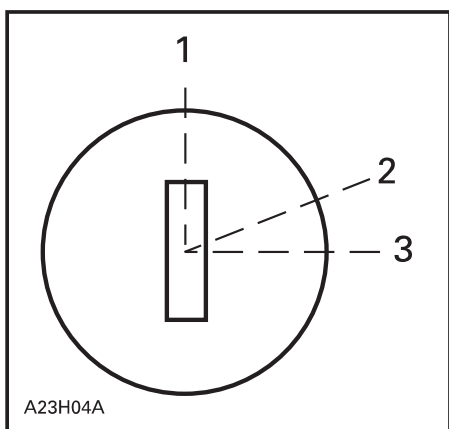

MODELLER MED ELSTART

1. OFF (av)
2. ON (på)
3. START

Manuell start

Vrid först nyckeln till ON (på) och dra sedan i starthandtaget för att starta motorn. Vrid nyckeln till OFF (av) för att stoppa motorn.

Elstart

Starta motorn genom att vrida nyckeln till START och hålla kvar den tills motorn startat. Se illustrationen ovan.

NOTERA: Håll inte elstarten tryckt i mer än 15 sekunder. Om START/RER-knappen trycks in när motorn har startats kan elstartmekanismen skadas.

Släpp nyckeln så snart motorn startar. Nyckeln går tillbaka till ON (på) så snart den släpps.

Om motorn inte startar vid första försöket, vrid nyckeln tillbaka till OFF (av) och vänta ett par sekunder innan du försöker igen.

Vrid nyckeln till OFF (av) för att stoppa motorn.

NOTERA: Om så erfordras kan motorn startas manuellt med starthandtaget.

Om startmotorn inte fungerar, kontrollera säkringen till startsystemet. Se SÄKRINGAR.

START/RER-knapp

START/RER-knappen har två funktioner.

När motorn inte är igång kan du trycka in START/RER-knappen tills motorn startar.

När motorn är igång och du trycker på START/RER-knappen ges ett kommando till motorn att invertera vevaxelns rotation, eftersom snöskotern backar genom att motorns rotationsriktning ändras, inte genom växling till backväxel.

När START/RER-knappen släpps saktar MPEM-modulen ned motorns varvtal till i det närmaste stopp och ökar tändningsinställningen, så att vevaxelns rotation invertteras.

Motorn kopplar automatiskt om till framåtgång när den startas på nytt.

Omkopplingsproceduren genomförs endast när motorn är igång.

Om motorn går med ett varvtal över 3.800 RPM, annulleras START/RER-knappens backomkopplingsfunktion.

Vi rekommenderar att motorn varmkörs till normal drifttemperatur före omkoppling.

Startläge

Starta motorn genom att hålla START/RER-knappen intryckt tills motorn har startats.

NOTERA: Håll inte START/RER-knappen intryckt längre än 10 sekunder. Du bör vänta en stund mellan startförsöken så att startmotorn hinner svalna. Att hålla START/RER-knappen tryckt efter det att motorn startat, kan skada startanordningen.

11) Nödstoppslina

Det stänger av motorn för att förhindra att snöskotern fortsätter vidare om föraren skulle falla av.

Användning

Fäst linan i en ögla i kläderna och installera sedan nödstoppslinans hatt på kontaktstiftet innan motorn startas.

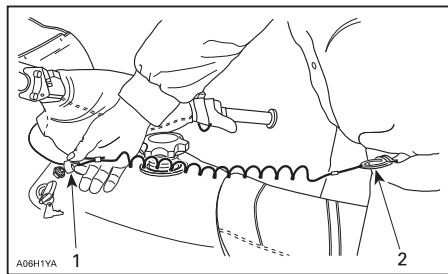

1. Installera på plats
2. Fäst i ögla

För nödavstängning av motorn, dra helt bort nödstoppslinans hatt från kontaktstiftet.

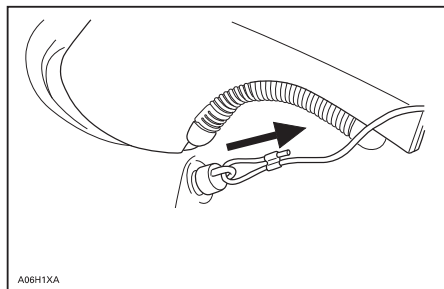

TYPBILD

Vissa vätskekylda modeller

På dessa modeller är nödstoppslinan en del av nödstoppsssystemet. Detta system har 3 funktioner. Det stänger av motorn för att förhindra att snöskotern fortsätter vidare om föraren skulle falla av.

Via D.E.S.S.TM-nyckeln (Digitally Encoded Security System) fungerar det som ett lås genom att förhindra obehörig användning av snöskotern, vilket kan förebygga stöld.

Slutligen förhindrar detta system oavsiktlig elstart (i fordon med elstart) genom att inaktivera elstarts- och tändningskretsarna i MPEM- eller ECU-modulen.

Beskrivning av DESS (Digitally Encoded Security System)

Detta system är digitalt kodat för att ge dig och din snöskoter samma säkerhet som motsvarande traditionella lås med nyckel.

Nödstoppslinans hatt som medföljer snöskotern innehåller en elektronisk krets där en unik digital kod finns permanent lagrad. Den auktoriserade Lynx-återförsäljaren programmerar in denna nyckelkod i snöskoterns MPEM eller ECU, så att motorns varvtal bara kan nå över 3.000 RPM om denna unika kod avläses när motorn har startats.

Om en nödstoppslinas hatt med en annan kod installeras kommer motorn att startas, men kan inte uppnå tillräckligt varvtal för att få fordonet att röra sig.

Extra hattar till nödstoppslinor

Snöskoterns MPEM/ECU kan programmeras av en auktoriserad Lynx-återförsäljare att acceptera 8 olika nyckelkoder (hattar till nödstoppslinan).

Koder för DESS-signallampa

En långsamt blinkande DESS-signal-lampa (en gång var 1,5 sekund) innebär att en dålig anslutning har upptäckts. Fordonet kan inte köras.

Kontrollera en ev. dålig anslutning genom att ta loss nödstoppslinans hatt. Se till att den är fri från smuts och snö. Sätt på hatten igen och starta motorn på nytt. Om lampan fortfarande blinkar, kontakta en auktoriserad återförsäljare.

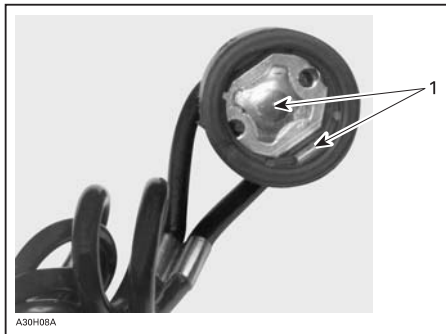

1. Måste vara fri från smuts och snö

Om DESS-signal-lampen blinkar 3 gånger per sekund har du installerat en hatt för nödstoppslinan som snöskoterns MPEM inte har programmerats för (fel nyckel). Fordonet kan inte köras.

12) DESS-signal-lampa

Den här lampan tänds för att ange DESS-nyckelstatus. Se textavsnitten ovan för en beskrivning.

13) Stoppreglage för motorn

Det här reglaget, som antingen kan dras ut och tryckas in eller som är en vippströmställare, sitter på höger sida av styrstängens. För att stoppa motorn vid nödfall, koppla det till läget OFF (av) och bromsa samtidigt. För att kunna starta igen måste knappen vara i läget ON (på).

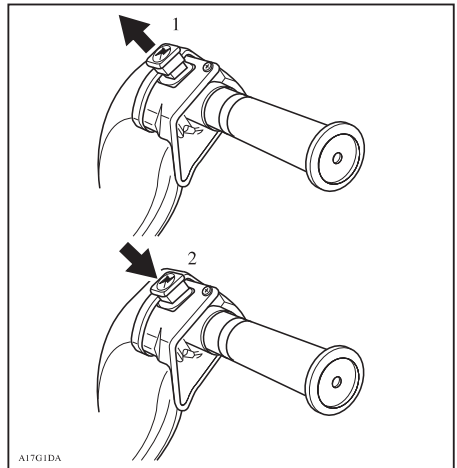

1. ON (på)
2. OFF (av)

Alla som använder snöskotern bör prova på att använda den här funktionen genom att använda reglaget flera gånger vid den första turen och därefter varje gång motorn ska stoppas. Tanken är att proceduren ska bli så invand att föraren är väl förberedd i en nödsituation där reglaget måste användas.

14) Avbländare

Placerad på vänster sida av styrstängens. Med den kan du välja läge för strålkastarljus. Observera att strålkastaren alltid är ON (på) när motorn är igång.

Vissa modeller

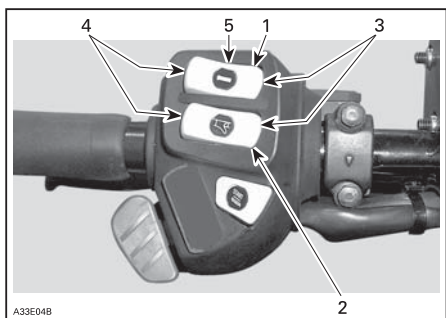
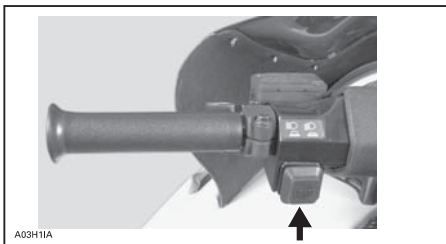
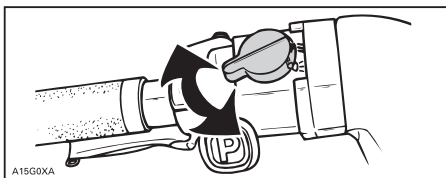

15) Signallampa för helljus (blå)

Tänds när strålkastaren är i helljusläge.

Oljesignallampa

2-tec-modeller: Denna signallampa tänds när insprutningens oljenivå är för låg. Stanna fordonet på en säker plats och fyll på olja i insprutningsbehållaren.

4-tec-modeller: Denna signallampa tänds när motoroljetrycket är för lågt. Stanna fordonet på en säker plats, kontrollera oljenivån och fyll på enligt beskrivningen i MOTORNS OLJENIVÅ.

Starta motorn på nytt. Lampan måste slockna efter några sekunder. Om den fortfarande lyser, stanna motorn och låt en auktoriserad Lynx-återförsäljare inspektera smörjningssystemet.

Signallampa för låg batterispänning

Den här lampan tänds för att ange låg batterispänning. Kontakta en auktoriserad Lynx-återförsäljare så snart som möjligt.

Signallampa för EMS (motorstyrningssystemet)

Den här lampan tänds för att ange att ett problem har uppstått. I avsnittet "PROBLEMLÖSNING" anges problemkodens betydelse och åtgärd.

16) Starthandtag

Det här handtaget återgår automatiskt när det släpps och är placerat på höger sida av snöskotern. Dra sakt i handtaget tills ett motstånd känns och dra sedan kraftigt. Släpp handtaget långsamt.

17) Chokereglage

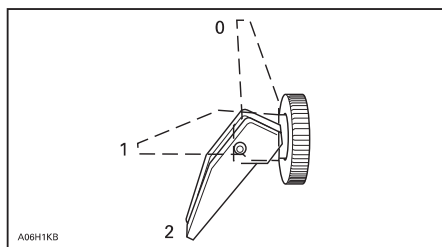

1. OFF (av)
2. Position 1
3. Position 2

Första kallstart

NOTERA: Använd inte gasreglaget när choken är på.

Flytta chokereglaget till position 2 och starta motorn. Ställ reglaget i position 1 så snart motorn startat. Ställ choke-reglaget på OFF (av) efter några sekunder (maximalt 10 sekunder).

NOTERA: I mycket kallt väder, med temperaturer under -20°C , kan du behöva flytta chokereglaget från läget OFF (av) till position 1 ett par gånger när motorn har startat.

Start med varm motor

Starta motorn utan choke. Om motorn inte startar efter två drag i repet eller två 5-sekundersförsök med elstarten, flytta chokereglaget till position 1. Starta motorn utan att aktivera gasreglaget. Flytta chokereglaget till OFF (av) så snart motorn startar.

18) Primerknapp

Knapp som dras ut och trycks in. Primning behövs inte när motorn är varm.

För primning aktiverar du knappen tills ett pumpande motstånd känns. Pumpa därefter 2 eller 3 gånger för att spruta in bränsle i inloppsröret. Efter primning, kontrollera att primerknappen återgår till det ursprungliga läget.

NOTERA: I mycket låga temperaturer bör du vrida primerknappen 3-4 varv innan du drar i den. På så sätt fastnar den inte.

19) Hastighetsmätare

Fläktkylda och vissa vätskekylda modeller: En display med direktavläsning visar hastigheten i km/h.

20) Avståndsräknare

Avståndsräknaren anger det totala avstånd som avverkats i kilometer. Den kan nollställas vid behov.

21) Trippmätare

Registrerar den avverkade sträckan. Den kan nollställas vid behov.

22) Nollställningsknapp för trippmätare

Du nollställer mätaren genom att hålla knappen intryckt tills alla siffror visar noll (0).

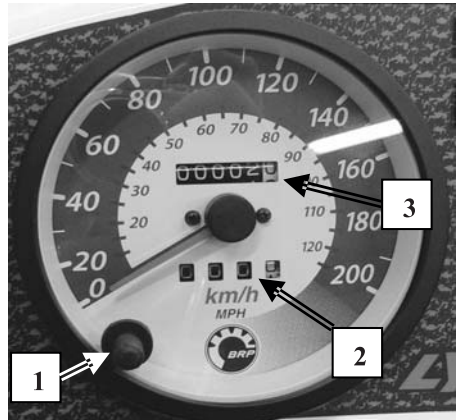

MEKANISK HASTIGHETSMÄTARE

1. Nollställningsknapp
2. Trippmätare
3. Avståndsräknare

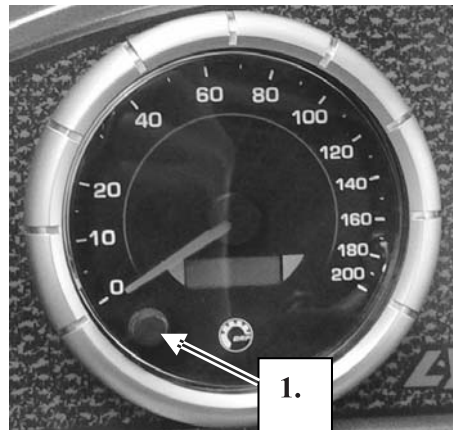

ELEKTRONISK HASTIGHETSMÄTARE

1. Mode-knapp

Vissa vätskekylda modeller: Dessa modeller är utrustade med elektronisk hastighetsmätare. Den anger hastigheten i antingen kilometer eller mile i timmen.



Elektronisk hastighetsmätare och varvräknare

Registrerar det totala avstånd som avverkats tills den nollställs igen.

Mode-knapp

Tryck på Mode-knappen när du vill byta display. Varje gång motorn startas, visar displayen avståndsräknaren. Efter en displayändring, tryck på Mode-knappen igen när du vill återgå till avståndsräknaren.

Om du trycker på Mode-knappen igen visar displayen den nollställbara timräknaren. Tryck på Mode-knappen igen när du vill återgå till avståndsräknaren.

Håll Mode-knappen intryckt i 2 sekunder för att nollställa trippmätaren eller den nollställbara timräknaren, beroende på vilken som just visas.

Elektronisk display

Avståndsräknare

Avståndsräknaren registrerar det totala avstånd som avverkats och anger det i kilometer.

Trippmätare

Anger det avstånd som avverkats sedan den senaste nollställningen. Det avverkade avståndet visas i kilometer.

Nollställbar timräknare

Registrerar motorns körtid i timmar och minuter sedan sista nollställningen.

Alla modeller: Du nollställer den nollställbara timräknaren genom att hålla Mode-knappen intryckt i 2 sekunder.

Kod i den elektroniska displayen

Om hastighetsmätaren visar "SCALE" i displayen innebär det att displayvalsknappen har fastnat i intryckt läge eller har tryckts in medan elsystemet var aktiverat.

Vissa modeller: När fordonets hastighet är 90 km/h eller mer visar LCD-displayen endast hastigheten i stället för det valda läget.

NOTERA: I den elektroniska hastighetsmätardisplayen visas "9-9" när du startar fordonet. Det innebär att hastighetsmätaren är kalibrerad efter det 9-tandade drevet.

23) Bränsletankslock/bränslemätare

Skruva loss för att fylla tanken och skruva sedan åt helt. Bränsletankslocket har en mekanisk mätare.

Endast Yeti 4-tec-modeller

Mätaren är placerad bak på tankslocket och möjliggör avläsning av bränslenivån.

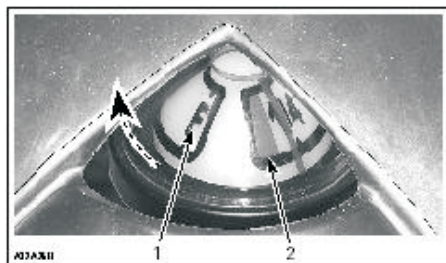

1. Full
2. Tom

VARNING

Stäng av motorn innan du fyller på bränsle. Bensin är ett brandfarligt ämne och under vissa förhållanden explosivt. Öppna locket långsamt. Rök aldrig och tillåt aldrig öppen eld eller gnistor i närheten. Fyll aldrig tanken full med bränsle innan du placerar fordonet på en varm plats. Med högre temperaturer expanderar bränslet och kan flöda över. Torka av allt utspillt bränsle på fordonet.

24) Varningslampa för motoröverhettning (röd)

Om den här lampan lyser, sänk snöskoterns hastighet och kör i lössnö eller stanna motorn omedelbart.

25) Handtagsvärmare

Reglaget har tre lägen. Välj önskat läge för att hålla dina händer angenämt varma.

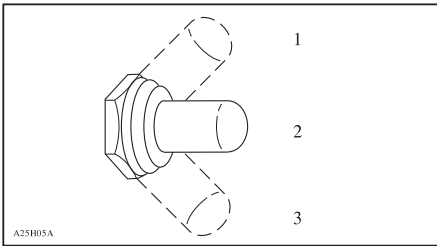

1. MYCKET VARM
2. OFF (av)
3. VARM

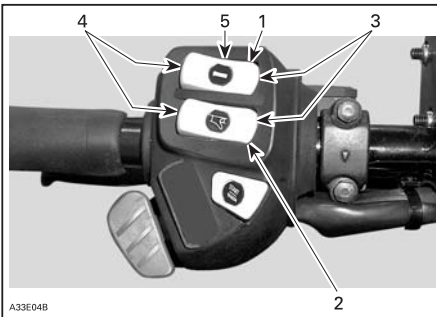

VISSA MODELLER

1. Handtagsvärmare
2. Gasreglagevärmare
3. Mycket varm
4. Varm
5. OFF (av)

26) Gasreglagevärmare

Ett reglage med tre lägen. Välj önskat läge för att hålla höger tumme angenämt varm. Se illustrationen.

Handtagsvärmare för passagerare

Ett reglage med tre lägen. Välj önskat läge för att hålla passagerarens händer angenämt varma.

27) Spärrar till huv

Dra ut och haka loss spärrarna, så att huvan lossnar från fästena. Lyft huvan försiktigt tills den stannar i stoppet. Stäng huvan långsamt och sätt tillbaka spärrarna i fästena.

28) Eluttag

En 12-volts elapparat kan anslutas till eluttaget. Elektrisk ström står alltid till förfogande när motorn är igång. I avsnittet SÄKRINGAR anges var säkring-en till eluttaget finns.



29) Säkring

Lossa säkringen från hållaren genom att dra ut säkringen. Kontrollera om säkringen har smält.

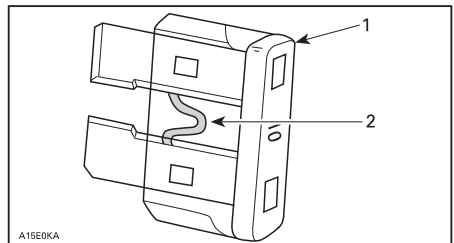

1. Säkring
2. Kontrollera om säkringen smält

Säkring för startsystem och eluttag

Startsystemet och eluttaget skyddas (om sådana finns) av en säkring på 20 ampere. Om startmotorn och eluttaget inte fungerar, kontrollera säkringen och byt ut den om det behövs.

NOTERA: Använd inte en säkring med högre amperetal eftersom detta kan orsaka allvarliga skador på elkomponenterna och utgöra en brandrisk.

4-tec-modeller och SDI: Öppna säkringsboxen genom att trycka på lockets spärr och lyfta locket.



A3210KA

1. Tryck på spärr

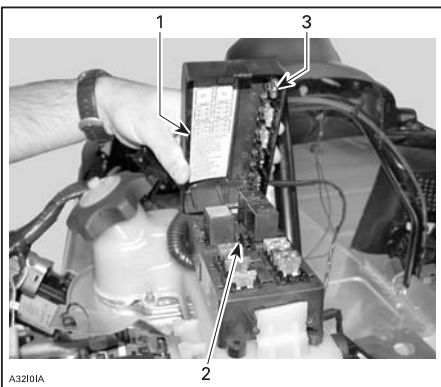

A3210IA

1. Säkringsbeskrivning
2. Säkringsborttagare/installerare
3. Reservsäkringar

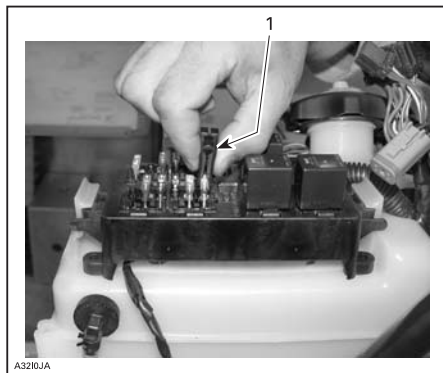

A3210JA

1. Säkringsborttagare/installerare

30) Främre handtag / främre stötfångare

Används när snöskoterns framparti behöver lyftas för hand.

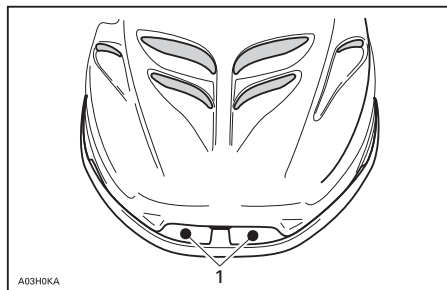

A03H0KA

1. Främre handtag

NOTERA: Använd aldrig skidorna för att dra eller lyfta snöskotern.

31) Förvaringsutrymme

Förvaringsutrymmet är placerat antingen under eller i sätet, beroende på modellen.

32) Bakre räck

Vissa modeller: Anpassa alltid inställningen av fjädringen till lasten. Räckets kapacitet är begränsad. [Max 20 kg] Kör mycket sakta med last. Kör inte snabbt över gupp eller ojämnheter.

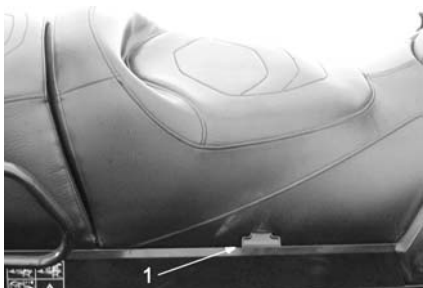
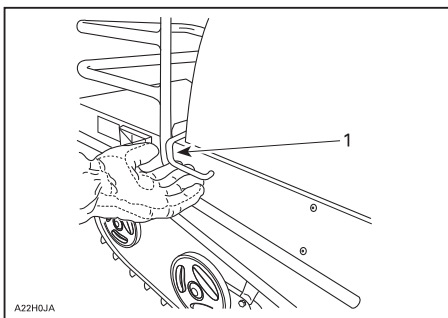
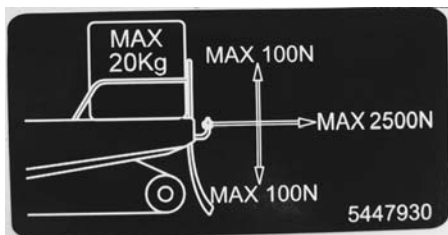

1. Öppna spärr

33) Verktygssats

En verktygssats med verktyg för grundläggande underhåll medföljer motorn. Verktygssatsen finns under sätet eller huven.

34) Behållare för tändstift

Vissa modeller: Tändstiftshållaren, som finns i motorutrymmet, är till för att hålla tändstiften torra och skydda dem mot stötar som kan påverka inställningarna eller skada dem.

Fäst dem ordentligt i hållaren med tändstiftshylsan (i verktygssatsen) så att de inte lossnar genom vibration.

Reservtändstift medföljer inte den nya snöskotern.

Justera avståndet enligt anvisningarna i SPECIFIKATIONER innan du installerar reservtändstift.

FÖRSIKTIGHET: Försök inte justera avståndet för BR9ECS-tändstift, det är inte justerbart.

35) Sätesrem

Sätesremmen ger passageraren möjlighet att hålla sig fast.

36) Dragkrok

Dragkroken kan användas för att dra de flesta typer av utrustning. Använd en stel dragstång.

NOTERA: Kom ihåg att spärra dragkroken med en låssprint.

I följande bild anges hur stor last det är tillåtet att transportera och att dra. Dekalen sitter baktill på fordonets bakre räckle.

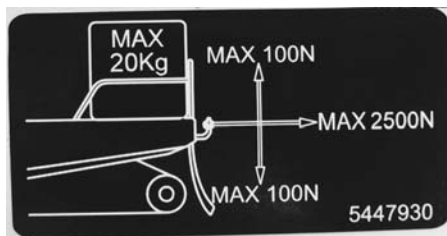

37) Reglerbar fjädring

Snöskoterns köregenskaper och komfort är beroende av fjädringens inställning.

Valet av lämplig inställning av fjädringen beror på ev. last, förarens vikt, personliga önskemål, hastighet och terrängförhållanden.

NOTERA: Vissa inställningar gäller kanske inte för din snöskoter. Använd specialnycklarna i verktygssatsen.

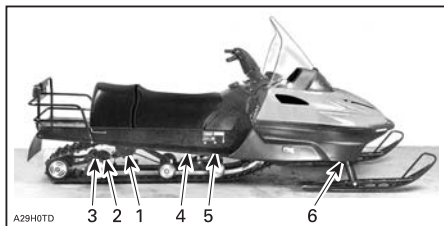

1. Bakfjädring – komfort och körhöjd
2. Fjädringsförlängning – backningsprestanda, last och snöförhållanden
3. Schackelrörelse – backningsprestanda, last och snöförhållanden
4. Centralfjädring – köregenskaper
5. Stopprem – snöskoterns viktöverföring
6. Främre stötdämpare – köregenskaper

Riktlinjer för reglering av fjädningen

Det bästa sättet att justera fjädningen är att börja från fabriksinställningarna och sedan anpassa varje inställning för sig. Inställningarna 2 till och med 6 är beroende av varandra. Det kan till exempel bli nödvändigt att justera centralfjädern efter inställning av framfjädrarna. Provkör snöskotern under samma förhållanden; spår, hastighet, snö, förarens körställning etc. Ändra en inställning och provkör igen. Fortsätt metodiskt på det här sättet tills du är nöjd.

NOTERA: När bakfjädringen justeras, kontrollera även bandets spänning och justera vid behov.

Om fjädningen bottnar lätt under de allra svåraste körförhållandena tyder det på ett bra val av förspänning.

1. Bakfjädring — komfort

FÖRSIKTIGHET: Kontrollera att all last som ska transporteras är säkert på plats på det bakre räcket och under sätet.

När föraren och passageraren (i tillämpliga fall) sätter sig bör den bakre delen av snöskotern sänkas 50 till 75 mm.



KORREKT JUSTERING
A. 50 till 75 mm



ALLTFÖR MJUK JUSTERING



1. Öka förspänningen



ALLTFÖR HÅRD JUSTERING

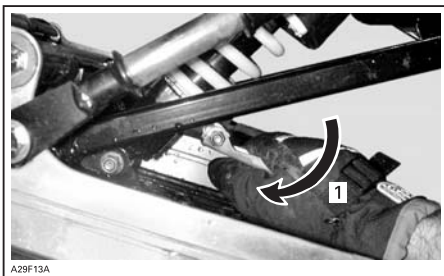

1. Vrid justeraren från den högsta till den lägsta positionen, och vrid den sedan igen för att välja önskad position

2. Fjädringsförlängning

Fjädringsförlängning kan anpassas efter last och snöförhållanden.

För bättre prestanda i djup snö eller vid backning: lossa först låsmuttern och dra sedan åt den 3/4 varv efter kontakt med brickorna. Dra åt låsmuttern igen. Gör samma justering på båda sidorna.

Vid körning i spår med last eller dragning av släp: lossa först låsmuttern. Vrid till maximal förspänning, d.v.s. 3 varv när låsmuttern kommer i kontakt med brickorna. Dra åt låsmuttern igen. Gör samma justering på båda sidorna.

3. Begränsning av schackelrörelse

Forest Fox: Installera en gummistötdämpare om du främst drar ett släp. Gummistötdämpare förbättrar köregenskaperna vid körning med släp.

Installera inte spårbyggare för körning i djup snö.

För körning i spår med passagerare och/eller last: installera 1 spårbyggare under varje gummistopp.

För körning i spår med tung last och/eller släp: installera 2 spårbyggare under varje gummistopp.

FÖRSIKTIGHET: Installera alltid samma antal spårbyggare på båda sidorna.

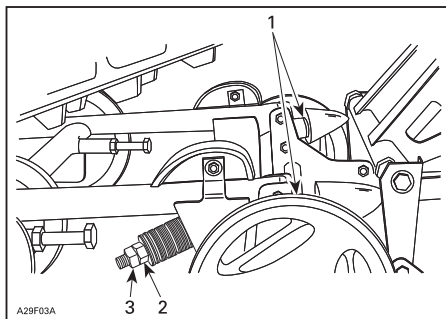

1. Spårbyggare
2. Mutter
3. Låsmutter

4. Centralfjäder — styregenskaper

Kör i medelhög hastighet längs en led. Om styrstängan är för svår att vrida, justera centralfjädringen efter behov.

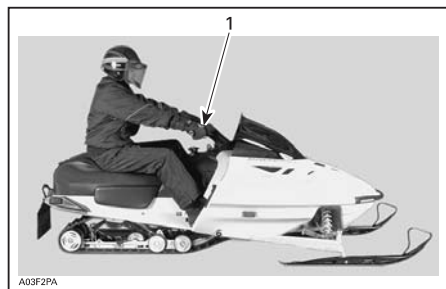

BRA JUSTERING I MEDELHÖG HASTIGHET

1. Styrstängan är enkel att vrida — neutral styrning

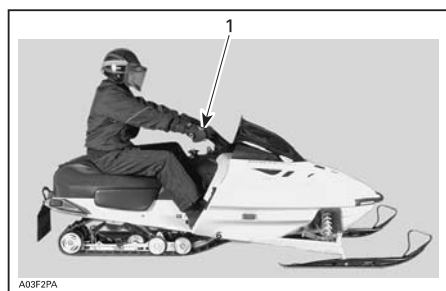

ALLTFÖR MJUK JUSTERING

1. Styrstängan är svårare att vrida — överstyrning

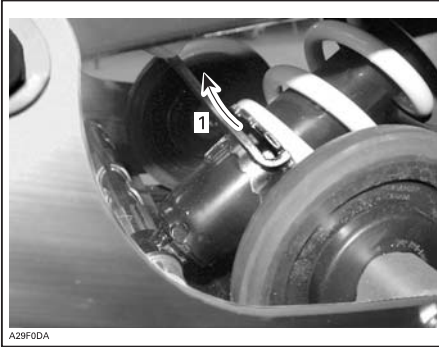

A29F0DA

1. Öka förspänningen med hjälp av skiftnyckeln som finns i verktygssatsen.

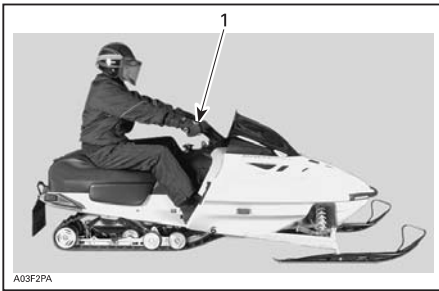

A03F2PA

ALLTFÖR HÅRD JUSTERING – FÖR STOR FÖRSPÄNNING

1. Styrstängens vrids alltför lätt – understyrning

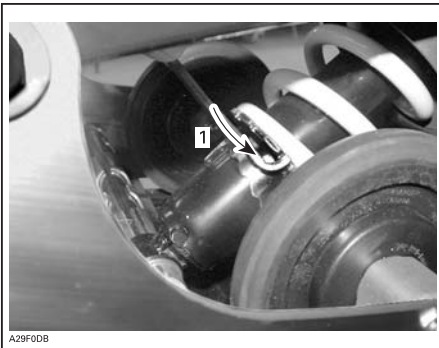

A29F0DB

1. Minska förspänningen med hjälp av skiftnyckeln som finns i verktygssatsen.

5. Stopprem — Viktöverföring

Kör långsamt och accelerera sedan för fullt. Observera styregenskaperna. Justera stoppremsens längd efter behov.

NOTERA: När stoppremsens längd förändras, måste bandets spänning alltid efterjusteras.

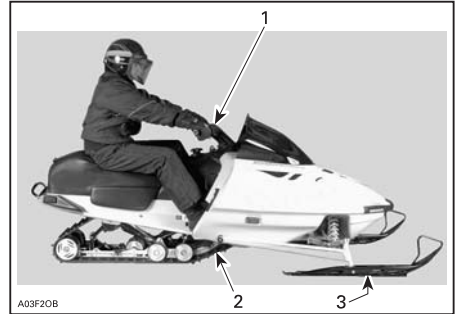

A03F20B

BRA INSTÄLLNING VID FULL ACCELERATION

1. Bekväm styrning
2. Bra viktöverföring till drivbandet
3. Lätt tryck av skidorna mot marken



A03F2QA

FÖR LÅNG REM

1. Skidorna lyfter från marken

ELLER

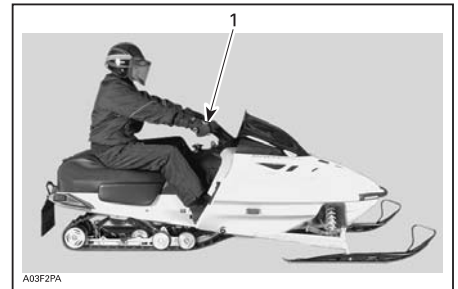

A03F2PA

FÖR KORT REM

1. Tungstyrd

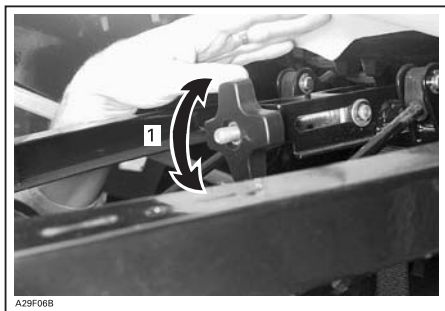

- A29F06B
1. Variera remmens längd genom att skruva in eller lossa skruven

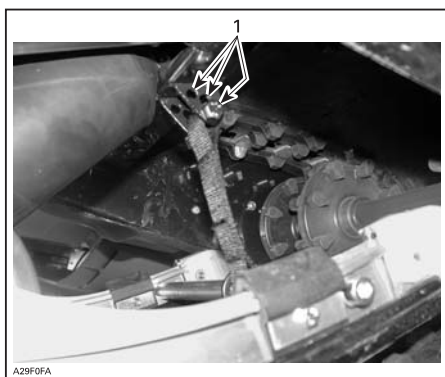

- A29F06A
1. Placera stoppremmen i ett annat hål

6. Framfjädring — köregenskaper

Kör med måttlig hastighet och kontrollera avseende korrekt manövrering. Justera framfjädringen efter behov.

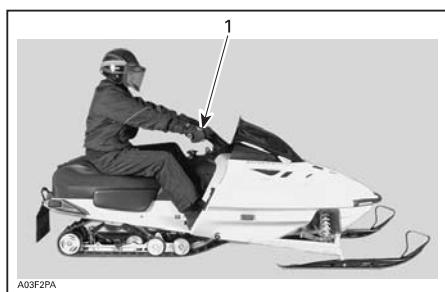

KORREKT JUSTERING

1. Bra köregenskaper och bekväm styrning

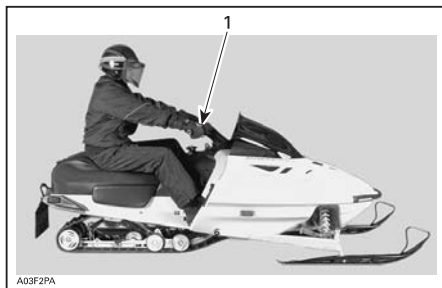

ALLTFÖR MJUK JUSTERING

1. Dåliga köregenskaper

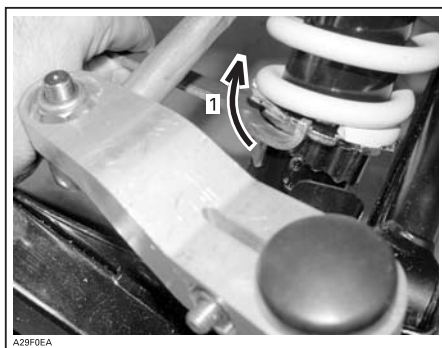

- A29F0EA
1. Öka förspänningen

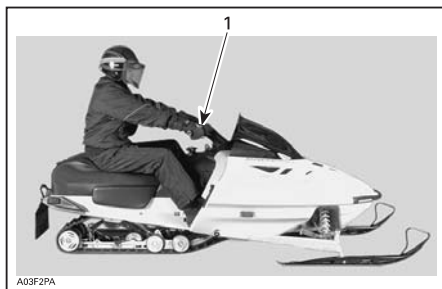

ALLTFÖR HÅRD JUSTERING

1. Svårt att svänga

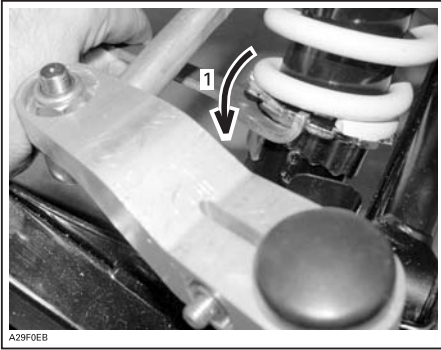

1. *Minska förspänningen*

FJÄDRING – PROBLEMLÖSNING

PROBLEM	ÅTGÄRDER
Skiftande framfjädring.	<ul style="list-style-type: none">– Kontrollera skidornas läge och lutningsvinkel. Kontakta en auktoriserad Lynx-återförsäljare.– Reducera skidornas marktryck.– Reducera framfjädringens förspänning.– Öka centralfjäders förspänning.– Minska bakfjädringens förspänning.
Snöskotern verkar instabil och tenderar att snurra runt dess mitt.	<ul style="list-style-type: none">– Minska trycket hos bakfjädringens främre arm.– Minska centralfjädringens förspänning.– Öka bakfjädringens förspänning.– Öka framfjädringens förspänning.
Snöskotern är tungstyrd.	<ul style="list-style-type: none">– Reducera skidornas marktryck.– Reducera framfjädringens förspänning.– Öka centralfjäders förspänning.
Snöskoterns bakparti känns för stelt.	<ul style="list-style-type: none">– Minska bakfjädringens förspänning.
Snöskoterns bakparti känns för mjukt.	<ul style="list-style-type: none">– Öka bakfjädringens förspänning.
Bakfjädringens främre stötdämpare bottnar ofta.	<ul style="list-style-type: none">– Förläng stoppremnen.– Öka mittstötdämparens förspänning.
Drivbandet spinner överdrivet vid start.	<ul style="list-style-type: none">– Förläng stoppremnen.– Ändra körposition.

Körning i djup snö

Vid användning av snöskotern i djup snö kan det bli nödvändigt att ändra förlängningsinställning, stopprem och/eller körposition, för att ändra drivbandets vinkel mot snön. Förare som känner till de olika inställningsmöjligheterna och snöförhållandena kan avgöra vilken kombination som är bäst.

BRÄNSLE OCH OLJA

Rekommenderat bränsle

Se SPECIFIKATIONER i slutet av denna instruktionsbok.

NOTERA: Experimentera aldrig med andra bränslen eller bränsleblandningar. Användning av ej rekommenderat bränsle kan resultera i försämring av snöskoterns prestanda och skador på viktiga delar i bränslesystemet och motorn.

VARNING

Fyll aldrig tanken full med bränsle innan du placerar fordonet på en varm plats. Med högre temperaturer expanderar bränslet och kan flöda över. Bensin är ett brandfarligt ämne och under vissa förhållanden explosivt. Torka av allt utspillt bränsle på fordonet.

Bränslesystem och frostskyddsmedel

När syresatt bränsle används behövs varken extra frostskyddsmedel eller vattenabsorberande tillsatsmedel och sådana bör inte användas.

Rekommenderad olja

2-tec-modeller (inte SDI): Använd BRP Syntetisk 2-takts insprutningsoljeblandning (P/N 293 600 071) eller BRP Syntetisk 2-taktsinsprutningsolja (P/N 293 600 045) eller BRP 2-takts mineralinsprutningsolja (P/N 1472325).

SDI-modeller: Använd BRP Helsyntetisk 2-taktsinsprutningsolja (P/N 293 600 045) eller BRP Syntetisk 2-takts insprutningsoljeblandning (P/N 293 600 071) i SDI-modeller.

FÖRSIKTIGHET: Förväxla inte oljetankslocket med bensintankslocket. På vissa modeller finns en bränslemätare på bensintankslocket. Oljetankslocket är märkt "OIL". Använd endast olja som är flytande vid -40°.

Oljan finns i insprutningsoljebehållaren.

Använd endast olja för tvåtaktsmotorer.

FÖRSIKTIGHET: Använd aldrig fyrtakts mineralolja eller syntetisk olja. Blanda inte dessa med utombordsmotorolja. Använd inte NMMA TC-W, TC-W2 eller TC-W3 utombordsmotorolja. Blanda inte olika märken av API TC-olja då de resulterande kemiska reaktionerna kan ge svåra skador på motorn.

Se till att det alltid finns tillräcklig mängd rekommenderad insprutningsolja i oljebehållaren.

FÖRSIKTIGHET: Kontrollera nivån och fyll på varje gång du tankar. Förväxla inte oljetankslocket med bensintankslocket. Montera locket som är märkt OIL.

4-tec-modeller: Dessa modeller är utrustade med 4-taktsmotor. Använd Bombardier syntetisk 4-taktsolja 0W 40 (P/N: 293 600 054) 12x1 l eller fullt likvärdig syntetisk olja.

Växellådsolja

Rekommendation: 75W140 (P/N 413803300, 12x355 ml).

Förgasarmodifikationer för kallt väder

Alla fordon har kalibrerats för -20°C. De kan användas i varmare vintertemperaturer utan problem.

FÖRSIKTIGHET: Vid lägre temperaturer än -20°C måste förgasaren/förgasarna kalibreras om för att undvika skador på motorn. Kontakta en auktoriserad Lynx-återförsäljare.

INKÖRNINGSPERIOD

Motor

VIKTIGT: En inkörningsperiod på 10-15 timmar (cirka 500 km) krävs för Rotax-motorer innan snöskotern kan köras med full gas.

Under inkörningsperioden bör du inte ge mer än $\frac{3}{4}$ gas. Kortare pådrag till fullgas och hastighetsvariationer är emellertid bra vid inkörning.

Alla modeller utom 4-tec och 2-tec SDI-modeller: För extra skydd under den första inkörningsperioden bör 500 ml rekommenderad insprutningsolja tillsättas bränslet vid den första hela påfyllningen av bränsletanken.

(P/N 1471599, 20x1 l.) Låt rengöra tändstiften efter inkörning av motorn.

Drivrem

För en ny drivrem krävs en inkörningsperiod på 50 km. Undvik kraftig acceleration/inbromsning, dragning av släp eller körning i hög marschfart.

10-timmarskontroll

Vi föreslår att snöskotern kontrolleras av en auktoriserad Lynx-återförsäljare efter de första 10 timmarna — 500 km — eller 30 dagar efter köpet (det som inträffar först).

NOTERA: 10-timmarskontrollen bekostas av snöskoterns ägare.

KONTROLL FÖRE ANVÄNDNING

- Avlägsna snö och is från chassiet inklusive säte, fotstöd, lampor, reglage och instrument.
- Kontrollera att band och drivhjul inte har frusit och kan rotera obehindrat.
- Aktivera bromsreglaget och kontrollera att bromsen tar innan bromsreglaget når styrhandtaget. Det måste gå tillbaka helt när det släpps.
- Kontrollera parkeringsbromsen. Koppla i parkeringsbromsen och kontrollera att den fungerar enkelt och utan motstånd.
- Manövrera gasreglaget flera gånger för att kontrollera att det går lätt och smidigt.
- Kontrollera att tändningslås, strålkastare, bakljus, bromsljus, signal-lampor, nödstoppslina och motorns stoppreglage fungerar.
- Kontrollera att skidor och styrning fungerar obehindrat. Kontrollera att skidorna reagerar på styrstångens rörelser.
- Kontrollera bränsle och insprutningsolja avseende nivåer och ev. läckage. Fyll på vid behov och kontakta en auktoriserad Lynx-återförsäljare i händelse av läckage.
- Kontrollera att luftfiltren, om sådana finns, är fria från snö.
- Se till att snöskotern är riktad bort från personer eller föremål innan den startas.
- Bär varma kläder som är lämpliga för snöskoterkörning.

ANVÄNDNINGSSINSTRUKTIONER

Drivning

När gasreglaget trycks in ökas motorns varvtal och variatorn kopplar i. Beroende på modell måste motorns varvtal vara mellan 2.500 och 4.200 innan variatorn kopplar i.

Primärvariatorns ytterskiva rör sig mot den inre, vilket tvingar drivremmen att röra sig uppåt på primärvariatorn och samtidigt tvingar isär skivorna på sekundärvariatorn.

Sekundärvariatorn avläser belastningen på drivbandet och begränsar remmens rörelse. Resultatet är ett ständigt optimerat hastighetsförhållande mellan motorns varvtal och fordonets hastighet.

Kraften överförs till bandet genom kedjehuset eller växellådan och drivaxeln.

Svängar

Fordonet styrs via styrstängan. När du vrider styrstängan åt höger eller vänster, vrids skidorna åt höger eller vänster.

Stanna

Innan du börjar köra snöskotern måste du veta hur du stannar den. Det gör du genom att släppa gasen och stegvis manövrera bromsreglaget på vänstra sidan av styrstängan.

Vid nödfall kan du stoppa fordonet genom att trycka på motorstoppknappen som sitter nära gasreglaget och bromsa samtidigt.

Glöm inte att en snöskoter inte kan stanna på fläcken. Bromsningens karaktär är olika vid djup snö, packsnö eller is. Om drivbandet låses under kraftig inbromsning kan det resultera i en sladd.

Starta motorn

Kontrollera att gasreglaget fungerar.

Kontrollera att motorns stoppreglage är i läget ON (på).

Säkerställ att nödstoppslinans hatt är i position och att linan är förbunden med öglan på dina kläder.

Fordon med primer

Starta motorn: För primning aktiverar du knappen tills ett pumpande motstånd känns. Pumpa därefter 2 eller 3 gånger för att spruta in bränsle i inloppsröret. Efter primning, kontrollera att primerknappen återgår till det ursprungliga läget.

NOTERA: I mycket låga temperaturer bör du vrida primerknappen 3-4 varv innan du drar i den. På så sätt fastnar den inte.

NOTERA: Primning behövs inte när motorn är varm.

Fordon med choke

Första kallstart: Använd inte gasreglaget när choken är på.

När temperaturen är under -10°C

Flytta chokereglaget till position 2 och starta motorn. Så snart motorn startar, flytta reglaget till position 1. Efter några sekunder (max. 10 sekunder), flytta chokereglaget till läget OFF (AV).

NOTERA: I mycket kallt väder, med temperaturer under -20°C, kan du behöva flytta chokereglaget från läget OFF (av) till position 1 ett par gånger när motorn har startat.

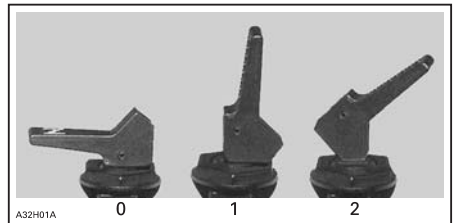

1. OFF (av)
2. Position 1
3. Position 2

När temperaturen är över -10°C

Flytta chokereglaget till position 1.

Ta ett fast grepp om starthandtaget och starta motorn eller använd elstarten om en sådan finns.

Flytta chokereglaget till OFF (av) så snart motorn startar.

4-tec-modeller

Första kallstart och start med varm motor

Använd elstarten.

FÖRSIKTIGHET: 4-tec-modeller: Ifall batteriet är urladdat kan motorn inte startas. Ladda batteriet eller byt ut det vid behov.

Start med varm motor

Starta motorn utan choke. Om motorn inte startar efter två drag i repet eller två 5-sekundersförsök med elstarten, flytta chokereglaget till position 1. Starta motorn utan att aktivera gasreglaget. Flytta chokereglaget till OFF (av) så snart motorn startar.

SDI-motorstartsprocedur

Allmänt

VIKTIGT: På SDI-motorer med elstart har batteriet inte tillräcklig kraft att starta motorn när signallampen för låg batterispänning lyser. Använd i så fall den manuella startanordningen.

VIKTIGT: På SDI-motorer med elstart kan motorn inte startas om batteriet är urladdat. Ladda batteriet eller byt ut det.

Procedur

- Kontrollera gasreglagets funktion på nytt.
- Säkerställ att nödstoppslinans hatt är i position och att linan är förbunden med öglan på dina kläder.
- Kontrollera att motorns stoppreglage är i läget ON (på).

Manuell start

- Ta tag i det manuella starthandtaget, dra handtaget långsamt tills ett motstånd känns, håll sedan fast handtaget ordentligt och dra kraftigt för att starta motorn.

VARNING

Gasa inte när du startar motorn.

Elstart (om sådan finns)

- Nedtryckning av START/RER-knappen kopplar till elstarten och startar motorn.
- Släpp knappen omedelbart när motorn startat.

VARNING

Gasa inte när du startar motorn.

VARNING

Håll inte elstarten tryckt i mer än 10 sekunder. Du bör vänta en stund mellan startförsöken så att startmotorn hinner svalna. Användning av elstarten när motorn är igång kan skada elstartsanordningen.

NOTERA: Om motorn av någon anledning inte kan startas elektriskt, starta motorn manuellt med hjälp av starthandtaget.

Starthandtag

Alla fläktylda modeller: Sätt nyckeln i tändningslåset och vrid till läget ON (på).

Ta ett fast grepp om handtaget och starta motorn genom att dra.

VARNING

Aktivera inte gasreglaget under start.

NOTERA: Det finns inget starthandtag på 4-tec-modellerna.

Alla modeller utom 4-tec-modellerna

Nödstart

Motorn kan startas med nödstartlinan som medföljer i verktygsatsen.

Ta bort remskyddet.

Vira inte startlinan runt handen. Håll endast i linans handtag. Starta inte snöskotern via primärvariatorn om det inte handlar om en verklig nödsituation. Låt reparera snöskotern så snart som möjligt.



Fäst ena änden av nödstartlinan i start-handtaget.

NOTERA: Tändstiftshylsan kan användas som nödhandtag.

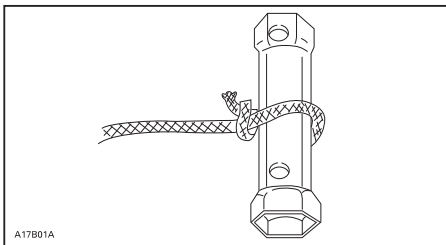

Fäst den andra änden av nödstartlinan i startklämman som medföljer i verktygsatsen.

Haka in klämman på primärvariatorn.

Vira repet hårt runt primärvariatorn. Primärvariatorn måste rotera moturs när du drar.

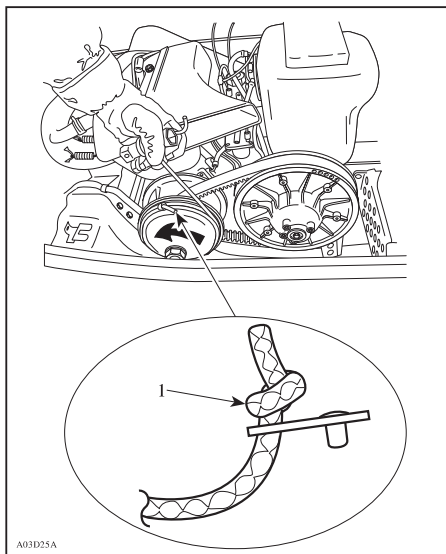

1. Knuten på denna sida

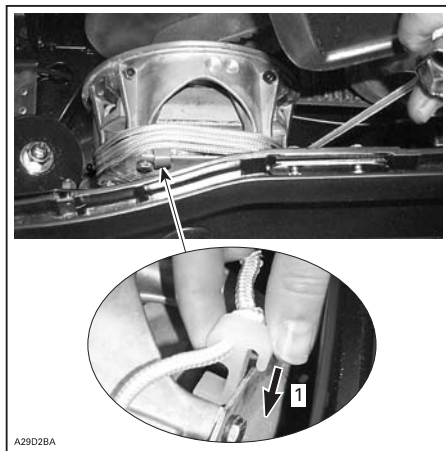

1. Haka i startklämman

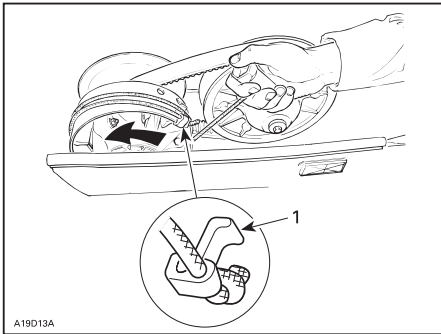

1. Klämna

Dra i repet med en skarp, hård rörelse så att repet frigörs från primärvariatorn. Starta motorn som vid normal manuell start.

När snöskotern startas i en nödsituation, genom användning av primärvariatorn, montera inte remskyddet igen utan kör långsamt tillbaka och låt reparera snöskotern.

Avstängning av motorn

Släpp gasreglaget och vänta tills motorn har återgått till tomgångsvarvtal.

Stäng av motorn antingen med tändningslåset, motorns stoppreglage eller nödstoppslinan.

NOTERA: På 4-tec-modeller får motorn bara stängas av med motorns stoppreglage. Det gör att fläkten kan fungera längre om motorn har använts med tung last, och förhindrar överhettning. Koppla inte loss nödstoppslinan förrän fläkten har stannat.

VARNING

Koppla alltid loss nödstoppslinans hatt och nyckel när fordonet inte används för att undvika stöld, att motorn startar av misstag eller att fordonet används av obehöriga.

UPPVÄRMNING AV FORDONET

Före varje körning måste fordonet värmas upp på följande sätt:

Placera snöskoterns bakre stötfångare på en uppallningsanordning för snöskoter med bred bas och kontrollera att den står säkert. Drivbandet måste vara upplyft 100 mm från marken.

Starta motorn och låt den gå varm två eller tre minuter på tomgång.

Släpp parkeringsbromsen.

VARNING

Säkerställ att det breda mekaniska snöskoterstödet är stabilt. Håll dig borta från fordonets framsida och från bandet. Gasa inte på för mycket under uppvärmningen eller när bandet hänger fritt.

Gasa tills primärvariatorn kopplar i. Låt drivbandet rotera i låg hastighet i flera varv. Ju lägre fordonets temperatur är, desto längre bör uppvärmningstiden vara.

Stäng av motorn och ta bort uppallningsanordningen för snöskotern.

Skidorna kan ha frusit fast i marken. Ta tag i varje skidas båge, en i taget, och lyft upp framsidan en aning från marken.

Efter omstart av motorn kan fordonet köras i låg hastighet under de första 2 eller 3 minuterna. Därefter kan hastigheten ökas till maximal laglig hastighet, enligt de normala säkerhetsrutinerna.

EFTER VARJE ANVÄNDNING

Stäng av motorn. Placera den bakre delen av fordonet på en uppallningsanordning för snöskoter med bred bas.

Avlägsna snö och is från bakfjädring, drivband, framfjädring, mekanik och skidor.

Skydda fordonet med ett snöskoterkappell.

SPECIALFUNKTIONER

Motoröverhettning

NOTERA: (Endast 4-tec) Stäng av motorn med motorns stoppreglage om varningssumman hörs vid hög temperatur. Om motorns stoppreglage inte används och temperaturen fortsätter att stiga stängs motorn av automatiskt med EMS-systemet (Engine Management System). Fordonet kan inte stängas av medan det körs. Låt motorn gå i 30 sekunder utan att röra gasreglaget innan du stänger av. Om varningssumman hörs igen efter en korts stund körning, kontrollera kylvätskenivån och fyll på vid behov. Om varningssumman fortfarande hörs efter en kort stunds körning, kontakta närmaste auktoriserade LYNX-återförsäljare för en närmare kontroll.

Fläktkylda modeller: Stäng av motorn.

Kontrollera att luftintagen inte är igensatta. Avlägsna eventuella främmande föremål och partiklar.

Kontrollera fläktremmens skick och spänning.

Vätskeykylta modeller: Signallampan för motoröverhettning tänds om motorn blir för het.

Sänk snöskoterns hastighet och kör i lössnö eller stanna motorn omedelbart.

Kontrollera att kylvätskenivån är tillräcklig. Kontakta en auktoriserad Lynx-återförsäljare.

Låg batterispänning (endast 4-tec-modeller): När signallampan för motoröverhettning tänds börjar fläkten rotera, vilket vanligen får spänningen att sjunka under normalnivån. Tomgångshastigheten ökas då av EMS (Engine Management System) till 1.500 RPM. Det gör att batteriet tillförs mer ström och börjar laddas. Om batterisignallampan släcks (blinker på V-800-modeller) håller batteriet på att laddas. Tomgångshastigheten minskar dock inte automatiskt. Du måste stanna motorn så att den kan återgå till normal tomgångshastighet, vilket är 1.200 RPM för V-800 och 1.300 RPM för V-1300.

Motor flödad med bränsle

Installera nya tändstift och starta om motorn.

Bakfjädringens glidklack fastnar

Glidklackarna kyls och smörjs av snön. Vid körning i medelhög eller hög fart över ett tunt snölagertäcke kan glidklackarna fastna på drivbandets metallspår.

Kör snöskotern på en väl snötäckt yta eller i mycket låg hastighet.

Låt en auktoriserad Lynx-återförsäljare kontrollera glidklackarna.

NOTERA: Denna situation uppstår med band med hög profilhöjd. Undvik att köra på hårt packad snö, is eller andra ytor där det inte finns tillräckligt med snö för att säkerställa smörjning.

Drivband med 35 mm eller högre profilhöjd är inte avsedda för ledkörning (hårt underlag), endast för körning i djup snö. Om fordonet är utrustat med denna typ av drivband och körs på hårt packad snö, finns det risk för att glidklackarna fastnar mot metalldeklar eller att drivbandet skadas.

Bogsering av ett objekt

Använd alltid en stel dragstång för bogsering av ett objekt. Varje bogserat objekt bör ha reflektorer på båda sidor och bakåt. Ta reda på om bromsljus krävs enligt lokala lagar.

VARNING

Bogsera aldrig ett objekt med ett rep. Använd alltid en stel dragstång. Användning av rep leder till kollision mellan objektet och snöskotern och möjligtvis till vältning i fall av en snabb inbromsning i en nerförsbacke.

Bogsering av en annan snöskoter

Använd en stel dragstång om en snöskoter är trasig och måste bogseras. Ta av drivremmen och bogsera med måttlig hastighet.

FÖRSIKTIGHET: Ta alltid av drivremmen på den snöskoter som ska bogseras för att förhindra skador på dess rem och drivsystem.

Endast i en absolut nödsituation, kan ett rep användas om ingen stel dragstång står till förfogande, förutsatt att du är extra försiktig.

Ta av drivremmen, fäst repet i skidbenen (spindlarna), låt någon sitta på den bogserade snöskotern för att sköta bromsen och bogsera med låg hastighet.

FÖRSIKTIGHET: Fäst aldrig bogseringslinan vid skidbyglarna (handtagen) för att undvika skador på styrsystemet.

VARNING

Kör aldrig fort vid bogsering av en trasig snöskoter. Kör långsamt och extra försiktigt.

Transport av fordonet

Se till att locken på oljebehållare och bränsletank är säkert installerade.

Tippbäddssläp kan lätt utrustas med en vinsch för att ge maximal säkerhet vid lastning. Hur enkelt det än kan verka, kör aldrig upp snöskotern på ett tippbäddssläp eller någon annan typ av släp eller fordon. Många allvarliga olyckor har inträffat genom körning upp på och över ett släp. Förankra fordonet ordentligt, framtill och baktill, även vid korta transporter. Se till att all utrustning är ordentligt fastspänd. Täck över snöskotern under transporten för att förhindra skador genom vägsmutts.

Säkerställ att släpvagnen är i föreskriftsenligt skick. Se till att kroken och säkerhetskedjorna är säkra och att bromsen, blinkers och belysningen fungerar ordentligt.

VÄTSKENIVÅER

VARNING

Vi rekommenderar att övriga delar/system, som inte behandlas i denna instruktionsbok, ses över av en auktoriserad Lynx-återförsäljare med jämna mellanrum. Såvida inget annat anges ska motorn vara avstängd och ha svalnat. Nödstoppslinans hatt måste vara borttagen från sin plats på fordonet innan underhåll utförs.

FÖRSIKTIGHET: Fordonet måste stå på jämnt underlag innan vätskenivåerna kontrolleras.

Bromssystem

Kontrollera bromsvätskan i behållaren. Fyll på vätska vid behov.

FÖRSIKTIGHET: Använd DOT 4-bromsvätska ur en försluten behållare.

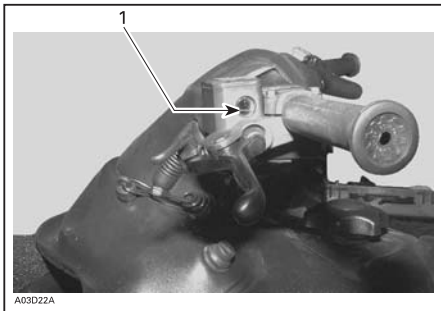

BROMSVÄTSKEBEHÅLLARE

1. Minimum

Kedjehusmodeller: Kontrollera oljenivån genom att dra ut mätsticken. Oljenivån måste vara mellan det undre och det övre märket.

NOTERA: Det är normalt att metallpartiklar häftar fast vid oljestickans magnet. Om större metalldelar har fastnat, kontakta en auktoriserad Lynx-återförsäljare.

Avlägsna metallpartiklarna från magneten.

Fyll på upp till det övre märket med rekommenderad olja.

NOTERA: Använd endast rekommenderade typer av olja vid service. Blanda inte syntetisk olja med andra typer av olja.

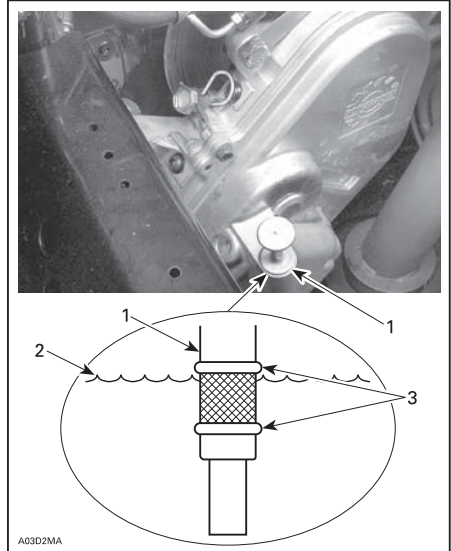

1. Oljemätsticka
2. Oljenivå
3. Nivå mellan märkena

Modeller med växellåda: Kontrollera nivån genom att dra ut mätsticken. Oljan bör nå upp till märket.

NOTERA: Före den första starten kan oljenivån vara högre än det övre märket. Efter den första turen minskar nivån medan det övre oljeutrymmet fylls med olja.

NOTERA: Använd endast rekommenderade typer av olja vid service. Blanda inte syntetisk olja med andra typer av olja.

Modeller med växellåda

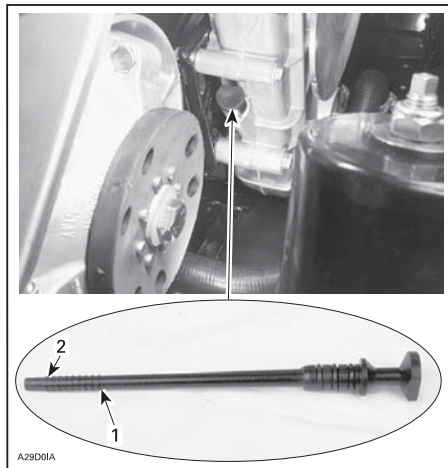

1. Övre märke
2. Undre märke

Forest Fox

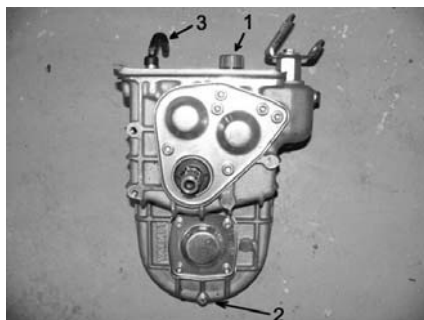

Yeti- och ST-modeller

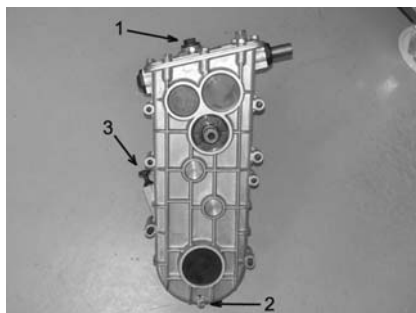

1. Oljepåfyllningslock
2. Oljedräneringsplugg
3. Oljemätsticka

Motorns oljenivå

Yeti V-1300: Se till att motorn har normal arbetstemperatur. Ställ snöskotern på jämnt underlag. Låt motorn gå på tomgång i 30 sekunder. Stanna motorn och torka av oljan från mätstickan. Mätstickan måste skruvas in hela vägen innan oljenivån kontrolleras. Oljenivån måste vara mellan det undre och det övre märket på mätstickan. Mängden olja mellan det undre och det övre märket är 0,5 liter.

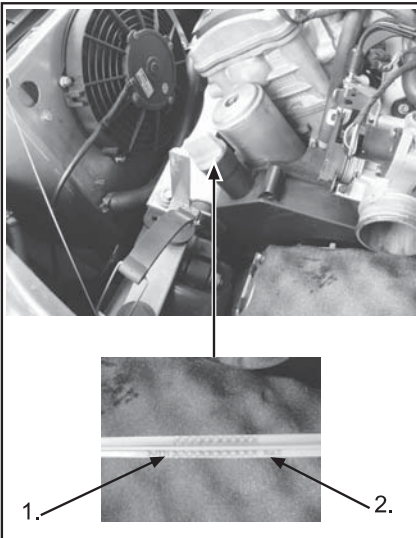

1. Undre märke
2. Övre märke

V-810-motor: Motorn måste vara avstängd i 5 minuter innan oljenivån kan kontrolleras. Ställ snöskotern på jämnt underlag. Dra ut mätstickan och torka av oljan från mätstickan med en trasa eller papper. Sätt tillbaka mätstickan och dra ut den igen, kontrollera oljenivån och fyll på vid behov. Oljekapaciteten mellan det undre och det övre märket är cirka 0,5 liter.

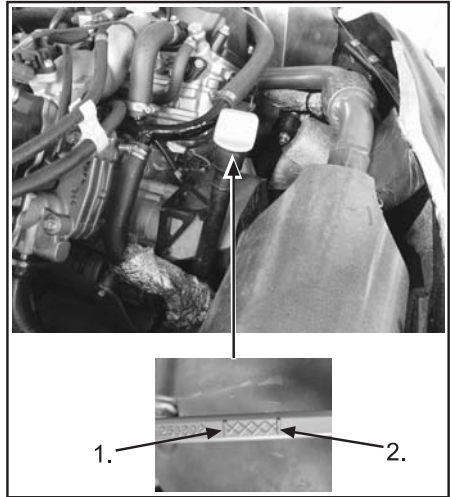

1. Övre märke
2. Undre märke

Fyll på Bombardier syntetisk olja OW-40 i mätstickshålet vid behov.

Oljeinsprutningssystem

Se till att det alltid finns tillräcklig mängd rekommenderad insprutningsolja i insprutningsoljebehållaren.

NOTERA: Låt aldrig oljebehållaren vara nästan tom.

VARNING

Kontrollera nivån och fyll på varje gång du tankar fordonet. Torka av ev. utspilld olja. Olja är mycket brandfarlig när den blir uppvärmd.

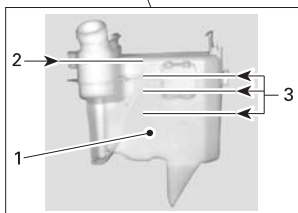
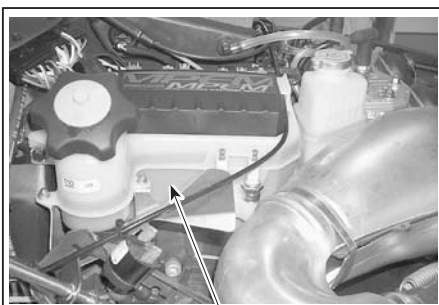

A32C27A

1. Insprutningsoljebehållare
2. Maximal nivå: 13 mm uppifrån
3. Nivåmärken ($\frac{1}{4}$, $\frac{1}{2}$, $\frac{3}{4}$)

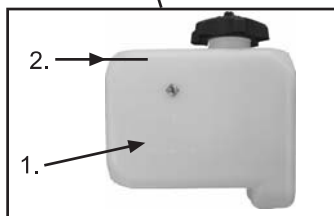
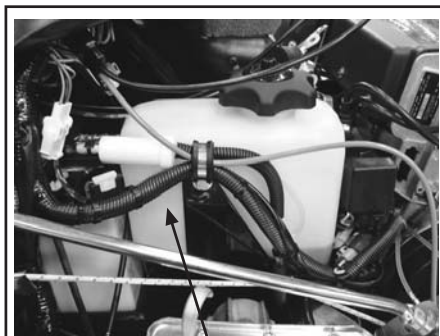

1. Insprutningsoljebehållare
2. Maximal nivå: 13 mm uppifrån

Kylsystem

Kontrollera kylvätskenivån vid rumstemperatur. Vätskan ska vara vid märket för KYLVÄTSKENIVÅ på kylvätsketanken (med kall motor).

NOTERA: Om nivån kontrolleras vid lägre temperatur kan den vara något lägre än märket.

Kontakta en auktoriserad Lynx-återförsäljare om extra kylvätska behöver fyllas på eller om hela systemet måste fyllas.

4-TEC-modeller



YETI V-800-EXPANSIONSTANK NÄRA LJUDDÄMPAREN

1. Maximal nivå
2. Minimal nivå
3. Expansionstank för kylvätska

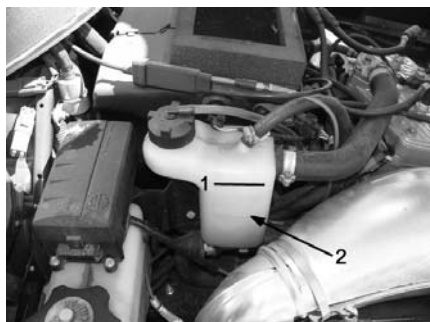

1. Kylvätsketank
2. MÄRKE FÖR KYLVÄTSKENIVÅ

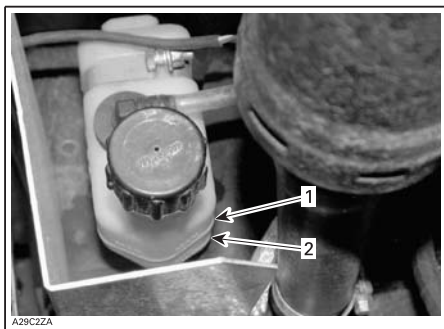

YETI V-1300-EXPANSIONSTANK NÄRA LJUDDÄMPAREN

1. Maximal nivå
2. Minimal nivå

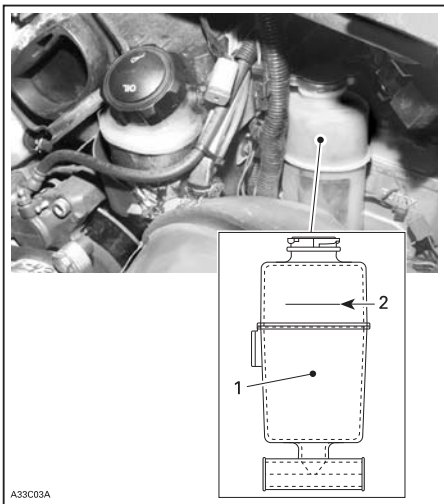

1. Kylvätsketank
2. MÄRKE FÖR KYLVÄTSKENIVÅ

BATTERI

ST600, ST550 och 6900

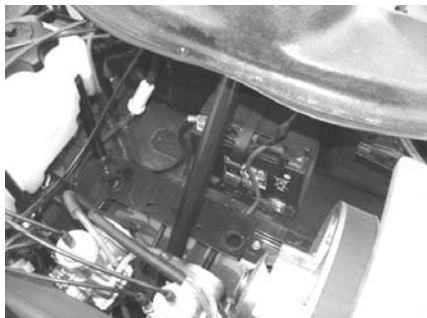

Yeti-modeller



Forest Fox



Borttagning

VARNING

Batteriets SVARTA negativa kabel måste alltid kopplas loss först och anslutas sist.

VARNING

Ladda aldrig batteriet eller använd hjälpbatteri med batteriet installerat. Batterivätskan innehåller svavelsyra som är frätande och giftigt. I fall av hudkontakt, skölj med vatten och tillkalla omedelbart läkare.

VARNING

Om batterihöljet är skadat, bär lämpliga, icke absorberande skyddshandskar ifall du tar loss batteriet för hand.

VARNING

Batterilocken saknar lufthål. Kontrollera att ventilationsröret inte är igensatt.

Torr batteri

Dessa batterier är inte våtbatterier. Elektrolytnivån kan inte kontrolleras.

NOTERA: Under sommarförvaringen måste batteriet (i synnerhet torrbatterier) laddas minst en gång i månaden. Annars kommer batteriet inte att fungera när säsongen börjar.

Batteriunderhåll

Utför underhåll en gång i månaden

För att batteriet ska fungera problemfritt behövs det bara ett minimalt underhåll en gång i månaden. Se till att batteriet är fulladdat: ladda det om belysningen blir svagare, om startmotorn verkar svagare eller om batteriet inte har använts på mer än två veckor. Följ dessutom denna enkla checklista varje månad:

- Kontrollera elektrolytnivån
- Håll överdelen fri från smuts
- Kontrollera om kablar, klämmor och hölje har tydliga skador eller lösa anslutningar
- Rengör terminaler och kontakter vid behov
- Kontrollera om insidan har mycket avlagringar, sulfatering eller granulering
- Se till att avgasröret inte är veckat eller är igensatt
- Sätt tillbaka locken ordentligt på plats när du är klar

Testa slutligen batteriet med antingen en hydrometer eller en voltmeter. Öka batteriets livslängd genom att rutinmässigt utföra månatligt batteriunderhåll.

Förvaring av batteriet

Om fordonet säsongsförvaras eller används sällan ska du koppla loss batterikabeln för att undvika urladdning av elektrisk utrustning. Ladda batteriet var fjortonde dag.

För längre förvaringsperioder, ta ut batteriet ur fordonet och ladda det till 100 %. Ladda batteriet en gång i månaden om det förvaras i temperaturer under 16°C (60°F). Ladda batteriet var fjortonde dag om det förvaras på en plats där temperaturen är över 16°C (60°F). Förvara batterier så att barn inte kan komma åt dem.

Säsongsförvaring

Ta ut batteriet ur fordonet om det går. Rengör batteriet och terminalerna med bikarbonat löst i vatten om det finns risk för att elektrolyten kommit ut på utsidan av batteriet. Kontrollera att ingenting tränger in i batteriet vid rengöring. Du kan använda samma lösning till att rengöra batteriutrymmet i fordonet för att neutralisera eventuell elektrolyt som kan finnas där. Skölj med rent vatten och torka noga.

När batteriet har rengjorts, kontrollera om det finns tecken på skador eller onormalt slitage som kan ha inträffat under användning. Om du är orolig över batteriets skick bör du kontakta en mekaniker eller specialist på batterier.

Om det kan fastställas att det inte finns några skador, kontrollera elektrolytnivån på ett konventionellt batteri. Elektrolytnivån måste hållas ovanför minimistrecket, och på eller nedanför maximistrecket på sidan av batteriet. Kontrollera nivån på jämnt underlag. Om nivån behöver höjas, fyller du försiktigt på destillerat vatten. Fyll inte på för mycket. När nivån har justerats, ladda batteriet enligt tillverkarens instruktioner.

Med slutna VRLA-batterier eller så kallade "underhållsfria" batterier behöver elektrolytnivån inte justeras. Slutna VRLA-batterier får aldrig öppnas när de väl har börjat användas, annars får de permanenta skador och slutar fungera. Ladda batteriet enligt tillverkarens instruktioner efter att ha rengjort och inspekterat det, precis som med konventionella batterier.

När batteriet är fulladdat bör det förvaras på en sval, torr plats där det är oåtkomligt för barn och husdjur. Du kan också sätta tillbaka batteriet i fordonet. Vilket du än väljer bör du förvara batteriet så att du kan komma åt det för att med jämna mellanrum kontrollera laddningen eller koppla det till en laddare/underhållsladdare.

NOTERA: Att underhålla batteriets laddning under längre förvaringsperioder är nödvändigt för att säkerställa maximal användningstid för batteriet

Säkerhet vid batterihantering

Rätt klädsel

Bär alltid ansiktsvisir eller skyddsglasögon. Förhindra brännskador från syran genom att bära plasthandskar. Ett skyddsförkläde skyddar kläderna.

Hantering av syra

Om syra spills måste det rengöras omedelbart med neutraliserande bikarbonat löst i vatten (450 g bikarbonat i 3,8 liter vatten).

Se till att syrabehållaren är tydligt märkt och att arbetsytan är väl upplyst och välventilerad.

Om någon av misstag förtär svavelsyra eller får stänk i ögonen, måste det behandlas omedelbart. Svavelsyra i ögonen kan orsaka blindhet. Vid förtäring kan syran orsaka svåra inre skador eller död. Svavelsyra som används som elektrolyt kan ge brännskador på huden.

BEHANDLING: Om syra har kommit i kontakt med huden, skölj med vatten. Vid förtäring av syra, drink rikligt med mjölk eller vatten och därefter magnesiummjölk, vegetabilisk olja eller uppvispade ägg. Framkalla inte kräkning. Kontakta omedelbart en giftcentral eller läkare. Om syra har kommit i kontakt med ögonen, skölj i flera minuter med vatten och uppsök läkare omedelbart.

Säkerhet vid laddning

Vid laddning av konventionella batterier, lossa ventilationslocken och ventiler laddningsområdet. En ansamling av väte och syre i batteriet eller laddningsområdet kan utgöra en explosionsrisk.

Om batteriet känns hett att vidröra under laddningen, STOPPA laddningen. Låt batteriet svalna innan det laddas igen. Hetta skadar plattorna och ett överhettat batteri kan explodera.

Sätt ALDRIG tillbaka den röda förseglingen på batteriet när den väl har tagits loss. Annars kan gaser samlas och det finns risk för explosion.

Kontrollera att ventilationsröret inte är veckat eller blockerat. Annars riskerar du att gaser samlas och exploderar.

Koppla laddaren till batteriet på rätt sätt: positiv laddarkabel till positiv batteripol och negativ laddarkabel till negativ batteripol. Koppla bort strömmen till eller stäng av laddaren innan du kopplar loss kablarna, så minskas risken för gnistbildning.

⚠ RÖKNING, GNISTOR ELLER ÖPPEN LÅGA FÅR ABSOLUT INTE FÖREKOMMA VID LADDNING AV BATTERIER. Vid laddningen avges väte och syre som exploderar om de antänds.

UNDERHÅLL

Rengöring och skydd av fordonet

Avlägsna all smuts eller rost.

Använd endast flanelltrasor eller motsvarande, för rengöring av hela fordonet.

FÖRSIKTIGHET: Det är nödvändigt att använda flanelltrasor eller motsvarande på vindrutan och huven för att undvika skador på de andra ytor som rengörs.

För rengöring av hela fordonet, inklusive bottenplåt och metalldelar, använd Bombardier Rengöringslösning (P/N 293 110 001) i sprayburk 400 g och P/N 293 110 002 (4 L).

FÖRSIKTIGHET: Använd inte Bombardier Rengöringslösning på dekaler eller vinyldelar.

För vinyl- och plastdelar används Vinyl & Plastic Cleaner (P/N 413 711 200 (6 x 1 L)).

För att avlägsna repor på vindruta och huv, använd BOMBARDIER Reparationssats för repor (P/N 861 774 800).

FÖRSIKTIGHET: Rengör aldrig plastdelar eller huven med starkt rengöringsmedel, avfettningsmedel, tinner, aceton, produkter innehållande klor eller liknande.

Rengör båda variatorernas skivor med BOMBARDIER Variatorrengörare (P/N 413 711 809).

Undersök huven och reparera eventuella skador.

Måla alla metalldelar där lacken har skrapats av. Spraya alla metalldelar, inklusive förkromade stötdämparstag, med BOMBARDIER LUBE (P/N 293 600 016).

Vaxa huven och den lackerade delen av ramen för bättre skydd.

Vaxa endast glansiga ytor. Skydda fordonet mot damm under förvaringsperioder med ett överdrag.

Snöskotern måste förvaras på en sval, torr plats och täckas över med ett ogenomskinligt kapell. Detta skyddar yttishen mot inverkan från solen.

Lyft bakänden av fordonet tills drivbandet inte vidrör marken. Installera på en uppallningsanordning.

Se till att bandets spänning bibehålls.

Borttagning och återmontering av drivrem

Ta bort nödstoppslinans hatt. Öppna motorrummet.

1. Ta bort luftljuddämparen

Borttagning av luftljuddämparen, Yeti-modeller

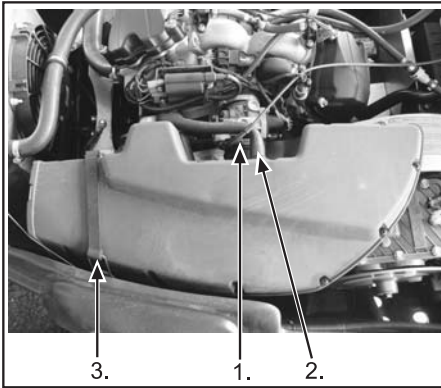

1. Flänsskruv
2. Ventilations slang
3. Spärr

Lossa flänsskruven på luftljuddämparens gummi busning.

Lossa motorns ventilations slang från luftljuddämparen.

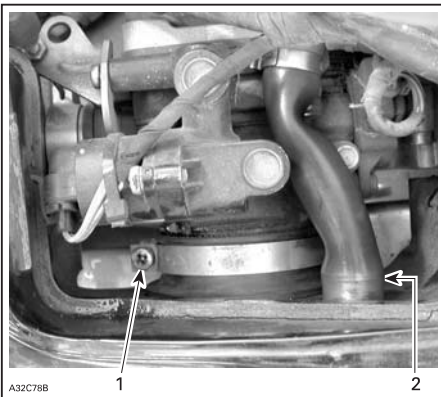

1. Flänsskruv
2. Motorventilations slang

Ta bort spärren från ljuddämparen.
Avlägsna luftljuddämparen

2. Ta bort remskyddet

Borttagning av remskydd på alla modeller

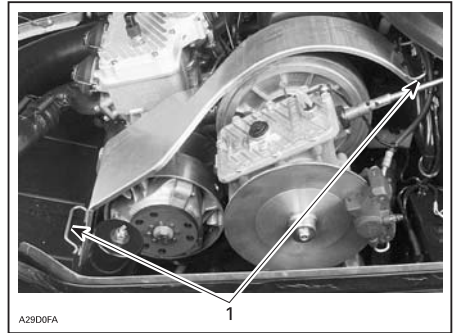

1. Låssprint

Ta bort sprintarna i båda ändarna av remskyddet

Ta bort remskyddet

3. Ta av remmen

Borttagning av rem på YETI-, ST- och 6900-modeller

Vrid den rörliga delen medsols och öppna sedan sekundärvariatorn genom att dra i drivremmen. Följ anvisningar på dekalerna för borttagning och återmontering av remmen.

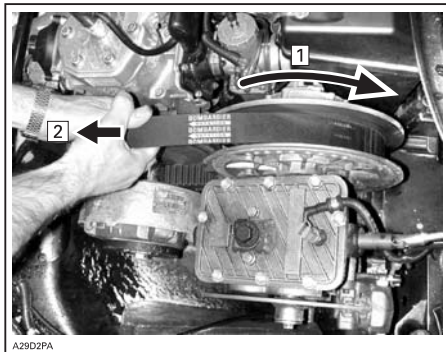

1. Vrid den rörliga delen medsols
2. Öppna sekundärvariatorn genom att dra i remmen

För remmen över överkanten på den rörliga delen, enligt bilden.

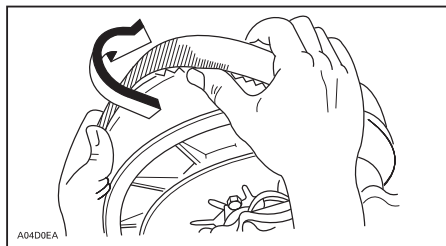

Borttagning av rem på FOREST FOX-modell

DRIVREMSVERKTYG (ENDAST FOREST FOX-MODELLER)

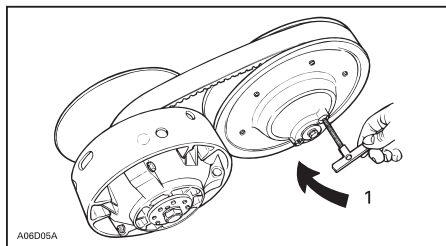
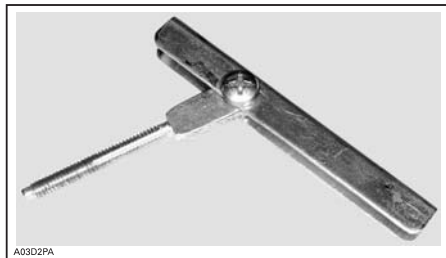

1. Vrid medsols för att öppna variatorskivorna
2. För remmen över överkanten på den rörliga delen, enligt bilden.

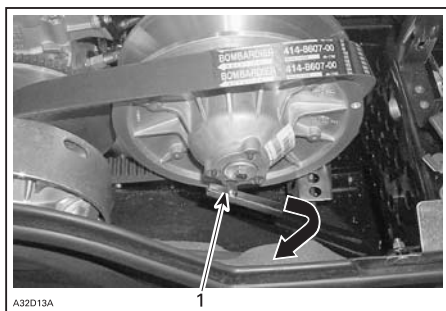

Montering på alla modeller

Drivremmen håller längst när remmen har korrekt rotationsriktning. Montera den så att pilen på remmen pekar mot fordonets framparti.

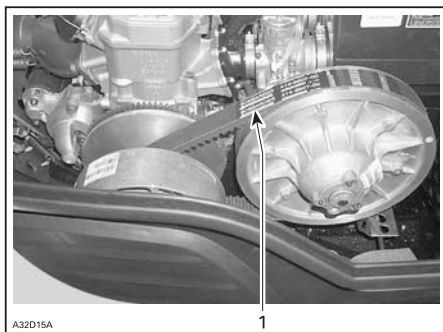

1. Pilen pekar mot fordonets framparti

FÖRSIKTIGHET: Tvinga inte remmen på plats och använd inte verktyg för att tvinga den på plats. Detta kan skada repen i remmen.

Rengör båda variatorernas skivor med BOMBARDIER Reservdelsrengörare (P/N 413 711 809).

Vid montering av drivremmen, placera först remmen mellan primärvariatorskivorna. Därefter mellan sekundärvariatorns skivor, med den understa sist.

Följ anvisningarna på remskyddet.

Återmontera remskyddet.

Vid återmontering av remskyddet, positionera öppningen mot snöskoterns framparti. Se dekalen på remskyddet.

NOTERA: Remskyddet har med avsett gjorts något större för att få en spänning på dess stift och hållare. Detta för att undvika obehagligt buller och vibration. Det är viktigt att denna spänning bibehålls vid återmontering.

Justering av TRA-primärvariator

Primärvariatorn är fabrikskalibrerad för maximal motorkraftöverföring vid ett förinställt varvtal. Se SPECIFIKATIONER i slutet av denna instruktionsbok. Faktorer som omgivningstemperatur, höjd över havet eller underlag kan få detta kritiska varvtal att variera, och detta kan påverka snöskoterns effektivitet.

Inställningsskruvarna bör justeras så att aktuellt maximalt motorvarvtal hos fordonet överensstämmer med maximalt hästkraftsvarvtal.

Använd en digital precisionsvarvräknare för inställning av motorvarvtalet.

Inställningen har bara betydelse vid höga varvtal.

Skruva på kalibreringsskruvarna för justering.

FÖRSIKTIGHET: Att överskrida motorns varvtal orsakar skador på motorn. Utför justeringar enligt specifikationerna.

Inställningsskruven har ett spår ovanpå huvudet. Det finns 6 positioner numrerade 1 till 6.

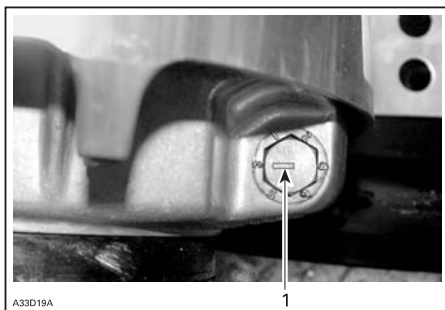

1. Spår

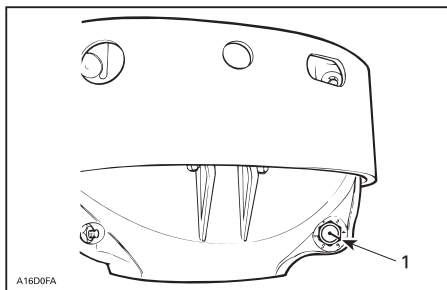

1. Spår

Det finns 6 positioner numrerade 1 till 6. Observera att i position 1 är siffran ersatt av en punkt (på grund av dess plats vid gjutningen).

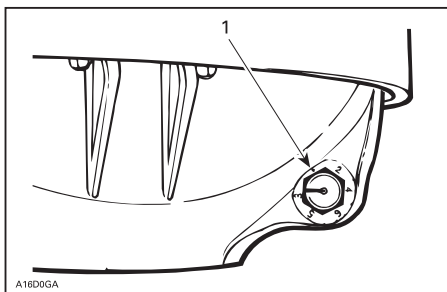

TRA-PRIMÄRVARIATOR

1. Läge 1 (ej numrerat)

Lägre lägesnummer sänker motorvarvtalet i steg om 200 RPM och högre lägesnummer ökar det i steg om 200 RPM.

EXEMPEL: Kalibreringsskruven är inställd på läge 4 och ändras till läge 6: Det maximala motorvarvtalet ökas med 400 RPM.

Justera enligt följande: (endast om kalibreringarna har ändrats)

Lossa låsmuttern tillräckligt för att delvis dra ut kalibreringsskruven och justera den till önskad position. Ta inte bort låsmuttern helt. Dra åt muttern till 10 Nm.

FÖRSIKTIGHET: Lossa inte kalibreringsskruven helt, annars faller innerbrickan bort. Justera alltid alla 3 kalibreringsskruvarna och kontrollera att de alla är inställda på samma siffra.

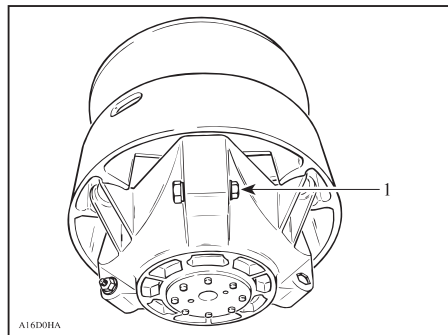

1. Lossa bara precis så mycket att kalibreringsskruven kan vridas

VARNING

Återmontera alltid remskyddet. Starta inte motorn med öppen huv eller borttaget remskydd. Felaktig reparation, modifiering eller justering kan påverka primärvariatorns prestanda och remmens livslängd. Kontakta en auktoriserad Lynx-återförsäljare.

Drivremsskick

Kontrollera att remmen inte har sprickor, revor eller onormalt slitage (ojämnt slitage, slitage enbart på en sida, saknade kuggar, sprucken textil). Om onormalt slitage fastställs, beror detta troligen på felaktig variatorjustering, överdrivna varvtal med fruset band, snabbstarter utan varmkörning, taggig eller rostig skiva, olja på remmen eller förvidren reservrem. Kontakta en auktoriserad Lynx-återförsäljare.

Kontrollera drivremmens bredd. Byt drivremmen om bredden är mindre än den minimibredd som rekommenderas i SPECIFIKATIONER.

Bromsens skick

VARNING

Bromsmekanismen på snöskotern är en grundläggande säkerhetsfunktion. Se alltid till att den är i fungerande skick. Använd framför allt inte snöskotern utan ett fungerande bromssystem. Kontrollera bromsbeläggens skick/slitage med jämna mellanrum.

Bromsjustering

Mekanisk broms: Bromsmekanismen är av självjusterande typ.

Hydraulisk broms: Ingen justeringsmöjlighet finns för hydraulisk broms. Kontakta en auktoriserad Lynx-återförsäljare vid eventuella problem.

Bakfjädringens skick

Undersök alla fjädringskomponenter optiskt inklusive glidskor, fjädrar, hjul etc.

NOTERA: Vid normal körning, verkar snö som smörj- och kylmedel för glidskorna. Hård körning på is eller sandad snö medför stark värmebildning och gör att glidskorna slits i förtid.

Stoppremmens skick

Undersök stoppremmen avseende slitage och sprickor, och bulten och muttern avseende åtdragning. Undersök hålen avseende deformation om bulten är lös. Byt vid behov. Dra åt muttern till 7 Nm.

Drivbandets skick

Lyft upp snöskoterns bakparti och placera den på en uppallningsanordning för snöskoter med bred bas. Roter drivbandet för hand och kontrollera dess skick. Om det uppvisar slitage eller revor, vid exponerade bandfibrer eller om kuggar eller spår saknas eller är defekta, kontakta en auktoriserad Lynx-återförsäljare.

VARNING

Använd inte och rotera inte drivbandet vid revor, skador eller onormalt slitage.

Drivbandets spänning och inställning

Kör snöskotern i snö i cirka 15 till 20 minuter före justering av bandets spänning.

Lyft snöskoterns bakparti och stöd det med ett brett mekaniskt snöskoterstöd.

Låt fjädringen förlängas normalt och kontrollera avståndet halvvägs mellan de främre och bakre boggihjulen. Mät mellan glidskons botten och bandets insida. Avståndet måste överensstämma med värdet i SPECIFIKATIONER.

VARNING

Bandets spänning måste följa specifikationerna. Ett alltför löst band kan orsaka en olycka.

VIKTIGT: För stor spänning resulterar i effektförlust och överdrivet tryck på fjädringens komponenter.

Justera bandspänningen enligt följande:

Ta av boggihjulets kåpa. Lossa fästskruvarna till det bakre boggihjulet. Vrid justeringsskruvarna vid behov. Om det inte går att få korrekt spänning, kontakta en auktoriserad Lynx-återförsäljare.

VARNING

Försök inte kontrollera spänningen med motorn igång. Vrid tändningsnyckeln till OFF (av). Vidrör inte det roterande bandet, det kan resultera i personskador.

Inriktning

VARNING

Innan bandinriktningen kontrolleras, se till att bandet är fritt från alla partiklar vilka skulle kunna kastas iväg när bandet roterar. Håll händer, verktyg och kläder borta från drivbandet.

Starta motorn och accelerera en aning så att drivbandet nått och jämnt roterar. Detta måste göras under väldigt kort tid (15 till 20 sekunder). Kontrollera att drivbandet är väl centrerat.

Kontrollera att drivbandet är väl centrerat: samma avstånd på båda sidor mellan kanterna på metallspåren och glideklackarna.

Stäng av motorn före justering. Lossa hållskruvarna för det bakre drivhjulet. Spänn justeringskruven på den sida där glidskon är längst bort från bandinföringsstyrningarna.

Dra fast låsmuttrarna och fästskruvarna.

VARNING

Dra åt muttrarna ordentligt. Om låsmuttrar eller justeringskruvar inte är ordentligt åtdragna, kan drivbandet bli löst och skadas.

Starta motorn på nytt och rotera drivbandet långsamt för att kontrollera inställningen.

Placera snöskotern på marken igen.

NOTERA: En bandspänningstestare (P/N 414 348 200) kan användas för att mäta nedböjning och även utövat tryck.

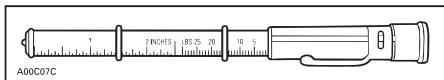

BANDSPÄNNINGSTESTARE

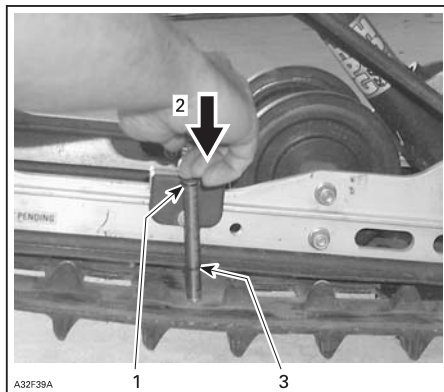

1. Verktygets övre O-ring inställd på 7,3 kg
2. Tryck på verktygets överdel tills det kommer i kontakt med den övre O-ring
3. Uppmätt nedböjning för drivbandet

Styrning och framfjädring

Gör en visuell inspektion av styrningen och framfjädringen avseende komponenternas ordentliga fastsättning (styrarmar, kontrollarmar och länkar, parallellstag, kulleder, kopplingsbultar för skidorna, etc.)

Vid behov, kontakta en auktoriserad Lynx-återförsäljare.

Skidornas och styrskenornas skick

Kontrollera skidornas, styrskenornas och styrskenkarbidernas skick. Vid slitage, kontakta en auktoriserad Lynx-återförsäljare.

VARNING

Alltför slitna skidor och/eller styrskenor påverkar snöskoterns köregenskaper.

Avgassystem

Avgassystemet är utformat för minskat buller och förbättring av motorns totala prestanda. Om någon del av avgassystemet avlägsnas, modifieras eller skadas kan det resultera i motorskador.

Rengöring av luftfilter

Vid körning i djup lössnö bör du stanna med jämna mellanrum och skaka loss snön från filtret. Kontrollera att ljuddämparen är ren och torr och återmontera filtret.

Om snöskotern lämnas utan kapell när det snöar eller vid körning i djup lössnö kan luftfiltret och motorn blockeras. Öppna huven, ta ut luftfiltret från ljuddämparen, skaka ur snön ur filtret och återmontera det.

LUFTFILTER



1. Luftfilter Forest Fox

SEKUNDÄRT FILTER INSTALLERAT PÅ LUFTLUDDÄMPAREN



1. Luftfilter Yeti 600 SDI

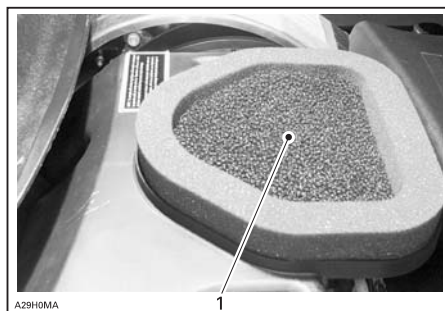

A29H00A

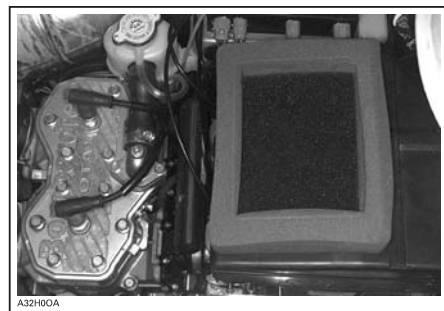

A32H00A

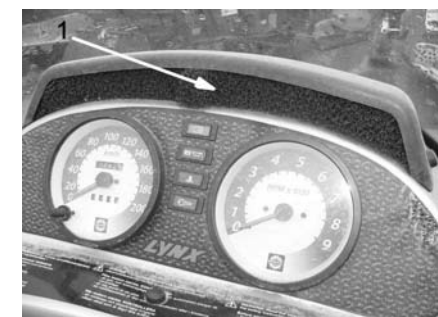

1. Luftfilter ST- och 6900-modeller

1. Sekundärt luftfilter

BORTTAGNING AV FILTRET FRÅN NÄTET

Kontrollera att ljuddämparen är ren och torr och återmontera filtret.

FÖRSIKTIGHET: Snöskotern har kalibrerats med monterat filter. Att köra snöskotern utan filter kan orsaka motorskador.

Byte av lampa

Kontrollera alltid att belysningen fungerar efter byte av lampa.

FÖRSIKTIGHET: Vidrör aldrig glaset på en halogenlampa med fingrarna, det försämrar hållbarheten. Om du har rört vid glaset, rengör det med isopropylalkohol, som inte efterlämnar någon hinna på lampan.

Vissa modeller: Om strålkastarlampa behöver bytas: Ta bort strålkastarinfattningen och vindrutan, koppla loss kontakten från lampan, ta bort skyddslocket och lampans fästklämmor. Installera en ny strålkastarlampa.

Vissa modeller: Om strålkastarlampa behöver bytas: Ta bort vindrutan och strålkastarinfattningen, koppla loss kontakten från strålkastaren, ta bort skyddslocket, släck lampan och installera en ny strålkastarlampa.

Instrument

Lampfattningen finns alltid bakom instrumentet, under en svart gummisko. Dra ut gummisko och ta ut lampan ur fattningen.

Justering av strålkastare

Vrid ratten för justering av strålkastarhöjd.



1. Ratt (Raise = Stiger / Lower = Sänker)

Om en strålkastarlampa behöver bytas, ta bort vindrutan och koppla loss den trasiga lampans koppling. Ta loss gummiskon.



YETI-MODELLER

1. Lampkoppling
2. Gummisko



FOREST FOX

Vrid lampans låsring moturs och ta bort den. Ta ut och byt lampan. Sätt tillbaka komponenterna.

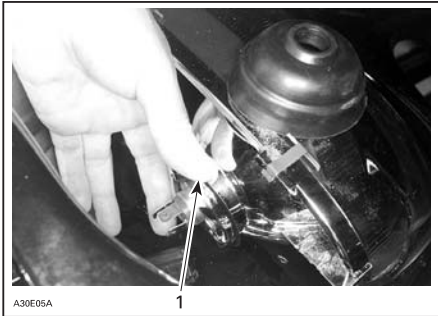

1. Låsring

Ta loss kopplingen till den trasiga lampan. Ta loss gummisko.

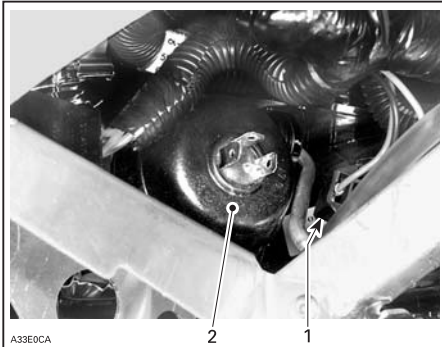

1. Lampkoppling
2. Gummisko

Vrid lampans låsring motsols och ta bort den. Ta ut och byt lampan. Sätt tillbaka komponenterna.

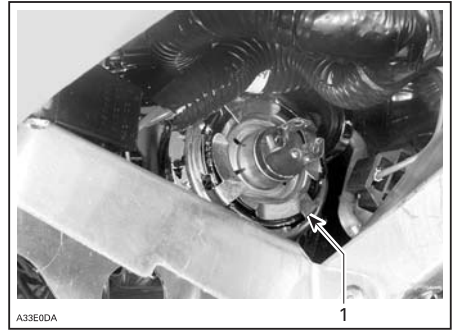

1. Låsring

ST-MODELLER



1. Lossa den elastiska fläsmuttern M5
2. Avlägsna spärrarna till vindrutan
3. Lossa ratten för strålkastarjustering
4. Ta bort mellanlagret

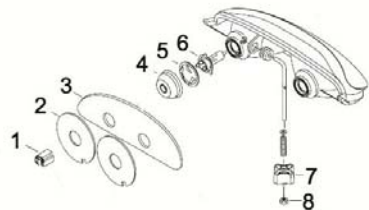

1. Lampkoppling
2. Plastplatta
3. Filter
4. Lock
5. Lamphållare
6. Lampa
7. Justeringsratt
8. Elastisk stoppmutter M6

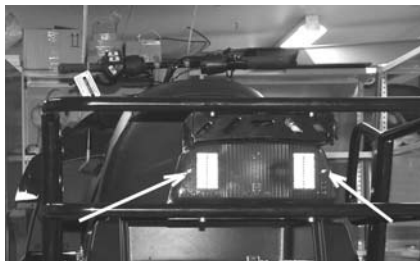

Om bakljuslampan har slutat fungera, frigör lampan genom att ta bort den röda plastlinsen. Ta bort den genom att skruva loss de två linsskruvarna.

MOTORSYSTEM

Motorns oljenivå

4-taktsmotor

FÖRSIKTIGHET: Kontrollera nivån ofta och fyll på vid behov. **Fyll inte på för mycket.** Om motorn körs med fel oljenivå, kan det uppstå svåra skador på motorn. Torka av ev. utspilld olja.

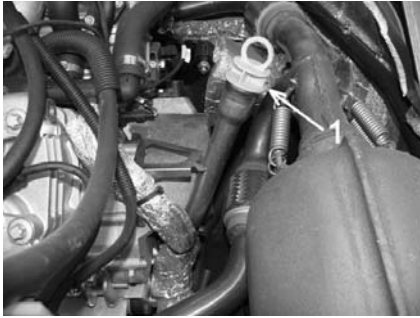

HÖGER SIDA AV MOTORUTRYMMET

1. Oljemätsticka

Se till att fordonet står på ett jämnt underlag, att motorn är kall och inte igång. Kontrollera sedan oljenivån:

1. Ta ut mätstickan och torka av den.
2. Sätt tillbaka mätstickan.
3. Ta ut den igen och kontrollera oljenivån. Den bör ligga nära eller vid det övre märket.

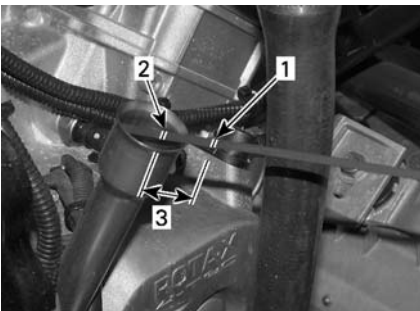

1. Full
2. Fyll på
3. Gränsvärden

Yeti V-1300: Se till att motorn har normal arbetstemperatur. Ställ snöskotern på jämnt underlag. Låt motorn gå på tomgång i 30 sekunder. Stanna motorn och torka av oljan från mätstickan. Mätstickan måste skruvas in hela vägen innan oljenivån kontrolleras. Oljenivån måste vara mellan det undre och det övre märket på mätstickan. Mängden olja mellan det undre och det övre märket är 0,5 liter.

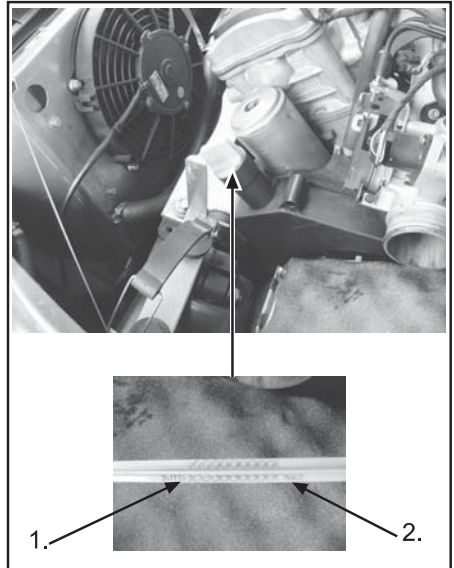

1. Undre märke
2. Övre märke

För påfyllning av olja, ta bort mätstickan. Placera en tratt i mätstickans rör för att undvika spill.

Fyll på en liten mängd rekommenderad olja och kontrollera nivån på nytt.

Upprepa procedurerna ovan tills nivån når det övre märket på mätstickan. **Fyll inte på för mycket.**

Sätt tillbaka mätstickan korrekt.

Byte av motorolja/oljefilter

Yeti v-800 och Yeti v-1300

Ställ snöskotern på jämnt underlag.

1. Kör motorn tills den uppnår normal arbetstemperatur.
2. Stäng av motorn.
3. Ta ut oljemätsticken.



4. Öppna dräneringspluggen (1) och dränera oljan i behållaren för använd olja.

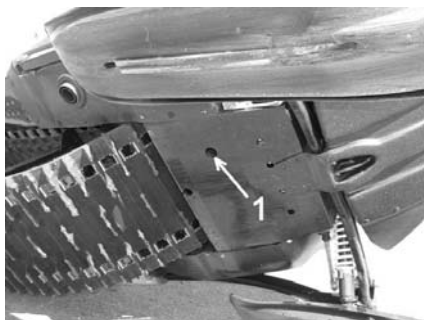

FÖRSIKTIGHET: Dräneringsplugg kan inte användas på Yeti-Pro-modeller. Använd lämplig pump för oljebyte via oljestickan.



VARNING

Rör inte den heta oljan!

FÖRSIKTIGHET: Gör dig av med den använda oljan och oljefiltret enligt lokala bestämmelser.

5. Ta bort oljefiltret genom att öppna filterlocket (1) och ta bort filterkassetten.



6. Sätt i den nya oljefilterkassetten.
7. Skruva fast oljefilterlocket.
8. Sätt tillbaka dräneringspluggen.
9. Fyll på med rekommenderad olja via röret för oljestickan. (Se mängdangvisningar för olika modeller i avsnittet SPECIFIKATIONER).
10. Kontrollera oljenivån med mätsticken. Fyll på olja om det behövs, så att nivån når det övre märket.
11. Sätt tillbaka mätsticken försiktigt.

12. Kör motorn i 30 sekunder och stäng sedan av den. Låt motorn vara avstängd i 30 sekunder och kontrollera oljenivån. Fyll på olja om det behövs, så att nivån når det övre märket.
13. Kör motorn en stund och kontrollera att inget oljeläckage förekommer.

FÖRVARING OCH FÖRSÄSONGSSERVICE

VARNING

Låt en auktoriserad LYNX-återförsäljare kontrollera bränsle- och oljesystemen så som specificeras i SCHEMA FÖR REGELBUNDET UNDERHÅLL.

Förvaring

Under sommaren eller när snöskotern inte används på mer än en månad bör du använda korrekta förvaringsrutiner.

Motorns kylsystem

Byt ut frostskyddsmedlet inför förvaringsperioden för att förhindra att det försämras. Byte av frostskyddsmedel och ett densitetsprov bör utföras av en auktoriserad LYNX-återförsäljare.

FÖRSIKTIGHET: Felaktig frostskyddsmedelsblandning kan få vätskan i kylsystemet att frysa om fordonet förvaras på en plats där temperaturen når ned till eller under noll grader. Det skulle leda till allvarliga skador på motorn. Underlåtenhet att byta ut frostskyddsmedlet inför förvaringen kan leda till att det försämras, vilket kan ge sämre kylning när motorn sedan används.

FÖRSIKTIGHET: Kör inte motorn under förvaringstiden.

Försäsongsservice

Vänd dig till en auktoriserad LYNX-återförsäljare.

FÖRSIKTIGHET: Se till att förgasaren/förgasarna rengörs innan motorn startas igen (på modeller med förgasare).

Bakre handtag

De bakre handtagen ger passageraren möjlighet att hålla sig fast. De bakre handtagens höjd kan justeras.

Lyft upp justeringsspärren och flytta det bakre handtaget till önskat läge. Lås justeringsspärren. Gör samma sak på den motsatta sidan.

Justerbart ryggstöd

Ryggstödet placering och vinkel kan justeras enligt förarens eller passagerarens önskemål.

PROBLEMLÖSNING

Ljudsignalsystemets signalkoder

SIGNALKOD	MÖJLIG ORSAK	ÅTGÄRD
2 korta signaler (när motorn startas). DESS/RER-signallampan blinkar också.	Bekräftar att korrekt hatt för nödstoppslinan har installerats.	Normalt tillstånd
1 kort signal var 1,5 sekund (när motorn är startad). DESS/RER-signallampan blinkar också. Motorn uppnår inte tillräckligt varvtal. Fordonet kan inte köras.	Dålig DESS-systemkontakt. Fel på nödstoppslinans hatt. Smuts eller snö i nödstoppslinans hatt. Felaktigt DESS-fäste.	Sätt åter på nödstoppslinans hatt på kontaktstiftet. Använd en annan programmerad hatt för nödstoppslinan. Rengör nödstoppslinans hatt. Kontakta en auktoriserad Lynx-återförsäljare.
1 lång signal per sekund. SDI 0,5 sek. signal var 0,5 sek.	Backväxeln har valts	Fordonet kan backas.
3 korta signaler per sekund. DESS/RER-signallampan blinkar också. Variatorn kopplar inte i. Fordonet kan inte köras.	Felaktig hatt för nödstoppslinan har installerats.	Sätt på korrekt hatt.
3 korta signaler per sekund. Signallampan för motoröverhettning blinkar också. SDI 80 ms signal var 260:e ms och temp.lampa blinkar.	Motoröverhettning	Stäng genast av motorn och låt den svalna. Om problemet inte är löst, vänd dig till en auktoriserad Lynx-återförsäljare.
3 korta signaler per sekund. Oljesignallampan tänds också.	Lågt oljetryck på 4-tec-modeller.	Stäng genast av motorn och låt den svalna. Om problemet inte är löst, vänd dig till en auktoriserad Lynx-återförsäljare.
3 korta signaler per sekund. Batterisignallampan tänds också. SDI 80 ms signal var 260:e ms och batt.lampa blinkar.	Låg batterispänning	Kontrollera batteri och laddningssystem, vänd dig till en auktoriserad Lynx-återförsäljare.
4 korta signaler varannan minut. Oljesignallampan tänds också.	Låg oljenivå på 2-tec-modeller.	Kontrollera oljenivån och fyll på så snart som möjligt.
4 korta signaler varannan minut. Motorsignallampan blinkar också var 3:e sekund.	För hög batterispänning. DESS-systemet har upptäckt en kortsloten nyckel i DESS-fästet.	Använd en annan programmerad hatt för nödstoppslinan.

SIGNALKOD	MÖJLIG ORSAK	ÅTGÄRD
4 korta signaler varannan minut. Motorsignallampan tänds också. SDI 2 sek. signal var 58:e sek, lampan lyser.	Fel på motorstyrningssystemet (EMS)	Kontakta en auktoriserad Lynx-återförsäljare.
4 korta signaler varannan minut. Motorsignallampan blinkar 1 gång per sekund. SDI 2 sek. signal var 15:e sek, lampan lyser.	Fel på motorstyrningssystemet (EMS)	Kontakta en auktoriserad Lynx-återförsäljare.

Problemlösning

MOTORN GÅR RUNT, MEN STARTAR INTE

- 1. Tändningslåset, motorns stoppreglage eller nödstoppslinan är i läget OFF (AV).**
 - Placera samtliga i läget ON (PÅ).
- 2. Blandningen är inte korrekt för start med kall motor.**
 - Kontrollera bränsletank och startprocedur, speciellt användning av choke eller primer.
- 3. Flödad motor (tändstiftet vått vid demontering).**
 - Använd inte choke. Ta bort det våta tändstiftet, vrid tändningslåset till OFF (av) och kör runt motorn flera gånger. Installera ett rent, torrt tändstift. Starta motorn enligt den normala startproceduren. Om motorn fortfarande flödar, kontakta en auktoriserad Lynx-återförsäljare. SDI: om gasspjället öppnas helt vid start stängs bränsletillförseln av.
- 4. Inget bränsle når motorn (tändstiftet torrt vid demontering).**
 - Kontrollera bränslenivån, vrid bränsleventilen till On (På) i tillämpliga fall, kontrollera bränslefiltret och byt det om det är igensatt, kontrollera bränsle- och impulsledningarnas skick och deras anslutningar. Det är fel på bränslepump eller förgasare. Kontakta en auktoriserad Lynx-återförsäljare.
- 5. Tändstift/tändning (ingen gnista).**
 - Ta bort tändstiftet/tändstiften och återmontera sedan i tändstiftshållarna. Kontrollera att motorns stoppreglage är i läget ON (på) och att nödstoppslinans hatt är installerad. Starta motorn med tändstift(en) grundade till motorn, på avstånd från tändstiftshålen. Om problemet inte är löst, kontakta en auktoriserad Lynx-återförsäljare.
- 6. Motorkompression.**
 - När motorn dras runt med starthandtaget, bör "cykler" av motstånd kännas när kolven går förbi toppläget (varje kolv på motorer med flera cylindrar). Om inget pulsmotstånd känns kan det tyda på avsevärd kompressionsförlust. Kontakta en auktoriserad Lynx-återförsäljare.

MOTORN SAKNAR ACCELERATION ELLER KRAFT

- 1. Smutsigt eller defekt tändstift.**
 - Se "Motorn går runt, men startar inte".
- 2. För lite bränsle når motorn.**
 - Se "Motorn går runt, men startar inte".
- 3. Förgasarjusteringar.**
 - Kontakta en auktoriserad Lynx-återförsäljare.
- 4. Drivremmen har blivit för tunn av slitage.**
 - Om drivremmen har förlorat mer än 3 mm av den ursprungliga tjockleken, påverkas fordonets prestanda.
- 5. Primär- och sekundärvariatorer behöver service.**
 - Kontakta en auktoriserad Lynx-återförsäljare.

MOTORN SAKNAR ACCELERATION ELLER KRAFT

6. Motorn överhettar.

- För vätskekylda motorer: Kontrollera kylvätskenivå, tryck, termostat och ev. luftblåsor i kylsystemet. För fläktkylda motorer: Kontrollera fläktremmen och dess spänning, rengör motorns kylflänsar. Om motoröverhettningen fortsätter, kontakta en auktoriserad Lynx-återförsäljare.

MOTORN BAKTÄNDER

1. Fel på tändstiftet.

- Se "Motorn går runt, men startar inte".

2. Motorn blir för het.

- Se "Motorn saknar acceleration eller kraft".

3. Tändningsinställningen är felaktig eller det är fel på tändningssystemet.

- Kontakta en auktoriserad Lynx-återförsäljare.

MOTORN FELTÄNDER

1. Smutsigt/skadat/slitet tändstift.

- Rengör/kontrollera avstånd och identifikationsnummer. Byt vid behov.

2. För mycket olja tillförs motorn.

- Feljusterad oljepump, kontakta en auktoriserad Lynx-återförsäljare. Fel bränsle-/oljeblandning (endast under inkörningsperioden). Töm bränsletanken och fyll på med korrekt blandning.

3. Vatten i bränslet.

- Dränera bränslesystemet och fyll på med nytt bränsle. Byt bränslefiltret vid behov.

SNÖSKOTERN UPPNÅR INTE FULL HASTIGHET

1. Drivrem.

- Se "Motorn saknar acceleration eller kraft".

2. Felaktig justering av bandet.

- Se UNDERHÅLL eller kontakta en auktoriserad Lynx-återförsäljare för korrekt drivbandsinställning och spänningsjustering.

3. Feljusterade variatorer.

- Kontakta en auktoriserad Lynx-återförsäljare.

4. Motorn.

- Se "Motorn saknar acceleration eller kraft".

SPECIFIKATIONER

MODELL		FOREST FOX	ST 550	6900
		440 F	550 F	
MOTOR				
Typ		443	552	
Cylindrar		2		
Cylindervolym	cm ³ (in ³)	436,6 (26,64)	553,4 (33,78)	
Cylinderdiameter (standard)	mm (tum)	67,5 (2,6575)	76,00 (2,992)	
taktare	mm (tum)	61,0 (2,402)		
Motorvarvtal för maximal effekt	±100 R/MIN	6900	7000	
Förgasare/spjällhustyp		1 x VM32 primer, choke	2 x VM30 choke	2 x VM34 choke
DRIVREM				
Part Number (artikelnummer)		414 633 800	417300155	
Minsta bredd vid slitage	mm (tum)	32,0 (1-1/4)		
ELSYSTEM				
Generatoreffekt		240 W	340 W	
Tändstift	Modell	NGK		
	Kvantitet	2		
	Typ	BR9ES		
	Avstånd	0,45 mm (0,018 tum)		
Strålkastarlampa		60/55 watt (H-4)		
Bakljuslampa		8/27		
Säkring	Startsystem	20 A (inklusive eluttag)		

MODELL		FOREST FOX	ST 550	6900
		440 F	550 F	
FJÄDRING				
Fram	Typ	LTS	SUV	LTS
	Fjädringsväg	157,5 mm (6,2 tum)	170 mm (6,7 tum)	150
Bak	Typ	Easy Ride LS II	RCG1-W	Easy Ride XWLS
	Fjädringsväg	221 mm (8,7 tum)	293 mm (11,5 tum)	
BAND				
Band (B x L / H) mm (tum)		381 x 3.968 / 32 (15 x 156 / 1,26)	500 x 3.968 / 32 (19,7 x 156 / 1,26)	600 x 3.968 / 23,5 (23,6 x 156 / 0,93)
Spänning mm (tum)		40 - 50 (1-9/16 - 1-31/32) ⁽¹⁾		
Inriktning		(2)		
DIMENSIONER				
Torrsvikt		230 kg (507 lb)	277 kg (610 lb)	279 kg (614 lb)
Totallängd		3.020 mm (119 tum)	3.050 mm (120 tum)	3.020 mm (119 tum)
Totalbredd		963 mm (37,9 tum)	1.080 mm (42,5 tum)	1.080 mm (42,5 tum)
Totalhöjd		1.295 mm (51 tum)	1.295 mm (51 tum)	1.300 mm (51,2 tum)

MODELL		FOREST FOX	ST 550	6900
		440 F	550 F	
VÄTSKOR OCH SMÖRJMEDEL				
Motorolja		XP-STM syntetisk 2-taktsolja ELLER XP-STM 2-takts syntetisk blandning ELLER XP-STM mineralinsprutningsolja		
Bränsle	Typ	Normal blyfri bensin		
	Oktan	Inom Nordamerika: (87 (R + M)/2) Utanför Nordamerika: 92 RON (95E)		
Kedjehus/växellåda		XP-STM syntetisk kedjehusolja		
Bromsar		SRF (DOT 4) eller GTLMA (DOT 4)		
KAPACITET				
Motoroljebehållare	liter (U.S. oz)	2,5 (84,5)		
Bränsletank	liter (U.S. gal)	37 (9,8)	42 (11,1)	42 (11,1)
Kedjehus-/växellådsolja	ml (U.S. oz)	375 (12,7)	400 (13,5)	400 (13,5)
Bromsvätska	ml (U.S. oz)	-	500 (17)	500 (17)
<p>(1) och (2): Se i slutet av specifikationerna. På grund av sitt pågående produktkvalitets- och innovationsåtagande förbehåller sig BRP rätten att när som helst förändra design och specifikationer och/eller göra tillägg till eller förbättringar av produkterna, utan att därför åta sig att installera dessa i tidigare tillverkade produkter.</p>				

(1) Mät avståndet mellan glidsko och undre insidan av bandet när bandet dras nedåt med en kraft av 7,3 kg (16 lb).

(2) Samma avstånd mellan bandstyrningarnas hörn och glidskor.

SE UPP: (3) Försök inte justera avståndet på tändstift av typ BR9ECS.

(1) Mät avståndet mellan glidsko och undre insidan av bandet när bandet dras nedåt med en kraft av 7,3 kg (16 lb).

(2) Samma avstånd mellan bandstyrningarnas hörn och glidskor.

SE UPP: (3) Försök inte justera avståndet på tändstift av typ BR9ECS.

MODELL		ST
		600
MOTOR		
Typ		593
Cylindrar		2
Cylindervolym	cm ³ (in ³)	597,0 (36,43)
Cylinderdiameter (standard)	mm (tum)	76,00 (2,992)
taktare	mm (tum)	65,8 (2,591)
Maximalt motorvarvtal		8000 R/MIN
Förgasare/spjällhustyp		2 x VM38 choke
Avgassystem		Enkelt avstämt rör, skärmjuddämpare
Drivsystem		
Primärvariator		TRA™ III
Sekundärvariator		HPV VSA
Inkoppling		3.800 R/MIN
Drivremartikelnummer		417 300 197 ⁽³⁾
Litet kugghjul, antal kuggar		24
Stort kugghjul, antal kuggar		44
Drev, antal kuggar		9
Bromssystem		Hydrauliskt bromshandtag av RT-typ
Band, nominell bredd		381 mm (15 tum)
Drivsystem (fortsättning)		
Band, nominell längd		3.072 mm (121 tum)
Bandets profilhöjd		38 mm (1,49 tum)
Bandets spänning	Nedböjning	20-25 mm (0,78-0,98 tum)
	Kraft ⁽¹⁾	7,3 kg (16 lb)
Bandinriktning		Samma avstånd mellan bandstyrningarnas hörn och glidskor
Spänning	mm (tum)	40 - 50 (1-9/16 - 1-31/32) ⁽¹⁾
Inriktning		⁽²⁾

MODELL		ST
		600
DIMENSIONER		
Massa kg (inklusive kylvätska)		291 kg (640 lb)
Totallängd		3.050 mm (124,0 tum)
Totalbredd		1.165 mm (43,3 tum)
Totalhöjd		1.295 mm (48 tum)
VÄTSKOR OCH SMÖRJMEDEL		
Motorolja		XP-STM TM syntetisk 2-taktsolja ELLER XP-STM TM 2-takts syntetisk blandning ELLER XP-STM TM mineralinsprutningsolja
Kylvätska		Färdig kylmedelsblandning eller etylenglykol/ vatten (50 % kylvätska, 50 % destillerat vatten)
Bränsle	Typ	Normal blyfri bensin
	Oktan	Inom Nordamerika: (87 (R + M)/2) Utanför Nordamerika: 92 RON (95E)
Kedjehus/växellåda		XP-STM TM syntetisk kedjehusolja
Bromsar		SRF (DOT 4) eller GTLMA (DOT 4)
KAPACITET		
Motoroljebehållare	liter (U.S. oz)	2,5 (84,5)
Kylsystem	liter (U.S. oz)	4,5 (152)
Bränsletank	liter (U.S. gal)	42 (16,2)
Kedjehus-/växellådsolja	ml (U.S. oz)	400 (13,5)
Bromsvätska	ml (U.S. oz)	500 (17)
<p>(1) till (3): Se i slutet av specifikationerna. På grund av sitt pågående produktkvalitets- och innovationsåtagande förbehåller sig BRP rätten att när som helst förändra design och specifikationer och/eller göra tillägg till eller förbättringar av produkterna, utan att därför åta sig att installera dessa i tidigare tillverkade produkter.</p>		

(1) Mät avståndet mellan glidsko och undre insidan av bandet när bandet dras nedåt med en kraft av 7,3 kg (16 lb).

(2) Samma avstånd mellan bandstyrningarnas hörn och glidskor.

SE UPP: (3) Försök inte justera avståndet på tändstift av typ BR9ECS.

MODELL	YETI		
	600 HO SDI	V-800	PRO V-800
MOTORSYSTEM			
Motortyp	Rotax 600 HO SDI, vätskekyld med bladventil, eR.A.V.E	Rotax 4-tec v-810	
Cylindrar	2		
Cylindervolym	cm ³ (in ³)	594,40 (36,273)	800 (48,8)
Cylinderdiameter	mm (tum)	72,00 (2,835)	91 (3,58)
taktare	mm (tum)	73,00 (2,874)	61,5 (2,42)
Maximalt motorvarvtal	±100 R/MIN	8100	7250
Bränslesystem	Elektronisk SDI	VDO EMS, 1 injektor per cylinder	
Avgassystem	Enkelt avstämt rör, skärmljud-dämpare	Avgasrör, ljuddämpare	
DRIVSYSTEM			
Primärvariator	TRA III	TRA IV	
Sekundärvariator	IBC 6000 VSA		
Drivremartikelnummer	605 348 425		
ELSYSTEM			
Generatoreffekt	480 W	462 W	
Tändstift	Modell	NGK	
	Kvantitet	2	
	Typ	BR9ECS ⁽³⁾	DCPR8E
	Avstånd	0,75-0,85 mm (0,030-0,033 tum)	0,7 till 0,8 mm (0,027 till 0,031 tum)
Strålkastarlampa	60/55 watt (H-4)		
Bakljuslampa	5/21		
Säkring	Se avsnittet <i>SÄKRINGAR</i>		

MODELL		YETI		
		600 HO SDI	V-800	PRO V-800
FJÄDRING				
Fram	Typ	SUV		LTS (900 mm)
	Fjädringsväg	185 mm (7,3 tum)		150 mm (5,9 tum)
Bak	Typ	RCG1-W		Easy Ride XWLS
	Fjädringsväg	293 mm (11,5 tum)		210 mm (8,3 tum)
BAND				
Band (B x L / H) mm (tum)		500 x 3.968 / 32 (19,7 x 156 / 1,26		600 x 3.968 / 32 (23,6 x 156 / 1,26
Spänning mm (tum)		40 - 50 (1-9/16 - 1-31/32) ⁽¹⁾		
Inriktning		⁽²⁾		
DIMENSIONER				
Torrmassa		295 kg (650 lb)	320 kg (715 lb)	
Totallängd		3.050 mm (120 tum)	3.090 mm (121,6 tum)	
Totalbredd		1.165 mm (46,7 tum)	1.215 mm (47,8 tum)	1.080 mm (42,5 tum)
Totalhöjd		1.295 mm (51 tum)	1.355 mm (53,3 tum)	

VÄTSKOR OCH SMÖRJMEDEL			
Motorolja		XP-STM TM syntetisk 2-taktsolja ELLER XP-STM TM 2-takts syntetisk blandning	XP-STM TM 0W40 syntetisk 4-taktsolja
Kylvätska		Färdig kylmedelsblandning eller etylenglykol/vatten (50 % kylvätska, 50 % destillerat vatten)	
Bränsle	Typ	Normal blyfri bensin	
	Oktan	Inom Nordamerika: (87 (R + M)/2) Utanför Nordamerika: 92 RON (95E)	
Kedjehus/växellåda		XP-STM TM syntetisk kedjehusolja	
Bromsar		SRF (DOT 4) eller GTLMA (DOT 4)	
KAPACITET			
Motorolja	Motor	E.T.	Oljebyte med filter: 2 liter (67,6 liter (U.S. oz))
	Behållare	2,5 liter (84,5 U.S. oz)	E.T.
Kylsystem	liter (U.S. oz)	4,5 (152)	4 (135)
Bränsletank	liter (U.S. gal)	45 (11,9)	
Kedjehus-/växellådsolja	ml (U.S. oz)	400 (13,5)	
Bromsvätska	ml (U.S. oz)	500 (17)	
<p>(1) till (3): Se i slutet av specifikationerna. På grund av sitt pågående produktkvalitets- och innovationsåtagande förbehåller sig BRP rätten att när som helst förändra design och specifikationer och/eller göra tillägg till eller förbättringar av produkterna, utan att därför åta sig att installera dessa i tidigare tillverkade produkter.</p>			

MODELL	YETI	
	1300	
MOTOR		
Typ	Rotax 4-tec v-1304	
Cylindrar	2	
Cylindervolym	cm ³ (in ³)	1288 (78,6)
Cylinderdiameter (standard)	mm (tum)	100,00 (3,936)
taktare	mm (tum)	82 (3,222)
Maximalt motorvarvtal	6750 R/MIN	
Förgasare/spjällhustyp	VDO EMS, 1 injektor per cylinder	
Avgassystem	Avgasrör, ljuddämpare	
Drivsystem		
Primärvariator	TRA™ IV HR	
Sekundärvariator	IBC 6000 VSA	
Drivremartikelnummer	605 348 425	
Bromssystem	Hydrauliskt bromshandtag av RT-typ	
Band, nominell bredd	381 mm (15 tum)	
Drivsystem (fortsättning)		
Band, nominell längd	3.968 mm (156 tum)	
Bandets profilhöjd	32 mm (1,251 tum)	
Bandets spänning	Nedböjning	20-25 mm (0,78-0,98 tum)
	Kraft ⁽¹⁾	7,3 kg (16 lb)
Bandinriktning	Samma avstånd mellan bandstyrningarnas hörn och glidskor	
Spänning	mm (tum)	40 - 50 (1-9/16 - 1-31/32) ⁽¹⁾
Inriktning	⁽²⁾	

MODELL		YETI
		1300
DIMENSIONER		
Massa kg (inklusive kylvätska)	342 kg (753 lb)	
Totallängd	3.090 mm (121,6 tum)	
Totalbredd	1.215 mm (47,8 tum)	
Totalhöjd	1.355 mm (53,3 tum)	
VÄTSKOR OCH SMÖRJMEDEL		
Motorolja	XP-S™ 0W40 syntetisk 4-taktsolja	
Kylvätska	Färdig kylmedelsblandning eller etylenglykol/vatten (50 % kylvätska, 50 % destillerat vatten)	
Bränsle	Typ	Normal blyfri bensin
	Oktan	Inom Nordamerika: (87 (R + M))/2 Utanför Nordamerika: 92 RON (95E)
Kedjehus/växellåda	XP-S™ syntetisk kedjehusolja	
Bromsar	SRF (DOT 4) eller GTLMA (DOT 4)	
KAPACITET		
Motorolja	liter (U.S. oz)	3,4 (114,96)
Kylsystem	liter (U.S. oz)	4,0 (152)
Bränsletank	liter (U.S. gal)	45 (11,88)
Kedjehus-/växellådsolja	ml (U.S. oz)	400 (13,5)
Bromsvätska	ml (U.S. oz)	500 (16,9)
<p>(1) till (3): Se i slutet av specifikationerna. På grund av sitt pågående produktkvalitets- och innovationsåtagande förbehåller sig BRP rätten att när som helst förändra design och specifikationer och/eller göra tillägg till eller förbättringar av produkterna, utan att därför åta sig att installera dessa i tidigare tillverkade produkter.</p>		

(1) Mät avståndet mellan glidsko och undre insidan av bandet när bandet dras nedåt med en kraft av 7,3 kg (16 lb).

(2) Samma avstånd mellan bandstyrningarnas hörn och glidskor.

SE UPP: (3) Försök inte justera avståndet på tändstift av typ BR9ECS/DCPR8E.

UNDERHÅLLS- INFORMATION

SCHEMA FÖR REGELBUNDET UNDERHÅLL

VARNING

Vi rekommenderar att övriga delar/system, som inte behandlas i denna instruktionsbok, ses över av en auktoriserad LYNX-återförsäljare med jämna mellanrum. Såvida inget annat anges ska motorn vara avstängd och ha svalnat. Ta alltid bort nödstoppslinans hatt innan underhåll eller inställningar utförs, om inget annat anges. Fordonet måste vara parkerat på ett säkert ställe, borta från spåret.

VARNING

Observera de VARNINGAR och SE UPP-hänvisningar i denna instruktionsbok, som hänför sig till det som kontrolleras. När delar behöver bytas, ersätt dem med BRP-originaldelar eller godkända motsvarigheter.

Vissa inställningar gäller kanske inte för din snöskoter. Kontakta din närmaste *LYNX ÅTERFÖRSÄLJARE* för ytterligare detaljer.

2-TAKTARE

<p>A: JUSTERA C: RENGÖR I: INSPEKTERA L: SMÖRJ R: BYT T: UTFÖR UPPGIFTEN</p> <p>*: SKA UTFÖRAS AV EN AUKTORISERAD LYNX-ÅTERFÖRSÄLJARE</p>	*10 TIM. ELLER 500 KM (300 mi)										
	VARJE VECKA ELLER VAR 240 KM (150 mi)										
	VARJE MÅNAD ELLER VAR 800 KM (500 mi)										
	EN GÅNG OM ÅRET ELLER VAR 3.200 KM (2.000 mi)										
	EN GÅNG VARTANNAT ÅR ELLER VAR 6.000 KM (3.700 mi)										
	*FÖRVARING										
*FÖRE SÄSONG											
RESERVDL/UPPGIFT						FÖRKLARING					

MOTOR											
Starthandtag och lina						L,C	I	(3) Utsläppsrelaterad.			
Motorfästen	I				I	I					
Avgassystem	I				I	I					
Avgasgrenrör, skruvar	I						I				
Motorsmörjning						L					
Kylsystem	I				I		I				
Kylvätska	I					R					
Vevaxel PTO-tätning							I				
RAVE-ventiler ⁽³⁾						C					
RAVE-ventilsolenoid (SDI och Power TEK)						I					
Insprutningsoljefilter						R					
Oljeinsprutningspump	A				A		A				

A: JUSTERA C: RENGÖR I: INSPEKTERA L: SMÖRJ R: BYT T: UTFÖR UPPGIFTEN *: SKA UTFÖRAS AV EN AUKTORISERAD LYNX-ÅTERFÖRSÄLJARE	*10 TIM. ELLER 500 KM (300 mi)										
	VARJE VECKA ELLER VAR 240 KM (150 mi)										
	VARJE MÅNAD ELLER VAR 800 KM (500 mi)										
	EN GÅNG OM ÅRET ELLER VAR 3.200 KM (2.000 mi)										
	EN GÅNG VARTANNAT ÅR ELLER VAR 6.000 KM (3.700 mi)										
	*FÖRVARING										
*FÖRE SÄSONG											
RESERVDL/UPPGIFT						FÖRKLARING					

BRÄNSLESYSTEM													
Tillsatt bränslestabilisator												T	
Bränslefilter											R		
Bränsleledningar, bränsleskena och anslutningar	I											I	
Förgasarens venturirör												C	
Gasvajer	I						I					I	
Luftfilter								C				C	
Bränsleinsprutningssystem (visuell inspektion)											I	T	
Spjällhus (SDI)												C	

A: JUSTERA C: RENGÖR I: INSPEKTERA L: SMÖRJ R: BYT T: UTFÖR UPPGIFTEN *: SKA UTFÖRAS AV EN AUKTORISERAD LYNX-ÅTERFÖRSÄLJARE	*10 TIM. ELLER 500 KM (300 mi)						
	VARJE VECKA ELLER VAR 240 KM (150 mi)						
	VARJE MÅNAD ELLER VAR 800 KM (500 mi)						
	EN GÅNG OM ÅRET ELLER VAR 3.200 KM (2.000 mi)						
	EN GÅNG VARTANNAT ÅR ELLER VAR 6.000 KM (3.700 mi)						
	*FÖRVARING						
*FÖRE SÄSONG							
RESERVDDEL/UPPGIFT							
FÖRKLARING							

DRIVSYSTEM							
Drivrem	I	I					I
Justering av drivrem	VARJE REMBYTE						
Primär- och sekundärvariator	I	I	I	C		I	C
Åtdragningsmoment för primärvariatorns skruv	I			I			
Sekundärvariator, förspänning	I			I			I
Bromsvätska	I	I			R		I
Bromsslangar, belägg och skiva	I	I					I
Drivkedjans spänning ⁽⁴⁾	A		A			A	
Smörjning av sekundäraxel ⁽²⁾	T		T			T	
Kedjehusolja	I		I			R	I
Växellåda				R			
Drivaxel, ändlager ⁽²⁾	L		L			L	
Bandets skick	FÖRE VARJE KÖRNING						
Bandets spänning och inställning	A	VID BEHOV					

(2) Smörj när fordonet används under våta förhållanden (våt snö, regn, pölar).
(4) Byt kedja och drev var 6.000 km.

A: JUSTERA C: RENGÖR I: INSPEKTERA L: SMÖRJ R: BYT T: UTFÖR UPPGIFTEN *: SKA UTFÖRAS AV EN AUKTORISERAD LYNX-ÅTERFÖRSÄLJARE	*10 TIM. ELLER 500 KM (300 mi)											
	VARJE VECKA ELLER VAR 240 KM (150 mi)											
	VARJE MÅNAD ELLER VAR 800 KM (500 mi)											
	EN GÅNG OM ÅRET ELLER VAR 3.200 KM (2.000 mi)											
	EN GÅNG VARTANNAT ÅR ELLER VAR 6.000 KM (3.700 mi)											
	*FÖRVARING											
*FÖRE SÄSONG												
RESERVDEL/UPPGIFT										FÖRKLARING		
STYRNING/FJÄDRING FRAM												
Styrning och framfjädring ⁽²⁾		I,L		I	L		I,L					(2) Smörj när fordonet används under våta förhållanden (våt snö, regn, pölar). (5) Utför service om snöskotern är utrustad med isärtagbar stötdämpare. Första oljebytet måste göras efter 1.500 km eller tidigare vid användning under hårda förhållanden. Efter det 1 gång per säsong eller efter 3.000 km, det som inträffar först.
Skidors och medars slitage och skick		I	I					I				
FJÄDRING												
Justering av fjädring ⁽⁵⁾		A		VID BEHOV								
Fjädring bak ⁽²⁾		I		I,L				I,L				
Fjädringens stopprem						I			I			
ELSYSTEM												
EMS-felkoder ⁽³⁾		I						I				(1) Före installation av nya tändstift vid försäsongsservice, bränn bort oljerester genom att starta motorn med de gamla tändstiften. Utför alltid denna procedur i ett välventilerat utrymme. (3) Utsläppsrelaterat. (6) Under förvaringen måste batteriet laddas minst en gång i månaden.
Tändstift ⁽¹⁾		I		I						R		
Batteri (om sådant finns) ⁽⁶⁾		I		I				I		I		
Kablage, vajrar och ledningar ⁽³⁾		I		I				I				
Funktion hos belysningen (hel-/halvljus, bromsljus, osv.), kontrollera funktionen hos motorns stoppreglage och nödstoppslinans brytare		I	I						I			

A: JUSTERA C: RENGÖR I: INSPEKTERA L: SMÖRJ R: BYT T: UTFÖR UPPGIFTEN *: SKA UTFÖRAS AV EN AUKTORISERAD LYNX-ÅTERFÖRSÄLJARE	*10 TIM. ELLER 500 KM (300 mi)										
	VARJE VECKA ELLER VAR 240 KM (150 mi)										
	VARJE MÅNAD ELLER VAR 800 KM (500 mi)										
	EN GÅNG OM ÅRET ELLER VAR 3.200 KM (2.000 mi)										
	EN GÅNG VARTANNAT ÅR ELLER VAR 6.000 KM (3.700 mi)										
	*FÖRVARING										
*FÖRE SÄSONG											
RESERVDL/UPPGIFT						FÖRKLARING					
FORDON											
Justering av strålkastare				A						A	
Trasor i luftintaget och avgassystemet									T	T	
Motorutrymme	C		C						C		
Rengöring av fordonet och skydd	C		C						C		

4-TAKTARE

<p>A: JUSTERA C: RENGÖR I: INSPEKTERA L: SMÖRJ R: BYT T: UTFÖR UPPGIFTEN</p> <p>*: SKA UTFÖRAS AV EN AUKTORISERAD LYNX-ÅTERFÖRSÄLJARE</p>	*10 TIM. ELLER 500 km (300 mi)					
	VARJE VECKA ELLER VAR 240 km (150 mi)					
	VARJE MÅNAD ELLER VAR 800 km (500 mi)					
	EN GÅNG OM ÅRET ELLER VAR 3.200 km (2.000 mi)					
	EN GÅNG VARTANNAT ÅR ELLER VAR 6.000 km (3.700 mi)					
	*FÖRVARING					
*FÖRE SÄSONG						
RESERVD/EL/UPPGIFT						
FÖRKLARING						
MOTOR						
Motorns oljenivå	VARJE KÖRNING					
Motorfästen	I			I		I
Motortätningarnas skick ⁽³⁾						I
Avgassystem ⁽³⁾	I		I			I
Motorsmörjning						L
Kylsystem	I			I		I
Kylvätska	I				R	
Motorolja och filter						R
Ventiljustering (Endast Yeti V-800)	I,T			I,T		
(3) Utsläppsrelaterad.						
BRÄNSLESYSTEM						
Tillsatt bränslestabilisator						T
Bränslefilter					R	
Bränsleledningar och anslutningar	I					I
Gasvajer	I			I		I
Luftfilter ⁽³⁾			C			C
Spjällhus ⁽³⁾						C
Luftintagsystem						I,C
(3) Utsläppsrelaterad.						

A: JUSTERA C: RENGÖR I: INSPEKTERA L: SMÖRJ R: BYT T: UTFÖR UPPGIFTEN *: SKA UTFÖRAS AV EN AUKTORISERAD LYNX-ÅTERFÖRSÄLJARE	*10 TIM. ELLER 500 km (300 mi)							
	VARJE VECKA ELLER VAR 240 km (150 mi)							
	VARJE MÅNAD ELLER VAR 800 km (500 mi)							
	EN GÅNG OM ÅRET ELLER VAR 3.200 km (2.000 mi)							
	EN GÅNG VARTANNAT ÅR ELLER VAR 6.000 km (3.700 mi)							
*FÖRVARING								
*FÖRE SÄSONG								
RESERVDDEL/UPPGIFT							FÖRKLARING	
DRIVSYSTEM								
Drivrem	I	I					I	(2) Smörj när fordonet används under våta förhållanden (våt snö, regn, pölar). (4) Byt kedja och drev var 6.000 km. (5) Byt slitagedelar hos primärvariatorn efter var 200:e timme eller 10.000 km (6.200 mi), det som inträffar först. Rengör och kontrollera att inte rörliga skivan och fjäderkoppen har onormala utslitningar. Utförs av auktoriserad Lynx återförsäljare. (endast Yeti V-1300).
Justering av drivrem	VARJE REMBYTE							
Primär- och sekundärvariator ⁽⁵⁾	I		I	C		I	C	
Åtdragningsmoment för primärvariatorns skruv	I			I			I	
Sekundärvariator, förspänning	I			I			I	
Bromsvätska	I	I			R		I	
Bromsslangar, belägg och skiva	I	I					I	
Smörjning av sekundäraxel ⁽²⁾	T		T			T		
Kedjehusolja ⁽⁴⁾	I		I			R	I	
Växellådsolja	R		I	R			I	
Drivaxel, ändlager ⁽²⁾	L		L				L	
Bandets skick	FÖRE VARJE KÖRNING							
Bandets spänning och inställning	A	VID BEHOV						
STYRNING								
Styranordning ⁽²⁾	I,L		I	L		I,L		(2) Smörj när fordonet används under våta förhållanden (våt snö, regn, pölar).
Skidors och medars slitage och skick	I	I				I		

A: JUSTERA C: RENGÖR I: INSPEKTERA L: SMÖRJ R: BYT T: UTFÖR UPPGIFTEN *: SKA UTFÖRAS AV EN AUKTORISERAD LYNX-ÅTERFÖRSÄLJARE	*10 TIM. ELLER 500 km (300 mi)					
	VARJE VECKA ELLER VAR 240 km (150 mi)					
	VARJE MÅNAD ELLER VAR 800 km (500 mi)					
	EN GÅNG OM ÅRET ELLER VAR 3.200 km (2.000 mi)					
	EN GÅNG VARTANNAT ÅR ELLER VAR 6.000 km (3.700 mi)					
	*FÖRVARING					
*FÖRE SÄSONG						
RESERVDDEL/UPPGIFT			FÖRKLARING			
FJÄDRING						
Fjädring fram ⁽²⁾	I		I,L		I,L	(2) Smörj när fordonet används under våta förhållanden (våt snö, regn, pölar). (6) Utför service om snöskotern är utrustad med isärtagbar stötdämpare. Första oljebytet måste göras efter 1.500 km eller tidigare vid användning under hårda förhållanden. Efter det 1 gång per säsong eller efter 3.000 km, det som inträffar först.
Justering av fjädring ⁽⁶⁾	A	VID BEHOV				
Fjädring bak ⁽²⁾	I		I,L		I,L	
Bakfjädringens stopprem				I	I	

A: JUSTERA C: RENGÖR I: INSPEKTERA L: SMÖRJ R: BYT T: UTFÖR UPPGIFTEN *: SKA UTFÖRAS AV EN AUKTORISERAD LYNX-ÅTERFÖRSÄLJARE	*10 TIM. ELLER 500 km (300 mi)						
	VARJE VECKA ELLER VAR 240 km (150 mi)						
	VARJE MÅNAD ELLER VAR 800 km (500 mi)						
	EN GÅNG OM ÅRET ELLER VAR 3.200 km (2.000 mi)						
	EN GÅNG VARTANNAT ÅR ELLER VAR 6.000 km (3.700 mi)						
*FÖRVARING							
*FÖRE SÄSONG							
RESERVDDEL/UPPGIFT				FÖRKLARING			
ELSYSTEM							
EMS-felkoder ⁽³⁾	I					I	
Tändstift ⁽¹⁾	I		I				R
Batteri ⁽⁷⁾	I		I			I	I
Kablage, vajrar och ledningar ⁽³⁾	I		I			I	
Funktion hos belysningen (hel-/halvljus, bromsljus, osv.), kontrollera funktionen hos motorns stoppreglage och nödstoppslinans brytare	I	I				I	
FORDON							
Justering av strålkastare				A			A
Trasor i luftintaget och avgassystemet						T	T
Motorutrymme	C		C			C	
Rengöring av fordonet och skydd	C		C			C	

(1) Före installation av nya tändstift vid försäsongsservice, bränn bort oljerester genom att starta motorn med de gamla tändstiften. Utför alltid denna procedur i ett välventilerat utrymme.
(3) Utsläppsrelaterat.
(7) Under förvaringen måste batteriet laddas minst en gång i månaden.

SEKRETESSKYLDIGHET/FRISKRIVNINGSKLAUSUL

Vi vill härmed informera dig om att dina uppgifter kommer att användas för säkerhets- och garantiändamål. Ibland använder vi även uppgifterna från våra kunder för att informera dem om våra produkter och erbjudanden. Om du inte vill få information om våra produkter, tjänster och erbjudanden, vänligen meddela oss detta genom att skriva till adressen nedan.

Ibland låter vi även noggrant utvalda och pålitliga företag använda våra kunduppgifter för att informera om kvalitetsprodukter och tjänster. Om du inte vill att ditt namn och din adress ska lämnas vidare, vänligen meddela detta genom att skriva till adressen nedan:

FÖR SKANDINAVISKA OCH EUROPEISKA LÄNDER:

BRP FINLAND OY
Service avdelning
Ahjotie 30
FIN-96320 Rovaniemi
Finland
Fax +358 16 3420 316

ADRESSÄNDRING/NY ÄGARE

Om du har bytt adress eller om du är ny ägare till fordonet, ska du meddela BRP detta på ett av följande sätt:

- skicka in ett av korten nedan till följande adress;
- kontakta en auktoriserad LYNX-återförsäljare eller -distributör.

Adress:

FÖR SKANDINAVISKA OCH EUROPEISKA LÄNDER:

BRP FINLAND OY

Service avdelning

Ahjotie 30

FIN-96320 Rovaniemi

Finland

Fax: +358 16 3420 316

Vid ägarbyte, vänligen bifoga ett bevis på att den förra ägaren är införstådd med ägarbytet.

Det är viktigt att meddela BRP om de nya uppgifterna, även om den begränsade garantin har slutat gälla, eftersom de gör att BRP kan nå fordonsägaren vid behov, t.ex. om det blir nödvändigt att införa någon ändring på fordonet av säkerhetsskäl. Det är ägarens ansvar att meddela BRP.

STULNA ENHETER: Om ditt fordon blir stulet bör du meddela BRP eller en auktoriserad LYNX-återförsäljare. Du blir då ombedd att uppges namn, adress, telefonnummer, fordonets identifikationsnummer och datum för stölden.

LYNX[®]

