

**LYNX**<sup>®</sup>



**2007**



**Operator's manual**  
**RF SERIES**  
SE

## INSTRUKTIONSBOK FÖR LYNX 2007

Adventure 300  
Adventure V-800  
Ranger 550

### SÄKERHETSVARNING

Om du inte iakttar och följer någon av säkerhetsföreskrifterna eller anvisningarna i denna instruktionsbok, säkerhetsvideon och dekalerna på produkten, kan det leda till skador, inklusive skador med dödlig utgång. Denna instruktionsbok bör medfölja fordonet vid återförsäljning.



LYNX-produkterna tillverkas av BRP.

Bombardier\* Lite

\* Varumärke som tillhör Bombardier Inc. och används under licens.

Följande är varumärken som tillhör Bombardier Recreational Products Inc. eller dess dotterföretag.

LYNX®  
ROTAX™

RERTM  
Pilot™

RFTM  
TRATM

SC™  
DESS™

# FÖRORD

Gratulerar till köpet av din nya LYNX-snöskoter. Vilken modell du än har valt, omfattas den av garantin från Bombardier Recreational Products (BRP) och ett nät av auktoriserade LYNX snöskoteråterförsäljare som har de delar, den service och de tillbehör du behöver.

Denna instruktionsbok har förberetts för att bekanta ägaren/föraren och passageraren med denna nya snöskoter och de olika reglagen, underhållsanvisningar och anvisningar för säker användning. Denna instruktionsbok är oundgänglig för korrekt användning av produkten och bör alltid finnas tillgänglig vid snöskotern.

Se till att du läser och förstår innehållet i instruktionsboken.

Var vänlig förvara denna instruktionsbok med snöskotern när du har läst den. Om du säljer snöskotern vidare, var vänlig överlämna instruktionsboken till den nye ägaren för hans information.

Instruktionsboken finns på flera språk.

Om du har frågor i något sammanhang, oavsett om det behandlas i instruktionsboken eller inte, var vänlig kontakta återförsäljaren.

Denna instruktionsbok använder följande säkerhetsvarningssymbol i kombination med signalord för att indikera potentiell fara för personskador.

## VARNING

Anger en potentiell risksituation som, om den inte undviks, kan resultera i död eller svåra personskador.

## FÖRSIKTIGHET

Anger en potentiell risksituation som, om den inte undviks, kan resultera i mindre eller medelsvåra personskador. Vid användning utan säkerhetsvarningssymbol , föreligger endast potentiell risk för skador på egendom.

**NOTERA:** Anger ytterligare information som krävs för att fullfölja en instruktion.

## VARNING

### **2-UP- och 1-UP-modeller:**

I denna instruktionsbok används termen "1-UP" för fordon som är utformade endast för en förare, medan "2-UP" används för fordon som är utformade även för en passagerare.

Läs och följ alltid de varningar och instruktioner som gäller specifikt för din fordonsmodell.

Även om du inte kan eliminera risker bara genom att läsa denna information, kommer dina kunskaper om och tillämpning av dessa instruktioner att hjälpa dig till en korrekt användning av fordonet.

Återförsäljaren arbetar för kundens tillfredsställelse. Han har utbildat sig för att kunna utföra en första inställning och inspektion av snöskotern och har även gjort slutjusteringar passande din vikt och ditt speciella körområde, innan du övertog fordonet. Vid utleveransen förklarar återförsäljaren snöskoterns reglage och ger dig en kort instruktion angående olika inställningar av fjädringen. Vi litar på att du helt och fullt har tagit vara på detta tillfälle!

Vid leveransen blev du även informerad om garantins täckning och fyllde i garantiregistreringsformuläret.

Information och beskrivningar av komponenter/system i denna instruktionsbok är korrekta vid utgivningstillfället. BRP har emellertid som policy att kontinuerligt förbättra sina produkter utan att därför åta sig skyldigheten att installera dem på tidigare tillverkade produkter.

På grund av sitt fortlöpande produktkvalitets- och innovationsåtagande förbehåller sig BRP rätten att, när som helst, dra in eller ändra specifikationer, utföranden, egenskaper, modeller eller maskiner utan att därmed påta sig några skyldigheter.

Illustrationerna i detta dokument visar den normala konstruktionen av de olika enheterna, men återger inte under alla omständigheter det exakta utförandet av delarna. De representerar emellertid delar som har samma eller liknande funktion.

Denna instruktionsbok har översatts från engelska till svenska. Vid eventuella olikheter i texten är det den engelska versionen som gäller.

Specifikationer anges i det metriskt SI-systemet. På ställen där exakt noggrannhet inte krävs har vissa omvandlingar avrundats för enkelhetens skull.

De flesta komponenterna på denna snöskoter har byggts med delar dimensionerade enligt metriskt system. De flesta fästen är metriskt och får inte bytas ut mot tumfästen eller vice versa.

Som reservdelar och tillbehör rekommenderar vi BRP originalprodukter. De är speciellt utformade för ditt fordon och tillverkade i enlighet med BRP:s stränga normer.

Vid ev. frågor om garantin och dess villkor, läs avsnittet *GARANTI* i denna instruktionsbok eller kontakta en auktoriserad LYNX-återförsäljare.

---

# INNEHÅLLSFÖRTECKNING

## **SÄKERHETSINFORMATION**

<b>INLEDNING</b> .....	<b>8</b>
<b>VIKTIGA GRUNDLÄGGANDE SÄKERHETSÅTGÄRDER</b> .....	<b>9</b>
<b>LAGAR OCH FÖRORDNINGAR</b> .....	<b>13</b>
<b>KÖRNING AV FORDONET</b> .....	<b>14</b>
Funktionsprincip .....	14
Hur man kör .....	14
Körning med passagerare .....	16
Terräng/Olika sätt att köra .....	18
Transport och bogsering .....	21
<b>VÄGGREPPSFÖRBÄTTRANDE PRODUKTER</b> .....	<b>22</b>
<b>SÄKERHETSDEKALER</b> .....	<b>26</b>

## **MILJÖSKYDDSSINFORMATION**

<b>ALLMÄNT</b> .....	<b>32</b>
<b>VAD MENAS MED ATT GÅ FÖRSIKTIGT FRAM?</b> .....	<b>33</b>
<b>VARFÖR ÄR DET KLOKT ATT GÅ FÖRSIKTIGT FRAM?</b> .....	<b>34</b>

## **FORDONSINFORMATION**

<b>SÅ IDENTIFIERAR DU DIN SNÖSKOTER</b> .....	<b>36</b>
<b>REGLAGE/INSTRUMENT/KOMPONENTER</b> .....	<b>38</b>
1) Hastighetsmätare .....	39
2) Varvräknare .....	41
3) Signallampor .....	41
4) Gasreglage .....	41
5) Bromshandtag .....	41
6) Parkeringsbromshandtag .....	41
7) Flerfunktionsreglage .....	42
8) Styrstäng .....	43
9) Tändningslås .....	43
10) Nödstoppslina med fränkopplingsbrytare .....	44
11) Stoppreglage för motorn .....	45
12) Starthandtag .....	45
13) Chokereglage .....	45
14) Bränsletankslock/bränslemätare .....	46
15) Vindruta .....	46
16) Lås för huv och sidopaneler .....	46
17) Säkringar .....	47
18) Främre grepphandtag/Främre stötfångare .....	49

19) Spärr till säte .....	50
20) Förvaringsutrymme .....	50
21) Bakre räcke.....	51
22) Verktygssats .....	51
23) Hållare för tändstift.....	51
24) Utrymme för reservdrivrem .....	52
25) Dragkrok.....	52
26) Skärmar och skydd .....	52
27) Band .....	52
28) Fästrem.....	52
29) Bakre handtag .....	52
30) Inställbara speglar .....	53
31) Ryggstöd .....	53
32) Växelslag .....	53
33) Sätesrem .....	53
<b>REKOMMENDATIONER AVSEENDE BRÄNSLE OCH OLJA .....</b>	<b>54</b>
<b>INKÖRNINGSPERIOD .....</b>	<b>56</b>
<b>ANVÄNDNINGSIKTRUKTIONER .....</b>	<b>57</b>
Kontroll före användning .....	57
Motorstartsprocedur (2-taktsmodell) .....	58
Motorstartsprocedur (4-taktsmodell) .....	59
Varmkörning av fordonet.....	60
Avstängning av motorn.....	60
Efter körning.....	60
Inställning av fjädringen .....	60
<b>SPECIELLA ANVÄNDNINGSIKTRUKTIONER .....</b>	<b>66</b>
Körning på höga höjder eller havsnivå .....	66
Körning vid kallt väder .....	66
Nödstart.....	66
Bogsering av ett objekt.....	67
Bogsering av en annan snöskoter.....	67
Transport av fordonet.....	67
<b>PROBLEMLÖSNING.....</b>	<b>69</b>
<b>SPECIFIKATIONER .....</b>	<b>72</b>

## **UNDERHÅLLSINFORMATION**

<b>SCHEMA FÖR REGELBUNDET UNDERHÅLL .....</b>	<b>82</b>
<b>2-TAKTARE .....</b>	<b>83</b>
<b>4-TAKTARE .....</b>	<b>86</b>
<b>MOTORSYSTEM .....</b>	<b>89</b>
Rengöring av luftfilter .....	89
Kylvätskenivå.....	89
Avgassystem.....	90
Insprutningsoljenivå .....	90

Motorns oljenivå .....	91
Byte av motorolja/oljefilter .....	91
<b>DRIVSYSTEM .....</b>	<b>93</b>
Borttagning och montering av remskyddet .....	93
Bromsvätskenivå .....	94
Bromsens skick .....	95
Bromsjustering .....	95
Kedjehusoljenivå .....	95
Byte av kedjehusolja .....	96
Drivkedjans spänning .....	96
Drivremmens skick .....	96
Borttagning/montering av drivrem .....	97
Höjjustering av drivrem .....	98
Justering av primärvariatorn .....	100
Bandets skick .....	101
Bandets spänning och inriktning .....	102
<b>ELSYSTEM .....</b>	<b>105</b>
Batterivätska .....	105
<b>FJÄDRING BAK .....</b>	<b>106</b>
<b>STYRNING OCH FRAMFJÄDRING .....</b>	<b>107</b>
<b>CHASSI/RAM .....</b>	<b>108</b>
Rengöring och skydd av fordonet .....	108
Byte av lampa .....	108
Strålkastarens inriktning .....	109
<b>FÖRVARING OCH FÖRSÄSONGSSERVICE .....</b>	<b>110</b>

## **GARANTI**

<b>BRP FINLAND OY:S INTERNATIONELLA BEGRÄNSADE GARANTI: 2007 LYNX®-SNÖSKOTRAR .....</b>	<b>112</b>
<b>SEKRETESSKYLDIGHET/FRISKRIVNINGSKLAUSUL .....</b>	<b>115</b>
<b>ADRESSÄNDRING/NY ÄGARE .....</b>	<b>116</b>





# ***SÄKERHETS- INFORMATION***

---

## INLEDNING

Man är alltid nybörjare första gången man sitter bakom reglagen på en snöskoter, oberoende av tidigare erfarenheter av körning med bil, motorcykel eller motorbåt. Säker användning av snöskotern beror på flera omständigheter såsom sikt, hastighet, väder, omgivningen, trafik, fordonets skick och förarens tillstånd.

Varje förare ansvarar för passagerarnas säkerhet och säkerheten för andra eventuella personer i närheten.

Du är ansvarig för ordentlig användning av ditt fordon såväl som för instruktion av dem som du låter åka med eller köra. Det kan finnas tydliga skillnader i manövrering och prestanda mellan olika snöskotrar.

En snöskoter är relativt lätt att köra men liksom hos andra fordon eller mekanisk utrustning, kan risker uppstå om du eller din passagerare är vårdslös, tanklös eller ouppmärksam. Du bör låta snöskotern genomgå en säkerhetsinspektion varje år. Var vänlig kontakta en auktoriserad LYNX-återförsäljare för mer information. Besök din auktoriserade LYNX-återförsäljare regelbundet för reguljärt underhåll och säkerhetsunderhåll, samt om du behöver eventuella snöskotertillbehör.

---

# VIKTIGA GRUNDLÄGGANDE SÄKERHETSÅTGÄRDER

## Kurs

△ En grundkurs erfordras för säker användning av varje snöskoter. Studera din instruktionsbok med speciell hänsyn till säkerhets- och varningshänvisningar. Bli medlem i snöskoterklubben på platsen: dess sociala aktiviteter och spårssystem planeras både för att ha roligt och för säkerheten. Skaffa dig grundläggande instruktioner från din snöskoteråterförsäljare, en vän, en annan klubbmedlem eller anmäl dig till ett säkerhetsträningsprogram i närheten.

△ Visa alltid en ny förare hur man startar och stoppar fordonet. Visa honom korrekt körposition och, framför allt, låt honom bara köra snöskotern inom ett begränsat jämnt område, åtminstone tills han har lärt sig ordentligt att köra den. Om det finns någon lokal snöskoterförarkurs, se till att han anmäler sig till denna.

## Prestanda

△ Prestanda hos vissa snöskotrar kan vara mycket högre än hos snöskotrar du har använt tidigare. Därför rekommenderas inte att nya eller oerfarna förare använder snöskotern.

△ Snöskotrar används inom många områden och vid många olika snöförhållanden. Alla modeller uppträder inte på samma sätt vid liknande förhållanden. Rådfråga alltid din snöskoteråterförsäljare när du ska välja ut snöskotertyp för ditt speciella behov och användningsområde.

△ Personskador eller död kan drabba snöskoterföraren, passageraren eller personer i närheten om snöskotern används under riskfyllda förhållanden, vilka överstiger förarens, passagerarens eller snöskoterns förmåga eller ligger utanför avsedd användning.

## Ålder

△ BRP rekommenderar att föraren är minst 16 år gammal. OBSERVERA: Följ lokala bestämmelser!

## Hastighet

△ Fortkörning kan vara livsfarligt. I många fall kan du inte reagera tillräckligt fort vid oväntade händelser. Anpassa alltid hastigheten till spåret, väderleken och din egen förmåga. Informera dig om lokala föreskrifter. Hastighetsbegränsning kan förekomma och kontrolleras.

## Körning

△ Kör alltid på högra sidan av spåret.

△ Håll alltid säkert avstånd till andra snöskotrar och personer i närheten.

△ Tänk på, att reklammaterial eventuellt visar riskfyllda manövrer som utförs av professionella förare under ideala och/eller anpassade villkor. Försök aldrig att utföra sådana riskfyllda manövrer om de överstiger din körkunskapsnivå.

△ Kör aldrig efter att ha intagit droger eller alkohol eller om du är trött eller sjuk. Kör snöskotern försiktigt.

△ Snöskotern är inte konstruerad för körning på allmänna gator, vägar eller motorvägar.

△ Att köra snöskoter på natten kan vara en underbar upplevelse, men var extra försiktig på grund av den reducerade sikten. Undvik okänd terräng och se till att belysningen fungerar. Ha alltid ficklampa och reservglödlampor till hands.

△ Naturen är underbar men låt den inte göra dig ouppmärksam vid körningen. Om du verkligen vill njuta av utsikten på vintern, stanna snöskotern vid sidan av spåret, så att du inte är i vägen och till fara för andra.

- ⚠ Staket utgör ett mycket allvarligt hot såväl för dig som för snöskotern. Ta en rejäl kurva runt telefonstolpar och andra stolpar.
- ⚠ Dolda ståltrådar som inte syns på avstånd kan förorsaka allvarliga olyckor.
- ⚠ Använd alltid godkänd störthjäl, skyddsglasögon och ansiktsmask. Detta gäller även för din passagerare.
- ⚠ Var uppmärksam på naturliga riskmoment vid körning utanför spåren, som t.ex. laviner och andra naturliga eller byggda olycksrisker eller hinder.
- ⚠ Undvik körning på väg. Om det är oundvikligt, och tillåtet, sänk hastigheten. Snöskotern är inte konstruerad för körning eller vändning på stenläggning. När du korsar en väg, stanna helt, titta därefter noggrant i båda riktningar innan du kör över i 90° vinkel. Var försiktig vid parkerade fordon.
- ⚠ Att köra efter en annan snöskoter med kort avstånd bör undvikas. Om snöskotern framför dig saktar in av någon anledning, kan dess förare eller passagerare bli skadade genom din försummelse. Håll ett säkert inbromsningsavstånd mellan dig och snöskotern framför dig. Beroende på terrängförhållandena kan inbromsningen kräva litet mer plats än du tror. Kör säkert. Var förberedd på att väja undan.
- ⚠ Att köra ut ensam med snöskotern kan också vara farligt. Bränslet kan ta slut, du kan råka ut för en olycka eller få en skada på snöskotern. Kom ihåg att snöskotern kan köra längre på en halvtimme, än du klarar att gå på en dag. Använd "kompisystemet". Kör alltid ut med en vän eller medlem av snöskoterklubben. Även då bör du tala om vart du ska köra och när du planerar att vara tillbaka.
- ⚠ Ängar har ibland lägre områden där vatten samlas och fryser till på vintern. Denna is är i regel blank. Ett försök att vända eller bromsa på denna yta kan förorsaka att fordonet slirar ur kontroll. Bromsa inte och försök aldrig att gasa på eller att vända på blank is. Om du av en händelse skulle köra över ett sådant område, sänk hastigheten genom att reducera gasen försiktigt.
- ⚠ "Hoppa" aldrig med snöskotern. Detta bör man endast låta professionella stuntmän syssla med. Försök inte briljera. Var ansvarsfull.
- ⚠ Dra inte på för fullt när du är ute på "safari". Snö och is kan kastas bakåt i spåret framför en följande snöskoter. Dessutom gräver fordonet ner sig och efterlämnar en ojämn snöyta för följande fordon när man drar på för fullt.
- ⚠ Att köra "safari" är både roligt och trevligt men försök inte briljera och kör inte om andra i gruppen. En mindre erfaren förare kan försöka göra detsamma och misslyckas. Begränsa din körning till andras kunskaper och erfarenhet, när du kör tillsammans med andra.

## Användning

- ⚠ Gör alltid en före-start-kontroll IN-NAN du vrider på tändningen.
- ⚠ Vid ett nödfall kan du stoppa snöskoterns motor genom att aktivera motorns stoppreglage, dra bort nödstoppsslinans hatt eller vrida från nyckeln.
- ⚠ Kontrollera att gasreglaget kan röra sig obehindrat och att det själv går tillbaka till tomgångsläget, innan motorn startas.
- ⚠ Koppla alltid till parkeringsbromsen när fordonet inte används.
- ⚠ Låt aldrig motorn gå inom ett icke ventilerat rum och/eller om fordonet lämnas utan uppsikt.
- ⚠ Kör aldrig motorn utan installerat remskydd eller med motorhuvu eller ingångs-/sidopanelerna öppna eller borttagna. Kör aldrig motorn utan installerad drivrem. Att köra en obelastad motor som t.ex. utan drivrem eller med lyft band, kan vara farligt.
- ⚠ **Endast för modeller med elektrisk start:** Ladda eller förstärk aldrig ett batteri när det är monterat på snöskotern.
- ⚠ Se till att vägen bakåt är fri från hinder eller personer innan du lägger in backen.
- ⚠ Låt inte nycklarna sitta kvar i tändningslåset, det är en inbjudan för tjuvar och en fara för barn.
- ⚠ Att lyfta snöskoterns bakparti när motorn är igång kan förorsaka att snö, is eller grus kastas bakåt på en iakttagare. Lyft aldrig fordonets bakparti när motorn är igång. För att rengöra eller kontrollera bandet, stoppa motorn, luta fordonet åt sidan och ta bort blockeringen med en träbit eller en gren. Låt aldrig någon komma i närheten av ett roterande snöskoterband.

## Underhåll

- ⚠ Känn till snöskotern och behandla den med den respekt och omsorg som krävs för alla kraftdrivna maskiner. Sunt förnuft, ordentlig behandling och regelbundet underhåll leder till en säkrare och trevlig användning.
- ⚠ Utför endast procedurer som beskrivs i denna instruktionsbok. Om inget annat anges, ska motorn stängas av och svalna före alla smörj-, inställnings- och underhållsarbeten.
- ⚠ Låt aldrig motorn vara igång när motorhuvu är öppen. Även vid tomgång gör snöskoterns motor ungefär 1.800 varv per minut. Stäng alltid av tändningen innan du av någon anledning öppnar motorhuvu.
- ⚠ Ta aldrig bort någon originalutrustning från snöskotern. Varje fordon har många inbyggda säkerhetsfunktioner. Sådana funktioner innefattar diverse skydd och manöverdon samt reflexmaterial och varningsskyltar.
- ⚠ En dåligt skött snöskoter kan i sig själv utgöra en potentiell risk. Extremt utslitna komponenter kan göra fordonet helt oanvändbart. Håll alltid snöskotern i gott driftstillstånd. Följ anvisningarna för kontroll före användning samt för veckovisa, månatliga och årliga rutinemässiga skötsel- och smörjningsprocedurer som beskrivs i denna instruktionsbok. Kontakta en snöskoteråterförsäljare eller skaffa ordentliga verktyg och övrig utrustning om andra reparationer eller service erfordras.
- ⚠ Sätt inte dubbar på drivbandet om det inte är godkänt för dubbar. Ett dubbat band som inte är godkänt för dubbar kan rivas av fordonet vid högre hastighet och på detta sätt förorsaka allvarliga personskador eller död.

## Bränsle

- ⚠ Stäng alltid av motorn innan du fyller på bränsle. Bensin är ett brandfarligt och under vissa förhållanden explosivt ämne. Arbeta alltid i ett välventilerat utrymme. Rök aldrig och tillåt aldrig öppen eld eller gnistor i närheten. Öppna locket långsamt. Om en tryckskillnad märks (det hörs ett visslande ljud när du lossar tanklocket) behöver fordonet inspekteras och/eller repareras innan du använder det igen. Fyll aldrig tanken full med bränsle innan du placerar fordonet på en varm plats. Med högre temperaturer expanderar bränslet och kan flöda över. Torka alltid av allt utspillt bränsle på fordonet. Kontrollera bränslesystemet regelbundet.

## Grundläggande information för passagerare

- ⚠ Åk aldrig som passagerare om snöskotern inte är utrustad med ett passagerarsäte, och sitt endast på passagerarsätet.
- ⚠ Använd alltid en DOT-godkänd hjälm och följ samma klädselanvisningar som rekommenderas för föraren och som beskrivs i denna instruktionsbok.
- ⚠ Se till att du sitter stadigt med båda fötterna ordentligt vilande och med bra grepp på fotstöden samt att du kan hålla fast dig ordentligt i handtagen.
- ⚠ Om du av någon anledning känner dig illa till mods eller osäker under färden: vänta inte utan be föraren att sakta in eller stanna.

---

## LAGAR OCH FÖRORDNINGAR

⚠ Informera dig om lokala lagar.

Statliga, kommunala och lokala myndigheter har utfärdat lagar och förordningar gällande säker användning och körning av snöskotrar. Det ligger inom ditt ansvar som snöskoterförare, att lära och följa dessa lagar och förordningar. Att respektera dem leder till säkrare snöskoterkörning för alla.

Var medveten om ansvaret för egendomsskador och gällande försäkringsplikt för din utrustning.

# KÖRNING AV FORDONET

Innan du kör ut på spåren, bör du först träna på ett begränsat jämnt område, tills du känner dig helt säker gällande manövrering av snöskotern och märker att du säkert kan klara av en större uppgift. Vi önskar en trevlig och säker tur.

## Funktionsprincip

### Drivning

När gasreglaget trycks in ökas motorns varvtal och variatorn kopplar i. Beroende på modell måste motorns varvtal vara mellan 2.500 och 4.200 innan variatorn kopplar i.

Primärvariatorns yttre skiva rör sig mot den inre skivan och tvingar drivremmen att röra sig uppåt på primärvariatorn och tvingar samtidigt isär skivorna på sekundärvariatorn.

Sekundärvariatorn avläser belastningen på drivbandet och begränsar remmens rörelse. Resultatet är ett ständigt optimerat hastighetsförhållande mellan motorns varvtal och fordonets hastighet.

### VARNING

Kör aldrig motorn utan installerat remskydd eller med motorhuven eller ingångs-/sidopanelerna öppna eller borttagna.

Kraften överförs till bandet genom kedjehuset eller växellådan och drivaxeln.

### VARNING

Använd alltid ett brett snöskoterstöd för att säkerställa ordentlig positionering vid kontroll av bandet. Accelerera motorn långsamt så att bandet roterar med mycket låg hastighet när det inte har markkontakt.

### Svängar

Fordonet styrs via styrstången. När du vrider styrstången åt höger eller vänster, vrids skidorna åt höger eller vänster.

### Stanna

Innan du börjar köra snöskotern måste du veta hur du stannar den. Det gör du genom att släppa gasen och stegvis manövrera bromsreglaget på vänstra sidan av styrstången. Vid nödfall kan du stoppa fordonet genom att trycka på motorstoppknappen som sitter nära gasreglaget och bromsa samtidigt. Glöm inte att en snöskoter inte kan stanna på fläcken. Bromsningens karaktär är olika vid djup snö, packsnö eller is. Om drivbandet låses under kraftig inbromsning kan det resultera i en sladd.

## Hur man kör

### Hur man klär sig

Använd ordentlig snöskoterklädsel. Den bör vara bekväm och inte för trång. Ta alltid först reda på väderleksutsikterna innan du kör iväg. Klä dig med hänsyn till det kallaste väder som kan väntas. Värmeunderkläder närmast huden ger också en bra isolering.

DOT-godkända hjälmar rekommenderas generellt. De ger både värme och reducerar risken för skador. En strumpliknande mössa, kapuschong och ansiktsmask bör alltid bäras. Glasögon eller ett visir som sitter fast på hjälmen är oumbärligt.

Händerna bör skyddas med ett par snöskoterhandskar eller påsvantar som isolerar tillräckligt och ger rörelsefrihet för tummar och fingrar för manövrering av reglagen.



Stövlar med gummisulor och skaft an-  
tingen av nylon eller läder, med bort-  
tagbara filtinlägg, passar bäst vid snö-  
skoterkörning.

Se till att du håller dig så torr som möj-  
ligt, när du kör snöskoter. När du kom-  
mer inomhus, ta av snöskoterkläderna  
och stövlarna och se till att de torkar  
ordentligt.

Använd inte långa halsdukar och lösa  
plagg som kan fastna i rörliga delar.

### Vad man skall ha med sig

Varje snöskoterförare bör åtminstone  
ha med sig följande grundutrustning  
och verktyg, som kan hjälpa honom  
och andra i en nödsituation:

- denna instruktionsbok
- tändstift och tändstiftsnyckel
- isolerband
- reservdrivrem
- reservstartlina
- reservglödlampor
- verktygssats (inklusive åtminstone  
tång, skruvmejsel och skiftnyckel)
- kniv
- ficklampa.

Ta med ytterligare saker beroende på  
turens vägsträcka och beräknad tid.

### Körposition

Din körposition och balans är två  
grundläggande förutsättningar för att  
få snöskotern att köra dit du vill. När  
du svänger på en sluttning, måste du  
och din passagerare vara redo att för-  
skjuta kroppsvikten för att understödja  
kurvtagningen i önskad riktning. Föra-  
re och passagerare får aldrig försöka  
att manövrera genom att placera föt-  
terna utanför fordonet. Med tiden lär  
du dig hur mycket du måste luta dig  
i kurvor vid olika hastigheter och hur  
mycket du måste luta dig mot en slutt-  
ning för att hålla balansen ordentligt.

Normalt uppnår man bästa balans och  
kontroll över fordonet när man sitter.  
Men även hukande, knästående eller  
stående ställningar används under vis-  
sa förhållanden.

Nybörjaren bör träna körning med snö-  
skotern på en jämn plats med låg has-  
tighet innan han ger sig ut på en riktig  
tur.

## VARNING

Försök inga manövrer som översti-  
ger dina färdigheter.

### Sittning

Fötterna på fotbrädorna, kroppen halv-  
vägs tillbaka på sätet är en idealisk  
ställning när man kör snöskotern på  
känd, jämn terräng. Knä och höfter  
bör vara rörliga för att kunna ta upp stö-  
tar.



## Hukande ställning

En halvsittande ställning med kroppen lyft från sätet och fötterna under kroppen i en sorts hukande ställning. Följaktligen kan benen ta upp stötarna, när man kör på ojämn terräng. Undvik plötsliga stopp.



## Stående ställning

Placera båda fötterna på fotbrädorna. Knäna bör vara böjda för att ta upp stötarna från ojämnheter på marken. Detta är en bra ställning för att se bättre och för att lätt kunna förskjuta vikten alltefter behov. Undvik plötsliga stopp.



## Knästående ställning

Denna ställning uppnår du genom att placera en fot ordentligt på fotbrädan och det andra knät på sätet. Undvik plötsliga stopp.



## Körning med passagerare

Vissa snöskotrar är endast konstruerade för föraren själv, andra kan ta med bara en passagerare och andra klarar upp till två passagerare. Se i fordonsens specifikationer för att få reda på, om en viss snöskoter kan ta med passagerare och i så fall hur många. Respektera alltid dessa specifikationer. Överbelastning är farligt eftersom snöskotrar inte är konstruerade för det.

Även om passagerare är tillåtna, måste säkerställas att de personer som vill åka med, är i tillräckligt bra fysiskt tillstånd för att åka snöskoter.

### **VARNING**

Varje passagerare måste kunna sätta sina fötter ordentligt på fotstöden och alltid hålla sina händer i grepphandtagen eller sätesremmen när han/hon sitter. Det är viktigt att ta hänsyn till dessa fysiska kriterier, för att säkerställa att passageraren sitter stabilt och för att minska risken för avkastning.

På snöskotrar godkända för två passagerare och om du har en vuxen och ett barn som passagerare, rekommenderar BRP att barnet sitter i mitten. Detta ger den vuxna personen möjlighet att sitta på det bakre sätet, hålla ögonen på barnet och hålla fast det vid behov. Dessutom är barnet bäst skyddat mot vind och kyla, om det sitter i mitten.

Varje förare ansvarar för passagerarnas säkerhet och bör informera dem grundläggande om snöskoteråkning.

### **VARNING**

- Passagerare får endast sitta på avsedda passagerarsäten. Låt aldrig någon sitta mellan styrstången och föraren.
- Varje passagerarsäte måste ha en rem eller grepphandtag och motsvara SSCC-standard.
- Passagerare och förare måste alltid bära DOT-godkända hjälmar och varma kläder, passande för snöskoteråkning. Säkerställ att ingen hud är bar.
- Om en passagerare under färden känner sig illa till mods eller osäker av någon anledning, ska han inte vänta utan be föraren att sakta ner eller stanna.

Att köra med passagerare är annorlunda än att köra ensam. Föraren har den fördelen, att han vet vilken nästa manöver blir och kan förbereda sig för det. Föraren har också extra stöd genom greppet på styrstången. Passagerarna måste däremot förlita sig på förarens försiktiga och säkra manövrering av fordonet. Dessutom är rörelsefriheten inskränkt när man har passagerare och föraren kan ofta se mer av spåret framåt än passagerarna. Därför måste man starta och stanna mjukt med passagerare och föraren måste köra långsammare. Föraren måste också varna passagerare för sidoslutningar, ojämnheter, grenar, etc. En oförutsedd ojämnhet kan leda till att du blir av med passageraren. Påminn dina passagerare om att luta sig med dig i kurvan, utan att välta fordonet. Var mycket försiktig, kör långsammare och kontrollera passagerarna ofta.

### **VARNING**

Vid körning med passagerare:

- Såväl broms- som styrförmågan är reducerad. Sänk hastigheten och se till att ha extra plats att manövrera.
- Ställ in fjädringen motsvarande vikten.

Se avsnittet *INSTÄLLNING AV FJÄDRINGEN* under *ANVÄNDNINGSSINSTRUKTIONER* i denna instruktionsbok och motsvarande dekal på remskyddet för komplett information angående inställning av fjädringen.

Var extra försiktig och kör ännu långsammare med unga passagerare. Kontrollera ofta att barnet har fast grepp och sitter ordentligt med fötterna på fotbrädorna.

## Terräng/Olika sätt att köra

### Preparerat spår

Sittande körställning är att föredra på ett preparerat spår. Kör inte för fort och håll dig framför allt på högra sidan av spåret. Var förberedd på att något oväntat inträffar. Observera alla skyltar längs spåret. Kör inte sicksack mellan ena sidan av spåret och den andra.

### Opreparerat spår

Om det inte just har fallit snö, kan du räkna med snödrivor och "tvättbrädsförhållanden". Sådana förhållanden kan vara fysiskt skadliga i höga hastigheter. Sänk hastigheten. Håll dig fast i styrstången och inta en hukande ställning. Fötterna bör vara under kroppen och man intar en hukad ställning för att ta upp skakningar. På längre sträckor med "tvättbrädseffekt" kan man använda den knästående ställningen med ett knä på sätet. Detta ger en viss bekvämlighet, men man har samtidigt kroppen fri för att kunna styra fordonet. Se upp för stenar eller trädstubbar som kan vara delvis dolda när det nyligen har snöat.

## Djup snö

I djup pudersnö kan fordonet börja att köra fast. Om detta inträffar, sväng i en så stor kurva som möjligt och sök upp ett fastare underlag. Om du kör fast, och det händer alla, låt inte bandet spinna runt då detta medför att fordonet sjunker djupare. Stäng istället av motorn, stig av och flytta fordonets bakparti till ny snö. Trampa därefter till en fri väg framför fordonet. I regel räcker någon meter. Starta om motorn. Inta stående ställning och gunga fordonet försiktigt samtidigt som du saktar drar på gasen. Beroende på om fordonet sjunker fram eller bak, bör du placera fötterna på motsatta änden av fotbrädorna. Lägg aldrig främmande föremål under bandet som hjälp. Låt inte någon stå framför eller bakom snöskotern när motorn är igång. Håll dig borta från bandet. Personskador är följden om man kommer i kontakt med det roterande bandet.

## Fruset vatten

Att köra på tillfrusna sjöar och floder kan vara livsfarligt. Undvik vattenvägar. Om du befinner dig på okänt område, fråga lokala myndigheter eller personer på platsen angående isens tillstånd, inlopp, utlopp, källor, starka strömmar eller andra faror. Försök aldrig att köra snöskotern på is som kan vara för svag för att bära dig och fordonet. Att köra snöskoter på is eller glatta ytor kan vara mycket farligt om man inte iakttar vissa försiktighetsåtgärder. Det ligger i sakens natur, att is är ett olämpligt underlag för bra kontroll över en snöskoter eller andra fordon. Våggreppet vid start, svängning eller stopp är mycket lägre än på snö. Således kan dessa sträckor mångdubblas. Styrförmågan är minimal och okontrollerad sladdning är en alltid förekommande fara. När du kör på is, kör långsamt och var försiktig. Se till att du har gott om plats när du stannar och svänger. Detta gäller speciellt på natten.

## Hård packsnö

Underskatta inte hård packsnö. Det kan vara svårt att manövrera eftersom både skidorna och bandet har dåligt väggrepp. Det är bäst att sakta ner och att undvika snabb acceleration, svängning eller bromsning.

## Uppförsbacke

Det finns två huvudtyper av backar — öppna backar med ett par träd, stenar eller andra hinder, och backar som endast kan köras direkt rakt upp. I en öppen backe kör man snett upp eller i slalom. Kör upp i vinkel. Inta knästående ställning. Håll kroppsvikten hela tiden upp mot backen. Håll en jämn, säker hastighet. Kör så långt du kan i denna riktning, byt därefter till motsatt vinkel mot backen och motsatt körställning.

En direkt körning rakt upp kan innebära problem. Välj stående körställning, accelerera innan du börjar köra upp och reducera sedan gasen för att förhindra att bandet slirar.

Under alla omständigheter måste fordonets hastighet vara så hög som lutningen kräver. Sakta alltid ner när du når krönet. Låt inte bandet slira om du inte kommer vidare. Stäng av motorn, frigör skidorna genom att dra dem utåt och nedåt, placera snöskoterns bakparti uppåt, starta motorn igen och kör dig fri med låg jämn gas. Positionerna dig själv så att du inte välter och kör sedan nedåt.

## Nedförsbacke

Att köra nedför en backe kräver att man har full kontroll över fordonet hela tiden. Vid brantare backar, håll din tyngdpunkt låg och båda händerna på styrstången. Håll låg gas och låt fordonet köra nedför backen med motorn igång. Om en hastighet uppnås som inte är säker, sakta ner genom att bromsa, men bromsa bara lätt upprepade gånger. Tvärbromsa aldrig, då låser sig bandet.

## Sidolutning

När man kör över en sidolutning eller snett upp eller ner, måste vissa steg följas. Alla ombord bör luta sig mot sluttningen, vilket krävs för stabiliteten. De bästa körställningarna är den knästående ställningen, med knät mot nedförsbacken på sätet och foten på det övre benet på fotbrädan, eller den hukande ställningen. Var beredd på att förskjuta kroppsvikten snabbt när det behövs. Sidolutningar och branta backar är inte lämpliga för nybörjare eller rutinerade snöskoterförare.

## Slask

Slask bör alltid undvikas. Kontrollera alltid avseende slask innan du kör över en sjö eller flod. Kör omgående bort från isen, om du upptäcker mörka fläckar på spåret. Is och vatten kan kastas bakåt i spåret för en följande snöskoter. Att få ut ett fordon ur ett slaskområde kan vara ansträngande och i vissa fall omöjligt.

## Dimma eller snöglopp

Dimma eller siktreducerande snöfall kan uppträda till lands eller på vattnet. Om du måste köra vidare i dimma eller starkt snöfall, kör långsamt med tändbelysning och håll uppmärksam utik efter faror. Kör inte vidare, om du inte är säker på vägen. Håll ett säkert avstånd bakom andra snöskotrar för att förbättra sikten och reaktionstiden.

## Okänt område

Kör alltid extra försiktigt, när du kommer in på ett område som du inte känner till. Kör tillräckligt långsamt för att kunna upptäcka eventuella faror, såsom staket och staketstolpar, bäckar som korsar din väg, stenar, plötsliga fördjupningar, staglinor och otaliga andra hinder, som kan sätta stopp för din snöskoterkörning. Var försiktig även när du följer befintliga spår. Kör med en sådan hastighet, att du kan se vad som befinner sig bakom nästa kurva eller krönet av en kulle.

## Starkt solsken

Dagar med starkt solsken kan reducera sikten avsevärt. Skenet från solen och snön kan blända dig så starkt, att du har svårt för att upptäcka bergsklyftor, diken eller andra hinder. Vid sådana förhållanden bör alltid glasögon med färgade linser användas.

## Föremål som inte syns

Föremål kan vara dolda under snön. När man kör utanför officiella spår och i skogen krävs lägre hastighet och ökad uppmärksamhet. När man kör för fort i ett område, kan även mindre hinder vara mycket farliga. Även att köra på en liten sten eller stubbe kan medföra att man förlorar kontrollen över snöskotern och förorsaka personsador hos förare och passagerare. Håll dig på officiella spår för att minska risken för faror. Kör säkert, sakta ner och njut av utsikten.

## Dolda trådar

Håll alltid utkik efter dolda trådar, speciellt inom områden där lantbruk kan ha bedrivits vid någon tidpunkt. För många olyckor har inträffat genom att köra in i trådar på fälten, staglinor nära stolpar och vägar och in i kedjor och trådar som använts vid vägvastängning. Låg hastighet är en nödvändighet.

## Hinder och språng

Oplanerade språng genom snödrivor, snöplogsvallar, kulvertar eller osynliga objekt kan vara farliga. Du kan undvika dem genom att använda ordentliga solglasögon eller ansiktsmask och genom att köra långsammare.

Språng med en snöskoter är en vanskelig och farlig handling. Men om spåret plötsligt försvinner framför dig, luta dig (stående) bakåt och håll skidorna uppåt och rakt fram. Ge delvis gas och var beredd på nedslaget. Knäna måste vara böjda, så att de fungerar som stötdämpare.

## Svängar

Beroende på rådande terrängförhållanden, finns det två lämpliga sätt att vända eller svänga med en snöskoter. Vid de flesta snöförhållanden är kroppsrörelser nyckeln vid kurvtagning. Genom att luta sig inåt i kurvan och positionera kroppsvikten på den inre foten bildar man en skevning under bandet. Genom att du intar denna ställning och placerar dig själv så långt framåt som möjligt, överförs vikten till den inre skidan.

Vid något tillfälle märker du kanske, att enda sättet att vända fordonet i djup snö är att verkligen dra runt snöskotern. Överansträng dig inte. Skaffa hjälp. Kom ihåg att alltid lyfta med hjälp av benen istället för med ryggen.



## Vägvästning

I vissa fall kör du upp på vägen via ett dike eller en snövall. Välj ett ställe där du kan köra upp utan svårighet. Använd stående körställning och kör endast med den hastighet som krävs för att komma över vallen. Stanna helt uppe på vallen och vänta tills all trafik har kört förbi. Bedöm vägens lutning. Korsa vägen i 90° vinkel. Om du träffar på en ytterligare snövall på andra sidan, positionera fötterna långt bak på fordonet. Tänk på att snöskotern inte är avsedd för användning på bar mark och att styrningen är svårare på denna typ av underlag.

## **Järnvägskorsning**

Kör aldrig på järnvägsspår. Det är förbjudet. Järnvägsspår och områden med järnvägsrättigheter är privat egendom. En snöskoter är ingen match för ett tåg. Stanna, titta och lyssna innan du korsar ett järnvägsspår.

## **Nattkörning**

Mängden naturlig och konstgjord belysning vid en viss tidpunkt kan påverka din förmåga att se eller att bli sedd. Att köra snöskoter på natten är underbart. Det kan vara en unik upplevelse om du tar hänsyn till den reducerade sikten. Innan du startar, se till att belysningen är ren och fungerar ordentligt. Kör med en hastighet som ger dig möjlighet att stanna i tid, när du ser ett obekant eller farligt objekt framför dig. Håll dig på officiella spår och kör aldrig på okänt område. Undvik floder och sjöar. Staglinor, taggträdsstängsel, avstängda inkörslar och andra objekt såsom trädgrenar är svåra att se på natten. Kör aldrig ensam. Ha alltid en ficklampa med dig. Håll dig borta från bostadsområden och respektera andra personers rätt att sova.

## **Safarikörning**

Före start, utnäm en "truppchef" som leder truppen och en annan person som följer upp på slutet. Se till att alla som kör med känner till den planerade vägen och målet. Kontrollera att du har tagit med alla verktyg och all utrustning som behövs och att du har tillräcklig mängd bränsle för hela turen. Kör aldrig om "truppchefen" och för den delen inte heller någon annan snöskoter. Använd handsignaler över hela linjen för att indikera faror eller avsikten att byta riktning. Hjälプ alltid andra när det behövs.

Det är alltid VIKTIGT att hålla ett säkert avstånd mellan varje snöskoter. Håll alltid ett säkert mellanrum och sök för tillräckligt bromsavstånd. Kör inte tätt efter framförvarande snöskoter. Uppmärksamma framförvarande fordons position.

## **Signaler**

Om du har för avsikt att stanna, höj ena handen rakt upp över huvudet. Indikera vänstersväng genom att sträcka den vänstra handen rakt ut åt vänster. För högersvängar, sträck vänster arm och höj handen till en vertikal position så att armen bildar en rät vinkel vid armbågen. Varje snöskoterförare bör vidarebefordra signalen till de som kör bakom.

## **Stopp på spåret**

Så vitt möjligt, kör av spåret när du stannar. Detta reducerar riskerna för andra snöskoterförare som använder spåret.

## **Spår och skyltar**

Skyltar vid spåret är avsedda att kontrollera, styra eller reglera snöskoterkörning på spåret. Lär dig betydelsen av alla skyltar som används inom det område där du kör snöskoter.

## **Transport och bogsering**

Följ transport- och bogseringsinstruktionerna som beskrivs längre fram i denna instruktionsbok.

# VÄGGREPPSFÖRBÄTTRANDE PRODUKTER

**NOTERA:** Detta avsnitt gäller snöskotrar som är utrustade med ett fabriksinstallerat, dubbat Ice Series-band eller ett band som har godkänts av BRP för installation av dubbar.

Användning av karbidmedar med större profildjup och väggreppsförbättrande produkter (Ice Series-band eller godkända dubbade band) på snöskotern förändrar dess uppträdande, speciellt avseende manövrering, acceleration och bromsning.

Att använda väggreppsförbättrande produkter ger bättre grepp på packsnö eller is, men har däremot ingen märkbar effekt på mjuk snö. Av denna anledning krävs det en viss anpassningstid för att kunna köra en snöskoter utrustad med väggreppsförbättrande produkter (Ice Series-band, godkända dubbade band, karbidmedar). Se till att du tar dig god tid att vänja dig vid hur snöskotern uppträder vid svängning, acceleration och bromsning, om den är utrustad med väggreppsförbättrande produkter.

Kontrollera även lokala föreskrifter avseende användning av väggreppsförbättrande produkter på snöskotrar. Kör alltid snöskotern på ett ansvarsfullt sätt och respektera miljön och andra människors egendom.

## Manövrerbarhet

Ifall väggreppsförbättrande produkter används blir väggreppet bättre bak. Därför är det nödvändigt att använda karbidmedar för att förbättra skidornas väggrepp, så att snöskoterns fram- och bakparti är i balans. Vanliga karbidmedar som finns i handeln är i och för sig lämpliga, men ger inte nödvändigtvis optimal kontroll över fordonet. Detta beror även på dina personliga prioriteter, din körstil och hur fjädringen är inställd.

## VARNING

Om snöskoterns fram- och bakparti inte är i balans, beroende på olämplig kombination av väggreppsförbättrande produkter och medar, kan snöskotern tendera att bli över- eller understyrd, vilket kan leda till att du förlorar kontrollen över fordonet.

## Överstyrning

Under vissa omständigheter kan användning av karbidmedar med större profildjup, utan väggreppsförbättrande produkter, göra att snöskotern tenderar till överstyrning. Se illustrationen.

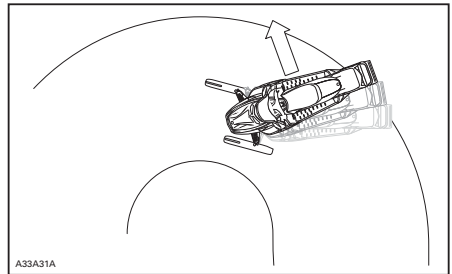

ÖVERSTYRNING

## Understyrning

Under vissa omständigheter kan användning av väggreppsförbättrande produkter göra att snöskotern tenderar till understyrning, om skidorna inte är utrustade med karbidmedar med större profildjup. Se illustrationen.

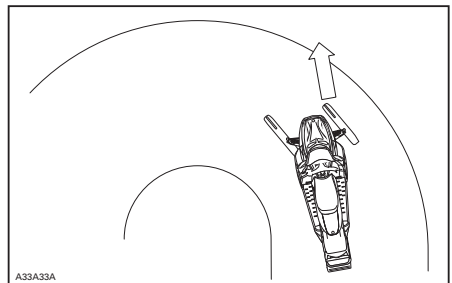

UNDERSTYRNING



## Kontrollerad körning

En väl avvägd kombination av karbidmedar och väggreppsförbättrande produkter säkerställer en fullgod kontroll och bättre manövrering. Se illustrationen.

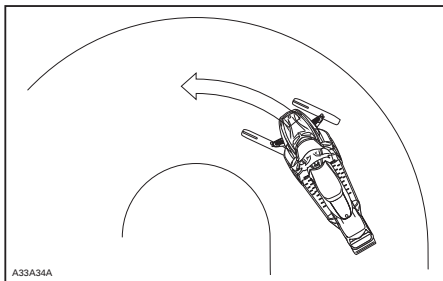

KONTROLLERAD KÖRNING

## Acceleration

Att använda väggreppsförbättrande produkter ger bättre acceleration på packsnö och is, men har ingen märkbar effekt på mjuk snö. Detta kan förorsaka plötsliga förändringar av väggreppet under vissa omständigheter.

### VARNING

För att förhindra överraskningar, vilka kan leda till förlust av kontrollen över snöskotern och eventuellt resultera i svåra personskador eller död:

- Var alltid försiktig med gasen.
- Försök ALDRIG att få bandet att spinna för att snöskoterns bakparti ska sladda.

Detta kan medföra att grus eller is kastas våldsamt bakåt, vilket eventuellt kan skada andra i närheten eller på snöskotrar bakom dig.

## Bromsning

Liksom för acceleration ger väggreppsförbättrande produkter bättre bromseffekt på packsnö och is men har ingen märkbar verkan på mjuk snö. Således kan bromsverkan förändras plötsligt under vissa omständigheter. Se till att du bromsar återhållsamt så att bandet inte blockerar för att undvika överraskningar, vilka kan leda till förlust av kontrollen.

## Viktiga säkerhetsregler

### VARNING

För att förhindra allvarliga skador hos personer nära snöskotern:

- Stå ALDRIG bakom eller nära ett band som är igång.
- Använd alltid ett brett snöskoterstöd med bakre avvisarpanel.
- Kör motorn bara med lägsta möjliga hastighet, när bandet är lyft från marken.

Centrifugalkraften kan förorsaka att grus, förstörda eller lösa dubbar, avslitna delar av bandet, eller hela det tunga bandet kastas våldsamt bakåt ut ur tunneln med oerhörd kraft, vilket eventuellt kan resultera i förlust av ett ben eller annan allvarlig personskada.

## Väggreppsförbättrande produkters inverkan på snöskoterns livslängd

Användning av väggreppsförbättrande produkter kan öka belastningen och påkänningen för vissa av snöskoterns komponenter, såväl som vibrationsnivån. Detta kan leda till för tidigt slitage av delar såsom remmar, bromsbelägg, lager, kedja och kedjehjul, samt på godkända dubbade band förkorta bandets livslängd. Gör alltid en visuell inspektion av bandet före varje körning. Mer information finns i *UNDERHÅLL/UTBYTE* i denna instruktionsbok.

Väggreppsförbättrande produkter kan också förorsaka allvarliga skador på snöskotern om den inte är utrustad med tunnelskydd avsedda för just din modell. Skador på elektriska ledningar eller perforering av värmeväxlarna är möjliga risker, vilka kan leda till att motorn blir överhettad och allvarligt skadad.

### VARNING

Om tunnelskydden är mycket slitna eller inte installerade, kan hål uppstå i bensintanken, vilket leder till brand.

**FÖRSIKTIGHET:** Fråga din återförsäljare efter typbeteckning och kitnummer för tunnelskydd passande till din snöskoter.

**NOTERA:** Titta i den begränsade garantin från BRP för att ta reda på, vilka garantibegränsningar som berör användning av dubbar.

## Montering av dubbar på av BRP godkända drivband

### VARNING

Dubba aldrig ett band som inte är godkänt för dubbar. Godkända band kan identifieras genom en dubbsymbol (se illustration) ingjuten i bandets yta. Att montera dubbar på ett band som inte har godkänts för detta kan öka risken för att bandet brister eller rivs av, vilket kan resultera i allvarliga personskador eller död.

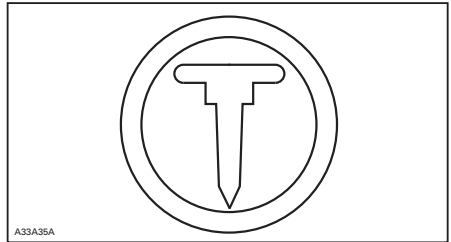

*GODKÄNDA BAND KAN IDENTIFIERAS GENOM DENNA SYMBOL*

För att säkerställa säker och korrekt montering, rekommenderar BRP att du låter din återförsäljare montera dubbarna.

- Använd endast dubbar, monteringsplattor och muttrar som säljs av BRP.
- Använd aldrig dubbar som överskrider höjden hos snöskoterns bandprofil med mer än 9,5 mm (3/8 tum).

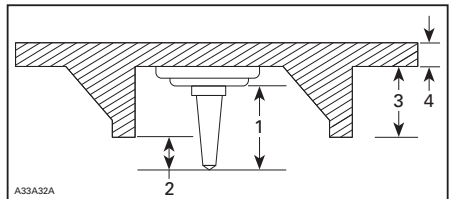

### MONTERING AV DUBBAR

1. Dubbstorlek
2. Inträngningsområde 6,4 till 9,5 mm (1/4 till 3/8 tum)
3. Bandets nabbhöjd
4. Bandets remtjocklek

## **VARNING**

- Dubbar ska endast monteras på de ställen som indikeras med ingjutna vulster på bandets yta.
- Dubba aldrig ett band med en profil på 35 mm (1,375 tum) eller mer.
- Antalet monterade dubbar måste alltid exakt motsvara mönstret hos de ingjutna vulsterna på bandet.
- Läs alltid först väggreppsprodukttillverkarens monteringsanvisningar och rekommendationer innan du låter din återförsäljare montera dubbar och medar. Det är mycket viktigt att följa momentanvisningarna för dubbskruvarna.

**MONTERING AV ETT FELAKTIGT ANTAL DUBBAR ELLER SLARVIG MONTERING KAN ÖKA RISKEN FÖR ATT BANDET BRISTER ELLER RIVS AV, VILKET EVENTUELLT RESULTERAR I ALLVARLIGA PERSONSKADOR ELLER DÖD.**

## **Underhåll/Utbyte**

**GÖR EN VISUELL INSPEKTION AV BANDET FÖRE VARJE KÖRNING.**

Titta efter skador, såsom:

- hål på bandet
- sprickor i bandet (speciellt vid traktionshålén på dubbade band)
- skadade eller avrivna nabbar, så att delar av stavarna syns
- uppspaltning av gummit
- skadade stavar
- skadade dubbar (dubbade band)
- krokiga dubbar (dubbade band)
- avsaknad av dubbar
- dubbar som rivits av från bandet
- avsaknad av bandstyrningar.

På fördubbade Ice Series-band går det inte att byta ut skadade dubbar eller dubbar som saknas.

På godkända dubbade band bör du omgående byta ut skadade eller förstörda dubbar. Byt omgående ut bandet, om det uppvisar spår av slitage. Fråga din återförsäljare när du är osäker. Gör alltid en visuell inspektion av bandet före varje körning.

## **VARNING**

**Att köra med ett skadat band eller skadade dubbar kan leda till förlust av kontrollen över fordonet, vilket resulterar i risk för allvarlig personskada eller död.**

# SÄKERHETSDEKALER

Säkerhetsstandarder för snöskotrar har utgivits av Snowmobile Safety and Certification Committee (SSCC), där BRP är stolt att vara medlem. Att snöskotern motsvarar dessa standarder framgår av certifieringsdekalen på en vertikal del av fordonet på högra sidan.

Denna dekal anger, att en oberoende testinstitution har verifierat fordonets överensstämmelse med SSCC säkerhetsstandarder.



Andra viktiga dekaler på fordonet är VARNING- och SE UPP-dekalerna, vilka hänför sig till säkerhet, underhåll och/eller drift av snöskotern. Sörj för att alla sådana dekaler förblir på fordonet och att deras innehåll åtföljs av fören och passagerarna.

Om dekaler saknas eller är skadade, kan de bytas. Kontakta en auktoriserad LYNX-återförsäljare.

Läs följande anvisningar noga innan du använder denna snöskoter.



VÄNSTER SIDOPANEL



HÖGER SIDOPANEL



INNANFÖR HÖGER SIDOPANEL

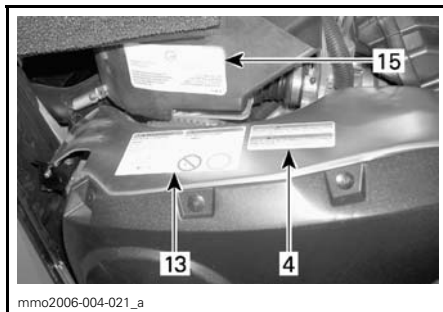

VARIATORSKYDD — FLÄKTKYLDA

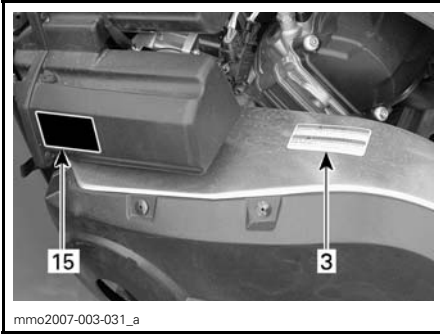

mmo2007-003-031\_a

VARIATORSKYDD — VÄTSKEKYLDA

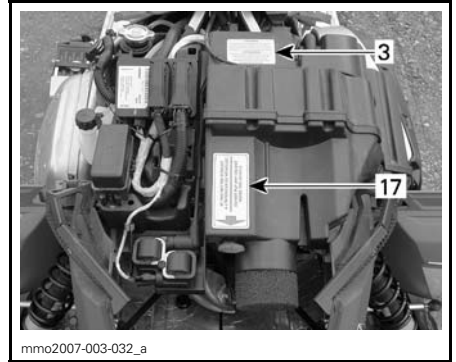

mmo2007-003-032\_a

LJUDDÄMPARE FÖR  
LUFTINTAG (MOTORSIDAN) —  
VÄTSKEKYLDA



mmo2006-004-025\_a

LJUDDÄMPARE FÖR  
LUFTINTAG (CHASSISIDAN) —  
FLÄKTKYLDA

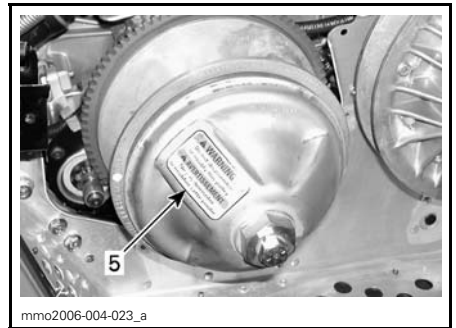

mmo2006-004-023\_a

PRIMÄRVIATOR — FLÄKTKYLDA

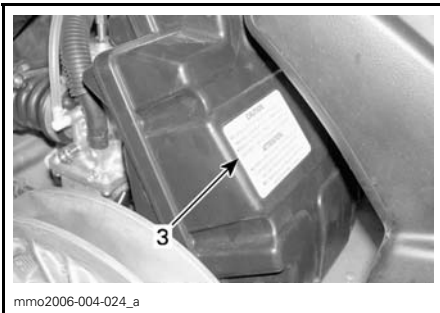

mmo2006-004-024\_a

LJUDDÄMPARE FÖR  
LUFTINTAG (MOTORSIDAN) —  
FLÄKTKYLDA



mmo2007-003-033\_a

BAKRE LASTUTRYMME — (2-UP)

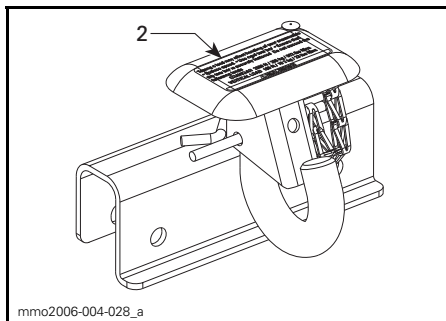

mmo2006-004-028\_a

EUROPEISKA MODELLER

## Anvisning 1

### ▲ WARNING

#### BEFORE STARTING :

1. Attach tether cord to your clothing.
2. Check proper operation of the throttle and brake levers each time before starting. They must return to their initial position when released.
3. Apply parking brake.
4. Turn handlebars all the way in both directions to check for interference and insure free operation.

#### AFTER STARTING :

1. Pull-out tether cord to check if engine shuts off.
2. Re-start and push in engine cut-off switch to check if engine shuts off.
3. Disengage parking brake before riding to avoid fading.

### ▲ AVERTISSEMENT

#### AVANT DE DÉMARRER :

1. Attachez le cordon coupe-circuit à votre vêtement.
2. Vérifiez le bon fonctionnement des manettes d'accélérateur et de frein avant chaque démarrage. Elles doivent revenir à leur position initiale lorsque relâchées.
3. Engagez le frein de stationnement.
4. Tournez le guidon au maximum de chaque côté pour vérifier les interférences et le libre fonctionnement.

#### APRÈS LE DÉMARRAGE :

1. Déconnectez le cordon coupe-circuit pour vérifier qu'il arrête le moteur.
2. Redémarrez et enfoncez le bouton d'arrêt d'urgence pour vérifier qu'il arrête le moteur.
3. Désengagez le frein de stationnement avant le départ pour éviter la surchauffe et la perte du frein.

516 00242

A33A2CA

## Anvisning 2

Towing a load may affect handling of your snowmobile.  
 • Reduce speed. • Use rigid tow bar. • Ensure that the tow bar is securely fastened. Do not exceed the following loads:

DRAWBAR xxx Kg / xxxlbs Max.  
 VERTICAL LOAD xx Kg / xllbs Max.

### ▲ WARNING

mmo2007-003-034\_aen

ENGELSK DEKAL

Le remorquage d'une charge peut affecter le comportement de votre motoneige. • Réduisez votre vitesse. • Utilisez une barre d'accouplement rigide. • Vérifiez que la barre d'accouplement soit bien verrouillée. Ne pas excéder les charges maximales:

EFFORT DE TRACTION xxxKg / xxxlbs Max.  
 CHARGE VERTICALE xx Kg / xllbs Max.

### ▲ AVERTISSEMENT

mmo2007-003-034\_afr

FRANSK DEKAL

## Anvisning 3

### CAUTION

- To comply with noise regulations, this engine is designed to operate with an air intake silencer.
- Operation without air intake silencer or with one not properly installed may cause engine damage.

### ATTENTION

- Le moteur a été conçu pour fonctionner avec ce silencieux d'admission afin de se conformer aux lois et règlements relatifs au bruit.
- Son absence ou une mauvaise installation peut endommager le moteur.

A01A2EA

516 001 191

## Anvisning 4

### ▲ WARNING

This guard must ALWAYS be in place when engine is running. Beware of rotating parts – they could cause injuries or catch your clothing.

### ▲ AVERTISSEMENT

Ce garde-courroie doit TOUJOURS être en place lorsque le moteur fonctionne. Attention aux pièces en rotation – elles peuvent vous blesser ou capter vos vêtements.

516 002 670

A33A2FA

## Anvisning 5

### ▲ WARNING

Do not disassemble or modify this pulley.

### ▲ AVERTISSEMENT

Ne pas démonter ni modifier cette poulie.

516 001 728

mmo2006-003-006\_a

## Anvisning 6

### ▲ WARNING

Beware of HOT parts!

### ▲ AVERTISSEMENT

Attention aux pièces CHAUDES!

516002664

A33A2GA

## Anvisning 8

<p><b>▲ WARNING</b></p> <p><b>ALL DRIVERS AND PASSENGERS MUST READ THE FOLLOWING:</b></p> <p>Avoid surprises! <b>BE ON THE LOOK-OUT</b> for the unexpected.</p> <p>Operate defensively.</p> <ul style="list-style-type: none"> <li>• Scan constantly for people, objects, conditions and upcoming vehicles.</li> <li>• Avoid thin ice / open water.</li> <li>• Use extra caution whenever off-trail.</li> </ul>	<p><b>▲ AVERTISSEMENT</b></p> <p><b>TOUS LES CONDUCTEURS ET PASSAGERS DOIVENT LIRE CE QUI SUIT:</b></p> <p>Évitez les surprises! <b>SOYEZ AUX AGUETS</b> pour les imprévus. Conduisez défensivement.</p> <ul style="list-style-type: none"> <li>• Scrutez constamment pour repérer personnes, objets, conditions et autres véhicules.</li> </ul>
<p><b>ALWAYS wear a DOT approved HELMET and clothing appropriate for snowmobiling.</b></p>	<p><b>TOUJOURS porter un CASQUE approuvé DOT et des vêtements appropriés à la motoneige.</b></p>
<p><b>NEVER ride after consuming alcohol or drugs even as a passenger.</b></p>	<p><b>Ne JAMAIS utiliser ce véhicule sous l'influence de drogues ou alcool même en tant que passager.</b></p>

51802298

mmo2006-004-002

## Anvisning 9

<p><b>▲ WARNING</b></p> <p>This vehicle is designed for one (1) operator and as many passengers as there are seats with straps or handgrips installed on the vehicle conforming to SSCC standards.</p> <p>When riding with a passenger:</p> <ul style="list-style-type: none"> <li>• Braking ability and steering control are reduced. <b>Decrease speed</b> and allow extra space to maneuver.</li> <li>• <b>Adjust suspensions</b> according to weight.</li> </ul> <p><b>REMEMBER - YOU ARE RESPONSIBLE FOR THE SAFETY OF YOUR PASSENGER!</b></p>	<p><b>▲ AVERTISSEMENT</b></p> <p>Ce véhicule a été conçu pour un (1) conducteur et autant de passagers qu'il y a de sièges avec courroies ou poignées installés sur le véhicule et rencontrant la norme SSCC.</p> <p>Lors de la conduite avec passager:</p> <ul style="list-style-type: none"> <li>• La capacité de freinage et la direction sont réduites. <b>Réduisez votre vitesse</b> et prévoyez plus d'espace pour manœuvrer.</li> <li>• <b>Ajustez les suspensions</b> selon le poids.</li> </ul> <p><b>N'OUBLIEZ PAS - VOUS ÊTES RESPONSABLE DE LA SÉCURITÉ DE VOTRE PASSAGER!</b></p>
---	--

518 002 672

A33A2KA

## Anvisning 10

<p><b>▲ WARNING</b></p> <ul style="list-style-type: none"> <li>• <b>Read and understand all warning labels and operator's guide before operation.</b> If guide is missing, ask your dealer for a new one.</li> <li>• <b>Get familiar with your vehicle.</b> Inexperienced riders may overlook risks and be surprised by vehicle's specific behavior and terrain conditions. Ride slowly.</li> <li>• <b>Excessive speed and reckless driving can kill!</b> ALWAYS adjust your speed according to snow conditions and circumstances.</li> <li>• <b>Steering control and braking ability may be reduced</b> on hard-pack snow, ice or roads. Reduce speed &amp; allow more space to stop or turn.</li> <li>• <b>Respect laws on minimum operator age.</b> Manufacturer recommends a minimum operating age of <b>16 years old</b>.</li> </ul>	<p><b>▲ AVERTISSEMENT</b></p> <ul style="list-style-type: none"> <li>• <b>Lire et comprendre toutes les étiquettes d'avertissements et le guide du conducteur avant utilisation.</b> Si le guide est introuvable, demandez-en un nouveau à votre concessionnaire.</li> <li>• <b>Familiarisez-vous avec votre véhicule.</b> Les personnes inexpérimentées peuvent sous-estimer les risques et être surpris par le comportement spécifique du véhicule et des conditions du terrain. Conduisez lentement.</li> <li>• <b>La vitesse excessive et la conduite irresponsable peuvent causer la mort!</b> TOUJOURS adapter votre vitesse selon les conditions de neige et les circonstances environnantes.</li> <li>• <b>Le contrôle de la direction et le freinage peuvent être réduits</b> sur la neige compactée, la glace ou les routes. Réduisez votre vitesse et allouez plus d'espace pour tourner ou freiner.</li> <li>• <b>Respectez les lois sur l'âge minimal du conducteur.</b> Le fabricant recommande que le conducteur soit âgé d'au moins <b>16 ans</b>.</li> </ul>
---	---

518 002 917

mmo2006-004-003

## Anvisning 11

<p><b>▲ WARNING</b></p> <ul style="list-style-type: none"> <li>• <b>NEVER STAND BEHIND</b> or near a rotating track.</li> <li>• Only spin track at lowest possible speed whenever off the ground.</li> </ul> <p>Broken track or debris could be projected with great force which could sever legs or cause other serious injuries.</p>	<p><b>▲ AVERTISSEMENT</b></p> <ul style="list-style-type: none"> <li>• <b>NE JAMAIS SE TENIR DERRIÈRE</b> ou près d'une chenille qui tourne.</li> <li>• Seulement faire tourner la chenille à la vitesse la plus basse possible lorsque soulevée de terre. Une chenille brisée ou des débris pourraient être projetés avec grande puissance pouvant sectionner une jambe ou causer d'autres blessures sérieuses.</li> </ul>
--	---

A33A2NA

## Anvisning 12

<p><b>▲ WARNING</b></p> <p><b>NEVER SIT IN CARGO AREA.</b></p> <p>Exceeding maximum cargo load may affect steering control and braking ability.</p> <p>MAXIMUM cargo load : XX Kg /XX Lbs.</p>	<p><b>▲ AVERTISSEMENT</b></p> <p><b>NE JAMAIS S'ASSEOIR À LA PLACE DU CARGO.</b></p> <p>Excéder le poids maximal du cargo peut affecter le contrôle de la direction et la capacité de freinage.</p> <p>Charge MAXIMALE cargo : XX Kg /XX Lbs.</p>
--	---

mmo2007-002-002

## Anvisning 13

<p><b>▲ WARNING</b></p> <p><b>EMERGENCY STARTING</b></p> <ul style="list-style-type: none"> <li>• <b>NEVER</b> wind rope around your hand.</li> <li>• If starter clip remained stuck, your hand could be pulled in by the clutch.</li> <li>• See operator's guide for proper procedure.</li> </ul>	<p><b>▲ AVERTISSEMENT</b></p> <p><b>DÉMARRAGE D'URGENCE</b></p> <ul style="list-style-type: none"> <li>• Ne <b>JAMAIS</b> enrouler la corde autour de votre main.</li> <li>• Si l'agraffe restait attachée sur la poulie motrice, votre main pourrait être entraînée dans la poulie.</li> <li>• Voir votre guide de l'opérateur pour connaître la méthode d'utilisation adéquate.</li> </ul>
--	--

A33A2PA

FLÄKT KYLDA MODELLER

## Anvisning 14

<p><b>▲ WARNING</b></p>	<p><b>▲ AVERTISSEMENT</b></p>
	
	

mmo2006-003-007\_A

EUROPEISKA MODELLER

## Anvisning 17

**⚠ WARNING**

- *This is not a storage compartment.*
- *Do not use this space for storage purpose. Objects put in this space can limit steering and can cause an accident ending in injury or death.*

**⚠ AVERTISSEMENT**

- *Ceci n'est pas un espace de rangement.*
- *Ne pas insérer d'objet dans le compartiment avant du véhicule, car cette action peut occasionner un blocage de la conduite pouvant entraîner de graves blessures ou la mort.*



mmo2007-003-036

## Hängetikett

**VEHICLE ENGINE DESCRIPTION:**

XXXXX

EPA CERTIFIED

NER (NORMALIZED EMISSION RATE) =

ON A 0 TO 10 SCALE, 0 BEING THE CLEANEST

**\*NOT TO BE REMOVED PRIOR TO SALE**



704901107

vmo2006-005-009\_en



# ***MILJÖSKYDDS- INFORMATION***

---

## ALLMÄNT

Förekomsten av vilt gör körningen med snöskoter till en upplevelse. Snöskoterspår utgör ett fast underlag på vilket djur kan förflytta sig från område till område. Stör inte detta privilegium genom att jaga eller hetsa djuren. Trötthet och utmattning kan leda till att ett djur dör. Undvik områden som är avsedda för skydd eller utfodring av vilda djur.

Om du har tur nog att få syn på ett vilddjur, stanna snöskotern och titta i lugn och ro.

De riktlinjer som vi understödjer är inte avsedda att förminska glädjen vid snöskoterkörning, utan för att skydda den härliga frihet som man bara kan uppleva på en snöskoter! Dessa riktlinjer håller snöskoterförarna friska, glada och ger dem möjligheten att visa andra vad de vet om, och uppskattar hos, sitt favorittidsfördriv på vintern. Så, nästa gång du kör ut i spåren en kall, knistrande och klar vinterdag, ber vi dig att komma ihåg att du bereder vägen för vår sports framtid. Hjälp oss att hitta den rätta vägen! Alla vi hos BRP tackar för hjälpen.

Det finns ingenting mer stimulerande än att köra snöskoter. Att ge sig ut på snöskoterspår kors och tvärs genom markerna är en spännande och hälsosam vintersport. Men efterhand som antalet personer som utnyttjar dessa fritidsområden stiger, stiger även risken för skador på miljön. Missbruk av terrängen, tillgångar och resurser leder oundvikligen till restriktioner och avstängning av både privata och allmänna markområden.

Det är faktiskt så, att det största hotet för vår sport alltid är i närheten. Detta ger oss ett enda logiskt val. Vi måste alltid köra ansvarsfullt, när vi kör snöskoter.

De allra flesta respekterar lagen och miljön. Var och en av oss måste föregå med gott exempel för dem som är nya inom sporten, unga som gamla.

Det bör ligga i allas intresse att gå försiktigt fram inom våra fritidsområden. Därför att på sikt måste vi vara försiktiga med miljön, för att skydda sporten.

Efter att ha insett vikten av detta och nödvändigheten av att snöskoterförare hjälper till att skydda de markområden som är förutsättningen för denna sport, utvecklade BRP kampanjen "Light Treading Is Smart Sledding" (Att gå försiktigt fram är intelligent körning) för snöskoterförare.

Att gå försiktigt fram gäller mer än bara behandlingen av nätet av spår. Det handlar om bevis på omsorg och respekt, liksom beredskap att överta ledningen och handla. Det gäller miljön i allmänhet, dess vård och underhåll, dess naturliga invånare och alla entusiaster och allmänheten i övrigt, som njuter av den härliga naturen. Med detta tema uppmanar vi alla snöskoterförare att tänka på att respekt för miljön inte bara är viktigt för vår industris framtid, utan även för kommande generationer.

Att gå försiktigt fram betyder inte alls, att du ska tygla din lust för rolig snöskoterkörning! Det betyder bara att du ska handla med respekt!

---

## VAD MENAS MED ATT GÅ FÖRSIKTIGT FRAM?

Det grundläggande målet med att Gå försiktigt fram är respekt för var och hur du kör snöskoter. Du går försiktigt fram, om du följer nedanstående principer.

**Informera dig.** Skaffa kartor, föreskrifter och annan information från skogsförvaltningen eller annan offentlig myndighet. Lär dig reglerna och följ dem. Det gäller även hastighetsbegränsningar!

**Undvik** att köra över unga träd, buskar och gräs och skär inte trä. På plan mark eller områden där spårkörning är populär, är det viktigt att endast köra där det är tillåtet. Kom ihåg att det finns ett samband mellan att skydda miljön och din egen säkerhet.

**Respektera vilda djur** och ta speciell hänsyn till djur som har ungar eller lider av brist på foder. Stress kan underminera knappa energireserver. Undvik att köra inom områden där bara djur ska uppehålla sig!

**Respektera** vägspärrar och trafikskyltar och glöm inte: Den som går försiktigt fram, skräpar inte ner!

**Håll dig undan** från vildmarker. De är spärrade för alla fordon. Ta reda på var gränserna är.

**Be om lov** om du vill köra över privat område. Respektera markägarnas rättigheter och andra människors privatliv. Glöm inte att även om snöskoterteknologin har reducerat bullernivån avsevärt, bör du ändå inte varva upp motorn där lugn och tystnad "står på dagordningen".

---

## VARFÖR ÄR DET KLOKT ATT GÅ FÖRSIKTIGT FRAM?

Snöskoterförare vet alltför väl, vilka ansträngningar som gjorts under sportens historia för att få tillgång till områden där det går att köra snöskoter säkert och ansvarsfullt. Denna ansträngning fortsätter även idag, lika starkt som någonsin.

Att respektera de områden där vi kör, var de än är, är det enda sättet att se till att vi kan utnyttja dem i framtiden. Det är en huvudorsak till varför vi vet att du håller med om att "det är klokt att gå försiktigt fram"! Och det finns fler.

Att njuta av möjligheten att se vintern och alla dess naturliga, majestätiska under är en erfarenhet som vårdas ömt av snöskoterförare. Att gå försiktigt fram skyddar denna möjlighet och gör det möjligt för oss att visa vinterns skönhet och vår sports unika spänning för andra! Att gå försiktigt fram hjälper vår sport att växa!

Att gå försiktigt fram utmärker också en klok snöskoterförare. Man behöver inte lämna de stora spåren eller rasa genom en oberörd skog, för att visa att man kan köra. Oberoende av om du kör en högeffektiv LYNX-snöskoter eller inte, visa att du vet vad du håller på med. Visa att du vet hur man får snön att yra och hur man efterlämnar spår på ett hänsynsfullt sätt!

# ***FORDONS- INFORMATION***

# SÅ IDENTIFIERAR DU DIN SNÖSKOTER

## Dekal med fordonsbeskrivning

Dekalen med fordonsbeskrivningen befinner sig på tunnelns högra sida.



### TYPBILD

1. Dekal med fordonsbeskrivning

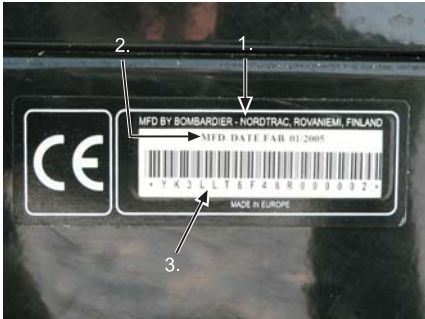

### DEKAL MED FORDONSBESKRIVNING

1. Tillverkarens namn
2. Tillverkningsdatum
3. Fordonsidentifikationsnummer (VIN)

## Serienummer

Snöskoterns huvudkomponenter (motor och ram) identifieras via olika tillverkningsnummer. Det kan ibland vara nödvändigt att ha dessa nummer till hands för garantiändamål eller för att spåra snöskotern i händelse av förlust. Den auktoriserade LYNX-återförsäljaren efterfrågar dessa nummer om du behöver utnyttja garantin. Ingen garanti beviljas av BRP om motorns serienummer eller fordonets identifikationsnummer (VIN) har tagits bort eller är oläsligt. Vi rekommenderar att du skriver ned samtliga tillverkningsnummer som finns på snöskotern och meddelar dem till ditt försäkringsbolag.

## Fordonsidentifikationsnumrets (VIN) placering

VIN är noterat på dekalen med fordonsbeskrivningen. Se ovan. Det är också ingraverat på tunneln nära dekalen med fordonsbeskrivningen.

## Modellnumrets placering

Modellnumret är en beståndsdel av fordonsidentifikationsnumret (VIN).

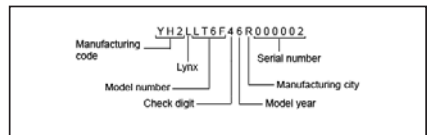

## VIN-BESKRIVNING

## Motorserienumrets placering

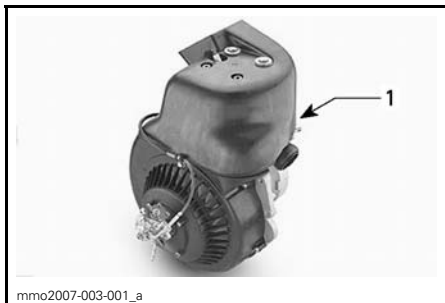

### FLÄKTKYLD — 277-MOTOR

1. Motorns identifikationsnummer

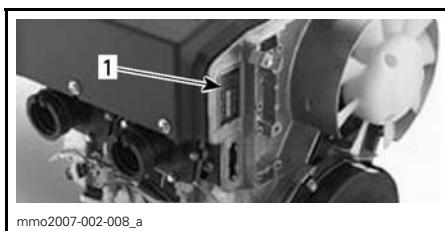

### FLÄKTKYLD — 552-MOTOR

1. Motorns identifikationsnummer

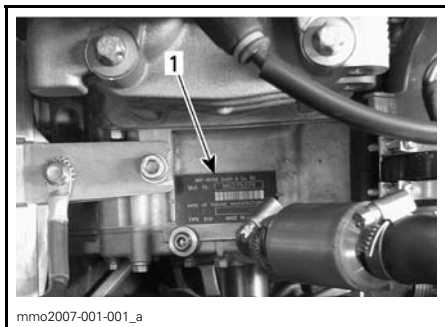

### VÄTSKEKYLD — V-810-MOTOR

1. Motorns identifikationsnummer

# REGLAGE/INSTRUMENT/KOMPONENTER

NOTERA: Vissa regler/instrument/komponenter finns inte eller är valfria på vissa modeller. I sådana fall finns det inga referensnummer till dem i illustrationerna.

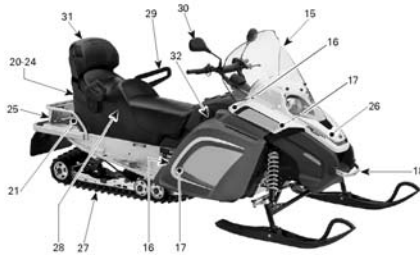

TYPBILD — 2-UP-MODELL

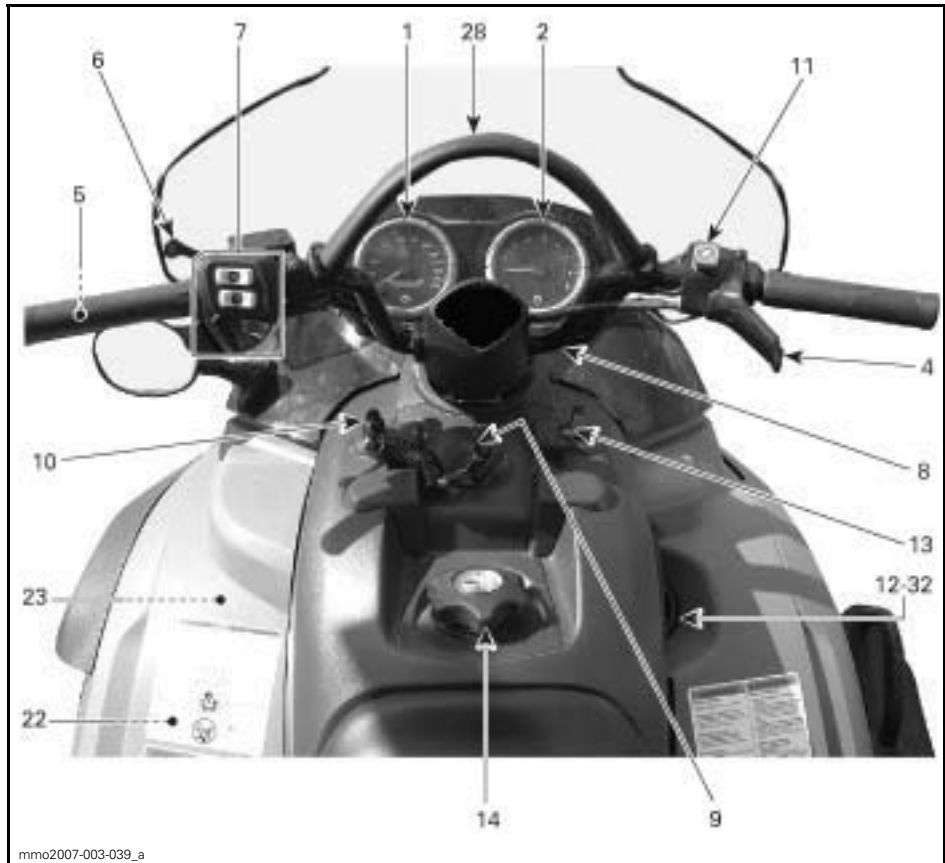

mno2007-003-039\_a

TYPBILD — KONSOL



1. Hastighetsmätare
2. Varvräknare
3. Signallampor
4. Gasreglage
5. Bromshandtag
6. Parkeringsbroms
7. Flerfunktionsreglage
8. Styrstäng
9. Tändningslås
10. Nödstoppslina
11. Stoppreglage för motorn
12. Starthandtag
13. Chokereglage
14. Bränsletankslock/bränslemätare
15. Vindruta
16. Lås för huv och sidopaneler
17. Säkringar
18. Främre stötfångare/handtag
19. Spärr till säte
20. Förvaringsutrymme
21. Bakre räcke
22. Verktygsats
23. Behållare för tändstift
24. Utrymme för reservdrivrem
25. Dragkrok
26. Skärmar och skydd
27. Band
28. Fästrem
29. Bakre handtag
30. Inställbara speglar
31. Ryggstöd
32. Växelpreglage
33. Sätessrem

## 1) Hastighetsmätare

### **Om sådan finns**

En elektronisk hastighetsmätare som kan visa hastigheten i km/h eller MPH. Se *ENHETSVÄL (MPH ELLER KM/H)* om du vill byta enhet.

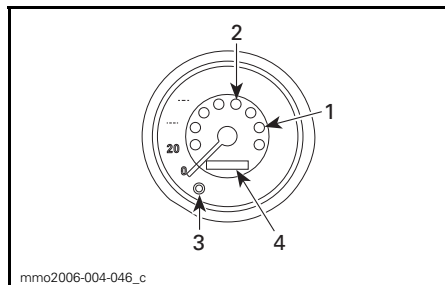

mmo2006-004-046\_c

### **FLÄKTKYLDA MODELLER**

1. RER-signalampa (backning)
2. Helljussignallampa
3. Mode-knapp
4. Flerfunktionsdisplay

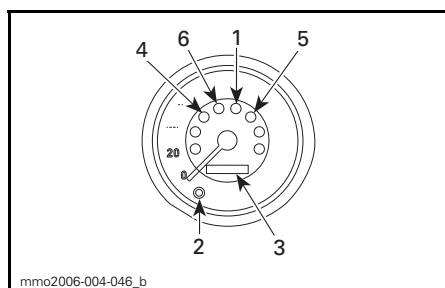

mmo2006-004-046\_b

### **VÄTSKEYLDA MODELLER**

1. Helljussignallampa
2. Mode-knapp
3. Flerfunktionsdisplay
4. Signallampa för motoroljetryck
5. Signallampa för låg batterispänning
6. Signallampa för motoröverhettning

### **Enhetsval (MPH eller km/h)**

Hastighetsmätaren är fabriksinställd på att visa mile men kan ändras till att visa kilometer. Se proceduren nedan eller kontakta en auktoriserad LYNX-återförsäljare.

**NOTERA:** Hastighetsmätarens, avståndsräknarens och trippmätarens enheter (kilometer eller mile) ändras tillsammans på en gång.

Stäng av motorn.

Ta bort sidopanelerna på höger och vänster sida.

Koppla loss huvkablaget.

Öppna huvet.

Sök under huven efter:

- 1 hanstickkontakt med SVART/GRÅ ledning
- 1 honstickkontakt med GUL/SVART ledning



#### KONTAKTERNAS PLATS

Koppla ihop kontakterna för att koppla om enheterna från mile till kilometer.

Koppla loss dem för att återgå till mile.

### Signallampor

#### RER (backning) (fläktskylda)

Denna signallampa lyser när backen är inlagd.

#### Helljus

Denna signallampa lyser när helljus har valts för strålkastaren.

### Endast vätskekylda modeller

#### Låg batterispänning

Denna lampa tänds när batterispänningen är för låg (på modeller som är utrustade med en sådan). Kontakta en auktoriserad LYNX-återförsäljare så snart som möjligt.

#### Motoroljetryck

Denna lampa tänds när motoroljetrycket är för lågt. Stanna fordonet på ett säkert ställe, kontrollera oljenivån och fyll på enligt beskrivningen i *MOTORNS OLJENIVÅ*.

Starta motorn på nytt. Lampan måste slockna efter några sekunder. Om den fortfarande lyser, stanna motorn och låt en auktoriserad LYNX-återförsäljare inspektera smörjningssystemet.

### Motoröverhettning

Om denna lampa blinkar (1 kort och 1 lång signal hörs också), är motorn överhettad. Sänk hastigheten och kör in snöskotern på lös snö eller stanna motorn omedelbart och låt den svalna. Kontrollera kylsystemet.

### Mode-knapp

Tryck på Mode-knappen för att växla flerfunktionsdisplay.

### Flerfunktionsdisplay

NOTERA: Varje gång motorn startas, visar displayen avståndsräknaren.

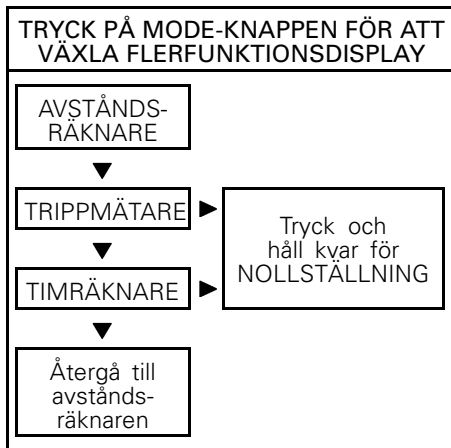

#### Avståndsräknare

Avståndsräknaren anger det totala avstånd som avverkats i mile eller kilometer.

#### Trippmätare (nollställbar)

Anger det avstånd som avverkats sedan den senaste nollställningen. Det avverkade avståndet visas i antingen mile eller kilometer.

## Timräknare (nollställbar)

Registrerar motorns körtid i timmar och minuter sedan sista nollställningen.

Du nollställer timräknaren genom att hålla Mode-knappen intryckt i 2 sekunder.

## Kod i flerfunktionsdisplayen

Om hastighetsmätaren visar **SCALE** i flerfunktionsdisplayen innebär det att displayvalsknappen har fastnat i intryckt läge eller har tryckts in medan elsystemet var aktiverat.

## 2) Varvräknare

### Om sådan finns

Direktavläsningen anger antalet tusen varv per minut (RPM) hos motorn.



TYPBILD — MULTIPLICERA DET AVLÄSTA VÄRDET MED 1.000

## 3) Signallampor

### Modeller utan hastighetsmätare

### Backsignallampa (röd)



Denna signallampa lyser när backen är inlagd.

## Helljussignallampa (blå)



Tänds när strålkastaren är i helljusläge.

## 4) Gasreglage

Befinner sig på högra sidan av styrstången och kan manövreras med tummen. När den trycks in, ökas motorns varvtal och kraftöverföringen kopplas till. När det släpps återgår motorn automatiskt till tomgång.

### VARNING

Kontrollera alltid gasreglagets funktion innan du startar motorn. Reglaget måste gå tillbaka till utgångsläget när det släpps. Starta inte motorn om detta inte är fallet.

## 5) Bromshandtag

Placerat på vänster sida av styrstången. Du bromsar genom att trycka in det. När du släpper det, återgår det automatiskt till det ursprungliga läget. Bromseffekten är beroende av trycket som utövas på handtaget, typen av terräng och typen av snö.

## 6) Parkeringsbromshandtag

Placerat på vänster sida av styrstången. Parkeringsbromsen bör alltid användas vid parkering av snöskotern.

När parkeringsbromsen är inkopplad och motorn är igång tänds signallampa för oljenivå/parkeringsbroms som en påminnelse om att parkeringsbromsen är inkopplad.

### VARNING

Kontrollera att parkeringsbromsen är urkopplad innan du kör snöskotern. Om du kör med ett konstant tryck på reglaget kan detta skada bromssystemet och orsaka förlust av bromsverkan och/eller eldsvåda.

## Aktivera bromsen

Tryck in bromshandtaget och håll fast samtidigt som du trycker på låshandtaget med tummen. När bromshandtaget är halvvägs, bör parkeringsbromsen vara helt inkopplad.

**NOTERA:** Låshandtaget kan justeras i två olika lägen.

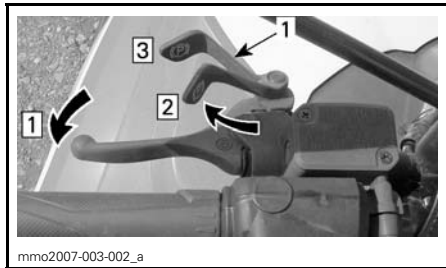

### PARKERINGSBROMS

#### 1. Låsreglage

- Steg 1: Tryck in bromshandtaget och håll kvar  
Steg 2: Tryck låshandtaget till position 1  
Steg 3: Tryck låshandtaget till position 2

## Lossa bromsen

Tryck in bromshandtaget. Låshandtaget återgår automatiskt till det ursprungliga läget. Frigör alltid parkeringsbromsen före körning.

## 7) Flerfunktionsreglage

Reglaget har följande funktioner:

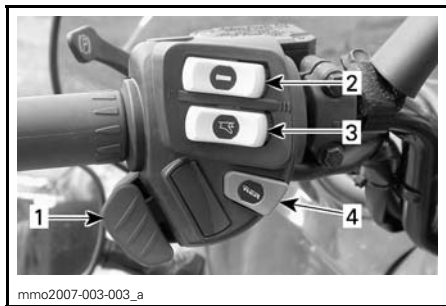

- mmo2007-003-003\_a
1. Strålkastare
  2. Handtagsvärmare
  3. Gasreglagevärmare
  4. RER (backning)

## Avbländare

Gör det möjligt att välja intensitet för strålkastaren. Observera att strålkastaren alltid är PÅ när motorn är igång.

## Handtagsvärmare

Reglaget har tre lägen. Välj önskat läge för att värma händerna till lagom temperatur.

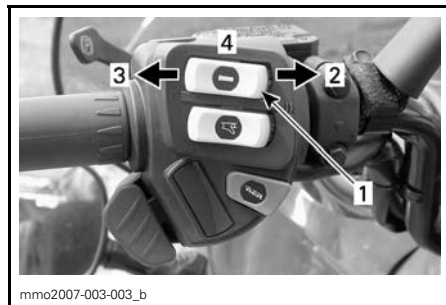

### TYPBILD

1. Handtagsvärmare
2. Mycket varm
3. Varm
4. Off (Av)

## Gasreglagevärmare

Reglaget har tre lägen. Välj önskat läge för att värma tummen till lagom temperatur.

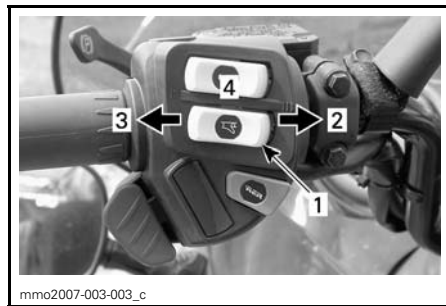

### TYPBILD

1. Gasreglagevärmare
2. Mycket varm
3. Varm
4. Off (Av)

## RER (backning)

### Fläktkylda modeller

#### Allmänt

När motorn är igång medför tryckning på RER-knappen att vevaxeln ändrar rotationsriktning, vilket innebär att snöskotern kör bakåt, då motorns rotationsriktning förändrats, inte genom att kedjehuset ändrats till backväxeln.

Vid nedtryckning av RER-knappen saktar elektronikmodulen i praktiken ner motorvarvtalet till ett stopp och ändrar tändningstidpunkten så, att vevaxeln går baklänges.

Motorn kopplar automatiskt om till framåtgång när den startas på nytt.

Omkopplingsproceduren genomförs endast när motorn är igång.

Om motorn går med ett varvtal över 4.300 RPM, annulleras RER-knappens backomkopplingsfunktion.

Vi rekommenderar att motorn varmkörs till normal driftstemperatur före omkoppling.

#### Inläggning av backen

### VARNING

Att lägga in backen på dessa snöskotrar sker genom nedtryckning av RER-knappen när motorn är igång. Vänta tills backljudssignalen hörs och RER-signallampan tänds på instrumentpanelen innan du ger gas och kör baklänges. Hastigheten bakåt är inte begränsad på dessa snöskotrar. Kör alltid försiktigt, då hög hastighet bakåt kan leda till förlust av fordonets stabilitet. Stanna helt innan du trycker ned RER-knappen. Sitt alltid kvar och dra åt bromsen innan du växlar om. Se till att vägen bakåt är fri från hinder eller personer innan du lägger in backen.

Stanna snöskotern helt, låt motorn gå på tomgång och tryck in och släpp RER-knappen.

RER<sup>TM</sup>-signallampan blinkar och en varningssummer ljuder i en halv sekund en gång i sekunden, så länge backen är inlagd.

Gasa sakta och jämnt. Vänta tills variatorn kopplar i och accelerera sedan försiktigt.

#### Inläggning av växeln framåt

Stanna snöskotern helt, låt motorn gå på tomgång och tryck in och släpp RER-knappen.

RER-signallampan (backning) slocknar och varningssummern upphör.

Gasa sakta och jämnt. Vänta tills variatorn kopplar i och accelerera sedan försiktigt.

## 8) Styrstång

Med styrstången styr du snöskotern. När du vrider styrstången åt höger eller vänster, vrids skidorna åt höger eller vänster.

### VARNING

Att köra fort baklänges och att svänga samtidigt, kan resultera i förlust av stabiliteten och kontrollen.

## 9) Tändningslås

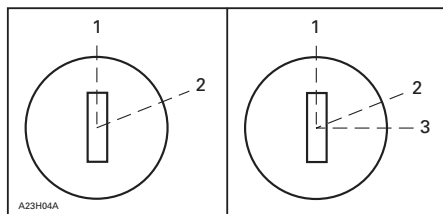

#### MODELLER MED MANUELL START/ELSTART

1. OFF (av)
2. ON (på)
3. START

## 2-taktsmotor

### Manuell start

Vrid först nyckeln till ON (på) och dra sedan i starthandtaget för att starta motorn. Vrid nyckeln till OFF (av) för att stoppa motorn.

### Elstart

Starta motorn genom att vrida nyckeln till START och hålla kvar den tills motorn startat. Se illustrationen ovan.

**FÖRSIKTIGHET:** Håll inte elstarten tryckt i mer än 10 sekunder. Du bör vänta en stund mellan startförsöken så att startmotorn hinner svalna. Användning av elstarten när motorn är igång kan skada elstartsordningen.

Släpp nyckeln så snart motorn startar. Nyckeln går tillbaka till ON (på) så snart den släpps.

Om motorn inte startar vid första försöket, vrid nyckeln tillbaka till OFF (av) och vänta ett par sekunder innan du försöker igen. Vrid nyckeln till OFF (av) för att stoppa motorn.

**NOTERA:** Om så erfordras kan motorn startas manuellt med starthandtaget.

Om startmotorn inte fungerar, kontrollera säkringen till startsystemet. Se **SÅKRINGAR**.

## 4-taktsmotor

### Manuell start

Det finns ingen manuell start på dessa modeller.

### Elstart

Starta motorn genom att vrida nyckeln till START och hålla kvar den tills motorn startat. Se illustrationen ovan.

**NOTERA:** Ifall batteriet är urladdat, kan motorn inte startas. Ladda batteriet eller byt ut det.

**FÖRSIKTIGHET:** Håll inte elstarten tryckt i mer än 10 sekunder. Du bör vänta en stund mellan startförsöken så att startmotorn hinner svalna. Användning av elstarten när motorn är igång kan skada elstartsordningen.

Släpp nyckeln så snart motorn startar. Nyckeln går tillbaka till ON (på) så snart den släpps.

Om motorn inte startar vid första försöket, vrid nyckeln tillbaka till OFF (av) och vänta ett par sekunder innan du försöker igen. Vrid nyckeln till OFF (av) för att stoppa motorn.

Om startmotorn inte fungerar, kontrollera säkringen till startsystemet. Se **SÅKRINGAR**.

**NOTERA:** När du vrider nyckeln till OFF (av) och tar ut den, tar det några sekunder innan fordonets elsystem stängs av.

## 10) Nödstoppslina med fränkopplingsbrytare

### Allmänt

När nödstoppslinans hatt tas bort, stängs motorn av för att förhindra att snöskotern kör iväg om föraren råkar falla av fordonet.

### VARNING

Ta alltid bort nödstoppslinans hatt och nyckeln när fordonet inte används för att undvika stöld, att motorn startar av misstag eller att snöskotern används av barn eller obehöriga.

### Användning

Sätt fast nödstoppslinans ögla på kläderna, sätt därefter nödstoppslinans hatt på kontaktstiftet innan motorn startas.

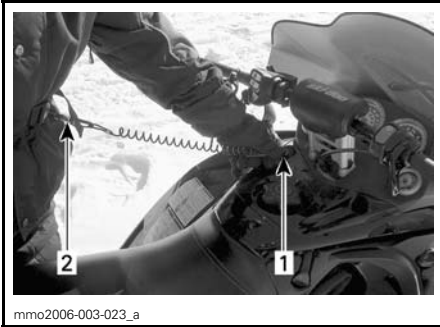

**TYPBILD**

1. Installera på plats
2. Fäst i ögla

För nödavstängning av motorn, dra helt bort nödstoppslinans hatt från kontaktstiftet.

## 11) Stoppreglage för motorn

Det här reglaget, som kan dras upp och tryckas ned, sitter på höger sida av styrstången. För att stoppa motorn vid nödfall, koppla det till läget OFF (av) och bromsa samtidigt. För att kunna starta igen måste knappen vara i läget ON (på).

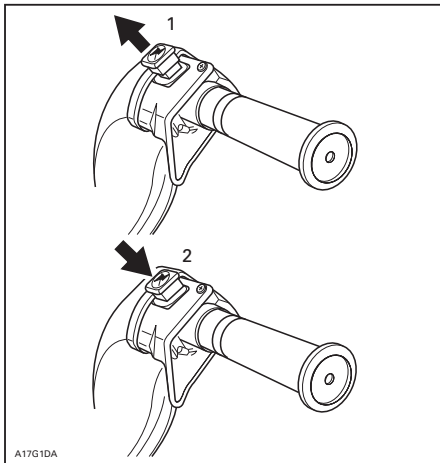

**TYPBILD**

1. ON (på)
2. OFF (av)

Alla som använder snöskotern bör prova på att använda den här funktionen genom att använda reglaget flera gånger vid den första turen och därefter varje gång motorn ska stoppas. Tanken är att proceduren ska bli så invand att föraren är väl förberedd i en nödsituation där reglaget måste användas.

**⚠ VARNING**

Om reglaget har använts i ett nödfall vilket förorsakats av en misstänkt felfunktion, bör felets källa fastställas och åtgärdas innan motorn startas på nytt. Kontakta en auktoriserad LYNX-återförsäljare för service.

## 12) Starthandtag

### Fläktkylda modeller

Det här handtaget återgår automatiskt när det släpps och är placerat på höger sida av snöskotern. Dra långsamt i handtaget tills ett motstånd märks för att koppla till mekanismen och dra sedan kraftigt. Släpp handtaget långsamt.

## 13) Chokereglage

Ett flyttbart reglage med 3 lägen, som underlättar vid kallstart.

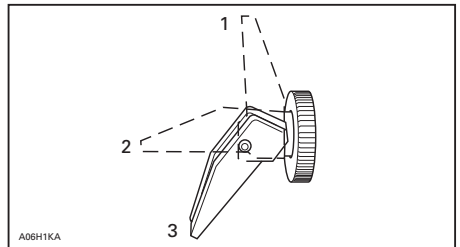

1. OFF (av)
2. Position 2
3. Position 3

### Första kallstart

**NOTERA:** Använd inte gasreglaget när choken är på.

Flytta chokereglaget till position 3 och starta motorn. Ställ reglaget i position 2 så snart motorn startat. Ställ choke-reglaget på OFF (av) efter några sekunder (maximalt 10 sekunder).

**NOTERA:** Vid mycket kallt väder, kallare än - 20°C (- 4°F) kan du behöva vip-pa chokereglaget ett par gånger mellan OFF och position 1 när motorn just har startat.

### Start med varm motor

Starta motorn utan choke. Om motorn inte startar efter två drag i repet eller två 5-sekundersförsök med elstarten, flytta chokereglaget till position 2. Starta motorn utan att aktivera gas-reglaget. Flytta chokereglaget till OFF (AV) så snart motorn startar.

## 14) Bränsletankslock/bränslemätare

Skruva loss för att fylla tanken och skruva sedan åt helt.

Bränsletankslocket har en mekanisk mätare.

### VARNING

Stäng alltid av motorn innan du fyller på bränsle. Bensin är ett brandfarligt och under vissa förhållanden explosivt ämne. Arbeta alltid i ett välventilerat utrymme. Rök aldrig och tillåt aldrig öppen eld eller gnistor i närheten. Öppna locket långsamt. Om en tryckskillnad märks (det hörs ett visslande ljud när du lossar tanklocket) behöver fordonet inspekteras och/eller repareras innan du använder det igen. Fyll aldrig tanken full med bränsle innan du placerar fordonet på en varm plats. Med högre temperaturer expanderar bränslet och kan flöda över. Torka alltid av allt utspillt bränsle på fordonet. Kontrollera bränslesystemet regelbundet.

**NOTERA:** Sitt inte på och luta dig inte mot sätet när tanklocket inte är ordentligt påsatt.

## 15) Vindruta

Vindrutan ger föraren bekvämlighet och skyddar genom att avleda vind och snö från honom.

## 16) Lås för huv och sidopaneler

### Lås för sidopaneler

För att öppna en sidopanel, sträck och lossa spärren.



1. Spärr

Tryck på sidopanelens överdel så att den lossas från huvan.

Öppna sidopanelen.

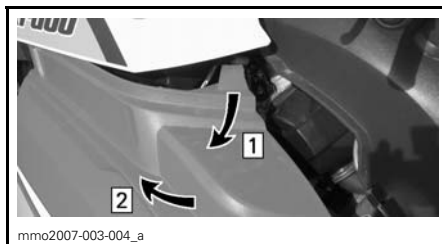

Steg 1: Tryck för att lossa

Steg 2: Öppna sidopanelen

För att ta av en sidopanel, dra upp båda låsenheterna från gångjärnen.



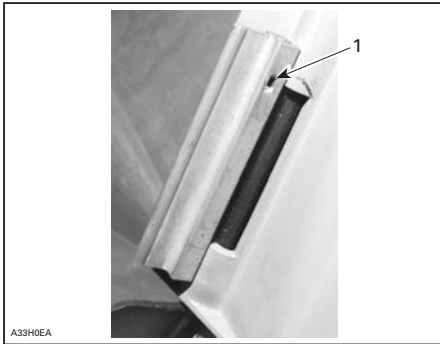

1. Låsenhet

## Lås till huv

För att öppna huven, öppna sidopanelerna först för att komma åt låsen för huven (se proceduren ovan).

Koppla loss huvkablaget på höger sida av fordonet.

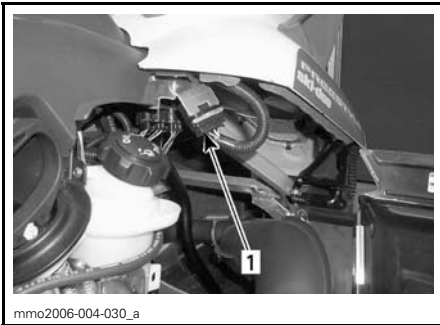

TYPBILD — FLÅKTKYLDA MODELLER

1. Huvkablage

Sträck på och lossa spärrarna till huven.

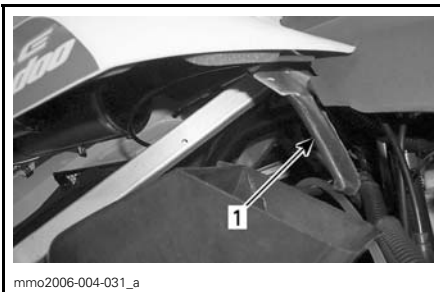

TYPBILD PÅ BÅDA SIDOR

1. Spärr

För att ta bort huven, lyft huven i vertikalt läge och dra sedan bort den.



BORTTAGNING AV HUV

## 17) Säkringar

### Borttagning/inspektion av säkring

Kontrollera säkringen och byt ut vid behov.

Lossa säkringen från hållaren genom att dra ut säkringen. Kontrollera om säkringen har smält.

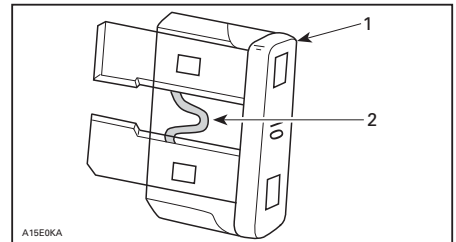

1. Säkring

2. Kontrollera om säkringen smält

**FÖRSIKTIGHET:** Använd inte en säkring med högre amperetal eftersom detta kan orsaka allvarliga skador på elkomponenterna och utgöra en brandrisk.

## ⚠ VARNING

Om en säkring har gått måste problemets orsak fastställas och korrigeras innan du startar igen. Kontakta en auktoriserad LYNX-återförsäljare för service.

## Beskrivning/placering

### Fläktkylda modeller

MODELL	SÄKRING	BESKRIVNING	PLATS
Manuell start	20 A	Jordlednings-skydd	Bakom vänster fotstöd
Elstart	30 A	Laddnings-system	Batteriets överdel
	20 A	Jordlednings-skydd	

### Jordledningsskydd

**FÖRSIKTIGHET:** Denna säkring bör alltid tas bort innan arbeten under huven påbörjas. Detta för att förhindra någon typ av oväntad elektrisk aktivering.



MODELLER MED MANUELL START —  
BAKOM HÖGER FOTSTÖD  
1. Jordledningsskyddssäkring



MODELLER MED ELSTART  
1. Jordledningsskyddssäkring

## Laddningssystem



MODELLER MED ELSTART  
1. Laddningssystemssäkring

### Vätskekylda modeller

SÄKRING	BESKRIVNING	PLATS
30 A	Laddningssystem	På batteriets nederdel
5 A	Bränsleinjektorer	F1
10 A	Bränslepump/ tändspole	F2
5 A	Motorkontrollmodul (ECM)/ vevaxellägesgivare (CPS)	F3
5 A	Lampgrupp/ backljuds-signal/ hastighetsgivare/ relä	F4
15 A	Handtags- och tunvärmare/ eluttag/visiruttag/ bakljus	F5
15 A	Strålkastare	F6

Säkringsbox

## Laddningssystem

**FÖRSIKTIGHET:** Denna säkring bör alltid tas bort innan arbeten under huven påbörjas. Detta för att förhindra någon typ av oväntad elektrisk aktivering.



mmo2007-003-005\_a

1. Laddningssystemssäkring

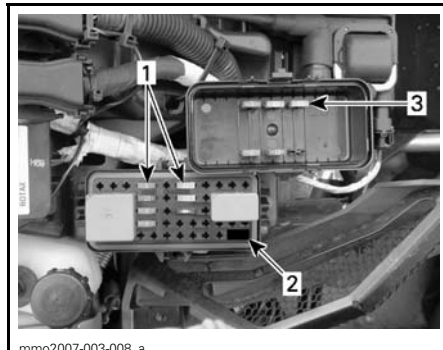

mmo2007-003-008\_a

1. Säkringar
2. Säkringsverktyg
3. Reservsäkringar

## Säkringsbox

Öppna sidopanelerna.

Öppna och ta bort framhuvten.

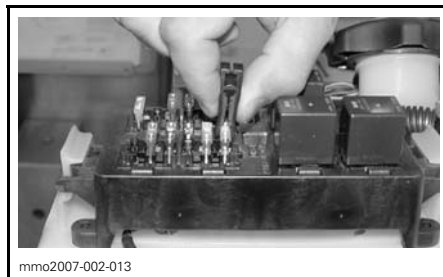

mmo2007-002-013

TYPBILD — TA BORT SÄKRINGEN  
MED VERKTYGET

## 18) Främre grepphandtag/ Främre stötfångare

Används när snöskoterns framparti  
behöver lyftas för hand.

**⚠ VARNING**

Försök inte att ensam lyfta fordonet för hand. Använd ordentlig lyftanordning eller be någon om hjälp vid lyftningen för att undvika risk för skador genom överbelastning.



mmo2007-003-007\_a

HÖGER SIDA AV FORDONET

1. Säkringsbox

Öppna säkringsboxen genom att trycka på lockets spärrar och lyfta locket.

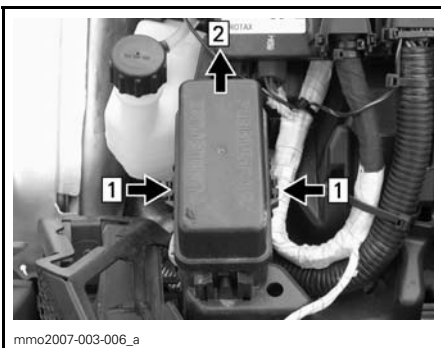

mmo2007-003-006\_a

SÄKRINGSBOXENS LOCK

Steg 1: Tryck på spärrarna

Steg 2: Lyft locket



1. Främre handtag

**FÖRSIKTIGHET:** Använd aldrig skidorna för att dra eller lyfta snöskotern.

**FÖRSIKTIGHET:** Använd inte den främre stötfångaren för att lyfta snöskotern för underhållsändamål.

## 19) Spärr till säte

Spärren är placerad bakre änden. Med den kan förarsätet tas av och ge åtkomst till förvaringsutrymmet.



1. Spärr till säte

## Borttagning av säte

Skjut spärren bakåt medan du försiktigt lyfter sätets bakre del. Dra sätet bakåt. Fortsätt att lyfta tills du kan frigöra den främre spärren och därefter helt ta bort sätet.

## Återmontering av sätet

Placera de främre spärrarna i sätets fästen. När sätet är på plats, tryck det bestämt nedåt för att spärra det.

**NOTERA:** Ett tydligt snäpp ska kännas. Kontrollera att sätet är ordentligt spärrat genom att dra i det en extra gång.

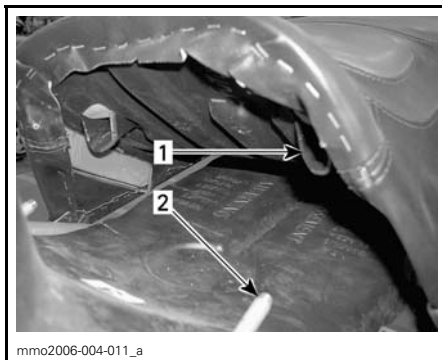

1. Främre spärr  
2. Sätets fästen

## VARNING

Se till att sätet är säkert spärrat innan du kör.

## 20) Förvaringsutrymme

## VARNING

Förvaringsutrymmet måste vara ordentligt spärrat och får inte innehålla tunga eller ömtåliga föremål.

### 1-UP-modeller

Ta bort sätet för att nå förvaringsutrymmet. Se **BORTTAGNING AV SÄTE** ovan.



FÖRVARINGSUTRYMME —  
1-UP-MODELLER

## 2-UP-modeller

Lösa spännhållarna och dra i sätespanelen för att nå förvaringsutrymmet.

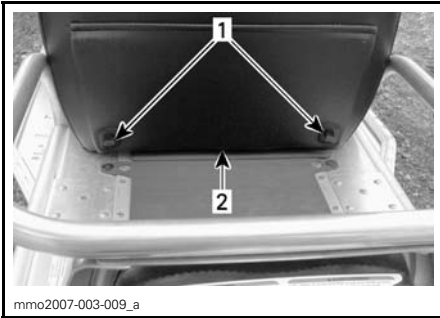

FÖRVARINGSUTRYMME —  
2-UP-MODELLER

1. Spännhållare
2. Sättespanel

## 21) Bakre räcke

### **⚠ VARNING**

Alla föremål på det bakre räcket måste spännas fast ordentligt. Transportera inga ömtåliga föremål. Extremt hög vikt på räcket kan förminska styrförmågan.

**FÖRSIKTIGHET:** Anpassa alltid inställningen av fjädningen till lasten. Räckets kapacitet är begränsad. Se viktrekommendationsdekalen på fordonets lasträcke. Kör mycket sakta med last. Undvik att köra fort över ojämnheter.

## 22) Verktygssats

En verktygssats med verktyg för grundläggande underhåll levereras med fordonet.

Verktygsväska är placerad i motorrummet ovanför tåhållaren på vänster sida.

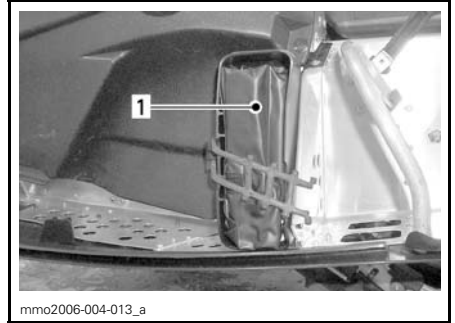

1. Verktygssats

## 23) Hållare för tändstift

### Fläktskydda modeller

Tändstiftshållaren, som finns i motorrummet, är till för att hålla tändstiften torra och skydda dem mot stötar som kan påverka inställningarna eller skada dem.

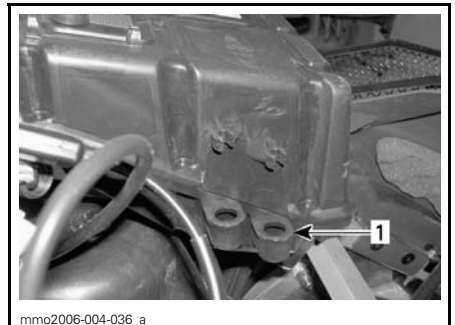

TÄNDSTIFTSHÅLLARE PÅ LJUDDÄMPAREN  
FÖR LUFTINTAG (CHASSISIDAN)  
1. Behållare för reservtändstift

**NOTERA:** Reservtändstift medföljer inte snöskotern.

**NOTERA:** Kontrollera elektrodavståndet enligt anvisningarna i *SPECIFIKATIONER* innan du installerar reservtändstift.

## 24) Utrymme för reservdrivrem

En reservdrivrem kan förvaras i förvaringsutrymmet. För närmare detaljer, se *FÖRVARINGSUTRYMME*.

**NOTERA:** Reservdrivremmen levereras inte med snöskotern.

## 25) Dragkrok

Dragkroken kan användas för att dra de flesta typer av utrustning. Använd en stel dragstång.

## 26) Skärmar och skydd

### **VARNING**

Kör aldrig motorn utan installerat remskydd eller med motorhuven eller ingångs-/sidopanelerna öppna eller borttagna.

Snöskotern är utrustad med ett antal skärmar och skydd. Låt dessa stanna på plats på fordonet eftersom de är till för att hålla kläder och händer borta från rörliga delar och heta komponenter. Försök aldrig göra justeringar på någon rörlig del när motorn är igång.

## 27) Band

Beroende på vilken snöskoter du har, kan fordonet levereras med ett band för vilket tillverkaren tillåter montering av dubbar, eller ett band för vilket tillverkaren förbjuder detta.

Band som är godkända för montering av dubbar har en dubbsymbol (se illustration) ingjuten i bandets yta, och band som inte är godkända har en dubbförbudsymbol (se illustration).

Innan montering av dubbar genomförs på band för vilka det är tillåtet, måste du först informera dig om de säkerhetsinstruktioner som gäller för dubbing av band, vilka framgår av ett avsnitt med titeln *VÄGGREPPS-FÖRBÄTTANDE PRODUKTER* i *SÄKERHETSINFORMATION* i början av denna instruktionsbok. Detta avsnitt innehåller även annan viktig information, vilka du måste beakta innan du monterar dubbar på bandet.

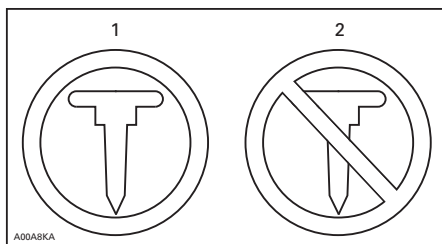

### **SYMBOLER PÅ BANDET**

1. Godkänt
2. INTE godkänt

För allmänna instruktioner om underhåll av band, se avsnitten *BANDETS SKICK* och *BANDETS SPÄNNING OCH INRIKTNING* i *UNDERHÅLL* i denna instruktionsbok.

## 28) Fästrem

Fästremmen ger föraren möjlighet att hålla sig fast vid körning på sned sluttning.

### **VARNING**

Denna rem är inte avsedd för dragning, lyftning eller något annat ändamål - endast för att tillfälligt hålla i sig vid körning på sned sluttning. Håll alltid minst en hand på styrstången.

## 29) Bakre handtag

De bakre handtagen ger passageraren möjlighet att hålla sig fast.

### 30) Inställbara speglar

Varje spegel kan ställas in så som föraren önskar.

#### **⚠ VARNING**

Gör inställningen när fordonet står still på ett säkert ställe.

### 31) Ryggstöd

Fast ryggstöd för passagerarens komfort.

### 32) Växlarreglage

#### 4-taktsmodeller

Dessa modeller är utrustade med en mekanisk backfunktion som styrs ett växlarreglage som har 2 positioner.

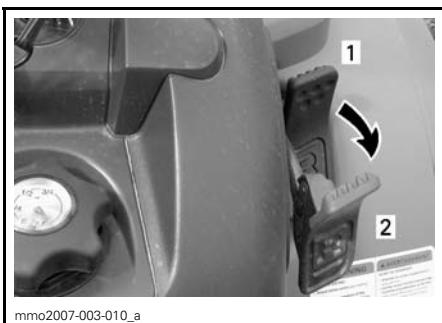

1. Forward (Fram)
2. Reverse (Back)

### Växling

#### **⚠ VARNING**

Hastigheten bakåt är inte begränsad på dessa snöskotrar. Kör alltid försiktigt, eftersom hög hastighet bakåt kan leda till förlust av fordonets stabilitet och kontrollen över det. Stanna helt innan du väljer backväxeln. Vänta tills backljudsignalen hörs innan du ger gas och kör bakåt. Sitt alltid kvar och dra åt bromsen innan du växlar om. Se till att vägen bakåt är fri från hinder eller personer innan du lägger in backen.

Stanna snöskotern helt, låt motorn gå på tomgång och flytta sedan växlarreglaget till önskad växel.

Försök inte flytta spaken med våld. Om det inte går att växla kan du gasa försiktigt för att flytta snöskotern, stanna fordonet och försöka igen.

### 33) Sättesrem

Sättesremmen ger passageraren möjlighet att hålla sig fast.

# REKOMMENDATIONER AVSEENDE BRÄNSLE OCH OLJA

## Rekommenderat bränsle

Använd blyfri bensin (finns på de flesta bensinstationer) eller syresatt bränsle som innehåller maximalt 10 % etanol eller metanol totalt. Den bensin som används måste ha följande rekommenderade minimioktantal.

PLATS	OKTANTAL
Inom Nordamerika	(87 (RON + MON)/2)
Utanför Nordamerika	95E (RON)

**FÖRSIKTIGHET:** Experimentera aldrig med andra bränslen eller bränsleblandningar. Användning av ej rekommenderat bränsle kan resultera i försämring av snöskoterns prestanda och skador på viktiga delar i bränslesystemet och motorn. Förväxla inte oljetankslocket med bensintankslocket. Oljetankslocket är märkt OIL.

## VARNING

Stäng alltid av motorn innan du fyller på bränsle. Bensin är ett brandfarligt och under vissa förhållanden explosivt ämne. Arbeta alltid i ett välventilerat utrymme. Rök aldrig och tillåt aldrig öppen eld eller gnistor i närheten. Öppna locket långsamt. Om en tryckskillnad märks (det hörs ett visslande ljud när du lossar tanklocket) behöver fordonet inspekteras och/eller repareras innan du använder det igen. Fyll aldrig tanken full med bränsle innan du placerar fordonet på en varm plats. Med högre temperaturer expanderar bränslet och kan flöda över. Torka alltid av allt utspillt bränsle på fordonet. Kontrollera bränslesystemet regelbundet.

## Bränslesystem och frostskyddsmedel

När syresatt bränsle används behövs varken extra frostskyddsmedel eller vattenabsorberande tillsatsmedel för bränsleledningen och sådana bör inte användas.

Vid användning av ej syresatt bränsle, rekommenderar vi starkt att använda isopropylbaserat frostskyddsmedel för bränsleledningen i ett förhållande av 150 ml (5 U.S. oz) frostskyddsmedel till 40 liter (10-1/2 U.S. gal) bensin.

Denna försiktighetsåtgärd är till för att reducera risken för frostbildning i förgasaren/förgasarna, vilket i vissa fall kan leda till ökad bränsleförbrukning eller allvarlig skada på motorn.

**NOTERA:** Använd endast metylhydratfritt frostskyddsmedel för bränsleledningen.

## Rekommenderad olja

### 2-taktsmotor

**FÖRSIKTIGHET:** Använd endast insprutningsolja som är flytande vid - 40°C (- 40°F). Förväxla inte oljetankslocket med bensintankslocket. Oljetankslocket är märkt OIL.

Oljan finns i insprutningsoljetanken.

Använd endast insprutningsolja för 2-taktsmotorer som säljs av auktoriserade LYNX-återförsäljare.



OLJETYP
XP-STM mineralinsprutningsolja <sup>(1)</sup> eller XP-S syntetisk 2-takts injektionsoljeblandning eller XP-S helsyntetisk 2-taktsinjektionsolja

(1) Om XP-STM mineralinsprutningsolja inte finns, kan API TC högvärdiga 2-takts insprutningsolja med låg askhalt användas.

XP-STM mineralinsprutningsolja är en specialblandning av olja och tillsatser speciellt valda för ojämförlig smörjning, motorrenhet och minimal nedsmutsning av tändstift.

**FÖRSIKTIGHET:** Använd aldrig 4-taktsbensin eller syntetisk motorolja och blanda aldrig dessa med utombordsmotorolja. Använd inte NMMA TC-W, TC-W2 eller TC-W3 tvåtakts utombordsmotorolja eller askfri tvåtaktsmotorolja. Blanda inte olika märken av API TC-olja – de resulterande kemiska reaktionerna kan ge svåra skador på motorn.

Se till att det alltid finns tillräcklig mängd rekommenderad insprutningsolja i oljebehållaren.

**FÖRSIKTIGHET:** Kontrollera nivån och fyll på varje gång du tankar. Förväxla inte oljetankslocket med bensintankslocket. Montera locket som är märkt OIL.

### VARNING

Fyll inte på för mycket. Sätt tillbaka locket och skruva åt helt. Torka av ev. utspilld olja. Olja är mycket brandfarligt.

**NOTERA:** Detta är den enda viskositet som rekommenderas för att säkerställa kallstart och optimalt skydd av motorn vid höga varvtal och temperaturer.

MODELL	OLJETYP
V-800-serien	XP-STM 0W 40 syntetisk olja eller likvärdig produkt

## 4-taktsmotor

Använd SAE 0W 40 syntetbaserad olja som uppfyller eller överträffar fordringarna för API-klasserna SM, SL eller SJ. Kontrollera alltid etiketten med API-certifieringen på oljekannan för att vara säker på att den har minst en av ovanstående kvalitetsklassifikationer.

---

# INKÖRNINGSPERIOD

## Motor

**FÖRSIKTIGHET:** En inkörningsperiod på 10 driftstimmar — 500 km (300 mile) — erfordras innan snöskotern körs med full gas.

Under inkörningsperioden bör du inte gasa mer än till 3/4. Kortare full acceleration och hastighetsvariationer är emellertid bra vid inkörning.

**FÖRSIKTIGHET:** Motoröverhettning, kontinuerlig körning med fullt gaspådrag och längre körning i marschfart utan hastighetsvariationer bör undvikas, eftersom det kan skada motorn under inkörningsperioden.

## *Modeller utrustade med 2-taktsmotorer*

För extra skydd under den första inkörningsperioden bör 500 ml (18 imp. oz) rekommenderad insprutningsolja tillsättas bränslet vid den första hela påfyllningen av bränsletanken. Låt rengöra tändstiften efter inkörning av motorn.

## Drivrem

För en ny drivrem krävs en inkörningsperiod på 50 km (30 mile). Undvik kraftig acceleration/inbromsning, dragning av släp eller körning i hög marschfart.

## 10-timmarskontroll

**NOTERA:** 10-timmarskontrollen bekostas av snöskoterns ägare.

Som med all annan mekanisk precisionsutrustning föreslår vi att snöskotern kontrolleras av en auktoriserad LYNX-återförsäljare efter de första 10 driftstimmarna eller 500 km (300 mile), beroende på vad som inträffar först. Kontrollen ger dig även tillfälle att diskutera eventuellt obesvarade frågor som uppkommit efter denna inledande period.

# ANVÄNDNINGSSINSTRUKTIONER

## Kontroll före användning

### VARNING

Det är mycket viktigt att inspektera fordonet varje gång innan du använder det. Kontrollera alltid att viktiga reglage, säkerhetsfunktioner och mekaniska delar fungerar korrekt innan du börjar köra. Om detta inte görs enligt dessa anvisningar, kan svåra personskador eller dödsfall bli följden.

- Ta bort snö och is från ramen inklusive säten, fotstöd, reglage och instrument.
- Belysning — Strålkastaren, bakljuset och bromsljuset är standardutrustning. Se till att alla ljus är fria från smuts, slask eller snö och är i gott skick och fungerar.
- Kontrollera att band och drivhjul inte är infrusna och kan rotera.

### VARNING

Använd alltid ett brett snöskoterstöd för att säkerställa ordentlig positionering vid kontroll av bandet. Accelerera motorn långsamt så att bandet roterar med mycket låg hastighet när det inte har markkontakt.

- Dra åt bromsreglaget och se till att bromsen ligger an helt innan bromsreglaget når styrhandtaget. Det måste gå tillbaka helt när det släpps.
- Kontrollera parkeringsbromsen. Koppla i parkeringsbromsen och kontrollera om den fungerar.
- Manövrera gasreglaget flera gånger för att kontrollera att det går lätt och smidigt.

### VARNING

Gasreglaget måste gå lätt och smidigt. Det måste återgå till tomgångsläge när det släpps.

- Kontrollera funktionen hos nödstoppslinan och motorns stoppreglage, tändningslåset, strålkastarbrytaren (HI-LO), bakljus, bromsljus och signallampor.
- Kontrollera växelpakens position (endast 4-taktsmodeller).
- Kontrollera att skidor och styrning fungerar obehindrat. Kontrollera att skidorna reagerar på styrstångens rörelser.
- Kontrollera bränsle och olja avseende nivåer och läckage. Fyll på vid behov och kontakta en auktoriserad LYNX-återförsäljare i händelse av läckage.
- Kontrollera att luftfiltren, om sådana finns, är fria från snö.
- Alla förvaringsutrymmen måste vara ordentligt stängda och får inte innehålla tunga eller ömtåliga föremål. Huven måste också vara ordentligt låst.

### VARNING

All inställbar utrustning bör vara optimalt inställd. Dra åt alla inställningslås ordentligt.

- Se till att snöskotern är riktad bort från personer eller föremål innan den startas. Ingen får stå framför eller bakom snöskotern.
- Bär varma kläder som är lämpliga för snöskoterkörning.

## CHECKLISTA VID KONTROLL FÖRE ANVÄNDNING

KOMPONENT	ÅTGÄRD	✓
Ramen inklusive säten, fotstöd, lampor, reglage och instrument	Kontrollera att det inte finns någon snö eller is.	
Band och drivhjul	Kontrollera avseende fri rörlighet.	
Bromshandtag	Kontrollera avseende korrekt funktion.	
Parkeringsbroms	Kontrollera avseende korrekt funktion.	
Gasreglage	Kontrollera avseende korrekt funktion.	
Brytare och ljus	Kontrollera avseende korrekt funktion. Nödstoppslinan måste vara fastsatt med öglan i förarens kläder.	
Skidor och styrsystem	Kontrollera avseende fri rörlighet och korrekt funktion.	
Bränsle och olja	Kontrollera avseende korrekt nivå och läckage.	
Luftfilter	Kontrollera att det inte finns någon snö eller is.	
Inställbar utrustning	Kontrollera avseende optimal inställning och säkert åtdragna inställningslås.	
Förvaringsutrymme	Kontrollera avseende ordentligt låsning och avsaknad av tunga eller ömtåliga föremål.	
Fordonets omgivning	Snöskotern måste vara riktad bort från personer eller föremål. Ingen får stå framför eller bakom snöskotern.	
Klädsel	Bär varma kläder som är lämpliga för snöskoterkörning.	

## Motorstartsprocedur (2-taktsmodell)

### Procedur

- Kontrollera gasreglagets funktion på nytt.
- Säkerställ att nödstoppslinans hatt är i position och att linan är förbunden med öglan på dina kläder.
- Se till att motorns stoppreglage är i läget ON (på).
- Vrid tändningsnyckeln till läget ON (på).
- Aktivera choken motsvarande temperaturen som beskrivs nedan.

## Användning av choken

Första kallstart när temperaturen är **under** - 10°C (+ 15°F)

**NOTERA:** Använd inte gasreglaget när choken är på.

Sätt chokereglaget på position 3.

Starta motorn manuellt eller med elstarten (om en sådan finns).

När motorn har startat, låt motorn gå varm på hög tomgång tills varvtalet sjunker. Stäng därefter choken för att säkerställa korrekt bränsle-luft-blandning.

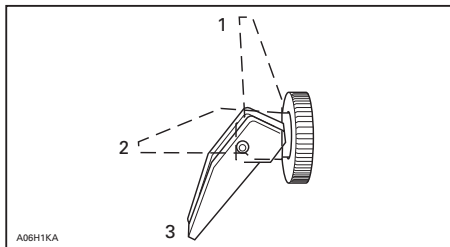

1. OFF (av)
2. Position 2
3. Position 3

### Första kallstart när temperaturen är över - 10°C (över + 15°C)

Sätt chokereglaget på position 2.

Starta motorn manuellt eller med elstarten (om en sådan finns).

Stäng choken när motorn har startat för att säkerställa korrekt bränsle-luftblandning.

### Start med varm motor

Starta motorn utan choke, manuellt eller med elstarten (om en sådan finns).

Om motorn inte startar efter två drag i repet eller två 5-sekundersförsök med elstarten, flytta chokereglaget till position 2. Starta motorn utan att aktivera gasreglaget. Flytta chokereglaget till OFF (AV) så snart motorn startar.

### Procedur (fortsättning)

#### Manuell start

- Ta tag i det manuella starthandtaget, dra handtaget långsamt tills ett motstånd känns, håll sedan fast handtaget ordentligt och dra kraftigt för att starta motorn.

#### Elstart (om sådan finns)

## ⚠ VARNING

Tryck aldrig in gasreglaget medan du startar motorn.

**FÖRSIKTIGHET:** Håll inte elstarten tryckt i mer än 10 sekunder. Du bör vänta en stund mellan startförsöken så att startmotorn hinner svalna. Användning av elstarten när motorn är igång kan skada elstartsanordningen.

- Vrid nyckeln medurs tills startmotorn kopplar till.
- Släpp nyckeln omedelbart när motorn startat.

**NOTERA:** Om motorn av någon anledning inte kan startas elektriskt, låt nyckeln vara kvar i läget ON (på) och starta motorn manuellt med hjälp av starthandtaget.

## Motorstartsprocedur (4-taktsmodell)

### Procedur

- Kontrollera gasreglagets funktion på nytt.
- Säkerställ att nödstoppslinans hatt är i position och att linan är förbunden med öglan på dina kläder.
- Se till att motors stoppreglage är i läget ON (på).
- Vrid tändningsnyckeln till läget ON (på).

**NOTERA:** Motorn startar inte om gasreglaget är intryckt.

**FÖRSIKTIGHET:** Håll inte elstarten tryckt i mer än 10 sekunder. Du bör vänta en stund mellan startförsöken så att startmotorn hinner svalna. Användning av elstarten när motorn är igång kan skada elstartsanordningen.

- Vrid nyckeln medurs tills startmotorn kopplar till.
- Släpp nyckeln omedelbart när motorn startat.

**NOTERA:** Ifall batteriet är urladdat, kan motorn inte startas. Ladda batteriet eller byt ut det.

## Varmkörning av fordonet

Före varje körning måste fordonet varmköras som följer.

Placera snöskoterns bakre stötfångare på en uppallningsanordning för snöskoter med bred bas och kontrollera att den står säkert. Bandet måste vara 100 mm (4 tum) ovanför marken.

Sätt fast nödstoppslinan i förarens klädögla.

Starta motorn och låt den gå varm två eller tre minuter på tomgång.

Släpp parkeringsbromsen.

### VARNING

Säkerställ att det breda mekaniska snöskoterstödet är stabilt. Håll dig borta från fordonets framsida och från bandet. Gasa inte på för mycket under uppvärmningen eller när bandet hänger fritt.

Gasa tills primärvariatorn kopplar i. Låt drivbandet rotera i låg hastighet i flera varv. Ju lägre fordonets temperatur är, desto längre bör uppvärmningstiden vara.

Stanna motorn och ta bort det breda mekaniska snöskoterstödet.

Skidorna kan ha frusit fast i marken. Ta tag i varje skidas båge, en i taget, och lyft upp framsidan en aning från marken.

Efter omstart av motorn kan fordonet köras i låg hastighet under de första 2 eller 3 minuterna. Därefter kan hastigheten ökas till maximal laglig hastighet, enligt de normala säkerhetsrutinerna.

## Avstängning av motorn

Släpp gasreglaget och vänta tills motorn har återgått till tomgångsvarvtal.

Stanna motorn antingen med tändningslåset, motorns stoppreglage eller nödstoppslinan.

### VARNING

Ta alltid bort nödstoppslinans hatt och nyckeln när fordonet inte används för att undvika stöld, att motorn startar av misstag eller att snöskotern används av barn eller obehöriga.

## Efter körning

Stäng av motorn. Placera den bakre delen av fordonet på en uppallningsanordning för snöskoter med bred bas.

Avlägsna snö och is från bakfjädringen, bandet, framfjädringen, styrningsanordningen och skidorna.

Täck alltid över snöskotern när den lämnas över natten eller inte används under längre tid. Detta skyddar mot frost och nedsmutsning.

## Inställning av fjädringen

Snöskoterns köregenskaper och komfort är beroende av fjädringens inställning.

Från fabrik rekommenderad inställning framgår av dekalen på remskyddet. Den anger inställningar för optimal komfort beroende på belastningen av din LYNX-modell.

Valet av lämplig inställning av fjädringen beror på ev. last, förarens vikt, personliga önskemål, hastighet och terrängförhållanden.

**NOTERA:** Vissa inställningar gäller kanske inte för din snöskoter. Använd specialnycklarna i verktygssatsen.

FJÄDRING BAK	
MODELLER	TYP
Adventure V800	SC
Adventure 300	SC
Ranger 550F	RCG

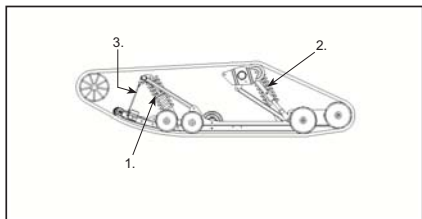

**TYPBILD — RCG-FJÄDRING**

1. Centralfjäder för styregenskaper
2. Bakfjäder för komfort och körhöjd
3. Stopprem för snöskoters viktöverföring

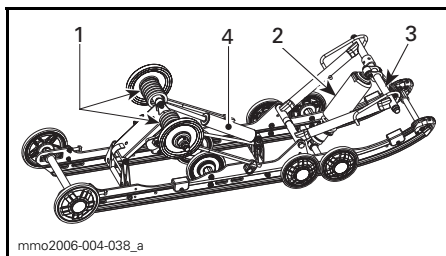

**TYPBILD — SC-FJÄDRING**

1. Justeringskammor på bakfjädringen för komfort och höjdställning
2. Centralfjäder för styregenskaper
3. Stoppem för snöskoters viktöverföring
4. Bakre stötuftagningsförhållande — Dämpningsstyrka (inte inställbar)
5. Framre fjädrar för köregenskaper (kan inte justeras på alla modeller) (visas inte)

Nedan följer riktlinjer för fininställning av fjädringen.

Det bästa sättet att ställa in fjädringen, är att börja med fabriksinställningen och sedan anpassa varje inställning en och en. Inställningarna 2 till och med 6 är beroende av varandra. Det kan till exempel bli nödvändigt att justera centralfjädrarna efter inställning av framfjädrarna. Provkör snöskotern under samma förhållanden; spår, hastighet, snö, förarens körställning etc. Ändra en inställning och provkör igen. Fortsätt metodiskt på det här sättet tills du är nöjd.

## **⚠ VARNING**

Ta alltid bort nödstoppslinans hatt innan underhåll eller inställningar utförs, om inget annat anges. Fordonet måste vara parkerat på ett säkert ställe, borta från spåret. Lyft alltid upp fordonets framparti från marken med en lämplig lyftanordning innan skidfjädringen justeras. Lyft upp fordonets bakparti från marken med ett brett snöskoterstöd med bakre avvisarpanel innan bakfjädringen justeras.

## **⚠ VARNING**

Försök inte att ensam lyfta fordonet för hand. Använd lämplig lyftanordning för att undvika risken för skador genom överbelastning. Se alltid till, att lyftanordningen är stabil och säker innan inställningen av fjädringen påbörjas.

**FÖRSIKTIGHET:** När bakfjädringen justeras, kontrollera även bandets spänning och justera vid behov.

Om fjädringen slår igenom lätt under de värsta körförhållandena, tyder detta på ett gott val av fjädringens förspänning.

## **Bakfjädrar — Komfort**

**VIKTIGT:** Se till att alla föremål som ska transporteras är på plats i förvaringsutrymmet och på det bakre räck.

- Ta tag i den bakre stötfångaren och lyft tills fjädringen är helt utdragen.
- Från detta läge bör snöskoters bakparti fjädra in med 50 till 75 mm (2 till 3 tum) när förare och passagerare (i förekommande fall) tar plats. Mät vid bakre stötfångaren som visas på nästa bild.

## ⚠ VARNING

Försök inte att ensam lyfta fordonet för hand. Använd ordentlig lyftanordning eller be någon om hjälp vid lyftningen för att undvika risk för skador genom överbelastning.

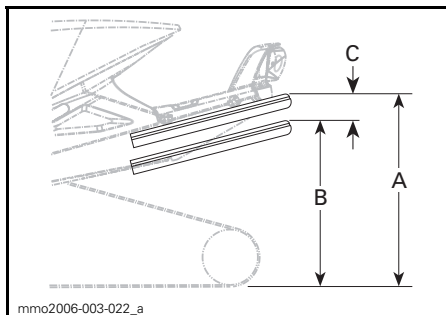

### TYPBILD — KORREKT INSTÄLLNING

- A. Fjädringen helt utdragen
- B. Fjädringen fjädrar in med förare, passagerare och last
- C. Skillnaden mellan måtten A och B får inte överskrida 50 till 75 mm (2 till 3 tum), se tabell

KAM-POSITIONER	FÖRSPÄNNING
1	Minimum
2	Minimum/mellanläge
3	Mellanläge/maximum
4	Maximum

**FÖRSIKTIGHET:** Vrid alltid den vänstra justeringskammen medsols och den högra kammen motsols för att öka förspänningen.

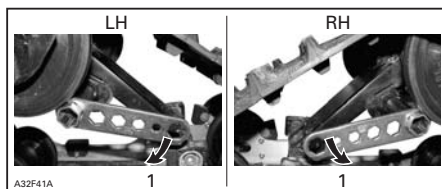

### TYPBILD

1. Öka förspänningen

INSTÄLLNING AV BAKFJÄDRINGEN		
"C"	ORSAK	LÖSNING
50 till 75 mm (2 till 3 tum)	Ingen justering krävs	
Mer än 75 mm (3 tum)	Alltför mjuk justering	Öka förspänningen
Mindre än 50 mm (2 tum)	Alltför hård justering	Minska förspänningen

### Justering av förspänning

**NOTERA:** Vänster och höger justerkammar har eventuellt olika inställningar.



1. Öka förspänningen (RCG)

**FÖRSIKTIGHET:** Vrid alltid den vänstra justeringskammen motsols och den högra kammen medsols för att minska förspänningen.



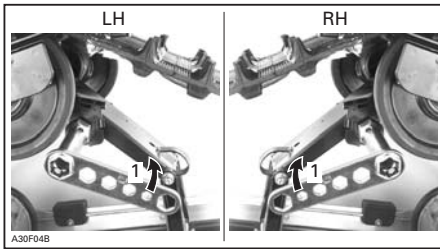

#### TYPBILD

1. Minska förspänningen



1. Minska förspänningen (RCG)

### Centralfjäder — Styregenskaper

- Kör i medelhög hastighet längs en led.
- Om styrstängan känns för lätt eller för tung att vrida, justera centralfjädrarna motsvarande.

### VARNING

Innan någon inställning av fjädringen genomförs, kom ihåg:

- parkera på en säker plats
- ta bort nödstoppslinans hatt
- lyft upp fordonets bakparti från marken med ett brett snöskoterstöd med bakre avvisarpanel
- se till att lyftanordningen är stabil och säker.

### INSTÄLLNING AV CENTRALFJÄDRERN

STYRSTÅNG (styrning)	PROBLEM	LÖSNING
Lätt att vrida (neutral)	Ingen justering krävs	
Svårare att vrida (överstyrning)	Alltför mjuk justering	Öka förspänningen
Mycket lätt att vrida (understyrning)	Alltför hård justering	Minska förspänningen

### Justering av förspänning

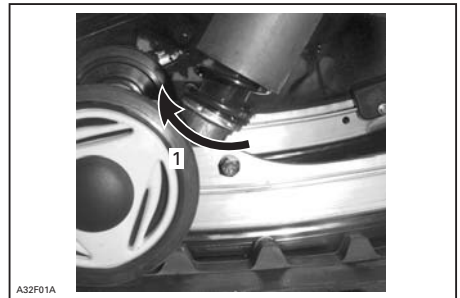

#### TYPBILD

1. Öka eller minska förspänningen med hjälp av justernyckeln som finns i verktygssatsen

### Stopprem — Viktöverföring

- Kör långsamt och accelerera sedan för fullt.
- Observera styregenskaperna.
- Justera stoppremmens längd efter behov.

### VARNING

Innan någon inställning av fjädringen genomförs, kom ihåg:

- parkera på en säker plats
- ta bort nödstoppslinans hatt
- lyft upp fordonets bakparti från marken med en lämplig lyftanordning
- se till att lyftanordningen är stabil och säker.

**FÖRSIKTIGHET:** När stopprem-  
mens längd förändras, måste ban-  
dets spänning alltid efterjusteras.

STOPPREM — VIKTÖVERFÖRING			
VIKTÖVERFÖRING		JUSTERINGAR	
Styrning	Band (skidor)	Problem	Lösning
Bekväm	Bra viktöverföring till bandet (lätt tryck)	Ingen justering krävs	
Lätt	För mycket viktöverföring (lyfter från marken)	För lång stopprem	Reducera remmens längd
Tung	Inte tillräcklig viktöverföring till bandet (hårt tryck)	För kort stopprem	Öka remmens längd

## Remjustering

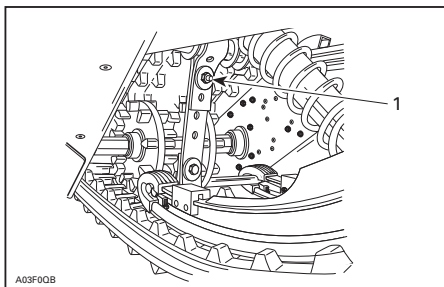

### TYPBILD

1. Öka eller reducera remmens längd genom att skruva i annat hål

## Framfjädrar — Manövrering

**NOTERA:** Främre stötdämparfjädrar kan bara justeras på vissa modeller.

- Kör med måttlig hastighet och kontrollera avseende korrekt manövrering.
- Justera framfjädringen efter behov.

## ⚠ VARNING

Innan någon inställning av fjädringen genomförs, kom ihåg:

- parkera på en säker plats
- ta bort nödstoppslinans hatt
- lyft upp fordonets bakparti från marken med ett brett snöskoterstöd med bakre avvisarpanel
- se till att lyftanordningen är stabil och säker.

## ⚠ VARNING

Ställ alltid in båda framfjädrarna i samma läge.

## INSTÄLLNING AV FRAMFJÄDRINGEN

MANÖVRERING	STYRNING	PROBLEM	LÖSNING
Bra	Bekväm	Ingen justering krävs	
Dålig	För lätt att svänga	Alltför mjuk justering	Öka förspänningen
Dålig	Svårt att svänga	Alltför hård justering	Minska förspänningen

## Justering av förspänning

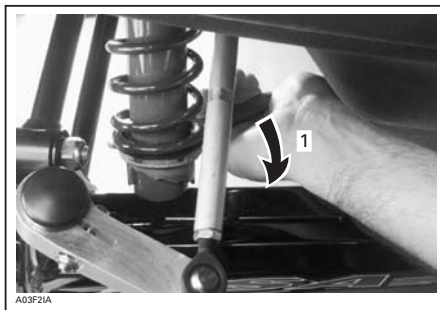

### TYPBILD

1. Öka eller minska förspänningen

**FÖRSIKTIGHET:** Se till att båda framfjädrarna fortfarande är förspända när fordonets frontparti är över marken.

FJÄDRING – PROBLEMLÖSNING	
PROBLEM	ÅTGÄRDER
Skiftande framfjädring	<ul style="list-style-type: none"> <li>– Kontrollera skidornas läge och lutningsvinkel. Kontakta en auktoriserad LYNX-återförsäljare.</li> <li>– Reducera skidornas marktryck. <ul style="list-style-type: none"> <li>• Öka centralfjäderns förspänning.</li> <li>• Minska bakfjädringens förspänning.</li> </ul> </li> </ul>
Snöskotern verkar instabil och tenderar att snurra runt dess mitt	<ul style="list-style-type: none"> <li>– Minska trycket hos bakfjädringens främre arm. <ul style="list-style-type: none"> <li>• Minska mittfjädringens förspänning.</li> <li>• Öka bakfjädringens förspänning.</li> </ul> </li> </ul>
Snöskotern är tungstyrd	<ul style="list-style-type: none"> <li>– Reducera skidornas marktryck.</li> <li>• Öka mittfjädringens förspänning.</li> </ul>
Snöskoterns bakparti känns för hårt	<ul style="list-style-type: none"> <li>– Minska bakfjädringens förspänning.</li> </ul>
Snöskoterns bakparti känns för mjukt	<ul style="list-style-type: none"> <li>– Öka bakfjädringens förspänning.</li> </ul>
Bakfjädringens främre stötdämpare bottnar ofta	<ul style="list-style-type: none"> <li>– Förläng stoppremmen.</li> <li>– Öka mittfjädringens förspänning.</li> </ul>
Bandet spinner för mycket vid start	<ul style="list-style-type: none"> <li>– Förläng stoppremmen.</li> <li>– Flytta den tjockare delen av kopplingsblocket nedåt.</li> </ul>

## I djup snö

Vid körning med snöskotern i djup snö, kan det vara nödvändigt att ändra stoppremmens längd och/eller körställningen, för att ändra bandets vinkel mot snön. Förare som känner till de olika inställningsmöjligheterna och snöförhållandena kan avgöra vilken kombination som är bäst.

# SPECIELLA ANVÄNDNINGSSINSTRUKTIONER

## Körning på höga höjder eller havsnivå

**FÖRSIKTIGHET:** Försummelse att kalibrera om kan medföra svåra motorskador.

Dessa modeller har kalibrerats för användning på **HAVSNIVÅ**.

För användning på höjd över 600 m (2.000 ft) krävs specialdelar och justeringar.

Kontakta en auktoriserad LYNX-återförsäljare för korrekta kalibreringsändringar.

## Körning vid kallt väder

Alla fordon är kalibrerade för - 20°C (- 4°F). De kan användas i varmare vintertemperaturer utan problem.

**FÖRSIKTIGHET:** För temperaturer lägre än - 20°C (- 4°F) måste förgasaren/förgasarna kalibreras om för att undvika motorskada. Vänd dig till en auktoriserad LYNX-återförsäljare.

Se även *KÖRNING PÅ HÖGA HÖJDER ELLER HAVSNIVÅ* ovan.

## Nödstart

### Endast fläktskylda modeller

Motorn kan startas med nödstartlinan som medföljer i verktygssatsen.

Ta bort remskyddet.

## VARNING

Vira inte startlinan runt handen. Håll endast i linans handtag. Starta inte snöskotern via primärvariatorn om det inte handlar om en verklig nödsituation. Låt reparera snöskotern så snart som möjligt.

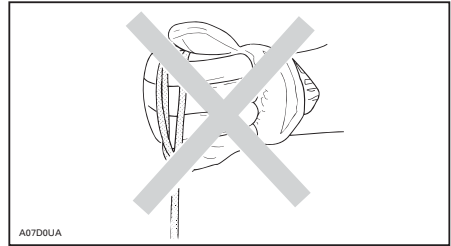

Fäst ena änden av nödstartlinan i starthandtaget.

**NOTERA:** Tändstiftshylsan kan användas som nödhandtag.

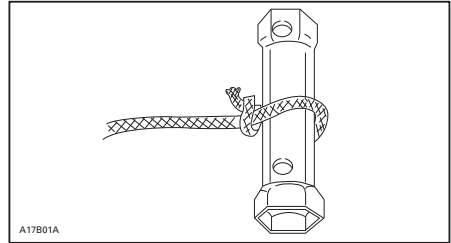

### TYPBILD

Fäst den andra änden av nödstartlinan i startklämman som medföljer i verktygssatsen.

Haka in klämman på primärvariatorn.

Vira repet hårt runt primärvariatorn. Primärvariatorn måste rotera moturs när du drar.

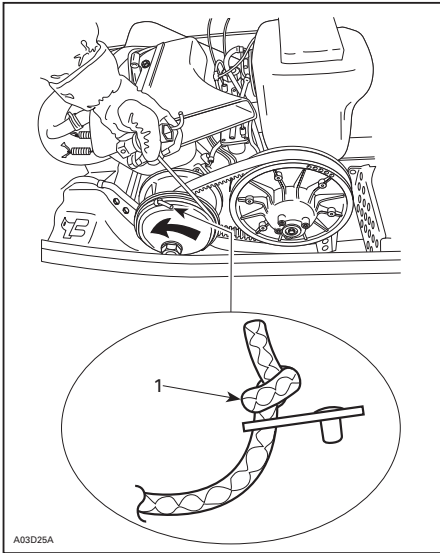

A03D25A

#### TYPBILD

1. Knuten på denna sida

Dra i repet med en skarp, hård rörelse så att repet frigörs från primärvariatorn.

Starta motorn som vid normal manuell start.

### **⚠ VARNING**

När snöskotern startas i en nödsituation, genom användning av primärvariatorn, montera inte remskyddet igen utan kör långsamt tillbaka och låt reparera snöskotern.

### **Bogsering av ett objekt**

Använd alltid en stel bogseringsstång för bogsering av ett objekt. Varje bogserat objekt bör ha reflektorer på båda sidor och bakåt. Ta reda på om bromsljus krävs enligt lokala lagar.

### **⚠ VARNING**

Bogsera aldrig ett objekt med ett rep. Använd alltid en stel bogseringsstång. Användning av rep leder till kollision mellan objektet och snöskotern och möjligtvis till vältning i fall av en snabb infrysning i en nerförsbacke.

### **Bogsering av en annan snöskoter**

Använd en stel bogseringsstång om en snöskoter är trasig och måste bogseras, ta av drivremmen och bogsera med måttlig hastighet.

**FÖRSIKTIGHET:** Ta alltid av drivremmen på den snöskoter som ska bogseras för att förhindra skador på dess rem och drivsystem.

Endast i en absolut nödsituation, kan ett rep användas om ingen stel bogseringsstång står till förfogande, förutsatt att du är extra försiktig.

Ta av drivremmen, fäst repet i skidbenen (spindlarna), låt någon sitta på den bogserade snöskotern för att sköta bromsen och bogsera med låg hastighet.

**FÖRSIKTIGHET:** Fäst aldrig bogseringslinan vid skidbyglarna (handtagen) för att undvika skador på styrsystemet.

### **⚠ VARNING**

Kör aldrig fort vid bogsering av en trasig snöskoter. Kör långsamt och extra försiktig.

### **Transport av fordonet**

Se till att locken på oljebehållare och bränsletank är säkert installerade.

Tippbäddssläp kan lätt utrustas med en vinsch för att ge maximal säkerhet vid lastning. Hur enkelt det än kan verka, kör aldrig upp snöskotern på ett tippbäddssläp eller någon annan typ av släp eller fordon. Många allvarliga olyckor har inträffat genom körning upp på och över ett släp. Förankra fordonet ordentligt, framtill och baktill, även vid korta transporter. Se till att all utrustning är ordentligt fastspänd. Täck över snöskotern under transporten för att förhindra skador genom vägsmutts.

Säkerställ att släpvagnen är i föreskriftsenligt skick. Se till att kroken och säkerhetskedjorna är säkra och att bromsen, blinkers och belysningen fungerar ordentligt.

---

# PROBLEMLÖSNING

---

## 1 LÅNG SIGNAL PER SEKUND.

### 1. Backväxeln har valts.

- *Fordonet kan backas.*

---

## BATTERISIGNALLAMPAN LYSER.

### 1. Ingen laddning.

- *Kontrollera batteriet och laddningssystemet.*

---

## MOTORN GÅR RUNT, MEN STARTAR INTE.

### 1. Gasreglaget trycktes in medan motorn startades.

- *Använd inte gasreglaget medan du startar motorn.*

### 2. Tändningslåset eller motorns stoppreglage är i läget OFF (av) eller nödstoppslinans hatt sitter inte på kontaktstiftet.

- *Placera motorns stoppreglage i läget ON (på) och nödstoppslinans hatt på kontaktstiftet.*

### 3. Blandningen är inte korrekt för start med kall motor.

- *Kontrollera bränslenivå och startprocedur, speciellt användning av choken.*

### 4. Flödad motor (tändstiftet vått vid demontering).

#### 2-TAKTSMOTOR

- *Använd inte choke. Ta bort det våta tändstiftet, vrid tändningslåset till OFF (av) och kör runt motorn flera gånger. Montera ett rent, torrt tändstift.*
- *Starta motorn enligt den normala startproceduren. Om motorn fortfarande flödar, kontakta en auktoriserad LYNX-återförsäljare.*

#### 4-TAKTSMOTOR

- *Ta bort det våta tändstiftet. Montera ett rent, torrt tändstift.*
- *Starta motorn enligt den normala startproceduren. Om motorn fortfarande flödar, kontakta en auktoriserad LYNX-återförsäljare.*

### 5. Inget bränsle når motorn (tändstiftet torrt vid demontering).

- *Kontrollera bränslenivån, vrid bränsleventilen till On (På) i tillämpliga fall, kontrollera bränslefiltret och byt det om det är igensatt, kontrollera bränsle- och impulsledningarnas skick och deras anslutningar. Det kan vara fel på bränslepump eller förgasare. Kontakta en auktoriserad LYNX-återförsäljare.*

### 6. Tändstift/tändning (ingen gnista).

- *Ta bort tändstiftet/tändstiften och återmontera sedan i tändstiftshållarna. Kontrollera att motorns stoppreglage är i läget ON (på) och att nödstoppslinans hatt är installerad.*
- *Starta motorn med tändstift(en) grundade till motorn, på avstånd från tändstiftshålen. Om ingen gnista uppstår, byt tändstiftet. Om problemet inte är löst, kontakta en auktoriserad LYNX-återförsäljare.*

## **MOTORN GÅR RUNT, MEN STARTAR INTE.**

---

### **7. Motorkompression.**

- När motorn dras runt med starthandtaget, bör "cykler" av motstånd kännas när kolven går förbi toppläget (varje kolv på motorer med flera cylindrar).
- Om inget pulsmotstånd känns kan det tyda på avsevärd kompressionsförlust. Kontakta en auktoriserad LYNX-återförsäljare.

## **MOTORN SAKNAR ACCELERATION ELLER EFFEKT.**

---

### **1. Smutsigt eller defekt tändstift.**

- Se position 5 i MOTORN GÅR RUNT, MEN STARTAR INTE.

### **2. För lite bränsle når motorn.**

- Se position 4 i MOTORN GÅR RUNT, MEN STARTAR INTE.

### **3. Förgasarjusteringar.**

- Kontakta en auktoriserad LYNX-återförsäljare.

### **4. Drivremmen har blivit för tunn av slitage.**

- Om drivremmen har förlorat mer än 3 mm (1/8 tum) av den ursprungliga tjockleken, påverkas fordonets prestanda.
- Byt ut drivremmen.

### **5. Primär- och sekundärvariatorer behöver service.**

- Kontakta en auktoriserad LYNX-återförsäljare.

## **MOTORN BAKTÄNDER.**

---

### **1. Defekt tändstift (nedsotat).**

- Se position 5 i MOTORN GÅR RUNT, MEN STARTAR INTE.

### **2. Motorn blir för het.**

- Se position 6 i MOTORN SAKNAR ACCELERATION ELLER EFFEKT.

### **3. Tändningsinställningen är felaktig eller det är fel på tändningssystemet.**

- Kontakta en auktoriserad LYNX-återförsäljare.

## **MOTORN FELTÄNDER.**

---

### **1. Smutsiga/skadade/slitna tändstift.**

- Rengör/kontrollera avstånd och identifikationsnummer. Byt vid behov.

### **2. För mycket olja tillförs motorn.**

- Feljusterad oljepump, kontakta en auktoriserad LYNX-återförsäljare.
- Endast på modeller med förblandning, felaktig bränsle-/oljeblandning. Töm bränsletanken och fyll på med korrekt blandning.

### **3. Vatten i bränslet.**

- Dränera bränslesystemet och fyll på med nytt bränsle.



## **SNÖSKOTERN UPPNÅR INTE FULL HASTIGHET.**

---

### **1. Drivrem.**

- *Se position 6 i MOTORN SAKNAR ACCELERATION ELLER EFFEKT.*

### **2. Felaktig justering av bandet.**

- *Se UNDERHÅLL och/eller kontakta en auktoriserad LYNX-återförsäljare för korrekt bandinställning och spänningsjustering.*

### **3. Feljusterade variatorer.**

- *Kontakta en auktoriserad LYNX-återförsäljare.*

### **4. Motorn.**

- *Se position 1 till 5 i MOTORN SAKNAR ACCELERATION ELLER EFFEKT.*

## SPECIFIKATIONER

NOTERA: På grund av sitt pågående produktkvalitets- och innovationsåtagande förbehåller sig BRP rätten att när som helst förändra design och specifikationer och/eller göra tillägg till eller förbättringar av produkterna, utan att därför åta sig att installera dessa i tidigare tillverkade produkter.

FLÄKTKYLDA MODELLER	ADVENTURE 300	RANGER 550
	300 F	550 F
<b>MOTORSYSTEM</b>		
Motortyp	Rotax 277 fläktkyld	Rotax 550 fläktkyld
Cylindrar	1	2
Cylindervolym	cc (in <sup>3</sup> ) 268,7 (16,4)	553,4 (33,8)
Cylinderdiameter	mm (tum) 72 (2,8)	76 (3)
Slaglängd	mm (tum) 66 (2,6)	61 (2,4)
Maximalt motorvarvtal	7.000 R/MIN	
Förgasare	1 x VM-34	2 x VM-30
Avgassystem	Avstämd ljuddämpare	Enkelt avstämt rör, skärmjuddämpare
<b>DRIVSYSTEM</b>		
Primärvariator	Bombardier* Lite	
Sekundärvariator	RF	
Drivremartikelnummer	417 300 326 <sup>(2)</sup>	415 060 600 <sup>(2)</sup>
Inkoppling	3.300 R/MIN	
Litet kugghjul, antal kuggar	15	19
Stort kugghjul, antal kuggar	45	45
Drev, antal kuggar	9	
Bromssystem	Hydrauliskt bromshandtag av RT™-typ	

FLÄKTKYLDA MODELLER		ADVENTURE 300	RANGER 550
		300 F	550 F
<b>DRIVSYSTEM (fortsättning)</b>			
Band, nominell bredd		381 mm (15 tum)	
Band, nominell längd		3.456 mm	3.968 mm
Bandets profilhöjd		22,2 mm	31,8 mm
Bandinställning	Nedböjning	35-40 mm (1-3/8-1-9/16 tum)	
	Kraft <sup>(1)</sup>	7,3 kg (16 lb)	
Bandinriktning		Samma avstånd mellan bandstyrningarnas hörn och glidskor	
<b>FJÄDRING</b>			
Fjädring fram		Enkel A-arm	
Främre stötdämpare		GAS 25	HP-GAS 36
Framfjädring max. fjädringsväg		160 mm (6,3 tum)	
Fjädring bak		SC	RCG
Stötdämpare framarm		HP-GAS 36	
Stötdämpare bakarm		HP-GAS 36	
Bakfjädring max. fjädringsväg		330,7 mm	356 mm

FLÄKTKYLDA MODELLER		ADVENTURE 300	RANGER 550
		300 F	550 F
<b>ELSYSTEM</b>			
Belysningsystem, effekt		340 watt	
Strålkastarlampa, hel-/halvljus		2 x 60/55 watt (H-4)	
Bakljuslampa		8/27	
Tändstift	Typ	NGK BR9ES	
	Avstånd	0,45 ± 0,05 mm (0,018 ± 0,002 tum)	
Säkring		Se avsnittet <i>SÄKRINGAR</i>	
<b>DIMENSIONER</b>			
Fordonslängd totalt		3.025 mm	3.310 mm
Fordonsbredd totalt		1.167 mm	1.167 mm
Fordonshöjd totalt		1.300 mm (51,2 tum)	
Officiell torrvikt		197 kg	238 kg
Skidställning		957 mm	957 mm

FLÄKTKYLDA MODELLER		ADVENTURE 300	RANGER 550
		300 F	550 F
<b>VÄTSKOR</b>			
Rekommenderat bränsle		Normal blyfri	
Minimioktan	Inom Nordamerika	(87 (RON + MON)/2)	
	Utanför Nordamerika	95E RON	
Rekommenderad olja (motor)		XP-S mineralinsprutningsolja	
Bromsvätska		SRF (DOT 4) eller GTLMA (DOT 4)	
Oljetyp (kedjehus/transmission)		XP-S syntetisk kedjehusolja	
<b>KAPACITET</b>			
Bränsletank	liter (U.S. gal)	34 (9)	
Oljetank	liter (U.S. oz)	3,5 (118)	
<p>(1) Mät avståndet mellan glidsko och undre insidan av bandet när bandet dras nedåt.</p> <p>(2) Drivremmens höjd måste justeras varje gång en ny drivrem monteras. Kontrollera att drivremmen har rätt artikelnummer hos en auktoriserad LYNX-återförsäljare.</p>			

VÄTSKEKYLDA MODELLER		ADVENTURE V800
		V-810
<b>MOTOR</b>		
Motortyp		Rotax 4-TEC V-800
Cylindrar		2
Cylindervolym	cm <sup>3</sup> (in <sup>3</sup> )	800 (48,8)
Cylinderdiameter	mm (tum)	91 (3,58)
Slaglängd	mm (tum)	62 (2,44)
Maximalt motorvarvtal	± 100 R/MIN	7250
Bränslesystem		EFI 46 mm spjällhus, 1 injektor per cylinder
Avgassystem		Avgasrör, ljuddämpare
<b>DRIVSYSTEM</b>		
Primärvariator		TRA™ IV
Sekundärvariator		LPV VSA
Drivremsartikelnummer		417 300 197 <sup>(2)</sup>
Inkoppling		2.500 R/MIN
Litet kuggjul, antal kuggar		21
Stort kuggjul, antal kuggar		44
Drev, antal kuggar		9
Bromssystem		Hydrauliskt bromshandtag av RT™-typ
Band, nominell bredd		406 mm
Band, nominell längd		3.456 mm (136 tum)
Bandets profilhöjd		31,8 mm
Bandinställning	Nedböjning	35-40 mm (1-3/8-1-9/16 tum)
	Kraft <sup>(1)</sup>	7,3 kg (16 lb)
Bandinriktning		Samma avstånd mellan bandstyrningarnas hörn och glidskor

VÄTSKEKYLDA MODELLER		ADVENTURE V800
		V-810
<b>FJÄDRING</b>		
Fjädring fram		Enkel A-arm
Främre stötdämpare		HP-GAS 36
Framfjädring max. fjädringsväg		160 mm (6,3 tum)
Fjädring bak		SC
Stötdämpare framarm		HP-GAS 36
Stötdämpare bakarm		HP-GAS 36
Bakfjädring max. fjädringsväg		330,7 mm
<b>ELSYSTEM</b>		
Belysningssystem, effekt		380 watt
Strålkastarlampa, hel-/halvljus		2 x 60/55 watt (H-4)
Bakljuslampa		8/27
Tändstift	Modell	NGK DCPR8E
	Avstånd	0,7 till 0,8 mm (0,027 till 0,031 tum)
Säkring		Se avsnittet <i>SÄKRINGAR</i>

VÄTSKEKYLDA MODELLER		ADVENTURE V800
		V-810
<b>DIMENSIONER</b>		
Fordonslängd totalt		3.025 mm
Fordonsbredd totalt		1.167 mm
Fordonshöjd totalt		1.300 mm
Officiell torrvtikt		234 kg
Skidställning		957 mm
<b>VÄTSKOR</b>		
Rekommenderat bränsle		Normal blyfri
Minimioktan	Inom Nordamerika	(87 (RON + MON)/2)
	Utanför Nordamerika	95E RON
Motorolja		XP-ST <sup>TM</sup> 0W40 syntetisk 4-taktsolja
Kylvätska		Färdig kylmedelsblandning eller etylenglykol/vatten (50 % kylvätska, 50 % destillerat vatten)
Oljetyp (kedjehus/växellåda)		XP-ST <sup>TM</sup> syntetisk kedjehusolja
Bromsvätska		SRF (DOT 4) eller GTLMA (DOT 4)



VÄTSKEKYLDA MODELLER		ADVENTURE V800
		V-810
KAPACITET		
Motorolja		Oljebyte med filter: 2 liter (2,1 U.S. quart)
Kylsystem		4,0 liter (U.S. oz)
Bränsletank	liter (U.S. gal)	34 (9)
Kedjehus-/växellådsolja	ml (U.S. oz)	400 (13,5)
Bromsvätska	ml (U.S. oz)	500 (17)
<p>(1) Mät avståndet mellan glidsko och undre insidan av bandet när bandet dras nedåt.</p> <p>(2) Drivremmens höjd måste justeras varje gång en ny drivrem monteras. Kontrollera att drivremmen har rätt artikelnummer hos en auktoriserad LYNX-återförsäljare.</p>		



# ***UNDERHÅLLS- INFORMATION***

---

## SCHEMA FÖR REGELBUNDET UNDERHÅLL

### **VARNING**

Vi rekommenderar att övriga delar/system, som inte behandlas i denna instruktionsbok, ses över av en auktoriserad LYNX-återförsäljare med jämna mellanrum. Såvida inget annat anges ska motorn vara avstängd och ha svalnat. Ta alltid bort nödstoppslinans hatt innan underhåll eller inställningar utförs, om inget annat anges. Fordonet måste vara parkerat på ett säkert ställe, borta från spåret.

### **VARNING**

Observera de VARNINGAR och SE UPP-hänvisningar i denna instruktionsbok, som hänför sig till det som kontrolleras. När delar behöver bytas, ersätt dem med BRP-originaldelar eller godkända motsvarigheter.

Vissa inställningar gäller kanske inte för din snöskoter. Kontakta din närmaste ÅTERFÖRSÄLJARE för ytterligare detaljer.

## 2-TAKTARE

A: JUSTERA C: RENGÖR I: INSPEKTERA L: SMÖRJ R: BYT T: UTFÖR UPPGIFTEN  *: SKA UTFÖRAS AV EN AUKTORISERAD LYNX-ÅTERFÖRSÄLJARE	<b>*10 TIM. ELLER 500 KM (300 mi)</b>					
	<b>VARJE VECKA ELLER VAR 240 KM (150 mi)</b>					
	<b>VARJE MÅNAD ELLER VAR 800 KM (500 mi)</b>					
	<b>EN GÅNG OM ÅRET ELLER VAR 3.200 KM (2.000 mi)</b>					
	<b>EN GÅNG OM ÅRET ELLER VAR 6.000 KM (3.700 mi)</b>					
	<b>*FÖRVARING</b>					
<b>*FÖRE SÄSONG</b>						
<b>RESERVDDEL/UPPGIFT</b>						
<b>FÖRKLARING</b>						
<b>MOTOR</b>						
Starthandtag och lina					L, C	I
Motorfästen	I			I	I	
Avgassystem	I			I	I	
Avgasgrenrör, skruvar	I					I
Motorsmörjning					L	
Kylsystem	I			I		I
Kylvätska	I			R		
Vevaxel PTO-tätning						I
RAVE-ventiler <sup>(3)</sup>				C		
RAVE-ventilsolenoid (SDI och Power TEK)				I		
Insprutningsoljefilter				R		
Oljeinsprutningspump	A			A		A
(3) Utsläppsrelaterad.						
<b>BRÄNSLESYSTEM</b>						
Tillsatt bränslestabilisator						T
Bränslefilter				R		
Bränsleledningar, bränsleskena och anslutningar	I					I
Förgasarens venturirör						C
Gasvajer	I			I		I
Luftfilter			C			C
Bränsleinsprutningssystem (visuell inspektion)				I		T
Spjällhus (SDI)						C

A: JUSTERA C: RENGÖR I: INSPEKTERA L: SMÖRJ R: BYT T: UTFÖR UPPGIFTEN  *: SKA UTFÖRAS AV EN AUKTORISERAD LYNX-ÅTERFÖRSÄLJARE	<b>*10 TIM. ELLER 500 KM (300 mi)</b>
	<b>VARJE VECKA ELLER VAR 240 KM (150 mi)</b>
	<b>VARJE MÅNAD ELLER VAR 800 KM (500 mi)</b>
	<b>EN GÅNG OM ÅRET ELLER VAR 3.200 KM (2.000 mi)</b>
	<b>EN GÅNG OM ÅRET ELLER VAR 6.000 KM (3.700 mi)</b>
	<b>*FÖRVARING</b>
<b>*FÖRE SÄSONG</b>	
<b>RESERVDEL/UPPGIFT</b>	<b>FÖRKLARING</b>

<b>DRIVSYSTEM</b>										
Drivrem	I	I							I	(2) Smörj när fordonet används under våta förhållanden (våt snö, regn, pölar). (4) Byt kedja och drev var 6.000 km.
Justering av drivrem	VARJE REMBYTE									
Primär- och sekundärvriator	I		I	C			I		C	
Åtdragningsmoment för primärvriatorns skruv	I			I						
Sekundärvriator, förspänning	I			I					I	
Bromsvätska	I	I			R				I	
Bromsslangar, belägg och skiva	I	I							I	
Drivkedjans spänning <sup>(4)</sup>	A		A				A			
Smörjning av sekundäraxel <sup>(2)</sup>	T		T				T			
Kedjehusolja	I		I				R		I	
Växellåda				R						
Drivaxel, ändlager <sup>(2)</sup>	L		L				L			
Bandets skick	FÖRE VARJE KÖRNING									
Bandets spänning och inställning	A								VID BEHOV	

A: JUSTERA C: RENGÖR I: INSPEKTERA L: SMÖRJ R: BYT T: UTFÖR UPPGIFTEN  *: SKA UTFÖRAS AV EN AUKTORISERAD LYNX-ÅTERFÖRSÄLJARE	<b>*10 TIM. ELLER 500 KM (300 mi)</b>										
	<b>VARJE VECKA ELLER VAR 240 KM (150 mi)</b>										
	<b>VARJE MÅNAD ELLER VAR 800 KM (500 mi)</b>										
	<b>EN GÅNG OM ÅRET ELLER VAR 3.200 KM (2.000 mi)</b>										
	<b>EN GÅNG OM ÅRET ELLER VAR 6.000 KM (3.700 mi)</b>										
	<b>*FÖRVARING</b>										
<b>*FÖRE SÄSONG</b>											
<b>RESERVDDEL/UPPGIFT</b>					<b>FÖRKLARING</b>						
<b>STYRNING/FJÄDRING FRAM</b>											
Styrning och framfjädring <sup>(2)</sup>	I,L		I	L		I,L					(2) Smörj när fordonet används under våta förhållanden (våt snö, regn, pölar). (5) Utför service om snöskotern är utrustad med isärtagbar stötdämpare. Första oljebytet måste göras efter 1.500 km eller tidigare vid användning under hårda förhållanden. Efter det 1 gång per säsong eller efter 3.000 km, det som inträffar först.
Skidors och medars slitage och skick	I	I						I			
<b>FJÄDRING</b>											
Justering av fjädring <sup>(5)</sup>	A									VID BEHOV	
Fjädring bak <sup>(2)</sup>	I		I,L					I,L			
Fjädringens stopprem					I			I			
<b>ELSYSTEM</b>											
EMS-felkoder <sup>(3)</sup>	I							I			(1) Före installation av nya tändstift vid försäsongsservice, bränn bort oljerester genom att starta motorn med de gamla tändstiften. Utför alltid denna procedur i ett välventilerat utrymme. (3) Utsläppsrelaterat. (6) Under förvaringen måste batteriet laddas minst en gång i månaden.
Tändstift <sup>(1)</sup>	I		I						R		
Batteri (om sådant finns) <sup>(6)</sup>	I		I					I	I		
Kablage, vajrar och ledningar <sup>(3)</sup>	I		I					I			
Funktion hos belysningen (hel-/halvljus, bromsljus, osv.), kontrollera funktionen hos motorns stoppreglage och nödstoppslinans brytare	I	I						I			
<b>FORDON</b>											
Justering av strålkastare					A					A	
Trasor i luftintaget och avgassystemet									T	T	
Motorutrymme	C		C					C			
Rengöring av fordonet och skydd	C		C					C			

# 4-TAKTARE

<p>A: JUSTERA C: RENGÖR I: INSPEKTERA L: SMÖRJ R: BYT T: UTFÖR UPPGIFTEN</p> <p>*: SKA UTFÖRAS AV EN AUKTORISERAD LYNX-ÅTERFÖRSÄLJARE</p>	<b>*10 TIM. ELLER 500 km (300 mi)</b>					
	<b>VARJE VECKA ELLER VAR 240 km (150 mi)</b>					
	<b>VARJE MÅNAD ELLER VAR 800 km (500 mi)</b>					
	<b>EN GÅNG OM ÅRET ELLER VAR 3.200 km (2.000 mi)</b>					
	<b>EN GÅNG VARTANNAT ÅR ELLER VAR 6.000 km (3.700 mi)</b>					
	<b>*FÖRVARING</b>					
<b>*FÖRE SÄSONG</b>						
<b>RESERVD/EL/UPPGIFT</b>			<b>FÖRKLARING</b>			
<b>MOTOR</b>						
Motorns oljenivå	VARJE KÖRNING					
Motorfästen	I			I		I
Motortätningarnas skick <sup>(3)</sup>						I
Avgassystem <sup>(3)</sup>	I		I			I
Motorsmörjning						L
Kylsystem	I			I		I
Kylvätska	I				R	
Motorolja och filter						R
Ventiljustering (Endast Yeti V-800)	I,T			I,T		
<b>BRÄNSLESYSTEM</b>						
Tillsatt bränslestabilisator						T
Bränslefilter					R	
Bränsleledningar och anslutningar	I					I
Gasvajer	I			I		I
Luftfilter <sup>(3)</sup>			C			C
Spjällhus <sup>(3)</sup>						C
Luftintagsystem						I,C

(3) Utsläppsrelaterad.

(3) Utsläppsrelaterad.



A: JUSTERA C: RENGÖR I: INSPEKTERA L: SMÖRJ R: BYT T: UTFÖR UPPGIFTEN  *: SKA UTFÖRAS AV EN AUKTORISERAD LYNX-ÅTERFÖRSÄLJARE	<b>*10 TIM. ELLER 500 km (300 mi)</b>								
	<b>VARJE VECKA ELLER VAR 240 km (150 mi)</b>								
	<b>VARJE MÅNAD ELLER VAR 800 km (500 mi)</b>								
	<b>EN GÅNG OM ÅRET ELLER VAR 3.200 km (2.000 mi)</b>								
	<b>EN GÅNG VARTANNAT ÅR ELLER VAR 6.000 km (3.700 mi)</b>								
	<b>*FÖRVARING</b>								
<b>*FÖRE SÄSONG</b>									
<b>RESERVDDEL/UPPGIFT</b>							<b>FÖRKLARING</b>		
<b>DRIVSYSTEM</b>									
Drivrem	I	I						I	(2) Smörj när fordonet används under våta förhållanden (våt snö, regn, pölar). (4) Byt kedja och drev var 6.000 km.
Justering av drivrem	VARJE REMBYTE								
Primär- och sekundärvariator	I		I	C			I	C	
Åtdragningsmoment för primärvariatorns skruv	I			I				I	
Sekundärvariator, förspänning	I			I				I	
Bromsvätska	I	I				R		I	
Bromsslangor, belägg och skiva	I	I						I	
Smörjning av sekundäraxel <sup>(2)</sup>	T		T				T		
Kedjehusolja <sup>(4)</sup>	I		I				R	I	
Växellådsolja	R		I	R				I	
Drivaxel, ändlager <sup>(2)</sup>	L		L					L	
Bandets skick	FÖRE VARJE KÖRNING								
Bandets spänning och inställning	A	VID BEHOV							
<b>STYRNING</b>									
Styranordning <sup>(2)</sup>	I,L		I	L			I,L		(2) Smörj när fordonet används under våta förhållanden (våt snö, regn, pölar).
Skidors och medars slitage och skick	I	I					I		

A: JUSTERA C: RENGÖR I: INSPEKTERA L: SMÖRJ R: BYT T: UTFÖR UPPGIFTEN  *: SKA UTFÖRAS AV EN AUKTORISERAD LYNX-ÅTERFÖRSÄLJARE	<b>*10 TIM. ELLER 500 km (300 mi)</b>						
	<b>VARJE VECKA ELLER VAR 240 km (150 mi)</b>						
	<b>VARJE MÅNAD ELLER VAR 800 km (500 mi)</b>						
	<b>EN GÅNG OM ÅRET ELLER VAR 3.200 km (2.000 mi)</b>						
	<b>EN GÅNG VARTANNAT ÅR ELLER VAR 6.000 km (3.700 mi)</b>						
<b>*FÖRVARING</b>							
<b>*FÖRE SÄSONG</b>							
<b>RESERVDDEL/UPPGIFT</b>						<b>FÖRKLARING</b>	
<b>FJÄDRING</b>							
Fjädring fram <sup>(2)</sup>	I		I,L			I,L	(2) Smörj när fordonet används under våta förhållanden (våt snö, regn, pölar). (5) Utför service om snöskotern är utrustad med isärtagbar stötdämpare. Första oljebytet måste göras efter 1.500 km eller tidigare vid användning under hårda förhållanden. Efter det 1 gång per säsong eller efter 3.000 km, det som inträffar först.
Justering av fjädring <sup>(5)</sup>	A	VID BEHOV					
Fjädring bak <sup>(2)</sup>	I		I,L			I,L	
Bakfjädringens stopprem				I		I	
<b>ELSYSTEM</b>							
EMS-felkoder <sup>(3)</sup>	I					I	(1) Före installation av nya tändstift vid försäsongsservice, bränn bort oljerester genom att starta motorn med de gamla tändstiften. Utför alltid denna procedur i ett välventilerat utrymme. (3) Utsläppsrelaterat. (6) Under förvaringen måste batteriet laddas minst en gång i månaden.
Tändstift <sup>(1)</sup>	I		I			R	
Batteri <sup>(6)</sup>	I		I			I	
Kablage, vajrar och ledningar <sup>(3)</sup>	I		I			I	
Funktion hos belysningen (hel-/halvljus, bromsljus, osv.), kontrollera funktionen hos motorns stoppreglage och nödstoppslinans brytare	I	I				I	
<b>FORDON</b>							
Justering av strålkastare				A		A	—
Trasor i luftintaget och avgassystemet					T	T	
Motorutrymme	C		C			C	
Rengöring av fordonet och skydd	C		C			C	

# MOTORSYSTEM

## Rengöring av luftfilter

### 2-taktsmotor

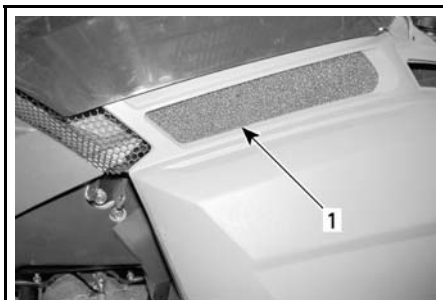

mmo2006-004-039\_a

VÄNSTER SIDA — LUFTFILTERPLACERING  
1. Luftfilter



mmo2006-004-040\_a

1. Borttagning av filtret från nätet

### 4-taktsmotor

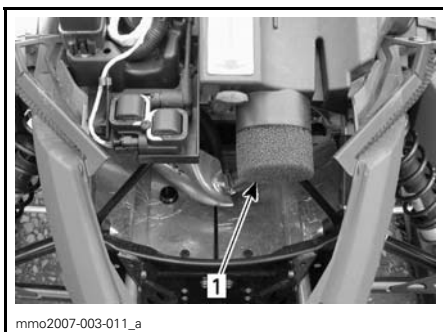

mmo2007-003-011\_a

MOTORUTRYMME —  
LUFTFILTERPLACERING  
1. Luftfilter



mmo2007-003-012\_a

DRA I FILTRET OCH TA BORT DET

### Alla modeller

Kontrollera att ljuddämparen är ren och torr och återmontera filtret.

**FÖRSIKTIGHET:** Snöskotermotorerna har kalibrerats med installerade filter. Användning av snöskotern utan dessa kan leda till motorskadorna.

### Kylvätskenivå

#### 4-taktsmotor

**FÖRSIKTIGHET:** Fordonet måste stå på jämnt underlag innan vätskenivåerna kontrolleras.

Kontrollera kylvätskenivån vid rumstemperatur. Vätskenivån ska vara mellan nivåstrecken (kall motor) i kylvätskans överströmningstank och nå till maximalnivåstrecket i kylvätsketanken.

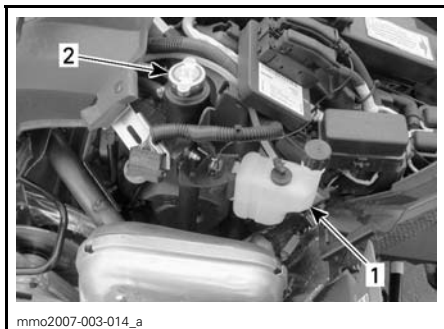

mmo2007-003-014\_a

#### MOTORUTRYMME — VÄNSTER SIDA

1. Kylvätskans överströmningstank
2. Kylvätsketank

**NOTERA:** När nivån kontrolleras vid låg temperatur kan det ligga något under strecket.

Om extra kylvätska behöver fyllas på eller om hela systemet måste fyllas, kontakta en auktoriserad LYNX-återförsäljare.

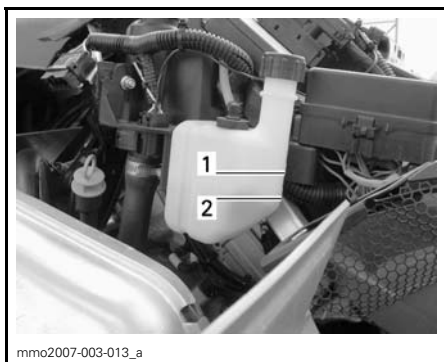

mmo2007-003-013\_a

#### KYLVÄTSKANS ÖVERSTRÖMNINGSTANK — VÄNSTER SIDA

1. Maximal kylvätskenivå
2. Minimal kylvätskenivå



mmo2007-003-041\_a

#### KYLVÄTSKETANK — VÄNSTER SIDA

1. Fyll på till maximalnivåstrecket vid behov

## Avgassystem

Ljuddämparens slutrör bör vara centrerat med utloppshålet i bottenråret. Avgassystemet måste vara fritt från rost och läckor. Se till att alla klämmor är ordentligt åtdragna.

Avgassystemet är utformat för minskat buller och förbättring av motorns totala prestanda. Modifiering kan vara ett brott mot lokala lagar.

**FÖRSIKTIGHET:** Om någon del av avgassystemet avlägsnas, modifieras eller skadas kan det resultera i motorskador.

## Insprutningsoljenivå

### 2-taktsmotor

Se till att det alltid finns tillräcklig mängd rekommenderad insprutningsolja i insprutningsoljebehållaren.

**FÖRSIKTIGHET:** Låt aldrig oljebehållaren vara nästan tom. Förväxla inte oljetankslocket med bensintankslocket. Montera locket som är märkt OIL.

## ⚠ VARNING

Kontrollera nivån och fyll på varje gång du tankar. Se till att du inte fyller på för mycket. Torka av ev. utspilld olja. Olja är mycket brandfarligt när den blir uppvärmd.

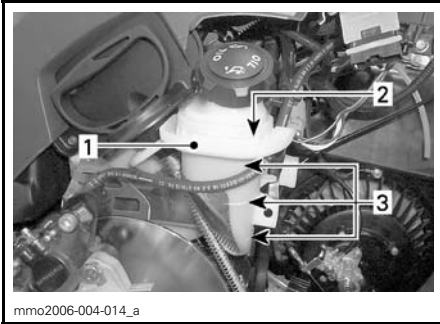

mmo2006-004-014\_a

#### TYPBILD

1. Insprutningsolja-behållare
2. Maximalnivåindikering: 13 mm (1/2 tum) uppifrån
3. Nivåstreck (1/4, 1/2, 3/4)

## Motorns oljenivå

### 4-taktsmotor

**FÖRSIKTIGHET:** Kontrollera nivån ofta och fyll på vid behov. **Fyll inte på för mycket.** Om motorn körs med fel oljenivå, kan det uppstå svåra skador på motorn. Torka av ev. utspilld olja.

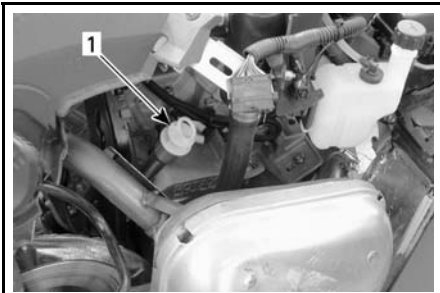

mmo2007-003-015\_a

#### HÖGER SIDA AV MOTORUTRYMMET

1. Oljemätsticka

Se till att fordonet står på ett jämnt underlag, att motorn är kall och inte igång. Kontrollera sedan oljenivån:

1. Ta ut mätstickan och torka av den.
2. Sätt tillbaka mätstickan.
3. Ta ut den igen och kontrollera oljenivån. Den bör ligga nära eller vid det övre märket.

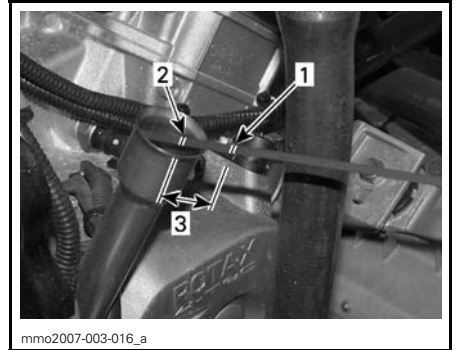

mmo2007-003-016\_a

1. Full
2. Fyll på
3. Gränsvärden

För påfyllning av olja, ta bort mätstickan. Placera en tratt i mätstickans rör för att undvika spill.

Fyll på en liten mängd rekommenderad olja och kontrollera nivån på nytt.

Upprepa procedurerna ovan tills nivån når det övre märket på mätstickan. **Fyll inte på för mycket.**

Sätt tillbaka mätstickan korrekt.

## Byte av motorolja/oljefilter

### 4-taktsmotor

Ställ snöskotern på jämnt underlag.

1. Kör motorn tills den uppnår normal arbetstemperatur.
2. Stäng av motorn.
3. Ta ut oljemätstickan.



- Öppna dräneringspluggen (1) och dränera oljan i behållaren för använd olja.

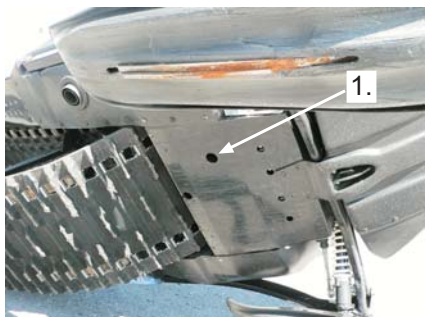

**⚠ VARNING**

Rör inte den heta oljan!

**FÖRSIKTIGHET:** Gör dig av med den använda oljan enligt lokala bestämmelser.

- Ta bort oljefiltret (1) genom att öppna filterlocket och ta bort filterkassetten.

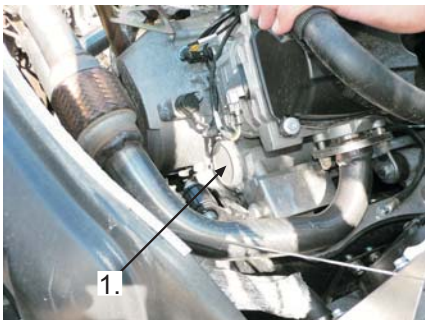

- Sätt in en ny oljefilterkassett.
- Sätt tillbaka oljefilterlocket.
- Sätt tillbaka dräneringspluggen.
- Fyll på med rekommenderad olja via röret för oljestickan. (Se mängdanvisningar för olika modeller i avsnittet SPECIFIKATIONER).
- Kontrollera oljenivån med mätstickan. Fyll på olja om det behövs, så att nivån når det övre märket.
- Sätt tillbaka mätstickan försiktigt.

- Kör motorn i 30 sekunder och stäng sedan av den. Låt motorn vara avstängd i 30 sekunder och kontrollera oljenivån. Fyll på olja om det behövs, så att nivån når det övre märket.
- Kör motorn en stund och kontrollera att inget oljeläckage förekommer.

# DRIVSYSTEM

## Borttagning och montering av remskyddet

### ⚠ VARNING

Kör ALDRIG motorn:

- utan säkert monterade skydd och remskydd
- med huven öppen eller borttagen.

Försök ALDRIG att göra justeringar på någon rörlig del när motorn är igång.

**NOTERA:** Remskyddet har med avsikt gjorts något större för att få en spänning på dess stift och hållare. Detta för att undvika obehagligt buller och vibration. Det är viktigt att denna spänning bibehålls vid återmontering.

### 2-taktsmodeller

- Ta bort nödstoppplinans hatt.
- Öppna vänster sida av motorutrymmet.
- Öppna hållaren för att frigöra stiftet och dra därefter ut remskyddet ur fordonet.

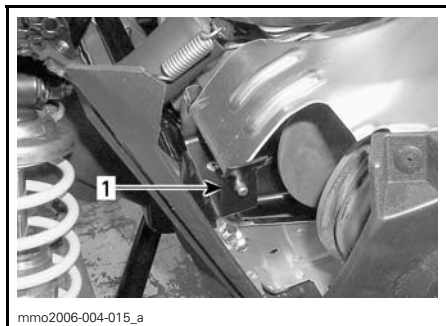

**TYPBILD**

1. Stifthållare

Vid återmontering av remskyddet, positionera öppningen mot snöskoterns framparti.

Placera först remskyddets spår över flikarna och snäpp därefter in den andra änden i hållaren.

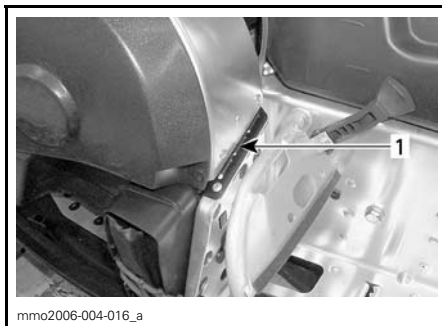

**TYPBILD**

1. Spår

Använd motsatt procedur för återmonteringen.

### 4-taktsmodeller

#### Borttagning

Ta bort nödstoppplinans hatt.

Öppna vänster sida av motorutrymmet.

Ta bort låssprinten.



1. Låssprint

Tryck på den främre spärren för att frigöra remskyddets låssprint.

Dra i remskyddet och ta bort det.



Steg 1: Tryck på spärren  
 Steg 2: Dra i remskyddet och ta bort det

## Montering

Sätt in remskyddets bakre del bakom stödet för verktygsatsen.

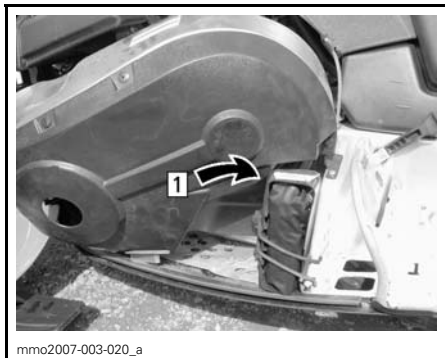

Steg 1: Sätt in den bakre delen först

Sätt remskyddet på plats och placera den främre låssprinten i fästet.

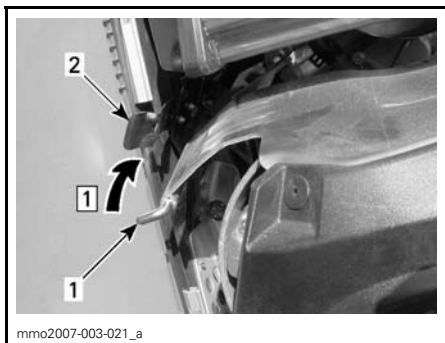

1. Låssprint  
 2. Fäste

Steg 1: Placera låssprinten i fästet



DEN FRÄMRE LÅSSPRINTEN PÅ PLATS

Fäst den bakre låssprinten.

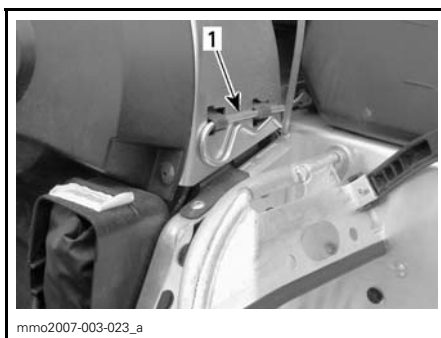

1. Låssprint

## Bromsvätskenivå

**FÖRSIKTIGHET:** Fordonet måste stå på jämnt underlag innan vätskenivåerna kontrolleras.

Kontrollera bromsvätskan (DOT 4) i behållaren avseende korrekt nivå. Fyll på vätska (DOT 4) vid behov.

**FÖRSIKTIGHET:** Använd endast DOT 4-bromsvätska ur en försluten behållare. Använd aldrig några andra sorters vätska.





mmo2006-004-017\_a

1. Bromsvätskebehållare

## Bromsens skick

### VARNING

Bromsmekanismen på snöskotern är en grundläggande säkerhetsfunktion. Se alltid till att den är i fungerande skick. Använd framför allt inte snöskotern utan ett fungerande bromssystem. Kontrollera bromsbeläggens skick/slitage med jämna mellanrum.

## Bromsjustering

Ingen justering kan utföras för den hydrauliska bromsen. Kontakta en auktoriserad LYNX-återförsäljare vid eventuella problem.

## Kedjehusoljenivå

**FÖRSIKTIGHET:** Fordonet måste stå på jämnt underlag innan vätskenivåerna kontrolleras.

När snöskotern står på en plan yta, kontrollera oljenivån genom att dra ut oljesticka. Oljenivån måste vara mellan det undre och det övre märket.

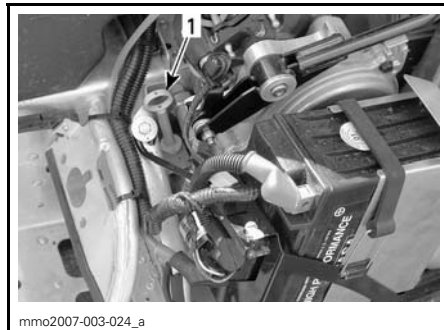

mmo2007-003-024\_a

TYPBILD — HÖGER SIDA AV MOTORUTRYMMET

1. Oljemätstickans plats

**NOTERA:** Det är normalt att metallpartiklar häftar fast vid oljestickans magnet. Om större metalldelar har fastnat, kontakta en auktoriserad LYNX-återförsäljare.

Avlägsna metallpartiklarna från magneten.

Fyll på rekommenderad olja upp till det övre strecket. Se *SPECIFIKATIONER*.

**FÖRSIKTIGHET:** Använd inte andra typer av olja vid service. Blanda inte syntetisk olja med andra typer av olja.

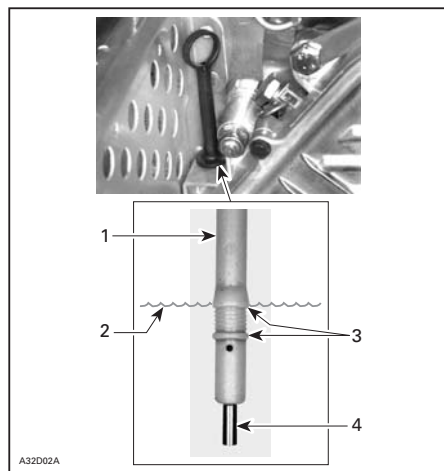

A32D02A

TYPBILD

1. Oljemätsticka
2. Oljenivå
3. Nivå mellan märkena
4. Magnet

## Byte av kedjehusolja

Ställ snöskotern på jämnt underlag.

- 1) Dra ut oljemätsticken (1).



- 2) Öppna dräneringspluggen (1) och låt oljan rinna från kedjehuset till en behållare för använd olja.



- 3) Sätt tillbaka dräneringspluggen.
- 4) Fyll på med rekommenderad olja via hålet för oljemätsticken (se avsnittet SPECIFIKATIONER för typ och mängd av olja).
- 5) Kontrollera oljenivån med mätsticken. Fyll på om det behövs, så att nivån når det övre märket.



- 6) Sätt tillbaka mätsticken korrekt.

**FÖRSIKTIGHET:** Gör dig av med den använda oljan enligt lokala bestämmelser.

## Drivkedjans spänning

Ta bort sprinten.

Dra åt spänningsjusteringsskruven helt, för hand, och vrid sedan tillbaka endast så långt att sprinten åter går in i hålet.

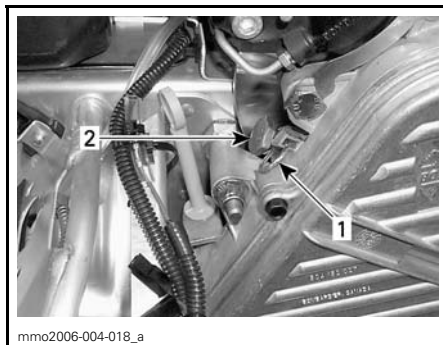

TYPBILD — HÖGER SIDA AV MOTORUTRYMMET

1. Sprint
2. Justeringsskruv

## Drivremmens skick

Kontrollera att remmen inte har sprickor, revor eller onormalt slitage (ojämnt slitage, slitage enbart på en sida, saknade kuggar, sprucken textil). Om onormalt slitage fastställs, beror detta troligen på felaktig variorjustering, överdrivna varvtal med fruset band, snabbstarter utan varmkörning, taggig eller rostig skiva, olja på remmen eller förvriden reservrem. Kontakta en auktoriserad LYNX-återförsäljare.

## Borttagning/montering av drivrem

### VARNING

Ta alltid bort nödstoppslinans hatt innan underhåll eller inställningar utförs, om inget annat anges. Fordonet måste vara parkerat på ett säkert ställe, borta från spåret.

### Borttagning

**NOTERA:** Borttagning och montering av drivremmen är lättare om sekundärvariatorn hålls med bromsen, så att den inte roterar. Aktivera parkeringsbromsen för detta ändamål.

Ta bort nödstoppslinans hatt. Öppna motorutrymmets vänstra panel och ta bort remskyddet.

Öppna sekundärvariatorn med drivremsverktyget som ingår i verktygsväskan.

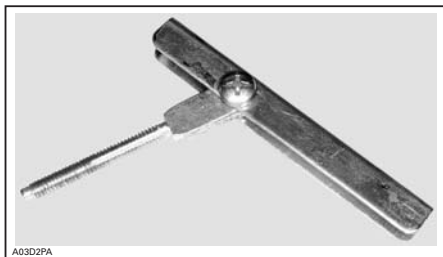

### DRIVREMSVERKTYG

Skruva in drivremsverktyget i det fria gängade hålet och dra åt för att öppna variatorn. Ta bort remmen.

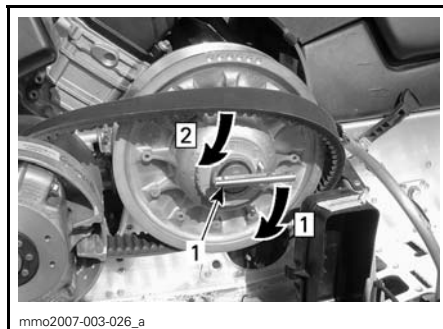

### 1. Drivremsverktyg

Steg 1: Dra åt för att öppna variatorn

Steg 2: Ta bort remmen

För remmen över överkanten på den rörliga delen av sekundärvariatorn, enligt föregående bild.

Dra remmen under sekundärvariatorn och ta därefter bort den från fordonet.

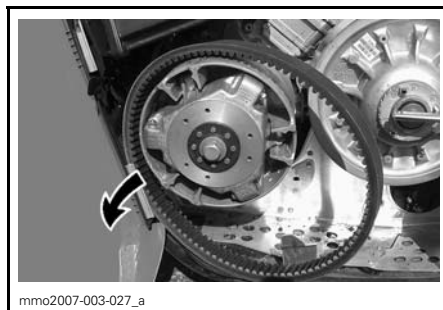

### TYPBILD

Rengör skivorna på båda variatorerna med ett rengöringsmedel för skivflänsar (P/N 413 711 809).

### Montering

För att montera drivremmen, gör som vid borttagningen i omvänd ordning, men ta hänsyn till följande:

Drivremmen håller längst när remmen har korrekt rotationsriktning. Se pil på remmen.

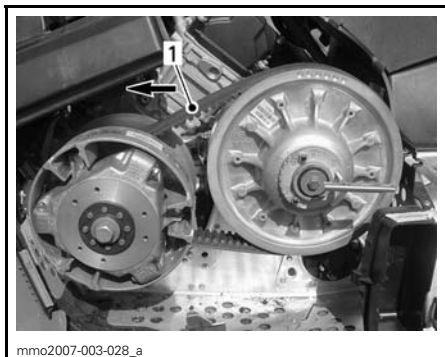

**TYPBILD**

1. Pilen pekar mot fordonets framparti

**FÖRSIKTIGHET:** Tvinga inte remmen på plats och använd inte verktyg för att tvinga den på plats. Detta kan skada repen i remmen.

Vid montering av drivremmen, placera först remmen mellan primärvariatorskivorna. Därefter mellan sekundärvariatorns skivor, med den understa sist.

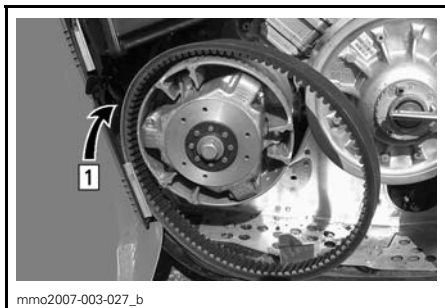

Steg 1: Placera remmen mellan primärvariatorns skivor

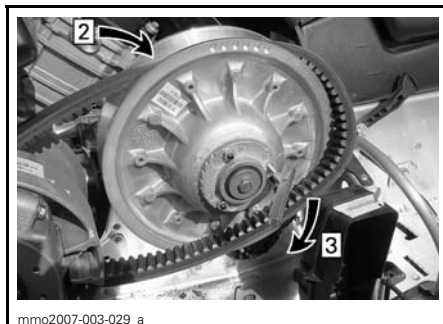

Steg 2: Därefter mellan sekundärvariatorns skivor

Steg 3: Ta den undre delen sist

Ta bort drivremsverktyget. Återmontera remskyddet.

Stäng vänster sidopanel.

## Höjjustering av drivrem

För att uppnå maximala fordonsprestanda och längsta möjliga livslängd på drivremmen, måste drivremshöjden justeras varje gång en ny drivrem monteras.

**NOTERA:** Om det inte går att få korrekt justering, kontakta en auktoriserad LYNX-återförsäljare.

Drivremmen bör ligga kant i kant med sekundärvariatorns kant. Justera efter behov.

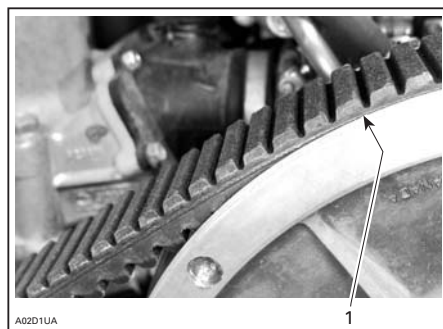

**TYPBILD**

1. Kant i kant

## Fläktkylda modeller

Sänk drivremmen i sekundärvariatorn:



- Lossa sekundärvariatorns båda justeringsmuttrar.

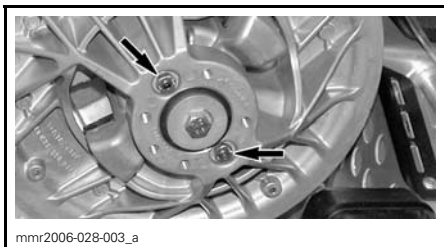

- Vrid hylsskruvarna medsols. Vrid hylsskruvarna en fjärdedels varv åt gången och vrid sekundärvariatorn så att drivremmen hamnar på plats i variatorn. Kontrollera höjden och upprepa vid behov.
- Dra åt låsmuttrar till 7,5 N•m (66 lbf•in).

Höj drivremmen i sekundärvariatorn:



- Lossa sekundärvariatorns båda justeringsmuttrar.

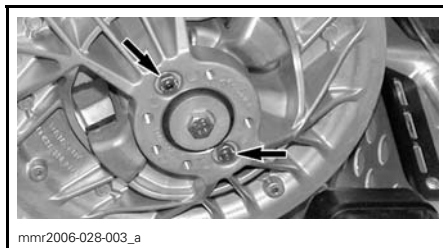

- Vrid hylsskruvarna motsols. Vrid hylsskruvarna en fjärdedels varv åt gången och vrid sekundärvariatorn så att drivremmen hamnar på plats i variatorn. Kontrollera höjden och upprepa vid behov.
- Dra åt låsmuttrar till 7,5 N•m (66 lbf•in).

## Vätskekylda modeller

Lossa skruvarna och vrid justeringsringen enligt följande:

- Sänk remmen i sekundärvariatorn: vrid justeringsringen motsols och dra åt skruvarna.
- Höj remmen i sekundärvariatorn: vrid ringen motsols och dra åt justeringskruvarna.

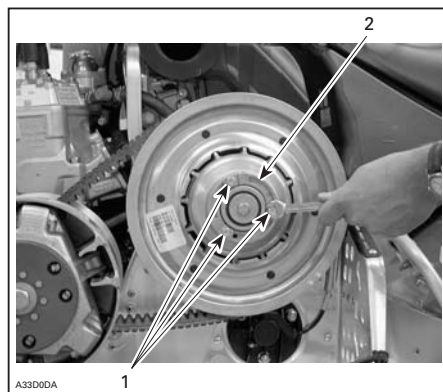

1. Skruvar
2. Justeringsring

Vrid upp justeringsringen till det första märket, dra åt skruvarna och vrid sekundärvariatorn så att drivremmen hamnar på plats i variatorn. Kontrollera höjden. Vid behov kan justeringsringen vridas upp till en fjärdedel av eller halva märket. Kontrollera höjden och upprepa vid behov.

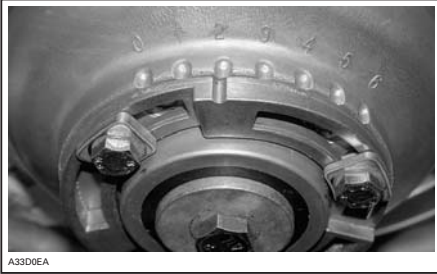

#### MÄRKEN PÅ SEKUNDÄRARIATORN

**NOTERA:** Märkena finns enbart som referens på sekundärvariatorn och önskad höjd kan ställas in vid vilken punkt som helst.

## Justering av primärvariatorn

### Endast 4-taktsmodeller

#### VARNING

Ta alltid bort nödstoppslinans hatt innan underhåll eller inställningar utförs, om inget annat anges. Fordonet måste vara parkerat på ett säkert ställe, borta från spåret.

### Allmänt

Primärvariatorn är fabriksjusterad för att överföra maximal motoreffekt vid ett förutbestämt varvtal. Se *SPECIFIKATIONER* i denna instruktionsbok. Faktorer som omgivningstemperatur, höjd över havet eller underlag kan få detta kritiska varvtal att variera, och detta kan påverka snöskoterns effektivitet.

Denna inställbara variator möjliggör inställning av maximalt motorvarvtal hos fordonet för att uppnå maximal effekt.

Inställningsskruvarna bör justeras så att aktuellt maximalt motorvarvtal hos fordonet överensstämmer med maximalt hästkraftsvarvtal.

**NOTERA:** Använd en digital precisionsvarvräknare för inställning av motorvarvtalet.

**NOTERA:** Inställningen har bara betydelse vid höga varvtal.

Inställningsskruven har ett spår ovanpå huvudet.

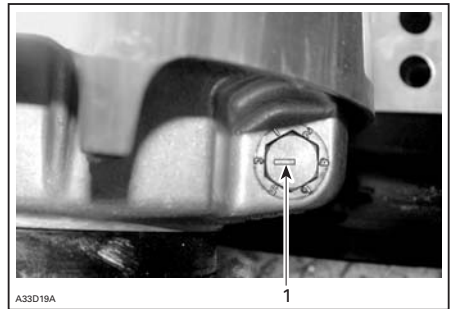

#### 1. Spår

Det finns 6 lägen numrerade 1 till 6. På TRA-variatorn, observera att numret är ersatt av en punkt i läge 1 (beroende på placeringen vid gjutningen).

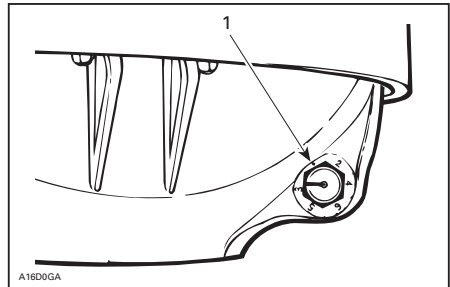

#### TRA-PRIMÄRARIATOR

##### 1. Läge 1 (ej numrerat)

För varje läge modifieras motorns maximala varvtal med cirka 200 RPM.

Lägre lägesnummer sänker motorvarvtalet i steg om 200 RPM och högre lägesnummer ökar det i steg om 200 RPM.

Exempel:

Inställningsskruven står på läge 4 och ändras till läge 6. Härigenom ökas det maximala motorvarvtalet med 400 RPM.

## Justering

Lossa låsmuttern bara tillräckligt för att delvis dra ut inställningsskruven och flytta den till önskat läge. Ta inte bort låsmuttern helt. Dra åt låsmuttrar till 10 N•m (89 lbf•in).

**FÖRSIKTIGHET:** Ta inte bort inställningsskruven helt, annars faller de inre brickorna av. Justera alltid alla 3 inställningsskruvarna och se till att de sätts i samma läge.

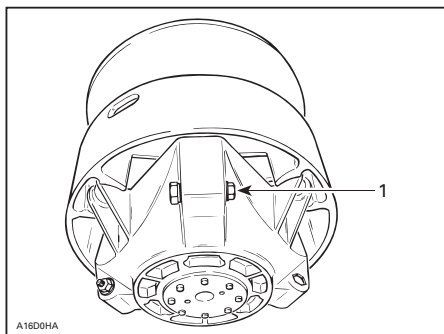

### TYPBILD

1. Lossa bara precis så mycket att kalibreringsskruven kan vridas

## VARNING

Ta ALDRIG isär eller modifiera primärvariatorn.

Felaktig montering eller modifieringar kan leda till att variatorn exploderar våldsamt under trycket som framkallas av den höga rotationshastigheten. Det kan leda till allvarliga personskador, inklusive skador med dödlig utgång.

Vänd dig till LYNX-återförsäljaren för underhåll eller reparation av primärvariatorn. Felaktig service eller felaktigt underhåll kan påverka funktionen och reducera remmens livslängd. Respektera alltid underhållsintervallen.

## VARNING

Kör ALDRIG motorn:

- utan säkert monterade skydd och remskydd
- med huvan öppen eller borttagen.

Försök ALDRIG att göra justeringar på någon rörlig del när motorn är igång.

## Bandets skick

## VARNING

Ta alltid bort nödstoppslinans hatt innan underhåll eller inställningar utförs, om inget annat anges. Fordonet måste vara parkerat på ett säkert ställe, borta från spåret.

Ta bort nödstoppslinans hatt.

Lyft snöskoterns bakparti och stöd det med ett brett mekaniskt snöskoterstöd med bakre avvisarpanel. Vrid bandet för hand, med motorn frånkopplad, och undersök tillståndet. Kontakta en auktoriserad LYNX-återförsäljare om bandet är slitet eller sönderskuret eller om bandfibrer syns, respektive om inlägg eller styrningar saknas eller är defekta.

## Snöskotrar utrustade med väggreppsförbättrande produkter

GÖR EN VISUELL INSPEKTION AV BANDET FÖRE VARJE KÖRNING om din snöskoter har ett dubbat band godkänt av BRP, eller ett fördubbat Ice Series-band.

Titta efter skador, såsom:

- håll på bandet
- sprickor i bandet (speciellt vid traktionshålen på dubbade band)
- skadade eller avrivna nabbar, så att delar av stavarna syns
- uppspaltning av gummit
- skadade stavar
- skadade dubbar (dubbade band)
- krokiga dubbar (dubbade band)
- avsaknad av dubbar
- dubbar som rivits av från bandet
- avsaknad av bandstyrningar.

På fördubgade Ice Series-band går det inte att byta ut skadade dubbar eller dubbar som saknas.

På godkända dubbade band bör du omgående byta ut skadade eller förstörda dubbar. Byt omgående ut bandet, om det uppvisar spår av slitage. Fråga din återförsäljare när du är osäker.

### VARNING

Att köra med ett skadat band eller skadade dubbar kan leda till förlust av kontrollen över fordonet, vilket resulterar i risk för allvarlig personskada eller död.

Mer fullständig information om dubbar finns i avsnittet *VÄGGREPPSFÖRBÄTTRANDE PRODUKTER* i *SÄKERHETSINFORMATION* i början av denna instruktionsbok.

## Bandets spänning och inriktning

**NOTERA:** Bandets spänning och inriktning är beroende av varandra. Justera inte den ena utan den andra.

### VARNING

För att förhindra allvarliga skador hos personer nära snöskotern:

- Stå **ALDRIG** bakom eller nära ett band som är igång.
- Använd alltid ett brett snöskoterstöd med bakre avvisarpanel.
- Kör motorn bara med lägsta möjliga hastighet, när bandet är lyft från marken.

Centrifugalkraften kan förorsaka att grus, förstörda eller lösa dubbar, avslitna delar av bandet, eller hela det tunga bandet kastas våldsamt bakåt ut ur tunneln med oerhörd kraft, vilket eventuellt kan resultera i förlust av ett ben eller annan allvarlig personskada.

## Spänning

**NOTERA:** Kör snöskotern i snö i cirka 15 till 20 minuter före justering av bandets spänning.

Ta bort nödstoppslinans hatt.

Lyft snöskoterns bakparti och stöd det med ett brett mekaniskt snöskoterstöd.

Låt fjädringen sträckas normalt och kontrollera avståndet mellan främre och bakre drivhjul. Mät mellan glidskons botten och bandets insida. Avståndet måste överensstämma med värdet i *SPECIFIKATIONER* i denna instruktionsbok. Om bandets spänning är för låg, har bandet tendens att slå.

**NOTERA:** En bandspänningstestare (P/N 414 348 200) kan användas för att mäta nedböjningen samt anliggande kraft.



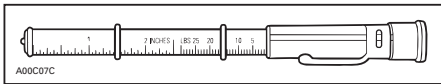

### BANDSPÄNNINGSTESTARE

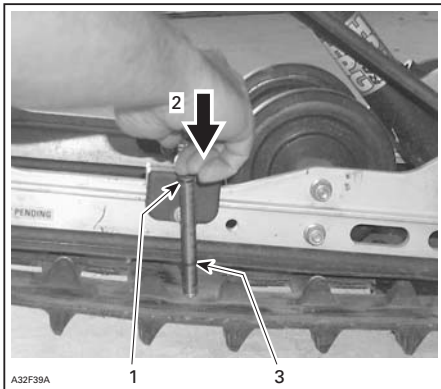

#### TYPBILD

1. Verktygets övre O-ring inställd på 7,3 kg (16 lb)
2. Tryck på verktygets överdel tills det kommer i kontakt med den övre O-ringen
3. Uppmått nedböjning för drivbandet

**FÖRSIKTIGHET:** För stor spänning resulterar i effektförlust och överdrivet tryck på fjädringens komponenter.

Justera bandspänningen enligt följande:

- Ta bort nödstoppslinans hatt.
- På vissa modeller, ta bort de bakre navkapslarna.
- Lossa hållskruvarna för det bakre drivhjulet.
- Vrid justeringskruvarna för justering.

Om det inte går att få korrekt spänning, kontakta en auktoriserad LYNX-återförsäljare.

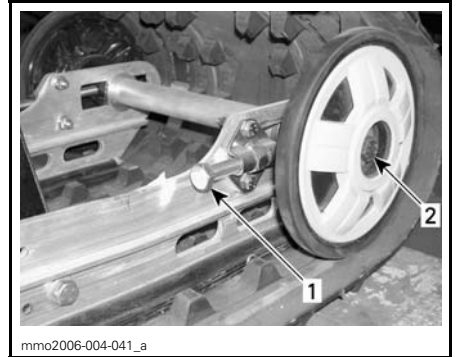

#### TYPBILD — SC

1. Justeringskruva
2. Lossa skruven

- Spänn åter hållskruvarna och låsmuttrarna (på så utrustade modeller).
- Kontrollera bandinriktningen som beskrivs nedan.

### Inriktning

#### **VARNING**

Innan bandinriktningen kontrolleras, se till att bandet är fritt från alla partiklar vilka skulle kunna kastas iväg när bandet roterar. Håll händer, verktyg, fötter och kläder borta från bandet. Använd alltid ett brett snöskoterstöd med bakre avvisarpanel för att lyfta snöskotern. Säkerställ att ingen står nära snöskotern, speciellt bakom bandet. Kör aldrig bandet med hög hastighet.

Centrifugalkraften kan förorsaka att grus, förstörda eller lösa dubbar, avslitna delar av bandet, eller hela det tunga bandet kastas våldsamt bakåt ut ur tunneln med oerhörd kraft, vilket eventuellt kan resultera i förlust av ett ben eller annan allvarlig personskada.

Starta motorn och accelerera en aning så att drivbandet nått och jämnt roterar. Detta måste göras under väldigt kort tid (15 till 20 sekunder).

Kontrollera att bandet är väl centrerat; samma avstånd på båda sidor mellan bandstyrningarnas hörn och glidskor-na.

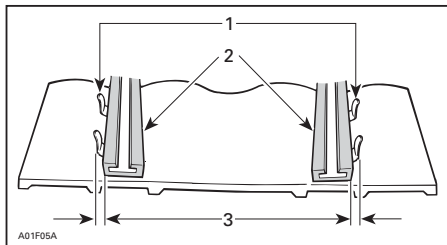

1. Bandstyrningar
2. Glidskor
3. Samma avstånd

Justera bandinriktningen enligt följande:

### **⚠ VARNING**

Ta alltid bort nödstoppslinans hatt innan underhåll eller inställningar utförs, om inget annat anges. For-donet måste vara parkerat på ett säkert ställe, borta från spåret.

- Ta bort nödstoppslinans hatt.
- Lossa hållskruvarna för det bakre drivhjulet.
- Lossa låsmuttrarna (på så utrustade modeller).
- Spänn justeringsskruven på den sida där glidskon är längst bort från bandinföringsstyrningarna.

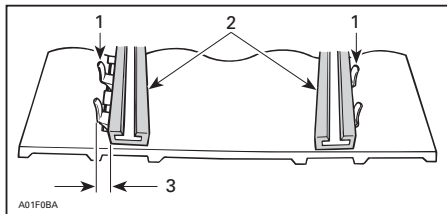

1. Bandstyrningar
2. Glidskor
3. Spänn på denna sida

Dra fast låsmuttrarna (endast vissa modeller) och fästskruvarna.

### **⚠ VARNING**

Om låsmuttrarna inte spänns ordentligt, kan justeringsskruvarna lossna vilket leder till att bandet blir mycket löst och, under vissa driftsvillkor, ger drivhjulen möjlighet att klättra över bandnabbar-na, vilket tvingar bandet mot tunneln vilket sin tur innebär att bandet blockeras. Spänn hjulets hållskruvar ordentligt, annars kan hjulet falla av och förorsaka att bandet blockeras.

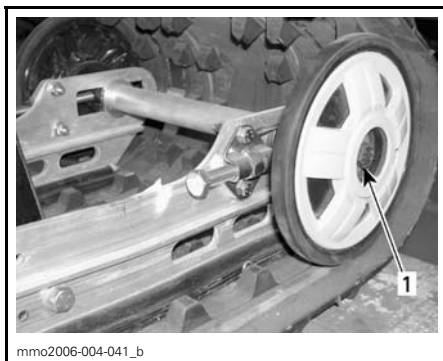

TYPBILD — SC

1. Dra åt till 48 N•m (35 lbf•ft)

Starta motorn på nytt och rotera drivbandet långsamt för att kontrollera inställningen.

Placera snöskotern på marken igen.

Montera åter navkapslar i förekommande fall.

---

# ELSYSTEM

## Batterivätska

### *Endast modeller med elstart*

Dessa fordon är utrustade med ett underhållsfritt batteri. Elektrolytnivån kan inte kontrolleras.

#### **VARNING**

SVART negativ batterikabel måste alltid kopplas bort först och kopplas till sist.

#### **VARNING**

Ladda aldrig batteriet eller använd hjälpbatteri med batteriet installerat. Batterivätskan innehåller svavelsyra som är frätande och giftigt. I fall av hudkontakt, skölj med vatten och tillkalla omedelbart läkare.

#### **VARNING**

Om batterihöljet är skadat, bär lämpliga, icke absorberande skyddshandskar ifall du tar loss batteriet för hand.

**FÖRSIKTIGHET:** Om batterivätska spills, tvätta omedelbart med en blandning av bikarbonat och vatten, för att förhindra skada på fordonskomponenter.

---

# FJÄDRING BAK

## Bakfjädringens skick

Undersök alla fjädringskomponenter optiskt inklusive glidskor, fjädrar, hjul etc.

**NOTERA:** Vid normal körning, verkar snö som smörj- och kylmedel för glidskorna. Hård körning på is eller sandad snö medför stark värmebildning och förorsakar förtida slitage av glidskorna.

## Fjädringens stopprems skick

Undersök stoppremmen avseende slitage och sprickor, och bulten och muttern avseende åtdragning. Undersök hålen avseende deformation om bulten är lös. Byt vid behov. Dra åt muttern till 11 N•m (97 lbf•in).

---

## STYRNING OCH FRAMFJÄDRING

Gör en visuell inspektion av styrningen och framfjädringen avseende komponenternas ordentliga festsättning (styrarmar, kontrollarmar och länkar, parallellstag, kulleleder, skidbultar, skidben etc.). Vid behov, kontakta en auktoriserad LYNX-återförsäljare.

### **Skidors och medars slitage och skick**

Kontrollera tillståndet hos skidor, medar och karbidmedar (om sådana finns). Vid slitage, kontakta en auktoriserad LYNX-återförsäljare.



#### **VARNING**

Starkt slitna skidor och/eller medar påverkar starkt snöskoterns manövrering.

## CHASSI/RAM

### Rengöring och skydd av fordonet

Avlägsna all smuts eller rost.

Använd endast flanelltrisor eller motsvarande, för rengöring av hela fordonet.

**FÖRSIKTIGHET:** Det är nödvändigt att använda flanelltrisor eller motsvarande på vindrutan och huven för att undvika skador på de andra ytor som rengörs.

Använd ett kraftigt rengöringsmedel för rengöring av hela fordonet, inklusive bottenråget och metalldelar (P/N 293 110 001) (sprayburk 400 g) och (P/N 293 110 002) (4 liter).

**FÖRSIKTIGHET:** Använd inte kraftiga rengöringsmedel på dekaler eller vinyl.

För vinyl- och plastdelar används Vinyl & Plastic Cleaner (P/N 413 711 200) (6 x 1 liter).

För att ta bort repor på vindrutan eller huven används Scratch Remover Kit (P/N 861 774 800).

**FÖRSIKTIGHET:** Rengör aldrig plastdelar eller huven med starkt rengöringsmedel, avfettningsmedel, tinner, acetone, produkter innehållande klor eller liknande.

Rengör skivorna på båda variatorerna med ett rengöringsmedel för skivflänsar (P/N 413 711 809).

Undersök huven och reparera eventuella skador.

Måla alla metalldelar där lacken har skrapats av. Spreja alla metalldelar inklusive de förkromade stötdämparstagen med XP-S Lube (P/N 293 600 016).

Vaxa huven och den lackerade delen av ramen för bättre skydd.

**NOTERA:** Vaxa endast glansiga ytor. Skydda fordonet genom övertäckning för att förhindra dammbildning vid förvaring.

**FÖRSIKTIGHET:** Snöskotern måste förvaras på ett svalt och torrt ställe och täckas över med en ogenomskinlig presenning. Detta förhindrar att solstrålar och smuts angriper plastkomponenter och fordonets finish.

Lyft fordonets bakparti tills bandet går fritt från marken. Placera det på ett brett mekaniskt snöskoterstöd med bakre avvisarpanel.

### VARNING

Försök inte att ensam lyfta fordonet för hand. Använd ordentlig lyftanordning eller be någon om hjälp vid lyftningen för att undvika risk för skador genom överbelastning.

**NOTERA:** Se till att bandets spänning bibehålls.

### Byte av lampa

Kontrollera alltid att belysningen fungerar efter byte av lampa.

### Strålkastare

**FÖRSIKTIGHET:** Vidrör aldrig glaset på en halogenlampa med fingrarna, det försämrar hållbarheten. Om du har rört vid glaset, rengör det med isopropylalkohol, som inte efterlämnar någon hinna på lampan.

Ta loss kopplingen till den trasiga lampan.

Vrid lampans låsring moturs och ta bort den. Ta ut och byt lampan. Sätt tillbaka komponenterna.



mmo2006-004-042\_a

1. Låsring

## Bakljus

Om bakljuslampan har slutat fungera, frigör lampan genom att ta bort den röda plastlinsen. Ta bort den genom att skruva loss de två linsskruvarna.

## Strålkastarens inriktning

Öppna den vänstra sidopanelen. Vrid skruven för att justera strålens höjd.



mmo2006-004-042\_b

1. Skruv

---

# FÖRVARING OCH FÖRSÄSONGSSERVICE

## **VARNING**

Låt en auktoriserad LYNX-återförsäljare kontrollera bränsle- och oljesystemen så som specificeras i *SCHEMA FÖR REGELBUNDET UNDERHÅLL*.

## **Förvaring**

Under sommaren eller när snöskotern inte används på mer än en månad bör du använda korrekta förvaringsrutiner.

Kontakta en auktoriserad LYNX-återförsäljare för förberedelse av snöskotern.

## **Försäsongsservice**

Vänd dig till en auktoriserad LYNX-återförsäljare.

**FÖRSIKTIGHET:** Se till att förgasaren/förgasarna rengörs innan motorn startas igen.



# ***GARANTI***

---

# **BRP FINLAND OY:S INTERNATIONELLA BEGRÄNSADE GARANTI: 2007 LYNX®-SNÖSKOTRAR**

## **1) FABRIKSGARANTINS OMFATTNING**

BRP Finland Oy ("BRP") garanterar sina 2007 LYNX-snöskotrar avseende material- eller tillverkningsfel under den period och enligt de villkor som anges nedan.

Alla LYNX originalreservdelar och -tillbehör som har installerats av en auktoriserad BRP-distributör/återförsäljare (härefter definierad) vid leveransen av 2007 LYNX-snöskotern, omfattas av samma garanti som snöskotern.

Om produkten används/har använts för tävling eller någon annan tävlingsaktivitet, vid vilken som helst tidpunkt, även av en tidigare ägare, upphävs denna garanti.

## **2) GARANTIPERIOD**

Denna garanti träder i kraft från och med datum för produktens första leverans vid detaljförsäljning eller det datum då produkten har tagits i bruk för första gången, beroende på vilket av dessa som inträffar först, för en period av:

A) TOLV (12) PÅ VARANDRA FÖLJANDE MÅNADER, för privat fritidsbruk

B) TOLV (12) PÅ VARANDRA FÖLJANDE MÅNADER, för kommersiellt bruk

C) TJUGOFYRA (24) PÅ VARANDRA FÖLJANDE MÅNADER, för privat fritidsbruk förutsatt att produkten sålts i någon av EU:s medlemsländer. Reparation eller byte av delar eller service under denna garanti förlänger ej tiden för denna garanti utöver den ursprungliga giltighetstiden.

## **3) VILLKOR FÖR GARANTINS GILTIGHET**

Denna garanti avser endast en 2007 LYNX-snöskoter som av den första ägaren har köpts som ny och oanvänd från en BRP-distributör/återförsäljare som är auktoriserad att distribuera LYNX-produkter i det land där försäljningen har ägt rum ("BRP-distributör/återförsäljare"), och detta endast efter det att den av BRP specificerade leveransinspektionen har utförts och dokumenterats. Garantin träder i kraft endast efter produktens korrekta registrering av en auktoriserad BRP-distributör/återförsäljare. Dessutom gäller endast garantin om LYNX-snöskotern har köpts i det land där köparen bor. Om ovanstående villkor inte har uppfyllts, beviljar BRP ingen garantiersättning för någon ägare, varken vid privat fritidsägande eller vid kommersiellt ägande. Dessa begränsningar är nödvändiga för att ge BRP möjlighet att skydda såväl sina produkters säkerhet som sina konsumenters och allmänhetens säkerhet.

En förutsättning för garantins giltighet är att service har utförts med angivna tidsintervall enligt instruktionsbokens anvisningar. BRP förbehåller sig rätten att kräva bevis på korrekt underhåll innan garantiersättning beviljas.

## **4) KUNDENS RÄTTIGHETER OCH SKYLDIGHETER**

Kunden måste informera den auktoriserade BRP-distributören/återförsäljaren inom två (2) månader från felets upptäckande och ge denne rimlig tillgång till produkten samt rimlig tid att reparera produkten. Kunden måste även för den auktoriserade BRP-distributören/återförsäljaren uppvisa bevis på inköp av produkten och är skyldig att underteckna en reparations-/arbetsorder vid början av garantireparationen för att göra den giltig. Alla delar som ersätts under denna begränsade garanti blir BRP:s egendom.

## **5) BRP:S RÄTTIGHETER OCH SKYLDIGHETER**

BRP:s ansvar under denna garanti begränsas till, efter eget godtycke, reparation av delar som befunnits vara defekta under normal användning, underhåll och service, eller ersättning av sådana delar med nya LYNX-originaldelar utan kostnad för material och arbete, hos valfri auktoriserad BRP-distributör/återförsäljare under garantiperioden.

BRP förbehåller sig rätt att förbättra eller modifiera produkter från tid till annan, utan skyldighet att ändra tidigare tillverkade produkter.

## **6) UTESLUTNINGAR**

Garantin omfattar inte:

- Normalt slitage;
- Normalt underhåll, trimning, justeringar;
- Skador som orsakats av underlåtenhet att följa korrekta underhålls- och/eller förvaringsprocedurer, enligt beskrivningarna i denna Instruktionsbok;
- Skador resulterande från demontering av delar, felaktig(t) reparation, service, underhåll, modifiering eller användning av delar som inte är tillverkade eller godkända av BRP, eller skador resulterande från reparationer utförda av en person som inte tillhör en auktoriserad servicegivande BRP-distributör/återförsäljare;
- Skador som orsakas av vanvård, onormal användning, vårdslöshet, användning av produkten på andra underlag än snö eller användning av produkten på ett sätt som är oförenligt med vad som beskrivs och rekommenderas i denna instruktionsbok;
- Skador som orsakas av olycka, nedsänkning, brand, stöld, vandalism eller naturkatastrof;
- Skador som beror på användning av sådana driv- eller smörjmedel som inte är lämpliga för produkten (se instruktionsboken);
- Intrång av snö eller vatten;
- Tillfälliga skador eller följdskador eller skador av något slag inklusive, men ej begränsat till, kostnader för bogsering, förvaring, telefon, hyra, taxi, olägenhet, försäkringskostnader, betalningar av lån, förlust av tid eller förlust av inkomst samt
- Skador som orsakats av dubbing av band om dubbingen inte överensstämmer med BRP:s instruktioner.

## **7) ANSVARSBEGRÄNSNING**

DENNA UTTRYCKLIGA GARANTI GÄLLER OCH GODTAS I STÄLLET FÖR ALLA ÖVRIGA UTTRYCKLIGA ELLER UNDERFÖRSTÅDDA GARANTIER, INKLUSIVE OCH UTAN BEGRÄNSNING TILL VARJE GARANTI OM HANDELSDUGLIGHET ELLER LÄMPLIGHET FÖR NÅGOT SPECIELLT SYFTE. I DEN MÅN UNDERFÖRSTÅDDA GARANTIER INTE KAN UPPHÄVAS BEGRÄNSAS DE TILL TIDEN FÖR DEN UTTRYCKLIGA GARANTIN. TILLFÄLLIGA SKADOR OCH FÖLJDSKADOR OMFATTAS INTE AV DENNA GARANTI. VISSA LÄNDER, PROVINSER ELLER JURISDIKTIONER TILLÅTER EJ ANSVARSBEGRÄNSNINGAR, BEGRÄNSNINGAR ELLER UTESLUTNINGAR SOM ANGIVITS OVAN. DESSA ÄR DÄRFÖR EVENTUELLT ICKE TILLÄMPLIGA I DITT FALL. DENNA GARANTI GER DIG SPECIFIKA RÄTTIGHETER, OCH DU ÅTNJUTER EV. ÄVEN ANDRA LAGLIGA RÄTTIGHETER SOM KAN VARIERA FRÅN LAND TILL LAND, ELLER PROVINS TILL PROVINS.

Ingen distributör eller BRP-distributör/återförsäljare eller någon annan person är auktoriserad att lämna någon som helst utfästelse, representation eller garanti beträffande produkten utöver det som ingår i denna begränsade garanti och en sådan kan ej, ifall den lämnas, göras gällande gentemot BRP.

BRP förbehåller sig rätt att när som helst ändra denna garanti, varvid underförstås att en sådan ändring inte påverkar de garantivillkor som gäller för produkter som har sålts under giltighetstiden för denna garanti.

## **8) ÖVERLÅTELSE AV GARANTI**

Om äganderätten till en produkt överlåts under garantitiden, skall även denna garanti överlåtas och gälla för den återstående garantitiden, förutsatt att BRP eller en auktoriserad BRP-distributör/återförsäljare mottager ett bevis på att den tidigare ägaren har gått med på överlåtelsen av ägandeskap liksom erforderliga uppgifter om den nya ägaren.

## **9) KONSUMENTVÄGLEDNING**

- a) Vid en ev. kontrovers eller tvist som berör denna begränsade garanti, rekommenderar BRP att du försöker lösa frågan på återförsäljarnivå. Vi rekommenderar att du talar med servicechefen eller ägaren hos den auktoriserade distributören/återförsäljaren.
- b) Vid behov av ytterligare assistans, kontakta distributörens serviceavdelning för att försöka lösa frågan.
- c) Om frågan fortfarande är olöst, kontakta BRP genom att skriva till oss på adressen nedan.

### **ADRESS:**

BRP-FINLAND OY  
SERVICE AVDELNING  
P.O. BOX 8039  
FIN-96101 ROVANIEMI  
FINLAND

© 2006 Bombardier Recreational Products Inc. Alla rättigheter förbehålls.

® Registrerat varumärke som tillhör Bombardier Recreational Products Inc.

---

## **SEKRETESSKYLDIGHET/FRISKRIVNINGSKLAUSUL**

Vi vill härmed informera dig om att dina uppgifter kommer att användas för säkerhets- och garantiändamål. Ibland använder vi även uppgifterna från våra kunder för att informera dem om våra produkter och erbjudanden. Om du inte vill få information om våra produkter, tjänster och erbjudanden, vänligen meddela oss detta genom att skriva till adressen nedan.

Ibland låter vi även noggrant utvalda och pålitliga företag använda våra kunduppgifter för att informera om kvalitetsprodukter och tjänster. Om du inte vill att ditt namn och din adress ska lämnas vidare, vänligen meddela detta genom att skriva till adressen nedan:

### **FÖR SKANDINAVISKA OCH EUROPEISKA LÄNDER:**

**BRP FINLAND OY**

Service avdelning

Ahjotie 30

FIN-96320 Rovaniemi

Finland

Fax +358 16 3420 316

---

## ADRESSÄNDRING/NY ÄGARE

Om du har bytt adress eller om du är ny ägare till fordonet, ska du meddela BRP detta på ett av följande sätt:

- skicka in ett av korten nedan till följande adress;
- kontakta en auktoriserad LYNX-återförsäljare eller -distributör.

Adresser:

### FÖR SKANDINAVISKA OCH EUROPEISKA LÄNDER:

**BRP FINLAND OY**  
Service avdelning  
Ahjotie 30  
FIN-96320 Rovaniemi  
Finland  
Fax: +358 16 3420 316

Vid ägarbyte, vänligen bifoga ett bevis på att den förra ägaren är införstådd med ägarbytet.

Det är viktigt att meddela BRP om de nya uppgifterna, även om den begränsade garantin har slutat gälla, eftersom de gör att BRP kan nå fordonsägaren vid behov, t.ex. om det blir nödvändigt att införa någon ändring på fordonet av säkerhets-skäl. Det är ägarens ansvar att meddela BRP.

**STULNA ENHETER:** Om ditt fordon blir stulet bör du meddela BRP eller en auktoriserad LYNX-återförsäljare. Du blir då ombedd att uppges namn, adress, telefonnummer, fordonets identifikationsnummer och datum för stölden.









**LYNX**<sup>®</sup>

