

2101563



**LYNX**<sup>®</sup>

The European Champion!



**2005**

**Käyttäjän käsikirja  
Operator's manual**

# KÄYTTÄJÄN KÄSIKIRJA LYNX 2005

6900

ST 550F/600

Forest Fox

59 Yeti/CE

Ranger 550 F

Explorer 550 F

Safari 400 F

# SISÄLTÖ

**TURVASÄÄNNÖT ..... 5**

**TAKUU ..... 6**

**MOOTTORIKELKAN TUNNISTUSNUMEROT ..... 9**

**HALLINTALAITTEET ..... 10**

1. Kaasuvipu .....	12
2. Jarruvipu .....	12
3. Pysäköintijarrun painike .....	12
4. Jarrun/pysäköintijarrun merkkivalo .....	13
5. Vaihteensiirtovipu tai RER painike .....	14
6. Peruutuksen merkkivalo .....	15
7. Ohjaustanko .....	16
8. Istuinremmi .....	16
9. Virtalukko/START/RER painike .....	16
10. Turvakatkaisin .....	17
11. DESS merkkivalo .....	19
12. Moottorin hätäkatkaisin .....	19
13. Ajovalot .....	20
14. Pitkien valojen merkkivalo .....	21
15. Käsikäynnistin .....	21
16. Rikastin .....	21
17. Primer pumppu .....	22
18. Nopeusmittari .....	22
19. Matkamittari .....	22
20. Osamatkamittari .....	22
21. Osamatkamittarin nollaus-/valintapainike .....	22
22. Polttoainesäiliön korkki/mittari .....	24
23. Moottorin varoitusvalo .....	24
24. Kädensijojen ja kaasukahvan lämmitys .....	24
25. Kaasukahvan lämmitys .....	25
26. Kuomun kiinnityskumit .....	25
27. Virran ulosotto .....	25
28. Sulake .....	25
29. Etukahvat/Etupuskuri .....	27
30. Tavaratila .....	27
31. Takatavarateline .....	27
32. Työkalusarja .....	27
33. Sytytystulpan teline .....	27
34. Apukahva .....	28
35. Vetokoukku .....	28
36. Säädettävä jousitus .....	28

Jousituksen säädö .....	29
Jousituksen vianetsintä .....	37
Syvässä lumessa ajo .....	37
<b>POLTTOAINE JA ÖLJY .....</b>	<b>37</b>
Suosittelava polttoaine .....	37
Suosittelava öljy .....	38
<b>KAASUTTIMEN SÄÄDÖT .....</b>	<b>39</b>
<b>SISÄÄNAJO .....</b>	<b>39</b>
Moottori .....	39
Variaattorihihna .....	40
10 tunnin ensihuolto .....	40
<b>TARKISTUS ENNEN AJOA .....</b>	<b>40</b>
<b>KÄYTTÖOHJEET .....</b>	<b>41</b>
Moottorin käynnistys .....	41
Moottorin pysäytys .....	41
<b>KELKAN ESILÄMMITYS .....</b>	<b>46</b>
<b>AJON JÄLKEEN .....</b>	<b>46</b>
<b>ERIKOISTOIMINNOT .....</b>	<b>46</b>
Ajaminen korkealla .....	46
Moottorin ylikuumentuminen .....	46
Tulviva moottori .....	47
Liukukiskojen tarttumisen .....	47
<b>NESTEMÄÄRÄT .....</b>	<b>47</b>
Jarrujärjestelmä .....	47
Ketjukotelon/vaihteiston öljymäärä .....	48
Tuorevoiteluöljyjärjestelmä .....	49
Jäähdytysjärjestelmä .....	51
Akkuhappo .....	52
<b>HUOLTO .....</b>	<b>53</b>
Puhdistus ja suojaus .....	53
Variaattorihinnan suojan irrotus ja asennus .....	54

Variaattorihinnan irrotus ja asennus .....	54
Ketjun kiristys .....	59
TRA-variaattorin säätö .....	60
Variaattorihinnan kunto .....	62
Jarrujen kunto .....	62
Jarrujen säätö .....	62
Takajousituksen kunto .....	62
Jousituksen rajoitinhinnan kunto .....	62
Telamaton kunto .....	62
Telamaton kireys ja linjaus .....	63
Ohjaus- ja etujousitusmekanismi .....	64
Suksien ja liukumuovien kunto ja kuluminen .....	64
Pakoputkisto .....	65
Ilmansuodattimen puhdistus .....	65
Valot .....	66
Säilytys ja käyttöönotto säilytyksen jälkeen .....	68
<b>VIANETSINTÄ .....</b>	<b>68</b>

## TURVASÄÄNNÖT

- \* Mikäli kelkassa on seisontajarru, käytä sitä aina kun pysäköit kelkan.
- \* Tarkista ennen käynnistämistä, että kaasukahva liikkuu normaalisti ja esteettömästi.
- \* Voit sammuttaa kelkan hätäkatkaisimella, vetämällä hätäkatkaisimen narusta tai kääntämällä virta-avain OFF asentoon (jos varusteena).
- \* Moottoria saa käyttää vain silloin kun variaattorihihna ja hihnan suojus ovat paikoillaan.
- \* Älä käynnistä moottoria jos telamatto on irti maasta tai kun kuomu on avoinna tai irrotettuna.
- \* Älä nastoita telamattoa. Se saattaa vauhdissa aiheuttaa telamaton reppytymisen ja nastojen irtoaminen voi aiheuttaa vakavan onnettomuuden.
- \* Älä käynnistä moottoria huonosti ilmastoidussa tilassa.
- \* Huollata kelkkasi säännöllisin väliajoin.
- \* Moottorikelkkaa ei ole tarkoitettu käytettäväksi kaduilla tai yleisillä teillä.
- \* Älä lataa akkua tai anna sille lisävirtaa, kun se on paikoillaan kelkassa.
- \* Älä voitele kaasu- tai jarruvaijereita tai niiden runkoja.



# **BOMBARDIER-NORDTRAC OY:N RAJOITETTU TAKUU: 2005 LYNX MOOTTORIKELKAT**

## **1. TAKUUN SISÄLTÖ**

BOMBARDIER-NORDTRAC OY (jäljempänä ”BRP”) myöntää

2005 LYNX moottorikelkkatuotteelleen (jäljempänä ”Tuote”), alla olevien takuuehtojen mukaisen rajoitetun takuun (jäljempänä ”Takuu”).

BRP takaa, että Tuote on vapaa materiaalista tai työstä johtuvista virheistä kohdassa 2 mainitun ajan.

Kaikilla valtuutetun BRP LYNX jälleenmyyjän uuteen ja käyttämättömään

2005 LYNX moottorikelkkaan toimitushetkellä asentamalla alkuperäisillä BRP lisävarusteilla on sama takuu kuin 2005 LYNX moottorikelkalla.

## **2. TAKUUAIKA JA -VOIMASSAOLOALUE**

Takuu on voimassa LUOVUTUSPÄIVÄSTÄ ENSIMMÄISELLE ASIAKKAALLE tai KÄYTTÖÖNOTTOPÄIVÄSTÄ (riippuen kumpi tapahtuu ensin) seuraavasti:

- a. yksityiskäytössä 24 peräkkäistä kuukautta
- b. ammattikäytössä 12 peräkkäistä kuukautta

Takuuaikana tehty korjaus, osien vaihto tai huolto eivät jatka tämän Takuun voimassaoloaikaa alkuperäisen takuunajan yli. Mikäli Tuotetta on käytetty yhdistetysti sekä yksityis- että ammattikäytössä Takuu on voimassa kohdan b mukaisesti.

Takuu on voimassa Suomessa.

## **3. TAKUUN VOIMASSAOLOEHTO**

Takuu koskee ainoastaan Tuotetta, jonka ensimmäinen omistaja on ostanut uutena ja käyttämättömänä valtuutetulta BRP jälleenmyyjältä. Em. jälleenmyyjän on oltava valtuutettu siinä maassa jossa myynti tapahtuu.

Takuun edellytys on että Tuotteeseen on tehty ja dokumentoitu luovutushuolto valtuutetun BRP jälleenmyyjän toimesta.

Takuu on voimassa ainoastaan Tuotteella, joka on takuurekisteröity asianmukaisesti valtuutetun BRP jälleenmyyjän toimesta.

Em. rajoitukset ovat tarpeellisia, jotta BRP voi huolehtia tuotteen ja käyttäjän turvallisuudesta.

Takuun voimassaolon edellytyksenä on, että Käyttäjän Käsikirjan mukaiset huollot on tehty ajallaan.

BRP pidättää oikeuden tehdä satunnaisia tarkastuksia asianmukaisten huoltojen suorittamisesta Takuuajana.

Tämä Takuu on voimassa vain jos Tuote on ostettu maassa missä ostaja vakinaisesti asuu. BRP ei myönnä tätä Takuuta yksityis- tai ammattikäyttöön mikäli yllä olevat ehdot eivät täyty.

Tuotteen käyttäminen kisa- tai mihin tahansa kilpailutarkoitukseen, myös aikaisemman omistajan toimesta, aiheuttaa tämän Takuun mitätöimisen.

#### **4. ASIAKKAAN SUORITTAMAT TOIMENPITEET**

Asiakas menettää oikeutensa vedota virheeseen, jollei virheestä ilmoiteta valtuutetulle BRP jälleenmyyjälle kahden (2) kuukauden kuluessa siitä, kun hän havaitsi virheen tai hänen olisi pitänyt se havaita. Asiakkaan on järjestettävä jälleenmyyjälle kohtuullinen mahdollisuus virheen korjaamiseen.

Asiakkaan on esitettävä BRP jälleenmyyjälle ostotodiste tai ostokuitti Tuotteen hankkimisesta ja osoitettava, että Takuu on voimassa.

Kaikki Takuun aikana vaihdetut Takuun piiriin kuuluvat osat ovat BRP:n omaisuutta.

#### **5. BRP:N SUORITTAMAT TOIMENPITEET**

Takuuajana BRP harkintansa mukaan korjaa tai vaihtaa virheelliset osat, mikäli Tuote on ollut normaalikäytössä ja huollot on suoritettu asianmukaisesti, alkuperäisillä BRP varaosilla ilman veloitusta osista ja työstä minkä tahansa valtuutetun BRP LYNX jälleenmyyjän luona.

BRP pidättää oikeuden muuttaa tai parantaa tuotteita ilman että aikaisemmin valmistettuihin tuotteisiin tehdään samoja muutoksia.

#### **6. TAKUUTA KOSKEVAT VASTUUNRAJOITUKSET**

Takuu ei korvaa:

- Normaalisti kuluvia tai repeytyviä osia;
- Kunnossapitohuoltojen työ-, osa-, ja voiteluainekustannuksia, v irityksiä ja säätöjä;
- Vaurioita, jotka johtuvat vääränlaisesta/huonosta kunnossapidosta ja/tai varastoinnista. Oikea kunnossapito- ja varastointitapa on kuvattu Käyttäjän Käsikirjassa;
- Vaurioita, jotka johtuvat virheellisistä korjauksista, LYNX moottorikelkan rakenteen muutoksista tai sellaisten osien käytöstä joita BRP ei ole hyväksynyt;
- Vaurioita, jotka johtuvat BRP valtuuttamattoman jälleenmyyjän suorittamista huolloista ja/tai korjauksista;
- Vaurioita, jotka johtuvat vääränlaisesta tai epänormaalista käytöstä, laiminlyönnistä tai Tuotteella ajamisesta muulla pinnalla kuin lumella tai siitä, että Tuotetta on käytetty Käyttäjän Käsikirjan ohjeiden vastaisesti;



- Vaurioita, jotka johtuvat onnettomuudesta, uppoamisesta, tulipalosta, varkaudesta, vahingonteosta tai luonnonmullistuksesta;
- Vaurioita, jotka johtuvat sellaisen polttoaineen tai voiteluaineen käytöstä, joka ei sovellu käytettäväksi Tuotteessa (katso Käyttäjän Käsikirja);
- Vaurioita, jotka aiheutuvat lumen tai veden pääsystä moottoriin tai polttoainejärjestelmään;
- Hinaus-varastointi-, puhelu-, vuokra-, taksi-, haitta-, ja vakuutus kustannuksia, palkkoja, ajan- tai tulonmenetystä eikä satunnaisia tai välillisiä vahinkoja;
- Vaurioita, jotka aiheutuvat telamattoon asennetuista nastoista

Kansainvälisen maahantuojan, paikallisen BRP jälleenmyyjän tai jonkun muun tekemät muutokset tämän Takuun sisältöön eivät sido BRP:a, eikä BRP kohtaan voida tällaisten muutosten perusteella esittää minkäänlaisia vaatimuksia. BRP pidättää oikeuden muuttaa näitä takuueh-toja. Muutokset eivät kuitenkaan koske niitä tuotteita, jotka on myyty tämän Takuun ollessa voimassa.

Yllä mainittuja rajoituksia ei ole tarkoitettu voimassa olevan pakottavan lainsäädännön vastaisiksi, eikä niitä pidä tällä tavoin tulkita. Mikäli toimivaltainen tuomioistuin katsoo, että jokin BRP:n vastuuta rajoittava ehto tai sen osa on pätemätön, täytäntöönpanokelvoton tai ristiriidassa tapaukseen sovellettavan lainsäädännön kanssa, vastuunrajoitusehto säilyy kuitenkin muilta osin voimassa, ja kaikkia oikeuksia ja velvollisuuksia on tulkittava ja ne on pantava täytäntöön ikään kuin vastuunrajoitusehto ei sisältäisi sitä erityistä osaa tai ehtoa, joka katsotaan pätemättömäksi tai täytäntöönpanokelvottomaksi.

## 7. TAKUUN SIIRTO

Jos Tuotteen omistaja vaihtuu takuuajana, Takuun jäljellä oleva aika voidaan siirtää uudelle omistajalle jos BRP:lle ilmoitetaan omistajan vaihdoksesta valtuutetun BRP jälleenmyyjän kautta.

## 8. KULUTTAJANEUVONTA

- a. BRP:n Takuuseen liittyvät mahdolliset epäselvät tai kiistanalaiset tapaukset on ensisijaisesti selvitettävä valtuutetun jälleenmyyjän kanssa.
- b. Mikäli ratkaisua ei löydy, voi ottaa yhteyttä valtuutetun BRP:n maahantuojan huolto-osastoon asian selvittämiseksi.

# MOOTTORIKELKAN TUNNISTUSMERKINNÄT

## Sarjanumerot

Moottorikelkassa on kaksi tärkeää tunnistenumeroa. Valmistenumero (VIN) on meistetty tunneliin lähelle oikeanpuoleista jalkatukea. Moottorin sarjanumero (ESN) on merkitty kampiakammioon.

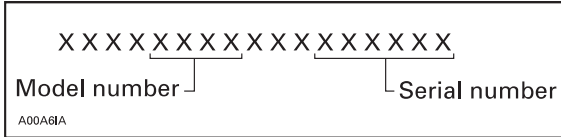

*Mallinumero*

*Sarjanumero*

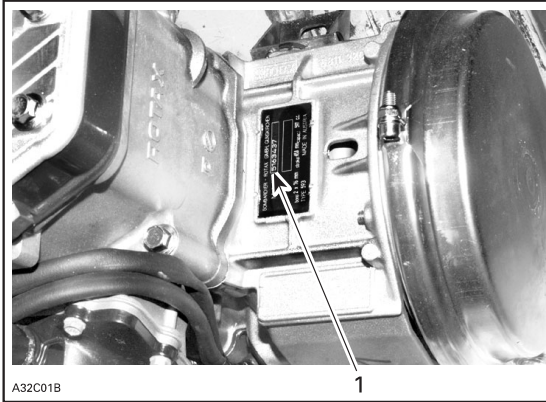

*1. Moottorin sarjanumero*

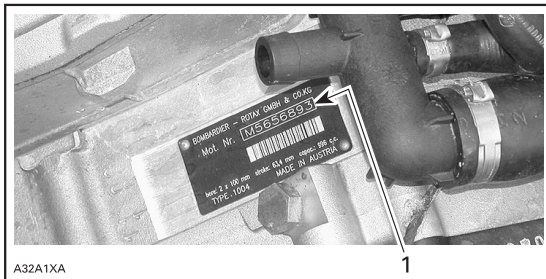

## *4-tec mallit*

### *1. Moottorin sarjanumero*

Nämä numerot ovat tarpeen, kun jälleenmyyjä täyttää takuuanomusta. Bombardier-Nordtrac ei myönnä takuuta, jos moottorin sarjanumero tai valmistenumero on poistettu tai jos niitä on millään tavoin muutettu.

Ilmoita aina moottorikelkan valmistenumero, moottorin sarjanumero ja mallinumero asioidessasi valtuutetun Lynx jälleenmyyjän kanssa osien hankinnan, huollon tai takuuasioden yhteydessä.

# HALLINTALAITTEET

Kaikkia hallintalaitteita ei ole jokaisessa mallissa.

SUOMI

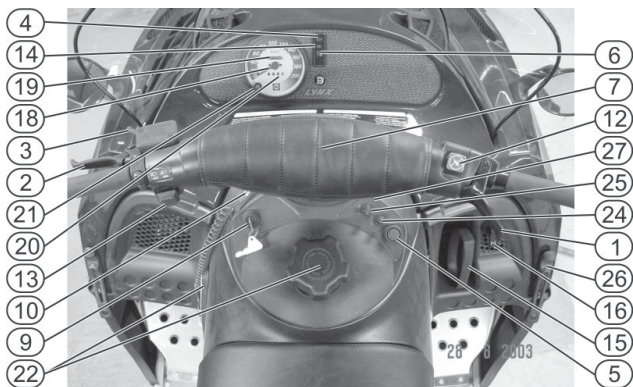

Explorer, Safari, Ranger

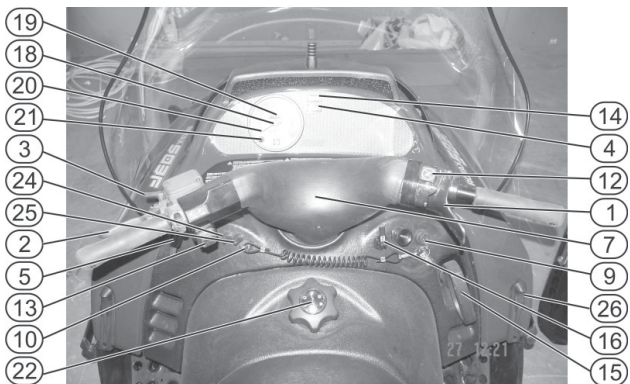

6900

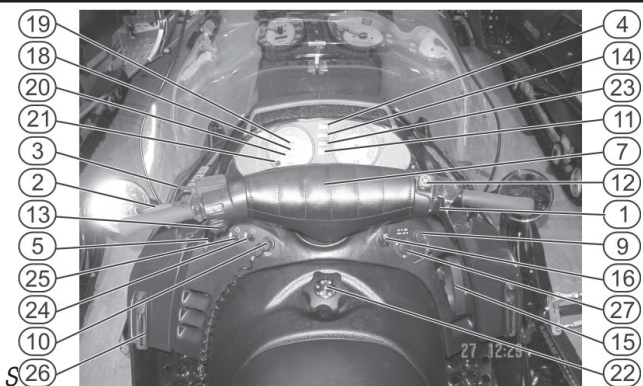

ST 600

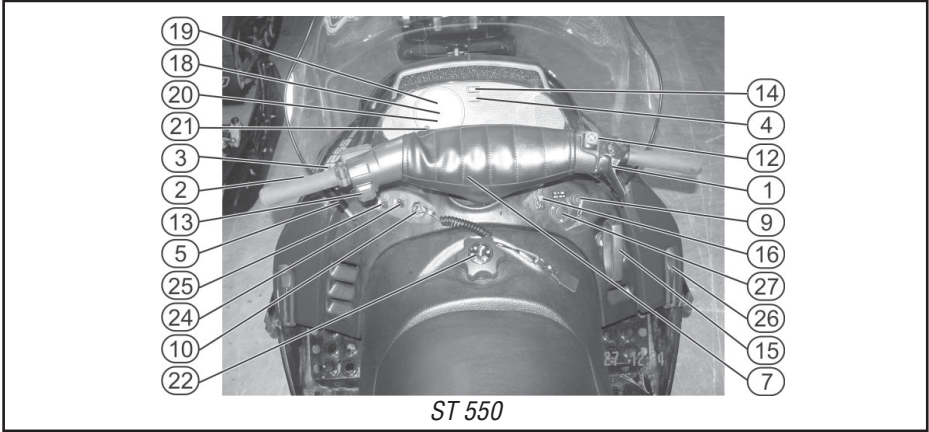
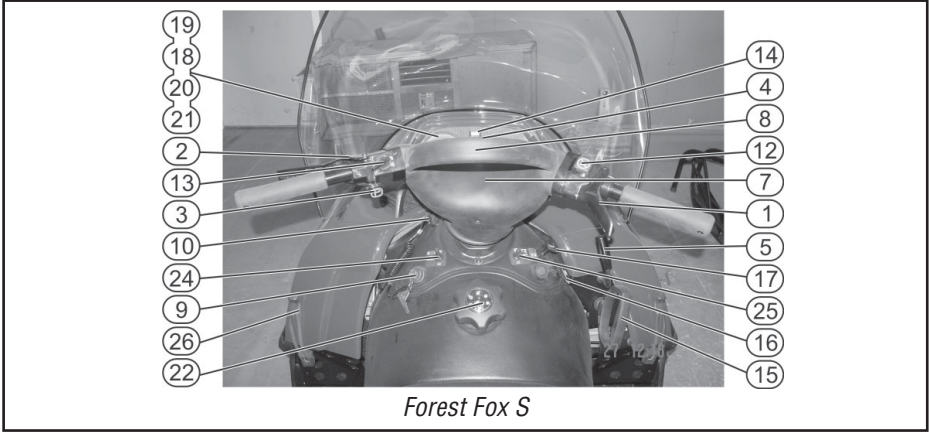
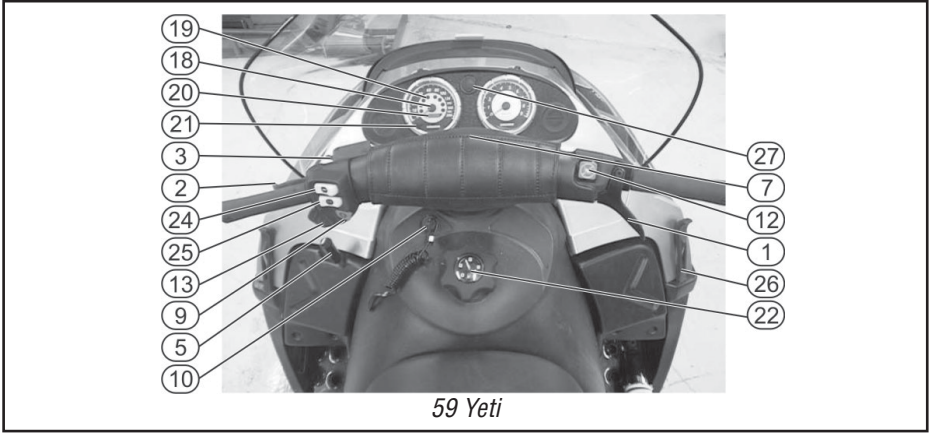

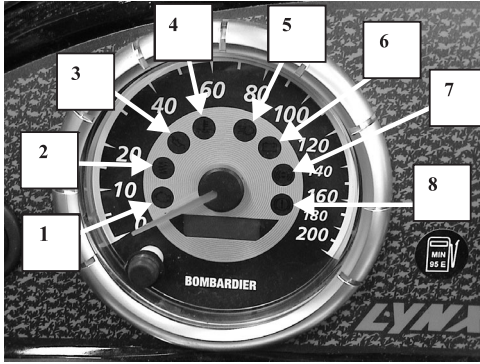

1. Moottorin valvontajärjestelmän merkkivalo
2. Ilmaiskunvaimentimen merkkivalo (ei käytössä Lynxissä)
3. Öljynpaineen merkkivalo
4. Jäähdytysnesteen merkkivalo
5. Pitkien valojen merkkivalo
6. Akun latauksen merkkivalo
7. DESS merkkivalo
8. Jarrun merkkivalo

## 1. Kaasuvipu

Kokeile kaasuvivun toiminta painamalla vipu pohjaan ja vapauttamalla se useita kertoja. Vivun on ehdottomasti palautettava joutokäynti-asentoon esteettömästi ja nopeasti.

## 2. Jarruvipu

Kokeile jarrujärjestelmän toiminta jarruvipua painamalla. Vivun on toimittava pehmeästi ja esteettömästi. Kokeile jarruvivun toiminta aina ennen kelkan käyttöä.

## 3. Pysäköintijarrun painike tai vipu

Pysäköintijarrua tulee käyttää aina kun kelkka on pysäköity. Kun pysäköintijarru on kytketty ja moottori käy; tuoreöljyvoitelun varoitusvalo palaa merkinä siitä, että jarru on päällä.

### VAROITUS!

Älä aja moottorikelkalla pysäköintijarrun ollessa päällä tai jarrujärjestelmän jonkin osan ollessa kulunut, rikki tai väärin säädetty. Jarrujärjestelmän toimintahäiriö saattaa aiheuttaa vakavan onnettomuuden.

## Mekaaninen jarru

Lukitse jarru puristamalla jarruvipua ja vetämällä seisontajarrun lukitusnupista toisella kädellä. Vedä kytkimestä kunnes se lukkiutuu kahvan loveen, jolloin voit vapauttaa jarrukahvan.

Vapauta jarru puristamalla jarruvipua ja painamalla lukitusnappi takaisin alkuperäiseen asentoon. Vapauta aina pysäköintijarru ennen kuin lähdet liikkeelle.

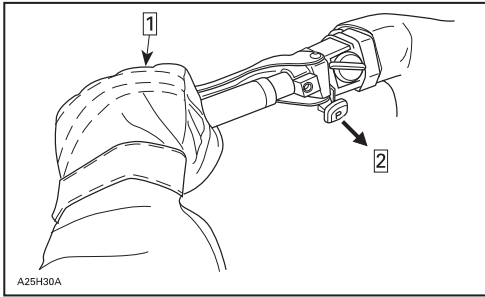

*Vaihe 1: Purista*

*Vaihe 2: Vedä*

## Hydraulinen jarru

Lukitse jarru puristamalla jarruvipua ja vetämällä samanaikaisesti lukitusvivusta sormella. Jarruvipu jää nyt puoliväliin ja jarru on kytketty päälle. Vapauta jarru puristamalla jarruvipua. Lukitusvipu palautuu automaattisesti alkuperäiseen asentoonsa. Jarruvipu palautuu normaali-asentoon. Vapauta aina pysäköintijarru ennen kuin lähdet liikkeelle.

### VAROITUS!

Lukitus pitää jarruvivun painettuna ja säilyttää siten paineen jarrulevyä vasten. Tämä paine saattaa kuitenkin laskea vähitellen niin pieneksi, ettei se enää pidä kelkkaa paikallaan. Älä koskaan jätä kelkkaa rinteeseen pelkän pysäköintijarrun varaan.

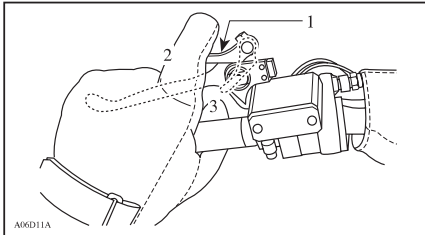

1. Lukitusvipu
2. OFF
3. ON

## 4. Jarrun/pysäköintijarrun/alhaisen öljytason merkkivalo (punainen)

Valo palaa kun jarru tai pysäköintijarru on kytketty päälle (moottorin käydessä).

Merkkivalo syttyy myös kun öljypinnan taso on alhainen tuorevoiteluöljysäiliössä (moottorin käydessä). Tarkista öljymäärä ja lisää öljyä säiliöön pikaisesti.



## 5. Vaihteensiirtovipu tai RER painike

**Vaihteistomallit:** Nämä kelkat on varustettu 4-asentoisella vaihdevivulla: 2 vaihdetta eteenpäin, peruutusvaihte ja vapaa-asento 1. ja 2. vaihteen välillä.



### Vaihteen vaihtaminen

**HUOM:** Vaihda vaihdetta vain kun moottori käy tyhjäkäyntiä ja nopeus on alle 20 km/h. Pysäytä kelkka kokonaan ennen kuin vaihdat peruutusvaihteelle.

Älä vaihda vaihdetta väkisin. Jos vaihteen vaihtaminen ei onnistu, paina kaasukahvaa jotta saat kelkan liikkeelle. Pysäytä kelkka sitten ja yritä uudelleen.

### Sähköinen peruutusvaihte

#### Jotkut mallit:

Nämä mallit on varustettu sähköisellä peruutusvaihteella, joka voidaan kytkeä päälle RER painikkeesta.

Peruuta hitaalla nopeudella ja pysäytä kelkka ennen suunnan vaihtamista.

Moottori pyörii automaattisesti eteenpäin kun kelkka käynnistetään moottorin pysäyttämisen jälkeen.



## Peruutusvaihteelle vaihtaminen

Kelkan ollessa täysin pysähtyksissä ja moottorin käydessä tyhjäkäyntiä, paina ja vapauta peruutuspainike (RER painike).

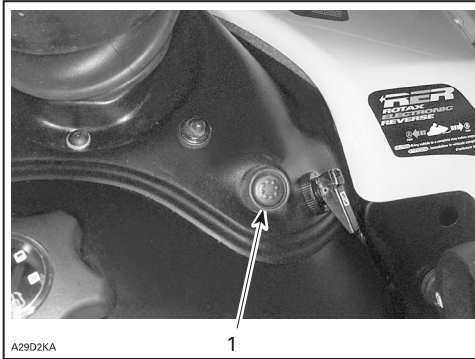

### 1. RER painike

Kun kelkka on kytketty peruutusvaihteelle, alkaa merkkivalo vilkkua ja varoitussignaali kuuluu puolentoista sekunnin välein.

Paina kaasua hitaasti ja tasaisesti. Anna variaattorin kytkeytyä ja kiihdytä sitten varovasti.

## Vaihteen eteenpäin vaihtaminen

Kelkan ollessa täysin pysähtynyt ja moottorin käydessä tyhjäkäyntiä, paina ja vapauta RER painike.

Peruutuksen merkkivalo sammuu ja varoitussummerin ääni lakkaa kuulumasta.

Paina kaasua hitaasti ja tasaisesti. Anna variaattorin kytkeytyä ja kiihdytä sitten varovasti

## 6. Peruutuksen merkkivalo

Tämä merkkivalo syttyy kun peruustustoiminta on valittu.

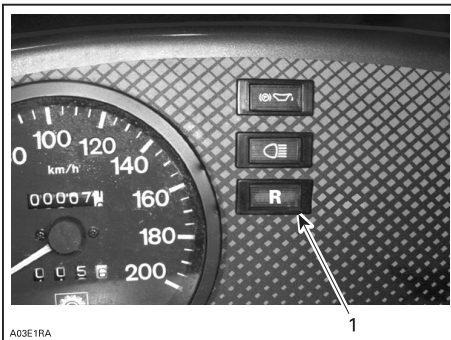

### 1. Peruutusvaihteen merkkivalo

## 7. Ohjaustanko

Ohjaustangolla määrätään kelkan menosuunta. Kun tankoa käännetään joko vasemmalle tai oikealle, sukset kääntyvät samalla ja kelkan menosuunta muuttuu. Ohjaustangon korkeus on säädettävissä. Ota yhteys valtuutettuun Lynx liikkeeseen.

## 8. Istuinremmi

Istuinremmi on tarkoitettu matkustajalle tartuntakahvaksi.

## 9. Virtalukko/ START/RER painike

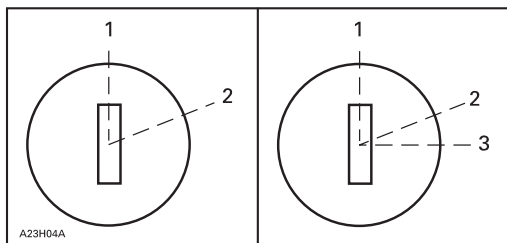

### Käsi käynnistys

1. OFF
2. ON

### Sähkökäynnistys

1. OFF
2. ON
3. START

### Käsi käynnistys

Avaimella toimiva 2-asentoinen kytkin: Käynnistääksesi moottorin, käännä avain ensin ON asentoon. Pysäyttääksesi moottorin, käännä avain OFF asentoon.

### Sähkökäynnistys

Avaimella toimiva 3-asentoinen kytkin. Käynnistääksesi moottorin, käännä virta-avain START asentoon ja jatka kääntämistä kunnes moottori käynnistyy.

**HUOM:** Älä pidä avainta START asennossa 15 sekuntia kauempaa. Avaimen pitäminen START asennossa moottorin käydessä saattaa vaurioittaa käynnistysmoottoria.

Vapauta avain välittömästi kun moottori on käynnistynyt. Avain palautuu ON asentoon kun se vapautetaan.

Jos moottori ei käynnisty ensimmäisellä yrityksellä, käännä avain takaisin OFF asentoon ennen uutta yritystä. Sammuttaaksesi moottorin, käännä avain OFF asentoon.

**HUOM:** Moottori voidaan käynnistää myös käsikäynnistimellä jos on tarpeen.

Jos sähkökäynnistin ei toimi, tarkista sulakkeen kunto.

## START/RER painike

START/RER painikkeella on kaksi toimintoa.

Kun moottori ei ole käynnissä, START/RER painikkeen painaminen kytkee sähkökäynnistimen päälle (mikäli varusteena) ja käynnistää moottorin.

Kun moottori on käynnissä, START/RER painikkeen painaminen muuttaa moottorin pyörimissuuntaa kääntäen kelkan ajosuunnan peruutukselle.

Kun painetaan START/RER painiketta, MPEM hidastaa moottorin kierroksia niin että se melkein pysähtyy ja siirtää sytytyksen ajoituksen niin aikaiselle että se muuttaa moottorin pyörimissuunnan vastakkaiseksi.

Moottori vaihtaa automaattisesti moottorin pyörimissuunnan eteenpäin kun kelkka käynnistetään moottorin pysäyttämisen jälkeen.

Peruutukselle vaihtaminen onnistuu vain silloin kun moottori on käynnissä.

Jos moottori on käynnissä ja käy yli 3800 kierrosta minuutissa, peruutustoiminto START/RER painikkeesta ei onnistu.

On suositeltava lämmittää moottori käyttölämpötilaansa ennen peruutukselle vaihtamista.

### Käynnistysvalikko

Käynnistäaksesi moottorin, paina START/RER painiketta ja jatka painamista kunnes moottori käynnistyy.

**HUOM:** Älä paina START/RER painiketta kauempaa kuin 10 sekuntia. Käynnistysyritysten välillä on syytä pitää tauko, jotta käynnistinmoottori ehtii jäähtyä välillä. Jos START/RER painiketta painetaan vielä senkin jälkeen kun moottori on käynnistynyt, voi käynnistysmekanismi vahingoittua.

## 10. Turvakatkaisin

Turvakatkaisin pysäyttää moottorin jos kuljettaja putoaa kelkan kyydistä.

### Toiminta

Kiinnitä turvakatkaisimen narun toinen pää sopivaan paikkaan, esim. ajovarusteisiin, ja toinen pää kelkassa olevaan vastakappaleeseen ennen kelkan käynnistämistä.

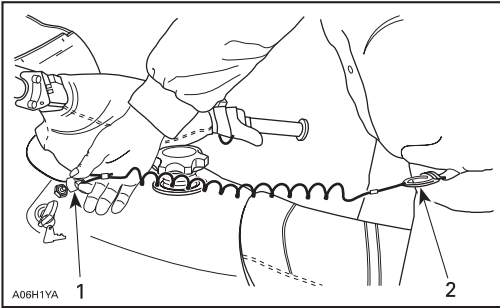

1. Kiinnitä vastakappaleeseen
2. Kiinnitä ajovarusteisiin

Jos moottori joudutaan pysäyttämään hätätilanteessa, vedä turvakatkaisin kokonaan irti vastakappaleesta.

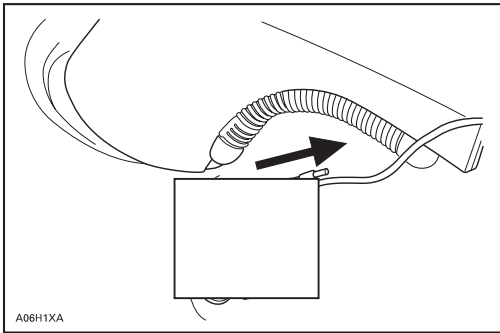

Esimerkki

### Jotkut nestejäähdytteiset mallit

Näissä malleissa turvakatkaisin on osa turvajärjestelmää. Tällä järjestelmällä on 3 toimintoa.

Se pysäyttää moottorin estäen kelkkaa karkaamasta jos kuljettaja putoaa kelkan kyydistä tahattomasti.

D.E.S.S.™ toimii avaimen lailla ja on esteenä kelkan väärinkäytölle ja varkaustapauksille.

Se suojaa käynnistysmoottorin tahattoman toiminnan niissä laitteissa joissa on sähkökäynnistys; katkaisten virran kulun käynnistysmoottorille ja muihin sähkövirtapiireihin MPEM:lle tai ECU:lle.

### DESS (Digitaalisesti koodattu turvasysteemi) kuvaus

Tämä järjestelmä antaa kelkallesi vastaavan suojan kuin normaali lukon avain.

Kelkassasi oleva turvakatkaisimen hattu sisältää sähköisen mikropiirin, jossa on digitaalinen koodi tallennettuna muistiin pysyvästi. Valtuutettu Lynx jälleenmyyjä ohjelmoi tämän avai-

men koodin MPEM tai ECU moduuliin. Ainoastaan tämä koodi mahdollistaa moottorin kierrosten nostamisen yli 3000 kierrosta käynnistyksen jälkeen.

Mikäli väärinohjelmoitu turvakatkaisimen hattu asennetaan, moottori käynnistyy, mutta ei saavuta liikkeellelähtöön tarvittavia kierroksia.

### Ylimääräiset turvanarut

Kelkkasi MPEM/ECU:n moduuliin voidaan ohjelmoida 8 erilaista avainta (turvanaruja).

### DESS Merkkivalon koodit

DESS merkkivalon vilkkuminen hitaasti (1,5 sekunnin välein) tarkoittaa, että yhteys on huono. Kelkalla ei voi ajaa.

Tarkistaaksesi yhteyden, irrota hattu. Varmista, että hatussa ei ole likaa tai lunta. Asenna hattu uudelleen ja käynnistä moottori. Jos vilkkuminen jatkuu, ota yhteys valtuutettuun huoltoliikkeeseen.

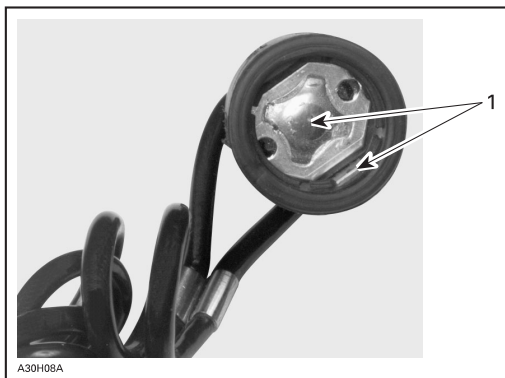

#### 1. Poista lumi ja lika

DESS merkkivalon vilkkuminen 3 kertaa sekunnissa merkitsee sitä, että väärä turvanaru on käytössä. Kelkalla ei voi ajaa.

## 11. DESS merkkivalo

Tämä valo syttyy ja se on merkinä DESS tilasta. Katso edellinen kappale.

## 12. Moottorin hätä/seis katkaisin

Paina/vedä tyypinen katkaisin. Se sijaitsee ohjaustangon oikealla puolella. Pysäyttääksesi moottorin, paina katkaisin alas OFF asentoon ja paina samanaikaisesti jarrua. Käynnistääksesi uudelleen, nosta katkaisin ylös ON asentoon.

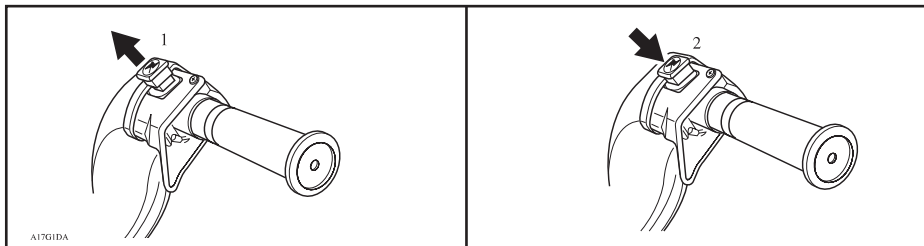

1. ON (Päällä)

2. OFF (Pois)

Kaikkien kelkan käyttäjien tulee tutustua tämän katkaisimen käyttöön. Näin saadaan tuntuma sen käytöstä eikä se aiheuta yllätyksiä varsinaisessa hätätilanteessa

### 13. Ajovalot

Tällä katkaisimella valitaan pitkät/lyhyet ajovalot. Huomaa, että valot ovat automaattisesti päällä kun moottori on käynnissä.

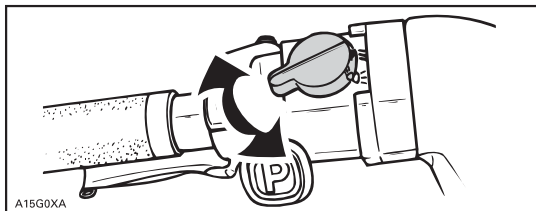

Jotkut mallit

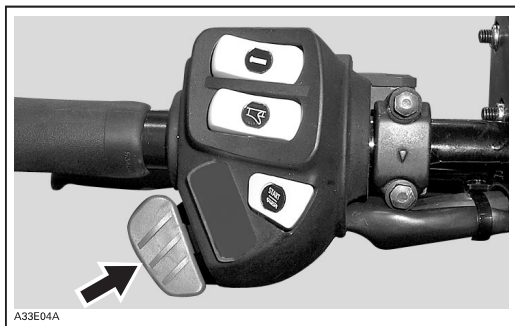
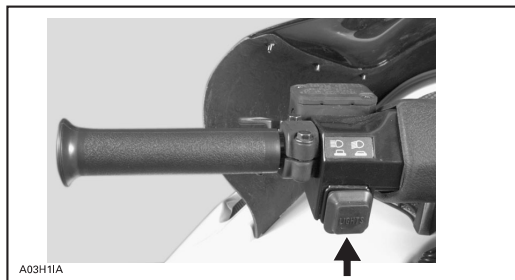

## 14. Pitkien valojen merkkivalo (Sininen)

Palaa kun pitkät valot on kytkettyinä.

### Öljyn merkkivalo

#### 2-tec mallit:

Tämä merkkivalo syttyy kun tuoreöljyn määrä öljysäiliössä on alhainen. Pysäytä kelkka turvalliseen paikkaan ja lisää tuorevoiteluöljyä öljysäiliöön.

#### 4-tec mallit:

Tämä merkkivalo syttyy kun moottorin öljynpaine on liian alhainen. Pysäytä kelkka turvalliseen paikkaan, tarkista öljyn määrä ja lisää öljyä kuten kuvattu kohdassa ”Nesteet”.

Käynnistä moottori uudelleen, öljyn merkkivalon pitää sammua muutaman sekunnin kuluttua.

Jos merkkivalo yhä palaa, pysäytä moottori ja tarkistuta voitelujärjestelmä valtuutetussa Lynx huoltoliikkeessä.

### Latauksen merkkivalo

Tämä valo on merkki alhaisesta latauksesta. Ota yhteys valtuutettuun Lynx huoltoliikkeeseen.

### Moottorin valvontajärjestelmän (EMS) merkkivalo

Tämä valo on merkki ongelmasta. Katso kohta ”VIANETSINTÄ”, josta löytyy koodien selitykset ja niiden korjaustoimenpiteet.

## 15. Käsikäynnistyskahva

Takaisinkelautuva käsikäynnistin sijaitsee kelkan oikealla puolella. Vedä kahvasta hitaasti kunnes tunnet vastusta, nykäise sitten voimakkaasti. Vapauta kahva hitaasti.

## 16. Rikastin

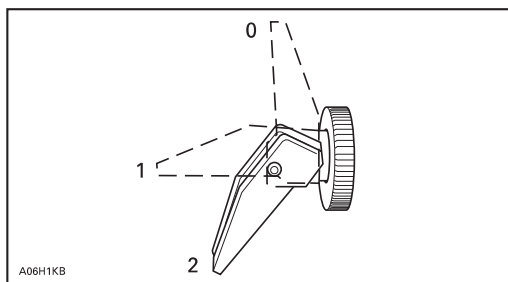

0. OFF (Pois päältä)

1. Asento 1

2. Asento 2



## Kylmäkäynnistys

**HUOM:** Älä paina kaasua yhtäaikaan rikastimen käytön kanssa.

Siirrä rikastin asentoon 2 ja käynnistä moottori. Heti kun moottori on käynnistynyt siirrä kytkin asentoon 1. Muutaman sekunnin jälkeen (max 10 sekuntia) siirrä rikastin asentoon OFF.

**HUOM:** Yli - 20°C asteessa voi olla tarpeellista käyttää rikastinta asennosta OFF asentoon 1 muutamia kertoja kun moottori on käynnistynyt.

## Lämpimän koneen käynnistys

Käynnistä moottori ilman rikastinta. Jos moottori ei käynnisty kahden narunvedon jälkeen tai kahden 5 sekunnin mittaisen sähkökäynnistys-yrityksen jälkeen liikuta rikastinvipu asentoon 1. Käynnistä moottori ilman kaasun painamista. Heti kun moottori käy, käännä vipu takaisin asentoon OFF.

## 17. Primer

Vedä/paina tyypinen painike. Sen käyttö ei ole tarpeen kun moottori on lämmin.

Paina painiketta kunnes tunnet vastusta. Paina 2 tai 3 kertaa. Varmista painamisen jälkeen, että primer on työnnettyä takaisin pohjaan.

**HUOM:** Erittäin kylmällä säällä on suositeltavaa kiertää painiketta 3 - 4 kierrosta ennen painamista. Se estää pumpun männän kiinni tarttumisen.

## 18. Nopeusmittari

### Puhallinmallit ja jotkut nestejäähdytteiset mallit:

Helppolukuinen näyttö ilmoittaa kelkan nopeuden kilometreinä tunnissa.

## 19. Matkamittari

Matkamittari tallettaa kelkalla ajatun kokonaismatkan kilometreinä. Se voidaan nollata haluttaessa.

## 20. Osamatkamittari

Tallettaa ajokilometrit. Se voidaan nollata haluttaessa.

## 21. Osamatkamittarin nollauspainike

Nollataksesi mittarin, paina painikkeesta kunnes kaikki luvut ovat nolliä.

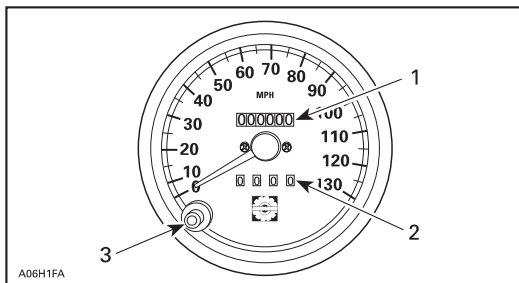

1. Matkamittari
2. Välimatkamittari
3. Nollauspainike

Paina painiketta 2 sekunnin ajan nollataksesi tuntimittarin.

### Jotkut nestejäähdytteiset mallit

Nämä mallit on varustettu elektronisella nopeusmittarilla. Se näyttää nopeuden joko kilometreinä tai mailleina tunnissa.



*Elektroninen nopeusmittari*



### Elektroninen nopeus- ja kierroslukumittari

Tallentaa ajetun kokonaismatkan kunnes se nollataan.

### Valikkopainike

Paina valikkopainiketta näytön muuttamiseksi. Joka kerta kun moottori käynnistetään, näyttöön ilmestyy matkamittari. Kun jatkat valikkopainikkeen painamista näyttöön ilmestyy osamatkamittari.

Painikkeen painaminen uudelleen muuttaa näytölle nollattavan tuntimittarin. Paina painiketta uudelleen palauttaaksesi näytölle matkamittarin.

Paina painiketta kahden sekunnin ajan palataksesi osamatkamittarille tai nollattavalle tuntimittarille riippuen siitä mikä oli edellinen näyttö.

**Jotkut mallit:** Ajoneuvon nopeuden ollessa 90 km/h tai enemmän valikon näytössä näkyy nopeus huolimatta siitä mikä näyttö on valittuna.

## Nollattava tuntimittari

Tallentaa moottorin käyttöajan tunneissa ja minuuteissa kunnes se nollataan.

**Kaikki mallit:** Paina painiketta 2 sekunnin ajan nollataksesi tuntimittarin.

## 22. Polttoainesäiliön korkki/mittari

Kierrä korkki auki tankkausta varten. Polttoainesäiliön korkissa on mittatikku tai mekaaninen mittari.

### VAROITUS!

Pysäytä moottori ennen tankkausta. Polttoaine voi olla paineistunutta. Avaa korkki hitaasti. Polttoaine on herkästi syttyvää ja palavaa nestettä. Älä käytä avotulta polttoainemäärän tarkistukseen. Älä täytä tankkia ihan täyteen ennen kelkan siirtämistä lämpimään tilaan. Lämpötilan noustessa, polttoaine laajenee ja saattaa tulla yli säiliöstä. Pyyhi valumat ja roiskeet kelkan päältä.

## 23. Moottorin ylikuumentumisen varoitusvalo (Punainen)

Jos tämä valo palaa; vähennä nopeutta ja aja kelkalla irtolumelle tai pysäytä moottori välittömästi. Anna lämmön tasaantua ja täytä jäähdytinnestesäiliö tarvittaessa.

## 24. Lämmitettävien kädensijojen katkaisin

3-asentoinen vipukytkin. Valitse haluttu asento pitääksesi kätesi sopivan lämpiminä.

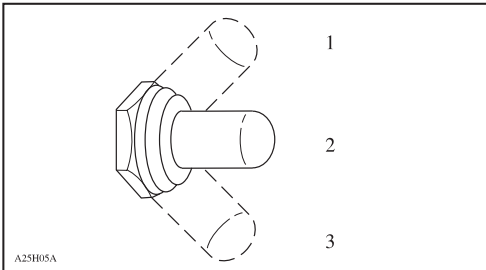

1. HOT (kuuma)
2. OFF (pois päältä)
3. WARM (lämmin)

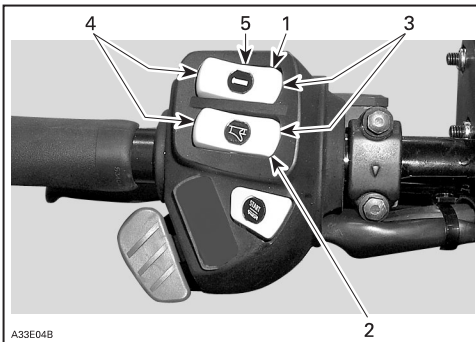

### JOTKUT MALLIT

1. Kädensijan lämmityksen katkaisin
2. Kaasukahvan lämmityksen katkaisin
3. Kuuma
4. Lämmin
5. Pois päältä

## 25. Lämmitettävän kaasukahvan katkaisin

3-asentoinen vipukytkin. Valitse haluttu asento pitämään oikean käden peukalosi sopivan lämpiminä.

## Matkustajan kahvojen lämmityskatkaisin

3-asentoinen vipukytkin. Valitse haluttu asento pitämään matkustajan kädet lämpiminä.

## 26. Kuomun kiinnityskumit

Venytä ja irrota kumit koukuista avataksesi kuomun. Nosta kuomu varovasti ylös kunnes se pysähtyy rajoittimeensa. Sulje kuomu varovasti ja kiinnitä kumit.

## 27. Virran ulosotto

12-voltin sähkölaite voidaan kytkeä kuomussa olevaan pistokkeen vastakappaleeseen. Ulosotosta saatava maksimi virta on 20 ampeeria. Katso kohta Sulake.



## 28. Sulake

Irrottaaksesi sulakkeen pidikkeestä, vedä sulake ulos, tarkista onko hehkulanka ehjä.

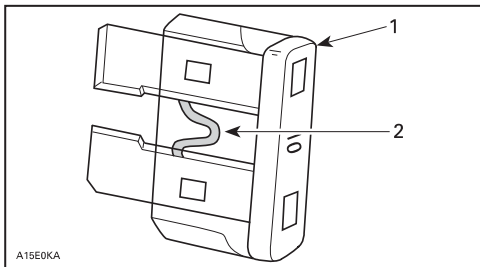

1. Sulake
2. Tarkista hehkulanka

## Käynnistysjärjestelmän ja sähköisen virran ulosoton sulake

Käynnistysjärjestelmä ja sähköinen virran ulosotto on suojattu 20 ampeerin sulakkeella. Jos käynnistin ja sähköinen virran ulosotto eivät toimi, tarkista sulakkeen kunto ja vaihda tarvittaessa.

**HUOM:** Älä käytä suurempia sulakkeita kuin mitä tässä neuvotaan muuten sähköjärjestelmä voi vaurioitua ja seurauksena voi olla jopa palovaara.

**4-tec mallit ja SDI:** Avataksesi sulakelaatikon paina kannen salpaa ja taivuta salpa.

SUOMI

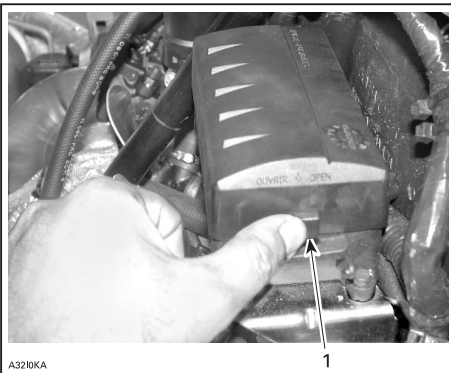

A3210KA

1. Paina salpaa

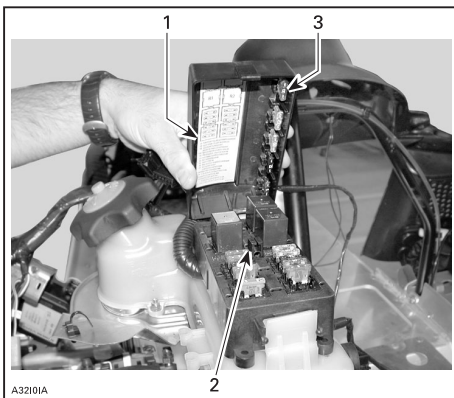

A3210IA

1. Sulakkeen tunnistetarra  
2. Sulakkeen irrotin/asennin  
3. Varasulakkeet

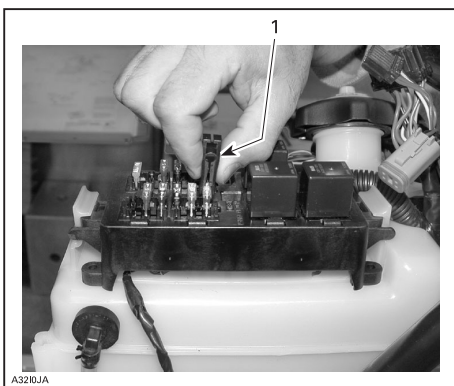

A3210JA

1. Sulakkeen irrotin/asennin

## 29. Etukahvat / etupuskuri

Nosta kelkkaa tarvittaessa näistä kahvoista.

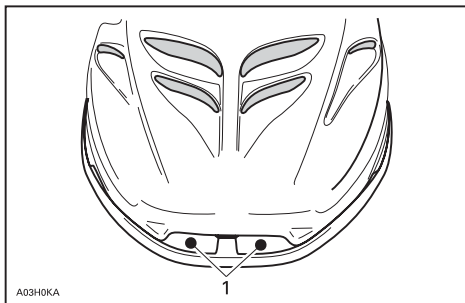

### 1. Etukahvat

**HUOM:** Älä nosta tai vedä kelkkaa suksista.

## 30. Tavaratila

Mallista riippuen, tavaratila sijaitsee joko istuimen alla tai istuimen sisällä.

## 31. Takatavarateline

**Jotkut mallit:** Säädä aina jousitus uudelleen kuorman mukaan. Telineen kapasiteetti on rajoitettu. Aja hyvin alhaisella nopeudella kun kelkassa on kuormaa. Vältä kuoppia.

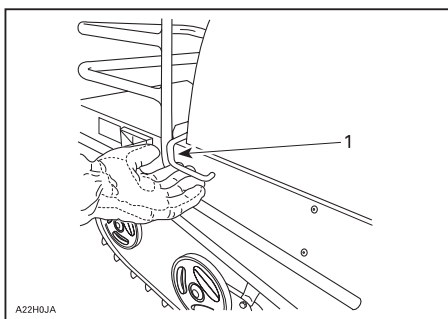

### 1. Nosta istuimen salvasta

## 32. Työkalusarja

Työkalusarja sisältää perustyökalut. Työkalut ovat joko moottoritilassa kuomun alla tai istuimen alla.

## 33. Sytytystulpan pidike

**Jotkut mallit:** Pidä varasytytystulpat niille varatussa telineessä niin ne pysyvät kuivina ja ovat suojassa iskuilta jotka saattaisivat vaikuttaa kärkivälän säätöön tai rikkoa ne. Pidike sijaitsee moottoritilassa.

Kiristä tulpat tiukasti pidikkeeseen tulppa-avaimella (työkalusarjassa) varmistaaksesi, että ne eivät löysty tärinästä.

Varasytytystulpat eivät ole mukana uudessa kelkassa.

Sääda varasytytystulpan vällys TEKNISET TIEDOT kohdan mukaisesti ennen asennusta.

**HUOM:** Älä sääda BR9ECS tulpan kärkiväliä; se ei ole säädettävä.

### 34. Apukahva

Apukahva on tarkoitettu matkustajalle tartuntakahvaksi.

### 35. Vetokoukku

Vetokoukulla voidaan vetää erilaisia rekiä tai vastaavia. Käytä aina vetosilmukkaa, joka on yhteensopiva vetokoukun kanssa.

**HUOM:** Muista lukita vetokoukun lukitussalpa lukkosokalla.

Tarkista kelkassasi olevasta tarrasta tavaratilan tilavuus ja millaista kuormaa vetokoukulla saa vetää.

### 36. Säädettävä jousitus

Kelkan käsittely ja ajomukavuus riippuvat jousituksen säädöistä.

Jousituksen säädön valinta vaihtelee riippuen kuormasta, kuljettajan painosta, henkilökohtaisista mieltymyksistä, ajonopeudesta ja maastosta.

**HUOM:** Kaikki säädöt eivät välttämättä sovi omaan kelkkaasi. Käytä työkalusarjassa olevia työkaluja.

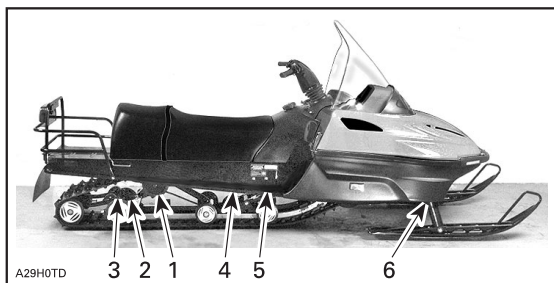

1. Takajouset - ajomukavuus
2. Jousitettu jatkoperä - kuorman kuljetus ja lumiolosuhteet
3. Säätonokka - kuorman kuljetus ja lumiolosuhteet
4. Keskijousi - ohjattavuus
5. Rajoitinhihna - kelkan painonsiirto
6. Etuiskunvaimennin – ohjattavuus



## Jousituksen säätöohjeet

Paras tapa sopivan säädön löytämiseksi on aloittaa tehtaan asetusarvoista. Säädä yhtä muutujaa kerrallaan ja suorita testiajo aina samoissa olosuhteissa ja samalla ajonopeudella. Muuta säätöä ja testaa uudelleen. Suorita muutoksia niin kauan kunnes löydät itsellesi sopivan säädön.

**HUOM:** Aina kun säädät takajousitusta, tarkista telamaton kireys ja säädä tarvittaessa.

Kevyt pohjaaminen erittäin epätasaisessa maastossa merkitsee oikeaa jousen esijännityksen valintaa.

### 1. Takajouset — Ajomukavuus

**TÄRKEÄÄ:** Varmista, että kaikki kuljetettavat tavarat ovat paikoillaan takatavaratelineellä ja istuimen alla.

Kun kuljettaja ja matkustaja (jos kahdenistuttava) asettuvat paikalleen tulee kelkan takaosan painua 50 - 75 mm.



*Sopiva säätö*  
A. 50-75 mm



*Liian pehmeä säätö*

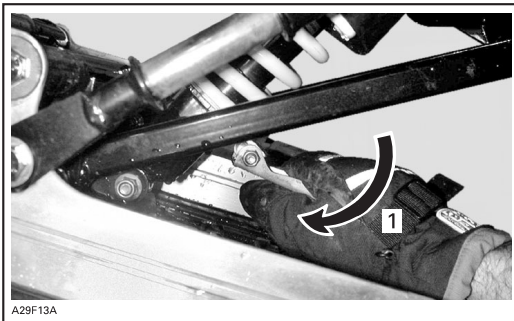

A29F13A

### 1. Lisää jousen esijännitystä



A03F20A

### Lian kova säätö



A29F13A

### 1. Korkeimmalta kohdalta, käännä säädintä ensin valitaksesi matalimman asennon ja käännä sitten haluttuun asentoon ja jousen kireyteen

## 2. Jatkoperän säätö

Jatkoperä voidaan säätää kuorman ja lumiolosuhteiden mukaan.

Syvän lumen säätö; löysää ensin lukkomutteria ja sitten kiristä 3/4 kierrosta sen jälkeen kun se koskettaa säätölevyjä. Kiristä uudelleen lukkomutteri. Säädä samoin molemmilla puolilla.

Jos ajat reitillä, ilman kuormaa tai kuorman kanssa; löysää ensin lukkomutteri. Käännä mak-

simi kuormitukselle 3 kierrosta sen jälkeen kun se koskettaa säätölevyjä. Kiristä uudelleen lukkomutteri. Säädä samoin molemmin puolin.

### 3. Takavivun liikkeen rajoitin

Forest Fox malli: Asenna kumipuskuri jos käytät kelkkaa pääsääntöisesti vetotehtävissä. Kumipuskuri parantaa ohjattavuutta vedettäessä kuormaa.

Syvässä lumessa ajoa varten; älä asenna säätölevyjä.

Reitillä ajoon matkustajan kanssa; asenna 1 säätölevy jokaisen kumivaimentimen alle.

Reitillä ajoon painavan kuorman kanssa tai vedettäessä kuormaa; asenna kaksi säätölevyä jokaisen kumivaimentimen alle.

**HUOM:** Asenna sama määrä säätölevyjä molemmille puolille.

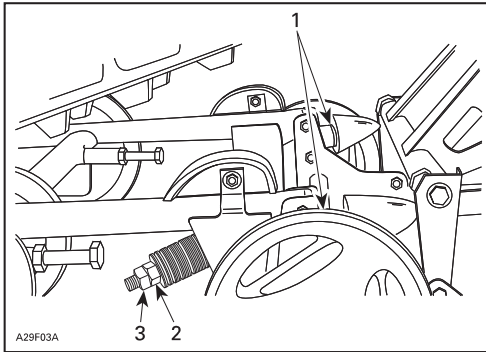

1. Säätölevy(t)
2. Mutteri
3. Lukkomutteri

### 4. Keskijousi — ohjattavuus

Aja kohtuullisella nopeudella reitillä. Jos ohjaus on kevyt tai liian raskas, säädä keskijousen esijännitystä tarpeen mukaan.

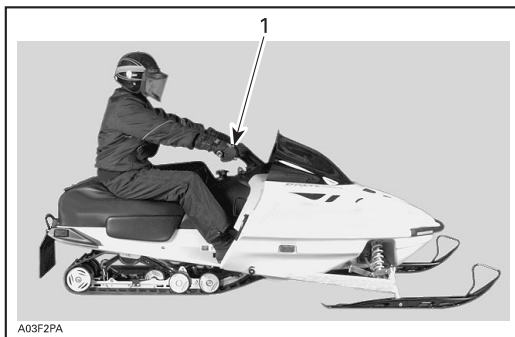

*Hyvä säätö kohtuullisella nopeudella*

*1. Ohjausta on helppo kääntää - neutraali ohjaustuntuma*



A03F2PA

*Liian pehmeä säätö*

*1. Ohjaus on raskas — yliohtautuva*

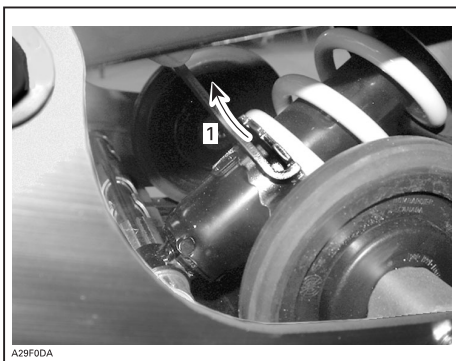

A29F0DA

*1. Käytä säätöavainta esijännityksen lisäämiseksi*



A03F2PA

*Liian kova säätö - liian kova esijännitys*

*1. Ohjausta on helppo kääntää - aliohjaava tilanne*

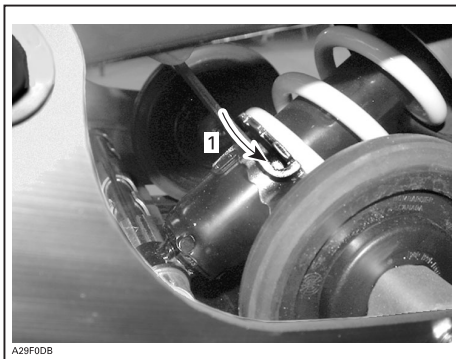

A29F0DB

1. Käytä säätöavainta esijännityksen vähentämiseen

## 5. Rajoitinhihna — painopisteen muuttuminen

Aja alhaisella nopeudella ja suorita sitten kiihdytys. Tarkkaile ohjauksen toimivuutta. Säädä rajoitinhihnan pituus sopivaksi.

**HUOM:** Aina kun rajoitinhihnan pituutta muutetaan, telamaton kireys pitää säätää uudelleen.

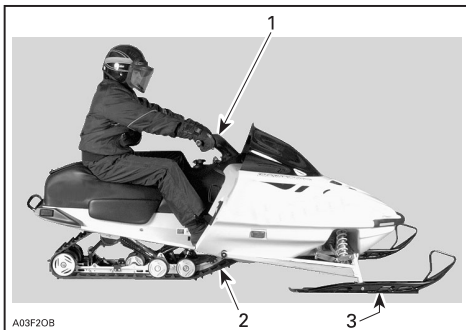

A03F20B

Hyvä säätö täydessä kiihdytyksessä

1. Miellyttävä ohjaustuntuma
2. Oikea painon jakautuminen telamatolle
3. Sukkien kevyt painuminen alustaan



A03F20A

Liian pitkä rajoitinhihna

1. Sukset irtoavat alustasta



*Liian lyhyt rajoitinhihna*

*1. Raskas ohjaus*

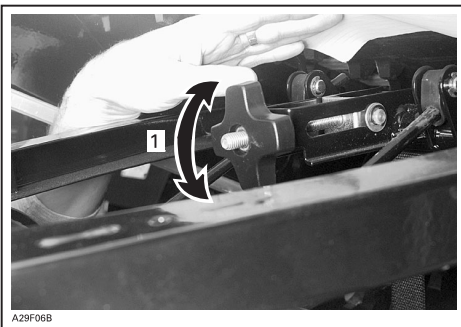

*1. Ruuvaa tai avaa nappi muuttaaksesi hihnan pituutta*

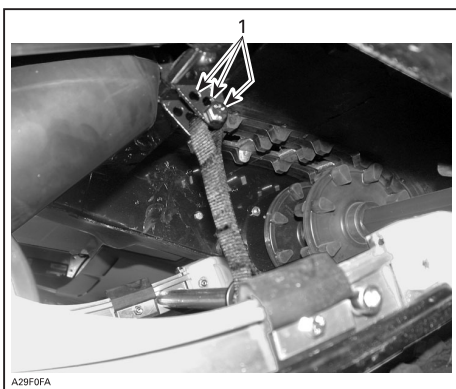

*1. Laita rajoitinhihna eri reikään*

## **6. Etujouset — ohjaus**

Aja kohtuullisella nopeudella ja tarkista ohjaus. Säädä etujouset tarvittaessa



*Sopiva säätö*  
*1. Hyvä käsiteltävyys ja miellyttävä ohjaustuntuma*



*Lian pehmeä säätö*  
*1. Huono käsiteltävyys*

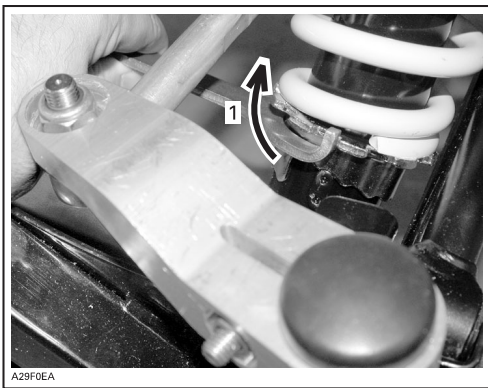

*1. Lisää jousen esijännitystä*



*Liian kova säätö*  
*1. Raskas ohjaus*

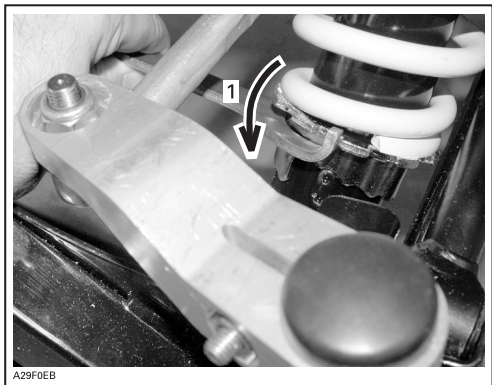

*1. Vähennä jousen esijännitystä*



## JOUSITUKSEN VIANETSINTÄ

ONGELMA	KORJAAVA TOIMENPIDE
Etujousitus epävakaa.	- Tarkista suksien haritus.Ota yhteys valtuutettuun Lynx huoltoon. - Vähennä suksipainetta. Vähennä etupukin jousien esijännitystä. Lisää keskijousen esijännitystä. Vähennä takajousen esijännitystä.
Kelkka tuntuu epävakaalta ja pyrkii kääntymään keskipisteensä ympäri.	- Vähennä alustan etupukin kuormitusta. Vähennä keskijousen esijännitystä. Lisää takajousen esijännitystä. Lisää etujousien esijännitystä.
Ohjaus tuntuu raskaalta.	- Vähennä suksipainetta. Vähennä etujousien esijännitystä. Lisää keskijousen esijännitystä.
Kelkan takapää tuntuu raskaalta.	- Vähennä takajousen esijännitystä.
Kelkan takapää tuntuu pehmeältä.	- Lisää takajousen esijännitystä.
Alustan etuiskunvaimennin pohjaa koko ajan.	- Pidennä rajoitinhihnaa. - Lisää keski-iskunvaimentimen jousen esijännitystä.
Telamatto pyörii tyhjää liikkeelle lähdeettäessä.	- Pidennä rajoitinhihnaa. - Vaihda ajoasentoa.

### Ajo syvässä lumessa

Ajettaessa syvässä lumessa voi olla tarpeen muuttaa jatkoperän säätöä, rajoitinhinnan pituutta ja ajoasentoa muuttamaan kulmaa, jossa telamatto kohtaa lumen. Käyttäjän tuntemus erilaisista säädöistä samoin kuin myös lumi-olosuhteet määräävät tehokkaimman yhdistelmän.

### Polttoaine ja öljy

#### Suosittelava polttoaine

Katso kirjan lopussa oleva **TEKNISET TIEDOT** taulukko.

**HUOM:** Älä kokeile muita kuin suositusten mukaisia polttoaineita. Muunlaisen polttoaineen käyttö saattaa aiheuttaa vakavan moottorivaurion.

### VAROITUS!

Koska polttoaine laajenee lämmitessään, polttoainesäiliö tulee täyttää ainoastaan ilmoitettuun tilavuuteen saakka. Säiliöön on jäätävä riittävä paisuntavara, erityisesti jos kelkka siirretään lämpimään tilaan.

## Polttoaineen jäänesto

Polttoaineeseen voidaan lisätä 1% jäänestoa. Käytä vain tarkoitukseen sopivia jäänestoaaineita (ei kaasutinspriitä).

## Suosittelava öljy

**HUOM:** Älä sekoita öljyä ja bensiiniä moottorikelkan polttoainesäiliössä, mikäli sitä ei erikseen pyydetä tekemään.

Öljy on tuorevoiteluöljysäiliössä.

Käytä Bombardierin moottorikelkkojen tuorevoiteluöljyä tai synteettistä tuorevoiteluöljyä.

Käytä ainoastaan 2-tahti moottoriöljyä.

**HUOM:** Älä koskaan käytä 4-tahti mineraali tai synteettistä öljyä. Älä sekoita näitä keskenään perämoottoriöljyjen kanssa. Älä käytä NMMA TC-W, TC-W2 tai TC-W3 perämoottoriöljyjä. Vältä sekoittamista erilaatuisia API TC öljyjä jotka aiheuttavat kemiallisia reaktioita ja saattavat aiheuttaa moottorivaurioita.

Huolehdi että tuorevoiteluöljysäiliössä on riittävä määrä suositeltua öljyä.

**HUOM:** Tarkista öljymäärä ja lisää aina tankkauksen yhteydessä öljyä.

**4-tahti mallit:** Nämä mallit on varustettu 4-tahti moottorilla. Käytä moottoriöljynä Bombardier 4-tahti synteettistä öljyä 0W 40 (Osa: 293 600 054) 12x1L tai täyssynteettistä vastaavaa öljyä.

## Vaihteistoöljy

Suositus 75W140 (Osa 413803300, 12x355 ml).

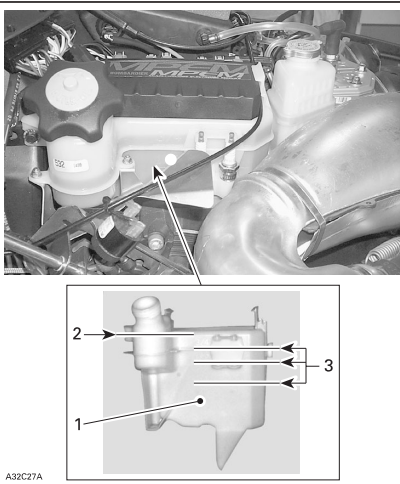

1. Tuoreöljyvoitelusäiliö
2. Maksimi pinnan taso: 13 mm ylhäältä
3. Pinnan merkit ( $\frac{1}{4}$ ,  $\frac{1}{2}$ ,  $\frac{3}{4}$ )

## KAASUTTIMEN SÄÄDÖT

Kelkat on kalibroitu -20°C lämpötilaan. Kelkoja voi käyttää myös lämpimämmällä säällä ongelmitta.

**HUOM:** - 20°C asteen lämpötilaan ja sen yli, kaasutin pitää kalibroida uudelleen jotta moottorivaurioilta vältyttäisiin. Ota yhteys valtuutettuun Lynx huoltoliikkeeseen.

Jos lisäjäähdystä tarvitaan tai jos koko järjestelmän nestemäärä pitää vaihtaa, ota yhteys valtuutettuun Lynx liikkeeseen.

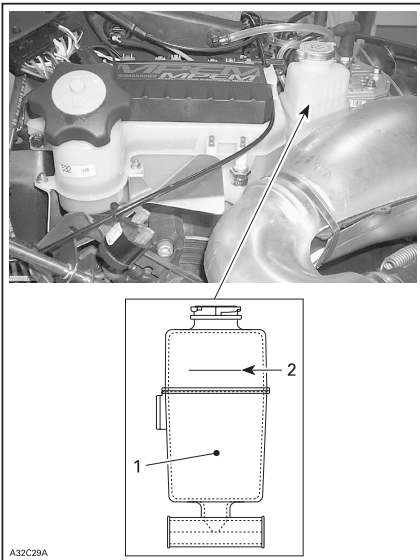

1. Jäähdytinnestesäiliö
2. GOLD LEVEL (Kylmä moottori) taso

## SISÄÄNAJO

### Moottori

#### TÄRKEÄÄ

Rotax -moottoreille sisänaajo on välttämätöntä ennen moottorin kuormittamista täydellä teholla. Moottorin valmistaja suosittelee sisänaajon pituudeksi 10-15 käyttötuntia, noin 500 km.

Sisänaajon aikana kaasua ei saa avata enempää kuin  $\frac{3}{4}$ . On kuitenkin hyvä suorittaa kevyitä kiihdytyksiä sekä vaihdella ajonopeutta. Toistuvat täyskaasukiihdytykset, jatkuva ajo suurella nopeudella sekä kuorman vetäminen ovat vahingollisia sisänaajon aikana.

**Kaikki muut mallit paitsi ei 4-tahti- ja 2-tahti SDI mallit:** Sisänaajoa varten ja aina kauden alkaessa tulee ensimmäiseen täyteen tankilliseen lisätä 500 ml Rotax tuorevoiteluöljyä

(P/N 1471599, 20x11). Irrota tulpat sisäänajon jälkeen ja puhdista ne.

**2-tahti SDI mallit:** Sisäänajoa varten ja aina kauden alkaessa tulee ensimmäiseen tankilliseen lisätä 500 ml täyssynteettistä öljyä XP-S II öljyä.

### Variaattorihihna

Uusi variaattorihihna vaatii noin 50 km sisäänajon ilman rajuja kiihdytyksiä, hidastuksia, raskasta vetoa tai nopeaa ajoa.

### 10 tunnin tarkistus / Ensihuolto

Suosittelemme että ensimmäisten 10 tunnin ajon jälkeen (500 km tai 30 päivää ostopäivästä), mikä tahansa täyttyy ensin, kelkkasi tarkistetaan ja huolletaan valtuutetussa Lynx huolto-liikkeessä.

**HUOM!** 10 tunnin ensihuolto tapahtuu kelkan omistajan kustannuksella.

### Tarkistus ennen ajoa

- Poista lumi ja jää istuimelta, astinlaudoilta, lampuista, hallintalaitteista ja mittareista.
- Tarkista onko telamatossa tai alustan pyörissä jäätä ja liikkuvatko ne esteettömästi
- Paina jarrukahvaa ja varmista että jarru kytkeytyy kokonaan päälle ennen kuin jarrukahvaa koskettaa ohjaustangon kädensijaa. Kahvan pitää palautua kokonaan vapautettaessa.
- Tarkista pysäköintijarrun lukitus. Laita pysäköintijarru päälle ja tarkista sen moitteeton toiminta.
- Paina kaasukahvaa useita kertoja tarkistaaksesi että se toimii helposti ja esteettömästi.
- Tarkista virtalukon toiminta, ajovalokatkaisin pitkät/lyhyet, takavalo, jarruvalo, merkkivalot ja turva- ja hätäkatkaisimet.
- Tarkista että sukset ja ohjaus toimivat vapaasti. Tarkista suksien liikkuminen ohjaustankoa käännettäessä ja päinvastoin.
- Tarkista polttoaine- ja öljymäärät ja mahdolliset vuotokohdat. Kunnosta tarvittaessa ja ota yhteys valtuutettuun Lynx huoltoon jos vuotoja on havaittavissa.
- Kaasuttimen lämmityskierron venttiili on suljettuna tehtaalta lähtiessä. Venttiili pitää avata kun ulkolämpötila on  $-5^{\circ}+5^{\circ}$  C ja ajetaan pölylumi-olosuhteissa tai toisen kelkan takana.
- Tarkista että ilmansuodattimet ovat puhtaana lumesta, jos laite on sellaisella varustettu.
- Varmista että kelkka on kohdistettu pois ihmisistä ja muista esteistä ennen kuin käynnistät kelkan.
- Pukeudu lämpimästi kelkkailuun sopivilla asusteilla.

## KÄYTTÖOHJEET

Kun kaasukahvaa painetaan, nousee moottorin kierrosluku aiheuttaen I-variaattorin kytkeytymisen. Useimmissa malleissa moottorin kierrosluvun tulee olla 2500 ja 4200 välillä ennen kuin I-variaattorin kytkeytyminen tapahtuu.

Liikkuva lautanen liikkuu kohti kiinteää lautasta, pakottaen variaattorihihnan liikkumaan ylöspäin I-variaattorissa ja samanaikaisesti pakottaen lautaset erilleen II-variaattorissa.

II-variaattori tuntee telamaton kuorman ja rajoittaa hihnan liikkumista. Tuloksena on koko ajan optimaalinen nopeussuhde moottorin kierrosluvun ja laitteen nopeuden välillä joka maksimoi kiihdytystä ja kelkalla eteenpäin menoa

Teho siirtyy telamatolle ketjukotelon/vaihteiston kautta.

### Kääntyminen

Ohjaustangolla muutetaan kelkan kulkusuuntaa. Kun ohjaustankoa käännetään oikealle tai vasemmalle, sukset kääntyvät oikealle tai vasemmalle ohjaten kelkkaa haluttuun suuntaan.

### Pysähtyminen

Ennen kelkalla ajoa, tulee sinun tietää miten kelkka pysäytetään. Tämä tapahtuu vapauttamalla kaasukahva ja painamalla vaiheittain jarruvipua, joka on vasemmalla puolella ohjaustankoa.

Hätätilanteessa voit pysäyttää kelkan painamalla moottorin hätäkatkaisinta, joka sijaitsee lähellä kaasuvipua ja painamalla jarrua samanaikaisesti.

Muista, että moottorikelkka ei kykene pysähtymään ”silmänräpäyksessä”. Jarrutusmatka vaihtelee riippuen lumen syvyydestä, paksuudesta sekä myös siitä onko pinta jäinen. Jos telamatto lukkiutuu kovassa jarrutuksessa, voi aiheutua luisumista.

### Moottorin käynnistys

Tarkista kaasuvivun toiminta.

Varmista, että moottorin hätäkatkaisin on ON asennossa.

Varmista, että turvakatkaisimen hattu on paikoillaan ja että naru on kiinni ajovaatteissasi.

### Primerillä varustetut kelkat

**Moottorin käynnistys:** Primeriä käyttäaksesi, paina painiketta kunnes tunnet vastusta.

Pumpkaa sitten 2-3 kertaa syöttääksesi polttoainetta imusarjaan.

Varmista primerin painamisen jälkeen, että painike palautuu perusasentoon.

**HUOM:** Hyvin kylmällä säällä on suositeltavaa kiertää primeriä 3-4 kierrosta ennen kuin vedät siitä. Tämä estää männän kiinni tarttumisen.

**HUOM:** Primerin käyttö ei ole tarpeen kun moottori on lämmin.

## Rikastimella varustetut kelkat

**Kylmäkäynnistys:** Älä käytä kaasua ja rikastinta samanaikaisesti.

### Lämpötilan ollessa alle - 10°C

Käännä rikastinvipu asentoon 2. Käynnistä moottori. Heti kun moottori on käynnistynyt käännä vipu asentoon 1. Muutaman sekunnin jälkeen (max.10 sekuntia) käännä rikastinvipu OFF asentoon.

**HUOM:** Yli -20°C asteessa, voi olla tarpeen kääntää rikastinta muutaman kerran 1. asentoon ja kiinni kun moottori on käynnistynyt.

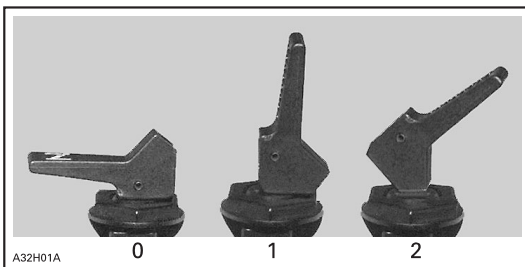

0. OFF (pois päältä)

1. Asento 1

2. Asento 2

### Lämpötilan ollessa yli - 10°C

Aseta rikastin ensimmäiseen asentoon.

Tartu käynnistinkahvaan tiukasti ja vedä moottori käyntiin tai käytä sähköistä käynnistintä jos se on varusteena.

Kun moottori on käynnistynyt, sulje rikastin.

## 4-tec mallit

### Kylmäkäynnistys ja lämpimän moottorin käynnistys

Käytä sähkökäynnistintä.

**TÄRKEÄÄ:** Jos 4-tec mallissa on akku tyhjä, moottoria ei voi käynnistää. Lataa akku tai vaihda se uuteen mikäli on tarpeen.

### Lämpimän koneen käynnistys

Käynnistä moottori ilman rikastinta. Mikäli moottori ei käynnisty kahden yrityksen tai kahden 5 sekunnin yrityksen jälkeen sähköisellä käynnistimellä laita rikastin asentoon 1. Käynnistä moottori ilman kaasun painamista. Heti kun moottori käy käännä rikastin asentoon OFF.

## Käsikäynnistys

**Kaikki muut paitsi ei 4-tec mallit:** Laita avain virtalukkoon ja käännä ON asentoon.

Tartu käsikäynnistimen kahvaan tiukasti ja vedä kelkka käyntiin.

### VAROITUS!

Älä paina kaasua käynnistyksen yhteydessä.

**HUOM:** 4-tec mallissa ei ole käsikäynnistintä.

## Sähkökäynnistys

Laita avain virtalukkoon.

Käännä avainta myötöpäivään kunnes käynnistin kytkeytyy.

Vapauta avain välittömästi kun moottori on käynnistynyt.

Älä käytä sähkökäynnistystä kauempaa kuin 10 sekuntia.

Jos kelkkaa ei jostain syystä voi käynnistää sähköisellä käynnistyksellä, laita virta-avain asentoon ON ja käynnistä moottori käsikäynnistimellä.

## Kaikki mallit paitsi ei 4-tec mallit

### Varakäynnistys

Moottori voidaan käynnistää varakäynnistysnarulla, joka löytyy työkalusarjasta.

Irrota variaattorinsuoja.

Älä kierrä käynnistysnarua käden ympärille. Pidä kiinni kahvasta ainoastaan. Älä käynnistä kelkkaa I-variaattorilla ennen kuin todellisessa hätätilanteessa. Korjauta kelkka niin pian kuin mahdollista.

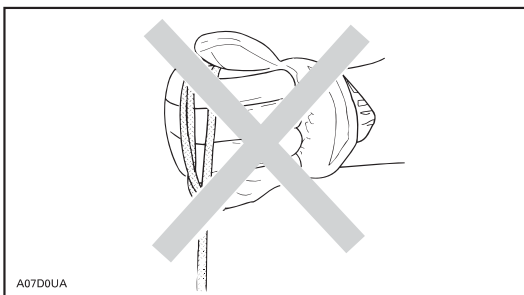

Liitä varakäynnistysnarun toinen pää käsikäynnistimen kahvaan.

**HUOM:** Sytytystulpan holkkia voidaan käyttää myös turvakahvana.

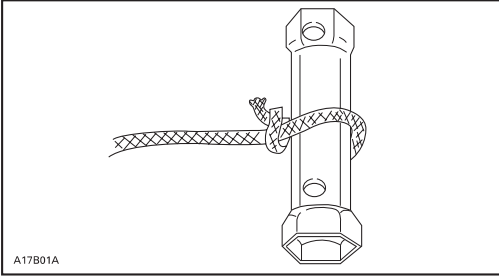

Kierrä varakäynnistinnarun toinen pää variaattorin ympärille. Laita kiinnitin I-variaattorille, joka löytyy työkalusarjasta.

Kierrä naru tiukasti I-variaattorin ympärille. Vedettäessä pitää variaattorin pyöriä vastapäivään.

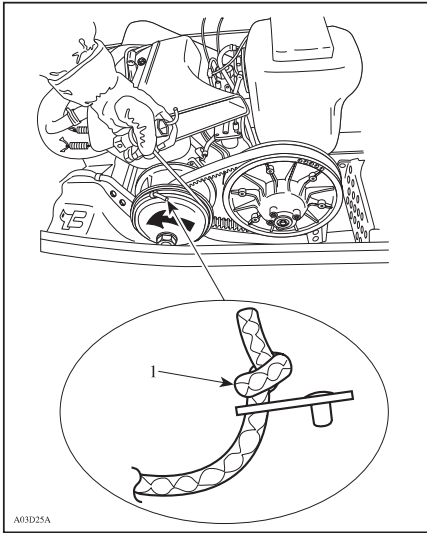

1. Solmu tälle puolelle



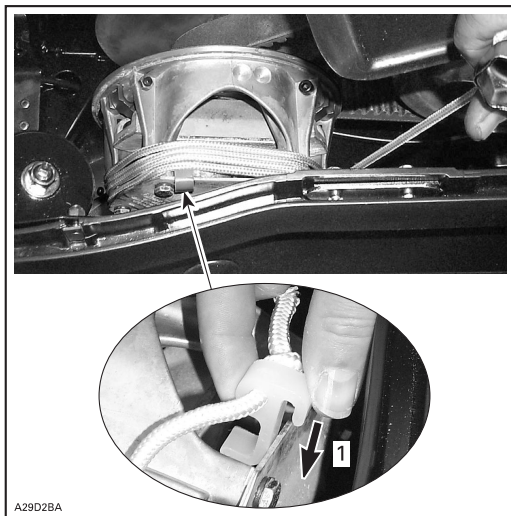

1. Kiinnitä käynnistimen liitin näin

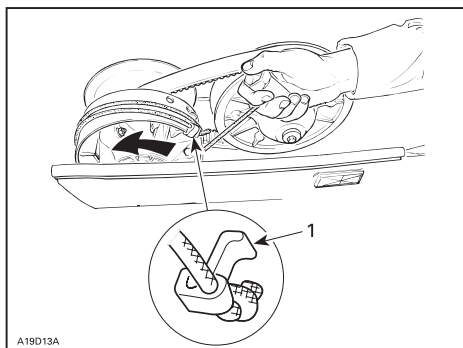

1. Kiinnitin

Vedä narusta reippaasti nykäisemällä. Vedä kunnes naru vapautuu I-variaattorilta. Käynnistä moottori kuten tavalliseen tapaan käsikäynnistyksellä

Kelkkaa käynnistettäessä hätätilanteessa variaattorin avulla: Älä asenna uudelleen variaattorinsuojusta, aja hitaasti ja korjauta kelkka välittömästi.

### Moottorin pysäyttäminen

Vapauta kaasu ja odota kunnes moottori on palautunut tyhjäkäynnille.

Pysäytä moottori käyttäen joko virta-avainta, turvakatkaisinta tai hätäkatkaisijan narua

### **VAROITUS!**

Älä koskaan jätä avainta tai hätäkatkaisijan narua kelkkaan paikalleen kun lopetat ajamisen.

## Moottorin esilämmitys

Ennen ajoa moottori pitää lämmittää seuraavalla tavalla:

Kelkka pitää olla tuettuna takapuskurista mekaaniselle kelkkatuelle. Telamaton pitää olla ehdottomasti irti maasta siten että se pääsee vapaasti pyörimään.

Käynnistä moottori ja anna sen lämmetä pari minuuttia tyhjäkäynnillä.

Vapauta pysäköintijarru.

### VAROITUS!

Varmista että mekaaninen kelkan tuki on vakaa. Katso ettei kelkan lähellä ole ihmisiä. Älä käytä liikaa kaasua lämmityksen aikana tai kun telamatto on vapaasti roikkumassa.

Paina kaasua kunnes I-variaattori kytkeytyy. Anna telamaton pyöriä alhaisella nopeudella useita kierroksia. Mitä alhaisempi koneen lämpötila on sitä pitempi kelkan esilämmitys pitää olla.

Sammuta moottori ja ota kelkan mekaaninen tuki pois.

Sukset voivat olla jäätyneet maahan kiinni. Tartu kiinni molempiin suksiin niiden kahvoista ja nosta niitä ylöspäin.

Moottorin käynnistämisen jälkeen kelkalla voidaan ajaa alhaisella nopeudella 2 - 3 minuuttia. Tämän jälkeen kelkalla voidaan ajaa laillisella nopeudella ja normaalien turvakäytäntöjen mukaisesti.

## Ajon jälkeiset toimenpiteet

Sammuta moottori. Aseta kelkan peräpää mekaaniselle tuelle.

Poista lumi ja jää alustasta, telamatosta, etujousituksesta, ohjauslaitteista ja suksista.

Suojaa kelkka peitteellä.

## Moottorin ylikuumentuminen

### TÄRKEÄ HUOMAUTUS!

4-tahti mallit: Moottorin tyhjäkäynti yli 10 minuuttia ajon jälkeen voi aiheuttaa moottorin ylikuumentumisen.

**Ilmajäähdytteiset mallit:** Pysäytä moottori.

Tarkista onko ilmanotto ja ilmanohjaimet tukkeutuneet. Poista kaikki roskat.

Tarkista puhaltimen hihnan kunto ja kireys.

**Nestejäähdytteiset mallit:** Moottorin ylikuumentumisen varoitusvalo syttyy jos moottori on liian kuuma.

Vähennä kelkan nopeutta ja aja kerkalla irtolumelle tai pysäytä moottori välittömästi.

Tarkista jäähdytysnesteen määrä. Ota yhteys valtuutettuun huoltoliikkeeseen.

### Tulviva moottori

Asenna uudet sytytystulpat ja käynnistä moottori.

### Liukumuovien tarttuminen

Liukumuovit saavat jäähdytyksen ja voitelun lumesta. Ajettaessa tasaisella tai kovalla nopeudella ohutlumipeitteisellä pinnalla liukumuovit saattavat tarttua telamaton metallisiin liuku-solkiin.

Aja kerkalla lumelle tai aja kerkalla erittäin hitaalla nopeudella.

Anna valtuutetun Lynx huoltoliikkeen tarkistaa liukumuovit.

**HUOM!** Tämä korostuu erityisesti silloin, kun kerkassa on korkeaharjainen telamatto. Ajamista tulee välttää kovalla hangella, puhtaalla jääpinnalla tai muulla pinnalla, jossa ei ole riittävästi irtolunta voitelun varmistamiseksi.

Yli 35 mm harjakorkeudella olevia telamattoja ei ole tarkoitettu reittikäyttöön (kova alusta) vaan ainoastaan syvässä lumessa ajoon. Jos tällaisella telamatolla varustetulla kerkalla ajetaan kovalla alustalla, voivat liukumuovit tarttua kiinni maton metallisiin solkiin tai telamatto voi muuten vahingoittua.

## NESTEMÄÄRÄT

### VAROITUS!

Suosittelimme, että Lynx huoltoliike tarkistaa säännöllisesti kaikki komponentit, myös ne joita ei mainita tässä kirjassa. Mikäli toisin ei neuvota, moottorin pitää olla jäähtynyt ja pysäytettynä.

**HUOM:** Moottorikelkan pitää olla tasaisella alustalla ennen nestepintojen tarkistusta.

### Jarrujärjestelmä

Tarkista jarrunesteen määrä kädensijassa olevasta säiliöstä. Lisää nestettä tarpeellinen määrä.

**TÄRKEÄÄ:** Käytä ainoastaan DOT 4 jarrunestettä avaamattomasta pakkauksesta.

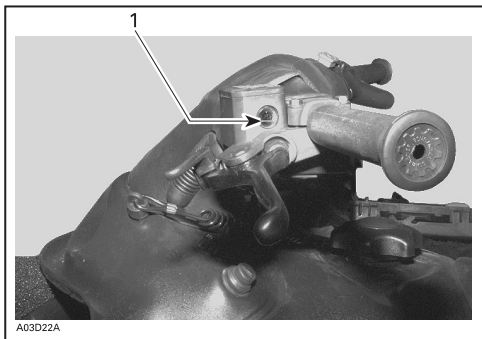

## Jarrunestesäiliö

### 1. Minimi

**Ketjukotelomallit:** Tarkista kelkan öljymäärä öljytikusta kelkan ollessa tasaisella alustalla. Öljyn pinnan tulee olla ala- ja ylämerkkien välissä.

On täysin normaalia, että öljytikun magneettiin on tarttunut metallihiukkasia. Jos suurempia metallipaloja esiintyy, ota yhteys valtuutettuun Lynx huoltoliikkeeseen.

Poista metallihiukkaset magneetista.

Täytä ylämerkkiin asti suositellulla öljyllä.

**HUOM:** Älä käytä ei-suositeltavia muuntyyppisiä öljyjä huoltojen yhteydessä. Älä sekoita synteettistä öljyä muihin öljyihin.

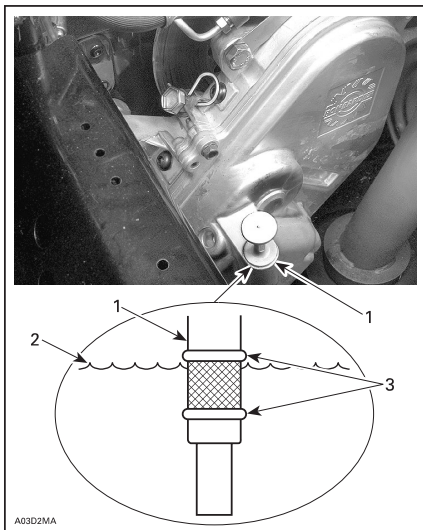

1. Mittatikku
2. Öljymäärä
3. Merkkien välinen alue

**Vaihteistomallit:** Vedä mittatikku ulos tarkistaaksesi määrän. Öljypinnan pitää olla merkin kohdalla.

Ennen ensimmäistä käynnistystä saattaa öljymäärän taso olla hieman korkeammalla kuin merkki. Ensimmäisen ajon jälkeen öljyn pinta laskee kun vaihteiston ylempi öljytila täyttyy öljyllä.

Täyttääksesi, irrota täyttökorkki vaihdelaatikosta. Täytä tarvittaessa suositellulla synteettisellä öljyllä.

**HUOM:** Älä käytä ei-suositeltuja muuntotyypisiä öljyjä huoltojen yhteydessä. Älä sekoita tätä synteettistä öljyä muiden öljyjen kanssa.

### Vaihteistomallit

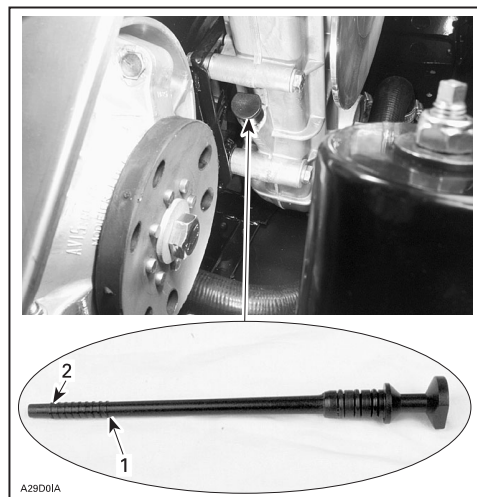

1. "Täynnä" merkki

2. Alemman määrän merkki

### Moottorin öljymäärä

**4-tec mallit:** Varmista että moottori on normaalissa käyntilämpötilassa. Kelkan tulee olla tasaisella alustalla. Anna kelkan käydä tyhjäkäyntiä 30 sekuntia. Pysäytä moottori ja puhdista mittatikku. Öljytikku pitää kiertää pohjaan asti ennen kuin tarkistetaan öljymäärä moottorista. Öljymäärän tulee olla minimi- ja maksimi -merkkien välillä.

## TUOREVOITELUJÄRJESTELMÄ

Huolehdi aina, että tuorevoiteluöljysäiliössä on suositeltava määrä öljyä.

**HUOM:** Älä koskaan anna öljysäiliön tyhjentyä.

## VAROITUS!

Tarkista öljymäärä aina tankkauksen yhteydessä ja lisää öljyä tarvittaessa. Pyyhi yli-  
vuotanut öljy pois. Öljy on erittäin tulenarkaa.

SUOMI

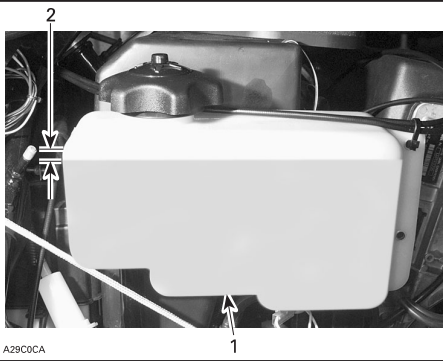

1. Tuorevoiteluöljysäiliö
2. Maksimi korkeus: 13 mm kannesta

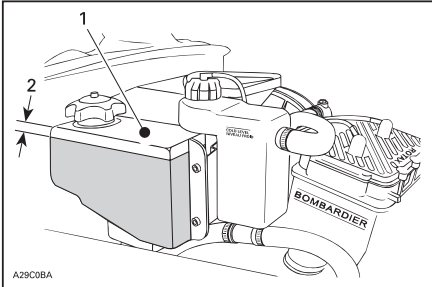

1. Tuorevoiteluöljysäiliö
2. Maksimi määrä: 13 mm kannesta

### 4-tec moottoriöljy

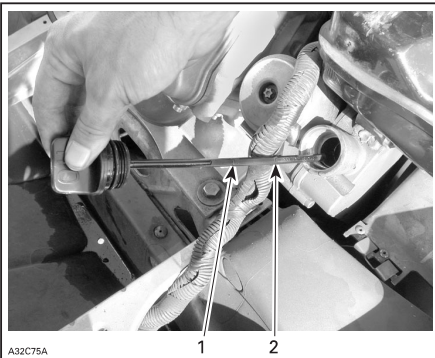

1. Maksimi
2. Minimi

Merkkien väli on 0,5 litraa.

Lisää Bombardier syntetistä öljyä OW40 mittatikun aukosta mikäli on tarpeen.

### Jäähdytysjärjestelmä

Tarkista jäähdytysnesteen määrä huoneenlämpötilassa. Nesteen tulisi ulottua ”COLD LEVEL” merkin kohdalle (moottori kylmänä) jäähdytysnestesäiliössä.

**HUOM:** Mikäli tarkistat nestetason kylmässä, se saattaa olla hieman merkkiviivan alapuolella.

Mikäli nestettä täytyy lisätä tai koko järjestelmän nestemäärä täytyy vaihtaa, ota yhteys valtuutettuun Lynx huoltoliikkeeseen.



1. Kylmän nesteen pinta

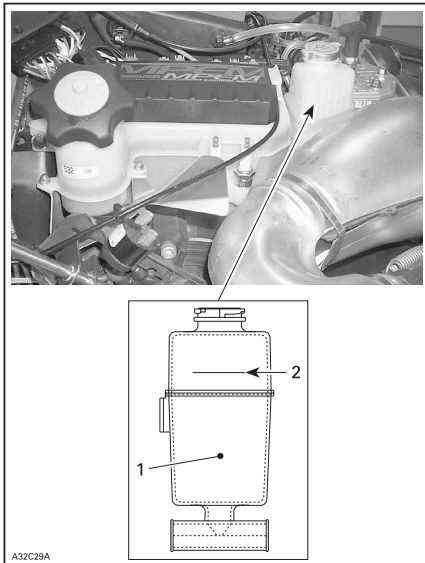

1. Jäähdytysnestesäiliö  
2. COLD LEVEL (kylmä moottori) taso

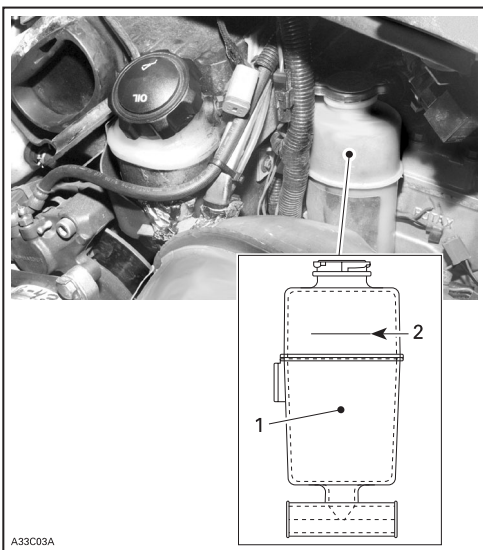

A33C03A

1. Jäähdytysnestesäiliö
2. COLD LEVEL (kylmä moottori) taso

## AKKU

### Irrotus

#### VAROITUS!

Akun **MUSTA** miinuskaapeli pitää aina irrottaa ensimmäisenä ja kytkeä paikoilleen viimeisenä.

#### VAROITUS!

Akkua ei saa ladata sen ollessa kiinni kelkassa akkukaapelit kytkettyinä. Akkuneste sisältää rikkihappoa joka on syövyttävää ja myrkyllistä. Mikäli sitä joutuu iholle, huuhto vedellä ja mene välittömästi lääkäriin.

#### VAROITUS!

Jos akku on vaurioitunut, käytä ei-huokoisia käsineitä kun irrotat akkua käsin.

#### VAROITUS!

Akun korkeissa ei ole ilmareikiä. Varmista, että huohotinletku ei ole tukossa.

### Kuiva akku

Nämä akut ovat akkunesteen osalta huoltovapaita. Nesteen tasoa näistä ei voi mitata.



**HUOM:** Kesäsäilytyksen aikana akku (myös kuiva-akku) on ladattava vähintään kerran kuukaudessa. Muutoin akkua ei saada toimimaan syksyllä kauden alkaessa.

## HUOLTO

### Kelkan puhdistus ja suojaus

Poista lika tai ruoste.

Käytä puhdistamiseen ainoastaan flanellivaatetta tai vastaavaa.

Puhdistaaksesi koko kelkan; käytä Bombardier Cleaneriä (P/N 293 110 001) spray tölkki 400 g ja (P/N 293 110 002 (4 L)).

**HUOM:** Älä käytä Bombardier Cleaneriä tarroihin tai vinyyliosiin.

Vinyyli- ja muoviosiin, käytä Vinyl & Plastic Cleaneriä (P/N 413 711 200 (6 x 1 L)).

Poistaaksesi naarmut tuulilasista tai kuomusta käytä BOMBARDIER Scratch Remover Kitiä (P/N 861 774 800).

**HUOM:** Älä puhdista muoviosia tai kuomua voimakkaalla pesuaineella, rasvanpoistoaineella, maaliohenteella, asetonilla, tuotteilla jotka sisältävät klooria, jne.

Puhdista variaattoreiden lautaset käyttäen BOMBARDIER Parts Cleaneriä (P/N 413 711 809).

Tarkista kuomu ja korjaa kaikki vauriot.

Korjaa metallikohdat joista maali on kulunut pois. Suihkuta metalliosat ja iskunvaimentimen kromiosat BOMBARDIER LUBE aineella (P/N 293 600 016).

Vahaa kuomu ja maalattu osa rungosta paremman suojan antamiseksi.

Lisää vahaa viimeiseen kiillottamiseen. Suojaa kelkka peitteellä varastoinnin ajaksi.

Kelkka pitää varastoida viileään ja kuivaan paikkaan ja se pitää peittää kelkkapeitteellä. Peite suojaa auringonsäteiltä.

Nosta kelkan peräpäätä kunnes telamatto on irti maasta. Aseta kelkka mekaaniselle tuelle.

Älä löysää telamaton kireyttä.

## Variaattorihihnan irrotus ja asennus

1. Irrota turvanarun hattu. 2. Avaa moottoritila.

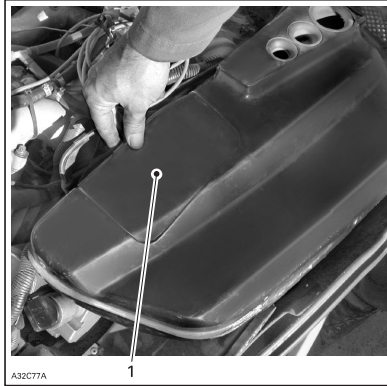
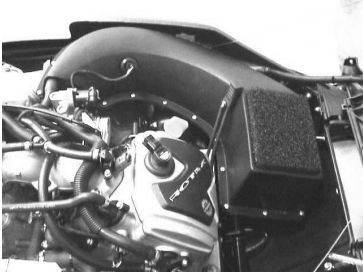

### 4-tec mallit ainoastaan

3. Löysää ruuvia imuäänenvaimentimen kumikiinnittimen kiristimestä.  
4. Kytke irti moottorin imuilman lämpöanturi imuäänenvaimentimesta.

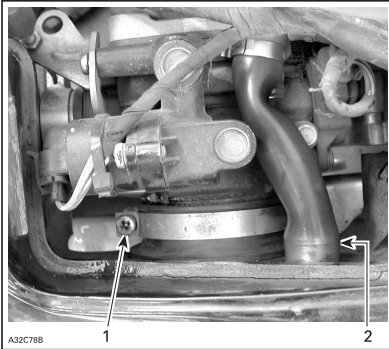

1. Ruuvi  
2. Moottorin ilmaletku

5. Kytke irti imuilman lämpötilan anturi imuäänenvaimentimen takaa.

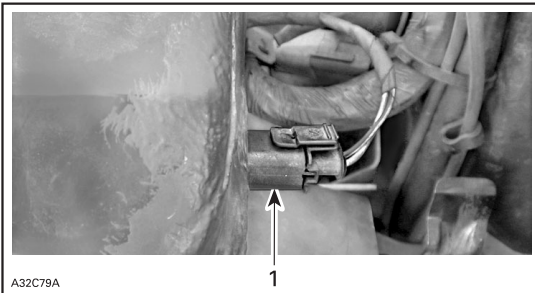

1. Imuilman lämpötilan anturi

**Muut mallit:** Älä unohda kytkeä imuilman lämpötilan anturia, muutoin virhekoodi ilmestyy järjestelmän valvontaan.

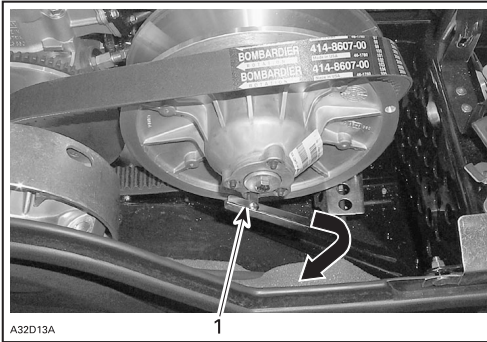

1. Avaa variaattori ruuvaamalla

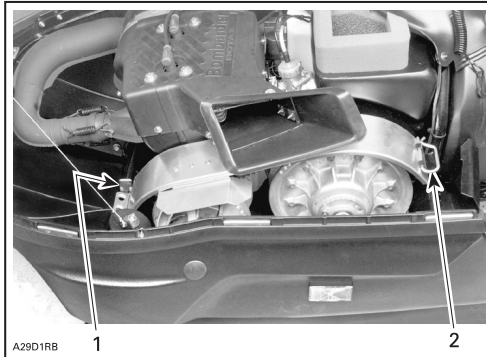

1. Variaattorinsuoja
2. Kiinnitystappi

Pysäytä moottori turvakatkaisimesta.

Avaa kuomu. Vedä salvasta ja avaa kiinnitin. Irrota hihnan suoja.

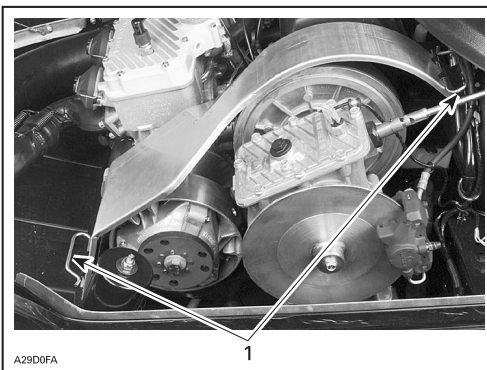

1. Kiinnitystapit

Ruuvaa variaattorihihnan asennin/irrotin vapaana olevaan kierteiseen reikään ja kiristä avataksesi variaattorin. Irrota hihna.

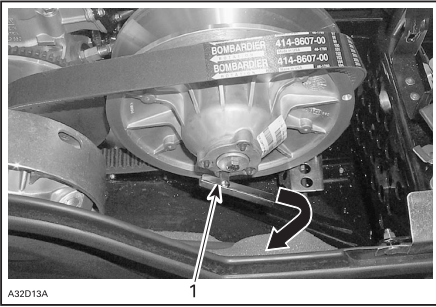

### 1. Kiristä avataksesi II-variaattorin

Pujota hihna II-variaattorin lautasen reunan yli, kuten kuvassa näytetään.

Asentaessasi hihnansuojusta, aseta lovi kelkan etuosaa kohti. Katso tarra hihnansuojuksessa.

**HUOM:** Suojus on tarkoituksella jonkin verran ylisuuri, jotta se painuisi tiiviisti tappejaan ja pidikkeitään vasten. Näin vältetään ylimääräiset äänet ja värinät. Säilytä suojuksen kireys alkuperäisenä.

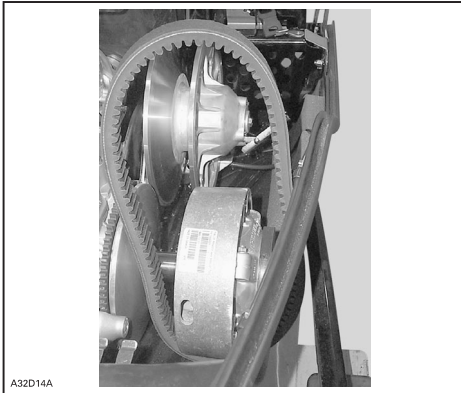

*Esimerkki*

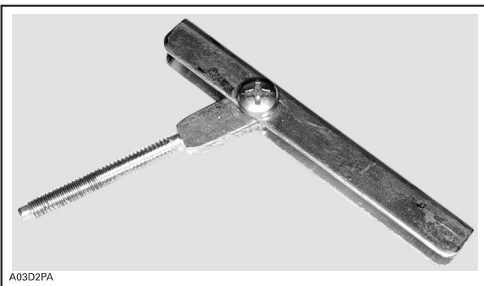

*Variaattorihihnan asennin / irrotin*

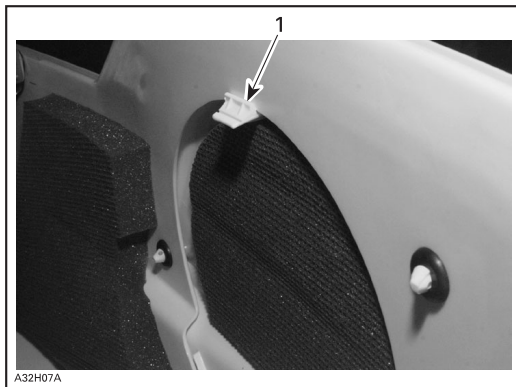

1. Työnnä tappi alas ja irrota paneeli pohjamuovista



Vedä paneeli ulos pohjamuovista

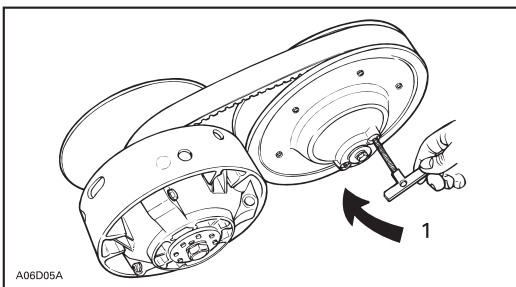

1. Kiristä variaattorin avaamiseksi

Käännä liikkuvaa lautasta myötäpäivään ja sitten vedä variaattorihinnaa avataksesi II- variaattoria. Noudata tarrassa olevia ohjeita hinnan irrotukseen ja asennukseen.

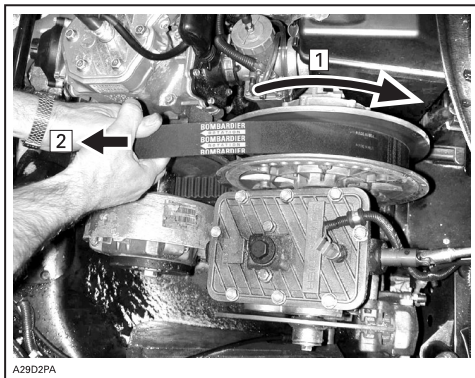

1. Käännä liikkuvaa lautasta myötäpäivään
2. Vedä hihnaa avataksesi II-variaattorin

Avaa variaattori ravistamalla ja työntämällä lautasta. Pidä aukinaisessa asennossa.

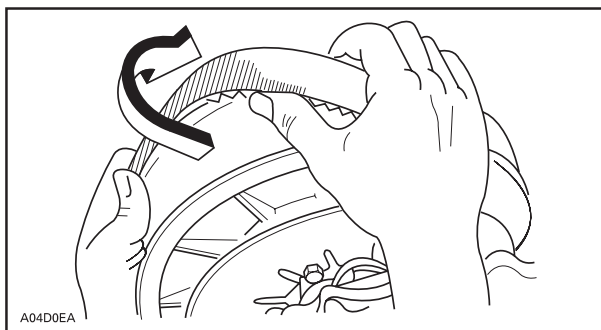

## Asennus

Maksimi variaattorihihnan käyttöikä saavutetaan kun hihna pyörii oikeaan suuntaan. Asenna se siten että hihnassa oleva nuoli osoittaa kelkan etuosaa kohti.

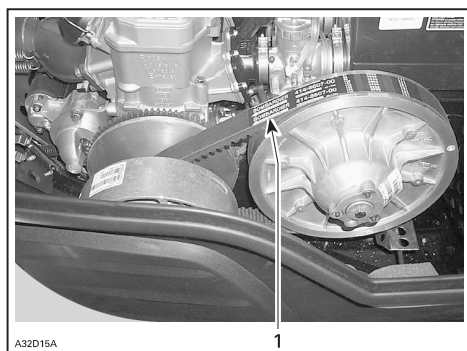

1. Nuoli osoittaa kohti kelkan etuosaa

**HUOM:** Älä pakota hihnaa väkisin paikoilleen esim. työkalulla vääntämällä, sillä hihnan vyösäikeet saattavat katketa tai vahingoittua.

Puhdista molempien variaattoreiden lautaset käyttäen BOMBARDIER Parts Cleaner tuotetta (P/N 413 711 809).

Asentaaksesi variaattorihihnan, laita ensin hihna I-variaattorin lautasten väliin. Sitten II-variaattoreiden lautasten väliin, sen jälkeen akselin kaulalle.

Noudata hihnan suojuksessa olevia ohjeita.

Asenna uudelleen hihnan suojus.

### **Ketjun kireys**

**Ketjukotelomallit:** Irrota sokka.

Kiristä kireydensäättöruuvi täyteen kireyteen käsin ja löysää sitten vain sen verran, että sokka sopii lukitusreikiin.

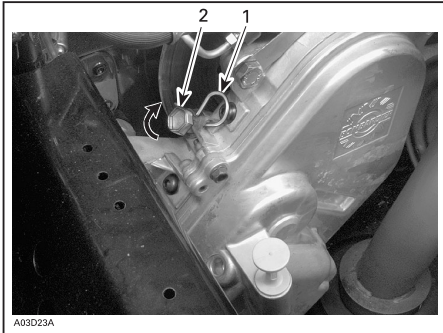

1. Sokka
2. Säätöruuvi

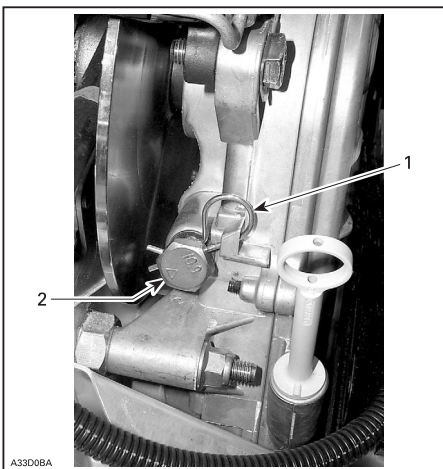

1. Sokka
2. Säätöruuvi

## TRA variaattorin säätö

Variaattori on kalibroitu tehtaalla siten, että se antaa suurimman mahdollisen moottoritehon määritellyllä kierrosluvulla. Katso kohta **TEKNISET TIEDOT** tämän kirjan lopussa. Sellaiset tekijät kuten ympäristön lämpötila, korkeus tai muut ajo-olosuhteet saattavat vaikuttaa kierroslukuun ja moottorikelkan suorituskykyyn.

Säätöruuvien pitää olla säädettyinä siten, että maksimikierrokset vastaavat maksimihevosvoiman kierroksia.

Käytä tarkkaa digitaalista kierroslukumittaria moottorin kierrosluvun säätämiseen.

Säädöllä on vaikutus ainoastaan korkeisiin kierroksiin.

Käännä säätöruuveja tarvittaessa.

**HUOM:** Moottorin maksimikierrosten ylittäminen aiheuttaa moottorivaurion. Noudata teknisten tietojen säätöarvoja

Säätöruuvien päässä on lovi. Asennot on numeroituina 1-6.

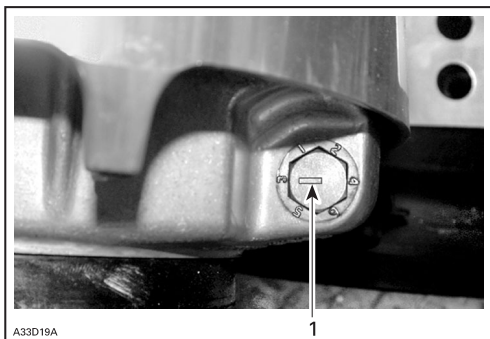

1. Lovi

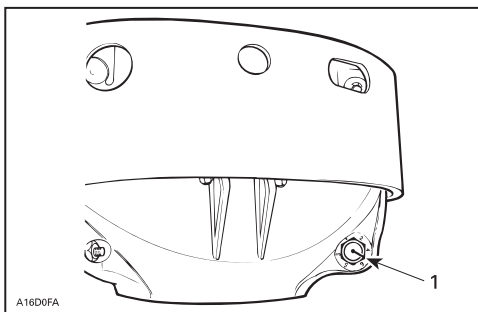

1. Lovi

Säätöruuvissa on 6 asentoa, joista numeroituja 2-6. Huomaa, että asennossa 1 täplä korvaa numeron (johtuen sen paikasta valussa).



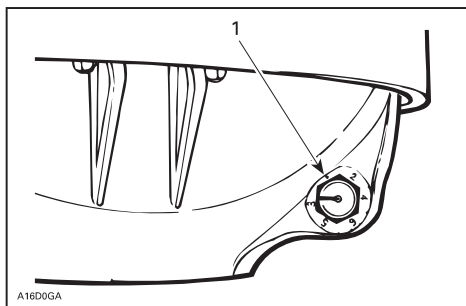

### TRA variaattori

#### 1. Asento 1 (ei numeroa)

Alemmat numerot laskevat moottorin kierroslukua noin 200 kierroksen välein ja ylemmät numerot lisäävät kierroslukua noin 200 kierroksen välein.

**ESIMERKKI:** Säättöruuvi on asennossa 4, josta se siirretään asentoon 6: Moottorin maksimikierrosluku nousee noin 400 kierrosta/minuutissa.

Säädä seuraavalla tavalla: (vain jos kalibroinnit muuttuneet)

Löysää lukkomutteria sen verran, että saat säätöruuvien osittain ulos ja säädä haluttuun asetukseen. Älä poista lukkomutteria kokonaan. Kiristä mutteri 10 Nm.

**TÄRKEÄÄ:** Älä poista säätöruuvia kokonaan, koska tällöin sisäpuolinen aluslevy putoaa. Säädä aina kaikki 3 säätöruuvia samalla kertaa ja varmista, että ne ovat samassa asennossa.

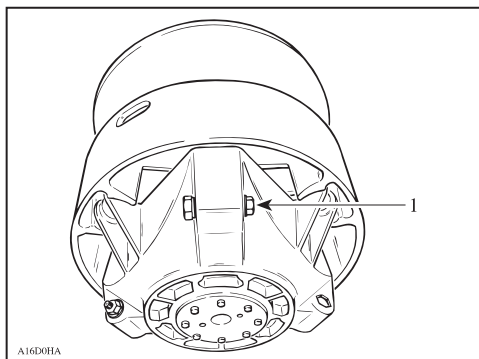

#### 1. Löysää vain sen verran, että säätöruuvi pääsee pyörimään

## VAROITUS!

Asenna suojus aina takaisin paikoilleen. Älä käytä moottoria kuomun ollessa auki tai suojuksen ollessa pois paikaltaan. Epäasialliset huoltotoimet, muutokset tai säädöt saattavat vaikuttaa variaattoreiden toimintaan ja variaattorihihnan elinikään. Ota yhteys valtuutettuun Lynx-huoltoon.

## Variaattorihihnan kunto

Tarkista onko hihnassa murtumia, ohenemista tai kulumista (epätasaista kulumista, toispuolista kulumista, puuttuvia kappaleita, murtunutta kudosta).

Syitä epänormaaliin kulumiseen voivat olla väärä variaattoreiden linjaus, liiallisten kierrosten käyttö telamaton ollessa jäässä, äkkilähdöt kylmällä moottorilla, öljy variaattorihihnassa tai väärentyyppinen tai viallinen varahihna. Ota yhteys valtuutettuun Lynx-huoltoliikkeeseen.

Tarkista hihnan leveys. Vaihda variaattorihihna mikäli leveys on alle TEKNISET TIETOJEN suosituksen.

## Jarrujen kunto

### VAROITUS!

Moottorikelkan jarrumeکانismi on ensiarvoisen tärkeä turvavaruste. Älä missään tapauksessa käytä kelkkaa, mikäli jarrut eivät ole täysin kunnossa. Tarkista jarrupalojen kunto säännöllisesti. Tarkista myös ennen ajoon lähtöä ettei jarrujärjestelmässä ilmene nestevuotoja.

## Jarrujen säätö

**Mekaaninen jarru:** Jarrumeکانismi on itsestään säätävä.

**Hydraulinen jarru:** Hydraulista jarrua ei voi säätää. Ota yhteys valtuutettuun Lynx huoltoliikkeeseen, mikäli ongelmia ilmenee.

## Takajousituksen kunto

Tarkista silmämääräisesti kaikki jousituksen osat (liukumuovit, jouset, alustanpyörät jne.)

**HUOM:** Normaaleissa ajo-olosuhteissa lumi toimii liukumuovien voitelu- ja jäähdytysaineena. Pitkäaikainen jäällä tai muulla pinnalla ajo kehittää ylimääräistä lämpöä ja edistää liukumuovien ennenaikaista kulumista.

## Jousituksen rajoitinhihnan kunto

Tarkista rajoitinhihnan kuluminen ja mahdolliset vauriot. Tarkista pultin ja mutterin kireys. Mikäli ne ovat löystyneet, tarkista ovatko reiät vaurioituneet. Laita haluttuun asetukseen. Kiristä mutteri 7 Nm kireyteen.

## Telamaton kunto

Nosta kelkan takapäätä tuen päälle siten että telamatto on irti maasta. Pyöritä telamattoa käsin ja tutki sen kunto. Mikäli telamatto on kulunut, murtunut, telan kuidut ovat näkyvissä, vetonystyjä tai harjoja puuttuu tai ne ovat vahingoittuneet, ota yhteys valtuutettuun Lynx-huoltoliikkeeseen.

## VAROITUS!

Älä käytä tai pyöritä telamattoa mikäli se on erittäin kulunut.

### Telamaton kireys ja linjaus

Aja kelkalla noin 15 minuuttia ennen kuin alat säätää telamaton kireyttä.

Nosta kelkan takapää ylös ja tue se hyvin.

Anna jousituksen löystyä normaalisti ja tarkista maton ja muovin väli liukumuovin puolivälis-tä. Välyksen tulisi olla tämän kirjan TEKNISET TIEDOT kohdan mukainen.

## VAROITUS!

Telamaton kireyden pitää olla ohjearvojen sisällä. Liian löysä telamatto aiheuttaa on-nettomuusvaaran.

**Tärkeää:** Liiallinen kireys aiheuttaa tehonmenetystä ja jousituksen ylimääräistä rasi-tusta.

Säädä kireys seuraavasti:

Poista alustanpyörän suoja. Löysää takimmaisen alustanpyörän kiinnitysruuvit. Kierrä säätö-ruuveja tarpeen mukaan. Mikäli et saa kireyttä sopivaksi, ota yhteys valtuutettuun Lynx huol-toliikkeeseen.

## VAROITUS!

Älä yritä tarkistaa telamaton kireyttä moottorin ollessa käynnissä. Käännä virta-avain OFF asentoon. Pyörivään telamattoon koskeminen aiheuttaa henkilövahinkoja.

### Linjaus

## VAROITUS!

Varmista ennen telamaton linjauksen tarkistamista että telamattoon ei ole tarttunut esineitä, jotka voisivat sinkoutua irti maton pyöriessä. Pidä kädet, jalat ja vaatteet pois pyörivän maton ulottuvilta.

Käynnistä moottori ja paina kaasua sen verran, että matto pyörii. Tämä on tehtävä lyhyen ajan kuluessa (15 - 20 sekuntia). Tarkista että matto on keskellä liukualustaa.

Tasaa etäisyys maton solkien reunojen ja liukumuovien välillä:

Etäisyyden tulee olla yhtäläinen molemmilla puolilla.

Pysäytä moottori säätämistä varten. Löysää takimmaisten pyörien mutterit. Kiristä säätöruu-via siltä puolelta, jolla liukumuovi on kauimpana maton soljista.

Kiristä alustanpyörän mutterit ja säätöruuvit.

## VAROITUS!

Kiristä pyörän mutterit kunnolla. Mikäli lukkoruuveja ja säätöruuveja ei kiristetä huolellisesti, saattaa telamatto löystyä ja vaurioitua.

Käynnistä moottori uudelleen ja pyöritä telamattoa hitaasti linjauksen tarkistamiseksi.

Laske moottorikelkka takaisin maahan.

**HUOM:** Kireysmittaria voidaan käyttää roikkuman ja tarvittavan voiman mittaamiseen.

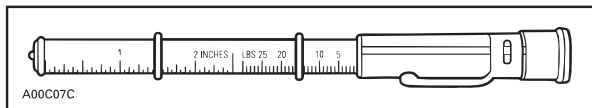

Telamaton kireyden mittari

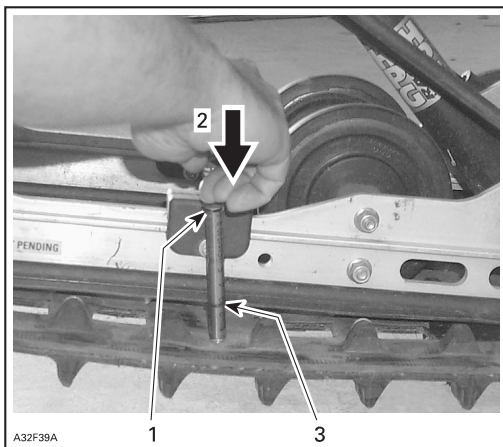

1. Työkalun yläpään O-renkas 7,3 kg voimalle asennettuna
2. Työnnä työkalun yläpäätä kunnes se koskettaa O-renkaan yläosaan
3. Mitattu telamaton roikkuma

### Ohjaus ja etujousitusmekanismi

Tarkista silmämääräisesti ohjaus- ja etujousitusmekanismien osien kiinnitys (ohjausvarret, tukivarret kiinnikkeineen, pallonivelet, suksien kiinnityspultit jne.)

Ota tarvittaessa yhteys valtuutettuun Lynx-huoltoliikkeeseen.

### Suksien ja ohjainrautojen kunto ja kuluminen

Tarkista suksien ja ohjainrautojen kovametallien kunto. Mikäli kulumista ilmenee, ota yhteys valtuutettuun Lynx-huoltoliikkeeseen.

## VAROITUS!

Erittäin kuluneet sukset ja/tai ohjainraudat vaikuttavat moottorikelkan ajo-ominaisuuksiin.

### Pakoputkisto

Pakoputkisto on suunniteltu ääntä vaimentamaan ja parantamaan moottorin suorituskykyä. Moottori vaurioituu, jos pakoputkiston osia poistetaan.

### Ilmansuodattimen puhdistus

Ajettaessa syvässä pakkaslumessa (pölylumi), pysähdy säännöllisesti ja tarkista onko ilmansuodattimessa lunta. Irrota suodatin ja ravista lumi pois. Tarkista että ilmansuodatin/imuäänenvaimennin on kuiva ja puhdas ja asenna se uudelleen paikoilleen.

Mikäli kelkka jätetään lumisateeseen ilman peitettä tai kun ajetaan pulverilumessa, saattaa imuilman ilmansuodatin tukkeutua. Avaa kuomu, poista suodatin imuäänenvaimentimesta, ravista lumi pois ja asenna suodatin takaisin paikoilleen huolellisesti.



A32H0SA

*Suodattimen irrotus verkostaan*

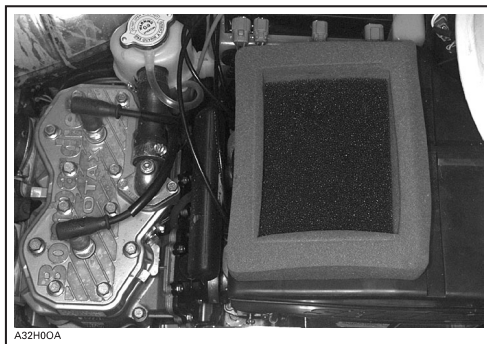

A32H0OA

*Toisosuodatin asennettuna imuäänenvaimentimen päälle*

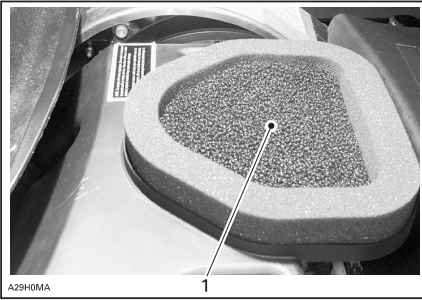

### 1. Ilmansuodatin asennettuna imuäänenvaimentimen päälle

Tarkista että imuäänenvaimennin on puhdas ja kuiva, asenna suodatin takaisin paikalleen.

**TÄRKEÄÄ:** Moottorikelkkojen moottorit on kalibroitu ilmansuodattimien ollessa paikallaan. Moottorin käyttö ilman suodattimia saattaa aiheuttaa vaurioita.

### Ajovalo

Tarkista aina ajovalon toiminta lampunvaihdon jälkeen.

**TÄRKEÄÄ:** Älä koske halogeenilampun lasiosaan sormin. Jos näin vahingossa tapahtuu, lasi on pyyhittävä puhtaaksi alkoholia sisältävällä puhdistusaineella.

Uuden ajovalolampun vaihtaminen: Poista ajovalon kehys ja tuulilasi, poista johtosarjan pistoke ajovalosta, irrota suoja ja ajovalolampun pidikkeet. Vaihda uusi ajovalolamppu.

Uuden ajovalolampun vaihtaminen: Poista tuulilasi ja lampun kehys, poista johtosarjan pistoke ajovalon lampusta, irrota suoja ja käännä ajovalo pois, vaihda uusi ajovalon lamppu.

### Mittarinsuoja

Mittarivalon pidike sijaitsee aina mittarin kumisen suojan alla. Poista suojakansi ja irrota johtosarjan pistoke.

### Ajovalon suuntaus

Käännä nuppia säätääksesi valokeilan korkeutta.



### 1. Nuppi

Jos jokin ajovalon lamputista on palanut, irrota tuulilasi ja palaneen lampun liitin. Irrota kumisuoja.



1. Lampun liitin
2. Kumisuoja

Käännä lampun lukkorengasta vastapäivään irrottaaksesi sen. Vaihda lamppu. Asenna osat takaisin paikalleen.

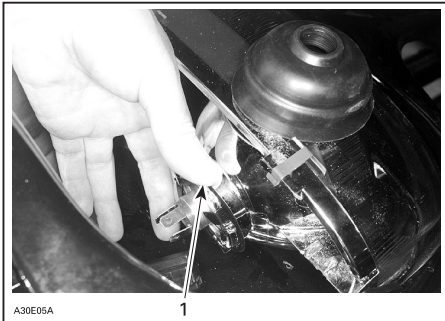

1. Lukkorengas

Irrota palaneen lampun liitin. Irrota kumisuoja.

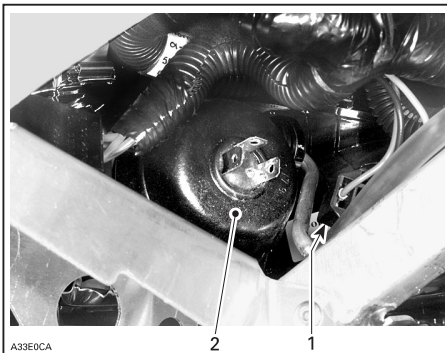

1. Lampun liitin
2. Kumisuoja

Käännä lampun lukkorengasta vastapäivään irrottaaksesi sen. Irrota lamppu ja vaihda se. Asenna huolellisesti osat takaisin paikalleen.

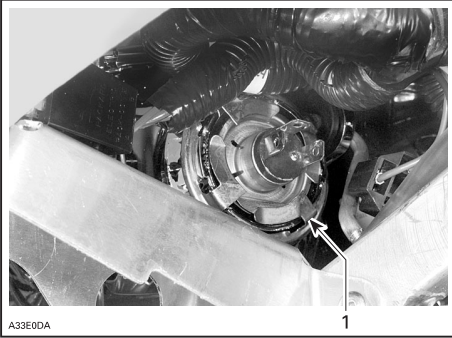

### 1. Lukkorengas

Mikäli takavalon lamput ovat palaneet, poista takavalon punainen lasi irrottamalla kaksi kiinnitysruuvia. Vaihda lamput.

### Säilytys

Kelkkaa on säilytettävä asianmukaisesti kesän aikana tai kun kelkkaa ei käytetä yli kuukautteen.

### Takakahvat

Takakahvat toimivat tartuntakahvoina matkustajalle. Kahvojen korkeutta voidaan säätää.

Nosta säätölukkoa, liikuta kahva haluttuun asentoon. Kiinnitä säätölukko. Toimi samoin toisella puolella.

### Säädettävä selkänoja

Selkänojan asento ja kulma voidaan säätää kuljettajalla tai matkustajalle sopivaksi.



## VIANETSINTÄ

### Valvontasignaalien koodit:

Koodi	Mahdollinen syy	Toimenpide
2 lyhyttä piippausta (kun asennetaan hätäkatkaisimen hattu DESS-pistokkeeseen). DESS/RER merkkivalo välkky myös.	Vahvistaa, että hätäkatkaisimen hattu on asennettu paikoilleen.	Moottorin voi käynnistää.
1 lyhyt piippaus 1,5 sekunnin välein (kun asennetaan hätäkatkaisimen hattu DESS-pistokkeeseen). DESS/RER merkkivalo välkky myös. Moottori ei saavuta kytketymisnopeutta. Kelkalla ei voi ajaa.	Huono kytkentä DESS-järjestelmässä. Viallinen hätäkatkaisimen hattu. Likaa tai lunta hätäkatkaisimen hatussa. Viallinen DESS-pistoke.	Aseta hätäkatkaisimen hattu uudelleen paikoilleen. Käytä toista ohjelmoitua hätäkatkaisimen hattua. Puhdista hätäkatkaisimen hattu. Ota yhteys valtuutettuun Lynx huoltoon.
1 pitkä piippaus sekunnissa	Peruutusvaihte valittu	Kelkalla voi peruuttaa
3 lyhyttä piippausta sekunnissa. DESS/RER merkkivalo välkky myös. Moottori ei saavuta kytketymisnopeutta. Kelkalla ei voi ajaa.	Väärä hätäkatkaisimen hattu	Käytä oikeaa hätäkatkaisimen hattua.
3 lyhyttä piippausta sekunnissa. Moottorin ylikuumentumisen merkkivalo vilkkuu myös.	Moottori on ylikuumentunut	Pysäytä moottori välittömästi ja anna sen jäähtyä. Jos ongelma toistuu, ota yhteys valtuutettuun Lynx huoltoon.
3 lyhyttä piippausta sekunnissa. Öljyn merkkivalo syttyy myös.	Alhainen öljynpaine 4 –tahti malleissa.	Pysäytä moottori välittömästi ja anna sen jäähtyä. Jos ongelma toistuu, ota yhteys valtuutettuun Lynx huoltoon.
3 lyhyttä piippausta sekunnissa. Akun merkkivalo syttyy myös.	Alhainen akun jännite	Tarkistuta akku ja latausjärjestelmä valtuutetussa Lynx huollossa.
4 lyhyttä piippausta 2 minuutin välein. Öljyn merkkivalo syttyy myös.	Vähän öljyä 2 –tahti malleissa.	Tarkista öljymäärä ja lisää öljyä mahdollisimman pikaisesti.
4 lyhyttä piippausta 2 minuutin välein. Moottorin merkkivalo vilkkuu 3 väläyksin sekunnissa.	Акun jännite liian korkea. DESS järjestelmä on havainnut oikosulussa olevan avaimen DESS pistokkeessa.	Käytä toista ohjelmoitua hätäkatkaisimen hattua.

Koodi	Mahdollinen syy	Toimenpide
4 lyhyttä piippausta 2 minuutin välein. Moottorin merkkivalo syttyy päälle.	Vika moottorin valvontajärjestelmässä. (EMS:ssä)	Tarkistuta EMS valtuutetussa Lynx huollossa.

VIANETSINTÄ	
OIRE: Moottori pyörii mutta ei käynnisty	
MAHDOLLINEN SYY	KORJAAVA TOIMENPIDE
Virta-avain, hätäkatkaisin tai turvanaru on OFF asennossa.	Aseta kaikki katkaisimet ON asentoon.
Polttoaineseos ei ole riittävän rikasta kylmäkäynnistykseen.	Tarkista polttoaineen määrä ja käynnistysmenetely, erityisesti rikastimen ja primerin käyttö.
Kastunut moottori (sytytystulppa märkä).	Älä käytä primeriä tai rikastinta. Irrota kastunut sytytystulppa, pyöritä moottoria useita kertoja. Asenna puhdas, kuiva tulppa. Käynnistä moottori tavallisella menetelmällä. Jos moottori yhä kastuu, ota yhteys valtuutettuun Lynx huoltoon.
Moottori ei saa polttoainetta (sytytystulppa kuiva).	Tarkista polttoainemäärä; käännä polttoaineventtiili auki (jos varusteena); tarkista polttoainesuodatin; vaihda jos se on likainen; tarkista polttoaineen laatu ja polttoaineletkut ja niiden kiinnitykset. Mikäli vika on polttoainepumpussa tai kaasuttimessa; ota yhteys valtuutettuun Lynx huoltoon.
Sytytystulppa/sytytys (ei kipinää).	Irrota sytytystulppa (tulpat) ja kytke takaisin johtimiin. Tarkista että hätäkatkaisin on asennossa "ON" ja että turvakatkaisimen hattu on painettu istukkaansa. Käynnistä moottori niin, että sytytystulppa on maadoitettu muualle kuin sytytystulpan reikään. Jos vika jatkuu, ota yhteys valtuutettuun Lynx huoltoon.
Moottorin puristus.	Kun moottoria pyöritetään käynnistysnarulla, pitäisi tuntua "vaiheittaista" vastusta kunkin sylinterin ohittaessa yläkuolokohtansa.(jokainen sylinteri moni-sylinterisissä moottoreissa). Jos vastusta ei tunnu, kyseessä saattaa olla vakava puristuksen häviäminen. Ota yhteys valtuutettuun Lynx huoltoon.

<b>OIRE: Moottori ei kiihdy tai on tehoton</b>	
<b>MAHDOLLINEN SYY</b>	<b>KORJAAVA TOIMENPIDE</b>
Likainen tai viallinen sytytystulppa	Katso kohta ”Moottori pyörii mutta ei käynnisty”
Moottori ei saa polttoainetta	Katso kohta ”Moottori pyörii mutta ei käynnisty”
Kaasuttimen säädöt	Ota yhteys valtuutettuun Lynx huoltoon.
Variaattorihihna kulunut liian ohueksi	Jos hihna on kulunut enemmän kuin 3 mm alkupe- räisestä leveydestään, se vaikuttaa kelkan suoritus- kykyyn.
Variaattorit vaativat huoltoa	Ota yhteys valtuutettuun Lynx huoltoon.
Moottori ylikuumenee	Nestejäähdytteiset moottorit: Tarkista jäähdytinnesteen määrä, korkki, termostaatti ja tarkista onko ilmalukkoja. Ilmajäähdytteiset moottorit: Tarkista tuuletinhihna ja sen kireys; puhdista moottorin jäähdytinrivat; jos ylikuumeneminen jatkuu, ota yhteys valtuutettuun Lynx huoltoon.

<b>OIRE: Moottorin takaiskut</b>	
<b>MAHDOLLINEN SYY</b>	<b>KORJAAVA TOIMENPIDE</b>
Viallinen sytytystulppa	Katso kohta ”Moottori pyörii mutta ei käynnisty”
Moottori käy liian kuumana	Katso kohta ”Moottori ei kiihdy tai on tehoton”
Sytytyksen ajoitus on väärä tai tulppa on vika	Ota yhteys valtuutettuun Lynx huoltoon

<b>OIRE: Moottori ei käy kunnolla</b>	
<b>MAHDOLLINEN SYY</b>	<b>KORJAAVA TOIMENPIDE</b>
Likainen/viallinen sytytystulppa	Puhdista/tutki sytytystulpan kärkiväli ja tulpan lämpöarvo. Vaihda tarvittaessa.
Moottori saa liikaa öljyä	Väärä öljypumpun säätö; ota yhteys valtuutettuun Lynx huoltoon. Liian rikas polttoaine/öljyseos (vain sisäänajon aikana). Tyhjennä polttoainesäiliö ja täytä sopivalla seoksella.
Vettä polttoaineessa	Tyhjennä polttoainejärjestelmä ja täytä uudella puhtaalla polttoaineella. Vaihda tarvittaessa polttoainesuodatin.

<b>OIRE: Moottorikelkka ei saavuta täyttä nopeuttaan</b>	
<b>MAHDOLLINEN SYY</b>	<b>KORJAAVA TOIMENPIDE</b>
Variaattorihihna	Katso kohta ”Moottori ei kiihdy tai on tehoton”
Väärä telamaton säätö	Katso kohta ”HUOLTO” / ota yhteys valtuutettuun Lynx huoltoon.
Variaattorit väärin linjattu	Ota yhteys valtuutettuun Lynx huoltoon.
Moottori	Katso kohta ”Moottori ei kiihdy tai on tehoton”.

	<b>6900 FCE</b>	<b>ST 600</b>	<b>ST 550 F</b>	<b>Ranger 550 F</b>	<b>59 YETI</b>	<b>FOREST FOX</b>
Moottori						
Max teho RPM	7000	7000	7000	6750	7250	6900
Sytytystulppa						
Tyyppi NGK	BR9ES	BR9ECS	BR9ES	BR9ES	DCPR8E	BR9ES
Kärkiväli mm	0,45	0,45	0,45	0,45	07-08	0,45
Telamatto						
Leveys x pituus mm	600x3968	500x3968	500x3968	380x3968	500x3968	380x3968
Kireys mm	40-50	40-50	40-50	35-40	40-50	40-50
Nesteet						
Polttoaine	98E	98E	98E	95E	95E	98E
Öljyalaatu	Bombardier Rotax Tuorevoiteluöljy					
Öljyalaatu vaihdelaatikko	SAE 75W-140 API GL5 Hypoidi S					
Neste/vesiseos l		50/50		50/50	50/50	
Tilavuudet						
Polttoainesäiliö	42	42	42	38	42	37
Öljysäiliö l	2,5	2,5	2,5	3,5	3,4	2,5
Nestetilavuus l	4	4			4,5	
Öljytilavuus vaihdelaatikko l	0,4	0,4	0,4	0,25	0,4	0,4
Termostaatti °C		42			86	
Tuulettimeen hihna mm	10x610		10x610	10x610		10x610
Variaattorin hihna mm	35x1118	38x1126	35x1118	35x1108	38x1181	35x1118
Ajovalo W	H4 60/55	2xH4 60/55	2xH4 60/55	2xH4 60/55	H4 60/55	H4 60/55
Takavalo W	5	5	5	5	5	5
Jarruvalo W	21	21	21	21	21	21

	<b>Explorer 550 F</b>	<b>Safari 400 F</b>
Moottori		
Max teho RPM	7000	6800
Sytytystulppa		
Tyyppi NGK	BR9ES	BR9ES
Kärkiväli mm	0,45	0,45
Telamatto		
Leveys x pituus mm	380x3456	380x3456
Kireys mm	45-50	45-50
Nesteet		
Polttoaine	95E	95E
Öljyalaatu	Bombardier Rotax Tuorevoiteluöljy	Bombardier Rotax Tuorevoiteluöljy
Öljyalaatu vaihdelaatikko	SAE 75W-140 API GL5 Hypoidi S	SAE 75W-140 API GL5 Hypoidi S
Neste/vesiseos l		
Tilavuudet		
Polttoainesäiliö	38	38
Öljysäiliö l	3,5	3,5
Nestetilavuus l		
Öljytilavuus vaihdelaatikko l	0,25	0,25
Termostaatti °C		
Tuulettimen hihna mm	10x610	10x610
Variaattorin hihna mm	35x1108	35x1108
Ajovalo W	2xH4 60/55	2xH4 60/55
Takavalo W	5	5
Jarruvalo W	21	21



