

KÄYTTÖOHJEKIRJA

INSTRUKTIONSBOK

1984





LYNX-moottorikelkat selviytyvät tunnetusti kovassa ajossa ja rasituksessa myös vaikeissa olosuhteissa. Mutta tarpeettomien ajoseisokkien välttämiseksi ja jotta saisit parhaan mahdollisen hyödyn kelkastasi, sitä on huollettava ja kontrolloitava säännöllisesti. Noudata siksi tässä kirjassa annettuja neuvoja ja ohjeita niin LYNXisi palvelee Sinua hyvin useita vuosia.

RUNKO- JA MOOTTORINUMEROT

Varaosa tilattaessa on runko- ja moottorinumero ilmoitettava. Runkonumero löytyy kilvestä takaa rungon oikealta puolelta. Sama numero on myös lävistetty rungon etuosaan moottorin oikealle puolelle. Moottorinumero on kilvessä moottorin oikealla puolella.

LYNX-snöskotrar är kända för att klara hård körning och stora påfrestningar, även under besvärliga förhållanden. Men för att onödiga driftstopp skall undvikas och för att Du skall få största möjliga utbyte av Din skoter skall den ges regelbunden service och tillsyn. Följ därför de råd och anvisningar som ges i den här boken, så kommer Din LYNX att göra god tjänst i många år.

CHASSIENUMMER OCH MOTORNUMMER

Vid beställning av reservdelar skall chassi- resp. motornummer anges. Chassienumret återfinns på en skylt baktill på chassiets högra sida. Samma nummer finns också instansat på chassiets främre del intill motorns högra sida. Motornumret finns på en skylt på motorns högra sida.

TEKNISET TIEDOT	TEKNISKA DATA	GL 3900	GLX
Moottorityyppi Sylinteriluku	Motortyp Cylinderantal	Rotax 377 2	Rotax 503 2
Toimintatapa	Arbetssätt	2-tahti mäntäohjattu	
Iskutilavuus Teho	Slagvolym Effekt	368 cm ³ 25 KW/34 hp	497 cm ³ 29,4 kW/40 hp
Sytytystulppa (x suositus) Bosch Champion NGK	Tändstift (x rekommendation) Bosch Champion NGK	W4CC/W250T2 N3 B8ES	W4CC/W250T2 N3 B8ES
Polttoaine	Bränsle	Öljysekoitteinen bensiini.	Katso sivu 5
Telamatto kuminen, terässauvoin/lasikuitu leveys pituus	Drivband gummi med stålstavar /glasfiber bredd längd	Lasikuitu/glasfiber 380 mm 3920 mm	Lasikuitu/glasfiber 500 mm 3290 mm
Suurin pituus Suurin leveys Suurin korkeus Tyhjäpaino	Största längd Största bredd Största höjd Tomvikt	3100 mm 955 mm 1080 mm 205 kg	2780 mm 955 mm 1080 mm 220 kg
Sähköjärjestelmä Sähkökäynnistin lisävar. Akku lisävar.	Eisystem Elstart extra utr. Batteri extra utr.	12V/160W X	12V/160W X
Vaihteisto 2 + R Peruutusvaihte 1 + R	Växellåda 2 + R Backväxel 1 + R	— X	X —
Polttoainetankki, tilavuus	Bränsletank volym	27 l	27 l
Vaihteisto, öljymäärä	Växellåda oljevolym	0,5 l	0,5 l
Etulyhty Jarruvalo	Strålkastare Bromsljus	60/55W 15W	60/55W 15W
Sytytysjärj. kärjetön	Tändsystem brytarlöst	X	X

GLX 5900	535	650	650 XL
Rotax 503 2	Rotax 377 2	Rotax 503 Skandinavia 2	2,
2-takt kolvstyrd			
497 cm ³ 29,4 kW/40 hp	368 cm ³ 22,4 kW/30,4 hp	497 cm ³ 22,1 kW/30 hp	497 cm ³ 22,1 kW/30 hp
W4CC/W250T2 N3 B8ES	W4CC/W250T2 N3 B8ES	W4CC/W250T2 N3 B8ES	W4CC/W250T2 N3 B8ES
Oljeblandad bensin.		Se sida 5	
Lasikuitu/ glasfiber 500 mm 3920 mm	Lasikuitu/ glasfiber 500 mm 3780 mm	Teräs/stål 600 mm 3860 mm	Teräs/stål 600 mm 3980 mm
3050 mm 955 mm 1080 mm 235 kg	2940 mm 910 mm 1220 mm 235 kg	3210 mm 990 mm 1260 mm 280 kg	3090 mm 990 mm 1260 mm 280 kg
12V/160W X	12V/160W X	12V/160W X	12V/160W X
X	X	X	X
—	—	—	—
27 l	19 l	27 l	27 l
0,5 l	0,5 l	0,5 l	0,5 l
60/55W 15W	60/55W 15W	60/55W 15W	60/55W 15W
X	X	X	X

-x) Tai muu vastaavalla lämpöarvolla. Ota yhteys myyjäisi saadaksesi oikean tulpan.
GLX ja 650 malleissa on sisäänajotulppa NGK B7ES, joka vaihdetaan **NGK B8ES**
250 km ajon jälkeen.

x) Riippuen varusteista.

Valmistaja pidättää itselleen oikeuden muutoksiin tästä kirjasta poiketen.

x) Eller annat med motsvarande värmeantal. Ta kontakt med Din återförsäljare, för att få rätt tändstift. GLX och 650 modeller har ett inkörningständstift NGK B 7 ES som skall bytas till NGK B8ES efter 250 km körning.

x) Beroende på utrustning.

Tillverkaren förbehåller sig rätt till ändringar.

POLTTOAINE

Lynx-moottorikelkoissa on 2-tahtiset moottorit, joten bensiiniin on sekoitettava 2-tahtiöljyä.

- Käytä 95—99 oktaanista bensiiniä ja super- tai erikois-2-tahtiöljyä.

BRÄNSLE

LYNX-snöskotrar är utrustade med 2-taktsmotorer varvid 2-taktsolja måste blandas i bensinen.

- Använd 95—99 oktanic bensin och super eller special 2-taktsolja, ej outboard olja.

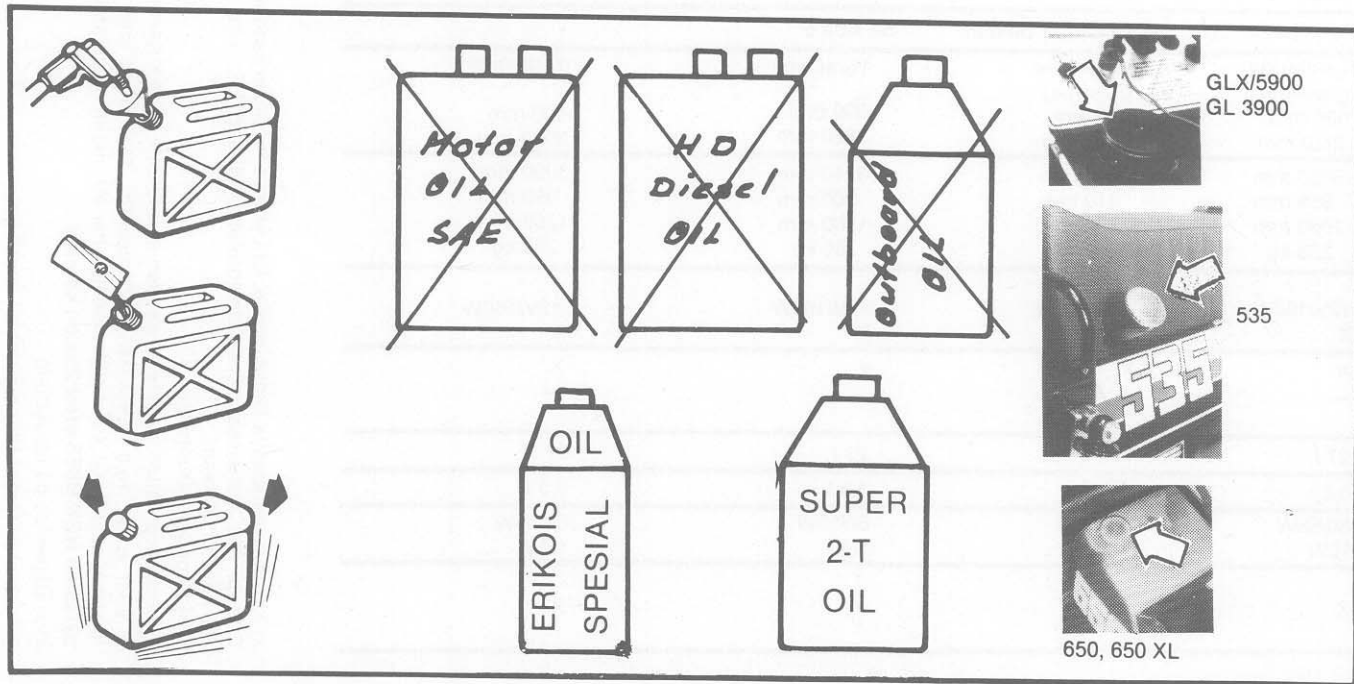

SEKOITUSSUHDE/SEKOITTAMINEN

- Sekoita super-, tai erikois-2-tahtiöljyä bensiiniin suhteessa 1:50 (2%).
- Sekoittamisen helpottamiseksi voit valita 0,4 l öljypakkauksen, joka kaadettuna "jerrykannulliseen" (20 l) bensiiniä saa aikaan oikean sekoitussuhteen (2 %).

HUOM. Vältä tankkaamista suoraan huoltoaseman 2-tahtipumpusta, koska

- pakkasilla öljyn annostus bensiiniin voi olla virheellistä
- huoltoaseman käyttämän 2-tahtiöljyn laatu voi olla moottorikelkkaan sopimaton

Ole tarkkana polttoaineen kanssa

- Liiallinen öljyprosentti aiheuttaa käyntihäiriöitä, kiinnitarttuneita männänrenkaita, runsasta karstan muodostumista.
- Laiha öljyprosentti aiheuttaa leikkaantumista.
- Kun sekoitat polttoainetta, ravistele astia kunnolla öljyn kaatamisen jälkeen. Samoin, jos valmiiksi sekoitettu polttoaine on seissyt kauan astiassa.
- Kun sekoitat polttoaineen pakkasessa, tulisi ainakin öljyn olla lämmintä.

TÄYTTÄMINEN

Malli 535

- Polttoainetankki sijaitsee istuimen alla ja on läpinäkyvä Täyttöaukko on istuinkorokkeen sivussa.

Mallit 650 ja 650 XL

- Polttoainetankki sijaitsee istuimen alla. Täyttöaukko on myös istuimen alla, korkissa on mittatikku.

Mallit GL3900, GLX ja GLX5900

Polttoainetankki sijaitsee kojelaudan alla. Täyttöaukko on kojelaudassa vasemmalla ja korkissa on mittatikku.

HUOM. Älä tankkaa aivan täyteen, jos kelkka viedään lämpöiseen talliin. Polttoaine laajenee lämmitessä, ja pieni määrä saattaa virrata ulos ilmaletkusta.

BLANDNINGSFÖRHÅLLANDE

- Blanda super-, eller special 2-taksolja i blandningsförhållande 1:50 (2%) i bensinen.
 - För att underlätta blandningen kan du använda en c:a 0,4 liters oljeförpackning som hålls i en 20 l dunk bensin ger det riktiga blandningsförhållandet (2%).
- OBS.** Tanka ej bensin direkt från 2-taktspump på en bensinstation ty:
- Oljedoseringen i bensinen kan vara felaktig under kyla.
 - Den 2-taksolja som stationen använder kan vara olämplig för snöskotrar.

Var alltid noga med bränslet.

- För riklig oljeinblandning förorsaker driftsstörningar, såsom fastbrända kolringar och riklig sotavlagring.
- För mager inblandning förorsakar skärningskador
- Då Du blandar bränslet, skaka dunken ordentligt efter oljepåfyllning. Kom också ihåg att skaka dunken om den stått länge med färdigblandad bensin.
- Då Du blandar bränslet under kyla skall åtminstone oljan vara varm.

PÅFYLLNING

Model 535

- Bränsletanken befinner sig under sätet och är genomskinlig. Påfyllningsröret finns på utsidan av sitslådan.

Modeller 650 och 650 XL

- Bränsletanken befinner sig under sätet. Påfyllningsöppningen finns även under sätet, tanklocket har mätsticka.

Modeller GL 3900, GLX och GLX 5900

- Bränsletanken befinner sig under instrumentbrädan. Påfyllningsröret mynnar till vänster på instrumentbrädan. Tanklocket är försett med mätsticka.

OBS. Tanka aldrig fullt om maskinen skall ställas in i varmgarage. Bensinen utvidgatsig när den uppvärms och bränsle rinner då ut genom luftslangen.

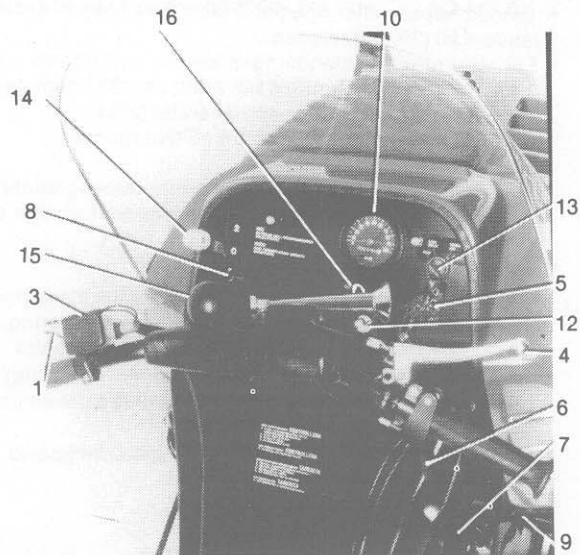

535

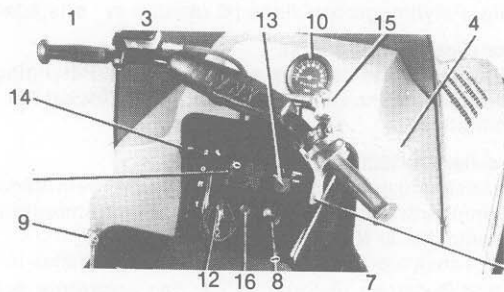

650, 650 XL

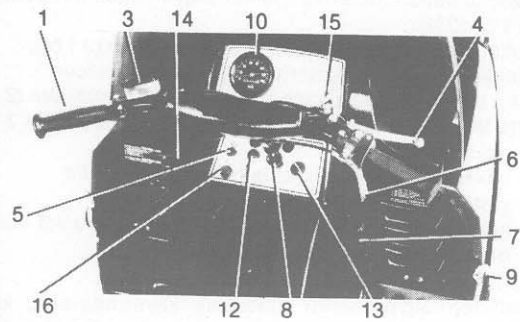

GL 3900

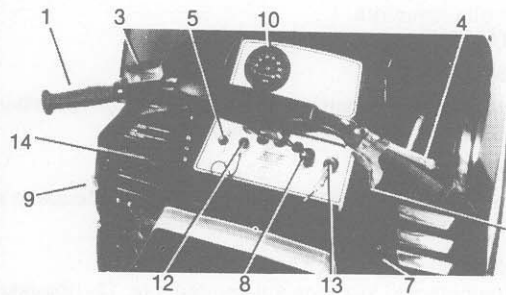

GLX/GLX 5900

HALLINTALAITTEET

1. Ajojarru, hydraulinen
3. Jarrunestesäiliö
4. Pysäköinti/vaihdejarru
5. Valonvaihtaja lähi/kaukovalot
6. Kaasuvipu
7. Käynnistinkahva
8. Primer ("ryyppypumppu")
9. Konepeiton kiinnitysrousu
10. Nopeus/matkamittari
12. Häätäkatkaisin
13. Virtalukko
14. Vaihdekeppi
15. Äänimerkki
16. Äänimerkinappi sähköstarttimallit

TUTUSTU TÄHÄN SIVUUN HARKITEN, JOTTA TULEVAISUUDESSA VARMASTI MUISTAT KAIKKI TOIMINNOT.

MANÖVERORGAN

1. Färdbroms hydraulisk
3. Bromsvätskebehållare
4. Parkerings/växelbroms
5. Ljusomkopplare hel/halvljus
6. Gasreglage
7. Starthandtag
8. Primer (startpump)
9. Huvlås
10. Hastighets/vägmätare
12. Nödstop
13. Strömlås
14. Växelspak
15. Signalhorn
16. Signalknapp elstartmodell

LÄS DENNA SIDA MED EFTERTANKE SÅ ATT DU SÄKERT KOMMER IHÅG FUNKTIONEN FÖR ALLA REGLAGE.

MOOTTORIN KÄYNNISTÄMINEN

Tärkeää! Rutiininomainen tarkistuslista! Tärkeää!

- Tarkista aina, että kaasu- ja jarruvivut kulkevat kevyesti ja palautuvat perusasentoon välittömästi otteen irrotessa. — Ellei, korjaa!
- Tarkista, että telastossa ei ole jäätä tai lunta, ja että telamatto ei ole jäätynyt kiinni maahan (kallistamalla kelkkaa).

START AV MOTORN

OBS! Viktigt! Att alltid kontrollera före start!

- Kontrollera alltid att gas- och bromsreglage löper fritt och återgår automatiskt — om ej, reparera!
- Se efter att bandaggregatet är fritt från snö och is, samt att drivbandet ej frusit fast i marken (luta skotern).

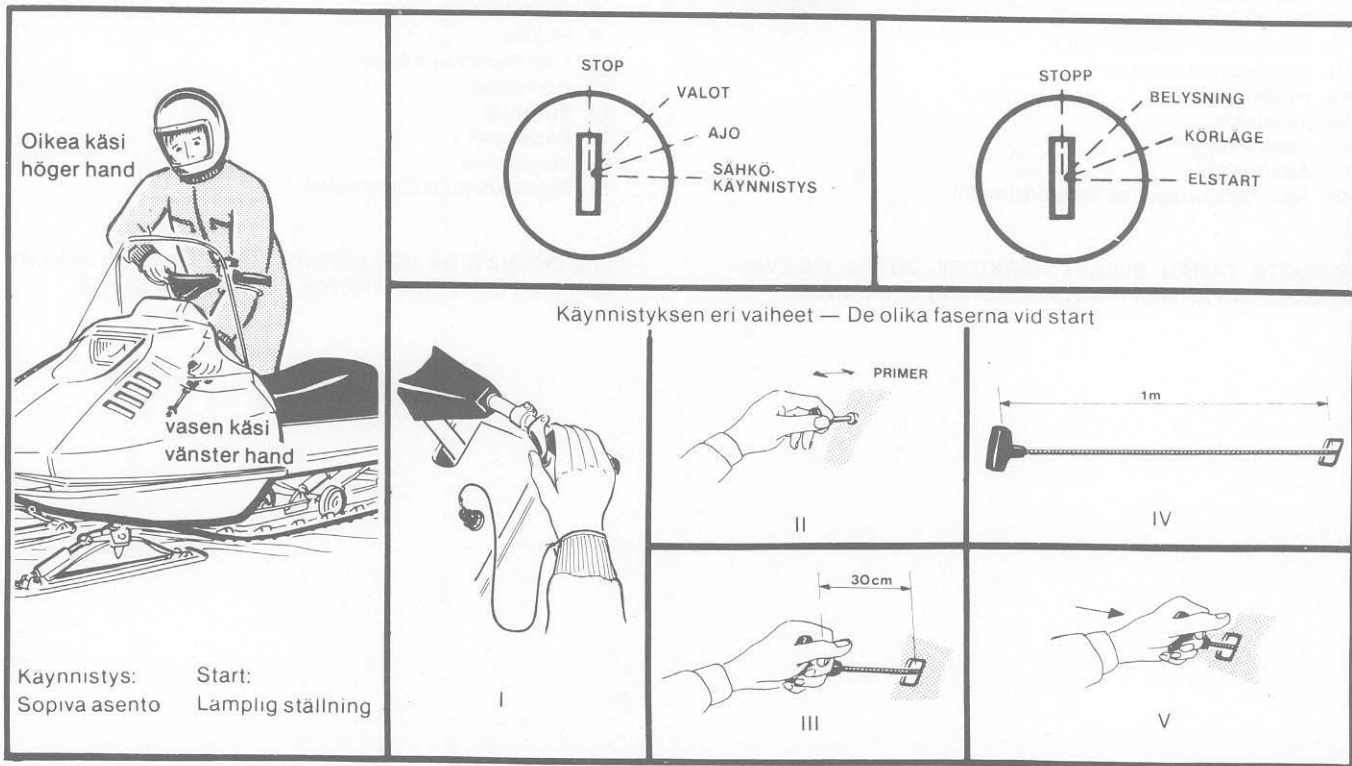

- Tarkista, että kaikki suojat ovat paikallaan ja konepeitto suljettu.
- Kiinnitä hätäkatkaisimen naru oikeaan ranteeseen tai vaatteisiin. Katso samalla, ettei hätäkatkaisin ole oikosulussa.
- Tarkista ennen liikkeelle lähtöä, että moottori pysähtyy kun hätäkatkaisimen salpa nykäistään irti.

KYLMÄKÄYNNISTYS

- Käännä virta-avain ajoasentoon.
- Pumppaa primerilla 2—3 kertaa
- Vedä hiljaa käynnistinnarusta "löysä" pois, vedä sitten voimakkaasti. Palauta naru kahvasta kiinnipitäen. Virheellinen käyttö saattaa vaurioittaa käynnistintä.
- Kun moottori on käynnistynyt, pumppaa vielä 1—2 kertaa primerilla, jotta moottori pysyy käynnissä.

HUOM. Kuumana primeria ei tarvitse käyttää. Jos moottori vain syyttää parin kolmen yrityksen jälkeen, pumppaa kerran primerilla ja käynnistä.

SÄHKÖKÄYNNISTYS

Tarkistustoimenpiteet sekä kylmäkäynnistystoiminnot kuten edellä.

Paina virta-avain pohjaan ja käännä käynnistysasentoon.

Avain palautuu ajoasentoon otteen irrotessa.

Käynnistä vain 5 sekuntia kerrallaan. Ellei moottori käynnisty, odota saman verran ennen uutta yritystä.

MOOTTORIN PYSÄYTTÄMINEN

Moottori pysähtyy, kun virta-avain käännetään STOP-asentoon tai kun hätäkatkaisimen salpa nykäistään irti.

- Se till att alla skydd är på plats och att huven är låst.
- Fäst nödstoppens lina runt högra handleden eller i kläderna. Kontrollera samtidigt att nödstoppen ej är kortsluten.
- Kontrollera alltid före i gång körning att motorn stannar då nödstoppens spärr rycks bort.

START AV KALL MOTOR

- Vrid startnyckeln till körläge.
- Pumpa med primern 2—3 gånger.
- Dra försiktigt ut startsnöret tills kompressionsmotstånd känns. Dra sedan kraftigt och återför snöret genom att hålla i handtaget. Fel förfaringsätt kan skada startapparaten.
- Då motorn startat, pumpa ännu 1—2 gånger med primern så att motorn hålls i gång.

OBS. Vid varm motor behövs inte primern brukas. Ifall motorn inte tänder efter 2—3 försök, pumpa 1 gång med primern och starta.

ELSTART

Start sker efter samma princip som vid manuell start.

Tryck ner startnyckeln och vrid den till startposition.

Nyckeln återger automatiskt.

Upprepade startförsök görs inte mer än 5 sekundär per gång. Skulle motorn inte starta, gör ett lika långt uppehåll före nästa startförsök.

STOPP AV MOTORN

Motorn stannar då startnyckeln vrids till STOP-läge eller nödstoppens spärr rycks bort.

VAIHTAMINEN

- Lynxien vaihteisto on esivalintatyypinen, t.s. ennen ajoa valitaan kulkusuunta tai kulkunopeus.
- Aina kun vaihdat, on kelkan oltava pysähdyksissä eikä II-variaattori saa pyöriä.
- Kun painat pysäköinti/vaihdejarrukahvan sisään, vapautuu vaihdekepin lukitusosalpa ja II-variaattoria jarrutetaan.
Huom! Peruutusvaihteella varustettu GL 3900- mallissa ei ole vaihdekepin lukitusmekanismia. Pidä huolta siitä, että moottori käy tyhjäkäynnillä vaihdettaessa.
- Valitse vaihde ajotarpeen mukaan, 1-vaihde antaa suurimman vetotehon, 2-vaihde taas suurimman nopeuden. Katso vaihdeasennot vieressä olevassa kuvassa. Vaihdekepin vieressä on vaihdeasentoja osoittava tarra.
- GL 3900-mallin vaihdekahva työnnetään sisään tai vedetään ulos.
Sisään työnnetty = eteenpäin
Ulos vedetty = peruutus
- Mikäli vaihde ei tunnu menevän päälle, päästä hetkeksi vaihdejarrukahvaa ja vaihda uudestaan.
- GL 3900-mallissa paina varovasti kaasuvivusta samalla kun vedät/työnnät vaihdekahvasta.

VÄXLING

- Växellådan i Lynx är av förväljartyp. M.a.o. körriktning och hastighet skall väljas före körning.
 - Vid växling skall skotern stå stilla och sekundärvariatorn får ej rotera.
 - Då du trycker in parkerings/växelbromshandtaget, frigöres en spärr för växelspaken och sekundärvariatorn bromsas.
- O B S !** GL 3900 som är utrustad med backväxel har ingen låsmekanism. Se därför till att motorn går på tomgång vid all växling.
- Välj lämplig växel med avseende på behov av körning, 1-växel ger den största dragförmågan, 2-växeln ger max hastighet, se växellågen på vidstående bild.
Vid sidan av växelspaken finns en tejp som indikerar växellågena.
 - Växelhandtaget i GL 3900 modellen tryckes in eller dras ut.
Intryckt läge = framåt
Utdraget läge = back
 - I fall det känns så att växeln inte skulle gå i läge, släpp växelbromshandtaget ett tag och gör ett nytt försök.
GL 3900 tryck försiktigt in gasreglaget samtidigt som du drar ut/trycker in växelhandtaget.

VAIHTTEEN ASENNOT

ykkösvaihde	1	1:a växel
peruutus	R	back
vapaa	0	friläge
kakkosvaihde	2	2:a växel

VÄXELLÅGEN

GL 3900

eteen	F	framåt
	↑	
	↓	
peruutus	R	back

LÄHTÖ

- Moottorikelkka on maastoajoneuvo, joka vaatii oman ajo-tekniikkaansa. Annamme tässä vinkkejä kelkan käsittelystä, jotta myös kokemattomampi kuljettaja pääsee nauttimaan kelkan hyvistä ominaisuuksista.
- Moottorikelkka lähtee liikkeelle, kun painat kaasuvipua ja pysähtyy, kun päästät kaasuvivun. Anna kerralla reippaasti kaasua, että variaattori tarttuu variaattorihihnaan luistamatta.

Huom! Vältä kuitenkin liian voimakasta kiihdytystä.

- Muista, että variaattorihihna vaatii lämpenemistä varovaisella ajolla ennenkuin hihna kuormitetaan täysillä.

SISÄÄNAJO

Kelkan ja moottorin kestävyydelle ja suorituskyvyille on tärkeää, että moottori ajetaan sisään oikealla tavalla. Ensimmäisten 250 km (n. 15 h) aikana moottoria ei saa ajaa täydellä kaasulla pitkää aikaa. Paina kuitenkin kaasua pohjaan silloin tällöin ja anna moottorin käydä maksimikierroksilla n. 10 sek. Näin eivät sytytystulpat pääse nokeentumaan. Käytännössä olisi hyvä että alue "½ kaasusta ¾ kaasuun" käytettäisiin.

Huom! GLX ja 650 mallit, vaihda oikeat sytytystulpat suosituksen mukaan sisäänajovaiheen jälkeen.

AJAMINEN

- Kun ajat esim. metsässä, helpottuu kelkan kääntäminen, kun samalla kallistat kelkan samaan suuntaan.
- Ajoasentoja on erityyppisiä. Ajettaessa polanteella ja taisaisessa maastossa, järven jäällä esim., voit istua = painopiste alhaalla. Kelkka kulkee tukevasti.
- Seisten astinlaudoilla on oma painosi paremmin käytettävissä kelkan kallistamiseen ja kulkua voidaan "tasoitaa" kuoppaisessa maastossa.
- Välimuotoa eli polvillaan ajamista käytetään usein esim. metsässä. Painopiste on sen verran ylhäällä, että kelkka on käännettävissä melko nopeasti, ja mahdut kuitenkin hyvin puitten alitse.

START

- Snöskotern är ett terrängfordon som kräver en egen körteknik. Här ges några tips och anvisningar om skoterns hantering så att även den icke så erfarna föraren skall kunna njuta av skoterns goda egenskaper.
- « Skotern sätter sig i rörelse när du ger gas, och stannar när du låter gasreglaget återgå. Ge ordentligt med gas på en gång så att variatorn får ingrepp, utan att variatorremmen slirar.

OBS! Undvik dock alltför kraftig acceleration.

- Kom ihåg att variatorremmen skall värmas upp med försiktig körning innan remmen belastas till fulllo.

INKÖRNING

Det är viktigt för skoterns och motorns hållbarhet och prestanda att den körs in på rätt sätt. Under de första 250 km (c:a 15 h) skall motorn icke köras med fullt gaspådrag under längre tid. Dock skall man då och då trycka gasreglaget i botten och låta motorn gå med max. varvtal under c:a 10 sekunder. Härigenom undviks bl.a. att tändstiften blir sotiga. I praktiken är det bra om området "½ gas till ¾ gas" används.

OBS! GLX och 650 modeller, byt till rätt tändstift enligt rekommendation efter inkörningsperioden.

KÖRNING

- För att underlätta körning i t.ex. skogsterräng bör man luta skotern åt det håll man svänger.
- Det finns olika typer av körställningar. Då du kör på en skoterled eller i någorlunda jämn terräng t.ex. en sjö, kan du sitta på dynan = tyngdpunkten ligger lågt, skotern går stadigt.
- Genom att stå på fotstegen kan du lättare använda din egen vikt då skotern skall lutas vid branta svängar, samtidigt kan du jämna ut "gängen" i mycket ojämn terräng.
- Ett mellanting knästående används ofta i t.ex. skogsterräng. Tyngdpunkten är så pass högt att skotern lätt

- Mikäli haluat tai jos edessä oleva rinne on liian jyrkkä, voidaan rinnettä nousta viistoon ajamalla. Tällöin siirret painopisteen sivulle, seisomalla molemmilla jaloilla samalla astinlaudalla ja roikut sen verran sivussa, että kelka pysyy vaakasuorassa.
- Varsinkin pehmeässä lumessa on tärkeää painopisteen siirtäminen eteen — taakse. Pääsääntö on se, että olet sellaisessa paikassa, että kelkan keula nousee "lumen päälle".

kan lutas vid snabba svängar och du kommer även lätt under träden.

- Om en backe är för brant, kan man köra på skrå i backen. Härvid måste tyngdpunkten flyttas till bergsidan, stå med båda fötterna på samma fotsteg och 'hänga' vid sidan av skotern så pass att skotern hålls vågrätt.
- Speciellt i lös djup snö är det viktigt att flytta tyngdpunkten framåt — bakåt. Som huvudregel kan nämnas att du skall befinna dig på sådan plats att skoterns front "går upp" på snön.

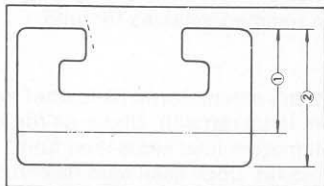

Liukukisko Glidyta

1. Min 14 mm
2. Uusi - Ny 20 mm

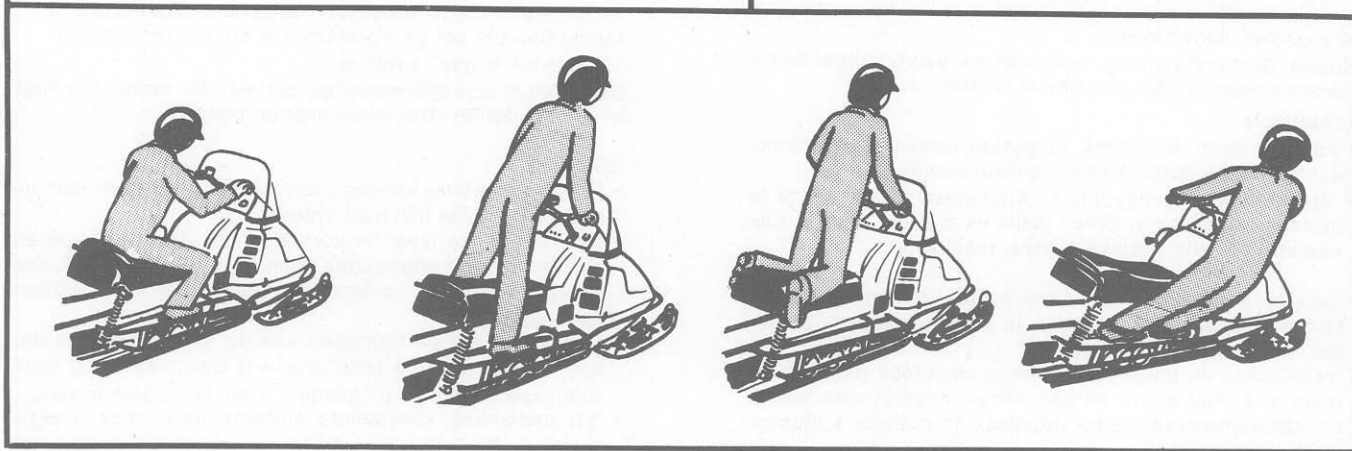

Huom! Mikäli tavaratelineessä on kuorma, muuttuu painopisteen sijainti. Kuljettajan on tällöin siirryttävä eteenpäin, että vastaavanlainen tilanne syntyy.

- Ajaminen reellä reki kuormattuna on erilaista. Reen paino sekä tarvittava vetoteho pyrkivät nostamaan kelkan etupäätä, jolloin ohjattavuus huononee.
- Kuormaa hinattaessa on reen oltava varustettu "nytkälaitteella", koska reki "tarttuu" aina lumeen kiinni hetken seistuaan. "Nytkän" aikaansaama nykäisy irroittaa reen vaivatta.
- Kuorman kanssa ajettaessa voi kääntymistä helpottaa siten, että mutkassa pienentää kaasua, jolloin kuorma vuorostaan "työntää" ja kelkan perä "siirretään" oikeaan suuntaan.

AJON JÄLKEEN

- Puhdista kelkka ja telasto lumesta ja jäästä.
- Tarkista telamaton kireys ja mikäli kelkka seisoo pitemmän aikaa, nosta se takapäystä ja täytä polttoainesäiliö.
- Tarkista telamaton soljet, että ne ovat kaikki paikallaan eivätkä ole vääntyneet, ja että muovinen liukupinta ei ole kulunut liikaa (GL, GLX ja 650-mallit). Liukupinta on uutena n. 20 mm paksu, ks. viereinen kuva. Se vaihdetaan kun kuluma on 6 mm, t.s. jäljellä olevan liukupinnan paksuus on 14 mm, eniten kulunut kohta.

O B S ! Om det är bagage på pakethållarn förändras tyngdpunktens läge. Föraren skall då flytta framåt för att motsvarande jämnvikts förhållande skall uppstå.

- Att köra med fullastad kälke eller timmerdoning är annorlunda. Kälkens vikt och den behövliga dragkraften sträver att lyfta skoterns front varvid styrförmågan minskar.
- Då stora lass dras bör kälken ha en ryckanordning, ty kälkens medar fastnar i snön då de stått ett tag, knycken som åstadkommes av ryckanordningen lösgör kälken lätt.
- Vid körning med lass kan styrningen underlättas genom att minska gaspådraget i svängen, varvid lasset i sin tur skjuter på, och skoterns bakdel "flyttas" i rätt riktning.

EFTER KÖRNING

- Rengör skotern och boggiesystemet från snö och is.
- Kontrollera drivbandets spänning och i fall skotern står en längre tid palla upp den baktill och fyll på bränsletanken.
- Kontrollera drivbandets beslag så att dessa är ittskadade och att inga beslag saknas
- Kontrollera även glidyten i plast så att denna ej är utsliten (gäller GL, GLX och 650 modellerna).
En ny glidya är c:a 20 mm tjock, se vidstående bild. Glidyten bytes då förslitningen är 6 mm, d.v.s. den återstående glidytans tjocklek är 14 mm, på det mest slitna stället.

VARAKÄYNNISTIN

Mikäli käynnistinnaru katkeaa tai käynnistimeen tulee jokin muu vika, voidaan moottori käynnistää varakäynnistinnarulla seuraavasti:

- Ota käynnistin pois ja ota pultit talteen.

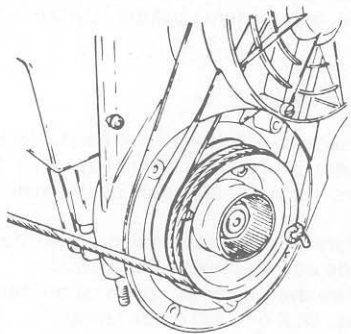

Varakäynnistin
Hjälpstart

HJÄLPSTART

Om startsnöret gått av eller om det blir något annat fel på startapparaten, kan motorn startas med reservsnöret på följande sätt:

- Ta bort startapparaten och ta vara på skruvarna.

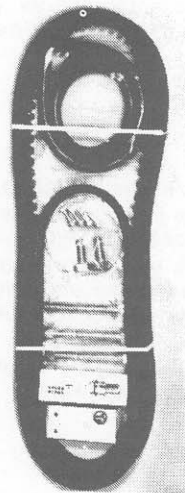

Varaosarja
Reservdelssats

- Kiinnitä käynnistinkahva varanaruun ja tee solmu narun toiseen päähän.
- Pane solmu paljastuneen narupyörän ulkopuolelle ja kierrä naru hahlon kautta myötäpäivään narupyörän ympäri.
- Käynnistä normaaliin tapaan vetämällä voimakkaasti narusta.

Varoitus. Varo pyörivää narupyörää.

HUOM. Kelkan mukana seurannut työkalupussi sisältää varanarun ja tarvittavat työkalut käynnistimen irrottamiseen.

Pidä aina työkalupussi mukana.

VARAOSASARJA

Pidä aina työkalupussin lisäksi välttämättömimmät varaosat mukana myös lyhyellä matkalla. On hankalaa kulkea vain muutama satakin metriä syvässä lumessa. Hanki sen vuoksi LYNX-varaosasarja, joka sisältää useimpien käyttöhäiriöiden selvittämiseen tarvittavat välineet: variaattorihihna, sytytystulppa, kaasuvaijeri, tuulettimen hihna, polttoainesuodatin sekä joitakin ruuveja ja muttereita.

- Fäst starthandtaget till reservstartsnöret och gör en knut i snörets andra ände.
- Sätt knuten utanför den frilagda startrullen och linda på snöret (via urtaget) medsols på startrullen
- Starta på vanligt sätt genom att dra kraftigt i snöret.

Varning. Se upp för den roterande startrullen.

OBS.

Verktygspåsen som medföljer skotern innehåller reservstartsnöre och erforderliga verktyg för borttagande av startapparaten.

Se alltid till att verktygspåsen är med.

RESERVELSSATS

Ha förutom verktygspåsen alltid med de nödvändigaste reservdelarna även på kortare turer. Den kan vara besvärligt att gå endast några hundra meter i djup snö. Skaffa därför en Lynx reservdelssats som innehåller det som erfordras för att klara av de flesta driftsstopp: variatorrem, tändstift, gasvajer, fläktrem, bränslefilter samt några skruvar och muttrar.

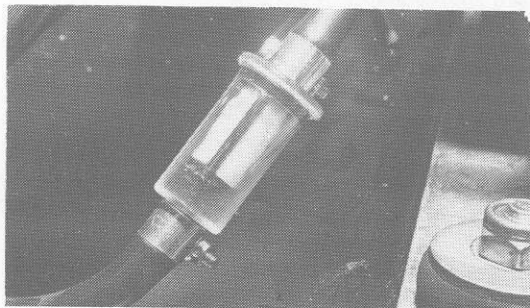

Polttoainesuodatin
Bränslefilter

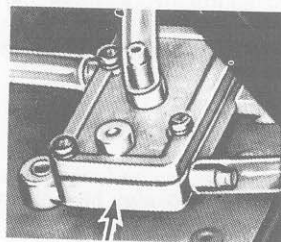

Polttoainepumppu
Bränslepump

Vaijerisäätöruuvi
Vajerns justerskruv

Tyhjäkäyntiruuvi
Tomgångsskruv

Ilmaruuvi
Luftskruv

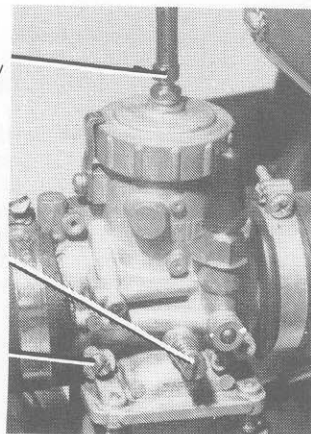

Kaasutin — Förgasare

SÄÄDÖT - TARKISTUS - HOITO

POLTTOAINEJÄRJESTELMÄ

Polttoaineen suodatin

Tankista tulevassa polttoaineletkussa on suodatin. Suodatin on kertakäyttötyyppinen ja vaihdetaan, kun se on likaantunut. Katso, että suodattimessa oleva nuoli osoittaa polttoainepumppua kohti, kun vaihdat suodattimen.

Polttoainepumppu

Polttoainepumppu toimii moottorin kampikammiossa tapahtuvan painevaihtelun (impulssin) avulla. Katso, että impulssiletku pumpun ja kampikammion välillä on kunnolla kiinni ja ehjä.

Kaasuttimen säätö

Kaasutin on muuttuvalla venturilla varustettu kohokaasutin.

Kun moottori on lämmin, säädä kaasutin seuraavasti:

- Tarkista, että kaasuvaijerin kuoren ja kaasuttimen päällä olevan säätöruuvun välissä on hieman väljyyttä.
- Ruuvaa ilmaruuvi täysin kiinni (varoen). Ruuvaa sen jälkeen ilmaruuvi 1,5 kierrosta auki.
- Käynnistä moottori ja säädä tyhjäkäyntiruuvilla sopiva tyhjäkäynti.
- Käännä ilmaruuvia niin, että paras tyhjäkäyntikierrosluku saavutetaan.
- Säädä tyhjäkäyntikierrosluku tyhjäkäyntiruuvilla. Moottorin pitää käydä tasaisesti n. 1500—1800 r/min. tyhjäkäynnillä.

HUOM. Kaasuttimen kalibrointia ei saa muuttaa. Mallissa 650 on kaasuvaijerille rajoitinholkki kaasuttimen sisällä. Holkkia ei saa poistaa esim. vaijerin vaihdon yhteydessä.

JUSTERING - KONTROLL - TILLSYN

BRÄNSLESYSTEM

Bränslefilter

På bränsleslangen från tanken finns ett bränslefilter. Filtret kan ej rengöras utan skall bytas när det blivit igensatt. Se till att pilen på filtret pekar mot bränslepumpen vid byte.

Bränslepump

Bränslepumpen drivs av de impulser som uppstår vid tryckväxlingen i motorns vevhus. Se därför till att impulsslangen mellan pump och vevhus är ordentligt fästad och oskadad.

Inställning av förgasare

Förgasaren är av flottörtyyp.

Ställ in förgasaren vid varm motor enligt följande:

- Kontrollera att det finns ett spel mellan vajerhöljet och justerskruven på gasreglaget vid förgasaren.
- Skruva in luftskruven helt (försiktigt). Skruva sedan ut den 1,5 varv.
- Starta motorn och ställ in lämpligt tomgångsvarv med tomgångsskruven.
- Vrid luftskruven så att motorn arbetar bra.
- Justera tomgångsvarvtalet med tomgångsskruven.

OBS. Förgasarens kalibrering får ej ändras. Modell 650 har tagas bort t.ex. vid byte av gasvajer, eventuell ändring av förgasarens kalibrering måste alltid utföras av auktoriserad verkstad.

VARIAATTORIT

YLEISTÄ

Voimansiirto moottorista tapahtuu I-variantin, varianttihihnan ja II-variantin kautta vaihdelaatikkoon. Molemmissa vaihtoreissa on kiinteä ja liikkuva lautanen. Vaihdelaatikko on täysin hammaspyörin toimiva, GL 3900-mallissa oleva peruutusväihde on varustettu 3-rivisellä ketjulla.

VARIATORER

ALLMÄNT

Drivkraften från motorn överföres via en motorvariator, en variatorrem och en sekundärvariator till växellådan. Vardera variatorn har en fast och en rörlig skiva. Växellådan är av unik kedjelös konstruktion. Backväxeln i GL 3900 typen är utrustad med en 3-radig kedja.

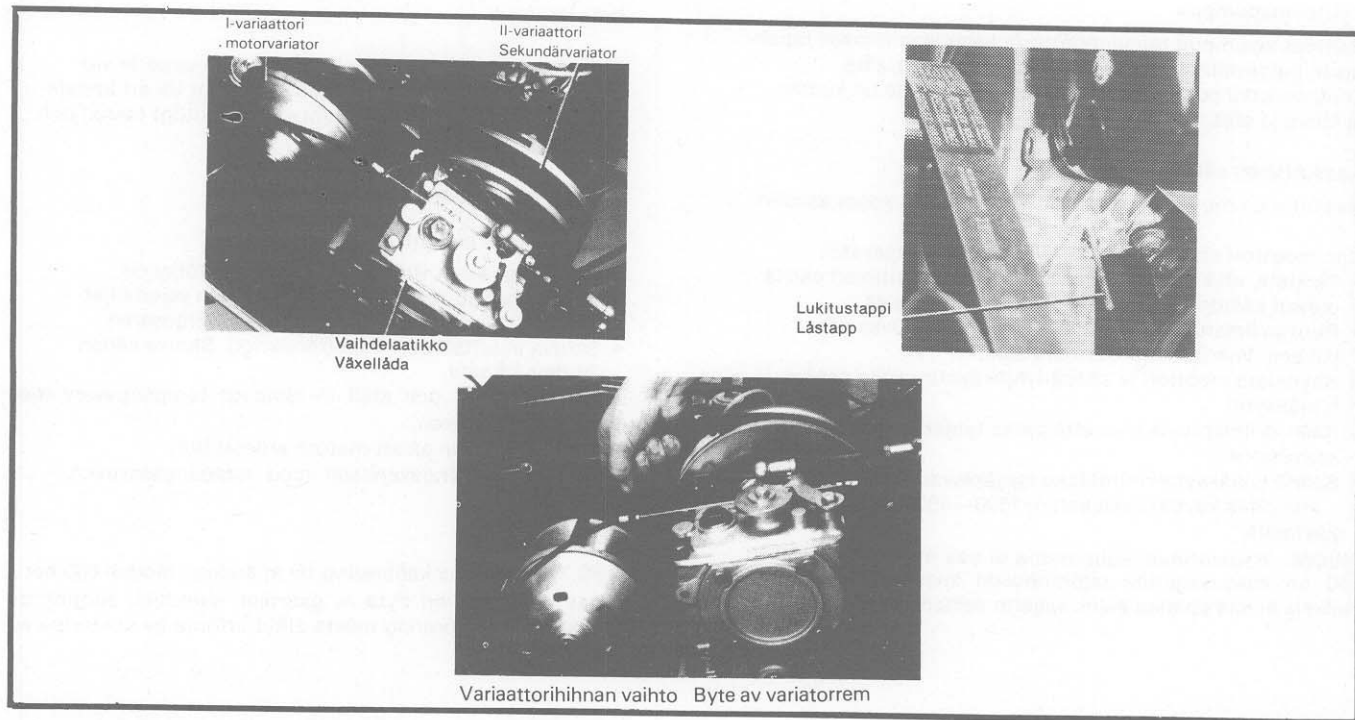

VARIAATTORIHINNAN VAIHTO

- Poista variaattorisuoja.
- Tartu hihnaan kuvan osoittamalla tavalla ja vedä voimakkaasti ylöspäin, jotta II-variaattorin lautaset erkanevat toisistaan.

HUOM! II-variaattori avautuu helpommin, jos liikkuvaa lautasta vedetään yläreunasta taaksepäin.

- Kierrä hihna pois II-variaattorin lautasista.
- Poista hihna I-variaattorista.
- Laita I-variaattorille uusi hihna ja kierrä se II-variaattorille (vaihte vapaalla).
- Pane variaattorisuoja paikoilleen.

TÄRKEÄÄ!

Uusi hihna vaatii sisäänajoaikaa vähintään 15 km ennenkuin hihnaa voidaan kuormittaa täysin.

I-VARIAATTORI

Variaattoreiden, varsinkin I-variaattorin toiminta on moottorikelkalle hyvin tärkeä, koska variaattoreiden huonontunut toiminta heikentää samalla kelkan ominaisuuksia voimakkaasti.

1. • Variaattoreiden kunnon ylläpito ja huolto muodostuu säännöllisestä puhdistuksesta ja/tai voitelusta.
2. • I-variaattorin puhdistus/voiteleminen edellyttää variaattorin purkamista.
 - Poista variaattorisuoja.
 - Poista I-variaattorin keskiruuvi.

Kampiakselin lukitsemiseksi poista impulssiletku kampiakammiossa olevasta nipasta. Ota työkalupussissa oleva \varnothing 4 mm tappi, työnnä tappi reikään ja pyöritä kampiakselia, kunnes tappi menee kampiakselin vastapainossa olevaan poraukseen.

BYTE AV VARIATORREM

- Ta bort variatorskyddet.
- Fatta i remmen som bilden visar och ryck kraftigt uppåt varvid sekundärvariatorns skivor pressas isär.

- ANM!** Sekundärvariatorn öppnar sig lättare om man vrider den rörliga skivan bakåt i övre kanten.
- Kräng av remmen över sekundärvariatorn.
 - Ta bort remmen från motorvariatorn.
 - Sätt dit en ny rem på motorvariatorn och rulla på den på sekundärvariatorn (växeln i friläge).
 - Sätt dit variatorskyddet.

VIKTIGT!

En ny rem fordrar en inkörningstid på minst 15 km innan den kan belastas hårt.

MOTORVARIATOR

Variatorernas, speciellt motorvariatorns funktion är mycket viktigt för skotern, ty dåligt fungerande variatorer sänker skoterns prestanda.

1. Upprätthållande av variatorernas goda funktion består av regelbunden rengöring och/eller smörjning.
2. Motorvariatorns rengöring/smörjning förutsätter att variator tas isär.
3. Ta bort variatorskyddet.
4. Ta bort motorvariatorns centrumskruv. För att hålla vevaxeln, ta bort impulsslängen från nippeln i vevhuset. Ta den \varnothing 4 mm tapp som finns i verktygspåsen och för in tappen vrid vevaxeln tills tappen går in i urborringen i vevaxelns motvikt.



I-variaattorin purkaminen Isärtagning av motorvariator



Säätökoppa Viktkåpa

Painolohko Viktblock

Lovi Skåra

GLX/5900

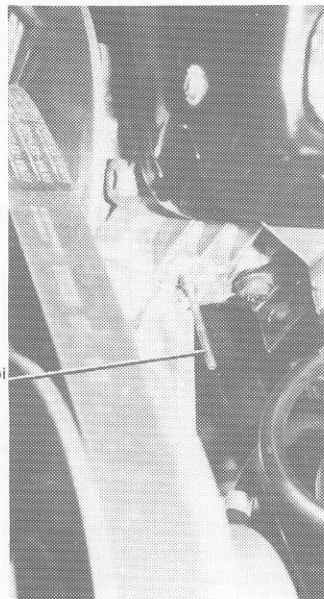

Lukitustappi
Låstapp

I-VARIAATTORIN PURKAMINEN — GLX ja GLX 5900

I-variaattori on pidettävä hyvin puhtaana. Variaattori on pu-
rettava ja puhdistettava 750 km välein.

- Ota työkalupussista paksu ruuvi ja ruuvaa se n. 10 mm verran variaattorin akseliin.
- Lyö vasaralla muutama kerta ruuvin kantaan, kunnes säätökoppa lentää ulos ruuvin kantaa vasten. Katso kuva.
- Ota ruuvi pois sekä säätökoppa ja liikkuva lautanen yhdessä painolohkojen kera.
- Puhdista huolellisesti kiinteän lautasen akseli, liikkuvan lautasen laakerihelat sekä painolohkot ja säätökopan sisäpinta. Mikäli painolohkot ja säätökoppa ovat rasvaisia, pese niitä esim. kaasutinspriillä tai muulla vastaavalla pesuaineella.
- Variaattorissa on 9 kpl lohkoja, katso sijainti vieressä olevassa kuvassa. Lohkot käännetään niin, että sivu, jossa on lovi, tulee navalle päin ja ulospäin, katso kuva.
- Kuluneet painolohkot vaihdetaan uusiin. Painolohkot vaihdetaan kaikki yhtäaikaan.
- Pane liikkuva lautanen ja säätökoppa samanaikaisesti paikalleen ja kiristä keskiruuvi.

HUOM! TÄRKEÄÄ!

Liikkuvan lautasen laakerihelat ovat muovipinnoitettuja. Laakeriheloja, akselia ja painolohkoja ei saa voidella missään tapauksessa.

ISÄRTAGNING AV MOTORVARIATOR GLX OCH GLX 5900

- Det är mycket viktigt att motorvariatorn hålls ren. Variatorn skall tas isär och rengöras regelbundet med 75 mils intervall.
- Ta den tjocka skruven ur verktygspåsen och skruva in den c:a 10 mm i variatoraxeln.
- Slå några gånger med hammare på skruvskallen tills viktåpan åker ut mot skruvskallen, se bild.
- Ta bort skruven samt viktåpan och rörlig tallrik med viktblock samtidigt.
- Rengör noggrant den fasta skivans axel, den rörliga skivans lagerhylsor samt viktblock och viktåpanns insida. I fall viktblock och viktåpa är oljiga, tvätta dessa med T-sprit eller motsvarande tvättmedel.
- I motorvariatorn användes 9 st viktblock, uppmärksamma placeringen av viktblocken, se bild. Viktblocken vändes så att den kant som har en skåra kommer intill navet och skåran utåt, se bild.
- Slitna viktblock bytes till nya. Kom ihåg att samtliga bytes på en gång.
- Sätt dit den rörliga skivan och viktåpan samtidigt och dra åt centrumskraven.

OBS! VIKTIGT! Lagerhylsorna i den rörliga skivan är teflonbelagda. Därför får ej varken lagerhylsor, axel eller viktblock under några omständigheter smörjas.

I-variaattori
Motorvariator

II-variaattori
Sekundär variator

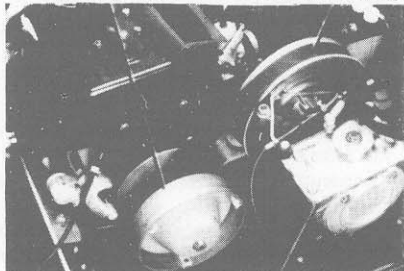

Vaihdelaatikko Växellåda

Säätökoppa
Viktkåpa

Väriattoripaino
Variatorvikt

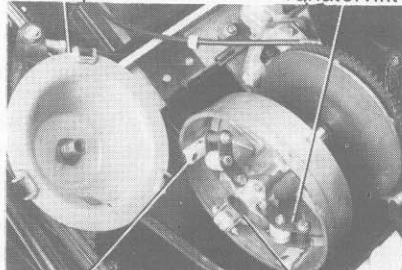

Vääntöriipa
Vridribba

Laakeriholkki
Lagerhylsa

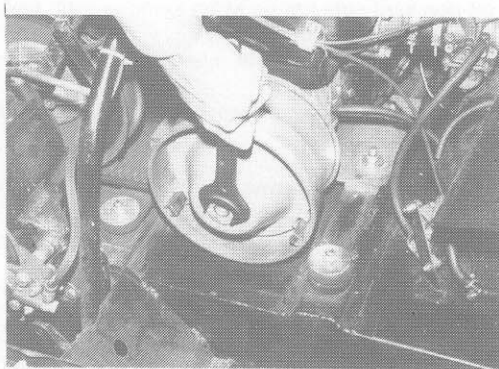

Säätökopan poistaminen
Borttagning av viktkåpa

6 mm Max

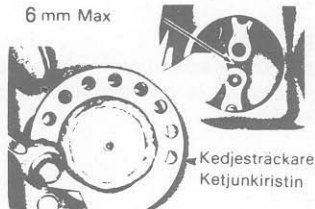

Kedjesträckare
Ketjunkeristin

GL 3900

I-VARIAATTORIN PURKAMINEN — GL 3900 — 535 — 650 — 650 XL

- Variaattori on säännöllisesti voideltava molybdeenisulfidilla 750 km välein.
- Kun keskiruuvi on poistettu, puretaan variaattori ruuvamalla käsin liikkuvasta lautasesta. Säättökoppa ja liikkuva lautanen otetaan yhtäaikaan pois.
- Työnnä säättökoppa irti liikkuvasta lautasesta.
- Puhdista akseli ja liikkuvan lautasen laakeriholkit.
- Voitele molemmat laakeriholkit molybdeenisulfidilla 11-11.
- Tarkista samalla variaattoripainojen muovirullat ja painojen akselien laakerit, että ovat kunnossa eivätkä juutu.
- Tarkista säättökopan kanssa, että vääntörivat liikkuvassa lautasessa eivät ole kuluneet.

KETJUJEN KIREYDEN TARKISTUS JA SÄÄTÖ

GL-mallissa on öljykylvyssä toimiva 3-rivinen ketju. Tarkista ketjun kireys sekä vaihteiston öljymäärä säännöllisesti.

Tarkistus

- Poista kumitulppa kotelosta II-variaattorin takaa.
- Aja kelkkaa eteenpäin (pyöritä variaattorista).
- Tarkista ketjun kireys reiästä, käännä variaattorista 1/2 kierrosta toiseen suuntaan ja tarkista ketjun kireys uudelleen.
- Kireys on oikea, kun ketju liikkuu max 6 mm (kireä — löysä), katso kuvaa.

Säätö

- Poista ketjunkiristimen säätölevyn ruuvi.
- Käännä säätölevyä, kunnes oikea ketjun kireys saavutetaan.
- Pane kiinnitysruuvi sellaiseen reikään, joka on lähellä uutta asentoa (max 6 mm).

ISÄRTAGNING AV MOTORVARIATOR GL 3900 — 535 — 650—650 XL

- Variatorn skall smörjas regelbundet med molybdensulfidfett med 750 km intervall.
- Då centrumskraven är borta tas variatorn isär genom att för hand gånga upp den rörliga skivan. Rörlig skiva och viktkåpa tas bort samtidigt.
- För ut viktkåpan ur den rörliga skivan.
- Rengör axeln och den rörliga skivans lagerhylsor noggrant.
- Smörj de båda lagerhylsorna med molybdensulfid 11-11.
- Kontrollera samtidigt att variatorvikternas plastrullar och lagren för vikternas axlar är oskadade och inte kärvar.
- Kontrollera med viktkåpan att vridribborna i den rörliga skivan inte har slitits.

KONTROLL OCH JUSTERING AV KEDJESPÄNNING

GL-modellen har en 3-radig kedja i oljebad. Kontrollera kedjans sträckning samt oljenivån i kedjehuset regelbundet.

Kontroll

- Ta bort gummiproppen ur huset bakom variatorn.
- Kör skotern framåt (vrid variatorn), så att kedjan slakas vid kedjesträckaren.
- Kontrollera kedjespänningen genom hålet, vrid variatorn 1/2 varv åt motsatt håll och kontrollera spänningen igen.
- Kedjesträckningen är riktigt, då kedjan rör sig max 6 mm (spänd — lös), se bild.

Justering

- Skruva ur skruven på kedjesträckarens justerbricka.
- Vrid justerbrickan tills rätt sträckning uppnås.
- Återställ i ett hål som motsvarar justerbrickans nya position (max 6 mm).

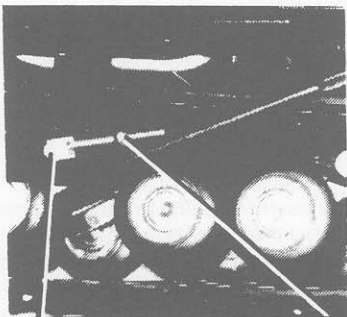

Kiinnitysruuvi
Färtskruv

Säätömutteri
Justermutter

535-650 XL

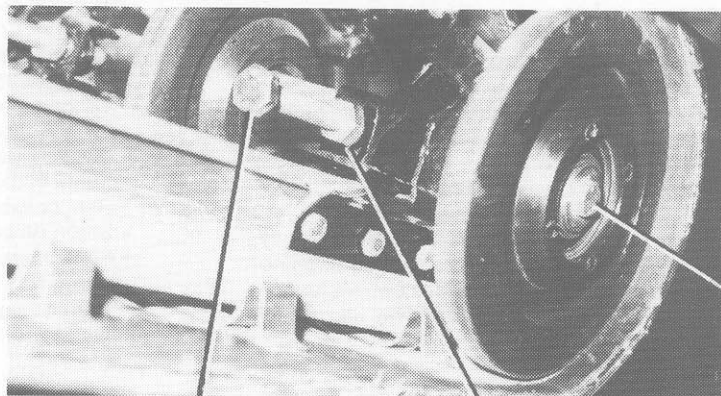

Säätömutteri
Justermutter

Lukitusmutteri
Läsmutter

GL 3900
GLX
GLX 5900
650

Kiinnitysruuvi
Fästskruv

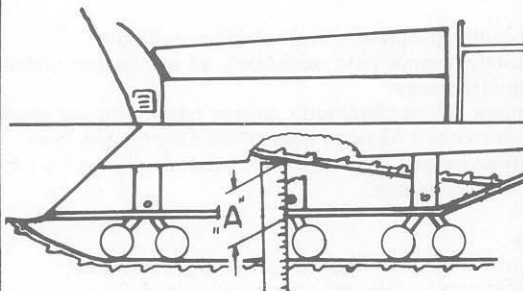

Mittaus: 2:n teli edestä etupuolelta
Mätning: Framför 2:a boggien framifrån

535

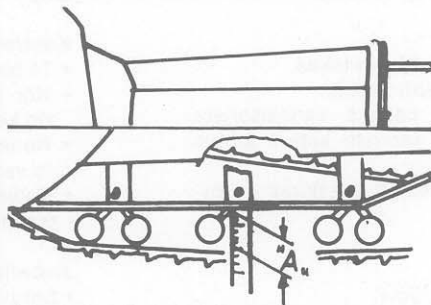

Mittaus: 2:n teli edestä, kohdalla, kelkka nostettuna takapäältä.

Mätning: mittför 2:a boggien framifrån, då skotern är upplyftad baktill.

650 XL

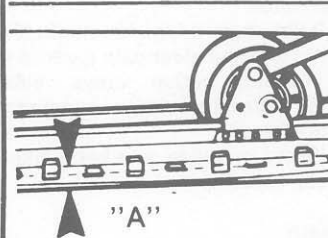

Mittaus: keskellä liikutelastoa, kelkka nostettuna takapäältä
Mätning: mitt på glidskenan, då skotern är upplyftad baktill

GL 3900, GLX, GLX 5900, 650

TELAMATON KIRISTYS

GL 3900, GLX, GLX 5900, 650

- Löysää taka-akselin kiinnitysruuvi toisella puolella 4—5 kierrosta
- Telamatto kiristyy, kun taka-akseli työnnetään taaksepäin kiristysruuvilla. Kiristä yhtä paljon molemmin puolin.
- Lukitse taka-akseli kiinnitysmutterilla, kun oikea kireys on saavutettu.

LYNX 535 — 650 XL

- Löysää kiinnityspultit molemmin puolin.
- Kun käännät säätömutteria myötäpäivään, telamatto kiristyy. Säädä yhtä paljon molemmin puolin.
- Kiristä kiinnityspultit, kun oikea kireys on saavutettu. Löysää tämän jälkeen säätömutteria ½ kierrosta.

KIREYDEN TARKISTUS

- Aja kelkka tasaiselle alustalle ja mittaa mitta A telamaton yläosan ja rungon alareunan välissä kuvan osoittamassa kohdassa. Mallit GL, GLX, GLX5900, 650 ja 650XL, nosta kelkka ilmaan takapästä.

Eri tyyppiä oikea A-mitta on:

GL3900 17—18 mm

GLX 15—17 mm

535 125—130 mm

650 XL 140—143 mm

GLX5900 20—22 mm

650 20-22 mm

Tärkeä! Nosta kiristämisen jälkeen kelkka takapästä ylös ja aja telamattoa hiljaa. Tarkista, että telamatto kulkee keskellä ja että hammaspyörien hampaat ovat keskellä vetoaukkoa. Keskitä tarpeen vaatiessa telemattoa löysäämällä kiristysruuvia toisella puolella ja kiristä toisella puolella.

- Tarkista vielä telamaton kireyttä.

BANDSTRÄCKNING

LYNX GL 3900—GLX, GLX 5900, 650

- Lossa bakaxelns fästskruv på ena sidan 4—5 varv.
- Bandet sträcks då bakaxeln skjuts bakåt med sträckskruvarna. Sträck lika mycket på vardera sidan.
- Lås bakaxeln med fästskruven, då rätt sträckning uppnåtts.

LYNX 535 — 650 XL

- Lossa fästskruven på vardera sidan.
- Genom att vrida justermuttern medsols sträcks bandet. Justera lika mycket på vardera sidan.
- Spänn fästskruvarna, då rätt sträckning uppnåtts, lossa häfter justermuttern ½ varv.

KONTROLL AV BANDSTRÄCKNING

- Kör skotern på ett plant underlag och mät upp måttet A mellan bandets övre part och chassiets nedre kant på det ställe som bilden visar. Modeller GL, GLX, GLX5900, 650 och XL, lyft upp skotern baktill.

Riktigt mått A för de olika typerna är:

GL 3900 17—18 mm

GLX 15—17 mm

535 125—130 mm

650XL 140—143 mm

GLX5900 20—22 mm

650 20—22 mm

Viktigt! Palla upp skotern baktill efter bandsträckningen och kör bandet försiktigt. Kontrollera att bandet löper rakt och att kuggarna går mitt i kuggluckorna. Centrera bandet vid behov genom om att lossa bandsträckningen på ena sidan och öka på andra sidan.

- Kontrollera bandspänningen på nytt.

SUKSIEN SÄÄTÖ

AURAUUS

Suksien aurauksen pitää olla 0—3 mm "toe-out", eli mitta suksien välillä 3 mm suurempi etupäässä kuin takapäässä.

- Kun säädät, irroita kääntövarren kiinnitysmutterit ja käännä suksea. Katso, että ohjaustanko on keski-asennossa.

SUKSIPAINE

- Pieni suksipaine on etu pehmeässä lumessa: kelkka nousee helpommin lumen päälle.
- Suuri suksipaine helpottaa kääntämistä kovalla alustalla.

INSTÄLLNING AV SKIDOR



PLOGNING

Skidornas plogning bör vara 0—3 mm "toe-out", d.v.s. måttet mellan skidspetsarna bör vara 3 mm större än motsvarande mått mellan skidornas bakre ända.

- Lossa styrarmens fästmuttrar och vrid skida med spindelbult. Se till att styret är i mittläge.

SKIDTRYCK

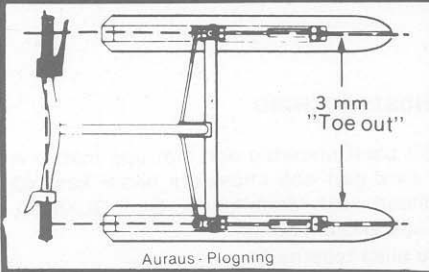
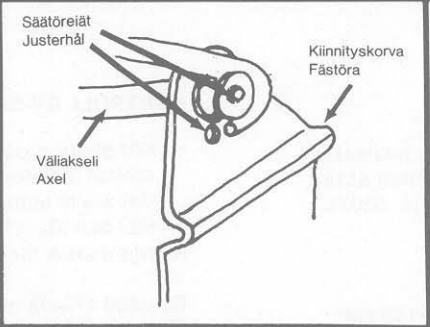
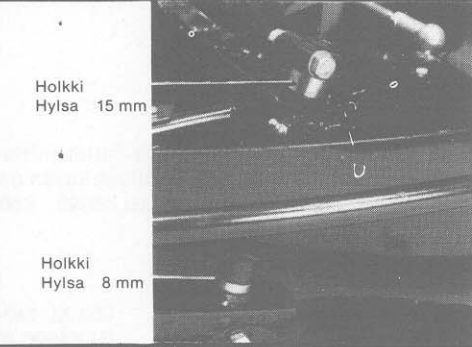
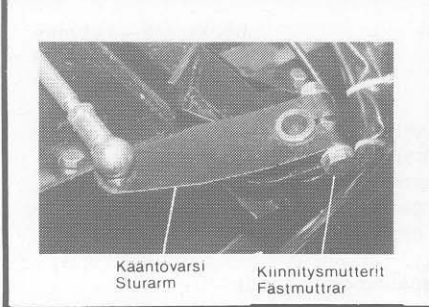
- Ett lågt skidtryck är att föredra vid körning i lös snö, skotern "går upp" lättare på snön.
- Ett högt skidtryck underlättar svängning på hårt underlag.

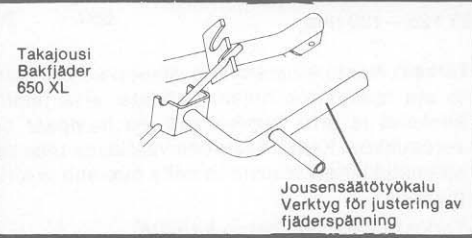
 <p>3 mm "Toe out"</p> <p>Aurauus - Plogning</p>	 <p>Säätöreiat Justerhål</p> <p>Kiinnityskorva Fästöra</p> <p>Väliakseli Axel</p>	 <p>Holkki Hylsa 15 mm</p> <p>Holkki Hylsa 8 mm</p>
 <p>Kääntövarsi Sturarm</p> <p>Kiinnitysmutterit Fästmuttrar</p>	 <p>Liukutelaston jousen saato Justering av glidskenans fjäder</p>	 <p>Takajousi Bakfjäder 650 XL</p> <p>Jousensäätötyökalu Verktyg för justering av fjäderspänning</p>

SÄÄTÖ 535 — 650 — 650 XL

- Suksipaine pienenee, kun suksi nousee runkoon nähden, ja suurenee, kun suksi laskee. Olkatappiin on sijoitettu 2 irrallista holkkia, 15 mm ja 8 mm. Siirtämällä holkit rungon alapuolelle, suksi laskee. Siirtämällä holkit olkatapin yläpäähän kääntövarren alle, suksi nousee. Katso kuva.
- Iirroita kääntövarsi, vedä suksi olkatappeineen ulos rungosta. Ota pois tai pane holkkeja olkatapille ja pane suksi takaisin paikoilleen. Kiristä kääntövarsi.

HUOM. Tark. aurauk. Holkit vakiovarusteena malleissa 535, 650 ja 650 XL.

LIUKUTELASTON SÄÄTÖ = SUKSIPAINEN SÄÄTÖ

Mallit GL 3900, GLX, GLX 5900 ja 650 on varustettu liukutelastolla. Liukutelaston etukärjet on tuettu yhteen väliakselilla. Akselin päissä on muovirullat. Etujousen päät on taivutettu muovirullien ympäri, jolloin liukutelaston joustoliike alaspäin rajoittuu. Väliakselin kiinnityskorvissa on 2 reikää. Kun väliakseli siirretään ylimpään reikään suksipaine pienenee (telasto/telamatto laskee alemmaksi). Väliakseli alimpaan reikään, suksipaine suurenee (telasto/telamatto nousee ylemmäksi). Tehtaalla väliakseli on asennettu alempaan reikään. Myös etummaisien jousiparin jäykkäys vaikuttaa suksipaineeseen.

Jäykkä jousiasento = pienempi suksipaine.

Pehmeä jousiasento = isompi suksipaine.

Takimmaisien jousiparin säätö vaikuttaa ajomukavuuteen. Normaali ajo tuntuu hyvältä, kun jousi on keskiasennossa, suurilla nopeuksilla ja yleensä polanteella takajouset voidaan pitää jäykimmässä asennossa. Tehtaalla on sekä etu- että takajouset pantu keskimmaiseen asentoon. Jousto on jäykkä, kun jousen pää on ylimmäisessä lovessa ja pehmeä, kun jousen pää on alimmassa lovessa. MUISTA, että jousipari on molemmin puolin samassa lovessa. Kelkan mukana on jousen säätöä varten työkalu.

HUOM! Pitkissä kelkoissa, GL 3900 ja GLX 5900, ei saisi missään vaiheessa pitää takimmaista jousiparia pehmeimmässä asennossa.

JUSTERING 535 — 650 — 650 XL

- Skidtrycket sänks då skidan lyfts upp i förhållande till chassiet och ökar då skidan sänks. På styrspindeln finns 2 lösa hylsor 15 mm och 8 mm. Genom att flytta hylsorna tilla undre sidan sänks skidan. Genom att flytta hylsorna under styrarmen lyfts skidan. Se bild.

OBS. Kontrollera toe out. Hylsorna är standarutrustning på modellerna 535, 650 och 650 XL.

JUSTERING GLIDBOGGIE = JUSTERING AV SKIDTRYCK

Modellerna GL 3900, GLX, GLX 5900 och 650 har glidboggie. Glidboggiens glidskenor är i framkanten sammanbundna med en axel. De främre fjädrarnas armar är bockade runt plastrullen i axelns ändar. På detta sätt begränsas glidboggiens fjädring neråt. I fästörönen för axeln finns det 2 hål. Genom att flytta axeln i det övre hålet minskar skidtrycket (glidboggiens med drivband sjunker längre ner). Med axeln i det nedre hålet ökar skidtrycket (glidboggiens med drivband går högre upp). Vid fabriken är axeln monterat i det lägre hålet.

Även främre fjäderparets spänning inverkar på skidtrycket.

Hårt spänd fjäder = mindre skidtryck.

Löst spänd fjäder = större skidtryck.

De bakre fjädrarnas spänning inverkar på körkomforten. Under normalkörning kan de bakre fjädrarna sitta i mellersta läget. Vid stora hastigheter och på skoterieder kan de bakre fjädrarna sitta i det hårdaste spända läget. Vid fabriken är de främre och de bakre fjädrarna satta i mellersta läget. Fjädrarna är hårt spända då fjäderns ända är i det översta läget och löst spända då fjäderns ända är i nedersta läget.

Kom ihåg att fjädrarna parvis skall sitta i samma läge på båda sidor. Med skotern finns ett verktyg för justering av fjäderspänningen.

OBS! I de långa maskinerna GL 3900 och GLX 5900 bör bakre fjäderna inte sättas i det lösaste läget.

JARRUJÄRJESTELMÄ

Kelkassa on hydraulinen ajojarru ja mekaaninen pysäköintijarru. Pysäköintijarruun on yhdistetty vaihejarru, joka jarruttaa II-variaattoria ja vapauttaa vaihdekepin lukitus-
salvan. Mallissa GL3900 ei ole vaihdekepin lukitus-
salpaa.

Jarrukahva
Bromshandtag

Jarrunestesäiliö
Bromsoljehållare

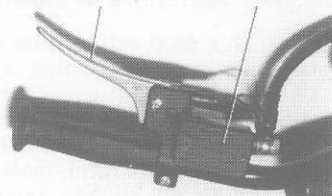

Ajojarru — Färdbroms

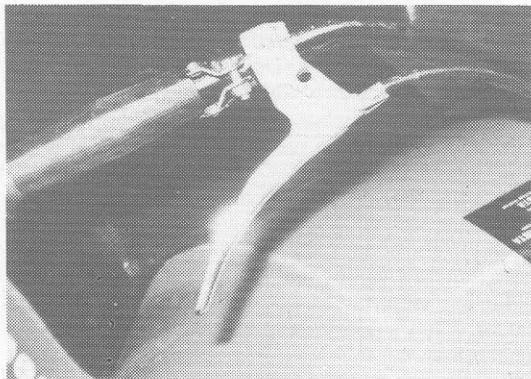

Pysäköintijarrukahva
Parkeringsbromshandtag

BROMSSYSTEM

Skotern är försedd med hydraulisk färdbroms. Parkerings-
bromsen är kombinerad med en växelbroms som bromsar
sekundära variatorn och frigör växelpakens låsanordning.
Modell GL 3900 har ingen låsanordning för växelspaken.

Ilmausnipa
Luftningsnippel

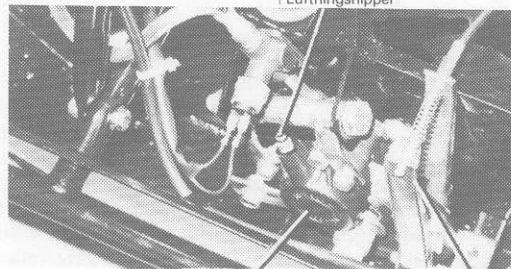

Jarrulaite
Bromsdon

Pysäköintijarru
Parkeringsbroms

Lukitusnippeli
Låsnippel

Vaijerilukko
Vajerlås

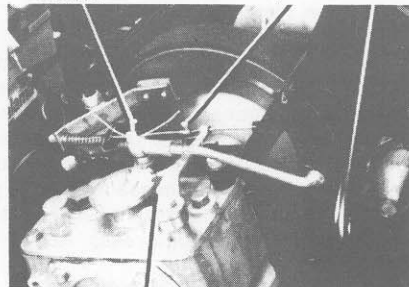

Lukitus-
salpa
Växelspär

HYDRAULIJARRU

Hydraulijarru koostuu pääsylinteristä ja nestesäiliöstä, ohjaustangossa ja jarrusylinteristä joka vaikuttaa etuakselissa olevaan jarrulevyyn, 650 jarrulevy on vaihdelaatikon akselissa kiinni.

Säiliö on läpinäkyvä ja nestepinnan tulee olla MAX ja MIN-merkkien välissä, kun säiliö on vaakasuorassa.

Käytä vain DOT 4 normin mukaista jarrunestettä, joka on tarkoitettu levyjarruille.

Huom! Koska jarruneste on hygroσκοoppinen on jarruneste vaihdettava kerran vuodessa, jotta jarrutusteho olisi taattu myös arkarimmissa olosuhteissa.

ILMAUS

Hydraulijarru on itsesäätyvä eikä normaalisti vaadi huoltoa. Korjauksen yhteydessä voidaan ilmaus suorittaa seuraavasti:

- Pane läpinäkyvä letku ilmausnippaan.
- Kaada jarrunestettä erilliseen astiaan ja katso, että letku menee astiassa olevan nestepinnan alle.
- Täytä jarrunestesäiliö.
- Avaa ilmausruuvi. Paina hiljaa jarrukahva pohjaan ja katso näkykö letkussa ilmakuplia.
- Toista, kunnes letkussa ei enää näy kuplia ja pane nippa kiinni.
- Täytä säiliö jarrunesteellä.

PYSÄKÖINTI-/VAIHDEJARRUN SÄÄTÖ

Esimerkiksi jarruvaijerin uusimisen yhteydessä pitää pysäköinti- ja vaihdejarru säätää seuraavasti:

- Ruuvaa jarrulaitteen säätöruuvi pohjaan.
- Vedä vaihdelaatikon yläpuolella olevien vaijerien päät lujasti yhteen ja liitä ne lukitusnippelillä (ei GL 3900).
- Säädä jarrulaite säätöruuveilla. Jarrulaitteen säätöruuvilla voit säätää molemmat jarrut vaikuttamaan yhtä aikaa.
- Siirrä vaijerilukkoja siten, että lukitusosalpa vapauttaa lukituslevyn, kun painat jarrua.

HYDRAULBROMS

Hydraulbromsen består av ett reglage med bromscylinder och oljebehållare på styret och ett bromsdon som påverkar en bromsskiva på drivaxeln, 650 bromsskivan sitter på en axel i växellådan. Oljenivån skall stå mellan MAX och MIN markeringarna när behållaren står vågrätt.

Endast bromsolja avsedd för skivbromsar, vilken uppfyller DOT 4 normen får användas.

OBS! Emedan bromsoljan är hygroσκοpisk skall bromsoljan bytas en gång per år för att effektiv bromsverkan skall kunna garanteras även under extrema förhållanden.

LUFTNING

Hydraulbromsen är självjusterande och behöver normalt ingen tillsyn. Vid reparation kan luftning erfordras:

- Träd på en genomskinlig plastslang på luftningsnippeln.
- Håll bromsolja i ett separat kärl och låt plastslangen mynna under ytan i kärlet.
- Kontrollera att oljebehållaren är väl fylld.
- Lossa luftningsnippeln. Tryck in bromshandtaget sakta och se efter om luftbubblor syns i slangen.
- Upprepa, tills det inte längre syns några bubblor i slangen och dra åt nippeln.
- Fyll på olja i behållaren.

JUSTERING AV PARKERINGS-/VÄXELBROMS

Vid exempelvis byte av bromsvajrar måste parkerings- och växelbromsen justeras enligt följande:

- Skruva in justerskraven vid bromsdonet så långt det går.
- Dra hårt ihop vajrarna vid växellådan och koppla ihop dem med låsnippeln (gäller ej GL 3900).
- Med justerskraven på bromsdonet justeras så att samtidigt bromsverkan erhålls på bromsskivan och variatorn.
- Ställ in vajerstoppet vid växellådan så att spären frigör låsplattan när handtaget trycks in.

VETOKOUKKU 650

Kuten ajovinkeissä, s. 11, on todettu, pyrkii iso kuorma kelkan perässä nostamaan ohjaussukset ilmaan. Näin ollen on tehovetäjä 650 varustettu uudentyypisellä vetokoukulla, jossa on painonsiirtomekanismi.

Kun vetokoukku nostetaan yläasentoon, on sen nivelpisteessä vipu, joka jännittää molemmin puolin olevat erilliset jouset, jolloin jouset painavat liukutelaston jatkoperäosaa alaspäin (maata vasten), ts. kelkan rungon takaosa nousee, jolloin suksipaine kasvaa ja ohjattavuus paranee. Samalla kun runko ja vetokoukku on ylhäällä, siirtyy mahdollisimman suuri osa reen kuorman painosta kelkan telamatolle, jolloin kelkan vetoteho entisestään paranee.

Vetokoukku on lukittavissa eri asentoihin säätötangolla.

DRAGKROK 650

Då man kör tunga lass med snöskoter strävar dragmotsåndet till att lyfta skoterns styrskidor. Sålunda är stor dragaren 650 utrustad med en ny typ av dragkrok, med en viktöverförande mekanism. Då dragkroken lyftes upp finns det i ledpunkten en arm som spänner en extra fjäder på vardera sidan. Härvid strävar fjädrarna till att trycka ner glidboggiens förlängning (mot marken) m.a.o. chassits bakdel går upp varvid skidtrycket ökar och styrförmågan förbättras. Samtidigt som chassie och dragkrok befinner sig högre överförs en stor del av kälkens (lastens) vikt till skoterns drivband varvid dragförmågan ytterligare förbättras.

Dragkroken kan ställas in på olika höjd med den justerbara låsanordningen.

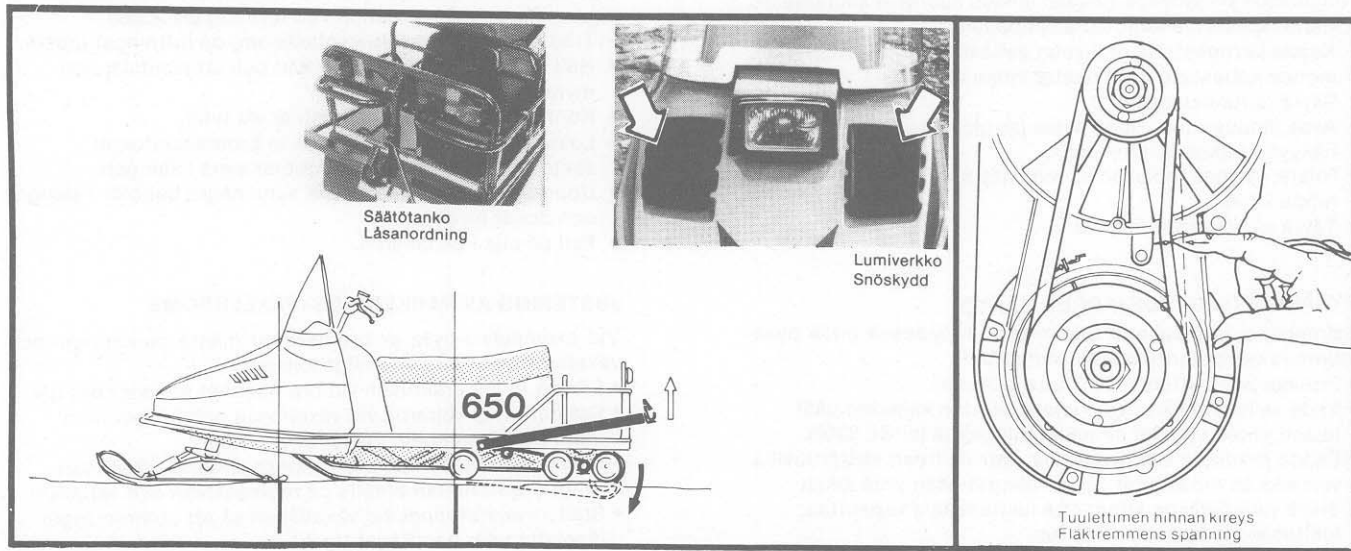

JÄÄHDYTYS

Moottorissa on tuuletin, joka ottaa raitista ilmaa kuomussa olevien aukkojen kautta. Ilma menee moottorissa olevien jäähdytysripojen kautta eri kanavia pitkin pois moottoritilasta.

Kaikissa malleissa on tuulettimihihna, joka pyörittää jäähdytstuuletinta.

- Tarkista hihnan kireys säännöllisesti kerran viikossa.
- Hihnan kireys on oikea, kun sitä voidaan sormella painaa 8—9 mm hihnapyörien välistä.

HUOM! Hihnaa voidaan painaa esim. ruuvimeisselillä suoja-verkon lävitse.

SÄÄTÖ

- Poista tuulettimen suojaverkko.
- Avaa tuulettimen hihnapyörän keskimutteri. Tuulettimen kiinnittämiseksi on työkalupussissa erityinen haka-avain.
- Ota tuulettinpyörä pois. Hihna kiristyy, kun välilevyjä tuulettimen ja hihnapyörän välistä vähennetään. Lisäämällä välilevyjä hihna löystyy.

HUOM! Mikäli välilevyjä otetaan pois (kiristäminen), pitää välilevyt laittaa sisemmän hihnapyörän puoliskon alle.

LUMIVERKKO

Lisävarusteena on saatavissa malliin 535 lumiverkot, jotka asennetaan kuomun ilmanottoaukkojen päälle. Näin ollen voidaan estää pölylumien pääsyä moottoritilaan.

Muista ottaa lumiverkot pois, kun hankikeli alkaa ja ilma lämpenee kevätpuolella.

Lumiverkko 535 tilausnumero 14-50.

KYLSYSTEM

Motor har en kylfläkt som tar frisk luft via öppningar i motorhuv. Kylluften går förbi motorns kylribbor genom speciella kanaler ut ur motorrummet.

I alla modeller finns det en fläktrem som driver kylfläkten.

- Kontrollera fläktremmens spänning regelbundet en gång per vecka.
- Fläktremmens sträckning är riktig då remmen kan med fingret tryckas in 8-9 mm mellan remskivorna.

OBS! Remspänningen kan kontrolleras utan att ta bort fläktskyddet genom att trycka på remmen med t.ex. en mejsel genom fläktskyddet.

Justering

- Ta bort fläktskyddet.
- Ta bort centrummuttern på fläktaxeln. En speciell haknyckel för att hålla mot fläkten finns i verktygspåsen.
- Ta bort fläkthjulet. Remmen sträcks då brickor tas bort mellan fläkt och remskiva. Remmen blir lösare genom att sätta dit brickor.

OBS! Då brickor tas bort skall dessa placeras bakom den inre remskivahalvan.

SNÖSKYDD

Som extra utrustning fås snöskydd till modell 535. Dessa sättes över kyllutfintagen i motorhuv. På detta sätt förhindras att pulvernsö tränger in i motorrummet. Kom ihåg att ta bort skydden då skarföret börjar och utemperaturen stiger på vårkanten.

Snöskydd 535 best.nummer 14-50.

JATKOPERÄN SÄÄTÖ 535, GL 3900, GLX 5900, 650, 650 XL

Jatkoperän toimintaa voidaan säätää ajotarpeen ja olosuhteiden mukaisesti. "Löysä" jatkoperä parantaa kulkuominaisuuksia pehmeässä lumessa. "Jäykkä" jatkoperä antaa parhaimman vetokyvyn kovalla alustalla, GL 3900, GLX 5900, 650, 650 XL parempi ajomukavuus, kun ajetaan matkustaja mukana.

SÄÄTÖ 650 XL

Jatkoperän jouselle on kaksi asentoa; ylempi = jäykkä.

KARKEA SÄÄTÖ 535

Iskunvaimentimen yläkiinnikettä voidaan siirtää ylös ja alas sekä kääntää eteen- ja taaksepäin.

- Kun nostat yläkiinnikkeen ylös asti ja kallistat kiinnikettä eteenpäin, saavutat löysimmän asennon.
- Kun lasket yläkiinnikkeen alas asti ja käännät taaksepäin, saavutat jäykimmän asennon.

HIENOSÄÄTÖ 535

Iskunvaimentimen alapäässä on mutteri, jolla jousen kireyttä säädetään.

Kääntämällä mutteria myötäpäivään jousi kiristyy.

- 3 asentoa; löysä, väliasento, kireä.

Käytännön esimerkkejä:

Pehmeä lumi, asento I	Iskunvaimennin ylhäällä/ edessä, jousi löysällä.
Yleisajo, pienehkö kuorma, asento II	Iskunvaimennin puolivälissä, jousi keskiasennossa.
Iso kuorma, kova alusta, asento III	Iskunvaimennin alhaalla/takana, jousi kireällä.

SÄÄTÖ GL 3900, GLX 5900, 650

Jatkoperän jousitus on toteutettu kumijoustimin. Jatkoperä muuttuu "jäykemmäksi", kun säätömutteria kiristetään ja "löysemmäksi", kun säätömutteria löysätään. Katso kuva.

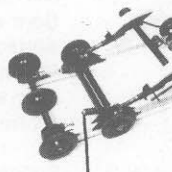
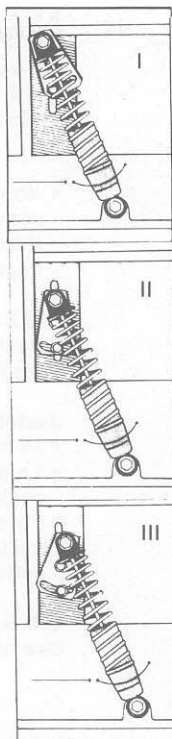

Säätömutteri
Justermutter

JUSTERING AV FÖRLÄNGNINGEN 535, GL 3900, GLX 5900, 650, 650 XL

Förlängningens funktion kan justeras med avseende på typ av körning samt körförhållande. En "mjuk" förlängning förbättrar framkomligheten i lös snö. En "styv" förlängning ger bästa dragförmåga på hård snö, och ger bättre åkkomfort med passagerare.

JUSTERING 650 XL

Förlängningens fjäder har 2 lägen.

Övre läget = "styv".
Unreläget = "mjuk"

GROVJUSTERING 535

Stötdämparens övre fäste kan flyttas uppåt och nedåt samt vridas framåt och bakåt.

- Genom att lyfta övre fästet ända upp och luta detsamma bakåt, uppnår du det "mjukaste" läget.
- Genom att sänka övre fästet ända ner och luta detsamma bakåt, uppnår du det "styvaste" läget.

FINJUSTERING 535

I nedre ändan av stötdämparen finns en mutter med vilken fjäderns spänning kan ändras.

- Genom att vrida muttern medsols spänns fjädern, 3 lägen; mjuk, mellanläge, styv.

Praktiska exempel:

Lös, djup snö	Stötdämparen uppe/framme, fjädern mjuk.
Läge I	Stötdämparen halvvägs, fjädern i mellanläge.
Allmän körning och mindre lass läge II	Stötdämpare nere/bakåt, fjädern styv.
Tunga lass på hård väg, läge III	

JUSTERING GL 3900, GLX 5900, 650

Förlängningens fjädringselement består av gummi. Förlängningen blir "styvare" då justermuttern spännes och "lösare" då justermuttern lossas. Se bild.

VOITELUOHJEET

Joka 500 km

Voitele rasvalla:

- Olkatapit, 1 nippa jokaisessa.
- Telapyörät, 1 nippa jokaisessa, ei liikuteli
- Taka-akselin laakerit
(Ei liikutelastokoneet)

HUOM! Jos kelkalla ajetaan vedessä, on teli-pyörät ja taka-akseli voideltava heti.

Joka 750 km

- Voitele II-variaattori. Käytä öljyä.
- Voitele I-variaattori, malli 650, GL 3900 ja 535. Käytä variaattorisvaa 11-11.
Kts ohje sivulla 23

Voitele öljyllä:

- Ohjaustangon ylä- ja alapään laakerointi.
- Vaihdemekanismin nivelet.
- Suksen jousen kiinnitystapit.
- Tarkista vaihdelaatikon öljymäärä.

Kerran ajokaudessa

- Poista ja rasvaa teliakselit.
- Irroita ja rasvaa vaihdetangon sekä vaihdemekanismin pallonivelet (avaa ja vedä lukkorengas ulos ja nykäise pallonivel pois).
- Vaihda öljy vaihteistoon.
- Voitele vaijerit öljyllä.

VOITELUAINEET

Rasva: kylmyyttä kestävää.

Molybdeenisulfiitti: til.n:o 11-11

Öljy: moottoriöljy

Vaihteistoöljy: API luokka GL 5 tai GL 4.

Tilavuus 0,5 l SAE 80W-90 (-26°C)

SAE 75W-90 (-40°C)

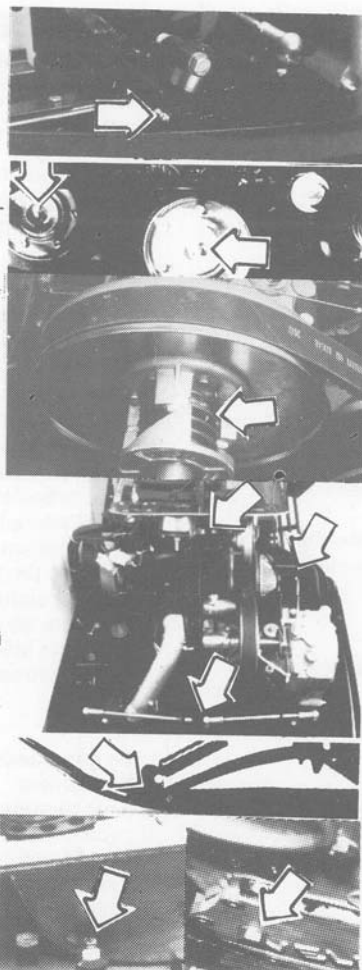

SMÖRJFÖRESKRIFTER

Var 50:e mil

Smörjning med fett:

- Spindelbult 1 nippel varje.
- Boggiehjul, i nippel varje, ej glidboggie
- Bakaxelns lager (ej glidboggie maskiner).

OBS! Om skotern körs i vatten skall boggie-hjulen och bakaxeln smörjas snarast.

Var 75:e mil

- Smörj sekundärvariatorn. Använd olja.
- Smörj motorvariatorn, modell 650, GL 3900 och 535. Använd variatorfett 11-11
Se anvisning på sid 23

Smörjning med olja:

- Styrstångens övre och nedre lagring.
- Växelreglaget lagringar.
- Skidfjäderinfästningarna.
- Kontrollera oljenivån i växellådan att denna når upp till nivåpluggan.

En gång per säsong

- Ta bort och fetta in boggieaxlarna.
- Lossa och fetta in styrlänkarnas och växel-länkarnas kullleder (fäll upp och dra ut lås-ringarna och ryck upp kulllederna).
- Byt olja i växellådan.
- Smörj vajrarna med olja.

Smörjmedel

Fett: köldbäständigt fett

Molybdenisulfit: best.nummer 11-11

Olja: motorolja

Växellådsolja: API klass GL5 eller GL4

Rymd 0,5 l SAE80W-90 (-20°C)

SAE75W-90 (-40°C)

HUOLTO/HOITO

250 km:n huolto (n. 15 h)

Ensimmäisten 250 km:n jälkeen kelkka on vietävä Lynx-jälleenmyyjän luo huoltoon. Tällöin tarkistetaan mm. moottori, variaattorit, jarrut ja sähköjärjestelmä sekä vaihdetaan oikeat sytytystulpat sisäänajotulppien tilalle mallit GLX ja 650.

Pidä huolta, että tämä huolto todella suoritetaan, muutoin voi takuun voimassaolo lakata.

HOITO

Joka 500 km Tarkista

- että telamatto on oikein kiristetty ja kulkee keskellä
- että telijouset ovat kunnossa
- että telamaton soljet eivät ole irronneet
- että tuulettimen hihna ei ole vaurioitunut, ja että hinnan kireys on oikea
- variaattorihinnan kunto
- että liikkuvat variaattorilautaset eivät hankaa, vaan liikkuvat herkästi sivuttain
- ettei polttoaineensuodatin ole tukossa, vaihda tarvittaessa
- että sytytystulpan kärkiväli on oikea — 0,4 mm — Vaihda nokeentunut tulppa.
- voitele kelkka voiteluohjeen mukaan
- että kaikki ruuvit ja mutterit on kiristetty
- että telamaton terässauvat ovat suorat, oikaise tarvittaessa
- että jarrut on oikein säädetty

Kerran ajokauden aikana

Tarkista

- että variaattoreiden linjaus on oikea (valtuutettu Lynx korjaamo)
- että sytytystulpat ovat virheettömät, sääädä kärkiväli 0,4 mm tai vaihda kulunut tulppa
- että kaasuttimen säätö on oikea
- että liukupinnat eivät ole kuluneet liikaa
- vaihda vaihteiston öljy

SERVICE/TILLSYN

25 mil service (ca 15 h)

Efter de första 25 milen skall skotern lämnas in till närmaste Lynx återförsäljare för service. Härvid kontrolleras bl.a. motor, variator, bromsar och elsystem och inkörningständstiften bytes på GLX och 650 modeller.

Var noga med att denna service verkligen utförs, i annat fall upphör garantin att gälla.

TILLSYN

Var 50:e mil Kontrollera

- att drivbandet är rätt spänt och centrerat
- att inga boggijfjädtrar är skadade
- att inga drivbandsbeslag lossnat
- att variatorremmen är oskadad
- att de rörliga variatorskivorna inte kärvar utan kan röras i sidled på axlarna
- att bränslefiltret inte är igensatt, byt vid behov
- att fläktremmen är rätt spänd
- kontrollera tändstiftens elektrodavstånd 0,4 mm byt sotiga tändstift.
- smörj skotern enligt smörjföreskrifterna
- att alla skruvar och muttrar är åtdragna
- att inte stålstavarna i bandet är krokiga, rikta vid behov
- att bromsarna är rätt justerade

En gång under säsongen

Kontrollera

- att variatorskivorna är rätt linjerade (auktoriserad Lynx verkstad)
- att tändstiften är felfria, justera elektrodavståndet 0,4 mm eller byt ett bränt tändstift
- att förgasaren är rätt inställd
- att glidytorerna ej är för mycket slitna.
- byt olja i växellåda

750 km huolto

Työ suoritettava valtuutetussa Lynx korjaamossa

- Puhdista I-variaattori, GLX ja GLX 5900.
- Tarkista sytytysketki ajoituslampulla 6000rpm.
- Tarkista tuulettimen hihnan kunto ja kireys.
- Tarkista käynnistinlaite ja vaihda tarvittaessa käynnistin-naru.
- Tarkista variaattoreiden linjaus, säädä tarvittaessa.
- Voitele variaattorit voiteluohjeen mukaisesti (Ei GLX eikä GLX 5900)
- Vaihda vaihteiston öljy, ellei aikaisemmin tehty.
- Tarkista vaihdemekanismin toiminta.
- Tarkista jarrujärjestelmä.
- Tarkista sähköjärjestelmä sekä akun nestemäärä sähkö-starttimalleissa.
- Säädä kaasutin (lämmin moottori).
- Tarkista polttoainesuodatin, vaihda tarvittaessa.
- Tarkista telamaton kireys sekä soljet ja sauvat, oikaise sauvat tarvittaessa (650, 650 XL)
- Keskitä telamatto niin että se kulkee keskellä.
- Tarkista liukupintojen kuluneisuus. Vaihda liiaksi kulunut pinta.

75 milis service

Arbetet skall utföras av auktoriserad Lynx verkstad

- Rengör motorvariatorn GLX och GLX 5900
- Kontrollera tändtidpunkten med stroboskop 6000 rpm.
- Kontrollera fläktremmens kondition och spänning.
- Kontrollera startapparaten och byt startsnöre vid behov.
- Kontrollera variatorernas linjering, justera vid behov.
- Smörj variatorerna enligt smörjföreskrifterna (Ej GLX och GLX 5900).
- Byt olja i växellådan, om detta ej utförts tidigare
- Kontrollera växelfunktionen.
- Kontrollera bromssystemet.
- Kontrollera elsystemet samt vätskenivån i batteriet på elstartade modeller.
- Justera förgasaren med varm motor.
- Kontrollera bränslefiltret, byt vid behov.
- Kontrollera dvivbandets spänning samt bandspännen och stavar, rikta dessa vid behov (650, 650 XL)
- Se till att bandet är centrerat.
- Kontrollera glidyornas kondition, byt utslitna glidytor.

KESÄSÄILYTYS

- Puhdista kelkka ja maalaa vaurioituneet kohdat tarvittaessa
- Poista variaattorihihna
- Ruostesuojaa moottori

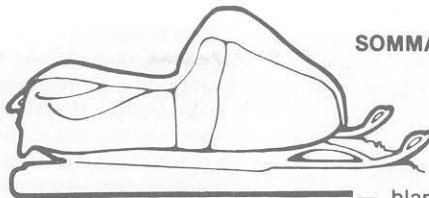

SOMMARFÖRVARING

- sekoita moottorisäilytysöljyä bensiiniin astiassa suhteessa 1:25 (4%) ja aja moottoria tällä seoksella vähintään 5 minuuttia
- irroita sytytystulpat ja kaada muutama senttilitra säilytysöljyä kumpaankin tulpan reikään. Vedä moottoria ympäri käynnistimellä muutama kerta. Voit myös suojata moottoria käynnistämällä sitä kerran kuukaudessa. Aja moottori tällöin lämpimäksi.
- Täytä tankki normaallilla polttoaineella ruostumisen välttämiseksi.
- Voitele kelkka voiteluohjeen mukaisesti.
- Voitele variaattorilautaset ja jarrulevyt ruostesuojausöljyllä.
- Oikaise maton mahdollisesti väärät terässauvat (650, 650 XL)
- Nosta kelkka pukille, jotta telamatto roikkuu vapaasti.
- Suojaa kelkka auringon paisteelta esim. suojapeitolla.
- Vaihda vaihteiston öljy.

KÄYTTÖÖNOTTO KESÄSÄILYTYKSEN JÄLKEEN

- Puhdista variaattorilautaset ja jarrulevy öljystä.
- Laita variaattorihihna paikalleen.
- Tarkista jarrut, vaihda jarruneste.
- Tarkista vaihteiston öljymäärä.
- Sekoita tankissa oleva polttoaine kunnolla.
- Kiristä telamatto.
- Käynnistä kelkka ja tarkista, että valot, jarruvalo ja hätäkatkaisin toimii.
- Tarkista, että kaikki ruuvit ja mutterit on kiristetty.

- Rengör skotern och bättringsmålå där så erfordras
- Ta bort variatorremmen
- Rostskydda motorn:

- blanda motorkonserveringsolja med bensen i ett extra kärl, blandningsförhållande 1:25 (4%) och kör motorn på denna blandning minst 5 minuter.
- skruva ur tändstiften och håll några centiliter konserveringsolja i vardera tändstiftshålet. Dra runt motorn med startapparaten några gånger. I stället för ovanstående kan motorn skyddas mot rost genom att den startas och varmkörs minst en gång i månaden.
- Fyll tanken med vanlig bränsleblandning för att rostbildning i tanken skall undvikas.
- Smörj skotern enligt smörjföreskrifterna.
- Smörj in variatorskivorna och bromsskivan med rostskyddsolja.
- Rikta eventuellt krokiga stålstavar i bandet, lossa bandspänningen (650, 650 XL)
- Palla upp skotern så att bandet hänger fritt.
- Skydda skotern mot solljus t.ex. med ett kapell.
- Byt olja i växellådan.

FÖRE SÄSONGENS BÖRJAN

- Gör rent variatorskivorna och bromsskivan från olja.
- Sätt dit variatorremmen.
- Kontrollera bromsarna, byt bromsolja.
- Kontrollera oljenivån i växellådan.
- Kontrollera att alla skruvar och muttrar är åtdragna.
- Blanda bränslet i tanken omsorgsfullt.
- Spänn drivbandet.
- Starta skotern och kontrollera att belysning, stoppljus och nödkontakten fungerar.

AKKU (sähkökäynnisteiset mallit)

Poista akku kelkasta ja puhdista kuori soodaliuoksella. Puhdista myös kansi ja navat. Huuhtele vedellä.

HUOM. Ole huoleellinen ja katso, ettei pesuvettä pääse akun sisälle, tällöin happo vaurioituu.

Tarkista akun vesimäärä, täytä tarvittaessa tislattulla vedellä.

Varaa akku. (Varastossa seisova akku on varattava joka 30. päivä).

VAROITUS:

Varauksen yhteydessä vapautuva kaasun räjähtää helposti.

Varaa akku hyvin ilmastoidussa paikassa, ei avotulen tai tupakan läheisyydessä. Akkuhappo syövyttää, huuhtelee vedellä välittömästi, mikäli happoa roiskuu esim. vaatteisiin. Suojaa akun navat esim. Tectylillä tai rasvalla ja varastoi kuivassa ja viileässä paikassa.

HUOM. Ellei annettuja ohjeita noudateta, saattaa akun kyky ottaa vastaan ja pitää varausta vähentyä tai kadota kokonaan. Takuu ei korvaa tämäntapaisia vaurioita.



VIAN ETSINTÄ

MOOTTORI EI KÄYNNISTY

Hätäkatkaisimen salpa ei kunnolla paikallaan

Polttoaineletku liitistynyt

Vika polttoainepumpussa

Tulpan johto irti tai vioittunut

Sytytystulpat öljyiset tai vioittuneet

Roska sytytystulppien kärkien välissä

Oikosulku virtalukossa

Oikosulku hätäkatkaisimessa

BATTERI (elstart-modelli)

Tag bort batteriet från fordonet och rengör utsidan med sodalösning. Tag bort alla avlagringar och skölj med vatten.

OBS. Se till att det inte kommer in rengöringsvätska i batteriet, det förstör elektrolyten.

Kontrollera vätskemängden i batteriet, om det behövs, fyll på med destillerat vatten. Ladda batteriet. (Ett lagrat batteri måste underhållsladdas var 30:e dag).

WARNING. Gasen som frigörs vid laddning är mycket explosiv. Använd en ventilerad lokal. Undvik att vara i närheten av öppen eld eller cigaretter. Undvik att komma i kontakt med elektrolyten.

Täck polanslutningarna med t.ex. Tectyl och lagra det på ett torrt och svalt ställe.

OBS. Följs inte dessa anvisningar kan batteriets förmåga att ta emot och behålla laddning minska eller försvinna. För sådana skador gäller ej garanti.

FELSÖKNING

MOTORN STARTAR INTE

Nödkontakspärren ej ordentligt ditsatt

Bränsleslang hopklämd

Fel på bränslepumpen

Tändkabel lös eller skadad

Tändstiften oljiga eller skadade

"Loppa" mellan tändstiftselektroder

Kortslutning i tändningslåset

Kortslutning i nödkontakten

MOOTTORI PYSÄHTYY

Polttoaine loppu
Polttoaineletku tukossa
Polttoainesuodatin tukossa
Sytytystulppa/tai johto irti tai vioittunut
Moottori ylikuumentunut, männät leikkaavat

MOOTTORI KÄY EPÄTASAISESTI

Sytytystulpat vialliset, öljyiset tai irti
Epätasainen polttoaineen saanti
Kaasutin löysällä — vuotaa
Kaasutin väärin säädetty

MOOTTORI KÄY NELITAHTISESTI

Liian rikas polttoaineseos
— kaasutin väärin säädetty
— imukanava tukossa

MOOTTORI TEHOTON

Kaasutin virheellinen: kiinnitys vuotaa, pääsuutin tukossa, väärin säädetty.
Karstaa palotilassa ja/tai äänenvaimentimessa
Sytytysvetki väärä

MOOTTORI KUUMENEE LIIKAA

Liian laiha polttoaineseos
Pääsuutin kaasuttimessa tukossa
Väärä öljy polttoaineessa, vain Super
tai erikois-2-tahtiöljyä saa käyttää
Sytytysvetki väärin säädetty
Tuulettimen hihna luistaa — löysä
Variaattori virheellinen toiminta

MOTORN STANNAR

Inget bränsle i tanken
Stopp i bränsleslang
Bränslefiltret igensatt
Tändstift eller tändkablur lösa eller skadade
Motor överhettad, kolvarna nyper

MOTORN ARBETAR OREGELBUNDET

Tändstiften defekta, oljiga eller lösa
Oregelbunden bränsletillförsel
Förgasarinfästningen otät
Förgasaren fel inställd

MOTORN 4-TAKTAR

För fet bränsleblandning
Förgasaren fel inställd
Insugningskanalen igensatt

LÅG MOTOREFFEKT

Förgasaren felaktig: infästningen otät, smuts i
förgasaren, huvudmunstycket igensatt, inställningen
felaktig
Sot i förbränningsrum och/eller ljuddämpare
Tändningsinställningen felaktig

MOTORN BLIR ÖVERHETTAD

För mager bränsleblandning
Huvudmunstycket i förgasaren igensatt
Fel olja i bränslet, endast spec. 2-taktsolja får användas
Tändningsinställningen felaktig
Fläktremmen slirar
Felaktig variator funktion

SÄHKÖKYTKENTÄKAAVIO 2- sylinteriset (Tyristorisytytys)

ELKOPPLINGSSCHEMA 2-cylindriga (Tyristortändning)

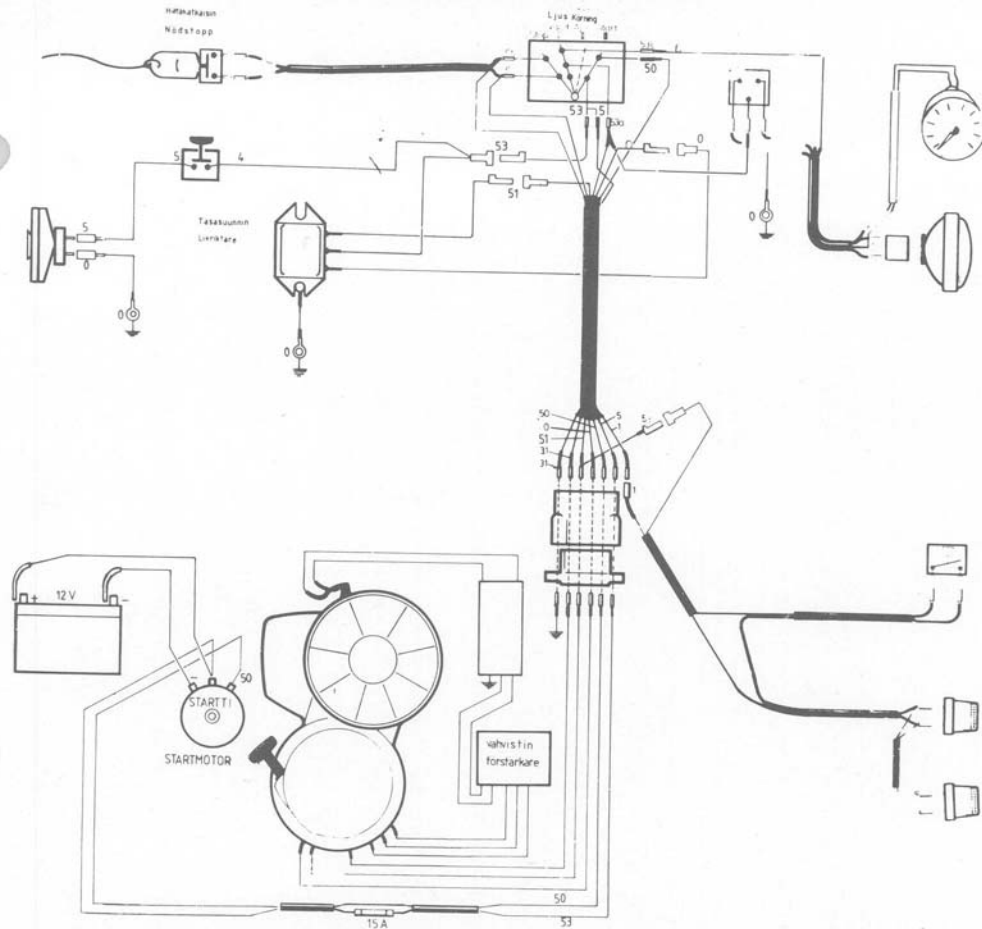

31 = MUSTA
SVART

51/53 = keltainen

51/53 = KELTAINEN
GUL

o = MAA
JORD
KELT.VIHREÄ
GUL/GRÖN

50 = VIHREÄ
GRÖN

53 a = PUNAINEN
RÖD

1. TITLE
2. NUMBER
3. DATE
4. AUTHOR
5. SUBJECT
6. ABSTRACT
7. SUMMARY
8. REFERENCES
9. INDEXING



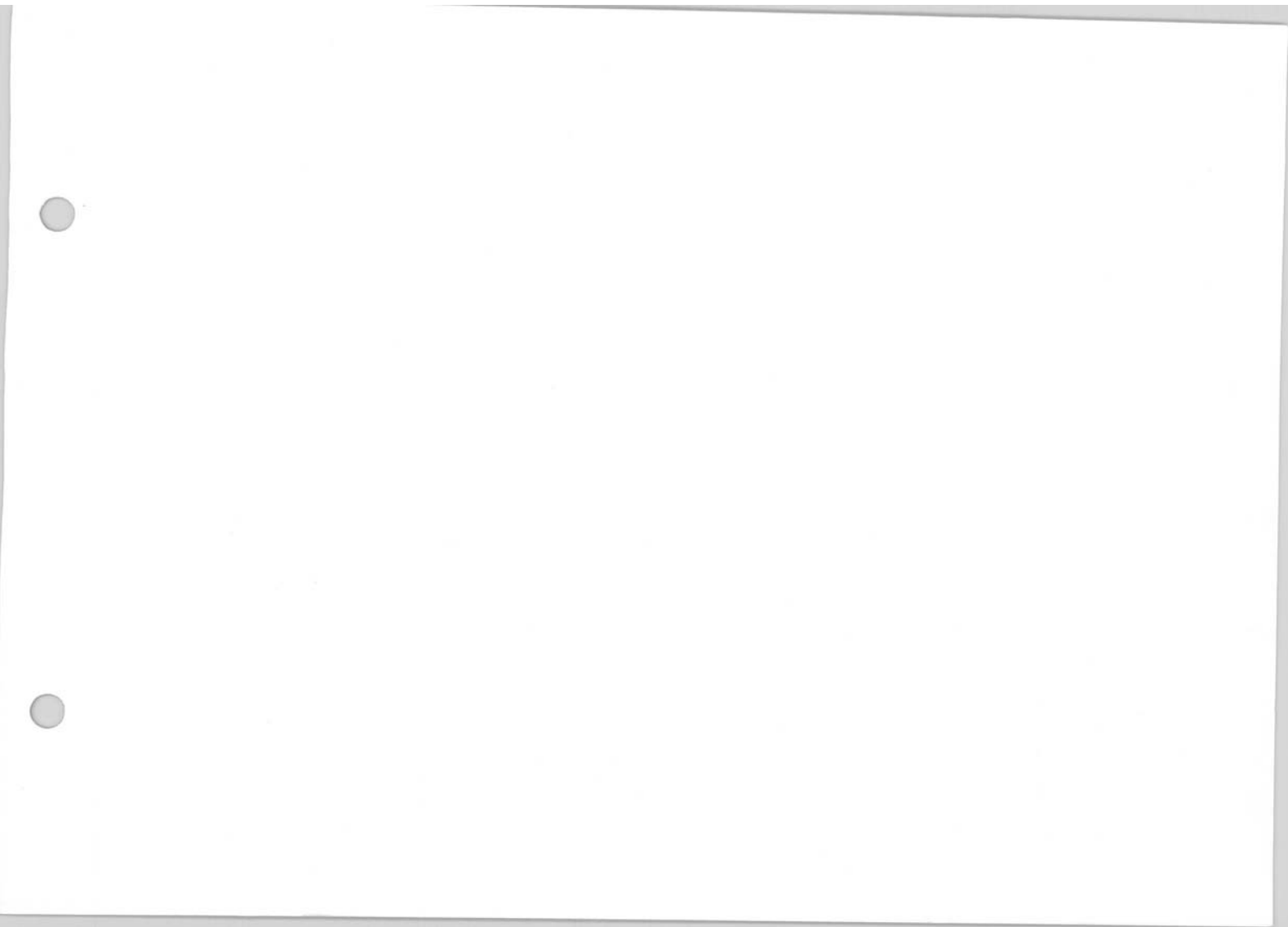

DB

 **NORDTRAC** oy
96320 ROVANIEMI 32
Finland

Tytäryhtiö
Dotterbolag till

VALMET
