

can-am



TREUIL CAN-AM

GUIDE DE L'UTILISATEUR

Comprend des informations sur la sécurité, le véhicule et son entretien

⚠ AVERTISSEMENT

Lisez attentivement ce Guide du conducteur. Il contient des informations sécuritaires importantes

Conservez ce Guide du conducteur dans le véhicule en tout temps.

⚠ AVERTISSEMENT

Si vous ne tenez pas compte des avertissements et des instructions de sécurité présentés dans ce Guide et des étiquettes apposées sur les produits, vous prenez le risque de causer des accidents graves ou mortels.

TM® Marques de commerce de BRP ou de ses affiliés.

Voici une liste partielle des marques de commerce de Bombardier Produits Récréatifs inc. ou de ses sociétés affiliées.

Can-Am®

Tous droits réservés. Aucune partie de ce manuel ne peut être reproduite sous quelque forme que ce soit sans l'autorisation écrite préalable de Bombardier Produits Récréatifs Inc.

©Bombardier Produits Récréatifs Inc. (BRP) 2024

Deutsch	Dieses Handbuch ist möglicherweise in Ihrer Landessprache verfügbar. Bitte wenden Sie sich an Ihren Händler oder besuchen Sie: www.operatorsguides.brp.com
English	This guide may be available in your language. Check with your dealer or go to: www.operatorsguides.brp.com
Español	Es posible que este manual esté disponible en su idioma. Consulte a su distribuidor o visite: www.operatorsguides.brp.com
Français	Ce guide peut être disponible dans votre langue. Vérifier avec votre concessionnaire ou aller à: www.operatorsguides.brp.com
Italiano	Questa guida potrebbe essere disponibile nella propria lingua. Contattare il concessionario o consultare: www.operatorsguides.brp.com
中文	本手册可能有您的语种的翻译版本。请向经销商询问，或者登录 www.operatorsguides.brp.com 查询。
日本語	このガイドは、言語によって翻訳版が用意されています。ディーラーに問い合わせるか、次のアドレスでご確認ください： www.operatorsguides.brp.com
Nederlands	Deze handleiding kan beschikbaar zijn in uw taal. Vraag het aan uw dealer of ga naar: www.operatorsguides.brp.com
Norsk	Denne boken kan finnes tilgjengelig på ditt eget språk. Kontakt din forhandler eller gå til: www.operatorsguides.brp.com
Português	Este manual pode estar disponível em seu idioma. Fale com sua concessionária ou visite o site: www.operatorsguides.brp.com
Русский	Воспользуйтесь руководством на вашем языке. Узнайте о его наличии у дилера или на странице по адресу www.operatorsguides.brp.com
Suomi	Käyttöohjekirja voi olla saatavissa omalla kielelläsi. Tarkista jälleenmyyjältä tai käy osoitteessa: www.operatorsguides.brp.com
Svenska	Denna bok kan finnas tillgänglig på ditt språk. Kontakta din återförsäljare eller gå till: www.operatorsguides.brp.com

Modèles de treuil couverts

Can-Am HD 2500 Can-Am HD 3500 Can-Am HD 4500
--

Au Canada, les produits sont distribués et entretenus par Bombardier Produits récréatifs inc. (BRP).

Aux États-Unis, les produits sont distribués et entretenus par BRP US Inc.

Dans l'Espace économique européen (incluant les états membres de l'Union européenne, le Royaume-Uni, la Norvège, l'Islande et le Liechtenstein) (« EEE »), les pays membres de la Communauté des états indépendants (« CEI ») (incluant l'Ukraine et le Turkménistan), et de la Turquie, les produits sont distribués et entretenus par BRP European Distribution SA et d'autres filiales de BRP.

Dans tous les autres pays, les produits sont distribués et entretenus par Bombardier Produits Récréatifs Inc. ou de ses sociétés affiliées.

TABLE DES MATIÈRES

INFORMATIONS GÉNÉRALES

INFORMATIONS GÉNÉRALES	6
Avant de partir	6
Messages sur la sécurité	6
Au sujet de ce Guide du conducteur	7

INFORMATIONS DE SÉCURITÉ

PRÉCAUTIONS GÉNÉRALES	10
Éviter les blessures	10
Accessoires et modifications	10
FONCTIONNEMENT SÉCURITAIRE – RESPONSABILITÉS	11
Propriétaire - soyez responsable	11
Conducteur - soyez compétent et responsable	11
PROCÉDEZ À UNE INSPECTION AVANT CHAQUE UTILISATION	12
Liste de vérification	12
PRÉPAREZ-VOUS À UTILISER VOTRE TREUIL	14
Vêtements de protection	14
Équipement	14
ÉVITEMENT DES ACCIDENTS	15
Éviter les blessures	15
Éviter les dommages au treuil	15
Éviter les risques de rupture du câble/ corde	16
Éviter les risques de rupture du câble/ corde	16
Éviter les dommages au crochet	17
TRANSPORT DE CHARGES ET TRAVAIL	18
Gréement approprié	18
Treillage	18
ÉTIQUETTES IMPORTANTES SUR LE PRODUIT	21
Étiquettes de sécurité	21

INFORMATION SUR LE TREUIL

COMPOSANTS	26
Commutateur	27
Corde synthétique ou câble métallique	27
Guide du câble ou de la corde	27
Moteur	27
Freins	28
Bobine libre	28
Crochet	28
Dragonne	28
Butée du crochet	28
Commutateur de commande du treuil (si équipé)	28
Solénoïde du treuil	29

ENTRETIEN

ENTRETIEN DU TREUIL	32
Soins d'après-utilisation	32
RANGEMENT	33

INFORMATIONS SUR LA CONFORMITÉ

UE – DÉCLARATION DE CONFORMITÉ	36
R.U. - DÉCLARATION DE CONFORMITÉ	37
EXIGENCES D'ÉLIMINATION CONFORMES À LA RÉGLEMENTATION	
DEEE	38
Pour les résidences privées : Informations sur l'élimination pour les utilisateurs d'équipements DEEE	38
Pour les utilisateurs professionnels dans les pays de l'Union européenne .	38
Pour l'élimination dans les pays hors de l'Union européenne	38

SPÉCIFICATIONS TECHNIQUES

SPÉCIFICATIONS	40
Can-AM HD 2500	40
Can-AM HD 3500	40
Can-AM HD 4500	40

DIAGNOSTIC DES PANNES

DIRECTIVES DE DIAGNOSTIC DES PANNES	42
Dépannage	42

GARANTIE

GARANTIE LIMITÉE BRP ÉTATS-UNIS ET CANADA : TREUIL CAN-AM	46
GARANTIE LIMITÉE INTERNATIONALE BRP : TREUIL CAN-AM	47
GARANTIE LIMITÉE BRP POUR L'ESPACE ÉCONOMIQUE EUROPÉEN, LA COMMUNAUTÉ DES ÉTATS INDÉPENDANTS ET LA TURQUIE : TREUIL CAN-AM.....	48

RENSEIGNEMENTS SUR LE CLIENT

INFORMATIONS SUR LA PROTECTION DES RENSEIGNEMENTS PERSONNELS	50
NOUS CONTACTER	52
Asie-Pacifique	52
Europe, Moyen-Orient et Afrique	52
Amérique latine	52
Amérique du Nord.....	52
CHANGEMENT D'ADRESSE/PROPRIÉTAIRE	53

INFORMATIONS GÉNÉRALES

INFORMATIONS GÉNÉRALES

Nous désirons vous féliciter d'avoir fait l'achat d'un tout nouveau treuil Can-Am®. Vous profiterez de la garantie limitée BRP et du réseau de concessionnaires Can-Am hors route autorisés, toujours prêts à fournir les pièces, le service ou les accessoires dont vous avez besoin.

Votre concessionnaire est déterminé à ce que vous soyez entièrement satisfait. Pour obtenir plus d'information, communiquez avec le concessionnaire.

Avant de partir

Pour savoir comment réduire les risques d'accident pour vous ou les passants, lisez le Guide utilisateur avant d'utiliser le treuil.

Lisez également toutes les étiquettes de sécurité apposée sur le véhicule, treuil et accessoires.

Le non-respect des avertissements contenus dans ce Guide du conducteur pourrait entraîner DES BLESSURES GRAVES ou même la MORT.

AVERTISSEMENT

Pour éviter des blessures graves ou mortelles ou des dommages à des composants importants.

- N'utilisez jamais le câble/ corde du treuil pour retenir un véhicule pendant le remorquage.
- Ne roulez jamais avec le câble/corde du treuil attaché à une charge ou à un autre véhicule.
- N'utilisez le treuil que pour aider un véhicule enlisé (neige, boue, etc.).
- Consultez toujours les instructions du fabricant du treuil avant de tracter des charges.

Messages sur la sécurité

Les types de messages de sécurité, leur apparence et la façon dont ils sont utilisés dans ce guide sont expliqués de la façon suivante :

Ce symbole d'avertissement de sécurité  signale un risque de blessure.

AVERTISSEMENT

Indique un danger potentiel qui, s'il n'est pas évité, peut se traduire en blessure sérieuse ou mort.

ATTENTION

Indique une situation dangereuse qui, si elle n'est pas évitée, entraînera la mort ou des blessures graves.

AVIS

Avertit d'une directive qui, si elle n'est pas suivie, risque d'endommager gravement les composants du véhicule ou la propriété d'autrui.

Au sujet de ce Guide du conducteur

Ce Guide utilisateur a été rédigé pour que le propriétaire, ou le conducteur, d'un treuil neuf se familiarise avec les diverses commandes, les opérations d'entretien et les méthodes d'utilisation sécuritaires. Ces directives sont indispensables pour assurer une bonne utilisation du produit.

Conservez ce Guide du conducteur dans le véhicule afin de pouvoir s'y référer pour l'entretien, le diagnostic ou la formation d'autres personnes.

Notez également que le guide est offert en plusieurs langues. En cas de divergence par rapport à la version originale anglaise, cette dernière a préséance.

Pour consulter ou imprimer une copie supplémentaire de ce Guide du conducteur, visitez le site:

www.operatorsguides.brp.com.

L'information contenue dans ce document était exacte à la date de publication.

Il faut noter toutefois que BRP adopte une politique d'amélioration continue de ses produits, sans engagement à incorporer les améliorations aux produits déjà fabriqués.

En raison de changements de dernière minute, il peut y avoir certaines différences entre le produit tel que fabriqué et les descriptions et la fiche technique du présent guide.

BRP se réserve le droit d'annuler ou de modifier les caractéristiques, fonctions, modèles et équipements sans encourir d'obligation.

Ce Guide utilisateur doit se trouver dans le véhicule au moment de sa vente.

Cette page est intentionnellement
vide

INFORMATIONS DE SÉCURITÉ

PRÉCAUTIONS GÉNÉRALES

Éviter les blessures

Tous les composants en mouvement peuvent créer des situations dangereuses, qui peuvent être évitées si le treuil est utilisé correctement.

Reportez-vous à toutes les instructions de ce guide pour vous aider à procéder de manière sécuritaire, mais restez toujours conscient des dangers propres à votre utilisation.

Chaque situation comporte ses propres risques.

Accessoires et modifications

Toute modification ou ajout d'accessoires pourrait affecter le comportement de votre treuil.

Consultez un concessionnaire Can-Am hors route autorisé pour connaître les accessoires disponibles pour votre treuil.

AVERTISSEMENT

Ne tentez jamais de modifier le système électrique du treuil. Risque d'incendie ou risque d'électrocution.

FONCTIONNEMENT SÉCURITAIRE – RESPONSABILITÉS

AVERTISSEMENT

Une utilisation non sécuritaire du treuil sans les précautions appropriées peut entraîner des accidents, des blessures graves, telles que des amputations, des coupures ou des brûlures.

Propriétaire - soyez responsable

Lisez attentivement le présent Guide utilisateur.

Inspectez et confirmez toujours le bon état de fonctionnement de votre treuil avant le treillage.

Ne permettez jamais à quiconque d'utiliser le treuil que si cette personne est responsable et a l'expérience du treillage. Envisagez de superviser de nouveaux opérateurs.

Discutez des considérations ayant trait à la sécurité avec toute personne qui utilise le treuil. Assurez-vous que tout le monde comprend les signes du bon treillage.

Conducteur - soyez compétent et responsable

Lisez attentivement le présent Guide utilisateur.

Il est important de vous familiariser avec les commandes opérationnels.

N'utilisez jamais ce treuil sous l'influence d'alcool ou de drogue ou si vous êtes fatigué ou malade, car le temps de réaction et le bon jugement sont grandement influencés dans ces conditions.

PROCÉDEZ À UNE INSPECTION AVANT CHAQUE UTILISATION.

Inspectez et confirmez toujours le bon état de fonctionnement de votre treuil avant chaque utilisation.

AVERTISSEMENT

Effectuez une inspection minutieuse avant chaque utilisation afin de détecter tout problème potentiel pouvant survenir pendant le fonctionnement. L'inspection peut aider à surveiller l'usure et les dommages avant qu'un problème ne se manifeste. Remédiez à toutes les déficiences découvertes pour réduire le risque d'accident.

Liste de vérification

Que faire avant d'utiliser le treuil

ÉLÉMENTS À INSPECTER	INSPECTION À EFFECTUER	✓
Propreté	Nettoyez soigneusement toutes les surfaces du treuil, y compris en tirant le câble pour le nettoyer. Évitez les détergents puissants.	
Câble synthétique	Vérifiez si le câble est endommagé, remplacez-le s'il est endommagé.	
Câble métallique	Recherchez des plis, des boucles serrées ou des brins de fil cassés.	
Guide-câble	Assurez-vous que la zone est propre, enlevez toutes les obstructions, assurez-vous qu'il n'y a pas de dommages ou de plis et que les rouleaux fonctionnent bien.	
Crochet	Vérifiez que le crochet n'est pas tordu ou endommagé et que le loquet du crochet se ferme correctement.	
Dragonne	Assurez-vous que la dragonne est présente. Toujours utiliser la dragonne pour éviter les blessures.	
État de la commande	Assurez-vous qu'il n'y a pas de fissures ou de fils exposés	
Fonctionnement du moteur	Assurez-vous que le moteur fonctionne correctement, vérifiez également que la bobine libre fonctionne correctement	
État de la batterie	Assurez-vous que la batterie aura suffisamment de charge pour faire fonctionner le treuil. Si possible, laissez le moteur tourner au ralenti pendant que vous utilisez le treuil.	

ÉLÉMENTS À INSPECTER	INSPECTION À EFFECTUER	✓
	Assurez-vous que les vis des bornes sont correctement serrées.	
État du solénoïde	Assurez-vous que les écrous des bornes sont correctement serrés.	

PRÉPAREZ-VOUS À UTILISER VOTRE TREUIL

Vêtements de protection

Lunettes de protection

Utilisez des lunettes de protection de bonne qualité lorsque vous utilisez le treuil.

N'utilisez pas de lunettes teintées la nuit car elles nuisent à la capacité de discerner les couleurs.

Gants

Les gants de travail en cuir complets protègent les mains des coupures et des lacerations. Des gants bien ajustés amélioreront l'adhérence du câble sans se lier au câble pendant le treuillage.

Équipement

Il est important de toujours transporter l'équipement approprié dans votre véhicule.

Élingue

Utilisez une élingue de bonne qualité dont la valeur est supérieure à la classification maximale du treuil.

Les œillets d'élingue doivent s'ajuster correctement avec le crochet, avec le loquet du crochet fermé.

Palan

Utilisez un palan de bonne qualité dont la valeur est supérieure à la classification maximale du treuil.

Utilisez un palan pour permettre un bon angle de traction ou pour augmenter la capacité de traction.

Sangle de protection des arbres

Utilisez une sangle de protection des arbres de bonne qualité dont la valeur est supérieure à la classification maximale du treuil.

Manille

Utilisez une manille de bonne qualité dont la valeur est supérieure à la classification maximale du treuil.

Assurez-vous que les manilles sont bien fermées et verrouillées.

ÉVITEMENT DES ACCIDENTS

Éviter les blessures

Ce treuil peut produire une force de traction considérable.

Ne jamais utiliser le treuil dans des conditions pouvant entraîner des situations dangereuses.

- Toujours inspecter le matériel avant utilisation. Remplacer les composants défectueux.
- Ne jamais dépasser la capacité de charge maximale du treuil, et ajouter un facteur de sécurité.
- Toujours porter une protection individuelle appropriée.
- Ne jamais utiliser le treuil pour soulever des objets ou des personnes.
- Toujours utiliser la dragonne pour manipuler la corde/ câble.
- Ne jamais mettre la main sur le câble pendant le treuillage.
- S'assurer que tous les composants sont en bon état de fonctionnement.
- Ne jamais rester dans la zone de trajectoire du câble.
- Assurer une bonne communication entre les personnes et définir clairement les commandes à chaque étape du treuillage.
- L'utilisateur doit être capable de voir la totalité de la zone de travail à tout moment.
- Les accessoires de treuillage sont en bon état et adaptés au travail à exécuter, en ajoutant un facteur de sécurité.
- Toujours utiliser un équipement classé au moins égal à la charge maximale du treuil.
- Tous les éléments du câblage doivent être vérifiés et corrects.
- Aucun observateur ne doit être autorisé dans la zone de travail.

AVERTISSEMENT

**Toujours rester à l'écart de la trajectoire du câble/ corde.
Un chandail ou une veste suspendu au milieu du câble/ corde garantira que le câble sera orienté vers le bas en cas de rupture du câble/corde.**

AVERTISSEMENT

Ne jamais mettre les doigts dans le crochet ou une main entre le crochet et le chaumard à rouleaux. Une dragonne pratique est installée sur le crochet.

AVERTISSEMENT

Ne jamais utiliser le treuil comme dispositif de levage.

Éviter les dommages au treuil

Ce treuil peut produire une force de traction considérable.

Ne jamais utiliser le treuil dans des conditions pouvant entraîner des dommages au treuil.

- Toujours respecter la capacité de charge maximale du treuil, y compris un facteur de sécurité.
- Ne jamais installer le treuil sur un emplacement autre que celui décrit dans la fiche d'instructions ou installé en usine sur votre véhicule Can-Am.

- Ne jamais modifier l'équipement d'origine.
- S'assurer que tous les composants sont en bon état de fonctionnement.
- Ne pas utiliser continuellement car le moteur surchauffera ou les disjoncteurs se déclencheront.
- Écouter et observer attentivement lorsque lors de l'utilisation d'un treuil pour éviter de le surcharger.
- L'opérateur doit être capable de voir la zone de travail entière à tout moment.
- Le gréement doit être bien fait.
- L'utilisation d'une télécommande de treuil (le cas échéant) permet de rester en dehors de la zone de travail et d'avoir une meilleure vision de la situation.

Éviter les risques de rupture du câble/ corde

Ce treuil peut produire une force de traction considérable sur le câble/ corde.

Toute rupture de corde ou de câble peut devenir dangereuse pour vous ou les personnes présentes.

Ne jamais utiliser le treuil dans des conditions pouvant entraîner une rupture du câble.

- Vérifiez toujours que la corde/ câble n'est pas endommagé. Remplacez si nécessaire.
- Le câble/ corde doit être suffisamment solide pour le travail à effectuer, et intégrer un facteur de sécurité.
- Ne jamais acheminer le câble/ corde en le laissant frotter contre une surface.
- Ne jamais boucler le câble/ corde et l'attacher à lui-même, toujours utiliser une élingue en bon état et adaptée à la charge.
- Le câble/ corde doit être en bon état de fonctionnement.
- L'utilisation d'une télécommande de treuil (le cas échéant) permet de rester en dehors de la zone de travail et d'avoir une meilleure vision de la situation.
- L'utilisateur doit être capable de voir la totalité de la zone de travail à tout moment.
- Les accessoires de l'équipement doivent être en bon état et adaptés au travail à exécuter, avec un facteur de sécurité.
- Tous les éléments du câblage doivent être vérifiés et corrects.
- Aucun observateur ne doit être autorisé dans la zone de travail.

AVERTISSEMENT

**Toujours rester à l'écart de la trajectoire du câble/ corde.
Un chandail ou une veste suspendu au milieu du câble/ corde garantira que le câble sera orienté vers le bas en cas de rupture du câble/corde.**

Éviter les risques de rupture du câble/ corde

Lorsqu'il est en tension, un relâchement du câble/ corde peut devenir dangereux pour vous ou les personnes présentes.

Ne jamais utiliser le treuil dans des conditions pouvant entraîner une rupture du câble/ corde.

- La bobine d'embrayage doit être complètement engagée pour que le treuil ne libère pas lorsqu'il est chargé.

- Toujours s'assurer qu'il reste au moins huit tours de câble/corde autour de l'axe du treuil.
- L'objet à treuiller doit être immobilisé en toute sécurité une fois le treuillage terminé.
- Ne jamais désengager l'axe du treuil lorsque le câble/ corde est sous tension.
- La tension dans le câble/corde doit uniquement être relâchée lorsque l'objet treuillé a été sécurisé.
- L'utilisateur doit être capable de voir la totalité de la zone de travail à tout moment.
- Aucun observateur ne doit être autorisé dans la zone de travail.

⚠ AVERTISSEMENT

**Toujours rester à l'écart de la trajectoire du câble/ corde.
Un chandail ou une veste suspendu au milieu du câble/ corde garantira que le câble sera orienté vers le bas en cas de rupture du câble.**

Éviter les dommages au crochet.

Ne jamais utiliser le treuil dans des conditions pouvant entraîner des dommages au crochet.

- Toujours attacher l'élingue au crochet de sorte que la charge appliquée soit au centre du crochet.
- Le loquet du crochet doit être fermé.
- La charge doit être appliquée correctement pour le crochet et le câble/corde.
- Les accessoires de l'équipement doivent être en bon état et adaptés au travail à exécuter, avec un facteur de sécurité.
- Tous les éléments du câblage doivent vérifiés et corrects.
- Aucun observateur ne doit être autorisé dans la zone de travail.

TRANSPORT DE CHARGES ET TRAVAIL

Gréement approprié

Votre treuil peut vous aider à effectuer différentes tâches.

Les accessoires de gréage sont recommandés pour utiliser votre treuil de manière adéquate et en toute sécurité.

Pour éviter tout risque de blessures, respectez les instructions et les avertissements du fabricant concernant l'accessoire.

Toujours respecter les limites de charge.

Sachez toujours qu'une installation inappropriée peut entraîner des blessures graves, voire mortelles.

Parmi tous les équipements de gréage disponibles, vous devriez envisager d'avoir au moins l'équipement suivant sur votre véhicule.

- Télécommande de treuil
- Élingue
- Palan
- Sangle de protection des arbres
- Manilles

AVERTISSEMENT

Un gréement adéquat aide à éviter que le câble ne se rompe ou ne se détache du point d'ancrage.

Tirez votre véhicule à l'aide d'un point fixe.

AVERTISSEMENT

Le choix d'un point d'ancrage approprié est essentiel pour éviter un accident.

Tirer un objet ou utiliser votre véhicule comme véhicule de dépannage.

AVERTISSEMENT

Sécuriser votre véhicule en toute sécurité pour éviter tout mouvement est essentiel pour éviter un accident.

Treillage

AVERTISSEMENT

Ne pas dépasser les limites de charge du treuil.

Charge limite du treuil

Can-Am HD 2500	1 134 kg (2 500 lb)	Toujours prévoir un facteur de sécurité.
Can-Am HD 3500	1 587 kg (3 500 lb)	

Charge limite du treuil		
Can-Am HD 4500	2 041kg (4 500 lb)	

Les signes suivants constituent une directive générale pour une communication en toute sécurité avec la personne effectuant les contrôles du treuil. Surtout, évitez toute confusion en examinant les signes que vous utiliserez avec votre coéquipier avant de les utiliser.

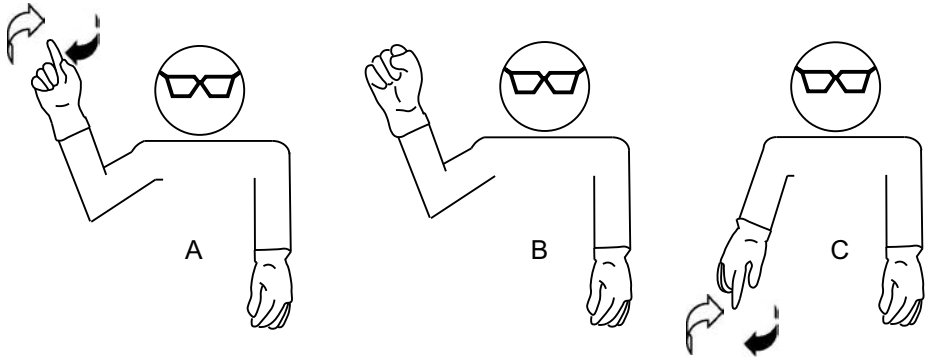

A. Entrer le treuil. Index et bras en l'air, faisant des rotations des mains

B. ARRÊTER. Bras en l'air et poing fermés

C. Sortir le treuil. Index et bras baissés, faisant des rotations de la main

1. Observez le milieu environnant. Planifiez à l'avance votre stratégie la plus sécuritaire.
2. Assurez-vous qu'aucun tiers n'est à risque.
3. Assurez-vous d'une bonne compréhension du plan et d'une bonne communication entre les coéquipiers pour le treuillage.
4. Familiarisez-vous et utilisez les signes standard pour le treuillage.
5. Prenez le mou dans la corde et le câble avant le treuillage.
6. Une fois tout le mou éliminé, vérifiez votre installation pour plus de sécurité et suspendez un chandail ou une veste au milieu du câble.
7. Procédez lentement et prudemment.
8. Une fois le treuillage terminé, sécurisez l'élément treuillé, relâchez le câble et les autres éléments de treuillage.
9. Après utilisation, veillez à maintenir une petite tension sur la corde ou le câble pendant son rembobinage sur l'axe du treuil.
 - Avec l'aide d'un assistant : demandez à une autre personne de maintenir la corde ou le câble tendu tout en restant à au moins 1,84 m (6 ft) du véhicule.
 - Retenez fermement le câble sans le laisser glisser dans vos gants.
 - Procédez en alternant un bras après l'autre.
 - Lorsque votre main arrière se rapproche du crochet, demandez à l'opérateur d'arrêter, saisissez la dragonne et continuez jusqu'à ce que le câble ou corde soit correctement rangé.

- Si vous êtes seul, tirez une charge pour maintenir la tension du câble ou utilisez la télécommande (le cas échéant) dans une main et le câble dans l'autre, tout en restant aussi loin que possible du chaumard à rouleaux ou de l'écubier.
- Ensuite activez et désactivez ensuite le treuil, une longueur de bras à la fois. Une fois que vous êtes près du crochet, arrêtez le treuil, saisissez la dragonne et continuez jusqu'à ce que le câble soit totalement et correctement enroulé.

10. Pendant l'enroulement du câble, vérifiez que les boucles du câble sont bien serrées et suffisamment écartées sur le tambour pour éviter les coincements, les dommages au câble ou le relâchement soudain du câble.

Règlages du véhicule lors du treuillage

Il est recommandé de maintenir le véhicule qui tire en marche au ralenti lors du treuillage afin d'éviter le drainage de la batterie.

Le véhicule qui tracte doit être correctement bloqué pour éviter tout mouvement pendant le treuillage.

Si le conducteur utilise un treuil depuis le véhicule (interrupteur intérieur), assurez-vous que le véhicule est stable, puis serrez les freins pour maintenir le véhicule en place.

ÉTIQUETTES IMPORTANTES SUR LE PRODUIT

Étiquettes de sécurité

Lisez et comprenez les étiquettes de sécurité sur le treuil.

Ces étiquettes sont apposées sur le treuil afin d'assurer la sécurité de l'opérateurs et des observateurs.

Les étiquettes devraient être considérées comme faisant partie intégrante du treuil. Si elles se décollent ou sont endommagées, elles seront remplacées gratuitement. Adressez-vous à un concessionnaire Can-Am hors route autorisé.

REMARQUE :

En cas de divergence entre ce guide et le véhicule, les étiquettes de sécurité sur le treuil ont préséance sur les étiquettes présentes dans ce guide.

Étiquettes du treuil

HD 2500

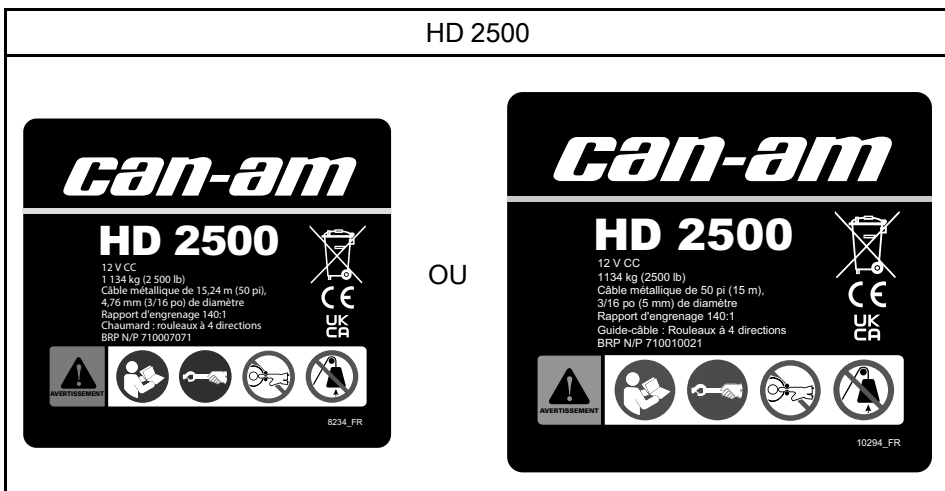





HD 3500

can-am

HD 3500

12 V CC
1 587 kg (3 500 lb)
Câble métallique de 15,24 m (50 pi),
5,56 mm (7/32 po) de diamètre
Rapport d'engrenage 140:1
Chaumard : rouleaux à 4 directions
BRP N/P 710007072

CE
UK
CA

8215_FR

OU

can-am

HD 3500

12 V CC
1587 kg (3500 lb)
Câble métallique de 50 pi (15 m),
7/32 po (5,56 mm) de diamètre
Rapport d'engrenage 140:1
Guide-câble : Rouleaux à 4 directions
BRP N/P 710009939







CE
UK
CA

10128_FR

HD 3500S

can-am

HD 3500 S

12 V CC
1 587 kg (3 500 lb)
Corde synthétique de 15,24 m (50 pi),
5,56 mm (7/32 po) de diamètre
Rapport d'engrenage 140:1
Chaumard : rouleaux à 4 directions
BRP N/P 710007362







CE
UK
CA

8614_FR

OU

can-am

HD 3500 S

12 V CC
1587 kg (3500 lb)
Corde synthétique de 50 pi (15 m),
3/16 po (5 mm) de diamètre
Rapport d'engrenage 140:1
Guide-câble : Ecubier
BRP N/P 710010022







CE
UK
CA

10268_FR

HD 4500 - rouleau guide-câble 4 voies, câble métallique

can-am

HD 4500

12 V CC
 2 041 kg (4 500 lb)
 Câble métallique de 13,1 m (43 pi),
 5,95 mm (15/64 po) de diamètre
 Rapport d'engrenage 191:1
 Chaumard : rouleaux à 4 directions
 BRP N/P 710006993







CE
UK
CA

8221_FR

OU

can-am

HD 4500

12 V CC
 2 041 kg (4 500 lb)
 Câble métallique de 13,1 m (43 pi),
 5,95 mm (15/64 po) de diamètre
 Rapport d'engrenage 191:1
 Chaumard : rouleaux à 4 directions
 BRP N/P 710007979



CE
UK
CA

8849_FR

HD 4500 - rouleau guide-câble
4 voies, câble synthétique

can-am

HD 4500

12 V CC
 2 041 kg (4 500 lb)
 Câble métallique de 13,1 m (43 pi),
 5,95 mm (15/64 po) de diamètre
 Rapport d'engrenage 191:1
 Chaumard : rouleaux à 4 directions
 BRP N/P 710007020







CE
UK
CA

8239_FR

HD 4500S - Écubier en aluminium

can-am

HD 4500 S

12 V CC
 2 041 kg (4 500 lb)
 Corde synthétique de 15,24 m (50 pi),
 6,35 mm (1/4 po) de diamètre
 Rapport d'engrenage 191:1
 Chaumard : écubier en aluminium
 BRP N/P 710006990







CE
UK
CA

8222_FR

Étiquette de l'écubier ou du chaumard à rouleaux

⚠ AVERTISSEMENT

Recherchez et lisez le Guide du conducteur. Une utilisation incorrecte pourrait entraîner des BLESSURES GRAVES, VOIRE MORTELLES.

Suivez toutes les instructions et tous les avertissements.

Ne mettez jamais vos doigts dans le crochet.

Utilisez toujours utiliser la dragonne pour manipuler le crochet et le câble.

Évitez de placer votre main entre le crochet et le chaumard à rouleaux ou l'écubier. Vous risquez de vous écraser les doigts.

Ne jamais utiliser le treuil pour soulever des objets ou des personnes.



Étiquette de dragonne

⚠ AVERTISSEMENT

Ne retirez pas la dragonne du crochet.

Utilisez toujours utiliser la dragonne pour manipuler le crochet et le câble.

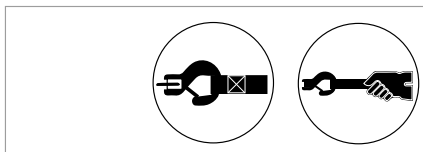

INFORMATION SUR LE TREUIL

COMPOSANTS

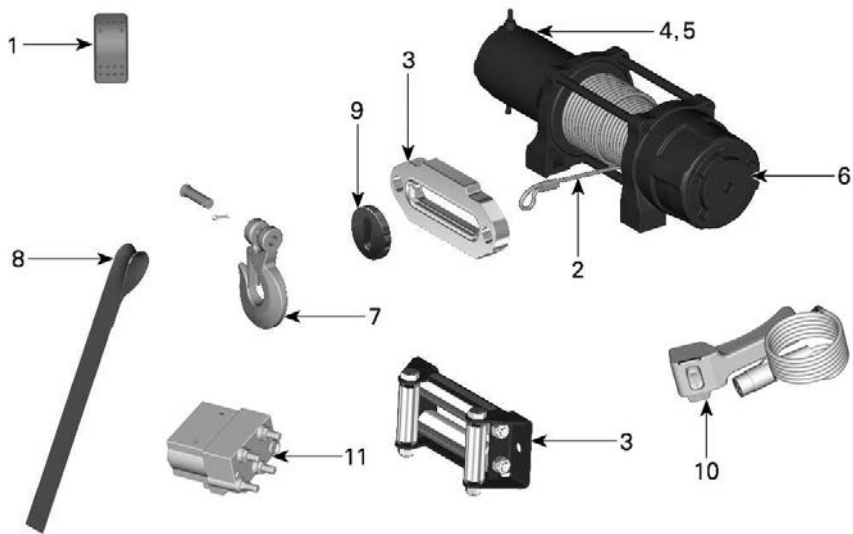

1. Commutateur
2. Corde synthétique ou câble métallique
3. Guide du câble ou de la corde
4. Moteur
5. Freins
6. Bobine libre
7. Crochet
8. Dragonne
9. Butée du crochet
10. Télécommande
11. Solénoïde du treuil

Commutateur

Le treuil peut être activé par un commutateur de commande de treuil sur votre véhicule.

Selon la version, une télécommande peut être incluse avec les accessoires du treuil.

Une télécommande peut également être achetée séparément si nécessaire.

Corde synthétique ou câble métallique

⚠ AVERTISSEMENT

Un câble/ corde endommagé peut se briser soudainement et projeter des objets à grande vitesse ou relâcher subitement la force de retenue.
N'utilisez jamais une corde ou un câble endommagé.

Corde synthétique

Le câble synthétique peut être utilisé dans des applications humides ou boueuses.

Si la corde présente un grand nombre de fibres cassées, de sections brillantes ou de sections comprimées, remplacez-la.

AVIS

Ne jamais utiliser de corde synthétique avec un chaumard à rouleaux (conçu pour un câble métallique). Il a été conçu pour être utilisé avec un écubier, ou guide pour corde synthétique.

Câble métallique

Un câble métallique peut être utilisé pour des opérations de treillage à usage général.

Si le câble est tordu, a des boucles serrées ou des brins de fil cassés, remplacez-le.

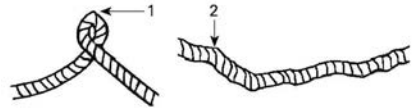

1. Boucle serrée
2. Déformations

AVIS

Ne jamais utiliser un câble métallique avec un écubier en aluminium conçu pour une corde. Il a été conçu pour être utilisé avec un chaumard à rouleaux.

Guide du câble ou de la corde

Écubier en aluminium

Une corde synthétique doit être utilisée avec un écubier en aluminium.

Chaumard à rouleaux

Un câble métallique doit être utilisé avec un chaumard à rouleaux.

Moteur

AVIS

Une utilisation et un entretien corrects du treuil seront déterminants pour la durée de vie de votre moteur de treuil.

⚠ ATTENTION

Le rapport d'engrenage du moteur détermine le nombre de tours du moteur pour 1 tour de bobine. Par conséquent, la vitesse d'insertion ou d'extension dépend de la quantité de câble enroulé autour de la bobine.

Freins

Le moteur du treuil est équipé d'un frein afin de réduire le risque d'extension lorsque l'interrupteur de treuil n'est plus activé.

En fonction de l'utilisation du treuil, le frein s'use jusqu'à ce que le treuil soit hors d'usage.

Les signes de fatigue du frein sont la diminution de la capacité de freinage des freins. C'est une bonne indication de la fin de vie du treuil.

BRP ne fournit pas ces composants internes. Le treuil doit être remplacé.

Bobine libre

Votre treuil est équipé d'un mécanisme de bobine libre.

Il suffit de tourner le bouton de bobine libre situé à l'extrémité du treuil dans le sens horaire pour désengager le frein. Cela permet de tirer le câble sans utiliser le moteur du treuil.

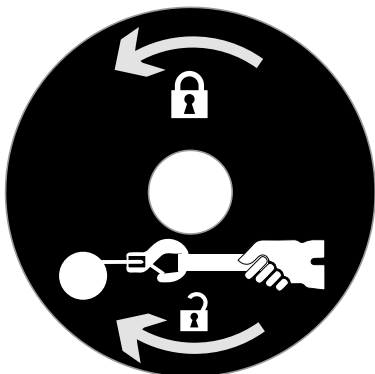

ÉTIQUETTE ROUE-LIBRE

Assurez-vous toujours de serrer le frein avant de treuiller.

Crochet

Votre treuil est équipé d'un crochet.

⚠ AVERTISSEMENT

Ne dépassez jamais la capacité du crochet. Assurez-vous toujours que la dragonne est correctement fixée au crochet et que le loquet du crochet est fermé. Ne retirez jamais la dragonne du crochet.

Dragonne

Votre treuil est équipé d'une dragonne pour une utilisation en toute sécurité.

Utilisez toujours la dragonne pour éviter les blessures.

⚠ AVERTISSEMENT

Utilisez toujours la dragonne pour manipuler le câble.

Butée du crochet

Une butée de crochet est installée pour éviter d'endommager le treuil, le crochet ou le guide-câble lors de l'insertion du câble/ corde.

Évitez de tirer le câble/ corde plus loin que nécessaire.

Le crochet devrait juste s'appuyer contre la butée.

Commutateur de commande du treuil (si équipé)

L'utilisation d'une télécommande de treuil permet de rester en dehors de la zone de travail et d'avoir une meilleure vision de la situation.

Selon la version, une télécommande peut être incluse avec les accessoires du treuil.

Une télécommande peut également être achetée séparément si nécessaire.

Solénoïde du treuil

Le solénoïde du treuil contrôle le courant fourni par la batterie au moteur du treuil.

Cette page est intentionnellement
vide

ENTRETIEN

ENTRETIEN DU TREUIL

Soins d'après-utilisation

Nettoyez soigneusement le treuil et ses composants après chaque randonnée.

Sortez le câble/corde du treuil pour le nettoyer et l'inspecter pour vérifier son bon état.

Rentrez le câble/corde dans le treuil pour le ranger.

Vérifiez tous les autres composants pour des dommages. Remplacez-les au besoin.

RANGEMENT

Si le véhicule doit rester inactif pendant plus de 21 jours, débranchez le câble NOIR (-) de la batterie.

Nettoyez le treuil avant de le ranger le véhicule.

Stockez dans un environnement sec ou bien ventilé pour éviter la corrosion.

Cette page est intentionnellement
vide

INFORMATIONS SUR LA CONFORMITÉ

UE – DÉCLARATION DE CONFORMITÉ

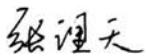
Fabricant	Fabriqué par : Zhejiang Nowvow Mechanical and Electrical Corp., Ltd No 1689 Xianyuan Road, Jinhua, Zhejiang, Chine P.C. : 321017
Produit	Modèle : <u>treuil planétaire électrique</u> Charge du treuil : <u>2500/3500/4500lbs</u> N° de série 715006414, 520002120, 710009072, 710009939, 715007439, 710007071, 710010022, 710009410, 715006415, 715007440, 710010021 710007072, 710007362, 715006416, 715006417, 715006441, 715006442, 710006993, 710006990, 710007030, 710007979,
La personne autorisée à constituer le dossier technique.	BRP-Rotax GmbH Co. KG, Rotaxstrasse 1, Guns kirchen, A-4623, Autriche +43 7246 6010
L'objet de la déclaration décrite ci-dessus est conforme à la législation d'harmonisation de l'Union applicable.	Cette déclaration de conformité est présentée sous la seule responsabilité du fabricant. 2006/42/EC 2014/30/UE 2011/65/UE 2012/19/UE EN ISO 12100:2010; EN 14492-1:2006+A1:2009+AC:2010 EN 55014-1:2017; EN 55014-2:2015
Signature et titre :	Date :
 Zhang Litian Général - Gestionnaire	à Zhejiang <u>07/03/2023</u>

R.U. - DÉCLARATION DE CONFORMITÉ

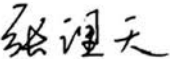
Fabricant	Fabriqué par : Zhejiang Nowvow Mechanical and Electrical Corp., Ltd No 1689 Xianyuan Road, Jinhua, Zhejiang, Chine P.C. : 321017
Produit	Modèle : <u>treuil planétaire électrique</u>
	Charge du treuil : <u>2500/3500/4500lbs</u>
	N° de série 715006414, 520002120, 710009072, 710009939, 715007439, 710007071, 710010022, 710009410, 715006415, 715007440, 710010021 710007072, 710007362, 715006416, 715006417, 715006441, 715006442, 710006993, 710006990, 710007030, 710007979,
La personne autorisée à constituer le dossier technique.	BRP UK Ltd., (BWM Accountants Limited), Suite 5.1, 12 Tithebarn Street, Liverpool, L2 2DT
L'objet de la déclaration décrite ci-dessus est conforme à la législation d'harmonisation de l'Union applicable.	Cette déclaration de conformité est présentée sous la seule responsabilité du fabricant. SI 2008/1597 SI 2016/1091 SI 2012/3032 SI 2013/3113 EN ISO 12100:2010; EN 14492-1:2006+A1:2009+AC:2010 EN 55014-1:2017; EN 55014-2:2015
Signature et titre :  Zhang Litian <u>Général - Gestionnaire</u>	Date : à Zhejiang <u>07/03/2023</u>

EXIGENCES D'ÉLIMINATION CONFORMES À LA RÉGLEMENTATION DEEE

Pour les résidences privées : Informations sur l'élimination pour les utilisateurs d'équipements DEEE

Ce symbole sur le(s) produit(s) et/ou les documents signifie que les équipements électriques et électroniques usagés (DEEE) ne doivent pas être mélangés aux déchets ménagers généraux.

Pour un traitement, une récupération et un recyclage appropriés, veuillez apporter ce(s) produit(s) aux points de collecte désignés où il(s) sera(ont) accepté(s) gratuitement.

Par ailleurs, dans certains pays, vous pouvez retourner vos produits à votre détaillant local contre l'achat d'un nouveau produit équivalent.

L'élimination correcte de ce produit permettra d'économiser des ressources précieuses et de prévenir tout effet négatif potentiel sur la santé humaine et l'environnement, qui pourrait résulter d'une manipulation inappropriée des déchets.

Veuillez contacter votre autorité locale pour obtenir plus de détails sur le point de collecte désigné le plus proche. Des pénalités peuvent être applicables en cas d'élimination incorrecte de ces déchets, conformément à votre législation nationale.

Pour les utilisateurs professionnels dans les pays de l'Union européenne

Si vous souhaitez mettre au rebut des équipements électriques et électroniques (EEE), veuillez contacter votre revendeur ou votre fournisseur pour plus d'informations.

Pour l'élimination dans les pays hors de l'Union européenne

Ce symbole n'est valable que dans l'Union européenne (UE). Si vous souhaitez mettre ce produit au rebut, veuillez contacter les autorités locales ou votre revendeur et demander la méthode d'élimination correcte.

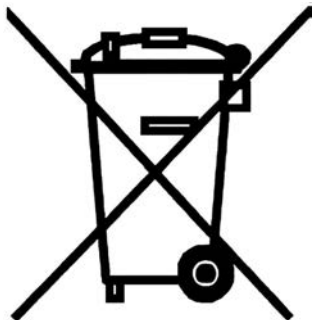

SPÉCIFICATIONS TECHNIQUES

SPÉCIFICATIONS

Can-AM HD 2500

Poids	8,5 kg (19 lb)
Puissance	0,8 kW (1.1 hp)
Rapport d'entraînement moteur	140:1
Capacité de charge (traction)	1134 kg (2 500 lb)

Can-AM HD 3500

Poids	10 kg (22 lb)
Puissance	1,1 kW (1,5 hp)
Rapport d'entraînement moteur	140:1
Capacité de charge (traction)	1587 kg (3 500 lb)

Can-AM HD 4500

Poids	Câble synthétique	8,5 kg (19 lb)
	Câble métallique	10 kg (22 lb)
Puissance		1,2 kW (1,6 hp)
Rapport d'entraînement moteur		191:1
Capacité de charge (traction)		2041 kg (4 500 lb)

DIAGNOSTIC DES PANNES

DIRECTIVES DE DIAGNOSTIC DES PANNES

Dépannage

1. LE MOTEUR NE TOURNE PAS OU NE TOURNE PAS DANS LES DEUX SENS.

Mauvaise connexion

- Vérifiez s'il y a des connexions desserrées à la fois à l'emplacement du solénoïde et sur le treuil lui-même.
- Vérifiez des fils cassés.
- Vérifiez la corrosion.

Bouton de télécommande du treuil défectueux

- Contactez un concessionnaire Can-Am hors route agréé pour faire remplacer le commutateur.

Les disjoncteurs se sont déclenchés

- Attendez plusieurs minutes pour refroidir avant de réessayer.

La bobine libre est engagée

- Assurez-vous de serrer le frein de sorte que le moteur du treuil soit couplé au tambour.

2. LE MOTEUR MANQUE DE PUISSANCE

Batterie faible

- Vérifiez le message d'erreur du combiné d'instruments.
- Vérifiez l'état des connexions et des bornes de la batterie.
- La batterie doit être vérifiée par un concessionnaire Can-Am hors route autorisé.

Le moteur est endommagé

- Faites remplacer le treuil.

3. LE MOTEUR SURCHAUFFE

Le treuil a été utilisé pendant une longue période.

- Laissez le moteur et les disjoncteurs refroidir.

Le moteur est endommagé

- Faites remplacer le treuil.

4. LE TREUIL NE RETIENT PAS LA CHARGE

La charge est supérieure à la capacité

- Réduisez la charge autant que possible.
- Utilisez un bloc pour doubler la ligne avec un palan.

Dommmages internes au frein

- *Faites remplacer le treuil.*

Cette page est intentionnellement
vide

GARANTIE

GARANTIE LIMITÉE BRP ÉTATS-UNIS ET CANADA : TREUIL CAN-AM

Bombardier Produits Récréatifs inc. « BRP »)* garantit ses treuils Can-Am vendus par les concessionnaires Can-Am autorisés (tel que défini ci-après) aux États-Unis et au Canada contre tout vice de conception ou de fabrication pour la période et selon les modalités décrites ci-dessous.

Installé à l'usine sur votre véhicule BRP neuf

La garantie normale du véhicule s'appliquera à cet accessoire.

Veuillez consulter le Guide du conducteur de votre modèle BRP.

Toute utilisation autre que celle pour laquelle le produit est conçu annulera la garantie limitée du produit.

Installé par votre concessionnaire/ distributeur BRP autorisé sur votre véhicule BRP neuf ou d'occasion

Pendant une période de **douze (12) mois** (sauf stipulation contraire ou obligation légale) à compter de la date de la vente au détail, la garantie limitée de BRP couvre les pièces, les accessoires et la main-d'œuvre. BRP s'engage à réparer ou remplacer tout accessoire ou pièce d'origine qui s'avère défectueux en raison d'un vice de matière ou de fabrication dans des conditions normales d'utilisation et d'entretien. La main-d'œuvre et les dommages collatéraux au véhicule ne peuvent être couverts que si la pièce ou l'accessoire défectueux a été installé par un concessionnaire ou un distributeur BRP agréé.

Toute utilisation autre que celle pour laquelle le produit est conçu annulera la garantie limitée du produit.

Non installé par votre concessionnaire/distributeur BRP autorisé

Pour une période de **douze (12) mois** (sauf stipulation contraire ou obligation légale) à compter de la date de la vente au détail, BRP s'engage à réparer ou remplacer tout accessoire ou pièce d'origine BRP qui s'avère défectueux en raison d'un vice de matériau ou de fabrication dans des conditions normales d'utilisation et d'entretien. La main-d'œuvre et les dommages collatéraux au véhicule ne peuvent être couverts que si la pièce ou l'accessoire défectueux a été installé par un concessionnaire ou un distributeur BRP agréé.

Toute utilisation autre que celle pour laquelle le produit est conçu annulera la garantie limitée du produit.

GARANTIE LIMITÉE INTERNATIONALE BRP : TREUIL CAN-AM

Bombardier Produits Récréatifs inc. (« BRP »)* garantit ses treuils Can-Am vendus par des distributeurs ou des concessionnaires autorisés par BRP à distribuer des treuils Can-Am hors du Canada, des États-Unis, des pays membres de l'Espace économique européen ("EEE" : États membres de l'Union Européenne, Norvège, Islande et Liechtenstein), des pays membres de la Communauté des États indépendants ("CEI") (incluant l'Ukraine et le Turkménistan) et la Turquie, contre tout vice dans les matériaux ou la fabrication pendant la période décrite et selon les conditions décrites ci-dessous.

Installé à l'usine sur votre véhicule BRP neuf

La garantie normale du véhicule s'appliquera à cet accessoire.

Veuillez consulter le Guide du conducteur de votre modèle BRP.

Toute utilisation autre que celle pour laquelle le produit est conçu annulera la garantie limitée du produit.

Installé par votre concessionnaire/ distributeur BRP autorisé sur votre véhicule BRP neuf ou d'occasion

Pendant une période de **douze (12) mois** (sauf stipulation contraire ou obligation légale) à compter de la date de la vente au détail, la garantie limitée de BRP couvre les pièces, les accessoires et la main-d'œuvre. BRP s'engage à réparer ou remplacer tout accessoire ou pièce d'origine qui s'avère défectueux en raison d'un vice de matière ou de fabrication dans des conditions normales d'utilisation et d'entretien. La main-d'œuvre et les dommages collatéraux au véhicule ne peuvent être couverts que si la pièce ou l'accessoire défectueux a été installé par un concessionnaire ou un distributeur BRP agréé.

Toute utilisation autre que celle pour laquelle le produit est conçu annulera la garantie limitée du produit.

Non installé par votre concessionnaire/distributeur BRP autorisé

Pour une période de **douze (12) mois** (sauf stipulation contraire ou obligation légale) à compter de la date de la vente au détail, BRP s'engage à réparer ou remplacer tout accessoire ou pièce d'origine BRP qui s'avère défectueux en raison d'un vice de matériau ou de fabrication dans des conditions normales d'utilisation et d'entretien. La main-d'œuvre et les dommages collatéraux au véhicule ne peuvent être couverts que si la pièce ou l'accessoire défectueux a été installé par un concessionnaire ou un distributeur BRP agréé.

Toute utilisation autre que celle pour laquelle le produit est conçu annulera la garantie limitée du produit.

GARANTIE LIMITÉE BRP POUR L'ESPACE ECONOMIQUE EUROPÉEN, LA COMMUNAUTÉ DES ETATS INDÉPENDANTS ET LA TURQUIE : TREUIL CAN-AM

Bombardier Produits Récréatifs inc. (« BRP »)* garantit ses treuils Can-Am vendus par des distributeurs ou des concessionnaires autorisés par BRP à distribuer des treuils Can-Am dans les pays membres de l'Espace économique européen ("EEE" : incluant les États membres de l'Union Européenne, plus le Royaume-Uni, la Norvège, l'Islande et le Liechtenstein), les pays membres de la Communauté des États indépendants ("CEI") (incluant l'Ukraine et le Turkménistan) et la Turquie, contre tout vice dans les matériaux ou la fabrication pendant la période décrite et selon les conditions décrites ci-dessous.

Installé à l'usine sur votre véhicule BRP neuf

La garantie normale du véhicule s'appliquera à cet accessoire.

Veuillez consulter le Guide du conducteur de votre modèle BRP.

Toute utilisation autre que celle pour laquelle le produit est conçu annulera la garantie limitée du produit.

Installé par votre concessionnaire/ distributeur BRP autorisé sur votre véhicule BRP neuf ou d'occasion

Pendant une période de **douze (12) mois** (sauf stipulation contraire ou obligation légale) à compter de la date de la vente au détail, la garantie limitée de BRP couvre les pièces, les accessoires et la main-d'œuvre. BRP s'engage à réparer ou remplacer tout accessoire ou pièce d'origine qui s'avère défectueux en raison d'un vice de matière ou de fabrication dans des conditions normales d'utilisation et d'entretien. La main-d'œuvre et les dommages collatéraux au véhicule ne peuvent être couverts que si la pièce ou l'accessoire défectueux a été installé par un concessionnaire ou un distributeur BRP agréé.

Toute utilisation autre que celle pour laquelle le produit est conçu annulera la garantie limitée du produit.

Non installé par votre concessionnaire/distributeur BRP autorisé

Pour une période de **douze (12) mois** (sauf stipulation contraire ou obligation légale) à compter de la date de la vente au détail, BRP s'engage à réparer ou remplacer tout accessoire ou pièce d'origine BRP qui s'avère défectueux en raison d'un vice de matériau ou de fabrication dans des conditions normales d'utilisation et d'entretien. La main-d'œuvre et les dommages collatéraux au véhicule ne peuvent être couverts que si la pièce ou l'accessoire défectueux a été installé par un concessionnaire ou un distributeur BRP agréé.

Toute utilisation autre que celle pour laquelle le produit est conçu annulera la garantie limitée du produit.

RENSEIGNEMENTS SUR LE CLIENT

INFORMATIONS SUR LA PROTECTION DES RENSEIGNEMENTS PERSONNELS

Bombardier Produits Récréatifs Inc., ses filiales et ses sociétés affiliées (" BRP ") s'engagent à protéger vos renseignements personnels et à appliquer une politique générale de transparence sur nos méthodes de collecte, d'utilisation et de communication de vos renseignements personnels dans le cadre de la gestion de notre relation avec vous. **Vous pouvez obtenir plus de détails en consultant la politique de confidentialité de BRP à l'adresse suivante : <https://www.brp.com/fr/politique-de-confidentialite.html> ou en scannant le code QR ci-dessous.**

Soyez assuré(e) que nous avons mis en place des mesures de sécurité appropriées afin de protéger vos renseignements personnels contre la perte et l'accès non autorisé.

Les renseignements personnels qui peuvent être recueillis par BRP, directement auprès de vous ou auprès de concessionnaires autorisés ou de tiers autorisés, comprennent :

- **Coordonnées, renseignements démographiques et d'enregistrement** (ex : nom, adresse complète, numéro de téléphone, courriel, sexe, historique d'achat de véhicule, langue de communication).
- **Renseignements sur le véhicule** (ex : numéro de série, date d'achat et de livraison, utilisation du véhicule, emplacement du véhicule et ses déplacements).
- **Renseignements de tiers** (ex : renseignements reçus des partenaires de BRP, renseignements sur les activités de marketing conjoint, médias sociaux).
- **Renseignements technologiques** (ex : adresse IP, type de navigateur, type d'appareil, système d'exploitation, pages Web consultées, témoins et technologies similaires lorsque vous utilisez les sites Web ou l'application mobile de BRP ou des concessionnaires).
- **Renseignements d'interaction avec BRP** (ex : renseignements recueillis lorsque vous appelez les représentants des ventes internes de BRP, achetez des articles sur un site Web de BRP, vous inscrivez à des courriels de BRP, participez à des concours et des tirages commandités par BRP ou assistez à des événements commandités par BRP).
- **Renseignements transactionnels** (ex : informations nécessaires au traitement des retours, informations relatives au paiement lorsque vous achetez des produits ou services de BRP par le biais de ses sites Web ou applications mobiles et d'autres questions liées à votre achat de produits BRP).

Ces renseignements pourront être utilisés et traités aux fins suivantes :

- Sûreté et sécurité
- Service à la clientèle pour les ventes et l'après-vente (ex : compléter ou suivre avec vous votre achat ou votre entretien)
- Enregistrement et garantie
- Communication (ex : vous envoyer un sondage de satisfaction BRP)
- Publicité comportementale en ligne, profilage et services de localisation (ex : vous offrir une expérience personnalisée)
- Conformité et règlement des différends
- Marketing et publicité
- Assistance (ex : aide pour tout problème de livraison, traitement des retours et autres questions liées à votre achat de produits BRP)

Nous pouvons également utiliser les renseignements personnels pour générer des données agrégées ou statistiques qui ne permettent plus de vous identifier personnellement.

Vos renseignements personnels peuvent être partagés aux personnes suivantes : BRP, concessionnaires autorisés de BRP, distributeurs, fournisseurs de services, partenaires en publicité et en études de marché et autres tiers autorisés.

Nous pouvons recevoir des renseignements à votre sujet de diverses sources, y compris de tiers, comme les concessionnaires autorisés et les partenaires de BRP, avec lesquels nous offrons des services ou participons à des activités de marketing conjoint. Nous pouvons également recevoir des renseignements à votre sujet de plateformes de médias sociaux comme Facebook et Twitter, lorsque vous interagissez avec nous sur ces plateformes.

Selon les circonstances, vos renseignements personnels peuvent être communiqués en dehors de la région où vous résidez. Vos renseignements personnels ne sont conservés que pendant la durée nécessaire à la réalisation de l'objectif pour lequel nous les avons obtenus et conformément à nos politiques de conservation.

Pour exercer vos droits en matière de protection des renseignements personnels (ex : droit d'accès, droit de rectification), pour retirer votre consentement afin de ne plus vous retrouver sur notre liste d'adresses à des fins de marketing ou pour le sondage sur la satisfaction ou pour toute question générale sur la protection des renseignements personnels, veuillez communiquer avec le responsable de la protection des renseignements personnels de BRP à l'adresse **privacyofficer@brp.com** ou par courrier à l'adresse suivante :
Service juridique de BRP, 726 St-Joseph, Valcourt, Québec, Canada, J0E 2L0.

Lorsque BRP traite vos renseignements personnels, elle le fait en conformité avec sa Politique de confidentialité à l'adresse suivante : <https://www.brp.com/fr/politique-de-confidentialite.html> ou en utilisant le code QR suivant.



NOUS CONTACTER

www.brp.com

Asie-Pacifique

BRP Asie

107D & 107E, 17/F, Tower 1,
Grand Century Place, Mongkok,
Kowloon, Hong Kong

BRP Australie

Level 26
477 Pitt Street
Sydney, NSW 2020

BRP Chine

上海市徐汇区衡山路10号6号楼301
Rm 301, Building 6,
No.10 Heng Shan Rd,
Shanghai, Chine

BRP Japon

21F Shinagawa East One Tower
2-16-1 Konan, Minato-ku-ku,
Tokyo 108-0075

BRP Nouvelle-Zélande

Suite 1.6, 2-8 Osborne Street,
Newmarket, Auckland 2013

Europe, Moyen-Orient et Afrique

Belgique

Oktrooiplein 1
9000 Gent

République tchèque

Stefanikova 43a
Prague 5
150 00

Allemagne

Itterpark 11
40724 Hilden

Finlande

Isoaavantie 7
PL 8040
96101 Rovaniemi

France

Arteparc Bâtiment B
Route de la Côte d'Azur,
13 590 Meyreuil

Norvège

Ingvald Ystgaardsvei 15
N-7484 Trondheim
Salg, marketing, ettermarked

Suède

Spinnvägen 15
903 61 Umeå
Sweden 90821

Suisse

Avenue d'Ouchy 4-6
1006 Lausanne

Amérique latine

Bésil

Av. James Clerck Maxwell, 230
Caminas, Sao Paulo
CEP 13069-380

Mexique

Av. Ferrocarril 202
Parque Industrial Querétaro
Santo Rosa Jauregui, Querétaro
C.P. 76220

Amérique du Nord

Canada

3200A, rue King Ouest,
Suite 300
Sherbrooke (Québec) J1L 1C9

États-Unis

10101 Science Drive
Sturtevant, Wisconsin
53177

CHANGEMENT D'ADRESSE/PROPRIÉTAIRE

Si votre adresse a changé ou si vous êtes le nouveau propriétaire du véhicule, assurez-vous d'en aviser BRP :

- En communiquant avec un concessionnaire Can-Am autorisé.
- **Amérique du Nord seulement**: en appelant au 1 888 272-9222.
- Postez l'une des cartes de changement d'adresse indiquées aux pages suivantes à l'une des adresses BRP indiquées dans la section *CONTACTEZ--NOUS* de ce guide.

S'il s'agit d'un changement de propriété, veuillez fournir la preuve que le propriétaire précédent accepte le transfert.

Même après l'expiration de la garantie limitée, il est très important d'informer BRP qui pourra ainsi contacter le propriétaire du véhicule si nécessaire, par exemple lorsque des rappels de sécurité sont effectués. C'est la responsabilité du propriétaire d'aviser BRP.

VÉHICULES VOLÉS : Si votre véhicule est volé, vous devriez aviser BRP ou un concessionnaire Can-Am autorisé. On vous demandera vos nom, adresse, numéro de téléphone ainsi que le numéro d'identification du véhicule et la date à laquelle le véhicule a été volé.

Cette page est
vierge intentionnellement

Cette page est
vierge intentionnellement

N° MODÈLE _____

NUMÉRO D'IDENTIFICATION
DU **VÉHICULE** (N.I.V.) _____

NUMÉRO D'IDENTIFICATION
DU **MOTEUR** (N.I.M.) _____

Propriétaire : _____

NOM

N°

RUE

APP.

VILLE

ÉTAT/PROVINCE

ZIP/CODE POSTAL

Date d'achat _____

ANNÉE

MOIS

JOUR

**Date d'expiration
de la garantie** _____

ANNÉE

MOIS

JOUR

Doit être complété par le concessionnaire au moment de la vente.

MARQUE DU CONCESSIONNAIRE

AVERTISSEMENT

POUR RÉDUIRE LE RISQUE DE BLESSURES GRAVES OU MORTELLES, lisez ce Guide du conducteur et les étiquettes de sécurité.

ÉVITER LES BLESSURES

- Tous les composants en mouvement peuvent créer des situations dangereuses, qui peuvent être évitées si le treuil est utilisé correctement. Reportez-vous à toutes les instructions de ce guide pour vous aider à procéder de manière sécuritaire, mais restez toujours conscient des dangers propres à votre utilisation. Chaque situation comporte des risques spécifiques.

UTILISEZ DE FAÇON RESPONSABLE

- Inspectez et confirmez toujours le bon état de fonctionnement de votre treuil avant chaque utilisation.
- Ne permettez jamais à quiconque d'utiliser le treuil que si cette personne est responsable et a l'expérience du treuillage. Envisagez de superviser de nouveaux opérateurs.
- Discutez des considérations ayant trait à la sécurité avec toute personne qui utilise le treuil. Assurez-vous que tout le monde comprend les commandes et signes pour assurer un bon treuillage.

SOYEZ COMPÉTENT ET RESPONSABLE

- Il est important de vous familiariser avec les commandes opérationnels.
- N'utilisez jamais ce treuil sous l'influence d'alcool ou de drogue ou si vous êtes fatigué ou malade, car le temps de réaction et le bon jugement sont grandement influencés dans ces conditions.

® MC et le logo BRP sont des marques de commerce de BOMBARDIER PRODUITS RÉCRÉATIFS INC. ou de ses sociétés affiliées.

©2024 BOMBARDIER PRODUITS RÉCRÉATIFS INC. TOUS DROITS RÉSERVÉS

www.brp.com

ALUMACRAFT®

CAN-AM®

LYNX®

MANITOU®

QUINTREX®

ROTAX®

SEA-DOO®

SKI-DOO®