

can-am

série **RENEGADE® T**

**2
0
2
1**

GUIDE DU CONDUCTEUR

Comprend

des informations sur la sécurité,
le véhicule et son entretien

⚠ AVERTISSEMENT

Lire ce guide au complet.

Il contient des informations sécuritaires importantes.

Age minimum recommandé : Conducteur : 16 ans.

Conserver ce Guide du conducteur dans le véhicule.

2 1 9 0 0 2 0 9 7 _ F R

**Traduction des
instructions originales**

AVERTISSEMENT

LA CONDUITE DE VOTRE VÉHICULE PRÉSENTE DES RISQUES. En cas de conduite imprudente, une collision ou un capotage peut survenir, même pendant des manœuvres courantes comme les virages, la conduite dans une pente ou le franchissement d'obstacles.

Pour votre sécurité, veuillez lire attentivement et respecter tous les avertissements du présent guide et des étiquettes de sécurité apposées sur le véhicule. **Toute négligence à cet égard pourrait entraîner des BLESSURES GRAVES, VOIRE MORTELLES!**

Conserver ce Guide du conducteur dans le véhicule en tout temps.

AVERTISSEMENT

Ne pas tenir compte des avertissements et instructions de sécurité de ce guide, de la **VIDÉO DE SÉCURITÉ** et des étiquettes de sécurité apposées sur le produit peut mener à des blessures, voire même la mort!

AVERTISSEMENT

Le rendement de ce véhicule peut dépasser celui de tout autre véhicule utilisé antérieurement. Prenez le temps de vous familiariser avec votre nouveau véhicule.

Les marques de commerce suivantes sont des marques de Bombardier Produits récréatifs inc. :

En Finlande, les produits sont distribués par BRP Finland Oy.

Can-Am® D.E.S.S.^{MC} DPS^{MC} Renegade^{MC} Rotax® TTI^{MC} XPS^{MC}

Ce document contient les marques de commerce des sociétés suivantes :

– † Visco-Lok est une marque de commerce de GKN Viscodrivre GmbH.

– † QS3 est une marque de commerce de Fox Factory, Inc.

I IDENTIFICATION DU VÉHICULE

Les composants principaux de votre véhicule (moteur et châssis) sont identifiés par des numéros de série. Il sera utile de les avoir en mains lors d'une réclamation de garantie ou pour retracer le véhicule en cas de perte. Le concessionnaire Can-Am autorisé a également besoin de ces numéros pour bien remplir les réclamations de garantie. Aucune garantie ne sera accordée par BRP si le numéro d'identification du moteur (NIM) ou le numéro d'identification du véhicule (NIV) est retiré, endommagé ou modifié d'une quelconque manière. On recommande fortement de noter les numéros de série de votre véhicule et de les transmettre à votre compagnie d'assurances.

1) NIV (numéro d'identification du véhicule)

Le NIV figure sur la plaque réglementaire située sous le siège.

Bombardier Produits Récréatifs inc.

1 → TXX

2 → eXXXXXXXXXXXXXXXXXX

3 → XXXXXXXXXXXXXXXXXXXX

4 → XXXX kg

5 → A-1 : XXX kg

6 → A-2 : XXX kg

7 → A-3 : XXX kg

	T-1	T-2	T-3
B-1	XXX kg	XXX kg	XXX kg
B-2	XXX kg	XXX kg	XXX kg

TYPIQUE - PLAQUE RÉGLEMENTAIRE - SOUS LE SIÈGE

- 1 : Catégorie
- 2 : Numéro d'homologation
- 3 : VIN
- 4 : Poids en charge maximum admissible du véhicule
- 5-7 : Poids sur essieu maximum admissible
- B-1 : masse tractable autorisée sur le point d'accouplement arrière; remorque non freinée
- B-2 : Masse tractable admissible sur le point d'accouplement arrière; remorque freinée par inertie

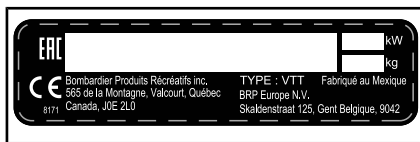

ÉTIQUETTE NIV - TYPIQUE - SOUS LE SIÈGE

2) Formulaire d'identification du véhicule

Vérifier avec le concessionnaire que le véhicule a bien été enregistré auprès de BRP.

MODÈLE No _____			
NUMÉRO D'IDENTIFICATION DU VÉHICULE (N.I.V.) _____			
NUMÉRO D'IDENTIFICATION DU MOTEUR (N.I.M.) _____			
Propriétaire _____			
NOM			
N°		RUE	APP.
VILLE	ÉTAT/PROVINCE		ZIP/CODE POSTAL
Date d'achat _____			
ANNÉE	MOIS	JOUR	
Date d'expiration de la garantie _____			
ANNÉE	MOIS	JOUR	
Doit être complété par le concessionnaire au moment de la vente.			

MARQUE DU CONCESSIONNAIRE			
---------------------------	--	--	--

V00A21L



3) Numéro d'identification du moteur (NIM)

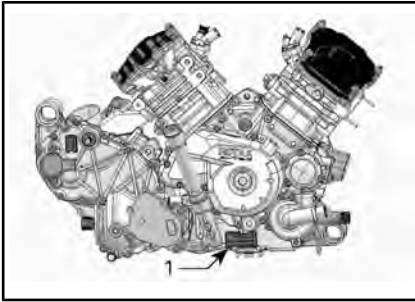

TYPIQUE - CÔTÉ DROIT DU MOTEUR

1. Numéro d'identification du moteur (NIM)

4) Étiquette de conformité

Règlement (UE) 2016/1628 applicable aux véhicules mobiles hors route (NRMM)

Les véhicules conformes au règlement (UE) 2016/1628 (NRMM) sont identifiés sur le couvercle de soupape du moteur et sous le siège.

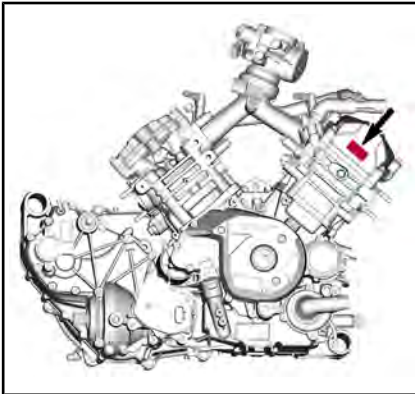

TYPIQUE

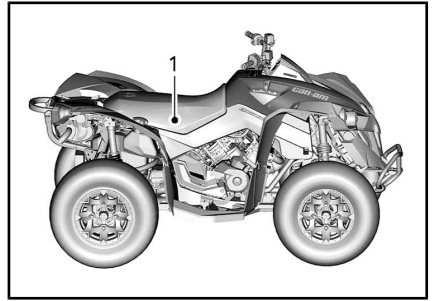

TYPIQUE

1. Étiquette NRMM sous le siège

8639_FR		Rotax NRSC G1 CO2 g/kWh: XXXX
		# MXXXXXX
		Date de fabrication : MM-AAAA
		Type de famille : XXXXXX
		e13 AT1/P V-####

TYPIQUE - ÉTIQUETTE D'IDENTIFICATION NRMM

REMARQUE : toute altération d'un moteur entraîne l'annulation de l'homologation de type de l'UE pour le moteur concerné.

5) Utilisation prévue

Tracteur agricole pouvant être utilisé pour le transport de matériel. Vérifier la charge maximale permise du véhicule sur la plaque réglementaire et l'étiquette de charge maximale du véhicule, de reporter à **ÉTIQUETTES IMPORTANTES PLACÉES SUR LE VÉHICULE**. Le tracteur de catégorie T Can-Am peut tirer une remorque sur la route. Vérifier la charge maximale admissible de la remorque. Vérifier les réglementations locales en vigueur concernant l'utilisation d'un tracteur et d'une remorque sur la route. Branchez les feux de la remorque sur le véhicule.

***Cette page est
vierge intentionnellement***

II AVANT-PROPOS

GUIDE DU CONDUCTEUR 2021	
	Catégorie T (UE) Régl. 167/2013
	Renegade 650 Catégorie T
	Renegade X xc 650 Catégorie T
	Renegade X xc 1000 Catégorie T

Deutsch	Dieses Handbuch ist möglicherweise in Ihrer Landessprache verfügbar. Bitte wenden Sie sich an Ihren Händler oder besuchen Sie: www.operatorsguides.brp.com
English	This guide may be available in your language. Check with your dealer or go to: www.operatorsguides.brp.com
Español	Es posible que este manual esté disponible en su idioma. Consulte a su distribuidor o visite: www.operatorsguides.brp.com
Français	Ce guide peut être disponible dans votre langue. Vérifier avec votre concessionnaire ou aller à: www.operatorsguides.brp.com
Italiano	Questa guida potrebbe essere disponibile nella propria lingua. Contattare il concessionario o consultare: www.operatorsguides.brp.com
中文	本手册可能有您的语种的翻译版本。请向经销商询问，或者登录 www.operatorsguides.brp.com 查询。
日本語	このガイドは、言語によって翻訳版が用意されています。ディーラーに問い合わせるか、次のアドレスでご確認ください： www.operatorsguides.brp.com
Nederlands	Deze handleiding kan beschikbaar zijn in uw taal. Vraag het aan uw dealer of ga naar: www.operatorsguides.brp.com
Norsk	Denne boken kan finnes tilgjengelig på ditt eget språk. Kontakt din forhandler eller gå til: www.operatorsguides.brp.com
Português	Este manual pode estar disponível em seu idioma. Fale com sua concessionária ou visite o site: www.operatorsguides.brp.com
Русский	Воспользуйтесь руководством на вашем языке. Узнайте о его наличии у дилера или на странице по адресу www.operatorsguides.brp.com
Suomi	Käyttöohjekirja voi olla saatavissa omalla kielelläsi. Tarkista jälleenmyyjältä tai käy osoitteessa: www.operatorsguides.brp.com
Svenska	Denna bok kan finnas tillgänglig på ditt språk. Kontakta din återförsäljare eller gå till: www.operatorsguides.brp.com

Ce Guide du conducteur fait partie du véhicule et doit se trouver dans le véhicule au moment de sa vente.

Félicitations! Vous êtes maintenant propriétaire d'un nouveau VTT Can-Am® ATV. Vous profiterez de la garantie limitée BRP et de tout un réseau de concessionnaires Can-Am autorisés disposés à fournir les pièces, le service ou les accessoires dont vous aurez besoin.

Votre concessionnaire est déterminé à ce que vous soyez entièrement satisfait. Il a reçu la formation requise pour effectuer la préparation et la vérification initiale de votre véhicule et il a fait les derniers réglages avant la livraison. Si vous désirez obtenir plus d'information sur l'entretien de votre véhicule, veuillez communiquer avec votre concessionnaire.

Lors de la livraison, on vous a d'abord expliqué la garantie, puis on vous a fait signer la *LISTE DE VÉRIFICATION DE PRÉLIVRAISON* pour s'assurer que la préparation de votre véhicule vous satisfaisait pleinement.

1) Avant de partir

Pour savoir comment réduire les risques de blessures ou de mort pour vous ou les passants, lisez le Guide du conducteur avant de conduire le véhicule.

Lisez également toutes les étiquettes de sécurité apposées sur votre véhicule tout-terrain et visionnez attentivement la *VIDÉO DE SÉCURITÉ* disponible sur <https://can-am.brp.com/off-road/safety>.



Ce véhicule est destiné principalement à un usage récréatif mais peut également être utilisé à des fins utilitaires.

Veillez tenir compte des avertissements contenus dans le présent Guide du conducteur. Toute négligence à cet égard pourrait entraîner des BLESSURES GRAVES, VOIRE MORTELLES.

Formation

N'utilisez jamais ce véhicule sans avoir reçu la formation adéquate. **Suivez une formation.** Tous les utilisateurs devraient s'inscrire à une formation donnée par un instructeur certifié.

Pour de plus amples renseignements sur la sécurité en véhicule tout-terrain, communiquez avec votre concessionnaire Can-Am autorisé, notamment concernant les formations offertes près de chez vous.

2) Messages sur la sécurité

Les types de messages de sécurité, leur apparence et la façon dont ils sont utilisés dans ce guide sont expliqués de la façon suivante :

Ce symbole d'avertissement de sécurité
△ avertit d'un risque de blessure.

AVERTISSEMENT

Indique un danger potentiel qui, s'il n'est pas évité, peut entraîner des blessures sérieuses ou la mort.

 **ATTENTION** Indique un danger potentiel qui, s'il n'est pas évité, peut entraîner des blessures mineures ou graves.

AVIS Avertit d'une directive qui, si elle n'est pas suivie, risque d'endommager gravement les composants du véhicule ou la propriété d'autrui.

3) À propos de ce Guide du conducteur

Ce Guide a été rédigé pour que le propriétaire ou le conducteur d'un véhicule neuf se familiarise avec les diverses commandes, les opérations d'entretien et les méthodes de conduite sûres. Ces directives sont indispensables pour assurer une bonne utilisation du produit.

Après l'avoir lu, conservez ce Guide du conducteur dans le véhicule. Si vous revendez votre véhicule, remettez ce Guide au nouveau propriétaire afin qu'il en prenne connaissance.

Reportez-vous à la section *NOUS CONTACTER* pour toute question relative à un point abordé dans ce Guide du conducteur ou tout autre sujet.

Pour obtenir plus d'information, communiquez avec le concessionnaire.

Notez également que le guide est offert en plusieurs langues. En cas de divergence par rapport à la version originale anglaise, cette dernière a préséance.

Conservez ce Guide du conducteur dans le véhicule afin de pouvoir s'y référer pour l'entretien, le diagnostic ou la formation d'autres personnes.

Pour consulter ou imprimer une copie supplémentaire de ce Guide, il suffit d'aller sur le site **www.operatorsguides.brp.com**

Les informations figurant dans ce document étaient correctes au moment de la publication. Il faut noter toutefois que BRP adopte une politique d'amélioration continue de ses produits, sans engagement à incorporer les améliorations aux produits déjà fabriqués. En raison de changements de dernière minute, il peut y avoir certaines différences entre le produit tel que fabriqué et les descriptions et la fiche technique du présent guide. BRP se réserve le droit d'annuler ou de modifier les caractéristiques, fonctions, modèles et équipements sans encourir d'obligation.

Ce Guide du conducteur doit se trouver dans le véhicule au moment de sa vente.

Tout en lisant le présent Guide du conducteur, se souvenir que :



AVERTISSEMENT

Avertit d'une situation comportant des risques qui pourrait provoquer de graves blessures, y compris la possibilité de décès, si on ne l'évitait pas.

***Cette page est
vierge intentionnellement***

TABLE DES MATIÈRES

I IDENTIFICATION DU VÉHICULE.....	1
1) NIV (NUMÉRO D'IDENTIFICATION DU VÉHICULE).....	1
2) FORMULAIRE D'IDENTIFICATION DU VÉHICULE.....	2
3) NUMÉRO D'IDENTIFICATION DU MOTEUR (NIM).....	3
4) ÉTIQUETTE DE CONFORMITÉ.....	3
RÈGLEMENT (UE) 2016/1628 APPLICABLE AUX VÉHICULES MOBILES HORS ROUTE (NRMM).....	3
5) UTILISATION PRÉVUE.....	3
II AVANT-PROPOS.....	5
1) AVANT DE PARTIR.....	6
FORMATION.....	6
2) MESSAGES SUR LA SÉCURITÉ.....	6
3) À PROPOS DE CE GUIDE DU CONDUCTEUR.....	7
<i>A) INFORMATIONS DE SÉCURITÉ</i>	
I PRÉCAUTIONS GÉNÉRALES.....	14
1) ÉVITER TOUTE INTOXICATION AU MONOXYDE DE CARBONE.....	14
2) ÉVITEZ LES FEUX D'ESSENCE ET LES AUTRES DANGERS.....	14
3) ÉVITER DE SE BRÛLER AVEC DES PIÈCES CHAUDES.....	15
4) ACCESSOIRES ET MODIFICATIONS.....	15
II MESSAGES SPÉCIAUX SUR LA SÉCURITÉ.....	16
1) COMMUNAUTÉ EUROPÉENNE.....	18
III AVERTISSEMENTS RELATIFS À L'UTILISATION.....	19
IV CONDUITE DU VÉHICULE.....	45
1) INSPECTION AVANT RANDONNÉE.....	46
2) ÉQUIPEMENT DE RANDONNÉE.....	49
3) TRANSPORT D'UN PASSAGER.....	50
4) CONDUITE RÉCRÉATIVE.....	50
5) ENVIRONNEMENT.....	51
6) LIMITES DE CONCEPTION.....	52
7) UTILISATION HORS ROUTE.....	52
8) TECHNIQUES DE CONDUITE.....	52
V TRANSPORT DE CHARGES ET TRAVAIL.....	63
1) TRAVAILLER AVEC CE VÉHICULE.....	63
2) TRANSPORT DE CHARGES.....	63
3) CHARGEMENT DE L'ESPACE DE CHARGEMENT ARRIÈRE.....	65
4) REMORQUAGE D'UN CHARGEMENT.....	65
5) TRACTAGE D'UNE REMORQUE.....	66
VI ÉTIQUETTES IMPORTANTES APOSÉES SUR LE VÉHICULE.....	68
1) ÉTIQUETTES DE SÉCURITÉ SUR LE VÉHICULE.....	68
2) ÉTIQUETTES DE CONFORMITÉ.....	73
3) ÉTIQUETTES DE RENSEIGNEMENTS TECHNIQUES.....	73
<i>B) INFORMATIONS SUR LE VÉHICULE</i>	
I COMMANDES.....	76
1) MANETTE D'ACCÉLÉRATEUR.....	77
2) MANETTE DE FREIN.....	77
3) MANETTE DE VERROUILLAGE DES FREINS.....	77

4) PÉDALE DE FREIN.....	78
5) COMMUTATEUR D'ALLUMAGE (CLÉ).....	78
6) SÉLECTEUR 2/4 ROUES MOTRICES ET MODES DE CONDUITE.....	79
7) INTERRUPTEUR MULTIFONCTION.....	81
8) LEVIER SÉLECTEUR.....	83
9) CONTRÔLE DE LIMITE DE VITESSE (SELON L'ÉQUIPEMENT).....	85
AFFICHAGE NUMÉRIQUE II DE 4,5 PO.....	86
AFFICHAGE MULTIFONCTIONNEL.....	86
TÉMOINS ET AVERTISSEURS LUMINEUX.....	87
RÉGLAGES.....	88
DISPOSITIFS D'AIDE À LA CONDUITE.....	91
SYSTÈME DE FREINAGE ANTIBLOCAGE (ABS).....	91
ECBS (ELECTRONIC COMBINED BRAKE SYSTEM).....	91
BTC (BRAKE TRACTION CONTROL).....	91
DTC (CONTRÔLE DU COUPLE MOTEUR).....	91
III ÉQUIPEMENT.....	92
1) SIÈGE.....	93
2) REPOSE-PIEDS.....	93
3) VOYANTS.....	94
4) PRISE 12 VOLTS.....	94
5) ESPACE DE CHARGEMENT ARRIÈRE.....	94
6) CROCHET D'ATTELAGE.....	94
7) CONNECTEUR DE REMORQUE.....	95
8) TROUSSE D'OUTILS.....	95
9) SUPPORT DE L'INDICATEUR.....	95
10) CONSOLE.....	96
11) CROCHETS DE RÉCUPÉRATION.....	96
12) ÉCLAIRAGE DE PLAQUE D'IMMATRICULATION.....	96
IV ESSENCE.....	97
1) SPÉCIFICATIONS D'ESSENCE.....	97
2) ESSENCE RECOMMANDÉE.....	97
3) MÉTHODE DE REMPLISSAGE DU VÉHICULE.....	97
V PÉRIODE DE RODAGE.....	99
FONCTIONNEMENT PENDANT LE RODAGE.....	99
VI PROCÉDURES DE BASE.....	100
1) DÉMARRAGE DU MOTEUR.....	100
2) CHOISIR UNE VITESSE.....	100
3) ARRÊT DU MOTEUR ET STATIONNEMENT DU VÉHICULE.....	100
VII PROCÉDURES SPÉCIALES.....	102
1) QUE FAIRE EN PRÉSENCE D'EAU DANS LA BOÎTE DE VITESSES CVT.....	102
2) QUE FAIRE EN PRÉSENCE D'EAU DANS LE BOÎTIER DE FILTRE À AIR.....	102
3) QUE FAIRE EN CAS DE RETOURNEMENT DU VÉHICULE.....	103
4) QUE FAIRE SI LE VÉHICULE EST SUBMERGÉ.....	103
VII PERSONNALISER LA CONDUITE.....	104
1) RÉGLAGE DE LA SUSPENSION.....	104

2) RÉGLAGE DU NIVEAU D'ASSISTANCE DU SYSTÈME DE SERVO-DIRECTION DYNAMIQUE (DPS).....	107
IX TRANSPORT DU VÉHICULE.....	109
1) UTILISATION DE LA MOTORISATION DU VÉHICULE POUR MONTER SUR L'ÉQUIPEMENT DE REMORQUAGE.....	110
2) UTILISATION D'UN TREUIL POUR TIRER LE VÉHICULE SUR UN ÉQUIPEMENT DE REMORQUAGE.....	110
3) IMMOBILISATION DU VÉHICULE POUR LE TRANSPORT.....	111
4) RETRAIT DU VÉHICULE DE LA REMORQUE.....	112
INSTRUCTIONS POUR LE LEVAGE DU VÉHICULE.....	113
INFORMATION GÉNÉRALE DE SÉCURITÉ POUR LE LEVAGE.....	113
SOULEVER L'AVANT DU VÉHICULE.....	113
SOULEVER L'AVANT DU VÉHICULE.....	113
SOULEVER LE VÉHICULE ENTIER.....	114
C) ENTRETIEN	
I PROGRAMME D'ENTRETIEN.....	116
1) CONDITIONS POUSSIÉREUSES EXTRÊMES.....	116
2) LÉGENDE DU PROGRAMME D'ENTRETIEN.....	116
3) PROGRAMME D'ENTRETIEN.....	116
II PROCÉDURES D'ENTRETIEN.....	119
1) FILTRE À AIR.....	119
2) HUILE À MOTEUR.....	123
3) FILTRE À HUILE.....	124
4) RADIATEUR.....	125
5) LIQUIDE DE REFROIDISSEMENT.....	126
6) PARE-ÉTINCELLES DU SILENCIEUX.....	129
7) FILTRE À AIR DE LA BOÎTE DE VITESSES CVT.....	130
8) HUILE DE LA BOÎTE DE VITESSES.....	130
9) BOUGIES.....	132
10) COUVERCLE DE LA BOÎTE DE VITESSES CVT.....	133
11) INSTALLATION DU COUVERCLE DE LA BOÎTE DE VITESSES CVT.....	134
12) COURROIE D'ENTRAÎNEMENT.....	134
13) POULIES D'ENTRAÎNEMENT ET ENTRAÎNÉE.....	135
14) BATTERIE.....	135
15) FUSIBLES.....	136
16) FEUX.....	138
17) SOUFFLETS ET PROTECTEURS D'ARBRE DE TRANSMISSION.....	140
18) ROULEMENTS DE ROUE.....	140
19) ROUES ET PNEUS.....	141
20) DIRECTION.....	145
21) SUSPENSION.....	146
22) FREINS.....	147
III SOINS DU VÉHICULE.....	149
1) SOINS D'APRÈS-UTILISATION.....	149
2) NETTOYAGE DU VÉHICULE.....	149
IV ENTREPOSAGE ET PRÉPARATION PRÉSAISONNIÈRE.....	151

D) INFORMATIONS TECHNIQUES

DÉCLARATION DE CONFORMITÉ - CE.....	154
DÉCLARATION DE CONFORMITÉ - COMMUNAUTÉ ÉCONOMIQUE EURASIATIQUE.....	155
I FICHE TECHNIQUE.....	156

E) DÉPANNAGE

LIGNES DIRECTRICES DE DÉPANNAGE.....	166
II MESSAGES DE L'INDICATEUR MULTIFONCTION.....	172

F) PIÈCES DE RECHANGE

I CATALOGUES.....	176
-------------------	-----

G) GARANTIE

GARANTIE LIMITÉE BRP ÉTATS-UNIS ET CANADA : 2021 CAN-AM® VTT.....	178
GARANTIE LIÉE AUX ÉMISSIONS (EPA, É.-U.).....	182
GARANTIE LIMITÉE INTERNATIONALE BRP : 2021 CAN-AM® VTT.....	185
GARANTIE LIMITÉE BRP POUR L'ESPACE ÉCONOMIQUE EURO- PÉEN, LA COMMUNAUTÉ DES ÉTATS INDÉPENDANTS ET LA TURQUIE : 2021 CAN-AM® VTT.....	190
DOSSIERS DE MAINTENANCE.....	196

H) INFORMATIONS RELATIVES AU CLIENT

I RENSEIGNEMENTS CONFIDENTIELS.....	200
II NOUS CONTACTER.....	201
ASIE.....	201
EUROPE.....	201
AMÉRIQUE DU NORD.....	202
OCÉANIE.....	202
AMÉRIQUE DU SUD.....	202
III CHANGEMENT D'ADRESSE/DE PROPRIÉTAIRE.....	203

A) INFORMATIONS DE SÉCURITÉ

I PRÉCAUTIONS GÉNÉRALES

1) Éviter toute intoxication au monoxyde de carbone

Tous les gaz d'échappement des moteurs contiennent du monoxyde de carbone, un gaz mortel. L'inhalation de monoxyde de carbone peut provoquer des maux de tête, des étourdissements, de la somnolence, des nausées, de la confusion et finalement la mort.

Le monoxyde de carbone est un gaz incolore, inodore et insipide qui peut être présent même si aucun gaz d'échappement n'est visible ou senti. Il est possible de se trouver rapidement en présence de concentrations mortelles de monoxyde de carbone et d'être incapable de réagir et de se sauver. Par ailleurs, des concentrations de monoxyde de carbone peuvent rester mortelles pendant des heures ou des jours dans les endroits clos ou mal ventilés. Si des symptômes d'intoxication au monoxyde de carbone sont ressentis, quitter immédiatement les lieux, aller à l'air frais et demander un traitement médical.

Afin d'éviter les blessures graves ou même la mort causées par du monoxyde de carbone :

- Ne faites jamais fonctionner le véhicule dans un endroit mal aéré ou partiellement clos, comme un garage, un abri d'auto ou une grange. Même si on essaie de chasser les gaz d'échappement avec des ventilateurs ou en ouvrant les portes et les fenêtres, la concentration du monoxyde de carbone peut rapidement devenir dangereuse.
- Ne faites jamais fonctionner le véhicule à l'extérieur là où les gaz d'échappement pourraient être aspirés dans un bâtiment par les ouvertures, comme les fenêtres et les portes.

2) Évitez les feux d'essence et les autres dangers

L'essence est extrêmement inflammable et hautement explosive. Des vapeurs d'essence peuvent se répandre et être allumées par une étincelle ou une flamme à plusieurs mètres du moteur. Pour réduire les risques d'incendie ou d'explosion, suivez les instructions ci-dessous :

- N'utilisez qu'un bidon d'essence rouge homologué pour entreposer de l'essence.
- Ne remplissez jamais un bidon d'essence dans le véhicule. Une décharge d'électricité statique pourrait enflammer le combustible.
- Pour faire le plein, respectez strictement les instructions présentées dans la section *ESSENCE*.
- Ne faites jamais démarrer ni faire fonctionner le moteur lorsque le bouchon du réservoir n'est pas adéquatement installé.

L'essence est toxique et peut provoquer des blessures ou le décès.

- Ne siphonnez jamais de l'essence avec la bouche.
- En cas d'ingestion d'essence, d'éclaboussure dans les yeux ou d'inhalation des vapeurs d'essence, consultez immédiatement votre médecin.

En cas de déversement d'essence sur soi, se laver à l'eau et au savon et changer de vêtements.

3) Éviter de se brûler avec des pièces chaudes

Certains composants deviennent chauds lorsque le moteur tourne. Évitez tout contact avec ces pièces pendant et peu de temps après son fonctionnement pour éviter les brûlures.

4) Accessoires et modifications

Toute modification ou ajout d'accessoires pourrait affecter le comportement de votre véhicule. Il est alors important de vous familiariser avec votre véhicule et ces changements, et d'adapter votre conduite en conséquence.

N'effectuez aucune modification non autorisée et n'utilisez pas d'équipements ou d'accessoires non homologués par BRP. Ces modifications n'ont pas été testées par BRP et elles peuvent augmenter le risque de blessures ou de pertes de contrôle et rendre le véhicule illégal. Par exemple, modifier les dimensions des pneus peut influencer le comportement du véhicule et augmenter le risque de pertes de contrôle.

Consultez un concessionnaire BRP agréé pour connaître les accessoires disponibles pour votre véhicule.

II MESSAGES SPÉCIAUX SUR LA SÉCURITÉ

CE VÉHICULE N'EST PAS UN JOUET. SON UTILISATION PEUT ÊTRE DANGEREUSE.

- Ce véhicule se manie différemment des autres véhicules, y compris les motocyclettes et les voitures. En cas de conduite imprudente, une collision ou un capotage peut survenir, même pendant des manœuvres courantes comme les virages, la conduite dans une pente ou le franchissement d'obstacles.

DES BLESSURES GRAVES ET MÊME LA MORT peuvent survenir en cas de non-respect de ces instructions :

- Lisez attentivement ce Guide du conducteur et toutes les étiquettes de sécurité apposées sur le produit et conformez-vous aux marches à suivre. Regardez la *VIDÉO DE SÉCURITÉ* en étant attentif avant toute utilisation du véhicule.
- Suivez toujours la recommandation d'âge : Une personne de moins de 16 ans ne doit jamais conduire ce véhicule.
- Ne prenez jamais place sur ce véhicule sans porter un casque approuvé de taille adaptée et d'autres vêtements de conduite nécessaires. Reportez-vous au paragraphe *ÉQUIPEMENT DE RANDONNÉE* dans la sous-section *CONDUITE DU VÉHICULE* pour des informations détaillées.
- Ne transportez jamais un passager à bord de ce véhicule. Ce véhicule est conçu pour le transport d'un conducteur seulement. N'effectuez aucune modification et n'utilisez pas les porte-bagages pour transporter un passager. Les passagers agissent sur l'équilibre et la direction et augmentent le risque de perdre la maîtrise.
- Ne conduisez jamais le véhicule en cas de fatigue, de maladie ni sous l'influence de l'alcool ou de drogues. Ces conditions augmentent le temps de réaction du conducteur et altèrent ses capacités de jugement.
- Ne faites jamais de cabrés, de sauts ni d'autres cascades.
- Ne conduisez jamais à une vitesse excessive. Déplacez-vous à une vitesse qui convient au terrain, à la visibilité, aux conditions d'utilisation et à votre expérience.
- Conduisez toujours lentement et soyez très prudent lorsque vous vous aventurez en terrain inconnu. Demeurez attentif aux variations de terrain en circulant à bord de ce véhicule.
- N'utilisez jamais le véhicule en terrain très accidenté, glissant ou friable, à moins d'avoir appris et pratiqué les techniques nécessaires à la maîtrise de ce véhicule sur de tels terrains. Soyez toujours particulièrement prudent sur ces types de terrain.
- Utilisez toujours les procédures de virage appropriées. Reportez-vous au paragraphe *TECHNIQUES DE CONDUITE* dans la sous-section *CONDUITE DU VÉHICULE*.
- Ne jamais utiliser le véhicule sur des pentes trop escarpées pour le véhicule ou votre niveau de compétence.
- Utilisez toujours les procédures d'ascension décrites dans *TECHNIQUES DE CONDUITE*. Examinez le terrain attentivement avant de monter une pente. Ne jamais monter une pente dont la surface est glissante ou friable.

- Utilisez toujours les procédures de descente de pente et de freinage décrites dans *TECHNIQUES DE CONDUITE*. Examinez le terrain attentivement avant de descendre une pente.
- Pour vous déplacer à flanc de colline, utilisez toujours les procédures décrites dans *TECHNIQUES DE CONDUITE*. Éviter les pentes dont la surface est glissante ou friable.
- Procédez toujours de la façon indiquée plus loin dans ce guide lors d'un calage ou si le véhicule recule quand vous montez une colline. Pour éviter tout calage, choisissez la gamme basse et maintenez une vitesse constante en montée. En cas de calage ou si le véhicule est entraîné vers l'arrière, suivez la technique de conduite décrite dans la section *TECHNIQUES DE CONDUITE*.
- Vérifiez toujours s'il y a des obstacles avant de vous aventurer en terrain inconnu. Ne tentez jamais de passer de gros obstacles comme des rochers ou des troncs d'arbres. Procédez toujours de la façon décrite dans la section *TECHNIQUES DE CONDUITE* lorsque vous devez franchir un obstacle.
- Soyez toujours prudent quand le véhicule dérape, patine ou glisse. Apprenez à contrôler de façon sûre un véhicule qui dérape ou qui glisse en s'exerçant à basse vitesse sur un terrain égal et de niveau. Sur les surfaces extrêmement glissantes, telles que la glace, circulez très lentement et très prudemment pour réduire le risque de perte de contrôle en dérapant.
- N'utilisez jamais le véhicule dans une étendue d'eau profonde ou présentant un courant fort. Le niveau d'eau ne doit jamais dépasser la hauteur des repose-pieds. L'eau réduit la capacité de freinage. Testez vos freins une fois sorti de l'eau, de la boue ou de la neige. Au besoin, freiner à répétition pour sécher les freins.
- Gardez toujours à l'esprit que les conditions météorologiques et du terrain, le système de freinage, l'état des pneus, la vitesse du véhicule et son comportement ainsi que la charge, y compris une charge tractée, constituent certains des éléments qui influencent la distance de freinage. Ajustez votre conduite en fonction de ces éléments.
- Vérifiez toujours si la voie est libre derrière le véhicule avant de passer en marche arrière. Après avoir fait les vérifications nécessaires, passez en marche arrière et circulez lentement
- BRP recommande de rester assis sur votre VTT lorsque vous roulez en marche arrière. Évitez de vous tenir debout. Votre poids pourrait se déplacer vers l'avant et s'appuyer contre la manette d'accélérateur, causant ainsi une accélération soudaine pouvant mener à la perte de la maîtrise du véhicule.
- Ne dépassez jamais la charge admissible pour ce véhicule. Tenez compte du poids du conducteur, ainsi que des accessoires et des charges ajoutés. Répartir la charge adéquatement et la fixer de manière appropriée. Ralentissez et observez les instructions de ce guide pour transporter une charge ou tirer une remorque. Prévoir davantage de distance pour freiner.

- Inspectez et confirmez toujours que le véhicule fonctionne de façon sécuritaire avant toute utilisation. Reportez-vous au paragraphe *INSPECTION AVANT RANDONNÉE* dans la section *CONDUITE DU VÉHICULE*. Observez toujours les consignes du programme d'entretien inclus dans ce Guide du conducteur. Reportez-vous à la section *ENTRETIEN*.
- Évitez d'utiliser le véhicule si les commandes ne fonctionnent pas normalement.
- Assurez-vous toujours que la pression des pneus est adéquate. Lors du remplacement des pneus, utilisez toujours le type et la taille de pneus recommandés. Pour plus d'informations, consultez la *FICHE TECHNIQUE*.
- Il est important de respecter les limites de vitesse pour prévenir les blessures. Maniez doucement l'accélérateur pour vous déplacer en sécurité. Les statistiques montrent que les virages à haute vitesse entraînent généralement des accidents et des blessures. N'oubliez jamais que ce véhicule est lourd! S'il venait à se renverser, son poids à lui seul pourrait vous emprisonner, entraînant des blessures.
- Ce véhicule n'est pas conçu pour sauter et ne peut absorber entièrement l'énergie d'impacts tels que les sauts et il vous transmettra cette énergie. La pratique de cabrés peut faire que le véhicule se renverse sur vous. Ces deux exercices sont très risqués et nous recommandons de les éviter en tout temps.

1) Communauté européenne

Utilisation sur la voie publique

Les avertissements qui suivent s'appliquent seulement aux pays européens où l'utilisation d'un véhicule tout-terrain sur la voie publique est permise. **DES BLESSURES GRAVES ET MÊME LA MORT** peuvent survenir en cas de non-respect des instructions qui suivent.



AVERTISSEMENT

- Ce véhicule est conçu pour circuler HORS ROUTE. On peut l'utiliser sur des surfaces asphaltées, mais à condition que ce soit sur de courtes distances, à basse vitesse et pour se déplacer d'un sentier hors route à un autre.
- Toujours éviter les excès de vitesse et ralentissez considérablement avant d'effectuer un virage.
- Toujours respecter le code de la route, même s'il s'agit d'une route de terre ou de gravier.
- Utilisez toujours tout autre équipement requis par la loi en matière de circulation pour le déplacement lent du véhicule.

III AVERTISSEMENTS RELATIFS À L'UTILISATION

Les avertissements suivants et leur format répondent aux exigences de la United States Consumer Product Safety Commission. Ils doivent être inclus dans le Guide du conducteur de tous les véhicules tout-terrain ou VTT.

REMARQUE : Les illustrations suivantes ne sont que des représentations générales. Votre modèle peut différer.

La liste suivante n'est pas exhaustive.

AVERTISSEMENT



DANGER POSSIBLE

Utilisation du véhicule sans avoir reçu la formation adéquate.

CONSÉQUENCES POSSIBLES

Le risque d'accident s'accroît beaucoup si le conducteur ne connaît pas la bonne façon d'utiliser adéquatement ce véhicule dans des situations variées et sur divers types de terrains.

COMMENT CONTOURNER LE DANGER

Les conducteurs débutants et sans expérience devraient suivre un cours de formation. Nous leur suggérons ensuite de mettre régulièrement en pratique les notions apprises dans ce cours ainsi que les techniques de conduite décrites dans ce guide.

Pour plus de renseignements sur les cours de formation, contacter un concessionnaire Can-Am autorisé.

 **AVERTISSEMENT**



V00A1AQ

DANGER POSSIBLE

Non-respect de l'âge minimal recommandé pour conduire ce véhicule.

CONSÉQUENCES POSSIBLES

L'utilisation par un enfant d'un véhicule qui ne convient pas à son âge peut causer des blessures ou la mort.

Même si l'enfant a l'âge minimal recommandé pour conduire ce véhicule, il se peut qu'il ne possède pas les compétences, l'habileté ou le jugement requis pour conduire ce véhicule en toute sécurité, ce qui pourrait entraîner un accident grave.

COMMENT CONTOURNER LE DANGER

Aucun enfant de moins de 16 ans ne doit conduire ce véhicule.

⚠ AVERTISSEMENT



DANGER POSSIBLE

Transport d'un passager sur ce véhicule.

CONSÉQUENCES POSSIBLES

Importante réduction de vos capacités à maintenir l'équilibre et la maîtrise du véhicule.

Pourrait entraîner un accident causant des blessures au conducteur ou au passager.

COMMENT CONTOURNER LE DANGER

Ne jamais transporter de passager. Même si le siège du conducteur est long et permet une grande liberté de mouvement, le véhicule n'est pas conçu pour le transport de passagers.

 **AVERTISSEMENT**



DANGER POSSIBLE

Présence de passagers sur le porte-bagages avant ou arrière du véhicule.

CONSÉQUENCES POSSIBLES

La présence d'un passager pourrait :

- Compromettre la stabilité du véhicule, ce qui pourrait mener à une perte de contrôle;
- Entraîner des blessures au(x) passager(s) du fait de l'impact sur les surfaces dures;
- Entraîner un accident causant des blessures au conducteur ou au passager.

COMMENT CONTOURNER LE DANGER

Ne jamais autoriser la présence de passagers sur le porte-bagages avant ou arrière du véhicule.

⚠ AVERTISSEMENT**DANGER POSSIBLE**

Utilisation de ce véhicule sur des surfaces asphaltées.

CONSÉQUENCES POSSIBLES

L'utilisation du véhicule sur ces surfaces peut en réduire la maniabilité et la maîtrise, en plus de risquer d'entraîner une perte de contrôle du véhicule.

COMMENT CONTOURNER LE DANGER

Si l'utilisation sur la voie publique est permise dans votre région, circulez sur des surfaces asphaltées sur de courtes distances seulement, et uniquement pour vous déplacer d'un sentier hors route à un autre.

Conduisez toujours le véhicule à basse vitesse (ne dépassez jamais 40 km/h) et réduisez votre vitesse avant chaque virage.

Respectez toujours le code de la route lors de la conduite sur une voie publique ou une route.

 **AVERTISSEMENT**



DANGER POSSIBLE

Conduite du véhicule sans porter un casque approuvé, des lunettes de protection et des vêtements protecteurs.

CONSÉQUENCES POSSIBLES

- L'utilisation du véhicule sans le port d'un casque homologué augmente les risques de blessure grave à la tête et de décès en cas d'accident.
- L'utilisation du véhicule sans le port d'une protection oculaire peut provoquer un accident et augmenter les risques de blessure grave en cas d'accident.
- L'utilisation du véhicule sans vêtements protecteurs augmente les risques de blessure grave en cas d'accident.

COMMENT CONTOURNER LE DANGER

Toujours porter un casque approuvé et bien ajusté. Il est également recommandé de porter :

- Une protection oculaire (lunettes ou visière)
- Une mentonnière rigide
- Des gants et des bottes
- Une chemise ou une veste à manches longues
- Un pantalon.

! AVERTISSEMENT



V00A07Q

DANGER POSSIBLE

Utilisation du véhicule sous l'influence de l'alcool ou de drogues.

CONSÉQUENCES POSSIBLES

Le jugement du conducteur peut être sérieusement compromis.

La vitesse de réaction peut être ralentie.

Le sens de l'équilibre et la perception du conducteur peuvent être compromis.

Un accident voire un décès pourraient survenir.

COMMENT CONTOURNER LE DANGER

Ne conduisez jamais ce véhicule sous l'influence de l'alcool ou de drogues.

⚠ AVERTISSEMENT



V00A08Q

DANGER POSSIBLE

Conduite du véhicule à une vitesse excessive.

CONSÉQUENCES POSSIBLES

Augmente les risques d'une perte de contrôle du véhicule, ce qui peut provoquer un accident.

COMMENT CONTOURNER LE DANGER

Se déplacer à une vitesse qui convient au terrain, à la visibilité, aux conditions d'utilisation et à son expérience.

⚠ AVERTISSEMENT



DANGER POSSIBLE

Tentatives de cabrés, de sauts et autres cascades.

CONSÉQUENCES POSSIBLES

Augmente les risques d'accident, dont le renversement.

COMMENT CONTOURNER LE DANGER

Ne jamais tenter d'effectuer des acrobaties, telles que cabrés et sauts notamment. Éviter les manœuvres visant à épater les gens.

 **AVERTISSEMENT**

DANGER POSSIBLE

Défaut d'inspecter le véhicule avant de l'utiliser.

Défaut de bien entretenir le véhicule.

CONSÉQUENCES POSSIBLES

Augmente les risques d'accident et d'endommagement de l'équipement.

COMMENT CONTOURNER LE DANGER

Toujours inspecter le véhicule avant toute utilisation pour vérifier s'il est en bon état de marche.

Observez toujours les consignes du programme d'entretien inclus dans ce Guide du conducteur.

 **AVERTISSEMENT**

DANGER POSSIBLE

Conduite sur des cours d'eau gelés.

CONSÉQUENCES POSSIBLES

Passer à travers la glace peut provoquer de graves blessures ou la mort.

COMMENT CONTOURNER LE DANGER

Ne jamais conduire le véhicule sur une surface gelée avant de s'être assuré que la glace est assez épaisse pour supporter le poids du véhicule et de sa charge ainsi que la force créée par un véhicule en mouvement.

! AVERTISSEMENT



DANGER POSSIBLE

Retirer ses mains du guidon ou ses pieds des repose-pieds lorsque le véhicule est en marche.

CONSÉQUENCES POSSIBLES

Ne pas tenir le guidon, ou ne le tenir qu'à une main, réduit la capacité à maîtriser le véhicule et risque d'entraîner une perte d'équilibre ou une chute du véhicule. Le non-maintien des pieds sur les repose-pieds peut provoquer des blessures ou un accident, les pieds ou les jambes risquant d'entrer en contact avec les roues arrière.

COMMENT CONTOURNER LE DANGER

Le conducteur doit toujours garder les deux mains sur le guidon et les deux pieds sur les repose-pieds lorsque le véhicule est en marche.

⚠ AVERTISSEMENT



DANGER POSSIBLE

Conduite imprudente du véhicule en terrain inconnu.

CONSÉQUENCES POSSIBLES

Le conducteur peut réaliser trop tard qu'il y a des rochers cachés, des bosses ou des cavités, de sorte qu'il ne pourrait réagir à temps.

Il risque de perdre la maîtrise du véhicule ou celui-ci pourrait se renverser.

COMMENT CONTOURNER LE DANGER

Conduire lentement et très prudemment en terrain inconnu.

Demeurer attentif aux variations de terrain en circulant à bord de ce véhicule.

⚠ AVERTISSEMENT



DANGER POSSIBLE

Conduite imprudente du véhicule en terrain très accidenté, glissant ou meuble.

CONSÉQUENCES POSSIBLES

Peut entraîner une perte d'adhérence ou de maîtrise du véhicule et ainsi provoquer un accident ou un renversement.

COMMENT CONTOURNER LE DANGER

Ne pas utiliser le véhicule en terrain très accidenté, glissant ou friable, à moins d'avoir appris et pratiqué les techniques d'utilisation du véhicule sur ce type de terrain.

Soyez toujours particulièrement prudent sur ces types de terrain.

⚠ AVERTISSEMENT



DANGER POSSIBLE

Virage inadéquat.

CONSÉQUENCES POSSIBLES

La perte de maîtrise du véhicule pourrait s'ensuivre, causant une collision ou un renversement.

COMMENT CONTOURNER LE DANGER

Toujours observer les consignes relatives aux virages prescrites dans ce Guide du conducteur. Négocier les virages à basse vitesse avant de tenter un virage à plus haute vitesse.

Ne jamais tourner à une vitesse excessive.

⚠ AVERTISSEMENT



DANGER POSSIBLE

Utilisation sur des pentes trop escarpées.

CONSÉQUENCES POSSIBLES

Le véhicule peut se renverser plus facilement sur des pentes très escarpées que sur des surfaces de niveau ou sur de petites pentes.

COMMENT CONTOURNER LE DANGER

Ne jamais utiliser le véhicule sur des pentes trop escarpées pour le véhicule ou votre niveau de compétence.

S'exercer sur de petites pentes avant de s'aventurer sur les pentes plus prononcées.

⚠ AVERTISSEMENT**DANGER POSSIBLE**

Monter les collines de façon inadéquate.

CONSÉQUENCES POSSIBLES

Pourrait entraîner une perte de maîtrise ou le renversement du véhicule.

COMMENT CONTOURNER LE DANGER

Toujours observer les consignes d'ascension prescrites dans ce Guide du conducteur.

Toujours examiner le terrain avant de monter une pente.

Ne jamais monter une pente dont la surface est glissante ou friable.

Transférez votre poids vers l'avant.

Ne jamais actionner l'accélérateur et ne jamais changer de vitesse brusquement. Le véhicule pourrait se renverser vers l'arrière.

Ne traversez jamais la crête d'une colline à haute vitesse. Un obstacle, un escarpement prononcé, un autre véhicule ou une autre personne pourrait se trouver de l'autre côté.

! AVERTISSEMENT



DANGER POSSIBLE

Méthode de descente inadéquate.

CONSÉQUENCES POSSIBLES

Pourrait entraîner une perte de maîtrise ou le renversement du véhicule.

COMMENT CONTOURNER LE DANGER

Toujours observer les consignes relatives aux descentes prescrites dans ce Guide du conducteur.

REMARQUE : Il faut utiliser une technique de freinage spéciale lorsqu'on descend une pente.

Toujours examiner le terrain avant de descendre une pente.

Transférez votre poids vers l'arrière.

Ne jamais descendre une pente à haute vitesse.

Éviter de descendre une pente dans un angle qui ferait trop pencher le véhicule d'un côté. Descendre la pente tout droit dans la mesure du possible.

⚠ AVERTISSEMENT



DANGER POSSIBLE

Déplacements à flanc de colline ou virages inadéquats dans les pentes.

CONSÉQUENCES POSSIBLES

Pourrait entraîner une perte de maîtrise ou le renversement du véhicule.

COMMENT CONTOURNER LE DANGER

Ne jamais tenter de faire demi-tour sur une pente avant d'avoir maîtrisé la technique du virage sur terrain plat telle que décrite dans le Guide du conducteur. Toujours procéder avec prudence lors de la négociation d'un virage dans une pente.

Éviter dans la mesure du possible de se déplacer latéralement sur une pente escarpée.

Lors d'un déplacement à flanc de colline :

Toujours observer les consignes appropriées décrites dans ce Guide du conducteur.

Éviter les pentes dont la surface est glissante ou friable.

Le conducteur doit transférer son poids vers le côté en amont du véhicule.

 **AVERTISSEMENT**

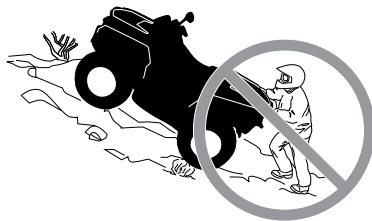

DANGER POSSIBLE

Calage, recul ou débarquement inadéquat quand on monte une pente.

CONSÉQUENCES POSSIBLES

Pourrait entraîner un renversement du véhicule.

COMMENT CONTOURNER LE DANGER

Choisir la vitesse basse et maintenir une vitesse constante en montant une côte.

Si le véhicule cesse d'avancer :

Maintenez votre poids vers l'amont. Ne jamais actionner l'accélérateur et ne jamais changer de vitesse brusquement. Le véhicule pourrait se renverser vers l'arrière.

Serrer les freins.

Verrouiller les freins après l'immobilisation.

Descendez du côté amont ou par un côté si le véhicule est dirigé vers le haut de la pente.

Si le véhicule commence à reculer :

Maintenez votre poids vers l'amont. Ne jamais actionner l'accélérateur et ne jamais changer de vitesse brusquement. Le véhicule pourrait se renverser vers l'arrière.

Ne jamais serrer le frein arrière si le véhicule recule.

Serrer graduellement les freins avant.

Une fois complètement arrêté, serrer également le frein arrière et verrouiller les freins.

Descendez du côté amont ou par un côté si le véhicule est dirigé vers le haut de la pente.

Retourner le véhicule et reprendre place en suivant la procédure décrite dans ce Guide du conducteur.

⚠ AVERTISSEMENT



DANGER POSSIBLE

Négociation inadéquate des obstacles.

CONSÉQUENCES POSSIBLES

Peut entraîner une perte de contrôle ou une collision.

Pourrait entraîner un renversement du véhicule.

COMMENT CONTOURNER LE DANGER

Toujours vérifier s'il y a des obstacles avant de vous aventurer en terrain inconnu.

Ne jamais tenter de passer de gros obstacles, tels que des rochers ou des troncs d'arbres.

Lors du franchissement d'obstacles, toujours observer les consignes appropriées décrites dans ce Guide du conducteur.

⚠ AVERTISSEMENT



DANGER POSSIBLE

Dérapiage ou glissement inadéquat.

CONSÉQUENCES POSSIBLES

Risque de perte de contrôle du véhicule.

Les pneus peuvent soudainement adhérer au sol, ce qui peut provoquer le renversement du véhicule.

COMMENT CONTOURNER LE DANGER

Apprendre à contrôler de façon sûre un véhicule qui dérape ou qui glisse en s'exerçant à basse vitesse sur un terrain égal et de niveau.

Sur les surfaces extrêmement glissantes, telles que la glace, circuler très lentement et très prudemment pour réduire le risque de perte de contrôle en dérapant.

⚠ AVERTISSEMENT**DANGER POSSIBLE**

Utilisation du véhicule dans une étendue d'eau profonde ou présentant un courant fort.

CONSÉQUENCES POSSIBLES

Les pneus peuvent flotter, ce qui entraînerait une perte de traction et une perte de contrôle pouvant causer un accident.

COMMENT CONTOURNER LE DANGER

Ne jamais utiliser le véhicule dans une étendue d'eau profonde ou présentant un courant fort.

Vérifier la profondeur de l'eau et la force du courant avant de traverser un cours d'eau. Le niveau d'eau ne doit pas dépasser les repose-pieds.

L'eau réduit la capacité de freinage. Faites fonctionner les freins une fois sorti de l'eau. Au besoin, freiner à répétition pour sécher les freins.

 **AVERTISSEMENT**



DANGER POSSIBLE

Utilisation inadéquate de la marche arrière.

CONSÉQUENCES POSSIBLES

Risque de heurter un obstacle ou une personne derrière le véhicule, ce qui pourrait causer de graves blessures.

COMMENT CONTOURNER LE DANGER

Avant de passer en marche arrière, vérifier si la voie est libre derrière le véhicule. Après avoir fait les vérifications nécessaires, passer en marche arrière et circuler lentement.

⚠ AVERTISSEMENT



DANGER POSSIBLE

Utilisation de pneus inadéquats pour ce véhicule, ou pression insuffisante ou inégale.

CONSÉQUENCES POSSIBLES

L'utilisation de pneus inadéquats pour ce véhicule ou dont la pression est insuffisante ou inégale peut entraîner une perte de contrôle, une crevaison, un glissement du pneu sur sa jante et accroître les risques d'accident.

COMMENT CONTOURNER LE DANGER

Toujours utiliser la taille et le type de pneus spécifiés dans ce Guide du conducteur pour ce véhicule.

Toujours maintenir la pression des pneus au niveau approprié tel que décrit dans ce Guide du conducteur.

Toujours remplacer les roues ou les pneus endommagés.

 **AVERTISSEMENT**



DANGER POSSIBLE

Utilisation d'un véhicule ayant fait l'objet de modifications non approuvées.

CONSÉQUENCES POSSIBLES

L'installation inadéquate d'accessoires ou la modification de ce véhicule peut avoir un effet sur sa maniabilité et pourrait, dans certains cas, causer un accident.

COMMENT CONTOURNER LE DANGER

Ne jamais modifier ce véhicule en installant ou en utilisant des accessoires pour lesquels il n'est pas conçu. Toutes les pièces et tous les accessoires installés sur ce véhicule doivent être approuvés par BRP; leur installation et leur utilisation doivent se faire conformément aux instructions. Pour toute question, s'adresser à un concessionnaire Can-Am autorisé.

Ne JAMAIS installer de siège pour passager et ne jamais utiliser les porte-bagages pour transporter un passager.

Toute modification du véhicule visant à augmenter sa vitesse et son rendement peut constituer une violation des modalités de la garantie limitée du véhicule. De plus, certaines modifications, telle la dépose des composants du moteur ou du système d'échappement, sont illégales en vertu de la plupart des lois.

⚠ AVERTISSEMENT**DANGER POSSIBLE**

Surcharge du véhicule, transport ou remorquage inadéquat d'une charge.

CONSÉQUENCES POSSIBLES

Pourrait avoir un effet sur la maniabilité et causer un accident.

COMMENT CONTOURNER LE DANGER

Ne jamais dépasser la charge admissible pour ce véhicule. Tenir compte du poids du conducteur, ainsi que de tous les autres accessoires et charges ajoutés.

Répartir la charge adéquatement et la fixer de manière appropriée.

Réduire vitesse et négocier les virages lentement lorsque le véhicule transporte un chargement. Prévoir davantage de distance pour freiner.

Toujours suivre les instructions de ce Guide du conducteur pour transporter une charge ou tirer une remorque.

 **AVERTISSEMENT**



V03M01Q

DANGER POSSIBLE

Le transport de matériel inflammable ou dangereux comporte un risque d'explosion.

CONSÉQUENCES POSSIBLES

Des blessures graves ou la mort.

COMMENT CONTOURNER LE DANGER

Ne jamais transporter de matériel inflammable ou dangereux.

IV CONDUITE DU VÉHICULE

Afin d'apprécier pleinement les joies de la conduite de ce véhicule, vous DEVEZ suivre certains conseils et concepts de base. Certains peuvent sembler tout à fait nouveaux, alors que d'autres paraîtront logiques ou évidents.

Prenez le temps d'étudier ce guide, les étiquettes de sécurité apposées sur le véhicule et la *VIDÉO DE SÉCURITÉ* disponible sur <https://can-am.brp.com/off-road/safety>. Vous y trouverez une description plus complète de ce que vous devriez savoir avant d'utiliser le véhicule.

Que vous soyez un conducteur novice ou d'expérience, il est essentiel pour votre sécurité de connaître les commandes et les autres caractéristiques du véhicule. Il est également important de connaître la bonne façon de conduire ce véhicule.

Il s'agit d'un VTT offrant un niveau de performance élevé. Les conducteurs inexpérimentés peuvent méconnaître les risques et être surpris par le comportement spécifique de ce véhicule tout-terrain dans certaines conditions du terrain.

Nous recommandons de respecter l'âge indiqué sur l'étiquette de sécurité apposée sur le véhicule. Même si la personne a l'âge minimal recommandé pour conduire ce véhicule, il se peut qu'elle ne possède pas les compétences, l'habileté ou le jugement requis pour conduire ce véhicule en toute sécurité, ce qui pourrait entraîner un accident grave.

Les personnes présentant une déficience intellectuelle ou des troubles physiques et les amateurs de risques sont plus exposés aux capotages ou collisions pouvant entraîner des blessures, voire le décès.

Les véhicules ne sont pas tous identiques. Chacun présente un rendement, des commandes et des caractéristiques qui lui sont propres. Chacun fait appel à une méthode de conduite particulière et offre une tenue de route différente.

Il est important de bien vous familiariser avec les commandes et le fonctionnement général du véhicule avant de vous aventurer hors route. Exercez-vous dans un endroit approprié et ne présentant aucun danger afin de bien vous familiariser avec les commandes. Conduisez lentement. La conduite à haute vitesse exige beaucoup d'expérience, et les conditions de conduite doivent être favorables.

Les conditions de conduite peuvent varier d'un endroit à l'autre. Elles varient en fonction des conditions météorologiques, qui peuvent changer de façon radicale en peu de temps ou d'une saison à l'autre.

On ne conduit pas de la même façon sur les surfaces sablonneuses qu'on conduit sur les surfaces enneigées, dans des forêts et dans des marécages. Chaque surface peut exiger un niveau supérieur de vigilance et d'habileté. Faites preuve de jugement. Procédez toujours avec prudence. Évitez les risques inutiles pouvant générer une situation de détresse ou causer des blessures.

Ne présumez jamais que ce véhicule peut s'aventurer partout sans risque. Un terrain accidenté qui comporte, entre autres, des trous, des dépressions, des talus ou des sols plus ou moins durs peut faire basculer le véhicule ou le rendre instable. Pour éviter ce problème, il est recommandé de ralentir et de toujours observer le terrain devant. Si le véhicule commence à se renverser ou à basculer, il est conseillé de descendre immédiatement DU CÔTÉ OPPOSÉ au renversement!

Si l'utilisation sur la voie publique est permise dans votre région, circulez sur des surfaces asphaltées sur de courtes distances seulement, et uniquement pour vous déplacer d'un sentier hors route à un autre. Conduisez toujours le véhicule à basse vitesse (ne dépassez jamais 40 km/h) et réduisez votre vitesse avant chaque virage. Ce véhicule n'est pas équipé d'un différentiel arrière (les roues arrière tournent toujours à la même vitesse). C'est pourquoi la maniabilité et la capacité de contrôle du véhicule pourraient être grandement réduites sur une surface asphaltée.

Respectez toujours le code de la route lors de la conduite sur une voie publique ou une route. Lorsqu'il faut traverser une route, le conducteur en tête de file doit descendre de son véhicule, observer la route et diriger les autres conducteurs. La dernière personne ayant traversé aide alors le conducteur en tête à traverser à son tour. Évitez de circuler sur les trottoirs. Les trottoirs sont destinés aux piétons.

Une inspection de sécurité annuelle du véhicule est fortement recommandée. Adressez-vous à un concessionnaire BRP agréé pour plus de détails. Bien que non requis, il est recommandé qu'un concessionnaire BRP agréé effectue la préparation de présaison du véhicule. Chaque visite au concessionnaire BRP agréé est une bonne occasion de vérifier si le véhicule fait partie d'une campagne de sécurité. Nous vous invitons également à visiter un concessionnaire BRP agréé en temps opportun lorsque vous apprenez l'existence d'une campagne liée à la sécurité.

Consultez un concessionnaire BRP agréé pour les accessoires disponibles qui pourraient être requis.

1) Inspection avant randonnée



AVERTISSEMENT

Effectuez une inspection avant randonnée avant chaque utilisation pour détecter toute anomalie éventuelle pouvant survenir pendant son utilisation. L'inspection avant randonnée peut aider à surveiller l'usure et les dommages avant qu'un problème ne se manifeste. Remédiez à toutes les déficiences découvertes pour réduire le risque de panne ou de collision. Au besoin, adressez-vous à un concessionnaire Can-Am autorisé.

Avant d'utiliser ce véhicule, le conducteur doit toujours effectuer toutes les étapes de la liste d'inspection avant randonnée qui suit.

Corrigez tout problème décelé avant d'utiliser le véhicule. Adressez-vous à un concessionnaire Can-Am agréé au besoin.

Liste d'inspection avant randonnée

Avant de démarrer le moteur (clé sur « OFF »)

ÉLÉMENTS À INSPECTER	INSPECTION À EFFECTUER	✓
Huile à moteur	Vérifiez le niveau d'huile du moteur.	
Liquide de refroidissement	Vérifiez le niveau du liquide de refroidissement.	
Liquides	Vérifier les niveaux d'essence, d'huile et de liquide de refroidissement.	
Liquide de frein	Vérifiez le niveau de liquide de frein.	
Fuites	Rechercher toute fuite sous le véhicule.	
Manette d'accélérateur	Actionner la manette d'accélérateur à quelques reprises pour voir si elle fonctionne bien. Elle doit revenir à la position de ralenti dès qu'on la relâche.	
Verrouillage des freins	Serrer le levier de verrouillage du frein et vérifier s'il fonctionne bien.	
Pneus	Vérifiez la pression et l'état des pneus Se reporter à la <i>FICHE TECHNIQUE</i> et effectuer les réglages selon la charge.	
Roues	Vérifier si les roues sont endommagées et s'il y a un jeu anormal. Vérifier si les écrous de roue sont serrés. Serrer les boulons de roue à anneau de retenue (selon l'équipement) Reportez-vous à <i>ROUES ET PNEUS</i> dans la rubrique <i>PROCÉDURES D'ENTRETIEN</i> pour connaître les couples de serrage indiqués.	
Radiateur	Vérifier si le radiateur est propre.	
Soufflets d'arbre de transmission	Vérifier l'état des soufflets d'arbre de transmission et des protecteurs	
Siège	S'assurer que le siège conducteur est en place et qu'il est bien attaché.	
Chargement	Pour tout transport de charge, respecter la charge admissible du véhicule. Reportez-vous à <i>CHARGEMENT DE L'ESPACE DE CHARGEMENT ARRIÈRE</i> Assurez-vous que la charge est bien fixée aux porte-bagages	
	Si vous tirez une remorque ou tout autre équipement : <ul style="list-style-type: none"> - Vérifier l'état de l'attelage et de la rotule de remorquage - Respecter la charge admissible sur le timon et la capacité de remorquage, comme indiqué sur l'étiquette apposée sur l'attelage ou reportez-vous à la <i>FICHE TECHNIQUE</i>. - Assurez-vous que la remorque est bien attelée. 	

ÉLÉMENTS À INSPECTER	INSPECTION À EFFECTUER	✓
Châssis et suspension	Vérifier le dessous du véhicule afin de détecter la présence de débris emprisonnés dans le châssis ou la suspension et les retirer.	
Filtre à air du moteur	Inspecter et nettoyer le filtre à air du moteur.	
Filtre à air de la boîte de vitesses CVT	Inspecter et nettoyer le filtre à air de la boîte CVT	

Avant de démarrer le moteur (clé sur « ON »)

ÉLÉMENTS À INSPECTER	INSPECTION À EFFECTUER	✓
Indicateur multifonction	Vérifier le fonctionnement des témoins de l'indicateur multifonction (tout de suite après avoir mis la clé sur ON)	
	Vérifier s'il y a des messages sur l'indicateur multifonction	
Feux	Vérifier le fonctionnement et la propreté des phares et du feu arrière.	
	Vérifier le fonctionnement des feux de croisement et de route	
	Vérifier le fonctionnement du feu d'arrêt	
	Vérifier le fonctionnement et la propreté des clignotants	
	Vérifier le fonctionnement des feux de détresse	
Klaxon	Vérifier le fonctionnement du klaxon	
Niveau d'essence	Vérifiez le niveau d'essence.	

Après avoir démarré le moteur

ÉLÉMENTS À INSPECTER	INSPECTION À EFFECTUER	✓
Direction	S'assurer que la direction fonctionne adéquatement en tournant de gauche à droite et de droite à gauche	
Levier de changement de vitesse	Vérifier le fonctionnement du levier sélecteur (positions P, R, N, H et L)	
Sélecteur 2 ou 4 roues motrices	Vérifier le fonctionnement du sélecteur de mode 2 ou 4 roues motrices	
Freins	Avancer lentement sur quelques mètres puis serrer la manette des freins et la pédale de frein individuellement. Les freins doivent s'actionner à fond. La manette et la pédale doivent revenir à leur position initiale dès que vous les relâchez.	
Interrupteur d'arrêt du moteur	Vérifier si l'interrupteur d'arrêt du moteur fonctionne normalement	
Commutateur d'allumage	Vérifier que le commutateur d'allumage fonctionne correctement en démarrant et en arrêtant le moteur	

2) Équipement de randonnée

Les conditions météorologiques devraient vous aider à décider comment vous habiller. Habillez-vous selon la température la plus froide prévue. Des sous-vêtements thermiques en contact direct avec la peau constituent un bon isolant. Il est cependant important que le conducteur porte toujours des vêtements protecteurs et un équipement approprié, dont un casque homologué, des lunettes de protection, des bottes, des gants, un gilet à manches longues et un pantalon. Ce type de vêtement protégera le conducteur de certains dangers mineurs qui peuvent se présenter sur la route. Le conducteur doit éviter de porter des vêtements amples qui pourraient se prendre dans le véhicule ou dans les buissons et les branches. Selon les conditions, il se peut que vous deviez également porter des lunettes antibuée ou de soleil. Des lentilles de couleurs différentes conçues pour les lunettes antibuée ou de soleil aident à distinguer les variations de terrain. Portez des lunettes de soleil le jour seulement.



3) Transport d'un passager

Ce véhicule est spécifiquement conçu pour transporter UN (1) conducteur seulement. Ne posez pas de siège pour passager et n'utilisez pas les porte-bagages pour transporter un passager.

4) Conduite récréative

Respectez les droits et les limites des autres. Évitez les endroits désignés pour les autres utilisateurs de sites hors route. Cela inclut les sentiers destinés à la motoneige, à l'équitation, au ski de fond, au vélo de montagne, etc. Ne supposez jamais qu'il n'y a personne sur le sentier. Ne conduisez jamais au centre du sentier et évitez de zigzaguer d'un côté à l'autre du sentier. Préparez-vous à vous arrêter pour vous ranger sur le côté quand un autre utilisateur arrive en sens contraire.

Adhérez à un club de véhicules tout-terrain. Cela vous permet d'obtenir une carte des sentiers et des conseils ainsi que des renseignements sur les endroits réservés à ce sport. Si aucun club n'existe dans votre région, contribuez à en mettre un sur pied. Les randonnées de groupe et les activités d'un club constituent une expérience sociale des plus intéressantes.

Tenez-vous toujours à une distance sécuritaire des autres véhicules. En jugeant bien la vitesse, les conditions du terrain, la température ainsi que l'état mécanique du véhicule et en ayant confiance au bon jugement des autres, vous serez en mesure de déterminer la distance de sécurité appro-

priée. Ce véhicule, tout comme les autres véhicules, ne peut s'arrêter immédiatement. Prévoir davantage de distance pour freiner.

Avant d'utiliser le véhicule, informez vos proches de l'itinéraire envisagé et du moment prévu pour le retour.

Selon la durée de la randonnée, munissez-vous d'outils supplémentaires, d'eau, de nourriture et de matériel d'urgence. Renseignez-vous sur les endroits où il sera possible de vous approvisionner en essence et en huile. Préparez-vous à faire face à tout imprévu.

Trousse de premiers soins	Clé à molette
Téléphone cellulaire	Couteau
Ruban adhésif	Lampe de poche
Corde	Lunettes de protection avec lentilles colorées
Ampoules de recharge	Carte des sentiers
Trousse d'outils fournie	Collations

5) Environnement

Ce véhicule présente, entre autres, l'avantage de vous mener hors des sentiers battus. Il est cependant important de toujours respecter la nature et le droit des autres d'en profiter. Évitez les endroits vulnérables sur le plan environnemental. Ne conduisez pas sur la végétation forestière ni les arbustes; n'abattez pas les arbres et ne détruisez pas les clôtures; évitez de faire tourner les roues à vide et de détruire le terrain. Ayez « le pied léger ».

Ce véhicule peut causer des incendies de forêt par véhicule hors route si des débris s'accumulent à proximité de l'échappement ou d'autres points chauds du moteur et s'allument puis tombent dans l'herbe sèche. Évitez de rouler dans les zones humides, dans les tourbières ou les herbes hautes où les débris peuvent s'accumuler. Si vous avez roulé dans ces endroits, inspectez et enlevez tous les débris du moteur et les points chauds.

Il est interdit de pourchasser les animaux sauvages dans de nombreux endroits. Les animaux peuvent mourir d'épuisement si on les pourchasse avec un véhicule motorisé. Si vous rencontrez un animal sur le sentier, arrêtez-vous pour l'observer paisiblement et avec prudence. Vous en garderez un des plus beaux souvenirs de votre vie.

Respectez le principe : « ce que j'apporte, je le rapporte ». Évitez de jeter des ordures. N'allumez aucun feu de camp à moins d'en avoir la permission. Dans un tel cas, positionnez le feu à une distance raisonnable des endroits secs. Les dangers que vous pouvez créer sur le sentier pourraient tôt ou tard causer des blessures, à soi-même ou aux autres.

Respectez les terres agricoles. Obtenez toujours la permission du propriétaire avant de vous aventurer en terrain privé. Respectez les cultures, les animaux de ferme et les limites de la propriété. Refermez toute barrière après l'avoir traversée.

Enfin, évitez de polluer les cours d'eau, les lacs et les rivières. Ne modifiez en aucun cas le système d'échappement ni le moteur et n'enlevez aucun de ses composants.

6) Limites de conception

Quoique le véhicule soit exceptionnellement robuste pour sa catégorie, il s'agit par définition d'un véhicule léger et son utilisation doit se limiter à sa fonction première.

L'ajout d'un poids sur une partie quelconque du véhicule modifiera le centre de gravité en plus de modifier son rendement.

7) Utilisation hors route

L'utilisation hors route présente toujours un danger. Tout terrain n'ayant pas été préparé spécialement pour des véhicules présente un danger inhérent lorsque sa composition et son inclinaison exacte sont imprévisibles. Le terrain comme tel est une source continue de dangers, et quiconque s'y risque doit en être conscient.

Un conducteur qui s'aventure hors route devrait toujours emprunter la voie la plus sûre en observant rigoureusement le terrain devant lui. Le véhicule ne doit être confié en aucun cas à une personne ne connaissant pas parfaitement les instructions de conduite et on ne devrait jamais s'aventurer en terrain escarpé ou incertain.

8) Techniques de conduite

Le présent guide ne renferme qu'une quantité limitée de renseignements. Il est conseillé d'améliorer ses connaissances et de parfaire son habileté en suivant un cours de formation reconnu.

Les précautions idéales à prendre contre les risques que représente l'utilisation d'un véhicule se résument en quelques mots : prudence, expérience et habileté.

Respectez la signalisation du sentier. Elle est là pour aider tous ses usagers.

Hors route, la puissance et la traction, plus que la vitesse, sont importantes. Ne conduisez jamais à une vitesse qui réduit votre visibilité et votre capacité à choisir les passages sécuritaires.

Observez constamment le terrain devant vous pour repérer les variations soudaines d'inclinaison et les obstacles tels que les rochers ou les souches, qui peuvent entraîner une perte de stabilité et faire basculer ou renverser le véhicule.

Il est également prudent de bien connaître l'état du terrain de l'autre côté d'une colline ou d'un talus. Il arrive trop souvent qu'il y ait un escarpement impossible à négocier ou à descendre.

S'il y a le moindre doute quant à la capacité du véhicule à négocier en toute sécurité un obstacle ou une étendue, empruntez une autre route.

Utilisez toujours des techniques de conduite adéquates pour éviter les renversements du véhicule sur les collines et les terrains accidentés et dans les virages.

Position du corps

Pour assurer une bonne maîtrise du véhicule, nous vous recommandons fortement de garder les mains sur le guidon et à portée des commandes. Le même principe s'applique aux pieds sur les repose-pieds. Pour réduire les risques de blessures à vos jambes et à vos pieds, gardez ceux-ci sur les repose-pieds à tout moment. Évitez d'orienter le bout de vos pieds vers l'extérieur ou d'étendre vos pieds pour faciliter les virages, car ils pourraient être heurtés ou bloqués par un obstacle ou entrer en contact avec les roues.

Malgré le fait que ce véhicule soit équipé d'une suspension, un terrain ondulé ou accidenté vous rendra inconfortable et peut même causer des maux de dos. L'adoption d'une position accroupie ou semi-accroupie est souvent nécessaire. Ralentissez et laissez vos jambes fléchies absorber les chocs.

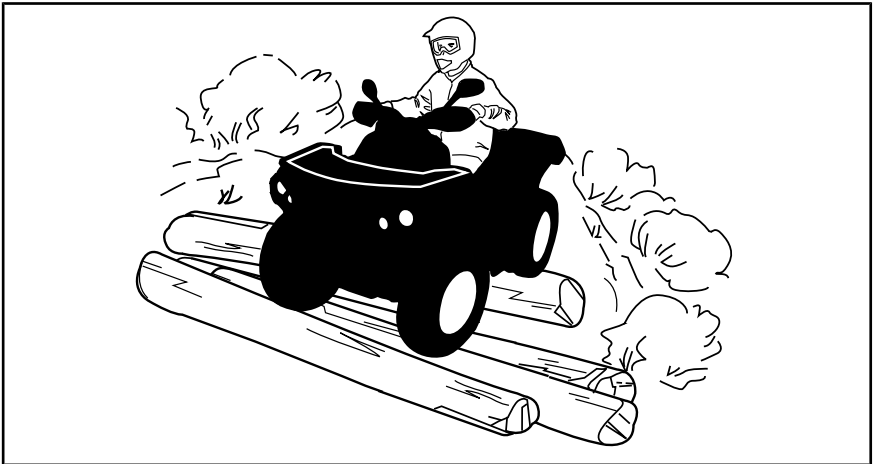

Franchissement de routes

Lorsqu'il faut traverser une route, le conducteur en tête de file doit descendre de son véhicule, observer la route et diriger les autres conducteurs. La dernière personne ayant traversé aide alors le conducteur en tête à traverser à son tour. Évitez de circuler sur les trottoirs. Les trottoirs sont destinés aux piétons.

Si l'utilisation sur la voie publique est permise dans votre région, circulez sur des surfaces asphaltées sur de courtes distances seulement, et uniquement pour vous déplacer d'un sentier hors route à un autre. Conduisez toujours le véhicule à basse vitesse (ne dépassez jamais 40 km/h) et réduisez votre vitesse avant un virage. Ce véhicule n'est pas équipé d'un différentiel arrière (les roues arrière tournent toujours à la même vitesse). C'est pourquoi la maniabilité et la capacité de contrôle du véhicule pourraient être grandement réduites sur une surface asphaltée.

Conduite sur les routes

Respectez toujours le code de la route lors de la conduite sur une voie publique ou une route. Évitez de circuler sur les trottoirs. Les trottoirs sont destinés aux piétons.

Virages

Négocier les virages à basse vitesse avant de tenter un virage à plus haute vitesse.

Gardez les mains sur le guidon et les pieds sur les repose-pieds.

Maintenez une vitesse constante ou accélérez légèrement dans le virage.

Pour réduire le risque de renversement :

- Manœuvrer avec prudence dans les virages.
 - Ne tournez pas le guidon trop loin ou trop vite en fonction de la vitesse et du terrain. Ajustez l'effort exercé sur le guidon en conséquence.
 - Ralentissez avant d'entrer dans un virage. Évitez de freiner brusquement dans un virage.
 - Évitez d'accélérer soudainement et vivement, même lorsque le véhicule est arrêté ou circule à basse vitesse.
- Ne tentez jamais de faire un dérapage, un glissement inadéquat, des têtes à queue ou d'autres types de cascades. Si le véhicule dérape ou glisse, tournez le volant en direction du glissement ou du dérapage. Ne freinez jamais brutalement et ne bloquez pas les roues.
- Évitez les surfaces asphaltées. Ce véhicule n'est pas conçu pour circuler sur les routes ou les autoroutes et il a plus de chance de se renverser. Si vous devez conduire sur une surface asphaltée, tournez graduellement, roulez lentement et évitez les accélérations ou les freinages brusques.

Évitez de tourner brusquement le guidon et d'actionner subitement l'accélérateur et le frein dans les virages.



AVERTISSEMENT

Ne jamais tourner à une vitesse excessive.

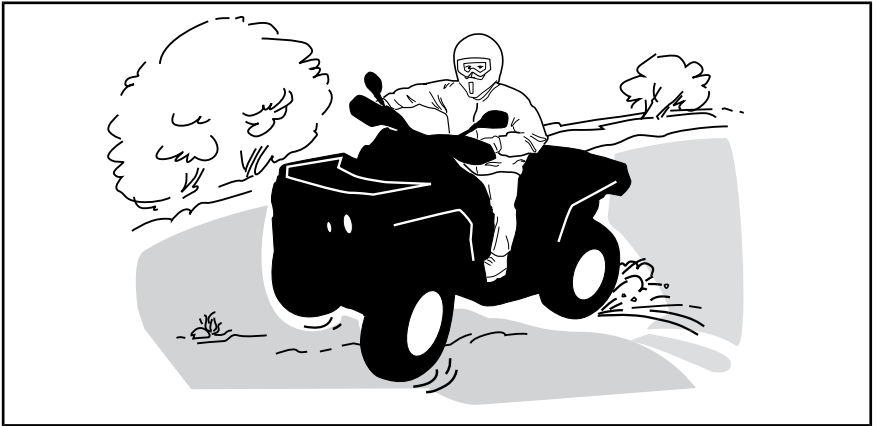

Si le véhicule se met à glisser, tournez le guidon dans la direction du glissement jusqu'à la reprise de la maîtrise du véhicule. Ne serrez jamais les freins à fond et ne bloquez jamais les roues.

Freinage

Gardez les mains sur le guidon et les pieds sur les repose-pieds pendant le freinage.

Exercez-vous à freiner pour vous familiariser avec les freins.

- Freinez d'abord à basse vitesse, puis à une vitesse plus élevée.
- Exercez-vous à freiner en ligne droite à différentes vitesses et intensités.
- Exercez-vous à freiner en cas d'urgence; le freinage est optimal en ligne droite, avec vigueur, sans faire bloquer les roues.

Rappelez-vous que la distance de freinage dépend de la vitesse du véhicule, de la charge et du type de surface. De plus, l'état des pneus et des freins influence grandement la distance de freinage.

REMARQUE : Lorsque vous freinez alors que le véhicule se dirige en marche avant, le poids du véhicule se transfère aux roues avant. Pour un meilleur freinage, le système de freinage exerce une force supérieure sur les roues avant. Cela influence la maniabilité du véhicule et la direction lorsque vous freinez vigoureusement. Il est important d'en tenir compte lorsque vous freinez.

Marche arrière

Avant de passer en marche arrière, assurez-vous que la voie est libre derrière le véhicule. Reculez lentement et évitez les virages serrés.

Nous vous recommandons de vous asseoir sur votre véhicule tout-terrain lorsque vous effectuez une marche arrière. Évitez de vous tenir debout. Votre poids pourrait se déplacer vers l'avant et s'appuyer contre la manette d'accélérateur, causant ainsi une accélération soudaine.

**AVERTISSEMENT**

Cette accélération subite en marche arrière pourrait à son tour provoquer une perte de contrôle.

Obstacles

Franchissez les obstacles rencontrés sur « le chemin » avec prudence. Il peut s'agir de pierres détachées, de troncs d'arbres, de surfaces glissantes, de clôtures, de poteaux, de remblais ou de dépressions. Évitez ces obstacles dans la mesure du possible. Rappelez-vous que certains sont trop gros ou dangereux pour qu'on puisse les traverser, et doivent donc être évités. Les pierres et les troncs plus petits peuvent être franchis sans danger, pourvu qu'on les aborde à un angle de 90°. Tenez-vous sur les repose-pieds, genoux fléchis. Ajustez la vitesse sans perdre d'élan et évitez « d'accélérer brusquement ». Tenez le guidon fermement. Transférez votre poids vers l'arrière et franchissez l'obstacle. Assurez-vous que les roues avant demeurent au sol. Tenez compte du fait que l'obstacle peut glisser ou se déplacer en le franchissant.

Montée

Avant d'essayer de monter une colline, gardez ces choses en tête. Monter une côte ne devrait être tenté que par des conducteurs expérimentés. Commencez sur de faibles pentes. Conduisez toujours tout droit vers le haut et maintenez votre poids vers l'avant et vers le haut de la colline. Gardez les pieds sur les appuie-pieds, enclenchez un rapport de boîte de vitesses bas, puis accélérez avant d'entreprendre l'ascension. Essayez de maintenir une vitesse constante et actionnez doucement l'accélérateur pour éviter les accélérations. Une pente abrupte ou une variation de terrain ou le roulement d'une roue sur un obstacle pourrait avoir un impact important sur la stabilité, car il pourrait soulever l'avant du véhicule augmentant le risque de renversement. Certaines collines sont trop raides pour s'arrêter ou récupérer en toute sécurité après une tentative infructueuse d'escalade. Essayez d'éviter les pentes raides. Si vous n'êtes pas prudent, le véhicule pourrait basculer lors de la montée de la colline. Si l'angle est tel qu'il est impossible de grimper ou si le véhicule se met à reculer, freinez en prenant soin de ne pas glisser et serrez le frein de stationnement. Descendez du véhicule par le côté gauche et utilisez ensuite la technique du virage en K (tout en marchant en arrière, à côté du véhicule sur le côté le plus élevé et avec une main sur la manette de frein, reculez lentement l'arrière du véhicule vers le haut de la colline, puis conduisez vers le bas). Marchez ou descendez toujours en amont de la pente et restez à l'écart du véhicule et de ses roues motrices. Ne tentez jamais de retenir un véhicule qui se renverse. Restez à l'écart. Évitez de traverser le sommet de la colline à haute vitesse. Des obstacles, dont des escarpements, peuvent se trouver de l'autre côté.

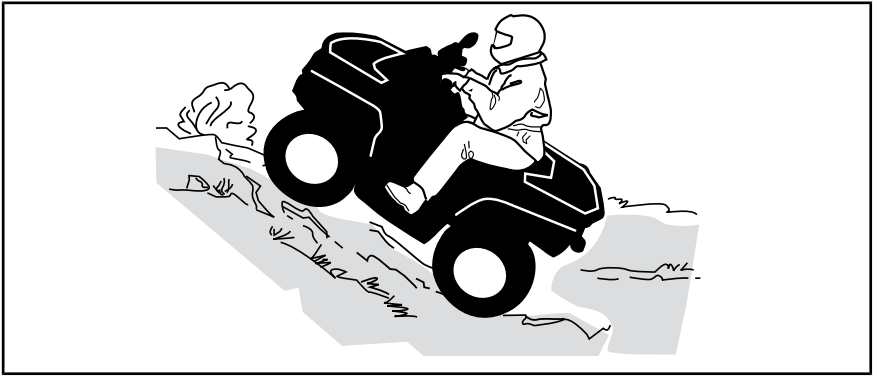

Comportement du véhicule

Grâce à sa conception, ce véhicule est un excellent grimpeur, à un point tel qu'il pourrait basculer avant même de perdre sa traction. Par exemple, il est fréquent qu'on escalade une colline érodée au point où sa crête est très pointue. Le véhicule peut évidemment surmonter un tel obstacle, mais vous devez le faire en tenant compte du risque de basculement au moment où le poids du véhicule est transféré de l'avant vers l'arrière.

Le même problème peut survenir lorsqu'un objet incrusté soulève l'avant du véhicule plus que vous ne le désirez. Dans ce cas, modifiez votre trajectoire. Tenez compte des risques que représente le déplacement à flanc de colline. Reportez-vous à *DEPLACEMENT À FLANC DE COLLINE* plus bas.

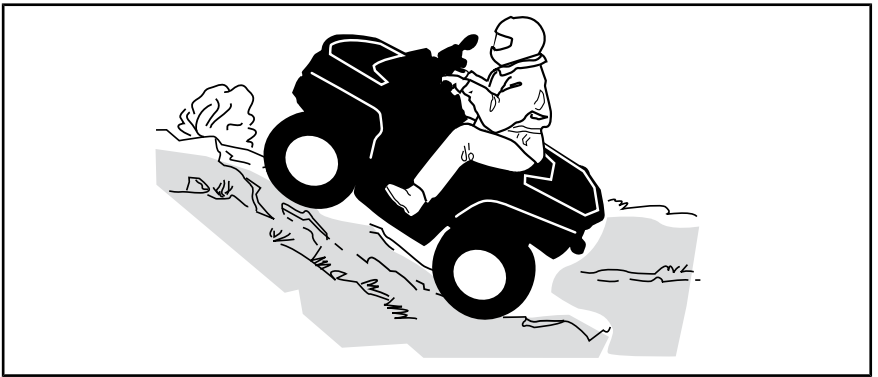

Descente

Maintenez le poids de votre corps vers l'arrière. Restez assis. Freinez graduellement pour éviter de glisser. En descente, ne ralentissez pas avec la compression du moteur et ne mettez pas le véhicule au point mort.

Si vous ralentissez en descendant une pente glissante, le véhicule pourrait déraiper. Maintenez une vitesse constante ou accélérez légèrement pour reprendre le contrôle. Essayez d'éviter les pentes raides. Si vous n'êtes pas prudent, le véhicule pourrait basculer en descendant la pente.

Maintenez le poids de votre corps vers l'arrière. Freinez graduellement pour éviter de glisser. En descente, ne ralentissez pas avec la compression du moteur et ne mettez pas le véhicule au point mort. Essayez d'éviter les pentes raides. Si vous n'êtes pas prudent, le véhicule pourrait basculer en descendant la pente.

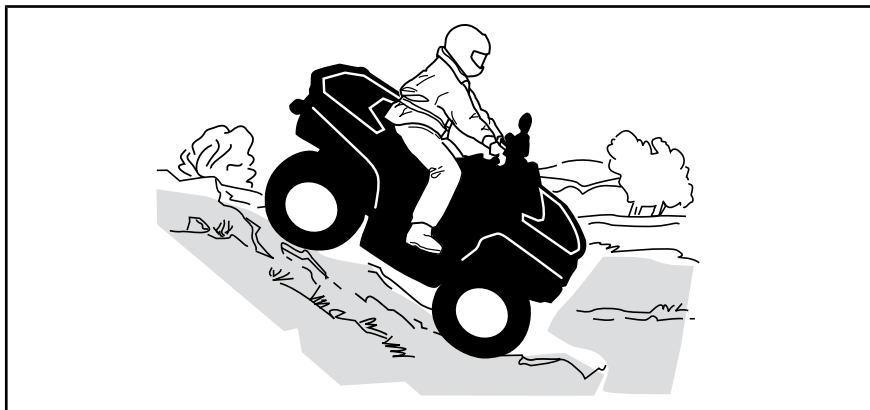

Comportement du véhicule

Ce véhicule peut gravir des pentes qui sont plus raides qu'il ne peut descendre en toute sécurité. Par conséquent, avant de monter une pente, assurez-vous qu'il est possible de la descendre en toute sécurité.

Déplacement à flanc de colline

Cette technique comporte **énormément de risques**, puisqu'elle peut modifier radicalement l'équilibre du véhicule. Il est d'ailleurs recommandé de l'éviter dans la mesure du possible. Cependant, si un tel déplacement est nécessaire, il est important que vous placiez TOUJOURS le poids de votre corps vers le haut de la colline et que vous soyez prêt à descendre de ce côté si le véhicule se renverse.

Évitez les obstacles et les dépressions qui auraient pour effet de soulever le véhicule d'un côté, ce qui risquerait de le faire basculer.



AVERTISSEMENT

Ne jamais tenter d'immobiliser le véhicule ou de le protéger des dommages.



AVERTISSEMENT

Soyez prudent lors du chargement et du transport de réservoirs de liquide. Ils peuvent influencer la stabilité du véhicule lors des déplacements à flanc de colline en tirant vers le bas et en augmentant le risque de renversement.

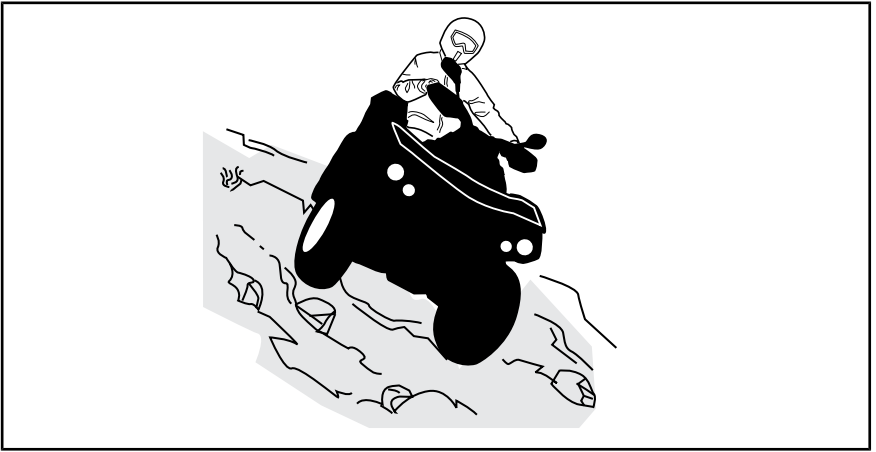

Escarpements

Les amortisseurs du véhicule se « détendent » complètement et le véhicule s'arrêtera si ses roues avant ou arrière se retrouvent dans le vide, au-dessus d'un escarpement. Si l'escarpement est abrupt ou profond, le véhicule piquera du nez et culbutera.



AVERTISSEMENT

Évitez de franchir des escarpements. Faites plutôt marche arrière et empruntez un autre trajet.

Franchissement d'étendues d'eau

L'eau peut présenter un danger. Si elle est trop profonde, le véhicule peut « flotter » et chavirer. Vérifiez la profondeur de l'eau et la force du courant avant de traverser un cours d'eau. Le niveau d'eau ne doit pas dépasser les repose-pieds. Dans l'eau comme sur la rive, faites attention aux surfaces glissantes telles que les rochers, l'herbe, les billots, etc. Vous risquez de perdre votre adhérence. Évitez d'entrer dans l'eau à haute vitesse. L'eau freinera le mouvement du véhicule et pourrait vous éjecter du véhicule.

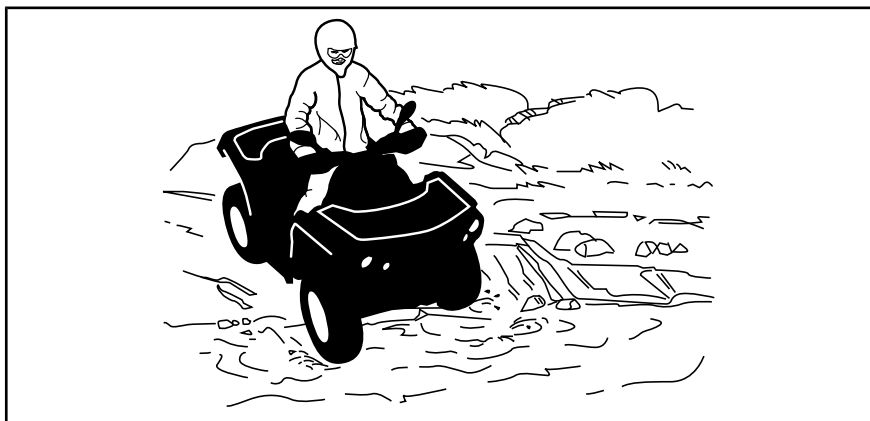

Des freins mouillés réduisent la capacité de freinage. Après être sorti de l'eau, de la neige ou de la boue, actionnez les freins plusieurs fois pour que la chaleur de la friction sèche les freins. Prévoir davantage de distance pour freiner.

Le terrain peut être boueux et marécageux près des cours d'eau. Tenez-vous prêt à rencontrer des « trous » ou des variations de profondeur. De plus, soyez attentif au danger que peuvent poser les rochers, les billots, etc., qui sont recouverts par la végétation.

Conduite sur surfaces gelées

Si le trajet amène à traverser des étendues d'eau gelées, vérifiez si la glace est assez épaisse pour supporter le poids du conducteur, ainsi que celui du véhicule et de sa charge. Soyez particulièrement prudent à proximité des trous dans la glace, car ils indiquent à coup sûr que l'épaisseur de la glace varie.

La glace compromet également la maniabilité du véhicule. Roulez lentement et ne faites pas d'accélération brusques. Cela fait patiner les roues, sans compter que le véhicule pourrait se renverser. Évitez de freiner brusquement. Cela causera probablement une glissade incontrôlée et un renversement. Évitez en tout temps de vous aventurer dans la neige fondante, puisqu'elle pourrait obstruer le fonctionnement des commandes du véhicule.

Conduite sur surfaces enneigées

Au moment de l'inspection prérandonnée, prêtez une attention particulière aux endroits sur le véhicule où des accumulations de neige ou de glace peuvent obstruer la visibilité du feu arrière et des réflecteurs, bloquer les ouvertures de ventilation, bloquer le radiateur et le ventilateur et nuire au mouvement des manettes de commande, des interrupteurs et de la pédale de frein. Avant de démarrer votre VTT, vérifiez le bon fonctionnement du volant, de l'accélérateur, des commandes de freinage.

Lorsque vous conduisez un VTT sur un chemin recouvert de neige, l'adhérence des pneus est généralement réduite amenant ainsi le véhicule à réagir différemment aux commandes. Sur une surface à adhérence réduite,

la direction n'est pas aussi vive et précise, la distance de freinage est allongée et l'accélération est moins sensible. Roulez lentement et ne faites pas d'accélération brusques. Les pneus risquent de patiner et le véhicule peut déraiper en survirage. Évitez de freiner brusquement. Le véhicule risque de glisser en ligne droite. Or, le meilleur conseil que l'on puisse donner consiste à réduire la vitesse de façon sécuritaire afin d'anticiper certaines manœuvres pour avoir suffisamment de temps et de distance pour garder le parfait contrôle du véhicule et éviter qu'il ne fasse une embardée.

Lorsque vous conduisez votre VTT sur une surface de neige poudreuse, cette dernière sera entraînée par la turbulence dans le sillage du véhicule. Elle est alors projetée et s'accumule ou fond sur des composants exposés, y compris des pièces rotatives, tels que les disques de frein. L'eau, la neige ou la glace peut avoir une incidence sur le temps de réaction du système de freinage de votre VTT. Freinez fréquemment même lorsqu'il n'est pas nécessaire de ralentir; cela empêchera la glace ou la neige de s'accumuler et asséchera les plaquettes et les disques de frein. De plus, en procédant ainsi dans des conditions de conduite à faible risque, vous vérifiez le niveau d'adhérence et vous êtes conscient de la réaction du véhicule aux commandes données. Retirez la neige et la glace sur la pédale de frein, les repose-pieds, le plancher et les manettes d'accélérateur et de frein. Enlevez fréquemment la neige du siège, du guidon, des phares, des feux arrière et des réflecteurs.

La neige peut cacher des pierres, des troncs d'arbre et d'autres objets. Si la neige est fondante, elle peut réduire la maniabilité du véhicule qui peut s'enliser ou perdre toute adhérence. Regardez au loin et soyez vigilant afin de déceler tout signe visible de tels obstacles. Dans le doute, vous devez garder vos distances. Vous ne devez pas conduire sur une étendue d'eau gelée avant d'avoir vérifié que la glace est capable de supporter le poids du véhicule, avec le conducteur et sa cargaison. N'oubliez pas qu'une épaisseur de glace peut être suffisante pour supporter une motoneige, mais pas un VTT d'un poids identique parce que la surface de contact des quatre pneus est plus petite que celle des chenilles et des skis d'une motoneige.

Pour maximiser le confort et éviter les gelures, portez toujours des vêtements et des équipements de protection pour VTT adaptés aux conditions météorologiques auxquelles vous serez exposé pendant votre voyage.

Après chaque randonnée, enlevez la neige ou la glace qui a pu s'accumuler sur la carrosserie du véhicule ainsi que sur toutes ses pièces mobiles (freins, composants de la direction, rouage d'entraînement, commandes, ventilateur de radiateur, etc.). La neige mouillée gèlera pendant que le véhicule est arrêté et sera plus difficile à enlever au moment de la prochaine inspection avant randonnée.

La conduite dans la neige peut réduire la capacité de freinage. Réduisez votre vitesse et gardez une plus grande distance de sécurité pour le freinage. Les projections de neige peuvent provoquer une accumulation de glace ou de neige sur les commandes et les composants des freins. Serrez les freins fréquemment pour éviter toute accumulation de glace ou de neige.

Conduite sur le sable

Rouler sur le sable, les dunes de sable et la neige est une expérience unique, mais vous devez prendre certaines précautions. La neige et le sable mouillé, épais ou fin peuvent entraîner une perte de traction et faire que le véhicule glisse, s'enfonce ou s'enlise. Dans ce cas, cherchez une base plus solide. Une fois de plus, le meilleur conseil consiste à ralentir et à tenir compte de l'état du terrain.

Pour vous aventurer sur les dunes, nous recommandons de munir le véhicule d'un fanion de sécurité de type antenne. Cela aidera les conducteurs à vous repérer au-delà de la dune de sable suivante. Soyez prudent lorsque vous apercevez un fanion de sécurité devant vous. Puisque ce type de fanion peut se prendre dans les branches et rebondir sur vous, évitez de l'utiliser là où les branches et les obstacles sont particulièrement bas.

Conduite sur des pierres

La conduite sur un chemin de roches ou de gravier est similaire à la conduite sur glace. La direction du véhicule est ainsi altérée, ce qui pourrait faire glisser ou renverser le véhicule, surtout à haute vitesse.

De plus, la distance de freinage peut varier. Rappelez-vous que de faire patiner les roues ou glisser risque de projeter des pierres vers l'arrière, dans la voie du conducteur suivant. Ne faites jamais cela délibérément.

V TRANSPORT DE CHARGES ET TRAVAIL

1) Travailler avec ce véhicule

Ce véhicule peut être utilisé pour effectuer certaines tâches LÉGÈRES, par exemple pour déneiger, tirer du bois ou transporter des charges. Divers accessoires sont disponibles chez les concessionnaires Can-Am agréés. Pour éviter tout risque de blessures, respectez les instructions et les avertissements concernant l'accessoire. Respectez toujours la charge maximale prescrite pour le véhicule. Un véhicule surchargé peut créer une tension excessive sur les composants et les endommager. Évitez tout effort physique en soulevant ou en tirant des charges lourdes ou en poussant manuellement le véhicule.

AVERTISSEMENT

Les éléments élevés doivent être abaissés au sol avant de laisser le tracteur.

2) Transport de charges

Tout chargement transporté sur le véhicule influence sa tenue de route, sa stabilité et la distance de freinage. Ne dépassez pas la charge maximale du véhicule, incluant le poids du conducteur, du chargement, des accessoires et du timon. Vérifiez que la charge est bien fixée, correctement répartie (1/3 du poids de la charge à l'avant et 2/3 du poids de la charge à l'arrière) et qu'elle ne nuit pas à la conduite. Soyez conscient que la charge peut glisser ou tomber et provoquer un accident. Évitez les charges dépassant sur les côtés et pouvant se prendre dans les broussailles ou d'autres obstacles. La charge ne doit ni couvrir, ni obstruer les phares ou le feu arrière.

Soyez conscient que la charge peut glisser ou tomber et provoquer un accident.

AVERTISSEMENT

Ne jamais surcharger, remorquer ou transporter une charge de façon inadéquate. Faire preuve de prudence en réduisant la vitesse en fonction de l'état du terrain lors du transport d'une charge ou de traction d'une remorque et éviter les pentes et les terrains accidentés. Prévoyez une plus grande distance de freinage, en particulier dans les terrains en pente. Toujours fixer la charge le plus bas possible pour réduire l'effet d'un centre de gravité trop haut. À défaut de suivre ces recommandations, la maniabilité du véhicule pourrait être réduite, ce qui pourrait causer un accident.

TABLEAU DE CHARGE MAXIMALE	
CAPACITÉ TOTALE PERMISE SUR LE VÉHICULE Incluant le poids du conducteur, du chargement, des accessoires et du timon de remorque.	141 kg
CAPACITÉ DE L'ESPACE DE CHARGEMENT ARRIÈRE MAXIMUM ADMISSIBLE	23 kg
CAPACITÉ MAXIMALE DU TIMON Remorque sans freins	75 kg
CAPACITÉ MAXIMALE DU TIMON Remorque avec freins	75 kg

Voici un exemple de distribution convenable du chargement du véhicule :

EXAMPLE OF LOAD DISTRIBUTION				
CHARGEMENT TOTAL DU VÉHICULE	CONDUCTEUR	CHARGEMENT	ACCESSOIRES	POIDS AU TIMON
141 kg	75 kg	0 kg	0 kg	66 kg

3) Chargement de l'espace de chargement arrière

Placez le chargement aussi bas que possible – un chargement placé en hauteur augmente le centre de gravité, ce qui peut réduire la stabilité. Distribuez le chargement sur le porte-bagages le plus uniformément possible.

Fixez la charge sur le porte-bagages. N'utilisez pas une autre partie du véhicule pour fixer la charge. Si le chargement n'est pas attaché de manière sécuritaire, un glissement ou une chute du chargement risque de heurter les passagers ou les piétons; de plus, il pourrait se déplacer pendant la conduite et affecter la conduite du véhicule.

Les objets qui sont plus élevés peuvent nuire à la visibilité du conducteur et être projetés en cas d'accident. Évitez que le chargement dépasse sur les côtés, car il risque de se prendre dans les broussailles ou d'autres obstacles. Évitez que le chargement recouvre ou obstrue les phares ou les feux d'arrêt. Assurez-vous de ne rien faire dépasser à l'extérieur du porte-bagages afin de ne pas nuire à la visibilité et à la conduite du véhicule.

AVIS Ne dépassez pas la capacité maximale de l'espace de chargement.

Ne transportez jamais un bidon d'essence ou de liquides dangereux sur le porte-bagages.

AVERTISSEMENT

Ne jamais surcharger, remorquer ou transporter une charge de façon inadéquate. Faire preuve de prudence en réduisant la vitesse en fonction de l'état du terrain lors du transport d'une charge ou de traction d'une remorque et éviter les pentes et les terrains accidentés. Prévoir davantage de distance pour freiner. Toujours fixer la charge le plus bas possible pour réduire l'effet d'un centre de gravité trop haut. À défaut de suivre ces recommandations, la maniabilité du véhicule pourrait être réduite, ce qui pourrait causer un accident.

4) Remorquage d'un chargement

Ne tirez jamais une charge en l'attachant au pare-chocs ou à toute autre pièce ou accessoire. Cela peut faire basculer le véhicule. Utilisez toujours l'attelage de la remorque pour tirer une charge.

Dans une situation d'urgence, utilisez le crochet de récupération pour récupérer un véhicule enlisé. Reportez-vous à *CROCHETS DE RÉCUPÉRATION* de la section *ÉQUIPEMENT*.

Lorsque vous remorquez un chargement avec une chaîne ou un câble, assurez-vous qu'il n'y a pas de jeu avant de démarrer et maintenez la tension tout au long du remorquage.

Lorsque vous remorquez un chargement au moyen d'une chaîne ou d'un câble, assurez-vous de freiner progressivement. L'inertie du chargement pourrait entraîner un impact.

Lorsque vous remorquez un chargement, respectez la capacité maximale de traction. Reportez-vous à *TRACTION D'UNE REMORQUE* dans cette section.



AVERTISSEMENT

Un jeu de la chaîne ou du câble peut entraîner une rupture ou un contrecoup.

Lorsque vous remorquez un autre véhicule, assurez-vous qu'une autre personne est aux commandes du véhicule tiré. La personne doit freiner et tourner le volant afin de prévenir la perte de maîtrise du véhicule.

Réduisez votre vitesse et négociez les virages lentement lorsque le véhicule remorque un chargement. Évitez les pentes et les terrains accidentés. Ne tentez jamais de monter une pente. Prévoyez une plus grande distance de freinage, en particulier sur les terrains en pente. Procédez avec prudence afin d'éviter de patiner ou de glisser.

5) Tractage d'une remorque

Vérifiez les charges maximales par essieu de la plaque d'identification du véhicule (plaque réglementaire). Le tracteur Can-Am Catégorie T peut tirer une remorque sur la route. Vérifiez la charge maximale de la remorque sur la plaque d'identification. Vérifier les réglementations locales en vigueur concernant l'utilisation d'un tracteur et d'une remorque sur la route. Branchez les feux de la remorque.

AVIS Un attelage arrière approuvé par BRP doit être correctement installé sur le véhicule pour tracter une remorque.

Tirer une remorque augmente considérablement le risque de renversement du véhicule, en particulier

sur des pentes. Avant de fixer une remorque, assurez-vous que votre attelage est compatible avec celui du véhicule. Vérifiez que la remorque est horizontale par rapport au véhicule. (Dans certains cas, il peut être nécessaire d'installer une extension spéciale sur le crochet d'attelage du véhicule). Utilisez des câbles et des chaînes de sécurité pour sécuriser la remorque à votre véhicule.

Réduisez votre vitesse et négociez les virages lentement lorsque le véhicule tire une remorque. Évitez les pentes et les terrains accidentés. Ne tentez jamais de monter une pente. Prévoyez une plus grande distance de freinage, en particulier sur les terrains en pente. Procédez avec prudence afin d'éviter de patiner ou de glisser.

La distance de freinage de ce véhicule augmente si vous remorquez des charges élevées, en particulier sur les surfaces inclinées.

Une remorque mal chargée peut provoquer une perte de contrôle. Respectez la capacité de remorquage maximale recommandée et de poids maximal du timon. Consultez la *FICHE TECHNIQUE*. Vérifiez qu'un minimum de poids appuie sur le timon.

Vérifiez que la charge est uniformément distribuée et solidement fixée sur la remorque. Une remorque uniformément équilibrée est plus facile à contrôler.

Positionnez le levier sélecteur à la position L (Basse vitesse) lorsque vous tractez une remorque. En plus d'augmenter le couple disponible, la sélection du mode Basse vitesse compense la charge supplémentaire sur les pneus arrière.

Lorsque le véhicule est arrêté, bloquez les roues du véhicule et de la remorque pour éviter tout mouvement.

Prenez des précautions avant de décrocher une remorque chargée. La remorque ou son chargement peut basculer sur vous ou quelqu'un.

Ne dépassez pas la capacité de remorquage ou du timon. Reportez-vous à *FICHE TECHNIQUE* ou à l'étiquette apposée sur l'attelage.

REMARQUE : La capacité de remorquage tient compte du poids de la remorque.

**AVERTISSEMENT**

Rester à l'écart de la zone entre le tracteur et véhicule remorqué.

**AVERTISSEMENT**

Se conformer strictement aux instructions du Guide du conducteur sur les machines montées ou tractées ou la remorque et ne pas utiliser la remorque pour la combinaison machine/tracteur à moins que toutes les instructions aient été suivies.

VI ÉTIQUETTES IMPORTANTES APOSÉES SUR LE VÉHICULE

1) Étiquettes de sécurité sur le véhicule

Lisez et comprenez les étiquettes de sécurité sur le véhicule. Ces étiquettes sont apposées sur le véhicule afin d'assurer la sécurité du conducteur ou des passants.

Les étiquettes suivantes sont apposées sur votre véhicule et doivent être considérées comme des pièces permanentes du véhicule. Elles doivent être propres et lisibles en tout temps. Elles doivent être remplacées lorsqu'elles sont endommagées ou manquantes. Les étiquettes de sécurité sont gratuites. Adressez-vous à un concessionnaire Can-Am agréé.

Lorsque des pièces remplacées comportent des avertissements, assurez-vous de commander (sans frais) les avertissements de sécurité applicables s'ils ne sont pas déjà installés sur la pièce de remplacement.

REMARQUE : En cas de divergence entre ce guide et le véhicule, les étiquettes de sécurité sur le véhicule ont préséance sur les étiquettes présentes dans ce guide.

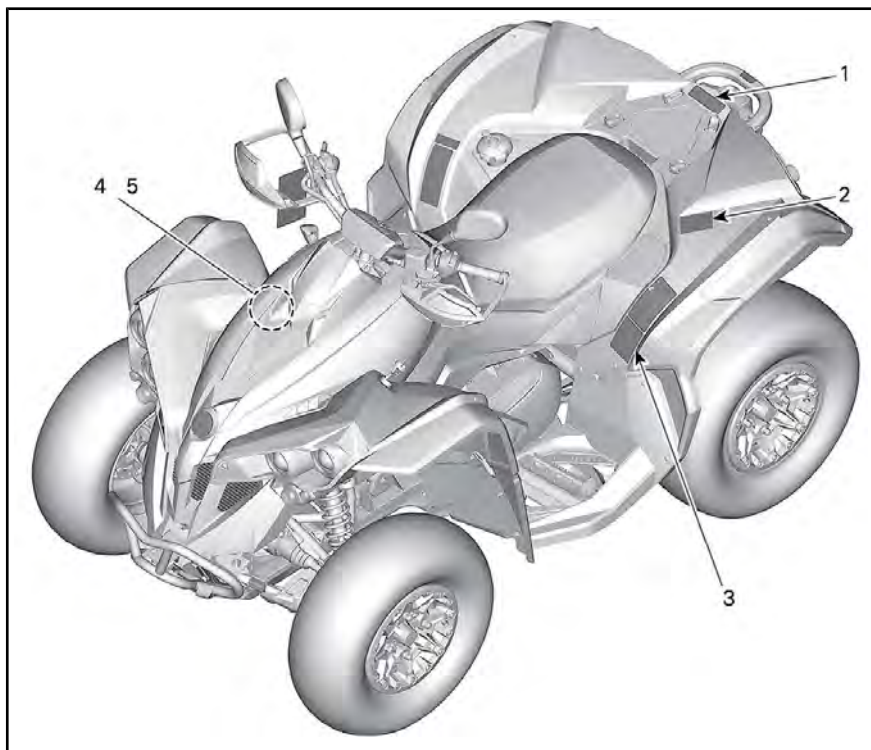

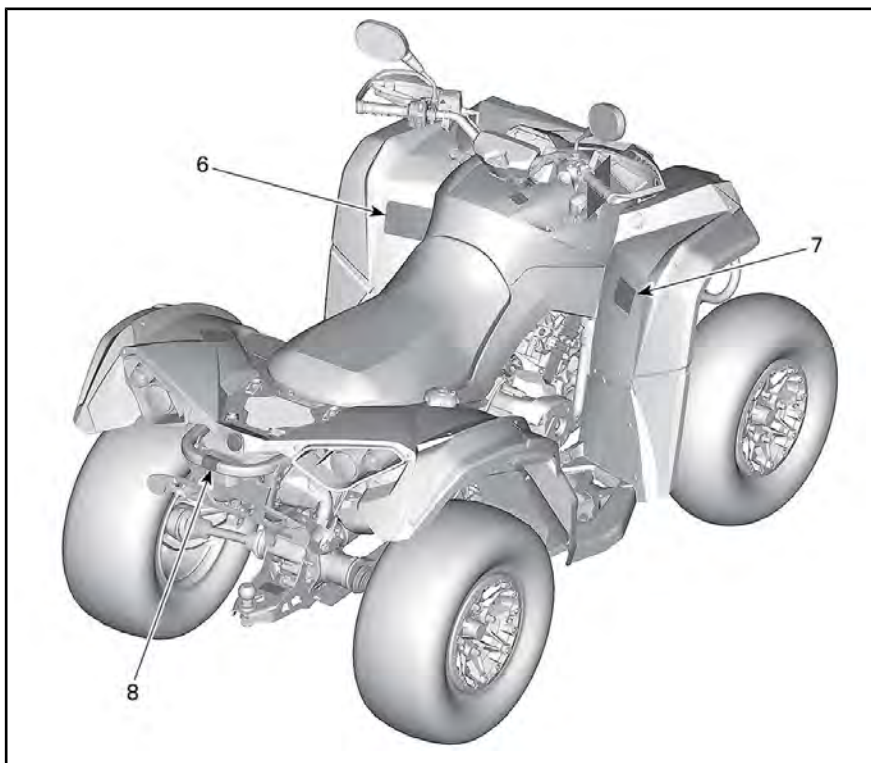

Étiquette 1

AVERTISSEMENT

- Ne JAMAIS transporter un passager sur ce véhicule.
- CHARGE ARRIÈRE MAXIMUM : 23 kg Uniformément distribué (incluant le poids du timon de remorque le cas échéant)

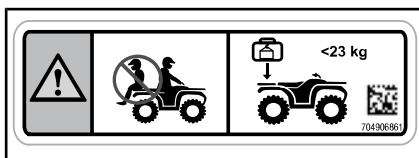

ÉTIQUETTE 1

Étiquette 2

⚠ AVERTISSEMENT

- Localisez et lisez le guide du conducteur.
- Ne transportez jamais un passager.

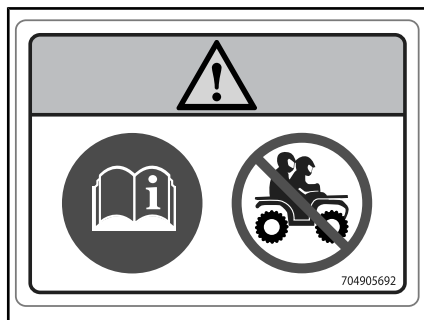

ÉTIQUETTE 2

Étiquette 3

⚠ AVERTISSEMENT

- Une surcharge ou une pression des pneus incorrecte peut entraîner une perte de maîtrise, entraînant des BLESSURES GRAVES ou MORTELLES.
- TOUJOURS s'assurer que la pression des pneus est adéquate.
- Ne dépassez JAMAIS la charge admissible de 141 kg incluant le poids du conducteur, du chargement et des accessoires (et le timon de remorque, selon le cas).
- Localisez et lisez le guide du conducteur.

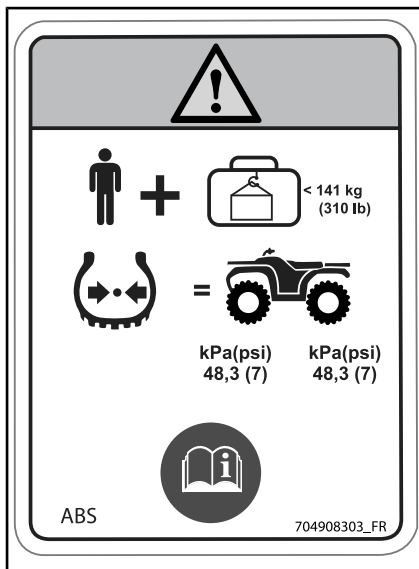

ÉTIQUETTE 3

Étiquette 4



ÉTIQUETTE 4

Étiquette 5



ÉTIQUETTE 5

Étiquette 6

- Toujours porter un casque homologué et des vêtements de protection.
- Portez toujours une protection oculaire.
- Localisez et lisez le guide du conducteur. L'utilisation incorrecte d'un VTT peut entraîner des BLESSURES GRAVES ou la MORT. Suivez toutes les instructions et tous les avertissements.
- Réduisez votre vitesse sur les routes pavées.
- Ne transportez jamais un passager.
- Ne conduisez jamais ce véhicule sous l'influence de l'alcool ou de drogues.

Vidéo de sécurité

<https://can-am.brp.com/off-road/safety>

Brevet : www.brp.com/en/about-brp/patents.html

BRP_FR

ÉTIQUETTE 6

Étiquette 7

⚠ AVERTISSEMENT

L'utilisation de ce VTT si vous êtes âgé de moins de 16 ans augmente le risque de blessures graves ou mortelles au conducteur. L'utilisation de ce véhicule tout-terrain EST INTERDITE aux personnes de moins de 16 ans.

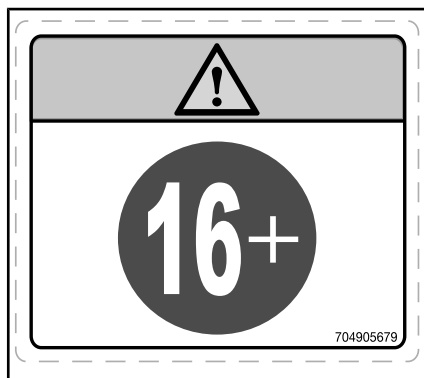

ÉTIQUETTE 7

Étiquette 8

⚠ AVERTISSEMENT

N'attachez JAMAIS ici ou sur le porte-bagages pour tirer une charge. Cela peut entraîner le renversement du véhicule. Utilisez TOUJOURS l'attelage de la remorque (selon le cas) ou le crochet de récupération pour tirer une charge.



ÉTIQUETTE 8

2) Étiquettes de conformité

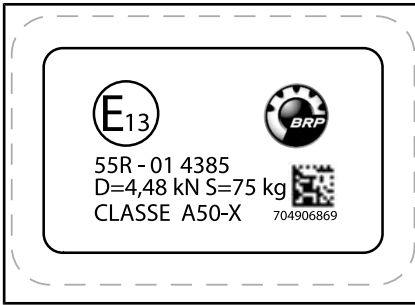

SUR L'ATTELAGE DE REMORQUE

Catégorie 1 - La cabine n'offre aucune protection contre les substances nocives pour la santé.



SUR L'AILE ARRIÈRE GAUCHE

3) Étiquettes de renseignements techniques

Étiquette 2

AVIS Ce véhicule doit être arrêté avant de changer la position du levier sélecteur. TOUJOURS appliquer le freinage principal pour passer de Stationnement (P) et du Point mort (N).

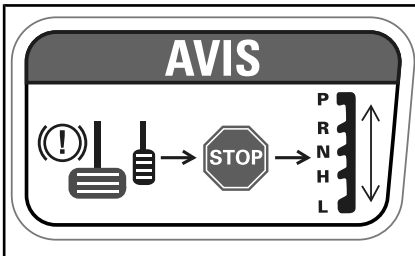

ÉTIQUETTE 2

AIR FILTER MAINTENANCE
MAINTENANCE MUST BE PERFORMED AS SPECIFIED IN THE OPERATOR'S GUIDE. AIR FILTER MAINTENANCE SHOULD INCREASE IN FREQUENCY IN MORE SEVERE (DUSTY) CONDITIONS.

ENTRETIEN DU FILTRE À AIR
L'ENTRETIEN DOIT ÊTRE EFFECTUÉ TEL QUE SPÉCIFIÉ DANS LE GUIDE DU CONDUCTEUR. ENTRETIEN LE FILTRE À AIR PLUS SOUVENT DANS DES CONDITIONS PLUS EXTRÊMES (MILIEUX POUSSIÉREUX). 707800373

SOUS LE SIÈGE



SUR LA GRILLE DU LEVIER SÉLECTEUR (POSITION « P »).



SUR LES RÉSERVOIRS DU LIQUIDE DE FREIN

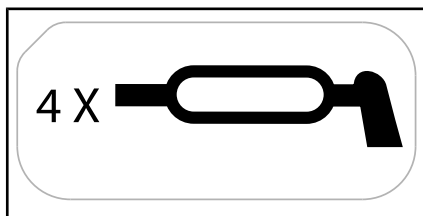

SUR LES BRAS DE SUSPENSION AVANT.

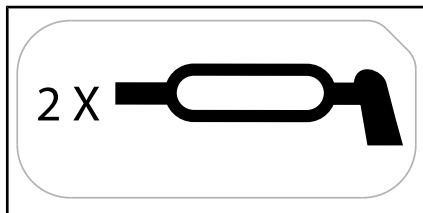

SUR LES BRAS DE SUSPENSION ARRIÈRE.

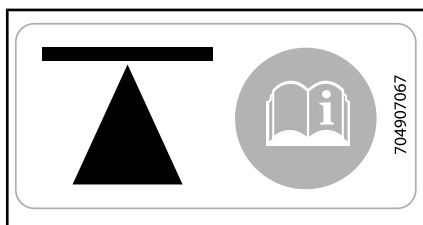

SUR LE CÔTÉ DU CHÂSSIS - AVANT ET ARRIÈRE

1. Reportez-vous à la section **INSTRUCTIONS POUR LE LEVAGE DU VÉHICULE** dans le **GUIDE DU CONDUCTEUR** pour l'emplacement des points de levage et les procédures.



À PROXIMITÉ DU BOUCHON D'ESSENCE

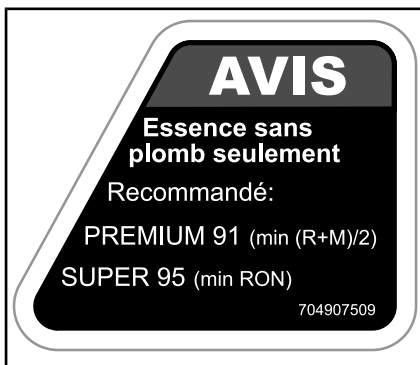

À PROXIMITÉ DU BOUCHON D'ESSENCE

B) INFORMATIONS SUR LE VÉHICULE

I COMMANDES

REMARQUE : Certaines étiquettes de sécurité du véhicule ne sont pas représentées sur les illustrations. Pour plus d'informations sur les étiquettes de sécurité des véhicules, consultez la section *ÉTIQUETTES DE SÉCURITÉ SUR LE VÉHICULE*.

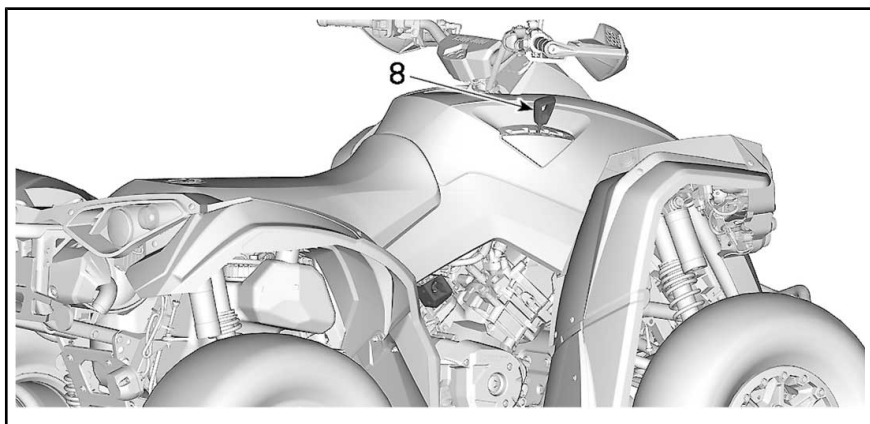
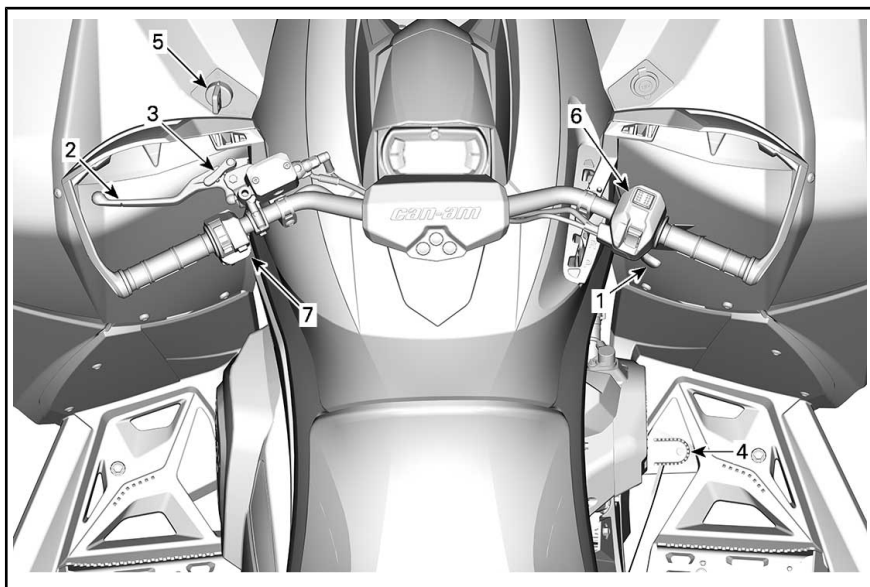

1) Manette d'accélérateur

La manette d'accélérateur se trouve sur le côté droit du guidon. Elle peut être mise en place pour être activée avec le pouce ou un doigt.

Elle commande le régime du moteur.

Pour augmenter ou maintenir la vitesse du véhicule, appuyez sur la manette d'accélérateur.

Pour réduire la vitesse du véhicule, relâchez la manette d'accélérateur.

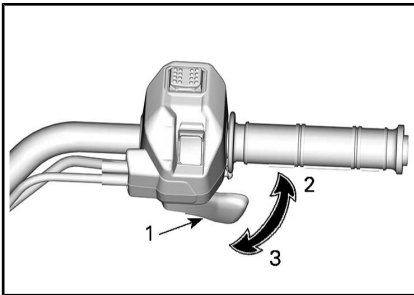

TYPIQUE

1. Manette d'accélérateur
2. Pour accélérer
3. Pour décélérer

2) Manette de frein

La pédale de frein est située sur le côté gauche de la pédale d'accélérateur.

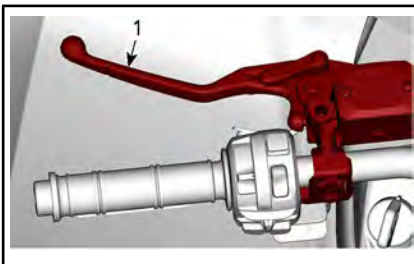

1. Manette de frein

La manette de frein permet de ralentir ou d'arrêter le véhicule.

Quand vous appuyez sur cette manette, vous activez les freins avant et arrière.

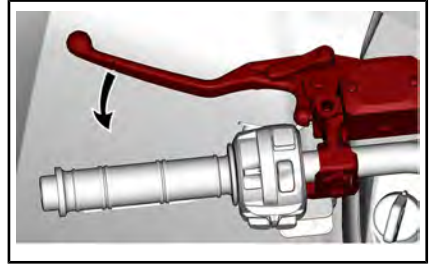

La puissance de freinage est proportionnelle à la force exercée sur la manette.

3) Manette de verrouillage des freins

La manette de verrouillage des freins se situe sur le côté gauche du guidon.

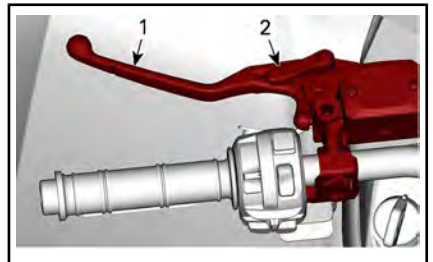

1. Manette de frein
2. Manette de verrouillage

Actionnez la manette de verrouillage des freins lorsque le véhicule n'est pas utilisé.

La manette de verrouillage des freins maintient les freins sur les roues avant pour empêcher que le véhicule de bouger.

⚠ AVERTISSEMENT

Il est important d'actionner la manette de verrouillage des freins et de placer le levier sélecteur sur la position de stationnement (P) lorsque le véhicule n'est pas utilisé.

Pour actionner le verrouillage des freins, procédez comme suit :

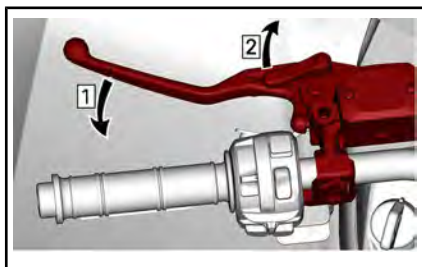

Étape 1 : Actionnez les freins

Étape 2 : Bloquez les freins

REMARQUE : La manette de frein de stationnement peut être réglée à diverses positions.

AVIS Assurez-vous que le véhicule demeure immobilisé de manière sécuritaire lorsque la manette de verrouillage est serrée.

Pour relâcher les freins, serrez simplement la manette de frein. Elle devrait revenir à la position de repos.

⚠ AVERTISSEMENT

S'assurer que le verrouillage des freins est désactivé avant de conduire le véhicule. Le fait de conduire le véhicule lorsque la manette de verrouillage des freins est SERRÉE peut entraîner des dommages au système de freinage et la perte de la capacité de freinage ou un incendie.

4) Pédale de frein

La pédale de frein est située sur le repose-pied de droite.

Quand on enfonce cette pédale, tous les freins sont appliqués.



Lorsque vous la relâchez, elle doit retourner à sa position initiale.

La puissance de freinage est proportionnelle à la force exercée sur la pédale.

REMARQUE : Comme c'est le cas pour les autres véhicules sur roues, le poids du véhicule est transféré aux roues avant quand vous freinez. Pour un meilleur freinage, le système de freinage exerce une force supérieure sur les roues avant. Cela influence la maniabilité du véhicule et la direction lorsque vous freinez vigoureusement. Il est important d'en tenir compte lorsque vous freinez.

Si le système de la manette de frein fait défaut, vous pouvez activer le frein arrière en appuyant sur la pédale de frein.

5) Commutateur d'allumage (clé)

L'interrupteur d'allumage se situe à gauche du guidon.

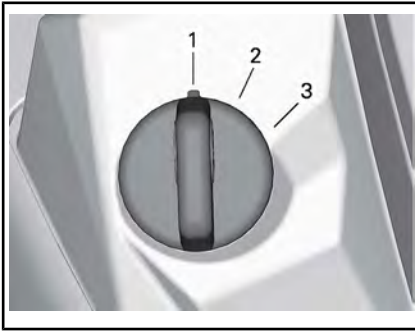

TYPIQUE COMMUTATEUR D'ALLUMAGE

1. OFF
2. « ON » avec feux
3. ON

OFF

La clé peut uniquement être insérée ou retirée dans cette position.

Lorsqu'on tourne la clé à « OFF », le moteur s'éteint et le système électrique s'éteint quelques secondes plus tard.

REMARQUE : Bien qu'on puisse arrêter le moteur en tournant la clé de contact à OFF, on recommande de l'arrêter avec l'interrupteur d'arrêt du moteur.

Position ON avec feux

Lorsqu'on tourne la clé sur cette position, le système électrique du véhicule entre en fonction, y compris l'indicateur et les feux.

Le moteur peut être démarré lorsque la clé est à la position ON et que l'interrupteur d'arrêt du moteur est tiré.

ON

Cette position présente les mêmes fonctions que la position ON avec feux, sauf que les feux du véhicule sont éteints.

Système de sécurité à encodage numérique (D.E.S.S.)

Les clés de contact sont dotées d'un circuit électronique qui présente un numéro de série électronique unique.

Le système D.E.S.S. lit le code de la clé et permet au moteur de démarrer s'il reconnaît la clé.

D.E.S.S. Flexibilité

Le système D.E.S.S. de votre véhicule peut être programmé par votre concessionnaire Can-Am autorisé afin d'accepter un maximum de 8 clés distinctes.

Si vous disposez de plusieurs véhicules Can-Am dotés d'une clé D.E.S.S., chacun d'eux peut être programmé par votre concessionnaire Can-Am autorisé de sorte à être compatible avec les clés D.E.S.S. des autres véhicules.

6) Sélecteur 2/4 roues motrices et modes de conduite

Le sélecteur modes de conduite et 2/4 roues motrices se trouve sur le côté droit du guidon.

Ce sélecteur est utilisé pour sélectionner les modes 2 ou 4 roues motrices.



MODE 4 ROUES MOTRICES - TYPIQUE
TYPIQUE

1. Sélecteur 2 ou 4 roues motrices
2. Position 2 roues motrices
3. Position 4 roues motrices
4. Sélecteur des modes de conduite

Immobilisez le véhicule avec le moteur au ralenti avant de sélectionner le mode 2 roues motrices ou 4 roues motrices.

AVIS Utiliser le sélecteur de mode 2/4 roues motrices lorsque le véhicule est en mouvement peut causer des dommages mécaniques. Le véhicule doit être arrêté pour choisir le mode 2 ou 4 roues motrices.

Pour activer le mode 4 roues motrices, appuyez sur le sélecteur vers le bas.



MODE 4 ROUES MOTRICES - TYPIQUE

Pour activer le mode 2 roues motrices, appuyez sur le sélecteur vers le haut.



MODE 2 ROUES MOTRICES - TYPIQUE

Ce sélecteur est utilisé pour sélectionner les modes de conduite. (Selon l'équipement)



Choisissez entre les modes SPORT et ÉCO en appuyant sur le sélecteur à gauche ou à droite.



Le mode SPORT fournit une réponse plus directe de l'accélérateur. Appuyez à GAUCHE pour activer, à DROITE pour désactiver.

REMARQUE : Le mode SPORT peut être activé avec tous les types

de clés et offre la puissance maximale avec la clé utilisée.

Le mode ECO permet une réponse plus douce de l'accélérateur. Il est limité à une vitesse maximale de 70 km/h. Appuyez à GAUCHE pour activer, à DROITE pour désactiver.

REMARQUE : Pour un meilleur confort de conduite sur les sentiers plus cahoteux, n'activez pas le mode SPORT.

7) Interrupteur multifonction

L'interrupteur multifonction se situe sur le côté gauche du guidon.

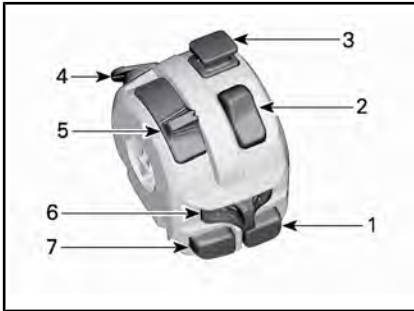

1. Bouton de démarrage du moteur
2. Interrupteur d'arrêt du moteur
3. Interrupteur des feux de détresse
4. Bouton de neutralisation (et modes DPS si équipé)
5. Sélecteur des phares
6. Commande de clignotant
7. Bouton du klaxon

Bouton de démarrage du moteur



Appuyez et maintenez le bouton de démarrage pour démarrer le moteur.

Relâchez le bouton dès le démarrage du moteur.

REMARQUE : Pour pouvoir démarrer le moteur, l'interrupteur d'allumage doit être sur ON ou ON avec feux et l'interrupteur d'arrêt du moteur doit être sur RUN (vers le haut).

Interrupteur d'arrêt du moteur

Vous utilisez cet interrupteur pour arrêter le moteur ou en cas d'urgence.

Pour arrêter le moteur, placer l'interrupteur d'arrêt du moteur sur la position STOP



Interrupteur des feux de détresse



Appuyez sur l'interrupteur vers le bas pour allumer les feux de détresse. Soulevez-le pour les éteindre.

Le système des feux de détresse active tous les clignotants simultanément. À utiliser quand le véhicule est stationnaire pour indiquer que le véhicule obstrue temporairement la circulation.

REMARQUE : Vous pouvez actionner les feux de détresse même lorsque le système électrique n'est pas en fonction.

Bouton Neutralisation/DPS

Selon le modèle de véhicule, ce bouton peut avoir 3 fonctions.



Fonction de neutralisation

La fonction principale du bouton de neutralisation consiste à contourner le limiteur de vitesse du moteur en marche arrière en permettant un couple moteur maximal.

AVERTISSEMENT

Utiliser le mode « neutralisation » uniquement si le véhicule est coincé dans la boue ou du terrain mou et que la basse vitesse ne suffit pas. S'assurer que la zone est sécuritaire avant d'activer le mode « neutralisation ». Ne pas utiliser le mode « neutralisation » lors de la conduite normale en marche arrière, cela risque d'entraîner une vitesse excessive.

Pour activer la fonction de neutralisation, procédez de la façon suivante :

Pendant que le levier sélecteur est sur « R » (MARCHE ARRIÈRE).

1. Assurez-vous que le véhicule est arrêté.
2. Appuyez sur le bouton de neutralisation/DPS et maintenez-le enfoncé, puis appuyez graduellement sur la manette d'accélérateur.

REMARQUE : Lorsque vous utilisez la fonction de neutralisation, l'indicateur affiche le message **NEUTRALISATION** pour confirmer que la fonction est activée.

3. Pour désactiver la fonction de neutralisation, relâchez simplement le bouton de neutralisation.

Tout en lisant le présent Guide du conducteur, se souvenir que :

AVERTISSEMENT

Avvertit d'une situation comportant des risques qui pourrait provoquer de graves blessures, y compris la possibilité de décès, si on ne l'évitait pas.

Fonction DPS (modèles avec DPS)

Ce bouton sert également à modifier le mode DPS.

Pour changer le mode DPS, reportez-vous à *PERSONNALISER LA CONDUITE*.

Utilisation de la manette d'accélération en mode d'urgence

Dans le cas d'une défaillance du capteur de la manette d'accélération ou du capteur de la position de la manette, le bouton de neutralisation/DPS peut être utilisé pour augmenter le régime du moteur pour conduire le véhicule à basse vitesse.

Si une telle défaillance survient, un message sera affiché dans l'indicateur.

Appuyez sur le bouton de neutralisation/DPS. Si le régime du moteur augmente, conduisez le véhicule prudemment. Sinon, maintenez le bouton et appuyez sur la manette d'accélération.

Commutateur de phares

Déplacez l'interrupteur vers l'avant pour sélectionner les feux de route et vers l'arrière pour choisir les feux de croisement.



Commande de clignotant

Déplacez l'interrupteur vers la gauche ou la droite selon la direction voulue.

Pour arrêter le clignotant, déplacez l'interrupteur au centre.



Bouton du klaxon

Poussez le bouton pour activer le klaxon. Il s'arrêtera lorsque le bouton sera relâché,



8) Levier sélecteur

Le levier sélecteur se trouve sur le côté droit de la console.

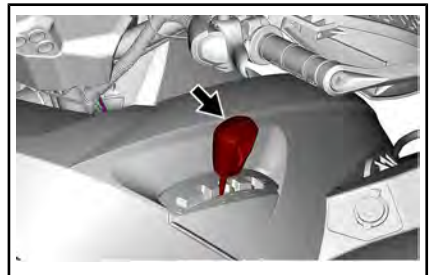

Le levier sélecteur permet de modifier la position de la boîte de vitesses.

Le levier sélecteur a 5 positions :

POSITIONS DU LEVIER SÉLECTEUR	
POSITION	RAPPORT
P	Stationnement
R	Marche arrière
N	Point mort
H	Haute vitesse (marche avant)
L	Basse vitesse (marche avant)

Il est important de toujours arrêter complètement le véhicule et d'appliquer le frein avant de déplacer le levier sélecteur.

AVIS Cette boîte de vitesses n'est pas conçue pour que l'on change de vitesse pendant que le véhicule est en mouvement.

P : Stationnement

La position de stationnement a pour effet de bloquer la boîte de vitesses pour ainsi aider à maintenir le véhicule immobile.

⚠ AVERTISSEMENT

Il est important de toujours utiliser la position « P » (STATIONNEMENT) lorsque le véhicule est inutilisé. Le véhicule peut rouler si le levier sélecteur n'est pas placé sur la position « P » (STATIONNEMENT).

RP : Marche arrière

La position de marche arrière permet au véhicule de reculer.

REMARQUE : En marche arrière, le régime du moteur est restreint, ce qui limite la vitesse du véhicule à reculons.

⚠ AVERTISSEMENT

Lorsqu'on recule dans une pente, la gravité peut faire augmenter la vitesse du véhicule au-delà de la vitesse maximale en marche arrière.

Point mort

La position de point mort libère la boîte de vitesses.

⚠ AVERTISSEMENT

Il est important de toujours utiliser la position « P » (STATIONNEMENT) lorsque le véhicule est inutilisé. Le véhicule peut rouler si le levier sélecteur est placé sur la position « N » (POINT MORT).

Haute vitesse (marche avant)

Cette position permet de choisir le mode Haute vitesse de la boîte de vitesses. Il s'agit de la plage des vitesses de conduite normales. Cette position permet au véhicule d'atteindre sa vitesse de pointe.

Basse vitesse (marche avant)

Cette position permet de choisir le mode Basse vitesse. Elle permet au véhicule de se déplacer lentement en offrant un couple maximal au niveau des roues.

AVIS Sélectionnez la Basse vitesse pour tracter une remorque (si équipé d'un attelage), transporter une charge lourde, franchir des obstacles ou monter ou descendre des pentes.

9) Contrôle de limite de vitesse (selon l'équipement)

Les modèles équipés d'ABS sont également équipés d'un limiteur de vitesse.

AVERTISSEMENT

Lorsque vous conduisez en descente, la gravité peut faire augmenter la vitesse du véhicule au-delà de la vitesse maximale.

Reportez-vous à la section *INDICATEUR MULTIFONCTION* pour votre véhicule pour les détails et le bon fonctionnement. Le limiteur de vitesse ne contrôle que l'accélération et n'active pas le système de freinage.

AVERTISSEMENT

La limite de vitesse peut être temporairement désactivée en appliquant la pleine accélération. Une montée subite de puissance et une accélération se produiront. Conduisez prudemment et assurez-vous qu'aucun obstacle ne se trouve dans votre environnement lorsque vous appliquez l'accélérateur à fond. N'appliquez pas la pleine accélération en entrant ou en négociant un virage ou en montant une pente.

AVERTISSEMENT

Lors de la conduite du véhicule, la lecture de l'indicateur multifonction peut être une source de distraction. Cela peut surtout détourner l'attention du conducteur et nuire à sa vigilance.

AVERTISSEMENT

Toujours respecter le code de la route, même s'il s'agit d'une route de terre ou de gravier.

AVERTISSEMENT

Immobilisez toujours le véhicule avant de changer ou d'appliquer une limitation de vitesse.

AFFICHAGE NUMÉRIQUE II DE 4,5 PO

Affichage multifonctionnel

Affichage inférieur

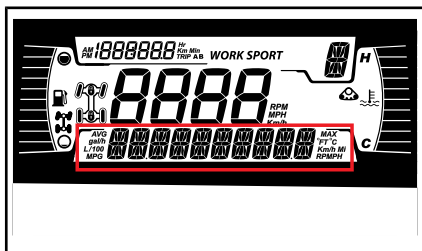

Peut afficher les éléments suivants :

- TR/MIN
- Vitesse
- Température du moteur
- Tension de la batterie
- Réglages
- Messages

Utilisez le bouton INFÉRIEUR (MENU) pour modifier les informations affichées.

L'affichage SPEED affiche la vitesse maximale et la vitesse moyenne. Maintenez le bouton INFÉRIEUR (MENU) enfoncé pendant 1 seconde pour procéder à la réinitialisation.

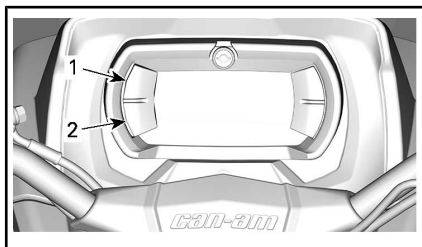

1. Bouton Supérieur
2. Bouton Inférieur

Affichage latéral gauche

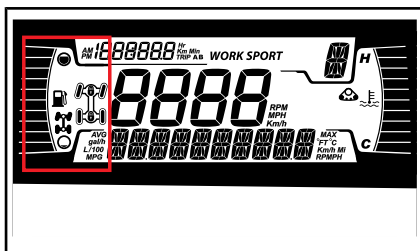

L'affichage latéral gauche comprend :

- Indicateur de niveau d'essence
- Témoin 2X4/4X4



ICÔNE 4X4 POUR LA COMMUNAUTÉ EUROPÉENNE



ICÔNE 4X4 POUR TOUS LES AUTRES PAYS

Affichage latéral droit

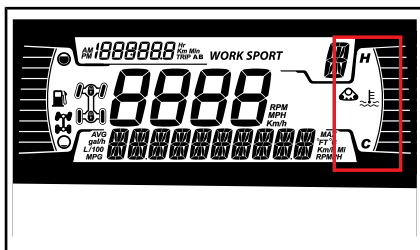

L'affichage latéral droit comprend :

- Température du moteur
- Ensemble de chenilles activé

Lorsque des chenilles sont installées, un message défile sur l'affichage inférieur.

Affichage central

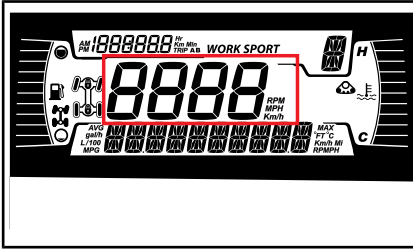

Indique la vitesse du véhicule en km/h ou en mi/h.

Position du sélecteur de transmission

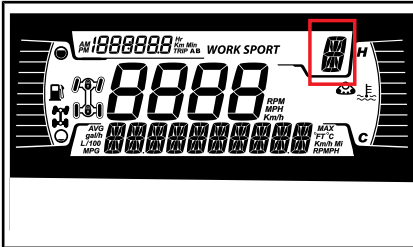

Cet indicateur affiche le rapport engagé de la boîte de vitesse :

- P (Stationnement)
- R (Marche arrière)
- N (Poids mort)
- H (Haute vitesse)
- L (Basse vitesse)
- - (vitesse invalide)

Affichage MODE

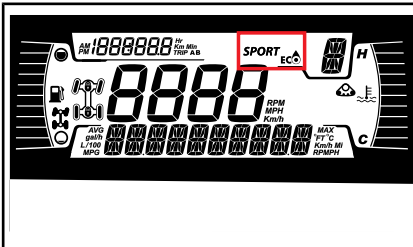

L'affichage MODE indique le mode de fonctionnement sélectionné :

- SPORT
- ÉCO

Un message confirme le mode sélectionné sur l'affichage inférieur à chaque activation et désactivation, comme suit :

MODE CONDUITE	MESSAGE AFFICHÉ À L'ACTIVATION	MESSAGE À LA DÉSACTIVATION
Sport	Sport	Sport éteint
ÉCO	ÉCO	ECO OFF (mode économique désactivé)

Affichage du compteur journalier

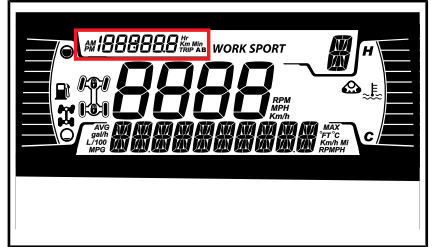

Cet affichage montre les informations des déplacements :

- Odomètre cumulatif
- Compteur A
- Compteur B
- Heures cumulées
- Horloge

Utilisez le bouton SUPÉRIEUR (COMPTEUR) pour modifier les informations affichées.

Maintenez enfoncé le bouton SUPÉRIEUR (COMPTEUR) pour réinitialiser les compteurs journaliers A/B.

Témoins et avertisseurs lumineux

Les avertisseurs suivants indiquent que l'état du véhicule présente un problème qui pourrait devenir grave. Certains témoins et avertisseurs s'allument au démarrage du véhicule pour s'assurer qu'ils fonctionnent. Si un témoin ou un averti-

sseur reste allumé après avoir démarré le véhicule, voyez à quoi réfère le témoin ou l'avertisseur pour obtenir plus d'information.

REMARQUE : Certains avertisseurs paraissent sur l'afficheur de l'indicateur multifonction et agissent comme un témoin lumineux sans toutefois s'afficher au démarrage.

Voyants lumineux - ruban inférieur



FEUX	DESCRIPTION
	ORANGE - Dysfonctionnement du véhicule
	BLEU - Feux de route sélectionnés
	ROUGE - Température du moteur trop élevée.
	ROUGE - Frein de stationnement serré ou dysfonctionnement du système de freinage
	Vert - Neutre
	ROUGE - la tension de la batterie est trop basse ou il y a un problème dans le système électrique.
	ROUGE - Faible pression d'huile moteur Normalement allumé lorsque le moteur est arrêté
	ORANGE - Bas niveau d'essence

FEUX	DESCRIPTION
	ORANGE Activer : Erreur de fonctionnement du système antipollution du véhicule Clignote : Problème de moteur. Le mode de préservation est activé. Faites réparer le véhicule immédiatement.

Icônes et indicateurs - affichage multifonctionnel

ICÔNES ET INDICATEURS	
<i>SPORT</i>	Avertit que le mode Sport est sélectionné.
<i>WORK</i>	Avertit que le mode Travail est sélectionné.
	Témoin de l'ensemble de chenilles (si équipé)

Réglages

Les boutons de navigation dans les menus sont situés sur le côté gauche de l'affichage LCD.

Réglage

À l'aide du bouton INFÉRIEUR (MENU), sélectionnez **RÉGLAGES** et maintenez-le enfoncé pour accéder au menu des réglages.

Réinitialiser Entretien

REMARQUE : Uniquement lorsque l'entretien est nécessaire.

À l'aide du bouton INFÉRIEUR (MENU), sélectionnez **RÉINIT. MAINT** et maintenez-le enfoncé pour réinitialiser l'entretien.

Codes d'anomalie

REMARQUE : Uniquement lorsque les codes d'erreur sont activés.

À l'aide du bouton INFÉRIEUR (MENU), sélectionnez **CODES** et maintenez-le enfoncé pour voir les codes d'anomalies actifs et qui ont eu lieu. Les codes d'erreur défilent sur l'affichage inférieur.

Mode Limiteur de vitesse

Le mode Limiteur de vitesse permet de choisir une vitesse maximale.

Ce mode est très pratique dans des zones où la vitesse est limitée.

Le conducteur doit maintenir l'accélérateur enfoncé pour que la vitesse demeure constante.

Lorsqu'une vitesse maximale est définie, le conducteur peut varier la vitesse du véhicule entre le ralenti et la vitesse maximale choisie. La vitesse réglée sera dépassée lorsque l'accélérateur sera actionné à fond. à ce moment-là, le limiteur de régime sera temporairement désactivé (l'icône clignotera) jusqu'à ce que la vitesse soit inférieure ou égale au point de réglage du limiteur de régime.

Lorsque vous roulez à une vitesse constante, soyez attentif et conscient de ce qui se passe autour de vous.

Il suffit de relâcher l'accélérateur pour ralentir.

Activation du mode Limiteur de vitesse

1. Appuyez sur le bouton d'indicateur pour ouvrir le menu **PARAMÈTRES**.
2. Sélectionnez **LIMITEUR DE VITESSE**, puis choisissez une valeur en

- 2.1 en km/h :
- – (illimitée)
 - 30 km/h
 - 40 km/h
 - 50 km/h
 - 60 km/h

- 70 km/h
- 80 km/h
- 90 km/h
- 100 km/h

2.2 en MPH :

- – (illimitée)
- 20 mi/h
- 25 mi/h
- 30 mi/h
- 35 mi/h
- 45 mi/h
- 50 mi/h
- 55 mi/h
- 60 mi/h
- 65 mi/h

L'indicateur du limiteur de vitesse sera allumé.

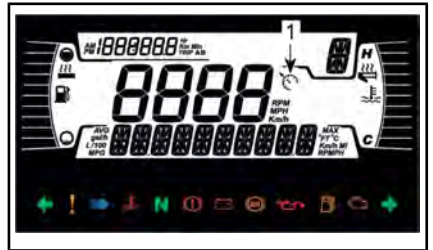

TYPIQUE

1. INDICATEUR limiteur de vitesse

Maintenez le bouton Menu pour confirmer la vitesse limite sélectionnée.

REMARQUE : L'activation du mode Limiteur de vitesse définit uniquement la vitesse maximale accessible en appuyant sur l'accélérateur. L'accélérateur doit être maintenu pour maintenir la vitesse. L'accélérateur permet de choisir la vitesse entre le régime du ralenti et la vitesse maximale définie par le limiteur de vitesse, s'il est activé.

Désactivation du mode de limiteur de vitesse

Pour désactiver le limiteur de vitesse, allez dans *PARAMÈTRES*, sélectionnez *LIMITEUR DE VITESSE*, puis sélectionnez la vitesse maximale souhaitée – (illimitée).

Unité de mesure

L'indicateur a été réglé en unités impériales à en usine, mais on peut aussi le régler en unités métriques.

À l'aide du bouton INFÉRIEUR (MENU), sélectionnez **UNITÉS** et maintenez le bouton enfoncé pour modifier les unités.

Réinitialiser statistiques (Reset Stat)

À l'aide du bouton INFÉRIEUR (MENU), sélectionnez **RÉINITIALISER STAT.** et maintenez-le enfoncé pour procéder à la réinitialisation.

Réglage de la luminosité

Vous pouvez ajuster la luminosité de l'écran LCD selon vos préférences.

À l'aide du bouton INFÉRIEUR (MENU), sélectionnez **LUMINOSITÉ** et maintenez le bouton enfoncé pour modifier la luminosité.

À l'aide du bouton INFÉRIEUR (MENU), réglez la luminosité, puis maintenez-le enfoncé pour confirmer votre sélection.

Réglage de l'horloge

À l'aide du bouton INFÉRIEUR (MENU), sélectionnez **HORLOGE** et maintenez-le enfoncé pour modifier les unités.

1. Appuyez sur le bouton INFÉRIEUR (MENU) pour sélectionner l'affichage de l'horloge.

2. Appuyez sur le bouton INFÉRIEUR (MENU) pendant 1 seconde.
3. Appuyez sur le bouton INFÉRIEUR (MENU) pour sélectionner 12:00 AM PM ou 24:00 (l'heure clignote).
4. Appuyez sur le bouton INFÉRIEUR (MENU) et maintenez-le enfoncé pour confirmer la sélection.
5. Appuyez sur le bouton INFÉRIEUR (MENU) pour modifier les heures (les heures clignent).
6. Appuyez sur le bouton INFÉRIEUR (MENU) pour confirmer la sélection des heures.
7. Appuyez sur le bouton INFÉRIEUR (MENU) pour modifier les minutes (les minutes clignent).
8. Appuyez sur le bouton INFÉRIEUR (MENU) pour confirmer les minutes.

Réglage de la langue

Il est possible de changer la langue d'affichage. Vérifiez auprès d'un concessionnaire agréé Can-Am les langues disponibles et pour configurer l'affichage selon vos préférences.

DISPOSITIFS D'AIDE À LA CONDUITE

Ces systèmes gèrent activement le freinage et la traction.

Dans certaines conditions, le conducteur peut sentir les actions prises par les systèmes sous forme d'une réduction du freinage moteur, vibrations ou de légers contrecoups dans le guidon, la pédale de frein ou levier de frein, ce qui est normal.

Système de freinage antiblocage (ABS)

Ce système prévient le blocage des roues lors d'un freinage, ce qui améliore la stabilité du véhicule et le contact des pneus avec le sol.

Restrictions : une faible adhérence des pneus sur la surface limite la capacité de freinage. Même avec l'ABS, la distance de freinage sera plus longue dans des conditions de faible adhérence.

eCBS (Electronic Combined Brake System)

Ce système gère activement l'équilibre de la force de freinage entre les essieux avant et arrière.

BTC (Brake Traction Control)

Ce système gère activement la traction entre les roues avant pendant l'accélération afin de les empêcher de glisser.

Ce système est actif qu'en mode 4 roues motrices.

DTC (Drag Torque Control)

Pendant la décélération, ce système empêche les roues de glisser en raison du frein moteur en demandant un couple moteur léger et limité. En mode 4WD, le DTC se fera plus ressentir en éliminant la majeure partie du freinage moteur. Cela garantit un bon fonctionnement.



AVERTISSEMENT

La modification d'une unité telle que le modèle et/ou la taille de pneu peut causer un comportement indésirable du système tel qu'une réaction insuffisante ou excessive du système ci-dessus.

III ÉQUIPEMENT

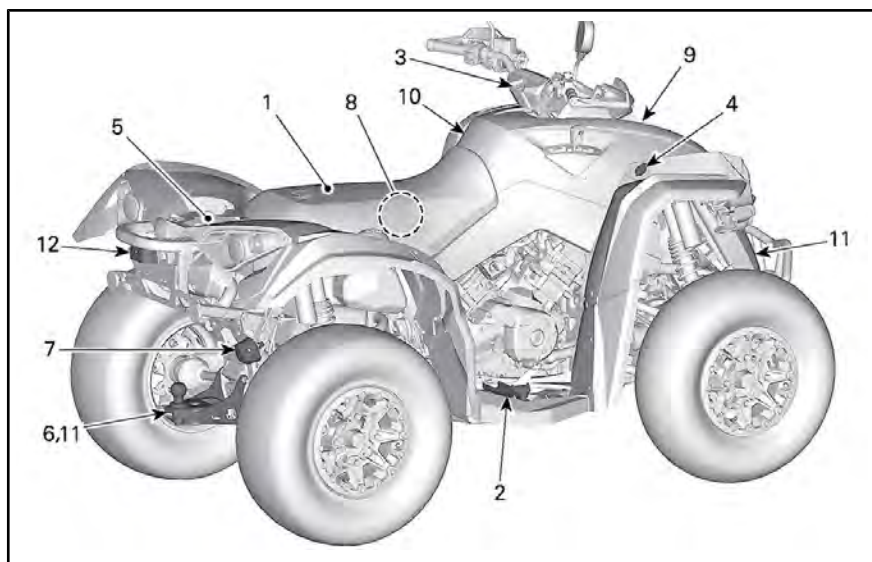

1) Siège

Ce siège est conçu pour transporter un conducteur seulement.

Dépose du siège

Pour retirer le siège, poussez son loquet vers le haut. Ce loquet est situé sous l'arrière du siège.

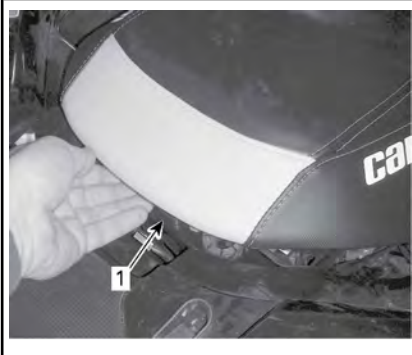

TYPIQUE

1. Loquet du siège

Tirez le siège vers le haut, puis vers l'arrière. Continuez de soulever le siège jusqu'à ce que vous puissiez dégager le mécanisme de retenue avant, puis retirez le siège complètement.

Pose du siège

Engagez la languette située sur la base du siège, dans le dispositif de retenue situé sur le châssis.

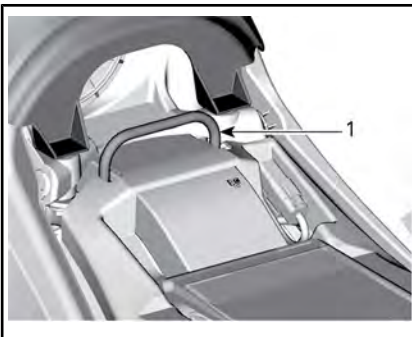

1. Dispositif de retenue

REMARQUE : Un déclic très évident se fera sentir. Vérifiez si le siège est solidement verrouillé en tirant dessus.

! AVERTISSEMENT

Assurez-vous que le siège est correctement fixé en place en tirant à plusieurs reprises.

2) Repose-pieds

Les supports de repose-pieds sont situés du côté gauche et du côté droit des repose-pieds.



TYPIQUE

1. Repose-pieds gauche

! AVERTISSEMENT

Le conducteur doit avoir les deux pieds sur les repose-pieds en tout temps lorsque le véhicule est en marche.

3) Voyants

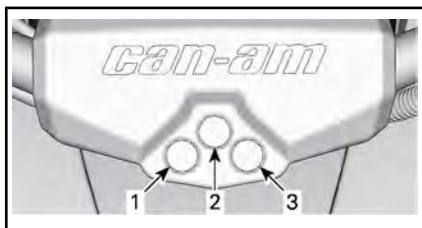

CAPUCHON DU GUIDON

1. Indicateur de feux de position
2. Indicateur de feux de détresse
3. Indicateur de clignotants/feux de détresse de la remorque

4) Prise 12 volts

Cette prise est pratique pour alimenter un projecteur ou un autre équipement portatif.

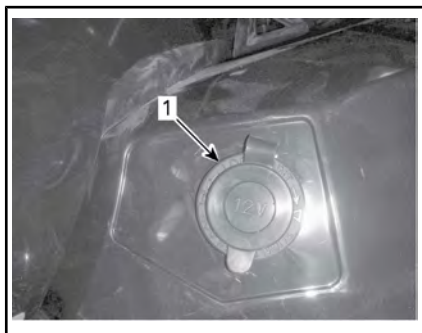

1. Prise de 12 volts

Enlevez le capuchon pour brancher un accessoire dans la prise. Remettez le capuchon en place après l'utilisation pour protéger la prise contre les intempéries.

5) Espace de chargement arrière

L'espace de chargement arrière est commode pour le transport de petits objets.

Fixez la charge à l'aide des œillets.

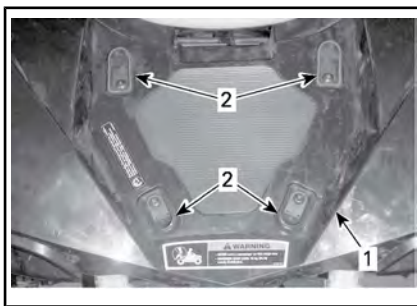

1. Espace de chargement
2. Œillets en plastique

⚠ AVERTISSEMENT

La charge **MAXIMUM** pour l'espace de chargement est. **23 kg**

- Ne transportez jamais un passager dans l'espace de chargement arrière.
- Le chargement ne doit jamais gêner la visibilité du conducteur ni affecter sa capacité à diriger correctement le véhicule.
- Le chargement doit être fixé et ne doit pas dépasser l'espace de chargement.

6) Crochet d'attelage

Cet attelage est commode pour poser une rotule de remorquage ou d'autres équipements. Installez une rotule de la grosseur recommandée par le fabricant de la remorque. Reportez-vous à la **FICHE TECHNIQUE** ou l'étiquette de sécurité pour connaître la capacité de poids du timon et de remorquage.

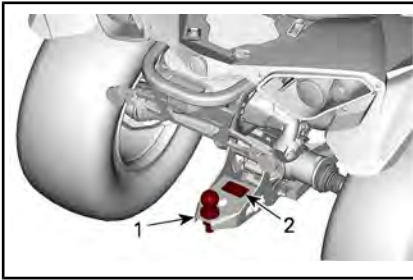

1. Crochet d'attelage
2. Étiquette de sécurité



AVERTISSEMENT

Installer la rotule de la grosseur qui convient à l'équipement à remorquer.

REMARQUE : Suivez les instructions du fabricant pour fixer la rotule correctement.

7) Connecteur de remorque

Le connecteur de remorque doit être utilisé si la remorque est équipée de feux.

Lorsqu'une remorque est branchée et que les clignotants ou les feux de détresse sont en fonction, un voyant sous le guidon clignote. Reportez-vous à *VOYANTS*.

REMARQUE : Le module de clignotants de remorque est conçu pour des ampoules de remorque de 40 W. Si les ampoules ont une puissance différente, le clignotement sera affecté.

Pour obtenir des instructions de remorquage, reportez-vous à l'étiquette située sur l'attelage de remorque.

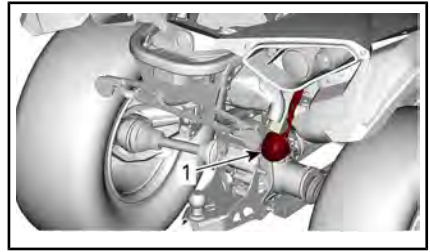

1. Connecteur de remorque

8) Trousse d'outils

La trousse d'outils est située sous le siège du conducteur. Elle contient les outils permettant un entretien de base.

9) Support de l'indicateur

Dépose du support de l'indicateur

1. Tirez l'arrière du support de l'indicateur d'air vers le haut pour dégager les attaches des bagues.
2. Glissez le support de l'indicateur vers l'arrière pour le dégager de la console.

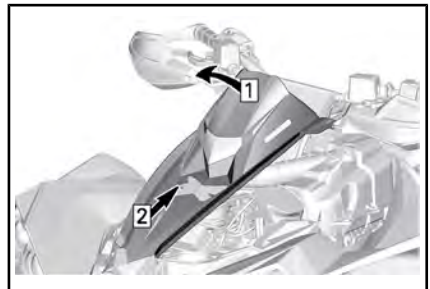

Étape 1 : Soulevez

Étape 2 : Glissez vers l'arrière

3. Débranchez le connecteur de l'indicateur.

Installation du support de l'indicateur

Inversez la procédure de dépose.

10) Console

Dépose de la console

1. Reportez-vous aux procédures de cette section et retirez :
 - Siège
 - Support de l'indicateur
2. À l'avant de la console, retirez les deux attaches des bagues.
3. Retirez les deux crochets de leurs fentes.

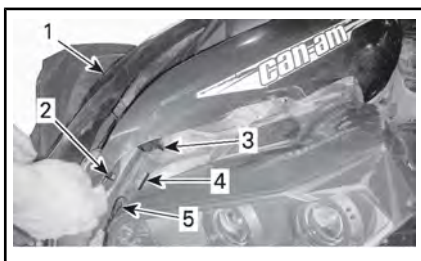

TYPIQUE

1. Console
 2. Attache
 3. Crochet
 4. Encoche
 5. Bague
4. Tirez l'arrière de la console vers le haut pour dégager les attaches des bagues.
 5. Retirez la console en la tirant vers l'arrière.



TYPIQUE

- Étape 1 : Soulevez
Étape 2 : Tirez vers l'arrière

Pose de la console

Inversez la procédure de dépose.

11) Crochets de récupération

Crochet pratique permettant de récupérer un VTT enlisé.

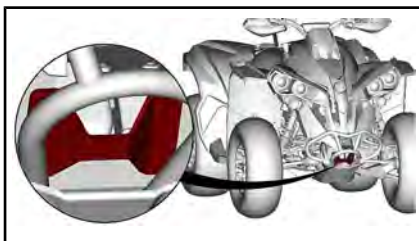

CROCHET DE RÉCUPÉRATION AVANT

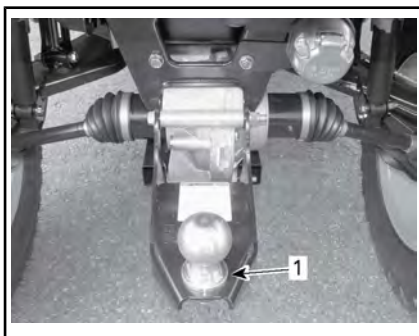

TYPIQUE

1. Crochet de récupération arrière

12) Éclairage de plaque d'immatriculation

Offre un éclairage pour la plaque d'immatriculation

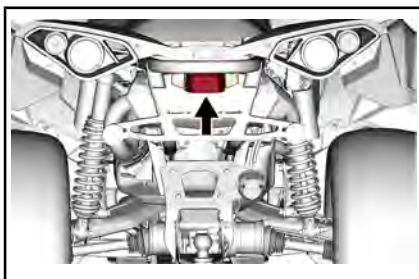

IV ESSENCE

1) Spécifications d'essence

AVIS Utilisez toujours de l'essence fraîche. L'essence s'oxyde, le résultat est la perte de l'octane, des composés volatils et la production de dépôts de gomme et de vernis qui peuvent endommager le système d'alimentation.

Le mélange d'essence et d'alcool varie selon les pays et les régions. Ce véhicule a été conçu pour fonctionner avec les essences recommandées, cependant, n'ignorez pas ce qui suit :

- L'utilisation d'essence contenant de l'alcool au-delà du pourcentage spécifié par la réglementation gouvernementale n'est pas recommandée et peut entraîner les problèmes suivants dans les composants du circuit d'essence :
 - des difficultés de démarrage et de fonctionnement;
 - la détérioration des pièces en caoutchouc ou plastique;
 - la corrosion des pièces métalliques;
 - des dommages causés aux parties internes du moteur.
- Vérifiez fréquemment l'absence de fuites d'essence ou d'autres anomalies du circuit d'essence en cas de soupçon d'une présence d'alcool dans l'essence supérieure à la réglementation gouvernementale en vigueur.
- Les essences contenant de l'alcool attirent et retiennent l'humidité, ce qui peut entraîner la séparation des phases de l'essence et occasionner des problèmes de performances du moteur ou endommager ce dernier.

2) Essence recommandée

Utilisez de l'essence ordinaire sans plomb contenant un MAXIMUM de 10 % d'éthanol. L'essence doit présenter les exigences d'indice d'octane minimum suivantes.

INDICE D'OCTANE MINIMUM	
Ailleurs qu'en Amérique du Nord	95 E10 RON



AVIS N'utilisez jamais d'autres essences. L'utilisation d'essence inappropriée peut endommager le système d'alimentation ou le moteur.

3) Méthode de remplissage du véhicule

AVERTISSEMENT

- L'essence est inflammable et explosive dans certaines conditions.
- Ne vérifiez jamais le niveau d'essence à la lueur d'une flamme.
- Ne fumez jamais et tenez les flammes et les étincelles à l'écart.
- Travaillez dans un endroit bien aéré.

1. Arrêtez le moteur.

AVERTISSEMENT

Arrêtez toujours le moteur avant de faire le plein.

- Le conducteur doit descendre du véhicule.

! AVERTISSEMENT

Ne jamais permettre à quiconque de rester dans le véhicule lors du ravitaillement en essence. Si un feu ou une explosion se produisait au moment du remplissage, un passager pourrait ne pas être en mesure de sortir rapidement du véhicule.

- Enlevez lentement le bouchon du réservoir d'essence en le desserrant dans le sens antihoraire.



1. Bouchon de réservoir d'essence

! AVERTISSEMENT

Si vous constatez une différence de pression (sifflement lorsque vous desserrez le bouchon du réservoir), faites inspecter ou réparer le véhicule avant de l'utiliser.

- Insérez le bec dans le goulot de remplissage.
- Versez l'essence lentement afin que l'air puisse s'échapper du réservoir et éviter que l'essence ne refoule. Évitez de répandre de l'essence.
- Cessez de remplir lorsque l'essence atteint le bas du goulot de remplissage. **Évitez tout remplissage excessif.**

! AVERTISSEMENT

Ne remplissez jamais le réservoir d'essence à plein rendement avant de laisser le véhicule exposé à la chaleur. Lorsque la température augmente, l'essence se dilate et risque de déborder.

- Serrez bien le bouchon de réservoir d'essence dans le sens horaire.

! AVERTISSEMENT

Essuyez toujours toute essence répandue sur le véhicule.

V PÉRIODE DE RODAGE

Fonctionnement pendant le rodage

Ce véhicule nécessite une période de rodage de 300 km ou 10 heures de fonctionnement.

Moteur

Au cours de la période de rodage :

- Évitez les accélérations à plein régime.
- N'actionnez jamais la manette d'accélérateur à plus du 3/4 de sa course.
- Évitez les accélérations intenses.
- Évitez de rouler à la même vitesse sur de longues périodes.
- Évitez toute surchauffe du moteur.

Toutefois, de brèves accélérations à plein régime et de fréquentes variations de vitesse contribuent à un bon rodage.

REMARQUE : Il est normal que le moteur ne fonctionne pas à sa pleine capacité tant que la période de rodage n'est pas terminée.

Freins



AVERTISSEMENT

Des freins neufs ne fonctionneront à leur pleine capacité qu'après une période de rodage. Redoubler de prudence.

Courroie d'entraînement

Une courroie d'entraînement neuve requiert une période de rodage de 50 km.

Au cours de la période de rodage :

- Évitez d'accélérer ou de décélérer vigoureusement.
- Évitez de tirer une charge.
- Évitez de circuler à plein régime.

VI PROCÉDURES DE BASE

1) Démarrage du moteur

Le levier sélecteur doit être positionné sur « P » (STATIONNEMENT) ou « N » (POINT MORT).

REMARQUE : Pour plus de commodité, un dispositif de neutralisation permet de démarrer le moteur à n'importe quelle position du levier sélecteur. Appuyez de façon continue sur la manette de frein ou sur la pédale de frein tout en appuyant sur le bouton de démarrage du moteur.

Mettez la clé dans le commutateur d'allumage et tournez-la sur la position ON.

Mettez l'interrupteur d'arrêt du moteur sur RUN.

Appuyez sur le bouton de démarrage du moteur et maintenez-le enfoncé jusqu'à ce que le moteur démarre.

Relâchez le bouton de démarrage dès que le moteur démarre.

AVIS Si le moteur ne démarre pas après quelques secondes, n'appuyez pas sur le bouton de démarrage du moteur pendant plus de 10 secondes. Consultez la section *DÉPANNAGE*.

2) Choisir une vitesse

Actionnez les freins et immobilisez le véhicule, puis sélectionnez la position du levier sélecteur voulue.

Relâchez les freins.

AVIS Immobilisez toujours le véhicule et actionnez les freins avant de déplacer le levier sélecteur pour changer de rapport. Sinon, la boîte de vitesses pourrait être endommagée.

Appuyez graduellement sur l'accélérateur pour augmenter le régime moteur et enclencher la boîte de

vitesses à changement de vitesse continu.

Inversement, lorsque vous relâchez l'accélérateur, le régime moteur diminue.

3) Arrêt du moteur et stationnement du véhicule

AVERTISSEMENT

Évitez de stationner le véhicule dans une pente abrupte.

AVERTISSEMENT

Placez le levier sélecteur sur « P » (STATIONNEMENT) lorsque le véhicule est arrêté ou stationné pour l'empêcher de rouler.

AVERTISSEMENT

Évitez de vous stationner dans un endroit où les pièces brûlantes peuvent déclencher un incendie.

Lorsque le véhicule est arrêté ou garé, placez toujours le levier sélecteur sur la position de stationnement. Cette précaution est particulièrement importante pour le stationnement en pente. En pente raide ou, si le véhicule transporte une charge, bloquez les roues du véhicule avec des roches ou des briques.

Stationnez le véhicule sur le terrain le plus plat possible.

Relâchez l'accélérateur et immobilisez le véhicule au moyen des freins.

Placez le levier sélecteur sur « P » (STATIONNEMENT).

Tournez la clé du commutateur d'allumage sur la position OFF.

Retirez la clé du commutateur d'allumage.

Lorsque vous devez stationner le véhicule sur une pente escarpée ou transporter une charge, bloquez les roues au moyen de pierres ou de briques.

VII PROCÉDURES SPÉCIALES

1) Que faire en présence d'eau dans la boîte de vitesses CVT

Le bouchon de vidange de la boîte CVT se trouve sur la partie arrière du couvercle de la boîte CVT. Il est accessible depuis l'aile arrière gauche.

Inspectez le bouchon de vidange de la boîte CVT pour vérifier la présence d'eau.

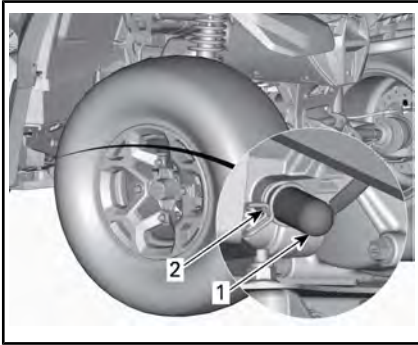

1. Bouchon de vidange
2. Collier à ressort

AVIS En cas de présence d'eau dans la boîte CVT, un glissement de la courroie peut se produire. Le moteur accélérera, mais le véhicule restera immobile.

En cas de présence d'eau, retirez le bouchon de vidange de la boîte CVT pour expulser l'eau.

AVIS Consultez un concessionnaire Can-Am autorisé pour faire inspecter et nettoyer la boîte de vitesses CVT.

Réinstallez le bouchon de vidange et fixez-le au moyen du collier à ressort.

REMARQUE : Assurez-vous que le boyau est correctement inséré dans le raccord du couvercle de la boîte CVT.

2) Que faire en présence d'eau dans le boîtier de filtre à air

Enlevez le flanc gauche.

Inspectez sous le boîtier de filtre à air pour vérifier la présence d'eau.

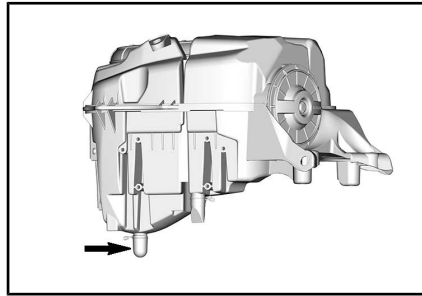

TYPIQUE

En cas de présence d'eau, appuyez sur les colliers de serrage et retirez les réservoirs pour vidanger l'eau du boîtier de filtre à air.

Si l'une des conditions suivantes est constatée, apportez le véhicule chez le concessionnaire Can-Am autorisé le plus près pour faire réparer le véhicule :

- Si plus de 50 ml d'eau (environ 5 réservoirs de vidange) sont présents dans le tuyau de vidange de la chambre.
- Si des dépôts sont présents dans le réservoir de vidange.

Dans un tel cas, le véhicule doit faire l'objet des interventions suivantes :

- Événts
- Nettoyage du filtre à air de la boîte CVT
- Nettoyage de la boîte CVT
- Remplacement du reniflard du réservoir d'essence
- Inspection du lubrifiant et remplacement si besoin (moteur, boîte de vitesses et entraînement final arrière).

AVIS Si le véhicule n'est pas réparé, les composants suivants, entre autres, pourraient être irrémédiablement endommagés :

- Moteur et boîte de vitesses
- Pompe à essence
- CVT
- Différentiel avant
- Entraînement final arrière.

3) Que faire en cas de retournement du véhicule

Lorsque le véhicule a capoté ou reste incliné d'un côté, remettez-le sur ses roues. Vérifiez si le véhicule présente des dommages.



AVERTISSEMENT

Ne jamais utiliser un véhicule endommagé. S'adresser à un concessionnaire Can-Am autorisé.

Si le véhicule ne présente aucun dommage, reportez-vous à *PROCÉDURES D'ENTRETIEN* et inspectez les éléments suivants.

- Vérifiez si le boîtier de filtre à air contient de l'huile; s'il en contient, nettoyez le boîtier et le filtre à air.
- Vérifiez le niveau d'huile à moteur et faites l'appoint au besoin.
- Vérifiez le niveau de liquide de refroidissement et faites l'appoint au besoin.
- Vérifiez le niveau d'huile de la boîte de vitesses et faites l'appoint au besoin.
- Vérifiez le niveau d'huile de l'entraînement final arrière et faites l'appoint au besoin.
- Démarrer le moteur. Si le témoin de pression d'huile reste allumé, arrêtez immédiatement le moteur. Adressez-vous à un concessionnaire Can-Am agréé.

Lorsque le véhicule a capoté, il devrait être inspecté par un concessionnaire Can-Am autorisé.

4) Que faire si le véhicule est submergé

Si le véhicule venait à être immergé, arrêtez immédiatement le moteur. N'utilisez aucun équipement électrique.

Il faudra amener le véhicule dès que possible chez un concessionnaire Can-Am autorisé. **NE JAMAIS TENTER DE DÉMARRER LE MOTEUR!**

AVIS Le véhicule peut être gravement endommagé à la suite de la submersion si vous ne suivez pas les bonnes directives de redémarrage.

Dès que le véhicule est sorti de l'eau, procédez comme suit :

- Vidangez la boîte CVT. Reportez-vous à la procédure sous *QUE FAIRE EN PRÉSENCE D'EAU DANS LA BOÎTE DE VITESSES CVT*.
- Videz le boîtier de filtre à air. Reportez-vous à *QUE FAIRE EN PRÉSENCE D'EAU DANS LE BOÎTIER DE FILTRE À AIR* dans cette section.

AVIS Faites réparer le véhicule par un concessionnaire Can-Am autorisé dès que possible.

VII PERSONNALISER LA CONDUITE

AVERTISSEMENT

Le réglage de la suspension peut influencer la maniabilité du véhicule. Prenez toujours le temps de vous familiariser avec le comportement du véhicule chaque fois que la suspension a été réglée.

1) Réglage de la suspension

Le réglage de la suspension et la charge peuvent avoir un effet sur le confort et la maniabilité du véhicule.

Le réglage de la suspension dépend du poids du conducteur, de votre préférence personnelle, de la vitesse de conduite et de l'état du terrain.

Effectuez les réglages une position (déclic) à la fois. Effectuez un essai du véhicule dans les mêmes conditions : terrain, vitesse, position de conduite, etc. Procédez de façon méthodique jusqu'à l'obtention du réglage voulu.

REMARQUE : Les réglages d'usine conviennent à la plupart des conditions. Tenez compte du fait qu'une augmentation du dégagement au sol peut influencer la tenue de route du véhicule.

RÉGLAGES D'USINE DE LA PRÉCHARGE DE LA SUSPENSION ARRIÈRE

RÉGLAGE	MODÈLE	RÉGLAGE D'USINE
Précharge du ressort	650 de série	Position de came 3
Précharge du ressort	X xc	59 mm

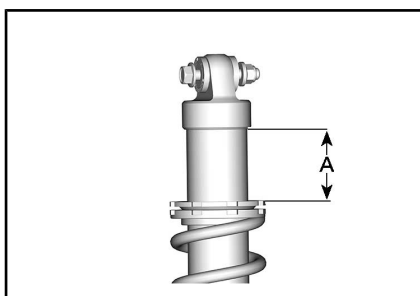

TYPIQUE

A = 42,6 mm (avant)

A = 59 mm (Arrière)

Voyez ci-dessous pour régler la suspension avec précision. Employez l'outil de réglage de la suspension fourni dans la trousse d'outils.

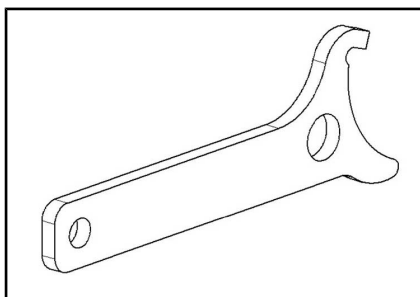

OUTIL DE RÉGLAGE DE LA SUSPENSION

RÉGLAGES D'USINE DE LA PRÉCHARGE DE LA SUSPENSION AVANT

RÉGLAGE	MODÈLE	RÉGLAGE D'USINE
Précharge du ressort	650 de série	Position de came 3
Précharge du ressort	X xc	42,6 mm

Précharge du ressort

AVERTISSEMENT

Le réglage des amortisseurs droit et gauche des suspensions avant ou arrière doit toujours être à la même position. Ne jamais régler un seul amortisseur. Un réglage inégal aurait un effet néfaste sur la maniabilité et la stabilité, pouvant entraîner un accident.

Raccourcissez les ressorts pour une tenue de route plus ferme et pour des conditions de terrain rudes.

Allongez les ressorts pour une tenue de route plus souple et pour des terrains réguliers.

Réglez en tournant la came de réglage en conséquence. Utilisez l'outil de la trousse d'outils.

REMARQUE : N'augmentez pas la précharge sur les amortisseurs FOX.

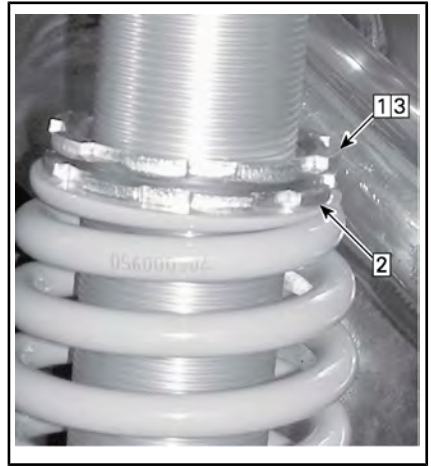

TYPIQUE

- Étape 1 : Desserrez l'anneau de réglage supérieur
- Étape 2 : Tournez l'anneau de réglage en conséquence
- Étape 3 : Serrez l'anneau de réglage supérieur

Amortissement de l'amortisseur modèles X xc

RÉGLAGES D'USINE DE L'AMORTISSEMENT DE LA SUSPENSION AVANT	
Rebond	12 clics anti-horaire à partir de l'arrêt complet
Compression à vitesse élevée	2,25 rotations anti-horaire à partir de l'arrêt complet
Compression basse vitesse	2,25 rotations anti-horaire à partir de l'arrêt complet

RÉGLAGES D'USINE DE L'AMORTISSEMENT DE LA SUSPENSION ARRIÈRE	
Rebond	12 clics anti-horaire à partir de l'arrêt complet
Compression à vitesse élevée	2,25 rotations anti-horaire à partir de l'arrêt complet
Compression basse vitesse	2,25 rotations anti-horaire à partir de l'arrêt complet

Amortissement des rebonds de l'amortisseur

L'amortissement de la compression contrôle la manière dont l'amortisseur restreint la course de la compression.

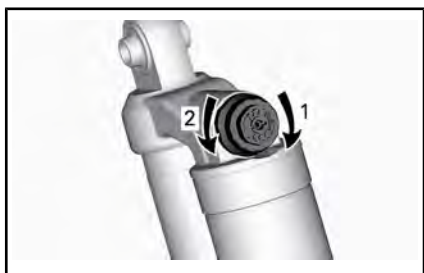

AMORTISSEMENT DE COMPRESSION - DESSUS DE L'AMORTISSEUR

1. **Augmenter** (plus ferme)
2. **Diminuer** (plus souple)

ACTION	CONSÉQUENCE
Augmentation de la puissance d'amortissement de la compression	Amortissement de la compression plus ferme
Diminution de la puissance d'amortissement de la compression	Amortissement de la compression plus souple

AVERTISSEMENT

Assurez-vous que le réglage d'amortissement de la compression est identique des deux côtés.

Amortissement des rebonds de l'amortisseur

L'atténuation du rebond contrôle la manière dont l'amortisseur restreint la course de l'extension.

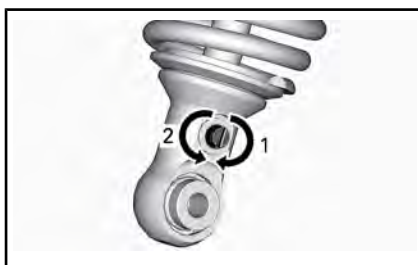

AMORTISSEMENT DES REBONDS - DESSOUS DE L'AMORTISSEUR

1. **Augmenter** (plus ferme)
2. **Diminuer** (plus souple)

2) Réglage du niveau d'assistance du système de servodirection dynamique (DPS)

Le système de servodirection dynamique (DPS) trimode offre une assistance de direction au conducteur. Le niveau d'assistance s'adapte automatiquement à la vitesse du véhicule et aux besoins du conducteur afin d'offrir une assistance de direction maximale à basse vitesse lorsque le besoin du conducteur est plus élevé. Lorsque la vitesse augmente, l'assistance est réduite progressivement pour maximiser la sensation et la précision de la direction pour le conducteur.

Vous pouvez choisir entre trois modes d'assistance : Minimum, Moyen et Maximum. Chaque mode s'adapte automatiquement à la vitesse du véhicule et aux besoins du conducteur. Il n'est pas nécessaire de modifier le mode pendant la conduite. Ces modes sont utilisés pour régler le niveau d'assistance selon les préférences de chaque conducteur.

Les modes DPS suivants sont pré-réglés sur le véhicule.

MODE DPS	
DPS MAX.	Direction assistée au maximum
DPS MOY.	Direction moyennement assistée
DPS MIN.	Direction assistée au minimum

Pour afficher le mode DPS actif, procédez de la façon suivante :

1. Enfoncez et relâchez le bouton **Neutralisation/DPS**.



2. Consultez l'indicateur multifonction pour confirmer que le mode DPS est actif.

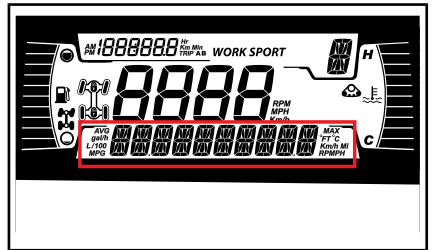

AFFICHAGE NUMÉRIQUE 4,5 PO

Pour changer le mode DPS, procédez de la façon suivante :

1. Appuyez sur le bouton **Neutralisation/DPS** et maintenez-le enfoncé pendant 2 secondes pour passer au prochain réglage.
2. Relâchez le bouton **Neutralisation/DPS**.
3. Répétez jusqu'à l'obtention du réglage désiré.

Tout en lisant le présent Guide du conducteur, se souvenir que :

AVERTISSEMENT

Avvertit d'une situation comportant des risques qui pourrait provoquer de graves blessures, y compris la possibilité de décès, si on ne l'évitait pas.

REMARQUE : L'ajustement du DPS n'est pas possible lorsque la transmission du véhicule est réglée sur **MARCHE ARRIÈRE**.

IX TRANSPORT DU VÉHICULE

Lorsque vous communiquez avec un service de remorquage ou de transport, assurez-vous de demander si une remorque à plateau, une rampe de chargement ou une rampe hydraulique est disponible pour soulever le véhicule et attacher les sangles de façon sécuritaire. Assurez-vous que le véhicule est transporté comme spécifié dans cette section.

AVIS Ne remorquez pas ce véhicule — cela peut sérieusement endommager la transmission du véhicule.

AVIS Évitez l'utilisation de chaînes pour attacher le véhicule — elles peuvent endommager la finition de surface ou les composants en plastique.



AVERTISSEMENT

Assurez-vous qu'aucun objet libre n'est présent à l'intérieur du véhicule pendant le transport.



AVERTISSEMENT

Transportez toujours le véhicule orienté vers l'avant afin d'éviter d'endommager le pare-brise ou d'autres composants. Des pièces risquent de se détacher pendant le transport.



AVERTISSEMENT

Avant de tenter de monter le véhicule sur une plateforme ou une remorque, veuillez à respecter les précautions de sécurité suivantes.

CONSIGNES DE SÉCURITÉ	
Équipement de transport	Le dispositif de transport (plateforme, remorque ou plateau) doit posséder les dimensions et la capacité de charge adéquates pour supporter et transporter le véhicule en toute sécurité.
Véhicule de remorquage	Ne dépassez jamais la capacité et les spécifications de remorquage du véhicule. Assurez-vous que la remorque ou la plateforme est correctement accrochée à l'attelage du véhicule de remorquage.
Visibilité	Veillez à disposer d'une bonne visibilité pendant la totalité de la manœuvre.
Terrain	Le véhicule de remorquage et la remorque doivent se trouver sur une surface de niveau. Utilisez des cales de roues au niveau de la remorque et du véhicule de remorquage pour éviter qu'ils ne bougent.
Rampes	Utilisez des rampes aux spécifications requises et fixez les rampes au niveau de la remorque ou de la plateforme. Évitez les rampes trop inclinées.
Personnes à proximité	Vérifiez toujours que personne ne se tient trop près du véhicule ou de l'équipement de remorquage pendant la montée.

1) Utilisation de la motorisation du véhicule pour monter sur l'équipement de remorquage

Lorsque le véhicule peut monter par lui-même, procédez comme suit :

Portez des vêtements de protection.

Utilisez uniquement le mode Basse vitesse (selon l'équipement).

Si le véhicule possède l'option 4x4 (ou 6x6), utilisez-la.

Lorsque vous conduisez, restez toujours assis.

Veillez à bien vous aligner sur les rails ou la plateforme.

1. Partez d'une distance suffisante par rapport à la remorque pour aligner le véhicule en ligne droite sur les rampes. Ne tentez jamais de tourner tandis que vous vous rapprochez de la rampe. Les roues arrière pourraient ne pas être alignées lorsque vous parvenez à la rampe et le véhicule risque de chuter.
2. Montez en douceur les roues avant sur la rampe pour vérifier l'alignement.
3. Reculez le véhicule, vérifiez que les rampes sont toujours solidement fixées, puis effectuez la manœuvre à une vitesse appropriée.
4. Faites rouler avec précaution le véhicule sur la plateforme ou la remorque. Utilisez une vitesse suffisante pour monter sans patinage ni accélération intempestive. Évitez d'accélérer sur les rampes pour ne pas que les rampes bougent.

5. Si la remorque est inclinée vers l'avant, permettez tout simplement au véhicule de rouler sans accélérer.
6. Une fois le véhicule monté, placez le levier sélecteur sur Park (stationnement). Serrez la manette de verrouillage des freins.

Lorsque le véhicule ne peut pas se déplacer par lui-même, ou s'il risque d'aller trop loin, ou encore si certaines conditions dangereuses empêchent que le véhicule monte par lui-même, utilisez un treuil.

2) Utilisation d'un treuil pour tirer le véhicule sur un équipement de remorquage

Lorsque le véhicule ne peut pas monter par lui-même, procédez comme suit :



AVERTISSEMENT

Demandez l'aide d'une deuxième personne. L'un d'entre vous doit se trouver dans le véhicule pour actionner la direction, les freins et l'interrupteur de treuil, et l'autre doit surveiller les alentours et veiller à la sécurité de la manœuvre.



AVERTISSEMENT

Vérifiez que le crochet de treuil peut être solidement fixé à un point d'ancrage approprié. Utilisez des câblages adaptés.

REMARQUE : Si le véhicule peut être démarré en toute sécurité, laissez le moteur tourner au ralenti

pendant le treuillage afin d'éviter de vider la batterie.

1. Placez le levier sélecteur au point mort (N).
2. Si le véhicule est équipé d'un treuil, utilisez-le pour faire rouler le véhicule sur la remorque.
3. Si le véhicule n'est pas équipé d'un treuil, procédez comme suit :
 - 3.1 Attachez la sangle à l'ancrage inférieur du pare-chocs avant.
 - 3.2 Attachez les sangles au câble du treuil du véhicule de remorquage.
 - 3.3 Tirez le véhicule sur la remorque à l'aide du treuil.
4. Placez le levier sélecteur sur Park (stationnement). Serrez la manette de verrouillage des freins.

3) Immobilisation du véhicule pour le transport

Lorsque vous transportez le véhicule, il faut bien l'arrimer à la remorque ou dans la caisse de la camionnette avec les sangles appropriées. L'emploi de cordes ordinaires est déconseillé.



AVERTISSEMENT

Ne jamais remorquer ce véhicule derrière une voiture ou tout autre véhicule. Utiliser une remorque. Ne jamais basculer ce véhicule pour le transporter. Le véhicule doit être dans sa position normale de conduite (sur ses roues).

Ne pas oublier de :

- Videz les porte-bagages avant de transporter le véhicule.
- Placez le levier sélecteur sur « P » (STATIONNEMENT).
- Serrez la manette de verrouillage des freins.
- Arrimez le véhicule par les points d'arrimage avant et arrière.

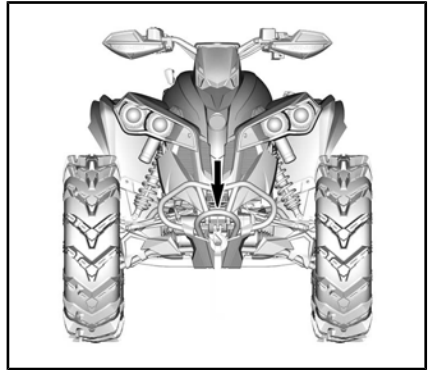

EMPLACEMENT DU POINT D'ARRIMAGE AVANT

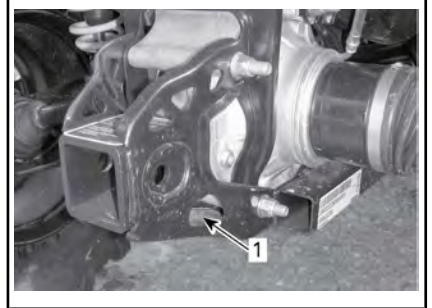

TYPIQUE

1. Emplacement du point d'arrimage arrière

AVIS L'emploi d'autres points d'arrimage risquerait d'endommager le véhicule.

4) Retrait du véhicule de la remorque

AVERTISSEMENT

Il faut parfois déplacer le véhicule en cours de transport. Vérifiez que le véhicule est bien aligné sur les rampes avant de procéder à la manœuvre.

AVERTISSEMENT

La visibilité sera fortement limitée lorsque vous reculez pour descendre de la remorque. Demandez à une autre personne de vous aider pour assurer l'alignement correct et veiller à ce que les alentours soient sécurisés.

INSTRUCTIONS POUR LE LEVAGE DU VÉHICULE

Information générale de sécurité pour le levage

1. Activez le mode à 4 roues motrices.

REMARQUE : Le mode 4 roues motrices est engagé lorsque le moteur est lancé et que le véhicule s'est déplacé d'un mètre.

2. Placez le levier sélecteur sur « P » (STATIONNEMENT).

REMARQUE : Assurez-vous que la boîte de vitesses est en position « P » (STATIONNEMENT).

3. Verrouillez les freins.

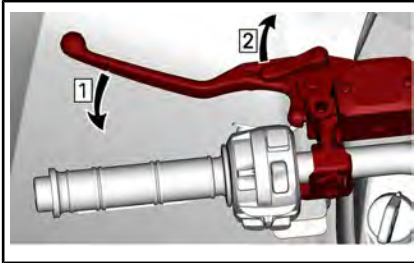

Étape 1 : Actionnez les freins
Étape 2 : Bloquez les freins

L'étiquette suivante se trouve à proximité des points de levage.

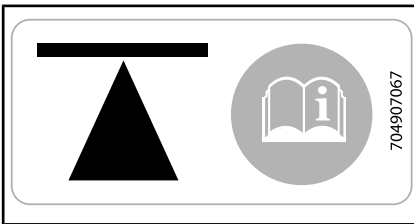

SUR LE CÔTÉ DU CHÂSSIS - AVANT ET ARRIÈRE

Soulevez le véhicule à l'aide d'un appareil de levage approprié.

⚠ AVERTISSEMENT

S'assurer que les roues sont bloquées avant de soulever le véhicule. Ne pas dépasser la capacité maximale de l'appareil de levage. Utiliser uniquement un appareil approuvé pour soulever ce véhicule. Ne pas déplacer le véhicule à l'aide d'un appareil de levage. Se reporter aux avertissements et aux instructions avant l'utilisation.

Soulever l'avant du véhicule

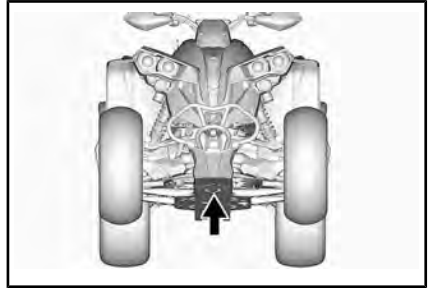

POINT DE LEVAGE AVANT

Soulever l'arrière du véhicule

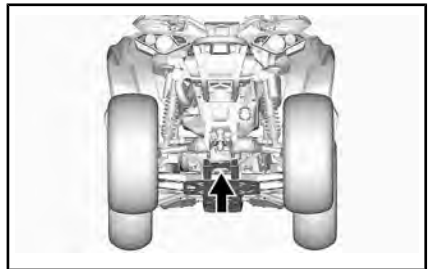

POINT DE LEVAGE ARRIÈRE

Soulever le véhicule entier

1. Utilisez un appareil de levage approprié et soulevez l'avant du véhicule.
2. Fixez le véhicule latéralement en utilisant des chandelles sur les points de stabilisation.

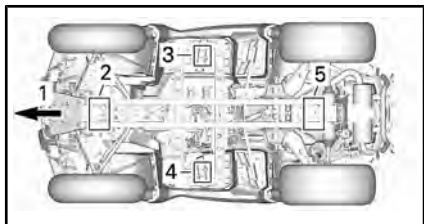

1. *Avant du véhicule*
 2. *Point de levage avant*
 3. *Point de stabilisation gauche*
 4. *Point de stabilisation droit*
 5. *Point de levage arrière*
3. Soulevez l'arrière du véhicule.
 4. Ajustez la hauteur des chandelles.



AVERTISSEMENT

Ne jamais lever l'avant et l'arrière du véhicule sans fixer les points de stabilisation. Ne jamais lever le véhicule que par les points de stabilisation.

C) ENTRETIEN

I PROGRAMME D'ENTRETIEN

L'entretien est très important pour maintenir le véhicule en bon état de marche. Il incombe au propriétaire de procéder aux entretiens appropriés. Le véhicule doit être entretenu conformément au programme d'entretien.

Le programme d'entretien ne dispense pas de faire l'inspection avant randonnée.

Le message suivant apparaît sur la jauge après 50 heures d'utilisation, pour vous rappeler les besoins d'entretien : **ENTRETIEN REQUIS**. Pour effacer le message, reportez-vous à la section *MESSAGES DE L'INDICATEUR MULTIFONCTION*.



AVERTISSEMENT

Si le véhicule n'est pas entretenu correctement conformément au programme et aux procédures d'entretien, celui-ci pourrait devenir dangereux à conduire.

1) CONDITIONS POUSSIÉREUSES EXTRÊMES

Directives d'entretien du filtre à air du moteur

L'entretien du filtre à air doit être ajusté en fonction des conditions d'utilisation.

La fréquence d'entretien du filtre à air doit être augmentée selon les conditions de poussière suivantes :

- Conduite sur sable sec
- Conduite sur des surfaces poussiéreuses sèches
- Conduite sur des sentiers de gravier sec ou dans des conditions semblables.

REMARQUE : La conduite en groupe dans de telles conditions fait en sorte qu'il faut entretenir le filtre à air encore plus régulièrement.

2) LÉGENDE DU PROGRAMME D'ENTRETIEN

Fonctionnement dans des conditions de conduite en sentiers

Fonctionnement dans des conditions de conduite difficiles (poussiéreuses ou boueuses) ou transportant de lourdes charges

3) PROGRAMME D'ENTRETIEN

Assurez-vous d'effectuer l'entretien approprié aux intervalles recommandés comme indiqué dans les tableaux. Certains éléments du programme d'entretien doivent être effectués en fonction du calendrier, quelle que soit la distance ou le temps de fonctionnement.

TOUS LES 1 500 km OU 50 HEURES (selon la première éventualité)
TOUS LES 750 km OU 25 HEURES (selon la première éventualité)
Inspecter et nettoyer le filtre à air du moteur. Remplacer si nécessaire
Vérifier les connexions de la batterie
Lubrifier les joints d'arbre de transmission avant et arrière
Inspecter les extrémités des barres d'accouplement et les joints à rotule
Lubrifier les bagues des bras triangulaires avant.
Lubrifier les bagues avant et arrière de la barre stabilisatrice
Inspecter les soufflets et les protecteurs de l'arbre d'entraînement
Inspecter les plaquettes de frein. Remplacer si nécessaire
Inspecter les roulements de roue pour tout jeu anormal
Inspecter et nettoyer le filtre à air CVC. La remplacer le cas échéant. (Selon l'équipement)
Serrer les boulons de roue à anneau de retenue (si présent)
Lubrifier les roulements à rotule inférieurs d'amortisseur (Renegade X xc)

TOUS LES 3 000 km OU 100 HEURES (selon la première éventualité)
TOUS LES 1 500 km OU 50 HEURES (selon la première éventualité)
Ajuster le jeu des soupapes
Nettoyer le pare-étincelles du silencieux
Vérifier et nettoyer le carter de papillon
Remplacer le filtre du reniflard d'aération d'essence
Vérifier la courroie CVC et nettoyer les poulies CVC
Lubrifier le roulement unidirectionnel de la poulie motrice
Ce qui suit doit être effectué au moins une fois par an :
Changer l'huile de moteur et le filtre
Inspecter et nettoyer le système de freinage
Inspecter l'état de la batterie
Vérifier le système de direction pour tout jeu anormal
Vérifier le niveau d'huile du différentiel avant et de l'entraînement final arrière et regarder s'il y a contamination
Vérifier le niveau d'huile de la boîte de vitesses et regarder s'il y a contamination

EXÉCUTEZ AU PREMIER 3 000 km, PUIS À 6 000 km, ENSUITE SUIVEZ LE PROGRAMME D'ENTRETIEN NORMAL.

EXÉCUTEZ AU PREMIER 1 500 km, PUIS À 3 000 km, ENSUITE SUIVEZ LE PROGRAMME D'ENTRETIEN NORMAL.

Remplacez l'huile de la boîte de vitesses

Nettoyer le capteur de vitesse du véhicule (VSS)

TOUS LES 6 000 km OU 200 HEURES (selon la première éventualité)

TOUS LES 3 000 km OU 100 HEURES (selon la première éventualité)

Vérifier le système de refroidissement

Tester l'efficacité du liquide de refroidissement du moteur

Vérifier le circuit d'alimentation pour des fuites

Vérifier la pression de la pompe à essence

Remplacer les bougies

Remplacez l'huile du différentiel avant.

Remplacez l'huile d'entraînement final arrière

Remplacez l'huile de la boîte de vitesses.

Inspecter les joints de l'arbre d'entrée et de sortie (boîte de vitesses, différentiel et entraînement final)

Nettoyer le capteur de vitesse du véhicule

Nettoyer et lubrifier les demi-douilles inférieures et supérieures de la colonne de direction

Ce qui suit doit être effectué tous les 2 ans :

Remplacer le liquide de frein

TOUS LES 12 000 km OU 5 ANS (selon la première éventualité)

TOUS LES 6 000 km OU 5 ANS (selon la première éventualité)

Remplacez le liquide de refroidissement

II PROCÉDURES D'ENTRETIEN

Cette section comprend des consignes d'entretien de base. Si vous avez des connaissances en mécanique et que vous possédez les outils requis, vous pouvez effectuer ces procédures. Dans le cas contraire, consultez un concessionnaire Can-Am autorisé.

Dans le cas des éléments de l'entretien périodique qui sont plus complexes et pour lesquels des outils spéciaux et des connaissances techniques approfondies sont requis, il est préférable de vous adresser à un concessionnaire Can-Am autorisé.



AVERTISSEMENT

Sauf indication contraire, toujours placer le commutateur d'allumage sur OFF et retirer la clé avant d'effectuer tout entretien.



AVERTISSEMENT

Remplacez toujours les dispositifs de verrouillage (pattes de verrouillage, attaches autobloquantes, etc.) enlevés par des neufs.

1) Filtre à air

Instructions d'entretien du filtre à air

Comme pour n'importe quel véhicule tout-terrain, l'entretien du filtre à air est essentiel pour garantir les performances et la longévité du moteur.

L'entretien du filtre à air doit être ajusté en fonction des conditions d'utilisation.

L'entretien du filtre à air doit être plus fréquent et de l'huile doit être rajoutée au filtre en mousse dans les conditions poussiéreuses suivantes :

- Conduite sur sable sec
- Conduite sur surfaces poussiéreuses et sèches
- Conduite sur sentiers de gravier secs ou dans des conditions semblables.

REMARQUE : La conduite en groupe dans de telles conditions fait en sorte qu'il faut entretenir le filtre à air encore plus régulièrement. Reportez-vous à *NETTOYAGE ET LUBRIFICATION DU FILTRE À AIR* dans cette section pour les procédures d'entretien.

REMARQUE : Un préfiltre accessible pour « conditions poussiéreuses » peut être utilisé. Adressez-vous à un concessionnaire Can-Am autorisé pour plus de détails.

Dépose du filtre à air

AVIS N'enlevez ou ne modifiez jamais les composants du boîtier de filtre à air. Ne pas respecter cette consigne peut amoindrir les performances du moteur ou l'endommager. Le moteur est étalonné en fonction de ces composants.

Enlevez le siège.

Enlevez la console.

Soulevez la partie avant du panneau central.



TIPIQUE

1. Soulevez ici

Enlevez la console. Reportez-vous à **ÉQUIPEMENT**.

Faites tourner le couvercle du filtre à air dans le sens antihoraire pour l'enlever.

REMARQUE : Une clé à douille peut être utilisée afin de faciliter la dépose.



1. Couvercle du filtre à air

Enlevez le filtre à air.



DÉPOSE DU FILTRE À AIR

Inspection et vidange du boîtier de filtre à air du moteur

1. Retirez le flanc gauche.
2. Videz le tube de vidange de l'admission du boîtier de filtre à air.

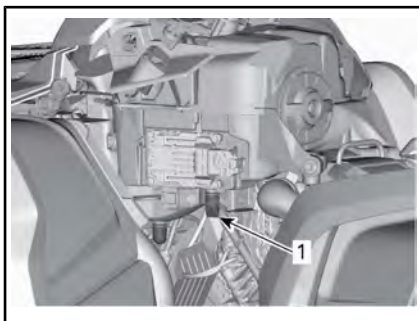

TIPIQUE - CERTAINES PIÈCES ONT ÉTÉ RETIRÉES À DES FINS DE CLARTÉ

1. Tube de vidange de l'admission du boîtier de filtre à air
3. Vérifiez si la chambre d'air sale du filtre à air est propre.
 - Si vous y trouvez des débris ou de l'eau, nettoyez la chambre du filtre avec un aspirateur.

AVIS N'injectez pas de l'air comprimé dans la chambre du filtre à air.

4. Vérifiez le tube de vidange du filtre à air (chambre d'air propre).
 - Si vous y trouvez des débris ou de l'eau, reportez-vous à **OPÉRATIONS SPÉCIALES**.
 - Trouvez la source de la contamination.

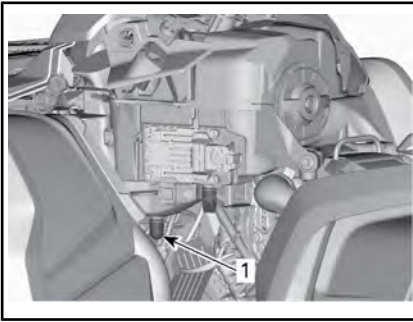

TYPIQUE - CERTAINES PIÈCES ONT ÉTÉ RETIRÉES À DES FINS DE CLARTÉ

1. Tube de vidange du filtre à air

Nettoyage et lubrification du filtre à air

ATTENTION Portez toujours des protections appropriées pour la peau et les yeux. Les produits chimiques peuvent léser la peau et les yeux.

Nettoyage du filtre en papier

1. Assurez-vous que le filtre en mousse est retiré du filtre en papier.
2. Tapotez le filtre en papier pour faire tomber la poussière lourde.

Cela libère la saleté et la poussière du filtre en papier.

REMARQUE : Le filtre en papier a une durée de vie limitée; remplacez-le lorsqu'il est trop sale ou obstrué.

AVIS Il n'est pas recommandé d'injecter de l'air comprimé sur le filtre en papier. Cela pourrait endommager les fibres du papier et réduire la capacité de filtration du filtre en milieu poussiéreux.

AVIS Ne nettoyez pas le filtre en papier avec une solution nettoyante.

Nettoyage du filtre en mousse

1. Vaporisez le filtre en mousse des deux côtés à l'aide d'un bon nettoyant de filtre à air et suivez les instructions du fabricant.



TYPIQUE - VAPORISEZ LE FILTRE EN MOUSSE

2. Séchez complètement le filtre en mousse.



TYPIQUE - SEC

REMARQUE : Une seconde application peut être nécessaire pour les filtres très sales.

Huilage du filtre en mousse

1. Assurez-vous que le filtre est propre. Reportez-vous à **NETTOYAGE DU FILTRE EN MOUSSE**.
2. Vaporisez de L'HUILE À FILTRE À AIR (N/P 219 700 340) sur le filtre en mousse préalablement séché.



HUILE POUR FILTRE À AIR (N/P 219 700 340)



TYPIQUE - HUILEZ LE FILTRE EN MOUSSE

3. Laissez agir pendant 3 à 5 minutes.
4. Retirez tout excédent d'huile qui pourrait atteindre le filtre en papier en enveloppant l'élément du filtre en mousse dans un tissu absorbant et en serrant doucement. Cela garantit également une répartition totale de l'huile sur le filtre en mousse.
5. Réinstallez le filtre en mousse sur le filtre en papier.



TYPIQUE

6. Graissez légèrement le corps en plastique du filtre pour faciliter l'installation et le retrait ultérieur.

Installation du filtre à air

Graissez légèrement le joint torique et le corps en plastique du filtre à air.

Installez le filtre à air dans l'ordre inverse de la dépose.

Assurez-vous que le couvercle du filtre à air est bien verrouillé sur le boîtier du filtre. Voyez les indications sur le couvercle et le boîtier du filtre.

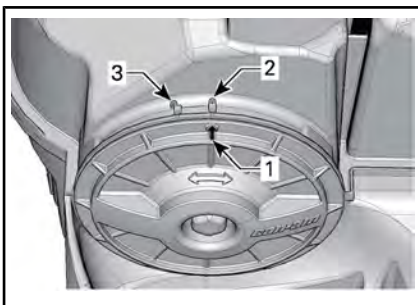

1. Flèche de position du couvercle
2. Verrouillé
3. Déverrouillé

Réinstallez :

- Console
- Support de l'indicateur
- Siège.

2) Huile à moteur

Niveau d'huile moteur

REMARQUE : Pendant la vérification du niveau d'huile, inspectez visuellement la zone du moteur pour déceler d'éventuelles fuites.

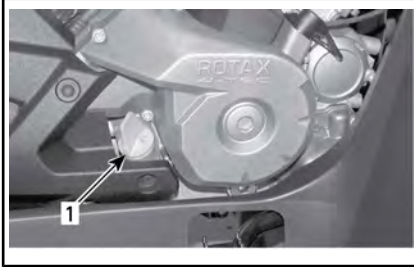

TYPIQUE - CÔTÉ DROIT DU MOTEUR

1. Jauge d'huile

Lorsque le véhicule se trouve sur une surface de niveau et que le moteur est froid et arrêté, vérifiez le niveau d'huile comme suit :

1. Dévissez la jauge du niveau d'huile, retirez-la et essuyez-la avec un chiffon.
2. Réinsérez la jauge du niveau d'huile et vissez-la à fond.
3. Retirez la jauge et vérifiez le niveau d'huile. Le niveau d'huile doit arriver à égalité ou près de la marque de maximum.



TYPIQUE

1. Plein
2. Ajouter

Pour ajouter de l'huile, retirez d'abord la jauge. Utilisez un entonnoir pour ajouter un peu d'huile recommandée à la fois et éviter tout déversement.

Versez une petite quantité d'huile et revérifiez le niveau.

Répétez les étapes ci-dessus jusqu'à ce que le niveau d'huile atteigne la marque supérieure de la jauge. **Évitez tout remplissage excessif.**

Vissez la jauge correctement.

AVIS Un niveau d'huile inapproprié risque d'endommager sérieusement le moteur et la boîte de vitesses.

Huile moteur recommandée

Les moteurs Rotax® ont été développés et validés à l'aide de l'huile XPS^{MC}. BRP recommande en tout temps l'utilisation de son huile XPS ou d'une huile équivalente. Les dommages causés par l'utilisation d'une huile qui ne convient pas pour ce moteur peuvent ne pas être couverts par la garantie limitée BRP.

HUILE MOTEUR XPS RECOMMANDÉE	
Usage général	Scandinavie : HUILE SEMI-SYNTHÉTIQUE 4T 5W40 (EUR) (N/P 779290)
	Autres pays : HUILE SEMI-SYNTHÉTIQUE 4T 5W40 (N/P 779133)
Basse température	Scandinavie : HUILE SYNTHÉTIQUE 4T 0W40 (EUR) (N/P 779286)
	Autres pays : HUILE SYNTHÉTIQUE 4T 0W40 (N/P 779139)

HUILE MOTEUR XPS RECOMMANDÉE	
Haute température	Scandinavie : HUILE SYNTHÉTIQUE 4T 10W/50 (EUR) (N/P 779240)
	Autres pays : HUILE SYNTHÉTIQUE 4T 10W/50 (N/P 779234)
SI L'HUILE À MOTEUR XPS RECOMMANDÉE N'EST PAS DISPONIBLE	
Utilisez une huile moteur SAE 4 temps respectant ou dépassant les spécifications suivantes de l'industrie des lubrifiants. Vérifiez toujours l'étiquette d'homologation de service API sur le contenant d'huile; elle doit contenir au moins l'une des normes indiquées.	
- Classe de service SJ, SL, SM ou SN de l'API	

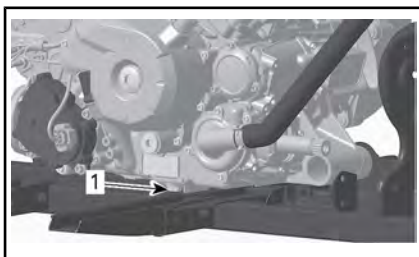

1. Bouchon de vidange

Attendez assez longtemps pour permettre à l'huile de s'écouler du filtre.

Remplacer le filtre à huile. Reportez-vous à *FILTRE À HUILE* dans cette section.

Changez le joint d'étanchéité du bouchon de vidange.

Nettoyez le moteur autour du joint d'étanchéité et du bouchon de vidange, puis remettez le bouchon en place.

Remplissez au niveau approprié avec une huile recommandée.

Pour connaître la contenance du carter, reportez-vous à la *FICHE TECHNIQUE*

Démarrez le moteur et laissez-le tourner au ralenti quelques minutes.

Assurez-vous que le filtre à huile et le bouchon de vidange ne présentent pas de fuite.

Arrêtez le moteur.

Attendez un instant pour permettre à l'huile de s'écouler dans le carter, et vérifiez ensuite le niveau d'huile.

Remplissez au besoin.

Éliminez l'huile conformément à la réglementation locale sur l'environnement.

3) Filtre à huile

Remplacement du filtre à huile

Enlevez le couvre-moteur droit.

Vidange de l'huile moteur

ATTENTION L'huile à moteur peut être brûlante. Attendez que l'huile du moteur refroidisse.

AVIS L'huile moteur et le filtre à huile peuvent être remplacés simultanément.

Amenez le moteur à la température normale de fonctionnement.

Placez le véhicule sur une surface de niveau.

Enlevez la jauge de niveau d'huile.

Nettoyez le moteur autour du bouchon de vidange.

Placez un bac de récupération sous le bouchon de vidange du moteur.

Dévissez le bouchon de vidange.

Dévissez le couvercle du filtre à huile.

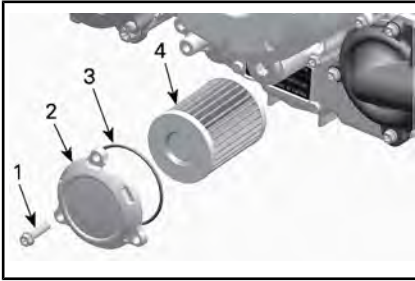

1. Vis du filtre à huile
2. Couvercle du filtre à huile
3. Joint torique
4. Filtre à huile

AVIS Faites attention à ne pas pincer le joint torique pendant l'installation du filtre et du couvercle.

Enlevez le filtre à huile et installez un neuf.

Installez un joint torique **NEUF** sur le couvercle du filtre à huile.

Positionnez le filtre neuf dans le couvercle.

Appliquez de l'huile à moteur sur le joint torique et à l'extrémité du filtre.

Vissez le couvercle du filtre à huile à sa place.

Serrez les vis du couvercle de filtre à huile au couple recommandé.

COUPLE DE SERRAGE	
Vis du couvercle de filtre à huile	10 Nm \pm 1 Nm

Essayez toute huile renversée sur le moteur.

4) Radiateur

Inspection du radiateur

Vérifiez périodiquement la propreté de la zone du radiateur.



TYPIQUE

Vérifiez si le radiateur et les boyaux présentent des fuites ou s'ils sont endommagés.

Examinez les ailettes du radiateur. Elles doivent être propres, sans traces de boue, de saleté, de feuilles ni d'autres dépôts pouvant empêcher le radiateur d'assurer un bon refroidissement.

Éliminez le plus de dépôts possible avec vos mains. Si vous disposez d'eau à proximité, essayez de rincer les ailettes du radiateur.

REMARQUE : Vous pouvez retirer les ailes intérieures afin de faciliter le nettoyage.

Dans la mesure du possible, utilisez un tuyau d'arrosage pour rincer les ailettes.

! ATTENTION Ne nettoyez jamais le radiateur avec vos mains lorsqu'il est chaud. Laissez-le d'abord refroidir.

AVIS Vous devez être prudent quand il s'agit de nettoyer les ailettes du radiateur. N'utilisez aucun objet ou outil pouvant les endommager. Les ailettes sont des pièces très minces conçues pour favoriser un refroidissement efficace. **LORS DU RINÇAGE, ASSUREZ-VOUS QUE LA PRESION D'EAU EST FAIBLE, N'UTI-**

LISEZ JAMAIS UN NETTOYEUR HAUTE PRESSION.

Adressez-vous à un concessionnaire Can-Am autorisé pour qu'il vérifie l'efficacité du système de refroidissement.

5) Liquide de refroidissement

Vérification du niveau de liquide de refroidissement

AVERTISSEMENT

Vérifiez le niveau de liquide de refroidissement quand le moteur est froid. N'ajoutez jamais de liquide dans le système de refroidissement quand le moteur est chaud.

1. Placez le véhicule sur une surface de niveau.
2. Enlevez le siège.
3. Soulevez la partie avant du panneau central.



TYPIQUE

1. Soulevez ici
4. Enlevez la console. Reportez-vous à *EQUIPEMENT*.
5. Retirez le bouchon du réservoir de liquide de refroidissement du moteur.
6. Lorsque le véhicule se trouve sur une surface horizontale, le niveau de liquide doit être entre les marques MIN. et MAX. du réservoir.

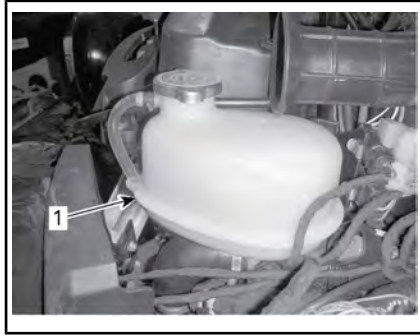

1. Réservoir du liquide de refroidissement

REMARQUE : Lorsque vous vérifiez le niveau à une température inférieure à 20 °C, il peut être légèrement inférieur à la marque MIN.

7. Ajoutez du liquide de refroidissement au besoin.

AVERTISSEMENT

Ne pas retirer le bouchon du réservoir de liquide de refroidissement si le moteur est chaud.

8. Utilisez un entonnoir pour éviter de renverser du liquide. **Évitez tout remplissage excessif.**
9. Remettez en place et vissez bien le bouchon du réservoir.

AVERTISSEMENT

Pour éviter de vous brûler, ne retirez pas le bouchon du radiateur quand le moteur est chaud.

REMARQUE : Si le système de refroidissement a souvent besoin de liquide, il y a probablement des fuites ou des anomalies au niveau du moteur. Adressez-vous à un concessionnaire Can-Am agréé.

Réinstallez :

- Console
- Support de l'indicateur
- Siège.

Liquide de refroidissement recommandé

PAYS	LIQUIDE DE REFROIDISSEMENT RECOMMANDÉ
Scandinavie	LIQUIDE DE REFROIDISSEMENT PRÉMÉLANGÉ À DURÉE DE VIE PROLONGÉE (EUR) (N/P 779223)
Tous les autres pays	LIQUIDE DE REFROIDISSEMENT PRÉMÉLANGÉ À DURÉE DE VIE PROLONGÉE (N/P 779150)
Alternative ou si non disponible	Mélange d'eau distillée et d'antigel (50 % d'eau distillée et 50 % d'antigel).

AVIS Utilisez un antigel à base d'éthylène glycol comportant des agents anticorrosion destinés spécifiquement aux moteurs à combustion interne en aluminium.

Remplacement du liquide de refroidissement du moteur

Vidange du système de refroidissement

Enlevez la console. Reportez-vous à *ÉQUIPEMENT*.

Retirez le bouchon du réservoir de liquide de refroidissement.

AVERTISSEMENT

Avertissement : Ne pas retirer le bouchon du réservoir de liquide de refroidissement si le moteur est chaud.



1. Bouchon du réservoir de liquide de refroidissement du moteur

Dévissez le bouchon de vidange de liquide de refroidissement et vidangez le liquide dans un contenant approprié.

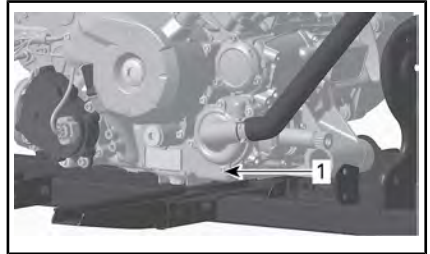

1. Bouchon de vidange du liquide de refroidissement

REMARQUE : Ne dévissez pas complètement le bouchon de vidange.

Modèles 650

Débranchez le tuyau inférieur du radiateur et vidangez le liquide de refroidissement restant dans un récipient approprié.

REMARQUE : Notez la position du collier de serrage sur le boyau inférieur de radiateur.

Réinstallez le boyau inférieur du radiateur.

Placez le collier de serrage à la position notée au moment de la dépose.

Tous les modèles

Installez le bouchon de vidange du système de refroidissement avec une bague d'étanchéité neuve et serrez selon la fiche technique.

COUPLE DE SERRAGE	
Bouchon de vidange du système de refroidissement	9 Nm à 11 Nm

Purgez le système de refroidissement. Reportez-vous à *PURGE DU SYSTÈME DE REFROIDISSEMENT*.

Purge du système de refroidissement

1. Dévissez les vis de purge des cylindres avant et arrière.



TYPIQUE

1. *Vis de purge du cylindre avant*

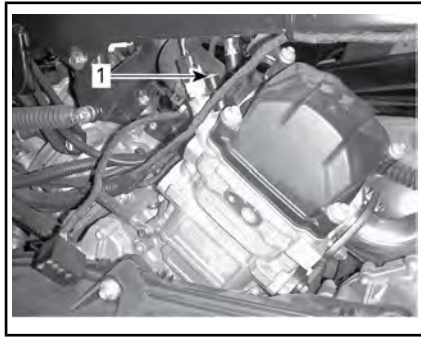

TYPIQUE

1. *Vis de purge du cylindre arrière*
2. Enlevez le bouchon de pression.
3. Remplissez le système de refroidissement jusqu'à ce que du liquide sorte par la ou les vis de vidange.
4. Installez les vis de purge ainsi que des joints d'étanchéité **NEUFS** et serrez selon la fiche technique.

COUPLE DE SERRAGE	
Vis de purge	4,4 Nm à 5,6 Nm

5. Ajoutez du liquide de refroidissement jusqu'à ce que le liquide atteigne le bouchon de pression.
6. Démarrer le moteur.

REMARQUE : N'installez pas le bouchon de pression.

7. Faites tourner le moteur au ralenti jusqu'à ce que le ventilateur de refroidissement soit activé.

REMARQUE : Surveillez le niveau de liquide de refroidissement lorsque le moteur est chaud et ajoutez du liquide au besoin.

8. Appuyez sur l'accélérateur deux ou trois fois; vérifiez le niveau du liquide de refroidissement.
9. Arrêtez le moteur et laissez-le refroidir.
10. Vérifiez que le système de refroidissement ne fuit pas.
11. Vérifiez le niveau du liquide de refroidissement dans le réservoir. Ajoutez du liquide de refroidissement au besoin.
12. Vissez le bouchon de pression.

Réinstallez :

- Console
- Support de l'indicateur
- Siège.

6) Pare-étincelles du silencieux

Nettoyage et inspection du pare-étincelles

REMARQUE : Le remplacement du tamis du pare-étincelles n'est nécessaire que si celui-ci est endommagé.

⚠ ATTENTION Laissez le système d'échappement refroidir avant de procéder à son nettoyage et à son inspection.

Enlevez et jetez les vis de fixation du tuyau d'échappement arrière.



TYPIQUE - RETRAIT DU TUYAU ARRIÈRE

Déposez le tuyau d'échappement, le joint (mettre au rebut) et le pare-étincelles



TYPIQUE

1. Joint
2. Tuyau d'échappement arrière

Éliminez les dépôts de carbone du pare-étincelles avec une brosse.

AVIS Utilisez une brosse douce et évitez d'endommager les mailles du pare-étincelles.

⚠ ATTENTION Portez des lunettes de protection et des gants.

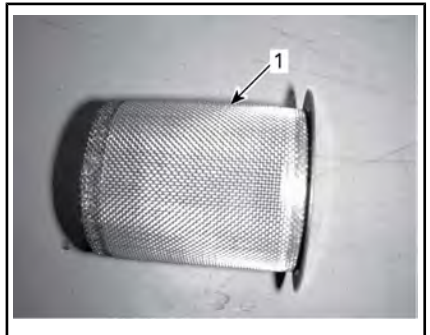

1. Nettoyez le pare-étincelles.

Vérifiez si les mailles du pare-étincelles sont endommagées. Remplacez-les au besoin.

Inspectez la chambre du pare-étincelles dans le silencieux. Enlevez tout débris au besoin.

Installez un joint d'étanchéité, un tuyau arrière et des vis de fixation neufs.

Remettez en place le couvre-silencieux à l'aide des vis de fixation neuves. Serrez au couple recommandé.

COUPLE DE SERRAGE	
Vis de fixation du tuyau arrière	11 Nm ± 1 Nm
Vis de fixation du couvercle	11 Nm ± 1 Nm

7) Filtre à air de la boîte de vitesses CVT

Retrait du filtre à air CVT

1. Retirez le support de l'indicateur. Reportez-vous à *ÉQUIPEMENT*.
2. Retirez le filtre à air sur l'admission d'air de la boîte CVT en étirant ses côtés.

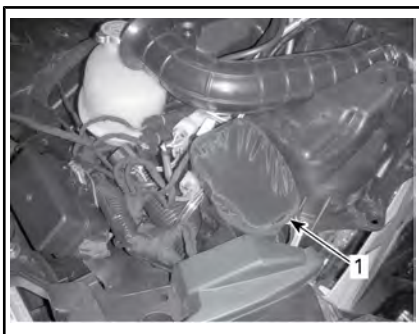

1. Filtre à air de la boîte de vitesses CVT

Nettoyage du filtre à air de la boîte CVT

1. Inspectez le filtre et remplacez-le s'il n'est pas en bon état.
2. Nettoyez doucement le filtre à l'aide d'une solution d'eau savonneuse, puis rincez complètement.
3. Séchez le filtre complètement.
4. Nettoyez l'intérieur du conduit d'admission d'air de la boîte CVT.

Installation du filtre à air CVT

1. Installez le filtre à air sur l'admission d'air de la boîte CVT en étirant ses côtés.
2. Réinstallez le support de l'indicateur. Reportez-vous à *ÉQUIPEMENT*.

8) Huile de la boîte de vitesses

Vérification du niveau d'huile de la boîte de vitesses

AVIS Vérifiez le niveau d'huile et remplissez au besoin. **Évitez tout remplissage excessif.** Un niveau d'huile inapproprié risque d'endommager sérieusement la boîte de vitesses. Essayez de renverser de l'huile.

Stationnez le véhicule sur une surface de niveau.

Sélectionnez la position POINT MORT (N).

Tout en lisant le présent Guide du conducteur, se souvenir que :

AVERTISSEMENT

Avvertit d'une situation comportant des risques qui pourrait provoquer de graves blessures, y compris la possibilité de décès, si on ne l'évitait pas.

Serrez la manette de verrouillage des freins.

REMARQUE : Vérifiez le niveau d'huile de la boîte de vitesses lorsque le moteur est froid et éteint.

Nettoyez la zone autour du bouchon du niveau d'huile.

Enlevez le bouchon du niveau d'huile.

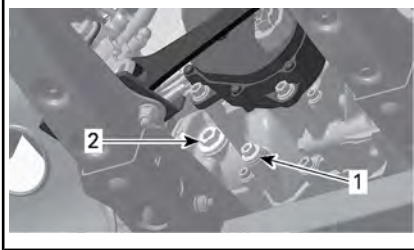

TYPIQUE

1. Bouchon de vidange
2. Bouchon de niveau d'huile

Le niveau d'huile doit être à égalité avec le bord de l'orifice de niveau d'huile.

Au besoin, ajoutez de l'huile jusqu'à ce qu'elle déborde par l'orifice de niveau d'huile.

Huile de boîte de vitesses recommandée

HUILE DE BOÎTE DE VITESSES RECOMMANDÉE	
Scandinavie	HUILE SYNTHÉTIQUE POUR ENGRENAGE 75W140 (EUR) (N/P 779215)
Tous les autres pays	HUILE SYNTHÉTIQUE POUR ENGRENAGE 75W140 (N/P 779160)

REMARQUE : L'huile XPS est spécialement formulée et testée pour répondre aux exigences de cette boîte de vitesses. BRP recommande l'utilisation de son huile

XPS. Toutefois, si l'huile synthétique pour engrenages XPS n'est pas disponible, utilisez le lubrifiant suivant :

EXIGENCES D'HUILE DE BOÎTE DE VITESSES

Huile synthétique pour engrenage 75W140
API GL-5

AVIS Lors de l'entretien, n'utilisez pas d'autres huiles que celle recommandée. Ne mélangez pas avec d'autres types d'huile.

Vidange d'huile de la boîte de vitesses

REMARQUE : Lors du remplacement de l'huile de la boîte de vitesses, il est recommandé de nettoyer le capteur de vitesse du véhicule (VSS) en même temps.

Stationnez le véhicule sur une surface de niveau.

Nettoyez la surface autour du bouchon de vidange.

Nettoyez la zone autour du bouchon du niveau d'huile.

Placez un bac de récupération sous le bouchon de vidange du moteur.

Enlevez le bouchon du niveau d'huile.

Enlevez le bouchon de vidange.

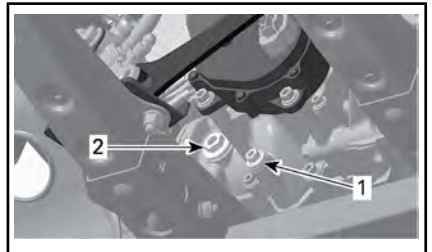

TYPIQUE

1. Bouchon de vidange
2. Bouchon de niveau d'huile

Laissez l'huile s'écouler complètement de la boîte de vitesses.

Nettoyez le bouchon de vidange afin de retirer les particules métalliques.

Installez le bouchon de vidange du système de refroidissement avec une bague d'étanchéité **NEUVE**.

COUPLE DE SERRAGE

Bouchon de vidange	20 Nm \pm 2 Nm
--------------------	------------------

Remplissez la boîte de vitesses.

AVIS N'utilisez que l'huile recommandée.

L'huile doit être atteindre le bas de l'orifice de niveau d'huile.

AVIS Évitez tout remplissage excessif.

Remettez en place le bouchon du niveau d'huile. Serrez le bouchon selon les spécifications.

COUPLE DE SERRAGE

Bouchon de niveau d'huile	5 Nm \pm 0,6 Nm
---------------------------	-------------------

Essuyez de renverser de l'huile.

Éliminez l'huile de la boîte de vitesses conformément à la réglementation locale sur l'environnement.

9) Bougies

Accès aux bougies

Enlevez les flancs.

Débranchez les câbles de bougie.

Dépose des bougies

Dévissez les bougies d'un tour.

ATTENTION Portez toujours des lunettes de protection lorsque vous utilisez l'air comprimé.

Si possible, nettoyez les bougies et les culasses à l'air comprimé.

Desserrez les bougies d'allumage complètement à l'aide d'une douille à bougie, puis retirez les bougies.

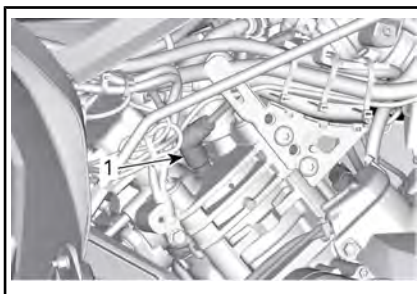

CÔTÉ DROIT — CYLINDRE ARRIÈRE

1. Bougie

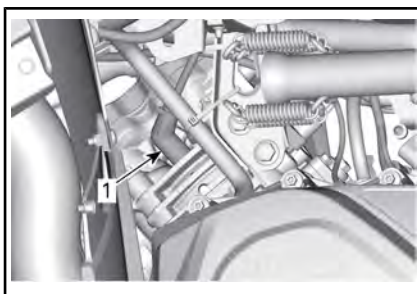

CÔTÉ GAUCHE — CYLINDRE AVANT

1. Bougie

Installation des bougies

Avant d'installer les bougies, vérifiez si la surface de contact des culasses et des bougies n'est pas sale.

Avec une jauge d'épaisseur, réglez l'écartement de l'électrode.

ÉCARTEMENT DE L'ÉLECTRODE

650	0,8 mm à 0,9 mm
1000	

Appliquez du lubrifiant antigrippage à base de cuivre sur les filets des bougies pour empêcher un grippage.

Serrez les bougies à la main dans les culasses, puis avec une clé dy-

namométrique et une douille appropriée.

AVIS Ne serrez pas les bougies de manière excessive, car cela risque d'endommager le moteur.

COUPLE DE SERRAGE	
Bougie	20 Nm \pm 2,4 Nm

10) Couvercle de la boîte de vitesses CVT

REMARQUE : Pour une meilleure compréhension, certaines illustrations sont montrées sans le moteur dans le véhicule. Pour les instructions suivantes, il n'est pas nécessaire de retirer le moteur.

Ce CVT n'a pas besoin de lubrification. Ne lubrifiez jamais aucun des composants, sauf le roulement de la poulie d'entraînement.

AVERTISSEMENT

Ne touchez jamais la boîte de vitesses CVT lorsque le moteur est en marche. Ne conduisez jamais le véhicule lorsque le couvercle de la boîte de vitesses CVT est retiré.

AVERTISSEMENT

Le moteur doit être froid avant de retirer le couvercle. Portez toujours des gants de protection pour enlever le couvercle.

Stationnez le véhicule sur une surface de niveau. Sélectionnez la position de stationnement « P ».

Accès au couvercle de la boîte de vitesses CVT

Le couvercle CVT est situé sur le côté gauche du véhicule.

Retirez ce qui suit :

- Panneaux côté gauche et de rallonge
- Panneau de marchepied côté gauche.

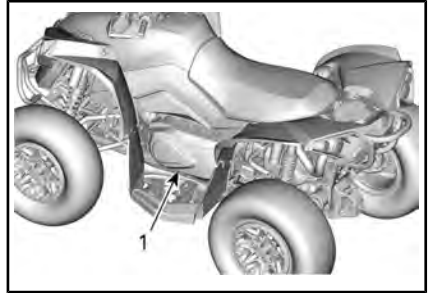

TYPIQUE

1. Couvercle de la boîte de vitesses CVT

Dépose du couvercle de la boîte de vitesses CVT

Retirez toutes les vis de fixation du couvercle de la boîte CVT.

Retirez la vis centrale supérieure en dernier pour soutenir le couvercle lors de la dépose.

AVIS N'utilisez pas un outil à chocs pour retirer les vis du couvercle de la boîte de vitesses CVT.

Retirez le couvercle de la boîte de vitesses CVT et son joint.

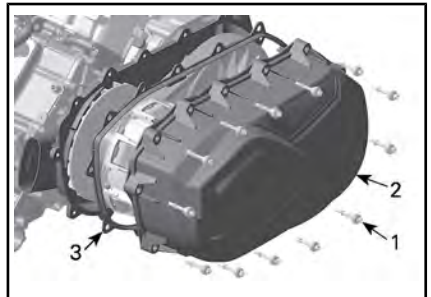

1. Vis du couvercle de la boîte de vitesses CVT
2. Couvercle de la boîte de vitesses CVT
3. Joint

11) Installation du couvercle de la boîte de vitesses CVT

Installez la vis supérieure centrale en premier

REMARQUE : N'utilisez pas un outil à choc pour poser les vis du couvercle de la boîte de vitesses CVT.

Serrez les vis du couvercle de la boîte de vitesses CVT dans la séquence suivante.

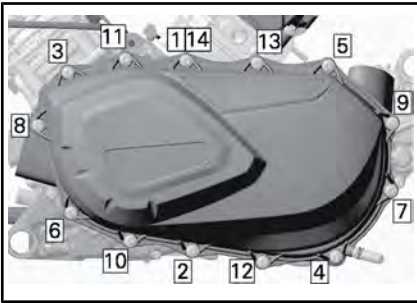

SÉQUENCE DE SERRAGE DU COUVERCLE DE LA BOÎTE CVT

COUPLE DE SERRAGE	
Vis du couvercle de la boîte de vitesses CVT	7 Nm ± 0,8 Nm

12) Courroie d'entraînement

Dépose de la courroie d'entraînement

AVIS En cas de défaillance de la courroie d'entraînement, la boîte de vitesses CVT, le couvercle, le réservoir de vidange et la sortie d'air doivent être nettoyés et inspectés à la recherche d'obstructions.

Retirez le *COUVERCLE DE LA BOÎTE DE VITESSES CVT*.

Ouvrez la poulie entraînée.

OUTILS REQUIS	
OUTIL EXTRACTEUR/DE VERROUILLAGE (N/P 529 036 098)	

Vissez l'outil dans le trou fileté de la poulie entraînée et serrez pour ouvrir la poulie.

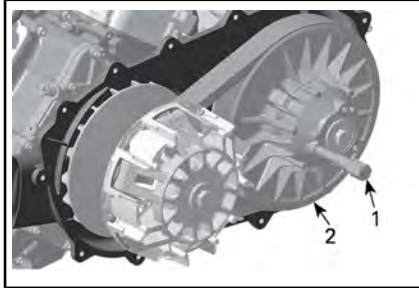

1. Outil extracteur/de verrouillage
2. Poulie fixe de la poulie entraînée

Faites glisser la courroie sur le haut de la poulie fixe pour la déposer.

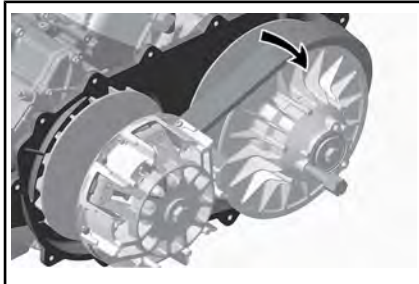

Installation de la courroie d'entraînement

La pose s'effectue à l'inverse de la dépose. Faites attention aux points suivants.

La durée de vie maximale de la courroie d'entraînement est obtenue lorsque la rotation de la courroie d'entraînement est dans le bon sens. Installez-la pour que la flèche imprimée sur la courroie soit orientée vers l'avant du véhicule, vu de haut.

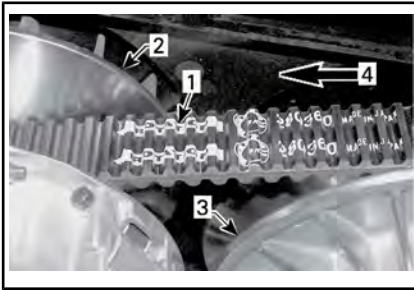

1. Flèche imprimée sur la courroie
2. Poulie d'entraînement (avant)
3. Poulie entraînée (arrière)
4. Sens de rotation

Tournez la poulie entraînée jusqu'à ce que la partie la plus basse des pignons sur la surface externe de la courroie d'entraînement soit alignée sur le bord de la poulie entraînée.



1. Partie la plus basse des pignons alignée avec la surface externe de la courroie d'entraînement

13) Poulies d'entraînement et entraînée

Inspection des poulies d'entraînement et entraînée

L'inspection doit être effectuée par un concessionnaire Can-Am agréé, un atelier de réparation ou une personne de son choix pour l'entretien, la réparation ou le remplacement.

Poulie d'entraînement

Inspectez les bagues du rouet coulissant de la poulie d'entraînement et remplacez les pièces usées.

Poulie réceptrice

Inspectez les paliers de la came et de la poulie coulissante de la poulie entraînée. Remplacez les pièces usées.

14) Batterie

ATTENTION Ne chargez jamais la batterie pendant qu'elle est dans le véhicule.

Ces véhicules sont munis d'une batterie VRLA, ce qui signifie « Valve Regulated Lead Acid » ou « au plomb-acide à régulation par soupape ». Cette batterie ne requiert aucun entretien; il n'est pas nécessaire d'ajouter de l'eau pour ajuster le niveau d'électrolyte.

AVIS Ne retirez jamais le capuchon d'étanchéité de la batterie.

Isolation de la batterie

Si la batterie doit être isolée pour l'entretien, débranchez le câble NOIR (-) de la borne de la batterie.

AVIS Assurez-vous que le connecteur ne touche pas accidentellement la borne de la batterie.

Dépose de la batterie

Débranchez le câble négatif NOIR (-) en premier, puis le câble positif ROUGE (+).

AVIS Débranchez toujours le câble négatif NOIR (-) de la batterie en premier.

Retirez les vis de fixation et le support de batterie puis sortez la batterie du châssis.

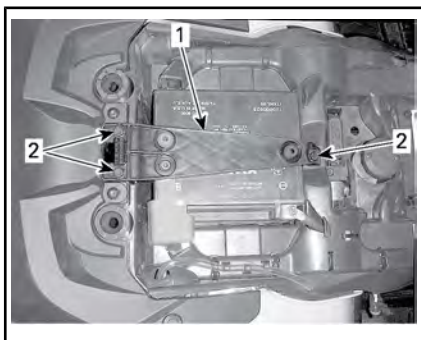

1. Support de batterie
2. Vis de fixation

Nettoyage de la batterie

Nettoyez la batterie, son boîtier et les bornes avec un mélange de bicarbonate de soude et d'eau.

Avec une brosse métallique, enlevez la rouille sur les cosses de câbles et les bornes de la batterie.

Installation de la batterie

Pour l'installation, inversez les étapes de la dépose.

AVIS Branchez toujours le câble positif ROUGE (+) de la batterie en premier.

15) Fusibles

⚠ ATTENTION Tournez toujours le commutateur d'allumage sur OFF avant de remplacer un fusible défectueux.

Vérification des fusibles

Vérifiez si le filament est fondu.

Si le filament a fondu, remplacez le fusible endommagé, reportez-vous à *DESCRIPTION DE LA BOÎTE À FUSIBLES AVANT* et *PORTE-FUSIBLES ARRIÈRE ET ÉLÉMENTS FUSIBLES* plus bas pour la calibre approprié.

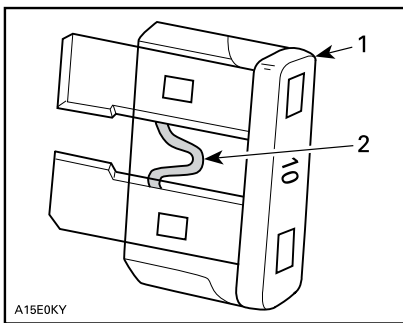

A15E0KY

TYPIQUE

1. Fusible
2. Vérifiez s'il est fondu

AVIS N'utilisez pas un fusible de calibre supérieur, car cela pourrait causer des dommages importants.

Accès à la boîte à fusibles avant

Retirez le support de l'indicateur. Reportez-vous à *ÉQUIPEMENT*.

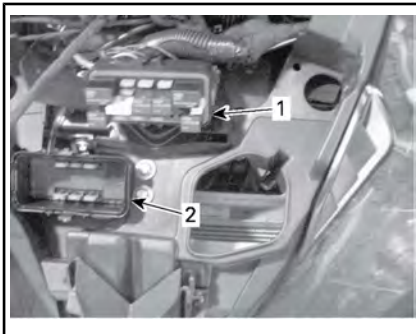

1. Boîte à fusibles avant
2. Couvercle de la boîte à fusibles avant

REMARQUE : Examinez l'intérieur du couvercle de la boîte à fusibles pour connaître l'emplacement des fusibles.

AVIS Ne stockez pas d'objets dans le compartiment d'entretien avant.

Description de la boîte à fusibles avant

BOÎTE À FUSIBLES AVANT		
N°	DESCRIPTION	CALIBRE
RY1	Relais du ventilateur de refroidissement	-
RY2	Relais principal	-
RY3	Relais des feux	-
RY4	Relais du clignotant de remorque	-
RY5	Relais des accessoires	-
RY6	Relais des freins	-
F1	Interrupteur d'allumage Horloge	10 A
F2	Relais des feux	30 A
F3	Connecteurs d'accessoire 1 DC1/DC3	20 A
F4	Connecteurs d'accessoire 2 DC5/DC6	20 A
F5	Pompe à essence Injecteurs Bobines d'allumage	10 A
F6	Relais des indicateurs	10 A
F7	Feux arrière Clignotants	10 A
F8	MCM	10 A
F9	Actionneur 4 roues motrices	10 A
F10	Danger	10 A
F11	Soupapes ABS	25 A
F12	Ventilateur de refroidissement	25 A

Porte-fusibles arrière et éléments fusibles

Le porte-fusibles arrière est situé sous le siège près de la batterie.

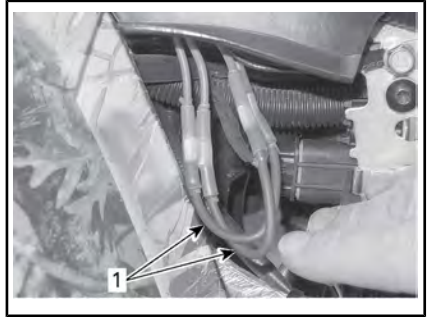

1. Connexions des fusibles



BOÎTE À FUSIBLES 2

Identification des fusibles arrière

IDENTIFICATION DES ÉLÉMENTS FUSIBLES			
Éléments fusibles	1	Principal	16 awg
	2	Ventilateur/ accessoires	16 awg
Identification du fusible dans la boîte à fusibles 2			
Fusible	3	DPS (système de servodirection dynamique)	40 A

16) Feux

⚠ ATTENTION Tournez toujours le commutateur d'allumage sur OFF avant de remplacer une ampoule défectueuse.

Vérifiez le bon fonctionnement de l'ampoule après l'avoir remplacée.

Remplacement des ampoules de phares

AVIS Ne touchez jamais la partie en verre d'une ampoule halogène avec vos doigts nus, car cela en réduit la durée de vie. Si vous y avez touché, nettoyez-la avec de l'alcool isopropylique pour enlever le film gras laissé par vos doigts.

Débranchez le connecteur de l'ampoule.

Faites tourner l'ampoule dans le sens antihoraire pour la libérer de son logement.



Sortez l'ampoule.

Réinstallez toutes les pièces dans l'ordre inverse de leur retrait.

Vérifiez que les lampes fonctionnent.

Visée du faisceau des phares

Tournez les boutons pour régler la hauteur du faisceau selon vos préférences.

REMARQUE : Réglez les deux phares à la même hauteur.

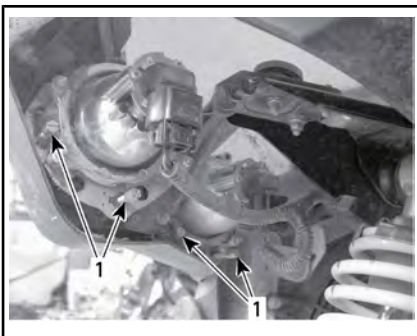

TYPIQUE

1. Vis de réglage

Remplacement des ampoules des feux arrière

Faites tourner l'ampoule de feu arrière dans le sens antihoraire pour la libérer de son logement.



Retirez le feu arrière de son logement.

Débranchez le connecteur de l'ampoule.

Faites tourner l'ampoule dans le sens antihoraire pour la libérer de son logement.



Retirez la douille du feu arrière.
L'installation s'effectue dans l'ordre inverse de la dépose.

Remplacement d'une ampoule de clignotant

1. Retirez la douille de l'ampoule.

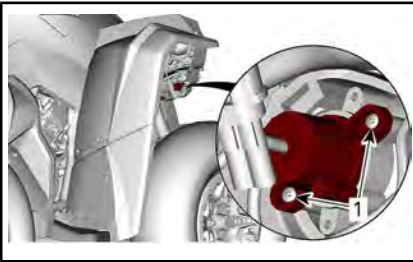

AMPOULE DE CLIGNOTANT AVANT

1. Vis de fixation

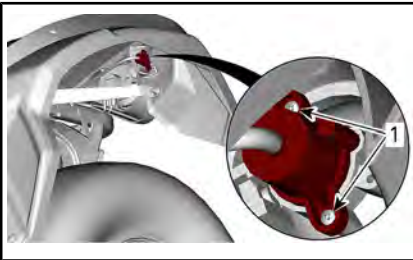

AMPOULE DE CLIGNOTANT ARRIÈRE

1. Vis de fixation
2. Changez l'ampoule.
3. Remettez la douille en place.

Remplacement des feux de position avant

REMARQUE : Les feux de position avant ne peuvent pas être démontés. Ils doivent être remplacés en bloc.

1. Débrancher le connecteur électrique.
2. Retirez l'écrou de retenue.
3. Sortez le feu de position.

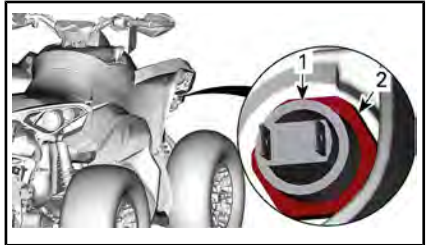

1. Feux de position
2. Écrou de retenue
4. Montez le nouveau feu de position en procédant dans l'ordre inverse.

Remplacement de l'ampoule de la plaque d'immatriculation

1. Retirez le cache de l'ampoule de la plaque d'immatriculation.

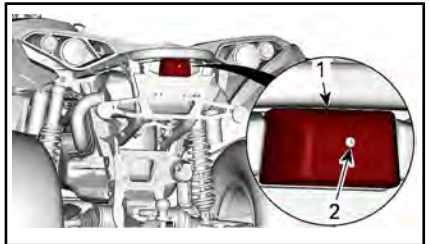

1. Cache de l'ampoule de la plaque d'immatriculation
2. Vis de fixation
2. Changez l'ampoule en place.
3. Remettez le cache en place.

17) Soufflets et protecteurs d'arbre de transmission

Inspection des soufflets et protecteurs d'arbre de transmission

Inspectez les soufflets et les protecteurs d'arbre de transmission.

Vérifiez l'état des protecteurs, qui doivent être bon état et ne doivent pas frotter contre les arbres.

Vérifiez si les soufflets présentent des fissures, des déchirures, des fuites de graisse, etc.

Au besoin, réparez ou remplacez les pièces endommagées.

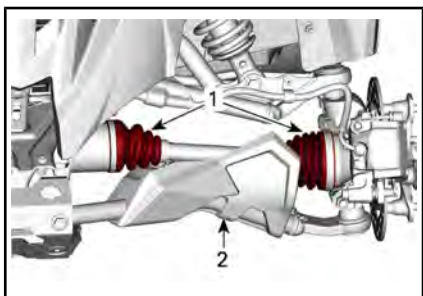

TYPIQUE — AVANT DU VÉHICULE

1. Soufflets d'arbre de transmission
2. Protecteur d'arbre d'entraînement

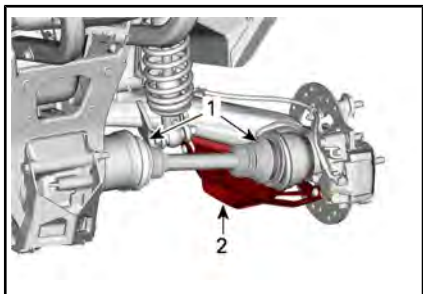

TYPIQUE — ARRIÈRE DU VÉHICULE

1. Soufflets d'arbre de transmission
2. Protecteur d'arbre d'entraînement

18) Roulements de roue

Inspection des roulements de roue

Placez le véhicule sur une surface de niveau.

Serrez la manette de verrouillage des freins.

Soulevez le véhicule et soutenez-le.

Fixez le véhicule de façon sûre sur des chandelles.

Poussez et tirez la roue par le rebord supérieur pour sentir le jeu.

Si vous constatez un jeu anormal, adressez-vous à un concessionnaire Can-Am autorisé.



TYPIQUE

Inspection de roue à anneau de retenue (selon l'équipement)

Resserrage de roue à anneau de retenue

AVIS N'utilisez pas une clé à chocs pour installer les boulons des roues à anneau de retenue, car vous risquez de les endommager.

1. Serrez toutes les vis au couple spécifié et selon l'ordre de serrage suivant.

COUPLE DE SERRAGE	
Vis de roue à anneau de retenue	11 Nm ± 1 Nm



TYPIQUE - SÉQUENCE DE SERRAGE FINALE

2. Pour que la pression exercée sur l'anneau de retenue soit uniforme, serrez les vis **quelques tours à la fois**.

REMARQUE : Il est normal que l'anneau de retenue soit légèrement flexible afin qu'il puisse s'adapter au talon du pneu.

Vérification du jeu de la roue à anneau de retenue

1. Vérifiez le jeu entre le pneu et l'anneau de retenue; il devrait être quasiment égal tout autour de l'anneau.



TYPIQUE

A. Jeu entre l'anneau de retenue et le pneu

Si le jeu n'est pas acceptable, reportez-vous à **REMPLACEMENT DES PNEUS**.

19) Roues et pneus

Pression des pneus

AVERTISSEMENT

La pression des pneus influence grandement la maniabilité et la stabilité du véhicule. Un pneu trop mou risque de se dégonfler et de tourner sur la jante. Un pneu trop dur risque d'éclater. Respectez toujours les pressions recommandées. **NE laissez JAMAIS la pression des pneus sous le minimum.** Le pneu pourrait se déloger de la jante. **Comme ce sont des pneus à basse pression, il faut employer une pompe manuelle.**

Vérifiez la pression lorsque les pneus sont **froids**, c'est-à-dire avant d'utiliser le véhicule. La pression des pneus varie selon la température et l'altitude. Revérifiez la pression si une de ces conditions a changé.

Par commodité, un manomètre est fourni dans la trousse d'outils.

Bien que les pneus soient prévus spécialement pour tout type de

terrain, une crevaison reste possible. C'est pourquoi on recommande d'emporter une pompe et un nécessaire de réparation.

Reportez-vous à la **FICHE TECHNIQUE** pour la pression recommandée.

Inspection des pneus

Vérifiez si les pneus sont endommagés ou usés. Remplacez-les au besoin.

Ne permutez pas les pneus. Les pneus avant et arrière sont de taille différente. Il faut donc veiller à maintenir leur sens de rotation pour assurer le bon fonctionnement du véhicule.

Remplacement des pneus

Les pneus doivent être remplacés par un concessionnaire Can-Am autorisé.



AVERTISSEMENT

- Ne remplacez les pneus qu'avec des pneus de même type et de même taille que les pneus originaux.
- Installez les pneus unidirectionnels dans leur sens de rotation.
- Les pneus doivent être montés par quelqu'un d'expérience, conformément aux méthodes de montage reconnues, en se servant de l'équipement d'installation et des outils appropriés.

Montage de pneu sur des roues à anneau de retenue

1. Monter le pneu sur la roue.
 - 1.1 Sur le côté opposé de l'anneau de retenue, appliquez un lubrifiant de montage de pneu sur talon intérieur du pneu et de la roue pour garantir une bonne assise lors du gonflage. Monter le talon intérieur sur la roue comme d'habitude.

AVIS Montez le pneu du côté de l'anneau de retenue seulement.

- 1.2 Placez l'anneau extérieur de retenue du pneu dans l'épauleme-nt de l'anneau intérieur de retenue et centrez le pneu.



TYPIQUE

1. Talon extérieur du pneu
2. Épauleme-nt de l'anneau de retenue intérieur

2. Installez toutes les vis à anneau de retenue. Pour éviter de fausser le filetage, commencez toutes les vis à la main.

AVIS N'utilisez pas une clé à chocs pour l'installation des vis à anneau de retenue. Le risque

Tout en lisant le présent Guide du conducteur, se souvenir que :



AVERTISSEMENT

Avertit d'une situation comportant des risques qui pourrait provoquer de graves blessures, y compris la possibilité de décès, si on ne l'évitait pas.

de rupture de la vis ou d'une vis dégarnie est élevé lors de l'utilisation d'une clé à chocs.

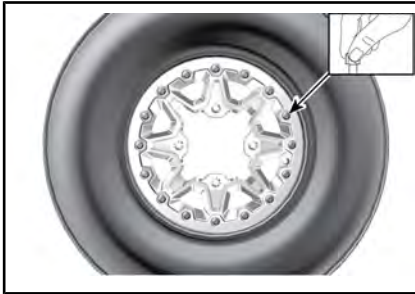

TYPIQUE

- Serrez les vis à anneau de retenue en suivant la fiche technique et la séquence.

REMARQUE : Pour assurer une pression égale sur l'anneau de fixation, serrez les vis **quelques tours à la fois**.

COUPLE DE SERRAGE	
Vis de roue à anneau de retenue (PREMIÈRE SÉQUENCE)	3 Nm ± 1 Nm



TYPIQUE - SÉQUENCE DE SERRAGE

- À ce moment, vérifiez si le pneu est encore centré sur la roue. Repositionnez-le au besoin.

- Serrez les vis à anneau de retenue au couple **secondaire** en suivant la même séquence.

COUPLE DE SERRAGE	
Vis de roue à anneau de retenue (DEUXIÈME SÉQUENCE)	8 Nm ± 1 Nm



TYPIQUE - SÉQUENCE DE SERRAGE

REMARQUE : L'anneau de retenue est légèrement flexible afin qu'il puisse s'adapter au talon du pneu. CECI EST NORMAL.

- Vérifiez le jeu entre le pneu et l'anneau de retenue; il devrait être quasiment égal tout autour de l'anneau.

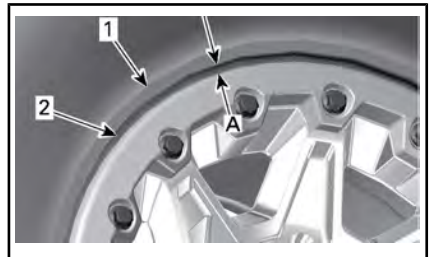

- Pneu
- Rebord de l'anneau de fixation
- Le jeu est égal autour de l'anneau de retenue

Si le jeu n'est pas acceptable.

- Desserrez toutes les vis.
 - Vérifiez la position du pneu sur la roue et repositionnez-le au besoin.
 - Recommencez la séquence de serrage comme indiqué.
7. Serrez les vis de l'anneau de retenue une **dernière** fois en suivant la séquence indiquée.

COUPLE DE SERRAGE	
Vis de roue à anneau de retenue (SÉQUENCE FINALE)	11 Nm ± 1 Nm

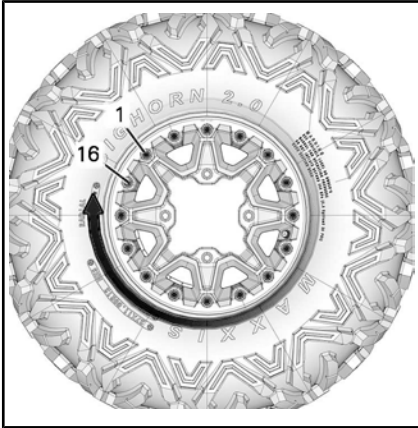

TYPIQUE - SÉQUENCE DE SERRAGE FINALE

8. Gonflez le pneu pour fixer le talon intérieur sur la roue. Utilisez toujours des pratiques sécuritaires comme, par exemple, une cage de sécurité.

⚠ AVERTISSEMENT
 Ne dépassez jamais la pression maximale du pneu pour fixer les talons.

Dépose d'une roue

Placez le véhicule sur une surface de niveau.

Activez le mode à 4 roues motrices.

Placez le levier sélecteur sur « P » (STATIONNEMENT).

Serrez la manette de verrouillage des freins.

Desserrez les écrous, puis soulevez le véhicule.

Fixez le véhicule de façon sûre sur des chandelles.

Dévissez les écrous, puis enlevez la roue.

Installation d'une roue

Au moment de remettre la roue, il est recommandé d'appliquer un lubrifiant antigrippage sur les filets.

Si les pneus sont unidirectionnels, veillez à bien les installer dans leur sens de rotation.

Serrez avec précaution les écrous de roue en alternance, puis appliquez le couple final.

COUPLE DE SERRAGE	
Écrous de roue	80 Nm ± 5 Nm

AVIS Utilisez toujours les écrous de roue recommandés pour le type de roue. D'autres écrous risquent d'endommager la jante ou les goujons.



TYPIQUE — JANTE EN ALUMINIUM

1. Écrou de roue (type fermé)

Inspection du verrou de talon

Resserrage de roue à anneau de retenue

AVIS N'utilisez pas une clé à chocs pour installer les boulons des roues à anneau de retenue, car vous risquez de les endommager.

1. Resserrez toutes les vis au couple spécifié et selon l'ordre de serrage suivant.

COUPLE DE SERRAGE	
Vis de roue à anneau de retenue	11 Nm \pm 1 Nm



TYPIQUE - SÉQUENCE DE SERRAGE FINAL

2. Pour que la pression exercée sur l'anneau de retenue soit

uniforme, serrez les vis **quelques tours à la fois**.

REMARQUE : Il est normal que l'anneau de retenue soit légèrement flexible afin qu'il puisse s'adapter au talon du pneu.

Vérification du jeu de la roue à anneau de retenue

1. Vérifiez le jeu entre le pneu et l'anneau de retenue; il devrait être quasiment égal tout autour de l'anneau.

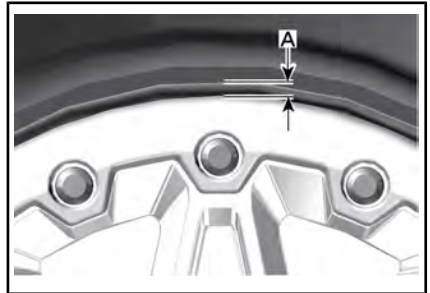

TYPIQUE

A. Jeu entre l'anneau de retenue et le pneu

Si le jeu est inadéquat, adressez-vous à un concessionnaire Can-Am autorisé.

20) Direction

Inspection de la direction

AVERTISSEMENT

L'inspection et la réparation des composants de direction doivent être effectués par un concessionnaire Can-Am autorisé.

Embouts de biellettes

Inspectez les embouts de biellettes.

Les embouts de biellettes doivent être remplacés en cas de déformation ou de dommages.

⚠ AVERTISSEMENT
 La biellette de direction doit être remplacée si elle est endommagée.

Embouts de biellettes

Placez le véhicule sur une surface de niveau.

Serrez la manette de verrouillage des freins.

Soulevez le véhicule.

Fixez le véhicule de façon sûre sur des chandelles.

Inspectez les soufflets intérieurs et extérieurs des embouts de biellettes pour des fissures.

Poussez et tirez la roue par le rebord avant ou arrière pour sentir le jeu.

Les embouts de biellette doivent être remplacés si le soufflet est fissuré ou en cas de jeu anormal.

⚠ AVERTISSEMENT
 L'embout de biellette doit être remplacé si le soufflet est fissuré ou s'il présente un jeu anormal.

21) Suspension

Lubrification de la suspension avant

Lubrifiez les bagues de la barre stabilisatrice avant et les bras de suspension au niveau des raccords de graissage.

GRAISSE POUR SUSPENSION	
Scandinavie	GRAISSE SYNTHÉTIQUE POUR SUSPENSION (EUR) (N/P 779226)

GRAISSE POUR SUSPENSION	
Tous les autres pays	GRAISSE SYNTHÉTIQUE POUR SUSPENSION (N/P 779163)

Lubrification de la suspension avant

Lubrifiez les articulations de la barre stabilisatrice arrière et la bague de pivot au niveau des raccords de graissage.

GRAISSE POUR SUSPENSION	
Scandinavie	GRAISSE SYNTHÉTIQUE POUR SUSPENSION (EUR) (N/P 779226)
Tous les autres pays	GRAISSE SYNTHÉTIQUE POUR SUSPENSION (N/P 779163)

Inspection de la suspension

Amortisseurs

Vérifiez si les amortisseurs présentent des fuites d'huile ou tout autre dommage.

Vérifiez la solidité des fixations.

Au besoin, adressez-vous à un concessionnaire Can-Am autorisé.

Joints à rotule

Placez le véhicule sur une surface de niveau.

Serrez la manette de verrouillage des freins.

Soulevez le véhicule.

Fixez le véhicule de façon sûre sur des chandelles.

Vérifiez si le soufflet des joints à rotule est fissuré.

Poussez et tirez la roue par le rebord supérieur et inférieur pour sentir le jeu.

Si vous constatez un jeu anormal ou si le soufflet est fissuré, adres-

sez-vous à un concessionnaire Can-Am autorisé.

Si vous constatez un jeu anormal ou si le soufflet d'un joint à rotule est fissuré, il doit être remplacé.



TYPIQUE



AVERTISSEMENT

Le joint à rotule doit être remplacé si le soufflet est fissuré ou s'il présente un jeu anormal.

Bras de suspension avant

Vérifiez si les bras triangulaires sont fissurés, pliés ou endommagés.

Si vous constatez un jeu anormal ou au besoin, adressez-vous à un concessionnaire Can-Am autorisé.

Bras longitudinaux arrière

Vérifiez si les bras longitudinaux sont déformés, fissurés ou pliés.

Adressez-vous à un concessionnaire Can-Am autorisé en cas de problème.

22) Freins

Vérification du niveau du réservoir de liquide de frein

Lorsque le véhicule se trouve sur une surface horizontale, vérifiez le niveau du liquide de frein dans le réservoir.

REMARQUE : Si le niveau est bas, cela peut indiquer qu'il y a des fuites ou que les plaquettes sont usées.

Vérification du niveau du réservoir du frein avant

Orientez les roues droit devant pour faire en sorte que le réservoir soit de niveau.

Vérifiez le niveau de liquide de frein; le réservoir est plein lorsque le liquide atteint la partie supérieure de la fenêtre.

Inspectez l'état du soufflet de la manette.

Recherchez toute fissure, déchirure, etc. Remplacez au besoin.



TYPIQUE

Vérification du niveau du réservoir du frein arrière

Retirez le siège.

Lorsque le véhicule se trouve sur une surface horizontale, le niveau de liquide doit être entre les marques MIN. et MAX. du réservoir de liquide de frein.

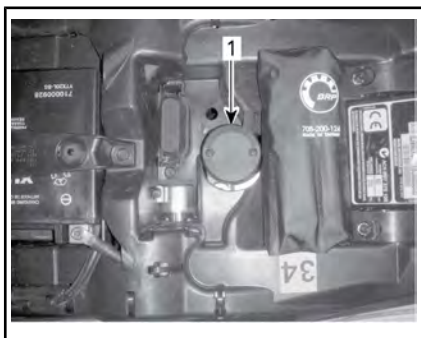

1. Réservoir de liquide de frein arrière

Ajout de liquide de frein

Nettoyez le bouchon de remplissage.

⚠ AVERTISSEMENT

Nettoyez le bouchon de remplissage avant de le retirer.

Retirez les vis fixant le bouchon de réservoir.

Enlever le bouchon de réservoir.

Ajoutez du liquide au besoin au moyen d'un entonnoir propre.

Évitez tout remplissage excessif.

AVIS Le liquide de frein peut endommager les surfaces peintes ou de plastique. Essuyez tout liquide répandu.

Réinstallez le bouchon de réservoir et serrez les vis.

REMARQUE : Assurez-vous que le diaphragme du bouchon de remplissage est poussé au fond avant de fermer le bouchon du réservoir de liquide de frein.

Liquide de frein recommandé

N'utilisez que du liquide pour frein DOT 4 provenant d'un contenant scellé.

⚠ AVERTISSEMENT

Pour éviter d'endommager le système de freinage, n'utilisez pas de liquide autre que celui recommandé.

Inspection des freins

⚠ ATTENTION Les freins peuvent être très chauds après une utilisation prolongée du véhicule et peuvent provoquer des brûlures. Attendez que les freins refroidissent.

L'inspection, l'entretien et la réparation doivent être effectués par un concessionnaire Can-Am autorisé.

Vérifiez ce qui suit entre les visites suivantes à votre concessionnaire Can-Am agréé :

- Le niveau de liquide de frein
- Le système de freinage ne présente aucune fuite
- La propreté des freins

⚠ AVERTISSEMENT

Adressez-vous à un concessionnaire Can-Am agréé pour la vidange du liquide de frein, tout entretien ou toute réparation du système de freinage.

III SOINS DU VÉHICULE

1) Soins d'après-utilisation

Si le véhicule est utilisé en milieu salin (plage, mise à l'eau de bateau, etc.), il faut le rincer à l'eau douce pour le préserver, ainsi que ses composants, de la corrosion. BRP recommande fortement de lubrifier les pièces métalliques. Utilisez UN LUBRIFIANT ET ANTI-CORROSIF (N/P 779168) ou un équivalent. Effectuez cette opération à la fin de chaque journée d'utilisation.

Après une randonnée dans la boue, on recommande de rincer le véhicule ainsi que ses composants pour préserver le véhicule et garder les feux propres.

2) Nettoyage du véhicule

AVIS N'utilisez jamais un nettoyeur à haute pression pour nettoyer le véhicule. **NETTOYEZ-LE UNIQUEMENT QU'À BASSE PRESSION (avec un tuyau d'arrosage par exemple).**

Faites attention à certaines zones où la boue ou les débris peuvent s'accumuler et causer de l'usure, des interférences ou de la corrosion potentielle.

Lavez le véhicule avec une solution d'eau savonneuse.

AVIS Ne nettoyez jamais les pièces de polypropylène avec des produits nettoyants à base de pétrole, leur fini lustré sera irréremédiablement endommagé.

Produits nettoyants incompatibles

TYPE DE MATÉRIAU	PRODUITS NETTOYANTS INCOMPATIBLES
Polypropylène	TOUT PRODUIT NETTOYANT À BASE DE PÉTROLE
	VAPORISATEUR DE FINITION POUR VTT XPS (N/P 219 701 704)
	ENSEMBLE DE NETTOYAGE POUR VTT XPS (N/P 219 701 713) (contient le vaporisateur de finition pour VTT XPS ci-dessus)



NE L'UTILISEZ PAS SUR LE POLYPROPYLENE

Produits nettoyants compatibles

TYPE DE MATÉRIAU	PRODUIT NETTOYANT COMPATIBLE
Polypropylène	NETTOYANT XPS POUR VTT (N/P 219 701 702)
	Eau savonneuse



SÉCURITAIRE SUR LE POLYPROPYLÈNE

IV ENTREPOSAGE ET PRÉPARATION PRÉSAISONNIÈRE

Si le véhicule n'est pas utilisé pendant plus de 4 mois, vous devez l'entreposer adéquatement.

Lorsque le véhicule est utilisé après une période d'entreposage, une préparation s'impose.

Adressez-vous à un concessionnaire Can-Am autorisé pour faire faire la préparation votre véhicule pour l'entreposage ou la préparation présaisonnière.

***Cette page est
vierge intentionnellement***

D) INFORMATIONS TECHNIQUES

DÉCLARATION DE CONFORMITÉ - CE



5/5 de la Montagne Street
Valcourt (Québec) J0E 2L0
Canada
www.brp.com

Déclaration de conformité UE

Représentant autorisé : BRP Europe N.V., Skaldenstraat 125, Gent, Belgique, 9042

Cette déclaration de conformité est présentée sous la seule responsabilité du fabricant.

Le soussigné, représentant le fabricant, déclare par la présente que les **véhicules tout-terrain (VTT) de l'année modèle 2021** portant la marque **|(C€|** et un numéro d'identification du véhicule (NIV) de 17 caractères dans le format **3JBxxxxxMxxxxxxx** sous les noms commerciaux de **Can-Am Outlander** et **Can-Am Renegade** sont conformes à toutes les dispositions pertinentes des directives et règlements suivants :

La directive 2006/42/CE sur les machines telle que modifiée jusqu'à et y compris la directive 2019/1243/UE	ISO 12100:2010
La réglementation (UE) 2016/1628 sur les engins mobiles non routiers (NRMM) concernant les polluants gazeux	Limites d'émissions Catégorie ATS, Stage V
La directive 2014/30/CE sur la compatibilité électromagnétique telle que modifiée jusqu'à et y compris la directive (UE) 2018/1139	CISPR 12:2007/A1:2009 & IEC 61000-6-1:2005 ou UN R10.04 ou version plus récente
La directive 2006/66/CE concernant les batteries telle que modifiée jusqu'à et y compris la directive (UE) 2018/849	
La directive 2014/53/CE sur les équipements radio, telle que modifiée jusqu'à et y compris la directive 2018/1139/CE (si doté d'une clé avec radiofréquence D.E.S.S.)	EN 300 330-2 et EN 60950-1

Renald Plante, ing.
Directeur, Développement des produits, Can-Am & Spyder
Bombardier Produits Récréatifs inc.

Valcourt, QC, Canada

29 janvier 2020

skidoo LYNX SEADOO EVINRUDE ROTAX CAN-AM

**DÉCLARATION DE CONFORMITÉ -
COMMUNAUTÉ ÉCONOMIQUE EURASIATIQUE**

*Laisser vide pour le marquage de conformité eurasiatique
le cas échéant*

I FICHE TECHNIQUE

MOTEUR		
Type de moteur	650	ROTAX® 650, 4 temps, 2 cylindres (en V), refroidissement liquide
	1000	ROTAX® 1000, 4 temps, 2 cylindres (en V), refroidissement liquide
Soupape d'échappement		4 valves/cylindre (ajustement mécanique), simple arbre à cames en tête (SACT) avec chaîne de distribution
Jeu des soupapes	Admission	0,06 mm à 0,14 mm
	Échappement	0,11 mm à 0,19 mm
Alésage	650	82 mm
	1000	91 mm
Course	650	61,5 mm
	1000	75 mm
Cylindrée	650	650 cm ³
	1000	976 cm ³
Système d'échappement		Pare-étincelles approuvé par le USDA Forest Service Catalyseur
Filtre à air		Filtre en papier synthétique avec mousse

SYSTÈME DE LUBRIFICATION	
Type	Carter humide Cartouche de filtre à huile remplaçable
Filtre à huile	Filtre en papier BRP Rotax remplaçable

SYSTÈME DE LUBRIFICATION		
Huile à moteur	Contenance (vidange d'huile et filtre)	2,0 L
	Huile recommandée Scandinavie	HUILE SYNTHÉTIQUE 4T 10W40 (EUR) (N/P 779240) ou HUILE SYNTHÉTIQUE 4T 5W40 (EUR) (N/P 779290) ou HUILE SYNTHÉTIQUE 4T 0W40 (EUR) (N/P 779286)
	Huile recommandée Tous les autres pays	HUILE SYNTHÉTIQUE 4T 10W50 (N/P 779234) ou HUILE SYNTHÉTIQUE 4T 5W40 (N/P 779133) ou HUILE SYNTHÉTIQUE 4T 0W40 (N/P 779139)
	Huile de remplacement si les produits XPS ne sont pas disponibles	Si elles ne sont pas disponibles, utilisez une huile à moteur 5W40 qui respecte les exigences de la classe de service SJ, SL, SM ou SN de l'API

CIRCUIT DE REFROIDISSEMENT		
Liquide de refroidissement	Type	Scandinavie : LIQUIDE DE REFROIDISSEMENT PRÉMÉLANGÉ À DURÉE DE VIE PROLONGÉE (EUR) (N/P 779223) Tous les autres pays : LIQUIDE DE REFROIDISSEMENT PRÉMÉLANGÉ À DURÉE DE VIE PROLONGÉE (N/P 779150) ou un liquide de refroidissement spécialement conçu pour les moteurs en aluminium
	Contenance	3,5 L

TRANSMISSION	
Type	CVC (à changement de vitesse continu), sous-transmission avec L/H/N/R/P, freinage moteur standard

TRANSMISSION	
Régime d'embrayage	1 800 tr/min

BOÎTE DE VITESSES		
Type	Deux gammes (petite vitesse et grande vitesse) et positions de stationnement (« P »), point mort (« N ») et marche arrière (« R »)	
Huile de boîte de vitesses	Contenance	450 ml
	Recommandée	Scandinavie : HUILE SYNTHÉTIQUE POUR ENGRENAGE 75W140 (EUR) (N/P 779215) Tous les autres pays : HUILE SYNTHÉTIQUE POUR ENGRENAGE 75W140 (N/P 779160) ou huile synthétique pour engrenage 75W140 API GL-5

SYSTÈME ÉLECTRIQUE			
Puissance de la magnéto		625 W à 6 000 tr/min	
Type de système d'allumage		ADI (allumage à décharge inductive)	
Séquence d'allumage		Non réglable	
Bougie	650 1000	Quantité	2
		Marque et type	NGK DCPR8E ou équivalent
		Écartement des électrodes	0,8 mm à 0,9 mm
Réglage du limiteur de régime moteur		Marche avant	8 000 tr/min
Batterie	Type		Sans entretien
	Tension		12 volts
	Capacité nominale		18 A•h
	Puissance de sortie du démarreur		0,7 KW

SYSTÈME ÉLECTRIQUE		
Feux	Supérieur	2 x 60 W (HB3)
	Inférieur	2 x 60 W (HB3)
Feu arrière		2 x 5/21 W
Clignotants		4 x 10 W
Feux de position		2 x 5 W
Ampoule de plaque d'immatriculation		1 x 10 W
Fusibles		Voir la rubrique <i>FUSIBLES</i> dans la section <i>ENTRETIEN</i>

SYSTÈME D'ALIMENTATION		
Alimentation en essence	Type	Injection électronique, carter de papillon de 46 mm, 1 injecteur par cylindre
Pompe à essence	Type	Électrique (dans le réservoir d'essence)
Régime de ralenti	650	1 250 (non réglable)
	1000	1 400 (non réglable)
Carburant	Type	Ordinaire sans plomb Reportez-vous à <i>EXIGENCES EN MATIÈRE DE CARBURANT</i>
	Indice d'octane minimum	Indice 87 AKI affiché à la pompe (92 RON ou 95 E10 RON)
Contenance du réservoir d'essence		20,5 L
Quantité d'essence qui reste dans le réservoir lorsque le voyant de faible niveau d'essence S'ALLUME		± 5 L

SYSTÈME D'ENTRAÎNEMENT	
Type de système d'entraînement	Sélection du mode 2 ou 4 roues motrices
Entraînement avant	Différentiel ouvert avec BTC (Brake Traction Control)
Rapport d'entraînement avant	3,6:1

SYSTÈME D'ENTRAÎNEMENT		
Entraînement arrière		Engrenage conique en spirale/entraînement final par arbre
Rapport d'entraînement arrière		3,6:1
Huile différentiel avant	Contenance	500 ml
	Type	Scandinavie : HUILE SYNTHÉTIQUE POUR ENGRENAGE 75W90 (EUR) (N/P 779212) Tous les autres pays : HUILE SYNTHÉTIQUE 75W90 POUR ENGRENAGE OU (N/P 779158) Huile synthétique 75W90 API GL-5 pour engrenage
Huile entraînement final arrière	Contenance	250 ml
	Type	Scandinavie : HUILE SYNTHÉTIQUE POUR ENGRENAGE 75W140 (EUR) (N/P 779215) Tous les autres pays : HUILE SYNTHÉTIQUE POUR ENGRENAGE 75W140 (N/P 779160) ou huile synthétique pour engrenage 75W140 API GL-5
Graisse pour joint homocinétique		GRAISSE POUR JOINT HOMOCINÉTIQUE (N/P 293 550 062) ou un équivalent
Graisse pour arbre de transmission		GRAISSE POUR ARBRE DE TRANSMISSION (N/P 293 550 063) ou une équivalente

SUSPENSION AVANT	
Type de suspension	Bras de suspension double à géométrie de contrôle et barre stabilisatrice externe
Course	233,7 mm

SUSPENSION AVANT			
Amortisseur	Nombre		2
	Type	Renegade X xc	Amortisseur RC2 à réservoir externe, réglage de la force de compression à 2 vitesses et réglage d'amortissement des rebonds.
		Renegade	Contrôle du mouvement
Type de réglage de la précharge			Fileté

SUSPENSION ARRIÈRE			
Type de suspension		Bras longitudinal de torsion (TTI) indépendant à barre stabilisatrice externe	
Course		251,5 mm	
Amortisseur	Nombre		2
	Type	Renegade X xc	Amortisseur RC2 à réservoir externe, réglage de la force de compression à 2 vitesses et réglage d'amortissement des rebonds.
		Renegade	Mouvement contrôlé TTI
Type de réglage de la précharge		Fileté	

FREINS		
Type		Freins à disque hydrauliques avec ABS
Frein avant		2 disques à perçage croisé de 214 mm à étriers à double piston hydraulique
Frein arrière		Disque à perçage croisé de 214 mm à étrier à double piston hydraulique
Liquide de frein	Contenance	340 ml
	Type	DOT 4
Diamètre du piston de l'étrier		2 x 26 mm

FREINS	
Matériau des plaquettes de frein	Organique
Épaisseur minimale des plaquettes de frein	1 mm
Épaisseur minimale des disques de frein	4,0 mm
Gauchissement maximal des disques de frein	0,2 mm

PNEUS		
Pression des pneus avant	48,3 kPa	
Pression des pneus arrière	48,3 kPa	
Hauteur minimum des blocs de la bande de roulement	3 mm	
Dimensions	Avant	205/80R12 MST (205/80R12)
	Arrière	280/60R12 MST (270/60R12)

JANTES		
Type	Anneaux de retenue en aluminium	
Dimensions de la jante	Avant	30,5 x 15,2 cm
	Arrière	30,5 x 19,1 cm
Couple de serrage des écrous de roue	80 Nm \pm 5 Nm	
Décalage roue	Avant	41,2 mm
	Arrière	51 mm

DIMENSIONS		
Longueur hors tout	218,4 cm	
Largeur hors tout	121,9 cm	
Hauteur hors tout	124 cm	
Empattement	129,5 cm	
Largeur de la voie	Avant	96,5 cm
	Arrière	91,4 cm
Garde au sol	26,7 cm	

POIDS ET CAPACITÉ DE CHARGE		
Poids à sec	650	303 kg
	1000	323 kg
Capacité de chargement arrière		23 kg
Capacité de charge du compartiment de rangement arrière		Aucun compartiment de rangement arrière
Charge par pneu	Avant	145 kg
	Arrière	218 kg
Distribution de poids par essieu Avant/arrière (%)		49/51
Charge totale admissible (y compris le poids du conducteur, des autres charges et des accessoires ajoutés)		141 kg
Capacité de remorquage	Remorque sans freins	395 kg
	Remorque sans freins	660 kg
Capacité du timon	Remorque sans freins	75 kg
	Remorque sans freins	75 kg

BRUIT ET VIBRATION			
Niveau sonore extérieur (dB (A)) Selon l'Annexe III (EU) 2018/985	Stationnaire	650	79 dB(A)
		1000	80 dB (A)
	En mouvement	650	84 dB (A)
		1000	85 dB (A)
Niveau sonore perçu par le conducteur (dB (A)) Selon l'Annexe III (UE) 1322/2014	650		76 dB (A)
	1000		76 dB (A)
Vibrations dans le siège Selon l'Annexe XIV (EU) 1322/2014	650		0,51 m/s ²
	1000		0,89 m/s ²

***Cette page est
vierge intentionnellement***

E) DÉPANNAGE

LIGNES DIRECTRICES DE DÉPANNAGE

LE MOTEUR NE TOURNE PAS

1. **Le commutateur d'allumage est sur la position OFF.**
 - *Mettez le commutateur sur ON.*
2. **Interrupteur d'arrêt du moteur.**
 - *Vérifier si l'interrupteur d'arrêt du moteur est à « ON ».*
3. **La boîte de vitesses n'est pas à la position de STATIONNEMENT (« P »).**
 - *Mettre la boîte de vitesses à la position de STATIONNEMENT (« P ») ou appuyer sur la manette de frein.*
4. **Fusible grillé.**
 - *Vérifiez l'état du fusible principal.*
5. **Batterie faible ou connexions desserrées.**
 - *Vérifiez le fusible du système de charge.*
 - *Vérifiez l'état des connexions et des bornes.*
 - *Faites vérifier la batterie.*
 - *Adressez-vous à un concessionnaire Can-Am agréé.*
6. **Mauvaise clé de contact (vous pouvez lire le message « CLÉ INVALIDE » sur l'indicateur multifonction).**
 - *Utilisez la clé destinée à ce véhicule.*
7. **Démarrateur faible ou connexions desserrées.**
 - *Vérifiez les connexions du démarreur.*
 - *Vérifier le relais de démarreur.*

LE MOTEUR TOURNE, MAIS REFUSE DE DÉMARRER

1. Moteur noyé (la bougie est humide lorsqu'on l'enlève).

- (Mode noyé) Si le moteur est noyé et ne démarre pas, vous pouvez activer cette fonction qui bloque l'injection et l'allumage quand vous lancez le moteur. Procédez comme suit :

- Mettez la clé dans l'interrupteur d'allumage et tournez-la sur « ON ».
- Placez le levier sélecteur sur la position « P » (stationnement).
- Comprimez complètement la manette d'accélérateur et MAINTENEZ-la dans cette position.

• Appuyez sur le bouton de DÉMARRAGE du moteur. Lancez le moteur 20 secondes. Relâchez le bouton de DÉMARRAGE du moteur.

Relâchez la manette d'accélérateur et lancez de nouveau le moteur pour le faire démarrer.

Si le moteur ne démarre toujours pas :

- Nettoyez le pourtour des capuchons de bougie et retirez ces derniers.
- Enlevez les bougies.
- Débranchez le connecteur électrique.
- Actionnez le démarreur à plusieurs reprises.
- Ensuite, installez des bougies neuves si possible ou nettoyez et séchez les bougies.
- Faites démarrer le moteur de la façon décrite plus haut.

Si le moteur est encore noyé, adressez-vous à un concessionnaire Can-Am agréé.

REMARQUE : il ne doit pas y avoir d'essence dans l'huile à moteur. S'il y en a, remplacez l'huile moteur.

2. L'essence ne parvient pas au moteur (bougie sèche lorsqu'on l'enlève).

- Vérifiez le niveau d'essence.
- Il peut y avoir une panne de la pompe à essence.
- Vérifiez le fusible et le relais de la pompe à essence.
- Adressez-vous à un concessionnaire Can-Am agréé.

3. Bougie/système d'allumage (aucune étincelle).

- Vérifiez l'état du fusible principal.
- Enlevez la bougie et rebranchez-la à la bobine d'allumage.
- Vérifier si l'interrupteur d'allumage ou l'interrupteur d'arrêt du moteur est à « ON ».
- Mettez la bougie à la masse sur le moteur, loin du puits de bougie, et démarrez. S'il n'y a pas d'étincelle, remplacez la bougie.
- Si le problème persiste, adressez-vous à un concessionnaire Can-Am autorisé.

4. **Le témoin d'anomalie du moteur (CHECK ENGINE) de l'indicateur multifonction est allumé et vous pouvez lire le message « ANOMALIE MOTEUR » sur l'affichage.**
 - *Adressez-vous à un concessionnaire Can-Am agréé.*
5. **Le moteur est en mode préservation.**
 - *Le témoin d'anomalie du moteur (CHECK ENGINE) de l'indicateur multifonction est allumé et vous pouvez lire le message « ANOMALIE MOTEUR » sur l'affichage. Communiquez avec un concessionnaire Can-Am autorisé.*

MANQUE D'ACCÉLÉRATION OU DE PUISSANCE DU MOTEUR

1. **Bougies encrassées ou défectueuses.**
 - *Reportez-vous à LE MOTEUR TOURNE, MAIS REFUSE DE DÉMARRER.*
2. **L'essence ne parvient pas au moteur.**
 - *Reportez-vous à LE MOTEUR TOURNE, MAIS REFUSE DE DÉMARRER.*
3. **Surchauffe du moteur. (Le témoin d'anomalie du moteur (CHECK ENGINE) s'allume et le message « SURCHAUFFE » apparaît sur l'affichage multifonction.)**
 - *Reportez-vous à SURCHAUFFE DU MOTEUR.*
4. **Filtre à air/boîtier de filtre à air obstrué ou sale.**
 - *Vérifiez le filtre à air et nettoyez-le au besoin.*
 - *Vérifiez s'il y a des dépôts dans le conduit de vidange du boîtier de filtre à air.*
 - *Vérifiez le conduit d'admission d'air.*
5. **Boîte de vitesses CVT usée ou sale.**
 - *Adressez-vous à un concessionnaire Can-Am agréé.*
6. **Le moteur est en mode préservation.**
 - *Vérifiez s'il y a un message sur l'indicateur multifonction.*
 - *Le témoin d'anomalie du moteur (CHECK ENGINE) de l'indicateur multifonction est allumé et vous pouvez lire le message « ANOMALIE MOTEUR » ou « MODE PRÉSERVATION » sur l'indicateur. Contactez un concessionnaire Can-Am autorisé.*

SURCHAUFFE DU MOTEUR

1. **Bas niveau de liquide de refroidissement dans le circuit de refroidissement.**
 - *Vérifiez le liquide de refroidissement. Reportez-vous à LIQUIDE DE REFROIDISSEMENT dans la section PROCÉDURES D'ENTRETIEN.*
2. **Ailettes de radiateur sales.**
 - *Nettoyez les ailettes de radiateur, reportez-vous à RADIATEUR à la section PROCÉDURES D'ENTRETIEN.*

3. Ventilateur de refroidissement inopérant.

- Vérifiez le fusible ou le relais du ventilateur de refroidissement, reportez-vous à **FUSIBLES** sous **PROCÉDURES D'ENTRETIEN**. Si le fusible est en bon état, contactez un concessionnaire Can-Am autorisé.

RETOURS DE FLAMME

1. Le système d'échappement fuit.

- Adressez-vous à un concessionnaire Can-Am agréé.

2. Le moteur tourne en surchauffe.

- Reportez-vous à **MANQUE D'ACCÉLÉRATION OU DE PUISSANCE DU MOTEUR**.

3. Mauvais réglage de l'allumage ou panne du système d'allumage.

- Adressez-vous à un concessionnaire Can-Am agréé.

RATÉS D'ALLUMAGE

1. Bougie encrassée, défectueuse ou usée.

- Nettoyez la bougie et vérifiez son degré thermique. Remplacez-les au besoin.

2. Présence d'eau dans l'essence.

- Videz le système d'alimentation et remplissez-le d'essence neuve.

LE VÉHICULE N'ATTEINT PAS SA VITESSE MAXIMALE

1. Moteur.

- Reportez-vous à **MANQUE D'ACCÉLÉRATION OU DE PUISSANCE DU MOTEUR**.

2. Freins verrouillés.

- Assurez-vous que la manette de verrouillage des freins est complètement desserrée.

3. Filtre à air/boîtier de filtre à air obstrué ou sale.

- Vérifiez le filtre à air et nettoyez-le au besoin.
- Vérifiez s'il y a des dépôts dans le conduit de vidange du boîtier de filtre à air.
- Vérifiez le conduit d'admission d'air.

4. Boîte de vitesses CVT usée ou sale.

- Adressez-vous à un concessionnaire Can-Am agréé.

5. Le moteur est en mode préservation.

- Vérifiez s'il y a un message sur l'indicateur multifonction.
- Le témoin d'anomalie du moteur (CHECK ENGINE) de l'indicateur multifonction est allumé et vous pouvez lire le message « ANOMALIE MOTEUR » ou « MODE PRÉSERVATION » sur l'indicateur. Contactez un concessionnaire Can-Am autorisé.

LEVIER SÉLECTEUR DIFFICILE À DÉPLACER

1. Les engrenages de la boîte de vitesses se trouvent dans une position empêchant le levier sélecteur de bien fonctionner.
 - *Faites faire un mouvement de va-et-vient au véhicule pour déplacer les engrenages de la boîte de vitesses et permettre au levier sélecteur de bien se placer.*
2. Boîte de vitesses CVT usée ou sale.
 - *Adressez-vous à un concessionnaire Can-Am agréé.*

LE RÉGIME DU MOTEUR AUGMENTE, MAIS LE VÉHICULE N'AVANCE PAS

1. Boîte de vitesses en position « P » (STATIONNEMENT) ou « N » (POINT MORT).
 - *Mettez la transmission sur « R », « HI » ou « LO ».*
2. Boîte de vitesses CVT usée ou sale.
 - *Adressez-vous à un concessionnaire Can-Am agréé.*
3. Présence d'eau dans le logement de la boîte CVT.
 - *Adressez-vous à un concessionnaire Can-Am agréé.*

ASSISTANCE DU SYSTÈME DE SERVODIRECTION RÉDUITE

1. Lorsque le système de servodirection dynamique (DPS) est soumis à des conditions extrêmes, l'assistance de la direction fournie par le moteur DPS peut être réduite pour protéger le système.
 - *Lorsque la charge est réduite, l'assistance de la direction normale est rétablie.*
2. Le témoin d'anomalie du moteur (CHECK ENGINE) de l'indicateur multifonction est allumé et vous pouvez lire le message « VÉRIFIER DPS » sur l'affichage.
 - *Adressez-vous à un concessionnaire Can-Am autorisé, un atelier de réparation ou une personne de son choix pour l'entretien, la réparation ou le remplacement.*

AUCUNE RÉACTION EN PROVENANCE DE LA MANETTE D'ACCÉLÉRATEUR (TÉMOIN D'ANOMALIE DU MOTEUR (CHECK ENGINE) EST ALLUMÉ ET UN MESSAGE D'ERREUR PPS OU TPS EST AFFICHÉ)

1. Défaillance du (des) capteur(s) de la manette d'accélération (PPS) ou du capteur de la position (TPS) de la manette.
 - *Référez-vous à BOUTON DE NEUTRALISATION/DPS dans COMMANDES. Il est peut-être possible de conduire le véhicule en mode d'urgence.*
 - *Adressez-vous à un concessionnaire Can-Am agréé.*

VOYANT ABS ALLUMÉ SUR L’AFFICHAGE MULTIFONCTIONNEL

1. **Fusible grillé.**

- *Vérifiez les fusibles.*

2. **Défaillance module ABS**

- *Adressez-vous à un concessionnaire Can-Am agréé.*

 **ATTENTION** Même si les freins fonctionnent dans l'éventualité d'une défaillance ABS, les roues peuvent se bloquer lors d'un freinage brusque. Méfiez-vous des changements de comportement du système de freinage lors d'une défaillance de l'ABS.

II MESSAGES DE L'INDICATEUR MULTIFONCTION

MESSAGE	TÉMOIN(S) ALLUMÉ(S)	DESCRIPTION
CLÉ D.E.S.S. non reconnue	Anomalie moteur	Signifie qu'on a utilisé une mauvaise clé de contact. Utiliser la clé destinée pour ce véhicule. Il se peut également que la clé présente un mauvais contact. Enlever et nettoyer la clé.
FREIN STATIONNEMENT	Verrouillage des freins	Signifie que vous avez oublié de désactiver le frein de stationnement et que cela fait plus de 15 secondes que vous roulez.
TENSION FAIBLE BATT	Anomalie moteur	Vérifier la tension de la batterie et le système de charge.
TENSION ÉLEVÉE BATT	Anomalie moteur	Vérifier la tension de la batterie et le système de charge.
BASSE PRESSION HUILE (1)	Anomalie moteur	Pression d'huile moteur trop basse. Arrêter immédiatement le moteur.
SURCHAUFFE	Anomalie moteur	Signifie que le moteur surchauffe. Se reporter à <i>SURCHAUFFE DU MOTEUR</i> dans <i>DIAGNOSTIC DES PANNES</i> .
MODE PRÉSERVATION	Anomalie moteur	Signifie qu'il y a une panne importante au niveau du moteur et qu'elle peut compromettre son fonctionnement normal. Le voyant ANOMALIE MOTEUR clignote. Voir la section <i>DÉPANNAGE</i> .
ANOMALIE MOTEUR	Anomalie moteur	Signifie qu'il y a une panne au niveau du moteur. Le voyant ANOMALIE MOTEUR s'allume. Voir la section <i>DÉPANNAGE</i> .
ECM NON RECONNUE	Anomalie moteur	Signifie qu'il y a une erreur de communication entre l'indicateur de vitesse et le module de commande du moteur (ECM). Voir un concessionnaire Can-Am autorisé.
VÉRIFIER DPS (modèles avec DPS)	Anomalie moteur	Indique que le système de servodirection dynamique (Dynamic Power Steering - DPS) ne fonctionne pas correctement. Adressez-vous à un concessionnaire Can-Am agréé.
COUPLE DPS EXCESSIF (modèles avec DPS)	Aucun	Indique que le module DPS abaisse son niveau d'assistance pour se protéger contre un niveau de couple extrême.
SURCHAUFFE DPS (modèles avec DPS)	Aucun	Indique que le module DPS abaisse son niveau d'assistance pour se protéger contre des températures excessives.
ENTRETIEN REQUIS (2)	Aucun	S'affiche dans l'indicateur lorsqu'un entretien est requis.

MESSAGE	TÉMOIN(S) ALLUMÉ(S)	DESCRIPTION
ERREUR TPS - APPUYER SUR LE BOUTON NEUTRALISER POUR INITIER LE MODE PRÉSERVATION	Anomalie moteur	Capteur de position de l'accélérateur défectueux. Réferez-vous à <i>BOUTON NEUTRALISATION/DPS</i> dans <i>COMMANDES</i> . Il est peut-être possible de conduire le véhicule en mode d'urgence. Adressez-vous à un concessionnaire Can-Am agréé.
ERREUR PPS - APPUYEZ SUR LE BOUTON NEUTRALISER POUR INITIER LE MODE D'URGENCE	Anomalie moteur	Capteur(s) de la manette d'accélérateur défectueux. Réferez-vous à <i>BOUTON DE NEUTRALISATION/DPS</i> dans <i>COMMANDES</i> . Il est peut-être possible de conduire le véhicule en mode d'urgence. Adressez-vous à un concessionnaire Can-Am agréé.
Aucun	ABS	Indicates that the ABS (Anti-lock Brake System) and related functions do not work properly. Reportez-vous à la rubrique <i>DÉPANNAGE</i> .

AVIS ⁽¹⁾ Si le message et le voyant d'anomalie moteur ne s'éteignent pas après le démarrage du moteur, arrêter le moteur. Vérifiez le niveau d'huile du moteur. Remplissez au besoin. Si le niveau d'huile est normal, adressez-vous à un concessionnaire Can-Am autorisé. N'utilisez pas le véhicule tant qu'il n'est pas réparé.

⁽²⁾ Pour effacer le message ENTRETIEN REQUIS, procédez comme suit :

1. À partir de l'affichage principal (vitesse du véhicule, appuyez sur le bouton sélecteur et MAINTENEZ-LE ENFONCÉ.
2. Alternez entre les feux de route et de croisement à trois reprises.

REMARQUE : L'étape 2 doit être effectuée dans les **2 secondes**.

3. Relâchez le bouton sélecteur.

***Cette page est
vierge intentionnellement***

F) PIÈCES DE RECHANGE

I CATALOGUES

Les pièces de rechange pour VTT Can-Am peuvent être trouvées sur le site Web **www.epc.brp.com**.

G) GARANTIE

GARANTIE LIMITÉE BRP ÉTATS-UNIS ET CANADA : 2021 CAN-AM® VTT

PORTÉE DE LA GARANTIE LIMITÉE

Bombardier Produits Récréatifs inc. (« BRP »)* garantit ses VTT Can-Am 2021 vendus par les concessionnaires de VTT Can-Am autorisés (tel que défini ci-après) aux États-Unis et au Canada contre tout vice de conception ou de fabrication pour la période décrite ci-dessous. La présente garantie limitée deviendra nulle et non avenue si : (1) Le VTT a été utilisé dans le cadre d'une course ou de toute autre compétition, à n'importe quel moment, même par un propriétaire antérieur; ou (2) une modification du VTT a entraîné une altération de son fonctionnement, de ses performances ou de sa durée de vie, ou le VTT a été modifié dans le but de changer son utilisation première.

Les pièces et accessoires qui ne sont pas installés à l'usine ne sont pas couverts par cette garantie limitée. Veuillez vous reporter au texte de la garantie limitée applicable aux pièces et accessoires.

LIMITATION DE RESPONSABILITÉ

LA PRÉSENTE GARANTIE EST CONVENUE ET REMPLACE TOUTE AUTRE GARANTIE EXPRESSE OU IMPLICITE, Y COMPRIS ET SANS RESTREINDRE TOUTE GARANTIE DE VALEUR MARCHANDE OU TOUTE GARANTIE DE CONVENANCE À DES FINS OU UN USAGE PARTICULIER. DANS LA MESURE OÙ ON NE PEUT Y RENONCER, LA DURÉE DES GARANTIES IMPLICITES SE LIMITE À CELLE DE LA GARANTIE EXPRESSE. LES DOMMAGES IMPRÉVUS ET INDIRECTS NE SONT PAS COUVERTS EN VERTU DE LA PRÉSENTE GARANTIE. CERTAINS ÉTATS OU PROVINCES NE PERMETTENT PAS LES RENONCIATIONS, RESTRICTIONS ET EXCLUSIONS SUSMENTIONNÉES; PAR CONSÉQUENT, CES DERNIÈRES PEUVENT NE PAS VOUS CONCERNER. LES DROITS SPÉCIFIQUES QUE CONFÈRE LA PRÉSENTE GARANTIE S'APPLIQUENT À SON TITULAIRE, QUI PEUT AUSSI AVOIR D'AUTRES DROITS QUI VARIENT SELON LES ÉTATS OU PROVINCES.

Ni un distributeur, ni un concessionnaire BRP, ni aucune autre personne n'est autorisée à faire des déclarations ou des représentations ou encore à offrir des conditions garanties à propos du produit, qui sont autres que celles stipulées à la présente garantie limitée. BRP se réserve le droit de modifier en tout temps la présente garantie limitée, cela n'ayant toutefois aucun effet sur les conditions de garantie applicables et en vigueur lors de la vente des produits.

EXCLUSIONS – NE SONT PAS COUVERTS PAR LA GARANTIE

Les éléments suivants ne sont, en aucune circonstance, couverts par la garantie :

- L'usure normale;
- Les éléments d'entretien de routine, les mises au point et réglages;
- Les dommages causés par le défaut de se conformer aux normes d'entretien ou de remisage telles que stipulées dans le Guide du conducteur;
- Les dommages résultant de l'enlèvement de pièces, de réparations, d'entretien ou de service incorrects, de la modification ou de l'utilisation de pièces n'ayant pas été fabriquées ou approuvées par BRP, ou encore les dommages résultant de réparations effectuées par une personne n'étant pas un concessionnaire de VTT Can-Am autorisé;
- Les dommages causés par un usage abusif, une utilisation anormale, la négligence ou encore une utilisation non conforme aux recommandations du Guide du conducteur du VTT Can-Am;
- Les dommages résultant d'un accident, d'une submersion, d'un incendie, d'un vol, d'un acte de vandalisme ou de tout cas de force majeure;
- L'utilisation de carburants, d'huiles ou de lubrifiants ne convenant pas au produit (voir le Guide du conducteur);
- Les dommages résultant de la rouille, corrosion et de l'exposition aux éléments naturels;
- Les dommages résultant d'introduction de neige ou d'eau;
- Le préjudice résultant de dommages imprévus, de dommages indirects ou de tout autre dommage, y compris entre autres le remorquage, le remisage, les appels téléphoniques, la location, le recours à un taxi, les inconvénients, les couvertures d'assurance, le remboursement de prêts, les pertes de temps et les pertes de revenus.

DURÉE DE LA GARANTIE

La présente garantie limitée entrera en vigueur à compter de la première des deux dates suivantes : (1) la date de livraison au premier acheteur au détail ou; (2) la date à laquelle le produit est mis en service pour la première fois, et ce, pour une période de :

SIX (6) MOIS CONSÉCUTIFS, pour utilisation privée ou commerciale. Pour les composants du système des gaz d'échappement, reportez-vous à *GARANTIE LIÉE AUX ÉMISSIONS (EPA, É.-U.)* du présent document.

La réparation ou le remplacement de pièces ou encore la prestation de services en vertu de la présente garantie ne prolonge pas sa durée au-delà de sa date d'échéance originale.

CONDITIONS D'EXÉCUTION DE GARANTIE

La présente garantie s'applique **seulement** si **chacune** des conditions suivantes est respectée :

- Le VTT Can-Am 2021 doit être acheté en tant que véhicule neuf et non utilisé par son premier propriétaire auprès d'un concessionnaire de véhicules tout-terrain Can-Am autorisé à distribuer des VTT Can-Am dans le pays où la vente a été conclue (le « concessionnaire de véhicules tout-terrain Can-Am »);
- Le processus d'inspection de prélivraison prescrit par BRP doit être effectué, documenté et signé par l'acheteur;
- Le VTT Can-Am 2021 doit être enregistré en bonne et due forme par un concessionnaire de VTT Can-Am autorisé;
- Le VTT Can-Am 2021 doit être acheté dans le pays où le propriétaire réside;
- L'entretien de routine décrit dans le Guide du conducteur doit être effectué dans les délais prescrits pour que la garantie soit maintenue. BRP se réserve le droit de rendre la couverture de garantie conditionnelle à la preuve que l'entretien a été effectué adéquatement.

Si l'une des conditions précédentes n'est pas rencontrée, BRP n'a pas l'obligation d'honorer la garantie limitée reliée aux véhicules en question et ce, tant pour une utilisation privée que commerciale. De telles restrictions sont nécessaires afin que BRP puisse préserver le caractère sécuritaire de ses produits ainsi que la sécurité de ses clients et du public.

CONDITIONS D'OBTENTION DE LA COUVERTURE DE GARANTIE

Le consommateur doit cesser d'utiliser le VTT Can-Am dès la découverte d'une anomalie. Le consommateur doit aviser un concessionnaire Can-Am dans les trois (3) jours suivant la découverte d'un vice; il doit également lui donner un accès raisonnable au produit ainsi qu'un délai raisonnable pour le réparer. Le consommateur doit présenter au concessionnaire Can-Am une preuve d'achat du produit et doit signer le bon de réparation avant le début des réparations afin de valider une demande de travail sous garantie. Toute pièce remplacée en vertu de la présente garantie limitée devient la propriété de BRP.

CE QUE BRP FERA

Les obligations de BRP en vertu de la présente garantie se limitent, à son choix, soit à réparer les pièces qui, dans des conditions normales d'utilisation, d'entretien et de service, présentent un vice, ou soit à remplacer ces pièces par des pièces d'origine pour VTT Can-Am neuves, sans frais pour le coût des pièces et (ou) de la main-d'œuvre encouru par un concessionnaire BRP et ce pour la durée de couverture de la présente garantie et aux conditions décrites ici. Aucune réclamation concernant une rupture de garantie ne peut entraîner l'annulation ou la rescision de la vente du VTT Can-Am au propriétaire.

Si une réparation couverte par cette garantie est requise alors que le produit se trouve en dehors du pays où elle a été achetée, le propriétaire sera responsable des charges additionnelles causées par les pratiques et

conditions locales, telles que, sans s'y limiter, le transport, les assurances, les taxes, les droits de licence, les frais d'importation, et tout autres débours, y compris ceux exigés par les gouvernements, états, territoires et leurs organismes respectifs.

BRP se réserve le droit d'améliorer ou de modifier ses produits en tout temps sans encourir aucune obligation de modifier les produits fabriqués auparavant.

GARANTIES SUPPLÉMENTAIRES DU FOURNISSEUR

Un récepteur GPS peut être fourni par BRP comme équipement de série sur certains VTT Can-Am 2021. Le récepteur GPS est couvert dans le cadre de la politique de garantie limitée de BRP. Toute couverture de garantie supplémentaire offerte par le « fournisseur » de récepteur GPS dont la durée est supérieure à la garantie limitée de BRP doit être gérée entre le concessionnaire ou le consommateur et le « fournisseur » de récepteur GPS.

TRANSFERT

Si la propriété d'un produit est transférée durant la période de garantie, cette garantie limitée assujettie à ses propres termes et modalités sera également transférée et sera valide pendant le reste de la période de couverture, à condition que BRP ou un distributeur/concessionnaire de VTT Can-Am autorisé reçoive une preuve que l'ancien propriétaire a accepté le transfert de propriété, et reçoive également les coordonnées du nouveau propriétaire.

SERVICE À LA CLIENTÈLE

Face à un conflit ou à un problème de service relié à la présente garantie limitée, BRP vous suggère d'essayer de résoudre la situation directement chez le concessionnaire autorisé en présence du gérant de service ou du propriétaire. BRP vous suggère d'essayer de résoudre la situation directement avec le gérant ou propriétaire du service du concessionnaire Can-Am autorisé.

Si le problème ne peut être résolu, contactez BRP en remplissant le formulaire de contact que vous trouverez sur www.brp.com ou contactez BRP par la poste à l'une des adresses répertoriées dans la rubrique *NOUS CONTACTER* de ce guide.

* Aux États-Unis, les produits sont distribués par BRP US Inc.

© 2020 Bombardier Produits Récréatifs inc. Tous droits réservés.

MC Marque de commerce de Bombardier Produits Récréatifs inc. ou ses sociétés affiliées.

® Marque déposée de Bombardier Produits Récréatifs inc.

GARANTIE LIÉE AUX ÉMISSIONS (EPA, É.-U.)

Bombardier Produits Récréatifs Inc. (« BRP ») garantit à l'acheteur et à chaque propriétaire ultérieur que ce véhicule neuf, y compris toutes les parties de son système de contrôle des émissions d'échappement et son système de récupération des vapeurs d'essence, remplissent deux conditions :

1. Ils sont conçus, fabriqués et équipés de telle sorte qu'ils sont conformes au moment de la vente à l'acheteur final avec les exigences 40 CFR 1051 et 40 CFR 1060.
2. Ils sont exempts de défauts de matériaux et de fabrication qui peuvent les empêcher de répondre aux exigences 40 CFR 1051 et 40 CFR 1060.

Si la condition de garantie est remplie, BRP réparera ou remplacera, à sa discrétion, toute pièce ou composant avec un défaut de matériau ou de fabrication qui augmenterait les émissions du moteur de tout polluant réglementé pendant la période de garantie indiquée, sans frais pour le propriétaire, y compris les dépenses relatives au diagnostic et la réparation ou le remplacement des pièces liés aux émissions. Toutes les pièces défectueuses remplacées au titre de cette garantie deviennent la propriété de BRP.

Pour les demandes de garantie en lien avec les systèmes antipollution, BRP limite le diagnostic et la réparation des pièces liées aux systèmes antipollution aux concessionnaires Can-Am agréés, sauf pour des réparations d'urgence, tel que requis par l'article 2 de la liste suivante.

En tant que fabricant, certifiant, BRP ne refusera pas les demandes de garantie liées aux émissions basées sur une des situations suivantes :

1. Entretien ou autre service effectué par BRP ou par des installations BRP autorisées.
2. Travaux de réparation de moteur/matériel qu'un opérateur a effectués pour corriger une situation urgente et dangereuse attribuable à BRP tant que l'opérateur tente de rétablir le moteur/matériel à sa configuration appropriée dès que possible.
3. Toute action ou inaction de l'opérateur sans rapport avec la demande de garantie.
4. Entretien qui a été effectué plus fréquemment que ce que BRP recommande.
5. Tout ce qui est de la faute ou de la responsabilité de BRP.
6. L'utilisation de toute essence qui est couramment disponible lorsque le matériel fonctionne, sauf si les instructions écrites d'entretien de BRP affirment que cette essence pourrait nuire au système de contrôle des émissions du matériel et l'opérateur peut facilement trouver l'essence appropriée. Reportez-vous la section Entretien et celle sur les spécifications de l'essence.

Période de garantie liée aux émissions

La Garantie liée aux émissions est valide pour la période suivante selon la première éventualité :

	HEURES	MOIS	KILOMÈTRES
Composants liés aux émissions d'échappement	500	30	5 000
Composants liés au système de récupération des vapeurs d'essence	S. O.	24	S. O.

Composants couverts

La garantie relative aux émissions couvre tous les composants dont la défaillance pourrait augmenter les émissions d'un polluant réglementé par un moteur y compris les composants suivants :

1. Pour les émissions d'échappement, les composants en lien avec les émissions comprennent des pièces de moteur liées aux systèmes suivants :
 - Système d'admission d'air
 - Système d'alimentation
 - Système d'allumage
 - Systèmes de recirculation des gaz d'échappement
2. Les pièces suivantes sont aussi considérées comme des composants du système des gaz d'échappement :
 - Dispositifs de post-traitement
 - Soupapes de ventilation du carter
 - Capteurs
 - Unités de contrôle électronique
3. Les pièces suivantes sont considérées comme un composant du système de récupération des vapeurs d'essence :
 - Réservoir d'essence
 - Bouchon du réservoir
 - Conduite de carburant
 - Raccords de canalisation de carburant
 - Fixations*
 - Soupapes de surpression*
 - Soupapes de régulation*
 - Solénoïdes de régulation*
 - Contrôles électroniques*
 - Diaphragmes de commande à dépression*
 - Câbles de commande*
 - Tringleries de commande*
 - Robinets de purge
 - Tuyaux de vapeur
 - Séparateur liquide/vapeur
 - Filtre à charbon actif

- Supports de montage du réservoir à charbon actif
 - Port de connexion de purge du carburateur
4. Les composants en lien avec les émissions comprennent également toute autre pièce dont le seul but est de réduire les émissions ou dont la défaillance augmentera les émissions sans dégrader significativement les performances du moteur.

Limitation de la portée

En tant que fabricant, certifiant, BRP peut refuser les demandes de garantie liées aux émissions pour des défaillances qui ont été causées par un entretien ou une utilisation inappropriée de la part du propriétaire ou de l'exploitant, soit accidentellement pour lequel le fabricant n'a aucune responsabilité ou en cas de force majeure. Par exemple, une réclamation relative à la garantie des émissions n'a pas à être honorée pour des défaillances qui ont été directement causées par l'abus de l'utilisateur du moteur/équipement ou de l'utilisation par l'utilisateur du moteur/équipement d'une façon pour lequel il n'a pas été conçu et ne sont pas imputable au fabricant en aucune façon.

Si vous avez des questions au sujet de votre droits et les responsabilités de garantie, veuillez contacter Bombardier Produits Récréatifs au 1 888 272-9222.

*En relation avec le système de récupération des vapeurs d'essence

* Aux États-Unis, les produits sont distribués par BRP US Inc.

GARANTIE LIMITÉE INTERNATIONALE BRP : 2021 CAN-AM® VTT

1) PORTÉE DE LA GARANTIE LIMITÉE

Bombardier Produits Récréatifs Inc. (« BRP »)* garantit ses véhicules tout-terrain Can-Am 2021 vendus par des distributeurs ou des concessionnaires autorisés par BRP à distribuer des VTT Can-Am (« distributeur/concessionnaire de véhicules tout-terrain Can-Am ») hors des États-Unis, du Canada, des pays membres de l'Espace économique européen (ce qui comprend les états membres de l'Union européenne, plus le Royaume-Uni, la Norvège, l'Islande et le Liechtenstein) (« EEE »), les pays membres de la Communauté des États indépendants (« CEI ») (ce qui comprend l'Ukraine et le Turkménistan) et la Turquie, contre tout défaut dans les matériaux et la fabrication pendant la période et selon les conditions décrites ci-dessous.

Les pièces et accessoires qui ne sont pas installés à l'usine ne sont pas couverts par cette garantie limitée. Veuillez vous reporter au texte de la garantie limitée applicable aux pièces et accessoires.

La présente garantie limitée deviendra nulle et non avenue si : (1) Le VTT a été utilisé dans le cadre d'une course ou de toute autre compétition, à n'importe quel moment, même par un propriétaire antérieur; ou (2) une modification du VTT a entraîné une altération de son fonctionnement, de ses performances ou de sa durée de vie, ou le VTT a été modifié dans le but de changer son utilisation première.

2) LIMITATION DE RESPONSABILITÉ

DANS LA MESURE OÙ LA LOI LE PERMET, LA PRÉSENTE GARANTIE EST CONVENUE ET REMPLACE TOUTE AUTRE GARANTIE EXPRESSE OU IMPLICITE, Y COMPRIS ET SANS RESTREINDRE TOUTE GARANTIE DE VALEUR MARCHANDE OU TOUTE GARANTIE DE CONVENANCE À DES FINS OU UN USAGE PARTICULIER. DANS LA MESURE OÙ ON NE PEUT Y RENONCER, LA DURÉE DES GARANTIES IMPLICITES SE LIMITE À CELLE DE LA GARANTIE EXPRESSE. LES DOMMAGES IMPRÉVUS ET INDIRECTS NE SONT PAS COUVERTS EN VERTU DE LA PRÉSENTE GARANTIE. CERTAINES JURIDICTIONS NE PERMETTENT PAS LES RENONCIATIONS, RESTRICTIONS ET EXCLUSIONS SUSMENTIONNÉES; PAR CONSÉQUENT, CES DERNIÈRES PEUVENT NE PAS VOUS CONCERNER. LES DROITS SPÉCIFIQUES QUE CONFÈRE LA PRÉSENTE GARANTIE S'APPLIQUENT À SON TITULAIRE, QUI PEUT AUSSI AVOIR D'AUTRES DROITS QUI VARIENT SELON LES PAYS. (POUR LES PRODUITS VENDUS EN AUSTRALIE VOIR LA CLAUSE 4 CI-DESSOUS).

Ni un distributeur/concessionnaire de véhicules tout-terrain Can-Am, ni aucune autre personne n'est autorisé(e) à faire des déclarations ou des représentations ou encore à offrir des conditions garanties à propos du produit, qui sont autres que celles stipulées à la présente garantie limitée. S'il y a lieu, ces actes ne pourront être opposables à BRP.

BRP se réserve le droit de modifier en tout temps la présente garantie, cela n'ayant toutefois aucun effet sur les conditions de garantie applicables et en vigueur lors de la vente des produits.

3) EXCLUSIONS – NE SONT PAS COUVERTS PAR LA GARANTIE

Les éléments suivants ne sont, en aucune circonstance, couverts par cette garantie :

- L'usure normale;
- Les éléments d'entretien de routine, les mises au point et réglages;
- Les dommages causés par négligence ou le défaut de se conformer aux normes d'entretien ou de remisage telles que stipulées dans le Guide du conducteur;
- Les dommages résultant de l'enlèvement de pièces, de réparations, d'un entretien ou d'un service incorrects, de modifications ou de l'usage de pièces ou d'accessoires n'ayant pas été fabriquées ou approuvées par BRP, et qui de son avis raisonnable ne sont pas compatibles avec le produit ou nuisent au fonctionnement, à la performance ou à la durabilité du produit, ou encore les dommages résultant de réparations effectuées par une personne n'étant pas un distributeur/concessionnaire de véhicules tout-terrain Can-Am autorisé;
- Les dommages causés par un usage abusif, une utilisation anormale, la négligence, la compétition, ou encore une utilisation non conforme aux recommandations du Guide du conducteur;
- Les dommages résultant d'un événement extérieur, d'un accident, d'une submersion, d'introduction de neige ou d'eau, d'un incendie, d'un vol, d'un acte de vandalisme ou de tout cas de force majeure;
- L'utilisation de carburants, d'huiles ou de lubrifiants ne convenant pas au produit (voir le Guide du conducteur);
- Les dommages résultant de la corrosion ou de l'exposition aux éléments naturels;
- Le préjudice résultant de dommages imprévus, de dommages indirects ou de tout autre dommage, y compris entre autres le remorquage, les coûts de transport, le remisage, les appels téléphoniques, la location, le recours à un taxi, les inconvénients, les couvertures d'assurance, le remboursement de prêts, les pertes de temps et les pertes de revenus ou la perte de jouissance du véhicule pendant la durée du service ou des réparations.

4) DURÉE DE LA GARANTIE

La présente garantie entrera en vigueur à compter de la première des deux dates suivantes : (1) la date de livraison au premier acheteur au détail ou; (2) la date à laquelle le produit est mis en service pour la première fois, et ce pour une période de :

SIX (6) MOIS CONSÉCUTIFS, pour utilisation privée ou commerciale.

En AUSTRALIE et en NOUVELLE-ZÉLANDE uniquement, la présente garantie entrera en vigueur à compter de la première des deux dates suivantes : (1) la date de livraison au premier acheteur au détail ou; (2) la date à laquelle le produit est mis en service pour la première fois, et ce pour une période de : (1) vingt-quatre (24) mois consécutifs OU (2) un total de QUINZE MILLE (15 000) kilomètres, pour une utilisation privée ou professionnelle (selon la première éventualité).

La réparation ou le remplacement de pièces ou encore la prestation de services en vertu de la présente garantie ne prolonge pas sa durée au-delà de sa date d'échéance originale.

Veuillez prendre note que la durée ou toutes autres modalités de la garantie sont sujettes aux lois locales ou nationales qui s'appliquent pour votre pays.

POUR LES PRODUITS VENDUS EN AUSTRALIE SEULEMENT

Rien dans ces modalités de la garantie devraient être utiliser pour exclure, restreindre ou modifier l'application de toute condition, garantie, droit ou recours conféré ou implicite en vertu de la Competition and Consumer Act 2010 (Cth), y compris l'Australian Consumer Law ou toute autre loi, où de le faire serait contraire à cette loi, ou faire en sorte qu'une partie des présentes modalités soit non avenue. Les avantages qui vous sont donnés sous cette garantie limitée sont en plus des autres droits et recours que vous avez sous la loi australienne.

Nos produits viennent avec des garanties qui ne peuvent être exclues en vertu l'Australian Consumer Law. Vous avez droit à un remplacement ou un remboursement pour une défaillance majeure et une compensation pour toute autre perte ou dommage raisonnablement prévisible. Vous avez également le droit d'avoir les produits réparés ou remplacés si les produits ne parviennent pas à être de qualité acceptable et que la défaillance ne constitue pas une défaillance majeure.

5) CONDITIONS D'EXÉCUTION DE GARANTIE

La présente garantie s'applique **seulement** si **chacune** des conditions suivantes est respectée :

- Le véhicule tout-terrain Can-Am 2021 doit être acheté en tant que véhicule neuf et non utilisé par son premier propriétaire auprès d'un concessionnaire/distributeur de véhicules tout-terrain Can-Am autorisé à distribuer des VTT Can-Am dans le pays où la vente a été conclue;
- Le processus d'inspection de prélivraison prescrit par BRP doit être effectué et documenté;
- Le produit doit être enregistré en bonne et due forme par un distributeur/concessionnaire de véhicules tout-terrain Can-Am autorisé;
- Le véhicule tout-terrain Can-Am 2021 doit être acheté dans le pays ou le regroupement de pays de résidence de l'acheteur; et
- L'entretien de routine décrit dans le Guide du conducteur doit être effectué dans les délais prescrits pour que la garantie soit maintenue.
BRP se réserve le droit de rendre la couverture de garantie conditionnelle à la preuve que l'entretien a été effectué adéquatement.

Si une des conditions précédentes n'est pas rencontrée, BRP n'a pas l'obligation d'honorer la garantie limitée reliée aux véhicules en question et ce, tant pour une utilisation privée que commerciale. De telles restrictions sont nécessaires afin que BRP puisse préserver le caractère sécuritaire de ses produits ainsi que la sécurité de ses clients et du public.

6) CONDITIONS D'OBTENTION DE LA COUVERTURE DE GARANTIE

Le consommateur doit cesser d'utiliser le VTT dès la découverte d'une anomalie. Le consommateur doit aviser un distributeur/concessionnaire de véhicules tout-terrain Can-Am dans les deux (2) jours suivant la découverte d'un vice; il doit également lui donner un accès raisonnable au produit ainsi qu'un délai raisonnable pour le réparer. Le consommateur doit présenter au distributeur/concessionnaire de véhicules tout-terrain Can-Am autorisé une preuve d'achat du produit et doit signer le bon de réparation avant le début des réparations afin de valider une demande de travail sous garantie. Toute pièce remplacée en vertu de la présente garantie limitée devient la propriété de BRP.

Veuillez prendre note que le délai de notification est soumis à la législation nationale ou locale applicable dans le pays du client.

7) CE QUE BRP FERA

Dans la mesure où la loi le permet, les obligations de BRP en vertu de la présente garantie se limitent, à son choix, soit à réparer les pièces qui, dans des conditions normales d'utilisation, d'entretien et de service, présentent un vice, ou soit à remplacer ces pièces par des pièces d'origine pour VTT Can-Am neuves, sans frais pour le coût des pièces et (ou) de la main-d'œuvre encouru par un distributeur/concessionnaire de véhicules tout-terrain Can-Am autorisé et ce pour la durée de couverture de la présente garantie et aux conditions décrites ici. La responsabilité de BRP est limitée à la réparation ou au remplacement des pièces. Aucune réclamation concernant une rupture de garantie ne peut entraîner l'annulation ou la rescision de la vente du VTT Can-Am au propriétaire. Vous avez peut-être d'autres droits, lesquels peuvent varier d'un pays à l'autre.

Si une réparation couverte par cette garantie est requise alors que le produit se trouve en dehors du pays où elle a été achetée, le propriétaire sera responsable des charges additionnelles causées par les pratiques et conditions locales, telles que, sans s'y limiter, le transport, les assurances, les taxes, les droits de licence, les frais d'importation, et tout autres débours, y compris ceux exigés par les gouvernements, états, territoires et leurs organismes respectifs.

BRP se réserve le droit d'améliorer ou de modifier ses produits en tout temps sans encourir aucune obligation de modifier les produits fabriqués auparavant.

8) TRANSFERT

Si la propriété d'un produit est transférée au cours de la période de garantie, cette garantie sera également transférée et sera valide pour la période de couverture restante lorsque BRP ou un distributeur/concessionnaire de véhicules tout-terrain Can-Am autorisé reçoit une preuve que l'ancien propriétaire a accepté le transfert de propriété, ainsi que les coordonnées du nouveau propriétaire.

9) SERVICE À LA CLIENTÈLE

Face à un conflit ou à un problème de service relié à la présente garantie limitée, BRP vous suggère d'essayer de résoudre le problème directement avec le concessionnaire/distributeur de véhicules tout-terrain Can-Am autorisé. BRP vous suggère d'essayer de résoudre la situation directement avec le gérant de service ou le propriétaire du concessionnaire/distributeur de véhicules tout-terrain Can-Am autorisé.

Si le problème ne peut être résolu, contactez BRP en remplissant le formulaire de contact que vous trouverez sur www.brp.com ou contactez BRP par la poste à l'une des adresses répertoriées dans la rubrique *NOUS CONTACTER* de ce guide.

* Pour le territoire couvert par cette garantie limitée, les produits sont distribués et entretenus par Bombardier Produits Récréatifs Inc. ou ses sociétés affiliées.

© 2020 Bombardier Produits Récréatifs inc. Tous droits réservés.

MC Marque de commerce de Bombardier Produits Récréatifs inc. ou de ses filiales.

® Marque déposée de Bombardier Produits Récréatifs inc.

GARANTIE LIMITÉE BRP POUR L'ESPACE ÉCONOMIQUE EUROPÉEN, LA COMMUNAUTÉ DES ÉTATS INDÉPENDANTS ET LA TURQUIE : 2021 CAN-AM® VTT

1) PORTÉE DE LA GARANTIE LIMITÉE

Bombardier Produits Récréatifs Inc. (« BRP »)* garantit ses véhicules tout-terrain Can-Am 2021 vendus par des distributeurs ou des concessionnaires agréés par BRP à distribuer des VTT Can-Am (« distributeur/concessionnaire de véhicules tout-terrain Can-Am ») hors du Canada, des États-Unis, des pays membres de l'Espace économique européen (ce qui comprend les états membres de l'Union européenne, la Norvège, l'Islande et le Liechtenstein) (« EEA »), les pays membres de la Communauté des États indépendants (« CIS ») (ce qui comprend l'Ukraine et le Turkménistan) et la Turquie, contre tout défaut dans les matériaux et la fabrication pendant la période et selon les conditions décrites ci-dessous.

Les pièces et accessoires qui ne sont pas installés à l'usine ne sont pas couverts par cette garantie limitée. Veuillez vous reporter au texte de la garantie limitée applicable aux pièces et accessoires.

La présente garantie limitée deviendra nulle et non avenue si : (1) Le VTT a été utilisé dans le cadre d'une course ou de toute autre compétition, à n'importe quel moment, même par un propriétaire antérieur; ou (2) une modification du VTT a entraîné une altération de son fonctionnement, de ses performances ou de sa durée de vie, ou le VTT a été modifié dans le but de changer son utilisation première.

2) LIMITATION DE RESPONSABILITÉ

DANS LA MESURE OÙ LA LOI LE PERMET, LA PRÉSENTE GARANTIE EST CONVENUE ET REMPLACE TOUTE AUTRE GARANTIE EXPRESSE OU IMPLICITE, Y COMPRIS ET SANS RESTREINDRE TOUTE GARANTIE DE VALEUR MARCHANDE OU TOUTE GARANTIE DE CONVENANCE À DES FINS OU UN USAGE PARTICULIER. DANS LA MESURE OÙ ON NE PEUT Y RENONCER, LA DURÉE DES GARANTIES IMPLICITES SE LIMITE À CELLE DE LA GARANTIE EXPRESSE. LES DOMMAGES IMPRÉVUS ET INDIRECTS NE SONT PAS COUVERTS EN VERTU DE LA PRÉSENTE GARANTIE. CERTAINES JURIDICTIONS NE PERMETTENT PAS LES RENONCIATIONS, RESTRICTIONS ET EXCLUSIONS SUSMENTIONNÉES; PAR CONSÉQUENT, CES DERNIÈRES PEUVENT NE PAS VOUS CONCERNER. LES DROITS SPÉCIFIQUES QUE CONFÈRE LA PRÉSENTE GARANTIE S'APPLIQUENT À SON TITULAIRE, QUI PEUT AUSSI AVOIR D'AUTRES DROITS QUI VARIENT SELON LES PAYS.

Ni un distributeur/concessionnaire de véhicules tout-terrain Can-Am, ni aucune autre personne n'est autorisé(e) à faire des déclarations ou des représentations ou encore à offrir des conditions garanties à propos du produit, qui sont autres que celles stipulées à la présente garantie limitée. S'il y a lieu, ces actes ne pourront être opposables à BRP.

BRP se réserve le droit de modifier en tout temps la présente garantie, cela n'ayant toutefois aucun effet sur les conditions de garantie applicables et en vigueur lors de la vente des produits.

3) EXCLUSIONS – NE SONT PAS COUVERTS PAR LA GARANTIE

Les éléments suivants ne sont, en aucune circonstance, couverts par cette garantie :

- L'usure normale;
- Les éléments d'entretien de routine, les mises au point et réglages;
- Les dommages causés par négligence ou le défaut de se conformer aux normes d'entretien ou de remisage telles que stipulées dans le Guide du conducteur;
- Les dommages résultant de l'enlèvement de pièces, de réparations, d'un entretien ou d'un service incorrects, de modifications ou de l'usage de pièces ou d'accessoires n'ayant pas été fabriquées ou approuvées par BRP, et qui de son avis raisonnable ne sont pas compatibles avec le produit ou nuisent au fonctionnement, à la performance ou à la durabilité du produit, ou encore les dommages résultant de réparations effectuées par une personne n'étant pas un distributeur/concessionnaire de véhicules tout-terrain Can-Am autorisé;
- Les dommages causés par un usage abusif, une utilisation anormale, la négligence, la compétition, ou encore une utilisation non conforme aux recommandations du Guide du conducteur;
- Les dommages résultant d'un événement extérieur, d'un accident, d'une submersion, d'introduction de neige ou d'eau, d'un incendie, d'un vol, d'un acte de vandalisme ou de tout cas de force majeure;
- L'utilisation de carburants, d'huiles ou de lubrifiants ne convenant pas au produit (voir le Guide du conducteur);
- Les dommages résultant de la corrosion ou de l'exposition aux éléments naturels;
- Le préjudice résultant de dommages imprévus, de dommages indirects ou de tout autre dommage, y compris entre autres le remorquage, les coûts de transport, le remisage, les appels téléphoniques, la location, le recours à un taxi, les inconvénients, les couvertures d'assurance, le remboursement de prêts, les pertes de temps et les pertes de revenus ou la perte de jouissance du véhicule pendant la durée du service ou des réparations.

4) DURÉE DE LA GARANTIE

La présente garantie entrera en vigueur à compter de la première des deux dates suivantes : (1) la date de livraison au premier acheteur au détail ou; (2) la date à laquelle le produit est mis en service pour la première fois, et ce pour une période de :

VINGT-QUATRE (24) MOIS CONSÉCUTIFS, pour utilisation privée.

SIX (6) MOIS CONSÉCUTIFS, pour utilisation commerciale ou locative.

Un produit est utilisé à des fins commerciales lorsqu'on l'utilise dans le cadre de tout travail ou emploi qui génère des revenus, à n'importe quel moment de la période de garantie. Un produit est également utilisé à des

fins commerciales lorsque, à n'importe quel moment de la période de garantie, il est immatriculé à des fins commerciales.

La réparation ou le remplacement de pièces ou encore la prestation de services en vertu de la présente garantie ne prolonge pas sa durée au-delà de sa date d'échéance originale.

Veuillez prendre note que la durée ou toutes autres modalités de la garantie sont sujettes aux lois locales ou nationales qui s'appliquent pour votre pays.

5) CONDITIONS D'EXÉCUTION DE GARANTIE

La présente garantie s'applique **seulement** si **chacune** des conditions suivantes est respectée :

- Le véhicule tout-terrain Can-Am 2021 doit être acheté en tant que véhicule neuf et non utilisé par son premier propriétaire auprès d'un concessionnaire/distributeur de véhicules tout-terrain Can-Am autorisé à distribuer des VTT Can-Am dans le pays où la vente a été conclue;
- Le processus d'inspection de prélivraison prescrit par BRP doit être effectué et documenté;
- Le produit doit être enregistré en bonne et due forme par un distributeur/concessionnaire de véhicules tout-terrain Can-Am autorisé;
- Le véhicule tout-terrain Can-Am 2021 doit être acheté dans l'EEE par un résident de l'EEE, dans le CEI par un résident de la CEI ou en Turquie par un résident de la Turquie; et
- L'entretien de routine décrit dans le Guide du conducteur doit être effectué dans les délais prescrits pour que la garantie soit maintenue. BRP se réserve le droit de rendre la couverture de garantie conditionnelle à la preuve que l'entretien a été effectué adéquatement.

Si une des conditions précédentes n'est pas rencontrée, BRP n'a pas l'obligation d'honorer la garantie limitée reliée aux véhicules en question et ce, tant pour une utilisation privée que commerciale. De telles restrictions sont nécessaires afin que BRP puisse préserver le caractère sécuritaire de ses produits ainsi que la sécurité de ses clients et du public.

6) CONDITIONS D'OBTENTION DE LA COUVERTURE DE GARANTIE

Le consommateur doit cesser d'utiliser le VTT dès la découverte d'une anomalie. Le consommateur doit aviser un distributeur/concessionnaire de véhicules tout-terrain Can-Am dans les deux (2) mois suivant la découverte d'un vice; il doit également lui donner un accès raisonnable au produit ainsi qu'un délai raisonnable pour le réparer. Le consommateur doit présenter au distributeur/concessionnaire de véhicules tout-terrain Can-Am autorisé une preuve d'achat du produit et doit signer le bon de réparation avant le début des réparations afin de valider une demande de travail sous garantie. Toute pièce remplacée en vertu de la présente garantie limitée devient la propriété de BRP.

Veuillez prendre note que le délai de notification est soumis à la législation nationale ou locale applicable dans le pays du client.

7) CE QUE BRP FERA

Dans la mesure où la loi le permet, les obligations de BRP en vertu de la présente garantie se limitent, à son choix, soit à réparer les pièces qui, dans des conditions normales d'utilisation, d'entretien et de service, présentent un vice, ou soit à remplacer ces pièces par des pièces d'origine pour VTT Can-Am neuves, sans frais pour le coût des pièces et (ou) de la main-d'œuvre encouru par un distributeur/concessionnaire de véhicules tout-terrain Can-Am autorisé et ce pour la durée de couverture de la présente garantie et aux conditions décrites ici. La responsabilité de BRP est limitée à la réparation ou au remplacement des pièces. Aucune réclamation concernant une rupture de garantie ne peut entraîner l'annulation ou la rescision de la vente du VTT Can-Am au propriétaire. Vous avez peut-être d'autres droits, lesquels peuvent varier d'un pays à l'autre.

Si une réparation couverte par cette garantie est requise en dehors de l'EEE, CEI, ou en Turquie le propriétaire sera responsable des charges additionnelles causées par les pratiques et conditions locales, tel que, sans s'y limiter, le transport, les assurances, taxes, droit de licences, frais d'importations, et tout autres débours, y compris ceux exigés par les gouvernements, états, territoires et leurs agences respectives.

BRP se réserve le droit d'améliorer ou de modifier ses produits en tout temps sans encourir aucune obligation de modifier les produits fabriqués auparavant.

8) TRANSFERT

Si la propriété d'un produit est transférée au cours de la période de garantie, cette garantie sera également transférée et sera valide pour la période de couverture restante lorsque BRP ou un distributeur/concessionnaire de véhicules tout-terrain Can-Am autorisé reçoit une preuve que l'ancien propriétaire a accepté le transfert de propriété, ainsi que les coordonnées du nouveau propriétaire.

9) SERVICE À LA CLIENTÈLE

Face à un conflit ou à un problème de service relié à la présente garantie limitée, BRP vous suggère d'essayer de résoudre le problème directement avec le concessionnaire/distributeur de véhicules tout-terrain Can-Am autorisé. BRP vous suggère d'essayer de résoudre la situation directement avec le gérant de service ou le propriétaire du concessionnaire/distributeur de véhicules tout-terrain Can-Am autorisé.

Si le problème ne peut être résolu, contactez BRP en remplissant le formulaire de contact que vous trouverez sur www.brp.com ou contactez BRP par la poste à l'une des adresses répertoriées dans la rubrique *NOUS CONTACTER* de ce guide.

* Dans les pays membres de l'EEE, BRP European Distribution S.A. et d'autres sociétés affiliées de BRP distribuent et offrent les services reliés aux produits.

© 2020 Bombardier Produits Récréatifs inc. Tous droits réservés.

MC Marque de commerce de Bombardier Produits Récréatifs inc. ou de ses filiales.

® Marque déposée de Bombardier Produits Récréatifs inc.

MODALITÉS ADDITIONNELLES POUR LA FRANCE

Les modalités suivantes ne sont applicables qu'aux produits vendus en France :

Le vendeur est tenu de livrer un bien conforme au contrat et répond des défauts existants lors de la livraison. Il répond également des défauts de conformité résultant de l'emballage, des instructions de montage ou de l'installation lorsque c'est de sa responsabilité par le contrat ou réalisé sous sa responsabilité. Pour être conforme au contrat, le bien doit :

1. Être conforme à l'usage normal de marchandises similaires à cet égard et, le cas échéant :
 - Correspondre à la description donnée par le vendeur et posséder les qualités que celui-ci a présentées à l'acheteur sous forme d'échantillon ou de modèle;
 - Présenter les qualités qu'un acheteur peut légitimement attendre eut égard aux déclarations publiques faites par le vendeur, par le fabricant ou par son représentant, notamment dans la publicité ou l'étiquetage; ou
2. Présenter les caractéristiques définies d'un commun accord par les parties ou être propre à tout usage spécial recherché par l'acheteur, porté à la connaissance du vendeur et que ce dernier a accepté.

L'action résultant du défaut de conformité se prescrit par deux ans à compter de la délivrance du bien. Le vendeur est tenu de la garantie à raison des défauts cachés du bien vendu qui le rendent impropre à l'usage auquel on le destine, ou qui diminuent tellement cet usage que l'acheteur ne l'aurait pas acquis, ou en aurait donné un moindre prix, s'il les avait connus. L'action résultant des vices rédhibitoires doit être intentée par l'acquéreur dans un délai de deux ans à compter de la découverte du vice.

DOSSIERS DE MAINTENANCE

Envoyez une copie du dossier d'entretien à BRP si nécessaire.

PRÉLIVRAISON

Numéro de série : _____	Signature :
Kilométrage : _____	
Heures : _____	
Date : _____	
Numéro du concessionnaire : _____	
Remarques : _____ _____	
Référez-vous au bulletin de prélivraison du véhicule pour les procédures d'installation détaillées	

PREMIÈRE INSPECTION

Kilométrage : _____	Signature :
Heures : _____	
Date : _____	
Numéro du concessionnaire : _____	
Remarques : _____ _____	

Pour le calendrier d'entretien, se référer à la section Entretien du présent guide	

ENTRETIEN	
Kilométrage : _____ Heures : _____ Date : _____ Numéro du concessionnaire : _____ Remarques : _____ _____	Signature : _____
Pour le calendrier d'entretien, se référer à la section Entretien du présent guide	

ENTRETIEN	
Kilométrage : _____ Heures : _____ Date : _____ Numéro du concessionnaire : _____ Remarques : _____ _____	Signature : _____
Pour le calendrier d'entretien, se référer à la section Entretien du présent guide	

ENTRETIEN	
Kilométrage : _____ Heures : _____ Date : _____ Numéro du concessionnaire : _____ Remarques : _____ _____	Signature : _____
Pour le calendrier d'entretien, se référer à la section Entretien du présent guide	

ENTRETIEN	
Kilométrage : _____	Signature :
Heures : _____	
Date : _____	
Numéro du concessionnaire : _____	
Remarques : _____ _____	
Pour le calendrier d'entretien, se référer à la section Entretien du présent guide	

H) INFORMATIONS RELATIVES AU CLIENT

I RENSEIGNEMENTS CONFIDENTIELS

BRP tient à vous informer que vos coordonnées seront utilisées afin de vous communiquer de l'information reliée à la sécurité ou à la garantie de vos produits. De plus, BRP et ses sociétés affiliées pourraient utiliser les listes de clients afin de faire la distribution d'information de marketing et promotionnelle en référence à BRP et à des produits connexes.

Afin d'exercer votre droit de consultation, pour corriger votre information personnelle ou pour être retiré de la liste de diffusion de marketing direct, veuillez contacter BRP :

Par courriel : privacyofficer@brp.com

Par courrier : BRP

Conseiller juridique principal, protection des renseignements
personnels
726 St-Joseph
Valcourt QC
Canada
J0E 2L0

II NOUS CONTACTER

www.brp.com

Asie

Room 4609, Tower 2,
Grand Gateway 3 Hong Qiao
Road Shanghai,
Chine 200020

21F Shinagawa East One Tower
2-16-1 Konan, Minatoku-ku,
Tokyo 108-0075
Japon

Europe

Skaldenstraat 125
B-9042 Gent
Belgique

Itterpark 11
D-40724 Hilden
Allemagne

ARTEPARC Bâtiment B
Route de la côte d'Azur, Le Canet
13590 Meyreuil
France

Ingvald Ystgaardsvei 15
N-7484 Trondheim
Norvège

Isoaavantie 7
PL 8040
96101 Rovaniemi

Spinnvägen 15
903 61 Umeå
Suède

Avenue d'Ouchy 4-6
1006 Lausanne
Suisse

Amérique du Nord

565 de la Montagne Street
Valcourt (Québec) J0E 2L0
Canada

Sa De Cv, Av. Ferrocarril 202
Parque Ind. Querétaro, Lote2-B
76220
Santa Rosa Jáuregui, Oro., Mexique

Sturtevant, Wisconsin, U.S.A.
10101 Science Drive
Sturtevant, Wisconsin
53177
États-Unis

Océanie

6 Lord Street
Lakes Business Park
Botany, NSW 2019
Australie

3B Echelon Place, East Tamaki,
Auckland 2013,
Nouvelle-Zélande

Amérique du Sud

Rua James Clerck Maxwell, 230
TechnoPark Campinas SP 13069-380 Brésil

III CHANGEMENT D'ADRESSE/DE PROPRIÉTAIRE

Si votre adresse a changé ou si vous êtes le nouveau propriétaire du VTT, assurez-vous d'en aviser BRP :

- Informez un concessionnaire Can-Am agréé.
- Postez l'une des cartes de changement d'adresse indiquées aux pages suivantes à l'une des adresses BRP indiquées dans la rubrique *CONTA-CTEZ-NOUS* de ce guide.

S'il s'agit d'un changement de propriété, veuillez fournir la preuve que le propriétaire précédent accepte le transfert.

Même après l'expiration de la garantie limitée, il est très important d'informer BRP qui pourra ainsi contacter le propriétaire du VTT si nécessaire, par exemple lorsque des rappels de sécurité sont effectués. C'est la responsabilité du propriétaire d'aviser BRP.

VÉHICULES VOLÉS : Si votre VTT est volé, vous devriez aviser BRP ou un concessionnaire agréé Can-Am. On vous demandera vos nom, adresse, numéro de téléphone ainsi que le numéro d'identification du véhicule et la date à laquelle le véhicule a été volé.

***Cette page est
vierge intentionnellement***

***Cette page est
vierge intentionnellement***

CHANGEMENT D'ADRESSE CHANGEMENT DE PROPRIÉTAIRE 

NUMÉRO D'IDENTIFICATION DU VÉHICULE

--	--	--	--	--	--	--	--	--	--	--	--	--	--	--	--	--	--	--	--

Numéro de modèle Numéro d'identification du véhicule (N.I.V.)

**ANCIENNE ADRESSE
OU ANCIEN PROPRIÉTAIRE :**

NOM

N° RUE APP.

VILLE ÉTAT/PROVINCE ZIP/CODE POSTAL

PAYS TÉLÉPHONE

**NOUVELLE ADRESSE
NOUVEAU PROPRIÉTAIRE :**

NOM

N° RUE APP.

VILLE ÉTAT/PROVINCE ZIP/CODE POSTAL

PAYS TÉLÉPHONE

COURRIEL

V00A2F

CHANGEMENT D'ADRESSE CHANGEMENT DE PROPRIÉTAIRE 

NUMÉRO D'IDENTIFICATION DU VÉHICULE

--	--	--	--	--	--	--	--	--	--	--	--	--	--	--	--	--	--	--	--

Numéro de modèle Numéro d'identification du véhicule (N.I.V.)

**ANCIENNE ADRESSE
OU ANCIEN PROPRIÉTAIRE :**

NOM

N° RUE APP.

VILLE ÉTAT/PROVINCE ZIP/CODE POSTAL

PAYS TÉLÉPHONE

**NOUVELLE ADRESSE
NOUVEAU PROPRIÉTAIRE :**

NOM

N° RUE APP.

VILLE ÉTAT/PROVINCE ZIP/CODE POSTAL

PAYS TÉLÉPHONE

COURRIEL

V00A2F

***Cette page est
vierge intentionnellement***

En lisant ce Guide du conducteur, n'oubliez pas :

 **AVERTISSEMENT**

Indique une situation comportant des risques de blessure grave, y compris la possibilité de décès, si vous ne l'évitez pas.

⚠ AVERTISSEMENT

LA CONDUITE DE CE VÉHICULE PEUT ÊTRE DANGEREUSE.

Vous devez être prudent, sinon une collision ou un renversement pourrait survenir rapidement, même lors de manœuvres de routine comme la négociation de virages et d'obstacles ou la conduite en pente.

DES BLESSURES GRAVES OU LA MORT sont possibles si vous ne respectez pas ces instructions :

- **LISEZ LE PRÉSENT GUIDE DU CONDUCTEUR, LES ÉTIQUETTES DE SÉCURITÉ APPOSÉES SUR LE VÉHICULE ET REGARDEZ LA VIDÉO DE SÉCURITÉ AVANT DE CONDUIRE LE VÉHICULE.**



- **N'UTILISEZ JAMAIS CE VÉHICULE SANS LES INSTRUCTIONS QUI S'IMPOSENT.**
Suivez un cours de formation certifié.
- **NE DÉPASSEZ JAMAIS LA CAPACITÉ DE PASSAGERS DU VÉHICULE.**
- **AVEC LES MODÈLES UNE PLACE, NE TRANSPORTEZ JAMAIS UN PASSAGER.**
Le risque de perdre la maîtrise augmente avec le fait de transporter un passager.

- **N'UTILISEZ JAMAIS CE VÉHICULE SUR DES SURFACES ASPHALTÉES.**

Le risque de perdre la maîtrise augmente si vous conduisez ce véhicule sur des surfaces asphaltées.

- **N'UTILISEZ JAMAIS CE VÉHICULE SUR LES ROUTES PUBLIQUES.**

Vous pourriez entrer en collision avec un autre véhicule si vous utilisez ce véhicule sur une route publique.

- **LE CONDUCTEUR DOIT TOUJOURS PORTER UN CASQUE HOMOLOGUÉ, des lunettes de protection et des vêtements protecteurs.**

- **NE L'UTILISEZ JAMAIS SOUS L'INFLUENCE DE L'ALCOOL OU DE DROGUES.**

Ces substances augmentent le temps de réaction et affaiblissent les capacités de jugement.

- **NE CIRCULEZ JAMAIS À UNE VITESSE EXCESSIVE.**

Le risque de perdre le contrôle augmente si le véhicule circule à des vitesses trop élevées pour le terrain, la visibilité et l'expérience du conducteur.

- **NE FAITES JAMAIS DE CABRÉS, DE SAUTS NI D'AUTRES CASCADES.**

