

can-am
OUTLANDER™ X™ mr

2017

РУКОВОДСТВО ПО ЭКСПЛУАТАЦИИ

Включает
информацию о мерах безопасности,
транспортном средстве и
техническом обслуживании

⚠ ПРЕДУПРЕЖДЕНИЕ

Внимательно прочитайте настоящее Руководство.
Оно содержит важную информацию по мерам безопасности.
Минимальный рекомендованный возраст водителя: 16 лет.
Храните Руководство по эксплуатации на транспортном средстве.

2 1 9 0 0 2 1 3 9 _ R U

Перевод
оригинальных инструкций

ПРЕДУПРЕЖДЕНИЕ

МОТОВЕЗДЕХОД ОТНОСИТСЯ К ЧИСЛУ ТРАНСПОРТНЫХ СРЕДСТВ ПОВЫШЕННОЙ ОПАСНОСТИ. Если не принять соответствующих мер предосторожности, даже при выполнении обычных маневров, таких как поворот, движение по склону или преодоление препятствий, может произойти столкновение или опрокидывание мотовездехода.

Строго следуйте всем инструкциям, содержащимся в настоящем Руководстве и в табличках на корпусе мотовездехода. **Пренебрежение этими предупреждениями может стать причиной получения СЕРЬЁЗНЫХ ТРАВМ и даже ЛЕТАЛЬНОГО ИСХОДА.**

Руководство по эксплуатации должно постоянно находиться у владельца или водителя мотовездехода.

ПРЕДУПРЕЖДЕНИЕ

Несоблюдение любых мер предосторожности и инструкций по технике безопасности, приведенных в данном руководстве по эксплуатации, **ВИДЕОРОЛИКЕ ПО ТЕХНИКЕ БЕЗОПАСНОСТИ** и на предупреждающих наклейках на изделии, может привести к получению травм или гибели!

ПРЕДУПРЕЖДЕНИЕ

По своим характеристикам это транспортное средство может превосходить другие транспортные средства, которыми вы могли управлять ранее. Уделите время, чтобы ознакомиться со своим новым транспортным средством.

ПРЕДУПРЕЖДЕНИЕ В СООТВЕТСТВИИ С ПОЛОЖЕНИЕМ 65 ШТАТА КАЛИФОРНИЯ

 **ПРЕДУПРЕЖДЕНИЕ:** При эксплуатации, техническом обслуживании и ремонте внедорожных транспортных средств вы можете подвергаться воздействию химических соединений, включая отработавшие газы, угарный газ, фталаты и свинец, которые известны в штате Калифорния, как вызывающие возникновение онкологических заболеваний, дефектов деторождения и других нарушений репродуктивной функции. Чтобы минимизировать такое воздействие, избегайте вдыхания отработавших газов, не допускайте работу двигателя на холостом ходу дольше, чем это действительно необходимо, техническое обслуживание и ремонт вашего транспортного средства производите в хорошо вентилируемом месте, надевайте перчатки и часто мойте руки. Подробные сведения см. www.p65warnings.ca.gov/products/passenger-vehicle.

В Канаде изделия распространяются компанией Bombardier Recreational Products Inc. (BRP).
В США распространение продукции осуществляет компания BRP US Inc.

Приведённые ниже торговые марки являются собственностью компании Bombardier Recreational Products Inc.:

Can-Am®	DPS™	Rotax®	X™
D.E.S.S.™	Outlander™	TTI™	XPS™

В данном документе используются торговые марки следующих компаний:

- Visco-Lok[†] является торговой маркой, принадлежащей компании GKN Viscodrive GmbH.
- QS3[†] является торговой маркой, принадлежащей компании Fox Factory, Inc.

Deutsch	Dieses Handbuch ist möglicherweise in Ihrer Landessprache verfügbar. Bitte wenden Sie sich an Ihren Händler oder besuchen Sie: www.operatorsguides.brp.com
English	This guide may be available in your language. Check with your dealer or go to: www.operatorsguides.brp.com
Español	Es posible que este manual esté disponible en su idioma. Consulte a su distribuidor o visite: www.operatorsguides.brp.com
Français	Ce guide peut être disponible dans votre langue. Vérifier avec votre concessionnaire ou aller à: www.operatorsguides.brp.com
Italiano	Questa guida potrebbe essere disponibile nella propria lingua. Contattare il concessionario o consultare: www.operatorsguides.brp.com
中文	本手册可能有您的语种的翻译版本。请向经销商询问，或者登录 www.operatorsguides.brp.com 查询。
日本語	このガイドは、言語によって翻訳版が用意されています。ディーラーに問い合わせるか、次のアドレスでご確認ください： www.operatorsguides.brp.com
Nederlands	Deze handleiding kan beschikbaar zijn in uw taal. Vraag het aan uw dealer of ga naar: www.operatorsguides.brp.com
Norsk	Denne boken kan finnes tilgjengelig på ditt eget språk. Kontakt din forhandler eller gå til: www.operatorsguides.brp.com
Português	Este manual pode estar disponível em seu idioma. Fale com sua concessionária ou visite o site: www.operatorsguides.brp.com
Русский	Воспользуйтесь руководством на вашем языке. Узнайте о его наличии у дилера или на странице по адресу www.operatorsguides.brp.com
Suomi	Käyttöohjekirja voi olla saatavissa omalla kielelläsi. Tarkista jälleenmyyjältä tai käy osoitteessa: www.operatorsguides.brp.com
Svenska	Denna bok kan finnas tillgänglig på ditt språk. Kontakta din återförsäljare eller gå till: www.operatorsguides.brp.com

Данное руководство по эксплуатации охватывает следующие модели:

МОДЕЛИ
Outlander X mr 570
Outlander X mr 650
Outlander X mr 850
Outlander X mr 1000R

СОДЕРЖАНИЕ

ОБЩАЯ ИНФОРМАЦИЯ

ПРЕДИСЛОВИЕ	8
ПРЕЖДЕ ЧЕМ ПРИСТУПИТЬ К ЭКСПЛУАТАЦИИ.....	8
ПРЕДУПРЕЖДАЮЩИЕ СООБЩЕНИЯ.....	8
О НАСТОЯЩЕМ РУКОВОДСТВЕ.....	8

ИНФОРМАЦИЯ ПО БЕЗОПАСНОСТИ

ОБЩИЕ МЕРЫ ПРЕДОСТОРОЖНОСТИ	12
ИЗБЕГАЙТЕ ОТРАВЛЕНИЯ УГАРНЫМ ГАЗОМ.....	12
ВОСПЛАМЕНЕНИЕ ПАРОВ БЕНЗИНА И ПРОЧИЕ ОПАСНОСТИ.....	12
ОПАСНОСТЬ ОЖОГОВ.....	13
АКСЕССУАРЫ И ВНЕСЕНИЕ ИЗМЕНЕНИЙ В КОНСТРУКЦИЮ.....	13
ПРЕДУПРЕЖДАЮЩИЕ СООБЩЕНИЯ	14
КУРС ПОДГОТОВКИ.....	16
ПРЕДУПРЕЖДЕНИЯ ПРИ ЭКСПЛУАТАЦИИ	17
ДВИЖЕНИЕ НА СНЕГОХОДЕ	42
КОНТРОЛЬНЫЙ ОСМОТР ПЕРЕД ПОЕЗДКОЙ.....	43
ЭКИПИРОВКА.....	47
ПЕРЕВОЗКА ПАССАЖИРА ЗАПРЕЩЕНА.....	48
ПЕРЕВОЗКА ГРУЗОВ.....	48
ЗАГРУЗКА БАГАЖНОЙ ПЛОЩАДКИ.....	48
БУКСИРОВКА ГРУЗОВ (ПРИ НАЛИЧИИ СЦЕПНОГО УСТРОЙСТВА).....	50
БУКСИРОВКА ПРИЦЕПА (ПРИ НАЛИЧИИ СЦЕПНОГО УСТРОЙСТВА).....	50
РАБОЧЕЕ ПРИМЕНЕНИЕ МОТОВЕЗДЕХОДА.....	51
ПРОГУЛКИ НА МОТОВЕЗДЕХОДЕ.....	51
ДВИЖЕНИЕ В ГРЯЗИ.....	52
ОКРУЖАЮЩАЯ СРЕДА.....	52
КОНСТРУКТИВНЫЕ ОГРАНИЧЕНИЯ.....	53
ЭКСПЛУАТАЦИЯ НА ПЕРЕСЕЧЕННОЙ МЕСТНОСТИ.....	53
ОСНОВНЫЕ УКАЗАНИЯ ПО ВОЖДЕНИЮ И МЕРАМ БЕЗОПАСНОСТИ.....	53
ТЕХНИКА ВОЖДЕНИЯ.....	56
ВАЖНЫЕ НАКЛЕЙКИ НА ТРАНСПОРТНОМ СРЕДСТВЕ (КАНАДА/США)	62
НАКЛЕЙКИ.....	62
ПРЕДУПРЕЖДАЮЩИЕ НАКЛЕЙКИ.....	64
НАКЛЕЙКИ СООТВЕТСТВИЯ.....	69
ТАБЛИЧКИ С ТЕХНИЧЕСКОЙ ИНФОРМАЦИЕЙ.....	70
ВАЖНЫЕ ТАБЛИЧКИ НА ТРАНСПОРТНОМ СРЕДСТВЕ (ВСЕ СТРАНЫ ЗА ИСКЛЮЧЕНИЕМ КАНАДЫ/США)	71
ПРЕДУПРЕЖДАЮЩИЕ НАКЛЕЙКИ.....	71
НАКЛЕЙКИ СООТВЕТСТВИЯ.....	77
ТАБЛИЧКИ С ТЕХНИЧЕСКОЙ ИНФОРМАЦИЕЙ.....	77
ИНФОРМИРОВАНИЕ О ПРОБЛЕМАХ С БЕЗОПАСНОСТЬЮ	78

ИНФОРМАЦИЯ О ТРАНСПОРТНОМ СРЕДСТВЕ

ОСНОВНЫЕ ОРГАНЫ УПРАВЛЕНИЯ.....	80
1) РУЛЬ.....	81
2) РЫЧАГ АКСЕЛЕРАТОРА.....	81
3) ПЕДАЛЬ ТОРМОЗА.....	81
4) ВЫКЛЮЧАТЕЛЬ ДВИГАТЕЛЯ.....	81
5) РЫЧАГ ТОРМОЗА.....	82
6) БЛОКИРОВОЧНЫЙ РЫЧАГ СТОЯНОЧНОГО ТОРМОЗА.....	82
7) ЗАМОК ЗАЖИГАНИЯ И КЛЮЧИ РАДИОЧАСТОТНОЙ СИСТЕМЫ DESS.....	83
ДОПОЛНИТЕЛЬНЫЕ ОРГАНЫ УПРАВЛЕНИЯ.....	85
1) КОЖУХ РЫЧАГА УПРАВЛЕНИЯ ДРОССЕЛЬНОЙ ЗАСЛОНКИ.....	86
2) РЫЧАГ ПЕРЕКЛЮЧЕНИЯ.....	89
3) МНОГОФУНКЦИОНАЛЬНЫЙ ПЕРЕКЛЮЧАТЕЛЬ.....	90
ОБОРУДОВАНИЕ.....	93
1) ПОДНОЖКИ.....	95
2) ОПОРНЫЕ ГРЕБЕНКИ ПОДНОЖЕК ДЛЯ ДВИЖЕНИЯ В ГРЯЗИ.....	95
3) ПЕРЧАТОЧНЫЙ ЯЩИК.....	95
4) КОМПЛЕКТ ИНСТРУМЕНТОВ.....	96
5) СЦЕПНОЕ УСТРОЙСТВО.....	96
6) ЗАДНЕЕ БАГАЖНОЕ ОТДЕЛЕНИЕ.....	97
7) БАГАЖНАЯ ПЛОЩАДКА.....	98
8) СИДЕНЬЕ.....	98
9) ЭЛЕКТРИЧЕСКАЯ РОЗЕТКА (12 В).....	99
10) ОПОРА ПРИБОРНОЙ ПАНЕЛИ.....	99
11) КРЫШКА РАДИАТОРА.....	99
12) ЛЕБЕДКА (ПРИ НАЛИЧИИ).....	100
13) БУКСИРОВОЧНЫЕ ПРОУШИНЫ.....	101
МНОГОФУНКЦИОНАЛЬНЫЙ ДИСПЛЕЙ (ЖКД).....	102
ОПИСАНИЕ МНОГОФУНКЦИОНАЛЬНОГО ДИСПЛЕЯ.....	102
РЕЖИМЫ МНОГОФУНКЦИОНАЛЬНОГО ИНФОРМАЦИОННОГО ЦЕНТРА.....	103
ПЕРЕМЕЩЕНИЕ ПО ПУНКТАМ МЕНЮ ЖК-ЭКРАНА ПРИБОРНОЙ ПАНЕЛИ.....	105
НАСТРОЙКА ИНФОРМАЦИОННОГО ЦЕНТРА.....	106
ЦИФРОВОЙ ДИСПЛЕЙ С ДИАГОНАЛЬЮ 4,5 ДЮЙМА.....	108
МНОГОФУНКЦИОНАЛЬНЫЙ ДИСПЛЕЙ.....	108
СИГНАЛЬНЫЕ ЛАМПЫ И ИНДИКАТОРЫ.....	110
НАСТРОЙКИ.....	112
ЦИФРОВОЙ ДИСПЛЕЙ С ДИАГОНАЛЬЮ 7,6 ДЮЙМА.....	114
МНОГОФУНКЦИОНАЛЬНЫЙ ДИСПЛЕЙ.....	114
СИГНАЛЬНЫЕ ЛАМПЫ И ИНДИКАТОРЫ.....	117
НАСТРОЙКИ.....	118
ТОПЛИВО.....	121
ТРЕБОВАНИЯ К ТОПЛИВУ.....	121
ЗАПРАВКА ТОПЛИВОМ.....	122
ПЕРИОД ОБКАТКИ.....	123
ЭКСПЛУАТАЦИЯ В ПЕРИОД ОБКАТКИ.....	123
ОСНОВНЫЕ ОПЕРАЦИИ.....	124
ПУСК ДВИГАТЕЛЯ.....	124
ВЫВОД ЭЛЕКТРООБОРУДОВАНИЯ ИЗ РЕЖИМА ОЖИДАНИЯ.....	124

ПЕРЕКЛЮЧЕНИЕ ПЕРЕДАЧ.....	124
ОСТАНОВКА ДВИГАТЕЛЯ И СТОЯНКА МОТОВЕЗДЕХОДА.....	125
СПЕЦИАЛЬНЫЕ ОПЕРАЦИИ.....	126
ЕСЛИ В ВАРИАТОР ПОПАЛА ВОДА.....	126
ЕСЛИ В КОРПУС ВОЗДУШНОГО ФИЛЬТРА ПОПАЛА ВОДА.....	126
ЕСЛИ МОТОВЕЗДЕХОД ПЕРЕВЕРНУЛСЯ.....	127
ЕСЛИ МОТОВЕЗДЕХОД ЗАТОПЛЕН.....	128
НАСТРОЙКА ПОДВЕСКИ СНЕГОХОДА.....	129
РЕГУЛИРОВКА ПОДВЕСКИ.....	129
РЕГУЛИРОВКА ПРЕДВАРИТЕЛЬНОГО НАТЯЖЕНИЯ ПРУЖИНЫ.....	130
РЕГУЛИРОВКА ДИНАМИЧЕСКОГО УСИЛИТЕЛЯ РУЛЕВОГО УПРАВЛЕНИЯ (DPS).....	130
ТРАНСПОРТИРОВКА МОТОВЕЗДЕХОДА.....	133
ПОГРУЗКА НА ТРАНСПОРТИРОВОЧНУЮ ТЕХНИКУ С ИСПОЛЬЗОВАНИЕМ СОБСТВЕННОЙ МОЩНОСТИ МОТОВЕЗДЕХОДА.....	134
ИСПОЛЬЗОВАНИЕ ЛЕБЕДКИ ДЛЯ ПОГРУЗКИ ТРАНСПОРТНОГО СРЕДСТВА НА ТРАНСПОРТИРОВОЧНУЮ ТЕХНИКУ.....	135
КРЕПЛЕНИЕ ТРАНСПОРТНОГО СРЕДСТВА ДЛЯ ПЕРЕВОЗКИ.....	135
ВЫГРУЗКА ТРАНСПОРТНОГО СРЕДСТВА С ПРИЦЕПА.....	136
<i>ТЕХНИЧЕСКОЕ ОБСЛУЖИВАНИЕ</i>	
ГРАФИК ТЕХНИЧЕСКОГО ОБСЛУЖИВАНИЯ.....	138
УСЛОВИЯ СИЛЬНОЙ ЗАПЫЛЕННОСТИ.....	139
УСЛОВНЫЕ ОБОЗНАЧЕНИЯ, ИСПОЛЬЗУЕМЫЕ В РЕГЛАМЕНТЕ ТЕХНИЧЕСКОГО ОБСЛУЖИВАНИЯ.....	140
РЕГЛАМЕНТ ТЕХНИЧЕСКОГО ОБСЛУЖИВАНИЯ.....	140
ОПЕРАЦИИ ТЕХНИЧЕСКОГО ОБСЛУЖИВАНИЯ.....	143
ВОЗДУШНЫЙ ФИЛЬТР.....	143
МОТОРНОЕ МАСЛО.....	146
МАСЛЯНЫЙ ФИЛЬТР.....	149
РАДИАТОР.....	149
ОХЛАЖДАЮЩАЯ ЖИДКОСТЬ.....	150
ИСКРОГАСИТЕЛЬ.....	152
ВОЗДУШНЫЙ ФИЛЬТР ВАРИАТОРА.....	154
МАСЛО ДЛЯ КОРОБКИ ПЕРЕДАЧ.....	155
ТРОСОВЫЙ ПРИВОД ДРОССЕЛЬНОЙ ЗАСЛОНКИ.....	156
СВЕЧИ ЗАЖИГАНИЯ.....	158
КРЫШКА ВАРИАТОРА.....	159
УСТАНОВКА КРЫШКИ ВАРИАТОРА.....	160
РЕМЕНЬ ВАРИАТОРА.....	160
АККУМУЛЯТОРНАЯ БАТАРЕЯ.....	161
ПРЕДОХРАНИТЕЛИ.....	162
СВЕТОВЫЕ ПРИБОРЫ (МОДЕЛИ 570).....	165
СВЕТОВЫЕ ПРИБОРЫ (МОДЕЛИ 650, 850 И 1000R).....	166
СИЛЬФОНЫ И КОЖУХ ПРИВОДНОГО ВАЛА.....	167
КОЛЕСА И ШИНЫ.....	168
ПОДВЕСКА.....	170
РУЛЕВОЕ УПРАВЛЕНИЕ.....	171
ТОРМОЗА.....	171

УХОД ЗА МОТОВЕЗДЕХОДОМ.....	173
ОБСЛУЖИВАНИЕ ПОСЛЕ ПОЕЗДКИ.....	173
ЧИСТКА И ЗАЩИТНАЯ СМАЗКА.....	173
ХРАНЕНИЕ И ПОДГОТОВКА К НАЧАЛУ СЕЗОНА.....	175
<i>ТЕХНИЧЕСКАЯ ИНФОРМАЦИЯ</i>	
ИДЕНТИФИКАЦИОННЫЕ НОМЕРА СНЕГОХОДА.....	178
ИДЕНТИФИКАЦИОННЫЙ НОМЕР ТРАНСПОРТНОГО СРЕДСТВА (VIN).....	178
ИДЕНТИФИКАЦИОННЫЙ НОМЕР ДВИГАТЕЛЯ.....	178
НАКЛЕЙКА ПОДТВЕРЖДЕНИЯ СООТВЕТСТВИЯ СТАНДАРТАМ.....	178
РАДИОСИСТЕМА ЗАЩИТЫ С ЦИФРОВЫМ КОДИРОВАНИЕМ (РЧ-КЛЮЧ D.E.S.S.).....	179
ПОСТАНОВЛЕНИЕ ОТНОСИТЕЛЬНО СИСТЕМЫ КОНТРОЛЯ УРОВНЯ ШУМА (КАНАДА/США).....	180
ШУМОВОЕ ИЗЛУЧЕНИЕ И ВИБРАЦИОННАЯ НАГРУЗКА (ВСЕ СТРАНЫ ЗА ИСКЛЮЧЕНИЕМ КАНАДЫ/США).....	181
ДЕКЛАРАЦИЯ СООТВЕТСТВИЯ ЕС.....	182
ДЕКЛАРАЦИЯ О СООТВЕТСТВИИ НОРМАМ ЕВРАЗЭС.....	183
ТЕХНИЧЕСКИЕ ХАРАКТЕРИСТИКИ.....	184
<i>УСТРАНЕНИЕ НЕИСПРАВНОСТЕЙ</i>	
РЕКОМЕНДАЦИИ ПО УСТРАНЕНИЮ НЕИСПРАВНОСТЕЙ.....	196
СООБЩЕНИЯ АНАЛОГОВО-ЦИФРОВОГО ИНФОРМАЦИОННОГО ЦЕНТРА.....	202
<i>ГАРАНТИЙНЫЕ ОБЯЗАТЕЛЬСТВА</i>	
ОГРАНИЧЕННЫЕ ГАРАНТИЙНЫЕ ОБЯЗАТЕЛЬСТВА КОМПАНИИ VRP В США И КАНАДЕ: МОТОВЕЗДЕХОД 2021 CAN-AM®.....	206
ГАРАНТИИ ПО НОРМАТИВАМ ТОКСИЧНОСТИ ОТРАБОТАВШИХ ГАЗОВ АГЕНТСТВА ПО ОХРАНЕ ОКРУЖАЮЩЕЙ СРЕДЫ США.....	210
ОГРАНИЧЕННЫЕ МЕЖДУНАРОДНЫЕ ГАРАНТИЙНЫЕ ОБЯЗА- ТЕЛЬСТВА КОМПАНИИ VRP: МОТОВЕЗДЕХОД 2021 CAN-AM®.....	213
ОГРАНИЧЕННАЯ ГАРАНТИЯ КОМПАНИИ VRP ДЛЯ ЕВРОПЕЙ- СКОЙ ЭКОНОМИЧЕСКОЙ ЗОНЫ, СОДРУЖЕСТВА НЕЗАВИСИ- МЫХ ГОСУДАРСТВ И ТУРЦИИ: МОТОВЕЗДЕХОД 2021 CAN- AM®.....	218
УЧЁТНЫЕ ЗАПИСИ ТЕХОБСЛУЖИВАНИЯ.....	224
<i>ИНФОРМАЦИЯ ДЛЯ ВЛАДЕЛЬЦА</i>	
КОНФИДЕНЦИАЛЬНОСТЬ.....	228
СВЯЖИТЕСЬ С НАМИ.....	229
АЗИЯ.....	229
ЕВРОПА.....	229
СЕВЕРНАЯ АМЕРИКА.....	230
ОКЕАНИЯ.....	230
ЮЖНАЯ АМЕРИКА.....	230

ИЗМЕНЕНИЕ АДРЕСА ВЛАДЕЛЬЦА/ПЕРЕПРОДАЖА.....231

ОБЩАЯ ИНФОРМАЦИЯ

ПРЕДИСЛОВИЕ

Поздравляем вас с приобретением нового мотовездехода Can-Am®. К Вашим услугам предоставляется ограниченная гарантия BRP и сеть уполномоченных дилеров Can-Am, готовых предоставить необходимые Вам запчасти, комплектующие или услуги.

При получении техники вы ознакомились с условиями гарантийного обслуживания и подписали **КОНТРОЛЬНЫЙ ЛИСТ ПРЕДПРОДАЖНОЙ ПОДГОТОВКИ**, тем самым подтвердив отсутствие претензий к мотовездеходу.

Целью работы дилера является удовлетворение ваших потребностей. Для получения дополнительной информации просьба обращаться к вашему дилеру.

Прежде чем приступить к эксплуатации

Чтобы снизить риск получения травмы вами или другими людьми, а также исключить возможность летального исхода, прежде чем приступить к эксплуатации мотовездехода, следует ознакомиться с Руководством по эксплуатации.

Также прочитайте все предупреждающие наклейки на вашем мотовездеходе и внимательно посмотрите **ВИДЕОРОЛИК ПО БЕЗОПАСНОСТИ** на сайте <https://can-am.brp.com/off-road/safety>.



Мотовездеход относится к транспортным средствам категории «S» — следует всегда соблюдать возрастные ограничения: лица, не достигшие 16-летнего возраста, не допускаются к управлению мотовездеходом.

Данный мотовездеход предназначен для отдыха, к управлению должны допускаться только подготовленные водители.

Мы настоятельно рекомендуем выбирать безопасный маршрут. Для получения дополнительной информации см.

раздел «**РЕКОМЕНДАЦИИ ПО МЕРАМ БЕЗОПАСНОСТИ**».

Пренебрежение предупреждениями, содержащимися в Руководстве по эксплуатации, может стать причиной получения **СЕРЬЕЗНЫХ ТРАВМ** и даже **ЛЕТАЛЬНОГО ИСХОДА**.

Предупреждающие сообщения

В настоящем руководстве для выделения важной информации используются следующие типы предупреждений:

Данный символ  предупреждает о потенциальной опасности получения травмы.

ПРЕДУПРЕЖДЕНИЕ

Информирует о потенциально опасных ситуациях, которые могут стать причиной получения серьезной травмы или привести к летальному исходу.

 **ОСТОРОЖНО!** Информирует о потенциально опасных ситуациях, которые могут стать причиной получения травм легкой или средней степени тяжести.

ВНИМАНИЕ Содержит предупреждения и инструкции, несоблюдение которых может стать причиной серьезных повреждений транспортного средства или другого имущества.

О настоящем Руководстве

Настоящее Руководство по эксплуатации разработано с целью ознакомить владельца/водителя с особенностями эксплуатации и технического обслуживания данного мотовездехода, а также правилами техники безопасности. Знание которых необходимо для правильной эксплуатации мотовездехода.

Храните Руководство по эксплуатации в транспортном средстве и обращайтесь к нему по вопросам технического обслуживания, устранения неисправностей и инструктажа других лиц.

Настоящее Руководство доступно на нескольких языках. В случае обнаружения разночтений помните, что англоязычная версия имеет приоритет перед остальными.

Просмотреть или распечатать дополнительную копию Руководства по эксплуатации можно перейдя по адресу:

www.operatorsguides.brp.com

Информация, содержащаяся в настоящем руководстве, достоверна на момент публикации. Компания BRP придерживается политики постоянного совершенствования своей продукции, однако внесение изменений в уже выпущенные мотовездеходы не гарантируется. Следствием внесения конструктивных изменений могут являться некоторые различия между выпускаемыми изделиями и изделиями, описанными в руководстве по эксплуатации. Компания BRP оставляет за собой право в любое время изменять технические характеристики, конструкцию, свойства моделей или оборудования без каких-либо обязательств со своей стороны.

Настоящее руководство при перепродаже должно быть передано новому владельцу.

*Эта страница специально
оставлена пустой*

ИНФОРМАЦИЯ ПО БЕЗОПАСНОСТИ

ОБЩИЕ МЕРЫ ПРЕДОСТОРОЖНОСТИ

Избегайте отравления угарным газом

Отработавшие газы всех двигателей внутреннего сгорания содержат оксид углерода (угарный газ), который в определенных условиях может представлять смертельную опасность. Вдыхание угарного газа может стать причиной появления головной боли, головокружения, сонливости, тошноты, спутанности сознания и, в конечном итоге, стать причиной летального исхода.

Угарный газ является веществом без цвета и запаха, которое может присутствовать в воздухе, даже если вы не видите и не ощущаете запаха отработавших газов. Смертельно опасная концентрация угарного газа может достигаться достаточно быстро, и вы можете оказаться в ситуации, в которой не сможете спасти себя самостоятельно. В плохо проветриваемом помещении опасная концентрация угарного газа может сохраняться в течение нескольких часов и даже дней. Если вы чувствуете какие-нибудь симптомы отравления угарным газом, немедленно покиньте опасную область, подышите свежим воздухом и обратитесь за медицинской помощью.

Для предотвращения возможности получения серьезных травм и летального исхода в результате отравления угарным газом:

- Никогда не эксплуатируйте транспортное средство в плохо проветриваемых и частично закрытых местах. Даже если вы попытаетесь отводить отработавшие газы, концентрация угарного газа может быстро достичь опасного уровня.
- Запуск двигателя в местах, где выхлопные газы могут быть затянuty в помещения через двери или окна, категорически запрещен.

Воспламенение паров бензина и прочие опасности

Пары бензина являются легковоспламеняемыми и взрывоопасными. Пары бензина могут распространиться и воспламениться от искры или пламени на значительном расстоянии от двигателя. В целях снижения риска возгорания или взрыва следуйте приведенным ниже инструкциям:

- Для хранения топлива используйте только специально предназначенные для этого канистры.
- Строго следуйте инструкциям, приведенным в разделе *ТОПЛИВО*.
- Не запускайте двигатель и не начинайте движение, если пробка заливной горловины топливного бака не закрыта или закрыта неправильно.

Бензин ядовит и может стать причиной причинения вреда здоровью и даже гибели.

- Не допускайте попадания бензина в рот.
- При попадании бензина внутрь или в глаза, а также при вдыхании паров бензина незамедлительно обратитесь за медицинской помощью.

Если вы пролили бензин на себя, смойте его водой с мылом и смените одежду.

При чтении этого руководства оператора помните, что:



ПРЕДУПРЕЖДЕНИЕ

Указывает на наличие потенциально опасной ситуации, которая, если ее не избежать, может привести к серьезным травмам или смертельному исходу.

Опасность ожогов

При функционировании некоторые компоненты разогреваются до высоких температур. Во избежание ожогов не допускайте контактов с ними во время эксплуатации и спустя некоторое время после её окончания.

Аксессуары и внесение изменений в конструкцию

Внесение изменений в конструкцию транспортного средства и установка дополнительного оборудования могут оказывать влияние на управляемость транспортного средства. После внесения изменений в конструкцию мотовездехода важно привыкнуть к управлению, чтобы, при необходимости, соответствующим образом откорректировать ваш стиль вождения.

Не производите несанкционированные модификации транспортного средства и не устанавливайте оборудование, не сертифицированное компанией BRP для данного транспортного средства. Данные изменения не были протестированы компанией BRP — они могут стать причиной увеличения риска получения травмы и потери контроля над транспортным средством или сделают эксплуатацию мотовездехода незаконной. Например, несанкционированное нарушение спецификаций шин может оказывать отрицательное влияние на управляемость транспортного средства и увеличивать опасность потери контроля над ним.

Чтобы ознакомиться с перечнем дополнительного оборудования, доступного для данного мотовездехода, обратитесь к авторизованному дилеру BRP.

ПРЕДУПРЕЖДАЮЩИЕ СООБЩЕНИЯ

МОТОВЕЗДЕХОД — НЕ ИГРУШКА И МОЖЕТ БЫТЬ ОПАСЕН.

- Вождение мотовездехода отличается от вождения других автомобилей. Если не принять соответствующих мер предосторожности, даже при выполнении обычных маневров, таких как поворот, движение по склону или преодоление препятствий, может произойти столкновение или опрокидывание мотовездехода.

Пренебрежение правилами техники безопасности, которые приводятся ниже, может привести к **СЕРЬЕЗНОЙ ТРАВМЕ ИЛИ ГИБЕЛИ**:

- Прежде чем приступить к эксплуатации, внимательно прочтите РУКОВОДСТВО ПО ЭКСПЛУАТАЦИИ и предупреждающие наклейки на мотовездеходе. Также, прежде чем приступить к эксплуатации мотовездехода, просмотрите *ВИДЕОРОЛИК ПО БЕЗОПАСНОСТИ*.
- Всегда соблюдайте возрастные ограничения: лица, не достигшие 16-летнего возраста, не допускаются к управлению мотовездеходом.
- Перевозка пассажира на данных моделях мотовездехода не допускается. При перевозке пассажира нарушается развесовка, затрудняется управление, а также увеличивается риск потери контроля над мотовездеходом.
- Не выезжайте на дороги с покрытием, в том числе на тротуары, подъездные пути, места стоянки и улицы.
- Не выезжайте на улицы, шоссе и дороги общего пользования (грунтовые или гравийные).
- Обязательно надевайте защитный шлем сертифицированного образца. Шлем должен быть хорошо подогнан. Пользоваться средствами защиты глаз (очками или защитным экраном) надевать перчатки, башмаки, рубашку или куртку с длинными рукавами и длинные прочные брюки.
- Никогда не эксплуатируйте это транспортное средство, если устали, болеете или находитесь под воздействием лекарственных препаратов или алкоголя. В таком состоянии время реакции увеличивается, а способность принимать взвешенные решения ухудшается.
- Не превышайте разумную скорость движения. Поддерживайте скорость в соответствии с рельефом местности, обзорностью, условиями движения и, сообразуясь с вашим водительским опытом.
- Не пытайтесь оторвать передние колеса от земли, совершать прыжки, а также выполнять другие трюки.
- Перед поездкой необходимо произвести осмотр мотовездехода и убедиться, что он готов к безопасной эксплуатации. Выполняйте контрольные операции и операции технического обслуживания, предусмотренные Регламентом технического обслуживания, который приведен в настоящем Руководстве по эксплуатации.
- При движении всегда держаться за руль, а ноги ставить на подножки.
- При движении по незнакомой местности будьте особенно осторожны и снижайте скорость движения. Во время движения будьте постоянно готовы к неожиданной смене рельефа.
- Не выезжайте на неровную или скользкую поверхность, если у вас нет необходимых навыков управления. Соблюдайте особую осторожность при езде по подобной местности.
- При выполнении поворота следуйте инструкциям, приведённым в настоящем Руководстве. Освойте выполнение маневра поворота сначала на малой, затем на более высокой скорости. Не выполняйте поворот на слишком высокой скорости.

- Не направляйте мотовездеход на склоны, которые могут оказаться слишком крутыми для вашей машины; сообразуйтесь с собственным опытом водителя. Потренируйтесь в управлении мотовездеходом сначала на пологих склонах, а затем и на более крутых.
- При движении вверх по склону действуйте так, как рекомендовано в настоящем Руководстве. Перед началом движения внимательно исследуйте рельеф местности. Не взбирайтесь на слишком крутые или сыпучие склоны. Перенесите центр тяжести вашего тела вперед. Не делайте резких нажатий на рычаг дроссельной заслонки и не переключайте резко передачи. Не пересекайте вершину холма на высокой скорости.
- При движении вниз по склону или торможении на склоне следуйте рекомендациям настоящего Руководства. Перед началом движения вниз по склону внимательно исследуйте рельеф местности. Перенесите центр тяжести вашего тела назад.
- При движении поперёк склона следуйте рекомендациям настоящего Руководства. Избегайте движения по склону со скользким или рыхлым покрытием. Перенесите центр тяжести Вашего тела в сторону вершины.
- Во время движения в гору иногда двигатель может заглохнуть или мотовездеход начнёт скатываться назад. Во избежание самопроизвольной остановки двигателя при движении вверх по склону выбирайте подходящую передачу и поддерживайте постоянную скорость движения. Если мотовездеход остановился или стал скатываться назад, следуйте специальной операции остановки, описанной в Руководстве по эксплуатации. Включите стояночный тормоз и высадитесь со стороны, обращенной вверх по склону, или с левой стороны, чтобы получить доступ к рычагу тормоза. Разверните мотовездеход и сядьте на него, далее действуйте, как указано в настоящем Руководстве.
- При движении по незнакомой местности убедитесь в отсутствии препятствий. Не пытайтесь переехать крупные валуны или поваленные деревья. При преодолении препятствий старайтесь действовать так, как рекомендовано в настоящем Руководстве.
- Буксование и занос мотовездехода особенно опасны. Научитесь контролировать мотовездеход при пробуксовке или заносе на малой скорости и на ровной поверхности. Во время движения по скользкой поверхности (например, по льду) будьте предельно осторожны, поддерживайте малую скорость движения во избежание развития неконтролируемого заноса.
- Не заводите мотовездеход в быстрые потоки воды или в водоём, глубина которого превышает допустимый предел. Помните, что эффективность мокрых тормозов снижается. После преодоления водной преграды, а также после движения по грязи или снегу, проверьте тормоза. При необходимости несколько раз задействуйте тормоза, чтобы высушить колодки.
- Помните, что на длину тормозного пути оказывают влияния следующие факторы (список не исчерпывающий): погода и условия движения, состояние компонентов тормозной системы и шин, скорость движения мотовездехода и высота над уровнем моря, загрузка мотовездехода и буксировка груза. Не забывайте об этом и соответствующим образом изменяйте стиль вождения.
- При движении задним ходом убедитесь, что позади мотовездехода нет людей или препятствий. Убедившись, что движение задним ходом безопасно, двигайтесь медленно.
- Компания BRP рекомендует во время движения задним ходом занимать на мотовездеходе положение сидя. Не вставайте. Вес Вашего тела переместится вперед, по направлению к рычагу дроссельной заслонки, что может стать причиной неожиданного ускорения и потери контроля над мотовездеходом.

- Пользуйтесь только шинами указанного типа и размера, которые указаны в настоящем Руководстве. Всегда поддерживайте рекомендованное давление в шинах.
- Не изменяйте конструкцию мотовездехода. Устанавливайте только аксессуары одобренные BRP. Не устанавливайте пассажирские сиденья и не используйте для перевозки пассажира багажники.
- Предельная нагрузка на мотовездеход, указанная в Руководстве, учитывает вес водителя, груза и дополнительных принадлежностей. Перевозимый груз должен быть правильно распределён и надёжно закреплён. При перевозке груза или буксировке прицепа уменьшите скорость и следуйте инструкциям, приведённым в данном Руководстве. Оставляйте больше места для торможения.
- Не отправляйтесь в путь на мотовездеходе с неисправными органами управления.

Курс подготовки

Не эксплуатируйте мотовездеход, не имея соответствующей подготовки. **Пройдите специальный курс обучения.** Необходимо постоянно совершенствовать навыки вождения, соблюдать предписания настоящего Руководства.

ДЛЯ ПОЛУЧЕНИЯ ДОПОЛНИТЕЛЬНОЙ ИНФОРМАЦИИ ПО ТЕХНИКЕ БЕЗОПАСНОСТИ, КАСАЮЩЕЙСЯ МОТОВЕЗДЕХОДА, обращайтесь к авторизованному дилеру Can-Am, который подскажет ближайшее к вам место, где можно пройти предлагаемые курсы обучения.

In the United States, call the Specialty Vehicle Institute of America (SVIA) at 1 800 887-2887 or in Canada, the Canada Safety Council (CSC) at 1 613 739-1535.

При чтении этого руководства оператора помните, что:



ПРЕДУПРЕЖДЕНИЕ

Указывает на наличие потенциально опасной ситуации, которая, если ее не избежать, может привести к серьезным травмам или смертельному исходу.

ПРЕДУПРЕЖДЕНИЯ ПРИ ЭКСПЛУАТАЦИИ

Следующее предупреждение и его формат определяется требованиями Комиссии США по безопасности потребительских товаров и должно содержаться в Руководстве по эксплуатации для всех мотовездеходов.

ПРИМЕЧАНИЕ: Иллюстрации даны для общего (типового) случая. Ваша модель может отличаться.

ПРЕДУПРЕЖДЕНИЕ



ВОЗМОЖНАЯ ОПАСНОСТЬ

Эксплуатация мотовездехода неподготовленным водителем.

ЧТО МОЖЕТ ПРОИЗОЙТИ

Велика вероятность несчастного случая, если водитель не знает, как управлять мотовездеходом в различных ситуациях, при различных типах рельефа.

КАК ИЗБЕЖАТЬ ОПАСНОСТИ

Необходимо пройти специальный курс обучения. Необходимо регулярно совершенствовать навыки, полученные во время прохождения курса обучения, а также практиковаться в выполнении приемов вождения, описанных в Руководстве по эксплуатации.

Для получения дополнительной информации о прохождении специального курса обучения обратитесь к авторизованному дилеру Can-Am.



ПРЕДУПРЕЖДЕНИЕ



ВОЗМОЖНАЯ ОПАСНОСТЬ

Пренебрежение возрастным ограничением при управлении мотовездеходом.

ЧТО МОЖЕТ ПРОИЗОЙТИ

Эксплуатация мотовездехода детьми может привести к серьезной травме или гибели ребёнка.

Даже если ребёнок достиг возраста, при котором можно управлять определённым типом мотовездехода, у него может не хватить навыков, возможностей и зрелости суждения для безопасного управления мотовездеходом, что может привести к серьезной аварии.

КАК ИЗБЕЖАТЬ ОПАСНОСТИ

Лица, не достигшие 16-летнего возраста, не допускаются к управлению мотовездеходом.

⚠ ПРЕДУПРЕЖДЕНИЕ



ВОЗМОЖНАЯ ОПАСНОСТЬ

Перевозка пассажира на данных моделях мотовездехода.

ЧТО МОЖЕТ ПРОИЗОЙТИ

Перевозка пассажира может привести к потере устойчивости и управляемости мотовездехода.

Велика опасность аварии с тяжёлыми последствиями для вас и/или пассажира.

КАК ИЗБЕЖАТЬ ОПАСНОСТИ

Не перевозить пассажира. Сиденье мотовездехода удлинено лишь для того, чтобы водитель мог перемещаться по нему при совершении маневров, а не для перевозки пассажира (-ов).

! ПРЕДУПРЕЖДЕНИЕ



ВОЗМОЖНАЯ ОПАСНОСТЬ

Движение по дороге с покрытием.

ЧТО МОЖЕТ ПРОИЗОЙТИ

Шины мотовездехода предназначены только для внедорожного применения и не рассчитаны на движение по полотну дороги. На мощёной дороге управляемость мотовездехода заметно ухудшается, Вы можете потерять контроль над машиной.

КАК ИЗБЕЖАТЬ ОПАСНОСТИ

Не выезжайте на дороги с покрытием, в том числе на тротуары, подъездные пути, места стоянки и улицы.

! ПРЕДУПРЕЖДЕНИЕ



ВОЗМОЖНАЯ ОПАСНОСТЬ

Движение по дорогам общего пользования, улицам или скоростным магистралям.

ЧТО МОЖЕТ ПРОИЗОЙТИ

Возможно столкновение с другим транспортным средством.

КАК ИЗБЕЖАТЬ ОПАСНОСТИ

Не выезжайте на улицы, шоссе и дороги общего пользования (грунтовые или гравийные). Во многих странах появление мотовездеходов на общественных дорогах запрещено законом.

ПРЕДУПРЕЖДЕНИЕ



ВОЗМОЖНАЯ ОПАСНОСТЬ

Отсутствие надлежащей экипировки: защитного шлема, очков и защитной одежды.

ЧТО МОЖЕТ ПРОИЗОЙТИ

Следующие аспекты касаются водителей всех мотовездеходов:

- Езда без шлема значительно увеличивает вероятность серьезной травмы головы или гибели в случае аварии.
- Отсутствие защитных очков увеличивает риск совершения аварии по вине водителя мотовездехода и значительно увеличивает вероятность получения серьезной травмы в случае ДТП.
- Отсутствие защитной одежды значительно увеличивает вероятность получения серьезной травмы в случае аварии.

КАК ИЗБЕЖАТЬ ОПАСНОСТИ

Обязательно надевайте хорошо подогнанный защитный шлем. Кроме того, экипировка должна включать:

- Защитные очки (или щиток).
- Перчатки и ботинки.
- Рубашку или куртку с длинными рукавами.
- Длинные брюки.

ПРЕДУПРЕЖДЕНИЕ



V00A07Q

ВОЗМОЖНАЯ ОПАСНОСТЬ

Эксплуатация мотовездехода под воздействием алкоголя или наркотических веществ.

ЧТО МОЖЕТ ПРОИЗОЙТИ

Уменьшение способности к правильной оценке ситуации.

Замедление реакции.

Ухудшение координации движений и восприятия.

Может привести к аварии с тяжелейшими последствиями или гибели.

КАК ИЗБЕЖАТЬ ОПАСНОСТИ

Никогда не эксплуатируйте это транспортное средство под воздействием наркотиков или алкоголя.

⚠ ПРЕДУПРЕЖДЕНИЕ



V00A08Q

ВОЗМОЖНАЯ ОПАСНОСТЬ

Нарушение скоростного режима.

ЧТО МОЖЕТ ПРОИЗОЙТИ

Увеличивается вероятность потери управления и совершения аварии.

КАК ИЗБЕЖАТЬ ОПАСНОСТИ

Выбирайте скорость, соответствующую рельефу местности, условиям видимости и вашему водительскому опыту.

⚠ ПРЕДУПРЕЖДЕНИЕ



ВОЗМОЖНАЯ ОПАСНОСТЬ

Попытка двигаться на задних колёсах, совершать прыжки и выполнять другие трюки.

ЧТО МОЖЕТ ПРОИЗОЙТИ

Увеличивается вероятность несчастного случая, в том числе переворачивания.

КАК ИЗБЕЖАТЬ ОПАСНОСТИ

Не пытайтесь выполнять такие трюки, как движение на задних колёсах или прыжки. Не устраивайте представлений.



ПРЕДУПРЕЖДЕНИЕ

ВОЗМОЖНАЯ ОПАСНОСТЬ

Пренебрежение проверкой состояния мотовездехода перед эксплуатацией.

Ненадлежащее техническое обслуживание мотовездехода.

ЧТО МОЖЕТ ПРОИЗОЙТИ

Увеличивается вероятность несчастного случая или повреждения оборудования.

КАК ИЗБЕЖАТЬ ОПАСНОСТИ

Перед каждой поездкой проверяйте состояние мотовездехода, чтобы убедиться, что он готов к безопасной эксплуатации.

Строго следуйте регламенту и инструкциям настоящего Руководства при проведении технического обслуживания.



ПРЕДУПРЕЖДЕНИЕ

ВОЗМОЖНАЯ ОПАСНОСТЬ

Движение по замёрзшему водоёму.

ЧТО МОЖЕТ ПРОИЗОЙТИ

Очень велика опасность травмирования или гибели водителя и/или пассажира в результате затопления мотовездехода.

КАК ИЗБЕЖАТЬ ОПАСНОСТИ

Не выезжайте на замёрзший водоём, не проверив толщину и прочность ледяного покрова и не убедившись, что он может выдержать вес мотовездехода и нагрузку, возникающую при его движении.

⚠ ПРЕДУПРЕЖДЕНИЕ**ВОЗМОЖНАЯ ОПАСНОСТЬ**

Отпускание руля, потеря опоры для ног.

ЧТО МОЖЕТ ПРОИЗОЙТИ

Отпускание даже одной рукоятки руля или снятие одной ноги с подножки уменьшает вашу способность контролировать мотовездеход, что может привести к потере равновесия и падению с мотовездехода. Если нога не стоит на подножке, то она может задеть заднее колесо, что приведёт к травме или несчастному случаю.

КАК ИЗБЕЖАТЬ ОПАСНОСТИ

При движении всегда держаться за руль, а ноги ставить на подножки.

! ПРЕДУПРЕЖДЕНИЕ



ВОЗМОЖНАЯ ОПАСНОСТЬ

Пренебрежение мерами предосторожности при движении на мотовездеходе по незнакомой местности.

ЧТО МОЖЕТ ПРОИЗОЙТИ

Не имея достаточного времени, чтобы отреагировать, вы можете наехать на скрытый камень, неровность или яму.

Это может привести к потере управления или опрокидыванию мотовездехода.

КАК ИЗБЕЖАТЬ ОПАСНОСТИ

На незнакомой местности двигайтесь медленно, будьте предельно внимательны и осторожны.

Постоянно будьте готовы к внезапной смене рельефа местности.

⚠ ПРЕДУПРЕЖДЕНИЕ**ВОЗМОЖНАЯ ОПАСНОСТЬ**

Пренебрежение мерами предосторожности при движении на мотовездеходе по неровной, скользкой или рыхлой поверхности.

ЧТО МОЖЕТ ПРОИЗОЙТИ

Возможна потеря сцепления колёс с дорогой и потеря управления, что может привести к несчастному случаю, включая опрокидывание мотовездехода.

КАК ИЗБЕЖАТЬ ОПАСНОСТИ

Не выезжайте на неровную, скользкую или рыхлую поверхность, если у вас нет достаточного опыта управления мотовездеходом в подобных условиях.

Соблюдайте особую осторожность при езде по подобной местности.

 **ПРЕДУПРЕЖДЕНИЕ**



ВОЗМОЖНАЯ ОПАСНОСТЬ

Неверная техника выполнения поворота.

ЧТО МОЖЕТ ПРОИЗОЙТИ

Возможна потеря управления и, как следствие, авария или опрокидывание мототехники.

КАК ИЗБЕЖАТЬ ОПАСНОСТИ

При выполнении поворота следуйте инструкциям, приведённым в настоящем Руководстве. Освойте выполнение маневра поворота сначала на малой, затем на более высокой скорости.

Не выполняйте поворот на слишком высокой скорости.

⚠ ПРЕДУПРЕЖДЕНИЕ**ВОЗМОЖНАЯ ОПАСНОСТЬ**

Движение по чрезмерно крутым склонам.

ЧТО МОЖЕТ ПРОИЗОЙТИ

На крутом склоне мотовездеход может перевернуться гораздо легче, чем при движении по ровной поверхности или пологим склонам.

КАК ИЗБЕЖАТЬ ОПАСНОСТИ

Не направляйте мотовездеход на склоны, которые могут оказаться слишком крутыми для вашей машины; сообразуйте с собственным опытом водителя.

Потренируйтесь в управлении мотовездеходом сначала на пологих склонах, а затем и на более крутых.

! ПРЕДУПРЕЖДЕНИЕ



ВОЗМОЖНАЯ ОПАСНОСТЬ

Неверная техника движения вверх по склону.

ЧТО МОЖЕТ ПРОИЗОЙТИ

Потеря управления, опрокидывание мотовездехода.

КАК ИЗБЕЖАТЬ ОПАСНОСТИ

При движении вверх по склону действуйте так, как рекомендовано в настоящем Руководстве.

Перед подъёмом внимательно исследуйте рельеф местности.

Не взбирайтесь на слишком крутые или сыпучие склоны.

Перенесите центр тяжести вашего тела вперед.

Не делайте резких нажатий на рычаг дроссельной заслонки и не переключайте резко передачи. Мотовездеход может опрокинуться.

Не пересекайте вершину холма на высокой скорости. По другую сторону холма может находиться препятствие, обрыв, другое транспортное средство или человек.

⚠ ПРЕДУПРЕЖДЕНИЕ**ВОЗМОЖНАЯ ОПАСНОСТЬ**

Неверная техника движения вниз по склону.

ЧТО МОЖЕТ ПРОИЗОЙТИ

Потеря управления, опрокидывание мотовездехода.

КАК ИЗБЕЖАТЬ ОПАСНОСТИ

При движении вниз по склону действуйте так, как рекомендовано в настоящем Руководстве.

ПРИМЕЧАНИЕ: Для торможения при движении вниз по склону применяется специальный прием.

Перед спуском внимательно исследуйте рельеф местности.

Перенесите центр тяжести вашего тела назад.

Никогда не спускайтесь с холма на высокой скорости.

Избегайте движения вниз по склону под углом, при котором мотовездеход сильно наклоняется на одну сторону. Старайтесь двигаться по склону прямо вниз.

! ПРЕДУПРЕЖДЕНИЕ



ВОЗМОЖНАЯ ОПАСНОСТЬ

Неверная техника пересечения склона или поворота на склоне.

ЧТО МОЖЕТ ПРОИЗОЙТИ

Потеря управления, опрокидывание мотовездехода.

КАК ИЗБЕЖАТЬ ОПАСНОСТИ

Вы должны хорошо владеть техникой разворота на склоне, описанной в данном Руководстве. При повороте на любом склоне будьте осторожны.

По возможности избегайте движения по склонам крутых холмов.

При движении поперёк склона:

Следуйте инструкциям, приведённым в данном Руководстве.

Избегайте движения по склонам со скользким или рыхлым покрытием.

Перенесите центр тяжести Вашего тела в сторону вершины.

ПРЕДУПРЕЖДЕНИЕ

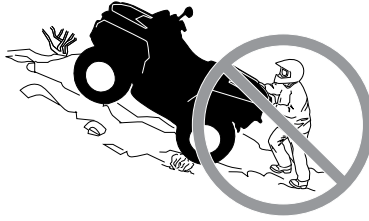

ВОЗМОЖНАЯ ОПАСНОСТЬ

Остановка двигателя, скатывание вниз по склону или неверная техника схода с мотовездехода при движении вверх по склону.

ЧТО МОЖЕТ ПРОИЗОЙТИ

Опрокидывание мотовездехода.

КАК ИЗБЕЖАТЬ ОПАСНОСТИ

При движении вверх по склону поддерживайте постоянную скорость и выбирайте соответствующую передачу.

Если вы теряете скорость движения:

Перенесите центр тяжести вашего тела в направлении вершины холма. Не делайте резких нажатий на рычаг дроссельной заслонки и не переключайте резко передачи. Мотовездеход может опрокинуться.

Нажмите на рычаг тормоза.

После остановки машины задействуйте стояночный тормоз.

Сойдите с мотовездехода на сторону, обращённую к вершине, или на любую сторону, если мотовездеход стоит прямо.

Если мотовездеход начинает скатываться назад:

Перенесите центр тяжести вашего тела в направлении вершины холма. Не делайте резких нажатий на рычаг дроссельной заслонки и не переключайте резко передачи. Мотовездеход может опрокинуться.

Если мотовездеход начинает скатываться, не пользуйтесь задним тормозом.

Плавно нажмите рычаг переднего тормоза.

После полной остановки машины включите задний тормоз и поставьте машину на стояночный тормоз.

Сойдите с мотовездехода на сторону, обращённую к вершине, или на любую сторону, если мотовездеход стоит прямо.

Разверните мотовездеход и сядьте на него, далее действуйте, как указано в настоящем Руководстве.

ПРЕДУПРЕЖДЕНИЕ



ВОЗМОЖНАЯ ОПАСНОСТЬ

Неверная техника преодоления препятствий.

ЧТО МОЖЕТ ПРОИЗОЙТИ

Потеря управления, опрокидывание мотовездехода.

Мотовездеход может перевернуться.

КАК ИЗБЕЖАТЬ ОПАСНОСТИ

На незнакомой местности, прежде всего, проверьте, нет ли препятствий.

Не пытайтесь переехать через большие валуны или поваленные деревья.

Преодолевая препятствия, действуйте так, как рекомендовано в настоящем Руководстве.

⚠ ПРЕДУПРЕЖДЕНИЕ**ВОЗМОЖНАЯ ОПАСНОСТЬ**

Неконтролируемая пробуксовка или занос.

ЧТО МОЖЕТ ПРОИЗОЙТИ

Потеря управления.

При внезапном возобновлении сцепления колёс с дорогой возможно опрокидывание мотовездехода.

КАК ИЗБЕЖАТЬ ОПАСНОСТИ

Научитесь контролировать мотовездеход при пробуксовке или заносе на малой скорости и на ровной поверхности.

Во время движения по скользкой поверхности (например, по льду) будьте осторожны и поддерживайте малую скорость во избежание возникновения неконтролируемого заноса или пробуксовки.

! ПРЕДУПРЕЖДЕНИЕ



ВОЗМОЖНАЯ ОПАСНОСТЬ

Движение по глубокой воде или в быстром водном потоке.

ЧТО МОЖЕТ ПРОИЗОЙТИ

Возможно всплытие колёс, что приведёт к потере сцепления колёс с дорогой, утрате контроля над мотовездеходом, и в результате — к несчастному случаю.

КАК ИЗБЕЖАТЬ ОПАСНОСТИ

Никогда не передвигайтесь на мотовездеходе по быстрым потокам, не заводите машину в водоём, глубина которого превышает допустимый уровень (см. настоящее Руководство).

Проверьте глубину водоёма, прежде чем въезжать в него. Уровень воды не должен подниматься выше колес мотовездехода.

Помните, что эффективность мокрых тормозов снижается. Проверяйте тормоза после выхода из воды. При необходимости несколько раз задействуйте тормоза, чтобы высушить колодки.

⚠ ПРЕДУПРЕЖДЕНИЕ



ВОЗМОЖНАЯ ОПАСНОСТЬ

Неверная техника движения задним ходом.

ЧТО МОЖЕТ ПРОИЗОЙТИ

Наезд на препятствие или человека, стоящего позади вас, что приведёт к серьезной травме.

КАК ИЗБЕЖАТЬ ОПАСНОСТИ

Перед началом движения задним ходом убедитесь в отсутствии препятствий или людей позади вас. Двигайтесь на малой скорости.

! ПРЕДУПРЕЖДЕНИЕ



ВОЗМОЖНАЯ ОПАСНОСТЬ

Эксплуатация мотовездехода с нерекомендованным типом шин или с неправильно, или неравномерно накачанными шинами.

ЧТО МОЖЕТ ПРОИЗОЙТИ

Потеря управления, сдутие колёс, проворачивание шины относительно колёсных дисков, в результате чего увеличивается вероятность несчастного случая или аварии.

КАК ИЗБЕЖАТЬ ОПАСНОСТИ

Пользуйтесь только рекомендованным типом шин, который указан в настоящем Руководстве.

Постоянно поддерживайте в шинах требуемое давление воздуха, как указано в настоящем Руководстве.

Повреждённые колеса или шины должны быть немедленно заменены.

⚠ ПРЕДУПРЕЖДЕНИЕ**ВОЗМОЖНАЯ ОПАСНОСТЬ**

Эксплуатация мотовездехода с недопустимыми изменениями конструкции.

ЧТО МОЖЕТ ПРОИЗОЙТИ

Неверная установка дополнительного оборудования или самостоятельная модификация конструкции мотовездехода изменяют его динамические качества, что, в некоторых ситуациях, может привести к аварии или несчастному случаю.

КАК ИЗБЕЖАТЬ ОПАСНОСТИ

Не изменяйте конструкцию мотовездехода. Все детали и принадлежности, устанавливаемые на мотовездеходе, должны быть изготовлены или рекомендованы компанией BRP, либо спроектированы специально для данной модели мотовездехода. Все оборудование также должно быть правильно установлено. Если у Вас есть какие-либо вопросы, обращайтесь к дилеру Can-Am.

Не устанавливайте пассажирские сиденья и не используйте для перевозки пассажира багажники.

Изменение конструкции мотовездехода с целью увеличения мощности и скорости лишает Вас права на гарантийное обслуживание. В некоторых странах изменение конструкции мотовездехода, включая демонтаж деталей двигателя или системы выпуска отработавших газов, запрещено законом.

! ПРЕДУПРЕЖДЕНИЕ



ВОЗМОЖНАЯ ОПАСНОСТЬ

Перегрузка мотовездехода, нарушение правил перевозки или буксировки груза.

ЧТО МОЖЕТ ПРОИЗОЙТИ

Ухудшение управляемости, что может привести к аварии.

КАК ИЗБЕЖАТЬ ОПАСНОСТИ

Предельная нагрузка на мотовездеход, указанная в Руководстве, учитывает вес водителя, груза и дополнительных принадлежностей. Не перегружайте мотовездеход.

Перевозимый груз должен быть правильно распределён и надёжно закреплён.

При перевозке груза или буксировке прицепа снизьте скорость. Оставляйте больше места для торможения.

При перевозке груза или буксировке прицепа строго следуйте инструкциям, приведённым в данном Руководстве.

⚠ ПРЕДУПРЕЖДЕНИЕ



V03M01Q

ВОЗМОЖНАЯ ОПАСНОСТЬ

Транспортировка легковоспламеняющихся и взрывоопасных веществ.

ЧТО МОЖЕТ ПРОИЗОЙТИ

Серьезные травмы или гибель людей.

КАК ИЗБЕЖАТЬ ОПАСНОСТИ

Не перевозите легковоспламеняющиеся и взрывоопасные вещества.

При чтении этого руководства оператора помните, что:

⚠ ПРЕДУПРЕЖДЕНИЕ

Указывает на наличие потенциально опасной ситуации, которая, если ее не избежать, может привести к серьезным травмам или смертельному исходу.

ДВИЖЕНИЕ НА СНЕГОХОДЕ

Чтобы в полной мере испытать радость и удовольствие от езды на мотовездеходе, вы должны знать и неукоснительно соблюдать определённые правила техники безопасности. Некоторые правила могут быть для вас новыми и незнакомыми, другие — известными и вполне очевидными.

Выберите время, чтобы изучить настоящее Руководство по эксплуатации и все предупреждающие наклейки на транспортном средстве, а также *ВИДЕОРОЛИК ПО МЕРАМ БЕЗОПАСНОСТИ*, поставляемый с транспортным средством. В них содержится наиболее полная информация, которую вам необходимо знать, прежде чем приступить к эксплуатации мотовездехода.

Несмотря на то, новичок вы или опытный водитель, для обеспечения вашей безопасности важно знать устройство и назначение всех органов управления данным мотовездеходом. Также важно знать правильную технику вождения мотовездехода.

Этот мощный мотовездеход предназначен только для внедорожного использования. Неподготовленный водитель может не увидеть опасности или быть удивлен специфическими режимами работы мотовездехода в различных условиях эксплуатации.

Информация, содержащаяся в настоящем Руководстве, естественно, носит ограниченный характер. Настоятельно рекомендуется получить дополнительную информацию и пройти курс обучения в местной автошколе, клубе любителей мотовездеходов, признанном центре обучения вождению мотовездеходов или обратиться к авторизованному дилеру Can-Am.

Мы рекомендуем придерживаться возрастных ограничений, приведенных на предупреждающих наклейках, закрепленных на мотовездеходе. Даже если ребёнок достиг возраста, при котором можно управлять определённым типом мотовездехода, у него может не хватить навыков, возможностей и зрелости суждения для безопасного управления мотовездеходом, что может привести к серьёзной аварии.

Только взрослый, близкий человек может сказать, готов ли подросток к управлению мотовездеходом, понимает ли он правила, которым должен подчиняться.

Перевозка пассажиров на мотовездеходах данного типа не допускается. Сиденье мотовездехода удлинено лишь для того, чтобы водитель мог иметь свободу движения, а не для перевозки пассажиров.

НЕ УСТАНОВЛИВАЙТЕ пассажирское сиденье и не используйте для перевозки пассажира багажники. Перевозка пассажира ухудшает управляемость и устойчивость мотовездехода.

Лица с психическими и физическими недостатками, как и те, кто слишком любит рисковать, чаще всего попадают в аварии, которые заканчиваются серьёзными травмами или гибелью. Мотовездеходы не похожи друг на друга — у каждого свои особенности. Вы должны хорошо изучить характер своей машины.

Изучите устройство мотовездехода и назначение всех органов управления, прежде чем садиться за руль. Потренируйтесь в каком-либо безлюдном, безопасном месте, привыкните к реакции мотовездехода на управляющие воздействия. Первые поездки совершайте на малой скорости. Для движения на высокой скорости вам потребуются немалые знания и практический опыт, а также подходящие условия.

Условия вождения меняются от места к месту. Каждое из них подвержено изменениям погодных условий, которые могут радикально различаться каждый раз и от сезона к сезону.

Движение по песку отличается от движения по снегу или через леса и болота. Каждый вид местности предполагает разную степень осведомленности и подготовки. Полагайтесь на свой рассудок. Всегда двигайтесь с осторожностью. Пожалуйста, не идите на неоправданный риск, который может поставить вас в затруднительное положение или привести к получению травм.

Не стоит думать, что мотовездеход способен пройти где угодно. Любое углубление, обрыв, рыхлый участок внезапно встретившиеся в пути, могут стать причиной опрокидывания мотовездехода. Здесь можно только посоветовать быть всегда внимательным и выбирать безопасный маршрут. Если мотовездеход начинает опасно крениться или опрокидываться, лучшим решением будет СООЙТИ С НЕГО в направлении, противоположном опрокидыванию.

Мы рекомендуем проведение ежегодного освидетельствования вашего транспортного средства на предмет соответствия его требованиям безопасности. Для получения более подробной информации обратитесь к официальному дилеру компании BRP. Рекомендуется проведение предсезонной подготовки вашего транспортного средства силами сотрудников авторизованного дилерского центра компании BRP. Каждое ваше посещение официального дилерского центра компании BRP — это хорошая возможность для его сотрудников проверить, не распространяется ли на ваше транспортное средство какая-либо кампания по безопасности. Мы также рекомендуем вам своевременно посетить официальный дилерский центр, если вам стало известно о проведении каких-либо кампаний, касающихся безопасности.

По вопросам приобретения дополнительного оборудования также обращайтесь для консультации к авторизованному дилеру компании BRP.

Контрольный осмотр перед поездкой



ПРЕДУПРЕЖДЕНИЕ

Выполняйте контрольный осмотр перед каждой поездкой для выявления потенциальных проблем, которые могут возникнуть при эксплуатации. Контрольный осмотр поможет вам отследить износ или разрушение какого-либо узла, прежде чем это перерастет в проблему. Устраните любую обнаруженную неисправность, чтобы избежать поломки или несчастного случая.

Прежде чем приступить к эксплуатации мотовездехода, водитель должен выполнить контрольный осмотр в соответствии с приведенным ниже контрольным листом.

Контрольный лист осмотра мотовездехода перед поездкой

Перед запуском двигателя (ключ в положении «OFF»)

УЗЕЛ, СИСТЕМА	ОПЕРАЦИЯ	✓
Моторное масло	Проверьте уровень моторного масла.	
Охлаждающая жидкость	Проверьте уровень охлаждающей жидкости.	
Тормозная жидкость	Проверьте уровень тормозной жидкости.	
Утечки	Осмотрите поверхность под мотовездеходом на наличие следов утечек.	
Рычаг дроссельной заслонки	Несколько раз нажмите и отпустите рычаг акселератора, чтобы убедиться в исправности и плавной работе привода. После отпущения рычаг должен самостоятельно возвращаться в исходное положение.	
Стояночный тормоз	Проверьте стояночный тормоз, чтобы убедиться, что он функционирует нормально.	
Шины	Проверьте состояние шин и давление воздуха в них. Обратитесь к разделу «СПЕЦИФИКАЦИИ» и выполните регулировку в соответствии с нагрузкой.	
Колеса	Проверьте колеса на наличие повреждений и люфта, а также затяжку крепежных гаек. Моменты затяжки указаны см. в главе «КОЛЕСА И ШИНЫ» в разделе «ОПЕРАЦИИ ТЕХНИЧЕСКОГО ОБСЛУЖИВАНИЯ».	
Радиатор	Убедитесь, что радиатор чистый.	
Сильфоны приводного вала	Проверьте состояние сильфонов и защитных кожухов приводного вала.	
Сиденье	Убедитесь, что водительское сиденье установлено на место и надежно закреплено	

УЗЕЛ, СИСТЕМА	ОПЕРАЦИЯ	✓
Груз	Если вы собираетесь везти какой-то груз, помните, что грузоподъёмность мотовездехода ограничена — сверьтесь с паспортными данными вашей модели. См. раздел «ПЕРЕВОЗКА ГРУЗА НА БАГАЖНЫХ ОТДЕЛЕНИЯХ». Убедитесь, что груз на заднем багажнике надёжно закреплён.	
	В случае буксировки прицепа или другого оборудования: <ul style="list-style-type: none"> - Проверьте состояние сцепного устройство и шарового шарнира прицепа. - Не превышайте вертикальную нагрузку на сцепное устройство и массу буксируемого груза, указанные на наклейке рядом со сцепным устройством или в разделе <i>ТЕХНИЧЕСКИЕ ХАРАКТЕРИСТИКИ</i>. - Убедитесь, что прицеп надёжно соединён со сцепным устройством 	
Перчаточный ящик	Убедитесь, что вещевого ящик надёжно закреплён.	
Багажные отделения	Убедитесь, что задние багажные отделения надёжно заперты.	
Рама и подвеска	Работая под мотовездеходом, осмотрите и, при необходимости, очистите детали рамы и компоненты подвески.	

Перед запуском двигателя (ключ в положении «ON»)

УЗЕЛ, СИСТЕМА	ОПЕРАЦИЯ	✓
Многофункциональная приборная панель	Проверьте функционирование сигнальных ламп информационного центра (в течение первых нескольких секунд после поворачивания ключа в положение «ON»).	
	Проверьте наличие сообщений на информационном центре.	
Световые приборы	Проверьте функционирование и, при необходимости, очистите фары и задние фонари.	
	Проверьте функционирование дальнего и ближнего света фар.	
	Проверьте функционирование стоп-сигналов.	
Уровень топлива	Проверьте уровень топлива в баке	
Звуковой сигнал	Проверьте работу звукового сигнала (при наличии).	

После запуска двигателя

УЗЕЛ, СИСТЕМА	ОПЕРАЦИЯ	✓
Рулевое управление	Убедитесь, что детали рулевого управления перемещаются свободно и без заеданий, а повороту рулевого колеса из одного крайнего положения в другое ничто не мешает.	
Рукоятка переключения режимов	Проверьте функционирование рычага переключения передач («Р», «R», «N», «H» и «L»).	
Селектор 2WD/4WD	Проверьте функционирование селектора 2WD/4WD.	
Тормоза	На малой скорости последовательно проверьте работу всех тормозов. Тормоза должны полностью приводиться в действие. После отпускания и рычаг, и педаль должны возвращаться в исходное положение.	
Выключатель двигателя	Убедитесь в нормальном функционировании выключателя двигателя.	
Замок зажигания (570)	Запустив и остановив двигатель, убедитесь, что замок зажигания функционирует нормально.	
Радиочастотное контактное устройство D.E.S.S. (650/850/1000R)	Проверить функционирование системы DESS. Снять ключ с контактного устройства и убедиться, что двигатель останавливается.	

Экипировка

Одеваться, конечно, надо по погоде. Оденьтесь в расчёте на самую низкую температуру воздуха, которая даётся в прогнозе. Помните о важности правильного выбора нижнего белья, которое непосредственно контактирует с кожей и является первым теплоизолирующим слоем. Тем не менее, соображения безопасности требуют, чтобы водитель надевал защитный шлем установленного образца, средства защиты глаз, надлежащую обувь, перчатки, куртку (рубашку) с длинными рукавами и длинные прочные брюки. Этот тип экипировки обеспечит вам защиту от некоторых опасностей, с которыми вы можете встретиться в пути. Не следует надевать предметы одежды с развевающимися концами (например, шарфы), которые могут попасть в детали мотовездехода или запутаться в ветках деревьев. Возможно, в некоторых случаях вам понадобятся не запотевающие защитные или солнечные очки. Очки со специальными светофильтрами помогут оценить характер местности и вовремя заметить его изменение. Солнечные очки рекомендуется надевать только в дневное время.



Перевозка пассажира запрещена

Перевозка пассажиров на мотовездеходах данного типа не допускается. Сиденье мотовездехода удлинено лишь для того, чтобы водитель мог перемещаться по нему при совершении маневров, а не для перевозки пассажира (-ов). НЕ УСТАНАВЛИВАЙТЕ пассажирское сиденье и не используйте для перевозки пассажира багажники. Перевозка пассажира ухудшает управляемость и устойчивость мотовездехода.

Перевозка грузов

Любой груз, размещённый на мотовездеходе, ухудшает его устойчивость и управляемость, а также является причиной увеличения длины тормозного пути мотовездехода. Не превышайте максимально допустимую нагрузку на мотовездеход, которая учитывает: вес водителя, пассажира, груза, дополнительного оборудования, а также нагрузку, приходящуюся на сцепное устройство. См. раздел «СПЕЦИФИКАЦИИ». Всегда проверяйте, что груз закреплён, правильно размещён и не мешает и не закрывает световые приборы. Плохо закреплённый груз может упасть и создать аварийную ситуацию. Не перевозите груз, выступающий за габариты мотовездехода и/или задевающий за посторонние предметы, кусты и ветки деревьев.

При перевозке груза или буксировке прицепа снизьте скорость в соответствии с дорожными условиями. Оставляйте больше места для торможения. Груз на заднем багажнике размещайте как можно ниже, чтобы понизить центр тяжести машины.

ТАБЛИЦА МАКСИМАЛЬНОЙ НАГРУЗКИ			
СУММАРНАЯ ДОПУСТИМАЯ НАГРУЗКА	189 кг		Включая вес водителя, всего груза и дополнительного оборудования, а также нагрузку на сцепное устройство.
ЗАДНЯЯ БАГАЖНАЯ ПЛОЩАДКА	Outlander X mr 570	109 кг	При условии равномерного распределения нагрузки.
	Outlander X mr 650/850/1000R	90 кг	Включая вес груза на заднем багажнике, в заднем багажном отделении, в заднем вещевом ящике, а также нагрузку на тягово-сцепное устройство.

Ниже приведены примеры распределения загрузки мотовездехода.

ПРИМЕР РАСПРЕДЕЛЕНИЯ НАГРУЗКИ				
ОБЩАЯ НАГРУЗКА	ВОДИТЕЛЬ И ПАССАЖИР	НАГРУЗКА	КОМПЛЕКТ-УЮЩИЕ	НАГРУЗКА НА СЦЕПНУЮ ГОЛОВКУ
189 кг	86 кг	70 кг	10 кг	23 кг

Загрузка багажной площадки

ВНИМАНИЕ При выполнении погрузки не превышайте максимально допустимую массу груза. См. раздел ПЕРЕВОЗКА ГРУЗОВ.

Размещайте груз как можно ниже, если груз размещен слишком высоко, высота расположения центра тяжести увеличивается, что приводит к ухудшению устойчиво-

сти мотовездехода. Добивайтесь равномерного распределения груза на багажной площадке.

Надежно закрепляйте груз на багажной площадке. Не допускается крепление груза к другим частям транспортного средства. Неправильно закрепленный груз может соскользнуть или упасть, возможны удары седоков или находящихся поблизости людей; груз может сместиться во время движения, изменив тем самым управляемость мотовездехода.

Высокие предметы могут ограничивать поле зрения водителя, а также представлять опасность в случае происшествия. Груз, выступающий за боковые габариты мотовездехода, может цепляться за кусты, сучья или другие предметы. Груз не должен закрывать стоп-сигналы. Убедитесь, что груз не выступает за пределы багажной площадки, не ограничивает видимость и не мешает управлению мотовездеходом.

ВНИМАНИЕ Не превышайте грузоподъемность багажной площадки. См. раздел «ТЕХНИЧЕСКИЕ ХАРАКТЕРИСТИКИ».

Не допускается перевозка емкостей с топливом или другими опасными жидкостями на багажной площадке.

Буксировка грузов (при наличии сцепного устройства)

Не буксируйте грузы, закрепив их за бампер или любую другую часть, или дополнительное оборудование – это может привести к опрокидыванию мотовездехода. Для буксировки грузов следует использовать только сцепное устройство (если оно установлено).

В непредвиденной ситуации, для освобождения застрявшего мотовездехода, допускается использование буксировочного крюка. См. главу «**БУКСИРОВОЧНЫЕ КРЮКИ**» в разделе «**ОБОРУДОВАНИЕ**».

Прежде чем начать буксировку с помощью цепи или троса, обеспечьте необходимое натяжение и поддерживайте его во время буксировки.

При буксировке груза с помощью цепи или троса останавливайте мотовездеход плавно. Двигаясь по инерции, груз может врезаться в мотовездеход.

При буксировке груза не превышайте максимальную массу буксируемого груза. См. главу «**БУКСИРОВКА ПРИЦЕПА**» в текущем разделе.



ПРЕДУПРЕЖДЕНИЕ

Провисание цепи или троса может стать причиной их разрыва.

При буксировке другого транспортного средства убедитесь, что кто-нибудь осуществляет управление им. Буксируемое транспортное средство должно иметь исправные тормоза и рулевое управление, чтобы предотвратить его выход из-под контроля.

При буксировке снижайте скорость и выполняйте повороты плавно. Избегайте движения по склонам и сильно пересеченной местности. Не предпринимайте попыток преодоления крутых подъемов. Оставляйте больше места для торможения, особенно на склоне. Не допускайте заноса или скольжения мотовездехода.

Буксировка прицепа (при наличии сцепного устройства)

ВНИМАНИЕ Для буксировки прицепов необходимо должным образом установить на мотовездеход одобренное компанией BRP тягово-сцепное устройство.

Во время буксировки прицепа риск опрокидывания мотовездехода, особенно на склонах, существенно возрастает. Сцепные устройства прицепа и мотовездехода должны соответствовать друг другу. Прицеп и мотовездеход должны находиться в одной горизонтальной плоскости. Иногда, чтобы выровнять машину и прицеп, необходимо использовать специальный удлинитель шарового шарнира прицепного устройства. Для повышения надёжности сцепки используйте специальные цепи или тросы.

При буксировке снижайте скорость и выполняйте повороты плавно. Избегайте движения по склонам и сильно пересеченной местности. Не предпринимайте попыток преодоления крутых подъемов. Оставляйте больше места для торможения, особенно на склоне. Не допускайте заноса или скольжения мотовездехода.

Неправильная загрузка прицепа может стать причиной потери контроля над мотовездеходом.

Не превышайте максимально допустимую массу буксируемого груза и вертикальную нагрузку на сцепное устройство. См. раздел «СПЕЦИФИКАЦИИ».

Убедитесь, что сила, действующая на дышло прицепа, направлена к земле.

Убедитесь, что груз на прицепе равномерно распределен и надежно закреплен; такой прицеп легче контролировать.

Для остановки буксирующего прицепа мотовездехода требуется большее, чем обычно, расстояние, особенно на склоне.

При буксировке прицепа устанавливайте рычаг переключения передач в положение «L» (понижающая передача) — кроме увеличения крутящего момента это позволяет снизить нагрузку на детали трансмиссии.

Поддерживайте низкую скорость движения, особенно, во время поворота. Не допускайте заноса или скольжения мотовездехода.

При остановке или стоянке, чтобы предотвратить возможное скатывание, блокируйте колеса прицепа.

Будьте осторожны при отсоединении прицепа: прицеп или размещенный на нем груз может опрокинуться на вас или других людей.

При буксировке прицепа не превышайте максимально допустимую массу буксируемого груза, указанную на наклейке, расположенной на сцепном устройстве.

Рабочее применение мотовездехода

Мотовездеход поможет вам справиться с различными ЛЁГКИМИ работами, например, уборка снега или перевозка груза. У Вашего дилера Can-Am Вы можете купить любые аксессуары для работы с мотовездеходом. Но не требуйте от Вашей машины невозможного. Перегрузка мотовездехода приводит к быстрому выходу из строя его узлов и деталей. Любое дополнительное приспособление должно быть правильно установлено и в дальнейшем использовано в соответствии с инструкциями и предупреждениями изготовителя. Не перенапрягайтесь сами при загрузке и разгрузке мотовездехода. (См. ниже «ПРОГУЛКИ НА МОТОВЕЗДЕХОДЕ»).

Прогулки на мотовездеходе

Конструктивно мотовездеход предназначен для движения в грязи. Для улучшения его эксплуатационных характеристик в таких условиях дорожный просвет увеличен. Большой дорожный просвет, а также шины с агрессивным рисунком протектора в некоторых условиях движения могут стать причиной ухудшения управляемости, снижения сцепления с опорной поверхностью и устойчивости мотовездехода. В таких условиях движения снижайте скорость движения.

Ваш отдых и развлечения не должны мешать окружающим. Держитесь подальше от территорий, предназначенной для других видов деятельности. Не выезжайте на трассы для снегоходов, тропы для конных верховых прогулок, гоночные трассы и трассы для горных велосипедов. Всегда держитесь правой стороны трассы, не двигайтесь зигзагом, из стороны в сторону. Всегда будьте готовы уступить дорогу встречному транспортному средству.

Вступите в местный клуб любителей мотовездеходов. В клубе вас обеспечат картами местности, опытные водители поделятся информацией, дадут полезные советы. Если такого клуба нет в вашем районе, организуйте его сами. Групповые поездки и клубные мероприятия интересны и полезны.

Во время движения держитесь на безопасном расстоянии от других транспортных средств. Оцените скорость движения, окружающую обстановку, состояние своего

мотовездехода — и это подскажет вам, какую дистанцию можно считать безопасной в том или ином случае. Помните, что мотовездеход не может остановиться мгновенно.

Отправляясь в дорогу, сообщите своим близким или друзьям, где вы намерены побывать и когда планируете вернуться.

Если вы собираетесь долго пробыть в пути, запаситесь дополнительными инструментами, питьевой водой, едой и аварийным оборудованием. Заранее продумайте, где вы будете заправляться в пути. Будьте готовы к встрече со всеми возможными условиями, в которых вы можете оказаться.

Аптечка первой помощи	Разводной ключ
Мобильный телефон	Нож
Липкая лента	Фонарь с проблесковым огнём
Веревка	Очки с цветными линзами
Запасные лампы.	Карта местности
Возимый комплект инструментов	Легкая закуска

Движение в грязи

Данное транспортное средство специально предназначено для движения по грязи. При вождении мотовездехода следует использовать только понижающую передачу. Исключение составляет вождение по специальным трассам для мотовездеходов.

Несмотря на то, что данное транспортное средство предназначено для движения по пересеченной местности, экстремальные условия и нарушение правил эксплуатации могут привести к преждевременному износу или даже повреждениям некоторых компонентов. При необходимости движения в очень вязкой грязи на повышенных оборотах не допускайте резких поворотов руля и/или поворотов руля в крайние положения.

Необходимо неукоснительно соблюдать Регламент технического обслуживания мотовездехода.

ПРИМЕЧАНИЕ: См. подраздел «РЕГУЛИРОВКА ПОДВЕСКИ» а разделе «НАСТРОЙКА ПОДВЕСКИ МОТОВЕЗДЕХОДА» для получения информации о настройках подвески мотовездехода.

Окружающая среда

Мотовездеход хорош тем, что даёт вам возможность уйти с проторенных дорог, побывать в нетронутых уголках дикой природы. Но при этом ваше отношение к природе должно быть особенно бережным. Не заезжайте в экологически закрытые зоны. Не ездите по полям, не мните кустарник, не валите молодые деревья, не разрушайте слабый покров почвы непрерывной пробуксовкой колес. Относитесь к окружающей среде бережно.

Данный мотовездеход может стать причиной возгорания вследствие скопления загрязнений рядом с компонентами системы выпуска отработавших газов или вблизи термонагруженных конструктивных элементов двигателя и их последующего возгорания и падения в сухую траву. По возможности избегайте движения по сырым участкам, через болото или высокую траву, где создаются благоприятные условия

для скопления загрязнений. Если движения в таких условиях избежать не удастся, осмотрите мотовездеход и удалите загрязнения из теплонагруженных областей.

Во многих странах преследование на мотовездеходах диких животных запрещено законом. Животное, преследуемое моторизованным гонщиком, может погибнуть от истощения. Если вам в пути встретилось дикое животное, остановитесь и понаблюдайте за ним в тишине. Это впечатление останется с вами на всю жизнь.

Следуйте правилу: «Что привёз — то и увези». Не оставляйте после себя мусор. Не разводите костры. Если же у Вас есть разрешение на это, то выбирайте места, безопасные в пожарном отношении. Ущерб, нанесённый природе, скажется на вас и на других людях, как сейчас, так и в будущем.

Уважайте право собственности землевладельцев. Получите разрешение на проезд по частной территории. Берегите посевы, не пугайте домашних животных. Если Вы открыли ворота для проезда, не забудьте закрыть их за собой.

Не засоряйте ручьи, реки, озера. Следите за исправностью своего мотовездехода, и особенно за состоянием двигателя и системы выпуска отработавших газов.

Конструктивные ограничения

Ваш мотовездеход обладает хорошим запасом прочности для машин своего класса, но все же он остаётся лёгким транспортным средством, и возможности его ограничены.

Любое увеличение нагрузки на ту или иную систему немедленно сказывается на эксплуатационных качествах мотовездехода.

Эксплуатация на пересеченной местности

Движение по пересеченной местности достаточно опасно. Любая местность, неподготовленная для транспортного движения, всегда непредсказуема (изменение характера почвы, уклоны, перепады высоты и пр.). К походу по незнакомой местности необходимо серьезно готовиться.

Водитель на незнакомой местности должен постоянно искать самый безопасный путь и следить за тем, что находится впереди мотовездехода. Ни в коем случае нельзя доверять руль слабо подготовленному водителю.

Основные указания по вождению и мерам безопасности

Внимательность, осторожность, опыт и умение — вот, что защитит вас от всех неприятностей.

Если есть хотя бы малейшее сомнение в том, что мотовездеход сможет преодолеть участок пути, отличающийся особой сложностью, лучше сразу поискать объездной маршрут.

Вне дорог главное — мощность, сцепление и тяга, а вовсе не скорость. Выбирайте скоростной режим, соответствующий характеру местности, условиям видимости и Вашему водительскому опыту.

Внимательно смотрите за тем, что ждёт вас впереди. Любое неожиданное препятствие (камень, пень, яма и пр.) может стать причиной опрокидывания мотовездехода.

Не отправляйтесь в путь на мотовездеходе с неисправными органами управления.

Перед началом движения задним ходом убедитесь, что позади мотовездехода нет никаких препятствий и людей. Двигайтесь медленно, не совершайте резких поворотов.

Во время стоянки или остановки устанавливайте рычаг переключения передач в положение «Р» и задействуйте стояночный тормоз. Это особенно важно при остановке на склоне. Колеса гружёного транспортного средства, тем более стоящего на крутом склоне, должны быть заблокированы с помощью камней или кирпичей (лучше использовать противооткатные упоры).

Движение задним ходом

Перед началом движения задним ходом убедитесь, что позади мотовездехода нет никаких препятствий и людей. Двигайтесь медленно, не совершайте резких поворотов.

Во время движения задним ходом мы рекомендуем занимать на мотовездеходе положение сидя. Не вставайте. Вес вашего тела переместится вперед, по направлению к рычагу акселератора, что может стать причиной неожиданного ускорения и потери контроля над мотовездеходом.

Движение вверх по склону

В силу своих технических характеристик мотовездеход прекрасно берет подъёмы, но имейте в виду, что опрокидывание может произойти даже при хорошей тяге машины. Например, на крутом склоне в какой-то момент движения центр тяжести машины внезапно оказывается смещённым назад, и мотовездеход опрокидывается. Мотовездеход может легко справиться с такими условиями движения, однако, когда передняя часть достигнет вершины, произойдет перераспределение веса на заднюю часть мотовездехода и может произойти опрокидывание.

То же самое может произойти, если в склоне холма встретится какой-то залегающий объект, который резко приподнимет переднюю часть мотовездехода. Всегда имейте в запасе обходной маршрут. Постарайтесь сначала узнать, что представляют собой склоны, по которым вам предстоит двигаться.

Неплохо было бы также знать, что находится по другую сторону холма. Там может оказаться такой обрыв, по которому не удастся съехать.

Движение под гору

При подъёме мотовездеход может преодолеть большую крутизну, чем при спуске. Поэтому важно заранее подумать, взбираясь на холм, как потом спуститься с его вершины.

Торможение при спуске может привести к тому, что вы покатитесь юзом, как на санях. На спуске держите постоянную скорость и даже чуть ускоряйтесь, чтобы не терять контроль над мотовездеходом.

Движение вдоль склона

По возможности избегайте такого маневра. Если же к этому Вас принуждает какая-то необходимость, то будьте внимательны и примите все необходимые меры предосторожности. Движение вдоль крутого подъема может стать причиной опрокидывания. Кроме этого, на скользком или сыпучем склоне мотовездеход может бесконтрольно скользить вниз. Не пытайтесь во время скольжения развернуть мотовездеход в направлении подошвы холма. Остерегайтесь посторонних предметов, впадин и оседаний грунта, которые могут резко поднять один борт мотовездехода и перевернуть его.

Обрывы

Когда колеса наезжают на пустоту, мотовездеход теряет «почву под ногами» и обычно останавливается. Если провал достаточно крутой и глубокий, то мотовездеход «ныряет» и опрокидывается.



ПРЕДУПРЕЖДЕНИЕ

Не пытайтесь преодолевать обрывы. Выберите другой маршрут.

Движение по снежной поверхности

При проведении проверки мотовездехода перед выездом особое внимание обратите на места, где скопление снега и/или льда может стать причиной ухудшения видимости световых приборов, засорения вентиляционных отверстий и радиатора (препятствовать функционированию вентилятора системы охлаждения), мешать функционированию органов управления. Перед началом движения на мотовездеходе проверьте работоспособность рулевого управления, привода дроссельной заслонки и органов управления тормозной системы (рычагов и педали), убедитесь, что они перемещаются плавно и без заеданий.

При движении мотовездехода по снежной поверхности сцепление шин с покрытием значительно ухудшается и управляемость мотовездехода изменяется. На поверхностях с низким коэффициентом сцепления отклики мотовездехода на движения рулём на так «прозрачны» и точны, длина тормозного пути увеличивается, а динамические свойства ухудшаются. Снижьте скорость движения и не нажимайте резко на рычаг управления дроссельной заслонкой. Это приведет к пробуксовке шин и, возможно, к заносу мотовездехода. По возможности избегайте экстренных торможений. Это может стать причиной скольжения мотовездехода. Также целесообразно снижать скорость перед выполнением маневра, это позволит предотвратить потерю контроля над мотовездеходом.

Рыхлый снег, поднимаемый мотовездеходом при движении, может оседать (таять) на компонентах мотовездехода, например, тормозных дисках. Вода, снег или лёд могут стать причиной снижения эффективности тормозной системы мотовездехода. Периодически, даже если в настоящий момент снижение скорости движения мотовездехода не требуется, приводите в действие тормозную систему, в целях предотвращения скопления снега или льда и просушки её компонентов (дисков и колодок). Убедившись в безопасности маневра, вы можете проверить сцепление шин с поверхностью и оценить реакцию мотовездехода на управляющие воздействия. Не допускайте попадания/скопления снега и льда на педали тормоза, подножках, площадках для ног, а также рычагах тормоза и акселератора. Регулярно очищайте от снега сиденье, рукоятки, световые приборы и отражатели.

Крупные камни и пни, скрывающиеся под снегом, а также мокрый снег могут стать причиной застревания мотовездехода. Будьте бдительны, старайтесь заметить видимые признаки, указывающие на наличие таких препятствий. В случае возникновения сомнений объезжайте подозрительные места. Не двигайтесь по замёрзшим руслу рек, предварительно не убедившись, что толщины льда достаточно, чтобы выдержать вес мотовездехода. Помните: толщины льда, достаточной для того, чтобы выдержать снегоход, может оказаться недостаточно для мотовездехода аналогичного веса, потому что суммарная площадь пятна контакта четырёх шин меньше, чем у гусеницы и лыж.

В целях повышения уровня комфорта и предотвращения обморожения одевайтесь в соответствии с погодными условиями.

По окончании поездки очищайте корпус и все подвижные компоненты мотовездехода (компоненты тормозной системы, рулевого управления, системы привода, а также органы управления, вентилятор системы охлаждения и т. п.) от налипшего снега и льда. Мокрый снег со временем превратится в лёд и его будет сложнее удалить в ходе проведения контрольного осмотра мотовездехода перед поездкой.

Техника вождения

Неправильный выбор скорости движения может стать причиной аварии и получения травм. Выбирайте безопасную скорость движения. Статистика свидетельствует, что превышение скорости при выполнении поворота является главной причиной всех происшествий. Помните, что мотовездеход — достаточно тяжёлая машина! Она способна нанести серьёзную травму при опрокидывании.

Конструкцией данного мотовездехода не предусмотрено выполнение прыжков, его конструктивные элементы не в состоянии полностью поглотить большую энергию удара, возникающую при выполнении таких трюков, — часть этой энергии может передаться водителю. Езда на задних колёсах — это верный способ опрокинуть тяжёлую машину на себя, но при этом могут пострадать и посторонние люди. Выполнение любого из этих двух приемов очень опасно — следует избегать их.

Вы полностью будете контролировать машину лишь в том случае, если обе Ваши руки держат руль, а все приборы и органы управления находятся в зоне досягаемости. То же справедливо и для ваших ног. Во избежание травм постоянно держите обе ноги на подножках. Не пытайтесь с помощью ног помочь маневрам мотовездехода — это, как правило, заканчивается травмами.

Во избежание опрокидывания мотовездехода на склонах или пересеченной местности, а также при маневрировании всегда применяйте правильные приемы управления.

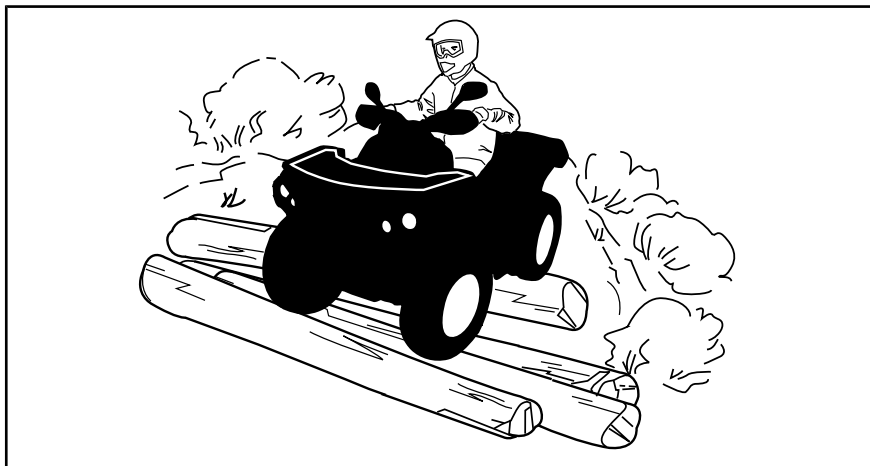

Мотовездеход имеет хорошую подвеску, тем не менее, тряска во время движения по поверхности, напоминающей стиральную доску, может быть очень неприятной и даже стать причиной травмирования спины. Может потребоваться занять положение стоя или согнуть ноги. Снизьте скорость и преодолите подобный участок полустоя — согнутые ноги будут принимать на себя часть энергии ударов.

Данный мотовездеход не предназначен для движения по дорогам с покрытием. (Во многих странах это запрещено законом). При движении по дорогам возможно столкновение с другим транспортным средством.

Шины мотовездехода не предназначены для движения по дорогам с покрытием. Кроме того, данный мотовездеход не имеет дифференциала заднего моста (задние колеса всегда вращаются с одинаковой скоростью). Это является причиной значительного ухудшения управляемости при движении по дороге с покрытием.

Передвигаясь по дороге или обочине, Вы можете ввести в заблуждение прочих участников движения, особенно если у Вас включены фары.

Если вы пересекаете дорогу в составе колонны, то ведущий должен сойти со своего мотовездехода и обеспечить проезд колонны. Затем с помощью замыкающего водителя пройти перекрёсток последним. Не выезжайте на тротуары. Это место только для пешеходов.

Водоём на пути — большая опасность. В глубоком водоёме мотовездеход может всплыть и перевернуться. Проверьте глубину водоёма и скорость потока, прежде чем принять решение о его штурме. Уровень воды не должен подниматься выше колес мотовездехода. Остерегайтесь подводных камней, растений, полузатопленных брёвен и скользкой поверхности как при движении по водоёму, так и при съезде/выезде из него — это может привести к потере сцепления колёс с опорной поверхностью. Не выезжайте в воду на большой скорости. Вода резко тормозит мотовездеход, и вы просто можете вылететь со своего водительского места.

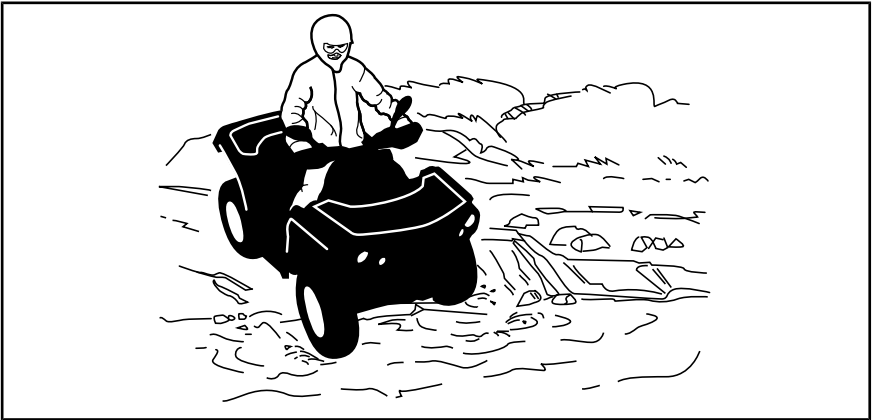

Вода влияет на эффективность тормозов. После преодоления водной преграды просушите тормозные колодки, несколько раз нажав педаль тормоза.

На подходе к водоёму почва обычно бывает топкая, болотистая. Здесь вас могут ждать разного рода ловушки и провалы. Будьте к этому готовы. Будьте бдительны, остерегайтесь крупных камней, бревен и т. п, частично скрытых растительностью.

Если вам предстоит пересечь замёрзший водоём, проверьте толщину и прочность ледяного покрова и примите решение, способен ли он выдержать вес мотовездехода и груза вместе с вашим собственным весом. Если Вы замечаете промоины, то знайте — это верный признак того, что лёд имеет разную толщину. При малейших сомнениях в прочности льда откажитесь от попытки пересечения замёрзшего водоёма.

На льду управляемость мотовездехода резко ухудшается. Снизьте скорость движения и не нажимайте резко на рычаг управления дроссельной заслонкой. Это приведёт лишь к пробуксовке и возможному опрокидыванию. Избегайте резкого торможения. Так как оно приведёт к неконтролируемому скольжению и переворачиванию машины. Ледяная пыль опасна тем, что она забивает механизмы мотовездехода и лишает его управляемости.

Езда по снегу может снижать эффективность торможения. Аккуратно снижайте скорость и оставляйте больше места для торможения. Брызговики для защиты от снега могут вызывать отложения льда или скапливание снега на компонентах тормозной системы или органах управления. Используйте тормоза чаще, чтобы избежать накопления льда или снега. Для получения дополнительной информации о движении по покрытой снегом поверхности см. подразделы «*ВОЖДЕНИЕ МОТОВЕЗДЕХОДА*» и «*МЕРЫ БЕЗОПАСНОСТИ*».

Езда по барханам или снежным сугробам может быть очень увлекательной, если вы будете придерживаться определённых правил безопасности. Когда песок или снег влажный, глубокий или мелкодисперсный, мотовездеход начинает скользить, проваливаться и, в конце концов, может застрять. Если это происходит, найдите более надёжную опорную поверхность. В этой обстановке следует двигаться на малой скорости и внимательно наблюдать за состоянием грунта.

Во время путешествия по песчаным дюнам рекомендуем выставить на мотовездеходе высокий флагшток с предупредительным флагом. Таким образом, вы обозначите своё присутствие и местоположение другим любителям экзотических прогулок. Если вы заметите по ходу движения другой такой же флажок, удвойте внимание. В иных обстоятельствах (например, во время поездки в лес) флагшток вам ни к чему, и его надо снять.

Движение по мелким камням или гравию очень напоминает движение по льду. На таком покрытии мотовездеход может легко заскользить и перевернуться, особенно на большой скорости. Тормозной путь также становится больше. Имейте в виду, что при ускорении колеса Вашего мотовездехода выбрасывают камни, которые могут ранить других водителей, находящихся позади Вас. Ни при каких обстоятельствах не делайте этого умышленно.

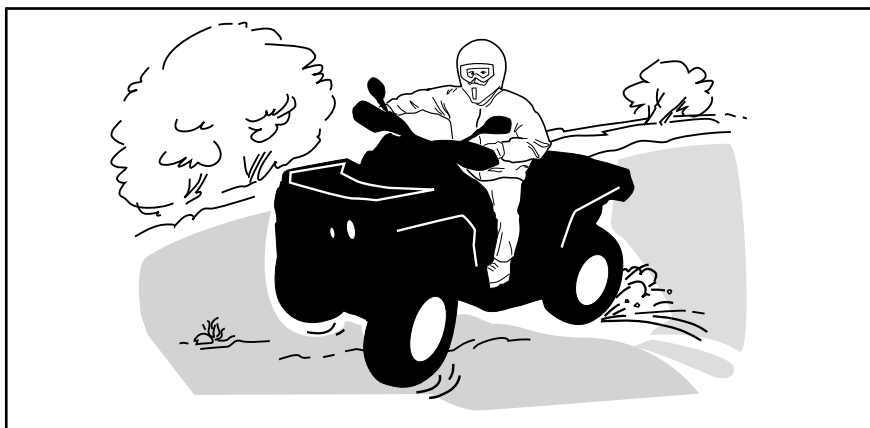

При заносе или скольжении поверните руль в сторону заноса, чтобы восстановить контроль над машиной. Ни в коем случае не нажимайте на педаль тормоза и не допускать блокировки колес.

Следуйте указаниям знаков, которые установлены на трассе. Они установлены на трассе ради вашей безопасности и безопасности других людей.

Любое препятствие на пути представляет собой опасность и требует повышенного внимания. Это, прежде всего, крупные валуны, поваленные деревья, скользкий или рыхлый грунт, ограды, столбы, насыпи и провалы. По возможности избегайте таких препятствий. Помните, что некоторые препятствия слишком велики или их преодоление слишком опасно — избегайте таких препятствий. Небольшие камни и поваленные деревья следует переезжать под углом 90° . Привстаньте на подножках, согните ноги в коленях. Выберите подходящую скорость, не ускоряйтесь резко. Крепко возьмитесь за рукоятки руля. Перенесите вес вашего тела назад и начинайте штурм препятствия. Не пытайтесь оторвать передние колеса от земли. Будьте осторожны, так как препятствие может оказаться скользким или подвижным.

При преодолении подъема необходимо помнить о двух важных вещах. Будьте готовы к встрече со скользкими поверхностями или изменениям типа покрытия, а также следите за препятствиями; занимайте на мотовездеходе правильное положение.

При остановке мотовездехода пользуйтесь стояночным тормозом. Это особенно важно при остановке на склоне. На очень крутых склонах и при перевозке грузов колеса мотовездехода следует блокировать с помощью камней или кирпичей (или в идеале — с помощью противоткатных упоров).

Преодоление подъёмов

Прежде чем приступить к преодолению подъема, необходимо вспомнить некоторые простые правила. Штурм подъема должен выполняться подготовленными водителями. Начинайте с пологих склонов. Двигайтесь прямо вверх по склону и перенесите вес тела вперед, по направлению к вершине. Прежде чем приступить к штурму, обопритесь ногами на подножки, включите понижающую передачу и увеличьте скорость движения. Двигаясь по склону, старайтесь поддерживать постоянную скорость движения и, во избежание изменения скорости, не допускайте резких изменений положения рычага дроссельной заслонки. Крутой уклон или резкое изменение профиля местности, или наезд одного колеса на препятствие может нанести сильный удар по стабильности в результате подъема передней части мотовездехода, увеличивая риск опрокидывания. Слишком большая крутизна некоторых склонов не позволяет выполнить безопасную остановку или вернуться после неуспешной попытки преодоления. По возможности избегайте крутых склонов. Если вы не проявляете осторожность, возможно опрокидывание мотовездехода при преодолении подъема. Если подъем очень крутой и вы не можете его преодолеть или мотовездеход начинает катиться назад, задействуйте стояночный тормоз, следя за тем, чтобы мотовездеход не скользил. Сойдите с левой стороны, чтобы получить доступ к рычагу тормоза, а затем выполните К-образный разворот (при этом идите рядом с транспортным средством со стороны, обращенной к вершине холма, держа руку на рычаге тормоза, и медленно разверните мотовездеход так, чтобы его задняя часть оказалась обращенной в сторону вершины холма; после этого начните движение вниз по склону). Всегда сходите с машины в направлении вершины холма, держась подальше от вращающихся колёс. Не пытайтесь удержать мотовездеход, когда он начал опрокидываться. Отойдите в сторону. Не выезжайте на гребень холма на высокой скорости. За ним может оказаться крутой обрыв.

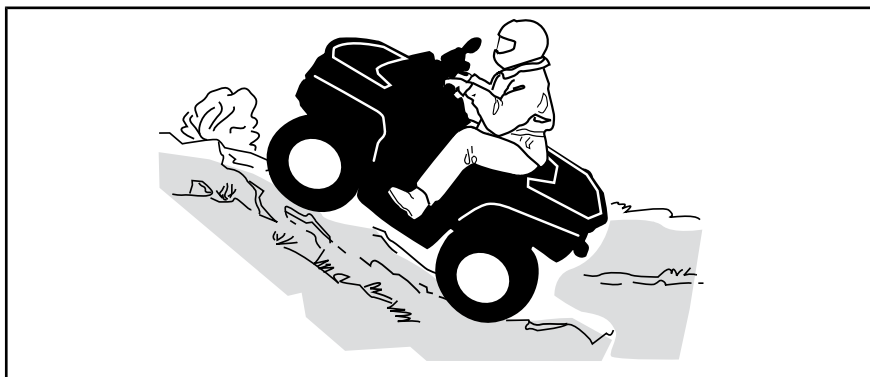

Преодоление спусков

Перенесите вес вашего тела назад. Не вставайте. Чтобы предотвратить скольжение, плавно нажимайте рычаг тормоза. Не скатывайтесь с холма по инерции или на нейтрали.

Торможение при спуске может привести к тому, что вы покатитесь юзом, как на санях. На спуске держите постоянную скорость и даже чуть ускоряйтесь, чтобы не терять контроль над мотовездеходом. По возможности избегайте крутых склонов. Если вы не проявляете осторожность, возможно опрокидывание мотовездехода при спуске.

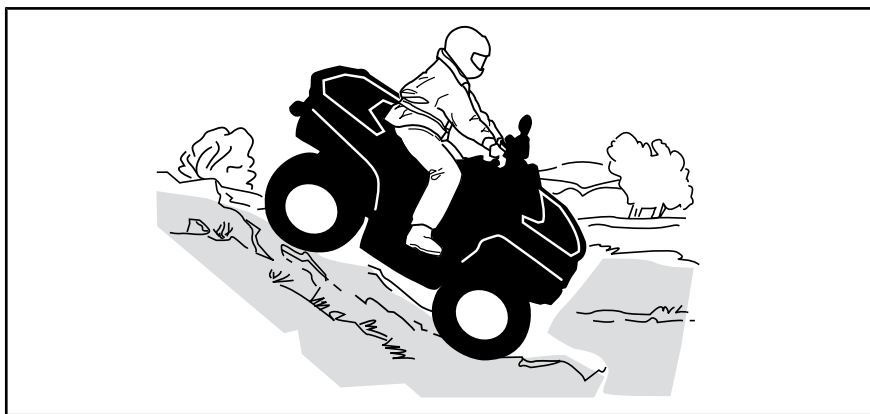

Движение вдоль склона

Во время движения вдоль склона холма равновесие мотовездехода **очень легко** может быть нарушено. Старайтесь выбирать другие маршруты. Если Вам все же приходится двигаться вдоль склона, то **ПОСТОЯННО** держите своё тело с наклоном в сторону вершины... и будьте готовы быстро спрыгнуть с мотовездехода именно в эту сторону в случае опасности



ПРЕДУПРЕЖДЕНИЕ

Не пытайтесь удержать мотовездеход от переворачивания.

⚠ ПРЕДУПРЕЖДЕНИЕ

При погрузке и транспортировке резервуаров с жидкостью соблюдайте осторожность. Они могут ухудшать устойчивость мотовездехода при движении по склону холма и увеличивать риск опрокидывания мотовездехода.

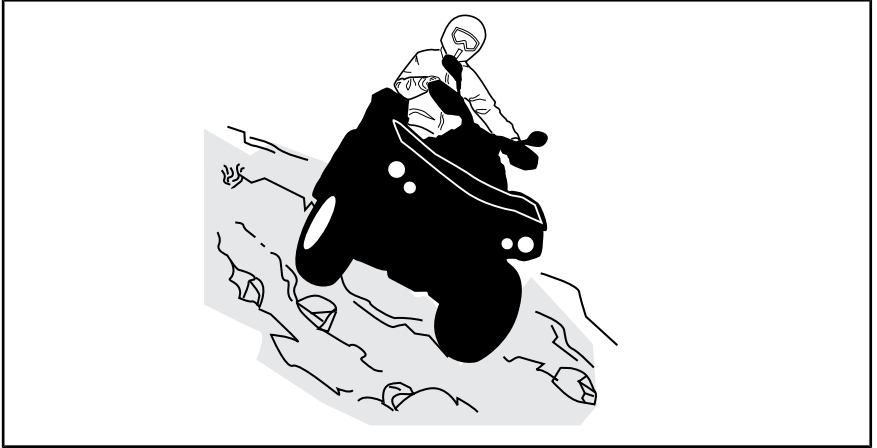

ВАЖНЫЕ НАКЛЕЙКИ НА ТРАНСПОРТНОМ СРЕДСТВЕ (КАНАДА/США)

На корпусе родстера предусмотрены наклейки с важной информацией, касающейся вашей безопасности.

Водители и пассажиры обязаны внимательно ознакомиться с этой информацией перед поездкой.

Наклейки

S
СПОРТИВНАЯ МОДЕЛЬ

ЭТОТ МОТОВЕЗДЕХОД ПРЕДНАЗНАЧЕН ДЛЯ ИСПОЛЬЗОВАНИЯ ИСКЛЮЧИТЕЛЬНО ОПЫТНЫМИ ВОДИТЕЛЯМИ.

ТОЛЬКО ВОДИТЕЛЬ – БЕЗ ПассажиРОВ

ВОДИТЕЛЬ ДОЛЖЕН БЫТЬ НЕ МЛАДШЕ 16 ЛЕТ

ЭТОТ ВЕЗДЕХОД СПОРТИВНОГО КЛАССА С УЛУЧШЕННЫМИ ХАРАКТЕРИСТИКАМИ ПРЕДНАЗНАЧЕН ИСКЛЮЧИТЕЛЬНО ДЛЯ ВНЕДОРОЖНОГО ИСПОЛЬЗОВАНИЯ. ДАННОЕ ТРАНСПОРТНОЕ СРЕДСТВО РАЗРАБОТАНО ДЛЯ ЭКСПЛУАТАЦИИ ОПЫТНЫМИ И ПРОДВИНУТЫМИ ВОДИТЕЛЯМИ В РЕКРЕАЦИОННЫХ И СОРЕВНОВАТЕЛЬНЫХ ЦЕЛЯХ.

ПРОВОДЯТСЯ КУРСЫ ОБУЧЕНИЯ ВОЖДЕНИЮ МОТОВЕЗДЕХОДОВ. ЗА ДОПОЛНИТЕЛЬНОЙ ИНФОРМАЦИЕЙ ОБРАЩАЙТЕСЬ К ДИЛЕРУ.

ПРОКОНСУЛЬТИРУЙТЕСЬ С ДИЛЕРОМ ОНОСИТЕЛЬНО ФЕДЕРАЛЬНОГО И МЕСТНОГО ЗАКОНОДАТЕЛЬСТВА, РЕГУЛИРУЮЩЕГО ЭКСПЛУАТАЦИЮ МОТОВЕЗДЕХОДОВ.

НЕ СНИМАЙТЕ ЭТОТ ЯРЛЫК ДО ПРОДАЖИ ТРАНСПОРТНОГО СРЕДСТВА.
704903318_RU

! ПРЕДОСТЕРЕЖЕНИЕ

Нарушение правил эксплуатации мотовездехода может привести к получению СЕРЬЕЗНЫХ ТРАВМ и даже ЛЕТАЛЬНОМУ ИСХОДУ.

ОБЯЗАТЕЛЬНО ИСПОЛЬЗУЙТЕ РЕКОМЕНДОВАННЫЙ ШЛЕМ И ЗАЩИТНОЕ СНАРЯЖЕНИЕ.	НИКОГДА НЕ ЭКСПЛУАТИРУЙТЕ ВЕЗДЕХОД НА АВТОМОБИЛЬНЫХ ДОРОГАХ ОБЩЕГО ПОЛЬЗОВАНИЯ.	НИКОГДА НЕ ПЕРЕВОЗИТЕ ПАССАЖИРОВ.	НИКОГДА НА ЭКСПЛУАТИРУЙТЕ МОТОВЕЗДЕХОД, НАХОДЯСЬ ПОД ВОЗДЕЙСТВИЕМ АЛКОГОЛЯ ИЛИ НАРКОТИКОВ.

НИКОГДА НЕ эксплуатировать транспортное средство:

- не пройдя надлежащего обучения или инструктажа.
- со скоростью, которая слишком велика для ваших навыков или вашего состояния.
- на дорогах общего пользования - может произойти столкновение с другим транспортным средством.
- с пассажиром - наличие пассажира влияет на равновесие и рулевое управление транспортного средства и увеличивает риск потери управления.

ВСЕГДА:

- придерживайтесь надлежащих методов вождения, чтобы избежать опрокидывания транспортного средства на холмах, пересеченной местности и на поворотах.
- избегайте асфальтированных покрытий - асфальт может существенно повлиять на управляемость и контроль.

НАЙДИТЕ И ПРОЧИТАЙТЕ РУКОВОДСТВО ПО ЭКСПЛУАТАЦИИ. ВЫПОЛНЯЙТЕ ВСЕ ИНСТРУКЦИИ И ПРЕДУПРЕЖДЕНИЯ.

ТИПОВОЙ ВАРИАНТ

При чтении этого руководства оператора помните, что:

! ПРЕДУПРЕЖДЕНИЕ

Указывает на наличие потенциально опасной ситуации, которая, если ее не избежать, может привести к серьезным травмам или смертельному исходу.

⚠ ПРЕДОСТЕРЕЖЕНИЕ: Эксплуатация и обслуживание внедорожного транспортного средства может стать причиной воздействия на вас химических агентов, включая выхлопные газы, угарный газ, фталаты и свинец, которые расцениваются администрацией штата Калифорния, как вещества, способствующие развитию раковых заболеваний и врожденных пороков, а также заболеваний репродуктивной системы.

Для того, чтобы уменьшить воздействие подобных веществ, избегайте вдыхания выхлопных газов, не оставляйте двигатель работать на оборотах холостого хода (кроме случаев, когда это необходимо), проводите обслуживание транспортных средств в хорошо вентилируемых помещениях, надевайте перчатки, чаще мойте руки.

Для получения дополнительной информации:
www.P65Warnings.ca.gov/products/passenger-vehicle



704906872_RU

ОПИСАНИЕ ДВИГАТЕЛЯ ТС:
XXXXX

СЕРТИФИЦИРОВАН EPA

NER (НОРМАЛИЗОВАННЫЙ ПОКАЗАТЕЛЬ ВЫБРОСОВ) =

ПО ШКАЛЕ ОТ 0 ДО 10, ГДЕ 0 - НАИМЕНЬШЕЕ КОЛИЧЕСТВО ВЫБРОСОВ

***СНИМАЕТСЯ ТОЛЬКО ВЛАДЕЛЬЦЕМ**



704901107_RU

ТИПОВОЙ ВАРИАНТ

Предупреждающие наклейки

Прочтите и уясните содержание всех предупреждающих наклеек, расположенных на транспортном средстве. Данные наклейки являются неотъемлемой частью мотовездехода и играют важную роль в обеспечении безопасности водителя и окружающих.

Предупреждающие наклейки должны рассматриваться как неотъемлемая часть мотовездехода. Если таблички повреждены или утеряны, их следует заменить. Обратитесь к авторизованному дилеру Can-Am

ПРИМЕЧАНИЕ: В случае выявления каких-либо различий между настоящим руководством и реальным транспортным средством, предупреждающие таблички на транспортном средстве имеют приоритет перед изображениями, приведенными в руководстве.

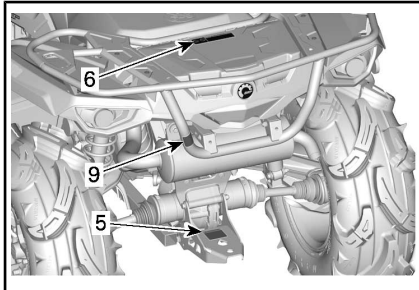
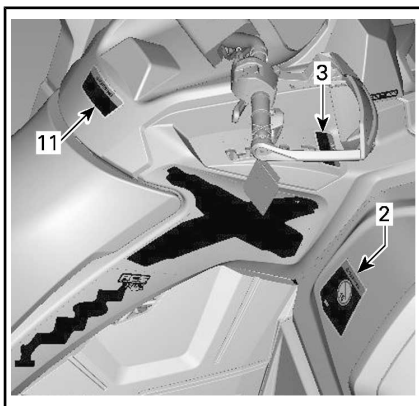

ТИПОВОЙ ВАРИАНТ — МОДЕЛИ 570

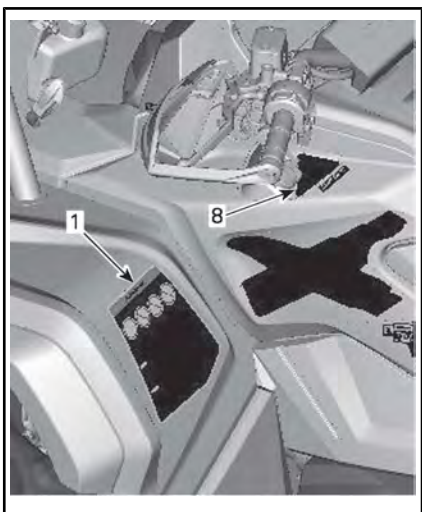

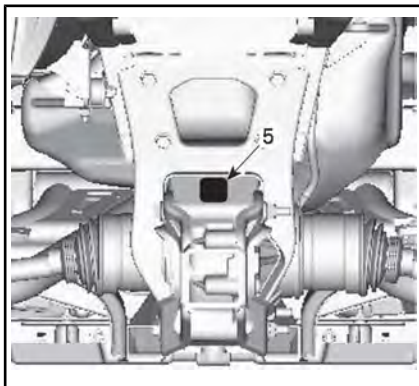

ТИПОВОЙ ВАРИАНТ — МОДЕЛИ 650,
850 И 1000R

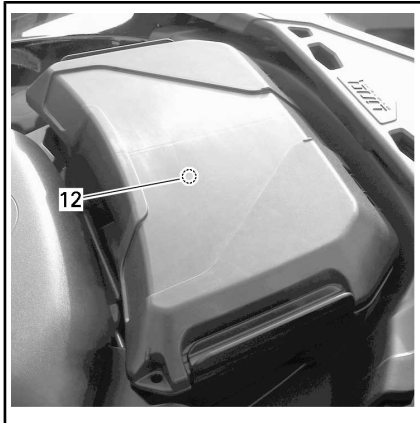
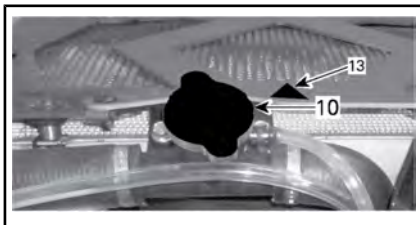

МОДЕЛИ 1000R

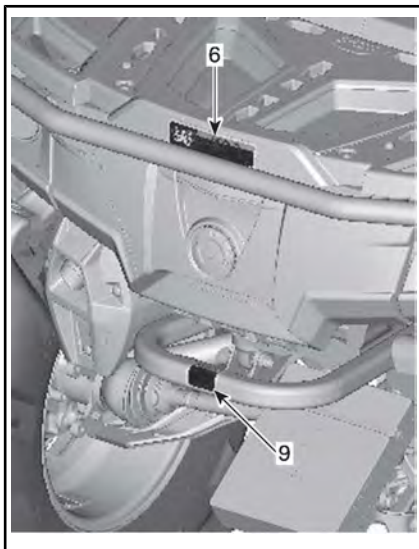

ТИПОВОЙ ВАРИАНТ — МОДЕЛИ 650,
850 И 1000R

⚠ ПРЕДОСТЕРЕЖЕНИЕ

Нарушение правил эксплуатации мотовездехода может привести к получению СЕРЬЕЗНЫХ ТРАВМ и даже ЛЕТАЛЬНОМУ ИСХОДУ.



ОБЯЗАТЕЛЬНО ИСПОЛЬЗУЙТЕ РЕКОМЕНДОВАННЫЙ ШЛЕМ И ЗАЩИТНОЕ СНАРЯЖЕНИЕ



НИКОГДА НЕ ЭКСПЛУАТИРУЙТЕ ВЕЗДЕХОД НА АВТОМОБИЛЬНЫХ ДОРОГАХ ОБЩЕГО ПОЛЬЗОВАНИЯ



НИКОГДА НЕ ПЕРЕВОЗИТЕ ПассажиРОВ



НИКОГДА НЕ ЭКСПЛУАТИРУЙТЕ МОТОВЕЗДЕХОД НАХОДЯСЬ ПОД ВОЗДЕЙСТВИЕМ АЛКОГОЛЯ ИЛИ НАРКОТИКОВ

НИКОГДА НЕ эксплуатируйте транспортное средство:

- не пройдя надлежащего обучения или инструктажа.
- со скоростью, которая слишком велика для ваших навыков или вашего состояния.
- на дорогах общего пользования - может произойти столкновение с другим транспортным средством.
- с пассажиром - наличие пассажира влияет на равновесие и рулевое управление транспортного средства и увеличивает риск потери управления.

ВСЕГДА :

- придерживайтесь надлежащих методов вождения, чтобы избежать опрокидывания транспортного средства на холмах, пересеченной местности и на поворотах.
- избегайте асфальтированных покрытий - асфальт может существенно повлиять на управляемость и контроль.

Прочитайте и уясните всю информацию, содержащуюся в предупреждающих наклейках, найдите и прочитайте Руководство по эксплуатации, посмотрите видеоролик по безопасности (используя ссылку по QR-коду или посетив веб-сайт Can-am).

8010_RU



НАЙДИТЕ И ПРОЧИТАЙТЕ РУКОВОДСТВО ПО ЭКСПЛУАТАЦИИ. ВЫПОЛНЯЙТЕ ВСЕ ИНСТРУКЦИИ И ПРЕДУПРЕЖДЕНИЯ.

Патент: www.brp.com/en/about-brp/patents.html

НАКЛЕЙКА 1



НАКЛЕЙКА 2

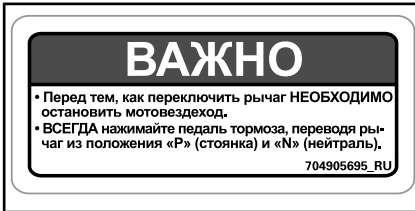

НАКЛЕЙКА 3



НАКЛЕЙКА 4



НАКЛЕЙКА 5



НАКЛЕЙКА 6 — Outlander X mr (570): ЗАДНЕЕ КРЫЛО (ДЛЯ ОЗНАКОМЛЕНИЯ СО ЗНАЧЕНИЯМИ СМ. РАЗДЕЛ ТЕХНИЧЕСКИХ ХАРАКТЕРИСТИК)



НАКЛЕЙКА 6 — Outlander X mr (650/850/1000R): ЗАДНЕЕ КРЫЛО (ДЛЯ ОЗНАКОМЛЕНИЯ СО ЗНАЧЕНИЯМИ СМ. РАЗДЕЛ ТЕХНИЧЕСКИХ ХАРАКТЕРИСТИК)

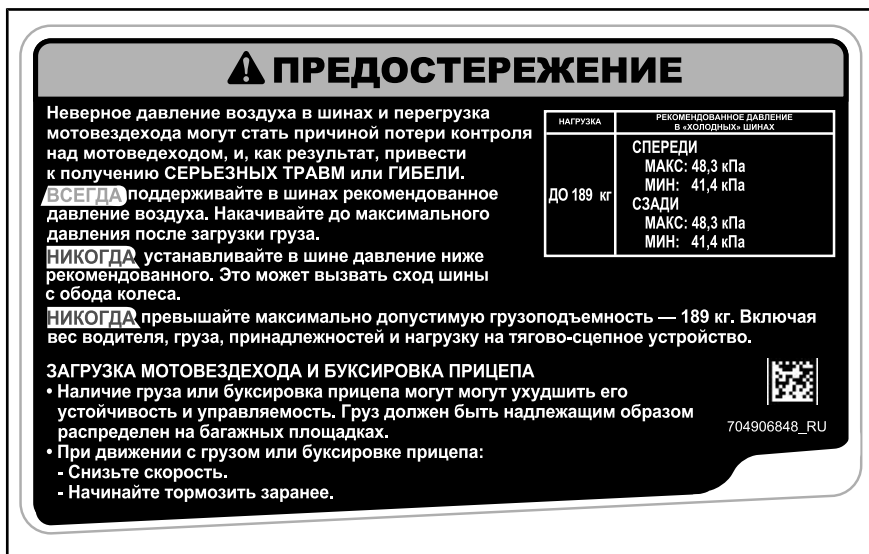

НАКЛЕЙКА 7 (ЗНАЧЕНИЯ ПРИВЕДЕНЫ В РАЗДЕЛЕ «ТЕХНИЧЕСКИЕ ХАРАКТЕРИСТИКИ»)



НАКЛЕЙКА 8



НАКЛЕЙКА 9



НАКЛЕЙКА 13 — РАСПОЛАГАЕТСЯ НА РАСШИРИТЕЛЬНОМ БАЧКЕ



ТАБЛИЧКА 10 — РАСПОЛАГАЕТСЯ НА КРЫШКЕ РАДИАТОРА

Наклейки соответствия

Приведенные ниже таблички удостоверяют соответствие данной модели мотовездехода требованиям стандартов различных стран.



НАКЛЕЙКА 11

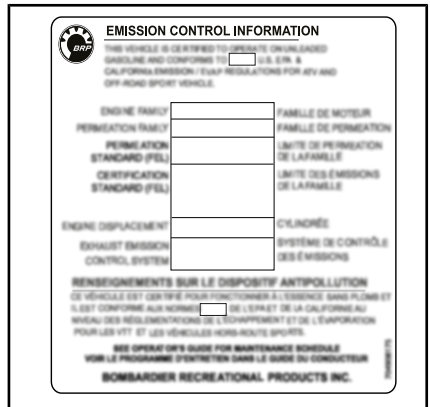

ТИПОВОЙ ВАРИАНТ — ПОД СИДЕНЬЕМ

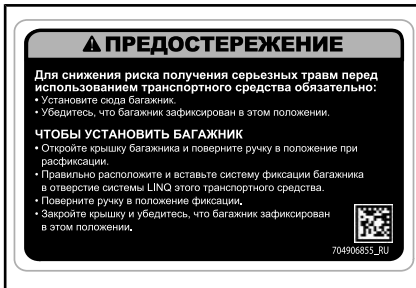

МОДЕЛИ 1000R



ЗАДНЕЕ КРЫЛО

ТАБЛИЧКА 12 — РАСПОЛАГАЕТСЯ ПОД ПЕРЧАТОЧНЫМ ЯЩИКОМ

Таблички с технической информацией

ОБСЛУЖИВАНИЕ ВОЗДУШНОГО ФИЛЬТРА

ОБСЛУЖИВАНИЕ ДОЛЖНО ВЫПОЛНЯТЬСЯ В СООТВЕТСТВИИ С УКАЗАНИЯМИ РУКОВОДСТВА ПО ЭКСПЛУАТАЦИИ. В БОЛЕЕ ТЯЖЕЛЫХ (ЗАПЫЛЕННЫХ) УСЛОВИЯХ ОБСЛУЖИВАНИЕ ВОЗДУШНОГО ФИЛЬТРА ДОЛЖНО ОСУЩЕСТВЛЯТЬСЯ ЧАЩЕ.

AIR FILTER MAINTENANCE

MAINTENANCE MUST BE PERFORMED AS SPECIFIED IN THE OPERATOR'S GUIDE. AIR FILTER MAINTENANCE SHOULD INCREASE IN FREQUENCY IN MORE SEVERE (DUSTY) CONDITIONS.

707800373_RU

ПОД СИДЕНЬЕМ

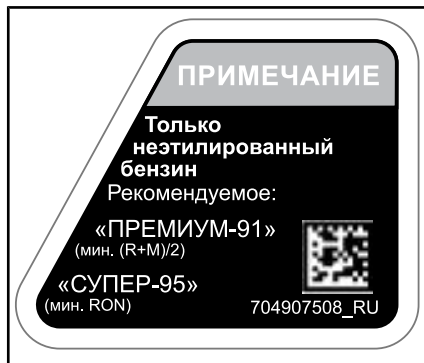

РЯДОМ С КРЫШКОЙ ТОПЛИВНОГО БАКА ДВИГАТЕЛЕЙ 1000R

ВАЖНЫЕ ТАБЛИЧКИ НА ТРАНСПОРТНОМ СРЕДСТВЕ (ВСЕ СТРАНЫ ЗА ИСКЛЮЧЕНИЕМ КАНАДЫ/США)

На корпусе родстера предусмотрены наклейки с важной информацией, касающейся вашей безопасности.

Водители и пассажиры обязаны внимательно ознакомиться с этой информацией перед поездкой.

Предупреждающие наклейки

Прочтите и выясните содержание всех предупреждающих наклеек, расположенных на транспортном средстве. Данные наклейки являются неотъемлемой частью мотовездехода и играют важную роль в обеспечении безопасности водителя и окружающих.

Предупреждающие наклейки должны рассматриваться как неотъемлемая часть мотовездехода. Если таблички повреждены или утеряны, их следует заменить. Обратитесь к авторизованному дилеру Can-Am.

ПРИМЕЧАНИЕ: В случае выявления каких-либо различий между настоящим руководством и реальным транспортным средством, предупреждающие таблички на транспортном средстве имеют приоритет перед изображениями, приведенными в руководстве.

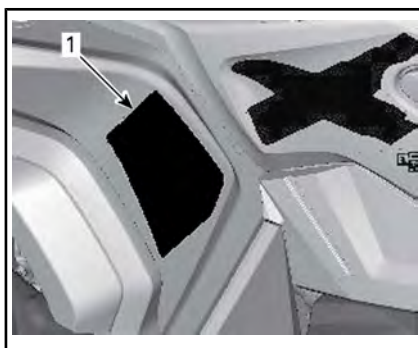

РАСПОЛОЖЕНА СЛЕВА ОТ РУЛЯ

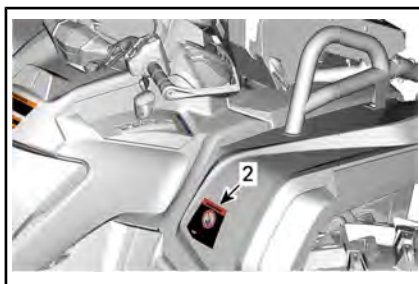

При чтении этого руководства оператора помните, что:

ПРЕДУПРЕЖДЕНИЕ

Указывает на наличие потенциально опасной ситуации, которая, если ее не избежать, может привести к серьезным травмам или смертельному исходу.

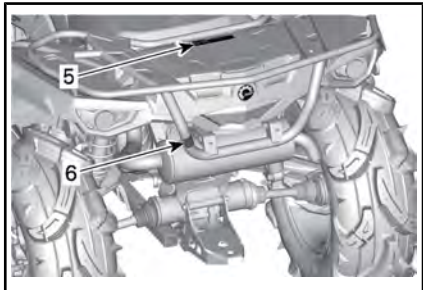
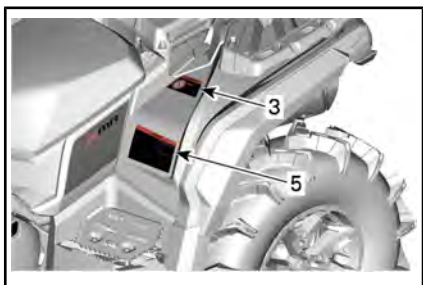

ТИПОВОЙ ВАРИАНТ — МОДЕЛИ 570

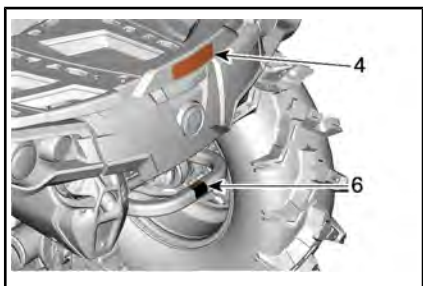

ТИПОВОЙ ВАРИАНТ — МОДЕЛИ 650 И 1000R



ТИПОВОЙ ВАРИАНТ — МОДЕЛЬ 1000R

Наклейка 1

⚠ ПРЕДУПРЕЖДЕНИЕ

- Всегда используйте одобренный к применению защитный шлем и защитную экипировку.
- Всегда используйте средства защиты органов слуха.
- Найдите и прочитайте Руководство по эксплуатации. Нарушение правил эксплуатации мотовездехода может привести к получению СЕРЬЕЗНЫХ ТРАВМ и даже ЛЕТАЛЬНОМУ ИСХОДУ. Следуйте инструкциям и предупреждениям.
- Движение по дорогам общего пользования запрещено.
- Не перевозить пассажира.
- Не допускается эксплуатация данного транспортного средства в состоянии алкогольного, наркотического и токсического опьянения.



НАКЛЕЙКА 1

Наклейка 2

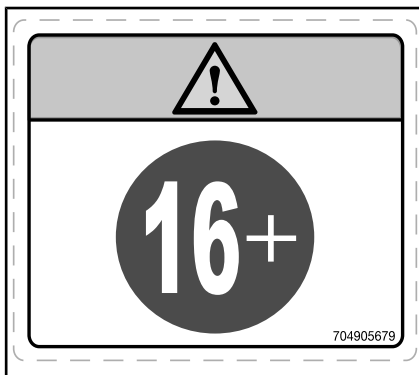
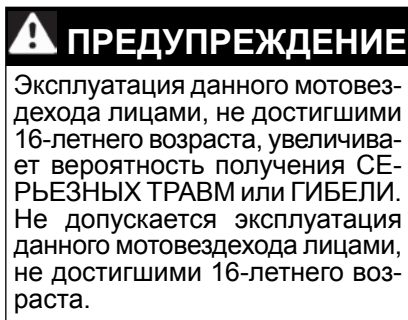

НАКЛЕЙКА 2

Наклейка 3

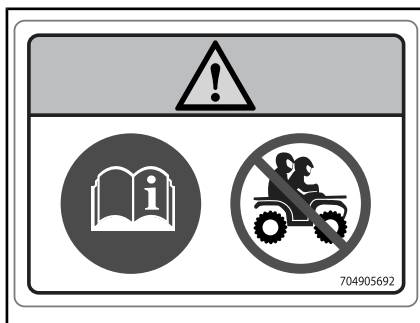
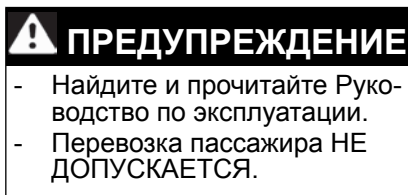

НАКЛЕЙКА 3

Наклейка 4

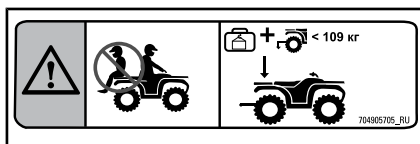
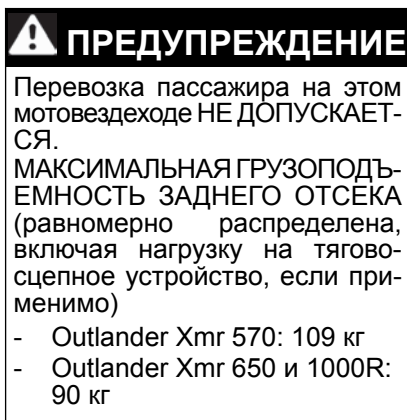

ТАБЛИЧКА 4 — Outlander X mr (570): ЗАДНЕЕ КРЫЛО (ЗНАЧЕНИЯ ПРИВЕДЕНЫ В РАЗДЕЛЕ «ТЕХНИЧЕСКИЕ ХАРАКТЕРИСТИКИ»)

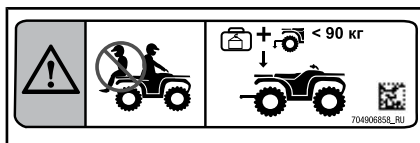

ТАБЛИЧКА 4 — Outlander x mr (650/1000R): ЗАДНЕЕ КРЫЛО (ДЛЯ ОЗНАКОМЛЕНИЯ СО ЗНАЧЕНИЯМИ СМ. РАЗДЕЛ ТЕХНИЧЕСКИХ ХАРАКТЕРИСТИК)

Наклейка 5

ПРЕДУПРЕЖДЕНИЕ

- Найдите и прочитайте Руководство по эксплуатации. Неверное давление воздуха в шинах и перегрузка мотовездехода могут стать причиной потери контроля над мотовездеходом, и, как результат, привести к получению серьезных травм или гибели.
- **ОБЯЗАТЕЛЬНО** поддерживайте в шинах рекомендованное давление воздуха.
- **НИКОГДА** не превышайте максимально допустимую грузоподъемность 189 кг включая вес водителя, груза, дополнительного оборудования и нагрузку на сцепное устройство.
- Для буксировки грузов используйте тягово-сцепное устройство или буксировочный крюк.
- **НИКОГДА** не превышайте максимальный буксируемый вес 750 кг.
- **НИКОГДА** не превышайте максимально допустимую вертикальную нагрузку на сцепное устройство 75 кг.

<p>< 189 кг</p>	<p>750 кг</p>
<p>кПа</p> <p>МАКС: 48,3 кПа МАКС: 48,3 кПа МИН: 41,4 кПа МИН: 41,4 кПа</p>	<p>75 кг</p>

8318_RU

НАКЛЕЙКА 5

Наклейка 6

ПРЕДУПРЕЖДЕНИЕ

Не крепите буксируемый груз в этом месте или за багажную площадку. Для буксировки грузов **ИСПОЛЬЗУЙТЕ ТОЛЬКО** тягово-сцепное устройство или буксировочный крюк.



НАКЛЕЙКА 6

Наклейка 7



ТАБЛИЧКА 7 — РАСПОЛАГАЕТСЯ НА
КРЫШКЕ РАДИАТОРА

Наклейка 8

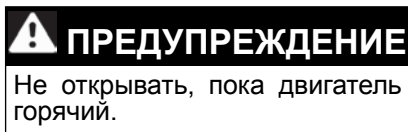

НАКЛЕЙКА 8

Наклейка 9

ПРЕДУПРЕЖДЕНИЕ

1. Откройте крышку перчаточного ящика и поверните защелку в положение «UNLOCK».
2. Правильно расположите и вставьте систему фиксации багажника в отверстие системы LINQ транспортного средства.
3. Поверните защелку в положение «LOCK».
4. Закройте крышку и убедитесь, что багажник зафиксирован в этом положении.

Дополнительная информация содержится в Руководстве по эксплуатации.

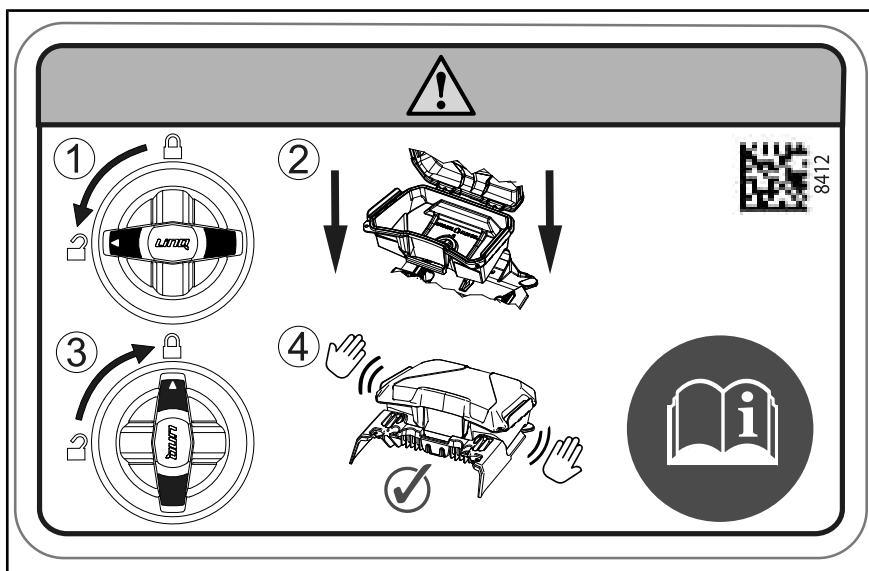

ТАБЛИЧКА 9 — ПОД ПЕРЧАТОЧНЫМ ЯЩИКОМ

Наклейки соответствия

Приведенные ниже таблички удостоверяют соответствие данной модели мотоцикла требованиям стандартов различных стран.

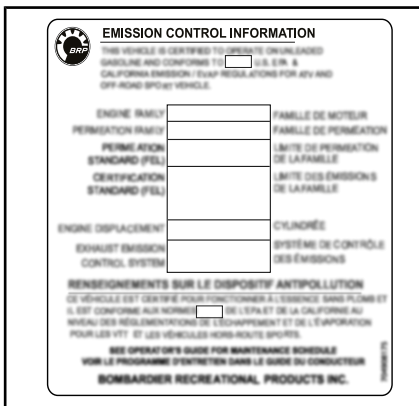

ТИПОВОЙ ВАРИАНТ: РАСПОЛОЖЕНИЕ ПОД СИДЕНЬЕМ ПРИМЕНЯЕТСЯ, ЕСЛИ ТРАНСПОРТНОЕ СРЕДСТВО АНАЛОГИЧНО МОДЕЛЯМ, СЕРТИФИЦИРОВАННЫМ ПО СТАНДАРТАМ ЕРА США.



РЯДОМ С КРЫШКОЙ ТОПЛИВНОГО БАКА

Таблички с технической информацией

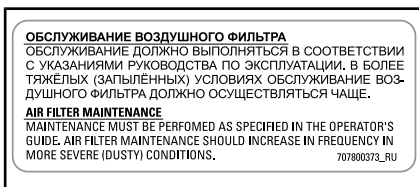

РАСПОЛОЖЕНИЕ ПОД СИДЕНЬЕМ, НА ВЕРХНЕЙ БАЛКЕ РАМЫ

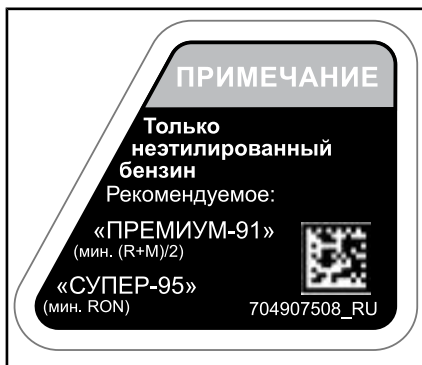

РЯДОМ С КРЫШКОЙ ТОПЛИВНОГО БАКА ДВИГАТЕЛЕЙ 1000R

ВНИМАНИЕ Перед тем, как переключить рычаг необходимо остановить это транспортное средство. ВСЕГДА нажимайте на педаль тормоза, переключая рычаг из положения Park (P) (Стоянка) и Neutral (N) (Нейтрально).



ПЕРЕД РУКОЯТКОЙ ПЕРЕКЛЮЧЕНИЯ РЕЖИМОВ

ИНФОРМИРОВАНИЕ О ПРОБЛЕМАХ С БЕЗОПАСНОСТЬЮ

В Канаде, если вы полагаете, что ваше транспортное средство имеет дефект, который может стать причиной ДТП или привести к травме или гибели людей, вам следует немедленно уведомить об этом Министерство транспорта Канады в дополнение к оповещению компании Bombardier Recreational Products Inc.

Если Министерство транспорта Канады будет получать похожие жалобы, оно может начать расследование, и если обнаружит, что проблемы с безопасностью имеются в группе транспортных средств, оно может начать кампанию по отзыву и устранению неисправностей транспортных средств. Тем не менее, Министерство транспорта Канады не может быть вовлечено в решение индивидуальных проблем между вами, вашим дилером или компанией Bombardier Recreational Products Inc.

КОНТАКТНАЯ ИНФОРМАЦИЯ МИНИСТЕРСТВА ТРАНСПОРТА КАНАДЫ:



819-994-3328 (номер для звонков из региона Гатино-Оттава и для международных звонков)

Номер для бесплатных звонков: 1 800-333-0510 (в Канаде)



Transport Canada - ASFAD

330 Sparks Street

Ottawa, ON

K1A 0N5



<https://www.tc.gc.ca/recalls>

При чтении этого руководства оператора помните, что:



ПРЕДУПРЕЖДЕНИЕ

Указывает на наличие потенциально опасной ситуации, которая, если ее не избежать, может привести к серьезным травмам или смертельному исходу.

**ИНФОРМАЦИЯ О
ТРАНСПОРТНОМ
СРЕДСТВЕ**

ОСНОВНЫЕ ОРГАНЫ УПРАВЛЕНИЯ

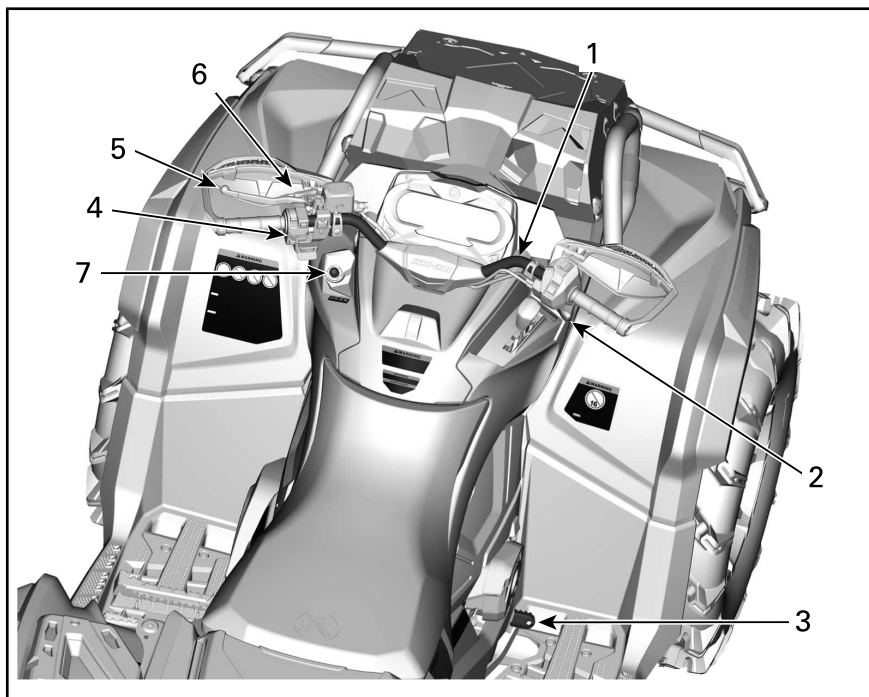

ТИПОВОЙ ВАРИАНТ - *Outlander X mr 1000R*

1. Руль
2. Рычаг дроссельной заслонки
3. Педаль тормоза
4. Выключатель двигателя
5. Рычаг тормоза
6. Блокировочный рычаг стояночного тормоза
7. Замок зажигания / выключатель двигателя

При чтении этого руководства оператора помните, что:

ПРЕДУПРЕЖДЕНИЕ

Указывает на наличие потенциально опасной ситуации, которая, если ее не избежать, может привести к серьезным травмам или смертельному исходу.

1) Руль

Руль предназначен для управления курсом мотовездехода. Поворот руля вправо или влево приводит к соответствующему изменению направления движения мотовездехода.

ПРЕДУПРЕЖДЕНИЕ

Резкий поворот при движении задним ходом может привести к потере контроля над снегоходом.

2) Рычаг акселератора

Рычаг акселератора расположен в нижней части кожуха управления рычагом акселератора.

Нажатие на рычаг вперед приводит к увеличению оборотов двигателя на выбранной передаче.

При полном отпуске рычага двигатель должен автоматически переходить в режим холостого хода, а скорость мотовездехода должна плавно снижаться.

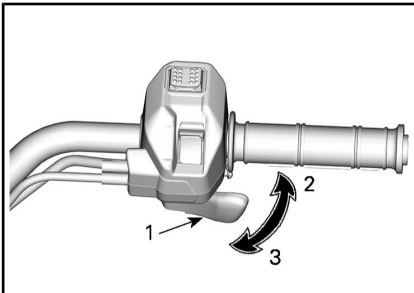

ТИПОВОЙ ВАРИАНТ

1. Рычаг дроссельной заслонки
2. Ускорение
3. Замедление

3) Педаль тормоза

Педаль тормоза располагается на правой подножке мотовездехода.

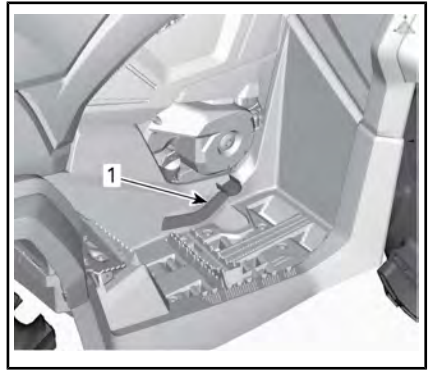

1. Педаль тормоза

Все модели, кроме 1000R

При нажатии на педаль включается тормоз задних колёс.

Модели 1000R

При нажатии на педаль тормоза задействуются тормоза передних **и** задних колёс.

Все модели

При отпуске педаль возвращается в исходное положение.

Интенсивность торможения пропорциональна силе нажатия на педаль.

ПРИМЕЧАНИЕ: Когда включён режим 4WD, включение заднего тормоза также оказывает влияние и на передние колеса через трансмиссию.

Пользуйтесь педалью заднего тормоза в случае отказа основной тормозной системы.

4) Выключатель двигателя

Выключатель двигателя расположен в средней части многофункционального переключателя.

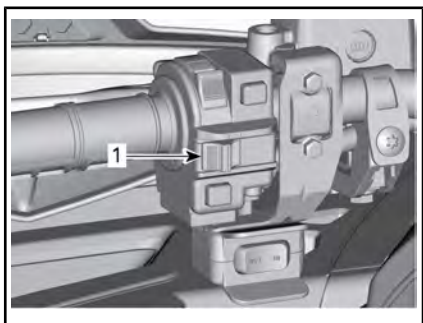

ТИПОВОЙ ВАРИАНТ

1. Выключатель двигателя

Выключатель можно использовать для остановки двигателя в экстренной ситуации.

Для остановки двигателя полностью отпустите рычаг дроссельной заслонки, после чего воспользуйтесь выключателем двигателя.

ПРИМЕЧАНИЕ: Несмотря на то, что двигатель может быть остановлен поворотом ключа зажигания в положение OFF (ВЫКЛ) (570) или посредством извлечения ключа D.E.S.S. (650/850/1000R), мы рекомендуем останавливать двигатель посредством перевода выключателя двигателя в положение STOP (ОСТАНОВ).

5) Рычаг тормоза

Рычаг тормоза располагается на левой стороне руля.

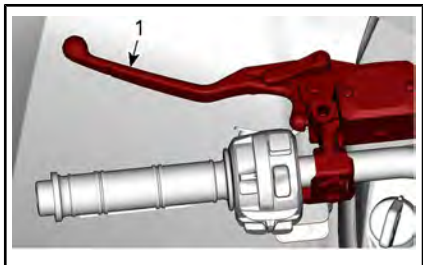

1. Рычаг тормоза

Рычаг тормоза предназначена для замедления и остановки мотовездехода.

Нажатие на рычаг включает передний и задний тормоза.

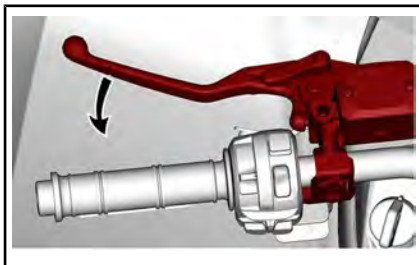

Интенсивность торможения пропорциональна силе нажатия на рычаг.

6) Блокировочный рычаг стояночного тормоза

Рычаг стояночного тормоза располагается на левой стороне руля.

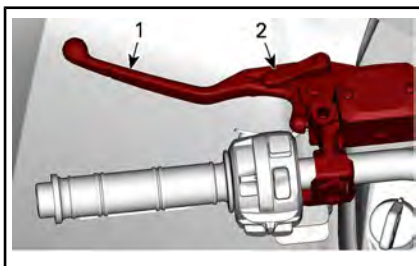

1. Рычаг тормоза
2. Блокировочный рычаг стояночного тормоза

При включении стояночного тормоза блокируются все колеса, что позволяет обеспечить неподвижность мотовездехода во время стоянки.

⚠ ПРЕДУПРЕЖДЕНИЕ

Если вы не пользуетесь мотовездеходом, задействуйте стояночный тормоз и установите рычаг переключения передач в положение «Р».

Включение стояночного тормоза:

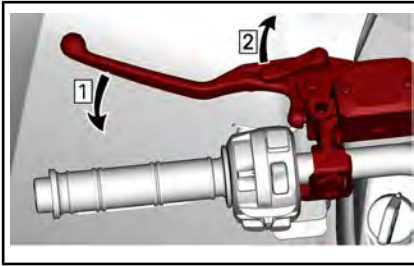

Шаг 1: Включение тормоза
Шаг 2: Блокировка

ПРИМЕЧАНИЕ: Рычаг тормоза может быть установлен в несколько положений.

ВНИМАНИЕ Задействуйте стояночный тормоз и убедитесь, что мотовездеход надежно удерживается на месте стояночной тормозной системой.

Чтобы отпустить стояночный тормоз, просто нажмите на рычаг тормоза. Он должен вернуться в исходное положение.

⚠ ПРЕДУПРЕЖДЕНИЕ

Перед началом движения убедитесь, что стояночный тормоз отключен. Если стояночный тормоз остается задействованным во время движения, возможно повреждение тормозной системы, снижение эффективности ее функционирования или возгорание.

7) Замок зажигания и ключи радиочастотной системы DESS

Замок зажигания

Модели двигателей 570

Замок зажигания располагается на левой стороне центральной панели рядом с рулевой колонкой.

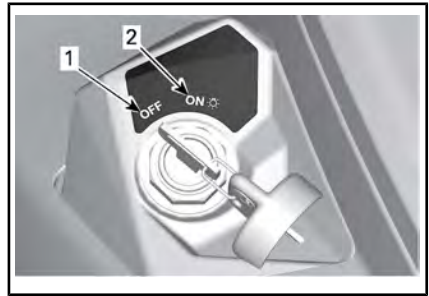

ПОЛОЖЕНИЯ ЗАМКА ЗАЖИГАНИЯ

1. ВЫКЛ
2. Положение «ON with light» (вкл. со светом)

ВЫКЛ

В этом положении ключ может быть установлен или извлечен из замка зажигания.

Когда ключ в замке зажигания находится в положении «OFF», электрооборудование мотовездехода обесточено.

Остановка двигателя осуществляется поворотом ключа в замке зажигания в положение «OFF».

ПРИМЕЧАНИЕ: Двигатель можно остановить, повернув ключ зажигания в положение OFF (ВЫКЛ), однако мы рекомендуем останавливать его посредством перевода выключателя двигателя в положение STOP (ОСТАНОВ).

ПРИМЕЧАНИЕ: После поворота ключа в положение «OFF» для полного отключения электрооборудования требуется ещё несколько секунд.

Включено со светом

Когда ключ в замке зажигания находится в этом положении, подается напряжение в бортовую сеть мотовездехода.

Приборная панель включена.

Включаются световые приборы.

Возможен пуск двигателя.

Ключ DESS

Все, кроме моделей двигателей 570

В ключ зажигания встроена электронная схема с уникальным цифровым кодом.

Система D.E.S.S. считывает код ключа и, если ключ распознан, обеспечивает возможность запуска двигателя.

Транспортным средством можно управлять, используя 2 разных типа программирования ключа:

- Обычный
- Мощность

Полную информацию можно получить у дилера.

Транспортное средство поставляется с 1 ключом, обеспечивающим максимальную мощность.

ПРИМЕЧАНИЕ: Дополнительные ключи можно приобрести у дилера в качестве аксессуара.

ПРЕДУПРЕЖДЕНИЕ

Опрокидывания, перевороты, столкновения и потеря управления транспортным средством, которые ведут к серьезным травмам или смерти, возможны как с обычным ключом, так и с ключом, обеспечивающим максимальную мощность. Использование нормального ключа не отменяет необходимость использования мотовездехода подготовленным водителем и соблюдения мер предосторожности.

Ключ, обеспечивающий максимальную мощность

Ключ, обеспечивающий максимальную производительность, позволяет водителю полностью использовать крутящий момент двигателя, а также развивать максимально возможную скорость.

Данный ключ может использоваться водителями, которые предпочитают резкий отклик на нажатие педали акселератора, и больше подходит для условий движения, при которых необходимы высокая скорость и более интенсивное ускорение. Например, на открытой местности и прямых трассах.

нормальный ключ

При использовании нормального ключа ограничивается ускорение и/или максимальная скорость движения до 70 км/ч.

ПРЕДУПРЕЖДЕНИЕ

На крутых спусках ограничение частоты вращения коленчатого вала двигателя не сможет препятствовать увеличению скорости движения мотовездехода выше указанного значения.

Этот ключ может использоваться водителями, которые предпочитают плавное ускорение или для движения в условиях, когда в максимальной скорости и интенсивном ускорении нет необходимости. Например, на узких, извилистых дорогах водителю предпочтительней использовать нормальный ключ.

DESS Универсальность

Авторизованный дилер Can-Am может запрограммировать систему D.E.S.S. мотовездехода для работы с 8 различными ключами.

Если вы владеете несколькими оснащенными системой D.E.S.S. мотовездеходами Can-Am, то авторизованный дилер Can-Am может запрограммировать их таким образом, чтобы каждый из них мог работать с ключами D.E.S.S. от других мотовездеходов.

ДОПОЛНИТЕЛЬНЫЕ ОРГАНЫ УПРАВЛЕНИЯ

ПРИМЕЧАНИЕ: Ваша модель мотовездехода может не располагать некоторыми функциями управления или их наличие может определяться наличием установленного дополнительного оборудования.

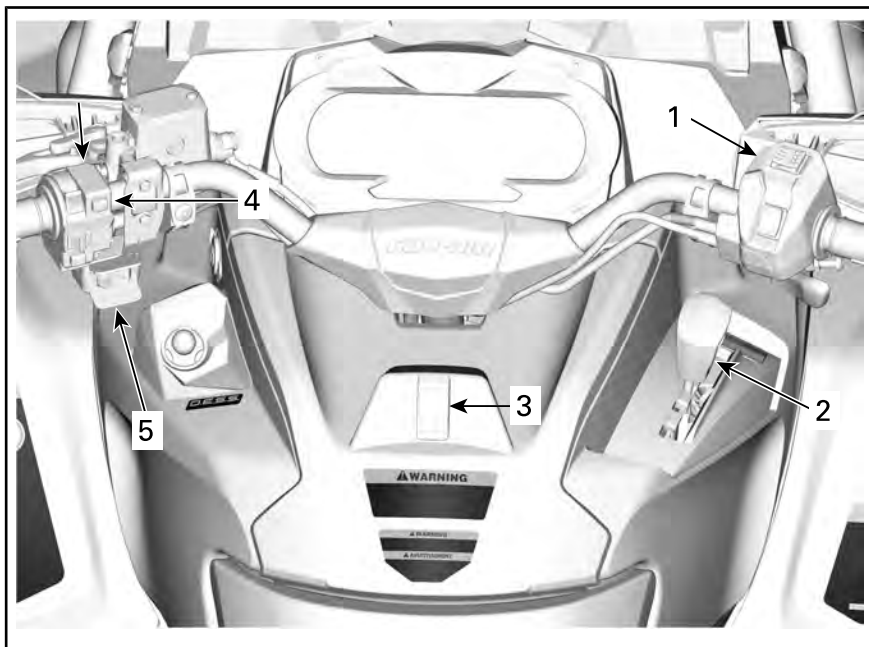

1. Кожух рычага управления дроссельной заслонки
2. Рукоятка переключения режимов
3. Кнопка MODE (РЕЖИМ)
4. Многофункциональный переключатель
5. Переключатель лебедки

При чтении этого руководства оператора помните, что:

⚠ ПРЕДУПРЕЖДЕНИЕ

Указывает на наличие потенциально опасной ситуации, которая, если ее не избежать, может привести к серьезным травмам или смертельному исходу.

1) Кожух рычага управления дроссельной заслонки

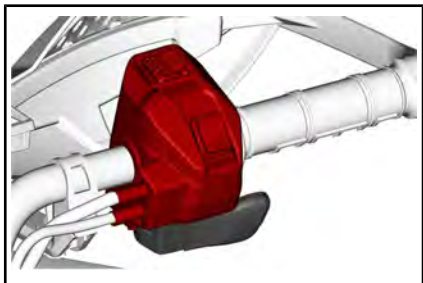

Рычаг управления акселератором располагается на правой стороне руля.

Переключатель 2WD/4WD

Модели с передним дифференциалом Visco-Lok

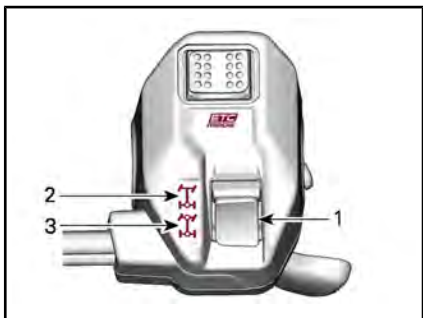

ТИПОВОЙ ВАРИАНТ

1. Селектор 2WD/4WD
2. Положение 2WD
3. Положение 4WD

Изменение тягового режима

До перехода в режим 2WD или в режим полного привода:

1. Остановите мотовездеход полностью.
2. Двигатель работает на холостых.
3. Выберите нужный режим.

ВНИМАНИЕ При включении (4WD) и выключении (2WD) полного привода во время движения возможны серьезные повреждения переднего дифференциала.

РЕЖИМ 2WD

В этом режиме мощность двигателя передается только через задние колеса.

Чтобы включить режим 2WD, нажмите переключатель **вверх**.



РЕЖИМ 2WD - ТИПИЧНЫЙ ВАРИАНТ

РЕЖИМ 4WD

Мощность двигателя распределяется между передними и задними колесами.

Чтобы включить полный привод, нажмите переключатель **вниз**.

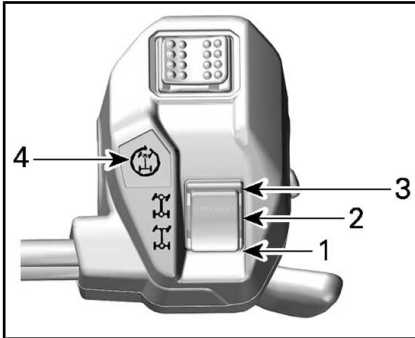

РЕЖИМ 4WD - ТИПИЧНЫЙ ВАРИАНТ

Переключатель 2WD/4WD**Модели с передним дифференциалом Visco-4Lok**

1. Положение 2WD
2. Положение 4WD
3. Положение 4WDLok
4. Сигнал включения 4WDLok

Изменение тягового режима

До перехода в режим 2WD или в режим полного привода:

1. Остановите мотовездеход полностью.
2. Двигатель работает на холостых.
3. Выберите нужный режим.

Чтобы включить или выключить режим 4WDLok:

1. Убедитесь, что выбран режим 4WD.
2. Снизьте скорость движения до 30 км/ч.
3. Отпустите акселератор.
4. Сразу же нажмите переключатель вверх до упора.
5. Чтобы выключить режим 4WDLok, снова нажмите переключатель вверх.

При активации 4WDLok включается сигнал на корпусе управления рычагом акселератора и значок на цифровом дисплее.

ПРИМЕЧАНИЕ: Если сигнализатор мигает, а затем выключается, запрос не принят. Снизьте скорость движения до 30 км/ч, отпустите акселератор и попробуйте снова.

РЕЖИМ 2WD

В этом режиме мощность двигателя передается только через задние колеса.

Чтобы включить режим 2WD, нажмите переключатель **ВНИЗ**.



РЕЖИМ 2WD - ТИПИЧНЫЙ ВАРИАНТ

РЕЖИМ 4WD

Мощность двигателя распределяется между передними и задними колесами.

Передача между передними колесами производится в зависимости от тяги с помощью системы Visco-Lok

Чтобы включить режим 4WD, переведите переключатель **в центр**.



РЕЖИМ 4WD - ТИПИЧНЫЙ ВАРИАНТ

РЕЖИМ 4WDLock

! ПРЕДУПРЕЖДЕНИЕ

Резкое изменение направления может привести к потере управления или травме.

Никогда не включайте режим 4WDLock перед входом в поворот или во время поворота.

Поведение транспортного средства меняется при активации режима 4WDLock.

Радиус поворота также увеличивается.

Этот режим предназначен для блокировки переднего дифференциала, что обеспечивает больше тяги для вывода мотовездехода из сложной ситуации (например: если мотовездеход попал в грязь или другой мягкий грунт).

В этом случае мощность двигателя распределяется поровну на все 4 колеса.

В режиме 4WDLock ограничитель скорости ограничивает скорость мотовездехода до 40 км/ч. Дополнительную информацию о том, как заблокировать это ограничение, см. в разделе «МНОГОФУНКЦИОНАЛЬНЫЙ ПЕРЕКЛЮЧАТЕЛЬ».

Переключатель эксплуатационных режимов двигателя

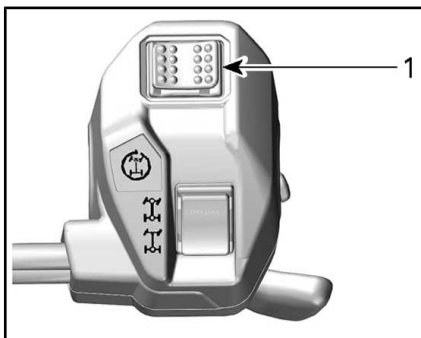

1. Переключатель эксплуатационных режимов двигателя

Переключатель эксплуатационных режимов двигателя расположен в верхней части кожуха рычага управления акселератора.

Доступны 3 режима:

- Обычный
- ECO (экономичный),
- Спортивный

Для переключения из одного режима в другой переведите переключатель влево или вправо

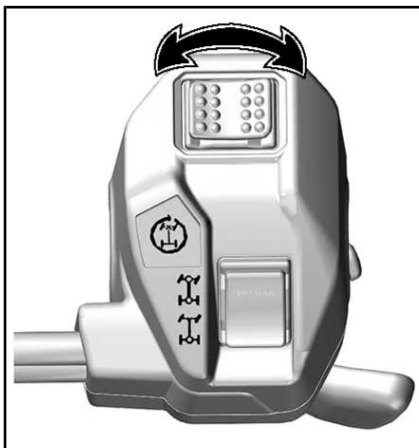

Режим «SPORT» (спортивный) характеризуется более резким откликом на нажатие рычага акселератора. Чтобы активировать нажмите ВЛЕВО, чтобы деактивировать — ВПРАВО.

ПРИМЕЧАНИЕ: Режим «SPORT» можно активировать любым ключом. Он обеспечивает максимальную мощность для каждого ключа.

Режим «ECO» обеспечивает более плавный отклик дроссельной заслонки и имеет ограничение максимальной скорости 70 км/ч. Чтобы активировать нажмите ВЛЕВО, чтобы деактивировать — ВПРАВО.

Режим «NORMAL» обеспечивает отклик между режимами «SPORT» и «ECO».

2) Рычаг переключения

Рычаг переключения передач располагается на правой стороне мотовездехода, рядом с рулевой колонкой.



РАСПОЛОЖЕНИЕ РЫЧАГА ПЕРЕКЛЮЧЕНИЯ ПЕРЕДАЧ

Рычаг используется для переключения передач.

Рычаг переключения передач может занимать одно из пяти фиксированных положений:

ПОЛОЖЕНИЯ РЫЧАГА ПЕРЕКЛЮЧЕНИЯ ПЕРЕДАЧ	
ПОЛОЖЕНИЕ	ПЕРЕДАЧА
«P»	СТОЯНОЧНАЯ
«R»	Движение задним ходом
N	N (нейтральная),
«H»	Повышающая передача (движение вперед)
L	Понижающая передача (движение вперед)



РЫЧАГ ПЕРЕКЛЮЧЕНИЯ ПЕРЕДАЧ

Прежде чем включить передачу, необходимо привести в действие тормоза и полностью остановить мотовездеход.

ВНИМАНИЕ Конструкцией коробки передач не предусмотрена возможность переключения передач во время движения.

«P»: СТОЯНОЧНАЯ

При нахождении рычага переключения передач в положении «P» (стоянка) трансмиссия блокируется, что позволяет предотвратить движение мотовездехода.

! ПРЕДУПРЕЖДЕНИЕ

Если вы не пользуетесь мотовездеходом, переводите рычаг переключения передач в положение «P» (стоянка). Если рычаг переключения передач не установлен в положение «P» (стоянка), возможно движение мотовездехода.

«R»: Движение задним ходом

Когда рычаг переключения передач находится в этом положении, мотовездеход может двигаться задним ходом.

ПРИМЕЧАНИЕ: При движении назад количество оборотов двигателя ограничивается, таким образом, ограничивая скорость заднего хода.

! ПРЕДУПРЕЖДЕНИЕ

При спуске задним ходом в результате действия силы тяжести, скорость движения мотовездехода может превышать установленное ограничение.

N (нейтральная),

При включении нейтрали, передача крутящего момента через коробку передач не осуществляется.

! ПРЕДУПРЕЖДЕНИЕ

Если вы не пользуетесь мотовездеходом, переводите рычаг переключения передач в положение «Р» (стоянка). Если рычаг переключения передач установлен в положение «N» (нейтраль), возможно движение мотовездехода.

«Н»: Повышающая передача (движение вперед)

При нахождении рычага переключения передач в этом положении включается повышающая передача. Это самое обычное положение во время движения. На этой передаче мотовездеход может развить максимальную скорость.

«L»: Понижающая передача (движение вперед)

При нахождении рычага переключения передач в этом положении включается понижающая передача. Мотовездеход движется медленно, но на колеса передается максимальный крутящий момент.

ВНИМАНИЕ При буксировке прицепа, перевозке тяжелых грузов, штурме препятствий, а также на подъеме или спуске включайте понижающую передачу.

3) Многофункциональный переключатель

Многофункциональный переключатель располагается на левой стороне руля.

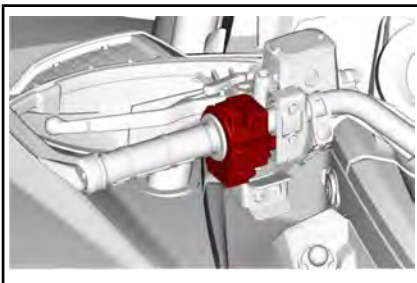

Переключатель света фар



1. Не светится
2. Ближний свет и задний фонарь
3. Дальний свет и задний фонарь

Кнопка запуска двигателя (START)

Кнопка запуска двигателя расположена в верхней части многофункционального переключателя.

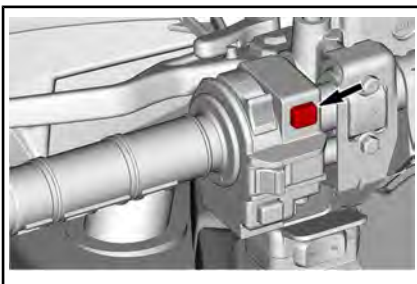

Пуск двигателя происходит при нажатии и удержании кнопки.

ПРИМЕЧАНИЕ: Полную информацию о порядке запуска см. в подразделе «ЗАПУСК ДВИГАТЕЛЯ» раздела «ОСНОВНЫЕ ОПЕРАЦИИ».

Кнопка **VERRIDE/DPS**

Эта кнопка расположена в нижней части многофункционального переключателя.

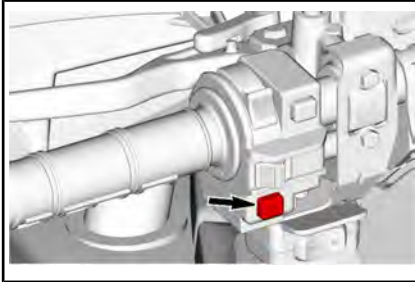

Она имеет 2 функции.

- Активация отмены ограничений
- Изменение режимов DPS.

Отмена ограничений

Эта функция позволяет обойти ограничитель скорости двигателя, при движении мотовездехода задним ходом или в режиме 4WDLock.

В режиме 4WDLock режим отмены ограничений позволит достичь другого ограничения скорости:

- 60 км/ч на **ВЫСОКИХ** или **НИЗКИХ** передачах
- 25 км/ч при движении задним ходом.

! ПРЕДУПРЕЖДЕНИЕ

Прежде чем пользоваться режимом отмены ограничений, убедитесь в отсутствии препятствий для движения мотовездехода на местности.

Режим отмены ограничений должен использоваться только на низкой скорости и при попадании мотовездехода в грязь или другой мягкий грунт.

Не используйте режим отмены ограничений при обычном движении задним ходом, это приведет к развитию чрезмерной скорости,

Не используйте режим отмены ограничений при обычном движении с 4WDLock, это может привести к потере управления.

Чтобы включить функцию блокирования, выполните следующие действия:

1. Убедитесь, что мотовездеход полностью остановлен.
2. Нажав и удерживая кнопку **VERRIDE/DPS**, плавно нажимайте на рычаг акселератора.

ПРИМЕЧАНИЕ: При использовании переключателя блокировки на приборной панели будет отображаться сообщение «**VERRIDE**», подтверждающее активацию данной функции.

3. Чтобы отключить режим **VERRIDE**, просто отпустите кнопку **VERRIDE/DPS**.

Изменение режимов работы усилителя рулевого управления (DPS)

Данная кнопка также служит для изменения режимов работы динамического усилителя рулевого управления (DPS, Dynamic Power Steering).

Полная информация о режимах электроусилителя рулевого управления (DPS)

приведена в разделе «НАСТРОЙКА ПОДВЕСКИ МОТОВЕЗДЕХОДА».

Переключатель управления лебедкой (при наличии)

Этот переключатель расположен под многофункциональным переключателем.

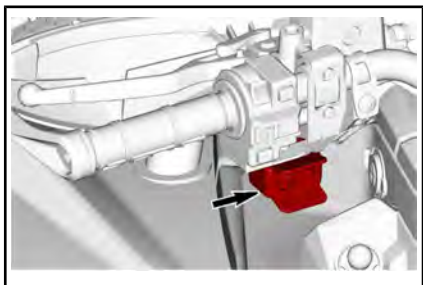

Этот переключатель используется для того, чтобы размотать или смотать трос лебедки.

- Нажмите налево, чтобы размотать трос.
- Нажмите направо, чтобы смотать трос.

Включатель звукового сигнала (не показан)

Для транспортных средств, продаваемых только в Финляндии

Нажмите выключатель, чтобы активировать звуковой сигнал.

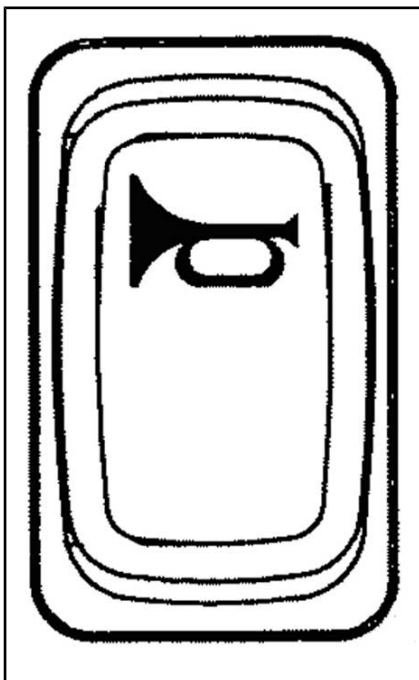

ОБОРУДОВАНИЕ

ПРИМЕЧАНИЕ: Ваша модель мотовездехода может не располагать некоторым оборудованием или его наличие может определяться наличием установленного дополнительного оборудования.

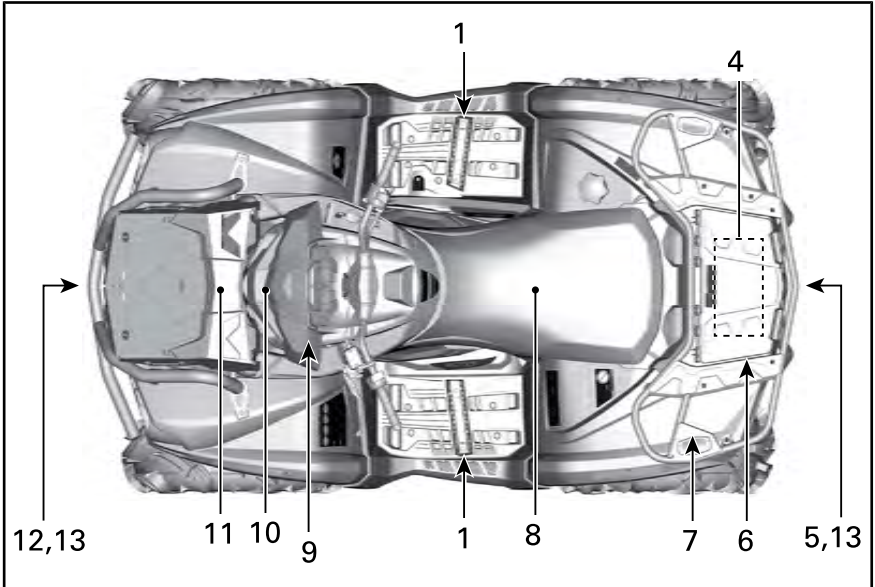

ТИПОВОЙ ВАРИАНТ — МОДЕЛИ 570

При чтении этого руководства оператора помните, что:

⚠ ПРЕДУПРЕЖДЕНИЕ

Указывает на наличие потенциально опасной ситуации, которая, если ее не избежать, может привести к серьезным травмам или смертельному исходу.

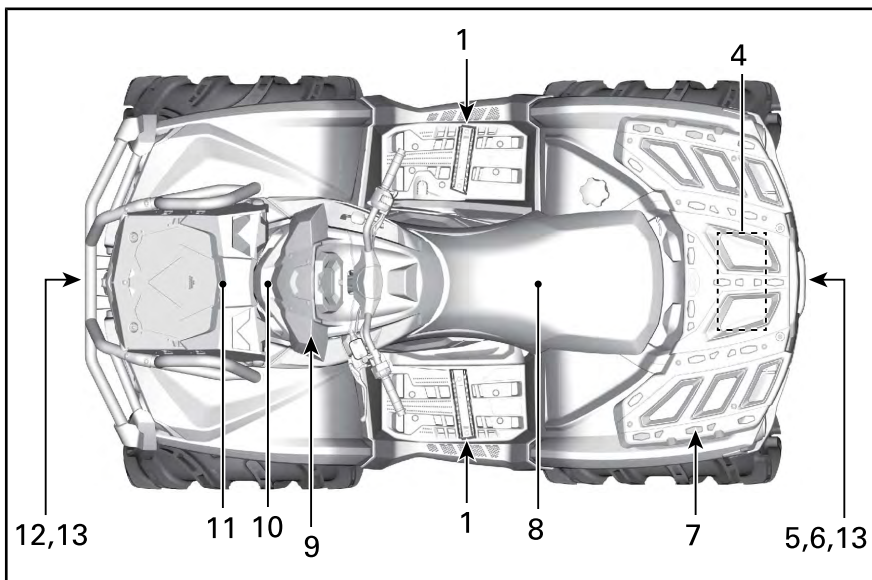

ТИПОВОЙ ВАРИАНТ — МОДЕЛИ 650 И 850

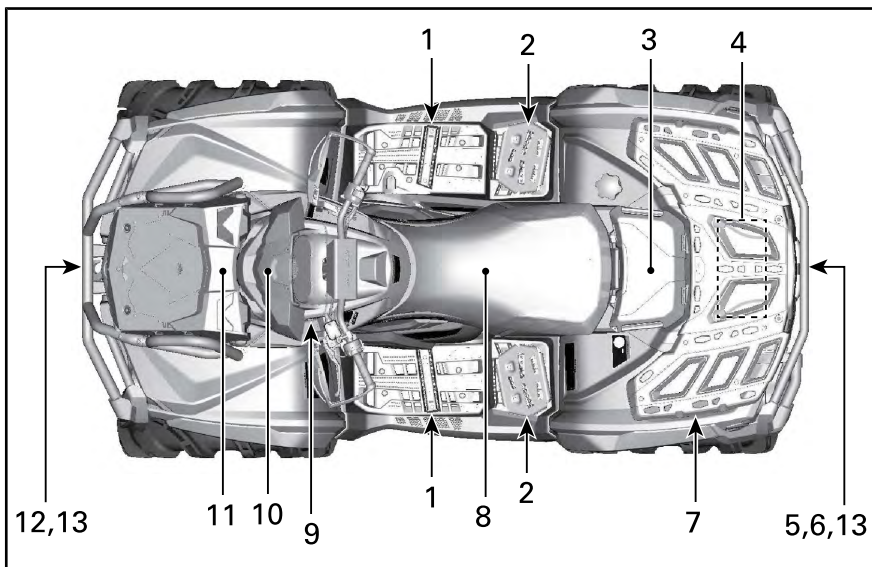

ТИПОВОЙ ВАРИАНТ — МОДЕЛИ 1000R

1) Подножки

Опорные гребенки подножек расположены на правой и левой подножках.

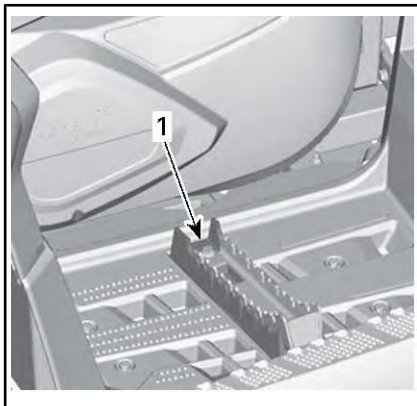

1. Опорная гребёнка подножки

⚠ ПРЕДУПРЕЖДЕНИЕ

Во время движения ноги водителя должны постоянно находиться на подножках.

2) Опорные гребенки подножек для движения в грязи

Только модели 1000R

Опорные гребенки подножек для движения в грязи расположены за подножками.

Подножки призваны помочь водителю при движении в грязи.

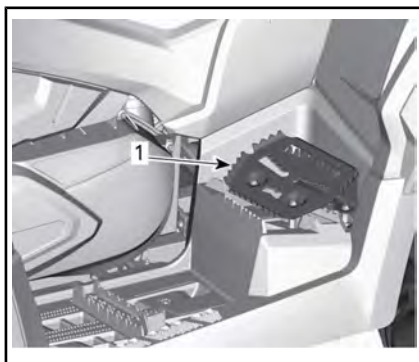

1. Опорные гребенки подножек для движения в грязи

3) Перчаточный ящик

Только модели 1000R

Открытие вещевого ящика

Чтобы открыть вещевой ящик, необходимо освободить защелки с обеих сторон и открыть крышку.

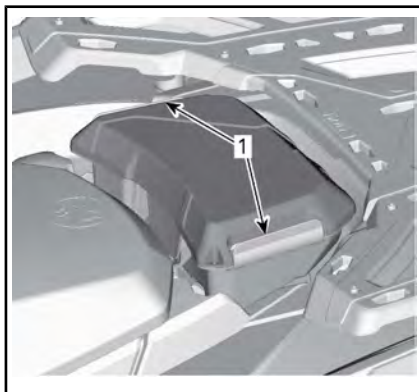

1. Защёлки

Снятие багажного отделения

1. Освободите защелки с обеих сторон багажного отделения и откройте крышку.
2. Поверните рукоятку против часовой стрелки, чтобы открыть.

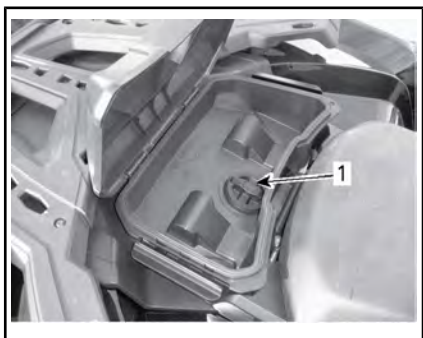

1. Защёлка
3. Снимите багажное отделение.

⚠ ПРЕДУПРЕЖДЕНИЕ

Перевозка пассажира на данных моделях мотовездехода не допускается.

Установка багажного отделения

1. Откройте крышку перчаточного ящика и поверните защёлку в положение «UNLOCK».
2. Правильно расположите и вставьте систему фиксации багажника в отверстие системы LINQ транспортного средства.

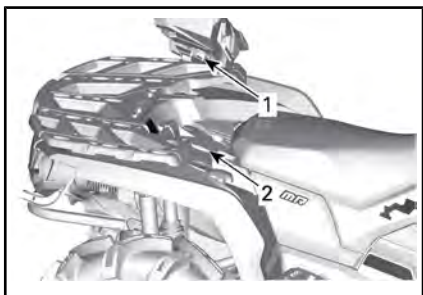

1. Защёлка перчаточного ящика
2. Отверстия системы «LINQ»
3. Поверните защёлку по часовой стрелке в положение LOCK (закрыто).

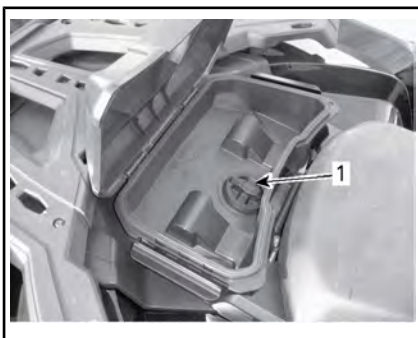

1. Защёлка
4. Закройте крышку и убедитесь, что багажник зафиксирован в этом положении.



1. Перчаточный ящик

4) Комплект инструментов

Комплект инструментов расположен в заднем багажном отсеке. В комплект входят инструменты, необходимые для проведения элементарного технического обслуживания.

5) Сцепное устройство

Устройство предназначено для установки шарового шарнира при буксировке прицепа. Подберите и установите шаровой шарнир в соответствии с рекомендациями изготовителя. Рекомендации по перевозке и буксировке грузов см. в разделе «ТЕХНИЧЕСКИЕ ХАРАКТЕРИСТИКИ».



ТИПОВОЙ ВАРИАНТ — ПОКАЗАНА МОДЕЛЬ 1000R

1. Сцепное устройство

⚠ ПРЕДУПРЕЖДЕНИЕ

Размер шарового шарнира должен соответствовать параметрам буксируемого груза.

ПРИМЕЧАНИЕ: Устанавливайте шаровой шарнир в строгом соответствии с инструкциями изготовителя.

6) Заднее багажное отделение

Заднее багажное отделение

Удобное место для перевозки небольших предметов.



МОДЕЛИ 570

1. Крышка заднего багажного отделения



ТИПОВОЙ ВАРИАНТ - ВСЕ, КРОМЕ МОДЕЛЕЙ ДВИГАТЕЛЕЙ 570

1. Крышка заднего багажного отделения

⚠ ПРЕДУПРЕЖДЕНИЕ

Прежде чем открыть крышку, всегда переводите рычаг переключения передач в положение «Р». Не перевозите в багажном отделении тяжелые и хрупкие предметы. Перед началом движения проверьте, закрыта ли крышка багажника.

Чтобы открыть заднее багажное отделение

МОДЕЛИ 570

Отопните защелку и осторожно поднимите крышку.



1. Защелка крышки заднего багажного отделения

Все, кроме моделей двигателей 570

Отопните защелку и осторожно опустите крышку.



1. Защёлка крышки заднего багажного отделения

Закрывание заднего багажного отделения

МОДЕЛИ 570

Аккуратно опустите и зафиксируйте крышку.

Все, кроме моделей двигателей 570

Осторожно поднимите и нажмите на крышку, пока не услышите два характерных щелчка срабатывания защёлки, чтобы убедиться, что уплотнение сжато.

7) Багажная площадка

Багажник является удобным место для перевозки снаряжения и других грузов. Не допускается использовать багажник для перевозки пассажира.

! ПРЕДУПРЕЖДЕНИЕ

- Перевозка пассажиров на грузовой стойке строго запрещена.
- Груз не должен заслонять видимость водителя или влиять на его способность правильно управлять мотовездеходом.
- Не перегружайте мотовездеход.
- Убедитесь, что груз надёжно закреплён и не выступает за пределы багажников.

Данные о допустимой нагрузке приведены в разделе «СПЕЦИФИКАЦИИ».

8) Сиденье

Снятие сиденья

Чтобы снять сиденье, потяните за его защёлку вверх. Защёлка расположена под задней частью сиденья.

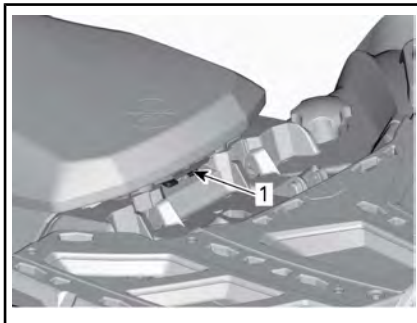

ТИПОВОЙ ВАРИАНТ

1. Защёлка сиденья

Понятие сиденье вверх, а затем назад. Продолжайте поднимать сиденье, пока не получите возможность освободить передние фиксаторы, затем снимите сиденье.

Установка сиденья

Вставьте передние фиксаторы сиденья в зацепы рамы. В этом положении энергично нажмите на сиденье вниз, чтобы защёлкнуть его.

ПРИМЕЧАНИЕ: При правильной установке сиденья вы должны услышать характерный щелчок. Попробуйте сдвинуть сиденье, чтобы проверить, надёжно ли оно закреплено.

! ПРЕДУПРЕЖДЕНИЕ

Очень важно, для обеспечения безопасности, проверить надёжность установки сиденья, покачав его вперёд-назад несколько раз.

9) Электрическая розетка (12 В)

Удобная розетка для подключения ручного фонаря и другого переносного оборудования.

Снимите заглушку. После использования установите заглушку на место. Это необходимо для защиты розетки от неблагоприятных погодных условий.

10) Опора приборной панели

Снятие опоры приборной панели

Поднимите заднюю часть опоры приборной панели, затем переместите ее вперед.

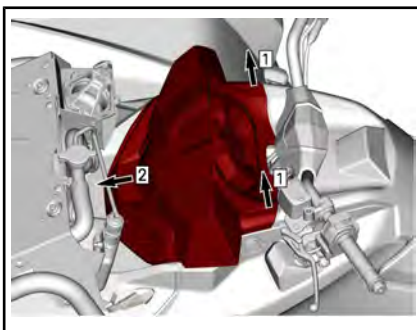

Установка опоры приборной панели

Вставьте опору приборной панели на место до зацепления с передними лапками.

Нажмите на заднюю часть опоры приборной панели, чтобы закрепить ее.

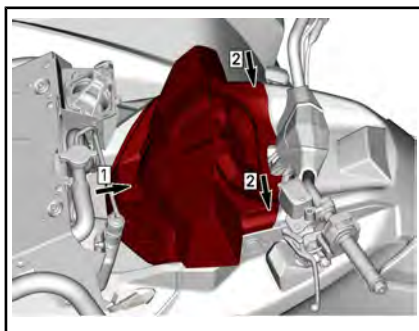

11) Крышка радиатора

Снятие крышки радиатора

Отсоедините резиновые фиксаторы с обеих сторон.

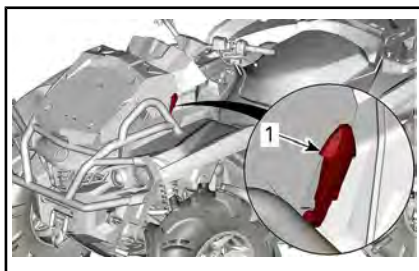

1. Резиновый фиксатор

Поднимите заднюю часть крышки, затем потяните назад.

При чтении этого руководства оператора помните, что:

! ПРЕДУПРЕЖДЕНИЕ

Указывает на наличие потенциально опасной ситуации, которая, если ее не избежать, может привести к серьезным травмам или смертельному исходу.

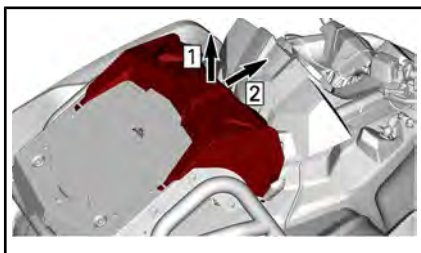

- Шаг 1: Потяните вверх
Шаг 2: Потяните назад

Установка крышки радиатора

Вставьте лапки крышки в пазы кожуха.

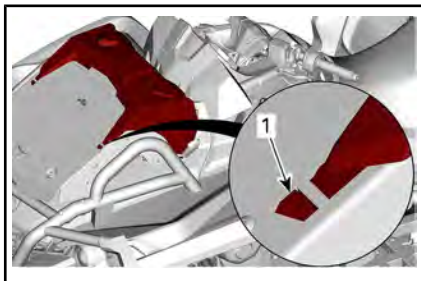

1. Лапка крышки

Присоедините резиновые фиксаторы с обеих сторон.

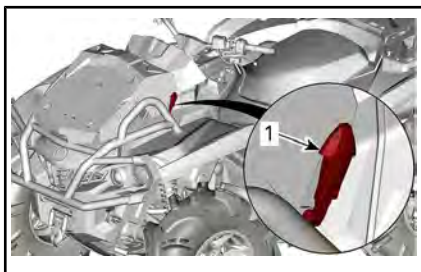

1. Резиновый фиксатор

12) Лебедка (при наличии)

Управление лебедкой может осуществляться как с помощью переключателя, так и с помощью пульта дистанционного управления (поставляется отдельно).

ПРИМЕЧАНИЕ: Интенсивное использование лебедки в течение продолжительного времени может привести к разряду аккумуляторной батареи.

Следующие рекомендации помогут вам снизить опасность разряда аккумуляторной батареи:

Ручное разматывание троса: Освободите барабан, повернув рукоятку, а затем размотайте трос, потянув за ленту крюка.

При использовании лебедки необходимо запустить двигатель мотовездехода. Не останавливайте двигатель сразу после окончания использования лебедки, позвольте аккумуляторной батарее восстановиться заряд.

Если лебедка используется более 30 секунд, рекомендуется увеличить частоту вращения коленчатого вала до 3000 об/мин, чтобы увеличить электрическую мощность, подаваемую на аккумуляторную батарею.

ПРИМЕЧАНИЕ: Прежде чем увеличить частоту вращения коленчатого вала двигателя, убедитесь, что рычаг переключения передач находится в положении «N».

Для обеспечения правильной укладки троса в лебедку и предотвращения повреждения мотовездехода используется роликовый тросоукладчик.

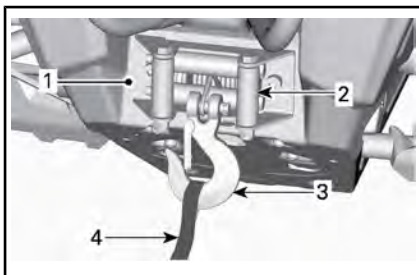

1. Лебедка
2. Роликовый тросоукладчик
3. Крюк лебедки
4. Лента крюка

Для ознакомления с дополнительной информацией о лебедке обратитесь к **РУКОВОДСТВУ ПО ЭКСПЛУАТАЦИИ ЛЕБЕДКИ**, входящему в комплект поставки транспортного средства.

13) Буксировочные проушины

Буксировочная проушина предназначена для вытаскивания застрявшего мотовездехода.

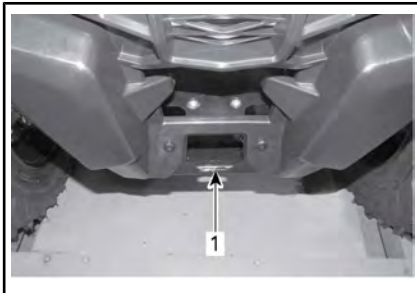

ТИПОВОЙ ВАРИАНТ — МОДЕЛИ 570

1. Передняя буксировочная проушина



ТИПОВОЙ ВАРИАНТ - ВСЕ, КРОМЕ МОДЕЛЕЙ ДВИГАТЕЛЕЙ 570

1. Передняя буксировочная проушина



ТИПОВОЙ ВАРИАНТ — МОДЕЛИ 570

1. Задняя буксировочная проушина

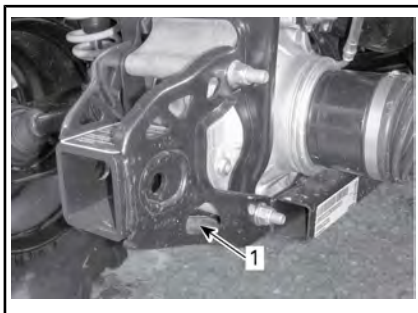

ТИПОВОЙ ВАРИАНТ - ВСЕ, КРОМЕ МОДЕЛЕЙ ДВИГАТЕЛЕЙ 570

1. Задняя буксировочная проушина

МНОГОФУНКЦИОНАЛЬНЫЙ ДИСПЛЕЙ (ЖКД)

! ПРЕДУПРЕЖДЕНИЕ

Чтение информации с дисплея многофункциональной приборной панели может отвлекать внимание от управления мотозездом и наблюдения за окружающей обстановкой.

Описание многофункционального дисплея

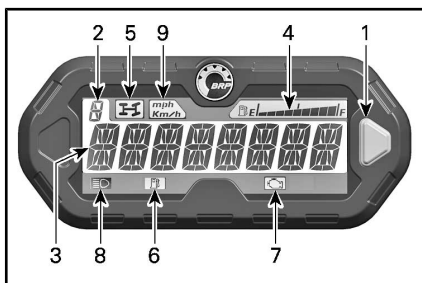

1. Кнопка выбора режима индикации
2. Индикатор выбранной передачи
3. Основной дисплей
4. Указатель уровня топлива
5. Сигнальная лампа режима 4WD
6. Сигнальная лампа низкого уровня топлива
7. Сигнальная лампа CHECK ENGINE (проверь двигатель)
8. Сигнальная лампа включения дальнего света фар
9. Сигнальная лампа единиц измерения скорости

1) Кнопка выбора режимов индикации

Кнопка выбора режимов индикации используется для перемещения по пунктам меню или изменения настроек информационного центра.

При чтении этого руководства оператора помните, что:

! ПРЕДУПРЕЖДЕНИЕ

Указывает на наличие потенциально опасной ситуации, которая, если ее не избежать, может привести к серьезным травмам или смертельному исходу.

2) Индикатор выбранной передачи

Данный индикатор показывает выбранную передачу.



1. Выбранная передача

Отображение	Работа системы
«P»	СТОЯНОЧНАЯ
«R»	Движение задним ходом
N	N (нейтральная),
«H»	Повышающая передача
L	Понижающая передача

3) Основной дисплей

Основной дисплей используется для отображения многочисленных функций информационного центра.

Информацию о различных возможных режимах можно найти в подразделе «РЕЖИМЫ МНОГОФУНКЦИОНАЛЬНОЙ ПРИБОРНОЙ ПАНЕЛИ»:

4) Указатель уровня топлива

Сегментный индикатор во время движения непрерывно отображает количество топлива в баке.

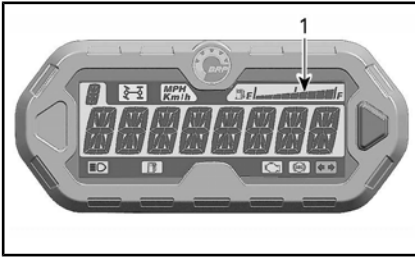

1. Указатель уровня топлива

5) Сигнальная лампа режима 4WD



Горящий индикатор указывает на то, что выбран режим полного привода **4WD**.

6) Сигнальная лампа низкого уровня топлива



Горящий индикатор указывает на то, что в топливном баке осталось примерно 5 л топлива.

7) Сигнальная лампа CHECK ENGINE (проверь двигатель)



Сигнальная лампа указывает на наличие неисправности двигателя — см. сообщение на многофункциональном дисплее.

Мигающий индикатор означает активацию **АВАРИЙНОГО** режима.

Для получения дополнительной информации см. раздел «**ПОИСК И УСТРАНЕНИЕ НЕИСПРАВНОСТЕЙ**».

8) Сигнальная лампа включения дальнего света фар



Горящий индикатор указывает на то, что включен **дальний свет** фар.

9) Сигнальная лампа единиц измерения скорости

mph
Km/h

С помощью данного индикатора отображаются используемые в настоящий момент единицы измерения.

Режимы многофункционального информационного центра

Режим спидометра

В данном режиме на основном дисплее отображается фактическая скорость движения мотовездехода (в км/ч или МРН (милях в час)).



Режим тахометра

В этом режиме на главном экране отображается частота вращения коленчатого вала двигателя в оборотах в минуту (об/мин).



Комбинированный режим

В этом режиме на главном экране отображается скорость мотовездехода и частота вращения коленчатого вала двигателя (об/мин).

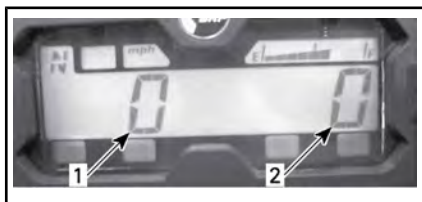

1. Отображение скорости движения транспортного средства.
2. Частота вращения коленчатого вала двигателя (об/мин)

Одометр (OD)

Одометр показывает (в километрах или милях) общее расстояние, пройденное мотовездеходом.



часы,

Отображают текущее время.



Для установки текущего времени см. раздел «НАСТРОЙКА ПАНЕЛИ».

Счётчик пути (TP)

Этот счётчик отображает длину пути, пройденного с момента последнего сброса показаний. Пройденное расстояние отображается в километрах или милях.



Для сброса показаний счетчика пути нажмите и **УДЕРЖИВАЙТЕ** в течение 2 секунд кнопку выбора режима индикации.

Счётчик моточасов за поездку (TH)

Этот счётчик показывает время, прошедшее с момента включения электрооборудования мотовездехода. Счётчик можно использовать для измерения времени, затрачиваемого на прохождение от одной точки на маршруте до другой.



Для сброса показаний счетчика моточасов нажмите и удерживайте в течение 2 секунд кнопку выбора режима индикации.

Счётчик моточасов (EH)

Этот счётчик показывает время наработки двигателя.



Режим отображения сообщений

В случае нарушения нормальной работы двигателя на основном дисплее в виде

бегущей строки может отображаться сообщение, появление которого может сопровождаться включением сигнальной лампы. Для получения дополнительной информации обращайтесь к разделу «ПОИСК И УСТРАНЕНИЕ НЕИСПРАВНОСТЕЙ».

Режим просмотра кодов неисправностей

Включите дальний свет фар и выберите отображение счетчика моточасов. Чтобы перейти в режим отображения кодов неисправностей, нажмите и удерживайте кнопку выбора режима индикации во время переключения дальнего/ближнего света фар (три цикла).

Эксплуатационные режимы двигателя (при наличии)

Некоторые модели оснащаются переключателем эксплуатационных режимов двигателя.



1. Переключатель эксплуатационных режимов двигателя

При активации и деактивации будет показано следующее сообщение, соответствующее выбранному режиму:

РЕЖИМ	СООБЩЕНИЕ
Экономичный	ECO MODE
Спортивный	SPORT MODE
Обычный	NORMAL MODE

Перемещение по пунктам меню ЖК-экрана приборной панели

Основной режим работы

После запуска двигателя многофункциональный дисплей может работать в одном из следующих режимов:

- Отображение скорости движения транспортного средства.
- Отображение частоты вращения коленчатого вала двигателя.
- Отображение обоих указанных параметров (комбинированный режим).

Изменение режимов осуществляется в следующей последовательности:

1. Для включения питания системы (570) проверните ключ зажигания в положение ON (ВКЛ) или см. раздел **ВЫВЕДЕНИЕ ЭЛЕКТРООБОРУДОВАНИЯ ИЗ РЕЖИМА ОЖИДАНИЯ** (650/850/1000R).
2. Дождитесь завершения отображения приветственного сообщения.
3. Нажмите и отпустите кнопку выбора настроек один раз для отображения одометра.
4. Нажмите и удерживайте кнопку переключателя в течение 2 секунд.

Режим будет изменён на Speed (скорость), RPM (обороты) или Combined (комбинированный).



5. Чтобы выбрать другой режим, повторите шаги 3 и 4, пока не будет отображаться желаемый режим.

Дополнительный режим работы дисплея

В дополнительном режиме работы дисплея доступны следующие функции:

- одометр,
- часы,
- Счётчик пути (сбрасываемый).
- Счетчик времени (сбрасываемый).
- Счетчик наработки двигателя.

Нажмите и отпустите кнопку выбора режима индикации, чтобы перейти из основного режима работы дисплея в дополнительный.

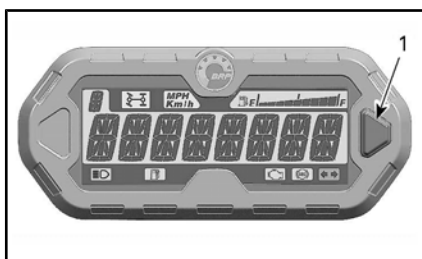

1. Кнопка выбора режима индикации

Выбранный показатель высвечивается на дисплее в течение 10 секунд, после чего дисплей возвращается в основной режим работы.

Если требуется обнулить показания сбрасываемого индикатора, нажмите кнопку выбора режима индикации и удерживайте ее в течение 2 секунд.

Настройка информационного центра

Установка часов с использованием кнопки панели приборов

Порядок установки текущего времени:

1. Выберите режим отображения часов.

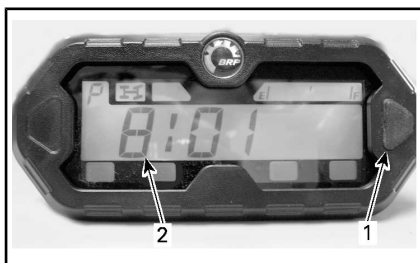

1. Кнопка выбора режима индикации

2. Время

2. Нажмите и **УДЕРЖИВАЙТЕ** кнопку переключателя.

ПРИМЕЧАНИЕ: Дисплей начнет мигать.

3. Выберите 12-часовой (12Н) или 24-часовой (24Н) формат, нажимая на кнопку.
4. Для 12-часового формата выберите время до полудня (А) или после полудня (Р), нажимая на кнопку.
5. Выберите первую цифру часов, нажимая на кнопку.
6. Выберите вторую цифру часов, нажимая на кнопку.
7. Выберите первую цифру минут, нажимая на кнопку.
8. Выберите вторую цифру минут, нажимая на кнопку.

ПРИМЕЧАНИЕ: Текущее время будет отображаться на дисплее в течение 10 секунд, после чего он вернется в основной режим работы.

Выбор единиц измерения (km/h или МРН)

В заводских условиях спидометр, одометр и счётчик пробега настроены на отображение показаний в **милях**, но их можно перенастроить на отображение показаний в **километрах**. Обратитесь к авторизованному дилеру Cap-Am.

Выбор языка отображения информации

Предусмотрена возможность изменения языка сообщений приборной панели. Обратитесь к авторизованному дилеру Cap-Am для получения информации о доступных языках и способах настройки приборной панели.

ЦИФРОВОЙ ДИСПЛЕЙ С ДИАГОНАЛЬЮ 4,5 ДЮЙМА.

Многофункциональный дисплей

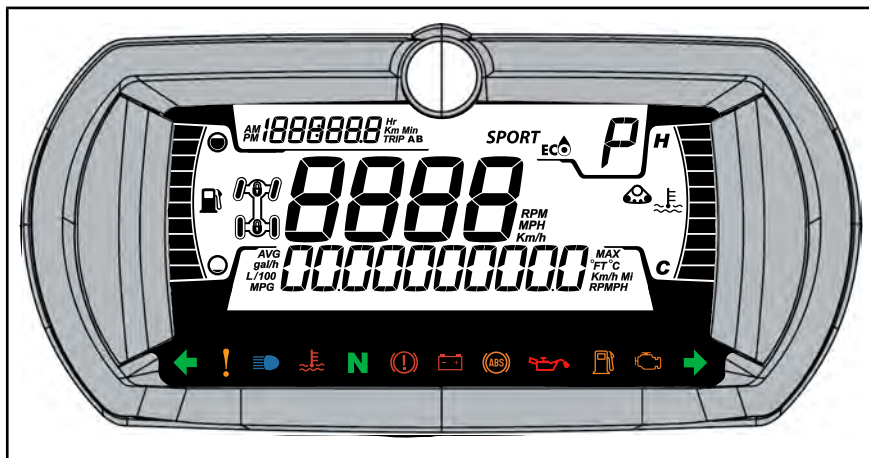

⚠ ПРЕДУПРЕЖДЕНИЕ

Чтение информации или настройка многофункциональной приборной панели может отвлекать внимание от управления транспортным средством и наблюдения за окружающей обстановкой. Всегда контролируйте дорожные условия и следите за тем, чтобы дорога была свободна от препятствий. Кроме того, во время движения не задерживайте взгляд на многофункциональной приборной панели, чтобы не отвлекаться от дорожной обстановки.

Многофункциональная приборная панель включает в себя цифровые указатели (температура и тахометр), индикаторы, пиктограммы и цифровой экран для отображения важной информации (скорость, частота вращения коленчатого вала и т.д.).

При чтении этого руководства оператора помните, что:

⚠ ПРЕДУПРЕЖДЕНИЕ

Указывает на наличие потенциально опасной ситуации, которая, если ее не избежать, может привести к серьезным травмам или смертельному исходу.

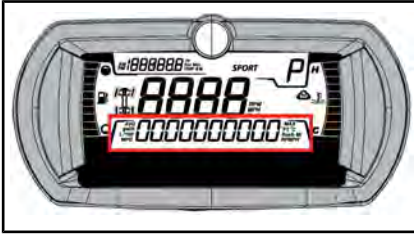
Нижняя секция дисплея

Может отображать следующее:

- обороты,
- Скорость
- температура двигателя,
- Напряжение аккумуля.
- настройки.
- сообщения.

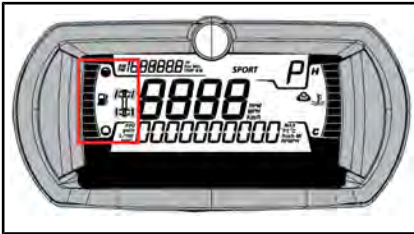
Левая боковая секция дисплея

На левой боковой секции дисплея отображается:

- указатель уровня топлива,
- Индикатор 2x4 / 4x4

ЗНАЧОК	ОПИСАНИЕ
	Значок 2x4
	Значок 4X4 (кроме стран Европейского Союза)
	Значок 4X4 для стран Европейского Союза

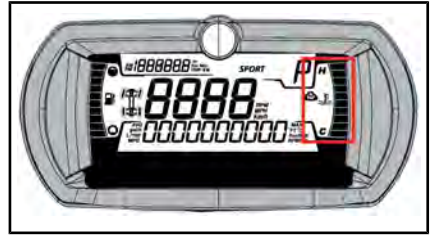
Правая боковая секция дисплея

На правой боковой секции дисплея отображается:

- температура двигателя,
- Активен комплект гусениц

Если установлен гусеничный комплект, на нижнем дисплее появится отображаемое в виде бегущей строки сообщение.

Центральная секция дисплея

Отображает скорость транспортного средства в километрах или милях в час.

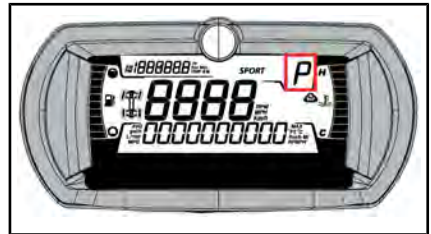
Индикатор выбранной передачи

Этот индикатор показывает выбранное положение в коробке передач:

- P (парковка)
- R (задний ход)
- N (нейтраль)
- H (высокий диапазон)

- L (низкий диапазон)
- -- (недопустимый диапазон)

Индикатор РЕЖИМА



Индикатор РЕЖИМА показывает выбранный режим движения:

- SPORT (спортивный).
- РАБ

ПРИМЕЧАНИЕ: В ОБЫЧНОМ режиме движения никакая информация не отображается.

При активации и деактивации в нижней секции дисплея будет выводиться следующее сообщение, соответствующее выбранному режиму:

РЕЖИМ	СООБЩЕНИЕ	СООБЩЕНИЕ ПРИ ДЕАКТИВАЦИИ
Спортивный	Спортивный	Спортивный режим выключен
Рабочий	Рабочий	Рабочий ВЫКЛ
Обычный	Спортивный ВЫКЛ или Рабочий ВЫКЛ	Спортивный или Рабочий

Индикатор поездки

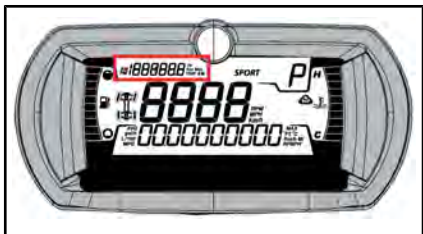

Этот индикатор отображает следующую информацию о поездке:

- одомер,
- счетчик пробега А,
- счетчик пробега В,
- Суммарное количество часов
- часы,

Используйте ВЕРХнюю (ПОЕЗДКА) кнопку для смены отображаемой информации.

Удерживайте ВЕРХнюю (ПОЕЗДКА) кнопку для сброса показаний счетчиков Поездка А/В.

Сигнальные лампы и индикаторы

Следующие сигнальные лампы предупреждают о таком состоянии транспортного средства, которое может стать серьезным. Некоторые индикаторы загораются при запуске транспортного средства в качестве подтверждения их работоспособности. Если какие-либо лампы продолжают гореть после запуска транспортного средства, для получения дополнительной информации обратитесь к сигнальной лампе соответствующей системы.

ПРИМЕЧАНИЕ: Некоторые предупреждающие индикаторы появляются на дисплее многофункциональной приборной панели. Они выполняют ту же функцию, что и соответствующая сигнальная лампа, но не отображаются при запуске транспортного средства.

Контрольные лампы — нижняя секция



СВЕТОВЫЕ ПРИБОРЫ	ОПИСАНИЕ
	<p>Только для моделей Т</p> <p>ЗЕЛЕНЫЙ: включен сигнал левого или правого поворота.</p> <p>Аварийная сигнализация (при наличии) - будут мигать все передние и задние указатели поворота</p>
	ОРАНЖЕВЫЙ: неисправность транспортного средства.
	СИНИЙ: выбран дальний свет фар.
	КРАСНЫЙ: слишком высокая температура двигателя.
	КРАСНЫЙ ЦВЕТ - включен стояночный тормоз или неисправность тормозной системы.
	<p>КРАСНЫЙ: если загорается во время движения, указывает на неисправность.</p> <p>Выключите все ненужное оборудование и проверьте электрооборудование и систему зарядки.</p>

СВЕТОВЫЕ ПРИБОРЫ	ОПИСАНИЕ
	<p>Только для моделей Т</p> <p>ОРАНЖЕВЫЙ: неисправность ABS</p>
	<p>КРАСНЫЙ: если загорается при работающем двигателе или во время движения, указывает на неисправность.</p> <p>Остановите транспортное средство, как только это будет безопасно, и выключите двигатель. Проверьте уровень моторного масла. Как можно скорее проверьте систему смазки даже, если уровень масла правильный.</p>
	ОРАНЖЕВЫЙ: загорается при низком уровне топлива или когда топливный бак почти пуст. Заправьтесь, как можно скорее.
	<p>ОРАНЖЕВЫЙ ЦВЕТ Горит: неисправность системы снижения токсичности отработавших газов транспортного средства.</p> <p>Мигает: ограничение оборотов, активирован аварийный режим. Немедленно обратитесь в сервисный центр</p>

Значки и индикаторы — многофункциональный дисплей

ЗНАЧКИ И ИНДИКАТОРЫ	
<i>SPORT</i>	Указывает, что выбран спортивный режим
<i>WORK</i>	Указывает, что выбран режим WORK (Рабочий)
	Активен гусеничный комплект (при наличии)

настройки.

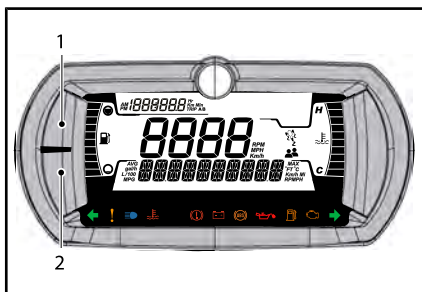

1. ВЕРХНЯЯ кнопка
2. НИЖНЯЯ кнопка

Яркость дисплея

Заводская настройка яркости дисплея по умолчанию установлена на максимальный уровень. Уровень яркости можно изменить, обратившись к авторизованному дилеру Cap-Am.

Выбор языка

По умолчанию на заводе для отображения информации выбран английский язык. Чтобы узнать о доступных языках и изменить настройки для вашего удобства, обратитесь к авторизованному дилеру Cap-Am.

Кнопки меню

Верхняя кнопка

Следующую информацию можно отобразить нажатием ВЕРХНЕЙ кнопки:

- одомер - общий пробег,

- счетчик пробега А,
- счетчик пробега В,
- часы.

Нижняя кнопка

Следующую информацию можно отобразить нажатием НИЖНЕЙ кнопки:

- обороты,
- информация о расходе топлива (средний расход),
- Запас хода (км или миль).
- настройки,
 - Сброс обслуживания.
 - коды неисправностей,
 - единицы измерения,
 - сброс статистики,
 - настройки часов,
 - выход.

НИЖНЮЮ кнопку также можно использовать для выбора режима движения.

Модели 570, не совместимые с NRMM

Удерживайте эту кнопку в течение 1 секунды, чтобы перейти в режим DPS.

Модели 850, 1000R и модели, совместимые с NRMM

Удерживайте эту кнопку в течение 1 секунды, чтобы сбросить максимальную и среднюю скорость.

Выбор, сброс или изменение значения

Верхнее меню

Нажимайте ВЕРХНЮЮ кнопку до тех пор, пока не будет выбрана информация для отображения.

Сброс счетчика пробега А или В

Выберите счетчик пробега А или В.

Нажмите и удерживайте ВЕРХНЮЮ кнопку, пока значение не будет сброшено.

Нижнее меню

Выбор определенной информации

Нажимайте НИЖНЮЮ кнопку, пока не отобразится название необходимой информации.

Кроме раздела SETTINGS (НАСТРОЙКИ), подождите 2-3 секунды для выбора и просмотра информации.

Чтобы войти в меню SETTINGS (НАСТРОЙКИ), удерживайте НИЖНЮЮ кнопку 2-3 секунды.

ПРИМЕЧАНИЕ: Если в течение 10 секунд не выполняется никакой выбор, приборная панель выйдет из меню SETTINGS (НАСТРОЙКИ).

Сброс значения (среднего расхода топлива)

Выберите значение, которое необходимо сбросить.

Нажмите и удерживайте НИЖНЮЮ кнопку, пока значение не будет сброшено.

Изменение значения (часы)

Нажимайте НИЖНЮЮ кнопку, чтобы выбрать информацию, которую необходимо изменить.

Когда нужный пункт выбран, удерживайте НИЖНЮЮ кнопку, чтобы перейти в режим изменения.

Нажимайте НИЖНЮЮ кнопку, пока не будет показано новое значение.

Подождите 2-3 секунды, чтобы принять изменения.

Выбор или изменение режима движения

Нажмите и удерживайте НИЖНЮЮ кнопку, пока не изменится сообщение в нижней секции дисплея.

Нажимайте НИЖНЮЮ кнопку для последовательного отображения всех возможных режимов движения.

Подождите 2-3 секунды для выбора и просмотра новой информации.

ЦИФРОВОЙ ДИСПЛЕЙ С ДИАГОНАЛЬЮ 7,6 ДЮЙМА.

Многофункциональный дисплей

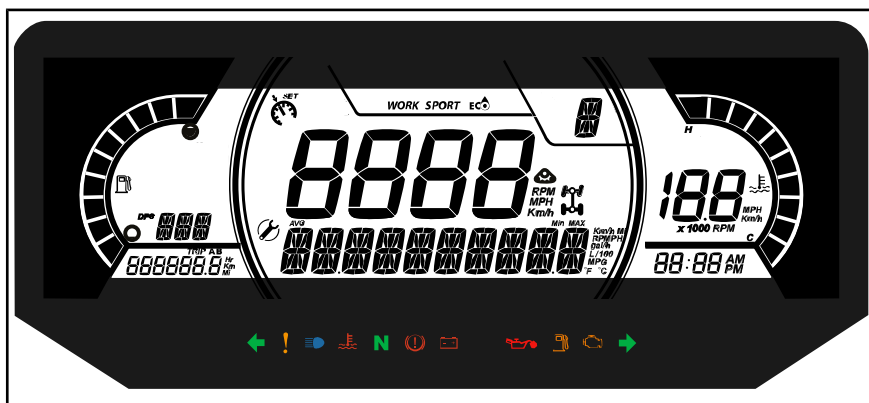

! ПРЕДУПРЕЖДЕНИЕ

Чтение информации или настройка многофункциональной приборной панели может отвлекать внимание от управления транспортным средством и наблюдения за окружающей обстановкой. Всегда контролируйте дорожные условия и следите за тем, чтобы дорога была свободна от препятствий. Кроме того, во время движения не задерживайте взгляд на многофункциональной приборной панели, чтобы не отвлекаться от дорожной обстановки.

При чтении этого руководства оператора помните, что:

! ПРЕДУПРЕЖДЕНИЕ

Указывает на наличие потенциально опасной ситуации, которая, если ее не избежать, может привести к серьезным травмам или смертельному исходу.

Нижняя секция дисплея

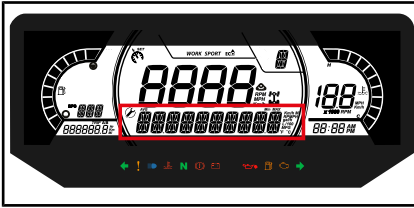

Может отображать следующее:

- обороты,
- Статистика скорости
- температура двигателя,
- Напряжение аккумуля.
- настройки.
- сообщения.

Индикатор SPEED STAT (СТАТИСТИКА ПО СКОРОСТИ) показывает максимальную и среднюю скорости. Для сброса удерживайте кнопки МЕНЮ или ОК в нажатом положении в течение 1 секунды.

Левая боковая секция дисплея

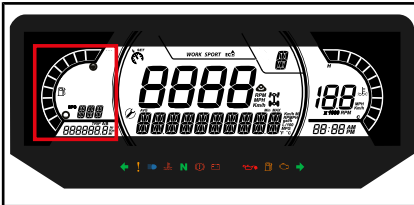

На левой боковой секции дисплея отображается:

- указатель уровня топлива,
- счетчик пути, пройденного за одну поездку (A-B),
- одомер,
- счетчик моточасов,
- Индикатор электроусилителя рулевого управления (DPS)

Правая боковая секция дисплея

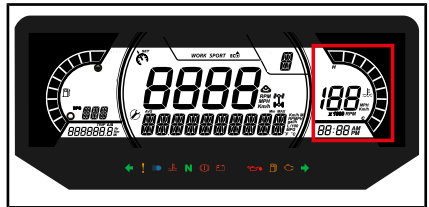

На правой боковой секции дисплея отображается:

- температура двигателя,
- часы,
- Индикатор скорости

На этом дисплее индикатор скорости включается в случаях, когда в центральной части дисплея отображается информация, отличная от скорости. В остальных случаях в этой части ничего не отображается.

Центральная секция дисплея

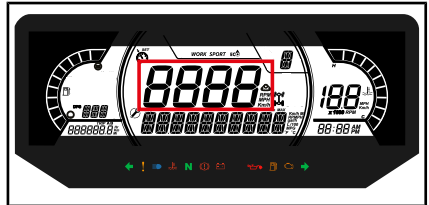

Может отображать следующее:

- обороты,
- Отображение скорости движения транспортного средства.

Индикатор выбранной передачи

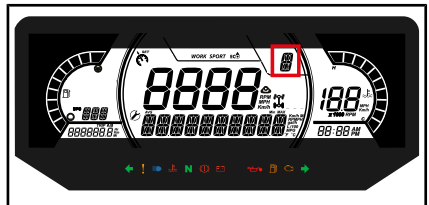

Отображает положение передач:

- P (парковка)
- R (задний ход)
- N (нейтраль)
- H (высокий диапазон)
- L (низкий диапазон)
- - (недопустимая передача)

Индикатор РЕЖИМА

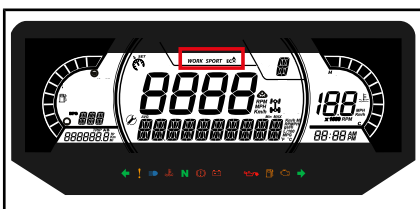

Индикатор РЕЖИМА отображает выбранный режим движения:

- SPORT (спортивный).
- ECO (экономичный),

Для переключения между режимами нажмите селектор влево или вправо.



ПРАВАЯ СТОРОНА РУЛЯ

1. Переключатель эксплуатационных режимов двигателя

При активации и деактивации в нижней секции дисплея будет выводиться следующее сообщение, соответствующее выбранному режиму:

РЕЖИМ	СООБЩЕНИЕ	СООБЩЕНИЕ ПРИ ДЕАКТИВАЦИИ
Спортивный	Спортивный	Спортивный режим выключен

РЕЖИМ	СООБЩЕНИЕ	СООБЩЕНИЕ ПРИ ДЕАКТИВАЦИИ
ECO (экономичный),	ECO (экономичный),	ВЫК ЭКО

Средняя правая область дисплея

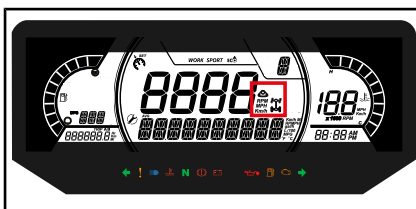

В средней правой области дисплея отображается выбранный режим эксплуатации:

- 2X4
- 4X4
- Активен комплект гусениц

ЗНАЧОК	ОПИСАНИЕ
	Значок 2x4
	Значок 4X4 (кроме стран Европейского Союза)
	Значок 4X4 для стран Европейского Союза
	Значок гусеничного комплекта

Средняя левая область дисплея

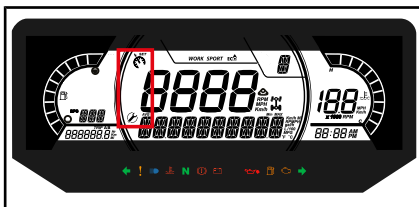

На В средней левой части дисплея отображаются:

- Напоминание о необходимости проведения технического обслуживания
- Ограничитель скорости (только для моделей с ABS)

Сигнальные лампы и индикаторы





Следующие сигнальные лампы предупреждают о таком состоянии транспортного средства, которое может стать серьезным. Некоторые индикаторы загораются при запуске транспортного средства в качестве подтверждения их работоспособности. Если какие-либо лампы продолжают гореть после запуска транспортного средства, для получения дополнительной информации обратитесь к сигнальной лампе соответствующей системы.

ПРИМЕЧАНИЕ: Некоторые предупреждающие индикаторы появляются на дисплее многофункциональной приборной панели. Они выполняют ту же функцию, что и соответствующая сигнальная лампа, но не отображаются при запуске транспортного средства.





Контрольные лампы — нижняя секция



СВЕТОВЫЕ ПРИБОРЫ	ОПИСАНИЕ
	<p>Только для моделей Т</p> <p>ЗЕЛЕНЫЙ: включен сигнал левого или правого поворота.</p> <p>Аварийная сигнализация (при наличии) - будут мигать все передние и задние указатели поворота</p>
	ОРАНЖЕВЫЙ: неисправность транспортного средства.
	СИНИЙ: выбран дальний свет фар.
	КРАСНЫЙ: слишком высокая температура двигателя.
	КРАСНЫЙ ЦВЕТ - включен стояночный тормоз или неисправность тормозной системы.
	КРАСНЫЙ: если загорается во время движения, указывает на неисправность. Выключите все ненужное оборудование и проверьте электрооборудование и систему зарядки.

СВЕТОВЫЕ ПРИБОРЫ	ОПИСАНИЕ
	Только для моделей Т ОРАНЖЕВЫЙ: неисправность ABS
	КРАСНЫЙ: если загорается при работающем двигателе или во время движения, указывает на неисправность. Остановите транспортное средство, как только это будет безопасно, и выключите двигатель. Проверьте уровень моторного масла. Как можно скорее проверьте систему смазки даже, если уровень масла правильный.
	ОРАНЖЕВЫЙ: загорается при низком уровне топлива или когда топливный бак почти пуст. Заправьтесь, как можно скорее.
	ОРАНЖЕВЫЙ ЦВЕТ Горит: неисправность системы снижения токсичности отработавших газов транспортного средства. Мигает: ограничение оборотов, активирован аварийный режим. Немедленно обратитесь в сервисный центр

Значки и индикаторы — многофункциональный дисплей

ЗНАЧКИ И ИНДИКАТОРЫ	
<i>SPORT</i>	Указывает, что выбран спортивный режим
	Указывает, что выбран эко-режим
<i>WORK</i>	Указывает, что выбран рабочий режим
	Включение этого индикатора указывает на необходимость обслуживания. Обратитесь к своему авторизованному дилеру Can-Am для технического обслуживания.
	Активен комплект гусениц (при наличии) (для всех моделей, кроме моделей категории Т)
	Указывает, что выбран ограничитель скорости (только для моделей категории Т)

настройки.

Кнопка для навигации по меню находится под рулем, на консоли.

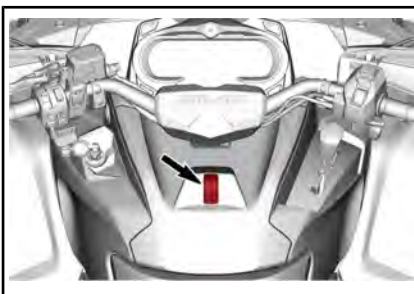

Настройка

Кнопкой меню выберите **SETTINGS** (НАСТРОЙКИ) и удерживайте кнопку, чтобы войти в меню настроек.

Сброс индикации необходимости техобслуживания

ПРИМЕЧАНИЕ: Только когда отображается пиктограмма необходимости техобслуживания.

С помощью кнопки МЕНЮ выберите пункт **RES MAINT** (СБРОС ИНДИКАЦИИ НЕОБХОДИМОСТИ ТЕХОБСЛУЖИВАНИЯ) и удерживайте его, чтобы сбросить индикацию необходимости техобслуживания.

Коды неисправностей

ПРИМЕЧАНИЕ: Только если есть активные коды неисправности.

Кнопкой меню выберите **CODES** (КОДЫ) и удерживайте кнопку, чтобы просмотреть активные и неактивные коды неисправности. Коды неисправности будут прокручиваться на нижнем дисплее.

Режим ограничения скорости

Режим ограничения скорости позволяет водителю установить требуемую максимальную скорость.

Эта функция полезна при движении в зонах с ограничением скорости.

Для поддержания скорости движения рычаг управления дроссельной заслонки должен находиться в нажатом положении.

Настроив максимально допустимую скорость, водитель может изменять скорость от нулевой до установленной в качестве максимальной с помощью рычага акселератора. При полном открытии дроссельной заслонки происходит превышение заданной скорости. В этот момент ограничитель скорости временно отключается (значок будет мигать) и остается отключенным до тех пор, пока

скорость не станет ниже или равна значению, заданному на ограничителе скорости.

Двигаясь в режиме постоянной скорости, будьте внимательны и сохраняйте контроль над ситуацией.

При отпускании дроссельной заслонки скорость уменьшается.

Включение режима ограничения скорости

1. Кнопкой меню выберите **SETTINGS** (НАСТРОЙКИ) и удерживайте кнопку, чтобы войти в меню настроек.
2. Выберите **SPEED LIM** (ОГРАНИЧИТЕЛЬ СКОРОСТИ) и желаемую скорость
 - В метрической системе
 - От 30 км/ч до 100 км/ч с шагом 10 км/ч или
 - Не ограничено
 - В имперской системе
 - От 20 миль/ч до 65 миль/ч с шагом 5 миль/ч или
 - Не ограничено

Индикатор ограничителя скорости будет гореть.



ТИПОВОЙ ВАРИАНТ

1. **ИНДИКАТОР** ограничителя скорости

Удерживайте кнопку меню, чтобы подтвердить выбранное ограничение скорости.

ПРИМЕЧАНИЕ: Включение режима ограничения скорости ограничивает только максимальную скорость движения, доступную при нажатии дроссельной заслонки. Для поддержания скоро-

сти движения в направлении вперед дроссельная заслонка должна быть открыта. Когда режим ограничения скорости активирован, с помощью дроссельной заслонки можно изменять скорость движения от холостого хода до установленного значения.

Выключение режима ограничения скорости

Для отключения режима ограничения скорости в меню *Settings* (Настройки), выберите *Speed lim* (Ограничение скорости), а затем выберите -- (unlimited) (неограниченно).

Скорость/об/м

На дисплее отображение скорости и об/мин может переключаться.

С помощью кнопки MENU (МЕНЮ) выберите **SPEED/RPM** (СКОРОСТЬ/ОБ/МИН) и удерживая эту кнопку выберите отображение: скорость или об/мин.

Выбор единиц измерения

Многофункциональная приборная панель предварительно настроена на показания в единицах измерения, принятых в США и Великобритании, но ее можно перенастроить на показания в метрических единицах.

Кнопкой меню выберите **UNITS** (ЕДИНИЦЫ ИЗМЕРЕНИЯ) и удерживайте кнопку, чтобы изменить единицы измерения.

Сброс статистики

Кнопкой меню выберите **RESET STAT** (СБРОС СТАТИСТИКИ) и удерживайте кнопку, чтобы выполнить сброс.

Настройки яркости

Яркость ЖК-дисплея регулируется.

С помощью кнопки МЕНЮ выберите **BRIGHTNESS** («ЯРКОСТЬ») и удерживайте кнопку МЕНЮ нажатой, чтобы изменить яркость.

С помощью кнопки MENU (МЕНЮ) отрегулируйте яркость, затем нажмите и удерживайте кнопку MENU (МЕНЮ), чтобы подтвердить выбор.

Настройка часов

Кнопкой меню выберите **CLOCK** (ЧАСЫ) и удерживайте кнопку, чтобы изменить время.

1. С помощью кнопки МЕНЮ выберите индикацию часов.
2. Нажмите кнопку МЕНЮ и удерживайте ее нажатой в течение 1 секунды.
3. Нажмите кнопку МЕНЮ, чтобы выбрать формат времени 12:00 AM PM или 24:00 (время будет мигать).
4. Нажмите кнопку MENU и удерживайте ее нажатой, чтобы подтвердить выбор.
5. Нажимайте кнопку МЕНЮ, чтобы изменить часы (часы будут мигать).
6. Нажмите кнопку МЕНЮ и удерживайте ее нажатой, чтобы подтвердить выбор часов.
7. Нажмите кнопку МЕНЮ, чтобы перейти к минутам (минуты будут мигать).
8. Нажмите кнопку МЕНЮ и удерживайте ее нажатой, чтобы подтвердить выбор минут.

Выбор языка

Предусмотрена возможность изменения языка сообщений приборной панели. Обратитесь к авторизованному дилеру Cap-Am для получения информации о доступных языках и способах настройки приборной панели.

Режимы электроусилителя рулевого управления (DPS)

На нижнем дисплее отображается активный режим электроусилителя рулевого управления (DPS). См. раздел «НАСТРОЙКА Поездки».

Требования к топливу

ВНИМАНИЕ Используйте только свежий бензин. Бензин подвержен окислению, результатом чего является снижение его октанового числа, испарение летучих фракций и образование смол и лаковых отложений, способных стать причиной повреждения компонентов системы подачи топлива.

Состав спиртосодержащего топлива в различных странах и регионах может весьма значительно отличаться. Ваше транспортное средство сконструировано для эксплуатации с использованием рекомендованных типов топлива, однако необходимо помнить:

- Использование топлива, содержание спирта в котором превышает установленные действующим законодательством нормы, не рекомендуется и может привести к возникновению следующих проблем с компонентами системы подачи топлива:
 - Затрудненный запуск и неустойчивая работа двигателя.
 - Повреждение резиновых и пластиковых компонентов.
 - Коррозия металлических деталей.
 - Повреждение внутренних частей и деталей двигателя.
- Если есть основания полагать, что содержание спирта в топливе превосходит установленные действующим законодательством нормы, регулярно проводите проверки с целью обнаружения утечек топлива или других признаков ненормального функционирования системы.
- Спиртосодержащие сорта топлива поглощают и удерживают влагу, что может привести к расслоению компонентов топлива и, в результате, ухудшению эксплуатационных характеристик двигателя и даже к его повреждению.

Рекомендуемое топливо

Используйте неэтилированный бензин, содержащий МАКСИМУМ 10% этанола. К минимальному октановому числу используемого топлива предъявляются следующие требования:

Для двигателей 570, 650 и 850 используйте неэтилированный бензин AKI (R+M)/2 с октановым числом 87 или 92 (RON).

Для двигателей моделей 1000R используйте неэтилированный бензин высшего класса с октановым числом 91 (AKI (R+M)/2) или октановым числом 95 по исследовательскому методу (RON).



ВНИМАНИЕ Использование других видов топлива строго запрещено, поскольку при использовании нерекомендованного типа топлива возможно повреждение двигателя или системы подачи топлива.

ВНИМАНИЕ Использование топлива E85 не допускается.

Использование топлива с маркировкой E15 запрещено Положением Агентства защиты окружающей среды США.

Заправка топливом

! ПРЕДУПРЕЖДЕНИЕ

- При определённых условиях топливо является легковоспламеняемым и взрывоопасным.
- Не пользуйтесь источником открытого огня для проверки уровня топлива.
- Никогда не курите и не допускайте пламени или искр рядом.
- Производите заправку на открытом воздухе или в хорошо вентилируемом месте.

ВНИМАНИЕ Чтобы предотвратить возможность загрязнения топлива, всегда очищайте поверхности, прилегающие к крышке топливного бака, от загрязнений, пыли, песка и т. п.

1. Остановите двигатель.

! ПРЕДУПРЕЖДЕНИЕ

Прежде чем приступить к заправке, всегда останавливайте двигатель.

2. Никому не позволяйте сидеть на транспортном средстве во время заправки.
3. Медленно откройте крышку топливного бака, вращая её против часовой стрелки.

! ПРЕДУПРЕЖДЕНИЕ

Если при отворачивании крышки слышен свист, свидетельствующий о наличии избыточного давления или разряжения в баке, покажите снегоход дилеру — возможно, требуется небольшой ремонт. Эксплуатация снегохода на это время запрещена.

4. Вставьте воронку в заливную горловину топливного бака.
5. Медленно заливайте топливо, чтобы воздух успевал выходить из топливного бака и не произошло разбрызгивание топлива. Будьте внимательны: не допускайте разлива топлива.
6. Прекратите заправку, когда уровень топлива поднимется до нижней кромки заливной горловины.
Не допускайте перелива.

! ПРЕДУПРЕЖДЕНИЕ

Вытирайте все потеки топлива с корпуса снегохода.

7. Плотно заверните крышку по часовой стрелке.



ТИПОВОЙ ВАРИАНТ — ПОКАЗАНА МОДЕЛЬ 1000R

1. крышке топливного бака;

! ПРЕДУПРЕЖДЕНИЕ

Не заправляйте топливный бак полностью, если собираетесь оставить транспортное средство в теплом помещении. При повышении температуры топливо расширяется и может вытечь из топливного бака.

ПЕРИОД ОБКАТКИ

Эксплуатация в период обкатки

Данному транспортному средству требуется период обкатки в течение 10 мото-часов или 300 км пробега.

Двигатель

В течение обкатки:

- Избегайте работы на полном газу.
- Не следует открывать дроссельную заслонку более чем на 3/4.
- Избегайте продолжительных ускорений.
- Избегайте длительного движения с постоянной скоростью.
- Не допускайте перегрева двигателя.

Однако в обкаточный период полезно давать снегоходу кратковременные разгоны и двигаться с различными скоростями.

Тормоза

ПРЕДУПРЕЖДЕНИЕ

Новые компоненты тормозной системы не обеспечивают максимальной эффективности торможения, пока не пройдут обкатку. Соблюдайте особую осторожность.

Ремень вариатора

Новый ремень вариатора требует обкатки на протяжении 50 км.

В течение обкатки:

- Избегайте интенсивных ускорений и замедлений (дроссельная заслонка не должна открываться более чем на 3/4).
- Не перевозите и не буксируйте грузы.
- Избегайте движения с высокой скоростью.

При чтении этого руководства оператора помните, что:

ПРЕДУПРЕЖДЕНИЕ

Указывает на наличие потенциально опасной ситуации, которая, если ее не избежать, может привести к серьезным травмам или смертельному исходу.

ОСНОВНЫЕ ОПЕРАЦИИ

Пуск двигателя

Рычаг переключения передач должен быть установлен в положение «Р» или «N».

ПРИМЕЧАНИЕ: Для вашего удобства, режим **VERRIDE** позволяет запустить двигатель при любой включённой передаче. Нажмите и удерживайте рычаг (-и) или педаль тормоза, в то время как нажимаете кнопку запуска двигателя.

Вставьте ключ в замок зажигания и переведите его в положение **ON (ВКЛ)** (модели 570) или вставьте ключ **D.E.S.S.** в контактное устройство **D.E.S.S.** (650/850/1000R).

Установите выключатель двигателя в положение «**RUN**».

Для запуска нажмите кнопку запуска двигателя и удерживайте ее, пока двигатель не запустится.

ВНИМАНИЕ Если двигатель не запускается в течение нескольких секунд, не удерживайте кнопку запуска двигателя более 10 секунд. См. раздел «**ПОИСК И УСТРАНЕНИЕ НЕИСПРАВНОСТЕЙ**»

Как только двигатель заработает, сразу отпустите кнопку запуска двигателя.

ПРИМЕЧАНИЕ: Если аккумуляторная батарея разряжена, то запуск двигателя невозможен. Замените или зарядите аккумуляторную батарею.

Вывод электрооборудования из режима ожидания

Модели 650/850/1000R

Нажмите и отпустите кнопку запуска двигателя менее чем на полсекунды и напряжение будет подано в систему электрооборудования мотовездехода:

- На 30 секунд **без** включения электрооборудования, если ключ **НЕ** установлен на контактное устройство **D.E.S.S.**, **ИЛИ** если переключатель останова двигателя установлен в положение **STOP (ОСТАНОВ)**;
- На 10 минут без включения электрооборудования, если ключ не установлен на контактное устройство **D.E.S.S.** **И** выключатель двигателя установлен в положение **RUN (РАБОТА)**. Электрооборудование перейдет в режим ожидания через 30 секунд или при снятии ключа с контактного устройства **D.E.S.S.**, **ЛИБО** при установке выключателя двигателя в положение **STOP (ОСТАНОВ)**.

ВНИМАНИЕ Частое выведение электрооборудования мотовездехода из режима ожидания или использование электрических приборов вызывает интенсивный разряд аккумуляторной батареи – вы можете попасть в ситуацию, в которой не сможете запустить двигатель.

Переключение передач

Задействуйте тормоза и установите рычаг переключения передач в нужное положение.

Отпустите тормоза.

ВНИМАНИЕ При переключении передач, прежде чем переместить рычаг переключения передач, всегда полностью останавливайте мотовездеход и нажимайте педаль тормоза. В противном случае возможно повреждение коробки передач.

Плавно нажимайте рычаг акселератора, увеличивая обороты двигателя и приводя в действие вариатор (CVT).

Остановка двигателя и стоянка мотовездехода

ПРЕДУПРЕЖДЕНИЕ

Избегайте остановки на крутом склоне — мотовездеход может скатиться.

ПРЕДУПРЕЖДЕНИЕ

В целях предотвращения скатывания мотовездехода во время остановки или стоянки всегда устанавливайте рычаг переключения передач в положение «Р».

ПРЕДУПРЕЖДЕНИЕ

Избегайте остановки в местах, где горячие части мотовездехода могут стать причиной возгорания.

При остановке или парковке всегда переводите рычаг переключения передач в положение «Р». Это особенно важно при остановке на склоне. Колеса гружёного транспортного средства, тем более стоящего на крутом склоне, должны быть заблокированы с помощью камней или кирпичей (лучше использовать противооткатные упоры).

Для стоянки выбирайте ровную горизонтальную площадку.

Отпустите рычаг дроссельной заслонки и приведите в действие рабочую тормозную систему, чтобы остановить мотовездеход.

Установите рычаг переключения передач в положение «Р».

Задействуйте стояночный тормоз.

Установите выключатель двигателя в положение «OFF».

Проверните ключ в замке зажигания в положение OFF (ВЫКЛ) (модели 570) или переведите выключатель двигателя в положение STOP (ОСТАНОВ) (прочие модели).

Извлеките ключ из замка зажигания (модели 570) или извлеките ключ D.E.S.S. из контактного устройства D.E.S.S. (прочие модели).

СПЕЦИАЛЬНЫЕ ОПЕРАЦИИ

Если в вариатор попала вода

Дренажный резервуар располагается в задней части крышки вариатора. Доступ к нему открывается из-под заднего левого крыла.

Осмотрите дренажный резервуар вариатора, чтобы убедиться в отсутствии жидкости.

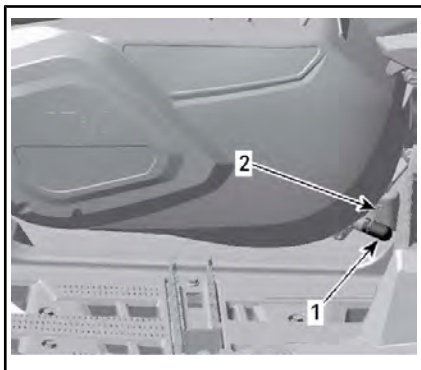

РЯДОМ С ЛЕВОЙ ПОДНОЖКОЙ

1. Сливная пробка
2. Пружинный хомут

ВНИМАНИЕ Если при эксплуатации мотовездехода в грязи в вариатор попала вода, приостановите эксплуатацию мотовездехода и доставьте его к ближайшему авторизованному дилеру Can-Am, чтобы правильно выполнить операцию чистки вариатора.

При обнаружении воды снимите дренажный резервуар, чтобы удалить воду.

Установите дренажный резервуар на место и закрепите его с помощью пружинного хомута.

ПРИМЕЧАНИЕ: Убедитесь, что дренажный резервуар правильно одет на штуцер крышки вариатора.

ВНИМАНИЕ Для проверки состояния и чистки вариатора обращайтесь к авторизованному дилеру Can-Am.

Если в корпус воздушного фильтра попала вода

Осмотрите дренажные резервуары с обратной стороны крыла переднего левого колеса, чтобы убедиться в отсутствии жидкости.

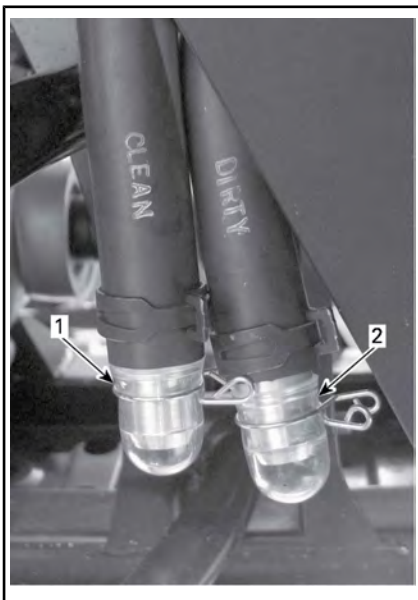

ТИПОВОЙ ВАРИАНТ

1. Дренажный резервуар «чистой» камеры корпуса воздушного фильтра
2. Дренажный резервуар «грязной» камеры корпуса воздушного фильтра

При обнаружении воды, сожмите хомуты и снимите дренажные резервуары, чтобы слить воду из корпуса воздушного фильтра.

Если выполняется одно из следующих условий, обратитесь к авторизованному дилеру Can-Am для проведения технического обслуживания:

- Если в дренажном резервуаре «чистой» камеры корпуса воздушного фильтра обнаружено более 50 мл жидкости (приблизительно соответствует 5 объемам дренажного резервуара).

- Если в дренажном резервуаре «чистой» камеры обнаружены какие-либо отложения.
- Если засорен любой из шлангов.

В этом случае необходимо выполнить следующие операции технического обслуживания:

- Чистка корпуса воздушного фильтра
- Проверка вентиляции (вентилятора радиатора системы охлаждения, насоса системы охлаждения, расширительного бачка, топливного бака, коробки передач, переднего дифференциала и заднего редуктора).
- Чистка воздушного фильтра вариатора.
- Чистка вариатора.
- Проверка состояния и, при необходимости, замена масла (двигатель, коробка передач, передний дифференциал и задний редуктор).

ВНИМАНИЕ Невыполнение перечисленных выше операций технического обслуживания может привести к серьёзным повреждениям следующих компонентов:

- Двигатель и коробка передач.
- Топливный насос
- «CVT»
- Вентилятор системы охлаждения
- Передний дифференциал.
- Задний редуктор.

Если мотовездеход перевернулся

Если мотовездеход опрокинулся или долго оставался наклонённым на бок, поставьте его на колеса в нормальное положение. Осмотрите мотовездеход на наличие повреждений.

ПРЕДУПРЕЖДЕНИЕ

Эксплуатация поврежденного мотовездехода не допускается. Обратитесь к авторизованному дилеру Can-Am.

Если повреждения не обнаружены, обратитесь к разделу «ОПЕРАЦИИ ТЕХНИЧЕСКОГО ОБСЛУЖИВАНИЯ» и проверьте следующее:

- Проверьте, не скопилось ли моторное масло в корпусе воздушного фильтра. Если масло обнаружено, очистите воздушный фильтр и корпус воздушного фильтра.
- Проверьте уровень моторного масла. Долейте, если требуется.
- Проверьте уровень охлаждающей жидкости. Долейте, если требуется.
- Проверьте и, при необходимости, доведите до нормы уровень масла в коробке передач.
- Проверьте и, при необходимости, доведите до нормы уровень масла в заднем редукторе.
- Проверьте и, при необходимости, доведите до нормы уровень масла в переднем дифференциале.
- Запустите двигатель. Если после запуска двигателя индикатор давления масла продолжает гореть, немедленно заглушите двигатель. Обратитесь к авторизованному дилеру Can-Am

Если мотовездеход перевернулся, необходимо передать его авторизованному дилеру Can-Am для проведения осмотра.

ВНИМАНИЕ При установке на место опоры приборной панели, необходимо убедиться, что все вентиляционные шланги правильно проложены рядом с воздуховодом.

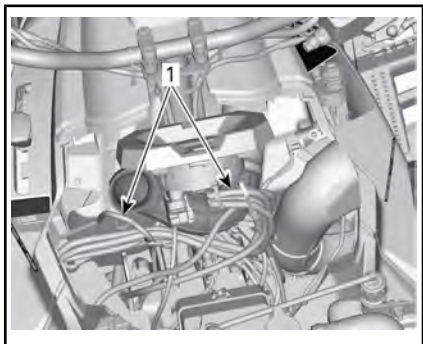

ТИПОВОЙ ВАРИАНТ — ОПОРА ПРИБОРНОЙ ПАНЕЛИ УБРАНА ДЛЯ ЯСНОСТИ — МОДЕЛИ 570, 650 И 850

1. Проложите вентиляционные шланги рядом с воздуховодом

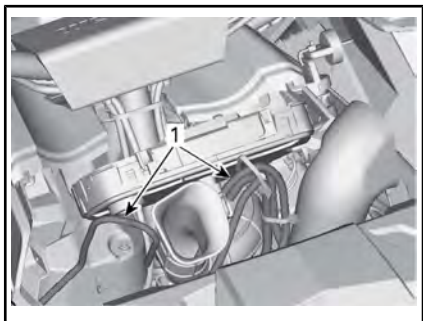

ОПОРА ПРИБОРНОЙ ПАНЕЛИ УБРАНА ДЛЯ ЯСНОСТИ — МОДЕЛЬ 1000R

1. Проложите вентиляционные шланги рядом с воздуховодом

Если мотовездеход затоплен

Если мотовездеход затоплен, незамедлительно остановите двигатель. Не включайте:

- Никакое электрическое оборудование
- Лебедку

Мотовездеход, пострадавший от затопления, необходимо как можно скорее доставить дилеру Can-Am. **НЕ ЗАПУСКАЙТЕ ДВИГАТЕЛЬ!**

ВНИМАНИЕ Неправильный запуск двигателя может привести к очень серьезным поломкам.

Сразу после извлечения мотовездехода из воды выполните следующее:

- Слейте воду из корпуса воздушного фильтра. См. главу «ЕСЛИ В КОРПУС ВОЗДУШНОГО ФИЛЬТРА ПОПАЛА ВОДА» в этом разделе.
- Слейте воду из вариатора. См. подраздел «ЕСЛИ В КОРПУС ВОЗДУШНОГО ФИЛЬТРА ПОПАЛА ВОДА» в этом разделе.

ВНИМАНИЕ Мотовездеход должен быть незамедлительно доставлен к авторизованному дилеру Can-Am для выполнения технического обслуживания.

НАСТРОЙКА ПОДВЕСКИ СНЕГОХОДА

⚠ ПРЕДУПРЕЖДЕНИЕ

Регулировка подвески может влиять на управляемость транспортного средства. Уделите время для ознакомления с поведением транспортного средства после выполнения регулировки подвески.

Ниже приведены основные положения по тонкой настройке подвески.

Для вашего удобства в наборе инструментов предусмотрен инструмент регулировки подвески.

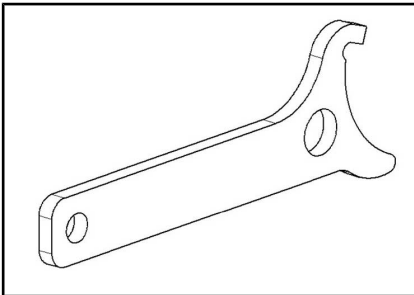

ПРИСПОСОБЛЕНИЕ ДЛЯ РЕГУЛИРОВКИ

Регулировка подвески

Регулировка подвески и степень загрузки мотовездехода оказывают влияние на управляемость и комфорт во время движения.

Выбор настроек зависит от веса водителя, личных предпочтений, скорости движения и условий эксплуатации.

ПРИМЕЧАНИЕ: Заводские настройки подходят практически для любых условий эксплуатации. Помните, что увели-

чение дорожного просвета может оказывать влияние на управляемость мотовездехода.

ЗАВОДСКИЕ НАСТРОЙКИ ПРЕДВАРИТЕЛЬНОГО НАТЯЖЕНИЯ ДЛЯ ПЕРЕДНЕЙ ПОДВЕСКИ		
РЕГУЛИРОВКА	МОДЕЛЬ	ЗАВОДСКАЯ НАСТРОЙКА
Предварительный натяг пружин	570 и 650	Положение кулачкового регулятора 3
	850 и 1000R	64,6 мм

ЗАВОДСКИЕ НАСТРОЙКИ ПРЕДВАРИТЕЛЬНОГО НАТЯЖЕНИЯ ДЛЯ ЗАДНЕЙ ПОДВЕСКИ		
РЕГУЛИРОВКА	МОДЕЛЬ	ЗАВОДСКАЯ НАСТРОЙКА
Предварительный натяг пружин	570 и 650	Положение кулачкового регулятора 3
	850 и 1000R	152,1 мм

При чтении этого руководства оператора помните, что:

⚠ ПРЕДУПРЕЖДЕНИЕ

Указывает на наличие потенциально опасной ситуации, которая, если ее не избежать, может привести к серьезным травмам или смертельному исходу.

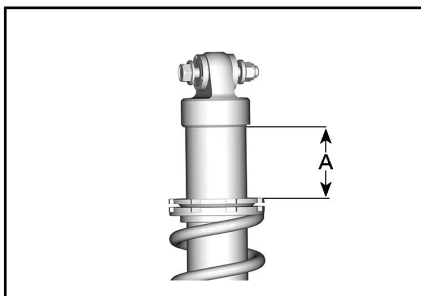

ТИПОВОЙ ВАРИАНТ

A = 64,6 мм (передняя подвеска моделей 850)

A = 159,8 мм (задняя подвеска моделей 850)

A = 60,6 мм (передняя подвеска моделей 1000R)

A = 148,2 мм (задняя подвеска моделей 1000R)

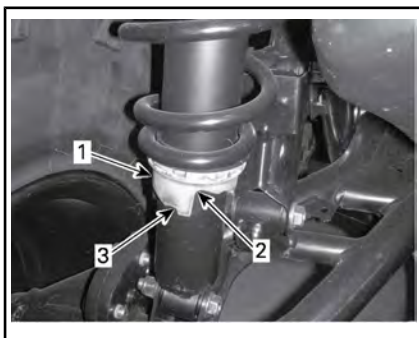

ТИПОВОЙ ВАРИАНТ — 650

1. Регулировочный кулачок
2. Более мягкие регулировки
3. Более жесткие регулировки

Регулировка предварительного натяжения пружины

⚠ ПРЕДУПРЕЖДЕНИЕ

Левый и правый регулировочные элементы должны находиться в одинаковых положениях. Не изменяйте положение только одного регулировочного элемента. Это ухудшает управляемость и устойчивость мотовездехода, что может привести к происшествию.

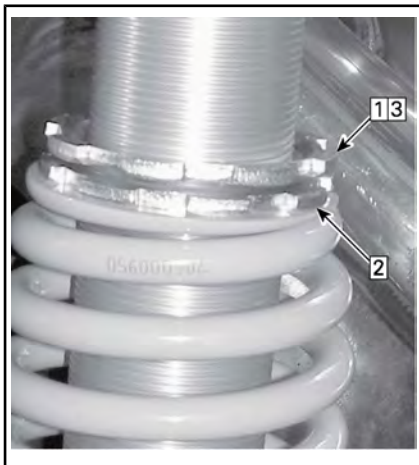

ТИПОВОЙ ВАРИАНТ — 850 И 1000R

- Шаг 1: Ослабить верхнее стопорное кольцо
- Шаг 2: Повернуть регулировочное кольцо в ту или иную сторону
- Шаг 3: Затянуть верхнее стопорное кольцо

Укоротите пружины, чтобы сделать более комфортным движение по неровной поверхности.

Удлините пружины, если вы движетесь в благоприятных условиях, по ровной поверхности.

Отрегулируйте предварительное натяжение пружины, вращая регулировочное кольцо.

ПРИМЕЧАНИЕ: Не увеличивайте предварительную нагрузку на амортизаторе FOX.

Регулировка динамического усилителя рулевого управления (DPS)

Динамический усилитель рулевого управления облегчает поворот руля мотовездехода. Величина вспомогательного усилия автоматически адаптируется к скорости движения мотовездехода и предпочтениям водителя. Таким обра-

зом обеспечивается максимальное вспомогательное усилие на низкой скорости движения, когда в этом существует большая необходимость. По мере увеличения скорости вспомогательное усилие прогрессивно уменьшается, чтобы обеспечить водителю наилучший комфорт и точность управления мотовездеходом.

Доступны три настройки.

ДОСТУПНЫ НАСТРОЙКИ DPS	
DPS MAX.	Усилитель функционирует с максимальной производительностью
DPS MED.	Усилитель функционирует со средней производительностью
DPS MIN.	Усилитель функционирует с минимальной производительностью

ПРИМЕЧАНИЕ: В зависимости от опций или установленного дополнительного оборудования специальная настройка может включаться автоматически.

Модели с передним дифференциалом Visco-4Lock

При выборе режима 4WDLock происходит автоматический выбор специальной настройки, предусматривающей оказание оптимальной помощи.

Пока выбран режим 4WDLock, невозможно изменить настройку DPS.

Активная настройка DPS

Проверка текущих настроек DPS осуществляется в следующей последовательности.

1. Нажмите и отпустите кнопку **Override/DPS**.

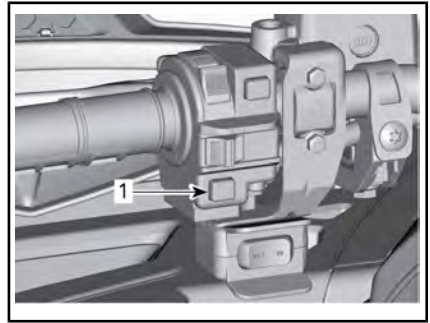

1. Кнопка **Override/DPS**

2. Проверьте, что индикатор режима DPS отображается на multifunctional instrument panel.

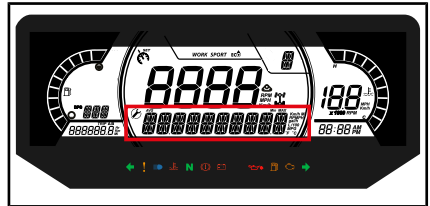

Изменение настройки DPS

Изменение режимов работы усилителя рулевого управления.

1. Нажмите и удерживайте кнопку **Override/DPS** в течение 2 секунд для перехода к следующей настройке.
2. Отпустите кнопку **Override/DPS**.
3. Повторяйте приведенные выше шаги, пока не будет выбрана необходимая настройка.

В моделях, укомплектованных двигателями 570 или 650, которые не совместимы с NRMM

Если транспортное средство не движется, невозможно изменить режим работы DPS кнопкой **Override/DPS**.

Его можно изменить, используя панель приборов:

1. Удерживайте **НИЖНИЮ (МЕНЮ)** кнопку нажатой в течение 1 секунды, чтобы изменить режим работы DPS.

2. Повторяйте приведенные выше шаги, пока не будет выбрана необходимая настройка.

Предварительные действия

1. Запустите двигатель.
2. Поместите рычаг переключения передач в любое положение, кроме «Задний ход».

Изменение настроек

1. Нажмите и удерживайте кнопку **Override/DPS** в течение 2 секунд для перехода к следующей настройке.
2. Отпустите кнопку **Override/DPS**.
3. Повторяйте приведенные выше шаги, пока не будет выбрана необходимая настройка.

ТРАНСПОРТИРОВКА МОТОВЕЗДЕХОДА

Если вы обращаетесь в транспортную компанию, то в первую очередь узнайте, имеется ли в распоряжении компании прицеп с безбортовой платформой, погрузочный наклонный пандус или сдвижная платформа для безопасной погрузки транспортного средства, а также крепежные стропы и растяжки. Соблюдайте правила перевозки транспортного средства, указанные в данном разделе.

ВНИМАНИЕ Буксировка мотовеждехода не допускается – это может привести к серьезным повреждениям трансмиссии.

ВНИМАНИЕ Не пользуйтесь цепями для крепления транспортного средства на платформе прицепа — цепи могут повредить внешнюю отделку и пластмассовые детали.

ПРЕДУПРЕЖДЕНИЕ

Убедитесь, что при транспортировке внутри мотовеждехода отсутствуют незакрепленные предметы.

ПРЕДУПРЕЖДЕНИЕ

При транспортировке мотовеждеход всегда должен быть обращен вперед для редотвращения повреждения ветрового стекла и других компонентов. Во время транспортировки некоторые детали могут отвалиться.

ПРЕДУПРЕЖДЕНИЕ

Прежде чем пытаться погрузить транспортное средство на платформу или прицеп, обеспечьте соблюдение следующих мер предосторожности.

МЕРЫ ПРЕДОСТОРОЖНОСТИ

Транспортировочная техника	Транспортировочная техника (платформа, прицеп или грузовик с безбортовым кузовом) должна иметь соответствующие габаритные размеры и грузоподъемность для того, чтобы безопасность выдерживать вес транспортируемого транспортного средства и обеспечивать его безопасную транспортировку.
Буксировочное транспортное средство	Не превышайте тяговую способность транспортного средства и его спецификации. Убедитесь, что прицеп или платформа надежно прикреплены к сцепке буксировочного транспортного средства.
Видимость	Видимость должна быть хорошей на всем протяжении маневрирования.

При чтении этого руководства оператора помните, что:

ПРЕДУПРЕЖДЕНИЕ

Указывает на наличие потенциально опасной ситуации, которая, если ее не избежать, может привести к серьезным травмам или смертельному исходу.

МЕРЫ ПРЕДОСТОРОЖНОСТИ	
Физические особенности местности	Буксировочное транспортное средство и прицеп должны находиться на ровной поверхности. Для предотвращения перемещения прицепа и буксировочного транспортного средства используйте противооткатные упоры.
Пандусы	Используйте пандусы с надлежащими номинальными характеристиками и крепите пандусы с прицепу или платформе. Избегайте применения крутых пандусов.
Посторонние	Во время погрузки всегда следите за тем, чтобы рядом с мотовездеходом и транспортировочной техникой не было посторонних.

Погрузка на транспортировочную технику с использованием собственной мощности мотовездехода

Если погрузка мотовездехода может быть выполнена с использованием его собственной мощности, действуйте следующим образом:

Наденьте защитную экипировку.

Используйте только низшую передачу (при наличии).

Если транспортное средство имеет опцию привода на 4 колеса (или на 6 колес), используйте ее.

Во время движения всегда оставайтесь на сиденье.

Обеспечьте надлежащее выравнивание на направляющих или платформе.

1. Начните движение на достаточном расстоянии от прицепа, чтобы расположить транспортное средство на прямой линии с пандусами. Никогда не пытайтесь поворачивать при приближении к пандусу. Иначе задние колеса могут оказаться не выровненными, когда вы будете заезжать на пандус, и транспортное средство может упасть.
2. Медленно заезжайте передними колесами на пандус, чтобы проверить выравнивание.
3. Подайте транспортное средство назад, убедитесь, что пандусы по-прежнему закреплены, а затем продолжите движение на надлежащей скорости.
4. Осторожно заведите транспортное средство на платформу или прицеп. Используйте для въезда достаточную скорость без проскальзывания колес и резкого ускорения. Избегайте ускорения во время движения по пандусам, чтобы предотвратить возможность их перемещения.
5. Если прицеп наклонен вперед, просто дайте транспортному средству катиться без ускорения.
6. Когда транспортное средство въедет, переведите рычаг переключения передач в положение парковки. Задействуйте стояночный тормоз.

Если транспортному средству не удастся въехать с использованием собственной мощности или если существует опасность того, что оно проедет дальше, чем нужно, либо если любое другое опасное условие препятствует

погрузке транспортного средства с использованием его собственной мощности, применяйте лебедку.

Использование лебедки для погрузки транспортного средства на транспортировочную технику

Если погрузка транспортного средства не может быть выполнена с использованием его собственной мощности, действуйте следующим образом:

⚠ ПРЕДУПРЕЖДЕНИЕ

Привлеките к выполнению операции помощника. Один человек должен находиться в транспортном средстве для доступа к рулевому управлению, тормозам и переключателю лебедки, а другой человек должен следить за окружающей обстановкой и безопасностью маневрирования.

⚠ ПРЕДУПРЕЖДЕНИЕ

Убедитесь, что крюк лебедки может быть надежно присоединен к надлежащей точке крепления. Используйте надлежащую оснастку.

ПРИМЕЧАНИЕ: Если двигатель транспортного средства может быть безопасно запущен, дайте двигателю работать на холостом ходу во время использования лебедки для предотвращения разрядки аккумуляторной батареи.

1. Установите рычаг переключения передач в положение «N».

2. Если мотовездеход оборудован лебедкой, используйте ее для погрузки мотовездехода на платформу.
3. Если мотовездеход не оборудован лебедкой, действуйте следующим образом:
 - 3.1 Закрепите стропу на крюке в нижней части переднего бампера.
 - 3.2 Прикрепите ремень к тросу лебедки тягача.
 - 3.3 Затащите транспортное средство на платформу/прицеп с помощью лебедки.
4. Переведите рычаг переключения передач в положение парковки. Задействуйте стояночный тормоз.

Крепление транспортного средства для перевозки

Мотовездеход, перевозимый на прицепе или в кузове, должен быть надёжно закреплён с помощью ремней и растяжек. Не рекомендуется использовать для этой цели обычные верёвки.

⚠ ПРЕДУПРЕЖДЕНИЕ

Не буксируйте мотовездеход автомобилем или иным транспортным средством. Пользуйтесь прицепом. Не ставьте мотовездеход вертикально. Мотовездеход должен находиться в нормальном рабочем положении (стоять на всех колесах).

Не забудьте:

- Разгрузить мотовездеход перед транспортировкой.
- Установить рычаг переключения передач в положение «P».
- Включить стояночный тормоз.
- Закрепить мотовездеход за переднюю и задние точки крепления.



ТИПОВОЙ ВАРИАНТ

1. Расположение передней точки крепления

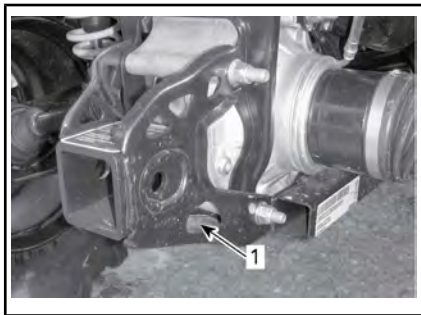

ТИПОВОЙ ВАРИАНТ

1. Расположение задней точки крепления

ВНИМАНИЕ Использование других элементов конструкции в качестве точек крепления может привести к повреждению мотовездехода.

Выгрузка транспортного средства с прицепа

! ПРЕДУПРЕЖДЕНИЕ

Во время перевозки транспортное средство могло переместиться. Прежде чем приступить к выполнению операции, убедитесь, что транспортное средство должным образом выровнено с пандусами.

! ПРЕДУПРЕЖДЕНИЕ

При движении с прицепа задним ходом видимость будет в значительной степени ухудшена. Попросите помощника обеспечить надлежащее выравнивание и следить за безопасностью окружающей обстановки.

ТЕХНИЧЕСКОЕ ОБСЛУЖИВАНИЕ

ГРАФИК ТЕХНИЧЕСКОГО ОБСЛУЖИВАНИЯ

Проведение регулярного технического обслуживания транспортного средства является очень важным фактором для поддержания его в технически исправном и безопасном для эксплуатации состоянии. Техническое обслуживание мотовездехода должно выполняться в строгом соответствии с Регламентом технического обслуживания.

Регулярное обслуживание мотовездехода в соответствии с Регламентом технического обслуживания не отменяет необходимость ухода за мотовездеходом перед и после поездки.



ПРЕДУПРЕЖДЕНИЕ

Невыполнение или несвоевременное выполнение технического обслуживания транспортного средства может сделать его эксплуатацию небезопасной.

Регламент EPA — транспортные средства для Канады и США

Ремонтная мастерская или выбранный владельцем специалист может проводить техническое обслуживание, замену, ремонт приборов и систем снижения токсичности отработавших газов. Данные инструкции не требуют компонентов или обслуживания со стороны компании BRP или авторизованных дилеров Can-Am Off-Road.

Хотя авторизованный дилер Can-Am Off-Road обладает глубокими техническими знаниями и инструментами для обслуживания вашего транспортного средства, гарантийное обращение по нормативам токсичности ОГ к авторизованному дилеру Can-Am Off-Road или в любую другую организацию, состоящую в коммерческих отношениях с компанией BRP, не является обязательным условием.

Владелец транспортного средства несет ответственность за его надлежащее техобслуживание. Гарантийная рекламация может быть отклонена, если неисправность возникла в результате неправильного технического обслуживания и нарушения правил эксплуатации со стороны владельца или водителя.

В отношении гарантийных рекламаций по нормативам токсичности выхлопа компания BRP ограничивает проведение диагностики и ремонта авторизованными дилерами Can-Am Off-Road. Дополнительную информацию см. в подразделе «ГАРАНТИЯ ПО НОРМАТИВАМ ТОКСИЧНОСТИ ОТРАБОТАВШИХ ГАЗОВ АГЕНТСТВА ЗАЩИТЫ ОКРУЖАЮЩЕЙ СРЕДЫ США» в разделе «ГАРАНТИЯ».

Соблюдайте требования к топливу, приведенные в разделе «Заправка» настоящего руководства. Даже если доступно топливо с содержанием этилового спирта выше 10%, помните, что использование на данном транспортном средстве топлива с содержанием этилового спирта свыше 10% запрещено агентством по защите окружа-

При чтении этого руководства оператора помните, что:



ПРЕДУПРЕЖДЕНИЕ

Указывает на наличие потенциально опасной ситуации, которая, если ее не избежать, может привести к серьезным травмам или смертельному исходу.

ющей среды США. Использование топлива, содержащего более 10% этанола, может стать причиной повреждения компонентов системы снижения токсичности.

Регулярное техническое обслуживание не отменяет необходимость проведения контрольного осмотра перед каждой поездкой.

Соблюдайте надлежащую периодичность проведения техобслуживания в соответствии с условиями эксплуатации транспортного средства: нормальными или экстремальными (грязь, вода, пыль).

ПОСЛЕЭКСПЛУАТАЦИОННЫЙ УХОД ПОСЛЕ КАЖДОГО ИСПОЛЬЗОВАНИЯ В ЭКСТРЕМАЛЬНЫХ УСЛОВИЯХ ОКРУЖАЮЩЕЙ СРЕДЫ
Вымыть мотовездеход и его компоненты пресной водой
Очистить воздушный фильтр вариатора (см. раздел «ОПЕРАЦИИ ТЕХНИЧЕСКОГО ОБСЛУЖИВАНИЯ»).
Очистить внутреннюю часть корпуса вариатора и, при обнаружении жидкости или грязи, удалить их
Проверить состояние и очистить воздушный фильтр двигателя. Очистить при обнаружении жидкости или грязи (см. подраздел «ОПЕРАЦИИ ТЕХНИЧЕСКОГО ОБСЛУЖИВАНИЯ»)
Проверить состояние и слить жидкость из корпуса воздушного фильтра (при обнаружении загрязнений очистить) (см. подраздел «ОПЕРАЦИИ ТЕХНИЧЕСКОГО ОБСЛУЖИВАНИЯ»)
Очистить радиатор (см. подраздел «ОПЕРАЦИИ ТЕХНИЧЕСКОГО ОБСЛУЖИВАНИЯ»)
Осмотреть вентиляционные шланги и убедиться в отсутствии какой-либо жидкости (топливный бак, коробка передач, передний дифференциал и задний редуктор). При обнаружении жидкости, передайте мотовездеход ближайшему авторизованному дилеру Can-Am для проведения проверки и технического обслуживания основных компонентов, имеющих отношение к вентиляционным шлангам.
Во избежание повреждения уплотнений тщательно очистить передние и задние амортизаторы от пыли и грязи.

УСЛОВИЯ СИЛЬНОЙ ЗАПЫЛЕННОСТИ

Указания по техническому обслуживанию воздушного фильтра двигателя

Техническое обслуживание воздушного фильтра должно осуществляться с учётом условий эксплуатации мотовездехода.

При эксплуатации мотовездехода в перечисленных ниже условиях следует сократить периодичность технического обслуживания воздушного фильтра:

- движение по сухому песку;
- движение по поверхности, покрытой засохшей грязью;
- движение по дорогам с гравийным или аналогичным покрытием.

ПРИМЕЧАНИЕ: Движение в группе, в указанных выше условиях, ещё больше увеличивает необходимость сокращения периодичности технического обслуживания воздушного фильтра.

УСЛОВНЫЕ ОБОЗНАЧЕНИЯ, ИСПОЛЬЗУЕМЫЕ В РЕГЛАМЕНТЕ ТЕХНИЧЕСКОГО ОБСЛУЖИВАНИЯ

Эксплуатация в тяжелых условиях (повышенная запыленность или грязь) или перевозка тяжелых грузов

Движение по трассам

РЕГЛАМЕНТ ТЕХНИЧЕСКОГО ОБСЛУЖИВАНИЯ

Обеспечивайте грамотное и своевременное техническое обслуживание мотовездехода в соответствии с приведенным ниже Регламентом технического обслуживания. Некоторые операции Регламента технического обслуживания должны выполняться по истечению определенного срока, независимо от пробега или наработки.

ЧЕРЕЗ КАЖДЫЕ 750 км ИЛИ 25 МОТОЧАСОВ (в зависимости от того, какой срок наступит раньше)

ЧЕРЕЗ КАЖДЫЕ 1500 км ИЛИ 50 МОТОЧАСОВ (в зависимости от того, какой срок наступит раньше)

Проверить состояние и очистить воздушный фильтр двигателя. Заменять по необходимости

Проверить соединения аккумуляторной батареи

Проверить уровень масла и убедиться в отсутствии загрязнений в переднем дифференциале и заднем редукторе. Заменить при необходимости

Смазать шарниры заднего карданного вала

Проверить наконечники рулевых тяг и шаровые шарниры на наличие люфта и состояние чехлов.

Смазать втулки передней подвески

Смазать втулки переднего и заднего стабилизатора

Проверить чехлы и кожухи шарниров приводных валов

Проверить состояние накладок тормозных колодок. Заменять по необходимости

Проверить колесные подшипники на предмет ненормального люфта

Проверить уровень масла и убедиться в отсутствии загрязнений в коробке передач

Проверить состояние и очистить воздушный фильтр вариатора. Заменить при необходимости. (при наличии)

Смазать верхние сферические подшипники амортизаторов (Outlander X mr 1000R)

ЧЕРЕЗ КАЖДЫЕ 1500 км ИЛИ 50 МОТОЧАСОВ (в зависимости от того, какой срок наступит раньше)
ЧЕРЕЗ КАЖДЫЕ 3000 км ИЛИ 100 МОТОЧАСОВ (в зависимости от того, какой срок наступит раньше)
Отрегулировать зазоры клапанов
Очистить искрогаситель
Проверить состояние и очистить корпус дроссельной заслонки
Заменить фильтр сапуна вентиляционного отверстия топливного бака
Проверить состояние ремня и очистить шкивы вариатора
Смазать обгонную муфту ведущего шкива вариатора
Следующие операции должны выполняться не реже одного раза в год:
Заменить моторное масло и фильтр
Смазать трос привода дроссельной заслонки
Проверить состояние и очистить компоненты тормозной системы
Проверить состояние аккумуляторной батареи
Проверить состояние рулевого управления и убедиться в отсутствии чрезмерных люфтов
Проверить уровень масла и убедиться в отсутствии загрязнений в переднем дифференциале и заднем редукторе
Проверить уровень масла и убедиться в отсутствии загрязнений в коробке передач

ВЫПОЛНИТЬ ПОСЛЕ ПЕРВЫХ 1500 км И ЧЕРЕЗ 3000 км, ЗАТЕМ СЛЕДОВАТЬ РЕГУЛЯРНОМУ ГРАФИКУ
ВЫПОЛНИТЬ ПОСЛЕ ПЕРВЫХ 3000 км И ЧЕРЕЗ 6000 км, ЗАТЕМ ПО РЕГУЛЯРНОМУ ГРАФИКУ
Заменить трансмиссионное масло
Очистить датчик скорости (VSS)

ЧЕРЕЗ КАЖДЫЕ 3000 км ИЛИ 100 МОТОЧАСОВ (в зависимости от того, какой срок наступит раньше)
ЧЕРЕЗ КАЖДЫЕ 6000 км ИЛИ 200 МОТОЧАСОВ (в зависимости от того, какой срок наступит раньше)
Проверить состояние системы охлаждения
Проверить плотность охлаждающей жидкости

ЧЕРЕЗ КАЖДЫЕ 3000 км ИЛИ 100 МОТОЧАСОВ (в зависимости от того, какой срок наступит раньше)

ЧЕРЕЗ КАЖДЫЕ 6000 км ИЛИ 200 МОТОЧАСОВ (в зависимости от того, какой срок наступит раньше)

Убедиться в отсутствии утечек в системе подачи топлива

Проверить давление топливного насоса

Заменить свечи зажигания

Заменить масло в картере переднего дифференциала

Заменить масло в заднем редукторе

Заменить масло в коробке передач

Проверить сальники валов (коробка передач, редукторы)

Очистить датчик скорости

Очистить и смазать нижние и верхние опоры рулевой колонки

Следующие операции должны выполняться каждые 2 года:

Заменить тормозную жидкость

ЧЕРЕЗ КАЖДЫЕ 6000 км ИЛИ 5 ЛЕТ (в зависимости от того, что наступит раньше)

ЧЕРЕЗ КАЖДЫЕ 12 000 км ИЛИ 5 ЛЕТ (в зависимости от того, что наступит раньше)

Заменить охлаждающую жидкость

ОПЕРАЦИИ ТЕХНИЧЕСКОГО ОБСЛУЖИВАНИЯ

В настоящем разделе приведены указания для выполнения основных операций технического обслуживания.

ПРЕДУПРЕЖДЕНИЕ

Остановите двигатель и выполните техническое обслуживание, следуя описанным ниже операциям. Если не выполнять указания по выполнению операций технического обслуживания, то есть вероятность получения травм от горячих или подвижных частей, от системы электрооборудования, химикатов и других опасностей.

ПРЕДУПРЕЖДЕНИЕ

Снятые элементы крепежа (например, прижимные лапки, самотопорящийся крепеж и т. д.) должны заменяться новыми.

Воздушный фильтр

Порядок технического обслуживания воздушного фильтра

Как и на других мотовездеходах, своевременное обслуживание воздушного фильтра имеет решающее значение для обеспечения высоких эксплуатационных характеристик двигателя и увеличения срока его службы.

Техническое обслуживание воздушного фильтра должно осуществляться с учётом условий эксплуатации мотовездехода.

При эксплуатации мотовездехода в перечисленных ниже условиях следует сократить периодичность технического обслуживания воздушного фильтра, а также наносить масло на предварительный фильтрующий элемент:

- движение по сухому песку;
- движение по поверхности, покрытой засохшей грязью;
- движение по дорогам с гравийным или аналогичным покрытием.

ПРИМЕЧАНИЕ: Движение в группе, в указанных выше условиях, ещё больше увеличивает необходимость сокращения периодичности технического обслуживания воздушного фильтра. Описание операции обслуживания см. в главе «ОЧИСТКА И СМАЗКА ВОЗДУШНОГО ФИЛЬТРА» в этом разделе.

ПРИМЕЧАНИЕ: Возможно использование дополнительного предварительного фильтра, предназначенного для эксплуатации в условиях повышенной запылённости. Для получения дополнительных сведений обратитесь к авторизованному дилеру Can-Am.

Снятие воздушного фильтра

ВНИМАНИЕ Никогда не снимайте и не модифицируйте компоненты корпуса воздушного фильтра. В противном случае возможно ухудшение эксплуатационных характеристик двигателя и поломка его компонентов. Двигатель отрегулирован для работы именно с этими компонентами.

Снимите сиденье.

При чтении этого руководства оператора помните, что:

ПРЕДУПРЕЖДЕНИЕ

Указывает на наличие потенциально опасной ситуации, которая, если ее не избежать, может привести к серьезным травмам или смертельному исходу.

Снимите консоль.

Поднимайте заднюю часть консоли вверх, пока штифты не выйдут из уплотняющих колец.

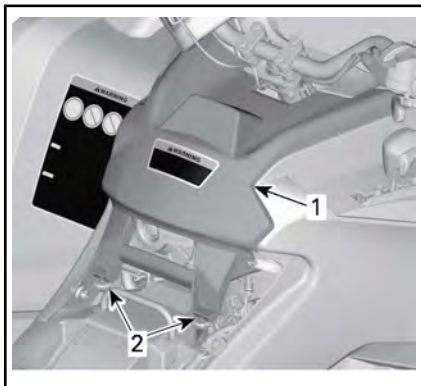

ТИПОВОЙ ВАРИАНТ

1. Консоль.
2. Штифты и уплотняющие кольца

Потяните консоль назад.

Чтобы снять крышку воздушного фильтра, поверните ее против часовой стрелки.



1. Крышка воздушного фильтра

Снимите воздушный фильтр.



СНЯТИЕ ВОЗДУШНОГО ФИЛЬТРА

Чистка воздушного фильтра и нанесение масла

⚠ ОСТОРОЖНО! Всегда используйте средства защиты кожи и глаз. Химические препараты могут стать причиной раздражения кожи и травм органов зрения.

Чистка бумажного фильтрующего элемента

1. Снимите поролоновый фильтрующий элемент с бумажного фильтра.
2. Лёгкими постукиваниями удалите с бумажного элемента крупную пыль.

Это позволит удалить грязь и крупную пыль с бумажного фильтрующего элемента.

ПРИМЕЧАНИЕ: Бумажный фильтрующий элемент имеет ограниченный срок службы, если фильтр забит или сильно засорен, его необходимо заменить.

ВНИМАНИЕ Не рекомендуется подавать на поверхность бумажного фильтрующего элемента сжатый воздух – это может привести к его повреждению, а также снижению фильтрующей способности при эксплуатации мотовездехода в условиях повышенной запылённости.

ВНИМАНИЕ Не используйте для очистки бумажного фильтрующего элемента моющий раствор.

Очистка предварительного фильтрующего элемента

1. Нанесите на внешние и внутренние поверхности поролонового фильтрующего элемента высококачественный очиститель. Следуйте инструкциям производителя препаратов.



ТИПОВОЙ ВАРИАНТ – НАНЕСЕНИЕ МАСЛА НА ПОРОЛОНОВЫЙ ФИЛЬТР

2. Тщательно просушите поролоновый фильтрующий элемент.



ТИПОВОЙ ВАРИАНТ – СУШКА ПОРОЛОНОВОГО ФИЛЬТРА

ПРИМЕЧАНИЕ: Если фильтр сильно загрязнён, необходимо повторить приведённые выше операции.

Нанесение масла на предварительный фильтрующий элемент

1. Убедитесь, что поролоновый фильтр чистый и сухой. См. «ЧИСТКА ПОРОЛОНОВОГО ФИЛЬТРА».
2. Нанесите масло на предварительный фильтрующий элемент.

СРЕДСТВО ДЛЯ ОБСЛУЖИВАНИЯ

МАСЛО ДЛЯ ВОЗДУШНОГО ФИЛЬТРА (Арт. 219 700 340)



3. Выждите 3-5 минут.
4. Обернув поролоновый фильтрующий элемент впитывающей ветошью и аккуратно отжав, удалите с него излишки масла, которые могут попасть на бумажный фильтр. Это также позволит фильтру полностью пропитаться маслом.
5. Установите поролоновый фильтрующий элемент на бумажный фильтр.



ТИПОВОЙ ВАРИАНТ

Установка воздушного фильтра

Установите предварительный фильтрующий элемент на бумажный фильтрующий элемент.

Нанесите небольшое количество смазки на уплотнительное кольцо и пластиковый корпус воздушного фильтра.

Установите воздушный фильтр в последовательности, обратной снятию.

Убедитесь, что крышка воздушного фильтра правильно закреплена на корпусе воздушного фильтра. См. метки на крышке и корпусе воздушного фильтра.

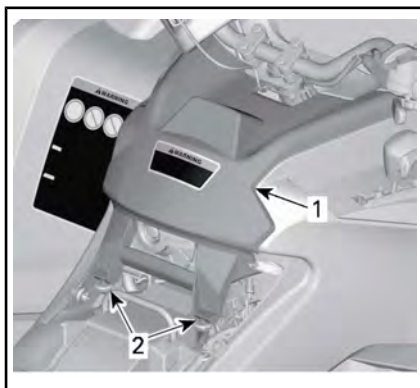

ТИПОВОЙ ВАРИАНТ

1. Консоль.
2. Штифты и уплотняющие кольца

Установите сиденье на место.

Моторное масло

Уровень моторного масла

ВНИМАНИЕ Регулярно проверяйте и, при необходимости, доводите уровень масла до нормы. **Не допускайте перелива.** Недостаток масла в двигателе/коробке передач может привести к серьезному повреждению деталей двигателя/коробки передач. Насухо вытирайте все потеки.

ПРИМЕЧАНИЕ: Во время проверки уровня масла, осмотрите двигатель на наличие утечек.

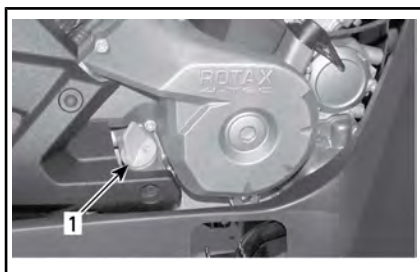

ПРАВАЯ СТОРОНА ДВИГАТЕЛЯ

1. Щуп

Уровень масла проверяется на неподвижном, ровно стоящем мотовездеходе с выключенным и остывшим двигателем.

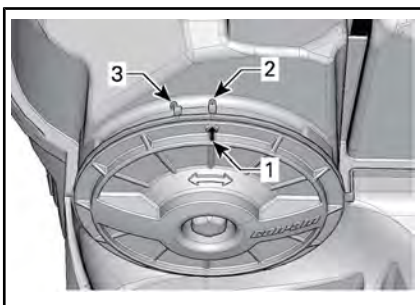

ТИПОВОЙ ВАРИАНТ

1. Стрелка на крышке
2. Заблокировано
3. Разблокировано

Установите консоль в последовательности, обратной снятию. Обратите внимание на следующее.

Совместите передние выступы консоли с пазами, а затем подайте консоль вперед.

Затем совместите и вставьте штифты в уплотнительные кольца.

1. Выверните, извлеките и протрите щуп.
2. Установите щуп на место и полностью заверните его.
3. Извлеките щуп и проверьте уровень масла. Уровень масла должен находиться вблизи верхней метки на щупе.

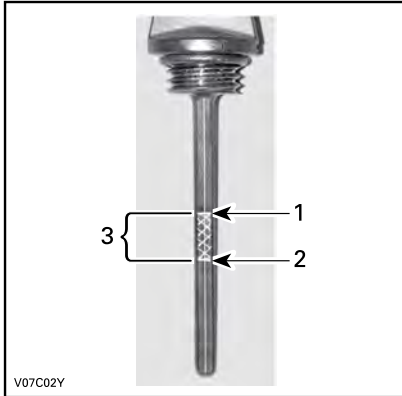

ТИПОВОЙ ВАРИАНТ

1. Полный
2. Необходимо долить
3. Рабочий диапазон

Для долива масла извлеките щуп. Вставьте воронку в трубку щупа, чтобы избежать проливов масла.

Долейте небольшое количество рекомендованного масла и вновь проверьте его уровень.

Долейте, если требуется, необходимое количество масла, чтобы его уровень достигал верхней метки на щупе. **Не допускайте перелива.**

Установите щуп на место и надежно затяните его.

Рекомендованное моторное масло

Двигатели Rotax® разработаны и прошли эксплуатационные испытания с использованием масла XPS™. Компания BRP рекомендует использовать указанное моторное масло XPS или его эквивалент на протяжении всего срока эксплуатации. Повреждения, вызванные ис-

пользованием масла, которое не подходит для двигателя, могут не покрываться ограниченной гарантией BRP.

РЕКОМЕНДУЕМОЕ МОТОРНОЕ МАСЛО XPS

Нормальные условия эксплуатации	Полусинтетическое масло для 4-тактных двигателей 5W40
Холодная погода	Синтетическое масло для 4-тактных двигателей 0W40
Эксплуатация в условиях высоких температур	Синтетическое масло для 4-тактных двигателей 10W50

ЕСЛИ РЕКОМЕНДУЕМОЕ МОТОРНОЕ МАСЛО XPS НЕДОСТУПНО

Используйте моторное масло SAE 5W40 для 4-тактных двигателей, отвечающее следующим отраслевым требованиям к смазочным материалам или превышающее их.

Всегда проверяйте сертификационную наклейку API на емкости с маслом, на ней должен быть указан, по крайней мере, один из приведенных стандартов.

- **API классов эксплуатации SJ, SL, SM или SN**

Замена моторного масла

⚠ ОСТОРОЖНО! Моторное масло может быть очень горячим. Дождитесь, пока моторное масло остынет.

Моторное масло и масляный фильтр заменяются одновременно.

Прогрейте двигатель до нормальной рабочей температуры.

Установите мотовездеход на ровной горизонтальной площадке.

Извлеките щуп.

Очистите поверхность, прилегающую к отверстию для слива масла.

Установите поддон для сбора масла под сливной пробкой.

Отверните пробку отверстия для слива масла.

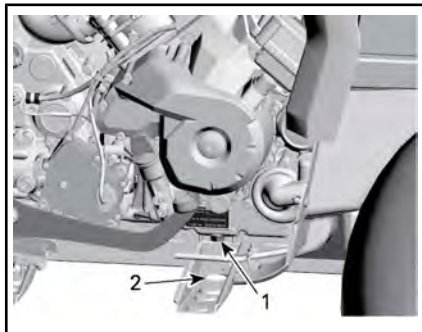

ТИПОВОЙ ВАРИАНТ — МОДЕЛЬ 570, НЕКОТОРЫЕ ДЕТАЛИ УБРАНЫ ДЛЯ ЯСНОСТИ

1. Сливная пробка
2. Доступ через раму

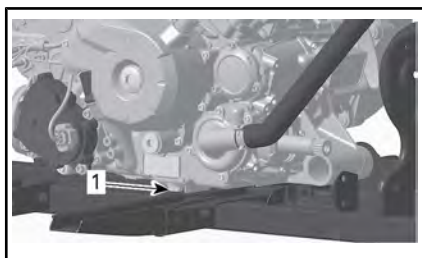

ТИПОВОЙ ВАРИАНТ — МОДЕЛИ 650 И 850, НЕКОТОРЫЕ ДЕТАЛИ УБРАНЫ ДЛЯ ЯСНОСТИ

1. Пробка сливного отверстия

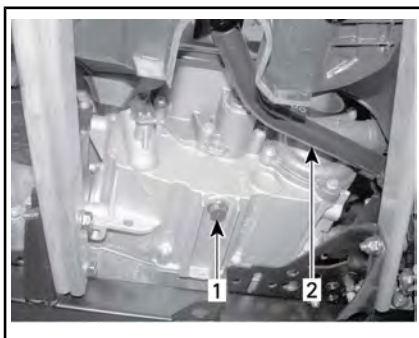

ТИПОВОЙ ВАРИАНТ — МОДЕЛЬ 1000R

1. Пробка сливного отверстия
2. Педаль тормоза

Подождите, пока стечёт масло из масляного фильтра.

Замените масляный фильтр. См. «МАСЛЯНЫЙ ФИЛЬТР» в этом разделе.

Замените прокладку пробки отверстия для слива масла.

Предварительно очистив пробку и поверхность, прилегающую к отверстию для слива масла, установите пробку на место.

Залейте моторное масло и доведите его уровень до нормы.

Для получения информации о заправочных объемах масла см. раздел **ТЕХНИЧЕСКИЕ ХАРАКТЕРИСТИКИ**.

Запустите двигатель и дайте ему поработать на оборотах холостого хода в течение нескольких минут.

Убедитесь в отсутствии утечек масла в месте установки пробки.

Остановите двигатель.

Выждите некоторое время, пока масло стечёт в картер двигателя, и вновь проверьте его уровень.

Долейте при необходимости.

Утилизируйте слитое моторное масло в соответствии с действующим природоохранным законодательством.

Масляный фильтр

Замена масляного фильтра

Снимите правую крышку двигателя.
Снимите крышку масляного фильтра.



1. Крышка масляного фильтра

Извлеките фильтрующий элемент и установите новый.

Установите **НОВОЕ** уплотнительное кольцо на крышку масляного фильтра.

Нанесите моторное масло на уплотнительное кольцо и торец фильтра.

Вставьте новый фильтр в крышку.

Установите крышку масляного фильтра на место.

Затяните винты крепления крышки масляного фильтра указанным моментом.

МОМЕНТ ЗАТЯЖКИ	
Винты крепления крышки масляного фильтра	10 Н•м ± 1 Н•м

Удалите подтеки масла с двигателя.

Радиатор

Проверка состояния и очистка радиатора

Регулярно очищайте область, прилегающую к радиатору.

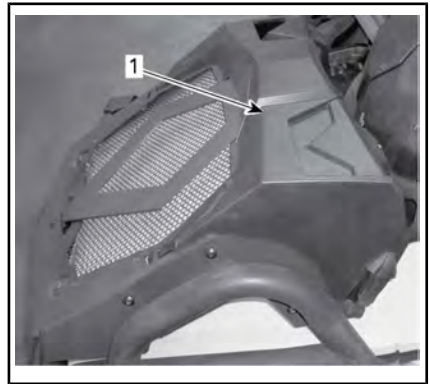

ТИПОВОЙ ВАРИАНТ

1. Радиатор

Осмотрите радиатор и шланги на наличие утечек или повреждений.

Чтобы получить доступ к шлангам и расширительному бачку системы охлаждения двигателя, снимите крышку радиатора. См. раздел **ОБОРУДОВАНИЕ**.

Осмотрите пластины радиатора. Они должны быть очищены от грязи, пыли, листьев и другого мусора, препятствующего нормальной работе радиатора.

Для получения доступа к ребрам радиатора снимите кожух радиатора.

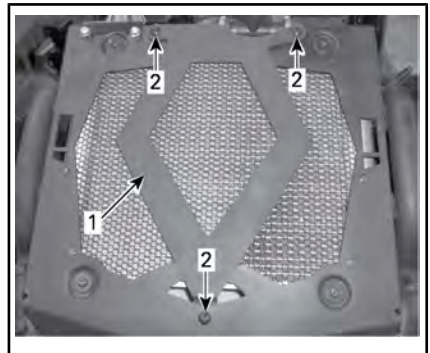

1. Ромбовидная пластина

2. Винты крепления

Вручную удалите мусор с радиатора. Если поблизости есть вода, ополосните радиатор.

Если возможно, промойте радиатор струёй воды из садового шланга.

! **ОСТОРОЖНО!** Чистить горячий радиатор руками строго запрещено. Прежде чем приступить к мойке радиатора, дайте ему остыть.

ВНИМАНИЕ Будьте осторожны, чтобы не повредить пластины радиатора при чистке. Не пользуйтесь инструментами или предметами, которые могут их повредить. Пластины радиатора сделаны тонкими для более эффективного охлаждения. **ПРИ МОЙКЕ ПОДАВАЙТЕ ВОДУ ТОЛЬКО ПОД НИЗКИМ ДАВЛЕНИЕМ.**

Для проверки работы системы охлаждения обратитесь за помощью к авторизованному дилеру Can-Am или специалисту по вашему выбору.

Охлаждающая жидкость

Проверка уровня охлаждающей жидкости

! ПРЕДУПРЕЖДЕНИЕ

Уровень охлаждающей жидкости проверяется на холодном двигателе. Не доливайте охлаждающую жидкость в горячий двигатель.

1. Снимите крышку радиатора. См. раздел **ОБОРУДОВАНИЕ**.
2. Установив мотовездеход на ровной горизонтальной площадке, проверьте уровень охлаждающей жидкости: он должен находиться между метками «MIN» и «MAX».

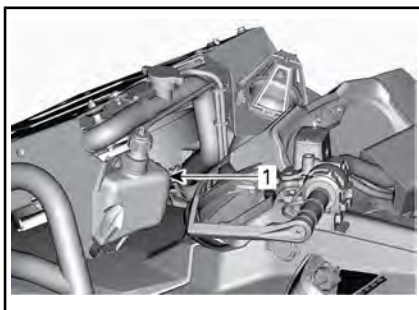

1. Расширительный бачок системы охлаждения двигателя

ПРИМЕЧАНИЕ: При температуре ниже 20°C, уровень охлаждающей жидкости может быть немного ниже метки «MIN».

ПРИМЕЧАНИЕ: Убедитесь, что шланг расширительного бачка системы охлаждения проложен должным образом, чтобы избежать помех при закрывании кожуха.

При доливе охлаждающей жидкости в бачок также проверьте уровень жидкости в радиаторе.

! ПРЕДУПРЕЖДЕНИЕ

Во избежание ожогов не отворачивайте крышку радиатора на неостывшем двигателе.

ПРИМЕЧАНИЕ: Частая потребность в доливе охлаждающей жидкости может быть вызвана неисправностью системы охлаждения или двигателя. Обратитесь к авторизованному дилеру Can-Am.

Долив охлаждающей жидкости

1. Снимите крышку расширительного бачка.

ПРИМЕЧАНИЕ: Обратите внимание на способ прокладки вентиляционного шланга.

2. Доведите уровень охлаждающей жидкости до метки MAX (МАКСИМУМ). Не допускайте перелива.

ПРИМЕЧАНИЕ: Пользуйтесь воронкой, чтобы не расплескать жидкость.

3. Снова как следует закрутите крышку резервуара охладителя.

ВНИМАНИЕ Не храните предметы в переднем сервисном отделении.

4. Установите крышку радиатора на место.

Рекомендуемая охлаждающая жидкость

РЕКОМЕНДУЕМАЯ ОХЛАЖДАЮЩАЯ ЖИДКОСТЬ XPS
EXTENDED LIFE PRE-MIXED COOLANT
ЕСЛИ РЕКОМЕНДУЕМАЯ ОХЛАЖДАЮЩАЯ ЖИДКОСТЬ XPS НЕДОСТУПНА
Используйте дистиллированную воду и раствор антифриза, специально предназначенные для алюминиевых двигателей (50% дистиллированной воды, 50% антифриза)

ВНИМАНИЕ Используйте специально предназначенный антифриз на основе этиленгликоля с содержанием ингибиторов коррозии для двигателей внутреннего сгорания из алюминия.

Замена охлаждающей жидкости

⚠ ПРЕДУПРЕЖДЕНИЕ

Во избежание ожогов не отворачивайте крышку радиатора на неостывшем двигателе.

ВНИМАНИЕ Не храните предметы в переднем сервисном отделении.

Снимите крышку радиатора, слегка надавив на неё и повернув против часовой стрелки.

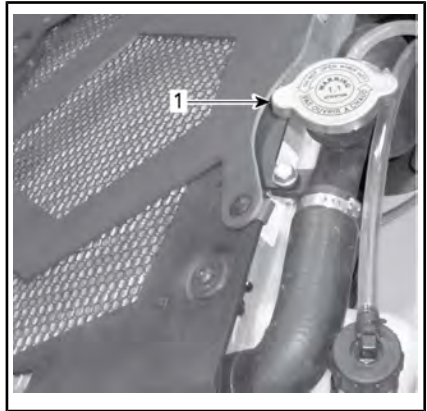

ТИПОВОЙ ВАРИАНТ

1. Крышка радиатора

Отверните пробку сливного отверстия, расположенного на насосе системы охлаждения, и слейте охлаждающую жидкость в подходящую ёмкость.



ТИПОВОЙ ВАРИАНТ — МОДЕЛИ 570, 650 И 850

1. Пробка сливного отверстия

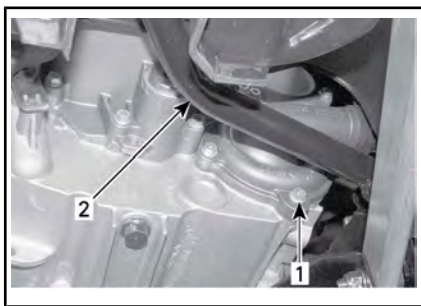

ТИПОВОЙ ВАРИАНТ — МОДЕЛЬ 1000R

1. Пробка сливного отверстия
2. Педаль тормоза

ПРИМЕЧАНИЕ: Не выворачивайте пробку сливного отверстия полностью.

Снимите правую боковую панель.

Выверните сливной винт из верхней части корпуса термостата.

ПРИМЕЧАНИЕ: Чтобы получить доступ к винту для стравливания воздуха, снимите воздухопровод фильтра вариатора.



1. Сливной винт

Полностью слейте жидкость из системы.

Вверните сливную пробку. Затяните указанным моментом.

МОМЕНТ ЗАТЯЖКИ

Сливная пробка	9 Н•м - 11 Н•м
----------------	----------------

Заливайте жидкость в радиатор, пока она не польётся из отверстия в корпусе термостата.

Установите на место сливной винт.

Долейте жидкость в радиатор.

Проверьте и, при необходимости, доведите до нормы уровень жидкости в расширительном бачке.

Запустите двигатель и дайте ему поработать на холостом ходу, не закрывая крышку радиатора. При необходимости медленно долийте охлаждающую жидкость.

Подождите, пока двигатель прогреется до рабочей температуры.

Два-три раза нажмите на рычаг дроссельной заслонки. Если требуется, долийте охлаждающую жидкость.

Установите пробку радиатора в последовательности, обратной снятию.

Проверьте все соединения на отсутствие утечек, а также проверьте уровень охлаждающей жидкости в расширительном бачке.

Искрогаситель

Искрогаситель (модели 570)

Регулярно очищайте глушитель от скопившегося нагара.

Помещение, в котором Вы собираетесь чистить глушитель, должно хорошо проветриваться. Убедитесь, что глушитель остыл.

⚠ ПРЕДУПРЕЖДЕНИЕ

Не включайте двигатель в закрытом помещении. Не выполняйте эту операцию сразу после выключения долгороботающего двигателя — детали выхлопной системы могут быть очень горячими. Уберите все горючие материалы, находящиеся вблизи мотовездехода. Наденьте защитные очки и перчатки. Во время чистки глушителя не стойте позади мотовездехода. Соблюдайте все нормы и правила, принятые по месту эксплуатации мотовездехода.

Установите рычаг переключения передач в положение «Р».

Остановите двигатель и подождите, пока глушитель остынет.

Снимите очистную пробку с глушителя

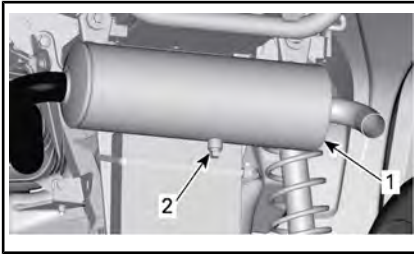

ТИПОВОЙ ВАРИАНТ

1. Глушитель
2. Очистная пробка

Запустите двигатель.

Несколько раз очень быстро увеличьте обороты двигателя, чтобы удалить из глушителя скопившуюся сажу.

Остановите двигатель и подождите, пока глушитель остынет.

Установите на место очистную пробку.

Чистка и осмотр искрогасителя (модели 650, 850 и 1000R)

⚠ ОСТОРОЖНО! Прежде чем приступить к осмотру или проверке состояния компонентов системы выпуска отработавших газов, дайте им остыть.

Снимите крышку глушителя. Утилизируйте винты крепления.

ВНИМАНИЕ Для выворачивания винта не используйте ударный инструмент.

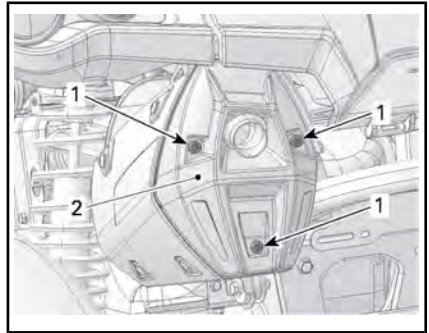

1. Насадка глушителя
2. Винт крепления

Выверните и утилизируйте винты крепления выхлопной трубы.

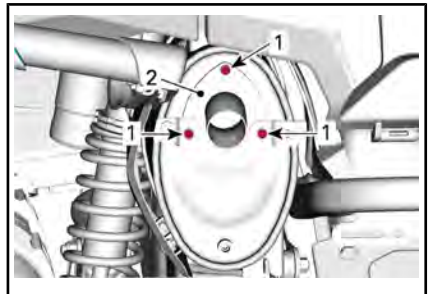

ТИПОВОЙ ВАРИАНТ

1. Винты
2. Выхлопная труба

Снимите выхлопную трубу, уплотнительную прокладку (утилизировать) и искрогаситель.

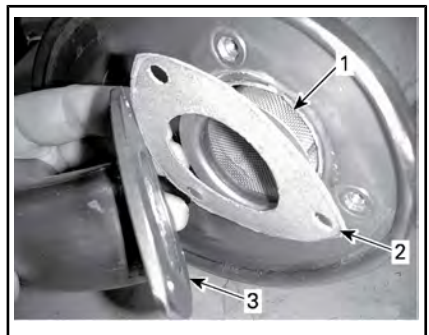

ТИПОВОЙ ВАРИАНТ

1. Искрогаситель
2. Уплотнительная прокладка
3. Выхлопная труба

Щёткой очистите искрогаситель от нагара.

ВНИМАНИЕ Пользуйтесь мягкой щёткой и действуйте осторожно, чтобы не повредить сетку искрогасителя.

! ОСТОРОЖНО! Наденьте защитные очки и перчатки.

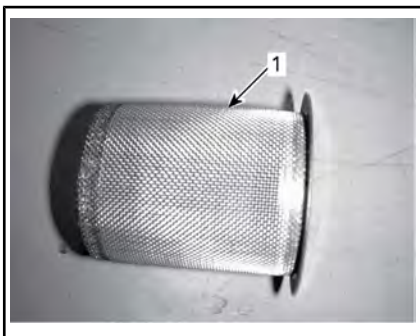

1. Очистите искрогаситель

Проверьте сетку искрогасителя на наличие повреждений. При необходимости заменить.

ПРИМЕЧАНИЕ: Замена сетчатого фильтра искрогасителя требуется только при обнаружении повреждений.

Осмотрите камеру искрогасителя в глушителе. При необходимости удалите любые загрязнения.

Установите новую прокладку, выхлопную трубу и новые винты крепления.

Установите на место кожух глушителя — используйте новые крепежные винты. Затяните указанным моментом.

При чтении этого руководства оператора помните, что:

! ПРЕДУПРЕЖДЕНИЕ

Указывает на наличие потенциально опасной ситуации, которая, если ее не избежать, может привести к серьезным травмам или смертельному исходу.

МОМЕНТ ЗАТЯЖКИ	
Винты крепления наконечника	11 Н•м ± 1 Н•м
Винты крепления облицовки	

Воздушный фильтр вариатора

Снятие воздушного фильтра вариатора

1. Снимите крышку радиатора. См. раздел **ОБОРУДОВАНИЕ**.
2. Вывернув три винта и нажав на фиксаторы, снимите воздушный фильтр вариатора.

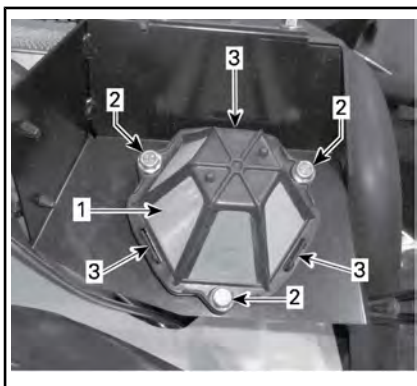

1. Воздушный фильтр вариатора
2. Винты
3. Фиксаторы

Чистка воздушного фильтра вариатора

1. Нанесите на внешние и внутренние поверхности предварительно-

го фильтрующего элемента высококачественный очиститель. Следуйте инструкциям производителя препаратов.

- Тщательно просушите фильтр.

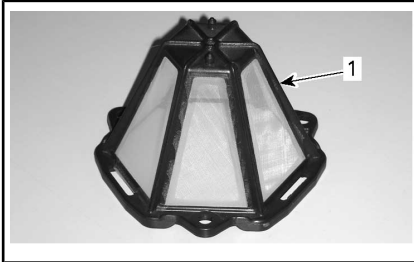

1. Воздушный фильтр вариатора

Установка воздушного фильтра вариатора

- Осторожно нажимайте на воздушный фильтр вариатора до тех пор, пока не защелкнутся три лапки.
- Прикрепите винтами. Затяните с указанным моментом.

МОМЕНТ ЗАТЯЖКИ	
Винты крепления воздушного фильтра вариатора	2,5 Н•м ± 0,5 Н•м

- Установите крышку радиатора на место.

Масло для коробки передач

Проверка уровня масла в коробке передач

ВНИМАНИЕ Проверьте уровень и, при необходимости, доведите его до нормы. **Не допускайте перелива.** Низкий уровень масла может стать причиной серьезных поломок коробки передач. Насухо вытирайте все потеки.

Установите мотовездеход на ровной горизонтальной площадке.

Установите рычаг переключения передач в положение «NEUTRAL».

Задействуйте стояночный тормоз.

ПРИМЕЧАНИЕ: Проверку уровня масла в коробке передач необходимо выполнять на холодном двигателе.

Выверните пробку отверстия для проверки уровня масла в коробке передач.

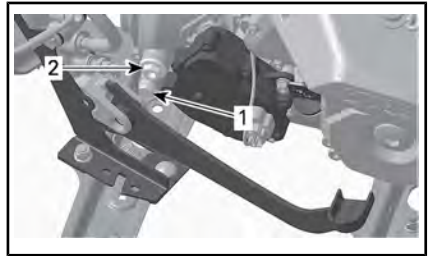

1. Сливная пробка

2. Пробка отверстия для проверки уровня масла

Уровень масла должен доходить до нижней кромки отверстия для проверки уровня масла.

При необходимости доливайте масло, пока оно не начнет вытекать через отверстие для проверки уровня масла.

Рекомендуемое трансмиссионное масло

РЕКОМЕНДУЕМОЕ ТРАНСМИССИОННОЕ МАСЛО XPS

Синтетическое трансмиссионное масло 75W140

ЕСЛИ РЕКОМЕНДУЕМОЕ ТРАНСМИССИОННОЕ МАСЛО XPS НЕДОСТУПНО

Используйте синтетическое трансмиссионное масло 75W 140 API GL-5

ПРИМЕЧАНИЕ: Масло XPS специально разработано для использования в данной коробке передач. Компания BRP настоятельно рекомендует использовать масло XPS.

ВНИМАНИЕ Использование других сортов масел не допускается. Смешивание с маслами другого типа не допускается.

Замена масла в коробке передач

Установите мотовездеход на ровной горизонтальной площадке.

Очистите поверхности, прилегающие к пробке отверстия для слива масла.

Очистите поверхность, прилегающую к пробке отверстия для проверки уровня масла.

Установите поддон для сбора масла под сливной пробкой.

Выверните пробку отверстия для слива масла.

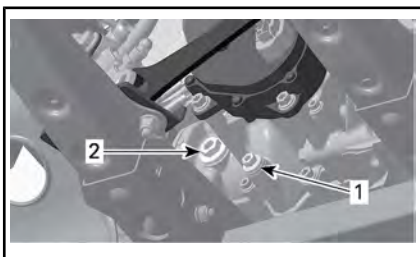

ТИПОВОЙ ВАРИАНТ

1. Сливная пробка
2. Пробка отверстия для проверки уровня масла

ПРИМЕЧАНИЕ: Для полного слива масла установите домкрат под левую подножку мотовездехода и наклоните его на правый бок. После слива масла заверните сливную пробку и верните мотовездеход в нормальное положение.

Очистите сливную пробку от металлических частиц.

Установите пробку сливного отверстия.

МОМЕНТ ЗАТЯЖКИ	
Сливная пробка	20 Н•м ± 2 Н•м

Залейте в коробку передач рекомендуемое масло.

ВНИМАНИЕ Использование других сортов масел не допускается. Смешивание с маслами другого типа не допускается.

Уровень масла должен доходить до нижней кромки отверстия для проверки уровня масла.

При необходимости доливайте масло, пока оно не начнёт вытекать через отверстие для проверки уровня масла.

ВНИМАНИЕ Не допускайте перелива.

Установите пробку отверстия для проверки уровня масла.

МОМЕНТ ЗАТЯЖКИ	
Пробка отверстия для проверки уровня масла	5 Н•м ± 0,6 Н•м

Тросовый привод дроссельной заслонки

Смазка троса привода дроссельной заслонки (если применимо)

Трос дроссельной заслонки необходимо смазывать смазкой на силиконовой основе для тросов или аналогичной по смазывающим свойствам.

! ПРЕДУПРЕЖДЕНИЕ

Пользуйтесь смазкой на силиконовой основе. Применение других смазок может ухудшить работу рычажно-тросового механизма управления дроссельной заслонкой.

Откройте кожух рычага дроссельной заслонки.

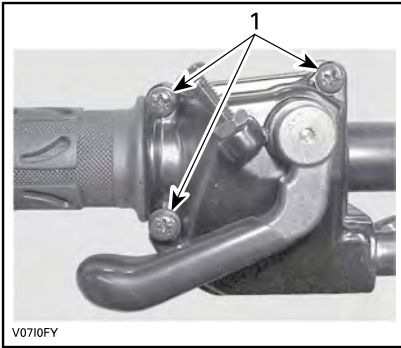

1. Выкрутите эти винты

Отделите кожух.

Сдвиньте защитный чехол, чтобы получить доступ к регулировочной муфте троса.

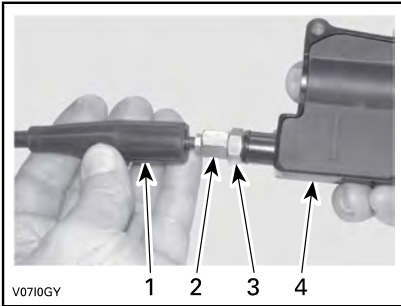

1. Чехол троса
2. Регулировочная муфта троса
3. Фиксирующая гайка
4. Кожух рычага дроссельной заслонки

Выверните регулировочную муфту, чтобы ослабить натяжение троса.

Удалите внутренний чехол кожуха.

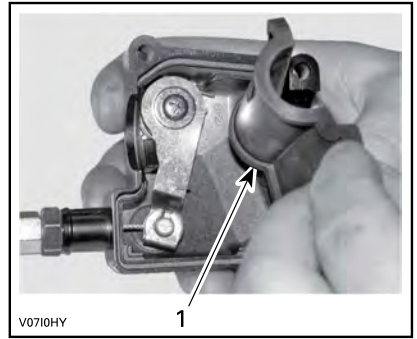

1. Внутренний чехол

Удалите трос из кожуха рычага.

ПРИМЕЧАНИЕ: Выведите конец троса из разреза скобы.

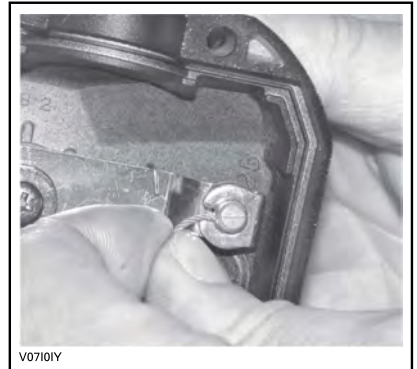

Снимите боковую крышку корпуса дроссельной заслонки.

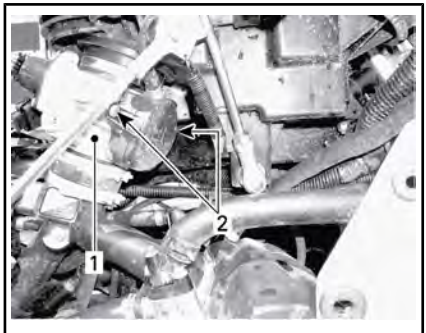

1. Блок дроссельных заслонок
2. Винты боковой крышки

Вставьте носик маслёнки в торец регулировочной муфты троса дроссельной заслонки.



ТИПОВОЙ ВАРИАНТ

ПРИМЕЧАНИЕ: Оберните ветошью регулировочную муфту троса дросселя во избежание попадания на него смазки.

Вводите смазку, пока она не пройдет через весь трос.

Установите и отрегулируйте трос.

Регулировка троса дроссельной заслонки

Сдвиньте защитный чехол, чтобы получить доступ к регулировочной муфте троса.

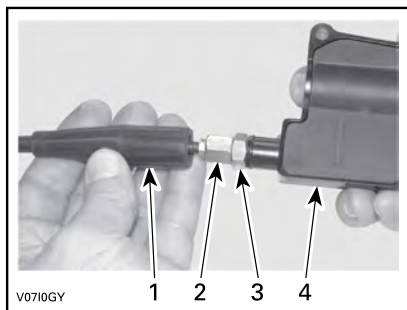

1. Чехол троса
2. Регулировочная муфта троса
3. Фиксирующая гайка
4. Кожух рычага дроссельной заслонки

Ослабьте контргайку. Вращая регулировочную муфту, скорректируйте свободный ход рычага дросселя.

ПРИМЕЧАНИЕ: Свободный ход измеряется от конца рычага дроссельной заслонки.

Затяните контргайку, установите на место чехол.

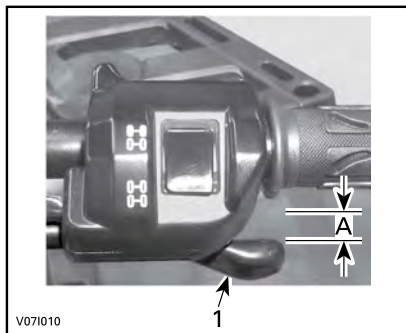

1. Рычаг дроссельной заслонки
- A. 2 мм

Установите рычаг переключения передач в положение «Р» и запустите двигатель.

Чтобы проверить регулировку троса поверните руль до упора вправо и затем до упора влево. Если частота вращения коленчатого вала увеличивается, то свободный ход рычага дросселя требуется отрегулировать заново.

Свечи зажигания

Получение доступа к свечам зажигания

Снимите боковые панели.

Отсоедините высоковольтный провод от свечи зажигания.

Снятие свечи зажигания

Выверните свечу зажигания на один оборот.

Очистите свечи зажигания и головки цилиндров, используя по возможности сжатый воздух.

Используя соответствующий ключ, выверните свечи зажигания.

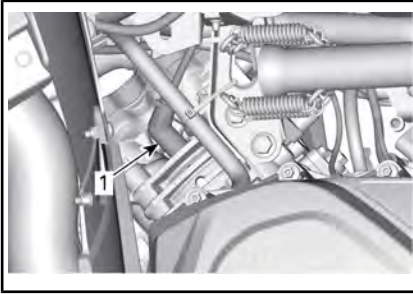

ЛЕВАЯ СТОРОНА – ПЕРЕДНИЙ ЦИЛИНДР

1. Свеча зажигания

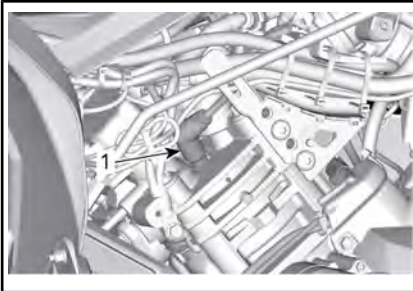

ПРАВАЯ СТОРОНА — ЗАДНИЙ ЦИЛИНДР

1. Свеча зажигания

Установка свечи зажигания

Перед установкой свечи зажигания ещё раз проверьте, хорошо ли очищены контактные поверхности от грязи и нагара.

Используя щуп, установите межэлектродный зазор свечи зажигания.

МЕЖЭЛЕКТРОДНЫЙ ЗАЗОР	
570 и 650 л.с.	0,8 мм - 0,9 мм
Двигатели 850 и 1000R	0,7 мм - 0,9 мм

Нанесите небольшое количество противозадирной смазки на медной основе на резьбовую часть свечи зажигания.

Вверните свечу зажигания рукой, затем подтяните её динамометрическим торцевым ключом.

⚠ ОСТОРОЖНО! Не перетягивайте свечи зажигания – возможны повреждения двигателя.

МОМЕНТ ЗАТЯЖКИ	
570 и 650 л.с.	20 Н•м ± 2,4 Н•м
Двигатели 850 и 1000R	11 Н•м ± 1 Н•м

Крышка вариатора

ПРИМЕЧАНИЕ: Для наглядности на некоторых рисунках двигатель снят с мотовездехода. Для выполнения следующих инструкций нет необходимости снимать двигатель.

Смазка компонентов данного вариатора не требуется. Никогда не смазывайте какие-либо компоненты за исключением муфты одностороннего вращения ведущего шкива.

⚠ ПРЕДУПРЕЖДЕНИЕ

Не прикасайтесь к вариатору во время работы двигателя. Движение на мотовездеходе со снятой крышкой вариатора не допускается.

⚠ ПРЕДУПРЕЖДЕНИЕ

Прежде чем приступить к снятию крышки, необходимо дождаться, пока двигатель остынет. Перед снятием крышки всегда надевайте защитные перчатки.

Установите мотовездеход на ровной горизонтальной площадке. Установите рычаг переключения передач в положение «Р».

Получение доступа к крышке вариатора

Крышка вариатора располагается с левой стороны мотовездехода.

Снимите следующие компоненты:

- боковую и удлинительную панели с левой стороны;
- левую подножку.

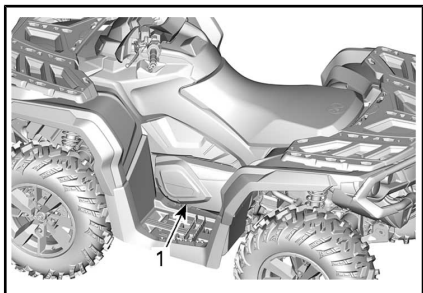

ТИПОВОЙ ВАРИАНТ

1. Крышка вариатора

Снятие крышки вариатора

Выверните все винты крепления крышки вариатора.

Отворачивайте верхний центральный винт последним, чтобы крышка могла держаться на нем до момента снятия.

ВНИМАНИЕ Не используйте ударный инструмент для отворачивания винтов крепления крышки вариатора.

Снимите крышку вариатора и ее прокладку.

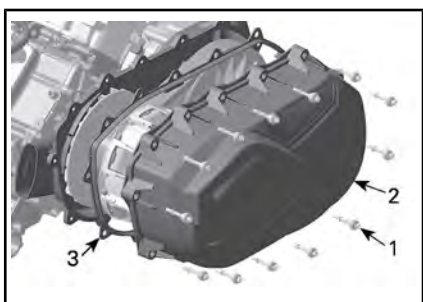

1. Винт крышки вариатора
2. Крышка вариатора
3. Уплотнительная прокладка

Установка крышки вариатора

Сначала заверните центральный верхний винт.

ПРИМЕЧАНИЕ: Не используйте ударный инструмент для заворачивания винтов крепления крышки вариатора.

Затягивайте винты крепления крышки вариатора в следующей последовательности.

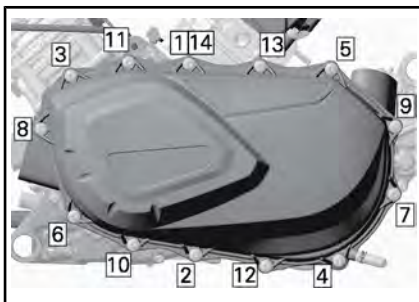

ПОРЯДОК ЗАТЯЖКИ ВИНТОВ КРЫШКИ ВАРИАТОРА

МОМЕНТ ЗАТЯЖКИ	
Винты крышки вариатора	7 Н•м ± 0,8 Н•м

Ремень вариатора

Снятие ремня вариатора

ВНИМАНИЕ В случае выхода ремня вариатора из строя следует прочистить вариатор, крышку, сливной бак и отверстие для выпуска воздуха, а также осмотреть эти компоненты на отсутствие закупорок.

Снимите **КРЫШКУ ВАРИАТОРА**.

Разведите фланцы ведомого шкива вариатора.

НЕОБХОДИМЫЙ ИНСТРУМЕНТ	
СПЕЦИАЛЬНОЕ ПРИСПОСОБЛЕНИЕ (Арт. 529 036 098)	

Заверните специальное приспособление в резьбовое отверстие ведомого шкива и затяните его, чтобы развести фланцы шкива.

Надвиньте ремень на верхний край неподвижного фланца для снятия.

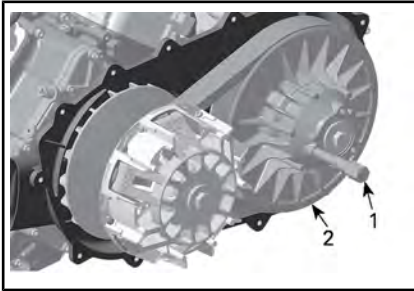

1. Специальное приспособление
2. Неподвижный фланец ведомого шкива вариатора

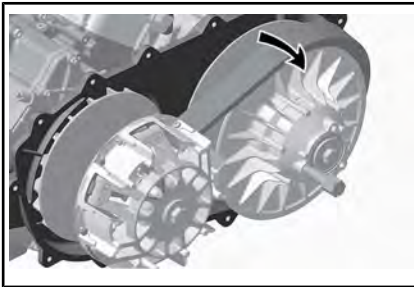

Установка ремня вариатора

Установка производится в последовательности, обратной снятию. Обратите внимание на информацию ниже.

Максимальный срок службы ремня вариатора достигается в том случае, когда ремень установлен с соблюдением правильного направления рабочего движения. Установите ремень таким образом, чтобы стрелки, нанесенные на нем, были направлены к передней части мотовездехода, если смотреть сверху.

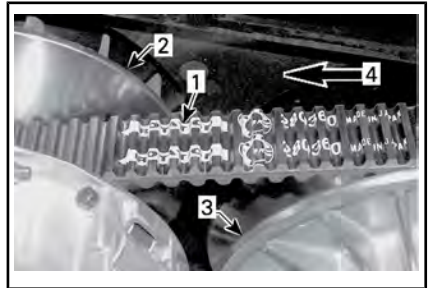

1. Стрелки, нанесенные на ремень
2. Ведущий шкив (передний)
3. Ведомый шкив (задний)
4. Направление рабочего движения

Проворачивайте ведомый шкив, пока нижние поверхности зубьев наружной поверхности ремня вариатора на окажутся вровень с краем ведомого шкива.



1. Нижние поверхности канавок ремня вариатора вровень с краем ведомого шкива

Аккумуляторная батарея

⚠ ПРЕДУПРЕЖДЕНИЕ

Перед ремонтом или обслуживанием компонентов электрооборудования поверните ключ зажигания в положение «OFF» (выкл.) (если не указан иной порядок действий).

⚠ ОСТОРОЖНО! Запрещается заряжать аккумуляторную батарею, установленную в мотовездеходе.

На этих моделях мотовездеходов используются аккумуляторные батареи VRLA

(свинцово-кислотные батареи с клапанным регулированием). Аккумуляторные батареи этого типа — необслуживаемые, долив дистиллированной воды в процессе эксплуатации не требуется.

ВНИМАНИЕ Запрещается снимать герметичную крышку аккумуляторной батареи.

Снятие аккумуляторной батареи

ВНИМАНИЕ Всегда сначала отсоединяйте ЧЕРНЫЙ (-) провод.

Отсоедините ЧЕРНЫЙ провод (-) от вывода аккумуляторной батареи, а затем — КРАСНЫЙ (+).

Выверните крепежные винты и снимите держатель аккумуляторной батареи, а затем снимите аккумуляторную батарею с рамы.

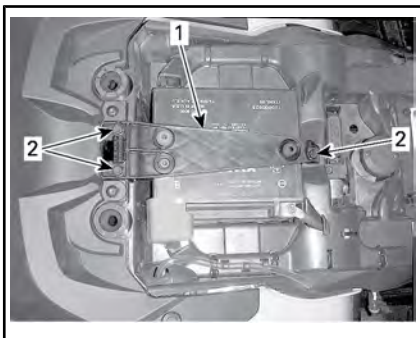

1. Держатель аккумуляторной батареи
2. Винты крепления

Чистка аккумуляторной батареи

Для чистки корпуса и выводов аккумуляторной батареи пользуйтесь раствором пищевой соды в воде.

Очистите клеммы проводов и выводы аккумуляторной батареи от следов окисления проволочной щёткой.

Установка аккумуляторной батареи

Установите аккумуляторную батарею на мотовездеход.

ВНИМАНИЕ Всегда сначала подсоединяйте КРАСНЫЙ (+) провод.

Предохранители

! ОСТОРОЖНО! Перед заменой неисправного плавкого предохранителя всегда переводите замок зажигания в положение OFF (ВЫКЛ) или извлекайте ключ D.E.S.S. из контактного устройства D.E.S.S.

Проверка плавкого предохранителя

Проверьте, не расплавлена ли его нить.

Если нить перегорела, замените перегоревший предохранитель. Для определения номинала предохранителя см. соответствующий раздел ОПИСАНИЕ ПЕРЕДНЕГО БЛОКА ПРЕДОХРАНИТЕЛЕЙ.

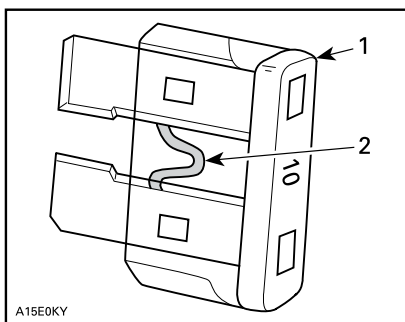

ТИПОВОЙ ВАРИАНТ

1. Предохранитель
2. Проверить, не расплавлена ли нить

ВНИМАНИЕ Не используйте предохранители большего номинала — это может стать причиной возникновения серьезных повреждений.

Доступ к переднему блоку предохранителей

См. раздел **ОБОРУДОВАНИЕ** и снимите:

- Крышка радиатора
- Опора приборной панели.

Снимите крышку с переднего блока предохранителей.

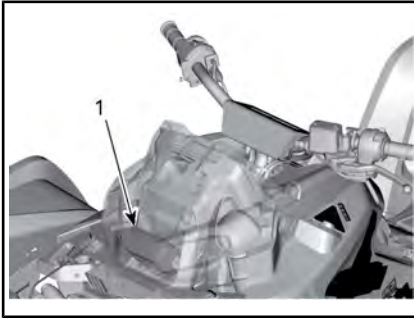

ТИПОВОЙ ВАРИАНТ

1. Передний блок предохранителей

Описание переднего блока предохранителей

ПРИМЕЧАНИЕ: Расположение предохранителей указано на обратной стороне крышки блока предохранителей.

МОДЕЛИ, УКОМПЛЕКТОВАННЫЕ ДВИГАТЕЛЯМИ 570		
№	ОПИСАНИЕ	НОМИНАЛ
RY1	Реле вентилятора	-
RY2	Главное реле	-
RY3	Реле доп. оборудования	-
RY4	Реле топливного насоса	-
RY8	Реле стоп-сигналов	-
F4	Реле Приборная панель (спидометр)	10 А
F5	Форсунки/ катушки зажигания, топливный насос	10 А
F8	Замок зажигания/ электромагнитный клапан стартера	10А
F9	Вентилятор системы охлаждения	20 А

МОДЕЛИ, УКОМПЛЕКТОВАННЫЕ ДВИГАТЕЛЯМИ 570		
№	ОПИСАНИЕ	НОМИНАЛ
F12	Электрическая розетка постоянного тока/фонарь/ дополнительное оборудование	20 А

ВСЕ МОДЕЛИ, КРОМЕ ДВИГАТЕЛЕЙ 570		
№	ОПИСАНИЕ	НОМИНАЛ
RY1	Реле вентилятора	-
RY2	Главное реле	-
RY3	Реле доп. оборудования	-
RY4	Реле топливного насоса	-
RY8	Реле стоп-сигналов	-
F4	Реле Приборная панель (спидометр)	5 А
F5	Форсунки/катушки зажигания,	5 А
F6	Модуль ECM 2WD/4WD	5 А
F7	Лебедку (при наличии)	
F9	Вентилятор системы охлаждения	25 А
F11	Фары	30 А
F12	Электрическая розетка постоянного тока/фонарь/ дополнительное оборудование	15 А
F14	Дополнительное оборудование Задние фонари	15 А
F15	Топливный насос	5 А

Задний блок предохранителей и перемычки

Модели, укомплектованные двигателями 570, продаваемые за пределами Северной Америки

Задний блок предохранителей располагается под сиденьем, рядом с аккумуляторной батареей.

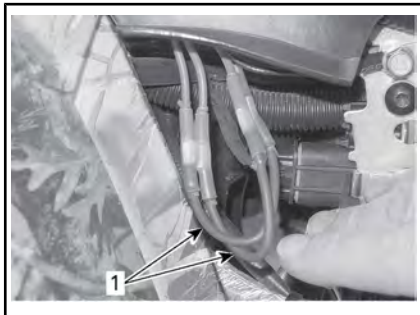

1. Перемычки



ДЕРЖАТЕЛЬ ПРЕДОХРАНИТЕЛЕЙ.

ДЕРЖАТЕЛИ ПРЕДОХРАНИТЕЛЯ	
ОПИСАНИЕ	НОМИНАЛ
DPS (режим работы усилителя рулевого управления)	40 А

ПЕРЕЖИГАЕМЫЕ ПЕРЕМЫЧКИ		
ОПИСАНИЕ		ИНФОРМАЦИОННЫЙ ЦЕНТР
Пережигаемая перемычка 1	Общий	16 awg
Пережигаемая перемычка 2	Реле вентилятора системы охлаждения Доп. оборудование	16 awg

Задний патрон плавкого предохранителя

За исключением моделей, укомплектованных двигателями 570, продаваемых за пределами Северной Америки

Перемычки и держатель заднего блока предохранителей находятся за правой боковой панелью.



ДЕРЖАТЕЛЬ ЗАДНЕГО БЛОКА ПРЕДОХРАНИТЕЛЕЙ

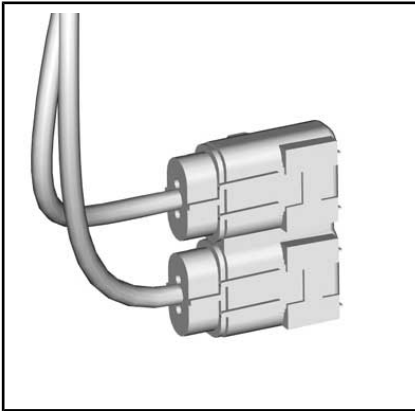

БЛОК ПРЕДОХРАНИТЕЛЕЙ 2

ДЕРЖАТЕЛИ ПРЕДОХРАНИТЕЛЯ	
ОПИСАНИЕ	НОМИНАЛ
DPS (режим работы усилителя рулевого управления)	40 А
Общий	40 А

Световые приборы (модели 570)

⚠ ОСТОРОЖНО! Перед заменой неисправной лампы поверните ключ зажигания в положение «OFF» (выкл.).

После замены перегоревшей лампы обязательно проверьте работоспособность соответствующего светового прибора.

Замена ламп головного света

ВНИМАНИЕ Не прикасайтесь пальцами к колбе галогенной лампы, так как это сокращает срок ее службы. Если вы дотронулись до стеклянной колбы, очистите ее изопропиловым спиртом, который не оставляет пленку на стекле.

1. Снимите крышку.
2. Отсоедините разъем.

3. Снимите лампочку.

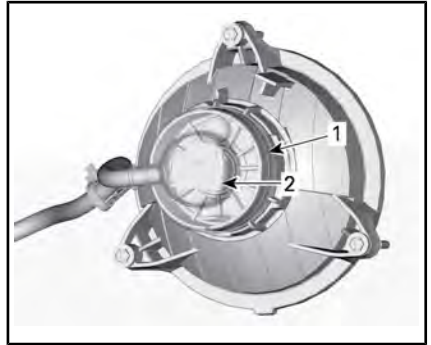

ВНУТРЕННИЙ ПЕРЕДНИЙ ЩИТОК

1. Крышка
 2. Разъем
4. Установка производится в порядке, обратном снятию.
 5. Проверьте работоспособность фар.

Регулировка головной оптики

Вращением регулировочных рукояток отрегулируйте направление светового пучка фары в вертикальной и горизонтальной плоскостях.

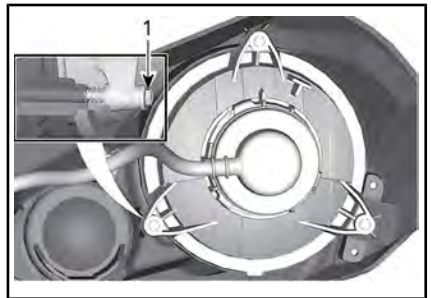

БЛИЖНИЙ СВЕТ

1. Регулировочные рукоятки

Замена лампы заднего фонаря/стоп-сигнала

1. Отсоедините электрический разъем от лампы.
2. Поверните лампу против часовой стрелки, чтобы извлечь ее из фонаря.



3. Отсоединить электрический разъем лампы от заднего фонаря.

Установка осуществляется в последовательности, обратной снятию.

Световые приборы (модели 650, 850 и 1000R)

⚠ ОСТОРОЖНО! Перед заменой неисправной лампы поверните ключ зажигания в положение «OFF» (выкл.).

После замены перегоревшей лампы обязательно проверьте работоспособность соответствующего светового прибора.

Замена ламп головного света

ВНИМАНИЕ Никогда не касайтесь пальцами колбы галогенной лампы, так как это сокращает срок ее службы. Если вы дотронулись до стеклянной колбы, очистите ее изопропиловым спиртом, который не оставляет пленку на стекле.

Отсоедините электрический разъем от лампы.

Поверните лампу против часовой стрелки, чтобы снять ее с корпуса.

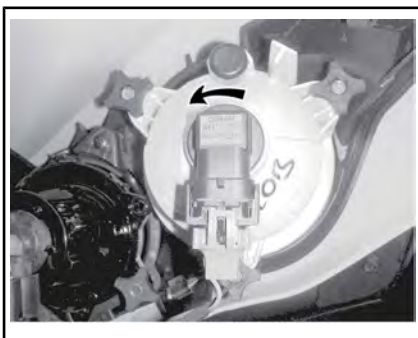

ВНУТРЕННИЙ ПЕРЕДНИЙ ЩИТОК

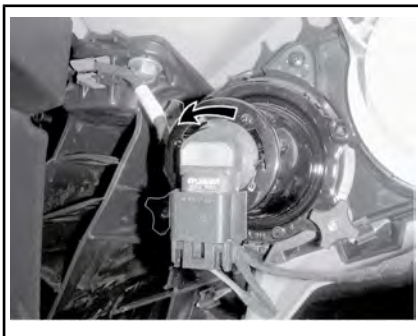

Извлеките лампу.

Установка производится в порядке, обратном снятию.

Проверьте работоспособность фар.

Замена лампы заднего фонаря/стоп-сигнала

Поверните фонарь против часовой стрелки, чтобы извлечь его из корпуса.



Снимите задний фонарь.

Отсоедините электрический разъем от лампы.

Поверните лампу против часовой стрелки, чтобы извлечь ее из фонаря.



Отсоединить электрический разъем лампы от заднего фонаря.

Установка осуществляется в последовательности, обратной снятию.

Регулировка головной оптики

Вращением рукояток отрегулируйте направление светового пучка фары в соответствии с вашими предпочтениями.

ПРИМЕЧАНИЕ: Обе фары должны быть отрегулированы одинаковым образом.

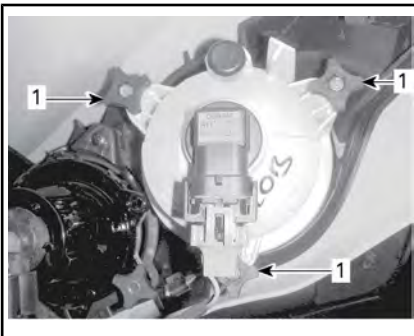

РЕГУЛИРОВКА БЛИЖНЕГО СВЕТА ФАР

1. Регулировочные рукоятки

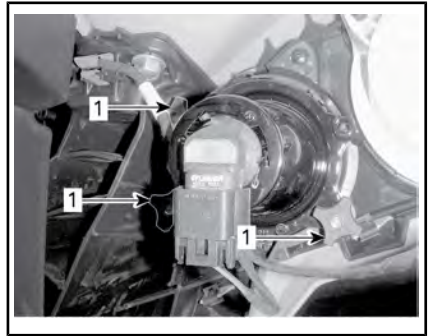

РЕГУЛИРОВКА ДАЛЬНЕГО СВЕТА ФАР

1. Регулировочные рукоятки

Сильфоны и кожух приводного вала

Проверка сильфонов и кожуха приводного вала

Визуально проверьте состояние сильфонов и кожухов приводного вала.

Убедитесь в отсутствии повреждений и потёртостей на кожухе около вала.

Проверьте сильфоны на наличие трещин, потёртостей, следов утечки смазки и т. п.

При необходимости отремонтируйте или замените повреждённые детали.

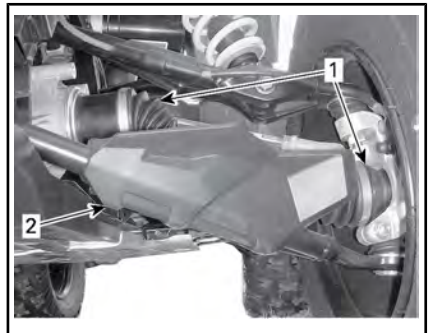

ТИПОВОЙ ВАРИАНТ — ПЕРЕДНЯЯ ЧАСТЬ МОТОВЕЗДЕХОДА

1. Сильфоны приводного вала
2. Кожух приводного вала

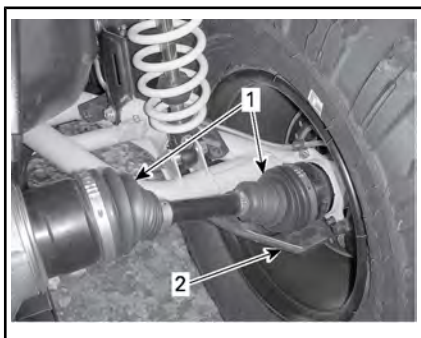

ТИПОВОЙ ВАРИАНТ — ЗАДНЯЯ ЧАСТЬ
МОТОВЕЗДЕХОДА

1. Сильфоны приводного вала
2. Кожух приводного вала

Колеса и шины

Давление воздуха в шинах

⚠ ПРЕДУПРЕЖДЕНИЕ

Давление воздуха в шинах оказывает значительное влияние на управляемость и устойчивость мотовездехода. Недостаточное давление может привести к проскальзыванию шины на ободу, а повышенное — к разрыву шины. Поддерживайте рекомендуемое давление воздуха в шинах. Не устанавливайте в шине давление ниже рекомендованного. Это может вызвать сход шины с обода колеса. Мотовездеход оснащён шинами низкого давления, поэтому вы можете пользоваться ручным насосом.

Давление проверяется в «**ХОЛОДНЫХ**» шинах мотовездехода. Давление зависит от температуры и высоты местности над уровнем моря. При изменении любого из этих условий проверяйте давление в шинах.

Манометр входит в комплект возимого инструмента.

Значения приведены в разделе «**ТЕХНИЧЕСКИЕ ХАРАКТЕРИСТИКИ**».

Шины специально спроектированы для внедорожных условий, тем не менее, их можно проколоть. Поэтому рекомендуем возить с собой насос и комплект для ремонта шин.

Проверка состояния шин

Проверьте шины на наличие повреждений и оцените степень их износа. Замените при необходимости.

Шины необходимо устанавливать в соответствии с направлением вращения.

Замена шин

Замена шин должна выполняться авторизованным дилером Can-Am.

При чтении этого руководства оператора помните, что:

⚠ ПРЕДУПРЕЖДЕНИЕ

Указывает на наличие потенциально опасной ситуации, которая, если ее не избежать, может привести к серьезным травмам или смертельному исходу.

⚠ ПРЕДУПРЕЖДЕНИЕ

- При замене шин не ставьте в пару шины с диагональным и радиальным кордом. Такая комбинация ухудшает управляемость и устойчивость мотовездехода.
- Не ставьте на одной оси шины, отличающиеся по размеру и конструкции.
- Пары шин (и передняя, и задняя) должны быть одной модели и одного производителя.
- Шины с направленным рисунком протектора должны устанавливаться с учетом направления их вращения.
- Шины с радиальным кордом должны устанавливаться полным комплектом.

Проверка состояния подшипников колёс

Установите мотовездеход на ровной горизонтальной площадке.

Задействуйте стояночный тормоз.

Поднимите мотовездеход.

Установите мотовездеход на опоры.

Взявшись за верхнюю часть, покачайте колесо в разные стороны; посмотрите, есть ли люфт.

При обнаружении чрезмерного люфта обратитесь за помощью к авторизованному дилеру Can-Am.

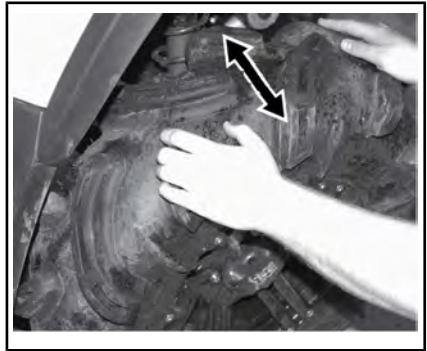

ТИПОВОЙ ВАРИАНТ

Снятие колеса

Установите мотовездеход на ровной горизонтальной площадке.

Включите режим полного привода 4WD.

Задействуйте стояночный тормоз.

Отпустите гайки крепления колес, затем поднимите мотовездеход.

Установите мотовездеход на опоры.

Отверните гайки и снимите колесо.

Установка колеса

При установке колёс рекомендуем нанести на резьбу противозадирную смазку.

Если шины имеют направленный рисунок протектора, убедитесь, что при установке соблюдено направление их рабочего вращения.

Затяните гайки в перекрёстной последовательности. Окончательно затяните гайки требуемым моментом затяжки.

МОМЕНТ ЗАТЯЖКИ

Гайки крепления колеса	80 Н•м ± 5 Н•м
------------------------	----------------

ПРИМЕЧАНИЕ: Время от времени отворачивайте гайки крепления колеса и наносите на шпильки противозадирную смазку, чтобы в дальнейшем избежать проблем с демонтажом колёс. Это особенно важно, если приходится часто ез-

дить по грязи или соленой воде. Отворачивайте по одной гайке. Смажьте, установите на место и затяните гайки.

ВНИМАНИЕ Используйте только рекомендованные гайки крепления колеса, соответствующие типу колеса. Использование не рекомендованных гаек может стать причиной повреждения колёсных дисков или шпилек.

Подвеска

Смазка передней подвески

Смажьте рычаги переднего стабилизатора поперечной устойчивости и рычаги подвески с помощью пресс-масленки.

СЛУЖЕБНОЕ СРЕДСТВО

Синтетическая смазка для подвески

Смазка компонентов задней подвески

Смажьте рычаги стабилизатора поперечной устойчивости задней подвески и втулки шарниров через пресс-масленки.

СЛУЖЕБНОЕ СРЕДСТВО

Синтетическая смазка для подвески

Проверка состояния подвески

Амортизаторы

Проверьте состояние амортизаторов; убедитесь в отсутствии утечек и повреждений.

Проверьте затяжку крепёжных элементов.

При необходимости обратитесь к авторизованному дилеру Can-Am.

Шаровые шарниры

Установите мотовездеход на ровной горизонтальной площадке.

Задействуйте стояночный тормоз.

Поднимите мотовездеход.

Установите мотовездеход на опоры.

Осмотрите чехлы шаровых шарниров и убедитесь в отсутствии трещин.

Взявшись за верхнюю и нижнюю части, покачайте колесо в разные стороны; посмотрите, есть ли люфт.

При обнаружении чрезмерного люфта или трещин на чехлах наконечников рулевых тяг обратитесь за помощью к авторизованному дилеру Can-Am.

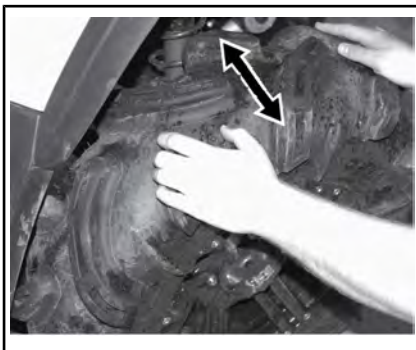

ТИПОВОЙ ВАРИАНТ

⚠ ПРЕДУПРЕЖДЕНИЕ

При обнаружении трещин чехла или чрезмерных люфтов шаровой шарнир необходимо заменить.

Рычаги передней подвески

Проверьте состояние рычагов и убедитесь в отсутствии трещин, деформации или каких-либо повреждений.

При необходимости обратитесь к авторизованному дилеру Can-Am.

Задние продольные рычаги

Проверьте продольные рычаги на отсутствие деформаций, трещин и изгибов.

При необходимости обратитесь к авторизованному дилеру Can-Am.

Рулевое управление

Проверка рулевого управления

Наконечники рулевых тяг

Установите мотовездеход на ровной горизонтальной площадке.

Задействуйте стояночный тормоз.

Поднимите мотовездеход.

Установите мотовездеход на опоры.

Проверить состояние чехлов наконечников рулевых тяг и убедиться в отсутствии трещин

Взявшись за верхнюю часть, покачайте колеса в разные стороны; посмотрите, есть ли люфт.

При обнаружении чрезмерного люфта или трещин на чехлах наконечников рулевых тяг обратитесь за помощью к авторизованному дилеру Can-Am.

! ПРЕДУПРЕЖДЕНИЕ

При обнаружении трещин чехла или чрезмерных люфтов наконечник рулевой тяги подлежит замене.

Тормоза

! ПРЕДУПРЕЖДЕНИЕ

Новые компоненты тормозной системы не обеспечивают максимальной эффективности торможения, пока не пройдут обкатку. Эффективность работы тормозной системы может быть снижена — будьте осторожны.

Уровень тормозной жидкости в компенсационном бачке тормозной системы

ВНИМАНИЕ Пользуйтесь тормозной жидкостью DOT 4 из герметичной упаковки. Не пользуйтесь тормозной жидкостью, если она хранилась в не запечатанной ёмкости.

Установив мотовездеход на ровной горизонтальной площадке, проверьте уровень тормозной жидкости: он должен находиться выше метки «MIN».

При необходимости долейте тормозную жидкость. **Не допускайте перелива.**

Прежде чем снять крышку компенсационного бачка, ее необходимо очистить.

ПРИМЕЧАНИЕ: Низкий уровень тормозной жидкости может указывать на наличие утечек или износ накладок тормозных колодок. Обратитесь к авторизованному дилеру Can-Am.

Бачок (-ки) для тормозной жидкости

Установите руль прямо, чтобы бачок расположился горизонтально.

Проверьте уровень тормозной жидкости. Когда уровень тормозной жидкости достигает верхней части окна, резервуар полон.

Осмотрите чехол на рычаге.

Чехол не должен иметь трещин и потерь. При необходимости замените чехол.



ТИПОВОЙ ВАРИАНТ

Бачок тормозной жидкости для тормоза, приводимого в действие педалью

Установив мотовездеход на ровной горизонтальной площадке, проверьте уровень тормозной жидкости: он должен

находиться между метками «MIN» и «MAX».

ВНИМАНИЕ Не храните предметы в переднем сервисном отделении.

Долив тормозной жидкости

Очистите пробку заливной горловины.

ПРЕДУПРЕЖДЕНИЕ

Прежде чем снять крышку компенсационного бачка, ее необходимо очистить.

Выверните винты крепления крышки компенсационного бачка.

Снимите крышку компенсационного бачка.

При необходимости, используя чистую воронку, долейте тормозную жидкость. **Не допускайте перелива.**

ВНИМАНИЕ Тормозная жидкость может стать причиной повреждения пластиковых деталей и лакокрасочного покрытия. Вытирайте потеки.

Установите на место крышку компенсационного бачка и затяните винты.

ПРИМЕЧАНИЕ: Прежде чем закрыть крышку тормозного бачка, убедитесь, что ее диафрагма нажата внутрь.

Рекомендуемая тормозная жидкость

Доливайте тормозную жидкость DOT 4 только из новой, запечатанной упаковки.

ПРЕДУПРЕЖДЕНИЕ

Во избежание повреждения тормозной системы не используйте другие типы тормозных жидкостей.

Проверка тормозной системы

! ОСТОРОЖНО! После продолжительного использования мотовездехода компоненты тормозной системы могут разогреваться до очень высоких температур и стать причиной ожогов. Выждите, пока тормоза остынут.

Проверка состояния, техническое обслуживание и ремонт тормозной системы должны выполняться авторизованным дилером Can-Am.

Однако между посещениями дилера необходимо проверять:

- уровень тормозной жидкости;
- тормозную систему на отсутствие утечек тормозной жидкости;
- чистоту тормозов.

ПРЕДУПРЕЖДЕНИЕ

Для замены тормозной жидкости или ремонта тормозной системы обращайтесь к авторизованному дилеру Can-Am.

УХОД ЗА МОТОВЕЗДЕХОДОМ

Обслуживание после поездки

Чтобы защитить мотовездеход и его компоненты при эксплуатации в перечисленных ниже условиях, мойте его пресной водой в соответствии с указаниями, приведёнными в параграфе **ЧИСТКА И ЗАЩИТНАЯ ОБРАБОТКА МОТОВЕЗДЕХОДА**.

- Эксплуатация в грязи
- Эксплуатация в условиях воздействия соленой воды или соляного тумана.

ПРИМЕЧАНИЕ: При эксплуатации в условиях воздействия соленой воды или соляного тумана также рекомендуется защищать металлические части с помощью смазки Lubricant and anti-corrosive (Арт. 779168) или аналогичной.

ВНИМАНИЕ При установке на место опоры приборной панели над корпусом воздушного фильтра, необходимо убедиться, что все вентиляционные шланги правильно проложены рядом с воздуховодом.

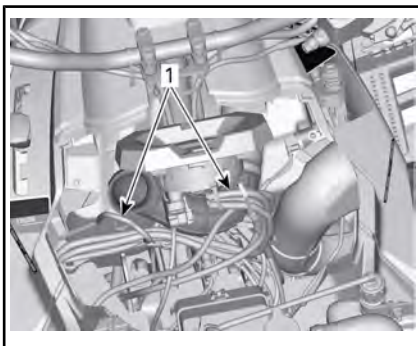

ОПОРА КОНСОЛИ УБРАНА ДЛЯ ЯСНОСТИ — МОДЕЛИ 570, 650 И 850

1. Проложите вентиляционные шланги рядом с воздуховодом

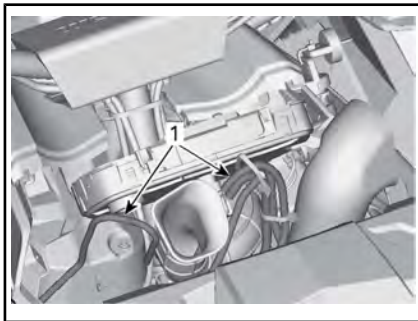

ОПОРА КОНСОЛИ УБРАНА ДЛЯ ЯСНОСТИ — МОДЕЛЬ 1000R

1. Проложите вентиляционные шланги рядом с воздуховодом

Чистка и защитная смазка

ВНИМАНИЕ Для мойки транспортное средство не используйте моющие аппараты высокого давления. **ПОДАВАЙТЕ ВОДУ ТОЛЬКО ПОД НИЗКИМ ДАВЛЕНИЕМ** (как в садовом шланге).

Обратите внимание на области, в которых скапливающаяся грязь может стать причиной износа, возникновения неисправностей или развития коррозии.

Вымойте мотовездеход мыльным раствором.

ВНИМАНИЕ Не допускается использовать для чистки полипропиленовых компонентов корпуса очистители на основе нефтепродуктов – это может стать причиной потери блеска.

Не совместимые очистители

ТИП МАТЕРИАЛА	НЕ СОВМЕСТИМЫЕ ОЧИСТИТЕЛИ
Полипропилен	ЛЮБЫЕ ОЧИСТИТЕЛИ НА ОСНОВЕ НЕФТЕПРОДУКТОВ
	XPS ATV FINISHING SPRAY (P/N 219 701 704) (Арт. 219 701 704)
	XPS ATV CLEANING KIT (P/N 219 701 713) (Арт. 219 701 713) (он содержит указанный выше XP-S ATV Finishing Spray)



БЕЗОПАСНО ДЛЯ ПОЛИПРОПИЛЕНА



НЕ ИСПОЛЬЗОВАТЬ НА КОМПОНЕНТАХ ИЗ ПОЛИПРОПИЛЕНА

Совместимые очистители

ТИП МАТЕРИАЛА	СОВМЕСТИМЫЕ ОЧИСТИТЕЛИ
Полипропилен	XPS ATV WASH (P/N 219 701 702) (Арт. 219 701 702)
	Мыльный раствор

ПРЕДУПРЕЖДЕНИЕ

Посетите уполномоченного дилера Can-Am для проведения проверки топливной системы в соответствии с указаниями, приведенными в разделе *РЕГЛАМЕНТ ТЕХНИЧЕСКОГО ОБСЛУЖИВАНИЯ*.

Проведите консервацию мотовездехода, если Вы не собираетесь пользоваться им в течение длительного времени (более 4 месяцев).

Перед вводом мотовездехода в эксплуатацию после хранения необходимо подготовить его надлежащим образом.

Для подготовки мотовездехода к хранению или для проведения предсезонной подготовки обращайтесь к авторизованному дилеру Can-Am.

*Эта страница специально
оставлена пустой*

ТЕХНИЧЕСКАЯ ИНФОРМАЦИЯ

ИДЕНТИФИКАЦИОННЫЕ НОМЕРА СНЕГОХОДА

Основные сборочные единицы мотовездехода (двигатель и рама) имеют индивидуальные заводские номера. Эти номера могут потребоваться в гарантийных случаях или для идентификации транспортного средства в случае его кражи. Кроме того, идентификационные номера также необходимы авторизованному дилеру Can-Am для оформления гарантийной заявки и прочей документации. Мы настоятельно рекомендуем записать все серийные номера вашего транспортного средства и передать их своей страховой компании.

Идентификационный номер транспортного средства (VIN)

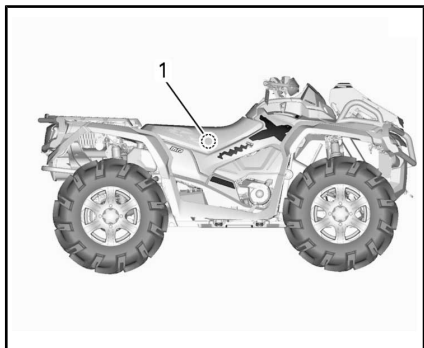

ТИПОВОЙ ВАРИАНТ — ПОКАЗАНА МОДЕЛЬ 1000R

1. Наклейка с VIN-кодом — на раме под сиденьем

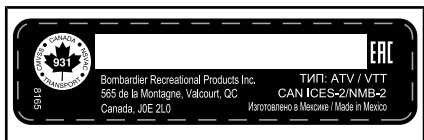

ТИПОВОЙ ВАРИАНТ - НАКЛЕЙКА С VIN-КОДОМ

Идентификационный номер двигателя

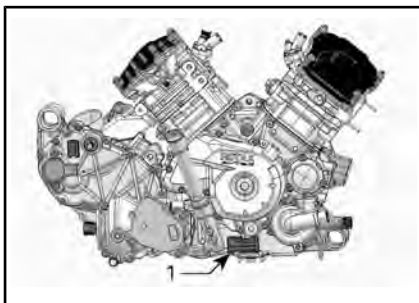

ТИПОВОЙ ВАРИАНТ — ПРАВая СТОРОНА ДВИГАТЕЛЯ

1. Идентификационный номер двигателя (EIN)

Наклейка подтверждения соответствия стандартам

Правило (ЕС) 2016/1628

распространяется на внедорожные транспортные средства

Транспортные средства, соответствующие требованиям нормативного акта (ЕС) 2016/1628 (NRMM), имеют соответствующую идентификацию на крышке клапанного механизма двигателя и на раме, под сиденьем.

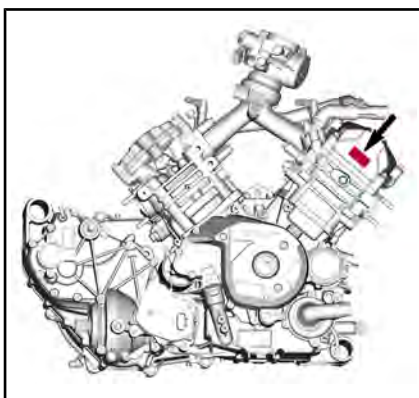

ТИПОВОЙ ВАРИАНТ

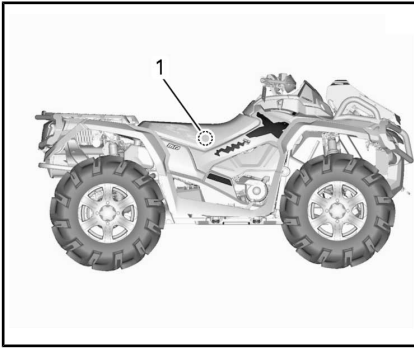

ТИПОВОЙ ВАРИАНТ — ПОКАЗАНА МОДЕЛЬ 1000R

1. Наклейка NRMM — на раме под сиденьем

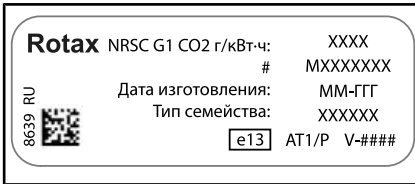

ТИПОВОЙ ВАРИАНТ – ИДЕНТИФИКАЦИОННАЯ НАКЛЕЙКА СОГЛАСНО ТРЕБОВАНИЯМ NRMM

Радиосистема защиты с цифровым кодированием (рч-ключ D.E.S.S.)

Данное устройство соответствует Разделу 15 Тома 47 Свода федеральных нормативных актов США и лицензионным исключениям из Технических требований к радиоаппаратуре Министерства промышленности Канады. Эксплуатация устройства предусматривает наличие следующих условий: (1) данное устройство не может являться источником помех, но (2) может быть подвержено любым помехам, в том числе тем, что могут привести к нежелательной работе устройства.

Изменения или модификации, явно не утвержденные стороной, отвечающей за обеспечение соответствия нормативным требованиям, могут привести к потере владельцем права на дальнейшую эксплуатацию оборудования.

Регистрационный номер Министерства промышленности Канады: 12006A-M01456

Идентификационный номер Федеральной комиссии по связи США: 2ACERM01456

Мы, как сторона ответственная за обеспечение соответствия устройства нормативным требованиям, заявляем, что обеспечение соответствия положениям директивы Совета Европы 2014/53/EU является нашей исключительной обязанностью. Директива предусматривает обеспечение соответствия как основным, так и любым релевантным требованиям. Изделие соответствует требованиям следующих директив, гармонизированных стандартов и нормативов: Директива по радиооборудованию (RED) 2014/53/EU и гармонизированные стандарты: EN 300 330-2, EN 60950-1.

ПОСТАНОВЛЕНИЕ ОТНОСИТЕЛЬНО СИСТЕМЫ КОНТРОЛЯ УРОВНЯ ШУМА (КАНАДА/США)

Самовольные манипуляции с системой контроля уровня шума строго запрещены!

Федеральным законодательством США и провинциальными законами Канады запрещаются следующие действия:

1. Удаление или отключение любого устройства или элемента дизайна, встроенного в новое транспортное средство для контроля уровня шума до его продажи или доставки конечному покупателю или во время его использования, любым лицом в целях, отличных от целей технического обслуживания, ремонта или замены, или
2. Использование транспортного средства после удаления или отключения такого устройства или элемента дизайна любым лицом.

Действия, которые считаются манипуляциями, включают следующее:

1. Удаление, изменение или перфорация глушителя или любого компонента двигателя, через который происходит удаление выхлопных газов двигателя.
2. Удаление, изменение или перфорация любого компонента системы впуска.
3. Замена подвижных компонентов мотовездехода, системы выпуска отработавших газов или системы впуска компонентами, помимо тех, которые указываются заводом-изготовителем.
4. Отсутствие надлежащего технического обслуживания.

ШУМОВОЕ ИЗЛУЧЕНИЕ И ВИБРАЦИОННАЯ НАГРУЗКА (ВСЕ СТРАНЫ ЗА ИСКЛЮЧЕНИЕМ КАНАДЫ/США)

МОДЕЛЬ		Outlander 570 X mr	Outlander 650 X mr	Outlander 850 X mr	Outlander 1000R X mr
ШУМОВОЕ ИЗЛУЧЕНИЕ И ВИБРАЦИОННЫЕ ВОЗДЕЙСТВИЯ ¹					
Шум	Звуковое давление (L _{рА})	81 дБ @ 4000 об/мин (допустимое отклонение (K _{рА}) 3 дБ)	78 дБ @ 3600 об/мин (допустимое отклонение (K _{рА}) 3 дБ)	80 дБ @ 4000 об/мин (допустимое отклонение (K _{рА}) 3 дБ)	80 дБ @ 4000 об/мин (допустимое отклонение (K _{рА}) 3 дБ)
	Уровень звуковой мощности (L _{wА})	96 дБ при 4000 об/мин (допустимое отклонение (K _{wА}) 3 дБ)	-	-	-
Вибрация	На руки (через руль)	<2,5 м/с ² @ 4000 об/мин	3,15 м/с ² при 4000 об/мин	3,15 м/с ² при 4000 об/мин	<2,5 м/с ² @ 4000 об/мин
	Тело (через сиденье)	<0,5 м/с ² @ 4000 об/мин	<0,5 м/с ² @ 3600 об/мин	<0,5 м/с ² @ 4000 об/мин	<0,5 м/с ² @ 4000 об/мин
¹ : значения уровня шума и вибрации измеряются в соответствии с стандартом EN 15997:2011 на поверхности с покрытием при нейтральном положении коробки передач.					

ДЕКЛАРАЦИЯ СООТВЕТСТВИЯ ЕС



ADVENTURE BY DESIGN

565 de la Montagne Street
Valcourt (Québec) J0E 2L0
Canada

www.brp.com

ДЕКЛАРАЦИЯ СООТВЕТСТВИЯ ЕС

Уполномоченный представитель: BRP Europe N.V., Skaldenstraat 125, Gent, Belgium (Бельгия), 9042

Настоящая декларация соответствия выпущена под исключительную ответственность производителя

Нижеподписавшийся представитель изготовителя настоящим заявляет, что **все мотовездеходы (ATV) модельного года 2021**, отмеченные знаком **CE** и имеющие 17-значный идентификационный номер транспортного средства (VIN) в формате **3JВxxxxxxMxxxxxxx**, которые продаются под торговыми названиями **Can-Am Outlander** и **Can-Am Renegade**, соответствуют всем применимым положениям следующих директив и нормативов:

Директива о машинном оборудовании 2006/42/EC с поправками вплоть до следующего норматива включительно: 2019/1243/EU	ISO 12100:2010 и EN 15997:2011
Норматив (ЕС) для внедорожного передвижного машинного оборудования (NRMM) 2016/1628 в отношении газообразных загрязняющих веществ	Категория ATS, пределы токсичности отработавших газов Stage V
Директива об электромагнитной совместимости (EMC) 2014/30/EU с поправками вплоть до следующего норматива включительно: (EU) 2018/1139	CISPR 12:2007/A1:2009 и IEC 61000-6-1:2005 либо UN R10.04 или более поздняя редакция
Директива по аккумуляторным батареям 2006/66/EC с исправлениями вплоть до и включая директиву (EC) 2018/849	
Директива о радиоаппаратуре (RED) 2014/53/EU с поправками вплоть до следующего норматива включительно: 2018/1139 (при оборудовании радиочастотным (PЧ) ключом D.E.S.S.)	EN 300 330-2 & EN 60950-1

Ренальд Планта (Renald Plante), технический директор, отдел разработки продукции, Can-Am и Spyder Bombardier Recreational Products Inc.

Valcourt, QC, Canada (Канада)

29 января 2020 г.

ski-doo LYNX SEAWOO EVOKE ROTAX CAN-AM

ДЕКЛАРАЦИЯ О СООТВЕТСТВИИ НОРМАМ ЕВРАЗЭС

*Зарезервировано для декларации соответствия
нормам ЕВРАЗЭС Пометить, где применимо*

ТЕХНИЧЕСКИЕ ХАРАКТЕРИСТИКИ

ДВИГАТЕЛЬ		
Тип двигателя		ROTAX®, 4-тактный, 2-цилиндровый (V-twin), с жидкостным охлаждением
Газораспределительный механизм		4 клапана/цилиндра (механическая регулировка), одинарный верхний кулачковый вал (SOHC) с цепью механизма газораспределения
Клапанный зазор	Впускное отверстие	0,06 мм - 0,14 мм
	Выпускное отверстие	0,11 мм - 0,19 мм
Диаметр	570	84 мм
	650	82 мм
	850	94 мм
	1000R	91 мм
Ход	570	51,4 мм
	650/850	61,5 мм
	1000R	75 мм
Рабочий объем	570	570 см ³
	650	650 см ³
	850	854 см ³
	1000R	976 см ³
Выхлопная система		Искрогаситель, утвержденный Лесным управлением министерства сельского хозяйства США Каталитический нейтрализатор на моделях, соответствующих требованиям NRMM
Воздушный фильтр		Синтетический бумажный фильтр с пеной

СИСТЕМА СМАЗКИ	
Тип	С поддоном «мокрого» типа. Заменяемый фильтрующий элемент
Масляный фильтр	Бумажного типа, BRP Rotax, сменный

СИСТЕМА СМАЗКИ		
Моторное масло	Емкость (замена масла с фильтром)	2,0 л
	Рекомендуемое масло Общее назначение	Полусинтетическое масло для 4-тактных двигателей 5W40
	Рекомендуемое масло Низкая температура	Синтетическое масло для 4-тактных двигателей 0W40
	Рекомендуемое масло Высокая температура	Синтетическое масло для 4-тактных двигателей 10W50
	Если продукты XPS недоступны	Моторное масло 5W40 или 10W50, которое соответствует требованиям API и классифицируется как SJ, SL, SM или SN

СИСТЕМА ОХЛАЖДЕНИЯ		
Охлаждающая жидкость	Рекомендуемая охлаждающая жидкость	EXTENDED LIFE PRE-MIXED COOLANT
	Если продукты XPS недоступны	Используйте дистиллированную воду и раствор антифриза, специально предназначенные для алюминиевых двигателей (50% дистиллированной воды, 50% антифриза)
	Емкость	3,5 л

СПОСІБ ПЕРЕДАВАННЯ	
Тип	Ременный вариатор, коробка передач (L/H/N/R/P), система торможения двигателем
Число оборотов сцепления	1800 об/мин

РЕДУКТОР		
Тип	Двойная (В-Н) с положением «стоянка», «нейтральное» и «задний ход»	
Масло для коробки передач	Емкость	450 мл
	Рекомендуемое масло	Синтетическое трансмиссионное масло 75W140
	Если продукты XPS недоступны	Используйте синтетическое трансмиссионное масло 75W140 API GL-5

ЭЛЕКТРИЧЕСКАЯ СИСТЕМА			
Генератор с постоянным возбуждением	570	500 Вт при 6000 об/мин	
	Все остальное	625 Вт при 6000 об/мин	
Тип системы зажигания		IDI (индуктивная система зажигания)	
Опережение зажигания		Не регулируется	
Свеча зажигания	Количество	570 650	2
	Производитель и тип		NGK DCPR8E или аналогичные
	Зазор		0,8 мм - 0,9 мм
	Количество	850 1000R	2
	Производитель и тип		NGK LMAR8D-J или аналогичные
	Зазор		0,7 мм - 0,9 мм
Настройка ограничителя оборотов двигателя	Вперед	8000 об/мин	
	Движение задним ходом	15 км/ч (без блокировки)	
Аккумуляторная батарея	Тип	Не требующие обслуживания	
	Напряжение	12 Вольт	
	Номинальная емкость	18 Ач	
	Потребление мощности стартером	0,7 кВт	

ЭЛЕКТРИЧЕСКАЯ СИСТЕМА			
Фары	Высокий уровень	570	HS1 35 Вт
		Все остальное	2 x 60 Вт (HВ3)
	Низкий	570	HS1 35 Вт
		Все остальное	2 x 55 Вт (H11)
Автомобильная светотехника			2 x 5/21 Вт
Предохранители			См. «ПРЕДОХРАНИТЕЛИ» в разделе «ТЕХНИЧЕСКОЕ ОБСЛУЖИВАНИЕ»

ТОПЛИВНАЯ СИСТЕМА					
Подача топлива		570 650	Электронный впрыск топлива (EFI), корпус дроссельной заслонки 46 мм, 1 форсунка на цилиндр		
		850 1000R	Электронный впрыск топлива (EFI), корпус дроссельной заслонки 54 мм, 1 форсунка на цилиндр		
Топливный насос		Тип	Электрический (в топливном баке)		
Холостой ход		650	1250 об/мин (не регулируется)		
		570 850 1000R	1400 об/мин (не регулируется)		
		Тип		570 650 850	Обычный неэтилированный бензин См. «Требования к топливу»
1000R	Неэтилированный бензин высшего класса См. «Требования к топливу»				
Топливо		Минимальное октановое число		570 650 850	87 AKI (92 RON или 95 E10 RON)
				1000R	91 AKI (95 E10 RON)
		Емкость топливного бака			20,5 л
Остаток топлива, при котором загорается предупредительная лампочка			± 5 л		

ПРИВОДНАЯ СИСТЕМА			
Тип приводной системы	Visco-Lok	Возможность выбора привода на 2/4 колеса (2WD/4WD)	
	Visco-4Lok	Возможность выбора привода на 2/4 колеса (2WD/4WD) и 4WDLock	
Передний привод		Самоблокирующийся передний дифференциал Visco-loc [†] QE	
		Самоблокирующийся и полностью блокирующийся передний дифференциал Visco-4Lok	
Передаточное число переднего привода		3,6:1	
Задний привод	570	Прямозубая коническая передача/редуктор с приводом от вала	
	Все остальное	Прямозубая коническая передача/редуктор	
Передаточное число заднего привода		3,6:1	
Масло переднего дифференциала	Емкость	Visco-Lok	500 мл
		Visco-4Lok	400 мл
	Рекомендуемое масло		Синтетическое трансмиссионное масло 75W90
	Если продукты XPS недоступны		Используйте синтетическое трансмиссионное масло 75W90 API GL-5
Масло в заднем редукторе	Емкость		250 мл
	Рекомендуемое масло		Синтетическое трансмиссионное масло 75W140
	Если продукты XPS недоступны		Используйте синтетическое трансмиссионное масло 75W140 API GL-5
Смазка для шарниров равных угловых скоростей (ШРУС)		Смазка для шарниров равных угловых скоростей XPS или аналог	
Смазка вала пропеллера		Консистентная смазка для карданных валов XPS или аналогичная	

ПЕРЕДНЯЯ ПОДВЕСКА			
Тип подвески	570		С двойными треугольными рычагами и с управляемой геометрией
	Все остальное		Двойные А-образные рычаги с предотвращающей «клевки» геометрией и внешним стабилизатором поперечной устойчивости
Демпфер	Кол-во		2
	Тип	570	масло
		650	
		850	FOX† PODIUM† 1.5
1000R		FOX† PODIUM† 1.5	
Регулировка типа преднатяга			Нарезной

ЗАДНЯЯ ПОДВЕСКА			
Тип подвески		Задняя независимая торсионная подвеска с продольными рычагами (ТТИ) со съемным стабилизатором поперечной устойчивости	
Демпфер	Кол-во		2
	Тип	570	масло
		650	
		850	FOX† PODIUM† 1.5
1000R			
Регулировка типа преднатяга			Нарезной

ТОРМОЗА			
Передний тормоз Тип	Кол-во		2
	Тип		Перфорированные дисковые тормоза диаметром 214 мм с гидравлическими двухпоршневыми суппортами
Задний тормоз	Кол-во		1
	Тип		Перфорированный дисковый тормоз диаметром 214 мм с гидравлическим двухпоршневым суппортом

ТОРМОЗА		
Тормозная жидкость	Емкость	260 мл
	Тип	DOT 4
Калибр	Двойной плавающий поршень (2 x 26 мм)	
Материал тормозных накладок	Металлический	
Минимальная толщина колодок	1 мм	
Минимальная толщина тормозного диска	4,0 мм	
Максимально допустимое искривление тормозного диска	0,2 мм	

ШИНЫ			
Давление		Рекомендуемое давление накачки шин указано на наклейке с информацией о давлении в шинах	
Минимальная глубина протектора шины		3 мм	
Размер	Передняя часть	570 650	28 x 9 - 12 дюймов
		850 1000R	30 x 9 - 14 дюймов
	Задняя часть	570 650	28 x 11 - 12 дюймов
		850 1000R	30 x 9 - 14 дюймов

КОЛЕСА			
Тип			Литые алюминиевые
Размер диска	Передняя часть	570	30,5 x 15,2 см
		650	
	Задняя часть	850	35,5 x 16,5 см
		1000R	
Вылет колес	Передняя часть	570	41,2 мм
		650	
	Задняя часть	850	32 мм
		1000R	
Момент затяжки колесных гаек			80 Н•м ± 5 Н•м

ГАБАРИТЫ		
Общая длина	570	211 см
	650	224 см
	850	
	1000R	246 см
Общая ширина	570	116,8 см
	650	123 см
	850	127 см
	1000R	
Общая высота	570	124 см
	650	128 см
	850	131 см
1000R		

ГАБАРИТЫ			
Колесная база		570 650 850	129,5 см
		1000R	149,9 см
Колея	Передняя часть	570	97,3 см
		650 850	103,5 см
		1000R	104,0 см
	Задняя часть	570	92,5 см
		650 850 1000R	100,6 см
Клиренс		570	29,7 см
		650	29,9 см
		850 1000R	33 см

МАССА И ГРУЗОПОДЪЕМНОСТЬ			
Сухая масса		570	382 кг
		650	396 кг
		850	450 кг
		1000R	460 кг
Задний багажник		570	109 кг
		Все остальное	90 кг
Грузоподъемность заднего грузового отсека		570	11 л или 10 кг
		Все остальное	21,4 л или 10 кг
Допустимая грузоподъемность машины (включая водителя, весь другой груз и дополнительные аксессуары)			189 кг
Тяговое усилие			750 кг

МАССА И ГРУЗОПОДЪЕМНОСТЬ	
Максимальная вертикальная нагрузка на сцепное устройство (включая прицеп и груз)	75 кг
Мощность лебедки (если она установлена)	1588 кг

*Эта страница специально
оставлена пустой*

УСТРАНЕНИЕ НЕИСПРАВНОСТЕЙ

РЕКОМЕНДАЦИИ ПО УСТРАНЕНИЮ НЕИСПРАВНОСТЕЙ

ДВИГАТЕЛЬ НЕ ЗАВОДИТСЯ

1. Замок зажигания в положении OFF (ВЫКЛ) (570) или ключ D.E.S.S. не вставлен в контактное устройство D.E.S.S. (650/850/1000R).
 - Установите замок в положение ON (ВКЛ) (570) или надежно вставьте ключ в контактное устройство D.E.S.S. (650/850/1000R).
2. Выключатель двигателя.
 - Выключатель двигателя должен находиться в положении «ON».
3. Рычаг переключения передач не находится в положении «P» или «N».
 - Модели, укомплектованные Двигателями 570 и 650, совместимыми с NRMM: Установите рычаг переключения передач в положение «N» или «P», или нажмите рычаги тормоза.
 - За исключением моделей, укомплектованных двигателями 570 и 650, не совместимыми с NRMM: Установите рычаг переключения передач в положение «N» или нажмите рычаг тормоза.
4. Вышел из строя предохранитель.
 - Проверьте главный предохранитель.
5. Аккумуляторная батарея разряжена или ненадежный электрический контакт.
 - Проверьте систему зарядки.
 - Проверьте состояние клемм и выводов.
 - Проверьте аккумуляторную батарею.
 - Обратитесь к авторизованному дилеру Can-Am.
6. Неверный ключ DESS (на дисплей выводится надпись BAD KEY).
 - Используйте ключ зажигания, входящий в комплект поставки мотовездехода.
7. Стартер не проворачивает коленчатый вал или ненадежный электрический контакт.
 - Проверить соединения стартера.
 - Проверить реле стартера.

КОЛЕНЧАТЫЙ ВАЛ ДВИГАТЕЛЯ ПРОВОРАЧИВАЕТСЯ, НО ДВИГАТЕЛЬ НЕ ЗАПУСКАЕТСЯ

1. Перелив топлива (свеча зажигания «мокрая»).

- Если после нескольких попыток двигатель не запускается и имеет место перелив топлива, необходимо активировать режим «продувки», в котором при вращении коленчатого вала не осуществляется подача топлива и отключается зажигание. Выполните следующие действия:

- Вставьте ключ в замок зажигания и поверните в положение «ON» («ВКЛ.») (для моделей 570) или установите ключ на контактное устройство DESS (для остальных моделей).

- Нажмите до упора и **УДЕРЖИВАЙТЕ** рычаг дроссельной заслонки.

- Нажмите кнопку запуска двигателя «START».

Коленчатый вал двигателя должен проворачиваться в течение 20 секунд.

Отпустите кнопку запуска двигателя «START».

Отпустите рычаг акселератора и снова проверните двигатель, чтобы его запустить.

Если это не помогает:

- Очистите зону колпачков свечей зажигания и затем снимите их.

- Снимите свечи зажигания.

- Отсоедините электрический разъем форсунки.

- Проверните коленчатый вал двигателя несколько раз.

- Если возможно, установите новые свечи зажигания или очистите и высушите свечи зажигания.

- Запустите двигатель, как описано выше.

Если в двигателе продолжается перелив топлива, обратитесь к авторизованному дилеру Cap-Am.

ПРИМЕЧАНИЕ: В моторном масле не должно быть добавок топлива. В противном случае замените моторное масло.

2. Топливо не поступает в двигатель (свеча зажигания «сухая»).

- Проверьте уровень топлива в баке.

- Возможно, неисправен топливный насос.

- Проверить предохранитель и реле топливного насоса.

- Если двигатель не запускается, обратитесь к авторизованному дилеру Cap-Am, в ремонтную мастерскую или к специалисту по вашему выбору для выполнения обслуживания, ремонта или замены. Для ознакомления с информацией о гарантийных рекламациях см. представленную здесь ГАРАНТИЮ ПО НОРМАТИВАМ ТОКСИЧНОСТИ ОТРАБОТАВШИХ ГАЗОВ АГЕНТСТВА ПО ОХРАНЕ ОКРУЖАЮЩЕЙ СРЕДЫ США.

3. Неисправны свеча или система зажигания (отсутствует искра между электродами свечи зажигания).

- Проверьте состояние предохранителя катушки зажигания/форсунки.

- Выньте свечу зажигания, после чего снова подключите к катушке зажигания.

- Убедитесь, что ключ зажигания и/или выключатель двигателя находятся в положении «ON» (вкл.).

- Соедините свечу зажигания с «массой», прижав ее к корпусу двигателя как можно дальше от отверстия свечи зажигания, и запустите двигатель. Если искра между электродами отсутствует, заменить свечу.
 - Если неисправность продолжает проявляться, обратитесь к авторизованному дилеру Can-Am, в ремонтную мастерскую или к специалисту по вашему выбору для выполнения обслуживания, ремонта или замены. Для ознакомления с информацией о гарантийных рекламациях см. представленную здесь ГАРАНТИЮ ПО НОРМАТИВАМ ТОКСИЧНОСТИ ОТРАБОТАВШИХ ГАЗОВ АГЕНТСТВА ПО ОХРАНЕ ОКРУЖАЮЩЕЙ СРЕДЫ США.
4. На многофункциональном дисплее горит сигнальная лампа CHECK ENGINE (ПРОВЕРИТЬ ДВИГАТЕЛЬ) и высвечивается сообщение — «CHECK ENGINE».
- Обратитесь к авторизованному дилеру Can-Am, в ремонтную мастерскую или к специалисту по вашему выбору для выполнения обслуживания, ремонта или замены. Для ознакомления с информацией о гарантийных рекламациях см. представленную здесь ГАРАНТИЮ ПО НОРМАТИВАМ ТОКСИЧНОСТИ ОТРАБОТАВШИХ ГАЗОВ АГЕНТСТВА ПО ОХРАНЕ ОКРУЖАЮЩЕЙ СРЕДЫ США.
5. Включён режим защиты двигателя.
- На многофункциональной приборной панели горит индикатор неисправности системы управления двигателем CHECK ENGINE, а на дисплее отображается сообщение CHECK ENGINE (Проверь двигатель). Обратитесь к авторизованному дилеру Can-Am, в ремонтную мастерскую или к специалисту по вашему выбору для выполнения обслуживания, ремонта или замены. Для ознакомления с информацией о гарантийных рекламациях см. представленную здесь ГАРАНТИЮ ПО НОРМАТИВАМ ТОКСИЧНОСТИ ОТРАБОТАВШИХ ГАЗОВ АГЕНТСТВА ПО ОХРАНЕ ОКРУЖАЮЩЕЙ СРЕДЫ США.

ПЛОХАЯ ПРИЕМИСТОСТЬ ДВИГАТЕЛЯ, ДВИГАТЕЛЬ НЕ РАЗВИВАЕТ ПОЛНУЮ МОЩНОСТЬ

1. Загрязнены или неисправны свечи зажигания.
 - См. пункт «КОЛЕНЧАТЫЙ ВАЛ ДВИГАТЕЛЯ ВРАЩАЕТСЯ, НО ДВИГАТЕЛЬ НЕ ЗАПУСКАЕТСЯ».
2. Топливо не поступает в двигатель.
 - См. пункт «КОЛЕНЧАТЫЙ ВАЛ ДВИГАТЕЛЯ ВРАЩАЕТСЯ, НО ДВИГАТЕЛЬ НЕ ЗАПУСКАЕТСЯ».
3. Перегрев двигателя.
 - См. раздел «ПЕРЕГРЕВ ДВИГАТЕЛЯ».
4. Засорен воздушный фильтр/воздухозаборник.
 - Проверьте, очистите воздушный фильтр.
 - Удалите мусор из воздуховода.
 - Проверьте положение трубки забора воздуха.
5. Засорен или изношен вариатор (CVT).
 - Обратитесь к авторизованному дилеру Can-Am.

6. Включён режим защиты двигателя.
 - Проверьте сообщения на многофункциональной приборной панели.
 - На панели приборов горит индикатор неисправности системы управления двигателем CHECK ENGINE, а на дисплее отображается сообщение CHECK ENGINE (Проверь двигатель) или LIMP HOME (Аварийный режим). Обратитесь к авторизованному дилеру Cap-Am, в ремонтную мастерскую или к специалисту по вашему выбору для выполнения обслуживания, ремонта или замены. Для ознакомления с информацией о гарантийных рекламациях см. представленную здесь ГАРАНТИЮ ПО НОРМАТИВАМ ТОКСИЧНОСТИ ОТРАБОТАВШИХ ГАЗОВ АГЕНТСТВА ПО ОХРАНЕ ОКРУЖАЮЩЕЙ СРЕДЫ США.

ДВИГАТЕЛЬ ПЕРЕГРЕВАЕТСЯ

1. Низкий уровень охлаждающей жидкости в системе охлаждения.
 - Проверьте уровень охлаждающей жидкости. См подраздел «ОПЕРАЦИИ ТЕХНИЧЕСКОГО ОБСЛУЖИВАНИЯ».
2. Загрязнены пластины радиатора.
 - Очистить пластины радиатора. См. «РАДИАТОР» в разделе «ОПЕРАЦИИ ТЕХНИЧЕСКОГО ОБСЛУЖИВАНИЯ».
3. Не работает вентилятор охлаждения.
 - Проверьте предохранитель или реле вентилятора системы охлаждения. См. подраздел «ОПЕРАЦИИ ТЕХНИЧЕСКОГО ОБСЛУЖИВАНИЯ». Если предохранитель исправен, обратитесь к авторизованному дилеру Cap-Am. Для ознакомления с информацией о гарантийных рекламациях см. представленную здесь ГАРАНТИЮ ПО НОРМАТИВАМ ТОКСИЧНОСТИ ОТРАБОТАВШИХ ГАЗОВ АГЕНТСТВА ПО ОХРАНЕ ОКРУЖАЮЩЕЙ СРЕДЫ США.

ХЛОПКИ В СИСТЕМЕ ВЫПУСКА ОТРАБОТАВШИХ ГАЗОВ

1. Утечка в системе выпуска отработавших газов.
 - Обратитесь к авторизованному дилеру Cap-Am, в ремонтную мастерскую или к специалисту по вашему выбору для выполнения обслуживания, ремонта или замены. Для ознакомления с информацией о гарантийных рекламациях см. представленную здесь ГАРАНТИЮ ПО НОРМАТИВАМ ТОКСИЧНОСТИ ОТРАБОТАВШИХ ГАЗОВ АГЕНТСТВА ПО ОХРАНЕ ОКРУЖАЮЩЕЙ СРЕДЫ США.
2. Перегрев двигателя.
 - См. «ПЛОХАЯ ПРИЁМНОСТЬ ДВИГАТЕЛЯ, ДВИГАТЕЛЬ НЕ РАЗВИВАЕТ ПОЛНУЮ МОЩНОСТЬ».
3. Нарушен угол опережения зажигания или неисправна система зажигания.
 - Обратитесь к авторизованному дилеру Cap-Am, в ремонтную мастерскую или к специалисту по вашему выбору для выполнения обслуживания, ремонта или замены. Для ознакомления с информацией о гарантийных рекламациях см. представленную здесь ГАРАНТИЮ ПО НОРМАТИВАМ ТОКСИЧНОСТИ ОТРАБОТАВШИХ ГАЗОВ АГЕНТСТВА ПО ОХРАНЕ ОКРУЖАЮЩЕЙ СРЕДЫ США.

ПРОПУСКИ ЗАЖИГАНИЯ

1. Загрязнены, неисправны или изношены свечи зажигания.
 - *Очистите свечи зажигания. Проверьте соответствие тепловой характеристики свечи зажигания норме. При необходимости заменить.*
2. Попадание воды в топливо.
 - *Слейте топливо из топливной системы и залейте новое.*

МОТОВЕЗДЕХОД НЕ РАЗВИВАЕТ МАКСИМАЛЬНУЮ СКОРОСТЬ

1. Двигатель.
 - *См. «ПЛОХАЯ ПРИЁМНОСТЬ ДВИГАТЕЛЯ, ДВИГАТЕЛЬ НЕ РАЗВИВАЕТ ПОЛНУЮ МОЩНОСТЬ».*
2. Стояночный тормоз.
 - *Убедитесь, что стояночный тормоз полностью отключён.*
3. Засорен воздушный фильтр/воздухозаборник.
 - *Проверьте, очистите воздушный фильтр.*
 - *Удалите мусор из воздуховода.*
 - *Проверьте положение трубки забора воздуха.*
4. Засорен или изношен вариатор (CVT).
 - *Обратитесь к авторизованному дилеру Can-Am.*
5. Включён режим защиты двигателя.
 - *Проверьте сообщения на многофункциональной приборной панели.*
 - *На панели приборов горит индикатор неисправности системы управления двигателем CHECK ENGINE, а на дисплее отображается сообщение CHECK ENGINE (Проверь двигатель) или LIMP HOME (Аварийный режим). Обратитесь к авторизованному дилеру Can-Am, в ремонтную мастерскую или к специалисту по вашему выбору для выполнения обслуживания, ремонта или замены. Для ознакомления с информацией о гарантийных рекламациях см. представленную здесь ГАРАНТИЮ ПО НОРМАТИВАМ ТОКСИЧНОСТИ ОТРАБОТАВШИХ ГАЗОВ АГЕНТСТВА ПО ОХРАНЕ ОКРУЖАЮЩЕЙ СРЕДЫ США.*

ДЛЯ ПЕРЕМЕЩЕНИЯ РЫЧАГА ПЕРЕКЛЮЧЕНИЯ ПЕРЕДАЧ ТРЕБУЕТСЯ БОЛЬШОЕ УСИЛИЕ

1. Шестерни трансмиссии занимают такое положение, которое препятствует нормальному переключению передач.
 - *Откатите мотовездеход вперёд-назад, чтобы сдвинуть шестерни и получить возможность переместить рычаг переключения передач.*
2. Засорен или изношен вариатор (CVT).
 - *Обратитесь к авторизованному дилеру Can-Am.*

ЧАСТОТА ВРАЩЕНИЯ КОЛЕНЧАТОГО ВАЛА УВЕЛИЧИВАЕТСЯ, НО МОТОВЕЗДЕХОД НЕ ДВИГАЕТСЯ С МЕСТА

1. Включена передача «Р» или «N».
 - *Включите передачу «R», «H1» или «LO».*
2. Засорен или изношен вариатор (CVT).
 - *Обратитесь к авторизованному дилеру Can-Am.*
3. Попадание воды в вариатор.
 - *См. раздел «СПЕЦИАЛЬНЫЕ ОПЕРАЦИИ».*

СНИЖЕННАЯ ЭФФЕКТИВНОСТЬ УСИЛИТЕЛЯ РУЛЕВОГО УПРАВЛЕНИЯ

1. В целях защиты системы при продолжительной высокой нагрузке на усилитель руля, вспомогательное усилие, обеспечиваемое электродвигателем DPS, может снижаться.
 - *Когда нагрузка снизится, нормальное вспомогательное усилие восстановится.*
2. Горит сигнальная лампа CHECK ENGINE (проверь двигатель) и на дисплее отображается сообщение «CHECK DPS» (проверь усилитель руля).
 - *Обратитесь к авторизованному дилеру Can-Am, в ремонтную мастерскую или к специалисту по вашему выбору для выполнения обслуживания, ремонта или замены.*

СООБЩЕНИЯ АНАЛОГОВО-ЦИФРОВОГО ИНФОРМАЦИОННОГО ЦЕНТРА

СООБЩЕНИЕ	СИГНАЛЬНЫЕ ЛАМПЫ ГОРЯТ	ОПИСАНИЕ
BAD KEY	Check engine	Указывает на то, что вы использовали неверный ключ зажигания или ключ DESS. Используйте надлежащий ключ, подходящий для данного транспортного средства. Ключ зажигания: также, возможно, ключ зажигания имеет плохой контакт. Извлеките ключ и очистите его.
DESS KEY NOT RECOGNIZED	Check engine	РЧ-ключ D.E.S.S: Указывает на то, что возможно, ключ имеет плохой контакт. Извлеките ключ и очистите его.
PARK BRAKE	Стояночный тормоз	Сообщение отображается, когда стояночный тормоз включен дольше 15 секунд (во время движения).
LO BATT	Check engine	Разряжена аккумуляторная батарея. Проверьте напряжение на клеммах батареи и исправность системы зарядки.
HI BATT	Check engine	Высокое напряжение аккумуляторной батареи. Проверьте напряжение на клеммах батареи и исправность системы зарядки.
LOW OIL (1)	Check engine	Низкое давление масла. Немедленно остановите двигатель.
HI TEMP	Check engine	Перегрев двигателя, см. главу « ПЕРЕГРЕВ ДВИГАТЕЛЯ » в разделе « ПОИСК И УСТРАНЕНИЕ НЕИСПРАВНОСТЕЙ ».
LIMP HOME	Check engine	Серьезное повреждение двигателя, нормальная работа двигателя невозможна. Мигает сигнальная лампа CHECK ENGINE. Для получения дополнительной информации см. раздел « ПОИСК И УСТРАНЕНИЕ НЕИСПРАВНОСТЕЙ ».
CHECK ENGINE	Check engine	Неисправность двигателя, горит сигнальная лампа CHECK ENGINE. Обратитесь к разделу « ПОИСК И УСТРАНЕНИЕ НЕИСПРАВНОСТЕЙ ».
NO ECM COMMUNICATION	Check engine	Ошибка связи между спидометром и блоком управления двигателем (ECM)

СООБЩЕНИЕ	СИГНАЛЬНЫЕ ЛАМПЫ ГОРЯТ	ОПИСАНИЕ
CHECK DPS	Check engine	Указывает на неисправность работы DPS (динамического рулевого управления с усилителем). Обратитесь к авторизованному дилеру Can-Am
MAINTENANCE REQUIRED (2)	Нет	Отображается на приборной панели и указывает на необходимость технического обслуживания.
TPS FAULT PRESS OVERRIDE BUTTON TO LIMP HOME	Check engine	Датчик положения дроссельной заслонки функционирует неправильно. Обратитесь к авторизованному дилеру Can-Am, в ремонтную мастерскую или к специалисту по вашему выбору для выполнения обслуживания, ремонта или замены. Информацию о гарантийных рекламациях вы найдете в представленной здесь Гарантии по нормативам токсичности отработавших газов агентства по охране окружающей среды США.

ВНИМАНИЕ (1) Если после запуска двигателя сообщение остается на дисплее, а индикатор необходимости проверки двигателя не гаснет, заглушите двигатель. Проверьте уровень моторного масла. Долейте при необходимости. Если уровень масла в норме, обратитесь к авторизованному дилеру Can-Am, в ремонтную мастерскую или к специалисту по вашему выбору для выполнения обслуживания, ремонта или замены. Информацию о гарантийных рекламациях вы найдете в представленной здесь Гарантии по нормативам токсичности отработавших газов агентства по охране окружающей среды США. Эксплуатация мотовездехода до устранения неисправности запрещена.

(2) Чтобы удалить сообщение «MAINTENANCE REQUIRED» (ТРЕБУЕТСЯ ТЕХНИЧЕСКОЕ ОБСЛУЖИВАНИЕ), выполните следующее:

1. Перейдя в режим отображения спидометра, нажмите и удерживайте кнопку SET.
2. Переключитесь между ближним и задним светом фар три раза.

ПРИМЕЧАНИЕ: Шаг 2 должен быть выполнен в течение **2 секунд**.

3. Отпустите кнопку SET.

*Эта страница специально
оставлена пустой*

ГАРАНТИЙНЫЕ ОБЯЗАТЕЛЬСТВА

ОГРАНИЧЕННЫЕ ГАРАНТИЙНЫЕ ОБЯЗАТЕЛЬСТВА КОМПАНИИ BRP В США И КАНАДЕ: МОТОВЕЗДЕХОД 2021 CAN-AM®

ПРЕДМЕТ ГАРАНТИЙНЫХ ОБЯЗАТЕЛЬСТВ

Компания Bombardier Recreational Products Inc. («BRP»)* гарантирует, что ее мотовездеходы Can-Am 2021, продаваемые уполномоченными дилерами Can-Am (как определено ниже) на территории Соединенных Штатов Америки («США») и Канады, не имеют дефектов материала или качества работы на срок и на условиях, описанных ниже. Настоящая ограниченная гарантия не является действительной в случаях: (1) мотовездеход эксплуатировался, в том числе и предыдущим владельцем, в гонках и других соревновательных мероприятиях, или (2) в конструкцию мотовездехода были внесены изменения или произведены модификации, отрицательно повлиявшие на его работу, технические характеристики и надёжность, или такие изменения, которые изменили назначение мотовездехода.

На компоненты и дополнительное оборудование, не установленное на предприятии-изготовителе, данные ограниченные гарантийные обязательства не распространяются. Пожалуйста, обращайтесь к условиям гарантийного обслуживания, предоставляемым производителями или продавцами таких компонентов/оборудования.

ОГРАНИЧЕНИЯ ГАРАНТИЙНЫХ ОБЯЗАТЕЛЬСТВ

ЭТА ГАРАНТИЯ ПРЯМО ПРЕДОСТАВЛЯЕТСЯ И ПРИНИМАЕТСЯ ВМЕСТО ЛЮБЫХ И ВСЕХ ДРУГИХ ГАРАНТИЙ, ЯВНО ВЫРАЖЕННЫХ ИЛИ ПОДРАЗУМЕВАЕМЫХ, ВКЛЮЧАЯ (БЕЗ ОГРАНИЧЕНИЙ) ГАРАНТИИ ТОВАРНОЙ ПРИГОДНОСТИ ИЛИ ПРИГОДНОСТИ ДЛЯ КОНКРЕТНОЙ ЦЕЛИ, В ТОЙ СТЕПЕНИ, В КОТОРОЙ ОТ ТАКИХ ГАРАНТИЙ НЕ БЫЛО ОТКАЗАНО. СРОК ДЕЙСТВИЯ ПОДРАЗУМЕВАЕМЫХ ГАРАНТИЙ, ОГРАНИЧЕН СРОКОМ ДЕЙСТВИЯ ЯВНО ВЫРАЖЕННОЙ ГАРАНТИИ. КОСВЕННЫЙ И ПОБОЧНЫЙ УЩЕРБ ИСКЛЮЧЕНЫ ИЗ ПОКРЫТИЯ ПО ДАННОЙ ГАРАНТИИ. В НЕКОТОРЫХ ТЕРРИТОРИАЛЬНЫХ ЕДИНИЦАХ НЕ ДОЗВОЛЯЕТСЯ ИСКЛЮЧАТЬ ИЛИ ОГРАНИЧИВАТЬ ОТВЕТСТВЕННОСТЬ ПО УКАЗАННЫМ ВЫШЕ ОБСТОЯТЕЛЬСТВАМ, ПОЭТОМУ ПРИВЕДЕННЫЕ ВЫШЕ ИСКЛЮЧЕНИЯ ИЛИ ОГРАНИЧЕНИЯ МОГУТ НА ВАС НЕ РАСПРОСТРАНЯТЬСЯ. ДАННАЯ ГАРАНТИЯ ДАЕТ ВАМ ОПРЕДЕЛЕННЫЕ ПРАВА. КРОМЕ ТОГО, ВЫ МОЖЕТЕ ИМЕТЬ И ДРУГИЕ ЮРИДИЧЕСКИЕ ПРАВА В ЗАВИСИМОСТИ ОТ ШТАТА ИЛИ ПРОВИНЦИИ.

Дистрибьюторы, дилеры BRP или другие лица не уполномочены делать какие-либо заявления или утверждения или давать гарантии в отношении изделия, кроме тех, которые содержатся в данной ограниченной гарантии. В противном случае подобные заявления, утверждения или гарантии не будут иметь исковую силу против BRP. Компания BRP оставляет за собой право вносить изменения в данную ограниченную гарантию в любое время, при том понимании, что подобные изменения не будут изменять условия гарантии, применимые к продукции, продаваемой в период действия данной гарантии.

ИСКЛЮЧЕНИЯ ИЗ ГАРАНТИЙНЫХ ОБЯЗАТЕЛЬСТВ

Гарантийные обязательства компании BRP ни при каких обстоятельствах не распространяются на нижеследующие случаи:

- Естественный износ узлов и деталей.
- Затраты на детали, смазочные материалы и работы, произведённые во время технического обслуживания.
- Повреждения, связанные с нарушением правил ухода и/или хранения, которые изложены в настоящем Руководстве по эксплуатации.
- Повреждения, возникшие в результате неправильного ремонта, внесения изменений в конструкции, использования не рекомендованных деталей и ремонта, выполненного не авторизованным дилером мотовездеходов Can-Am, а иным лицом.
- Ущерб, причиненный в результате злоупотребления, неправильного использования, отсутствия ухода или эксплуатации изделия не в соответствии с указаниями Руководства по эксплуатации мотовездеходов Can-Am.
- Повреждения в результате аварии, затопления, пожара, кражи, вандализма или любых иных форс-мажорных обстоятельств;
- Повреждения, возникшие вследствие применения не рекомендованных сортов топлива, моторного масла и иных смазочных материалов.
- Ущерб от ржавчины, коррозии или воздействия погодных условий.
- Повреждения, вызванные в результате попадания воды или снега;
- Случайный или закономерный ущерб, связанный, но не ограниченный, с буксировкой, хранением, телефонными вызовами, арендой, использованием такси, выплатой кредитов и страховых взносов, потерей времени, потерей дохода.

СРОК ГАРАНТИЙНОГО ОБСЛУЖИВАНИЯ

Настоящая гарантия действительна с (1) даты продажи первому владельцу или с (2) даты начала эксплуатации (в зависимости от того, что наступит раньше) и в течение следующего срока:

ШЕСТЬ (6) ПОСЛЕДОВАТЕЛЬНЫХ МЕСЯЦЕВ, если мотовездеход приобретен для личного или коммерческого использования. За дополнительной информацией по компонентам выпускной системы обратитесь к представленной здесь **ГАРАНТИИ ПО НОРМАТИВАМ ТОКСИЧНОСТИ ОТРАБОТАВШИХ ГАЗОВ АГЕНТСТВА ПО ОХРАНЕ ОКРУЖАЮЩЕЙ СРЕДЫ США**.

Ремонт или замена частей или выполнение работ по техническому обслуживанию не могут служить основанием для продления срока гарантии.

УСЛОВИЯ ВСТУПЛЕНИЯ В СИЛУ ГАРАНТИЙНЫХ ОБЯЗАТЕЛЬСТВ

Данное гарантийное покрытие предоставляется **только** в случае выполнения **каждого** из следующих условий:

- Мотовездеход Can-Am 2021 приобретен в новом и неиспользованном состоянии его первым владельцем у дилера мотовездеходов Can-Am, уполномоченного распространять мотовездеходы Can-Am в стране, в которой имела место продажа (дилер мотовездеходов Can-Am);
- Снегоход прошёл предпродажную подготовку в соответствии с требованиями BRP, что подтверждено соответствующими документами;

- Мотовездеход Can-Am 2021 прошел надлежащую регистрацию уполномоченным дилером мотовездеходов Can-Am.
- Мотовездеход 2021 Can-Am должен быть приобретен на территории страны проживания покупателя.
- Транспортное средство должно регулярно проходить техническое обслуживание в соответствии с Регламентом, приведённым в настоящем Руководстве, что является обязательным условием признания действительности гарантийных обязательств. Компания BRP оставляет за собой право на изменение условий гарантийного обслуживания в зависимости от предоставления доказательств проведения технического обслуживания.

Компания BRP не несет ответственности по данным гарантийным обязательствам перед индивидуальным пользователем или коммерческой организацией, если нарушено любое из вышеперечисленных условий. Данные ограничения вводятся для того, чтобы компания BRP имела возможность обеспечить безопасность как своей продукции, так и ее потребителей и общества в целом.

УСЛОВИЯ ПРИЗНАНИЯ ПРАВА НА ГАРАНТИЙНОЕ ОБСЛУЖИВАНИЕ

Владелец должен прекратить эксплуатацию мотовездехода Can-Am с момента обнаружения неисправности. Владелец обязан уведомить дилера BRP в течение трех (3) дней с момента появления дефекта и предоставить ему доступ к изделию и приемлемую возможность его отремонтировать. Кроме того, владелец обязан представить уполномоченному дилеру BRP доказательство покупки изделия и подписать наряд на ремонт/работу до начала ремонта в целях подтверждения гарантийного ремонта. Все детали, заменяемые в процессе гарантийного ремонта, переходят в собственность компании BRP.

ДЕЙСТВИЯ КОМПАНИИ BRP

Обязательства BRP по данной гарантии ограничиваются, по усмотрению компании, ремонтом неисправных деталей при условии их нормальной эксплуатации, техническим обслуживанием и ремонтом, а также заменой таких деталей новыми оригинальными деталями для мотовездеходов Can-Am без взимания оплаты за материалы и работу, любым уполномоченным дилером BRP в течение гарантийного срока на условиях, описанных в настоящем документе. Нарушение условий гарантии не может являться основанием для отмены или аннулирования продажи мотовездехода Can-Am владельцу.

В случае необходимости выполнения обслуживания за пределами страны продажи владелец несет дополнительные расходы согласно местному законодательству, такие как (без ограничений) плата за провоз, страховка, налоги, оплата разрешения, налог на импорт и все другие виды материальных расходов, включая налоги, установленные правительством, региональными и районными органами власти и их территориальными агентствами.

Компания BRP оставляет за собой право вносить улучшения или изменения в свою продукцию без обязательства произвести аналогичную модификацию ранее выпущенных изделий.

ДОПОЛНИТЕЛЬНЫЕ ГАРАНТИИ ПОСТАВЩИКА

В стандартную комплектацию некоторых мотовездеходов Can-Am 2021, поставляемых компанией BRP, может входить приемник GPS. На данный приемник GPS распространяется действие ограниченной гарантии BRP. Если «поставщик» GPS-приемника предлагает дополнительное гарантийное покрытие, срок действия которого превышает продолжительность ограниченной гарантии BRP, по вопросам такой гарантии дилеру или клиенту следует обращаться напрямую к «поставщику» GPS-приемника.

ПЕРЕХОД ПРАВА НА ГАРАНТИЙНОЕ ОБСЛУЖИВАНИЕ

В случае перепродажи изделия права на гарантийное обслуживание в течение оставшегося срока переходят к новому владельцу при условии, что компания BRP или авторизованный дистрибьютор/дилер мотовездеходов Can-Am в дополнение к координатам нового владельца получает доказательство того, что прежний владелец согласен на передачу прав владения изделием другому лицу.

СОДЕЙСТВИЕ ПОТРЕБИТЕЛЯМ В РАЗРЕШЕНИИ СПОРОВ

Споры и разногласия, возникшие в связи с применением данных ограниченных гарантийных обязательств, компания BRP предлагает разрешать на уровне дилера. Рекомендуем обсудить проблему с менеджером или владельцем компании-дилера.

Если вопрос остается нерешенным, обратитесь в компанию BRP, заполнив контактную информацию на сайте www.brp.com, или напишите письмо в компанию BRP, используя контактные данные, приведенные в разделе «**КОНТАКТНАЯ ИНФОРМАЦИЯ**» в настоящем руководстве по эксплуатации.

* На территории США продукты распространяются и обслуживаются компанией BRP US Inc.

© 2020 Bombardier Recreational Products Inc. Все права защищены.

™ торговая марка компании Bombardier Recreational Products Inc. или её филиалов.

® Зарегистрированная торговая марка компании Bombardier Recreational Products Inc.

ГАРАНТИИ ПО НОРМАТИВАМ ТОКСИЧНОСТИ ОТРАБОТАВШИХ ГАЗОВ АГЕНТСТВА ПО ОХРАНЕ ОКРУЖАЮЩЕЙ СРЕДЫ США

Компания Bombardier Recreational Products Inc. («BRP»)* гарантирует первому и последующим покупателем, что это новое транспортное средство, включая все детали системы выпуска со снижением токсичности газов и испарительной системы, соответствует двум требованиям:

1. Он сконструирован, произведен и оснащен в соответствии с требованиями 40 CFR 1051 и 40 CFR 1060 (на момент продажи первому покупателю).
2. В нем нет дефектов материалов и производственных дефектов, которые не отвечали бы требованиям 40 CFR 1051 и 40 CFR 1060.

При возникновении гарантийного случая компания BRP осуществляет ремонт или замену (на свой выбор) любых деталей и компонентов с дефектом материалов или производственных дефектов, которые могут увеличить токсичность выбросов двигателя в отношении регламентированного загрязняющего вещества в течение указанного гарантийного периода бесплатно для владельца, включая затраты на диагностику и ремонт или замену деталей выхлопной системы. Все дефективные детали, заменяемые в процессе гарантийного ремонта, переходят в собственность компании BRP.

По всем рекламациям по гарантии на выбросы BRP ограничивает диагностику и ремонт деталей выхлопной системы и разрешает их только авторизованным дилерам Can-Am. Исключением является необходимость срочного ремонта позиции 2 следующего списка.

Будучи сертифицирующим производителем, BRP не отклоняет гарантийных рекламаций на основании следующего:

1. Выполнение обслуживания и других работ BRP в авторизованных центрах BRP.
2. Ремонт двигателя/оборудования, выполненный водителем для устранения небезопасного аварийного состояния, относящегося к BRP, если водитель пытается восстановить правильное состояние двигателя/оборудования в кратчайшие сроки.
3. Любые действия и взаимодействия водителя, не связанные с гарантийной рекламацией.
4. Обслуживание, выполненное чаще указанного BRP.
5. Все, относящееся к неисправностям BRP и соответствующей зоне ответственности.
6. Использование широко доступного в зоне эксплуатации оборудования топлива, если письменные инструкции BRP по обслуживанию не указывают, что это топливо повредит систему снижения токсичности отработавших газов, и если водитель не может легко найти другое подходящее топливо. См. раздел информации об обслуживании и требования к топливу в разделе «Топливо».

Период действия гарантии на систему снижения токсичности отработавших газов

Гарантия, связанная с системой снижения токсичности отработавших газов, действует в следующий период, что наступит первым:

	МОТОЧАСЫ	МЕСЯЦЫ	КИЛОМЕТРЫ
Компоненты снижения токсичности отработавших газов	500	30	5000
Компоненты системы улавливания паров топлива	—	24	—

Компоненты, на которые распространяются гарантийные обязательства

Гарантия на выхлопную систему со снижением токсичности отработавших газов распространяется на все компоненты, неисправность которых приведет к увеличению выброса двигателем регулируемого загрязняющего вещества, включая следующие компоненты:

1. Компоненты выхлопной системы и детали двигателя, относящиеся к следующим системам:
 - Система подачи воздуха
 - Топливная система
 - Система зажигания
 - Система рециркуляции отработавших газов
2. Следующие детали также считаются компонентами, связанными со снижением токсичности отработавших газов:
 - Устройства доочистки отработавших газов
 - Клапаны вентиляции коленчатого вала
 - Датчики
 - Электронные блоки управления
3. Следующие детали также считаются компонентами, связанными с системой улавливания паров топлива:
 - Топливный бак
 - Крышка топливного бака
 - Топливная магистраль
 - Соединения топливной магистрали
 - Хомуты*
 - Клапаны сброса давления*
 - Перепускные клапаны*
 - Управляющие клапаны*
 - Электронные управляющие устройства*
 - Вакуумные регулирующие мембраны*
 - Тросы управления*
 - Механизмы управления*

- Клапаны продувки
 - Шланги системы улавливания паров топлива
 - Сепаратор паров/жидкости
 - Адсорбер
 - Кронштейны крепления фильтра
 - Разъем продувочного отверстия карбюратора
4. Также компоненты, относящиеся к системе снижения токсичности газов, включают все детали, единственной задачей которых является уменьшение токсичности газов или неисправность которых увеличивает токсичность газов без значительного ухудшения характеристик двигателя/оборудования.

Ограниченное применение

Как сертифицирующий производитель BRP может отклонить гарантийные рекламации, если причиной неисправности стало неправильное обслуживание или эксплуатация владельцем или водителем, в случае происшествий, за которые производитель не несет ответственности, и в случае форс-мажора. Например, гарантия не распространяется на неисправности, прямо вызванные плохим обращением водителя с двигателем/оборудованием или с использованием водителем двигателя/оборудования образом, непредусмотренным конструкцией. Такие случаи никаким образом не относятся к производителю.

Если у вас есть вопросы касательно прав и ответственности в отношении гарантии, обратитесь в Bombardier Recreational Products по телефону 1-888-272-9222.

*относится к системе улавливания паров топлива

* На территории США продукты распространяются и обслуживаются компанией BRP US Inc.

ОГРАНИЧЕННЫЕ МЕЖДУНАРОДНЫЕ ГАРАНТИЙНЫЕ ОБЯЗАТЕЛЬСТВА КОМПАНИИ BRP: МОТОВЕЗДЕХОД 2021 CAN-AM®

1) ПРЕДМЕТ ГАРАНТИЙНЫХ ОБЯЗАТЕЛЬСТВ

Компания Bombardier Recreational Products Inc. («BRP»)* гарантирует, что ее мотовездеходы Can-Am 2021 модельного года, продаваемые дистрибьюторами или дилерами мотовездеходов Can-Am, которые уполномочены компанией BRP распространять мотовездеходы Can-Am («дистрибьюторами/дилерами мотовездеходов Can-Am») за пределами Соединенных Штатов Америки («США»), Канады, государств-членов Европейской экономической зоны (которая состоит из государств-членов Европейского союза, а также Великобритании, Норвегии, Исландии и Лихтенштейна) («ЕЭЗ»), государств-членов Содружества независимых государств (включая Украину и Туркменистан) («СНГ») и Турции, не имеют дефектов с точки зрения качества материалов и изготовления в течение указанного ниже срока и на описанных ниже условиях.

На компоненты и дополнительное оборудование, не установленное на предприятии-изготовителе, данные ограниченные гарантийные обязательства не распространяются. Пожалуйста, обращайтесь к условиям гарантийного обслуживания, предоставляемым производителями или продавцами таких компонентов/оборудования.

Настоящая ограниченная гарантия не является действительной в случаях: (1) мотовездеход эксплуатировался, в том числе и предыдущим владельцем, в гонках и других соревновательных мероприятиях, или (2) в конструкцию мотовездехода были внесены изменения или произведены модификации, отрицательно повлиявшие на его работу, технические характеристики и надёжность, или такие изменения, которые изменили назначение мотовездехода.

2) ОГРАНИЧЕНИЯ ГАРАНТИЙНЫХ ОБЯЗАТЕЛЬСТВ

В ТОЙ МЕРЕ, В КАКОЙ ЭТО РАЗРЕШЕНО ЗАКОНОМ, НАСТОЯЩАЯ ГАРАНТИЯ ДАЕТСЯ И ПРИНИМАЕТСЯ ВМЕСТО ЛЮБЫХ И ВСЕХ ПРОЧИХ ГАРАНТИЙ, ПРЯМО ОГОВОРЕННЫХ ИЛИ ПОДРАЗУМЕВАЕМЫХ, ВКЛЮЧАЯ БЕЗ ОГРАНИЧЕНИЙ ГАРАНТИИ ПРИГОДНОСТИ ДЛЯ КОНКРЕТНЫХ ЦЕЛЕЙ. СРОК ДЕЙСТВИЯ ПОДРАЗУМЕВАЮЩИХСЯ ГАРАНТИЙ В ЧАСТИ, НЕ ДОПУСКАЮЩЕЙ ИСКЛЮЧЕНИЯ, ОГРАНИЧЕН СРОКОМ ЯВНО ВЫРАЖЕННЫХ ГАРАНТИЙ. ДАННЫЕ ГАРАНТИЙНЫЕ ОБЯЗАТЕЛЬСТВА НЕ РАСПРОСТРАНЯЮТСЯ НА СЛУЧАЙНЫЙ И КОСВЕННЫЙ УЩЕРБ. В ПРЕДЕЛАХ НЕКОТОРЫХ ТЕРРИТОРИАЛЬНЫХ ЕДИНИЦ НЕ ДОЗВОЛЯЕТСЯ ИСКЛЮЧАТЬ ИЛИ ОГРАНИЧИВАТЬ ОТВЕТСТВЕННОСТЬ ПО УКАЗАННЫМ ВЫШЕ ОБСТОЯТЕЛЬСТВАМ, И ПОЭТОМУ ПРИВЕДЕННЫЕ ВЫШЕ ИСКЛЮЧЕНИЯ ИЛИ ОГРАНИЧЕНИЯ МОГУТ НЕ ОТНОСИТЬСЯ К ВАМ ЛИЧНО. ДАННАЯ ГАРАНТИЯ ДАЕТ ВАМ ОПРЕДЕЛЕННЫЕ ПРАВА. КРОМЕ ТОГО, ВЫ МОЖЕТЕ ИМЕТЬ И ДРУГИЕ ЮРИДИЧЕСКИЕ ПРАВА В ЗАВИСИМОСТИ ОТ СТРАНЫ. (ДЛЯ ИЗДЕЛИЙ, ПРИОБРЕТЕННЫХ В АВСТРАЛИИ, СМ. ПУНКТ 4 НИЖЕ).

Ни дистрибьютор/дилер Can-Am ATV, ни какое-либо иное лицо не уполномочены совершать действия, делать заявления или давать гарантии, отличные от приведенных в настоящих гарантийных обязательствах, и, будучи сделаны, такие действия, заявления или гарантии не будут иметь исковой силы в отношении компании BRP.

Компания BRP оставляет за собой право на изменения данной гарантии в любое время, при этом подразумевается, что такие изменения не могут быть применены к транспортным средствам, проданным на ранее действовавших условиях осуществления гарантийных обязательств.

3) ИСКЛЮЧЕНИЯ ИЗ ГАРАНТИЙНЫХ ОБЯЗАТЕЛЬСТВ

Гарантийные обязательства компании BRP ни при каких обстоятельствах не распространяются на нижеследующие случаи:

- Естественный износ узлов и деталей.
- Затраты на детали, смазочные материалы и работы, произведённые во время технического обслуживания.
- Повреждения, вызванные небрежностью или несоблюдением указаний по надлежащему техническому обслуживанию и/или хранению, как описано в Руководстве по эксплуатации;
- Повреждения, возникшие в результате снятия компонентов, неквалифицированного ремонта и технического обслуживания, внесения изменений в конструкцию или использования запасных частей или аксессуаров, не произведённых или не одобренных компанией BRP, которые в силу объективных умозаключений, являются либо несовместимыми с изделием, либо оказывают неблагоприятное воздействие на его функционирование, эксплуатационные характеристики и надёжность, или являющиеся результатом ремонта, выполненного неквалифицированным специалистом Can-Am;
- Повреждения, возникшие в результате неправильного или недопустимого использования изделия, а также в результате несоблюдения инструкций, изложенных в настоящем Руководстве по эксплуатации;
- Повреждения в результате аварии, затопления, пожара, попадания снега или воды, кражи, вандализма или любых иных форс-мажорных обстоятельств;
- Повреждения, возникшие вследствие применения не рекомендованных сортов топлива, моторного масла и иных смазочных материалов.
- Повреждения, возникшие в результате коррозии, окисления или воздействия природных факторов;
- Случайные или косвенные убытки или ущерб любого рода, включая, без ограничения, буксировку, транспортные расходы, хранение, телефон, аренду, такси, неудобство, страхование, платежи по кредиту, потерю времени и дохода, а также время простоя в ходе обслуживания.

4) СРОК ГАРАНТИЙНОГО ОБСЛУЖИВАНИЯ

Гарантийный срок исчисляется со дня доставки изделия первому покупателю или с первого дня эксплуатации изделия, в зависимости от того, что наступит раньше, и устанавливается на период:

ШЕСТЬ (6) ПОСЛЕДОВАТЕЛЬНЫХ МЕСЯЦЕВ, если мотовездеход приобретен для личного и коммерческого использования

Только в АВСТРАЛИИ и НОВОЙ ЗЕЛАНДИИ — гарантийный срок исчисляется (1) со дня доставки изделия первому покупателю или (2) с первого дня эксплуатации изделия, в зависимости от того, что наступит раньше, и устанавливается на период: (1) **ДВАДЦАТЬ ЧЕТЫРЕ (24) последовательных месяца** или (2) **суммарное использование ПЯТНАДЦАТЬ ТЫСЯЧ (15 000) километров**, в зависимости от того, что наступит раньше, для личного и коммерческого использования.

Ремонт или замена частей или выполнение работ по техническому обслуживанию не могут служить основанием для продления срока гарантии.

Необходимо иметь в виду, что продолжительность гарантийного периода, как и другие аспекты гарантий, регулируются местным законодательством.

ДЛЯ ИЗДЕЛИЙ, ПРОДАВАЕМЫХ ТОЛЬКО В АВСТРАЛИИ

Никакие условия данной гарантии не должны исключать, ограничивать или изменять применение любого условия, гарантии, права или средства защиты, предусмотренных или подразумеваемых согласно Закону «О конкуренции и защите прав потребителей» 2010 года (Содружество), включая австралийское потребительское право или любые иные законы, где подобные действия будут противоречить данному закону или делать данные условия недействительными. Льготы, предоставляемые вам согласно данной ограниченной гарантии, дополняют другие права и средства защиты, предоставляемые вам в соответствии с австралийским законодательством.

На наши товары распространяются гарантии, которые не могут быть исключены в соответствии с австралийским потребительским правом. Вы имеете право на замену или возмещение в случае серьезной неисправности, а также на компенсацию за любые иные предвидимые потери или повреждения. Вы также имеете право на ремонт или замену товаров в случае их неудовлетворительного качества, если неисправность не является серьезной.

5) УСЛОВИЯ ВСТУПЛЕНИЯ В СИЛУ ГАРАНТИЙНЫХ ОБЯЗАТЕЛЬСТВ

Данное гарантийное покрытие предоставляется **только** в случае выполнения **каждого** из следующих условий:

- Мотовездеход 2021 Can-Am приобретён первым владельцем в новом, не эксплуатировавшемся состоянии у дистрибьютора/дилера мотовездеходов Can-Am, уполномоченного распространять мотовездеходы Can-Am в стране, где совершена покупка;
- Транспортное средство прошло предпродажную подготовку в соответствии с требованиями компании BRP, что подтверждено соответствующими документами;
- Мотовездеход зарегистрирован дистрибьютором/дилером мотовездеходов Can-Am в установленном порядке;
- Мотовездеход 2021 Can-Am ATV приобретён в стране (союзе стран) проживания покупателя;
- Транспортное средство должно регулярно проходить техническое обслуживание в соответствии с Регламентом, приведённым в настоящем Руководстве, что является обязательным условием признания действительности гарантийных обязательств. Компания BRP оставляет за собой право на изменение условий гарантийного обслуживания в зависимости от предоставления доказательств проведения технического обслуживания.

В случае несоблюдения одного из вышеуказанных условий компания BRP не несет ответственности по гарантийным обязательствам перед любым пользователем. Данные ограничения вводятся для того, чтобы компания BRP имела возможность обеспечить безопасность как своей продукции, так и ее потребителей и общества в целом.

6) УСЛОВИЯ ПРИЗНАНИЯ ПРАВА НА ГАРАНТИЙНОЕ ОБСЛУЖИВАНИЕ

Владелец должен прекратить эксплуатацию своего мотовездехода, с момента обнаружения неполадки. Владелец должен известить авторизованного дистрибьютора/дилера Can-Am ATV о дефекте материала или изготовления в течение двух (2) дней с момента обнаружения и предоставить беспрепятственный доступ к изделию с целью ремонта. Владелец также должен представить авторизованному дистрибьютору/дилеру Can-Am ATV доказательство приобретения изделия в новом, неиспользованном состоянии и подписать заявку на ремонт/работы до начала ремонта. Все детали, заменяемые в процессе гарантийного ремонта, переходят в собственность компании BRP.

Необходимо иметь в виду, что срок уведомления дистрибьютора/дилера компании BRP о выявленном дефекте устанавливается местным законодательством.

7) ДЕЙСТВИЯ КОМПАНИИ BRP

В пределах, допускаемых законом, в течение гарантийного срока компания BRP обязуется, по своему усмотрению, бесплатно отремонтировать или заменить через авторизованного дистрибьютора/дилера мотовездеходов Can-Am любую подлинную деталь, в которой обнаружен дефект материала или изготовления, на подлинную деталь мотовездехода Can-Am при условии нормальной эксплуатации и технического обслуживания мотовездехода в соответствии с данным Руководством. Ответственность компании BRP ограничена обязанностью выполнения необходимого ремонта или замены частей. Нарушение условий гарантии не может являться основанием для отмены или аннулирования продажи мотовездехода Can-Am владельцу. Вы можете иметь другие законные права, которые могут меняться в зависимости от места проживания.

В случае необходимости выполнения обслуживания за пределами страны продажи владелец несет дополнительные расходы согласно местному законодательству, такие как (без ограничений) плата за провоз, страховка, налоги, оплата разрешения, налог на импорт и все другие виды материальных расходов, включая налоги, установленные правительством, региональными и районными органами власти и их территориальными агентствами.

Компания BRP оставляет за собой право вносить улучшения или изменения в свою продукцию без обязательства произвести аналогичную модификацию ранее выпущенных изделий.

8) ПЕРЕХОД ПРАВА НА ГАРАНТИЙНОЕ ОБСЛУЖИВАНИЕ

В случае перепродажи изделия права на гарантийное обслуживание в течение оставшегося срока переходят к новому владельцу при условии, что компания BRP или авторизованный дистрибьютор/дилер мотовездеходов Can-Am в дополнение к координатам нового владельца получает доказательство того, что прежний владелец согласен на передачу прав владения изделием другому лицу.

9) СОДЕЙСТВИЕ ПОТРЕБИТЕЛЯМ В РАЗРЕШЕНИИ СПОРОВ

Споры и разногласия, возникшие в связи с применением данных ограниченных гарантийных обязательств, компания BRP предлагает разрешать на уровне авторизованного дистрибьютора/дилера мотовездеходов Can-Am. Рекомендуем обсудить проблему с менеджером или владельцем компании авторизованного дистрибьютора/дилера мотовездеходов Can-Am.

Если вопрос остается нерешенным, обратитесь в компанию BRP, заполнив контактную информацию на сайте www.brp.com, или напишите письмо в компанию BRP, используя контактные данные, приведенные в разделе «**КОНТАКТНАЯ ИНФОРМАЦИЯ**» в настоящем руководстве по эксплуатации.

На территории действия данных ограниченных гарантийных обязательств, распространение и обслуживание продукции осуществляется компанией Bombardier Recreational Products Inc. или ее филиалами.

© 2020 Bombardier Recreational Products Inc. Все права защищены.

™ Торговая марка компании Bombardier Recreational Products Inc. или её филиалов.

® Зарегистрированная торговая марка компании Bombardier Recreational Products Inc.

ОГРАНИЧЕННАЯ ГАРАНТИЯ КОМПАНИИ BRP ДЛЯ ЕВРОПЕЙСКОЙ ЭКОНОМИЧЕСКОЙ ЗОНЫ, СОДРУЖЕСТВА НЕЗАВИСИМЫХ ГОСУДАРСТВ И ТУРЦИИ: МОТОВЕЗДЕХОД 2021 CAN-AM®

1) ПРЕДМЕТ ГАРАНТИЙНЫХ ОБЯЗАТЕЛЬСТВ

Компания Bombardier Recreational Products Inc. («BRP»)* гарантирует, что ее мотовездеходы Can-Am модельного года 2021, продаваемые дистрибьюторами или дилерами, которые уполномочены компанией BRP распространять мотовездеходы Can-Am (дистрибьютор/дилер мотовездеходов Can-Am) на территории государств-членов Европейской экономической зоны (которая состоит из государств Европейского союза, а также Великобритании, Норвегии, Исландии и Лихтенштейна) («ЕЭЗ»), государств-членов Содружества Независимых Государств (включая Украину и Туркменистан) («СНГ») и Турции, не имеют дефектов с точки зрения материалов или изготовления в течение срока и на условиях, указанных ниже.

На компоненты и дополнительное оборудование, не установленное на предприятии-изготовителе, данные ограниченные гарантийные обязательства не распространяются. Пожалуйста, обращайтесь к условиям гарантийного обслуживания, предоставляемым производителями или продавцами таких компонентов/оборудования.

Настоящая ограниченная гарантия не является действительной в случаях: (1) мотовездеход эксплуатировался, в том числе и предыдущим владельцем, в гонках и других соревновательных мероприятиях, или (2) в конструкцию мотовездехода были внесены изменения или произведены модификации, отрицательно повлиявшие на его работу, технические характеристики и надёжность, или такие изменения, которые изменили назначение мотовездехода.

2) ОГРАНИЧЕНИЯ ГАРАНТИЙНЫХ ОБЯЗАТЕЛЬСТВ

В ТОЙ МЕРЕ, В КАКОЙ ЭТО РАЗРЕШЕНО ЗАКОНОМ, НАСТОЯЩАЯ ГАРАНТИЯ ДАЕТСЯ И ПРИНИМАЕТСЯ ВМЕСТО ЛЮБЫХ И ВСЕХ ПРОЧИХ ГАРАНТИЙ, ПРЯМО ОГОВОРЕННЫХ ИЛИ ПОДРАЗУМЕВАЕМЫХ, ВКЛЮЧАЯ БЕЗ ОГРАНИЧЕНИЙ ГАРАНТИИ ПРИГОДНОСТИ ДЛЯ КОНКРЕТНЫХ ЦЕЛЕЙ. СРОК ДЕЙСТВИЯ ПОДРАЗУМЕВАЮЩИХСЯ ГАРАНТИЙ В ЧАСТИ, НЕ ДОПУСКАЮЩЕЙ ИСКЛЮЧЕНИЯ, ОГРАНИЧЕН СРОКОМ ЯВНО ВЫРАЖЕННЫХ ГАРАНТИЙ. ДАННЫЕ ГАРАНТИЙНЫЕ ОБЯЗАТЕЛЬСТВА НЕ РАСПРОСТРАНЯЮТСЯ НА СЛУЧАЙНЫЙ И КОСВЕННЫЙ УЩЕРБ. В ПРЕДЕЛАХ НЕКОТОРЫХ ТЕРРИТОРИАЛЬНЫХ ЕДИНИЦ НЕ ДОЗВОЛЯЕТСЯ ИСКЛЮЧАТЬ ИЛИ ОГРАНИЧИВАТЬ ОТВЕТСТВЕННОСТЬ ПО УКАЗАННЫМ ВЫШЕ ОБСТОЯТЕЛЬСТВАМ, И ПОЭТОМУ ПРИВЕДЁННЫЕ ВЫШЕ ИСКЛЮЧЕНИЯ ИЛИ ОГРАНИЧЕНИЯ МОГУТ НЕ ОТНОСИТЬСЯ К ВАМ ЛИЧНО. ДАННАЯ ГАРАНТИЯ ДАЕТ ВАМ ОПРЕДЕЛЕННЫЕ ПРАВА. КРОМЕ ТОГО, ВЫ МОЖЕТЕ ИМЕТЬ И ДРУГИЕ ЮРИДИЧЕСКИЕ ПРАВА В ЗАВИСИМОСТИ ОТ СТРАНЫ.

Ни дистрибьютор/дилер Can-Am ATV, ни какое-либо иное лицо не уполномочены совершать действия, делать заявления или давать гарантии, отличные от приведенных в настоящих гарантийных обязательствах, и, будучи сделаны, такие действия, заявления или гарантии не будут иметь исковой силы в отношении компании BRP.

Компания BRP оставляет за собой право на изменения данной гарантии в любое время, при этом подразумевается, что такие изменения не могут быть применены к транспортным средствам, проданным на ранее действовавших условиях осуществления гарантийных обязательств.

3) ИСКЛЮЧЕНИЯ ИЗ ГАРАНТИЙНЫХ ОБЯЗАТЕЛЬСТВ

Гарантийные обязательства компании BRP ни при каких обстоятельствах не распространяются на нижеследующие случаи:

- Естественный износ узлов и деталей.
- Затраты на детали, смазочные материалы и работы, произведённые во время технического обслуживания.
- Повреждения, вызванные небрежностью или несоблюдением указаний по надлежащему техническому обслуживанию и/или хранению, как описано в Руководстве по эксплуатации;
- Повреждения, возникшие в результате снятия компонентов, неквалифицированного ремонта и технического обслуживания, внесения изменений в конструкцию или использования запасных частей или аксессуаров, не произведённых или не одобренных компанией BRP, которые в силу объективных умозаключений, являются либо несовместимыми с изделием, либо оказывают неблагоприятное воздействие на его функционирование, эксплуатационные характеристики и надёжность, или являющиеся результатом ремонта, выполненного лицом, которое не является уполномоченным обслуживающим дистрибьютором/дилером мотовездеходов Can-Am.
- Повреждения, возникшие в результате неправильного или недопустимого использования изделия, а также в результате несоблюдения инструкций, изложенных в настоящем Руководстве по эксплуатации;
- Повреждения в результате аварии, затопления, пожара, попадания снега или воды, кражи, вандализма или любых иных форс-мажорных обстоятельств;
- Повреждения, возникшие вследствие применения не рекомендованных сортов топлива, моторного масла и иных смазочных материалов.
- Повреждения, возникшие в результате коррозии, окисления или воздействия природных факторов;
- Случайные или косвенные убытки или ущерб любого рода, включая, без ограничения, буксировку, транспортные расходы, хранение, телефон, аренду, такси, неудобство, страхование, платежи по кредиту, потерю времени и дохода, а также время простоя в ходе обслуживания.

4) СРОК ГАРАНТИЙНОГО ОБСЛУЖИВАНИЯ

Гарантийный срок исчисляется со дня доставки изделия первому покупателю или с первого дня эксплуатации изделия, в зависимости от того, что наступит раньше, и устанавливается на период:

ДВАДЦАТЬ ЧЕТЫРЕ (24) ПОСЛЕДОВАТЕЛЬНЫХ МЕСЯЦА, если мотовездеход приобретен для личного использования.

ШЕСТЬ (6) ПОСЛЕДОВАТЕЛЬНЫХ МЕСЯЦЕВ, если мотовездеход приобретен для коммерческого использования или проката.

Считается, что мотовездеход находится в коммерческой эксплуатации, если он используется для получения дохода, выполнения любых работ или сдается в аренду в любой период срока гарантийного обслуживания. Мотовездеход также считается находящимся в коммерческой эксплуатации, если в любой момент в течение гарантийного срока, он лицензирован для коммерческого использования.

Ремонт или замена частей или выполнение работ по техническому обслуживанию не могут служить основанием для продления срока гарантии.

Необходимо иметь в виду, что продолжительность гарантийного периода, как и другие аспекты гарантий, регулируются местным законодательством.

5) УСЛОВИЯ ВСТУПЛЕНИЯ В СИЛУ ГАРАНТИЙНЫХ ОБЯЗАТЕЛЬСТВ

Данное гарантийное покрытие предоставляется **только** в случае выполнения **каждого** из следующих условий:

- Мотовездеход 2021 Can-Am приобретён первым владельцем в новом, не эксплуатировавшемся состоянии у дистрибьютора/дилера мотовездеходов Can-Am, уполномоченного распространять мотовездеходы Can-Am в стране, где совершена покупка;
- Транспортное средство прошло предпродажную подготовку в соответствии с требованиями компании BRP, что подтверждено соответствующими документами;
- Мотовездеход зарегистрирован дистрибьютором/дилером мотовездеходов Can-Am в установленном порядке;
- Мотовездеход Can-Am ATV 2021 должен быть приобретен на территории Европейского Союза лицом постоянно в нем проживающим, на территории СНГ жителями страны, расположенной на его территории, или резидентом Турции на ее территории; и
- Транспортное средство должно регулярно проходить техническое обслуживание в соответствии с Регламентом, приведённым в настоящем Руководстве, что является обязательным условием признания действительности гарантийных обязательств. Компания BRP оставляет за собой право на изменение условий гарантийного обслуживания в зависимости от предоставления доказательств проведения технического обслуживания.

В случае несоблюдения одного из вышеуказанных условий компания BRP не несет ответственности по гарантийным обязательствам перед любым пользователем. Данные ограничения вводятся для того, чтобы компания BRP имела возможность обеспечить безопасность как своей продукции, так и ее потребителей и общества в целом.

6) УСЛОВИЯ ПРИЗНАНИЯ ПРАВА НА ГАРАНТИЙНОЕ ОБСЛУЖИВАНИЕ

Владелец должен прекратить эксплуатацию своего мотовездехода, с момента обнаружения неполадки. Владелец должен известить авторизованного дистрибьютора/дилера Can-Am ATV о дефекте материала или изготовления в течение двух (2) месяцев с момента обнаружения и предоставить беспрепятственный доступ к изделию с целью ремонта. Владелец также должен представить авторизованному дистрибьютору/дилеру Can-Am ATV доказательство приобретения изделия в новом, неиспользованном состоянии и подписать заявку на ремонт/работы до начала ремонта. Все детали, заменяемые в процессе гарантийного ремонта, переходят в собственность компании BRP.

Необходимо иметь в виду, что срок уведомления дистрибьютора/дилера компании BRP о выявленном дефекте устанавливается местным законодательством.

7) ДЕЙСТВИЯ КОМПАНИИ BRP

В пределах, допускаемых законом, в течение гарантийного срока компания BRP обязуется, по своему усмотрению, бесплатно отремонтировать или заменить через авторизованного дистрибьютора/дилера мотовездеходов Can-Am любую подлинную деталь, в которой обнаружен дефект материала или изготовления, на подлинную деталь мотовездехода Can-Am при условии нормальной эксплуатации и технического обслуживания мотовездехода в соответствии с данным Руководством. Ответственность компании BRP ограничена обязанностью выполнения необходимого ремонта или замены частей. Нарушение условий гарантии не может являться основанием для отмены или аннулирования продажи мотовездехода Can-Am владельцу. Вы можете иметь другие законные права, которые могут меняться в зависимости от места проживания.

В случае если требуемый гарантийный ремонт производится вне страны (ЕС, СНГ или Турция), в которой приобреталось изделие, владелец самостоятельно несет ответственность, связанную, но неограниченную: с доставкой, страховкой, налогами, импортными пошлинами и другими финансовыми расходами, включая те, которые установлены правительствами, государствами, территориями и соответствующими им учреждениями.

Компания BRP оставляет за собой право вносить улучшения или изменения в свою продукцию без обязательства произвести аналогичную модификацию ранее выпущенных изделий.

8) ПЕРЕХОД ПРАВА НА ГАРАНТИЙНОЕ ОБСЛУЖИВАНИЕ

В случае перепродажи изделия права на гарантийное обслуживание в течение оставшегося срока переходят к новому владельцу при условии, что компания BRP или авторизованный дистрибьютор/дилер мотовездеходов Can-Am в дополнение к координатам нового владельца получает доказательство того, что прежний владелец согласен на передачу прав владения изделием другому лицу.

9) СОДЕЙСТВИЕ ПОТРЕБИТЕЛЯМ В РАЗРЕШЕНИИ СПОРОВ

Споры и разногласия, возникшие в связи с применением данных ограниченных гарантийных обязательств, компания BRP предлагает разрешать на уровне авторизованного дистрибьютора/дилера мотовездеходов Can-Am. Рекомендуем обсудить проблему с менеджером или владельцем компании авторизованного дистрибьютора/дилера мотовездеходов Can-Am.

Если вопрос остается нерешенным, обратитесь в компанию BRP, заполнив контактную информацию на сайте www.brp.com, или напишите письмо в компанию BRP, используя контактные данные, приведенные в разделе «**КОНТАКТНАЯ ИНФОРМАЦИЯ**» в настоящем руководстве по эксплуатации.

* На территории Европейской экономической зоны продукция распространяется и обслуживается компанией BRP European Distribution S.A. и другими филиалами или дочерними компаниями BRP.

© 2020 Bombardier Recreational Products Inc. Все права защищены.

™ Торговая марка компании Bombardier Recreational Products Inc. или её филиалов.

® Зарегистрированная торговая марка компании Bombardier Recreational Products Inc.

ДОПОЛНИТЕЛЬНЫЕ УСЛОВИЯ ТОЛЬКО ДЛЯ ФРАНЦИИ

Нижеуказанные условия и положения применяются исключительно к продукции, которая распространяется на территории Франции:

Продавец поставяет товар в соответствии с договором и несет ответственность за дефекты, обнаруженные на момент поставки. Продавец также несет ответственность за дефекты, вызванные упаковкой, инструкциями по монтажу и установке, если он несет за это ответственность по договору или если эти действия осуществляются под его ответственность. Чтобы соответствовать условиям договора, Изделие должно:

1. Быть пригодным для нормального использования, предусмотренного для подобных изделий и, если применимо:
 - Соответствовать описанию, предоставленному продавцом, и обладать всеми качествами, продемонстрированными покупателю с помощью образца или модели;
 - Обладать качествами, которые покупатель может законно ожидать, основываясь на публичных заявлениях со стороны продавца, производителя или его представителя, в том числе посредством рекламы или маркировки; или
2. Обладать характеристиками, взаимно согласованными между сторонами, или быть пригодным для конкретного использования со стороны покупателя при условии, что покупатель сообщает продавцу о предполагаемом использовании изделия, и продавец соглашается с этим.

Продавец несет ответственность за невыполнение условий договора в течение двух лет после поставки товара. Продавец обязан предоставлять гарантию на скрытые дефекты проданных товаров, если такие скрытые дефекты делают изделие непригодным для использования по назначению или сокращают возможности его использования таким образом, что если бы покупателю было известно о них заранее, он бы не приобрел изделие или заплатил бы более низкую цену за него. Покупатель обязан принимать соответствующие действия в отношении подобных скрытых дефектов в течение двух лет после их обнаружения.

УЧЁТНЫЕ ЗАПИСИ ТЕХОБСЛУЖИВАНИЯ

Если необходимо отправьте фотокопию учётной записи техобслуживания в компанию BRP.

ПРЕДПОСТАВКА

Серийный номер: _____	Подпись/печать:
Пробег / км: _____	
Часы: _____	
Дата: _____	
¹ дилера: _____	
Примечания: _____ _____	
Подробный порядок установки см. в «Предпродажном бюллетене».	

ПЕРВОЕ ТЕХНИЧЕСКОЕ ОБСЛУЖИВАНИЕ

Пробег / км: _____	Подпись/печать:
Часы: _____	
Дата: _____	
¹ дилера: _____	
Примечания: _____ _____	
Для получения информации о графике технического обслуживания см. раздел «Информация о техническом обслуживании» в данном Руководстве по эксплуатации	

ОБСЛУЖИВАНИЕ

Пробег / км: _____	Подпись/печать:
Часы: _____	
Дата: _____	
¹ дилера: _____	
Примечания: _____ _____	
Для получения информации о графике технического обслуживания см. раздел «Информация о техническом обслуживании» в данном руководстве	

ОБСЛУЖИВАНИЕ	
Пробег / км: _____	Подпись/печать:
Часы: _____	
Дата: _____	
¹ дилера: _____	
Примечания: _____	

Для получения информации о графике технического обслуживания см. раздел «Информация о техническом обслуживании» в данном руководстве	

ОБСЛУЖИВАНИЕ	
Пробег / км: _____	Подпись/печать:
Часы: _____	
Дата: _____	
¹ дилера: _____	
Примечания: _____	

Для получения информации о графике технического обслуживания см. раздел «Информация о техническом обслуживании» в данном руководстве	

ОБСЛУЖИВАНИЕ	
Пробег / км: _____	Подпись/печать:
Часы: _____	
Дата: _____	
¹ дилера: _____	
Примечания: _____	

Для получения информации о графике технического обслуживания см. раздел «Информация о техническом обслуживании» в данном руководстве	

ОБСЛУЖИВАНИЕ

Пробег / км: _____	Подпись/печать:
Часы: _____	
Дата: _____	
¹ дилера: _____	
Примечания: _____	

Для получения информации о графике технического обслуживания см. раздел «Информация о техническом обслуживании» в данном руководстве	

ОБСЛУЖИВАНИЕ

Пробег / км: _____	Подпись/печать:
Часы: _____	
Дата: _____	
¹ дилера: _____	
Примечания: _____	

Для получения информации о графике технического обслуживания см. раздел «Информация о техническом обслуживании» в данном руководстве	

ИНФОРМАЦИЯ ДЛЯ ВЛАДЕЛЬЦА

КОНФИДЕНЦИАЛЬНОСТЬ

Все предоставленные вами сведения личного характера будут использованы с целью обеспечения вашей безопасности и для того, чтобы компания BRP могла выполнить свои гарантийные обязательства. Однако компания BRP и ее филиалы могут использовать данные о покупателях для распространения маркетинговой и рекламной информации о компании BRP и ее продуктах.

Чтобы реализовать свое право на получения консультаций или для внесения изменений в данные, а также для удаления ваших данных из листа рассылки, обращайтесь в компанию BRP.

По
электронной **privacyofficer@brp.com**
почте:

По почте: BRP Legal Service
726 St-Joseph
Valcourt QC
Canada
J0E 2L0

СВЯЖИТЕСЬ С НАМИ

www.brp.com

Азия

Room 4609, Tower 2,
Grand Gateway 3 Hong Qiao
Road Shanghai,
КНР 200020

21F Shinagawa East One Tower
2-16-1 Konan, Minatoku-ku,
Токуо 108-0075
Япония

Европа

Skaldenstraat 125
B-9042 Gent
Belgium

Itterpark 11
D-40724 Hilden
Germany

ARTEPARC Bâtiment B
Route de la côte d'Azur, Le Canet
13590 Meyreuil
France

Ingvald Ystgaardsvei 15
N-7484 Trondeim
Norway

Isoaavantie 7
PL 8040
96101 Rovaniemi

Spinnvägen 15
903 61 Umeå
Sweden

Avenue d'Ouchy 4-6
1006 Lausanne
Switzerland

Северная Америка

565 de la Montagne Street
Valcourt (Québec) J0E 2L0
Canada

Sa De Cv, Av. Ferrocarril 202
Parque Ind. Querétaro, Lote2-B
76220
Santa Rosa Jáuregui, Qro., Mexico
Sturtevant, Wisconsin, U.S.A.
10101 Science Drive
Sturtevant, Wisconsin
53177
U.S.A.

Океания

6 Lord Street
Lakes Business Park
Botany, NSW 2019
Australia

3B Echelon Place, East Tamaki,
Auckland 2013,
Новая Зеландия

Южная Америка

Rua James Clerck Maxwell, 230
TechnoPark Campinas SP 13069-380
Brazil (Бразилия)

ИЗМЕНЕНИЕ АДРЕСА ВЛАДЕЛЬЦА/ПЕРЕПРОДАЖА

В случае изменения адреса владельца или, если вы являетесь новым владельцем мотовездехода, заполните приведённую ниже карту и отправьте авторизованному дилеру Can-Am.

- Связавшись с авторизованным дилером Can-Am.
- **Только для Северной Америки:** звоните по номеру 1 888 272-9222.
- Пишите по адресам компании BRP, указанным на соответствующих страницах в разделе «*КОНТАКТНАЯ ИНФОРМАЦИЯ*» данного руководства.

В случае перепродажи транспортного средства приложите также к карте доказательство того, что прежний владелец не против перепродажи.

Это необходимо сделать, прежде всего, из соображений вашей безопасности, независимо от того, истёк срок гарантии или нет. Владелец несет ответственность за уведомление компании BRP.

В СЛУЧАЕ ХИЩЕНИЯ: В случае кражи личного мотовездехода вам следует уведомить об этом компанию BRP или уполномоченного дилера Can-Am. Сообщите вашу фамилию, номер телефона, заводской номер транспортного средства и день, когда произошла кража.

***Эта страница специально
оставлена пустой***

ИЗМЕНЕНИЕ АДРЕСА <input type="checkbox"/>	СМЕНА ВЛАДЕЛЬЦА <input type="checkbox"/>	
ИДЕНТИФИКАЦИОННЫЙ НОМЕР ТРАНСПОРТНОГО СРЕДСТВА (VIN)		
<input type="text"/>	<input type="text"/>	
Номер модели	Идентификационный номер транспортного средства (VIN)	
СТАРЫЙ АДРЕС ИЛИ ПРЕДЫДУЩИЙ ВЛАДЕЛЕЦ:		
Ф.И.О.		
№	УЛИЦА	КВ.
ГОРОД	ТЕРРИТОРИАЛЬНАЯ ЕДИНИЦА	ПОЧТОВЫЙ ИНДЕКС
СТРАНА	ТЕЛЕФОН	
НОВЫЙ АДРЕС ИЛИ ПРЕДЫДУЩИЙ ВЛАДЕЛЕЦ:		
Ф.И.О.		
№	УЛИЦА	КВ.
ГОРОД	ТЕРРИТОРИАЛЬНАЯ ЕДИНИЦА	ПОЧТОВЫЙ ИНДЕКС
СТРАНА	ТЕЛЕФОН	
АДРЕС ЭЛЕКТРОННОЙ ПОЧТЫ		

V00A2F

ИЗМЕНЕНИЕ АДРЕСА <input type="checkbox"/>	СМЕНА ВЛАДЕЛЬЦА <input type="checkbox"/>	
ИДЕНТИФИКАЦИОННЫЙ НОМЕР ТРАНСПОРТНОГО СРЕДСТВА (VIN)		
<input type="text"/>	<input type="text"/>	
Номер модели	Идентификационный номер транспортного средства (VIN)	
СТАРЫЙ АДРЕС ИЛИ ПРЕДЫДУЩИЙ ВЛАДЕЛЕЦ:		
Ф.И.О.		
№	УЛИЦА	КВ.
ГОРОД	ТЕРРИТОРИАЛЬНАЯ ЕДИНИЦА	ПОЧТОВЫЙ ИНДЕКС
СТРАНА	ТЕЛЕФОН	
НОВЫЙ АДРЕС ИЛИ ПРЕДЫДУЩИЙ ВЛАДЕЛЕЦ:		
Ф.И.О.		
№	УЛИЦА	КВ.
ГОРОД	ТЕРРИТОРИАЛЬНАЯ ЕДИНИЦА	ПОЧТОВЫЙ ИНДЕКС
СТРАНА	ТЕЛЕФОН	
АДРЕС ЭЛЕКТРОННОЙ ПОЧТЫ		

V00A2F

***Эта страница специально
оставлена пустой***

ИЗМЕНЕНИЕ АДРЕСА <input type="checkbox"/>				СМЕНА ВЛАДЕЛЬЦА <input type="checkbox"/>			
ИДЕНТИФИКАЦИОННЫЙ НОМЕР ТРАНСПОРТНОГО СРЕДСТВА (VIN)							
Номер модели		Идентификационный номер транспортного средства (VIN)					
СТАРЫЙ АДРЕС ИЛИ ПРЕДЫДУЩИЙ ВЛАДЕЛЕЦ:				Ф.И.О.			
№		УЛИЦА			КВ.		
ГОРОД		ТЕРРИТОРИАЛЬНАЯ ЕДИНИЦА		ПОЧТОВЫЙ ИНДЕКС			
СТРАНА				ТЕЛЕФОН			
НОВЫЙ АДРЕС ИЛИ ПРЕДЫДУЩИЙ ВЛАДЕЛЕЦ:				Ф.И.О.			
№		УЛИЦА			КВ.		
ГОРОД		ТЕРРИТОРИАЛЬНАЯ ЕДИНИЦА		ПОЧТОВЫЙ ИНДЕКС			
СТРАНА				ТЕЛЕФОН			
АДРЕС ЭЛЕКТРОННОЙ ПОЧТЫ							

Iv00A2F

ИЗМЕНЕНИЕ АДРЕСА <input type="checkbox"/>				СМЕНА ВЛАДЕЛЬЦА <input type="checkbox"/>			
ИДЕНТИФИКАЦИОННЫЙ НОМЕР ТРАНСПОРТНОГО СРЕДСТВА (VIN)							
Номер модели		Идентификационный номер транспортного средства (VIN)					
СТАРЫЙ АДРЕС ИЛИ ПРЕДЫДУЩИЙ ВЛАДЕЛЕЦ:				Ф.И.О.			
№		УЛИЦА			КВ.		
ГОРОД		ТЕРРИТОРИАЛЬНАЯ ЕДИНИЦА		ПОЧТОВЫЙ ИНДЕКС			
СТРАНА				ТЕЛЕФОН			
НОВЫЙ АДРЕС ИЛИ ПРЕДЫДУЩИЙ ВЛАДЕЛЕЦ:				Ф.И.О.			
№		УЛИЦА			КВ.		
ГОРОД		ТЕРРИТОРИАЛЬНАЯ ЕДИНИЦА		ПОЧТОВЫЙ ИНДЕКС			
СТРАНА				ТЕЛЕФОН			
АДРЕС ЭЛЕКТРОННОЙ ПОЧТЫ							

Iv00A2F

***Эта страница специально
оставлена пустой***

№ МОДЕЛИ **МОТОВЕЗДЕХОДА** _____

ИДЕНТИФИКАЦИОННЫЙ НОМЕР
ТРАНСПОРТНОГО СРЕДСТВА (V.I.N.) _____

ИДЕНТИФИКАЦИОННЫЙ НОМЕР
ДВИГАТЕЛЯ (E.I.N.) _____

Владелец: _____
Ф.И.О.

№ _____ УЛИЦА _____ КВ. _____

ГОРОД _____ ШТАТ/ПРОВИНЦИЯ _____ ПОЧТОВЫЙ ИНДЕКС _____

Дата продажи _____ | _____ | _____ | _____
ГОД МЕСЯЦ ДЕНЬ

Срок действия гарантии _____ | _____ | _____ | _____
ГОД МЕСЯЦ ДЕНЬ

Заполняется дилером при продаже.

МЕСТО ДЛЯ ПЕЧАТИ ДИЛЕРА

V00A21L

Обратитесь к своему дилеру, чтобы удостовериться в том, что ваше транспортное средство зарегистрировано в компании BRP.

При чтении этого Руководства по эксплуатации помните:



ПРЕДУПРЕЖДЕНИЕ

Указывает на наличие потенциально опасной ситуации, которая, если ее не избежать, может привести к серьезным травмам или смертельному исходу.

⚠ ПРЕДУПРЕЖДЕНИЕ

МОТОВЕЗДЕХОД ОТНОСИТСЯ К ЧИСУ ТРАНСПОРТНЫХ СРЕДСТВ ПОВЫШЕННОЙ ОПАСНОСТИ.

Даже при выполнении обычных маневров — разворотов, движению по склону и т. п. — возникает риск опрокидывания машины, если не принять необходимых мер предосторожности.

СЕРЬЕЗНАЯ ТРАВМА ИЛИ СМЕРТЬ могут стать результатом несоблюдения этих инструкций:

- **ПЕРЕД НАЧАЛОМ ЭКСПЛУАТАЦИИ ЭТОГО ТРАНСПОРТНОГО СРЕДСТВА ПРОЧИТАЙТЕ РУКОВОДСТВО ПО ЭКСПЛУАТАЦИИ, ВСЕ ПРЕДУПРЕЖДАЮЩИЕ НАКЛЕЙКИ НА ТРАНСПОРТНОМ СРЕДСТВЕ И ПОСМОТРИТЕ ВИДЕОРОЛИК ПО МЕРАМ БЕЗОПАСНОСТИ.**
- **НЕ ЭКСПЛУАТИРУЙТЕ МОТОВЕЗДЕХОД, НЕ ИМЕЯ СООТВЕТСТВУЮЩЕЙ ПОДГОТОВКИ.**
Пройдите сертифицированный курс обучения.
- **НЕ ПРЕВЫШАЙТЕ ПАССАЖИРОВМЕСТИМОСТЬ ТРАНСПОРТНОГО СРЕДСТВА.**
- **МОДЕЛЬ ПРЕДНАЗНАЧЕНА ДЛЯ 1 ЧЕЛОВЕКА. ПЕРЕВОЗКА ПАССАЖИРА ЗАПРЕЩЕНА.**
В случае перевозки пассажира повышается опасность утраты контроля над транспортным средством.



- **НИКОГДА НЕ ЭКСПЛУАТИРУЙТЕ ДАННОЕ ТРАНСПОРТНОЕ СРЕДСТВО НА ДОРОГАХ С ПОКРЫТИЕМ.**

В случае эксплуатации транспортного средства на дорогах с покрытием повышается опасность утраты контроля над транспортным средством.

- **НИКОГДА НЕ ЭКСПЛУАТИРУЙТЕ ДАННОЕ ТРАНСПОРТНОЕ СРЕДСТВО НА ДОРОГАХ ОБЩЕГО ПОЛЬЗОВАНИЯ.**

В случае эксплуатации транспортного средства на дорогах общего пользования существует опасность столкновения с другими транспортными средствами.

- **ВОДИТЕЛЬ ДОЛЖЕН ОБЯЗАТЕЛЬНО ИСПОЛЬЗОВАТЬ ОДОБРЕННЫЙ ШЛЕМ, защитные очки и защитную одежду.**

- **НИКОГДА НЕ ЭКСПЛУАТИРУЙТЕ МОТОВЕЗДЕХОД, НАХОДЯСЬ ПОД ВОЗДЕЙСТВИЕМ АЛКОГОЛЯ ИЛИ НАРКОТИКОВ.**

Они замедляют реакцию и ухудшают способность принимать решения.

- **НЕ ЭКСПЛУАТИРУЙТЕ МОТОВЕЗДЕХОД НА СЛИШКОМ ВЫСОКИХ СКОРОСТЯХ.**

При движении со скоростью, слишком высокой для данного типа местности, условий обзорности или Вашего опыта, повышается опасность потери управления.

- **НЕ ПЫТАЙТЕСЬ ОТОРВАТЬ ПЕРЕДНИЕ КОЛЕСА ОТ ЗЕМЛИ, СОВЕРШАТЬ ПРЫЖКИ, А ТАКЖЕ ВЫПОЛНЯТЬ ДРУГИЕ ТРЮКИ.**

