

can-am
OUTLANDER™ T-serien

**2
0
1
1**

BRUKERHÅNDBOK

Inkluderer

informasjon om sikkerhet,
kjøretøyet og vedlikehold av det

⚠ ADVARSEL

Les nøye gjennom denne håndboken.
Den inneholder viktig informasjon om sikkerhet.
Minimum anbefalt alder: Fører: 16 år.
Oppbevar denne brukerhåndboken i kjøretøyet.

2 1 9 0 0 2 0 9 2 _ N O

Oversettelse av den
originale instruksjonen

ADVARSEL

KJØRETØYET KAN VÆRE FARLIG Å BRUKE. En kollisjon eller velt kan skje raskt hvis du ikke tar riktige forholdsregler, selv under standardmanøvre som f.eks. snumanøvre og kjøring i bakker eller over hindringer. For din egen sikkerhet må du forstå og følge alle advarslene i denne håndboken og på dekalene på kjøretøyet. **Hvis du ikke tar hensyn til disse advarslene, kan det føre til ALVORLIG SKADE ELLER DØDSFALL.** Oppbevar alltid brukerhåndboken sammen med kjøretøyet.

ADVARSEL

Hvis du unnlater å følge noen av sikkerhetsforskriftene eller instruksjonene i denne brukerhåndboken eller på *SIKKERHETSVIDEOEN* eller sikkerhetsdekalene på produktet, kan dette føre til personskade eller eventuelt dødsfall!

ADVARSEL

Dette kjøretøyet kan ha høyere ytelse enn andre kjøretøy som du har kjørt tidligere. Ta deg tid til å gjøre deg kjent med det nye kjøretøyet ditt.

Følgende varemerker tilhører Bombardier Recreational Products Inc.:

I Finland distribueres produktene av BRP Finland Oy.

Can-Am®

Outlander™

TTI™

D.E.S.S.™

Rotax®

XPS™

Dette dokumentet inneholder varemerkene til følgende selskaper:

– † Visco-Lok er et varemerke som tilhører GKN Viscodrive GmbH.

– † QS3 er et varemerke for Fox Factory, Inc.

I IDENTIFIKASJON AV KJØRETØYET

Kjøretøyets hovedkomponenter (motor og ramme) identifiseres via ulike serienumre. Hvis det noen gang blir nødvendig å finne disse numrene for garantiformål eller for å spore kjøretøyet ditt hvis det blir stjålet. Den autoriserte Can-Am-forhandleren vil be om disse numrene hvis du fremsetter krav om garanti. Ingen garanti vil tillates av BRP hvis motorens identifikasjonsnummer (EIN) eller kjøretøyets identifikasjonsnummer (VIN) er fjernet, ødelagt eller endret på noen måte. Vi anbefaler på det sterkeste at du skriver ned alle serienumre på kjøretøyet ditt og oppgir dem til forsikringsselskapet ditt.

1) Kjøretøyets identifikasjonsnummer (VIN)



VIN er på den lovpålagte platen som er plassert under setet.

Bombardier Recreational Products Inc. 			
1	→	TXX	
2	→	eXXXXXXXXXXXXXXXXXX	
3	→	XXXXXXXXXXXXXXXXXX	
4	→	XXXX kg	
5	→	A-1: XXX kg	
6	→	A-2: XXX kg	
7	→	A-3: XXX kg	

	T-1	T-2	T-3
B-1	XXX kg	XXX kg	XXX kg
B-2	XXX kg	XXX kg	XXX kg

TYPISK – LOVBESTEMT SKILT – UNDER SETET

- 1: Kategori
- 2: Typegodkjenningsnummer
- 3: VIN
- 4: Tillatt totalvekt på kjøretøyet
- 5-7: Tillatt totalvekt per aksel
- B-1: Tillatt slepevekt på hengerfestet, tilhenger uten brems
- B-2: Tillatt slepevekt på hengerfestet, tilhenger med brems

		
	Bombardier Recreational Products Inc. 365 de la Montagne, Valcourt, QC Canada, J0E 2L0	TYPE: ATV BRP Europe N.V. Skalpenstraat 125, Gent Belgium, 9042
		Produisert i Mexico

TYPISK – LVIN SKILT – UNDER SETET

2) Kjøretøyets identifikasjonsskjema

Sjekk med din forhandler for å være sikker på at kjøretøyet er registrert hos BRP.

MODELLNR. _____

KJØRETØY

IDENTIFIKASJONSNUMMER (N.I.V.) _____

MOTOR

IDENTIFIKASJONSNUMMER (E.I.V.) _____

Eier: _____
NAVN

Nr. _____ GATE _____ APP _____

STED _____ FYLKE _____ POSTNUMMER _____

Kjøpsdato _____
ÅR MÅNED DAG

Utløpsdato for garanti _____
ÅR MÅNED DAG

Skal fylles ut av forhandleren ved salgstidspunktet.

OMRÅDE FOR FORHANDLERSTEMPEL

V00A2IL



3) Motorens identifika- sjonsnummer (EIN)

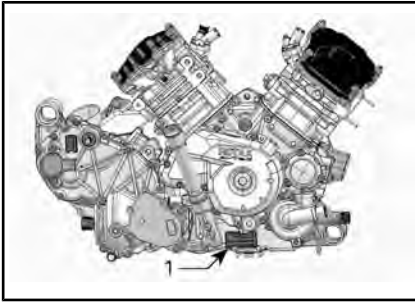

TYPEBILDE – HØYRE SIDE AV MOTOREN

1. Motorens identifika-sjonsnummer (EIN)

4) Samsvarsdekal

**Direktiv (EU) 2016/1628 som
gjelder mobile kjøretøy ikke på
vei**

Kjøretøy som overholder direktiv (EU) 2016/1628 (NRMM) er identi-fisert på motorens ventilløkk og på rammen under setet.

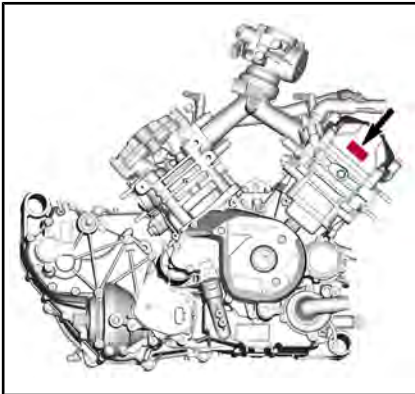

TYPIK

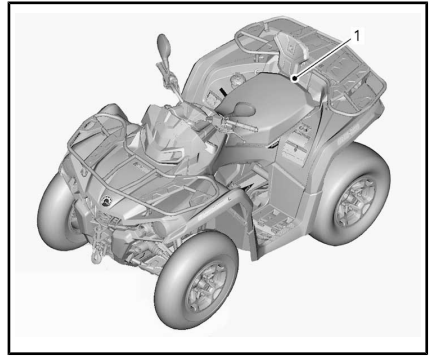

TYPIK

1. NRMM skilt – På rammen under setet.

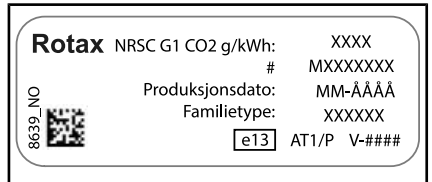

*TYPIK - NRMM-IDENTIFIKASJONSDE-
KAL*

MERK: Manipulering av motoren eller dens komponenter annullerer EU typegodkjenning for den angitte motoren.

5) Tilsiktet bruk

Landbrukstraktor som kan brukes til å transportere materialer. Kontroller maksimum tillatt kjørelast som er angitt på den lovpålagte platen og kjøretøyets etikett for maksimum last. Du kan se **VIKTIGE DEKALER PÅ PRODUKTET FOR MER INFORMASJON**. Can-Am T-traktoren kan slepe en tilhenger på veien. Kontroller maksimum tillatt last på tilhengeren. Kontroller forskriftene der du bor med hensyn til bruk av en traktor med tilhenger på veien. Kople til tilhengerlysene på kjøretøyet.

***Denne siden er
blank med hensikt***

II INNLEDNING

BRUKERHÅNDBOK 2021

T-kategori (EU) reg. 167/2013

Outlander DPS 1000 T-kategori ABS

Outlander XU+ 570 T-kategori

Outlander XU+ 650 T-kategori

Outlander XT 650 T-kategori ABS

Outlander X xc 1000 T-kategori ABS

Outlander MAX DPS 1000 T-kategori ABS

Outlander MAX XU+ 570 T-kategori

Outlander MAX XU+ 650 T-kategori

Outlander MAX XU+ 1000 T-kategori

Outlander MAX XT 650 T-kategori ABS

Outlander MAX XT-P 650 T-kategori ABS

Outlander MAX XT-P 1000 T-kategori ABS

Deutsch	Dieses Handbuch ist möglicherweise in Ihrer Landessprache verfügbar. Bitte wenden Sie sich an Ihren Händler oder besuchen Sie: www.operatorsguides.brp.com
English	This guide may be available in your language. Check with your dealer or go to: www.operatorsguides.brp.com
Español	Es posible que este manual esté disponible en su idioma. Consulte a su distribuidor o visite: www.operatorsguides.brp.com
Français	Ce guide peut être disponible dans votre langue. Vérifier avec votre concessionnaire ou aller à: www.operatorsguides.brp.com
Italiano	Questa guida potrebbe essere disponibile nella propria lingua. Contattare il concessionario o consultare: www.operatorsguides.brp.com
中文	本手册可能有您的语种的翻译版本。请向经销商询问，或者登录 www.operatorsguides.brp.com 查询。
日本語	このガイドは、言語によって翻訳版が用意されています。ディーラーに問い合わせるか、次のアドレスでご確認ください： www.operatorsguides.brp.com
Nederlands	Deze handleiding kan beschikbaar zijn in uw taal. Vraag het aan uw dealer of ga naar: www.operatorsguides.brp.com
Norsk	Denne boken kan finnes tilgjengelig på ditt eget språk. Kontakt din forhandler eller gå til: www.operatorsguides.brp.com
Português	Este manual pode estar disponível em seu idioma. Fale com sua concessionária ou visite o site: www.operatorsguides.brp.com
Русский	Воспользуйтесь руководством на вашем языке. Узнайте о его наличии у дилера или на странице по адресу www.operatorsguides.brp.com
Suomi	Käyttöohjekirja voi olla saatavissa omalla kielelläsi. Tarkista jälleenmyyjältä tai käy osoitteessa: www.operatorsguides.brp.com
Svenska	Denna bok kan finnas tillgänglig på ditt språk. Kontakta din återförsäljare eller gå till: www.operatorsguides.brp.com

Brukerhåndboken skal følge med kjøretøyet når det selges.

Gratulerer med kjøpet av din nye Can-Am® ATV. Den følges opp med BRP-garantien og et nettverk av autoriserte Can-Am-forhandlere som kan tilby reservedeler, service og det tilbehøret du trenger.

Forhandleren din jobber for at du skal bli fornøyd. Han har kvalifisert seg for å kunne utføre en første klargjøring og kontroll av kjøretøyet og har også utført endelig klargjøring og justering før du overtok det. Hvis du trenger mer utfyllende informasjon om service, ber vi deg kontakte forhandleren.

Ved levering ble du også informert om hva garantien dekker, og du signerte *LISTEN MED KONTROLL-PUNKTER* før levering for å sikre at du var fornøyd med klargjøringen av det nye kjøretøyet.

1) Hva du må vite før du kjører

Les denne brukerhåndboken før du bruker kjøretøyet, for å finne ut hvordan du kan redusere risikoen for at du selv, passasjerer og personer i nærheten blir skadet eller omkommer.

Les også alle sikkerhetsklistermerker på ATV-en og se nøye på *SIKKERHETSVIDEOEN* som befinner seg på <https://can-am.brp.com/off-road/safety>.



Kjøretøyet er stort sett for generelt fritidsbruk, men kan også brukes til å utføre arbeidsoppgaver.

Dersom du ikke følger advarslene i denne brukerhåndboken kan det resultere i **ALVORLIG PERSONSKADE ELLER DØD**.

Opplæringskurs

Kjør aldri dette kjøretøyet uten nødvendige instruksjoner. **Delta på et føreropplæringskurs.** Alle førere bør gjennomføre et opplæringskurs med en sertifisert instruktør.

HVIS DU VIL HA MER INFORMASJON OM ATV-SIKKERHET, kan du kontakte en autorisert Can-Am-forhandler angående opplæringskurs som måtte finne sted i nærheten.

2) Sikkerhetsmeldinger

Typen sikkerhetsmeldinger, hvordan de ser ut og hvordan de brukes i denne veiledningen forklares som følger:

Varselsymbolet  indikerer fare for skade.

ADVARSEL

Indikerer en potensiell risikosituasjon som kan resultere i alvorlig personskade eller dødsfall hvis den ikke unngås.

 **OBS!** Indikerer en farlig situasjon som kan resultere i liten til moderat personskade hvis den ikke unngås.

OBS! Indikerer en instruksjon som, hvis den ikke følges, kan føre til alvorlig skade på kjøretøyets komponenter eller annet materiell.

3) Om denne operatørhåndboken

Denne brukerhåndboken har blitt utarbeidet med tanke på å gjøre eieren/føreren av det nye kjøretøyet kjent med dets ulike anordninger for betjening og instruksjoner for vedlikehold og sikker bruk. Den er uunnværlig for riktig bruk av produktet.

Oppbevar denne brukerhåndboken sammen med kjøretøyet etter at du har lest den. Sørg for å gi brukerhåndboken videre til den nye eieren hvis du selger kjøretøyet.

Hvis du har spørsmål om emner som dekkles eller ikke dekkles i brukerhåndboken, se *KONTAKT OSS*.

Hvis du trenger mer informasjon, ber vi deg kontakte forhandleren.

 **ADVARSEL**

Gjennom denne brukerhåndboken viser begrepet "1-seters" til kjøretøy kun beregnet for føreren, mens "2-seters" viser til kjøretøy som også kan frakte en passasjer.

Sørg for å identifisere og følge advarsler og instruksjoner som gjelder din spesifikke modell.

Brugerhåndboken skal følge med kjøretøyet når det selges.

Merk at denne guiden er tilgjengelig på flere språk. Hvis det finnes forskjeller, skal den engelske versjonen gjelde.

Oppbevar brukerhåndboken på kjøretøyet slik at du kan slå opp i den i forbindelse med vedlikehold og feilsøking og til instruksjon av andre.

Hvis du vil vise og/eller skrive ut en ekstra kopi av brukerhåndboken, kan du gå til følgende nettsted **www.operatorsguides.brp.com**

Informasjonen i dette dokument er riktig ved tidspunktet for publisering. BRP forbedrer produktene sine kontinuerlig, men forplikter seg ikke til å oppgradere tidligere produserte produkter med nye forbedringer. På grunn av sene endringer kan det oppstå noen forskjeller mellom det produserte produktet og beskrivelser og/eller spesifikasjoner i denne håndboken. BRP forbeholder seg retten til når som helst å avbryte eller endre spesifikasjoner, konstruksjon, funksjoner, modeller eller utstyr uten å påta seg noen forpliktelser.

Når du leser denne operatørhåndboken må du huske at:

 **ADVARSEL**

Indikerer en potensiell farlig situasjon som kan resultere i alvorlig personskade eller død hvis den ikke unngås.

INNHold

I IDENTIFIKASJON AV KJØRETØYET.....	1
1) KJØRETØYETS IDENTIFIKASJONSNUMMER (VIN).....	1
2) KJØRETØYETS IDENTIFIKASJONSSKJEMA.....	2
3) MOTORENS IDENTIFIKASJONSNUMMER (EIN).....	3
4) SAMSVARSDEKAL.....	3
DIREKTIV (EU) 2016/1628 SOM GJELDER MOBILE KJØRETØY IKKE PÅ VEI.....	3
5) TILSIKTET BRUK.....	3
II INNLEDNING.....	5
1) HVA DU MÅ VITE FØR DU KJØRER.....	7
OPPLÆRINGSKURS.....	7
2) SIKKERHETSMELDINGER.....	7
3) OM DENNE OPERATØRHÅNDBOKEN.....	7
<i>A) INFORMASJON OM SIKKERHET</i>	
I GENERELLE FORHOLDSREGLER.....	14
1) UNNGÅ KARBONMONOKSIDFORGIFTNING.....	14
2) UNNGÅ BENSINBRANNER OG ANDRE FARER.....	14
3) UNNGÅ BRANNSKADER FRA VARME DELER.....	14
4) TILBEHØR OG MODIFIKASJONER.....	15
II SPESIELLE SIKKERHETSMELDINGER.....	16
1) EU.....	19
III ADVARSLER I FORBINDELSE MED BRUK.....	20
IV BRUKE KJØRETØYET.....	48
1) KONTROLL FØR KJØRING.....	49
2) KJØREKLÆR.....	52
3) KJØRE MED PASSASJER.....	52
4) FRITIDSKJØRING.....	53
5) MILJØ.....	53
6) BEGRENSNINGER I UTFORMINGEN.....	54
7) BRUK I TERRENGET.....	54
8) KJØRETEKNIKKER.....	54
V KJØRE MED LAST OG UTFØRE ARBEID.....	66
1) ARBEIDE MED KJØRETØYET DITT.....	66
2) LAST.....	66
3) LAST PÅ LASTESTATIVENE.....	68
4) SLEPE LAST.....	68
5) KJØRING MED TILHENGER.....	69
VI VIKTIGE DEKALER PÅ PRODUKTET.....	70
1) SIKKERHETSDEKALER PÅ KJØRETØYET.....	70
2) SAMSVARSDEKALER.....	79
3) DEKALER MED TEKNISK INFORMASJON.....	79

B) INFORMASJON OM KJØRETØYET

I KONTROLLER.....	82
1) GASSHÅNDTAK.....	82
2) BREMSEHÅNDTAK.....	83
3) BREMSELÅS.....	83

4) BREMSEPEDAL.....	84
5) TENNINGSBRYTER (NØKKELE).....	84
6) FLERFUNKSJONSBRYTER.....	85
7) GIRSPAK.....	87
8) BRYTERE PÅ VENSTRE SIDE AV STYRET (UTSTYRS- AVHENGIG).....	89
9) BRYTER FOR FIREHJULS/SEKSHJULS DRIFT OG KJØRE- MODULER (UTSTYRSAVHENGIG).....	89
4,5 TOMMERS DIGITALT DISPLAY.....	91
MULTIFUNKSJONSDISPLAY.....	91
VARSELLAMPER OG INDIKATORER.....	92
INNSTILLINGER.....	93
III 7,6 TOMMERS DIGITALT DISPLAY.....	95
GRUNNFUNKSJONER.....	95
INNSTILLINGER.....	97
KJØREHJELPTEKNOLOGIER (HVIS UTSTYRT).....	100
ABS (ANTIBLOKKSISTEM).....	100
ECBS (ELEKTRONISK KOMBINERT BREMSE- SYSTEM).....	100
BTC (BREMSEKRAFTKONTROLL).....	100
DTC (DRAG MOMENTSTYRING).....	100
IV UTSTYR.....	101
1) FØRERSETE.....	102
2) PASSASJERSETE (2-SETERSMODELLER).....	102
3) GRIPEHÅNDTAK (2-SETERSMODELLER).....	103
4) FOTSTØTTER.....	104
5) 12-VOLTS STRØMUTTAK.....	104
6) OPPBEVARINGSROM BAK.....	104
7) BAGASJEBÆRERE.....	105
8) TILHENGERFESTE.....	106
9) TILHENGERKONTAKT.....	106
10) VERKTØYSETT.....	107
11) BERGINGSKROKER.....	107
12) VINSJ.....	107
13) NUMMERSKILTLYS.....	108
14) OPPVARMEDE HÅNDTAK FOR FØREREN (HVIS MONTERT).....	108
15) OPPVARMET GASSHÅNDTAK (HVIS MONTERT).....	108
V DRIVSTOFF.....	110
1) KRAV TIL DRIVSTOFF.....	110
2) ANBEFALT DRIVSTOFF.....	110
3) FYLING AV DRIVSTOFF.....	110
VI INNKJØRINGSPERIODE.....	112
KJØRING UNDER INNKJØRINGS- PERIODEN.....	112
VII GRUNNLEGGENDE PROSEDYRER.....	113
1) STARTE MOTOREN.....	113
2) SKIFTE GIR.....	113
3) STOPPE MOTOREN OG PARKERE KJØRETØYET.....	113

VIII SPESIELLE PROSEDYRER.....	114
1) TILTAK HVIS DET KOMMER VANN I CVT-ENHETEN.....	114
2) TILTAK HVIS DET KOMMER VANN I LUFTFILTERHUSET.....	114
3) TILTAK HVIS KJØRETØYET VELTER.....	115
4) TILTAK HVIS KJØRETØYET KOMMER UNDER VANN.....	115
IX JUSTERE KJØREEGENSKAPER.....	116
1) JUSTERE FJÆRINGEN.....	116
2) DYNAMISK SERVOSTYRING (DPS) JUSTERING AV HJELPE- NIVÅ.....	118
X TRANSPORT AV KJØRETØYET.....	120
1) BRUKE KJØRETØYETS EGEN KRAFT TIL Å KLATRE OPP PÅ TRANSPORTUTSTYR.....	121
2) BRUKE EN VINSJ FOR Å TREKKE KJØRETØY OPP PÅ TRANS- PORTUTSTYR.....	121
3) FEST KJØRETØYET GODT FOR TRANSPORT.....	122
4) HVORDAN FÅ KJØRETØY AV TILHENGER.....	122
INSTRUKSJONER FOR LØFTING AV KJØRETØYET.....	123
GENERELL SIKKERHETSINFORMASJON FOR LØFTING.....	123
LØFT FRONTEN AV KJØRETØYET.....	123
LØFT BAKENDEN AV KJØRETØYET.....	123
LØFTE HELE KJØRETØYET.....	124

C) VEDLIKEHOLD

I VEDLIKEHOLDSPLAN.....	126
1) OMFATTENDE STØVFORHOLD.....	126
2) FORKLARING PÅ VEDLIKEHOLDSPLAN.....	126
3) VEDLIKEHOLDSPLAN.....	126
II VEDLIKEHOLDSPROSEDYRER.....	129
1) LUFTFILTER.....	129
2) MOTOROLJE.....	132
3) OLJEFILTER.....	134
4) RADIATOR.....	135
5) KJØLEVÆSKE.....	136
6) GNISTFANGER PÅ EKSOSPOTTE.....	139
7) CVT-LUFTFILTER.....	140
8) GIRKASSEOLJE.....	141
9) TENNPLUGGER.....	142
10) CVT-DEKSEL.....	143
11) INSTALLERING AV CVT-DEKSLET.....	144
12) DRIVREIM.....	144
13) DRIVREIMSKIVE OG DREVEN REIMSKIVE.....	145
14) BATTERI.....	145
15) SIKRINGER.....	146
16) LYS.....	147
17) DRIVAKSELMANSJETT OG -BESKYTTELSE.....	150
18) HJULLAGER.....	150
19) HJUL OG DEKK.....	150
20) STYRING.....	154
21) FJÆRING.....	154

22) BREMSER.....	155
III STELL AV KJØRETØYET.....	158
1) STELL ETTER BRUK.....	158
2) RENGJØRE KJØRETØYET.....	158
IV OPPBEVARING OG KLARGJØRING FØR SESONGSTART.....	160
<i>D) TEKNISK INFORMASJON</i>	
EC-SAMSVARERKLÆRING.....	162
EAC-SAMSVARERKLÆRING.....	163
I SPESIFIKASJONER.....	164
<i>E) FEILSØKING</i>	
RETNINGSLINJER FOR FEILSØKING.....	176
II MELDINGER PÅ FLERFUNKSJONSMÅLEREN.....	181
<i>F) RESERVEDELER</i>	
I KATALOGER.....	184
<i>G) GARANTI</i>	
BRP BEGRENSET GARANTI I USA OG CANADA: 2021 CAN-AM® ATV.....	186
UTSLIPPSRELATERT GARANTI US EPA.....	190
BRPS INTERNASJONALE BEGRENSEDE GARANTI: 2021 CAN-AM® ATV.....	193
BRP BEGRENSET GARANTI FOR EØS, SAMVELDET AV UAVHENGI- GE STATER (SUS) OG TYRKIA: 2021 CAN-AM® ATV.....	197
<i>H) KUNDEINFORMASJON</i>	
I PERSONVERNINFORMASJON.....	204
II KONTAKT OSS.....	205
ASIA.....	205
EUROPA.....	205
NORD-AMERIKA.....	206
OSEANIA.....	206
SØR-AMERIKA.....	206
II ADRESSEENDRING / NY EIER.....	207
III VEDLIKEHOLDSREGISTRERING.....	210

A) INFORMASJON OM SIKKERHET

I GENERELLE FORHOLDSREGLER

1) Unngå karbonmonoksidforgiftning

All motoreksos inneholder karbonmonoksid, som er en dødelig gass. Å puste inn karbonmonoksid kan forårsake hodepine, svimmelhet, søvnlighet, kvalme, forvirring og til slutt død.

Karbonmonoksid er en fargeløs, luktfri, smakløs gass som kan være tilstede selv om du ikke ser eller lukter noen motoreksos. Dødelige nivåer av karbonmonoksid kan nå raskt, og du kan raskt bli overmannet og ikke klare å redde deg selv. Dødelige nivåer av karbonmonoksid kan også henge ved i timer eller dager i lukkede eller dårlig ventilerte områder. Hvis du opplever noen symptomer for karbonmonoksidforgiftning, forlat området umiddelbart, få frisk luft og medisinsk behandling.

For å unngå alvorlig skade eller død fra karbonmonoksid:

- Kjør aldri motoren i dårlig ventilerte eller delvis lukkede områder som garasje, parkeringskjeller eller låve. Selv om du prøver å luften ut motoreksos med vifter eller åpne vinduer og dører, kan karbonmonoksid raskt nå farlige nivåer.
- Kjør aldri motoren utendørs hvor motoreksosen kan trekkes inn i en bygning gjennom åpninger som vinduer og dører.

2) Unngå bensinbranner og andre farer

Bensin er ekstremt brennbart og svært eksplosivt. Drivstoffdamp kan spres og antennes av en gnist eller flamme mange meter unna motoren. For å redusere risikoen for brann eller eksplosjon, følg disse instruksjonene:

- Bruk bare godkjente røde bensinkanner til oppbevaring av drivstoff.
- Fyll aldri en bensinbeholder på kjøretøyet. Utlading av statisk elektrisitet kan antenne bensinen.
- Følg nøye instruksjonene som er gitt under *DRIVSTOFF*, ved påfylling av bensin.
- Ikke start eller bruk motoren hvis tankklokken ikke er riktig på plass.

Bensin er giftig og kan føre til personskade eller dødsfall.

- Sug aldri opp bensin med munnen.
- Hvis du svelger bensin, får bensin i øynene eller inhalerer bensingass, må du øyeblikkelig kontakte lege.

Hvis du får bensinsøl på deg, vask deg med såpe og vann og bytt klærne dine.

3) Unngå brannskader fra varme deler

Noen komponenter blir varme under bruk. Unngå kontakt med disse delene under og rett etter bruk for å unngå brannskader.

4) Tilbehør og modifikasjoner

Alle modifiseringer eller tillegg av tilbehør kan påvirke kjøretøyets kjøreegenskaper. Det er viktig å ta seg tid til å bli kjent med kjøretøyet når en modifisering er gjort, for å forstå hvordan du skal tilpasse kjøringen din tilsvarende.

Du må ikke utføre uautoriserte modifiseringer eller montere utstyr som ikke er spesielt sertifisert av BRP for kjøretøyet. Disse endringene er ikke er testet av BRP og kan øke risikoen for personskade eller for ulykker, og de kan også føre til at det blir ulovlig å bruke kjøretøyet. Som eksempel kan nevnes at bruk av andre typer dekk enn de som er spesifisert kan påvirke kjøretøyets kjøreegenskaper og øke risikoen for å miste kontrollen.

Kontakt en autorisert BRP-forhandler for tilgjengelig tilbehør til kjøretøyet ditt.

II SPESIELLE SIKKERHETSMELDINGER

DETTE KJØRETØYET ER IKKE NOE LEKETØY OG KAN VÆRE FARLIG Å BRUKE.

- Dette kjøretøyet oppfører seg annerledes enn andre kjøretøy, inkludert motorsykler og biler. En kollisjon eller velt kan skje raskt hvis du ikke tar riktige forholdsregler, selv under standardmanøvre som f.eks. snu-manøvre og kjøring i bakker eller over hindringer.

ALVORLIGE SKADER ELLER DØDSFALL kan bli resultatet hvis du ikke følger disse anvisningene:

- Les og forstå brukerhåndboken og alle sikkerhetsdekaler på kjøretøyet før det tas i bruk. Se på og studer *SIKKERHETSVIDEOEN* nøye før du bruker kjøretøyet.
- Følg alltid anbefalingen om minimumsalder: Personer under 16 år skal aldri bruke dette kjøretøyet.
- Sett deg aldri på dette kjøretøyet uten en godkjent hjelm av riktig størrelse og annet påkrevd kjøreutstyr. Se *KJØREUTSTYR* i *BRUK AV KJØRETØYET* for detaljert informasjon.
- Ta aldri med en passasjer på dette kjøretøyet med mindre du kjører en 2-setersmodell. Passasjer(er) påvirker balansen og styreegenskapene og øker risikoen for å miste kontroll.
- Ikke utfør endringer på 1-setersmodeller for å få plass til passasjer, og ikke bruk stativene til å ta med passasjer.
- Bruk aldri kjøretøyet når du er trøtt, syk eller påvirket av medikamenter eller alkohol. Reaksjonstiden og bedømmelsesevnen påvirkes mye i slike tilstander.
- Forsøk aldri å steile og kjøre på to hjul, hoppe eller utføre andre stunt.
- Kjør aldri med for stor hastighet. Kjør alltid i en hastighet som er tilpasset terrenget, sikten, kjøreforholdene og erfaringen din.
- Kjør alltid langsomt, og vær ekstra forsiktig ved kjøring i ukjent terreng. Vær alltid oppmerksom på endring av terrengforholdene når du opererer dette kjøretøyet.
- Kjør ikke på svært ujevnt, glatt eller løst underlag før du har fått opplæring i og har tilegnet deg de ferdighetene som kreves for å beherske kjøretøyet i slikt terreng. Vær alltid ekstra forsiktig i slikt terreng.
- Følg alltid riktige prosedyrer ved svinging. Se *KJØRETEKNIKKER* i *BRUKE KJØRETØYET*.
- Kjør aldri i bakker som er for bratte for kjøretøyet eller for ferdighetene dine.
- Følg alltid riktige prosedyrer for klatring eller nedkjøring i bakker som er beskrevet i avsnittet *KJØRETEKNIKKER*. Kontroller terrenget nøye før du kjører opp bakker. Kjør aldri i motbakker med veldig glatte eller løse overflater.
- Følg alltid riktige prosedyrer ved kjøring nedover og bremsing i bakker slik det er beskrevet i *KJØRETEKNIKKER* i denne brukerhåndboken. Kontroller terrenget nøye før du kjører ned bakker.
- Følg alltid riktige prosedyrer ved kjøring langs skråningen i bakker slik det er beskrevet i *KJØRETEKNIKKER* i denne brukerhåndboken. Unngå bakker med svært glatte eller løse overflater.

- Følg alltid riktige prosedyrer hvis maskinen stopper eller ruller bakover ved kjøring opp bakker. Unngå dette ved å alltid bruke lavt gir og holde jevn hastighet ved kjøring opp bakker. Hvis du stopper eller ruller bakover, må du følge kjøreteknikkprosedyrene som beskrives i *KJØRETEKNIKKER* i denne brukerhåndboken.
- Kontroller alltid om det finnes hindringer før du kjører i et ukjent område. Forsøk aldri å kjøre over store hindringer, som store steiner eller trær som har falt ned. Følg alltid riktige prosedyrer for klatring eller nedkjøring i bakker som beskrevet i *KJØRETEKNIKKER*.
- Vær alltid forsiktig når du skrenser eller skli. Lær deg hvordan du kan skrense eller skli på en sikker og kontrollert måte ved en lav hastighet og i et jevnt terreng. Kjør langsomt på meget glatte underlag, som for eksempel is, og vær ekstra forsiktig slik at du ikke mister kontrollen når du får sleng. Når du kjører en 2-seters modell og har med passasjer, må du ikke prøve å skrense eller skli. Kjøretøyet kan velte, eller passasjeren kan kastes av.
- Kjør aldri dette kjøretøyet gjennom dype eller sterke vannstrømmer. Vann må aldri overstige fotstøttene. Husk at våte bremses kan føre til redusert bremskraft. Test bremsene når du kjører ut av vann, søle eller snø. Brems om nødvendig flere ganger slik at friksjonsvarmen tørker bremsene.
- Husk alltid at bremselengden lett påvirkes av en rekke forhold som omfatter, men ikke er begrenset til: vær- og terrengforhold, bremsesystem og dekkenes tilstand og kjøretøyets hastighet og tilstand, samt kjøretøyets last inkludert sleping. Tilpass alltid kjøringen i henhold til dette.
- Bekreft alltid at det ikke finnes hindringer eller mennesker bak kjøretøyet når du rygger. Når du ser at det er sikkert å rygge, rygger du langsomt. Vær oppmerksom at passasjeren på en 2-seters modell kan hindre sikten.
- BRP anbefaler deg å sitte på ATV-en når du rygger. Unngå å stå oppreist. Vekten din kan forskyves fremover mot gasspaken og forårsake en utilsiktet akselerasjon slik at du mister kontrollen.
- Overskrid aldri oppgitte lastbegrensninger for dette kjøretøyet inkludert fører, passasjer (2-setersmodeller), all annen last og ekstra tilbehør. Last skal være jevnt fordelt og godt festet. Senk hastigheten, og følg anvisningene i denne håndboken ved kjøring med last eller tilhenger. Hold større avstand for nedbremsing.
- Inspiser og bekreft at kjøretøyet er i trygg kjøretilstand for du bruker det. Se *INSPEKSJON FØR KJØRING* i *BRUKE KJØRETØYET*. Følg alltid vedlikeholdsplanene slik de beskrives i denne brukerhåndboken. Se *VEDLIKEHOLD*.
- Bruk aldri kjøretøyet hvis betjeningsorganene ikke fungerer normalt.
- Sørg for at dekkene alltid har riktig dekktrykk. Bruk alltid anbefalt dekkdimensjon og -type når du bytter dekk. Du finner informasjon om dekk under *SPESIFIKASJONER*.

- Kjøring i hastigheter som er for høye for kjøreforholdene, kan føre til personskade. Ikke bruk mer gass enn det som er nødvendig for sikker kjøring. Statistikken viser at uhell og skader ofte skyldes svinging i høye hastigheter. Husk at kjøretøyet er tungt! Bare vekten alene kan føre til at du blir sittende fast under kjøretøyet og pådrar deg skader hvis det velter.
- Kjøretøyet er ikke utformet for hopping, og det kan ikke absorbere bevegelsesenergien som oppstår under manøvre som hopping, slik at denne energien overføres til føreren. Steiling kan gjøre at kjøretøyet faller over deg. Både hopping og kjøring på bakhjulene medfører høy risiko både for deg selv og passasjerer (2-setersmodeller) og bør alltid unngås.

2-setersmodeller

Føreren må:

- Ikke glemme at det er han/hun som er ansvarlig for sikkerheten til passasjerer.
- Opplyse passasjerer om grunnleggende regler for sikker kjøring.
- Sørg for at passasjerer leser kjøretøyet sikkerhetsmerker og ser *SIKKERHETSVIDEOEN*.
- Alltid manøvrere i henhold til beskrivelsene i denne brukerhåndboken for kjøring med og uten passasjer. Det kreves større ferdigheter når du kjører med en passasjer.
- Husk alltid at kjøretøyet manøvrering og stabilitet kan bli påvirket når du kjører med en passasjer. Reduser hastigheten til et trygt nivå. Bruk sunn fornuft. Ikke prøv en manøvre hvis du er i tvil, og la passasjerer gå av før manøvrer utføres.
- Husk alltid at kjøretøyet bremselengde kan bli lenger når du kjører med en passasjer. Hold større avstand for nedbremsing.
- Ikke ta med passasjer på en 2-setersmodell hvis det ikke er montert passasjer sete.
- Aldri ta med mer enn én (1) passasjer. Ikke la passasjerer sitte andre steder.
- Ta aldri med en passasjer hvis du tror passasjerens ferdigheter eller bedømmelse ikke er god nok til at han/hun kan konsentrere seg om terrengforholdene og tilpasse seg disse.
- Ta aldri med en passasjer som har brukt narkotika, medikamenter eller alkohol, eller er trøtt eller uvel. Disse reduserer reaksjonstiden og påvirker bedømmelsen.

Passasjerer må:

- Være i stand til å hvile foten på fotstøttene og hendene på gripehåndtaket når han/hun sitter på dette kjøretøyet.
- Aldri sette seg på dette kjøretøyet uten å bruke en godkjent hjelm (inkludert hakebeskytter) som er riktig tilpasset. Passasjerer må også bruke øyevern (briller eller visir), hansker, egnet skotøy, langermet skjorte eller jakke og langbukser.
- Sitte på passasjer setet.
- Alltid holde begge hendene på håndtaket og begge føttene på fotstøttene under kjøring. Ikke holde tak i føreren.

- Aldri reise seg under bruk av kjøretøyet. Slike bevegelser kan føre til at du mister kontrollen over kjøretøyet.
- Være oppmerksom på kjøretøyets og førerens bevegelser.
- Ikke vent, og få føreren til å senke hastigheten eller stoppe hvis du av en eller annen grunn føler deg utilpass eller usikker under kjøringen.

1) EU

Kjøring på vei

Advarslene nedenfor gjelder kun land i Europa der det er tillatt å kjøre på vei. **ALVORLIGE SKADER ELLER DØDSFALL** kan bli resultatet hvis du ikke følger disse anvisningene.



ADVARSEL

- Dette kjøretøyet er kun bygget for OFFROAD-kjøring. Det kan brukes på korte avstander på fast dekke i redusert hastighet, for å bevege kjøretøyet fra en offroad-plassering til en annen.
- Avstå alltid fra høyere hastighet, og reduserer kjøretøyets hastighet betydelig ved svinging.
- Ta alltid hensyn til trafikkreglene, også når du kjører på veier uten asfaltdekke.
- Bruk alltid eventuelt annet utstyr som kreves i henhold til trafikkreglene for kjøretøy med lav hastighet.

III ADVARSLER I FORBINDELSE MED BRUK

Følgende advarsel og formatet er anmodet av den amerikanske kommisjonen for forbruksproduksikkerhet (Consumer Product Safety Commission) og skal være i brukerhåndbøkene til alle ATV-er.

MERK: Illustrasjonene er kun generelle representasjoner. De kan se annerledes ut på din modell.

Følgende liste er ikke fullstendig.



ADVARSEL



POTENSIELL RISIKOSITUASJON

Betjene dette kjøretøyet uten riktig opplæring.

HVA KAN SKJE

Risikoen for en ulykke øker drastisk hvis du ikke vet hvordan du betjener kjøretøyet på riktig måte i ulike situasjoner og terrengforhold.

HVORDAN DU KAN UNNGÅ FAREN

Begynnere og uerfarne operatører bør fullføre et treningskurs. Etter treningskurset bør de sørge for at de regelmessig praktiserer det de har lært på kurset og også ser på driftsteknikkene beskrevet i denne brukerhåndboken.

For mer informasjon om kurs kan du ta kontakt med en autorisert Can-Am-forhandler.

! ADVARSEL

V00A1AQ

POTENSIELL RISIKOSITUASJON

Hvis du ikke følger den anbefalte kjørealderen for dette kjøretøyet.

HVA KAN SKJE

Alvorlige personskader eller dødsfall kan være resultatet hvis du ikke respekterer den anbefalte kjørealderen.

Selv om et barn befinner seg innen den anbefalte aldersgruppen for betjening av dette kjøretøyet, betyr ikke det at han/hun har ferdighetene, evnen eller dømmekraften som er nødvendig for å betjene dette kjøretøyet sikkert og kan derved bli involvert i en alvorlig ulykke.

HVORDAN DU KAN UNNGÅ FAREN

Ingen under 16 år skal bruke dette kjøretøyet.

Bare 2-setersmodeller



ADVARSEL



vmo2014-005-100

POTENSIELL RISIKOSITUASJON

Unnlate å ta hensyn til de fysiske begrensningene for passasjerer på 2-setersmodeller.

HVA KAN SKJE

Hvis passasjerer ikke fullstendig kan støtte føttene på fotstøttene, kan passasjerer bli kastet av i ujevnt terreng.

HVORDAN DU KAN UNNGÅ FAREN

Passasjerer må være i stand til å hvile foten på fotstøttene og hendene på gripehåndtakene når han/hun sitter på kjøretøyet.

Bare 1-setersmodeller**! ADVARSEL****POTENSIELL RISIKOSITUASJON**

Å ta med en passasjer på dette kjøretøyet.

HVA KAN SKJE

Din mulighet til å holde kjøretøyet i balanse og kontrollere det reduseres betraktelig.

Det kan føre til en ulykke som kan skade deg og/eller passasjerer.

HVORDAN DU KAN UNNGÅ FAREN

Ta aldri med passasjerer. Hensikten med det lange setet er å gi føreren mulighet til å endre stilling etter behov ved kjøring. Det er ikke utformet for eller beregnet til å ta med passasjer(er).

Bare 2-setersmodeller

ADVARSEL



V00A1CQ

POTENSIELL RISIKOSITUASJON

Ha med mer enn én (1) passasjer på dette kjøretøyet.

HVA KAN SKJE

Å ha med mer enn én (1) passasjer reduserer evnen til å balansere og kontrollere kjøretøyet.

Det kan føre til en ulykke som kan skade deg og/eller passasjerene.

HVORDAN DU KAN UNNGÅ FAREN

Aldri ta med mer enn én (1) passasjer. Selv med et langt sete som gir ubegrenset bevegelse for føreren, er ikke kjøretøyet designet for eller ment å bære mer enn én (1) fører og én (1) passasjer. Passasjerene må bruke passasjeretsetet når han/hun sitter på kjøretøyet med føttene fast plassert på fotstøttene, og alltid holde i gripehåndtakene.

! ADVARSEL

V00A2DQ

POTENSIELL RISIKOSITUASJON

Å la passasjer(er) sitte på fremre eller bakre lastestativ på dette kjøretøyet.

HVA KAN SKJE

Passasjerer på stativene kan:

- påvirke kjøretøyets stabilitet, som igjen kan føre til tap av kontroll.
- resultere i at passasjer(er) skader seg ved fall på harde overflater
- forårsake en ulykke, noe som kan resultere i at du og/eller dine passasjerer skader seg

HVORDAN DU KAN UNNGÅ FAREN

La aldri en passasjer sitte på det fremre eller bakre lastestativet på dette kjøretøyet.

! **ADVARSEL**



POTENSIELL RISIKOSITUASJON

Kjøre dette kjøretøyet på fast dekke.

HVA KAN SKJE

Fast dekke kan sterkt påvirke håndtering og betjening av kjøretøyet og føre til at du mister kontrollen over det.

HVORDAN DU KAN UNNGÅ FAREN

Hvis kjøring på vei er tillatt i ditt område, kan du kjøre på fast dekke en kort avstand og kun for å flytte kjøretøyet fra ett offroad-område til et annet.

Alltid betjen kjøretøyet ved lav hastighet (aldri overskrid 40 km/h) og brems ned før du kjører i en sving.

Respekter alltid alle trafikkregler når du bruker kjøretøyet på offentlig vei eller gate.

ADVARSEL

POTENSIELL RISIKOSITUASJON

Operere dette kjøretøyet uten å bruke godkjent hjelm, øyevern og andre verneklær. Passasjerer på 2-setersmodeller må også bruke godkjent hjelm med stiv hakebeskyttelse.

HVA KAN SKJE

- Kjøring uten godkjent hjelm øker sjansen for alvorlige hodeskader eller dødsfall hvis en ulykke skulle oppstå.
- Kjøring uten øyevern kan resultere i en ulykke og øke sjansen for alvorlige personskader hvis en ulykke skulle oppstå.
- Kjøring uten sikkerhetsutstyr øker sjansen for alvorlige personskader hvis en ulykke skulle oppstå.

HVORDAN DU KAN UNNGÅ FAREN

Alltid ha på deg en godkjent hjelm som passer godt. Du bør også ha på deg:

- øyevern (vernebriller eller visir)
- stiv hakebeskyttelse
- hansker og støvler
- langermet skjorte eller jakke
- lange bukser

! **ADVARSEL**



V00A07Q

POTENSIELL RISIKOSITUASJON

Bruke dette kjøretøyet under innflytelse av medikamenter eller alkohol.

HVA KAN SKJE

Kan føre til at passasjeren faller av (2-setersmodeller).

Kan ha stor påvirkning på dømmekraften din.

Kan svekke reaksjonsevnen.

Kan påvirke balansen og persepsjonen.

Kan resulterer i en ulykke eller dødsfall.

HVORDAN DU KAN UNNGÅ FAREN

Føreren og passasjeren (2-setersmodeller) skal aldri bruke dette kjøretøyet etter å ha inntatt alkohol eller medikamenter.

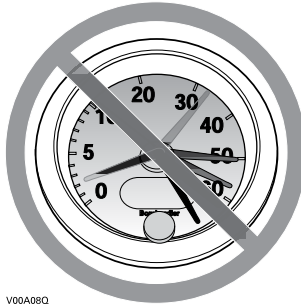
ADVARSEL

V00A08Q

POTENSIELL RISIKOSITUASJON

Kjøre dette kjøretøyet ved for høy hastighet.

HVA KAN SKJE

Øker sjansen på å miste kontrollen av kjøretøyet, noe som kan resultere i en ulykke.

HVORDAN DU KAN UNNGÅ FAREN

Alltid kjør ved en hastighet som er tilpasset terrengforholdene, synligheten, kjøreforholdene og erfaringen din.

Husk alltid at kjøretøyets manøvrering, stabilitet og bremselengde kan bli påvirket når du kjører med en passasjer. Reduser hastigheten for å oppnå sikker kjøring med passasjer. Hold større avstand for nedbremsing.

! **ADVARSEL**



POTENSIELL RISIKOSITUASJON

Prøve ulike stunt med kjøretøyet som å kjøre på bakhjulene og å hoppe.

HVA KAN SKJE

Øker risikoen for en ulykke for føreren og passasjerer (2-setersmodeller), inkludert velt.

HVORDAN DU KAN UNNGÅ FAREN

Aldri prøv å utføre stunt som å kjøre på bakhjulene eller å hoppe. Ikke prøv å vise deg frem.

! **ADVARSEL**

POTENSIELL RISIKOSITUASJON

Ingen inspeksjon av kjøretøyet for du tar det i bruk.

Mangel på å vedlikeholde kjøretøyet ordentlig.

HVA KAN SKJE

Øker muligheten for en ulykke eller skader på utstyr.

HVORDAN DU KAN UNNGÅ FAREN

Inspiser alltid kjøretøyet før du skal bruke det, for å forsikre deg om at det er i god og sikker stand.

Følg alltid vedlikeholdsplanen som beskrives i denne brukerhåndboken.

ADVARSEL

POTENSIELL RISIKOSITUASJON

Kjøre på frosne vannveier.

HVA KAN SKJE

Alvorlige personskader eller dødsfall kan være resultatet hvis du går gjennom is.

HVORDAN DU KAN UNNGÅ FAREN

Aldri kjør dette kjøretøyet på en frossen overflate med mindre du er helt sikker på at isen er tykk og sterk nok til å takle kjøretøyet med eventuell last. Ta også hensyn til kraften som oppstår når et kjøretøy er i bevegelse.

ADVARSEL



POTENSIELL RISIKOSITUASJON

Slippe styret eller håndgrepene for henholdsvis fører eller passasjer (2-seters modeller), eller løfte føttene fra fotstøttene under kjøring.

HVA KAN SKJE

Evnen til å kunne kontrollere kjøretøyet reduseres når du tar bort en hånd eller fot. I tillegg kan dette føre til at du mister balansen og faller av kjøretøyet. Hvis du løfter opp en fot fra fotstøtten, kan foten eller benet komme i kontakt med bakhjulet, noe som kan føre til personskade eller en ulykke.

HVORDAN DU KAN UNNGÅ FAREN

Føreren må alltid holde begge hendene på håndtakene og passasjerer (2-setersmodeller) på gripehåndtakene. Begge føtter (fører og passasjer på 2-setersmodeller) må hvile på fotstøttene under bruk av kjøretøyet.

! **ADVARSEL**



POTENSIELL RISIKOSITUASJON

Hvis du ikke er ekstra forsiktig når du betjener dette kjøretøyet i ukjent terreng.

HVA KAN SKJE

Du kan komme borti skjulte stener, humper eller hull, uten nok tid til å reagere.

Dette kan føre til tap av kontroll, at passasjerer faller av (2-setersmodeller) eller at kjøretøyet velter.

HVORDAN DU KAN UNNGÅ FAREN

Kjør langsomt og vær ekstra forsiktig ved kjøring i ukjent terreng.

Vær alltid oppmerksom på endring av terrengforholdene når du bruker dette kjøretøyet.

Ikke glem at på 2-setersmodeller har føreren ansvaret for passasjerens sikkerhet. Reduser hastigheten for å oppnå sikker kjøring med passasjer.

! ADVARSEL**POTENSIELL RISIKOSITUASJON**

Hvis du ikke er ekstra forsiktig når du betjener kjøretøyet i veldig ujevnt, glatt eller løst terreng.

HVA KAN SKJE

Dette kan forårsake at du mister veigrepet eller kontrollen av kjøretøyet, noe som kan resultere i en ulykke, inkludert velt, eller at passasjerer faller av (2-setersmodeller).

HVORDAN DU KAN UNNGÅ FAREN

Kjør ikke på meget ujevnt, glatt eller løst underlag før du har fått opplæring i og har tilegnet deg de ferdighetene som kreves for å beherske kjøretøyet i slikt terreng.

Vær alltid ekstra forsiktig i slikt terreng.

Ikke glem at på 2-setersmodeller har føreren ansvaret for passasjerens sikkerhet. Hvis du er i tvil, lar du passasjerer stige av før du kjører i slikt terreng.

 **ADVARSEL**



POTENSIELL RISIKOSITUASJON

Hvis du ikke svinger på riktig måte.

HVA KAN SKJE

Du kan miste kontrollen over kjøretøyet, noe som kan forårsake kollisjon eller velt, eller at en passasjer faller av (2-setersmodeller).

HVORDAN DU KAN UNNGÅ FAREN

Alltid følg prosedyrene på hvordan du svinger kjøretøyet på riktig måte slik som beskrevet i brukerhåndboken. Øv først på å svinge kjøretøyet ved lav hastighet før du prøver å svinge ved høyere hastigheter.

Ikke glem at på 2-setersmodeller har føreren ansvaret for passasjerens sikkerhet. Ikke utfør denne manøveren med passasjer. Husk alltid at kjøretøyets manøvreringsevne, stabilitet og bremseavstand kan bli påvirket når du kjører med en passasjer.

Ikke sving kjøretøyet hvis du kjører i høy hastighet.

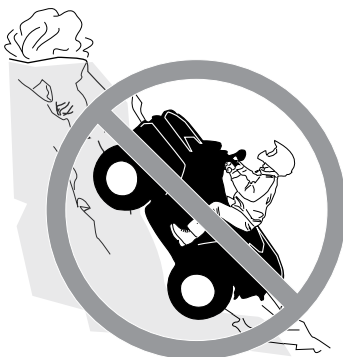
! ADVARSEL**POTENSIELL RISIKOSITUASJON**

Betjene kjøretøyet i veldig bratte bakker.

HVA KAN SKJE

Det er lettere for kjøretøyet å velte i bratte bakker enn det er på jevne overflater eller små bakker.

HVORDAN DU KAN UNNGÅ FAREN

Kjør aldri i bakker som er for bratte for kjøretøyet eller for ferdighetene dine.

Øv først, med og uten passasjer (2-setersmodeller) i mindre bakker før du forsøker deg i større bakker.

Husk alltid at det ikke er anbefalt å klatre slike skråninger med en passasjer på 2-setersmodeller, selv om kjøretøyet kan klatre opp bratte skråninger. Vedkommende må gå av kjøretøyet før denne manøvreringen prøves. Vurder forholdene nøye.

! **ADVARSEL**



POTENSIELL RISIKOSITUASJON

Hvis du ikke kjører på riktig måte i motbakker.

HVA KAN SKJE

Kan føre til at du mister kontrollen, at passasjeren kastes av (2-setersmodeller) eller at kjøretøyet velter.

HVORDAN DU KAN UNNGÅ FAREN

Følg alltid prosedyrene for hvordan du kjører i motbakker som beskrevet i brukerhåndboken.

Kontroller alltid terrenget nøye før du begynner å kjøre i en motbakke. Ikke glem at på 2-setersmodeller har føreren ansvaret for passasjerens sikkerhet. Hvis du er i tvil, lar du passasjeren stige av før du kjører opp en bakke. Husk alltid at kjøretøyets manøvreringsevne, stabilitet og bremseavstand kan bli påvirket når du kjører med en passasjer.

Kjør aldri i motbakker med veldig glatte eller løse overflater.

Forskyv kroppsvekten fremover (fører og passasjeren på 2-setersmodeller).

Åpne aldri gassen for raskt og skift aldri brått gir. Kjøretøyet kan velte bakover.

Kjør aldri over bakketopper i høy hastighet. En hindring, en bratt skråning, et annet kjøretøy eller en person kan befinne seg på den andre siden av bakken.

ADVARSEL
**POTENSIELL RISIKOSITUASJON**

Kjøre ned en bakke på feil måte.

HVA KAN SKJE

Kan føre til at du mister kontrollen, at passasjerens kastes av (2-setersmodeller) eller at kjøretøyet velter.

HVORDAN DU KAN UNNGÅ FAREN

Følg alltid prosedyrene på hvordan du kjører i nedoverbakker som beskrevet i brukerhåndboken.

MERK: En spesiell bremseteknikk er nødvendig når du kjører ned en bakke.

Kontroller alltid terrenget nøye før du begynner å kjøre ned en bakke. Ikke glem at på 2-setersmodeller har føreren ansvaret for passasjerens sikkerhet. Hvis du er i tvil, lar du passasjerens stige av før du kjører ned en bakke. Husk alltid at kjøretøyets manøvreringsevne, stabilitet og bremseavstand kan bli påvirket når du kjører med en passasjer.

Forskyv kroppsvekten bakover (fører og passasjerens på 2-setersmodeller). Kjør aldri ned en bakke med høy hastighet.

Unngå å kjøre ned en bakke i en vinkel som kan føre til at kjøretøyet lener seg skarpt mot én side. Kjør rett ned en bakke hvis mulig.

 **ADVARSEL**



POTENSIELL RISIKOSITUASJON

Krysse eller svinge i bakker på feil måte.

HVA KAN SKJE

Kan føre til at du mister kontrollen, at passasjeren kastes av (2-setersmodeller) eller at kjøretøyet velter.

HVORDAN DU KAN UNNGÅ FAREN

Ikke prøv denne manøveren på 2-setersmodeller når du har med passasjer. La passasjeren stige av først.

Forsøk aldri å snu kjøretøyet rundt i en bakke før du har mestret svingteknikken på jevnt underlag som beskrevet i denne brukerhåndboken. Vær forsiktig når du svinger i en bakke.

Unngå å krysse en bratt bakke på tvers hvis mulig.

Når du krysser en bakke på tvers:

Følg alltid prosedyrene som beskrevet i denne brukerhåndboken.

Unngå bakker med svært glatte eller løse overflater.

Fører og passasjer (2-setersmodeller) må skifte vekten til den siden av kjøretøyet som vender oppover bakken.

! ADVARSEL



V00A1PQ

POTENSIELL RISIKOSITUASJON

Steile, rulle bakover eller stige av kjøretøyet på feil måte mens du kjører i motbakker.

HVA KAN SKJE

Dette kan resultere i at kjøretøyet velter.

HVORDAN DU KAN UNNGÅ FAREN

Bruk et lavt gir og holde en jevn hastighet når du kjører i motbakker.

Hvis du mister all hastigheten fremover:

Føreren og passasjerene (2-setersmodeller) må holde kroppsvekten forskjøvet i retning opp bakken. Åpne aldri gassen for raskt og skift aldri brått gir. Kjøretøyet kan velte bakover.

Bruk bremsen.

Lås bremselåsen når du har stoppet.

Gå av på den siden som vender oppover bakken, eller på en av sidene hvis den står med fronten rett opp bakken (passasjerene først på 2-setersmodeller).

Hvis du begynner å rulle bakover:

Føreren og passasjerene (2-setersmodeller) må holde kroppsvekten forskjøvet i retning opp bakken. Åpne aldri gassen for raskt og skift aldri brått gir. Kjøretøyet kan velte bakover.

Bruk aldri bremsene bak når du ruller bakover.

Brems gradvis med bremsen foran.

Sett også på parkeringsbremsen og lås bremselåsen når kjøretøyet har stoppet helt.

Gå av på den siden som vender oppover bakken, eller på en av sidene hvis den står med fronten rett opp bakken (passasjerene først på 2-setersmodeller).

Sving kjøretøyet rundt og stig på igjen slik det beskrives i denne brukerhåndboken.

! **ADVARSEL**



POTENSIELL RISIKOSITUASJON

Feil manøvrering over hinder.

HVA KAN SKJE

Det kan føre til at du mister kontrollen (og at passasjerens kastes av på 2-setersmodeller), eller til kollisjon.

Kjøretøyet kan velte.

HVORDAN DU KAN UNNGÅ FAREN

Se etter hinder før du bruker kjøretøyet i et ukjent område.

Prøv aldri å kjøre over store hinder, som for eksempel store steiner eller falne trær.

På 2-setersmodeller har føreren ansvaret for passasjerens sikkerhet. Hvis du er i tvil, lar du passasjerens stige av før du kjører over hindringer. Husk alltid at kjøretøyets manøvrering og stabilitet kan bli påvirket når du kjører med en passasjer.

Følg alltid prosedyrene som er beskrevet i denne brukerhåndboken når du kjører over hinder.

ADVARSEL
**POTENSIELL RISIKOSITUASJON**

Skrense eller skli på feil måte.

HVA KAN SKJE

Du kan miste kontrollen over kjøretøyet.

Du kan også plutselig få tilbake veigrepet, noe som kan føre til at kjøretøyet velter eller at passasjeren kastes av (2-setersmodeller)

HVORDAN DU KAN UNNGÅ FAREN

Lær deg hvordan du kan skrense eller skli på en sikker og kontrollert måte ved en lav hastighet og i et jevnt terreng.

Ikke skrens eller skli med passasjer på 2-setersmodeller. Husk alltid at kjøretøyets manøvrering og stabilitet kan bli påvirket når du kjører med en passasjer.

Kjør langsomt på meget glatte underlag, som for eksempel is, og vær ekstra forsiktig slik at du ikke mister kontrollen når du får sleng.

! **ADVARSEL**



POTENSIELL RISIKOSITUASJON

Operere dette kjøretøyet gjennom dype eller sterke vannstrømmer.

HVA KAN SKJE

Dekkene kan gi nok oppdrift til at du mister veigrepet og kontrollen. Dette kan føre til ulykker.

HVORDAN DU KAN UNNGÅ FAREN

Kjør aldri dette kjøretøyet gjennom dypt vann eller sterke vannstrømmer. Kontroller vanddybden og strømmen før du forsøker å krysse vann. Vann bør ikke gå over fotstøttene.

Husk at våte bremseser kan føre til redusert bremsekraft. Teste bremsene når du forlater vannet. Brems om nødvendig flere ganger slik at friksjonsvarmen tørker bremsene.

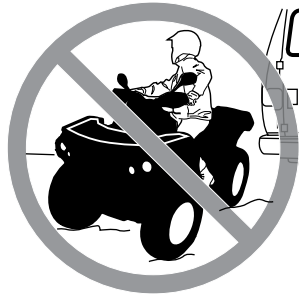
! ADVARSEL**POTENSIELL RISIKOSITUASJON**

Kjøre i revers på feil måte.

HVA KAN SKJE

Du kan kjøre på en hindring eller person som befinner seg bak kjøretøyet, noe som kan resultere i alvorlige personskader.

HVORDAN DU KAN UNNGÅ FAREN

Når du velger reversgiret, må du sørge for at det ikke befinner seg noen hindringer eller personer bak kjøretøyet. Hvis det er trygt å fortsette, kjør sakte. Vær oppmerksom at passasjerer på en 2-setersmodell kan hindre sikten.

 **ADVARSEL**



POTENSIELL RISIKOSITUASJON

Kjøre dette kjøretøyet med feil dekk, eller med feil eller ujevnt dekktrykk.

HVA KAN SKJE

Bruk av feil dekk på dette kjøretøyet, eller bruk av dette kjøretøyet med feil eller ujevnt dekktrykk, kan forårsake tap av kontroll, punktering av dekk, at dekk beveger seg rundt på felgen og økt risiko for en ulykke.

HVORDAN DU KAN UNNGÅ FAREN

Bruk alltid dekk av riktig type og størrelse i henhold til spesifikasjonen i dette kjøretøyets brukerhåndbok.

Følg alltid prosedyrene for hvordan du svinger kjøretøyet på riktig måte som beskrevet i brukerhåndboken.

Skift alltid ut hjul eller dekk som er skadet.

! ADVARSEL**POTENSIELL RISIKOSITUASJON**

Kjøretøyet kjøres med feil modifikasjoner.

HVA KAN SKJE

Feil installasjon av tilbehør eller modifikasjon av dette kjøretøyet kan forårsake endringer i håndteringen, noe som i enkelte situasjoner kan føre til en ulykke.

HVORDAN DU KAN UNNGÅ FAREN

Modifiser aldri dette kjøretøyet uten å bruke riktige monteringsmetoder eller deler. Alle deler og tilbehør som legges til kjøretøyet skal være godkjent av BRP og må installeres og brukes ifølge instruksjonene. Hvis du har spørsmål, kan du ta kontakt med en autorisert Can-Am-forhandler.

IKKE monter passasjerstole (1-setersmodeller), og IKKE bruk lastestative til å frakte passasjerer.

Endringer på kjøretøyet for å øke hastigheten og ytelsen kan være et brudd på vilkårene i den begrensede garantien for kjøretøyet. I tillegg er visse modifikasjoner, inkludert fjerning av motoren eller eksoskomponenter, forbudt under de fleste lovverk.

! **ADVARSEL**



POTENSIELL RISIKOSITUASJON

Overbelastning av kjøretøyet, ta med eller slepe last på feil måte.

HVA KAN SKJE

Dette kan påvirke håndteringen av kjøretøyet og føre til en ulykke.

HVORDAN DU KAN UNNGÅ FAREN

Overskrid aldri oppgitt lastkapasitet for dette kjøretøyet inkludert fører, passasjer (2-setersmodeller), eventuell annen last og ekstra tilbehør.

Last skal være jevnt fordelt og godt festet.

Reduser hastigheten når du har med last eller sleper en tilhenger. Hold større avstand for nedbremsing.

Følg alltid instruksjonene i denne brukerhåndboken med hensyn til last og sleping.

 **ADVARSEL**



V03M01G

POTENSIELL RISIKOSITUASJON

Transport av brannfarlig eller farlig materiale kan føre til eksplosjoner.

HVA KAN SKJE

Dette kan forårsake alvorlige personskader eller dødsfall.

HVORDAN DU KAN UNNGÅ FAREN

Transporter aldri brannfarlige eller farlige materialer.

IV BRUKE KJØRETØYET

Det finnes en del grunnleggende regler som du MÅ følge for å nyte glødene og spenningen ved kjøring med dette kjøretøyet. Noen av dem er kanskje nye for deg, mens andre er innlysende og bygger på sunn fornuft.

Ta deg tid til å studere denne brukerhåndboken og alle sikkerhetsmerkene på kjøretøyet, i tillegg til *SIKKERHETSVIDEOEN* på <https://can-am.brp.com/off-road/safety>. Der gis det en fullstendig beskrivelse av det du bør vite om dette kjøretøyet før du begynner å kjøre.

Enten du er ny eller erfaren fører, er det viktig for din personlige sikkerhet at du kjenner alle kontroller og egenskaper på kjøretøyet. Like viktig er det å vite hvordan du kjører.

Dette er en ATV med høy ytelse. Uerfarne førere kan overse farer og bli overrasket av oppførselen til ATV-en under alle typer terrengforhold.

Vi anbefaler deg å følge anbefalingene for alder angitt på sikkerhetsdekalen som er festet på enheten. Selv om en person er i den anbefalte aldersgruppen for betjening av dette kjøretøyet, betyr ikke det at han/hun har ferdighetene, evnen eller dømmekraften som er nødvendig for å betjene dette kjøretøyet sikkert, og kan derved bli involvert i en alvorlig ulykke.

Det er større sjanse for at personer med nedsatt kognitiv eller fysisk evne eller personer som liker å ta risikoer, blir utsatt for velt eller kollisjon, noe som kan føre til personskade og dødsfall.

Alle kjøretøyer er ikke like. Hver enkelt har unike ytelsesegenskaper, betjeningsorganer og funksjoner. De håndteres forskjellig og har ulike kjøreegenskaper.

Gjør deg godt kjent med betjeningsorganene og med generell bruk av kjøretøyet før du begynner å kjøre i terreng. Øv deg i å kjøre på et passende sted som er fritt fra farer, og bli kjent med virkningen av hver styrekontroll. Kjør med lav hastighet. Ved høyere hastigheter kreves større erfaring, kunnskap og egnede kjøreforhold.

Kjøreforholdene kan variere fra sted til sted. De påvirkes i tillegg av værforhold som kan endres mye i løpet av kort tid eller fra årstid til årstid.

Kjøring på sand skiller seg fra kjøring i snø eller gjennom skog eller våtmarker. Enkelte steder kan kreve større oppmerksomhet og dyktighet fra føreren. Vurder forholdene nøye. Vær alltid forsiktig. Ta ingen nødvendige sjanser som kan føre til at du kjører deg fast eller skader deg.

Du må aldri anta at kjøretøyet kan kjøres sikkert overalt. Plutselige endringer i underlaget på grunn av hull, fordypninger, skråninger, mykere eller hardere underlag eller andre ujevnheter, kan få kjøretøyet til å velte eller bli ustabil. Unngå dette ved å senke farten og alltid følge med på terrenget foran deg. Hvis kjøretøyet begynner å helle eller velte, er det beste rådet å komme seg av umiddelbart og i MOTSATT retning av velteretningen.

Hvis kjøring på vei er tillatt i ditt område, kan du kjøre på fast dekke en kort avstand og kun for å flytte kjøretøyet fra ett offroad-område til et annet. Alltid betjen kjøretøyet ved lav hastighet (aldri overskrid 40 km/h) og brems ned før du kjører i en sving. Dette kjøretøyet er ikke utstyrt med bakhjuls-differensial (bakhjulene roterer alltid med samme hastighet) Av denne grunnen kan fortauskanter ha stor innvirkning på manøvrering og kontroll av kjøretøyet.

Respekter alltid alle trafikkregler når du bruker kjøretøyet på offentlig vei eller gate. Hvis du må krysse en vei, skal den første føreren gå av kjøretøyet for å observere og gi veiledning til de andre førerne. Den siste føreren som krysser veien, hjelper deretter den første føreren å krysse veien. Ikke kjør på fortauene. Det er beregnet på fotgjengere.

Vi anbefaler at kjøretøyet gis en årlig sikkerhetsinspeksjon. Kontakt en autorisert BRP-forhandler for mer informasjon. Selv om det ikke kreves, anbefales det at en autorisert BRP-forhandler utfører forberedelser til forsøngen på kjøretøyet. Hver gang du oppsøker en autorisert BRP-forhandler kan forhandleren sjekke om kjøretøyet ditt er berørt av eventuelle sikkerhetskampanjer. Vi anbefaler også på det sterkeste at du oppsøker din lokale autoriserte BRP-forhandler så snart som mulig hvis du blir oppmerksom på eventuelle sikkerhetsrelaterte kampanjer.

Besøk en autorisert BRP-forhandler med tanke på tilgjengelig tilbehør du måtte behøve.

1) Kontroll før kjøring

ADVARSEL

Utfør en kontroll før start hver gang du skal kjøre, for å oppdage eventuelle potensielle problemer som kan oppstå under kjøring. Kontrollen før kjøring kan hjelpe deg å følge med på og oppdage slitasje og forringelse på komponenter før de fører til problemer. Korrigjer eventuelle problemer du oppdager, for å redusere risikoen for motorstopp eller ulykke. Kontakt en autorisert Can-Am-forhandler hvis det er nødvendig.

Du må alltid utføre kontrollene i listen over kontroller før kjøring nedenfor hver gang kjøretøyet brukes.

Korriger eventuelle problemer før du kjører. Kontakt en autorisert Can-Am-forhandler hvis det er nødvendig.

Liste over kontroller for kjøring

Kontroller før du starter motoren (nøkkel i AV)

INSPEKSJONSPUNKTER	INSPEKSJON SOM SKAL UTFØRES	✓
Motorolje	Kontroller motoroljenivået.	
Kjølevæske	Kontroller kjølevæskens nivå.	
Væsker	Kontroller drivstoff-, motorolje- og kjølevæskeniået	
Bremsevæske	Kontroller bremsevæskeniået.	
Lekkasjer	Kontroller om det er lekkasjer under kjøretøyet	
Gasshåndtak	Beveg gasshåndtaket flere ganger for å kontrollere at det beveger seg fritt. Det må gå tilbake til tomgangsposisjon når det slippes.	
Bremselås	Trekk til bremselåsen, og kontroller at den virker som den skal.	
Dekk	Kontroller dekktrykk og dekenes tilstand. Se <i>SPESIFIKASJONER</i> og juster i henhold til last.	
Hjul	Kontroller om det er skader eller unormal dødgang, og påse at mutrene er tiltrukket. Stram boltene til felglåsen (hvis montert). Se <i>HJUL OG DEKK</i> i <i>VEDLIKEHOLDSPROSEDYRER</i> for dreiemoment.	
Radiator	Kontroller om radiatoren er ren	
Drivakselmansjetter	Kontroller tilstanden til drivakselmansjetter og -beskyttelser	
Sete(r)	Kontroller at førersetet er på plass og skikkelig låst fast	
	Kontroller at passasjeretsetet er på plass og skikkelig låst fast (2-setersmodeller)	
	Kontroller tilstanden til ryggstøtten og gripehåndtakene for passasjerer (2-setersmodeller).	
Last	Ta hensyn til lastekapasiteten hvis du transporterer last. Se <i>LAST PÅ LASTESTATIVENE</i> . Påse at lasten er godt festet til stativene.	
	Hvis du trekker en tilhenger eller annet utstyr: <ul style="list-style-type: none"> - Kontroller tilstanden til tilhengerfeste og -kule. - Respekter kapasiteten til tilhengerfestet som anvist på etiketten på tilhengerfestet eller se <i>SPESIFIKASJONENE</i>. - Kontroller at tilhengeren er skikkelig festet. 	
Oppbevaringsrom	Kontroller at oppbevaringsrommet bak er skikkelig låst	

INSPEKSJONSPUNKTER	INSPEKSJON SOM SKAL UTFØRES	✓
Chassis og oppheng	Kontroller om chassis eller oppheng under kjøretøyet er skitne, og rengjør dem skikkelig	
Motorluftfilter	Inspiser og rengjør motorens luftfilter	
CVT-luftfilter	Inspiser og rengjør CVT-luftfilteret.	

Kontroller før du starter motoren (nøkkel i PÅ)

INSPEKSJONSPUNKTER	INSPEKSJON SOM SKAL UTFØRES	✓
Flerfunksjonsmåler	Kontroller at indikatorlampene på flerfunksjonsmåleren virker (i løpet av de første sekundene etter at nøkkelen settes til PÅ).	
	Se etter om det er meldinger på flerfunksjonsmåleren.	
Lys	Kontroller at frontlys og baklys virker og ikke er skitne.	
	Kontroller at nærlys og fjernlys virker.	
	Kontroller at bremselysene virker.	
	Kontroller at retningslys virker og ikke er skitne.	
	Kontroller funksjonen til varselblinklysene.	
Horn	Kontroller at hornet virker.	
Drivstoffnivå	Kontroller drivstoffnivået.	

Kontroller som skal gjøres etter at motoren er startet

INSPEKSJONSPUNKTER	INSPEKSJON SOM SKAL UTFØRES	✓
Styring	Kontroller at styringen fungerer uten hindringer ved å bevege styret fra side til side.	
Girspak	Kontroll at girspaken virker (P, R, N, H og L).	
Bryter for tohjuls/firehjuls drift	Kontroller funksjonen til bryteren for tohjuls-/firehjulsdrift	
Bremser	Kjør sakte fremover noen meter, og betjen bremsehåndtaket og bremsepedalen hver for seg for å teste dem. Bremsene må ha full virkning. Håndtaket og pedalen må gå helt tilbake når de slippes.	
Motorstoppbryter	Sjekk at motorstoppbryteren virker skikkelig	
Tenningsbryter	Kontroller at tenningsbryteren virker som den skal, ved å stoppe og starte motoren på nytt.	

2) Kjøreklær

Ta hensyn til værforholdene når du velger bekleddning. Kle deg for det kaldeste været du kan vente deg. Termoundertøy rett på huden kan også gi god isolasjon. Det er viktig at du alltid bruker egnede, beskyttende kjøreklær og -utstyr, inkludert godkjent hjelm, øyebeskyttelse, støvler, hansker, langermet skjorte og lange bukser. Denne type bekleddning vil gi deg beskyttelse mot noen av de mindre farene som kan dukke opp når du kjører. Bruk aldri løstsittende klær, som for eksempel skjurf, som kan vikle seg fast i kjøretøyet eller i greiner og busker. Avhengig av forholdene kan også kjørebriller som ikke dugger eller solbriller være nødvendig. Kjørebriller eller solbriller med glass i forskjellige farger kan hjelpe deg å skille detaljer og variasjoner i terrenget. Solbriller bør kun brukes på dagtid.

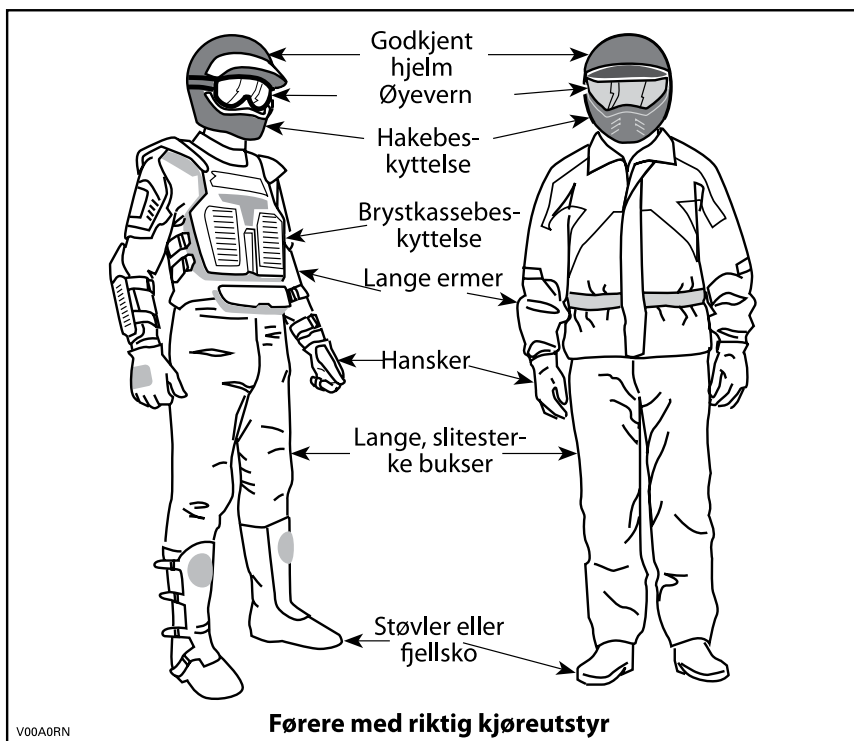

3) Kjøre med passasjer

1-setersmodeller

Dette kjøretøyet er bare beregnet for én (1) person. Ikke monter passasjer seter, og ikke bruk bagasjebærerne til å frakte passasjerer.

2-setersmodeller

Dette kjøretøyet er beregnet for én (1) fører og én (1) passasjer. Passasjeren må alltid sitte i passasjer setet og holde i gripehåndtakene. IKKE monter andre passasjer seter enn det som anbefales av BRP. Ikke bruk

lastestativene eller området rundt disse til å frakte passasjerer. Å ta med mer enn én (1) passasjer kan påvirke stabiliteten og kontrollen over kjøretøyet. Når det er montert en oppbevaringsboks (i stedet for setet bak), blir kjøretøyet for EN PERSON (1-seters modell), og du må da IKKE TA MED PASSASJER.

4) Fritidskjøring

Respekter andres rettigheter og begrensinger. Kjør ikke på områder som er beregnet for andre typer terrengbruk. Dette inkluderer snøscooterspor, ridespor, skispor, terrengsykkelbaner og så videre. Gå aldri ut fra at det ikke finnes andre brukere i sporet / på banen. Kjør ikke i midten av banen, og sving ikke vekselvis fra én side av banen til den andre. Vær forberedt på å stoppe eller kjøre til siden om du møter en annen som bruker sporet/banen.

Bli med i en lokal ATV-klubb. De kan hjelpe deg med kart og råd, eller fortelle deg hvor det er tillatt å kjøre. Om det ikke finnes noen klubb i nærheten, kan du kanskje hjelpe til å starte en. Å kjøre sammen med andre eller i en klubb er en trivelig, sosial opplevelse.

Hold alltid sikker avstand til andre kjøretøyer. Din vurdering av hastighet, terrengforhold, vær, mekanisk tilstand til kjøretøyet og den tillit du har til andre rundt deg, vil hjelpe deg til å gjøre et bedre valg av passende sikker avstand. Dette kjøretøyet, i likhet med andre motoriserte kjøretøy, trenger en viss avstand for å stanse helt. Hold større avstand for nedbremsing. Husk alltid at kjøretøyets manøvrering, stabilitet og bremselengde kan bli påvirket når du kjører med en passasjer. Reduser hastigheten for å oppnå sikker kjøring med passasjer.

Før du starter bør du si fra til noen hvor du har tenkt å kjøre og når du forventer å være tilbake.

Avhengig av hvor langt du har tenkt å kjøre må du også ta med ekstra verktøy, drikkevann, mat og nødutstyr. Finn ut hvor du kan fylle drivstoff eller olje. Forbered deg på ulike forhold du kan møte.

Førstehjelpssett	Skiftenøkkel
Mobiltelefon	Kniv
Isoleringstape	Lommelykt
Et tau	Briller med fargede glass
Ekstra lyspærer	Kart over kjøreruten
Verktøysett	Matbit

5) Miljø

En av fordelene med dette kjøretøyet er at du kan komme deg bort fra allfarvei og unna bebyggelse og folk. Du må imidlertid alltid ta hensyn til naturen og andres rett til å bruke den. Ikke kjør i områder der miljøet lett påvirkes. Ikke kjør over dyrket mark, i plantefelt eller gjennom busker, ikke hugg ned trær eller ødelegg gjerder, og ikke la hjulene spinne og ødelegge terrenget. "Kjør forsiktig".

Dette kjøretøyet kan forårsake brann dersom smuss og avfall bygger seg opp ved eksosen eller andre varme motordeler, antennes og faller av og ned i tørt gress. Unngå kjøring i våte områder, gjennom sump eller høyt gress, hvor rester kan bygge seg opp. Dersom du kjører i slike områder må du kontrollere og fjerne alle rester fra motoren og andre varme deler.

Å drive jakt fra eller jage vilt med kjøretøyet er ulovlig på mange steder. Dyr kan dø av utmattelse etter å ha blitt jaget med et motorisert kjøretøy. Om du kommer over dyr når du er ute og kjører, stopp og se på stille og varsomt. Det kan bli et godt minne å ta med seg.

Overhold regelen "det du tar med inn, tar du med ut". Ikke bidra til forsøpling. Ikke tenn bål uten at du har tillatelse til det, og hold deg i tilfelle alltid unna tørre områder. Eventuelle spor du etterlater deg, kan skade både andre og deg selv, også på et senere tidspunkt.

Respekter landbruksområder. Be alltid grunneieren om tillatelse før du kjører på privat område. Respekter dyrket mark, husdyr og eiendomsgrenser. Hvis du åpner en grind, må du lukke den etter deg.

Ikke forurens bekker, elver eller sjøer, og ikke endre motoren eller eksosanlegget eller fjern deler fra dem.

6) Begrensninger i utformingen

Selv om kjøretøyet er usedvanlig robust til denne kjøretøytypen å være, er det et lett kjøretøy, og bruk av det må derfor begrenses til de formål det er beregnet for.

Økning av vekten på enhver del av kjøretøyet endrer tyngdepunktet og yteevnen.

7) Bruk i terrenget

Det å kjøre i terrenget utgjør en fare i seg selv. Alt terreng som ikke er preparert spesielt for kjøretøy, utgjør i seg selv et risikoområde der det ikke er mulig å forutsi vinkler, underlag og eksakt helling. Selve terrenget utgjør hele tiden en risiko, og den som gir seg ut i det må alltid være bevisst på og ta hensyn til dette.

Ved terrengkjøring må føreren alltid gjøre sitt beste for å velge den sikreste veien og holde nøye oppsikt med terrenget foran kjøretøyet. Kjøretøyet må under ingen omstendighet kjøres av noen som ikke er fullstendig fortlørlig med kjøreinstruksjonene som gjelder for kjøretøyet, og det må heller ikke kjøres i bratt eller farlig terreng.

8) Kjøreteknikker

Informasjonen i denne håndboken er begrenset. Øk dine kunnskaper og oppnå bedre ferdigheter ved å følge et sertifisert opplæringskurs.

Aktsomhet, forsiktighet, erfaring og gode kjøreferdigheter er de beste forholdsreglene mot farene ved bruk av kjøretøyet.

Respekter og følg alle oppsatte skilt. De er der for å hjelpe deg og andre.

Ved terrengkjøring er det styrke og veigrep som er viktig, ikke høy fart. Kjør aldri raskere enn det sikten og din egen evne til å velge en sikker vei tillater.

Se alltid etter plutselige endringer i terrengets helling og etter hindringer foran deg, for eksempel steiner og røtter, som kan forårsake ubalanse eller velt.

Det er også fornuftig å gjøre seg kjent med terrenget på andre siden av en bakke eller høyde. Allfor ofte finnes der en bratt skråning som er umulig å passere eller kjøre ned.

Hvis du er i det minste tvil om at kjøretøyet kan ta seg sikkert over en hindring eller en bestemt del av terrenget, bør du alltid velge en annen rute.

Bruk alltid riktige kjøreteknikker for å unngå at kjøretøyet velter i bakker og grovt terreng og i svinger.

Kroppstilling

For å beholde tilstrekkelig kontroll anbefales det på det sterkeste at du holder begge hendene på håndtakene og innenfor rekkevidde for alle bejeningsorganer. Det samme gjelder for føttene på fotstøttene. For å redusere faren for skader på føtter og ben bør du ha føttene på fotstøttene hele tiden. Ikke la tærne peke utover, og strekk ikke ut føttene for å hjelpe til ved svingning. Føttene kan støte mot eller feste seg i hindringer eller komme i kontakt med hjulene.

Selv om det er fjæring på dette kjøretøyet, kan du komme ut for "vaskebrett" eller ujevne terrengforhold som får deg til å føle deg ukomfortabel og som til og med kan forårsake ryggskade. Ofte kan det være nødvendig å kjøre i en halvt stående, fremoverbøyd stilling. Senk farten, bøy knærne, og la beina absorbere en del av støtenergien.

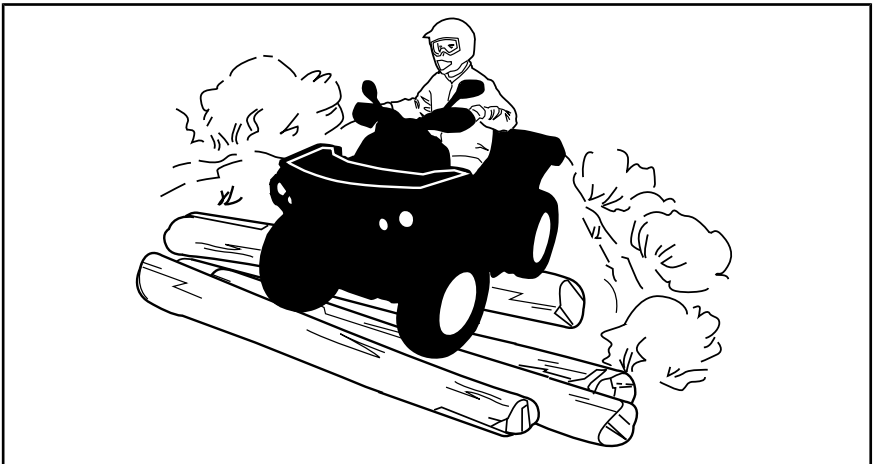

2-setersmodeller

Passasjeren må hele tiden holde hendene på gripehåndtakene og føttene på fotstøttene.

Passasjeren må synkronisere bevegelsene sine med føreren.

Krysse veier

Hvis det blir nødvendig å krysse en vei, bør den første føreren gå av kjøretøyet, vurdere forholdene og gi anvisninger til de andre førerne. Den siste føreren som krysser veien, hjelper deretter den første føreren å krysse veien. Ikke kjør på fortauer. Det er beregnet på fotgjengere.

Hvis kjøring på vei er tillatt i ditt område, bør du bare operere kjøretøyet på fast dekke en kort avstand og kun for å flytte kjøretøyet fra ett offroad-område til et annet. Kjør alltid kjøretøyet i lav hastighet (overskrid aldri 40 km/t) og reduser hastigheten før du svinger. Dette kjøretøyet er ikke utstyrt med bakhjulsdifferensial (bakhjulene roterer alltid med samme hastighet) Av denne grunnen kan fortauskanter ha stor innvirkning på manøvrering og kontroll av kjøretøyet.

Kjøring på veier

Respekter alltid alle trafikkregler når du bruker kjøretøyet på offentlig vei eller gate. Ikke kjør på fortauene. Det er beregnet på fotgjengere.

Svinge

Øv først på å svinge kjøretøyet ved lav hastighet før du prøver å svinge ved høyere hastigheter.

Hold begge hendene på håndtakene og føttene på fotstøttene.

Hold konstant hastighet eller bare svak akselerasjon når du svinger.

Slik reduserer du faren for å velte:

- Vær forsiktig i svinger.
 - Ikke drei styret for mye eller for raskt i forhold til hastigheten og miljøet. Tilpass bruken av styret i henhold til dette.
 - Reduser hastigheten før du kjører inn i en sving. Unngå å bremse hardt mens du svinger.
 - Unngå plutselig eller kraftig akselerasjon når du svinger, også fra lave hastigheter eller når du starter etter en stopp.
- Forsøk aldri å spinne rundt på stedet, skrense eller skli, bremse ned ved å skrense sidelengs eller spinne, hoppe eller utføre andre stunt. Hvis kjøretøyet begynner å spinne eller skli, styr i den retninger det skli. Ikke trykk raskt på bremsene og lås hjulene.
- Unngå asfalterte overflater. Dette kjøretøyet er ikke designet for kjøring på fast dekke og er mer utsatt for å velte. Sving gradvis, kjør sakte og unngå raske akselerasjoner hvis du må kjøre på fast dekke.

Unngå å svinge, gi gass eller bremse brått mens du svinger.



ADVARSEL

Ikke prøv å svinge i for høy hastighet.

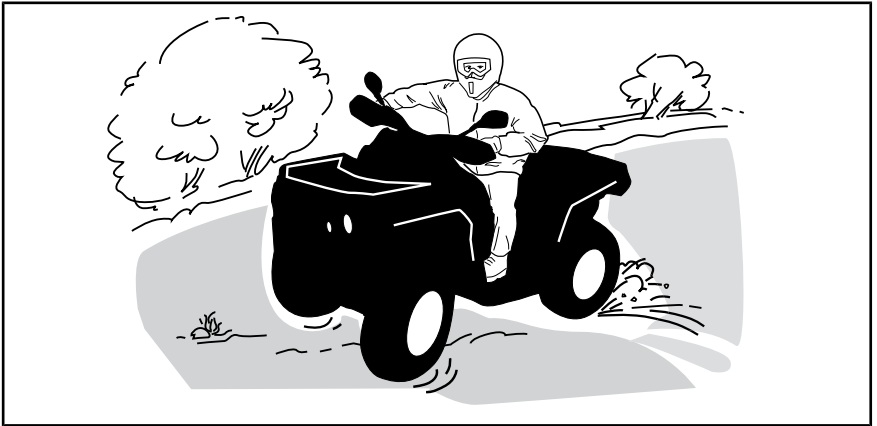

Hvis du får en skrens eller sleng, kan det hjelpe å svinge håndtaket i samme retning som skrensen til du gjenvinner kontrollen. Ikke trykk inn bremsene eller lås hjulene.

Bremsing

Hold alltid begge hendene på håndtakene og føttene på fotstøttene når du bremsar.

Øv på å bremse for å bli kjent med hvordan bremsing virker på kjøretøyet.

- Øv først med lav hastighet, og øk deretter hastigheten.
- Øv på å bremse langs en rett linje i ulike hastigheter og med ulik bremskraft.
- Øv på å å nødbrømse. Optimal bremsing oppnås langs en rett linje med høy bremskraft uten å låse hjulene.

Husk, bremseavstanden avhenger av kjøretøyets hastighet, last og type underlag. Tilstanden til dekkene og bremsene har også stor betydning.

MERK: Ved kjøring forover overføres kjøretøyets vekt til forhjulene ved bremsing. For å få mer effektiv nedbremsing fordeler bremsesystemet mer bremskraft til forhjulene. Dette vil påvirke kjøretøyets manøvrerings- evne og styringskontroll ved kraftig bremsing. Ta hensyn til dette når du bremsar.

Ryging

Kontroller alltid at det ikke finnes hindringer eller personer bak kjøretøyet når du rygger. Kjør sakte, og unngå skarpe svinger.

Når du kjører en 2-setersmodell, må du være oppmerksom at passasjerer kan hindre sikten. La om nødvendig passasjerer gå av.

Vi anbefaler deg å sitte på ATV-en når du rygger. Unngå å stå oppreist. Vekten din kan forskyves fremover og mot gasspaken og forårsake en utilsiktet akselerasjon.

ADVARSEL

Uventet akselerasjon når du rygger med ATV-en, kan føre til at du mister kontrollen.

Hindringer

Vær forsiktig når du må kjøre over hindringer på banen eller i sporet. Det omfatter løse steiner, trær som har falt ned, glatte overflater, gjerdet, stolper, voller og fordypninger. Unngå alltid denne typen hindringer hvis det er mulig. Husk at noen hindringer er for store eller for farlige å krysse, og at disse bør unngås. Mindre steiner og trær som har falt ned, kan krysses trygt ved en vinkel på omtrent 90°. Stå på fotstøttene med bøyde knær. Juster hastigheten uten å miste fremdrift og bruk gassen på en jevn måte. Hold godt tak i styret (fører) eller gripehåndtakene (passasjerer på 2-setersmodeller). Plasser kroppsvekten bakover (fører og passasjerer på 2-setersmodeller), og fortsett. Ikke forsøk å løfte opp kjøretøyets forhjul fra bakken. Vær oppmerksom på at hindringen kan være glatt eller bevege seg når du kjører over den.

Under kjøring med 2-setersmodeller har føreren ansvaret for passasjerens sikkerhet, og bør, hvis det er den minste tvil, la passasjerer gå av før kjøringen fortsetter.

Kjøring opp bakker

1-setersmodeller

Ta hensyn til dette når du skal kjøre i bakker. Kun erfarne førere bør kjøre i bakker. Start med slake bakker. Kjør alltid rett oppover, og forskyv kroppsvekten fremover mot toppen av bakken. Hold føttene på fotstøttene, sett ATV-en i et lavere gir og akselerer før du begynner å klatre. Prøv å holde jevn hastighet, og vær varsom med gassen slik at du unngår akselerasjon. Bratte bakker, store variasjoner i terrenget eller å rulle ett hjul over en hindring kan ha stor innvirkning på stabiliteten fordi fronten på kjøretøyet løftes og øker faren for å velte. Enkelte bakker er for bratte til å stoppe på en sikker måte og hente seg inn igjen etter et mislykket forsøk på å kjøre opp bakken. Prøv å unngå for bratte skråninger. Hvis du ikke er forsiktig, kan du velte ved kjøring opp bakker. Hvis bakken er for bratt og du ikke kan fortsette, eller hvis kjøretøyet begynner å rulle bakover, bruker du bremsene, men vær forsiktig slik at du ikke sklir, sett på parkeringsbremsen. Gå av på venstre side, og utfør deretter en "K"-sving (mens du går tilbake, på den siden som vender oppover og med én hånd på bremsehåndtaket, rygger du kjøretøyets bakre del oppover mot toppen av bakken, og deretter kjører du nedover). Gå eller stig av på den siden som vender oppover, og hold avstand til kjøretøyet og hjulene som går rundt. Ikke forsøk å holde kjøretøyet hvis det begynner å velte. Hold avstand. Ikke kjør over toppen av bakken i høy hastighet. Det kan finnes hindringer, inkludert bratte fall, på den andre siden.

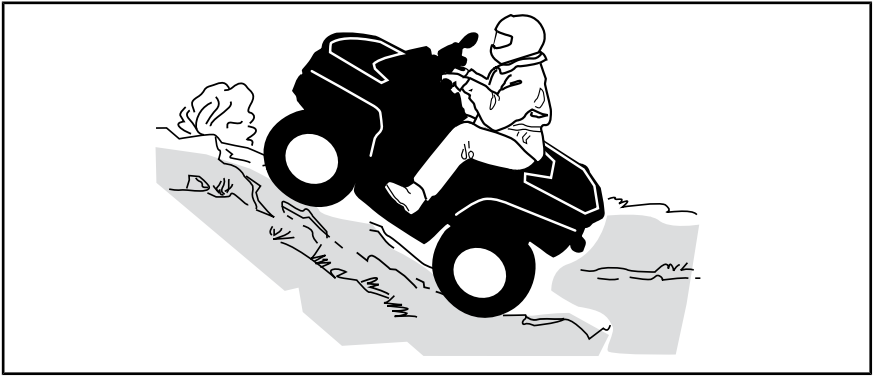

2-setersmodeller

Passasjeren må synkronisere bevegelsene sine med føreren. Passasjeren må alltid sitte på setet.

Husk at føreren er ansvarlig for sikkerheten til passasjeren. Hvis du er i tvil, lar du passasjeren gå av før du kjører opp en bakke.

Ta hensyn til dette når du skal kjøre i bakker. Kun erfarne førere bør kjøre i bakker. Start med slake bakker. Kjør alltid rett opp. Føreren og passasjeren må forskyve kroppsvekten fremover mot toppen av bakken. Hold føttene på fotstøttene, sett ATV-en i et lavere gir og akselerer før du begynner å klatre. Prøv å holde jevn hastighet, og vær varsom med gassen slik at du unngår akselerasjon. Bratte bakker, store variasjoner i terrenget eller å rulle ett hjul over en hindring kan ha stor innvirkning på stabiliteten fordi fronten på kjøretøyet løftes og øker faren for å velte. Enkelte bakker er for bratte til å stoppe på en sikker måte og hente seg inn igjen etter et mislykket forsøk på å kjøre opp bakken. Prøv å unngå for bratte skråninger. Hvis du ikke er forsiktig, kan du velte ved kjøring opp bakker. Hvis bakken er for bratt og du ikke kan fortsette, eller hvis kjøretøyet begynner å rulle bakover, bruker du parkeringsremsen, men vær forsiktig slik at du ikke sklir. Be passasjeren om å gå av først, gå av på venstre side, og utfør deretter en "K"-sving (mens du går tilbake, på den siden som vender oppover og med én hånd på bremsehåndtaket, rygger du kjøretøyet bakre del oppover mot toppen av bakken, og deretter kjører du nedover). Gå eller stig av på den siden som vender oppover, og hold avstand til kjøretøyet og hjulene som går rundt. Ikke forsøk å holde kjøretøyet hvis det begynner å velte. Hold avstand. Ikke kjør over toppen av bakken i høy hastighet. Det kan finnes hindringer, inkludert bratte fall, på den andre siden. Passasjeren bør først sette seg på kjøretøyet når kjøretøyet er tilbake på trygt sted.

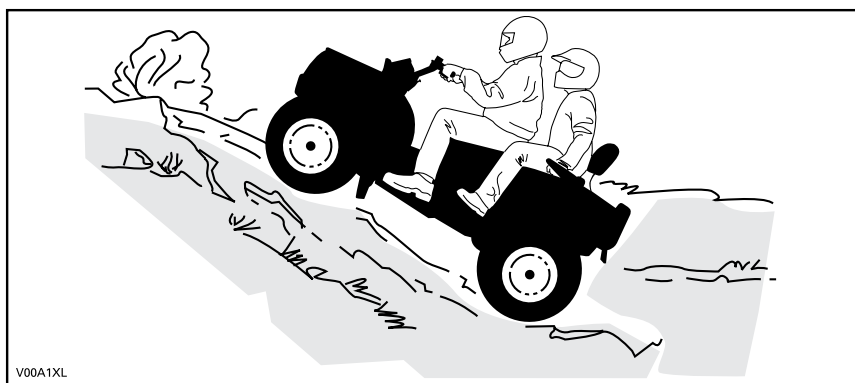

Kjøretøyets adferd

På grunn av konstruksjonen har dette kjøretøyet utmerket klatreevne, så god at det er mulig å velte før du mister veigrepet. Ofte er for eksempel terrenget erodert ved bakkens topp slik at toppen blir meget skarp. Kjøretøyet takler godt slike forhold, men når kjøretøyets forpart kommer til et punkt der balansen forskyves bakover, kan det velte bakover.

Det samme kan skje om en hindring får kjøretøyets forpart til å løfte seg mer enn ønsket. I slike situasjoner er det bedre å ta en annen rute. Vær oppmerksom på farer ved å kjøre langs skråningen hvis du gjør det. Se *KJØRING LANGS SKRÅNINGER* nedenfor.

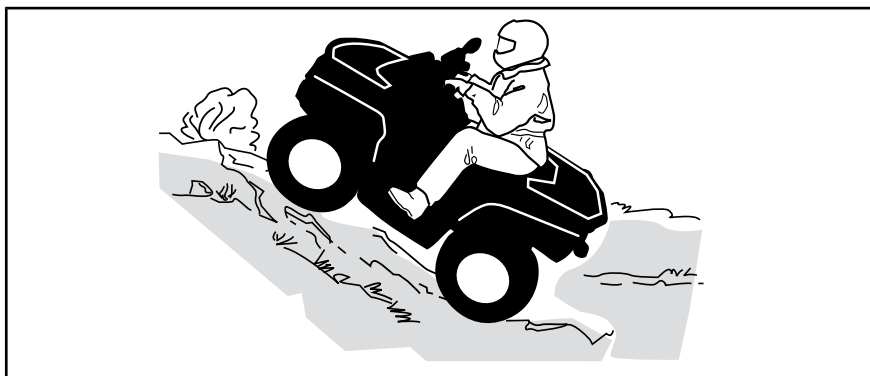

Kjøring ned bakker

1-setersmodeller

Forskyv kroppsvekten bakover. Hold deg på setet. Brems gradvis for å unngå å skli. Ikke slipp deg ned bakken ved å bare bremse med motoren eller med giret i fri.

Reduksjon av farten i en glatt nedoverbakke kan få kjøretøyet til å skli. Hold jevn hastighet og/eller akselerer litt for å gjenvinne kontrollen. Prøv

å unngå for bratte skråninger. Hvis du ikke er forsiktig, kan du velte ved kjøring ned bakker.

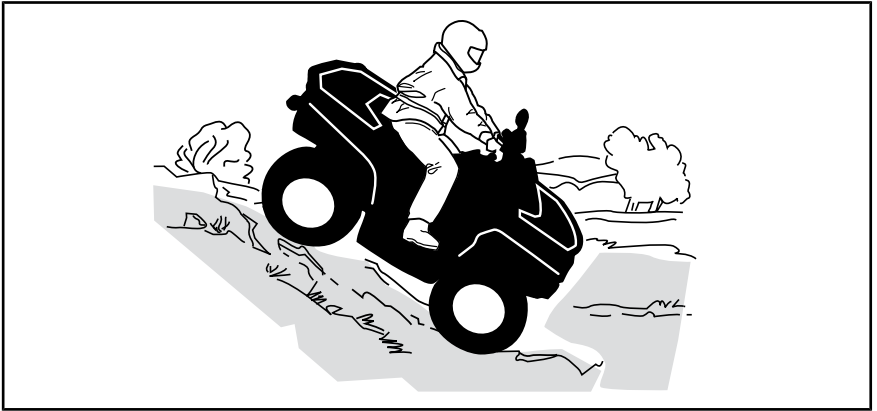

2-setersmodeller

Føreren har ansvaret for passasjerens sikkerhet, og bør, hvis det er den minste tvil, sette av passasjeren før kjøringen fortsetter.

Husk alltid at kjøretøyets manøvreringsevne, stabilitet og bremseavstand kan bli påvirket når du kjører med en passasjer.

Passasjerer må synkronisere bevegelsene sine med føreren. Passasjerer må alltid sitte på setet.

Føreren og passasjerer må holde kroppsvekten sin forskjøvet bakover. Brems gradvis for å unngå å skli. Ikke slipp deg ned bakken ved å bare bremse med motoren eller med giret i fri. Prøv å unngå for bratte skråninger. Hvis du ikke er forsiktig, kan du velte ved kjøring ned bakker.

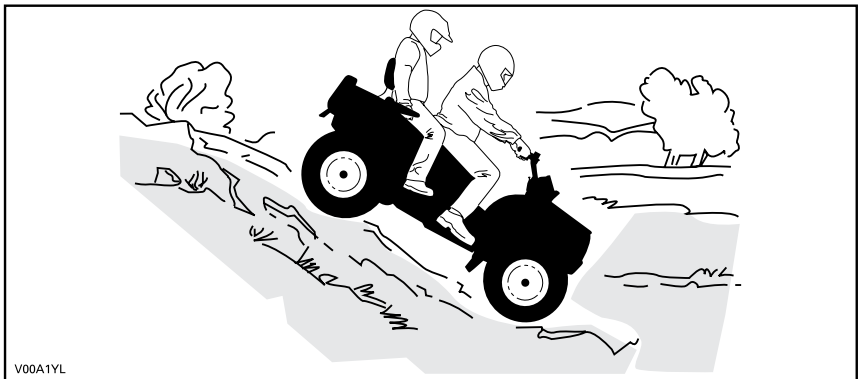

Kjøretøyets adferd

Dette kjøretøyet kan kjøres opp skråninger som er brattere enn det som er sikkert når du skal kjøre ned. Derfor er det viktig å forsikre seg om at det finnes en sikker vei nedover en bakke, før du kjører opp.

Kjøring langs skråninger

Dette er en av de **mest risikofylte** kjøremåtene fordi det dramatisk endrer kjøretøyets balanse. Det bør alltid unngås når det er mulig. Hvis det imidlertid er nødvendig å gjøre dette, er det viktig at du ALLTID holder kroppsvekten på oversiden av bakken og være forberedt til å hoppe av på den siden dersom kjøretøyet skulle begynne å velte.

Unngå alle hindringer og groper som kan få den ene siden av kjøretøyet til å løfte seg høyere enn den andre slik at det kan velte.

! ADVARSEL

Ikke forsøk å stoppe kjøretøyet eller hindre at det skades.

! ADVARSEL

Vær forsiktig når du laster og transporterer væskebeholdere. De kan påvirke kjøretøyets stabilitet ved kjøring i skråninger ved å trekke nedover og øke risikoen for velt.

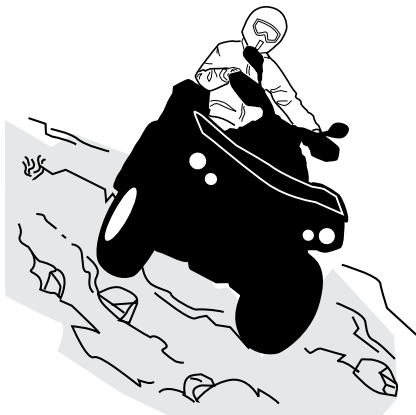

2-setersmodeller

Passasjerens må synkronisere bevegelsene sine med føreren. Passasjerens må alltid sitte på setet.

Føreren har ansvaret for passasjerens sikkerhet, og bør, hvis det er den minste tvil, sette av passasjerens før kjøringen fortsetter.

Bratte fall i terrenget

Kjøretøyet vil "ta ned i bakken" og vanligvis stoppe hvis for- eller bakhjulene kjøres ut over et fall i terrenget. Hvis fallet i terrenget er skarpt eller dypt, kan kjøretøyet tippe forover og velte.

Under kjøring med en 2-setersmodell har føreren ansvaret for passasjerens sikkerhet, og bør, hvis det er den minste tvil, sette av passasjeren før kjøringen fortsetter.



ADVARSEL

Unngå å kjøre utfor fall i terrenget. Rygg og finn en alternativ rute.

Krysse vann

Vann kan utgjøre en spesiell risiko. Hvis det er for dypt, kan kjøretøyet "flyte" og velte. Kontroller vanndybden og strømforholdene før du forsøker å krysse vann. Vannet må ikke komme over fotstøttene. Vær oppmerksom på glatte overflater som steiner, gress, trerøtter og så videre, både i og ved vannet. Du kan miste veigrepet. Ikke forsøk å kjøre ned i vannet i høy hastighet. Vannet fungerer som en brems og kan kaste deg av kjøretøyet.

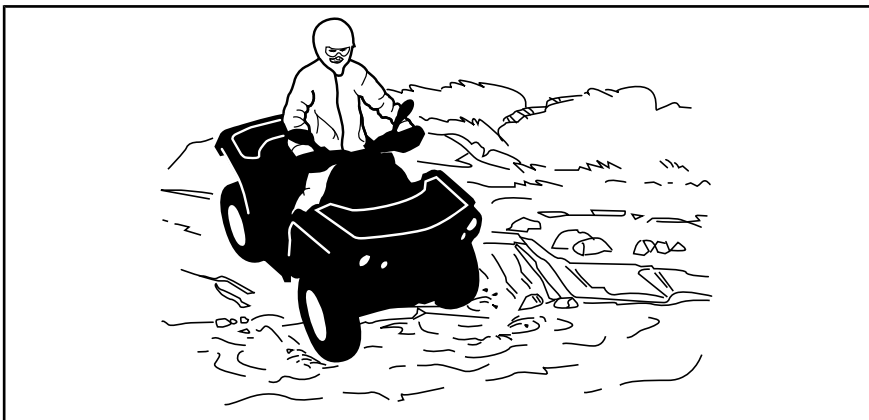

Våte bremses påvirker kjøretøyets bremseevne. Tørk bremsene ved å bremse flere ganger etter at kjøretøyet kjøres ut av vann, søle eller snø. Hold større avstand for nedbremsing.

Det kan finnes myr- og sumpområder i nærheten av vann og elver. Vær forberedt på plutselige "hull" eller endringer i dybden. Se også opp for mulige farer fra steiner, trestammer og lignende som kan være delvis dekket av vegetasjon.

Kjøring på is

Dersom du krysser frosset vann, må du forsikre deg om at isen er tykk og solid nok til å bære hele vekten av deg selv, passasjerer din (2-setersmodeller), kjøretøyet og lasten. Se opp for åpent vann, det er et sikkert tegn på at isens tykkelse varierer.

På 2-setersmodeller har føreren ansvaret for passasjerens sikkerhet. Ikke prøv å krysse hvis det er den minste tvil.

Isen påvirker også kontrollen over kjøretøyet. Senk farten og betjen gassen forsiktig. Dette vil kun resultere i spinning av hjulene, mulig velt av kjøre-

tøyet eller at passasjeren faller av kjøretøyet (2-setersmodeller). Unngå rask nedbremsing. Dette igjen vil muligens resultere i at kjøretøyet ukontrollert sklir eller tipper over. Unngå alltid slaps og søle, fordi det kan blokkere kjøretøyets funksjoner eller betjeningsorganer.

Kjøre på underlag med snø

Når du utfører inspeksjon før kjøring, må du være spesielt oppmerksom på steder på kjøretøyet der oppsamlet snø og/eller is kan hindre at baklyset og reflektorer vises, tette igjen ventilasjonsåpninger, blokkere radiatoren og viften og hindre bevegelse av kontrollspaker, brytere og bremsepedalen. Før du starter ATV-en må du kontrollere at styring, gass- og bremsehåndtak og pedalkontroller beveger seg fritt.

Når en ATV kjøres på en snødekket løype eller vei er dekkgrepet generelt redusert. Det får kjøretøyet til å reagere annerledes på førerens styring og bevegelser. På underlag med dårlig feste er ikke responsen fra styring like skarp og presis, stoppelengden øker og akselerasjonen blir ujevn. Senk farten og betjen gassen forsiktig. Det fører bare til at hjulene spinner og at kjøretøyet får skrens på grunn av overstyring. Unngå hard nedbremsing. Det kan føre til at kjøretøyet sklir rett frem. Det beste rådet er nok en gang å redusere hastigheten før en manøver slik at du får tid og avstand nok til å beholde full kontroll og hindre at kjøretøyet spinner ut av kontroll.

Hvis du kjører ATV-en på underlag med løs snø, vil snøføyk samles opp av turbulens bak kjøretøyet når det beveger seg, og denne snøen kan transporteres slik at den kommer i kontakt med og samler seg opp på utsatte komponenter, inkludert roterende deler som bremseeskive. Vann, snø og is kan påvirke reaksjonstiden til bremsesystemet på ATV-en. Selv om det ikke kreves for å redusere kjøretøyets hastighet, må du bruke bremsene ofte for å hindre ansamling av snø eller is og for å tørke bremsebånd og -skiver. Når det ikke er til fare for kjøringen, må du teste grepet mot underlaget og holde deg oppdatert med hvordan kjøretøyet reagerer når du bruker kontrollene. Hold alltid bremsepedalen, fotstøtter, fotbrett og bremse- og gasshåndtak fri for snø og is. Børst regelmessig av snø fra setet, håndtakene, frontlysene, baklysene og refleksene.

Snødybden kan skjule steiner, trestammer og andre gjenstander. Hvis det er vått, kan det totalt vanskeliggjøre kjøreevnen hvis kjøretøyet kjører seg fast eller helt mister grepet i den våte snømassen. Se langt fremover, og vær alltid på vakt etter eventuelle synlige spor som kan indikere at slike gjenstander finnes. Kjør til side for slike hvis du er i tvil. Unngå å kjøre på islagt vann før du har kontrollert at isen er trygg for kjøring med ATV-en, førerne og lasten som er med. Husk at en gitt tykkelse av isen kan være nok til å holde en snøscooter, men ikke en ATV med samme vekt, fordi en mindre kontaktflate fra de fire hjulene fører til større trykk mot underlaget sammenlignet med beltet og skiene på en snøscooter.

For å få best mulig komfort og unngå forfrysninger, må du alltid bruke klær og ATV-beskyttelsesutstyr som egner seg for værforholdene du kan bli utsatt for i løpet av kjøreturen.

Etter kjøreturen er det en god vane å rengjøre kjøretøyets karosseri og alle bevegelige komponenter (bremser, styrekomponenter, drivverk, kontroller, radiatorribber osv.) for eventuell oppsamlet snø eller is. Våt snø

vil bli til is mens kjøretøyet ikke er i bruk, og denne kan bli vanskeligere å fjerne ved neste inspeksjon før kjøring.

Kjøring på snø kan redusere bremseegenskapene. Reduser hastigheten til sikker hastighet, og hold større avstand for nedbremsing. Snø som kastes opp, kan føre til at det dannes snø- eller isavsetninger på bremsekomponenter og -kontroller. Bruk bremsene ofte for å forhindre ansamling av snø eller is.

Kjøring på sand

Kjøring på sand, sanddyner eller snø kan være en fantastisk opplevelse, men det finnes enkelte grunnleggende sikkerhetsregler du må følge. Våt, dyp eller fin sand/snø kan forårsake tap av grep og få kjøretøyet til skli eller kjøre seg fast. Hvis det skjer, må du se etter et fastere underlag. Igjen er det beste rådet å senke farten og være oppmerksom på forholdene. Når du kjører med passasjer (2-setersmodeller), må du kjøre enda saktere.

Hvis du kjører i sanddyner, bør du utstyre kjøretøyet med et sikkerhetsflagg av antenntype. Det gjør deg mer synlig for andre førere på den andre siden av sanddynene. Kjør forsiktig hvis du ser en annen føreres sikkerhetsflagg foran deg. Sikkerhetsflagg av antenntype kan sette seg fast og deretter sprette tilbake mot kroppen din. Du bør derfor ikke bruke dem i områder med hengende grener eller hindringer. Når du kjører en 2-seters modell må du huske at kjøretøyets manøvrering og stabilitet kan bli påvirket når du kjører med en passasjer.

Kjøring på løse steiner

Kjøring over løse steiner eller grus er meget likt kjøring på is. Det påvirker på styreevnen og kan føre til at kjøretøyet sklir eller velter ved høy hastighet (og at fører og passasjer blir kastet av (2-seters modeller)).

Igjen er det beste rådet å senke farten og være oppmerksom på forholdene. Når du kjører med passasjer (2-setersmodeller), må du kjøre enda saktere.

I tillegg kan bremselengden øke. Tenk på at hvis du spinner eller skrenser, er det fare for at løse steiner kastes bakover mot eventuelle kjøretøyer bak deg. Gjør aldri dette med overlegg.

V KJØRE MED LAST OG UTFØRE ARBEID

1) Arbeide med kjøretøyet ditt

Kjøretøyet ditt kan hjelpe deg med å utføre en rekke ulike LETTE oppgaver fra fjerning av snø, trekke tømmer eller frakte last. Et stort utvalg tilbehør er tilgjengelig hos autoriserte Can-Am-forhandlere. For å unngå mulige personskader må du følge instruksjonene og advarslene som gis i dokumentasjonen for tilbehøret. Respekter alltid kjøretøyet sine lastebegrensninger. Overlast av kjøretøyet kan føre til belastning på komponenter og forårsake svikt. Unngå å presse deg selv for hardt hvis du løfter eller trekke tung last, eller skyver kjøretøyet manuelt.

⚠ ADVARSEL

Montert maskineri må senkes ned på bakken før traktoren forlates.

2) Last

All last som transporteres på ATVen inkludert passasjer (2-seters modeller) og/eller bagasjebærere, påvirker håndteringen av og stabiliteten og bremselengden til ATVen. Ikke overskrid total tillatt last for dette kjøretøyet, inkludert vekten av fører og passasjer, last, tilbehør og tilhengerfeste. Kontroller alltid til at lasten er sikkert festet, riktig fordelt (1/3 av vekten på lasten foran og 2/3 av vekten på lasten bak) og ikke påvirker kontrollen. Vær alltid oppmerksom på at lasten kan gli eller falle av og forårsake en ulykke. Unngå at last stikker ut på sidene og fester seg i busker eller andre hindringer. Unngå at frontlysene eller baklyset dekket helt eller delvis av lasten.

Vær alltid oppmerksom på at lasten kan gli eller falle av og forårsake en ulykke.

⚠ ADVARSEL

Kjøretøyet sine manøvrerbarhet, stabilitet, akselerasjon og bremsetrekning påvirkes når du kjører med last på lastehyllene. Det er derfor viktig med riktig lastning og fordeling av vekten. Utsett aldri kjøretøyet for overlast eller feil lastning eller sleping. Kontroller alltid at lasten er sikkert fastspennet og riktig fordelt på stativ før du bruker kjøretøyet. Reduser hastigheten på en trygg måte i henhold til terrenget når du transporterer last eller trekker tilhenger, og unngå bakker og vanskelige terreng. Hold større avstand for nedbremsing, spesielt i skrånede terreng og når du har med passasjer (2-seters modeller). Vær forsiktig slik at du ikke får skrens eller skli. Fest alltid lasten så lavt som mulig på stativene for å redusere effekten av et høyere tyngdepunkt. Hvis du ikke følger disse anbefalingene, kan dette kan påvirke håndteringen av kjøretøyet som kan føre til en ulykke.

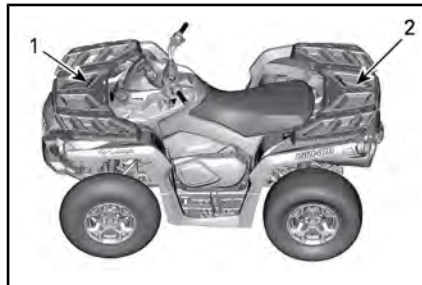

1. 1/3 av vekten av lasten
2. 2/3 av vekten av lasten

TABELL OVER MAKSIMAL LAST			
TOTALT TILLATT LAST	1-SETERSMODELLER	235 kg	Inkludert vekt av fører, last og tilbehør og eventuelt belastning på tilhengerfestet.
	2-SETERSMODELLER	272 kg	Inkludert vekt av fører, passasjer, last og tilbehør og eventuelt belastning på tilhengerfestet.
LAST FORAN		45 kg	Jevnt fordelt.
LAST BAK		90 kg	Jevnt fordelt. Inkluderer stativ bak, oppbevaringsrom bak og belastning på tilhengerfeste.

Følgende er et eksempel på egnet fordeling av last:

EKSEMPEL PÅ LASTFORDELING (KJØRETØYETS TOTALE LASTEKAPASITET ER PÅ 235 kg)				
KJØRETØYETS TOTALVEKT	OPERATØR OG PASSASJER	LAST	TILBEHØR	LAST SOM TREKKES
235 kg	100 kg	105 kg	10 kg	20 kg

3) Last på lastestativene

Last frakten så lavt som mulig – en høyere last kan heve kjøretøyets tyngdepunkt og redusere stabiliteten. Plasser lasten så jevnt over stativet som mulig.

Fest lasten på lastestativet. Ikke fest last til andre deler av kjøretøyet. Hvis lasten ikke er skikkelig festet, kan det skli eller falle av, muligens treffe passasjerer eller personer i nærheten, eller forflytte seg under kjøringen og dermed påvirke manøvreringen av kjøretøyet.

Høye objekter kan redusere sjåførens sikt og kan forandres til prosjektiler dersom en ulykke skulle inntreffe. Last som stikker ut på sidene, kan feste seg i busker, greiner eller andre hindringer. Unngå at bremselysene dekkes helt eller delvis av lasten. Sørg for at lasten ikke stikker ut utenfor lastestativene, og at last ikke hindrer sikten din eller kontrollen med kjøretøyet.

OBS! Ikke overskrid lastekapasiteten til lastestativene. Se *SPESIFIKASJONER*.

Du må aldri transportere brensinneholdere eller farlige væsker på lastestativet.

ADVARSEL

Utsett aldri kjøretøyet for overlaster eller feil lasting eller sleping. Reduser hastigheten på en trygg måte i henhold til terrenget når du transporterer last eller trekker tilhenger, og unngå bakker og vanskelig terreng. Hold større avstand for nedbremsing. Fest alltid lasten så lavt som mulig for å redusere effekten av et høyere tyngdepunkt. Hvis du ikke følger disse anbefalingene, kan dette kan påvirke håndteringen av kjøretøyet som kan føre til en ulykke.

4) Slepe last

Bruk aldri støtfangeren eller noen form for tilbehør til å trekke last med. Det kan føre til at kjøretøyet velter. Festet kan brukes til å dra utstyr.

I en nødssituasjon kan du bruke redningskrokene til å redde et kjøretøy som har satt seg fest. Se *BERGINGSKROKER* under *UTSTYR*.

Når du trekker last med kjetting eller kabel, må du forsikre deg om at det ikke er noen slakk før du starter, og passe på at den hele tiden er stram mens du trekker.

Når du trekker last med en kjetting eller kabel, må du passe på å bremse gradvis. Lastens treghet vil kunne føre til et sammenstøt.

Respekter maksimalbelastningene for sleping ved sleping av last. Se *KJØRING MED TILHENGER* i dette avsnittet.

ADVARSEL

Slakke kjettinger eller kabler kan brekke og sprette tilbake.

Ved trekking av et annet kjøretøy, sørg for at noen styrer kjøretøyet som trekkes. De må bremse og styre for å hindre at kjøretøyet mister kontrollen.

Reduser hastigheten når du trekker last, og sving gradvis. Unngå bakker og grovt terreng. Ikke prøv å kjøre i bratte bakker. Hold større avstand for nedbremsing, spesielt i skrånende terreng og når du har med passasjer (2-setersmodeller). Vær forsiktig slik at du ikke får skrens eller sklir.

5) Kjøring med tilhenger

Kontroller maksimal akselbelastning på ATVens identifikasjonsplate (lovpålagt plate). Can-Am T-traktoren kan slepe en tilhenger på veien. Kontroller tilhengerens maksimallast på identifikasjonsplaten. Kontroller forskriftene der du bor med hensyn til bruk av en traktor med tilhenger på veien. Koble til tilhengerlysene.

OBS! Et BRP-godkjent hengerfeste må installeres riktig på kjøretøyet for å trekke hengere.

Kjøring av kjøretøyet med tilhenger øker i betydelig grad risikoen for velt, spesielt i skråninger. Dersom en tilhenger er festet til kjøretøyet, forsikre deg om at tilhengerens feste er kompatibelt med det på kjøretøyet. Sørg for at tilhengeren står horisontalt i forhold til kjøretøyet. (I visse tilfeller må det monteres en spesiell forlengelse på kjøretøyet's tilhengerfeste). Bruk sikkerhetskjettinger eller kabler for å sikre tilhengeren til kjøretøyet.

Reduser hastigheten når du trekker en tilhenger og sving gradvis. Unngå bakker og grovt terreng. Ikke prøv å kjøre i bratte bakker. Hold større avstand for nedbremsing, spesielt i skrånende terreng og når du har med passasjer (2-setersmodeller). Vær forsiktig slik at du ikke får skrens eller skliir.

Det kan kreves en lengre stopplengde hvis du har tung last på tilhengeren, spesielt i skrånende terreng og når du har med passasjer (2-setersmodeller).

Feil lasting av en tilhenger kan føre til at du mister kontrollen over kjøretøyet. Respekter anbefalt maksimal tauekapasitet og tilhengerlast. Se *MAKSIMAL TRANSPORTKAPASITET*. Pass på at det alltid hviler noe tyngde på tilhengerfestet.

Pass på at lasten er jevnt fordelt og sikkert festet på tilhengeren. Det er lettere å ha kontroll over en tilhenger som er jevnt balansert.

Sett alltid girspaken i posisjon L (low range) for trekking av tilhenger – i tillegg til at det gir økt kraftmoment, vil det også utligne den økte lasten på bakdekkene.

Blokker kjøretøyet's hjul og tilhengerhjulene fra å bevege seg når du har stoppet eller parkert.

Vær forsiktig når du kobler fra en lastet tilhenger. Tilhengeren eller lasten på den kan falle over deg eller andre.

Ikke overskrid tauekapasiteten og vekten på tilhengerfestet. Se *SPE-SIFIKASJONER* eller etikett på festet.

MERK: Slepekapasiteten inkluderer vekten på tilhengeren.



ADVARSEL

Hold avstand til området mellom traktoren og kjøretøyet's tilhenger.



ADVARSEL

Følg nøye instruksjonene som er angitt i brukerhåndboken for maskineriet eller tilhengeren som er montert eller slepes, og bruk aldri kombinasjonen traktor-maskin eller traktor-tilhenger uten å følge alle instruksjoner.

VI VIKTIGE DEKALER PÅ PRODUKTET

1) Sikkerhetsdekalering på kjøretøyet

Les og forstå alle sikkerhetsdekaleringer på kjøretøyet ditt.

Disse dekaleringene er festet på kjøretøyet for å sørge for sikkerheten til sjåfør, passasjerer og tilskuere.

Sikkerhetsdekaleringene på kjøretøyet skal anses som en permanent del av kjøretøyet. Hvis de mangler eller er skadet, kan de erstattes uten kostnad. Kontakt en autorisert Can-Am-forhandler.

Følgende dekaleringer finnes på kjøretøyet, og de er å oppfatte som en permanent del av den. De må være rene, synlige og lesbare til enhver tid. Hvis de mangler eller er skadet, må de skiftes ut. Sikkerhetsdekaleringene er gratis. Kontakt en autorisert Can-Am-forhandler.

Hvis du skifter ut deler som har sikkerhetsdekaleringer på dem, må du sørge for at du bestiller (gratis) de gjeldende sikkerhetsdekaleringene hvis de ikke allerede er festet på de nye delene.

MERK: I tilfelle eventuelle forskjeller mellom denne håndboken og kjøretøyet, har sikkerhetsdekaleringene på kjøretøyet forrang over dekaleringene i denne håndboken.

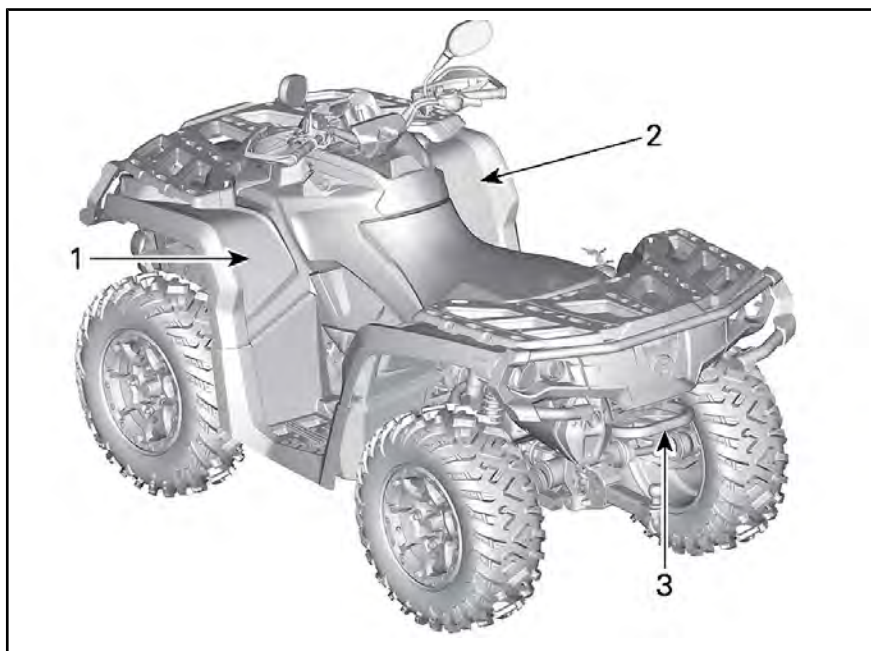

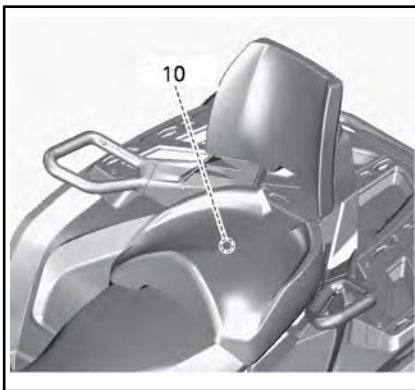
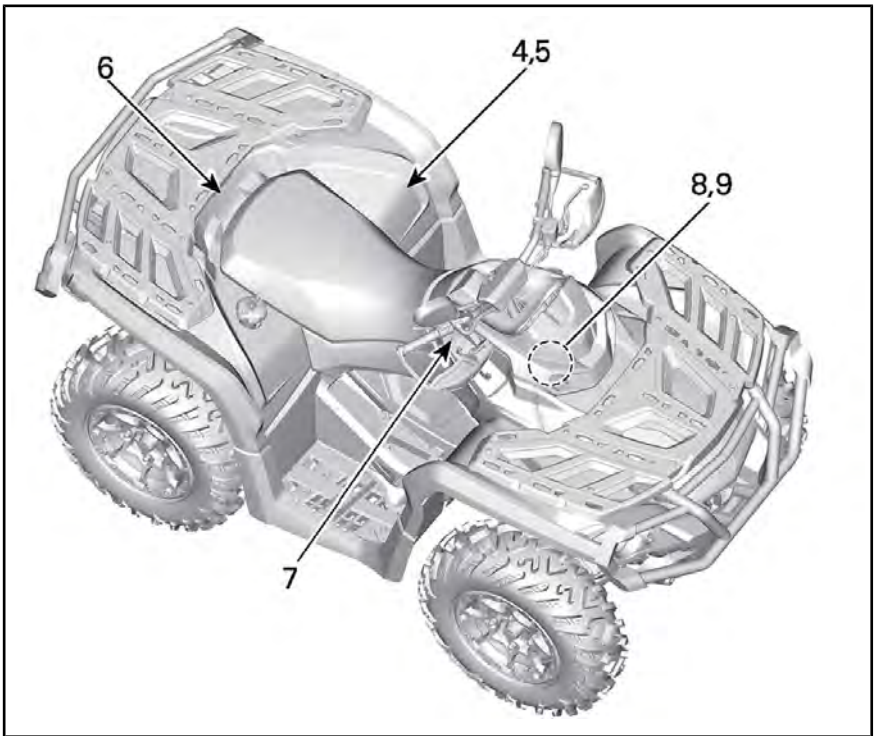

MAX-MODELLER

Dekal 1

ADVARSEL

- Bruk alltid godkjent hjelm og verneutstyr.
- Bruk alltid ørebeskyttelse.
- Finn og les brukerhåndboken. Feil bruk av ATV-en kan føre til **ALVORLIG PERSONSKADE** eller **DØDSFALL**. Følg alle instruksjoner og advarsler.
- Reduser hastigheten hvis du må bruke veier med fast dekke.
- Ta aldri med passasjer på 1-setersmodeller, og ta **ALDRI** med mer enn én passasjer på 2-setersmodeller.
- Kjør aldri etter å ha inntatt alkohol eller medikamenter.

Dekal 2

ADVARSEL

Kjøring med denne ATV-en av personer som er under 16 år, øker sjansen for **ALVORLIG PERSONSKADE** eller **DØDSFALL** for både fører og passasjer på 2-seters modeller. **IKKE** kjør denne ATV-en hvis du er under 16 år.

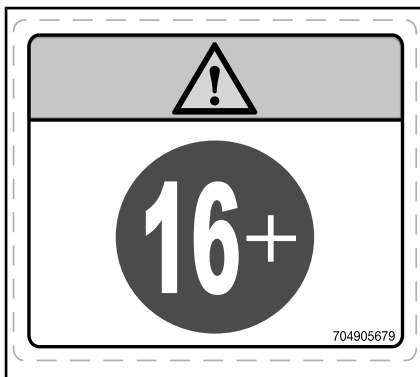

DEKAL 2

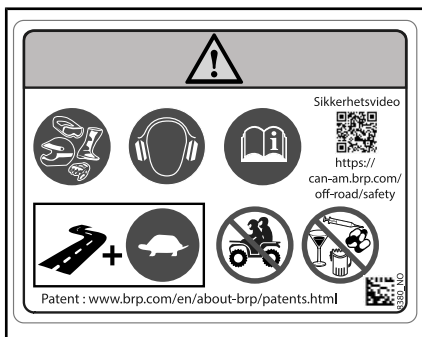

DEKAL 1 – 1-SETERSMODELLER

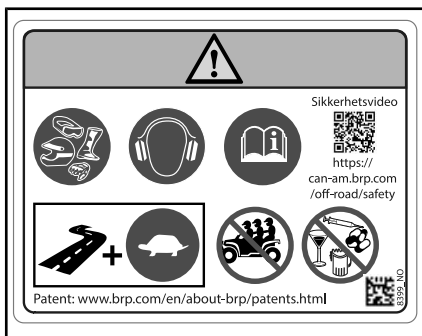

DEKAL 1 – 2-SETERSMODELLER

Dekal 3

⚠ ADVARSEL

Fest ALDRI her eller på lastehyllen for å trekke last. Dette kan føre til at kjøretøyet velter. Bruk ALLTID tilhengerfestet eller bergingskroken til å trekke last.



DEKAL 3

Dekal 4

⚠ ADVARSEL

- Finn og les brukerhåndboken.
- Ta ALDRI med passasjer på 1-setersmodeller, og ta ALDRI med mer enn én passasjer på 2-setersmodeller.
- Passasjer på 2-setersmodeller må alltid bruke godkjent hjelm og verneutstyr.
- Passasjer på 2-setersmodeller må ALDRI kjøre etter å ha inntatt alkohol, rusmidler eller medikamenter.

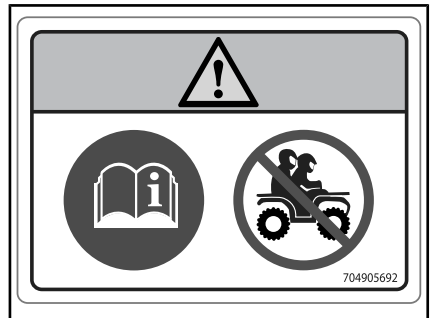

DEKAL 4 – 1-SETERSMODELLER

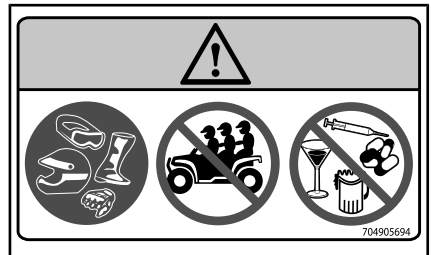

DEKAL 4 – 2-SETERSMODELLER

Dekal 5

⚠ ADVARSEL

- Finn og les brukerhåndboken. Feil dekktrykk og overbelastning kan føre til tap av kontroll, noe som kan føre til ALVORLIG PERSONSKADE eller DØDSFALL.
- Sørg for at dekktrykket ALLTID er som angitt.
- På 1-seters modeller: Overskrid ALDRI maksimal lastekapasitet på 235 kg inkludert vekt av fører, last, utstyr og vekt på tilhengerfestet.
- På 2-seters modeller: Overskrid ALDRI maksimal lastekapasitet på 272 kg inkludert vekt av fører, last, utstyr og vekt på tilhengerfestet.
- Bruk ALLTID tilhengerfestet eller bergingskroken til å trekke last.

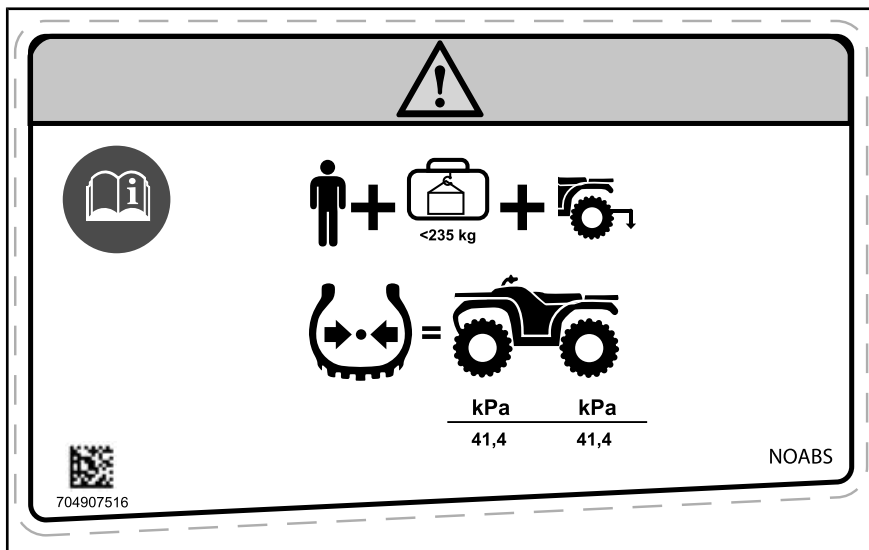

DEKAL 5 - 1-UP-MODELLER UTEN ABS

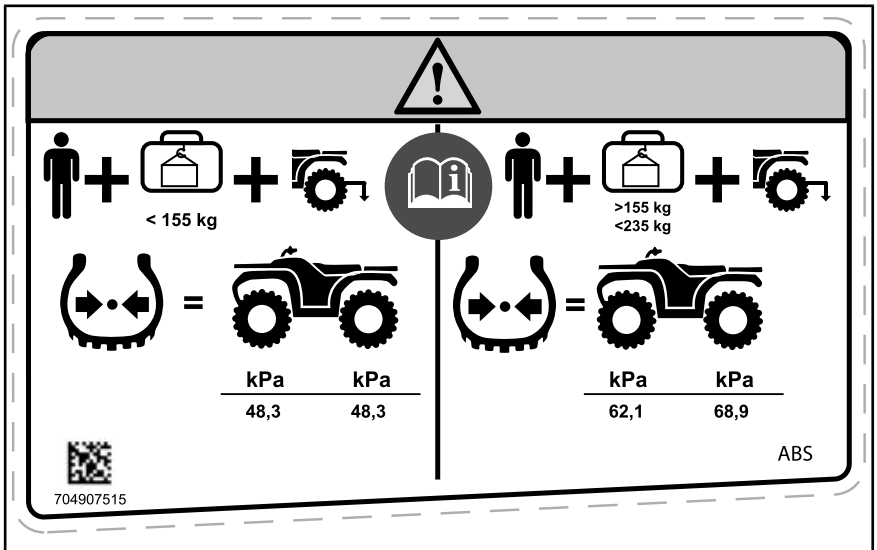

DEKAL 5 – 1-SETERS MODELLER MED ABS

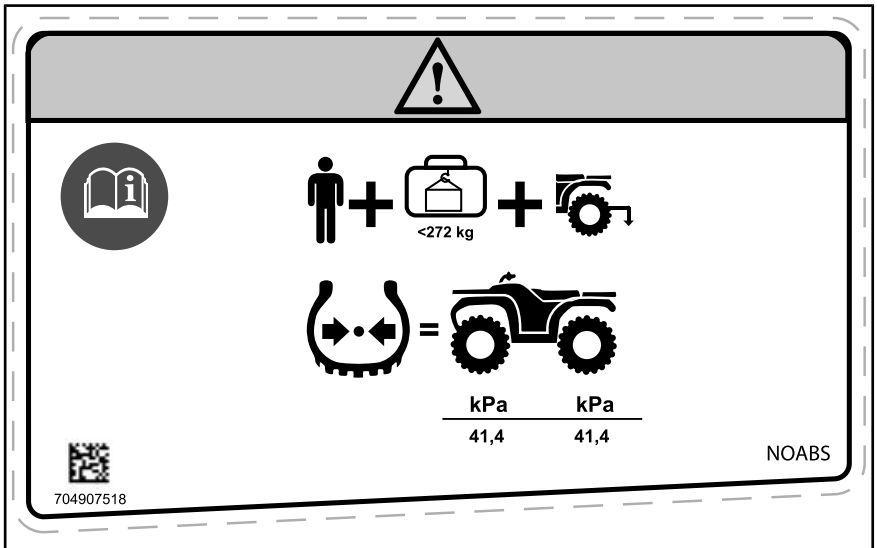

DEKAL 5 - 2-UP-MODELLER UTEN ABS

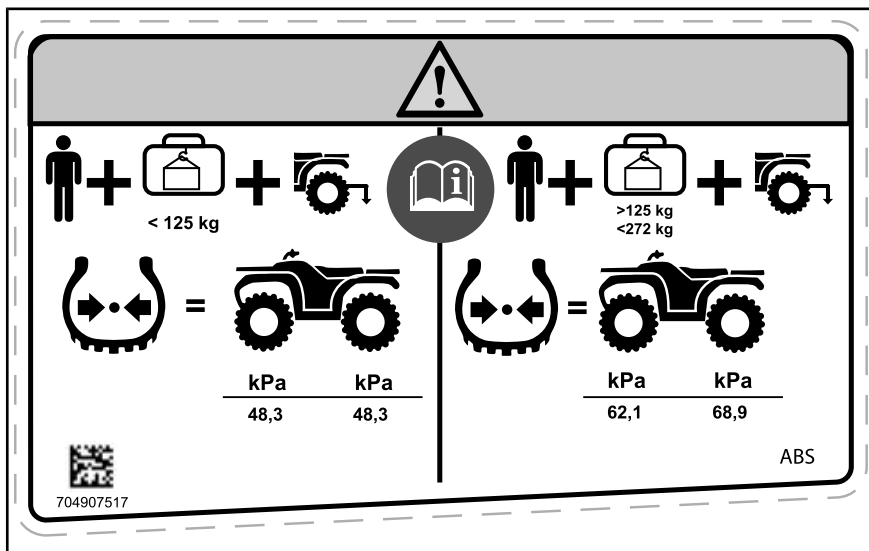

DEKAL 5 - 2-UP-MODELLER MED ABS

Dekal 6

! ADVARSEL

- Passasjerer må **ALDRI** transporteres på dette stativet.
- **MAKSIMAL BELASTNING FORAN:** 45 kg jevnt fordelt.
- **MAKSIMAL BELASTNING BAK:** 90 kg jevnt fordelt (inkludert vekt på tilhengerfeste når aktuelt).

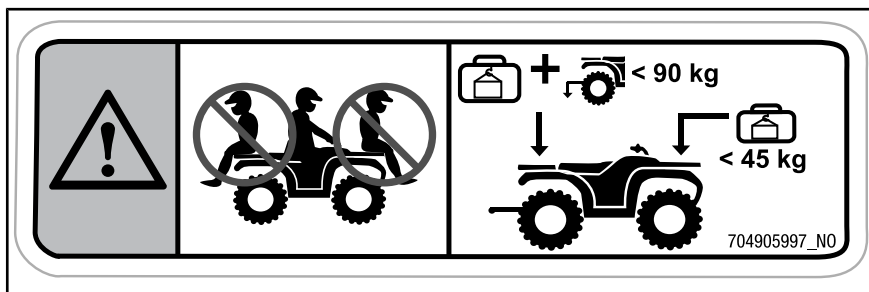

DEKAL 6

Dekal 7

OBS! Dette kjøretøyet må stoppe før du skifter gir. Bruk ALLTID fotbremsen for å skifte fra Park (P) og Nøytral (N).

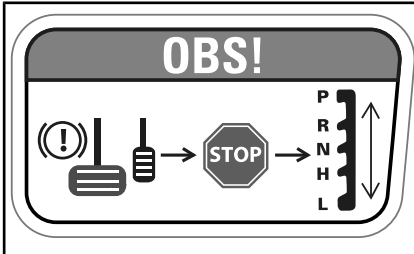

DEKAL 7 - 2-SETERSMODELLER

Dekal 8

DEKAL 8

Dekal 9

! ADVARSEL
Må ikke åpnes når den er varm.



DEKAL 9

Dekal 10

⚠ ADVARSEL

- 1) Sørg for at låsespaken er i åpen posisjon ved å trekke den mot fremre del av setet.
- 2) Beveg setet fremover og plasser begge tappene foran på setet i festet på kjøretøyet.
- 3) Dreii bakover for å koble inn låsen bak.
- 4) Lukk låsespaken ved å dreie den bakover og sikre setet på plass.

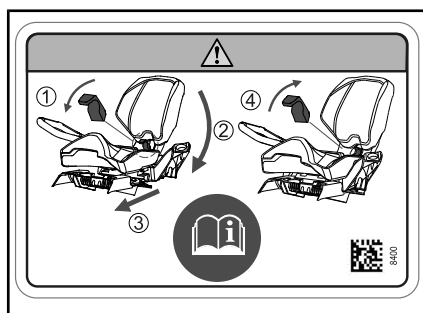

ETIKETT 10 - UNDER PASSASJERSETE

Dekal 11

⚠ ADVARSEL

- 1) Åpne dekslet på hanskerommet, og dreii låsen til ulåst posisjon.
- 2) Sett inn hanskerommets låsesystem i kjøretøyet's "LINO"-åpning.
- 3) Dreii låset til låst posisjon.
- 4) Lukk dekslet, og kontroller at hanskerommet er låst på plass.
- 1) Sørg for at låsespaken er i åpen posisjon ved å trekke den mot fremre del av setet.
- 2) Beveg setet fremover og plasser begge tappene foran på setet i festet på kjøretøyet.
- 3) Dreii bakover for å koble inn låsen bak.
- 4) Lukk låsespaken ved å dreie den bakover og sikre setet på plass.

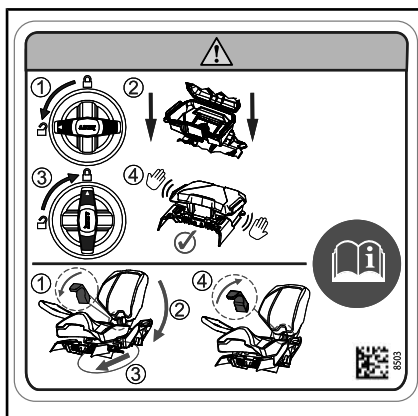

ETIKETT 11 - UNDER PASSASJERSETE

2) Samsvarsdekalering

Disse dekaleringene indikerer kjøretøyetets samsvar.

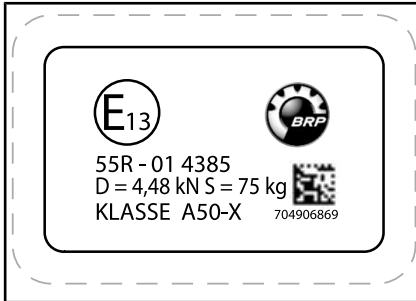

PÅ TILHENGERFESTET

Kategori 1 – Førerhuset gir ingen beskyttelse mot helseskadelige stoffer.

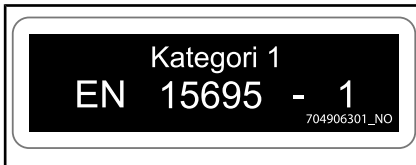

PÅ HØYRE BAKSKJERM



NÆR BENSINLOKKET

3) Dekalering med teknisk informasjon



NÆR BENSINLOKK PÅ 1000R-MOTORER

VEDLIKEHOLD AV LUFTFILTER

VEDLIKEHOLD MÅ UTFØRES SLIK DET ER SPESIFISERT I BRUKERHÅNDBOKEN. VEDLIKEHOLD AV LUFTFILTERET BØR UTFØRES OFTERE UNDER MER EKSTREME (STØVETE) FORHOLD.

AIR FILTER MAINTENANCE

MAINTENANCE MUST BE PERFORMED AS SPECIFIED IN THE OPERATOR'S GUIDE. AIR FILTER MAINTENANCE SHOULD INCREASE IN FREQUENCY IN MORE SEVERE (DUSTY) CONDITIONS.

707800373

UNDER SETET



PÅ GIRSPAKEN ("PARK"-POSISJON)



PÅ BREMSEVÆSKEBEHOLDERE

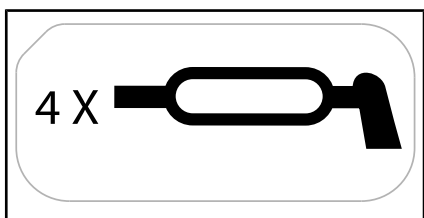

PÅ OPPHENGSSARMER FORAN

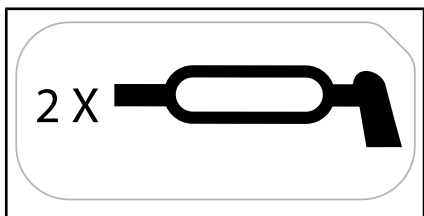

PÅ OPPHENGSSARMER BAK

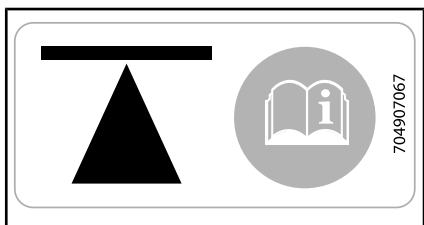

PÅ SIDEN AV CHASSISET - FORAN OG BAK

Se INSTRUKSJONENE FOR KJØRETØY-LØFT-seksjonen i BRUKERHÅNDBOKEN for løftepunkter og prosedyre.

B) INFORMASJON OM KJØRETØYET

I KONTROLLER

MERK: Noen av kjøretøyets sikkerhetsdekaleringer er ikke vist på illustrasjonene. For informasjon om kjøretøyets sikkerhetsmerker, se avsnittet *SIKKERHETSDEKALERING PÅ KJØRETØYET*.

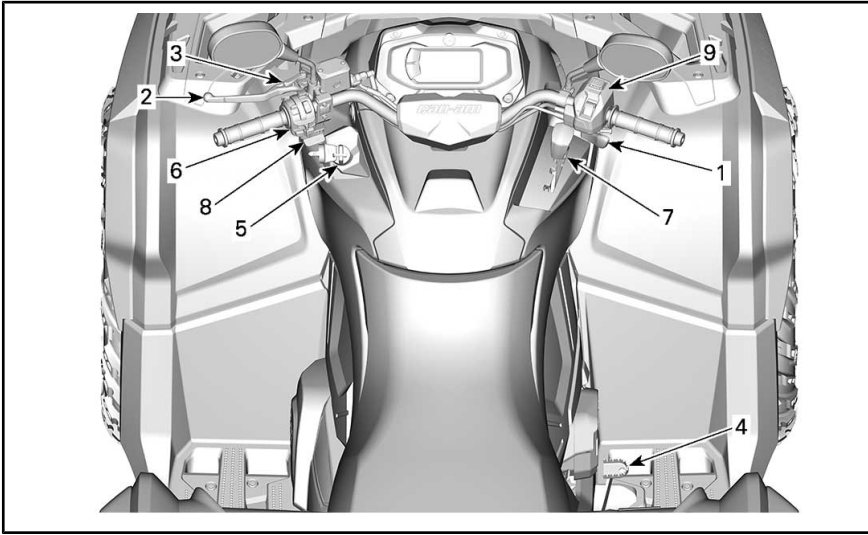

1) Gasshåndtak

Gasshåndtaket er plassert på høyre side av styret. Den kan plasseres for å bli aktivert med tommel eller finger.

Gasshåndtaket kontrollerer motorhastigheten.

Trykk på gasshåndtaket for å øke eller opprettholde kjøretøyets hastighet.

Slipp gasshåndtaket opp for å redusere kjøretøyets hastighet.

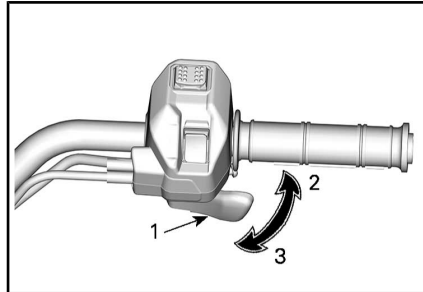

TYPISK

1. Gasshåndtak
2. Akselerasjon
3. Reduksjon av hastighet

2) Bremseshåndtak

Bremsehåndtaket er plassert på venstre side av styret.

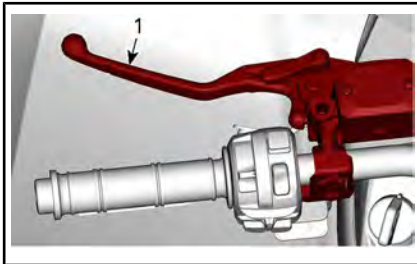

1. Bremsehåndtak

Bremsehåndtakets funksjon er å senke farten eller stanse kjøretøyet.

Når bremsehåndtaket trykkes inn, aktiveres bremsene både foran og bak.

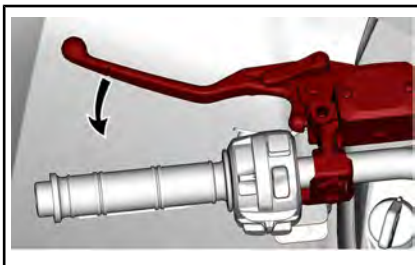

Bremseeffekten er proporsjonal med trykket på håndtaket.

3) Bremselås

Bremselåsespaken er plassert på venstre side av styret.

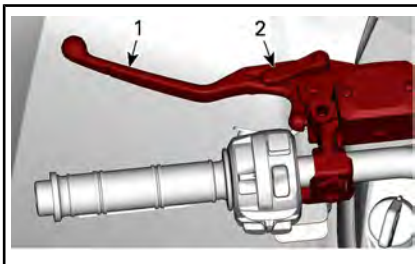

1. Bremsehåndtak
2. Låsespak

Sett på bremselåsen når kjøretøyet er parkert.

Modeller med ABS: Bremselåsen opprettholder bremsene på forhjulene for å forhindre at kjøretøyet beveger seg.

Modeller uten ABS: Bremselåsen opprettholder bremsene på alle hjulene for å hindre at kjøretøyet beveger seg.

! ADVARSEL

Bruk alltid bremselåsen og sett girspaken i PARK (parkering) når kjøretøyet ikke brukes.

Gjør som anvist for å aktivere bremselåsen:

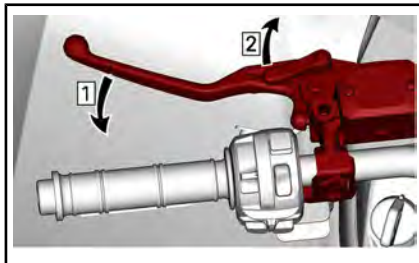

Trinn 1: Aktiver bremsene
Trinn 2: Lås bremsene

MERK: Låsehåndtaket kan justeres til flere posisjoner.

OBS! Kontroller at kjøretøyet holder seg trygt på plass når bremselåsen er satt på.

For å låse opp bremsene trykker du bare inn bremsehåndtaket. Det går tilbake til hvileposisjon når det slippes.

! ADVARSEL

Kontroller at parkeringsbremsen er utløst før du opererer kjøretøyet. Hvis bremselåsen er PÅ under kjøring, kan bremsesystemet skades og det kan oppstå brann og/eller tap av bremsekraft.

4) Brems pedal

Bremsepedalen er plassert på høyre side av fotstøtten.

Modeller med ABS: Når du trykker den ned, aktiveres bremsene foran og bak.

Modeller uten ABS: Når du trykker den ned, aktiveres bremsene bak.



1. Brems pedal

Når du slipper bremsepedalen, skal den automatisk gå tilbake til den opprinnelige posisjonen.

Bremseeffekten er proporsjonal med trykket på pedalen.

MERK: I likhet med andre kjøretøy, overføres kjøretøyets vekt til forhjulene ved bremsing. For å få mer effektiv nedbremsing fordeler bremsesystemet mer bremsekraft til forhjulene. Dette vil påvirke kjøretøyets manøvreringsevne og styringskontroll ved kraftig bremsing. Ta hensyn til dette når du bremser.

Hvis det oppstår feil i bremsehåndtaksystemet, kan bakbremsen aktiveres ved å trykke på bremsepedalen.

5) Tenningsbryter (Nøkkel)

Tenningsbryteren er plassert på venstre side av midtpanelet under håndtaket.

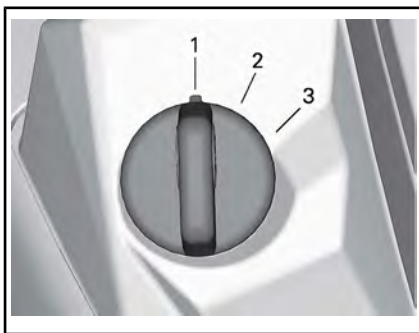

TYPISK TENNINGSBRYTER

1. AV
2. PÅ med lys
3. PÅ

AV

Nøkkelen kan settes inn og tas ut bare i denne posisjonen.

Når du vrir nøkkelen til OFF (av), slås motoren av og det elektriske systemet slås av noen sekunder etter.

MERK: Selv om motoren kan stanses ved å vri tenningsnøkkelen til OFF-posisjon, anbefaler vi å stanse motoren ved å bruke motorstoppbryteren.

PÅ med lys

Når nøkkelen vris i denne posisjonen, blir kjøretøyets elektriske system aktivert, inkludert målere og lys.

Med nøkkelen til ON og motorstoppbryteren vippet opp, kan motoren startes.

PÅ

Denne posisjonen har samme funksjon som PÅ med lys bortsett fra at lysene ikke er slått på.

Digitalt kodet sikkerhetssystem (D.E.S.S.)

Tenningsnøklene inneholder en elektronisk krets som gir den et unikt elektronisk serienummer.

D.E.S.S.-systemet leser nøkkelkodene og tillater at motoren starter for nøkler som gjenkjennes.

D.E.S.S. Fleksibilitet

D.E.S.S. på snøscooteren kan programmeres av en autorisert Can-Am-forhandler til å godta opptil åtte forskjellige nøkler.

Hvis du har mer enn én D.E.S.S.-utstyrt Can-Am-kjøretøy, kan en autorisert Can-Am-forhandler programmere hver av dem til å bruke de andre kjøretøyenes D.E.S.S.-nøkler.

6) Flerfunksjonsbryter

Flerfunksjonsbryteren er plassert på venstre side av styret.

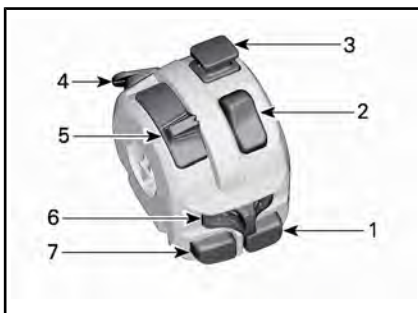

1. Motorstartknapp
2. Motorstoppbryter
3. Varselblinkbryter
4. Overstyringsknapp (og DPS-moduser hvis montert)
5. Dimmerbryter for frontlys
6. Blinkbryter
7. Hornknapp

Motorstartknapp



Trykk og hold inne knappen for å starte motoren.

Slipp knappen med en gang motoren starter.

MERK: For å starte motoren må tenningsbryteren være i "PÅ med lys" eller "PÅ"-posisjonen og motorstoppbryteren satt i PÅ (opp).

Motorstoppbryter

Denne bryteren kan brukes til å stoppe motoren og som nødstoppbryter.

For å stanse motoren, sett motorstoppbryteren i STOPP-posisjon.



Varselblinklysbyrter



Skyv bryteren ned for å aktivere varsellysene. Trekk den opp for å slå av.

Varselssystemet opererer alle blinklysene samtidig. Brukes når kjøretøyet står stille for å angi at kjøretøyet midlertidig kommer til å hindre trafikken.

MERK: Varselisset kan aktiveres selv om kjøretøyet elektriske system er slått av.

Overstyrings-/DPS-knapp

Avhengig av kjøretøymodell, kan denne knappen ha 3 funksjoner.



Overstyringsfunksjon

Funksjonen til overstyringsbryteren er å forbigå turtallsbegrensingen i revers for å gi mulighet for maksimalt dreiemoment.

ADVARSEL

Bruk bare "overstyringsmodus" hvis kjøretøyet sitter fast i gjørme eller annet mykt terreng og "lavgiret" ikke er tilstrekkelig. Sjekk at området er sikret før du bruker "overstyringsmodus". Ikke bruk "overstyringsmodus" når du kjører normalt i revers, dette vil føre til for høy hastighet.

Slik kobler du inn overstyringsfunksjonen:

Girspaken i må stå i REVERS (R).

1. Kontroller at kjøretøyet er stoppet.
2. Trykk på og hold overstyrings-/DPS-knappen nede, og trykk deretter gradvis på gasshåndtaket.

MERK: Når du bruker overstyringsfunksjonen, ruller meldingen

OVERSTYR på måleren for å vise at funksjonen er aktivert.

3. Deaktivering av overstyringsfunksjonen skjer ved å slippe overstyringsknappen opp.

DPS-funksjon (modeller med DPS)

Denne knappen brukes også til å endre DPS-modusen.

Når du leser denne operatørhåndboken må du huske at:

ADVARSEL

Indikerer en potensiell farlig situasjon som kan resultere i alvorlig personskade eller død hvis den ikke unngås.

Informasjon om hvordan du endrer DPS-modus finner du under *JUSTERE KJØREEGENSKAPER*.

Nødgassoperasjon i nødmodus

Hvis en gasshåndtaksensor eller gassposisjonsensor svikter, kan overstyrings-/DPS-knappen brukes for å øke motorhastigheten for å kunne kjøre kjøretøyet med lav hastighet.

Hvis en slik feil oppstår, vises en melding på måleren.

Trykk på overstyrings-/DPS-knappen. Hvis motorhastigheten øker, kjør kjøretøyet på en sikker måte. Hvis ikke, hold knappen nede og trykk på gasshåndtaket.

Dimmerbryter for frontlys

Flytt bryteren forover for å velge fjernlys og bakover for å velge nærllys.



Blinklysbytter

Flytt bryteren til venstre for å aktivere venstresvingsignaler og til høyre for å aktivere høyresvingsignaler.

Sett bryteren i midtstilling for å stoppe retningslysene.



Hornknapp

Trykk på knappen for å bruke hornet. Det stopper når knappen slipper ut.



7) Girspak

Girspaken er plassert på høyre side av konsollen.



PLASSERING AV GIRSPAK

Girspaken brukes til å skifte gir-kassestillingen.

Girspaken har fem posisjoner.

GIRSPAKPOSISJONER	
POSISJON	GIR
P	Parker
R	Revers
N	Nøytral
H	"High range" (fremover)
L	"Low range" (fremover)

**GIRMØNSTER**

Kjøretøyet må stanses og bremsen aktiveres før det velges gir.

OBS! Girkasen er ikke konstruert for å skifte mens kjøretøyet er i bevegelse.

P: Parker

Parkeringsposisjonen låser girkasen for å hindre at kjøretøyet beveger seg.

ADVARSEL

Bruk bestandig PARK-posisjonen (P) når kjøretøyet ikke er i bruk. Kjøretøyet kan begynne å rulle hvis girspaken ikke står i PARK (P).

R: Revers

Reversposisjonen gjør at kjøretøyet kan gå bakover.

MERK: Når det kjøres i revers er motorens OPM begrenset, og dermed begrenses kjøretøyets hastighet bakover.

ADVARSEL

Når du kjører nedoverbakke i revers, kan tyngdekraften øke kjøretøyets hastighet til mer enn den innstilte begrensningen for hastighet i revers.

Nøytral

Nøytral (fri) posisjon kobler ut girkasen.

ADVARSEL

Bruk bestandig PARK-posisjonen (P) når kjøretøyet ikke er i bruk. Kjøretøyet kan begynne å rulle hvis girspaken står i N (NØYTRAL).

High range (fremover)

Denne posisjonen velger girområdet for høy hastighet. Dette er området for normal kjørehastighet. Da kan kjøretøyet komme opp i sin maksimale hastighet.

Low range (fremover)

Denne posisjonen velger girområdet for lav hastighet. Her kan kjøretøyet beveges sakte med maksimalt dreiemoment på hjulene.

OBS! Bruk Low range (lavt område) til å trekke tilhenger, transportere tung last, kjøre over hindringer eller å kjøre opp og ned bakker.

8) Brytere på venstre side av styret (utstyrsavhengig)

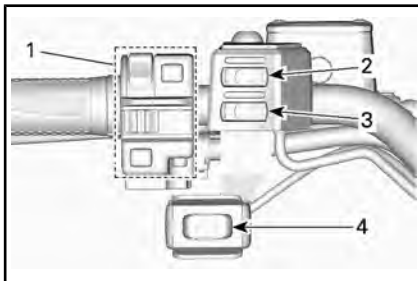

1. Flerfunksjonsbryter (se detaljer i dette avsnittet)
2. Varmehåndtaksbryter (se UTSTYR for detaljer)
3. Oppvarmet gasshåndtak (se UTSTYR for detaljer)
4. Vinsjyber (se UTSTYR for detaljer)

9) Bryter for firehjul/sekshjul drift og kjøremodus (utstyrsavhengig)

Bryteren for tohjuls-/firehjulsdrift og kjøremodus er plassert på høyre side av styret.

Denne bryteren brukes til å veksle mellom tohjuls eller firehjuls modus.



MODUS FOR FIREHJULS DRIFT – TYPE-BILDE

TYPISK

1. Bryter for tohjuls/firehjuls drift
2. Posisjon for tohjuls drift
3. Posisjon for firehjulsdrift
4. Kjøremodusvelger

Stopp kjøretøyet fullstendig med motoren på tomgang før du bytter fra tohjuls og firehjuls drift, eller i motsatt rekkefølge.

OBS! Det kan oppstå mekaniske skader hvis du bruker bryteren for tohjuls og firehjuls drift når kjøretøyet er i bevegelse. Kjøretøyet må stoppes når det skiftes mellom tohjuls og firehjuls drift.

For å aktivere firehjuls drift trykker du bryteren ned.



MODUS FOR FIREHJULS DRIFT – TYPE-BILDE

For å aktivere tohjuls drift trykker du bryteren opp.



MODUS FOR TOHJULS DRIFT – TYPEBIL-DE

Denne bryteren brukes til å veksle mellom tohjuls- eller firehjulsmodus. (hvis montert)



SPORT-modus gir bedre gassrespons. Trykk på VENSTRE for å aktivere, HØYRE for å deaktivere.

MERK: SPORT-modus kan aktiviseres med alle nøkkeltyper, og gir maksimal kraft med nøkkelen som brukes.

WORK (eller ECO på X xc) gir jevnere gassrespons og er begrenset til maks. hastighet 70 km/h. Trykk på VENSTRE for å aktivere, HØYRE for å deaktivere.

MERK: Ikke aktiver sportsmodus hvis du vil ha mykere kjøring på humpete veier.



1. Kjøremodusvelger

Aktiver SPORT eller WORK (eller ECO på X xc) ved å trykke på velgeren til venstre eller høyre.

Når du leser denne operatørhåndboken må du huske at:

⚠ ADVARSEL

Indikerer en potensiell farlig situasjon som kan resultere i alvorlig personskade eller død hvis den ikke unngås.

4,5 TOMMERS DIGITALT DISPLAY

Multifunksjonsdisplay

Nedre display

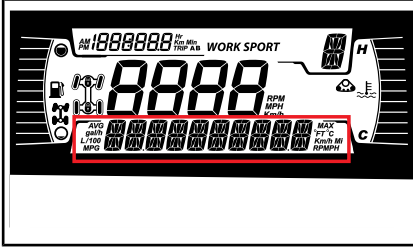

Kan vise følgende:

- OPM
- Hastighet
- Motortemperatur
- Batterispenning
- Innstillinger
- Meldinger

Bruk LOWER-knappen (MENU) for å endre den viste informasjonen.

SPEED-displayet viser maksimal og gjennomsnittlig hastighet. Hold LOWER-knappen (MENU) i 1 sekund for å tilbakestille.

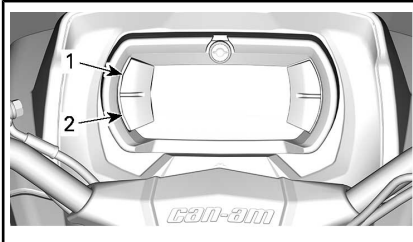

1. Øvre knapp
2. Nedre knapp

Venstre side-display

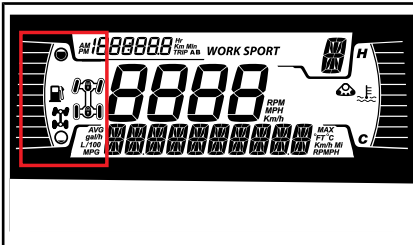

Venstre side-display inkluderer:

- Drivstoffmåler
- 2x4/4x4-indikator



4X4-SYMBOL FOR EU



4X4-SYMBOL FOR ALLE ANDRE LAND

Høyre side-display

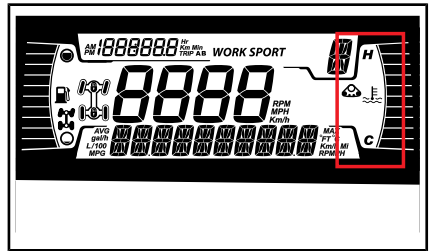

Det høyre side-displayet inkluderer:

- Motortemperatur
- Banesett aktivt

Når et track kit er installert, ruller en melding over det nedre displayet.

Hovedskjerm

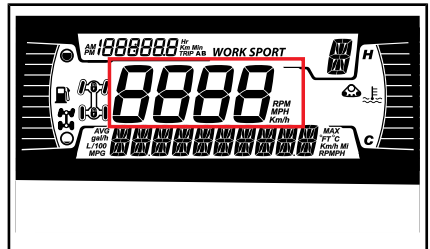

Viser kjøretøyets hastighet i km/t eller MPH

Girposisjonsvisning

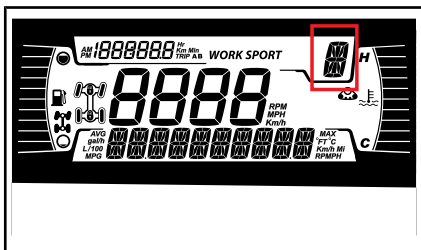

Dette displayet viser posisjonene i girkassen:

- P (Park)
- R (Revers)
- N (Nøytral)
- H (Høyt område)
- L (Lavt område)
- – (Ugyldig område)

MODE display

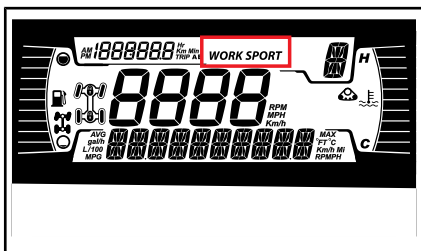

MODE-skjermen viser det valgte moduset:

- SPORT
- ARBEID

En melding om den valgte modusen vil bli vist i det nedre displayet ved aktivering og deaktivering som følger:

KJØRE-MODUS	MELDING VED AKTIVERING	MELDING VED DEAKTIVERING
Sport	Sport	Sport OFF
Arbeid	Arbeid	Arbeid AV

Tur-display

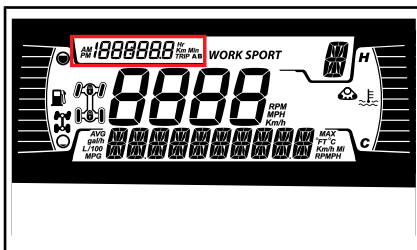

Dette displayet viser informasjon om turer:

- Kumulativ kilometerteller for kjørelengde
- Trippetter A
- Trippetter B
- Samlede timer
- Klokke

Bruk UPPER-knappen (TRIP) for å endre den viste informasjonen.

Hold UPPER-knappen (TRIP) for å tilbakestille tripp A/B-tellerne.









Varsellamper og indikatorer

Følgende indikatorlamper vil varsle deg om et forhold som kan bli alvorlig. Visse lamper vil lyse når du starter kjøretøyet for å vise at de virker. Hvis noen lamper fortsetter å lyse etter å ha startet kjøretøyet, sjekk respektive varselampe for mer informasjon.

MERK: Visse varselindikatorer vises på displayet på flerfunksjonsmåleren og fungerer på samme måte som en indikatorlampe, men vises ikke når du starter kjøretøyet.

Kontrolllys - Nedre rekke



LYS	BESKRIVELSE
	ORANSJE - funksjonssvikt i kjøretøyet
	BLÅ - fjernlys er valgt
	RØD – motortemperaturen er for høy.
	RØDT – Parkeringsbremsen er tilkoblet eller feil i bremsesystemet
	Grønn – nøytral
	RØD – Batterispenningen er for lav, eller det er et problem med det elektriske systemet
	RØD – Lavt motoroljetrykk Vanligvis ON når motor er OFF.
	ORANSJE – lavt drivstoffnivå
	ORANSJE skru på: Funksjonssvikt i kjøretøyet utslippskontrollsystem Blink: Motorproblemer. Limp-home-modus er aktivert. Utfør service på kjøretøyet umiddelbart.

Ikoner og indikatorer – Multifunksjonsskjerm

IKONER OG INDIKATORER	
<i>SPORT</i>	Viser at SPORT-modus er valgt.
<i>WORK</i>	Viser at WORK-modus er valgt.
	Banesett aktivt (hvis utstyrt)

Innstillinger

Knappene for navigering gjennom menyer er plassert på venstre side av LCD-displayet.

Oppsett

Bruk LOWER-knappen (MENU), velg **SETTINGS** og hold for å åpne innstillingsmenyen.

Vedlikeholdstilbakestilling

MERK: Kun når vedlikeholdssymbollet vises.

Bruk LOWER-knappen (MENU), velg **RES MAINT** og hold den for å nullstille vedlikehold.

Feilkoder

MERK: Kun når koder er aktive.

Bruk LOWER-knappen (MENU), velg **CODES** og hold for å se aktive og inntrufne feilkoder. Feilkoder rulles på nedre skjerm.

Valg av måleenhet

Denne flerfunksjonsmåleren er fabrikkinnstilt på britiske måleenheter, men er mulig å endre til metriske enheter.

Bruke LOWER-knappen (MENU), velg **UNITS** og hold knappen for å endre enheter.

Nullstillingstatus

Bruk LOWER-knappen (MENU), velg **RESET STAT** og hold for å tilbakestille.

Sett lysstyrke

Bruk LOWER-knappen (MENU), velg **BRIGHTNESS** og hold knappen inne for å endre lysstyrke..

Bruk LOWER-knappen (MENU) juster lysstyrken og trykk og hold LOWER-knappen (MENU) for å bekrefte valget.

Stille klokken

Bruk MENY-knappen, velg **CLOCK** og hold knappen for å endre enheter.

1. Trykk på LOWER-knappen (MENU) for å velge kløkkedisplayet.
2. Trykk og hold LOWER-knappen (MENU) i 1 sekund.
3. Trykk LOWER-knappen (MENU) for å velge mellom 12-timers klokke (AM/PM) eller 24-timers.
4. Trykk på og hold LOWER-knappen (MENU) for å bekrefte valget.
5. Trykk på LOWER-knappen (MENU) for å endre timer (timer blinker).
6. Trykk på og hold LOWER-knappen (MENU) for å bekrefte timevalget.
7. Trykk på LOWER-knappen (MENU) for å endre minutter (minutt-blinking).
8. Trykk på LOWER-knappen (MENU) for å bekrefte minutter.

Velge språk

Visningspråket for målerne kan endres. Kontakt en autorisert Can-Am-forhandler for å endre språk og konfigurere måleren slik du ønsker.

III 7,6 TOMMERS DIGITALT DISPLAY

Grunnfunksjoner

Beskrivelse av flerfunksjonsmåleren



Generell visning

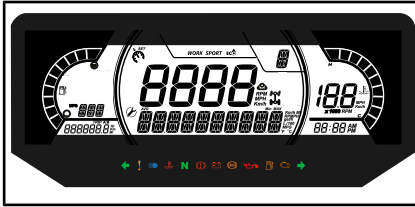

Nedre display

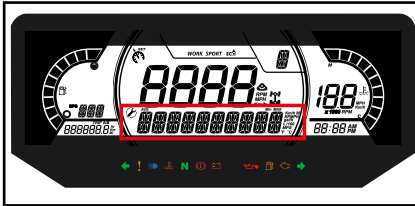

Kan vise følgende:

- OPM
- Hastighetsstatistikk
- Motortemperatur
- Batterispenning
- Innstillinger
- Meldinger

SPEED STAT-displayet viser maksimal og gjennomsnittlig hastighet. Hold MENU-knappen i 1 sekunder for å tilbakestille.

Venstre side-display

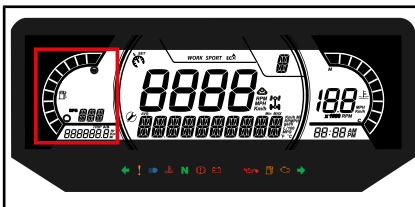

Venstre side-display inkluderer:

- Drivstoffmåler
- Trippsteller (A - B)
- Kilometerteller
- Timeteller
- DPS indikator

Høyre side-display

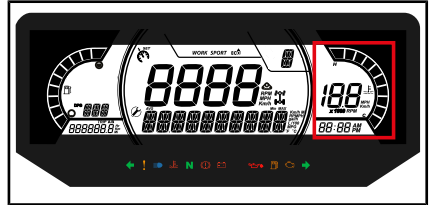

Det høyre side-displayet inkluderer:

- Motortemperatur
- Klokke
- Hastighetsindikator

Hastighetsindikatoren i dette displayet aktiveres når displayet i hovedskjermen viser annen informasjon enn hastigheten. Ellers er den tom.

Hovedskjerm

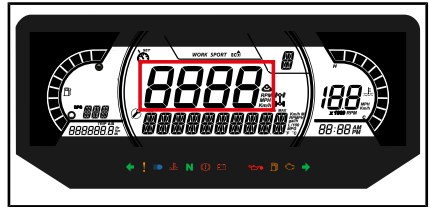

Kan vise følgende:

- OPM
- Hastighet.

Girposisjonsvisning

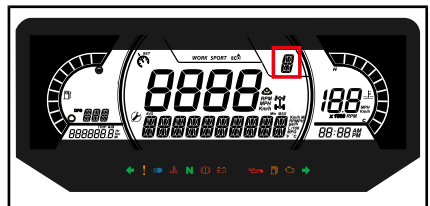

Dette displayet viser girposisjonen i girkassen:

- P (Park)
- R (Revers)
- N (Nøytral)
- H (Høyt område)
- L (Lavt område)
- - (Ugyldig gir)

MODE display

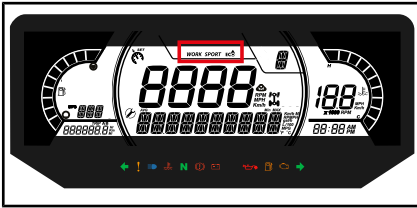

ALL unntatt X xc

MODE-skjermen viser det valgte moduset:

- SPORT
- ARBEID

X xc

MODE-skjermen viser det valgte moduset:

- SPORT
- ECO

For å bytte mellom moduser, trykk velgeren til venstre eller høyre.



HØYRE SIDE AV STYRET

1. Kjøremodusvelger

En melding om den valgte modusen vil bli vist i det nedre displayet

ved aktivering og deaktivering som følger:

KJØRE-MODUS	MELDING VED AKTIVERING	MELDING VED DEAKTIVERING
Sport	Sport	Sport OFF
Arbeid	Arbeid	Arbeid AV
ECO	ECO	ECO AV

Midtre høyre display

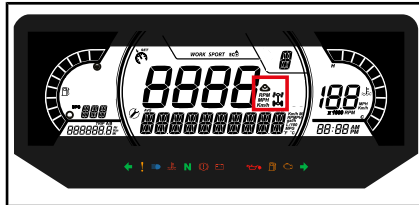

Midtre høyre display viser valgt kjøremodus:

- 2X4
- 4X4
- Banesett aktivt



4X4-SYMBOL FOR EU



4X4-SYMBOL FOR ALLE ANDRE LAND

Midtre venstre display

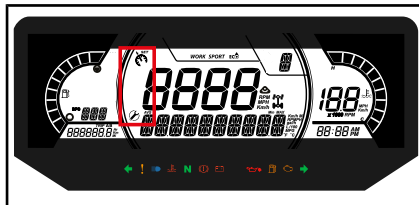

Midtre venstre side-display inkluderer:

- Påminnelse om vedlikehold
- Hastighetsbegrenser (kun ABS-modeller)

Retningslys

Varsler og varsellys



VARSLER OG VARSELLYS	
	RØD – motortemperaturen er for høy.
	RØD - Lavt batteri.
	RØD – Lavt oljetrykk Vanligvis ON når motor er OFF.
	ORANSJE – lavt drivstoffnivå
	ORANSJE – kontroller motoren
	ORANSJE – feil på kjøretøyet
	ORANSJE - ABS*
	RØD – (fast PÅ) lite bremsevæske
	Blå – fjernlys
	GRØNN – fri
	GRØNN – blinklys (kun T-kategori modeller)

MERK: * På hvert kjøretøy vil ON, de oransje ABS-tegnet (ABS) og symbolet vil være ON til ABS-systemet.

met har funnet styringsvinkelsenter (0 grader). I løpet av den tiden kan du kjøre normalt, men TCS-modus vil ikke være tilgjengelig hvis du er i 4WD, TCS-ytelser vil bli redusert i 2WD og BTC-ytelsen vil bli redusert. Kjøring over 12 km/t på rett linje i ca. 2-3 sekunder vil være nok til å fjerne symbolet og tegnet ved start.

Ikoner og indikatorer

IKONER OG INDIKATORER	
	Viser at SPORT-modus er valgt.
	Viser at ECO-modus er valgt.
	Viser at arbeids-modus er valgt.
	Når den lyser, indikerer det at vedlikehold er påkrevd. Henvend deg til din autoriserte Can-Am forhandler eller en annen kompetent person for vedlikehold.
	Banesett aktivt (hvis montert) (For alle unntatt T-kategori modeller)
	Viser at hastighetsbegrenser er valgt (kun T-kategori modeløler)

Innstillinger

Knappene for å navigere gjennom menyene er på konsollet, under styret.

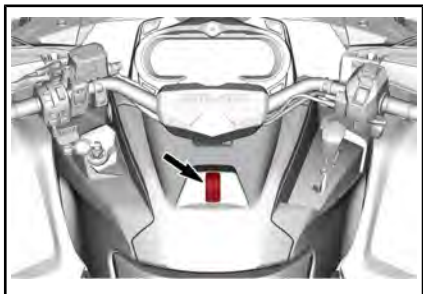

Oppsett

Bruk MENU-knappen, velg **INNSTILLINGER** og hold for å gå inn i innstillingsmenyen.

Vedlikeholdstilbakestilling

MERK: Kun når vedlikeholdsymbolet vises.

Bruk MENY-knappen, velg **RES MAINT** og hold den for å nullstille vedlikehold.

Feilkoder

MERK: Bare når feilkoder aktiveres.

Bruk MENU-knappen, velg **KODER** og hold for å se aktive og oppdagede feilkoder. Feilkoder rulles på nedre skjerm.

Hastighetsbegrensningsmodus

Hastighetsbegrensningsmodus lar føreren innstille ønsket maksimumshastighet.

Dette er praktisk ved kjøring i soner med hastighetsbegrensning.

Føreren må holde gassen inne for å opprettholde farten forover.

Når maksimumshastighet er innstilt, kan føreren variere hastigheten fra stans opp til den innstilte hastigheten ved bruk av gassen. Den innstilte hastigheten kan overstyres hvis gasspedalen trås helt inn, på det tidspunktet vil hastighetsbegrenseren bli midlertid deaktivert (symbolet vil blinke) helt til kjøretøyets hastighet er under eller

lik hastighetsbegrenserens innstilte punkt.

Når du kjører i konstant hastighet, bør du opprettholde oppmerksomhetsnivået og ha god oversikt over situasjonen.

Sakke farten handler om å slippe opp gassen.

Aktivere hastighetsbegrensningsmodus

1. Trykk på instrumentbryteren for å gå til *INNSTILLINGER*.
2. Velg *HASTIGHETSBEGRENSNING*, da får du et valg med

2.1 i km/t:

- -- (Ubegrenset)
- 30 km/t
- 40 km/t
- 50 km/t
- 60 km/t
- 70 km/t
- 80 km/t
- 90 km/t
- 100 km/t

2.2 i miles per time (MPH):

- -- (Ubegrenset)
- 20 MPH
- 25 MPH
- 30 MPH
- 35 MPH
- 45 MPH
- 50 MPH
- 55 MPH
- 60 MPH
- 65 MPH

Lyset i hastighetsbegrenseren vil tennes.



TYPISK

1. SYMBOL for hastighetsbegrener

Hold menyknappen for å bekrefte valgt hastighetsbegrensning.

MERK: Aktivere fartskontrollmodus begrenser bare den tilgjengelige maksimumshastigheten når du trykker på gassen. Gassen må holdes inne for å opprettholde hastigheten forover. Hastigheten kan varieres fra tomgangshastighet opp til den innstilte hastigheten så snart fartskontrollfunksjonen er aktivert.

Deaktivere fartskontrollmodus

For å deaktivere fartskontrollmodus, i **INNSTILLINGER**, velg **SPEED LIM** og velg -- (ubegrenset grense).

Hastighet/OPM

Du kan bytte mellom displayene for hastighet og OPM.

Bruk MENU-knappen, velg **Speed/RPM** og hold knappen for å veksle mellom hastighet og OPM-visning.

Valg av måleenhet

Denne flerfunksjonsmåleren er fabrikkinnstilt på britiske måleenheter, men er mulig å endre til metriske enheter.

Bruk MENU-knappen, velg **ENHETER** og hold knappen nede for å bytte enheter.

Nullstillingstatus

Bruk MENU-knappen, velg **RESET STAT** og hold for å tilbakestille.

Sett lysstyrke

Lysstyrken på LCD displayet kan justeres.

Bruk MENU-knappen, velg **BRIGHTNESS** og hold MENU-knappen nede for å endre lysstyrke..

Bruk MENU-knappen, juster lysstyrken og trykk og hold MENU-knappen for å bekrefte valget.

Stille klokken

Bruk MENU-knappen, velg **CLOCK** og hold knappen for å endre tiden.

1. Trykk på MENU-knappen for å velg klokkevisning.
2. Trykk på og hold MENU-knappen i 1 sekund.
3. Trykk MENU-knappen for å velge mellom 12-timers klokke (AM/PM) eller 24-timers.
4. Trykk på og hold MENU-knappen for å bekrefte valget.
5. Trykk på MENU-knappen for å endre timer (timer blinker).
6. Trykk på og hold MENU-knappen for å bekrefte timevalget.
7. Trykk på MENU-knappen for å skifte til minutter (minutter blinker).
8. Trykk på og hold MENU-knappen for å bekrefte minuttvalget.

Velge språk

Visingsspråket for målerne kan endres. Kontakt en autorisert Can-Am-forhandler for å endre språk og konfigurere måleren slik du ønsker.

DPS-moduser (hvis utstyrt)

Den nederste skjermen kan vise hvilket DPS-modus som er aktivt. Se under **JUSTERE KJØREEGENSKAPER**.

KJØREHJELPTEKNOLOGIER (HVIS UTSTYRT)

Disse systemene styrer effektivt bremsing og trekkraft.

Under visse forhold kan sjåføren føle de tiltakene som systemene har tatt i form av vibrasjoner eller vibrasjon i styret, bremsepedalen eller bremsearmen, som er vanlig.

ABS (antiblokksystem)

Dette systemet forhindrer hjulene i å låse under bremsing, noe som forbedrer kjøretøyets stabilitet og kontakten til dekkene på bakken.

Begrensninger: Lav dekkadhesjon mot underlaget begrenser bremseevnen. Selv med ABS vil bremsavstanden være lengre under forholdene med lav vedheft.

eCBS (elektronisk kombinert bremsesystem)

Dette systemet styrer aktivt balansen mellom bremsekraften mellom for- og bakakselene.

BTC (Bremsekraftkontroll)

Dette systemet styrer aktivt trekkraften mellom forhjulene under akselerasjonen for å forhindre at de glir.

Dette systemet er kun aktivt i 4WD-modus.

DTC (Drag momentstyring)

Dette systemet hindrer hjulene i å glide på grunn av motorbremsen under retardasjon.

IV UTSTYR

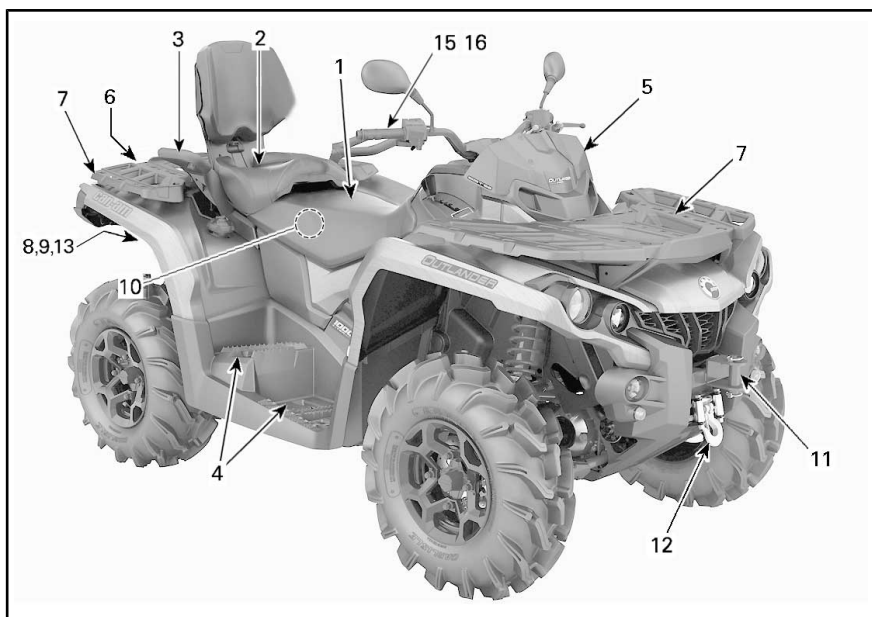

TYPISK - 2-SETERS MODELL VIST

1) Førersetet

Setet er utformet bare for føreren.

Ta av setet

Trykk låsen på førersetet oppover for å ta av setet. Låsen er plassert under bakre del av setet.



1. Setelås

Trekk setet oppover, deretter bakover. Fortsett løftebevegelsen til du kan festeanordningen foran, og ta deretter setet helt av.

Montere setet

Sett tappene foran på setet inn i stål krokene på rammen. Når setet er på riktig plass, trykker du det ned for å låse det.

MERK: Du vil kjenne at det klikker på plass. Dobbeltsjekk at setet er sikret, ved å rykke i det for å kontrollere låsingen.

! ADVARSEL

Kontroller at førersetet er låst skikkelig på plass, ved å trekke bakover og opp flere ganger.

Når du leser denne operatørhåndboken må du huske at:

! ADVARSEL

Indikerer en potensiell farlig situasjon som kan resultere i alvorlig personskade eller død hvis den ikke unngås.

2) Passasjeretete (2-setersmodeller)

! ADVARSEL

Ikke kjør kjøretøyet uten passasjeretete.

Passasjeretete er utformet for bare for én passasjer. Den integrerte ryggstøtten støtter ryggen under kjøringen.

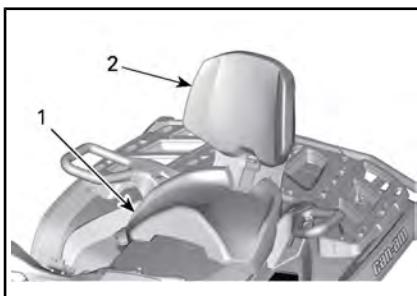

1. Passasjeretete
2. Integrert ryggstøtte

Når du kjører uten passasjer, kan passasjeretete tas av og et oppbevaringsrom brukes i stedet.



TYPISK

1. Oppbevaringsrom



ADVARSEL

Uten passasjeretset blir kjøretøyet et kjøretøy for ÉN PERSON (1-seters modell), og du kan IKKE TA MED PASSASJER. ALDRI kjør med passasjer på oppbevaringsboksen.

Ta av passasjeretset

1. For å låse opp låsen trekker du låsespaken for passasjeretset mot fremre del av setet.

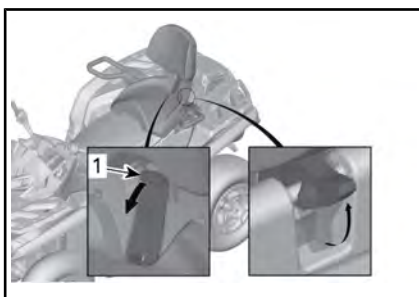

1. Spak
2. Mens du holder låsespaken trukket fremover trykker du nedover på bakre del av låsespaken for å løsne den bakre låsen fra pinnen, og rigger setet fremover ved hjelp av ryggstøtten.

3. Trekk setet bakover og vekk for å frigjøre tappene foran.

Montere passasjeretset

1. Sørg for at låsespaken er i åpen posisjon ved å trekke den mot fremre del av setet.
2. Beveg setet fremover og plasser begge tappene foran på setet i festet på kjøretøyet.
3. Drei bakover for å koble inn låsen bak.
4. Lukk låsespaken ved å dreie den bakover og sikre setet på plass.
5. Kontroller at setet er fast sikret på plass før du bruker det.

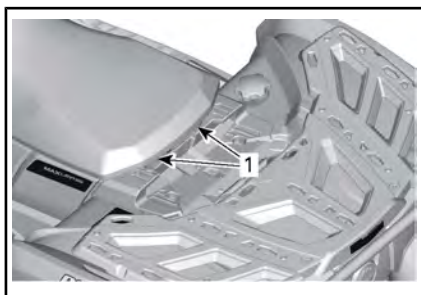

1. Pinner foran



ADVARSEL

Det er meget viktig for passasjerens sikkerhet at du kontrollerer at passasjeretset er skikkelig låst på plass, ved å prøve å trekke det bak og opp flere ganger.

3) Gripehåndtak (2-setersmodeller)

Gripehåndtakene er plassert på høyre og venstre side av passasjeretset.

Passasjerer må bruke gripehåndtakene til å holde seg fast når kjøretøyet beveger seg.

⚠ ADVARSEL

Passasjerer må alltid holde fast i gripehåndtakene bak. Passasjerer må også la begge føttene hvile på fotstøttene.

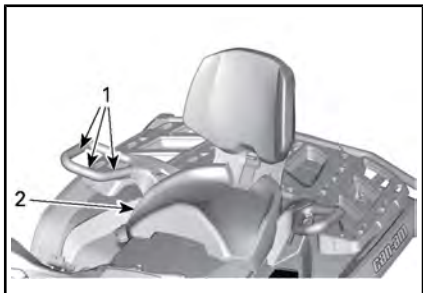

TYPISK

1. Gripehåndtak
2. Passasjer sete

4) Fotstøtter

Fotstøttene er plassert på høyre og venstre side.



TYPISK

1. Venstre fotstøtte for fører

⚠ ADVARSEL

Føreren må alltid ha begge føttene på fotstøttene under bruk av kjøretøyet.

2-setersmodeller

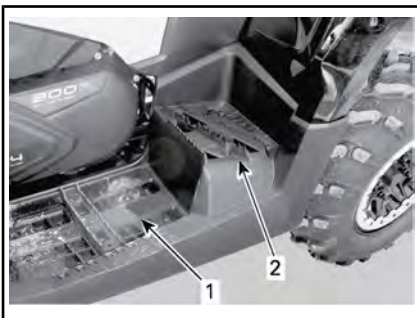

TYPISK

1. Venstre fotstøtte for fører
2. Venstre fotstøtte for passasjer

⚠ ADVARSEL

Føreren og passasjerer må alltid ha begge føttene på fotstøttene under kjøring.

5) 12-volts strømuttak

Praktisk for håndholdt søkelys eller annet bærbart utstyr.



1. 12 V strømuttak

Fjern beskyttelsesdekslet før bruk. Må alltid settes på plass etter bruk for å beskytte mot vær og vind.

6) Oppbevaringsrom bak

Praktisk til transport av personlige artikler.



1. Deksel for oppbevaringsrom bak



ADVARSEL

Sett alltid giret i P (PARKERING) før du åpner dekslet. Ikke legg tunge gjenstander eller gjenstander som lett kan ødelegges, i oppbevaringsområdet. Lås dekslet før du kjører.

Slik åpner du oppbevaringsrommet bak

Lås opp dekslet, og senk det forsiktig ned.



1. Lås for oppbevaringsrom bak

Slik lukker du oppbevaringsrommet bak

Løft forsiktig dekslet opp og skyv det til låset klikker to ganger, for å sikre at forseglingen komprimeres.

Lås rommet med den medfølgende nøkkelen.

Oppbevaringsboks

Praktisk til transport av personlige artikler.

Fjern oppbevaringsboksen ved å åpne dekslet og vri knotten mot klokken for å låse opp LinQ-festet.

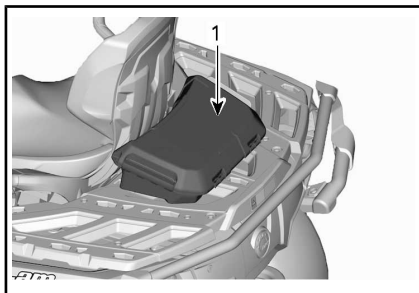

1. Oppbevaringsboks

7) Bagasjebærere

Bagasjebærere er praktisk for plassering av utstyr og annen last. De må ikke brukes til passasjerer.



LASTESTATIV FORAN

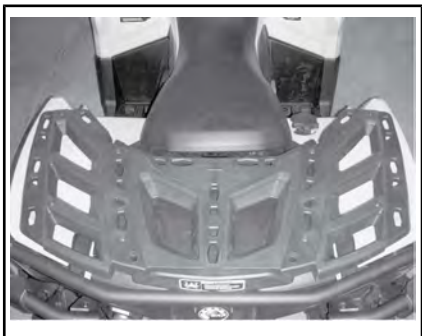

BAGASJEBÆRER BAK

⚠ ADVARSEL

- En passasjer må aldri sitte på lastestativet.
- Last må aldri forstyrre sjåførens sikt eller påvirke hans evne til å styre kjøretøyet på korrekt måte.
- Kjøretøyet må ikke overbelastes.
- Kontroller at lasten er skikkelig festet til og ikke stikker utenfor stativene.

Se *SPESIFIKASJONER* for lastekapasiteten til lastestativene.

8) Tilhengerfeste

Praktisk feste til montering av kule for sleping av tilhenger eller annet utstyr. Monter riktig kule i henhold til tilhengerprodusentens anvisninger. Se *SPESIFIKASJONER* eller sikkerhetsdekalen for kapasiteten til vekt på tilhengerfestet og tilhenger.

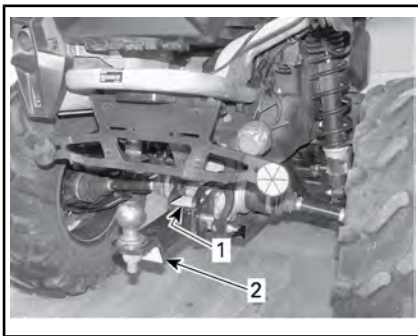

TYPISK

1. Sikkerhetsdekal
2. Tilhengerfeste

⚠ ADVARSEL

Monter riktig kulestørrelse for utstyret du vil slepe.

MERK: Følg produsentens anvisninger om riktig festing.

9) Tilhengerkontakt

Tilhengerkontakt må brukes hvis tilhengeren er utstyrt med lys.

Se dekalen med slepeinstruksjoner på tilhengerfestet når du skal slepe.

Når en tilhenger er tilkoblet og retningssignalene eller varsellysene er i funksjon, blinker en indikatorlampe på styredekslet. Se *INDIKATORLAMPER*.

MERK: Tilhengerens blinklysmodul er designet for tilhengerlys på totalt 40W. Hvis tilhengerlysene har en annen effekt, vil blinkfrekvensen bli påvirket.



TYPISK

1. Tilhengerkontakt

10) Verktøysett

Verktøysettet er plassert under førersetet. Det inneholder verktøy for grunnleggende vedlikehold.

11) Bergingskroker

Praktisk krok som kan brukes til å berge en ATV som har kjørt seg fast.

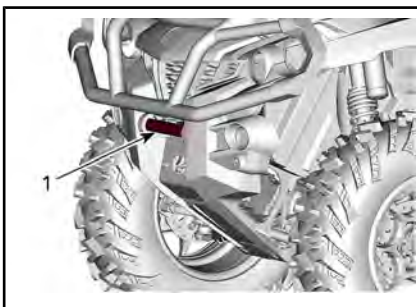

1. Bergingskrok foran

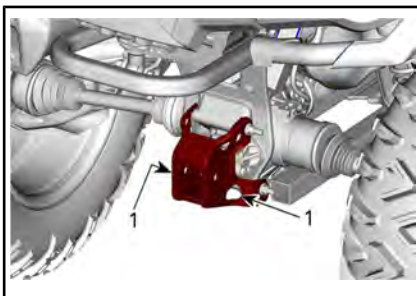

TYPISK

1. Bergingskrok bak

12) Vinsj

Vinsjen kan aktiveres med vinsjkontrollbryteren eller med fjernkontrollen (selges separat).

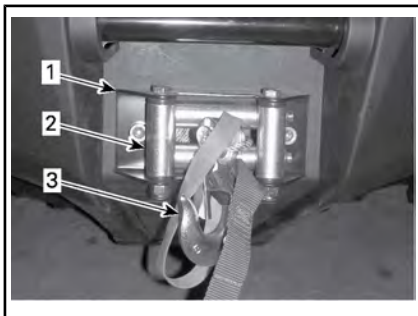

1. Vinsj
2. Styrevalser
3. Vinsjkrok

MERK: Tung bruk av vinsjen over lengre tid kan tømme batteriet.

Følgende råd vil hjelpe med å redusere risikoen for å tømme batteriet:

Trekk ut kabelen manuelt: Frigjør kabelen ved hjelp av håndtaket og dra i krokstoppen for å trekke den ut.

Det anbefales at motoren er i gang når du vinsjer inn. Etter at du har brukt vinsjen, la motoren gå i et par minutter for å hjelpe med å lade opp batteriet.

Det anbefales også at du øker motorens omdreininger til omtrent 3 000 OPM når du vinsjer i over 30 sekunder slik at du øker ladeeffekten som går til batteriet.

MERK: Sørg for at kjøretøyet står i NØYTRAL (N) før du øker motorens dreiemoment.

Se vinsjens *VEILEDNING* som følger med kjøretøyet, for mer informasjon.

Vinsjbryter

Vinsjbryteren er plassert på venstre side av styret.

Trykk på venstre side av bryteren for å slippe ut vaieren.

Trykk på høyre side av bryteren for å rulle inn vaieren.

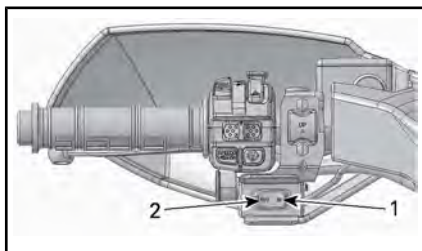

TYPISK

1. Inn
2. Ut

13) Nummerskiltlys

Gir lys for nummerskilt.

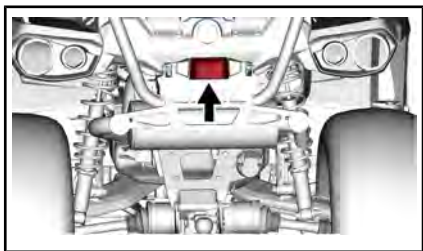

TYPISK

14) Oppvarmede håndtak for føreren (hvis montert)

De oppvarmede håndtakene har fire varmenivåer.

Varmenivået vises av LED-lampene over bryteren. Hvis ingen LED-lampe lyser, betyr det at varme-håndtakene er av.

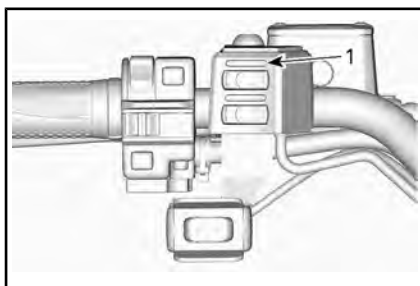

1. LED-lampe for varmenivå

Trykk på bryteren én gang for å slå på.

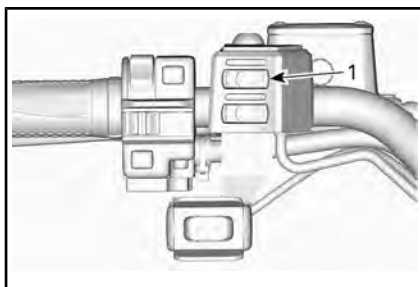

1. Varmehåndtaksbryter

Trykk på bryteren igjen for å øke varmenivået. Hver gang du trykker på bryteren, økes varmenivået.

For å slå av går du til maksimalt nivå og trykker på bryteren en gang til.

15) Oppvarmet gasshåndtak (hvis montert)

Det oppvarmede gasshåndtaket har fire varmenivåer.

Varmenivået vises av LED-lampene over bryteren. Hvis ingen LED-lampe lyser, betyr det at varme-håndtakene er av.

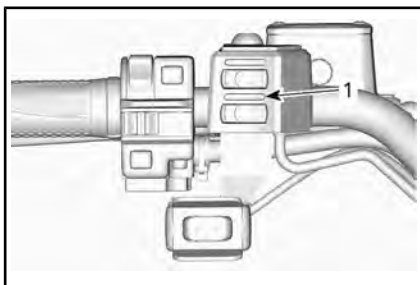

1. LED-lampe for varmenivå

Trykk på bryteren én gang for å slå på.

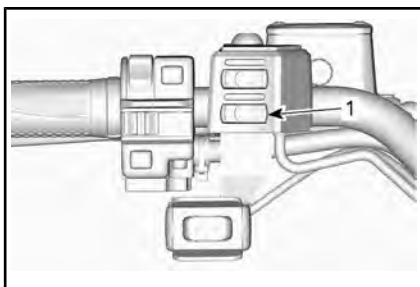

1. Varmegasshåndtaksbryter

Trykk på bryteren igjen for å øke varmenivået. Hver gang du trykker på bryteren, økes varmenivået.

For å slå av går du til maksimalt nivå og trykker på bryteren en gang til.

V DRIVSTOFF

1) Krav til drivstoff

OBS! Bruk bestandig ny bensin. Bensin oksiderer, resultatet er redusert oktan, flyktige forbindelser og produksjon av oljerester og avsetninger som kan skade drivstoffsystemet.

Blanding av alkohol i drivstoffet varierer med land og region. Kjøretøyet er konstruert for å brukes med det anbefalte drivstoffet, men være oppmerksom på følgende:

- Bruk av drivstoff som inneholder mer alkohol en prosenttallet angitt av statlige forskrifter anbefales ikke og kan føre til følgende problemer i drivstoffsystemets komponenter:
 - Vanskeligheter med start og kjøring.
 - Foringelse av gummi- eller plastdeler.
 - Korrosjon av metalleder.
 - Skade på innvendige deler i motoren.
- Kontroller ofte om det har oppstått drivstofflekkasjer eller andre uvanlige tilstander i drivstoffsystemet hvis du mistenker at alkoholen i bensinen overskrider gjeldende offentlige forskrifter.
- Alkoholholdig drivstoff tiltrekker seg og holder på fuktighet som kan føre til drivstoff-fase-separasjon som kan føre til ytelsesproblemer eller skader på motoren.

2) Anbefalt drivstoff

Bruk vanlig blyfri bensin som inneholder **MAKSIMALT 10 % etanol**. Bensinen må ha følgende laveste oktantal:

LAVESTE OKTANTALL	
Utenfor Nord-Amerika	95 E10 RON



OBS! Eksperimenter aldri med andre drivstoffer. Skader på motoren eller drivstoffsystemet kan oppstå hvis det brukes utilstrekkelig drivstoff.

3) Fylling av drivstoff

ADVARSEL

- Drivstoff er brennbart og eksplosivt under visse forhold.
- Bruk aldri en åpen flamme til å kontrollere drivstoffnivået.
- Du må aldri røyke eller tillate flammer eller gnister i nærheten.
- Sørg alltid for å arbeide på et godt ventilert område.

1. Stopp motoren.

ADVARSEL

Stopp bestandig motoren før du fyller drivstoff.

2. Føreren må gå av kjøretøyet.

ADVARSEL

Ikke la personer forbli på kjøretøyet når du fyller på drivstoff. Hvis det oppstår brann eller en eksplosjon mens drivstoff fylles, kunne det være at eventuelle personer som sitter på kjøretøyet ikke klarer å komme seg raskt nok unna.

3. Skru sakte lokket på drivstoff-beholderen mot urviseren for å ta det av.

**ADVARSEL**

Hvis du legger merke til forskjell i trykket (du hører en plystrelyd når du løsner tanklokket), få kjøretøyet kontrollert og/eller reparert før det brukes videre.

4. Sett tuten inn i påfyllingshalsen.
5. Fyll på drivstoff sakte slik at luft kan slipp ut av tanken og på den måten forhindre at drivstoffet strømmer ut igjen. Vær forsiktig så du ikke søler.
6. Slutt å fylle når drivstoffet når bunnen av påfyllingshalsen.
Ikke fyll for mye.

**ADVARSEL**

Fyll aldri drivstofftanken helt opp før du plasserer kjøretøyet på et varmt sted. Når temperaturen øker, utvides drivstoffet og kan flomme over.

7. Trekk til tanklokket godt med klokken.
8. Lås drivstofftanklokket ved å dreie nøkkelen med klokken (hvis montert).

**ADVARSEL**

Tørk bestandig bort drivstoffsøl på kjøretøyet.

VI INNKJØRINGSPERIODE

Kjøring under innkjøringsperioden

En innkjøringsperiode på 300 km eller 10 driftstimer er nødvendig for kjøretøyet.

Motor

Under innkjøringsperioden:

- Unngå å bruke full gass.
- Ikke bruke mer enn til 3/4 av full gass.
- Unngå vedvarende akselerasjoner.
- Unngå langvarig høy hastighet.
- Unngå overoppheting av motoren.

Korte akselerasjoner og hastighetsvariasjoner med gass er imidlertid bra ved innkjøring.

MERK: Det er normalt at motoren ikke oppnår maksimal effekt før innkjøringsperioden er over.

Bremser



ADVARSEL

Nye bremses vil ikke fungere med maksimal effekt før de er innkjørt. Vær ekstra forsiktig.

Drivreim

En ny drivreim trenger en innkjøringsperiode på 50 km.

Under innkjøringsperioden:

- Unngå kraftig akselerasjon og nedbremsing.
- Unngå å trekke last.
- Unngå vedvarende høy fart.

VII GRUNNLEGGENDE PROSEDYRER

1) Starte motoren

Giret må stå i PARKERING eller NØYTRAL.

MERK: Du kan også bruke en overstyringsmodus der motoren kan startes uansett hvilken posisjon girspaken står i. Trykk på og hold bremsehåndtaket eller bremsepedalen mens du trykker på motorstartknappen.

Sett nøkkelen i tenningsbryteren og slå den på PÅ-posisjonen.

Sett motorstoppbryteren til KJØR.

Trykk på motorstartknappen og hold til motoren starter.

Slipp motorstartknappen med en gang motoren starter.

OBS! Hvis motoren ikke starter etter noen få sekunder, må du ikke holde motorstartknappen i mer enn 10 sekunder. Se *FEILSØKING*.

2) Skifte gir

Trekk til bremsene og stopp kjøretøyet helt, og velg den ønskede girspakstillingen.

Slipp bremsene.

OBS! Stopp alltid kjøretøyet helt og sett på bremsene før du flytter girspaken for å skifte gir. Ellers kan det oppstå skade på girkasen.

Trykk inn gasshåndtaket gradvis for å øke motorens turtall for å aktivere CVT-systemet (Continuously Variable Transmission - kontinuerlig variabel girkasse).

I motsatt situasjon, når gasshåndtaket slippes, reduseres motorens turtall.

3) Stoppe motoren og parkere kjøretøyet

ADVARSEL

Unngå å parkere i bratte skrånninger da kjøretøyet kan begynne å rulle.

ADVARSEL

Sett alltid girspaken i PARK (P) når kjøretøyet står i ro eller er parkert, for å hindre at den begynner å rulle.

ADVARSEL

Unngå å parkere på steder der varme deler kan starte brann.

Sett girspaken i parkering (P) når kjøretøyet er stanset eller parkert. Dette er ekstra viktig når du parkerer på underlag som heller. I kraftige hellinger eller dersom kjøretøyet har last, må hjulene blokkeres med steiner eller klosser.

Velg så flatt terreng som mulig når du skal parkere.

Slipp gassen, og bruk bremsene til å stoppe kjøretøyet fullstendig.

Plasser girspaken i PARKERING (P).

Drei nøkkelen i tenningsbryteren til AV.

Ta ut nøkkelen fra tenningsbryteren.

Hvis du må parkere i en bratt skrånning eller kjøretøyet har last, må du blokkere hjulene med steiner eller klosser.

VIII SPESIELLE PROSEDYRER

1) Tiltak hvis det kommer vann i CVT-enheten

CVT-avtappingspluggen er plassert på bakre del av CVT-dekslet. Du får tilgang til den fra venstre bak-skjerm.

Inspiser CVT-avtappingspluggen for å finne ut om det finnes vann der.

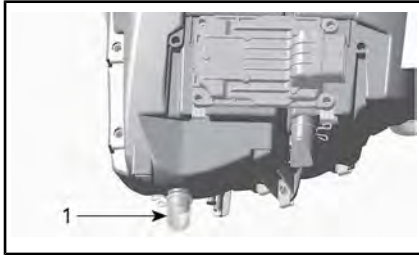

BILDET VISER: LUFTFILTERHUS

1. Tappeplugg

Hvis det er vann der, trykker du på klemmen og fjerner vannet fra luftfilterhuset.

Hvis en av følgende tilstander oppstår, må du ta kjøretøyet med til nærmeste autoriserte Can-Am-forhandler for å utføre service på det:

- Hvis det er mer enn 50 ml vann (omtrent fem avtappingsbeholdere) i luftfilterhuset.
- Hvis det finnes avsetninger i avtappingsbeholderen.

I slike tilfeller må det utføres følgende service på kjøretøyet:

- ventiler
- rengjøring av CVT-luftfilter
- rengjøring av CVT
- bytte ventilator på drivstofftank
- kontroll av smøring og utskifting hvis det er nødvendig (motor, girkasse og sluttoverføring bak)

OBS! Hvis du ikke utfører service på kjøretøyet, kan det føre til permanent skade på disse komponentene (men ikke begrenset til disse):

- motor og girkasse
- Drivstoffpumpe
- CVT
- differensial foran
- sluttoverføring bak

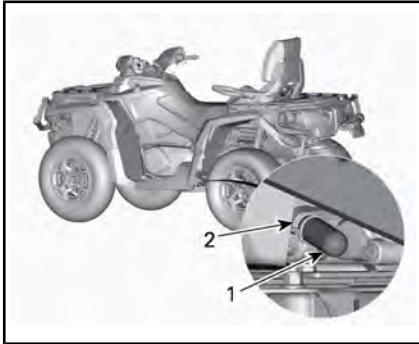

1. Tappeplugg

2. Fjærklemme

OBS! Hvis det er vann i CVT-en, kan det føre til at variatorreimen slurer. Motoren vil ruses opp, men kjøretøyet blir stående i ro.

Hvis det er vann til stede, tar du ut CVT-avtappingspluggen for å tappe det bort.

OBS! Kontakt en autorisert Can-Am-forhandler for å kontrollere og rengjøre CVT-systemet.

Sett på plass avtappingspluggen, og sikre den med fjærklemmen.

MERK: Pass på at slangen blir skikkelig satt på plass på nippelen på CVT-dekslet.

2) Tiltak hvis det kommer vann i luftfilterhuset

Ta av sidepanelet på venstre side.

Kontroller om det er vann i transluk-sjonsdreneringspluggen (under luftfilterhuset).

3) Tiltak hvis kjøretøyet velter

Hvis kjøretøyet har veltet rundt eller ligger på siden, må du få det tilbake på hjulene. Undersøk om det finnes skader på kjøretøyet.



ADVARSEL

Du må aldri bruke kjøretøyet hvis det er skadet. Kontakt en autorisert Can-Am-forhandler.

Hvis det ikke er skader på kjøretøyet, følger du *VEDLIKEHOLDSPROSEDYRENE* og inspiserer følgende.

- Kontroller om det har samlet seg olje i luftfilterhuset, og rengjør luftfilteret og luftfilterhuset hvis du finner olje.
- Kontroller motoroljenivået, og etterfyll ved behov.
- Kontroller kjølevæskeniået, og etterfyll ved behov.
- Kontroller oljenivået på girkasen, og etterfyll ved behov.
- Kontroller oljenivået på sluttoverføringen bak, og etterfyll ved behov.
- Start motoren. Hvis oljetrykklampen fortsetter å lyse, må du stanse motoren umiddelbart. Kontakt en autorisert Can-Am-forhandler.

Hvis kjøretøyet har veltet, må det kontrolleres av en autorisert Can-Am-forhandler.

4) Tiltak hvis kjøretøyet kommer under vann

Hvis kjøretøyet kommer under vann, må du umiddelbart stoppe motoren. Ikke bruk følgende:

- noe elektrisk utstyr
- Vinsj

Kjøretøyet må tas med til en autorisert Can-Am-forhandler så snart som mulig. **DU MÅ IKKE PRØVE Å STARTE MOTOREN!**

OBS! Hvis kjøretøyet har vært under vann, kan alvorlige materielle skader bli resultatet hvis riktig startprosedyre ikke følges.

Gjør følgende så snart du har trukket kjøretøyet opp fra vannet:

- Tapp av CVT-enheten. Se prosedyren *TILTAK HVIS DET KOMMER VANN I CVT-ENHETEN*.
- Tapp av luftfilterhuset. Se *TILTAK HVIS DET KOMMER VANN I LUFTFILTERHUSET* i dette avsnittet.

OBS! Det må utføres service på kjøretøyet så snart som mulig hos en autorisert Can-Am-forhandler.

IX JUSTERE KJØREEGENSKAPER



ADVARSEL

Justering av fjæringen kan påvirke kjøretøyets kjøreegenskaper. Ta deg alltid tid til å bli kjent med kjøretøyets oppførsel etter at du har justert fjæringen.

Følgende retningslinjer gjelder for fininnstilling av fjæring. Bruk verktøyet for justering av fjæring i verkøysettet.

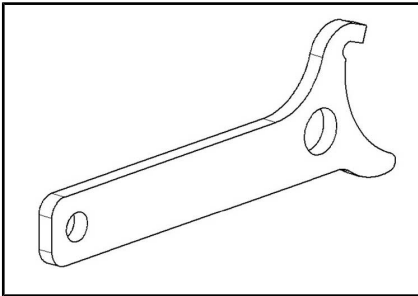

VERKTØY FOR JUSTERING AV FJÆRING

1) Justere fjæringen

Belastningen og justering av fjæringen kan ha betydning for kjørekomforten og håndtering av kjøretøyet.

Valg av fjæringsinnstillinger varierer med førerens vekt, personlige ønsker, kjørehastighet og terrengforholdene.

MERK: Fabrikkinnstillingene passer nesten alle forhold. Ta i betraktning at økt bakkeklaring kan påvirke håndteringen av kjøretøyet.

MERK: Ikke øk forspenningen på FOX-støtdempere.

FABRIKKINNSTILLINGER FOR FJÆRING FORAN

JUSTERING	MODELL	FABRIKKINN-STILLING
Forhåndsbelastning av fjæren	Alle modeller unntatt XT-P og X xc	Kamposisjon 3
	XT-P	Posisjon 2
	X xc	42,6 mm

FABRIKKINNSTILLINGER FOR FJÆRING BAK

JUSTERING	MODELL	FABRIKKINN-STILLING
Forhåndsbelastning av fjæren	Alle unntatt XT-P og Xxc	Kamposisjon 3
	XT-P	Posisjon 2
	X xc	59 mm

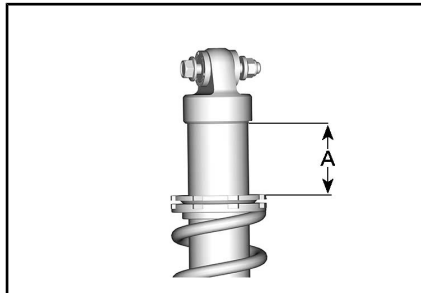

TYPISK

A = 42,6 mm (Front)

A = 59 mm (Bak)

Forhåndsjustering av fjær

! ADVARSEL

Venstre og høyre justeringskammer for støtdempere på oppheng foran og bak må alltid settes til samme posisjon. Juster aldri bare én. Ujevn justering kan føre til dårlige manøvreringsegenskaper og tap av stabilitet, noe som kan føre til en ulykke.

Forkort fjærene for å få en stivere kjøring og tøffere forhold.

Forleng fjærene for å få en mykere kjøring og jevne forhold.

Alle modeller unntatt XT-P og X xc

Juster fjærens forhåndsbelastning ved å dreie justeringskammen.

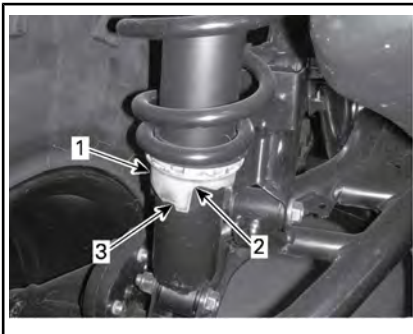

TYPISK

1. Justeringskam
2. Mykere justering
3. Stivere justering

XT-P- og X xc-modeller

Juster ved å dreie justeringskammen. Bruk aktuelt verktøy fra verkøysettet til kjøretøyet.

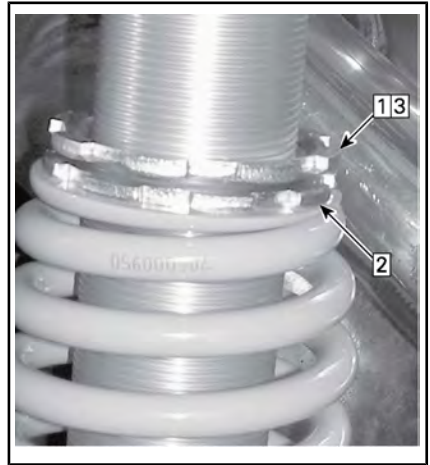

TYPISK

- Trinn 1: Løsne øvre låsering
 Trinn 2: Dreij justeringsringen i henhold til dette
 Trinn 3: Trekk til øvre låsering

Demping på støtdemper (X xc-modell)

FABRIKINNSTILLINGER FOR DEMPING AV FJÆRING FORAN

Returdemping	12 klikk mot klokka fra full stopp
Kompresjon ved høy hastighet	2,25 omdreininger mot klokka fra full stopp
Kompresjon ved lav hastighet	2,25 omdreininger mot klokka fra full stopp

FABRIKINNSTILLINGER FOR DEMPING AV FJÆRING BAK

Returdemping	12 klikk mot klokka fra full stopp
Kompresjon ved høy hastighet	2,25 omdreininger mot klokka fra full stopp
Kompresjon ved lav hastighet	2,25 omdreininger mot klokka fra full stopp

Demping av støtdemperkompresjon (X xc-modell)

Komprimeringsdemping kontrollerer hvordan støtdemperen begrenser utslaget ved komprimering.



KOMPRESJONSDEMPING - TOPP AV STØTDEMPERE

1. **Øker** (fastere)
2. **Reduserer** (mykere)

HANDLING	RESULTAT
Øke komprimeringsdempingens effekt	Fastere komprimeringsdemping
Redusere komprimeringsdempingens effekt	Mykere komprimeringsdemping

ADVARSEL

Påse at kompresjonsdempingen er lik på begge sider.

Returdemping av støtdemper (X xc-modell)

Returdempingen kontrollerer hvordan støtdemperen begrenser utslaget ved utvidelse.

Når du leser denne operatørhåndboken må du huske at:

ADVARSEL

Indikerer en potensiell farlig situasjon som kan resultere i alvorlig personskade eller død hvis den ikke unngås.

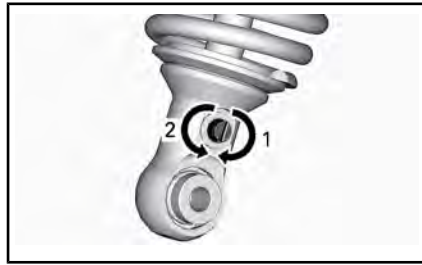

RETURSTØTDEMPING – BUNN AV STØTDEMPERE

1. **Øker** (fastere)
2. **Reduserer** (mykere)

2) Dynamisk servostyring (DPS) Justering av hjelpenivå

Tri-Mode Dynamic Power Steering (DPS) gjør det lettere for føreren å styre. Hjelpenivået justeres automatisk i henhold til kjøretøyets hastighet og førerens krav, slik at føreren har maksimal styrekraft ved lave hastigheter der det normalt er større behov for det. Etter hvert som hastigheten øker, reduseres hjelpenivået mer og mer for å gi føreren presis styring og maksimal kontroll over styringen.

Det finnes tre hjelpenivåer: Minimum, Middels og Maksimum. Hver modus tilpasses automatisk kjøretøyets hastighet og førerens krav, og trenger ikke endres under kjøring. Disse modusene brukes for å angi et hjelpenivå som passer for hver enkelt fører.

Kjøretøyet har følgende DPS-moduser.

DPS-MODUS	
DPS MAKS.	Maksimum servostyring
DPS MED.	Medium servostyring
DPS MIN.	Minimum servoassistanse

For å vise den aktive DPS-modusen gjør du følgende:

1. Trykk på og slipp **Overstyr/DPS**-knappen.



2. Sjekk multifunksjonsmåleren for å bekrefte den aktive DPS-modusen.

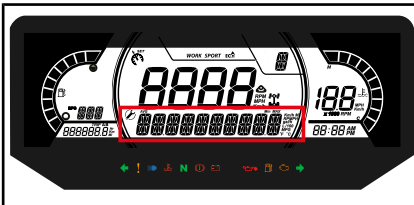

For å endre DPS-modus gjør du følgende:

1. Trykk og hold nede **Overstyr/DPS**-knappen i 2 sekunder for å gå til neste innstilling.
2. Slipp **Overstyr/DPS**-knappen.
3. Gjenta til du har valgt ønsket innstilling.

MERK: DPS-justering er ikke mulig dersom kjøretøyets girspak står i **REVERSE**.

X TRANSPORT AV KJØRETØYET

Når du kontakter en taue- eller transporttjeneste, pass på å spørre om de har en flatvogn, lasterampe eller hydraulisk rampe for å løfte kjøretøyet på en trygg måte, og festestropper. Kontroller at kjøretøyet fraktes på riktig måte som spesifisert i denne seksjonen.

OBS! Ikke slep dette kjøretøyet — sleping kan gi alvorlige skader på drivsystemet.

OBS! Ikke bruk kjetting til å feste kjøretøyet — den kan skade overflatefinishen eller plastkomponentene.



ADVARSEL

Sørg for at det ikke finnes løse objekter inne i kjøretøyet under transport.



ADVARSEL

Transport alltid kjøretøyet vendt fremover for å unngå å skade vindruten eller andre komponenter. Deler kan løsne under transport.



ADVARSEL

Før du prøver å montere kjøretøy på en plattform eller tilhenger, må du sørge for at du respekterer følgende sikkerhetstiltak.

SIKKERHETSTILTAK	
Transportutstyr	Transportutstyret (plattform eller tilhenger eller flatt-bed) må være av passende dimensjoner og kapasitet til å sikre og støtte kjøretøyet på en sikker måte.
Transportkjøretøy	Ikke overstig kjøretøyet kapasitet og spesifikasjoner. Kontroller at tilhengeren eller plattformen er ordentlig festet til kjøretøyet hengerfeste.
Sikt	Forsikre deg om at du har god sikt under hele manøvreren.
Terreng	Kjøretøyet og tilhengeren må stå på en jevn overflate. Bruk hjulkiler på tilhenger og kjøretøy for å unngå bevegelse.
Ramper	Bruk ramper med riktig klassifisering og sikre ramper til tilhenger eller plattform. Unngå bratte ramper.
Tilskuere	Sørg alltid for at tilskuere ikke er nær kjøretøyet eller transportutstyret mens det klatrer opp.

1) Bruke kjøretøyets egen kraft til å klatre opp på transportutstyr

Når kjøretøyet kan klatre opp for egen kraft, fortsett som følger;

Bruk verneutstyr.

Bruk kun lavt gir (hvis utstyrt).

Hvis kjøretøyet har 4wd (eller 6wd) alternativ, bruk det.

Forbli sittende hele tiden ved kjøring.

Sørg for riktig justering på skinner eller plattform.

1. Start fra tilstrekkelig avstand fra tilhengeren for å justere kjøretøyet i en rett linje med rampene. Forsøk aldri å svinge mens du kommer nærmere rampen. Bakhjulene er kanskje ikke på linje når du kommer til rampen, og kjøretøyet kan falle av.
2. Kjør forsiktig forhjulene opp på rampen for å bekrefte innretningen.
3. Kjør kjøretøyet tilbake, verifiser at ramper fortsatt er sikre, og fortsett deretter med riktig hastighet.
4. Kjør kjøretøyet forsiktig opp på plattform eller tilhenger. Bruk tilstrekkelig hastighet til å klatre uten å spinne eller brått akselerere. Unngå akselerasjon mens du er på rampene for å hindre bevegelse av rampene.
5. Hvis tilhengeren peker nedover mot front, kan du bare la kjøretøyet rulle inn uten akselerasjon.
6. Når kjøretøyet er kjørt opp, sett skiftespaken til Park. Bruk bremselåsen.

Når kjøretøyet ikke kan bevege seg for egen kraft, eller i tilfelle overskyting er en risiko, eller hvis en farlig tilstand forhindrer oppkjøring for egen kraft, fortsett med en vinsj;

2) Bruke en vinsj for å trekke kjøretøy opp på transportutstyr

Når kjøretøyet ikke kan klatre opp for egen kraft, fortsett som følger;



ADVARSEL

Få hjelp av en assistent. En person bør være på kjøretøyet for å få tilgang til styring, brems og vinsjbryter, mens den andre personen styrer miljøet og sikkerheten til manøveren.



ADVARSEL

Forsikre deg om at vinsjkroken kan festes sikkert til et riktig forankringspunkt. Bruk riktig rigging.

MERK: Hvis kjøretøyet kan startes trygt, la motoren gå på tomgang under vinsjing for å unngå at batteriet tømmes.

1. Sett girspaken til FRI (N).
2. Hvis kjøretøyet er utstyrt med vinsj, bruker du denne til å trekke den opp på plattformen.

3. Hvis kjøretøyet ikke er utstyrt med vinsj, gjør du følgende:
 - 3.1 Fest stroppen for å senke fremre støtfangerfeste.
 - 3.2 Fest stroppen til vinsjka-belen på kjøretøyet som sleper.
 - 3.3 Trekk kjøretøyet opp på flatvognhengeren med vinsjen.
4. Sette girspaken i Park. Bruk bremselåsen.

3) Fest kjøretøyet godt for transport.

Ved transport av kjøretøyet må du sikre det på tilhengeren eller på lastepanet med egnede festereimer. Bruk av vanlig tau anbefales ikke.

ADVARSEL

Ikke slep dette kjøretøyet med bil eller et annet kjøretøy. Bruk en tilhenger. Ikke vipp kjøretøyet over på siden for transport. Kjøretøyet må være i normal kjøreposisjon (på alle fire hjulene).

Husk følgende:

- Ta av eventuell last fra stativene på kjøretøyet før transport.
- Plasser girspaken i PARKERING.
- Bruk bremselåsen.
- Sikre kjøretøyet med festepunktene foran og bak.



TYPISK

1. Plassering av festepunkt foran

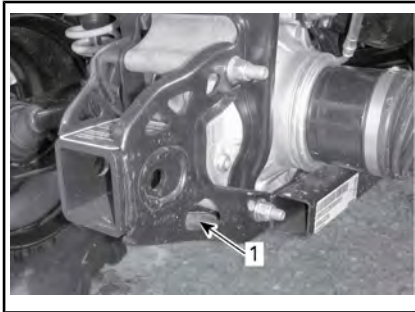

TYPISK

1. Plassering av festepunkt bak

OBS! Hvis du sikrer kjøretøyet med andre festepunkter, kan det skades.

4) Hvordan få kjøretøy av tilhenger

ADVARSEL

Kjøretøyet kan ha flyttet på seg under transport. Kontroller at kjøretøyet er riktig innstilt med rampeene før du fortsetter.

ADVARSEL

Siktet vil bli sterkt redusert når du rygger ned av traileren. Få hjelp av en assistent for å sikre riktig innstilling og trygt miljø.

INSTRUKSJONER FOR LØFTING AV KJØRETØYET

Generell sikkerhetsinformasjon for løfting

1. Bruke 4WD-modus.

MERK: 4WD-modus kobles inn når motoren går og kjøretøyet har beveget seg omtrent én meter.

2. Plasser girspaken i PARKERING.

MERK: Påse at girkassen står i PARKERING.

3. Lås bremsene.

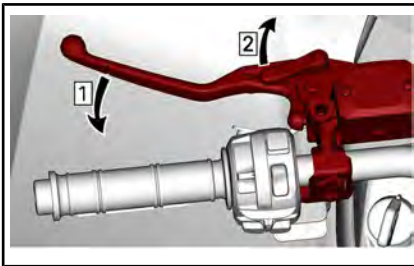

Trinn 1: Aktiver bremsene

Trinn 2: Lås bremsene

Følgende etikett vil være nær løftepunktene.

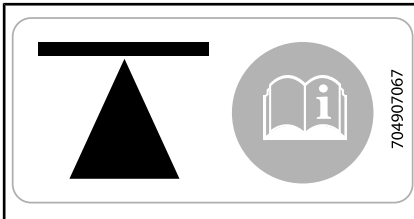

PÅ SIDEN AV CHASSISET - FORAN OG BAK

Løft kjøretøyet med egnet løfteutstyr.

ADVARSEL

Påse at alle hjulene er låst før du løfter kjøretøyet. Ikke overskrid lastekapasiteten til løfteutstyret. Bruk bare utstyr som er godkjent for å løfte denne kjøretøytypen. Ikke flytt kjøretøyet med løfteutstyr. Se produsentens advarsler og instruksjoner før bruk.

Løft fronten av kjøretøyet



BILDET VISER – LØFTEPUNKT FORAN PÅ KJØRETØYET

Løft bakenden av kjøretøyet.



BILDET VISER – LØFTEPUNKT BAK PÅ KJØRETØYET

Løfte hele kjøretøyet

1. Bruk en egnet løfteinnretning og løft fronten av bilen.
2. Sikre kjøretøyet fra siden ved hjelp av jekkstativer på stabiliseringspunktene.

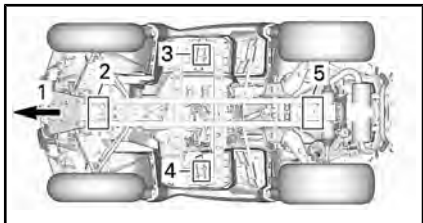

1. Foran på kjøretøyet
 2. Fremre løftepunkt
 3. Venstre stabiliseringspunkt
 4. Høyre stabiliseringspunkt
 5. Bakre løftepunkt
3. Løft bakenden av kjøretøyet.
 4. Juster høyden på jekkstative-
ne.



ADVARSEL

Løft aldri forsiden OG baksiden av kjøretøyet uten å sikre stabiliseringspunktene. Løft aldri kjøretøyet med bare stabiliseringspunktene.

C) VEDLIKEHOLD

I VEDLIKEHOLDSPLAN

Vedlikehold er svært viktig for å opprettholde kjøretøyets trygge driftstilstand. Riktig vedlikehold er eierens ansvar. Service på kjøretøyet må utføres i henhold til vedlikeholdsplanen.

Vedlikeholdsplanen fritar ikke fra behovet for kontroll før kjøring.

Følgende melding vises på måleren etter hver 50. time drift for å minne deg på kravene til vedlikehold: **VEDLIKEHOLD NØDVENDIG**. For å slette meldingen, se det gjeldende avsnittet for *FLERFUNKSJONS-MÅLERMELDINGER*.



ADVARSEL

Å ikke vedlikeholde kjøretøyet skikkelig i henhold til vedlikeholdsplan og prosedyrer kan gjøre det utrygt å bruke.

1) OMFATTENDE STØVFORHOLD

Veiledning for vedlikehold av luftfilter i motoren

Vedlikehold av luftfilteret må justeres etter kjøreforholdene.

Vedlikehold av luftfilteret må utføres oftere under følgende støvforhold:

- Kjøring på tørr sand
- Kjøring på tørre jordoverflater
- Kjøring på tørre grusveier eller lignende forhold

MERK: Kjøring i gruppe under slike forhold øker behovet for vedlikehold av luftfilteret ytterligere.

2) FORKLARING PÅ VEDLIKEHOLDSPLAN

Bruk på ulendte veier

Bruk i krevende kjøreforhold (støvete eller sølete) eller frakt av tung last

3) VEDLIKEHOLDSPLAN

Pass på at skikkelig vedlikehold utføres ved anbefalte intervall som angitt i tabellene. Noen punkter i vedlikeholdsplanen må utføres til faste tidspunkt, uavhengig av avstand eller brukstid.

HVER 1 500 km ELLER 50 TIMER (av det som inntreffer først)

HVER 750 km ELLER 25 TIMER (av det som inntreffer først)

Kontroller og rengjør motorens luftfilter. Skift etter behov.

Kontroller batteritilkoblingene

Smør drivaksleddene foran og bak

Undersøk parallellstagene og kuleleddene med tanke på klaring samt tilstanden på mansjettene

Smør opphengsarmfanger foran

HVER 1 500 km ELLER 50 TIMER (av det som inntreffer først)
HVER 750 km ELLER 25 TIMER (av det som inntreffer først)
Smør opphengsarmene og foringene til bakre stabilisatorstang
Kontroller drivakselmansjettene og -beskyttelsene
Undersøk bremseløssene. Skift etter behov.
Undersøk hjullagrene med tanke på unormal klaring
Inspiser og rengjør CVT-luftfilteret. Skift ut hvis det er nødvendig. (hvis montert)
Trekk til dekkvulstlåsebolter på hjulene (hvis slike finnes)
Smør nedre sfæriske lagre for støtdempere (Outlander XT-P)

HVER 3 000 km ELLER 100 TIMER (av det som inntreffer først)
HVER 1 500 km ELLER 50 TIMER (av det som inntreffer først)
Juster ventilklingen
Rengjør lydemperens gniststopper
Kontroller og rengjør gasspjeldhuset
Skift drivstoffutluftingsfilteret
Kontroller CVT-drivreimen og rengjør CVT-skivene
Smør ørneislageret i reimskiven
Følgende punkter må utføres minst én gang i året:
Skift motorolje og oljefilter
Undersøk og rengjør bremsesystemet
Undersøk batteritilstanden
Kontroller styresystemet med tanke på unormal dødgang
Kontroller oljenivå for fremre differensial og sluttutveksling og se etter forurensning
Kontroller giroljenivået og se etter forurensning

UTFØRES VED FØRSTE 3 000 km OG VED 6 000 km. DERETTER FØLGES VANLIG PLAN
UTFØRES VED FØRSTE 1 500 km OG VED 3 000 km. DERETTER FØLGES VANLIG PLAN.
Bytt girolje
Rengjør kjøretøyets hastighetsføler (VSS)

HVER 6 000 km ELLER 200 TIMER (av det som inntreffer først)

HVER 3 000 km ELLER 100 TIMER (av det som inntreffer først)

Kontroller kjølesystemet

Test styrken til kjølevæsken

Kontroller om det finnes lekkasjer i drivstoffsystemet

Kontroller drivstoffpumpetrykket

Bytt tennplugger

Bytt olje på differensial foran

Skift olje på sluttoverføringen bak

Bytt girolje

Undersøk tetningene på inngående og utgående aksel (girkasse, differensial og sluttutveksling)

Ren kjøretøyets hastighet sensor

Rengjør og smør foringer for øvre og nedre halvpart av rattstamme

Følgende punkter må utføres hvert 2. år:

Bytt bremsevæske

HVER 12 000 km ELLER HVERT 5. ÅR (av det som inntreffer først)

HVER 6 000 km ELLER HVERT 5. ÅR (av det som inntreffer først)

Bytt kjølevæske

II VEDLIKEHOLDSPROSEDYRER

Denne seksjonen inkluderer instruksjoner for grunnleggende vedlikeholdsprosedyrer. Hvis du har nødvendige mekaniske ferdigheter og riktig verktøy, kan du utføre disse prosedyrene. Hvis ikke, må du kontakte en autorisert Can-Am-forhandler.

Andre viktige punkter i vedlikeholdsplanen som er vanskeligere å utføre og krever utdypende teknisk kunnskap eller spesialverktøy, utføres best hos en autorisert Can-Am-forhandler.



ADVARSEL

Hvis ikke noe annet er angitt, må du alltid sette tenningsbryteren til AV og ta ut nøkkelen før du utfører vedlikehold.



ADVARSEL

Hvis det blir nødvendig å ta bort en sperreanordning (for eksempel låsetapp, selvlåsende fester osv.), må du alltid bytte ut med en ny.

1) Luftfilter

Veiledning for vedlikehold av luftfilter

Som på hvilken som helst ATV er vedlikehold av luftfilteret vesentlig for å riktig ytelse fra og levetid for motoren.

Vedlikehold av luftfilteret må justeres etter kjøreforholdene.

Vedlikehold av luftfilter må utføres oftere og olje må has på skumfilteret under følgende støvforhold:

- kjøring på tørr sand
- kjøring på overflater dekket av tørr smuss
- kjøring på tørre grusveier eller lignende forhold.

MERK: Kjøring i gruppe under slike forhold øker behovet for vedlikehold av luftfilteret ytterligere. Se *RENGJØRE OG PÅFØRE OLJE PÅ LUFTFILTER* i dette avsnittet for vedlikeholdsprosedyrer.

MERK: Et spesielt forfilter for "støvete forhold" kan brukes. Kontakt en autorisert Can-Am-forhandler for informasjon.

Ta ut luftfilter

OBS! Du må ikke endre eller fjerne komponenter i luftfilterhuset. Hvis du ikke tar hensyn til dette, kan motorens ytelse reduseres og den kan også skades. Motoren er kalibrert til å fungere spesielt med disse komponentene.

Ta av setet.

Fjern konsoll.

Løft bakre del av konsollen oppover til tappene frigjøres fra hullene.

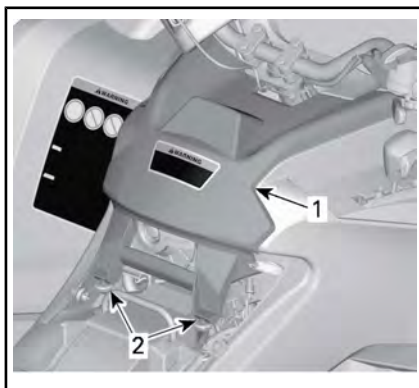

TYPISK

1. Konsoll
2. Tapper og hull

Trekk konsollen bakover.

Drei luftfilterdekslet mot klokka for å ta det av.

MERK: Du kan bruke en pipenøkkel for å gjøre det enklere å ta av.



1. Luftfilterdeksel

Ta ut luftfilteret.

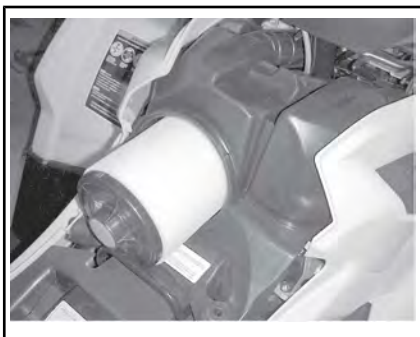

FJERNING AV LUFTFILTER

Inspeksjon og avtapping av motorluftfilterhuset

1. Ta av venstre sidepanel.
2. Tapp av innløpsavtappingsrøret på filterhuset.

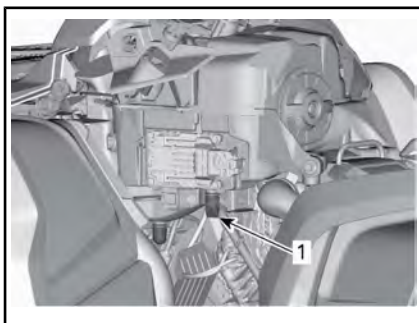

TYPEBILDE – ENKELTE DELER FJERNET FOR Å FÅ BEDRE OVERSIKT

1. Innløpsavtappingsrør på filterhus
3. Kontroller at luftfilterkammeret er rent for smuss.
 - Hvis du finner smuss eller vann, rengjør du filterkammeret med en støvsuger.

OBS! Ikke blås komprimert luft inn i luftfilterkammeret.

4. Kontroller avtappingsrør for luftfilter (rengjør kammer).
 - Se under *SPESIELLE PROSEDYRER* hvis du finner smuss eller vann.
 - Finn ut hvor forurensningen stammer fra.

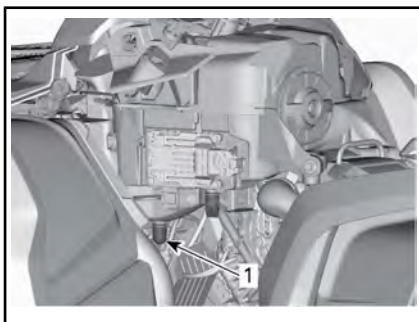

TYPEBILDE – ENKELTE DELER FJERNET FOR Å FÅ BEDRE OVERSIKT

1. Avtappingsrør på luftfilter

Rengjøre og påføre olje på luftfilter

! **OBS!** Bruk alltid egnet hud- og øyebeskyttelse. Kjemikalier kan føre til utslett og skade på øynene.

Rengjøre papirfilter

1. Kontroller at skumfilterelementet fjernes fra papirfiltret.
2. Bank tungt støv ut fra papirfilteret.

Det vil føre til at skitt og støv kommer ut av papirfilteret.

MERK: Et papirfilter har begrenset levetid. Bytt ut filteret hvis det er for skittent eller tilstoppet.

OBS! Vi anbefaler deg **ikke** å bruke trykkluft på papirfilteret. Det kan skade papirfibrene og reduserer filtreringsevnen når det brukes under støvete forhold.

OBS! Ikke vask papirfilteret med noen form for vaskeoppløsning.

Rengjøre skumfilter

1. Spray skumfilteret innvendig og utvendig med et godt rensemiddel for luftfilter, og følg produsentens instruksjoner.



TYPEBILDE – SPRAY SKUMFILTERET

2. La skumfilteret tørke helt.



TYPEBILDE – TØRK

MERK: En andre påføring kan være nødvendig for veldig skitne elementer.

Påføre olje på skumfilteret

1. Kontroller at filteret er rent. Se **RENGJØRE SKUMFILTER**.
2. Spray LUFTFILTEROLJE (P/N 219 700 340) på skumfilteret som er ferdig tørket.

SERVICEPRODUKT	
LUFTFILTEROLJE (P/N 219 700 340)	



TYPEBILDE – OLJE PÅ SKUMFILTERET

3. La virke i 3 til 5 minutter.
4. Fjern eventuell overflødig olje som kan overføres til papirfiltret, ved å pakke inn skumfilteret i en absorberende klut og klemme forsiktig. Det vil sørge for at skumfiltret blir helt dekket med olje.

5. Sett på plass skumfilteret over papirfiltret.



TYPISK

6. Smør forsiktig plasthuset for filteret slik at det blir lettere å sette det inn og ta det ut senere.

Montere luftfilter

Smør O-ringene og plastdelen av luftfilteret med litt fett.

Sett på luftfilteret i omvendt rekkefølge av ved fjerning.

Pass på at luftfilterdekslet låses riktig på plass på luftfilterhuset. Se angivelse på filterdekslet og filterhuset.

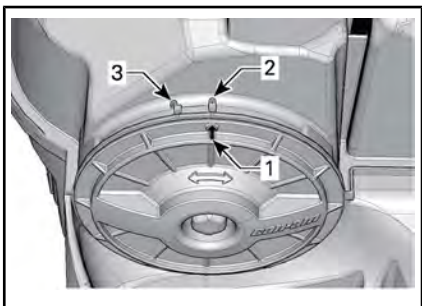

1. Posisjonspil på deksel
2. Låst
3. Ikke låst

Sett på konsollen i omvendt rekkefølge av ved fjerning. Ta imidlertid hensyn til følgende.

Still inn tappene foran på konsollen i forhold til åpningene, og skyv deretter konsollen fremover.

Plasser tappene i forhold til og i hullene på den bakre delen av konsollen til tappene festes i hullene.

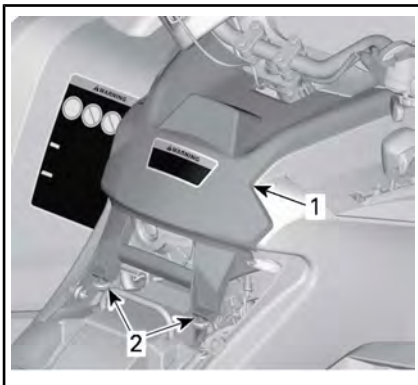

TYPISK

1. Konsoll
2. Tapper og hull

2) Motorolje

Motoroljenivå

OBS! Kontroller nivået ofte, og etterfyll ved behov. **Ikke fyll for mye.** Hvis motoren/girkassen brukes med feil oljenivå, kan den få alvorlige skader. Tørk av eventuelt oljesøl.

MERK: Inspiser motorområdet visuelt for å se etter lekkasjer når du kontrollerer oljenivået.

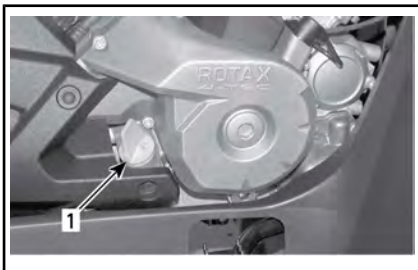

TYPEBILDE – HØYRE SIDE AV MOTOREN

1. Peilepinne

Pass på at kjøretøyet står på et jevnt underlag og at motoren er kald og ikke er i gang, og kontroller oljenivået på følgende måte:

1. Skru ut peilepinnen og tørk av den.
2. Sett tilbake peilepinnen, og skru den helt inn.
3. Ta ut peilestaven, og kontroller oljenivået. Det skal være nær eller på det øverste merket.



TYPISK

1. Full
2. Fyll på

Ved påfylling av olje må du ta ut peilepinnen. Plasser en trakt i røret for peilepinnen for å unngå spill.

Fyll på en liten mengde olje, og kontroller oljenivået på nytt.

Gjenta fremgangsmåten over til oljenivået når peilepinnens øvre merke. **Ikke fyll for mye.**

Skru peilepinnen skikkelig på plass.

Anbefalt motorolje

Rotax® motorer ble utviklet og godkjent med bruk av XPS™ olje. BRP anbefaler at du alltid bruker XPS-olje eller tilsvarende. Det kan hende at skader som skyldes bruk av olje som ikke egner seg for motoren, ikke dekkes av den begrensede garantien fra BRP.

XPS ANBEFALT MOTOROLJE	
Generelt formål	Skandinavia: 4T 5W40 SYNTETISK BLANDET OLJE (EUR) (P/N 779290) Andre land: 4T 5W40 SYNTETISK BLANDET OLJE (P/N 779133)
Kald temperatur	Skandinavia: 4T 0W40 SYNTETISK OLJE (EUR) (P/N 779286) Andre land: 4T 0W40 SYNTETISK OLJE (P/N 779139)
Varm temperatur	Skandinavia: 4T 10W50 SYNTETISK OLJE (EUR) (P/N 779240) Andre land: 4T 10W50 SYNTETISK OLJE (P/N 779234)
HVIS DEN ANBEFALTE XPS-MOTOROLJEN IKKE ER TILGJENGELIG	
Bruk en 4-takts SAE motorolje som tilfredsstiller eller overgår følgende bransjespesifikasjoner for smøremiddel: Kontroller alltid API-servicemerkesertifisering på oljebeholderen, den må inneholde minst en av de angitte standardene. - API-klassifisering SJ, SL, SM eller SN	

Skifte motorolje

! **OBS!** Motoroljen kan være svært varm. Vent til motoroljen er varm.

OBS! Motoroljen og oljefilteret må byttes samtidig.

Bring motoren til normal driftstemperatur.

Kontroller at kjøretøyet står på et jevnt underlag.

Ta ut oljepeilepinnen.

Rengjør området rundt oljeavtapningspluggen.

Plasser en oppsamlingsbeholder under avtappingspluggen på motoren.

Skru ut oljeavtapningspluggen.

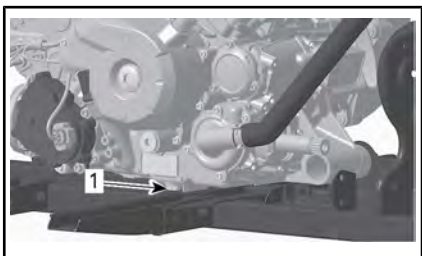

1. Tappeplugg

La oljen få tid til å renne ut av oljefilteret.

Bytt oljefilteret. Se **OLJEFILTER** i dette avsnittet.

Bytt pakningen på oljeavtapningspluggen.

Rengjør pakningsområdet på motoren og oljeavtapningspluggen, og sett deretter pluggen på plass.

Fyll på motorolje til riktig nivå ned anbefalt olje.

Se **SPESIFIKASJONER** for oljekapasitet.

Start motoren, og kjør den på tomgang i noen minutter.

Kontroller at det ikke er lekkasje rundt oljefilteret og oljeavtapningspluggen.

Stopp motoren.

Vent litt, slik at oljen rekker å renne ned i veivhuset, og kontroller deretter oljenivået.

Fyll på hvis nødvendig.

Kast oljen i henhold til lokale miljøbestemmelser og -forordninger.

3) Oljefilter

Ta ut oljefilter

Ta av følgende deler for å få tilgang til oljefilteret.

- Sete
- Konsoll
- høyre sidepanel
- høyre fotstøttepanel

1. Rengjør oljefilteret.
2. Skru ut skruene på oljefilterdekslet.
3. Ta av oljefilterdekslet.
4. Ta ut oljefilteret.

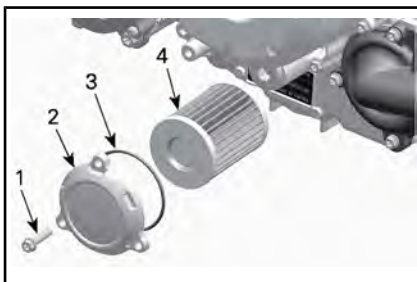

1. Oljefilterskrue
2. Oljefilterdeksel
3. O-ring
4. Oljefilter

Montere oljefilter

1. Kontroller og rengjør innløps- og utløpsområdet på oljefilteret for smuss og annen forurensning.

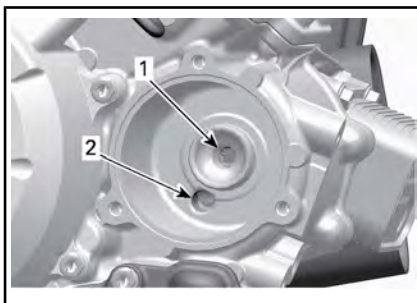

1. Utgangshull til oljeforsyningssystemet
2. Inngangshull fra oljepumpen til oljefilteret

OBS! Vær nøye slik at du unngår at O-ring kommer i klem når filteret og dekselet installeres.

2. Monter en **NY** O-ring på oljefilterdekslet.
3. Monter det nye filteret i dekslet.
4. Smør motorolje på O-ring og på enden av filteret.

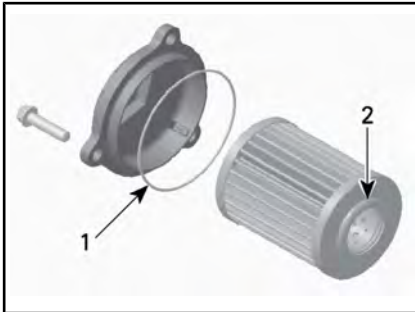

1. Påfør litt olje
2. Påfør litt olje
5. Sett på dekslet på motoren.
6. Trekk til skruene på oljefilterdekslet med anbefalt tiltrekingsmoment.

TILTREKKINGSMOMENT

Skruer til oljefilterdekslet	10 Nm ± 1 Nm
------------------------------	--------------

7. Sett på plass eventuelle andre deler.
8. Tørk av eventuelt oljesøl på motoren.

4) Radiator

Kontroll av radiator

Kontroller regelmessig at området rundt radiatoren er rent.



TYPEBILDE - DELER FJERNET FOR Å GI BEDRE OVERSIKT

Kontroller om det er lekkasjer eller skader på radiatoren eller slangene.

Kontroller radiatorribbene. De må være rene, fri for søle, smuss, løv og andre avsetninger som kan hindre radiatoren i å fungere riktig.

Ta bort så mye avsetning som mulig for hånd. Hvis det finnes vann i nærheten, kan du forsøke å skylle radiatorribbene.

MERK: Innerskjermene kan tas av slik at det blir letter å gjøre rent.

Bruk gjerne en hageslange til å rengjøre radiatorribbene.

! OBS! Rengjør aldri radiatoren for hånd mens den er varm. La radiatoren avkjøles før rengjøring.

OBS! Vær forsiktig slik at radiatorribbene ikke skades under rengjøringen. Bruk ikke gjenstander/verktøy som kan skade ribbene. Ribbene er med hensikt tynne for gi effektiv kjøling. **VED SKYLING MÅ DU ALLTID BRUKE VANN MED LAVT TRYKK, BRUK ALDRI HØYTRYKKSSPYLER.**

Kontakt en autorisert Can-Am-forhandler for å kontrollere kjølesystemets ytelse.

5) Kjølevæske

Kontroll av kjølevæsk nivå på motor

ADVARSEL

Kontroller nivået på kjølevæskken mens motoren er kald. Fyll aldri på kjølevæske når motoren er varm.

Plasser kjøretøyet på et jevnt underlag.

Ta av målerstøtten.

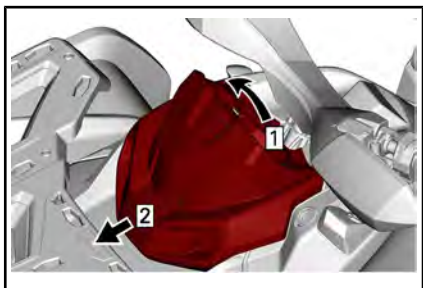

Trinn 1: Trekk opp

Trinn 2: Skyv

Ta av lokket på kjølevæskebeholderen.

ADVARSEL

Advarsel: Ikke ta av lokket på kjølevæskebeholderen hvis motoren er varm.

Med kjøretøyet på et jevnt underlag skal kjølevæsknivået være mellom MIN- og MAX-merkene på kjølevæskebeholderen.



1. Beholder for motorkjølevæske

MERK: Hvis nivået kontrolleres ved lavere temperatur enn 20°C, kan det være noe lavere enn MIN-merket.

Hell i kjølevæske ved behov.

Bruk en oljetrakt for å unngå søl.

Ikke fyll for mye.

Sett lokket på beholderen skikkelig på plass og trekk til.

Sett på plass målerstøtten.

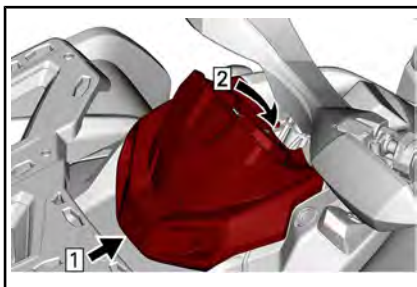

Trinn 1: Krok

Trinn 2: Aktiver festetappen

MERK: Et kjølesystem som ofte må etterfylles, er en indikasjon på lekkasje eller motorproblemer. Kontakt en autorisert Can-Am-forhandler.

OBS! Ikke plasser gjenstander i under målerstøtten.

Anbefalt motorkjølevæske

LAND	ANBEFALT KJØLEVÆSKE
Skandinavia	FORHÅNDSBLANDET KJØLEVÆSKE FOR LANG LEVETID (P/N 779223)
Alle andre land	FORHÅNDSBLANDET KJØLEVÆSKE FOR LANG LEVETID (P/N 779150)
Alternativ, eller hvis ikke tilgjengelig	Destillert vann og kjølevæskeoppløsning (50 % destillert vann, 50 % kjølevæske)

OBS! Bruk alltid etylenglykolbasert frostvæske som inneholder korrosjonshindrende midler spesielt beregnet for forbrenningsmotorer av aluminium.

Skifte ut kjølevæske

Avtapping av kjølesystem

Ta av målerstøtten.

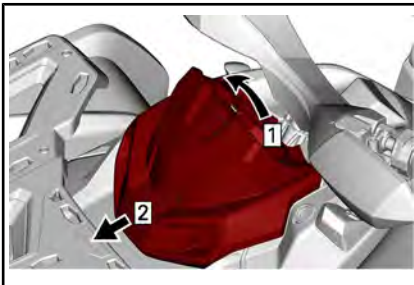

Trinn 1: Trekk opp

Trinn 2: Skyv

Ta av lokket på kjølevæskebeholderen.

! ADVARSEL

For å unngå forbrenninger må du ikke ta av trykklokket hvis motoren er varm.



1. Lokk for kjølevæskebeholder

Skru ut avtappingspluggen for kjølevæskan, og tapp væsken til en egnet beholder.

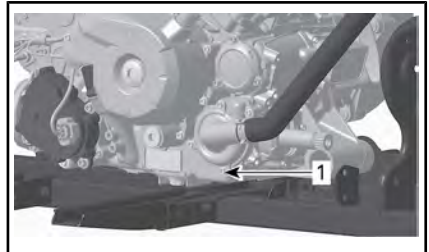

1. Avtappingsplugg for kjølevæske

MERK: Ikke skru avtappingspluggen for kjølevæskan helt ut.

570/650-modeller

Koble fra den nedre radiatorslangen, og tapp den resterende kjølevæskan i en egnet beholder.

MERK: Merk deg plasseringen av slangeklemmen på den nedre radiatorslangen.

Sett på plass den nedre radiatorslangen.

Plasser radiatorslangeklemmen slik du noterte deg da du tok den av.

Trekk til radiatorslangeklemmen i henhold til spesifikasjonen.

Alle modeller

Sett på plass avtappingspluggen for kjølesystemet med en ny tetningsring.

Trekk til avtappingspluggen for kjølevæske i henhold til spesifikasjonen.

TILTREKKINGSMOMENT	
Avtappingsplugg for kjølevæske	9 Nm til 11 Nm

Luft kjølesystemet. Se **PÅFYLLING OG LUFTING AV KJØLESYSTEMET**.

Påfylling og lufting av kjølesystem

1. Skru ut lufteskruene på både fremre og bakre sylinder.

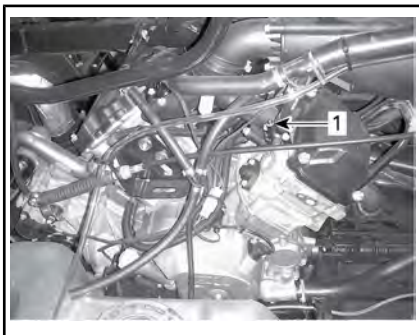

TYPISK

1. Lufteskruer for fremre sylinder

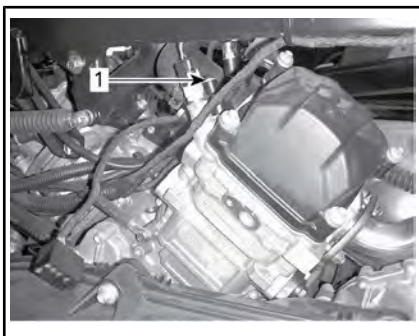

TYPISK

1. Lufteskruer for bakre sylinder
2. Fyll på kjølesystemet til kjølevæsken kommer ut av hullet for lufteskruen(e).

570/650

3. Klem flere ganger øverst på kjølevæskeslangen mellom radiatoren og kjølevæskepumpen til all luft luftes ut fra det høyeste punktet på slangen.

Alle modeller

4. Sett på plass lufteskruen med **NYE** tetningsringer, og trekk til i henhold til spesifikasjonene.

TILTREKKINGSMOMENT	
Lufteskruer	5,0 Nm ± 0,6 Nm

5. Fyll på kjølevæske til systemet er fylt opp til trykklokksettet.
6. Fyll på kjølevæskebeholderen til MAX-nivåmerket.
7. Start motoren.

MERK: Ikke sett på trykklokket.

8. Kjør motoren på tomgang til kjølevæskedriften STARTES.

MERK: Følg med nivået til kjølevæsken under oppvarmingen, og fyll på kjølevæske hvis det er nødvendig.

9. Trykk inn gasshåndtaket to eller tre ganger, og kontroller deretter kjølevæsknivået.
10. Stopp motoren og la den avkjøles.
11. Inspiser at det ikke er lekkasjer i kjølesystemet.
12. Kontroller kjølevæsknivået i beholderen. Fyll på kjølevæske hvis det er nødvendig.
13. Sett på trykklokket.

6) Gnistfanger på eksospotte

Rengjøring og inspeksjon av lyddemperens gnistfanger

MERK: Utskifting av gnistfanger-skjermen er nødvendig bare når den er skadet.

! OBS! La eksosystemet avkjøles før du fortsetter med rengjøring og inspeksjon.

Ta av dekslet på eksospotten. Kast festeskruene.

OBS! Ikke bruk slagverktøy til å ta ut skruer.

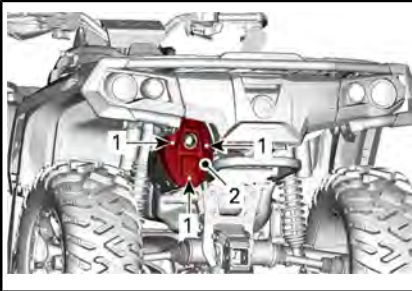

TYPISK

1. Skruer
2. Deksel

Ta av og kast festeskruene på utblåsingrøret.

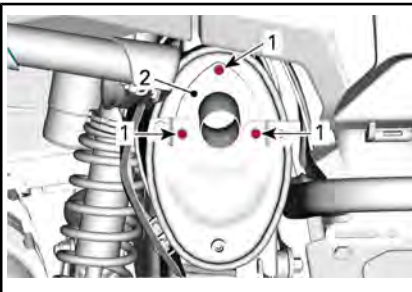

TYPISK

1. Skruer
2. Utblåsingrør

Ta av eksosutblåsingrøret, pakningen (kast) og gnistfangeren.

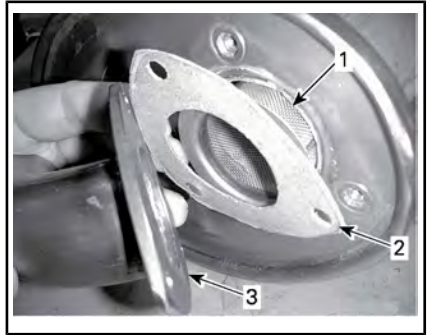

TYPISK

1. Gnistfanger
2. Pakning
3. Eksosutblåsingrør

Bruk en børste for å fjerne karbonavsetninger fra gnistfangeren.

OBS! Bruk en myk børste, og vær forsiktig slik at du ikke skader gnistfangernettingen.

! OBS! Bruk vernebriller og hansker.

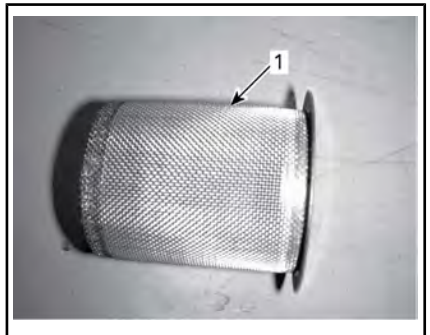

1. Rengjør gnistfangeren

Inspiser nettingen i gnistfangeren og se etter skader. Skift ut hvis det er nødvendig.

MERK: Utskifting av gnistfanger-skjermen er nødvendig bare når den er skadet.

Inspiser gnistfangerkammeret i lyddemperen.

Rengjør hvis det er nødvendig.
 Monter en ny pakning, nytt utblåsningsrør og nye festeskruer.
 Sett på plass dekslet på eksospotten med nye festeskruer. Trekk til i henhold til spesifikasjonene.

TILTREKKINGSMOMENT	
Skruer for utblåsningsrør	11 Nm ± 1 Nm
Skruer på deksel	

7) CVT-luftfilter

Ta ut CVT-luftfilter

1. Ta av målerstøtten.

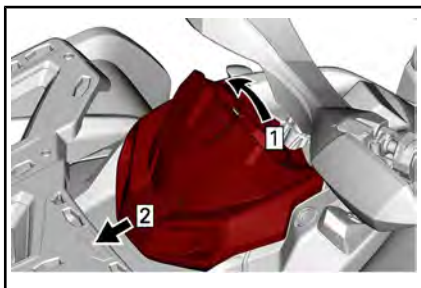

Trinn 1: Trekk opp
 Trinn 2: Skyv

2. Trykk på de tre tappene, og ta ut luftfilteret.

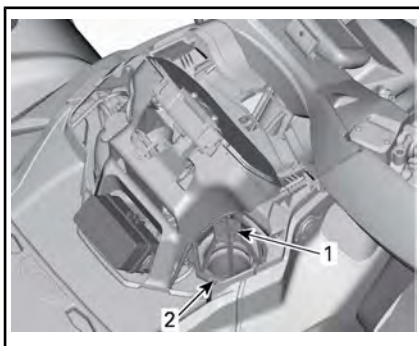

1. CVT-luftfilter
2. Tapp

Rengjøre CVT-luftfilter

1. Spray filteret innvendig og utvendig med et godt rensemiddel for luftfilter, og følg produsentens instruksjoner.

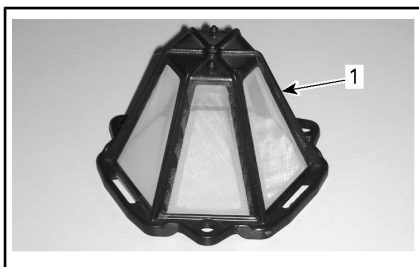

1. CVT-luftfilter
2. Rengjør innsiden av enden på CVT-luftinntaket.

Montere CVT-luftfilter

Sett på luftfilteret på CVT ved å sette tappene i de tilhørende åpnin-gene og trykke på luftfilteret til det klikker.

Monter målerstøtten.

Når du leser denne operatørhåndboken må du huske at:

ADVARSEL

Indikerer en potensiell farlig situasjon som kan resultere i alvorlig personskade eller død hvis den ikke unngås.

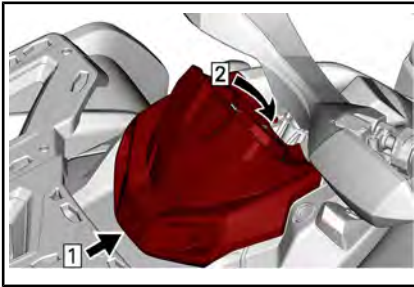

Trinn 1: Krok
Trinn 2: Aktiver festetappen

8) Girkasseolje

Verifikasjon av girkasseoljenivået

OBS! Kontroller nivået, og etterfyll ved behov. **Ikke fyll for mye.** Hvis girkassen brukes med feil oljenivå, kan den få alvorlige skader. Tørk av eventuelt oljesøl.

Plasser kjøretøyet på en flat overflate.

Velg NØYTRAL.

Bruk bremselåsen.

Kontroller oljenivået på girkassen når motoren er kald, ikke kjører, ved å ta ut oljenivåpluggen på girkassen.

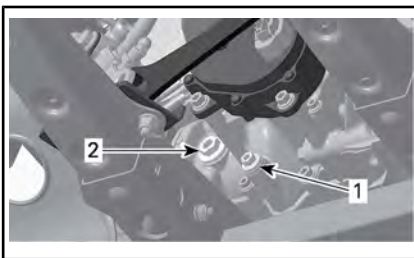

TYPISK

1. Tappeplugg
2. Oljenivåplugg

Oljen skal være på nivå med nederte kant av oljenivåhullet.

Fyll på til giroljen begynner å flyte ut gjennom oljenivåhullet.

Anbefalt girkasseolje

ANBEFALT GIROLJE	
Skandinavia	75W140 SYNTETISK GIROLJE (EUR) (P/N 779215)
Alle andre land	75W140 SYNTETISK GIROLJE (P/N 779160)

MERK: XPS-oljen er spesielt utviklet og testet for å tilfredsstille kravene til smøring av denne girkassen. BRP anbefaler sterkt å bruke sin XPS-olje. Hvis XPS syntetisk girolje ikke er tilgjengelig, bruker du følgende smøremiddel:

KRAV TIL GIROLJE
75W 140 API GL-5 syntetisk girolje

OBS! Ikke bruk andre oljetyper til etterfylling. Ikke bland med andre oljetyper.

Skift olje på girkassen

MERK: Når girkasseoljen skiftes, anbefales det å rengjøre kjøretøyetts hastighetsføler (VSS) samtidig.

Plasser kjøretøyet på en flat overflate.

Rengjør tappepluggområdet.

Rengjør området rundt oljenivåpluggen.

Under kjøretøyet, plasser en beholder under tappepluggen for olje.

Fjern oljenivåpluggen.

Fjern tappepluggen fra girboksen.

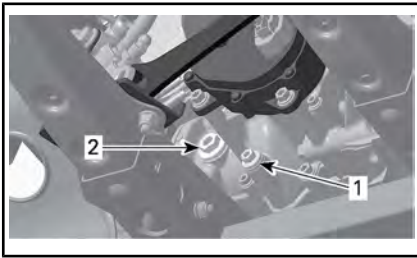

TYPISK

1. Tappeplugg
2. Oljenivåplugg

La girboksen tømmes fullstendig for olje.

Sett på plass avtappingspluggen med en **NY** tetningsring, og trekk til i henhold til spesifikasjonene.

STRAMMINGSMOMENT

Tappeplugg	20 Nm ± 2 Nm
------------	--------------

MERK: Fjern alle metallpartikler fra tappepluggen før den settes tilbake på plass.

Fyll på girkassen.

OBS! Bruk **BARE** anbefalte oljetype.

Oljen skal være på nivå med bunnen av oljenivååpningen.

OBS! Ikke fyll for mye.

Sett på plass oljenivåpluggen. Stram til pluggen i henhold til spesifikasjonen.

STRAMMINGSMOMENT

Oljenivåplugg	5 Nm ± 0,6 Nm
---------------	---------------

Tørk av eventuelt oljesøl.

9) Tennplugg

Tennpluggtilgang

Ta av sidepanelene.

Ta av tennpluggkablene.

Fjerne tennpluggen

Skru ut tennpluggene én omdreining.

! OBS! Bruk alltid vernebriller når du bruker trykkluft.

Rengjør tennpluggene og sylindrehodene med trykkluft hvis det er mulig.

Skru ut tennpluggene fullstendig med en pluggnøkkel og ta dem ut.

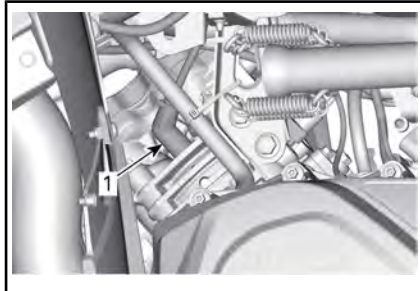

VENSTRE - FORAN SYLINDEREN

1. Tennplugg

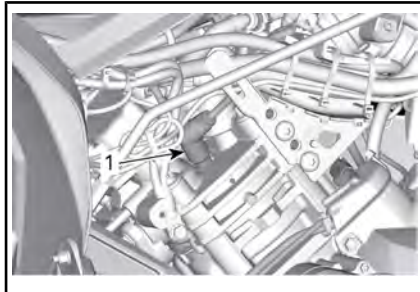

HØYRE - BAK SYLINDEREN

1. Tennplugg

Montere tennpluggen

Før du setter inn tennpluggen må du kontrollere at kontaktflaten på sylindrehodene og tennpluggene er fri for smuss.

Bruk et følerblad til å kontrollere åpningen på tennpluggen.

ÅPNINGEN PÅ TENNPLUGGEN

570	0,8 mm til 0,9 mm
650	
1000	

Påfør et kobberbasert glidesmøre-middel på gjengene på tennpluggen for å hindre fastbrenning.

Skru inn tennpluggene i sylindrehodene for hånd, og trekk til med en momentnøkkel og en passende kopp.

OBS! Ikke stram tennpluggene for hardt, dette kan skade motoren.

TILTREKKINGSMOMENT

Tennplugg (alle motorer)	20 Nm ± 2,4 Nm
-----------------------------	----------------

10) CVT-deksel

MERK: Noen illustrasjoner er tatt med motoren ute av bilen for å gi bedre forståelse. For å utføre følgende instruksjoner er det ikke nødvendig å ta ut motoren.

Denne CVT er smørefri. Aldri smør komponenter bortsett fra drivreim-lager.

! ADVARSEL

Ta aldri på CVT når motoren er i gang. Kjør aldri kjøretøyet når CVT-dekselet er fjernet.

! ADVARSEL

Motoren må være kald før dekslet kan fjernes. Bruk alltid vernehansker ved fjerning av dekslet.

Plasser kjøretøyet på en flat overflate. Velg PARKERING (P).

Tilgang til CVT-dekslet

CVT-dekselet er plassert på venstre side av kjøretøyet.

Demonter følgende deler:

- Venstre side og forlengelsespaneler
- Fotbrettpanell på venstre side

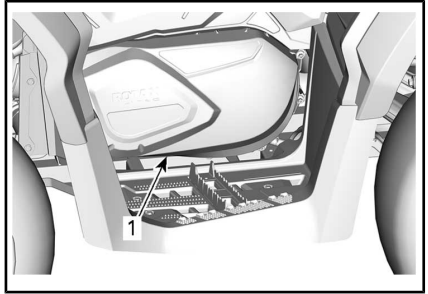
**TYPISK**

1. CVT-deksel

Fjerning av CVT-dekslet

Ta ut alle festeskrueene for CVT-dekselet.

Fjern den øverste skruen i midten sist for å støtte dekslet under fjerning.

OBS! Ikke bruk et slagverktøy til å fjerne skruene i CVT-dekselet.

Fjern CVT-dekselet og pakningen.

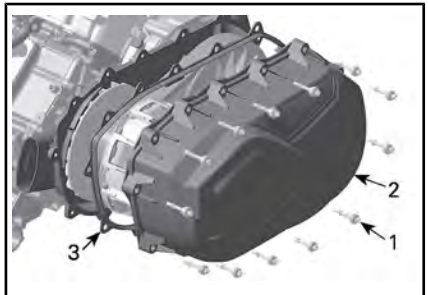

1. Skruer på CVT-dekselet
2. CVT-deksel
3. Pakning

11) Installering av CVT-dekslet

Sett inn toppskruen i midten først.

MERK: Ikke bruk noen støtverktøy for å installere CVT-dekselskruene.

Stram skruene til CVT-dekselet i følgende rekkefølge.

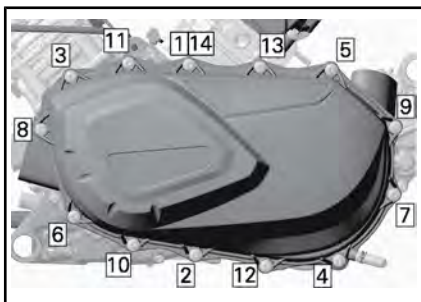

REKKEFØLGE FOR STRAMMING AV CVT-DEKSEL

STRAMMINGSMOMENT

Skruer CVT-deksel	7 Nm ± 0,8 Nm
-------------------	---------------

12) Drivreim

Fjerning av drivbeltet

OBS! Ved feil på drivbeltet må CVT, deksel, avløpsbeholder og luftutløp rengjøres og inspiseres for hindring.

Fjern CVT-DEKSEL.

Åpne drivhjulet.

NØDVENDIG VERKTØY

TREKKE-/LÅSEVERKTØY (P/N 529 036 098)	
--	---

Skru verktøyet i det gjengede hullet på dreven reimskive, og trekk til for å åpne reimskiven.

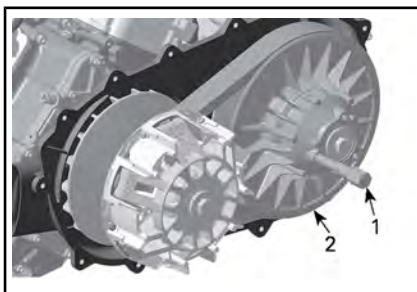

1. Trekke-/låseverktøy
2. Fast reimskive i drivhjul

Skyv beltet over den øvre kanten av den faste skiven for å fjerne den.

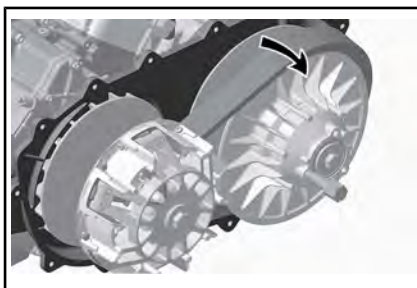

Montere drivbeltet

Monteringen skjer i omvendt rekkefølge av demonteringen. Ta hensyn til følgende detaljer.

Maksimum levetid for drivreimen oppnås når drivreimen har riktig rotasjonsretning. Installer den slik at pilen som står trykt på beltet peker mot fremsiden av kjøretøyet, sett ovenfra.

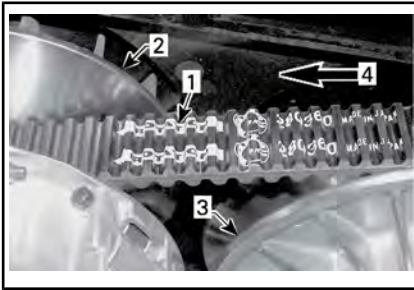

1. Pil trykt på reimen
2. Drivhjul (front)
3. Drivhjul (bak)
4. Rotasjonsretning

Vri drivhjulet til laveste del av tennene på den eksterne overflaten til drivreimen står i kant med kanten på drivhjulet.



1. Den nederste delen av tennene i kant med den eksterne overflaten til drivreimen

13) Drivreimskive og dreven reimskive

Inspiseksjon av drivreimskive og dreven reimskive

Denne kontrollen må utføres av en autorisert Can-Am-forhandler, et verksted eller en person du velger for vedlikehold, reparasjoner eller utskiftinger.

Drivreimskive

Kontroller føringene på glideskiven for drivhjulet, og skift slitte deler.

Dreven reimskive

Kontroller føringene på kammen og på glideskiven for drivhjulet, og skift slitte deler.

14) Batteri

! **OBS!** Lad aldri et batteri mens det er montert i kjøretøyet.

Disse kjøretøyene er utstyrt med et VRLA-batteri (ventilregulert blysyrebatteri). Dette er et vedlikeholdsfritt batteri, og det er ikke nødvendig å etterfylle vann for å justere elektrolyttnivået.

OBS! Den forseglede toppen på batteriet må ikke tas av.

Batteriisolering

Hvis batteriet skal isoleres for å utføre vedlikehold, kobler du den SVARTE (-) kabelen fra batteriposten.

OBS! Kontroller at kontakten ikke ved et uhell kommer i kontakt med batteriposten.

Ta ut batteriet

Koble fra SVART (-) kabel først og deretter RØD (+) kabel.

OBS! Koble alltid fra SVART (-) batterikabel først.

Ta av festeskrue og batteriholderen, og trekk batteriet ut av rammen.

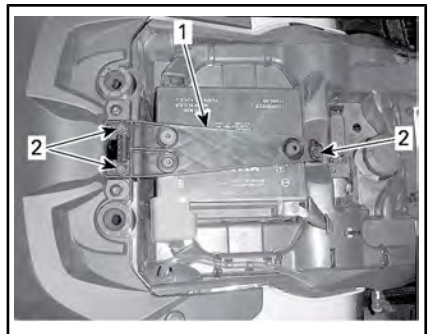

1. Batteriholder
2. Festeskruer

Rengjøre batteriet

Rengjør batteriet, batterihuset og batteripolene med en blanding av bakepulver og vann.

Fjern eventuell korrosjon fra terminalene og polene til batteriet med en hard stålbørste.

Montere batteriet

Monteringen av batteriet skjer i omvendt rekkefølge av fjerningsprosedyren.

OBS! Koble alltid til RØD (+) batterikabel først.

15) Sikringer

! **OBS!** Sett alltid tenningsbryteren til AV før du bytter en ødelagt sikring.

Kontrollere sikringer

Kontroller om glødetråden har smeltet.

Om smeltekontakten har smeltet bytter du ut sikringen, se *SIKRINGSBOKSBESKRIVELSE* og *BAKRE SIKRINGSHOLDER OG SMELTEKONTAKTER* nedenfor for spesifikasjoner.

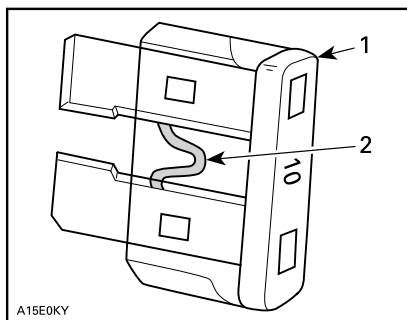

TYPEBILDE

1. Sikring
2. Kontroller om den er smeltet

OBS! Bruk aldri sikringer med høyere kapasitet da dette kan forårsake alvorlig skade.

Sikringsboks foran

Ta av målerstøtten.

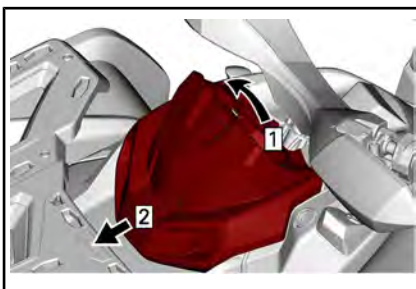

- Trinn 1: Trekk opp
Trinn 2: Skyv

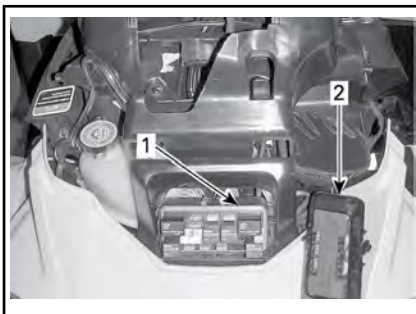

1. Sikringsboks foran
2. Deksel på sikringsboks foran

MERK: Sikringenes plassering finner du på innsiden av dekslet på sikringsboksen.

OBS! Ikke plasser gjenstander i serviceroommet foran.

Beskrivelse av sikringsboks foran

SIKRINGSBOKS FORAN		
NR.	BESKRIVELSE	KAPASITET
RY1	Relé kjølevifte	-
RY2	Hovedrele	-
RY3	Lysrele	-
RY4	Tilhengerkontaktrelé	
RY5	Tilbehørsrele	-

SIKRINGSBOKS FORAN		
NR.	BESKRIVELSE	KAPASITET
RY6	Bremsereleé	-
F1	Tenningsbryter Klokke	10 A
F2	Lys	30 A
F3	Tilbehørskoblinger 1 DC1 / DC3	20 A
F4	Tilbehørskoblinger 2 DC5 / DC6	20 A
F5	Bensinpumpe Injektorer Tenningspoler	10 A
F6	Måler reléer	10 A
F7	Baklys Blinkere	10 A
F8	ECM	10 A
F9	Utløser firehjulsdrift	10 A
F10	Varsellys	10 A
F11	ABS-ventiler	25 A
F12	Kjølevifte	25 A

Bakre sikringsholder(e)

Sikringsholderen bak er plassert under setet nær batteriet.

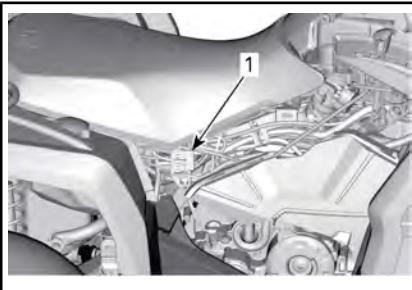

1. Bakre sikringsholder(e)

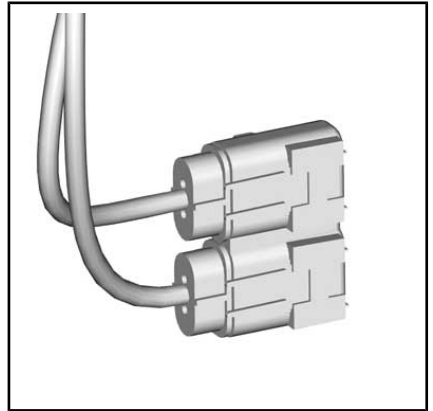

SIKRINGSBOKS 2

SIKRING I SIKRINGSBOKS 2 IDENTIFIKASJON			
Sikring	1	Hoved	40 A
	2	DPS (dynamisk servostyring)	40 A

16) Lys

Kontroller alltid at lysene fungerer etter at pærene er byttet.

Bytte lyspære i hovedlykt

OBS! Berør aldri glassdelen av en halogenpære med bare fingrer, det forkorter lampens levetid. Hvis du har berørt glasset, rengjør du det med isopropylalkohol, som ikke etterlater noen hinne på pæren.

Ta ut kontakten fra lyspæren.

Drei lyspæren mot klokken for å frigjøre den fra lampeinnfatningen.

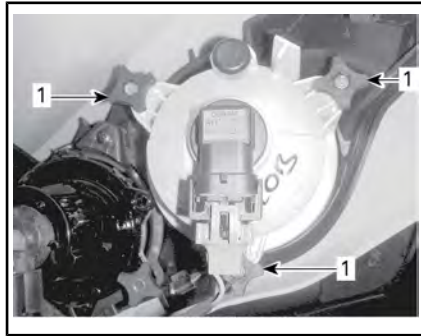
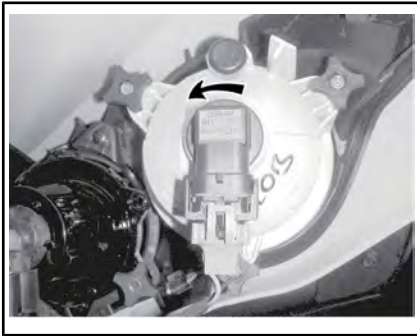

JUSTERING AV FJERNLYS

1. Justeringsknott

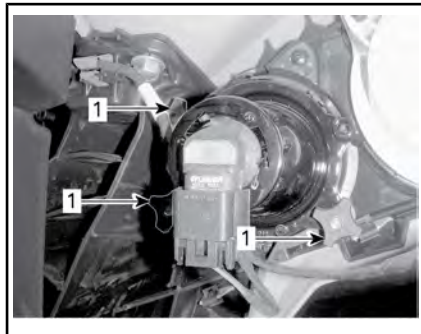
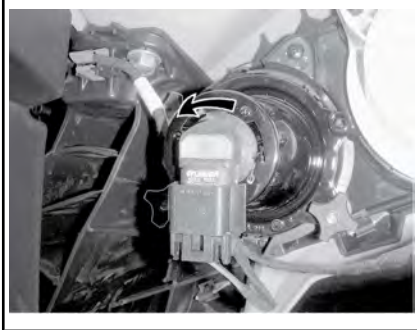

JUSTERING AV NÆRLYS

1. Justeringsknott

Trekk ut lyspæren.

Monteringen skjer i omvendt rekkefølge av fjerningsprosedyren.

Kontroller at frontlysene fungerer som de skal.

Justering av frontlysene

Drei justeringsknottene for å justere frontlysenes høyde etter behov.

MERK: Juster frontlysene jevnt.

Bytte lyspærer i baklyset

Drei lyspæren mot klokken for å ta den ut av baklysinfatningen.



Trekk ut baklyset.

Ta ut kontakten fra lyspæren.

Drei lyspæren mot klokken for å fjerne den fra baklyset.

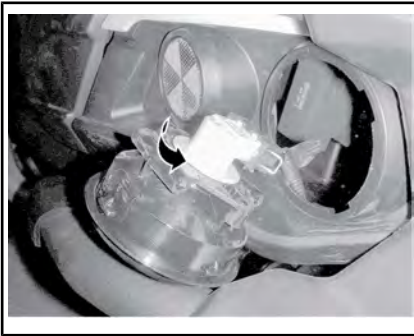

Ta ut lampesokkelen fra baklyset. Monteringen skjer i omvendt rekkefølge av fjerningsprosedyren.

Bytte lyspære for blinklys bak

1. Fjerne lyspæresokkelen.

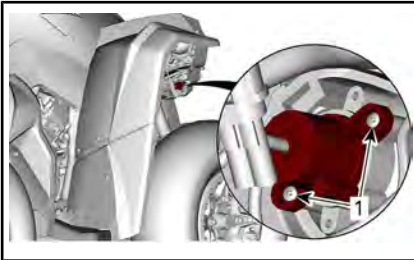

BILDET VISER - BLINKLYS FORAN

1. Festeskruer

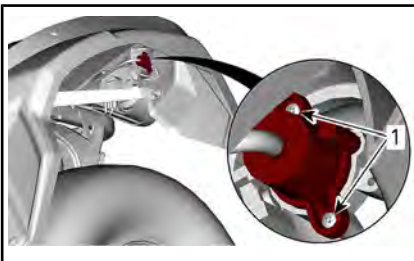

BILDET VISER - BLINKLYS BAK

1. Festeskruer
2. Skift lyspæren.
3. Sett på plass sokkelen.

Bytte lys i posisjonslys foran

MERK: Posisjonslysene foran kan ikke demonteres. Disse må skiftes ut helt.

1. Koble fra den elektriske kontakten.
2. Skru av festemutteren.
3. Fjern posisjonslyset.



1. Posisjonslys
2. Festemutter
4. Sett på plass det nye posisjonslyset i motsatt rekkefølge.

Bytte nummerskiltlys

1. Fjern dekselet på nummerskiltlyset.

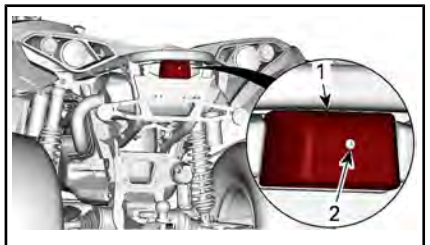

TYPISK

1. Deksel for nummerskiltlys
2. Festeskrue
2. Skift pæren.
3. Sett på plass dekselet.

17) Drivakselmansjett og -beskyttelse

Kontroll av drivakselmansjett og -beskyttelse

Kontroller visuelt tilstanden til mansjetter og beskyttelse på drivakselen.

Kontroller om beskyttelsen er skadet eller gnisser mot akslene.

Se etter sprekker, rifter eller andre skader på mansjettene.

Reparer eller bytt ut skadede deler hvis det er nødvendig.

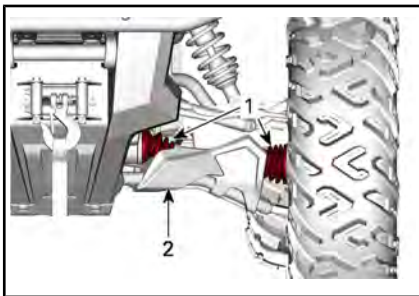

TYPEBILDE – FORAN PÅ KJØRETØYET

1. Drivakselmansjetter
2. Beskyttelse

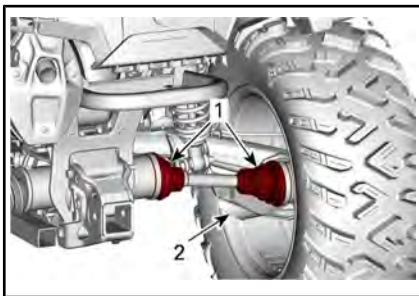

TYPEBILDE – BAK PÅ KJØRETØYET

1. Drivakselmansjetter
2. Beskyttelse

18) Hjullager

Kontrollere hjullagrenes tilstand

Plasser kjøretøyet på et jevnt underlag.

Bruk bremselåsen.

Løft opp og støtt under kjøretøyet.

Sikre kjøretøyet på støttebukker.

Trykk og dra i hjulenes overkant for å se om det er slark.

Kontakt en autorisert Can-Am-forhandler hvis det er slark.



TYPISK

19) Hjul og dekk

Dekktrykk

⚠ ADVARSEL

Dekkenes lufttrykk har stor innvirkning på kjøretøyet's manøvreringsegenskaper og stabilitet. Utilstrekkelig trykket kan føre til dekk å slippe ut luften og rotere på hjulet. Ved for høyt trykk kan dekket punktere. Følg alltid anbefalt dekktrykk. Bruk ALDRI hjultrykk som er under minimum. Det kan føre til at dekket løsner fra felgen. Ettersom dekkene er av lavtrykkstype, bør manuell pumpe brukes.

Kontroller dekktrykket når dekkene er **kalde**, før du bruker kjøretøyet. Dekktrykket varierer med temperatur og høyde over havet. Kontroller trykket på nytt hvis noen av disse forholdene endres.

En trykkmåler følger med i verktøysettet.

Selv om dekkene er utformet for terrengkjøring, kan punktering kan inntreffe. Ta derfor med pumpe og reparasjonssett ved kjøring.

Se *SPESIFIKASJONER* for anbefalt trykk.

Dekkontroll

Kontroller om det er skader og slitasje på dekkene. Bytt dekk hvis nødvendig.

Ikke roter dekkene. Dekkene foran og bak er av ulik størrelse. Dekkene er retningsbestemte og rotasjonen av dekkene må derfor skje i en bestemt retning for riktig drift.

Bytte dekk

Bytte av dekk må utføres av en autorisert Can-Am-forhandler.



ADVARSEL

- Bytt dekkene bare med samme type og størrelse som originaldekkene.
- For dekkmønstre som er retningsbestemt må du passe på at dekkene settes på med riktig rotasjonsretning.
- Dekkene må byttes, av en person med erfaring, i henhold til standarder og verktøy som brukes av dekkleverandører.

Montering av dekk på dekkvulstfelger

1. Plasser dekket på hjulet.
 - 1.1 På motsatt side av felglåsen plasserer du smøreolje på den indre delen av dekk og hjul for å sørge for at det sitter riktig når det blåses opp. Plasser den indre slangen over hjulet som vanlig.

OBS! Monter alltid dekket fra vulstlåsiden.

- 1.2 Plasser dekkets ytre dekkvulst på skulderen av dekkvulstlåsens indre ring, og sentrer dekket.



TYPISK

1. Dekket ytre dekkvulst
 2. Skulderen til dekkvulstlåsens indre ring
2. Sett inn alle dekkvulstlås-skruer. Skru først til alle skruer for hånd for å unngå å skade gjenger og skru skjevt.

OBS! Ikke bruk slagskrunkel til montering av dekkvulstlås-skruene. Det er stor risiko for at skruer går av eller deformeres når en slagskrunkel brukes.

Når du leser denne operatørhåndboken må du huske at:



ADVARSEL

Indikerer en potensiell farlig situasjon som kan resultere i alvorlig personskade eller død hvis den ikke unngås.

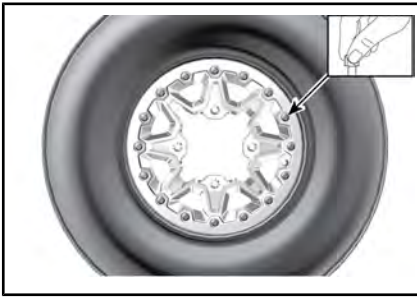

TYPISK

3. Trekk til dekkvulstlåsksruene i henhold til spesifikasjoner og riktig tiltrekkingsrekkefølge.

MERK: For å sikre jevnt trykk på vulstlåskeklemmeringen, må du trekke til skruene med **noen få omdreininger om gangen**.

TILTREKKINGSMOMENT	
Felglåsksruer (FØRSTE SEKVENNS)	3 Nm ± 1 Nm



TYPISK – STRAMMESEKVENNS

4. Nå sjekker du om dekket fremdeles står midt på hjulet. Plasser på nytt hvis det er nødvendig.

5. Stram felglåsksruene i henhold til **andre** stramming i samme rekkefølge.

TILTREKKINGSMOMENT	
Felglåsksruer (ANDRE SEKVENNS)	8 Nm ± 1 Nm



TYPISK – STRAMMESEKVENNS

MERK: Klemmeringen til felglåsen kan bøyes litt slik at den passer til dekket. DETTE ER NORMALT.

6. Kontroller avstanden mellom dekket og vulstlåskeklemmeringen. Den skal være praktisk talt like stor rundt hele ringen.

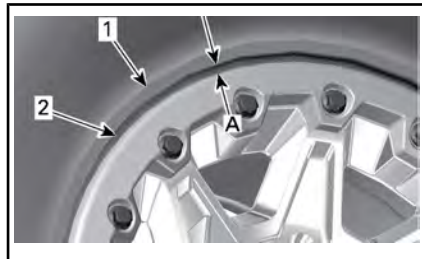

1. Dekk
2. Kant på klemmering til felglås
- A. Lik åpning rundt hele vulstlåskeklemmeringen

Hvis åpningen ikke kan aksepteres,

- løsner du alle skruene.
 - Kontroller dekkets plassering på felgen, og endre om nødvendig plasseringen.
 - Utfør tiltrekkingsrekkefølgen på nytt som tidligere angitt.
7. Stram felglåsksruer en **siste** gang i den angitt rekkefølgen.

STRAMMINGSMOMENT	
Felglåsksruer (ENDELIG SEKVENNS)	11 Nm ± 1 Nm

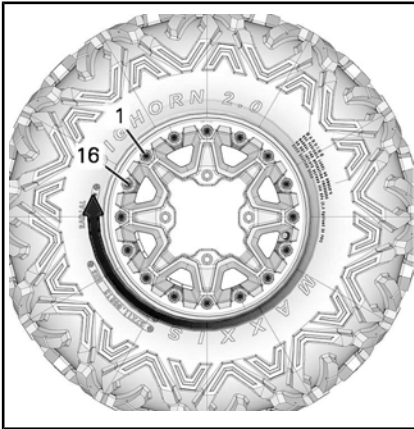
**TYPISK – SISTE STRAMMESEKVENSS**

- Pump opp dekket slik at den indre vulsten på dekket glir på plass på felgen. Bruk alltid sikre arbeidsrutiner, for eksempel ved å bruke et sikkerhetsbur for dekk.

**ADVARSEL**

Du må aldri overskride et dekkas anbefalte makstrykk for dekkinger.

Ta av hjul

Plasser kjøretøyet på et jevnt underlag.

Bruke 4WD-modus.

Plasser girspaken i PARKERING.

Bruk bremselåsen.

Løsne mutrene, og løft deretter opp kjøretøyet.

Sikre kjøretøyet på støttebukker.

Ta av mutrene, og ta deretter av hjulet.

Sette på hjul

Ved montering anbefales det å smøre gjengene med glidesmøremiddel.

Hvis dekkene er retningsbestemte, må du passe på å sette dem på i henhold til rotasjonsretningen.

Trekk forsiktig til hjulmutrene i krysssekvens, og trekk til med et sluttmoment.

TILTREKKINGSMOMENT

Hjulmutrer	80 Nm ± 5 Nm
------------	--------------

OBS! Bruk alltid anbefalte hjulmutrer i henhold til felgtypen. Bruk av andre typer hjulmutre kan skade felgen eller boltene.

**TYPEBILDE – ALUMINIUMSFELG**

- Hjulmutter (type med lukket ende)

Kontrollere dekkvulstlåsenes tilstand (hvis utstyrt)**Ny tiltrekking av dekkvulstlåsene**

OBS! Ikke bruk en slagskrunkel til tiltrekking av dekkvulstlåsene da det kan skade dem.

- Trekk til alle skruer på nytt til spesifikasjonen og i henhold til tiltrekkingsseriefølgen nedenfor.

TILTREKKINGSMOMENT

Dekkvulstlåsksruer	11 Nm ± 1 Nm
--------------------	--------------



TYPEBILDE – TIL TREKKINGSREKKEFØLGE SISTE TIL TREKKING

2. Trekk til skruene **noen omdreininger om gangen** for å sikre jevnt trykk på vulstlås-klemmeringene.

MERK: Det er normalt at vulstlås-klemmeringene endres litt for å tilpasse seg dekkvulsten.

Kontroll av avstand for dekkvulstlås

1. Kontroller avstanden mellom dekket og vulstlås-klemmeringen. Den skal være praktisk talt like stor rundt hele ringen.



TYPISK

A. Avstand mellom dekk og ring

Hvis avstanden ikke er tilfredsstillende, kontakter du en autorisert Can-Am-forhandler.

20) Styring

Inspeksjon av styring

! ADVARSEL

All reparasjon og alt vedlikehold av styrekomponentene må utføres av en autorisert Can-Am-forhandler.

Parallellstag

Inspiser parallellstagene visuelt.

Parallellstagene må byttes ut hvis de er forvridd eller du oppdager annen skade på dem.

! ADVARSEL

Parallellstaget må byttes hvis det er skadet.

Endeledd på parallellstag

Plasser kjøretøyet på et jevnt underlag.

Bruk bremselåsen.

Løft opp kjøretøyet.

Sikre kjøretøyet på støttebukker.

Undersøk om det er sprekker på de ytre og indre mansjettene på parallellstagene.

Trykk og trekk i hjulenes overkant for å sjekke om det finnes slark.

Parallellstagendene må byttes ut hvis det finnes unormal slark eller en mansjett er sprukket.

! ADVARSEL

Parallellstagenden må byttes hvis mansjettene har sprekker eller har unormal slark.

21) Fjæring

Smøring av fjæring foran

Smør opphengsarmene foran gjennom smøreniplene.

FETT FOR OPPHENG	
Skandinavia	SYNTEISK FETT FOR FJÆRING (EUR) (P/N 779226)
Alle andre land	SYNTEISK FJÆRINGSFETT (P/N 779163)

Smøring av fjæring bak

Smør koplings- og leddforinger på stabilisatorstag bak på smøreniple-
ne.

FETT FOR OPPHENG	
Skandinavia	SYNTEISK FETT FOR FJÆRING (EUR) (P/N 779226)
Alle andre land	SYNTEISK FJÆRINGSFETT (P/N 779163)

Inspeksjon av fjæring

Støtdempere

Kontroller om det er lekkasje eller annen skade på støtdemperen.

Kontroller strammingen av fester.

Kontakt en autorisert Can-Am-forhandler hvis det er nødvendig.

Kuleledd

Plasser kjøretøyet på et jevnt underlag.

Bruk bremselåsen.

Løft opp kjøretøyet.

Sikre kjøretøyet på støttebukker.

Undersøk om det er sprekker på mansjettene på kuleleddene.

Trykk og dra i hjulene øverst og nederst i kantene for å sjekke om det er slark.

Kontakt en autorisert Can-Am -forhandler hvis det er uvanlig slark eller mansjettene er sprukket.

Kuleleddene må byttes ut hvis det finnes unormal slark eller en mansjett er sprukket.



TYPISK

⚠ ADVARSEL

Kuleleddet må byttes hvis mansjettene har sprekker eller har unormal slark.

Opphengsarmer foran

Kontroller om opphengsarmene er sprukket, bøyd eller har andre skader.

Kontakt en autorisert Can-Am-forhandler hvis det er nødvendig eller den har uvanlig slark.

Sidearmer bak

Kontroller om bakakselarmene er skjeve, sprukket eller bøyd.

Kontakt en autorisert Can-Am-forhandler hvis du oppdager noe feil.

22) Bremseser

Kontroll av nivå i bremsevæskebeholderen

Plasser kjøretøyet på et jevnt underlag, og kontroller nivået på bremsevæsken i beholderne.

MERK: Lavt nivå kan tyde på lekkasje eller slitte bremseklosser.

Kontroll av nivå i bremsevæskebeholderen foran

Drei styringen til posisjon rett fremover for å sikre at beholderen er vannrett.

Kontroller bremsevæsknivået. Beholderen er full når væsken når øverste kant av vinduet.

Kontroller beskyttelsen på spaken visuelt.

Se etter sprekker eller andre skader. Skift ut hvis den er skadet.



TYPISK

Kontroll av nivå i bremsevæskebeholderen bak

Ta av setet.

Med kjøretøyet på et jevnt underlag skal væsknivået være mellom MIN- og MAX-merkene på bremsevæskebeholderen.

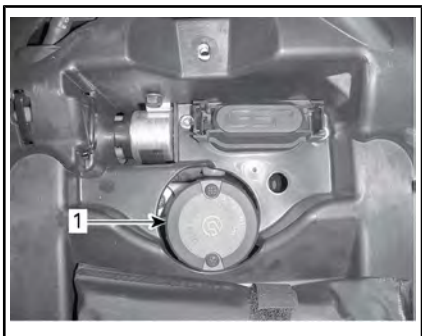

1. Bremsevæskebeholder for bremser bak

Fylle på bremsevæske

Rengjør påfyllingslokket.

! ADVARSEL

Rengjør påfyllingslokket før du tar det av.

Ta ut skruene som fester lokket på beholderen.

Ta av lokket på beholderen.

Fyll på væske etter behov ved bruk av en ren trakt. **Ikke fyll for mye.**

OBS! Bremsevæske kan skade plast og lakkerte overflater. Tørk av og rengjør ved eventuelt søl.

Sett på lokket på beholderen, og trekk til skruene.

MERK: Sørg for at påfyllingslokkmembranen er presset inn i hetten før du lukker bremsevæskebeholderen.

Anbefalt bremsevæske

Bruk alltid DOT 4-bremsevæske fra en uåpnet beholder.

! ADVARSEL

Unngå skader på bremsesystemet ved å ikke bruke andre typer bremsevæske.

Inspeksjon av bremsler

 **OBS!** Bremsene kan bli meget varme ved lengre bruk av kjøretøyet og føre til forbrenninger. Vent til bremsene avkjøles.

Inspeksjon, vedlikehold og reparasjon av bremsler må utføres av en autorisert Can-Am-forhandler.

Følgende bør du imidlertid kontrollere mellom besøkene hos forhandler:

- bremsevæsknivå
- om bremsesystemet har væskelekkasje
- om bremsene er rene



ADVARSEL

Bytte av bremsevæske eller eventuelt vedlikehold og reparasjon av bremsesystemet må utføres av en autorisert Can-Am-forhandler.

III STELL AV KJØRETØYET

1) Stell etter bruk

Hvis kjøretøyet brukes i saltvannsmiljø (på stranden eller til å sjøsette og dra i land båter og tilsvarende), må det spyles med ferskvann for å beskytte både kjøretøyet og dets deler. Smøring av metalleder anbefales sterkt. Bruk SMØREMIDDEL OG KORROSJONSHEMMENDE (P/N 779168) eller tilsvarende. Dette må utføres på slutten av hver dag kjøretøyet har vært brukt.

Når kjøretøyet brukes i terreng med mye søle eller leire, anbefales skylling av for å beskytte det og dets komponenter og for å holde lyktene rene.

2) Rengjøre kjøretøyet

OBS! Bruk aldri høytrykksspyler til å vaske kjøretøyet. **BRUK ALLTID LAVT TRYKK (for eksempel en hageslange).**

Vær spesielt oppmerksom på steder der smuss og partikler kan samle seg opp og føre til slitasje, være til hinder eller forårsake korrosjon.

Vask kjøretøyet med såpevann.

OBS! Rengjør aldri karosserideler av polypropylen med petroleumsbaserte rengjøringsmidler, da det vil skade overflateglansen.

Ikke-kompatible rengjøringsmidler

MATERIAL-TYPE	IKKE-KOMPATIBLE RENGJØRINGSMIDLER
Polypropylen	ALLE PETROLEUMBASERTE RENGJØRINGSMIDLER
	XP ATV FINISHING SPRAY (P/N 219 701 704)
	XP-S ATV CLEANING KIT (P/N 219 701 713) (inneholder XP-S ATV Finishing Spray ovenfor)



IKKE BRUK PÅ POLYPROPYLEN.

Kompatible rengjøringsmidler

MATERIAL-TYPE	KOMPATIBELT RENGJØRINGSMIDDEL
Polypropylen	XPS ATV WASH (P/N 219 701 702)
	Såpevann



TRYGG FOR POLYPROPYLEN

IV OPPBEVARING OG KLARGJØRING FØR SESONGSTART

Hvis kjøretøyet ikke skal brukes i løpet av 4 måneder eller mer, må det lagres på riktig måte.

Når du skal bruke kjøretøyet etter lagring, er det nødvendig med en klargjøring.

Kontakt en autorisert Can-Am-forhandler for å klargjøre kjøretøyet for lagring eller for sesongen.

D) TEKNISK INFORMASJON



5/5 de la Montagne Street
Valcourt (Québec) J0E 2L0
Canada
www.brp.com

EU-samsvarserklæring

Autorisert representant: BRP Europe N.V., Skaldenstraat 125, Gent, Belgia, 9042

Denne konformitetsdeklarasjonen er utgitt under produsentens eneansvar.

Den undertegnede, som representerer produsenten, erklærer herved at **modell år 2021 ATV (All Terrain Vehicle)** merket med **CE**-merket og et 17-karakter VIN-nummer strukturert som **3JBxxxxxMxxxxxx** under kommersielle navn **Can-Am Outlander** og **Can-Am Renegade** overholder alle aktuelle bestemmelser for følgende direktiver og forskrifter:

Maskindirektiv 2006/42/EC med endringer opp til og inkludert forordning 2019/1243/EU	ISO 12100:2010
Direktiv om avgassutslipp fra mobile, ikke-veigående maskiner(NRMM) (EU) 2016/1628	Utslippsgrenser for kategori ATS, trinn V.
Elektromagnetisk samsvarsdirektiv (EMC) 2014/30/EU med endringer opp til og inkludert forordning (EU) 2018/1139.	CISPR 12:2007/A1:2009 & IEC 61000-6-1:2005 eller UN R10.04 eller nyere versjon
Batteridirektiv 2006/66/EC med endringer opp til og inkludert direktiv (EU) 2018/849	
Radioutstyrsdirektiv (RED) 2014/53/EU med endringer opp til og inkludert forordning 2018/1139 (Hvis montert med radiofrekvensnøkkel (RF) D.E.S.S.)	EN 300 330-2 og EN 60950-1

Renald Plante, Ing.
Direktør, produktutvikling, Can-Am og Spyder
Bombardier Recreational Products Inc.

Valcourt, QC, Canada

29. januar 2020

Er tom for eurasisk samsvar merk hvis aktuelt

I SPESIFIKASJONER

MOTOR		
Motortype	570 og 650	ROTAX® 650, 4-takt, 2-sylinder (V-twin), væskeavkjølt
	1000	ROTAX®, 1000, 4-takt, 2-sylinder (V-twin), væskeavkjølt
Ventilrekke		4 ventiler/sylinder (mekanisk justering), enkel overliggende kamaksel (SOHC) med registerkjede
Ventilklaring	Innsug	0,06 mm til 0,14 mm
	Eksos	0,11 mm til 0,19 mm
Bor	570 og 650	82 mm
	1000	91 mm
Stempelslag	570 og 650	61,5 mm
	1000	75 mm
Flytting	570 og 650	650 cm ³
	1000	976 cm ³
Eksossystem		Gnistfanger godkjent av det amerikanske USDA Forest Service Katalysator
Motorluftfilter		Syntetisk papirfilter med skum

SMØRESYSTEM	
Type	Våt sump. Utskiftbar oljefilterinnsats
Oljefilter	BRP Rotax papirtype, utskiftbart

SMØRESYSTEM		
Motorolje	Kapasitet (oljeskift med filter)	2,0 L
	Anbefalt olje Skandinavia	4T 10W50 SYNTETISK OLJE (EUR) (P/N 779240) eller 4T 5W40 SYNTETISK BLANDINGSOLJE (EUR) (P/N 779290) eller 4T 0W40 SYNTETISK OLJE (EUR) (P/N 779286)
	Anbefalt olje Alle andre land	4T 10W50 SYNTETISK OLJE (P/N 779234) eller 4T 5W40 SYNTETISK BLANDINGSOLJE (P/N 779133) eller 4T 0W40 SYNTETISK OLJE (P/N 779139)
	Alternativ olje hvis XPS-produktene ikke er tilgjengelige	Bruk en 10W50 motorolje som oppfyller API-klassifiseringen SJ, SL, SM eller SN hvis denne ikke er tilgjengelig.

KJØLESYSTEM			
Kjølevæske	Type	Skandinavia: FERDIGBLANDET KJØLEVÆSKE MED LENGRE LEVETID (EUR) (P/N 779223) Alle andre land: FERDIGBLANDET KJØLEVÆSKE MED LENGRE LEVETID (P/N 779150), eller kjølevæske spesielt utviklet for aluminiummotorer	
	Kapasitet	570 og 650	3,4 L
		1000	3,5 L

TRANSMISJON	
Type	CVT (Continuously Variable Transmission – trinnløs girkasse), underordnet gir med L/H/N/R/P, standard motorbrems

TRANSMISJON	
Aktiverings-OPM	1 800 opm ± 100 opm

GIRKASSE		
Type		To girrområder (HI-LO) med parkering, fri og revers
Girkasseolje	Kapasitet	450 ml
	Anbefalt	Skandinavia: 75W140 SYNTEISK GIROLJE (EUR) (P/N 779215) Alle andre land: 75W140 SYNTEISK GIROLJE (P/N 779160) eller en 75W140 API GL-5 syntetisk girolje

ELEKTRISK SYSTEM			
Magnetgeneratoreffekt		XU+	650 W @ 6 000 opm
		Unntatt XU+	500 W @ 6 000 opm
Type tenningsystem			IDI (Inductive Discharge Ignition)
Tenningsinnstilling			Ikke justerbar
Tennplugg	570 650 1000	Antall	2
		Modell og type	NGK DCPR8E eller tilsvarende
		Åpning	0,8 mm til 0,9 mm
Begrenserinnstilling motors OPM		Fremover	8 000 opm
Batteri		Type	Vedlikeholdsritt
		Spenning	12 volt
		Nominell klassifisering	18 A•h
		Strømstartereffekt	0,7 KW
Frontlys		Fjernlys	2 x 60 W
		Nærlys	2 x 55 W
Baklys			2 x 5/21 W

ELEKTRISK SYSTEM	
Blinklys	4 x 10 W
Posisjonslys	2 x 5 W
Nummerskiltlys	1 x 10 W
Sikringer	Se <i>SIKRINGER</i> under <i>VEDLIKEHOLD</i>

DRIVSTOFFSYSTEM		
Drivstofftilførsel	Type	Elektronisk drivstoffinnsprøyting (EFI), 46 mm spjeldhus, 1 innsprøytningsventil per sylinder
Drivstoffpumpe	Type	Elektrisk (i drivstofftank)
Tomgangshastighet		1250 ± 100 (ikke justerbart)
Drivstoff	Type	Vanlig blyfri bensin Se <i>DRIVSTOFFKRAV</i>
	Minimum oktantall	92 (E10) RON eller høyere
Kapasitet drivstofftank		20,5 L
Gjenværende drivstoff når drivstofflampe slås PÅ		± 5 L

DRIVSYSTEM		
Type styringssystem		Valgbar to-/firhjulsdriфт
Frontdrivverk	Modeller uten DPS	Visco-Lok selvlåsende frontdifferensial
	Modeller med DPS / uten ABS	Visco-Lok QE selvlåsende frontdifferensial
	Modeller med ABS	Åpen differensial med BTC (bremsekraftkontroll)
Forhold frontdrivverk		3,6:1
Bakre drivverk		Spiralkjegghejul / akseldrevet sluttoverføring
Forhold bakre drivverk		3,6:1

DRIVSYSTEM		
Olje til differensial foran	Kapasitet	500 ml
	Type	Skandinavia: 75W90 SYNTETISK GIROLJE (EUR) (P/N 779212) Alle andre land: 75W90 SYNTETISK GIROLJE (P/N 779158) eller syntetisk girolje 75W90 API GL-5
Olje til sluttoverføring bak	Kapasitet	250 ml
	Type	Skandinavia: 75W140 SYNTETISK GIROLJE (EUR) (P/N 779215) Alle andre land: 75W140 SYNTETISK GIROLJE (P/N 779160) eller syntetisk girolje 75W140 API GL-5
Fett for CV-aksel		FETT FOR CV-AKSEL (P/N 293 550 062) eller tilsvarende
Fett for mellomaksel		FETT FOR MELLOMAKSEL (P/N 293 550 063) eller tilsvarende

FJÆRING FORAN			
Fjæringstype		Dobbel opphengsarm med geometri som demper "dykking", og eksternt stabilisatorstag	
Fjæringsbevegelse		23,3 cm	
Støtdemper	Ant		2
	Type	XT-P	Fox QS3+ støtdempere med piggyback-beholder, hurtigbryter med 3 stillinger
		X xc	Fox RC2-støtdemper med piggyback-beholder og justering av kompresjons- og returdemping for to hastigheter.
		Alle andre	Olje

FJÆRING FORAN		
Forspeningsjustering	XT-P og X xc	Med gjenger
	Alle andre	Kam med 5 posisjoner

FJÆRING BAK			
Fjæringstype		TTI (Torsional Trailing arm Independent) med eksternt stabilisatorstag	
Fjæringsbevegelse		25,1 cm	
Støtdemper	Ant	2	
	Type	XT-P	Fox QS3t støtdempere med piggyback-beholder, hurtigbryter med 3 stillinger
		X xc	Fox RC2-støtdemper med piggyback-beholder og justering av kompresjons- og returdemping for to hastigheter.
		Alle andre	Olje
Forspeningsjustering	XT-P og X xc	Med gjenger	
	Alle andre	Kam med 5 posisjoner	

BREMSE		
Type	XU+	Hydrauliske skivebremser
	XT XT-P	Hydrauliske skivebremser med ABS
Forbrems		2 X 214 mm ventilerte skiver med hydraulisk bremseklave med to stempler
Bakbrems		214 mm ventilert skivebrems med hydraulisk bremseklave med to stempler
Bremsvæske	Kapasitet	260 ml
	Type	DOT 4
Kaliperstempeldiameter		2 x 26 mm

BREMSE	
Bremseklossmateriale	Organisk
Minimumstykkelse bremsekloss	1 mm
Minimumstykkelse bremseeskive	4,0 mm
Maksimumskast bremseeskive	0,2 mm

DEKK		
Dekktrykk foran med ABS	Kjøretøybelastning på mindre enn 155 kg	48,3 kPa
	Kjøretøyvekt fra 155 kg til 235 kg	62,1 kPa
Dekktrykk foran uten ABS	Kjøretøybelastning på mindre enn 235 kg	41,4 kPa
Dekktrykk bak med ABS	Kjøretøybelastning på mindre enn 155 kg	48,3 kPa
	Kjøretøyvekt fra 155 kg til 235 kg	68,9 kPa
Dekktrykk bak uten ABS	Kjøretøybelastning på mindre enn 235 kg	41,4 kPa
Dekktrykk foran, 2-seters med ABS	Kjøretøybelastning på mindre enn 125 kg	48,3 kPa
	Kjøretøyvekt fra 125 kg til 272 kg	62,1 kPa
Dekktrykk foran, 2-seters uten ABS	Kjøretøybelastning på mindre enn 272 kg	41,4 kPa
Dekktrykk bak, 2-seters med ABS	Kjøretøybelastning på mindre enn 125 kg	48,3 kPa
	Kjøretøyvekt fra 125 kg til 272 kg	68,9 kPa
Dekktrykk bak, 2-seters uten ABS	Kjøretøybelastning på mindre enn 272 kg	41,4 kPa
Minimumsdybde dekkprofil		3 mm

DEKK			
Størrelse	Front	XU+	205/90-12 MST (26,5 x 8–12 (t.))
		DPS XT XT-P X xc	205/75-14 MST (26 x 8–14 (t.))
	Bak	XU+	255/70-12 MST (26 x 10–12 (t.))
		DPS XT XT-P X xc	255/65-14 MST (26 x 10–14 (t.))

HJUL			
Type	XT-P og X xc		Aluminium med dekkvulstlås
	Alle andre		Støpt aluminium
Felgstørrelse	Front	XU+	30,5 x 15,2 cm
		DPS XT X xc	35,6 x 16,5 cm
		XT-P	35,6 x 15,2 cm
	Bak	XU+	305 x 1,91 cm
		DPS XT X xc	35,6 x 21,5 cm
		XT-P	35,6 x 16,5 cm
Sporforskyvning	Front		41,2 mm
	Bak		51 mm
Tiltrekkingmoment, hjulmutter			80 Nm ± 5 Nm

DIMENSJONER		
Total lengde	1-seters	218,4 cm
	2-seters	238,7 cm
Total bredde		121,9 cm

DIMENSJONER		
Total høyde	1-seters	126 cm
	2-seters	135 cm
Hjulavstand	1-seters	129,5 cm
	2-seters	149,9 cm
Sporvidde	Front	104,2 cm
	Bak	98 cm
Bakkeklaring		27,9 cm

VEKT OG LASTEKAPASITET			
Tørrvekt	Outlander	570 og 650	341 kg
		1000	375 kg
	Outlander MAX	570 og 650	375 kg
		1000	408 kg
Kapasitet stativ foran			45 kg
Kapasitet stativ bak			90 kg
Lastekapasitet oppbevaringsrom bak			10 kg
Last per dekk	Front	XU+	195 kg
		Unntatt XU+	185 kg
	Bak	XU+	236 kg
		Unntatt XU+	230 kg
Akseltrykk Foran/bak (%)	XU		48/52
	X xc		50/50
	XT		49/51
	XT-P		
Totalvekt kjøretøy (inkludert fører, all annen last samt tilbehør)	1-seters	235 kg	
	2-seters	272 kg	
Slepekapasitet	Tilhenger uten bremser		395 kg
	Tilhenger med bremser		750 kg

VEKT OG LASTEKAPASITET		
Tilhengerfestekapasitet	Tilhenger uten bremses	75 kg
	Tilhenger med bremses	75 kg

STØY OG VIBRASJON			
Lydnivå (dB(A)) utvendig I henhold til vedlegg II (EU) 2018/985	I ro	570 og 650	79 dB(A)
		1000	80 dB(A)
	I bevegelse (uten ABS)	570 og 650	83 dB(A)
		1000	84 dB(A)
	I bevegelse (med ABS)	570 og 650	84 dB(A)
		1000	85 dB(A)
Lydnivå (dB (A)) som oppfattet av fører I henhold til vedlegg XIII (EU) 1322/2014		570 og 650	76 dB(A)
		1000	76 dB(A)
Setevibrasjon I henhold til vedlegg XIV (EU) 1322/2014		570 og 650	0,51 m/s ²
		1000	0,89 m/s ²

***Denne siden er
blank med hensikt***

E) FEILSØKING

RETNINGSLINJER FOR FEILSØKING

MOTOREN DREIES IKKE RUNDT

1. Tenningslåsen er stilt på OFF (av).
 - *Still bryteren til ON (på).*
2. Motorstoppbryter.
 - *Kontroller at motorstoppbryteren står på PÅ.*
3. Giret står ikke i PARKER.
 - *Sett giret i PARKERING eller NØYTRAL, eller trykk inn bremsehåndtaket.*
4. En sikring har gått.
 - *Undersøk tilstanden til hovedsikringen.*
5. Svakt batteri eller løse tilkoblinger.
 - *Kontroller sikringen i ladesystemet.*
 - *Kontroller tilkoblinger og kontakter.*
 - *Få kontrollert batteriet.*
 - *Kontakt en autorisert Can-Am-forhandler.*
6. Feil tenningsnøkkel. Displayet på flerfunksjonsmåleren viser UGYL NØK.
 - *Bruk den riktige nøkkelen til kjøretøyet.*
7. Svak startmotor eller løse tilkoblinger.
 - *Kontroller startermotorens tilkoblinger.*
 - *Kontroller starterrelé.*

MOTOREN DREIES RUNDT, MEN STARTER IKKE

1. Rå motor (tennplugg som tas ut, er våt).
 - (Rå modus) Hvis motoren ikke starter og er rå på grunn av for mye bensin, kan denne spesialmodusen aktiveres for å hindre innsprøyting av bensin og hindre tenning når motoren dreies rundt. Fremgangsmåte:
 - Sett nøkkelen i tenningsbryteren og vri den til PÅ..
 - Sett girspaken in parkeringsposisjon.
 - Trykk gasshåndtaket helt inn og HOLD det inne.
 - Trykk på motorens START-knapp.
 Motoren bør dreies i 20 sekunder. Slipp motorens START-knapp opp.
 Slipp gasshåndtaket og start/drei motoren igjen for å starte den.

Hvis dette ikke virker:

 - Rengjør området rundt tennpluggheftene og fjern disse.
 - Ta ut tennpluggene.
 - Koble fra den elektriske kontakten for innsprøytingen.
 - Drei motoren gjentatte ganger.
 - Sett om mulig inn nye tennplugg, eller rengjør og tørk de gamle.
 - Start motoren som beskrevet over.
 Hvis motoren fortsatt er rå, bør du kontakte en autorisert Can-Am-forhandler.

NB: Kontroller at det ikke er drivstoff i motoroljen, og skift oljen hvis det er det.
2. Ikke noe drivstoff til motoren (tennplugg som tas ut, er tørt).
 - Kontroller drivstoffnivået.
 - Det kan være feil på drivstoffpumpen.
 - Kontroller sikringen og releet til drivstoffpumpen.
 - Kontakt en autorisert Can-Am-forhandler.
3. Tennplugg/tenning (ingen gnist).
 - Undersøk tilstanden til hovedsikringen.
 - Ta ut tennpluggen, og koble på tennspolen igjen.
 - Kontroller at tenningsbryteren og/eller motorstoppbryteren er stilt på ON.
 - Start motoren med tennpluggen i kontakt med motoren, men hold den unna tennplugghullet. Hvis det ikke vises noen gnist, skifter du tennpluggen.
 - Hvis problemet vedvarer, kontakter du en autorisert Can-Am-forhandler
4. Indikatorlampen MOTORFEIL på flerfunksjonsmåleren lyser, og displayet viser MOTORFEIL.
 - Kontakt en autorisert Can-Am-forhandler.

5. Motoren er i en beskyttet modus (nødmodus).
 - *Indikatorlampen MOTORFEIL på flerfunksjonsmåleren lyser, og displayet viser MOTORFEIL. Kontakt en autorisert Can-Am-forhandler.*

MOTOREN MANGLER AKSELERASJON ELLER MOTORKRAFT.

1. Smuss eller skade på tennplugg.
 - *Se MOTOREN DREIES RUNDT, MEN STARTER IKKE.*
2. For lite drivstoff til motoren.
 - *Se MOTOREN DREIES RUNDT, MEN STARTER IKKE.*
3. Motoren overopphtes. (Indikatorlampen MOTORFEIL vil begynne å lyse, og OVEROPPHETING vil vises i flerfunksjonsdisplayet).
 - *Se MOTOREN OVEROPPHETES.*
4. Tilstoppet eller skittent luftfilter/luftfilterhus.
 - *Kontroller luftfilteret og rengjør ved behov.*
 - *Kontroller om det er avsetninger i filterhusets avtapping.*
 - *Kontroller luftinntaksrørets plassering.*
5. Skitten eller utslitt CVT-enhet.
 - *Kontakt en autorisert Can-Am-forhandler.*
6. Motoren er i en beskyttet modus (nødmodus).
 - *Se etter meldinger i flerfunksjonsmålerdisplayet.*
 - *Indikatorlampen MOTORFEIL på flerfunksjonsmåleren lyser, og displayet viser MOTORFEIL eller NØDMODUS. Kontakt en autorisert Can-Am-forhandler.*

MOTOREN OVEROPPHETES

1. Lite kjølevæske i kjølesystem.
 - *Kontroller motorens kjølevæske, se MOTORKJØLEVÆSKE under VEDLIKEHOLDSPROSEDYRER.*
2. Skitne radiatorribber.
 - *Se RADIATOR under VEDLIKEHOLDSPROSEDYRER om rengjøring av radiatorribber.*
3. Kjølevifte fungerer ikke.
 - *Sjekk sikringen eller releet til kjøleviften, se SIKRINGER under VEDLIKEHOLDSPROSEDYRER. Hvis sikringen er i orden, må du kontakte en autorisert Can-Am-forhandler.*

TILBAKETENNING I MOTOR

1. Lekkasje i eksossystemet.
 - *Kontakt en autorisert Can-Am-forhandler.*
2. Motoren blir for varm.
 - *Se MOTOREN MANGLER AKSELERASJON ELLER KRAFT.*
3. Tenningsinnstillingen er feil, eller det er feil i tenningsystemet.
 - *Kontakt en autorisert Can-Am-forhandler.*

MOTOREN FEILTENNER

1. Skitten/skadet/utslitt tennplugg.
 - *Rengjør/kontroller tennplugg og varmeklasse. Skift ut hvis det er nødvendig.*
2. Vann i drivstoffet.
 - *Tapp av drivstoffsystemet, og fyll på med nytt drivstoff.*

KJØRETØY OPPNÅR IKKE FULL HASTIGHET

1. Motor.
 - *Se MOTOREN MANGLER AKSELERASJON ELLER KRAFT.*
2. Bremselås.
 - *Kontroller at bremselåsen er helt frakoblet.*
3. Tilstoppet eller skittent luftfilter.
 - *Kontroller luftfilteret og rengjør ved behov.*
 - *Kontroller om det er avsetninger i filterhusets avtapping.*
 - *Kontroller luftinntaksrørets plassering.*
4. Skitten eller utslitt CVT-enhet.
 - *Kontakt en autorisert Can-Am-forhandler.*
5. Motoren er i en beskyttet modus (nødmodus).
 - *Se etter meldinger i flerfunksjonsmålerdisplayet.*
 - *Indikatorlampen MOTORFEIL på flerfunksjonsmåleren lyser, og displayet viser MOTORFEIL eller NØDMODUS. Kontakt en autorisert Can-Am-forhandler.*

GIRSPAKEN ER VANSKELIG Å FLYTTE

1. Girene er i en posisjon som hindrer girspaken fra å fungere.
 - *Skyv kjøretøyet frem og tilbake for å flytte girene i transmisjonen slik at girspaken kan brukes.*
2. Skitten eller utslitt CVT-enhet.
 - *Kontakt en autorisert Can-Am-forhandler.*

TURTALLET ØKER, MEN KJØRETØYET BEVEGER SEG IKKE

1. Giret står i PARKERING eller NØYTRAL.
 - *Velg R, HI eller LO.*

2. Skitten eller utslitt CVT-enhet.
 - *Kontakt en autorisert Can-Am-forhandler.*
3. Vann i CVT-huset.
 - *Kontakt en autorisert Can-Am-forhandler.*

REDUSERT SERVOSTYRING

1. Når den dynamiske servostyringen utsettes for vedvarende, vanskelige styreforhold, kan servostyringen bli redusert for å beskytte systemet.
 - *Når belastningen reduseres, gjenoprettes normal servostyring.*
2. INDIKATORLAMPE FOR KONTROLL AV MOTOR er PÅ og displayet viser CHECK DPS.
 - *Kontakt en autorisert Can-Am-forhandler, et autorisert verksted eller en annen kompetent person som kan utføre vedlikehold, reparasjoner eller utskiftinger.*

DELVIS ELLER INGEN RESPONS FRA GASSPEDAL (CHECK ENGINE ER PÅ OG PPS FAULT-MELDINGEN VISES)

1. Feil på gasshåndtaksensor(er) (PPS) eller gassposisjonsensor (TPS).
 - *Se OVERSTYRINGS-/DPS-KNAPP i KONTROLLER. Det kan være mulig å kjøre kjøretøyet i nødmodus.*
 - *Kontakt en autorisert Can-Am-forhandler.*

ABS-INDIKATORLAMPEN PÅ I MULTIFUNKSJONSMÅLEREN

1. En sikring har gått.
 - *Kontroller sikringene.*
2. ABS-enhetssvikt
 - *Kontakt en autorisert Can-Am-forhandler.*

 **OBS!** Selv om bremsene fungerer fullt ut i tilfelle ABS-feil, kan hjulene låses opp under en plutselig bremsing. Vær oppmerksom på endringer i bremsegang i tilfelle ABS-feil.

II MELDINGER PÅ FLERFUNKSJONSMÅLEREN

MELDING	KONTROLLAMPE(R) PÅ	BESKRIVELSE
DESS-NØKKELE IKKE GJENKJENT	Kontroller motoren	Angir at du har brukt feil tenningsnøkkel. Bruk den riktige nøkkelen for dette kjøretøyet. Det er også mulig at tenningsnøkkelen har dårlig kontakt. Ta ut og rengjør nøkkelen.
PARK BRAKE (parkeringsbrems)	Bremselås	Vises hvis bremsen brukes i mer enn 15 sekunder (mens du kjører).
LO BATT VOLT	Kontroller motoren	Lav batterispenning. Kontroller batteriets spenning og ladesystemet.
HIGH BATT VOLT	Kontroller motoren	Høy batterispenning. Kontroller batteriets spenning og ladesystemet.
LOW OIL (1)	Kontroller motoren	Lavt oljetrykk. Stopp motoren umiddelbart.
HI TEMP	Kontroller motoren	Hvis motoren blir for varm, se <i>OVEROPPHETING AV MOTOR</i> i <i>FEILSØKING</i> .
LIMP HOME	Kontroller motoren	Alvorlig skade på motoren som kan endre normal drift av motoren. Indikatorlampen CHECK ENGINE vil også blinke. Se under <i>FEILSØKING</i> .
CHECK ENGINE	Kontroller motoren	Motorfeil. Indikatorlampen CHECK ENGINE vil også lyse. Se under <i>FEILSØKING</i> .
ECM NOT RECOGNIZED	Kontroller motoren	Kommunikasjonsfeil mellom speedometeret og motorkontrollmodulen (ECM). Kontakt en autorisert Can-Am-forhandler.
KONTROLLER DPS (modeller med DPS)	Kontroller motoren	Indikerer at DPS (dynamisk servostyring) ikke fungerer som den skal. Kontakt en autorisert Can-Am-forhandler.
DPS OVERTORQUE (modeller med DPS)	Ingen	Indikerer at DPS-modulen reduserer hjelpenivået for å beskytte seg selv mot ekstremt dreiemoment.
DPS OVERHEAT (modeller med DPS)	Ingen	Indikerer at DPS-modulen senker støttenivået for å beskytte seg selv mot ekstreme temperaturer.
VEDLIKEHOLD NØDVENDIG(2)	Ingen	Vises i flerfunksjonsmåleren når kjøretøyet trenger vedlikehold.
TPS FAULT PRESS OVERRIDE BUTTON TO LIMP HOME	Kontroller motoren	Feil på gasspeldstillingsensor. Se <i>OVERSTYRINGS-/DPS-KNAPP</i> i <i>KONTROLLER</i> . Det kan være mulig å kjøre kjøretøyet i nødmodus. Kontakt en autorisert Can-Am-forhandler.

MELDING	KONTROL-LAMPE(R) PÅ	BESKRIVELSE
PPS FAULT PRESS OVERRIDE BUTTON TO LIMP HOME	Kontroller motoren	Feil på gasspakesensor(er). Se <i>OVERSTYRINGS-/DPS-KNAPP</i> i <i>KONTROLLER</i> . Det kan være mulig å kjøre kjøretøyet i nødmodus. Kontakt en autorisert Can-Am-forhandler.
Ingen	ABS	Indikerer at ABS (Anti-Lock Brake System) og tilhørende funksjoner ikke fungerer som de skal. Se <i>FEILSØKING</i> .

OBS! ⁽¹⁾ Hvis meldingen og lampen for motorkontroll fremdeles vises etter at motoren har startet, må du stoppe motoren. Kontroller motoroljenivået. Fyll på hvis nødvendig. Hvis oljenivået er tilfredsstillende, kontakter du en autorisert Can-Am-forhandler. Ikke bruk kjøretøyet før det er reparert.

⁽²⁾ For å slette meldingen VEDLIKEHOLD NØDVENDIG, følger du denne fremgangsmåten:

1. Fra hoveddisplayet (kjøretøyhastighet), trykk på SET og HOLD.
2. Veksle mellom nærllys og fjernlys tre ganger.

MERK: Trinn 2 må fullføres innen **2 sekunder**.

3. Slipp SETT-knappen.

F) RESERVEDELER

I KATALOGER

Du finner reservedeler for Can-Am ATV på vårt nettsted på www.epc.brp.com.

G) GARANTI

BRP BEGRENSET GARANTI I USA OG CANADA: 2021 CAN-AM® ATV

OMFANGET AV DEN BEGRENSEDE GARANTIEN

Bombardier Recreational Products Inc. ("BRP")* garanterer at 2021 Can-Am ATV-er som selges av en autorisert Can-Am ATV-forhandler (som definert her) i De forente stater ("USA") og i Canada, ikke har material- eller produksjonsfeil i løpet av perioden og under de vilkårene som beskrives nedenfor. Denne begrensede garantien vil bli ugyldig hvis: (1) ATV-en er eller har vært brukt til kappkjøring eller annen konkurransepreget aktivitet, på et hvilket som helst tidspunkt, også av den tidligere eieren, eller (2) ATV-en har blitt endret eller modifisert på en slik måte at det påvirker driften, yteevnen eller holdbarheten på en negativ måte eller slik at tilsiktet bruk er endret.

Deler og tilbehør som ikke er installert fra fabrikk er ikke dekket under denne begrensede garantien. Se den aktuelle teksten om den begrensede garantien for deler og tilbehør.

ANSVARSBEGRENSNING

DENNE UTTRYKKELIGE GARANTIEN GJELDER OG GODTAS I STEDET FOR ALLE ØVRIGE UTTRYKKELIGE ELLER UNDERFORSTÅTTE GARANTIER, INKLUSIVE, OG UTEN BEGRENSNING, ENHVER GARANTI OM SALGBARHET ELLER EGNETHET FOR NOE SPESIELT FORMÅL. I DEN UTSTREKNING DE IKKE KAN FRASKRIVES, ER UNDERFORSTÅTTE GARANTIER BEGRENSET TIL VARIGHETEN AV DE UTTRYKTE GARANTIENE. DENNE GARANTIEN UTELUKKER DEKNING AV TILFELDIGE SKADER OG FØLGESKADER. ENKELTE STATER/PROVINSER TILLATER IKKE ANSVARSBEGRÆNSNINGER, BEGRÆNSINGER ELLER BORTFALL SOM ER ANGITT OVENFOR. DET KAN DERFOR HENDE AT DISSE IKKE GJELDER I DITT TILFELLE. DENNE GARANTIEN GIR DEG SPESIELLE RETTIGHETER, OG DU KAN OGSÅ HA ANDRE RETTIGHETER SOM VARIERER FRA STAT TIL STAT OG PROVINS TIL PROVINS.

Verken distributøren, BRP-forhandleren eller andre personer har fullmakt til å gi noen form for bekreftelse, representasjon eller garanti når det gjelder Produktet utenom det som står i denne begrensede garantien. Hvis det skjer, kan det ikke håndheves mot BRP. BRP forbeholder seg retten til å endre denne begrensede garantien på et hvilket som helst tidspunkt, under den forståelse at slike endringer ikke vil forandre garanti-vilkårene som gjelder for produktet som ble solgt med denne garantien.

UNNTAK – OMFATTES IKKE AV GARANTIEN

Følgende punkter dekkes ikke under noen omstendigheter av garantien:

- naturlig slitasje
- punkter med rutinemessig vedlikehold, trimming, justeringer
- Skade som skyldes manglende egnet vedlikehold og/eller lagring, som beskrevet i brukerhåndboken;
- Skade som er et resultat av at deler er fjernet, feilaktig reparasjon, service, vedlikehold eller endring, eller bruk av deler som ikke er produsert eller godkjent av BRP, eller som er et resultat av at reparasjoner er utført av en person som ikke er en autorisert Can-Am ATV-forhandler.

- Skade som er forårsaket av misbruk, unormal bruk, forsømmelse eller bruk av produktet som ikke er i overensstemmelse med anbefalt bruk beskrevet i brukerhåndboken for Can-Am ATV.
- skader som skyldes ulykker, nedsenking i vann, brann, tyveri, vandalisme eller enhver uavvendelig hendelse;
- Bruk av drivstoff, oljer eller smøremidler som ikke er beregnet på produktet (se brukerhåndboken);
- Skader fra rust, korrosjon eller slitasje fra vær og vind.
- Skade som har oppstått på grunn inntrenging av vann eller snø.
- Tilfeldige skader eller følgeskader eller skader av noe slag, inkludert, men uten begrensning, tauing, lagring, telefonutgifter, leieutgifter, taxi, uleilighet, forsikringskostnader, betaling av lån, tidstap, inntektstap.

GARANTIPERIODE

Denne garanti trer i kraft fra (1) den dagen produktet overleveres til den første kunden eller (2) første bruksdag (avhengig av hvilken som inntreffer først) og er gyldig som følger:

SEKS (6) ETTERFØLGENDE MÅNEDER, for privat bruk eller kommersiell bruk. Mer informasjon om utslippsrelaterte komponenter finner du i *US EPA EMISSION-RELATED WARRANTY* i dette dokumentet.

Reparasjon eller erstatning av deler eller ytelse av service under denne garantien forlenger ikke gyldigheten av denne garantien ut over dens opprinnelige utløpsdato.

BETINGELSER FOR Å HA GARANTIDEKNING

Denne garantidekningen er tilgjengelig **bare** når **alle** betingelsene nedenfor er oppfylt:

- 2021 Can-Am ATV må være kjøpt som ny og brukt av den første eieren fra en Can-Am ATV-forhandler som er autorisert til å distribuere Can-Am ATV-er i landet der salget ble utført ("Can-Am ATV forhandler")
- BRPs angitte kontroll før levering må være utført, dokumentert og undertegnet av kjøperen.
- 2021 Can-Am ATV-en må være riktig registrert av en autorisert Can-Am ATV-forhandler.
- 2021 Can-Am ATV-en må være kjøpt i landet der kjøperen bor.
- Rutinevedlikehold som er beskrevet i brukerhåndboken, må utføres til rett tid for at garantidekningen skal opprettholdes. BRP forbeholder seg retten til å gjøre garantidekningen avhengig av bevis på riktig vedlikehold.

BRP vil ikke innfri denne begrensede garantien for privat bruk eller kommersiell bruk hvis ett eller flere av vilkårene foran ikke er tilfredsstillt. Slike begrensninger er nødvendige for at BRP skal kunne beholde både sikkerheten til sine produkter og for sine kunder og publikum generelt.

HVA DU MÅ GJØRE FOR Å FÅ GARANTIDEKNING

Kunden må slutte å bruke Can-Am ATV-en hvis noe unormalt oppstår. Kunden må varsle en BRP-forhandler i løpet av tre (3) dager etter at en feil opptrer, sørge for nødvendig tilgang til produktet og mulighet til å reparere det. Kunden må også presentere for den autoriserte BRP-forhandleren bevis på at produktet er kjøpt og må signere reparasjons-/arbeidsordren før reparasjonen starter for å godkjenne garantireparasjonen. Alle deler som skiftes ut under denne begrensede garantien blir BRPs eiendom.

HVA BRP VIL GJØRE

BRPs forpliktelser i denne garantien er begrenset til, etter deres vurdering, reparasjon av deler som er funnet defekte under normal bruk, vedlikehold og service, eller utskifting av slike deler med nye, originale Can-Am-ATV-deler uten å betale for deler og arbeid, hos en autorisert BRP-forhandler i løpet av dekningsperioden for garantien med vilkårene beskrevet her. Eierne kan ikke kreve at Can-Am ATV-en skal tilbakekalles eller at kjøpet skal avlyses hvis han/hun mener at garantien ikke blir overholdt.

I tilfelle service er påkrevet utenfor det opprinnelige salgsstedet, vil eieren være ansvarlig for eventuelle tilleggsavgifter på grunn av lokale rutiner og vilkår, for eksempel, men ikke begrenset til frakt, forsikring, skatter, lisensavgifter, importavgifter og alle andre økonomiske avgifter, inkludert de som pålegges av regjeringer, stater, territorier og deres respektive byråer.

BRP forbeholder seg retten til å forbedre eller endre produkter fra tid til annen uten å påta seg noen forpliktelse til å endre produkter som er produsert tidligere.

YTTERLIGERE LEVERANDØRGARANTIER

En GPS-mottaker kan leveres av BRP som standardutstyr på visse 2021 Can-Am ATV-er. GPS-mottakeren dekkes ifølge BRPs begrensede garanti-policy. Ekstra garantidekning, hvis det tilbys av "leverandøren" av GPS-mottakeren og som er lenger enn BRPs begrensede garanti, skal håndteres av forhandleren eller forbrukeren direkte med GPS-mottakerens "leverandør".

OVERFØRING

Hvis produktet skifter eier i løpet av garantiens dekningsperiode, skal denne begrensede garantien i henhold til vilkårene og betingelsene overføres til den nye eieren og være gyldig for den resterende dekningsperioden forutsatt at BRP eller en autorisert Can-Am ATV-distributør/-forhandler mottar et bevis på at den forrige eieren godtar overføringen av eierskap og i tillegg mottar kontaktopplysninger for den nye eieren.

ASSISTANSE TIL KUNDER

Hvis det skulle oppstå strid eller diskusjon i forbindelse med denne begrensede garantien, anbefaler BRP at du forsøker å løse problemet på forhandlernivå. Vi anbefaler at du drøfter saken med servicesjefen eller eieren hos den autoriserte forhandleren.

Hvis saken fortsatt ikke er løst, kontakt BRP ved å fylle ut kundens kontaktskjema på www.brp.com eller kontakt BRP per post på én av adressene som er oppført under avsnittet *KONTAKT OSS* i denne håndboken.

* I USA ytes service på og foretas distribusjon av produktene av BRP US Inc.

© 2020 Bombardier Recreational Products Inc. Med enerett.

™ Varemerke som tilhører Bombardier Recreational Products Inc. eller dets datterselskaper.

® Registrert varemerke for Bombardier Recreational Products Inc.

UTSLIPPSRELATERT GARANTI US EPA

Bombardier Recreational Products Inc. ("BRP")* garanterer til sluttbrukeren og alle kjøpere etter dette at dette nye kjøretøyet, inkludert alle deler av eksosutslippsystemet og kontrollsystemet for gassutslipp, oppfyller to betingelser:

1. Den er konstruert, bygget og utstyrt på en slik måte at den på det tidspunktet salget til sluttkjøperen fant sted, oppfyller kravene i 40 CFR 1051 og 40 CFR 1060.
2. Den har ikke materialfeil og konstruksjonsfeil som kan gjøre at den ikke oppfyller kravene i 40 CFR 1051 og 40 CFR 1060.

Der det foreligger en tilstand som dekkes av garantien, vil BRP etter eget valg reparere eller skifte delen eller komponenten med materialfeil eller konstruksjonsfeil som vil øke motorens utslipp av regulerte forurensende stoffer innenfor den garantiperioden som er gitt uten kostnader for eieren, inkludert utgifter relatert til feilsøking og reparasjon eller utskifting av utslippsrelaterte deler. Alle defekte deler som byttes ut under garantien, tilfaller BRP.

For alle utslippsrelaterte garantikrav begrenser BRP feilsøking og reparasjon av utslippsrelaterte deler til autoriserte Can-Am-forhandlere med mindre det handler om nødreparasjoner iht. punkt 2 i listen nedenfor.

Som sertifisert produsent vil BRP ikke avvise utslippsrelaterte garantikrav som er basert på følgende:

1. Vedlikehold eller andre tjenester som er utført av BRP eller av BRP- autoriserte ressurser.
2. Reparasjonsarbeider på motor/utstyr som en operatør har utført for å korrigere en utrygg nødsituasjon som kan tillegges BRP, så lenge operatøren prøver å gjenopprette motoren/utstyret til riktig konfigurasjon så snart som mulig.
3. Handlinger eller mangel på handling av operatøren, som ikke er relatert til garantikravet.
4. Vedlikehold som er utført oftere enn spesifisert av BRP.
5. Alt som er BRPs feil eller ansvar.
6. Bruk av drivstoff som er vanlig tilgjengelig hvor utstyret opererer, med mindre skriftlige vedlikeholdsinstruksjoner fra BRP erklærer at dette vil skade utstyrets utslippskontrollsystem og førere kan enkelt finne skikkelig drivstoff. Se avsnittet om vedlikeholdsinformasjon og krav til drivstoff i avsnittet om drivstoff.

Utslippsrelatert garantiperiode

Den utslippsrelaterte garantien er gyldig for følgende periode (det som inntreffer først):

	TIMER	MÅNEDER	KILOMETER
Eksosutslippsrelaterte komponenter	500	30	5 000
Gassutslippsrelaterte komponenter	N/A	24	N/A

Komponenter som dekkes

Den utslippsrelaterte garantien dekker alle komponenter hvor feil ville øke en motors utslipp av enhver regulert forurensning, inkludert følgende oppgitte komponenter:

1. For eksosutslipp inkluderer utslippsrelaterte komponenter alle motordeler som er relatert til følgende systemer:
 - luftinnblåsningssystem
 - Drivstoffsystem
 - tenningsystem
 - systemer for resirkulering av eksosgass
2. Følgende deler regnes også som utslippsrelaterte deler for eksosutslipp:
 - etterbehandlingsinnretninger
 - ventilasjonsventiler i veivhuset
 - sensorer
 - elektroniske kontrollenheter
3. Følgende deler regnes også som utslippsrelaterte deler for gassutslipp:
 - Drivstofftank
 - Tanklokk
 - drivstoffledning
 - fester for drivstoffledning
 - klemmer*
 - trykkavlastningsventiler*
 - kontrollventiler*
 - kontrollsolenoider*
 - elektroniske kontroller*
 - vakuumpkontrollmembraner*
 - kontrolledninger*
 - kontrolloverføringer*
 - spyleventiler
 - dampslanger
 - væske-/gasseparator
 - kullbeholder
 - beholder for monteringsbraketter
 - kontakt for forgasserens tømmeport
4. Utslippsrelaterte komponenter inkluderer også alle deler som har som eneste formål å redusere utslipp eller som hvis de svikter vil forårsake økt utslipp uten at motorens/utstyrets ytelse reduseres betydelig.

*Som relatert til gassutslipps-kontrollsystemet

Begrenset bruk

Som sertifiserende produsent kan BRP avvise eventuelle utslippsrelaterte garantikrav for feil som er forårsaket av eierens eller førerens manglende vedlikehold eller feil bruk, for uhell som produsenten ikke har noe ansvar for, eller force majeure. For eksempel trenger ikke et utslippsrelatert krav dekkes for feil som er direkte forårsaket av førerens misbruk av motor/utstyr eller førerens bruk av motor/utstyr på en måte som det ikke var tiltenkt, og som ikke kan bebreides produsenten på noen som helst måte.

Dersom du har spørsmål vedrørende dine garantirettigheter, bør du kontakte Bombardier Recreational Products på 1-888-272-9222.

* I USA ytes service på og foretas distribusjon av produktene av BRP US Inc.

BRPS INTERNASJONALE BEGRENSEDE GARANTI: 2021 CAN-AM® ATV

1) OMFANGET AV DEN BEGRENSEDE GARANTIEN

Bombardier Recreational Products Inc. ("BRP") * garanterer at 2021 Can-Am ATV selges av Can-Am ATV-distributører eller -forhandlere som er autorisert av BRP å distribuere Can-Am ATV-er ("Can-Am ATV-Distributør/-Forhandler") USA, Canada, medlemslandene i det europeiske økonomiske samarbeidsområdet (som består av medlemsstatene i EU pluss Storbritannia, Norge, Island og Liechtenstein) ("EØS"), medlemslandene i Samveldet av uavhengige stater (inkludert Ukraina og Turkmenistan) ("CIS") og Tyrkia, defekter i materiale eller utførelse for perioden og under forholdene som er beskrevet nedenfor.

Deler og tilbehør som ikke er installert fra fabrikk er ikke dekket under denne begrensede garantien. Se den aktuelle teksten om den begrensede garantien for deler og tilbehør.

Denne begrensede garantien vil bli ugyldig hvis: (1) ATV-en er eller har vært brukt til kappkjøring eller annen konkurransepreget aktivitet, på et hvilket som helst tidspunkt, også av den tidligere eieren, eller (2) ATV-en har blitt endret eller modifisert på en slik måte at det påvirker driften, yteevnen eller holdbarheten på en negativ måte eller slik at tilsiktet bruk er endret.

2) ANSVARSBEGRENSNING

SÅ FREMT LOVEN TILLATER DET GJELDER OG GODTAS DENNE UTTRYKKELIGE GARANTIEN I STEDET FOR ALLE ØVRIGE UTTRYKKELIGE ELLER UNDERFORSTÅTTE GARANTIER, INKLUSIVE, OG UTEN BEGRENSNING, ENHVER GARANTI OM SALGBARHET ELLER EGNETHET FOR NOE SPESIELT FORMÅL. I DEN UTSTREKNING DE IKKE KAN FRASKRIVES, ER UNDERFORSTÅTTE GARANTIER BEGRENSET TIL VARIGHETEN AV DEN UTTRYKTE GARANTIEN. TILFELDIGE SKADER OG FØLGESKADER ER UTELUKKET FRA DEKNING UNDER DENNE GARANTIEN. NOEN JURISDIKSJONER TILLATTER IKKE FRASKRIVNINGENE, BEGRENSNINGENE OG UTELUKKELSENE SOM ER IDENTIFISERT OVENFOR. AV DEN GRUNN GJELDER DE KANSKJE IKKE DEG. DENNE GARANTIEN GIR DEG SPESIELLE RETTIGHETER, OG DU KAN OGSÅ HA ANDRE RETTIGHETER SOM VARIERER FRA LAND TIL LAND. (FOR PRODUKTER KJØPT I AUSTRALIA, SE PARAGRAF 4 UNDER).

Verken Can-Am ATV-distributører/-forhandlere eller andre personer har fullmakt til å gi noen bekreftelse, representasjon eller garanti når det gjelder produktet utenom det som står i denne begrensede garantien. Hvis det skjer, kan det ikke håndheves mot BRP.

BRP forbeholder seg retten til å endre denne garantien på et hvilket som helst tidspunkt. Det skal forstås at slike endringer ikke vil forandre garanti-vilkårene som gjelder for produkter som ble solgt mens denne garantien gjelder.

3) UNNTAK – OMFATTES IKKE AV GARANTIE

Følgende er under ingen omstendigheter dekket av denne begrensede garantien:

- naturlig slitasje
- punkter med rutinemessig vedlikehold, trimming, justeringer
- Skade som skyldes uaktsomhet eller manglende egnet vedlikehold og/eller lagring, som beskrevet i brukerhåndboken;
- skade som er et resultat av at deler er fjernet, feilaktig reparasjon, service, vedlikehold eller endring, eller bruk av deler eller tilbehør som ikke er produsert eller godkjent av BRP, som etter rimelig skjønn enten er inkompatible med produktet eller som påvirker produktets drift, yteevne eller varighet på en negativ måte, eller som er et resultat av at reparasjoner er utført av en person som ikke er en autorisert Can-Am ATV-distributør/forhandler
- skader forårsaket av misbruk, unormal bruk, forsømmelse, konkurranse-løp eller bruk av produktet på en måte som er uforenlig med anbefalt drift i brukerhåndboken
- skade som er et resultat av ulykke, nedsenkning, brann, snø, vanninn-føring, brann, tyveri, vandalisme eller naturkatastrofe
- Bruk av drivstoff, oljer eller smøremidler som ikke er beregnet på produktet (se brukerhåndboken);
- skader som skyldes rust, korrosjon eller eksponering for vær og vind
- tilfeldige skader eller følgeskader eller skader av noe slag, inkludert, men uten begrensning, tuing, lagring, transportgifter, telefongifter, leieutgifter, taxi, uleilighet, forsikringskostnader, betaling av lån, tidstap, inntektstap eller tapt tid på grunn av nedetid på grunn av servicearbeid

4) GARANTIPERIODE

Denne begrensede garantien gjelder fra (1) leveringsdato til første detaljforbruker eller fra (2) den dato produktet ble tatt i bruk for første gang, alt etter hvilken dato som kommer først, for en periode på:

SEKS (6) ETTERFØLGENDE MÅNEDER for privat bruk eller kommersiell bruk.

Bare i AUSTRALIA og NEW ZEALAND: Denne begrensede garantien gjelder fra (1) leveringsdato til første detaljforbruker eller fra (2) den dato produktet ble tatt i bruk for første gang, alt etter hvilken dato som kommer først, for en periode på (1) TJUEFIRE (24) ETTERFØLGENDE MÅNEDER eller (2) totalt FEMTEN TUSEN (15 000) kilometer, det som oppstår først, for privat bruk eller kommersielt bruk.

Reparasjon eller erstatning av deler eller ytelse av service under denne garantien forlenger ikke gyldigheten av denne garantien ut over dens opprinnelige utløpsdato.

Vær oppmerksom på at varigheten og eventuelle andre modaliteter i garantidekningen er underlagt gjeldende nasjonale eller lokale lover i landet ditt.

KUN FOR PRODUKTER SOM SELGES I AUSTRALIA

Ingenting i disse garantivilkårene og -betingelsene må tas for å utelukke, begrense eller endre bruken av enhver betingelse, produktgaranti, garanti, rettighet eller remedie som gis eller er underforstått i Konkurrans- og forbrukerloven av 2010 (Cth), inkludert den australske forbrukerloven eller enhver annen lov der det å gjøre dette ville bestride denne loven eller føre til at noen del av disse vilkårene og betingelsene ville bli ugyldige. Fordelene du gis under denne begrensede garantien kommer i tillegg til andre rettigheter og rettsmidler du har ifølge australsk lov.

Våre varer leveres med garantier som ikke kan utelukes under den australske forbrukerloven. Du har krav på en erstatning eller refusjon for en stor feil og til kompensasjon for eventuelle andre rimelig overskuelig tap eller skader. Du har også rett til å få varene reparert eller skiftet ut hvis varene ikke holder akseptabel kvalitet og feilen ikke kan sies å være en stor feil.

5) BETINGELSER FOR Å HA GARANTIDEKNING

Denne garantidekningen er tilgjengelig **bare** når **alle** betingelsene nedenfor er oppfylt:

- 2021 Can-Am ATV-en må være kjøpt som ny og ubrukt av den første eieren fra en Can-Am ATV-distributør/-forhandler som er autorisert til å distribuere Can-Am ATV-er i landet der salget ble utført.
- BRPs spesifiserte inspeksjonsprosess med kontroll før levering må være gjennomført og dokumentert.
- Produktet må være riktig registrert av en autorisert Can-Am ATV-distributør/-forhandler.
- 2021 Can-Am ATV-en må være i kjøpt i landet eller sammenslutningen av land der kjøperen bor, og
- Rutinevedlikehold som er beskrevet i brukerhåndboken, må utføres til rett tid for at garantidekningen skal opprettholdes. BRP forbeholder seg retten til å gjøre garantidekningen avhengig av bevis på riktig vedlikehold.

BRP vil ikke innfri denne begrensede garantien for privat bruk eller kommersiell bruk hvis ett eller flere av vilkårene foran ikke er tilfredsstillt. Slike begrensninger er nødvendige for at BRP skal kunne beholde både sikkerheten til sine produkter og for sine kunder og publikum generelt.

6) HVA DU MÅ GJØRE FOR Å FÅ GARANTIDEKNING

Kunden må slutte å bruke ATV-en når noe unormalt oppstår. Kunden må varsle en Can-Am ATV-distributør/-forhandler i løpet av to (2) dager etter at en feil opptrer, sørge for nødvendig tilgang til produktet og mulighet til å reparere det. Kunden må også presentere for den autoriserte Can-Am ATV-distributøren/-forhandleren bevis på at produktet er kjøpt og må signere reparasjons-/arbeidsordren før reparasjonen starter for å godkjenne garantireparasjonen. Alle deler som skiftes ut under denne begrensede garantien blir BRPs eiendom.

Vær oppmerksom på at varslingsfristen er underlagt gjeldende nasjonale eller lokale lover i kundens land.

7) HVA BRP VIL GJØRE

I den grad loven tillater det, er BRPs forpliktelser under denne garantien begrenset til, etter eget skjønn, reparasjon av deler funnet defekt ved normal bruk, vedlikehold og service; eller erstatning av slike deler med nye originale Can-Am ATV deler uten kostnad for deler og arbeid hos alle autoriserte Can-Am ATV-Distributør-/forhandler i garantiperioden i henhold til vilkårene som er beskrevet her. BRPs ansvar er begrenset til å utføre nødvendige reparasjoner eller utskifting av deler. Eieren kan ikke kreve at Can-Am ATV-en skal tilbakekalles eller at kjøpet skal avlyses hvis han/hun mener at garantien ikke blir overholdt. Du kan ha andre juridiske rettigheter som kan variere fra land til land.

I tilfelle service er påkrevet utenfor det opprinnelige salgsstedet, vil eieren være ansvarlig for eventuelle tilleggsavgifter på grunn av lokale rutiner og vilkår, for eksempel, men ikke begrenset til frakt, forsikring, skatter, lisensavgifter, importavgifter og alle andre økonomiske avgifter, inkludert de som pålegges av regjeringer, stater, territorier og deres respektive byråer.

BRP forbeholder seg retten til å forbedre eller endre produkter fra tid til annen uten å påta seg noen forpliktelse til å endre produkter som er produsert tidligere.

8) OVERFØRING

Hvis et Produkt skifter eier under garantiens dekningsperiode, skal denne garantien overføres til den nye eieren og være gyldig for den resterende dekningsperioden, forutsatt at BRP eller en autorisert Can-Am ATV-distributør/forhandler mottar bevis på at den forrige eieren samtykker i overføring av eierskap, i tillegg til koordinatene til den nye eieren.

9) ASSISTANSE TIL KUNDER

Hvis det skulle oppstå strid eller uoverensstemmelse i forbindelse med denne begrensede garantien, anbefaler BRP at du forsøker å løse problemet på Can-Am ATV-forhandler/distributør-stadiet. Vi anbefaler å diskutere problemet med den autoriserte Can-Am ATV-distributørens/forhandlerens verksmester eller eier.

Hvis saken fortsatt ikke er løst, kontakt BRP ved å fylle ut kundens kontaktskjema på www.brp.com eller kontakt BRP per post på én av adressene som er oppført under avsnittet *KONTAKT OSS* i denne håndboken.

*For territoriet som dekkes av denne begrensede garantien blir produktene distribuert og får service fra Bombardier Recreational Products Inc. eller dets tilknyttede selskaper.

© 2020 Bombardier Recreational Products Inc. Med enerett.

™ Varemerke som tilhører Bombardier Recreational Products Inc. eller dets datterselskaper.

® Registrert varemerke for Bombardier Recreational Products Inc.

BRP BEGRENSET GARANTI FOR EØS, SAMVELDET AV UAVHENGIGE STATER (SUS) OG TYRKIA: 2021 CAN-AM® ATV

1) OMFANGET AV DEN BEGRENSEDE GARANTIEN

Bombardier Recreational Products Inc. ("BRP")* garanterer at 2021-modeller av Can-Am ATV-er som selges av distributører eller forhandlere som er autorisert til å distribuere Can-Am ATV-er ("Can-Am ATV-distributør/-forhandler") i Det europeiske økonomiske samarbeidsområdet (som består av landene som er medlemmer av EU, pluss Storbritannia, Norge, Island og Liechtenstein) ("EØS"), i stater som er medlemmer av Samveldet av uavhengige stater (inkludert Ukraina og Turkmenistan) ("SUS"), og Tyrkia ikke har material- eller produksjonsfeil i løpet av perioden og under de vilkårene som beskrives nedenfor.

Deler og tilbehør som ikke er installert fra fabrikk er ikke dekket under denne begrensede garantien. Se den aktuelle teksten om den begrensede garantien for deler og tilbehør.

Denne begrensede garantien vil bli ugyldig hvis: (1) ATV-en er eller har vært brukt til kappkjøring eller annen konkurransepreget aktivitet, på et hvilket som helst tidspunkt, også av den tidligere eieren, eller (2) ATV-en har blitt endret eller modifisert på en slik måte at det påvirker driften, yteevnen eller holdbarheten på en negativ måte eller slik at tilsiktet bruk er endret.

2) ANSVARSBEGRENSNING

SÅ FREMT LOVEN TILLATER DET GJELDER OG GODTAS DENNE UTTRYKKELIGE GARANTIEN I STEDET FOR ALLE ØVRIGE UTTRYKKELIGE ELLER UNDERFORSTÅTTE GARANTIER, INKLUSIVE, OG UTEN BEGRENSNING, ENHVER GARANTI OM SALGBARHET ELLER EGNETHET FOR NOE SPESIELT FORMÅL. I DEN UTSTREKNING DE IKKE KAN FRASKRIVES, ER UNDERFORSTÅTTE GARANTIER BEGRENSET TIL VARIGHETEN AV DEN UTTRYKTE GARANTIEN. TILFELDIGE SKADER OG FØLGESKADER ER UTELUKKET FRA DEKNING UNDER DENNE GARANTIEN. NOEN JURISDIKSJONER TILLATTER IKKE FRASKRIVNINGENE, BEGRENSNINGENE OG UTELUKKELSENE SOM ER IDENTIFISERT OVENFOR. AV DEN GRUNN GJELDER DE KANSKJE IKKE DEG. DENNE GARANTIEN GIR DEG SPESIELLE RETTIGHETER, OG DU KAN OGSÅ HA ANDRE RETTIGHETER SOM VARIERER FRA LAND TIL LAND.

Verken Can-Am ATV-distributør/-forhandlere eller andre personer har fullmakt til å gi noen bekreftelse, representasjon eller garanti når det gjelder produktet utenom det som står i denne begrensede garantien. Hvis det skjer, kan det ikke håndheves mot BRP.

BRP forbeholder seg retten til å endre denne garantien på et hvilket som helst tidspunkt. Det skal forstås at slike endringer ikke vil forandre garanti-vilkårene som gjelder for produkter som ble solgt mens denne garantien gjelder.

3) UNNTAK – OMFATTES IKKE AV GARANTIE

Følgende er under ingen omstendigheter dekket av denne begrensede garantien:

- naturlig slitasje
- punkter med rutinemessig vedlikehold, trimming, justeringer
- Skade som skyldes uaktsomhet eller manglende egnet vedlikehold og/eller lagring, som beskrevet i brukerhåndboken;
- skade som er et resultat av at deler er fjernet, feilaktig reparasjon, service, vedlikehold eller endring, eller bruk av deler eller tilbehør som ikke er produsert eller godkjent av BRP, som etter rimelig skjønn enten er inkompatible med produktet eller som påvirker produktets drift, yteevne eller varighet på en negativ måte, eller som er et resultat av at reparasjoner er utført av en person som ikke er en autorisert Can-Am ATV-distributør/-forhandler
- skader forårsaket av misbruk, unormal bruk, forsømmelse, konkurranse-løp eller bruk av produktet på en måte som er uforenlig med anbefalt drift i brukerhåndboken
- skade som er et resultat av ulykke, nedsenkning, brann, snø, vanninnføring, brann, tyveri, vandalisme eller naturkatastrofe
- Bruk av drivstoff, oljer eller smøremidler som ikke er beregnet på produktet (se brukerhåndboken);
- skader som skyldes rust, korrosjon eller eksponering for vær og vind
- tilfeldige skader, følgeskader eller skader av noe slag, inkludert men ikke begrenset til sleping, lagring, transportkostnader telefon, leie, drosje, uleilighet, forsikringsdekning, låneavdrag, tap av tid, tap av inntekter eller tid tapt grunnet nedetid som et resultat av servicearbeid

4) GARANTIPERIODE

Denne begrensede garantien gjelder fra (1) leveringsdato til første detaljforbruker eller fra (2) den dato produktet ble tatt i bruk for første gang, alt etter hvilken dato som kommer først, for en periode på:

TJUEFIRE (24) ETTERFØLGENDE MÅNEDER for privat bruk.

SEKS (6) ETTERFØLGENDE MÅNEDER for kommersielt bruk eller utleie.

Produktet brukes kommersielt når det brukes i forbindelse med arbeid eller beskjeftigelse som skaper inntekt i løpet av en hvilken som helst garantiperiode. Produktet brukes også kommersielt når, på noe tidspunkt i løpet av garantiperioden, den har et registreringsnummer for kommersiell bruk.

Reparasjon eller erstatning av deler eller ytelse av service under denne garantien forlenger ikke gyldigheten av denne garantien ut over dens opprinnelige utløpsdato.

Vær oppmerksom på at varigheten og eventuelle andre modaliteter i garantidekningen er underlagt gjeldende nasjonale eller lokale lover i landet ditt.

5) BETINGELSER FOR Å HA GARANTIDEKNING

Denne garantidekningen er tilgjengelig **bare** når **alle** betingelsene nedenfor er oppfylt:

- 2021 Can-Am ATV-en må være kjøpt som ny og ubrukt av den første eieren fra en Can-Am ATV-distributør/-forhandler som er autorisert til å distribuere Can-Am ATV-er i landet der salget ble utført.
- BRPs spesifiserte inspeksjonsprosess med kontroll før levering må være gjennomført og dokumentert.
- Produktet må være riktig registrert av en autorisert Can-Am ATV-distributør/-forhandler.
- 2021 Can-Am ATV-en må være kjøpt innen EØS av en innbygger fra EØS, I Samveldet av uavhengige stater for innbyggere i land som dette området består av, og i Tyrkia for innbyggere i Tyrkia.
- Rutinevedlikehold som er beskrevet i brukerhåndboken, må utføres til rett tid for at garantidekningen skal opprettholdes. BRP forbeholder seg retten til å gjøre garantidekningen avhengig av bevis på riktig vedlikehold.

BRP vil ikke innfri denne begrensede garantien for privat bruk eller kommersiell bruk hvis ett eller flere av vilkårene foran ikke er tilfredsstillt. Slike begrensninger er nødvendige for at BRP skal kunne beholde både sikkerheten til sine produkter og for sine kunder og publikum generelt.

6) HVA DU MÅ GJØRE FOR Å FÅ GARANTIDEKNING

Kunden må slutte å bruke ATV-en når noe unormalt oppstår. Kunden må varsle en Can-Am ATV-distributør/-forhandler i løpet av to (2) måneder etter at en feil opptrer, sørge for nødvendig tilgang til produktet og mulighet til å reparere det. Kunden må også presentere for den autoriserte Can-Am ATV-distributøren/-forhandleren bevis på at produktet er kjøpt og må signere reparasjons-/arbeidsordren før reparasjonen starter for å godkjenne garantireparasjonen. Alle deler som skiftes ut under denne begrensede garantien blir BRPs eiendom.

Vær oppmerksom på at varslingsfristen er underlagt gjeldende nasjonale eller lokale lover i kundens land.

7) HVA BRP VIL GJØRE

I den grad loven tillater det, er BRPs forpliktelser under denne garantien begrenset til, etter eget skjønn, reparasjon av deler funnet defekt ved normal bruk, vedlikehold og service; eller erstatning av slike deler med nye originale Can-Am ATV deler uten kostnad for deler og arbeid hos alle autoriserte Can-Am ATV-Distributør/-forhandler i garantiperioden i henhold til vilkårene som er beskrevet her. BRPs ansvar er begrenset til å utføre nødvendige reparasjoner eller utskifting av deler. Eieren kan ikke kreve at Can-Am ATV-en skal tilbakekalles eller at kjøpet skal avlyses hvis han/hun mener at garantien ikke blir overholdt. Du kan ha andre juridiske rettigheter som kan variere fra land til land.

Hvis det er behov for service utenfor EØS, SUS eller Tyrkia, må eieren betale for tilleggsutgifter ifølge lokal forhold og forskrifter. Disse utgiftene kan blant annet være frakt, forsikring, skatter, lisensavgifter, importtoll og

alle andre økonomiske utgifter, inkludert de som regjeringer, stater, territorier og deres respektive organer pålegger.

BRP forbeholder seg retten til å forbedre eller endre produkter fra tid til annen uten å påta seg noen forpliktelse til å endre produkter som er produsert tidligere.

8) OVERFØRING

Hvis et Produkt skifter eier under garantiens dekningsperiode, skal denne garantien overføres til den nye eieren og være gyldig for den resterende dekningsperioden, forutsatt at BRP eller en autorisert Can-Am ATV-distributør/forhandler mottar bevis på at den forrige eieren samtykker i overføring av eierskap, i tillegg til koordinatene til den nye eieren.

9) ASSISTANSE TIL KUNDER

Hvis det skulle oppstå strid eller uoverensstemmelse i forbindelse med denne begrensede garantien, anbefaler BRP at du forsøker å løse problemet på Can-Am ATV-forhandler/distributør-stadiet. Vi anbefaler å diskutere problemet med den autoriserte Can-Am ATV-distributørens/forhandlerens verksmester eller eier.

Hvis saken fortsatt ikke er løst, kontakt BRP ved å fylle ut kundens kontaktskjema på www.brp.com eller kontakt BRP per post på én av adressene som er oppført under avsnittet *KONTAKT OSS* i denne håndboken.

*Innen EØS blir produktene distribuert og får service av BRP European Distribution S.A. og andre tilknyttede selskaper eller datterselskaper av BRP.

© 2020 Bombardier Recreational Products Inc. Med enerett.

™ Varemerke for Bombardier Recreational Products Inc. eller datterselskaper.

® Registrert varemerke for Bombardier Recreational Products Inc.

YTTERLIGERE VILKÅR OG BETINGELSER KUN FOR FRANKRIKE

Følgende vilkår gjelder bare for produkter solgt i Frankrike:

Selgeren skal levere varer som overholder kontrakten, og skal være ansvarlig for defekter som eksisterer ved levering. Selger skal også være ansvarlig for feil som følge av emballasje, monteringsanvisninger eller installasjonen når den er dennes ansvar i henhold til kontrakten eller hvis utført under dennes ansvar. For å være i samsvar med kontrakten må godet:

1. Være tilpasset normal bruk for lignende varer og, hvis aktuelt:
 - Samsvare med beskrivelsen gitt av selgeren og ha kvalitetene som ble presentert kjøperen via prøve eller modell;
 - Ha kvalitetene en kjøper med rette kan forvente med tanke på de offentlige erklæringene til selgeren, produsenten eller dens representant, inkludert i reklame eller merking; eller
2. Ha egenskapene partene i fellesskap har blitt enige om eller være tilpasset den spesifikke bruken som den er påtenkt av kjøperen, påpekt av selgeren og akseptert av selgeren.

Tiltak ved eventuell mangel på overensstemmelse preskriberes etter to år etter levering av varen. Selgeren er ansvarlig for garantien for den solgte varens skjulte defekter dersom disse skjulte defektene gjør varen uegnet for tiltenkt bruk, eller dersom de reduserer dens bruk på en slik måte at kjøperen ikke ville ha anskaffet varen eller ville gitt en lavere pris hvis dette hadde vært kjent. Handlingen for slike skjulte defekter skal tas av kjøperen innen 2 år etter at defekten er oppdaget.

***Denne siden er
blank med hensikt***

H) KUNDEINFORMASJON

I PERSONVERNINFORMASJON

BRP ønsker å informere deg om at koordinatene dine vil bli bruk for sikkerhets- og garantirelaterte formål. Dessuten kan BRP og dets datterselskaper bruke sine kundelister for å distribuere markeds- og promosjonsinformasjon om BRP og beslektede produkter.

For å utøve dine rettigheter til å se eller korrigere dine data, eller for å bli slettet fra adresselisten for direkte markedsføring, kontakt BRP.

Via e-post: privacyofficer@brp.com

Via post: BRP
Senior Legal Counsel-Privacy Officer
726 St-Joseph
Valcourt QC
Canada
J0E 2L0

II KONTAKT OSS

www.brp.com

Asia

Room 4609, Tower 2,
Grand Gateway 3 Hong Qiao
Road Shanghai,
Kina 200020

21F Shinagawa East One Tower
2-16-1 Konan, Minatoku-ku,
Tokyo 108-0075
Japan

Europa

Skaldenstraat 125
B-9042 Gent
Belgia

Itterpark 11
D-40724 Hilden
Tyskland

ARTEPARC Bâtiment B
Route de la côte d'Azur, Le Canet
13590 Meyreuil
Frankrike

Ingvald Ystgaardsvei 15
N-7484 Trondheim
Norge

Isoaavantie 7
PL 8040
96101 Rovaniemi

Spinnvägen 15
903 61 Umeå
Sverige

Avenue d'Ouchy 4-6
1006 Lausanne
Sveits

Nord-Amerika

565 de la Montagne Street
Valcourt (Québec) J0E 2L0
Canada

Sa De Cv, Av. Ferrocarril 202
Parque Ind. Querétaro, Lote2-B
76220
Santa Rosa Jáuregui, Oro., Mexico

Sturtevant, Wisconsin, USA.
10101 Science Drive
Sturtevant, Wisconsin
53177
USA.

Oseania

6 Lord Street
Lakes Business Park
Botany, NSW 2019
Australia

3B Echelon Place, East Tamaki,
Auckland 2013,
New Zealand

Sør-Amerika

Rua James Clerck Maxwell, 230
TechnoPark Campinas SP 13069-380
Brasil

II ADRESSEENDRING / NY EIER

Hvis adressen din er endret eller du er den nye eieren av ATV-en, ber vi deg varsle BRP ved å enten:

- varsle en autorisert Can-Am-forhandler
- sende inn ett av adresseendringskortene på de følgende sidene til én av adressene til BRP som er angitt i avsnittet *KONTAKT OSS* i denne håndboken

I tilfelle skifte av eier, legg ved bevis på at den tidligere eieren har sagt seg enig i overføringen.

Denne informasjon er dessuten meget viktig også etter at den begrensede garantien har utløpt, fordi BRP kan kontakte ATV-eieren hvis det blir nødvendig, for eksempel hvis tilbakekalling blir nødvendig av sikkerhetsmessige årsaker. Det er eierens ansvar å varsle BRP.

STJÅLNE ENHETER: Dersom ATV-en blir stjålet, bør du varsle BRP eller en autorisert Can-Am-forhandler. Vi vil be deg om å oppgi navn, adresse, telefonnummer, kjøretøyets identifikasjonsnummer og datoen det ble stjålet.

***Denne siden er
blank med hensikt***

ENDRING AV ADRESSE NY EIER 

KJØRETØYETS IDENTIFIKASJONSNUMMER

Modellnummer

Kjøretøyets identifikasjonsnummer (V.I.N.)

GAMMEL ADRESSE
ELLER TIDLIGERE EIER:_____
NAVN_____
NR._____
GATE_____
LEIL_____
STED_____
FYLKE_____
POSTNUMMER_____
LAND_____
TELEFONNY ADRESSE
ELLER NY EIER:_____
NAVN_____
NR._____
GATE_____
LEIL_____
STED_____
FYLKE_____
POSTNUMMER_____
LAND_____
TELEFON_____
E-POSTADRESSE

V00A2F

ENDRING AV ADRESSE NY EIER 

KJØRETØYETS IDENTIFIKASJONSNUMMER

Modellnummer

Kjøretøyets identifikasjonsnummer (V.I.N.)

GAMMEL ADRESSE
ELLER TIDLIGERE EIER:_____
NAVN_____
NR._____
GATE_____
LEIL_____
STED_____
FYLKE_____
POSTNUMMER_____
LAND_____
TELEFONNY ADRESSE
ELLER NY EIER:_____
NAVN_____
NR._____
GATE_____
LEIL_____
STED_____
FYLKE_____
POSTNUMMER_____
LAND_____
TELEFON_____
E-POSTADRESSE

V00A2F

III VEDLIKEHOLDSREGISTRERING

Send fotokopi av vedlikeholdsdokumenter til BRP hvis nødvendig.

FØR LEVERING	
Serienummer	Signatur/trykk:
Miles/km kjørt:	
Timer:	
Dato:	
Forhandlernr.:	
Merknader:	

Se kjøretøyets servicemelding før levering for detaljerte installasjonsprosedyrer.	

FØRSTE KONTROLL	
Serienummer	Signatur/trykk:
Miles/km kjørt:	
Timer:	
Dato:	
Forhandlernr.:	
Merknader:	

Se avsnittet Vedlikeholdsinformasjon i denne bruksanvisningen for informasjon om vedlikeholdsplan.	

SERVICE	
Serienummer	Signatur/trykk:
Miles/km kjørt:	
Timer:	
Dato:	
Forhandlernr.:	
Merknader:	

Se avsnittet Vedlikeholdsinformasjon i denne bruksanvisningen for informasjon om vedlikeholdsplan.	

SERVICE	
Serienummer _____ Miles/km kjørt: _____ Timer: _____ Dato: _____ Forhandler nr.: _____ Merknader: _____ _____ _____	Signatur/trykk:
Se avsnittet Vedlikeholdsinformasjon i denne bruksanvisningen for informasjon om vedlikeholdsplan.	

SERVICE	
Serienummer _____ Miles/km kjørt: _____ Timer: _____ Dato: _____ Forhandler nr.: _____ Merknader: _____ _____ _____	Signatur/trykk:
Se avsnittet Vedlikeholdsinformasjon i denne bruksanvisningen for informasjon om vedlikeholdsplan.	

***Denne siden er
blank med hensikt***

Når du leser denne brukerhåndboken, må du huske at:

 **ADVARSEL**

Indikerer en potensiell risikosituasjon som, hvis den ikke unngås, kan resultere i alvorlig personskade eller dødsfall.

⚠ ADVARSEL

DET KAN VÆRE FARLIG Å BRUKE KJØRETØYET.

En kollisjon eller velt kan skje raskt, også under rutinemanoøvre som svinging og kjøring i bakker eller over hindringer, hvis du ikke følger nødvendig forholdsregler.

ALVORLIG SKADE ELLER DØDSFALL

kan bli resultatet dersom du ikke følger disse instruksjonene:

- **FØR DU BRUKER DETTE KJØRETØYET, MÅ DU LESE DENNE BRUKERHÅNDBOKEN, ALLE SIKKERHETSDEKALENE PÅ PRODUKTET OG SE SIKKERHETSVIDEOEN.**



- **KJØR ALDRI DETTE KJØRETØYET UTEN TILSTREKkelige INSTRUKSJONER.**
Fullfør et sertifisert opplæringskurs.
- **IKKE OVERSKRID KJØRETØYETS SETEKAPASITET.**
- **FOR 1-SETERS MODELLER MÅ DU ALDRI TA MED EN PASSASJER.**
Du øker risikoen for å miste kontrollen hvis du tar med en passasjer.

- **KJØR ALDRI DETTE KJØRETØYET PÅ ASFALTERTE OVERFLATER.**

Du øker risikoen for å miste kontrollen hvis du kjører dette kjøretøyet på asfalterte overflater.

- **KJØR ALDRI DETTE KJØRETØYET PÅ OFFENTLIGE VEIER.**

Du kan kollidere med et annet kjøretøy hvis du bruker dette kjøretøyet på en offentlig vei.

- **FØRER OG PASSASJER (MAX-modeller) SKAL ALLTID HA PÅ SEG EN GODKJENT HJELM, beskyttelsesbriller og beskyttende klær.**

- **BRUK ALDRI SAMMEN MED NARKOTIKA ELLER ALKOHOL.**

Disse reduserer reaksjonstiden og svekker dømmekraften.

- **KJØR ALDRI DETTE KJØRETØYET VED FOR HØY HASTIGHET.**

Du øker risikoen for å miste kontrollen hvis du kjører dette kjøretøyet ved hastigheter som er for høye i forhold til terrenget, visibilitet eller ditt erfaringsnivå.

- **FORSØK ALDRI Å STEILE, HOPPE ELLER UTFØRE ANDRE STUNT.**

