

can-am

Серии **OUTLANDER™ 6x6 T**

2021

РУКОВОДСТВО ПО ЭКСПЛУАТАЦИИ

Включает

информацию о мерах
безопасности, транспортном средстве
и техническом обслуживании

⚠ ПРЕДОСТЕРЕЖЕНИЕ

Внимательно прочитайте настоящее Руководство.
Оно содержит важную информацию по мерам безопасности.
Минимальный рекомендованный возраст водителя: 16 лет.
Храните Руководство по эксплуатации на транспортном средстве.

2 1 9 0 0 2 0 9 1 _ R U

Перевод
оригинальных инструкций

ПРЕДОСТЕРЕЖЕНИЕ

МОТОВЕЗДЕХОД ОТНОСИТСЯ К ЧИСЛУ ТРАНСПОРТНЫХ СРЕДСТВ ПОВЫШЕННОЙ ОПАСНОСТИ. Если не принять соответствующих мер предосторожности, даже при выполнении обычных маневров, таких как поворот, движение по склону или преодоление препятствий, может произойти столкновение или опрокидывание мотовездехода.

Строго следуйте всем инструкциям, содержащимся в настоящем Руководстве и в табличках на корпусе мотовездехода. **Пренебрежение этими предостережениями, может стать причиной получения СЕРЬЁЗНЫХ ТРАВМ и даже ЛЕТАЛЬНОГО ИСХОДА.**

Всегда храните это руководство по эксплуатации с транспортным средством.

ПРЕДОСТЕРЕЖЕНИЕ

Игнорирование предупреждений, содержащихся в настоящем Руководстве, **ВИДЕОРОЛИКЕ ПО БЕЗОПАСНОСТИ** и предупреждающих табличках на корпусе мотовездехода, может иметь серьезные последствия, не исключая получение тяжелых травм и гибели людей.

ПРЕДОСТЕРЕЖЕНИЕ

По своим характеристикам это транспортное средство может превосходить другие транспортные средства, которыми вы могли управлять ранее. Уделите время для ознакомления с Вашим новым мотовездеходом.

**Приведённые ниже торговые марки являются собственностью компании
Bombardier Recreational Products Inc.:**

В Финляндии распространение продукции осуществляет компания BRP Finland Oy.

Can-Am® D.E.S.S.™ DPS™ Outlander™ Rotax® TTI™ XPS™

В данном документе упоминаются торговые марки, являющиеся собственностью следующих компаний:

– Visco-Lok является торговой маркой, принадлежащей компании GKN Viscodrive GmbH.

I ИДЕНТИФИКАЦИЯ МОТОВЕЗДЕХОДА

Основные сборочные единицы мотовездехода (двигатель и рама) имеют индивидуальные заводские номера. Эти номера могут потребоваться в гарантийных случаях или для идентификации транспортного средства в случае его кражи. Кроме того, идентификационные номера также необходимы авторизованному дилеру Can-Am для оформления гарантийной заявки и прочей документации. Гарантийные обязательства компании BRP аннулируются, если заводские номера двигателя (EIN) или транспортного средства (VIN) удалены или искажены каким-либо образом. Мы настоятельно рекомендуем записать все серийные номера вашего транспортного средства и передать их своей страховой компании.

1) Идентификационный номер транспортного средства (VIN)

VIN находится на идентификационной наклейке под сиденьем.

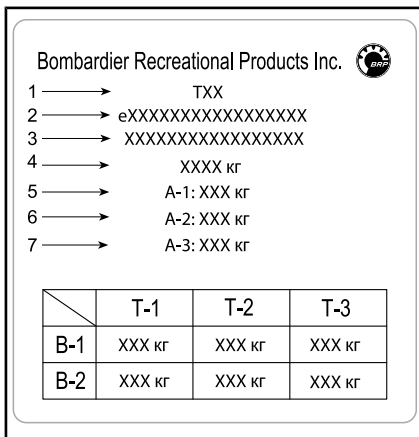

ТИПОВОЙ ВАРИАНТ — ИДЕНТИФИКАЦИОННАЯ НАКЛЕЙКА — ПОД СИДЕНЬЕМ

- 1: категория
- 2: номер утверждения по типу конструкции
- 3: VIN
- 4: допустимые максимальные массы транспортного средства с грузом
- 5-7: допустимые максимальные массы в расчете на одну ось
- B-1: допустимая масса буксируемого прицепа для точки задней сцепки; прицеп без тормозов
- B-2: допустимая масса буксируемого прицепа для точки задней сцепки; прицеп с инерционным тормозом



ТИПОВОЙ ВАРИАНТ — НАКЛЕЙКА VIN — ПОД СИДЕНЬЕМ

2) Идентификационный бланк транспортного средства

Обратитесь к своему дилеру, чтобы удостовериться в том, что ваше транспортное средство зарегистрировано в компании BRP.

№ МОДЕЛИ _____			
ИДЕНТИФИКАЦИОННЫЙ НОМЕР (VIN) ТРАНСПОРТНОГО СРЕДСТВА _____			
ИДЕНТИФИКАЦИОННЫЙ НОМЕР (EIN) ДВИГАТЕЛЯ _____			
Владелец: _____			
Ф.И.О.			
№ _____	УЛИЦА _____	КВ. _____	
ГОРОД _____	ШТАТ / ПРОВИНЦИЯ _____	ПОЧТОВЫЙ ИНДЕКС _____	
Дата продажи _____	ГОД _____	МЕСЯЦ _____	ДЕНЬ _____
Срок действия гарантии _____	ГОД _____	МЕСЯЦ _____	ДЕНЬ _____
Заполняется дилером при продаже.			

МЕСТО ДЛЯ ПЕЧАТИ ДИЛЕРА

000A2IL



3) Идентификационный номер двигателя (EIN)

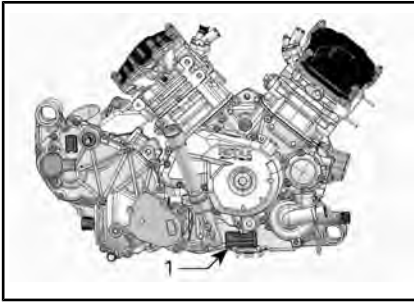

ТИПОВОЙ ВАРИАНТ – ПРАВАЯ СТОРОНА ДВИГАТЕЛЯ

1. Идентификационный номер двигателя (EIN)

4) Наклейка подтверждения соответствия стандартам

Правило (ЕС) 2016/1628 распространяется на внедорожные транспортные средства

Транспортные средства, соответствующие требованиям нормативного акта (ЕС) 2016/1628 (NRMM), имеют соответствующую идентификацию на крышке клапанного механизма двигателя и на раме, под сиденьем.

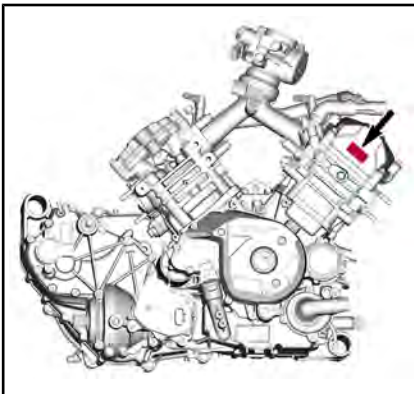

ТИПОВОЙ ВАРИАНТ

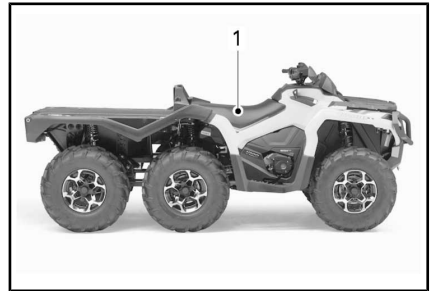

ТИПОВОЙ ВАРИАНТ

1. Наклейка NRMM — на раме под сиденьем

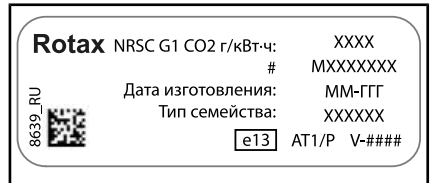

ТИПОВОЙ ВАРИАНТ — ИДЕНТИФИКАЦИОННАЯ НАКЛЕЙКА СОГЛАСНО ТРЕБОВАНИЯМ NRMM

ПРИМЕЧАНИЕ: Подделка двигателя или его компонентов является нарушением утверждения типового образца ЕС конкретного двигателя.

5) Назначение

В качестве сельскохозяйственного трактора, который можно использовать для перевозки материалов. Проверьте максимальную допустимую нагрузку мотовездехода, указанную на идентификационной наклейке и табличке максимальной нагрузки мотовездехода, см. «ВАЖНЫЕ ПРЕДУПРЕЖДАЮЩИЕ НАКЛЕЙКИ». Трактор Can-Am серии T может осуществлять буксировку прицепа по дороге. Проверьте максимальную допустимую нагрузку прицепа. Ознакомьтесь с местными нормативными актами в отношении использования мотовездехода и прицепа на дороге. Подсоедините световые приборы прицепа к мотовездеходу.

*Эта страница специально
оставлена пустой*

II ПРЕДИСЛОВИЕ

РУКОВОДСТВО ПО ЭКСПЛУАТАЦИИ 2021

Категория Т (ЕС) per. 167/2013

Outlander 6x6 XU+ 650 категории Т

Outlander 6x6 XU+ 1000 категории Т

Outlander 6x6 MAX XU+ 650 категории Т

Outlander 6x6 MAX XU+ 1000 категории Т

Outlander 6x6 MAX XT 650 категории Т

Outlander 6x6 MAX XT 1000 категории Т

Deutsch	Dieses Handbuch ist möglicherweise in Ihrer Landessprache verfügbar. Bitte wenden Sie sich an Ihren Händler oder besuchen Sie: www.operatorsguides.brp.com
English	This guide may be available in your language. Check with your dealer or go to: www.operatorsguides.brp.com
Español	Es posible que este manual esté disponible en su idioma. Consulte a su distribuidor o visite: www.operatorsguides.brp.com
Français	Ce guide peut être disponible dans votre langue. Vérifier avec votre concessionnaire ou aller à: www.operatorsguides.brp.com
Italiano	Questa guida potrebbe essere disponibile nella propria lingua. Contattare il concessionario o consultare: www.operatorsguides.brp.com
中文	本手册可能有您的语种的翻译版本。请向经销商问询，或者登录 www.operatorsguides.brp.com 查询。
日本語	このガイドは、言語によって翻訳版が用意されています。ディーラーに問い合わせるか、次のアドレスでご確認ください： www.operatorsguides.brp.com
Nederlands	Deze handleiding kan beschikbaar zijn in uw taal. Vraag het aan uw dealer of ga naar: www.operatorsguides.brp.com
Norsk	Denne boken kan finnes tilgjengelig på ditt eget språk. Kontakt din forhandler eller gå til: www.operatorsguides.brp.com
Português	Este manual pode estar disponível em seu idioma. Fale com sua concessionária ou visite o site: www.operatorsguides.brp.com
Русский	Воспользуйтесь руководством на вашем языке. Узнайте о его наличии у дилера или на странице по адресу www.operatorsguides.brp.com
Suomi	Käyttöohjekirja voi olla saatavissa omalla kielelläsi. Tarkista jälleenmyyjältä tai käy osoitteessa: www.operatorsguides.brp.com
Svenska	Denna bok kan finnas tillgänglig på ditt språk. Kontakta din återförsäljare eller gå till: www.operatorsguides.brp.com

Руководство по эксплуатации является частью мотовездехода и должно прилагаться к нему при продаже.

Поздравляем вас с приобретением нового мотовездехода Can-Am®. Мотовездеход обеспечивается гарантией компании BRP и поддержкой сети авторизованных дилеров Can-Am, готовых предоставить вам запасные части и аксессуары, а также выполнить работы по техническому обслуживанию вашей машины.

Целью работы дилера является удовлетворение ваших потребностей. Персонал дилера знает, как проверить и отрегулировать системы мотовездехода, перед тем как вы станете его полноправным владельцем. Для получения дополнительной информации обращайтесь к авторизованному дилеру.

При получении техники вы также ознакомились с условиями гарантийного обслуживания и подписали **КОНТРОЛЬНЫЙ ЛИСТ ПРЕДПРОДАЖНОЙ ПОДГОТОВКИ**, тем самым подтвердив отсутствие претензий к вашему новому мотовездеходу.

1) Прежде чем приступить к эксплуатации

Чтобы снизить риск получения травмы вами или другими людьми, а также исключить возможность летального исхода, прежде чем приступить к эксплуатации мотовездехода, следует ознакомиться с Руководством по эксплуатации.

Также прочитайте все предупреждающие наклейки на вашем мотовездеходе и внимательно посмотрите **ВИДЕОРОЛИК ПО БЕЗОПАСНОСТИ** на сайте <https://can-am.brp.com/off-road/safety>.



Данный мотовездеход, главным образом, предназначен для отдыха, но также может использоваться в утилитарных целях.

Пренебрежение предостережениями, содержащимися в Руководстве по эксплуатации, может стать причиной получения **СЕРЬЕЗНЫХ ТРАВМ** и даже **ЛЕТАЛЬНОГО ИСХОДА**.

Курс подготовки

Не эксплуатируйте мотовездеход, не имея соответствующей подготовки.

Пройдите специальный курс обучения. Необходимо постоянно совершенствовать навыки вождения, соблюдать предписания настоящего Руководства.

Для получения дополнительной информации по безопасному вождению мотовездехода обратитесь к авторизованному дилеру Can-Am, чтобы узнать о ближайших доступных учебных курсах.

2) Предупреждающие сообщения

В настоящем руководстве для выделения важной информации используются следующие типы предупреждений:

Данный символ  предупреждает о потенциальной опасности получения травмы.

 ПРЕДУПРЕЖДЕНИЕ
Информирует о потенциально опасных ситуациях, которые могут стать причиной получения серьезной травмы или привести к летальному исходу.

 **ОСТОРОЖНО!** Информирует о потенциально опасных ситуациях, которые могут стать причиной получения травм легкой или средней степени тяжести.

ВНИМАНИЕ Содержит предупреждения и инструкции, несоблюдение которых может стать причиной серьезных повреждений транспортного средства или другого имущества.

3) О настоящем руководстве

Настоящее Руководство по эксплуатации разработано с целью ознакомить владельца/водителя с особенностями эксплуатации и технического обслуживания данного мотовездехода, а также правилами техники безопасности. Знание которых необходимо для правильной эксплуатации мотовездехода.

Храните это Руководство на борту вашего мотовездехода. В случае перепродажи мотовездехода передайте Руководство по эксплуатации новому владельцу.

Если у вас есть вопросы по какой-либо теме, независимо от того, освещается ли она в этом Руководстве по эксплуатации, свяжитесь с нами, обратившись к разделу «**КОНТАКТНАЯ ИНФОРМАЦИЯ**».

Для получения дополнительной информации просьба обращаться к вашему дилеру.

ПРЕДУПРЕЖДЕНИЕ

В тексте данного Руководства по эксплуатации термин «**ОДНОМЕСТНАЯ МОДЕЛЬ**» (1-UP) применяется в отношении мотовездеходов, передвигаться на которых может только водитель, в то время как термин «**ДВУХМЕСТНАЯ МОДЕЛЬ**» (2-UP) относится к мотовездеходам, на которых допускается перевозка пассажира.

Обязательно внимательно читайте предупреждения и следуйте инструкциям, применимым к вашей конкретной модели.

Настоящее Руководство доступно на нескольких языках. В случае обнаружения разночтений помните, что англоязычная версия имеет приоритет перед остальными.

Храните Руководство по эксплуатации в транспортном средстве и обращайтесь к нему по вопросам технического обслуживания, устранения неисправностей и инструктажа других лиц.

Для просмотра и/или распечатки дополнительных копий Руководства по эксплуатации зайдите на сайт www.operatorsguide.brp.com.

Информация, содержащаяся в настоящем Руководстве, достоверна на момент публикации. Компания BRP придерживается политики постоянного совершенствования своей продукции, однако внесение изменений в уже выпущенные мотовездеходы не гарантируется. Следствием внесения конструктивных изменений могут являться некоторые различия между выпускаемыми изделиями.

ями и изделиями, описанными в руководстве по эксплуатации. Компания BRP оставляет за собой право в любое время изменять технические характеристики, конструкцию, свойства моделей или оборудования без каких-либо обязательств со своей стороны.

Настоящее руководство при перепродаже должно быть передано новому владельцу.

При чтении этого руководства оператора помните, что:



ПРЕДУПРЕЖДЕНИЕ

Указывает на наличие потенциально опасной ситуации, которая, если ее не избежать, может привести к серьезным травмам или смертельному исходу.

СОДЕРЖАНИЕ

I ИДЕНТИФИКАЦИЯ МОТОВЕЗДЕХОДА.....	1
1) ИДЕНТИФИКАЦИОННЫЙ НОМЕР ТРАНСПОРТНОГО СРЕДСТВА (VIN).....	2
2) ИДЕНТИФИКАЦИОННЫЙ БЛАНК ТРАНСПОРТНОГО СРЕДСТВА.....	2
3) ИДЕНТИФИКАЦИОННЫЙ НОМЕР ДВИГАТЕЛЯ (EIN).....	3
4) НАКЛЕЙКА ПОДТВЕРЖДЕНИЯ СООТВЕТСТВИЯ СТАНДАРТАМ.....	3
ПРАВИЛО (ЕС) 2016/1628 РАСПРОСТРАНЯЕТСЯ НА ВНЕДОРОЖНЫЕ ТРАНСПОРТНЫЕ СРЕДСТВА.....	3
5) НАЗНАЧЕНИЕ.....	3
II ПРЕДИСЛОВИЕ.....	5
1) ПРЕЖДЕ ЧЕМ ПРИСТУПИТЬ К ЭКСПЛУАТАЦИИ.....	6
КУРС ПОДГОТОВКИ.....	6
2) ПРЕДУПРЕЖДАЮЩИЕ СООБЩЕНИЯ.....	6
3) О НАСТОЯЩЕМ РУКОВОДСТВЕ.....	7

A) ИНФОРМАЦИЯ ПО БЕЗОПАСНОСТИ

I ОБЩИЕ МЕРЫ ПРЕДОСТОРОЖНОСТИ.....	14
1) ИЗБЕГАЙТЕ ОТРАВЛЕНИЯ УГАРНЫМ ГАЗОМ.....	14
2) ВОСПЛАМЕНЕНИЕ ПАРОВ БЕНЗИНА И ПРОЧИЕ ОПАСНОСТИ.....	14
3) ОПАСНОСТЬ ОЖОГОВ.....	14
4) АКССУАРЫ И ВНЕСЕНИЕ ИЗМЕНЕНИЙ В КОНСТРУКЦИЮ.....	15
II ПРЕДУПРЕЖДАЮЩИЕ СООБЩЕНИЯ.....	16
1) ЕВРОПЕЙСКОЕ СООБЩЕСТВО.....	19
III ЭКСПЛУАТАЦИОННЫЕ ПРЕДУПРЕЖДЕНИЯ.....	20
IV УПРАВЛЕНИЕ МОТОВЕЗДЕХОДОМ.....	47
1) КОНТРОЛЬНЫЙ ОСМОТР ПЕРЕД ПОЕЗДКОЙ.....	48
2) ЭКИПИРОВКА.....	52
3) ДВИЖЕНИЕ С ПАССАЖИРОМ.....	53
4) ПРОГУЛКИ НА МОТОВЕЗДЕХОДЕ.....	53
5) ОКРУЖАЮЩАЯ СРЕДА.....	54
6) КОНСТРУКТИВНЫЕ ОГРАНИЧЕНИЯ.....	55
7) ЭКСПЛУАТАЦИЯ НА ПЕРЕСЕЧЕННОЙ МЕСТНОСТИ.....	55
8) ТЕХНИКА ВОЖДЕНИЯ.....	55
V ПЕРЕВОЗКА ГРУЗОВ И РАБОТЫ.....	67
1) РАБОЧЕЕ ПРИМЕНЕНИЕ МОТОВЕЗДЕХОДА.....	67
2) ПЕРЕВОЗКА ГРУЗОВ.....	67
3) ПЕРЕМЕЩЕНИЕ ГРУЗОВ.....	71
4) БУКСИРОВКА ПРИЦЕПА.....	72
VI ВАЖНЫЕ ПРЕДУПРЕЖДАЮЩИЕ НАКЛЕЙКИ.....	74
1) ПРЕДУПРЕЖДАЮЩИЕ НАКЛЕЙКИ.....	74
2) НАКЛЕЙКИ СООТВЕТСТВИЯ.....	88
3) НАКЛЕЙКА С ТЕХНИЧЕСКОЙ ИНФОРМАЦИЕЙ.....	88

B) ИНФОРМАЦИЯ О ТРАНСПОРТНОМ СРЕДСТВЕ

I ОРГАНЫ УПРАВЛЕНИЯ.....	94
1) РЫЧАГ АКСЕЛЕРАТОРА.....	94
2) РЫЧАГ ТОРМОЗА.....	94
3) СТОЯНОЧНЫЙ ТОРМОЗ.....	95
4) ПЕДАЛЬ ТОРМОЗА.....	95
5) ЗАМОК ЗАЖИГАНИЯ (КЛЮЧ).....	96

6) МНОГОФУНКЦИОНАЛЬНЫЙ ПЕРЕКЛЮЧАТЕЛЬ.....	97
7) РЫЧАГ ПЕРЕКЛЮЧЕНИЯ.....	100
8) ПЕРЕКЛЮЧАТЕЛИ С ЛЕВОЙ СТОРОНЫ РУЛЯ (ПРИ НАЛИЧИИ).....	101
9) СЕЛЕКТОР РЕЖИМОВ 4WD/6WD И РЕЖИМОВ ДВИЖЕНИЯ (ПРИ НАЛИЧИИ).....	101
ЦИФРОВОЙ ДИСПЛЕЙ С ДИАГОНАЛЬЮ 4,5 ДЮЙМА.....	103
МНОГОФУНКЦИОНАЛЬНЫЙ ДИСПЛЕЙ.....	103
КОНТРОЛЬНЫЕ ЛАМПЫ И ИНДИКАТОРЫ.....	105
НАСТРОЙКИ.....	106
III ОБОРУДОВАНИЕ.....	109
1) СИДЕНЬЕ ВОДИТЕЛЯ.....	110
2) ПАССАЖИРСКОЕ СИДЕНЬЕ (ВКЛЮЧАЯ СПИНКУ И ПОРУЧНИ)(ДВУХМЕСТНЫЕ МОДЕЛИ).....	110
3) ПОДНОЖКИ.....	111
4) ЭЛЕКТРИЧЕСКАЯ РОЗЕТКА (12 В).....	112
5) ЗАДНЕЕ БАГАЖНОЕ ОТДЕЛЕНИЕ.....	112
6) ПЕРЕДНИЙ БАГАЖНИК И ПЕРЧАТОЧНЫЙ ЯЩИК.....	113
7) СЦЕПНОЕ УСТРОЙСТВО.....	114
8) КОМПЛЕКТ ИНСТРУМЕНТОВ.....	115
9) ЛЕБЕДКА.....	115
10) РОЛИКОВЫЙ ТРОСОУКЛАДЧИК.....	116
11) БАГАЖНАЯ ПЛОЩАДКА.....	116
12) РУКОЯТКИ ПОДЪЕМА БАГАЖНОЙ ПЛОЩАДКИ.....	116
13) КРЕПЕЖНЫЕ ПРОУШИНЫ.....	117
14) РУКОЯТКИ РУЛЯ С ПОДОГРЕВОМ (ПРИ НАЛИЧИИ).....	117
15) ОБОГРЕВ РЫЧАГА ДРОССЕЛЬНОЙ ЗАСЛОНКИ (ПРИ НАЛИЧИИ).....	117
IIIa ОБОРУДОВАНИЕ (ПРИ НАЛИЧИИ НА ВАШЕЙ МОДЕЛИ).....	119
1) ПЛАТФОРМА.....	119
2) ПЕРЕДНИЙ БАГАЖНИК LinQ.....	119
3) БОКОВОЙ БОРТ.....	119
4) Farmer.....	122
IV ТОПЛИВО.....	125
1) ТРЕБОВАНИЯ К ТОПЛИВУ.....	125
2) РЕКОМЕНДУЕМОЕ ТОПЛИВО.....	125
3) ЗАПРАВКА ТОПЛИВОМ.....	125
V ОБКАТКА.....	127
ЭКСПЛУАТАЦИЯ В ПЕРИОД ОБКАТКИ.....	127
VI ОСНОВНЫЕ ОПЕРАЦИИ.....	128
1) ПУСК ДВИГАТЕЛЯ.....	128
2) ПЕРЕКЛЮЧЕНИЕ ПЕРЕДАЧ.....	128
3) ОСТАНОВКА ДВИГАТЕЛЯ И СТОЯНКА МОТОВЕЗДЕХОДА.....	128
VII СПЕЦИАЛЬНЫЕ ОПЕРАЦИИ.....	129
1) ЕСЛИ В ВАРИАТОР ПОПАЛА ВОДА.....	129
2) ЕСЛИ В КОРПУС ВОЗДУШНОГО ФИЛЬТРА ПОПАЛА ВОДА.....	129
3) ЕСЛИ МОТОВЕЗДЕХОД ПЕРЕВЕРНУЛСЯ.....	130
4) ЕСЛИ МОТОВЕЗДЕХОД ЗАТОПЛЕН.....	130
VIII НАСТРОЙКА МОТОВЕЗДЕХОДА.....	131
1) РЕГУЛИРОВКА ПОДВЕСКИ.....	131

2) РЕГУЛИРОВКА ДИНАМИЧЕСКОГО УСИЛИТЕЛЯ РУЛЕВОГО УПРАВЛЕНИЯ (DPS).....	131
IX ТРАНСПОРТИРОВКА МОТОВЕЗДЕХОДА.....	133
1) ПОГРУЗКА НА ТРАНСПОРТИРОВОЧНУЮ ТЕХНИКУ С ИСПОЛЬЗОВАНИЕМ СОБСТВЕННОЙ МОЩНОСТИ МОТОВЕЗДЕХОДА.....	134
2) ИСПОЛЬЗОВАНИЕ ЛЕБЕДКИ ДЛЯ ПОГРУЗКИ ТРАНСПОРТНОГО СРЕДСТВА НА ТРАНСПОРТИРОВОЧНУЮ ТЕХНИКУ.....	135
3) КРЕПЛЕНИЕ ТРАНСПОРТНОГО СРЕДСТВА ДЛЯ ПЕРЕВОЗКИ.....	135
4) ВЫГРУЗКА ТРАНСПОРТНОГО СРЕДСТВА С ПРИЦЕПА.....	136
ИНСТРУКЦИИ ПО ПОДЪЕМУ МОТОВЕЗДЕХОДА.....	137
ОБЩАЯ ИНФОРМАЦИЯ ПО ТЕХНИКЕ БЕЗОПАСНОСТИ ДЛЯ ОСУЩЕСТВЛЕНИЯ ПОДЪЕМА.....	137
ПОДЪЕМ ПЕРЕДНЕЙ ЧАСТИ МОТОВЕЗДЕХОДА.....	137
ПОДЪЕМ ЗАДНЕЙ ЧАСТИ МОТОВЕЗДЕХОДА.....	138
ПОДЪЕМ ВСЕГО МОТОВЕЗДЕХОДА.....	138
<i>C) ТЕХНИЧЕСКОЕ ОБСЛУЖИВАНИЕ</i>	
I РЕГЛАМЕНТ ТЕХНИЧЕСКОГО ОБСЛУЖИВАНИЯ.....	140
1) УСЛОВИЯ СИЛЬНОЙ ЗАПЫЛЕННОСТИ.....	141
2) УСЛОВНЫЕ ОБОЗНАЧЕНИЯ, ИСПОЛЬЗУЕМЫЕ В РЕГЛАМЕНТЕ ТЕХНИЧЕСКОГО ОБСЛУЖИВАНИЯ.....	141
3) РЕГЛАМЕНТ ТЕХНИЧЕСКОГО ОБСЛУЖИВАНИЯ.....	141
II ОПЕРАЦИИ ТЕХНИЧЕСКОГО ОБСЛУЖИВАНИЯ.....	144
1) ВОЗДУШНЫЙ ФИЛЬТР.....	144
2) МОТОРНОЕ МАСЛО.....	148
3) МАСЛЯНЫЙ ФИЛЬТР.....	150
4) РАДИАТОР.....	151
5) ОХЛАЖДАЮЩАЯ ЖИДКОСТЬ.....	152
6) ИСКРОГАСИТЕЛЬ.....	155
7) ВОЗДУШНЫЙ ФИЛЬТР ВАРИАТОРА.....	156
8) МАСЛО ДЛЯ КОРОБКИ ПЕРЕДАЧ.....	157
9) СВЕЧИ ЗАЖИГАНИЯ.....	159
10) КРЫШКА ВАРИАТОРА.....	160
11) УСТАНОВКА КРЫШКИ ВАРИАТОРА.....	161
12) РЕМЕНЬ ВАРИАТОРА.....	161
13) ВЕДУЩИЙ И ВЕДОМЫЙ ШКИВЫ.....	162
14) АККУМУЛЯТОРНАЯ БАТАРЕЯ.....	162
15) ПРЕДОХРАНИТЕЛИ.....	163
16) СВЕТОВЫЕ ПРИБОРЫ.....	165
17) ЧЕХЛЫ И КОЖУХИ ШАРНИРОВ ПРИВОДНЫХ ВАЛОВ.....	168
18) ПОДШИПНИКИ КОЛЁС.....	168
19) КОЛЕСА И ШИНЫ.....	169
20) РУЛЕВОЕ УПРАВЛЕНИЕ.....	170
21) ПОДВЕСКА.....	170
22) ТОРМОЗА.....	172
III УХОД ЗА МОТОВЕЗДЕХОДОМ.....	174
1) ОБСЛУЖИВАНИЕ ПОСЛЕ ПОЕЗДКИ.....	174
2) МОЙКА МОТОВЕЗДЕХОДА.....	174
IV КОНСЕРВАЦИЯ, ХРАНЕНИЕ И СЕЗОННОЕ ОБСЛУЖИВАНИЕ МОТОВЕЗДЕХОДА.....	176

D) ТЕХНИЧЕСКАЯ ИНФОРМАЦИЯ

ДЕКЛАРАЦИЯ СООТВЕТСТВИЯ ЕС.....	178
ДЕКЛАРАЦИЯ О СООТВЕТСТВИИ НОРМАМ ЕВРАЗЭС.....	179
I ТЕХНИЧЕСКИЕ ХАРАКТЕРИСТИКИ.....	180

E) ПОИСК И УСТРАНЕНИЕ НЕИСПРАВНОСТЕЙ

ИНСТРУКЦИИ ПО ПОИСКУ И УСТРАНЕНИЮ НЕИСПРАВНОСТЕЙ.....	190
II СООБЩЕНИЯ НА МНОГОФУНКЦИОНАЛЬНОЙ ПРИБОРНОЙ ПАНЕЛИ.....	195

F) ЗАПАСНЫЕ ЧАСТИ

I КАТАЛОГИ.....	198
-----------------	-----

G) ГАРАНТИЯ

ОГРАНИЧЕННЫЕ ГАРАНТИЙНЫЕ ОБЯЗАТЕЛЬСТВА КОМПАНИИ VRP В США И КАНАДЕ: МОТОВЕЗДЕХОД 2021 CAN-AM®.....	200
ГАРАНТИИ ПО НОРМАТИВАМ ТОКСИЧНОСТИ ОТРАБОТАВШИХ ГАЗОВ АГЕНТСТВА ПО ОХРАНЕ ОКРУЖАЮЩЕЙ СРЕДЫ США.....	204
ОГРАНИЧЕННЫЕ МЕЖДУНАРОДНЫЕ ГАРАНТИЙНЫЕ ОБЯЗАТЕЛЬСТВА КОМПАНИИ VRP: МОТОВЕЗДЕХОД 2021 CAN-AM®.....	207
ОГРАНИЧЕННАЯ ГАРАНТИЯ КОМПАНИИ VRP ДЛЯ ЕВРОПЕЙСКОЙ ЭКОНОМИЧЕСКОЙ ЗОНЫ, СОДРУЖЕСТВА НЕЗАВИСИМЫХ ГОСУДАРСТВ И ТУРЦИИ: МОТОВЕЗДЕХОД 2021 CAN-AM®.....	212
УЧЁТНЫЕ ЗАПИСИ ТЕХОБСЛУЖИВАНИЯ.....	217

ИНФОРМАЦИЯ ДЛЯ ВЛАДЕЛЬЦА

КОНФИДЕНЦИАЛЬНОСТЬ.....	222
КОНТАКТНАЯ ИНФОРМАЦИЯ.....	223
АЗИЯ.....	223
ЕВРОПА.....	223
СЕВЕРНАЯ АМЕРИКА.....	224
ОКЕАНИЯ.....	224
ЮЖНАЯ АМЕРИКА.....	224
ИЗМЕНЕНИЕ АДРЕСА ВЛАДЕЛЬЦА/ПЕРЕПРОДАЖА.....	225

А) ИНФОРМАЦИЯ ПО БЕЗОПАСНОСТИ

ОБЩИЕ МЕРЫ ПРЕДОСТОРОЖНОСТИ

1) Избегайте отравления угарным газом

Отработавшие газы всех двигателей внутреннего сгорания содержат оксид углерода (угарный газ), который в определенных условиях может представлять смертельную опасность. Вдыхание угарного газа может стать причиной появления головной боли, головокружения, сонливости, тошноты, спутанности сознания и, в конечном итоге, стать причиной летального исхода.

Угарный газ является веществом без цвета и запаха, которое может присутствовать в воздухе, даже если вы не видите и не ощущаете запаха отработавших газов. Смертельно опасная концентрация угарного газа может достигаться достаточно быстро, и вы можете оказаться в ситуации, в которой не сможете спасти себя самостоятельно. В плохо проветриваемом помещении опасная концентрация угарного газа может сохраняться в течение нескольких часов и даже дней. Если вы чувствуете какие-нибудь симптомы отравления угарным газом, немедленно покиньте опасную область, подышите свежим воздухом и обратитесь за медицинской помощью.

Для предотвращения возможности получения серьезных травм и летального исхода в результате отравления угарным газом:

- Никогда не эксплуатируйте транспортное средство в плохо проветриваемых и частично закрытых местах. Даже если вы попытаетесь отводить отработавшие газы, концентрация угарного газа может быстро достичь опасного уровня.
- Запуск двигателя в местах, где выхлопные газы могут быть затянуты в помещения через двери или окна, категорически запрещен.

2) Воспламенение паров бензина и прочие опасности

Пары бензина являются легковоспламеняемыми и взрывоопасными. Пары бензина могут распространиться и воспламениться от искры или пламени на значительном расстоянии от двигателя. В целях снижения риска возгорания или взрыва следуйте приведенным ниже инструкциям:

- Для хранения топлива используйте только специальные канистры.
- Не заливайте топливо в канистры, если они находятся в багажном отделении или на мотовездеходе – электростатический разряд может стать причиной воспламенения топлива.
- При заправке строго следуйте инструкциям раздела «ТОПЛИВО».
- Не запускайте двигатель и не начинайте движение, если пробка заливной горловины топливного бака не закрыта или закрыта неправильно.

Бензин ядовит и может стать причиной причинения вреда здоровью и даже гибели.

- Не допускайте попадания бензина в рот.
- При попадании бензина внутрь или в глаза, а также при вдыхании паров бензина незамедлительно обратитесь за медицинской помощью.

Если вы пролили бензин на себя, смойте его водой с мылом и смените одежду.

3) Опасность ожогов

При функционировании некоторые компоненты разогреваются до высоких температур. Во избежание ожогов не допускайте контактов с ними во время эксплуатации и спустя некоторое время после её окончания.

4) Аксессуары и внесение изменений в конструкцию

Внесение изменений в конструкцию транспортного средства и установка дополнительного оборудования могут оказывать влияние на управляемость транспортного средства. После внесения изменений в конструкцию мотовездехода важно привыкнуть к управлению, чтобы, при необходимости, соответствующим образом откорректировать ваш стиль вождения.

Не производите несанкционированные модификации транспортного средства и не устанавливайте оборудование, не сертифицированное компанией BRP для данного транспортного средства. Данные изменения не были протестированы компанией BRP — они могут стать причиной увеличения риска получения травмы и потери контроля над транспортным средством или сделают эксплуатацию мотовездехода незаконной. Например, несанкционированное нарушение спецификаций шин может оказывать отрицательное влияние на управляемость транспортного средства и увеличивать опасность потери контроля над ним.

Чтобы ознакомиться с перечнем дополнительного оборудования, доступного для данного мотовездехода, обратитесь к авторизованному дилеру BRP.

II ПРЕДУПРЕЖДАЮЩИЕ СООБЩЕНИЯ

МОТОВЕЗДЕХОД — НЕ ИГРУШКА И МОЖЕТ БЫТЬ ОПАСЕН.

- Управление мотовездеходом отличается от управления другими транспортными средствами, включая мотоцикл и автомобиль. Если не принять соответствующих мер предосторожности, даже при выполнении обычных маневров, таких как поворот, движение по склону или преодоление препятствий, может произойти столкновение или опрокидывание мотовездехода.

Пренебрежение правилами техники безопасности, которые приводятся ниже, может привести к **СЕРЬЕЗНОЙ ТРАВМЕ ИЛИ ГИБЕЛИ**:

- Прежде чем приступить к эксплуатации, внимательно прочтите РУКОВОДСТВО ПО ЭКСПЛУАТАЦИИ и предупреждающие наклейки на мотовездеходе. Также, прежде чем приступить к эксплуатации мотовездехода, просмотрите *ВИДЕОРОЛИК ПО БЕЗОПАСНОСТИ*.
- Всегда соблюдайте возрастные ограничения: лица, не достигшие 16-летнего возраста, не допускаются к управлению мотовездеходом.
- Не садитесь на мотовездеход, предварительно не надев сертифицированный защитный шлем подходящего размера и другую необходимую экипировку. Для получения более подробной информации см. главу «ЗАЩИТНАЯ ЭКИПИРОВКА» в разделе «УПРАВЛЕНИЕ МОТОВЕЗДЕХОДОМ».
- Перевозка пассажира на одноместных моделях не допускается. При перевозке пассажира нарушается развесовка, затрудняется управление, а также увеличивается риск потери контроля над мотовездеходом.
- Одноместные модели: не вносите в конструкцию мотовездехода изменения, делающие возможным перевозку пассажира, а также не перевозите пассажиров на багажных площадках (багажниках).
- Движение в усталом, болезненном состоянии или под воздействием алкоголя или наркосодержащих препаратов категорически запрещено. В таком состоянии время реакции увеличивается, а способность принимать взвешенные решения ухудшается.
- Не пытайтесь оторвать передние колеса от земли, совершать прыжки, а также выполнять другие трюки.
- Не превышайте разумную скорость движения. Поддерживайте скорость в соответствии с рельефом местности, обзорностью, условиями движения и, сообразуясь с вашим водительским опытом.
- При движении по незнакомой местности будьте особенно осторожны и снижайте скорость движения. Во время движения будьте постоянно готовы к неожиданной смене рельефа.
- Не выезжайте на неровную или скользкую поверхность, если у вас нет необходимых навыков управления. Соблюдайте особую осторожность при езде по подобной местности.
- При выполнении поворота обязательно Соблюдайте надлежащие процедуры. См. главу «ТЕХНИКА ВОЖДЕНИЯ» в разделе «УПРАВЛЕНИЕ МОТОВЕЗДЕХОДОМ».
- Не направляйте мотовездеход на склоны, которые могут оказаться слишком крутыми для вашей машины; сообразуйтесь с собственным опытом водителя.
- При преодолении подъемов следуйте инструкциям, приведённым в разделе «ТЕХНИКА ВОЖДЕНИЯ» настоящего Руководства. Перед началом движения внимательно исследуйте рельеф местности. Не взбирайтесь на слишком крутые или сыпучие склоны.

- При движении вниз по склону или торможении на склоне следуйте рекомендациям, приведённым в разделе «ТЕХНИКА ВОЖДЕНИЯ» настоящего Руководства. Перед началом движения вниз по склону внимательно исследуйте рельеф местности.
- При движении поперёк склона следуйте рекомендациям, приведённым в разделе «ТЕХНИКА ВОЖДЕНИЯ» настоящего Руководства. Избегайте движения по склонам со скользким или рыхлым покрытием.
- Во время движения в гору иногда двигатель может заглохнуть или мотовездеход начнёт скатываться назад. Во избежание самопроизвольной остановки двигателя при движении вверх по склону включайте понижающую передачу и поддерживайте постоянную скорость движения. Если мотовездеход остановился или стал скатываться назад, следуйте специальной процедуре, приведённой в разделе «ТЕХНИКА ВОЖДЕНИЯ» настоящего Руководства.
- При движении по незнакомой местности убедитесь в отсутствии препятствий. Не пытайтесь переехать крупные валуны или поваленные деревья. При преодолении препятствий старайтесь действовать в соответствии с рекомендациями раздела «ТЕХНИКА ВОЖДЕНИЯ» настоящего Руководства.
- Буксование и занос мотовездехода особенно опасны. Научитесь контролировать мотовездеход при пробуксовке или заносе на малой скорости и на ровной поверхности. Во время движения по скользкой поверхности (например, по льду) будьте предельно осторожны, поддерживайте малую скорость движения во избежание развития неконтролируемого заноса. При движении с пассажиром (двухместные модели) не допускайте пробуксовки или заноса — это может привести к падению с мотовездехода или переворачиванию.
- Не заводите мотовездеход в глубокую воду или в быстрые потоки. Уровень воды не должен подниматься выше подножек. Помните, что эффективность мокрых тормозов снижается. После преодоления водной преграды, а также после движения по грязи или снегу, проверьте тормоза. При необходимости несколько раз задействуйте тормоза, чтобы высушить колодки.
- Помните, что на длину тормозного пути оказывают влияния следующие факторы (список не исчерпывающий): погода и условия движения, состояние компонентов тормозной системы и шин, скорость движения мотовездехода и высота над уровнем моря, загрузка мотовездехода и буксировка груза. Не забывайте об этом и соответствующим образом изменяйте стиль вождения.
- При движении задним ходом убедитесь, что позади мотовездехода нет людей или препятствий. Убедившись, что движение задним ходом безопасно, двигайтесь медленно. Помните, что при управлении двухместной моделью пассажир ограничивает обзорность назад.
- Компания BRP рекомендует во время движения задним ходом занимать на мотовездеходе положение сидя. Не вставайте. Вес вашего тела переместится вперед, по направлению к рычагу акселератора, что может стать причиной неожиданного ускорения и привести к потере контроля над мотовездеходом.
- Предельная нагрузка на мотовездеход, указанная в руководстве, приведена с учетом веса водителя и пассажира (двухместные модели), а также груза и дополнительных принадлежностей. Не перегружайте мотовездеход. Перевозимый груз должен быть правильно распределён и надёжно закреплён. При перевозке груза или буксировке прицепа снизьте скорость и следуйте инструкциям, приведённым в данном Руководстве. Оставляйте больше места для торможения.

- Перед поездкой необходимо произвести осмотр мотовездехода и убедиться, что он готов к безопасной эксплуатации. См. подраздел «**КОНТРОЛЬНЫЙ ОСМОТР ПЕРЕД ПОЕЗДКОЙ**» в настоящем Руководстве. Соблюдайте Регламент технического обслуживания, приведенный в Руководстве по эксплуатации. См. раздел «**ТЕХНИЧЕСКОЕ ОБСЛУЖИВАНИЕ**».
- Не отправляйтесь в путь на мотовездеходе с неисправными органами управления.
- Всегда поддерживайте рекомендованное давление в шинах. Устанавливайте на мотовездеход шины только рекомендованного типа и размера. Информация о шинах приведена в разделе «**ТЕХНИЧЕСКИЕ ХАРАКТЕРИСТИКИ**» настоящего Руководства.
- Неправильный выбор скорости движения может стать причиной аварии и получения травм. Выбирайте безопасную скорость движения. Статистика свидетельствует, что превышение скорости при выполнении поворота является главной причиной всех происшествий. Помните, что мотовездеход — достаточно тяжелая машина! Она способна нанести серьезную травму при опрокидывании.
- Конструкцией данного мотовездехода не предусмотрено выполнение прыжков, его конструктивные элементы не в состоянии полностью поглотить большую энергию удара, возникающую при выполнении таких трюков, — часть этой энергии может передаваться водителю. Езда на задних колесах — это верный способ опрокинуть тяжелую машину на себя, но при этом могут пострадать и посторонние люди. Выполнение любого из этих двух приемов очень опасно, как для водителя, так и для пассажира (двухместные модели) — следует избегать их.

Двухместные модели

Водитель обязан:

- Помните, что водитель несет ответственность за безопасность пассажира.
- Проинформировать пассажира об основных правилах безопасной езды.
- Укажите пассажиру на необходимость ознакомления с предупреждающими табличками и просмотра **ДЕМОНСТРАЦИОННОГО ВИДЕОФИЛЬМА**.
- Регулярно тренируйтесь в выполнении маневров, описанных в настоящем Руководстве по эксплуатации, как с пассажиром, так и без него. Перевозка пассажира требует от водителя большего практического опыта.
- Помните, что при перевозке пассажира управляемость мотовездехода ухудшается, а тормозной путь увеличивается. Снижайте скорость безопасно. Действуйте осмотрительно. При наличии сомнений не приступайте к выполнению маневра или, прежде чем приступить к его выполнению, попросите пассажира сойти с мотовездехода.
- Помните, что при перевозке пассажира длина тормозного пути мотовездехода может увеличиваться. Оставляйте больше места для торможения.
- Если сиденье пассажира не установлено, перевозка пассажира на двухместной модели мотовездехода не допускается.
- Никогда не перевозите более одного (1) пассажира. Перевозка пассажира допускается только на специально предназначенном для этого сиденье.

- Не перевозите пассажира, если по вашей оценке его физические и психические способности не позволяют ему сконцентрироваться на условиях движения и соответствующим образом адаптироваться к ним.
- Не допускается перевозка пассажира, находящегося под воздействием алкоголя или наркосодержащих препаратов, а также в усталом или болезненном состоянии. В таком состоянии время реакции увеличивается, а способность принимать взвешенные решения ухудшается.

Пассажир обязан:

- Доставать ногами до подножек, а также на протяжении всей поездки держаться за поручни.
- Не садиться на мотовездеход без правильно одетого защитного шлема (с защитой подбородка). Также пассажир должен пользоваться средствами защиты глаз (очками или защитным экраном), надевать перчатки, мотоботы, рубашку или куртку с длинными рукавами и длинные прочные брюки.
- Сидеть на специально предназначенном для этого пассажирском сиденье.
- Во время движения всегда руками держаться за поручни, а ноги ставить на подножки. Не держаться за водителя.
- Не вставать во время движения. Это может стать причиной потери контроля над мотовездеходом.
- Следить за движением мотовездехода и действиями водителя.
- Если по какой-либо причине пассажир почувствует себя некомфортно или небезопасно, попросить водителя снизить скорость движения или остановиться.

1) Европейское сообщество

Об использовании на дорогах

Следующие предупреждения относятся только к европейским странам, где разрешается ездить на квадроцикле по дорогам. Пренебрежение правилами техники безопасности, которые приводятся ниже, может привести к **СЕРЬЕЗНОЙ ТРАВМЕ ИЛИ ГИБЕЛИ**:

ПРЕДУПРЕЖДЕНИЕ

- Данное транспортное средство предназначено исключительно для **ВНЕДОРОЖНОГО** использования. Оно может использоваться для передвижения на короткие расстояния по асфальтированной поверхности на низкой скорости с целью перемещения транспортного средства из одного места в другое.
- Следует всегда двигаться на невысокой скорости, существенно сбавляя ее на поворотах.
- Обязательно соблюдайте нормы и правила дорожного движения даже при езде по грязи или гравию.
- Обязательно используйте любое другое необходимое оборудование, требуемое в соответствии с нормами и правилами дорожного движения для тихоходного транспортного средства.

III ЭКСПЛУАТАЦИОННЫЕ ПРЕДУПРЕЖДЕНИЯ

Следующее предупреждение и его формат определяется требованиями Комиссии США по безопасности потребительских товаров и должно содержаться в Руководстве по эксплуатации для всех мотовездеходов.

ПРИМЕЧАНИЕ: Иллюстрации даны для общего (типового) случая. Ваша модель может отличаться.

Следующий перечень не является исчерпывающим.

ПРЕДУПРЕЖДЕНИЕ



ВОЗМОЖНАЯ ОПАСНОСТЬ

Эксплуатация мотовездехода неподготовленным водителем.

ЧТО МОЖЕТ ПРОИЗОЙТИ

Велика вероятность несчастного случая, если водитель не знает, как управлять мотовездеходом в различных ситуациях, при различных типах рельефа.

КАК ИЗБЕЖАТЬ ОПАСНОСТИ

Необходимо пройти специальный курс обучения. Необходимо регулярно совершенствовать навыки, полученные во время прохождения курса обучения, а также практиковаться в выполнении приемов вождения, описанных в Руководстве по эксплуатации.

Для получения дополнительной информации о прохождении специального курса обучения обратитесь к авторизованному дилеру Can-Am.

⚠ ПРЕДУПРЕЖДЕНИЕ**ВОЗМОЖНАЯ ОПАСНОСТЬ**

Пренебрежение возрастным ограничением при управлении мотовездеходом.

ЧТО МОЖЕТ ПРОИЗОЙТИ

Эксплуатация мотовездехода детьми может привести к серьезной травме или гибели ребёнка.

Даже если ребёнок достиг возраста, при котором можно управлять определённым типом мотовездехода, у него может не хватить навыков, возможностей и зрелости суждения для безопасного управления мотовездеходом, что может привести к серьезной аварии.

КАК ИЗБЕЖАТЬ ОПАСНОСТИ

Лица, не достигшие 16-летнего возраста, не допускаются к управлению мотовездеходом.

ДВУХМЕСТНЫЕ МОДЕЛИ

! ПРЕДУПРЕЖДЕНИЕ

ВОЗМОЖНАЯ ОПАСНОСТЬ

Пренебрежение физическими возможностями пассажира.

ЧТО МОЖЕТ ПРОИЗОЙТИ

Если пассажир не в состоянии надежно опираться на подножки, он может упасть с мотовездехода при движении по пересеченной местности.

КАК ИЗБЕЖАТЬ ОПАСНОСТИ

Пассажир должен всегда стоять ногами на подножках мотовездехода и держаться руками за поручни.

ОДНОМЕСТНЫЕ МОДЕЛИ

! ПРЕДУПРЕЖДЕНИЕ



ВОЗМОЖНАЯ ОПАСНОСТЬ

Перевозка пассажира на данных моделях мотовездехода.

ЧТО МОЖЕТ ПРОИЗОЙТИ

Перевозка пассажира может привести к потере устойчивости и управляемости мотовездехода.

Велика опасность аварии с тяжёлыми последствиями для вас и/или пассажира.

КАК ИЗБЕЖАТЬ ОПАСНОСТИ

Не перевозить пассажира. Сиденье мотовездехода удлинено лишь для того, чтобы водитель мог перемещаться по нему при совершении маневров, а не для перевозки пассажира (-ов).

ДВУХМЕСТНЫЕ МОДЕЛИ**⚠ ПРЕДУПРЕЖДЕНИЕ****ВОЗМОЖНАЯ ОПАСНОСТЬ**

Перевозка на данном мотовездеходе более одного (1) пассажира.

ЧТО МОЖЕТ ПРОИЗОЙТИ

Перевозка более одного (1) пассажира может привести к потере устойчивости и управляемости мотовездехода.

Велика опасность аварии с тяжёлыми последствиями для Вас и/или пассажира.

КАК ИЗБЕЖАТЬ ОПАСНОСТИ

Никогда не перевозите более одного (1) пассажира. Сиденье мотовездехода удлинено лишь для того, чтобы водитель мог перемещаться по нему при совершении маневров, но не для перевозки дополнительных пассажиров. Мотовездеход рассчитан на перевозку только одного (1) водителя и одного (1) пассажира. Находясь на мотовездеходе, пассажир должен находиться только на специально предназначенном пассажирском сиденье, руками держаться за поручни, а его ноги должны надёжно опираться на подножки.

 **ПРЕДУПРЕЖДЕНИЕ**



ВОЗМОЖНАЯ ОПАСНОСТЬ

Перевозка пассажира (-ов) на переднем или заднем багажнике мотовездехода.

ЧТО МОЖЕТ ПРОИЗОЙТИ

Перевозка пассажира может привести:

- К потере устойчивости и управляемости мотовездехода.
- К травмированию пассажира(-ов) в результате падения на твердую поверхность.
- К аварии с тяжёлыми последствиями для вас и/или пассажира.

КАК ИЗБЕЖАТЬ ОПАСНОСТИ

Не перевозите пассажира (-ов) на переднем или заднем багажнике мотовездехода.

⚠ ПРЕДУПРЕЖДЕНИЕ**ВОЗМОЖНАЯ ОПАСНОСТЬ**

Движение по дороге с покрытием.

ЧТО МОЖЕТ ПРОИЗОЙТИ

На мощёной дороге управляемость мотовездехода заметно ухудшается, вы можете потерять контроль над машиной.

КАК ИЗБЕЖАТЬ ОПАСНОСТИ

Если в вашей местности разрешена эксплуатация мотовездеходов на дорогах общего пользования, перемещайтесь на своем мотовездеходе по дорогам с твердым покрытием только на небольшие расстояния и только для перемещения с одного участка бездорожья на другой.

Всегда ведите транспортное средство на низкой скорости (никогда не превышайте скорость 40 км/ч) и снижайте скорость перед выполнением поворота.

Обязательно соблюдайте все нормы и правила дорожного движения при управлении своим мотовездеходом на дорогах общего пользования и улицах.

! ПРЕДУПРЕЖДЕНИЕ



ВОЗМОЖНАЯ ОПАСНОСТЬ

Отсутствие надлежащей экипировки: защитного шлема, очков и защитной экипировки. Отсутствие экипировки у пассажира (двухместные модели) шлема с защитой подбородка.

ЧТО МОЖЕТ ПРОИЗОЙТИ

- Езда без шлема значительно увеличивает вероятность серьезной травмы головы или гибели в случае аварии.
- Отсутствие защитных очков увеличивает риск совершения аварии по вине водителя мотовездехода и значительно увеличивает вероятность получения серьезной травмы в случае ДТП.
- Отсутствие защитной экипировки значительно увеличивает вероятность получения серьезной травмы в случае аварии.

КАК ИЗБЕЖАТЬ ОПАСНОСТИ

Обязательно надевайте хорошо подогнанный защитный шлем. Кроме того, экипировка должна включать:

- Защитные очки (или щиток).
- Шлем с защитой подбородка.
- Перчатки и ботинки.
- Рубашку или куртку с длинными рукавами.
- Длинные брюки.

ПРЕДУПРЕЖДЕНИЕ



V00A07Q

ВОЗМОЖНАЯ ОПАСНОСТЬ

Эксплуатация мотовездехода под воздействием алкоголя или наркотических веществ.

ЧТО МОЖЕТ ПРОИЗОЙТИ

Возможно падение пассажира с мотовездехода (двухместные модели).

Уменьшение способности к правильной оценке ситуации.

Замедление реакции.

Ухудшение координации движений и восприятия.

Может привести к аварии с тяжелейшими последствиями или гибели.

КАК ИЗБЕЖАТЬ ОПАСНОСТИ

Водитель и пассажир не должны эксплуатировать мотовездеход под воздействием алкоголя и наркотических веществ.

! ПРЕДУПРЕЖДЕНИЕ

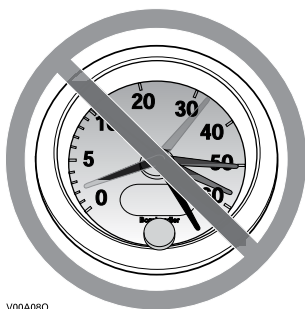

V00A08Q

ВОЗМОЖНАЯ ОПАСНОСТЬ

Нарушение скоростного режима.

ЧТО МОЖЕТ ПРОИЗОЙТИ

Увеличивается вероятность потери управления и совершения аварии.

КАК ИЗБЕЖАТЬ ОПАСНОСТИ

Выбирайте скорость, соответствующую рельефу местности, условиям видимости и вашему водительскому опыту.

При перевозке пассажира (двухместные модели) управляемость и устойчивость мотовездехода могут ухудшиться, а тормозной путь — увеличиться. При движении с пассажиром снижайте скорость плавно. Оставляйте больше места для торможения.

⚠ ПРЕДУПРЕЖДЕНИЕ**ВОЗМОЖНАЯ ОПАСНОСТЬ**

Попытка двигаться на задних колёсах, совершать прыжки и выполнять другие трюки.

ЧТО МОЖЕТ ПРОИЗОЙТИ

Увеличивается вероятность несчастного случая с причинением травм водителю и пассажиру (двухместные модели), возможно опрокидывание мотовездехода.

КАК ИЗБЕЖАТЬ ОПАСНОСТИ

Не пытайтесь выполнять такие трюки, как движение на задних колёсах или прыжки. Не устраивайте представлений.

⚠ ПРЕДУПРЕЖДЕНИЕ**ВОЗМОЖНАЯ ОПАСНОСТЬ**

Пренебрежение проверкой состояния мотовездехода перед эксплуатацией.
Ненадлежащее техническое обслуживание мотовездехода.

ЧТО МОЖЕТ ПРОИЗОЙТИ

Увеличивается вероятность несчастного случая или повреждения оборудования.

КАК ИЗБЕЖАТЬ ОПАСНОСТИ

Обязательно проверяйте состояние вашего мотовездехода перед поездкой, чтобы убедиться в его исправности.

Соблюдайте Регламент технического обслуживания, приведенный в Руководстве по эксплуатации.

! ПРЕДУПРЕЖДЕНИЕ

ВОЗМОЖНАЯ ОПАСНОСТЬ

Движение по замёрзшему водоёму.

ЧТО МОЖЕТ ПРОИЗОЙТИ

Очень велика опасность травмирования или гибели водителя и/или пассажира в результате затопления мотовездехода.

КАК ИЗБЕЖАТЬ ОПАСНОСТИ

Не выезжайте на замёрзший водоём, не проверив толщину и прочность ледяного покрова и не убедившись, что он может выдержать вес мотовездехода и нагрузку, возникающую при его движении.

! ПРЕДУПРЕЖДЕНИЕ



ВОЗМОЖНАЯ ОПАСНОСТЬ

Отпускание руля водителем или поручней — пассажиром (двухместные модели), потеря опоры для ног.

ЧТО МОЖЕТ ПРОИЗОЙТИ

Отпускание даже одной рукоятки руля или снятие одной ноги с подножки уменьшает вашу способность контролировать мотовездеход, что может привести к потере равновесия и падению с мотовездехода. Если нога не стоит на подножке, то она может задеть заднее колесо, что приведёт к травме или несчастному случаю.

КАК ИЗБЕЖАТЬ ОПАСНОСТИ

Водитель должен обеими руками держаться за руль, а пассажир (двухместные модели) за поручни. Во время движения ноги водителя и пассажира (двухместные модели) должны находиться на подножках.

⚠ ПРЕДУПРЕЖДЕНИЕ**ВОЗМОЖНАЯ ОПАСНОСТЬ**

Пренебрежение мерами предосторожности при движении на мотовездеходе по незнакомой местности.

ЧТО МОЖЕТ ПРОИЗОЙТИ

Не имея достаточного времени, чтобы отреагировать, вы можете наехать на скрытый камень, неровность или яму.

Это может привести к потере управления, опрокидыванию мотовездехода или падению пассажира (двухместные модели) с мотовездехода.

КАК ИЗБЕЖАТЬ ОПАСНОСТИ

На незнакомой местности двигайтесь медленно, будьте предельно внимательны и осторожны.

Постоянно будьте готовы к внезапной смене рельефа местности.

Помните, что водитель всегда отвечает за безопасность пассажира (двухместные модели). При движении с пассажиром снижайте скорость плавно.

ПРЕДУПРЕЖДЕНИЕ



ВОЗМОЖНАЯ ОПАСНОСТЬ

Пренебрежение мерами предосторожности при движении на мотовездеходе по неровной, скользкой или рыхлой поверхности.

ЧТО МОЖЕТ ПРОИЗОЙТИ

Возможна потеря сцепления колёс с дорогой и потеря управления, что может привести к несчастному случаю, включая опрокидывание мотовездехода и падение пассажира (двухместные модели).

КАК ИЗБЕЖАТЬ ОПАСНОСТИ

Не выезжайте на неровную, скользкую или рыхлую поверхность, если у вас нет достаточного опыта управления мотовездеходом в подобных условиях.

Соблюдайте особую осторожность при езде по подобной местности.

Помните, что водитель всегда отвечает за безопасность пассажира (двухместные модели). При возникновении сомнений в безопасности пассажира позвольте ему сойти с мотовездехода.

⚠ ПРЕДУПРЕЖДЕНИЕ**ВОЗМОЖНАЯ ОПАСНОСТЬ**

Неверная техника выполнения поворота.

ЧТО МОЖЕТ ПРОИЗОЙТИ

Возможна потеря управления и, как следствие, опрокидывание мотовездехода и/или падение пассажира (двухместные модели) с мотовездехода.

КАК ИЗБЕЖАТЬ ОПАСНОСТИ

При выполнении поворота следуйте инструкциям, приведённым ниже в настоящем Руководстве. Освойте выполнение маневра поворота сначала на малой, затем на более высокой скорости.

Помните, что водитель всегда отвечает за безопасность пассажира (двухместные модели). Никогда не выполняйте этот маневр с пассажиром. Помните, что при перевозке пассажира управляемость мотовездехода ухудшается, а тормозной путь — увеличивается.

Не выполняйте поворот на слишком высокой скорости.

ПРЕДУПРЕЖДЕНИЕ



ВОЗМОЖНАЯ ОПАСНОСТЬ

Движение по чрезмерно крутым склонам.

ЧТО МОЖЕТ ПРОИЗОЙТИ

На крутом склоне мотовездеход может перевернуться гораздо легче, чем при движении по ровной поверхности или пологим склонам.

КАК ИЗБЕЖАТЬ ОПАСНОСТИ

Не направляйте мотовездеход на склоны, которые могут оказаться слишком крутыми для вашей машины; сообразуйтесь с собственным опытом водителя.

Потренируйтесь в управлении мотовездеходом сначала на пологих склонах как с пассажиром (двухместные модели), так и без него.

Всегда помните, что даже если Вы уверены в том, что мотовездеход преодолеет склон, не выполняйте этот маневр с пассажиром (двухместные модели) — позвольте пассажиру сойти с мотовездехода. Полагайтесь на свой рассудок.

ПРЕДУПРЕЖДЕНИЕ



ВОЗМОЖНАЯ ОПАСНОСТЬ

Неверная техника движения вверх по склону.

ЧТО МОЖЕТ ПРОИЗОЙТИ

Потеря управления, опрокидывание мотовездехода, падение пассажира (двухместные модели) с мотовездехода.

КАК ИЗБЕЖАТЬ ОПАСНОСТИ

При движении в гору соблюдайте инструкции, приведённые ниже в настоящем Руководстве.

Перед подъёмом внимательно исследуйте рельеф местности. Помните, что водитель всегда отвечает за безопасность пассажира (двухместные модели). При необходимости перед въездом на холм попросите его сойти с мотовездехода. Помните, что при перевозке пассажира управляемость мотовездехода ухудшается, а тормозной путь — увеличивается.

Не взбирайтесь на слишком крутые или сыпучие склоны.

Перенесите вес тела вперед (водитель и пассажир (двухместные модели)).

Не делайте резких нажатий на рычаг дроссельной заслонки и не переключайте резко передачи. Мотовездеход может опрокинуться.

Не пересекайте вершину холма на высокой скорости. По другую сторону холма может находиться препятствие, обрыв, другое транспортное средство или человек.

! ПРЕДУПРЕЖДЕНИЕ



ВОЗМОЖНАЯ ОПАСНОСТЬ

Неверная техника движения вниз по склону.

ЧТО МОЖЕТ ПРОИЗОЙТИ

Потеря управления, опрокидывание мотовездехода, падение пассажира (двухместные модели) с мотовездехода.

КАК ИЗБЕЖАТЬ ОПАСНОСТИ

При движении вниз по склону действуйте в соответствии с процедурами, изложенными в настоящем Руководстве.

ПРИМЕЧАНИЕ: Для торможения при движении вниз по склону применяется специальный приём.

Перед спуском внимательно исследуйте рельеф местности. Помните, что водитель всегда отвечает за безопасность пассажира (двухместные модели). В случае возникновения сомнений в безопасности пассажира позвольте ему сойти с мотовездехода. Помните, что при перевозке пассажира управляемость мотовездехода ухудшается, а тормозной путь — увеличивается.

Перенесите вес тела назад (водитель и пассажир (двухместные модели)).

Никогда не спускайтесь с холма на высокой скорости.

Избегайте движения вниз по склону под углом, при котором мотовездеход сильно наклоняется на одну сторону. Старайтесь двигаться по склону прямо вниз.

ПРЕДУПРЕЖДЕНИЕ



ВОЗМОЖНАЯ ОПАСНОСТЬ

Неверная техника пересечения склона или поворота на склоне.

ЧТО МОЖЕТ ПРОИЗОЙТИ

Потеря управления, опрокидывание мотовездехода, падение пассажира (двухместные модели) с мотовездехода.

КАК ИЗБЕЖАТЬ ОПАСНОСТИ

Никогда не выполняйте этот маневр с пассажиром (двухместные модели). Позвольте ему сойти с мотовездехода.

Не пытайтесь развернуть мотовездеход на склоне – для этого, прежде всего, следует освоить технику разворота, описанную в настоящем Руководстве. При повороте на любом склоне будьте осторожны.

По возможности избегайте движения по склонам крутых холмов.

При движении поперёк склона:

Следуйте инструкциям, приведённым в данном Руководстве.

Избегайте движения по склонам со скользким или рыхлым покрытием.

Водитель и пассажир (двухместные модели) должны перенести вес тела в сторону вершины.

ПРЕДУПРЕЖДЕНИЕ

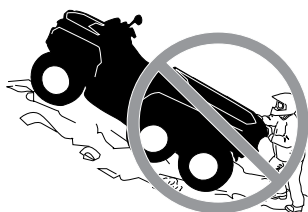

ВОЗМОЖНАЯ ОПАСНОСТЬ

Остановка двигателя, скатывание вниз по склону или неверная техника схода с мотовездехода при движении вверх по склону.

ЧТО МОЖЕТ ПРОИЗОЙТИ

Опрокидывание мотовездехода.

КАК ИЗБЕЖАТЬ ОПАСНОСТИ

При движении вверх по склону поддерживайте постоянную скорость и включайте понижающую передачу. Включайте режим полного привода (6х6).

Если вы теряете скорость движения:

Перенесите центр тяжести Вашего тела (попросите сделать пассажира (двухместные модели) то же самое) в направлении вершины холма. Не делайте резких нажатий на рычаг дроссельной заслонки и не переключайте резко передачи. Мотовездеход может опрокинуться.

Нажмите на рычаг тормоза.

После остановки машины задействуйте блокировку тормоза.

Сойдите с мотовездехода на сторону, обращённую к вершине, или на любую сторону, если мотовездеход стоит прямо.

Если мотовездеход начинает скатываться назад:

Перенесите центр тяжести Вашего тела (попросите сделать пассажира (двухместные модели) то же самое) в направлении вершины холма. Не делайте резких нажатий на рычаг дроссельной заслонки и не переключайте резко передачи. Мотовездеход может опрокинуться.

Если мотовездеход начинает скатываться, не нажимайте педаль тормоза. Передние колеса затормаживаются только если включен полный привод (6×6).

Приведите в действие передние тормоза, плавно нажимая рычаг ручного тормоза.

После полной остановки машины включите задний тормоз и блокировку тормоза.

Сойдите с мотовездехода со стороны вершины или в любую сторону, если передняя часть мотовездехода направлена к вершине (первым сходит пассажир (двухместные модели)).

Разверните мотовездеход и сядьте на него, далее действуйте, как указано в настоящем Руководстве.

⚠ ПРЕДУПРЕЖДЕНИЕ**ВОЗМОЖНАЯ ОПАСНОСТЬ**

Неверная техника преодоления препятствий.

ЧТО МОЖЕТ ПРОИЗОЙТИ

Потеря управляемости, падение пассажира (двухместные модели) или авария.

Мотовездеход может перевернуться.

КАК ИЗБЕЖАТЬ ОПАСНОСТИ

На незнакомой местности, прежде всего, проверьте, нет ли препятствий.

Не пытайтесь переехать через большие валуны или поваленные деревья.

Помните, что водитель всегда отвечает за безопасность пассажира (двухместные модели). В случае возникновения сомнений в безопасности пассажира позвольте ему сойти с мотовездехода. Помните, что при перевозке пассажира управляемость мотовездехода ухудшается, а тормозной путь увеличивается.

Преодолевая препятствия, действуйте в соответствии с рекомендациями настоящего Руководства.

ПРЕДУПРЕЖДЕНИЕ



ВОЗМОЖНАЯ ОПАСНОСТЬ

Неконтролируемая пробуксовка или занос.

ЧТО МОЖЕТ ПРОИЗОЙТИ

Потеря управления.

При внезапном возобновлении сцепления колёс с дорогой возможно опрокидывание мотовездехода или падение пассажира (двухместные модели) с мотовездехода.

КАК ИЗБЕЖАТЬ ОПАСНОСТИ

Научитесь контролировать мотовездеход при пробуксовке или заносе на малой скорости и на ровной поверхности.

Никогда не выполняйте эти маневры с пассажиром (двухместные модели). Помните, что при перевозке пассажира управляемость мотовездехода ухудшается, а тормозной путь увеличивается.

Во время движения по скользкой поверхности (например, по льду) будьте осторожны и поддерживайте малую скорость во избежание возникновения неконтролируемого заноса или пробуксовки.

⚠ ПРЕДУПРЕЖДЕНИЕ**ВОЗМОЖНАЯ ОПАСНОСТЬ**

Движение по глубокой воде или в быстром водном потоке.

ЧТО МОЖЕТ ПРОИЗОЙТИ

Возможно всплытие колёс, что приведёт к потере сцепления колёс с дорогой, утрате контроля над мотовездеходом, и в результате — к несчастному случаю.

КАК ИЗБЕЖАТЬ ОПАСНОСТИ

Не заводите мотовездеход в глубокую воду или в быстрые потоки.

Проверьте глубину водоёма, прежде чем въезжать в него. Уровень воды должен быть не выше подножек мотовездехода.

Помните, что эффективность мокрых тормозов снижается. Проверяйте тормоза после выхода из воды. При необходимости несколько раз задействуйте тормоза, чтобы высушить колодки.

! ПРЕДУПРЕЖДЕНИЕ



ВОЗМОЖНАЯ ОПАСНОСТЬ

Неверная техника движения задним ходом.

ЧТО МОЖЕТ ПРОИЗОЙТИ

Наезд на препятствие или человека, стоящего позади вас, что приведёт к серьезной травме.

КАК ИЗБЕЖАТЬ ОПАСНОСТИ

Перед началом движения задним ходом убедитесь в отсутствии препятствий или людей позади вас. Двигайтесь на малой скорости. Помните, что сидящий на заднем сиденье пассажир (двухместные модели) может ограничить угол обзора.

⚠ ПРЕДУПРЕЖДЕНИЕ**ВОЗМОЖНАЯ ОПАСНОСТЬ**

Эксплуатация мотовездехода с нерекомендованным типом шин или с неправильно, или неравномерно накачанными шинами.

ЧТО МОЖЕТ ПРОИЗОЙТИ

Потеря управления, сдутие колёс, проворачивание шин на колёсных дисках, в результате чего увеличивается вероятность несчастного случая или аварии.

КАК ИЗБЕЖАТЬ ОПАСНОСТИ

Пользуйтесь только рекомендованным типом шин, указанным в настоящем Руководстве.

Постоянно поддерживайте в шинах требуемое давление воздуха, как указано в настоящем Руководстве.

Повреждённые колеса или шины должны быть немедленно заменены.

! ПРЕДУПРЕЖДЕНИЕ



ВОЗМОЖНАЯ ОПАСНОСТЬ

Эксплуатация мотовездехода с недопустимыми изменениями конструкции.

ЧТО МОЖЕТ ПРОИЗОЙТИ

Неверная установка дополнительного оборудования или самостоятельная модификация конструкции мотовездехода изменяют его динамические качества, что, в некоторых ситуациях, может привести к аварии или несчастному случаю.

КАК ИЗБЕЖАТЬ ОПАСНОСТИ

Не изменяйте конструкцию мотовездехода. Все детали и принадлежности, устанавливаемые на мотовездеходе, должны быть изготовлены или рекомендованы компанией BRP, либо спроектированы специально для данной модели мотовездехода. Все оборудование также должно быть правильно установлено. Если у вас есть какие-либо вопросы, обращайтесь к дилеру Can-Am.

НЕ УСТАНАВЛИВАЙТЕ дополнительное сиденье для пассажира (одноместные модели) и не используйте багажник для перевозки пассажира.

Изменение конструкции мотовездехода с целью увеличения мощности и скорости лишает вас права на гарантийное обслуживание. В некоторых странах изменение конструкции мотовездехода, включая демонтаж деталей двигателя или системы выпуска отработавших газов, запрещено законом.

⚠ ПРЕДУПРЕЖДЕНИЕ**ВОЗМОЖНАЯ ОПАСНОСТЬ**

Перегрузка мотовездехода, нарушение правил перевозки или буксировки груза.

ЧТО МОЖЕТ ПРОИЗОЙТИ

Ухудшение управляемости, что может привести к аварии.

КАК ИЗБЕЖАТЬ ОПАСНОСТИ

Предельная нагрузка на мотовездеход, указанная в Руководстве, учитывает вес водителя и пассажира (двухместные модели), груза и дополнительных принадлежностей.

Перевозимый груз должен быть правильно распределён и надёжно закреплён.

При перевозке груза или буксировке прицепа снизьте скорость. Оставляйте больше места для торможения.

При перевозке груза или буксировке прицепа строго следуйте инструкциям, приведённым в данном Руководстве.

 **ПРЕДУПРЕЖДЕНИЕ**



V03M01Q

ВОЗМОЖНАЯ ОПАСНОСТЬ

Транспортировка легковоспламеняющихся и взрывоопасных веществ.

ЧТО МОЖЕТ ПРОИЗОЙТИ

Серьезные травмы или гибель людей.

КАК ИЗБЕЖАТЬ ОПАСНОСТИ

Не перевозите легковоспламеняющиеся и взрывоопасные вещества.

IV УПРАВЛЕНИЕ МОТОВЕЗДЕХОДОМ

Чтобы в полной мере испытать радость и удовольствие от езды на мотовездеходе, вы должны знать и неукоснительно соблюдать определённые правила техники безопасности. Некоторые правила могут быть для вас новыми и неизвестными, другие — известными и вполне очевидными.

Пожалуйста, уделите время для прочтения данного Руководства и всех предупреждающих наклеек, расположенных на мотовездеходе, а также для просмотра *ВИДЕОРОЛИКА ПО БЕЗОПАСНОСТИ*, расположенного по адресу <https://can-am.brp.com/off-road/safety>. В них содержится наиболее полная информация, которую вам необходимо знать, прежде чем приступить к эксплуатации мотовездехода.

Несмотря на то, новичок вы или опытный водитель, для обеспечения вашей безопасности важно знать устройство и назначение всех органов управления данным мотовездеходом. Также важно знать правильную технику вождения мотовездехода.

Мотовездеход является мощным внедорожным транспортным средством. Неподготовленный водитель может не увидеть опасности или быть удивлен специфическими режимами работы мотовездехода в различных условиях эксплуатации.

Мы рекомендуем придерживаться возрастных ограничений, приведенных на предупреждающих наклейках, закрепленных на мотовездеходе. Даже если ребёнок достиг возраста, при котором можно управлять определённым типом мотовездехода, у него может не хватить навыков, возможностей и зрелости суждения для безопасного управления мотовездеходом, что может привести к серьёзной аварии.

Только взрослый, близкий человек может сказать, готов ли подросток к управлению мотовездеходом, понимает ли он правила, которым должен подчиняться.

Лица с психическими и физическими недостатками, как и те, кто слишком любит рисковать, чаще всего попадают в аварии, которые заканчиваются серьёзными травмами или гибелью. Мотовездеходы не похожи друг на друга — у каждого свои особенности. Вы должны хорошо изучить характер своей машины.

Изучите устройство мотовездехода и назначение всех органов управления, прежде чем садиться за руль. Потренируйтесь в каком-либо безлюдном, безопасном месте, привыкните к реакции мотовездехода на управляющие воздействия. Первые поездки совершайте на малой скорости. Для движения на высокой скорости вам потребуются немалые знания и практический опыт, а также подходящие условия.

Условия вождения меняются от места к месту. Каждое из них подвержено изменениям погодных условий, которые могут радикально различаться каждый раз и от сезона к сезону.

Движение по песку отличается от движения по снегу или через леса и болота. Каждый вид местности предполагает разную степень осведомленности и подготовки. Полагайтесь на свой рассудок. Всегда двигайтесь с осторожностью. Пожалуйста, не идите на неоправданный риск, который может поставить вас в затруднительное положение или привести к получению травм.

Не стоит думать, что мотовездеход способен пройти где угодно. Любое углубление, обрыв, рыхлый участок внезапно встретившиеся в пути, могут стать причиной опрокидывания мотовездехода. Здесь можно только посоветовать быть всегда внимательным и выбирать безопасный маршрут. Если мотовездеход начинает опасно крениться или опрокидываться, лучшим решением будет СОЙТИ С НЕГО в направлении, противоположном опрокидыванию.

Если в вашей местности разрешена эксплуатация мотовездеходов на дорогах общего пользования, перемещайтесь на своем мотовездеходе по дорогам с твердым покрытием только на небольшие расстояния и только для перемещения с одного участка

бездорожья на другой. Всегда ведите транспортное средство на низкой скорости (никогда не превышайте скорость 40 км/ч) и снижайте скорость перед выполнением поворота. Данный мотовездеход не имеет дифференциала заднего моста (задние колеса всегда вращаются с одинаковой скоростью). Это является причиной значительного ухудшения управляемости при движении по дороге с твердым покрытием.

Обязательно соблюдайте все нормы и правила дорожного движения при управлении своим мотовездеходом на дорогах общего пользования и улицах. Если вы пересекаете дорогу в составе колонны, то ведущий должен сойти со своего мотовездехода и обеспечить проезд колонны. Затем с помощью замыкающего водителя пройти перекресток последним. Не выезжайте на тротуары. Это место только для пешеходов.

Мы рекомендуем проведение ежегодного освидетельствования вашего транспортного средства на предмет соответствия его требованиям безопасности. Для получения более подробной информации обратитесь к официальному дилеру компании BRP. Рекомендуется проведение предсезонной подготовки вашего транспортного средства силами сотрудников авторизованного дилерского центра компании BRP. Каждое ваше посещение официального дилерского центра компании BRP — это хорошая возможность для его сотрудников проверить, не распространяется ли на ваше транспортное средство какая-либо кампания по безопасности. Мы также рекомендуем вам своевременно посетить официальный дилерский центр, если вам стало известно о проведении каких-либо кампаний, касающихся безопасности.

По вопросам приобретения дополнительного оборудования также обращайтесь для консультации к авторизованному дилеру компании BRP.

1) Контрольный осмотр перед поездкой



ПРЕДУПРЕЖДЕНИЕ

Выполняйте контрольный осмотр перед каждой поездкой для выявления потенциальных проблем, которые могут возникнуть при эксплуатации. Контрольный осмотр поможет вам отследить износ или разрушение какого-либо узла, прежде чем это перерастет в проблему. Устраните любую обнаруженную неисправность, чтобы избежать поломки или несчастного случая. При необходимости свяжитесь с авторизованным дилером Can-Am.

Прежде чем приступить к эксплуатации мотовездехода, водитель должен выполнить контрольный осмотр в соответствии с приведенным ниже контрольным листом.

Прежде чем начать движение, устраните все обнаруженные неисправности. При необходимости свяжитесь с уполномоченным дилером Can-Am.

Контрольный лист осмотра мотовездехода перед поездкой

Перед запуском двигателя (ключ в положении «OFF»)

УЗЕЛ, СИСТЕМА	ОПЕРАЦИЯ	✓
Моторное масло	Проверьте уровень моторного масла.	
Охлаждающая жидкость	Проверьте уровень охлаждающей жидкости.	
Тормозная жидкость	Проверьте уровень тормозной жидкости.	
Утечки	Осмотрите поверхность под мотовездеходом на наличие следов утечек	
Рычаг акселератора	Несколько раз нажмите и отпустите рычаг акселератора, чтобы убедиться в исправности и плавной работе привода. После отпущения рычаг должен самостоятельно возвращаться в исходное положение.	
Блокировка тормоза	Приведите в действие блокировку тормоза и убедитесь, что она функционирует нормально	
Шины	Проверьте состояние шин и давление воздуха в них. Обратитесь к разделу «ТЕХНИЧЕСКИЕ ХАРАКТЕРИСТИКИ» и выполните регулировку в соответствии с нагрузкой.	
Колесные диски	Осмотреть колеса и убедиться в отсутствии повреждений и люфтов, а также проверить затяжку гаек крепления колеса. Моменты затяжки указаны см. в главе «КОЛЕСА И ШИНЫ» в разделе «ОПЕРАЦИИ ТЕХНИЧЕСКОГО ОБСЛУЖИВАНИЯ».	
Радиатор	Убедитесь, что радиатор чистый	
Чехлы приводного вала	Проверьте состояние чехлов и кожухов шарниров приводных валов	
Сиденье	Убедитесь, что водительское сиденье установлено на место и надежно закреплено	
	Убедитесь, что сиденье пассажира установлено на место и надежно закреплено	
	Проверить состояние спинки пассажирского сиденья и рукояток (двухместные модели)	

УЗЕЛ, СИСТЕМА	ОПЕРАЦИЯ	✓
Груз	<p>Если вы собираетесь везти какой-то груз, помните, что грузоподъемность мотовездехода ограничена — сверьтесь с паспортными данными вашей модели. См. «РАЗМЕЩЕНИЕ ГРУЗА НА БАГАЖНИКАХ»</p> <p>Убедитесь, что груз надежно закреплен на багажниках.</p> <p>Убедитесь, что рукоятка механизма блокировки багажной площадки зафиксирована штифтом.</p>	
	<p>В случае буксировки прицепа или другого оборудования:</p> <ul style="list-style-type: none"> - Проверьте состояние сцепного устройства и шарового шарнира прицепа. - Не превышайте вертикальную нагрузку на сцепное устройство и массу буксируемого груза, указанные на наклейке рядом со сцепным устройством или в разделе «ТЕХНИЧЕСКИЕ ХАРАКТЕРИСТИКИ». - Убедитесь, что прицеп надежно соединен со сцепным устройством - При использовании на дорогах проверьте фонари прицепа 	
Багажное отделение	Убедитесь, что заднее багажное отделение надежно заперто.	
Рама и подвеска	Работая под мотовездеходом, осмотрите и, при необходимости, очистите детали рамы и подвески	
Воздушный фильтр двигателя	Проверить состояние и очистить воздушный фильтр двигателя	
Воздушный фильтр вариатора	Проверить состояние и очистить воздушный фильтр вариатора	

Перед запуском двигателя (ключ в положении «ON»)

УЗЕЛ, СИСТЕМА	ОПЕРАЦИЯ	✓
Многофункциональная приборная панель	Проверьте функционирование сигнальных ламп многофункциональной приборной панели (в течение первых нескольких секунд после поворачивания ключа в положение «ON»)	
	Проверьте наличие сообщений на многофункциональной приборной панели	
Световые приборы	Проверьте функционирование и, при необходимости, очистите фары и задние фонари	
	Проверьте функционирование дальнего и ближнего света фар	
	Проверьте функционирование стоп-сигналов.	
	Проверьте функционирование и чистоту фонарей указателей поворота	
	Проверьте функционирование фонарей аварийной сигнализации	
Звуковой сигнал	Проверьте функционирование звукового сигнала	
Уровень топлива	Проверьте уровень топлива в баке	

После запуска двигателя

УЗЕЛ, СИСТЕМА	ОПЕРАЦИЯ	✓
Рулевое управление	Убедитесь, что детали рулевого управления перемещаются свободно и без заеданий, а повороту рулевого колеса из одного крайнего положения в другое ничто не мешает	
Рукоятка переключения режимов	Проверьте функционирование рычага переключения передач («Р», «R», «N», «H» и «L»)	
Селектор 4WD/6WD	Проверить функционирование селектора 4WD/6WD	
Тормоза	Двигаясь вперед на невысокой скорости, поочередно нажмите рычаг и педаль тормоза. Тормоза должны полностью приводиться в действие. После отпускания и рычаг, и педаль должны возвращаться в исходное положение	
Выключатель останова двигателя	Убедитесь в нормальном функционировании выключателя двигателя	
Замок зажигания	Запустив и остановив двигатель, убедитесь, что замок зажигания функционирует нормально	

2) Экипировка

Одеваться, конечно, надо по погоде. Оденьтесь в расчёте на самую низкую температуру воздуха, которая даётся в прогнозе. Помните о важности правильного выбора нижнего белья, которое непосредственно контактирует с кожей и является первым теплоизолирующим слоем. Тем не менее, соображения безопасности требуют, чтобы водитель надевал защитный шлем установленного образца, средства защиты глаз, надлежащую обувь, перчатки, куртку (рубашку) с длинными рукавами и длинные прочные брюки. Этот тип экипировки обеспечит вам защиту от некоторых опасностей, с которыми вы можете встретиться в пути. Не следует надевать предметы одежды с развевающимися концами (например, шарфы), которые могут попасть в детали мотовездехода или запутаться в ветках деревьев. Возможно, в некоторых случаях вам понадобятся не запотевающие защитные или солнечные очки. Очки со специальными светофильтрами помогут оценить характер местности и вовремя заметить его изменение. Солнечные очки рекомендуется надевать только в дневное время.



3) Движение с пассажиром

Одноместные модели

Перевозка пассажиров на мотовездеходах данного типа не допускается. Не устанавливайте пассажирские сиденья и не используйте для перевозки пассажира багажники.

Двухместные модели

Данный мотовездеход рассчитан на перевозку только водителя и ОДНОГО пассажира. Пассажир должен сидеть на заднем сиденье и держаться за поручни при движении. Не устанавливайте дополнительные сиденья, не рекомендованные компанией BRP. Не используйте багажные решётки и прочие приспособления для перевозки пассажира. Перевозка более чем одного пассажира ухудшит управляемость мотовездехода.

4) Прогулки на мотовездеходе

Ваш отдых и развлечения не должны мешать окружающим. Держитесь подальше от территорий, предназначенной для других видов деятельности. Не выезжайте на трассы для снегоходов, тропы для конных верховых прогулок, гоночные трассы и трассы для горных велосипедов. Не двигайтесь по центру дороги или зигзагом, из стороны в сторону. Всегда будьте готовы уступить дорогу встречному транспортному средству.

Вступите в местный клуб любителей мотовездеходов. В клубе вас обеспечат картами местности, опытные водители поделятся информацией, дадут полезные советы.

Если такого клуба нет в вашем районе, организуйте его сами. Групповые поездки и клубные мероприятия интересны и полезны.

Во время движения держитесь на безопасном расстоянии от других транспортных средств. Оцените скорость движения, окружающую обстановку, состояние своего мотовездехода — это подскажет вам, какую дистанцию можно считать безопасной в том или ином случае. Помните, что мотовездеход не может остановиться мгновенно. Оставляйте больше места для торможения. При перевозке пассажира (двухместные модели) управляемость и устойчивость мотовездехода могут ухудшиться, а тормозной путь — увеличиться. При движении с пассажиром снижайте скорость плавно.

Отправляясь в дорогу, сообщите своим близким или друзьям, где вы намерены побывать и когда планируете вернуться.

Если вы собираетесь долго пробыть в пути, запаситесь дополнительными инструментами, питьевой водой, едой и аварийным оборудованием. Заранее продумайте, где вы будете заправляться в пути. Будьте готовы к встрече со всеми возможными условиями, в которых вы можете оказаться.

Аптечка первой помощи	Разводной ключ
Мобильный телефон	Нож
Липкая лента	Фонарь с проблесковым огнём
Веревка	Очки с цветными линзами
Запасные лампы.	Карта местности
Возимый комплект инструментов	Легкая закуска

5) Окружающая среда

Мотовездеход хорош тем, что даёт вам возможность уйти с проторенных дорог, побывать в нетронутых уголках дикой природы. Но при этом ваше отношение к природе должно быть особенно бережным. Не заезжайте в экологически закрытые зоны. Не ездите по полям, не мните кустарник, не валите молодые деревья, не разрушайте слабый покров почвы непрерывной пробуксовкой колёс. Относитесь к окружающей среде бережно.

Данный мотовездеход может стать причиной возгорания вследствие скопления загрязнений рядом с компонентами системы выпуска отработавших газов или вблизи термонагруженных конструктивных элементов двигателя и их последующего возгорания и падения в сухую траву. По возможности избегайте движения по сырым участкам, через болото или высокую траву, где создаются благоприятные условия для скопления загрязнений. Если движения в таких условиях избежать не удастся, осмотрите мотовездеход и удалите загрязнения из теплонагруженных областей.

Во многих странах преследование на мотовездеходах диких животных запрещено законом. Животное, преследуемое моторизованным гончиком, может погибнуть от истощения. Если вам в пути встретилось дикое животное, остановитесь и наблюдайте за ним в тишине. Это впечатление останется с вами на всю жизнь.

Следуйте правилу: «Что привёз — то и увези». Не оставляйте после себя мусор. Не разводите костры. Если же у вас есть разрешение на это, то выбирайте места, безопасные в пожарном отношении. Ущерб, нанесённый природе, скажется на вас и на других людях, как сейчас, так и в будущем.

Уважайте право собственности землевладельцев. Получите разрешение на проезд по частной территории. Берегите посевы, не пугайте домашних животных. Если вы открыли ворота для проезда, не забудьте закрыть их за собой.

Не засоряйте ручьи, реки, озера. Следите за исправностью своего мотовездехода, и особенно за состоянием двигателя и системы выпуска отработавших газов.

6) Конструктивные ограничения

Ваш мотовездеход обладает хорошим запасом прочности для машин своего класса, но все же он остаётся лёгким транспортным средством, и возможности его ограничены.

Любое увеличение нагрузки на ту или иную систему приводит к изменению центра тяжести и немедленно сказывается на эксплуатационных качествах мотовездехода.

7) Эксплуатация на пересеченной местности

Движение по пересеченной местности достаточно опасно. Любая местность, неподготовленная для транспортного движения, всегда непредсказуема (изменение характера почвы, уклоны, перепады высоты и пр.). К походу по незнакомой местности необходимо серьезно готовиться.

Водитель на незнакомой местности должен постоянно искать самый безопасный путь и следить за тем, что находится впереди мотовездехода. Ни в коем случае нельзя доверять руль слабо подготовленному водителю.

8) Техника вождения

Информация, содержащаяся в настоящем Руководстве, носит ограниченный характер. Расширяйте свои знания и развивайте навыки — пройдите специальный курс подготовки.

Внимательность, осторожность, опыт и умение — вот, что защитит вас от всех неприятностей.

Следуйте указаниям знаков, которые установлены на трассе. Они установлены на трассе ради вашей безопасности и безопасности других людей.

Вне дорог главное — мощность, сцепление и тяга, а вовсе не скорость. Выбирайте скоростной режим, соответствующий характеру местности, условиям видимости и вашему водительскому опыту.

Внимательно смотрите за тем, что ждёт вас впереди. Любое неожиданное препятствие (камень, пень, яма и пр.) может стать причиной опрокидывания мотовездехода.

Неплохо было бы также знать, что находится по другую сторону холма. Там может оказаться такой обрыв, по которому не удастся съехать.

Если есть хотя бы малейшее сомнение в том, что мотовездеход сможет преодолеть участок пути, отличающийся особой сложностью, лучше сразу поискать объездной маршрут.

Во избежание опрокидывания мотовездехода на склонах или пересеченной местности, а также при маневрировании всегда применяйте правильные приемы управления.

Положение тела

Вы полностью будете контролировать машину лишь в том случае, если обе ваши руки держат руль, а все приборы и органы управления находятся в зоне досягаемости. Ноги должны располагаться на подножках. Во избежание травм постоянно держите

обе ноги на подножках. Не пытайтесь с помощью ног помочь маневрам мотовездехода — это, как правило, заканчивается травмами.

Мотовездеход имеет хорошую подвеску, тем не менее, тряска во время движения по поверхности, напоминающей стиральную доску, может быть очень неприятной и даже стать причиной травмирования спины. Может потребоваться занять положение стоя или с согнутыми ногами. Снизьте скорость и преодолите подобный участок полустоя — согнутые ноги будут принимать на себя часть энергии ударов.

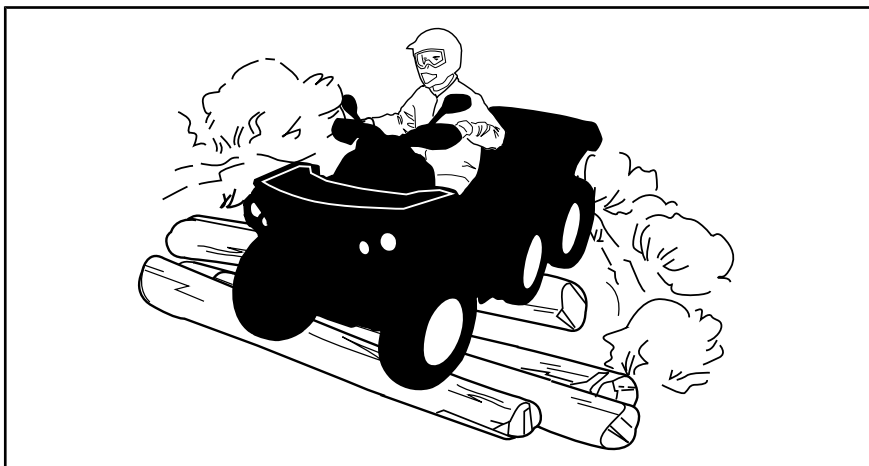

Двухместные модели

Пассажир должен руками держаться за поручни, а его ноги должны находиться на подножках.

Пассажир должен синхронизировать свои движения с движениями водителя.

Пересечение дорог

Если вы пересекаете дорогу в составе колонны, то ведущий должен сойти со своего мотовездехода и обеспечить проезд колонны. Затем с помощью замыкающего водителя пройти перекрёсток последним. Не используйте тротуары. Это место только для пешеходов.

Если в вашей местности разрешена эксплуатация мотовездеходов на дорогах общего пользования, перемещайтесь на своем мотовездеходе по дорогам с твердым покрытием только на небольшие расстояния и только для перемещения с одного участка бездорожья на другой. Обязательно двигайтесь на низкой скорости (ни в коем случае не превышайте 40 км/ч) и снижайте скорость перед выполнением поворота. Данный мотовездеход не имеет дифференциала заднего моста (задние колеса всегда вращаются с одинаковой скоростью). Это является причиной значительного ухудшения управляемости при движении по дороге с твердым покрытием.

Движение по дорогам

Обязательно соблюдайте все нормы и правила дорожного движения при управлении своим мотовездеходом на дорогах общего пользования и улицах. Не выезжайте на тротуары. Это место только для пешеходов.

Вращение

Освойте выполнение маневра поворота сначала на малой, затем на более высокой скорости.

Держите обе руки на руле, а ноги – на подножках.

Поддерживайте постоянную скорость движения или слегка ускоряйтесь при выполнении маневра поворота.

Чтобы снизить опасность опрокидывания:

- Будьте внимательны на поворотах.
 - Не поворачивайте руль слишком сильно или слишком резко для текущей скорости и условий движения. Корректируйте управляющие воздействия соответствующим образом.
 - Замедляйте скорость перед входом в поворот. Избегайте интенсивного торможения при выполнении поворота.
 - Избегайте резкого или интенсивного ускорения при повороте, даже при трогании с места или на малой скорости.
- двигаться с заносом по круговой траектории, выполнять заносы, скольжения, прыжки или иные трюки. Если мотовездеход начинает сносить или заносить, поверните руль в сторону сноса или заноса. Не нажимайте резко на педаль тормоза и не блокируйте колеса.
- Избегайте движения по поверхностям с покрытием. Мотовездеход не предназначен для эксплуатации на поверхностях с покрытием — это может стать причиной его опрокидывания. Если необходимо двигаться по поверхности с покрытием, поворачивайте плавно, снизьте скорость и избегайте интенсивных ускорений и замедлений.

Не делайте резких движений рулем, не нажимайте необдуманно на рычаг дроссельной заслонки или тормоз во время поворота.

ПРЕДУПРЕЖДЕНИЕ

Не выполняйте поворот на слишком высокой скорости.

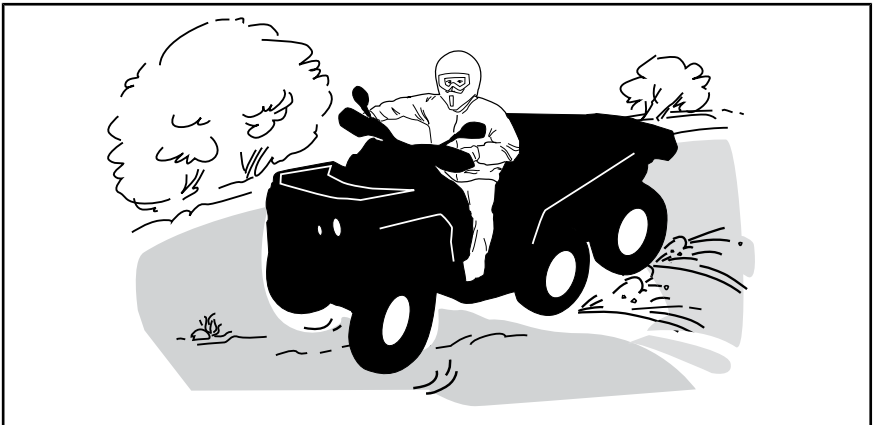

При заносе или скольжении поверните руль в сторону заноса, чтобы восстановить контроль над машиной. Ни в коем случае не нажимайте на педаль тормоза и не допускайте блокировки колес.

Торможение

При торможении обе руки должны находиться на руле, а ноги – на подножках.

Попрактикуйтесь в выполнении маневра торможения, чтобы привыкнуть к поведению мотовездехода.

- Сначала выполняйте упражнение на низкой скорости, а затем постепенно увеличивайте ее.
- Тренируйтесь тормозить при движении по прямой с разной скоростью и различным тормозным усилием.
- Тренируйте навыки экстренного торможения; оптимальное торможение достигается при движении по прямой, с высоким тормозным усилием и без блокировки колес.

Помните: длина тормозного пути зависит от скорости движения мотовездехода, его загрузки и типа опорной поверхности. Также важную роль играет состояние шин и тормозной системы.

ПРИМЕЧАНИЕ: При торможении во время движения вперед центр тяжести мотовездехода стремится сместиться вперед. Чтобы обеспечить большую эффективность работы тормозов, тормозная система перераспределяет усилие, обеспечивая больший тормозной эффект спереди. Что отражается на управляемости мотовездехода. Примите это во внимание во время торможения.

ПРИМЕЧАНИЕ: Мотовездеход оборудован тормозами передних и задних колес. Для управления рабочей тормозной системой используется рычаг на руле и педаль тормоза, расположенная на правой подножке. Нажатие на рычаг приводит в действие передние и задние тормоза как в режиме 4х6, так и в режиме 6х6. Нажатие на педаль приводит в действие задние тормоза только в режиме 4х6. В режиме 6х6 нажатие на педаль приводит в действие как передние, так и задние тормоза.

Движение задним ходом

Перед началом движения задним ходом убедитесь, что позади мотовездехода нет никаких препятствий и людей. Двигайтесь медленно, не совершайте резких поворотов.

Помните, что пассажир может загромождать Вам обзор (двухместная модель). При необходимости попросите пассажира сойти с мотовездехода.

Во время движения задним ходом мы рекомендуем занимать на мотовездеходе положение сидя. Не вставайте. Вес вашего тела переместится вперед, по направлению к рычагу акселератора, что может стать причиной неожиданного ускорения и потери контроля над мотовездеходом.



ПРЕДУПРЕЖДЕНИЕ

Неожиданное ускорение при движении мотовездехода задним ходом может стать причиной потери управления.

Препятствия

Любое препятствие на пути представляет собой опасность и требует повышенного внимания. Это, прежде всего, крупные валуны, поваленные деревья, скользкий или рыхлый грунт, ограды, столбы, насыпи и провалы. По возможности избегайте таких препятствий. Помните, что некоторые препятствия слишком велики или их преодоление слишком опасно — избегайте таких препятствий. Небольшие камни и поваленные деревья следует переезжать под углом 90° . Привстаньте на подножках, согните ноги в коленях. Регулируйте скорость так, чтобы не терять движущую силу, и нажимайте рычаг акселератора плавно. Водитель должен крепко держаться за руль, а пассажир (двухместные модели) за рукоятки. Перенесите вес тела назад (водитель и пассажир (на двухместных моделях)). Не пытайтесь оторвать передние колеса от земли. Будьте осторожны, так как препятствие может оказаться скользким или подвижным.

Двухместные модели: водитель несет ответственность за безопасность пассажира, при наличии сомнений, прежде чем приступить к выполнению маневра, попросите пассажира сойти с мотовездехода.

Движение вверх по склону

Одноместные модели

Прежде чем приступить к преодолению подъема, необходимо вспомнить некоторые простые правила. Штурм подъема должен выполняться подготовленными водителями. Начинать с пологих склонов. Двигайтесь прямо вверх по склону и перенесите вес тела вперед, по направлению к вершине. Прежде чем приступить к штурму, обопритесь ногами на подножки, включите понижающую передачу и увеличьте скорость движения. Двигаясь по склону, старайтесь поддерживать постоянную скорость движения и, во избежание изменения скорости, не допускайте резких изменений положения рычага дроссельной заслонки. Крутой уклон или резкое изменение профиля местности, или наезд одного колеса на препятствие может нанести сильный удар по стабильности в результате подъема передней части мотовездехода, увеличивая риск опрокидывания. Слишком большая крутизна некоторых склонов не позволяет выполнить безопасную остановку или вернуться после неуспешной попытки преодоления. По возможности избегайте крутых склонов. Если вы не проявляете осторожность, возможно опрокидывание мотовездехода при преодолении подъема. Если склон оказался слишком крутым, и вы чувствуете, что транспортное средство не может продолжать движение или начинает катиться назад, включите рабочий тормоз, а затем включите стояночный тормоз, соблюдая осторожность, чтобы транспортное средство не начало скольжение. Сойдите с левой стороны транспортного средства, а затем выполните К-образный разворот (при этом идите рядом с транспортным средством со стороны, обращенной к вершине холма, держа руку на рычаге тормоза, и медленно разверните транспортное средство так, чтобы его задняя часть оказалась обращенной в сторону вершины холма; после этого начните движение вниз по склону). Всегда сходите с машины в направлении вершины холма, держась подальше от вращающихся колёс. Не пытайтесь удержать мотовездеход, когда он начал опрокидываться. Отойдите в сторону. Не выезжайте на гребень холма на высокой скорости. За ним может оказаться крутой обрыв.

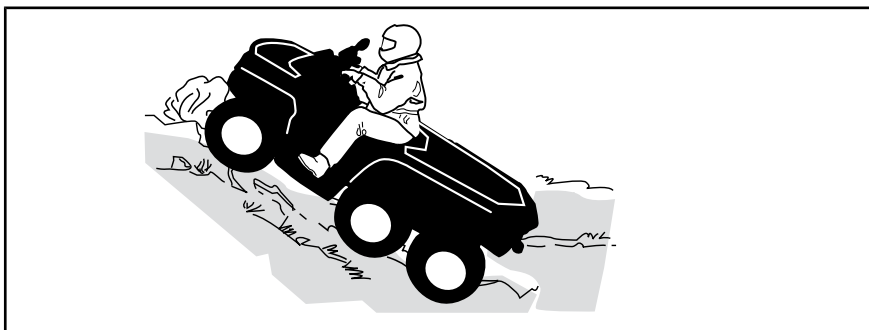

Двухместные модели

Пассажир должен синхронизировать свои движения с движениями водителя. Пассажиру не следует вставать на мотовездеходе.

Помните, что водитель отвечает за безопасность пассажира. При наличии сомнений, прежде чем приступить к преодолению подъема, попросите пассажира сойти с мотовездехода.

Прежде чем приступить к преодолению подъема, необходимо вспомнить некоторые простые правила. Штурм подъема должен выполняться подготовленными водителями. Начинайте с пологих склонов. Всегда двигайтесь по склону прямо вверх. Перенесите центр тяжести Вашего тела (и попросите пассажира сделать то же самое) вперед, в направлении вершины холма. Прежде чем приступить к штурму, обопритесь ногами на подножки, включите понижающую передачу и увеличьте скорость движения. Двигаясь по склону, старайтесь поддерживать постоянную скорость движения и, во избежание изменения скорости, не допускайте резких изменений положения рычага дроссельной заслонки. Крутой уклон или резкое изменение профиля местности, или наезд одного колеса на препятствие может нанести сильный удар по стабильности в результате подъема передней части мотовездехода, увеличивая риск опрокидывания. Слишком большая крутизна некоторых склонов не позволяет выполнить безопасную остановку или вернуться после неуспешной попытки преодоления. По возможности избегайте крутых склонов. Если вы не проявляете осторожность, возможно опрокидывание мотовездехода при преодолении подъема. Если склон оказался слишком крутым, и вы чувствуете, что транспортное средство не может продолжать движение или начинает катиться назад, включите рабочий тормоз, а затем включите стояночный тормоз, соблюдая осторожность, чтобы транспортное средство не начало скольжение. Сойдите с левой стороны транспортного средства (пассажир должен сойти первым), а затем выполните К-образный разворот (при этом идите рядом с транспортным средством со стороны, обращенной к вершине холма, держа руку на рычаге тормоза, и медленно разверните транспортное средство так, чтобы его задняя часть оказалась обращенной в сторону вершины холма; после этого начните движение вниз по склону). Всегда сходите с машины в направлении вершины холма, держась подальше от вращающихся колёс. Не пытайтесь удержать мотовездеход, когда он начал опрокидываться. Отойдите в сторону. Не выезжайте на гребень холма на высокой скорости. За ним может оказаться крутой обрыв. Позвольте пассажиру сесть на мотовездеход только тогда, когда он уже развернут Вами.

Режимы работы мотовездехода

В силу своих технических характеристик мотовездеход прекрасно берет подъёмы, но имейте в виду, что опрокидывание может произойти даже при хорошей тяге ма-

шины. Например, на крутом склоне в какой-то момент движения центр тяжести машины внезапно оказывается смещённым назад, и мотовездеход опрокидывается. Мотовездеход может легко справиться с такими условиями движения, однако, когда передняя часть достигнет вершины, произойдет перераспределение веса на заднюю часть мотовездехода и может произойти опрокидывание.

То же самое может произойти, если в склоне холма встретится какой-то залегающий объект, который резко приподнимет переднюю часть мотовездехода. Всегда имейте в запасе обходной маршрут. Постарайтесь сначала узнать, что представляют собой склоны, по которым вам предстоит двигаться. См. раздел «ДВИЖЕНИЕ ВДОЛЬ СКЛОНА» ниже.

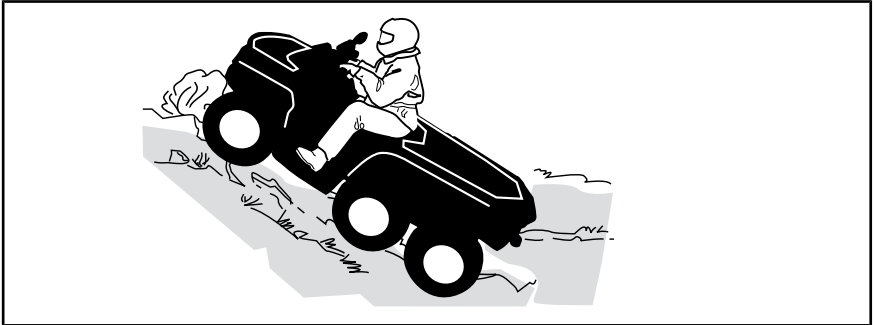

Движение под гору

Одноместные модели

Перенесите вес вашего тела назад. Чтобы предотвратить скольжение, плавно нажмите рычаг тормоза. Не скатывайтесь с холма по инерции или на нейтрали. По возможности избегайте крутых склонов. Если вы не проявляете осторожность, возможно опрокидывание мотовездехода при спуске.

Торможение при спуске может привести к тому, что вы покатитесь юзом, как на санях. На спуске держите постоянную скорость и даже чуть ускоряйтесь, чтобы не терять контроль над мотовездеходом. По возможности избегайте крутых склонов. Если вы не проявляете осторожность, возможно опрокидывание мотовездехода при спуске.

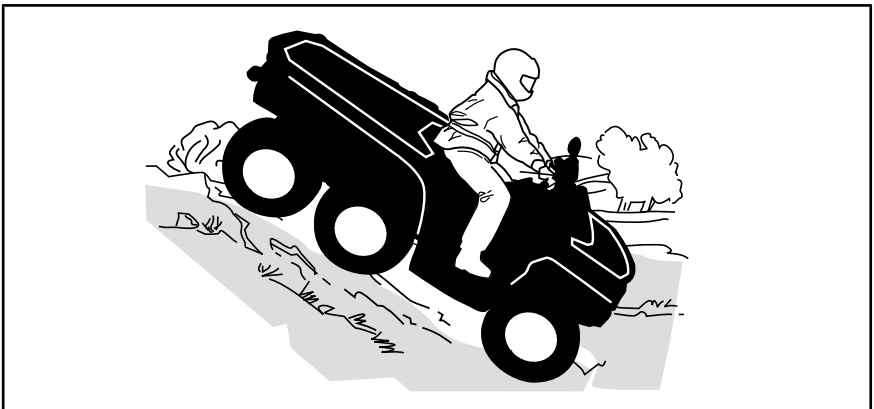

Двухместные модели

Водитель несет ответственность за безопасность пассажира, при наличии сомнений, прежде чем приступить к выполнению маневра, попросите пассажира сойти с мотовездехода.

Помните, что при перевозке пассажира управляемость мотовездехода ухудшается, а тормозной путь — увеличивается.

Пассажир должен синхронизировать свои движения с движениями водителя. Пассажир не следует вставать на мотовездеходе.

Перенесите центр тяжести Вашего тела (и попросите пассажира сделать то же самое) назад. Чтобы предотвратить скольжение, плавно нажимайте рычаг тормоза. Не скатывайтесь с холма по инерции или на нейтрали. По возможности избегайте крутых склонов. Если вы не проявляете осторожность, возможно опрокидывание мотовездехода при спуске.

Режимы работы мотовездехода

При подъеме мотовездеход может преодолеть большую крутизну, чем при спуске. Поэтому важно заранее подумать, взбираясь на холм, как потом спуститься с его вершины.

Движение вдоль склона

Во время движения вдоль склона холма равновесие мотовездехода **очень легко** может быть нарушено. Старайтесь выбирать другие маршруты. Если вам все же приходится двигаться вдоль склона, то **ПОСТОЯННО** держите своё тело с наклоном в сторону вершины и будьте готовы быстро спрыгнуть с мотовездехода именно в эту сторону в случае опасности.

Остерегайтесь посторонних предметов, впадин и оседаний грунта, которые могут резко поднять один борт мотовездехода и перевернуть его.



ПРЕДУПРЕЖДЕНИЕ

Не пытайтесь удержать мотовездеход от переворачивания.



ПРЕДУПРЕЖДЕНИЕ

При погрузке и транспортировке резервуаров с жидкостью соблюдайте осторожность. Они могут ухудшать устойчивость мотовездехода при движении по склону холма и увеличивать риск опрокидывания мотовездехода.



Двухместные модели

Пассажир должен синхронизировать свои движения с движениями водителя. Пассажиру не следует вставать на мотовездеходе.

Водитель несет ответственность за безопасность пассажира, при наличии сомнений, прежде чем приступить к выполнению маневра, попросите пассажира сойти с мотовездехода.

Обрывы

Когда колеса наезжают на пустоту, мотовездеход теряет «почву под ногами» и обычно останавливается. Если провал достаточно крутой и глубокий, то мотовездеход «ныряет» и опрокидывается.

Двухместные модели: водитель несет ответственность за безопасность пассажира, при наличии сомнений, прежде чем приступить к выполнению маневра, попросите пассажира сойти с мотовездехода.

⚠ ПРЕДУПРЕЖДЕНИЕ

Не пытайтесь преодолевать обрывы. Выберите другой маршрут.

Пересечение водных преград

Водоём на пути — большая опасность. В глубоком водоёме мотовездеход может всплыть и перевернуться. Проверьте глубину водоёма и скорость потока, прежде чем принять решение о его штурме. Пересечение водоёма допускается лишь в том случае, если уровень воды не поднимается выше подножек мотовездехода. Остерегайтесь подводных камней, растений, ползатопленных брёвен и скользкой поверхности как при движении по водоёму, так и при съезде/выезде из него — это может привести к потере сцепления колёс с опорной поверхностью. Не въезжайте в воду на большой скорости. Вода резко тормозит мотовездеход, и вы просто можете вылететь со своего водительского места.

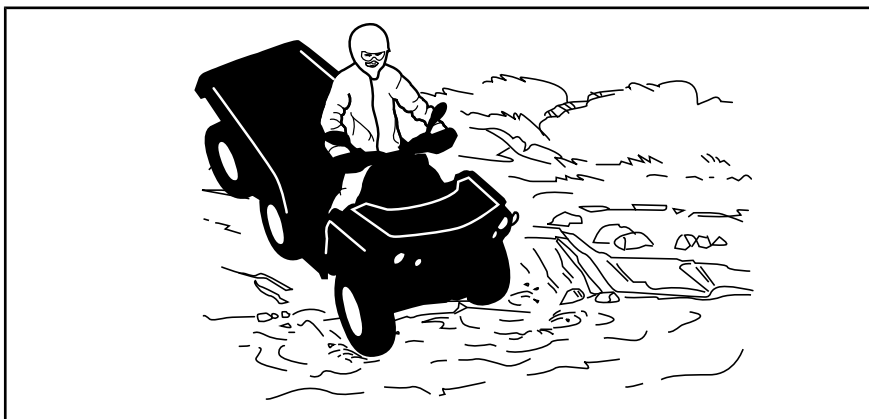

Попадание воды на тормозные механизмы оказывает неблагоприятное влияние на эффективность тормозной системы. После преодоления водной преграды, движения по грязи или снегу просушите тормозные колодки, несколько раз приведя тормоза в действие. Оставляйте больше места для торможения.

На подходе к водоёму почва обычно бывает топкая, болотистая. Здесь вас могут ждать разного рода ловушки и провалы. Будьте к этому готовы. Будьте бдительны, остерегайтесь крупных камней, бревен и т. п., частично скрытых растительностью.

Движение по льду

Если Вам предстоит пересечь замёрзший водоём, проверьте толщину и прочность ледяного покрова и примите решение, способен ли он выдержать вес мотовездехода и груза вместе с Вашим собственным весом и весом пассажира (двухместные модели). Если вы замечаете промоины, то знайте — это верный признак того, что лёд имеет разную толщину.

Двухместные модели: водитель несет ответственность за безопасность пассажира; при наличии сомнений, не приступайте к штурму препятствия.

На льду управляемость мотовездехода резко ухудшается. Снизьте скорость и нажимайте рычаг акселератора плавно. Это приведет лишь к проскальзыванию колес и может стать причиной переворачивания мотовездехода или падения пассажира (двухместные модели). Избегайте резкого торможения. Так как оно приведёт к неконтролируемому скольжению и переворачиванию машины. Ледяная пыль опасна тем, что она забивает механизмы мотовездехода и лишает его управляемости.

Движение по снежной поверхности

При проведении проверки мотовездехода перед выездом особое внимание обратите на места, где скопление снега и/или льда может стать причиной ухудшения видимости световых приборов, засорения вентиляционных отверстий и радиатора (препятствовать функционированию вентилятора системы охлаждения), мешать функционированию органов управления. Перед началом движения на мотовездеходе проверьте работоспособность рулевого управления, привода дроссельной заслонки и органов управления тормозной системы (рычагов и педали), убедитесь, что они перемещаются плавно и без заеданий.

При движении мотовездехода по снежной поверхности сцепление шин с покрытием значительно ухудшается и управляемость мотовездехода изменяется. На поверхно-

стях с низким коэффициентом сцепления отклики мотовездехода на движения рулём на так «прозрачны» и точны, длина тормозного пути увеличивается, а динамические свойства ухудшаются. Снизьте скорость и нажимайте рычаг акселератора плавно. Это приведет к пробуксовке шин и, возможно, к заносу мотовездехода. По возможности избегайте экстренных торможений. Это может стать причиной скольжения мотовездехода. Также целесообразно снижать скорость перед выполнением маневра, это позволит предотвратить потерю контроля над мотовездеходом.

Рыхлый снег, поднимаемый мотовездеходом при движении, может осесть (таять) на компонентах мотовездехода, например, тормозных дисках. Вода, снег или лёд могут стать причиной снижения эффективности тормозной системы мотовездехода. Периодически, даже если в настоящий момент снижение скорости движения мотовездехода не требуется, приводите в действие тормозную систему, в целях предотвращения скопления снега или льда и просушки её компонентов (дисков и колодок). Убедившись в безопасности маневра, вы можете проверить сцепление шин с поверхностью и оценить реакцию мотовездехода на управляющие воздействия. Не допускайте попадания/скопления снега и льда на педали тормоза, подножках, площадках для ног, а также рычагах тормоза и акселератора. Регулярно очищайте от снега сиденье, рукоятки, световые приборы и отражатели.

Крупные камни и пни, скрывающиеся под снегом, а также мокрый снег могут стать причиной застревания мотовездехода. Будьте бдительны, старайтесь заметить видимые признаки, указывающие на наличие таких препятствий. В случае возникновения сомнений объезжайте подозрительные места. Не двигайтесь по замёрзшим руслам рек, предварительно не убедившись, что толщины льда достаточно, чтобы выдержать вес мотовездехода. Помните: толщины льда, достаточной для того, чтобы выдержать снегоход, может оказаться недостаточно для мотовездехода аналогичного веса, потому что суммарная площадь пятна контакта четырёх шин меньше, чем у гусеницы и лыж.

В целях повышения уровня комфорта и предотвращения обморожения одевайтесь в соответствии с погодными условиями.

По окончании поездки очищайте корпус и все подвижные компоненты мотовездехода (компоненты тормозной системы, рулевого управления, системы привода, а также органы управления, вентилятор системы охлаждения и т. п.) от налипшего снега и льда. Мокрый снег со временем превратится в лёд и его будет сложнее удалить в ходе проведения контрольного осмотра мотовездехода перед поездкой.

Езда по снегу может снижать эффективность торможения. Аккуратно снижайте скорость и оставляйте больше места для торможения. Брызговики для защиты от снега могут вызывать отложения льда или скапливание снега на компонентах тормозной системы или органах управления. Используйте тормоза чаще, чтобы избежать накопления льда или снега.

Движение по песку

Езда по барханам или снежным сугробам может быть очень увлекательной, если вы будете придерживаться определённых правил безопасности. Когда песок или снег влажный, глубокий или мелкодисперсный, мотовездеход начинает скользить, проваливаться и, в конце концов, может застрять. Если это происходит, найдите более надёжную опорную поверхность. В этой обстановке следует двигаться на малой скорости и внимательно наблюдать за состоянием грунта.

Во время путешествия по песчаным дюнам рекомендуем выставить на мотовездеходе высокий флажок с предупредительным флагом. Таким образом, вы обозна-

чите своё присутствие и местоположение другим любителям экзотических прогулок. Если вы заметите по ходу движения другой такой же флажок, удвойте внимание. В иных обстоятельствах (например, во время поездки в лес) флажок вам ни к чему, и его надо снять.

Движение по мелким камням

Движение по мелким камням или гравию очень напоминает движение по льду. На таком покрытии мотовездеход может легко заскользить или перевернуться, особенно на высокой скорости (возможно падение водителя или пассажира (двухместные модели)).

В этой обстановке следует двигаться на малой скорости и внимательно наблюдать за состоянием грунта. При перевозке пассажира (двухместные модели) снизьте скорость еще больше.

Тормозной путь также становится больше. Имейте в виду, что при пробуксовке или скольжении колеса вашего мотовездехода выбрасывают камни, которые могут ранить других водителей, находящихся позади вас. Ни при каких обстоятельствах не делайте этого умышленно.

V ПЕРЕВОЗКА ГРУЗОВ И РАБОТЫ

1) Рабочее применение мотовездехода

Мотовездеход поможет вам справиться с различными ЛЁГКИМИ работами, например, уборка снега или перевозка груза. Различные комплектующие можно приобрести у авторизованного дилера Can-Am. Любое дополнительное приспособление должно быть правильно установлено и в дальнейшем использовано в соответствии с назначением и инструкциями изготовителя. Не превышайте допустимую нагрузку мотовездехода. Перегрузка мотовездехода приводит к быстрому выходу из строя его узлов и деталей. Не перенапрягайтесь при загрузке и разгрузке мотовездехода.



ПРЕДУПРЕЖДЕНИЕ

Перед сходом с мотовездехода необходимо опустить на землю навесное оборудование.

2) Перевозка грузов

Любой груз, размещённый на мотовездеходе, ухудшает его устойчивость и управляемость, а также является причиной увеличения длины тормозного пути мотовездехода. Не превышайте максимально допустимую нагрузку на мотовездеход, которая учитывает: вес водителя, груза, дополнительного оборудования, а также нагрузку, приходящуюся на сцепное устройство. Всегда проверяйте, что груз закреплён, правильно размещён и не мешает Вам управлять мотовездеходом. Плохо закреплённый груз может упасть и создать аварийную ситуацию. Не перевозите груз, выступающий за габариты мотовездехода и/или задевающий за посторонние предметы, кусты и ветки деревьев. Следите за тем, чтобы груз не закрывал фонари.

Информацию о максимально допустимой нагрузке см. в разделе «ТЕХНИЧЕСКИЕ ХАРАКТЕРИСТИКИ».



ПРЕДУПРЕЖДЕНИЕ

Не перегружайте машину, соблюдайте правила перевозки груза и буксировки прицепа. При перевозке груза или буксировке прицепа уменьшайте скорость в соответствии с условиями движения, избегайте преодоления подъёмов и движения по пересеченной местности. Оставляйте больше места для торможения, особенно на склоне. Груз необходимо размещать как можно ниже, чтобы понизить центр тяжести машины. Пренебрежение следующими рекомендациями может привести к изменению управляемости мотовездехода, что, в свою очередь, может стать причиной транспортного происшествия.

ПОЛНАЯ МАССА ТРАНСПОРТНОГО СРЕДСТВА		
Одноместные модели	1046 кг	Включая транспортное средство в снаряженном состоянии, водителя, груз, вертикальную нагрузку на тягово-сцепное устройство и дополнительные аксессуары.
Двухместные модели	1065 кг	Включая транспортное средство в снаряженном состоянии, водителя и пассажира, груз, вертикальную нагрузку на тягово-сцепное устройство и дополнительные аксессуары.

Ниже приведены примеры веса для различных вариантов модели:

ПРИМЕРЫ ВЕСА КОМПЛЕКТА АКСЕССУАРОВ	
МОДЕЛЬ	Вес, кг
Платформа	0 кг
Борт	15 кг
Груз	35 кг
Farmer	50 кг

Ниже приведены примеры правильного распределения общей нагрузки мотовездехода:

ПРИМЕРЫ ПРАВИЛЬНОГО РАСПРЕДЕЛЕНИЯ ОБЩЕЙ НАГРУЗКИ МОДЕЛЬ MAX С ПРЕДЕЛЬНОЙ НАГРУЗКОЙ 1046 кг ВКЛЮЧАЯ ТРАНСПОРТНОЕ СРЕДСТВО В СНАРЯЖЕННОМ СОСТОЯНИИ, ВОДИТЕЛЯ И ПАССАЖИРА, ГРУЗ, ВЕРТИКАЛЬНУЮ НАГРУЗКУ НА ТЯГОВО-СЦЕПНОЕ УСТРОЙСТВО И ДОПОЛНИТЕЛЬНЫЕ АКСЕССУАРЫ					
ПОЛНАЯ МАССА	ВОДИТЕЛЬ И ПАССАЖИР	НАГРУЗКА НА ПЕРЕДНЮЮ ОСЬ	НАГРУЗКА НА ЗАДНЮЮ ОСЬ	ПРИНАДЛЕЖНОСТИ	НАГРУЗКА, ПРИХОДЯЩАЯ НА СЦЕПНОЕ УСТРОЙСТВО
1046 кг	150 кг	45 кг	197 кг	0 кг	68 кг MAX
			230 кг	35 кг	0 кг

В целях снижения риска потери контроля над мотовездеходом или падения перевозимого груза соблюдайте данные рекомендации.

Настройки мотовездехода для перевозки грузов

Если общая загрузка превышает

234 кг, включая вес водителя, пассажира, груза, аксессуаров и вертикальную нагрузку на тягово-сцепное устройство, отрегулируйте давление в шинах в соот-

ветствии с нагрузкой, см. раздел «ТЕХНИЧЕСКИЕ ХАРАКТЕРИСТИКИ».

ПРИМЕЧАНИЕ: При перевозке в багажном отделении/на багажной платформе тяжелых грузов отрегулируйте подвеску соответствующим образом.

ПРИМЕЧАНИЕ: При перевозке в багажном отделении/на багажной платформе тяжелых грузов или при буксировке прицепа устанавливайте рычаг переключения передач в положение «L» (понижающая передача).

Загрузка передней багажной площадки

Размещайте груз как можно ниже, если груз размещен слишком высоко, высота расположения центра тяжести увеличивается, что приводит к ухудшению устойчивости мотовездехода. Добивайтесь равномерного распределения груза на багажной площадке.

Надежно закрепляйте груз на багажной площадке. Не допускается крепление груза за каркас безопасности или иные части мотовездехода. Неправильно закрепленный груз может соскользнуть или упасть, возможны удары седоков или находящихся поблизости людей; груз может сместиться во время движения, изменив тем самым управляемость мотовездехода.

Высокие предметы могут ограничивать поле зрения водителя, а также представлять опасность в случае происшествия.

Загрузка багажной площадки

Размещайте груз как можно ниже, если груз размещен слишком высоко, высота расположения центра тяжести увеличивается, что приводит к ухудшению устойчивости мотовездехода. Размещайте груз равномерно и, по возможности, ближе к передней части багажного отделения и к его центру. Старайтесь делать это как можно более равномерно.

Закрепляйте груз за специальные крюки, расположенные в багажном отделении. Для крепления груза используйте только крюки, расположенные на днище багажного отделения; не крепите груз к конструктивным элементам защитного каркаса или другим частям мотовездехода. Неправильно закрепленный груз может соскользнуть или упасть, ударить водителя или находящихся поблизости людей; груз может сместиться во время движения, изменив тем самым управляемость мотовездехода.

Груз, выступающий за боковые габариты мотовездехода, может цепляться за кусты, сучья или другие предметы. Груз не должен закрывать стоп-сигналы. Убедитесь, что груз не выступает за пределы багажной площадки, не ограничивает видимость и не мешает управлению мотовездеходом.

ВНИМАНИЕ Не превышайте грузоподъемность багажной площадки. См. раздел «ТЕХНИЧЕСКИЕ ХАРАКТЕРИСТИКИ».

Не допускается перевозка емкостей с топливом или другими опасными жидкостями на багажной площадке.

 **ПРЕДУПРЕЖДЕНИЕ**

Не перегружайте машину, соблюдайте правила перевозки груза и буксировки прицепа. При перевозке груза или буксировке прицепа уменьшайте скорость в соответствии с условиями движения, избегайте преодоления подъемов и движения по пересеченной местности. Оставляйте больше места для торможения. Груз необходимо размещать как можно ниже, чтобы понизить центр тяжести машины. Пренебрежение следующими рекомендациями может привести к изменению управляемости мотовездехода, что, в свою очередь, может стать причиной транспортного происшествия.

Предметы, располагающиеся выше бортов платформы, могут ухудшить видимость и представлять серьезную опасность в случае столкновения. Груз, выступающий за боковые габариты мотовездехода, может цепляться за кусты, сучья или другие предметы. Груз не должен закрывать стоп-сигналы. Убедитесь, что груз не выступает за пределы багажного отделения, не ограничивает видимость и не мешает управлению мотовездеходом.

ВНИМАНИЕ Не превышайте грузоподъемность багажной площадки. Для получения дополнительных сведений см. таблицу ниже.

Никогда не перевозите на багажной площадке никакие опасные жидкости.

МАКСИМАЛЬНАЯ НАГРУЗКА БАГАЖНОЙ ПЛОЩАДКИ		
БАГАЖНАЯ ПЛОЩАДКА (Верхняя зона и грузовой отсек)	318 кг	Груз равномерно распределен и надежно закреплен. Размещайте груз как можно ниже для уменьшения высоты расположения центра тяжести мотовездехода.
ЗАДНИЙ БОРТ ВЕРХНЕЙ СЕКЦИИ БАГАЖНОГО ОТДЕЛЕНИЯ	100 кг	Разрешается нагружать задний борт, только если установлен поддерживающий кронштейн из комплекта аксессуаров. Только при погрузке внутрь багажной площадки. Не начинайте движение с открытым задним бортом.
ЗАДНИЙ БОРТ НИЖНЕЙ СЕКЦИИ БАГАЖНОГО ОТДЕЛЕНИЯ	50 кг	Только при загрузке в багажное отделение. Не начинайте движение с открытым задним бортом.

Обратите внимание, что МАКСИМАЛЬНО ДОПУСТИМАЯ НАГРУЗКА НА ЗАДНЮЮ ЧАСТЬ составляет 318 кг. Включая заднюю багажную площадку, задний грузовой отсек и нагрузку на тягово-сцепное устройство.

Особенности эксплуатации мотовездехода при перевозке груза

Во время перевозки груза снижайте скорость движения и выполняйте повороты плавно. Избегайте движения по склонам и сильно пересеченной местности. Учитывайте, что длина тормозного пути увеличивается. Для остановки мотовездехода, перевозящего тяжелый груз, требуется большее, чем обычно, расстояние, особенно на склоне.

При движении по дорогам освобождайте стабилизатор с обеих сторон. Это позволит снизить крены транспортного средства на извилистых дорогах.

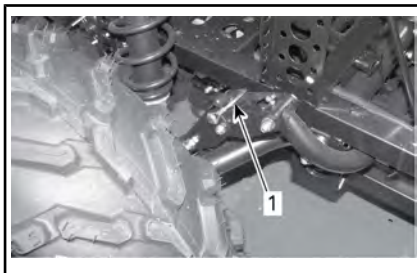

1. Палец стабилизатора заблокирован

Для внедорожной эксплуатации разблокируйте стабилизатор с обеих сторон. Это обеспечит независимый ход подвесок, что поможет сохранить контакт колес с покрытием и позволит добиться наилучшей тяги.

ПРИМЕЧАНИЕ: Снятые пальцы стабилизатора могут храниться в перчаточном ящике (при наличии такового).

Подъем багажной площадки

Чтобы облегчить выгрузку, багажная площадка может быть поднята. Потяните рукоятку, расположенную справа, чтобы освободить механизм блокировки.

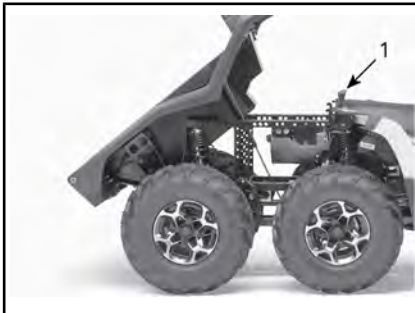

1. Рукоятка механизма блокировки багажной площадки

ВНИМАНИЕ Всегда останавливайте двигатель, прежде чем начать подъем багажной площадки.

⚠ ПРЕДУПРЕЖДЕНИЕ

- Прежде чем привести в действие рукоятку механизма блокировки, убедитесь, что позади багажной площадки отсутствуют люди.
- Вес груза может оказывать влияние на работу подъемной багажной площадки (подъем или опускание).
- Соблюдайте осторожность при использовании багажной площадки, поскольку расположенный поблизости глушитель может быть очень горячим.

Соблюдайте особую осторожность при использовании багажной площадки, поскольку груз может сместиться при транспортировке.

Чтобы опустить багажную площадку, просто нажмите на нее вниз и закрепите с помощью проволочного фиксатора.

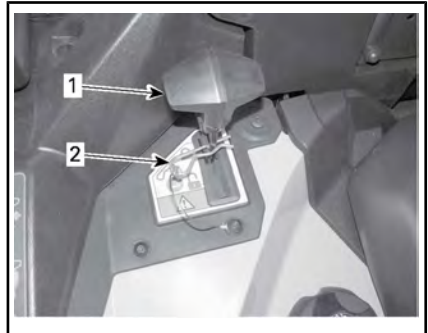

1. Рукоятка
2. Проволочный фиксатор

⚠ ПРЕДУПРЕЖДЕНИЕ

- Держитесь подальше и не подпускайте других людей к багажной площадке и раме мотовездехода при опускании багажной площадки.
- Прежде чем начать движение, убедитесь, что багажная площадка надежно зафиксирована.
- Зафиксируйте механизм блокировки багажной площадки с помощью проволочного фиксатора.
- Чтобы обеспечить правильную фиксацию багажной площадки в опущенном состоянии, убедитесь, что между ней и рамой мотовездехода отсутствуют посторонние предметы.

3) Перемещение грузов

Не буксируйте грузы, закрепив их за бампер или любой другой аксессуар — это может привести к опрокидыванию мотовездехода. Для буксировки груза используйте только сцепное устройство или лебедку.

Прежде чем начать буксировку с помощью цепи или троса, обеспечьте необхо-

димое натяжение и поддерживайте его во время буксировки.

При буксировке груза не превышайте максимальную массу буксируемого груза. См. главу «БУКСИРОВКА ПРИЦЕПА» в текущем разделе.

ПРЕДУПРЕЖДЕНИЕ

Провисание цепи или троса может стать причиной их разрыва.

При буксировке другого транспортного средства убедитесь, что кто-нибудь осуществляет управление им. Буксируемое транспортное средство должно иметь исправные тормоза и рулевое управление, чтобы предотвратить его выход из-под контроля.

Прежде чем приступить к эксплуатации лебедки, необходимо ознакомиться с предоставленной производителем документацией.

При буксировке снижайте скорость и выполняйте повороты плавно. Избегайте движения по склонам и сильно пересеченной местности. Не предпринимайте попыток преодоления крутых подъемов. Оставляйте большее расстояние для торможения, особенно на наклонных поверхностях и при перевозке пассажира (для 2-местных моделей). Не допускайте заноса или скольжения мотовездехода.

4) Буксировка прицепа

Проверьте максимальную нагрузку на мосты, указанную на идентификационной наклейке мотовездехода (идентификационная наклейка). Мотовездеход Cap-Am серии T может осуществлять буксировку прицепа по дороге. Проверьте максимальную нагрузку прицепа, указанную на идентификационной табличке. Ознакомьтесь с местными нормативными актами в отношении использования мотовездехода и прицепа на дороге. Подсоедините световые приборы прицепа.

ВНИМАНИЕ Для буксировки прицепов необходимо должным образом установить на мотовез-

деход одобренное компанией BRP тягово-цепное устройство.

Во время буксировки прицепа риск опрокидывания мотовездехода, особенно на склонах, существенно возрастает. Убедитесь, что сцепное устройство прицепа совместимо со сцепным устройством мотовездехода. Прицеп и мотовездеход должны находиться в одной горизонтальной плоскости. Иногда, чтобы выровнять машину и прицеп, необходимо использовать специальный удлинитель шарового шарнира прицепного устройства. Для повышения надежности сцепки используйте специальные цепи или тросы. При перевозке тяжелых грузов этому транспортному средству может потребоваться дополнительный тормозной путь.

При буксировке снижайте скорость и выполняйте повороты плавно. Избегайте движения по склонам и сильно пересеченной местности. Не предпринимайте попыток преодоления крутых подъемов. Оставляйте большее расстояние для торможения, особенно на наклонных поверхностях и при перевозке пассажира (для 2-местных моделей). Не допускайте заноса или скольжения мотовездехода.

Неправильная загрузка прицепа может стать причиной потери контроля над мотовездеходом. Не превышайте рекомендованную максимально допустимую массу буксируемого груза и максимальную вертикальную нагрузку на сцепное устройство (см. раздел «ПЕРЕВОЗКА ГРУЗОВ»). Убедитесь, что сила, действующая на дышло прицепа, направлена к земле.

Убедитесь, что груз на прицепе равномерно распределен и надежно закреплен; такой прицеп легче контролировать.

При буксировке прицепа устанавливайте рычаг переключения передач в положение «L» (понижающая передача) — кроме увеличения крутящего момента это позволяет снизить нагрузку на детали трансмиссии.

При остановке или стоянке, чтобы предотвратить возможное скатывание, блокируйте колеса прицепа.

Будьте осторожны при отсоединении прицепа: прицеп или размещенный на нем груз может опрокинуться на вас или других людей

Не превышайте максимально допустимую массу буксируемого груза и вертикальную нагрузку на сцепное устройство. Обратитесь к разделу «ТЕХНИЧЕСКИЕ ХАРАКТЕРИСТИКИ» или к наклейке на тягово-сцепном устройстве.

ПРИМЕЧАНИЕ: Масса буксируемого груза включает в себя массу прицепа.

 **ПРЕДУПРЕЖДЕНИЕ**

Не входите в зону между мотовездеходом и прицепом/транспортным средством на буксире.

 **ПРЕДУПРЕЖДЕНИЕ**

Строго соблюдайте инструкции Руководства по эксплуатации навесного/прицепного оборудования или прицепа и не двигайтесь на мотовездеходе в составе сцепки (мотовездеход - оборудование/мотовездеход-прицеп), пока не будут выполнены все инструкции.

VI ВАЖНЫЕ ПРЕДУПРЕЖДАЮЩИЕ НАКЛЕЙКИ

1) Предупреждающие наклейки

Прочтите и уясните содержание всех предупреждающих наклеек, расположенных на транспортном средстве.

Данные наклейки являются неотъемлемой частью транспортного средства и играют важную роль в обеспечении безопасности водителя, пассажира или окружающих.

Предупреждающие наклейки должны рассматриваться как неотъемлемая часть мотовездехода. Если таблички повреждены или утеряны, их следует заменить. Обратитесь к авторизованному дилеру Can-Am

Приведенные ниже предупреждающие таблички располагаются на транспортном средстве и должны рассматриваться как его неотъемлемая часть. Необходимо обеспечить чистоту, хорошую видимость и читаемость наклеек на протяжении всего срока эксплуатации. В случае утери или повреждения наклейки необходимо заменить. Предупреждающие наклейки предоставляются бесплатно. Обратитесь к авторизованному дилеру Can-Am

Кроме того, при замене деталей с предупреждающими наклейками обязательно закажите соответствующие предупреждающие наклейки, если они уже не наклеены на запасную часть.

ПРИМЕЧАНИЕ: В случае выявления каких-либо различий между настоящим руководством и реальным транспортным средством, предупреждающие таблички на транспортном средстве имеют приоритет перед изображениями, приведенными в руководстве.

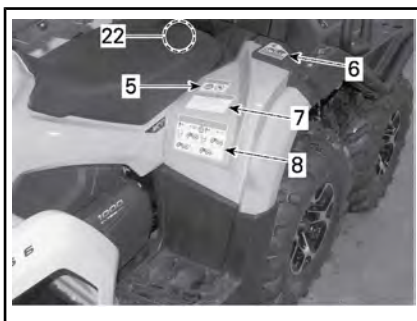
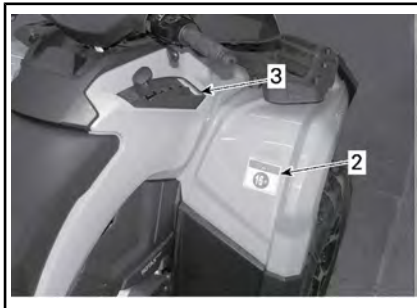
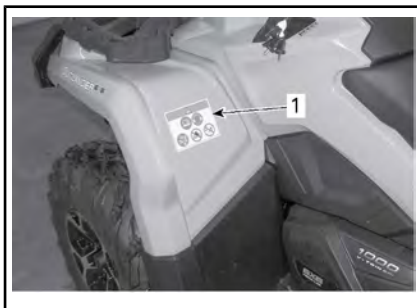

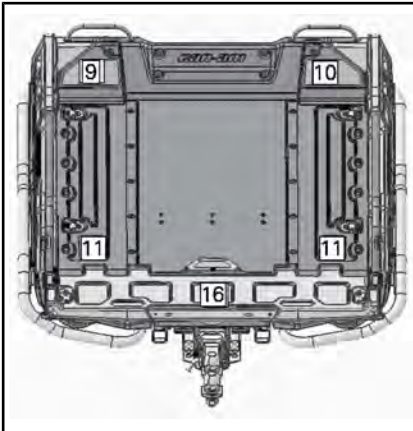
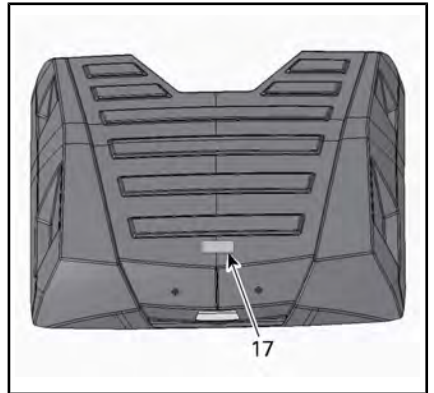
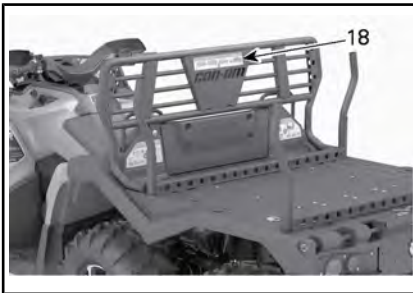
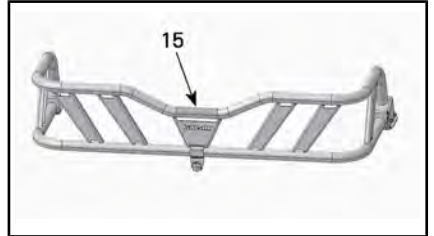
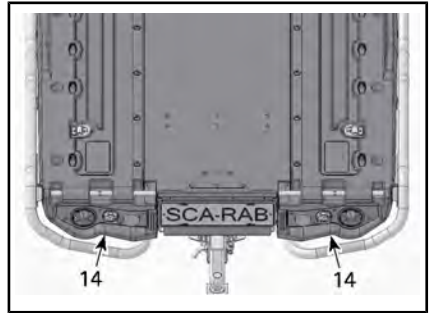
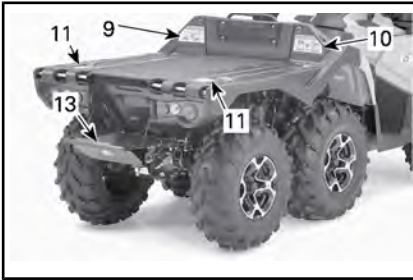

Наклейка 1

! ПРЕДУПРЕЖДЕНИЕ

- Всегда используйте одобренный к применению защитный шлем и защитную экипировку.
- Всегда используйте средства защиты органов слуха.
- Найдите и прочитайте Руководство по эксплуатации. Нарушение правил эксплуатации мотовездехода может привести к получению СЕРЬЕЗНЫХ ТРАВМ и даже ЛЕТАЛЬНОМУ ИСХОДУ. Следуйте инструкциям и предостережениям.
- При движении по поверхностям с покрытием всегда снижайте скорость и будьте осторожны на поворотах.
- Не перевозить пассажира.
- Не допускается эксплуатация данного транспортного средства в состоянии алкогольного, наркотического и токсического опьянения.

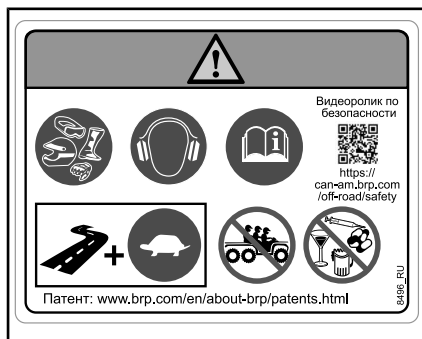

НАКЛЕЙКА 1 — ОДНОМЕСТНЫЕ МОДЕЛИ

Наклейка 2

! ПРЕДУПРЕЖДЕНИЕ

Эксплуатация данного мотовездехода лицами, не достигшими 16-летнего возраста, увеличивает вероятность получения серьезных травм или гибели. Не допускается эксплуатация данного мотовездехода лицами, не достигшими 16-летнего возраста.

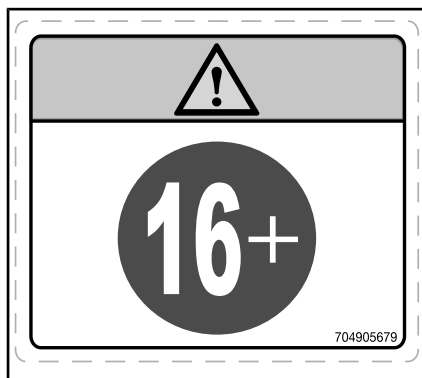

НАКЛЕЙКА 2

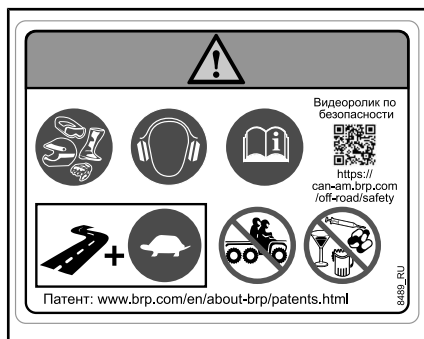

НАКЛЕЙКА 1 — ОДНОМЕСТНЫЕ МОДЕЛИ

Наклейка 3

ВНИМАНИЕ Прежде чем использовать рычаг переключения передач, остановите транспортное средство и включите тормоз.



НАКЛЕЙКА 3

Наклейка 4

⚠ ПРЕДУПРЕЖДЕНИЕ

- Перевозка пассажира на данных моделях мотовездехода ЗАПРЕЩЕНА.
- МАКСИМАЛЬНАЯ НАГРУЗКА НА ПЕРЕДНЮЮ БАГАЖНУЮ ПЛОЩАДКУ: 45 кг: груз должен быть равномерно распределен.

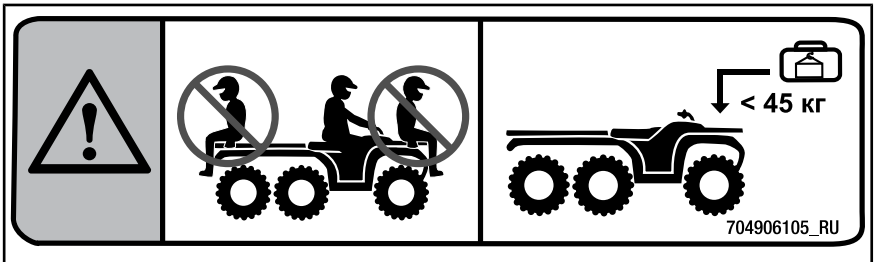

НАКЛЕЙКА 4

Наклейка 5

⚠ ПРЕДУПРЕЖДЕНИЕ

- Найдите и прочитайте Руководство по эксплуатации.
- Перевозка пассажира НЕ ДОПУСКАЕТСЯ.

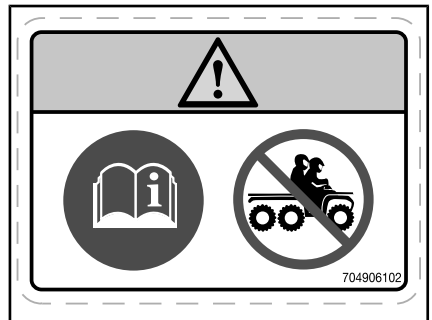

НАКЛЕЙКА 5 — ОДНОМЕСТНЫЕ МОДЕЛИ

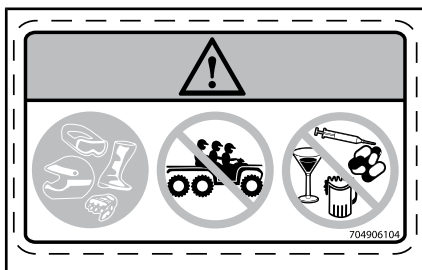

НАКЛЕЙКА 5 — ДВУХМЕСТНЫЕ МОДЕЛИ

Наклейка 6

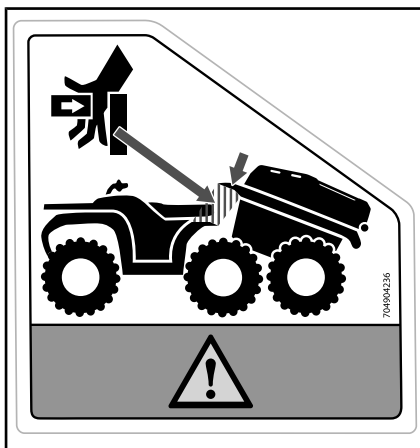
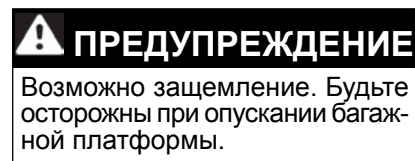

НАКЛЕЙКА 6

Наклейка 7

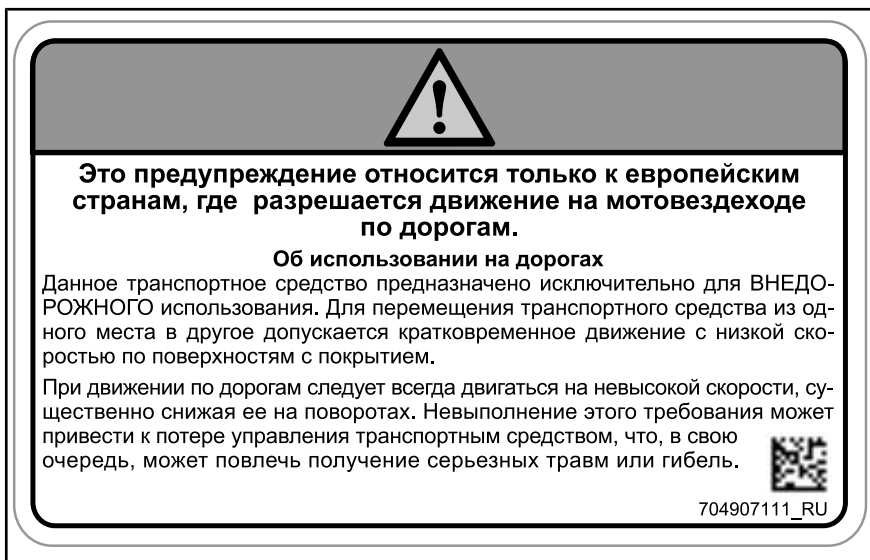

НАКЛЕЙКА 7

Наклейка 8

⚠ ПРЕДУПРЕЖДЕНИЕ

- Найдите и прочитайте Руководство по эксплуатации. Неверное давление воздуха в шинах и перегрузка мотовездехода могут стать причиной потери контроля над мотовездеходом, и, как результат, привести к получению серьезных травм или гибели.
- **ОБЯЗАТЕЛЬНО** поддерживайте в шинах рекомендованное давление воздуха.
- Не превышайте максимально допустимую грузоподъемность – 460 кг, включая вес водителя, пассажира, груза, дополнительного оборудования и нагрузку на тягово-сцепное устройство.
- Для буксировки грузов используйте тягово-сцепное устройство или буксировочный крюк.

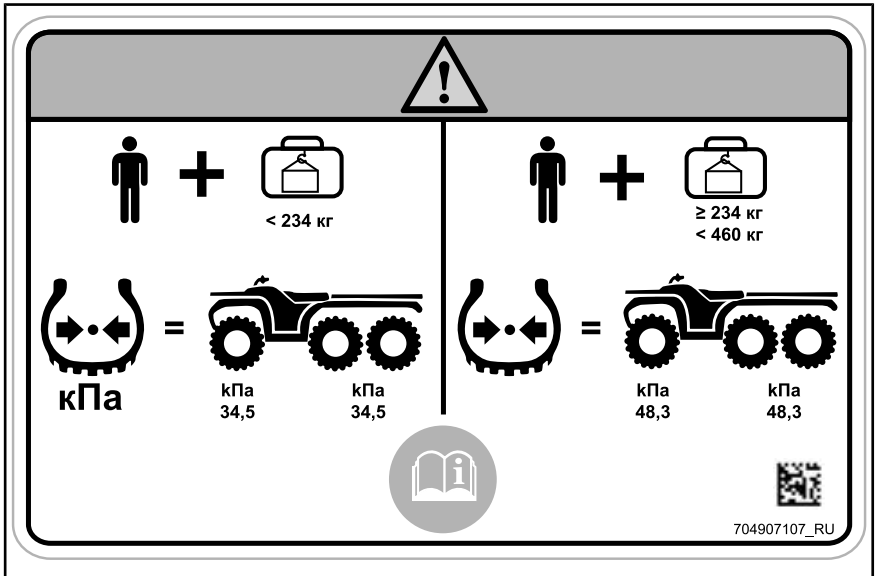

НАКЛЕЙКА 8

Наклейка 9

ПРЕДУПРЕЖДЕНИЕ

- Найдите и прочитайте Руководство по эксплуатации. Перегрузка может стать причиной потери контроля над мотовездеходом, и, как результат, привести к получению СЕРЬЕЗНЫХ ТРАВМ или ГИБЕЛИ.
- НИКОГДА не превышайте грузоподъемность 460 кг, включая вес водителя, пассажира, груза, принадлежностей и нагрузку на тягово-сцепное устройство.
- НИКОГДА не превышайте грузоподъемность 273 кг на платформе и 318 кг, включая заднее багажное отделение.
- Перевозка пассажира на данных моделях мотовездехода ЗАПРЕЩЕНА.
- НИКОГДА не превышайте грузоподъемность 45 кг переднего багажника.

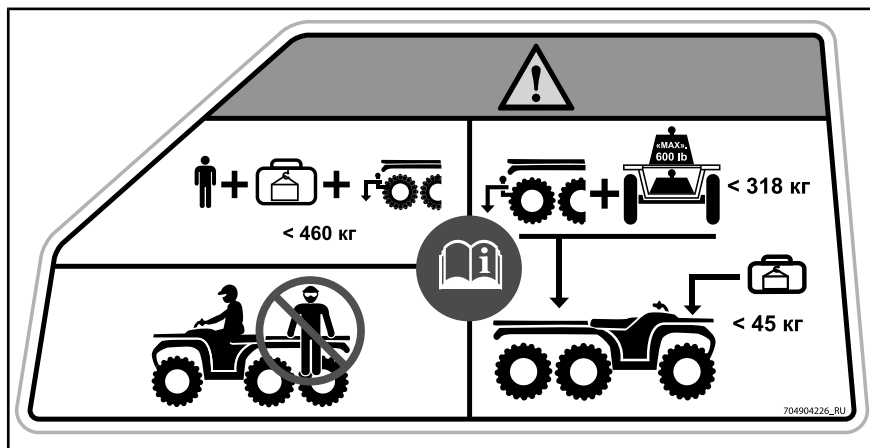

НАКЛЕЙКА 9

Наклейка 10

**ПРЕДУПРЕЖДЕНИЕ**

- Найдите и прочитайте Руководство по эксплуатации.
- Перевозка пассажира на данных моделях мотовездехода ЗАПРЕЩЕНА.
- Перед заправкой снимите емкости с мотовездехода.
- Зафиксируйте рукоятки механизма блокировки проволочными фиксаторами.

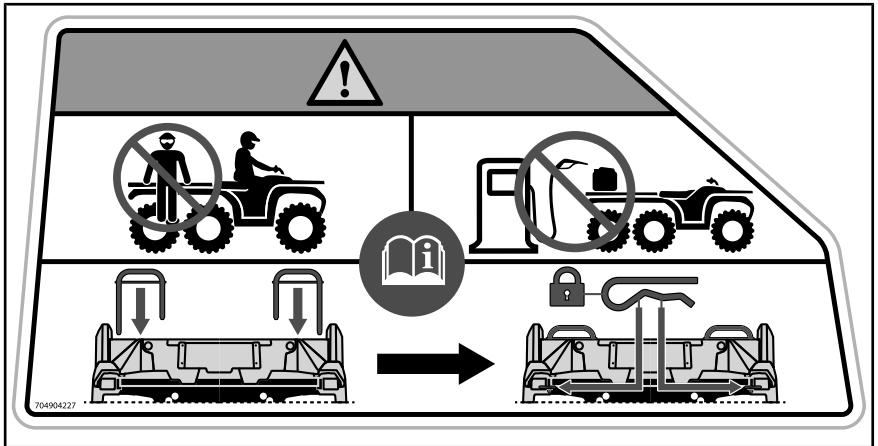

НАКЛЕЙКА 10

Наклейка 11

! ПРЕДУПРЕЖДЕНИЕ

- Не садитесь на багажную площадку.
- Для буксировки грузов используйте тягово-сцепное устройство или лебедку.



НАКЛЕЙКА 11

Наклейка 12

! ПРЕДУПРЕЖДЕНИЕ

- ЗАФИКСИРУЙТЕ рукоятку механизма блокировки проволочным фиксатором.

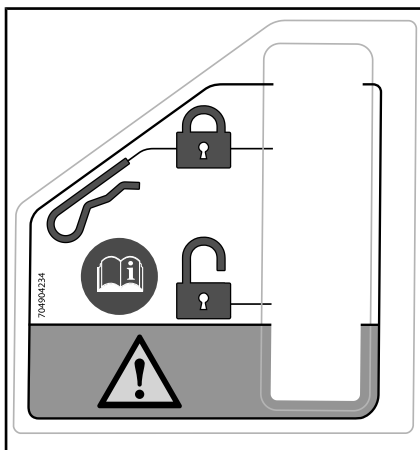

НАКЛЕЙКА 12

Наклейка 13**ПРЕДУПРЕЖДЕНИЕ**

- Откройте крышку перчаточного ящика и поверните защелку в положение «UNLOCK». Правильно расположите и вставьте систему фиксации багажника в отверстие системы LINQ транспортного средства. Поверните защелку в положение «LOCK». Закройте крышку и убедитесь, что багажник зафиксирован в этом положении.
- Потяните рычаг защелки в направлении переднего сиденья. Движением в сторону передней части вставьте оба передних фиксатора сиденья в посадочные места. Поверните вниз, чтобы зафиксировать заднюю защелку. Чтобы закрепить сиденье на месте, переведите рычаг защелки назад.
- Найдите и прочитайте Руководство по эксплуатации. Неверное давление воздуха в шинах и перегрузка мотовездехода могут стать причиной потери контроля над мотовездеходом, и, как результат, привести к получению серьезных травм или гибели.

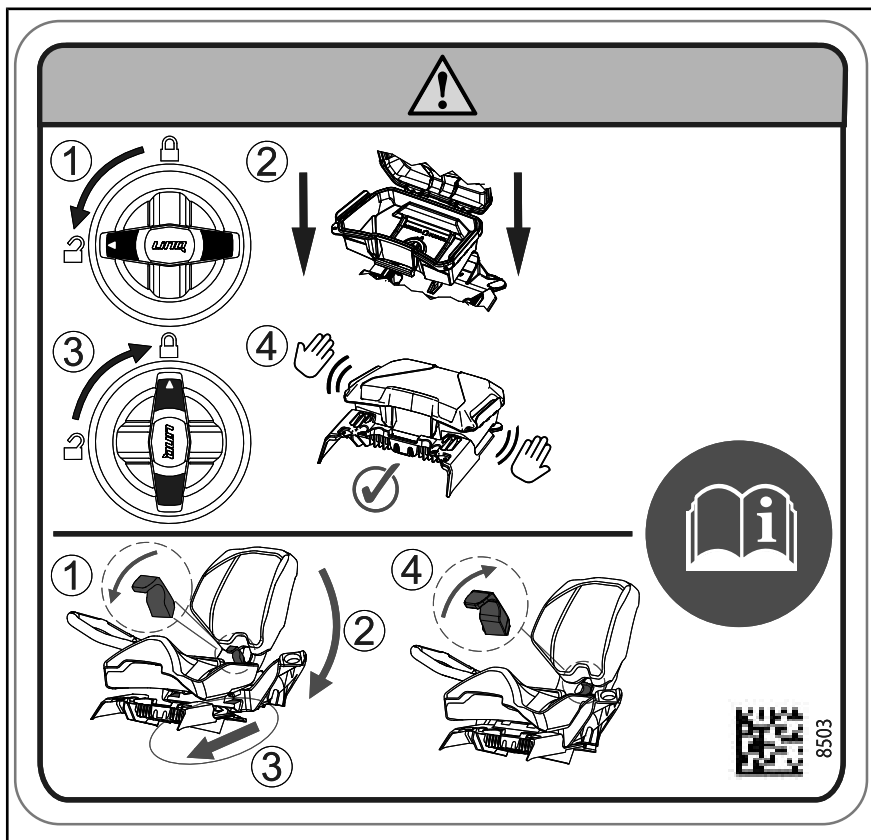

НАКЛЕЙКА 13 — ДВУХМЕСТНЫЕ МОДЕЛИ

Наклейка 14

⚠ ПРЕДУПРЕЖДЕНИЕ

Не крепите буксируемый груз в этом месте или за багажную площадку. Для буксировки груза ВСЕГДА используйте сцепное устройство для прицепа.

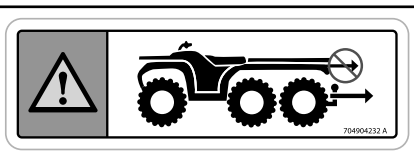

НАКЛЕЙКА 14

Наклейка 15

⚠ ПРЕДУПРЕЖДЕНИЕ

- Не садитесь на задний борт.
- Не превышайте максимально допустимую грузоподъемность заднего подъемного борта 100 кг.

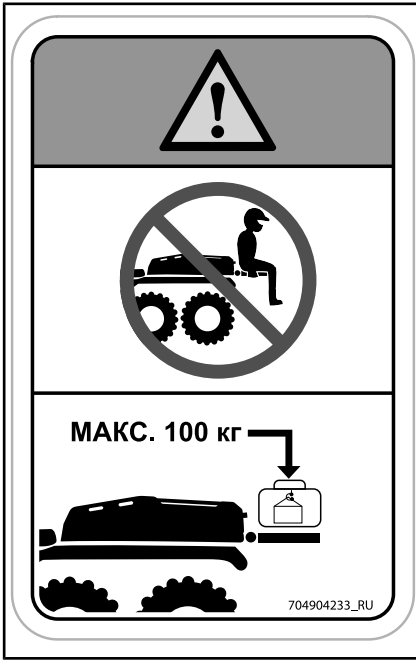

НАКЛЕЙКА 15

Наклейка 16

⚠ ПРЕДУПРЕЖДЕНИЕ

Не перевозите груз на верхней части крышки.

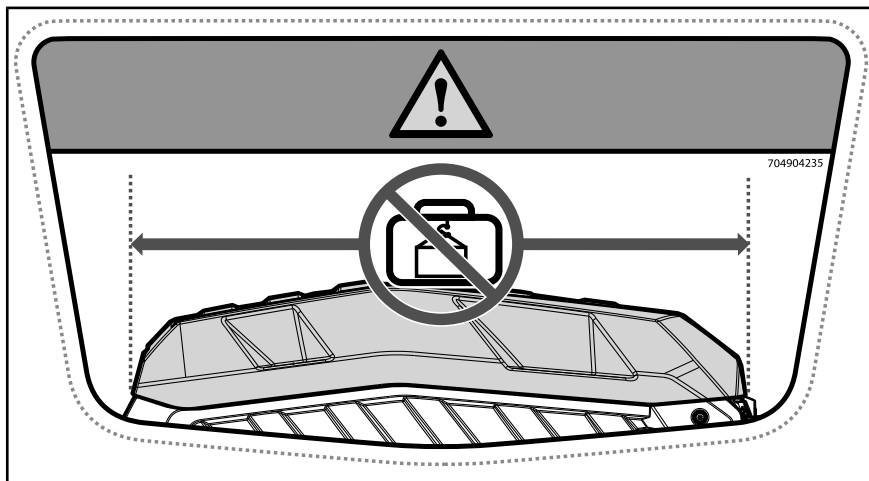

НАКЛЕЙКА 16

Наклейка 17

⚠ ПРЕДУПРЕЖДЕНИЕ

- Продолжительность нагружения не должна превышать 1250 мм
- Груз не должен располагаться выше верхней боковой опоры.
- Всегда ставьте груз к передней стенке.
- Обязательно убедитесь, что груз надежно зафиксирован на мотовездеходе.

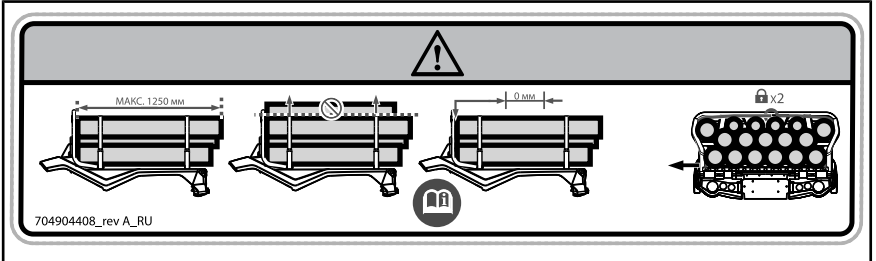

НАКЛЕЙКА 17

Наклейка 18



НАКЛЕЙКА 18

Наклейка 19

⚠ ПРЕДУПРЕЖДЕНИЕ

Не открывать, пока двигатель горячий.



НАКЛЕЙКА 19

Наклейка 20

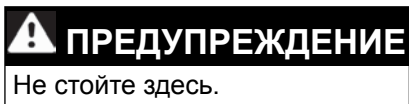

НАКЛЕЙКА 20

2) Наклейки соответствия

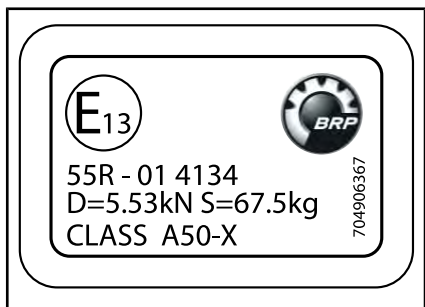

НА СЦЕПНОМ УСТРОЙСТВЕ ДЛЯ ПРИЦЕПА

Категория 1 - Кабина не обеспечивает никакой защиты от воздействия вредных для здоровья веществ.



НА ПРАВОМ ЗАДНЕМ КРЫЛЕ



РЯДОМ С КРЫШКОЙ ТОПЛИВНОГО БАКА



РЯДОМ С РЫЧАГОМ ПЕРЕКЛЮЧЕНИЯ ПЕРЕДАЧ

3) Наклейка с технической информацией

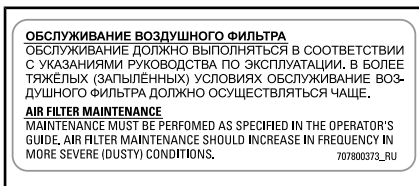

ПОД СИДЕНЬЕМ

ВНИМАНИЕ Прежде чем использовать рычаг переключения передач, остановите транспортное средство и включите тормоз.

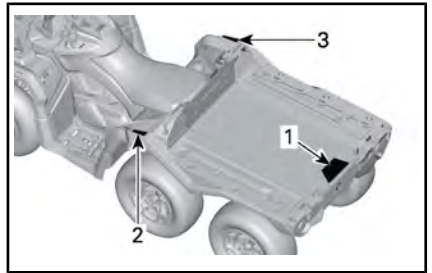
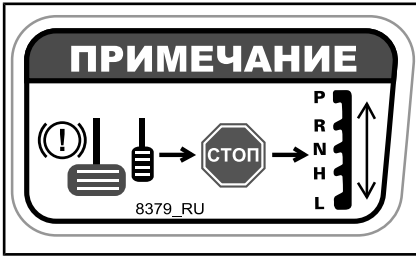

ТИПОВОЙ ВАРИАНТ

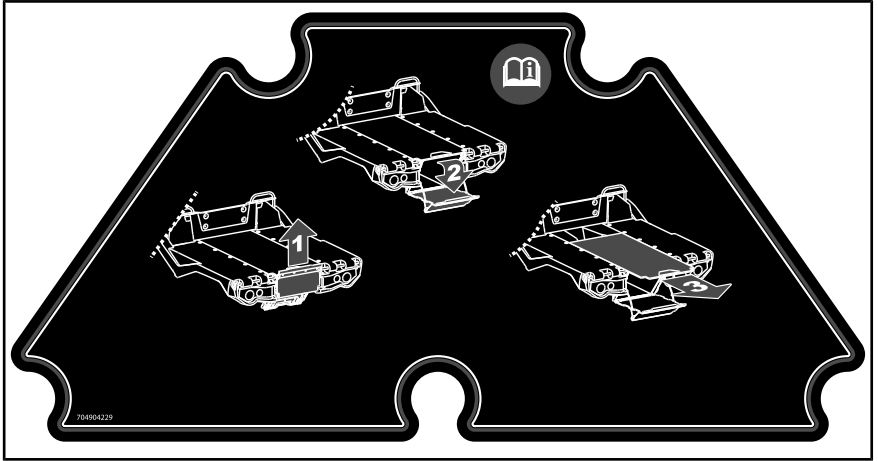

НАКЛЕЙКА 1

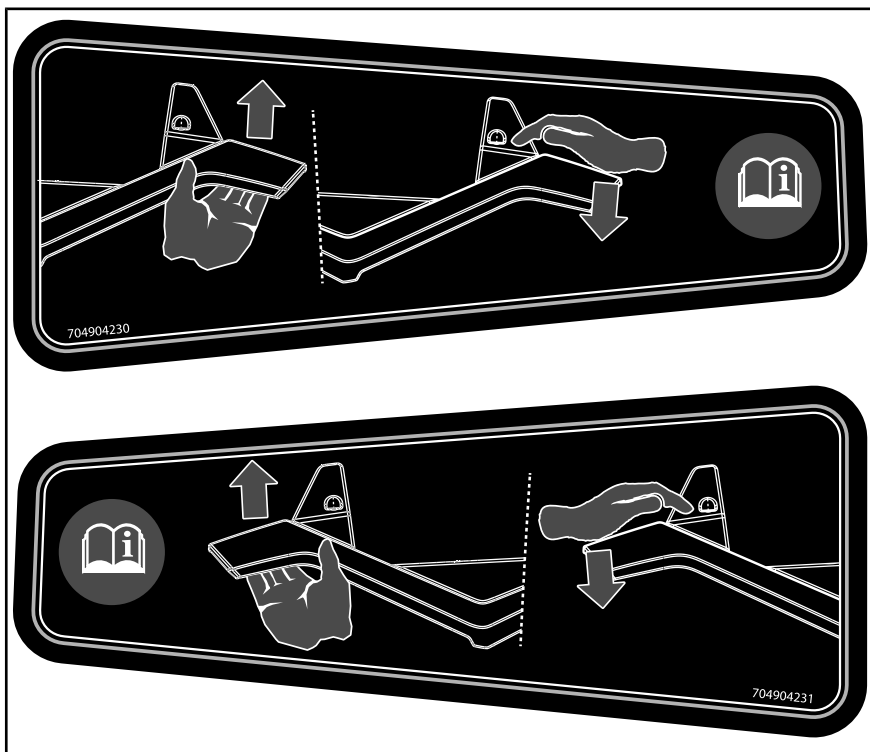

НАКЛЕЙКИ 2 И 3



НА БАЧКАХ ТОРМОЗНОЙ ЖИДКОСТИ

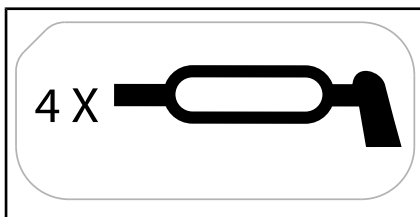

НА РЫЧАГАХ ПЕРЕДНЕЙ ПОДВЕСКИ

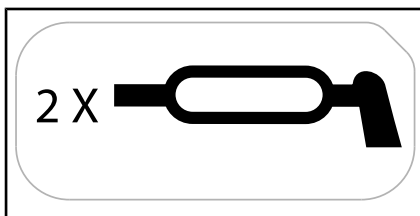

НА РЫЧАГАХ ЗАДНЕЙ ПОДВЕСКИ

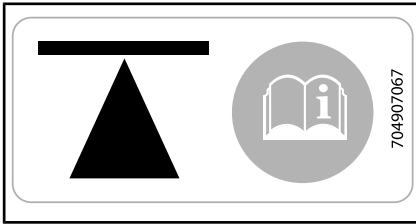

*НА БОКОВОЙ ЧАСТИ РАМЫ - СПЕРЕДИ
И СЗАДИ*

Для ознакомления с информацией о расположении точек подъема и процедурой подъема см. раздел ИНСТРУКЦИИ ПО ПОДЪЕМУ ТРАНСПОРТНОГО СРЕДСТВА в РУКОВОДСТВЕ ПО ЭКСПЛУАТАЦИИ.

*Эта страница специально
оставлена пустой*

***В) ИНФОРМАЦИЯ О
ТРАНСПОРТНОМ
СРЕДСТВЕ***

I ОРГАНЫ УПРАВЛЕНИЯ

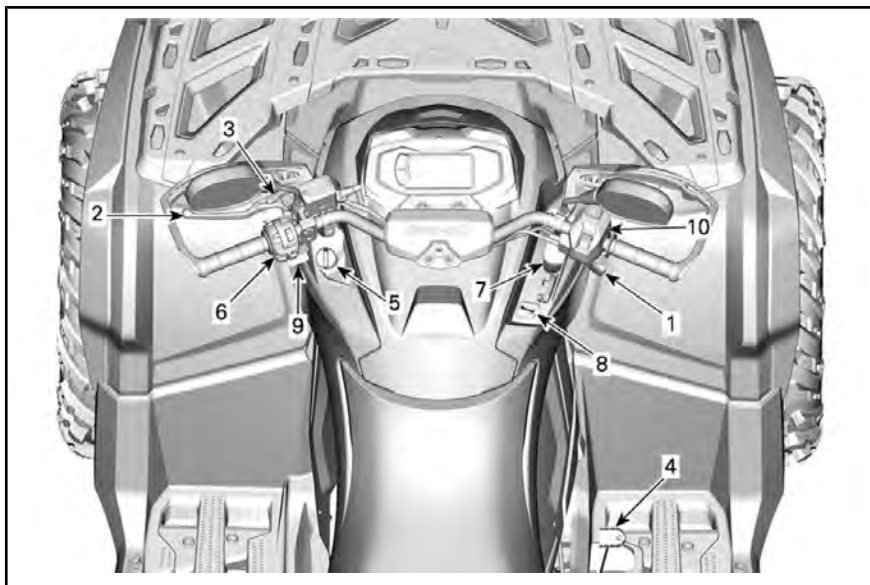

ТИПОВОЙ ВАРИАНТ

1) Рычаг акселератора

Рычаг акселератора располагается на правой стороне руля. Он может быть установлен таким образом, чтобы его можно было приводить в действие большим или другим пальцем.

С помощью рычага акселератора осуществляется управление частотой вращения коленчатого вала.

Чтобы увеличить или поддерживать скорость мотовездехода, нажмите на рычаг акселератора.

Чтобы уменьшить скорость движения мотовездехода, отпустите рычаг акселератора.

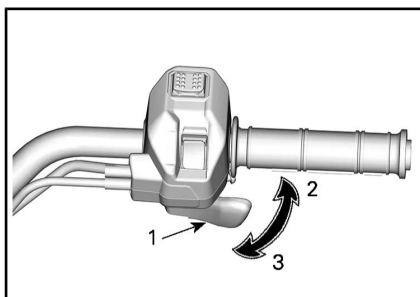

ТИПОВОЙ ВАРИАНТ

1. Рычаг акселератора
2. Ускорение
3. Замедление

2) Рычаг тормоза

Рычаг тормоза располагается на левой стороне руля.

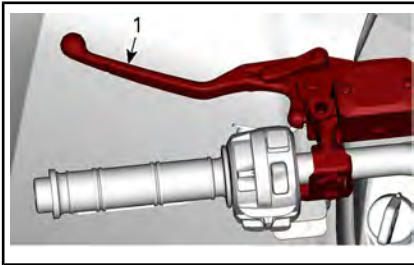

1. Рычаг тормоза

Рычаг тормоза предназначена для замедления и остановки мотовездехода.

Нажатие на рычаг включает передний и задний тормоза.

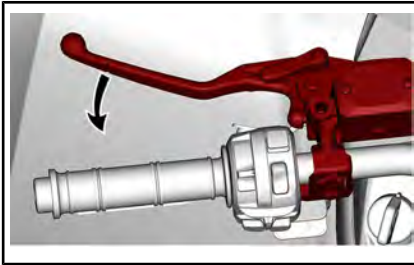

Интенсивность торможения пропорциональна силе нажатия на рычаг.

3) Стояночный тормоз

Рычаг блокировки тормоза располагается на левой стороне руля.

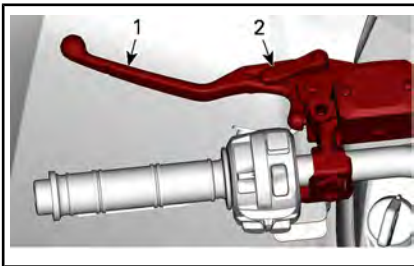

1. Рычаг тормоза
2. Рычаг блокировки

При включении стояночного тормоза блокируются все колеса, что позволяет обеспечить неподвижность мотовездехода во время стоянки.

⚠ ПРЕДУПРЕЖДЕНИЕ

Если вы не пользуетесь мотовездеходом, обязательно используйте стояночный тормоз и установите рычаг переключения передач в положение «Р».

Чтобы включить стояночный тормоз, действуйте следующим образом:

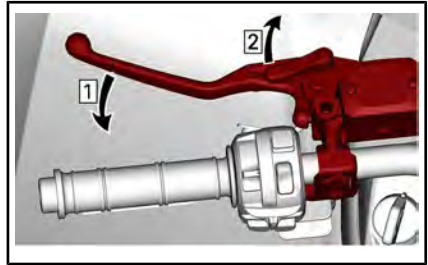

Шаг 1: Включение тормоза

Шаг 2: Блокировка

ПРИМЕЧАНИЕ: Рычаг блокировки может быть установлен в одно из нескольких положений.

ВНИМАНИЕ Убедитесь, что когда стояночный тормоз приведен в действие, мотовездеход надёжно удерживается на месте.

Чтобы разблокировать тормоза, просто нажмите на рычаг тормоза. Он должен вернуться в исходное положение.

⚠ ПРЕДУПРЕЖДЕНИЕ

Перед началом движения убедитесь, что блокировка тормоза полностью отключена. Если блокировка тормоза остается задействованной во время движения, возможно повреждение тормозной системы, снижение эффективности тормозов и/или возгорание.

4) Педаль тормоза

Педаль тормоза располагается на правой подножке мотовездехода.

ПРИМЕЧАНИЕ: Когда включён режим 6WD, включение заднего тормоза также оказывает влияние и на передние колеса через трансмиссию.



1. Педаль тормоза

При отпуске педаль возвращается в исходное положение.

Интенсивность торможения пропорциональна силе нажатия на педаль.

ПРИМЕЧАНИЕ: Как и у любой другой колёсной машины, центр тяжести мотовездехода при торможении стремится сместиться вперёд. Чтобы обеспечить большую эффективность работы тормозов, тормозная система перераспределяет усилие, обеспечивая больший тормозной эффект спереди. Что отражается на управляемости мотовездехода. Примите это во внимание во время торможения.

5) Замок зажигания (ключ)

Замок зажигания располагается на левой стороне центральной панели рядом с рулевой колонкой.

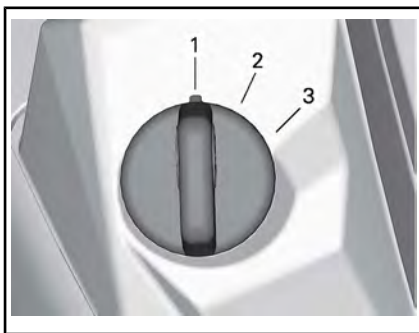

ТИПИЧНЫЙ ВАРИАНТ – ЗАМОК ЗАЖИГАНИЯ

1. ВЫКЛ
2. Включено со светом
3. ВКЛ

ВЫКЛ

В этом положении ключ может быть установлен или извлечен из замка зажигания.

При повороте ключа в положение «OFF» (выкл.) будет выключен двигатель и, по прошествии еще нескольких секунд, выключится электрическая система.

ПРИМЕЧАНИЕ: Двигатель можно остановить, повернув ключ зажигания в положение «OFF», однако мы рекомендуем останавливать его с помощью выключателя двигателя.

Включено со светом

Когда ключ в замке зажигания находится в этом положении, напряжение подается в бортовую сеть мотовездехода, включая панель приборов и световые приборы.

Когда ключ зажигания находится в положении «ON» и нажата верхняя часть выключателя двигателя, двигатель мотовездехода может быть запущен.

ВКЛ

Когда ключ находится в этом положении, доступны все возможности предыдущего положения, но световые приборы будут отключены.

Цифровая кодируемая противоугонная система (DESS)

В ключ зажигания встроена электронная схема с уникальным цифровым кодом.

Система D.E.S.S. считывает код ключа и, если ключ распознан, обеспечивает возможность запуска двигателя.

DESS Универсальность

Авторизованный дилер Can-Am может запрограммировать систему D.E.S.S. мотовездехода для работы с 8-ю различными ключами.

Если вы владеете несколькими оснащенными системой D.E.S.S. мотовездеходами Can-Am, то авторизованный дилер Can-Am может запрограммировать их таким образом, чтобы каждый из них мог работать с ключами D.E.S.S. от других мотовездеходов.

б) Многофункциональный переключатель

Многофункциональный переключатель располагается на левой стороне руля.

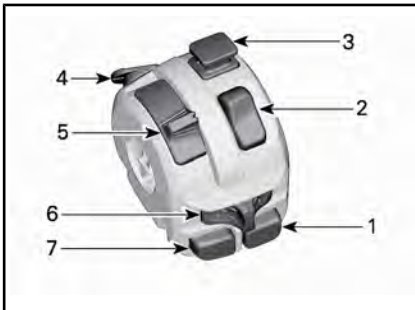

1. Кнопка пуска двигателя
2. Выключатель остановки двигателя
3. Выключатель аварийной сигнализации
4. Кнопка отмены ограничений (и режимы DPS, при наличии)
5. Переключатель света фар
6. Переключатель указателей поворота
7. Кнопка звукового сигнала

Кнопка запуска двигателя (START)



Нажмите и удерживайте эту кнопку, чтобы запустить двигатель.

Отпустите кнопку сразу после запуска двигателя.

ПРИМЕЧАНИЕ: Чтобы обеспечить возможность запуска двигателя, ключ в замке зажигания должен находиться в положении «ON with lights» или «ON», а выключатель двигателя — в положении «ON» (верхнем).

Выключатель двигателя

Выключатель можно использовать для остановки двигателя в экстренной ситуации.

Чтобы остановить двигатель, установите выключатель двигателя в положение «STOP».



Выключатель аварийной сигнализации



Нажмите на выключатель вниз, чтобы включить аварийную сигнализацию. Отожмите его вверх, чтобы выключить аварийную сигнализацию.

Система аварийной сигнализации одновременно включает все указатели поворота. Используется, когда мотовездеход неподвижен, чтобы показать, что он временно мешает движению.

ПРИМЕЧАНИЕ: Аварийную сигнализацию можно активировать даже при выключенной бортовой электрической системе мотовездехода.

Кнопка **VERRIDE/DPS**

В зависимости от модели мотовездехода данная кнопка может выполнять 3 функции.



Отмена ограничений

Основной функцией выключателя режима **VERRIDE** является отмена действия ограничителя частоты вращения коленчатого вала двигателя при движении мотовездехода задним ходом, благодаря чему, двигатель может развивать максимальный крутящий момент.

⚠ ПРЕДУПРЕЖДЕНИЕ

Используйте режим **Override** только в случае застревания мотовездехода в грязи или других мягких грунтах и только в том случае, когда включения понижающей передачи оказывается недостаточно. Прежде чем активировать режим **Override**, убедитесь в безопасности. При движении задним ходом в нормальных условиях не используйте режим **Override** – это может стать причиной опасного увеличения скорости.

Чтобы включить функцию блокирования, выполните следующие действия:

При условии, что рычаг переключения передач находится в положении «R» (задний ход).

При чтении этого руководства оператора помните, что:

⚠ ПРЕДУПРЕЖДЕНИЕ

Указывает на наличие потенциально опасной ситуации, которая, если ее не избежать, может привести к серьезным травмам или смертельному исходу.

1. Убедиться, что мотовездеход полностью остановлен.
2. Нажав и удерживая кнопку OVERRIDE/DPS, плавно нажимайте на рычаг акселератора.

ПРИМЕЧАНИЕ: При использовании переключателя блокировки на приборной панели будет отображаться сообщение «**VERRIDE**», подтверждающее активацию данной функции.

3. Чтобы отключить режим OVERRIDE, просто отпустите соответствующий выключатель.

Управление DPS (модели с DPS)

Данная кнопка также используется для изменения режимов работы усилителя руля.

Порядок изменения режимов работы усилителя рулевого управления (DPS) приведён в разделе «**НАСТРОЙКА МОТОВЕЗДЕХОДА**».

Задействование акселератора в аварийном режиме

В случае неисправности датчика рычага акселератора или датчика положения дроссельной заслонки кнопку OVERRIDE/DPS можно использовать для повышения частоты вращения двигателя, чтобы обеспечить движение мотовездехода на низкой скорости.

При возникновении подобной неисправности на приборной панели будет показано соответствующее сообщение.

Нажмите кнопку OVERRIDE/DPS. Если частота вращения двигателя повышается, двигайтесь осторожно. Если нет, удерживайте кнопку и нажмите рычаг акселератора.

Переключатель света фар

Переместите этот переключатель вперед для включения дальнего света фар и назад – для включения ближнего света.



Переключатель указателей поворота

Переместите переключатель влево, чтобы активировать указатели левого поворота, и вправо, чтобы активировать указатели правого поворота.

Чтобы выключить указатели поворота, переместите переключатель обратно в среднее положение.



Кнопка звукового сигнала

Нажмите кнопку, чтобы использовать звуковой сигнал. Он прекратит звучать при отпускании кнопки.



7) Рычаг переключения

Рычаг переключения передач располагается на правой стороне консоли.



РАСПОЛОЖЕНИЕ РЫЧАГА ПЕРЕКЛЮЧЕНИЯ ПЕРЕДАЧ

Рычаг используется для переключения передач.

Рычаг переключения передач может занимать одно из пяти фиксированных положений:

ПОЛОЖЕНИЯ РЫЧАГА ПЕРЕКЛЮЧЕНИЯ ПЕРЕДАЧ	
ПОЛОЖЕНИЕ	ПЕРЕДАЧА
«Р»	СТОЯНОЧНАЯ
«R»	Движение задним ходом
N	N (нейтральная),
«Н»	Повышающая передача (движение вперед)
л	Понижающая передача (движение вперед)



РЫЧАГ ПЕРЕКЛЮЧЕНИЯ ПЕРЕДАЧ

Прежде чем включить передачу, необходимо привести в действие тормоза и полностью остановить мотовездеход.

ВНИМАНИЕ Конструкцией коробки передач не предусмотрена возможность переключения передач во время движения.

«Р»: СТОЯНОЧНАЯ

При нахождении рычага переключения передач в положении «Р» (стоянка) трансмиссия блокируется, что позволяет предотвратить движение мотовездехода.

! ПРЕДУПРЕЖДЕНИЕ

Если вы не пользуетесь мотовездеходом, переводите рычаг переключения передач в положение «Р» (стоянка). Если рычаг переключения передач не установлен в положение «Р» (стоянка), возможно движение мотовездехода.

«R»: Движение задним ходом

Когда рычаг переключения передач находится в этом положении, мотовездеход может двигаться задним ходом.

ПРИМЕЧАНИЕ: При движении назад количество оборотов двигателя ограничивается, таким образом, ограничивая скорость заднего хода.

! ПРЕДУПРЕЖДЕНИЕ

При спуске задним ходом в результате действия силы тяжести, скорость движения мотовездехода может превышать установленное ограничение.

N (нейтральная),

При включении нейтрали, передача крутящего момента через коробку передач не осуществляется.

⚠ ПРЕДУПРЕЖДЕНИЕ

Если вы не пользуетесь мотовездеходом, переведите рычаг переключения передач в положение «Р» (стоянка). Если рычаг переключения передач установлен в положение «N» (нейтраль), возможно движение мотовездехода.

«N»: Повышающая передача (движение вперед)

При нахождении рычага переключения передач в этом положении включается повышающая передача. Это самое обычное положение во время движения. На этой передаче мотовездеход может развить максимальную скорость.

«L»: Понижающая передача (движение вперед)

При нахождении рычага переключения передач в этом положении включается понижающая передача. Мотовездеход движется медленно, но на колеса передается максимальный крутящий момент.

ВНИМАНИЕ При буксировке прицепа, перевозке тяжелых грузов, штурме препятствий, а также на подъеме или спуске включайте понижающую передачу.

8) Переключатели с левой стороны руля (при наличии)

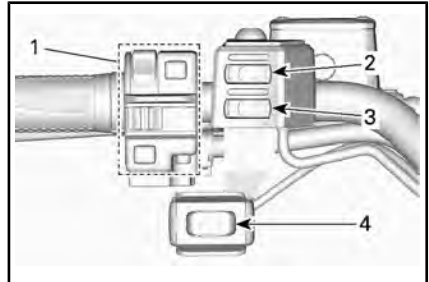

1. Многофункциональный переключатель (см. подробное описание в текущем разделе)
2. Выключатель обогрева рукояток руля (более подробная информация приведена в разделе **ОБОРУДОВАНИЕ**)
3. Выключатель обогрева рычага акселератора (более подробная информация приведена в разделе **ОБОРУДОВАНИЕ**)
4. Переключатель управления лебедкой (более подробная информация приведена в разделе **ОБОРУДОВАНИЕ**)

9) Селектор режимов 4WD/6WD и режимов движения (при наличии)

Селектор режимов 4WD/6WD и режимов движения расположен на правой стороне руля.



ТИПОВОЙ ВАРИАНТ

1. Селектор 4WD/6WD
2. Положение 4WD
3. Положение 6WD
4. Переключатель эксплуатационных режимов двигателя

Когда мотовездеход остановлен, а двигатель запущен, с помощью данного переключателя включается режим привода только на четыре колеса или режим полного привода (привод на шесть колес).

ВНИМАНИЕ Чтобы использовать переключатель 4WD/6WD, мотовездеход следует остановить. При переключении во время движения мотовездеходу могут быть причинены серьезные механические повреждения.

Режим 6WD включается нажатием на нижнюю часть селектора.



РЕЖИМ 6WD – ТИПОВОЙ ВАРИАНТ

При нажатии на верхнюю часть селектора переключателя включается режим полного привода (4WD). В этом случае ведущими являются только задние колеса мотовездехода.



РЕЖИМ 4WD – ТИПОВОЙ ВАРИАНТ

С помощью данного переключателя осуществляется выбор режимов движения (при наличии)

Режим «SPORT» (спортивный) характеризуется более резким откликом на нажатие рычага акселератора. Нажимайте вправо для активации и влево для деактивации.

ПРИМЕЧАНИЕ: Режим «SPORT» можно активировать любым ключом. Он обеспечивает максимальную мощность для каждого ключа.

Режим «WORK/ECO» (рабочий/экономичный) обеспечивает более плавный отклик на нажатие рычага дроссельной заслонки. Режим «ECO» (экономичный) ограничивается максимальной скоростью 70 км/ч. Нажмите влево для активации.

ПРИМЕЧАНИЕ: Для обеспечения более плавного движения по трассам с крупными неровностями не активируйте режим «SPORT» (спортивный) на таких трассах.

ЦИФРОВОЙ ДИСПЛЕЙ С ДИАГОНАЛЬЮ 4,5 ДЮЙМА.

Многофункциональный дисплей

Нижняя секция дисплея

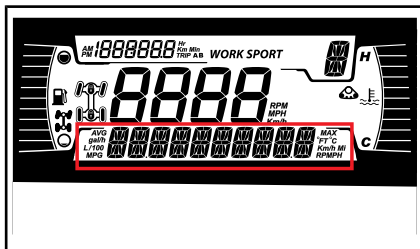

Может отображать следующее:

- обороты,
- Скорость
- температура двигателя,
- Напряжение аккумуля.
- настройки.
- сообщения.

Используйте НИЖНЮЮ (МЕНЮ) кнопку для смены отображаемой информации.

Индикатор SPEED (СКОРОСТЬ) показывает максимальную и среднюю скорости. Для сброса удерживайте НИЖНЮЮ (МЕНЮ) кнопку нажатой в течение 1 секунды.

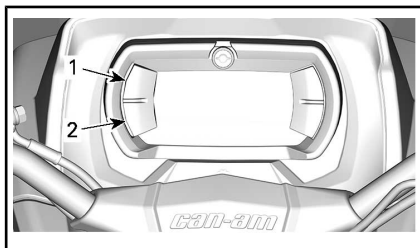

1. Верхняя кнопка
2. Нижняя кнопка

Левая боковая секция дисплея

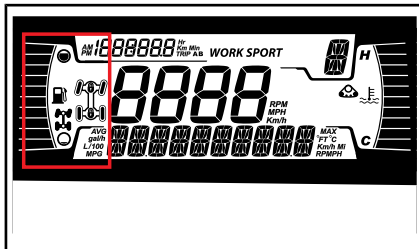

На левой боковой секции дисплея отображается:

- указатель уровня топлива,
- индикатор 4X6/6X6



ЗНАЧОК 6X6 ДЛЯ СТРАН ЕВРОПЕЙСКОГО СОЮЗА



ЗНАЧОК 6X6 ДЛЯ ВСЕХ ОСТАЛЬНЫХ СТРАН

ПРИМЕЧАНИЕ: Когда данный индикатор горит, это указывает на то, что выбран режим 6WD.

Правая боковая секция дисплея

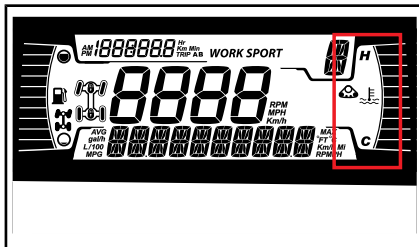

На правой боковой секции дисплея отображается:

- температура двигателя,
- Активен комплект гусениц

Если установлен гусеничный комплект, на нижнем дисплее появится отображаемое в виде бегущей строки сообщение.

Центральная секция дисплея

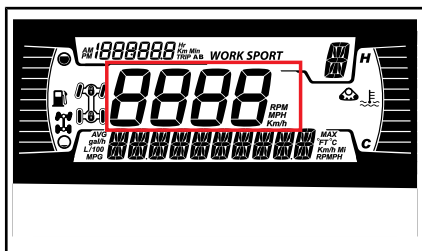

Отображает скорость транспортного средства в километрах или милях в час.

Индикатор выбранной передачи

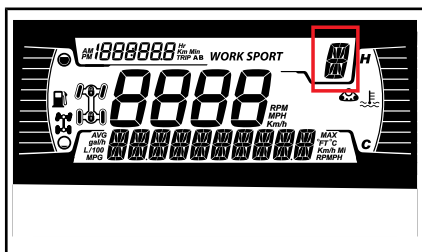

Отображает положение передач:

- P (парковка)
- R (задний ход)
- N (нейтраль)
- H (высокий диапазон)
- L (низкий диапазон)
- -- (недопустимый диапазон)

Индикатор РЕЖИМА

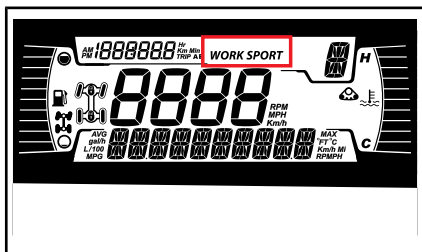

Индикатор РЕЖИМА отображает выбранный режим движения:

- SPORT (спортивный).
- РАБ

При активации и деактивации в нижней секции дисплея будет выводиться следующее сообщение, соответствующее выбранному режиму:

РЕЖИМ	СООБЩЕНИЕ	СООБЩЕНИЕ ПРИ ДЕ-АКТИВАЦИИ
Спортивный	Спортивный	Спортивный режим выключен
Рабочий	Рабочий	Рабочий ВЫКЛ

Индикатор поездки

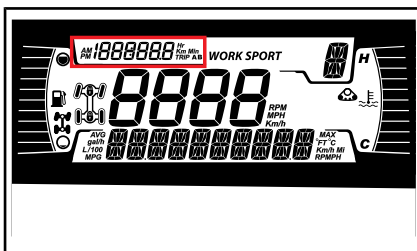

Этот индикатор отображает следующую информацию о поездке:

- одометр,
- счетчик пробега A,
- счетчик пробега B,
- Суммарное количество часов
- часы,

Используйте ВЕРХНИЮ (ПОЕЗДКА) кнопку для смены отображаемой информации.

Удерживайте ВЕРХНИЮ (ПОЕЗДКА) кнопку для сброса показаний счетчиков Поездка A/B.

Контрольные лампы и индикаторы





Следующие сигнальные лампы предупреждают о таком состоянии транспортного средства, которое может стать серьезным. Некоторые индикаторы загораются при запуске транспортного средства в качестве подтверждения их работоспособности. Если какие-либо лампы продолжают гореть после запуска транспортного средства, для получения дополнительной информации обратитесь к контрольной лампе соответствующей системы.

ПРИМЕЧАНИЕ: Некоторые предупреждающие индикаторы появляются на дисплее многофункциональной приборной панели. Они выполняют ту же функцию, что и соответствующая сигнальная лампа, но не отображаются при запуске транспортного средства.

Контрольные лампы — нижняя секция



СВЕТОВЫЕ ПРИБОРЫ	ОПИСАНИЕ
	ОРАНЖЕВЫЙ: неисправность транспортного средства.
	СИНИЙ: выбран дальний свет фар.
	КРАСНЫЙ: слишком высокая температура двигателя.
	КРАСНЫЙ: включен стояночный тормоз или неисправность тормозной системы
	Зеленый: нейтральная

СВЕТОВЫЕ ПРИБОРЫ	ОПИСАНИЕ
	КРАСНЫЙ — слишком низкое напряжение аккумуляторной батареи или неисправность в электрической системе
	КРАСНЫЙ — низкое давление масла в двигателе Обычно ВКЛ, когда двигатель ВЫКЛ
	ОРАНЖЕВЫЙ: низкий уровень топлива.
	ОРАНЖЕВЫЙ ЦВЕТ Горит: неисправность системы снижения токсичности отработавших газов транспортного средства. Мигает: Проблемы с двигателем, активирован аварийный режим. Немедленно обратитесь в сервисный центр

Значки и индикаторы — многофункциональный дисплей

ЗНАЧКИ И ИНДИКАТОРЫ	
<i>SPORT</i>	Указывает, что выбран спортивный режим
<i>WORK</i>	Указывает, что выбран режим WORK (Рабочий)
	Активен гусеничный комплект (при наличии)

настройки.

Кнопки навигации по пунктам меню расположены в левой части ЖК-дисплея.

Настройка

С помощью НИЖНЕЙ (МЕНЮ) кнопки выберите **SETTINGS** (НАСТРОЙКИ) и удерживайте кнопку, чтобы войти в меню настроек.

Сброс индикации необходимости техобслуживания

ПРИМЕЧАНИЕ: Только когда отображается пиктограмма необходимости техобслуживания.

С помощью кнопки НИЖНЕЙ (МЕНЮ) кнопки выберите пункт **RES MAINT** (СБРОС ИНДИКАЦИИ НЕОБХОДИМОСТИ ТЕХОБСЛУЖИВАНИЯ) и удерживайте его, чтобы сбросить индикацию необходимости техобслуживания.

Коды неисправностей

ПРИМЕЧАНИЕ: Только при наличии активных кодов.

С помощью ВЕРХНЕЙ (МЕНЮ) кнопки выберите **CODES** (КОДЫ) и удерживайте кнопку, чтобы просмотреть активные и неактивные коды неисправности. Коды неисправности будут прокручиваться на нижнем дисплее.

Режим ограничения скорости

Режим ограничения скорости позволяет водителю установить требуемую максимальную скорость.

Эта функция полезна при движении в зонах с ограничением скорости.

Для поддержания скорости движения рычаг управления дроссельной заслонки должен находиться в нажатом положении.

Настроив максимально допустимую скорость, водитель может изменять скорость от нулевой до установленной в качестве максимальной с помощью

рычага акселератора. При полном открытии дроссельной заслонки происходит превышение заданной скорости. В этот момент ограничитель скорости временно отключается (значок будет мигать) и остается отключенным до тех пор, пока скорость не станет ниже или равна значению, заданному на ограничителе скорости.

Двигаясь в режиме постоянной скорости, будьте внимательны и сохраняйте контроль над ситуацией.

При отпускании дроссельной заслонки скорость уменьшается.

Включение режима ограничения скорости

1. Нажмите Переключатель панели приборов, чтобы открыть меню **НАСТРОЙКИ**.
2. Выберите *Speed lim* («Ограничение скорости»). Для выбора будут доступны следующие настройки

2.1 в км/ч:

- -- (неограниченно)
- 30 км/ч
- 40 км/ч
- 50 км/ч
- 60 км/ч
- 70 км/ч
- 80 км/ч
- 90 км/ч
- 100 км/ч

2.2 в милях/ч:

- -- (неограниченно)
- 20 миль/ч
- 25 миль/ч
- 30 миль/ч
- 35 миль/ч
- 45 миль/ч
- 50 миль/ч
- 55 миль/ч
- 60 миль/ч
- 65 миль/ч

Индикатор ограничителя скорости будет гореть.

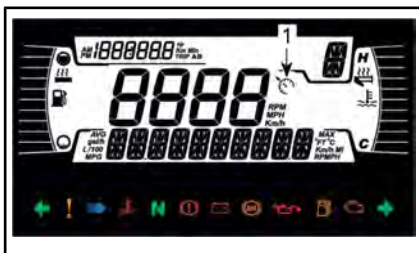

ТИПОВОЙ ВАРИАНТ

1. ИНДИКАТОР ограничителя скорости

Удерживайте кнопку меню, чтобы подтвердить выбранное ограничение скорости.

ПРИМЕЧАНИЕ: Включение режима ограничения скорости ограничивает только максимальную скорость движения, доступную при нажатии дроссельной заслонки. Для поддержания скорости движения в направлении вперед дроссельная заслонка должна быть открыта. Когда режим ограничения скорости активирован, с помощью дроссельной заслонки можно изменять скорость движения от холостого хода до установленного значения.

Выключение режима ограничения скорости

Для отключения режима ограничения скорости в меню *Settings* (Настройки), выберите *Speed lim* (Ограничение скорости), а затем выберите -- (unlimited) (неограниченно).

Выбор единиц измерения

Многофункциональная приборная панель предварительно настроена на показания в единицах измерения, принятых в США и Великобритании, но ее можно перенастроить на показания в метрических единицах.

С помощью НИЖНЕЙ (МЕНЮ) кнопки выберите пункт **UNITS** (Единицы измерения) и удерживайте кнопку, чтобы изменить единицы измерения.

Сброс статистики

С помощью НИЖНЕЙ (МЕНЮ) кнопки выберите **RESET STAT** (СБРОС СТАТИСТИКИ) и удерживайте кнопку, чтобы выполнить сброс.

Настройки яркости

Яркость ЖК-дисплея регулируется.

С помощью НИЖНЕЙ (МЕНЮ) кнопки выберите пункт **BRIGHTNESS** (Яркость) и удерживайте кнопку, чтобы изменить яркость.

С помощью НИЖНЕЙ (МЕНЮ) кнопки отрегулируйте яркость, затем нажмите и удерживайте НИЖНЮЮ (МЕНЮ) кнопку, чтобы подтвердить выбор.

Настройка часов

С помощью кнопки НИЖНЕЙ (МЕНЮ) выберите **CLOCK** (ЧАСЫ) и удерживайте кнопку, чтобы изменить время.

1. С помощью НИЖНЕЙ (МЕНЮ) кнопки выберите индикацию часов.
2. Нажмите НИЖНЮЮ (МЕНЮ) кнопку и удерживайте ее нажатой в течение 1 секунды.
3. Нажмите НИЖНЮЮ (МЕНЮ) кнопку, чтобы выбрать формат времени: 12:00 AM PM или 24:00.
4. Нажмите НИЖНЮЮ (МЕНЮ) кнопку и удерживайте ее нажатой, чтобы подтвердить выбор.
5. С помощью НИЖНЕЙ (МЕНЮ) кнопки измените часы (часы будут мигать).
6. Нажмите НИЖНЮЮ (МЕНЮ) кнопку, чтобы подтвердить выбор.
7. С помощью НИЖНЕЙ (МЕНЮ) кнопки измените минуты (минуты будут мигать).
8. Нажмите НИЖНЮЮ (МЕНЮ) кнопку, чтобы подтвердить выбор минут.

Выбор языка

Предусмотрена возможность изменения языка сообщений приборной панели. Обратитесь к авторизованному дилеру Cap-Am для получения информации о доступных языках и способах настройки приборной панели.

III ОБОРУДОВАНИЕ

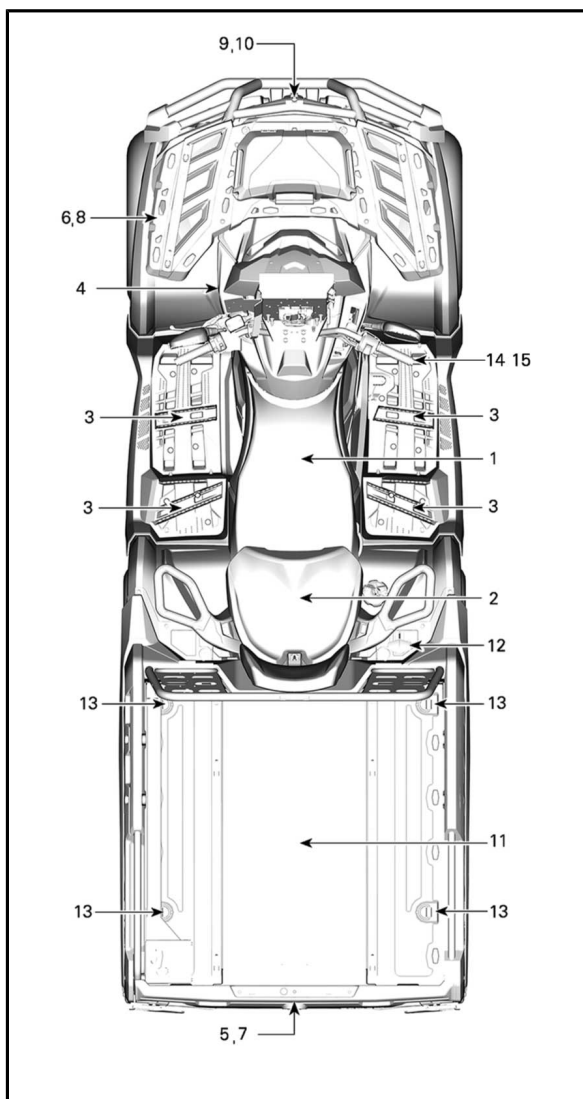

ТИПОВОЙ ВАРИАНТ – ПОКАЗАНА ДВУХМЕСТНАЯ МОДЕЛЬ

1) Сиденье водителя

Сиденье предназначено для размещения только водителя.

! ПРЕДУПРЕЖДЕНИЕ

Перевозка пассажиров на сиденье водителя запрещена.

Снятие сиденья

Чтобы снять сиденье водителя потяните за его защёлку вперёд. Защёлка расположена под задней частью сиденья.

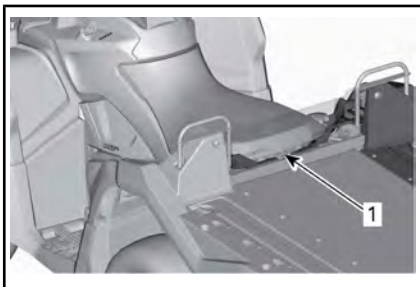

1. Защёлка сидения

Потяните сиденье назад. Продолжайте поднимать сиденье, пока не получите возможность освободить передние фиксаторы, затем снимите сиденье.

Установка сиденья

Вставьте передние крюки сиденья в петли, расположенные на раме. В этом положении энергично нажмите на сиденье вниз, чтобы защелкнуть его.

ПРИМЕЧАНИЕ: При правильной установке сиденья вы должны услышать характерный щелчок. Попробуйте сдвинуть сиденье, чтобы проверить, надёжно ли оно закреплено.

! ПРЕДУПРЕЖДЕНИЕ

Убедитесь, что сиденье водителя надёжно закреплено, несколько раз подергав его назад и вверх.

2) Пассажи́рское сиденье (включая спинку и поручни)

(Двухместные модели)

! ПРЕДУПРЕЖДЕНИЕ

Никогда не эксплуатируйте мотовездеход без пассажирского сиденья.

Пассажи́рское сиденье предназначено только для перевозки одного пассажира. Спинка обеспечивает поддержку, а поручни позволяют крепко держаться.

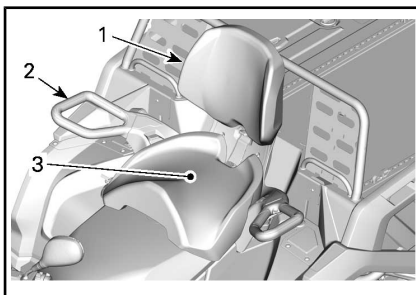

1. Спинка сиденья
2. Поручни
3. Пассажи́рское сиденье

⚠ ПРЕДУПРЕЖДЕНИЕ

Установленное заднее багажное отделение превращает двухместную модель в одноместную. В таком варианте компоновки перевозка пассажира запрещена.

Снятие пассажирского сиденья.

1. Чтобы освободить защелку, потяните ее рычаг по направлению к передней части сиденья.

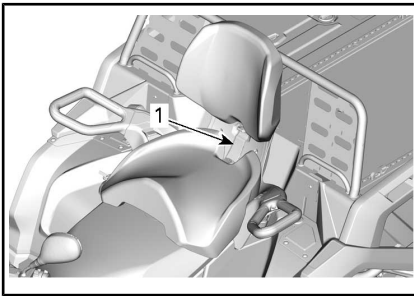

1. *Рукоятка сиденья*
2. Удерживая рычаг защелки в направлении передней части сиденья, надавите на ее заднюю часть и выведите защелку из зацепления с фиксаторами. Затем с помощью спинки наклоните сиденье вперед.
3. Чтобы освободить передние фиксаторы, потяните сиденье назад и вверх.

Установка пассажирского сиденья

1. Сначала установите сиденье водителя.
2. Убедитесь, что защелка сиденья открыта, потянув ее в сторону передней части сиденья.
3. Движением в сторону передней части вставьте оба передних фиксатора сиденья в посадочные места.
4. Поверните вниз, чтобы зафиксировать заднюю защелку.
5. Чтобы закрепить сиденье на месте, переведите рычаг защелки назад.
6. Перед использованием сиденья убедитесь, что оно надежно зафиксировано на месте.

⚠ ПРЕДУПРЕЖДЕНИЕ

Очень важно, для обеспечения безопасности Вашего пассажира, проверить надёжность установки пассажирского сиденья, покачав его вперёд-назад несколько раз.

3) Подножки

Опорные гребенки подножек расположены на правой и левой подножках.

При чтении этого руководства оператора помните, что:

⚠ ПРЕДУПРЕЖДЕНИЕ

Указывает на наличие потенциально опасной ситуации, которая, если ее не избежать, может привести к серьезным травмам или смертельному исходу.



ТИПОВОЙ ВАРИАНТ

1. Левая опорная гребенка

! ПРЕДУПРЕЖДЕНИЕ

Во время движения ноги водителя должны постоянно находиться на подножках.

4) Электрическая розетка (12 В)

Удобная розетка для подключения ручного фонаря и другого переносного оборудования.



ТИПОВОЙ ВАРИАНТ

1. Розетка 12 В

Снимите заглушку. После использования установите заглушку на место. Это необходимо для защиты розетки от неблагоприятных погодных условий.

5) Заднее багажное отделение

Удобное место для перевозки небольших предметов.



1. Крышка заднего багажного отделения

! ПРЕДУПРЕЖДЕНИЕ

Прежде чем открыть крышку, всегда переводите рычаг переключения передач в положение «Р». Не перевозите в багажном отделении тяжёлые и хрупкие предметы. Перед началом движения проверьте, закрыта ли крышка багажника.

Чтобы открыть заднее багажное отделение

Отпирание защелки багажного отделения

Ототрите защелку багажного отделения.

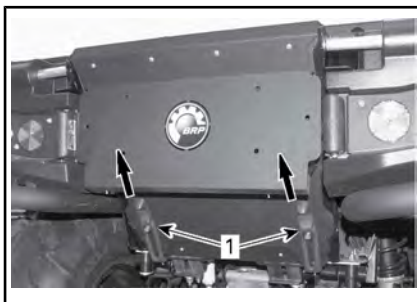

ПОТЯНИТЕ ФИКСАТОРЫ ВВЕРХ

1. Резиновые фиксаторы

Поднимите и откиньте его назад.

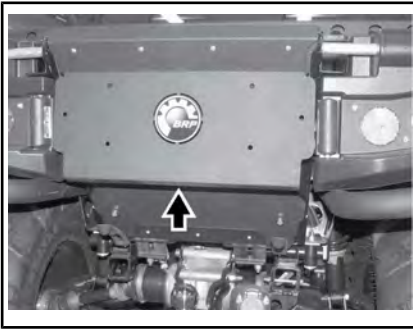

Открытие крышки багажного отделения

Потяните, поднимите и снимите крышку багажного отделения

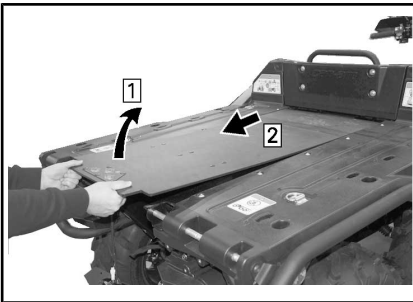

Закрывание заднего багажного отделения

Запирание защелки багажного отделения

Осторожно потяните, поднимите и нажмите защелку на место.

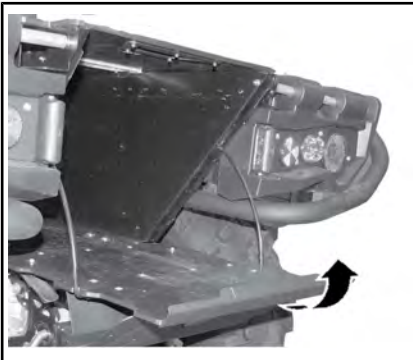

Заприте защелки.

Закрывание крышки багажного отделения

В последовательности обратной открыванию.

6) Передний багажник и перчаточный ящик

Багажная площадка является удобным местом для перевозки снаряжения и других грузов. Не допускается использовать багажник для перевозки пассажира.



ПЕРЕДНЯЯ БАГАЖНАЯ ПЛОЩАДКА

⚠ ПРЕДУПРЕЖДЕНИЕ

- Перевозка пассажиров на грузовой стойке строго запрещена.
- Груз не должен заслонять видимость водителя или влиять на его способность правильно управлять мотовездеходом.
- Не перегружайте мотовездеход.
- Убедитесь, что груз надежно закреплен и не выступает за пределы багажников.

Рекомендации по весу груза можно найти в подразделе «ТЕХНИЧЕСКИЕ ХАРАКТЕРИСТИКИ».

Перчаточный ящик (при наличии)



1. Перчаточный ящик

Установка багажного отделения

1. Откройте крышку перчаточного ящика и поверните защелку в положение «UNLOCK».
2. Правильно расположите и вставьте систему фиксации багажника в отверстие системы LINQ транспортного средства.

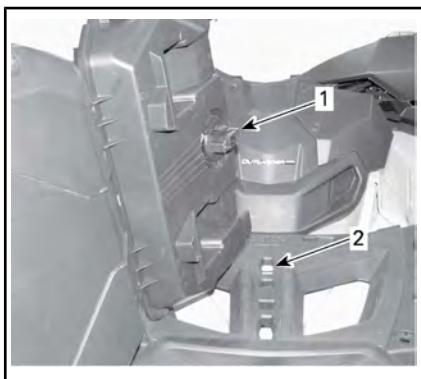

1. Защелка перчаточного ящика
2. Отверстия системы «LINQ»
3. Поверните защелку в положение «LOCK».

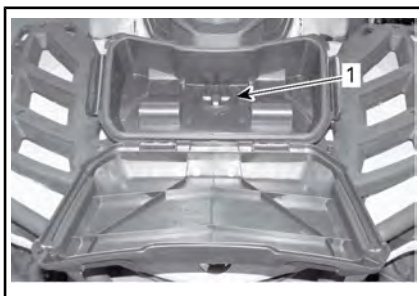

1. Защёлка
4. Закройте крышку и убедитесь, что багажник зафиксирован в этом положении.

Снятие багажного отделения

1. Освободите защелки с обеих сторон багажного отделения и откройте крышку.
2. Поверните рукоятку против часовой стрелки, чтобы открыть.

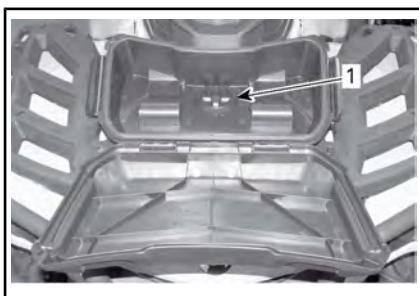

1. Защёлка
3. Снимите багажное отделение.

7) Сцепное устройство

Устройство предназначено для установки шарового шарнира при буксировке прицепа. Используйте только шаровое сцепное устройство, одобренное компанией BRP. Значения вертикальной нагрузки на тягово-сцепное устройство и допустимой массы буксируемого груза см. в разделе «ТЕХНИЧЕСКИЕ ХАРАКТЕРИСТИКИ» или на предупреждающей наклейке.

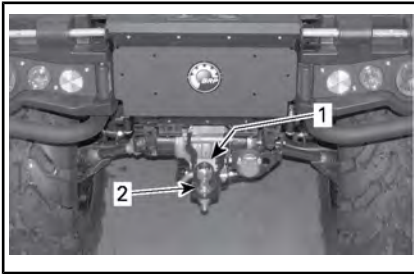

ТИПОВОЙ ВАРИАНТ

1. Предупреждающая наклейка
2. Сцепное устройство

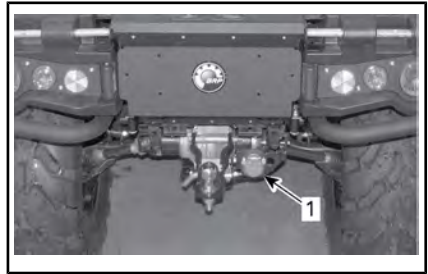

ТИПОВОЙ ВАРИАНТ

1. Разъем для подключения электрооборудования прицепа

⚠ ПРЕДУПРЕЖДЕНИЕ

Размер шарового шарнира должен соответствовать параметрам буксируемого груза.

ПРИМЕЧАНИЕ: Устанавливайте шаровый шарнир в строгом соответствии с инструкциями изготовителя.

Разъем для подключения электрооборудования прицепа

Разъем для подключения электрооборудования прицепа используется, если прицеп оснащен световыми приборами.

Для получения информации о буксировке обратитесь к наклейке с инструкциями по буксировке, расположенной на сцепном устройстве.

Когда подсоединен прицеп и включены указатели поворота или аварийная сигнализация, мигает индикатор, расположенный на крышке руля. См. главу «ИНДИКАТОРЫ».

ПРИМЕЧАНИЕ: Модуль управления электрооборудованием прицепа рассчитан на коммутацию электрических цепей общей мощностью до 40 Вт. Если световые приборы прицепа имеют другую мощность, это скажется на частоте мигания.

8) Комплект инструментов

Возимый комплект инструментов располагается в перчаточном ящике. В комплект входят инструменты, необходимые для проведения элементарного технического обслуживания.



1. Перчаточный ящик

Выполнение ремонтных и регулировочных операций, а также операций технического обслуживания, не описанных в настоящем Руководстве, требует использования специального оборудования и глубоких технических знаний. Для выполнения таких работ обращайтесь к авторизованному дилеру, подготовленные технические специалисты которого смогут оказать вам необходимую помощь.

9) Лебедка

Управление лебедкой может осуществляться как с помощью переключателя, так и с помощью пульта дистанцион-

ного управления (поставляется отдельно).

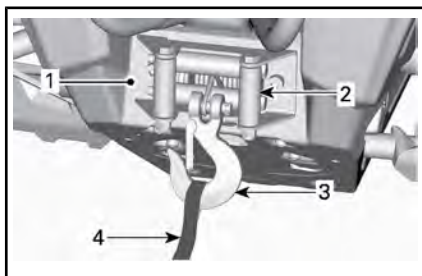

1. Лебедка
2. Роликовый тросоукладчик
3. Крюк лебёдки
4. Лента крюка

ПРИМЕЧАНИЕ: Интенсивное использование лебедки в течение продолжительного времени может привести к разряду аккумуляторной батареи.

Следующие рекомендации помогут вам снизить опасность разряда аккумуляторной батареи:

Размотайте трос вручную: Освободите барабан, повернув рукоятку, а затем размотайте трос, потянув за ленту крюка.

При использовании лебедки оставьте двигатель работать. Не останавливайте двигатель сразу после окончания использования лебедки – дайте возможность аккумуляторной батарее зарядиться.

Кроме того, если лебедка используется более 30 секунд, рекомендуется увеличить частоту вращения двигателя до 3000 об/мин, чтобы увеличить электрическую мощность, подаваемую на аккумуляторную батарею.

ПРИМЕЧАНИЕ: Прежде чем увеличивать частоту вращения коленчатого вала двигателя, убедитесь, что транспортное средство находится на НЕЙТРАЛЬНОЙ передаче («N»).

Для ознакомления с дополнительной информацией о лебедке см. *РУКОВОДСТВО* к лебедке, подаваемое с транспортным средством.

10) Роликовый тросоукладчик

Роликовый тросоукладчик обеспечивает равномерную укладку троса и защищает корпус мотовездехода от повреждений, которые могут быть нанесены ударами троса.

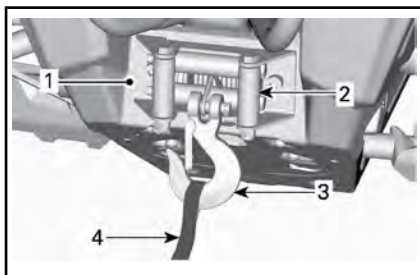

1. Лебедка
2. Роликовый тросоукладчик
3. Крюк лебёдки
4. Лента крюка

11) Багажная площадка

Мотовездеход оборудован двухуровневой подъемной багажной площадкой. Багажное отделение/площадка может использоваться для перевозки различных грузов.

⚠ ПРЕДУПРЕЖДЕНИЕ

Чтобы снизить риск потери контроля над мотовездеходом или падения груза, используйте багажную площадку только в соответствии с рекомендациями, приведенными в главе «**ПЕРЕВОЗКА ГРУЗОВ И ВЫПОЛНЕНИЕ РАБОТ**» в разделе «**ИНФОРМАЦИЯ ПО БЕЗОПАСНОСТИ**».

12) Рукоятки подъема багажной площадки

Механизм фиксации багажной площадки может быть приведен в действие с правой стороны мотовездехода с помощью соответствующей рукоятки.

Подъем багажной площадки

Извлеките пружинный фиксатор.

Потяните рукоятку механизма блокировки и одновременно поднимите край багажной площадки.

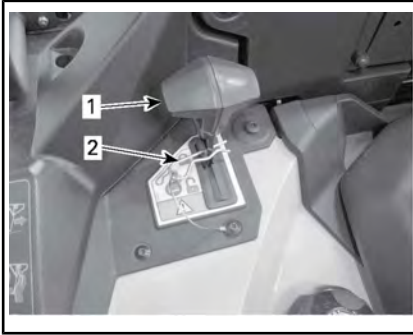

1. Рукоятка механизма блокировки багажной площадки
2. Проволочный фиксатор

Опускание багажной площадки

Чтобы опустить багажную площадку, просто нажмите на нее вниз и закрепите с помощью проволочного фиксатора.

13) Крепежные проушины

Для крепления груза внутри багажной площадки предусмотрено 4 крепежных проушины.

14) Рукоятки руля с подогревом (при наличии)

Предусмотрено четыре уровня интенсивности обогрева рукояток.

Уровень обогрева отображается с помощью светодиодов, расположенных над переключателем. Если светодиод не горит, значит обогрев выключен.

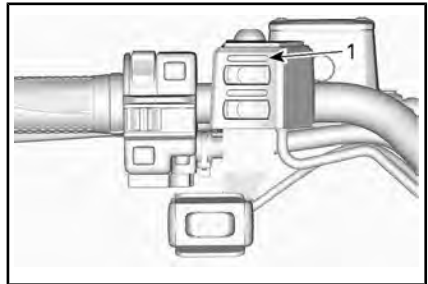

1. Светодиодный индикатор уровня обогрева

Чтобы включить обогрев, нажмите переключатель один раз.

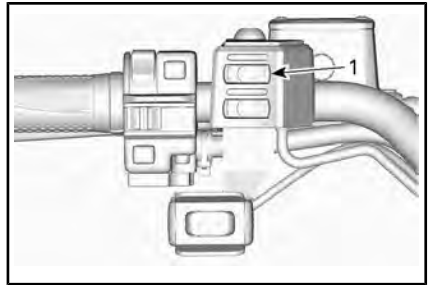

1. Переключатель подогрева рукояток

Чтобы увеличить интенсивность обогрева, нажмите переключатель еще раз. С каждым нажатием переключателя интенсивность обогрева увеличивается.

Чтобы выключить обогрев, увеличьте его интенсивность до максимального уровня, а затем нажмите переключатель еще один раз.

15) Обогрев рычага дроссельной заслонки (при наличии)

Предусмотрено четыре уровня интенсивности обогрева рычага дроссельной заслонки.

Уровень обогрева отображается с помощью светодиодов, расположенных над переключателем. Если светодиод не горит, значит обогрев выключен.

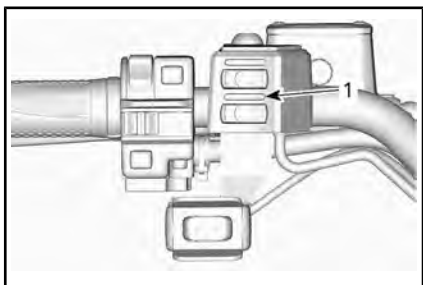

1. Светодиодный индикатор уровня обогрева

Чтобы включить обогрев, нажмите переключатель один раз.

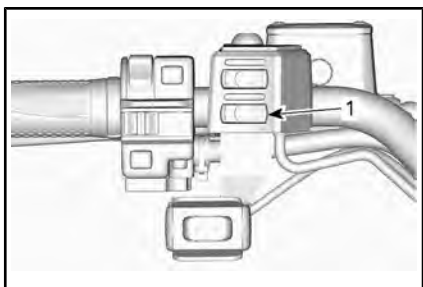

1. Выключатель электрообогрева рычага дроссельной заслонки

Чтобы увеличить интенсивность обогрева, нажмите переключатель еще раз. С каждым нажатием переключателя интенсивность обогрева увеличивается.

Чтобы выключить обогрев, увеличьте его интенсивность до максимального уровня, а затем нажмите переключатель еще один раз.

IIIa ОБОРУДОВАНИЕ (ПРИ НАЛИЧИИ НА ВАШЕЙ МОДЕЛИ)

1) Платформа



2) Передний багажник LinQ

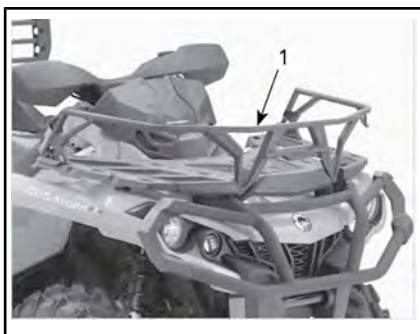

1. Передний багажник LinQ

Поместите крепления переднего багажника LinQ в соответствующие посадочные места системы LINQ расположенные на мотовездеходе.

3) Боковой борт



Снятие бортов

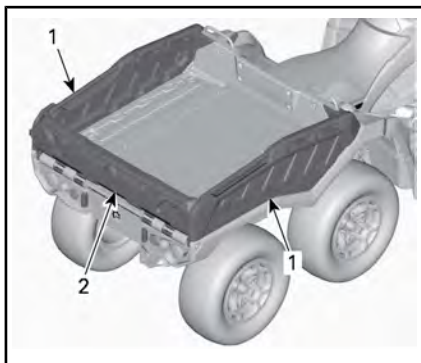

1. Борт
2. Задний борт

1. Освободите защелки заднего борта с обеих сторон.

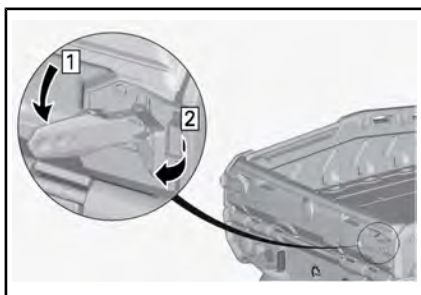

2. Опустите задний борт.

ПРИМЕЧАНИЕ: Не снимайте задний борт на этом этапе.

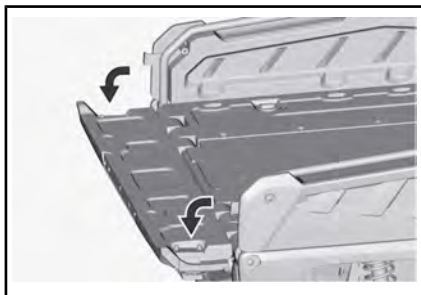

3. Снимите проволочные фиксаторы рукояток механизма блокировки с обеих сторон.

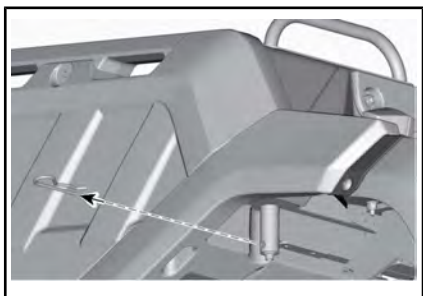

4. Снимите рукоятки механизма блокировки с обеих сторон.

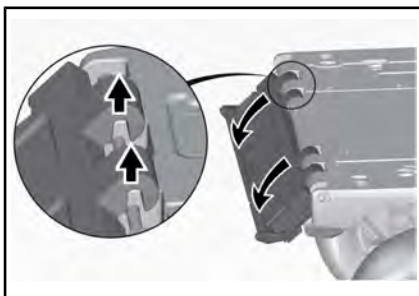

7. Установите на место рукоятки механизма блокировки.

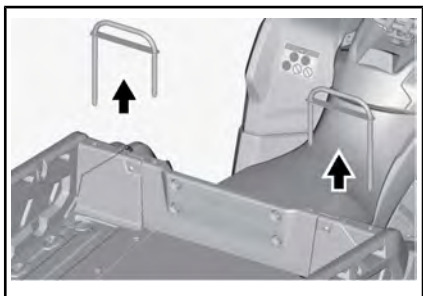

5. Потяните вверх и снимите боковой борт.

Повторите на другой стороне.

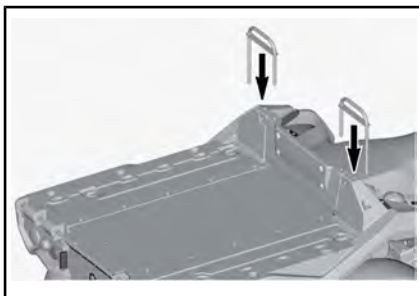

8. Зафиксируйте их шплинтами.

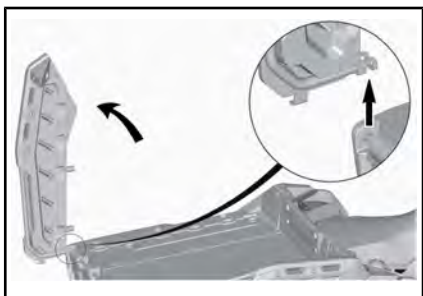

⚠ ПРЕДУПРЕЖДЕНИЕ

Сначала снимите боковые борты и только затем задний борт.

6. Снимите задний борт.

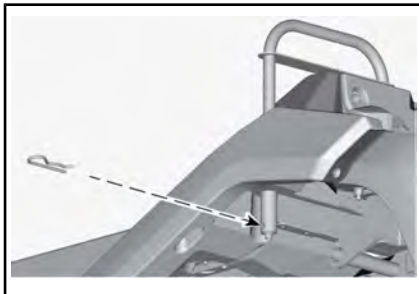

Установка бортов

1. Снимите проволочные фиксаторы рукояток механизма блокировки с обеих сторон.

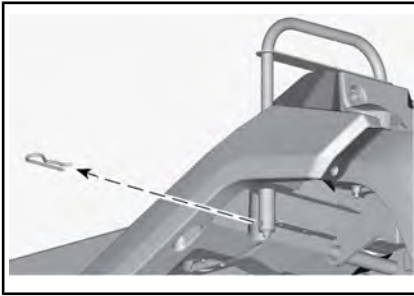

2. Снимите рукоятки механизма блокировки.

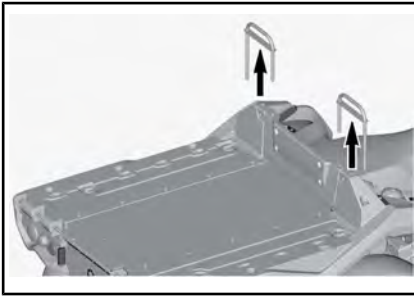

3. Установите на место боковой борт. Повторите на другой стороне.

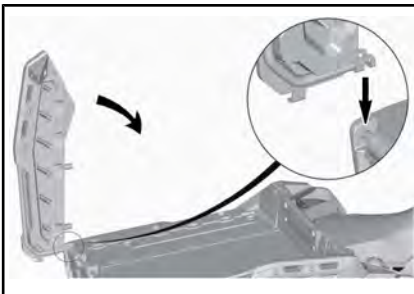

4. Установите удерживающие рукоятки.

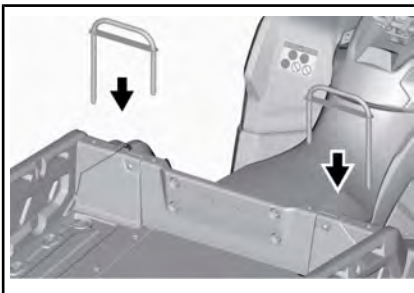

5. Зафиксируйте их шплинтами.

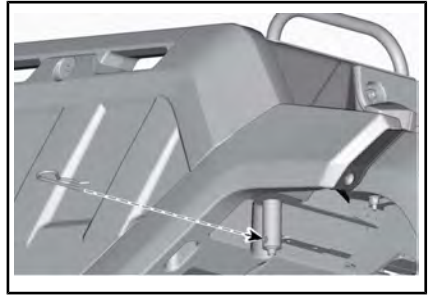

6. Установите задний борт.

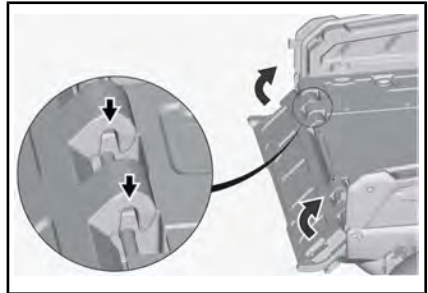

⚠ ПРЕДУПРЕЖДЕНИЕ

Убедитесь, что между защелками и откидным бортом отсутствуют посторонние предметы.

7. Закройте защелки заднего борта.

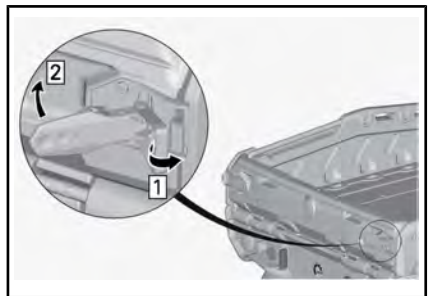

⚠ ПРЕДУПРЕЖДЕНИЕ

Берегите руки.

4) Farmer



Снятие и установка бортов

См. раздел «БОКОВОЙ БОРТ».

Снятие удлинителя заднего борта

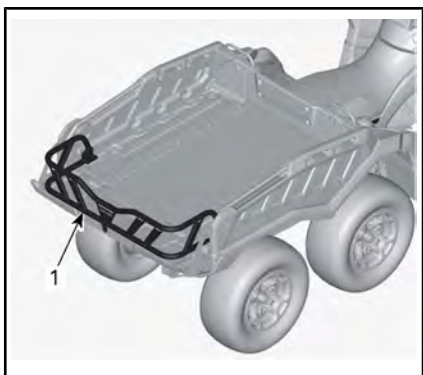

1. Удлинитель грузовой платформы
1. Снимите устройства крепления удлинителя задней грузовой платформы.
 - 1.1 Отверните болт крепления удлинителя грузовой платформы.
 - 1.2 Поднимите кронштейн.
 - 1.3 Снимите кронштейн.

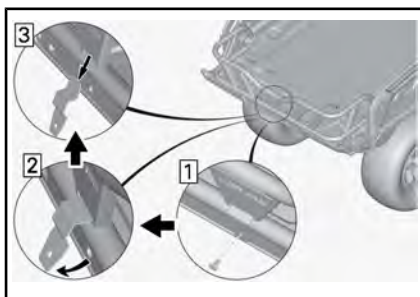

2. Снимите удлинитель грузовой платформы.
 - 2.1 Поверните защелки в открытое положение с обеих сторон.
 - 2.2 Поднимите удлинитель грузовой платформы.

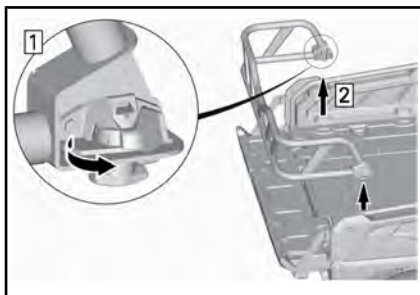

3. Снимите опорные кронштейны с заднего откидного борта.
 - 3.1 Откройте защелки заднего откидного борта.
 - 3.2 Поверните поддерживающие кронштейны наружу.
 - 3.3 Снимите поддерживающие кронштейны.

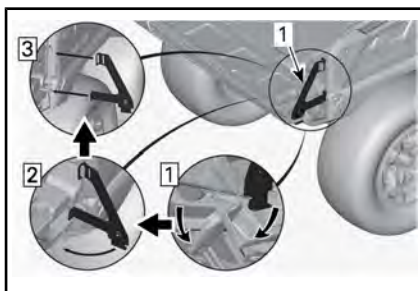

1. Правый поддерживающий кронштейн

Установка удлинителя заднего борта

1. Освободите защелки заднего борта с обеих сторон.

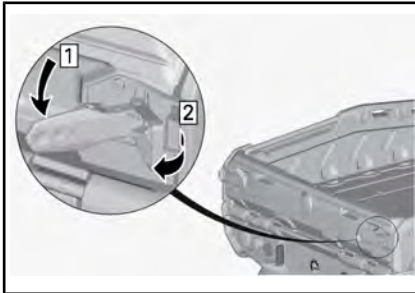

2. Опустите задний борт.

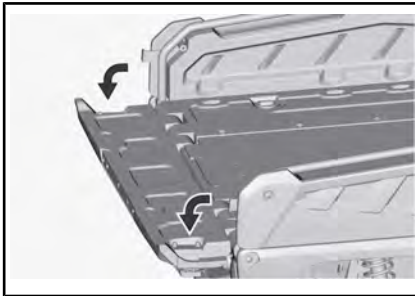

3. Разместите опорные кронштейны на заднем откидном борту.
 - 3.1 Установите опорные кронштейны.
 - 3.2 Поверните поддерживающие кронштейны внутрь.
 - 3.3 Закройте защелки заднего борта.

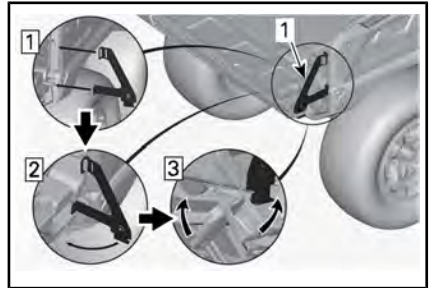

1. Правый поддерживающий кронштейн

⚠ ПРЕДУПРЕЖДЕНИЕ

- Берегите руки.

4. Установите удлинитель грузовой платформы.
 - 4.1 Выровняйте удлинитель грузовой платформы и вставьте его в отверстие системы крепления «LINQ» транспортного средства.

ПРИМЕЧАНИЕ: Убедитесь, что защелки находятся в открытом положении.

- 4.2 Поверните защелку в положение «LOCK».

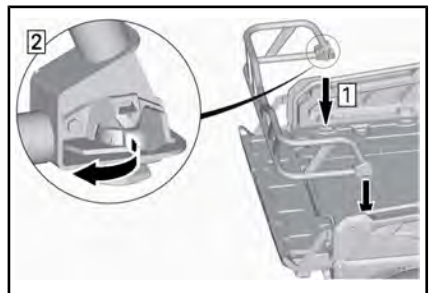

5. Установите удлинитель задней грузовой платформы.
 - 5.1 Установите кронштейн.
 - 5.2 Поставьте кронштейн.
 - 5.3 Затяните винты крепления удлинителя грузовой платформы рекомендуемым моментом затяжки.

МОМЕНТ ЗАТЯЖКИ	
Болт удлинителя грузовой платформы	8 Н•м ± 1 Н•м

Зажимы и передний багажник LinQ

Поместите крепления переднего багажника и зажимы LinQ в соответствующие посадочные места системы LINQ расположенные на мотовездеходе.

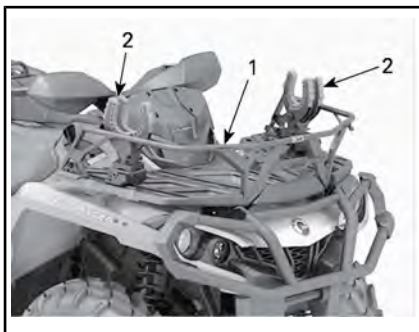
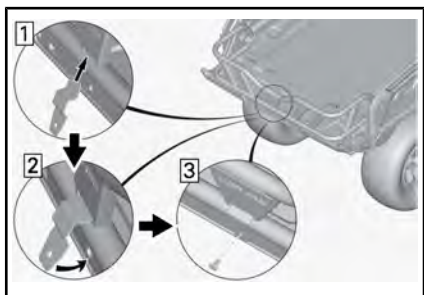

1. Передний багажник LinQ
2. Захваты LinQ

Дополнительные места для установки удлинителя грузовой платформы

Удлинитель грузовой платформы может быть совмещен с отверстиями системы крепления «LINQ», как указано на рисунке.

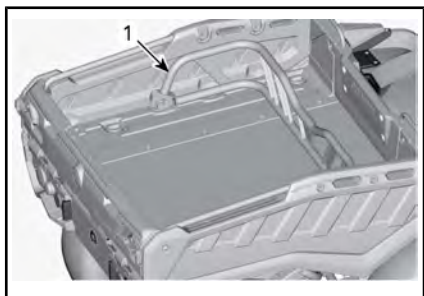

1. Удлинитель грузовой платформы

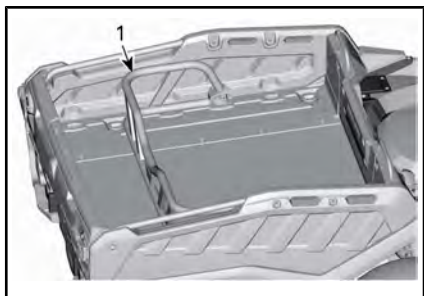

1. Удлинитель грузовой платформы

IV ТОПЛИВО

1) Требования к топливу

ВНИМАНИЕ Используйте только свежий бензин. Бензин подвержен окислению, результатом чего является снижение его октанового числа, испарение летучих фракций и образование смол и лаковых отложений, способных стать причиной повреждения компонентов системы подачи топлива.

Состав спиртосодержащего топлива в различных странах и регионах может весьма значительно отличаться. Ваше транспортное средство сконструировано для эксплуатации с использованием рекомендованных типов топлива, однако необходимо помнить:

- Использование топлива, содержание спирта в котором превышает установленные действующим законодательством нормы, не рекомендуется и может привести к возникновению следующих проблем с компонентами системы подачи топлива:
 - Затрудненный запуск и неустойчивая работа двигателя.
 - Повреждение резиновых и пластиковых компонентов.
 - Коррозия металлических деталей.
 - Повреждение внутренних частей и деталей двигателя.
- Если есть основания полагать, что содержание спирта в топливе превосходит установленные действующим законодательством нормы, регулярно проводите проверки с целью обнаружения утечек топлива или других признаков ненормального функционирования системы.
- Спиртосодержащие сорта топлива поглощают и удерживают влагу, что может привести к расслоению компонентов топлива и, в результате, ухудшению эксплуатационных характеристик двигателя и даже к его повреждению.

2) Рекомендуемое топливо

Используйте стандартный неэтилированный бензин с содержанием этилового спирта МАКСИМУМ 10%. К минимальному октановому числу используемого топлива предъявляются следующие требования:

МИНИМАЛЬНОЕ ОКТАНОВОЕ ЧИСЛО
95 E10 RON



ВНИМАНИЕ Использование других видов топлива строго запрещено, поскольку при использовании нереконмендованного типа топлива возможно повреждение двигателя или системы подачи топлива.

3) Заправка топливом

! ПРЕДУПРЕЖДЕНИЕ

- При определённых условиях топливо является легковоспламеняемым и взрывоопасным.
- Не пользуйтесь источником открытого огня для проверки уровня топлива.
- Не курите и убедитесь, что поблизости отсутствуют источники открытого огня или искр.
- Производите заправку на открытом воздухе или в хорошо вентилируемом месте.

1. Остановите двигатель.

! ПРЕДУПРЕЖДЕНИЕ

Прежде чем приступить к заправке, всегда останавливайте двигатель.

2. Сойдите с мотовездехода.

! ПРЕДУПРЕЖДЕНИЕ

Не позволяйте никому оставаться на мотовездеходе во время заправки. Если во время заправки произойдет возгорание или взрыв, водитель и пассажир могут оказаться не в состоянии быстро покинуть опасное место.

3. Медленно отверните пробку топливного бака против часовой стрелки и снимите ее.

! ПРЕДУПРЕЖДЕНИЕ

Если при этом слышен свист, свидетельствующий о наличии избыточного давления в баке, покажите мотовездеход дилеру — возможно, требуется небольшой ремонт. Эксплуатация мотовездехода на это время запрещена.

4. Вставьте воронку в заливную горловину топливного бака.
5. Заливайте топливо медленно, чтобы воздух успевал выходить из топливного бака, и не происходило разбрызгивание топлива. Будьте внимательны: не допускайте разлива топлива.
6. Прекратите заправку, когда уровень топлива поднимется до нижней кромки заливной горловины.
Не допускайте перелива.

! ПРЕДУПРЕЖДЕНИЕ

Не заправляйте топливный бак полностью, если собираетесь оставить транспортное средство в теплом помещении. При повышении температуры топлива расширяется и может вытечь из топливного бака.

7. Плотно затяните крышку топливного бака по часовой стрелке.

! ПРЕДУПРЕЖДЕНИЕ

Вытирайте все потеки топлива с корпуса снегохода.

ВНИМАНИЕ Не кладите посторонние предметы на крышку топливного бака — вы можете перекрыть вентиляционное отверстие в крышке, что приведёт к перебоям в работе двигателя.

V ОБКАТКА

Эксплуатация в период обкатки

Транспортное средство требует обкатки в течение 300 км или 10 моточасов.

Двигатель

В течение обкатки:

- Избегайте работы на полном газу.
- Не следует открывать дроссельную заслонку более чем на 3/4.
- Избегайте продолжительных ускорений.
- Избегайте длительного движения с постоянной скоростью.
- Не допускайте перегрева двигателя.

Однако в обкаточный период полезно давать снегоходу кратковременные разгоны и двигаться с различными скоростями.

ПРИМЕЧАНИЕ: Во время обкатки эффективность работы двигателя снижена — это не является признаком неисправности.

Тормоза

ПРЕДУПРЕЖДЕНИЕ

Новые компоненты тормозной системы не обеспечивают максимальной эффективности торможения, пока не пройдут обкатку. Соблюдайте особую осторожность.

Ремень вариатора

Новый ремень вариатора требует обкатки на протяжении 50 км.

В течение обкатки:

- Избегайте интенсивных ускорений/торможений.
- Не перевозите и не буксируйте грузы.
- Избегайте движения с высокой скоростью.

VI ОСНОВНЫЕ ОПЕРАЦИИ

1) Пуск двигателя

Рычаг переключения передач должен быть установлен в положение «Р» или «N».

ПРИМЕЧАНИЕ: Для вашего удобства, режим **VERRIDE** позволяет запустить двигатель при любой включённой передаче. Нажмите и удерживайте рычаг или педаль тормоза, в то время как нажимаете кнопку запуска двигателя.

Вставьте ключ в замок зажигания и поверните его в положение «ON».

Установите выключатель двигателя в положение «RUN».

Для запуска нажмите кнопку запуска двигателя и удерживайте ее, пока двигатель не запустится.

Как только двигатель заработает, сразу отпустите кнопку запуска двигателя.

ВНИМАНИЕ Если двигатель не запускается в течение нескольких секунд, не удерживайте кнопку запуска двигателя более 10 секунд. См. раздел «УСТРАНЕНИЕ НЕИСПРАВНОСТЕЙ».

2) Переключение передач

Приведите в действие тормоза, чтобы остановить мотовездеход, а затем переведите рычаг переключения передач в нужное положение.

Отпустите тормоза.

ВНИМАНИЕ При переключении передач, прежде чем переместить рычаг переключения передач, всегда полностью останавливайте мотовездеход и нажимайте педаль тормоза. В противном случае возможно повреждение компонентов трансмиссии.

Плавно нажимайте рычаг акселератора, увеличивая обороты двигателя и приводя в действие вариатор (CVT).

При отпуске рычага акселератора обороты двигателя уменьшаются.

3) Остановка двигателя и стоянка мотовездехода

ПРЕДУПРЕЖДЕНИЕ

Избегайте остановки на крутом склоне — мотовездеход может скатиться.

ПРЕДУПРЕЖДЕНИЕ

В целях предотвращения скатывания мотовездехода во время остановки или стоянки всегда устанавливайте рычаг переключения передач в положение «Р».

ПРЕДУПРЕЖДЕНИЕ

Избегайте остановки в местах, где горячие части мотовездехода могут стать причиной возгорания.

При остановке или стоянке всегда переводите рычаг переключения передач в положение «Р». Это особенно важно при остановке на склоне. Колеса грузового или стоящего на очень крутом склоне мотовездехода должны быть заблокированы с помощью камней или кирпичей.

Для стоянки выбирайте ровную горизонтальную площадку.

Отпустите педаль акселератора и задействуйте тормоза, чтобы полностью остановить мотовездеход.

Установите рычаг переключения передач в положение «Р».

Переведите ключ в замке зажигания в положение «OFF».

Извлеките ключ из замка зажигания.

При необходимости остановить мотовездеход на крутом подъеме или, если мотовездеход загружен, подложите под колеса камни или кирпичи.

VII СПЕЦИАЛЬНЫЕ ОПЕРАЦИИ

1) Если в вариатор попала вода

Дренажный резервуар располагается в задней части крышки вариатора. Доступ к нему открывается из-под заднего левого крыла.

Осмотрите дренажный резервуар вариатора, чтобы убедиться в отсутствии жидкости.

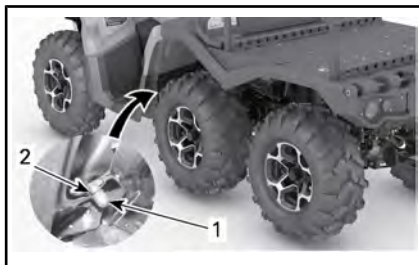

1. Сливная пробка
2. Пружинный хомут

ВНИМАНИЕ Вода в вариаторе может привести к проскальзыванию ремня вариатора. Частота вращения коленчатого вала будет увеличиваться, но мотовездеход будет оставаться неподвижным.

При обнаружении воды снимите дренажный резервуар, чтобы удалить воду.

ВНИМАНИЕ Проверка и очистка вариатора должна проводиться авторизованным дилером Can-Am.

Установите дренажный резервуар на место и закрепите его с помощью пружинного хомута.

ПРИМЕЧАНИЕ: Убедитесь, что дренажный резервуар правильно одет на штуцер крышки вариатора.

2) Если в корпус воздушного фильтра попала вода

Снимите левую боковую панель.

Осмотрите нижнюю часть корпуса воздушного фильтра, чтобы определить наличие воды.

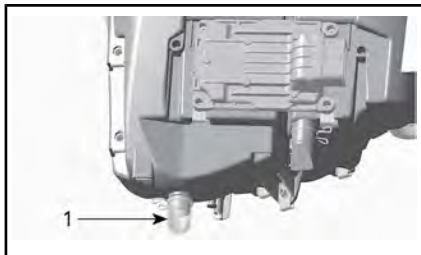

ТИПОВОЙ ВАРИАНТ

1. Корпус воздушного фильтра

При обнаружении воды, сожмите хомут и снимите дренажный резервуар, чтобы слить воду из корпуса воздушного фильтра.

Если выполняется одно из следующих условий, обратитесь к авторизованному дилеру Can-Am для проведения технического обслуживания:

- Если в корпусе воздушного фильтра обнаружено более 50 мл воды (приблизительно соответствует 5 объемам дренажного резервуара).
- Если в дренажном резервуаре обнаружены какие-либо отложения.

В этом случае необходимо выполнить следующие операции технического обслуживания:

- Чистка вентиляционных шлангов.
- Чистка воздушного фильтра вариатора.
- Чистка вариатора.
- Замена сапуна топливного бака.
- Проверка состояния и, при необходимости, замена масла (двигатель, коробка передач и задний редуктор).

ВНИМАНИЕ Невыполнение перечисленных выше операций технического обслуживания может привести к серьезным повреждениям следующих компонентов:

- Двигатель и коробка передач.
- Топливный насос

- «CVT»
- Передний дифференциал.
- Задний редуктор.

3) Если мотовездеход перевернулся

Если мотовездеход опрокинулся или долго оставался наклонённым на бок, поставьте его на колеса в нормальное положение. Осмотрите мотовездеход на наличие повреждений.

ПРЕДУПРЕЖДЕНИЕ

Эксплуатация поврежденного мотовездехода не допускается. Обратитесь к авторизованному дилеру Can-Am.

Если повреждения не обнаружены, обратитесь к разделу «ТЕХНИЧЕСКОЕ ОБСЛУЖИВАНИЕ» и проверьте следующее:

- Проверьте, не скопилось ли моторное масло в корпусе воздушного фильтра. Если масло обнаружено, очистите воздушный фильтр и корпус воздушного фильтра.
- Проверьте уровень моторного масла. Долейте, если требуется.
- Проверьте уровень охлаждающей жидкости. Долейте, если требуется.
- Проверьте и, при необходимости, доведите до нормы уровень масла в коробке передач.
- Проверьте и, при необходимости, доведите до нормы уровень масла в заднем редукторе.
- Запустите двигатель. Если после запуска двигателя индикатор давления масла продолжает гореть, немедленно заглушите двигатель. Обратитесь к авторизованному дилеру Can-Am

Если мотовездеход перевернулся, необходимо передать его авторизованному дилеру Can-Am для проведения осмотра.

4) Если мотовездеход затоплен

Если мотовездеход затоплен, незамедлительно остановите двигатель. Не включайте:

- Никакое электрическое оборудование
- Лебедку (при наличии)

Мотовездеход, пострадавший от затопления, необходимо как можно скорее доставить дилеру Can-Am. **НЕ ЗАПУСКАЙТЕ ДВИГАТЕЛЬ!**

ВНИМАНИЕ Неправильный запуск двигателя может привести к очень серьёзным поломкам.

Сразу после извлечения мотовездехода из воды выполните следующее:

- Слейте воду из вариатора. См. описание операции в разделе «ЧТО ДЕЛАТЬ, ЕСЛИ ВОДА ПОПАЛА В ВАРИАТОР».

ВНИМАНИЕ Мотовездеход должен быть незамедлительно доставлен к авторизованному дилеру Can-Am для выполнения технического обслуживания.

VIII НАСТРОЙКА МОТОВЕЗДЕХОДА

⚠ ПРЕДУПРЕЖДЕНИЕ

Регулировка подвески может влиять на управляемость транспортного средства. Уделите время для ознакомления с поведением транспортного средства после выполнения регулировки подвески.

1) Регулировка подвески

Регулировка подвески и степень загрузки мотовездехода оказывают влияние на управляемость и комфорт во время движения.

Выбор настроек зависит от веса водителя, личных предпочтений, скорости движения и условий эксплуатации.

Регулировка предварительного натяжения пружины

⚠ ПРЕДУПРЕЖДЕНИЕ

Левый и правый регулировочные элементы должны находиться в одинаковых положениях. Не изменяйте положение только одного регулировочного элемента. Это ухудшает управляемость и устойчивость мотовездехода, что может привести к происшествию.

Укоротите пружины, чтобы сделать более комфортным движение по неровной поверхности.

Удлините пружины, если вы движетесь в благоприятных условиях, по ровной поверхности.

Отрегулируйте предварительное натяжение пружины, поворачивая кулачковый регулятор. Пользуйтесь инструментом, входящим в возимый комплект инструментов.

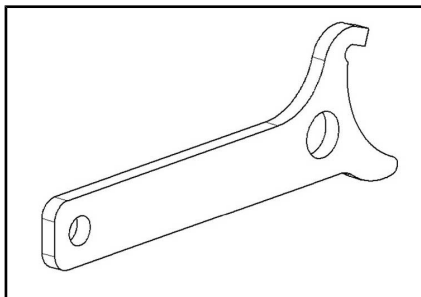

ПРИСПОСОБЛЕНИЕ ДЛЯ РЕГУЛИРОВКИ

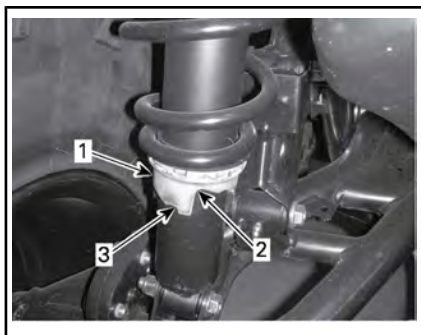

1. Регулировочный кулачок
2. Более мягкие регулировки
3. Более жесткие регулировки

2) Регулировка динамического усилителя рулевого управления (DPS)

Трехрежимный динамический усилитель рулевого управления облегчает поворот руля мотовездехода. Величина вспомогательного усилия автоматически адаптируется к скорости движения мотовездехода и предпочтениям водителя. Таким образом обеспечивается максимальное вспомогательное усилие на низкой скорости движения, когда в этом существует большая необходимость. По мере увеличения скорости вспомогательное усилие прогрессивно уменьшается, чтобы обеспечить водителю наилучший комфорт и точность управления мотовездеходом.

Существует возможность выбрать один из трех режимов работы усилителя рулевого управления: минимальный, средний

и максимальный. В каждом режиме вспомогательное усилие продолжает адаптироваться к скорости движения мотовездехода и предпочтениям водителя. Возможность изменения режимов работы усилителя рулевого управления во время движения не предусмотрена. Изменение режимов работы усилителя позволяет привести величину вспомогательных усилий в соответствие с предпочтениями водителя.

Реализованы следующие режимы работы усилителя рулевого управления.

РЕЖИМ РАБОТЫ DPS	
DPS MAX.	Усилитель функционирует с максимальной производительностью
DPS MED.	Усилитель функционирует со средней производительностью
DPS MIN.	Усилитель функционирует с минимальной производительностью

Проверка текущих настроек DPS осуществляется в следующей последовательности.

1. Нажмите и отпустите кнопку **DPS**.



2. Проверьте, что индикатор режима DPS отображается на многофункциональной приборной панели.

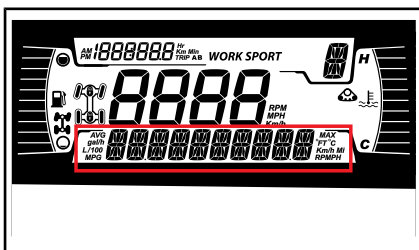

ЦИФРОВОЙ ДИСПЛЕЙ С ДИАГОНАЛЬЮ 11,4 СМ

Изменение режимов работы усилителя рулевого управления.

1. Нажмите и удерживайте кнопку **DPS** в течение 2 секунд для перехода к следующей настройке.
2. Отпустите кнопку **DPS**.
3. Повторяйте приведенные выше шаги, пока не будет выбрана необходимая настройка.

ПРИМЕЧАНИЕ: Если рычаг переключения передач находится в положении «**R**», изменение режима работы усилителя рулевого управления (DPS) невозможно.

IX ТРАНСПОРТИРОВКА МОТОВЕЗДЕХОДА

Если вы обращаетесь в транспортную компанию, то в первую очередь узнайте, имеется ли в распоряжении компании прицеп с безбортовой платформой, погрузочный наклонный пандус или сдвижная платформа для безопасной погрузки транспортного средства, а также крепежные стропы и растяжки. Соблюдайте правила перевозки транспортного средства, указанные в данном разделе.

ВНИМАНИЕ Буксировка мотоведехода не допускается – это может привести к серьезным повреждениям трансмиссии.

ВНИМАНИЕ Не пользуйтесь цепями для крепления транспортного средства на платформе прицепа — цепи могут повредить внешнюю отделку и пластмассовые детали.

ПРЕДУПРЕЖДЕНИЕ

Убедитесь, что при транспортировке внутри мотоведехода отсутствуют незакрепленные предметы.

ПРЕДУПРЕЖДЕНИЕ

При транспортировке мотоведеход всегда должен быть обращен вперед для редотвращения повреждения ветрового стекла и других компонентов. Во время транспортировки некоторые детали могут отвалиться.

ПРЕДУПРЕЖДЕНИЕ

Прежде чем пытаться погрузить транспортное средство на платформу или прицеп, обеспечьте соблюдение следующих мер предосторожности.

МЕРЫ ПРЕДОСТОРОЖНОСТИ	
Транспортировочная техника	Транспортировочная техника (платформа, прицеп или грузовик с безбортовым кузовом) должна иметь соответствующие габаритные размеры и грузоподъемность для того, чтобы безопасность выдерживать вес транспортируемого транспортного средства и обеспечивать его безопасную транспортировку.
Буксировочное транспортное средство	Не превышайте тяговую способность транспортного средства и его спецификации. Убедитесь, что прицеп или платформа надежно прикреплены к сцепке буксировочного транспортного средства.
Видимость	Видимость должна быть хорошей на всем протяжении протяжения маневрирования.
Физические особенности местности	Буксировочное транспортное средство и прицеп должны находиться на ровной поверхности. Для предотвращения перемещения прицепа и буксировочного транспортного средства используйте противооткатные упоры.

МЕРЫ ПРЕДОСТОРОЖНОСТИ	
Пандусы	Используйте пандусы с надлежащими номинальными характеристиками и крепите пандусы с прицепа или платформы. Избегайте применения крутых пандусов.
Посторонние	Во время погрузки всегда следите за тем, чтобы рядом с мотовездеходом и транспортировочной техникой не было посторонних.

1) Погрузка на транспортировочную технику с использованием собственной мощности мотовездехода

Если погрузка мотовездехода может быть выполнена с использованием его собственной мощности, действуйте следующим образом:

Наденьте защитную экипировку.

Используйте только низшую передачу (при наличии).

Если транспортное средство имеет опцию привода на 4 колеса (или на 6 колес), используйте ее.

Во время движения всегда оставайтесь на сиденье.

Обеспечьте надлежащее выравнивание на направляющих или платформе.

1. Начните движение на достаточном расстоянии от прицепа, чтобы расположить транспортное средство на прямой линии с пандусами. Никогда не пытайтесь поворачивать при приближении к пандусу. Иначе задние колеса могут оказаться не выровненными, когда вы будете заезжать на пандус, и транспортное средство может упасть.
2. Медленно заезжайте передними колесами на пандус, чтобы проверить выравнивание.
3. Подайте транспортное средство назад, убедитесь, что пандусы по-прежнему закреплены, а затем продолжите движение на надлежащей скорости.
4. Осторожно заведите транспортное средство на платформу или прицеп. Используйте для въезда достаточную скорость без проскальзывания колес и резкого ускорения. Избегайте ускорения во время движения по пандусам, чтобы предотвратить возможность их перемещения.
5. Если прицеп наклонен вперед, просто дайте транспортному средству катиться без ускорения.
6. Когда транспортное средство въедет, переведите рычаг переключения передач в положение парковки. Задействуйте стояночный тормоз.

Если транспортному средству не удастся въехать с использованием собственной мощности или если существует опасность того, что оно проедет дальше, чем нужно, либо если любое другое опасное условие препятствует погрузке транспортного средства с использованием

его собственной мощности, применяйте лебедку.

2) Использование лебедки для погрузки транспортного средства на транспортировочную технику

Если погрузка транспортного средства не может быть выполнена с использованием его собственной мощности, действуйте следующим образом:

ПРЕДУПРЕЖДЕНИЕ

Привлеките к выполнению операции помощника. Один человек должен находиться в транспортном средстве для доступа к рулевому управлению, тормозам и переключателю лебедки, а другой человек должен следить за окружающей обстановкой и безопасностью маневрирования.

ПРЕДУПРЕЖДЕНИЕ

Убедитесь, что крюк лебедки может быть надежно присоединен к надлежащей точке крепления. Используйте надлежащую оснастку.

ПРИМЕЧАНИЕ: Если двигатель транспортного средства может быть безопасно запущен, дайте двигателю работать на холостом ходу во время использования лебедки для предотвращения разрядки аккумуляторной батареи.

1. Установите рычаг переключения передач в положение «N».
2. Если мотовездеход оборудован лебедкой, используйте ее для погрузки мотовездехода на платформу.
3. Если мотовездеход не оборудован лебедкой, действуйте следующим образом:
 - 3.1 Закрепите стропу на крюке в нижней части переднего бампера.
 - 3.2 Прикрепите ремень к тросу лебедки тягача.
 - 3.3 Затащите транспортное средство на платформу/прицеп с помощью лебедки.
4. Переведите рычаг переключения передач в положение парковки. Задействуйте стояночный тормоз.

3) Крепление транспортного средства для перевозки

Мотовездеход, перевозимый на прицепе или в кузове, должен быть надёжно закреплён с помощью ремней и растяжек. Не рекомендуется использовать для этой цели обычные верёвки.

ПРЕДУПРЕЖДЕНИЕ

Не буксируйте мотовездеход автомобилем или иным транспортным средством. Пользуйтесь прицепом. Не ставьте мотовездеход вертикально. Мотовездеход должен находиться в нормальном рабочем положении (стоять на всех колесах).

Не забудьте:

- Разгрузить мотовездеход перед транспортировкой.
- Установить рычаг переключения передач в положение «Р».
- Включить стояночный тормоз.
- Закрепить мотовездеход за переднюю и задние точки крепления.



ТИПОВОЙ ВАРИАНТ

1. Расположение передней точки крепления

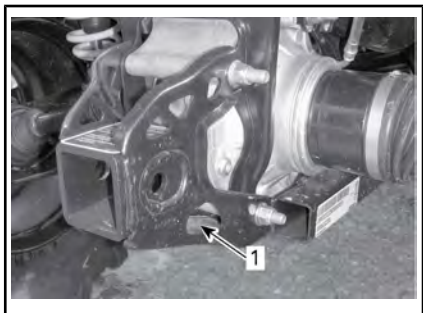

ТИПОВОЙ ВАРИАНТ

1. Расположение задней точки крепления

ВНИМАНИЕ Использование других элементов конструкции в качестве точек крепления может привести к повреждению мотовездехода.

4) Выгрузка транспортного средства с прицепа

! ПРЕДУПРЕЖДЕНИЕ

Во время перевозки транспортное средство могло переместиться. Прежде чем приступать к выполнению операции, убедитесь, что транспортное средство должным образом выровнено с пандусами.

! ПРЕДУПРЕЖДЕНИЕ

При движении с прицепа задним ходом видимость будет в значительной степени ухудшена. Попросите помощника обеспечить надлежащее выравнивание и следить за безопасностью окружающей обстановки.

ИНСТРУКЦИИ ПО ПОДЪЕМУ МОТОВЕЗДЕХОДА

Общая информация по технике безопасности для осуществления подъема

1. Включите режим полного привода (6WD).

ПРИМЕЧАНИЕ: Режим полного привода (6WD) включается при работающем двигателе и перемещении мотовездехода примерно на один метр.

2. Установите рычаг переключения передач в положение «Р».

ПРИМЕЧАНИЕ: Убедитесь, что в коробке передач включено стояночное положение «Р».

3. Заблокируйте тормоза.

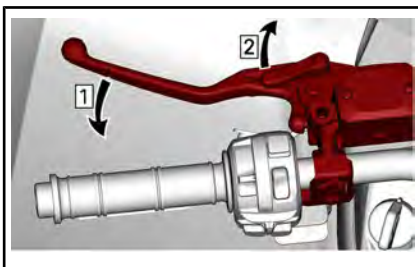

Шаг 1: Включение тормоза

Шаг 2: Блокировка

Следующая наклейка будет располагаться рядом с точками подъема.

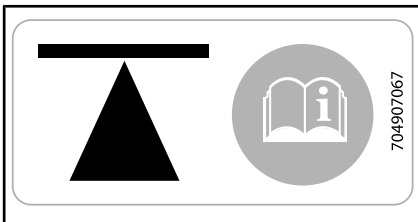

НА БОКОВОЙ ЧАСТИ РАМЫ - СПЕРЕДИ И СЗАДИ

Поднимите мотовездеход, используя подходящее подъемное приспособление.

⚠ ПРЕДУПРЕЖДЕНИЕ

Прежде чем поднимать мотовездеход, удостоверьтесь, что все колеса заблокированы. Не превышайте допустимую нагрузку подъемного приспособления. Используйте только подъемное приспособление, одобренное для подъема мотовездехода этого типа. Не перемещайте мотовездеход с помощью подъемного приспособления. Перед использованием см. предупреждения и инструкции производителя.

Подъем передней части мотовездехода



ТИПОВОЙ ВАРИАНТ — ПЕРЕДНЯЯ ТОЧКА ПОДЪЕМА

Подъем задней части мотовездехода



ТИПОВОЙ ВАРИАНТ — ЗАДНЯЯ ТОЧКА ПОДЪЕМА

Подъем всего мотовездехода

1. С помощью подходящего подъемного приспособления поднимите переднюю часть мотовездехода.
2. Разместите домкраты под опорными точками по левому и правому бортам мотовездехода.

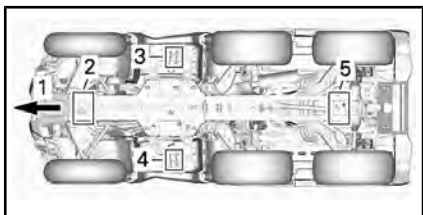

1. Передняя часть мотовездехода
 2. Передняя опорная точка
 3. Левая опорная точка
 4. Правая опорная точка
 5. Задняя опорная точка
3. Поднимите заднюю часть мотовездехода.
 4. Отрегулируйте высоту домкратов.

ПРЕДУПРЕЖДЕНИЕ

Категорически запрещается подъем передней и задней частей мотовездехода без размещения домкратов под боковыми опорными точками. Категорически запрещается поднимать мотовездеход, используя только боковые опорные точки.

С) ТЕХНИЧЕСКОЕ ОБСЛУЖИВАНИЕ

I РЕГЛАМЕНТ ТЕХНИЧЕСКОГО ОБСЛУЖИВАНИЯ

Проведение регулярного технического обслуживания транспортного средства является очень важным фактором для поддержания его в технически исправном и безопасном для эксплуатации состоянии.

Регулярное техническое обслуживание не отменяет необходимость проведения контрольного осмотра перед каждой поездкой.



ПРЕДУПРЕЖДЕНИЕ

Невыполнение или несвоевременное выполнение технического обслуживания транспортного средства может сделать его эксплуатацию небезопасной.

Регламент EPA — транспортные средства для Канады и США

Ремонтная мастерская или выбранный владельцем специалист может проводить техническое обслуживание, замену, ремонт приборов и систем снижения токсичности отработавших газов. Данные инструкции не требуют компонентов или обслуживания со стороны компании BRP или авторизованных дилеров Can-Am Off-Road.

Хотя авторизованный дилер Can-Am Off-Road обладает глубокими техническими знаниями и инструментами для обслуживания вашего транспортного средства, гарантийное обращение по нормативам токсичности ОГ к авторизованному дилеру Can-Am Off-Road или в любую другую организацию, состоящую в коммерческих отношениях с компанией BRP, не является обязательным условием.

Владелец транспортного средства несет ответственность за его надлежащее техобслуживание. Гарантийная рекламация может быть отклонена, если неисправность возникла в результате неправильного технического обслуживания и нарушения правил эксплуатации со стороны владельца или водителя.

В отношении гарантийных рекламаций по нормативам токсичности выхлопа компания BRP ограничивает проведение диагностики и ремонта авторизованными дилерами Can-Am Off-Road. За дополнительной информацией обратитесь к главе «ГАРАНТИЯ ПО НОРМАТИВАМ ТОКСИЧНОСТИ ОТРАБОТАВШИХ ГАЗОВ АГЕНТСТВА ЗАЩИТЫ ОКРУЖАЮЩЕЙ СРЕДЫ США» в разделе «ГАРАНТИЯ».

Соблюдайте требования к топливу, приведенные в разделе «Заправка» настоящего руководства. Даже если доступно топливо с содержанием этилового спирта выше 10%, помните, что использование на данном транспортном средстве топлива с содержанием этилового спирта свыше 10% запрещено агентством по защите окружающей среды США. Использование топлива, содержащего более 10% этанола, может стать причиной повреждения компонентов системы снижения токсичности.

1) УСЛОВИЯ СИЛЬНОЙ ЗАПЫЛЕННОСТИ

Указания по техническому обслуживанию воздушного фильтра двигателя

Техническое обслуживание воздушного фильтра должно осуществляться с учётом условий эксплуатации мотовездехода.

При эксплуатации мотовездехода в перечисленных ниже условиях следует сократить периодичность технического обслуживания воздушного фильтра:

- движение по сухому песку;
- движение по поверхности, покрытой засохшей грязью;
- движение по дорогам с гравийным или аналогичным покрытием.

ПРИМЕЧАНИЕ: Движение в группе, в указанных выше условиях, ещё больше увеличивает необходимость сокращения периодичности технического обслуживания воздушного фильтра.

2) УСЛОВНЫЕ ОБОЗНАЧЕНИЯ, ИСПОЛЬЗУЕМЫЕ В РЕГЛАМЕНТЕ ТЕХНИЧЕСКОГО ОБСЛУЖИВАНИЯ

Движение по трассам

Эксплуатация в тяжелых условиях (повышенная запыленность или грязь) или перевозка тяжелых грузов

3) РЕГЛАМЕНТ ТЕХНИЧЕСКОГО ОБСЛУЖИВАНИЯ

Обеспечивайте грамотное и своевременное техническое обслуживание мотовездехода в соответствии с приведенным ниже Регламентом технического обслуживания. Некоторые операции Регламента технического обслуживания должны выполняться по истечению определенного срока, независимо от пробега или наработки.

<p>ЧЕРЕЗ КАЖДЫЕ 1500 км ИЛИ 50 МОТОЧАСОВ (в зависимости от того, какой срок наступит раньше)</p>
<p>ЧЕРЕЗ КАЖДЫЕ 750 км ИЛИ 25 МОТОЧАСОВ (в зависимости от того, какой срок наступит раньше)</p>
<p>Проверить состояние и очистить воздушный фильтр двигателя. Заменять по необходимости</p>
<p>Проверить состояние и очистить, а при необходимости заменить воздушный фильтр вариатора</p>
<p>Проверить надежность подключения аккумуляторной батареи</p>
<p>Проверить уровень масла и убедиться в отсутствии загрязнений в переднем/среднем дифференциале и заднем редукторе</p>
<p>Смазать шарниры заднего карданного вала</p>
<p>Проверить состояние наконечников рулевых тяг и шаровых шарниров</p>
<p>Смажьте передние рычаги подвески.</p>

ЧЕРЕЗ КАЖДЫЕ 1500 км ИЛИ 50 МОТОЧАСОВ (в зависимости от того, какой срок наступит раньше)

ЧЕРЕЗ КАЖДЫЕ 750 км ИЛИ 25 МОТОЧАСОВ (в зависимости от того, какой срок наступит раньше)

Проверить состояние и смазать втулки заднего стабилизатора

Проверить чехлы и кожухи шарниров приводных валов

Проверить состояние накладок тормозных колодок

Проверить функционирование защелки заднего багажного отделения.

ЧЕРЕЗ КАЖДЫЕ 3000 км ИЛИ 100 МОТОЧАСОВ (в зависимости от того, какой срок наступит раньше)

ЧЕРЕЗ КАЖДЫЕ 1500 км ИЛИ 50 МОТОЧАСОВ (в зависимости от того, какой срок наступит раньше)

Отрегулировать зазоры клапанов

Очистить искрогаситель

Проверить состояние и очистить корпус дроссельной заслонки

Заменить фильтр сапуна вентиляционного отверстия топливного бака

Проверить состояние ремня и очистить шкивы вариатора

Смазать обгонную муфту ведущего шкива вариатора

Следующие операции должны выполняться не реже одного раза в год:

Заменить моторное масло и фильтр

Проверить состояние и очистить компоненты тормозной системы

Проверить состояние аккумуляторной батареи

Проверить состояние рулевого управления и убедиться отсутствии чрезмерных люфтов

Проверить уровень масла и убедиться в отсутствии загрязнений в переднем дифференциале и заднем редукторе

Проверить уровень масла и убедиться в отсутствии загрязнений в коробке передач

ВЫПОЛНИТЬ ПОСЛЕ ПЕРВЫХ 3000 км И ЧЕРЕЗ 6000 км, А ЗАТЕМ СЛЕДОВАТЬ РЕГУЛЯРНОМУ ГРАФИКУ

ВЫПОЛНИТЬ ПОСЛЕ ПЕРВЫХ 1500 км И ЧЕРЕЗ 3000 км, А ЗАТЕМ СЛЕДОВАТЬ РЕГУЛЯРНОМУ ГРАФИКУ

Заменить трансмиссионное масло

ВЫПОЛНИТЬ ПОСЛЕ ПЕРВЫХ 3000 км И ЧЕРЕЗ 6000 км, А ЗАТЕМ СЛЕДОВАТЬ РЕГУЛЯРНОМУ ГРАФИКУ

ВЫПОЛНИТЬ ПОСЛЕ ПЕРВЫХ 1500 км И ЧЕРЕЗ 3000 км, А ЗАТЕМ СЛЕДОВАТЬ РЕГУЛЯРНОМУ ГРАФИКУ

Очистить датчик скорости (VSS)

ЧЕРЕЗ КАЖДЫЕ 6000 км ИЛИ 200 МОТОЧАСОВ (в зависимости от того, какой срок наступит раньше)

ЧЕРЕЗ КАЖДЫЕ 3000 км ИЛИ 100 МОТОЧАСОВ (в зависимости от того, какой срок наступит раньше)

Проверить состояние системы охлаждения

Проверить плотность охлаждающей жидкости

Убедиться в отсутствии утечек в системе подачи топлива

Проверить давление топливного насоса

Замените свечи зажигания

Заменить масло в картере переднего дифференциала

Заменить масло в среднем и заднем редукторах

Заменить масло в коробке передач

Проверить сальники валов (коробка передач, редукторы)

Очистить датчик скорости

Очистить и смазать нижние и верхние опоры рулевой колонки

Следующие операции должны выполняться каждые 2 года:

Заменить тормозную жидкость

КАЖДЫЕ 12 000 км ИЛИ 5 ЛЕТ (в зависимости от того, что наступит раньше)

КАЖДЫЕ 6000 км ИЛИ 5 ЛЕТ (в зависимости от того, что наступит раньше)

Заменить охлаждающую жидкость

II ОПЕРАЦИИ ТЕХНИЧЕСКОГО ОБСЛУЖИВАНИЯ

В настоящем разделе приведены указания для выполнения основных операций технического обслуживания. Вы можете сами выполнять эти операции при наличии у вас необходимых инструментов и квалификации механика. В противном случае обратитесь к авторизованному дилеру Can-Am.

Другие важные операции Регламента технического обслуживания, являющиеся более сложными и требующими глубоких технических знаний или применения специального инструмента, будут лучшим образом выполнены авторизованным дилером Can-Am.

ПРЕДУПРЕЖДЕНИЕ

Если иное не указано особо, прежде чем приступить к выполнению операций технического обслуживания, поворачивайте ключ в замке зажигания в положение «OFF» и извлекайте его из замка.

ПРЕДУПРЕЖДЕНИЕ

Снятые элементы крепежа (например, прижимные лапки, самостопорящийся крепеж и т. д.) должны заменяться новыми.

1) Воздушный фильтр

Порядок технического обслуживания воздушного фильтра

Как и на других мотовездеходах, своевременное обслуживание воздушного фильтра имеет решающее значение для обеспечения высоких эксплуатационных характеристик двигателя и увеличения срока его службы.

Техническое обслуживание воздушного фильтра должно осуществляться с учётом условий эксплуатации мотовездехода.

При эксплуатации мотовездехода в перечисленных ниже условиях следует сократить периодичность технического обслуживания воздушного фильтра, а также наносить масло на поролоновый фильтр:

- Езда по сухому песку.
- Езда по грязным сухим поверхностям.
- Езда по сухим гравийным дорогам или в аналогичных условиях.

ПРИМЕЧАНИЕ: Движение в группе, в указанных выше условиях, ещё больше увеличивает необходимость сокращения периодичности технического обслуживания воздушного фильтра. Описание операции обслуживания см. в главе «ОЧИСТКА И СМАЗКА ВОЗДУШНОГО ФИЛЬТРА» в этом разделе.

ПРИМЕЧАНИЕ: Возможно использование дополнительного предварительного фильтра, предназначенного для эксплуатации в условиях повышенной запылённости. Для получения дополнительных сведений обратитесь к авторизованному дилеру Can-Am.

Снятие воздушного фильтра

ВНИМАНИЕ Никогда не снимайте и не модифицируйте компоненты корпуса воздушного фильтра. В противном случае возможно ухудшение эксплуатационных характеристик двигателя и поломка его компонентов. Двигатель отрегулирован для работы именно с этими компонентами.

Снимите сиденье.

Снимите консоль.

Поднимайте заднюю часть консоли вверх, пока штифты не выйдут из уплотняющих колец.

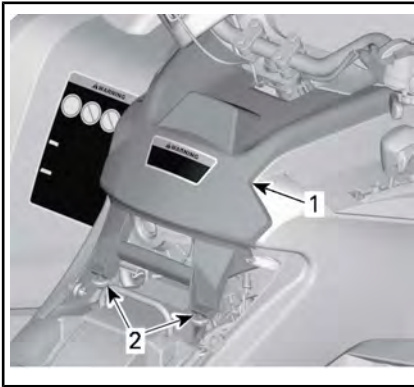

ТИПОВОЙ ВАРИАНТ

1. Консоль.
2. Штифты и уплотняющие кольца

Потяните консоль назад.

Чтобы снять крышку воздушного фильтра, поверните ее против часовой стрелки.

ПРИМЕЧАНИЕ: Для облегчения снятия можно использовать накидной гаечный ключ.



1. Крышка воздушного фильтра
- Снимите воздушный фильтр.

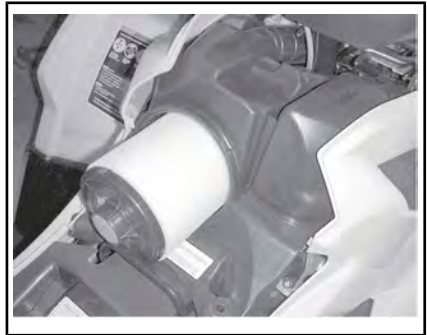

СНЯТИЕ ВОЗДУШНОГО ФИЛЬТРА

Проверка состояния/слив воды из корпуса воздушного фильтра двигателя

1. Снимите левую боковую панель.
2. Слейте воду из дренажной трубки корпуса воздушного фильтра.

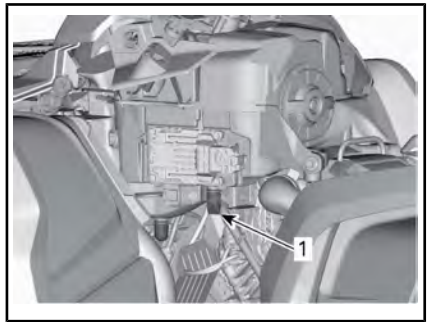

ТИПОВОЙ ВАРИАНТ — ДЛЯ НАГЛЯДНОСТИ НЕКОТОРЫЕ КОМПОНЕНТЫ СНЯТЫ

1. Дренажная трубка корпуса воздушного фильтра
3. Убедитесь в отсутствии загрязнений в «грязной» камере воздушного фильтра.
 - При обнаружении каких-либо загрязнений или жидкости, очистите камеру воздушного фильтра с помощью пылесоса.

ВНИМАНИЕ Не подавайте сжатый воздух в камеру воздушного фильтра.

4. Проверьте дренажную трубку воздушного фильтра («чистая» камера).
 - При обнаружении каких-либо загрязнений или жидкости, обратитесь к подразделу «СПЕЦИАЛЬНЫЕ ОПЕРАЦИИ».
 - Установите источник загрязнений.

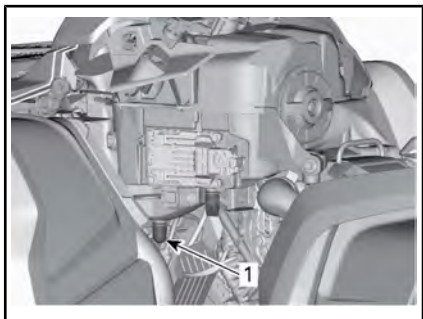

ТИПОВОЙ ВАРИАНТ — ДЛЯ НАГЛЯДНОСТИ НЕКОТОРЫЕ КОМПОНЕНТЫ СНЯТЫ

1. Дренажная трубка воздушного фильтра

Чистка воздушного фильтра и нанесение масла

⚠ ОСТОРОЖНО! Всегда используйте средства защиты кожи и глаз. Химические препараты могут стать причиной раздражения кожи и травм органов зрения.

Чистка бумажного фильтрующего элемента

1. Убедитесь, что поролоновый фильтр снят с бумажного фильтра.
2. Лёгкими постукиваниями удалите с воздушного фильтра крупную пыль.

Это позволит удалить грязь и крупную пыль с бумажного фильтрующего элемента.

ПРИМЕЧАНИЕ: Бумажный фильтрующий элемент имеет ограниченный срок

службы, если фильтр забит или сильно засорен, его необходимо заменить.

ВНИМАНИЕ Не рекомендуется подавать на поверхность бумажного фильтрующего элемента сжатый воздух – это может привести к его повреждению, а так же снижению фильтрующей способности при эксплуатации мототехнодеода в условиях повышенной запылённости.

ВНИМАНИЕ Не используйте для очистки бумажного фильтрующего элемента моющий раствор.

Очистка поролонового фильтра

1. Нанесите на внешние и внутренние поверхности поролонового фильтра высококачественный очиститель. Следуйте инструкции производителя препаратов.



ТИПОВОЙ ВАРИАНТ – НАНЕСЕНИЕ МАСЛА НА ПОРОЛОНОВЫЙ ФИЛЬТР

2. Тщательно просушите поролоновый фильтр.



ТИПОВОЙ ВАРИАНТ – СУШКА ПОРОЛОНОВОГО ФИЛЬТРА

ПРИМЕЧАНИЕ: Если фильтр сильно загрязнён, необходимо повторить приведённые выше операции.

Нанесение масла на поролоновый фильтр

1. Убедитесь, что фильтрующий элемент чистый. См. «ЧИСТКА ПОРОЛОНОВОГО ФИЛЬТРА».
2. Распылите масло для воздушного фильтра на предварительно высушенный поролоновый фильтр.

СРЕДСТВО ДЛЯ ОБСЛУЖИВАНИЯ	
<p>МАСЛО ДЛЯ ВОЗДУШНОГО ФИЛЬТРА (Арт. 219 700 340)</p>	



ТИПОВОЙ ВАРИАНТ - НАНЕСЕНИЕ МАСЛА НА ПОРОЛОНОВЫЙ ФИЛЬТР

3. Выждите 3-5 минут.
4. Уберите лишнее масло, которое может попасть на бумажный фильтр, обернув поролоновый фильтр впитывающей тканью и аккуратно сжав. Это также позволит фильтру полностью пропитаться маслом.
5. Наденьте поролоновый фильтр на бумажный фильтр.

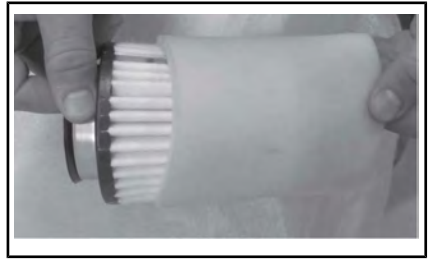

ТИПОВОЙ ВАРИАНТ

6. Слегка смажьте пластиковый корпус фильтра для облегчения установки и последующего извлечения.

Установка воздушного фильтра

Нанесите небольшое количество смазки на уплотнительное кольцо и пластиковый корпус воздушного фильтра.

Установите воздушный фильтр в последовательности, обратной снятию.

Убедитесь, что крышка воздушного фильтра правильно закреплена на корпусе воздушного фильтра. См. метки на крышке и корпусе воздушного фильтра.

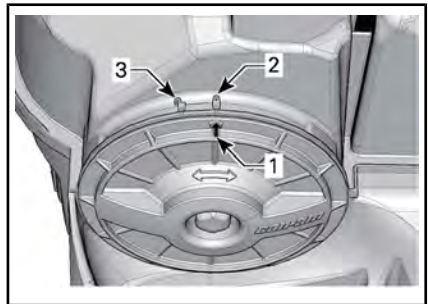

1. Стрелка на крышке
2. Заблокировано
3. Разблокировано

Установите консоль в последовательности, обратной снятию. Обратите внимание на следующее.

Совместите передние выступы консоли с пазами, а затем подайте консоль вперед.

Затем совместите и вставьте штифты в уплотнительные кольца.

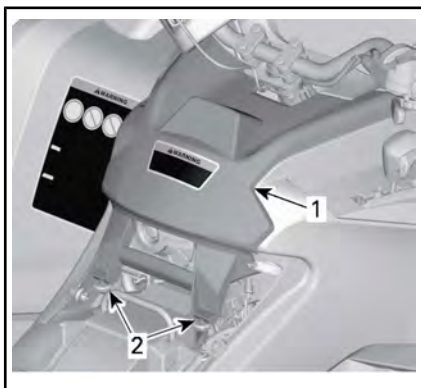

ТИПОВОЙ ВАРИАНТ

1. Консоль.
2. Штифты и уплотняющие кольца

2) Моторное масло

Уровень моторного масла

ВНИМАНИЕ Регулярно проверяйте и, при необходимости, доводите уровень масла до нормы. **Не допускайте перелива.** Недостаток масла в двигателе/коробке передач может привести к серьёзному повреждению деталей двигателя/коробки передач. Насухо вытирайте все потеки.

ПРИМЕЧАНИЕ: Во время проверки уровня масла, осмотрите двигатель на наличие утечек.

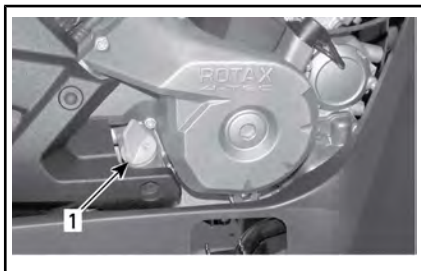

ТИПОВОЙ ВАРИАНТ – ПРАВАЯ СТОРОНА ДВИГАТЕЛЯ

1. Щуп

Уровень масла проверяется на неподвижном, ровно стоящем мотовездеходе с выключенным и остывшим двигателем.

1. Выверните, извлеките и протрите щуп.
2. Установите щуп на место и полностью заверните его.
3. Извлеките щуп и проверьте уровень масла. Уровень масла должен находиться вблизи верхней метки на щупе.



ТИПОВОЙ ВАРИАНТ

1. Полный
2. Необходимо долить

Для долива масла извлеките щуп. Вставьте воронку в трубку щупа, чтобы избежать проливов масла.

Долейте небольшое количество рекомендованного масла и вновь проверьте его уровень.

Долейте, если требуется, необходимое количество масла, чтобы его уровень достигал верхней метки на щупе. **Не допускайте перелива.**

Установите щуп на место и надежно затяните его.

Рекомендованное моторное масло

Двигатели Rotax® разработаны и прошли эксплуатационные испытания с использованием масла XPS™. Компания BRP рекомендует использовать указанное моторное масло XPS или его эквивалент на протяжении всего срока эксплуатации. Повреждения, вызванные использованием масла, которое не подходит для двигателя, могут не покрываться ограниченной гарантией BRP.

РЕКОМЕНДУЕМОЕ МОТОРНОЕ МАСЛО XPS	
Нормальные условия эксплуатации	<p>Скандинавия: ПОЛУСИНТЕТИЧЕСКОЕ МАСЛО ДЛЯ ЧЕТЫРЕХТАКТНЫХ ДВИГАТЕЛЕЙ 5W40 (Для ЕВРОПЫ) (Арт. 779290)</p> <p>Другие страны: ПОЛУСИНТЕТИЧЕСКОЕ МАСЛО ДЛЯ ЧЕТЫРЕХТАКТНЫХ ДВИГАТЕЛЕЙ 5W40 (Арт. 779133)</p>
Холодная погода	<p>Скандинавия: СИНТЕТИЧЕСКОЕ МАСЛО ДЛЯ ЧЕТЫРЕХТАКТНЫХ ДВИГАТЕЛЕЙ 0W40 (Для ЕВРОПЫ) (Арт. 779286)</p> <p>Другие страны: СИНТЕТИЧЕСКОЕ МАСЛО ДЛЯ ЧЕТЫРЕХТАКТНЫХ ДВИГАТЕЛЕЙ 0W40 (Арт. 779139)</p>
Эксплуатация в условиях высоких температур	<p>Скандинавия: СИНТЕТИЧЕСКОЕ МАСЛО ДЛЯ ЧЕТЫРЕХТАКТНЫХ ДВИГАТЕЛЕЙ 10W50 (Для ЕВРОПЫ) (Арт. 779240)</p> <p>Другие страны: СИНТЕТИЧЕСКОЕ МАСЛО ДЛЯ ЧЕТЫРЕХТАКТНЫХ ДВИГАТЕЛЕЙ 10W50 (Арт. 779234)</p>

РЕКОМЕНДУЕМОЕ МОТОРНОЕ МАСЛО XPS
ЕСЛИ РЕКОМЕНДУЕМОЕ МОТОРНОЕ МАСЛО XPS НЕДОСТУПНО
<p>Используйте моторное масло SAE 5W40 для 4-тактных двигателей, отвечающее следующим отраслевым требованиям к смазочным материалам или превышающее их.</p> <p>Всегда проверяйте сертификационную наклейку API на емкости с маслом, на ней должен быть указан, по крайней мере, один из приведенных стандартов.</p> <p>- API классов эксплуатации SJ, SL, SM или SN</p>

ВНИМАНИЕ Повреждения, вызванные использованием нерекондованного для данных двигателей масла, повлекут за собой отказ производителя от гарантийных обязательств.

Замена моторного масла

! **ОСТОРОЖНО!** Моторное масло может быть очень горячим. Дождитесь, пока моторное масло остынет.

ВНИМАНИЕ Моторное масло и масляный фильтр заменяются одновременно.

Прогрейте двигатель до нормальной рабочей температуры.

Установите мотовездеход на ровной горизонтальной площадке.

Извлеките шуп.

Очистите поверхность, прилегающую к отверстию для слива масла.

Установите поддон для сбора масла под сливной пробкой.

Отверните пробку отверстия для слива масла.

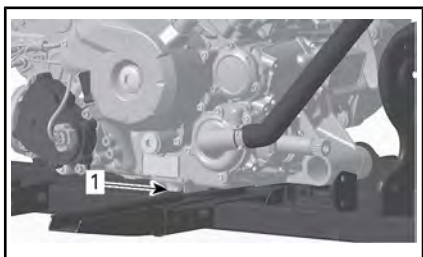

1. Сливная пробка

Подождите, пока стечёт масло из масляного фильтра.

Замените масляный фильтр. См. раздел «МАСЛЯНЫЙ ФИЛЬТР» в текущем разделе.

Замените прокладку пробки отверстия для слива масла.

Предварительно очистив пробку и поверхность, прилегающую к отверстию для слива масла, установите пробку на место.

Залейте моторное масло и доведите его уровень до нормы.

Информация о заправочных объёмах масла приведена в разделе «ТЕХНИЧЕСКИЕ ХАРАКТЕРИСТИКИ».

Запустите двигатель и дайте ему поработать на оборотах холостого хода в течение нескольких минут.

Убедитесь в отсутствии утечек масла в месте установки пробки.

Остановите двигатель.

Выждите некоторое время, пока масло стечёт в картер двигателя, и вновь проверьте его уровень.

Долейте при необходимости.

Утилизируйте слитое моторное масло в соответствии с действующим природоохранным законодательством.

3) Масляный фильтр

Снятие масляного фильтра

Чтобы получить доступ к масляному фильтру, снимите следующие компоненты:

- Сиденье

- Консоль.
 - Правая боковая панель
 - Правая подножка
1. Очистите поверхности, прилегающие к крышке масляного фильтра.
 2. Выверните винты крепления крышки масляного фильтра.
 3. Снимите крышку масляного фильтра.
 4. Извлеките масляный фильтр.

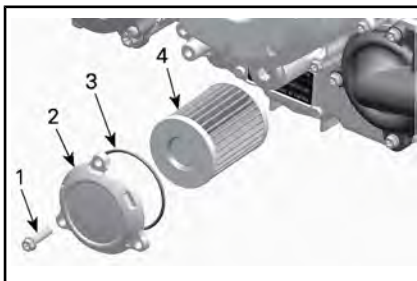

1. Винт крепления крышки масляного фильтра
2. Крышка масляного фильтра
3. Уплотнительное кольцо
4. Масляный фильтр

Установка масляного фильтра

1. Осмотрите и при необходимости очистите впускное и выпускное отверстия масляного фильтра от загрязнений.

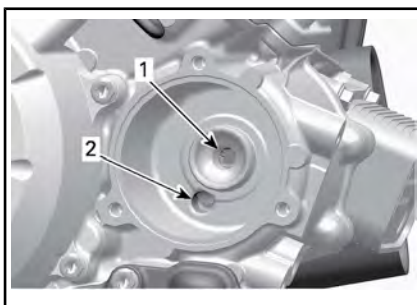

1. Выпускное отверстие, ведущее в систему смазки двигателя
 2. Впускное отверстие (из масляного насоса в масляный фильтр)
2. Установите **НОВОЕ** уплотнительное кольцо на крышку масляного фильтра.
 3. Вставьте новый фильтр в крышку.

4. Нанесите моторное масло на уплотнительное кольцо и торец фильтра.

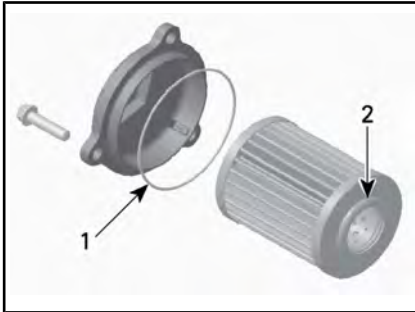

1. Нанесите небольшое количество масла
 2. Нанесите небольшое количество масла
 5. Установите крышку на двигатель.
- ВНИМАНИЕ** Не защемите уплотнительное кольцо при установке фильтра и крышки.
6. Затяните винты крепления крышки масляного фильтра указанным моментом.

МОМЕНТ ЗАТЯЖКИ	
Винты крепления крышки масляного фильтра	10 Н•м ± 1 Н•м

7. Установите на место остальные компоненты (если применимо).
8. Удалите подтеки масла с двигателя.

4) Радиатор

Осмотр радиатора

Регулярно очищайте область, прилегающую к радиатору.



ТИПОВОЙ ВАРИАНТ — ДЕТАЛИ УБРАНЫ ДЛЯ ПОЯСНЕНИЯ

Осмотрите радиатор и шланги на наличие утечек или повреждений.

Осмотрите пластины радиатора. Они должны быть очищены от грязи, пыли, листьев и другого мусора, препятствующего нормальной работе радиатора.

Вручную удалите мусор с радиатора. Если поблизости есть вода, ополосните радиатор.

ПРИМЕЧАНИЕ: Чтобы облегчить чистку, можно снять подкрылки.

Если возможно, промойте радиатор струёй воды из садового шланга.

⚠ ОСТОРОЖНО! Чистить горячий радиатор руками строго запрещено. Прежде чем приступить к мойке радиатора, дайте ему остыть.

ВНИМАНИЕ Будьте осторожны, чтобы не повредить пластины радиатора при чистке. Не пользуйтесь инструментами или предметами, которые могут их повредить. Пластины радиатора сделаны тонкими для более эффективного охлаждения. **ПРИ МОЙКЕ ПОДАВАЙТЕ ВОДУ ТОЛЬКО ПОД НИЗКИМ ДАВЛЕНИЕМ — ПОДАЧА ВОДЫ ПОД ВЫСОКИМ ДАВЛЕНИЕМ НЕ ДОПУСКАЕТСЯ.**

Для проверки работы системы охлаждения обратитесь за помощью к авторизо-

ванному дилеру Can-Am или специалисту по вашему выбору.

5) Охлаждающая жидкость

Проверка уровня охлаждающей жидкости

! ПРЕДУПРЕЖДЕНИЕ

Уровень охлаждающей жидкости проверяется на холодном двигателе. Не доливайте охлаждающую жидкость в горячий двигатель.

Установите мотовездеход на ровной горизонтальной площадке.

Снимите опору приборной панели.

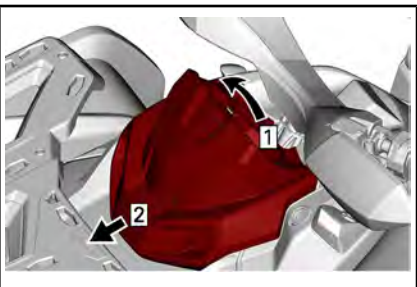

Шаг 1: Поднимите
Шаг 2: Сдвинуть

Снимите крышку расширительного бачка.

! ПРЕДУПРЕЖДЕНИЕ

Предупреждение: Не снимайте крышку расширительного бачка, пока двигатель горячий.

Установив мотовездеход на ровной горизонтальной площадке, проверьте уровень охлаждающей жидкости: он должен находиться между метками «MIN» и «MAX».

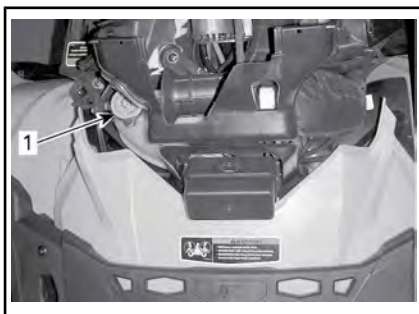

1. Расширительный бачок системы охлаждения двигателя

ПРИМЕЧАНИЕ: При температуре ниже 20°C уровень охлаждающей жидкости может быть немного ниже метки «MIN».

Долейте охлаждающую жидкость до метки «MAX».

Пользуйтесь воронкой, чтобы не расплескать жидкость. **Не допускайте перелива.**

Правильно установите и надежно затяните крышку расширительного бачка.

Установите на место опору приборной панели.

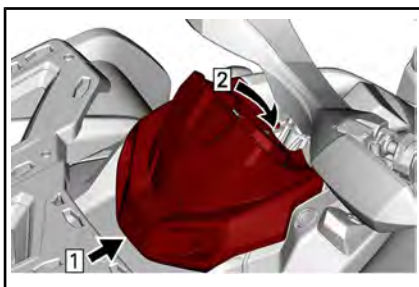

Шаг 1: Крюк
Шаг 2: Зафиксируйте

! ПРЕДУПРЕЖДЕНИЕ

Во избежание ожогов не открывайте крышку радиатора на неостывшем двигателе.

ПРИМЕЧАНИЕ: Частая потребность в доливе охлаждающей жидкости может

быть вызвана неисправностью системы охлаждения или двигателя. Обратитесь к авторизованному дилеру Can-Am

ВНИМАНИЕ Не храните предметы в поддержке приборов.

Рекомендуемая охлаждающая жидкость

СТРАНА	РЕКОМЕНДУЕМАЯ ОХЛАЖДАЮЩАЯ ЖИДКОСТЬ
Скандинавия	EXTENDED LIFE PRE-MIXED COOLANT (EUR) (Арт. 779223)
Прочие страны	EXTENDED LIFE PRE-MIXED COOLANT (Арт. 779150)
Если указанный продукт недоступен	50-процентный раствор антифриза в дистиллированной воде

ВНИМАНИЕ Используйте специально предназначенный антифриз на основе этиленгликоля с содержанием ингибиторов коррозии для двигателей внутреннего сгорания из алюминия.

Замена охлаждающей жидкости

Слив охлаждающей жидкости
Снимите опору приборной панели.

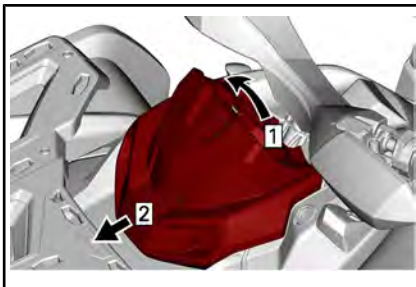

Шаг 1: Поднимите
Шаг 2: Сдвинуть

Снимите крышку расширительного бачка.

ПРЕДУПРЕЖДЕНИЕ

Во избежание ожогов не отворачивайте крышку радиатора на горячем двигателе.



1. Крышка расширительного бачка системы охлаждения двигателя

Отверните пробку сливного отверстия и слейте охлаждающую жидкость в подходящую емкость.

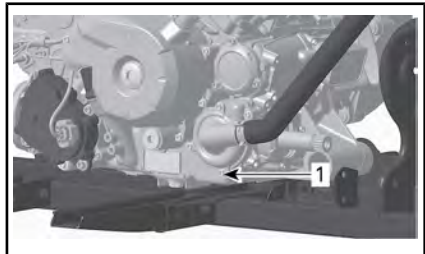

1. Пробка сливного отверстия

ПРИМЕЧАНИЕ: Не выворачивайте пробку сливного отверстия полностью.

МОДЕЛИ 650

Отсоедините нижний патрубок радиатора и слейте оставшуюся охлаждающую жидкость в подходящую емкость.

ПРИМЕЧАНИЕ: Запомните расположение хомута крепления нижнего шланга на радиаторе.

Установите шланг радиатора в исходное положение.

Все модели

Установите пробку сливного отверстия системы охлаждения с новым уплотнительным кольцом.

Затяните пробку сливного отверстия рекомендуемым моментом затяжки.

МОМЕНТ ЗАТЯЖКИ

Сливная пробка	9 Н•м - 11 Н•м
----------------	----------------

Удалите воздух из системы охлаждения, см. «ЗАПОЛНЕНИЕ СИСТЕМЫ ОХЛАЖДЕНИЯ И УДАЛЕНИЕ ВОЗДУХА ИЗ СИСТЕМЫ ОХЛАЖДЕНИЯ».

Заполнение системы охлаждения и удаление воздуха

1. Выверните винты из отверстий для удаления воздуха на переднем и заднем цилиндрах.



ТИПОВОЙ ВАРИАНТ

1. Винт для удаления воздуха, расположенный на переднем цилиндре

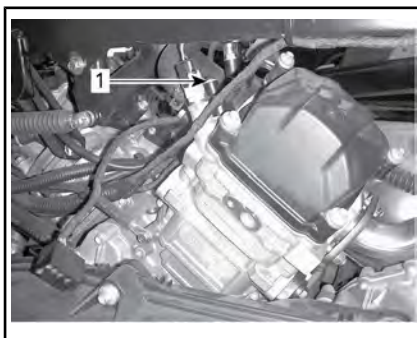

ТИПОВОЙ ВАРИАНТ

1. Винт для удаления воздуха, расположенный на заднем цилиндре
2. Заполняйте систему охлаждения, пока охлаждающая жидкость не будет вытекать из отверстий для удаления воздуха.

Модели 650

3. Несколько раз сожмите верхнюю часть патрубка системы охлаждения между радиатором и насосом системы охлаждения, пока из его верхней точки не выйдет весь воздух.

Все модели

4. Заверните винты в отверстия для удаления воздуха и затяните их рекомендуемым моментом затяжки. Используйте **НОВЫЕ** уплотнительные кольца.

МОМЕНТ ЗАТЯЖКИ

Винт отверстия для удаления воздуха	5,0 Н•м ± 0,6 Н•м
-------------------------------------	-------------------

5. Заливайте охлаждающую жидкость, пока система не заполнится до крышки расширительного бачка.
6. Доведите уровень жидкости в расширительном бачке до метки MAX.
7. Запустите двигатель.

ПРИМЕЧАНИЕ: Не устанавливайте крышки расширительного бачка.

8. Запустите двигатель и оставьте его работать на оборотах холостого хода, пока не включится вентилятор системы охлаждения.

ПРИМЕЧАНИЕ: Во время прогрева двигателя контролируйте и, при необходимости, доводите до нормы уровень охлаждающей жидкости.

9. Два или три раза нажмите рычаг акселератора; проверьте уровень охлаждающей жидкости.
10. Остановите двигатель и дайте ему остыть.
11. Проверьте систему охлаждения на наличие утечек.
12. Проверьте уровень охлаждающей жидкости в расширительном бачке. При необходимости долейте охлаждающую жидкость.
13. Установите крышку расширительного бачка.

6) Искрогаситель

Проверка состояния и чистка искрогасителя

ПРИМЕЧАНИЕ: Замена сетчатого фильтра искрогасителя требуется только при обнаружении повреждений.

⚠ ОСТОРОЖНО! Прежде чем приступить к осмотру или проверке состояния компонентов системы выпуска отработавших газов, дайте им остыть.

Снимите крышку глушителя. Утилизируйте винты крепления.

ВНИМАНИЕ Для выворачивания винта не используйте ударный инструмент.

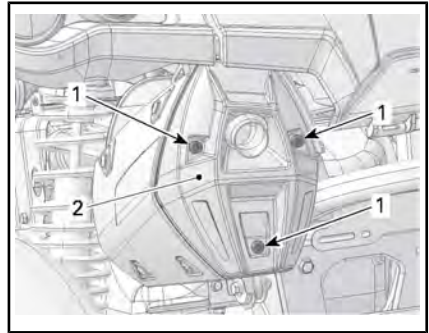

ТИПОВОЙ ВАРИАНТ

1. Винты
2. Крышка

Выверните и утилизируйте винты крепления выхлопной трубы.

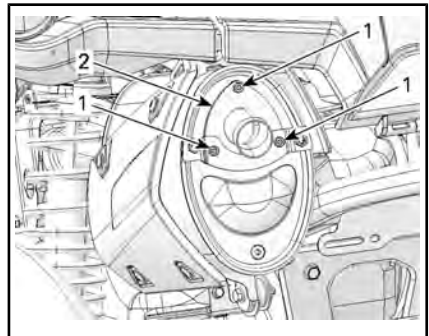

ТИПОВОЙ ВАРИАНТ

1. Винты
2. Выхлопная труба

Снимите выхлопную трубу, уплотнительную прокладку (утилизировать) и искрогаситель.

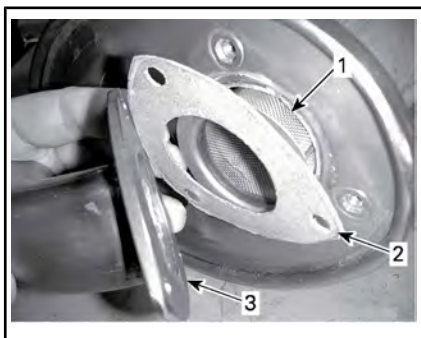

ТИПОВОЙ ВАРИАНТ

1. Искрогаситель
2. Уплотнительная прокладка
3. Выхлопная труба

Щёткой очистите искрогаситель от нагара.

ВНИМАНИЕ Пользуйтесь мягкой щёткой и действуйте осторожно, чтобы не повредить сетку искрогасителя.

⚠ ОСТОРОЖНО! Наденьте защитные очки и перчатки.

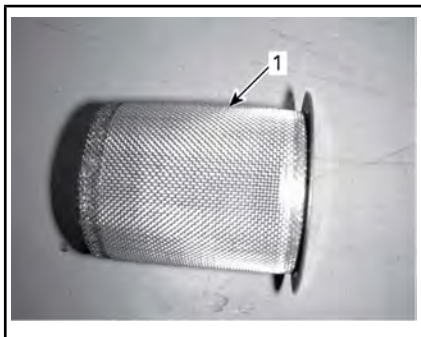

1. Очистите искрогаситель

Проверьте сетку искрогасителя на наличие повреждений. При необходимости заменить.

ПРИМЕЧАНИЕ: Замена сетчатого фильтра искрогасителя требуется только при обнаружении повреждений.

Осмотрите камеру искрогасителя в глушителе.

При необходимости удалите любые загрязнения.

Установите новую прокладку, выхлопную трубу и новые винты крепления.

Установите на место кожух глушителя — используйте новые крепежные винты. Затяните указанным моментом.

МОМЕНТ ЗАТЯЖКИ	
Винты крепления наконечника	11 Н•м ± 1 Н•м
Винты крепления облицовки	

7) Воздушный фильтр вариатора

Снятие воздушного фильтра вариатора

1. Снимите опору приборной панели.

При чтении этого руководства оператора помните, что:

⚠ ПРЕДУПРЕЖДЕНИЕ

Указывает на наличие потенциально опасной ситуации, которая, если ее не избежать, может привести к серьезным травмам или смертельному исходу.

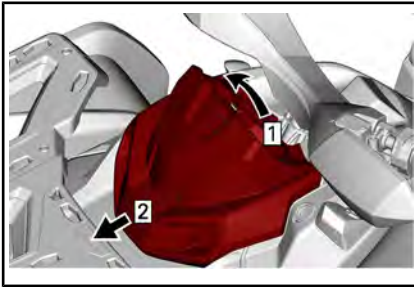

Шаг 1: Поднимите
Шаг 2: Сдвинуть

- Нажмите на три фиксатора и снимите воздушный фильтр.

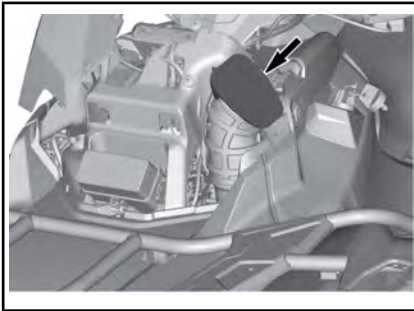

ТИПОВОЙ ВАРИАНТ

Чистка воздушного фильтра вариатора

- Осмотрите и, при обнаружении повреждений, замените фильтр.

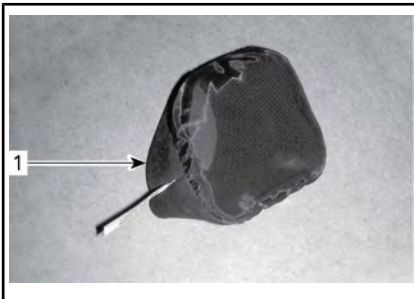

- Воздушный фильтр вариатора
- Аккуратно промойте фильтр мыльным раствором и тщательно прополощите в проточной воде.
- Тщательно просушите фильтр.

- Очистите внутреннюю поверхность впускного воздуховода вариатора.

Установка воздушного фильтра вариатора

- Растянув края фильтра, установите его на воздухозаборник вариатора.
- Установите на место опору приборной панели. См. раздел «ОБОРУДОВАНИЕ».

8) Масло для коробки передач

Проверка уровня масла в коробке передач

ВНИМАНИЕ Проверьте уровень и, при необходимости, доведите его до нормы. **Не допускайте перелива.** Низкий уровень масла может стать причиной серьезных поломок коробки передач. Насухо вытирайте все потеки.

Установите мотовездеход на ровной горизонтальной площадке.

Установите рычаг переключения передач в положение «NEUTRAL».

Задействуйте стояночный тормоз.

Проверьте уровень масла, вывернув пробку из отверстия для проверки уровня масла. Проверка осуществляется на холодном, остановленном двигателе.

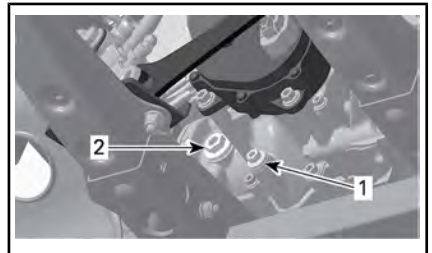

ТИПОВОЙ ВАРИАНТ – ДВИГАТЕЛЬ 650

- Сливная пробка
- Пробка отверстия для проверки уровня масла



ТИПОВОЙ ВАРИАНТ – ДВИГАТЕЛЬ 1000

1. Сливная пробка
2. Пробка отверстия для проверки уровня масла

Уровень масла должен доходить до нижней кромки отверстия для проверки уровня масла.

При необходимости доливайте масло, пока оно не начнёт вытекать через отверстие для проверки уровня масла.

Рекомендуемое трансмиссионное масло

РЕКОМЕНДУЕМОЕ ТРАНСМИССИОННОЕ МАСЛО	
Скандинавия	75W140 SYNTHETIC GEAR OIL (EUR) (Арт. 779215)
Прочие страны	75W140 SYNTHETIC GEAR OIL (Арт. 779160)

ПРИМЕЧАНИЕ: Масло XPS специально разработано для использования в данной коробке передач. Компания BRP настоятельно рекомендует использовать масло XPS. Однако, если масло XPS synthetic gear недоступно, допускается использование следующих масел:

ТРЕБОВАНИЕ К ТРАНСМИССИОННОМУ МАСЛУ
Синтетическое трансмиссионное масло 75W 140 API GL-5

ВНИМАНИЕ Использование других сортов масел не допуска-

ется. Смешивание с маслами другого типа не допускается.

Замена масла в коробке передач

ПРИМЕЧАНИЕ: При замене масла в коробке передач рекомендуется одновременно очищать датчик скорости (VSS).

Установите мотовездеход на ровной горизонтальной площадке.

Очистите поверхность, прилегающую к пробке отверстия для слива масла.

Очистите поверхность, прилегающую к пробке отверстия для проверки уровня масла.

Работая под мотовездеходом, установите подходящую емкость под отверстие для слива масла.

Выверните пробку отверстия для проверки уровня масла.

Выверните пробку отверстия для слива масла.

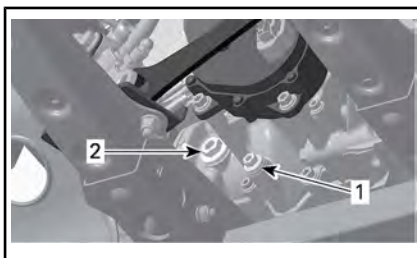

ТИПОВОЙ ВАРИАНТ – ДВИГАТЕЛЬ 650

1. Сливная пробка
2. Пробка отверстия для проверки уровня масла

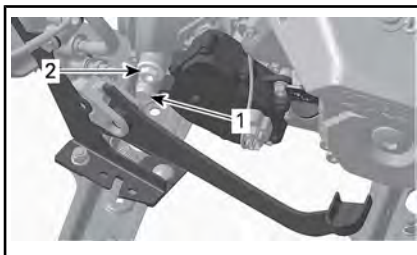

ТИПОВОЙ ВАРИАНТ – ДВИГАТЕЛЬ 1000

1. Сливная пробка
2. Пробка отверстия для проверки уровня масла

Полностью слейте масло из коробки передач.

Установите на место магнитную пробку сливного отверстия с **НОВЫМ** уплотнительным кольцом и затяните ее указанным моментом.

МОМЕНТ ЗАТЯЖКИ	
Сливная пробка	20 Н•м ± 2 Н•м

ПРИМЕЧАНИЕ: Перед установкой очистите пробку сливного отверстия от металлических частиц.

Залейте в коробку передач необходимое количество масла. Его уровень должен доходить до нижнего края отверстия.

ВНИМАНИЕ Используйте **ТОЛЬКО** рекомендованный тип масла.

Уровень масла должен доходить до нижней кромки отверстия для проверки уровня масла.

ВНИМАНИЕ Не допускайте перелива.

Установите пробку отверстия для контроля уровня масла с уплотнительным кольцом. Затяните пробку в соответствии со спецификацией.

МОМЕНТ ЗАТЯЖКИ	
Пробка отверстия для проверки уровня масла	5 Н•м ± 0,6 Н•м

Насухо вытирайте все потеки.

Утилизируйте масло из коробки передач в соответствии с требованиями действующего законодательства.

9) Свечи зажигания

Получение доступа к свечам зажигания

Снимите боковые панели.

Отсоедините высоковольтный провод от свечи зажигания.

Снятие свечи зажигания

Выверните свечу зажигания на один оборот.

⚠ ОСТОРОЖНО! При работе со сжатым воздухом всегда используйте средства защиты глаз.

Очистите свечи зажигания и головки цилиндров, используя по возможности сжатый воздух.

Используя соответствующий ключ, выверните свечи зажигания.

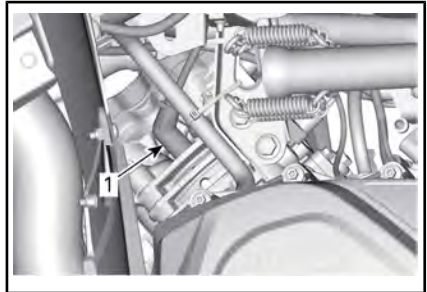

ЛЕВАЯ СТОРОНА – ПЕРЕДНИЙ ЦИЛИНДР

1. Свеча зажигания

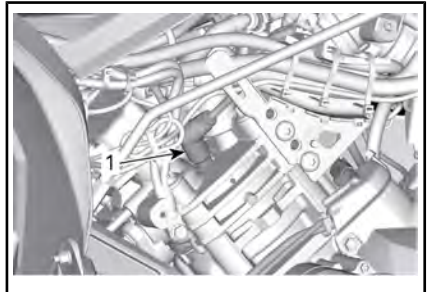

ПРАВАЯ СТОРОНА – ЗАДНИЙ ЦИЛИНДР

1. Свеча зажигания

Установка свечи зажигания

Перед установкой свечи зажигания еще раз проверьте, хорошо ли очищены контактные поверхности от грязи и нагара.

Используя щуп, установите межэлектродный зазор свечи зажигания.

МЕЖЭЛЕКТРОДНЫЙ ЗАЗОР	
650	0,8 мм - 0,9 мм
1000	

Нанесите смазку, предохраняющую от заедания, на резьбовую часть свечи зажигания.

Вверните свечу зажигания рукой, затем подтяните её динамометрическим торцевым ключом.

ВНИМАНИЕ Не допускайте чрезмерной затяжки свечей зажигания. Может произойти повреждение двигателя.

МОМЕНТ ЗАТЯЖКИ	
Свечи зажигания	20 Н•м ± 2,4 Н•м

10) Крышка вариатора

ПРИМЕЧАНИЕ: Для наглядности на некоторых рисунках двигатель снят с мотовездехода. Для выполнения следующих инструкций нет необходимости снимать двигатель.

Смазка компонентов данного вариатора не требуется. Никогда не смазывайте какие-либо компоненты за исключением муфты одностороннего вращения ведущего шкива.

! ПРЕДУПРЕЖДЕНИЕ

Не прикасайтесь к вариатору во время работы двигателя. Движение на мотовездеходе со снятой крышкой вариатора не допускается.

! ПРЕДУПРЕЖДЕНИЕ

Прежде чем приступить к снятию крышки, необходимо дождаться, пока двигатель остынет. Перед снятием крышки всегда надевайте защитные перчатки.

Установите мотовездеход на ровной горизонтальной площадке. Установите рычаг переключения передач в положение «Р».

Доступ к крышке вариатора

Крышка вариатора располагается с левой стороны мотовездехода.

Снимите следующие компоненты:

- боковую и удлинительную панели с левой стороны;
- левую подножку.

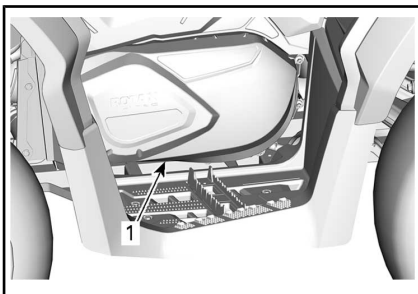

ТИПОВОЙ ВАРИАНТ

1. Крышка вариатора

Снятие крышки вариатора

Выверните все винты крепления крышки вариатора.

Отворачивайте верхний центральный винт последним, чтобы крышка могла держаться на нем до момента снятия.

ВНИМАНИЕ Не используйте ударный инструмент для отворачивания винтов крепления крышки вариатора.

Снимите крышку вариатора и ее прокладку.

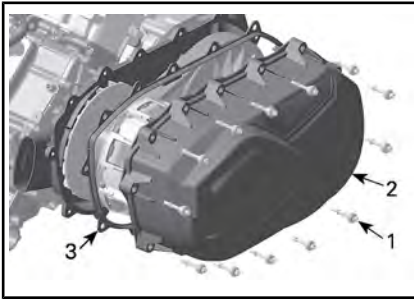

1. Винт крышки вариатора
2. Крышка вариатора
3. Уплотнительная прокладка

11) Установка крышки вариатора

Сначала заверните центральный верхний винт.

ПРИМЕЧАНИЕ: Не используйте ударный инструмент для заворачивания винтов крепления крышки вариатора.

Затягивайте винты крепления крышки вариатора в следующей последовательности.

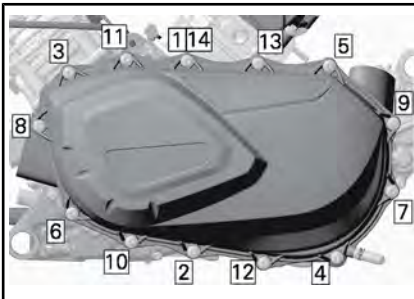

ПОРЯДОК ЗАТЯЖКИ ВИНТОВ КРЫШКИ ВАРИАТОРА

МОМЕНТ ЗАТЯЖКИ	
Винты крышки вариатора	7 Н•м ± 0,8 Н•м

12) Ремень вариатора

Снятие приводного ремня

ВНИМАНИЕ В случае выхода ремня вариатора из строя следу-

ет прочистить вариатор, крышку, сливной бак и отверстие для выпуска воздуха, а также осмотреть эти компоненты на отсутствие закупорок.

Снимите **КРЫШКУ ВАРИАТОРА**.

Разведите фланцы ведомого шкива вариатора.

НЕОБХОДИМЫЙ ИНСТРУМЕНТ	
СПЕЦИАЛЬНОЕ ПРИСПОСОБЛЕНИЕ (Арт. 529 036 098)	

Заверните специальное приспособление в резьбовое отверстие ведомого шкива и затяните его, чтобы развести фланцы шкива.

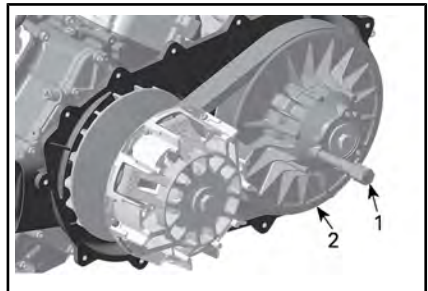

1. Специальное приспособление
2. Неподвижный фланец ведомого шкива вариатора

Надвиньте ремень на верхний край неподвижного фланца для снятия.

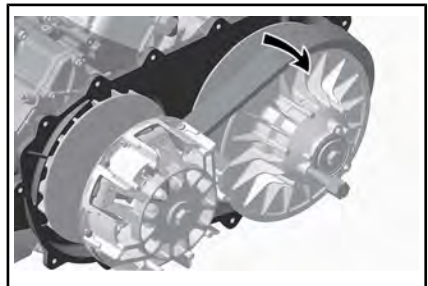

Установка приводного ремня

Установка производится в последовательности, обратной снятию. Обратите внимание на информацию ниже.

Максимальный срок службы ремня вариатора достигается в том случае, когда ремень установлен с соблюдением правильного направления рабочего движения. Установите ремень таким образом, чтобы стрелки, нанесенные на нем, были направлены к передней части мотовездехода, если смотреть сверху.

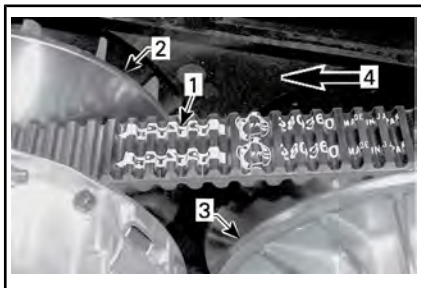

1. Стрелки, нанесенные на ремне
2. Ведущий шкив (передний)
3. Ведомый шкив (задний)
4. Направление рабочего движения

Проворачивайте ведомый шкив, пока нижние поверхности зубьев наружной поверхности ремня вариатора не окажутся вровень с краем ведомого шкива.



1. Нижние поверхности канавок ремня вариатора вровень с краем ведомого шкива

13) Ведущий и ведомый шкивы

Проверка состояния привода и ведомых шкивов

Проверка состояния должна выполняться авторизованным дилером Can-Am.

Ведущий шкив

Проверьте состояние втулок подвижного фланца шкива вариатора и замените изношенные компоненты.

Ведомый шкив вариатора

Проверьте состояние втулок кулачка и подвижного фланца ведомого шкива вариатора и замените изношенные компоненты.

14) Аккумуляторная батарея

⚠ ОСТОРОЖНО! Запрещается заряжать аккумулятор, установленный в мотовездеходе.

На этих моделях мотовездеходов используются аккумуляторные батареи VRLA (свинцово-кислотные батареи с клапанным регулированием). Аккумуляторы этого типа — необслуживаемые, долив дистиллированной воды в процессе эксплуатации не требуется.

ВНИМАНИЕ Запрещается снимать герметичную крышку аккумуляторной батареи.

Отключение аккумуляторной батареи

Если аккумуляторную батарею необходимо отключить для проведения обслуживания, отсоедините ЧЕРНЫЙ (-) провод от вывода аккумуляторной батареи.

ВНИМАНИЕ Проследите за тем, чтобы разъем не коснулся случайно вывода аккумуляторной батареи.

Снятие аккумуляторной батареи

Отсоедините ЧЕРНЫЙ провод (-) от вывода аккумуляторной батареи, а затем — КРАСНЫЙ (+).

ВНИМАНИЕ Всегда сначала отсоединяйте ЧЕРНЫЙ (-) провод.

Выверните винты крепления и снимите держатель аккумуляторной батареи, а

затем извлеките аккумуляторную батарею из рамы.

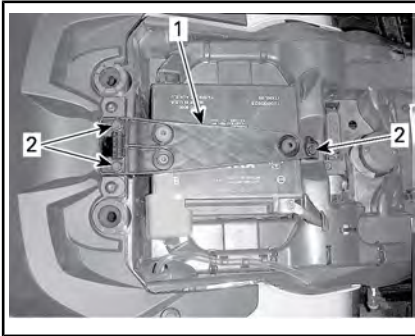

1. Держатель аккумуляторной батареи
2. Винты крепления

Чистка аккумуляторной батареи

Для чистки корпуса и выводов аккумуляторной батареи пользуйтесь раствором пищевой соды в воде.

Очистите клеммы проводов и выводы аккумуляторной батареи от следов окисления проволочной щёткой.

Установка аккумуляторной батареи

Установка аккумуляторной батареи выполняется в порядке, обратном снятию.

ВНИМАНИЕ Всегда сначала подсоединяйте КРАСНЫЙ (+) провод.

15) Предохранители

⚠ ОСТОРОЖНО! Перед ремонтом или обслуживанием компонентов электрооборудования поверните ключ зажигания в положение «OFF» (выкл.) (если не указан иной порядок действий).

Проверка плавкого предохранителя

Проверьте, не расплавлена ли его нить.

В случае расплавления нити предохранителя замените его. Для определения необходимого номинала обратитесь к

приводимым ниже разделам «**ПЕРЕДНИЙ ПРЕДОХРАНИТЕЛЬ**» и «**ЗАДНИЕ ДЕРЖАТЕЛИ ПРЕДОХРАНИТЕЛЕЙ И ПЕРЕМЫЧКИ**».

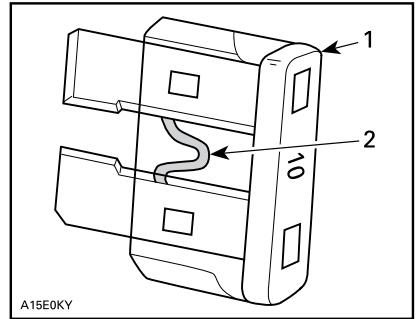

ТИПОВОЙ ВАРИАНТ

1. Предохранитель
2. Проверить, не расплавлена ли нить

ВНИМАНИЕ Не используйте предохранители большего номинала — это может стать причиной возникновения серьезных повреждений.

Передний блок предохранителей

Снимите опору приборной панели.

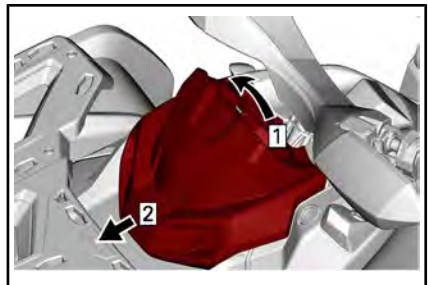

- Шаг 1: Поднимите
Шаг 2: Сдвинуть

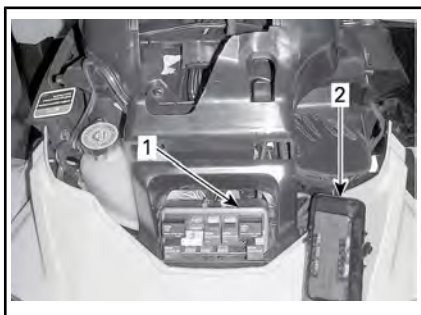

1. Передний блок предохранителей
2. Крышка переднего блока предохранителей

ПРИМЕЧАНИЕ: Расположение предохранителей указано на обратной стороне крышки блока предохранителей.

ВНИМАНИЕ Не храните предметы в переднем сервисном отделении.

Описание переднего блока предохранителей

ПЕРЕДНИЙ БЛОК ПРЕДОХРАНИТЕЛЕЙ		
№	ОПИСАНИЕ	НОМИНАЛ
RY1	Реле вентилятора системы охлаждения	-
RY2	Главное реле	-
RY3	Реле световых приборов	-
RY4	Реле прицепа	
RY5	Реле доп. оборудования	-
RY6	Реле стоп-сигналов	-
F1	Замок зажигания, часы	10 А
F2	Реле световых приборов	30 А
F3	Разъемы доп. оборудования DC1 / DC3	20 А

ПЕРЕДНИЙ БЛОК ПРЕДОХРАНИТЕЛЕЙ		
№	ОПИСАНИЕ	НОМИНАЛ
F4	Разъемы доп. оборудования DC5 / DC6	20 А
F5	Топливный насос Форсунки Катушки зажигания	10 А
F6	Панель приборов Реле	10 А
F7	Задние фонари	10 А
F8	ECM	10 А
F9	Полный привод (4WD)	10 А
F10	Проблесковые маячки	10 А
F12	Вентилятор системы охлаждения	25 А

Патрон заднего плавкого предохранителя

Задний блок предохранителей располагается под сиденьем, рядом с аккумуляторной батареей.



ДЕРЖАТЕЛЬ ПРЕДОХРАНИТЕЛЕЙ.

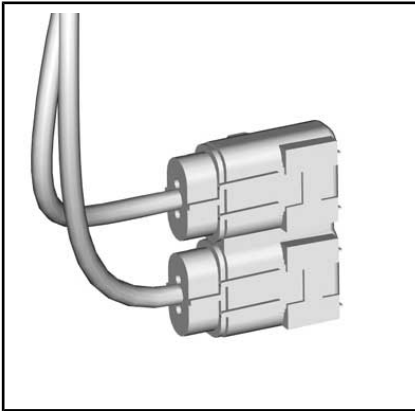

БЛОК ПРЕДОХРАНИТЕЛЕЙ 2

ДЕРЖАТЕЛИ ПРЕДОХРАНИТЕЛЯ	
ОПИСАНИЕ	НОМИНАЛ
DPS, диагностический разъем	40 А
Общий	40 А

16) Световые приборы

⚠ ОСТОРОЖНО! Перед заменой неисправной лампы поверните ключ зажигания в положение «OFF» (выкл.).

После замены перегоревшей лампы обязательно проверьте работоспособность соответствующего светового прибора.

Замена ламп в фарах и передних указателях поворота

ВНИМАНИЕ Не прикасайтесь пальцами к колбе галогенной лампы, так как это сокращает срок ее службы. Если вы дотронулись до стеклянной колбы, очистите ее изопропиловым спиртом, который не оставляет пленку на стекле.

Отсоедините электрический разъем от лампы.

Поверните лампу против часовой стрелки, чтобы снять ее с корпуса.

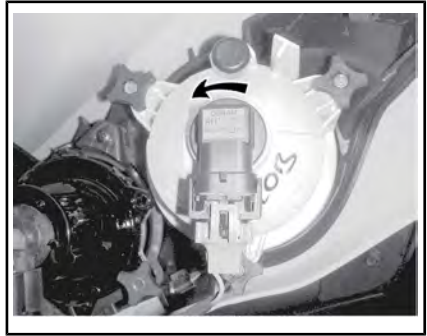

БЛИЖНИЙ СВЕТ

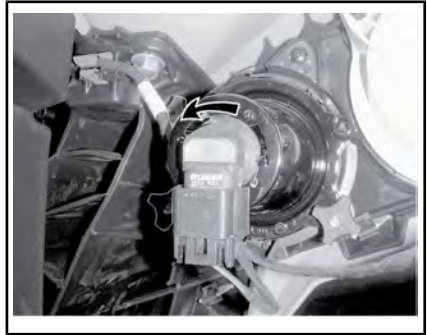

ДАЛЬНИЙ СВЕТ



ВЫВЕРНИТЕ ВИНТЫ КРЕПЛЕНИЯ ЛАМПЫ ПЕРЕДНЕГО УКАЗАТЕЛЯ ПОВОРОТА

Поверните лампу переднего указателя поворота против часовой стрелки, чтобы высвободить ее из корпуса.

Извлеките лампу.

Установка производится в порядке, обратном снятию.

Проверьте работу фар и передних указателей поворота.

Регулировка головной оптики

Вращением рукояток отрегулируйте направление светового пучка фары в соответствии с вашими предпочтениями.

ПРИМЕЧАНИЕ: Обе фары должны быть отрегулированы одинаковым образом.

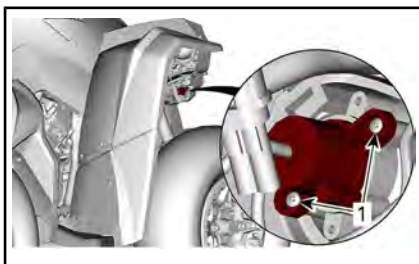

ТИПОВОЙ ВАРИАНТ — ПЕРЕДНИЙ УКАЗАТЕЛЬ ПОВОРОТА

1. Винты крепления
2. Замените лампу.
3. Установите патрон на место.

Замена переднего габаритного фонаря

ПРИМЕЧАНИЕ: Передние габаритные фонари являются неразборными. Они заменяются в сборе.

1. Отсоедините электрический разъем.
2. Отверните гайку крепления.
3. Снимите габаритный фонарь.

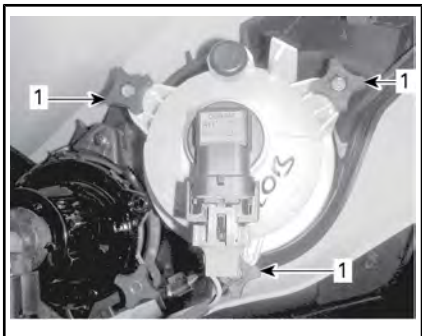

РЕГУЛИРОВКА БЛИЖНЕГО СВЕТА ФАР

1. Регулировочные рукоятки



1. Габаритный фонарь
2. Гайка крепления
4. Установите новый габаритный фонарь, действуя в обратной последовательности.

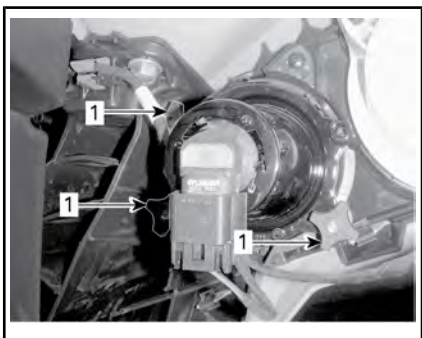

РЕГУЛИРОВКА ДАЛЬНЕГО СВЕТА ФАР

1. Регулировочные рукоятки

Замена лампы переднего указателя поворота

1. Снимите патрон лампы.

Замена лампы подсветки номерного знака

1. Снимите крышку лампы подсветки номерного знака.

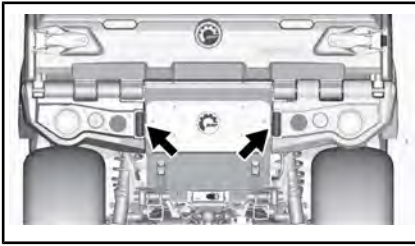

2. Замените лампу.
3. Установите на место крышку.

Замена ламп в задних фонарях и задних указателях поворота

Выверните винты крепления заднего фонаря.

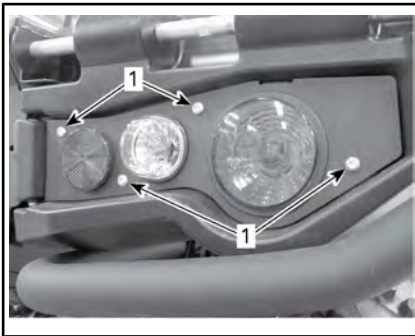

ТИПОВОЙ ВАРИАНТ

1. Винты крепления заднего фонаря

Снимите фонарь.

Отсоедините электрический разъем от лампы.

Поверните лампу против часовой стрелки, чтобы извлечь ее из фонаря.



ТИПОВОЙ ВАРИАНТ: ПОВЕРНИТЕ ЛАМПУ ПРОТИВ ЧАСОВОЙ СТРЕЛКИ



ВЫВЕРНИТЕ ВИНТЫ КРЕПЛЕНИЯ ЛАМПЫ ЗАДНЕГО УКАЗАТЕЛЯ ПОВОРОТА

Поверните лампу заднего указателя поворота против часовой стрелки, чтобы высвободить ее из корпуса.

Отсоединить электрический разъем лампы от заднего фонаря.

Установка осуществляется в последовательности, обратной снятию.

Проверьте работу задних фонарей и задних указателей поворота.

17) Чехлы и кожухи шарниров приводных валов

Проверка состояния чехлов и кожухов шарниров приводных валов

Проверьте состояние чехлов и кожухов шарниров приводных валов.

Убедитесь в отсутствии повреждений и потёртостей на кожухе около вала.

Проверьте чехлы шарниров приводных валов на наличие трещин, потёртостей и следов утечки смазки.

При необходимости отремонтируйте или замените повреждённые детали.

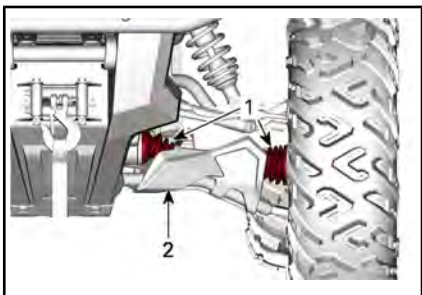

ТИПОВОЙ ВАРИАНТ — ПЕРЕДНЯЯ ЧАСТЬ МОТОВЕЗДЕХОДА

1. Чехлы приводного вала
2. Кожух приводного вала

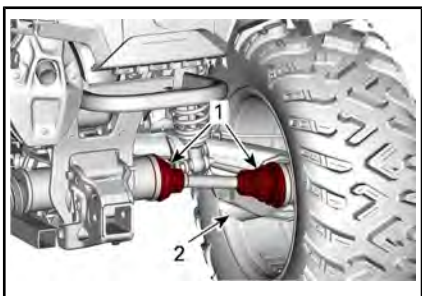

ТИПОВОЙ ВАРИАНТ — ЗАДНЯЯ ЧАСТЬ МОТОВЕЗДЕХОДА

1. Чехлы приводного вала
2. Кожух приводного вала

18) Подшипники колёс

Проверка состояния подшипников колёс

Установите мотовездеход на ровной горизонтальной площадке.

Задействуйте стояночный тормоз.

Поднимите мотовездеход и установите его на опоры.

Установите мотовездеход на опоры.

Взявшись за верхнюю часть, покачайте колесо в разные стороны; посмотрите, есть ли люфт.

В случае наличия люфта свяжитесь с уполномоченным дилером Can-Am.



ТИПОВОЙ ВАРИАНТ

19) Колеса и шины

Давление воздуха в шинах

ПРЕДУПРЕЖДЕНИЕ

Давление воздуха в шинах оказывает значительное влияние на управляемость и устойчивость мотовездехода. Недостаточное давление может привести к проскальзыванию шины на обода, а повышенное — к разрыву шины. Поддерживайте рекомендуемое давление воздуха в шинах. Не устанавливайте в шине давление ниже рекомендованного. Это может вызвать сход шины с обода колеса. Мотовездеход оснащён шинами низкого давления, поэтому вы можете пользоваться ручным насосом.

Давление проверяется в «**холодных**» шинах мотовездехода. Давление зависит от температуры и высоты местности над уровнем моря. При изменении любого из этих условий проверяйте давление в шинах.

Манометр входит в комплект возимого инструмента.

Шины специально спроектированы для внедорожных условий, тем не менее, их можно проколоть. Поэтому рекомендуем возить с собой насос и комплект для ремонта шин.

Рекомендуемое давление воздуха в шинах приведено в разделе «**ТЕХНИЧЕСКИЕ ХАРАКТЕРИСТИКИ**».

Проверка состояния шин

Проверьте шины на наличие повреждений и оцените степень их износа. Замените при необходимости.

Не переставляйте шины. Передние и задние шины имеют разные размеры. Шины необходимо устанавливать в соответствии с направлением вращения.

Замена шин

Замена шин должна проводиться авторизованным дилером Cap-Am.

ПРЕДУПРЕЖДЕНИЕ

- Заменяемые шины должны быть того же типа и размера, что и оригинальные.
- Шины с направленным рисунком протектора должны устанавливаться с учетом направления их вращения.
- Замена шин должна выполняться квалифицированным персоналом с соблюдением всех соответствующих требований и с использованием специальных инструментов.

Снятие колеса

Установите мотовездеход на ровной горизонтальной площадке.

Включите режим полного привода 6WD.

Установите рычаг переключения передач в положение «Р».

Задействуйте стояночный тормоз.

Отпустите гайки крепления колес, затем поднимите мотовездеход.

Установите мотовездеход на опоры.

Отверните гайки и снимите колесо.

Установка колеса

При установке колёс рекомендуем нанести на резьбу противозадирную смазку.

Если шины имеют направленный рисунок протектора, убедитесь, что при установке соблюдено направление их рабочего вращения.

Затяните гайки в перекрёстной последовательности. Окончательно затяните гайки требуемым моментом затяжки.

МОМЕНТ ЗАТЯЖКИ	
Гайки крепления колеса	80 Н•м ± 5 Н•м

ВНИМАНИЕ Используйте только рекомендованные гайки, соответствующие типу колёс. Использование нерекондованных гаек может стать причиной повреждения колёсных дисков или спилек.



ТИПОВОЙ ВАРИАНТ — АЛЮМИНИЕВЫЕ ДИСКИ

1. Гайка крепления колеса (колпачковая)

20) Рулевое управление

Проверка рулевого управления

Рулевые тяги

Осмотрите рулевые тяги.

При обнаружении деформации или иного повреждения рулевые тяги подлежат замене.

! ПРЕДУПРЕЖДЕНИЕ

Поврежденная рулевая тяга подлежит замене.

Наконечники рулевых тяг

Установите мотовездеход на ровной горизонтальной площадке.

Задействуйте стояночный тормоз.

Поднимите мотовездеход.

Установите мотовездеход на опоры.

Проверьте внутренние и внешние чехлы рулевых тяг на наличие трещин.

Взявшись за верхнюю часть, покачайте колеса в разные стороны; посмотрите, есть ли люфт.

При обнаружении чрезмерных люфтов или трещин чехлов наконечники рулевых тяг подлежат замене.

! ПРЕДУПРЕЖДЕНИЕ

При обнаружении трещин чехла или чрезмерных люфтов наконечник рулевой тяги подлежит замене.

21) Подвеска

Смазка передней подвески

Смажьте втулки переднего стабилизатора поперечной устойчивости и рычаги подвески через пресс-масленки.

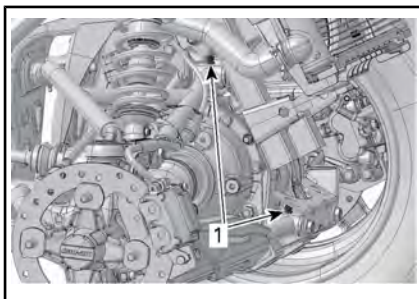

РЫЧАГИ ПЕРЕДНЕЙ ПОДВЕСКИ

1. Пресс-масленки

СМАЗКА ПОДВЕСКИ

Скандинавия	СИНТЕТИЧЕСКАЯ СМАЗКА ДЛЯ ПОДВЕСКИ (EUR) (Арт. 779226)
Прочие страны	СИНТЕТИЧЕСКАЯ СМАЗКА ДЛЯ ПОДВЕСКИ (Арт. 779163)

Смазка компонентов задней подвески

Смажьте рычаги стабилизатора поперечной устойчивости задней подвески и втулки шарниров через пресс-масленки.

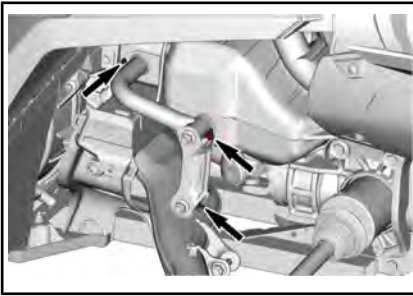

РЫЧАГИ ЗАДНЕЙ ПОДВЕСКИ — ЛЕВАЯ СТОРОНА

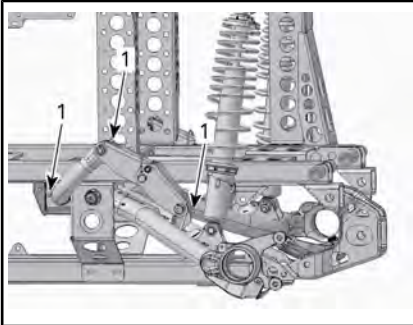

СТАБИЛИЗАТОР ПОПЕРЕЧНОЙ УСТОЙЧИВОСТИ

1. Пресс-масленки

СМАЗКА ПОДВЕСКИ	
Скандинавия	СИНТЕТИЧЕСКАЯ СМАЗКА ДЛЯ ПОДВЕСКИ (EUR) (Арт. 779226)
Прочие страны	СИНТЕТИЧЕСКАЯ СМАЗКА ДЛЯ ПОДВЕСКИ (Арт. 779163)

Проверка состояния подвески

Амортизаторы

Проверьте состояние амортизаторов; убедитесь в отсутствии утечек и повреждений.

Проверьте затяжку крепёжных элементов.

При необходимости свяжитесь с авторизованным дилером Can-Am.

Шаровые шарниры

Установите мотовездеход на ровной горизонтальной площадке.

Задействуйте стояночный тормоз.

Поднимите мотовездеход.

Установите мотовездеход на опоры.

Осмотрите чехлы шаровых шарниров и убедитесь в отсутствии трещин.

Взявшись за верхнюю и нижнюю части, покачайте колесо в разные стороны; посмотрите, есть ли люфт.

При обнаружении чрезмерных люфтов или трещин чехлов шаровые шарниры подлежат замене.



ТИПОВОЙ ВАРИАНТ

⚠ ПРЕДУПРЕЖДЕНИЕ

При обнаружении трещин чехла или чрезмерных люфтов шаровой шарнир подлежит замене.

Рычаги передней подвески

Проверьте состояние рычагов и убедитесь в отсутствии трещин, деформации или каких-либо повреждений.

При необходимости свяжитесь с авторизованным дилером Can-Am.

Задние продольные рычаги

Проверьте продольные рычаги на отсутствие деформаций, трещин и изгибов.

В случае неисправности обратитесь к авторизованному дилеру Can-Am.

22) Тормоза

Проверка уровня тормозной жидкости в компенсационном бачке тормозной системы

Установив мотовездеход на ровной горизонтальной площадке, проверьте уровень тормозной жидкости:

ПРИМЕЧАНИЕ: Низкий уровень тормозной жидкости может указывать на наличие утечек или износ накладок тормозных колодок.

Проверка уровня тормозной жидкости в переднем компенсационном бачке тормозной системы

Установите руль прямо, чтобы бачок расположился горизонтально.

Бачок считается заполненным, если уровень тормозной жидкости доходит до верхней границы смотрового окна.

Осмотрите чехол на рычаге.

Чехол не должен иметь трещин и потерь. При необходимости замените чехол.



ТИПОВОЙ ВАРИАНТ

Проверка уровня тормозной жидкости в заднем компенсационном бачке тормозной системы

Снимите сиденье.

Установив мотовездеход на ровной горизонтальной площадке, проверьте уровень тормозной жидкости: он должен находиться между метками «MIN» и «MAX».

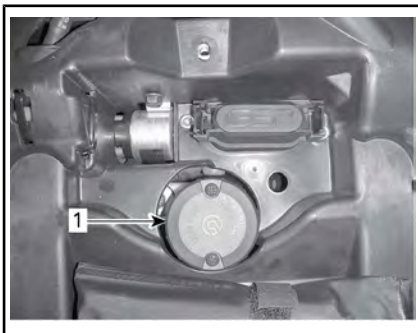

1. Компенсационный бачок заднего тормоза

Долив тормозной жидкости

Очистите пробку заливной горловины.

! ПРЕДУПРЕЖДЕНИЕ

Прежде чем снять крышку компенсационного бачка, ее необходимо очистить.

Выверните винты крепления крышки компенсационного бачка.

Снимите крышку компенсационного бачка.

При необходимости, используя чистую воронку, долейте тормозную жидкость. **Не допускайте перелива.**

ВНИМАНИЕ Тормозная жидкость может стать причиной повреждения пластиковых деталей и лакокрасочного покрытия. Вытирайте потеки.

Установите на место крышку компенсационного бачка и затяните винты.

ПРИМЕЧАНИЕ: Прежде чем закрыть крышку тормозного бачка, убедитесь, что ее диафрагма нажата внутрь.

Рекомендуемая тормозная жидкость

Доливайте тормозную жидкость DOT 4 только из новой, запечатанной упаковки.

ПРЕДУПРЕЖДЕНИЕ

Во избежание повреждения тормозной системы не используйте другие типы тормозных жидкостей.

Проверка тормозной системы

 **ОСТОРОЖНО!** После продолжительного использования мотозвездехода компоненты тормозной системы могут разогреваться до очень высоких температур и стать причиной ожогов. Выждите, пока тормоза остынут.

Проверка, техническое обслуживание и ремонт тормозов должны выполняться авторизованным дилером Can-Am.

Однако между посещениями дилера необходимо проверять:

- уровень тормозной жидкости;
- тормозную систему на отсутствие утечек тормозной жидкости;
- чистоту тормозов.

ПРЕДУПРЕЖДЕНИЕ

Замена тормозной жидкости, а также, техническое обслуживание и ремонт тормозной системы должны выполняться авторизованным дилером Can-Am.

III УХОД ЗА МОТОВЕЗДЕХОДОМ

1) Обслуживание после поездки

При эксплуатации в солевой атмосфере (побережье, пляж, погрузка/разгрузка лодок) ежедневная мойка мотовездехода с использованием пресной воды является обязательной. Настоятельно рекомендуется смазывать металлические части. Используйте противокоррозионную смазку или ее эквивалент. Это необходимо делать в конце каждого дня эксплуатации мотовездехода.

После езды по грязи вымойте мотовездеход, очистите фары и задние фонари.

СРЕДСТВО ДЛЯ ОБСЛУЖИВАНИЯ

СМАЗКА И СРЕДСТВО ЗАЩИТЫ ОТ КОРРОЗИИ (Арт. 779168)

2) Мойка мотовездехода

ВНИМАНИЕ Для мойки транспортного средства не используйте моечные аппараты высокого давления. **ПОДАВАЙТЕ ВОДУ ТОЛЬКО ПОД НИЗКИМ ДАВЛЕНИЕМ** (как в садовом шланге).

Обратите внимание на области, в которых скапливающаяся грязь может стать причиной износа, возникновения неисправностей или развития коррозии.

Вымойте мотовездеход мыльным раствором.

ВНИМАНИЕ Не допускается использовать для чистки полипропиленовых компонентов корпуса очистители на основе нефтепродуктов – это может стать причиной потери блеска.

Не совместимые очистители

ТИП МАТЕРИАЛА	НЕ СОВМЕСТИМЫЕ ОЧИСТИТЕЛИ
Полипропилен	ЛЮБЫЕ ОЧИСТИТЕЛИ НА ОСНОВЕ НЕФТЕПРОДУКТОВ
	XPS ATV FINISHING SPRAY (P/N 219 701 704) (Арт. 219 701 704)
	XPS ATV CLEANING KIT (P/N 219 701 713) (Арт. 219 701 713) (он содержит указанный выше XP-S ATV Finishing Spray)



НЕ ИСПОЛЬЗОВАТЬ НА КОМПОНЕНТАХ ИЗ ПОЛИПРОПИЛЕНА

Совместимые очистители

ТИП МАТЕРИАЛА	СОВМЕСТИМЫЕ ОЧИСТИТЕЛИ
Полипропилен	Мыльный раствор
	XPS ATV WASH (P/N 219 701 702) (Арт. 219 701 702)



БЕЗОПАСНО ДЛЯ ПОЛИПРОПИЛЕНА

IV КОНСЕРВАЦИЯ, ХРАНЕНИЕ И СЕЗОННОЕ ОБСЛУЖИВАНИЕ МОТОВЕЗДЕХОДА

Проведите консервацию мотовездехода, если вы не собираетесь пользоваться им в течение длительного времени (более 4 месяцев).

Перед вводом мотовездехода в эксплуатацию после хранения необходимо подготовить его надлежащим образом.

Для подготовки мотовездехода к хранению или для проведения предсезонной подготовки обращайтесь к авторизованному дилеру Can-Am.

D) ТЕХНИЧЕСКАЯ ИНФОРМАЦИЯ

ДЕКЛАРАЦИЯ СООТВЕТСТВИЯ ЕС



5/5 de la Montagne Street
Valcourt (Québec) J0E 2L0
Canada
www.brp.com

ДЕКЛАРАЦИЯ СООТВЕТСТВИЯ ЕС

Уполномоченный представитель: BRP Europe N.V., Skaldenstraat 125, Gent, Belgium, 9042

Настоящая декларация соответствия выпущена под исключительную ответственность производителя

Я, нижеподписавшийся, представляющий производителя, настоящим заявляю, что данные модели внедорожных транспортных средств 2021 г. (мотоветуходов), помеченных знаком СЕ и 17-значным идентификационным номером транспортного средства (VIN), структурированных как 3JBxxxxxMxxxxxx под коммерческими названиями Can-Am Outlander и Can-Am Renegade, соответствуют всем важным положениям следующих директив и положений:

Директива о машинном оборудовании 2006/42/ЕС с поправками вплоть до следующего норматива включительно: 2019/1243/EU	ISO 12100:2010
Норматив (ЕС) для внедорожного передвижного машинного оборудования (NRMM) 2016/1628 в отношении газообразных загрязняющих веществ	Категория АТS, предельные значения выбросов ступени V
Директива об электромагнитной совместимости (EMC) 2014/30/EU с поправками вплоть до следующего норматива включительно: (EU) 2018/1139	CISPR 12:2007/A1:2009 и IEC 61000-6-1:2005, или UN R10.04 или более поздняя версия
Директива по аккумуляторным батареям 2006/66/ЕС с исправлениями вплоть до и включая директиву (ЕС) 2018/849	
Директива о радиоаппаратуре (RED) 2014/53/EU с поправками вплоть до следующего норматива включительно: 2018 / 1139 (при оборудовании радиочастотным (PЧ) ключом D.E.S.S.)	EN 300 330-2 & EN 60950-1

Ренальд Планта (Renald Plante), технический директор, отдел разработки продукции, Can-Am & Spyder Bombardier Recreational Products Inc.

Valcourt, QC, Canada (Канада)

29 января 2020 г.

skidoo LYNX BRP BRP ENVIRO ROTAX CAN-AM

**ДЕКЛАРАЦИЯ О СООТВЕТСТВИИ НОРМАМ
ЕВРАЗЭС**

*Зарезервировано для декларации соответствия
нормам ЕВРАЗЭС*

Пометить, где применимо

I ТЕХНИЧЕСКИЕ ХАРАКТЕРИСТИКИ

МОДЕЛЬ		650	1000
ДВИГАТЕЛЬ			
Тип двигателя		ROTAX® 650	ROTAX® 1000
		4-тактный, с верхним расположением распределительного вала и верхними клапанами (SOHC), жидкостное охлаждение	
Число цилиндров		2	
Число клапанов		4 клапана / цилиндра (механическая регулировка)	
Клапанный зазор	Впускные клапаны	0,06 мм - 0,14 мм	
	Выпускные клапаны	0,11 мм - 0,19 мм	
Диаметр цилиндра		82 мм	91 мм
Ход		61,5 мм	75 мм
Рабочий объем		650 см ³	976 см ³
Выхлопная система		Искрогаситель утвержден Лесным управлением министерства сельского хозяйства США Каталитический нейтрализатор	
Воздушный фильтр двигателя		Синтетический бумажный фильтр с пеной	
СИСТЕМА СМАЗКИ			
Тип		С поддоном «мокрого» типа. Заменяемый масляный фильтр	
Масляный фильтр		Сменный картридж	

МОДЕЛЬ		650	1000
Моторное масло	Объем	2,0 л	
	Рекомендуемое масло Скандинавия	СИНТЕТИЧЕСКОЕ МАСЛО 4Т 10W50 (ЕВРОПА) (Арт. 779290) или ПОЛУСИНТЕТИЧЕСКОЕ МАСЛО 4Т 5W40 (ЕВРОПА) (Арт. 779240). или СИНТЕТИЧЕСКОЕ МАСЛО 4Т 0W40 (ЕВРОПА) (Арт. 779286)	
	Рекомендуемое масло Все прочие страны	СИНТЕТИЧЕСКОЕ МАСЛО 4Т 10W50 (Арт. 779234) или СМЕШАННОЕ СИНТЕТИЧЕСКОЕ МАСЛО 4Т 5W40 (Арт. 779133) или СИНТЕТИЧЕСКОЕ МАСЛО 4Т 0W40 (Арт. 779139)	
	Альтернативное масло, если продукты XPS недоступны	При отсутствии указанных моторных масел XPS пользуйтесь одобренным к применению компанией BRP маслом SAE 5W40 или 10W50, которое классифицируется как SJ, SL, SM или SN, согласно требованиям API.	
СИСТЕМА ОХЛАЖДЕНИЯ			
Охлаждающая жидкость	Тип	Скандинавия: ГОТОВАЯ ОХЛАЖДАЮЩАЯ ЖИДКОСТЬ С УВЕЛИЧЕННЫМ СРОКОМ СЛУЖБЫ (ДЛЯ ЕВРОПЫ) (Арт. 779223) Все остальные страны: EXTENDED LIFE PRE-MIXED COOLANT (Арт. 779150) или специальная охлаждающая жидкость для алюминиевых двигателей	
	Объем	3,4 л	
БЕССТУПЕНЧАТАЯ ТРАНСМИССИЯ			
Тип		Бесступенчатая (CVT)	
Число оборотов сцепления		1650 об/мин ± 100 об/мин	
КОРОБКА ПЕРЕДАЧ			
Тип		Двухдиапазонная (высокая-низкая) с положениями PARK (стоянка), нейтральным и заднего хода	

МОДЕЛЬ		650	1000
Общее передаточное число	Высокое	3,705	
	Низкое	7,509	
	Назад	7,88	
Масло для коробки передач	Объем	450 мл	
	Рекомендуемое	Скандинавия: 75W140 SYNTHETIC GEAR OIL (EUR) (P/N 779215) (Арт. 779215) Все прочие страны: СИНТЕТИЧЕСКОЕ ТРАНСМИССИОННОЕ МАСЛО 75W140 (Арт. 779160) или 75W140 API GL-5	
ЭЛЕКТРОБОРУДОВАНИЕ			
Генератор с постоянным возбуждением		650 Вт при 6000 об/мин	
Тип системы зажигания		IDI (индуктивная система зажигания)	
Распределение зажигания		Не регулируется	
Свеча зажигания	650 1000	Количество	2
		Производитель и тип	NGK DCPR8E или аналогичные
		Зазор	0,8 мм - 0,9 мм
Настройка ограничителя оборотов двигателя		Вперед	8000 об/мин
		Назад	15 км/ч (без блокировки)
Аккумуляторная батарея	Тип		Не требует обслуживания
	Напряжение		12 Вольт
	Номинальная емкость		18 Ач
	Потребление мощности стартером		0,7 кВт
ЭЛЕКТРОБОРУДОВАНИЕ (продолжение)			
Фары		Высокое	2 x 60 Вт
		Низкое	2 x 55 Вт
Задний фонарь		2 x 5/21 Вт	
Указатели поворота		4 x 10 Вт	
Габаритные огни		2 x 5 Вт	

МОДЕЛЬ		650	1000
Фонарь освещения номерного знака		2 x 5 Вт	
Предохранители		См. «ПРЕДОХРАНИТЕЛИ» в разделе «ТЕХНИЧЕСКОЕ ОБСЛУЖИВАНИЕ»	
ТОПЛИВНАЯ СИСТЕМА			
Подача топлива	Тип	Электронный впрыск топлива (EFI)	
Блок дроссельных заслонок		Корпус дроссельной заслонки 46 мм, 1 форсунка на цилиндр	
Топливный насос	Тип	Электрический (в топливном баке)	
Обороты холостого хода		1250 ± 100 об/мин (не регулируются)	
Топливо	Тип	Обычный неэтилированный бензин См. «ТРЕБОВАНИЯ К ТОПЛИВУ»	
	Минимальное октановое число	95 (E10) RON или выше	
Объем топливного бака		20,5 л	
Остаток топлива, при котором загорается предупредительная лампочка		± 5 л	
ПРИВОДНАЯ СИСТЕМА			
Тип приводной системы		Возможность выбора режима 4WD/6WD	

МОДЕЛЬ			650	1000
Масло переднего дифференциала/ масло задней конечной передачи	Объем	Передние	500 мл	
		Середина	400 мл	
		Задние	300 мл	
	Тип	Передние	Скандинавия: СИНТЕТИЧЕСКОЕ ТРАНСМИССИОННОЕ МАСЛО 75W90 (ЕВРОПА) (Арт. 779212) Все прочие страны: СИНТЕТИЧЕСКОЕ ТРАНСМИССИОННОЕ МАСЛО 75W90 (Арт. 779158) или синтетическое трансмиссионное масло 75W90 API GL-5	
Средний / Задний		Скандинавия: 75W140 SYNTHETIC GEAR OIL (EUR) (P/N 779215) (Арт. 779215) Все прочие страны: СИНТЕТИЧЕСКОЕ ТРАНСМИССИОННОЕ МАСЛО 75W140 (Арт. 779160) или синтетическое трансмиссионное масло 75W140 API GL-5		
Передний привод			Самоблокирующийся передний дифференциал Visco-lok [†] QE	
Передаточное число переднего привода			3,6:1	
Задний привод			Прямозубая коническая передача / главная передача	
Передаточное число заднего привода			3,6:1	
ПРИВОДНАЯ СИСТЕМА (продолжение)				
Смазка для шарниров равных угловых скоростей (ШРУС)			CV JOINT GREASE (P/N 293 550 062) (Арт. 293 550 062) или эквивалент	
Смазка вала пропеллера			КОНСИСТЕНТНАЯ СМАЗКА ДЛЯ КАРДАННЫХ ВАЛОВ (Арт. 293 550 063) или аналогичная	
ПЕРЕДНЯЯ ПОДВЕСКА				
Тип подвески			Два дуговидных А-образных рычага с передним стабилизатором поперечной устойчивости	
Ход подвески			23,3 см	

МОДЕЛЬ		650	1000
Амортизатор	Кол-во	2	
	Тип	Масло	
Регулировка типа преднатяга		Эксцентрик на 5 положений	
СРЕДНЯЯ И ЗАДНЯЯ ПОДВЕСКИ			
Тип подвески	Середина	Двойная задняя независимая торсионная подвеска с продольными и поперечными рычагами (ТТ12), быстро освобождаемый стабилизатор поперечной устойчивости	
	Задние	Двойная задняя независимая торсионная подвеска с продольными и поперечными рычагами (ТТ12), быстро освобождаемый стабилизатор поперечной устойчивости	
Ход подвески		25,1 см	
Амортизатор	Кол-во	4	
	Тип	Масло	
Регулировка преднатяга		Эксцентрик на 5 положений	
ТОРМОЗА			
Передний тормоз	Кол-во	2	
	Тип	Двойные 214 мм поперечного сверления дисковые тормоза с гидравлическими двухпоршневыми скобами	
Задний тормоз	Кол-во	2	
	Тип	Двойные 214 мм поперечного сверления дисковые тормоза с гидравлическими двухпоршневыми скобами	
Тормозная жидкость	Объем	260 мл	
	Тип	DOT 4	
Суппорт		Двойной плавающий поршень (2 x 26 мм)	
Материал тормозных накладок		Органический	

МОДЕЛЬ		650	1000
Минимальная толщина колодок		1 мм	
Минимальная толщина тормозного диска		4,0 мм	
Максимально допустимое искривление тормозного диска		0,2 мм	
ШИНЫ			
Давление	Передние	Загрузка транспортного средства менее 234 кг	34,5 кПа
		Загрузка транспортного средства от 234 кг - 460 кг	48,3 кПа
	Задние	Загрузка транспортного средства менее 234 кг	34,5 кПа
		Загрузка транспортного средства от 234 кг - 460 кг	48,3 кПа
Минимальная глубина протектора шины		3 мм	
Размер шины	Передние	205/90B12 MST (26 x 8 x 12 (дюймов))	
	Задние	255/70B12 MST (26 x 10x 12 (дюймов))	
Номер моста	Технически допустимая максимальная нагрузка на мост	Технически допустимая максимальная нагрузка на шину	
1-(передний)	370 кг	185 кг	
2 и 3-(задние)	448 кг	236 кг	
КОЛЕСА			
Тип		Литой алюминий	
Размер диска	Передние	30,5 x 15,2 см	
	Задние	30,5 x 19,1 см	
Закручивание колесных гаек		80 Н•м ± 5 Н•м	

МОДЕЛЬ		650	1000
Вылет колес	Передние	41,2 мм	
	Центральный	51 мм	
	Задние	51 мм	
СИДЕНЬЕ, уровень вибраций, замеренный в соответствии с директивой 78/764/ЕЕС			
Легкий водитель aws	1-МЕСТНЫЙ	0,53	
	2-МЕСТНЫЙ	0,51	
Тяжелый водитель aws	1-МЕСТНЫЙ	0,49	
	2-МЕСТНЫЙ	0,48	
ГАБАРИТНЫЕ РАЗМЕРЫ			
Общая длина	1-МЕСТНЫЙ	297 см	
	2-МЕСТНЫЙ	317 см	
Общая ширина		122 см	
Общая высота	1-МЕСТНЫЙ	126 см	
	2-МЕСТНЫЙ	141 см	
Колесная база	1-МЕСТНЫЙ	208 см	
	2-МЕСТНЫЙ	228 см	
Ширина колеи	Передние	101 см	
	Задние	96 см	
Дорожный просвет		27,9 см	
ГРУЗОПОДЪЕМНОСТЬ И ВЕС			
Сухой вес	XU+ 650	574 кг	
	XU+ 1000	576 кг	
	MAX XU+ 650	595 кг	
	MAX XU+ 1000	597 кг	

МОДЕЛЬ		650	1000
Полная масса (включая транспортное средство в снаряженном состоянии, водителя (и пассажира для моделей MAX), груз, вертикальную нагрузку на тягово-сцепное устройство и дополнительные аксессуары)	XU+ 650	1046 кг	
	XU+ 1000	1046 кг	
	MAX XU+ 650	1046 кг	
	MAX XU+ 1000	1046 кг	
Распределение веса между мостами	Передний/ Средний/ Задний (%)	28/35/37	
Передний кузов		45 кг	
Багажная площадка		318 кг из которых не менее 45 кг на задний вещевой отсек	
Тяговое усилие	Прицеп без тормозов	674 кг	
	Прицеп с инерционными тормозами	907 кг	
Вместимость рампы		67,5 кг	
ДЕКЛАРАЦИЯ О ШУМЕ И ВИБРАЦИЯХ			
Внешний уровень шума: Согласно Annex III (EU) 2018/985	В неподвижном состоянии:	650	79 dB(A)
		1000	81 dB(A)
	Во время движения:		85 dB(A)
Уровень шума, воспринимаемый водителем	Согласно Annex XIV (EU) 1322/2014		78 dB(A)

Е) ПОИСК И УСТРАНЕНИЕ НЕИСПРАВНОСТЕЙ

ИНСТРУКЦИИ ПО ПОИСКУ И УСТРАНЕНИЮ НЕИСПРАВНОСТЕЙ

ДВИГАТЕЛЬ НЕ ЗАВОДИТСЯ

1. Ключ зажигания находится в положении «OFF» (выкл.).
 - *Поверните ключ зажигания в положение «ON».*
2. Выключатель двигателя.
 - *Выключатель двигателя должен находиться в положении «ON».*
3. Рычаг переключения передач не находится в положении «PARK» (парковка).
 - *Установите рычаг переключения передач в положение «PARK» (парковка) или нажмите рычаг тормоза.*
4. Вышел из строя предохранитель.
 - *Проверьте главный предохранитель.*
5. Аккумуляторная батарея разряжена или ненадежный электрический контакт.
 - *Проверьте предохранитель системы зарядки.*
 - *Проверьте состояние клемм и выводов.*
 - *Проверьте аккумуляторную батарею.*
 - *Обратитесь к авторизованному дилеру Can-Am.*
6. Неверный ключ зажигания (на дисплей выводится надпись «INVALID KEY»).
 - *Используйте ключ зажигания, входящий в комплект поставки мотовездехода.*
7. Стартер не проворачивает коленчатый вал или ненадежный электрический контакт.
 - *Проверить соединения стартера.*
 - *Проверить реле стартера.*

КОЛЕНЧАТЫЙ ВАЛ ДВИГАТЕЛЯ ПРОВОРАЧИВАЕТСЯ, НО ДВИГАТЕЛЬ НЕ ЗАПУСКАЕТСЯ

1. Перелив топлива (свеча зажигания «мокрая»).

- Если двигатель не запускается после нескольких попыток, то, возможно, имеет место перелив топлива. Действуйте следующим образом:

- Вставьте ключ в замок зажигания и поверните в положение «ON».
- Переведите рычаг переключения передач в стояночное положение.
- Полностью нажмите и **УДЕРЖИВАЙТЕ** рычаг акселератора.
- Нажмите кнопку запуска двигателя «START».

Коленчатый вал двигателя должен прокручиваться в течение 20 секунд. Отпустите кнопку запуска двигателя «START».

Отпустите рычаг акселератора и снова проверните двигатель, чтобы его запустить.

Если это не помогает:

- Очистите зону колпачков свечей зажигания и затем снимите их.
- Снимите свечи зажигания.
- Отсоедините электрический разъем форсунки.
- Проверните коленчатый вал двигателя несколько раз.
- Если возможно, установите новые свечи зажигания или очистите и высушите свечи зажигания.
- Запустите двигатель, как описано выше.

Если в двигателе продолжается перелив топлива, обратитесь к авторизованному дилеру Cap-At.

ПРИМЕЧАНИЕ: В моторном масле не должно быть добавок топлива. В противном случае замените моторное масло.

2. Топливо не поступает в двигатель (свеча зажигания «сухая»).

- Проверьте уровень топлива в баке.
- Возможно, неисправен топливный насос.
- Проверить предохранитель и реле топливного насоса.
- Если двигатель не запускается, обратитесь к авторизованному дилеру Cap-At, в ремонтную мастерскую или к специалисту по вашему выбору для выполнения обслуживания, ремонта или замены.

3. Неисправны свечи или система зажигания (отсутствует искра между электродами свечи зажигания).

- Проверьте состояние предохранителя катушки зажигания/форсунки.
- Выньте свечу зажигания, после чего снова подключите к катушке зажигания.
- Убедитесь, что ключ зажигания и/или выключатель двигателя находятся в положении «ON» (вкл.).
- Соедините свечу зажигания с «массой», прижав ее к корпусу двигателя как можно дальше от отверстия свечи зажигания, и запустите двигатель. Если искра между электродами отсутствует, заменить свечу.
- Если неисправность продолжает проявляться, обратитесь к авторизованному дилеру Cap-At для обслуживания, ремонта или замены.

4. На многофункциональном дисплее горит сигнальная лампа CHECK ENGINE (ПРОВЕРИТЬ ДВИГАТЕЛЬ) и высвечивается сообщение — «CHECK ENGINE».
 - Обратитесь к авторизованному дилеру Cap-Am, в ремонтную мастерскую или к специалисту по вашему выбору для выполнения обслуживания, ремонта или замены.
5. Включён режим защиты двигателя.
 - На многофункциональной приборной панели горит индикатор неисправности системы управления двигателем CHECK ENGINE, а на дисплее отображается сообщение CHECK ENGINE (Проверь двигатель). Обратитесь к авторизованному дилеру Cap-Am, в ремонтную мастерскую или к специалисту по вашему выбору для выполнения обслуживания, ремонта или замены.

ПЛОХАЯ ПРИЕМИСТОСТЬ ДВИГАТЕЛЯ, ДВИГАТЕЛЬ НЕ РАЗВИВАЕТ ПОЛНУЮ МОЩНОСТЬ

1. Загрязнена или неисправна свеча зажигания.
 - См. «КОЛЕНЧАТЫЙ ВАЛ ДВИГАТЕЛЯ ПРОВОРАЧИВАЕТСЯ, НО ДВИГАТЕЛЬ НЕ ЗАПУСКАЕТСЯ».
2. Топливо не поступает в двигатель.
 - См. «КОЛЕНЧАТЫЙ ВАЛ ДВИГАТЕЛЯ ПРОВОРАЧИВАЕТСЯ, НО ДВИГАТЕЛЬ НЕ ЗАПУСКАЕТСЯ».
3. Перегрев двигателя. (На многофункциональном дисплее горит сигнальная лампа CHECK ENGINE (ПРОВЕРИТЬ ДВИГАТЕЛЬ) и высвечивается сообщение — «HI TEMP».)
 - См. «ПЕРЕГРЕВ ДВИГАТЕЛЯ».
4. Засорен воздушный фильтр/воздухозаборник.
 - Проверьте, очистите воздушный фильтр.
 - Удалите мусор из воздуховода.
 - Проверьте положение трубки забора воздуха.
5. Засорен или изношен вариатор (CVT).
 - Обратитесь к авторизованному дилеру Cap-Am.
6. Включён режим защиты двигателя.
 - Проверьте сообщения на многофункциональной приборной панели.
 - Если на многофункциональном дисплее горит сигнальная лампа CHECK ENGINE (ПРОВЕРИТЬ ДВИГАТЕЛЬ) и высвечивается сообщение «CHECK ENGINE» или «LIMP HOME» (АВАРИЙНЫЙ РЕЖИМ РАБОТЫ ДВИГАТЕЛЯ), обратитесь к авторизованному дилеру Cap-Am.

ДВИГАТЕЛЬ ПЕРЕГРЕВАЕТСЯ

1. Низкий уровень охлаждающей жидкости в системе охлаждения.
 - Проверить охлаждающую жидкость. См. главу «ОХЛАЖДАЮЩАЯ ЖИДКОСТЬ» в разделе «ТЕХНИЧЕСКОЕ ОБСЛУЖИВАНИЕ».
2. Загрязнены пластины радиатора.
 - Очистить пластины радиатора. См. «РАДИАТОР» в разделе «ТЕХНИЧЕСКОЕ ОБСЛУЖИВАНИЕ».

3. Не работает вентилятор охлаждения.
 - Проверить предохранитель вентилятора системы охлаждения. См. раздел «ТЕХНИЧЕСКОЕ ОБСЛУЖИВАНИЕ». Если предохранитель исправен, обратитесь к авторизованному дилеру Can-Am.

ХЛОПКИ В СИСТЕМЕ ВЫПУСКА ОТРАБОТАВШИХ ГАЗОВ

1. Утечка в системе выпуска отработавших газов.
 - Обратитесь к авторизованному дилеру Can-Am.
2. Перегрев двигателя.
 - См. «ПЛОХАЯ ПРИЕМИСТОСТЬ ДВИГАТЕЛЯ, ДВИГАТЕЛЬ НЕ РАЗВИВАЕТ ПОЛНУЮ МОЩНОСТЬ».
3. Нарушен угол опережения зажигания или неисправна система зажигания.
 - Обратитесь к авторизованному дилеру Can-Am. «P»

ПРОПУСКИ ЗАЖИГАНИЯ

1. Загрязнены/неисправны/изношены свечи зажигания.
 - Очистите свечи зажигания. Проверьте соответствие тепловой характеристики свечи зажигания норме. При необходимости заменить.
2. Попадание воды в топливо.
 - Слейте топливо из топливной системы и залейте новое.

МОТОВЕЗДЕХОД НЕ РАЗВИВАЕТ МАКСИМАЛЬНУЮ СКОРОСТЬ

1. Двигатель.
 - См. «ПЛОХАЯ ПРИЕМИСТОСТЬ ДВИГАТЕЛЯ, ДВИГАТЕЛЬ НЕ РАЗВИВАЕТ ПОЛНУЮ МОЩНОСТЬ».
2. Стояночный тормоз.
 - Убедитесь, что стояночный тормоз полностью выключен.
3. Засорен воздушный фильтр/воздухозаборник.
 - Проверьте, очистите воздушный фильтр.
 - Удалите мусор из воздуховода.
 - Проверьте положение трубки забора воздуха.
4. Засорен или изношен вариатор (CVT).
 - Обратитесь к авторизованному дилеру Can-Am.
5. Включён режим защиты двигателя.
 - Проверьте сообщения на многофункциональной приборной панели.
 - На панели приборов горит индикатор неисправности системы управления двигателем CHECK ENGINE, а на дисплее отображается сообщение CHECK ENGINE (Проверь двигатель) или LIMP HOME (Аварийный режим). Обратитесь к авторизованному дилеру Can-Am, в ремонтную мастерскую или к специалисту по вашему выбору для выполнения обслуживания, ремонта или замены.

ДЛЯ ПЕРЕМЕЩЕНИЯ РЫЧАГА ПЕРЕКЛЮЧЕНИЯ ПЕРЕДАЧ ТРЕБУЕТСЯ БОЛЬШОЕ УСИЛИЕ

1. Шестерни трансмиссии занимают такое положение, которое препятствует нормальному переключению передач.
 - *Откатите мотовездеход вперёд-назад, чтобы сдвинуть шестерни и получить возможность переместить рычаг переключения передач.*
2. Засорен или изношен вариатор (CVT).
 - *Обратитесь к авторизованному дилеру Can-Am.*

ЧАСТОТА ВРАЩЕНИЯ КОЛЕНЧАТОГО ВАЛА УВЕЛИЧИВАЕТСЯ, НО МОТОВЕЗДЕХОД НЕ ДВИГАЕТСЯ С МЕСТА

1. Включена передача «P» или «N».
 - *Включите передачу «R», «H» или «LO».*
2. Засорен или изношен вариатор (CVT).
 - *Обратитесь к авторизованному дилеру Can-Am.*
3. Вода в кожухе вариатора (CVT).
 - *Обратитесь к авторизованному дилеру Can-Am.*

СНИЖЕННАЯ ЭФФЕКТИВНОСТЬ УСИЛИТЕЛЯ РУЛЕВОГО УПРАВЛЕНИЯ

1. В целях защиты системы при продолжительной высокой нагрузке на усилитель руля, вспомогательное усилие, обеспечиваемое электродвигателем DPS, может снижаться.
 - *Когда нагрузка снизится, нормальное вспомогательное усилие восстановится.*
2. Горит сигнальная лампа CHECK ENGINE (проверь двигатель) и на дисплее отображается сообщение «CHECK DPS» (проверь усилитель руля).
 - *Обратитесь к авторизованному дилеру Can-Am, в ремонтную мастерскую или к специалисту по вашему выбору для выполнения обслуживания, ремонта или замены.*

ОТСУТСТВИЕ ОТКЛИКА НА НАЖАТИЕ РЫЧАГА АКСЕЛЕРАТОРА (ГОРИТ ИНДИКАТОР «ПРОВЕРИТЬ ДВИГАТЕЛЬ» И ОТОБРАЖАЕТСЯ СООБЩЕНИЕ «PPS FAULT» ИЛИ «TPS FAULT»)

1. Неисправность датчика(ов) рычага акселератора (PPS) или датчика положения дроссельной заслонки (TPS).
 - *См. главу «КНОПКА Override/DPS» в разделе «ОРГАНЫ УПРАВЛЕНИЯ». Возможно движение на мотовездеходе в аварийном режиме.*
 - *Обратитесь к авторизованному дилеру Can-Am.*

II СООБЩЕНИЯ НА МНОГОФУНКЦИОНАЛЬНОЙ ПРИБОРНОЙ ПАНЕЛИ

СООБЩЕНИЕ	СИГНАЛЬНАЯ ЛАМПА(-Ы)	ОПИСАНИЕ
DESS KEY NOT RECOGNIZED	Check engine	Ключ зажигания не подходит к данному мотовездеходу. Вставьте правильный ключ. Возможно, плохой контакт — выньте и протрите ключ зажигания
PARK BRAKE	Блокировка тормоза	Отображается, когда тормоз включается более чем на 15 секунд (во время движения).
LO BATT VOLT	Check engine	Разряжена аккумуляторная батарея. Проверьте напряжение на клеммах батареи и исправность системы зарядки.
HIGH BATT VOLT	Check engine	Высокое напряжение аккумуляторной батареи. Проверьте напряжение на клеммах батареи и исправность системы зарядки.
LOW OIL (1)	Check engine	Низкое давление масла. Немедленно остановите двигатель.
HI TEMP	Check engine	Перегрев двигателя, см. главу «ПЕРЕГРЕВ ДВИГАТЕЛЯ» в разделе «ПОИСК И УСТРАНЕНИЕ НЕИСПРАВНОСТЕЙ».
LIMP HOME	Check engine	Серьезное повреждение двигателя, нормальная работа двигателя невозможна. Мигает сигнальная лампа CHECK ENGINE. Для получения дополнительной информации см. раздел «ПОИСК И УСТРАНЕНИЕ НЕИСПРАВНОСТЕЙ».
CHECK ENGINE	Check engine	Неисправность двигателя, горит сигнальная лампа CHECK ENGINE. Обратитесь к разделу «ПОИСК И УСТРАНЕНИЕ НЕИСПРАВНОСТЕЙ».
ECM NOT RECOGNIZED	Check engine	Нарушена электрическая связь между спидометром и блоком управления двигателем (ECM). Обратитесь к авторизованному дилеру Can-Am.
CHECK DPS	Check engine	Указывает на неисправность работы DPS (динамического рулевого управления с усилителем). Обратитесь к авторизованному дилеру Can-Am
MAINTENANCE REQUIRED (2)	Нет	Отображается на приборной панели и указывает на необходимость технического обслуживания.

СООБЩЕНИЕ	СИГНАЛЬНАЯ ЛАМПА(-Ы)	ОПИСАНИЕ
TPS FAULT PRESS OVERRIDE BUTTON TO LIMP HOME	Check engine	Датчик положения дроссельной заслонки функционирует неправильно. Обратитесь к авторизованному дилеру Can-Am
PPS FAULT PRESS OVERRIDE BUTTON TO LIMP HOME	Check engine	Неисправность датчика(ов) рычага акселератора. См. главу «КНОПКА <i>Override/DPS</i> » в разделе «ОРГАНЫ УПРАВЛЕНИЯ». Возможно движение на мотовездеходе в аварийном режиме. Обратитесь к авторизованному дилеру Can-Am

ВНИМАНИЕ ⁽¹⁾Если сразу после запуска двигателя сигнальная лампа не гаснет, а предупреждающее сообщение не исчезает с дисплея приборной панели, немедленно остановите двигатель. Проверьте уровень моторного масла. Долейте при необходимости. Если уровень масла в норме, обратитесь к авторизованному дилеру Can-Am, в ремонтную мастерскую или к специалисту по вашему выбору для выполнения обслуживания, ремонта или замены. Эксплуатация мотовездехода до устранения неисправности запрещена.

⁽²⁾Чтобы удалить сообщение «MAINTENANCE REQUIRED» (ТРЕБУЕТСЯ ТЕХНИЧЕСКОЕ ОБСЛУЖИВАНИЕ), выполните следующее:

1. Перейдя в режим отображения спидометра, нажмите и удерживайте кнопку SET.
2. Переключитесь между ближним и задним светом фар три раза.

ПРИМЕЧАНИЕ: Шаг 2 должен быть выполнен в течение **2 секунд**.

3. Отпустите кнопку SET.

F) ЗАПАСНЫЕ ЧАСТИ

I КАТАЛОГИ

Информацию о запасных частях для своего мотовездехода Can-Am вы найдете на нашем веб-сайте **www.epc.brp.com**.

G) ГАРАНТИЯ

ОГРАНИЧЕННЫЕ ГАРАНТИЙНЫЕ ОБЯЗАТЕЛЬСТВА КОМПАНИИ BRP В США И КАНАДЕ: МОТОВЕЗДЕХОД 2021 CAN-AM®

ПРЕДМЕТ ГАРАНТИЙНЫХ ОБЯЗАТЕЛЬСТВ

Компания Bombardier Recreational Products Inc. («BRP»)* гарантирует, что ее мотовездеходы Can-Am 2021, продаваемые уполномоченными дилерами Can-Am (как определено ниже) на территории Соединенных Штатов Америки («США») и Канады, не имеют дефектов с точки зрения качества материалов и изготовления в течение указанного ниже срока на указанных ниже условиях. Настоящая ограниченная гарантия не является действительной в случаях: (1) мотовездеход эксплуатировался, в том числе и предыдущим владельцем, в гонках и других соревновательных мероприятиях, или (2) в конструкцию мотовездехода были внесены изменения или произведены модификации, отрицательно повлиявшие на его работу, технические характеристики и надёжность, или такие изменения, которые изменили назначение мотовездехода.

На компоненты и дополнительное оборудование, не установленное на предприятии-изготовителе, данные ограниченные гарантийные обязательства не распространяются. Пожалуйста, обращайтесь к условиям гарантийного обслуживания, предоставляемым производителями или продавцами таких компонентов/оборудования.

ОГРАНИЧЕНИЯ ГАРАНТИЙНЫХ ОБЯЗАТЕЛЬСТВ

ЭТА ГАРАНТИЯ ПРЯМО ПРЕДОСТАВЛЯЕТСЯ И ПРИНИМАЕТСЯ ВМЕСТО ЛЮБЫХ И ВСЕХ ДРУГИХ ГАРАНТИЙ, ЯВНО ВЫРАЖЕННЫХ ИЛИ ПОДРАЗУМЕВАЕМЫХ, ВКЛЮЧАЯ (БЕЗ ОГРАНИЧЕНИЙ) ГАРАНТИИ ТОВАРНОЙ ПРИГОДНОСТИ ИЛИ ПРИГОДНОСТИ ДЛЯ КОНКРЕТНОЙ ЦЕЛИ, В ТОЙ СТЕПЕНИ, В КОТОРОЙ ОТ ТАКИХ ГАРАНТИЙ НЕ БЫЛО ОТКАЗАНО. СРОК ДЕЙСТВИЯ ПОДРАЗУМЕВАЕМЫХ ГАРАНТИЙ ОГРАНИЧЕН СРОКОМ ДЕЙСТВИЯ ЯВНО ВЫРАЖЕННОЙ ГАРАНТИИ. КОСВЕННЫЙ И ПОБОЧНЫЙ УЩЕРБ ИСКЛЮЧЕНЫ ИЗ ПОКРЫТИЯ ПО ДАННОЙ ГАРАНТИИ. В НЕКОТОРЫХ ТЕРРИТОРИАЛЬНЫХ ЕДИНИЦАХ НЕ ДОЗВОЛЯЕТСЯ ИСКЛЮЧАТЬ ИЛИ ОГРАНИЧИВАТЬ ОТВЕТСТВЕННОСТЬ ПО УКАЗАННЫМ ВЫШЕ ОБСТОЯТЕЛЬСТВАМ, ПОЭТОМУ ПРИВЕДЕННЫЕ ВЫШЕ ИСКЛЮЧЕНИЯ ИЛИ ОГРАНИЧЕНИЯ МОГУТ НА ВАС НЕ РАСПРОСТРАНЯТЬСЯ. ДАННАЯ ГАРАНТИЯ ДАЕТ ВАМ ОПРЕДЕЛЕННЫЕ ПРАВА. КРОМЕ ТОГО, ВЫ МОЖЕТЕ ИМЕТЬ И ДРУГИЕ ЮРИДИЧЕСКИЕ ПРАВА В ЗАВИСИМОСТИ ОТ ШТАТА ИЛИ ПРОВИНЦИИ.

Дистрибьюторы, дилеры BRP или другие лица не уполномочены делать какие-либо заявления или утверждения или давать гарантии в отношении изделия, кроме тех, которые содержатся в данной ограниченной гарантии. В противном случае подобные заявления, утверждения или гарантии не будут иметь исковую силу против BRP. Компания BRP оставляет за собой право вносить изменения в данную ограниченную гарантию в любое время, при том понимании, что подобные изменения не будут изменять условия гарантии, применимые к продукции, продаваемой в период действия данной гарантии.

ИСКЛЮЧЕНИЯ ИЗ ГАРАНТИЙНЫХ ОБЯЗАТЕЛЬСТВ

Гарантийные обязательства компании BRP ни при каких обстоятельствах не распространяются на нижеследующие случаи:

- Естественный износ узлов и деталей.
- Затраты на детали, смазочные материалы и работы, произведённые во время технического обслуживания.
- Повреждения, связанные с нарушением правил ухода и/или хранения, которые изложены в настоящем Руководстве по эксплуатации.
- Повреждения, возникшие в результате снятия деталей, неправильного ремонта, сервисного и технического обслуживания, внесения изменений в конструкцию, использования деталей, не изготовленных или не одобренных компанией BRP, а также ремонта, выполненного не авторизованным дилером мотовездеходов Can-Am, а иным лицом.
- Ущерб, причиненный в результате злоупотребления, неправильного использования, отсутствия ухода или эксплуатации изделия не в соответствии с указаниями руководства по эксплуатации мотовездехода Can-Am.
- Повреждения в результате аварии, затопления, пожара, кражи, вандализма или любых иных форс-мажорных обстоятельств;
- Повреждения, возникшие вследствие применения не рекомендованных сортов топлива, моторного масла и иных смазочных материалов.
- Ущерб от ржавчины, коррозии или воздействия погодных условий.
- Повреждения, вызванные в результате попадания воды или снега;
- Случайный или закономерный ущерб, связанный, но не ограниченный, с буксировкой, хранением, телефонными вызовами, арендой, использованием такси, выплатой кредитов и страховых взносов, потерей времени, потерей дохода.

СРОК ГАРАНТИЙНОГО ОБСЛУЖИВАНИЯ

Настоящая гарантия действительна с (1) даты продажи первому владельцу или с (2) даты начала эксплуатации (в зависимости от того, что наступит раньше) и в течение следующего срока:

ШЕСТЬ (6) ПОСЛЕДОВАТЕЛЬНЫХ МЕСЯЦЕВ, если мотовездеход приобретен для личного или коммерческого использования. За дополнительной информацией по компонентам выпускной системы обратитесь к представленной здесь **ГАРАНТИИ ПО НОРМАТИВАМ ТОКСИЧНОСТИ ОТРАБОТАВШИХ ГАЗОВ АГЕНТСТВА ПО ОХРАНЕ ОКРУЖАЮЩЕЙ СРЕДЫ США**.

Ремонт или замена частей или выполнение работ по техническому обслуживанию не могут служить основанием для продления срока гарантии.

УСЛОВИЯ ВСТУПЛЕНИЯ В СИЛУ ГАРАНТИЙНЫХ ОБЯЗАТЕЛЬСТВ

Данное гарантийное покрытие предоставляется **только** в случае выполнения **каждого** из следующих условий:

- Мотовездеход Can-Am 2021 приобретен в новом и неиспользованном состоянии его первым владельцем у дилера мотовездеходов Can-Am, уполномоченного распространять мотовездеходы Can-Am в стране, в которой имела место продажа («дилер мотовездеходов Can-Am»).
- Снегоход мотовездеход прошёл предпродажную подготовку в соответствии с требованиями BRP, что подтверждено соответствующими документами;

- Мотовездеход Can-Am 2021 прошел надлежащую регистрацию уполномоченным дилером мотовездеходов Can-Am.
- Мотовездеход Can-Am 2021 должен быть приобретен на территории страны проживания покупателя.
- Транспортное средство должно регулярно проходить техническое обслуживание в соответствии с Регламентом, приведённым в настоящем Руководстве, что является обязательным условием признания действительности гарантийных обязательств. Компания BRP оставляет за собой право на изменение условий гарантийного обслуживания в зависимости от предоставления доказательств проведения технического обслуживания.

Компания BRP не несет ответственности по данным гарантийным обязательствам перед индивидуальным пользователем или коммерческой организацией, если нарушено любое из вышеперечисленных условий. Данные ограничения вводятся для того, чтобы компания BRP имела возможность обеспечить безопасность как своей продукции, так и ее потребителей и общества в целом.

УСЛОВИЯ ПРИЗНАНИЯ ПРАВА НА ГАРАНТИЙНОЕ ОБСЛУЖИВАНИЕ

Владелец должен прекратить эксплуатацию мотовездехода Can-Am с момента обнаружения неисправности. Владелец обязан уведомить дилера BRP в течение трех (3) дней с момента появления дефекта и предоставить ему доступ к изделию и приемлемую возможность его отремонтировать. Кроме того, владелец обязан представить уполномоченному дилеру BRP доказательство покупки изделия и подписать наряд на ремонт/работу до начала ремонта в целях подтверждения гарантийного ремонта. Все детали, заменяемые в процессе гарантийного ремонта, переходят в собственность компании BRP.

ДЕЙСТВИЯ КОМПАНИИ BRP

Обязательства BRP по данной гарантии ограничиваются, по усмотрению компании, ремонтом неисправных деталей при условии их нормальной эксплуатации, техническим обслуживанием и ремонтом, а также заменой таких деталей новыми оригинальными деталями для мотовездеходов Can-Am без взимания оплаты за материалы и работу, любым уполномоченным дилером BRP в течение гарантийного срока на условиях, описанных в настоящем документе. Нарушение условий гарантии не может являться основанием для отмены или аннулирования продажи мотовездехода Can-Am владельцу.

В случае необходимости выполнения обслуживания за пределами страны продажи владелец несет дополнительные расходы согласно местному законодательству, такие как (без ограничений) плата за провоз, страховка, налоги, оплата разрешения, налог на импорт и все другие виды материальных расходов, включая налоги, установленные правительством, региональными и районными органами власти и их территориальными агентствами.

Компания BRP оставляет за собой право вносить улучшения или изменения в свою продукцию без обязательства произвести аналогичную модификацию ранее выпущенных изделий.

ДОПОЛНИТЕЛЬНЫЕ ГАРАНТИИ ПОСТАВЩИКА

В стандартную комплектацию некоторых мотовездеходов Can-Am 2021, поставляемых компанией BRP, может входить приемник GPS. На данный приемник GPS распространяется действие ограниченной гарантии BRP. Если «поставщик» GPS-приемника предлагает дополнительное гарантийное покрытие, срок действия которого превышает продолжительность ограниченной гарантии BRP, по вопросам такой гарантии дилеру или клиенту следует обращаться напрямую к «поставщику» GPS-приемника.

ПЕРЕХОД ПРАВА НА ГАРАНТИЙНОЕ ОБСЛУЖИВАНИЕ

В случае перепродажи изделия права на гарантийное обслуживание в течение оставшегося срока переходят к новому владельцу при условии, что компания BRP или авторизованный дистрибьютор/дилер мотовездеходов Can-Am в дополнение к координатам нового владельца получает доказательство того, что прежний владелец согласен на передачу прав владения изделием другому лицу.

СОДЕЙСТВИЕ ПОТРЕБИТЕЛЯМ В РАЗРЕШЕНИИ СПОРОВ

Споры и разногласия, возникшие в связи с применением данных ограниченных гарантийных обязательств, компания BRP предлагает разрешать на уровне дилера. Рекомендуем обсудить проблему с менеджером или владельцем компании-дилера.

Если вопрос остается нерешенным, обратитесь в компанию BRP, заполнив контактную информацию на сайте www.brp.com, или напишите письмо в компанию BRP, используя контактные данные, приведенные в разделе «**КОНТАКТНАЯ ИНФОРМАЦИЯ**» в настоящем руководстве по эксплуатации.

* На территории США продукты распространяются и обслуживаются компанией BRP US Inc.

© 2020 Bombardier Recreational Products Inc. Все права защищены.

™ торговая марка компании Bombardier Recreational Products Inc. или её филиалов.

® Зарегистрированная торговая марка компании Bombardier Recreational Products Inc.

ГАРАНТИИ ПО НОРМАТИВАМ ТОКСИЧНОСТИ ОТРАБОТАВШИХ ГАЗОВ АГЕНТСТВА ПО ОХРАНЕ ОКРУЖАЮЩЕЙ СРЕДЫ США

Компания Bombardier Recreational Products Inc. («BRP»)* гарантирует первому и последующим покупателем, что это новое транспортное средство, включая все детали системы выпуска со снижением токсичности газов и испарительной системы, соответствует двум требованиям:

1. Он сконструирован, произведен и оснащен в соответствии с требованиями 40 CFR 1051 и 40 CFR 1060 (на момент продажи первому покупателю).
2. В нем нет дефектов материалов и производственных дефектов, которые не отвечали бы требованиям 40 CFR 1051 и 40 CFR 1060.

При возникновении гарантийного случая компания BRP осуществляет ремонт или замену (на свой выбор) любых деталей и компонентов с дефектом материалов или производственных дефектов, которые могут увеличить токсичность выбросов двигателя в отношении регламентированного загрязняющего вещества в течение указанного гарантийного периода бесплатно для владельца, включая затраты на диагностику и ремонт или замену деталей выхлопной системы. Все дефективные детали, заменяемые в процессе гарантийного ремонта, переходят в собственность компании BRP.

По всем рекламациям по гарантии на выбросы BRP ограничивает диагностику и ремонт деталей выхлопной системы и разрешает их только авторизованным дилерам Can-Am. Исключением является необходимость срочного ремонта позиции 2 следующего списка.

Будучи сертифицирующим производителем, BRP не отклоняет гарантийных рекламаций на основании следующего:

1. Выполнение обслуживания и других работ BRP в авторизованных центрах BRP.
2. Ремонт двигателя/оборудования, выполненный водителем для устранения небезопасного аварийного состояния, относящегося к BRP, если водитель пытается восстановить правильное состояние двигателя/оборудования в кратчайшие сроки.
3. Любые действия и взаимодействия водителя, не связанные с гарантийной рекламацией.
4. Обслуживание, выполненное чаще указанного BRP.
5. Все, относящееся к неисправностям BRP и соответствующей зоне ответственности.
6. Использование широко доступного в зоне эксплуатации оборудования топлива, если письменные инструкции BRP по обслуживанию не указывают, что это топливо повредит систему снижения токсичности отработавших газов, и если водитель не может легко найти другое подходящее топливо. См. раздел информации об обслуживании и требования к топливу в разделе «Топливо».

Период действия гарантии на систему снижения токсичности отработавших газов

Гарантия, связанная с системой снижения токсичности отработавших газов, действует в следующий период, что наступит первым:

	МОТОЧАСЫ	МЕСЯЦЫ	КИЛОМЕТРЫ
Компоненты снижения токсичности отработавших газов	500	30	5000
Компоненты системы улавливания паров топлива	—	24	—

Компоненты, на которые распространяются гарантийные обязательства

Гарантия на выхлопную систему со снижением токсичности отработавших газов распространяется на все компоненты, неисправность которых приведет к увеличению выброса двигателем регулируемого загрязняющего вещества, включая следующие компоненты:

1. Компоненты выхлопной системы и детали двигателя, относящиеся к следующим системам:
 - Система подачи воздуха
 - Топливная система
 - Система зажигания
 - Система рециркуляции отработавших газов
2. Следующие детали также считаются компонентами, связанными со снижением токсичности отработавших газов:
 - Устройства доочистки отработавших газов
 - Клапаны вентиляции коленчатого вала
 - Датчики
 - Электронные блоки управления
3. Следующие детали также считаются компонентами, связанными с системой улавливания паров топлива:
 - Топливный бак
 - Крышка топливного бака
 - Топливная магистраль
 - Соединения топливной магистрали
 - Хомуты*
 - Клапаны сброса давления*
 - Перепускные клапаны*
 - Управляющие клапаны*
 - Электронные управляющие устройства*
 - Вакуумные регулирующие мембраны*
 - Тросы управления*
 - Механизмы управления*

- Клапаны продувки
 - Шланги системы улавливания паров топлива
 - Сепаратор паров/жидкости
 - Адсорбер
 - Кронштейны крепления фильтра
 - Разъем продувочного отверстия карбюратора
4. Также компоненты, относящиеся к системе снижения токсичности газов, включают все детали, единственной задачей которых является уменьшение токсичности газов или неисправность которых увеличивает токсичность газов без значительного ухудшения характеристик двигателя/оборудования.

Ограниченное применение

Как сертифицирующий производитель BRP может отклонить гарантийные рекламации, если причиной неисправности стало неправильное обслуживание или эксплуатация владельцем или водителем, в случае происшествий, за которые производитель не несет ответственности, и в случае форс-мажора. Например, гарантия не распространяется на неисправности, прямо вызванные плохим обращением водителя с двигателем/оборудованием или с использованием водителем двигателя/оборудования образом, непредусмотренным конструкцией. Такие случаи никаким образом не относятся к производителю.

Если у вас есть вопросы касательно прав и ответственности в отношении гарантии, обратитесь в Bombardier Recreational Products по телефону 1-888-272-9222.

*относится к системе улавливания паров топлива

* На территории США продукты распространяются и обслуживаются компанией BRP US Inc.

ОГРАНИЧЕННЫЕ МЕЖДУНАРОДНЫЕ ГАРАНТИЙНЫЕ ОБЯЗАТЕЛЬСТВА КОМПАНИИ BRP: МОТОВЕЗДЕХОД 2021 CAN-AM®

1) ПРЕДМЕТ ГАРАНТИЙНЫХ ОБЯЗАТЕЛЬСТВ

Компания Bombardier Recreational Products Inc. («BRP»)* гарантирует, что ее мотовездеходы Can-Am 2021 модельного года, продаваемые дистрибьюторами или дилерами мотовездеходов Can-Am, которые уполномочены компанией BRP распространять мотовездеходы Can-Am («дистрибьюторами/дилерами мотовездеходов Can-Am») за пределами Соединенных Штатов Америки («США»), Канады, государств-членов Европейской экономической зоны (которая состоит из государств-членов Европейского союза, а также Великобритании, Норвегии, Исландии и Лихтенштейна) («ЕЭЗ»), государств-членов Содружества независимых государств (включая Украину и Туркменистан) («СНГ») и Турции, не имеют дефектов с точки зрения качества материалов и изготовления в течение указанного ниже срока и на описанных ниже условиях.

На компоненты и дополнительное оборудование, не установленное на предприятии-изготовителе, данные ограниченные гарантийные обязательства не распространяются. Пожалуйста, обращайтесь к условиям гарантийного обслуживания, предоставляемым производителями или продавцами таких компонентов/оборудования.

Настоящая ограниченная гарантия не является действительной в случаях: (1) мотовездеход эксплуатировался, в том числе и предыдущим владельцем, в гонках и других соревновательных мероприятиях, или (2) в конструкцию мотовездехода были внесены изменения или произведены модификации, отрицательно повлиявшие на его работу, технические характеристики и надёжность, или такие изменения, которые изменили назначение мотовездехода.

2) ОГРАНИЧЕНИЯ ГАРАНТИЙНЫХ ОБЯЗАТЕЛЬСТВ

В ТОЙ МЕРЕ, В КАКОЙ ЭТО РАЗРЕШЕНО ЗАКОНОМ, НАСТОЯЩАЯ ГАРАНТИЯ ДАЕТСЯ И ПРИНИМАЕТСЯ ВМЕСТО ЛЮБЫХ И ВСЕХ ПРОЧИХ ГАРАНТИЙ, ПРЯМО ОГОВОРЕННЫХ ИЛИ ПОДРАЗУМЕВАЕМЫХ, ВКЛЮЧАЯ БЕЗ ОГРАНИЧЕНИЙ ГАРАНТИИ ПРИГОДНОСТИ ДЛЯ КОНКРЕТНЫХ ЦЕЛЕЙ. СРОК ДЕЙСТВИЯ ПОДРАЗУМЕВАЮЩИХСЯ ГАРАНТИЙ В ЧАСТИ, НЕ ДОПУСКАЮЩЕЙ ИСКЛЮЧЕНИЯ, ОГРАНИЧЕН СРОКОМ ЯВНО ВЫРАЖЕННЫХ ГАРАНТИЙ. ДАННЫЕ ГАРАНТИЙНЫЕ ОБЯЗАТЕЛЬСТВА НЕ РАСПРОСТРАНЯЮТСЯ НА СЛУЧАЙНЫЙ И КОСВЕННЫЙ УЩЕРБ. В ПРЕДЕЛАХ НЕКОТОРЫХ ТЕРРИТОРИАЛЬНЫХ ЕДИНИЦ НЕ ДОЗВОЛЯЕТСЯ ИСКЛЮЧАТЬ ИЛИ ОГРАНИЧИВАТЬ ОТВЕТСТВЕННОСТЬ ПО УКАЗАННЫМ ВЫШЕ ОБСТОЯТЕЛЬСТВАМ, И ПОЭТОМУ ПРИВЕДЕННЫЕ ВЫШЕ ИСКЛЮЧЕНИЯ ИЛИ ОГРАНИЧЕНИЯ МОГУТ НЕ ОТНОСИТЬСЯ К ВАМ ЛИЧНО. ДАННАЯ ГАРАНТИЯ ДАЕТ ВАМ ОПРЕДЕЛЕННЫЕ ПРАВА. КРОМЕ ТОГО, ВЫ МОЖЕТЕ ИМЕТЬ И ДРУГИЕ ЮРИДИЧЕСКИЕ ПРАВА В ЗАВИСИМОСТИ ОТ СТРАНЫ. (ДЛЯ ИЗДЕЛИЙ, ПРИОБРЕТЕННЫХ В АВСТРАЛИИ, СМ. ПУНКТ 4 НИЖЕ).

Ни дистрибьютор/дилер Can-Am ATV, ни какое-либо иное лицо не уполномочены совершать действия, делать заявления или давать гарантии, отличные от приведенных в настоящих гарантийных обязательствах, и, будучи сделаны, такие действия, заявления или гарантии не будут иметь исковой силы в отношении компании BRP.

Компания BRP оставляет за собой право на изменения данной гарантии в любое время, при этом подразумевается, что такие изменения не могут быть применены к транспортным средствам, проданным на ранее действовавших условиях осуществления гарантийных обязательств.

3) ИСКЛЮЧЕНИЯ ИЗ ГАРАНТИЙНЫХ ОБЯЗАТЕЛЬСТВ

Гарантийные обязательства компании BRP ни при каких обстоятельствах не распространяются на нижеследующие случаи:

- Естественный износ узлов и деталей.
- Затраты на детали, смазочные материалы и работы, произведённые во время технического обслуживания.
- Повреждения, вызванные небрежностью или несоблюдением указаний по надлежащему техническому обслуживанию и/или хранению, как описано в Руководстве по эксплуатации;
- Повреждения, возникшие в результате снятия компонентов, неквалифицированного ремонта и технического обслуживания, внесения изменений в конструкцию или использования запасных частей или аксессуаров, не одобренных компанией BRP, которые в силу объективных умозаключений, являются либо несовместимыми с изделием, либо оказывают неблагоприятное воздействие на его функционирование, эксплуатационные характеристики и надёжность, или являющиеся результатом ремонта, выполненного неквалифицированным специалистом;
- Повреждения, возникшие в результате неправильного или недопустимого использования изделия, а также в результате несоблюдения инструкций, изложенных в настоящем Руководстве по эксплуатации;
- Повреждения в результате аварии, затопления, пожара, попадания снега или воды, кражи, вандализма или любых иных форс-мажорных обстоятельств;
- Повреждения, возникшие вследствие применения не рекомендованных сортов топлива, моторного масла и иных смазочных материалов.
- Повреждения, возникшие в результате коррозии, окисления или воздействия природных факторов;
- Случайные или косвенные убытки или ущерб любого рода, включая, без ограничения, буксировку, транспортные расходы, хранение, телефон, аренду, такси, неудобство, страхование, платежи по кредиту, потерю времени и дохода, а также время простоя в ходе обслуживания.

4) СРОК ГАРАНТИЙНОГО ОБСЛУЖИВАНИЯ

Гарантийный срок исчисляется со дня доставки изделия первому покупателю или с первого дня эксплуатации изделия, в зависимости от того, что наступит раньше, и устанавливается на период:

ШЕСТЬ (6) ПОСЛЕДОВАТЕЛЬНЫХ МЕСЯЦЕВ, если мотовездеход приобретен для личного и коммерческого использования

Ремонт или замена частей или выполнение работ по техническому обслуживанию не могут служить основанием для продления срока гарантии.

Необходимо иметь в виду, что продолжительность гарантийного периода, как и другие аспекты гарантий, регулируются местным законодательством.

ДЛЯ ИЗДЕЛИЙ, ПРОДАВАЕМЫХ ТОЛЬКО В АВСТРАЛИИ

Никакие условия данной гарантии не должны исключать, ограничивать или изменять применение любого условия, гарантии, права или средства защиты, предусмотренных или подразумеваемых согласно Закону «О конкуренции и защите прав потребителей» 2010 года (Содружество), включая австралийское потребительское право или любые иные законы, где подобные действия будут противоречить данному закону или делать данные условия недействительными. Льготы, предоставляемые вам согласно данной ограниченной гарантии, дополняют другие права и средства защиты, предоставляемые вам в соответствии с австралийским законодательством.

На наши товары распространяются гарантии, которые не могут быть исключены в соответствии с австралийским потребительским правом. Вы имеете право на замену или возмещение в случае серьезной неисправности, а также на компенсацию за любые иные предвидимые потери или повреждения. Вы также имеете право на ремонт или замену товаров в случае их неудовлетворительного качества, если неисправность не является серьезной.

5) УСЛОВИЯ ВСТУПЛЕНИЯ В СИЛУ ГАРАНТИЙНЫХ ОБЯЗАТЕЛЬСТВ

Данное гарантийное покрытие предоставляется **только** в случае выполнения **каждого** из следующих условий:

- Мотовездеход 2021 Can-Am ATV приобретен первым владельцем в новом, не эксплуатировавшемся состоянии у дистрибьютора/дилера Can-Am ATV, уполномоченного распространять изделия Can-Am ATV в стране, где совершена покупка (далее дистрибьютор/дилер Can-Am);
- Транспортное средство прошло предпродажную подготовку в соответствии с требованиями компании BRP, что подтверждено соответствующими документами;
- Мотовездеход зарегистрирован дистрибьютором/дилером Can-Am в установленном порядке;
- Мотовездеход 2021 Can-Am ATV приобретен в стране (союзе стран) проживания покупателя;
- Транспортное средство должно регулярно проходить техническое обслуживание в соответствии с Регламентом, приведённым в настоящем Руководстве, что является обязательным условием признания действительности гарантийных обязательств. Компания BRP оставляет за собой право на изменение условий гарантийного обслуживания в зависимости от предоставления доказательств проведения технического обслуживания.

В случае несоблюдения одного из вышеуказанных условий компания BRP не несет ответственности по гарантийным обязательствам перед любым пользователем. Данные ограничения вводятся для того, чтобы компания BRP имела возможность обеспечить безопасность как своей продукции, так и ее потребителей и общества в целом.

6) УСЛОВИЯ ПРИЗНАНИЯ ПРАВА НА ГАРАНТИЙНОЕ ОБСЛУЖИВАНИЕ

Владелец должен прекратить эксплуатацию своего мотовездехода, с момента обнаружения неполадки. Владелец должен известить авторизованного дистрибьютора/дилера Can-Am ATV о дефекте материала или изготовления в течение двух (2) дней с момента обнаружения и предоставить беспрепятственный доступ к изделию с целью ремонта. Владелец также должен представить авторизованному дистрибьютору/дилеру Can-Am ATV доказательство приобретения изделия в новом, неиспользованном состоянии и подписать заявку на ремонт/работы до начала ремонта. Все детали, заменяемые в процессе гарантийного ремонта, переходят в собственность компании BRP.

Необходимо иметь в виду, что срок уведомления дистрибьютора/дилера компании BRP о выявленном дефекте устанавливается местным законодательством.

7) ДЕЙСТВИЯ КОМПАНИИ BRP

В пределах, допускаемых законом, в течение гарантийного срока компания BRP обязуется, по своему усмотрению, бесплатно отремонтировать или заменить через авторизованного дистрибьютора/дилера Can-Am любую подлинную деталь, в которой обнаружен дефект материала или изготовления, на подлинную деталь Can-Am мотовездехода при условии нормальной эксплуатации и технического обслуживания мотовездехода в соответствии с данным Руководством. Ответственность компании BRP ограничена обязанностью выполнения необходимого ремонта или замены частей. Нарушение условий гарантии не может являться основанием для отмены или аннулирования продажи мотовездехода Can-Am владельцу. Вы можете иметь другие законные права, которые могут меняться в зависимости от места проживания.

В случае необходимости выполнения обслуживания за пределами страны продажи владелец несет дополнительные расходы согласно местному законодательству, такие как (без ограничений) плата за провоз, страховка, налоги, оплата разрешения, налог на импорт и все другие виды материальных расходов, включая налоги, установленные правительством, региональными и районными органами власти и их территориальными агентствами.

Компания BRP оставляет за собой право вносить улучшения или изменения в свою продукцию без обязательства произвести аналогичную модификацию ранее выпущенных изделий.

8) ПЕРЕХОД ПРАВА НА ГАРАНТИЙНОЕ ОБСЛУЖИВАНИЕ

В случае перепродажи изделия права на гарантийное обслуживание в течение оставшегося срока переходят к новому владельцу при условии, что компания BRP или авторизованный дистрибьютор/дилер Can-Am в дополнение к координатам нового владельца получает доказательство того, что прежний владелец согласен на передачу прав владения изделием другому лицу.

9) СОДЕЙСТВИЕ ПОТРЕБИТЕЛЯМ В РАЗРЕШЕНИИ СПОРОВ

Споры и разногласия, возникшие в связи с применением данных ограниченных гарантийных обязательств, компания BRP предлагает разрешать на уровне авторизованного дистрибьютора/дилера Can-Am. Рекомендуем обсудить проблему с менеджером или владельцем компании авторизованного дистрибьютора/дилера Can-Am.

Если вопрос остается нерешенным, обратитесь в компанию BRP, заполнив контактную информацию на сайте www.brp.com, или напишите письмо в компанию BRP, используя контактные данные, приведенные в разделе «КОНТАКТНАЯ ИНФОРМАЦИЯ» в настоящем руководстве по эксплуатации.

На территории действия данных ограниченных гарантийных обязательств, распространение и обслуживание продукции осуществляется компанией Bombardier Recreational Products Inc. или ее филиалами.

© 2020 Bombardier Recreational Products Inc. Все права защищены.

™ Торговая марка компании Bombardier Recreational Products Inc. или её филиалов.

® Зарегистрированная торговая марка компании Bombardier Recreational Products Inc.

ОГРАНИЧЕННАЯ ГАРАНТИЯ КОМПАНИИ BRP ДЛЯ ЕВРОПЕЙСКОЙ ЭКОНОМИЧЕСКОЙ ЗОНЫ, СОДРУЖЕСТВА НЕЗАВИСИМЫХ ГОСУДАРСТВ И ТУРЦИИ: МОТОВЕЗДЕХОД 2021 CAN-AM®

1) ПРЕДМЕТ ГАРАНТИЙНЫХ ОБЯЗАТЕЛЬСТВ

Компания Bombardier Recreational Products Inc. («BRP»)* гарантирует, что ее мотовездеходы Can-Am 2021 модельного года, продаваемые дистрибьюторами или дилерами, которые уполномочены компанией BRP распространять мотовездеходы Can-Am («дистрибьюторами/дилерами мотовездеходов Can-Am») на территории государств-членов Европейской экономической зоны (которая состоит из государств-членов Европейского союза, а также Великобритании, Норвегии, Исландии и Лихтенштейна) («ЕЭЗ»), государств-членов Содружества независимых государств (включая Украину и Туркменистан) («СНГ») и Турции, не имеют дефектов с точки зрения качества материалов и изготовления в течение указанного ниже срока и на описанных ниже условиях.

На компоненты и дополнительное оборудование, не установленное на предприятии-изготовителе, данные ограниченные гарантийные обязательства не распространяются. Пожалуйста, обращайтесь к условиям гарантийного обслуживания, предоставляемым производителями или продавцами таких компонентов/оборудования.

Настоящая ограниченная гарантия не является действительной в случаях: (1) мотовездеход эксплуатировался, в том числе и предыдущим владельцем, в гонках и других соревновательных мероприятиях, или (2) в конструкцию мотовездехода были внесены изменения или произведены модификации, отрицательно повлиявшие на его работу, технические характеристики и надёжность, или такие изменения, которые изменили назначение мотовездехода.

2) ОГРАНИЧЕНИЯ ГАРАНТИЙНЫХ ОБЯЗАТЕЛЬСТВ

В ТОЙ МЕРЕ, В КАКОЙ ЭТО РАЗРЕШЕНО ЗАКОНОМ, НАСТОЯЩАЯ ГАРАНТИЯ ДАЕТСЯ И ПРИНИМАЕТСЯ ВМЕСТО ЛЮБЫХ И ВСЕХ ПРОЧИХ ГАРАНТИЙ, ПРЯМО ОГОВОРЕННЫХ ИЛИ ПОДРАЗУМЕВАЕМЫХ, ВКЛЮЧАЯ БЕЗ ОГРАНИЧЕНИЙ ГАРАНТИИ ПРИГОДНОСТИ ДЛЯ КОНКРЕТНЫХ ЦЕЛЕЙ. СРОК ДЕЙСТВИЯ ПОДРАЗУМЕВАЮЩИХСЯ ГАРАНТИЙ В ЧАСТИ, НЕ ДОПУСКАЮЩЕЙ ИСКЛЮЧЕНИЯ, ОГРАНИЧЕН СРОКОМ ЯВНО ВЫРАЖЕННЫХ ГАРАНТИЙ. ДАННЫЕ ГАРАНТИЙНЫЕ ОБЯЗАТЕЛЬСТВА НЕ РАСПРОСТРАНЯЮТСЯ НА СЛУЧАЙНЫЙ И КОСВЕННЫЙ УЩЕРБ. В ПРЕДЕЛАХ НЕКОТОРЫХ ТЕРРИТОРИАЛЬНЫХ ЕДИНИЦ НЕ ДОЗВОЛЯЕТСЯ ИСКЛЮЧАТЬ ИЛИ ОГРАНИЧИВАТЬ ОТВЕТСТВЕННОСТЬ ПО УКАЗАННЫМ ВЫШЕ ОБСТОЯТЕЛЬСТВАМ, И ПОЭТОМУ ПРИВЕДЁННЫЕ ВЫШЕ ИСКЛЮЧЕНИЯ ИЛИ ОГРАНИЧЕНИЯ МОГУТ НЕ ОТНОСИТЬСЯ К ВАМ ЛИЧНО. ДАННАЯ ГАРАНТИЯ ДАЕТ ВАМ ОПРЕДЕЛЕННЫЕ ПРАВА. КРОМЕ ТОГО, ВЫ МОЖЕТЕ ИМЕТЬ И ДРУГИЕ ЮРИДИЧЕСКИЕ ПРАВА В ЗАВИСИМОСТИ ОТ СТРАНЫ.

Ни дистрибьютор/дилер Can-Am ATV, ни какое-либо иное лицо не уполномочены совершать действия, делать заявления или давать гарантии, отличные от приведенных в настоящих гарантийных обязательствах, и, будучи сделаны, такие действия, заявления или гарантии не будут иметь исковой силы в отношении компании BRP.

Компания BRP оставляет за собой право на изменения данной гарантии в любое время, при этом подразумевается, что такие изменения не могут быть применены к транспортным средствам, проданным на ранее действовавших условиях осуществления гарантийных обязательств.

3) ИСКЛЮЧЕНИЯ ИЗ ГАРАНТИЙНЫХ ОБЯЗАТЕЛЬСТВ

Гарантийные обязательства компании BRP ни при каких обстоятельствах не распространяются на нижеследующие случаи:

- Естественный износ узлов и деталей.
- Затраты на детали, смазочные материалы и работы, произведённые во время технического обслуживания.
- Повреждения, вызванные небрежностью или несоблюдением указаний по надлежащему техническому обслуживанию и/или хранению, как описано в Руководстве по эксплуатации;
- Повреждения, возникшие в результате снятия компонентов, неквалифицированного ремонта и технического обслуживания, внесения изменений в конструкцию или использования запасных частей или аксессуаров, не произведённых или не одобренных компанией BRP, которые в силу объективных умозаключений, являются либо несовместимыми с изделием, либо оказывают неблагоприятное воздействие на его функционирование, эксплуатационные характеристики и надёжность, или являющиеся результатом ремонта, выполненного лицом, которое не является уполномоченным обслуживающим дистрибьютором/дилером мотовездеходов Can-Am.
- Повреждения, возникшие в результате неправильного или недопустимого использования изделия, а также в результате несоблюдения инструкций, изложенных в настоящем Руководстве по эксплуатации;
- Повреждения в результате аварии, затопления, пожара, попадания снега или воды, кражи, вандализма или любых иных форс-мажорных обстоятельств;
- Повреждения, возникшие вследствие применения не рекомендованных сортов топлива, моторного масла и иных смазочных материалов.
- Повреждения, возникшие в результате коррозии, окисления или воздействия природных факторов;
- Случайные или косвенные убытки или ущерб любого рода, включая, без ограничения, буксировку, транспортные расходы, хранение, телефон, аренду, такси, неудобство, страхование, платежи по кредиту, потерю времени и дохода, а также время простоя в ходе обслуживания.

4) СРОК ГАРАНТИЙНОГО ОБСЛУЖИВАНИЯ

Гарантийный срок исчисляется со дня доставки изделия первому покупателю или с первого дня эксплуатации изделия, в зависимости от того, что наступит раньше, и устанавливается на период:

ДВАДЦАТЬ ЧЕТЫРЕ (24) ПОСЛЕДОВАТЕЛЬНЫХ МЕСЯЦА, если мотовездеход приобретен для личного использования.

ШЕСТЬ (6) ПОСЛЕДОВАТЕЛЬНЫХ МЕСЯЦЕВ, если мотовездеход приобретен для коммерческого использования или проката.

Считается, что мотовездеход находится в коммерческой эксплуатации, если он используется для получения дохода, выполнения любых работ или сдается в аренду в любой период срока гарантийного обслуживания. Мотовездеход также считается находящимся в коммерческой эксплуатации, если в любой момент в течение гарантийного срока, он лицензирован для коммерческого использования.

Ремонт или замена частей или выполнение работ по техническому обслуживанию не могут служить основанием для продления срока гарантии.

Необходимо иметь в виду, что продолжительность гарантийного периода, как и другие аспекты гарантий, регулируются местным законодательством.

5) УСЛОВИЯ ВСТУПЛЕНИЯ В СИЛУ ГАРАНТИЙНЫХ ОБЯЗАТЕЛЬСТВ

Данное гарантийное покрытие предоставляется **только** в случае выполнения **каждого** из следующих условий:

- Мотовездеход 2021 Can-Am ATV приобретен первым владельцем в новом, не эксплуатировавшемся состоянии у дистрибьютора/дилера Can-Am ATV, уполномоченного распространять изделия Can-Am ATV в стране, где совершена покупка (далее дистрибьютор/дилер Can-Am);
- Транспортное средство прошло предпродажную подготовку в соответствии с требованиями компании BRP, что подтверждено соответствующими документами;
- Мотовездеход зарегистрирован дистрибьютором/дилером Can-Am в установленном порядке;
- Мотовездеход Can-Am ATV 2021 должен быть приобретен на территории Европейского Союза лицом постоянно в нем проживающим, на территории СНГ жителями страны, расположенной на его территории, или резидентом Турции на ее территории; и
- Транспортное средство должно регулярно проходить техническое обслуживание в соответствии с Регламентом, приведённым в настоящем Руководстве, что является обязательным условием признания действительности гарантийных обязательств. Компания BRP оставляет за собой право на изменение условий гарантийного обслуживания в зависимости от предоставления доказательств проведения технического обслуживания.

В случае несоблюдения одного из вышеуказанных условий компания BRP не несет ответственности по гарантийным обязательствам перед любым пользователем. Данные ограничения вводятся для того, чтобы компания BRP имела возможность обеспечить безопасность как своей продукции, так и ее потребителей и общества в целом.

6) УСЛОВИЯ ПРИЗНАНИЯ ПРАВА НА ГАРАНТИЙНОЕ ОБСЛУЖИВАНИЕ

Владелец должен прекратить эксплуатацию своего мотовездехода, с момента обнаружения неполадки. Владелец должен известить авторизованного дистрибьютора/дилера Can-Am ATV о дефекте материала или изготовления в течение двух (2) месяцев с момента обнаружения и предоставить беспрепятственный доступ к изделию с целью ремонта. Владелец также должен представить авторизованному дистрибьютору/дилеру Can-Am ATV доказательство приобретения изделия в новом, неиспользованном состоянии и подписать заявку на ремонт/работы до начала ремонта. Все детали, заменяемые в процессе гарантийного ремонта, переходят в собственность компании BRP.

Необходимо иметь в виду, что срок уведомления дистрибьютора/дилера компании BRP о выявленном дефекте устанавливается местным законодательством.

7) ДЕЙСТВИЯ КОМПАНИИ BRP

В пределах, допускаемых законом, в течение гарантийного срока компания BRP обязуется, по своему усмотрению, бесплатно отремонтировать или заменить через авторизованного дистрибьютора/дилера Can-Am любую подлинную деталь, в которой обнаружен дефект материала или изготовления, на подлинную деталь Can-Am мотовездехода при условии нормальной эксплуатации и технического обслуживания мотовездехода в соответствии с данным Руководством. Ответственность компании BRP ограничена обязанностью выполнения необходимого ремонта или замены частей. Нарушение условий гарантии не может являться основанием для отмены или аннулирования продажи мотовездехода Can-Am владельцу. Вы можете иметь другие законные права, которые могут меняться в зависимости от места проживания.

В случае если требуемый гарантийный ремонт производится вне страны (ЕС, СНГ или Турция), в которой приобреталось изделие, владелец самостоятельно несет ответственность, связанную, но неограниченную: с доставкой, страховкой, налогами, импортными пошлинами и другими финансовыми расходами, включая те, которые установлены правительствами, государствами, территориями и соответствующими им учреждениями.

Компания BRP оставляет за собой право вносить улучшения или изменения в свою продукцию без обязательства произвести аналогичную модификацию ранее выпущенных изделий.

8) ПЕРЕХОД ПРАВА НА ГАРАНТИЙНОЕ ОБСЛУЖИВАНИЕ

В случае перепродажи изделия права на гарантийное обслуживание в течение оставшегося срока переходят к новому владельцу при условии, что компания BRP или авторизованный дистрибьютор/дилер Can-Am в дополнение к координатам нового владельца получает доказательство того, что прежний владелец согласен на передачу прав владения изделием другому лицу.

9) СОДЕЙСТВИЕ ПОТРЕБИТЕЛЯМ В РАЗРЕШЕНИИ СПОРОВ

Споры и разногласия, возникшие в связи с применением данных ограниченных гарантийных обязательств, компания BRP предлагает разрешать на уровне авторизованного дистрибьютора/дилера Can-Am. Рекомендуем обсудить проблему с менеджером или владельцем компании авторизованного дистрибьютора/дилера Can-Am.

Если вопрос остается нерешенным, обратитесь в компанию BRP, заполнив контактную информацию на сайте www.brp.com, или напишите письмо в компанию BRP, используя контактные данные, приведенные в разделе «**КОНТАКТНАЯ ИНФОРМАЦИЯ**» в настоящем руководстве по эксплуатации.

* На территории Европейской экономической зоны продукция распространяется и обслуживается компанией BRP European Distribution S.A. и другими филиалами или дочерними компаниями BRP.

© 2020 Bombardier Recreational Products Inc. Все права защищены.

™ Торговая марка компании Bombardier Recreational Products Inc. или её филиалов.

® Зарегистрированная торговая марка компании Bombardier Recreational Products Inc.

ДОПОЛНИТЕЛЬНЫЕ УСЛОВИЯ ТОЛЬКО ДЛЯ ФРАНЦИИ

Следующие условия и положения применимы к Изделиям, реализуемым только на территории Франции:

Продавец поставяет товар в соответствии с договором и несет ответственность за дефекты, обнаруженные на момент поставки. Продавец также несет ответственность за дефекты, вызванные упаковкой, инструкциями по монтажу и установке, если он несет за это ответственность по договору или если эти действия осуществляются под его ответственность. Чтобы соответствовать условиям договора, Изделие должно:

1. Быть пригодным для нормального использования, предусмотренного для подобных изделий и, если применимо:
 - Соответствовать описанию, предоставленному продавцом, и обладать всеми качествами, продемонстрированными покупателю с помощью образца или модели;
 - Обладать качествами, которые покупатель может законно ожидать, основываясь на публичных заявлениях со стороны продавца, производителя или его представителя, в том числе посредством рекламы или маркировки; или
2. Обладать характеристиками, взаимно согласованными между сторонами, и быть пригодным для конкретного использования со стороны покупателя при условии, что покупатель сообщает продавцу о предполагаемом использовании изделия, и продавец соглашается с этим.

Продавец несет ответственность за невыполнение условий договора в течение двух лет после поставки товара. Продавец обязан предоставлять гарантию на скрытые дефекты проданных товаров, если такие скрытые дефекты делают изделие непригодным для использования по назначению или сокращают возможности его использования таким образом, что если бы покупателю было известно о них заранее, он бы не приобрел изделие или заплатил бы более низкую цену за него. Покупатель обязан принимать соответствующие действия в отношении подобных скрытых дефектов в течение двух лет после их обнаружения.

ОБСЛУЖИВАНИЕ

Пробег / км: _____	Подпись/печать:
Часы: _____	
Дата: _____	
¹ дилера: _____	
Примечания: _____	

Для получения информации о графике технического обслуживания см. раздел «Информация о техническом обслуживании» в данном руководстве	

ОБСЛУЖИВАНИЕ

Пробег / км: _____	Подпись/печать:
Часы: _____	
Дата: _____	
¹ дилера: _____	
Примечания: _____	

Для получения информации о графике технического обслуживания см. раздел «Информация о техническом обслуживании» в данном руководстве	

ОБСЛУЖИВАНИЕ

Пробег / км: _____	Подпись/печать:
Часы: _____	
Дата: _____	
¹ дилера: _____	
Примечания: _____	

Для получения информации о графике технического обслуживания см. раздел «Информация о техническом обслуживании» в данном руководстве	

ОБСЛУЖИВАНИЕ	
Пробег / км: _____ Часы: _____ Дата: _____ ¹ дилера: _____ Примечания: _____ _____	Подпись/печать:
Для получения информации о графике технического обслуживания см. раздел «Информация о техническом обслуживании» в данном руководстве	

ОБСЛУЖИВАНИЕ	
Пробег / км: _____ Часы: _____ Дата: _____ ¹ дилера: _____ Примечания: _____ _____	Подпись/печать:
Для получения информации о графике технического обслуживания см. раздел «Информация о техническом обслуживании» в данном руководстве	

***Эта страница специально
оставлена пустой***

ИНФОРМАЦИЯ ДЛЯ ВЛАДЕЛЬЦА

КОНФИДЕНЦИАЛЬНОСТЬ

Все предоставленные вами сведения личного характера будут использованы с целью обеспечения вашей безопасности и для того, чтобы компания BRP могла выполнить свои гарантийные обязательства. Однако компания BRP и ее филиалы могут использовать данные о покупателях для распространения маркетинговой и рекламной информации о компании BRP и ее продуктах.

Чтобы реализовать свое право на получения консультаций или для внесения изменений в данные, а также для удаления ваших данных из листа рассылки, обращайтесь в компанию BRP.

По
электронной почте: **privacyofficer@brp.com**

По почте: BRP
Senior Legal Counsel-Privacy Officer
726 St-Joseph
Valcourt QC
Canada
J0E 2L0

КОНТАКТНАЯ ИНФОРМАЦИЯ

www.brp.com

Азия

Room 4609, Tower 2,
Grand Gateway 3 Hong Qiao
Road Shanghai,
КНР 200020

21F Shinagawa East One Tower
2-16-1 Konan, Minatoku-ku,
Токуо 108-0075
Япония

Европа

Skaldenstraat 125
B-9042 Gent
Belgium

Itterpark 11
D-40724 Hilden
Germany

ARTEPARC Bâtiment B
Route de la côte d'Azur, Le Canet
13590 Meyreuil
France

Ingvald Ystgaardsvei 15
N-7484 Trondeim
Norway

Isoaavantie 7
PL 8040
96101 Rovaniemi

Spinnvägen 15
903 61 Umeå
Sweden

Avenue d'Ouchy 4-6
1006 Lausanne
Switzerland

Северная Америка

565 de la Montagne Street
Valcourt (Québec) J0E 2L0
Canada

Sa De Cv, Av. Ferrocarril 202
Parque Ind. Querétaro, Lote2-B
76220
Santa Rosa Jáuregui, Qro., Mexico
Sturtevant, Wisconsin, U.S.A.
10101 Science Drive
Sturtevant, Wisconsin
53177
U.S.A.

Океания

6 Lord Street
Lakes Business Park
Botany, NSW 2019
Australia

3B Echelon Place, East Tamaki,
Auckland 2013,
Новая Зеландия

Южная Америка

Rua James Clerck Maxwell, 230
TechnoPark Campinas SP 13069-380
Brazil (Бразилия)

ИЗМЕНЕНИЕ АДРЕСА ВЛАДЕЛЬЦА/ПЕРЕПРОДАЖА

В случае изменения адреса владельца или, если вы являетесь новым владельцем мотовездехода, заполните приведённую ниже карту и отправьте авторизованному дилеру Can-Am.

- Связавшись с авторизованным дилером Can-Am.
- **Только для Северной Америки:** звоните по номеру 1 888 272-9222.
- Пишите по адресам компании BRP, указанным на соответствующих страницах в разделе «*КОНТАКТНАЯ ИНФОРМАЦИЯ*» данного руководства.

В случае перепродажи транспортного средства приложите также к карте доказательство того, что прежний владелец не против перепродажи.

Это необходимо сделать, прежде всего, из соображений вашей безопасности, независимо от того, истёк срок гарантии или нет. Владелец несет ответственность за уведомление компании BRP.

В СЛУЧАЕ ХИЩЕНИЯ: В случае кражи мотовездехода следует связаться с компанией BRP или уполномоченным дилером Can-Am. Сообщите вашу фамилию, номер телефона, заводской номер транспортного средства и день, когда произошла кража.

***Эта страница специально
оставлена пустой***

ИЗМЕНЕНИЕ АДРЕСА <input type="checkbox"/>	СМЕНА ВЛАДЕЛЬЦА <input type="checkbox"/>	
ИДЕНТИФИКАЦИОННЫЙ НОМЕР ТРАНСПОРТНОГО СРЕДСТВА (VIN)		
<input type="text"/>	<input type="text"/>	
Номер модели	Идентификационный номер транспортного средства (VIN)	
СТАРЫЙ АДРЕС ИЛИ ПРЕДЫДУЩИЙ ВЛАДЕЛЕЦ:		
Ф.И.О.		
№	УЛИЦА	КВ.
ГОРОД	ТЕРРИТОРИАЛЬНАЯ ЕДИНИЦА	ПОЧТОВЫЙ ИНДЕКС
СТРАНА	ТЕЛЕФОН	
НОВЫЙ АДРЕС ИЛИ ПРЕДЫДУЩИЙ ВЛАДЕЛЕЦ:		
Ф.И.О.		
№	УЛИЦА	КВ.
ГОРОД	ТЕРРИТОРИАЛЬНАЯ ЕДИНИЦА	ПОЧТОВЫЙ ИНДЕКС
СТРАНА	ТЕЛЕФОН	
АДРЕС ЭЛЕКТРОННОЙ ПОЧТЫ		

I\00A2F

ИЗМЕНЕНИЕ АДРЕСА <input type="checkbox"/>	СМЕНА ВЛАДЕЛЬЦА <input type="checkbox"/>	
ИДЕНТИФИКАЦИОННЫЙ НОМЕР ТРАНСПОРТНОГО СРЕДСТВА (VIN)		
<input type="text"/>	<input type="text"/>	
Номер модели	Идентификационный номер транспортного средства (VIN)	
СТАРЫЙ АДРЕС ИЛИ ПРЕДЫДУЩИЙ ВЛАДЕЛЕЦ:		
Ф.И.О.		
№	УЛИЦА	КВ.
ГОРОД	ТЕРРИТОРИАЛЬНАЯ ЕДИНИЦА	ПОЧТОВЫЙ ИНДЕКС
СТРАНА	ТЕЛЕФОН	
НОВЫЙ АДРЕС ИЛИ ПРЕДЫДУЩИЙ ВЛАДЕЛЕЦ:		
Ф.И.О.		
№	УЛИЦА	КВ.
ГОРОД	ТЕРРИТОРИАЛЬНАЯ ЕДИНИЦА	ПОЧТОВЫЙ ИНДЕКС
СТРАНА	ТЕЛЕФОН	
АДРЕС ЭЛЕКТРОННОЙ ПОЧТЫ		

I\00A2F

*Эта страница специально
оставлена пустой*

№ МОДЕЛИ **МОТОВЕЗДЕХОДА** _____

ТРАНСПОРТНОЕ СРЕДСТВО

ИДЕНТИФИКАЦИОННЫЙ НОМЕР (V.I.N.) _____

ДВИГАТЕЛЬ

ИДЕНТИФИКАЦИОННЫЙ НОМЕР (E.I.N.) _____

Владелец: _____

Ф.И.О.

№

УЛИЦА

КВ.

ГОРОД

ШТАТ/ПРОВИНЦИЯ

ПОЧТОВЫЙ ИНДЕКС

Дата продажи _____

ГОД

МЕСЯЦ

ДЕНЬ

Срок действия гарантии _____

ГОД

МЕСЯЦ

ДЕНЬ

Заполняется дилером при продаже.

МЕСТО ДЛЯ ПЕЧАТИ ДИЛЕРА

V00A21L

Обратитесь к своему дилеру, чтобы удостовериться в том, что ваше транспортное средство зарегистрировано в компании BRP.

При чтении этого Руководства по эксплуатации помните:



ПРЕДОСТЕРЕЖЕНИЕ

Указывает на наличие потенциально опасной ситуации, которая, если ее не избежать, может привести к серьезным травмам или смертельному исходу.

⚠ ПРЕДОСТЕРЕЖЕНИЕ

МОТОВЕЗДЕХОД ОТНОСИТСЯ К ЧИСЛУ ТРАНСПОРТНЫХ СРЕДСТВ ПОВЫШЕННОЙ ОПАСНОСТИ.

Даже при выполнении обычных маневров — разворотов, движению по склону и т. п. — возникает риск опрокидывания машины, если не принять необходимых мер предосторожности.

СЕРЬЕЗНАЯ ТРАВМА ИЛИ СМЕРТЬ

могут стать результатом несоблюдения этих инструкций:

- **ПЕРЕД НАЧАЛОМ ЭКСПЛУАТАЦИИ ЭТОГО ТРАНСПОРТНОГО СРЕДСТВА ПРОЧИТАЙТЕ РУКОВОДСТВО ПО ЭКСПЛУАТАЦИИ, ВСЕ ПРЕДУПРЕЖДАЮЩИЕ НАКЛЕЙКИ НА ТРАНСПОРТНОМ СРЕДСТВЕ И ПОСМОТРИТЕ ВИДЕОРОЛИК ПО МЕРАМ БЕЗОПАСНОСТИ.**



- **НЕ ЭКСПЛУАТИРУЙТЕ МОТОВЕЗДЕХОД, НЕ ИМЕЯ СООТВЕТСТВУЮЩЕЙ ПОДГОТОВКИ.**
Пройдите сертифицированный курс обучения.
- **НЕ ПРЕВЫШАЙТЕ ПАССАЖИРОВМЕСТИМОСТЬ ТРАНСПОРТНОГО СРЕДСТВА.**
- **МОДЕЛЬ ПРЕДНАЗНАЧЕНА ДЛЯ 1 ЧЕЛОВЕКА. ПЕРЕВОЗКА ПАССАЖИРА ЗАПРЕЩЕНА.**
В случае перевозки пассажира повышается опасность утраты контроля над транспортным средством.

- **НИКОГДА НЕ ЭКСПЛУАТИРУЙТЕ ДАННОЕ ТРАНСПОРТНОЕ СРЕДСТВО НА ДОРОГАХ С ПОКРЫТИЕМ.**

В случае эксплуатации транспортного средства на дорогах с покрытием повышается опасность утраты контроля над транспортным средством.

- **НИКОГДА НЕ ЭКСПЛУАТИРУЙТЕ ДАННОЕ ТРАНСПОРТНОЕ СРЕДСТВО НА ДОРОГАХ ОБЩЕГО ПОЛЬЗОВАНИЯ.**

В случае эксплуатации транспортного средства на дорогах общего пользования существует опасность столкновения с другими транспортными средствами.

- **ВОДИТЕЛЬ И ПАССАЖИР (МОДЕЛИ MAX) ДОЛЖЕН ОБЯЗАТЕЛЬНО НАДЕВАТЬ ОДОБРЕННЫЙ ШЛЕМ, защитные очки и защитную одежду.**

- **НИКОГДА НЕ ЭКСПЛУАТИРУЙТЕ МОТОВЕЗДЕХОД, НАХОДЯСЯ ПОД ВОЗДЕЙСТВИЕМ АЛКОГОЛЯ ИЛИ НАРКОТИКОВ.**
Они замедляют реакцию и ухудшают способность принимать решения.

- **НЕ ЭКСПЛУАТИРУЙТЕ МОТОВЕЗДЕХОД НА СЛИШКОМ ВЫСОКИХ СКОРОСТЯХ.**

При движении со скоростью, слишком высокой для данного типа местности, условий обзорности или Вашего опыта, повышается опасность потери управления.

- **НЕ ПЫТАЙТЕСЬ ОТОРВАТЬ ПЕРЕДНИЕ КОЛЕСА ОТ ЗЕМЛИ, СОВЕРШАТЬ ПРЫЖКИ, А ТАКЖЕ ВЫПОЛНЯТЬ ДРУГИЕ ТРЮКИ.**

