

**can-am**  
OUTLANDER™ 6x6 T -sarja

**2021**

# KÄYTTÄJÄN KÄSIKIRJA

Sisältää  
turvallisuutta, ajoneuvoa  
ja huoltoa koskevia tietoja

## ⚠ VAROITUS

Lue tämä käsikirja kokonaisuudessaan läpi.  
Se sisältää tärkeitä turvallisuustietoja.  
Suositeltu minimi-ikäraja: Kuljettaja: 16 vuotta.  
Säilytä tämä käyttäjän käsikirja ajoneuvossa.

219 002 091 \_ F I

Alkuperäisten  
ohjeiden käännös

## VAROITUS

**AJONEUVON KÄYTTÖ VOI OLLA VAARALLISTA.** Jos toimit varomattomasti, kolari tai ympäripyörähdys voi sattua helposti jopa rutiininomaisten toimenpiteiden yhteydessä, kuten kääntyessä, ajettaessa rinteessä tai ylitettäessä esteitä.

Noudata oman turvallisuutesi vuoksi kaikkia tässä käyttäjän käsikirjassa sekä ajoneuvon kilvissä olevia varoituksia. **Näiden ohjeiden laiminlyönti voi johtaa VAKAVAAN LOUKKAANTUMISEEN TAI KUOLEMAAN!**

Pidä tämä käyttäjän käsikirja aina ajoneuvossa mukana.

## VAROITUS

Tässä käyttäjän käsikirjassa, *TURVALLISUUSVIDEOSSA* ja tuotteessa olevissa varoituskilvissä olevien varotoimien ja ohjeiden noudattamatta jättäminen voi aiheuttaa loukkaantumisen tai jopa kuoleman!

## VAROITUS

Tämän ajoneuvon suorituskyky saattaa ylittää aikaisemmin ajamiesi ajoneuvojen suorituskyvyn. Käytä aikaa perehtyäksesi uuteen ajoneuvoosi.

**Bombardier Recreational Products Inc. omistaa seuraavat tavaramerkit:**

Suomessa tuotteiden maahantuojana toimii BRP Finland Oy.

Can-Am® D.E.S.S.™ DPS™ Outlander™ Rotax® TTI™ XPS™

Tämä asiakirja sisältää seuraavien yritysten tavaramerkit:

– Visco-Lok on GKN Viscodrives GmbH:n tavaramerkki.

# I AJONEUVON TUNNISTAMINEN

Ajoneuvosi pääkomponentit (moottori ja runko) tunnistetaan erilaisilla sarjanumeroilla. Näitä numeroita tarvitaan toisinaan takuukysymyksissä, tai ajoneuvosi tunnistamiseen jos se häviää. Myös valtuutettu Can-Am-jälleenmyyjä tarvitsee näitä numeroita, jotta hän voi täyttää takuuhakemukset asianmukaisesti. BRP ei myönnä minkäänlaista takuuta, jos moottorin tunnistusnumero (E.I.N.) tai ajoneuvon tunnistusnumero (V.I.N.) on poistettu tai niitä on muutettu tai vääristetty jollain tavalla. Suosittelemme, että kaikki ajoneuvon sarjanumerot merkitään muistiin ja annetaan vaakuutusyhtiölle.

## 1) Ajoneuvon tunnistusnumero

VIN sijaitsee lakisääteisessä kilvessä istuimen alla.



*TYYPILLINEN – VIN-KILPI – ISTUIMEN ALLA*

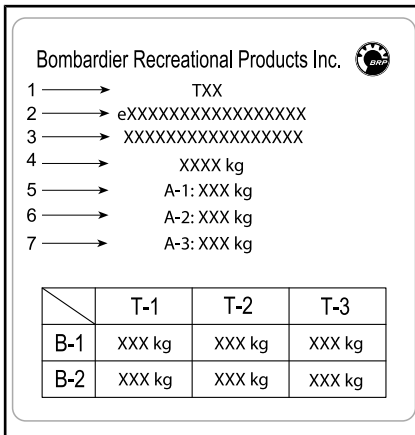

*TYYPILLINEN – LAKISÄÄTEINEN KILPI – ISTUIMEN ALLA*

- 1: Luokka
- 2: Tyyppihyväsytännumero
- 3: VIN
- 4: Ajoneuvon suurin sallittu kuormapaino
- 5-7 Suurin sallittu paino akselia kohti
- B-1: Suurin sallittu hinauspaino takakytentäkohdassa; jarruttamaton perävaunu
- B-2: Suurin sallittu hinauspaino takakytentäkohdassa; inertiajarruilla varustettu perävaunu

## 2) Ajoneuvon tunnistuslomake

Varmista jälleenmyyjältäsi, että ajoneuvosi on rekisteröity BRP:llä.

|  |              |             |       |
|--|--------------|-------------|-------|
| <b>Mallin nro</b>                            | _____        |             |       |
| <b>AJONEUVO</b><br>TUNNISTUSNUMERO (V.I.N.)  | _____        |             |       |
| <b>MOOTTORI</b><br>TUNNISTUSNUMERO (E.I.N.)  | _____        |             |       |
| <b>Omistaja:</b>                             | _____        |             |       |
|  | NIMI         |             |       |
|  | _____        | _____       | _____ |
| nro  | KATU         | TALONUMERO  |       |
| _____  | _____        | _____       |       |
| PAIKKAKUNTA                                  | VALTIO/LÄÄNI | POSTINUMERO |       |
| _____  | _____        | _____       |       |
| <b>Ostopäivämäärä</b>                        | _____        | _____       | _____ |
|  | VUOSI        | KUUKAUSI    | PÄIVÄ |
| <b>Takuun</b><br><b>päättymispäivämäärä:</b> | _____        | _____       | _____ |
|  | VUOSI        | KUUKAUSI    | PÄIVÄ |

Jälleenmyyjä täyttää myyntihetkellä.

JÄLLEENMYYJÄN LEIMAN KOHTA

V00A2IL



### 3) Moottorin tunnistusnumero (EIN)

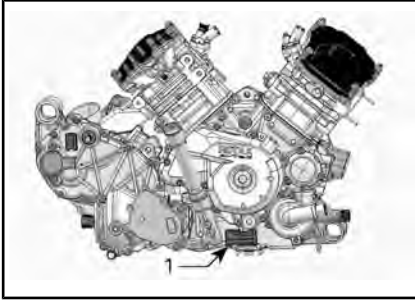

**TYYPILLINEN – MOOTTORIN OIKEA PUOLI**

1. Moottorin tunnistusnumero (EIN)

### 4) Kelpoisuuskilpi

#### Asetus (EU) 2016/1628 liikkuville työkoneille

Ajoneuvoissa, jotka täyttävät asetuksen (EU) 2016/1628 vaatimukset liikkuville työkoneille (NRMM), on tunniste moottorin venttiilikannessa ja rungossa istuimen alla.

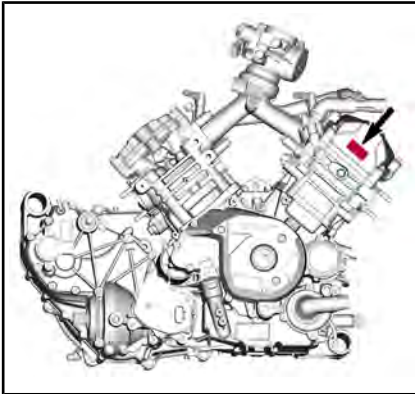

**TYYPILLINEN**

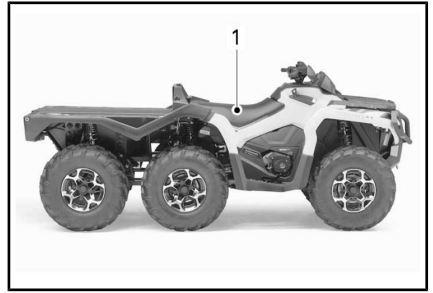

**TYYPILLINEN**

1. NRMM-kilpi – rungossa istuimen alla

|            |                                 |              |
|------------|---------------------------------|--------------|
| 8639_FI    | <b>Rotax</b> NRSC G1 CO2 g/kWh: | XXXX         |
|            | nro                             | MXXXXXXX     |
|            | Valmistuspv:                    | KK-VVVV      |
|            | Tuoteperheen tyyppi:            | XXXXXX       |
|            |                                 |              |
| <b>e13</b> |                                 | AT1/P V-#### |

**TYYPILLINEN NRMM-TUNNISTEMERKINTÄ**

**HUOMIO:** Moottorin tai sen komponenttien peukalointi mitätöi kyseisen moottorin

EU-tyyppihyväksynnän.

### 5) Käyttötarkoitus

Maataloustraktori, jolla voidaan kuljettaa materiaaleja. Tarkista ajoneuvon suurinta sallittua kuormaa koskevat tiedot ajoneuvon lakisääteisestä kilvestä ja enimmäiskuormakilvestä: katso kohta **TUOTTEESA OLEVAT TÄRKEÄT KILVET**. Can-Am T-sarjan traktorilla voidaan vetää perävaunua tiellä. Tarkista perävaunun suurin sallittu kuorma. Tarkista alueelliset traktorin ja perävaunun tiekäyttöä koskevat määräykset. Kytke perävaunun valojen kaapeli ajoneuvoon.

---

***Tämä sivu on  
tarkoituksella tyhjä***

## II ESIPUHE

### KÄYTTÄJÄN KÄSIKIRJA 2021

T-luokka, asetus (EU) 167/2013

Outlander 6x6 XU+ 650 T-luokka

Outlander 6x6 XU+ 1000 T-luokka

Outlander 6x6 MAX XU+ 650 T-luokka

Outlander 6x6 MAX XU+ 1000 T-luokka

Outlander 6x6 MAX XT 650 T-luokka

Outlander 6x6 MAX XT 1000 T-luokka

|            |   |
|------------|---|
| Deutsch    | Dieses Handbuch ist möglicherweise in Ihrer Landessprache verfügbar. Bitte wenden Sie sich an Ihren Händler oder besuchen Sie: <a href="http://www.operatorsguides.brp.com">www.operatorsguides.brp.com</a> |
| English    | This guide may be available in your language. Check with your dealer or go to: <a href="http://www.operatorsguides.brp.com">www.operatorsguides.brp.com</a>   |
| Español    | Es posible que este manual esté disponible en su idioma. Consulte a su distribuidor o visite: <a href="http://www.operatorsguides.brp.com">www.operatorsguides.brp.com</a>                                  |
| Français   | Ce guide peut être disponible dans votre langue. Vérifier avec votre concessionnaire ou aller à: <a href="http://www.operatorsguides.brp.com">www.operatorsguides.brp.com</a>                               |
| Italiano   | Questa guida potrebbe essere disponibile nella propria lingua. Contattare il concessionario o consultare: <a href="http://www.operatorsguides.brp.com">www.operatorsguides.brp.com</a>                      |
| 中文         | 本手册可能有您的语种的翻译版本。请向经销商询问，或者登录 <a href="http://www.operatorsguides.brp.com">www.operatorsguides.brp.com</a> 查询。   |
| 日本語        | このガイドは、言語によって翻訳版が用意されています。ディーラーに問い合わせるか、次のアドレスでご確認ください：<br><a href="http://www.operatorsguides.brp.com">www.operatorsguides.brp.com</a>   |
| Nederlands | Deze handleiding kan beschikbaar zijn in uw taal. Vraag het aan uw dealer of ga naar: <a href="http://www.operatorsguides.brp.com">www.operatorsguides.brp.com</a>  |
| Norsk      | Denne boken kan finnes tilgjengelig på ditt eget språk. Kontakt din forhandler eller gå til: <a href="http://www.operatorsguides.brp.com">www.operatorsguides.brp.com</a>                                   |
| Português  | Este manual pode estar disponível em seu idioma. Fale com sua concessionária ou visite o site: <a href="http://www.operatorsguides.brp.com">www.operatorsguides.brp.com</a>                                 |
| Русский    | Воспользуйтесь руководством на вашем языке. Узнайте о его наличии у дилера или на странице по адресу <a href="http://www.operatorsguides.brp.com">www.operatorsguides.brp.com</a>                           |
| Suomi      | Käyttöohjekirja voi olla saatavissa omalla kielelläsi. Tarkista jälleenmyyjältä tai käy osoitteessa: <a href="http://www.operatorsguides.brp.com">www.operatorsguides.brp.com</a>                           |
| Svenska    | Denna bok kan finnas tillgänglig på ditt språk. Kontakta din återförsäljare eller gå till: <a href="http://www.operatorsguides.brp.com">www.operatorsguides.brp.com</a>                                     |

Tämä käyttäjän käsikirja on tarkoitettu osaksi ajoneuvoa ja sen tulee seurata ajoneuvon mukana ajoneuvoa myydessä.

Onnittelumme uuden Can-Am® ATV:n oston johdosta. Sitä tukee BRP-takuu ja valtuutettu Can-Am-jälleenmyyjäverkosto, jolta saat tarvitsemiäsi varaosia, palvelua tai lisävarusteita.

Jälleenmyyjäsi tekee parhaansa, jotta olisit tyytyväinen. Hän on harjoittanut suorittamaan ajoneuvosi alkuasetukset ja -tarkastuksen, ja tehnyt loppusäädöt ennen ajoneuvon luovutusta sinulle. Jos tarvitset tarkempia huoltotietoja, ota yhteys jälleenmyyjäsi.

Toimituksen yhteydessä sinulle kerrottiin myös takuun kattavuudesta ja allekirjoitit **LUOVUTUSTARKASTUSLUETTELO** varmistaaksesi, että ajoneuvosi toimitus vastaa täysin sinun vaatimuksiasi.

## 1) Opi ensin, aja sitten

Opettele vähentämään itselle ja sivullisille aiheuttamaasi mahdollista loukkaantumis- ja kuolemanvaaraa lukemalla tämä käyttäjän käsikirja ennen ajoneuvon käyttämistä:

Lue myös kaikki ajoneuvossa olevat varoituskilvet ja katso tarkkaavaisesti **TURVALLISUUSVIDEO** osoitteesta <https://can-am.brp.com/off-road/safety>.



Tämä ajoneuvo on pääasiassa tarkoitettu yleiseen vapaa-ajan käyttöön, mutta sitä voi myös käyttää hyötytarkoituksiin.

Jos tämän käyttäjän käsikirjan sisältämiä varoituksia ei noudateta, seurauksena saattaa olla **VAKAVA LOUKKAANTUMINEN** tai **KUOLEMA**.

## Harjoituskurssi

Älä koskaan käytä tätä ajoneuvoa ilman asianmukaista opastusta. **Käy harjoituskurssi.** Jokaisen käyttäjän pitäisi saada koulutusta asiantuntevalta opettajalta.

Kun tarvitset lisätietoja ATV-turvallisuudesta, kysy valtuutetulta Can-Am-jälleenmyyjältä sinua lähinnä järjestettävistä harjoituskursseista.

## 2) Turvallisuustiedot

Erilaiset tässä kirjassa esitetyt turvallisuustiedot ja se, miltä ne näyttävät sekä kuinka niitä käytetään, ilmenee seuraavasta:

Turvallisuuteen liittyvä symboli  osoittaa mahdollista vammautumisvaaraa.

### VAROITUS

Osoittaa mahdollista vaaratilannetta. Piittaamattomuus varoituksesta saattaa johtaa kuolemaan tai vakavaan loukkaantumiseen.

 **HUOMIO:** Osoittaa vaaratilannetta, joka voi johtaa vähäiseen tai kohtuulliseen loukkaantumiseen, ellei sitä vältetä.

**ILMOITUS** Merkitsee ohjetta, jonka noudattamatta jättäminen voi johtaa ajoneuvon osien tai muun omaisuuden vakavaan vaurioitumiseen.



### 3) Tietoja tästä käyttäjän käsikirjasta

Käyttäjän käsikirjan tarkoitus on tutustuttaa uuden ajoneuvon omistaja/käyttäjä laitteen moniin hallintalaitteisiin, sen ylläpitoon ja turvalliseen käyttöön. Se on välttämätön tuotteen oikeata käyttöä varten.

Kun olet lukenut tämän käyttäjän käsikirjan, säilytä se ajoneuvossa. Jos myyt ajoneuvon edelleen, ole hyvä ja anna käyttäjän käsikirja uudelle omistajalle, jotta hän voi lukea käyttöohjeet.

Jos sinulla on jotain tätä käsikirjaa koskevia kysymyksiä tai sellaisia kysymyksiä, joihin et löydä kirjasta vastauksia, katso kappale *OTA YHTEYTTÄ*.

Tarvittaessa pyydä jälleenmyyjältäsi lisätietoja.

#### VAROITUS

Tässä käyttäjän käsikirjassa käytetty termi "1-UP" viittaa ajoneuvoihin, jotka on suunniteltu vain kuljettajalle. Termi "2-UP" viittaa ajoneuvoihin, joissa kuljettaja voi kuljettaa mukanaan myös matkustajaa. Varmista, että tunnistat omaa ajoneuvomalliasi koskevat varoitukset ja ohjeet, ja noudata niitä.

Huomaa, että tämä käsikirja on saatavana useilla eri kielillä. Mahdollisissa eroavaisuuksissa englanninkielinen versio pätee.

Tätä käyttäjän käsikirjaa lukiessasi muista:

#### VAROITUS

Osoittaa mahdollista vaaratilannetta, joka voi johtaa vakavaan loukkaantumiseen tai kuolemaan, ellei sitä vältetä.

Pidä tämä käyttäjän käsikirja aina ajoneuvossa, jotta voit katsoa siitä esimerkiksi huoltoon tai vianetsintään liittyviä tietoja ja opastaa sen avulla muita mahdollisia kuljettajia.

Jos haluat katsella käyttäjän käsikirjaasi verkossa tai tulostaa siitä ylimääräisen version, käy verkkosivustollamme osoitteessa [www.operatorsguides.brp.com](http://www.operatorsguides.brp.com).

Tässä asiakirjassa olevat tiedot ovat oikeita julkaisuhetkellä. BRP kehittää tuotteitaan kuitenkin jatkuvasti eikä ole velvollinen asentamaan muutettuja versioita aikaisemmin valmistettuihin tuotteisiin. Viime hetkellä tehdyistä muutoksista johdun valmistetun tuotteen ja tässä käsikirjassa olevien kuvausten ja/tai erittelyjen välillä saattaa olla joitakin eroja. BRP varaa oikeuden lopettaa tai muuttaa teknisiä tietoja, rakenteita, ominaisuuksia, malleja tai varusteita milloin tahansa ja ilman velvoitteita.

Käyttäjän käsikirjan tulee olla ajoneuvon mukana ajoneuvoa myydessä.

---

***Tämä sivu on  
tarkoituksella tyhjä***

---

# SISÄLLYSLUETTELO

|  |           |
|--|-----------|
| <b>I AJONEUVON TUNNISTAMINEN.....</b>                          | <b>1</b>  |
| 1) AJONEUVON TUNNISTUSNUMERO.....                              | 1         |
| 2) AJONEUVON TUNNISTUSLOMAKE.....                              | 2         |
| 3) MOOTTORIN TUNNISTUSNUMERO (EIN).....                        | 3         |
| 4) KELPOISUUSKILPI.....  | 3         |
| ASETUS (EU) 2016/1628 LIIKKUVILLE TYÖKONEILLE.....             | 3         |
| 5) KÄYTTÖTARKOITUS.....  | 3         |
| <b>II ESIPUHE.....</b>   | <b>5</b>  |
| 1) OPI ENSIN, AJA SITTEN.....                                  | 6         |
| HARJOITUSKURSSI.....   | 6         |
| 2) TURVALLISUUSTIEDOT.....                                     | 6         |
| 3) TIETOJA TÄSTÄ KÄYTTÄJÄN KÄSIKIRJASTA.....                   | 7         |
| <b>A) TURVALLISUUSTIETOJA</b>                                  |           |
| <b>I YLEISTÄ VAROTOIMENPITEITÄ.....</b>                        | <b>14</b> |
| 1) VÄLTÄ HÄKÄMYRKYTYSTÄ.....                                   | 14        |
| 2) VÄLTÄ POLTTOAINEPALOVAMMAT JA MUUT ONNETTOMUUK-<br>DET..... | 14        |
| 3) VÄLTÄ KUUMIEN OSIEN AIHEUTTAMIA PALOVAMMOJA.....            | 15        |
| 4) LISÄVARUSTEET JA MUUTOKSET.....                             | 15        |
| <b>II ERITYISIÄ TURVAOHJEITA.....</b>                          | <b>16</b> |
| 1) EUROOPAN YHTEISÖ.....                                       | 19        |
| <b>III KÄYTTÖVAROITUKSIA.....</b>                              | <b>20</b> |
| <b>AJONEUVOLLA AJAMINEN.....</b>                               | <b>47</b> |
| 1) KÄYTTÖÄ EDELTÄVÄ TARKASTUS.....                             | 48        |
| 2) AJOVARUSTEET.....   | 51        |
| 3) MATKUSTAJAN KULJETTAMINEN.....                              | 52        |
| 4) HUVIAJELU.....  | 52        |
| 5) YMPÄRISTÖ.....  | 53        |
| 6) MALLIRAJOITUS.....  | 54        |
| 7) MAASTOKÄYTTÖ.....   | 54        |
| 8) AJOTEKNIikka.....   | 54        |
| <b>KUORMIEN KULJETTAMINEN JA TYÖAJO.....</b>                   | <b>66</b> |
| 1) AJONEUVOLLA TYÖSKENTELY.....                                | 66        |
| 2) KUORMIEN KULJETUS.....                                      | 66        |
| 3) KUORMAN VETÄMINEN.....                                      | 70        |
| 4) PERÄVAUNUN VETÄMINEN.....                                   | 71        |
| <b>VI TUOTTEESSA OLEVAT TÄRKEÄT KILVET.....</b>                | <b>72</b> |
| 1) AJONEUVON VAROITUSKILVET.....                               | 72        |
| 2) KELPOISUUSKILVET.....                                       | 85        |
| 3) TEKNISIÄ TIETOJA SISÄLTÄVÄT KILVET.....                     | 85        |
| <b>B) AJONEUVON TIEDOT</b>                                     |           |
| <b>I HALLINTALAITTEET.....</b>                                 | <b>90</b> |
| 1) KAASUVIPU.....  | 91        |
| 2) JARRUVIPU.....  | 91        |
| 3) JARRUN LUKKO.....   | 91        |
| 4) JARRUPOLJIN.....  | 92        |

|  |            |
|--|------------|
| 5) VIRTUALUKKO (AVAIN).....  | 92         |
| 6) MONITOIMIKATKAISIN.....   | 93         |
| 7) VAIHDEVIPU.....   | 96         |
| 8) VASEMMAN KÄDENSIJAN KYTKIMET (JOS VARUSTEENA).....                                  | 97         |
| 9) 4-/6-PYÖRÄVEDON JA AJOTILOJEN (JOS VARUSTEENA) VALIT-<br>SIMET.....                 | 97         |
| <b>4,5" DIGITAALINÄYTTÖ.....</b>   | <b>99</b>  |
| MONITOIMINÄYTTÖ.....   | 99         |
| VAROITUSVALOT JA ILMAISIMET.....   | 100        |
| ASETUKSET.....   | 101        |
| <b>III VARUSTELU.....</b>  | <b>104</b> |
| 1) KULJETTAJAN ISTUIN.....   | 105        |
| 2) MATKUSTAJAN ISTUIN (MUKAAN LUKIEN SELKÄNOJA JA<br>TARTUNTAKAHDAT)(2-UP-MALLIT)..... | 105        |
| 3) JALKATAPIT.....   | 106        |
| 4) 12 VOLTIN PISTORASIA.....   | 107        |
| 5) TAKATAVARATILA.....   | 107        |
| 6) ETUTAVARATELINE JA HANSIKASLOKERO.....  | 108        |
| 7) PERÄVAUNUN VETOKOUKKU.....  | 109        |
| 8) TYÖKALUSARJA.....   | 110        |
| 9) VINSSI.....   | 110        |
| 10) RULLILLA VARUSTETTU LÄPIVIENTILEVY.....  | 111        |
| 11) KUORMALAVA.....  | 111        |
| 12) KUORMALAVAN KALLISTUKSEN VAPAUTUSKAHVA.....  | 111        |
| 13) KIINNITYSKOUKUT.....   | 111        |
| 14) LÄMMITETTÄVÄT KÄYTTÄJÄN KÄSIKAHDAT (JOS VARUSTEE-<br>NA).....                      | 111        |
| 15) LÄMMITETTÄVÄ KAASUVIPU (JOS VARUSTEENA).....                                       | 112        |
| <b>IIIA VARUSTE (JOS SAATAVANA SINUN MALLIISI).....</b>                                | <b>113</b> |
| 1) LAVA.....   | 113        |
| 2) LINQ-ETUTAVARATELINE.....   | 113        |
| 3) LAIDAT.....   | 113        |
| 4) FARMARI.....  | 116        |
| <b>IV POLTTOAINE.....</b>  | <b>119</b> |
| 1) POLTTOAINEVAATIMUKSET.....  | 119        |
| 2) SUOSITELTU POLTTOAINE.....  | 119        |
| 3) AJONEUVON TANKKAAMINEN.....   | 119        |
| <b>V SISÄÄNAJOVAIHE.....</b>   | <b>121</b> |
| KÄYTTÖ SISÄÄNAJOVAIHEESSA.....   | 121        |
| <b>VI PERUSTOIMENPITEET.....</b>   | <b>122</b> |
| 1) MOOTTORIN KÄYNNISTYS.....   | 122        |
| 2) VAIHTAMINEN.....  | 122        |
| 3) MOOTTORIN PYSÄYTYS JA AJONEUVON PYSÄKÖINTI.....                                     | 122        |
| <b>VII ERIKOISTOIMENPITEET.....</b>  | <b>123</b> |
| 1) TOIMENPITEET, JOS VETTÄ ON PÄÄSSYT CVT:HEN (PORTAA-<br>TON VOIMANSIIRTO).....       | 123        |
| 2) TOIMENPITEET, JOS VETTÄ ON PÄÄSSYT ILMANSUODATTI-<br>MEN KOTELOON.....              | 123        |

|   |            |
|---|------------|
| 3) TOIMENPITEET, JOS AJONEUVO PYÖRÄHTÄÄ YMPÄRI.....                         | 124        |
| 4) TOIMENPITEET, JOS AJONEUVO UPPOAA VETEEN.....                            | 124        |
| <b>VIII VIRITÄ AJO-OLOSUHTEIDEN MUKAAN.....</b>                             | <b>125</b> |
| 1) JOUSITUKSEN SÄÄTÄMINEN.....  | 125        |
| 2) DYNAAMISEN OHJAUSTEHOSTIMEN (DPS) OHJAUSAVUSTUKSEN TEHON SÄÄTÄMINEN..... | 125        |
| <b>IX AJONEUVON KULJETTAMINEN.....</b>                                      | <b>127</b> |
| 1) NOUSU PERÄVAUNUN KYTYIIN AJONEUVON OMALLA VOIMALLA.....                  | 128        |
| 2) AJONEUVON VETÄMINEN KYTYIIN VINSSIN AVULLA.....                          | 128        |
| 3) AJONEUVON KIINNITYS KULJETUSTA VARTEN.....                               | 129        |
| 4) AJONEUVON POISTAMINEN PERÄVAUNUSTA.....                                  | 129        |
| <b>OHJEITA AJONEUVON NOSTAMISEKSI.....</b>                                  | <b>131</b> |
| YLEISIÄ TURVAOHJEITA AJONEUVON NOSTAMISEEN.....                             | 131        |
| AJONEUVON ETUOSAN NOSTAMINEN.....   | 131        |
| AJONEUVON TAKAOSAN NOSTAMINEN.....  | 131        |
| KOKO AJONEUVON NOSTAMINEN.....  | 132        |

### ***C) HUOLTOTIEDOT***

|  |            |
|--|------------|
| <b>I HUOLTOTAULUKKO.....</b>                         | <b>134</b> |
| 1) ERITTÄIN PÖLYISET OLOSUHTEET.....                 | 134        |
| 2) HUOLTOTAULUKON SELITYS.....                       | 135        |
| 3) HUOLTOTAULUKKO.....                               | 135        |
| <b>II HUOLTOTOIMENPITEET.....</b>                    | <b>138</b> |
| 1) ILMANSUODATIN.....                                | 138        |
| 2) MOOTTORIÖLJY.....                                 | 142        |
| 3) ÖLJYNSUODATIN.....                                | 144        |
| 4) JÄÄHDYTIMEN.....                                  | 145        |
| 5) MOOTTORIN JÄÄHDYTYSNESTE.....                     | 145        |
| 6) ÄÄNENVAIMENTIMEN KIPINÄSUOJA.....                 | 148        |
| 7) CVT:N (PORTAATON VOIMANSIIRTO) ILMANSUODATIN..... | 150        |
| 8) VAIHDELAATIKON ÖLJY.....                          | 151        |
| 9) SYTYTYSTULPAT.....                                | 152        |
| 10) PORTAATTOMAN VOIMANSIIRRON KANSI.....            | 153        |
| 11) ASENNUKSEN CVT-KANSI.....                        | 154        |
| 12) VARIAATTORIIHNA.....                             | 154        |
| 13) I- JA II-VARIAATTORIT.....                       | 155        |
| 14) AKKU.....  | 156        |
| 15) SULAKKEET.....                                   | 156        |
| 16) VALOT.....                                       | 158        |
| 17) VETOAKSELIN KUMISUOJA JA SUOJUS.....             | 160        |
| 18) PYÖRÄN LAAKERI.....                              | 161        |
| 19) PYÖRÄT JA RENKAAT.....                           | 161        |
| 20) OHJAUS.....                                      | 162        |
| 21) JOUSITUS.....                                    | 163        |
| 22) JARRUT.....                                      | 164        |
| <b>III AJONEUVON HOITO.....</b>                      | <b>166</b> |
| 1) TOIMENPITEET AJON JÄLKEEN.....                    | 166        |

|   |            |
|---|------------|
| 2) AJONEUVON PUHDISTUS.....                                 | 166        |
| <b>IV VARASTOINTI JA AJOKAUTTA EDELTÄVÄT VALMISTELUT...</b> | <b>168</b> |

***D) TEKNISET TIEDOT***

|                                       |     |
|---------------------------------------|-----|
| EY-VAATIMUSTENMUKAISUUSVAKUUTUS.....  | 170 |
| EAC-VAATIMUSTENMUKAISUUSVAKUUTUS..... | 171 |
| I TEKNISET TIEDOT.....                | 172 |

***E) VIANETSINTÄ***

|                                   |     |
|-----------------------------------|-----|
| VIANETSINTÄOHJEITA.....           | 182 |
| II MONITOIMIMITTARIN VIESTIT..... | 187 |

***F) VARAOSAT***

|                  |     |
|------------------|-----|
| I LUETTELOT..... | 190 |
|------------------|-----|

***G) TAKUU***

|   |            |
|---|------------|
| <b>BRP:N RAJOITETTU TAKUU YHDYSVALLOISSA JA KANADASSA:<br/>2021 CAN-AM® ATV.....</b>  | <b>192</b> |
| <b>USA:N EPA:N PÄÄSTÖJÄ KOSKEVA TAKUU.....</b>  | <b>196</b> |
| <b>BRP:N KANSAINVÄLINEN RAJOITETTU TAKUU: 2021 CAN-AM®<br/>ATV.....</b>   | <b>199</b> |
| <b>BRP:N RAJOITETTU TAKUU EUROOPAN TALOUSALUEELLA, ITSE-<br/>NÄISTEN VALTIOIDEN YHTEISÖSSÄ JA TURKISSA: 2021 CAN-AM®<br/>ATV.....</b> | <b>203</b> |
| <b>SUORITETUT HUOLTOTOIMENPITEET.....</b>   | <b>208</b> |

***TIETOA ASIAKKAALLE***

|  |            |
|--|------------|
| <b>TIETOA TIETOSUOJASTA.....</b>       | <b>212</b> |
| <b>OTA YHTEYTTÄ.....</b>               | <b>213</b> |
| AASIA.....                             | 213        |
| EUROOPPA.....                          | 213        |
| POHJOIS-AMERIikka.....                 | 214        |
| OSEANIA.....                           | 214        |
| ETELÄ-AMERIikka.....                   | 214        |
| <b>OSOITTEEN/OMISTAJAN MUUTOS.....</b> | <b>215</b> |

**A)**  
***TURVALLISUUSTIETOJA***

---

# I YLEISTÄ VAROTOIMENPITEITÄ

## 1) Vältä häkämyrkytystä

Kaikkien moottorien pakokaasut sisältävät hiilimonoksidia eli häkää, joka on tappavan myrkyllistä. Hiilimonoksidin hengittäminen voi aiheuttaa päänsärkyä, huimausta, uneliaisuutta, pahoinvointia ja sekavan olotilan sekä lopulta kuoleman.

Hiilimonoksidi on väritön, hajuton ja mauton kaasu, ja sitä saattaa olla ilmassa, vaikka et näe tai haista mitään moottorin pakokaasuja. Hiilimonoksidia saattaa kerääntyä nopeasti kuolettavia määriä, se voi myös nopeasti tehdä sinut toimintakyvyttömäksi etkä pysty enää pelastautumaan. Kuolettavia määriä hiilimonoksidia voi säilyä ilmassa useita tunteja tai päiviä, jos tila on suljettu tai huonosti ilmastoitu. Jos havaitset jotain oireita hiilimonoksidin eli häkämyrkytyksestä, poistu tilasta välittömästi. Siirry raittiiseen ilmaan ja ota yhteys lääkäriin.

Ehkäise vakava hiilidioksidin aiheuttama onnettomuus tai kuolema:

- Älä koskaan käytä moottoria huonosti ilmastoidussa tai osittain suljetussa tilassa, kuten autotallissa, autokatoksessa tai vajassa. Myös silloin, kun yrität poistaa moottorin pakokaasuja tuulettimilla tai pitämällä ikkunoita tai ovia auki, hiilidioksidimäärä saattaa nopeasti saavuttaa vaarallisen tason.
- Älä koskaan käytä ajoneuvoa ulkona, jos sen moottorin pakokaasut voivat joutua rakennuksiin ikkunoiden tai ovien kautta.

## 2) Vältä polttoainepalovammat ja muut onnettomuudet

Bensiini on erittäin herkästi syttyvää ja räjähtävää. Polttoainehöyryt voivat päästä leviämään, ja siksi polttoaine voi syttyä kipinästä tai liekistä hetkessä useiden metrienkin päästä moottorista. Vähennä tulipalon tai räjähdyksen vaaraa seuraavasti:

- Käytä ainoastaan polttoaineen säilytykseen hyväksytyjä kanistereita polttoaineen varastointiin.
- Älä koskaan täytä polttoainesäiliötä ajoneuvon kuormalavalla tai ajoneuvossa – sähköstaattinen purkaus saattaa sytyttää polttoaineen.
- Noudata tankatessasi tarkasti kappaleen *POLTOAINE* ohjeita.
- Älä koskaan käynnistä tai käytä moottoria, jos polttoainesäiliön korkki ei ole huolellisesti kiinnitettyinä.

Bensiini on myrkyllistä ja saattaa aiheuttaa vammoja tai kuoleman.

- Älä koskaan poista polttoainetta säiliöstä imemällä sitä letkulla.
- Jos nielet polttoainetta tai sitä joutuu silmiisi tai hengität polttoainehöyryjä, ota välittömästi yhteys lääkäriin.

Jos päällesi roiskuu bensiiniä, pese roiskekohta saippualla ja vedellä ja vaihda vaatteet.



### **3) Vältä kuumien osien aiheuttamia palovammoja**

Ajoneuvon tietyt osat kuumenevat käytön aikana. Älä koske niihin käytön aikana tai heti sen jälkeen välttääksesi palovammat.

### **4) Lisävarusteet ja muutokset**

Kaikki muutokset tai lisävarusteet voivat vaikuttaa ajoneuvon käsitteelyyn. On tärkeää varata aikaa ajoneuvon tutustumiseen muutosten jälkeen, jotta voit ymmärtää, miten sovitat ajotapaasi vastaavalla tavalla.

Älä tee ajoneuvoon luvattomia muutoksia tai asenna varusteita, joita BRP ei ole erityisesti hyväksynyt. Tällaiset muutokset eivät ole BRP:n testaamia, ne voivat lisätä vammautumisvaaraa tai hallinnan menestystä tai ne voivat tehdä ajoneuvostasi laittoman ajaa. Esimerkiksi renkaiden ominaisuuksien muuttaminen voi vaikuttaa ajoneuvon käyttäytymiseen ja lisätä vaaraa menettää ajoneuvon hallinta.

Kysy neuvoja valtuutetulta BRP-jälleenmyyjältä tarvittessasi lisävarusteita ajoneuvoosi.

---

## II ERITYISIÄ TURVAOHJEITA

### TÄMÄ AJONEUVO EI OLE LEIKKIKALU, JA SEN KÄYTTÖ VOI OLLA VAARALLISTA.

- Tämä ajoneuvo ei käyttäydy samalla tavalla kuin muut ajoneuvot, mukaan luettuina moottoripyörät ja autot. Jos toimit varomattomasti, kolarit tai ympäripyörähdys voi sattua helposti jopa rutiininomaisten toimenpiteiden yhteydessä, kuten käännettäessä, ajettaessa rinteessä tai ylitettäessä esteitä.

**VAKAVA LOUKKAANTUMINEN TAI KUOLEMA** voi olla seurauksena, ellei näitä ohjeita noudateta:

- Lue tämä käyttäjän käsikirja ja kaikki tuotteessa olevat varoituskilvet huolella ja noudata kuvattuja käyttömenetelmiä. Katso *TURVALLISUUTTA KÄSITTELEVA VIDEO* ennen ajoneuvon käyttöä.
- Noudata aina tätä ikäsuositusta: Alle 16-vuotiaan ei pitäisi koskaan käyttää tätä ajoneuvoa.
- Älä koskaan aja tällä ajoneuvolla ilman hyväksytyä, hyvin päähän sopivaa kypärää sekä muita edellytettyjä ajovarusteita. Katso yksityiskohtaiset tiedot kappaleen *AJONEUVOLLA AJAMINEN* osasta *AJOVARUSTEET*.
- Älä koskaan kuljeta matkustajaa, ellet aja kahdenistuttavalla mallilla. Matkustajat vaikuttavat tasapainoon ja ohjaukseen ja lisäävät hallinnan menetyksen vaaraa.
- 1-UP-mallit: älä suorita mitään muutoksia voidaksesi kuljettaa matkustajaa, äläkä käytä tavaratelineitä matkustajan kuljettamiseen.
- Älä koskaan aja tällä ajoneuvolla, jos olet väsynyt, sairas tai huumeiden tai alkoholin vaikutuksen alaisena. Nämä olotilat vaikuttavat huomattavasti reaktioaikaasi ja arviointikykyysi.
- Älä koskaan yritä takapyörillä ajoa, hyppyjä tai muita temppuja.
- Älä koskaan aja liian lujaa. Aja aina maasto-, näkyvyys- ja käyttöolosuhteisiin sekä omaan kokemukseesi nähden sopivalla nopeudella.
- Aja aina hitaasti ja ole erityisen varovainen tuntemattomassa maastossa. Ole ajoneuvolla ajaessa aina varuillasi vaihtelevien maasto-olosuhteiden varalta.
- Älä koskaan aja hyvin vaikeassa maastossa, liukkaalla tai irtonaisella alustalla, ennen kuin olet opetellut ja harjoitellut ajoneuvon hallintaa vastaavassa maastossa. Ole aina erityisen varovainen tämän tyyppisissä maastoissa.
- Kääntämisessä on aina noudatettava oikeita menettelytapoja. Katso *AJOTEKNIikka* osassa *AJONEUVOLLA AJO*.
- Älä koskaan aja tällä ajoneuvolla sille tai omille kyvyillesi liian jyrkissä mäissä.
- Noudata aina edempänä tässä käyttäjän käsikirjassa kohdassa *AJOTEKNIikka* kuvattuja oikeita mäkien ajomenetelmiä. Tarkasta maasto huolella ennen kuin lähdet ajamaan mäkeä ylös. Älä koskaan aja ylöspäin liian liukkaita mäkiä tai sellaisia, joiden pinnalla on irtonaista maa-ainesta.
- Noudata aina mäkeä alas ajaessasi tai mäessä jarruttaessasi edempänä tässä käyttäjän käsikirjassa kohdassa *AJOTEKNIikka* kuvattuja oikeita menetelmiä. Tarkasta maasto huolella ennen kuin lähdet ajamaan mäkeä alas.

- Noudata aina ajaessasi rinteeseen poikki edempänä tässä käyttäjän käsikirjassa kohdassa *AJOTEKNIikka* kuvattuja oikeita menetelmiä. Vältä poikkeuksellisen liukkaista mäkiä tai sellaisia, joissa on irtonaista maainesta.
- Noudata aina oikeita toimenpiteitä, jos moottori sammuu tai lähdet rullaamaan taaksepäin ajaessasi mäkeä ylös. Vältä moottorin sammuminen ajamalla mäkeä ylös hitaalla vaihteella ja pitämällä tasaista vauhtia yllä. Jos moottori sammuu tai ajoneuvosi lähtee rullaamaan taaksepäin, käytä jarruttamiseen kohdassa *AJOTEKNIikka* kuvattuja ajoteknisiä toimia.
- Selvitä aina, onko reitillä esteitä ennen kuin ajat tuntemattomalla alueella. Älä koskaan yritä ajaa suurien esteiden, kuten suuret kivenlohka-reet tai kaatuneet puut, ylitse. Noudata aina oikeita, tässä käsikirjassa kohdassa *AJOTEKNIikka* kuvattuja menetelmiä esteiden ylittämiseksi.
- Ole aina varovainen, kun ajoneuvo luistaa tai liukuu. Opettele hallitsemaan luisto tai liukuminen turvallisesti harjoittelemalla hiljaisella nopeudella tasaisessa maastossa. Kun ajat äärimmäisen liukkailla pinoilla, kuten jäällä, aja hitaasti ja ole erittäin varovainen, ettei menetä ajoneuvon hallintaa. Jos ajat kahdenistuttavaa mallia ja mukanasasi on matkustaja, älä koskaan yritä liukua tai luistaa ajoneuvolla, koska se voi kaatua tai matkustaja voi pudota.
- Älä koskaan aja tällä ajoneuvolla syvässä tai vuolaasti virtaavassa vedessä. Vesi ei saisi ylittää jalkatukia. Muista, että märillä jarruilla voi olla heikompi jarrutuskyky. Kokeile jarruja, kun olet poistunut vedestä, mudasta tai lumesta. Tarvittaessa kuivaa jarrupalat jarruttamalla useita kertoja.
- Muista aina, että jarrutusmatkaan vaikuttavat mm. sää ja maasto-olosuhteet, jarrujärjestelmä ja renkaiden kunto, ajoneuvon nopeus ja ajettavuus, ajoneuvon kuorma ja mahdollinen perävaunu sekä moni muu asia. Muista sopeuttaa ajosi olosuhteiden mukaan.
- Varmistu aina peruuttaessasi, ettei ajoneuvon takana ole esteitä tai ihmisiä. Peruuta hitaasti, kun tie on selvä. Ota huomioon, että matkustaja (2-UP-mallit) voi estää näkyvyytesi.
- BRP suosittelee, että ATV:ssä istutaan sitä peruutettaessa. Vältä seisomista. Painosi saattaa siirtyä eteenpäin kohti kaasuvipua aiheuttaen odottamattoman kiihdytyksen ja johtaa ajoneuvon hallinnan menetykseen.
- Älä koskaan ylitä ajoneuvolle määritettyjä kuormitusrajoja, mukaan luettuina kuljettaja ja matkustaja (2-UP-mallit) sekä kaikki muut kuormat ja lisävarusteet. Kuorma pitää jakaa tasaisesti ja kiinnittää kunnolla. Aja hitaammin ja noudata kuorman kuljettamiseen ja perävaunun hinaukseen tässä käyttäjän käsikirjassa annettuja ohjeita. Huomioi pitempi jarrutusmatka.
- Tarkasta ja varmista aina ennen kuin lähdet ajamaan, että ajoneuvosi on turvallisessa käyttökunnossa. Katso tämän käyttäjän käsikirjan kappale *KÄYTTÖÄ EDELTVÄ TARKASTUS*. Noudata aina edempänä tässä käyttäjän käsikirjassa ilmoitettuja huoltotaulukoita. Katso osa *HUOLTO*.
- Älä koskaan käytä ajoneuvoa, elleivät hallintalaitteet toimi normaalisti.

- Pidä renkaissa aina oikea rengaspaine. Kun vaihdat renkaat, käytä ai-noastaan suositeltua rengaskokoa ja tyyppiä. Katso renkaita koskevat tiedot tämän käsikirjan kohdasta *TEKNISET TIEDOT*.
- Olosuhteisiin nähden liian kova ajo voi aiheuttaa vahingoittumisen. Kaasuta vain riittävästi turvallista etenemistä varten. Tilastojen mukaan käännökset kovassa vauhdissa yleensä johtavat onnettomuuteen ja loukkaantumiseen. Muista aina, että tämä ajoneuvo on painava! Jos se kaatuu päällesi, voit jäädä loukkuun sen pelkän painon alle ja louk-kaantua.
- Tätä ajoneuvoa ei ole suunniteltu hyppäämistä varten, eikä se pysty vaimentamaan kovien iskujen, kuten hyppäämisen aiheuttamaa ener-giaa, joka kohdistuu sinuun kuljettajana. Takapyörillä ajo voi aiheuttaa ajoneuvon pyörittämisen päällesi. Nämä käyttötavat ovat erittäin ris-kiäkkiä sekä sinulle että matkustajallesi (2-UP-mallit), ja niitä pitäisi aina välttää.

## **2-UP-mallit**

### **Kuljettajana sinun on huomioitava seuraavat seikat:**

- Älä unohda kuljettajan vastuuta matkustajan turvallisuudesta.
- Kerro matkustajalle turvallista ajoa koskevat perussäännöt.
- Pyydä matkustajaa lukemaan ajoneuvon varoituskilvet ja katsomaan *TURVALLISUUTTA KÄSITTELEVÄ VIDEO*.
- Harjoittele aina tässä käyttäjän käsikirjassa kuvatut liikkeet ilman mat-kustajaa ja matkustajan kanssa. Ajettaessa matkustajan kanssa kuljet-tajan on oltava erityisen taitava.
- Muista aina, että matkustajan kanssa ajaminen voi vaikuttaa ajoneuvon hallintaan, vakauteen ja jarrutusmatkaan. Hidasta nopeus turvalliseksi. Arvioi tilanteet asianmukaisesti. Jos tilanne vaikuttaa epäilyttävältä, älä yritä ajaa matkustajan kanssa vaan pyydä matkustajaa nousemaan ajoneuvosta ennen kuin pyrit ajamaan eteenpäin.
- Muista aina, että matkustajan kanssa ajaminen voi vaikuttaa ajoneuvon jarrutusmatkaan. Huomioi pitempi jarrutusmatka.
- Älä koskaan kuljeta 2-UP-mallissa matkustajaa, jos matkustajan istuinta ei ole asennettu.
- Älä koskaan kuljeta yhtä (1) matkustajaa enempää. Älä salli matkustajan istua missään muualla kuin matkustajan istuimella.
- Älä koskaan kuljeta matkustajaa, jos arvioit että hänen kykynsä tai ar-viointikykynsä ei riitä keskittymään maasto-olosuhteisiin ja mukautu-maan niihin.
- Älä koskaan kuljeta matkustajaa, joka on huumeiden tai alkoholin vaiku-tuksen alaisena, väsynyt tai sairas. Kaikki nämä tekijät hidastavat reaktioaikaa ja heikentävät arviointikykyä.

**Matkustajana sinun on huomioitava seuraavat seikat:**

- Matkustajan pitää pystyä pitämään jalkansa jalkatuilla ja kätensä käsikahvoissa koko ajan ajoneuvossa istuessaan.
- Älä koskaan nouse ajoneuvoon ilman hyväksytyä, hyvin istuvaa kypärää (jossa on leukasuoja). Matkustajan on käytettävä myös silmäsuojaa (suojalasit tai kasvosuoja), hanskoja, saappaita, pitkähihaista paitaa tai takkia ja pitkiä housuja.
- Matkustajan on istuttava ainoastaan matkustajalle tarkoitettulla paikalla.
- Pidä kädet aina ajon aikana ajoneuvon käsikahvoissa ja jalat jalkatuissa. Älä koskaan pidä kiinni kuljettajasta.
- Älä koskaan nouse seisomaan ajoneuvon liikkeessa. Ajoneuvon voimakas heilahdus voi aiheuttaa hallinnan menetyksen.
- Kiinnitä huomiota ajoneuvon ja kuljettajan liikkeisiin.
- Jos olosi on jostakin syystä epämukava tai epävarma, älä odota vaan pyydä kuljettajaa hidastamaan tai pysähtymään.

**1) Euroopan yhteisö****Maantieajo**

Seuraavat varoitukset koskevat vain niitä Euroopan maita, joissa tieliikennekäyttö sallitaan. **VAKAVA LOUKKAANTUMINEN TAI KUOLEMA** voi olla seurauksena, ellei näitä ohjeita noudateta.

**VAROITUS**

- Tämä ajoneuvo on rakennettu pelkästään **MAASTOAJOA** varten. Sillä voidaan ajaa lyhyitä matkoja asfalttipinnoilla hitaasti, ajoneuvon siirtämiseksi yhdestä maastoajopaikasta toiseen.
- Vältä aina kiihdyttämistä ja vähennä merkittävästi ajoneuvon nopeutta kääntyessäsi.
- Noudata aina tieliikennelakeja, myös muta- ja sorateillä (sivuteillä).
- Käytä kaikki muitakin varusteita, joita tieliikennelaki edellyttää käytettäväksi hitailla ajoneuvoilla.

### III KÄYTTÖVAROITUKSIA

Yhdysvaltain kuluttajatuotteiden turvakomissio (United States Consumer Product Safety Commission) edellyttää seuraavia tässä muodossa olevia varoituksia, joiden pitää olla kaikkien ATV-ajoneuvojen käyttäjän käsikirjassa.

**HUOMIO:** Seuraavat kuvat ovat vain yleisiä esityksiä. Oman ajoneuvosi malli voi olla erilainen.

Seuraava luettelo ei ole tyhjentävä.

#### VAROITUS



#### MAHDOLLINEN VAARATILANNE

Tämän ajoneuvon käyttö ilman asianmukaista koulutusta.

#### MITÄ VOI TAPAHTUA

Onnettomuusriski kasvaa huomattavasti, jos kuljettaja ei tunne tämän ajoneuvon oikeata käyttötapaa erilaisissa tilanteissa ja erityyppisissä maastoissa.

#### MITEN VAARATILANNE VÄLTETÄÄN

Vasta-alkajien ja kokemattomien ajajien tulee suorittaa harjoituskurssi. Kurssin jälkeen heidän tulee harjoitella säännöllisesti kurssilla opittuja taitoja sekä tässä käyttäjän käsikirjassa kuvattuja tekniikoita.

Harjoituskurssista saat lisätietoa valtuutetulta Can-Am-jälleenmyyjältä.

**VAROITUS**

V00A1AQ

**MAHDOLLINEN VAARATILANNE**

Tätä ajoneuvoa koskevan ikäsuosituksen laiminlyöminen.

**MITÄ VOI TAPAHTUA**

Tämän ikäsuosituksen laiminlyöminen voi johtaa vakavaan vahingoittumiseen tai lapsen kuolemaan.

Vaikka lapsen ikä sallisikin ajamisen kyseisellä ajoneuvolla, ei hänellä välttämättä ole sen turvalliseen käyttöön vaadittavia taitoja, kykyjä tai harkintakykyä, jolloin hän voi joutua vakavaan onnettomuuteen.

**MITEN VAARATILANNE VÄLTETÄÄN**

Kenenkään alle 16-vuotiaan ei pitäisi käyttää tätä ajoneuvoa.

***Vain 2-UP-mallit***

**!** VAROITUS

**MAHDOLLINEN VAARATILANNE**

Matkustajan (2-UP-mallit) fyysisten rajoitusten huomiotta jättäminen.

**MITÄ VOI TAPAHTUA**

Matkustaja, joka ei pysty täysin nojaamaan jalkojaan jalkatukiin, voi sinkoutua pois epätasaisessa maastossa ajettaessa.

**MITEN VAARATILANNE VÄLTETÄÄN**

Matkustajan pitää pystyä pitämään jalkansa jalkatuilla ja kätensä käsikahvoissa koko ajan ajoneuvossa istuessaan.

**Vain 1-UP-mallit**

**!** VAROITUS



**MAHDOLLINEN VAARATILANNE**

Matkustajan kuljettaminen tällä ajoneuvolla.

**MITÄ VOI TAPAHTUA**

Ajoneuvon tasapaino ja hallinta heikkenevät huomattavasti.

Voi aiheuttaa onnettomuuden, jonka tuloksena sinä ja/tai matkustaja loukkaantuu.

**MITEN VAARATILANNE VÄLTETÄÄN**

Älä koskaan kuljeta matkustajia. Vaikka siinä on pitkä, kuljettajan vapaan liikkumisen salliva istuin, sitä ei ole suunniteltu tai tarkoitettu matkustajaa/matkustajia varten.



**Vain 2-UP-mallit****! VAROITUS****MAHDOLLINEN VAARATILANNE**

Useamman kuin yhden (1) matkustajan kuljettaminen tällä ajoneuvolla.

**MITÄ VOI TAPAHTUA**

Useamman kuin yhden (1) matkustajan kuljettaminen vähentää tämän ajoneuvon tasapainotus- ja hallintakykyäsi.

Voi aiheuttaa onnettomuuden, jonka tuloksena sinä ja/tai matkustajasi loukkaantuvat.

**MITEN VAARATILANNE VÄLTETÄÄN**

Älä koskaan kuljeta yhtä (1) matkustajaa enempää. Vaikka ajoneuvossa on pitkä, ajajan vapaan liikkumisen salliva istuin, sitä ei ole suunniteltu tai tarkoitettu useampaa kuin yhtä (1) kuljettajaa ja yhtä (1) matkustajaa varten. Matkustajan on käytettävä matkustajalle suunniteltua istuinta istuessaan ajoneuvossa ja hänen on pidettävä jalkansa jalkatuissa ja kätensä aina käsikahvoissa.

 **VAROITUS**



**MAHDOLLINEN VAARATILANNE**

Matkustajan(-jien) annetaan istua ajoneuvon etu- tai takatavartelineellä.

**MITÄ VOI TAPAHTUA**

Matkustajan istuminen telineiden päällä voi:

- heikentää ajoneuvon vakautta, mikä voi johtaa hallinnan menetykseen.
- aiheuttaa matkustajalle vammaan kovista pinnoista saatavista iskuista johtuen.
- aiheuttaa onnettomuuden, jonka tuloksena kuljettaja ja/tai matkustaja loukkaantuu.

**MITEN VAARATILANNE VÄLTETÄÄN**

Älä koskaan anna matkustajan(-jien) istua ajoneuvon etu- tai takatavartelineellä.

**! VAROITUS****MAHDOLLINEN VAARATILANNE**

Ajoneuvon käyttö kestopäällystetyillä pinnoilla.

**MITÄ VOI TAPAHTUA**

Kestopäällystetty pinta voi vaikuttaa huomattavasti ajoneuvon käsiteltävyyteen ja hallittavuuteen, jolloin voit menettää ajoneuvon hallinnan.

**MITEN VAARATILANNE VÄLTETÄÄN**

Jos teillä ajaminen on paikkakunnallasi sallittu, aja ajoneuvoasi kestopäällystetyillä pinnoilla vain lyhyitä matkoja pelkästään ajoneuvon siirtämiseksi yhdestä maastoajokohteesta toiseen.

Aja aina ajoneuvoasi hitaalla nopeudella (älä koskaan ylitä arvoa 40 km/h) ja vähennä nopeutta ennen käännöksen tekoa.

Noudata aina liikennesääntöjä ajaessasi ajoneuvolla yleisillä kaduilla tai teillä.

**!** VAROITUS



### MAHDOLLINEN VAARATILANNE

Tämä ajoneuvon käyttö ilman hyväksyttyä kypärää, silmäsuojaa ja suojarusteita. 2-UP-mallin matkustajalla pitää olla hyväksytty, lujalla leukasuojaalla varustettu kypärä.

### MITÄ VOI TAPAHTUA

- Ajo ilman hyväksyttyä kypärää lisää onnettomuuden sattuessa mahdollisuutta vakavaan päävahinkoon tai kuolemaan.
- Ajo ilman silmäsuojia lisää onnettomuuden sattuessa vakavan loukkaantumisen riskiä.
- Ajo ilman suojarusteita lisää onnettomuuden sattuessa vakavan vamman riskiä.

### MITEN VAARATILANNE VÄLTETÄÄN

Käytä aina hyväksyttyä, päähän sopivaa kypärää. Lisäksi pitäisi käyttää:

- Silmäsuojaa (suojalaseja tai kasv suoja)
- Lujaa leukasuojaa
- Hanskoja ja saappaita
- Pitkähyaista paitaa tai takkia
- Pitkälahkeisia housuja.

**! VAROITUS**

V00A07Q

**MAHDOLLINEN VAARATILANNE**

Ajoneuvon käyttö huumeiden tai alkoholin vaikutuksen alaisena.

**MITÄ VOI TAPAHTUA**

Voi aiheuttaa matkustajan putoamisen (2-UP-mallit).

Voi vakavasti vaikuttaa arvostelukykyyn.

Voi hidastaa reaktiota.

Voi vaikuttaa tasapainoon ja havaintokykyyn.

Voi johtaa onnettomuuteen tai kuolemaan.

**MITEN VAARATILANNE VÄLTETÄÄN**

Kuljettaja tai matkustaja (2-UP-mallit) ei saa koskaan ajaa tätä ajoneuvoa alkoholin tai huumeiden vaikutuksen alaisena.

 **VAROITUS**



V00A68Q

**MAHDOLLINEN VAARATILANNE**

Tällä ajoneuvolla ajo liian lujaa.

**MITÄ VOI TAPAHTUA**

Lisää mahdollisuutta ajoneuvon hallinnan menetykseen, mikä voi johtaa onnettomuuteen.

**MITEN VAARATILANNE VÄLTETÄÄN**

Aja aina maasto-, näkyvyys- ja käyttöolosuhteisiin sekä omaan kokemukseesi sopivalla asianmukaisella nopeudella.

Ajaminen 2-UP-malleilla matkustajan kanssa voi vaikuttaa ajoneuvon hallintaan, vakauteen ja jarrutusmatkaan. Matkustajan kanssa ajettaessa laske turvallisesti nopeutta. Huomioi pitempi jarrutusmatka.

**! VAROITUS****MAHDOLLINEN VAARATILANNE**

Yrität ajaa vain takapyörillä, hypätä ja tehdä muita temppuja.

**MITÄ VOI TAPAHTUA**

Lisää onnettomuus-, jopa kuolemanriskiä sekä kuljettajalle että matkustajalle (2-UP-mallit), ja voi aiheuttaa ajoneuvon kaatumisen.

**MITEN VAARATILANNE VÄLTETÄÄN**

Älä koskaan yritä tehdä temppuja, kuten takapyörillä ajo tai hypyt. Älä yritä leveillä ja näyttää toisille.

**! VAROITUS****MAHDOLLINEN VAARATILANNE**

Ajoneuvon tarkastamatta jättäminen ennen sillä ajoa.

Ajoneuvon kunnollisen ylläpidon laiminlyönti.

**MITÄ VOI TAPAHTUA**

Lisää onnettomuus- tai laitteiden vahingoittumisriskiä.

**MITEN VAARATILANNE VÄLTETÄÄN**

Tarkasta, että ajoneuvosi on turvallisessa käyttökunnossa aina ennen sillä ajamista.

Noudata aina edempänä tässä käyttäjän käsikirjassa ilmoitettua huolto-  
taulukkoa.

## VAROITUS

### MAHDOLLINEN VAARATILANNE

Ajaminen jään päällä.

### MITÄ VOI TAPAHTUA

Hallinnan menettäminen voi johtaa vakavaan henkilövahinkoon tai kuolemaan.

### MITEN VAARATILANNE VÄLTETÄÄN

Älä koskaan aja tällä ajoneuvolla jäällä, ennen kuin olet varma, että jään paksuus ja eheys kestävä ajoneuvon painon kuormineen, samoin kuin liikkuvan ajoneuvon aiheuttaman voiman.

## VAROITUS



### MAHDOLLINEN VAARATILANNE

Kuljettajan käsien irrottaminen ohjaustangosta ja matkustajan (2-UP-mallit) käsien irrottaminen tartuntakahvoista, tai jalkojen irrottaminen jalkatuista ajon aikana.

### MITÄ VOI TAPAHTUA

Yhdenkin käden tai jalan irrottaminen voi heikentää ajoneuvon hallintakykyäsi, tai johtaa tasapainon menettämiseen ja putoamiseen ajoneuvosta. Jos irrotat jalan jalkatuesta, jalka tai sääri voi joutua kosketuksiin takapyörien kanssa, mikä voi johtaa loukkaantumiseen tai onnettomuuteen.

### MITEN VAARATILANNE VÄLTETÄÄN

Kuljettajan on pidettävä kummatkin kädet aina ajon aikana ohjaustangolla ja matkustajan (2-UP-mallit) on pidettävä kädet käsikahvoissa. Molemmat jalat on pidettävä jalat jalkatuissa ajon aikana (2-UP-malleissa sekä kuljettajan että matkustajan).



**! VAROITUS****MAHDOLLINEN VAARATILANNE**

Erityisen varovaisuuden noudattamatta jättäminen ajoneuvon käytössä tuntemattomassa maastossa.

**MITÄ VOI TAPAHTUA**

Kohdalle voi osua piilossa oleva kivi, kuoppa tai reikä, eikä asiaan ehdi reagoida.

Voi johtaa ajoneuvon ympäripyörähtämiseen, matkustajan putoamiseen (2-UP-mallit) tai hallinnan menetykseen.

**MITEN VAARATILANNE VÄLTETÄÄN**

Aja hitaasti ja ole erityisen varovainen tuntemattomassa maastossa.

Ole ajaessasi aina varuillasi vaihtelevien maasto-olosuhteiden varalta.

Älä unohda kuljettajan vastuuta matkustajansa (2-UP-mallit) turvallisuudesta. Matkustajan kanssa ajettaessa laske turvallisesti nopeutta.

**! VAROITUS**



**MAHDOLLINEN VAARATILANNE**

Varomaton ajo erittäin vaikeassa maastossa, tai liukkaalla tai irtonaisella alustalla.

**MITÄ VOI TAPAHTUA**

Voi aiheuttaa pyörien pitävyyden tai ajoneuvon hallinnan menetyksen, mikä voi johtaa onnettomuuteen, jopa ympäripyörittämiseen tai matkustajan putoamiseen (2-UP-mallit).

**MITEN VAARATILANNE VÄLTETÄÄN**

Älä aja erittäin vaikeassa maastossa, tai liukkaalla tai irtonaisella alustalla ennen kuin olet oppinut ja harjoitellut ajoneuvon hallintaa vastaavassa maastossa.

Ole aina erityisen varovainen tämän tyyppisissä maastoissa.

Älä unohda kuljettajan vastuuta matkustajansa (2-UP-mallit) turvallisuudesta. Jos epäröit, laske matkustaja pois ennen ajoa tällaisessa maastossa.

**! VAROITUS****MAHDOLLINEN VAARATILANNE**

Väärin tehty kääntyminen.

**MITÄ VOI TAPAHTUA**

Voit menettää ajoneuvosi hallinnan aiheuttaen kolarin, kaatumisen tai matkustajan putoamisen (2-UP-mallit).

**MITEN VAARATILANNE VÄLTETÄÄN**

Noudata aina tässä käyttäjän käsikirjassa kuvattuja oikeita kääntymismenetelmiä. Harjoittele kääntymistä hitaalla nopeudella ennen kuin yrität samaa suuremmilla nopeuksilla.

Älä unohtaa kuljettajan vastuuta matkustajansa (2-UP-mallit) turvallisuudesta. Älä koskaan suorita tätä liikettä matkustajan ollessa kyydissä. Muista aina, että matkustajan kanssa ajaminen voi vaikuttaa ajoneuvon hallintaan, vakauteen ja jarrutusmatkaan.

Älä käänny liian kovassa nopeudessa.

**!** VAROITUS



**MAHDOLLINEN VAARATILANNE**

Ajo erittäin jyrkissä mäissä.

**MITÄ VOI TAPAHTUA**

Ajoneuvo pyörii helpommin ympäri erittäin jyrkissä mäissä kuin tasisella alustalla tai pienissä mäissä.

**MITEN VAARATILANNE VÄLTETÄÄN**

Älä koskaan aja tällä ajoneuvolla sille tai omille kyvyillesi liian jyrkissä mäissä.

Harjoittele ilman matkustajaa ja matkustajan kanssa (2-UP-mallit) pienemmissä mäissä ennen siirtymistä suurempiin.

Muista aina, että vaikka ajoneuvo pystyykin nousemaan jyrkkiä rinteitä, ei ole suositeltavaa nousta niitä matkustajan (2-UP-mallit) ollessa kyydissä; laske hänet aina pois ennen tällaisen suorituksen yrittämistä. Osoita hyvää arvostelukykä.

**! VAROITUS****MAHDOLLINEN VAARATILANNE**

Mäkien kiipeäminen väärällä tavalla.

**MITÄ VOI TAPAHTUA**

Voi aiheuttaa hallinnan menetyksen, matkustajan putoamisen (2-UP-mallit) tai ajoneuvon ympäripyörähtämisen.

**MITEN VAARATILANNE VÄLTETÄÄN**

Noudata mäkeä ylös ajaessasi aina tässä käyttäjän käsikirjassa kuvattuja oikeita ajomenetelmiä.

Tarkasta aina maasto huolella ennen kuin lähdet kiipeämään mäkeä ylös. Älä unohda kuljettajan vastuuta matkustajansa (2-UP-mallit) turvallisuudesta. Jos epäroit, laske hänet pois ennen mäen kiipeämistä. Muista aina, että matkustajan kanssa ajaminen voi vaikuttaa ajoneuvon hallintaan, vakauteen ja jarrutusmatkaan.

Älä koskaan aja ylöspäin liian liukkaita mäkiä tai sellaisia, joiden pinnalla on irtonaista maa-ainesta.

Siirrä painoasi eteenpäin (2-UP-malleissa sekä kuljettaja että matkustaja).

Älä koskaan suorita äkkikaasutusta tai yhtäkkisiä vaihtamisia. Ajoneuvo voi pyörähtää taaksepäin ympäri.

Älä koskaan ylitä mäen harjannetta suurella nopeudella. Harjanteen toisella puolella voi olla este, äkkipudotus, tai toinen ajoneuvo tai henkilö.

**!** VAROITUS



**MAHDOLLINEN VAARATILANNE**

Mäen ajaminen alas väärällä tavalla.

**MITÄ VOI TAPAHTUA**

Voi aiheuttaa hallinnan menetyksen, matkustajan putoamisen (2-UP-mallit) tai ajoneuvon ympäripyörittämisen.

**MITEN VAARATILANNE VÄLTETÄÄN**

Noudata mäkeä alas ajaessasi aina tässä käyttäjän käsikirjassa kuvattuja oikeita ajomenetelmiä.

**HUOMIO:** Alaspäin ajettaessa jarruttamiseen tarvitaan erikoistekniikka.

Tarkasta aina maasto huolella ennen kuin lähdet ajamaan mäkeä alas. Älä unohda kuljettajan vastuuta matkustajansa (2-UP-mallit) turvallisuudesta. Jos epäröit, laske matkustaja pois ennen mäen alaspäin ajamista. Muista aina, että matkustajan kanssa ajaminen voi vaikuttaa ajoneuvon hallintaan, vakauteen ja jarrutusmatkaan.

Siirrä painoasi taaksepäin (2-UP-malleissa sekä kuljettaja että matkustaja).

Älä koskaan aja mäkeä alas kovalla vauhdilla.

Vältä mäkeä alaspäin ajoa sellaisessa kulmassa, jossa ajoneuvo nojaa voimakkaasti toiselle sivulle. Aja mäkeä suoraan alas mikäli mahdollista.

## ! VAROITUS



### MAHDOLLINEN VAARATILANNE

Mäen poikki ajaminen tai kääntyminen mäessä väärällä tavalla.

### MITÄ VOI TAPAHTUA

Voi aiheuttaa hallinnan menetyksen, matkustajan putoamisen (2-UP-mallit) tai ajoneuvon ympäripyörähtämisen.

### MITEN VAARATILANNE VÄLTETÄÄN

Älä koskaan yritä tätä toimenpidettä matkustajan (2-UP-mallit) ollessa kyydissä. Laske hänet aina pois ennen suorittamista.

Älä koskaan yritä kääntää ajoneuvoa ympäri mäessä, ennen kuin hallitset tässä käyttäjän käsikirjassa kuvatun kääntymistekniikan tasaisella alustalla. Käänny mäessä erittäin varovasti.

Vältä mahdollisuuksien mukaan jyrkän mäenrinteen poikki ajamista.

#### ***Ajaessasi poikittain mäenrinnettä pitkin:***

Noudata aina oikeita, edempänä tässä käyttäjän käsikirjassa kuvattuja menetelmiä.

Vältä poikkeuksellisen liukkaita mäkiä tai sellaisia, joissa on irtonaista maa-ainesta.

Kuljettajan ja matkustajan (2-UP-mallit) on siirrettävä painonsa ylämäen puolelle ajoneuvoa.

**VAROITUS**

**MAHDOLLINEN VAARATILANNE**

Mäkeä kiivettäessä moottori sammuu, alat rullata taaksepäin tai poistut ajoneuvosta väärällä tavalla.

**MITÄ VOI TAPAHTUA**

Voi johtaa ajoneuvon ympäripyörähtämiseen.

**MITEN VAARATILANNE VÄLTETÄÄN**

Käytä mäkeä ylös ajaessasi pientä vaihdetta ja aja tasaisella nopeudella. Kytke 6-pyöräveto päälle.

***Jos vauhti loppuu:***

Kuljettajan ja matkustajan (2-UP-mallit) on pidettävä painonsa ylämäen puolella. Älä koskaan suorita äkkikaasutusta tai yhtäkkisiä vaihtamisia. Ajoneuvo voi pyörähtää taaksepäin ympäri.

Paina jarruja.

Lukitse jarrun lukko, kun ajoneuvo on pysähtynyt.

Nouse ajoneuvosta pois ylämäen puolelle tai sivulle, jos ajoneuvon suunta on suoraan ylämäkeen.

***Jos alat rullata taaksepäin:***

Kuljettajan ja matkustajan (2-UP-mallit) on pidettävä painonsa ylämäen puolella. Älä koskaan suorita äkkikaasutusta tai yhtäkkisiä vaihtamisia. Ajoneuvo voi pyörähtää taaksepäin ympäri.

Älä koskaan käytä takajarrua polkimella ajoneuvon rullatessa taaksepäin. Etupyörät jarruttavat vain, jos 6-pyöräveto on päällä.

Kytke etujarru vähitellen käsivivulla päälle.

Kun ajoneuvo on täysin pysähtynyt, paina myös takajarrua ja lukitse jarrun lukko.

Poistu ajoneuvosta ylärinteen puolelle tai sivulle, jos ajoneuvo on suoraan ylöspäin (2-UP-malleissa matkustaja poistuu ensin).

Käännä ajoneuvo ympäri ja nouse takaisin ajoneuvoon edempänä tässä käyttäjän käsikirjassa kuvatulla tavalla.



**! VAROITUS****MAHDOLLINEN VAARATILANNE**

Esteiden ylitys väärällä tavalla.

**MITÄ VOI TAPAHTUA**

Voi aiheuttaa hallinnan menetyksen (matkustajan putoamisen 2-UP-malleissa) tai kolarin.

Voi aiheuttaa ajoneuvon ympärilyörimisen.

**MITEN VAARATILANNE VÄLTETÄÄN**

Ennen ajamista uudella alueella tarkasta onko siellä esteitä.

Älä koskaan yritä ajaa suurien esteiden, kuten suuret kivenlohkareet tai kaatuneet puut, ylitse.

2-UP-mallin kuljettaja on vastuussa matkustajansa turvallisuudesta. Jos epäroit, laske hänet pois ennen esteiden ylittämistä. Muista aina, että matkustajan kanssa ajaminen voi vaikuttaa ajoneuvon hallintaan, vakauksen ja jarrutusmatkaan.

Noudata aina esteitä ylittäessäsi tässä käyttäjän käsikirjassa kuvattuja menetelmiä.

**!** VAROITUS



**MAHDOLLINEN VAARATILANNE**

Luistaminen tai liukuminen väärällä tavalla.

**MITÄ VOI TAPAHTUA**

Voit menettää tämän ajoneuvon hallinnan.

Renkaiden pito saattaa myös yllättäen palata, mikä voi aiheuttaa ajoneuvon ympäripyörähtämisen, tai matkustajan putoamisen (2-UP-mallit).

**MITEN VAARATILANNE VÄLTETÄÄN**

Opettele hallitsemaan luisto tai liukuminen turvallisesti harjoittelemalla hiljaisella nopeudella tasaisessa maastossa.

Älä koskaan liu'u tai luistata 2-UP-mallilla matkustajan ollessa kyydissä. Muista aina, että matkustajan kanssa ajaminen voi vaikuttaa ajoneuvon hallintaan, vakauteen ja jarrutusmatkaan.

Aja äärimmäisen liukkailla pinnoilla, kuten jäällä, hitaasti ja ole erittäin varovainen, ettet menetä luistamisesta tai liukumisesta johtuen ajoneuvon hallintaa.

**! VAROITUS****MAHDOLLINEN VAARATILANNE**

Tällä ajoneuvolla ajaminen syvässä tai vuolaasti virtaavassa vedessä.

**MITÄ VOI TAPAHTUA**

Renkaat voivat kellua aiheuttaen pidon tai hallinnan menetyksen, mikä voi johtaa onnettomuuteen.

**MITEN VAARATILANNE VÄLTETÄÄN**

Älä koskaan aja tällä ajoneuvolla vuolaasti virtaavassa vedessä tai syvässä vedessä.

Tarkasta veden syvyys ja virtaus ennen kuin yrität ylittää sitä. Vesi ei saisi ylittää jalkatukia.

Muista, että märillä jarruilla voi olla heikompi jarrutuskyky. Kokeile jarruja, kun olet poistunut vedestä. Tarvittaessa kuivaa jarrupalat jarruttamalla useita kertoja.

**!** VAROITUS



**MAHDOLLINEN VAARATILANNE**

Väärällä tavalla peruuttaminen.

**MITÄ VOI TAPAHTUA**

Voit osua ajoneuvon takana olevaan esteeseen tai henkilöön, mikä johtaisi vakavaan loukkaantumiseen.

**MITEN VAARATILANNE VÄLTETÄÄN**

Vaihtaessasi peruutukselle varmistu, ettei ajoneuvon takana ole esteitä eikä ihmisiä. Peruuta hitaasti kun tie on selvä. Ota huomioon, että matkustaja (2-UP-mallit) voi estää näkyvyyden.

**! VAROITUS****MAHDOLLINEN VAARATILANNE**

Tällä ajoneuvolla ajaminen väärillä renkailla, tai väärillä tai epätasaisilla rengaspaineilla.

**MITÄ VOI TAPAHTUA**

Värirenkaiden käyttö tässä ajoneuvossa, tai ajoneuvolla ajaminen väärillä tai epätasaisilla rengaspaineilla voi aiheuttaa hallinnan menetyksen, renkaan puhkeamisen, renkaan kiertymisen vanteella sekä lisääntyneen onnettomuusriskin.

**MITEN VAARATILANNE VÄLTETÄÄN**

Käytä aina tässä käyttäjän käsikirjassa tälle ajoneuvolle määriteltyjä rengaskokoja ja -tyyppejä.

Ylläpidä tässä käyttäjän käsikirjassa ilmoitettua rengaspainetta.

Vaihda aina vaurioituneet pyörät tai renkaat.

 **VAROITUS**



### **MAHDOLLINEN VAARATILANNE**

Ajoneuvon käyttö sen jälkeen, kun siihen on tehty vääranlaisia muutoksia.

### **MITÄ VOI TAPAHTUA**

Lisävarusteiden vääranlainen asentaminen tai tämän ajoneuvon vääranlainen muuttaminen voi aiheuttaa muutoksia sen käsittelyyn, mikä tiettyissä tilanteissa voisi johtaa onnettomuuteen.

### **MITEN VAARATILANNE VÄLTETÄÄN**

Älä koskaan tee muutoksia tähän ajoneuvoon asentamalla siihen osia väärin tai käyttämällä lisävarusteita väärällä tavalla. Kaikkien tähän ajoneuvoon lisättyjen osien ja varusteiden on oltava BRP:n hyväksymiä. Ne on asennettava ohjeiden mukaan ja niiden käyttöohjeita on noudatettava. Mikäli sinulla on kysymyksiä asian suhteen, ota yhteys valtuutettuun Can-Am-jälleenmyyjään.

**ÄLÄ KOSKAAN** asenna matkustajan istuinta yhdenistuttavaan malliin (1-UP) tai käytä tavaratelineitä matkustajan kuljettamiseen.

Muutosten tekeminen ajoneuvoon sen nopeuden tai suorituskyvyn parantamiseksi voi rikkoa ajoneuvon rajoitettua takuuta koskevia ehtoja. Lisäksi tiettyjen muutosten tekeminen, kuten moottori- tai pakokaasu-komponenttien irrottaminen, ei useimpien lakien mukaan ole laillista.

**! VAROITUS****MAHDOLLINEN VAARATILANNE**

Tämän ajoneuvon ylikuormittaminen tai kuorman virheellinen kuljettaminen tai hinaaminen.

**MITÄ VOI TAPAHTUA**

Voi aiheuttaa muutoksia ajoneuvon käsittelyyn ja johtaa onnettomuuteen.

**MITEN VAARATILANNE VÄLTETÄÄN**

Älä koskaan ylitä ajoneuvolle määritettyä kuormitusrajaa, mukaan luettuina kuljettaja ja matkustaja (2-UP-mallit) sekä kaikki muut kuormat ja lisävarusteet.

Kuorma pitää jakaa tasaisesti ja kiinnittää kunnolla.

Aja hitaammin, kun kannat kuormaa tai vedät perävaunua. Huomioi pitempi jarrutusmatka.

Noudata aina tässä käyttäjän käsikirjassa kuorman kuljettamiseen tai perävaunun vetämiseen annettuja ohjeita.

 **VAROITUS**



V03M01Q

**MAHDOLLINEN VAARATILANNE**

Tulenarkojen tai vaarallisten aineiden kuljettaminen voi johtaa räjähdykseen.

**MITÄ VOI TAPAHTUA**

Tämä voi aiheuttaa vakavan loukkaantumisen tai kuoleman.

**MITEN VAARATILANNE VÄLTETÄÄN**

Älä koskaan kuljeta tulenarkoja tai vaarallisia aineita.



---

# AJONEUVOLLA AJAMINEN

Voidaksesi täysin nauttia tällä ajoneuvolla ajamisen nautinnoista ja jännityksestä, sinun TÄYTYY noudattaa muutamia perussääntöjä ja ohjeita. Jotkut voivat olla uusia, kun taas toiset voivat olla terveen järjen mukaisia tai ilmeisiä.

Käytä aikaa tutustuaksesi tähän käyttäjän käsikirjaan ja ajoneuvossa oleviin varoituskilpiin sekä *TURVALLISUUSVIDEOON*, joka sijaitsee osoitteessa <https://can-am.brp.com/off-road/safety>. Ne kuvaavat täydellisemmin sen, mitä sinun tulisi tietää ajoneuvosta ennen sillä ajamista.

Riippumatta siitä oletko uusi käyttäjä tai kokenut kuljettaja, on oman turvallisuutesi takia tärkeitä tuntea tämän ajoneuvon hallintalaitteet ja ominaisuudet. Yhtä tärkeitä on tietää kuinka aja oikealla tavalla.

Tämä on erittäin suorituskykyinen ATV. Kokemattomat kuljettajat saattavat aliarvioida vaaratilanteita, ja ATV-ajoneuvon erityinen käyttäytyminen missä tahansa maasto-olosuhteissa saattaa yllättää heidät.

Suosittellemme, että noudatat ikäsuositusta, joka on merkitty ajoneuvon kiinnitettyyn varoituskilpeen. Vaikka henkilön ikä sallisikin ajamisen kyseisellä ajoneuvolla, ei hänellä välttämättä ole sen turvalliseen käyttöön vaadittavia taitoja, kykyjä tai harkintakykyä, jolloin hän voi joutua vakavaan onnettomuuteen.

Ihmisillä, joilla on kognitiivisia tai fyysisiä puutteita tai jotka ottavat herkästi riskejä, ovat alttiimpia ympäripyörähtämisille ja törmäyksille, jotka voivat johtaa onnettomuuteen tai jopa kuolemaan.

Kaikki ajoneuvot eivät ole samanlaisia. Kussakin ajoneuvossa on omat ainutlaatuiset käyttäytymisominaisuutensa, hallintalaitteensa ja piirteensä. Kutakin ajetaan ja käsitellään eri tavalla.

Tutustu kunnolla ajoneuvon käyttölaitteisiin ja yleiseen käyttöön ennen kuin rohkenet maasto-olosuhteisiin. Harjoittele ajamista sopivalla esteettömällä alueella ja opi tuntemaan kunkin hallintalaitteen toiminta. Aja hitaasti. Suuremmat nopeudet vaativat enemmän kokemusta, tietoa ja sopivia ajo-olosuhteita.

Ajo-olosuhteet vaihtelevat paikkakunnittain. Kullakin paikkakunnalla sääolosuhteet voivat vaihdella rajusti sekä ajoittain että vuodenaikojen mukaan.

Hiekalla ajaminen eroaa lumella tai metsässä tai suolla ajamisesta. Kukin ympäristö voi vaatia kuljettajalta enemmän huolellisuutta ja taitoa. Osoita hyvää arvostelukykä. Etene aina varoen. Älä ota tarpeettomia riskejä, jolloin voit juuttua yksin johonkin tai mahdollisesti loukkaantua.

Älä koskaan oletta, että tämä ajoneuvo kulkee joka paikkaan turvallisesti. Äkilliset kolojen, painumien, penkkujen, pehmeämmän tai kovemman alustan, tai muun epätasaisuuden aiheuttamat muutokset maastossa voivat kaataa ajoneuvon tai saada sen epävakaaksi. Vältä tällaiset vaaratilanteet hidastamalla sekä tarkkaile aina edessä olevaa maastoa. Mikäli ajoneuvo alkaa kaatua tai kiepahtaa, on yleensä parasta nousta välittömästi pois, VASTAKKAISELLE puolelle kuin ajoneuvo kaatuu!

Jos teillä ajaminen on paikkakunnallasi sallittu, aja ajoneuvoasi kestopäällystetyllä pinnalla vain lyhyitä matkoja pelkästään ajoneuvon siirtämiseksi yhdestä maastoajokohteesta toiseen. Aja aina ajoneuvoasi hitaalla nopeudella (älä koskaan ylitä arvoa 40 km/h) ja vähennä nopeutta ennen käännöksen tekoa. Tässä ajoneuvossa ei ole takatasauspyörästä (takapyörät

pyörivät aina samalla nopeudella). Tästä syystä kestopäällyste voi suuresti vaikuttaa ajoneuvon käsittelyyn ja hallintaan.

Noudata aina liikennesääntöjä ajaessasi ajoneuvolla yleisillä kaduilla tai teillä. Jos tie on ylitettävä, ensimmäisenä ajavan jalkautuu ajoneuvostaan, tarkkailee liikennettä ja näyttää ohjeita muille ajajille. Viimeisenä tien ylittänyt auttaa sitten ensimmäisenä ajavaa ylittämään tien. Älä aja jalkakäytävillä. Ne on tarkoitettu jalankulkijoille.

Kehotamme tarkastuttamaan ajoneuvosi vuosittain. Kysy lisätietoa valtuutetulta BRP-jälleenmyyjältä. On suositeltavaa, vaikkei välttämätöntä, että valtuutettu BRP-jälleenmyyjä suorittaa ajoneuvolle ajokautta edeltävän valmistelun. Jokainen käynti valtuutetun BRP-jälleenmyyjän luona antaa jälleenmyyjälle mahdollisuuden tarkistaa, kuuluuko ajoneuvosi jonkin ajankohtaisen huoltokampanjan piiriin. Kehotamme sinua myös hakeutumaan mahdollisimman pian valtuutetun BRP-jälleenmyyjän luo, jos kuulet itse turvallisuutta koskevista huoltokampanjoista.

Jos tarvitset lisävarusteita ajoneuvoosi, kysy lisätietoja valtuutetulta BRP-jälleenmyyjältä.

## 1) Käyttöä edeltävä tarkastus



### VAROITUS

Tee käyttöä edeltävä tarkastus ennen jokaista ajokertaa havaitaksesi mahdolliset käyttöä haittaavat ongelmat. Käyttöä edeltävä tarkastus auttaa sinua valvomaan osien kuluneisuutta ja niiden kunnan heikentymistä, ennen kuin ne muodostuvat ongelmaksi. Korjaa kaikki havaitsemasi ongelmat vähentääksesi rikkoutumis- tai kolaroimisvaaraa. Ota tarpeen mukaan yhteys valtuutettuun Can-Am-jälleenmyyjään.

Ennen tämän ajoneuvon käyttöä kuljettajan on aina suoritettava käyttöä edeltävä tarkastus seuraavan tarkastuslistan mukaisesti.

**Korjaa kaikki mahdolliset ongelmat ennen ajoneuvolla ajamista. Ota tarpeen mukaan yhteys valtuutettuun Can-Am-jälleenmyyjään.**

**Käyttöä edeltävä tarkastuslista**

Toimenpiteet ennen moottorin käynnistämistä (Avain OFF/POIS-asennossa)

| <b>TARKASTETTAVAT KOHTEET</b> | <b>SUORITETTAVA TARKASTUS</b>  | <b>✓</b> |
|-------------------------------|--|----------|
| Moottoriöljy                  | Tarkasta moottoriöljyn taso.   |          |
| Jäähdytysneste                | Tarkasta jäähdytysnesteen määrä.   |          |
| Jarruneste                    | Tarkasta jarrunesteen määrä.   |          |
| Vuodot                        | Tarkasta ajoneuvon alapuoli vuotojen varalta.  |          |
| Kaasuvipu                     | Käytä kaasuvipua useita kertoja ja varmista, että se toimii ilman vastusta. Sen pitää palata vapautettaessa joutokäyntiasentoon.   |          |
| Jarrun lukko                  | Kytke jarrun lukko päälle ja tarkasta, että se toimii kunnolla.  |          |
| Renkaat                       | Tarkasta rengaspaine ja renkaiden kunto. Katso <i>TEKNISET TIEDOT</i> ja säädä kuormituksen mukaan.  |          |
| Pyörät                        | Tarkasta pyörät vaurioiden ja epänormaalin välkyksen varalta ja tarkista, että pyöränmutterit on kiristetty. Katso väntömomentti kohdassa <i>PYÖRÄT JA RENKAAT</i> osassa <i>HUOLTOTOIMENPITEET</i> .  |          |
| Jäähdytin                     | Tarkasta jäähdyttimen puhtaus.   |          |
| Vetoakselin kumisuojat        | Tarkasta vetoakselien kumisuojiin ja suojusten kunto.  |          |
| Istuin                        | Tarkasta, että kuljettajan istuin on paikallaan ja huolellisesti lukittu.  |          |
|                               | Tarkasta, että matkustajan istuin on paikallaan ja huolellisesti kiinnitetty (2-UP-mallit).  |          |
|                               | Tarkasta kuljettajan istuimen selkänöjan ja käsikahvojen kunto (2-UP-mallit).  |          |
| Kuorma                        | Mikäli kuljetat kuormaa, noudata kuormituskapasiteettia. Katso <i>KUORMAN LASTAAMINEN TELINEELLE</i><br>Varmista, että kuorma on kiinnitetty pitävästi telineille.<br>Tarkista, että kuormatilan vapautuskahva on lukittu tapilla.   |          |
|                               | Jos hinaat perävaunua tai muuta laitetta:<br>- Tarkasta vetokoukun ja perävaunun vetokuulan kunto<br>- Noudata vetokoukun kilvessä ilmoitettua aisakuormitusta ja vetokapasiteettia tai katso <i>TEKNISET TIEDOT</i> .<br>- Varmistu, että perävaunu on kunnolla kiinnitetty vetokoukkuun.<br>- Tarkista perävaunun valot, jos ajan maantiellä |          |
| Tavaratila                    | Tarkasta, että takatavaratila on huolellisesti suljettu.   |          |

| TARKASTETTAVAT KOHTEET                       | SUORITETTAVA TARKASTUS   | ✓ |
|--|--|---|
| Runko ja jousitus                            | Tarkasta ajoneuvon alapuolelta, ettei rungossa tai jousituksessa ole liikaa, ja puhdista ne huolellisesti. |   |
| Moottorin ilmansuodatin                      | Tarkasta ja puhdista moottorin ilmansuodatin.  |   |
| CVT:n (portaaton voimansiirto) ilmansuodatin | Tarkasta ja puhdista CVT:n (portaaton voimansiirto) ilmansuodatin.   |   |

### Toimenpiteet ennen moottorin käynnistämistä (Avain ON/PÄÄLLÄ-asennossa)

| TARKASTETTAVAT KOHTEET | SUORITETTAVA TARKASTUS  | ✓ |
|------------------------|---|---|
| Monitoimimittaristo    | Tarkasta monitoimimittariston merkkivalojen toiminta (muutaman ensimmäisen sekunnin aikana, kun avain käännetään PÄÄLLE). |   |
|                        | Tarkasta, näkykö monitoimimittaristossa viestejä.   |   |
| Valot                  | Tarkasta etu- ja takavalojen toiminta ja puhtaus.   |   |
|                        | Tarkasta lähi- ja kaukovalojen toiminta.  |   |
|                        | Tarkasta jarruvalon toiminta.   |   |
|                        | Tarkasta suuntavilkkujen toiminta ja puhtaus.   |   |
|                        | Tarkasta hätävilkkujen toiminta.  |   |
| Äänimerkki             | Tarkasta äänimerkin toiminta.   |   |
| Polttoainetaso         | Tarkasta polttoaineen määrä.  |   |

## Toimenpiteet moottorin käynnistämisen jälkeen

| TARKASTETTAVAT KOHTEET   | SUORITETTAVA TARKASTUS  | ✓ |
|--------------------------|---|---|
| Ohjaus                   | Tarkasta, että ohjaustanko toimii esteettömästi kääntämällä sitä puolelta toiselle.   |   |
| Vaihdevipu               | Tarkasta vaihdevivun toiminta (P, R, N, H ja L).  |   |
| 4-/6-pyörävedon valitsin | Tarkista 4-/6-pyörävedon valitsimen toiminta  |   |
| Jarrut                   | Aja hitaasti muutama metri eteenpäin ja paina sitten erikseen jarruvipua ja jarrupoljinta. Jarrujen on jarrutettava täysitehoisesti. Vivun ja polkimen on palattava alkuasentoonsa, kun ne vapautetaan. |   |
| Moottorin pysäytyskytkin | Tarkasta, että moottorin pysäytyskytkin toimii oikein.  |   |
| Virtalukko               | Tarkasta, että virtalukko toimii oikein käynnistämällä moottori uudelleen ja pysäyttämällä se.  |   |

## 2) Ajovarusteet

Vaateetus riippuu sen hetkisestä ilmanalasta. Pukeudu aina kylmintä säätä silmälläpitäen. Lämpöalusasus suojaa hyvin ihoa kylmältä ja kosteudelta. On tärkeätä, että kuljettaja käyttää aina asiaankuuluvia suojavaatteita ja -varusteita, joihin kuuluvat hyväksytyt kypärä, silmäsuojukset, saappaat, hanskat, pitkähihainen paita ja pitkät housut. Tämän tyyppinen vaateetus suojaa pienemmiltä reitin varrella esiintyviltä vaaroilta. Kuljettaja ei koskaan saa käyttää irtonaisia vaatekappaleita, kuten kaulahuivia, joka voi tarttua ajoneuvoon tai puiden oksiin tai pensaisiin. Olosuhteista riippuen huurtumisen estävät lasit tai aurinkolasit voivat olla tarpeen. Eri väriset suojalaseihin tai aurinkolaseihin saatavat linssit auttavat erottamaan maaston muodon vaihtelut. Aurinkolaseja tulee käyttää vain päiväsaikaan.



### 3) Matkustajan kuljettaminen

#### 1-UP-mallit

Tämä ajoneuvo on suunniteltu vain YHDEN (1) kuljettajan kuljettamiseen. Älä asenna matkustajan istuimia tai käytä tavaratelineitä matkustajan kuljettamiseen.

#### 2-UP-mallit

Tämä ajoneuvo on nimenomaan suunniteltu kuljettajan ja vain YHDEN (1) matkustajan kuljettamiseen. Matkustajan on aina istuttava matkustajalle tarkoitetulla istuimella ja pidettävä käsikahvoista kiinni. ÄLÄ KOSKAAN asenna ajoneuvoosi muuta istuinta kuin BRP:n suosittelema matkustajan istuin. Älä käytä tavaratelineitä tai niiden paikkoja matkustajan/matkustajien kuljettamiseen. Useamman kuin yhden (1) matkustajan kuljettaminen voi vaikuttaa ajoneuvon vakauteen ja sen hallintaan.

### 4) Huviajelu

Kunnioita muiden oikeuksia ja rajoituksia. Älä aja muun tyyppiseen maastokäyttöön tarkoitetuilta alueilta. Tällaisia ovat moottorikelkkareitit, ratsastustiet, hiihtoladut, maastopyöräilytiet, jne. Älä koskaan oleta olevasi yksin liikkeellä. Älä aja kulkuväylän keskellä äläkä aja ristiin rastiin puolelta toiselle. Ole valmis pysähtymään tai siirtymään sivuun kohdatessasi vastaantulijan.

Liity paikalliseen ATV-kerhoon. Kerhosta saat kartan ja ohjeita tai tietoa siitä, missä voit ajella. Ellei paikkakunnallasi ole kerhoa, ole mukana sellaisen perustamisessa. Ryhmässä ajelu ja klubitoiminta ovat mukavaa sosiaalista kanssakäymistä.

Pidä aina riittävä etäisyys kanssa-ajajiin. Oma arviointikykyysi nopeuden, maasto-olosuhteiden, sään ja ajoneuvosi mekaniikan suhteen sekä myös kykyysi arvioida kanssa-ajajiesi ajokäyttäytymistä helpottavat valitsemaan oikean turvaetäisyyden. Tämä ajoneuvo – kuten mikään muukaan ajoneuvo – ei pysty pysähtymään äkillisesti ”kuin seinään”. Huomioi pitempi jarrutusmatka. Ajaminen 2-UP-malleilla matkustajan kanssa voi vaikuttaa ajoneuvon hallintaan, vakauteen ja jarrutusmatkaan. Matkustajan kanssa ajettaessa laske turvallisesti nopeutta.

Ennen liikkeelle lähtöä ilmoita minne olet ajatellut ajaa ja milloin oletat palaavasi takaisin.

Riippuen siitä kuinka pitkälle aiot ajaa, kuljeta mukanasasi ylimääräisiä työkaluja, juomavettä, ruokaa ja pelastustarvikkeita. Ota selvää tankkauspaikoista. Valmistaudu mahdollisesti kohtaamiisi olosuhteisiin.

|                           |                                |
|---------------------------|--------------------------------|
| Ensiapupakkaus            | Jakoavain                      |
| Matkapuhelin              | Puukko                         |
| Ilmastointiteippiä        | Taskulamppu                    |
| Köysi                     | Ajolasit värillisillä laseilla |
| Varapolttimoita           | Reittikartta                   |
| Mukana oleva työkalusarja | Eväät                          |

## 5) Ympäristö

Yksi tämän ajoneuvon eduista on, että sillä pääsee ajamaan muuallakin kuin normaaleilla ajoväylillä, pois useimmista lähiöistä. Luontoa ja muiden oikeutta nauttia siitä on kuitenkin aina kunnioitettava. Älä ajele alueilla, jotka ovat ympäristöhaitoille herkkiä. Älä aja metsäviljelysten tai pensaiden tai kaadettujen puiden yli, tai kaada aitaa äläkä pyöritä renkailla tyhjää ja hajota luontoa. Kulje kevyesti.

Ajoneuvo voi aiheuttaa maastopaloja, mikäli roskaa kerääntyy pakoputken tai moottorin muiden kuumien paikkojen liepeille, ja mikäli se syttyy ja tippuu kuivalle ruohikolle. Vältä ajamista kosteilla alueilla, vetelällä turve- maaperällä tai korkeassa ruohikossa, missä roskaa kerääntyy ajoneuvon runsaasti. Mikäli ajoneuvoa käyttää tällaisilla alueilla, on kerääntynyt roska poistettava moottorin ja ajoneuvon muiden kuumien paikkojen liepeiltä.

Riistan ajo on useimmiten kiellettyä. Riista voi kuolla uupumukseen sen jälkeen, kun sitä on ajettu moottoriajoneuvolla takaa. Jos matkasi varrella kohtaat eläimiä, pysähdy ja tarkkaile hiljaa. Tapaus tulee todennäköisesti olemaan elämäsi parempia muistoja.

Noudata ohjetta ”vie mukanasasi, minkä toitkin”. Älä roskaa ympäristöä. Älä sytytä nuotioita, ellei sinulla siihen lupaa eikä silloinkaan, jos on kovin kui-

vaa. Matkallasi aiheuttamasi vaaratilanteet voivat aiheuttaa vahinkoa muilla tai itsellesi, vieläpä myöhemmässäkin vaiheessa.

Älä aja viljelysmaalla. Pyydä maanomistajalta aina lupaa ennen kuin ajat hänen maillaan. Ota huomioon vilja, maatilan eläimet ja maa-alueiden rajat. Jos tulet suljetulle portille, sulje se uudelleen takanasi.

Ja lopuksi: älä saastuta puroja, järviä tai jokia, älä tee muutoksia moottoriin tai pakojärjestelmään tai irrota siitä mitään osia.

## 6) Mallirajoitus

Vaikka ajoneuvo onkin poikkeuksellisen lujatekoinen luokkaansa nähden, määritellään se silti kevyeksi ajoneuvoksi, jonka käyttö on rajoitettava asi-aankuuluvaan käyttöön.

Painon lisääminen ajoneuvon mihin tahansa kohtaan muuttaa sen painopis-tettä ja suorituskykyä.

## 7) Maastokäyttö

Maastokäyttö on luonteeltaankin vaarallista. Mikä tahansa maasto, jota ei ole erityisesti valmisteltu ajoneuvolla ajoa varten, on vaarallinen. Maaston jyrkät vaihtelut, maastoaines ja tarkka jyrkkyys eivät ole ennakoitavissa. Maastossa itsessään on vaaran aiheuttajia, jotka jokaisen sinne aikovan on tietoisesti hyväksyttävä.

Kuljettajan on maastossa ajaessaan valittava turvallisin reitti ja pidettävä tarkkaan silmällä edessä olevaa maastoa. Missään tapauksessa ajoneuvoa ei saa käyttää henkilö, joka ei täysin tunne ajoneuvon liittyviä ajo-ohjeita, eikä sitä pitäisi ajaa jyrkässä tai petollisessa maastossa.

## 8) Ajotekniikka

Tässä käyttäjän käsikirjassa olevat tiedot ovat rajalliset. Tehosta tietouttasi ja paranna taitojasi osallistumalla hyväksytyille harjoituskursseille.

Parhaat varotoimet ajoneuvon käyttöön liittyvien vaarojen välttämiseksi ovat huolellisuus, varovaisuus, kokemus ja ajotaito.

Ota huomioon ja noudata kaikkia tiellä olevia merkkejä. Niiden tarkoitus on auttaa sinua ja muita.

Maastojossa teho ja vetovoima ovat tärkeitä, ei nopeus. Älä koskaan aja kovempaa kuin mitä näkyvyys ja oma kyky valita turvallinen reitti sallivat.

Tarkkaile jatkuvasti rinteissä edessä olevia äkillisiä maaston muutoksia tai esteitä, kuten kivenlohkareet ja kannot, jotka voivat aiheuttaa tasapainon menetyksen ja johtaa ympäripyörähtämiseen.

On myös viisasta tietää maasto-olosuhteet mäen tai kumpareen toisella puolella. Aivan liian usein siellä on terävä jyrkänne, jota on mahdoton las-keutua.

Jos sinulla on esteen tai erityisen maastokohdan ylityksen suhteen pienin-kin epäily, valitse aina vaihtoehtoinen tie.

Käytä aina oikeata ajotekniikkaa välttääksesi kaatumisen tai ympäripyöräh-tämisen mäissä, vaikeassa maastossa ja käännoöksissä.



## Vartalon asento

Ajoneuvon hallinnassa pitämiseksi on molemmat kädet ehdottomasti syytä pitää ohjaustangolla siten, että ne ovat kaikkien hallintalaitteiden ulottuvilla. Sama koskee jalkojasi jalkatapeilla. Vältä mahdolliset sääri- tai jalkavahingot pitämällä jalat koko ajan jalkatapeilla. Älä käännä varpaita ulospäin tai auta kääntymistä laittamalla jalkaa ulos, sillä ne voivat osua tai tarttua ohitse kiihtäviin esteisiin, tai ne voivat joutua kosketuksiin pyörien kanssa.

Vaikka tässä ajoneuvossa on riittävä jousitus, on olemassa erittäin tiheää rökkyä tai muutoin epätasaisia maasto-olosuhteita, jotka tuntuvat epämu-kavilta ja voivat aiheuttaa jopa selkävaihan. Sen vuoksi on usein ajettava jalkatuilla seisten tai kyykyssä. Hidasta ja pyri vaimentamaan osan iskuista kohdistuvaa energiaa joustamalla jaloillasi.

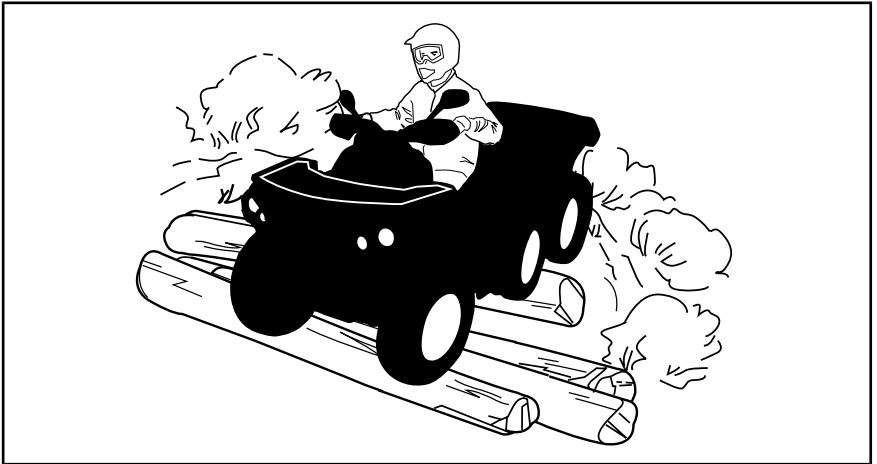

## 2-UP-mallit

Matkustajasi pitää aina pitää kätensä käsikahvoissa ja jalkansa jalkatuilla. Matkustajan on mukailtava vartalollaan kuljettajan vartalon liikkeitä.

## Teiden ylittäminen

Jos on ylitettävä tie, pitäisi ensimmäisenä ajavan jalkautua ajoneuvostaan, tarkkailla ja näyttää ohjeita muille kuljettajille. Viimeisenä tien ylittänyt auttaa sitten ensimmäisenä ajavaa ylittämään tien. Älä käytä jalkakäytäviä. Ne on tarkoitettu jalankulkijoille.

Jos teillä ajaminen on paikkakunnallasi sallittu, aja ajoneuvoasi kestopäällystetyllä pinnalla vain lyhyitä matkoja pelkästään ajoneuvon siirtämiseksi yhdestä maastoajokohteesta toiseen. Aja aina ajoneuvoasi hitaalla nopeudella (älä koskaan ylitä 40 km/h) ja hidasta ennen kääntymistä. Tässä ajoneuvossa ei ole takatasauspyörästä (takapyörät pyörivät aina samalla nopeudella). Tästä syystä kestopäällyste voi suuresti vaikuttaa ajoneuvon käsittelyyn ja hallintaan.

## Tiellä ajaminen

Noudata aina liikennesääntöjä ajaessasi ajoneuvolla yleisillä kaduilla tai teillä. Älä aja jalkakäytävillä. Ne on tarkoitettu jalankulkijoille.

## Kääntyminen

Harjoittele kääntymistä hitaalla nopeudella ennen kuin yrität samaa suuremmilla nopeuksilla.

Pidä molemmat kädet ohjaustangolla ja jalat jalkatapeilla.

Säilytä tasainen nopeus tai kiihdytä hiukan käännöksen aikana.

Vähennä kaatumisen vaaraa:

- Ole varovainen kääntyessäsi.
  - Älä käännä ohjaustankoa liian jyrkästi tai liian nopeasti ajoneuvon nopeuteen ja ympäristöön nähden. Säatele ohjaustangon käyttöä olosuhteiden ja tilanteen mukaan.
  - Hidasta ennen käännöksen aloittamista. Vältä kovaa jarruttamista käännöksen aikana.
  - Vältä nopeaa tai kovaa kiihdyttämistä kääntyessäsi, jopa liikkeelle lähdössä.
- Älä koskaan pyöritä ajoneuvolla ympyrää, liu'uta, luistata, luistata perää tai tee muita temppuja. Jos ajoneuvo alkaa luistaa tai liukua, käännä ohjauspyörää luistamisen tai liukumisen suuntaan. Älä koskaan paina jarruja rajusti pohjaan ja lukitse pyöriä.
- Vältä päällystettyjä pintoja. Tätä ajoneuvoa ei ole suunniteltu käyttöön päällystetyillä pinnoilla ja se voi helpommin kaatua päällystetyllä pinnalla. Jos sinun on ajettava asfaltilla, käänny asteittain ja aja hitaasti sekä vältä äkkinäistä kiihdytystä tai jarrutusta.

Vältä äkkinäisiä ohjausliikkeitä, kaasuttamista tai jarruttamista käännöksen aikana.



## **VAROITUS**

**Älä käänny liian kovassa nopeudessa.**

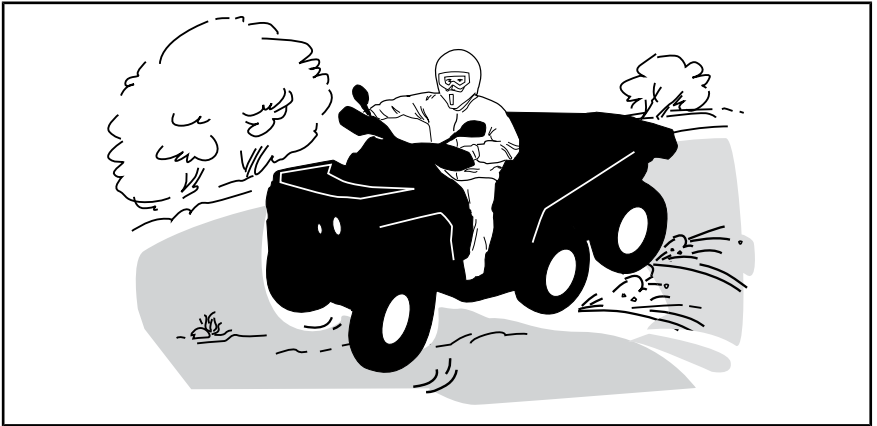

Jos joudut luistoon tai liukuun, on ehkä parasta kääntää ohjaustanko liu'un suuntaan kunnes saat ajoneuvon jälleen hallintaan. Älä koskaan lukitse jarruja ja pyöriä.

### Jarruttaminen

Pidä aina molemmat kädet ohjaustangolla ja jalat jalkatapeilla jarruttaessasi. Harjoittele jarruttamista oppiaksesi tietämään, kuinka jarrut reagoivat.

- Harjoittele ensin alhaisella nopeudella ja lisää sitten nopeutta.
- Harjoittele jarruttamista suorassa linjassa eri nopeuksilla ja eri jarrutusvoimakkuuksilla.
- Harjoittele hätäjarrutusta, paras mahdollinen jarrutus tapahtuu suorassa linjassa, voimakkaasti jarruttaen mutta ilman, että pyörät lukkiutuvat.

Muista, että jarrutusmatka riippuu ajoneuvon nopeudesta, kuormasta ja maaston pinnan tyypistä. Myös renkaiden ja jarrujen kunto ovat tärkeitä tekijöitä.

**HUOMIO:** Ajettaessa eteenpäin ja jarrutettaessa ajoneuvon paino siirtyy etupyörille. Parempaa jarrutustehoa varten jarrujärjestelmä jakaa enemmän jarrutusvoimaa etupyöriin. Tämä vaikuttaa voimakkaasti jarrutettaessa ajoneuvon käsittelyyn ja ohjauksen hallintaan. Ota se huomioon, kun jarrutat.

**HUOMIO:** Sekä etu- että takapyörissä on jarrut, joita ohjataan ohjaustangon jarruvivulla ja kuljettajan oikeassa jalkatilassa olevalla polkimella. Ohjaustangon jarruvivulla käytetään etu- ja takajarruja sekä 4- että 6-pyörävedossa. Jarrupolkimella käytetään takajarruja vain 4x6-mallissa. 6-pyörävedossa jarrupolkimella käytetään sekä etu- että takajarruja.

## Peruuttaminen

Varmistu peruutettaessa, ettei ajoneuvon takana ole ihmisiä tai esteitä. Etene hitaasti ja vältä äkkikäännöksiä.

Ota 2-UP-mallilla ajaessasi huomioon, että matkustaja voi estää näkyvyyden. Pyydä tarvittaessa matkustaja poistumaan ajoneuvosta.

Me suosittelemme istumaan maastoajoneuvossa peruutuksen aikana. Vältä seisomista. Painosi saattaa siirtyä eteenpäin kohti kaasuvipua aiheuttaen odottamattoman kiihdytyksen.



## VAROITUS

**Odottamaton kiihdyttäminen maastoajoneuvoa peruutettaessa saattaa aiheuttaa hallinnan menetyksen.**

## Esteet

Reitillä olevat esteet on ylitettävä varoen. Esteitä ovat irtokivet, kaatuneet puut, liukkaat pinnat, aidat, tolpat, penkereet ja painumat. Niitä on syytä välttää aina, kun se on mahdollista. Muista, että jotkut esteet ovat liian suuria tai vaarallisia ylitettäväksi, joten niitä on syytä välttää. Voit ylittää pienet kivet tai kaatuneet puut turvallisesti, kun lähestyt niitä 90 asteen kulmassa. Seiso jalkatuilla ja pidä polvet koukussa. Hidasta nopeus kuitenkin pysähtymättä ja käytä kaasua pehmeästi. Pidä tukevasti ohjaustangosta (kuljettaja) tai käsikahvoista (matkustaja 2-UP-malleissa). Siirrä vartalon painoa taaksepäin (2-UP-malleissa sekä kuljettaja että matkustaja) ja aja eteenpäin. Älä yritä nostaa ajoneuvon etupyöriä maasta. Ota huomioon, että esine voi olla liukas tai voi liikkua sitä ylitettäessä.

Kahdenistuttavalla mallilla ajettaessa kuljettaja on vastuussa matkustajan turvallisuudesta, jos epäröit, pyydä matkustaja nousemaan pois ennen etenemistä.

## Ylämäkeen ajo

### 1-UP-mallit

Ennen kuin pyrit ajamaan ylämäkeen, muista seuraavat seikat. Vain kokeneiden kuljettajien tulisi ajaa ylämäkeen. Aloita loivista rinteistä. Aja aina kohtisuoraan ylämäkeen ja pidä vartalosi paino edessä, kohti mäenharjannetta. Pidä jalkasi jalkatuilla, vaihda ATV:n vaihde pienemmälle vaihteelle ja kiihdytä ennen ylämäkeen ajamista. Pyri pitämään tasainen vauhti ja kaasuttamaan tasaisesti välttääksesi kiihdyttämisen. Jyrkkä rinne, maaston vaihtelut tai esteen ylittäminen yhdellä pyörällä saattavat vaikuttaa ajoneuvon vakauteen merkittävästi, koska tällöin ajoneuvon etuosa nousee lisäten kaatumisen vaaraa. Jotkut rinteet ovat liian jyrkkiä, jotta niissä voisi pysähtyä turvallisesti tai pyrkiä ajamaan uudelleen epäonnistuneen ajoyrityksen jälkeen. Pyri välttämään jyrkkiä rinteitä. Ellet ole varovainen, ajoneuvosi voi kaatua tai keikahtaa taaksepäin ajaessasi rinnettä ylöspäin. Jos rinne on liian jyrkkä etkä pääse eteenpäin, tai ajoneuvo alkaa rullata taaksepäin, jarruta, kytke seisonajarru, mutta varo, ettet rupea luisumaan. Nouse ajoneuvosta vasemmalle puolelle ja tee "K"-käännös (taaksepäin kävelen ajoneuvon vierellä ylämäen puolella ja toinen käsi jarruvivulla peruuta ajoneuvoa niin, että sen perä osoittaa ylös mäen laelle, ja aja sitten alamäkeen). Kävele tai nouse ajoneuvosta pois aina ylämäen puolella ja pysy loitolla ajoneuvosta sekä sen pyörivistä pyöristä. Älä yritä pitää ajoneuvosta kiinni jos se alkaa kaatua. Pysy erillään. Älä aja mäenharjanteen yli kovalla vauhdilla. Siellä voi olla esteitä, jopa teräviä äkkipudotuksia.



## 2-UP-mallit

Matkustajan on mukailtava vartalollaan kuljettajan vartalon liikkeitä. Matkustajan on aina istuttava.

Älä unohda kuljettajan vastuuta matkustajan turvallisuudesta. Jos epäröit, pyydä matkustaja nousemaan pois ennen ylämäkeen ajamista.

Ennen kuin pyrit ajamaan ylämäkeen, muista seuraavat seikat. Vain kokeneiden kuljettajien tulisi ajaa ylämäkeen. Aloita loivista rinteistä. Aja aina kohtisuoraan rinnettä ylöspäin. Kuljettajan ja matkustajan on pidettävä ruumiinpainonsa edessä, mäen huippua kohti. Pidä jalkasi jalkatuilla, vaihda ATV:n vaihde pienemmälle vaihteelle ja kiihdytä ennen ylämäkeen ajamista. Pyri pitämään tasainen vauhti ja kaasuttamaan tasaisesti välttääksesi kiihdyttämisen. Jyrkkä rinne, maaston vaihtelut tai esteen ylittäminen yhdellä pyörällä saattavat vaikuttaa ajoneuvon vakauteen merkittävästi, koska tällöin ajoneuvon etuosaa nousee lisästen kaatumisen vaaraa. Jotkut rinteet ovat liian jyrkkiä, jotta niissä voisi pysähtyä turvallisesti tai pyrkiä ajamaan uudelleen epäonnistuneen ajoryityksen jälkeen. Pyri välttämään jyrkkiä rinteitä. Ellet ole varovainen, ajoneuvosi voi kaatua tai keikahtaa taaksepäin ajaessasi rinnettä ylöspäin. Jos rinne on liian jyrkkä etkä pääse eteenpäin, tai ajoneuvo alkaa rullata taaksepäin, jarruta, kytke seisontajarru, mutta varo, ettet rupea luisumaan. Nouse ajoneuvosta vasemmalle puolelle, matkustaja ensin, ja tee "K"-käännös (taaksepäin kävellen ajoneuvon vierellä ylämäen puolella ja toinen käsi jarruvivulla peruuta ajoneuvoa niin, että sen perä osoittaa ylös mäen laelle, ja aja sitten alamäkeen). Kävele tai nouse ajoneuvosta pois aina ylämäen puolella ja pysy loitolla ajoneuvosta sekä sen pyörivistä pyöristä. Älä yritä pitää ajoneuvosta kiinni jos se alkaa kaatua. Pysy erillään. Älä aja mäenharjanteen yli kovalla vauhdilla. Siellä voi olla esteitä, jopa teräviä äkkipudotuksia. Matkustajan pitäisi nousta ajoneuvon vasta kun se on taas turvallisessa paikassa.

## Ajoneuvon käyttäytyminen

Rakenteensa johdosta tällä ajoneuvolla on erinomainen kiipeämiskyky, jopa siinä määrin, että ajoneuvo pyörähtää ennemmin taaksepäin ympäri kuin menettää pyörien vetovoiman. Maasto-olosuhteissa tulee usein eteen tilanteita, joissa mäen huippu on eroosion vaikutuksesta erittäin jyrkkä. Ajoneuvo pystyy helposti selviytymään tällaisesta tilanteesta. Mutta tällaisessa tapauksessa ajoneuvon etuosan asettuessa sellaiseen asentoon, että sen painopiste siirtyy perän yli, ajoneuvo voi kuitenkin pyörähtää taaksepäin ympäri.

Tilanne on samanlainen, jos ennalta huomaamaton este aiheuttaa ajoneuvon etuosan nousemisen odotettua enemmän. Tällaisessa tapauksessa on syytä valita toinen reitti. Varo näin tehdessäsi sivuttaisliukumista. Katso **RINTEENSUUNTAISESTI AJO** alla.

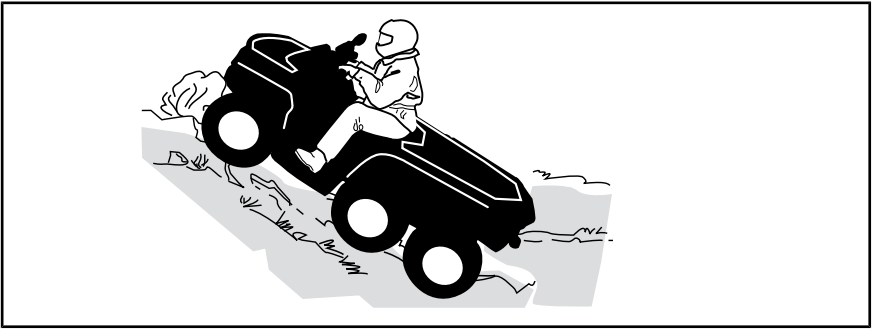

## Alamäkeen ajo

### 1-UP-mallit

Pidä vartalosi painopiste takana. Jarruta varovasti ja vältä liukumista. Älä rullaa alamäkeen käyttäen yksinomaan moottorijarrutusta tai vapaalla. Pyri välttämään jyrkkiä rinteitä. Ellet ole varovainen, ajoneuvosi voi kaatua tai keikahtaa taaksepäin ajaessasi rinnettä alaspäin.

Hidastaminen liukkaassa alamäessä voi aiheuttaa ajoneuvon liukumisen. Ylläpidä tasainen nopeus ja/tai kiihdytä hieman, jotta saat ajoneuvon jälleen hallintaan. Pyri välttämään jyrkkiä rinteitä. Ellet ole varovainen, ajoneuvosi voi kaatua tai keikahtaa taaksepäin ajaessasi rinnettä alaspäin.

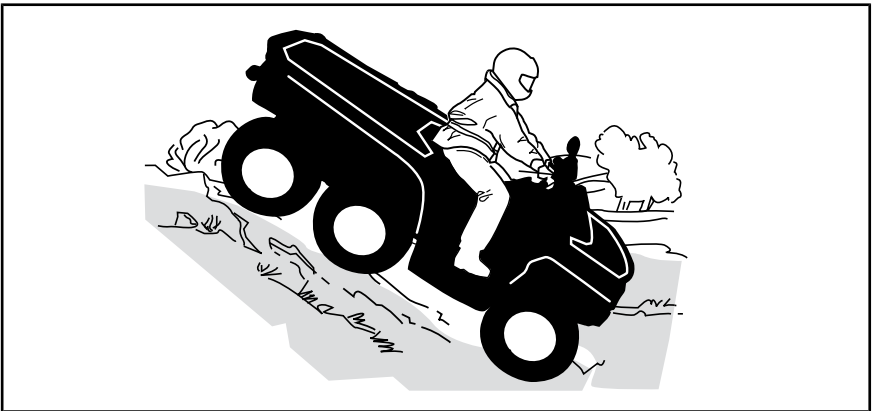

### 2-UP-mallit

Kuljettaja on vastuussa matkustajan turvallisuudesta. Jos epäroit, pyydä matkustaja nousemaan pois ennen ajamista.

Muista aina, että matkustajan kanssa ajaminen voi vaikuttaa ajoneuvon hallintaan, vakauteen ja jarrutusmatkaan.

Matkustajan on mukailtava vartalollaan kuljettajan vartalon liikkeitä. Matkustajan on aina istuttava.

Kuljettajan ja matkustajan on pidettävä ruumiinpainonsa takana. Jarruta varovasti ja vältä liukumista. Älä rullaa alamäkeen käyttäen yksinomaan

moottorijarrutusta tai vapaalla. Pyri välttämään jyrkkiä rinteitä. Ellet ole varovainen, ajoneuvosi voi kaatua tai keikahtaa taaksepäin ajaessasi rinnettä alaspäin.

### Ajoneuvon käyttäytyminen

Tämä ajoneuvo pystyy nousemaan jyrkempiä rinteitä ylös kuin mitä se pystyy turvallisesti laskeutumaan. Siksi on oleellista varmistaa ennen kiipeämistä, että alaspäin on olemassa turvallinen reitti.

### Rinteen poikittaissuuntaisesti ajo

Tämä on yksi kaikkein **riskialttiimmista** ajotyyleistä, sillä se voi muuttaa voimakkaasti ajoneuvon tasapainoa. Sitä pitäisi kaikin tavoin välttää. Mikäli niin on kuitenkin välttämättä ajettava, on tärkeitä pitää vartalon paino AINA ylärinteen puolella ja olla valmiina nousemaan ajoneuvosta samalle puolelle pois, mikäli ajoneuvo alkaa kaatua.

Vältä esteitä tai painaumia, jotka nostavat yhtä ajoneuvon puolta toista korkeammalle, mikä voi johtaa ympäripyörimiseen.

## ! VAROITUS

Älä yritä pysäyttää ajoneuvoa tai estää sen vaurioitumista.

## ! VAROITUS

Ole varovainen lastatessasi ja kuljettaessasi nestesäiliöitä. Ne saattavat vaikuttaa ajoneuvon vakauteen ajettaessa mäkiä sivusuuntaisesti kallistamalla ajoneuvoa alamäkeen, ja siksi ne lisäävät ajoneuvon kaatumisen mahdollisuutta.



### 2-UP-mallit

Matkustajan on mukailtava vartalollaan kuljettajan vartalon liikkeitä. Matkustajan on aina istuttava.



Kuljettaja on vastuussa matkustajan turvallisuudesta. Jos epäröit, pyydä matkustaja nousemaan pois ennen ajamista.

### Äkkipudotukset

Tämä ajoneuvo jää pohjastaan kiinni ja yleensä pysähtyy, jos etu- tai takapyörät ajetaan äkkipudotuksen yli. Jos pudotus on jyrkkä tai syvä, ajoneuvo syöksyy alas ja pyörihtää ympäri.

2-UP-mallilla ajettaessa kuljettaja on vastuussa matkustajan turvallisuudesta, jos epäröit, pyydä matkustaja nousemaan pois ennen etenemistä.

## VAROITUS

Älä yritä selvittää äkkijyrkänteiden yli. Peruuta ja valitse toinen reitti.

### Veden ylittäminen

Vesi voi olla ainutlaatuinen vaara. Jos se on liian syvä, ajoneuvo voi kellua ja kellahtaa. Tarkasta veden syvyys ja virtaus ennen minkäänlaisen vesistön ylittämistä. Vesi ei saisi ylittää jalkatukia. Varo liukkaita pintoja kuten kivet, ruoho, tukit, jne., sekä vedessä että rannoilla. Voit menettää pyörien pidon. Älä aja veteen kovalla vauhdilla. Vesi toimii jarruna ja voit sinkoutua pois ajoneuvosta.



Märät jarrut vaikuttavat ajoneuvon jarrutuskykyyn. Muista kuivata jarrut jarruttamalla useita kertoja ajettuasi vedessä, mudassa tai lumessa. Huomioi pitempi jarrutusmatka.

Lähellä vesiä voi olla mutaa tai suomaata. Varo äkkinäisiä monttuja tai syvyysvaihteluita. Varo myös muita vaaroja, kuten kasvullisuuden osittain peittämät kivenlohkareet, tukit, jne.

### Jäällä ajaminen

Jos tiesi johtaa jäätyneiden vesistöjen yli, varmistu, että jää on tarpeeksi paksua kannattamaan sinut, matkustajasi (2-UP-mallit), ajoneuvon ja kuorman. Varo erityisesti avovettä, se osoittaa, että jään paksuus vaihtelee.

2-UP-mallilla ajettaessa kuljettaja on vastuussa matkustajan turvallisuudesta. Jos epäröit, älä aja jälle.

Jää vaikuttaa myös ajoneuvon hallittavuuteen. Hidasta, ja käytä kaasua pehmeästi. Muutoin pyörät luistavat ja ajoneuvo saattaa kiepahtaa tai matkustaja pudota kyydistä (2-UP-mallit). Vältä äkkijarrutusta. Tämä voi taas johtaa hallitsemattomaan liukuun ja ajoneuvon kiepahtamiseen. Loskaa pitäisi aina välttää, sillä se voi estää ajoneuvon tai sen hallintalaitteiden toiminnan.

### **Ajaminen lumisilla pinnoilla**

Käyttöä edeltävää tarkastusta tehtäessä on kiinnitettävä erityistä huomiota niihin ajoneuvon kohtiin, joissa lumi- ja/tai jääkertymät voivat estää takavalon ja heijastimien näkymisen, tukkia tuuletusaukot, estää jäähdyttimen ja tuulettimen toiminnan ja häiritä ohjausvipujen, kytkinten ja jarrupolkimen liikettä. Ennen ATV:n käynnistämistä on tarkistettava, että ohjaus, kaasujarruvivut sekä polkimet toimivat esteettömästi.

Kun ATV:llä ajetaan lumisella pohjalla, renkaiden pito yleensä huonontuu, jolloin ajoneuvo reagoi eri tavalla kuljettajalta tuleviin hallintaliikkeisiin. Pinnoilla, joilla pito on huono, ohjausvaste on vähemmän napakka ja tarkka, pysähtymismatkat pitenevät ja kiihdytys on hidasta. Hidasta, ja käytä kaasua pehmeästi. Muutoin pyörät luistavat ja ajoneuvo saattaa luisua yliohjautumisen takia. Vältä äkkijarrutusta. Se voi aiheuttaa ajoneuvon luisumisen suorassa linjassa. Paras keino on jälleen vähentää turvallisesti nopeutta ennen ohjausliikettä, jotta ajoneuvo saadaan täysin takaisin hallintaan ennen sen riistäytymistä käsistä.

Kun ajat ATV:llä irtolumen peittämällä pinnalla, ajoneuvon liike tuiskuttaa ilmaa lunta, joka kerääntyy tai sulaa tietyille paljaina oleville komponenteille, mukaan lukien pyörivät osat, kuten jarrulevyt. Vesi, lumi tai jää voi vaikuttaa ATV:si jarrujärjestelmän reaktioaikaan. Vaikka ajonopeutta ei tarvitsisi alentaa, käytä jarruja usein estääksesi jään tai lumen kertymisen ja kuivataksesi jarrupalat ja -levyt. Menettelemällä näin pieniriskisissä ajo-tilanteissa testaat pyörien pidon ja pidät itsesi ajan tasalla siitä, miten ajoneuvo vastaa ohjausliikkeisiin. Pidä jarrupoljin, jalkatuet, astinlaudat, jarruja kaasuvivut aina lumettomina ja jäättöminä. Pyyhi lumi säännöllisesti pois istuimelta, käsikahvoista, ajo- ja takavalosta ja heijastimista.

Lumen alla saattaa olla piilossa kiviä, kantoja tai muita esteitä, ja jos lumi on märkää, se saattaa estää ajamisen kokonaan, koska ajoneuvo juuttuu kiinni tai menettää kaiken pidon loskaisessa lumessa. Katso kauas eteenpäin ja tarkkaile aina näkyviä merkkejä siitä, että lumen alla saattaa olla tällaisia esteitä. Epävarmoissa tapauksissa on aina tehtävä väistöliike. Älä aja jäätyneen vesistön jäällä, ennen kuin olet tarkistanut jään kestävän turvallisesti ATV:n, sen kuljettajan ja matkustajan sekä kuorman painon. Muista, että tietyn paksuinen jää saattaa kantaa moottorikelkan, mutta ei samanpainoista ATV:tä, koska ATV:n neljän renkaan kosketuskohtien kantava pinta-ala on pienempi kuin moottorikelkan telamaton ja suksien kantava pinta-ala.

Ajomukavuuden maksimoimiseksi ja paleltumisvammojen välttämiseksi on aina käytettävä sääolosuhteisiin soveltuvia ajovaatteita ja ATV:n suoja-varusteita.

Jokaisen ajomatkan päätteeksi on hyvä puhdistaa lumi- tai jääkertymät ajoneuvon rungosta ja kaikista liikkuvista osista (jarrut, ohjauksen osat, voimansiirtojärjestelmät, hallintalaitteet, jäähdyttimen puhallin jne.). Märkä lumi muuttuu jääksi ajoneuvon jäähtyessä ja sitä on vaikeampi poistaa seuraavassa käyttöä edeltävässä tarkastuksessa.

Lumessa ajaminen saattaa heikentää jarrujen jarrutuskykyä. Hidasta nopeus turvalliseksi ja huomioi pitempi jarrutusmatka. Kerääntyvä lumi saattaa muodostaa jäätä tai lunta kasaantuu jarrujen osiin ja hallintalaitteisiin. Käytä jarruja säännöllisesti estääksesi jään tai lumen kerääntymisen.

## Ajaminen hiekalla

Hiekalla ja hiekkadyneillä, tai lumessa ajo on myös ainutlaatuinen kokemus, mutta näiden kohdalla on huomioitava tiettyjä perusvarotoimia. Ajoneuvo voi menettää märässä, syvässä tai hienossa hiekassa/lumessa pyörien vetovoiman, mikä aiheuttaa ajoneuvon liukumisen, kaatumisen tai pyörien uppoutumisen. Etsi kiinteämpää maata tällaisessa tilanteessa. Paras neuvo on jälleen hidastaminen ja olosuhteiden tarkka silmällä pitäminen.

Hiekkadyneillä ajettaessa suositellaan ajoneuvon kiinnitettäväksi antennityyppistä turvalippua. Tämä helpottaa näkyvyyttä, jolloin muut havaitsevat sinut seuraavan hiekkakummun takaa. Jos näet edessäsi toisen turvalipun, etene varoen. Koska antennityyppinen turvalippu voi taipua ja ponnahtaa itseesi jos se jää kiinni johonkin, älä käytä sitä sellaisissa paikoissa, joissa on matalalla olevia oksia tai esteitä.

## Irtokivillä ajaminen

Irtokivillä tai soralla ajaminen on hyvin samanlaista kuin jäällä ajo. Sora ja kivet vaikuttavat ajoneuvon ohjattavuuteen aiheuttaen mahdollisesti sen liukumista tai keikahtamisen, etenkin jos vauhti on kova. Kuljettaja ja matkustaja (2-UP-malleissa) saattavat pudota kyydistä.

Paras neuvo on jälleen hidastaminen ja olosuhteiden tarkka silmällä pitäminen. Kun ajat matkustaja kyydissä (2-UP-mallit), hidasta enemmän.

Lisäksi se voi vaikuttaa jarrumatkaan. Muista, että pyörien luistaminen tai liukuminen voivat singota irtokiviä taaksepäin, toista kuljettajaa kohti. Älä koskaan tee sitä tahallasi.

# KUORMIEN KULJETTAMINEN JA TYÖAJO

## 1) Ajoneuvolla työskentely

Ajoneuvosi avulla voit suorittaa lukuisia KEVYITÄ toimenpiteitä, lumen aurauksesta puiden vetämiseen tai kuormien kantamiseen. Can-Am-jälleenmyyjältä on saatavissa lukuisia lisävarusteita. Mahdollisen vahingoittumisen välttämiseksi on noudatettava lisävarusteiden mukana seuraavia ohjeita ja varoituksia. Noudata aina ajoneuvon kuormarajoja. Ajoneuvon ylikuormittaminen voi rasittaa komponentteja liikaa ja aiheuttaa niiden vioittumisen. Vältä yllirasittamista itseäsi, jos nostat tai vedät raskaita kuormia tai käsin työnnät ajoneuvoa.



### VAROITUS

Asennettu laitteisto on laskettava maahan ennen kuin traktori jätetään.

## 2) Kuormien kuljetus

Kaikki ajoneuvolla kuljetetut kuormat vaikuttavat ajoneuvon käsiteltävyyteen, hallintaan, vakauteen ja jarrutusmatkaan. Älä ylitä tämän ajoneuvon sallittuja kokonaiskuormarajoja, mukaan luettuina kuljettajan, kuorman, lisävarusteiden ja perävaunun aisakuorman painot. Varmistu aina, että kuorma on kunnolla kiinni, sen paino on oikein jaettu ja ettei se häirtää ajoneuvon hallintaa. Huomioi aina, että kuorma voi liukua tai pudota ja aiheuttaa onnettomuuden. Vältä sivulta esiin työntyvää kuormaa, joka voi tarttua pensaikkoon tai muihin esteisiin. Älä anna kuorman peittää valoja.

Katso suurin sallittu kuorma osasta *TEKNISIÄ TIETOJA*.



### VAROITUS

Älä koskaan ylikuormaa, hinaa tai kannaa kuormaa väärällä tavalla. Kuormia kannettaessa ja perävaunua vedettäessä hidasta turvallisesti vauhtia maasto-olosuhteiden mukaan. Vältä myös mäkiä ja hankalaa maastoa. Ota jarrutusmatkan piteneminen huomioon, etenkin kaltevilla pinnoilla. Kiinnitä kuorma aina niin alas kuin mahdollista, jotta korkeamman painopisteen vaikutukset ovat vähäiset. Ellei näitä suosituksia noudateta, ajoneuvon käsiteltävyys saattaa muuttua aiheuttaen mahdollisesti onnettomuuden.

| <b>AJONEUVON KOKONAISPAINO</b> |          |  |
|--------------------------------|----------|--|
| 1-UP-mallit                    | 1 046 kg | Sisältää käyttövalmiin ajoneuvon, kuljettajan, kuorman, aisapainon ja lisätyt lisävarusteet.               |
| 2-UP-mallit                    | 1 065 kg | Sisältää käyttövalmiin ajoneuvon, kuljettajan ja matkustajan, kuorman, aisapainon ja lisätyt lisävarusteet |

Seuraavassa on esimerkkejä eri varusteluversioiden painosta:

| <b>ESIMERKKEJÄ LISÄVARUSTEPAKETTIIEN PAINOSTA</b> |       |
|---|-------|
| MALLI   | PAINO |
| Lava  | 0 kg  |
| Laidat  | 15 kg |
| Kuorma  | 35 kg |
| Farmari   | 50 kg |

Seuraavat ovat esimerkkejä sopivasta ajoneuvon kuorman jakamisesta:

| <b>ESIMERKKI SOPIVISTA AJONEUVON KOKONAISKUORMISTA</b>  |   |                        |                         |                            |                              |
|---|---|------------------------|-------------------------|----------------------------|------------------------------|
| <b>MAX-MALLI, JONKA KUORMARAJOITUS 1 046 kg</b>   |   |                        |                         |                            |                              |
| <b>SISÄLTÄÄ KÄYTTÖVALMIIN AJONEUVON, KULJETTAJAN, MATKUSTAJAN, KUORMAN, AISAPAINON JA LISÄTYT LISÄVARUSTEET</b> |   |                        |                         |                            |                              |
| <b>KOKONAI-SPAINO</b>   | <b>KULJETTAJA JA MATKUSTA-<br/>TAJA</b> | <b>ETUKUO-<br/>RMA</b> | <b>TAKAKUO-<br/>RMA</b> | <b>LISÄVARUS-<br/>TEET</b> | <b>AISAKUORMAN<br/>PAINO</b> |
| 1 046 kg  | 150 kg                                  | 45 kg                  | 197 kg                  | 0 kg                       | 68 kg MAKS.                  |
|   |   |                        | 230 kg                  | 35 kg                      | 0 kg                         |

Noudata näitä suosituksia vähentääksesi hallinnan tai kuljetettavan kuorman menettämisen vaaraa.

## Ajoneuvon säädöt kuormaa kuljettaessa

Jos kokonaiskuorma – mukaan luettuina kuljettajan, matkustajan, kuorman, lisävarusteiden ja perävaunun aisakuorman painot – on yli 234 kg, täytä renkaat kuorman mukaan; katso **TEKNISET TIEDOT**.

**HUOMIO:** Kuljettaessasi kuormalavalla/-laatikossa painavia kuormia säädä jousitusta vastaavasti

**HUOMIO:** Kuljettaessasi kuormalavalla/-laatikossa painavia kuormia tai vetäessäsi perävaunua kytke vaihdevipu asentoon L (hidas alue).

## Etutavaratelineen lastaaminen

Kuormaa kuorma niin alas kuin mahdollista – korkea kuorma voi nostaa ajoneuvon painopistettä, mikä saattaa vähentää sen vakautta. Aseta kuorma telineelle mahdollisimman tasaisesti.

Varmista, että tavaratelineen kuorma on kunnolla kiinnitetty. Älä tue kuormaa ajoneuvon kehikkoa tai sen muita osia vasten. Jos kuorma ei ole huolellisesti kiinnitettyä, se saattaa liukua tai pudota osuen ajoneuvossa oleviin tai sivullisiin, tai se saattaa liikkua ajon aikana vaikuttaen ajoneuvon käsiteltävyyteen.

## Kuormalavan kuormaaminen

Kuormaa kuorma niin alas kuin mahdollista – korkea kuorma voi nostaa ajoneuvon painopistettä, mikä saattaa vähentää sen vakautta. Sijoita kuorma mahdollisimman tasaisesti jaettuna kuormalavan etu- ja keskiosaan.

Kiinnitä kuorma kuormalavassa oleviin kiinnityskoukkuihin. Käytä vain kuormalavan kiinnityskoukkuja, älä kiinnitä kuormaa ajoneuvon kehikkoon tai muihin osiin. Jos kuormaa ei kiinnitetä kunnolla, se voi luistaa telineellä tai pudota osuen mahdollisesti kuljettajaan tai ohikulkijoihin. Se saattaa myös liikkua ajon aikana huonontaa ajoneuvon ajettavuutta.

Esineet, jotka ovat korkeampia kuin kuormalavan reunat, voivat estää kuljettajan näkökykyä ja sinkoutua onnettomuuden yhteydessä. Sivusta esiin työntyvät kuormat voivat tarttua tai juuttua pensaisiin, oksiin tai muihin esineisiin. Älä anna kuorman peittää jarruvaloa. Varmista, että

Korkeat esineet voivat haitata kuljettajan näkökykyä ja sinkoutua ajoneuvosta onnettomuuden satuessa. Sivusta esiin työntyvät kuormat voivat tarttua tai juuttua pensaisiin, oksiin tai muihin esineisiin. Älä anna kuorman peittää jarruvaloa. Varmista, että kuorma ei työnnä ulos tavaratelineeltä ja että se ei estä näkökykyäsi tai ajoneuvon hallittavuutta.

**ILMOITUS** Älä ylitä tavaratelineen sallittua painoa. Katso **TEKNISET TIEDOT**.

Älä koskaan kuljeta bensiiniä tai vaarallisia nesteitä sisältäviä säiliöitä tavaratelineellä.

## VAROITUS

Älä koskaan ylikuormaa, hinaa tai kannu kuormaa väärällä tavalla. Kuormia kannettaessa ja perävaunua vedettäessä hidasta turvallisesti vauhtia maasto-olosuhteiden mukaan. Vältä myös mäkiä ja hankalaa maastoa. Huomioi pitempi jarrutusmatka. Kiinnitä kuorma aina niin alas kuin mahdollista, jotta korkeamman painopisteen vaikutukset ovat vähäiset. Ellei näitä suosituksia noudateta, ajoneuvon käsiteltävyys saattaa muuttua aiheuttaen mahdollisesti onnettomuuden.

kuorma ei työnny ulos kuormalaatikosta ja että se ei estä näkökykyäsi tai ajoneuvon hallittavuutta.

**ILMOITUS** Älä ylitä kuormalavan sallittua kapasiteettia. Katso yksityiskohdat taulukosta alla.

Älä koskaan kuljeta kuormalavalla vaarallisia nesteitä.

| KUORMALAVAN ENIMMÄISKUORMITUS                     |        |  |
|---|--------|--|
| <b>KUORMALAVA<br/>(ylempi alue ja tavaratila)</b> | 318 kg | Tasaisesti jaettuna ja turvallisesti kiinnitettynä. Kuormattuna mahdollisimman alas painopisteen saamiseksi mahdollisimman alas.                                       |
| <b>PERÄLAUDAN<br/>YLÄOSA</b>                      | 100 kg | Perälaudalle saa asettaa kuormaa vain, jos lisävarusteena saatava tukikannatin on asennettu. Vain lastattaessa kuormaa kuormalavalle. Älä koskaan aja perälautaa auki. |
| <b>PERÄLAUDAN<br/>ALAOSA</b>                      | 50 kg  | Vain kuormattaessa kuormaa kuormalaatikkoon. Älä koskaan aja perälautaa auki.  |

Huomaa, että TAKATAVARATILAN SALLITTU KOKONAISKUORMITUS on 318 kg. Tämä paino sisältää kuormalavan takaosan, takatavaratilan ja aisakuorman painon.

### Ajaminen kuormattuna

Vähennä vauhtia kuormaa kuljettaessasi ja käännä asteittain. Vältä mäkiä ja epätasaista maastoa. Jätä pitempi jarrutusmatka. Ajoneuvon jarrutusmatka saattaa pidentyä, jos perävaunussa on raskaita kuormia, etenkin kaltevilla pinnoilla.

Pidä vakaaja lukittuna molemmilla puolilla ajaessasi teillä. Tällöin ajoneuvo kallistuu vähemmän mutkaisuilla teillä.

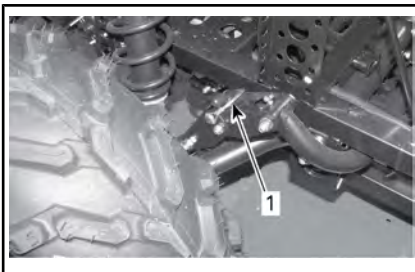

1. Vakaajan tappi lukittu

Vapauta vakaajan tanko molemmilta puolilta maastotajoa varten. Tällöin

jousitus voi joustaa itsenäisesti koko joustomatkan ajan, mikä auttaa pyöriä pitämään paremmin kosketuksen maassa ja parantaa siten pitoa.

**HUOMIO:** Irrotettuja vakaajan tappeja voidaan säilyttää hansikaslokerossa (jos varusteena).

### Kuormalavan kallistaminen

Kuormalavaa voidaan kallistaa tyhjentämisen helpottamiseksi. Avaa lukitus vetämällä kuormalavan oikealla puolella olevasta kahvasta.

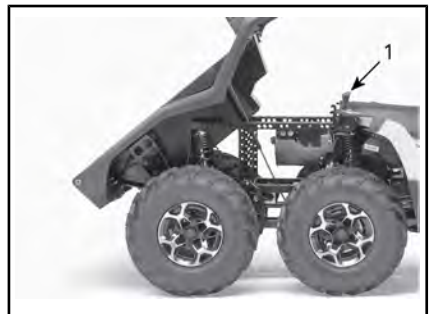

1. Kuormalavan vapautuskahva

**ILMOITUS** Sammuta moottori aina kuormalavan kallistamisen ajaksi.

### ! VAROITUS

- Varmista aina ennen vapautuskahvan käyttämistä, että kukaan ei seiso kuormalavan takana.
- Kuorma saattaa vaikuttaa kuormalavan kippausominaisuuden toimintaan (kippaaminen tai laskeminen).
- Ole aina varovainen avatesasi kuormalavaa, sillä äänenvaimennin voi olla kuuma.

Ole erittäin varovainen käyttäessäsi kuormalavaa, koska kuorma on voinut liikkua kuljetuksen aikana.

Laske kuormalava alas painamalla se paikalleen ja kiinnittämällä se neulasokalla.

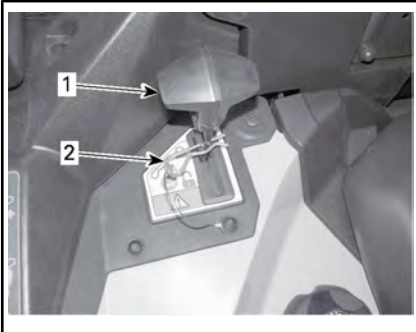

1. Vapautuskahva
2. Neulasokka

### ! VAROITUS

- Pysy itse etäällä ja pyydä toisia henkilöitä pysymään etäällä kuormalavan ja rungon yhtymäkohdasta laskiesiasi kuormalavaa.
- Muista lukita kuormalava huolellisesti ennen ajoa.
- Kiinnitä kuormalava aina neulasokalla.
- Varmista, että et jätä mitään esineitä nostetun kuormalavan ja ajoneuvon rungon väliin, jotta kuormalava pääsee lukittumaan asianmukaisesti, kun lasket sen alas.

### 3) Kuorman vetäminen

Älä koskaan kiinnitä kuormaa pus-kuriin tai muihin lisävarusteisiin hinaamista varten, koska tällöin ajoneuvo saattaa kaatua. Käytä kuorman vetämiseen vain perävaunun vetokoukkuja tai vinssiä.

Kun vedät kuormaa ketjulla tai vaijerilla, varmista ettei siinä ennen käynnistystä ole löysää ja säilytä jännite vetämisen aikana.

Kun vedät kuormaa perävaunulla, noudata suurinta sallittua vetokapasiteettia. Katso tässä kappaleessa PERÄVAUNUN VETÄMINEN.

### ! VAROITUS

**Löysä ketju tai vaijeri voi rikkoutua ja sinkoutua takaisin.**

Hinattaessa toista ajoneuvoa on varmistettava että joku kontrolloi hinattavaa ajoneuvoa. Hinattavaa ajoneuvoa on jarrutettava ja ohjattava, jotta se ei riistäydy hallinnasta.

Ennen kuin vedät kuormia vinssillä, katso vinssin valmistajan käyttöohjeet.

Vähennä vauhtia kuormaa vetäessäsi ja käänny asteittain. Vältä mäkiä



ja epätasaista maastoa. Älä koskaan yritä ajaa jyrkkiä mäkiä. Ota jarrutusmatkan piteneminen huomioon etenkin kaltevilla pinnoilla ja matkustajan (2-UP-malleissa) ollessa kyydissä. Varo luistoa tai liukumista.

#### 4) Perävaunun vetäminen

Tarkasta suurimmat sallitut akselipainot ajoneuvon tunnistuslevystä (lakisääteinen levy). Can-Am T-sarjan traktorilla voidaan vetää perävaunua tiellä. Tarkasta perävaunua koskevat suurimmat sallitut kuormitukset tunnistuslevystä. Tarkista alueelliset traktorin ja perävaunun tiekäyttöä koskevat määräykset. Kytke perävaunun valojen kaapeli.

**ILMOTUS** Perävaunun hinaamista varten ajoneuvoon tulee asentaa BRP:n hyväksymä takavetokoukku.

Perävaunun hinaaminen tällä ajoneuvolla lisää huomattavasti kaatumisvaaraa, etenkin rinteissä. Mikäli ajoneuvoon liitetään perävaunu, varmista, että se sopii yhteen ajoneuvossa olevan vetokoukun kanssa. Varmistu, että perävaunu on vaakatasossa ajoneuvon kanssa. (Tietyissä tapauksissa pitää ajoneuvon vetokoukkuun mahdollisesti asentaa erityinen jatkovarsi.) Varmista perävaunun kiinnitys ajoneuvoon ketjuilla tai vaijereilla. Ajoneuvon jarrutusmatka saattaa pidentyä, jos perävaunussa on raskaita kuormia.

Vähennä vauhtia perävaunua vetäessäsi ja käänny asteittain. Vältä mäkiä ja epätasaista maastoa. Älä koskaan yritä ajaa jyrkkiä mäkiä. Ota jarrutusmatkan piteneminen huomioon etenkin kaltevilla pinnoilla ja matkustajan (2-UP-malleissa) ollessa kyydissä. Varo luistoa tai liukumista.

Perävaunun kuormaaminen väärin voi aiheuttaa hallinnan menettämisen. Noudata suositeltua maksimi-

vetokapasiteettia ja aisakuormitusta (katso kohta *KUORMIEN KULJETUS*). Varmista, että aisalle kohdistuu ainakin hiukan painoa.

Varmista aina, että kuorma on tasaisesti jaettu ja turvallisesti kiinnitetty perävaunuun; tasaisesti tasapainotettu perävaunu on helpompi hallita.

Aseta aina vaihdevipu asentoon L (hidas ajonopeusalue) hinatessasi perävaunua – ajaminen hitaalla ajonopeusalueella tarjoaa enemmän vääntöä ja lisäksi se helpottaa tasamaan takarenkailla kohdistuvaa kuormitusta.

Estä ajoneuvon mahdollinen liikkuminen kiilaamalla sen ja perävaunun pyörät pysähdyttyäsi tai pysäköityäsi.

Ole varovainen irrottaessasi kuormattua perävaunua, se tai sen kuorma voi kaatua sinun tai muiden päälle.

Älä ylitä sallittua vetokapasiteettia ja aisakuormitusta. Katso *TEKNISET TIEDOT* tai vetokoukun kilven tiedot.

**HUOMIO:** Vetokapasiteettiin kuuluu perävaunun paino.

#### VAROITUS

Pysy etäällä traktorin ja hinattavan ajoneuvon väliseltä alueelta.

#### VAROITUS

Noudata tarkasti asennettavan laitteiston tai perävaunun käyttöohjekirjan ohjeita äläkä käytä yhdistelmää traktori-laitteisto tai traktori-perävaunu, ellei kaikkia ohjeita voida noudattaa.

# VI TUOTTEESSA OLEVAT TÄRKEÄT KILVET

## 1) Ajoneuvon varoituskilvet

Lue ja sisäistä kaikkien ajoneuvon varoituskilpien sisältö.

Nämä kilvet on kiinnitetty ajoneuvon kuljettajan, matkustajan tai sivullisten turvallisuuden vuoksi.

Ajoneuvon varoituskilpiä on pidettävä ajoneuvon kuuluvina osina. Jos niitä puuttuu tai ne ovat vahingoittuneet, ne voi korvata uusilla ilmaiseksi. Ota yhteys valtuutettuun Can-Am-jälleenmyyjään.

Ajoneuvostasi löytyvät seuraavat kilvet, joiden on katsottava kuuluvan vakituisesti ajoneuvon. Ne on pidettävä aina puhtaina ja näkyvillä ja luettavassa kunnossa. Vaihda kilvet uusiin, jos ne katoavat tai vahingoittuvat. Varoituskilpiä on saatavilla maksutta. Ota yhteys valtuutettuun Can-Am-jälleenmyyjään.

Kun tilaat varaosia osille, joihin on kiinnitetty varoituskilpiä, muista tilata (maksutta) myös asianmukaiset varoituskilvet, jollei niitä ole jo kiinnitetty varaosiin.

**HUOMIO:** Mikäli ajoneuvon ja tämän käyttäjän käsikirjan välillä esiintyy eroavaisuuksia, ajoneuvon kiinnitetyillä ohjekilvillä on ensisijainen asema käsikirjan ohjeistukseen nähden.

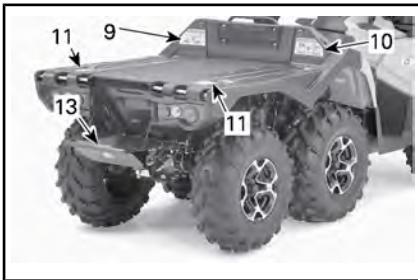
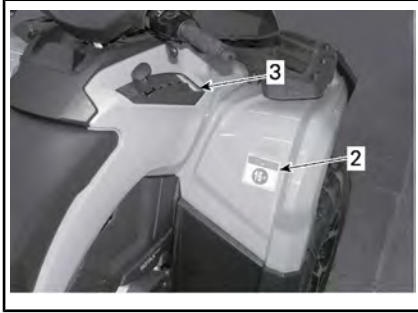

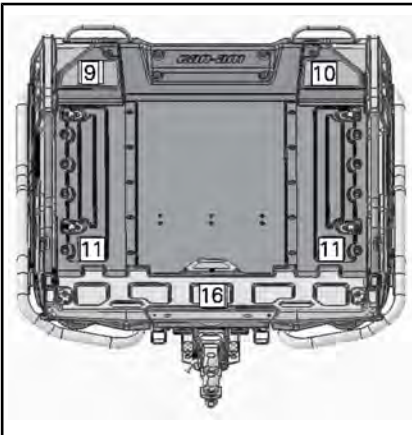
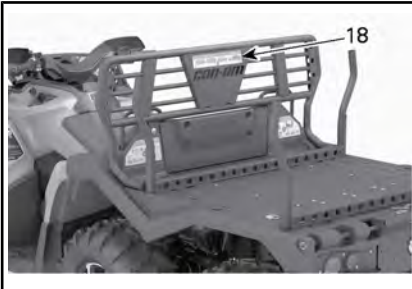
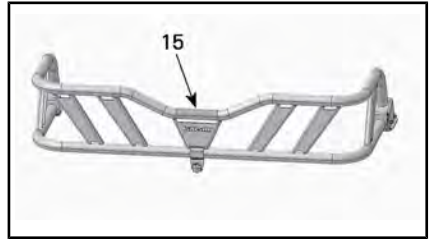

### Kilpi 1

## ⚠ VAROITUS

- Käyttää aina hyväksytyä kypärää ja suojavarusteita.
- Käytä aina kuulosuojaimia.
- Etsi ja lue käyttäjän käsikirja. ATV:n väärä käyttö voi johtaa VAKAVAAN LOUKKAANTUMISEEN tai KUOLEMAAN. Noudata kaikkia ohjeita ja varoituksia.
- Kun ajat kestopäälystepinoilla, vähennä aina vauhtia ja ole käännteissä varovainen
- Älä koskaan kuljeta matkustajaa.
- Älä koskaan aja huumeiden tai alkoholin vaikutuksen alaisena.

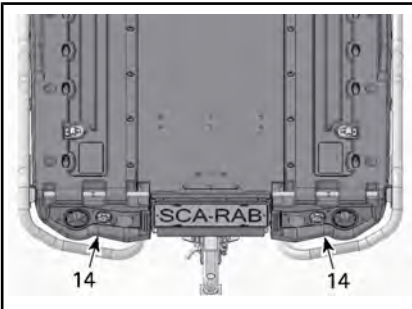

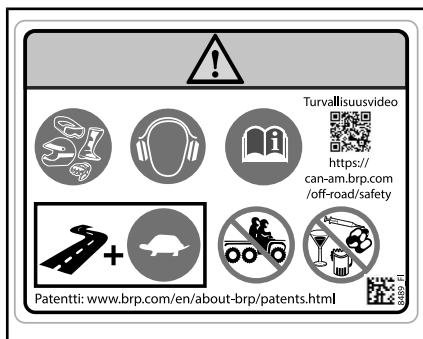

KILPI 1 - 1-UP-MALLIT

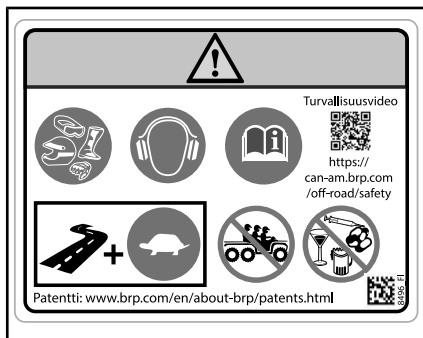

KILPI 1 - 2-UP-MALLIT

Kilpi 2

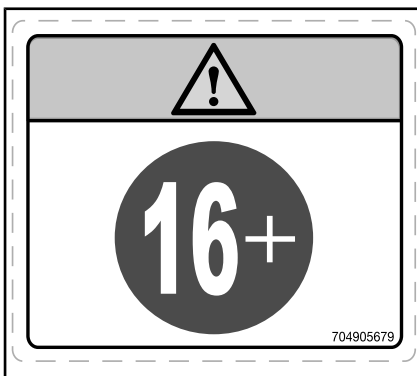
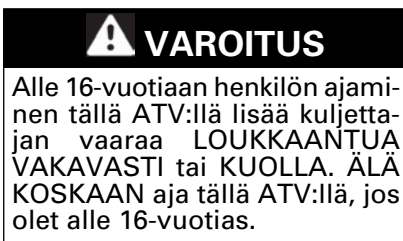

KILPI 2

Kilpi 3

**ILMOITUS** Pysäytä ajoneuvo ja paina jarrua ennen vaihdevivun siirtämistä.

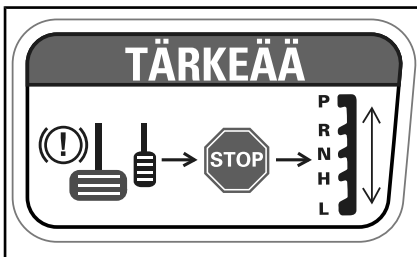

KILPI 3

**Kilpi 4**

**! VAROITUS**

- Älä KOSKAAN kuljeta matkustajaa tällä kulkuneuvolla.
- MAKSIMI ETUKUORMA: 45 kg tasaisesti jaettuna.

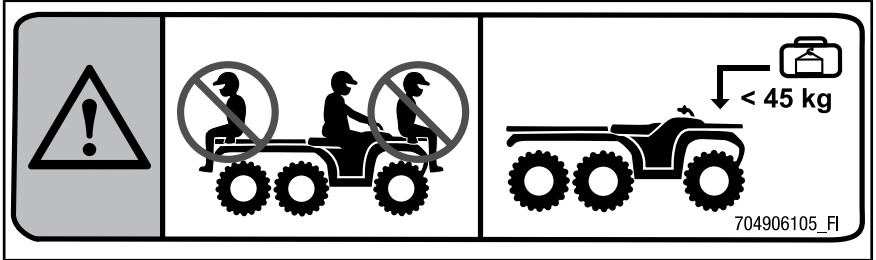

KILPI 4

**Kilpi 5**

**! VAROITUS**

- Etsi ja lue käyttäjän käsikirja.
- ÄLÄ KOSKAAN kuljeta matkustajaa.

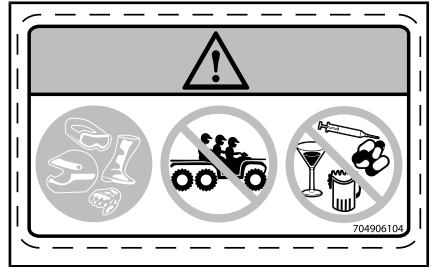

KILPI 5 - 2-UP-MALLIT

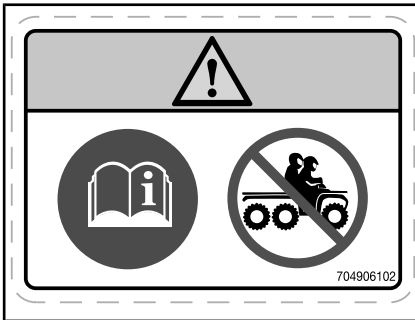

KILPI 5 - 1-UP-MALLIT

### Kilpi 6

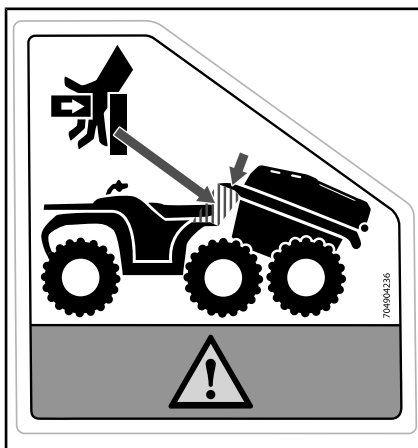

KILPI 6

### Kilpi 7



KILPI 7

**Kilpi 8****VAROITUS**

- Etsi ja lue käyttäjän käsikirja. Väärä rengaspaine tai ylikuorma saattaa aiheuttaa hallinnan menetyksen ja johtaa VAKAVAAN LOUKKAANTUMISEEN tai KUOLEMAAN.
- Pidä renkaissa AINA oikea rengaspaine kuvan mukaisesti.
- ÄLÄ KOSKAAN ylitä ajoneuvon kuormitusrajaa 460 kg, mukaan lukien kuljettajan, matkustajan, kuorman, lisävarusteiden ja perävaunun aisakuorman painot.
- Vedä AINA kuormaa perävaunun vetokoukkuun tai apukoukkuun käyttäen.

**kPa**

**kPa** **kPa**

34,5 34,5

**kPa** **kPa**

48,3 48,3

704907107\_F1

KILPI 8

## Kilpi 9

### VAROITUS

- Etsi ja lue käyttäjän käsikirja. Ylikuormaaminen saattaa aiheuttaa hallinnan menetyksen johtaen VAKAVAAN LOUKKAANTUMISEEN tai KUOLEMAAN.
- ÄLÄ KOSKAAN ylitä kuormitusrajaa 460 kg mukaan lukien kuljettajan, kuorman, tarvikkeiden ja perävaunun aisakuorman painon.
- ÄLÄ KOSKAAN ylitä kuormitusrajaa 273 kg tasalavalla ja 318 kg takatavaratila mukaan lukien.
- Älä KOSKAAN kuljeta matkustajaa tällä kulkuneuvolla.
- ÄLÄ KOSKAAN ylitä etutavaratelineen suurinta sallittua painoa 45 kg.

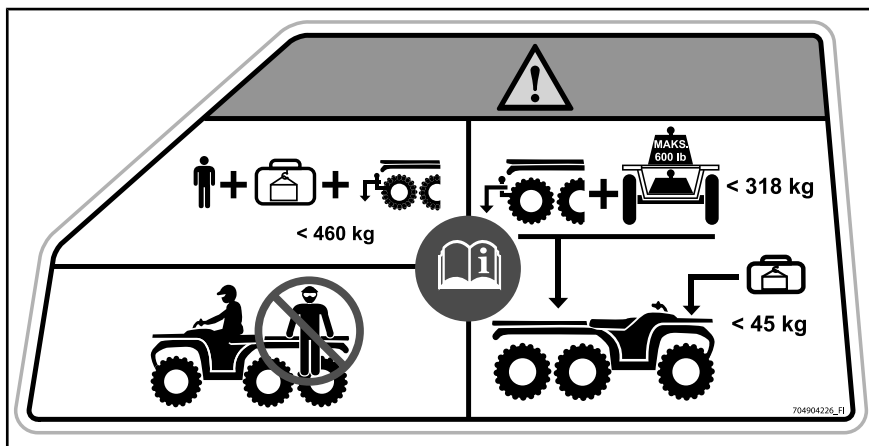

KILPI 9



**Kilpi 10****! VAROITUS**

- Etsi ja lue käyttäjän käsikirja.
- Älä KOSKAAN kuljeta matkustajaa tällä kulkuneuvolla.
- Poista säiliöt ajoneuvosta ennen täyttämistä.
- Kiinnitä lukituskahvat neulasokalla.

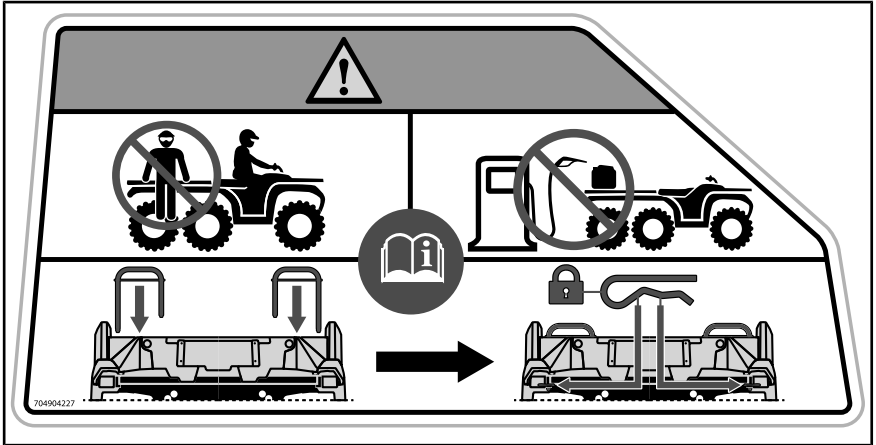

KILPI 10

### Kilpi 11

#### ! VAROITUS

- ÄLÄ KOSKAAN istu kuormalavalla.
- Vedä AINA kuormaa perävauunun vetokoukkaa tai vinssiä käyttäen.



KILPI 11

### Kilpi 12

#### ! VAROITUS

- KIINNITÄ vapautuskahva neulasokalla.

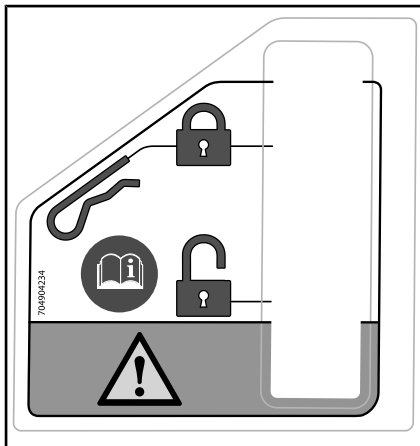

KILPI 12

## Kilpi 13

### VAROITUS

- Avaa hansikaslokeron kansi ja käännä salpa avoimeen asentoon. Kohdista ja työnnä hansikaslokeron salpajärjestelmä ajoneuvon "LINO"-aukkoon. Käännä salpa lukitusasentoon. Sulje hansikaslokeri ja varmista, että se on lukittuna paikalleen.
- Vedä salpavipua etuistuinta kohti. Työnnä istuimen molemmat etukiinnikkeet ajoneuvon ankkurikoteloihin eteenpäin vievällä liikkeellä. Kytke takasalpa kiertämällä alaspäin. Sulje salpavipu työntämällä sitä taaksepäin istuimen kiinnittämiseksi paikalleen.
- Etsi ja lue käyttäjän käsikirja. Väärä rengaspaine tai ylikuorma saattaa aiheuttaa hallinnan menetyksen ja johtaa VAKAVAAN LOUKKAANTUMISEEN tai KUOLEMAAN.

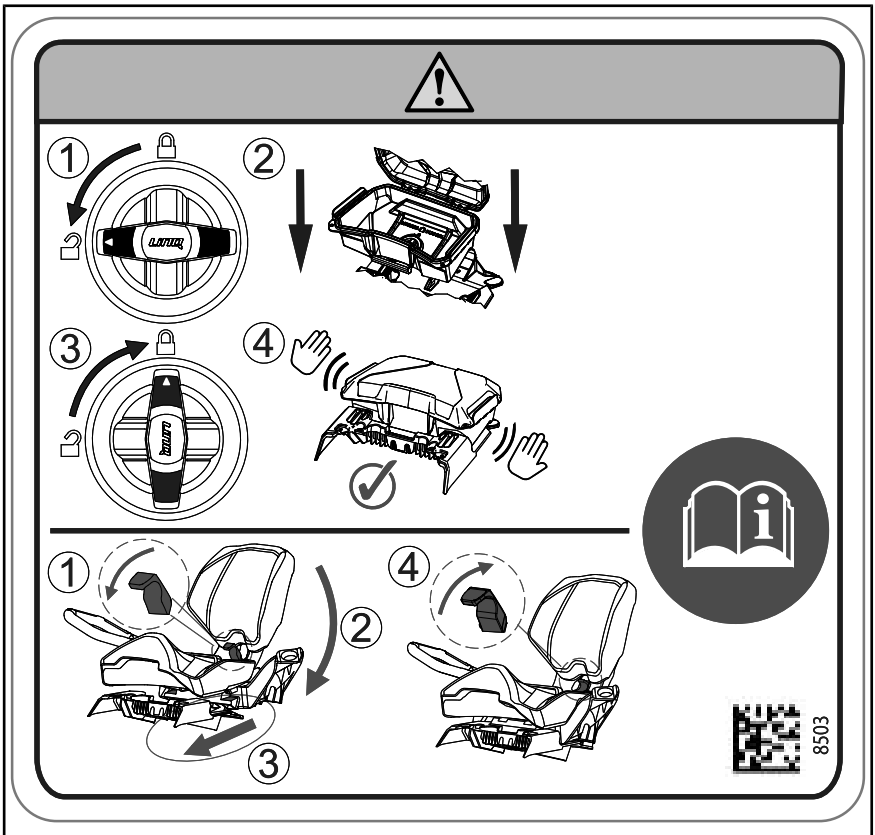

KILPI 13 – 2-UP-MALLIT

### Kilpi 14

**! VAROITUS**

ÄLÄ KOSKAAN kiinnitä tähän tai tavaratelineeseen kuorman vetämistä varten. Se saattaa aiheuttaa ajoneuvon kaatumisen. Käytä kuorman vetämiseen AINA perävaunun vetokoukkuja.

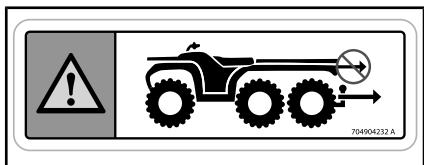

KILPI 14

### Kilpi 15

**! VAROITUS**

- ÄLÄ koskaan istu perälaudalla.
- ÄLÄ KOSKAAN ylitä perälaudan kuormakapasiteettia 100 kg.

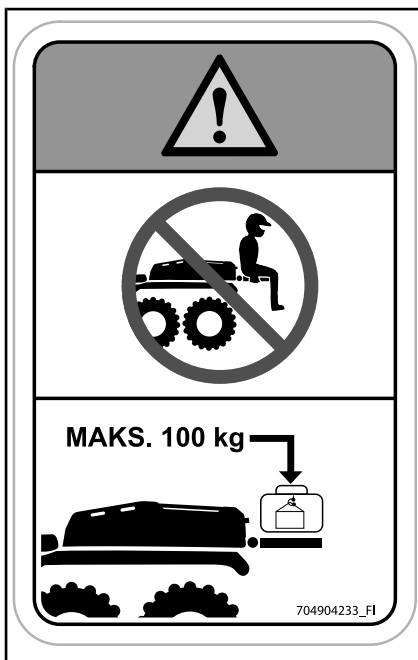

KILPI 15

**Kilpi 16**

**! VAROITUS**

ÄLÄ kuljeta kuormaa lavakatteen päällä.

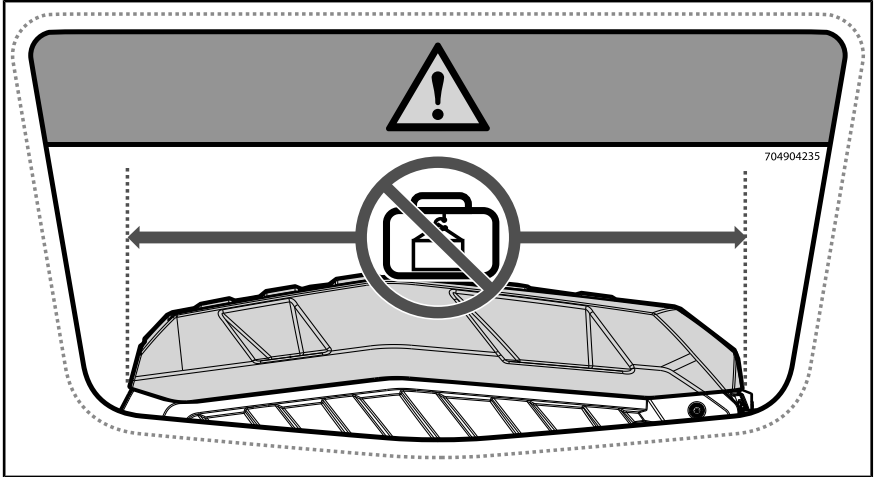

KILPI 16

## Kilpi 17

### ! VAROITUS

- Älä kuljeta kuormia, joiden pituus on yli 1 250 mm.
- Älä kuormaa yli yläsivutuen.
- Tue kuorma aina etuseinään.
- Varmista aina, kuorma on turvallisesti kiinni ajoneuvossa.

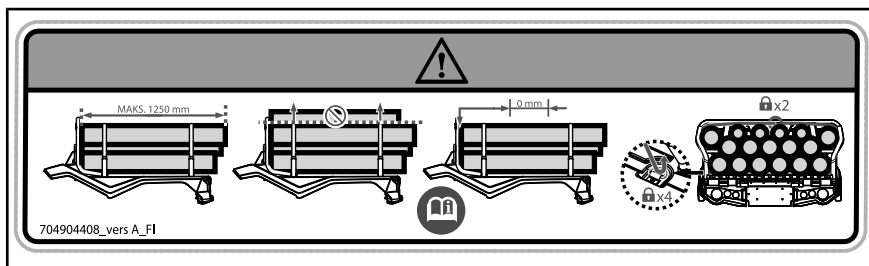

KILPI 17

## Kilpi 18



KILPI 18

## Kilpi 19

### ! VAROITUS

Älä avaa kuumana.



KILPI 19

**Kilpi 20**



KILPI 20

**2) Kelpoisuuskilvet**

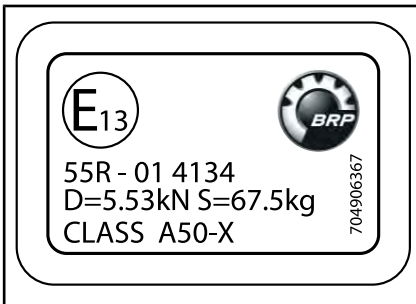

PERÄVAUNUN VETOKOUKUSSA

Luokka 1 – ohjaamo ei tarjoa lainkaan suojaa terveydelle haitallisia aineita vastaan.



OIKEASSA TAKALOKASUOJASSA



POLTTOAINESÄILIÖN KORKIN LÄHEISYYDESSÄ



VAIHDEVIVUN LÄHELLÄ

**3) Teknisiä tietoja sisältävät kilvet**

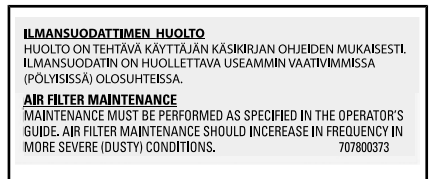

ISTUIMEN ALLA

**ILMOITUS** Pysäytä ajoneuvo ja paina jarrua ennen vaihdevivun siirtämistä.

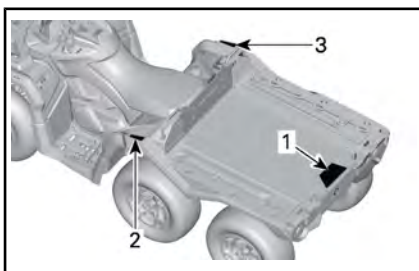
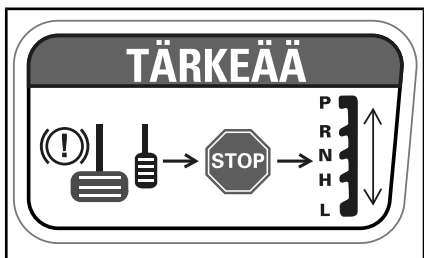

TYYPILLINEN

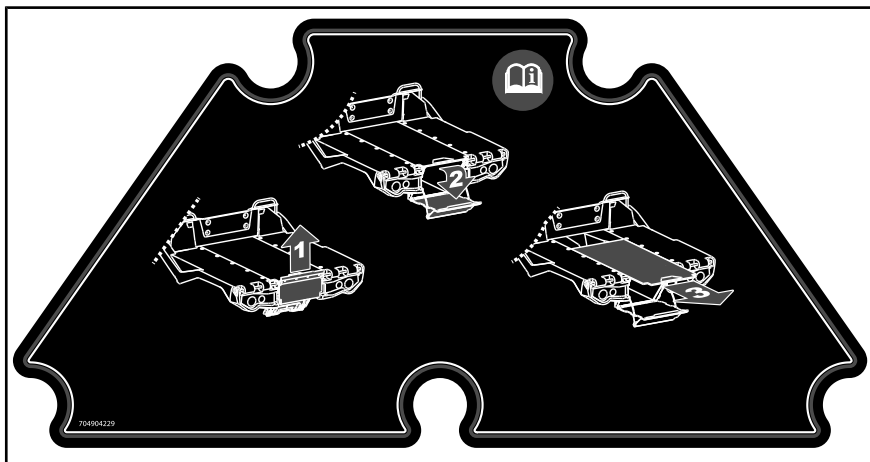

KILPI 1



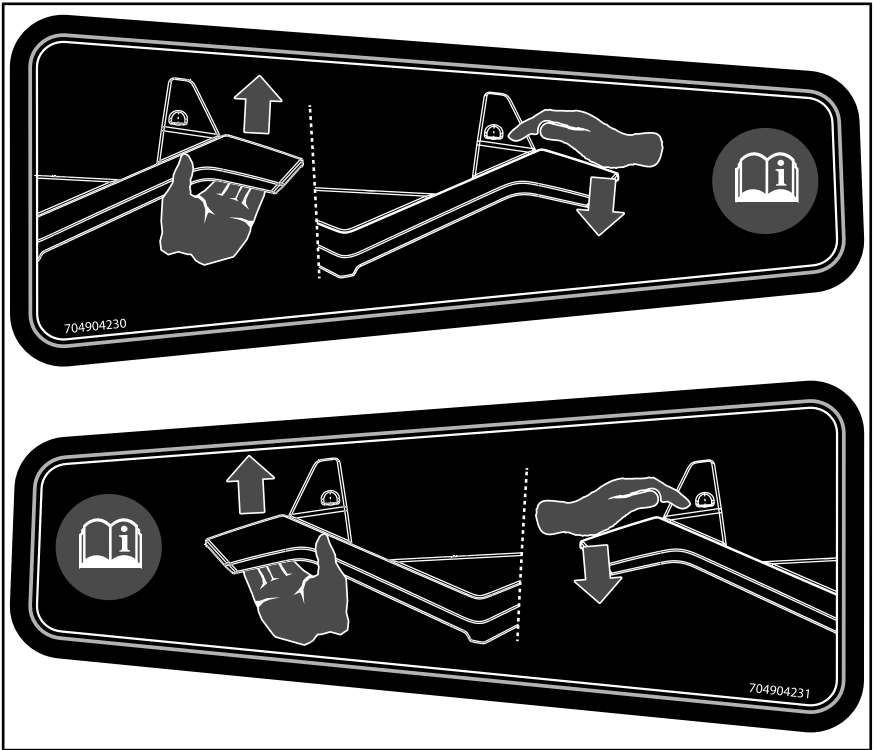

KILVET 2 JA 3



JARRUNESTESÄILIÖISSÄ

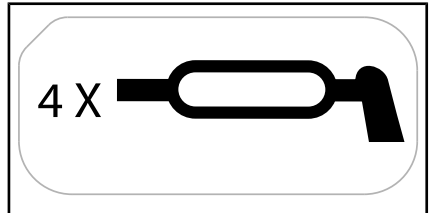

ETUJOUSITUKSEN TUKIVARSISSA

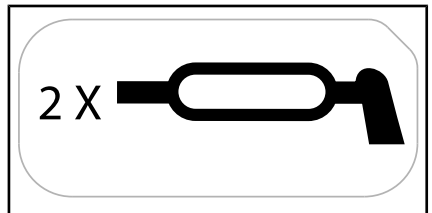

TAKAJOUSITUKSEN TUKIVARSISSA

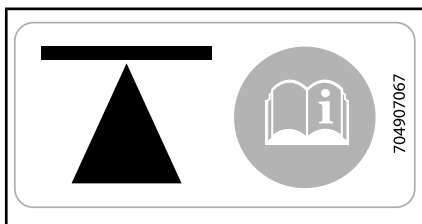

**RUNGON SIVULLA – EDESSÄ JA TAKANA**

*Katso nostokohtien sijainnit ja toimenpiteohjeet osiosta OHJEITA AJONEUVON NOUSTAMISEKSI ajoneuvon KÄYTTÄJÄN KÄSIKIRJASSA.*

## ***B) AJONEUVON TIEDOT***

# I HALLINTALAITTEET

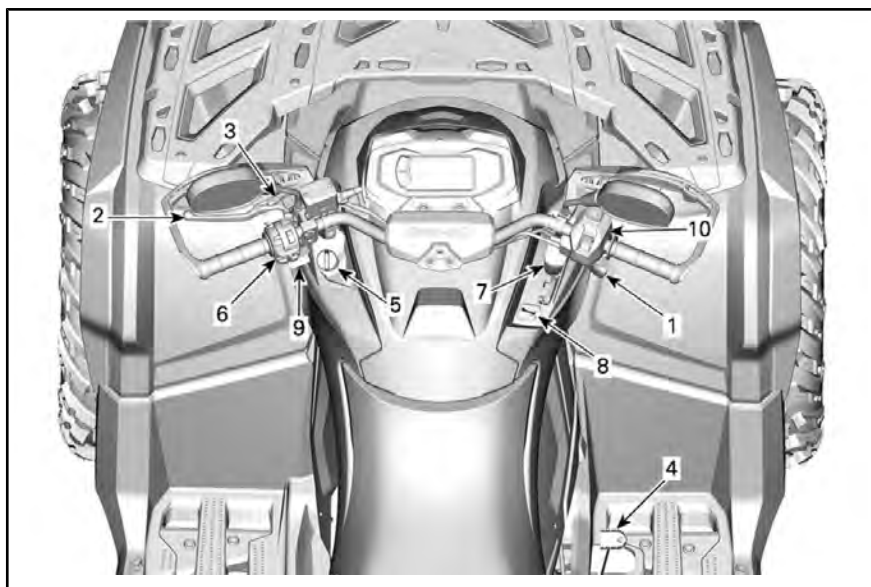

TYYPILLINEN

## 1) Kaasuvipu

Kaasuvipu sijaitsee ohjaustangon oikealla puolella. Sen asento voidaan valita joko peukalo- tai sormikäyttöiseksi.

Kaasuvivulla säädetään moottorin käyntinopeutta.

Kun haluat lisätä ajoneuvon nopeutta tai ylläpitää sen, paina kaasuvipua.

Kun haluat vähentää ajoneuvon nopeutta, vapauta kaasuvipu.

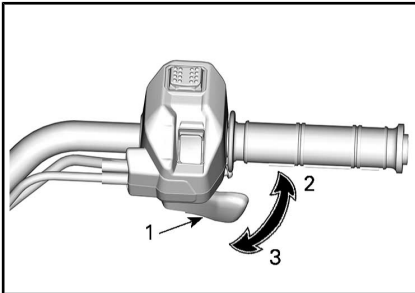

### TYYPILLINEN

1. Kaasuvipu
2. Kaasutus
3. Hidastus

## 2) Jarruvipu

Jarruvipu sijaitsee ohjaustangon vasemmalla puolella.

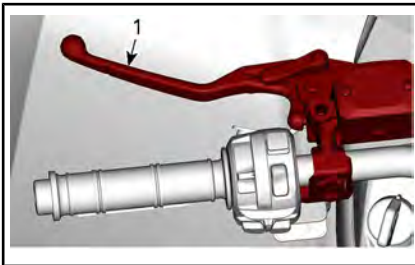

1. Jarruvipu

Jarruvivun tehtävä on hidastaa ajoneuvon nopeutta tai pysäyttää se.

Etu- ja takajarrut jarruttavat, kun jarruvipua puristetaan.

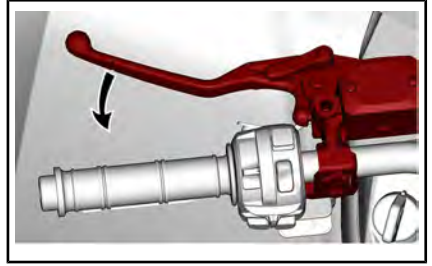

Jarrutusteho on suhteessa voimaan, jolla vipua painetaan.

## 3) Jarrun lukko

Jarrun lukitusvipu sijaitsee ohjaustangon vasemmalla puolella.

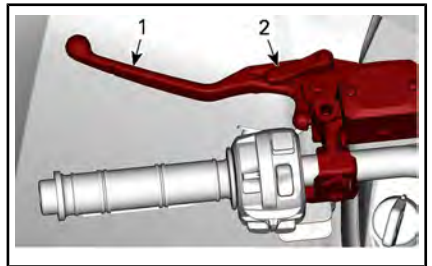

1. Jarruvipu
2. Lukitusvipu

Jarrun lukon tehtävänä on käyttää kaikkien renkaiden jarruja ja estää ajoneuvoa liikkumasta, kun se on pysäköity.

### **VAROITUS**

Kytke aina jarrun lukko päälle ja aseta vaihevipu pysäköintiasentoon, kun ajoneuvo ei ole käytössä.

Jarrulukon kytkemiseksi on toimitettava seuraavalla tavalla:

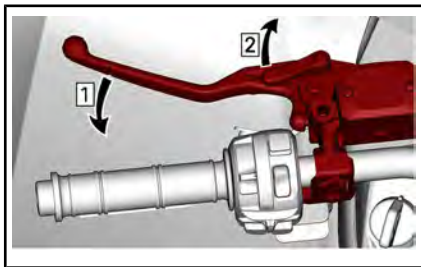

Vaihe 1: Paina jarruja

Vaihe 2: Lukitse jarrut

**HUOMIO:** Lukitusvipu on säädettävissä useisiin eri asentoihin.

**ILMOITUS** Varmista, että ajoneuvo pysyy varmasti paikoillaan kytkettyäsi jarrun lukon.

Jarrujen lukituksen avaamiseksi on yksinkertaisesti puristettava jarruviipua. Sen pitää palata lepoasentoon.



## VAROITUS

Varmistu, että jarrun lukko on kokonaan pois päältä ennen ajoneuvon käyttöä. Jos jarrun lukko jätetään PÄÄLLE ajon ajaksi, se voi vaurioittaa jarrujärjestelmää ja aiheuttaa jarrutehon menetyksen ja/tai tulipalon.

## 4) Jarrupoljin

Jarrupoljin sijaitsee oikean jalkatuen luona.

**HUOMIO:** Jarru vaikuttaa voimansiirron kautta myös etupyöriin 6-pyörävedon ollessa kytkettynä.



### 1. Jarrupoljin

Kun se vapautetaan, jarrupolkimen pitäisi palata alkuperäiseen asentoonsa.

Jarrutusteho on suhteessa voimaan, jolla poljinta painetaan.

**HUOMIO:** Kuten muissakin pyörillä varustetuissa ajoneuvoissa, ajoneuvon paino siirtyy jarrutettaessa etupyöriille. Parempaa jarrutustehoa varten jarrujärjestelmä jakaa enemmän jarrutusvoimaa etupyöriin. Tämä vaikuttaa voimakkaasti jarrutettaessa ajoneuvon käsittelyyn ja ohjauksen hallintaan. Ota se huomioon, kun jarrutat.

## 5) Virtalukko (avain)

Virtalukko sijaitsee keskipaneelin vasemmalla puolella, ohjaustangon alapuolella.

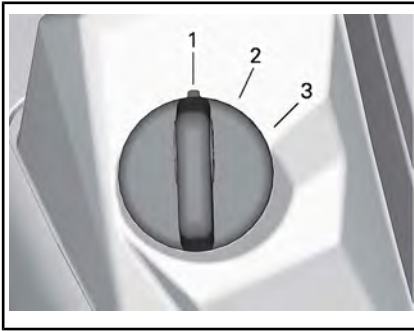

#### TYYPILLINEN VIRTALUKKO

1. OFF (POIS)
2. ON (PÄÄLLÄ) ja valot päällä
3. ON (PÄÄLLÄ)

#### OFF (POIS)

Avain voidaan työntää virtalukkoon tai poistaa siitä ainoastaan tässä asennossa.

Kun avain käännetään OFF (POIS)-asentoon, moottori sammuu ja sähköjärjestelmä sammuu muutamana sekunnin kuluttua.

**HUOMIO:** Vaikka moottori voidaan pysäyttää kääntämällä avain virtalukossa POIS-asentoon, suosittelemme, että moottori pysäytetään moottorin pysäytyskytkimestä.

#### ON (PÄÄLLÄ) ja valot päällä

Kun virta-avain käännetään tähän asentoon, ajoneuvon sähköjärjestelmä kytkeytyy päälle, mukaan lukien mittari ja valot.

Kun avain on ON-asennossa ja moottorin pysäytyskytkin on vedetty ylös, moottori voidaan käynnistää.

#### ON (PÄÄLLÄ)

Tämä asento tarjoaa samat toiminnot kuin ON (PÄÄLLÄ) ja valot päällä, mutta ajoneuvon valot eivät syty päälle.

### Digitaalisesti koodattu turvajärjestelmä (D.E.S.S.)

Virta-avaimissa on elektronisen piirin muodostama ainutlaatuinen elektroninen sarjanumero.

D.E.S.S.-järjestelmä lukee avaimen koodin ja sallii moottorin käynnistämisen tunnistettuaan avaimen.

#### D.E.S.S. – joustava järjestelmä

Valtuutettu Can-Am-jälleenmyyjäsi voi ohjelmoida ajoneuvosi D.E.S.S.-järjestelmään 8 erilaista avainkoodia.

Jos sinulla on useampi kuin yksi D.E.S.S.-varustettu Can-Am-ajoneuvo, jokainen D.E.S.S.-avain voidaan ohjelmoida sopimaan muihinkin ajoneuvoihin valtuutetun Can-Am-jälleenmyyjän toimesta.

### 6) Monitoimikatkaisin

Monitoimikatkaisin sijaitsee ohjaustangon vasemmalla puolella.

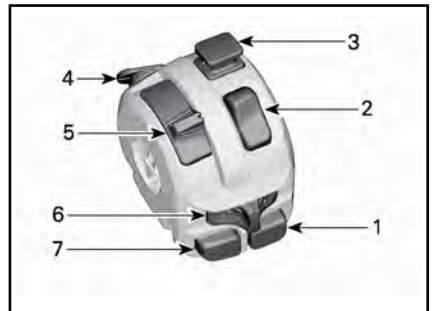

1. Moottorin käynnistuspainike
2. Moottorin pysäytyskytkin
3. Hätävilkkukytkin
4. Ohituspainike (ja DPS-tilat, jos kuuluu varustukseen)
5. Ajovalojen katkaisin
6. Suuntavilkun katkaisin
7. Äänimerkkipainike

## Moottorin käynnistyspainike



Käynnistä moottori painamalla painiketta ja pitämällä se painettuna.

Vapauta painike heti, kun moottori on käynnistynyt.

**HUOMIO:** Jotta moottori voi käynnistyä, virtalukon on oltava asennossa PÄÄLLÄ ja valot päällä tai PÄÄLLÄ ja moottorin pysäytyskytkimen on oltava PÄÄLLÄ-asennossa (ylhäällä).

## Moottorin pysäytyskytkin

Tätä kytkintä voidaan käyttää moottorin pysäyttämiseen ja hätäkeinona.

Kun haluat pysäyttää moottorin, aseta moottorin pysäytyskytkin STOP-asentoon.



## Hätävilkkukytkin



Paina kytkin alas kytkeäksesi hätävilkut päälle. Sammuta vetämällä kytkin ylös.

Hätävilkkujärjestelmä käyttää kaikkia suuntavilkkuja yhtä aikaa. Hätävilkkuja käytetään ajoneuvon ollessa paikoillaan osoittamaan, että ajoneuvo haittaa tilapäisesti liikennettä.

**HUOMIO:** Hätävilkkuja voidaan käyttää myös ajoneuvon sähköjärjestelmän ollessa pois päältä.

## Ohitus/DPS-painike

Ajoneuvomallista riippuen tällä painikkeella voi olla kolme toimintoa.

Tätä käyttäjän käsikirjaa lukiessasi muista:

## VAROITUS

Osoittaa mahdollista vaaratilannetta, joka voi johtaa vakavaan loukkaantumiseen tai kuolemaan, ellei sitä vältetä.





### Ohitustoiminto

Ohituspainikkeen päätehtävä on ohittaa moottorin nopeudenrajoitin peruutettaessa ottamalla käyttöön moottorin maksimiväännön.

## VAROITUS

Käytä ohitustoimintoa vain, jos ajoneuvo on juuttunut mutaan tai muuhun pehmeään maastoon ja hidas ajonopeusalue ei riitä. Varmista, että alue on turvallinen, ennen kuin käytät ohitustoimintoa. Älä käytä ohitustoimintoa ajaessa normaalisti peruutusvaihteella; se voi nostaa nopeuden liian korkealle.

Kytke ohitustoiminto päälle seuraavalla tavalla:

Vaihdevipu on asetettu peruutussentoon (R).

1. Varmista, että ajoneuvo on pysähdyksissä.
2. Paina ohitus/DPS-painike pohjaan ja paina sitten kaasuvipua vaiheittain.

**HUOMIO:** Käytettäessä ohitustoimintoa mittaristossa rullaa viesti **VERRIDE** vahvistaen, että toiminto on kytkeytynyt päälle.

3. Kun haluat kytkeä ohitustoiminnon pois päältä, vapauta yksinkertaisesti ohituskatkaisin.

### DPS-toiminto (DPS:llä varustetut mallit)

Tällä painikkeella voidaan myös vaihtaa DPS-ohjaustehostimen tilaa.

Kun haluat vaihtaa DPS:n tilaa, katso *VIRITÄ AJO-OLOSUHTEIDEN MUKAAN*.

### Kaasun käyttö moottorin turvatilassa

Jos kaasuvivun anturi tai kaasun asentoanturi vikaantuu, ohitus/DPS-painikkeella voidaan lisätä moottorin käyntinopeutta hidasta ajoa varten.

Tällaisen vian sattuesssa mittarissa näkyy viesti.

Paina ohitus/DPS-painiketta. Jos moottorin käyntinopeus nousee, jatka ajoa turvallisesti. Jos näin ei käy, pidä painike painettuna ja paina kaasuvipua.

### Ajovalojen katkaisin

Paina katkaisinta eteenpäin valitaksesi kaukovalot ja taaksepäin valitaksesi lähivalot.



### Suuntavilkun katkaisin

Kytke vasemman puolen suuntavilkut painamalla katkaisinta vasemmalle, oikean puolen suuntavilkut painamalla sitä oikealle.

Kytke suuntavilkut pois päältä siirtämällä katkaisin takaisin keskiasentoon.



### Äänimerkkipainike

Käytä äänimerkkiä painamalla painiketta. Kun painike vapautetaan, äänimerkki lakkaa.



### 7) Vaihdevipu

Vaihdevipu sijaitsee konsolin oikealla puolella.



VAIHDEVIVUN SIJAINTI

Vaihdevipua käytetään vaihteen valitsemiseen.

Vaihdevivulla on viisi asentoa:

| VAIHDEVIVUN ASENNOT |                        |
|---------------------|------------------------|
| ASENTO              | VAIHDE                 |
| P                   | Pysäköinti             |
| R                   | Peruutus               |
| N                   | Vapaa                  |
| P                   | Nopea alue (eteenpäin) |
| I                   | Hidas alue (eteenpäin) |



VAIHTAMISKUVIO

Ajoneuvo on pysäytettävä ja jarrutettava ennen minkään vaihteen valitsemista.

**ILMOITUS** Tämän vaihdelaatikon vaihteita ei ole suunniteltu vaihtamiseen ajoneuvon liikkessa.

### P: Pysäköinti

Pysäköintiasento (P) lukitsee vaihteiston estääkseen ajoneuvon liikkumisen.

### **VAROITUS**

Käytä pysäköintiasentoa (P) aina, kun ajoneuvo ei ole käytössä. Ajoneuvo saattaa liikkua, ellei vaihdevipu ole pysäköintiasennossa (P).

### R: Peruutus

Tällä vaihdevivun asennolla ajoneuvolla voi peruuttaa.

**HUOMIO:** Peruutettaessa moottorin kierrosluku on rajoitettu, mikä

rajoittaa ajoneuvon peruutusnopeutta.

## **!** VAROITUS

Kun peruutat alamäkeen, painovoima saattaa kasvattaa ajoneuvon nopeuden rajoitettua peruutusnopeutta suuremmaksi.

### Vapaa

Vaihteen vapaa-asento kytkee vaihdelaatikon pois päältä.

## **!** VAROITUS

Käytä pysäköintiasentoa (P) aina, kun ajoneuvo ei ole käytössä. Ajoneuvo saattaa liikkua, kun vaihdevipu on vapaa-asennossa (N).

### Nopea alue (eteenpäin)

Tämä asento valitsee vaihteiston nopean ajonopeusalueen. Se on normaali ajonopeusalue. Sillä ajoneuvo saavuttaa maksiminopeutensa.

### Hidas alue (eteenpäin)

Tämä asento valitsee vaihteiston hitaan ajonopeusalueen. Sillä ajoneuvo kulkee hitaasti ja renkaissa on maksimivääntövoima.

**ILMOITUS** Käytä hidasta aluetta perävaunun vetämiseen, raskaan kuorman kuljettamiseen, esteiden ylittämiseen tai ajamiseen mäkeä ylös- ja alaspäin.

## 8) Vasemman kädensijan kytkimet (jos varustena)

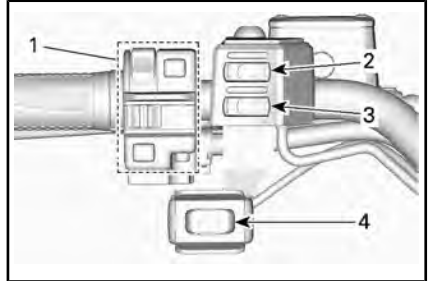

1. *Monitoimikytkin (katso tietoja tässä osassa)*
2. *Lämmitettävien käsikahvojen katkaisin (katso lisätietoja osasta VARUSTEET)*
3. *Lämmitettävän kaasuvivun katkaisin (katso lisätietoja osasta VARUSTEET)*
4. *Vinssin katkaisin (katso lisätietoja osasta VARUSTEET)*

## 9) 4-/6-pyörävedon ja ajotilojen (jos varustena) valitsimet

4-/6-pyörävedon ja ajotilojen valitsimet sijaitsevat ohjaustangon oikealla puolella.



### TYYPILLINEN

1. *4-/6-pyörävedon valitsin*
2. *4-pyörävedon asento*
3. *6-vetoasento*
4. *Ajotilojen valitsin*

Tällä katkaisimella valitaan joko 4- tai 6-veto ajoneuvon ollessa pysähdyksissä ja moottorin ollessa käynnissä.

**ILMOITUS** Ajoneuvon on oltava paikallaan, kun 4-/6-vetokatkaisinta käytetään. Mikäli kytkeminen suoritetaan ajettaessa, voi syntyä mekaaninen vaurio.

6-vetotapa kytkeytyy päälle, kun katkaisin painetaan alas.



**6-VETOMUOTO - TYYPILLINEN**

4-vetomuoto kytkeytyy päälle, kun katkaisin painetaan ylöspäin. Silloin ajoneuvossa vetävät vain takarengaat.



**4-VETOTAPA - TYYPILLINEN**

Tällä kytkimellä valitaan ajotilat. (Jos varusteena.)



SPORT-tilassa kaasua reagoi nopeammin. Aktivoi painamalla vasemmalle ja poista aktivointi painamalla oikealle.

**HUOMIO:** SPORT-tila voidaan aktivoita kaikilla avaintyypeillä, ja se tarjoaa käytössä olevan avaimen maksimitehot.

WORK/ECO-tila antaa tasaisemman kaasuvasteen. ECO-tilassa enimmäisnopeudeksi on rajoitettu 70 km/h. Aktivoi painamalla vasemmalle.

**HUOMIO:** Ajo on tasaisempaa kuoppaisilla poluilla, kun SPORT-tilaa ei aktivoita.

# 4,5" DIGITAALINÄYTTÖ

## Monitoiminäyttö

### Alanäyttö

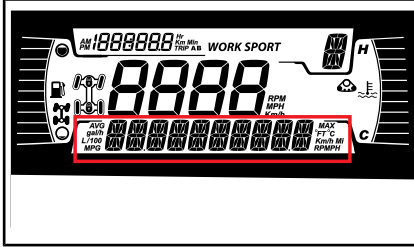

Seuraavat tiedot voidaan näyttää:

- Kierrosluku
- Nopeus
- Moottorin lämpötila
- Akun jännite
- Asetukset
- Viestit

Voit muuttaa näytettäviä tietoja ALEMMALLA (VALIKKO) painikkeella.

Nopeusnäyttö näyttää enimmäis- ja keskinopeuden. Nollaa painamalla ALEMPAA (VALIKKO) painiketta 1 sekunnin ajan.

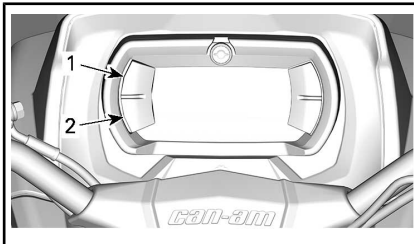

1. Ylempi painike
2. Alempi painike

### Vasen sivunäyttö

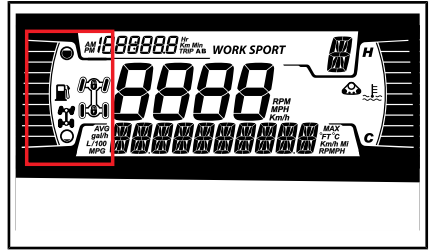

Vasemman sivunäytön toiminnot:

- Polttoainemittari
- 4X6/6X6-kuvake



6X6-KUVAKE EUROOPAN YHTEISÖSSÄ



6X6-KUVAKE KAIKISSA MUISSA MAISSA

**HUOMIO:** Kun tämä kuvake näkyy, on 6-pyöräveto päällä.

### Oikea sivunäyttö

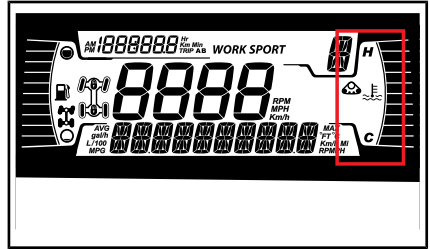

Oikean sivunäytön toiminnot:

- Moottorin lämpötila
- Telasarja aktiivinen

Kun telasarja on asennettu, alanäytössä rullaa viesti.

## Keskinäyttö

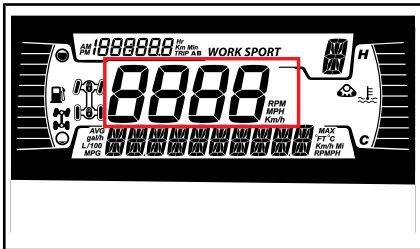

Näyttää ajoneuvon nopeuden muodossa km/h tai mph.

## Vaihteiston asennon näyttö

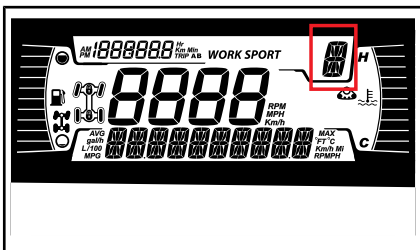

Tämä näyttö osoittaa vaihteiston asennon:

- P (pysäköinti)
- R (peruutus)
- N (vapaa)
- H (nopea alue)
- L (hidas alue)
- - (kelvoton alue)

## Ajotilan näyttö

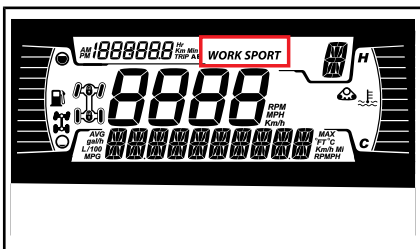

Ajotilan näyttö osoittaa, mikä toimintatila on valittuna:

- SPORT
- WORK

Valitusta tilasta näytetään alanäytössä viesti aktivoitaessa ja passivoitaessa seuraavasti:

| AJOTILA | VIESTI AKTIVOITAESSA | VIESTI PASSIVOITAESSA |
|---------|----------------------|-----------------------|
| Sport   | Sport                | Sport OFF             |
| Work    | Work                 | Work OFF              |

## Matkamittarin näyttö

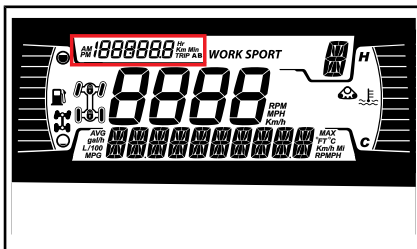

Tässä näytetään matkamittaritiedot:

- Kokonaismatkamittari
- Osamatkamittari A
- Osamatkamittari B
- Kokonaiskäyttötunnit
- Kello

Voit muuttaa näytettäviä tietoja YLEMPI (OSAMATKA)-painikkeella.

Paina YLEMPÄÄ (OSAMATKA) painiketta A- ja B-osamatkamittarien nollaamiseksi.

## Varoitusvalot ja ilmaisimet

Seuraavat ilmaisinelämykset hälyttävät sinulle ajoneuvotilasta, joka voi muodostua vakavaksi. Jotkut lamput valaistuvat ajoneuvoa käynnistettäessä varmistaen niiden toimivuuden. Jos kaikki valot pysyvät päällä ajoneuvon käynnistytksen jälkeen, tarkastele vastaavaa järjestelmän varoitusvaloa lisätietoja varten.

**HUOMIO:** Jotkin varoitusilmaisimet näkyvät monitoimimittarin näytöllä ja toimivat samalla tavalla ilmais-

valon tavoin, mutta eivät ole näkyvissä ajoneuvoa käynnistäessä.

### Ilmaisinalot - alempi palkki



| VALOT | KUVAUS  |
|-------|---|
|       | ORANSSI – ajoneuvon toimintahäiriö  |
|       | SININEN - Kaukovalot ovat valittuina  |
|       | PUNAINEN – liian korkea moottorin lämpötila   |
|       | PUNAINEN - Pysäköintijarru on käytössä tai jarrujärjestelmän vikatila   |
|       | VIHREÄ – vapaa-asento   |
|       | PUNAINEN - Akun jännite on liian alhainen tai on ongelma sähköjärjestelmän kanssa   |
|       | PUNAINEN – alhainen moottorin öljynpaine<br>Palaa normaalisti moottori sammutettuna   |
|       | ORANSSI – polttoaine vähissä  |
|       | ORANSSI<br><b>Palaa:</b> Ajoneuvon päästöjen hallintajärjestelmän vikatila<br><b>Vilkkuu:</b> Moottorin ongelmia, turvatila aktivoidaan. Käytä ajoneuvo välittömästi huollossa. |

### Kuvakkeet ja ilmaisimet - Monitoiminäyttö

| KUVAKKEET JA MERKKIVALOT |                                       |
|--------------------------|---------------------------------------|
| <i>SPORT</i>             | Osoittaa, että SPORT-tila on valittu. |
| <i>WORK</i>              | Osoittaa, että työtila on valittu.    |
|                          | Telasarja aktiivinen (jos varusteena) |

### Asetukset

Valikoissa navigoimiseen tarvittavat painikkeet sijaitsevat nestekidenäytön vasemmalla puolella.

#### Asetukset

Valitse ALEMMALLA (VALIKKO) painikkeella asetukset (**SETTINGS**) ja pidä painettuna siirtyäksesi asetusvalikkoon.

#### Huoltonollaus

**HUOMIO:** Vain, kun huoltokuvake on näkyvissä.

Valitse ALEMMALLA (VALIKKO) painikkeella huoltonollaus (**RES MAINT**) ja nollaa huolto pitämällä painike painettuna.

#### Vikakoodit

**HUOMIO:** Vain, kun koodit ovat aktiivisia.

Valitse ALEMMALLA (VALIKKO) painikkeella koodit (**CODES**) ja näytä aktiiviset ja aiemmin ilmenneet vikakoodit pitämällä painike painettuna. Vikakoodit rullaavat alanäytössä.

#### Nopeuden rajoitustila

Nopeuden rajoitustilan avulla kuljettaja voi säätää haluamansa maksiminopeuden.

Tämä on kätevä toiminto ajettaessa nopeusrajoitusalueilla.

Kuljettajan on pidettävä kaasuvipu painettuna, jotta eteenpäin suuntautuva vauhti säilyy.

Kun maksiminopeus on asetettu, kuljettaja voi kaasua käyttämällä vaihdella nopeutta paikallaanolon ja asetetun nopeuden välillä. Asetettu nopeus ylittyy, jos kaasu painetaan pohjaan. Tällöin nopeudenrajoitin passivoituu tilapäisesti (kuvake vilkkuu), kunnes ajoneuvon nopeus laskee pienemmäksi tai yhtä suureksi kuin nopeudenrajoittimen asetus.

Kun ajat asettamallasi nopeudella, säilytä huomiosi tarkkaavaisena ajotilanteessa.

Hidastaminen tapahtuu vapauttamalla kaasu.

## Nopeuden rajoitustilan aktivointi

1. Siirry asetusvalikkoon (*SETTINGS*) painamalla mittarikatkaisinta.
2. Valitse *SPEED LIM*, minkä jälkeen voit valita nopeuden:
  - 2.1 km/h:
    - – (rajoittamaton)
    - 30 km/h
    - 40 km/h
    - 50 km/h
    - 60 km/h
    - 70 km/h
    - 80 km/h
    - 90 km/h
    - 100 km/h
  - 2.2 MPH:
    - – (rajoittamaton)
    - 20 MPH
    - 25 MPH
    - 30 MPH
    - 35 MPH
    - 45 MPH
    - 50 MPH
    - 55 MPH
    - 60 MPH
    - 65 MPH

Nopeudenrajoittimen merkkivalo syttyy.

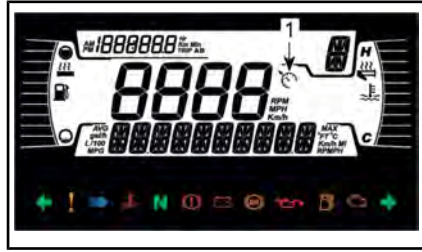

## TYYPILLINEN

### 1. Nopeudenrajoittimen merkkivalo

Vahvista nopeusrajoituksen valinta pitämällä valikkopainiketta painettuna.

**HUOMIO:** Kun nopeuden rajoitustila on aktivoituna, se rajoittaa käytävissä olevaa maksimijonopeutta ainoastaan kaasua painettaessa. Kaasu on pidettävä painettuna, jotta vauhti eteenpäin säilyy. Nopeutta voidaan vaihdella joutokäynnin ja asetetun nopeuden välillä käyttämällä kaasua, kun nopeuden rajoitustoiminto on aktivoituna.

## Nopeuden rajoitustilan passivointi

Voit passivoida nopeuden rajoitustilan valitsemalla asetuksista (*SETTINGS*) vaihtoehdon *SPEED LIM* ja sitten arvon – (rajoittamaton).

## Mittayksiköiden valinta

Monitoimimittaristo on tehtaalla asetettu näyttämään englantilaisia mittayksiköitä, mutta se voidaan muuttaa näyttämään metrisiä yksiköitä.

Valitse **ALEMMALLA (VALIKKO)** painikkeella yksiköt (**UNITS**) ja pidä painettuna vaihtaaksesi yksiköitä.



## Tilastojen nollaus

Valitse ALEMMALLA (VALIKKO) painikkeella tilastonollaus (**RESET STAT**) ja nollaa pitämällä painike painettuna.

## Kirkkauden asetukset

LCD-näytön kirkkaus on säädettävissä.

Valitse ALEMMALLA (VALIKKO) painikkeella kirkkaus (**BRIGHTNESS**) ja pidä painettuna kirkkauden säätämiseksi.

Säädä kirkkaus ALEMMALLA (VALIKKO) painikkeella ja vahvasta siten asetus painamalla ALEMPAA (VALIKKO) painiketta ja pitämällä se painettuna.

## Kellon asettaminen

Valitse ALEMMALLA (VALIKKO) painikkeella kello (**CLOCK**) ja pidä painettuna vaihtaaksesi yksiköitä.

1. Paina ALEMPAA (VALIKKO) painiketta valitaksesi kellon näytön.
2. Paina ALEMPAA (VALIKKO) painiketta 1 sekunnin ajan.
3. Paina ALEMPAA (VALIKKO) painiketta valitaksesi kellon tuntinäytöksi 12:00 AM PM tai 24:00 (aika vilkkuu).
4. Paina ja pidä painettuna ALEMPAA (VALIKKO) painiketta kuitataksesi valinnan.
5. Paina ALEMPAA (VALIKKO) painiketta vaihtaaksesi tunnit (tunnit vilkkuvat).
6. Paina ALEMPAA (VALIKKO) painiketta tuntien valinnan vahvistamiseksi.
7. Paina ALEMPAA (VALIKKO) painiketta vaihtaaksesi minuutit (minuutit vilkkuvat).
8. Paina ALEMPAA (VALIKKO) painiketta minuuttien vahvistamiseksi.

## Kielen asettaminen

Mittariston näyttökieli on vaihdettava. Ota yhteys valtuutettuun Can-Am-jälleenmyyjään kielivaihtoehtojen ja mittariston säätämiseksi mieltymystesi mukaisesti.

# III VARUSTELU

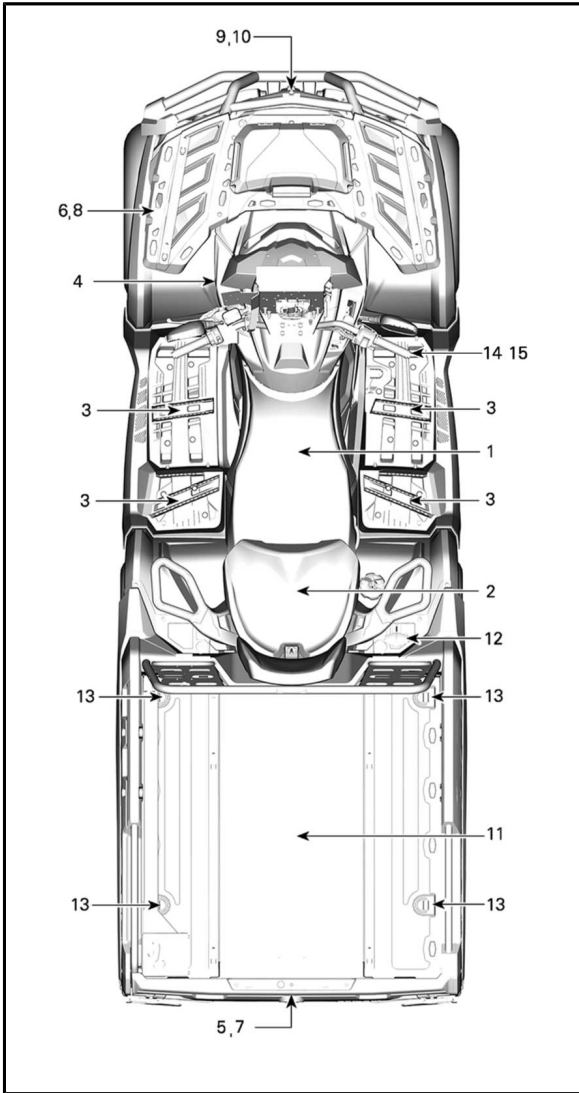

TYYPILLINEN – KUVASSA 2-UP-MALLI

## 1) Kuljettajan istuin

Istuin on suunniteltu pelkästään kuljettajalle.

### VAROITUS

Älä koskaan anna kenenkään istua kuljettajan istuimella matkustajana.

### Istuimen poisto

Irrota kuljettajan istuin työntämällä sen salpaa eteenpäin. Salpa sijaitsee istuimen takapäin alla.

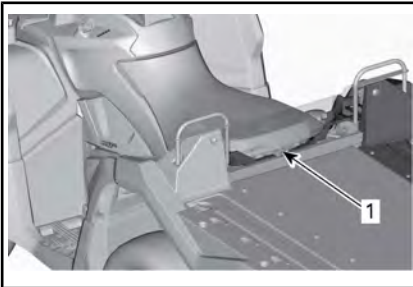

1. Istuimen salpa

Vedä istuinta taaksepäin. Jatka nostoliikettä kunnes edessä oleva pidätin vapautuu, poista istuin siten kokonaan.

### Istuimen asennus

Aseta edessä olevat kielet rungossa oleviin koukkuihin. Kun istuin on kevyesti paikallaan, paina sitä reilusti alas, jolloin salpa lukkiutuu.

**HUOMIO:** Tunnet selvän napsahduksen. Varmista kahteen kertaan, että istuin ja sen salpa ovat kunnolla kiinni nykäisemällä sitä.

### VAROITUS

Varmista, että kuljettajan istuin on varmasti lukkiutunut paikoilleen vetämällä sitä taakse- ja ylöspäin useita kertoja.

## 2) Matkustajan istuin (mukaan lukien selkänoja ja tartuntakahvat) (2-UP-mallit)

### VAROITUS

Älä koskaan käytä ajoneuvoa ilman matkustajan istuinta.

Matkustajan istuin on suunniteltu vain yhdelle matkustajalle. Selkänoja antaa tukea ja käsikahvoista saa pitävän otteen.

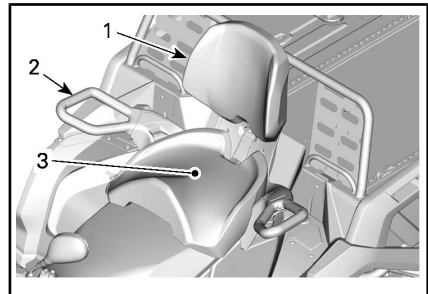

1. Selkänoja
2. Käsikahvat
3. Matkustajan istuin

## **VAROITUS**

Ilman matkustajan istuinta ajoneuvosta tulee yhdenistuttava ajoneuvo (1-UP-malli), johon ei saa ottaa mukaan YHTÄÄN MATKUSTAJAA.

### **Matkustajan istuimen irrotus**

1. Vapauta salpa vetämällä matkustajan istuimen salpavipua istuimen etuosaa kohti.

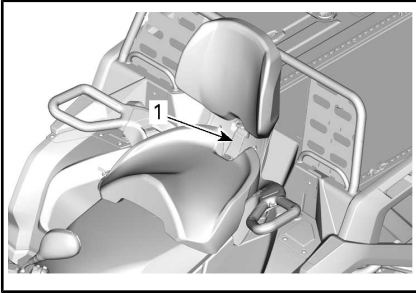

1. Istuimen kahva
2. Pidä salpavipua vedettynä eteen ja paina sitä sen takaosasta alaspäin, jotta takasalpa irtoaa tapista, ja siirrä istuinta selkänojasta eteenpäin.
3. Irrota etukiinnikkeet vetämällä istuin taaksepäin ja ylöspäin irti paikaltaan.

### **Matkustajan istuimen asennus**

1. Asenna kuljettajan istuin ensin.
2. Varmista, että salpavipu on avoimessa asennossa, vetämällä sitä istuimen etuosaa kohti.

3. Työnnä istuimen molemmat etukiinnikkeet ajoneuvon ankurikoteloihin eteenpäin viedellä liikkeellä.
4. Kytke takasalpa kiertämällä alaspäin.
5. Sulje salpavipu työntämällä sitä taaksepäin istuimen kiinnittämiseksi paikalleen.
6. Tarkista ennen käyttöä, että istuin on pitävästi paikallaan.

## **VAROITUS**

Matkustajan turvallisuuden kannalta on erittäin tärkeää että varmistat, että matkustajan istuin on asianmukaisesti lukittu paikoilleen. Tarkista lukitus vetämällä taakse- ja ylöspäin useita kertoja.

### **3) Jalkatapit**

Jalkatapit sijaitsevat jalkatukien oikealla ja vasemmalla puolella.



#### **TYYPILLINEN**

1. Vasen jalkatappi

Tätä käyttäjän käsikirjaa lukiessasi muista:

## **VAROITUS**

Osoittaa mahdollista vaaratilannetta, joka voi johtaa vakavaan loukkaantumiseen tai kuolemaan, ellei sitä vältetä.

## **VAROITUS**

Kuljettajan on pidettävä molemmat jalkansa jalkatapeilla aina ajoneuvoa käyttäessään.

### **4) 12 voltin pistorasia**

Kätevä roikkaa tai muita kannettavia laitteita varten.



#### *TYYPILLINEN*

1. 12 V:n pistorasia

Irrota suojakansi ennen käyttöä. Kiinnitä se aina paikalleen käytön jälkeen suojaamaan ilmastoa vastaan.

### **5) Takatavaratila**

Sopiva henkilökohtaisten tavaroiden kuljettamiseen.



1. Takatavaratilan kansi

## **VAROITUS**

Aseta aina vaihdevipu pysäköintiasentoon ennen kannen avaamista. Älä koskaan jätä raskaita tai irrallisia rikkimeneviä esineitä tavaratilaan. Salpaa aina kansi ennen liikkeellelähtöä.

### **Takatavaratilan avaaminen**

Tavaratilan luukun avaaminen  
Avaa tavaratilan luukun lukitus.



#### *VEDÄ SALPOJA YLÖSPÄIN*

1. Kumiset salvat

Nosta ja kallista taaksepäin.

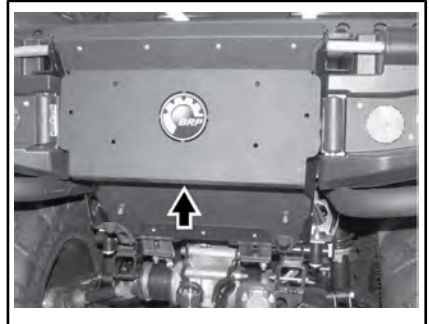

Tavaratilan kannen avaaminen  
Vedä, nosta ja irrota tavaratilan kansi.

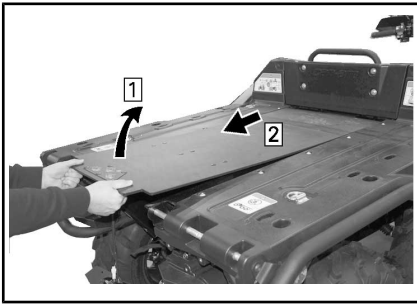

### Takavaratilan sulkeminen

Tavaratilan luukun sulkeminen

Vedä, nosta ja työnnä luukku varovasti paikalleen.

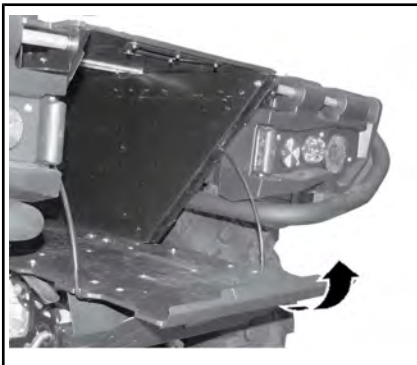

Lukitse salvat.

Tavaratilan kannen sulkeminen

Tee avausmenettely päinvastaisessa järjestyksessä.

## 6) Etutavarateline ja hansikaslokeri

Tavaratelineiden avulla voi kätevästi kuljettaa varusteita ja monenlaista muuta kuormaa. Niitä ei saa koskaan käyttää matkustajan kuljettamiseen.



ETUTAVARATELINE

### VAROITUS

- Älä koskaan kuljeta matkustajaa tavaratelineellä.
- Kuorma ei saa koskaan häiritä kuljettajan näkökenttää tai hänen kykyään ohjata ajoneuvoa.
- Älä kuormaa ajoneuvoa liian täyteen.
- Varmista aina, että kaikki kuorma on huolellisesti kiinnitetty ja että se ei ylitä tavaratelineen reunoja.

Katso suositukset kuorman painosta osasta *TEKNISET TIEDOT*.

### Hansikaslokeri (jos varusteena)



1. Hansikaslokeri

### Hansikaslokeron asennus

1. Avaa hansikaslokeron kansi ja käännä salpa avoimeen asentoon.

- Kohdista ja työnnä hansikaslokeron salpajärjestelmä ajoneuvon "LINQ"-aukkoon.

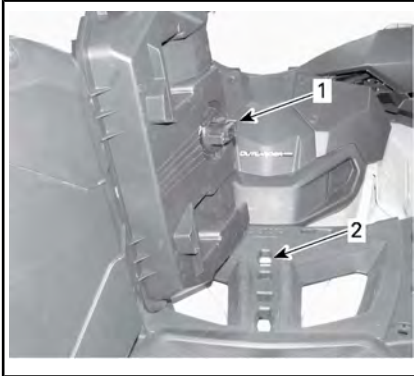

- Hansikaslokeron salpa
- LINQ-aukko
- Käännä salpa lukitusasentoon.

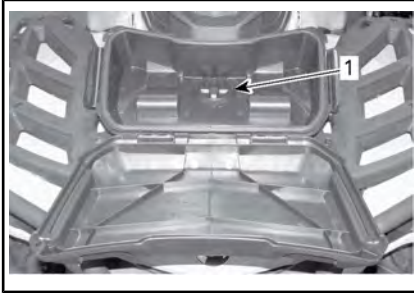

- Salpa
- Sulje hansikaslokeron ja varmista, että se on lukittuna paikalleen.

### Hansikaslokeron irrotus

- Avaa hansikaslokeron molemmilla puolilla olevat salvat ja avaa kansi.
- Käännä salpaa vastapäivään vapauttaaksesi

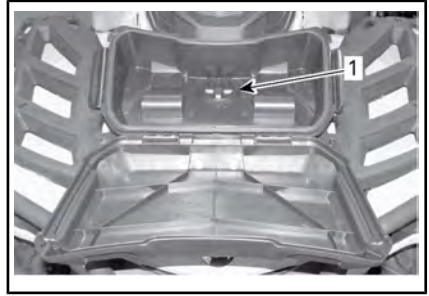

- Salpa
- Irrota hansikaslokeron.

## 7) Perävaunun vetokoukku

Sopiva pallokiinnitystä varten perävaunun tai muun laitteen vetämiseen. Käytä vain BRP:n hyväksymää vetokuulaa. Katso *TEKNISISTÄ TIEDOISTA* tai varoituskilvestä vetokapasiteetti ja vetoaisan kuormitus.

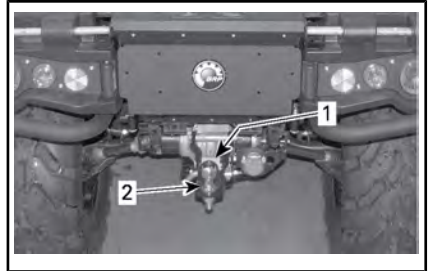

### TYYPILLINEN

- Varoituskilpi
- Perävaunun vetokoukku

## VAROITUS

Muista asentaa sopivan kokoinen pallo, joka sopii vedettävään laitteeseen.

**HUOMIO:** Noudata valmistajan oikeanlaista kiinnitystä koskevia ohjeita.

### Perävaunun liitin

Perävaunun liitintä käytetään, jos perävaunu on varustettu valoilla.



Katso ohjeet hinaamista varten vetokoukussa olevasta kilvestä.

Kun perävaunu on liitetty ja suuntavilkut tai hätävilkut ovat toiminnassa, ohjaustangon kotelossa vilkkuu merkkivalo. Katso **MERKKIVALOT**.

**HUOMIO:** Perävaunun vilkkumuodi on suunniteltu perävaunun valoille, joiden teho on yhteensä 40 W. Jos perävaunun valojen teho poikkeaa tästä, se vaikuttaa vilkku-taajuuteen.

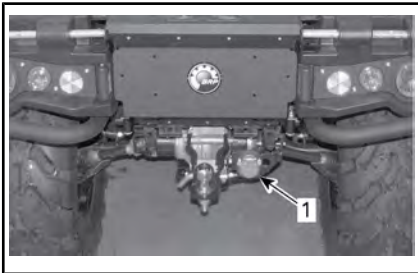

**TYYPILLINEN**

1. Perävaunuliitin

## 8) Työkalusarja

Työkalusarja sijaitsee hansikaslokerossa. Se sisältää perushuoltotoimenpiteisiin tarvittavat työkalut.



1. Hansikaslokero

Sellaiset huolto-, korjaus- ja säätötoimenpiteet, joita ei ole kuvattu tässä käyttäjän käsikirjassa edellyt-

tävät erikoistyökalujen käyttöä ja tarkkoja teknisiä tietoja. Sellaisia toimenpiteitä varten sinun tulisi ottaa yhteyttä jälleenmyyjäsi, jonka koulutettu henkilökunta voi auttaa sinua.

## 9) Vinssi

Vinssiä voidaan käyttää vinssin ohjauskatkaisimella tai kaukosäätimellä (myytävänä erikseen).

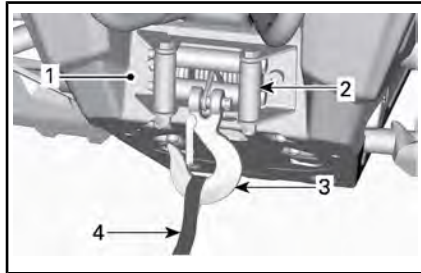

1. Vinssi
2. Rullilla varustettu läpivientilevy
3. Vinssin koukku
4. Koukun remmi

**HUOMIO:** Vinssin intensiivinen ja pitkäkestoinen käyttö voi johtaa akun purkautumiseen.

Akun purkautumisen riskiä voi pienentää seuraavilla vinkeillä:

Kelaa auki käsin: poista vaijerin lukitus kahvan avulla ja avaa vaijeri kiinnityshihnasta vetämällä.

Anna moottorin käydä vinssin käytön ajaksi. Älä sammuta moottoria välittömästi vinssin käytön jälkeen, jotta akulla on aikaa latautua uudelleen.

Jos käytät vinssiä yli 30 sekunnin ajan, moottorin kierrosluku on suositeltavaa nostaa tasolle 3 000 kierrosnopeudella lataustehon lisäämiseksi.

**HUOMIO:** Varmista, että ajoneuvo on vapaalla (N), ennen kuin nostat moottorin kierroslukua.



Katso lisää vinssiä koskevia tietoja *OPPAASTA*, joka toimitetaan ajoneuvon mukana.

## 10) Rullilla varustettu läpivientilevy

Läpivientilevy suojaa ajoneuvoa vahingoittumiselta ja ohjaa teräskaa-pelin vinssiin.

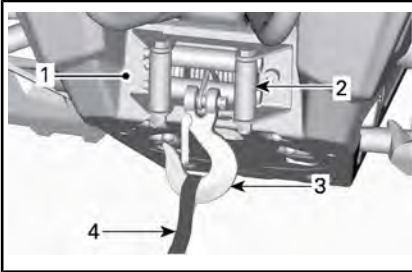

1. Vinssi
2. Rullilla varustettu läpivientilevy
3. Vinssin koukku
4. Koukun remmi

## 11) Kuormalava

Ajoneuvossa on 2-tasoinen kallistettava kuormalava. Kuormalaatikkoa/lavaa voidaan käyttää monenlaisen kuorman kuljettamiseen.

### **!** VAROITUS

Vähennä hallinnan menettämisen tai kuorman menettämisen vaaraa noudattamalla kuormalavan käytössä kohdan *KUORMIEN KULJETTAMINEN JA TYÖAJO* ohjeita kappaleessa *TURVALLISUUSTIETOJA*.

## 12) Kuormalavan kallistuksen vapautuskahva

Kuormalavan lukitusmekanismia voidaan käyttää ajoneuvon oikealla puolella olevalla vapautuskahvalla.

### Kuormalavan kallistaminen

Vapauta neulasokka.

Vedä kuormalavan vapautuskahvasta ja nosta samalla kuormalavan reunaa.

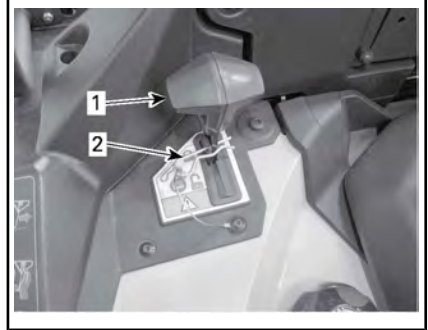

1. Kuormalavan vapautuskahva
2. Neulasokka

## Kuormalavan laskeminen alas

Laske kuormalava alas painamalla se paikalleen ja kiinnittämällä se neulasokalla.

## 13) Kiinnityskoukut

Kuormatilassa on sisäpuolella neljä kiinnityskoukkuja, joiden avulla kuorma voidaan kiinnittää varmasti kuormalavaan.

## 14) Lämmitettävät käyttäjän käsikahvat (jos varusteena)

Lämmitettävillä käsikahvoilla on 4 lämpötaso.

Lämmitystaso ilmenee LED-valoilla kytkimen yläpuolella. Jos yhtään LED-valoa ei pala, lämmitettävät käsikahvat on sammutettu.

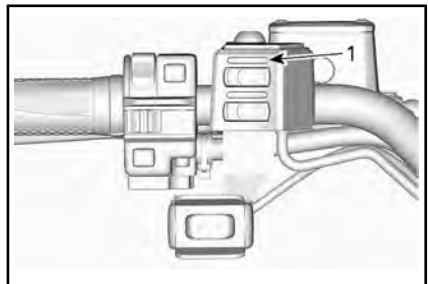

1. LED lämmön taso

Kytetään painamalla katkaisinta kerran.

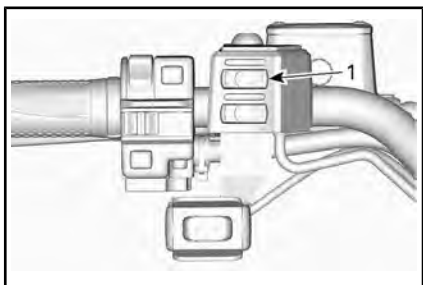

1. Lämmitettävien käsikahvojen katkaisin

Paina uudestaan nostaaksesi lämmitystasoa. Joka kerta, kun kytkintä painetaan, lämpötaso nousee.

Sammuttamiseksi on kytkin asetettava maksimitasolle ja sitä on painettava vielä kerran.

## 15) Lämmitettävä kaasuvipu (jos varusteena)

Kaasuvivulla on 4 lämpötasoa.

Lämmitystaso ilmenee LED-valoilla kytkimen yläpuolella. Jos yhtään LED-valoa ei pala, lämmitettävät käsikahvat on sammutettu.

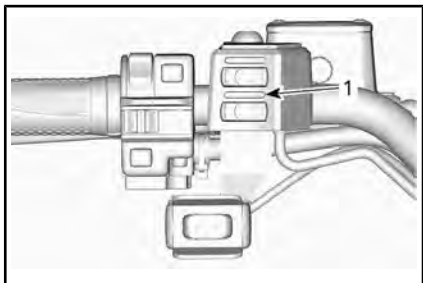

1. LED lämmön taso

Kytetään painamalla katkaisinta kerran.

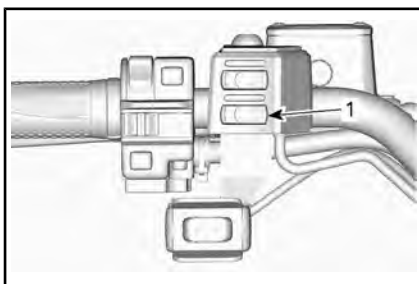

1. Lämmitettävän kaasuvivun katkaisin

Paina uudestaan nostaaksesi lämmitystasoa. Joka kerta, kun kytkintä painetaan, lämpötaso nousee.

Sammuttamiseksi on kytkin asetettava maksimitasolle ja sitä on painettava vielä kerran.

# IIIa VARUSTE (JOS SAATAVANA SINUN MALLIISI)

## 1) Lava



## 2) LinQ-etutavarateline

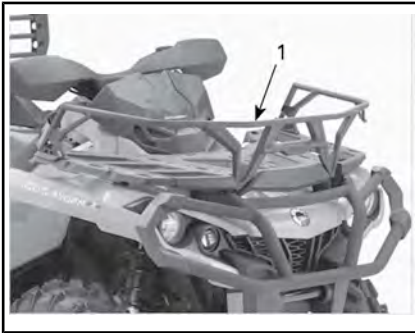

1. LinQ-etutavarateline

Kohdista ja työnnä LinQ-etutavarateline ajoneuvon "LINQ"-aukkoon.

## 3) Laidat



## Laitojen ja perälaudan irrottaminen

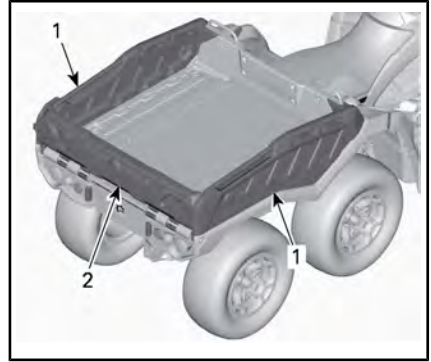

1. Laidat

2. Perälauta

1. Avaa perälaudan salvat kummaltakin puolelta.

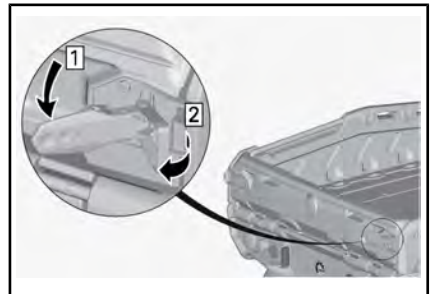

2. Laske perälauta alas.

**HUOMIO:** Älä irrota perälautaa vielä.

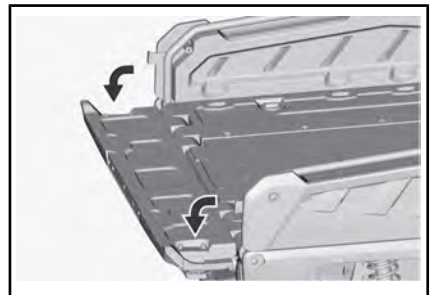

3. Irrota lukituskahvan neulasokat molemmilta puolilta.

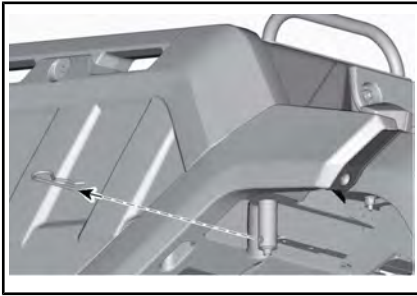

4. Irrota lukituskahvat molemmilta puoliilta.

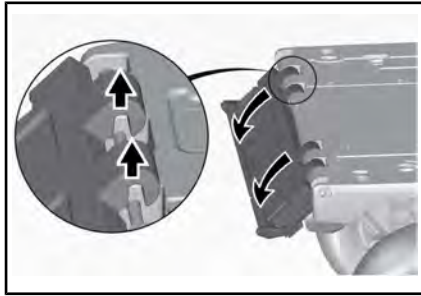

7. Aseta lukituskahvat takaisin niiden alkuperäisille paikoilleen.

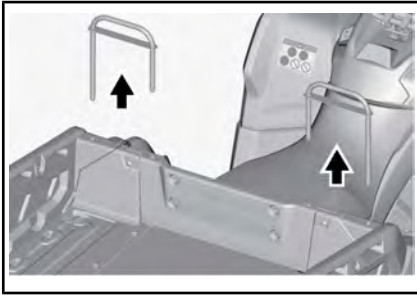

5. Nosta laita ylös ja ota se pois. Toista toisella puolella.

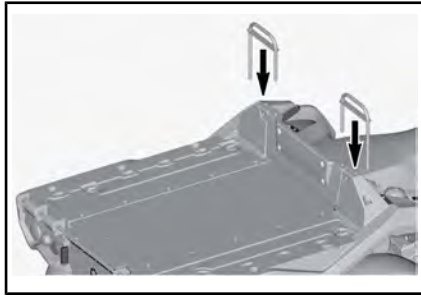

8. Kiinnitä neulasokalla.

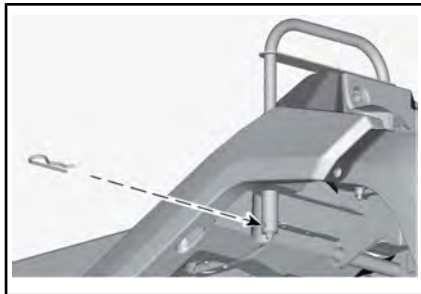
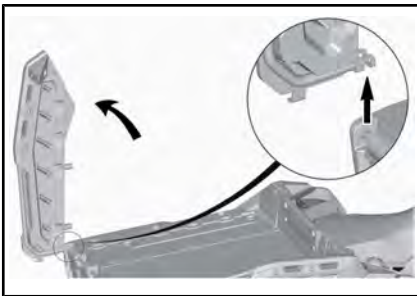

**VAROITUS**

Irrota laidat aina ennen perälaudataa.

6. Irrota perälauta.

**Laitojen ja perälaudan asentaminen**

1. Irrota lukituskahvan neulasokat molemmilta puoliilta.

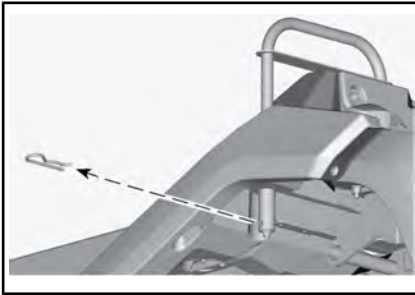

2. Irrota lukituskahvat.

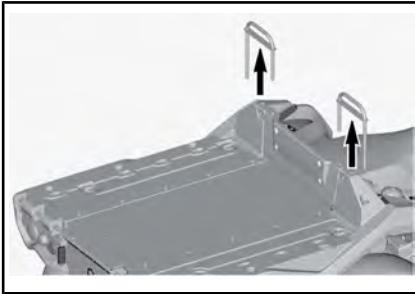

3. Aseta laita lavalle ja laske se paikalleen.

Toista toisella puolella.

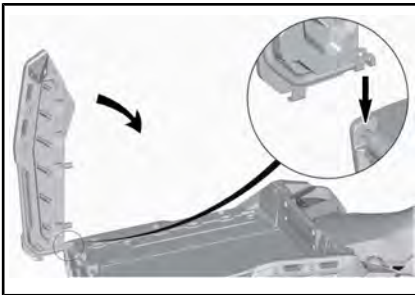

4. Aseta lukituskahvat paikoilleen.

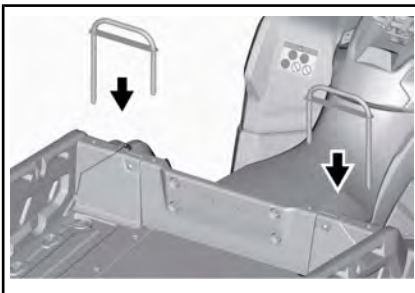

5. Kiinnitä neulasokalla.

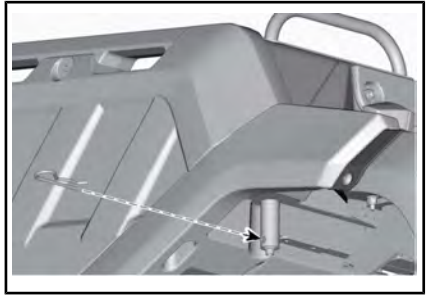

6. Asenna perälauta.

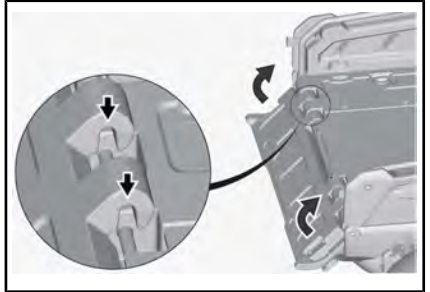

### **VAROITUS**

Älä jätä nostetun perälaudan ja laitojen väliin esineitä tai käsiäsi, jotta perälauta lukittuu oikein.

7. Sulje perälautan salvat.

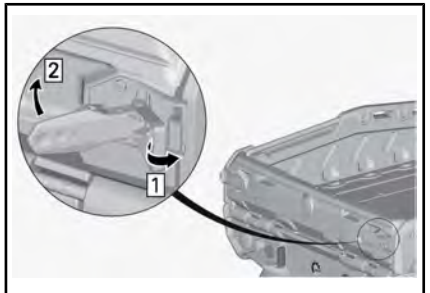

### **VAROITUS**

Älä jätä käsiä salpojen ja perälaudan väliin.

## 4) Farmari



### Laitojen ja perälaudan irrottaminen ja asentaminen

Katso menettelytapaa osassa LAITA.

### Kuormatilan jatkeen irrotus

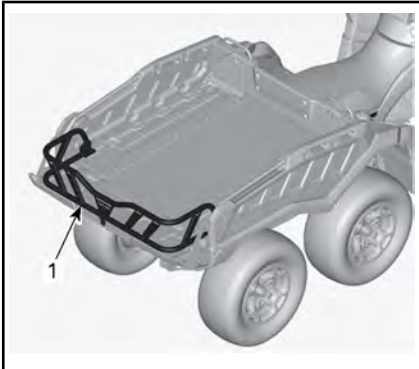

1. Kuormatilan jatke

1. Irrota perän kuormatilan jatkeen kiinnikkeet.
  - 1.1 Irrota kuormatilan jatkeen kiinnitysruuvi.
  - 1.2 Nosta kannatinta.
  - 1.3 Irrota kannatin.

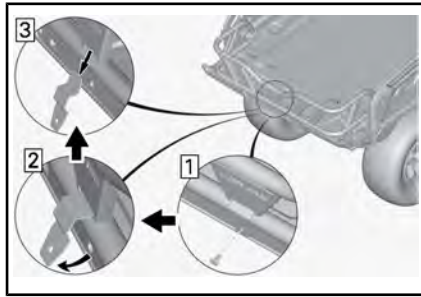

2. Irrota kuormatilan jatke.
  - 2.1 Käännä salpa auki molemmilla puolilla.
  - 2.2 Nosta kuormatilan jatketta.

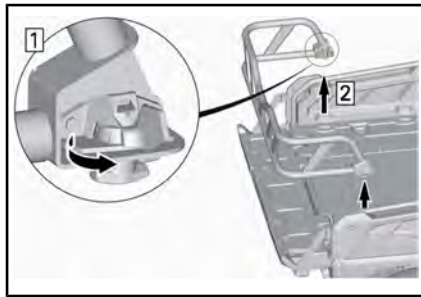

3. Irrota perälaudun tukikannattimet.
  - 3.1 Avaa perälaudun salvat.
  - 3.2 Käännä tukikannattimet sivuun.
  - 3.3 Irrota tukikannattimet.

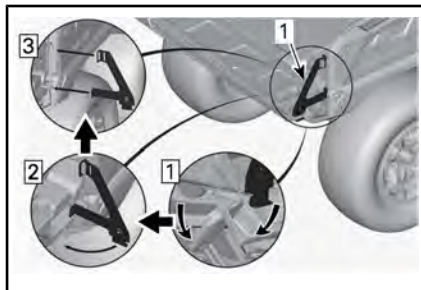

1. Oikea tukikannatin

### Kuormatilan jatkeen asennus

1. Avaa perälaudun salvat kummaltakin puolelta.



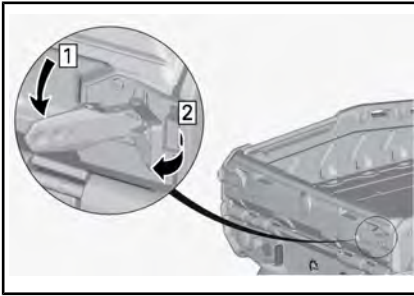

2. Laske perälauta alas.

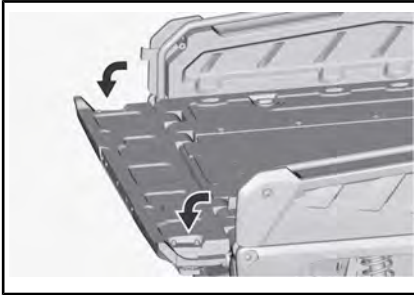

3. Aseta tukikannattimet perälautaan.
- 3.1 Asenna tukikannattimet.
  - 3.2 Käännä tukikannattimet sisäänpäin.
  - 3.3 Sulje perälautan salvat.

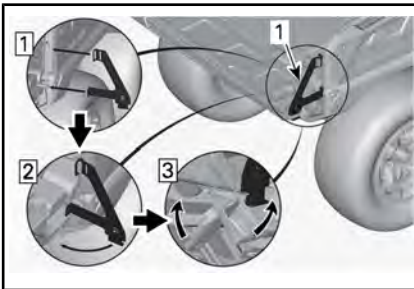

1. Oikea tukikannatin

**VAROITUS**

- Älä jätä käsiä salpojen ja perälaudan väliin.

4. Asenna kuormatilan jatke.
- 4.1 Kohdistusta ja työnnä kuormatilan jatke ajo-neuvon "LINO"-aukkoon.

**HUOMIO:** Varmista, että salvat ovat avatussa asennossa.

- 4.2 Käännä salpa lukitusasentoon.

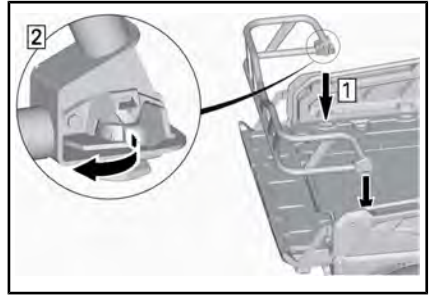

5. Asenna perän kuormatilan jatke.
- 5.1 Asenna tukikannatin.
  - 5.2 Aseta tukikannatin.
  - 5.3 Kiristä kuorman jatkeen ruuvi suositeltuun tiukkuuteen.

**KIRISTYSMOMENTTI**

|                           |             |
|---------------------------|-------------|
| Kuormatilan jatkeen ruuvi | 8 Nm ± 1 Nm |
|---------------------------|-------------|

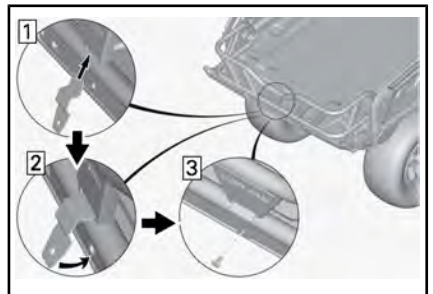

## Kuormatilan jatkeen vaihtoehtoiset paikat

Kuormatilan jatke voidaan kohdistaa ajoneuvon "LINQ"-aukkoihin alla olevien kuvien mukaisesti.

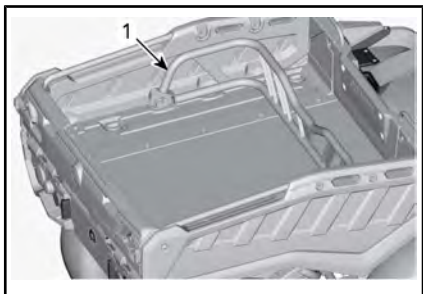

1. Kuormatilan jatke

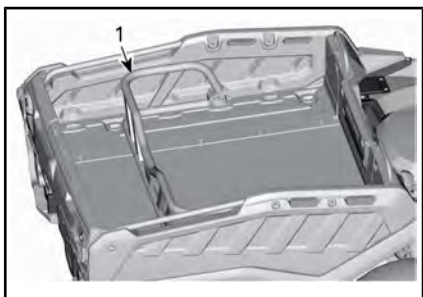

1. Kuormatilan jatke

## LinQ-tartuntakahvat ja LinQ-etutavarateline

Kohdista ja asenna LinQ-tartuntakahvat ja LinQ-etutavarateline ajoneuvon LinQ-aukkoihin.

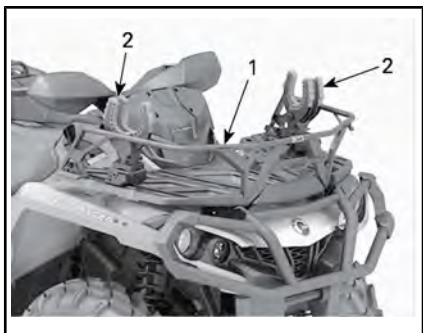

1. LinQ-etutavarateline
2. LinQ-kahvat



# IV POLTTOAINE

## 1) Polttoainevaatimukset

**ILMOITUS** Käytä aina tuoretta bensiiniä. Bensiini hapettuu, ja tämä johtaa oktaaniluvun ja haihtuvien yhdisteiden vähenemiseen sekä tahnan sekä hartsin muodostumiseen, mikä voi vahingoittaa polttoainejärjestelmää.

Alkoholipolttoaineseokset vaihtelevat maasta ja alueesta riippuen. Ajoneuvosi on suunniteltu käytettäväksi suositelluilla polttoaineilla. Ota kuitenkin seuraavat seikat huomioon:

- Ei ole suositeltavaa käyttää polttoainetta, jonka alkoholipitoisuus ylittää paikallisten säännösten rajan, sillä tällöin polttoainejärjestelmän komponenteissa saattaa ilmetä seuraavia ongelmia:
  - käynnistys- ja käyntiongelmät
  - kumi- ja muoviosien heikkeneminen
  - metalliosien korrosio
  - moottorin sisäisten osien vaurioituminen.
- Tarkasta säännöllisesti polttoainevuotojen varalta tai polttoainejärjestelmässä mahdollisesti ilmenevien muiden epänormaalien olosuhteiden varalta, jos epäilet, että polttoaineen alkoholipitoisuus on paikallisia säännöksiä suurempi.
- Alkoholilla sisältävät polttoaineseokset keräävät kosteutta, joka saattaa johtaa polttoaineen faasierkaantumiseen ja aiheuttaa moottorin suorituskykyongelmia tai moottorivaurioita.

## 2) Suositeltu polttoaine

Käytä lyijytöntä bensiiniä, joka sisältää ENINTÄÄN 10 % etanolia. Polttoaineen vähimmäisoktaaniluvun on täytettävä seuraavat vaatimukset.

VÄHIMMÄISOKTAANILUKU

95 E10 RON



**ILMOITUS** Älä koskaan kokeile muita polttoaineita. Vääränlaisen polttoaineen käyttö saattaa vaurioittaa moottoria tai polttoainejärjestelmää.

## 3) Ajoneuvon tankkaaminen

### VAROITUS

- Polttoaine on tulenarkaa ja tietyissä olosuhteissa räjähdysherkkää.
- Älä koskaan käytä avotulta polttoainemäärän tarkastamiseen.
- Älä koskaan tupakoi tai salli läheisyydessä avotulta tai kipinöitä.
- Työskentele aina hyvin tuuletetuissa tiloissa.

1. Pysäytä moottori.

### VAROITUS

Pysäytä aina moottori ennen tankkaamista.

2. Kuljettajan on noustava ajoneuvosta.



### VAROITUS

Älä anna kenenkään jäädä ajoneuvon tankkaamisen ajaksi. Jos tankatessa syttyy tulipalo tai tapahtuu räjähdys, ajoneuvossa istuja ei ehkä pystyisi poistumaan alueelta nopeasti.

3. Kierrä polttoainesäiliön korkki auki hitaasti vastapäivään irrottaaksesi sen.



### VAROITUS

Mikäli havaitset paine-eron (polttoainesäiliön korkkia avattaessa kuuluu viheltävä ääni), tarkastuta ja/tai korjauta ajoneuvo, ennen kuin jatkat sen käyttämistä.

4. Aseta suppilo täyttöputkeen
5. Kaada polttoainetta hitaasti, jotta ilma pääsee poistumaan säiliöstä eikä tapahdu takaisinvirtausta. Varo ettei polttoainetta vuoda ulos.
6. Lopeta täyttäminen, kun polttoaine saavuttaa täyttöputken pohjan. **Älä täytä liikaa.**



### VAROITUS

Älä koskaan täytä polttoainesäiliötä ripipintaan ennen ajoneuvon viemistä lämpimään. Lämpötilan noustessa polttoaine laajenee ja saattaa vuotaa yli.

7. Kiristä polttoainesäiliön korkki myötäpäivään kunnolla kiinni.



### VAROITUS

Pyyhi ajoneuvosta aina ylivuotanut polttoaine pois.

**ILMOITUS** Älä koskaan sijoita mitään polttoainesäiliön korkin päälle, koska siinä oleva ilma-aukko voi mennä tukkoon ja moottori voi ruveta käymään katkonaisesti.

---

# V SISÄÄNAJOVAIHE

## Käyttö sisäänajovaiheessa

Ajoneuvo tarvitsee sisäänajovaiheen, joka kestää 300 km tai 10 käyttötuntia.

### Moottori

Sisäänajovaiheen aikana:

- Vältä ajamista täydellä kaasulla.
- Aja korkeintaan 3/4-kaasulla.
- Vältä jatkuvia kiihdytyksiä.
- Vältä pitkiä ajoja täydellä nopeudella.
- Vältä moottorin ylikuumentamista.

On kuitenkin hyvä suorittaa sisäänajon aikana lyhyitä kiihdytyksiä sekä vaihdella ajonopeutta.

**HUOMIO:** On normaalia, että moottori ei toimi täydellä tehollaan ennen kuin sisäänajovaihe on päätynyt.

### Jarrut



Uudet jarrut eivät toimi tehokkaimmillaan, ennen kuin sisäänaajo on tehty. Aja erittäin varovaisesti.

### Hihna

Uusi hihna vaatii sisäänajoa 50 km.

Sisäänajovaiheen aikana:

- Vältä voimakasta kiihdyttämistä ja hidastamista.
- Vältä kuorman hinaamista.
- Vältä ajamista täydellä nopeudella.

# VI PERUSTOIMENPITEET

## 1) Moottorin käynnistys

Aseta vaihdevipu joko pysäköintiasentoon tai vapaalle.

**HUOMIO:** Mukavuussyistä moottori voidaan ohitusmuodossa käynnistää vaihdevivun ollessa missä asennossa tahansa. Paina jatkuvasti jarruvipua tai jarrupoljinta samalla, kun painat moottorin käynnistyspainiketta.

Työnnä avain virtalukkoon ja käännä se ON (PÄÄLLÄ) -asentoon.

Aseta moottorin pysäytyskytkin ajoasentoon (RUN).

Paina moottorin käynnistyspainiketta ja pidä painettuna, kunnes moottori käynnistyy.

Vapauta moottorin käynnistyspainike välittömästi, kun moottori on käynnistynyt.

**ILMOITUS** Jos moottori ei käynnisty muutaman sekunnin kuluttua, älä paina moottorin käynnistyspainiketta 10 sekuntia kauempaa. Katso osaa VIANET-SINTÄ.

## 2) Vaihtaminen

Paina jarruja ja estä ajoneuvon liikkuminen, valitse sitten haluamasi vaihdevivun asento.

Vapauta jarrut.

**ILMOITUS** Kun vaihdat vaihdetta, pysäytä ajoneuvo aina kokonaan ja paina jarrua sekä pidä poljin painettuna ennen vaihdevivun siirtämistä. Muutoin vaihteisto saattaa vaurioitua.

Nosta moottorin käyntinopeutta painamalla kaasuvipua vähitellen, jolloin portaaton voimansiirto (CVT) kytkeytyy päälle.

Käänteisesti, kun kaasuvipu vapautetaan, moottorin käyntinopeus laskee.

## 3) Moottorin pysäytys ja ajoneuvon pysäköinti

### VAROITUS

Vältä pysäköintiä jyrkkään rinteeseen, sillä ajoneuvo saattaa lähteä rullaamaan liikkeelle.

### VAROITUS

Aseta vaihde aina pysäköintiasentoon, kun ajoneuvo on pysähdyksissä tai pysäköitynä.

### VAROITUS

Vältä pysäköimistä paikkoihin, joissa sen kuumat osat saattavat aiheuttaa tulipalon.

Kun ajoneuvo on pysähdyksissä tai pysäköitynä, kytke vaihdevipu aina pysäköintiasentoon. Tämä on erityisen tärkeää rinteisiin pysäköitäessä. Pyörät on kiilattava kivillä tai tiilillä erityisen jyrkissä rinteissä tai kun ajoneuvo on kuormattu.

Valitse tasaisin mahdollinen maasto pysäköimistä varten.

Vapauta kaasupoljin ja käytä jarruja pysäyttääksesi ajoneuvon kokonaan.

Aseta vaihdevipu pysäköintiasentoon.

Käännä avain virtalukossa OFF (POIS) -asentoon.

Irrota avain virtalukosta.

Jos sinun on pysäköitävä jyrkkään rinteeseen tai ajoneuvo on kuormattuna, kiilaa pyörät käyttäen kiviä tai tiiliä.

# VII ERIKOISTOIMENPITEET

## 1) Toimenpiteet, jos vettä on päässyt CVT:hen (portaaton voimansiirto)

CVT:n tyhjennystulppa sijaitsee CVT:n kannen takaosassa. Pääset siihen käsiksi vasemman takalokasuojan kautta.

Tarkasta tyhjennystulppa havaitaksesi onko CVT:ssä vettä.

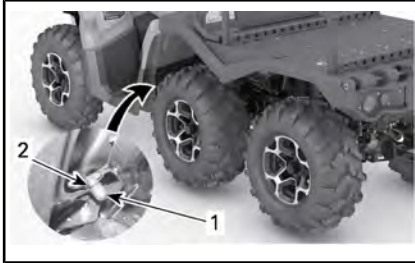

1. Tyhjennystulppa

2. Jousikiristin

**ILMOITUS** Jos CVT:ssä on vettä, se saattaa johtaa hinnan luistamiseen. Moottori kiihtyy, mutta ajoneuvo pysyy paikoillaan.

Jos havaitset vettä, irrota CVT:n tyhjennystulppa tyhjentääksesi veden.

**ILMOITUS** Pyydä valtuutettua Can-Am-jälleenmyyjää tarkastamaan ja puhdistamaan CVT (portaaton voimansiirto).

Asenna tyhjennystulppa takaisin paikalleen ja kiinnitä se jousikiristimellä.

**HUOMIO:** Varmista, että letku on työnnetty huolellisesti CVT:n kannen putkeen.

## 2) Toimenpiteet, jos vettä on päässyt ilmansuodattimen koteloon

Irrota vasen sivupaneeli.

Tarkasta ilmansuodattimen kotelon alta, että onko siellä vettä.

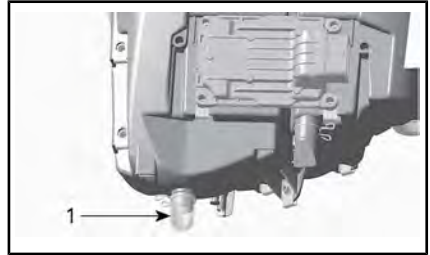

### TYYPILLINEN

1. Ilmansuodattimen kotelo

Jos kotelossa on vettä, paina kiinnikettä ja irrota säiliö päästääkseen veden valumaan ilmansuodattimen kotelosta.

Jos jokin seuraavista ehdoista täyttyy, vie ajoneuvo lähimmän valtuutetun Can-Am-jälleenmyyjän luokse huoltoon varten:

- Jos ilmansuodattimen kotelossa on vettä enemmän kuin 50 ml (noin 5 tyhjennyssäiliötä).
- Jos tyhjennyssäiliössä on jotain jäämiä.

Sellaisessa tapauksessa ajoneuvolle on suoritettava seuraavat huolto- toimenpiteet:

- Ilmaletkut
- CVT:n ilmansuodattimen puhdistus
- CVT:n puhdistus
- Polttoainesäiliön huohottimen suodattimen vaihto
- Voiteluaineiden tarkastus ja vaihto tarvittaessa (moottori, vaihdelaatikko ja takatoisiovälitys).

**ILMOITUS** Ellei ajoneuvoa huolleta, pysyviä vahinkoja saattaa aiheutua seuraaville osille, niihin kuitenkin rajoittumatta:

- Moottori ja vaihdelaatikko
- Polttoainepumppu
- CVT
- Etutasauspyörästö
- Takatoisiovälitys.

### 3) Toimenpiteet, jos ajoneuvo pyörähtää ympäri

Kun ajoneuvo on pyörähtänyt ympäri tai jäänyt kumolleen, käännä se takaisin pyöriin. Tarkasta ajoneuvo vaurioiden varalta.



#### **VAROITUS**

Älä koskaan käytä ajoneuvoa, jos se on vaurioitunut. Ota yhteys valtuutettuun Can-Am-jälleenmyyjään.

Ellei ajoneuvo ole vaurioitunut, katso kohta *HUOLTOTIEDOT* ja tarkasta seuraavat seikat.

- Tarkasta, ettei ilmansuodatinkotelossa ole öljyjäämiä. Jos löydät öljyä, puhdista ilmansuodatin ja ilmansuodatinkotelo.
- Tarkasta moottorin öljymäärä ja täytä tarvittaessa.
- Tarkasta moottorin jäähdytysnesteen määrä ja täytä tarvittaessa.
- Tarkasta vaihdelaatikon öljymäärä ja täytä tarvittaessa.
- Tarkasta takatoisiovälityksen öljymäärä ja täytä tarvittaessa.
- Käynnistä moottori. Jos öljynpaineen merkkivalo jää palamaan moottorin käynnistämisen jälkeen, pysäytä moottori välittömästi. Ota yhteys valtuutettuun Can-Am-jälleenmyyjään.

Aina kun ajoneuvo on kaatunut, valtuutetun Can-Am-jälleenmyyjään on tarkastettava se.

### 4) Toimenpiteet, jos ajoneuvo uppoaa veteen

Jos ajoneuvo uppoaa veteen, sammuta moottori välittömästi. Älä käytä:

- Mitään sähkölaitetta
- Vinski (jos varusteena)

Ajoneuvo on vietävä mahdollisimman nopeasti valtuutetulle Can-Am-jälleenmyyjälle. **ÄLÄ KOSKAAN YRITÄ KÄYNNISTÄÄ MOOTTORIA!**

**ILMOITUS** Ajoneuvon uppoamisen voi aiheuttaa vakavia vahinkoja, jos uudelleen käynnistämässä ei noudateta oikeita toimenpiteitä.

Suorita seuraavat toimenpiteet heti kun ajoneuvo on saatu vedettyä pois vedestä:

- Tyhjennä CVT. Katso menettelyä *TOIMENPITEET, JOS VETTÄ ON PÄÄSSYT CVT:HEN (PORTAATON VOIMANSIIRTO)*.

**ILMOITUS** Valtuutetun Can-Am-jälleenmyyjän olisi huollettava ajoneuvo mahdollisimman pian.

## VIII VIRITÄ AJO-OLOSUHTEIDEN MUKAAN

### VAROITUS

Jousituksen säätäminen saattaa vaikuttaa ajoneuvon käsiteltävyyteen. Käytä aina aikaa perehtyäksesi ajoneuvon käyttäytymiseen, kun olet muuttanut jotain jousituksen säätöä.

### 1) Jousituksen säätäminen

Jousituksen säätäminen ja kuorma saattavat vaikuttaa ajoneuvosi käsiteltävyyteen ja ajomukavuuteen.

Jousituksen säätöjen valinta riippuu kuljettajan painosta, hänen henkilökohtaisista mieltymyksistään, ajoneudesta ja maasto-olosuhteista.

#### Jousen esikuormituksen säätö

### VAROITUS

Etu- ja takajousituksen vasen ja oikea säätö on aina asetettava samaan asentoon. Älä koskaan säädä vain yhtä iskunvaimenninta. Epätasainen säätö voi hankaloittaa käsiteltävyyttä ja aiheuttaa vakauden menetyksen sekä johtaa onnettomuuteen.

Lyhennä jousia jäykempää ajoa ja epätasaista, rankkaa ajo-olosuhdetta varten.

Pidennä jousia pehmeämpää ajoa ja tasaista ajo-olosuhdetta varten.

Säädä jousen esikuormitusta kääntämällä säätönokkaa. Käytä ajoneuvon työkalusarjassa olevaa työkalua.

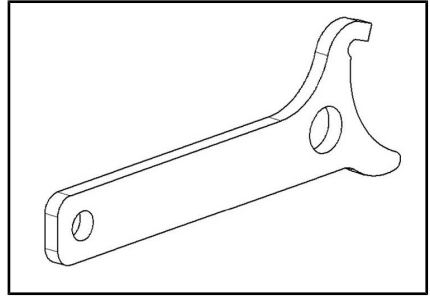

JOUSITUKSEN SÄÄTÖTYÖKALU

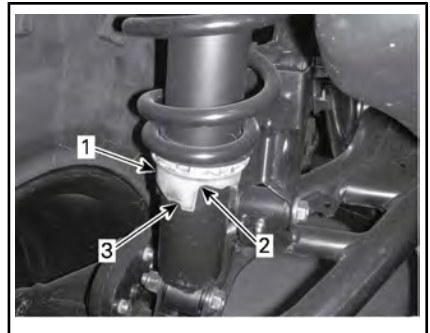

1. Säätönokka
2. Pehmeämpi säätö
3. Jäykempi säätö

### 2) Dynaamisen ohjaustehostimen (DPS) ohjausavustuksen tehon säätäminen

Kolmitoiminen dynaaminen ohjaustehostin (Dynamic Power Steering, DPS) avustaa ohjausta helpottaen kuljettajan ajamista. Ohjausavustuksen teho säätyy automaattisesti ajoneuvon nopeuden ja kuljettajan vaatimusten mukaisesti ja on maksimaalinen hitaissa nopeuksissa, jolloin avustuksen tehon tarve on yleensä suurempi. Nopeuden kasvaessa ohjausavustuksen teho vähenee progressiivisesti, jolloin kuljettajan ohjaustuntuma ja ohjaustarkkuus säilyvät maksimaalisina.

Ohjaustehostimen avustustasoja on valittavissa kolme erilaista: Mini- mi, keskivoimakas ja maksimi oh- jaustehostus. Kukin taso jatkaa au- tomaattisesti tehostuksen säätymis- tä ajoneuvon nopeuteen ja kuljetta- jan vaatimuksiin nähden, joten ta- soa ei tarvitse vaihtaa ajon aikana. Näiden tilojen avulla säädetään oh- jausavustuksen teho kunkin kuljet- tajan mieltymysten mukaisesti.

Ajoneuvoon on esisäädetty seuraa- vat DPS-tilat.

| DPS-TILA (DPS MODE) |                              |
|---------------------|------------------------------|
| DPS MAX.            | Maksimiohjaustehostus        |
| DPS MED.            | Keskimmääinen ohjaustehostus |
| DPS MIN.            | Minimiohjaustehostus         |

Kun haluat nähdä käytössä olevan DPS-tilan, menettele seuraavasti:

1. Paina **DPS**-painiketta ja vapau- ta se.



2. Tarkasta monitoimimittaristos- ta käytössä oleva DPS-tila.

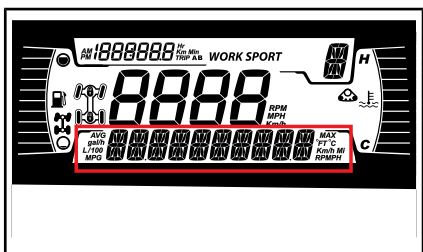

4,5" DIGITAALINÄYTTÖ

Kun haluat vaihtaa DPS-tilan, menet- tele seuraavasti:

1. Paina **DPS**-painiketta 2 sekun- nin ajan siirtyäksesi seuraa- vaan säätöön.
2. Vapauta **DPS**-painike.
3. Toista toimenpide, kunnes olet löytänyt haluamasi valin- nan.

**HUOMIO:** DPS:n säätäminen ei ole mahdollista, jos ajoneuvon vaihde on asetettu peruutusasettoon (**REVERSE**).



# IX AJONEUVON KULJETTAMINEN

Kun otat yhteyttä kuljetuspalveluun, muista varmistaa, että heillä on tasapohjainen peräkärry (vaakapohjainen) sekä lastaussilta tai nostosilta ajoneuvon turvallista nostamista varten sekä kiinnityslinat kiinnittämistä varten. Varmista, että ajoneuvo kuljetetaan asianmukaisesti tässä osassa kuvattujen ohjeiden mukaisesti.

**ILMOITUS** Älä hinaa tätä ajoneuvoa — hinaaminen voi vakavasti vaurioittaa ajoneuvon vetojärjestelmää.

**ILMOITUS** Vältä ajoneuvon kiinnittämistä ketjuilla – ne saattavat vahingoittaa pintaa tai muoviosia.



## VAROITUS

Varmista, että ajoneuvon sisällä ei ole irtonaisia esineitä ajoneuvon kuljetuksen aikana.



## VAROITUS

Kuljeta ajoneuvoa aina ajosuunta eteenpäin välttääksesi vaurioittamasta tuulilasiasia tai muita komponentteja. Osia saattaa irrota kuljetuksen aikana.



## VAROITUS

Ennen kuin yrität nostaa ajoneuvon kuljetusalustalle tai perävaunuun, varmista, että noudatat seuraavia varotoimia.

## VAROTOIMET

|                 |  |
|-----------------|--|
| Kuljetusväline  | Kuljetusvälineen (alusta, perävaunu tai lava) mitoituksen ja kantokyvyn on oltava riittävä ajoneuvon turvalliseen kuljetukseen.  |
| Vetävä ajoneuvo | Älä ylitä vetävän ajoneuvon vetokyvyn ja teknisten tietojen rajoja. Varmista, että perävaunu tai kuljetusalusta on kiinnitetty kunnolla vetävän ajoneuvon vetolaitteeseen. |
| Näkyvyys        | Varmista, että näkyvyys on hyvä koko operaation ajan.  |
| Maasto          | Vetävän ajoneuvon ja perävaunun on oltava tasaisella pinnalla. Estä vetävän ajoneuvon ja perävaunun liikkeet pyöräkiiloilla.   |
| Rampit          | Käytä tarkoitukseen soveltuvia rampeja, ja kiinnitä rampit perävaunuun tai alustaan. Vältä teräsrampeja.   |
| Sivulliset      | Varmista aina, että sivulliset eivät ole ajoneuvon tai perävaunuvälineiden lähellä, kun ajoneuvoa siirretään kyytiin.  |

## 1) Nousu perävaunun kyytiin ajoneuvon omalla voimalla

**Jos ajoneuvo pystyy nousemaan kyytiin omalla voimallaan, toimi seuraavasti:**

Käytä suojavarusteita.

Käytä vain hidasta nopeusaluetta (jos varusteena).

Jos ajoneuvossa on valinnainen jopäyöräveto (4WD tai 6WD), käytä sitä.

Istu aina paikallasi ajamisen aikana.

Varmista, että ajoneuvo kohdistuu oikein raiteille tai alustalle.

1. Aloita lähestyminen riittävän kaukaa, jotta saat ajoneuvon suuntautumaan suorassa linjassa rampeille. Älä koskaan yritä muuttaa suuntaa lähestyessäsi rampeja. Saapuessa si rampeille takapyörät eivät ehkä osu kohdilleen ja ajoneuvo saattaa pudota.
2. Aja etupyörät hitaasti rampeille varmistaaksesi, että ajoneuvo on oikein suunnattu.
3. Peruuta ajoneuvo, varmista vielä ramppien turvallinen kiinnitys ja aja sitten eteenpäin riittävällä nopeudella.
4. Aja ajoneuvo varovasti kuljetusalustan tai perävaunun kyytiin. Aja riittävällä nousunopeudella ilman pyörien luistamista tai äkillistä kiihdytystä. Vältä kiihdyttämistä rampeilla, jotta rampit eivät pääse liikkumaan.
5. Jos perävaunussa on kallistus eteenpäin, anna ajoneuvon vain rullata kiihdyttämättä.
6. Kun ajoneuvo on noussut kyytiin, aseta vaihdevipu pysäköintiasentoon (P). Kytke jarrun lukko päälle.

**Jos ajoneuvo ei pysty liikkumaan omalla voimallaan tai on riski, että kyytiinousu menee pitkäksi, tai jokin vaaratekijä estää ajoneuvon oman voiman turvallisen käytön, käytä vinssiä:**

## 2) Ajoneuvon vetäminen kyytiin vinssin avulla

**Jos ajoneuvo ei pysty nousemaan kyytiin omalla voimallaan, toimi seuraavasti:**

### VAROITUS

Pyydä toinen henkilö avustajaksi. Toisen on oltava ajoneuvossa käyttämässä ohjauslaitteita, jarruja ja vinssin katkaisinta, ja toinen valvoo ympäristöä ja toiminnan turvallisuutta.

### VAROITUS

Varmista, että vinssin koukku voidaan kiinnittää turvallisesti asianmukaiseen kiinnityspisteeseen. Käytä asianmukaista tukilaitteistoa.

**HUOMIO:** Jos ajoneuvo voidaan käynnistää turvallisesti, anna moottorin käydä joutokäyntiä vinsauksen ajan, jotta akku ei tyhjenisi.

1. Siirrä vaihdevipu VAPAALLE (N).
2. Jos ajoneuvo on varustettu vinssillä, hinaa se vinssin avulla kuljetusalustalle.

3. Jos ajoneuvoa ei ole varustettu vinssillä, menettele seuraavasti:
  - 3.1 Kiinnitä hihna etuspuskurin alempaan ankkuriin.
  - 3.2 Kiinnitä hihna hinaavan ajoneuvon vinssivaijeriin.
  - 3.3 Vedä ajoneuvo peräkärryn vinssin avulla.
4. Aseta vaihdevipu pysäköintiasentoon (P). Kytke jarrun lukko päälle.

### 3) Ajoneuvon kiinnitys kuljetusta varten

Kun ajoneuvoa siirtokuljetetaan, kiinnitä se sopivilla kiinnikkeillä perävaunuun tai avopakettiautoon. Tavallisten köysien käyttö ei ole suositeltavaa.

#### **VAROITUS**

Älä hinaa tätä ajoneuvoa auton tai toisen ajoneuvon perässä. Käytä perävaunua. Älä koskaan kallista tätä ajoneuvoa siirtokuljetusta varten pituussuuntaan. Ajoneuvon on oltava sen normaalissa käyttöasennossa (kaikkien renkaidensa varassa).

Muista:

- Poista kuorma tavaratelineiltä ennen ajoneuvon siirtokuljetusta.
- Aseta vaihdevipu pysäköintiasentoon.
- Kytke jarrun lukko päälle.
- Kiinnitä ajoneuvo etu- ja takakiinnityspisteistä.



#### TYYPILLINEN

1. Etukiinnityspisteen sijainti

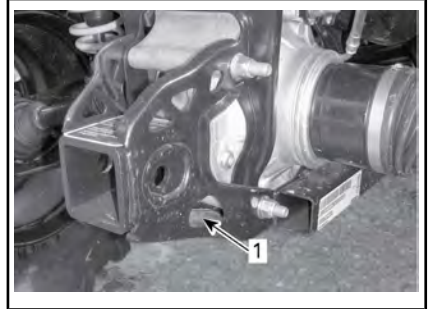

#### TYYPILLINEN

1. Takakiinnityspisteen sijainti

**ILMOITUS** Ajoneuvon kiinnittäminen muista kohdista voi vahingoittaa sitä.

### 4) Ajoneuvon poistamisen perävaunusta

#### **VAROITUS**

Ajoneuvo on saattanut liikkua kuljetuksen aikana. Ennen kuin jatkat, varmista, että ajoneuvo on oikeassa asennossa rampeihin nähden.



## **VAROITUS**

Näkyvyys on heikko, kun ajoneuvoa peruutetaan perävaunun kyydistä. Pyydä toinen henkilö avustajaksi valvomaan, että ajoneuvo on oikeassa suunnassa ja toiminta sujuu turvallisesti.

# OHJEITA AJONEUVON NOSTAMISEKSI

## Yleisiä turvaohjeita ajoneuvon nostamiseen

1. Kytke 6WD-käyttö.

**HUOMIO:** 6-vetomuoto kytkeytyy päälle, kun moottori on käynnissä ja ajoneuvo on liikkunut noin metrin verran.

2. Laita vaihdevipu asentoon PARK.

**HUOMIO:** Varmista, että vaihteisto on kytketty tilaan PARK.

3. Jarrujen lukitseminen

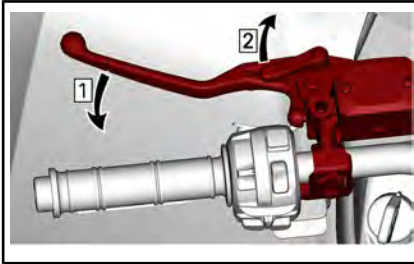

Vaihe 1: Paina jarruja

Vaihe 2: Lukitse jarrut

Nostokohtien läheisyydessä on seuraava kilpi.

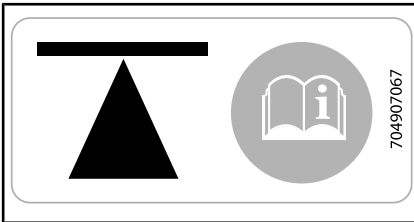

**RUNGON SIVULLA – EDESSÄ JA TAKANA**

Nosta ajoneuvoa sopivalla nostolaitteella.

## VAROITUS

Varmista, että kaikki pyörät ovat ennen ajoneuvon nostamista. Älä ylitä nostolaitteen kapasiteettia. Käytä tämäntyyppisen ajoneuvon nostamiseen hyväksyttyä nostolaitetta. Älä liikuta ajoneuvoa, kun se on nostolaitteella. Lue valmistajan varoitukset ja käyttöohjeet ennen käyttöä.

## Ajoneuvon etuosan nostaminen



TYYPILLINEN — ETUNOSTOPISTE

## Ajoneuvon takaosan nostaminen



TYYPILLINEN — TAKANOSTOPISTE

## Koko ajoneuvon nostaminen

1. Nosta ajoneuvon etuosaa sopivalla nostolaitteella.
2. Tue ajoneuvo sivusuunnassa tunkeilla tukipisteistä.

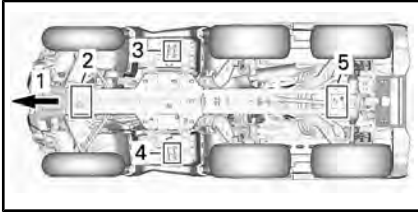

1. Ajoneuvon etupää
2. Etunostopiste
3. Vasen tukipiste
4. Oikea tukipiste
5. Takanostopiste

3. Nosta ajoneuvon takaosa ylös.
4. Säädä tunkkien korkeutta.



### **VAROITUS**

Älä koskaan nosta ajoneuvon etu- JA takaosaa tukematta ajoneuvoa tukipisteistä. Älä koskaan nosta ajoneuvoa pelkästään tukipisteistä.

## ***C) HUOLTOTIEDOT***

# I HUOLTOTAULUKKO

Ajoneuvosi huoltaminen on erittäin tärkeää, jotta se pysyy turvallisessa käyttökunnossa.

Käyttöä edeltävä tarkastus on suoritettava huoltotaulukosta riippumatta.

## VAROITUS

Jos ajoneuvon asianmukainen ja huoltotaulukon mukainen huolto laiminlyödään, ajoneuvon käyttö ei välttämättä ole turvallista.

### **EPA-säännökset – Kanadan ja USA:n ajoneuvot**

**Korjaamo tai omistajan valitsema henkilö voi huoltaa, vaihtaa tai korjata** päästöjenrajoituslaitteita ja -järjestelmiä. Nämä ohjeet eivät edellytä BRP:n tai valtuutettujen Can-Am Off-Road -jälleenmyyjien komponentteja tai huoltoa.

Vaikka valtuutetulla Can-Am Off-Road -jälleenmyyjällä on laaja tekninen osaaminen ja työkalut ajoneuvon huoltoon, päästöjä koskeva takuu ei edellytä valtuutetun Can-Am Off-Road -jälleenmyyjän tai muun sellaisen yrityksen palvelujen käyttöä, joka toimii yhteistyössä BRP:n kanssa.

Asianmukainen huolto on omistajan vastuulla. Takuuvaade voidaan hylätä, jos omistaja tai käyttäjä on mm. aiheuttanut ongelman sopimattomalla kunnossapidolla tai käytöllä.

Päästöjä koskevien takuuvaateiden kohdalla BRP rajoittaa vianmäärityksen ja päästöihin liittyvien osien korjauksen valtuutetuille Can-Am Off-Road -jälleenmyyjille. Lisätietoja löytyy tämän asiakirjan kohdasta *USA:N EPA:N PÄÄSTÖJÄ KOSKEVA TAKUU*, joka on *TAKUU*-osassa.

Sinun on noudatettava tämän käsikirjan polttoainetta koskevan osion polttoainevaatimuksia käsitteleviä ohjeita. Vaikka yli 10 tilavuusprosenttia etanolia sisältävää polttoainetta on helposti saatavana, USA:n EPA on kieltänyt sellaisen polttoaineen käytön tässä ajoneuvossa. Yli 10 tilavuusprosenttia etanolia sisältävän polttoaineen käyttö tällä moottorilla saattaa vaurioittaa päästöjenrajoitusjärjestelmää.

## **1) ERITTÄIN PÖLYISET OLOSUHTEET**

### **Moottorin ilmansuodattimen huolto-ohjeet**

Ilmansuodattimen huolto on suoritettava ajo-olosuhteista riippuen.

Ilmansuodatin on huollettava useammin seuraavissa pölyisissä olosuhteissa:

- Ajaminen kuivassa hiekassa
- Ajaminen kuivan maa-aineksen peittämällä pinnoilla
- Ajaminen kuivilla sorateilla tai vastaavissa olosuhteissa.

**HUOMIO:** Jos näissä olosuhteissa ajetaan ajoneuvoryhmässä, ilmansuodatin on huollettava vielä useammin.



## 2) HUOLTOTAULUKON SELITYS

Ajo maastoreiteillä

Ajo ankarissa käyttöolosuhteissa (pölyinen tai mutainen) tai painavia kuormia kuljettaessa

## 3) HUOLTOTAULUKKO

Suorita asianmukaiset huollot taulukossa suositelluin väliajoin. Osa huolto-  
taulukon huolloista on suoritettava kalenterin mukaan ajokilometreistä tai  
käyttöajasta riippumatta.

**AINA 1 500 km TAI 50 TUNNIN VÄLEIN (sen mukaan, kumpi ensin täyttyy)**

**AINA 750 km TAI 25 TUNNIN VÄLEIN (sen mukaan, kumpi ensin täyttyy)**

Tarkasta ja puhdista moottorin ilmansuodatin. Vaihda tarvittaessa.

Tarkasta ja puhdista CVT:n ilmansuodatin ja vaihda tarvittaessa.

Tarkasta akkuliitokset.

Tarkasta etu-/keskitasauspyörästön ja takatoisiopyörästön öljymäärä ja että öljy ei ole likaista.

Voitele takanivelakselin nivelet.

Tarkasta raidetangon pää ja pallonivelet.

Voitele etujousituksen tukivarret.

Tarkasta ja voitele takavakaajan yhdystangon helat.

Tarkasta vetoakselien kumisuojat ja suojukset.

Tarkasta jarrupalat.

Tarkasta takatavaratilan salvan toiminta.

**AINA 3 000 km TAI 100 TUNNIN VÄLEIN (sen mukaan, kumpi ensin täyttyy)**

**AINA 1 500 km TAI 50 TUNNIN VÄLEIN (sen mukaan, kumpi ensin täyttyy)**

Säädä venttiilien välys.

Puhdista äänenvaimentimen kipinäsuoja.

Tarkasta ja puhdista kaasuläppärunko.

Vaihda polttoainesäiliön ilmaletkun huohottimen suodatin.

Tarkasta CVT:n variaattorihihna ja puhdista variaattorit.

Voitele I-variaattorin yksisuuntainen laakeri.

**Suoraavat toimenpiteet on suoritettava vähintään kerran vuodessa:**

Vaihda moottoriöljy ja öljynsuodatin.

|  |
|--|
| <b>AINA 3 000 km TAI 100 TUNNIN VÄLEIN (sen mukaan, kumpi ensin täyttyy)</b>                 |
| <b>AINA 1 500 km TAI 50 TUNNIN VÄLEIN (sen mukaan, kumpi ensin täyttyy)</b>                  |
| Tarkasta ja puhdista jarrujärjestelmä.   |
| Tarkasta akun kunto.   |
| Tarkasta ohjausjärjestelmä epänormaalin välyksen varalta.                                    |
| Tarkasta etutasauspyörästön/takatoisiopyörästön öljymäärä ja tarkasta likaantumisen varalta. |
| Tarkasta vaihdelaatikon öljymäärä ja tarkasta likaantumisen varalta.                         |

|  |
|--|
| <b>SUORITA, KUN ON AJETTU ENSIMMÄISET 3 000 km JA 6 000 km JA NOUDATA SITTEN NORMAALIA HUOLTOTAULUKKOA</b> |
| <b>SUORITA, KUN ON AJETTU ENSIMMÄISET 1 500 km JA 3 000 km JA NOUDATA SITTEN NORMAALIA HUOLTOTAULUKKOA</b> |
| Vaihda vaihdelaatikon öljy.  |
| Puhdista ajoneuvon nopeusanturi (VSS).   |

|  |
|--|
| <b>AINA 6 000 km TAI 200 TUNNIN VÄLEIN (sen mukaan, kumpi ensin täyttyy)</b>                         |
| <b>AINA 3 000 km TAI 100 TUNNIN VÄLEIN (sen mukaan, kumpi ensin täyttyy)</b>                         |
| Tarkasta jäähdytysjärjestelmä.   |
| Testaa moottorin jäähdytysnesteen väkevyys.  |
| Tarkasta polttoainejärjestelmä vuotojen varalta.   |
| Tarkasta polttoainepumpun paine.   |
| Vaihda sytytystulpat.  |
| Vaihda etutasauspyörästö-öljy.   |
| Vaihda keskipetoyksikön ja takatoisiopyörästöyksikön öljy.   |
| Vaihda vaihdelaatikon öljy.  |
| Tarkasta tulo- ja lähtöakseleiden tiivisteet (vaihdelaatikko, tasauspyörästö ja takatoisiopyörästö). |
| Puhdista ajoneuvon nopeusanturi.   |
| Puhdista ja voitele ohjauspylvään alaosan ja yläosan laakeripuolikkaat.                              |
| <b>Suraavat toimenpiteet on suoritettava 2 vuoden välein:</b>  |
| Vaihda jarruneste.   |

**AINA 12 000 km TAI 5 VUODEN VÄLEIN (sen mukaan, kumpi ensin täyttyy)**

**AINA 6 000 km TAI 5 VUODEN VÄLEIN (sen mukaan, kumpi ensin täyttyy)**

Vaihda moottorin jäähdytysneste.

## II HUOLTOTOIMENPITEET

Tämä osa sisältää perushuoltotoimenpiteiden ohjeet. Jos sinulla on niiden suorittamiseen tarvittavat mekaanikon taidot ja tarvittavat työkalut, voit suorittaa nämä toimenpiteet itse. Ellei sinulla ole tarvittavia edellytyksiä, ota yhteys valtuutettuun Can-Am-jälleenmyyjään.

On parempi, että valtuutettu Can-Am-jälleenmyyjä suorittaa muut huoltotaulukossa mainitut vaikeimmat toimenpiteet, jotka edellyttävät tarkempaa teknistä tietämystä, ja sellaiset toimenpiteet, jotka edellyttävät erityistyökaluja.



### VAROITUS

Ellei toisin ilmoitettu, käännä virtalukko aina POIS-asentoon ja poista virta-avain ennen minkään huolto- tai korjaustyön tekemistä.



### VAROITUS

Mikäli joudutaan irrottamaan jokin lukituslaite (esim. kiinnitysnauha, itselukkiutuva kiinnike jne.), se on aina vaihdettava uuteen.

## 1) Ilmansuodatin

### Ilmansuodattimen huolto-ohjeet

Kuten missä tahansa ATV:ssä, ilmansuodattimen huolto on ensiarvoisen tärkeää moottorin suorituskyvyn ja käyttöiän kannalta.

Ilmansuodattimen huolto on suoritettava ajo-olosuhteista riippuen.

Ilmansuodatin on huollettava useammin ja öljyä lisättävä vaahtomuovisuodattimeen seuraavissa pölyisissä olosuhteissa:

- Ajaminen kuivalla hiekalla.
- Ajaminen kuivan maa-aineksen peittämällä pinnolla.
- Ajaminen kuivilla sorateillä tai vastaavissa olosuhteissa.

**HUOMIO:** Jos näissä olosuhteissa ajetaan ajoneuvoryhmässä, ilmansuodatin on huollettava vielä useammin. Katso huoltotoimenpiteet tässä kappaleessa olevasta kohdasta *ILMANSUODATTIMEN PUHDISTUS JA ÖLJYÄMINEN*.

**HUOMIO:** Lisävarusteena saatavaa, pölyisiin olosuhteisiin tarkoitettua esisuodatinta voidaan käyttää. Ota yhteys valtuutettuun Can-Am-jälleenmyyjään lisätietojen saamiseksi.

### Ilmansuodattimen irrotus

**ILMOITUS** Älä koskaan poista tai tee muutoksia ilmansuodattimen kotelon osiin. Muussa tapauksessa moottorin suorituskyky voi kärsiä tai voi aiheutua vaurioita. Moottori on kalibroitu toimimaan nimenomaan näillä komponenteilla.

Irrota istuin.

Irrota konsoli.

Nosta takaosaa ylöspäin kunnes pultit vapautuvat läpivienneistä.

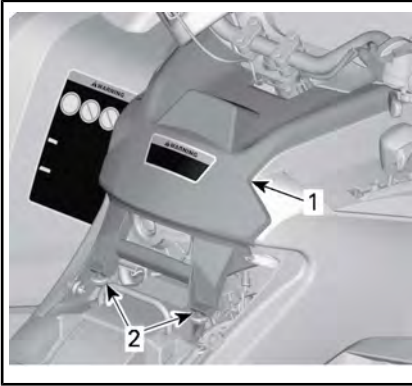
**TYYPILLINEN**

1. Konsoli
2. Pultit ja läpiviennit

Vedä konsolia taaksepäin.

Irrota ilmansuodattimen kansi kiertämällä vastapäivään.

**HUOMIO:** Voit käyttää hylsyavainta irrottamisen helpottamiseksi.

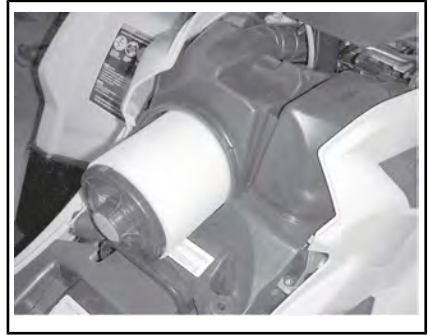

1. Ilmansuodattimen kansi
- Irrota ilmansuodatin.

**ILMANSUODATTIMEN IRROTUS****Moottorin ilmansuodattimen kotelon tarkastus ja vedenpoisto**

1. Irrota vasen sivupaneeli.
2. Tyhjennä ilmansuodattimen kotelon imu-tyhjennysputki.

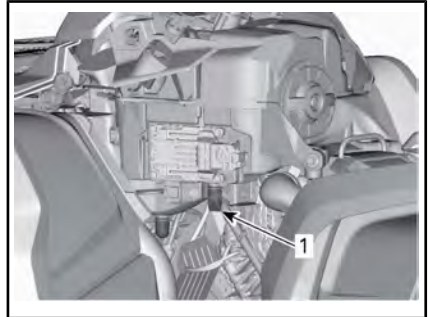
**TYYPILLINEN – JOTKUT KOMPONENTIT ON IRROTETTU SELKEYDEN VUOKSI**

1. Ilmansuodattimen kotelon imu-tyhjennysputki
3. Tarkasta ilmansuodattimen liikkakammion puhtaus.
  - Jos ilmansuodattimen kammiossa on likaa tai vettä, puhdista se pölynimurilla.

**ILMOITUS** Älä puhalla paineilmaa ilmansuodattimen kammioon.

4. Tarkasta ilmansuodattimen tyhjennysputki (puhdistakammio).
- Jos löydät likaa tai vettä, katso kappale *ERIKOISTOIMENPITEET*.
  - Tutki, mikä aiheuttaa likaantumisen.

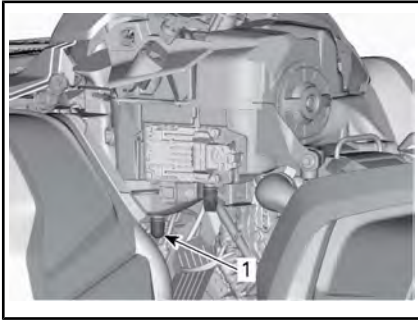

*TYYPILLINEN – JOTKUT KOMPONENTIT ON IRROTETTU SELKEYDEN VUOKSI*

1. Ilmansuodattimen tyhjennysputki

### Ilmansuodattimen puhdistus ja öljyäminen

**! HUOMIO:** Käytä aina asianmukaista ihoa suojaavaa suojavaatetusta ja suojalaseja. Kemikaaliroiskeet saattavat aiheuttaa iho- ja silmävammoja.

#### Paperisuodattimen puhdistus

1. Varmista, että vaahtomuovisuodatin on irrotettu paperisuodattimesta.
2. Naputa suuret pölykertymät pois paperisuodattimesta.

Tällöin lika ja pöly pääsevät poistumaan paperisuodattimesta.

**HUOMIO:** Paperisuodattimen käyttöikä on rajallinen, likainen tai tukkeutunut suodatin on vaihdettava uuteen.

**ILMOITUS** Emme suosittele paineilman puhaltamista paperisuodattimeen, koska se saattaisi

vaurioittaa paperikuituja ja huonontaa suodattimen suodatuskykyä pölyisessä ympäristössä.

**ILMOITUS** Älä pese paperisuodattinta millään puhdistusaineella.

### Vaahtomuovisuodattimen puhdistus

1. Suihkuta vaahtomuovisuodattimen sisälle ja ulkopinnalle hyvälaatuista ilmansuodattimen puhdistusainetta sekä noudata valmistajan ohjeita.



*TYYPILLINEN – SUIHKUTA VAAHTOMUOVISUODATTIMEEN*

2. Kuivaa vaahtomuovisuodatin täysin.



*TYYPILLINEN – KUIVA*

**HUOMIO:** Toinen käsittelykerta voi olla tarpeen, jos panos on voimakkaasti likaantunut.

### Vaahtomuovisuodattimen öljyäminen

1. Varmista, että ilmansuodatin on puhdas. Katso *VAAHTO-*

**MUOVISUODATTIMEN PUHDISTUS.**

2. Suihkuta ilmansuodatinöljyä aikaisemmin kuivattuun vaahtomuovisuodattimeen.

| HUOLTOTUOTE                               |   |
|---|---|
| ILMANSUODATINÖLJY<br>(Osanro 219 700 340) |  |

**TYYPILLINEN – ÖLJYÄ VAAHTOMUOVISUODATTIN**

3. Anna asettua 3–5 minuutin ajan.
4. Poista liika öljy, joka saattaisi kulkeutua paperisuodattimeen, käärimällä vaahtomuovisuodatin imukykyiseen liinaan ja puristamalla kevyesti. Näin varmistat myös öljyn leviämisen koko vaahtomuovisuodattimeen.
5. Asenna vaahtomuovisuodatin paperisuodattimen päälle.

**TYYPILLINEN**

6. Rasvaa kevyesti suodattimen muovirunko asennuksen ja myöhemmän irrotuksen helpottamiseksi.

**Ilmansuodattimen asennus**

Rasvaa kevyesti O-rengastiiviste ja ilmansuodattimen muovirunko.

Asenna ilmansuodatin takaisin päinvastaisessa järjestyksessä kuin irrotit sen.

Varmista, että ilmansuodattimen kansi on oikein lukittu ilmansuodattimen koteloon. Katso merkit suodattimen kannessa ja kotelossa.

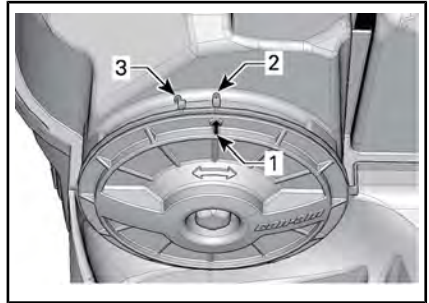

1. Kannen asentoa osoittava nuoli
2. Lukittuna
3. Avoinna

Asenna konsoli takaisin päinvastaisessa järjestyksessä kuin irrotit sen. Kiinnitä kuitenkin huomiota seuraavaan.

Kohdista konsolin etukielekkeet aukkojen kanssa, työnnä sitten konsolia eteenpäin.

Kohdista sitten pultit konsolin takaoisan läpivientien kanssa ja työnnä pultteja läpivientien sisään kunnes ne kytkeytyvät läpivienteihin.

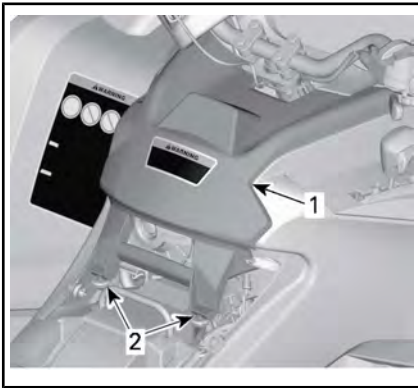

### TYYPILLINEN

1. Konsoli
2. Pultit ja läpiviennit

## 2) Moottoriöljy

### Moottorin öljymäärä

**ILMOTUS** Tarkasta taso säännöllisesti ja täytä tarvittaessa. **Älä täytä liikaa.** Moottorin/vaihteiston käyttö väärällä öljymäärällä voi vaurioittaa moottoria/vaihteistoa vakavasti. Pyyhi kaikki roiskeet pois.

**HUOMIO:** Varmista öljymäärää tarkastaessasi myös, että moottorin alueella ei näy vuotoja.

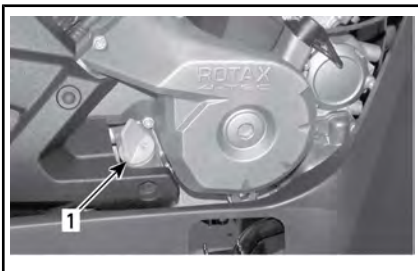

### TYYPILLINEN – MOOTTORIN OIKEA PUOLI

1. Mittatikku

Tarkasta öljyn pinnan taso seuraavalla tavalla ajoneuvon ollessa tasaisella alustalla ja moottorin seistessä kylmänä:

1. Ruuvaa mittatikku auki, poista tikku ja pyyhi se puhtaaksi.
2. Asenna mittatikku takaisin paikalleen ja kierrä se kokonaan perille.
3. Poista mittatikku ja tarkasta öljyn pinnan taso. Sen pitäisi olla ylemmän merkin kohdalla tai lähellä sitä.

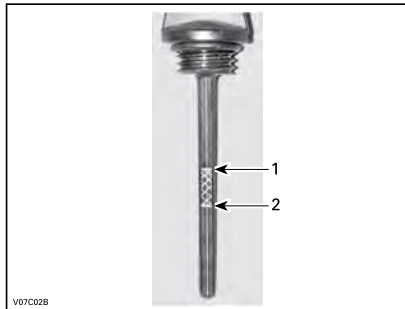

V07C028

### TYYPILLINEN

1. Täysi
2. Lisää

Poista mittatikku öljyn lisäämistä varten. Vältä ylivuoto asettamalla suppilo mittatikkun putkeen.

Lisää pieni määrä suositeltua öljyä ja tarkasta uudelleen öljyn pinnan taso.

Toista edellä mainittua menetelmää, kunnes öljyn pinnan taso on mittatikkun ylemmän merkin kohdalla. **Älä täytä liikaa.**

Kiristä mittatikku kunnolla paikalleen.

### Suosittelu moottoriöljy

Rotax®-moottorit on kehitetty ja testattu käyttäen XPS™-öljyä. BRP suosittelee käyttämään aina sen omaa XPS-moottoriöljyä tai vastaavan tasoista öljyä. Moottorille sopimattoman öljyn käytöstä aiheutu-



neet vahingot eivät kuulu BRP:n rajoitetun takuun piiriin.

| <b>SUOSITELTU XPS-MOOTTORIÖLJY</b>   |   |
|--|---|
| Yleinen käyttötarkoitus  | <p><b>Pohjoismaat:</b><br/>4-TAHTISTEN OSASYNTEETTINEN 5W40-ÖLJY (EUR) (Osanro 779290)</p> <p><b>Muut maat:</b><br/>4-TAHTISTEN OSASYNTEETTINEN 5W40-ÖLJY (Osanro 779133)</p> |
| Kylmä sää  | <p><b>Pohjoismaat:</b><br/>4-TAHTISTEN SYNTEETTINEN 0W40-ÖLJY (EUR) (Osanro 779286)</p> <p><b>Muut maat:</b><br/>4-TAHTISTEN SYNTEETTINEN 0W40-ÖLJY (Osanro 779139)</p>       |
| Lämmin sää   | <p><b>Pohjoismaat:</b><br/>4-TAHTISTEN SYNTEETTINEN 10W50-ÖLJY (EUR) (Osanro 779240)</p> <p><b>Muut maat:</b><br/>4-TAHTISTEN SYNTEETTINEN 10W50-ÖLJY (Osanro 779234)</p>     |
| <p>JOS SUOSITELTUA XPS-MOOTTORIÖLJYÄ EI OLE SAATAVILLA</p>   |   |
| <p>Käytä SAE-nelitahtimoottoriöljyä, joka täyttää tai ylittää seuraavat voiteluaineteollisuuden standardit.</p> <p>Tarkista aina, että öljykanisterin API-merkinnässä on ainakin yksi mainituista kirjainyhdistelmistä.</p> <p>- <b>API-luokitus SJ, SL, SM tai SN</b></p> |   |

**ILMOITUS** Tälle moottorille sopimattoman öljyn käytöstä aiheutuneet vahingot eivät välttämättä

kuulu BRP:n rajoitetun takuun piiriin.

## Moottoriöljyn vaihto

**!** **HUOMIO:** Moottoriöljy voi olla erittäin kuumaa. Odota, kunnes moottoriöljy on jäähtynyt lämpimäksi.

**ILMOITUS** Moottoriöljy ja suodatin on vaihdettava yhtä aikaa.

Saata moottori normaaliin käyttölämpötilaan.

Varmista, että ajoneuvo on tasaisella alustalla.

Irrota mittatikku.

Puhdista öljyn tyhjennystulpan ympäristö.

Aseta öljyn tyhjennystulpan alle sopiva astia.

Ruuvaa öljyn tyhjennystulppa auki.



1. Tyhjennystulppa

Anna öljyn valua öljynsuodattimesta tarpeeksi kauan.

Vaihda öljynsuodatin. Katso **ÖLJYN-SUODATIN** tässä kappaleessa.

Vaihda öljyn tyhjennystulpan tiiviste.

Pyyhi tiivisteiden ympäristö moottorissa ja öljyn tyhjennystulpassa ja kiinnitä tulppa paikalleen.

Lisää moottoriin oikea määrä suositeltua öljyä.

Katso öljysäiliön tilavuus osasta **TEKNISET TIEDOT**.

Käynnistä moottori ja anna käydä muutaman minuutin joutokäynnillä.

Varmista, ettei öljynsuodattimen tai öljyn tyhjennystulpan alueilla näy vuotoa.

Pysäytä moottori.

Anna öljyn valua takaisin kampikammioon ja tarkasta sitten öljyn pinnan taso.

Lisää tarvittaessa.

Hävitä öljy paikallisten määräysten mukaan.

### 3) Öljynsuodatin

#### Öljynsuodattimen irrotus

Irrota seuraavat osat päästäksesi käsiksi öljynsuodattimeen:

- Istuin
  - Konsoli
  - Oikea sivupaneeli
  - OIKEA jalkatuen paneeli
1. Puhdista öljynsuodattimen alue.
  2. Irrota öljynsuodattimen kannen ruuvit.
  3. Irrota öljynsuodattimen kansi.
  4. Irrota öljynsuodatin.

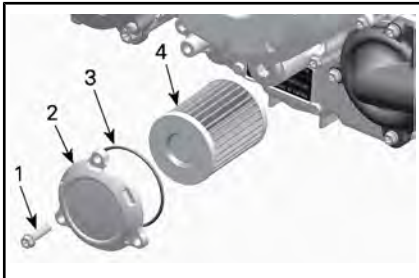

1. Öljynsuodattimen ruuvi
2. Öljynsuodattimen kansi
3. O-renkas
4. Öljynsuodatin

#### Öljynsuodattimen asennus

1. Tarkasta ja puhdista öljynsuodattimen syöttö- ja poistoalueet liasta ja muista epäpuhtauksista.

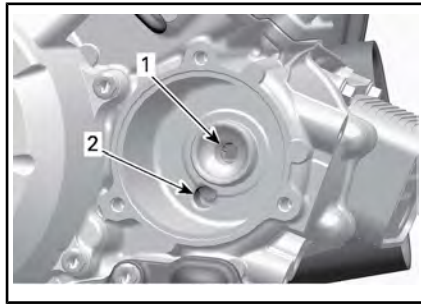

1. Poistoaukko moottorin öljynsyöttöjärjestelmään
  2. Syöttöaukko öljypumpulta öljynsuodattimeen
2. Asenna **UUSIO**-renkas öljynsuodattimen kanteen.
  3. Asenna uusi suodatin kanteen.
  4. Laita O-renkaaseen ja suodattimen päähän öljyä.

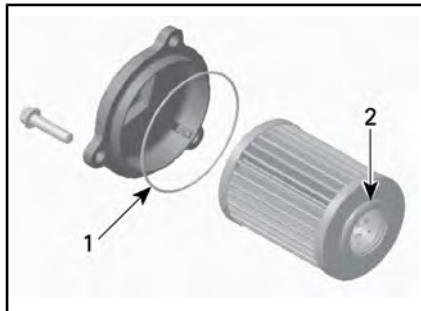

1. Öljyä ohuesti
  2. Öljyä ohuesti
  5. Asenna kansi moottoriin.
- ILMOITUS** Varo, ettei O-renkas jää litistykseen asentaessasi suodatinta ja kantta.
6. Kiristä öljynsuodattimen kannen ruuvit suositeltuun kiristysmomenttiin.

| KIRISTYSMOMENTTI               |              |
|--------------------------------|--------------|
| Öljynsuodattimen kannen ruuvit | 10 Nm ± 1 Nm |

7. Asenna muut osat takaisin paikoilleen, jos ne kuuluvat varustukseen.
8. Pyyhi moottorille mahdollisesti valunut öljy.

#### 4) Jäähdytin

##### Jäähdyttimen tarkastus

Tarkasta ajoittain, että jäähdyttimen ympäristö on puhdas.

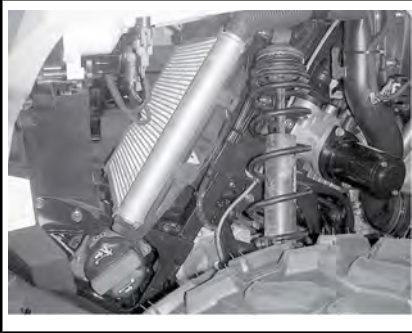

*TYYPILLINEN – OSIA IRROTETTU SELKEYDEN VUOKSI*

Tarkasta, ettei jäähdyttimessä ja letkuissa ole vuotoja tai muita vaurioita.

Tarkasta jäähdyttimen lamellit. Niissä ei saa olla mutaa, likaa, lehtiä tai muita kerääntymiä, jotka voisivat estää jäähdytintä jäähdyttämästä kunnolla.

Poista käsin niin paljon kerääntymiä kuin mahdollista. Jos käytettävissä vettä, yritä huuhtoa jäähdyttimen lamellit vedellä.

**HUOMIO:** Voit irrottaa sisälokasuojat puhdistamisen helpottamiseksi.

Käytä puutarhaletkua huuhtomiseen, jos sellainen on käytettävissä.

**!** **HUOMIO:** Älä koskaan puhdistaa kuumaa jäähdytintä käsin. Anna jäähdyttimen jäähtyä ennen puhdistamista.

**ILMOITUS** Varo jäähdyttimen lamellien vahingoittamista puh-

distuksen yhteydessä. Älä käytä mitään esinettä/työkalua, joka voisi vaurioittaa lamelleja. Lamellit ovat tarkoituksella ohuet, jotta ne jäähdyttävät kunnolla. **KÄYTÄ HUUHTELUUN VAIN ALHAISTA PAINETTA, ÄLÄ KOSKAAN KÄYTÄ KORKEAPAINEPESURIA.**

Ota yhteys valtuutettuun Can-Am-jälleenmyyjään, johonkin korjaamoon tai valitsemaasi henkilöön jäähdytysjärjestelmän toiminnan tarkastamista varten.

#### 5) Moottorin jäähdytysneste

##### Moottorin jäähdytysnestemäärän tarkastus

### **!** VAROITUS

Tarkasta jäähdytysnesteen pinnan taso moottorin ollessa kylmä. Älä koskaan lisää jäähdytysnestettä jäähdytysjärjestelmään moottorin ollessa kuuma.

Aseta ajoneuvo tasaiselle alustalle. Irrota mittariston tuki.

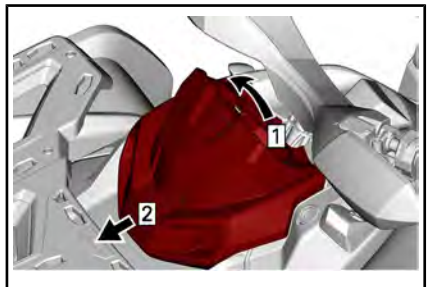

Vaihe 1: Vedä ylös

Vaihe 2: Liu'uta

Irrota jäähdytysnestesäiliön korkki.

### **!** VAROITUS

Varoitus: Älä irrota jäähdytysnestesäiliön korkkia moottorin ollessa kuuma.

Ajoneuvon ollessa tasaisella alustalla nesteen pitäisi olla jäähdytysnestesäiliön MIN.- ja MAKS.-merkkien välissä.



1. Moottorin jäähdytysnestesäiliö

**HUOMIO:** Nesteen pinta voi olla hieman MIN-merkin alapuolella, kun lämpötila on alle 20 °C.

Lisää jäähdytysnestettä tarvittaessa MAKS.-merkkiin saakka.

Käytä suppiloa, jotta nestettä ei loisku yli. **Älä täytä liikaa.**

Aseta säiliön korkki huolellisesti paikalleen ja kiristä se.

Asenna mittariston tuki takaisin paikalleen.

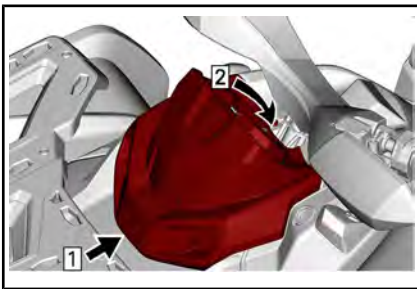

Vaihe 1: Koukku

Vaihe 2: Kytke pitokorvake



## VAROITUS

Vältä palovammat – älä koske jäähdyttimen korkkiin moottorin ollessa kuuma.

**HUOMIO:** Jos jäähdytysjärjestelmä tarvitsee lisää jäähdytysnestettä usein, se viittaa vuotoihin tai moottoriongelmiin. Ota yhteys valtuutettuun Can-Am-jälleenmyyjään.

**ILMOITUS** Älä säilytä mitään esineitä mittariston tuen alla.

## Suosittelu moottorin jäähdytysneste

| MAA                                     | SUOSITELTU JÄÄHDYTYSNESTE   |
|---|---|
| Pohjoismaat                             | PITKÄIKÄINEN<br>ESISEKOITETTU<br>JÄÄHDYTYSNESTE<br>(EUR) (Osanro 779223)              |
| Kaikki muut maat                        | PITKÄIKÄINEN<br>ESISEKOITETTU<br>JÄÄHDYTYSNESTE<br>(Osanro 779150)                    |
| Ellei saatavilla, niin vaihtoehtoisesti | Tislattun veden ja pakkasnesteen sekoitus (50 % tislattua vettä, 50 % pakkasnestettä) |

**ILMOITUS** Käytä aina erityisesti alumiinimoottoreille tarkoitettua, korroosionestoainetta sisältävää etyleeniglykolipakkasnestettä.

## Moottorin jäähdytysnesteen vaihto

Jäähdytysjärjestelmän tyhjennys  
Irrota mittariston tuki.

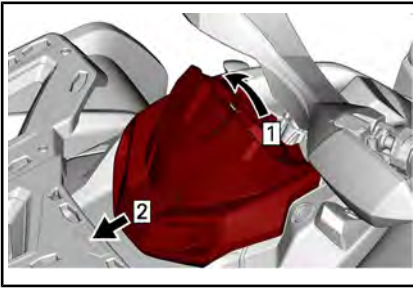

- Vaihe 1: Vedä ylös  
Vaihe 2: Liu'uta

Irrota jäähdytysnestesäiliön korkki.

## **VAROITUS**

Älä irrota painekorkkia moottorin ollessa kuuma palovamma-vaaran vuoksi.



1. Moottorin jäähdytysnestesäiliön korkki

Ruuvaa jäähdytysnesteen tyhjennystulppa auki ja anna jäähdytysnesteen valua sopivaan astiaan.

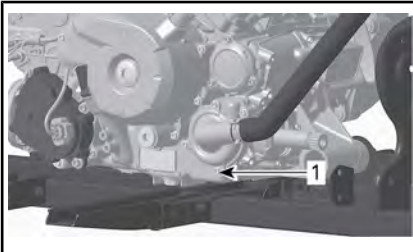

1. Jäähdytysnesteen tyhjennystulppa

**HUOMIO:** Älä avaa jäähdytysnesteen tyhjennystulppaa kokonaan.

## **650-mallit**

Irrota jäähdyttimen alaletku ja tyhjennä jäljellä oleva jäähdytysneste sopivaan astiaan.

**HUOMIO:** Huomioi ja muista letkun kiristimen paikka jäähdyttimen alaletkussa.

Asenna jäähdytysletkun ja sen kiristimen siten kuin se oli irrotettaessa.

## **Kaikki mallit**

Asenna jäähdytysjärjestelmän tyhjennystulppa takaisin paikalleen uuden tiivisterenkaan kanssa.

Kiristä jäähdytysnesteen tyhjennystulppa annettuun kiristysmomenttiin.

### **KIRISTYSMOMENTTI**

|                 |               |
|-----------------|---------------|
| Tyhjennystulppa | 9 Nm ja 11 Nm |
|-----------------|---------------|

Ilmaa jäähdytysjärjestelmä, katso **JÄÄHDYTYSJÄRJESTELMÄN TÄYTTÄMINEN JA ILMAAMINEN.**

## **Jäähdytysjärjestelmän täyttäminen ja ilmaaminen**

1. Ruuvaa etu- ja takasyylinterien yläpuolella olevat ilmausruuvit auki.

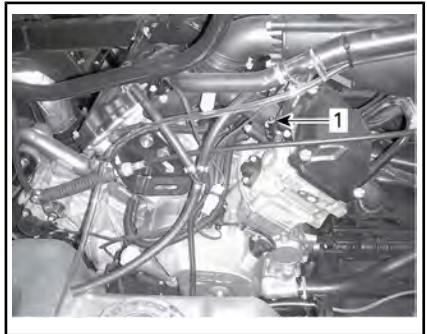

### **TYYPILLINEN**

1. Etusylinterin ilmausruuvi

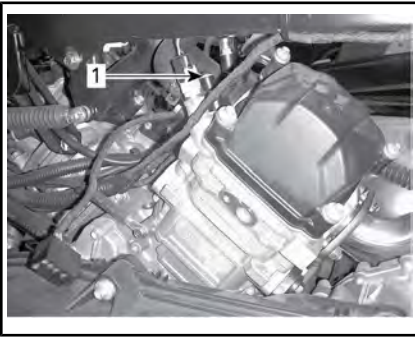

**TYYPILLINEN**

1. Takasynterin ilmausruuvi
2. Lisää jäähdytysnestettä jäähdytysjärjestelmään kunnes siitä tulee ilmausruuvista(-ruuveista) ulos.

**650-mallit**

3. Purista jäähdytysnesteletkun yläosaa jäähdyttimen ja jäähdytysnestepumpun väliltä useita kertoja, kunnes ilmaa tulee letkun korkeimmasta kohdasta.

**Kaikki mallit**

4. Asenna ilmausruuvit paikoilleen **UUSIA** tiivisterenkaita käyttäen ja kiristä teknisten vaatimusten mukaan.

| KIRISTYSMOMENTTI |                 |
|------------------|-----------------|
| Ilmausruuvit     | 5,0 Nm ± 0,6 Nm |

5. Lisää jäähdytysnestettä kunnes järjestelmä on täynnä painekorkin alustaan saakka.
6. Täytä jäähdytysnestesäiliö MAKS-merkkiin saakka.
7. Käynnistä moottori.

**HUOMIO:** Älä asenna painekorkkia vielä.

8. Käytä moottoria tyhjäkäynnillä kunnes jäähdyttimen tuuletin KÄYNNISTYY.

**HUOMIO:** Valvo jäähdytysnesteen tasoa moottorin lämmitessä ja lisää jäähdytysnestettä tarvittaessa.

9. Paina kaasuvipua pari kolme kertaa; tarkista sitten jäähdytysnesteen määrä.
10. Sammuta moottori ja anna sen jäähtyä.
11. Tarkasta, ettei jäähdytysjärjestelmässä ole vuotoja.
12. Tarkasta jäähdytysnesteen määrä säiliöstä. Lisää jäähdytysnestettä tarvittava määrä.
13. Asenna painekorkki takaisin paikoilleen.

**6) Äänenvaimentimen kipinäsuoja**

**Äänenvaimentimen kipinäsuojan puhdistus ja tarkastus**

**HUOMIO:** Kipinäsuojan ruudun vaihtaminen on tarpeen ainoastaan, jos se on vahingoittunut.

**!** **HUOMIO:** Anna jäähdytysjärjestelmän jäähtyä ennen puhdistamista ja tarkastamista.

Irrota äänenvaimentimen suoja. Hävitä kiinnitysruuvit.

**ILMOITUS** Älä käytä minkään ruuvien irrottamiseen iskuväännintä.

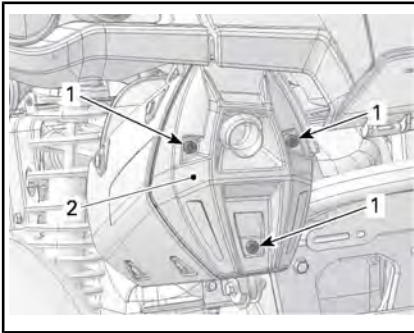

**TYYPILLINEN**

1. Ruuvit
2. Päällys

Irrota pakoputken kiinnitysruuvit ja hävitä ne.

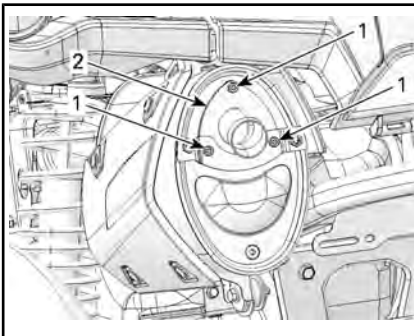
**TYYPILLINEN**

1. Ruuvit
2. Pakoputki

Irrota pakoputki, tiiviste (hävitä) ja kipinäsuoja.

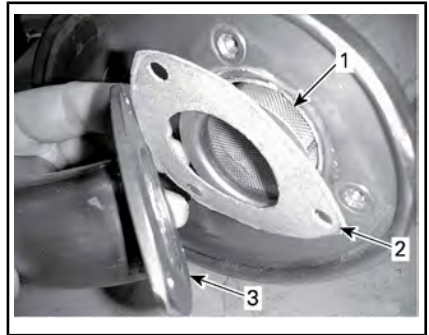
**TYYPILLINEN**

1. Kipinäsuoja
2. Tiiviste
3. Pakoputki

Irrota kipinänsammuttimessa oleva karsta harjalla.

**ILMOITUS** Käytä varovasti pehmeätä harjaa välttääksesi kipinäsuojan verkon vahingoittumisen.

**⚠ HUOMIO:** Käytä silmäsuojaimia ja hanskoja.

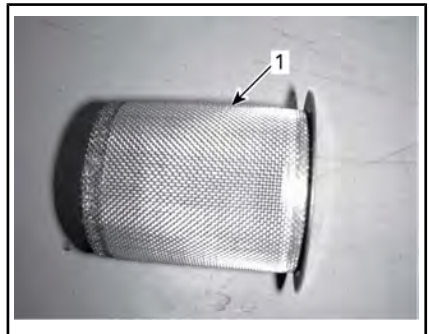

1. Puhdista kipinäsuoja.

Tarkasta kipinäsuojan verkko vaurioiden varalta. Vaihda tarpeen mukaan.

**HUOMIO:** Kipinäsuojan ruudun vaihtaminen on tarpeen ainoastaan, jos se on vahingoittunut.

Tarkasta kipinäsuojan kammio äänenvaimentimessa.

Puhdista kaikki lika tarvittaessa.

Asenna uusi tiiviste, pakoputki ja uudet kiinnitysruuvit.

Asenna äänenvaimentimen suoja uusia kiinnitysruuveja käyttäen. Ki-  
ristä määriteltyyn momenttiin.

| KIRISTYSMOMENTTI  |              |
|-------------------|--------------|
| Pakoputken ruuvit | 11 Nm ± 1 Nm |
| Kannen ruuvit     |              |

## 7) CVT:n (portaaton voimansiirto) ilmansuodattin

### CVT:n (portaaton voimansiirto) ilmansuodattimen irrotus

1. Irrota mittariston tuki.

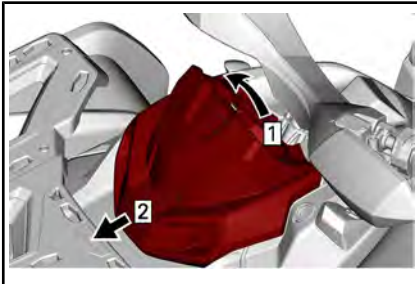

Vaihe 1: Vedä ylös

Vaihe 2: Liu'uta

2. Paina kolmea kielekettä ja irrota ilmansuodattin.



TYYPILLINEN

### CVT:n ilmansuodattimen puhdistus

1. Tarkasta suodatin ja vaihda se, jos se on vaurioitunut.

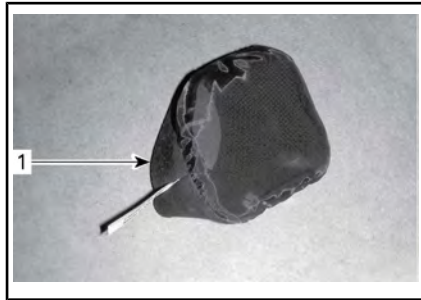

1. CVT:n (portaaton voimansiirto) ilmansuodattin
2. Puhdista suodatin varovaisesti miedolla hanaveteen liuotetulla saippualla, huuhtele sitten perusteellisesti.
3. Kuivaa suodatin kokonaan.
4. Puhdista CVT:n (portaaton voimansiirto) ilmansuodattimen imuletku.

Tätä käyttäjän käsikirjaa lukiessasi muista:

## VAROITUS

Osoittaa mahdollista vaaratilannetta, joka voi johtaa vakavaan loukkaantumiseen tai kuolemaan, ellei sitä vältetä.



## CVT:n (portaaton voimansiirto) ilmansuodattimen asennus

1. Asenna ilmansuodatin CVT:n (portaaton voimansiirto) ilmanottoon venyttämällä sitä sivuilta.
2. Asenna mittariston tuki takaisin paikalleen. Katso VARUSTEET.

## 8) Vaihdelaatikon öljy

### Vaihdelaatikon öljymäärän tarkastus

**ILMOITUS** Tarkasta taso ja täytä tarvittaessa. **Älä täytä liikaa.** Vaihdelaatikon käyttö asiaankuulumattomalla öljymäärällä voi vaurioittaa vakavasti vaihdelaatikkoa. Pyyhi kaikki roiskeet pois.

Aseta ajoneuvo tasaiselle alustalle.

Valitse vaihteen asennoksi vapaa (N).

Kytke jarrun lukko päälle.

Tarkasta vaihteiston öljyn pinnan taso moottorin ollessa kylmä ja sammutettuna irrottamalla öljyn tason tulppa.

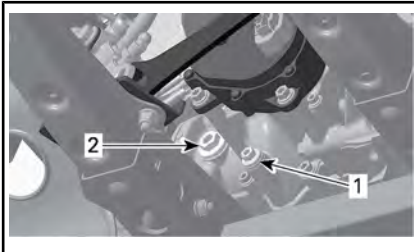

TYYPILLINEN – 650-MOOTTORI

1. Tyhjennystulppa
2. Öljyn täyttötulppa



TYYPILLINEN – 1000-MOOTTORI

1. Tyhjennystulppa
2. Öljyn täyttötulppa

Öljypinnan olisi oltava öljypinnan reiän pohjan tasalla.

Täytä tarvittaessa kunnes öljy vuotaa öljyn pinnan reiästä.

### Suosittelu vaihdelaatikon öljy

| SUOSITELTU VAIHDELAATIKON ÖLJY |  |
|--------------------------------|--|
| Pohjoismaat                    | SYNTEETTINEN<br>VAIHTEISTOÖLJY 75W140<br>(EUR) (Osanro 779215) |
| Kaikki muut maat               | SYNTEETTINEN<br>VAIHTEISTOÖLJY 75W140<br>(Osanro 779160)       |

**HUOMIO:** XPS-öljy on suunniteltu erityisesti tämän vaihteiston vaatimia käyttöolosuhteita varten. BRP suosittelee erityisesti käyttämään sen XPS-öljyä. Ellei synteettistä XPS-vaihteistoöljyä ole kuitenkaan saatavilla, käytä seuraavaa voiteluainetta:

| VAIHDELAATIKON ÖLJYVAATIMUS                  |
|--|
| 75W 140 API GL-5 synteettinen vaihteistoöljy |

**ILMOITUS** Älä käytä muuntyyppisiä öljyjä huoltojen yhteydessä. Älä sekoita muun tyyppisten öljyjen kanssa.

## Vaihdelaatikon öljyn vaihto

**HUOMIO:** Kun vaihdat vaihdelaatikon öljy, on suositeltavaa puhdistaa ajoneuvon nopeusanturi (VSS) samassa yhteydessä.

Aseta ajoneuvo tasaiselle alustalle. Puhdista tyhjennystulpan alue. Puhdista öljyn täyttötulpan ympäristö.

Aseta ajoneuvon öljysäiliön tyhjennystulpan alle sopiva astia.

Irrota öljyn täyttötulppa.

Irrota vaihdelaatikon tyhjennystulppa.

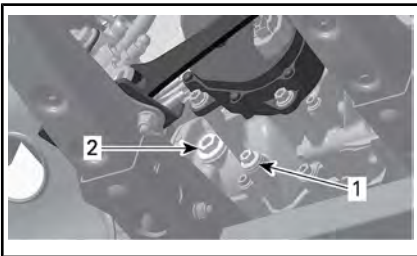

*TYYPILLINEN – 650-MOOTTORI*

1. Tyhjennystulppa
2. Öljyn täyttötulppa

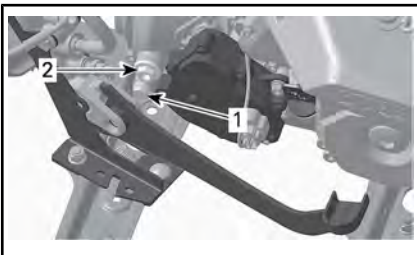

*TYYPILLINEN – 1000-MOOTTORI*

1. Tyhjennystulppa
2. Öljyn täyttötulppa

Anna öljyn valua vaihdelaatikosta pois.

Asenna jäähdytysjärjestelmän tyhjennystulppa **UUDEN**tiivisterenkaan kanssa ja kiristä annettuun ohjearvoon.

### KIRISTYSMOMENTTI

|                 |              |
|-----------------|--------------|
| Tyhjennystulppa | 20 Nm ± 2 Nm |
|-----------------|--------------|

**HUOMIO:** Puhdista tyhjennystulppa kaikista mahdollisista metalliosista ennen asentamista.

Lisää öljyä öljypinnan aukon kautta kunnes öljymäärän pinta saavuttaa öljypinnan aukon alareunan.

**ILMOITUS** Käytä **VAIN** suositeltua öljytyyppeä.

Öljypinnan olisi oltava öljypinnan reiän pohjan tasalla.

**ILMOITUS** Älä täytä liikaa.

Asenna öljyn tason tulppa ja sen O-rengas. Kiristä mutterit ohjeteräkkeeseen.

### KIRISTYSMOMENTTI

|                    |               |
|--------------------|---------------|
| Öljyn täyttötulppa | 5 Nm ± 0,6 Nm |
|--------------------|---------------|

Pyyhi kaikki roiskeet pois.

Hävitä öljy paikallisten ympäristömääräysten mukaisesti.

## 9) Sytytystulpat

### Sytytystulpan sijainti

Irrota sivupaneelit.

Irrota sytytystulppajohtojen liittimet.

### Sytytystulpan irrotus

Kierrä sytytystulppia kierroksen verran auki.

**! HUOMIO:** Käytä aina suojalaseja käyttäessäsi paineilmaa.

Puhdista sytytystulpat ja sylinterikannet paineilmalla, jos mahdollista.

Kierrä sytytystulpat kokonaan irti käyttäen sytytystulpan holkkia ja irrota ne sitten.

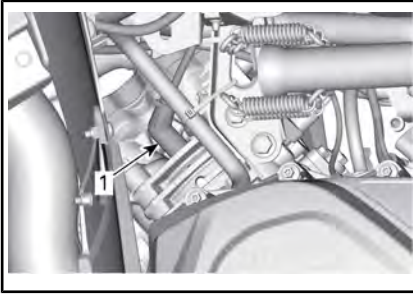

VASEN PUOLI — ETUSYLINTERI

1. Sytytystulppa

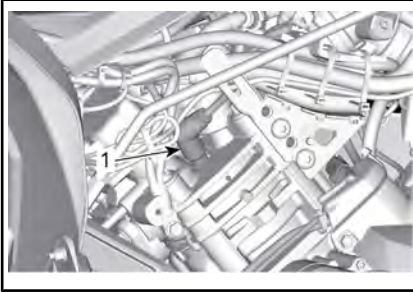

OIKEA PUOLI — TAKASYLINTERI

1. Sytytystulppa

### Sytytystulpan asennus

Ennen asentamista varmista, että sylinterinkannen ja sytytystulppien kosketuspinnossa ei ole nokea.

Sääda rakotulkilla sytytystulpan kärkiväli.

| SYTYTYSTULPAN KÄRKIVÄLI |                  |
|-------------------------|------------------|
| 650                     | 0,8 mm ja 0,9 mm |
| 1000                    |                  |

Laita sytytystulpan kierteisiin kuparipohjaista kiinnileikkautumisen estöainetta.

Kierrä sytytystulpat käsin sylinterinkanteen ja kiristä momenttiavaimella sopivalla hylsillä.

**ILMOITUS** Älä kiristä sytytystulppia liikaa. Moottori voi vahingoittua.

### KIRISTYSMOMENTTI

Sytytystulpat

20 Nm ± 2,4 Nm

## 10) Portaattoman voimansiirron kansi

**HUOMIO:** Moottori on poistettu joistakin havainnekuvista paremman käsityksen saamiseksi. Seuraavien toimien suorittamiseksi moottoria ei välttämättä tarvitse poistaa.

Tämä CVT-järjestelmä (portaaton voimansiirto) on voiteluvapaa. Älä koskaan voitele muita osia kuin l-variaattorin laakeria.

### VAROITUS

Älä koskaan kosketa CVT:tä (portaaton voimansiirto) moottorin ollessa käynnissä. Älä koskaan käytä ajoneuvoa, kun CVT:n (portaaton voimansiirto) kansi on poistettu.

### VAROITUS

Moottorin tulee olla jäähtynyt ennen kuin kantta voidaan poistaa. Käytä aina suojakäsineitä, kun poistat kantta.

Aseta ajoneuvo tasaiselle alustalle. Valitse vaihteen asennoksi PARK(KI).

### Pääsy CVT:n kanteen

CVT:n kansi sijaitsee ajoneuvon vasemmalla puolella.

Irrota seuraavat osat:

- vasen sivupaneeli ja jatkeet
- vasen astinlauta.

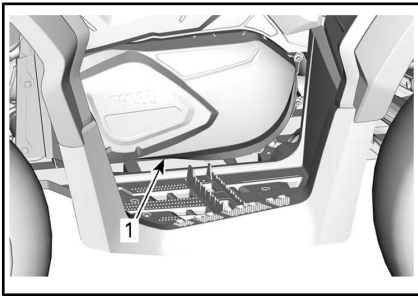

**TYYPILLINEN**

1. Portaattoman voimansiirron kansi

**CVT-kannen poisto**

Irrota kaikki CVT-kannen kiinnitysruuvit.

Irrota poiston yhteydessä kannen yläpuolella keskellä oleva viimeinen kiinnitysruuvi.

**ILMOITUS** Älä irrota CVT:n (portaaton voimansiirto) kannen ruuveja voima-avaimella.

Irrota CVT:n (portaaton voimansiirto) kansi ja kannentiiviste.

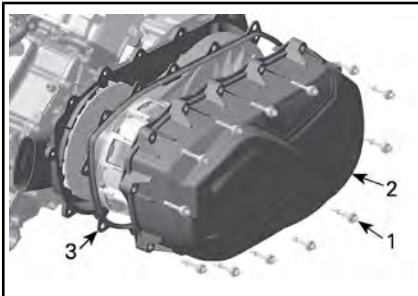

1. CVT:n kannen ruuvi
2. Portaattoman voimansiirron kansi
3. Tiiviste

**11) Asennuksen CVT-kansi**

Kiinnitä kannen yläpuolella keskellä oleva ruuvi ensimmäiseksi.

**HUOMIO:** Älä asenna CVT:n kannen ruuveja iskuväntimellä.

Kiristä CVT:n (portaaton voimansiirto) kannen ruuvit ilmoitetussa järjestyksessä.

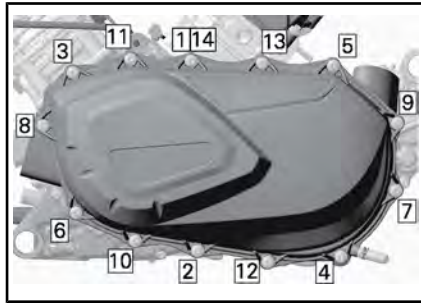

CVT:N KANNEN KIRISTÄMISJÄRJESTYS

| KIRISTYSMOMENTTI                             |               |
|--|---------------|
| CVT:n (portaaton voimansiirto) kannen ruuvit | 7 Nm ± 0,8 Nm |

**12) Variaattorihinna**

**Variaattorihinnan irrotus**

**ILMOITUS** Mikäli variaattorihinna vaurioituu, CVT, kansi, tyhjenyssäiliö ja ilmanpoistoputki tulee puhdistaa ja tarkastaa esteiden varalta.

Irrota CVT:N (PORTAATON VOIMANSIIRTO) KANSI.

Avaa II-variaattori.

| TARVITTAVA TYÖKALU                        |  |
|---|--|
| VETO-/LUKITUSTYÖKALU (Osanro 529 036 098) |  |

Ruuvaa työkalu II-variaattorin kiertaiseen reikään ja kiristä avataksesi variaattorin.

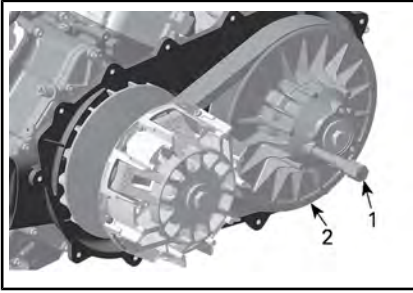

1. Veto- / kiinnitysavain
2. Kiinnitetty II-variaattorin laakeri.

Irrota hihna liu'uttamalla se kiinteään hihnapyörän yli.

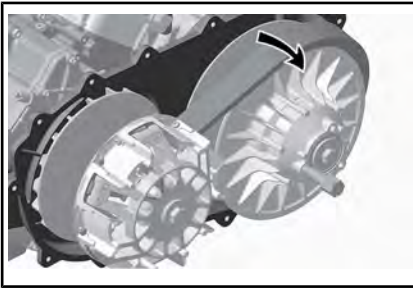

### Variaattorihihnan asennus

Asennus tapahtuu päinvastaisessa järjestyksessä kuin irrotus. Kiinnitä huomiota seuraavaan.

Vetohihnan pisin käyttöikä saavutetaan, kun hihnan pyörimissuunta on oikea. Asenna hihna siten, että siinä oleva nuoli osoittaa ajoneuvon etuosan suuntaisesti, kuten kuvassa on esitetty.

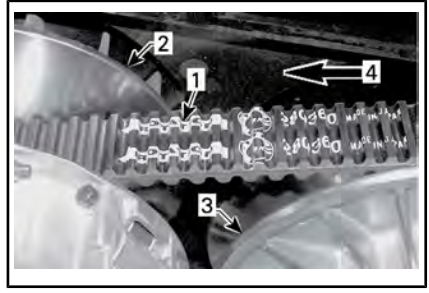

1. Vetohihnassa oleva nuoli
2. I-variattori (edessä)
3. II-variattori (takana)
4. Pyörimissuunta

Kierrä II-variattoria, kunnes veto-  
hihnan etupinnalla olevien hammas-  
pyörien alin osa on samalla tasolla  
variaattorin reunan kanssa.



1. Variaattorihihnan ulkopinnan hammas-  
tuksen alin osa

## 13) I- ja II-variaattorit

### I- ja II-variaattorien tarkastus

Valtuutetun Can-Am -jälleenmyyjän, korjaamon tai valitsemasi henkilön on suoritettava tämä tarkastus kunnossapittoa, korjausta tai vaihtoa varten.

#### I-variattori

Tarkasta I-variattorin liukurullan holkit ja vaihda kuluneet osat.

#### II-variattori

Tarkasta II-variattorin nokan holkit ja liukurulla sekä vaihda kuluneet osat.

## 14) Akku

**⚠ HUOMIO:** Älä koskaan lataa akkua sen ollessa kiinni ajoneuvossa.

Nämä ajoneuvot on varustettu VR-LA-akulla (venttiiliohjattu lyijyhappoakku). Se on niin kutsuttu huoltovapaa akkutyyppe, joten akkuun ei tarvitse lisätä vettä eikä tarkistaa akkukahon määrää.

**ILMOITUS** Älä koskaan irrota akun sinettikantta.

### Akun eristys

Jos akku on eristettävä huollon suorittamista varten, irrota MUSTA (-) kaapeli akun navasta.

**ILMOITUS** Varmista, että liitin ei vahingossa ole kosketuksissa akun napaan.

### Akun irrotus

Irrota ensin MUSTA (-) kaapeli ja sitten PUNAINEIN (+) kaapeli.

**ILMOITUS** Irrota aina MUSTA (-) negatiivinen johto ensin.

Irrota kiinnitysruuvit ja akun pidin, vedä akku sitten rungosta pois.

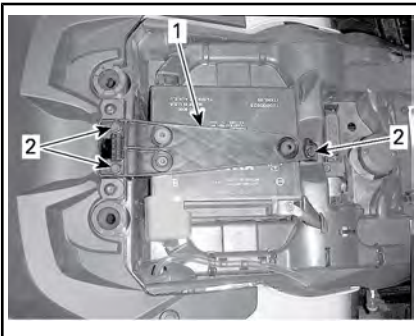

1. Akun pidin
2. Kiinnitysruuvit

### Akun puhdistus

Puhdista akku, akkukotelo ja akun navat leivinsoodan ja veden sekoituksella.

Poista akun navoista korroosio karkealla teräsharjalla.

### Akun asennus

Akun asennus tapahtuu päinvastaisessa järjestyksessä kuin irrottaminen.

**ILMOITUS** Kiinnitä aina akun PUNAINEIN (+) kaapeli ensiksi.

## 15) Sulakkeet

**⚠ HUOMIO:** Käännä virtalukko aina OFF (POIS) -asentoon ennen viallisen sulakkeen vaihtamista.

### Sulakkeen tarkastus

Tarkista, onko sulake palanut.

Jos lanka on sulanut, vaihda vahingoittunut sulake, katso osasta ETUSULAKKEEN tai TAKASULAKKEEN PIDIN JA JOHDINSULAKKEET alla nähdäksesi oikean luokituksen.

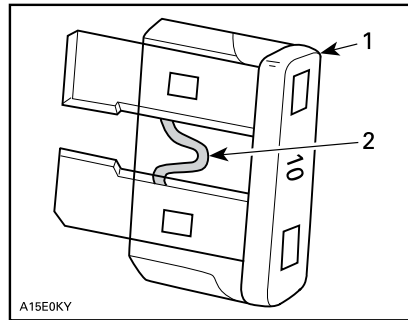

### TYYPILLINEN

1. Sulake
2. Tarkasta onko sulanut

**ILMOITUS** Älä käytä suurempiarvoista sulaketta, sillä tämä voi aiheuttaa vakavan vaurion.

### Etusulakekotelo

Irrota mittariston tuki.



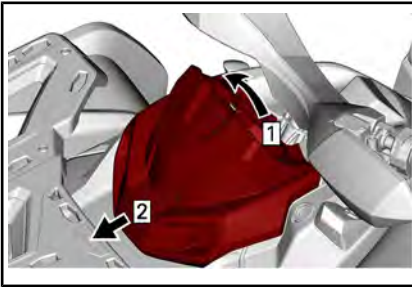

- Vaihe 1: Vedä ylös  
Vaihe 2: Liu'uta

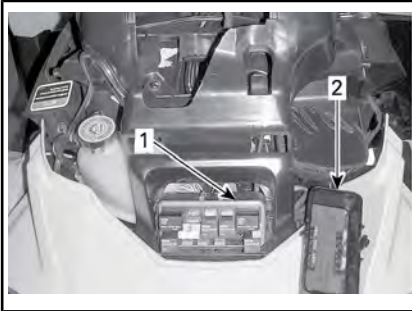

1. Etusulakekotelo  
2. Etusulakekotelon kansi

**HUOMIO:** Tarkasta sulakekotelon kannen sisäpuolelta sulakkeiden sijainti.

**ILMOITUS** Älä säilytä mitään esineitä etuhuoltotilassa.

Etusulakekotelon kuvaus

| ETUSULAKEKOTELO |                      |      |
|-----------------|----------------------|------|
| NRO             | KUVAUS               | ARVO |
| RY1             | Tuulettimen rele     | -    |
| RY2             | Päärele              | -    |
| RY3             | Valojen rele         | -    |
| RY4             | Perävaunun rele      | -    |
| RY5             | Lisävarusteiden rele | -    |
| RY6             | Jarrurele            | -    |
| F1              | Virtakytkin Kello    | 10 A |

### ETUSULAKEKOTELO

| NRO | KUVAUS                                       | ARVO |
|-----|--|------|
| F2  | Valojen rele                                 | 30 A |
| F3  | Lisävarusteliittimet DC1 / DC3               | 20 A |
| F4  | Lisävarusteliittimet DC5 / DC6               | 20 A |
| F5  | Polttoainepumppu<br>Ruiskut<br>Sytytyspuolat | 10 A |
| F6  | Mittaristo<br>Releet                         | 10 A |
| F7  | Takavalot                                    | 10 A |
| F8  | ECM  | 10 A |
| F9  | 4-pyörävedon toimilaite                      | 10 A |
| F10 | Vilkut                                       | 10 A |
| F12 | Jäähdyttimen tuuletin                        | 25 A |

### Takasulakkeenpidin

Takasulakkeenpidin sijaitsee istuimen alla, lähellä akkua.



SULAKKEENPIDIN

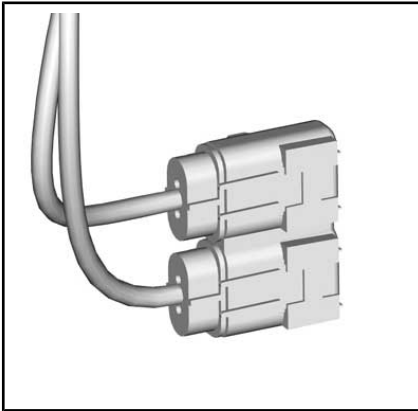

SULAKEKOTELO 2

| SULAKKEENPIDIN   |      |
|--|------|
| KUVAUS   | ARVO |
| DPS (dynaaminen ohjaustehostin)<br>Diagnostiikkaliitin | 40 A |
| Pääsulake  | 40 A |

## 16) Valot

**⚠ HUOMIO:** Käännä virtalukko aina OFF (POIS) -asentoon ennen palaneen polttimon vaihtamista.

Tarkasta aina vaihtamisen jälkeen, että polttimo toimii.

### Ajovalojen ja etusuuntavilkkujen polttimoiden vaihto

**ILMOTUS** Älä koskaan kosketa halogeenipolttimon lasiosaa paljain sormin, se lyhentää sen käyttöikää. Jos satut koskettamaan polttimon lasia, puhdista se isopropyylialkoholilla, jolloin polttimoon ei jää kalvoa.

Irrota liitin polttimosta.

Kierrä polttimon pidikettä vastapäivään irrottaaksesi sen ajovalon kotelosta.

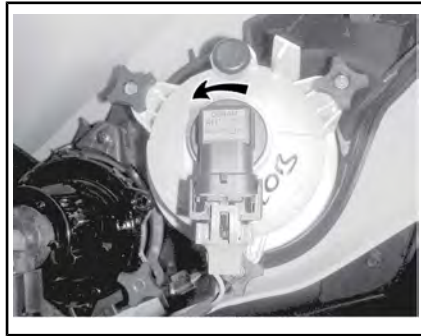

LÄHIVALO

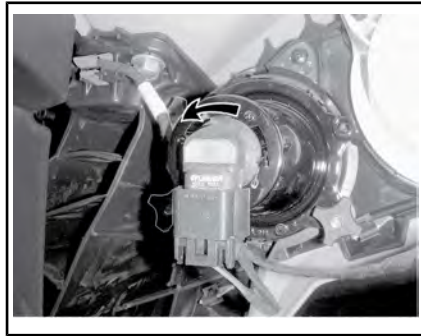

KAUKOVALO



IRROTA KIINNITYSRUUVIT ETUSUUNTA-VILKUN POLTTIMOSTA

Vapauta etusuuntavilkun polttimo kotelosta kiertämällä sitä vastapäivään.

Vedä polttimo ulos.

Asenna irrotetut osat päinvastaisessa järjestyksessä kunnolla takaisin.



Tarkista ajovalojen ja etusuuntavilk-  
kujen toiminta.

### Ajovalon suuntaaminen

Säädä säätönuppia kääntämällä va-  
lon korkeus itsellesi sopivimpaan  
asentoon.

**HUOMIO:** Säädä kummatkin etuva-  
lot samalla tavalla.

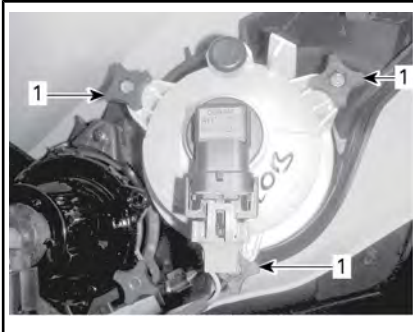

#### LÄHIVALON SÄÄTÄMINEN

1. Säätönupit

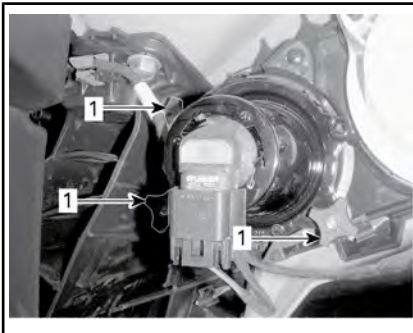

#### KAUKOVALON SÄÄTÄMINEN

1. Säätönupit

### Etuvilkun polttimon vaihtaminen

1. Irrota lampun kanta.

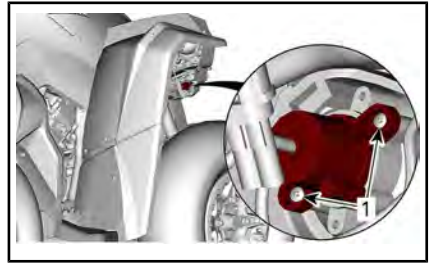

#### TYPILLINEN – ETUSUUNTAVILKKU

1. Kiinnitysruuvit
2. Vaihda polttimo.
3. Asenna kata takaisin.

### Etusivuvalon polttimon vaihtaminen

**HUOMIO:** Etusivuvaloja ei voi pur-  
kaa. Ne on vaihdettava kokonaisuus-  
tena.

1. Irrota sähköliitin.
2. Kierrä kiinnitysmutteri auki.
3. Irrota sivuvalo.



1. Sivuvalo
2. Kiinnitysmutteri
4. Asenna uusi sivuvalo käänteis-  
essä järjestyksessä.

## Rekisterikilven valon polttimon vaihto

1. Irrota rekisterikilven polttimon päällys.

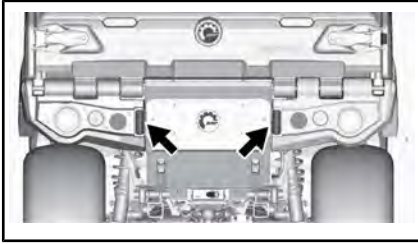

2. Vaihda polttin.
3. Asenna päällys takaisin.

## Takavalon ja takasuuntavilkun polttimon vaihto

Kierrä takavaloesännelman kiinnitysruuvit irti.

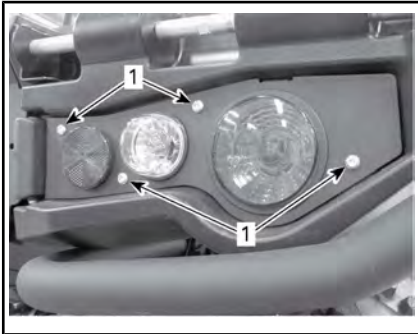

*TYYPILLINEN*

1. Takavaloesännelman kiinnitysruuvit
- Vedä esennelma pois paikaltaan.  
Irrota liitin polttimosta.  
Kierrä polttimoa vastapäivään irrottaaksesi sen takavalosta.

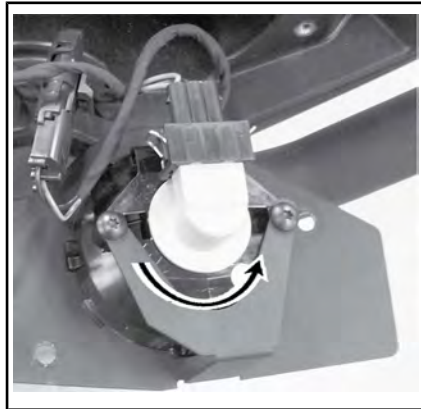

*TYYPILLINEN: KIERRÄ POLTTIMOAA VASTAPÄIVÄÄN*



*IRROTA KIINNITYSRUUVIT TAKASUUN-  
TAVILKUN POLTTIMOSTA*

Vapauta takasuuntavilkun polttimo kotelosta kiertämällä sitä vastapäivään.

Irrota polttimon pidike takavalosta.

Asennus tapahtuu päinvastaisessa järjestyksessä kuin irrottaminen.

Tarkista talavalojen ja takasuuntavilkkujen toiminta.

## 17) Vetoakselin kumisuoja ja suojus

### Vetoakselien kumisuojien ja suojusten tarkistus

Tarkasta silmämääräisesti vetoakselin suojuksien ja kumisuojien kunto.

Tarkasta ovatko suojukset vaurioituneet tai hankautuneet akseleita vastaan.

Tarkasta ovatko suojukset halkeilleet, repeilleet tai onko niissä rasva-voutoja jne.

Korjaa tai vaihda vaurioituneet osat tarpeen mukaan.

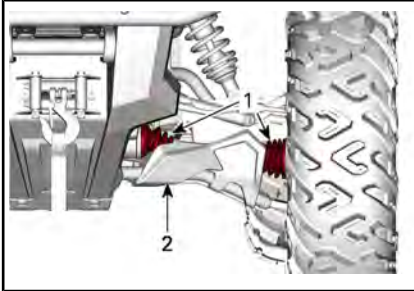

TYYPILLINEN — AJONEUVON ETUOSA

1. Vetoakselin kumisuojat
2. Vetoakselin suojus

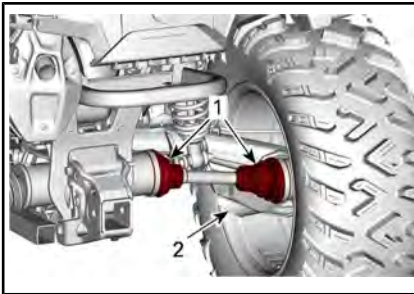

TYYPILLINEN — AJONEUVON TAKAOSA

1. Vetoakselin kumisuojat
2. Vetoakselin suojus

## 18) Pyörän laakeri

### Pyörien laakerien tarkastus

Aseta ajoneuvo tasaiselle alustalle.

Kytke jarrun lukko päälle.

Nosta ajoneuvo ja tue se.

Tue ajoneuvo tunkeilla.

Työnnä ja vedä pyörää sen yläreunasta, jolloin tunnet pyörän välkyksen.

Jos välystä tuntuu, ota yhteys valtuutettuun Can-Am-jälleenmyyjään.



TYYPILLINEN

## 19) Pyörät ja renkaat

### Rengaspaine

#### ! VAROITUS

Rengaspaine vaikuttaa huomattavasti ajoneuvon käsiteltävyyteen ja vakauteen. Riittämätön paine voi tyhjentää renkaan, jolloin se alkaa pyöriä vanteella. Ylipaine voi räjäyttää renkaan. Noudata aina suositeltua painetta. Älä koskaan säädä rengaspainetta alle minimin. Rengas voisi irrota vanteelta. Koska renkaat ovat matalapainetyyppiä, on käytettävä käsipumppua.

Tarkasta paine kun renkaat ovat  **kylmät**  ennen ajoneuvon käyttöä. Rengaspaine vaihtelee lämpötilan ja korkeuden mukaan. Tarkasta paine uudelleen, jos jokin em. olosuhteista on muuttunut.

Työkalupakkauksessa on painemittari sinua varten.

Vaikka renkaat on erityisesti suunniteltu maastoajokäyttöön, voi rengas silti tyhjentyä. Siksi suositellaan, että pidät mukana rengaspumpun ja korjaussarjan.

Katso suositellut arvot **TEKNISISTÄ TIEDOISTA**

## Renkaiden tarkastus

Tarkasta, ettei rengas ole vaurioitunut eikä kulunut. Vaihda tarvittaessa.

Älä kierrätä renkaita. Etu- ja takarengaat ovat eri kokoa. Renkaat on suuntaiset ja niiden pitää pyöriä aina samaan suuntaan, jotta ne toimisivat oikein.

## Renkaan vaihto

Renkaiden vaihtamisen saa suorittaa vain valtuutettu Can-Am-jälleenmyyjä.

### **VAROITUS**

- Vaihda renkaat ainoastaan samantyyppisiin ja samankokoisiin kuin alkuperäisrenkaat.
- Jos renkaissa on yksisuuntakuviointi, varmista että ne on asennettu pyörimään oikeaan suuntaan.
- Renkaat on vaihdettava koneen henkilön toimesta, rengasalan normien ja työkalujen mukaisesti.

## Pyörän irrotus

Aseta ajoneuvo tasaiselle alustalle. Kytke 6-pyöräveto.

Laita vaihdevipu pysäköintiasentoon (P).

Kytke jarrun lukko päälle.

Löysää pyöränmutteri, nosta sitten ajoneuvoa.

Tue ajoneuvo tunkeilla.

Irrota lukkomutterit, ja irrota sitten pyörä.

## Pyörän asennus

Asennuksen yhteydessä suositellaan, että kierteisiin laitetaan kiinnileikkautumisen estävää rasvaa.

Jos renkaissa on yksisuuntakuviointi, varmista että asennat ne pyörimään oikeaan suuntaan.

Kiristä varovasti lukkomutterit vuvoronperään ristikkäin ja kiristä lopuksi lopulliseen momenttiin.

### KIRISTYSMOMENTTI

|                |              |
|----------------|--------------|
| Pyöränmutterit | 80 Nm ± 5 Nm |
|----------------|--------------|

**ILMOTUS** Käytä aina suositeltuja pyöränmuttereita pyörän tyyppin mukaisesti. Toisenlaisen mutterin käyttö voi vahingoittaa vannetta tai nastoja.

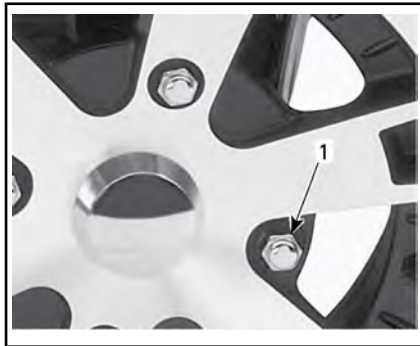

TYYPILLINEN — ALUMIINIVANNE

1. Pyöränmutteri (suljettu kanta)

## 20) Ohjaus

### Ohjauksen tarkastus

#### Raidetangot

Tarkasta raidetangot silmävaraisesti.

Raidetangot on vaihdettava, jos niissä havaitaan vääntymistä tai muita vikoja.

## **VAROITUS**

Jos raidetanko on vahingoittunut, se on vaihdettava.

### Raidetangon päät

Aseta ajoneuvo tasaiselle alustalle.

Kytke jarrun lukko päälle.

Nosta ajoneuvo.

Tue ajoneuvo tunkeilla.

Tarkasta raidetangon sisemmät ja ulommat suojat halkeamien varalta.

Työnnä ja vedä pyörää sen etu- tai takareunasta, jolloin tunnet pyörän vällyksen.

Jos suoja on haljennut tai pyörässä on epänormaalia vällystä, raidetanko on vaihdettava.

## **VAROITUS**

Jos suoja on haljennut tai epänormaalia vällystä tuntuu, raidetanko on vaihdettava.

## 21) Jousitus

### Etujousituksen voitelu

Voitele etuvakaajatangon holkit ja tukivarsien rasvaniipat.

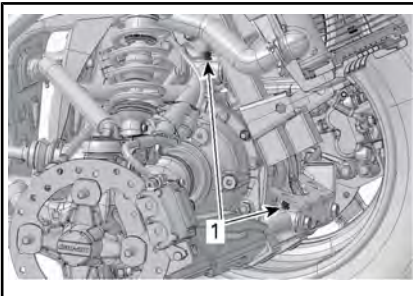

*ETUJOUSITUKSEN TUKIVARRET*

1. Rasvaniipat

### JOUSITUSRASVA

|                  |  |
|------------------|--|
| Pohjoismaat      | SYNTEETTINEN<br>JOUSITUSRASVA<br>(EUR) (Osanro 779226) |
| Kaikki muut maat | SYNTEETTINEN<br>JOUSITUSRASVA<br>(Osanro 779163)       |

### Takajousituksen voitelu

Voitele takajousituksen tukivarsien, vakaajan yhdyntöjen ja olkatappien helojen rasvaniipat.

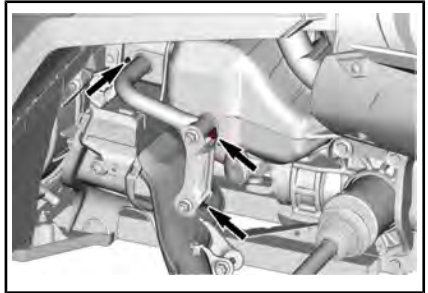

*TAKAJOUSIVARRET, VAS. PUOLI*

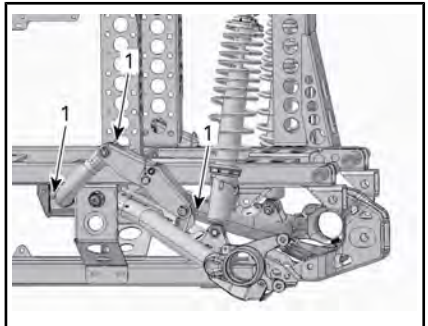

*VAKAAJATANKO*

1. Rasvaniipat

### JOUSITUSRASVA

|             |  |
|-------------|--|
| Pohjoismaat | SYNTEETTINEN<br>JOUSITUSRASVA<br>(EUR) (Osanro 779226) |
|-------------|--|

| JOUSITUSRASVA    |  |
|------------------|--|
| Kaikki muut maat | SYNTEETTINEN<br>JOUSITUSRASVA<br>(Osanro 779163) |

## Jousituksen tarkastus

### Iskunvaimentimet

Tarkasta, ettei iskunvaimentimissa ole öljyvuotoja tai muita vaurioita.

Tarkasta kiinnikkeiden kireys.

Ota tarpeen mukaan yhteys valtuutettuun Can-Am-jälleenmyyjään.

### Pallonivelet

Aseta ajoneuvo tasaiselle alustalle.

Kytke jarrun lukko päälle.

Nosta ajoneuvo.

Tue ajoneuvo tunkeilla.

Tarkasta pallonivelen suojat vaurioiden varalta.

Työnnä ja vedä pyörää sen ylä- ja alareunasta, jolloin tunnet pyörän väläksen.

Jos suoja on haljennut tai pyörässä on epänormaalia välystä, pallonivelet on vaihdettava.



TYYPILLINEN

## VAROITUS

Jos suoja on haljennut tai epänormaalia välystä tuntuu, pallonivel on vaihdettava.

## Etujousituksen tukivarret

Tarkasta, ettei jousituksen tukivarreissa ole murtumia, taipumia tai muita vaurioita.

Ota tarpeen mukaan yhteys valtuutettuun Can-Am-jälleenmyyjään.

## Pitkittäiset takatukivarret

Tarkasta, etteivät pitkittäiset tukivarret ole vääntyneet, murtuneet tai taipuneet.

Mahdollisten ongelmien ilmetessä ota yhteys valtuutettuun Can-Am-jälleenmyyjään.

## 22) Jarrut

### Jarrunestesäiliön tason tarkastus

Tarkasta ajoneuvon ollessa tasaisella alustalla, että säiliöiden jarruneste on oikealla tasolla.

**HUOMIO:** Alhainen taso voi olla osoitus vuodosta tai kuluneista jarrupaloista.

### Etujarrunestesäiliön tason tarkastus

Varmista kääntämällä ohjaus suoraan eteenpäin, että säiliö on vaaka-tasossa.

Tarkasta jarrunesteen pinta; säiliö on täysi, kun neste on ikkunan yläreunan tasalla.

Tarkasta silmämääräisesti vivun kumisuojan kunto.

Tarkasta, onko murtumia, repeyty-miä jne. Vaihda, jos vaurioita näkyy.



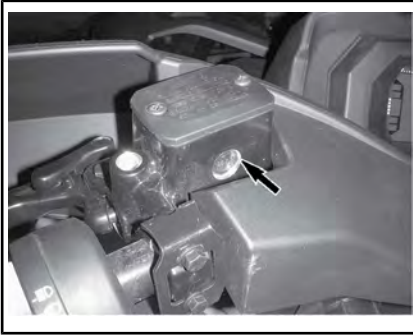

TYYPILLINEN

### Takajarrunestesäiliön tason tarkastus

Irrota istuin.

Ajoneuvon ollessa tasaisella alustalla nesteen pitäisi olla jarrupolkimen nestesäiliön MIN.- ja MAKS.-merkkien välissä.

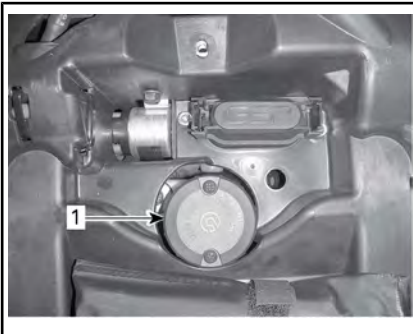

1. Takajarrunestesäiliö

### Jarrunesteen lisääminen

Puhdista täyttöaukon korkki.

## VAROITUS

Puhdista täyttöaukon korkki ennen sen irrottamista.

Irrota säiliön korkkia kiinnittävät ruuvit.

Irrota säiliön korkki.

Käytä puhdasta suppiloa ja lisää tarvittava määrä nestettä. **Älä täytä liikaa.**

**ILMOITUS** Jarruneste saattaa vaurioittaa muovi- ja maalipintoja. Pyyhi vuoto pois ja puhdista.

Asenna säiliön korkki takaisin paikalleen ja kiristä ruuvit.

**HUOMIO:** Varmista, että täyttökorkin kalvo painuu sisään, ennen kuin suljet jarrunestesäiliön.

### Suositteltu jarruneste

Käytä aina DOT 4 -jarrunestettä avaamattomasta astiasta.

## VAROITUS

Älä käytä muita nestetyyppejä välttääksesi jarrujärjestelmän vaurioitumisen.

### Jarrujen tarkastus

**! HUOMIO:** Jarrut saattavat olla hyvin kuumat ja aiheuttaa palovammoja, kun ajoneuvoa on käytetty pitkään. Odota, että jarrut jäähtyvät.

Ainoastaan valtuutettu Can-Am-jälleenmyyjä saa suorittaa jarrujärjestelmän tarkastus-, huolto- ja korjaustoimenpiteitä.

Tarkasta kuitenkin seuraavat seikat säännöllisesti myös niinä aikoina, kun ajoneuvosi ei ole jälleenmyyjällä huollettavana:

- Jarrunesteen määrä
- Jarrujärjestelmä nestevuotojen varalta
- Jarrujen puhtaus.

## VAROITUS

Jarrunesteen vaihtamisen tai minkä tahansa jarrujärjestelmän korjauksen tai huoltotyön saa suorittaa vain valtuutettu Can-Am-jälleenmyyjä.

# III AJONEUVON HOITO

## 1) Toimenpiteet ajon jälkeen

Kun ajoneuvoa on käytetty merivesiympäristössä (hiekkarannalla, veneiden vesillelasku/nosto jne.), on ajoneuvo syytä huuhtoa makealla vedellä ajoneuvon ja sen komponenttien kunnossapitämiseksi. Metalliosien voitelu on erittäin suositeltavaa. Käytä korroosiolta suojaavaa voiteluainetta tai vastavaa. Tämä on suoritettava jokaisen käyttöpäivän päätteeksi.

Kun ajoneuvoa käytetään mutaisessa ympäristössä, on ajoneuvo syytä huuhtoa ajoneuvon ja sen osien suojaamiseksi ja valojen pitämiseksi puhtaana.

| HUOLTOTUOTE                                       |
|---|
| VOITELU- JA<br>KORROOSIONESTOAINE (Osanro 779168) |

## 2) Ajoneuvon puhdistus

**ILMOTUS** Älä koskaan puhdistajoneuvoa korkeapainepesurilla. **KÄYTÄ VAIN PIENTÄ PAINETTA (kuten puutarhaletkua).**

Kiinnitä huomiota sellaisiin kohtiin ja alueisiin, joihin saattaa kertyä mutaa ja likaa aiheuttaen kulumista ja häiriöitä tai edistäen ruostumista.

Pese ajoneuvo saippuavedellä.

**ILMOTUS** Älä koskaan puhdistajoneuvoa polypropeeniä (lasikuituvahvisteisia) rungon osia bensinipohjaisilla tuotteilla, sillä se vanhentaa niiden pinnan kiiltoa.

## Sopimattomat puhdistustuotteet

| MATERIAALI-TYYPPI | SOPIMATTOMAT PUHDISTUSTUOTTEET  |
|-------------------|---|
| Polypropeeni      | KAIKKI BENSIINIPOHJAISET PUHDISTUSTUOTTEET  |
|                   | PINTAKÄSITTELYSPRAY XPS<br>ATV (Osanro 219 701 704)   |
|                   | PUHDISTUSSARJA XPS<br>ATV (Osanro 219 701 713)<br>(sisältää edellä mainitun pintakäsittelysprayn XPS ATV) |



**ÄLÄ KÄYTÄ POLYPROPEENIPINTOIHIN**



## Sopivat puhdistustuotteet

| MATERIAALI-<br>TYYPPI | SOPIVAT<br>PUHDISTUSTUOTTEET             |
|-----------------------|--|
| Polypropeeni          | Saippuavesi                              |
|                       | PESUAINE XPS<br>ATV (Osanro 219 701 702) |



TURVALLINEN POLYPROPEENILLE

---

## **IV VARASTOINTI JA AJOKAUTTA EDELTÄVÄT VALMISTELUT**

Kun ajoneuvoa ei käytetä neljää kuukautta pitempään aikaan, se on varastoitava oikealla tavalla.

Kun ajoneuvo otetaan varastoinnin jälkeen käyttöön, on suoritettava valmistelevat toimenpiteet.

Ota yhteys valtuutettuun Can-Am-jälleenmyyjään, korjaamoon tai valitsemaasi henkilöön ajoneuvosi valmistelua varastointia tai ajokautta varten.

## ***D) TEKNISET TIEDOT***



5/5 de la Montagne Street  
Valcourt (Québec) J0E 2L0  
Canada  
www.brp.com

## EU-vaatimustenmukaisuusvakuutus

**Valtuutettu edustaja:** BRP Europe N.V., Skaldenstraat 125, Gent, Belgia, 9042

Tämä vaatimustenmukaisuusvakuutus on annettu täysin valmistajan vastuulla.

Allekirjoittanut vakuuttaa valmistajan edustajana, että **mallivuoden 2021 maastoajoneuvot (ATV)**, joilla on **CE**-merkintä ja 17-merkkinen ajoneuvon tunnistusnumero (VIN) rakenteeltaan **3JBxxxxxMxxxxxx** sekä kaupan nimi **Can-Am Outlander** tai **Can-Am Renegade**, täyttävät seuraavien direktiivien ja asetusten vaatimukset kaikin olennaisin osin:

|   |  |
|---|--|
| Konedirektiivi 2006/42/EY lisäyksineen<br>asetukseen 2019/1243/EU   | ISO 12100:2010   |
| Asetus (EU) 2016/1628 liikkuvien työkoneiden<br>(NRMM) kaasupäästöistä  | Kategoria ATS, Stage V<br>-päästötasot.  |
| Sähkömagneettista yhteensopivuutta (EMC)<br>koskeva direktiivi 2014/30/EU lisäyksineen<br>asetukseen (EU) 2018/1139 asti                        | CISPR 12:2007/A1:2009 ja<br>IEC 61000-6-1:2005 tai UN<br>R10.04 tai uudempi versio |
| Akkudirektiivi 2006/66/EY lisäyksineen<br>direktiiviin (EU) 2018/849 asti   |  |
| Radiolaitedirektiivi (RED) 2014/53/EU<br>lisäyksineen asetukseen 2018/1139 asti<br>(jos varustettu radiotaajuisella (RF)<br>D.E.S.S.-avaimella) | EN 300 330-2 ja EN 60950-1   |

Renald Plante, suunnittelu-  
ja tuotekehitysjohtaja, Can-Am ja Spyder  
Bombardier Recreational Products Inc.

Valcourt, QC, Kanada

29. tammikuuta 2020

***Jätetty tyhjäksi Euraasian  
vaatimustenmukaisuusmerkkiä varten;  
käytetään tarpeen mukaan***

# I TEKNISET TIEDOT

| MALLI                   |      | 650  | 1000                |
|-------------------------|------|--|---------------------|
| MOOTTORI                |      |  |                     |
| Moottorityyppi          |      | ROTAX® 650   | ROTAX® 1000         |
|                         |      | 4-tahti, yksi yläpuolinen nokka-akseli (SOHC), nestejäähdytys    |                     |
| Sylintereiden määrä     |      | 2  |                     |
| Venttiilien lukumäärä   |      | 4 venttiiliä / sylinteri (mekaaninen säätö)                      |                     |
| Venttiilin välys        | Imu  | 0,06 mm ja 0,14 mm   |                     |
|                         | Pako | 0,11 mm ja 0,19 mm   |                     |
| Sylinterin sisämitta    |      | 82 mm  | 91 mm               |
| Iskun pituus            |      | 61,5 mm  | 75 mm               |
| Sylinteritilavuus       |      | 650 cm <sup>3</sup>  | 976 cm <sup>3</sup> |
| Pakojärjestelmä         |      | U.S.D.A. Forest Servicen hyväksymä kipinäsuoja<br>Katalysaattori |                     |
| Moottorin ilmansuodatin |      | Synteettinen paperisuodatin ja vaahtoa                           |                     |
| VOITELUJÄRJESTELMÄ      |      |  |                     |
| Tyyppi                  |      | Märkä öljypohja. Vaihdeettava öljynsuodatin.                     |                     |
| Öljynsuodatin           |      | Vaihdeettava suodatinpanos                                       |                     |

| MALLI                        |  | 650   | 1000 |
|------------------------------|--|---|------|
| Moottoriöljy                 | Tilavuus   | 2,0 L   |      |
|                              | Suositteltu öljy<br>Pohjoismaat                                | 4-TAHTISTEN SYNTEETTINEN<br>10W50-ÖLJY (Osanro 779240).<br>tai 4-TAHTISTEN OSASYNTEETTINEN<br>5W40-ÖLJY (Osanro 779290)<br>tai 4-TAHTISTEN SYNTEETTINEN<br>0W40-ÖLJY (Osanro 779286)  |      |
|                              | Suositteltu öljy<br>Kaikki muut maat                           | 4-TAHTISTEN SYNTEETTINEN<br>10W50-ÖLJY (Osanro 779234)<br>tai 4-TAHTISTEN OSASYNTEETTINEN<br>5W40-ÖLJY (Osanro 779133)<br>tai 4-TAHTISTEN SYNTEETTINEN<br>0W40-ÖLJY (Osanro 779139)   |      |
|                              | Vaihtoehtoinen öljy, jos<br>XPS-tuotteita ei ole<br>saatavissa | Jos sitä ei ole saatavilla, käytä 5W40- tai<br>10W50-moottoriöljyä, joka täyttää<br>API-luokituksen SJ, SL, SM tai SN<br>vaatimukset.   |      |
| JÄÄHDYTYSJÄRJESTELMÄ         |  |   |      |
| Jäähdytysneste               | Tyyppi   | Pohjoismaat: PITKÄIKÄINEN<br>ESISEKOITETTU JÄÄHDYTYSNESTE<br>(EUR) (Osanro 779223)<br>Kaikki muut maat: PITKÄIKÄINEN<br>ESISEKOITETTU<br>JÄÄHDYTYSNESTE (Osanro 779150)<br>tai erityisesti alumiinimoottoreille<br>tarkoitettu jäähdytysneste |      |
|                              | Tilavuus   | 3,4 L   |      |
| PORTAATON VOIMANSIIRTO (CVT) |  |   |      |
| Tyyppi                       |  | Portaaton voimansiirto (CVT)  |      |
| Kytkeytyminen, 1/min         |  | 1 650 ± 100 1/min   |      |
| VAIHDELAATIKKO               |  |   |      |
| Tyyppi                       |  | Kaksialueinen (HI-LO), mukana parkki,<br>vapaa ja peruutus.   |      |
| Kokonaisvälitysuhde          | Nopea alue   | 3,705   |      |
|                              | Hidas alue   | 7,509   |      |
|                              | Peruutus   | 7,88  |      |

| MALLI                                      |                   | 650   | 1000                            |
|--|-------------------|---|---------------------------------|
| Vaihdelaatikon öljy                        | Tilavuus          | 450 ml  |                                 |
|  | Suositus          | Pohjoismaat: SYNTEETTINEN<br>75W140-VAIHTEISTOÖLJY<br>(EUR) (Osanro 779215)<br>Kaikki muut maat: SYNTEETTINEN<br>VAIHTEISTOÖLJY 75W140<br>(Osanro 779160) tai<br>synteettinen vaihteistoöljy 75W140 API<br>GL-5 |                                 |
| SÄHKÖJÄRJESTELMÄ                           |                   |   |                                 |
| Magneeton lähtöteho                        |                   | 650 W / 6 000 1/min   |                                 |
| Sytytysjärjestelmätyyppi                   |                   | IDI (induktiivinen purkaussytytys)  |                                 |
| Sytytyksen ajoitus                         |                   | Ei säädettävissä  |                                 |
| Sytytystulppa                              | 650<br>1000       | Määrä   | 2                               |
|  |                   | Merkki ja tyyppi  | NGK DCPR8E tai vastaava         |
|  |                   | Kärkiväli   | 0,8 mm ja 0,9 mm                |
| Moottorin kierroslukurajoittimen<br>asetus |                   | Eteenpäin   | 8 000 1/min                     |
|  |                   | Peruutus  | 15 km/h (ilman ohitustoimintoa) |
| Akku                                       | Tyyppi            |   | Huoltovapaa                     |
|  | Jännite           |   | 12 V                            |
|  | Nimellisarvo      |   | 18 A•h                          |
|  | Käynnistimen teho |   | 0,7 KW                          |
| SÄHKÖJÄRJESTELMÄ (jatkuu)                  |                   |   |                                 |
| Ajovalot                                   |                   | Nopea alue  | 2 x 60 W                        |
|  |                   | Hidas alue  | 2 x 55 W                        |
| Takavalot                                  |                   | 2 x 5/21 W  |                                 |
| Suuntavilkut                               |                   | 4 x 10 W  |                                 |
| Sivuvalot                                  |                   | 2 x 5 W   |                                 |
| Rekisterikilven valo                       |                   | 2 x 5 W   |                                 |
| Sulakkeet                                  |                   | Katso kohta <i>SULAKKEET</i> osassa<br><i>HUOLTOTIEDOT</i>  |                                 |



| MALLI   |                      |                 | 650  | 1000  |  |
|---|----------------------|-----------------|--|---|--|
| POLTTOAINEJÄRJESTELMÄ   |                      |                 |  |   |  |
| Polttoaineen syöttöjärjestelmä  | Tyyppi               |                 | Elektroninen polttoaineenruiskutus (EFI)   |   |  |
| Kaasuläppärunko   |                      |                 | 46 mm:n kaasuläppärunko, 1 ruiskusuutin/sylinteri  |   |  |
| Polttoainepumppu  | Tyyppi               |                 | Sähköinen (polttoainesäiliössä)  |   |  |
| Joutokäynti   |                      |                 | 1 250 ± RPM (ei säädettävissä)   |   |  |
| Polttoaine  | Tyyppi               |                 | Lyijytön bensiini.<br>Katso <i>POLTTOAINEVAATIMUKSET</i> .   |   |  |
|   | Vähimmäisoktaaniluku |                 | 95 (E10) RON tai korkeampi   |   |  |
| Polttoainesäiliön tilavuus  |                      |                 | 20,5 L   |   |  |
| Jäljellä oleva polttoainemäärä vähäisen polttoaineen merkivalon SYTTYESSÄ |                      |                 | ± 5 L  |   |  |
| VOIMANSIIRTOJÄRJESTELMÄ   |                      |                 |  |   |  |
| Voimansiirtojärjestelmän tyyppi   |                      |                 | Valittavissa 4- tai 6-pyöräveto  |   |  |
| Etutasauspyörästäön/<br>takatoisiopyörästäön öljy                         | Tilavuus             | Edessä          | 500 ml   |   |  |
|   |                      | Keskellä        | 400 ml   |   |  |
|   |                      | Takana          | 300 ml   |   |  |
|   | Tyyppi               | Edessä          | Pohjoismaat: SYNTEETTINEN 75W90 VAIHTEISTOÖLJY (EUR) (Osanro 779212)<br>Kaikki muut maat: SYNTEETTINEN 75W90 VAIHTEISTOÖLJY (Osanro 779158)<br>tai synteettinen vaihteistoöljy 75W90 API GL-5    |   |  |
|   |                      | Keskellä/takana | Pohjoismaat: SYNTEETTINEN 75W140-VAIHTEISTOÖLJY (EUR) (Osanro 779215)<br>Kaikki muut maat: SYNTEETTINEN VAIHTEISTOÖLJY 75W140 (Osanro 779160)<br>tai synteettinen vaihteistoöljy 75W140 API GL-5 |   |  |
|   | Edessä               |                 |  | Visco-Lok <sup>†</sup> QE – automaattisesti lukkiutuva etutasauspyörästäö |  |
| Välityssuhde edessä   |                      |                 | 3,6:1  |   |  |

| <b>MALLI</b>                 |          | <b>650</b>   | <b>1000</b> |
|------------------------------|----------|--|-------------|
| Takana                       |          | Suora kartiopyörä / vetopyörästä   |             |
| Välityssuhde takana          |          | 3,6:1  |             |
| VOIMANSIIRTO (jatkuu)        |          |  |             |
| Voimansiirtonivelistön rasva |          | VOIMANSIIRRON<br>NIVELISTÖRASVA (Osanro 293 550 062)<br>tai vastaava   |             |
| Nivelakselin rasva           |          | NIVELAKSELIN<br>RASVA (Osanro 293 550 063) tai vastaava  |             |
| ETUJOUSITUS                  |          |  |             |
| Jousituksen tyyppi           |          | Kaareva kaksois-A-varsi<br>kallistuksenvakaajalla  |             |
| Joustomatka                  |          | 23,3 cm  |             |
| Iskunvaimennin               | Määrä    | 2  |             |
|                              | Tyyppi   | Öljy   |             |
| Esikuormituksen säätötyyppi  |          | 5 säätönokan asentoa   |             |
| KESKI- JA TAKAJOUSITUS       |          |  |             |
| Jousituksen tyyppi           | Keskellä | Kaksinkertainen TT12-erillisjousitus<br>(Torsional Trailing arm Independent)<br>pikavapautuksella varustetulla<br>kallistuksenvakaajalla |             |
|                              | Takana   | Kaksinkertainen TT12-erillisjousitus<br>(Torsional Trailing arm Independent)<br>pikavapautuksella varustetulla<br>kallistuksenvakaajalla |             |
| Joustomatka                  |          | 25,1 cm  |             |
| Iskunvaimennin               | Määrä    | 4  |             |
|                              | Tyyppi   | Öljy   |             |
| Esikuormituksen säätö        |          | 5 säätönokan asentoa   |             |
| JARRUT                       |          |  |             |
| Etujarru                     | Määrä    | 2  |             |
|                              | Tyyppi   | Kaksi 214 mm:n poikittaisporattua<br>jarrulevyä hydraulisilla kaksimäntäisillä<br>jarrusatuloilla  |             |

| MALLI                             |   |   | 650                               | 1000 |
|-----------------------------------|---|---|-----------------------------------|------|
| Takajarru                         | Määrä   | 2   |                                   |      |
|                                   | Tyyppi  | Kaksi 214 mm:n poikittaisporattua jarrulevyä hydraulisilla kaksimäntäisillä jarrusatuloilla |                                   |      |
| Jarruneste                        | Tilavuus  | 260 ml  |                                   |      |
|                                   | Tyyppi  | DOT 4   |                                   |      |
| Jarrusatula                       |   |   | Kaksi kelluvaa mäntää (2 x 26 mm) |      |
| Jarrupalan materiaali             |   |   | Orgaaninen                        |      |
| Jarrupalan vähimmäispaksuus       |   |   | 1 mm                              |      |
| Jarrulevyn vähimmäispaksuus       |   |   | 4,0 mm                            |      |
| Jarrulevyn enimmäiskäyryys        |   |   | 0,2 mm                            |      |
| RENKAAT                           |   |   |                                   |      |
| Paine                             | Edessä  | Ajoneuvon kuorma alle 234 kg  | 34,5 kPa                          |      |
|                                   |   | Ajoneuvon kuorma 234 kg ja 460 kg   | 48,3 kPa                          |      |
|                                   | Takana  | Ajoneuvon kuorma alle 234 kg  | 34,5 kPa                          |      |
|                                   |   | Ajoneuvon kuorma 234 kg ja 460 kg   | 48,3 kPa                          |      |
| Renkaan urituksen vähimmäissyvyys |   |   | 3 mm                              |      |
| Rengaskoko                        | Edessä  | 205/90B12 MST (26 x 8 x 12 (in))  |                                   |      |
|                                   | Takana  | 255/70B12 MST (26 x 10x 12 (in))  |                                   |      |
| Akselit                           | Teknisesti suurin sallittu massa akselia kohden | Teknisesti suurin sallittu massa rengasta kohden  |                                   |      |
| 1. (edessä)                       | 370 kg  | 185 kg  |                                   |      |
| 2. ja 3. (takana)                 | 448 kg  | 236 kg  |                                   |      |
| PYÖRÄT                            |   |   |                                   |      |
| Tyyppi                            |   |   | Valettu alumiini                  |      |

| MALLI  |              | 650            | 1000 |
|--|--------------|----------------|------|
| Vanteiden koko   | Edessä       | 30,5 x 15,2 cm |      |
|  | Takana       | 30,5 x 19,1 cm |      |
| Pyöränmutterien kireys                                       |              | 80 Nm ± 5 Nm   |      |
| Vaakasuora poikkeama   | Edessä       | 41,2 mm        |      |
|  | Keskellä     | 51 mm          |      |
|  | Takana       | 51 mm          |      |
| ISTUIMEN tärinätaaso mitattuna direktiivin 78/764/ETY mukaan |              |                |      |
| Kevyt kuljettaja aws   | 1-UP         | 0,53           |      |
|  | 2-UP         | 0,51           |      |
| Painava kuljettaja aws                                       | 1-UP         | 0,49           |      |
|  | 2-UP         | 0,48           |      |
| MITAT  |              |                |      |
| Kokonaispituus   | 1-UP         | 297 cm         |      |
|  | 2-UP         | 317 cm         |      |
| Kokonaisleveys   |              | 122 cm         |      |
| Kokonaiskorkeus  | 1-UP         | 126 cm         |      |
|  | 2-UP         | 141 cm         |      |
| Akseliväli   | 1-UP         | 208 cm         |      |
|  | 2-UP         | 228 cm         |      |
| Raideväli  | Edessä       | 101 cm         |      |
|  | Takana       | 96 cm          |      |
| Maavara  |              | 27,9 cm        |      |
| KUORMANKANTOKYKY JA PAINO                                    |              |                |      |
| Kuivapaino   | XU+ 650      | 574 kg         |      |
|  | XU+ 1000     | 576 kg         |      |
|  | MAX XU+ 650  | 595 kg         |      |
|  | MAX XU+ 1000 | 597 kg         |      |

| MALLI  |  | 650  | 1000     |
|--|--|--|----------|
| Kokonaispaino (sisältää käyttövalmiin ajoneuvon, kuljettajan (ja matkustajan MAX-malleissa), kuorman, aisapainon ja lisätyt lisävarusteet) | XU+ 650                                      | 1 046 kg   |          |
|  | XU+ 1000                                     | 1 046 kg   |          |
|  | MAX XU+ 650                                  | 1 046 kg   |          |
|  | MAX XU+ 1000                                 | 1 046 kg   |          |
| Painon jakautuminen aksleittain  | Edessä/keskellä/<br>takana (%)               | 28/35/37   |          |
| Etutavarateline  |  | 45 kg  |          |
| Kuormalava   |  | 318 kg, josta ainakin 45 kg takakuljetuslaatikossa |          |
| Vetokapasiteetti   | Jarruton perävaunu                           | 674 kg   |          |
|  | Inertiajarruilla varustettu perävaunu        | 907 kg   |          |
| Aisan kuormituskyky  |  | 67,5 kg  |          |
| MELUA JA TÄRINÄÄ KOSKEVA TODISTUS  |  |  |          |
| Ulkoisen melutaso: asetuksen (EU) 2018/985 liitteen II mukaan  | Paikallaan:                                  | 650  | 79 dB(A) |
|  |  | 1000   | 81 dB(A) |
|  | Liikkeellä:                                  | 85 dB(A)   |          |
| Kuljettajan havaitsema äänitaso  | Asetuksen (EU) 1322/2014 liitteen XIV mukaan | 78 dB(A)   |          |

---

***Tämä sivu on  
tarkoituksella tyhjä***

## ***E) VIANETSINTÄ***

---

# VIANETSINTÄOHJEITA

---

## MOOTTORI EI PYÖRI

---

1. Virtalukko on OFF (POIS) -asennossa.
  - *Käännä avain ON (PÄÄLLÄ) -asentoon.*
2. Moottorin pysäytyskytkin.
  - *Varmista, että moottorin pysäytyskytkin on ON (PÄÄLLÄ) -asennossa.*
3. Vaihteisto ei ole pysäköintiasennossa (PARK).
  - *Aseta vaihteisto joko pysäköintiasentoon (PARK) tai paina jarruvipua.*
4. Palanut sulake.
  - *Tarkasta pääsulake.*
5. Heikko akku tai irtonaiset liitokset.
  - *Tarkasta latausjärjestelmän sulake.*
  - *Tarkasta liitosten ja liitosnapojen kunto.*
  - *Tarkastuta akku.*
  - *Ota yhteys valtuutettuun Can-Am-jälleenmyyjään.*
6. Väärä virta-avain, monitoimimittari näyttää viestin väärästä avaimesta.
  - *Käytä tähän ajoneuvoon kuuluvaa avainta.*
7. Heikko käynnistin tai irtonaiset liitokset.
  - *Tarkasta käynnistimen liitokset.*
  - *Tarkasta käynnistimen rele.*



## MOOTTORI PYÖRII MUTTA EI KÄYNNISTY

1. Moottori saa liikaa polttoainetta (sytytystulppa märkä kun se irrotetaan).
  - *(Ylivuototila) Ellei moottori käynnisty ja siihen on tulvinut polttoainetta, voidaan ottaa käyttöön tämä erityinen tila, joka estää polttoaineneenruiskutuksen ja katkaisee sytytyksen käynnistyspyöriksen aikana. Toimi seuraavasti:*
    - Pistä avain virtalukkoon ja käännä ON-asentoon.
    - Siirrä vaihdevipu pysäköintiasentoon.
    - Paina kaasuvipu kokonaan alas ja PIDÄ alhaalla.
    - Paina moottorin START-painiketta.

*Moottoria pitää pyörittää 20 sekuntia. Vapauta moottorin START-painike.*  
*Vapauta kaasuvipu ja pyöritä moottoria uudestaan, jotta se käynnistyy.*

**Jos se ei käynnisty:**

  - Puhdista sytytystulpan hattujen ympäristö ja irrota hatut.
  - Irrota sytytystulpat.
  - Irrota ruiskuttimen sähköliitin.
  - Pyöritä moottoria useita kertoja.
  - Asenna uudet sytytystulpat, jos mahdollista, tai puhdista ja kuivaa sytytystulpat.
  - Käynnistä moottori edellä selostetulla tavalla.

*Jos moottori saa yhä liikaa polttoainetta, käänny valtuutetun Can-Am-jälleenmyyjän puoleen.*

**HUOMAA:** *Varmista, että moottoriöljyssä ei ole polttoainetta. Jos sitä on, vaihda moottoriöljy.*
2. Moottori ei saa polttoainetta (sytytystulppa kuiva kun se irrotetaan).
  - *Tarkasta polttoaineen määrä säiliössä.*
  - *Polttoainepumppu on saattanut vioittua.*
  - *Tarkasta polttoainepumpun sulake ja rele.*
  - *Jos moottori ei käynnisty, vie ajoneuvo huoltoon valtuutetulle Can-Am-jälleenmyyjälle, korjaamoon tai valitsemallesi henkilölle kunnossapitoa, korjausta tai vaihtoa varten.*
3. Sytytystulppa/sytytys (ei kipinää).
  - *Tarkasta ruiskusuuttimien/sytytyksen sulakkeen kunto.*
  - *Irrota sytytystulppa ja yhdistä uudestaan sytytyspuolaan.*
  - *Tarkasta, että virtalukon kytkin ja/tai moottorin pysäytyskytkin on/ovat ON (PÄÄLLÄ) -asennossa.*
  - *Käynnistä moottori samalla, kun pidät sytytystulppaa maadoitettuna moottoriin poissa tulpan reiästä. Jos kipinää ei synny, vaihda tulppa uuteen.*
  - *Jos ongelma ei ratkea, vie ajoneuvo huoltoon valtuutetulle Can-Am-jälleenmyyjälle, korjaamoon tai valitsemallesi henkilölle kunnossapitoa, korjausta tai vaihtoa varten.*

4. Monitoimimittariston TARKASTA MOOTTORI -merkkivalo palaa ja näytössä lukee CHECK ENGINE.
  - *Sinun on toimitettava ajoneuvo valtuutetulle Can-Am-jälleenmyyjälle, johonkin korjaamoon tai valitsemaasi henkilölle huoltamista, korjaamista tai osien vaihtamista varten.*
5. Moottori on turvatilassa (limp home).
  - *Jos monitoimimittariston Tarkasta moottori -merkkivalo palaa ja näytössä näkyy CHECK ENGINE, käy huollossa valtuutetun Can-Am-jälleenmyyjän, korjaamon tai valitsemasi henkilön luona kunnossapitoa, korjausta tai vaihtoa varten.*

#### MOOTTORI EI KIIHDY TAI ON TEHOTON

---

1. Likaantunut tai vaurioitunut sytytystulppa.
  - *Katso kohta MOOTTORI PYÖRII MUTTA EI KÄYNNISTY.*
2. Moottori ei saa polttoainetta.
  - *Katso kohta MOOTTORI PYÖRII MUTTA EI KÄYNNISTY.*
3. Moottori ylikuumenee. (TARKASTA MOOTTORI -merkkivalo syttyy ja HI TEMP (korkea lämpötila) ilmestyy monitoiminäyttöön.)
  - *Katso kohta MOOTTORI YLIKUUMENEE.*
4. Ilmansuodatin/kotelo tukossa tai likainen.
  - *Tarkasta ilmansuodatin ja puhdista tarvittaessa.*
  - *Tarkasta onko ilmansuodattimen kotelon tyhjennysputkessa keräytymiä.*
  - *Tarkasta ilmanottoputken asento.*
5. Portaaton voimansiirto likainen tai loppuun kulunut.
  - *Ota yhteys valtuutettuun Can-Am-jälleenmyyjään.*
6. Moottori on turvatilassa (limp home).
  - *Tarkasta onko monitoimimittariston näytössä viestejä.*
  - *Monitoimimittarin TARKASTA MOOTTORI -merkkivalo palaa ja monitoiminäytössä lukee CHECK ENGINE (tarkasta moottori) tai LIMP HOME (moottorin turvatila), ota yhteys valtuutettuun Can-Am-jälleenmyyjään.*

#### MOOTTORI YLIKUUMENEE

---

1. Vähän jäähdytysnestettä jäähdytysjärjestelmässä.
  - *Tarkasta moottorin jäähdytysnesteen määrä, katso JÄÄHDYTYSNESTE osassa HUOLTOTIEDOT.*
2. Likaiset jäähdyttimen lamellit.
  - *Puhdista jäähdyttimen lamellit, katso kohta JÄÄHDYTIN osassa HUOLTOTIEDOT.*

### 3. Jäähdyttimen tuuletin ei toimi.

- *Tarkasta tuulettimen sulake, katso osa HUOLTOTIEDOT. Jos sulake on kunnossa, vie ajoneuvo Can-Am-jälleenmyyjälle, johonkin korjaamoon tai valitsemallesi henkilölle huoltamista, korjaamista tai osien vaihtamista varten.*

## MOOTTORI NAKUTTAA (JÄLKISYTYTYYS)

---

### 1. Pakojärjestelmässä vuoto.

- *Vie ajoneuvo huoltoon valtuutetulle Can-Am-jälleenmyyjälle, korjaamoon tai valitsemallesi henkilölle kunnossapitoa, korjausta tai vaihtoa varten.*

### 2. Moottori käy liian kuumana.

- *Katso kohta MOOTTORI EI KIIHDY, TAI SIINÄ EI OLE TEHOA.*

### 3. Sytytyksen ajoitus on väärä tai sytytysjärjestelmässä on vika.

- *Vie ajoneuvo huoltoon valtuutetulle Can-Am-jälleenmyyjälle, korjaamoon tai valitsemallesi henkilölle kunnossapitoa, korjausta tai vaihtoa varten. P*

## MOOTTORI KÄY KATKONAISESTI

---

### 1. Likainen/vaurioitunut/kulunut sytytystulppa.

- *Puhdista/tarkasta sytytystulppa ja lämpötila-alue. Vaihda tarpeen mukaan.*

### 2. Vettä polttoaineessa.

- *Tyhjennä polttoainejärjestelmä ja täytä uudella polttoaineella.*

## AJONEUVO EI SAAVUTA TÄYTTÄ VAUHTIA

---

### 1. Moottori.

- *Katso kohta MOOTTORI EI KIIHDY, TAI SIINÄ EI OLE TEHOA.*

### 2. Jarrun lukko.

- *Varmista, että jarrun lukko on kokonaan irti.*

### 3. Ilmansuodatin/kotelo tukossa tai likainen.

- *Tarkasta ilmansuodatin ja puhdista tarvittaessa.*
- *Tarkasta onko ilmansuodattimen kotelon tyhjennysputkessa keräytymiä.*
- *Tarkasta ilmanottoputken asento.*

### 4. Portaaton voimansiirto likainen tai loppuun kulunut.

- *Ota yhteys valtuutettuun Can-Am-jälleenmyyjään.*

### 5. Moottori on turvatilassa (limp home).

- *Tarkasta onko monitoimimittariston näytössä viestejä.*
- *Monitoimimittariston TARKASTA MOOTTORI -merkkivalo palaa ja monitoiminäytössä lukee CHECK ENGINE tai LIMP HOME, käy huollossa valtuutetun Can-Am-jälleenmyyjän, korjaamon tai valitsemasi henkilön luona kunnossapitoa, korjausta tai vaihtoa varten.*

## **VAIHDEVIPUA ON VAIKEA SIIRTÄÄ**

---

1. Vaihteiston hammaspyörät ovat asennossa, joka estää vaihdevivun toiminnan.
  - *Heiluta ajoneuvoa eteen- ja taaksepäin, jolloin vaihteiston hammaspyörät liikkuvat ja vaihdevipu pääsee kohdalleen.*
2. Portaaton voimansiirto likainen tai loppuun kulunut.
  - *Ota yhteys valtuutettuun Can-Am-jälleenmyyjään.*

## **KIERROSLUKU NOUSEE, MUTTA AJONEUVO EI LIIKU**

---

1. Vaihdevipu on pysäköinti- tai vapaa-asennossa.
  - *Valitse R-, H/- tai LO-asento.*
2. Portaaton voimansiirto likainen tai loppuun kulunut.
  - *Ota yhteys valtuutettuun Can-Am-jälleenmyyjään.*
3. CVT:n kotelossa on vettä.
  - *Ota yhteys valtuutettuun Can-Am-jälleenmyyjään.*

## **HEIKENTYNYT OHJAUSTEHOSTIMEN AVUSTUSTEHO**

---

1. Kun DPS:ää käytetään tietyissä olosuhteissa, järjestelmä saattaa vähentää DPS-moottorin ohjaustehostuksen vaikutusta järjestelmän suojausta varten.
  - *Kun kuormitus vähenee, ohjaustehostin vaikuttaa jälleen normaalisti.*
2. TARKASTA MOOTTORI -MERKKIVALO PALAA ja näytössä on CHECK DPS (tarkasta DPS)
  - *Sinun on toimitettava ajoneuvo valtuutetulle Can-Am-jälleenmyyjälle, johonkin korjaamoon tai valitsemallesi henkilölle huoltamista, korjaamista tai osien vaihtamista varten.*

## **EI REAGOI KAASUVIVUN PAINALLUKSEEN (TARKASTA MOOTTORI -MERKKIVALO PALAA JA NÄYTÖSSÄ ON VIESTI PPS- TAI TPS-VIASTA)**

---

1. Vikaantunut kaasuvivun anturi (PPS) tai kaasun asentoanturi (TPS).
  - *Katso OHITUS/DPS-PAINIKE osassa HALLINTALAITTEET. Ajamista voidaan ehkä jatkaa turvatilassa.*
  - *Ota yhteys valtuutettuun Can-Am-jälleenmyyjään.*

## II MONITOIMIMITTARIN VIESTIT

| VIESTI                                       | MERKKI-VALO(T) PÄÄLLÄ | KUVAUS   |
|--|-----------------------|--|
| DESS KEY NOT RECOGNIZED                      | Tarkasta moottori     | Kertoo, että olet käyttänyt väärää virta-avainta, käytä ajoneuvoon kuuluvaa oikeata avainta. on myös mahdollista, että virta-avain ei saa kunnon kosketusta, poista ja puhdista avain. |
| PARK BRAKE                                   | Jarrun lukko          | Tulee näyttöön, kun jarrua on painettu yli 15 sekuntia (ajon aikana).  |
| LO BATT VOLT                                 | Tarkasta moottori     | Alhainen akkujännite, tarkasta akun jännite ja latausjärjestelmä.  |
| HIGH BATT VOLT                               | Tarkasta moottori     | Korkea akkujännite, tarkasta akun jännite ja latausjärjestelmä.  |
| LOW OIL (1)                                  | Tarkasta moottori     | Alhainen moottorin öljynpaine, pysäytä moottori välittömästi.  |
| HI TEMP                                      | Tarkasta moottori     | Moottori ylikuumenee, katso <i>VIANETSINNÄSTÄ</i> kohta <i>MOOTTORI YLIKUUMENEE</i> .  |
| LIMP HOME                                    | Tarkasta moottori     | Moottorissa vakava vika, joka voi muuttaa sen normaalia käyntiä, myös TARKASTA MOOTTORI -merkkivalo vilkkuu, katso lisätietoja kohdasta <i>VIANETSINTÄ</i> .                           |
| CHECK ENGINE                                 | Tarkasta moottori     | Vika moottorissa; myös TARKASTA MOOTTORI -merkkivalo palaa, katso lisätietoja kohdasta <i>VIANETSINTÄ</i> .  |
| ECM NOT RECOGNIZED                           | Tarkasta moottori     | Yhteysvika nopeusmittarin ja moottorin ohjausmoduulin (ECM) välillä, ota yhteys valtuutettuun Can-Am-jälleenmyyjään.   |
| CHECK DPS (tarkasta DPS)                     | Tarkasta moottori     | Osoittaa, että dynaaminen ohjaustehostin (DPS) ei toimi oikein. Ota yhteys valtuutettuun Can-Am-jälleenmyyjään.  |
| MAINTENANCE REQUIRED (2)                     | Ei mitään             | Näky mittaristossa, kun ajoneuvon huolto on suoritettava pian.   |
| TPS FAULT PRESS OVERRIDE BUTTON TO LIMP HOME | Tarkasta moottori     | Kaasun asentoanturi ei toimi oikein. Ota yhteys valtuutettuun Can-Am-jälleenmyyjään.   |

| VIESTI   | MERKKI-<br>VALO(T)<br>PÄÄLLÄ | KUVAUS   |
|--|------------------------------|--|
| PPS FAULT PRESS<br>OVERRIDE BUTTON TO<br>LIMP HOME | Tarkasta<br>moottori         | Viallinen kaasuvivun anturi. Katso <i>OHITUS/DPS-PAINIKE</i> osassa <i>HALLINTALAITTEET</i> . Ajamista voidaan ehkä jatkaa turvatilassa. Ota yhteys valtuutettuun Can-Am-jälleenmyyjään. |

**ILMOITUS** (1) Jos viesti ja Tarkasta moottori -merkkivalo näkyvät näytössä moottorin käynnistyksen jälkeen, pysäytä moottori. Tarkasta moottoriöljyn taso. Lisää tarvittaessa. Jos öljyä on riittävä määrä, vie ajoneuvo Can-Am-jälleenmyyjälle, johonkin korjaamoon tai valitsemaasi henkilölle huoltamista, korjaamista tai osien vaihtamista varten. Älä käytä ajoneuvoa, ennen kuin se on korjattu.

(2) Poista MAINTENANCE REQUIRED -viesti seuraavasti:

1. Paina päänäytössä (ajoneuvon nopeus) ASETUSPAINIKETTA (S) ja pidä se painettuna.
2. Vaihda LÄHI- ja KAUKOVALOJA kolme kertaa.

**HUOMIO:** Vaihe 2 on suoritettava **kahden sekunnin kuluessa**.

3. Vapauta ASETUSPAINIKE (S).

## ***F) VARAOSAT***

---

# I LUETTELOT

Löydät Can-Am ATV -ajoneuvojen varaosat internetsivuiltamme osoitteesta  
**[www.epc.brp.com](http://www.epc.brp.com)**.



## ***G) TAKUU***

---

# BRP:N RAJOITETTU TAKUU YHDYSVALLOISSA JA KANADASSA: 2021 CAN-AM® ATV

## RAJOITETUN TAKUUN LAAJUUS

Bombardier Recreational Products Inc. ("BRP")\*, myöntää valtuutettujen Can-Am ATV -jälleenmyyjien (siten kuin jäljempänä määritelty) myymille mallivuoden 2021 Can-Am ATV -ajoneuvoille Yhdysvalloissa ("USA") ja Kanadassa materiaalivikoja ja työn laatua koskevan takuun, jonka kesto ja ehdot on määritelty alla. Tämä rajoitettu takuu on mitätön eikä päde, jos: (1) ATV:tä käytetään missä tahansa vaiheessa kilpailemiseen tai mihinkään muuhun kilpailutoimintaan, silloinkin jos se on tapahtunut edellisen omistajan toimesta; tai (2) ATV:tä on muutettu tai säädetty sillä tavoin, että muutokset vaikuttavat sen toimintaan, suorituskykyyn tai kestävyYTEEN, tai muutokset ja säädöt ovat vastoin sen tarkoituksenmukaista käyttöä.

Tämä rajoitettu takuu ei kata muualla kuin tehtaalla asennettuja osia ja lisävarusteita. Lue asiaan kuuluvien osien ja lisävarusteiden rajoitettua takuuta koskeva teksti.

## VASTUUVELVOLLISUUDEN RAJOITUKSET

**TÄMÄ TAKUU KORVAA KAIKKI MUUT SUORAT TAI KONKLUDENTTITSET TAKUUT, MUKAAN LUETTUINA ILMAN RAJOITUSTA KAIKKI KAUPALLISTA HYÖDYNNETTÄVYYTTÄ TAI TIETTYYN TARKOITUKSEEN SOPIVUUTTA KOSKEVAT TAKUUT; SIKÄLI KUIN NIISTÄ EI VOIDA SANOUTUA IRTI, KONKLUDENTTITSET TAKUUSITOUMUKSET RAJOITTUVAT KESTOLTAAN KYSEESSÄ OLEVAN TAKUUN VOIMASSAOLOON. TÄMÄ TAKUU EI KATA SATUNNAISIA EIKÄ SEURANNAISVAHINKOJA, JOKUT MAAT/LÄÄNIT EIVÄT HYVÄKSY VASTUUVAPAUTUSLAUSEKKEITA, RAJOITUKSIA TAI EDELLÄ YKSILÖITYJÄ RAJOITUKSIA, JA SEN JOHDOSTA NE EIVÄT MAHDOLLISESTI KOSKE SINUA. TÄMÄN TAKUUN PERUSTEELLA SINULLA ON TIETTYJÄ OIKEUKSIA, JA LISÄKSI SINULLA SAATTAO OLLA MUITA (OSA)VALTIOSTA TAI PROVINSSISTA TOISEEN VAIHTELEVIA LAILLISIA OIKEUKSIA.**

Maahantoujalla tai yhdelläkään BRP-jälleenmyyjällä tai kenelläkään muulla henkilöllä ei ole valtuuksia minkään muun tuotetta koskevan vahvistuksen, edustuksen tai takuun antamiseen kuin ne, mitä tähän rajoitettuun takuuseen sisältyy, ja mikäli näin tapahtuu, niitä ei voida käyttää BRP:tä vastaan. BRP pidättää itsellään oikeuden muuttaa tätä rajoitettua takuuta milloin tahansa, ja on itsestään selvää, että kyseiset muutokset eivät muuta niitä takuehtoja, jotka koskevat tämän takuun voimassaollessa myytyjä tuotteita.

## POIKKEUKSET – TAKUU EI KATA

Takuu ei korvaa seuraavia tapauksia missään olosuhteissa:

- Normaali kuluminen;
- Rutiininomaiset huoltokohteet, viritykset, säädöt;
- Vahingot, jotka johtuvat muunlaisesta kuin tämän käyttäjän käsikirjan mukaisesta huollosta/ylläpidosta ja/tai varastoinnista;

- Vahingot, jotka johtuvat osien irrottamisesta, vääranlaisista korjauksista, huollosta, ylläpidosta, muutoksista tai sellaisten osien käytöstä, joita BRP ei ole valmistanut tai hyväksynyt, tai muun kuin valtuutetun huoltavan Can-Am ATV -jälleenmyyjän tekemistä korjauksista;
- Väärinkäytöstä, epätavallisesta käytöstä, laiminlyönnistä, tai sellaisesta tuotteen käytöstä johtuvat vahingot, joka ei noudata Can-Am ATV:n käyttäjän käsikirjassa suositeltua käyttöä;
- Vahingot, jotka johtuvat onnettomuudesta, uppoamisesta, tulesta, varkaudesta, vandalismista tai ylivoimaisesta esteestä;
- Sellaisten polttoaineitten, öljyjen tai voiteluaineiden käyttö, jotka eivät sovi käytettäväksi tuotteessa (ks. käyttäjän käsikirja);
- Ruosteesta, korroosiosta tai ilmastotekijöistä johtuvat vahingot;
- Veden tai lumen sisäänmenosta johtuvat vahingot;
- satunnaiset tai seurannaisvahingot tai minkään muunlaiset vahingot, mukaan luettuina ilman rajoitusta hinaamis-, säilytys-, puhelin-, vuokra-, taksi-, haitta-, vakuutus- tai lainojenmaksukustannukset, ajan menetykset tai ansiotulon menetykset

## TAKUUAIKA

Tämä rajoitettu takuu on voimassa (1) ensimmäisen kuluttajan ostopäivästä tai (2) tuotteen ensimmäisestä käyttöpäivästä lukien, kumpi hyvänsä ensin kohdalle osuu:

KUUSI (6) PERÄKKÄISTÄ KUUKAUTTA omistajalle, joka käyttää sitä yksityiseen tai kaupalliseen tarkoitukseen. Katso lisätietoja päästöihin liittyvien osien takuusta kohdasta *USA:N EPA:N PÄÄSTÖJÄ KOSKEVA TAKUU*.

Osien korjaus tai korvaaminen, tai huollon suorittaminen tämän takuun puitteissa ei pidennä tämän takuun takuuaikaa sen alkuperäistä loppumissajakohdalla.

## TAKUUEHDOT

Tämä takuu on voimassa **ainoastaan**, jos **jokainen** seuraavista ehtoista täyttyy:

- Mallivuoden 2021 Can-Am ATV:n ensimmäisen omistajan on ostettava ajoneuvo uutena ja käyttämättömänä Can-Am ATV -jälleenmyyjältä, joka on valtuutettu myymään Can-Am ATV:tä ostomaassa ("Can-Am ATV-jälleenmyyjä");
- BRP:n määrittelemä luovutustarkastus on suoritettu ja dokumentoitu ja dokumenteissa on ostajan allekirjoitus;
- Valtuutettu Can-Am ATV -jälleenmyyjä on rekisteröinyt mallivuoden 2021 Can-Am ATV:n asianmukaisella tavalla;
- Mallivuoden 2021 Can-Am ATV on ostettava siitä maasta, jossa ostaja asuu;
- Takuun ylläpitämiseksi on määrääkaishuollot suoritettava käyttäjän käsikirjassa mainitulla tavalla. BRP pidättää oikeuden tehdä takuusuoja riippuvaiseksi asianmukaisista huollon todisteista.

BRP ei myönnä tätä rajoitettua takuuta kenelläkään yksityiselle omistajalle tai kaupalliseen tarkoitukseen ajoneuvoa käyttävälle omistajalle, elleivät kaikki edellä mainitut ehdot täyty. Rajoitukset ovat tarpeen, jotta BRP voisi taata tuotteittensa, kuluttajien ja yleisön turvallisuuden.

## **TOIMENPITEET TAKUUN MYÖNTÄMISTÄ VARTEN**

Asiakkaan on lopetettava Can-Am ATV:n käyttö havaitessaan jonkin vian tai jotakin normaalista poikkeavaa. Asiakkaan on ilmoitettava huoltavalle BRP-jälleenmyyjälle kolmen (3) päivän kuluessa vian ilmentymisestä ja annettava kohtuullinen mahdollisuus vian korjaamiseen. Asiakkaan on myös esitettävä valtuutetulle BRP-jälleenmyyjälle tuotteen ostotodistus ja allekirjoitettava korjaus-/työmääräin ennen korjauksen alkamista takuunalaisten korjauksen vahvistamiseksi. Kaikki tämän takuun puitteissa korvatut osat ovat jatkossa BRP:n omaisuutta.

## **MITÄ BRP TEKEE**

BRP:n velvollisuus on tämän takuun puitteissa rajoitettu siihen, että se oman harkintansa mukaan korjaa normaalissa käytössä, ylläpidossa ja huollossa viallisiksi todetut osat tai korvaa tällaiset osat uusilla alkuperäisillä Can-Am ATV -osilla osista tai työstä veloittamatta millä tahansa valtuutetulla BRP-jälleenmyyjällä takuukauden aikana tässä kuvatuin ehdoin. Can-Am ATV:n omistaja ei voi vaatia ajoneuvon myynnin peruuntumista tai kumoamista sellaisissa tapauksissa, joissa BRP:lle esitetään takuurikkouksia koskevia valituksia tai vaateita.

Jos ajoneuvoa joudutaan huoltamaan muussa kuin alkuperäisessä osto-omaassaan, omistaja vastaa kaikista lisäkustannuksista, jotka aiheutuvat paikallisista käytännöistä ja ehdoista; mukaan lukien mutta ei rajoittuen seuraaviin esimerkkeihin; kuljetuskustannukset, vakuutuskustannukset, verot, lupamaksut, tuontimaksut sekä mitkä tahansa ja kaikki muut mahdolliset taloudelliset kustannukset, joita eri valtiot, liittovaltiot tai alueet ja heidän vastaavat edustajansa perivät.

BRP pidättää oikeuden muuttaa tai parantaa tuotteita ilman, että aikaisemmin valmistettuihin tuotteisiin tehdään samoja muutoksia.

## **TOIMITTAJAN LISÄTAKUUT**

BRP voi toimittaa vakiovarusteena GPS-vastaanottimen tiettyihin vm. 2021 Can-Am-maastoajoneuvoihin. GPS-vastaanotin kuuluu BRP:n rajoitetun takuun piiriin. Kattavammasta takuusta, jos GPS-vastaanottimen toimittaja sellaista tarjoaa, joka on BRP:n rajoitettua takuuta pidempi, on jälleenmyyjän tai kuluttajan keskusteltava suoraan GPS-vastaanottimen toimittajan kanssa.

## **LUOVUTUS**

Mikäli tuotteen omistusoikeus siirretään takuuajana, siirtyy myös tämä takuu ehtoineen ja edellytyksineen. Takuu on voimassa takuuajan loppuun edellyttäen, että BRP:lle tai valtuutetulle Can-Am ATV -maahantuoja/jälleenmyyjälle voidaan todistaa, että aikaisempi omistaja on hyväksynyt omistusoikeuden luovutuksen, sekä uuden omistajan yhteystiedot on ilmoitettu jommallekummalle edellä mainituista tahoista.

## KULUTTAJA-APU

Mikäli tämän rajoitetun takuun suhteen syntyy kiistaa tai riitaa, BRP ehdottaa, että asia yritetään ensiksi ratkaista jälleenmyyjätasolla. Suosittelemme, että asiasta keskustellaan valtuutetun jälleenmyyjäliikkeen huoltopäällikön tai liikkeen omistajan kanssa.

Jos ongelma ei ratkea, ota yhteys BRP:hen täyttämällä osoitteesta [www.brp.com](http://www.brp.com) löytyvä asiakkaan yhteydenottolomake tai kirjoittamalla meille postitse johonkin tämän oppaan osiosta *OTA YHTEYTTÄ* löytyvään osoitteeseen.

\* USA:ssa tuotteiden jälleenmyyjä ja huoltotoimista vastaava on BRP US Inc.

©2020 Bombardier Recreational Products Inc. Kaikki oikeudet pidätetään.

™ Bombardier Recreational Products Inc. -yhtiön tai sen tytäryhtiöiden tavaramerkki.

® Bombardier Recreational Products Inc. -yhtiön rekisteröity tavaramerkki.

# USA:N EPA:N PÄÄSTÖJÄ KOSKEVA TAKUU

Bombardier Recreational Products Inc. ("BRP")\* takaa lopulliselle ostajalle ja kullekin seuraavalle ostajalle, että tämä uusi ajoneuvo, mukaan lukien kaikki sen pakokaasupäästöjen rajoitusjärjestelmän ja sen haihtuvien päästöjen rajoitusjärjestelmän osat, täyttää kaksi vaatimusta:

1. Se on suunniteltu, valmistettu ja varustettu siten, että se on myyntiajankohtana lopulliselle ostajalle seuraavien vaatimusten mukainen: 40 CFR 1051 ja 40 CFR 1060.
2. Siinä ei ole materiaalien tai työn laadun vikoja, joiden vuoksi se ei täyttäisi 40 CFR 1051- ja 40 CFR 1060 -vaatimuksia.

Takuun piiriin kuuluvissa tapauksissa BRP korjaa tai vaihtaa oman päätöksensä mukaisesti minkä tahansa osan tai komponentin, jossa on materiaallivika tai työn laadun vika, joka lisäisi moottorin jonkin säännellyn saastutavan aineen päästöjä annettuna takuuajana veloittamatta omistajaa, mukaan lukien vianmäärittämiseen ja päästöihin liittyvien osien korjaukseen tai vaihtoon liittyvät kustannukset. Kaikki tämän takuun puitteissa korvatut vialliset osat ovat jatkossa BRP:n omaisuutta.

Kaikkien päästöjä koskevien takuuvaateiden kohdalla BRP rajoittaa vianmäärittämisen ja päästöihin liittyvien osien korjauksen valtuutetuille Can-Am-jälleenmyyjille lukuun ottamatta hätätilanteissa tehtäviä korjauksia seuraavan luettelon kohdan 2 vaatimusten mukaisesti.

Hyväksynnän hankkivana valmistajana BRP ei hylkää päästöihin liittyviä takuuvaateita seuraavin perustein:

1. Kunnossapito tai muu huolto, jonka BRP tai BRP:n valtuutetut yhteistyökumppanit ovat suorittaneet.
2. Moottorin/laitteen korjaustyö, jonka kuljettaja on suorittanut BRP:lle syyksiluettavien vaarallisten olosuhteiden korjaamiseksi, mikäli kuljettaja pyrkii korjaamaan moottorin/laitteen sen oikeaan konfiguraatioon mahdollisimman pian.
3. Mikään takuuvaateeseen liittymätön kuljettajan toimenpide tai toimenpiteen laiminlyönti.
4. Kunnossapito, joka on suoritettu useammin, kuin BRP edellyttää.
5. Mikään, mikä on BRP:n syy tai vastuu.
6. Minkään laitteen käyttöalueella yleisesti saatavana olevan polttoaineen käyttö, paitsi jo BRP:n kirjalliset kunnossapito-ohjeet ilmaisevat, että tämän polttoaineen käyttö vaurioittaa laitteen päästöjenrajoitusjärjestelmää, ja oikeanlainen polttoaine on kuljettajalle helposti saatavana.  
Katso huoltotietojen osio sekä polttoainevaatimukset polttoaineosiosta.

## Päästöihin liittyvä takuuajaka

Päästöihin liittyvä takuu on voimassa seuraavan ajan (sen mukaan, mikä ensin täyttyy):

|   | TUNNIT | KUUKAUDET | KILOMETRIT |
|---|--------|-----------|------------|
| Pakokaasupäästöihin liittyvät komponentit   | 500    | 30        | 5 000      |
| Haihtuviin päästöihin liittyvät komponentit | —      | 24        | —          |

## Sisältyvät komponentit

Päästöihin liittyvä takuu kattaa kaikki komponentit, joiden vika lisäisi moottorin jonkin säännellyn saastuttavan aineen päästöjä, mukaan lukien alla luetellut komponentit:

1. Pakokaasupäästöjen kohdalla päästöihin liittyvät komponentit sisältävät kaikki moottorin osat, jotka liittyvät seuraaviin järjestelmiin:
  - Ilmanottojärjestelmä
  - Polttoainejärjestelmä
  - Sytytysjärjestelmä
  - Pakokaasujen takaisinkierätyjärjestelmät
2. Myös seuraavat osat lasketaan kuuluviksi pakokaasupäästöihin liittyviin komponentteihin:
  - Jälkikäsitteilylaitteet
  - Kampikammion tuuletusventtiilit
  - Anturit
  - Elektroniset ohjausyksiköt
3. Seuraavat osat lasketaan kuuluviksi haihtuviin päästöihin liittyviin komponentteihin:
  - Polttoainesäiliö
  - Polttoainesäiliön korkki
  - Polttoaineputki
  - Polttoaineputken liittimet
  - Kiristimet\*
  - Paineenalennusventtiilit\*
  - Säästöventtiilit\*
  - Säästösolenoidit\*
  - Elektroniset säätimet\*
  - Alipainesäädön kalvot\*
  - Ohjauskaapelit\*
  - Säästövivut\*
  - Poistoventtiilit
  - Höyryletkut
  - Nesteen-/höyrynerotin
  - Hiilisäiliö
  - Säiliön asennuskiinnikkeet
  - Kaasuttimen poistokanavan liitin
4. Päästöihin liittyviin komponentteihin sisältyy myös mikä hyvänsä muu osa, jonka ainoa tarkoitus on vähentää päästöjä tai jonka vika lisää päästöjä heikentämättä huomattavasti moottorin/laitteen suorituskykyä.

\*Sikäli kuin ne liittyvät haihtuvien päästöjen rajoitusjärjestelmään

## **Rajoitettu sovellettavuus**

Hyväksynnän hankkivana valmistajana BRP voi hylätä päästöihin liittyvät takuuvaateet sellaisten vikojen kohdalla, jotka ovat aiheutuneet omistajan tai käyttäjän laitteen sopimattomasta kunnossapidosta tai käytöstä, onnettomuuksista, joista valmistaja ei ole vastuussa, tai ylivoimaisesta esteestä. Esimerkiksi päästöihin liittyvää takuuvaadetta ei tarvitse korvata sellaisten vikojen kohdalla, jotka johtuvat suoranaisesti käyttäjän moottorin tai laitteen väärinkäytöstä tai käyttäjän moottorin tai laitteen käytöstä tavalla, jota varten sitä ei ole suunniteltu, ja jotka eivät millään muotoa ole valmistajan syyksi luettavia.

Jos sinulla on kysyttävää takuuseen liittyvistä oikeuksistasi tai velvollisuuksistasi, ota yhteys Bombardier Recreational Products -yhtiöön numerossa +1 888 272 9222.

\* USA:ssa tuotteiden jälleenmyyjä ja huoltotoimista vastaava on BRP US Inc.



# **BRP:N KANSAINVÄLINEN RAJOITETTU TAKUU: 2021 CAN-AM® ATV**

## **1) RAJOITETUN TAKUUN LAAJUUS**

Bombardier Recreational Products Inc. (BRP)\* myöntää Yhdysvaltain (USA), Kanadan, Euroopan talousalueen valtioiden (ETA) (joka käsittää Euroopan unionin valtiot, Yhdistyneen kuningaskunnan, Norjan, Islannin ja Liechtensteinin), Itsenäisten valtioiden yhteisön (IVY) (mukaan lukien Ukraina ja Turkmenistan) sekä Turkin ulkopuolella BRP:n valtuuttamien Can-Am ATV -ajoneuvojen maahantuoja- tai jälleenmyyjien (Can-Am ATV -maahantuoja/jälleenmyyjä) uusina ja käyttämättöminä myymille 2021 Can-Am ATV -ajoneuvoille materiaali- ja valmistusvikoja koskevan, jäljempien ehtojen mukaisen takuun.

Tämä rajoitettu takuu ei kata muualla kuin tehtaalla asennettuja osia ja lisävarusteita. Lue asiaan kuuluvien osien ja lisävarusteiden rajoitettua takuuta koskeva teksti.

Tämä rajoitettu takuu on mitätön eikä päde, jos: (1) ATV:tä käytetään missä tahansa vaiheessa kilpailamiseen tai mihinkään muuhun kilpailutoimintaan, silloinkin jos se on tapahtunut edellisen omistajan toimesta; tai (2) ATV:tä on muutettu tai säädetty sillä tavoin, että muutokset vaikuttavat sen toimintaan, suorituskykyyn tai kestävyYTEEN, tai muutokset ja säädöt ovat vastoin sen tarkoituksenmukaista käyttöä.

## **2) VASTUUVELVOLLISUUDEN RAJOITUKSET**

**LAIN SALLIMASSA MÄÄRIN TÄMÄ RAJOITETTU TAKUU KORVAA KAIKKI MUUT SUORAT TAI KONKLUDENTTISET TAKUUT, MUKAAN LUETTUINA ILMAN RAJOITUSTA KAIKKI KAUPALLISTA HYÖDYNNETTÄVYYTTÄ TAI TIETTYYN TARKOITUKSEEN SOPIVUUTTA KOSKEVAT TAKUUT. SIKÄLI KUIN NIISTÄ EI VOIDA SANOUTUA IRTI, KONKLUDENTTISET TAKUUSITOUMUKSET RAJOITTUVAT KESTOLTAAN KYSEESSÄ OLEVAN TAKUUN VOIMASSAOLOON. TÄMÄ TAKUU EI KATA SATUNNAISIA EIKÄ SEURANNAISVAHINKOJA. JOTKUT TUOMIOKUNNAT EIVÄT HYVÄKSY VASTUUVAPAUTUSLAUSEKKEITA, RAJOITUKSIA TAI EDELLÄ YKSILOITYJÄ RAJOITUKSIA, JA SEN JOHDOSTA NE EIVÄT MAHDOLLISESTI KOSKE SINUA. TÄMÄN TAKUUN PERUSTEELLA SINULLA ON TIETTYJÄ OIKEUKSIA, LISÄKSI SINULLA SAATTA OLLA MUITA MAASTA TOISEEN VAIHTELEVIA LAILLISIA OIKEUKSIA. (KATSO AUSTRALIASSA OSTETUILLE TUOTTEILLE ALLA PYKÄLÄ 4).**

Can-Am ATV -maahantuoja/jälleenmyyjällä tai kenelläkään muulla henkilöllä ei ole valtuuksia minkään muun tuotetta koskevan vahvistuksen, edustuksen, tai takuun antamiseen kuin ne, mitä tähän rajoitettuun takuuseen sisältyy, ja mikäli näin tapahtuu, niitä ei voida käyttää BRP:tä vastaan.

BRP pidättää oikeuden muuttaa näitä takuehtoja. Muutokset eivät kuitenkaan koske niitä tuotteita, jotka on myyty tämän takuun ollessa voimassa.

### 3) POIKKEUKSET – TAKUU EI KATA

Takuu ei korvaa seuraavia tapauksia missään olosuhteissa:

- Normaali kuluminen;
- Rutiininomaiset huoltokohteet, viritykset, säädöt;
- Vahingot, jotka johtuvat tämän käyttäjän käsikirjan ohjeiden laiminlyönnistä tai muunlaisesta kuin tämän käyttäjän käsikirjan mukaisesta huollosta/ylläpidosta ja/tai varastoinnista;
- Vahingot, jotka johtuvat osien poistamisesta, vääristä korjauksista, huollosta, ylläpidosta, tai muutoksesta, tai sellaisten osien tai varaosien käyttämisestä, joita BRP ei ole valmistanut tai hyväksynyt, ja jotka kohtuullisesti arvioiden eivät sovi Tuotteeseen tai vaikuttavat haitallisesti sen toimintaan, käyttäytymiseen, tai kestävyYTEEN, tai jotka johtuvat muiden kuin valtuutetun Can-Am ATV -jälleenmyyjän/maahantuojan tai sen valtuuttaman henkilön tekemistä korjauksista;
- Väärinkäytöstä, epätavallisesta käytöstä, laiminlyönnistä, kilpailukäytöstä tai sellaisesta tuotteen käytöstä johtuvat vahingot, joka ei noudata käsikirjassa suositeltua käyttöä;
- Onnettomuudesta, uppoamisesta, tulesta, lumen tai veden sisäänmenosta, varkaudesta, vandalismista tai ylivoimaisesta esteestä johtuvat vahingot.
- Sellaisten polttoaineitten, öljyjen tai voiteluaineiden käyttö, jotka eivät sovi käytettäväksi tuotteessa (ks. käyttäjän käsikirja);
- Ruoosteesta, korroosiosta tai ilmastotekijöistä johtuvat vahingot;
- satunnaiset tai seurannaisvahingot, tai minkään muunlaiset vahingot, mukaan luettuina ilman rajoitusta hinaamis-, varastointi-, kuljetus-, puhelin-, vuokra-, taksi-, haitta-, vakuutus- tai lainojen maksukustannukset, ajan menetykset tai ansiotulon menetykset tai huoltotyön aiheuttaman seisonta-aika.

### 4) TAKUUAIKA

Tämä takuu on voimassa (1) ensimmäisen kuluttajan ostopäivästä tai (2) tuotteen ensimmäisestä käyttöpäivästä lukien, kumpi hyvänsä ensin kohdalle osuu:

KUUSI (6) PERÄKKÄISTÄ KUUKAUTTA yksityis- tai kaupallisessa käytössä.

Osien korjaus tai korvaaminen, tai huollon suorittaminen tämän takuun puitteissa ei pidennä tämän takuun takuuaikaa sen alkuperäistä loppumissajakohdtaa pitemmälle.

Ota huomioon, että voimassa oleva takuuaika ja muut takuun kattavuutta koskevat modaliteetit saattavat vaihdella riippuen sovellettavissa ja voimassa olevista kansallisista tai paikallisista laeista.

### VAIN AUSTRALIASSA MYYDYT TUOTTEET:

Minkään näissä takuun ehdoissa ei saa pitää jättävän pois, rajoittavan tai muokkaavan mitään Competition and Consumer Act 2010 (Cth) -lain ehtoja, takuita, oikeutta tai sen alaisena myönnettyä oikeutta tai korvausta, mukaan lukien Australian kuluttajalaki tai muu laki, jos tämä olisi ristiriidassa kyseisen lain kanssa tai voisi aiheuttaa jonkin näiden ehtojen mitätöimisen.

Tämän rajoitetun takuun alaisena sinulle annettut edut annetaan muiden Australian lain alaisena sinulle myönnettyjen lakien ja korvausten lisäksi.

Tuotteissamme on takuu, jota ei voida sulkea pois Australian kuluttajan-suojalain piiristä. Merkittävän vian osalta olet oikeutettu vaihtoon tai huoltoon ja kaikkien muiden kohtuudella ennakoitavien menetysten tai vaurioiden korvaukseen. Sinulla on myös oikeus korjauttaa tai vaihdattaa tuotteet, elleivät ne ole hyväksyttävää laatua ja vika ei yllä merkittävän vian tasolle.

## 5) TAKUUEHDOT

Tämä takuu on voimassa **ainoastaan**, jos **jokainen** seuraavista ehdoista täyttyy:

- Mallivuoden 2021 Can-Am ATV:n ensimmäisen omistajan on ostettava ajoneuvo uutena ja käyttämättömänä Can-Am ATV -maahantuoja/jälleenmyyjältä, joka on valtuutettu myymään Can-Am ATV -ajoneuvoja ostomaassa;
- BRP:n määrittelemä luovutustarkastus on suoritettu tuotteelle ja dokumentoitu;
- Valtuutettu Can-Am ATV -maahantuoja/jälleenmyyjä on takuurekisteröinyt tuotteen asianmukaisesti;
- Mallivuoden 2021 Can-Am ATV on ostettava siitä maasta tai maiden liittoutumasta, jossa ostaja asuu; ja
- Takuun ylläpitämiseksi on määräaikaishuollot suoritettava käyttäjän käsikirjassa mainitulla tavalla. BRP pidättää oikeuden tehdä takuusuoja riippuvaiseksi asianmukaisista huollon todisteista.

BRP ei myönnä tätä rajoitettua takuuta kenelläkään yksityiselle omistajalle tai kaupalliseen tarkoitukseen ajoneuvoa käyttävälle omistajalle, elleivät edellä mainitut ehdot täyty. Rajoitukset ovat tarpeen, jotta BRP voisi taata tuotteittensa, kuluttajien ja yleisön turvallisuuden.

## 6) TOIMENPITEET TAKUUN MYÖNTÄMISTÄ VARTEN

Asiakkaan on lopetettava ATV:n käyttö havaitessaan jonkin vian tai jotakin normaalista poikkeavaa. Asiakkaan on ilmoitettava huoltavalle Can-Am ATV -maahantuojuille/jälleenmyyjälle kahden (2) päivän kuluessa vian ilmentymisestä, ja hänen on kohtuullisesti mahdollistettava tuotteen luoksepäästävyyden ja annettava kohtuullinen mahdollisuus vian korjaamiseen. Asiakkaan on myös esitettävä valtuutetulle Can-Am ATV -maahantuojuille/jälleenmyyjälle tuotteen ostotodistus ja allekirjoitettava korjaus-/työmääräin ennen korjauksen alkamista takuunalaisen korjauksen vahvistamiseksi. Kaikki tämän takuun puitteissa korvatut osat ovat jatkossa BRP:n omaisuutta.

Ota huomioon, että ilmoitusaika saattaa vaihdella riippuen maasi sovellettavista ja voimassa olevista kansallisista tai paikallisista laeista.

## 7) MITÄ BRP TEKEE

BRP:n velvollisuus on tämän takuun puitteissa rajoitettu siihen, että se oman harkintansa mukaan korjaa normaalissa käytössä, ylläpidossa ja huollossa viallisiksi todetut osat tai korvaa tällaiset osat uusilla alkuperäisillä Can-Am ATV -osilla osista tai työstä veloittamatta millä tahansa valtuutetulla Can-Am ATV -maahantuojuilla/jälleenmyyjillä takuuaikana tässä kuva-

tuin ehdoin. BRP:n vastuu rajoittuu tarvittavien korjausten tekemiseen tai osien korvaamiseen. Can-Am ATV:n omistaja ei voi vaatia ajoneuvon myynnin peruuntumista tai kumoamista sellaisissa tapauksissa, joissa BRP:lle esitetään takuurikkomuksia koskevia valituksia tai vaateita. Sinulla saattaa olla muita laillisia oikeuksia, jotka saattavat vaihdella maittain.

Jos ajoneuvoa joudutaan huoltamaan muussa kuin alkuperäisessä osto-maassaan, omistaja vastaa kaikista lisäkustannuksista, jotka aiheutuvat paikallisista käytännöistä ja ehdoista; mukaan lukien mutta ei rajoittuen seuraaviin esimerkkeihin; kuljetuskustannukset, vakuutuskustannukset, verot, lupamaksut, tuontimaksut sekä mitkä tahansa ja kaikki muut mahdolliset taloudelliset kustannukset, joita eri valtiot, liittovaltiot tai alueet ja heidän vastaavat edustajansa perivät.

BRP pidättää oikeuden muuttaa tai parantaa tuotteita ilman, että aikaisemmin valmistettuihin tuotteisiin tehdään samoja muutoksia.

## 8) LUOVUTUS

Mikäli tuotteen omistusoikeus siirretään takuuajana, siirtyy myös tämä takuu, joka on voimassa takuuajan loppuun edellyttäen, että BRP:lle tai valtuutetulle Can-Am ATV -maahantuoja/jälleenmyyjälle voidaan todistaa, että aikaisempi omistaja on hyväksynyt omistusoikeuden luovutuksen, sekä uuden omistajan yhteystiedot on ilmoitettu jommallekummalle kummalle edellä mainituista tahoista.

## 9) KULUTTAJA-APU

Mikäli tämän rajoitetun takuun suhteen syntyy kiistaa tai riitaa, BRP ehdottaa, että asia yritetään ensiksi ratkaista Can-Am ATV -maahantuojan/jälleenmyyjän tasolla. Suosittelemme, että asiasta keskustellaan valtuutetun Can-Am ATV -maahantuojan/jälleenmyyjän huoltopäällikön tai omistajan kanssa.

Jos ongelma ei ratkea, ota yhteys BRP:hen täyttämällä osoitteesta [www.brp.com](http://www.brp.com) löytyvä asiakkaan yhteydenottolomake tai kirjoittamalla meille postitse johonkin tämän oppaan osiosta *OTA YHTEYTTÄ* löytyvään osoitteeseen.

\* Bombardier Recreational Products Inc. tai sen tytäryhtiöt huolehtivat tuotteiden jakelusta ja huollosta sillä alueella, jota tämä rajoitettu takuu koskee.

©2020 Bombardier Recreational Products Inc. Kaikki oikeudet pidätetään.

™ Bombardier Recreational Products Inc. -yhtiön tai sen tytäryhtiöiden tavaramerkki.

® Bombardier Recreational Products Inc. -yhtiön rekisteröity tavaramerkki.

---

# **BRP:N RAJOITETTU TAKUU EUROOPAN TALOUSALUEELLA, ITSENÄISTEN VALTIOIDEN YHTEISÖSSÄ JA TURKISSA: 2021 CAN-AM® ATV**

## **1) RAJOITETUN TAKUUN LAAJUUS**

Bombardier Recreational Products Inc. ("BRP")\* myöntää Euroopan talousalueella (joka käsittää Euroopan unionin jäsenmaat, Norjan, Islannin ja Liechtensteinin) ("ETA"), Itsenäisten valtioiden yhteisössä (entisen Neuvostoliiton jäsenmaat, mukaan lukien Ukraina ja Turkmenistan) ("IVY") ja Turkissa BRP:n valtuuttamien Can-Am ATV -maahantuoja/jälleenmyyjien ("Can-Am ATV -maahantuoja/jälleenmyyjä") myymille mallivuoden 2021 Can-Am ATV -ajoneuvoille materiaali- ja valmistusvikoja koskevan takuun, jonka kesto ja ehdot on määritelty alla.

Tämä rajoitettu takuu ei kata muualla kuin tehtaalla asennettuja osia ja lisävarusteita. Lue asiaan kuuluvien osien ja lisävarusteiden rajoitettua takuuta koskeva teksti.

Tämä rajoitettu takuu on mitätön eikä päde, jos: (1) ATV:tä käytetään missä tahansa vaiheessa kilpailemiseen tai mihinkään muuhun kilpailutoimintaan, silloinkin jos se on tapahtunut edellisen omistajan toimesta; tai (2) ATV:tä on muutettu tai säädetty sillä tavoin, että muutokset vaikuttavat sen toimintaan, suorituskykyyn tai kestävyYTEEN, tai muutokset ja säädöt ovat vastoin sen tarkoituksenmukaista käyttöä.

## **2) VASTUUVELVOLLISUUDEN RAJOITUKSET**

**LAIN SALLIMASSA MÄÄRIN TÄMÄ RAJOITETTU TAKUU KORVAA KAIKKI MUUT SUORAT TAI KONKLUDENTTITSET TAKUUT, MUKAAN LUETTUNA ILMAN RAJOITUSTA KAIKKI KAUPALLISTA HYÖDYNNETTÄVYYTTÄ TAI TIETTYYN TARKOITUKSEEN SOPIVUUTTA KOSKEVAT TAKUUT. SIKÄLI KUIN NIISTÄ EI VOIDA SANOUTUA IRTI, KONKLUDENTTITSET TAKUUSITOUMUKSET RAJOITTUVAT KESTOLTAAN KYSEESSÄ OLEVAN TAKUUN VOIMASSAOLON. TÄMÄ TAKUU EI KATA SATUNNAISIA EIKÄ SEURANNAISVAHINKOJA. JOKUT TUOMIOKUNNAT EIVÄT HYVÄKSY VASTUUVAPAUTUSLAUSEKKEITA, RAJOITUKSIA TAI EDELLÄ YKSILÖITYJÄ RAJOITUKSIA, JA SEN JOHDOSTA NE EIVÄT MAHDOLLISESTI KOSKE SINUA. TÄMÄN TAKUUN PERUSTEELLA SINULLA ON TIETTYJÄ OIKEUKSIA, LISÄKSI SINULLA SAATTA OLLA MUITA MAASTA TOISEEN VAIHTELEVIA LAILLISIA OIKEUKSIA.**

Can-Am ATV -maahantuoja/jälleenmyyjällä tai kenelläkään muulla henkilöllä ei ole valtuuksia minkään muun tuotetta koskevan vahvistuksen, edustuksen, tai takuun antamiseen kuin ne, mitä tähän rajoitettuun takuuseen sisältyy, ja mikäli näin tapahtuu, niitä ei voida käyttää BRP:tä vastaan.

BRP pidättää oikeuden muuttaa näitä takuehtoja. Muutokset eivät kuitenkaan koske niitä tuotteita, jotka on myyty tämän takuun ollessa voimassa.

### 3) POIKKEUKSET – TAKUU EI KATA

Takuu ei korvaa seuraavia tapauksia missään olosuhteissa:

- Normaali kuluminen;
- Rutiininomaiset huoltokohteet, viritykset, säädöt;
- Vahingot, jotka johtuvat tämän käyttäjän käsikirjan ohjeiden laiminlyönnistä tai muunlaisesta kuin tämän käyttäjän käsikirjan mukaisesta huollosta/ylläpidosta ja/tai varastoinnista;
- Vahingot, jotka johtuvat osien poistamisesta, vääristä korjauksista, huollosta, ylläpidosta, tai muutoksesta, tai sellaisten osien tai varaosien käyttämisestä, joita BRP ei ole valmistanut tai hyväksynyt, ja jotka kohtuullisesti arvioiden eivät sovi tuotteeseen tai vaikuttavat haitallisesti sen toimintaan, käyttäytymiseen, tai kestävyYTEEN, tai jotka johtuvat muiden kuin valtuutetun Can-Am ATV -jälleenmyyjän/maahantuojaan tai sen valtuuttaman henkilön tekemistä korjauksista;
- Väärinkäytöstä, epätavallisesta käytöstä, laiminlyönnistä, kilpailukäytöstä tai sellaisesta tuotteen käytöstä johtuvat vahingot, joka ei noudata käsikirjassa suositeltua käyttöä;
- Onnettomuudesta, uppoamisesta, tulesta, lumen tai veden sisäänmenosta, varkaudesta, vandalismista tai ylivoimaisesta esteestä johtuvat vahingot.
- Sellaisten polttoaineitten, öljyjen tai voiteluaineiden käyttö, jotka eivät sovi käytettäväksi tuotteessa (ks. käyttäjän käsikirja);
- Ruoosteesta, korroosiosta tai ilmastotekijöistä johtuvat vahingot;
- Satunnaiset tai seurannaisvahingot, tai minkään muunlaiset vahingot, mukaan luettuina ilman rajoitusta hinaamis-, kuljetus-, varastoimis-, puhelin-, vuokra-, taksi-, haitta-, vakuutus- tai lainojen maksukustannukset, ajan menetykset tai ansiotulon menetykset tai huoltotyöstä johtuvan käyttökatkoksen aiheuttamat ajan menetykset.

### 4) TAKUUAIKA

Tämä takuu on voimassa (1) ensimmäisen kuluttajan ostopäivästä tai (2) tuotteen ensimmäisestä käyttöpäivästä lukien, kumpi hyvänsä ensin kohdalle osuu:

KAKSIKYMMENTÄNELJÄ (24) PERÄKKÄISTÄ KUUKAUTTA yksityisessä käytössä.

KUUSI (6) PERÄKKÄISTÄ KUUKAUTTA vuokraus- tai kaupallisessa käytössä.

Tuotetta käytetään kaupalliseen tarkoitukseen mikäli sitä käytetään tuloa tuottavan työn tai työsuhteen yhteydessä missä tahansa takuuajan vaiheessa. Tuote on myös silloin kaupallisessa käytössä, jos se missä tahansa takuukauden vaiheessa rekisteröidään kaupalliseen käyttöön.

Osien korjaus tai korvaaminen, tai huollon suorittaminen tämän takuun puitteissa ei pidennä tämän takuun takuu-aikaa sen alkuperäistä loppumissajakohdalla pitemmälle.

Ota huomioon, että voimassa oleva takuu-aika ja muut takuun kattavuutta koskevat modaliteetit saattavat vaihdella riippuen sovellettavissa ja voimassa olevista kansallisista tai paikallisista laeista.

## 5) TAKUUEHDOT

Tämä takuu on voimassa **ainoastaan**, jos **jokainen** seuraavista ehdoista täyttyy:

- Mallivuoden 2021 Can-Am ATV:n ensimmäisen omistajan on ostettava ajoneuvo uutena ja käyttämättömänä Can-Am ATV -maahantuojalta/jälleenmyyjältä, joka on valtuutettu myymään Can-Am ATV -ajoneuvoja ostomaassa;
- BRP:n määrittelemä luovutustarkastus on suoritettu tuotteelle ja dokumentoitu;
- Valtuutettu Can-Am ATV -maahantuoja/jälleenmyyjä on takuurekisteröinyt tuotteen asianmukaisesti;
- Mallivuoden 2021 Can-Am ATV on ostettava ETA:n alueella ETA-maassa asuvan henkilön toimesta, IVY-maissa jossakin kyseisen talousalueen maassa asuvan henkilön toimesta, Turkissa maassa asuvan henkilön toimesta; ja
- Takuun ylläpitämiseksi on määrääkaishuollot suoritettava käyttäjän käsikirjassa mainitulla tavalla. BRP pidättää oikeuden tehdä takuusuoja riippuvaiseksi asianmukaisista huollon todisteista.

BRP ei myönnä tätä rajoitettua takuuta kenelläkään yksityiselle omistajalle tai kaupalliseen tarkoitukseen ajoneuvoa käyttävälle omistajalle, elleivät edellä mainitut ehdot täyty. Rajoitukset ovat tarpeen, jotta BRP voisi taata tuotteittensa, kuluttajien ja yleisön turvallisuuden.

## 6) TOIMENPITEET TAKUUN MYÖNTÄMISTÄ VARTEN

Asiakkaan on lopetettava ATV:n käyttö havaitessaan jonkin vian tai jotakin normaalista poikkeavaa. Asiakkaan on ilmoitettava huoltavalle Can-Am ATV -maahantuojalte/jälleenmyyjälle kahden (2) kuukauden kuluessa vian ilmestymisestä, ja hänen on kohtuullisesti mahdollistettava tuotteen luoksepäästävyyden ja annettava kohtuullinen mahdollisuus vian korjaamiseen. Asiakkaan on myös esitettävä valtuutetulle Can-Am ATV -maahantuojalte/jälleenmyyjälle tuotteen ostotodistus ja allekirjoitettava korjaus-/työmääräin ennen korjauksen alkamista takuunalaisen korjauksen vahvistamiseksi. Kaikki tämän takuun puitteissa korvatut osat ovat jatkossa BRP:n omaisuutta.

Ota huomioon, että ilmoitusaika saattaa vaihdella riippuen maasi sovellettavista ja voimassa olevista kansallisista tai paikallisista laeista.

## 7) MITÄ BRP TEKEE

BRP:n velvollisuus on tämän takuun puitteissa rajoitettu siihen, että se oman harkintansa mukaan korjaa normaalissa käytössä, ylläpidossa ja huollossa viallisiksi todetut osat tai korvaa tällaiset osat uusilla alkuperäisillä Can-Am ATV -osilla osista tai työstä veloittamatta millä tahansa valtuutetulla Can-Am ATV -maahantuojalte/jälleenmyyjällä takuuajana tässä kuvatuin ehdoin. BRP:n vastuu rajoittuu tarvittavien korjausten tekemiseen tai osien korvaamiseen. Can-Am ATV:n omistaja ei voi vaatia ajoneuvon myynnin peruuntumista tai kumoamista sellaisissa tapauksissa, joissa BRP:lle esitetään takuurikkomuksia koskevia valituksia tai vaateita. Sinulla saattaa olla muita laillisia oikeuksia, jotka saattavat vaihdella maittain.

Jos ajoneuvoa joudutaan huoltamaan muualla kuin ETA:ssa, IVY-maassa tai Turkissa, omistaja vastaa kaikista lisäkustannuksista, jotka aiheutuvat paikallisista käytännöistä ja ehdoista; mukaan lukien mutta ei rajoittuen seuraaviin esimerkkeihin; kuljetuskustannukset, vakuutuskustannukset, verot, lupamaksut, tuontimaksut sekä mitkä tahansa ja kaikki muut mahdolliset taloudelliset kustannukset, joita eri valtiot, liittovaltiot tai alueet ja heidän vastaavat edustajansa perivät.

BRP pidättää oikeuden muuttaa tai parantaa tuotteita ilman, että aikaisemmin valmistettuihin tuotteisiin tehdään samoja muutoksia.

## **8) LUOVUTUS**

Mikäli tuotteen omistusoikeus siirretään takuuajana, siirtyy myös tämä takuu, joka on voimassa takuuajan loppuun edellyttäen, että BRP:lle tai valtuutetulle Can-Am ATV -maahantuoja/jälleenmyyjälle voidaan todistaa, että aikaisempi omistaja on hyväksynyt omistusoikeuden luovutuksen, sekä uuden omistajan yhteystiedot on ilmoitettu jommallekummalle kummalle edellä mainituista tahoista.

## **9) KULUTTAJA-APU**

Mikäli tämän rajoitetun takuun suhteen syntyy kiistaa tai riitaa, BRP ehdottaa, että asia yritetään ensiksi ratkaista Can-Am ATV -maahantuojan/jälleenmyyjän tasolla. Suosittelemme, että asiasta keskustellaan valtuutetun Can-Am ATV -maahantuojan/jälleenmyyjän huoltopäällikön tai omistajan kanssa.

Jos ongelma ei ratkea, ota yhteys BRP:hen täyttämällä osoitteesta [www.brp.com](http://www.brp.com) löytyvä asiakkaan yhteydenottolomake tai kirjoittamalla meille postitse johonkin tämän oppaan osiosta *OTA YHTEYTTÄ* löytyvään osoitteeseen.

\* ETA:n jäsenmaissa tuotteiden jakelusta ja huollosta vastaa BRP European Distribution S.A. ja muut BRP:n tytä- tai osakkuusyhtiöt.

©2020 Bombardier Recreational Products Inc. Kaikki oikeudet pidätetään.

™ Bombardier Recreational Products Inc. -yhtiön tai sen tytäryhtiöiden tavaramerkki.

® Bombardier Recreational Products Inc. -yhtiön rekisteröity tavaramerkki.



## **AINOASTAAN RANSKAA KOSKEVAT LISÄEHDOT**

Seuraavat ehdot koskevat ainoastaan Ranskassa myytyjä tuotteita:

Myyjän on toimitettava tuotteet sopimuksen mukaisesti ja myyjä on vastuussa toimituksen yhteydessä aiheutuneista mahdollisista vioista. Myyjä on myös vastuussa vaurioista, jotka aiheutuvat pakkaamisesta, kokoonpano-ohjeista tai asentamisesta silloin, kun se on sopimuksen mukaisesti myyjän vastuulla tai hän on suorittanut sen vastuunalaisesti. Jotta tuote vastaa sopimusta, tuotteen on:

1. oltava kunnossa normaalin käyttöön kuten vastaavanlaiset tuotteet, ja (mikäli sovellettavissa)
  - sen on vastattava myyjän antamaa kuvausta, ja sen laadun ja ominaisuuksien on oltava samanlaiset kuin ostajalle on esitetty esimerkein tai esittelymallin avulla.
  - sen laadullisten ominaisuuksien on oltava sellaiset, joita ostajalla on oikeus odottaa myyjän, valmistajan tai tämän edustajan antamien julkisten tietojen perusteella, mukaan lukien mainonta ja tuoteselosteet; tai
2. siinä on oltava sellaiset ominaisuudet, jotka molemmat osapuolet ovat hyväksyneet tai sen on sovelluttava ostajan aikomaan erityiskäyttöön, jonka ostaja on ilmoittanut myyjälle ja tämä on hyväksynyt aikomuksen.

Tuotteen vastaamattomuus määritellään kahden vuoden kuluttua siitä, kun tuote on toimitettu. Myyjän on sisällytettävä myymänsä tuotteen piilevät virheet takuun piiriin, jos virheet tekevät tuotteesta tarkoituksenmukaiseen käyttöön kelpaamattoman, tai jos ne vaikuttavat tuotteen käyttöön vähentävästi siten, että ostaja ei olisi ostanut tuotetta tai olisi maksanut siitä vähemmän, jos olisi tiennyt tämän. Ostajan on ilmoitettava esinevirheistä kahden vuoden kuluessa vian havaitsemisesta.

# SUORITETUT HUOLTOTOIMENPITEET

Lähetä kopio huoltopöytäkirjasta tarvittaessa BRP:lle.

## LUOVUTUSTARKASTUS

|   |                                  |
|---|----------------------------------|
| Sarjanumero: _____  | Allekirjoitus / nimen selvennys: |
| Ajokilometrit: _____  |                                  |
| Tunnit: _____   |                                  |
| Päiväys: _____  |                                  |
| Jälleenmyyjän nro: _____  |                                  |
| Huomautuksia: _____<br>_____  |                                  |
| Katso tarkat asennusohjeet ajoneuvon luovutustarkastustiedotteesta. |                                  |

## ENSITARKASTUS

|  |                                  |
|--|----------------------------------|
| Ajokilometrit: _____                                 | Allekirjoitus / nimen selvennys: |
| Tunnit: _____  |                                  |
| Päiväys: _____                                       |                                  |
| Jälleenmyyjän nro: _____                             |                                  |
| Huomautuksia: _____<br>_____                         |                                  |
| _____  |                                  |
| Katso huoltotaulukko tämän käsikirjan osasta Huolto. |                                  |

## HUOLTO

|  |                                  |
|--|----------------------------------|
| Ajokilometrit: _____                                 | Allekirjoitus / nimen selvennys: |
| Tunnit: _____  |                                  |
| Päiväys: _____                                       |                                  |
| Jälleenmyyjän nro: _____                             |                                  |
| Huomautuksia: _____<br>_____                         |                                  |
| _____  |                                  |
| Katso huoltotaulukko tämän käsikirjan osasta Huolto. |                                  |

| <b>HUOLTO</b>   |                                     |
|---|-------------------------------------|
| Ajokilometrit: _____<br>Tunnit: _____<br>Päiväys: _____<br>Jälleenmyyjän nro: _____<br>Huomautuksia: _____<br>_____ | Allekirjoitus / nimen<br>selvennys: |
| Katso huoltotaulukko tämän käsikirjan osasta Huolto.  |                                     |

| <b>HUOLTO</b>   |                                     |
|---|-------------------------------------|
| Ajokilometrit: _____<br>Tunnit: _____<br>Päiväys: _____<br>Jälleenmyyjän nro: _____<br>Huomautuksia: _____<br>_____ | Allekirjoitus / nimen<br>selvennys: |
| Katso huoltotaulukko tämän käsikirjan osasta Huolto.  |                                     |

| <b>HUOLTO</b>   |                                     |
|---|-------------------------------------|
| Ajokilometrit: _____<br>Tunnit: _____<br>Päiväys: _____<br>Jälleenmyyjän nro: _____<br>Huomautuksia: _____<br>_____ | Allekirjoitus / nimen<br>selvennys: |
| Katso huoltotaulukko tämän käsikirjan osasta Huolto.  |                                     |

**HUOLTO**

Ajokilometrit:

Tunnit:

Päiväys:

Jälleenmyyjän nro:

Huomautuksia:

Allekirjoitus / nimen  
selvennys:

Katso huoltotaulukko tämän käsikirjan osasta Huolto.

**HUOLTO**

Ajokilometrit:

Tunnit:

Päiväys:

Jälleenmyyjän nro:

Huomautuksia:

Allekirjoitus / nimen  
selvennys:

Katso huoltotaulukko tämän käsikirjan osasta Huolto.

# ***TIETOA ASIAKKAALLE***

---

# TIETOA TIETOSUOJASTA

BRP ilmoittaa, että yhteystietojasi tullaan käyttämään turvallisuuteen ja takuuseen liittyvissä asioissa. Lisäksi BRP ja sen tytäryhtiöt voivat käyttää asiakasluetteloaan BRP:hen ja siihen liittyvien tuotteiden markkinointi- ja mainontatarkoituksiin.

Jos haluat tarkistaa tai korjata tietosi tai haluat tietosi poistettavan suora-markkinoinnin osoiteluettelosta, ota yhteyttä BRP:hen.

Sähköpostitse: **privacyofficer@brp.com**

Postitse: BRP  
Senior Legal Counsel-Privacy Officer  
726 St-Joseph  
Valcourt QC  
Canada  
JOE 2LO

---

# OTA YHTEYTTÄ

www.brp.com

## **Aasia**

Room 4609, Tower 2,  
Grand Gateway 3 Hong Qiao  
Road Shanghai,  
Kiina 200020

21F Shinagawa East One Tower  
2-16-1 Konan, Minatoku-ku,  
Tokyo 108-0075  
Japani

## **Eurooppa**

Skaldenstraat 125  
B-9042 Gent  
Belgia

Itterpark 11  
D-40724 Hilden  
Saksa

ARTEPARC Bâtiment B  
Route de la côte d'Azur, Le Canet  
13590 Meyreuil  
Ranska

Ingvald Ystgaardsvei 15  
N-7484 Trondeim  
Norja

Isoaavantie 7  
PL 8040  
96101 Rovaniemi

Spinnvägen 15  
903 61 Umeå  
Ruotsi

Avenue d'Ouchy 4-6  
1006 Lausanne  
Sveitsi

## **Pohjois-Amerikka**

565 de la Montagne Street  
Valcourt (Québec) J0E 2L0  
Kanada

Sa De Cv, Av. Ferrocarril 202  
Parque Ind. Querétaro, Lote2-B  
76220  
Santa Rosa Jáuregui, Oro., Meksiko  
Sturtevant, Wisconsin, U.S.A.  
10101 Science Drive  
Sturtevant, Wisconsin  
53177  
Yhdysvallat

## **Oseania**

6 Lord Street  
Lakes Business Park  
Botany, NSW 2019  
Australia  
3B Echelon Place, East Tamaki,  
Auckland 2013,  
Uusi-Seelanti

## **Etelä-Amerikka**

Rua James Clerck Maxwell, 230  
TechnoPark Campinas SP 13069-380  
Brasilia



---

## OSOITTEEN/OMISTAJAN MUUTOS

Jos osoitteesi on muuttunut, tai jos olet ATV:n uusi omistaja, muista ilmoittaa BRP:lle joko:

- Ilmoittamalla valtuutetulle Can-Am-jälleenmyyjälle.
- **Vain Pohjois-Amerikassa:** soita numeroon 1 888 272-9222.
- Lähettämällä jokin seuraavien sivujen osoitteenmuutoskorteista johonkin tämän oppaan osiosta *OTA YHTEYTTÄ* löytyvään BRP:n osoitteeseen.

Mikäli omistussuhde muuttuu, liitä mukaan todistus siitä, että edellinen omistaja on suostunut luovutukseen.

BRP:lle ilmoittaminen on erittäin tärkeää, jopa rajoitetun takuun umpeutumisen jälkeen, koska siten BRP:llä on mahdollisuus tavoittaa tarvittaessa ATV:n omistaja, esim. kun ryhdytään suorittamaan turvallisuudesta johtuvia palautuspyyntöjä. BRP:lle ilmoittaminen on omistajan vastuulla.

**VARASTETUT TUOTTEET:** Jos henkilökohtainen ATV:si varastetaan, siitä pitäisi ilmoittaa BRP:lle, tai valtuutetulle Can-Am-jälleenmyyjälle. Pyydämme ilmoittamaan nimen, osoitteen, puhelinnumeron, ajoneuvon tunnistusnumeron, ja päivän, jolloin varkaus tapahtui.

***Tämä sivu on  
tarkoituksella tyhjä***

OSOITTEEN MUUTOS  MUUTOS OMISTUSSUHITEISSA 

AJONEUVON TUNNISTENUMERO

MALLINUMERO

Ajoneuvon tunnistusnumero (V.I.N.)

VANHA OSOITE /  
EDELLINEN OMISTAJA:

NIMI

nro

KATU

TALONUMERO

PAIKKAKUNTA

VALTIO / LÄÄNI

POSTINUMERO

VALTIO

PUHELINNUMERO

UUSI OSOITE /  
UUSI OMISTAJA:

NIMI

nro

KATU

TALONUMERO

PAIKKAKUNTA

VALTIO / LÄÄNI

POSTINUMERO

VALTIO

PUHELINNUMERO

SÄHKÖPOSTIOSOITE

V00A2F

OSOITTEEN MUUTOS  MUUTOS OMISTUSSUHITEISSA 

AJONEUVON TUNNISTENUMERO

MALLINUMERO

Ajoneuvon tunnistusnumero (V.I.N.)

VANHA OSOITE /  
EDELLINEN OMISTAJA:

NIMI

nro

KATU

TALONUMERO

PAIKKAKUNTA

VALTIO / LÄÄNI

POSTINUMERO

VALTIO

PUHELINNUMERO

UUSI OSOITE /  
UUSI OMISTAJA:

NIMI

nro

KATU

TALONUMERO

PAIKKAKUNTA

VALTIO / LÄÄNI

POSTINUMERO

VALTIO

PUHELINNUMERO

SÄHKÖPOSTIOSOITE

V00A2F

---

***Tämä sivu on  
tarkoituksella tyhjä***

ATV-MALLI nro \_\_\_\_\_

**AJONEU**  
VO TUNNISTUSNUMERO (V.I.N.) \_\_\_\_\_

**MOOTTORI**  
TUNNISTUSNUMERO (E.I.N.) \_\_\_\_\_

**Omistaja:** \_\_\_\_\_

NIMI

NRO

KATU

AS.

PAIKKAKUNTA

VALTIO/LÄÄNI

POSTINUMERO

**Ostopäivämäärä** \_\_\_\_\_

VUOSI

KUUKAUSI

PÄIVÄ

**Takuun  
päättymispäivämäärä** \_\_\_\_\_

VUOSI

KUUKAUSI

PÄIVÄ

Jälleenmyyjä täyttää myyntihetkellä.

JÄLLEENMYYJÄN LEIMA

V00A21L

Varmista jälleenmyyjältäsi, että ajoneuvosi on rekisteröity BRP:llä.

Muista tätä käyttäjän käsikirjaa lukiessasi:

 **VAROITUS**

Osoittaa mahdollista vaaratilannetta, joka voi johtaa vakavaan loukkaantumiseen tai kuolemaan, ellei sitä vältetä.

## ⚠ VAROITUS

### TÄMÄN AJONEUVON KÄYTTÖ VOI OLLA VAARALLISTA.

Jos toimit varomattomasti, kolari tai ympäripyörähdys voi sattua helposti jopa rutiininomaisten toimenpiteiden yhteydessä, kuten käännytessä ja ajettaessa rinteessä tai ylitettäessä esteitä.

### VAKAVA LOUKKAANTUMINEN TAI KUOLEMA

voi olla seurauksena, ellei näitä ohjeita noudateta:

- LUE KÄYTTÄJÄN KÄSIKIRJA JA KAIKKI TUOTTEESSA OLEVAT VAROITUSKILVET JA KATSO TURVALLISUUSVIDEO ENNEN TÄMÄN AJONEUVON KÄYTTÖÄ.



- ÄLÄ KOSKAAN KÄYTÄ TÄTÄ AJONEUVOA ILMAN ASIANMUKAISTA OPASTUSTA. Osallistu sertifioidulle harjoituskurssille.
- ÄLÄ YLITÄ AJONEUVON KÄYTTÄJIEN ENIMMÄISMÄÄRÄÄ.
- 1UP-MALLEILLA EI SAA KOSKAAN KULJETTAA MATKUSTAJAA. Matkustajan kuljettaminen lisää hallinnan menetyksen vaaraa.

- ÄLÄ KOSKAAN KÄYTÄ TÄTÄ AJONEUVOA KESTOPÄÄLLYSTEPINNALLA.

Päällistetyllä tiellä ajaminen lisää hallinnan menetyksen vaaraa.

- ÄLÄ KOSKAAN KÄYTÄ TÄTÄ AJONEUVOA YLEISILLÄ TEILLÄ.

Saatat kolaroida toisen ajoneuvon kanssa, jos ajat yleisillä teillä.

- KULJETTAJAN JA MATKUSTAJAN (MAX-MALLIT) ON AINA KÄYTETTÄVÄ HYVÄKSYTTYÄ KYPÄRÄÄ, suojalaseja ja suojavaatetusta.

- ÄLÄ KOSKAAN AJA HUUMEIDEN TAI ALKOHOLIN VAIKUTUKSEN ALAISENA.

Ne hidastavat reaktionopeuttasi ja vaikuttavat arviointikykyysi.

- ÄLÄ KOSKAAN AJA TÄTÄ AJONEUVOA LIIAN SUURELLA NOPEUDELLA.

Maastoon, näkyvyysolosuhteisiin tai omaan kokemukseesi nähden liian suuri nopeus lisää hallinnan menetyksen vaaraa.

- ÄLÄ KOSKAAN YRITÄ TAKAPYÖRILLÄ AJOA, HYPPIJÄ TAI MUITA TEMPPUJA.

