

can-am

DS 250™

**2
0
2
1**

РУКОВОДСТВО ПО ЭКСПЛУАТАЦИИ

Включает

информацию о мерах безопасности,
транспортном средстве и техническом обслуживании

⚠ ПРЕДОСТЕРЕЖЕНИЕ

Храните Руководство по эксплуатации на транспортном средстве.

Внимательно прочитайте настоящее Руководство. Оно содержит важную информацию по мерам безопасности.

Минимальный рекомендованный возраст водителя:

DS 250 категории «G» = с 16 лет.

DS 250 категории «T» = с 14 лет под присмотром взрослых или с 16 лет.

Присмотр взрослых необходим для правильного понимания опасностей, связанных с использованием транспортного средства. Просмотрите с молодым водителем это руководство по эксплуатации и объясните ему содержание руководства. Убедитесь, что молодой водитель понимает правила безопасной эксплуатации транспортного средства.

2 1 9 0 0 2 1 3 8 _ R U

**Перевод
оригинальных инструкций**

РУКОВОДСТВО ПО ЭКСПЛУАТАЦИИ 2021

DS 250

ПРЕДОСТЕРЕЖЕНИЕ

МОТОВЕЗДЕХОД ОТНОСИТСЯ К ЧИСЛУ ТРАНСПОРТНЫХ СРЕДСТВ ПОВЫШЕННОЙ ОПАСНОСТИ. Если не принять соответствующих мер предосторожности, даже при выполнении обычных маневров, таких как поворот, движение по склону или преодоление препятствий, может произойти столкновение или опрокидывание мотовездехода.

Строго следуйте всем инструкциям, содержащимся в настоящем Руководстве и в табличках на корпусе мотовездехода. **Пренебрежение этими предостережениями, может стать причиной получения СЕРЬЕЗНЫХ ТРАВМ и даже ЛЕТАЛЬНОГО ИСХОДА.**

Руководство по эксплуатации должно постоянно находиться у владельца или водителя мотовездехода.

ПРЕДОСТЕРЕЖЕНИЕ

Несоблюдение любых мер предосторожности и инструкций по технике безопасности, приведенных в данном руководстве по эксплуатации, **ВИДЕОРОЛИКЕ ПО ТЕХНИКЕ БЕЗОПАСНОСТИ** и на предупреждающих наклейках на изделии, может привести к получению травм или гибели!

ПРЕДУПРЕЖДЕНИЕ В СООТВЕТСТВИИ С ПОЛОЖЕНИЕМ 65 ШТАТА КАЛИФОРНИЯ

 ПРЕДОСТЕРЕЖЕНИЕ: При эксплуатации, техническом обслуживании и ремонте внедорожных транспортных средств вы можете подвергаться воздействию химических соединений, включая отработавшие газы, угарный газ, фталаты и свинец, которые известны в штате Калифорния, как вызывающие возникновение онкологических заболеваний, дефектов деторождения и других нарушений репродуктивной функции. Чтобы минимизировать такое воздействие, избегайте вдыхания отработавших газов, не допускайте работу двигателя на холостом ходу дольше, чем это действительно необходимо, техническое обслуживание и ремонт вашего транспортного средства производите в хорошо вентилируемом месте, надевайте перчатки и часто мойте руки. Подробные сведения см. www.p65warnings.ca.gov/products/passenger-vehicle

В Канаде изделия распространяются компанией Bombardier Recreational Products Inc. (BRP).

В США распространение продукции осуществляет компания BRP US Inc.

Приведённые ниже торговые марки являются собственностью компании Bombardier Recreational Products Inc.:

Can-Am®

DS 250™

XPST™

ПРЕДИСЛОВИЕ

Deutsch	Dieses Handbuch ist möglicherweise in Ihrer Landessprache verfügbar. Bitte wenden Sie sich an Ihren Händler oder besuchen Sie: www.operatorsguides.brp.com
English	This guide may be available in your language. Check with your dealer or go to: www.operatorsguides.brp.com
Español	Es posible que este manual esté disponible en su idioma. Consulte a su distribuidor o visite: www.operatorsguides.brp.com
Français	Ce guide peut être disponible dans votre langue. Vérifier avec votre concessionnaire ou aller à: www.operatorsguides.brp.com
Italiano	Questa guida potrebbe essere disponibile nella propria lingua. Contattare il concessionario o consultare: www.operatorsguides.brp.com
中文	本手册可能有您的语种的翻译版本。请向经销商询问，或者登录 www.operatorsguides.brp.com 查询。
日本語	このガイドは、言語によって翻訳版が用意されています。ディーラーに問い合わせるか、次のアドレスでご確認ください： www.operatorsguides.brp.com
Nederlands	Deze handleiding kan beschikbaar zijn in uw taal. Vraag het aan uw dealer of ga naar: www.operatorsguides.brp.com
Norsk	Denne boken kan finnes tilgjengelig på ditt eget språk. Kontakt din forhandler eller gå til: www.operatorsguides.brp.com
Português	Este manual pode estar disponível em seu idioma. Fale com sua concessionária ou visite o site: www.operatorsguides.brp.com
Русский	Воспользуйтесь руководством на вашем языке. Узнайте о его наличии у дилера или на странице по адресу www.operatorsguides.brp.com
Suomi	Käyttöohjekirja voi olla saatavissa omalla kielelläsi. Tarkista jälleenmyyjältä tai käy osoitteessa: www.operatorsguides.brp.com
Svenska	Denna bok kan finnas tillgänglig på ditt språk. Kontakta din återförsäljare eller gå till: www.operatorsguides.brp.com

Поздравляем вас с приобретением нового мотовездехода Can-Am®. Мотовездеход обеспечивается гарантией компании BRP и поддержкой сети авторизованных дилеров Can-Am, готовых предоставить вам запасные части и аксессуары, а также выполнить работы по техническому обслуживанию вашей машины.

Целью работы дилера является удовлетворение ваших потребностей. Персонал дилера знает, как проверить и отрегулировать системы мотовездехода, перед тем как Вы станете его полноправным владельцем. Для получения дополнительной информации обращайтесь к авторизованному дилеру.

При получении техники вы также ознакомились с условиями гарантийного обслуживания и подписали **КОНТРОЛЬНЫЙ ЛИСТ ПРЕДПРОДАЖНОЙ ПОДГОТОВКИ**, тем самым подтвердив отсутствие претензий к вашему новому мотовездеходу.

Прежде чем приступить к эксплуатации

Чтобы снизить риск получения травмы вами или другими людьми, а также исключить возможность летального исхода, прежде чем приступить к эксплуатации мотовездехода, следует ознакомиться с Руководством по эксплуатации.

Также прочитайте все предупреждающие наклейки на Вашем мотовездеходе и посмотрите **ВИДЕОМАТЕРИАЛЫ ПО ТЕХНИКЕ БЕЗОПАСНОСТИ** на сайте <https://can-am.brp.com/off-road/safety>.



Пренебрежение предостережениями, содержащимися в Руководстве по эксплуатации, может стать причиной получения **СЕРЬЕЗНЫХ ТРАВМ** и даже **ЛЕТАЛЬНОГО ИСХОДА**.

Возрастные ограничения (Канада / Соединенные Штаты)

Это транспортное средство относится к категории «S». Всегда соблюдайте возрастные ограничения.

- Всегда соблюдайте возрастные ограничения: к управлению данным мотовездеходом допускаются лица, достигшие 16-летнего возраста, а также, под надзором взрослых, подростки старше 14 лет.

Информация для родителей

Ознакомьтесь с настоящим Руководством вместе с водителем.

Выберите время, чтобы вместе с ребенком изучить инструкции по безопасной и надлежащей эксплуатации, уделяя особое внимание предупреждающим наклейкам на транспортном средстве, прежде чем разрешить ребенку водить его.

Внимательно ознакомьтесь с настоящим Руководством и уясните правила эксплуатации и принципы управления мотовездеходом.

Всегда помните, что Ваш подход к безопасности оказывает влияние на ребенка.

! ПРЕДУПРЕЖДЕНИЕ

Данный мотовездеход не игрушка.

- Дети различаются по своим навыкам, физическим возможностям и суждениям. Некоторые дети не смогут безопасно управлять данным мотовездеходом.
- Никогда не позволяйте ребенку продолжительно водить это транспортное средство, если он не может делать это безопасно по причинам недостаточных способностей, силы или суждений.
- Всегда соблюдайте возрастные ограничения: к управлению данным мотовездеходом допускаются лица, достигшие 16-летнего возраста, а также, под надзором взрослых, подростки старше 14 лет.
- Компания BRP настоятельно рекомендует всем водителям пройти курсы безопасного вождения мотовездехода.

Возрастные ограничения (за пределами Канады / Соединенных Штатов)

Мотовездеход относится к транспортным средствам категории «G». Всегда соблюдайте возрастные ограничения.

- Лица, не достигшие 16-летнего возраста, не допускаются к управлению мотовездеходом.

Курс подготовки

Не эксплуатируйте мотовездеход, не имея соответствующей подготовки. **Пройдите специальный курс обучения.** Необходимо постоянно

совершенствовать навыки вождения, соблюдать предписания настоящего Руководства.

ДОПОЛНИТЕЛЬНУЮ ИНФОРМАЦИЮ ПО БЕЗОПАСНОСТИ, а также информацию о том, где пройти специальный курс обучения, можно получить у авторизованного дилера Can-Am.

In the United States, call the Specialty Vehicle Institute of America (SVIA) at 1 800 887-2887 or in Canada, the Canada Safety Council (CSC) at 1 613 739-1535.

Предупреждающие сообщения

В настоящем руководстве для выделения важной информации используются следующие типы предупреждений:

Данный символ ! предупреждает о потенциальной опасности получения травмы.

! ПРЕДУПРЕЖДЕНИЕ

Информирует о потенциально опасных ситуациях, которые могут стать причиной получения серьезной травмы или привести к летальному исходу.

! ОСТОРОЖНО! Информирует о потенциально опасных ситуациях, которые могут стать причиной получения травм лёгкой или средней степени тяжести.

ВНИМАНИЕ Указывает на инструкцию, несоблюдение которой может привести к серьезному повреждению компонентов мотовездехода или другого имущества.

О настоящем руководстве

Настоящее Руководство по эксплуатации разработано с целью ознакомить владельца/водителя с особенностями эксплуатации и технического обслуживания данного мотовездехода, а также правилами техники безопасности. Знание которых необходимо для правильной эксплуатации мотовездехода.

Храните настоящее Руководство на мотовездеходе, чтобы при необходимости использовать его для решения вопросов, связанных с обслуживанием, поиском и устранением неисправностей и эксплуатацией.

Настоящее Руководство доступно на нескольких языках. В случае обнаружения разночтений помните, что англоязычная версия имеет приоритет перед остальными.

Для просмотра и/или распечатки дополнительных копий руководства по эксплуатации просто зайдите на сайт www.operatorsguides.brp.com.

Информация, содержащаяся в настоящем Руководстве, достоверна на момент публикации. Компания BRP придерживается политики постоянного совершенствования своей продукции, однако внесение изменений в уже выпущенные мотовездеходы не гарантируется. Следствием внесения конструктивных изменений могут являться некоторые различия между выпускаемыми изделиями и изделиями, описанными в руководстве по эксплуатации. Компания BRP оставляет за собой право в любое время

изменять технические характеристики, конструкцию, свойства моделей или оборудования без каких-либо обязательств со своей стороны.

Настоящее Руководство при перепродаже должно быть передано новому владельцу.

При чтении этого руководства оператора помните, что:



ПРЕДУПРЕЖДЕНИЕ

Указывает на наличие потенциально опасной ситуации, которая, если ее не избежать, может привести к серьезным травмам или смертельному исходу.

СОДЕРЖАНИЕ

ПРЕДИСЛОВИЕ.....	1
ПРЕЖДЕ ЧЕМ ПРИСТУПИТЬ К ЭКСПЛУАТАЦИИ.....	2
ВОЗРАСТНЫЕ ОГРАНИЧЕНИЯ (КАНАДА / СОЕДИНЕННЫЕ ШТАТЫ).....	2
ВОЗРАСТНЫЕ ОГРАНИЧЕНИЯ (ЗА ПРЕДЕЛАМИ КАНАДЫ / СОЕДИНЕННЫХ ШТАТОВ).....	3
КУРС ПОДГОТОВКИ.....	3
ПРЕДУПРЕЖДАЮЩИЕ СООБЩЕНИЯ.....	3
О НАСТОЯЩЕМ РУКОВОДСТВЕ.....	4

ИНФОРМАЦИЯ ПО БЕЗОПАСНОСТИ

ОБЩИЕ МЕРЫ ПРЕДОСТОРОЖНОСТИ.....	10
ИЗБЕГАЙТЕ ОТРАВЛЕНИЯ УГАРНЫМ ГАЗОМ.....	10
ВОСПЛАМЕНЕНИЕ ПАРОВ БЕНЗИНА И ПРОЧИЕ ОПАСНОСТИ.....	10
ОПАСНОСТЬ ОЖОГОВ.....	10
АКСЕССУАРЫ И ВНЕСЕНИЕ ИЗМЕНЕНИЙ В КОНСТРУКЦИЮ.....	11

ПРЕДУПРЕЖДАЮЩИЕ СООБЩЕНИЯ.....	12
---------------------------------------	-----------

ПРЕДУПРЕЖДЕНИЯ ПРИ ЭКСПЛУАТАЦИИ.....	15
---	-----------

ДВИЖЕНИЕ НА СНЕГОХОДЕ.....	42
-----------------------------------	-----------

КОНТРОЛЬНЫЙ ОСМОТР ПЕРЕД ПОЕЗДКОЙ.....	43
ОДЕЖДА.....	46
ДВИЖЕНИЕ С ПАССАЖИРОМ.....	46
ПЕРЕВОЗКА ГРУЗОВ.....	47
РАБОЧЕЕ ПРИМЕНЕНИЕ МОТОВЕЗДЕХОДА.....	47
ПРОГУЛКИ НА МОТОВЕЗДЕХОДЕ.....	47
ОКРУЖАЮЩАЯ СРЕДА.....	48
КОНСТРУКТИВНЫЕ ОГРАНИЧЕНИЯ.....	49
ЭКСПЛУАТАЦИЯ НА ПЕРЕСЕЧЕННОЙ МЕСТНОСТИ.....	49
ОСНОВНЫЕ УКАЗАНИЯ ПО ВОЖДЕНИЮ И МЕРАМ БЕЗОПАСНОСТИ.....	49
ТЕХНИКА ВОЖДЕНИЯ.....	52

ВАЖНЫЕ НАКЛЕЙКИ НА ТРАНСПОРТНОМ СРЕДСТВЕ (КАНАДА/США).....	59
---	-----------

НАВЕСНОЙ ЯРЛЫК.....	59
ПРЕДУПРЕЖДАЮЩИЕ НАКЛЕЙКИ.....	60
НАКЛЕЙКИ СООТВЕТСТВИЯ.....	63
ТАБЛИЧКИ С ТЕХНИЧЕСКОЙ ИНФОРМАЦИЕЙ.....	63

ПРЕДУПРЕЖДАЮЩИЕ НАКЛЕЙКИ (ВСЕ СТРАНЫ ЗА ИСКЛЮЧЕНИЕМ КАНАДЫ / СОЕДИНЕННЫХ ШТАТОВ).....	64
--	-----------

НАВЕСНОЙ ЯРЛЫК.....	64
ПРЕДУПРЕЖДАЮЩИЕ НАКЛЕЙКИ.....	66
НАКЛЕЙКИ СООТВЕТСТВИЯ.....	69
ТАБЛИЧКИ С ТЕХНИЧЕСКОЙ ИНФОРМАЦИЕЙ.....	70

ИНФОРМИРОВАНИЕ О ПРОБЛЕМАХ С БЕЗОПАСНОСТЬЮ.....	71
--	-----------

ИНФОРМАЦИЯ О ТРАНСПОРТНОМ СРЕДСТВЕ

ОРГАНЫ УПРАВЛЕНИЯ/ПРИБОРЫ/ОБОРУДОВАНИЕ.....	74
1) РЫЧАГ АКСЕЛЕРАТОРА.....	75
2) ПРАВЫЙ РЫЧАГ ТОРМОЗА.....	77
3) ЛЕВЫЙ РЫЧАГ ТОРМОЗА.....	77
4) СТОЯНОЧНЫЙ ТОРМОЗ.....	77
5) РЫЧАГ ПЕРЕКЛЮЧЕНИЯ ПЕРЕДАЧ.....	78
6) МНОГОФУНКЦИОНАЛЬНЫЙ ПЕРЕКЛЮЧАТЕЛЬ.....	79
7) СИГНАЛЬНЫЕ ЛАМПЫ.....	81
8) ЗАМОК ЗАЖИГАНИЯ.....	82
9) ТОПЛИВНЫЙ КРАН.....	82
10) ПЕДАЛЬ ТОРМОЗА.....	83
11) КОМПЛЕКТ ИНСТРУМЕНТОВ.....	83
12) ЗАЩЕЛКА СИДЕНЬЯ.....	84
13) ЭЛЕКТРИЧЕСКАЯ РОЗЕТКА (12 В).....	85
ТОПЛИВО.....	86
ТРЕБОВАНИЯ К ТОПЛИВУ.....	86
ЗАПРАВКА ТОПЛИВОМ.....	87
ПЕРИОД ОБКАТКИ.....	89
ЭКСПЛУАТАЦИЯ В ПЕРИОД ОБКАТКИ.....	89
ИНСТРУКЦИИ ПО ЭКСПЛУАТАЦИИ.....	90
ПУСК ДВИГАТЕЛЯ.....	90
ПЕРЕКЛЮЧЕНИЕ ПЕРЕДАЧ.....	91
ОСТАНОВ ДВИГАТЕЛЯ.....	92
НАСТРОЙКА ПОДВЕСКИ.....	93
РЕГУЛИРОВКА ПОДВЕСКИ.....	93
ТРАНСПОРТИРОВКА МОТОВЕЗДЕХОДА.....	94
ТЕХНИЧЕСКОЕ ОБСЛУЖИВАНИЕ	
РЕГЛАМЕНТ ТЕХНИЧЕСКОГО ОБСЛУЖИВАНИЯ.....	96
УСЛОВИЯ СИЛЬНОЙ ЗАПЫЛЕННОСТИ.....	97
РЕГЛАМЕНТ ТЕХНИЧЕСКОГО ОБСЛУЖИВАНИЯ.....	97
ОПЕРАЦИИ ТЕХНИЧЕСКОГО ОБСЛУЖИВАНИЯ.....	100
ВОЗДУШНЫЙ ФИЛЬТР.....	100
КОРПУС ВОЗДУШНОГО ФИЛЬТРА.....	102
МОТОРНОЕ МАСЛО.....	102
СЕТЧАТЫЙ ФИЛЬТР.....	105
РАДИАТОР.....	106
ОХЛАЖДАЮЩАЯ ЖИДКОСТЬ.....	106
ИСКРОГАСИТЕЛЬ.....	109
ВПУСКНОЙ ВОЗДУШНЫЙ КЛАПАН.....	110
РЕМЕНЬ ВАРИАТОРА.....	111
КРЫШКА ВАРИАТОРА.....	111
МАСЛО ДЛЯ КОРОБКИ ПЕРЕДАЧ.....	111

ТРОСОВЫЙ ПРИВОД ДРОССЕЛЬНОЙ ЗАСЛОНКИ.....	113
СВЕЧИ ЗАЖИГАНИЯ.....	115
АККУМУЛЯТОРНАЯ БАТАРЕЯ.....	115
ПРЕДОХРАНИТЕЛИ.....	116
СВЕТОВЫЕ ПРИБОРЫ.....	117
СИЛОВАЯ ПЕРЕДАЧА.....	119
КОЛЕСА И ШИНЫ.....	121
ПОДШИПНИКИ КОЛЕС.....	122
ПОДВЕСКА.....	122
ТОРМОЗА.....	123
РАМА.....	124
УХОД ЗА ТРАНСПОРТНЫМ СРЕДСТВОМ.....	125
ОБСЛУЖИВАНИЕ ПОСЛЕ ПОЕЗДКИ.....	125
ЧИСТКА И ЗАЩИТНАЯ СМАЗКА.....	125
ХРАНЕНИЕ И ПОДГОТОВКА К НАЧАЛУ СЕЗОНА.....	126
<i>ТЕХНИЧЕСКАЯ ИНФОРМАЦИЯ</i>	
ИДЕНТИФИКАЦИОННЫЕ НОМЕРА ТРАНСПОРТНОГО СРЕДСТВА.....	128
РАСПОЛОЖЕНИЕ ИДЕНТИФИКАЦИОННОГО НОМЕРА ТРАНСПОРТНОГО СРЕДСТВА (VIN).....	128
РАСПОЛОЖЕНИЕ НОМЕРА ДВИГАТЕЛЯ.....	129
ПОСТАНОВЛЕНИЕ ОТНОСИТЕЛЬНО СИСТЕМЫ КОНТРОЛЯ УРОВНЯ ШУМА (КАНАДА / СОЕДИНЕННЫЕ ШТАТЫ).....	130
ВЕЛИЧИНЫ ШУМОВОГО ДАВЛЕНИЯ И ВИБРАЦИЙ (ЗА ПРЕДЕЛАМИ КАНАДЫ/США).....	131
ДЕКЛАРАЦИЯ СООТВЕТСТВИЯ ЕС.....	132
ДЕКЛАРАЦИЯ О СООТВЕТСТВИИ НОРМАМ ЕВРАЗЭС.....	133
ТЕХНИЧЕСКИЕ ДАННЫЕ.....	134
<i>УСТРАНЕНИЕ НЕИСПРАВНОСТЕЙ</i>	
ИНСТРУКЦИИ ПО ПОИСКУ И УСТРАНЕНИЮ НЕИСПРАВНОСТЕЙ.....	140
<i>ГАРАНТИЙНЫЕ ОБЯЗАТЕЛЬСТВА</i>	
ОГРАНИЧЕННЫЕ ГАРАНТИЙНЫЕ ОБЯЗАТЕЛЬСТВА КОМПАНИИ VRP В США И КАНАДЕ: МОТОВЕЗДЕХОД CAN-AM® 2021.....	148
ГАРАНТИИ ПО НОРМАТИВАМ ТОКСИЧНОСТИ ОТРАБОТАВШИХ ГАЗОВ АГЕНТСТВА ПО ОХРАНЕ ОКРУЖАЮЩЕЙ СРЕДЫ США.....	153
ОГРАНИЧЕННЫЕ МЕЖДУНАРОДНЫЕ ГАРАНТИЙНЫЕ ОБЯЗАТЕЛЬСТВА КОМПАНИИ VRP: МОТОВЕЗДЕХОД CAN-AM® 2021.....	156
ОГРАНИЧЕННАЯ ГАРАНТИЯ КОМПАНИИ VRP ДЛЯ ЕВРОПЕЙСКОЙ ЭКОНОМИЧЕСКОЙ ЗОНЫ, СОДРУЖЕСТВА НЕЗАВИСИ-	

МЫХ ГОСУДАРСТВ И ТУРЦИИ: МОТОВЕЗДЕХОД SAN-AM® 2021.....	161
--	------------

ИНФОРМАЦИЯ ДЛЯ ВЛАДЕЛЬЦА

КОНФИДЕНЦИАЛЬНОСТЬ.....	168
КОНТАКТНАЯ ИНФОРМАЦИЯ.....	169
АЗИЯ.....	169
ЕВРОПА.....	169
СЕВЕРНАЯ АМЕРИКА.....	170
ОКЕАНИЯ.....	170
ЮЖНАЯ АМЕРИКА.....	170
ИЗМЕНЕНИЕ АДРЕСА ВЛАДЕЛЬЦА/ПЕРЕПРОДАЖА.....	171

ИНФОРМАЦИЯ ПО БЕЗОПАСНОСТИ

ОБЩИЕ МЕРЫ ПРЕДОСТОРОЖНОСТИ

Избегайте отравления угарным газом

Отработавшие газы всех двигателей внутреннего сгорания содержат оксид углерода (угарный газ), который в определенных условиях может представлять смертельную опасность. Вдыхание угарного газа может стать причиной появления головной боли, головокружения, сонливости, тошноты, спутанности сознания и, в конечном итоге, стать причиной летального исхода.

Угарный газ является веществом без цвета и запаха, которое может присутствовать в воздухе, даже если вы не видите и не ощущаете запаха отработавших газов. Смертельно опасная концентрация угарного газа может достигаться достаточно быстро, и вы можете оказаться в ситуации, в которой не сможете спасти себя самостоятельно. В плохо проветриваемом помещении опасная концентрация угарного газа может сохраняться в течение нескольких часов и даже дней. Если вы чувствуете какие-нибудь симптомы отравления угарным газом, немедленно покиньте опасную область, подышите свежим воздухом и обратитесь за медицинской помощью.

Для предотвращения возможности получения серьезных травм и летального исхода в результате отравления угарным газом:

- Никогда не эксплуатируйте транспортное средство в плохо проветриваемых и частично закрытых местах. Даже если вы попытаетесь отводить отработавшие газы, концентрация угарного газа может быстро достичь опасного уровня.
- Запуск двигателя в местах, где выхлопные газы могут быть затянуты в помещения через двери или окна, категорически запрещен.

Воспламенение паров бензина и прочие опасности

Пары бензина являются легковоспламеняемыми и взрывоопасными. Пары топлива могут распространиться и воспламениться от искры или пламени на расстоянии от источника. В целях снижения риска возгорания или взрыва следуйте приведенным ниже инструкциям:

- Для хранения топлива используйте только специальные канистры.
- Строго следуйте инструкциям, приведенным в разделе *ТОПЛИВО*.
- Не запускайте двигатель и не начинайте движение, если пробка заливной горловины топливного бака не закрыта или закрыта неправильно.

Бензин ядовит и может стать причиной причинения вреда здоровью и даже гибели.

- Не допускайте попадания бензина в рот.
- При попадании бензина внутрь или в глаза, а также при вдыхании паров бензина незамедлительно обратитесь за медицинской помощью.

Если вы пролили бензин на себя, смойте его водой с мылом и смените одежду.

Опасность ожогов

При функционировании некоторые компоненты разогреваются до высоких температур. Во избежание ожогов не допускайте контактов с ними во время эксплуатации и спустя некоторое время после её окончания.

Аксессуары и внесение изменений в конструкцию

Не вносите изменения в конструкцию и не используйте дополнительное оборудование, не одобренное компанией BRP. Так как подобные изменения не были протестированы BRP, они могут увеличить риск получения травмы или возникновения несчастного случая и сделать использование мотовездехода незаконным.

Для получения информации о доступных комплектующих просьба обращаться к уполномоченному дилеру Can-Am.

ПРЕДУПРЕЖДАЮЩИЕ СООБЩЕНИЯ

МОТОВЕЗДЕХОД — НЕ ИГРУШКА И МОЖЕТ БЫТЬ ОПАСЕН.

- Управление мотовездеходом отличается от управления другими транспортными средствами, включая мотоцикл и автомобиль. Если не принять соответствующих мер предосторожности, даже при выполнении обычных маневров, таких как поворот, движение по склону или преодоление препятствий, может произойти столкновение или опрокидывание мотовездехода.

Пренебрежение правилами техники безопасности, которые приводятся ниже, может привести к **СЕРЬЕЗНОЙ ТРАВМЕ ИЛИ ГИБЕЛИ**:

- Прежде чем приступить к эксплуатации, внимательно прочтите РУКОВОДСТВО ПО ЭКСПЛУАТАЦИИ и предупреждающие наклейки на мотовездеходе. Перед началом эксплуатации транспортного средства внимательно посмотрите *ВИДЕО-РОЛИК ПО МЕРАМ БЕЗОПАСНОСТИ*.
- Всегда соблюдайте возрастные ограничения.
- Обязательно надевайте защитный шлем сертифицированного образца. Шлем должен быть хорошо подогнан. Пользоваться средствами защиты глаз (очками или защитным экраном) надевать перчатки, башмаки, рубашку или куртку с длинными рукавами и длинные прочные брюки.
- Перевозка пассажира на данных моделях мотовездехода не допускается. При перевозке пассажира нарушается развесовка, затрудняется управление, а также увеличивается риск потери контроля над мотовездеходом.
- Не выезжайте на дороги с покрытием, в том числе на тротуары, подъездные пути, места стоянки и улицы.
- Не выезжайте на улицы, шоссе и дороги общего пользования (грунтовые или гравийные).
- Никогда не эксплуатируйте это транспортное средство, если устали, болеете или находитесь под воздействием лекарственных препаратов или алкоголя. В таком состоянии время реакции увеличивается, а способность принимать взвешенные решения ухудшается.
- Не превышайте разумную скорость движения. Поддерживайте скорость в соответствии с рельефом местности, обзорностью, условиями движения и, сообразуясь с вашим водительским опытом.
- Не пытайтесь оторвать передние колеса от земли, совершать прыжки, а также выполнять другие трюки.
- Перед поездкой проверяйте состояние мотовездехода, чтобы убедиться, что он готов к безопасной эксплуатации. Выполняйте контрольные операции и операции технического обслуживания, предусмотренные Регламентом технического обслуживания, который приведен в настоящем Руководстве по эксплуатации.
- При движении всегда держитесь за руль, а ноги ставьте на подножки транспортного средства.
- При движении по незнакомой местности будьте особенно осторожны и снижайте скорость движения. Во время движения будьте постоянно готовы к неожиданной смене рельефа.

- Не выезжайте на неровную или скользкую поверхность, если у вас нет необходимых навыков управления. Соблюдайте особую осторожность при езде по подобной местности.
- При выполнении поворота следуйте инструкциям, приведённым в настоящем Руководстве. Освойте выполнение маневра поворота сначала на малой, затем на более высокой скорости. Не выполняйте поворот на слишком высокой скорости.
- Не направляйте мотовездеход на склоны, которые могут оказаться слишком крутыми для вашей машины; сообразуйтесь с собственным опытом водителя. Потренируйтесь в управлении мотовездеходом сначала на пологих склонах, а затем и на более крутых.
- При движении вверх по склону действуйте так, как рекомендовано в настоящем Руководстве. Перед началом движения внимательно исследуйте рельеф местности. Не взбирайтесь на слишком крутые или сыпучие склоны. Перенесите центр тяжести вашего тела вперед. Не делайте резких нажатий на рычаг дроссельной заслонки и не переключайте резко передачи. Не пересекайте вершину холма на высокой скорости.
- При движении вниз по склону или торможении на склоне следуйте рекомендациям настоящего Руководства. Перед началом движения вниз по склону внимательно исследуйте рельеф местности. Перенесите центр тяжести вашего тела назад. Никогда не спускайтесь с холма на высокой скорости. Избегайте движения вниз по склону под углом, при котором снегоход сильно наклоняется на одну сторону. Старайтесь двигаться по склону прямо вниз.
- При движении поперёк склона следуйте рекомендациям настоящего Руководства. Избегайте движения по склонам со скользким или рыхлым покрытием. Перенесите центр тяжести Вашего тела в сторону вершины. Не пытайтесь развернуть мотовездеход на склоне — для этого, прежде всего, следует освоить технику разворота, описанную в настоящем Руководстве. По возможности избегайте движения по склонам крутых холмов.
- Во время движения в гору иногда двигатель может заглохнуть или мотовездеход начнёт скатываться назад. Во избежание самопроизвольной остановки двигателя при движении вверх по склону выбирайте подходящую передачу и поддерживайте постоянную скорость движения. Если мотовездеход остановился или стал скатываться назад, следуйте специальной процедуре остановки, описанной в Руководстве по эксплуатации. Если возникает опасность, сойдите со снегохода на сторону, обращённую вверх по склону, или, если снегоход стоит прямо, — на любую сторону. Разверните мотовездеход и сядьте на него, далее действуйте, как указано в настоящем Руководстве.
- При движении по незнакомой местности убедитесь в отсутствии препятствий. Не пытайтесь переехать крупные валуны или поваленные деревья. При преодолении препятствий старайтесь действовать так, как рекомендовано в настоящем Руководстве.
- Буксование и занос мотовездехода особенно опасны. Научитесь контролировать мотовездеход при пробуксовке или заносе на малой скорости и на ровной поверхности. Во время движения по скользкой поверхности (например, по льду) будьте предельно осторожны, поддерживайте малую скорость движения во избежание развития неконтролируемого заноса.

- Не заводите мотовездеход в быстрые потоки воды или в водоём, глубина которого превышает допустимый предел. Помните, что эффективность мокрых тормозов снижается. После преодоления водной преграды, а также после движения по грязи или снегу, проверьте тормоза. При необходимости несколько раз задействуйте тормоза, чтобы высушить колодки.
- Помните, что на длину тормозного пути оказывают влияния следующие факторы (список не исчерпывающий): погода и условия движения, состояние компонентов тормозной системы и шин, скорость движения мотовездехода и высота над уровнем моря, загрузка мотовездехода и буксировка груза. Не забывайте об этом и соответствующим образом изменяйте стиль вождения.
- При движении задним ходом убедитесь, что позади мотовездехода нет людей или препятствий. Убедившись, что движение задним ходом безопасно, двигайтесь медленно.
- Компания BRP рекомендует во время движения задним ходом занимать на мотовездеходе положение сидя. Не вставайте. Вес Вашего тела переместится вперед, по направлению к рычагу дроссельной заслонки, что может стать причиной неожиданного ускорения и потери контроля над мотовездеходом.
- Пользуйтесь только шинами указанного типа и размера, которые указаны в настоящем Руководстве. Постоянно поддерживайте в шинах требуемое давление воздуха, как указано в настоящем Руководстве.
- Не изменяйте конструкцию мотовездехода. Устанавливайте только те аксессуары, которые одобрены компанией BRP. НЕ УСТАНОВЛИВАЙТЕ пассажирское сиденье.
- Любой груз, размещённый на мотовездеходе, ухудшает его устойчивость и управляемость. Предельная нагрузка на мотовездеход, указанная в Руководстве, учитывает вес водителя, груза и дополнительных принадлежностей. Перевозимый груз должен быть правильно распределён и надёжно закреплён. Всегда проверяйте, что груз закреплён и не мешает Вам управлять мотовездеходом. Плохо закреплённый груз может упасть и создать аварийную ситуацию. Не перевозите груз, выступающий за габариты мотовездехода и/или задевающий за посторонние предметы, кусты и ветки деревьев. Не перевозите груз, закрывающий фары или задний фонарь. Аккуратно снижайте скорость и оставляйте больше места для торможения.

ПРЕДУПРЕЖДЕНИЯ ПРИ ЭКСПЛУАТАЦИИ

Следующее предупреждение и его формат определяется требованиями Комиссии США по безопасности потребительских товаров и должно содержаться в Руководстве по эксплуатации для всех мотовездеходов.

ПРИМЕЧАНИЕ: Иллюстрации даны для общего (типового) случая. Ваша модель может отличаться.

ПРЕДУПРЕЖДЕНИЕ



ВОЗМОЖНАЯ ОПАСНОСТЬ

Эксплуатация мотовездехода неподготовленным водителем.

ЧТО МОЖЕТ ПРОИЗОЙТИ

Велика вероятность несчастного случая, если водитель не знает, как управлять мотовездеходом в различных ситуациях, при различных типах рельефа.

КАК ИЗБЕЖАТЬ ОПАСНОСТИ

Необходимо пройти специальный курс обучения. Необходимо регулярно совершенствовать навыки, полученные во время прохождения курса обучения, а также практиковаться в выполнении приемов вождения, описанных в Руководстве по эксплуатации.

Для получения дополнительной информации о прохождении специального курса обучения обратитесь к авторизованному дилеру Can-Am.

КАНАДА / СОЕДИНЕННЫЕ ШТАТЫ



ПРЕДУПРЕЖДЕНИЕ



vmo2010-001-001

ВОЗМОЖНАЯ ОПАСНОСТЬ

Пренебрежение возрастным ограничением при управлении мотовездеходом.

ЧТО МОЖЕТ ПРОИЗОЙТИ

Эксплуатация мотовездехода детьми может привести к серьезной травме или гибели ребёнка.

Даже если ребёнок достиг возраста, при котором можно управлять определённым типом мотовездехода, у него может не хватить навыков, возможностей и зрелости суждения для безопасного управления мотовездеходом, что может привести к серьезной аварии.

КАК ИЗБЕЖАТЬ ОПАСНОСТИ

Всегда соблюдайте возрастные ограничения: к управлению данным мотовездеходом допускаются лица, достигшие 16-летнего возраста, а также, под надзором взрослых, подростки старше 14 лет.

ЗА ПЕРЕДЕЛАМИ КАНАДЫ / СОЕДИНЕННЫХ ШТАТОВ

⚠ ПРЕДУПРЕЖДЕНИЕ



V00A01Q

ВОЗМОЖНАЯ ОПАСНОСТЬ

Пренебрежение возрастным ограничением при управлении мотовездеходом.

ЧТО МОЖЕТ ПРОИЗОЙТИ

Эксплуатация мотовездехода детьми может привести к серьезной травме или гибели ребёнка.

Даже если ребёнок достиг возраста, при котором можно управлять определённым типом мотовездехода, у него может не хватить навыков, возможностей и зрелости суждения для безопасного управления мотовездеходом, что может привести к серьезной аварии.

КАК ИЗБЕЖАТЬ ОПАСНОСТИ

Лица, не достигшие 16-летнего возраста, не допускаются к управлению мотовездеходом.

 **ПРЕДУПРЕЖДЕНИЕ**



ВОЗМОЖНАЯ ОПАСНОСТЬ

Перевозка пассажира на данных моделях мотовездехода.

ЧТО МОЖЕТ ПРОИЗОЙТИ

Перевозка пассажира может привести к потере устойчивости и управляемости мотовездехода.

Велика опасность аварии с тяжёлыми последствиями для вас и/или пассажира.

КАК ИЗБЕЖАТЬ ОПАСНОСТИ

Не перевозить пассажира. Сиденье мотовездехода удлинено лишь для того, чтобы водитель мог перемещаться по нему при совершении маневров, а не для перевозки пассажира (-ов).

⚠ ПРЕДУПРЕЖДЕНИЕ



ВОЗМОЖНАЯ ОПАСНОСТЬ

Движение по дороге с покрытием.

ЧТО МОЖЕТ ПРОИЗОЙТИ

Шины мотовездехода предназначены только для внедорожного применения и не рассчитаны на движение по полотну дороги. На мощёной дороге управляемость мотовездехода заметно ухудшается, Вы можете потерять контроль над машиной.

КАК ИЗБЕЖАТЬ ОПАСНОСТИ

Не выезжайте на дороги с покрытием, в том числе на тротуары, подъездные пути, места стоянки и улицы.

! ПРЕДУПРЕЖДЕНИЕ



ВОЗМОЖНАЯ ОПАСНОСТЬ

Движение по дорогам общего пользования, улицам или скоростным магистралям.

ЧТО МОЖЕТ ПРОИЗОЙТИ

Возможно столкновение с другим транспортным средством.

КАК ИЗБЕЖАТЬ ОПАСНОСТИ

Не выезжайте на улицы, шоссе и дороги общего пользования (грунтовые или гравийные). Во многих странах появление мотовездеходов на общественных дорогах запрещено законом.

ПРЕДУПРЕЖДЕНИЕ



ВОЗМОЖНАЯ ОПАСНОСТЬ

Отсутствие надлежащей экипировки: защитного шлема, очков и защитной одежды.

ЧТО МОЖЕТ ПРОИЗОЙТИ

Следующие предостережения справедливы как по отношению к водителю, так и пассажиру (двухместная модель):

- Езда без шлема значительно увеличивает вероятность серьезной травмы головы или гибели в случае аварии.
- Отсутствие защитных очков увеличивает риск совершения аварии по вине водителя мотовездехода и значительно увеличивает вероятность получения серьезной травмы в случае ДТП.
- Отсутствие защитной одежды значительно увеличивает вероятность получения серьезной травмы в случае аварии.

КАК ИЗБЕЖАТЬ ОПАСНОСТИ

Обязательно надевайте хорошо подогнанный защитный шлем. Кроме того, экипировка должна включать:

- Защитные очки (или щиток).
- Перчатки и ботинки.
- Рубашку или куртку с длинными рукавами.
- Длинные брюки.

ПРЕДУПРЕЖДЕНИЕ



V00A07G

ВОЗМОЖНАЯ ОПАСНОСТЬ

Эксплуатация мотовездехода под воздействием алкоголя или наркотических веществ.

ЧТО МОЖЕТ ПРОИЗОЙТИ

Уменьшение способности к правильной оценке ситуации.

Замедление реакции.

Ухудшение координации движений и восприятия.

Может привести к аварии с тяжелейшими последствиями или гибели.

КАК ИЗБЕЖАТЬ ОПАСНОСТИ

Не употребляйте алкоголь или препараты, содержащие наркотические вещества, как до поездки, так и во время неё.

! ПРЕДУПРЕЖДЕНИЕ

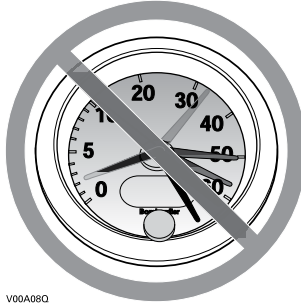

V00A080

ВОЗМОЖНАЯ ОПАСНОСТЬ

Нарушение скоростного режима.

ЧТО МОЖЕТ ПРОИЗОЙТИ

Увеличивается вероятность потери управления и совершения аварии.

КАК ИЗБЕЖАТЬ ОПАСНОСТИ

Выбирайте скорость, соответствующую рельефу местности, условиям видимости и Вашему водительскому опыту.

! ПРЕДУПРЕЖДЕНИЕ



ВОЗМОЖНАЯ ОПАСНОСТЬ

Попытка двигаться на задних колёсах, совершать прыжки и выполнять другие трюки.

ЧТО МОЖЕТ ПРОИЗОЙТИ

Увеличивается вероятность несчастного случая, в том числе переворачивания.

КАК ИЗБЕЖАТЬ ОПАСНОСТИ

Не пытайтесь выполнять такие трюки, как движение на задних колёсах или прыжки. Не устраивайте представлений.

! ПРЕДУПРЕЖДЕНИЕ

ВОЗМОЖНАЯ ОПАСНОСТЬ

Пренебрежение проверкой состояния мотовездехода перед эксплуатацией.

Ненадлежащее техническое обслуживание мотовездехода.

ЧТО МОЖЕТ ПРОИЗОЙТИ

Увеличивается вероятность несчастного случая или повреждения оборудования.

КАК ИЗБЕЖАТЬ ОПАСНОСТИ

Перед поездкой проверяйте состояние мотовездехода, чтобы убедиться, что он готов к безопасной эксплуатации.

Строго следуйте регламенту и инструкциям настоящего Руководства при проведении технического обслуживания.

ПРЕДУПРЕЖДЕНИЕ

ВОЗМОЖНАЯ ОПАСНОСТЬ

Движение по замёрзшему водоёму.

ЧТО МОЖЕТ ПРОИЗОЙТИ

Очень велика опасность того, что мотовездеход уйдёт под лёд вместе с водителем.

КАК ИЗБЕЖАТЬ ОПАСНОСТИ

Не выезжайте на замёрзший водоём, не проверив толщину и прочность ледяного покрова и не убедившись, что он может выдержать вес мотовездехода и нагрузку, возникающую при его движении.

ПРЕДУПРЕЖДЕНИЕ



ВОЗМОЖНАЯ ОПАСНОСТЬ

Отпускание руля, потеря опоры для ног.

ЧТО МОЖЕТ ПРОИЗОЙТИ

Отпускание даже одной рукоятки руля или снятие одной ноги с подножки уменьшает вашу способность контролировать мотовездеход, что может привести к потере равновесия и падению с мотовездехода. Если нога не стоит на подножке, то она может задеть заднее колесо, что приведёт к травме или несчастному случаю.

КАК ИЗБЕЖАТЬ ОПАСНОСТИ

При движении всегда держаться за руль, а ноги ставить на подножки.

ПРЕДУПРЕЖДЕНИЕ



ВОЗМОЖНАЯ ОПАСНОСТЬ

Пренебрежение мерами предосторожности при движении на мотовездеходе по незнакомой местности.

ЧТО МОЖЕТ ПРОИЗОЙТИ

Не имея достаточного времени, чтобы отреагировать, вы можете наехать на скрытый камень, неровность или яму.

Это может привести к потере управления или опрокидыванию мотовездехода.

КАК ИЗБЕЖАТЬ ОПАСНОСТИ

На незнакомой местности двигайтесь медленно, будьте предельно внимательны и осторожны.

Постоянно будьте готовы к внезапной смене рельефа местности.

⚠ ПРЕДУПРЕЖДЕНИЕ



ВОЗМОЖНАЯ ОПАСНОСТЬ

Пренебрежение мерами предосторожности при движении на мотовездеходе по неровной, скользкой или рыхлой поверхности.

ЧТО МОЖЕТ ПРОИЗОЙТИ

Возможна потеря сцепления колёс с дорогой и потеря управления, что может привести к несчастному случаю, включая опрокидывание мотовездехода.

КАК ИЗБЕЖАТЬ ОПАСНОСТИ

Не выезжайте на неровную, скользкую или рыхлую поверхность, если у вас нет достаточного опыта управления мотовездеходом в подобных условиях.

Соблюдайте особую осторожность при езде по подобной местности.

! ПРЕДУПРЕЖДЕНИЕ



ВОЗМОЖНАЯ ОПАСНОСТЬ

Неверная техника выполнения поворота.

ЧТО МОЖЕТ ПРОИЗОЙТИ

Возможна потеря управления и, как следствие, авария или опрокидывание мототехнолога.

КАК ИЗБЕЖАТЬ ОПАСНОСТИ

При выполнении поворота следуйте инструкциям, приведённым в настоящем Руководстве. Освойте выполнение маневра поворота сначала на малой, затем на более высокой скорости.

Не выполняйте поворот на слишком высокой скорости.

⚠ ПРЕДУПРЕЖДЕНИЕ



ВОЗМОЖНАЯ ОПАСНОСТЬ

Движение по чрезмерно крутым склонам.

ЧТО МОЖЕТ ПРОИЗОЙТИ

На крутом склоне мотовездеход может перевернуться гораздо легче, чем при движении по ровной поверхности или пологим склонам.

КАК ИЗБЕЖАТЬ ОПАСНОСТИ

Не направляйте мотовездеход на склоны, которые могут оказаться слишком крутыми для вашей машины; сообразуйте с собственным опытом водителя.

Потренируйтесь в управлении мотовездеходом сначала на пологих склонах, а затем и на более крутых.

! ПРЕДУПРЕЖДЕНИЕ



ВОЗМОЖНАЯ ОПАСНОСТЬ

Неверная техника движения вверх по склону.

ЧТО МОЖЕТ ПРОИЗОЙТИ

Потеря управления, опрокидывание мотовездехода.

КАК ИЗБЕЖАТЬ ОПАСНОСТИ

При движении вверх по склону действуйте так, как рекомендовано в настоящем Руководстве.

Перед подъёмом внимательно исследуйте рельеф местности.

Не взбирайтесь на слишком крутые или сыпучие склоны.

Перенесите центр тяжести вашего тела вперед.

Не делайте резких нажатий на рычаг дроссельной заслонки и не переключайте резко передачи. Мотовездеход может опрокинуться.

Не пересекайте вершину холма на высокой скорости. По другую сторону холма может находиться препятствие, обрыв, другое транспортное средство или человек.

ПРЕДУПРЕЖДЕНИЕ



ВОЗМОЖНАЯ ОПАСНОСТЬ

Неверная техника движения вниз по склону.

ЧТО МОЖЕТ ПРОИЗОЙТИ

Потеря управления, опрокидывание мотовездехода.

КАК ИЗБЕЖАТЬ ОПАСНОСТИ

При движении вниз по склону действуйте так, как рекомендовано в настоящем Руководстве.

ПРИМЕЧАНИЕ: Для торможения при движении вниз по склону применяется специальный приём.

Перед спуском внимательно исследуйте рельеф местности.

Перенесите центр тяжести вашего тела назад.

Никогда не спускайтесь с холма на высокой скорости.

Избегайте движения вниз по склону под углом, при котором мотовездеход сильно наклоняется на одну сторону. Старайтесь двигаться по склону прямо вниз.

 **ПРЕДУПРЕЖДЕНИЕ**



ВОЗМОЖНАЯ ОПАСНОСТЬ

Неверная техника пересечения склона или поворота на склоне.

ЧТО МОЖЕТ ПРОИЗОЙТИ

Потеря управления, опрокидывание мотовездехода.

КАК ИЗБЕЖАТЬ ОПАСНОСТИ

Вы должны хорошо владеть техникой разворота на склоне, описанной в данном Руководстве. При повороте на любом склоне будьте осторожны.

По возможности избегайте движения по склонам крутых холмов.

При движении поперёк склона:

Следуйте инструкциям, приведённым в данном Руководстве.

Избегайте движения по склонам со скользким или рыхлым покрытием.

Перенесите центр тяжести Вашего тела в сторону вершины.

ПРЕДУПРЕЖДЕНИЕ

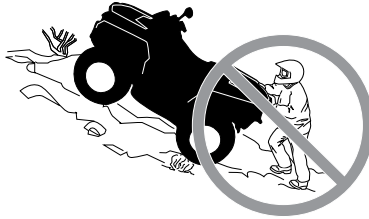

ВОЗМОЖНАЯ ОПАСНОСТЬ

Остановка двигателя, скатывание вниз по склону или неверная техника схода с мотовездехода при движении вверх по склону.

ЧТО МОЖЕТ ПРОИЗОЙТИ

Опрокидывание мотовездехода.

КАК ИЗБЕЖАТЬ ОПАСНОСТИ

При движении вверх по склону поддерживайте постоянную скорость и выбирайте соответствующую передачу.

Если вы теряете скорость движения:

Перенесите центр тяжести вашего тела в направлении вершины холма. Не делайте резких нажатий на рычаг дроссельной заслонки и не переключайте резко передачи. Мотовездеход может опрокинуться.

Нажмите на рычаг тормоза.

После остановки машины задействуйте стояночный тормоз.

Сойдите с мотовездехода на сторону, обращённую к вершине, или на любую сторону, если мотовездеход стоит прямо.

Если мотовездеход начинает скатываться назад:

Перенесите центр тяжести вашего тела в направлении вершины холма. Не делайте резких нажатий на рычаг дроссельной заслонки и не переключайте резко передачи. Мотовездеход может опрокинуться.

Если мотовездеход начинает скатываться, не пользуйтесь задним тормозом.

Плавное нажмите рычаг переднего тормоза.

ПРЕДУПРЕЖДЕНИЕ

После полной остановки машины включите задний тормоз и поставьте машину на стояночный тормоз.

Сойдите с мотовездехода на сторону, обращённую к вершине, или на любую сторону, если мотовездеход стоит прямо.

Разверните мотовездеход и сядьте на него, далее действуйте, как указано в настоящем Руководстве.

ПРЕДУПРЕЖДЕНИЕ



ВОЗМОЖНАЯ ОПАСНОСТЬ

Неверная техника преодоления препятствий.

ЧТО МОЖЕТ ПРОИЗОЙТИ

Потеря управления, опрокидывание мотовездехода.

Мотовездеход может перевернуться.

КАК ИЗБЕЖАТЬ ОПАСНОСТИ

На незнакомой местности, прежде всего, проверьте, нет ли препятствий.

Не пытайтесь переехать через большие валуны или поваленные деревья.

Преодолевая препятствия, действуйте так, как рекомендовано в настоящем Руководстве.

⚠ ПРЕДУПРЕЖДЕНИЕ



ВОЗМОЖНАЯ ОПАСНОСТЬ

Неконтролируемая пробуксовка или занос.

ЧТО МОЖЕТ ПРОИЗОЙТИ

Потеря управления.

При внезапном возобновлении сцепления колёс с дорогой возможно опрокидывание мотовездехода.

КАК ИЗБЕЖАТЬ ОПАСНОСТИ

Научитесь контролировать мотовездеход при пробуксовке или заносе на малой скорости и на ровной поверхности.

Во время движения по скользкой поверхности (например, по льду) будьте осторожны и поддерживайте малую скорость во избежание возникновения неконтролируемого заноса или пробуксовки.

! ПРЕДУПРЕЖДЕНИЕ



ВОЗМОЖНАЯ ОПАСНОСТЬ

Движение по глубокой воде или в быстром водном потоке.

ЧТО МОЖЕТ ПРОИЗОЙТИ

Возможно всплытие колёс, что приведёт к потере сцепления колёс с дорогой, утрате контроля над мотовездеходом, и в результате — к несчастному случаю.

КАК ИЗБЕЖАТЬ ОПАСНОСТИ

Никогда не передвигайтесь на мотовездеходе по быстрым потокам, не заводите машину в водоём, глубина которого превышает допустимый уровень (см. настоящее Руководство).

Проверьте глубину водоёма, прежде чем въезжать в него. Уровень воды должен быть не выше подножек мотовездехода.

Помните, что эффективность мокрых тормозов снижается. Проверяйте тормоза после выхода из воды. При необходимости несколько раз задействуйте тормоза, чтобы высушить колодки.

! ПРЕДУПРЕЖДЕНИЕ



ВОЗМОЖНАЯ ОПАСНОСТЬ

Неверная техника движения задним ходом.

ЧТО МОЖЕТ ПРОИЗОЙТИ

Наезд на препятствие или человека, стоящего позади вас, что приведёт к серьёзной травме.

КАК ИЗБЕЖАТЬ ОПАСНОСТИ

Перед началом движения задним ходом убедитесь в отсутствии препятствий или людей позади вас. Двигайтесь на малой скорости.

! ПРЕДУПРЕЖДЕНИЕ



ВОЗМОЖНАЯ ОПАСНОСТЬ

Эксплуатация мотовездехода с нерекомендованным типом шин или с неправильно, или неравномерно накачанными шинами.

ЧТО МОЖЕТ ПРОИЗОЙТИ

Потеря управления, сдутие колёс, проворачивание шины относительно колёсных дисков, в результате чего увеличивается вероятность несчастного случая или аварии.

КАК ИЗБЕЖАТЬ ОПАСНОСТИ

Пользуйтесь только рекомендованным типом шин, который указан в настоящем Руководстве.

Постоянно поддерживайте в шинах требуемое давление воздуха, как указано в настоящем Руководстве.

Повреждённые колеса или шины должны быть немедленно заменены.

! ПРЕДУПРЕЖДЕНИЕ**ВОЗМОЖНАЯ ОПАСНОСТЬ**

Эксплуатация мотовездехода с недопустимыми изменениями конструкции.

ЧТО МОЖЕТ ПРОИЗОЙТИ

Неверная установка дополнительного оборудования или самостоятельная модификация конструкции мотовездехода изменяют его динамические качества, что, в некоторых ситуациях, может привести к аварии или несчастному случаю.

КАК ИЗБЕЖАТЬ ОПАСНОСТИ

Не изменяйте конструкцию мотовездехода. Все детали и принадлежности, устанавливаемые на мотовездеходе, должны быть изготовлены или рекомендованы компанией BRP, либо спроектированы специально для данной модели мотовездехода. Все оборудование также должно быть правильно установлено. Если у вас есть какие-либо вопросы, обращайтесь к дилеру Can-Am.

Не устанавливайте пассажирское сиденье и не используйте для перевозки пассажира багажники.

Изменение конструкции мотовездехода с целью увеличения мощности и скорости лишает вас права на гарантийное обслуживание. В некоторых странах изменение конструкции мотовездехода, включая демонтаж деталей двигателя или системы выпуска отработавших газов, запрещено законом.

! ПРЕДУПРЕЖДЕНИЕ



ВОЗМОЖНАЯ ОПАСНОСТЬ

Перегрузка мотовездехода, нарушение правил перевозки или буксировки груза.

ЧТО МОЖЕТ ПРОИЗОЙТИ

Ухудшение управляемости, что может привести к аварии.

КАК ИЗБЕЖАТЬ ОПАСНОСТИ

Предельная нагрузка на мотовездеход, указанная в Руководстве, учитывает вес водителя, груза и дополнительных принадлежностей. Не перегружайте мотовездеход.

Перевозимый груз должен быть правильно распределён и надёжно закреплён.

При перевозке груза или буксировке прицепа снизьте скорость. Оставляйте больше места для торможения.

При перевозке груза или буксировке прицепа строго следуйте инструкциям, приведённым в данном Руководстве.

 **ПРЕДУПРЕЖДЕНИЕ**



V03M01Q

ВОЗМОЖНАЯ ОПАСНОСТЬ

Транспортировка легковоспламеняющихся и взрывоопасных веществ.

ЧТО МОЖЕТ ПРОИЗОЙТИ

Серьезные травмы или гибель людей.

КАК ИЗБЕЖАТЬ ОПАСНОСТИ

Не перевозите легковоспламеняющиеся и взрывоопасные вещества.

ДВИЖЕНИЕ НА СНЕГОХОДЕ

Чтобы в полной мере испытать радость и удовольствие от езды на мотовездеходе, вы должны знать и неукоснительно соблюдать определённые правила техники безопасности. Некоторые правила могут быть для вас новыми и незнакомыми, другие — известными и вполне очевидными. Несмотря на это мы просим Вас найти несколько минут, чтобы прочитать настоящее Руководство, прежде чем приступать к эксплуатации мотовездехода.

Даже если ребёнок достиг возраста, при котором можно управлять определённым типом мотовездехода, у него может не хватить навыков, возможностей и зрелости суждения для безопасного управления мотовездеходом, что может привести к серьёзной аварии.

Только взрослый, близкий человек может сказать, готов ли подросток к управлению мотовездеходом, понимает ли он правила, которым должен подчиняться.

Лица с психическими и физическими недостатками, как и те, кто слишком любит рисковать, чаще всего попадают в аварии, которые заканчиваются серьёзными травмами или гибелью. Мотовездеходы не похожи друг на друга — у каждого свои особенности. Вы должны хорошо изучить характер своей машины.

Изучите устройство мотовездехода и назначение всех органов управления, прежде чем садиться за руль. Потренируйтесь в каком-либо безлюдном, безопасном месте, привыкните к реакции мотовездехода на управляющие воздействия. Первые поездки совершайте на малой скорости. Для движения на высокой скорости вам потребуются немалые знания и практический опыт, а также подходящие условия.

Условия вождения меняются от места к месту. Каждое из них подвержено изменениям погодных условий, которые могут радикально различаться каждый раз и от сезона к сезону.

Движение по песку отличается от движения по снегу или через леса и болота. Каждый вид местности предполагает разную степень осведомленности и подготовки. Полагайтесь на свой рассудок. Всегда двигайтесь с осторожностью. Пожалуйста, не идите на неоправданный риск, который может поставить вас в затруднительное положение или привести к получению травм.

Не стоит думать, что мотовездеход способен пройти где угодно. Любое углубление, обрыв, рыхлый участок внезапно встретившиеся в пути, могут стать причиной опрокидывания мотовездехода. Здесь можно только посоветовать быть всегда внимательным и выбирать безопасный маршрут. Если мотовездеход начинает опасно крениться или опрокидываться, лучшим решением будет СОЙТИ С НЕГО в направлении, противоположном опрокидыванию.

Мы рекомендуем проведение ежегодного освидетельствования вашего транспортного средства на предмет соответствия его требованиям безопасности. Для получения более подробной информации обратитесь к официальному дилеру компании BRP. Рекомендуется проведение предсезонной подготовки вашего транспортного средства силами сотрудников авторизованного дилерского центра компании BRP. Каждое ваше посещение официального дилерского центра компании BRP — это хорошая возможность для его сотрудников проверить, не распространяется ли на ваше транспортное средство какая-либо кампания по безопасности. Мы также рекомендуем

вам своевременно посетить официальный дилерский центр, если вам стало известно о проведении каких-либо кампаний, касающихся безопасности.

По вопросам приобретения дополнительного оборудования также обращайтесь для консультации к авторизованному дилеру компании BRP.

Контрольный осмотр перед поездкой



ПРЕДУПРЕЖДЕНИЕ

Выполняйте контрольный осмотр перед каждой поездкой для выявления потенциальных проблем, которые могут возникнуть при эксплуатации. Контрольный осмотр поможет вам отследить износ или разрушение какого-либо узла, прежде чем это перерастет в проблему. Устраните выявленные неисправности для снижения риска поломки или отказа.

Прежде чем приступить к эксплуатации мотовездехода, водитель должен выполнить контрольный осмотр в соответствии с приведенным ниже контрольным листом.

Контрольный лист осмотра мотовездехода перед поездкой

Перед запуском двигателя (ключ в положении «OFF»)

УЗЕЛ, СИСТЕМА	ОПЕРАЦИЯ	✓
Эксплуатационные жидкости	Проверьте уровень топлива, моторного масла и охлаждающей жидкости.	
Утечки	Осмотрите поверхность под мотовездеходом на наличие следов утечек	
Рулевое управление	Убедитесь, что детали рулевого управления перемещаются свободно и без заеданий, а повороту рулевого колеса из одного крайнего положения в другое ничто не мешает	
Рычаг акселератора	Несколько раз нажмите и отпустите рычаг акселератора, чтобы убедиться в исправности и плавной работе привода. После отпущения рычаг должен самостоятельно возвращаться в исходное положение.	
Стояночный тормоз	Приведите в действие стояночный тормоз и убедитесь, что он функционирует нормально.	
Шины	Проверьте состояние шин и давление воздуха в них.	
Колесные диски	Осмотрите колеса и убедитесь в отсутствии повреждений и люфтов, а также проверить затяжку гаек крепления колеса.	
Радиатор	Убедитесь, что радиатор чистый	
Приводная цепь и звездочки	Осмотрите звездочки на наличие износа или повреждений	
	Проверьте регулировку и смазку приводной цепи и направляющей.	
Сиденье	Убедитесь, что сиденье водителя правильно установлено и надежно закреплено.	
Груз	Если вы собираетесь везти какой-то груз, помните, что грузоподъемность мотовездехода ограничена — сверьтесь с паспортными данными вашей модели. Груз должен быть надёжно закреплён на багажниках.	
Сервисный отсек и багажное отделение	Убедитесь, что сервисный отсек и багажное отделение надежно заперты.	
Рама и подвеска	Работая под мотовездеходом, осмотрите и, при необходимости, очистите детали рамы и подвески. Очистите детали рамы и подвески.	

Перед запуском двигателя (ключ в положении «ON»)

УЗЕЛ, СИСТЕМА	ОПЕРАЦИЯ	✓
Сигнальные лампы	Проверьте функционирование сигнальной лампы температуры двигателя (в течение нескольких первых секунд после поворачивания ключа зажигания в положение «ON»).	
	Убедитесь, что сигнальные лампы нейтрали и заднего хода включаются, когда рычаг переключения передач находится в соответствующем положении.	
Световые приборы	Проверьте функционирование и, при необходимости, очистите фары и задние фонари	
	Проверьте функционирование дальнего и ближнего света фар.	
	Проверьте функционирование стоп-сигналов.	
Двигатель	Убедитесь, что топливный кран находится в положении «ON».	

После запуска двигателя

УЗЕЛ, СИСТЕМА	ОПЕРАЦИЯ	✓
Сигнальные лампы	Убедитесь, что сигнальная лампа температуры двигателя погасла (если лампа продолжает гореть, остановите двигатель)	
Рычаг переключения передач	Проверьте функционирование рычага переключения передач (установив его в положения «F», «N» и «R»).	
Тормоза	Медленно проедьте вперед на очень небольшое расстояние. Поочередно нажимайте рычаги и педаль тормоза. Тормоза должны полностью приводиться в действие. При отпуске рычаги и педаль тормоза должны возвращаться в исходное положение	
Выключатель двигателя	Проверьте функционирование выключателя двигателя.	
Замок зажигания	Запустив и остановив двигатель, убедитесь, что замок зажигания функционирует нормально	

Одежда

Одеваться, конечно, надо по погоде. Одевайтесь в расчете на самую низкую температуру, указанную в прогнозе. Помните о важности правильного выбора белья, которое непосредственно контактирует с кожей и является первым теплоизолирующим слоем. Тем не менее, соображения безопасности требуют, чтобы водитель надевал защитный шлем установленного образца, средства защиты глаз, надлежащую обувь, перчатки, куртку (рубашку) с длинными рукавами и длинные прочные брюки. Этот тип экипировки обеспечит вам защиту от некоторых опасностей, с которыми вы можете встретиться в пути. Не следует надевать предметы одежды с развевающимися концами (например, шарфы), которые могут попасть в детали мотовездехода или запутаться в ветках деревьев. В солнечный день можно надеть солнцезащитные очки. Очки со специальными светофильтрами помогут оценить характер местности и вовремя заметить его изменение. Солнечные очки рекомендуются надевать только в дневное время.



Движение с пассажиром

Перевозка пассажиров на мотовездеходах данного типа не допускается. Сиденье мотовездехода удлинено лишь для того, чтобы водитель мог перемещаться по нему

при совершении маневров, а не для перевозки пассажира (-ов). Перевозка пассажира ухудшает управляемость и устойчивость мотовездехода.

Перевозка грузов

Любой груз, размещённый на мотовездеходе, ухудшает его устойчивость и управляемость, а также является причиной увеличения длины тормозного пути мотовездехода. По этой причине не превышайте предельную нагрузку, указанную производителем транспортного средства (см. раздел «ТЕХНИЧЕСКИЕ ХАРАКТЕРИСТИКИ»). Всегда проверяйте, что груз закреплён, правильно размещён и не мешает Вам управлять мотовездеходом, избегайте преодоления подъемов и движения по пересеченной местности. Плохо закреплённый груз может упасть и создать аварийную ситуацию. Не перевозите груз, выступающий за габариты мотовездехода и/или задевающий за посторонние предметы, кусты и ветки деревьев. Не перевозите груз, закрывающий фары или задний фонарь.

При перевозке груза или буксировке прицепа снизьте скорость в соответствии с дорожными условиями. Оставляйте больше места для торможения. Груз на багажниках размещайте как можно ниже, чтобы понизить центр тяжести машины.

Рабочее применение мотовездехода

Мотовездеход поможет Вам справиться с различными ЛЁГКИМИ работами, например, уборка снега или перевозка груза. Различные комплекты можно приобрести у авторизованного дилера Can-Am. Но не требуйте от Вашей машины невозможного. Перегрузка мотовездехода приводит к быстрому выходу из строя его узлов и деталей. Любое дополнительное приспособление должно быть правильно установлено и в дальнейшем использовано в соответствии с назначением и инструкциями изготовителя. Не перенапрягайтесь сами при поднимании тяжелых грузов при загрузке и разгрузке мотовездехода.

Прогулки на мотовездеходе

Ваш отдых и развлечения не должны мешать окружающим. Держитесь подальше от территорий, предназначенной для других видов деятельности. Не выезжайте на трассы для снегоходов, тропы для конных верховых прогулок, гоночные трассы и трассы для горных велосипедов. Всегда держитесь правой стороны трассы, не двигайтесь зигзагом, из стороны в сторону. Всегда будьте готовы уступить дорогу встречному транспортному средству.

Вступите в местный клуб любителей мотовездеходов. В клубе Вас обеспечат картами местности, опытные водители поделятся информацией, дадут полезные советы. Если такого клуба нет в Вашем районе, организуйте его сами. Групповые поездки и клубные мероприятия интересны и полезны.

Во время движения держитесь на безопасном расстоянии от других транспортных средств. Оцените скорость движения, окружающую обстановку, состояние своего мотовездехода — и это подскажет вам, какую дистанцию можно считать безопасной в том или ином случае. Помните, что мотовездеход не может остановиться мгновенно.

Отправляясь в дорогу, сообщите своим близким или друзьям, где вы намерены побывать и когда планируете вернуться.

Если Вы собираетесь долго пробыть в пути, запаситесь дополнительными инструментами и аварийным оборудованием. Заранее продумайте, где вы будете заправляться в пути. Будьте готовы к встрече со всеми возможными условиями, в которых вы можете оказаться.

Аптечка первой помощи	Разводной ключ
Мобильный телефон	Нож
Липкая лента	Фонарь с проблесковым огнём
Веревка	Очки с цветными линзами
Запасные лампы.	Карта местности
Возимый комплект инструментов	Легкая закуска

Окружающая среда

Мотовездеход хорош тем, что даёт вам возможность уйти с проторенных дорог, побывать в нетронутых уголках дикой природы. Но при этом ваше отношение к природе должно быть особенно бережным. Не заезжайте в экологически закрытые зоны. Не ездите по полям, не мните кустарник, не валите молодые деревья, не разрушайте слабый покров почвы непрерывной пробуксовкой колёс. Относитесь к окружающей среде бережно.

Данный мотовездеход может стать причиной возгорания вследствие скопления загрязнений рядом с компонентами системы выпуска отработавших газов или вблизи термонагруженных конструктивных элементов двигателя и их последующего возгорания и падения в сухую траву. По возможности избегайте движения по сырым участкам, через болото или высокую траву, где создаются благоприятные условия для скопления загрязнений. Если движения в таких условиях избежать не удается, осмотрите мотовездеход и удалите загрязнения из теплонагруженных областей.

Во многих странах преследование на мотовездеходах диких животных запрещено законом. Животное, преследуемое моторизованным гонщиком, может погибнуть от истощения. Если вам в пути встретилось дикое животное, остановитесь и наблюдайте за ним в тишине. Это впечатление останется с вами на всю жизнь.

Следуйте правилу: «Что привёз — то и увези». Не оставляйте после себя мусор. Не разводите костры. Если же у вас есть разрешение на это, то выбирайте места, безопасные в пожарном отношении. Ущерб, нанесённый природе, скажется на вас и на других людях, как сейчас, так и в будущем.

Уважайте право собственности землевладельцев. Получите разрешение на проезд по частной территории. Берегите посевы, не пугайте домашних животных. Если Вы открыли ворота для проезда, не забудьте закрыть их за собой.

Не засоряйте ручьи, реки, озера. Следите за исправностью своего мотовездехода, и особенно за состоянием двигателя и системы выпуска отработавших газов.

Конструктивные ограничения

Ваш мотовездеход обладает хорошим запасом прочности для машин своего класса, но все же он остаётся лёгким транспортным средством, и возможности его ограничены.

Любое увеличение нагрузки на ту или иную систему немедленно сказывается на эксплуатационных качествах мотовездехода.

Эксплуатация на пересеченной местности

Движение по пересеченной местности достаточно опасно. Любая местность, неподготовленная для транспортного движения, всегда непредсказуема (изменение характера почвы, уклоны, перепады высоты и пр.). К походу по незнакомой местности необходимо серьезно готовиться.

Водитель на незнакомой местности должен постоянно искать самый безопасный путь и следить за тем, что находится впереди мотовездехода. Ни в коем случае нельзя доверять руль слабо подготовленному водителю.

Основные указания по вождению и мерам безопасности

Внимательность, осторожность, опыт и умение — вот, что защитит вас от всех неприятностей.

Если есть хотя бы малейшее сомнение в том, что мотовездеход сможет преодолеть участок пути, отличающийся особой сложностью, лучше сразу поискать объездной маршрут.

Вне дорог главное — мощность, сцепление и тяга, а вовсе не скорость. Выбирайте скоростной режим, соответствующий характеру местности, условиям видимости и Вашему водительскому опыту.

Внимательно смотрите за тем, что ждёт Вас впереди. Любое неожиданное препятствие (камень, пень, яма и пр.) может стать причиной опрокидывания мотовездехода.

Не отправляйтесь в путь на мотовездеходе с неисправными органами управления.

Перед началом движения задним ходом убедитесь, что позади мотовездехода нет никаких препятствий и людей. Двигайтесь медленно, не совершайте резких поворотов.

Компания BRP рекомендует во время движения задним ходом занимать на мотовездеходе положение сидя. Не вставайте. Вес Вашего тела переместится вперед, по направлению к рычагу дроссельной заслонки, что может стать причиной неожиданного ускорения и потери контроля над мотовездеходом.

При остановке мотовездехода пользуйтесь стояночным тормозом. Это особенно важно при остановке на склоне. Колеса гружёного мотовездехода, тем более стоящего на крутом склоне, должны быть заблокированы с помощью камней или кирпичей. Если вы не планируете использовать мотовездеход продолжительное время, а также во время транспортировки устанавливайте рычаг переключения передач в положение «F» и перекрывайте топливный кран.

Движение вверх по склону

В силу своих технических характеристик мотовездеход прекрасно берет подъёмы, но имейте в виду, что опрокидывание может произойти даже при хорошей тяге машины. Например, на крутом склоне в какой-то момент движения центр тяжести машины внезапно оказывается смещённым назад, и мотовездеход опрокидывается. Мотовездеход может легко справиться с такими условиями движения, однако, когда передняя часть достигнет вершины, произойдет перераспределение веса на заднюю часть мотовездехода и может произойти опрокидывание.

То же самое может произойти, если в склоне холма встретится какой-то залегающий объект, который резко приподнимет переднюю часть мотовездехода. Всегда имейте в запасе обходной маршрут. Постарайтесь сначала узнать, что представляют собой склоны, по которым вам предстоит двигаться.

Неплохо было бы также знать, что находится по другую сторону холма. Там может оказаться такой обрыв, по которому не удастся съехать.

Движение под гору

При подъёме мотовездеход может преодолеть большую крутизну, чем при спуске. Поэтому важно заранее подумать, взбираясь на холм, как потом спуститься с его вершины.

Торможение при спуске может привести к тому, что вы покатитесь юзом, как на санях. На спуске держите постоянную скорость и даже чуть ускоряйтесь, чтобы не терять контроль над мотовездеходом.

Движение вдоль склона

По возможности избегайте такого маневра. Если же к этому Вас принуждает какая-то необходимость, то будьте внимательны и примите все необходимые меры предосторожности. Движение вдоль крутого подъема может стать причиной опрокидывания. Кроме этого, на скользком или сыпучем склоне мотовездеход может бесконтрольно скользить вниз. Не пытайтесь во время скольжения развернуть мотовездеход в направлении подошвы холма. Остерегайтесь посторонних предметов, впадин и оседаний грунта, которые могут резко поднять один борт мотовездехода и перевернуть его.

Обрывы

Когда колеса наезжают на пустоту, мотовездеход теряет «почву под ногами» и обычно останавливается. Если провал достаточно крутой и глубокий, то мотовездеход «ныряет» и опрокидывается.



ПРЕДУПРЕЖДЕНИЕ

Не пытайтесь преодолевать обрывы. Выберите другой маршрут.

Движение по снежной поверхности

При проведении проверки мотовездехода перед выездом особое внимание обратите на места, где скопление снега и/или льда может стать причиной ухудшения видимости световых приборов, засорения вентиляционных отверстий и радиатора (препятствовать функционированию вентилятора системы охлаждения), мешать функционированию органов управления. Перед началом движения на мотовездеходе проверьте работоспособность рулевого управления, привода дроссельной заслонки и органов управления тормозной системы (рычагов и педали), убедитесь, что они перемещаются плавно и без заеданий.

При движении мотовездехода по снежному покрову сцепление шин с поверхностью обычно ухудшается, в результате реакция мотовездехода на управляющие воздействия изменяется. На поверхностях с низким коэффициентом сцепления отклики мотовездехода на движения рулём на так «прозрачны» и точны, длина тормозного пути увеличивается, а динамические свойства ухудшаются. Снизьте скорость движения и не нажимайте резко на рычаг управления дроссельной заслонкой. Это приведет к пробуксовке шин и, возможно, к заносу мотовездехода. По возможности избегайте экстренных торможений. Это может стать причиной скольжения мотовездехода. Также целесообразно снижать скорость перед выполнением маневра, это позволит предотвратить потерю контроля над мотовездеходом.

При езде по поверхности, покрытой рыхлым снегом, вихревой поток от движущегося мотовездехода увлекает снежную пыль, которая оседает или тает на незащищенных компонентах, включая вращающиеся детали (к примеру, тормозные диски). Вода, снег или лёд могут стать причиной снижения эффективности тормозной системы мотовездехода. Периодически, даже если в настоящий момент снижения скорости движения мотовездехода не требуется, приводите в действие тормозную систему, в целях предотвращения скопления снега или льда и просушки её компонентов (дисков и колодок). Убедившись в безопасности маневра, вы можете проверить сцепление шин с поверхностью и оценить реакцию мотовездехода на управляющие воздействия. Не допускайте скопления снега и льда на педали тормоза, подножках, рычаге тормоза и управления дроссельной заслонкой. Регулярно очищайте от снега сиденье, рукоятки и световые приборы.

Крупные камни и пни, скрывающиеся под снегом, а также мокрый снег могут стать причиной застревания мотовездехода. Будьте бдительны, старайтесь заметить видимые признаки, указывающие на наличие таких препятствий. В случае возникновения сомнений объезжайте подозрительные места. Избегайте езды по замерзшим водоемам, если Вы не уверены, что лёд сможет выдержать вес мотовездехода, водителя, пассажира и груза. Помните: толщины льда, достаточной для того, чтобы выдержать снегоход, может оказаться недостаточно для мотовездехода аналогичного веса, потому что суммарная площадь пятна контакта четырёх шин меньше, чем у гусеницы и лыж.

В целях повышения уровня комфорта и предотвращения обморожения одевайтесь в соответствии с погодными условиями.

По окончании поездки очищайте корпус и все подвижные компоненты мотовездехода (компоненты тормозной системы, рулевого управления, системы привода, а также органы управления, вентилятор системы охлаждения и т. п.) от налипшего снега и

льда. Мокрый снег со временем превратится в лёд и его будет сложнее удалить в ходе проведения контрольного осмотра мотовездехода перед поездкой.

Техника вождения

Неправильный выбор скоростного режима, не соответствующий вашим навыкам управления или условиям движения, может приводить к получению травм. Выбирайте безопасную скорость движения. Статистика свидетельствует, что превышение скорости при выполнении поворота является главной причиной всех происшествий. Помните, что мотовездеход — достаточно тяжёлая машина! Она способна нанести серьёзную травму при опрокидывании. Во избежание опрокидывания мотовездехода на склонах или пересеченной местности, а также при маневрировании всегда применяйте правильные приемы управления.

Конструкцией данного мотовездехода не предусмотрено выполнение прыжков, его конструктивные элементы не в состоянии полностью поглотить большую энергию удара, возникающую при выполнении таких трюков, — часть этой энергии может передаться водителю. ~ Езда на задних колёсах — это верный способ опрокинуть тяжёлую машину на себя, но при этом могут пострадать и посторонние люди. Выполнение любого из этих двух приемов очень опасно — следует избегать их.

Вы полностью будете контролировать машину лишь в том случае, если обе Ваши руки держат руль, а все приборы и органы управления находятся в зоне досягаемости. То же справедливо и для ваших ног. Во избежание травм постоянно держите обе ноги на подножках. Не пытайтесь с помощью ног помочь маневрам мотовездехода — это, как правило, заканчивается травмами.

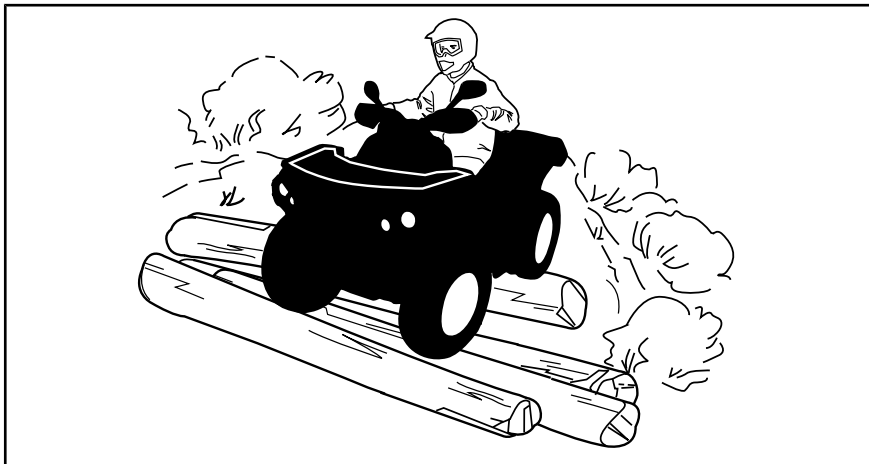

Мотовездеход имеет хорошую подвеску, тем не менее, тряска во время движения по поверхности, напоминающей стиральную доску, может быть очень неприятной и даже стать причиной травмирования спины. Может потребоваться занять положение стоя или с согнутыми ногами. Снизьте скорость и преодолите подобный участок полустоя — согнутые ноги будут принимать на себя часть энергии ударов.

Данный мотовездеход не предназначен для движения по дорогам с покрытием. (Во многих странах это запрещено законом). При движении по дорогам возможно столкновение с другим транспортным средством.

Шины мотовездехода не предназначены для движения по дорогам с покрытием. Кроме того, данный мотовездеход не имеет дифференциала заднего моста (задние колеса всегда вращаются с одинаковой скоростью). Это является причиной значительного ухудшения управляемости при движении по дороге с покрытием.

Передвигаясь по дороге или обочине, Вы можете ввести в заблуждение прочих участников движения, особенно если у Вас включены фары.

Если вы пересекаете дорогу в составе колонны, то ведущий должен сойти со своего мотовездехода и обеспечить проезд колонны. Затем с помощью замыкающего водителя пройти перекрёсток последним. Не выезжайте на тротуары. Это место только для пешеходов.

Водоём на пути — большая опасность. В глубоком водоёме мотовездеход может всплыть и перевернуться. Проверьте глубину водоёма и скорость потока, прежде чем принять решение о его штурме. Пересечение водоёма допускается лишь в том случае, если уровень воды не поднимается выше подножек мотовездехода. Остерегайтесь подводных камней, растений, полузатопленных брёвен и скользкой поверхности как при движении по водоёму, так и при съезде/выезде из него — это может привести к потере сцепления колёс с опорной поверхностью. Не въезжайте в воду на большой скорости. Вода резко тормозит мотовездеход, и Вы просто можете вылететь со своего водительского места.

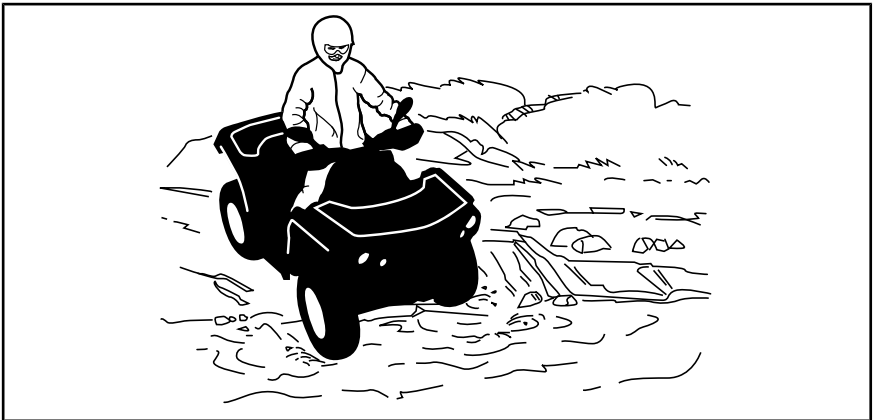

Попадание воды на тормозные механизмы оказывает неблагоприятное влияние на эффективность тормозной системы. После преодоления водной преграды, движения по грязи или снегу просушите тормозные колодки, несколько раз приведя тормоза в действие.

На подходе к водоёму почва обычно бывает топкая, болотистая. Здесь вас могут ждать разного рода ловушки и провалы. Будьте к этому готовы. Будьте бдительны, остерегайтесь крупных камней, брёвен и т. п, частично скрытых растительностью.

Если вам предстоит пересечь замёрзший водоём, проверьте толщину и прочность ледяного покрова и примите решение, способен ли он выдержать вес мотовездехода и груза вместе с вашим собственным весом. Если Вы замечаете промоины, то знайте — это верный признак того, что лёд имеет разную толщину. При малейших сомнениях в прочности льда откажитесь от попытки пересечения замёрзшего водоёма.

На льду управляемость мотовездехода резко ухудшается. Снизьте скорость движения и не нажимайте резко на рычаг управления дроссельной заслонкой. Это приведёт лишь к пробуксовке и возможному опрокидыванию. Избегайте резкого торможения. Это также может привести к неконтролируемому скольжению и переворачиванию мотовездехода. Ледяная пыль опасна тем, что она забивает механизмы мотовездехода и лишает его управляемости.

Езда по снегу может снижать эффективность торможения. Аккуратно снижайте скорость и оставляйте больше места для торможения. Брызговики для защиты от снега могут вызывать отложения льда или скапливание снега на компонентах тормозной системы или органах управления. Используйте тормоза чаще, чтобы избежать накопления льда или снега. Для получения дополнительной информации о движении по покрытой снегом поверхности см. разделы «ВОЖДЕНИЕ МОТОВЕЗДЕХОДА» и «МЕРЫ БЕЗОПАСНОСТИ».

Езда по барханам или снежным сугробам может быть очень увлекательной, если Вы будете придерживаться определённых правил безопасности. Когда песок или снег влажный, глубокий или мелкодисперсный, мотовездеход начинает скользить, проваливаться и, в конце концов, может застрять. Если это происходит, найдите более надёжную опорную поверхность. В этой обстановке следует двигаться на малой скорости и внимательно наблюдать за состоянием грунта.

Во время путешествия по песчаным дюнам рекомендуем выставить на мотовездеходе высокий флагшток с предупредительным флагом. Таким образом, вы обозначите своё присутствие и местоположение другим любителям экзотических прогулок. Если вы заметите по ходу движения другой такой же флажок, удвойте внимание. В иных обстоятельствах (например, во время поездки в лес) флагшток вам ни к чему, и его надо снять.

Движение по мелким камням или гравию очень напоминает движение по льду. На таком покрытии мотовездеход может легко заскользить и перевернуться, особенно на большой скорости. Тормозной путь также становится больше. Имейте в виду, что при ускорении колеса Вашего мотовездехода выбрасывают камни, которые могут ранить других водителей, находящихся позади Вас. Ни при каких обстоятельствах не делайте этого умышленно.

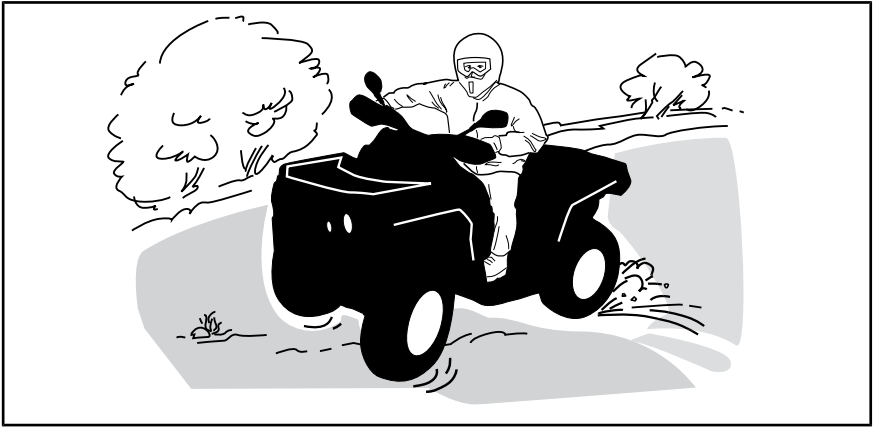

При заносе или скольжении поверните руль в сторону заноса, чтобы восстановить контроль над машиной. Ни в коем случае не нажимайте на педаль тормоза и не отпускайте блокировки колес.

Следуйте указаниям знаков, которые установлены на трассе. Они установлены на трассе ради вашей безопасности и безопасности других людей.

Любое препятствие на пути представляет собой опасность и требует повышенного внимания. Это, прежде всего, крупные валуны, поваленные деревья, скользкий или рыхлый грунт, ограды, столбы, насыпи и провалы. По возможности избегайте таких препятствий. Помните, что некоторые препятствия слишком велики или их преодоление слишком опасно — избегайте таких препятствий. Небольшие камни и поваленные деревья следует переезжать под углом 90°. Привстаньте на подножках, согните ноги в коленях. Выберите подходящую скорость, не ускоряйтесь резко. Крепко возьмитесь за рукоятки руля. Перенесите вес вашего тела назад и начинайте штурм препятствия. Не пытайтесь оторвать передние колеса от земли. Будьте осторожны, так как препятствие может оказаться скользким или подвижным.

При движении по склону важны два момента: первый — готовность к внезапному изменению характера грунта, появлению препятствия и пр., и второй — правильный выбор положения центра тяжести тела.

При остановке мотовездехода пользуйтесь стояночным тормозом. Это особенно важно при остановке на склоне. На очень крутых склонах или при перевозке груза колеса следует блокировать с помощью камней или кирпичей.

Преодоление подъёмов

Прежде чем приступить к преодолению подъема, необходимо вспомнить некоторые простые правила. Штурм подъема должен выполняться подготовленными водителями. Начинать с пологих склонов. Двигайтесь прямо вверх по склону и перенесите вес тела вперед, по направлению к вершине. Прежде чем приступить к штурму, обопритесь ногами на подножки и увеличьте скорость движения. Двигаясь по склону, старайтесь поддерживать постоянную скорость движения и, во избежание изменения

скорости, не допускайте резких изменений положения рычага дроссельной заслонки. Крутой уклон или резкое изменение профиля местности, или наезд одного колеса на препятствие может нанести сильный удар по стабильности в результате подъема передней части мотовездехода, увеличивая риск опрокидывания. Слишком большая крутизна некоторых склонов не позволяет выполнить безопасную остановку или вернуться после неуспешной попытки преодоления. По возможности избегайте крутых склонов. Если вы не проявляете осторожность, возможно опрокидывание мотовездехода при преодолении подъема. Если склон оказался слишком крут, и вы чувствуете, что машина может покатиться назад, включите тормоз, но остерегайтесь скольжения. Сойдите с мотовездехода и выполните К-образный разворот (при этом находитесь на стороне, обращенной к вершине холма, руки постоянно держите на рычаге тормоза и медленно разверните мотовездеход так, чтобы его задняя часть была обращена в сторону вершины холма). Всегда сходите с машины в направлении вершины холма, держась подальше от вращающихся колёс. Не пытайтесь удержать мотовездеход, когда он начал опрокидываться. Отойдите в сторону. Не выезжайте на гребень холма на высокой скорости. За ним может оказаться крутой обрыв.

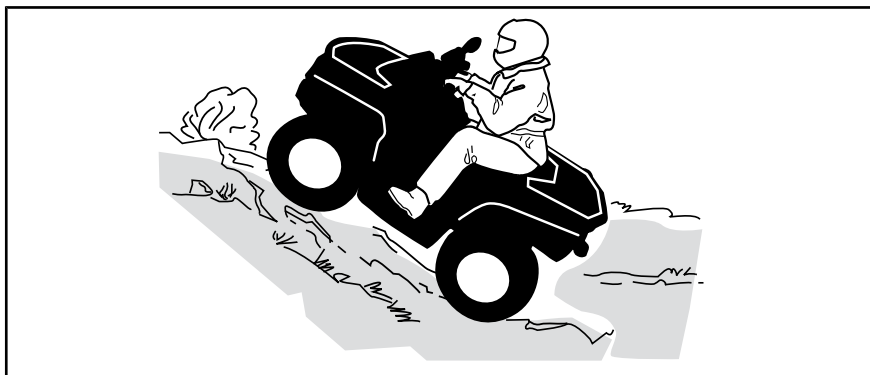

Преодоление спусков

Перенесите вес вашего тела назад. Чтобы предотвратить скольжение, плавно нажмите рычаг тормоза. Не скатывайтесь с холма по инерции или на нейтрали. По возможности избегайте крутых склонов. Если вы не проявляете осторожность, возможно опрокидывание мотовездехода при спуске.

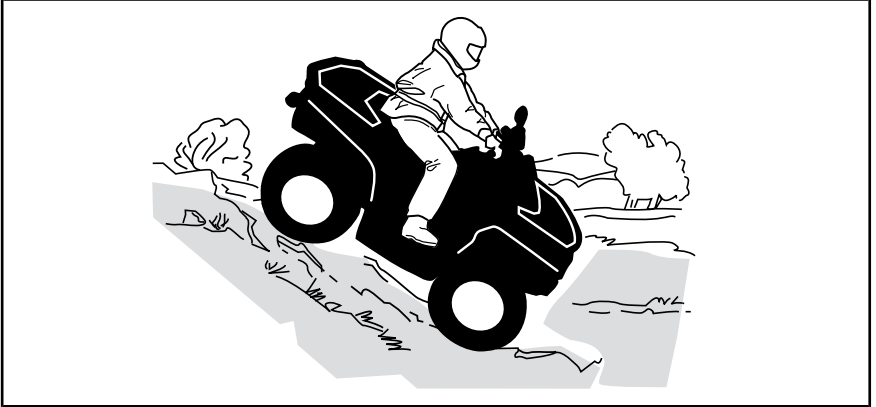

Движение вдоль склона холма

Во время движения вдоль склона холма равновесие мотовездехода **очень легко** может быть нарушено. Старайтесь выбирать другие маршруты. Если Вам все же приходится двигаться вдоль склона, то **ПОСТОЯННО** держите своё тело с наклоном в сторону вершины... и будьте готовы быстро спрыгнуть с мотовездехода именно в эту сторону в случае опасности **Не пытайтесь удержать мотовездеход от переворачивания.**



При чтении этого руководства оператора помните, что:



ПРЕДУПРЕЖДЕНИЕ

Указывает на наличие потенциально опасной ситуации, которая, если ее не избежать, может привести к серьезным травмам или смертельному исходу.

ВАЖНЫЕ НАКЛЕЙКИ НА ТРАНСПОРТНОМ СРЕДСТВЕ (КАНАДА/США)

Канада/США

Навесной ярлык

На корпусе родстера предусмотрены наклейки с важной информацией, касающейся вашей безопасности.

Водители и пассажиры обязаны внимательно ознакомиться с этой информацией перед поездкой.

<p style="text-align: center;">T ПЕРЕХОДНАЯ МОДЕЛЬ</p> <p>ЭТОТ МОТОВЕЗДЕХОД ПРЕДНАЗНАЧЕН ДЛЯ РЕКРЕАЦИОННОГО ИСПОЛЬЗОВАНИЯ ВЗРОСЛЫМИ ИЛИ МОЛОДЫМИ ВОДИТЕЛЯМИ ПОД ПРИСМОТРОМ ВЗРОСЛЫХ</p> <p>ТОЛЬКО ВОДИТЕЛЬ – БЕЗ ПАССАЖИРОВ</p> <p>ВОДИТЕЛЬ ДОЛЖЕН БЫТЬ НЕ МЛАДШЕ 14 ЛЕТ.</p> <hr/> <p>ПРОВОДЯТСЯ КУРСЫ ОБУЧЕНИЯ ВОЖДЕНИЮ ВЕЗДЕХОДОВ. ЗА ДОПОЛНИТЕЛЬНОЙ ИНФОРМАЦИЕЙ ОБРАЩАЙТЕСЬ К ДИЛЕРУ.</p> <hr/> <p>ПРОКОНСУЛЬТИРУЙТЕСЬ С ДИЛЕРОМ ОНОСИТЕЛЬНО ФЕДЕРАЛЬНОГО И МЕСТНОГО ЗАКОНОДАТЕЛЬСТВА, РЕГУЛИРУЮЩЕГО ЭКСПЛУАТАЦИЮ МОТОВЕЗДЕХОДОВ.</p> <p style="text-align: center;">НЕ СНИМАЙТЕ ЭТОТ ЯРЛЫК ДО ПРОДАЖИ ТРАНСПОРТНОГО СРЕДСТВА. 2022_RU</p>	<p style="text-align: center;">⚠ ПРЕДОСТЕРЕЖЕНИЕ</p> <p>Нарушение правил эксплуатации мотовездехода может привести к получению СЕРЬЕЗНЫХ ТРАВМ и даже ЛЕТАЛЬНОМУ ИСХОДУ.</p> <table border="0" style="width: 100%; text-align: center;"><tr><td></td><td></td><td></td><td></td></tr><tr><td>ОБЯЗАТЕЛЬНО ИСПОЛЬЗУЙТЕ РЕКОМЕНДОВАННЫЙ ШЛЕМ И ЗАЩИТНОЕ ОБОРУДОВАНИЕ.</td><td>НИКОГДА НЕ ЭКСПЛУАТИРУЙТЕ ВЕЗДЕХОД НА АВТОМОБИЛЬНЫХ ДОРОГАХ ОБЩЕГО ПОЛЬЗОВАНИЯ.</td><td>НИКОГДА НЕ ПЕРЕВОЗИТЕ ПАССАЖИРОВ.</td><td>НИКОГДА НЕ ЭКСПЛУАТИРУЙТЕ ПОСЛЕ УПОТРЕБЛЕНИЯ НАРКОТИЧЕСКИХ СРЕДСТВ ИЛИ АЛКОГОЛЯ</td></tr></table> <p>НИКОГДА НЕ эксплуатируйте:</p> <ul style="list-style-type: none">• не пройдя надлежащего обучения или инструктажа.• на скорости слишком высокой для ваших навыков или окружающих условий.• на дорогах общего пользования – может произойти столкновение с другим транспортным средством.• с пассажиром – наличие пассажира влияет на равновесие и рулевое управление вездехода и повышает риск утери контроля. <p>ВСЕГДА:</p> <ul style="list-style-type: none">• придерживайтесь надлежащих методов вождения, чтобы избежать опрокидывания транспортного средства на холмах, пересеченной местности и на поворотах.• избегайте мощённых поверхностей - покрытие может существенно повлиять на управляемость и контроль. <p>НАЙТИТЕ И ПРОЧИТАЙТЕ РУКОВОДСТВО ВОДИТЕЛЯ. СОБЛЮДАЙТЕ ВСЕ ИНСТРУКЦИИ И ПРЕДУПРЕЖДЕНИЯ</p>					ОБЯЗАТЕЛЬНО ИСПОЛЬЗУЙТЕ РЕКОМЕНДОВАННЫЙ ШЛЕМ И ЗАЩИТНОЕ ОБОРУДОВАНИЕ.	НИКОГДА НЕ ЭКСПЛУАТИРУЙТЕ ВЕЗДЕХОД НА АВТОМОБИЛЬНЫХ ДОРОГАХ ОБЩЕГО ПОЛЬЗОВАНИЯ.	НИКОГДА НЕ ПЕРЕВОЗИТЕ ПАССАЖИРОВ.	НИКОГДА НЕ ЭКСПЛУАТИРУЙТЕ ПОСЛЕ УПОТРЕБЛЕНИЯ НАРКОТИЧЕСКИХ СРЕДСТВ ИЛИ АЛКОГОЛЯ
									
ОБЯЗАТЕЛЬНО ИСПОЛЬЗУЙТЕ РЕКОМЕНДОВАННЫЙ ШЛЕМ И ЗАЩИТНОЕ ОБОРУДОВАНИЕ.	НИКОГДА НЕ ЭКСПЛУАТИРУЙТЕ ВЕЗДЕХОД НА АВТОМОБИЛЬНЫХ ДОРОГАХ ОБЩЕГО ПОЛЬЗОВАНИЯ.	НИКОГДА НЕ ПЕРЕВОЗИТЕ ПАССАЖИРОВ.	НИКОГДА НЕ ЭКСПЛУАТИРУЙТЕ ПОСЛЕ УПОТРЕБЛЕНИЯ НАРКОТИЧЕСКИХ СРЕДСТВ ИЛИ АЛКОГОЛЯ						



ПРИМЕЧАНИЕ: Номер выноски на рисунке соответствует номеру предупреждающей наклейки. В случае выявления каких-либо различий между настоящим руководством и реальным транспортным средством, предупреждающие таблички на транспортном средстве имеют приоритет перед изображениями, приведенными в руководстве.

ТИПОВОЙ ВАРИАНТ

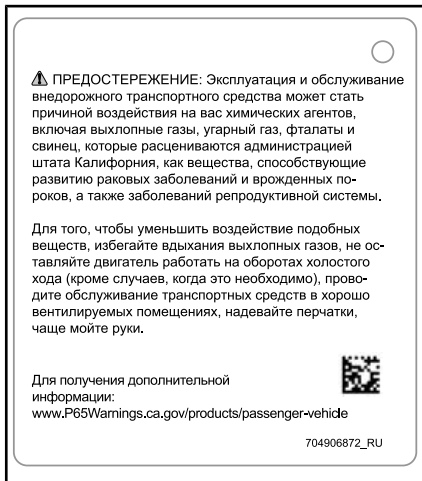

Предупреждающие наклейки

Прочтите и уясните содержание всех предупреждающих наклеек, расположенных на транспортном средстве.

Данные наклейки являются неотъемлемой частью мотовездехода и играют важную роль в обеспечении безопасности водителя и окружающих.

Предупреждающие наклейки должны рассматриваться как неотъемлемая часть мотовездехода. Если таблички повреждены или утеряны, их следует заменить. Обратитесь к авторизованному дилеру Can-Am

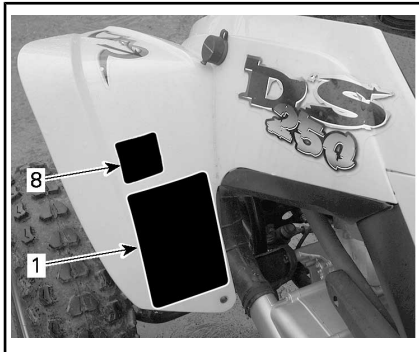

НАКЛЕЙКИ НА ЛЕВОМ ПЕРЕДНЕМ КРЫЛЕ



НАКЛЕЙКИ НА ЛЕВОМ ЗАДНЕМ КРЫЛЕ

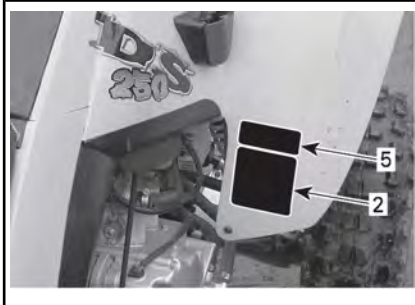

НАКЛЕЙКИ НА ПРАВОМ ПЕРЕДНЕМ КРЫЛЕ

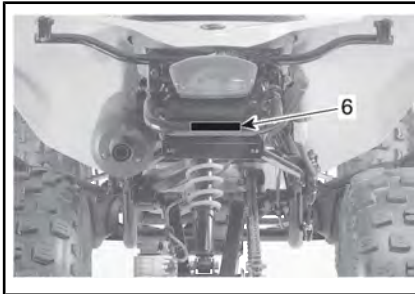

НАКЛЕЙКА НА ЗАДНЕМ БАМПЕРЕ

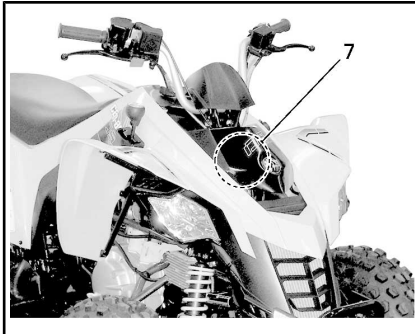

ПАНЕЛЬ ДОСТУПА К ПЕРЕДНЕМУ КРЫЛУ

⚠ ПРЕДОСТЕРЕЖЕНИЕ

Нарушение правил эксплуатации мотовездехода может привести к получению СЕРЬЕЗНЫХ ТРАВМ и даже ЛЕТАЛЬНОМУ ИСХОДУ.

			
ОБЯЗАТЕЛЬНО ИСПОЛЬЗУЙТЕ РЕКОМЕНДОВАННЫЙ ШЛЕМ И ЗАЩИТНОЕ ОБОРУДОВАНИЕ.	НИКОГДА НЕ ЭКСПЛУАТИРУЙТЕ ВЕЗДЕХОД НА АВТОМОБИЛЬНЫХ ДОРОГАХ ОБЩЕГО ПОЛЬЗОВАНИЯ.	НИКОГДА НЕ ПЕРЕВОЗИТЕ ПассажиРОВ.	НИКОГДА НЕ ЭКСПЛУАТИРУЙТЕ ПОСЛЕ УПОТРЕБЛЕНИЯ НАРКОТИЧЕСКИХ СРЕДСТВ ИЛИ АЛКОГОЛЯ

НИКОГДА НЕ эксплуатируйте:

- не пройдя надлежащего обучения или инструктажа.
- на скорости слишком высокой для ваших навыков или окружающих условий.
- на дорогах общего пользования – может произойти столкновение с другим транспортным средством.
- с пассажиром – наличие пассажира влияет на равновесие и рулевое управление вездехода и повышает риск утери контроля.

ВСЕГДА:

- придерживайтесь надлежащих методов вождения, чтобы избежать опрокидывания транспортного средства на холмах, пересеченной местности и на поворотах.
- избегайте мощённых поверхностей - покрытие может существенно повлиять на управляемость и контроль.

Прочитайте и уясните всю информацию, содержащуюся в предупреждающих наклейках, найдите и прочитайте Руководство по эксплуатации, посмотрите видеоролик по безопасности (используя ссылку по QR-коду или посетив веб-сайт Can-am).

Патент: www.brp.com/en/about-brp/patents.html



8184_RU

НАКЛЕЙКА 1

⚠ ПРЕДОСТЕРЕЖЕНИЕ

МЛАДШЕ 14 ЛЕТ

Эксплуатация этого мотовездехода детьми младше 14 лет повышает риск ТЯЖЕЛОЙ ТРАВМЫ ИЛИ СМЕРТИ.

Для детей младше 16 лет необходим надзор со стороны взрослых.

НИКОГДА не разрешайте детям младше 14 лет водить этот мотовездеход.

704902023_RU

НАКЛЕЙКА 2



НАКЛЕЙКА 3



НАКЛЕЙКА 4



НАКЛЕЙКА 5



НАКЛЕЙКА 6



НАКЛЕЙКА 7



НАКЛЕЙКА 8

Наклейки соответствия

Приведенные ниже таблички удостоверяют соответствие данной модели мотовездехода требованиям стандартов различных стран.

ENGINE FAMILY PERMEATION FAMILY		СЕМЕЙСТВО ДВИГАТЕЛЕЙ КЛАСС ПРОНИЦАЕМОСТИ	ИНФОРМАЦИЯ О СНИЖЕНИИ ТОКСИЧНОСТИ НАСТОЯЩЕЕ ТРАНСПОРТНОЕ СРЕДСТВО СЕРТИФИЦИРОВАНО ДЛЯ РАБОТЫ НА НЕЭТИЛИРОВАННОМ БЕНЗИНЕ. ОНО СООТВЕТСТВУЕТ ТРЕБОВАНИЮ [] СДА ПО ВЫСОКИМ УРОВНЯМ УПРАВЛЕНИЯ ПО СОХРАНЕНИЮ ОКРУЖАЮЩЕЙ СРЕДЫ (ЕРА) США И КАЛИФОРНИЙНОМ НА СИСТЕМЫ УЛАВЛИВАНИЯ ТОПЛИВНЫХ ПАРОВ (ЕВАР) ДЛЯ МОТОВЕЗДЕХОДОВ.	
CERTIFICATION STANDARD (FEL)		СЕРТИФИКАЦИОННЫЙ СТАНДАРТ (FEL)		
ENGINE DISPLACEMENT EXHAUST EMISSION CONTROL SYSTEM		РАБОЧИЙ ОБЪЕМ ДВИГАТЕЛЯ СИСТЕМА СНИЖЕНИЯ ТОКСИЧНОСТИ	EMISSION CONTROL INFORMATION THIS VEHICLE IS CERTIFIED TO OPERATE ON UNLEADED GASOLINE AND CONFORMS TO [] U.S. EPA AND CALIFORNIA EMISSION / EVAP REGULATIONS FOR ATV.	
BOMBARDIER RECREATIONAL PRODUCTS INC.			SEE OPERATOR'S GUIDE FOR MAINTENANCE SPECIFICATIONS СМ. УКАЗАНИЯ ПО ТЕХНИЧЕСКОМУ ОБСЛУЖИВАНИЮ В РУКОВОДСТВЕ ПО ЭКСПЛУАТАЦИИ	704908669_RU

ТИПОВОЙ ВАРИАНТ — РАСПОЛОЖЕНИЕ: РАСПОЛАГАЕТСЯ ПОД ЗАДНИМ КРЫЛОМ



РАСПОЛОЖЕНИЕ: ПЕРЕДНЕЕ КРЫЛО



РАСПОЛОЖЕНИЕ: РЯДОМ С КРЫШКОЙ ТОПЛИВНОГО БАКА

Таблички с технической информацией



НАКЛЕЙКА ДЛЯ РЕГУЛИРОВКИ ПРИВОДНОЙ ЦЕПИ

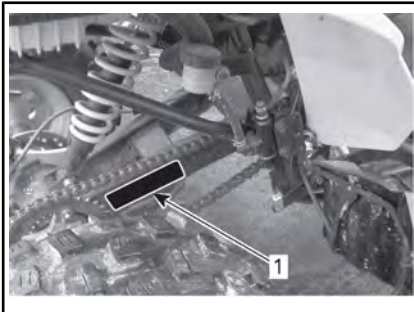

1. Расположение наклейки с рекомендациями по регулировке приводной цепи

ПРЕДУПРЕЖДАЮЩИЕ НАКЛЕЙКИ (ВСЕ СТРАНЫ ЗА ИСКЛЮЧЕНИЕМ КАНАДЫ / СОЕДИНЕННЫХ ШТАТОВ)

Все страны, за исключением Канады/США

Навесной ярлык

На корпусе родстера предусмотрены наклейки с важной информацией, касающейся вашей безопасности.

Водители и пассажиры обязаны внимательно ознакомиться с этой информацией перед поездкой.



ПРЕДУПРЕЖДЕНИЕ

- Найдите и прочитайте Руководство по эксплуатации.
- Неправильное использование может привести к СЕРЬЕЗНОЙ ТРАВМЕ или СМЕРТИ. Следуйте инструкциям и предостережениям.
- Всегда используйте средства защиты органов слуха.
- Всегда используйте одобренный к применению защитный шлем и защитную экипировку.
- Движение по дорогам общего пользования запрещено.
- Перевозка пассажиров запрещена.
- Не допускается эксплуатация данного транспортного средства в состоянии алкогольного, наркотического и токсического опьянения.

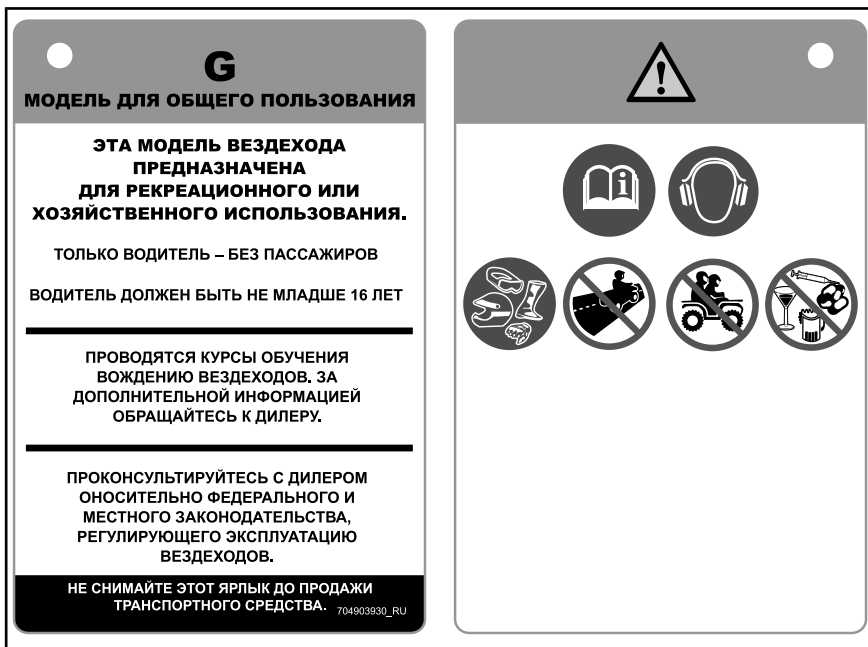

Предупреждающие наклейки

Прочтите и уясните содержание всех предупреждающих наклеек, расположенных на транспортном средстве.

Данные наклейки являются неотъемлемой частью мотовездехода и играют важную роль в обеспечении безопасности водителя и окружающих.

Предупреждающие наклейки должны рассматриваться как неотъемлемая часть мотовездехода. Если таблички повреждены или утеряны, их следует заменить. Обратитесь к авторизованному дилеру Can-Am

ПРИМЕЧАНИЕ: Номер выноски на рисунке соответствует номеру предупреждающей наклейки. В случае выявления каких-либо различий между настоящим руководством и реальным транспортным средством, предупреждающие таблички на транспортном средстве имеют приоритет перед изображениями, приведенными в руководстве.



НАКЛЕЙКИ НА ЛЕВОМ ЗАДНЕМ КРЫЛЕ

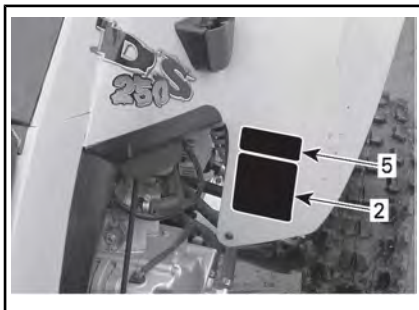

НАКЛЕЙКИ НА ПРАВОМ ПЕРЕДНЕМ КРЫЛЕ



НАКЛЕЙКИ НА ЛЕВОМ ПЕРЕДНЕМ КРЫЛЕ

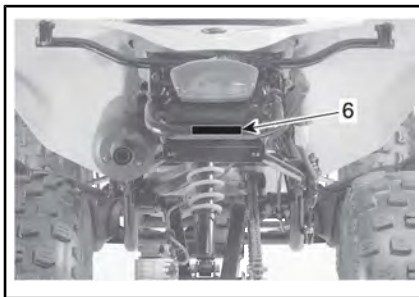

НАКЛЕЙКА НА ЗАДНЕМ БАМПЕРЕ

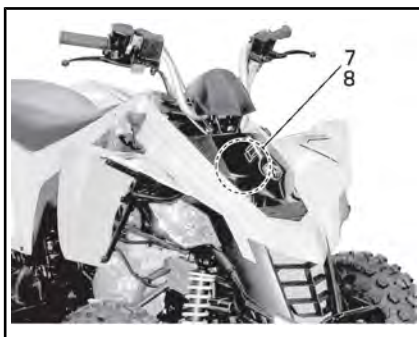

ПАНЕЛЬ ДОСТУПА К ПЕРЕДНЕМУ КРЫЛУ

Наклейка 1

⚠ ПРЕДУПРЕЖДЕНИЕ

- Неправильное использование может привести к СЕРЬЕЗНОЙ ТРАВМЕ или СМЕРТИ. Следуйте инструкциям и предостережениям.
- Всегда используйте одобренный к применению защитный шлем и защитную экипировку.
- Найдите и прочитайте Руководство по эксплуатации.
- Всегда используйте средства защиты органов слуха.
- Движение по дорогам общего пользования запрещено.
- Не перевозить пассажира.
- Не допускается эксплуатация данного транспортного средства в состоянии алкогольного, наркотического и токсического опьянения.

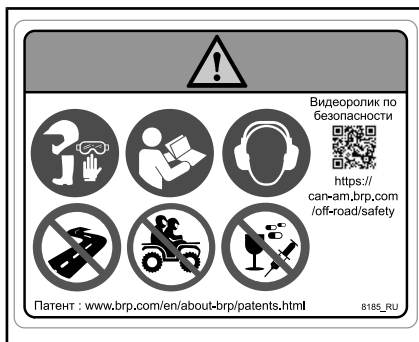

НАКЛЕЙКА 1

Наклейка 2

⚠ ПРЕДУПРЕЖДЕНИЕ

Эксплуатация данного мотовездехода лицами, не достигшими 16-летнего возраста, увеличивает вероятность получения СЕРЬЕЗНЫХ ТРАВМ ИЛИ ГИБЕЛИ. ЗАПРЕЩАЕТСЯ эксплуатация данного мотовездехода лицами, не достигшими 16-летнего возраста.

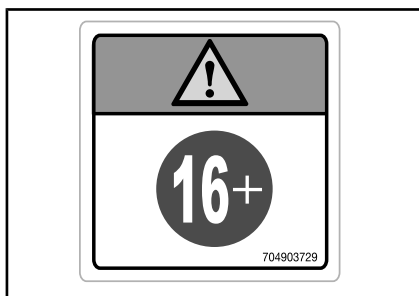

НАКЛЕЙКА 2

Наклейка 3

! ПРЕДУПРЕЖДЕНИЕ

- Найдите и прочитайте Руководство по эксплуатации.
- Перевозка пассажира НЕ ДОПУСКАЕТСЯ.

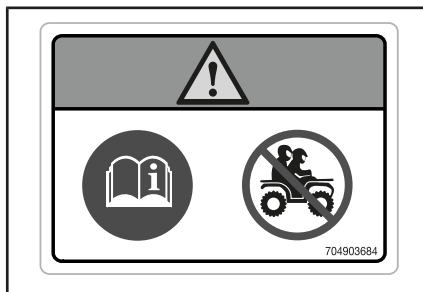

НАКЛЕЙКА 3

Наклейка 4

! ПРЕДУПРЕЖДЕНИЕ

- Найдите и прочитайте Руководство по эксплуатации.
- Неверное давление воздуха в шинах и перегрузка мотовездехода могут стать причиной потери контроля над мотовездеходом, и, как результат, привести к получению серьезных травм или гибели.
- **ОБЯЗАТЕЛЬНО** поддерживайте в шинах рекомендованное давление воздуха.
- **ЗАПРЕЩАЕТСЯ** превышать максимально допустимую грузоподъемность 150 кг, включая вес водителя, груза, дополнительного оборудования и нагрузку на тягово-сцепное устройство.

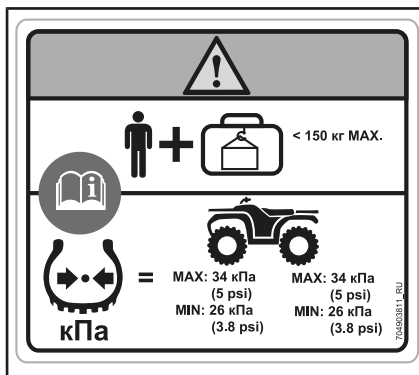

НАКЛЕЙКА 4



НАКЛЕЙКА 5

Наклейка 6

! ПРЕДУПРЕЖДЕНИЕ

Не крепите буксируемый груз в этом месте или за багажную площадку. Для буксировки грузов **ИСПОЛЬЗУЙТЕ ТОЛЬКО** тягово-сцепное устройство или буксировочный крюк.



НАКЛЕЙКА 6



НАКЛЕЙКА 7

Наклейка 8

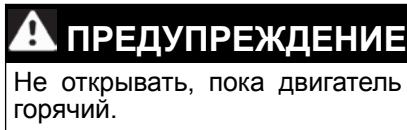

НАКЛЕЙКА 8

Наклейки соответствия

Приведенные ниже таблички удостоверяют соответствие данной модели мотовездехода требованиям стандартов различных стран.



РАСПОЛОЖЕНИЕ: ПРАВАЯ НИЖНЯЯ ПЕРЕДНЯЯ ТРУБА РАМЫ

Таблички с технической информацией



НАКЛЕЙКА ДЛЯ РЕГУЛИРОВКИ ПРИВОДНОЙ ЦЕПИ

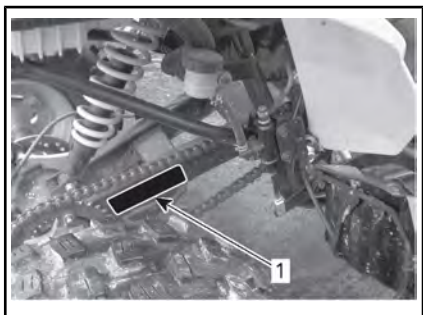

1. Расположение наклейки с рекомендациями по регулировке приводной цепи

ИНФОРМИРОВАНИЕ О ПРОБЛЕМАХ С БЕЗОПАСНОСТЬЮ

В Канаде, если вы подозреваете, что ваше транспортное средство имеет дефект, который может стать причиной ДТП или привести к травме или гибели людей, вам следует немедленно уведомить об этом компанию Bombardier Recreational Products Inc. и дополнительно проинформировать Национальное управление по обеспечению безопасности дорожного движения (NHTSA).

Если управление NHTSA получает похожие рекламации, оно может начать расследование, и если обнаружит, что проблемы с безопасностью имеются в группе транспортных средств, оно может начать кампанию отзыва и устранения неисправностей транспортных средств. Однако управление NHTSA не может быть вовлечено в решение индивидуальных проблем между вами, вашим дилером или компанией Bombardier Recreational Products Inc.

КОНТАКТЫ УПРАВЛЕНИЯ NHTSA:



819-994-3328 (из района Гатино-Оттава или международный)
Бесплатная линия: 1 800-333-0510 (в Канаде)



Transport Canada - ASFAD
330 Sparks Street
Ottawa, ON
K1A 0N5



<https://www.tc.gc.ca/recalls>

Pour contacter Transport Canada:



819-994-3328 (dans la région de Gatineau-Ottawa et à l'extérieur du pays)
Sans frais: 1 800-333-0510 (au Canada)



Transport Canada - ASFAD
330, rue Sparks
Ottawa (Ontario) K1A 0N5



<https://www.tc.gc.ca/rappels>

*Эта страница специально
оставлена пустой*

**ИНФОРМАЦИЯ О
ТРАНСПОРТНОМ
СРЕДСТВЕ**

ОРГАНЫ УПРАВЛЕНИЯ/ПРИБОРЫ/ОБОРУДОВАНИЕ

ПРИМЕЧАНИЕ: Некоторые органы управления и приборы поставляются только на заказ и входят в комплект дополнительно приобретаемого оборудования.

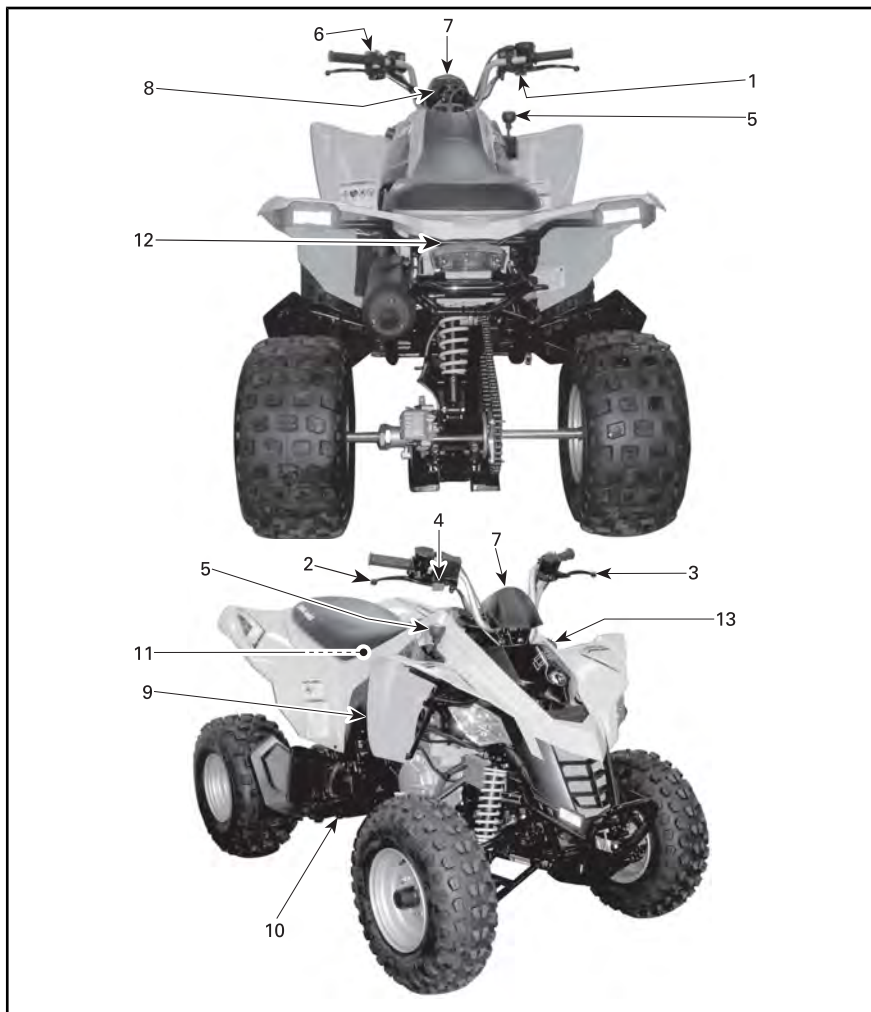

ПРИМЕЧАНИЕ: Раздел содержит общее описание органов управления вашего мотовездехода, инструментов и дополнительного оборудования. Иллюстративный материал в настоящем Руководстве по эксплуатации может не всегда в полной мере отражать реальные узлы и агрегаты мотовездехода. Дополнительную информацию по взаимодействию элементов управления см. также в главе «УКАЗАНИЯ ПО ЭКСПЛУАТАЦИИ» в текущем разделе.

1) Рычаг акселератора

Рычаг акселератора располагается на правой стороне руля.

Нажатие на рычаг приводит к увеличению оборотов двигателя на выбранной передаче.

При полном отпускании рычага двигатель должен автоматически переходить в режим холостого хода, а скорость мотовездехода должна плавно снижаться.

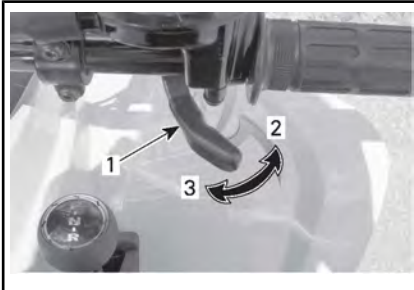

1. Рычаг акселератора
2. Ускорение
3. Замедление

ПРЕДУПРЕЖДЕНИЕ

Проверьте работу рычага дросселя до пуска двигателя. Если рычаг дроссельной заслонки движется с заеданиями, выясните причину и устраните неисправность до поездки на мотовездеходе. Обратитесь к дилеру, если Вам не удастся самостоятельно устранить неисправность.

Ограничитель скорости

Canada/United States Models

Мотовездеход оборудован ограничителем скорости, регулировочный винт которого располагается на корпусе рычага дроссельной заслонки. Ограничитель скорости препятствует полному открытию дроссельной заслонки при полном нажатии соответствующего рычага, таким образом ограничивается мощность двигателя и, соответственно, скорость движения мотовездехода.

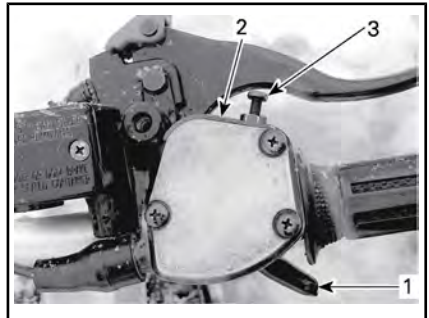

1. Рычаг акселератора
2. Кожух рычага дроссельной заслонки
3. Винт ограничителя скорости

! ПРЕДУПРЕЖДЕНИЕ

Выбирая максимально допустимую скорость движения мотовездехода, необходимо принять во внимание физические и психические возможности и особенности ребёнка. Не разрешайте детям самостоятельно регулировать ограничитель скорости.

С помощью соответствующего инструмента можно увеличить или уменьшить максимальную мощность двигателя и, тем самым, скорость движения мотовездехода, изменяя положение регулировочного винта.

Заворачивая винт можно ограничить обороты двигателя и соответственно уменьшить скорость движения мотовездехода.

Компания BRP рекомендует начинающим водителям начать освоение навыков управления на ограниченной скорости движения мотовездехода (винт ограничителя полностью завернут).

По мере приобретения новичком опыта вождения разрешается постепенно увеличивать максимальную скорость мотовездехода. Регулировка винта ограничителя скорости может быть доверена только взрослому.

ПРИМЕЧАНИЕ: Скорость движения мотовездехода можно регулировать, начиная с 32 км/ч - 61 км/ч.

! ПРЕДУПРЕЖДЕНИЕ

При движении на спуске в результате действия силы тяжести скорость движения мотовездехода может превышать установленное с помощью регулятора скорости ограничение.

! ПРЕДУПРЕЖДЕНИЕ

Неправильно отрегулированный винт ограничителя скорости может повредить трос дроссельной заслонки и ухудшить работу рычага дросселя. Пренебрежение следующими рекомендациями, касающимися регулировки максимальной скорости движения мотовездехода, может стать причиной несчастного случая.

1. Для изменения положения регулировочного винта отпустите стопорную гайку.
2. Установите регулировочный винт в нужное положение.

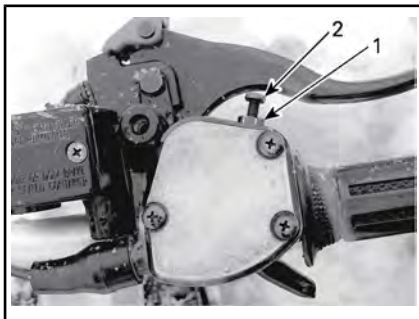

1. Фиксирующая гайка
2. Винт ограничителя скорости

ПРИМЕЧАНИЕ: При заворачивании винта ограничителя скорости по часовой стрелке рабочий ход рычага дроссельной заслонки уменьшается, а при отворачивании — увеличивается. Чтобы обеспечить максимальную скорость движения транспортного средства, отрегулируйте рабочий ход рычага дроссельной заслонки на 9 мм.

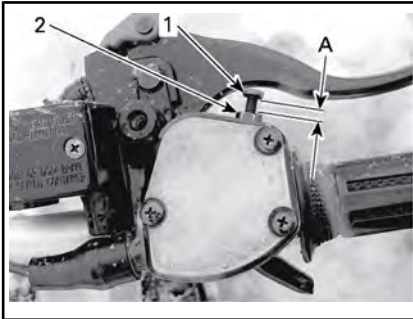

1. Винт ограничителя скорости
2. Фиксирующая гайка
- A. Максимальное значение рабочего хода рычага дроссельной заслонки 9 мм.

2) Правый рычаг тормоза

Правый рычаг тормоза располагается на правой стороне руля.

При его нажатии включается передний тормоз. При отпускании рычаг тормоза должен автоматически возвращаться в исходное положение. Интенсивность торможения пропорциональна силе нажатия на рычаг.

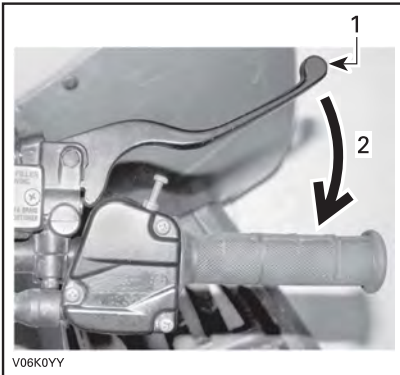

ТИПОВОЙ ВАРИАНТ

1. Рычаг тормоза
2. Включение тормоза

3) Левый рычаг тормоза

Левый рычаг тормоза располагается на левой стороне руля.

При его нажатии включается задний тормоз. При отпускании рычаг тормоза должен автоматически возвращаться в исходное положение. Интенсивность торможения пропорциональна силе нажатия на рычаг.

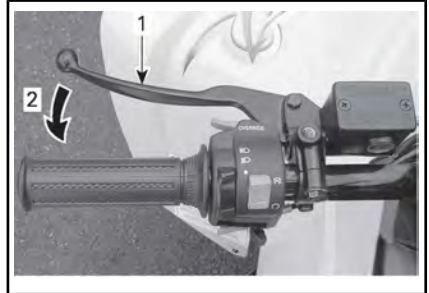

ТИПОВОЙ ВАРИАНТ

1. Рычаг тормоза
2. Включение тормоза

4) Стояночный тормоз

Рычаг стояночного тормоза располагается на правой стороне руля.

Когда стояночный тормоз включён, движение мотовездехода полностью заблокировано. Стояночный тормоз можно использовать для блокировки тормоза, например, при выполнении К-образного разворота, при транспортировке или когда мотовездеход не используется.

⚠ ПРЕДУПРЕЖДЕНИЕ

Если Вы не пользуетесь мотовездеходом, задействуйте стояночный тормоз и установите рычаг переключения передач в положение «F».

ПРЕДУПРЕЖДЕНИЕ

Перед началом движения убедитесь, что стояночный тормоз полностью отключён. Тормоз, заблокированный непрерывными нажатиями на рычаг, может стать причиной повреждения компонентов тормозной системы или возгорания.

Включение стояночного тормоза: Нажмите на рычаг переднего тормоза и, удерживая его, пальцем сдвиньте фиксатор — рычаг остаётся прижатым. В этом положении рычага включен задний тормоз.

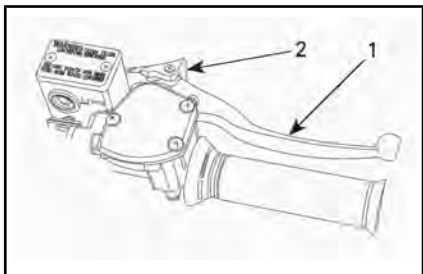

1. Правый рычаг тормоза
2. Нажать для включения стояночного тормоза

Отключение стояночного тормоза: Нажмите на рычаг тормоза. Замок должен автоматически вернуться в исходное положение. Рычаг тормоза также должен возвращаться в исходное положение. Перед началом движения не забывайте полностью отключать стояночный тормоз.

5) Рычаг переключения передач

Рычаг переключения передач располагается с правой стороны мотовездехода, рядом с рулевой колонкой. Рычаг может занимать одно из трех фиксированных положений.

ВНИМАНИЕ Перед включением передачи всегда полностью останавливайте транспортное средство и включайте тормоз.



СХЕМА ПЕРЕКЛЮЧЕНИЯ ПЕРЕДАЧ

1. Передний ход («F»)
2. Нейтраль («N»)
3. Задний ход («R»)

Чтобы переключить передачу, полностью остановите мотовездеход, приведите в действие тормоза, переведите рычаг в нужное положение. Не прикладывайте чрезмерных усилий к рычагу переключения передач.

ПРИМЕЧАНИЕ: Попытка переключить передачу на высоких оборотах двигателя или без включения тормоза приводит к остановке двигателя.

«R»: Движение задним ходом

В этом положении рычага мотовездеход движется назад. Скорость движения задним ходом ограничена. Дополнительную информацию см. в главе «КНОПКА OVERRIDE» в текущем разделе.

ПРЕДУПРЕЖДЕНИЕ

Перед началом движения задним ходом убедитесь, что позади нет людей и препятствий. Компания BRP рекомендует во время движения задним ходом занимать на мотовездеходе положение сидя. Не вставайте. Вес Вашего тела переместится вперед, по направлению к рычагу дроссельной заслонки, что может стать причиной неожиданного ускорения и потери контроля над мотовездеходом.

N: N (нейтральная),

В этом положении рычага трансмиссия отключена; мотовездеход можно передвигать или буксировать вручную.

F: Движение вперед

Это самое обычное положение во время движения. На этой передаче мотовездеход может развить максимальную скорость.

6) Многофункциональный переключатель

Многофункциональный переключатель располагается на левой стороне руля.

Органы управления, расположенные на многофункциональном переключателе:

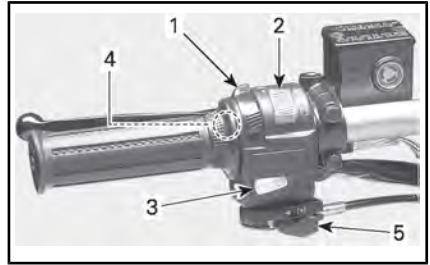

ТИПОВОЙ ВАРИАНТ — МНОГОФУНКЦИОНАЛЬНЫЙ ПЕРЕКЛЮЧАТЕЛЬ

1. Переключатель света фар
2. Выключатель двигателя
3. Кнопка пуска двигателя
4. Кнопка **VERRIDE**
5. Рычаг воздушной заслонки

Переключатель света фар

Данный трехпозиционный переключатель используется для переключения режимов работы фар и задних фонарей, однако его положение не оказывает влияние на функционирование стоп-сигналов.

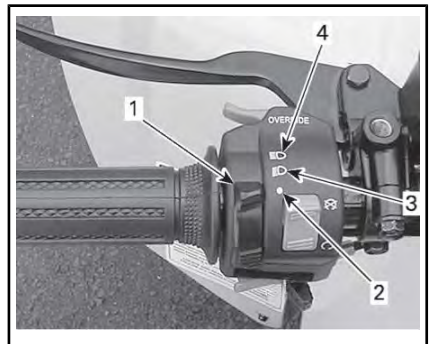

ТИПОВОЙ ВАРИАНТ — ФУНКЦИИ ПЕРЕКЛЮЧАТЕЛЯ СВЕТА ФАР

1. Переключатель света фар
2. Ближний свет и задний фонарь
3. Дальний свет и задний фонарь
4. Положение «OFF» (выкл.)

Выключатель двигателя

Выключатель можно использовать для остановки двигателя в экстренной ситуации.

ПРИМЕЧАНИЕ: Двигатель можно остановить, повернув ключ зажигания в положение «OFF», однако мы рекомендуем останавливать его с помощью выключателя двигателя.

Для остановки двигателя полностью опустите рычаг дроссельной заслонки, после чего воспользуйтесь выключателем двигателя.



ТИПОВОЙ ВАРИАНТ

1. Кнопка пуска двигателя
2. Выключатель двигателя (положение «RUN»)

ПРИМЕЧАНИЕ: Двигатель не запустится, если выключатель двигателя находится в положении «STOP» (выкл.).

Кнопка OVERRIDE

С помощью кнопки OVERRIDE можно временно снять ограничение скорости движения задним ходом. Нажав и удерживая кнопку OVERRIDE, плавно нажмите рычаг дроссельной заслонки.

! ПРЕДУПРЕЖДЕНИЕ

Не нажимайте кнопку Override, пока рычаг дроссельной заслонки опущен не полностью — это грозит потерей контроля над мотовездеходом.

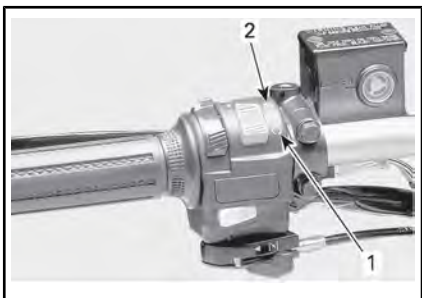

ТИПОВОЙ ВАРИАНТ — ВЫКЛЮЧАТЕЛЬ АВАРИЙНОГО ОСТАНОВА ДВИГАТЕЛЯ

1. Положение «RUN»
2. Положение «STOP»

Кнопка запуска двигателя (START)

Чтобы запустить двигатель, установите выключатель двигателя в положение «RUN».

Нажмите и удерживайте кнопку запуска двигателя, как только двигатель работает, сразу отпустите кнопку запуска двигателя.

**ТИПОВОЙ ВАРИАНТ**

1. Кнопка **OVERVERRIDE**

Рукоятка обогатителя

Данная рукоятка используется для облегчения холодного пуска двигателя.

Когда двигатель прогреет, устанавливайте рукоятку в положение «OFF».

**РУКОЯТКА ВОЗДУШНОЙ ЗАСЛОНКИ В ПОЛОЖЕНИИ «OFF»**

При холодном пуске двигателя устанавливайте рукоятку в положение «FULL».

При чтении этого руководства оператора помните, что:

⚠ ПРЕДУПРЕЖДЕНИЕ

Указывает на наличие потенциально опасной ситуации, которая, если ее не избежать, может привести к серьезным травмам или смертельному исходу.

**РУКОЯТКА ВОЗДУШНОЙ ЗАСЛОНКИ В ПОЛОЖЕНИИ «FULL»**

Другие положения рукоятки воздушной заслонки (между «OFF» и «FULL») выбираются в зависимости от температуры двигателя.

7) Сигнальные лампы

Сигнальные лампы располагаются в центральной части руля.

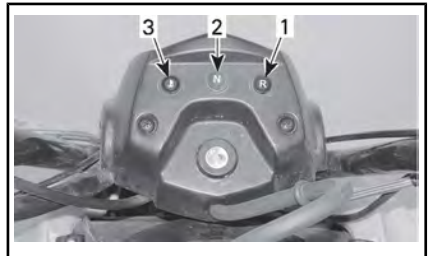

1. Задний ход (красная)
2. Нейтраль (зелёная)
3. Температура двигателя (красная)

Температура двигателя (красная)



Индикатор загорается при каждом повороте ключа зажигания в положение «ON» и продолжает гореть в течение прим. 1 секунды.

Если индикатор загорается при работающем двигателе, это указывает на перегрев двигателя.

Если двигатель перегрелся, см. главу **ПЕРЕГРЕВ ДВИГАТЕЛЯ** в разделе **ПОИСК И УСТРАНЕНИЕ НЕИСПРАВНОСТЕЙ**.

ВНИМАНИЕ Если индикатор не гаснет сразу же после запуска двигателя, остановите его. Обратитесь к авторизованному дилеру Can-Am Эксплуатация мотовездехода до устранения неисправности запрещена.

Задний ход (красная)



Светящийся индикатор указывает на включение передачи заднего хода.

Нейтраль (зелёная)



Лампа горит, когда рычаг переключения передач находится в нейтрали.

8) Замок зажигания

Замок зажигания располагается в средней части руля.

Замок зажигания имеет два фиксированных положения: «OFF» (выкл.) и «ON» (вкл. со светом).

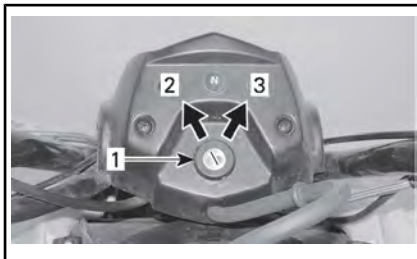

ТИПОВОЙ ВАРИАНТ – ПОЛОЖЕНИЯ ЗАМКА ЗАЖИГАНИЯ

1. Замок зажигания
2. ВЫКЛ
3. Положение «ON with light» (вкл. со светом)

Вставьте ключ в замок зажигания и поверните его в положение «ON». Ключ вынимается только в положении «OFF» (выкл.).

В этом режиме аккумуляторная батарея быстро разряжается. После остановки двигателя всегда поворачивайте ключ зажигания в положение «OFF» (выкл.).

ПРИМЕЧАНИЕ: Двигатель можно остановить, повернув ключ зажигания в положение «OFF», однако мы рекомендуем останавливать его с помощью выключателя двигателя.

9) Топливный кран

Топливный кран располагается с правой стороны мотовездехода рядом с двигателем.

Топливный кран имеет 3 фиксированных положения: «OFF» (вкл.), «ON» (выкл.), «RES» (резерв). Поворотом рукоятки совместите указатель с соответствующей меткой.

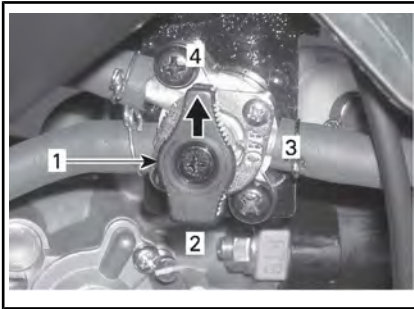

1. Совместить указатель с позицией «ON», «OFF» или «RES»
2. Положение «RES» (резерв)
3. ВЫКЛ
4. ВКЛ

ВЫКЛ

Подача топлива в карбюратор прекращается.

ВНИМАНИЕ Если мотовездеход долгое время не эксплуатируется, а также при транспортировке, топливный кран должен находиться в положении «OFF».

ВКЛ

Открывает подачу топлива в карбюратор. Это нормальное положение при эксплуатации машины.

RES (резерв)

Когда топливо в положении «ON» топливного крана израсходовано, поверните кран в положение «RES» для подачи резервного запаса, который составляет примерно 10% от ёмкости топливного бака. Переключайте кран в положение «RES» только в крайнем случае, когда основной запас топлива израсходован.

Если появилась необходимость перевести топливный кран в положение «RES», незамедлительно заправьте мотовездеход топливом. После заправки не забудьте повернуть топливный кран в положение «ON».

ВНИМАНИЕ Неполное открытие топливного крана ограничивает подачу топлива. Во время поездки следите, чтобы топливный кран был открыт полностью.

10) Педаль тормоза

Педаль тормоза располагается с правой стороны мотовездехода рядом с двигателем.

При нажатии включается тормоз задних колёс. При отпускании рычаг тормоза должен возвращаться в исходное положение. Интенсивность торможения пропорциональна силе нажатия на педаль.

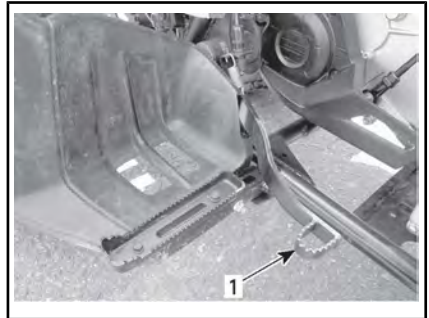

1. Педаль заднего тормоза

11) Комплект инструментов

Комплект инструментов находится в расположенном под сиденьем сервисном отсеке. В комплекте имеются инструменты для проведения элементарных операций технического обслуживания.

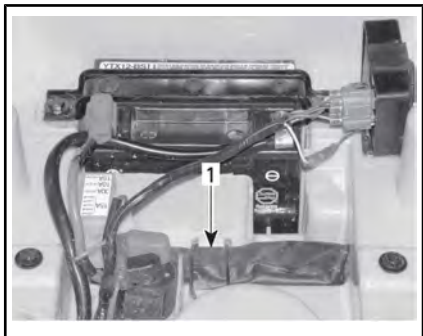

СЕРВИСНЫЙ ОТСЕК ПОД СИДЕНЬЕМ

1. Комплект инструментов

12) Защёлка сиденья

Защёлка находится под задним крылом. Используется в случаях, когда требуется снять сиденье, чтобы получить доступ в сервисный отсек.

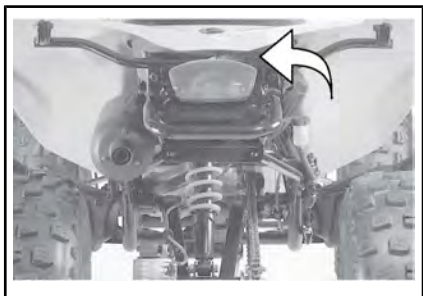

Снятие сиденья

Освободите сиденье рычагом защёлки.

Осторожно поднимите заднюю часть сиденья и, сдвигая назад, снимите сиденье.

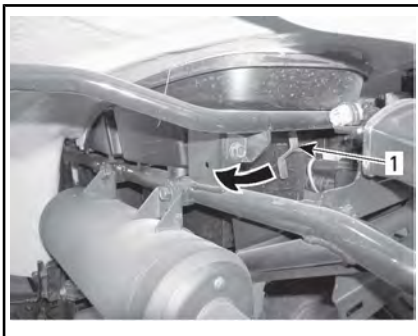

1. Защёлка сиденья

Установка сиденья

Вставьте выступ сиденья в скобу.

В этом положении энергично нажмите на сиденье вниз, чтобы защелкнуть его.

ПРИМЕЧАНИЕ: При правильной установке сиденья вы должны услышать характерный щелчок. Попробуйте сдвинуть сиденье, чтобы проверить, надёжно ли оно закреплено.

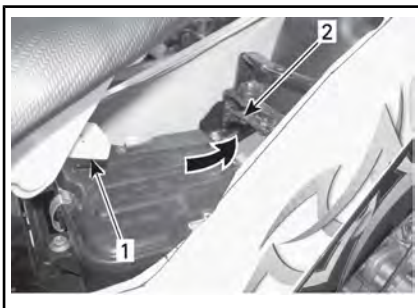

1. Лапка
2. Крюк

⚠ ПРЕДУПРЕЖДЕНИЕ
 Перед каждой поездкой проверяйте надёжность крепления сиденья.

13) Электрическая розетка (12 В)



ТИПОВОЙ ВАРИАНТ

1. Расположение электрической розетки 12 В

Удобная розетка для подключения ручного фонаря и другого переносного оборудования.

Снимите заглушку. После использования установите заглушку на место. Это необходимо для защиты розетки от неблагоприятных погодных условий.

Не подключайте приборы, ток потребления которых выше максимально допустимого. См. раздел «ТЕХНИЧЕСКИЕ ХАРАКТЕРИСТИКИ».

Для подключения дополнительных электроприборов в задней части мотозвездехода, имеются два провода, увязанные в общий жгут. Для получения более подробной информации обратитесь к авторизованному дилеру Can-Am.

При чтении этого руководства оператора помните, что:



ПРЕДУПРЕЖДЕНИЕ

Указывает на наличие потенциально опасной ситуации, которая, если ее не избежать, может привести к серьезным травмам или смертельному исходу.

Требования к топливу

ВНИМАНИЕ Используйте только свежий бензин. Бензин подвержен окислению, результатом чего является снижение его октанового числа, испарение летучих фракций и образование смол и лаковых отложений, способных стать причиной повреждения компонентов системы подачи топлива.

Состав спиртосодержащего топлива в различных странах и регионах может весьма значительно отличаться. Ваше транспортное средство сконструировано для эксплуатации с использованием рекомендованных типов топлива, однако необходимо помнить:

- Использование топлива, содержание спирта в котором превышает установленные действующим законодательством нормы, не рекомендуется и может привести к возникновению следующих проблем с компонентами системы подачи топлива:
 - Затрудненный запуск и неустойчивая работа двигателя.
 - Повреждение резиновых и пластиковых компонентов.
 - Коррозия металлических деталей.
 - Повреждение внутренних частей и деталей двигателя.

- Если есть основания полагать, что содержание спирта в топливе превосходит установленные действующим законодательством нормы, регулярно проводите проверки с целью обнаружения утечек топлива или других признаков ненормального функционирования системы.
- Спиртосодержащие сорта топлива поглощают и удерживают влагу, что может привести к расслоению компонентов топлива и, в результате, ухудшению эксплуатационных характеристик двигателя и даже к его повреждению.

Рекомендуемое топливо

Используйте высококачественный неэтилированный бензин с октановым числом 92 (RON).

Используйте неэтилированный бензин, содержащий МАКСИМУМ 10% этанола.



ВНИМАНИЕ Использование других видов топлива строго запрещено, поскольку при использовании нерекомендованного типа топлива возможно повреждение двигателя или системы подачи топлива.

Canada/United States Models

ВНИМАНИЕ Использование топлива E85 не допускается.

Использование топлива с маркировкой E15 запрещено Положением Агентства защиты окружающей среды США.

Заправка топливом

ПРЕДУПРЕЖДЕНИЕ

- Не позволяйте детям заправлять транспортное средство топливом.
- Прежде чем приступить к заправке, всегда останавливайте двигатель. Медленно отворачивайте крышку топливного бака.
- Если при отворачивании крышки слышен свист, свидетельствующий о наличии избыточного давления или разряжения в баке, покажите снегоход дилеру — возможно, требуется небольшой ремонт. Эксплуатация снегохода на это время запрещена.
- При определенных условиях пары топлива являются легковоспламеняющимися и взрывоопасными.
- Не пользуйтесь источником открытого огня для проверки уровня топлива.
- Никогда не курите и не допускайте пламени или искр рядом.
- Производите заправку на открытом воздухе или в хорошо вентилируемом месте.

ПРЕДУПРЕЖДЕНИЕ

- Не заправляйте топливный бак полностью, если собираетесь оставить транспортное средство в теплом помещении. При повышении температуры топливо расширяется и может вытечь из топливного бака.
- Вытирайте все потеки топлива с корпуса снегохода.

ВНИМАНИЕ Не кладите посторонние предметы на крышку топливного бака. Вы можете перекрыть вентиляционное отверстие в крышке, что приведёт к перебоям в работе двигателя.

1. Остановите двигатель.
2. Не позволяйте никому сидеть на мотовездеходе во время заправки.
3. Откройте крышку топливного бака, вращая её против часовой стрелки.
4. Вставьте воронку в заливную горловину топливного бака.
5. Заливайте топливо медленно, чтобы воздух успевал выходить из топливного бака и не произошло разбрызгивание топлива. Будьте внимательны: не допускайте разлива топлива.
6. Прекратите заправку, когда уровень топлива поднимется до нижней кромки заливной горловины. **Не допускайте перелива.**
7. Плотно заверните крышку по часовой стрелке.

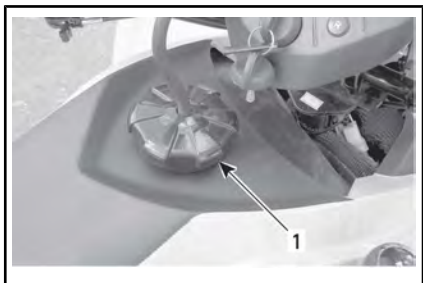

1. крышке топливного бака;

При чтении этого руководства оператора помните, что:



ПРЕДУПРЕЖДЕНИЕ

Указывает на наличие потенциально опасной ситуации, которая, если ее не избежать, может привести к серьезным травмам или смертельному исходу.

ПЕРИОД ОБКАТКИ

Эксплуатация в период обкатки

Двигатель требует обкатки в течение 10 моточасов, прежде чем он сможет нормально работать на полную мощность.

По завершении периода обкатки мотовездеход должен пройти осмотр у авторизованного дилера Can-Am. См. «ТЕХНИЧЕСКОЕ ОБСЛУЖИВАНИЕ».

Тормоза

ПРЕДУПРЕЖДЕНИЕ

Новые компоненты тормозной системы не обеспечивают максимальной эффективности торможения, пока не пройдут обкатку. Соблюдайте особую осторожность.

Двигатель

ВНИМАНИЕ Никогда не смешивайте масло с горючим. Данный мотовездеход оборудован 4-тактным двигателем. Масло должно заливаться только в картер двигателя.

В течение обкатки:

- Избегайте работы на полном газу.
- Не следует открывать дроссельную заслонку более чем на 3/4.
- Избегайте продолжительных ускорений.
- Избегайте длительного движения с постоянной скоростью.
- Не допускайте перегрева двигателя.

Однако в обкаточный период полезно давать снегоходу кратковременные разгоны и двигаться с различными скоростями.

Ремень вариатора

Новый ремень необходимо обкатать на пробеге 50 км.

В течение обкатки:

- Избегайте интенсивных ускорений и замедлений.
- Не буксируйте груз.
- Избегайте движения с высокой скоростью.

ИНСТРУКЦИИ ПО ЭКСПЛУАТАЦИИ

Пуск двигателя

Условия, необходимые для запуска двигателя

1. Рычаг переключения передач должен находиться в нейтральном положении.
2. Выключатель двигателя установлен в положение «RUN».
3. Ключ в замке зажигания установлен в положение «ON».
4. Кнопка запуска двигателя нажата.

Запуск холодного двигателя

Вставьте ключ в замок зажигания и поверните его в положение «ON».

ПРИМЕЧАНИЕ: Не забудьте передвинуть выключатель двигателя в рабочее положение «RUN» и включить тормоз (передний или задний).

При температуре воздуха ниже 0°C переведите рычаг управления воздушной заслонкой в закрытое положение.



ПОЛОЖЕНИЕ РУКОЯТКИ ВОЗДУШНОЙ ЗАСЛОНКИ «FULL»

Нажмите и удерживайте в нажатом положении кнопку запуска, пока двигатель не заработает.

ВНИМАНИЕ Запрещается держать кнопку пуска двигателя в нажатом положении более 10 секунд. Перед повторной попыткой пуска двигателя дайте стартеру остыть. Помните о том, что при работе стартера происходит интенсивный разряд аккумуляторной батареи.

ПРИМЕЧАНИЕ: Для более успешного пуска двигателя можно слегка нажать рычаг дроссельной заслонки. Слегка нажмите рычаг управления дроссельной заслонкой. Если нажать рычаг слишком сильно, обогатитель не работает.

Как только двигатель заработает, сразу отпустите кнопку запуска двигателя.

Через несколько секунд переместите рукоятку обогатителя в промежуточное положение. Постепенно выводите двигатель на оптимальные обороты.

ПРИМЕЧАНИЕ: Слишком активное использование обогатителя может привести к переливу топлива. Если это произошло, обратитесь к разделу «ПОИСК И УСТРАНЕНИЕ НЕИСПРАВНОСТЕЙ».

Когда двигатель прогреется, переведите рукоятку управления воздушной заслонкой в положение «OFF» и отпустите тормоза.



РУКОЯТКА ВОЗДУШНОЙ ЗАСЛОНКИ В ПОЛОЖЕНИИ «OFF»

Пуск прогретого двигателя

Запустите двигатель, не прикрывая обогатитель. Если двигатель не начал работать после двух 5-секундных включений электрического стартера, передвиньте рукоятку обогатителя до половины хода, между положениями «FULL» и «OFF». Пустите двигатель, не нажимая рычаг дросселя. Когда двигатель работает, верните рукоятку обогатителя в положение «OFF».

Переключение передач

Прогрейте двигатель на холостых оборотах.

Приведите в действие тормоза и переведите рычаг коробки передач в положение «F» (вперед) или «R» (задний ход).

Отпустите тормоза.

! ПРЕДУПРЕЖДЕНИЕ

Перед началом движения убедитесь, что стояночный тормоз полностью отключён.

Плавно нажимайте рычаг дроссельной заслонки, увеличивая обороты двигателя и привода в действие вариатор (CVT).

При отпускании рычага дроссельной заслонки обороты двигателя уменьшаются.

ВНИМАНИЕ При включении передачи, изменяющей направление движения, всегда полностью останавливайте мотовездеход и включайте тормоз перед тем, как включить передачу.

ПРИМЕЧАНИЕ: При попытке переключения передачи на высоких оборотах двигатель останавливается.

Использование режима Override при движении задним ходом

Когда рычаг переключения передач находится в положении REVERSE (задний ход), частота вращения коленчатого вала двигателя ограничивается, благодаря чему ограничивается скорость движения задним ходом, которая может быть задана нажатием на рычаг дроссельной заслонки в нормальных условиях.

! ПРЕДУПРЕЖДЕНИЕ

При спуске задним ходом в результате действия силы тяжести, скорость движения мотовездеходом может превышать установленное ограничение.

Чтобы включить режим Override, нажмите и удерживайте выключатель Override, а затем плавно нажимайте рычаг дроссельной заслонки, чтобы увеличить частоту вращения коленчатого вала двигателя.

! ПРЕДУПРЕЖДЕНИЕ

Не нажимайте кнопку Override, пока рычаг дроссельной заслонки отпущен не полностью — это грозит потерей контроля над мотовездеходом.

Останов двигателя

ПРЕДУПРЕЖДЕНИЕ

Не останавливайтесь на склонах.

Отпустите рычаг дроссельной заслонки и полностью остановите мотовездеход.

Задействуйте стояночный тормоз.

Установите рычаг переключения передач в положение «FORWARD».

Переведите выключатель двигателя в положение «STOP».

Установите ключ в замке зажигания в положение «OFF».

Извлеките ключ из замка зажигания.

НАСТРОЙКА ПОДВЕСКИ

Регулировка подвески

⚠ ПРЕДУПРЕЖДЕНИЕ

С обеих сторон мотовездехода должна быть установлена одинаковая длина передних пружин. В противном случае устойчивость и управляемость мотовездехода могут быть ухудшены, в результате чего существенно возрастёт риск аварии.

Для разных водителей в соответствии с их весом могут быть установлены различные настройки подвески. Настройки могут быть изменены вращением обеих регулировочных кулачков, в результате чего изменяется, длина пружин.

Укоротите пружины, чтобы сделать более комфортным движение по неровной поверхности.

Укоротите пружины, чтобы сделать более комфортным движение по неровной местности.

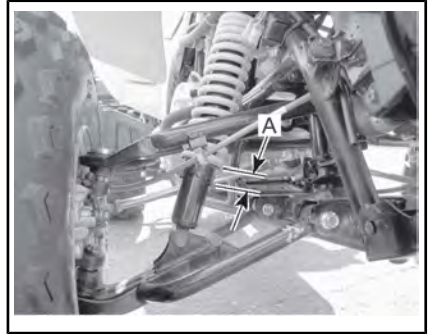

ПЕРЕДНЯЯ ПОДВЕСКА

A. Одинаковая длина с обеих сторон

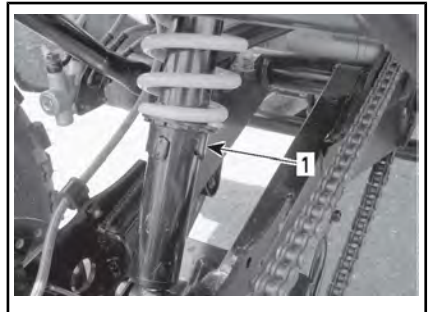

ЗАДНЯЯ ПОДВЕСКА

1. Кулачок для регулировки предварительного натяжения

При чтении этого руководства оператора помните, что:

⚠ ПРЕДУПРЕЖДЕНИЕ

Указывает на наличие потенциально опасной ситуации, которая, если ее не избежать, может привести к серьезным травмам или смертельному исходу.

ТРАНСПОРТИРОВКА МОТОВЕЗДЕХОДА

Мотовездеход, перевозимый на прицепе или в кузове, должен быть надёжно закреплён с помощью ремней и растяжек. Не рекомендуется использовать для этой цели обычные верёвки.

! ПРЕДУПРЕЖДЕНИЕ

Не буксируйте мотовездеход автомобилем или иным транспортным средством. Пользуйтесь прицепом. Не ставьте мотовездеход вертикально. Мотовездеход должен находиться в нормальном рабочем положении (стоять на четырех колесах), при этом его передняя часть должна быть направлена в сторону передней части перевозящего транспортного средства.

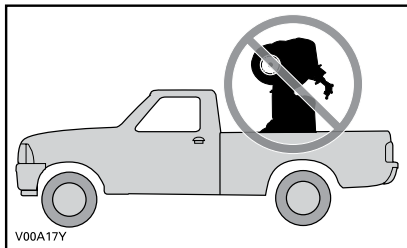

Закройте топливный кран (положение «OFF»).

Установите рычаг переключения передач в положение «F» и и задействуйте стояночный тормоз.

Закрепите переднюю часть мотовездехода за передний бампер, а заднюю — за задний бампер.

ВНИМАНИЕ Использование других элементов конструкции в качестве точек крепления может привести к повреждению мотовездехода.



*МЕСТА КРЕПЛЕНИЯ РЕМНЕЙ НА ПЕРЕД-
НЕМ БАМПЕРЕ*

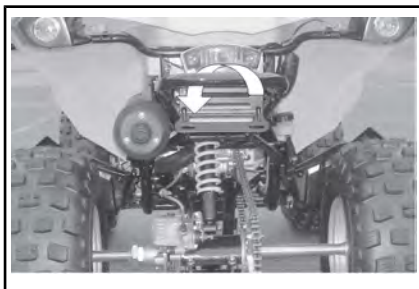

*МЕСТО КРЕПЛЕНИЯ РЕМНЯ НА ЗАД-
НЕМ БАМПЕРЕ*

ТЕХНИЧЕСКОЕ ОБСЛУЖИВАНИЕ

РЕГЛАМЕНТ ТЕХНИЧЕСКОГО ОБСЛУЖИВАНИЯ

Проведение регулярного технического обслуживания транспортного средства является очень важным фактором для поддержания его в технически исправном и безопасном для эксплуатации состоянии. Техническое обслуживание мотовездехода должно выполняться в соответствии с Регламентом технического обслуживания.



ПРЕДУПРЕЖДЕНИЕ

Невыполнение или несвоевременное выполнение технического обслуживания транспортного средства может сделать его эксплуатацию небезопасной.

Регламент EPA — транспортные средства для Канады и США

Ремонтная мастерская или выбранный владельцем специалист может проводить техническое обслуживание, замену, ремонт приборов и систем снижения токсичности отработавших газов. These instructions do not require components or service by BRP or authorized Can-Am dealers.

Хотя авторизованный дилер Can-Am обладает глубокими техническими знаниями и инструментами для обслуживания вашего транспортного средства, гарантийное обращение по нормативам токсичности ОГ к авторизованному дилеру Can-Am или в любую другую организацию, состоящую в коммерческих отношениях с компанией BRP, не является обязательным условием.

Владелец транспортного средства несет ответственность за его надлежащее техобслуживание. Гарантийная рекламация может быть отклонена, если неисправность возникла в результате неправильного технического обслуживания и нарушения правил эксплуатации со стороны владельца или водителя.

В отношении гарантийных рекламаций по нормативам токсичности выхлопа компания BRP ограничивает проведение диагностики и ремонта авторизованными дилерами Can-Am. Дополнительную информацию см. в подразделе «ГАРАНТИЯ ПО НОРМАТИВАМ ТОКСИЧНОСТИ ОТРАБОТАВШИХ ГАЗОВ АГЕНТСТВА ЗАЩИТЫ ОКРУЖАЮЩЕЙ СРЕДЫ США» в разделе «ГАРАНТИЯ».

Соблюдайте требования к топливу, приведенные в разделе «Заправка» настоящего руководства. Даже если доступно топливо с содержанием этилового спирта выше 10%, помните, что использование на данном транспортном средстве топлива с содержанием этилового спирта свыше 10% запрещено агентством по защите окружающей среды США. Использование топлива, содержащего более 10% этанола, может стать причиной повреждения компонентов системы снижения токсичности.

Регулярное техническое обслуживание не отменяет необходимость проведения контрольного осмотра перед каждой поездкой.



ПРЕДУПРЕЖДЕНИЕ

Невыполнение или несвоевременное выполнение технического обслуживания транспортного средства может сделать его эксплуатацию небезопасной.

УСЛОВИЯ СИЛЬНОЙ ЗАПЫЛЕННОСТИ

Указания по техническому обслуживанию воздушного фильтра двигателя

Техническое обслуживание воздушного фильтра должно осуществляться с учётом условий эксплуатации мотовездехода.

При эксплуатации мотовездехода в перечисленных ниже условиях следует сократить периодичность технического обслуживания воздушного фильтра:

- движение по сухому песку;
- движение по поверхности, покрытой засохшей грязью;
- движение по дорогам с гравийным или аналогичным покрытием.

ПРИМЕЧАНИЕ: Движение в группе, в указанных выше условиях, ещё больше увеличивает необходимость сокращения периодичности технического обслуживания воздушного фильтра.

РЕГЛАМЕНТ ТЕХНИЧЕСКОГО ОБСЛУЖИВАНИЯ

Обеспечивайте грамотное и своевременное техническое обслуживание мотовездехода в соответствии с приведенным ниже Регламентом технического обслуживания. Некоторые операции Регламента технического обслуживания должны выполняться по истечению определенного срока, независимо от пробега или наработки.

КАЖДЫЕ 500 км ИЛИ 25 ЧАСОВ (в зависимости от того, что наступит раньше)
Проверять состояние и очищать воздушный фильтр (при эксплуатации в условиях сильной запыленности выполнять чаще)
Проверить состояние и очистить фильтр впускного воздушного клапана (при эксплуатации в условиях сильной запыленности выполнять чаще)
Проверить состояние и надежность затяжки гаек/шпилек крепления колес
Проверить состояние наконечников рулевых тяг
Проверить состояние шаровых опор
Проверить уровень тормозной жидкости
Проверить состояние тросового привода тормозной системы При необходимости отрегулировать.
Проверить состояние накладок тормозных колодок (выполнять чаще при эксплуатации в условиях пыльной, песчаной, снежной или сильно загрязнённой местности)

КАЖДЫЕ 1000 км ИЛИ 50 ЧАСОВ (в зависимости от того, что наступит раньше)
Очистить сетчатый масляный фильтр
Проверить состояние и очистить впускной/выпускной воздухопровод вариатора
Проверить состояние и смазать рычаг и тросовый привод дроссельной заслонки. При необходимости отрегулировать.
Проверить установку угла опережения зажигания
Проверить состояние аккумуляторной батареи
Проверить состояние амортизаторов
Проверить состояние А-образных рычагов
Проверить элементы крепежа корпуса/рамы

КАЖДЫЕ 2000 км ИЛИ 100 ЧАСОВ ИЛИ РАЗ В ГОД (в зависимости от того, что наступит раньше)
Заменить моторное масло
Заменить воздушный фильтр (при эксплуатации в условиях сильной запыленности выполнять чаще)
Проверить состояние компонентов системы выпуска отработавших газов
Очистить искрогаситель
Проверить состояние сальников двигателя
Проверить состояние опор двигателя
Проверить уровень и плотность охлаждающей жидкости (выполнять проверку плотности охлаждающей жидкости каждые 100 моточасов)
Проверить состояние ремня вариатора
Проверить состояние и очистить ведущий и ведомый шкивы вариатора
Проверить состояние топливного фильтра
Проверить состояние топливopроводов и соединений
Выполнить опрессовку топливного бака
Выполнить регулировку карбюратора
Заменить свечу зажигания (проверить величину межэлектродного зазора)

КАЖДЫЕ 2000 км ИЛИ 100 ЧАСОВ ИЛИ РАЗ В ГОД (в зависимости от того, что наступит раньше)
Проверить состояние жгутов и соединительных проводов
Проверить состояние приводной цепи и звездочек
Проверить состояние подшипников колес
Проверить элементы крепления руля
Проверить состояние компонентов рулевого управления (рулевой колонки, подшипника и т. д.) (выполнять чаще при эксплуатации в условиях пыльной, песчаной, снежной или сильно загрязнённой местности)
Проверить углы установки колес
Проверить состояние маятникового рычага
Проверить состояние компонентов тормозной системы (тормозные диски, шланги и т. д.)
Проверить состояние рамы

КАЖДЫЕ 4000 км ИЛИ 200 ЧАСОВ ИЛИ РАЗ В 2 ГОДА (в зависимости от того, что наступит раньше)
Проверить зазоры клапанов При необходимости отрегулировать.
Заменить охлаждающую жидкость
Проверить состояние пробки радиатора
Выполнить опрессовку системы охлаждения
Заменить масло в коробке передач
Заменить топливный фильтр
Заменить тормозную жидкость

ОПЕРАЦИИ ТЕХНИЧЕСКОГО ОБСЛУЖИВАНИЯ

В настоящем разделе приведены указания для выполнения основных операций технического обслуживания.

ПРЕДУПРЕЖДЕНИЕ

Остановите двигатель и выполните техническое обслуживание, следуя описанным ниже операциям. Если не выполнять указания по выполнению операций технического обслуживания, то есть вероятность получения травм от горячих или подвижных частей, от системы электрооборудования, химикатов и других опасностей.

ПРЕДУПРЕЖДЕНИЕ

Снятые элементы крепежа (например, прижимные лапки, самостопорящийся крепеж и т. д.) должны заменяться новыми.

Воздушный фильтр

Снятие воздушного фильтра

ВНИМАНИЕ Никогда не снимайте и не модифицируйте компоненты корпуса воздушного фильтра. Двигатель отрегулирован для работы именно с этими компонентами. В противном случае возможно ухудшение эксплуатационных характеристик двигателя и поломка его компонентов.

Снимите сиденье.

Освободите фиксаторы и снимите крышку корпуса воздушного фильтра.

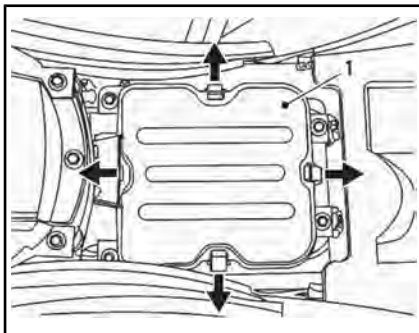

1. Крышка корпуса воздушного фильтра

Отпустив хомут и вывернув винт крепления, снимите воздушный фильтр.

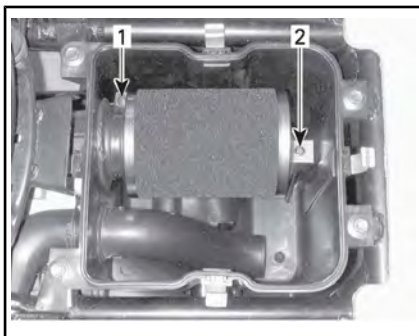

1. Хомут

2. Винт крепления

Чистка воздушного фильтра

1. Нанесите на внутреннюю и наружную поверхности поролонового фильтрующего элемента чистящее средство для воздушных фильтров.



ЧИСТЯЩЕЕ СРЕДСТВО ДЛЯ ВОЗДУШНЫХ ФИЛЬТРОВ



ТИПОВОЙ ВАРИАНТ — НАНЕСЕНИЕ НА ВНУТРЕНнюю И НАРУЖНУЮ ПОВЕРХНОСТИ ПОРОЛОНОВОГО ФИЛЬТРУЮЩЕГО ЭЛЕМЕНТА СПЕЦИАЛЬНОГО ЧИСТЯЩЕГО СРЕДСТВА

2. Оставьте на 3 минуты.
3. Как указано на контейнере средства для очистки воздушного фильтра (UNI), смойте водой.
4. Тщательно просушите поролоновый фильтрующий элемент.



ТИПОВОЙ ВАРИАНТ – СУШКА ПОРОЛОНОВОГО ФИЛЬТРА

ПРИМЕЧАНИЕ: Если фильтр сильно загрязнён, необходимо повторить приведённые выше операции.

5. Когда фильтр полностью просохнет, нанесите на него специальное масло Air filter oil (Арт. 219 700 340) или аналогичное.



МАСЛО air filter oil (Арт. 219 700 340)



ТИПОВОЙ ВАРИАНТ — НАНЕСЕНИЕ МАСЛА НА ПОРОЛОНОВЫЙ ФИЛЬТРУЮЩИЙ ЭЛЕМЕНТ

ВНИМАНИЕ Несоответствующее техническое обслуживание воздушного фильтра и/или его недостаточная смазка может стать причиной ухудшения динамических характеристик мотовездехода и возникновения неисправностей двигателя.

Установка воздушного фильтра

Установка производится в порядке, обратном снятию.

ПРИМЕЧАНИЕ: Убедитесь, что крышка корпуса воздушного фильтра установлена правильно.

Корпус воздушного фильтра

Слив воды из корпуса воздушного фильтра

ВНИМАНИЕ Никогда не снимайте и не модифицируйте компоненты корпуса воздушного фильтра. Карбюратор двигателя специально отрегулирован для работы именно с этими компонентами. В противном случае возможно ухудшение эксплуатационных

характеристик двигателя и поломка его компонентов.

Регулярно проверяйте дренажную трубку корпуса воздушного фильтра и освобождайте ее от жидкости и загрязнений.

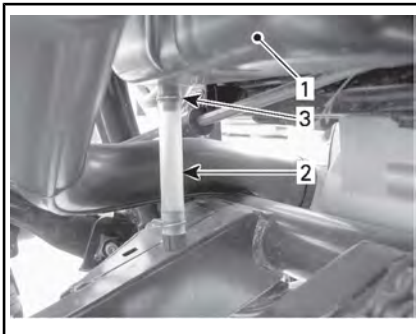

ТИПОВОЙ ВАРИАНТ

1. Корпус воздушного фильтра
2. Дренажная трубка
3. Хомут

При обнаружении жидкости/засоров сожмите и снимите хомут. Отсоедините трубку и очистите её.

ВНИМАНИЕ Не запускайте двигатель, если в сливной трубке обнаружена вода или мусор.

При обнаружении жидкости/загрязнений в сливной трубке необходимо проверить состояние воздушного фильтра и, при необходимости, слить воду из корпуса воздушного фильтра, а также просушить или заменить фильтрующий элемент, в зависимости от его состояния.

Моторное масло

Рекомендованное моторное масло

Компания BRP рекомендует использовать указанное моторное масло XPS или его эквивалент на протяжении всего срока эксплуатации. Повреждения, вызванные использованием масла, которое не подходит для двигателя, могут не

покрываться ограниченной гарантией BRP.

РЕКОМЕНДУЕМОЕ МОТОРНОЕ МАСЛО XPS	
Нормальные условия эксплуатации	<p>Скандинавия: 4T 5W40 Synthetic blend oil (ПОЛУСИНТЕТИЧЕСКОЕ МАСЛО ДЛЯ ЧЕТЫРЕХТАКТНЫХ ДВИГАТЕЛЕЙ 5W40) (арт. 779290)</p> <p>Другие страны: 4T 5W40 Synthetic blend oil (ПОЛУСИНТЕТИЧЕСКОЕ МАСЛО ДЛЯ ЧЕТЫРЕХТАКТНЫХ ДВИГАТЕЛЕЙ 5W40) (арт. 779133)</p>
Холодная погода	<p>Скандинавия: 4T 0W40 Synthetic oil (СИНТЕТИЧЕСКОЕ МАСЛО ДЛЯ ЧЕТЫРЕХТАКТНЫХ ДВИГАТЕЛЕЙ 0W40) (арт. 779286)</p> <p>Другие страны: 4T 0W40 Synthetic oil (СИНТЕТИЧЕСКОЕ МАСЛО ДЛЯ ЧЕТЫРЕХТАКТНЫХ ДВИГАТЕЛЕЙ 0W40) (арт. 779139)</p>

РЕКОМЕНДУЕМОЕ МОТОРНОЕ МАСЛО XPS	
Эксплуатация в условиях высоких температур	<p>Скандинавия: 4T 10W50 Synthetic oil (СИНТЕТИЧЕСКОЕ МАСЛО ДЛЯ ЧЕТЫРЕХТАКТНЫХ ДВИГАТЕЛЕЙ 10W50) (арт. 779240)</p> <p>Другие страны: 4T 10W50 Synthetic oil (СИНТЕТИЧЕСКОЕ МАСЛО ДЛЯ ЧЕТЫРЕХТАКТНЫХ ДВИГАТЕЛЕЙ 10W50) (арт. 779234)</p>
ЕСЛИ РЕКОМЕНДУЕМОЕ МОТОРНОЕ МАСЛО XPS НЕДОСТУПНО	
<p>Используйте моторное масло SAE 5W40 для 4-тактных двигателей, отвечающее следующим отраслевым требованиям к смазочным материалам или превышающее их.</p> <p>Всегда проверяйте сертификационную наклейку API на емкости с маслом, на ней должен быть указан, по крайней мере, один из приведенных стандартов.</p> <p>- API классов эксплуатации SJ, SL,</p>	

Уровень моторного масла

ВНИМАНИЕ Часто проверяйте уровень и доливайте при необходимости. **Не переливайте.** Работа двигателя при недопустимом уровне масла может привести к его поломке. Насухо вытирайте все потеки.

ПРИМЕЧАНИЕ: Во время проверки уровня масла, осмотрите двигатель на наличие утечек.

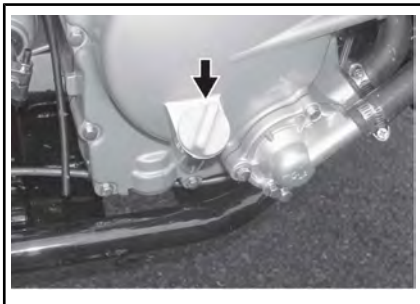

ПРАВАЯ СТОРОНА ДВИГАТЕЛЯ

Уровень масла проверяется на неподвижном, ровно стоящем мотовездеходе с выключенным и остывшим двигателем.

1. Выверните, извлеките и протрите щуп.
2. Установите масляный щуп на место (не заворачивать).
3. Извлеките щуп и проверьте уровень масла. Уровень масла должен находиться вблизи верхней метки на щупе.

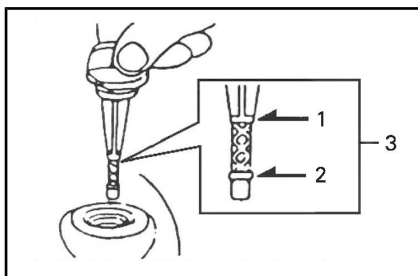

1. Полный
2. Необходимо долить
3. Рабочий диапазон

Для долива масла извлеките щуп.

Вставьте воронку в трубку щупа, чтобы избежать проливов масла.

Долейте небольшое количество рекомендованного масла и вновь проверьте его уровень.

Доливайте масло, пока его уровень не достигнет верхней метки на щупе. **Не допускайте перелива.**

Установите щуп на место и надежно затяните его.

Замена моторного масла

Замена масла производится на прогретом двигателе.

⚠ ОСТОРОЖНО! Моторное масло может быть очень горячим. Во избежание ожогов не отворачивайте пробку слива масла и не снимайте крышку фильтра на горячем двигателе.

При чтении этого руководства оператора помните, что:

⚠ ПРЕДУПРЕЖДЕНИЕ

Указывает на наличие потенциально опасной ситуации, которая, если ее не избежать, может привести к серьезным травмам или смертельному исходу.

Подождите, пока двигатель остынет.

Установите мотовездеход на ровной горизонтальной площадке.

Извлеките щуп.

Очистите поверхности, прилегающие к пробке отверстия для слива масла.

Установите поддон для сбора масла под сливной пробкой двигателя.

Выверните пробку отверстия для слива моторного масла.

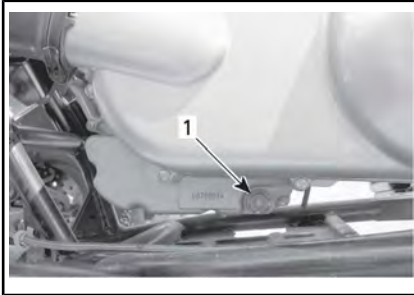

ЛЕВАЯ СТОРОНА ДВИГАТЕЛЯ ПОД КРЫШКОЙ ВАРИАТОРА CVT

1. Пробка сливного отверстия

Выждите, пока масло стечет из двигателя.

Очистите масляный фильтр, см «МАСЛЯНЫЙ ФИЛЬТР» в этом разделе.

Очистите шайбу пробки сливного отверстия и проверьте ее состояние, при необходимости замените.

Очистите двигатель и контактные поверхности пробки сливного отверстия, затем установите на место пробку сливного отверстия и шайбу. Затяните с указанным моментом.

МОМЕНТ ЗАТЯЖКИ

Сливная пробка	39 Н•м ± 4 Н•м
----------------	----------------

Залейте в двигатель указанное количество рекомендованного моторного масла. Емкость см. «ТЕХНИЧЕСКИЕ ХАРАКТЕРИСТИКИ».

ПРИМЕЧАНИЕ: Необходимое количество моторного масла указано также на щупе.

Запустите двигатель и дайте ему поработать на оборотах холостого хода в течение нескольких минут. Убедитесь в отсутствии утечек масла в месте установки пробки.

Остановите двигатель. Выждите несколько минут, пока масло стечёт в картер двигателя, и вновь проверьте его уровень. При необходимости доведите уровень масла до нормы.

Утилизируйте слитое моторное масло в соответствии с действующим природоохранным законодательством.

Сетчатый фильтр

Чистка сетчатого фильтра

Отверните крышку масляного фильтра.

Подождите, пока масло стечёт из отверстия масляного фильтра.

Извлеките масляный фильтр и пружину.

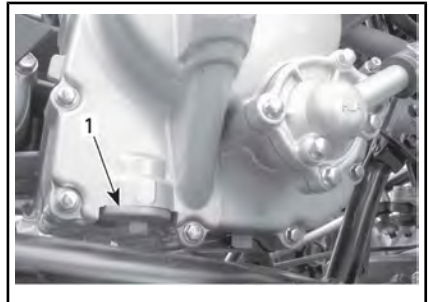

ПРАВАЯ СТОРОНА ДВИГАТЕЛЯ

1. Крышка масляного фильтра

Очистите фильтр растворителем и просушите сжатым воздухом.

! ОСТОРОЖНО! Всегда используйте средства защиты кожи и глаз. Химические препараты могут стать причиной раздражения кожи и травм органов зрения.

ПРИМЕЧАНИЕ: Проверьте состояние уплотнительного кольца и замените его при необходимости.

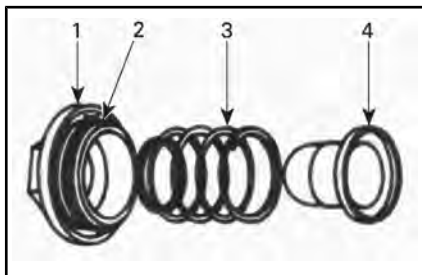

ТИПОВОЙ ВАРИАНТ

1. Крышка
2. Уплотнительное кольцо
3. Пружина
4. Сетчатый фильтр

Удалите подтеки масла с двигателя.

Поставьте на место масляный фильтр, пружину и уплотнительное кольцо.

Затяните крышку с установленным моментом затяжки.

МОМЕНТ ЗАТЯЖКИ	
Крышка фильтра	15 Н•м ± 1,5 Н•м

Радиатор

Осмотр радиатора

Перед каждой поездкой проверяйте и при необходимости очищайте радиатор и место вокруг него.

Осмотрите пластины радиатора. Они должны быть очищены от грязи, пыли,

листьев и другого мусора, препятствующего нормальной работе радиатора.

Чистка радиатора

Удалите максимальное количество загрязнений вручную. Если поблизости есть вода, ополосните радиатор.

Если возможно, промойте радиатор струей воды из садового шланга.

! ОСТОРОЖНО! Чистить горячий радиатор руками строго запрещено. Прежде чем приступить к мойке радиатора, дайте ему остыть.

ВНИМАНИЕ Будьте осторожны, чтобы не повредить пластины радиатора при чистке. Не пользуйтесь инструментами или предметами, которые могут их повредить. Пластины радиатора сделаны тонкими для более эффективного охлаждения. **ПРИ МОЙКЕ ПОДАВАЙТЕ ВОДУ ТОЛЬКО ПОД НИЗКИМ ДАВЛЕНИЕМ. ИСПОЛЬЗОВАНИЕ ШЛАНГА ВЫСОКОГО ДАВЛЕНИЯ СТРОГО ЗАПРЕЩЕНО.**

Если двигатель перегревается даже после чистки радиатора, обратитесь к авторизованному дилеру Can-Am.

Охлаждающая жидкость

Рекомендуемая охлаждающая жидкость

Всегда используйте этиленгликолевую жидкостью, которая содержит ингибиторы коррозии и специально предназначена для алюминиевых двигателей внутреннего сгорания.

Систему охлаждения следует наполнять **УНИВЕРСАЛЬНОЙ ГОТОВОЙ ОХЛАЖДАЮЩЕЙ ЖИДКОСТЬЮ (Арт. 779149)** или водой с антифризом (50% воды, 50% антифриза).

Уровень охлаждающей жидкости

Расширительный бачок системы охлаждения располагается под правым передним крылом.

⚠ ПРЕДУПРЕЖДЕНИЕ

Уровень охлаждающей жидкости проверяется на холодном двигателе. Не доливайте охлаждающую жидкость в горячий двигатель.

ВНИМАНИЕ Не эксплуатируйте мотовездеход с недостаточным уровнем охлаждающей жидкости в расширительном бачке. Перегрев может стать причиной серьёзных повреждений двигателя.

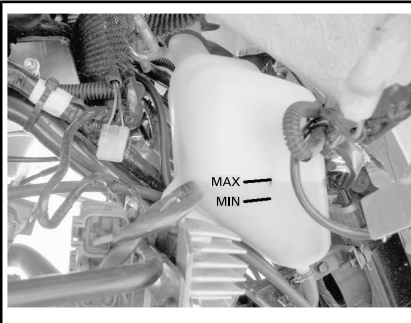

УРОВЕНЬ ОХЛАЖДАЮЩЕЙ ЖИДКОСТИ

Установив мотовездеход на ровной горизонтальной площадке, проверьте уровень охлаждающей жидкости: он должен находиться между метками «MIN» и «MAX».

ПРИМЕЧАНИЕ: При температуре ниже 20°C уровень охлаждающей жидкости может быть немного ниже метки «MIN».

Чтобы открыть доступ к бачку с охлаждающей жидкостью, необходимо снять крышку сервисного отсека на переднем крыле.

Потяните вверх заднюю часть крышки, чтобы вытянуть выступы из резиновых втулок.

Потяните крышку вперед, а затем вверх, чтобы освободить нижние выступы из переднего крыла.

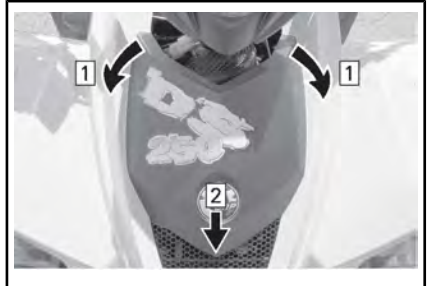

Шаг 1: Вытянуть передний выступ из втулок

Шаг 2: Потяните крышку вперед, а затем поднимите, чтобы снять.

Долейте охлаждающую жидкость до метки «MAX». Пользуйтесь воронкой, чтобы не расплескать жидкость. **Не допускайте перелива.**

Вставьте и затяните пробку заливной горловины.

Установите на место снятую крышку на переднем крыле.

При доливе жидкости в бачок проверьте также уровень жидкости в радиаторе. При необходимости долейте охлаждающую жидкость.

⚠ ПРЕДУПРЕЖДЕНИЕ

Во избежание ожогов не отворачивайте крышку радиатора на неостывшем двигателе.

ПРИМЕЧАНИЕ: Частая потребность в доливе охлаждающей жидкости может быть вызвана неисправностью системы охлаждения или двигателя. Обратитесь к авторизованному дилеру Cap-Am

Чтобы открыть доступ к радиатору, необходимо снять крышку сервисного отсека на переднем крыле (см. выше).

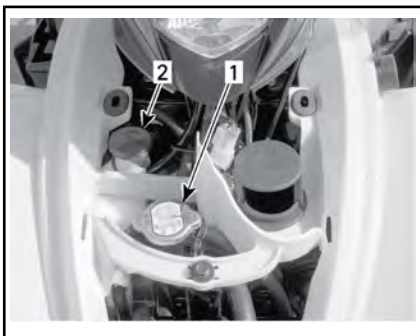

ТИПОВОЙ ВАРИАНТ

1. Крышка радиатора
2. Крышка бачка охлаждающей жидкости

Замена охлаждающей жидкости

⚠ ПРЕДУПРЕЖДЕНИЕ
Во избежание ожогов не отворачивайте крышку радиатора на неостывшем двигателе.

Снимите крышку сервисного отсека с переднего крыла.

Отверните крышку радиатора, вращая её против часовой стрелки.

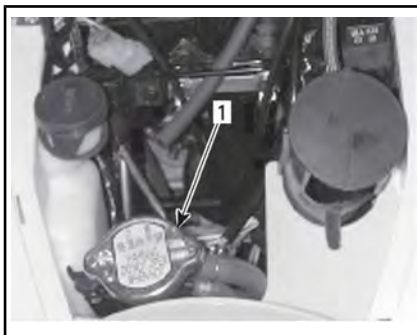

1. Крышка радиатора

Отверните сливную пробку системы охлаждения (на правой стороне двигателя) и слейте охлаждающую жидкость в подходящую ёмкость.

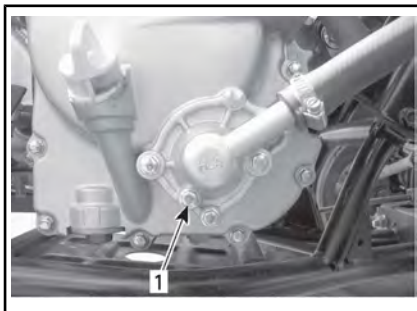

1. Пробка сливного отверстия системы охлаждения

Отсоедините перепускной шланг от верхней части корпуса термостата.

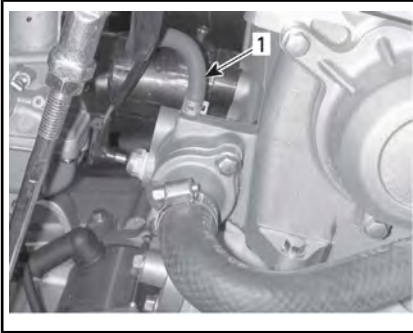

1. Перепускной шланг

Полностью слейте жидкость из системы охлаждения и заверните сливную пробку.

Установите **БОЛЬШОЙ ЗАЖИМ НА ШЛАНГЕ** (Арт. 529 032 500) между радиатором и корпусом термостата.

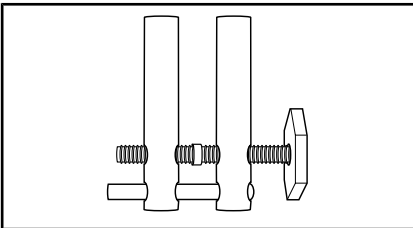

РАСПОЛОЖЕНИЕ ЗАЖИМА ШЛАНГА

Поднимите переднюю часть мотовездехода на небольшую высоту так, чтобы колеса оторвались от земли.

Заливайте в радиатор охлаждающую жидкость, пока она не начнет вытекать из штуцера термостата для подсоединения перепускного шланга.

Установите на место шланг и снимите зажим.

ПРИМЕЧАНИЕ: Если охлаждающая жидкость не вытекает из штуцера термостата, несколько раз сожмите нижний шланг радиатора — охлаждающая жидкость должна появиться.

Полностью заполните радиатор охлаждающей жидкостью.

Проверьте и, при необходимости, доведите до нормы уровень жидкости в расширительном бачке.

Запустите двигатель и дайте ему поработать на холостом ходу, не закрывая крышку радиатора. Осторожно долийте охлаждающую жидкость (если требуется).

Подождите, пока двигатель прогреется до рабочей температуры. Два-три раза нажмите на рычаг дроссельной заслонки. Если требуется, долийте охлаждающую жидкость.

Установите крышку радиатора. Проверьте все соединения на отсутствие утечек, а также проверьте уровень охлаждающей жидкости в расширительном бачке.

Установите крышку сервисного отсека на место.

Искрогаситель

Чистка искрогасителя

Регулярно очищайте глушитель от скопившегося нагара.

! ПРЕДУПРЕЖДЕНИЕ

Не выполняйте эту операцию сразу после выключения долго-работавшего двигателя — детали выхлопной системы могут быть очень горячими. Наденьте защитные очки и перчатки. Соблюдайте все нормы и правила, принятые по месту эксплуатации мотовездехода.

Установите рычаг переключения передач в положение «F» и приведите в действие стояночную тормозную систему.

Снимите искрогаситель с глушителя.

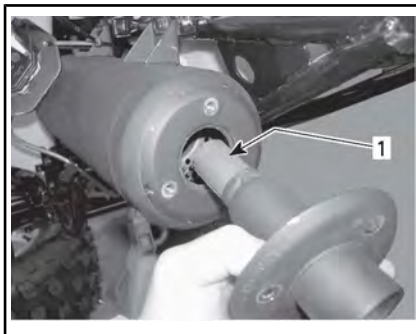

ТИПОВОЙ ВАРИАНТ

1. Искрогаситель

Щёткой очистите искрогаситель от нагара.

ПРИМЕЧАНИЕ: Пользуйтесь мягкой щёткой и действуйте осторожно, чтобы не повредить искрогаситель.

Установите искрогаситель на глушитель.

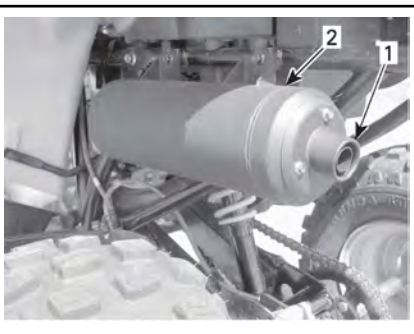

ТИПОВОЙ ВАРИАНТ

1. Снять наконечник глушителя
2. Глушитель

Впускной воздушный клапан

Очистка фильтра впускного воздушного клапана

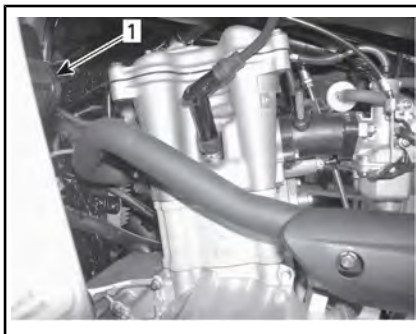

ЛЕВАЯ СТОРОНА ДВИГАТЕЛЯ

1. Впускной воздушный клапан

Отсоединить трубки от впускного воздушного клапана.

Снять впускной воздушный клапан с опоры.

Чтобы открыть корпус клапана, поверните одну половину относительно другой против часовой стрелки.

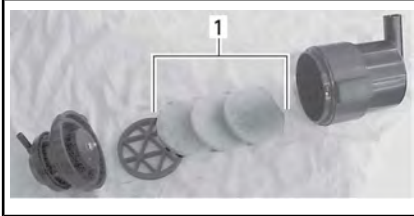

1. Фильтры

Налейте чистящее средство для воздушных фильтров в ведро. Погрузите фильтры в раствор.

Пока фильтры отмокают в моющем растворе, очистите внутреннюю полость воздушного клапана.

Прополощите фильтры в тёплой воде, чтобы полностью удалить моющий раствор, затем полностью просушите фильтры.

ПРИМЕЧАНИЕ: Если фильтры не удалось очистить в результате этой процедуры, их необходимо заменить.

Снятые компоненты установите в порядке, обратном снятию.

Ремень вариатора

Для проверки состояния или замены ремня вариатора обращайтесь к авторизованному дилеру Can-Am.

Крышка вариатора

Слив воды из корпуса вариатора

Если имеются признаки того, что в корпусе вариатора скопилась вода, выверните пробку из дренажной трубки и слейте воду.

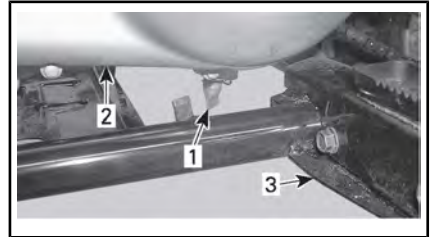

1. Дренажная трубка корпуса вариатора
2. Крышка вариатора
3. Левая подножка

Масло для коробки передач

Рекомендуемое трансмиссионное масло

Используйте 800 мл минерального масла премиум-класса Premium mineral chaincase oil (Арт. 779155) или аналогичного масла для картеров цепных передач SAE 75W90.

ВНИМАНИЕ Использование других сортов масел при обслуживании коробки передач не допускается.

При чтении этого руководства оператора помните, что:

ПРЕДУПРЕЖДЕНИЕ

Указывает на наличие потенциально опасной ситуации, которая, если ее не избежать, может привести к серьезным травмам или смертельному исходу.

Уровень масла в коробке передач

На данной модели нет щупа для проверки уровня масла в коробке передач.

Единственная возможность убедиться, что в коробке передач находится необходимое количество масла, заключается в том, чтобы полностью слить масло из коробки передач и залить рекомендованное количество масла. Процедуру см. в главе «ЗАМЕНА МАСЛА В КОРОБКЕ ПЕРЕДАЧ» в текущем разделе.

Замена масла в коробке передач

⚠ ОСТОРОЖНО! Моторное масло может быть очень горячим. Во избежание ожогов не отворачивайте пробку сливного отверстия, пока двигатель горячий. Подождите, пока двигатель остынет. Всегда используйте средства защиты кожи и глаз. Химические препараты могут стать причиной раздражения кожи и травм органов зрения.

Установите мотовездеход на ровной горизонтальной площадке.

Снимите кожух приводной цепи.

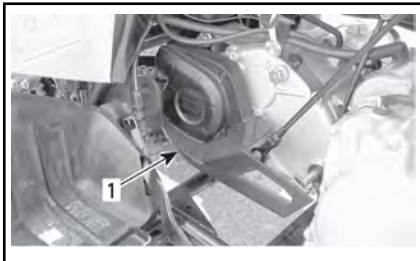

1. Кожух приводной цепи

Очистите поверхности, прилегающие к пробкам отверстий для слива и залива масла в коробке передач.

Выверните пробку заливного отверстия коробки передач и снимите шайбу.

Установите поддон под сливное отверстие коробки передач и выверните пробку.

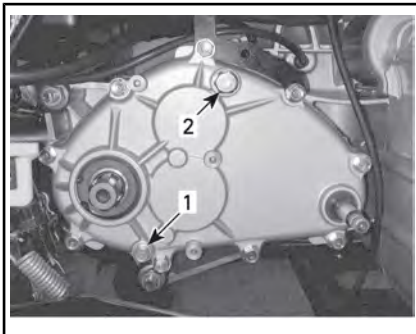

1. Пробка сливного отверстия коробки передач

2. Пробка заливного отверстия коробки передач

ПРИМЕЧАНИЕ: Для полного слива масла установите домкрат под левую подножку мотовездехода и наклоните его на правый бок.

Когда коробка передач пустая, установите на место пробку сливного отверстия с новой шайбой. Затяните с указанным моментом.

МОМЕНТ ЗАТЯЖКИ	
Сливная пробка	9 Н•м ± 0,9 Н•м

Удалите домкрат из под левой подножки.

ВНИМАНИЕ На этом транспортном средстве щупа для проверки уровня масла в коробке передач нет. Прежде чем залить указанное количество рекомендованного масла, убедитесь, что отработавшее масло полностью слито из коробки передач.

Залейте в коробку передач 800 мл минерального масла премиум-класса Premium mineral chaincase oil (Арт.

779155) или аналогичного масла для картеров цепных передач SAE 75W 90.

ПРИМЕЧАНИЕ: Требуемое количество масла указано также на крышке картера коробки передач.

ВНИМАНИЕ Не используйте масла других сортов при обслуживании коробки передач.

Установите на место пробку заливного отверстия. Затяните с указанным моментом.

МОМЕНТ ЗАТЯЖКИ	
Заливная пробка	39 Н•м ± 3,9 Н•м

Тросовый привод дроссельной заслонки

Проверка состояния тросового привода дроссельной заслонки

Осмотрите трос дросселя, убедитесь в отсутствии износа, изломов и истирания. Трос дросселя должен двигаться свободно, без заеданий.

! ПРЕДУПРЕЖДЕНИЕ

При обнаружении любых признаков износа, истирания или иных повреждений немедленно замените трос дросселя.

Смазка троса привода дроссельной заслонки

Смажьте трос привода дроссельной заслонки смазкой на силиконовой основе.

! ПРЕДУПРЕЖДЕНИЕ

Пользуйтесь смазкой на силиконовой основе. Применение других смазочных материалов (например, на водной основе) может привести к заеданию рычага/троса дроссельной заслонки.

Откройте кожух рычага дроссельной заслонки.

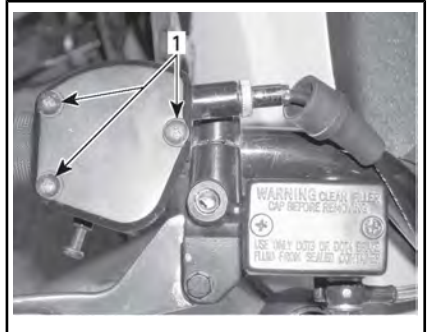

1. Выверните винты

Сдвиньте резиновый защитный чехол, чтобы получить доступ к регулировочной муфте троса.

Отверните контргайку на регулировочной муфте троса дроссельной заслонки и затем верните регулятор, чтобы ослабить натяжение троса.

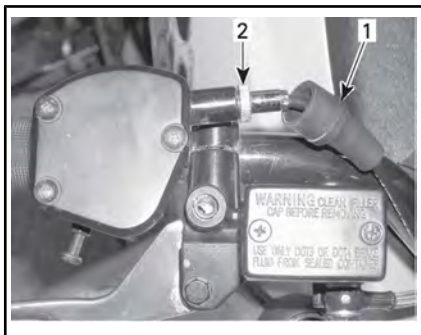

1. Резиновый чехол
2. Регулировочная муфта троса

Выведите трос из кожуры рычага.

ПРИМЕЧАНИЕ: Протяните трос через разрез скобы и отсоедините его конец от скобы.

Снимите крышку с верха карбюратора. Отведите крышку от карбюратора и подложите под нее ветошь для сбора излишков смазки.

Установите на трос МАСЛЕНКУ (Арт. 529 035 738).



Вставьте носик баллона со смазкой в отверстие в маслѐнке.

⚠ ОСТОРОЖНО! Во время смазки троса надевайте защитные очки и перчатки.

ПРИМЕЧАНИЕ: Оберните ветошью регулировочную муфту троса дросселя во избежание попадания на него смазки.

Вводите смазку, пока она не покажется на конце троса карбюратора.

Оставьте трос в подвешенном состоянии на 15 минут — за это время смазка должна заполнить весь трос.

Поставьте на место крышку карбюратора.

Установите и отрегулируйте трос.

Регулировка троса дроссельной заслонки

Проверьте свободный ход троса дроссельной заслонки, отрегулируйте, если необходимо.

ПРИМЕЧАНИЕ: Если Вам не удастся правильно отрегулировать трос дроссельной заслонки, обратитесь к авторизованному дилеру Can-Am.

Нормальный свободный ход дроссельной заслонки составляет 1 мм - 3 мм.

ПРИМЕЧАНИЕ: Свободный ход измеряется от конца рычага дроссельной заслонки.

Для регулировки троса дроссельной заслонки сдвиньте резиновый защитный чехол, чтобы получить доступ к регулировочной муфте троса.

Ослабьте контргайку. Вращая регулировочную муфту, скорректируйте свободный ход рычага дросселя.

Затяните контргайку, установите на место чехол.

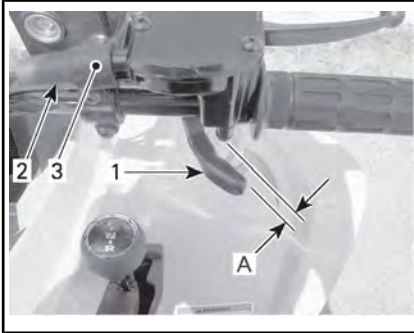

РЕГУЛИРОВКА СВОБОДНОГО ХОДА РЫЧАГА ДРОССЕЛЬНОЙ ЗАСЛОНКИ

1. Рычаг акселератора
 2. Защитный чехол
 3. Регулировочная муфта троса
- A. 1 мм - 3 мм

Установите рычаг переключения передач в положение «NEUTRAL» и запустите двигатель.

Чтобы проверить регулировку троса поверните руль до упора вправо и затем до упора влево. Если частота вращения коленчатого вала увеличивается, то свободный ход рычага дросселя требуется отрегулировать заново.

Убедитесь, что трос привода дроссельной заслонки проложен правильно и не перегибается при повороте руля.

Свечи зажигания

Снятие свечи зажигания

⚠ ОСТОРОЖНО! При работе со сжатым воздухом всегда используйте средства защиты глаз.

Отсоедините высоковольтный провод от свечи зажигания.

Выверните свечу зажигания на один оборот.

Очистите свечу зажигания и головку блока цилиндров, если есть возможность используйте сжатый воздух.

Полностью выверните свечу зажигания и снимите ее с двигателя.

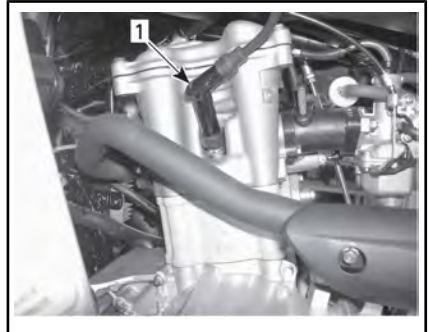

ЛЕВАЯ СТОРОНА ДВИГАТЕЛЯ

1. Свеча зажигания

Установка свечи зажигания

Перед установкой свечи зажигания убедитесь, что контактные поверхности головки цилиндра и свечи зажигания очищены от грязи и нагара.

Используя щуп, установите межэлектродный зазор свечи зажигания 0,8 мм.

Нанесите смазку, предохраняющую от заедания, на резьбовую часть свечи зажигания.

Вверните свечу зажигания рукой, затем подтяните её динамометрическим торцевым ключом.

Затяните свечу зажигания с указанным моментом затяжки.

МОМЕНТ ЗАТЯЖКИ	
Свеча зажигания	11 Н•м ± 1,1 Н•м

Аккумуляторная батарея

Чтобы получить доступ к аккумуляторной батарее, снимите сиденье.

Техническое обслуживание аккумуляторной батареи

⚠ ОСТОРОЖНО! Запрещается заряжать аккумулятор, установленный в мотовездеходе.

На этих моделях мотовездеходов используются аккумуляторные батареи VRLA (свинцово-кислотные батареи с клапанным регулированием). Аккумуляторы этого типа — необслуживаемые, доливание дистиллированной воды в процессе эксплуатации не требуется.

ВНИМАНИЕ Запрещается снимать герметичную крышку аккумуляторной батареи.

Осмотр аккумуляторной батареи

Убедитесь, что соединения аккумуляторной батареи не загрязнены и надежно затянуты.

Осмотрите держатель аккумуляторной батареи.

Снятие аккумуляторной батареи

ВНИМАНИЕ Вначале всегда отсоединяйте ЧЕРНЫЙ (-) провод.

Отсоедините ЧЕРНЫЙ (-) провод от аккумуляторной батареи.

Отсоедините КРАСНЫЙ (+) провод от аккумуляторной батареи.

Отстегните ремень крепления.

Снимите аккумуляторную батарею с транспортного средства.

Чистка аккумуляторной батареи

Очистите корпус, провода и клеммы аккумуляторной батареи раствором пищевой соды в воде.

Очистите клеммы проводов и выводы аккумуляторной батареи от следов окисления проволочной щёткой. Верх батареи очистите мягкой щёткой, смоченной в мыльном растворе или в растворе пищевой соды.

Нанесите ДИЭЛЕКТРИЧЕСКУЮ СМАЗКУ (Арт. 293 550 004) или аналогичную смазку на выводы батареи, чтобы защитить их от окисления.

Установка аккумуляторной батареи

Установите аккумуляторную батарею на мотовездеход.

ВНИМАНИЕ Всегда сначала подключайте КРАСНЫЙ (+) провод, а затем — ЧЕРНЫЙ (-).

Предохранители

Цепи электрооборудования мотовездехода защищены предохранителями.

Если предохранитель перегорел, его необходимо заменить предохранителем такого же номинала.

ВНИМАНИЕ Не пользуйтесь предохранителями, рассчитанными на больший ток (большего номинала) — это может привести к серьёзным повреждениям компонентов

Предохранители располагаются в сервисном отсеке под сиденьем. Для получения доступа к блоку предохранителей необходимо снять сиденье.

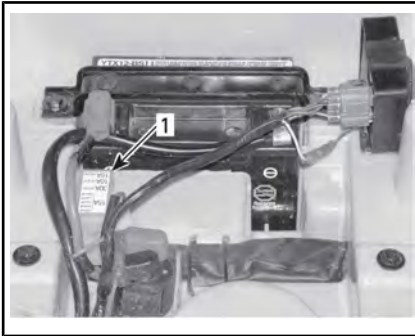

1. Держатель предохранителей.

Чтобы извлечь предохранитель необходимо открыть крышку блока предохранителей. Проверьте, не расплавлена ли его нить.

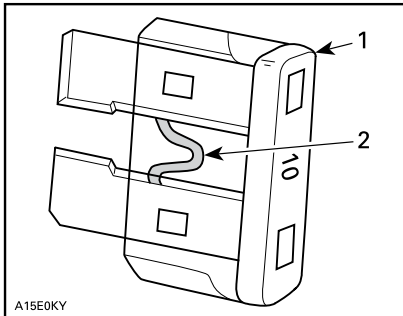

1. Предохранитель
2. Проверить, не расплавлена ли нить

ПРИМЕЧАНИЕ: Номиналы предохранителей и защищаемые цепи указаны на крышке монтажного блока предохранителей.

Световые приборы

Фары

Замена ламп головного света

ВНИМАНИЕ Никогда не прикасайтесь к стеклянной части галогенной лампы пальцами — это сокращает ее срок службы. Оставленные на лампе следы пальцев сотрите изопропиловым спиртом, который не образует плёнку на её поверхности.

ПРИМЕЧАНИЕ: Для наглядности корпус фары на приведенных ниже иллюстрациях снят с мотовездехода.

Порядок замены ламп головного света.

Убедитесь, что ключ в замке зажигания находится в положении «OFF».

Снимите с корпуса фары защитный резиновый чехол.

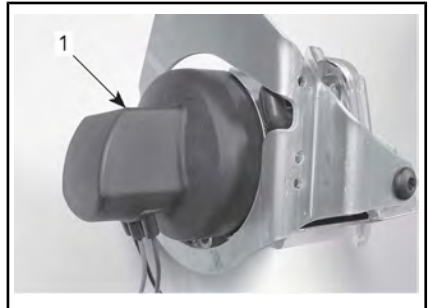

ТИПОВОЙ ВАРИАНТ

1. Резиновый чехол

Отсоедините электрический разъем от фары.

Сведите закругленные концы фиксатора вместе и отведите их наружу, чтобы освободить лампу фары.



ТИПОВОЙ ВАРИАНТ

1. Фиксатор

Подняв и удерживая фиксатор, извлеките лампу.

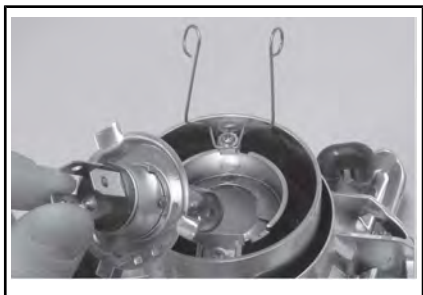

ТИПОВОЙ ВАРИАНТ

Установите новую фару, не касаясь ее стеклянной части пальцами.

После замены лампы проверьте функционирование соответствующего светового прибора.

Установка производится в порядке, обратном снятию.

Регулировка головной оптики

Регулировка света фар осуществляется в следующей последовательности.

Отпустите винты, показанные на следующем рисунке, но полностью не отворачивайте их.



1. Отпустите указанные винты

Рукой измените положение корпуса фары.

Обе фары должны быть отрегулированы одинаковым образом.

Когда фары будут отрегулированы, затяните винты.

Замена лампы заднего фонаря

Убедитесь, что ключ в замке зажигания находится в положении «OFF».

Отвернув винты снимите рассеиватель, чтобы получить доступ к лампе.

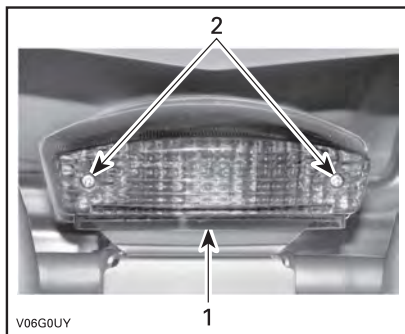

1. Рассеиватель

2. Винты

Слегка надавив на лампу, поверните против часовой стрелки и снимите её.

Установите новую лампу и зафиксируйте в патроне, нажав и повернув по часовой стрелке.

После замены лампы проверьте функционирование соответствующего светового прибора.

Установите рассеиватель.

Силовая передача

ВНИМАНИЕ Перед каждой поездкой необходимо проверять регулировку и наличие смазки на приводной цепи.

! ОСТОРОЖНО! Прежде чем приступить к проверке состояния, смазке или регулировке приводной цепи, убедитесь, что двигатель мотовездехода остановлен, а стояночный тормоз активирован.

ВНИМАНИЕ Никогда не работайте с машиной при слишком тугий или слишком разболтанной приводной цепи; это может нанести серьезный вред компонентам привода.

Проверка приводной цепи и звездочек

В конструкции данной модели мотовездехода применены постоянно смазываемые пальцы и ролики с кольцевым уплотнением. Перед каждой поездкой обязательно проверяйте состояние приводной цепи.

Проверьте и, при необходимости, отрегулируйте провисание цепи.

Проверьте состояние уплотнительных колец, а также убедитесь в наличии всех роликов.

Проверьте звездочки и оси звездочек, убедитесь в отсутствии износа или каких-либо повреждений.

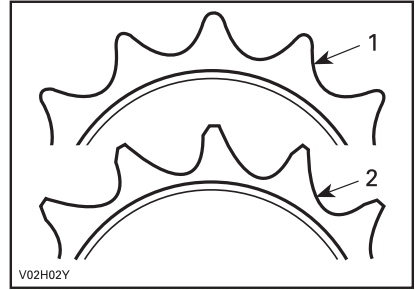

1. Хорошая

2. ЗАМЕНА

ВНИМАНИЕ В целях предотвращения интенсивного износа замените цепь и звездочки одновременно. При установке звездочки двигателя каждый раз используйте новое стопорное кольцо.

Смазка приводной цепи

ВНИМАНИЕ Никогда не чистите цепь под давлением или с помощью бензина. может быть повреждено кольцевое уплотнение, что приведёт к преждевременному износу приводной цепи.

Боковые поверхности цепи протирайте чистой сухой ветошью.

ПРИМЕЧАНИЕ: Не чистите приводную цепь щёткой.

Пользуйтесь только смазкой, рекомендованной для цепей с кольцевыми уплотнениями. Многие имеющиеся в продаже смазки для приводных цепей содержат в своём составе растворители, которые могут повредить кольцевое уплотнение.

Регулировка натяжения цепи

ПРИМЕЧАНИЕ: Регулировка натяжения цепи производится, когда водитель сидит на мотовездеходе (или на мотовездеходе расположен груз аналогичного веса).

Установите мотовездеход на ровной горизонтальной площадке и переведите рычаг переключения передач в положение «N» (нейтраль).

Отпустите стопорные болты натяжителя цепи.

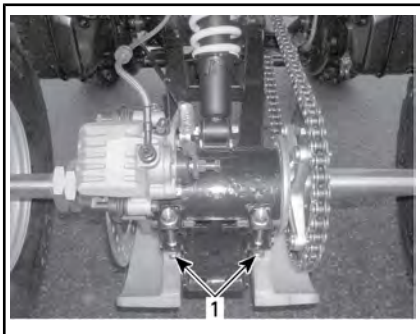

ТИПОВОЙ ВАРИАНТ

1. Стопорные болты натяжителя цепи

Отпустите болты крепления опоры суппорта.

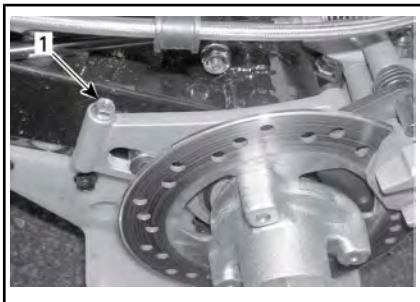

1. Болт опоры суппорта

Через ступицу звёздочки вставьте фиксатор регулировочного устройства в натяжитель цепи.

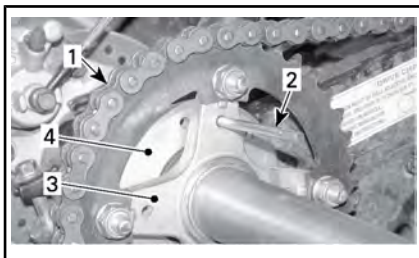

1. Приводная цепь
2. Фиксатор регулировочного устройства
3. Ступица звёздочки
4. Натяжитель цепи

Проверьте провисание цепи. Для этого медленно подайте мотовездеход вперёд или назад.

Отклонение в верхней части цепи должно находиться в пределах 15 мм и 25 мм.

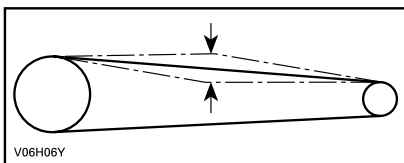

ОТКЛОНЕНИЕ ПРИВОДНОЙ ЦЕПИ В ПРЕДЕЛАХ 15 мм и 25 мм

Затяните стопорный болты натяжителя приводной цепи с установленным моментом затяжки.

МОМЕНТ ЗАТЯЖКИ	
Стопорные болты натяжителя	62 Н•м ± 6 Н•м

Затяните крепежный болт суппорта с установленным моментом затяжки.

МОМЕНТ ЗАТЯЖКИ	
Стопорные болты натяжителя	12 Н•м ± 1,2 Н•м

ВНИМАНИЕ Никогда не работайте с машиной при слишком тугой или слишком разболтанной приводной цепи; это может нанести серьезный вред компонентам привода.

Проверьте провисание несколько раз на разных участках цепи. При необходимости повторите регулировку.

Колеса и шины

Давление воздуха в шинах

ПРЕДУПРЕЖДЕНИЕ

Давление воздуха в шинах оказывает значительное влияние на управляемость и устойчивость мотовездехода. Недостаточное давление может привести к спусканию шины и ее проскальзыванию на обода. Излишнее давление может порвать шину. Поддерживайте рекомендуемое давление воздуха в шинах. Не устанавливайте в шине давление ниже рекомендованного. Это может вызвать сход шины с обода колеса. Мотовездеход оснащён шинами низкого давления, поэтому вы можете пользоваться ручным насосом.

Давление проверяется в «холодных» шинах мотовездехода. Давление зависит от температуры и высоты местности над уровнем моря. При изменении любого из этих условий проверяйте давление в шинах.

Для Вашего удобства комплект возимого инструмента включает в себя манометр.

Рекомендуемое давление воздуха в шинах приведено в разделе «ТЕХНИЧЕСКИЕ ХАРАКТЕРИСТИКИ».

Шины специально спроектированы для внедорожных условий, тем не менее, их можно проколоть. Поэтому рекомендуем возить с собой насос и комплект для ремонта шин.

Проверка состояния колёс и шин

Проверьте шины на наличие повреждений и оцените степень их износа. Замените при необходимости.

Не переставляйте шины. Передние и задние шины имеют разные размеры. Шины необходимо устанавливать в соответствии с направлением вращения.

Время от времени отворачивайте колёсные гайки и наносите на шпильки противозадирную смазку, чтобы в дальнейшем избежать проблем с демонтажом колёс. Это особенно важно, если приходится часто ездить по грязи или соленой воде.

Отворачивайте по одной гайке, смазывайте ее, затем устанавливайте на место и затягивайте с указанным моментом затяжки.

МОМЕНТ ЗАТЯЖКИ	
Гайки крепления колеса	50 Н•м ± 5 Н•м

Снятие колеса

Ослабьте гайки крепления колеса.

Поднимите и надежно обоприте транспортное средство.

Полностью открутите гайки крепления колеса, затем снимите колесо.

Установка колеса

Нанесите на резьбы шпилек противозадирную смазку.

Накрутите гайки крепления колеса, на правив их конусом в сторону колеса.

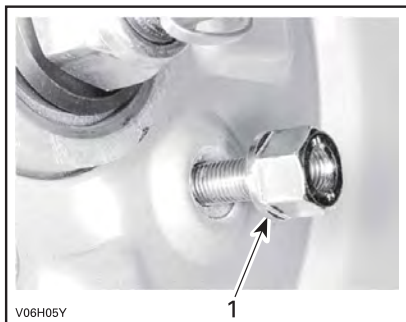

ТИПОВОЙ ВАРИАНТ

1. Коническая сторона гайки

Плавное затяните гайки крепления колеса крест-накрест.

Затягивайте мз крест-накрест с указанным моментом затяжки.

МОМЕНТ ЗАТЯЖКИ	
Гайки крепления колеса	50 Н•м ± 5 Н•м

ВНИМАНИЕ Всегда используйте гайки крепления колес, соответствующие оригиналу. Использование гаек другого типа может стать причиной повреждения ободов.

Подшипники колёс

Проверка состояния подшипников колёс

Покачайте верхнюю часть каждого колеса, чтобы проверить наличие люфта. При обнаружении люфта обратитесь к авторизованному дилеру Cap-Am.

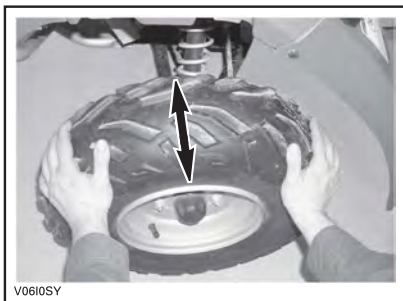

ТИПОВОЙ ВАРИАНТ

Подвеска

Смазка компонентов подвески

Маятниковый рычаг

Нанесите смазку на точки вращения маятникового рычага. Используйте СИНТЕТИЧЕСКУЮ СМАЗКУ ДЛЯ ПОДВЕСКИ (Арт. 779163) или аналогичную.

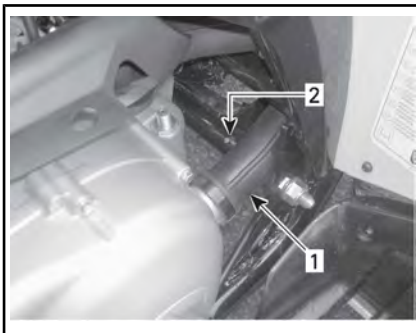

ЛЕВАЯ СТОРОНА МАШИНЫ

1. Воздуховод вариатора
2. Пресс-маслёнка

Проверка состояния подвески

Амортизаторы

Проверьте отсутствие утечек масла из амортизаторов и затяжку крепёжных элементов. При необходимости свяжитесь с авторизованным дилером Cap-Am.

Маятниковый рычаг

Проверьте рычаг на отсутствие деформаций, трещин и изгиба. В случае неисправности обратитесь к авторизованному дилеру Can-Am.

А-образные рычаги

Проверьте А-образные рычаги на отсутствие трещин, изгибов и других повреждений. При необходимости свяжитесь с авторизованным дилером Can-Am.

Тормоза

⚠ ПРЕДУПРЕЖДЕНИЕ

Новые компоненты тормозной системы не обеспечивают максимальной эффективности торможения, пока не пройдут обкатку. Соблюдайте особую осторожность.

Рекомендуемая тормозная жидкость

Используйте только тормозную жидкость, отвечающую требованиям DOT 4.

ВНИМАНИЕ Во избежание серьёзного повреждения тормозной системы запрещается использование тормозных жидкостей нерекондуемых типов, также запрещается смешивать разные типы жидкости для пополнения бачка.

Уровень тормозной жидкости

Установив мотовездеход на ровной горизонтальной площадке, проверьте уровень тормозной жидкости: он должен находиться выше метки «MIN».

При необходимости долейте тормозную жидкость. **Не допускайте перелива.**

Прежде чем снять крышку компенсационного бачка, ее необходимо очистить.

ВНИМАНИЕ Пользуйтесь тормозной жидкостью DOT 4 из герметичной упаковки. Не пользуйтесь тормозной жидкостью, если она хранилась в не запечатанной ёмкости.

ПРИМЕЧАНИЕ: Низкий уровень тормозной жидкости может указывать на наличие утечек или износ накладок тормозных колодок. Обратитесь к авторизованному дилеру Can-Am

Бачки тормозной жидкости (на руле)

Установите руль прямо, чтобы бачок расположился горизонтально. Бачок считается заполненным, если уровень тормозной жидкости доходит до верхней границы смотрового окна.

Осмотрите чехол на рычаге. Проверьте на отсутствие трещин, разрывов или других повреждений. При обнаружении повреждений заменить.



ТИПОВОЙ ВАРИАНТ — БАЧОК ТОРМОЗНОЙ ЖИДКОСТИ ЗАДНЕГО ТОРМОЗА, НА РУЛЕ СЛЕВА

Бачок для тормозной жидкости заднего тормоза

Установив мотовездеход на ровной горизонтальной площадке, проверьте уровень охлаждающей жидкости: он должен

находиться между метками «MIN» и «MAX».

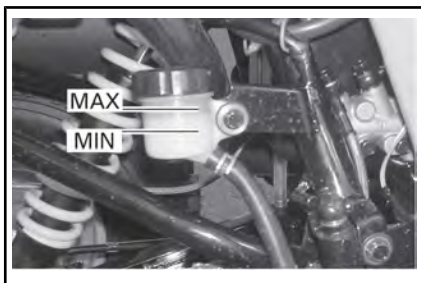

ПОД ПРАВЫМ ЗАДНИМ КРЫЛОМ

Замена тормозной жидкости

! ПРЕДУПРЕЖДЕНИЕ

Замена тормозной жидкости должна выполняться авторизованным дилером Can-Am.

Проверка тормозной системы

! ОСТОРОЖНО! После продолжительного использования мотовездехода компоненты тормозной системы могут разогреваться до очень высоких температур и стать причиной ожогов. Выждите, пока тормоза остынут.

Тормозная система данного мотовездехода гидравлическая и не нуждается в регулировках.

Чтобы убедиться в работоспособности тормозов, проверьте:

- уровень тормозной жидкости;
- тормозную систему на отсутствие утечек тормозной жидкости;
- детали тормозов на отсутствие загрязнения
- пружинящее действие рычагов и педалей

- тормозные диски на отсутствие износа и повреждений поверхности,
- износ, повреждение или ослабление крепления накладок тормозных колодок.

ПРЕДЕЛЬНЫЕ НОРМЫ ИЗНОСА	
ТОЛЩИНА ТОРМОЗНОЙ КОЛОДКИ	2 мм
ТОЛЩИНА ТОРМОЗНОГО ДИСКА	2 мм
МАКСИМАЛЬНОЕ КОРОБЛЕНИЕ ТОРМОЗНОГО ДИСКА	0,15 мм

При любых неполадках тормозной системы обращайтесь к авторизованному дилеру Can-Am.

! ПРЕДУПРЕЖДЕНИЕ

Для замены тормозной жидкости или ремонта тормозной системы обратитесь за помощью к авторизованному дилеру Can-Am.

Рама

Крепёжные детали шасси

Проверьте затяжку крепёжных элементов мотовездехода. При необходимости подтяните крепления.

УХОД ЗА ТРАНСПОРТНЫМ СРЕДСТВОМ

Обслуживание после поездки

При эксплуатации в солевой атмосфере ежедневное мытье мотовездехода пресной водой является обязательным. Настоятельно рекомендуем смазывать металлические части. Используйте СМАЗКУ И АНТИКОРРОЗИОННУЮ ПРИСАДКУ (Арт. 779168) или аналог. Это необходимо делать в конце каждого дня эксплуатации мотовездехода.

После езды по грязи вымойте мотовездеход, очистите световые приборы. См. «ЧИСТКА И ЗАЩИТНАЯ ОБРАБОТКА ТРАНСПОРТНОГО СРЕДСТВА».

Чистка и защитная смазка

ВНИМАНИЕ Вымойте мотовездеход мыльным раствором. Для мойки транспортного средства не используйте моечные аппараты высокого давления. Разрешается пользоваться садовым шлангом с **НЕБОЛЬШИМ НАПОРОМ ВОДЫ**. Вода, подаваемая под высоким давлением, может стать причиной повреждения электрических и механических систем.

В случае повреждения лакокрасочного покрытия, оно должно быть восстановлено для предотвращения развития коррозии.

При необходимости мойте детали корпуса теплой водой с применением мягких моющих средств. Нанесите неабразивную полировальную пасту.

ВНИМАНИЕ Запрещается чистить пластмассовые детали сильным моющим средством, обезжиривающим составом, растворителем для краски, ацетоном и др. подобными веществами.

При чтении этого руководства оператора помните, что:



ПРЕДУПРЕЖДЕНИЕ

Указывает на наличие потенциально опасной ситуации, которая, если ее не избежать, может привести к серьезным травмам или смертельному исходу.

ПРЕДУПРЕЖДЕНИЕ

Топливопроводы и целостность соединений должны проверяться авторизованным дилером Can-Am.

Проведите консервацию мотовездехода, если Вы не собираетесь пользоваться им в течение длительного времени (более месяца).~

Если мотовездеход не будет использоваться более 21 дня, отсоедините ЧЕРНЫЙ (-) провод аккумуляторной батареи.

Использование электрических аксессуаров увеличивает риск разряда аккумуляторной батареи. Рекомендуется использовать устройство для непрерывной подзарядки малым током, если двигатель эксплуатируется на низких частотах вращения и/или на мотовездеходе установлены аксессуары с большим расходом электроэнергии.

Перед вводом мотовездехода в эксплуатацию после хранения необходимо подготовить его надлежащим образом.

Для подготовки мотовездехода к хранению или для проведения предсезонной подготовки обращайтесь к авторизованному дилеру Can-Am.

ТЕХНИЧЕСКАЯ ИНФОРМАЦИЯ

ИДЕНТИФИКАЦИОННЫЕ НОМЕРА ТРАНСПОРТНОГО СРЕДСТВА

Основные сборочные единицы мотовездехода (двигатель и рама) имеют индивидуальные заводские номера. Эти номера могут потребоваться в гарантийных случаях или для идентификации транспортного средства в случае его кражи. Кроме того, идентификационные номера также необходимы авторизованному дилеру Can-Am для оформления гарантийной заявки и прочей документации. Мы настоятельно рекомендуем записать все серийные номера вашего транспортного средства и передать их своей страховой компании.

Расположение идентификационного номера транспортного средства (VIN)



ТИПОВОЙ ВАРИАНТ

1. Модель
2. Идентификационный номер транспортного средства (VIN)

Расположение номера двигателя



ПОСТАНОВЛЕНИЕ ОТНОСИТЕЛЬНО СИСТЕМЫ КОНТРОЛЯ УРОВНЯ ШУМА

Самовольные манипуляции с системой контроля уровня шума строго запрещены!

Федеральным законодательством США и провинциальными законами Канады запрещаются следующие действия:

1. Удаление или отключение любого устройства или элемента дизайна, встроенного в новое транспортное средство для контроля уровня шума до его продажи или доставки конечному покупателю или во время его использования, любым лицом в целях, отличных от целей технического обслуживания, ремонта или замены, или
2. Использование транспортного средства после удаления или отключения такого устройства или элемента дизайна любым лицом.

Действия, которые считаются манипуляциями, включают следующее:

1. Удаление, изменение или перфорация глушителя или любого компонента двигателя, через который происходит удаление выхлопных газов двигателя.
2. Удаление, изменение или перфорация любого компонента системы впуска.
3. Замена подвижных компонентов мотовездехода, системы выпуска отработавших газов или системы впуска компонентами, помимо тех, которые указываются заводом-изготовителем.
4. Отсутствие надлежащего технического обслуживания.

ВЕЛИЧИНЫ ШУМОВОГО ДАВЛЕНИЯ И ВИБРАЦИЙ

МОДЕЛЬ		DS 250
ШУМОВОЕ ИЗЛУЧЕНИЕ И ВИБРАЦИОННЫЕ ВОЗДЕЙСТВИЯ ¹		
Шум	Звуковое давление (L_{pA})	80 дБ @ 3250 об/мин (допустимое отклонение (K_{pA}) 3 дБ)
Вибрация	На руки (через руль)	<2,5 м/с ² @ 3250 об/мин
	Тело (через сиденье)	<0,5 м/с ² @ 3250 об/мин
¹ : Значения уровня шума и вибрации измеряются в соответствии с стандартом EN 15997:2011 на поверхности с покрытием при нейтральном положении коробки передач.		

ДЕКЛАРАЦИЯ СООТВЕТСТВИЯ ЕС



565 de la Montagne Street
Valcourt (Québec) J0E 2L0
Canada

www.brp.com

ДЕКЛАРАЦИЯ СООТВЕТСТВИЯ ЕС

Authorized Representative: BRP Europe N.V., Skaldenstraat 125, Gent, Belgium (Бельгия), 9042

Настоящая декларация соответствия выпущена под исключительную ответственность производителя.

Я нижеподписавшийся, представляющий производителя, настоящим удостоверяю, что модель **вездехода (ATV) 2021** года, промаркированная меткой **CE** и 17-символьным идентификационным номером (VIN), обозначенная как **3JBxxxxxxMxxxxxxx** под коммерческими наименованиями **Can-am DS** соответствует всем применимым требованиям следующих Директив и нормативных документов:

Директива по машинному оборудованию
2006/42/ЕС с исправлениями вплоть до и
включая директиву 2019/1243/EU

ISO 12100:2010 и
EN15997:2011

Постановление (ЕС) 2016/1628 о внедорожной
подвижной технике (NRMM) о газообразных
загрязнителях

Директива об электромагнитной совместимости
(ЭМС) 2014/30/ЕС с исправлениями вплоть до и
включая норм. (ЕС) 2018/1139

CISPR 12:2007/A1:2009 &
IEC 61000-6-1:2005 или
UN R10.04 или более
поздней версии

Директива по аккумуляторным батареям
2006/66/ЕС с исправлениями вплоть до и
включая директиву (ЕС) 2018/849

Директива по радиооборудованию (RED) 2014/53/EU
с исправлениями вплоть до и включая директиву.
2018/1139
(при оборудовании радиочастотным (РЧ) ключом D.E.S.S.)

EN 300 330-2 и EN
60950-1

Ренальд Плантае (Renald Plante), технический
директор, отдел разработки продукции,
Can-Am ATV & Spyder
Bombardier Recreational Products Inc.

Valcourt, QC, Canada (Канада)

29 января 2020 г.

SKI-DOO LYNX SEAWOOD EVERIDE ROTAX CAN-AM

**ДЕКЛАРАЦИЯ О СООТВЕТСТВИИ НОРМАМ
ЕВРАЗЭС**

***ЗАРЕЗЕРВИРОВАНО ДЛЯ ДЕКЛАРАЦИИ
СООТВЕТСТВИЯ НОРМАМ ЕВРАЗЭС
ПОМЕТИТЬ, ГДЕ ПРИМЕНИМО***

ТЕХНИЧЕСКИЕ ДАННЫЕ

МОДЕЛЬ МАШИНЫ		DS 250
ДВИГАТЕЛЬ		
Тип		4-тактный. жидкостного охлаждения с одним распределительным валом верхнего расположения
Число цилиндров		Одиночный цилиндр
Число клапанов		4 клапанный с механическими толкателями (регулируемыми)
Клапанный зазор	Впускные клапаны	0,08 мм - 0,12 мм
	Выпускные клапаны	0,13 мм - 0,17 мм
Рабочий объем		249,4 см ³
Диаметр цилиндра		71 мм
Ход		63 мм
Система стартера		Электрический стартер
Степень сжатия		10,6:1
Смазка		Насосная циркуляция и разбрызгивание
Воздушный фильтр		Влажный губчатый тип
Обороты холостого хода		1700 ± 100 об/мин
ПЕРЕДАЧИ		
Трансмиссия		Бесступенчатая коробка передач (CVT) Высокая (F), нейтральная и задняя
ОХЛАЖДЕНИЕ		
Тип		Жидкое охлаждение
Радиатор		Передний
ТОПЛИВНАЯ СИСТЕМА		
Карбюратор	Тип	KEIHIN PTG-23
Заслонка		с ручным управлением

МОДЕЛЬ МАШИНЫ		DS 250
ЭЛЕКТРОБОРУДОВАНИЕ		
Магнитоэлектрический генератор	Тип	338 Вт при 5000 об/мин
Тип зажигания		CDI (Конденсаторное зажигание)
Распределение зажигания		Не регулируется
ЭЛЕКТРОБОРУДОВАНИЕ (продолжение)		
Свеча зажигания	Производитель и тип	NGK CR8E или аналогичная
	Зазор	0,8 мм
	Количество	1
Аккумуляторная батарея	Тип	Батарея из мокрых элементов
	Вольт	12 В, 10 А·ч
Система стартера		Электрический стартер
Лампы фар		2 x 35 Вт
Лампа заднего фонаря		1 x 5/21 Вт
Лампы индикаторов		1,7 В
Предохранители	Мотор вентилятора	10 А
	Фары	15 А
	Другое освещение	15 А
	Главный предохранитель	30 А
ПРИВОДНАЯ СИСТЕМА		
Задняя ось		Цепная/неразрезной мост
СИСТЕМА УПРАВЛЕНИЯ		
Радиус поворота		3,5 м на низкой скорости

МОДЕЛЬ МАШИНЫ		DS 250
ПОДВЕСКА		
Передние	Тип	Независимая подвеска (двойные А-образные рычаги, 2 масляных амортизатора)
	Скорость	140 мм
Задние	Тип	Жесткий поворотный кронштейн, 1 амортизатор (масляный)
	Скорость	170 мм
ШИНЫ		
Давление (в холодном состоянии)	Передние	Максимальное: 34 кПа Минимальное: 26 кПа
	Задние	
Размер	Передние	22 x 7–10
	Задние	20 x 11–9
КОЛЕСА		
Размер	Передние	АТ 10 x 5,5
	Задние	АТ 9 x 8
Момент затяжки колесных гаек		50 Н•м ± 5 Н•м
ТОРМОЗА		
Передние		Гидравлический, 2 диска
Задние		Гидравлические, 1 диск
Стояночное оборудование		Тормозной рычаг включает в себя стояночный тормоз
ВЕС И ГРУЗОПОДЪЕМНОСТЬ		
Сухой вес		195 кг
Максимальная допустимая нагрузка машина		150 кг (включая вес водителя, груза и дополнительного оборудования)
ГАБАРИТНЫЕ РАЗМЕРЫ		
Общая длина		183 см

МОДЕЛЬ МАШИНЫ		DS 250
Общая ширина		103 см
Общая высота		110,5 см
Высота сидения		80 см
Колесная база		118,7 см
Дорожный просвет	Центральная часть мотовездехода	26 см
ЖИДКОСТИ		
Моторное масло		См. <i>РЕКОМЕНДОВАННОЕ МОТОРНОЕ МАСЛО</i> в разделе <i>ПРОЦЕДУРЫ ТЕХНИЧЕСКОГО ОБСЛУЖИВАНИЯ</i>
Масло для коробки передач		Минеральное масло премиум-класса Premium mineral chaincase oil (Арт. 779155) или аналогичное масло для картеров цепных передач 75W 90.
Охлаждающая жидкость		Смесь этиленгликоля/воды (50% охладителя, 50% дистиллированной воды). Используйте УНИВЕРСАЛЬНУЮ ГОТОВУЮ ОХЛАЖДАЮЩУЮ ЖИДКОСТЬ (Арт. 779149) или аналогичную охлаждающую жидкость, специально разработанную для алюминиевых двигателей
ЭКСПЛУАТАЦИОННЫЕ ЖИДКОСТИ (продолжение)		
Топливо	Тип	Обычный неэтилированный бензин
	Октановое число	87 по АК1 (92 RON) – см. « ТРЕБОВАНИЯ К ТОПЛИВУ »
Тормозная жидкость		тормозная жидкость DOT 4
ОБЪЕМЫ		
Топливный бак		12,5 л
Двигатель		1,2 л (замена масла)
Масло для коробки передач		800 мл (замена масла)
Охлаждающая жидкость		850 мл (двигатель и радиатор)

*Эта страница специально
оставлена пустой*

УСТРАНЕНИЕ НЕИСПРАВНОСТЕЙ

ИНСТРУКЦИИ ПО ПОИСКУ И УСТРАНЕНИЮ НЕИСПРАВНОСТЕЙ

ДВИГАТЕЛЬ НЕ ПРОВОРАЧИВАЕТСЯ

1. Ключ зажигания находится в положении «OFF» (выкл.).
 - *Поверните ключ зажигания в положение «ON».*
2. Выключатель двигателя.
 - *Убедитесь, что выключатель двигателя находится в положении «RUN».*
3. Рычаг переключения передач не находится в положении «NEUTRAL».
 - *Установите рычаг переключения передач в положение «N» или нажмите рычаг тормоза.*
4. Вышел из строя предохранитель.
 - *Проверьте главный предохранитель.*
5. Аккумуляторная батарея разряжена или ненадежный электрический контакт.
 - *Проверьте предохранитель системы зарядки.*
 - *Проверьте состояние клемм и выводов.*
 - *Проверьте аккумуляторную батарею.*
 - *Обратитесь к авторизованному дилеру Can-Am.*

КОЛЕНЧАТЫЙ ВАЛ ДВИГАТЕЛЯ ПРОВОРАЧИВАЕТСЯ, НО ДВИГАТЕЛЬ НЕ ЗАПУСКАЕТСЯ

1. Недостаточное обогащение рабочей смеси для пуска холодного двигателя.
 - *Проверьте уровень топлива в баке и выполните операцию запуска холодного двигателя, частично прикрыв воздушную заслонку.*
2. Перелив топлива (свеча зажигания «мокрая»).
 - *Вставьте ключ зажигания и поверните в положение «ON». Воздушная заслонка должна быть открыта.*
 - *Убедитесь, что рычаг переключения передач находится в положении «N».*
 - *Полностью выжмите рычаг дроссельной заслонки и, удерживая его, запустите двигатель.*
 - *Как только двигатель запустится, сразу же отпустите рычаг дросселя. Не форсируйте обороты двигателя.*
 - *Если двигатель по-прежнему не запускается. Очистите поверхность рядом с колпачками свечей зажигания, снимите колпачки.*
 - *Выверните свечу зажигания (пользуйтесь инструментом из комплекта поставки мотовездехода). См. раздел «СНЯТИЕ СВЕЧИ ЗАЖИГАНИЯ» ниже в данном Руководстве.*
 - *Несколько раз проверните коленвал двигателя.*
 - *Поставьте, если есть возможность, новую свечу зажигания или используйте прежнюю, чистую и сухую.*

- Запустите двигатель, как описано выше. Если перелив топлива не удаётся устранить, обратитесь к авторизованному дилеру Cap-At. Для ознакомления с информацией о гарантийных рекламациях см. представленную здесь ГАРАНТИЮ ПО НОРМАТИВАМ ТОКСИЧНОСТИ ОТРАБОТАВШИХ ГАЗОВ АГЕНТСТВА ПО ОХРАНЕ ОКРУЖАЮЩЕЙ СРЕДЫ США.
 - Убедитесь, что в моторном масле отсутствует топливо. В случае обнаружения топлива в масле, замените моторное масло.
3. Топливо не поступает в двигатель (свеча зажигания «сухая»).
- Проверьте уровень топлива в баке. Откройте топливный кран (попробуйте использовать резерв топлива «RES»). Возможно, неисправен топливный насос или карбюратор.
 - Обратитесь к авторизованному дилеру Cap-At. Для ознакомления с информацией о гарантийных рекламациях см. представленную здесь ГАРАНТИЮ ПО НОРМАТИВАМ ТОКСИЧНОСТИ ОТРАБОТАВШИХ ГАЗОВ АГЕНТСТВА ПО ОХРАНЕ ОКРУЖАЮЩЕЙ СРЕДЫ США.
4. Неисправны свеча или система зажигания (отсутствует искра между электродами свечи зажигания).
- Проверьте главный предохранитель.
 - Выверните свечу зажигания и наденьте на неё провод высокого напряжения.
 - Убедитесь, что ключ в замке зажигания находится в положении «ON», а выключатель двигателя находится в положении «RUN».
 - Соедините свечу зажигания с «массой», прижав ее к корпусу двигателя как можно дальше от отверстия свечи зажигания, и запустите двигатель. Если искра между электродами отсутствует, заменить свечу.
 - Если неисправность продолжает проявляться, обратитесь к авторизованному дилеру Cap-At для обслуживания, ремонта или замены. Для ознакомления с информацией о гарантийных рекламациях см. представленную здесь ГАРАНТИЮ ПО НОРМАТИВАМ ТОКСИЧНОСТИ ОТРАБОТАВШИХ ГАЗОВ АГЕНТСТВА ПО ОХРАНЕ ОКРУЖАЮЩЕЙ СРЕДЫ США.
5. Недостаточная компрессия в цилиндрах двигателя.
- Проверните коленчатый вал двигателя. Должна ощущаться пульсация, обусловленная процессами сжатия в цилиндре двигателя. Если пульсация не ощущается, то компрессия в цилиндрах недостаточна.
 - Обратитесь к авторизованному дилеру Cap-At. Для ознакомления с информацией о гарантийных рекламациях см. представленную здесь ГАРАНТИЮ ПО НОРМАТИВАМ ТОКСИЧНОСТИ ОТРАБОТАВШИХ ГАЗОВ АГЕНТСТВА ПО ОХРАНЕ ОКРУЖАЮЩЕЙ СРЕДЫ США.

ПЛОХАЯ ПРИЕМИСТОСТЬ ДВИГАТЕЛЯ, ДВИГАТЕЛЬ НЕ РАЗВИВАЕТ ПОЛНУЮ МОЩНОСТЬ

1. Загрязнены или неисправны свечи зажигания.
 - См. пункт «КОЛЕНЧАТЫЙ ВАЛ ДВИГАТЕЛЯ ВРАЩАЕТСЯ, НО ДВИГАТЕЛЬ НЕ ЗАПУСКАЕТСЯ».
2. Топливо не поступает в двигатель.
 - См. пункт «КОЛЕНЧАТЫЙ ВАЛ ДВИГАТЕЛЯ ВРАЩАЕТСЯ, НО ДВИГАТЕЛЬ НЕ ЗАПУСКАЕТСЯ».
3. Нарушена регулировка карбюратора.
 - – Обратитесь к авторизованному дилеру Can-Am. Для ознакомления с информацией о гарантийных рекламациях см. представленную здесь ГАРАНТИЮ ПО НОРМАТИВАМ ТОКСИЧНОСТИ ОТРАБОТАВШИХ ГАЗОВ АГЕНТСТВА ПО ОХРАНЕ ОКРУЖАЮЩЕЙ СРЕДЫ США.
4. Перегрев двигателя.
 - См. главу «ПЕРЕГРЕВ ДВИГАТЕЛЯ».
5. Засорен воздушный фильтр/воздухозаборник.
 - Проверьте, очистите воздушный фильтр.
 - Удалите мусор из воздуховода.
 - Проверьте положение трубки забора воздуха.
6. Засорен или изношен вариатор (CVT).
 - Обратитесь к авторизованному дилеру Can-Am.
7. Включён стояночный тормоз.
 - Снимите снегоход со стояночного тормоза.
8. Неправильная регулировка клапанов.
 - – Обратитесь к авторизованному дилеру Can-Am. Для ознакомления с информацией о гарантийных рекламациях см. представленную здесь ГАРАНТИЮ ПО НОРМАТИВАМ ТОКСИЧНОСТИ ОТРАБОТАВШИХ ГАЗОВ АГЕНТСТВА ПО ОХРАНЕ ОКРУЖАЮЩЕЙ СРЕДЫ США.

ДВИГАТЕЛЬ ПЕРЕГРЕВАЕТСЯ

1. Низкий уровень охлаждающей жидкости в системе охлаждения.
 - См. главу «ОХЛАЖДАЮЩАЯ ЖИДКОСТЬ» в разделе «ОПЕРАЦИИ ТЕХНИЧЕСКОГО ОБСЛУЖИВАНИЯ».
2. Загрязнены пластины радиатора.
 - Очистите пластины радиатора. См. главу «РАДИАТОР» в разделе «ОПЕРАЦИИ ТЕХНИЧЕСКОГО ОБСЛУЖИВАНИЯ».

ХЛОПКИ В СИСТЕМЕ ВЫПУСКА ОТРАБОТАВШИХ ГАЗОВ

1. Утечка в системе выпуска отработавших газов.
 - – Обратитесь к авторизованному дилеру Cap-At. Для ознакомления с информацией о гарантийных рекламациях см. представленную здесь ГАРАНТИЮ ПО НОРМАТИВАМ ТОКСИЧНОСТИ ОТРАБОТАВШИХ ГАЗОВ АГЕНТСТВА ПО ОХРАНЕ ОКРУЖАЮЩЕЙ СРЕДЫ США.
2. Перегрев двигателя.
 - – См. «ПЛОХАЯ ПРИЁМИСТОСТЬ ДВИГАТЕЛЯ, ДВИГАТЕЛЬ НЕ РАЗВИВАЕТ ПОЛНУЮ МОЩНОСТЬ».
3. Нарушен угол опережения зажигания или неисправна система зажигания.
 - – Обратитесь к авторизованному дилеру Cap-At. Для ознакомления с информацией о гарантийных рекламациях см. представленную здесь ГАРАНТИЮ ПО НОРМАТИВАМ ТОКСИЧНОСТИ ОТРАБОТАВШИХ ГАЗОВ АГЕНТСТВА ПО ОХРАНЕ ОКРУЖАЮЩЕЙ СРЕДЫ США.
4. Нарушена регулировка карбюратора.
 - – Обратитесь к авторизованному дилеру Cap-At. Для ознакомления с информацией о гарантийных рекламациях см. представленную здесь ГАРАНТИЮ ПО НОРМАТИВАМ ТОКСИЧНОСТИ ОТРАБОТАВШИХ ГАЗОВ АГЕНТСТВА ПО ОХРАНЕ ОКРУЖАЮЩЕЙ СРЕДЫ США.
5. Загрязнены, неисправны или изношены свечи зажигания.
 - – Очистите свечи зажигания. Проверьте соответствие тепловой характеристики свечи зажигания норме. При необходимости заменить.
6. Неисправность системы очистки отработавших газов.
 - – Обратитесь к авторизованному дилеру Cap-At. Для ознакомления с информацией о гарантийных рекламациях см. представленную здесь ГАРАНТИЮ ПО НОРМАТИВАМ ТОКСИЧНОСТИ ОТРАБОТАВШИХ ГАЗОВ АГЕНТСТВА ПО ОХРАНЕ ОКРУЖАЮЩЕЙ СРЕДЫ США.

ПРОПУСКИ ЗАЖИГАНИЯ

1. Загрязнены, неисправны или изношены свечи зажигания.
 - – Очистите свечи зажигания. Проверьте соответствие тепловой характеристики свечи зажигания норме. При необходимости заменить.
2. Попадание воды в топливо.
 - – Слейте топливо из топливной системы и залейте новое.

НЕОБЫЧНЫЙ ШУМ ДВИГАТЕЛЯ

1. Неправильная регулировка клапанов.
 - – Обратитесь к авторизованному дилеру Cap-At. Для ознакомления с информацией о гарантийных рекламациях см. представленную здесь ГАРАНТИЮ ПО НОРМАТИВАМ ТОКСИЧНОСТИ ОТРАБОТАВШИХ ГАЗОВ АГЕНТСТВА ПО ОХРАНЕ ОКРУЖАЮЩЕЙ СРЕДЫ США.

2. Натяжитель цепи.
 - *– Обратитесь к авторизованному дилеру Can-Am. Для ознакомления с информацией о гарантийных рекламациях см. представленную здесь ГАРАНТИЮ ПО НОРМАТИВАМ ТОКСИЧНОСТИ ОТРАБОТАВШИХ ГАЗОВ АГЕНТСТВА ПО ОХРАНЕ ОКРУЖАЮЩЕЙ СРЕДЫ США.*
3. Износ цепи привода распределительного механизма.
 - *– Обратитесь к авторизованному дилеру Can-Am. Для ознакомления с информацией о гарантийных рекламациях см. представленную здесь ГАРАНТИЮ ПО НОРМАТИВАМ ТОКСИЧНОСТИ ОТРАБОТАВШИХ ГАЗОВ АГЕНТСТВА ПО ОХРАНЕ ОКРУЖАЮЩЕЙ СРЕДЫ США.*
4. Засорен вариатор (CVT).
 - *Обратитесь к авторизованному дилеру Can-Am.*

МОТОВЕЗДЕХОД НЕ РАЗВИВАЕТ МАКСИМАЛЬНУЮ СКОРОСТЬ

1. Двигатель.
 - *См. «ПЛОХАЯ ПРИЁМИСТОСТЬ ДВИГАТЕЛЯ, ДВИГАТЕЛЬ НЕ РАЗВИВАЕТ ПОЛНУЮ МОЩНОСТЬ».*
2. Стояночный тормоз.
 - *Убедитесь, что стояночный тормоз полностью отключён.*
3. Засорен воздушный фильтр/воздухозаборник.
 - *Проверьте, очистите воздушный фильтр.*
 - *Удалите мусор из воздуховода.*
 - *Проверьте положение трубки забора воздуха.*
4. Засорен или изношен вариатор (CVT).
 - *Обратитесь к авторизованному дилеру Can-Am.*

ДЛЯ ПЕРЕМЕЩЕНИЯ РЫЧАГА ПЕРЕКЛЮЧЕНИЯ ПЕРЕДАЧ ТРЕБУЕТСЯ БОЛЬШОЕ УСИЛИЕ

1. Шестерни трансмиссии занимают такое положение, которое препятствует нормальному переключению передач.
 - *Откатите мотовездеход вперёд-назад, чтобы сдвинуть шестерни.*
2. Высокие холостые обороты двигателя.
 - *Отрегулируйте обороты двигателя на холостом ходу. См. раздел «ТЕХНИЧЕСКИЕ ХАРАКТЕРИСТИКИ».*
3. Засорен или изношен вариатор (CVT).
 - *Обратитесь к авторизованному дилеру Can-Am.*

**ЧАСТОТА ВРАЩЕНИЯ КОЛЕНЧАТОГО ВАЛА УВЕЛИЧИВАЕТСЯ, НО МОТО-
ВЕЗДЕХОД НЕ ДВИГАЕТСЯ С МЕСТА**

1. Рычаг переключения передач находится в положении NEUTRAL.
 - Установите рычаг переключения коробки передач ЗАДНЕГО или ПЕРЕДНЕГО хода.
2. Неисправность вариатора (CVT).
 - Обратитесь к авторизованному дилеру Can-Am.
3. Вода в кожухе вариатора (CVT).
 - Слейте воду из кожуха вариатора (CVT). См. главу «КРЫШКА ВАРИАТОРА (CVT)» в разделе «ОПЕРАЦИИ ТЕХНИЧЕСКОГО ОБСЛУЖИВАНИЯ».

*Эта страница специально
оставлена пустой*

ГАРАНТИЙНЫЕ ОБЯЗАТЕЛЬСТВА

ОГРАНИЧЕННЫЕ ГАРАНТИЙНЫЕ ОБЯЗАТЕЛЬСТВА КОМПАНИИ BRP В США И КАНАДЕ: МОТОВЕЗДЕХОД CAN-AM® 2021

1) ПРЕДМЕТ ГАРАНТИЙНЫХ ОБЯЗАТЕЛЬСТВ

Компания Bombardier Recreational Products Inc. (BRP)* гарантирует, что ее мотовездеходы (ATV) Can-Am 2021, распространяемые уполномоченными дилерами мотовездеходов Can-Am (как определено ниже) на территории Соединенных Штатов Америки (США) и Канады, не имеют дефектов с точки зрения качества материалов и изготовления в течение указанного ниже срока и в описанных ниже условиях. Настоящая ограниченная гарантия не является действительной в случаях: (1) при использовании изделия, в том числе и предыдущим владельцем, для участия в гонках и других соревновательных мероприятиях; или при (2) внесении изменений и модификации изделия, которые привели к изменению в рабочих характеристиках, изменению в работе изделия, а также модификации изделия для использования не по назначению.

На компоненты и дополнительное оборудование, не установленное на предприятии-изготовителе, данные ограниченные гарантийные обязательства не распространяются. Пожалуйста, обращайтесь к условиям гарантийного обслуживания, предоставляемым производителями или продавцами таких компонентов/оборудования.

2) ОГРАНИЧЕНИЯ ГАРАНТИЙНЫХ ОБЯЗАТЕЛЬСТВ

ЭТА ГАРАНТИЯ ПРЯМО ПРЕДОСТАВЛЯЕТСЯ И ПРИНИМАЕТСЯ ВМЕСТО ЛЮБЫХ И ВСЕХ ДРУГИХ ГАРАНТИЙ, ЯВНО ВЫРАЖЕННЫХ ИЛИ ПОДРАЗУМЕВАЕМЫХ, ВКЛЮЧАЯ (БЕЗ ОГРАНИЧЕНИЙ) ГАРАНТИИ ТОВАРНОЙ ПРИГОДНОСТИ ИЛИ ПРИГОДНОСТИ ДЛЯ КОНКРЕТНОЙ ЦЕЛИ, В ТОЙ СТЕПЕНИ, В КОТОРОЙ ОТ ТАКИХ ГАРАНТИЙ НЕ БЫЛО ОТКАЗАНО. СРОК ДЕЙСТВИЯ ПОДРАЗУМЕВАЕМЫХ ГАРАНТИЙ ОГРАНИЧЕН СРОКОМ ДЕЙСТВИЯ ЯВНО ВЫРАЖЕННОЙ ГАРАНТИИ. КОСВЕННЫЙ И ПОБОЧНЫЙ УЩЕРБ ИСКЛЮЧЕНЫ ИЗ ПОКРЫТИЯ ПО ДАННОЙ ГАРАНТИИ. В НЕКОТОРЫХ ТЕРРИТОРИАЛЬНЫХ ЕДИНИЦАХ НЕ ДОЗВОЛЯЕТСЯ ИСКЛЮЧАТЬ ИЛИ ОГРАНИЧИВАТЬ ОТВЕТСТВЕННОСТЬ ПО УКАЗАННЫМ ВЫШЕ ОБСТОЯТЕЛЬСТВАМ, ПОЭТОМУ ПРИВЕДЕННЫЕ ВЫШЕ ИСКЛЮЧЕНИЯ ИЛИ ОГРАНИЧЕНИЯ МОГУТ НА ВАС НЕ РАСПРОСТРАНЯТЬСЯ. ДАННАЯ ГАРАНТИЯ ДАЕТ ВАМ ОПРЕДЕЛЕННЫЕ ПРАВА. КРОМЕ ТОГО, ВЫ МОЖЕТЕ ИМЕТЬ И ДРУГИЕ ЮРИДИЧЕСКИЕ ПРАВА В ЗАВИСИМОСТИ ОТ ШТАТА ИЛИ ПРОВИНЦИИ.

Дистрибьюторы, дилеры BRP или другие лица не уполномочены делать какие-либо заявления или утверждения или давать гарантии в отношении изделия, кроме тех, которые содержатся в данной ограниченной гарантии. В противном случае подобные заявления, утверждения или гарантии не будут иметь исковую силу против BRP. Компания BRP оставляет за собой право на изменения данной гарантии в любое время; при этом подразумевается, что такие изменения не могут быть применены к изделиям, проданным на ранее действовавших условиях осуществления гарантийных обязательств.

3) ИСКЛЮЧЕНИЯ ИЗ ГАРАНТИЙНЫХ ОБЯЗАТЕЛЬСТВ

Гарантийные обязательства компании BRP ни при каких обстоятельствах не распространяются на нижеследующие случаи:

- Естественный износ узлов и деталей.
- Затраты на детали, смазочные материалы и работы, произведённые во время технического обслуживания.
- Повреждения, связанные с нарушением правил ухода и/или хранения, которые изложены в настоящем Руководстве по эксплуатации.
- Повреждения, возникшие в результате неправильного ремонта, изменений в конструкции, использования не рекомендованных деталей и ремонта, выполненного не авторизованным дистрибьютором/дилером Can-Am, а иным лицом.
- Ущерб, причиненный в результате злоупотребления, неправильного использования, отсутствия ухода или эксплуатации изделия не в соответствии с указаниями Руководства по эксплуатации мотовездехода Can-Am;
- Повреждения в результате аварии, затопления, пожара, кражи, вандализма или любых иных форс-мажорных обстоятельств;
- Повреждения, возникшие вследствие применения не рекомендованных сортов топлива, моторного масла и иных смазочных материалов.
- Ущерб от ржавчины, коррозии или воздействия погодных условий.
- Повреждения, вызванные в результате попадания воды или снега;
- Случайный или закономерный ущерб, связанный, но не ограниченный, с буксировкой, хранением, телефонными вызовами, арендой, использованием такси, выплатой кредитов и страховых взносов, потерей времени, потерей дохода.

4) СРОК ГАРАНТИЙНОГО ОБСЛУЖИВАНИЯ

Настоящая гарантия действительна с (1) даты продажи первому владельцу или с (2) даты начала эксплуатации (в зависимости от того, что наступит раньше) и в течение следующего срока:

ШЕСТЬ (6) ПОСЛЕДОВАТЕЛЬНЫХ МЕСЯЦЕВ, если мотовездеход приобретен для личного или коммерческого использования. За дополнительной информацией по компонентам выпускной системы обратитесь к представленной здесь **ГАРАНТИИ ПО НОРМАТИВАМ ТОКСИЧНОСТИ ОТРАБОТАВШИХ ГАЗОВ АГЕНТСТВА ПО ОХРАНЕ ОКРУЖАЮЩЕЙ СРЕДЫ США**.

Ремонт или замена частей или выполнение работ по техническому обслуживанию не могут служить основанием для продления срока гарантии.

5) УСЛОВИЯ ВСТУПЛЕНИЯ В СИЛУ ГАРАНТИЙНЫХ ОБЯЗАТЕЛЬСТВ

Данное гарантийное покрытие предоставляется **только** в случае выполнения **каждого** из следующих условий:

- Мотовездеход Can-Am 2021 приобретен в новом и неиспользованном состоянии его первым владельцем у дилера мотовездеходов Can-Am, уполномоченного распространять мотовездеходы Can-Am в стране, в которой имела место продажа (**дилер мотовездеходов Can-Am**).
- Снегоход прошёл предпродажную подготовку в соответствии с требованиями BRP, что подтверждено соответствующими документами;
- Мотовездеход Can-Am 2021 прошел надлежащую регистрацию уполномоченным дилером мотовездеходов Can-Am.
- Мотовездеход Can-Am 2021 должен быть приобретен на территории страны проживания покупателя.
- Транспортное средство должно регулярно проходить техническое обслуживание в соответствии с Регламентом, приведённым в настоящем Руководстве, что является обязательным условием признания действительности гарантийных обязательств. Компания BRP оставляет за собой право на изменение условий гарантийного обслуживания в зависимости от предоставления доказательств проведения технического обслуживания.

Компания BRP не несет ответственности по данным гарантийным обязательствам перед индивидуальным пользователем или коммерческой организацией, если нарушено любое из вышеперечисленных условий. Данные ограничения вводятся для того, чтобы компания BRP имела возможность обеспечить безопасность как своей продукции, так и ее потребителей и общества в целом.

6) УСЛОВИЯ ПРИЗНАНИЯ ПРАВА НА ГАРАНТИЙНОЕ ОБСЛУЖИВАНИЕ

Владелец должен прекратить эксплуатацию мотовездехода Can-Am с момента обнаружения неисправности. Владелец обязан уведомить дилера BRP в течение трех (3) дней с момента появления дефекта и предоставить ему доступ к изделию и приемлемую возможность его отремонтировать. Кроме того, владелец обязан представить уполномоченному дилеру BRP доказательство покупки изделия и подписать наряд на ремонт/работу до начала ремонта в целях подтверждения гарантийного ремонта. Все детали, заменяемые в процессе гарантийного ремонта, переходят в собственность компании BRP.

7) ДЕЙСТВИЯ КОМПАНИИ BRP

Обязательства BRP по данной гарантии ограничиваются, по усмотрению компании, ремонтом неисправных деталей при условии их нормальной эксплуатации, техническим обслуживанием и ремонтом, а также заменой таких деталей новыми оригинальными деталями мотовездехода Can-Am без взимания оплаты за материалы и работу, любым уполномоченным дилером BRP в течение гарантийного срока на условиях, описанных в настоящем документе. Нарушение условий гарантии не может являться основанием для отмены или аннулирования продажи мотовездехода Can-Am владельцу.

В случае необходимости выполнения обслуживания за пределами страны продажи владелец несет дополнительные расходы согласно местному законодательству, такие как (без ограничений) плата за провоз, страховка, налоги, оплата разрешения, налог на импорт и все другие виды материальных расходов, включая налоги, установленные правительством, региональными и районными органами власти и их территориальными агентствами.

Компания BRP оставляет за собой право вносить улучшения или изменения в свою продукцию без обязательства произвести аналогичную модификацию ранее выпущенных изделий.

8) ГАРАНТИИ ПОСТАВЩИКА

В стандартную комплектацию некоторых мотовездеходов Can-Am 2021, поставляемых компанией BRP, может входить приемник GPS. На данный приемник GPS распространяется действие ограниченной гарантии производителя приемника GPS, но не распространяется действие данной ограниченной гарантии. Пожалуйста, свяжитесь с нижеуказанными дистрибьюторами (Канада) или производителем (США):

В США:

Garmin International Inc.

U.S.: 913 397-8200

Бесплатный звонок в США: 1 800 800-1020

Веб-сайт: www.garmin.com

В Канаде (одна из двух компаний):

Raytech Électronique

Тел.: 450 975-1015

Факс: 800 975-0025 / 450 975-0817

Контакт: raytech@raytech.qc.ca

Веб-сайт: www.raytech.qc.ca

Координаты GPS: N45o35.25' - W73o42.95'

Naviclub Ltd

Тел.: 418 835-9279

Факс: 418 835-6681

Контакт:

naviclub@naviclub.com

Веб-сайт: www.naviclub.com

9) ПЕРЕХОД ПРАВА НА ГАРАНТИЙНОЕ ОБСЛУЖИВАНИЕ

В случае перепродажи изделия права на гарантийное обслуживание в течение оставшегося срока переходят к новому владельцу при условии, что компания BRP или авторизованный дистрибьютор/дилер Can-Am ATV в дополнение к координатам нового владельца получает доказательство того, что прежний владелец согласен на передачу прав владения изделием другому лицу.

10) СОДЕЙСТВИЕ ПОТРЕБИТЕЛЯМ В РАЗРЕШЕНИИ СПОРОВ

Споры и разногласия, возникшие в связи с применением данных ограниченных гарантийных обязательств, компания BRP предлагает разрешать на уровне дилера. Рекомендуем обсудить проблему с менеджером или владельцем компании-дилера.

Если вопрос остается нерешенным, обратитесь в компанию BRP, заполнив контактную информацию на сайте www.brp.com, или напишите письмо в компанию BRP, используя контактные данные, приведенные в разделе «*КОНТАКТНАЯ ИНФОРМАЦИЯ*» в настоящем руководстве по эксплуатации.

* На территории США продукты распространяются и обслуживаются компанией BRP US Inc.

© 2020 Bombardier Recreational Products Inc. Все права защищены.

®™ и логотип BRP являются товарными знаками компании Bombardier Recreational Products Inc. или ее дочерних компаний.

ГАРАНТИИ ПО НОРМАТИВАМ ТОКСИЧНОСТИ ОТРАБОТАВШИХ ГАЗОВ АГЕНТСТВА ПО ОХРАНЕ ОКРУЖАЮЩЕЙ СРЕДЫ США

Компания Bombardier Recreational Products Inc. («BRP»)** гарантирует первому и последующим покупателем, что это новое транспортное средство, включая все детали системы выпуска со снижением токсичности газов и испарительной системы, соответствует двум требованиям:

1. Он сконструирован, произведен и оснащен в соответствии с требованиями 40 CFR 1051 и 40 CFR 1060 (на момент продажи первому покупателю).
2. В нем нет дефектов материалов и производственных дефектов, которые не отвечали бы требованиям 40 CFR 1051 и 40 CFR 1060.

При возникновении гарантийного случая компания BRP осуществляет ремонт или замену (на свой выбор) любых деталей и компонентов с дефектом материалов или производственных дефектов, которые могут увеличить токсичность выбросов двигателя в отношении регламентированного загрязняющего вещества в течение указанного гарантийного периода бесплатно для владельца, включая затраты на диагностику и ремонт или замену деталей выхлопной системы. Все дефективные детали, заменяемые в процессе гарантийного ремонта, переходят в собственность компании BRP.

По всем рекламациям по гарантии на выбросы BRP ограничивает диагностику и ремонт деталей выхлопной системы и разрешает их только авторизованным дилерам Can-Am. Исключением является необходимость срочного ремонта позиции 2 следующего списка.

Будучи сертифицирующим производителем, BRP не отклоняет гарантийных рекламаций на основании следующего:

1. Выполнение обслуживания и других работ BRP в авторизованных центрах BRP.
2. Ремонт двигателя/оборудования, выполненный водителем для устранения небезопасного аварийного состояния, относящегося к BRP, если водитель пытается восстановить правильное состояние двигателя/оборудования в кратчайшие сроки.
3. Любые действия и взаимодействия водителя, не связанные с гарантийной рекламацией.
4. Обслуживание, выполненное чаще указанного BRP.
5. Все, относящееся к неисправностям BRP и соответствующей зоне ответственности.
6. Использование широко доступного в зоне эксплуатации оборудования топлива, если письменные инструкции BRP по обслуживанию не указывают, что это топливо повредит систему снижения токсичности отработавших газов, и если водитель не может легко найти другое подходящее топливо. См. раздел информации об обслуживании и требования к топливу в разделе «Топливо».

Период действия гарантии на систему снижения токсичности отработавших газов

Гарантия, связанная с системой снижения токсичности отработавших газов, действует в следующий период, что наступит первым:

	МОТОЧАСЫ	МЕСЯЦЫ	КИЛОМЕТРЫ
Компоненты снижения токсичности отработавших газов	500	30	5000
Компоненты системы улавливания паров топлива	—	24	—

Компоненты, на которые распространяются гарантийные обязательства

Гарантия на выхлопную систему со снижением токсичности отработавших газов распространяется на все компоненты, неисправность которых приведет к увеличению выброса двигателем регулируемого загрязняющего вещества, включая следующие компоненты:

1. Компоненты выхлопной системы и детали двигателя, относящиеся к следующим системам:
 - Система подачи воздуха
 - Топливная система
 - Система зажигания
 - Система рециркуляции отработавших газов
2. Следующие детали также считаются компонентами, связанными со снижением токсичности отработавших газов:
 - Устройства доочистки отработавших газов
 - Клапаны вентиляции коленчатого вала
 - Датчики
 - Электронные блоки управления
3. Следующие детали также считаются компонентами, связанными с системой улавливания паров топлива:
 - Топливный бак
 - Крышка топливного бака
 - Топливная магистраль
 - Соединения топливной магистрали
 - Хомуты*
 - Клапаны сброса давления*
 - Перепускные клапаны*
 - Управляющие клапаны*

- Электронные управляющие устройства*
 - Вакуумные регулирующие мембраны*
 - Тросы управления*
 - Механизмы управления*
 - Клапаны продувки
 - Шланги системы улавливания паров топлива
 - Сепаратор паров/жидкости
 - Адсорбер
 - Кронштейны крепления фильтра
 - Разъем продувочного отверстия карбюратора
4. Также компоненты, относящиеся к системе снижения токсичности газов, включают все детали, единственной задачей которых является уменьшение токсичности газов или неисправность которых увеличивает токсичность газов без значительного ухудшения характеристик двигателя/оборудования.

Ограниченное применение

Как сертифицирующий производитель BRP может отклонить гарантийные рекламации, если причиной неисправности стало неправильное обслуживание или эксплуатация владельцем или водителем, в случае происшествий, за которые производитель не несет ответственности, и в случае форс-мажора. Например, гарантия не распространяется на неисправности, прямо вызванные плохим обращением водителя с двигателем/оборудованием или с использованием водителем двигателя/оборудования образом, непредусмотренным конструкцией. Такие случаи никаким образом не относятся к производителю.

Если у вас есть вопросы касательно прав и ответственности в отношении гарантии, обратитесь в Bombardier Recreational Products по телефону 1-888-272-9222.

*относится к системе улавливания паров топлива

** На территории США изделия распространяются компанией BRP US Inc.

ОГРАНИЧЕННЫЕ МЕЖДУНАРОДНЫЕ ГАРАНТИЙНЫЕ ОБЯЗАТЕЛЬСТВА КОМПАНИИ BRP: МОТОВЕЗДЕХОД CAN-AM® 2021

1) ПРЕДМЕТ ГАРАНТИЙНЫХ ОБЯЗАТЕЛЬСТВ

Компания Bombardier Recreational Products Inc. (BRP)* гарантирует, что ее мотовездеходы (ATV) Can-Am 2021, распространяемые дистрибьюторами или дилерами мотовездеходов Can-Am, которые уполномочены BRP распространять мотовездеходы Can-Am («Дистрибьютор/Дилер мотовездеходов Can-Am») за пределами пятидесяти штатов Соединенных Штатов, Канады, государств-членов Европейской экономической зоны (которая состоит из государств Европейского союза и Норвегии, Исландии и Лихтенштейна) (ЕЭЗ), государств-членов Содружества Независимых Государств (в том числе Украина и Туркменистан) (СНГ) и Турции, не имеют дефектов материала или качества работы на срок и на условиях, описанных ниже.

На компоненты и дополнительное оборудование, не установленное на предприятии-изготовителе, данные ограниченные гарантийные обязательства не распространяются. Пожалуйста, обращайтесь к условиям гарантийного обслуживания, предоставляемым производителями или продавцами таких компонентов/оборудования.

Настоящая ограниченная гарантия не является действительной в случаях: (1) при использовании изделия, в том числе и предыдущим владельцем, для участия в гонках и других соревновательных мероприятиях; или при (2) внесении изменений и модификации изделия, которые привели к изменению в рабочих характеристиках, изменению в работе изделия, а также модификации изделия для использования не по назначению.

2) ОГРАНИЧЕНИЯ ГАРАНТИЙНЫХ ОБЯЗАТЕЛЬСТВ

В ТОЙ МЕРЕ, В КАКОЙ ЭТО РАЗРЕШЕНО ЗАКОНОМ, НАСТОЯЩАЯ ГАРАНТИЯ ДАЕТСЯ И ПРИНИМАЕТСЯ ВМЕСТО ЛЮБЫХ И ВСЕХ ПРОЧИХ ГАРАНТИЙ, ПРЯМО ОГОВОРЕННЫХ ИЛИ ПОДРАЗУМЕВАЕМЫХ, ВКЛЮЧАЯ БЕЗ ОГРАНИЧЕНИЙ ГАРАНТИИ ПРИГОДНОСТИ ДЛЯ КОНКРЕТНЫХ ЦЕЛЕЙ. СРОК ДЕЙСТВИЯ ПОДРАЗУМЕВАЮЩИХСЯ ГАРАНТИЙ В ЧАСТИ, НЕ ДОПУСКАЮЩЕЙ ИСКЛЮЧЕНИЯ, ОГРАНИЧЕН СРОКОМ ЯВНО ВЫРАЖЕННЫХ ГАРАНТИЙ. ДАННЫЕ ГАРАНТИЙНЫЕ ОБЯЗАТЕЛЬСТВА НЕ РАСПРОСТРАНЯЮТСЯ НА СЛУЧАЙНЫЙ И КОСВЕННЫЙ УЩЕРБ. В ПРЕДЕЛАХ НЕКОТОРЫХ ТЕРРИТОРИАЛЬНЫХ ЕДИНИЦ НЕ ДОЗВОЛЯЕТСЯ ИСКЛЮЧАТЬ ИЛИ ОГРАНИЧИВАТЬ ОТВЕТСТВЕННОСТЬ ПО УКАЗАННЫМ ВЫШЕ ОБСТОЯТЕЛЬСТВАМ, И ПОЭТОМУ ПРИВЕДЁННЫЕ ВЫШЕ ИСКЛЮЧЕНИЯ ИЛИ ОГРАНИЧЕНИЯ МОГУТ НЕ ОТНОСИТЬСЯ К ВАМ ЛИЧНО. ДАННАЯ ГАРАНТИЯ ДАЕТ ВАМ ОПРЕДЕЛЕННЫЕ ПРАВА. КРОМЕ ТОГО, ВЫ МОЖЕТЕ ИМЕТЬ И ДРУГИЕ ЮРИДИЧЕСКИЕ ПРАВА В ЗАВИСИМОСТИ ОТ СТРАНЫ. (ДЛЯ ИЗДЕЛИЙ, ПРИОБРЕТЕННЫХ В АВСТРАЛИИ, СМ. ПУНКТ 4 НИЖЕ).

Ни дистрибьютор/дилер Can-Am ATV, ни какое-либо иное лицо не уполномочены совершать действия, делать заявления или давать гарантии, отличные от приведенных в настоящих гарантийных обязательствах, и, будучи сделаны, такие действия, заявления или гарантии не будут иметь исковой силы в отношении компании BRP.

Компания BRP оставляет за собой право на изменения данной гарантии в любое время, при этом подразумевается, что такие изменения не могут быть применены к транспортным средствам, проданным на ранее действовавших условиях осуществления гарантийных обязательств.

3) ИСКЛЮЧЕНИЯ ИЗ ГАРАНТИЙНЫХ ОБЯЗАТЕЛЬСТВ

Гарантийные обязательства компании BRP ни при каких обстоятельствах не распространяются на нижеследующие случаи:

- Естественный износ узлов и деталей.
- Затраты на детали, смазочные материалы и работы, произведенные во время технического обслуживания.
- Повреждения, вызванные небрежностью или несоблюдением указаний по надлежащему техническому обслуживанию и/или хранению, как описано в Руководстве по эксплуатации;
- Повреждения, возникшие в результате демонтажа деталей, неправильного ремонта, обслуживания, внесения изменений или использования не рекомендованных или не одобренных к применению деталей или аксессуаров, которые в силу разумного суждения либо несовместимы с продуктом, либо способны оказать негативное воздействие его на функционирование, эксплуатационные характеристики и долговечность, а также выполнения ремонта лицом, не являющимся авторизованным дилером Ski-Doo;
- Повреждения, возникшие в результате неправильного или недопустимого использования изделия, а также в результате несоблюдения инструкций, изложенных в настоящем Руководстве по эксплуатации;
- Повреждения в результате аварии, затопления, пожара, попадания снега или воды, кражи, вандализма или любых иных форс-мажорных обстоятельств;
- Повреждения, возникшие вследствие применения не рекомендованных сортов топлива, моторного масла и иных смазочных материалов.
- Повреждения, возникшие в результате коррозии, окисления или воздействия природных факторов;
- Случайные или косвенные убытки или ущерб любого рода, включая, без ограничения, буксировку, транспортные расходы, хранение, телефон, аренду, такси, неудобство, страхование, платежи по кредиту, потерю времени и дохода, а также время простоя в ходе обслуживания.

4) СРОК ГАРАНТИЙНОГО ОБСЛУЖИВАНИЯ

Гарантийный срок исчисляется со дня доставки изделия первому покупателю или с первого дня эксплуатации изделия, в зависимости от того, что наступит раньше, и устанавливается на период:

ШЕСТЬ (6) ПОСЛЕДОВАТЕЛЬНЫХ МЕСЯЦЕВ, если мотовездеход приобретен для личного и коммерческого использования

Ремонт или замена частей или выполнение работ по техническому обслуживанию не могут служить основанием для продления срока гарантии.

Необходимо иметь в виду, что продолжительность гарантийного периода, как и другие аспекты гарантий, регулируются местным законодательством.

ДЛЯ ИЗДЕЛИЙ, ПРОДАВАЕМЫХ ТОЛЬКО В АВСТРАЛИИ

Никакие условия данной гарантии не должны исключать, ограничивать или изменять применение любого условия, гарантии, права или средства защиты, предусмотренных или подразумеваемых согласно Закону «О конкуренции и защите прав потребителей» 2010 года (Содружество), включая австралийское потребительское право или любые иные законы, где подобные действия будут противоречить данному закону или делать данные условия недействительными. Льготы, предоставляемые вам согласно данной ограниченной гарантии, дополняют другие права и средства защиты, предоставляемые вам в соответствии с австралийским законодательством.

На наши товары распространяются гарантии, которые не могут быть исключены в соответствии с австралийским потребительским правом. Вы имеете право на замену или возмещение в случае серьезной неисправности, а также на компенсацию за любые иные предвидимые потери или повреждения. Вы также имеете право на ремонт или замену товаров в случае их неудовлетворительного качества, если неисправность не является серьезной.

5) УСЛОВИЯ ВСТУПЛЕНИЯ В СИЛУ ГАРАНТИЙНЫХ ОБЯЗАТЕЛЬСТВ

Данное гарантийное покрытие предоставляется **только** в случае выполнения **каждого** из следующих условий:

- Мотовездеход 2021 Can-Am ATV приобретен первым владельцем в новом, не эксплуатировавшемся состоянии у дистрибьютора/дилера Can-Am ATV, уполномоченного распространять изделия Can-Am ATV в стране, где совершена покупка (далее дистрибьютор/дилер мотовездеходов Can-Am);
- Транспортное средство прошло предпродажную подготовку в соответствии с требованиями компании BRP, что подтверждено соответствующими документами;
- Изделие зарегистрировано дистрибьютором/дилером мотовездеходов Can-Am в установленном порядке;
- мотовездеход 2021 Can-Am ATV приобретен в стране (союзе стран) проживания покупателя;
- Транспортное средство должно регулярно проходить техническое обслуживание в соответствии с Регламентом, приведённым в настоящем Руководстве, что является обязательным условием признания действительности гарантийных обязательств. Компания BRP оставляет за собой право на изменение условий гарантийного обслуживания в зависимости от предоставления доказательств проведения технического обслуживания.

В случае несоблюдения одного из вышеуказанных условий компания BRP не несет ответственности по гарантийным обязательствам перед любым пользователем. Данные ограничения вводятся для того, чтобы компания BRP имела возможность

обеспечить безопасность как своей продукции, так и ее потребителей и общества в целом.

6) УСЛОВИЯ ПРИЗНАНИЯ ПРАВА НА ГАРАНТИЙНОЕ ОБСЛУЖИВАНИЕ

Владелец должен прекратить эксплуатацию мотовездехода с момента обнаружения неисправности. Владелец должен известить авторизованного дистрибьютора/дилера Can-Am ATV о дефекте материала или изготовления в течение двух (2) дней с момента обнаружения и предоставить беспрепятственный доступ к изделию с целью ремонта. Владелец также должен представить авторизованному дистрибьютору/дилеру Can-Am ATV доказательство приобретения изделия в новом, неиспользованном состоянии и подписать заявку на ремонт/работы до начала ремонта. Все детали, заменяемые в процессе гарантийного ремонта, переходят в собственность компании BRP.

Необходимо иметь в виду, что срок уведомления дистрибьютора/дилера компании BRP о выявленном дефекте устанавливается местным законодательством.

7) ДЕЙСТВИЯ КОМПАНИИ BRP

В пределах, допустимых законом, в течение гарантийного срока компания BRP обязуется, по своему усмотрению, бесплатно отремонтировать или заменить через Дистрибьютора/Дилера мотовездеходов Can-Am любую оригинальную деталь, в которой обнаружен дефект материала или изготовления, на оригинальную деталь при условии нормальной эксплуатации и технического обслуживания Изделия в соответствии с настоящим руководством по эксплуатации. Ответственность компании BRP ограничена обязанностью выполнения необходимого ремонта или замены частей. Нарушение условий гарантии не может являться основанием для отмены или аннулирования продажи мотовездехода Can-Am владельцу. Вы можете иметь другие законные права, которые могут меняться в зависимости от места проживания.

В случае необходимости выполнения обслуживания за пределами страны продажи владелец несет дополнительные расходы согласно местному законодательству, такие как (без ограничений) плата за провоз, страховка, налоги, оплата разрешения, налог на импорт и все другие виды материальных расходов, включая налоги, установленные правительством, региональными и районными органами власти и их территориальными агентствами.

Компания BRP оставляет за собой право вносить улучшения или изменения в свою продукцию без обязательства произвести аналогичную модификацию ранее выпущенных изделий.

8) ПЕРЕХОД ПРАВА НА ГАРАНТИЙНОЕ ОБСЛУЖИВАНИЕ

В случае перепродажи изделия права на гарантийное обслуживание в течение оставшегося срока переходят к новому владельцу при условии, что компания BRP или авторизованный дистрибьютор/дилер Can-Am ATV в дополнение к координатам нового владельца получает доказательство того, что прежний владелец согласен на передачу прав владения изделием другому лицу.

9) СОДЕЙСТВИЕ ПОТРЕБИТЕЛЯМ В РАЗРЕШЕНИИ СПОРОВ

Споры и разногласия, возникшие в связи с применением данных ограниченных гарантийных обязательств, компания BRP предлагает разрешать на уровне авторизованного дистрибьютора/дилера мотовездеходов Can-Am. Рекомендуем обсудить проблему с менеджером или владельцем компании авторизованного дистрибьютора/дилера мотовездеходов Can-Am.

Если вопрос остается нерешенным, обратитесь в компанию BRP, заполнив контактную информацию на сайте www.brp.com, или напишите письмо в компанию BRP, используя контактные данные, приведенные в разделе «*КОНТАКТНАЯ ИНФОРМАЦИЯ*» в настоящем руководстве по эксплуатации.

На территории действия данных ограниченных гарантийных обязательств, распространение и обслуживание продукции осуществляется компанией Bombardier Recreational Products Inc. или ее филиалами.

© 2020 Bombardier Recreational Products Inc. Все права защищены.

®™ и логотип BRP являются товарными знаками компании Bombardier Recreational Products Inc. или ее дочерних компаний.

ОГРАНИЧЕННАЯ ГАРАНТИЯ КОМПАНИИ BRP ДЛЯ ЕВРОПЕЙСКОЙ ЭКОНОМИЧЕСКОЙ ЗОНЫ, СОДРУЖЕСТВА НЕЗАВИСИМЫХ ГОСУДАРСТВ И ТУРЦИИ: МОТОВЕЗДЕХОД CAN-AM® 2021

1) ПРЕДМЕТ ГАРАНТИЙНЫХ ОБЯЗАТЕЛЬСТВ

Компания Bombardier Recreational Products Inc. (BRP)* гарантирует, что ее мотовездеходы Can-Am 2021, распространяемые дистрибьюторами или дилерами, которые уполномочены компанией BRP распространять мотовездеходы Can-Am (Дистрибьютор/Дилер мотовездеходов Can-Am) на территории государств-членов Европейской экономической зоны (которая состоит из государств Европейского союза и Норвегии, Исландии и Лихтенштейна) (ЕЭЗ), государств-членов Содружества Независимых Государств (в том числе Украина и Туркменистан) (СНГ) и Турции, не имеют дефектов материала или качества работы на срок и на условиях, описанных ниже.

На компоненты и дополнительное оборудование, не установленное на предприятии-изготовителе, данные ограниченные гарантийные обязательства не распространяются. Пожалуйста, обращайтесь к условиям гарантийного обслуживания, предоставляемым производителями или продавцами таких компонентов/оборудования.

Настоящая ограниченная гарантия не является действительной в случаях: (1) при использовании изделия, в том числе и предыдущим владельцем, для участия в гонках и других соревновательных мероприятиях; или при (2) внесении изменений и модификации изделия, которые привели к изменению в рабочих характеристиках, изменению в работе изделия, а также модификации изделия для использования не по назначению.

2) ОГРАНИЧЕНИЯ ГАРАНТИЙНЫХ ОБЯЗАТЕЛЬСТВ

В ТОЙ МЕРЕ, В КАКОЙ ЭТО РАЗРЕШЕНО ЗАКОНОМ, НАСТОЯЩАЯ ГАРАНТИЯ ДАЕТСЯ И ПРИНИМАЕТСЯ ВМЕСТО ЛЮБЫХ И ВСЕХ ПРОЧИХ ГАРАНТИЙ, ПРЯМО ОГОВОРЕННЫХ ИЛИ ПОДРАЗУМЕВАЕМЫХ, ВКЛЮЧАЯ БЕЗ ОГРАНИЧЕНИЙ ГАРАНТИИ ПРИГОДНОСТИ ДЛЯ КОНКРЕТНЫХ ЦЕЛЕЙ. СРОК ДЕЙСТВИЯ ПОДРАЗУМЕВАЮЩИХСЯ ГАРАНТИЙ В ЧАСТИ, НЕ ДОПУСКАЮЩЕЙ ИСКЛЮЧЕНИЯ, ОГРАНИЧЕН СРОКОМ ЯВНО ВЫРАЖЕННЫХ ГАРАНТИЙ. ДАННЫЕ ГАРАНТИЙНЫЕ ОБЯЗАТЕЛЬСТВА НЕ РАСПРОСТРАНЯЮТСЯ НА СЛУЧАЙНЫЙ И КОСВЕННЫЙ УЩЕРБ. В ПРЕДЕЛАХ НЕКОТОРЫХ ТЕРРИТОРИАЛЬНЫХ ЕДИНИЦ НЕ ДОЗВОЛЯЕТСЯ ИСКЛЮЧАТЬ ИЛИ ОГРАНИЧИВАТЬ ОТВЕТСТВЕННОСТЬ ПО УКАЗАННЫМ ВЫШЕ ОБСТОЯТЕЛЬСТВАМ, И ПОЭТОМУ ПРИВЕДЕННЫЕ ВЫШЕ ИСКЛЮЧЕНИЯ ИЛИ ОГРАНИЧЕНИЯ МОГУТ НЕ ОТНОСИТЬСЯ К ВАМ ЛИЧНО. ДАННАЯ ГАРАНТИЯ ДАЕТ ВАМ ОПРЕДЕЛЕННЫЕ ПРАВА. КРОМЕ ТОГО, ВЫ МОЖЕТЕ ИМЕТЬ И ДРУГИЕ ЮРИДИЧЕСКИЕ ПРАВА В ЗАВИСИМОСТИ ОТ СТРАНЫ.

Ни дистрибьютор/дилер Can-Am ATV, ни какое-либо иное лицо не уполномочены совершать действия, делать заявления или давать гарантии, отличные от приведенных в настоящих гарантийных обязательствах, и, будучи сделаны, такие действия, заявления или гарантии не будут иметь исковой силы в отношении компании BRP.

Компания BRP оставляет за собой право на изменения данной гарантии в любое время, при этом подразумевается, что такие изменения не могут быть применены к транспортным средствам, проданным на ранее действовавших условиях осуществления гарантийных обязательств.

3) ИСКЛЮЧЕНИЯ ИЗ ГАРАНТИЙНЫХ ОБЯЗАТЕЛЬСТВ

Гарантийные обязательства компании BRP ни при каких обстоятельствах не распространяются на нижеследующие случаи:

- Естественный износ узлов и деталей.
- Затраты на детали, смазочные материалы и работы, произведённые во время технического обслуживания.
- Повреждения, вызванные небрежностью или несоблюдением указаний по надлежащему техническому обслуживанию и/или хранению, как описано в Руководстве по эксплуатации;
- Повреждения, возникшие в результате демонтажа деталей, неправильного ремонта, обслуживания, внесения изменений или использования не рекомендованных или не одобренных к применению деталей или аксессуаров, которые в силу разумного суждения либо несовместимы с продуктом, либо способны оказать негативное воздействие его на функционирование, эксплуатационные характеристики и долговечность, а также выполнения ремонта лицом, не являющимся авторизованным дилером Ski-Doo;
- Повреждения, возникшие в результате неправильного или недопустимого использования изделия, а также в результате несоблюдения инструкций, изложенных в настоящем Руководстве по эксплуатации;
- Повреждения в результате аварии, затопления, пожара, попадания снега или воды, кражи, вандализма или любых иных форс-мажорных обстоятельств;
- Повреждения, возникшие вследствие применения не рекомендованных сортов топлива, моторного масла и иных смазочных материалов.
- Повреждения, возникшие в результате коррозии, окисления или воздействия природных факторов;
- Случайные или косвенные убытки или ущерб любого рода, включая, без ограничения, буксировку, транспортные расходы, хранение, телефон, аренду, такси, неудобство, страхование, платежи по кредиту, потерю времени и дохода, а также время простоя в ходе обслуживания.

4) СРОК ГАРАНТИЙНОГО ОБСЛУЖИВАНИЯ

Гарантийный срок исчисляется со дня доставки изделия первому покупателю или с первого дня эксплуатации изделия, в зависимости от того, что наступит раньше, и устанавливается на период:

ДВАДЦАТЬ ЧЕТЫРЕ (24) ПОСЛЕДОВАТЕЛЬНЫХ МЕСЯЦА, если мотовездеход приобретен для личного использования.

ШЕСТЬ (6) ПОСЛЕДОВАТЕЛЬНЫХ МЕСЯЦЕВ, если мотовездеход приобретен для коммерческого использования или проката.

Считается, что мотовездеход находится в коммерческой эксплуатации, если он используется для получения дохода, выполнения любых работ или сдается в аренду в любой период срока гарантийного обслуживания. Мотовездеход также считается находящимся в коммерческой эксплуатации, если в любой момент в течение гарантийного срока, он лицензирован для коммерческого использования.

Ремонт или замена частей или выполнение работ по техническому обслуживанию не могут служить основанием для продления срока гарантии.

Необходимо иметь в виду, что продолжительность гарантийного периода, как и другие аспекты гарантий, регулируются местным законодательством.

5) УСЛОВИЯ ВСТУПЛЕНИЯ В СИЛУ ГАРАНТИЙНЫХ ОБЯЗАТЕЛЬСТВ

Данное гарантийное покрытие предоставляется **только** в случае выполнения **каждого** из следующих условий:

- Мотовездеход 2021 Can-Am ATV приобретён первым владельцем в новом, не эксплуатировавшемся состоянии у дистрибьютора/дилера Can-Am ATV, уполномоченного распространять изделия Can-Am ATV в стране, где совершена покупка (далее дистрибьютор/дилер мотовездеходов Can-Am);
- Транспортное средство прошло предпродажную подготовку в соответствии с требованиями компании BRP, что подтверждено соответствующими документами;
- Изделие зарегистрировано дистрибьютором/дилером мотовездеходов Can-Am в установленном порядке;
- Мотовездеход Can-Am ATV должен быть приобретен на территории ЕЭЗ лицом, постоянно проживающим на территории ЕЭЗ, в СНГ жителями страны, расположенной на его территории, или резидентом Турции на ее территории; и
- Транспортное средство должно регулярно проходить техническое обслуживание в соответствии с Регламентом, приведённым в настоящем Руководстве, что является обязательным условием признания действительности гарантийных обязательств. Компания BRP оставляет за собой право на изменение условий гарантийного обслуживания в зависимости от предоставления доказательств проведения технического обслуживания.

В случае несоблюдения одного из вышеуказанных условий компания BRP не несет ответственности по гарантийным обязательствам перед любым пользователем. Данные ограничения вводятся для того, чтобы компания BRP имела возможность обеспечить безопасность как своей продукции, так и ее потребителей и общества в целом.

6) УСЛОВИЯ ПРИЗНАНИЯ ПРАВА НА ГАРАНТИЙНОЕ ОБСЛУЖИВАНИЕ

Владелец должен прекратить эксплуатацию мотовездехода с момента обнаружения неисправности. Владелец должен известить авторизованного дистрибьютора/дилера Can-Am ATV о дефекте материала или изготовления в течение двух (2) месяцев с момента обнаружения и предоставить беспрепятственный доступ к изделию с целью ремонта. Владелец также должен предоставить авторизованному дистрибьютору/дилеру Can-Am ATV доказательство приобретения изделия в новом, неиспользованном состоянии и подписать заявку на ремонт/работы до начала ремонта. Все детали, заменяемые в процессе гарантийного ремонта, переходят в собственность компании BRP.

Необходимо иметь в виду, что срок уведомления дистрибьютора/дилера компании BRP о выявленном дефекте устанавливается местным законодательством.

7) ДЕЙСТВИЯ КОМПАНИИ BRP

В пределах, допустимых законом, в течение гарантийного срока компания BRP обязуется, по своему усмотрению, бесплатно отремонтировать или заменить через Дистрибьютора/Дилера мотовездеходов Can-Am любую оригинальную деталь, в которой обнаружен дефект материала или изготовления, на оригинальную деталь при условии нормальной эксплуатации и технического обслуживания Изделия в соответствии с настоящим руководством по эксплуатации. Ответственность компании BRP ограничена обязанностью выполнения необходимого ремонта или замены частей. Нарушение условий гарантии не может являться основанием для отмены или аннулирования продажи мотовездехода Can-Am владельцу. Вы можете иметь другие законные права, которые могут меняться в зависимости от места проживания.

В случае если требуемый гарантийный ремонт производится вне страны (ЕС, СНГ или Турция), в которой приобреталось изделие, владелец самостоятельно несет ответственность, связанную, но неограниченную: с доставкой, страховкой, налогами, импортными пошлинами и другими финансовыми расходами, включая те, которые установлены правительствами, государствами, территориями и соответствующими им учреждениями.

Компания BRP оставляет за собой право вносить улучшения или изменения в свою продукцию без обязательства произвести аналогичную модификацию ранее выпущенных изделий.

8) ПЕРЕХОД ПРАВА НА ГАРАНТИЙНОЕ ОБСЛУЖИВАНИЕ

В случае перепродажи изделия права на гарантийное обслуживание в течение оставшегося срока переходят к новому владельцу при условии, что компания BRP или авторизованный дистрибьютор/дилер Can-Am ATV в дополнение к координатам нового владельца получает доказательство того, что прежний владелец согласен на передачу прав владения изделием другому лицу.

9) СОДЕЙСТВИЕ ПОТРЕБИТЕЛЯМ В РАЗРЕШЕНИИ СПОРОВ

Споры и разногласия, возникшие в связи с применением данных ограниченных гарантийных обязательств, компания BRP предлагает разрешать на уровне авторизованного дистрибьютора/дилера мотовездеходов Can-Am. Рекомендуем обсудить проблему с менеджером или владельцем компании авторизованного дистрибьютора/дилера мотовездеходов Can-Am.

Если вопрос остается нерешенным, обратитесь в компанию BRP, заполнив контактную информацию на сайте www.brp.com, или напишите письмо в компанию BRP, используя контактные данные, приведенные в разделе «**КОНТАКТНАЯ ИНФОРМАЦИЯ**» в настоящем руководстве по эксплуатации.

* На территории Европейской экономической зоны продукция распространяется и обслуживается компанией BRP European Distribution S.A. и другими филиалами или дочерними компаниями BRP.

© 2020 Bombardier Recreational Products Inc. Все права защищены.

®™ и логотип BRP являются товарными знаками компании Bombardier Recreational Products Inc. или ее дочерних компаний.

ДОПОЛНИТЕЛЬНЫЕ УСЛОВИЯ ТОЛЬКО ДЛЯ ФРАНЦИИ

Следующие условия и положения применимы к Изделиям, реализуемым только на территории Франции:

Продавец поставляет товар в соответствии с договором и несет ответственность за дефекты, обнаруженные на момент поставки. Продавец также несет ответственность за дефекты, вызванные упаковкой, инструкциями по монтажу и установке, если он несет за это ответственность по договору или если эти действия осуществляются под его ответственность. Чтобы соответствовать условиям договора, Изделие должно:

1. Быть пригодным для нормального использования, предусмотренного для подобных изделий и, если применимо:
 - Соответствовать описанию, предоставленному продавцом, и обладать всеми качествами, продемонстрированными покупателю с помощью образца или модели;
 - Обладать качествами, которые покупатель может законно ожидать, основываясь на публичных заявлениях со стороны продавца, производителя или его представителя, в том числе посредством рекламы или маркировки; или
2. Обладать характеристиками, взаимно согласованными между сторонами, или быть пригодным для конкретного использования со стороны покупателя при условии, что покупатель сообщает продавцу о предполагаемом использовании изделия, и продавец соглашается с этим.

Продавец несет ответственность за невыполнение условий договора в течение двух лет после поставки товара. Продавец обязан предоставлять гарантию на скрытые дефекты проданных товаров, если такие скрытые дефекты делают изделие непригодным для использования по назначению или сокращают возможности его использования таким образом, что если бы покупателю было известно о них заранее, он бы не приобрел изделие или заплатил бы более низкую цену за него. Покупатель обязан принимать соответствующие действия в отношении подобных скрытых дефектов в течение двух лет после их обнаружения.

ИНФОРМАЦИЯ ДЛЯ ВЛАДЕЛЬЦА

КОНФИДЕНЦИАЛЬНОСТЬ

Все предоставленные вами сведения личного характера будут использованы с целью обеспечения вашей безопасности и для того, чтобы компания BRP могла выполнить свои гарантийные обязательства. Однако компания BRP и ее филиалы могут использовать данные о покупателях для распространения маркетинговой и рекламной информации о компании BRP и ее продуктах.

Чтобы реализовать свое право на получения консультаций или для внесения изменений в данные, а также для удаления ваших данных из листа рассылки, обращайтесь в компанию BRP.

По
электронной почте: **privacyofficer@brp.com**

По почте: BRP
Senior Legal Counsel-Privacy Officer
726 St-Joseph
Valcourt QC
Canada
JOE 2L0

КОНТАКТНАЯ ИНФОРМАЦИЯ

www.brp.com

Азия

Room 4609, Tower 2,
Grand Gateway 3 Hong Qiao
Road Shanghai,
КНР 200020

21F Shinagawa East One Tower
2-16-1 Konan, Minatoku-ku,
Tokyo 108-0075
Япония

Европа

Skaldenstraat 125
B-9042 Gent
Belgium

Itterpark 11
D-40724 Hilden
Germany

ARTEPARC Bâtiment B
Route de la côte d'Azur, Le Canet
13590 Meyreuil
France

Ingvald Ystgaardsvei 15
N-7484 Trondheim
Norway

Isoaavantie 7
PL 8040
96101 Rovaniemi

Spinnvägen 15
903 61 Umeå
Sweden

Avenue d'Ouchy 4-6
1006 Lausanne
Switzerland

Северная Америка

565 de la Montagne Street
Valcourt (Québec) J0E 2L0
Canada

Sa De Cv, Av. Ferrocarril 202
Parque Ind. Querétaro, Lote2-B
76220

Santa Rosa Jáuregui, Qro., Mexico

Sturtevant, Wisconsin, U.S.A.

10101 Science Drive
Sturtevant, Wisconsin
53177
U.S.A.

Океания

6 Lord Street
Lakes Business Park
Botany, NSW 2019
Australia

3B Echelon Place, East Tamaki,
Auckland 2013,
Новая Зеландия

Южная Америка

Rua James Clerck Maxwell, 230
TechnoPark Campinas SP 13069-380 Brazil

ИЗМЕНЕНИЕ АДРЕСА ВЛАДЕЛЬЦА/ПЕРЕПРОДАЖА

В случае изменения адреса владельца или, если вы являетесь новым владельцем мотовездехода, заполните приведённую ниже карту и отправьте авторизованному дилеру Can-Am.

- Уведомление авторизованного дилера/дистрибьютора Can-Am.
- **Только для Северной Америки:** звоните по номеру 1 888 272-9222.
- Пишите по адресам компании BRP, указанным на соответствующих страницах в разделе «*КОНТАКТНАЯ ИНФОРМАЦИЯ*» данного руководства.

В случае перепродажи транспортного средства приложите также к карте доказательство того, что прежний владелец не против перепродажи.

Это необходимо сделать, прежде всего, из соображений вашей безопасности, независимо от того, истёк срок гарантии или нет. Владелец несет ответственность за уведомление компании BRP.

В СЛУЧАЕ ХИЩЕНИЯ: В случае кражи мотовездехода следует связаться с компанией BRP или уполномоченным дилером Can-Am. Сообщите вашу фамилию, номер телефона, заводской номер транспортного средства и день, когда произошла кража.

***Эта страница специально
оставлена пустой***

***Эта страница специально
оставлена пустой***

ИЗМЕНЕНИЕ АДРЕСА СМЕНА ВЛАДЕЛЬЦА 

ИДЕНТИФИКАЦИОННЫЙ НОМЕР ТРАНСПОРТНОГО СРЕДСТВА (VIN)

Номер модели

Идентификационный номер транспортного средства (VIN)

СТАРЫЙ АДРЕС ИЛИ
ПРЕДЫДУЩИЙ ВЛАДЕЛЕЦ:

№

УЛИЦА

КВ.

ГОРОД

ТЕРРИТОРИАЛЬНАЯ ЕДИНИЦА

ПОЧТОВЫЙ ИНДЕКС

СТРАНА

ТЕЛЕФОН

НОВЫЙ АДРЕС ИЛИ
ПРЕДЫДУЩИЙ ВЛАДЕЛЕЦ:

№

УЛИЦА

КВ.

ГОРОД

ТЕРРИТОРИАЛЬНАЯ ЕДИНИЦА

ПОЧТОВЫЙ ИНДЕКС

СТРАНА

ТЕЛЕФОН

V00A2F

ИЗМЕНЕНИЕ АДРЕСА СМЕНА ВЛАДЕЛЬЦА 

ИДЕНТИФИКАЦИОННЫЙ НОМЕР ТРАНСПОРТНОГО СРЕДСТВА (VIN)

Номер модели

Идентификационный номер транспортного средства (VIN)

СТАРЫЙ АДРЕС ИЛИ
ПРЕДЫДУЩИЙ ВЛАДЕЛЕЦ:

№

УЛИЦА

КВ.

ГОРОД

ТЕРРИТОРИАЛЬНАЯ ЕДИНИЦА

ПОЧТОВЫЙ ИНДЕКС

СТРАНА

ТЕЛЕФОН

НОВЫЙ АДРЕС ИЛИ
ПРЕДЫДУЩИЙ ВЛАДЕЛЕЦ:

№

УЛИЦА

КВ.

ГОРОД

ТЕРРИТОРИАЛЬНАЯ ЕДИНИЦА

ПОЧТОВЫЙ ИНДЕКС

СТРАНА

ТЕЛЕФОН

V00A2F

***Эта страница специально
оставлена пустой***

ПРИМЕЧАНИЯ

№ МОДЕЛИ **МОТОВЕЗДЕХОДА** _____

ИДЕНТИФИКАЦИОННЫЙ НОМЕР
ТРАНСПОРТНОГО СРЕДСТВА (VIN) _____

ИДЕНТИФИКАЦИОННЫЙ НОМЕР
ДВИГАТЕЛЯ (EIN) _____

Владелец: _____
Ф.И.О.

№ _____ УЛИЦА _____ КВ. _____

ГОРОД _____ ШТАТ / ПРОВИНЦИЯ _____ ПОЧТОВЫЙ ИНДЕКС _____

Дата продажи _____ | _____ | _____ | _____
ГОД МЕСЯЦ ДЕНЬ

Срок действия гарантии _____ | _____ | _____ | _____
ГОД МЕСЯЦ ДЕНЬ

Заполняется дилером при продаже.

МЕСТО ДЛЯ ПЕЧАТИ ДИЛЕРА

V00A2IL

Обратитесь к своему дилеру, чтобы удостовериться в том, что ваше транспортное средство зарегистрировано в компании BRP.

При чтении этого Руководства по эксплуатации помните:

 **ПРЕДОСТЕРЕЖЕНИЕ**

Указывает на наличие потенциально опасной ситуации, которая, если ее не избежать, может привести к серьезным травмам или смертельному исходу.

⚠ ПРЕДОСТЕРЕЖЕНИЕ

МОТОВЕЗДЕХОД ОТНОСИТСЯ К ЧИСЛУ ТРАНСПОРТНЫХ СРЕДСТВ ПОВЫШЕННОЙ ОПАСНОСТИ.

Даже при выполнении обычных маневров — разворотов, движению по склону и т. п. — возникает риск опрокидывания машины, если не принять необходимых мер предосторожности.

СЕРЬЕЗНАЯ ТРАВМА ИЛИ СМЕРТЬ

могут стать результатом несоблюдения этих инструкций:

- ПЕРЕД НАЧАЛОМ ЭКСПЛУАТАЦИИ ЭТОГО ТРАНСПОРТНОГО СРЕДСТВА ПРОЧИТАЙТЕ РУКОВОДСТВО ПО ЭКСПЛУАТАЦИИ, ВСЕ ПРЕДУПРЕЖДАЮЩИЕ НАКЛЕЙКИ НА ТРАНСПОРТНОМ СРЕДСТВЕ И ПОСМОТРИТЕ ВИДЕОРОЛИК ПО МЕРАМ БЕЗОПАСНОСТИ.
- НЕ ЭКСПЛУАТИРУЙТЕ МОТОВЕЗДЕХОД, НЕ ИМЕЯ СООТВЕТСТВУЮЩЕЙ ПОДГОТОВКИ. Пройдите сертифицированный курс обучения.
- НЕ ПРЕВЫШАЙТЕ ПАССАЖИРОВМЕСТИМОСТЬ ТРАНСПОРТНОГО СРЕДСТВА.
- Данное внедорожное транспортное исключено из сферы НОРМАТИВНОГО АКТА (ЕС) 2016/162.



- **МОДЕЛЬ ПРЕДНАЗНАЧЕНА ДЛЯ 1 ЧЕЛОВЕКА. ПЕРЕВОЗКА ПАССАЖИРА ЗАПРЕЩЕНА.**
В случае перевозки пассажира повышается опасность утраты контроля над транспортным средством.
- **НИКОГДА НЕ ЭКСПЛУАТИРУЙТЕ ДАННОЕ ТРАНСПОРТНОЕ СРЕДСТВО НА ДОРОГАХ С ПОКРЫТИЕМ.**
В случае эксплуатации транспортного средства на дорогах с покрытием повышается опасность утраты контроля над транспортным средством.
- **НИКОГДА НЕ ЭКСПЛУАТИРУЙТЕ ДАННОЕ ТРАНСПОРТНОЕ СРЕДСТВО НА ДОРОГАХ ОБЩЕГО ПОЛЬЗОВАНИЯ.**
В случае эксплуатации транспортного средства на дорогах общего пользования существует опасность столкновения с другими транспортными средствами.
- **ВОДИТЕЛЬ И ПАССАЖИР (МОДЕЛИ MAX) ДОЛЖЕН ОБЯЗАТЕЛЬНО НАДЕВАТЬ ОДОБРЕННЫЙ ШЛЕМ, защитные очки и защитную одежду.**
- **НИКОГДА НА ЭКСПЛУАТИРУЙТЕ МОТОВЕЗДЕХОД, НАХОДЯСЬ ПОД ВОЗДЕЙСТВИЕМ АЛКОГОЛЯ ИЛИ НАРКОТИКОВ.**
Они замедляют реакцию и ухудшают способность принимать решения.
- **НЕ ЭКСПЛУАТИРУЙТЕ МОТОВЕЗДЕХОД НА СЛИШКОМ ВЫСОКИХ СКОРОСТЯХ.**
При движении со скоростью, слишком высокой для данного типа местности, условий обзорности или Вашего опыта, повышается опасность потери управления.
- **НЕ ПЫТАЙТЕСЬ ОТОРВАТЬ ПЕРЕДНИЕ КОЛЕСА ОТ ЗЕМЛИ, СОВЕРШАТЬ ПРЫЖКИ, А ТАКЖЕ ВЫПОЛНЯТЬ ДРУГИЕ ТРЮКИ.**

