

can-am[®]

RENEGADE[®] T -sarja

Käyttäjän käsikirja 2020

Sisältää

Turvallisuutta, ajoneuvoa
ja huoltoa koskevia tietoja



⚠ VAROITUS

Lue tämä käsikirja kokonaisuudessaan läpi. Se sisältää tärkeitä turvallisuuden tietoja.

Suositteltu minimi-ikäraja: Kuljettaja: 16 vuotta. Säilytä tämä käyttäjän käsikirja ajoneuvossa.

2 1 9 0 0 2 0 2 3 _ F I

Alkuperäiset ohjeet

VAROITUS

AJONEUVON KÄYTTÖ VOI OLLA VAARALLISTA. Kolari tai ympäripyörähdys voi sattua helposti jopa sellaisten rutiininomaisten toimenpiteiden yhteydessä, kuten käännytessä ja ajettaessa rinteessä tai ylitettäessä esteitä varomattomasti.

Noudata oman turvallisuutesi vuoksi kaikkia tässä käyttäjän käsikirjassa sekä ajoneuvon kilvissä olevia ohjeita. **Varoitusten noudattamatta jättäminen voi johtaa VAKAVAAN LOUKKAANTUMISEEN TAI KUOLEMAAN!**

Pida tämä käyttäjän käsikirja aina ajoneuvossa mukana.

VAROITUS

Tässä käyttäjän käsikirjassa, **TURVALLISUUTTA KÄSITTELEVÄSSÄ VIDEOSSA** ja tuotteessa olevissa varoituskilvissä olevien varotoimien ja neuvojen noudattamatta jättäminen voi aiheuttaa vamman tai jopa kuoleman!

VAROITUS

Tämän ajoneuvon suorituskyky saattaa ylittää aikaisemmin ajamiesi ajoneuvojen suorituskyvyn. Käytä aikaa perehtyäksesi uuteen ajoneuvoosi.

Bombardier Recreational Products Inc. omistaa seuraavat tavaramerkit:

Suomessa tuotteiden maahantuojana toimii BRP Finland Oy.

Can-Am® D.E.S.S.™ DPS™ Renegade™ Rotax®
TTI™ XPS™

Tässä asiakirjassa on seuraavien yritysten tavaramerkkejä:

- † Visco-Lok on GKN Viscodrive GmbH:n tavaramerkki.
- † QS3 on Fox Factory, Inc:n tavaramerkki.

I AJONEUVON TUNNISTAMINEN

Ajoneuvosi pääkomponentit (moottori ja runko) tunnistetaan erilaisilla sarjanumeroilla. Näitä numeroita tarvitaan toisinaan takuukysymyksissä, tai ajoneuvosi tunnistamiseen jos se häviää. Myös valtuutettu Can-Am-jälleenmyyjä tarvitsee näitä numeroita, jotta hän voi täyttää takuuhakemukset asianmukaisesti. BRP ei myönnä minkäänlaista takuuta, jos moottorin tunnistusnumero (E.I.N.) tai ajoneuvon tunnistusnumero (V.I.N.) on poistettu tai niitä on muutettu tai vääristetty jollain tavalla. Suosittelemme, että kaikki ajoneuvon sarjanumerot merkitään muistiin ja annetaan vaakuutusyhtiölle.

1) Ajoneuvon tunnistenumero (VIN)

VIN sijaitsee lakisääteisessä kilvessä istuimen alla.

Bombardier Recreational Products Inc. 

1 → TXX
2 → eXXXXXXXXXXXXXXXXXX
3 → XXXXXXXXXXXXXXXXXXXX
4 → XXXX kg
5 → A-1: XXX kg
6 → A-2: XXX kg
7 → A-3: XXX kg

	T-1	T-2	T-3
B-1	XXX kg	XXX kg	XXX kg
B-2	XXX kg	XXX kg	XXX kg

TYYPILLINEN - LAKISÄÄTEINEN KILPI - ISTUIMEN ALLA

- 1: Luokka
- 2: Tyyppihyväksyntänumero
- 3: VIN
- 4: Ajoneuvon suurin sallittu kokonaismassa
- 5-7: Suurin sallittu massa akselia kohden
- B-1: Suurin sallittu hinattava massa takakytkentäpisteessä; jarruttamaton perävaunu
- B-2: Suurin sallittu hinattava massa takakytkentäpisteessä; inertiajarrutettu perävaunu



EAC
CE
Bombardier Recreational Products Inc.
365 de la Montagne, Valcourt, QC
Canada, J0E 2L0
8171_P1

TYYPPI: A1V Valmistettu Meksikossa
BRP Europe N.V.
Skaldenstraat 125, Gent, Belgia, 9042

kW
kg

TYYPILLINEN - VIN-KILPI - ISTUIMEN ALLA

2) Ajoneuvon tunnistuslomake

Varmista jälleenmyyjältäsi, että ajoneuvosi on rekisteröity BRP:llä.

Mallin nro	_____		
AJONEUVO TUNNISTUSNUMERO (V.I.N.)	_____		
MOOTTORI TUNNISTUSNUMERO (E.I.N.)	_____		
Omistaja:	_____		
	NIMI		
nro	KATU	TALONUMERO	
PAIKKAKUNTA	VALTIO/LÄÄNI	POSTINUMERO	
Ostopäivämäärä	_____	_____	_____
	VUOSI	KUUKAUSI	PÄIVÄ
Takuun päättymispäivämäärä:	_____	_____	_____
	VUOSI	KUUKAUSI	PÄIVÄ

Jälleenmyyjä täyttää myyntihetkellä.

JÄLLEENMYYJÄN LEIMAN KOHTA

V004211



3) Moottorin tunnistusnumero (EIN)

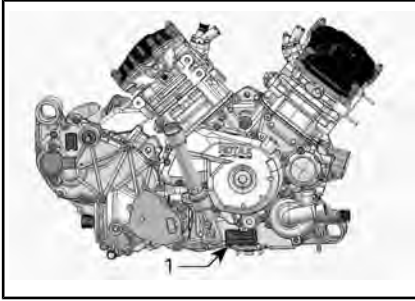

TYYPILLINEN – MOOTTORIN OIKEA PUOLI

1. Moottorin tunnistusnumero (EIN)

4) Kelpoisuuskilpi

Asetus (EU) 2016/1628 liikkuville työkoneille

Ajoneuvot, jotka ovat EU-asetuksen 2016/1628 (NRMM) mukaisia, tunnistetaan moottorin venttiilikopasta sekä istuimen alta.

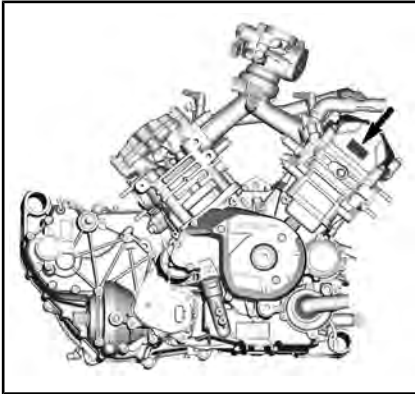

TYYPILLINEN

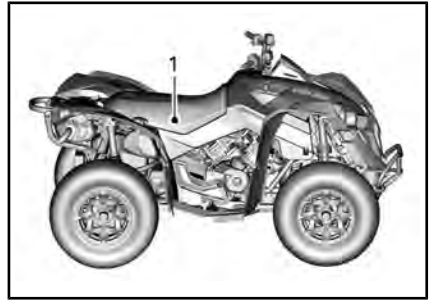

TYYPILLINEN

1. NRMM-kilpi istuimen alla

Rotax



7469

#	M#####
Valmistuspvm:	KK-VVVV
Tuoteperheen tyyppi:	#####
[e13]	AT1/P V-####

TYYPILLINEN - NRMM-TUNNISTEMERKINTÄ

HUOMIO: Moottorin peukalointi mitätöi kyseisen moottorin EU-tyyppihyväksynnän.

5) Käyttötarkoitus

Maataloustraktori, jolla voidaan kuljettaa materiaaleja. Tarkista ajoneuvon suurinta sallittua kuormaa koskevat tiedot ajoneuvon lakisääteisestä kilvestä ja enimmäiskuormakilvestä: katso kohta **TUOTTEES- SA OLEVAT TÄRKEÄT KILVET**. Can-Amin T-luokan traktorilla voidaan vetää perävaunua tiellä. Tarkista perävaunun suurin sallittu kuorma. Tarkista alueelliset traktorin ja perävaunun tiekäyttöä koskevat määräykset. Kytke perävaunun valojen kaapeli ajoneuvoon.

***Tämä sivu on
tarkoituksella tyhjä***

II ESIPUHE

KÄYTTÄJÄN KÄSIKIRJA 2020

T-luokka (EU) Rek.167/2013

Renegade X xc 650 T-luokka

Renegade X xc 1000 T-luokka

Deutsch	Dieses Handbuch ist möglicherweise in Ihrer Landessprache verfügbar. Bitte wenden Sie sich an Ihren Händler oder besuchen Sie: www.operatorsguides.brp.com
English	This guide may be available in your language. Check with your dealer or go to: www.operatorsguides.brp.com
Español	Es posible que este manual esté disponible en su idioma. Consulte a su distribuidor o visite: www.operatorsguides.brp.com
Français	Ce guide peut être disponible dans votre langue. Vérifier avec votre concessionnaire ou aller à: www.operatorsguides.brp.com
Italiano	Questa guida potrebbe essere disponibile nella propria lingua. Contattare il concessionario o consultare: www.operatorsguides.brp.com
中文	本手册可能有您的语种的翻译版本。请向经销商询问，或者登录 www.operatorsguides.brp.com 查询。
日本語	このガイドは、言語によって翻訳版が用意されています。ディーラーに問い合わせるか、次のアドレスでご確認ください： www.operatorsguides.brp.com
Nederlands	Deze handleiding kan beschikbaar zijn in uw taal. Vraag het aan uw dealer of ga naar: www.operatorsguides.brp.com
Norsk	Denne boken kan finnes tilgjengelig på ditt eget språk. Kontakt din forhandler eller gå til: www.operatorsguides.brp.com
Português	Este manual pode estar disponível em seu idioma. Fale com sua concessionária ou visite o site: www.operatorsguides.brp.com
Русский	Воспользуйтесь руководством на вашем языке. Узнайте о его наличии у дилера или на странице по адресу www.operatorsguides.brp.com
Suomi	Käyttöohjekirja voi olla saatavissa omalla kielelläsi. Tarkista jälleenmyyjältä tai käy osoitteessa: www.operatorsguides.brp.com
Svenska	Denna bok kan finnas tillgänglig på ditt språk. Kontakta din återförsäljare eller gå till: www.operatorsguides.brp.com

Tämä käyttäjän käsikirja on tarkoitettu osaksi ajoneuvoa ja sen tulee seurata ajoneuvon mukana ajoneuvoa myytäessä.

Onnittelumme uuden Can-Am® ATV:n oston johdosta. Sitä tukee BRP-takuu ja valtuutettu Can-Am-jälleenmyyjäverkosto, jolta saat

tarvitsemiasi varaosia, palvelua tai lisävarusteita.

Jälleenmyyjäsi tekee parhaansa, jotta olisit tyytyväinen. Hän on harjaantunut suorittamaan ajoneuvosi alkuasetukset ja -tarkastuksen, ja tehnyt loppusäädöt ennen ajoneuvon luovutusta sinulle. Jos tarvitset tarkempia huoltotietoja, ota yhteys jälleenmyyjäsi.

Toimituksen yhteydessä sinulle kerrottiin myös takuun kattavuudesta ja allekirjoitit **LUOVUTUSTARKASTUSLUETTELON** varmistaaksesi, että ajoneuvosi toimitus vastaa täysin sinun vaatimuksiasi.

1) Opi ensin, aja sitten

Opettele vähentämään itselle ja sivullisille aiheuttamaasi mahdollista loukkaantumis- ja kuolemanvaaraa lukemalla tämä käyttäjän käsikirja ennen ajoneuvon käyttämistä:

Lue myös kaikki ATV:ssä olevat varoituskilvet ja katso tarkkaavaisesti **TURVALLISUUTTA KÄSITTELEVA VIDEO** osoitteessa <https://can-am.brp.com/off-road/safety>.



Tämä ajoneuvo on pääasiassa tarkoitettu yleiseen vapaa-ajan käyttöön, mutta sitä voi myös käyttää hyötytarkoituksiin.

Jos tämän käyttäjän käsikirjan sisältämiä varoituksia ei noudateta, seurauksena saattaa olla **VAKAVA LOUKKAANTUMINEN** tai **KUOLEMA**.

Harjoituskurssi

Älä koskaan käytä tätä ajoneuvoa ilman asianmukaista opastusta. **Käy harjoituskurssi.** Jokaisen käyttäjän pitäisi saada koulutusta asiantuntevalta opettajalta.

Kun tarvitset lisätietoja ATV-turvallisuudesta, kysy valtuutetulta Can-Am-jälleenmyyjältä sinua lähinnä järjestettävistä harjoituskursseista.

2) Turvallisuustiedot

Erilaiset tässä kirjassa esitetyt turvallisuustiedot ja se, miltä ne näyttävät sekä kuinka niitä käytetään, ilmenee seuraavasta:

Turvallisuuteen liittyvä symboli  osoittaa mahdollista vammautumisvaaraa.

 **VAROITUS**

Osoittaa mahdollista vaaratilannetta. Piittaamattomuus varoituksesta saattaa johtaa kuolemaan tai vakavaan loukkaantumiseen.

 **HUOMIO:** Osoittaa vaaratilannetta, joka voi johtaa vähäiseen tai kohtuulliseen loukkaantumiseen, ellei sitä vältetä.

ILMOITUS Merkitsee ohjetta, jonka noudattamatta jättäminen voi johtaa ajoneuvon osien tai muun omaisuuden vakavaan vaurioitumiseen.

3) Tietoja tästä käyttäjän käsikirjasta

Käyttäjän käsikirjan tarkoitus on tutustuttaa uuden ajoneuvon omistaja/käyttäjä laitteen moniin hallintalaitteisiin, sen ylläpitoon ja turvalliseen käyttöön. Se on välttämätön tuotteen oikeata käyttöä varten.

Kun olet lukenut tämän käyttäjän käsikirjan, säilytä se ajoneuvossa. Jos myyt ajoneuvon edelleen, ole hyvä ja anna käyttäjän käsikirja uudelle omistajalle, jotta hän voi lukea käyttöohjeet.

Jos sinulla on jotain tätä käsikirjaa koskevia kysymyksiä tai sellaisia kysymyksiä, joihin et löydä kirjasta vastauksia, katso kappale *OTA YHTEYTTÄ*.

Tarvittaessa pyydä jälleenmyyjältäsi lisätietoja.

Huomaa, että tämä käsikirja on saatavana useilla eri kielillä. Mahdollisissa eroavaisuuksissa englanninkielinen versio pätee.

Pidä tämä käyttäjän käsikirja aina ajoneuvossa, jotta voit katsoa siitä esimerkiksi huoltoon tai vianetsintään liittyviä tietoja ja opastaa sen avulla muita mahdollisia kuljettajia.

Jos haluat katsella käyttäjän käsikirjaasi verkossa tai tulostaa siitä ylimääräisen version, käy verkkosivustollamme osoitteessa

www.operatorsguides.brp.com.

Tässä asiakirjassa olevat tiedot ovat oikeita julkaisuhetkellä. BRP kehittää tuotteitaan kuitenkin jatkuvasti eikä ole velvollinen asentamaan muutettuja versioita aikaisemmin valmistettuihin tuotteisiin. Viime hetkellä tehdyistä muutoksista johdun valmistetun tuotteen ja tässä käsikirjassa olevien kuvausten ja/tai erittelyjen välillä saattaa olla joitakin eroja. BRP varaa oikeuden lopettaa tai muuttaa teknisiä tietoja, rakenteita, ominaisuuksia, malleja tai varusteita milloin tahansa ja ilman velvoitteita.

Käyttäjän käsikirjan tulee olla ajoneuvon mukana ajoneuvoa myydessä.

Tätä käyttäjän käsikirjaa lukiessasi muista:



VAROITUS

Osoittaa mahdollista vaaratilannetta, joka voi johtaa vakavaan loukkaantumiseen tai kuolemaan, ellei sitä vältetä.

***Tämä sivu on
tarkoituksella tyhjä***

SISÄLLYSLUETTELO

I AJONEUVON TUNNISTAMINEN.....	1
1) AJONEUVON TUNNISTENUMERO (VIN).....	1
2) AJONEUVON TUNNISTUSLOMAKE.....	2
3) MOOTTORIN TUNNISTUSNUMERO (EIN).....	3
4) KELPOISUUSKILPI.....	3
ASETUS (EU) 2016/1628 LIIKKUVILLE TYÖKONEILLE.....	3
5) KÄYTTÖTARKOITUS.....	3
II ESIPUHE.....	5
1) OPI ENSIN, AJA SITTEN.....	6
HARJOITUSKURSSI.....	6
2) TURVALLISUUSTIEDOT.....	6
3) TIETOJA TÄSTÄ KÄYTTÄJÄN KÄSIKIRJASTA.....	6
A) TURVALLISUUSTIETOJA	
I YLEISTÄ VAROTOIMENPITEITÄ.....	14
1) VÄLTÄ HÄKÄMYRKYTYSTÄ.....	14
2) VÄLTÄ POLTTOAINEPALOVAMMAT JA MUUT ONNETTOMUUK- DET.....	14
3) VÄLTÄ KUUMIEN OSIEN AIHEUTTAMIA PALOVAMMOJA.....	14
4) LISÄVARUSTEET JA MUUTOKSET.....	15
II ERITYISIÄ TURVAOHJEITA.....	16
1) EUROOPAN YHTEISÖ.....	18
III KÄYTTÖVAROITUKSIA.....	19
AJONEUVOLLA AJAMINEN.....	45
1) KÄYTTÖÄ EDELTÄVÄ TARKASTUS.....	46
2) AJOVARUSTEET.....	48
3) MATKUSTAJAN KULJETTAMINEN.....	49
4) HUVIAJELU.....	49
5) YMPÄRISTÖ.....	50
6) MALLIRAJOITUS.....	51
7) MAASTOKÄYTTÖ.....	51
8) AJOTEKNIikka.....	51
KUORMIEN KULJETTAMINEN JA TYÖAJO.....	61
1) AJONEUVOLLA TYÖSKENTELY.....	61
2) KUORMIEN KULJETUS.....	61
3) TAKAKUORMA-ALUEEN KUORMAAMINEN.....	62
4) KUORMAN VETÄMINEN.....	63
5) PERÄVAUNUN VETÄMINEN.....	63
VI TUOTTEESSA OLEVAT TÄRKEÄT KILVET.....	65
1) RIIPPUVA LIPUKE.....	65
2) AJONEUVON VAROITUSKILVET.....	66
3) KELPOISUUSKILVET.....	72
4) TEKNISIÄ TIETOJA SISÄLTÄVÄT KILVET.....	72
B) AJONEUVON TIEDOT	
I HALLINTALAITTEET.....	76
1) KAASUVIPU.....	77
2) JARRUVIPU.....	77

3) JARRUN LUKKO.....	77
4) JARRUPOLJIN.....	78
5) VIRTALUKKO (AVAIN).....	78
6) 2-/4-PYÖRÄVEDON JA AJOTILOJEN VALITSIMET.....	79
7) MONITOIMIKATKAISIN.....	80
8) VAIHDEVIJU.....	83
9) NOPEUDENRAJOITIN (JOS VARUSTEENA).....	84
MONITOIMIMITTARI (LCD).....	85
MONITOIMIMITTARISTON KUVAUS.....	85
MONITOIMIMITTARIN TILAT.....	86
NAVIGOINTI LCD-MITTARISSA.....	88
MITTARISTON ASETUKSET.....	89
NOPEUSRAJOITUKSEN SÄÄTÖ.....	89
AJAMISTA AVUSTAVAT TEKNOLOGIAT.....	91
LUKKIUTUMATON JARRUJÄRJESTELMÄ (ABS).....	91
ELEKTRONINEN YHDISTETTY JARRUJÄRJESTELMÄ (ECBS).....	91
JARRUJEN LUISTONESTO (BTC).....	91
HIDASTUKSEN VÄÄNNÖNHALLINTA (DTC).....	91
III VARUSTELU.....	92
1) ISTUIN.....	93
2) JALKATAPIT.....	93
3) MERKKIVALOT.....	93
4) 12 VOLTIN PISTORASIA.....	94
5) TAKATAVARATILA.....	94
6) PERÄVAUNUN VETOKOUKKU.....	94
7) PERÄVAUNUN LIITIN.....	95
8) TYÖKALUSARJA.....	95
9) MITTARISTON TUKI.....	95
10) KONSOLI.....	95
11) APUKOUKUT.....	96
12) REKISTERIKILVEN VALO.....	96
IV POLTTOAINE.....	97
1) POLTTOAINEVAATIMUKSET.....	97
2) SUOSITELTU POLTTOAINE.....	97
3) AJONEUVON TANKKAAMINEN.....	97
V SISÄÄNAJOVAIHE.....	99
KÄYTTÖ SISÄÄNAJOVAIHEESSA.....	99
VI PERUSTOIMENPITEET.....	100
1) MOOTTORIN KÄYNNISTYS.....	100
2) VAIHTEEN VALINTA.....	100
3) MOOTTORIN PYSÄYTYS JA AJONEUVON PYSÄKOINTI.....	100
VII ERIKOISTOIMENPITEET.....	101
1) TOIMENPITEET, JOS VETTÄ ON PÄÄSSYT CVT:HEN (PORTAATON VOIMANSIIRTO).....	101
2) TOIMENPITEET, JOS VETTÄ ON PÄÄSSYT ILMANSUODATTIMEN KOTELOON.....	101
3) TOIMENPITEET, JOS AJONEUVO PYÖRÄHTÄÄ YMPÄRI.....	102
4) TOIMENPITEET, JOS AJONEUVO UPPOAA VETEEN.....	102

VII VIRITÄ AJONEUVOASI.....	103
1) JOUSITUKSEN SÄÄTÄMINEN.....	103
2) DYNAAMISEN OHJAUSTEHOSTIMEN (DPS) OHJAUSAVUSTUKSEN TEHON SÄÄTÄMINEN.....	105
IX AJONEUVON KULJETTAMINEN.....	107
1) AJONEUVON TEHON KÄYTTÄMINEN TRAILERIIN AJETTAESSA.....	107
2) AJONEUVON VETÄMINEN VINSSILLÄ TRAILERIIN.....	108
3) AJONEUVON KIINNITTÄMINEN KULJETUSTA VARTEN.....	109
4) AJONEUVON POISTAMINEN TRAILERILTA.....	109
OHJEITA AJONEUVON NOSTAMISEKSI.....	110
YLEISIÄ TURVAOHJEITA AJONEUVON NOSTAMISEEN.....	110
AJONEUVON ETUOSAN NOSTAMINEN.....	110
AJONEUVON TAKAOSAN NOSTAMINEN.....	110
KOKO AJONEUVON NOSTAMINEN.....	111

C) HUOLTOTIEDOT

I HUOLTOTAULUKKO.....	114
1) ERITTÄIN PÖLYISET OLOSUHTEET.....	114
2) HUOLTOTAULUKON SELITYS.....	114
3) HUOLTOTAULUKKO.....	114
II HUOLTOTOIMENPITEET.....	117
1) ILMANSUODATIN.....	117
2) MOOTTORIÖLJY.....	121
3) ÖLJYNSUODATIN.....	122
4) JÄÄHDYTIMEN.....	123
5) MOOTTORIN JÄÄHDYTYSNESTE.....	124
6) ÄÄNENVAIMENTIMEN KIPINÄSUOJA.....	126
7) CVT:N (PORTAATON VOIMANSIIRTO) ILMANSUODATIN.....	127
8) VAIHDELAATIKON ÖLJY.....	128
9) SYTYTYSTULPAT.....	129
10) PORTAATTOMAN VOIMANSIIRRON KANSI.....	130
11) CVT:N (PORTAATON VOIMANSIIRTO) KANNEN ASENTAMINEN.....	131
12) VARIAATTORIHANNA.....	132
13) I- JA II-VARIAATTORIT.....	133
14) AKKU.....	133
15) SULAKKEET.....	133
16) VALOT.....	135
17) VETOAKSELIN KUMISUOJA JA SUOJUS.....	137
18) PYÖRÄN LAAKERI.....	137
19) PYÖRÄT JA RENKAAT.....	138
20) OHJAUS.....	142
21) JOUSITUS.....	142
22) JARRUT.....	143
III AJONEUVON HOITO.....	146
1) TOIMENPITEET AJON JÄLKEEN.....	146
2) AJONEUVON PUHDISTAMINEN.....	146
IV VARASTOINTI JA AJOKAUTTA EDELTÄVÄT VALMISTELUT... 148	

D) TEKNISET TIEDOT

EY-VAATIMUSTENMUKAISUUSVAKUUTUS.....	150
EAC-VAATIMUSTENMUKAISUUSTODISTUS.....	152
I TEKNISET TIEDOT.....	153

E) VIANETSINTÄ

VIANETSINTÄOHJEITA.....	162
II MONITOIMIMITTARIN VIESTIT.....	167

F) VARAOSAT

I LUETTELOT.....	170
------------------	-----

G) TAKUU

BRP:N RAJOITETTU TAKUU YHDYSVALLOISSA JA KANADASSA: 2020 CAN-AM® ATV.....	172
USA:N EPA:N PÄÄSTÖJÄ KOSKEVA TAKUU.....	176
BRP:N KANSAINVÄLINEN RAJOITETTU TAKUU: 2020 CAN-AM® ATV.....	179
BRP:N RAJOITETTU TAKUU EUROOPAN TALOUSALUEELLA, ITSE- NÄISTEN VALTIOIDEN YHTEISÖSSÄ JA TURKISSA: 2020 CAN-AM® ATV.....	183

H) TIETOA ASIAKKAALLE

I TIETOA YKSITYISYYDESTÄ.....	190
II OTA MEIHIN YHTEYTTÄ.....	191
AASIA.....	191
EUROOPPA.....	191
POHJOIS-AMERIKA.....	192
OSEANIA.....	192
ETELÄ-AMERIKA.....	192
III OSOITTEEN/OMISTAJAN MUUTOS.....	193
IV HUOLTOREKISTERÖINTITIEDOT.....	199

A)
TURVALLISUUSTIETOJA

I YLEISTÄ VAROTOIMENPITEITÄ

1) Vältä häkämyrkytystä

Kaikkien moottorien pakokaasut sisältävät hiilimonoksidia eli häkää, joka on tappavan myrkyllistä. Hiilimonoksidin hengittäminen voi aiheuttaa päänsärkyä, haimausta, uneliaisuutta, pahoinvointia ja sekavan olotilan sekä lopulta kuoleman.

Hiilimonoksidi on väritön, hajuton ja mauton kaasu, ja sitä saattaa olla ilmassa, vaikka et näe tai haista mitään moottorin pakokaasuja. Hiilimonoksidia saattaa kerääntyä nopeasti kuolettavia määriä, se voi myös nopeasti tehdä sinut toimintakyvyttömäksi etkä pysty enää pelastautumaan. Kuolettavia määriä hiilimonoksidia voi säilyä ilmassa useita tunteja tai päiviä, jos tila on suljettu tai huonosti ilmastoitu. Jos havaitset jotain oireita hiilimonoksidin eli häkämyrkytyksestä, poistu tilasta välittömästi. Siirry raittiiseen ilmaan ja ota yhteys lääkäriin.

Ehkäise vakava hiilidioksidin aiheuttama onnettomuus tai kuolema:

- Älä koskaan käytä moottoria huonosti ilmastoidussa tai osittain suljetussa tilassa, kuten autotallissa, autokatoksessa tai vajassa. Myös silloin, kun yrität poistaa moottorin pakokaasuja tuulettimilla tai pitämällä ikkunoita tai ovia auki, hiilidioksidimäärä saattaa nopeasti saavuttaa vaarallisen tason.
- Älä koskaan käytä ajoneuvoa ulkona, jos sen moottorin pakokaasut voivat joutua rakennuksiin ikkunoiden tai ovien kautta.

2) Vältä polttoainepalovammat ja muut onnettomuudet

Bensiini on erittäin herkästi syttyvää ja räjähtävää. Polttoainehöyryt voivat päästä leviämään, ja siksi polttoaine voi syttyä kipinästä tai liekistä hetkessä useiden metrienkin päästä moottorista. Vähennä tulipalon tai räjähdyksen vaaraa seuraavasti:

- Käytä ainoastaan polttoaineen säilytykseen hyväksytyjä kanistereita polttoaineen varastointiin.
- Älä koskaan täytä polttoainesäiliötä ajoneuvossa. Sähköstaattinen purkaus saattaa sytyttää polttoaineen.
- Noudata tankatessasi tarkasti kappaleen *POLTTOAINE* ohjeita.
- Älä koskaan käynnistä tai käytä moottoria, jos polttoainesäiliön korkki ei ole huolellisesti kiinnitettyinä.

Bensiini on myrkyllistä ja saattaa aiheuttaa vammoja tai kuoleman.

- Älä koskaan poista polttoainetta säiliöstä imemällä sitä letkulla.
- Jos nielet polttoainetta tai sitä joutuu silmiisi tai hengität polttoainehöyryjä, ota välittömästi yhteys lääkäriin.

Jos päällesi roiskuu bensiiniä, pese roiskekohta saippualla ja vedellä ja vaihda vaatteet.

3) Vältä kuumien osien aiheuttamia palovammoja

Ajoneuvon tietyt osat kuumenevat käytön aikana. Älä koske niihin käytön aikana tai heti sen jälkeen välttääksesi palovammat.

4) Lisävarusteet ja muutokset

Kaikki muutokset tai lisävarusteet voivat vaikuttaa ajoneuvon käsitteelyyn. On tärkeää varata aikaa ajoneuvon tutustumiseen muutosten jälkeen, jotta voit ymmärtää, miten sovitat ajotapaasi vastaavalla tavalla.

Älä tee luvattomia muutoksia tai varusteita, joita BRP ei ole erityisesti hyväksynyt ajoneuvoa varten. Tällaiset muutokset eivät ole BRP:n testaamia, ne voivat lisätä vammautumisvaaraa tai hallinnan menestystä tai ne voivat tehdä ajoneuvostasi laittoman ajaa. Esimerkiksi renkaiden ominaisuuksien muuttaminen voi vaikuttaa ajoneuvon käyttäytymiseen ja lisätä vaaraa menettää ajoneuvon hallinta.

Kysy neuvoja valtuutetulta BRP-jälleenmyyjältä tarvitessasi lisävarusteita ajoneuvoosi.

II ERITYISIÄ TURVAOHJEITA

TÄMÄ AJONEUVO EI OLE LEIKKIKALU, JA SEN KÄYTTÖ VOI OLLA VAARALLISTA.

- Tämä ajoneuvo ei käyttäydy samalla tavalla kuin muut ajoneuvot, mukaan luettuina moottoripyörät ja autot. Jos toimit varomattomasti, kolari tai ympäripyörähdys voi sattua helposti jopa rutiininomaisten toimenpiteiden yhteydessä, kuten käännettäessä, ajettaessa rinteessä tai ylitettäessä esteitä.

VAKAVA LOUKKAANTUMINEN TAI KUOLEMA voi olla seurauksena, ellei näitä ohjeita noudateta:

- Lue tämä käyttäjän käsikirja ja kaikki tuotteessa olevat varoituskilvet huolella ja noudata kuvattuja käyttömenetelmiä. Katso *TURVALLISUUTTA KÄSITTELEVA VIDEO* ennen ajoneuvon käyttöä.
- Noudata aina tätä ikäsuositusta: Alle 16-vuotiaan ei pitäisi koskaan käyttää tätä ajoneuvoa.
- Älä koskaan aja tällä ajoneuvolla ilman hyväksytyä, hyvin päähän sopivaa kypärää sekä muita edellytettyjä ajovarusteita. Katso yksityiskohtaiset tiedot kappaleen *AJONEUVOLLA AJAMINEN* osasta *AJOVARUSTEET*.
- Älä koskaan kuljeta matkustajaa tällä ajoneuvolla. Tämä ajoneuvo on suunniteltu pelkästään kuljettajalle. Älä suorita mitään muutoksia voidaksesi kuljettaa matkustajaa, äläkä käytä tavaratelineitä matkustajan kuljettamiseen. Matkustajat vaikuttavat tasapainoon ja ohjaukseen ja lisäävät hallinnan menetyksen vaaraa.
- Älä koskaan aja tällä ajoneuvolla, jos olet väsynyt, sairas tai huumeiden tai alkoholin vaikutuksen alaisena. Nämä olotilat vaikuttavat huomattavasti reaktioaikaasi ja arviointikykyysi.
- Älä koskaan yritä takapyörillä ajoa, hyppyjä tai muita temppuja.
- Älä koskaan aja liian lujaa. Aja aina maasto-, näkyvyys- ja käyttöolosuhteisiin sekä omaan kokemukseesi nähden sopivalla nopeudella.
- Aja aina hitaasti ja ole erityisen varovainen tuntemattomassa maastossa. Ole ajoneuvolla ajaessa aina varuillasi vaihtelevien maasto-olosuhteiden varalta.
- Älä koskaan aja hyvin vaikeassa maastossa, liukkaalla tai irtonaisella alustalla, ennen kuin olet opetellut ja harjoitellut ajoneuvon hallintaa vastaavassa maastossa. Ole aina erityisen varovainen tämän tyyppisissä maastoissa.
- Kääntämisessä on aina noudatettava oikeita menettelytapoja. Katso *AJOTEKNIikka* osassa *AJONEUVOLLA AJO*.
- Älä koskaan aja tällä ajoneuvolla sille tai omille kyvyillesi liian jyrkissä mäissä.
- Noudata aina edempänä kohdassa *AJOTEKNIikka* kuvattuja oikeita ylämäkeen ajon menetelmiä. Tarkasta maasto huolella ennen kuin lähdet ajamaan mäkeä ylös. Älä koskaan aja ylöspäin liian liukkaita mäkiä tai sellaisia, joiden pinnalla on irtonaista maa-ainesta.
- Noudata aina mäkeä alas ajaessasi tai mäessä jarruttaessasi kohdassa *AJOTEKNIikka* kuvattuja oikeita menetelmiä. Tarkasta maasto huolella ennen kuin lähdet ajamaan mäkeä alas.

- Noudata aina ajaessasi rinteiden poikki kohdassa *AJOTEKNIikka* kuvattuja oikeita menetelmiä. Vältä poikkeuksellisen liukkaista mäkiä tai sellaisia, joissa on irtonaista maa-ainesta.
- Noudata aina oikeita toimenpiteitä, jos moottori sammuu tai lähdet rullaamaan taaksepäin ajaessasi mäkeä ylös. Vältä moottorin sammuminen ajamalla mäkeä ylös hitaalla vaihteella ja pitämällä tasaista vauhtia yllä. Jos moottori sammuu tai ajoneuvosi lähtee rullaamaan taaksepäin, käytä jarruttamiseen kohdassa *AJOTEKNIikka* kuvattuja ajoteknisiä toimia.
- Selvitä aina, onko reitillä esteitä ennen kuin ajat tuntemattomalla alueella. Älä koskaan yritä ajaa suurien esteiden, kuten suuret kivenlohka-reet tai kaatuneet puut, ylitse. Noudata aina esteitä ylittäessäsi *AJOTEKNIikka* kuvattuja oikeita menetelmiä.
- Ole aina varovainen, kun ajoneuvo luistaa tai liukuu. Opettele hallitsemaan luisto tai liukumisen turvallisesti harjoittelemalla hiljaisella nopeudella tasaisessa maastossa. Kun ajat äärimmäisen liukkailla pinnoilla, kuten jäällä, aja hitaasti ja ole erittäin varovainen, ettet menetä ajoneuvon hallintaa.
- Älä koskaan aja tällä ajoneuvolla syvässä tai vuolaasti virtaavassa vedessä. Vesi ei saisi ylittää jalkatukia. Muista, että märillä jarruilla voi olla heikompi jarrutuskyky. Kokeile jarruja, kun olet poistunut vedestä, mudasta tai lumesta. Tarvittaessa kuivaa jarrupalat jarruttamalla useita kertoja.
- Muista aina, että jarrutusmatkaan vaikuttavat mm. sää ja maasto-olosuhteet, jarrujärjestelmä ja renkaiden kunto, ajoneuvon nopeus ja ajettavuus, ajoneuvon kuorma ja mahdollinen perävaunu sekä moni muu asia. Muista sopeuttaa ajosi olosuhteiden mukaan.
- Varmistu aina peruuttaessasi, ettei ajoneuvon takana ole esteitä tai ihmisiä. Peruuta hitaasti, kun tie on selvä.
- BRP suosittelee, että ATV:ssä istutaan sitä peruutettaessa. Vältä seisomista. Painosi saattaa siirtyä eteenpäin kohti kaasuvipua aiheuttaen odottamattoman kiihdytyksen ja johtaa ajoneuvon hallinnan menetykseen.
- Älä koskaan ylitä ajoneuvolle määritettyjä kuormitusrajoja, mukaan luettuina kuljettaja ja lisätarvikkeet. Kuorma pitää jakaa tasaisesti ja kiinnittää kunnolla. Aja hitaammin ja noudata kuorman kuljettamiseen ja perävaunun hinaukseen tässä käyttäjän käsikirjassa annettuja ohjeita. Huomioi pitempi jarrutusmatka.
- Tarkasta ja varmista aina ennen kuin lähdet ajamaan, että ajoneuvosi on turvallisessa käyttökunnossa. Katso *AJOA EDELTVÄ TARKASTUS* osassa *AJONEUVOLLA AJO*. Noudata aina edempänä tässä käyttäjän käsikirjassa ilmoitettuja huoltotaulukoita. Katso osa *HUOLTO*.
- Älä koskaan käytä ajoneuvoa, elleivät hallintalaitteet toimi normaalisti.
- Pidä renkaissa aina oikea rengaspaine. Kun vaihdat renkaat, käytä ai-noastaan suositeltua rengaskokoa ja tyyppiä. Katso renkaita koskevat tiedot kohdasta *TEKNISET TIEDOT*.

- Olosuhteisiin nähden liian kova ajo voi aiheuttaa vahingoittumisen. Kaasuta vain riittävästi turvallista etenemistä varten. Tilastot osoittavat, että onnettomuuksia ja loukkaantumisia tapahtuu yleensä käännytessä liian suurella ajonopeudella. Muista aina, että tämä ajoneuvo on painava! Jos se kaatuu päällesi, voit jäädä loukkuun sen pelkän painon alle ja loukkaantua.
- Tätä ajoneuvoa ei ole suunniteltu hyppäämistä varten, eikä se pysty vaimentamaan kovien iskujen, kuten hyppäämisen aiheuttamaa energiaa, joka kohdistuu sinuun kuljettajana. Takapyörillä ajo voi aiheuttaa ajoneuvon pyörähtämisen päällesi. Kummatkin käyttötavat ovat erittäin riskialttiita, ja niitä pitäisi aina välttää.

1) Euroopan yhteisö

Maantieajo

Seuraava varoitus koskee vain niitä Euroopan maita, joissa ATV on hyväksytty tieliikennekäyttöön. **VAKAVA LOUKKAANTUMINEN TAI KUOLEMA** voi olla seurauksena, ellei näitä ohjeita noudateta.



VAROITUS

- Tämä ajoneuvo on rakennettu pelkästään MAASTOAJOJA varten. Sillä voidaan ajaa lyhyitä matkoja asfalttipinnoilla hitaasti, ajoneuvon siirtämiseksi yhdestä maastoajopaikasta toiseen.
- Vältä aina kiihdyttämistä ja vähennä merkittävästi ajoneuvon nopeutta kääntyessäsi.
- Noudata aina tieliikennelakeja, myös muta- ja sorateillä (sivuteillä).
- Käytä kaikki muitakin varusteita, joita tieliikennelaki edellyttää käytettäväksi hitailla ajoneuvoilla.

III KÄYTTÖVAROITUKSIA

United States Consumer Product Safety Commission (Yhdysvaltain kuluttajatuotteiden turvakomissio) on vaatinut seuraavia tässä muodossa olevia varoituksia, ja niiden pitää olla tässä käyttäjän käsikirjassa kaikkia maastojoneuvoja varten.

HUOMIO: Käytetyt kuvat ovat vain esimerkkejä. Oman ajoneuvosi malli voi olla erilainen.

Seuraava luettelo ei ole tyhjentävä.

VAROITUS



MAHDOLLINEN VAARATILANNE

Tämän ajoneuvon käyttö ilman asianmukaista koulutusta.

MITÄ VOI TAPAHTUA

Onnettomuusriski kasvaa huomattavasti, jos kuljettaja ei tunne tämän ajoneuvon oikeata käyttötapaa erilaisissa tilanteissa ja erityyppisissä maastoissa.

MITEN VAARATILANNE VÄLTETÄÄN

Vasta-alkajien ja kokemattomien ajajien tulee suorittaa harjoituskurssi. Kurssin jälkeen heidän tulee harjoitella säännöllisesti kurssilla opittuja taitoja sekä tässä käyttäjän käsikirjassa kuvattuja tekniikoita.

Harjoituskurssista saat lisätietoa valtuutetulta Can-Am-jälleenmyyjältä.

 **VAROITUS**



MAHDOLLINEN VAARATILANNE

Tätä ajoneuvoa koskevan ikäsuosituksen laiminlyöminen.

MITÄ VOI TAPAHTUA

Tämän ikäsuosituksen laiminlyöminen voi johtaa vakavaan vahingoittumiseen tai lapsen kuolemaan.

Vaikka lapsen ikä sallisikin ajamisen kyseisellä ajoneuvolla, ei hänellä välttämättä ole sen turvalliseen käyttöön vaadittavia taitoja, kykyjä tai harkintakykyä, jolloin hän voi joutua vakavaan onnettomuuteen.

MITEN VAARATILANNE VÄLTETÄÄN

Kenenkään alle 16-vuotiaan ei pitäisi käyttää tätä ajoneuvoa.

VAROITUS**MAHDOLLINEN VAARATILANNE**

Matkustajan kuljettaminen tällä ajoneuvolla.

MITÄ VOI TAPAHTUA

Ajoneuvon tasapaino ja hallinta heikkenevät huomattavasti.

Voi aiheuttaa onnettomuuden, jonka tuloksena sinä ja/tai matkustaja loukkaantuu.

MITEN VAARATILANNE VÄLTETÄÄN

Älä koskaan kuljeta matkustajia. Vaikka siinä on pitkä, kuljettajan vapaan liikkumisen salliva istuin, sitä ei ole suunniteltu tai tarkoitettu matkustajaa/matkustajia varten.

 **VAROITUS**



MAHDOLLINEN VAARATILANNE

Matkustajan(-jien) annetaan istua ajoneuvon etu- tai takatavartelineellä.

MITÄ VOI TAPAHTUA

Matkustajan istuminen telien päällä voi:

- heikentää ajoneuvon vakautta, mikä voi johtaa hallinnan menetykseen.
- aiheuttaa matkustajalle vammaa kovista pinnoista saatavista iskuista johtuen.
- aiheuttaa onnettomuuden, jonka tuloksena kuljettaja ja/tai matkustaja loukkaantuu.

MITEN VAARATILANNE VÄLTETÄÄN

Älä koskaan anna matkustajan(-jien) istua ajoneuvon etu- tai takatavartelineellä.

! VAROITUS**MAHDOLLINEN VAARATILANNE**

Ajoneuvon käyttö kestopäällystetyillä pinnoilla.

MITÄ VOI TAPAHTUA

Kestopäällystetty pinta voi vaikuttaa huomattavasti ajoneuvon käsiteltävyyteen ja hallittavuuteen, jolloin voit menettää ajoneuvon hallinnan.

MITEN VAARATILANNE VÄLTETÄÄN

Jos teillä ajaminen on paikkakunnallasi sallittu, aja ajoneuvoasi kestopäällystetyillä pinnoilla vain lyhyitä matkoja pelkästään ajoneuvon siirtämiseksi yhdestä maastoajokohteesta toiseen.

Aja aina ajoneuvoasi hitaalla nopeudella (älä koskaan ylitä arvoa 40 km/h) ja vähennä nopeutta ennen käännöksen tekoa.

Noudata aina liikennesääntöjä ajaessasi ATV-ajoneuvolla yleisillä kaduilla tai teillä.

 **VAROITUS**



MAHDOLLINEN VAARATILANNE

Tämä ajoneuvon käyttö ilman hyväksytyä kypärää, silmäsuojaa ja suojarusteita.

MITÄ VOI TAPAHTUA

- Ajo ilman hyväksytyä kypärää lisää onnettomuuden sattuessa mahdollisuutta vakavaan päävahinkoon tai kuolemaan.
- Ajo ilman silmäsuojia lisää onnettomuuden sattuessa vakavan loukkaantumisen riskiä.
- Ajo ilman suojarusteita lisää onnettomuuden sattuessa vakavan vamman riskiä.

MITEN VAARATILANNE VÄLTETÄÄN

Käytä aina hyväksytyä, päähän sopivaa kypärää. Lisäksi pitäisi käyttää:

- Silmäsuojaa (suojalaseja tai kasvosuojaa)
- Lujaa leukasuojaa
- Hanskoja ja saappaita
- Pitkähihaista paitaa tai takkia
- Pitkälahkeisia housuja.

VAROITUS

V00A07Q

MAHDOLLINEN VAARATILANNE

Ajoneuvon käyttö huumeiden tai alkoholin vaikutuksen alaisena.

MITÄ VOI TAPAHTUA

Voi vakavasti vaikuttaa arvostelukykyyyn.

Voi hidastaa reaktiota.

Voi vaikuttaa tasapainoon ja havaintokykyyn.

Voi johtaa onnettomuuteen tai kuolemaan.

MITEN VAARATILANNE VÄLTETÄÄN

Älä koskaan aja tätä ajoneuvoa huumeiden tai alkoholin vaikutuksen alaisena.

VAROITUS



V00A08Q

MAHDOLLINEN VAARATILANNE

Tällä ajoneuvolla ajo liian lujaa.

MITÄ VOI TAPAHTUA

Lisää mahdollisuutta ajoneuvon hallinnan menetykseen, mikä voi johtaa onnettomuuteen.

MITEN VAARATILANNE VÄLTETÄÄN

Aja aina maasto-, näkyvyys- ja käyttöolosuhteisiin sekä omaan kokemukseesi sopivalla asianmukaisella nopeudella.

VAROITUS



MAHDOLLINEN VAARATILANNE

Yrität ajaa vain takapyörillä, hypätä ja tehdä muita temppuja.

MITÄ VOI TAPAHTUA

Lisää onnettomuusriskiä, jopa ympäripyörähtämistä.

MITEN VAARATILANNE VÄLTETÄÄN

Älä koskaan yritä tehdä temppuja, kuten takapyörillä ajo tai hypyt. Älä yritä leveillä ja näyttää toisille.

VAROITUS
MAHDOLLINEN VAARATILANNE

Ajoneuvon tarkastamatta jättäminen ennen sillä ajoa.

Ajoneuvon kunnollisen ylläpidon laiminlyönti.

MITÄ VOI TAPAHTUA

Lisää onnettomuus- tai laitteiden vahingoittumisriskiä.

MITEN VAARATILANNE VÄLTETÄÄN

Tarkasta, että ajoneuvosi on turvallisessa käyttökunnossa aina ennen sillä ajamista.

Noudata aina edempänä tässä käyttäjän käsikirjassa ilmoitettua huolto-
taulukkoa.

VAROITUS
MAHDOLLINEN VAARATILANNE

Ajaminen jään päällä.

MITÄ VOI TAPAHTUA

Hallinnan menettäminen voi johtaa vakavaan henkilövahinkoon tai kuolemaan.

MITEN VAARATILANNE VÄLTETÄÄN

Älä koskaan aja tällä ajoneuvolla jäällä, ennen kuin olet varma, että jään paksuus ja eheys kestää ajoneuvon painon kuormineen, samoin kuin liikkuvan ajoneuvon aiheuttaman voiman.

 **VAROITUS**



MAHDOLLINEN VAARATILANNE

Käsien irrottaminen ohjaustangolta tai jalkojen irrottaminen jalkatuista ajon aikana.

MITÄ VOI TAPAHTUA

Yhdenkin käden tai jalan irrottaminen voi heikentää ajoneuvon hallintakyäsi, tai johtaa tasapainon menettämiseen ja putoamiseen ajoneuvosta. Jos irrotat jalan jalkatuesta, jalka tai sääri voi joutua kosketuksiin takapyörien kanssa, mikä voi johtaa loukkaantumiseen tai onnettomuuteen.

MITEN VAARATILANNE VÄLTETÄÄN

Kuljettajan on pidettävä kummatkin kädet aina ajon aikana ajoneuvon ohjauskahvassa ja kummatkin jalat jalkatuissa.

! VAROITUS**MAHDOLLINEN VAARATILANNE**

Erityisen varovaisuuden noudattamatta jättäminen ajoneuvon käytössä tuntemattomassa maastossa.

MITÄ VOI TAPAHTUA

Kohdalle voi osua piilossa oleva kivi, kuoppa tai reikä, eikä asiaan ehdi reagoida.

Voi johtaa ajoneuvon ympäripyörähtämiseen tai hallinnan menettämiseen.

MITEN VAARATILANNE VÄLTETÄÄN

Aja hitaasti ja ole erityisen varovainen tuntemattomassa maastossa.

Ole ajaessasi aina varuillasi vaihtelevien maasto-olosuhteiden varalta.

! VAROITUS



MAHDOLLINEN VAARATILANNE

Varomaton ajo erittäin vaikeassa maastossa, tai liukkaalla tai irtonaisella alustalla.

MITÄ VOI TAPAHTUA

Voi aiheuttaa pyörien pitävyyden tai ajoneuvon hallinnan menetyksen, mikä voi johtaa onnettomuuteen, jopa ympäripyörimiseen.

MITEN VAARATILANNE VÄLTETÄÄN

Älä aja erittäin vaikeassa maastossa, tai liukkaalla tai irtonaisella alustalla ennen kuin olet oppinut ja harjoitellut ajoneuvon hallintaa vastaavassa maastossa.

Ole aina erityisen varovainen tämän tyyppisissä maastoissa.

! VAROITUS**MAHDOLLINEN VAARATILANNE**

Väärin tehty kääntyminen.

MITÄ VOI TAPAHTUA

Voit menettää ajoneuvon hallinnan, mikä johtaa kolariin tai ajoneuvon ympäripyörähtämiseen.

MITEN VAARATILANNE VÄLTETÄÄN

Noudata aina tässä käyttäjän käsikirjassa kuvattuja oikeita kääntymismenetelmiä. Harjoittele kääntymistä hitaalla nopeudella ennen kuin yrität samaa suuremmilla nopeuksilla.

Älä käänny liian kovassa nopeudessa.

! VAROITUS



MAHDOLLINEN VAARATILANNE

Ajo erittäin jyrkissä mäissä.

MITÄ VOI TAPAHTUA

Ajoneuvo pyörii helpommin ympäri erittäin jyrkissä mäissä kuin tasisella alustalla tai pienissä mäissä.

MITEN VAARATILANNE VÄLTETÄÄN

Älä koskaan aja tällä ajoneuvolla sille tai omille kyvyillesi liian jyrkissä mäissä.

Harjoittele pienemmissä mäissä ennen siirtymistä suurempiin.

! VAROITUS**MAHDOLLINEN VAARATILANNE**

Mäkien kiipeäminen väärällä tavalla.

MITÄ VOI TAPAHTUA

Voi aiheuttaa hallinnan menetyksen tai ajoneuvon ympäripyörähtämisen.

MITEN VAARATILANNE VÄLTETÄÄN

Noudata mäkeä ylös ajaessasi aina tässä käyttäjän käsikirjassa kuvattuja oikeita ajomenetelmiä.

Tarkasta aina maasto huolella ennen kuin lähdet kiipeämään mäkeä ylös.

Älä koskaan aja ylöspäin liian liukkaita mäkiä tai sellaisia, joiden pinnalla on irtonaista maa-ainesta.

Siirrä painoasi eteenpäin.

Älä koskaan suorita äkkikaasutusta tai yhtäkkisiä vaihtamisia. Ajoneuvo voi pyörähtää taaksepäin ympäri.

Älä koskaan ylitä mäen harjannetta suurella nopeudella. Harjanteen toisella puolella voi olla este, äkkipudotus, tai toinen ajoneuvo tai henkilö.

! VAROITUS



MAHDOLLINEN VAARATILANNE

Mäen ajaminen alas väärällä tavalla.

MITÄ VOI TAPAHTUA

Voi aiheuttaa hallinnan menetyksen tai ajoneuvon ympäripyörähtämisen.

MITEN VAARATILANNE VÄLTETÄÄN

Noudata mäkeä alas ajaessasi aina tässä käyttäjän käsikirjassa kuvattuja oikeita ajomenetelmiä.

HUOMIO: Alaspäin ajettaessa jarruttamiseen tarvitaan erikoistekniikka.

Tarkasta aina maasto huolella ennen kuin lähdet ajamaan mäkeä alas.

Siirrä painoasi taaksepäin.

Älä koskaan aja mäkeä alas kovalla vauhdilla.

Vältä mäkeä alaspäin ajoa sellaisessa kulmassa, jossa ajoneuvo nojaa voimakkaasti toiselle sivulle. Aja mäkeä suoraan alas mikäli mahdollista.

! VAROITUS



MAHDOLLINEN VAARATILANNE

Mäen poikki ajaminen tai kääntyminen mäessä väärällä tavalla.

MITÄ VOI TAPAHTUA

Voi aiheuttaa hallinnan menetyksen tai ajoneuvon ympäripyörähtämisen.

MITEN VAARATILANNE VÄLTETÄÄN

Älä koskaan yritä kääntää ajoneuvoa ympäri mäessä, ennen kuin hallitset tässä käyttäjän käsikirjassa kuvatun kääntymistekniikan tasaisella alustalla. Käänny mäessä erittäin varovasti.

Vältä mahdollisuuksien mukaan jyrkän mäenrinteen poikki ajamista.

Ajaessasi poikittain mäenrinnettä pitkin:

Noudata aina oikeita, edempänä tässä käyttäjän käsikirjassa kuvattuja menetelmiä.

Vältä poikkeuksellisen liukkaita mäkiä tai sellaisia, joissa on irtonaista maa-ainesta.

Kuljettajan on siirrettävä painonsa ylämäen puolelle ajoneuvoa.

 **VAROITUS**

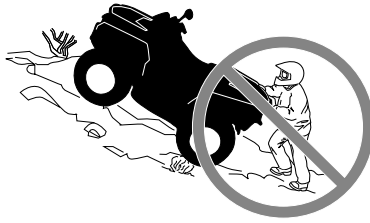

MAHDOLLINEN VAARATILANNE

Mäkeä kiivettäessä moottori sammuu, alat rullata taaksepäin tai poistut ajoneuvosta väärällä tavalla.

MITÄ VOI TAPAHTUA

Voi johtaa ajoneuvon ympäripyörähtämiseen.

MITEN VAARATILANNE VÄLTETÄÄN

Käytä mäkeä ylös ajaessasi pientä vaihdetta ja aja tasaisella nopeudella.

Jos vauhti loppuu:

Pidä painosi ylärinteen puolella. Älä koskaan suorita äkkikaasutusta tai yhtäkkisiä vaihtamisia. Ajoneuvo voi pyörähtää taaksepäin ympäri.

Paina jarruja.

Lukitse jarrun lukko, kun ajoneuvo on pysähtynyt.

Nouse ajoneuvosta pois ylämäen puolelle tai sivulle, jos ajoneuvon suunta on suoraan ylämäkeen.

Jos alat rullata taaksepäin:

Pidä painosi ylärinteen puolella. Älä koskaan suorita äkkikaasutusta tai yhtäkkisiä vaihtamisia. Ajoneuvo voi pyörähtää taaksepäin ympäri.

Älä koskaan käytä takajarrua ajoneuvon rullatessa taaksepäin.

Paina vähitellen etujarrua.

Kun ajoneuvo on täysin pysähtynyt, paina myös takajarrua ja lukitse jarrun lukko.

Nouse ajoneuvosta pois ylämäen puolelle tai sivulle, jos ajoneuvon suunta on suoraan ylämäkeen.

Käännä ajoneuvo ympäri ja nouse takaisin ajoneuvoon edempänä tässä käyttäjän käsikirjassa kuvatulla tavalla.

! VAROITUS**MAHDOLLINEN VAARATILANNE**

Esteiden ylitys väärällä tavalla.

MITÄ VOI TAPAHTUA

Voi aiheuttaa hallinnan menetyksen tai kolarin.

Voi aiheuttaa ajoneuvon ympäripyörähtämisen.

MITEN VAARATILANNE VÄLTETÄÄN

Ennen ajamista uudella alueella tarkasta onko siellä esteitä.

Älä koskaan yritä ajaa suurien esteiden, kuten suuret kivenlohkareet tai kaatuneet puut, ylitse.

Noudata aina esteitä ylittäessäsi tässä käyttäjän käsikirjassa kuvattuja menetelmiä.

VAROITUS



MAHDOLLINEN VAARATILANNE

Luistaminen tai liukuminen väärällä tavalla.

MITÄ VOI TAPAHTUA

Voit menettää tämän ajoneuvon hallinnan.

Renkaiden pito saattaa myös yllättäen palata, mikä voi aiheuttaa ajoneuvon ympäripyörähtämisen.

MITEN VAARATILANNE VÄLTETÄÄN

Opettele hallitsemaan luisto tai liukuminen turvallisesti harjoittelemalla hiljaisella nopeudella tasaisessa maastossa.

Aja äärimmäisen liukkailla pinnoilla, kuten jäällä, hitaasti ja ole erittäin varovainen, ettet menetä luistamisesta tai liukumisesta johtuen ajoneuvon hallintaa.

! VAROITUS**MAHDOLLINEN VAARATILANNE**

Tällä ajoneuvolla ajaminen syvässä tai vuolaasti virtaavassa vedessä.

MITÄ VOI TAPAHTUA

Renkaat voivat kellua aiheuttaen pidon tai hallinnan menetyksen, mikä voi johtaa onnettomuuteen.

MITEN VAARATILANNE VÄLTETÄÄN

Älä koskaan aja tällä ajoneuvolla vuolaasti virtaavassa vedessä tai syvässä vedessä.

Tarkasta veden syvyys ja virtaus ennen kuin yrität ylittää sitä. Vesi ei saisi ylittää jalkatukia.

Muista, että märillä jarruilla voi olla heikompi jarrutuskyky. Kokeile jarruja, kun olet poistunut vedestä. Tarvittaessa kuivaa jarrupalat jarruttamalla useita kertoja.

 **VAROITUS**



MAHDOLLINEN VAARATILANNE

Väärällä tavalla peruuttaminen.

MITÄ VOI TAPAHTUA

Voit osua ajoneuvon takana olevaan esteeseen tai henkilöön, mikä johtaisi vakavaan loukkaantumiseen.

MITEN VAARATILANNE VÄLTETÄÄN

Vaihtaessasi peruutukselle varmistu, ettei ajoneuvon takana ole esteitä eikä ihmisiä. Peruuta hitaasti kun tie on selvä.

VAROITUS**MAHDOLLINEN VAARATILANNE**

Tällä ajoneuvolla ajaminen väärillä renkailla, tai väärillä tai epätasaisilla rengaspaineilla.

MITÄ VOI TAPAHTUA

Väärin renkaiden käyttö tässä ajoneuvossa, tai ajoneuvolla ajaminen väärillä tai epätasaisilla rengaspaineilla voi aiheuttaa hallinnan menetyksen, renkaan puhkeamisen, renkaan kiertymisen vanteella sekä lisääntyneen onnettomuusriskin.

MITEN VAARATILANNE VÄLTETÄÄN

Käytä aina tässä käyttäjän käsikirjassa tälle ajoneuvolle määriteltäjä rengaskokoja ja -tyyppejä.

Ylläpidä tässä käyttäjän käsikirjassa ilmoitettua rengaspainetta.

Vaihda aina vaurioituneet pyörät tai renkaat.

 **VAROITUS**



MAHDOLLINEN VAARATILANNE

Ajoneuvon käyttö sen jälkeen, kun siihen on tehty vääranlaisia muutoksia.

MITÄ VOI TAPAHTUA

Lisävarusteiden vääranlainen asentaminen tai tämän ajoneuvon vääranlainen muuttaminen voi aiheuttaa muutoksia sen käsittelyyn, mikä tiettyissä tilanteissa voisi johtaa onnettomuuteen.

MITEN VAARATILANNE VÄLTETÄÄN

Älä koskaan tee muutoksia tähän ajoneuvoon asentamalla siihen osia väärin tai käyttämällä lisävarusteita väärällä tavalla. Kaikkien tähän ajoneuvoon lisättyjen osien ja varusteiden on oltava BRP:n hyväksymiä. Ne on asennettava ohjeiden mukaan ja niiden käyttöohjeita on noudatettava. Mikäli sinulla on kysymyksiä asian suhteen, ota yhteys valtuutettuun Can-Am-jälleenmyyjään.

ÄLÄ KOSKAAN asenna matkustajanistuinta tai käytä tavaratelineitä matkustajan kuljettamiseen.

Muutosten tekeminen ajoneuvoon sen nopeuden tai suorituskyvyn parantamiseksi voi rikkoa ajoneuvon rajoitettua takuuta koskevia ehtoja. Lisäksi tiettyjen muutosten tekeminen, kuten moottori- tai pakokaasu-komponenttien irrottaminen, ei useimpien lakien mukaan ole laillista.

VAROITUS
**MAHDOLLINEN VAARATILANNE**

Tämän ajoneuvon ylikuormittaminen tai kuorman virheellinen kuljettaminen tai hinaaminen.

MITÄ VOI TAPAHTUA

Voi aiheuttaa muutoksia ajoneuvon käsittelyyn ja johtaa onnettomuuteen.

MITEN VAARATILANNE VÄLTETÄÄN

Älä koskaan ylitä ajoneuvolle määritettyä kuormitusrajaa, mukaan luettuina kuljettaja, sekä kaikki muut kuormat ja lisätarvikkeet.

Kuorma pitää jakaa tasaisesti ja kiinnittää kunnolla.

Aja hitaammin, kun kannat kuormaa tai vedät perävaunua. Huomioi pitempi jarrutusmatka.

Noudata aina tässä käyttäjän käsikirjassa kuorman kuljettamiseen tai perävaunun vetämiseen annettuja ohjeita.

 **VAROITUS**



V03M01Q

MAHDOLLINEN VAARATILANNE

Tulenarkojen tai vaarallisten aineiden kuljettaminen voi johtaa räjähdykseen.

MITÄ VOI TAPAHTUA

Tämä voi aiheuttaa vakavan loukkaantumisen tai kuoleman.

MITEN VAARATILANNE VÄLTETÄÄN

Älä koskaan kuljeta tulenarkoja tai vaarallisia aineita.

AJONEUVOLLA AJAMINEN

Voidaksesi täysin nauttia tällä ajoneuvolla ajamisen nautinnoista ja jännityksestä, sinun TÄYTYY noudattaa muutamia perussääntöjä ja ohjeita. Jotkut voivat olla uusia, kun taas toiset voivat olla terveen järjen mukaisia tai ilmeisiä.

Käytä aikaa tutustuaksesi tähän käyttäjän käsikirjaan ja ajoneuvossa oleviin varoituskilpiin sekä *TURVALLISUUTTA KÄSITTELEVAAN VIDEOON*, joka löytyy osoitteesta <https://can-am.brp.com/off-road/safety>. Ne kuvaavat täydellisemmin sen, mitä sinun tulisi tietää ajoneuvosta ennen sillä ajamista.

Riippumatta siitä oletko uusi käyttäjä tai kokenut kuljettaja, on oman turvallisuutesi takia tärkeätä tuntee tämän ajoneuvon hallintalaitteet ja ominaisuudet. Yhtä tärkeätä on tietää kuinka ajaa oikealla tavalla.

Tämä on erittäin suorituskykyinen ATV. Kokemattomat kuljettajat saattavat aliarvioida vaaratilanteita, ja ajoneuvon erityinen käyttäytyminen missä tahansa maasto-olosuhteissa saattaa yllättää heidät.

Suosittelemme, että noudatat ikäsuositusta, joka on merkitty ajoneuvon kiinnitettyyn varoituskilpeen. Vaikka henkilön ikä sallisikin ajamisen kyseisellä ajoneuvolla, ei hänellä välttämättä ole sen turvalliseen käyttöön vaadittavia taitoja, kykyjä tai harkintakykyä, jolloin hän voi joutua vakavaan onnettomuuteen.

Ihmisillä, joilla on kognitiivisia tai fyysisiä puutteita tai jotka ottavat herkästi riskejä, ovat alttiimpia ympäripyörähtämisille ja törmäyksille, jotka voivat johtaa onnettomuuteen tai jopa kuolemaan.

Kaikki ajoneuvot eivät ole samanlaisia. Kussakin ajoneuvossa on omat ainutlaatuiset käyttäytymisominaisuutensa, hallintalaitteensa ja piirteensä. Kutakin ajetaan ja käsitellään eri tavalla.

Tutustu kunnolla ajoneuvon käyttölaitteisiin ja yleiseen käyttöön ennen kuin rohkenet maasto-olosuhteisiin. Harjoittele ajamista sopivalla esteettömällä alueella ja opi tuntemaan kunkin hallintalaitteen toiminta. Aja hitaasti. Suuremmat nopeudet vaativat enemmän kokemusta, tietoa ja sopivia ajo-olosuhteita.

Ajo-olosuhteet vaihtelevat paikkakunnittain. Kullakin paikkakunnalla sääolosuhteet voivat vaihdella rajusti sekä ajoittain että vuodenaikojen mukaan.

Hiekalla ajaminen eroaa lumella tai metsässä tai suolla ajamisesta. Kukin ympäristö voi vaatia kuljettajalta enemmän huolellisuutta ja taitoa. Osoita hyvää arvostelukykyyä. Etene aina varoen. Älä ota tarpeettomia riskejä, jolloin voit juuttua yksin johonkin tai mahdollisesti loukkaantua.

Älä koskaan oletta, että tämä ajoneuvo kulkee joka paikkaan turvallisesti. Äkilliset kolojen, painumien, penkkujen, pehmeämmän tai kovemman alustan, tai muun epätasaisuuden aiheuttamat muutokset maastossa voivat kaataa ajoneuvon tai saada sen epävakaaaksi. Vältä tällaisia vaaratilanteita hidastamalla sekä tarkkaile aina edessä olevaa maastoa. Mikäli ajoneuvo alkaa kaatua tai kiepahtaa, on yleensä parasta nousta välittömästi pois, VASTAKKAISELLE puolelle kuin ajoneuvo kaatuu!

Jos teillä ajaminen on paikkakunnallasi sallittu, aja ajoneuvoasi kestopäällystetyllä pinnalla vain lyhyitä matkoja pelkästään ajoneuvon siirtämiseksi yhdestä maastoajokohteesta toiseen. Aja aina ajoneuvoasi hitaalla nopeudella (älä koskaan ylitä arvoa 40 km/h) ja vähennä nopeutta ennen käännöksen tekoa. Tässä ajoneuvossa ei ole takatasauspyörästä (takapyörät pyörivät aina samalla nopeudella). Tästä syystä kestopäällyste voi suuresti vaikuttaa ajoneuvon käsittelyyn ja hallintaan.

Noudata aina liikennesääntöjä ajaessasi ATV-ajoneuvolla yleisillä kaduilla tai teillä. Jos tie on ylittävää, ensimmäisenä ajavan jalkautuu ajoneuvostaan, tarkkailee liikennettä ja näyttää ohjeita muille ajajille. Viimeisenä tien ylittänyt auttaa sitten ensimmäisenä ajavaa ylittämään tien. Älä aja jalkakäytävillä. Ne on tarkoitettu jalankulkijoille.

Kehotamme tarkastuttamaan ajoneuvosi vuosittain. Kysy lisätietoa valtuutetulta BRP-jälleenmyyjältä. On suositeltavaa, vaikkei välttämätöntä, että valtuutettu BRP-jälleenmyyjä suorittaa ajoneuvolle ajokautta edeltävän valmistelun. Jokainen käynti valtuutetun BRP-jälleenmyyjän luona antaa jälleenmyyjälle mahdollisuuden tarkistaa, kuuluuko ajoneuvosi jonkin ajankohtaisen huoltokampanjan piiriin. Kehotamme sinua myös hakeutumaan mahdollisimman pian valtuutetun BRP-jälleenmyyjän luo, jos kuulet itse turvallisuutta koskevista huoltokampanjoista.

Jos tarvitset lisävarusteita ajoneuvoosi, kysy lisätietoja valtuutetulta BRP-jälleenmyyjältä.

1) Käyttöä edeltävä tarkastus

VAROITUS

Tee käyttöä edeltävä tarkastus ennen jokaista ajokertaa havaitaksesi mahdolliset käyttöä haittaavat ongelmat. Käyttöä edeltävä tarkastus auttaa sinua valvomaan osien kuluneisuutta ja niiden kunnan heikentymistä, ennen kuin ne muodostuvat ongelmaksi. Korjaa kaikki havaitsemasi ongelmat vähentääksesi rikkoutumis- tai kolaroimisvaaraa. Ota tarpeen mukaan yhteys valtuutettuun Can-Am-jälleenmyyjään.

Ennen tämän ajoneuvon käyttöä kuljettajan on aina suoritettava käyttöä edeltävä tarkastus seuraavan tarkastuslistan mukaisesti.

Korjaa kaikki mahdolliset ongelmat ennen ajoneuvolla ajamista. Ota tarpeen mukaan yhteys valtuutettuun Can-Am -jälleenmyyjään.

Käyttöä edeltävä tarkastuslista

Toimenpiteet ennen moottorin käynnistämistä (Avain OFF/POIS-asennossa)

TARKASTETTAVAT KOHTEET	SUORITETTAVA TARKASTUS	✓
Moottoriöljy	Tarkasta moottoriöljyn taso.	
Jäähdytysneste	Tarkasta jäähdytysnesteen määrä.	

TARKASTETTAVAT KOHTEET	SUORITETTAVA TARKASTUS	✓
Nesteet	Tarkasta polttoaineen, öljyn ja jäähditysnesteen pinnan tasot.	
Jarruneste	Tarkasta jarrunesteen määrä.	
Vuodot	Tarkasta ajoneuvon alapuoli vuotojen varalta.	
Kaasuvipu	Käytä kaasuvipua useita kertoja ja varmista, että se toimii ilman vastusta. Sen pitää palata vapautettaessa joutokäyntiasentoon.	
Jarrun lukko	Kytke jarrun lukko päälle ja tarkasta, että se toimii kunnolla.	
Renkaat	Tarkasta rengaspaine ja renkaiden kunto. Katso <i>TEKNISET TIEDOT</i> ja säädä kuormituksen mukaan.	
Pyörät	Tarkasta, onko pyörissä vaurioita tai epänormaalia kulumista ja varmista, että pyöränmutterit on kiristetty. Kiristä pyörän beadlock-pultit (jos varusteena). Katso vääntömomentti kohdassa <i>PYÖRÄT JA RENKAAT</i> osassa <i>HUOLTOTOIMENPITEET</i> .	
Jäähdytin	Tarkasta jäähdyttimen puhtaus.	
Vetoakselin kumisuojat	Tarkasta vetoakselien kumisuojiin ja suojusten kunto.	
Istuin	Tarkasta, että kuljettajan istuin on paikallaan ja huolellisesti lukittu.	
Kuorma	Mikäli kuljetat kuormaa, noudata kuormituskapasiteettia. Katso <i>TAKAKUORMA-ALUEEN KUORMAAMINEN</i> Varmistu, että kuorma on kunnolla kiinnitetty tavaratelineisiin	
	Jos hinaat perävaunua tai muuta laitetta: - Tarkasta vetokoukun ja perävaunun vetokuulan kunto - Noudata vetokoukun kilvessä ilmoitettua aisakuormitusta ja vetokapasiteettia tai katso <i>TEKNISET TIEDOT</i> . - Varmistu, että perävaunu on kunnolla kiinnitetty vetokoukkuun.	
Runko ja jousitus	Tarkasta ajoneuvon alapuolelta, ettei rungossa tai jousituksessa ole liikaa, ja puhdista ne huolellisesti.	
Moottorin ilmansuodatin	Tarkasta ja puhdista moottorin ilmansuodatin.	
CVT:n (portaaton voimansiirto) ilmansuodatin	Tarkasta ja puhdista CVT:n (portaaton voimansiirto) ilmansuodatin.	

Toimenpiteet ennen moottorin käynnistämistä (Avain ON/PÄÄLLÄ-asennossa)

TARKASTETTAVAT KOHTEET	SUORITETTAVA TARKASTUS	✓
Monitoimimittaristo	Tarkasta monitoimimittariston merkivalojen toiminta (muutaman ensimmäisen sekunnin aikana, kun avain käännetään PÄÄLLE).	
	Tarkasta, näkykö monitoimimittaristossa viestejä.	
Valot	Tarkasta etu- ja takavalojen toiminta ja puhtaus.	
	Tarkasta lähi- ja kaukovalojen toiminta.	
	Tarkasta jarruvalon toiminta.	
	Tarkasta suuntavilkkujen toiminta ja puhtaus.	
	Tarkasta hätävilkkujen toiminta.	
Äänimerkki	Tarkasta äänimerkin toiminta.	
Polttoainetaso	Tarkasta polttoaineen määrä.	

Toimenpiteet moottorin käynnistämisen jälkeen

TARKASTETTAVAT KOHTEET	SUORITETTAVA TARKASTUS	✓
Ohjaus	Tarkasta, että ohjaustanko toimii esteettömästi kääntämällä sitä puolelta toiselle.	
Vaihdevipu	Tarkasta vaihdevivun toiminta (P, R, N, H ja L).	
2WD/4WD-valitsin	Tarkasta 2- ja 4-pyörävedon valitsimen toiminta.	
Jarrut	Aja hitaasti muutama metri eteenpäin ja paina sitten erikseen jarruvipua ja jarrupoljinta. Jarrujen on jarrutettava täysitehoisesti. Vivun ja polkimen on palattava alkuasentoonsa, kun ne vapautetaan.	
Moottorin pysäytyskytkin	Tarkasta, että moottorin pysäytyskytkin toimii oikein.	
Virtalukko	Tarkasta, että virtalukko toimii oikein käynnistämällä moottori uudelleen ja pysäyttämällä se.	

2) Ajovarusteet

Vaateset riippuu sen hetkisestä ilmalasta. Pukeudu aina kylmintä säätä silmälläpitäen. Lämpöalusasu suojaa hyvin ihoa kylmältä ja kosteudelta. On tärkeätä, että kuljettaja käyttää aina asiaankuuluvia suojavaatteita ja -varusteita, joihin kuuluvat hyväksytyt kypärä, silmäsuojukset, saappaat, hanskat, pitkähihainen paita ja pitkät housut. Tämän tyyppinen vaateset

suojaaja pienemmiltä reitin varrella esiintyviltä vaaroilta. Kuljettaja ei koskaan saa käyttää irtonaisia vaatekappaleita, kuten kaulahuivia, joka voi tarttua ajoneuvoon tai puiden oksiin tai pensaisiin. Olosuhteista riippuen huurtumisen estävät lasit tai aurinkolasit voivat olla tarpeen. Eri väriset suojalaseihin tai aurinkolaseihin saatavat linssit auttavat erottamaan maaston muodon vaihtelut. Aurinkolaseja tulee käyttää vain päiväsaikaan.



3) Matkustajan kuljettaminen

Tämä ajoneuvo on suunniteltu vain YHDEN (1) kuljettajan kuljettamiseen. Älä asenna matkustajan istuimia tai käytä tavaratelineitä matkustajan kuljettamiseen.

4) Huviajelu

Kunnioita muiden oikeuksia ja rajoituksia. Älä aja muun tyyppiseen maastokäyttöön tarkoitetuilta alueilta. Tällaisia ovat moottorikelkkareitit, ratsastustiet, hiihtoladut, maastopyöräilytiet, jne. Älä koskaan oleta olevasi yksin liikkeellä. Älä aja kulkuväylän keskellä äläkä aja ristiin rastiin puolelta toiselle. Ole valmis pysähtymään tai siirtymään sivuun kohdatessasi vastaantulijan.

Liity paikalliseen maastojoneuvoklubiin. Kerhosta saat kartan ja ohjeita tai tietoa siitä, missä voit ajella. Ellei paikkakunnallasi ole kerhoa, ole mukana sellaisen perustamisessa. Ryhmässä ajelu ja klubitoiminta ovat mukavaa sosiaalista kanssakäymistä.

Pidä aina riittävä etäisyys kanssa-ajajiin. Oma arviointikyky nopeuden, maasto-olosuhteiden, sään ja ajoneuvosi mekaniikan suhteen sekä myös kyky arvioida kanssa-ajajiesi ajokäyttäytymistä helpottavat valitsemaan oikean turvaetäisyyden. Tämä ajoneuvo – kuten mikään muukaan ajoneuvo – ei pysty pysähtymään äkillisesti ”kuin seinään”. Huomioi pitempi jarrutusmatka.

Ennen liikkeelle lähtöä ilmoita minne olet ajatellut ajaa ja milloin oletat palaavasi takaisin.

Riippuen siitä kuinka pitkälle aiot ajaa, kuljeta mukanasasi ylimääräisiä työkaluja, juomavettä, ruokaa ja pelastustarvikkeita. Ota selvää tankkauspaikoista. Valmistaudu mahdollisesti kohtaamiisi olosuhteisiin.

Ensiapupakkaus	Jakoavain
Matkapuhelin	Puukko
Ilmastointiteippiä	Taskulamppu
Köysi	Ajolasit värillisillä laseilla
Varapolttimoita	Reittikartta
Mukana oleva työkalusarja	Eväät

5) Ympäristö

Yksi tämän ajoneuvon eduista on, että sillä pääsee ajamaan muuallakin kuin normaaleilla ajoväylillä, pois useimmista lähiöistä. Luontoa ja muiden oikeutta nauttia siitä on kuitenkin aina kunnioitettava. Älä aja alueilla, jotka ovat ympäristöhaitoille herkkiä. Älä aja metsäviljelysten tai pensaiden tai kaadettujen puiden yli, tai kaada aita äläkä pyöritä renkailla tyhjää ja hajota luontoa. Kulje kevyesti.

Ajoneuvo voi aiheuttaa maastopaloja, mikäli roskaa kerääntyy pakoputken tai moottorin muiden kuumien paikkojen liepeille, ja mikäli se syttyy ja tippuu kuivalle ruohikolle. Vältä ajamista kosteilla alueilla, vetelällä turve- maaperällä tai korkeassa ruohikossa, missä roskaa kerääntyy ajoneuvon runsaasti. Mikäli ajoneuvoa käyttää tällaisilla alueilla, on kerääntynyt roska poistettava moottorin ja ajoneuvon muiden kuumien paikkojen liepeiltä.

Riistan ajo on useimmiten kiellettyä. Riista voi kuolla uupumukseen sen jälkeen, kun sitä on ajettu moottoriajoneuvolla takaa. Jos matkasi varrella kohtaat eläimiä, pysähdy ja tarkkaile hiljaa. Tapaus tulee todennäköisesti olemaan elämäsi parempia muistoja.

Noudata ohjetta ”vie mukanasasi, minkä toitkin”. Älä roskaa ympäristöä. Älä sytytä nuotioita, ellei sinulla siihen lupaa eikä silloinkaan, jos on kovin kuivaa. Matkallasi aiheuttamasi vaaratilanteet voivat aiheuttaa vahinkoa muilla tai itsellesi, vieläpä myöhemmässäkin vaiheessa.

Älä aja viljelysmaalla. Pyydä maanomistajalta aina lupaa ennen kuin ajat hänen maillaan. Ota huomioon vilja, maatilän eläimet ja maa-alueiden rajat. Jos tulet suljetulle portille, sulje se uudelleen takanasi.

Ja lopuksi: älä saastuta puroja, järviä tai jokia, älä tee muutoksia moottoriin tai pakojärjestelmään tai irrota siitä mitään osia.

6) Mallirajoitus

Vaikka ajoneuvo onkin poikkeuksellisen lujatekoinen luokkaansa nähden, määritellään se silti kevyeksi ajoneuvoksi, jonka käyttö on rajoitettava asi-aankuuluvaan käyttöön.

Painon lisääminen ajoneuvon mihin tahansa kohtaan muuttaa sen painopis-tettä ja suorituskykyä.

7) Maastokäyttö

Maastokäyttö on luonteeltaankin vaarallista. Mikä tahansa maasto, jota ei ole erityisesti valmisteltu ajoneuvolla ajoa varten, on vaarallinen. Maaston jyrkät vaihtelut, maastoaines ja tarkka jyrkkyys eivät ole ennakoitavissa. Maastossa itsessään on vaaran aiheuttajia, jotka jokaisen sinne aikovan on tietoisesti hyväksyttävä.

Kuljettajan on maastossa ajaessaan valittava turvallisin reitti ja pidettävä tarkkaan silmällä edessä olevaa maastoa. Missään tapauksessa ajoneuvoa ei saa käyttää henkilö, joka ei täysin tunne ajoneuvon liittyviä ajo-ohjeita, eikä sitä pitäisi ajaa jyrkässä tai petollisessa maastossa.

8) Ajotekniikka

Tässä käyttäjän käsikirjassa olevat tiedot ovat rajalliset. Tehosta tietouttasi ja paranna taitojasi osallistumalla hyväksytyille harjoituskurssille.

Parhaat varotoimet ajoneuvon käyttöön liittyvien vaarojen välttämiseksi ovat huolellisuus, varovaisuus, kokemus ja ajotaito.

Ota huomioon ja noudata kaikkia tiellä olevia merkkejä. Niiden tarkoitus on auttaa sinua ja muita.

Maastoajossa teho ja vetovoima ovat tärkeitä, ei nopeus. Älä koskaan aja kovempaa kuin mitä näkyvyys ja oma kyky valita turvallinen reitti sallivat.

Tarkkaile jatkuvasti rinteissä edessä olevia äkillisiä maaston muutoksia tai esteitä, kuten kivenlohkareet ja kannot, jotka voivat aiheuttaa tasapainon menetyksen ja johtaa ympäripyörähtämiseen.

On myös viisasta tietää maasto-olosuhteet mäen tai kumpareen toisella puolella. Aivan liian usein siellä on terävä jyrkänne, jota on mahdoton las-keutua.

Jos sinulla on esteen tai erityisen maastokohdan ylityksen suhteen pienin-kin epäily, valitse aina vaihtoehtoinen tie.

Käytä aina oikeata ajotekniikkaa välttääksesi kaatumisen tai ympäripyörä-hämisen mäissä, vaikeassa maastossa ja käänöksissä.

Vartalon asento

Ajoneuvon hallinnassa pitämiseksi on molemmat kädet ehdottomasti syytä pitää ohjaustangolla siten, että ne ovat kaikkien hallintalaitteiden ulottuvilla. Sama koskee jalkojasi jalkatapeilla. Vältä mahdolliset sääri- tai jalkavahingot pitämällä jalat koko ajan jalkatapeilla. Älä käännä varpaita ulospäin tai auta kääntymistä laittamalla jalkaa ulos, sillä ne voivat osua tai tarttua ohitse kiitäviin esteisiin, tai ne voivat joutua kosketuksiin pyörien kanssa.

Vaikka tässä ajoneuvossa on riittävä jousitus, on olemassa erittäin tiheää rökkyä tai muutoin epätasaisia maasto-olosuhteita, jotka tuntuvat epämu-kavilta ja voivat aiheuttaa jopa selkävaivan. Sen vuoksi on usein ajettava jalkatuilla seisten tai kyykyssä. Hidasta ja pyri vaimentamaan osan iskuista kohdistuvaa energiaa joustamalla jaloillasi.

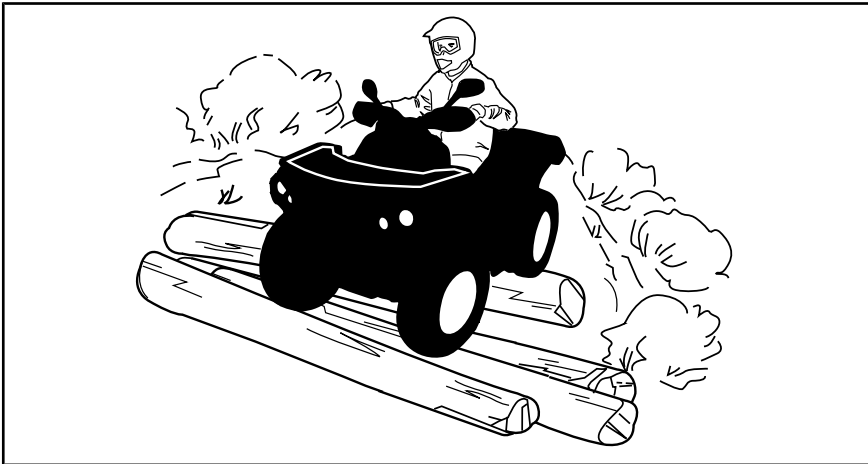

Teiden ylittäminen

Jos on ylittävä tie, pitäisi ensimmäisenä ajavan jalkautua ajoneuvostaan, tarkkailla ja näyttää ohjeita muille kuljettajille. Viimeisenä tien ylittänyt auttaa sitten ensimmäisenä ajavaa ylittämään tien. Älä käytä jalkakäytäviä. Ne on tarkoitettu jalankulkijoille.

Jos teillä ajaminen on paikkakunnallasi sallittu, aja ajoneuvoasi kestopääl-lystetyllä pinnalla vain lyhyitä matkoja pelkästään ajoneuvon siirtämiseksi yhdestä maastoajokohteesta toiseen. Aja aina ATV:tä hitaalla nopeudella (älä koskaan ylitä 40 km/h) ja hidasta ennen kääntymistä. Tässä ajoneuvossa ei ole takatasauspyörästä (takapyörät pyörivät aina samalla nopeudella). Tästä syystä kestopäällyste voi suuresti vaikuttaa ajoneuvon käsittelyyn ja hallintaan.

Tiellä ajaminen

Noudata aina liikennesääntöjä ajaessasi ATV-ajoneuvolla yleisillä kaduilla tai teillä. Älä aja jalkakäytävillä. Ne on tarkoitettu jalankulkijoille.

Kääntyminen

Harjoittele kääntymistä hitaalla nopeudella ennen kuin yrität samaa suu-remmilla nopeuksilla.

Pidä molemmat kädet ohjaustangolla ja jalat jalkatapeilla.

Säilytä tasainen nopeus tai kiihdytä hiukan käännöksen aikana.

Vähennä kaatumisen vaaraa:

- Ole varovainen kääntyessäsi.
 - Älä käännä ohjaustankoa liian jyrkästi tai liian nopeasti ajoneuvon nopeuteen ja ympäristöön nähden. Säättele ohjaustangon käyttöä olosuhteiden ja tilanteen mukaan.
 - Hidasta ennen käännöksen aloittamista. Vältä kovaa jarruttamista käännöksen aikana.
 - Vältä nopeaa tai kovaa kiihdyttämistä kääntyessäsi, jopa liikkeelle lähdössä.
- Älä koskaan pyöritä ajoneuvolla ympyrää, liu'uta, luistata, luistata perää tai tee muita temppuja. Jos ajoneuvo alkaa luistaa tai liukua, käännä ohjauspyörää luistamisen tai liukumisen suuntaan. Älä koskaan paina jarruja rajusti pohjaan ja lukitse pyöriä.
- Vältä päällystettyjä pintoja. Tätä ajoneuvoa ei ole suunniteltu käyttöön päällystetyillä pinnoilla ja se voi helpommin kaatua päällystetyllä pinnalla. Jos sinun on ajettava asfaltilla, käänny asteittain ja aja hitaasti sekä vältä äkinäisiä kiihdytystä tai jarrutusta.

Vältä äkinäisiä ohjausliikkeitä, kaasuttamista tai jarruttamista käännöksen aikana.

! VAROITUS

Älä käänny liian kovassa nopeudessa.

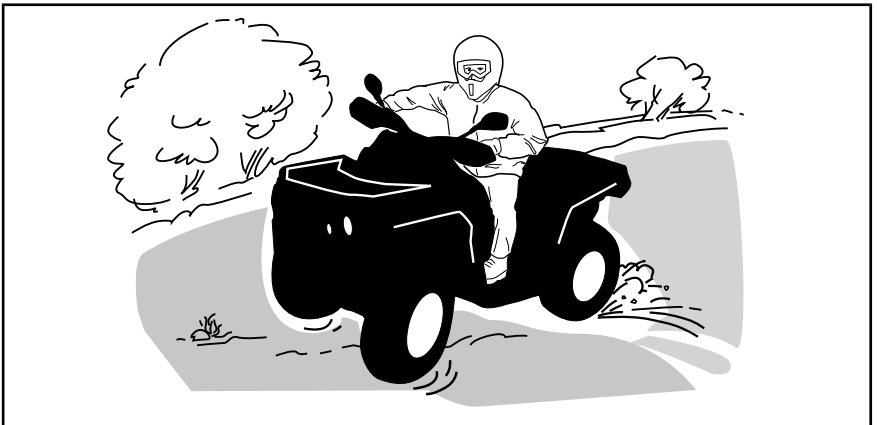

Jos joudut luistoon tai liukuun, on ehkä parasta kääntää ohjaustanko liu'un suuntaan kunnes saat ajoneuvon jälleen hallintaan. Älä koskaan lukitse jarruja ja pyöriä.

Jarruttaminen

Pidä aina molemmat kädet ohjaustangolla ja jalat jalkatapeilla jarruttaessasi. Harjoittele jarruttamista oppiaksesi tietämään, kuinka jarrut reagoivat.

- Harjoittele ensin alhaisella nopeudella ja lisää sitten nopeutta.

- Harjoittele jarruttamista suorassa linjassa eri nopeuksilla ja eri jarrutusvoimakkuuksilla.
- Harjoittele hätäjarrutusta, paras mahdollinen jarrutus tapahtuu suorassa linjassa, voimakkaasti jarruttaen mutta ilman, että pyörät lukkiutuvat.

Muista, että jarrutusmatka riippuu ajoneuvon nopeudesta, kuormasta ja maaston pinnan tyypistä. Myös renkaiden ja jarrujen kunto ovat tärkeitä tekijöitä.

HUOMIO: Ajettaessa eteenpäin ja jarrutettaessa ajoneuvon paino siirtyy etupyörille. Parempaa jarrutustehoa varten jarrujärjestelmä jakaa enemmän jarrutusvoimaa etupyöriin. Tämä vaikuttaa voimakkaasti jarrutettaessa ajoneuvon käsittelyyn ja ohjauksen hallintaan. Ota se huomioon, kun jarrutat.

Peruuttaminen

Varmistu peruutettaessa, ettei ajoneuvon takana ole ihmisiä tai esteitä. Etene hitaasti ja vältä äkkikäännöksiä.

Me suosittelemme istumaan mönkijässä peruutuksen aikana. Vältä seisomista. Painosi saattaa siirtyä eteenpäin kohti kaasuvipua aiheuttaen odottamattoman kiihdytyksen.



VAROITUS

Odottamaton kiihdyttäminen peruutettaessa saattaa aiheuttaa ajoneuvon hallinnan menetyksen.

Esteet

Reitillä olevat esteet on ylitettävä varoen. Esteitä ovat irtokivet, kaatuneet puut, liukkaat pinnat, aidat, tolpat, penkereet ja painumat. Niitä on syytä välttää aina, kun se on mahdollista. Muista, että jotkut esteet ovat liian suuria tai vaarallisia ylitettäväksi, joten niitä on syytä välttää. Voit ylittää pienet kivet tai kaatuneet puut turvallisesti, kun lähestyt niitä 90 asteen kulmassa. Seiso jalkatuilla ja pidä polvet koukussa. Hidasta nopeus kuitenkin pysähtymättä ja käytä kaasua pehmeästi. Pidä ohjaustangosta kiinni. Siirrä painoasi taaksepäin ja aja eteenpäin. Älä yritä nostaa ajoneuvon etupyöriä maasta. Ota huomioon, että esine voi olla liukas tai voi liikkua sitä ylitettäessä.

Ylämäkeen ajo

Ennen kuin pyrit ajamaan ylämäkeen, muista seuraavat seikat. Vain kokeneiden kuljettajien tulisi ajaa ylämäkeen. Aloita loivista rinteistä. Aja aina kohtisuoraan ylämäkeen ja pidä vartalosi paino edessä, kohti mäenharjannetta. Pidä jalkasi jalkatuilla, vaihda ATV:n vaihde pienemmälle vaihteelle ja kiihdytä ennen ylämäkeen ajamista. Pyri pitämään tasainen vauhti ja kaasuttamaan tasaisesti välttääksesi kiihdyttämisen. Jyrkkä rinne, maaston vaihtelut tai esteen ylittäminen yhdellä pyörällä saattavat vaikuttaa ajoneuvon vakauteen merkittävästi, koska tällöin ajoneuvon etuosa nousee lisäten kaatumisen vaaraa. Jotkut rinteet ovat liian jyrkkiä, jotta niissä voisi pysähtyä turvallisesti tai pyrkiä ajamaan uudelleen epäonnistuneen ajoryityksen

jälkeen. Pyri välttämään jyrkkiä rinteitä. Ellet ole varovainen, ajoneuvosi voi kaatua tai keikahtaa taaksepäin ajaessasi rinnettä ylöspäin. Jos rinne on liian jyrkkä etkä pääse eteenpäin, tai ajoneuvo alkaa rullata taaksepäin, jarruta, mutta varo ettet rupea luisumaan. Nouse ajoneuvosta pois ja tee "K"-käännös (taaksepäin kävellen, ajoneuvon vierellä sen ylämäen puolella ja toinen käsi jarruvivussa, peruuta ajoneuvoa niin, että sen perä osoittaa ylös mäen harjannetta kohti, aja sitten alamäkeen). Kävele tai nouse ajoneuvosta pois aina ylämäen puolella ja pysy loitolla ajoneuvosta sekä sen pyörivistä pyörjistä. Älä yritä pitää ajoneuvosta kiinni jos se alkaa kaatua. Pysy erillään. Älä aja mäenharjanteen yli kovalla vauhdilla. Siellä voi olla esteitä, jopa teräviä äkkipudotuksia.



Ajoneuvon käyttäytyminen

Rakenteensa johdosta tällä ajoneuvolla on erinomainen kiipeämiskyky, jopa siinä määrin, että ajoneuvo pyörii taaksepäin ympäri kuin menettää pyörien vetovoiman. Maasto-olosuhteissa tulee usein eteen tilanteita, joissa mäen huippu on eroosion vaikutuksesta erittäin jyrkkä. Ajoneuvo pystyy helposti selviytymään tällaisesta tilanteesta. Mutta tällaisessa tapauksessa ajoneuvon etuosan asettuessa sellaiseen asentoon, että sen painopiste siirtyy perän yli, ajoneuvo voi kuitenkin pyöriä taaksepäin ympäri.

Tilanne on samanlainen, jos ennalta huomaamaton este aiheuttaa ajoneuvon etuosan nousemisen odotettua enemmän. Tällaisessa tapauksessa on syytä valita toinen reitti. Varo näin tehdessäsi sivuttaisliukumista. Katso *RINTEENSUUNTAISESTI AJO* alla.



Alamäkeen ajo

Pidä vartaloosi painopiste takana. Pysy istumassa. Jarruta varovasti ja vältä liukumista. Älä rullaa alamäkeen käyttäen yksinomaan moottorijarrutusta tai vapaalla.

Hidastaminen liukkaassa alamäessä voi aiheuttaa ajoneuvon liukumisen. Ylläpidä tasainen nopeus ja/tai kiihdytä hieman, jotta saat ajoneuvon jälleen hallintaan. Pyri välttämään jyrkkiä rinteitä. Ellet ole varovainen, ajoneuvosi voi kaatua tai keikahtaa taaksepäin ajaessasi rinnettä alaspäin.

Pidä vartaloosi painopiste takana. Jarruta varovasti ja vältä liukumista. Älä rullaa alamäkeen käyttäen yksinomaan moottorijarrutusta tai vapaalla. Pyri välttämään jyrkkiä rinteitä. Ellet ole varovainen, ajoneuvosi voi kaatua tai keikahtaa taaksepäin ajaessasi rinnettä alaspäin.

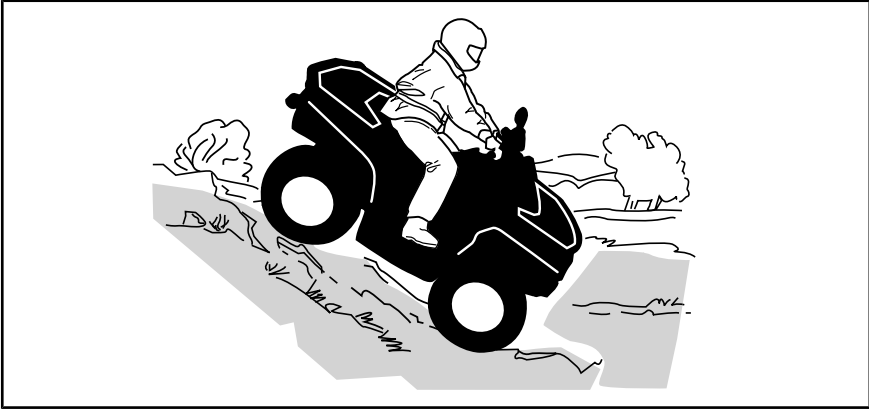

Ajoneuvon käyttäytyminen

Tämä ajoneuvo pystyy nousemaan jyrkempiä rinteitä ylös kuin mitä se pystyy turvallisesti laskeutumaan. Siksi on oleellista varmistaa ennen kiipeämistä, että alaspäin on olemassa turvallinen reitti.

Rinteen poikittaissuuntaisesti ajo

Tämä on yksi kaikkein **riskialttiimmista** ajotyyleistä, sillä se voi muuttaa voimakkaasti ajoneuvon tasapainoa. Sitä pitäisi kaikin tavoin välttää. Mikäli niin on kuitenkin välttämättä ajettava, on tärkeätä pitää vartalon paino AINA ylärinteen puolella ja olla valmiina nousemaan ajoneuvosta samalle puolelle pois, mikäli ajoneuvo alkaa kaatua.

Vältä esteitä tai painaumia, jotka nostavat yhtä ajoneuvon puolta toista korkeammalle, mikä voi johtaa ympäripyörimiseen.

VAROITUS

Älä yritä pysäyttää ajoneuvoa tai estää sen vaurioitumista.

VAROITUS

Ole varovainen lastatessasi ja kuljettaessasi nestesäiliöitä. Ne saattavat vaikuttaa ajoneuvon vakauteen ajettaessa mäkiä sivusuuntaisesti kallistamalla ajoneuvoa alamäkeen, ja siksi ne lisäävät ajoneuvon kaatumisen mahdollisuutta.



Äkkipudotukset

Tämä ajoneuvo jää pohjastaan kiinni ja yleensä pysähtyy, jos etu- tai takapyörät ajetaan äkkipudotuksen yli. Jos pudotus on jyrkkä tai syvä, ajoneuvo syöksyy alas ja pyörähtää ympäri.

VAROITUS

Älä yritä selvittää äkkijyrkänteiden yli. Peruuta ja valitse toinen reitti.

Veden ylittäminen

Vesi voi olla ainutlaatuinen vaara. Jos se on liian syvä, ajoneuvo voi kellua ja kellahtaa. Tarkasta veden syvyys ja virtaus ennen minkäänlaisen vesistön ylittämistä. Vesi ei saisi ylittää jalkatukia. Varo liukkaita pintoja kuten kivet, ruoho, tukit, jne., sekä vedessä että rannoilla. Voit menettää pyörien pidon. Älä aja veteen kovalla vauhdilla. Vesi toimii jarruna ja voit sinkoutua pois ajoneuvosta.

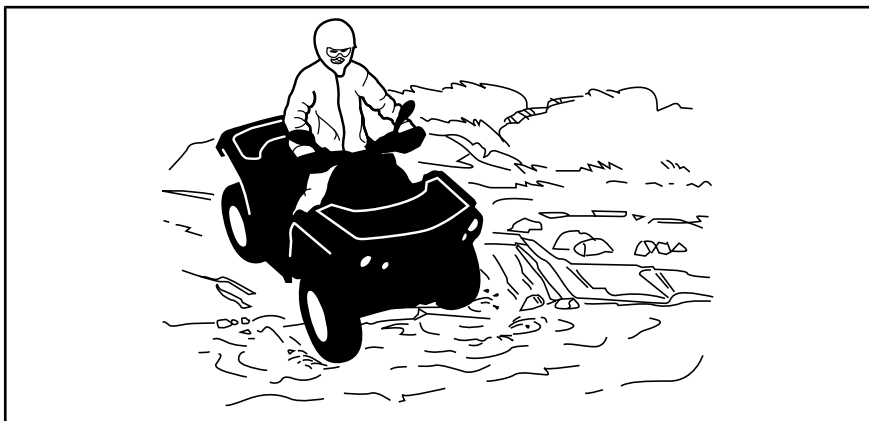

Märät jarrut vaikuttavat ajoneuvon jarrutuskykyyn. Muista kuivata jarrut jarruttamalla useita kertoja ajettuasi vedessä, mudassa tai lumessa. Huomioi pitempi jarrutusmatka.

Lähellä vesiä voi olla mutaa tai suomaata. Varo äkkinäisiä monttuja tai syvyyssvaihteluita. Varo myös muita vaaroja, kuten kasvullisuuden osittain peittämät kivenlohkareet, tukit, jne.

Jäällä ajaminen

Jos tiesi johtaa jäätyneiden vesistöjen yli, varmistu, että jää on tarpeeksi paksua ja kestäväää kannattamaan sinut, ajoneuvon ja kuorman. Varo erityisesti avovettä, se osoittaa, että jään paksuus vaihtelee.

Jää vaikuttaa myös ajoneuvon hallittavuuteen. Hidasta, ja käytä kaasua pehmeästi. Se johtaa vain pyörien luistamiseen ja ajoneuvon mahdolliseen kiepahtamiseen. Vältä äkkijarrutusta. Tämä voi taas johtaa hallitsemattomaan liukuun ja ajoneuvon kiepahtamiseen. Loskaa pitäisi aina välttää, sillä se voi estää ajoneuvon tai sen hallintalaitteiden toiminnan.

Ajaminen lumisilla pinnoilla

Käyttöä edeltävää tarkastusta tehtäessä on kiinnitettävä erityistä huomiota niihin ajoneuvon kohtiin, joissa lumi- ja/tai jääkertymät voivat estää takavalon ja heijastimien näkymisen, tukkia tuuletusaukot, estää jäähdyttimen ja tuulettimen toiminnan ja häiritä ohjausvipujen, kytkinten ja jarrupolkimen liikettä. Ennen ATV:n käynnistämistä on tarkistettava, että ohjaus, kaasuja jarruvivut sekä polkimet toimivat esteettömästi.

Kun ATV:llä ajetaan lumisella pohjalla, renkaiden pito yleensä huonontuu, jolloin ajoneuvo reagoi eri tavalla kuljettajalta tuleviin hallintaliikkeisiin.

Pinnoilla, joilla pito on huono, ohjausvaste on vähemmän napakka ja tarkka, pysähtymismatkat pitenevät ja kiihdytys on hidasta. Hidasta, ja käytä kaasua pehmeästi. Muutoin pyörät luistavat ja ajoneuvo saattaa luisua yliohtautumisen takia. Vältä äkkijarrutusta. Se voi aiheuttaa ajoneuvon luisumisen suorassa linjassa. Paras keino on jälleen vähentää turvallisesti nopeutta ennen ohjausliikettä, jotta ajoneuvo saadaan täysin takaisin hallintaan ennen sen riistäytymistä käsistä.

Kun ajat ATV:llä irtolumen peittämällä pinnalla, ajoneuvon liike tuiskuttaa ilmaan lunta, joka kerääntyy tai sulaa tietyille paljaina oleville komponenteille, mukaan lukien pyörivät osat, kuten jarrulevyt. Vesi, lumi tai jää voi vaikuttaa ATV:si jarrujärjestelmän reaktioaikaan. Vaikka ajonopeutta ei tarvitsisi alentaa, käytä jarruja usein estääksesi jään tai lumen kertymisen ja kuivataksesi jarrupalat ja -levyt. Menettelemällä näin pieniriskisissä ajotilanteissa testaat pyörien pidon ja pidät itsesi ajan tasalla siitä, miten ajoneuvo vastaa ohjausliikkeisiin. Pidä jarrupoljin, jalkatuet, astinlaudat, jarruja kaasuvivut aina lumettomina ja jäättöminä. Pyyhi lumi säännöllisesti pois istuimelta, käsikahvoista, ajo- ja takavalosta ja heijastimista.

Lumen alla saattaa olla piilossa kiviä, kantoja tai muita esteitä, ja jos lumi on märkää, se saattaa estää ajamisen kokonaan, koska ajoneuvo juuttuu kiinni tai menettää kaiken pidon loskaisessa lumessa. Katso kauas eteenpäin ja tarkkaile aina näkyviä merkkejä siitä, että lumen alla saattaa olla tällaisia esteitä. Epävarmoissa tapauksissa on aina tehtävä väistöliike. Älä aja jäätyneen vesistön jäällä, ennen kuin olet tarkistanut jään kestävän turvallisesti ATV:n, sen kuljettajan ja matkustajan sekä kuorman painon. Muista, että tietyn paksuinen jää saattaa kantaa moottorikelkan, mutta ei samanpaineista ATV:tä, koska ATV:n neljän renkaan kosketusalueiden kantava ala on pienempi kuin moottorikelkan jalasten kantava ala.

Ajomukavuuden maksimoimiseksi ja paleltumisvammojen välttämiseksi on aina käytettävä sääolosuhteisiin soveltuvia ajovaatteita ja ATV:n suoja-varusteita.

Jokaisen ajomatkan päätteeksi on hyvä puhdistaa lumi- tai jääkertymät ajoneuvon rungosta ja kaikista liikkuvista osista (jarrut, ohjauksen osat, voimansiirtojärjestelmät, hallintalaitteet, jäähdyttimen puhallin jne.). Märkä lumi muuttuu jääksi ajoneuvon jäähtyessä ja sitä on vaikeampi poistaa seuraavassa käyttöä edeltävässä tarkastuksessa.

Lumessa ajaminen saattaa heikentää jarrujen jarrutuskykyä. Hidasta nopeus turvallisesti ja huomioi pitempi jarrutusmatka. Kerääntyvä lumi saattaa muodostaa jäätä tai lunta kasaantuu jarrujen osiin ja hallintalaitteisiin. Käytä jarruja säännöllisesti estääksesi jään tai lumen kerääntymisen.

Ajaminen hiekalla

Hiekalla ja hiekkadyneillä, tai lumessa ajo on myös ainutlaatuinen kokemus, mutta näiden kohdalla on huomioitava tiettyjä perusvarotoimia. Ajoneuvo voi menettää märässä, syvässä tai hienossa hiekassa/lumessa pyörien vetovoiman, mikä aiheuttaa ajoneuvon liukumisen, kaatumisen tai pyörien uppoutumisen. Etsi kiinteämpää maata tällaisessa tilanteessa. Paras neuvo on jälleen hidastaminen ja olosuhteiden tarkka silmällä pitäminen.

Hiekkadyneillä ajettaessa suositellaan ajoneuvoon kiinnitettäväksi antennityyppistä turvalippua. Tämä helpottaa näkyvyyttä, jolloin muut havaitsevat sinut seuraavan hiekkakummun takaa. Jos näet edessäsi toisen turvalipun, etene varoen. Koska antennityyppinen turvalippu voi taipua ja ponnahtaa itseesi jos se jää kiinni johonkin, älä käytä sitä sellaisissa paikoissa, joissa on matalalla olevia oksia tai esteitä.

Irtokivillä ajaminen

Irtokivillä tai soralla ajaminen on hyvin samanlaista kuin jäällä ajo. Sora ja kivet vaikuttavat ajoneuvon ohjattavuuteen aiheuttaen mahdollisesti sen liukumista tai keikahtamisen, etenkin jos vauhti on kova.

Lisäksi se voi vaikuttaa jarrumatkaan. Muista, että pyörien luistaminen tai liukuminen voivat singota irtokiviä taaksepäin, toista kuljettajaa kohti. Älä koskaan tee sitä tahallasi.

KUORMIEN KULJETTAMINEN JA TYÖAJO

1) Ajoneuvolla työskentely

Ajoneuvosi avulla voit suorittaa lukuisia KEVYITÄ toimenpiteitä, lumen aurauksesta puiden vetämiseen tai kuormien kantamiseen. Can-Am-jälleenmyyjältä on saatavissa lukuisia lisävarusteita. Mahdollisen vahingoittumisen välttämiseksi on noudatettava lisävarusteiden mukana seuraavia ohjeita ja varoituksia. Noudata aina ajoneuvon kuormarajoja. Ajoneuvon ylikuormittaminen voi rasittaa komponentteja liikaa ja aiheuttaa niiden vioittumisen. Vältä yllirasittamista itseäsi, jos nostat tai vedät raskaita kuormia tai käsin työnnetät ajoneuvoa.



VAROITUS

Asennettu laitteisto on laskettava maahan ennen kuin traktori jätetään.



VAROITUS

Älä koskaan ylikuormaa, hinaa tai kannaa kuormaa väärällä tavalla. Kuormia kannettaessa ja perävaunua vedettäessä hidasta turvallisesti vauhtia maasto-olosuhteiden mukaan. Vältä myös mäkiä ja hankalaa maastoa. Ota jarrutusmatkan piteneminen huomioon, etenkin kaltevilla pinnoilla Kiinnitä kuorma aina niin alas kuin mahdollista, jotta korkeamman painopisteen vaikutukset ovat vähäiset. Ellei näitä suosituksia noudateta, ajoneuvon käsiteltävyys saattaa muuttua aiheuttaen mahdollisesti onnettomuuden.

2) Kuormien kuljetus

Kaikki ajoneuvolla kuljetetut kuormat vaikuttavat ajoneuvon käsiteltävyyteen, hallintaan, vakauteen ja jarrutusmatkaan. Älä ylitä tämän ajoneuvon sallittuja kokonaiskuormarajoja, mukaan luettuina kuljettajan, kuorman, lisävarusteiden ja perävaunun aisakuorman painot. Varmista aina, että kuorma on varmasti kiinnitettynä, kuorman painojakauma on oikea (1/3 kuorman painosta edessä ja 2/3 kuorman painosta takana) ja kuorma häiritse ajoneuvon hallittavuutta. Huomioi aina, että kuorma voi liukua tai pudota ja aiheuttaa onnettomuuden. Vältä sivulta esiin työntyvää kuormaa, joka voi tarttua pensaikkeen tai muihin esteisiin. Älä anna kuorman peittää tai estää ajo- tai takavaloa.

Huomioi aina, että kuorma voi liukua tai pudota ja aiheuttaa onnettomuuden.

ENIMMÄISKUORMITUSTEN TAULUKKO	
AJONEUVON SALLITTU KOKONAISKUORMA Mukaan luettuina kuljettajan, kuorman, lisävarusteiden ja perävaunun aisakuorman painot	141 kg
TAKAKUORMA-ALUEEN MAKSIMIKUORMA	23 kg
PERÄVAUNUN AISAN MAKSIMIPAINO Perävaunu ilman jarruja	75 kg
PERÄVAUNUN AISAN MAKSIMIPAINO Perävaunu, jossa jarrut	75 kg

Seuraavassa on esimerkki sopivasta ajoneuvon kuorman jakamisesta:

ESIMERKKI KUORMAN JAKAMISESTA				
AJONEUVON KOKONAISKUORMA	KÄYTTÄJÄ	KUORMA	LISÄVARUSTEET	AISAKUORMAN PAINO
141 kg	75 kg	0 kg	0 kg	66 kg

3) Takakuorma-alueen kuormaaminen

ILMOITUS Kun kuormaat tai purat kuormaa, älä ylitä painorajaa 23 kg.

Kuormaa kuorma niin alas kuin mahdollista – korkea kuorma voi nostaa ajoneuvon painopistettä, mikä saattaa vähentää sen vakautta. Aseta kuorma telineelle mahdollisimman tasaisesti.

Varmista, että tavaratelineen kuorma on kunnolla kiinnitetty. Älä kiinnitä kuormaa ajoneuvon muihin osiin. Jos kuorma ei ole huolellisesti kiinnitettyä, se saattaa liukua tai pudota osuen ajoneuvossa oleviin tai sivullisiin, tai se saattaa liikkua ajon aikana vaikuttaen ajoneuvon käsiteltävyyteen.

Korkeat esineet voivat haitata kuljettajan näkökykyä ja sinkoutua

ajoneuvosta onnettomuuden satuessa. Sivusta esiin työntyvät kuormat voivat tarttua tai juuttua pensasiin, oksiin tai muihin esineisiin. Älä anna kuorman peittää jarruvaloa. Varmista, että kuorma ei työnny ulos tavaratelineeltä ja että se ei estä näkökykyäsi tai ajoneuvon hallittavuutta.

ILMOITUS Älä ylitä kuorma-alueen sallittua kapasiteettia.

Älä koskaan kuljeta bensiiniä tai vaarallisia nesteitä sisältäviä säiliöitä tavaratelineellä.

VAROITUS

Älä koskaan ylikuormaa, hinaa tai kannaa kuormaa väärällä tavalla. Kuormia kannettaessa ja perävaunua vedettäessä hidasta turvallisesti vauhtia maasto-olosuhteiden mukaan. Vältä myös mäkiä ja hankalaa maastoa. Huomioi pitempi jarrutusmatka. Kiinnitä kuorma aina niin alas kuin mahdollista, jotta korkeamman painopisteen vaikutukset ovat vähäiset. Ellei näitä suosituksia noudateta, ajoneuvon käsiteltävyys saattaa muuttua aiheuttaen mahdollisesti onnettomuuden.

4) Kuorman vetäminen

Älä koskaan kiinnitä kuormaa puskurin tai muihin osiin tai lisävarusteisiin hinaamista varten, koska tällöin ajoneuvo saattaa kaatua. Käytä kuorman vetämiseen vain perävaunun vetokoukkuja.

Voit käyttää koukkuja maastoon juuttuneen ajoneuvon irrottamiseen. Katso *APUKOUKUT* kappaleessa *VARUSTEET*.

Kun vedät kuormaa ketjulla tai vaijerilla, varmista ettei sinä ennen käynnistystä ole löysää ja säilytä jännite vetämisen aikana.

Jarruta vähitellen vetäessäsi kuormaa ketjulla tai vaijerilla. Kuorman inertia voi aiheuttaa törmäyksen.

Kun vedät kuormaa perävaunulla, noudata suurinta sallittua vetokapasiteettia. Katso tässä osassa kohta *PERÄVAUNUN VETÄMINEN*.

VAROITUS

Löysä ketju tai vaijeri voi rikkoutua ja sinkoutua takaisin.

Hinattaessa toista ajoneuvoa on varmistettava että joku kontrolloi hinattavaa ajoneuvoa. Hinattavaa

ajoneuvoa on jarrutettava ja ohjattava, jotta se ei riistäydy hallinnasta.

Vähennä vauhtia kuormaa vetäessäsi ja käänny asteittain. Vältä mäkiä ja epätasaista maastoa. Älä koskaan yritä ajaa jyrkkiä mäkiä. Jätä normaalia pidempi jarrutusmatka, erityisesti kaltevilla pinnoilla. Varo luistoa tai liukumista.

5) Perävaunun vetäminen

Tarkasta suurimmat sallitut akselipainot ajoneuvon tunnistuslevystä (lakisääteinen levy). Can-Amin T-luokan traktorilla voidaan hinata perävaunua maantiellä. Tarkasta perävaunua koskeva suurin sallittu kuormitus tunnistuslevystä. Tarkista alueelliset traktorin ja perävaunun tiekäyttöä koskevat määräykset. Kytke perävaunun valojen kaapeli.

ILMOITUS Perävaunun hinaamista varten ajoneuvoon tulee asentaa BRP:n hyväksymä takavetokoukku.

Perävaunun hinaaminen tällä ajoneuvolla lisää huomattavasti kaatumisvaaraa, etenkin rinteissä. Mikäli ajoneuvoon liitetään perävaunu, varmista, että se sopii yhteen ajoneuvossa olevan vetokoukun kanssa. Varmistu, että perävaunu on vaakatasossa ajoneuvon kanssa. (Tietyissä tapauksissa pitää ajoneuvon vetokoukkuun mahdollisesti asentaa erityinen jatkovarsi.) Varmista perävaunun kiinnitys ajoneuvoon ketjuilla tai vaijereilla.

Vähennä vauhtia perävaunua vetäessäsi ja käänny asteittain. Vältä mäkiä ja epätasaista maastoa. Älä koskaan yritä ajaa jyrkkiä mäkiä. Jätä normaalia pidempi jarrutusmatka, erityisesti kaltevilla pinnoilla. Varo luistoa tai liukumista.

Ajoneuvon jarrutusmatka saattaa pidentyä, jos perävaunussa on raskaita kuormia, etenkin kaltevilla pinnoilla.

Perävaunun kuormaaminen väärin voi aiheuttaa hallinnan menettämisen. Noudata suositeltua maksimivetokapasiteettia ja aisakuormitusta. Katso *TEKNISET TIEDOT*. Varmista, että aisalle kohdistuu ainakin hiukan painoa.

Varmista aina, että kuorma on tasaisesti jaettu ja turvallisesti kiinnitetty perävaunuun; tasaisesti tasapainotettu perävaunu on helpompi hallita.

Aseta aina vaihdevipu asentoon L (hidas ajonopeusalue) hinatessasi perävaunua – ajaminen hitaalla ajonopeusalueella tarjoaa enemmän vääntöä ja lisäksi se helpottaa tasamaan takarenkaille kohdistuvaa kuormitusta.

Estä ajoneuvon mahdollinen liikkuminen kiilaamalla sen ja perävaunun pyörät pysähdytyäsi tai pysäköityäsi.

Ole varovainen irrottaessasi kuormattua perävaunua, se tai sen kuorma voi kaatua sinun tai muiden päälle.

Älä ylitä maksimivetokapasiteettia ja aisakuormitusta. Katso *TEKNISET TIEDOT* tai vetokoukun kilven tiedot.

HUOMIO: Vetokapasiteettiin kuuluu perävaunun paino.

 **VAROITUS**

Noudata tarkasti asennettavan laitteiston tai perävaunun käyttöohjekirjan ohjeita äläkä käytä yhdistelmää traktori-laitteisto tai traktori-perävaunu, ellei kaikkia ohjeita voida noudattaa.

 **VAROITUS**

Pysy etäällä traktorin ja hinattavan ajoneuvon väliseltä alueelta.

VI TUOTTEESSA OLEVAT TÄRKEÄT KILVET

1) Riippuva lipuke

Tämä ajoneuvo toimitetaan varustettuna riippuvalla lipukkeella ja ohjekilvillä, jotka sisältävät tärkeitä turvallisuustietoja.

Jokaisen henkilön, joka ajaa tätä ajoneuvoa tulisi lukea ja ymmärtää kyseiset ohjeet ennen ajamista.

VAROITUS

- Etsi ja lue käyttäjän käsikirja. ATV:n väärä käyttö voi johtaa VA-KAVAAN LOUKKAANTUMISEEN tai KUOLEMAAN. Noudata kaikkia ohjeita ja varoituksia.
- Käytä aina kuulosuojaimia.
- Käyttää aina hyväksytyä kypärää ja suojavarusteita.
- Älä koskaan kuljeta matkustajaa.
- Älä koskaan aja huumeiden tai alkoholin vaikutuksen alaisena.

<p>S SPORT -MALLI</p> <p>TÄMÄ ATV-AJONEUVO ON TARKOITETTU VAPAA-AJAN KÄYTTÖÖN JA SILLÄ SAAVAT AJAA VAIN KOKENEET KULJETTAJAT.</p> <p>VAIN KULJETTAJALLE - EI MATKUSTAJIA</p> <p>KÄYTTÄJÄN ON OLTAVA VÄHINTÄÄN 16-VUOTIAS</p> <hr/> <p>TÄMÄN S-KATEGORIAN (SPORT) ATV ON TARKOITETTU URHEILULLISEEN VAPAA-AJAN JA KILPAILUKÄYTTÖÖN TAITAVILLE JA HUOMATTAVAN KOKENEILLE AJAJILLE.</p> <hr/> <p>SUOSITTELEMME OSALLISTUMISTA ATV-AJOKURSSEILLE. KYSY LISÄTIETOJA JÄLLEENMYYJÄLTÄSI.</p> <hr/> <p>KYSY JÄLLEENMYYJÄLTÄSI LISÄTIETOJA ATV:N KÄYTTÖÄ KOSKEVISTA KANSALLISISTA JA PAIKALLISISTA SÄÄNNÖKSISTÄ.</p> <p>TÄTÄ RIIPPUVAA LIPUKETTA EI SAA POISTAA ENNEN MYYNTIÄ.</p> <p><small>704903951</small></p>	<p></p> <p> </p> <p>  </p>
---	--

2) Ajoneuvon varoituskilvet

Lue ja sisäistä kaikkien ajoneuvon varoituskilpien sisältö. Nämä kilvet on kiinnitetty ajoneuvoosi kuljettajan tai sivullisten turvallisuuden vuoksi.

Ajoneuvostasi löytyvät seuraavat kilvet, joiden on katsottava kuuluvan vakituisesti ajoneuvoon. Ne on pidettävä aina puhtaina ja näkyvillä ja luetavassa kunnossa. Vaihda kilvet uusiin, jos ne katoavat tai vahingoittuvat. Varoituskilpiä on saatavilla maksutta. Ota yhteys valtuutettuun Can-Am-jälleenmyyjään.

Kun tilaat varaosia osille, joihin on kiinnitetty varoituskilpiä, muista tilata (maksutta) myös asianmukaiset varoituskilvet, jollei niitä ole jo kiinnitetty varaosiin.

HUOMIO: Mikäli ajoneuvon ja tämän käyttäjän käsikirjan välillä esiintyy eroavaisuuksia, ajoneuvoon kiinnitetyillä ohjekilvillä on ensisijainen asema käsikirjan ohjeistukseen nähden.

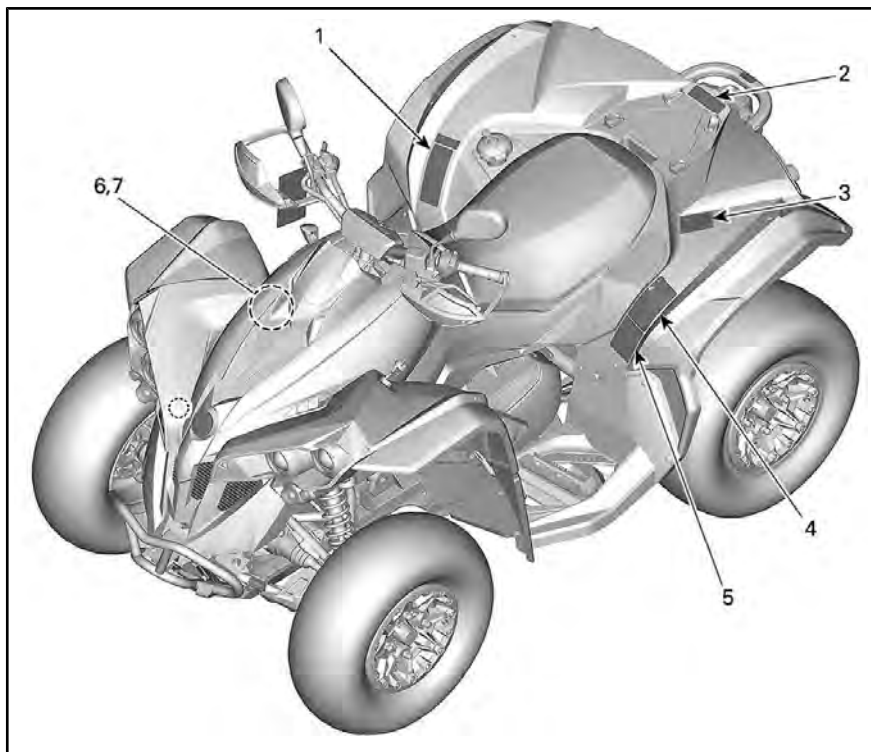

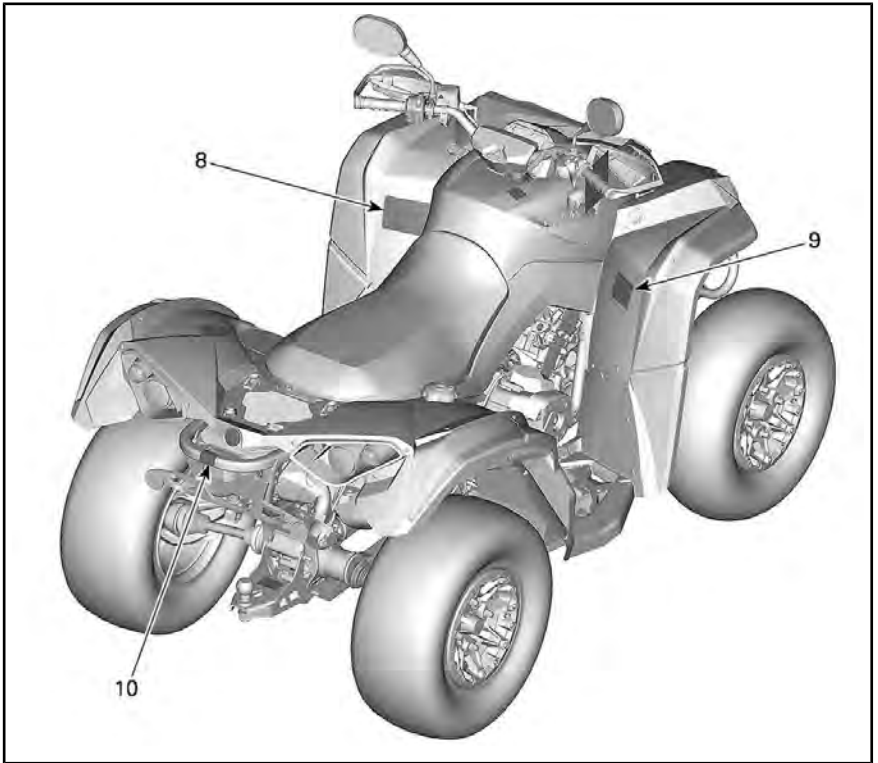

Kilpi 1



(EN)	WARNING: GET FAMILIAR WITH THIS ATV. INEXPERIENCED RIDERS MAY OVERLOOK RISKS.
(DA)	ADVARSEL: LÆR AT VÆN GRUNDIGT AT KENDE. UERFARNE FØRERE KAN LET OVERSE FARENE.
(NL)	WAARSCHUWING: MAAK UZELF VERTROUWD MET DEZE ATV. ONERVAREN BESTUURDERS KUNNEN DE RISICO'S OVER HET HOOFD ZIEN.
(FR)	AVERTISSEMENT : FAMILIARISEZ-VOUS AVEC CE VTT. LES UTILISATEURS INEXPERIMENTÉS POURRAIENT SOUS ESTIMER LES RISQUES.
(FI)	VAROITUS : TUTUSTU HUOLELLISESTI TÄMÄN ATV:N KÄYTTÖÖN. KOKEMATTOMAT KULJETTAJAT SAATTAVAT ALIARVIOIDA VAARATILANTEET.
(ES)	ADVERTENCIA: TÓMESE EL TIEMPO NECESARIO PARA FAMILIARIZARSE CON EL ATV. LA FALTA DE EXPERIENCIA PUEDE DAR LUGAR A LA OMISIÓN DE RIESGOS IMPORTANTES.
(DE)	WARNUNG: MACHEN SIE SICH MIT DIESEM ATV VERTRAUT. UNERFAHRENE FAHRER KÖNNEN RISIKEN ÜBERSEHEN.
(EL)	ΠΡΟΕΙΔΟΠΟΙΗΣΗ: ΕΞΟΙΚΕΙΩΘΕΙΤΕ ΜΕ ΑΥΤΟ ΤΟ ΟΧΗΜΑ ΠΙΛΟΤΟΣ ΕΔΑΦΟΥΣ (ΑΤV). ΟΙ ΧΡΗΣΤΕΣ ΧΩΡΙΣ ΕΜΠΕΙΡΙΑ ΜΠΟΡΕΙ ΝΑ ΠΑΡΑΒΛΕΨΟΥΝ ΤΥΧΟΝ ΚΙΝΔΥΝΟΥΣ.
(IT)	AVVERTENZA: ACQUISIRE FAMILIARITÀ CON QUESTO ATV. I PILOTI INESPERTI POTREBBERO SOTTOVALUTARE I RISCHI.
(PT)	ADVERTÊNCIA: FAMILIARIZE-SE COM ESTE ATV. PILOTOS INEXPERIENTES PODEM SUBESTIMAR OS RISCOS.
(SV)	VARNING: BEKANTA DIG VÄL MED DENNA ATV. OERFARNA FÖRARE KAN FÖRBISE RISKERNA.

704906893

KILPI 1

Kilpi 2

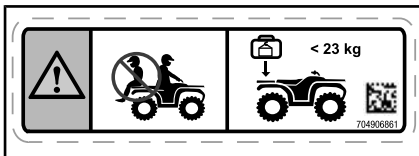

VAROITUS

- Älä KOSKAAN kuljeta matkustajaa tällä kulkuneuvolla.
- **MAKSIMI TAKAKUORMA: 23 kg** tasaisesti jaettuna (mukaan lukien perävaunun aisakuorman paino, jos varusteena).



KILPI 2

Kilpi 3

VAROITUS

- Etsi ja lue käyttäjän käsikirja.
- **ÄLÄ KOSKAAN** kuljeta matkustajaa.

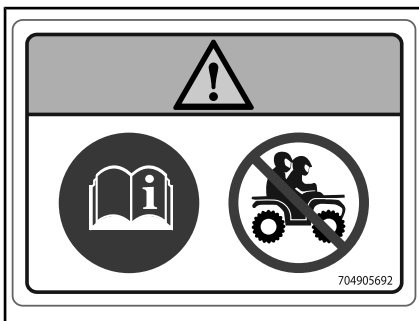

KILPI 3

Kilpi 4



KILPI 4

Kilpi 5

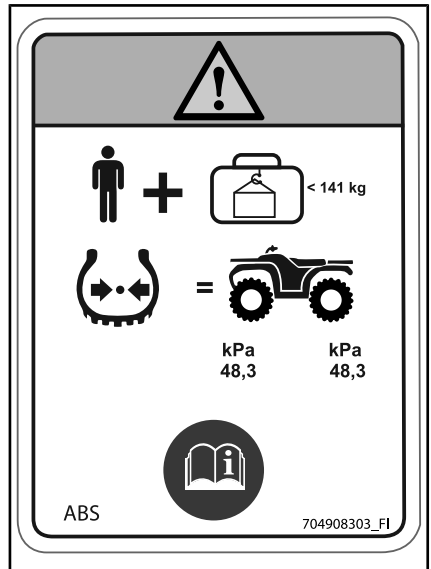
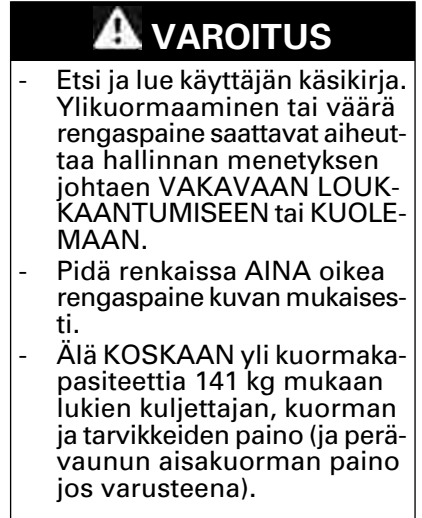

KILPI 5

Kilpi 6



KILPI 6

Kilpi 7



KILPI 7

Kilpi 8

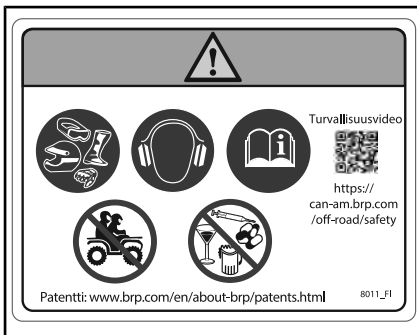
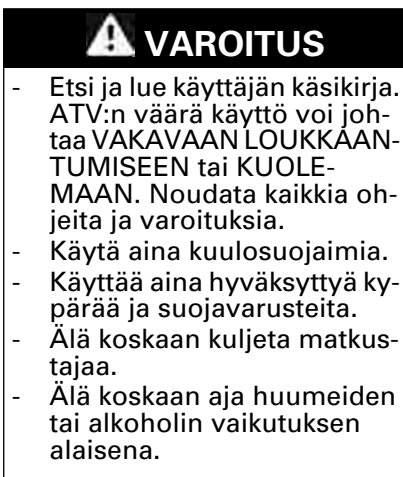

KILPI 8

Kilpi 9

VAROITUS

Alle 16-vuotiaan henkilön ajaminen tällä ATV:llä lisää kuljettajan vaaraa LOUKKAANTUA VAKAVASTI tai KUOLLA. ÄLÄ KOSKAAN aja tällä ATV:llä, jos olet alle 16-vuotias.

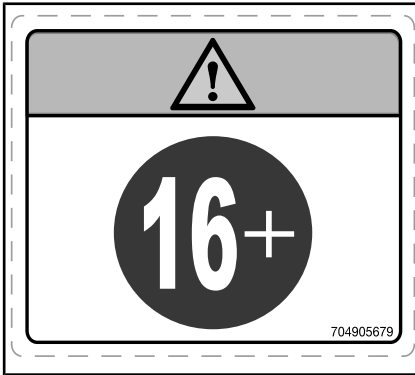

KILPI 9

Kilpi 10

VAROITUS

ÄLÄ KOSKAAN kiinnitä tähän tai tavaratelineeseen kuorman vetämistä varten. Se saattaa aiheuttaa ajoneuvon kaatumisen. Käytä kuorman vetämiseen AINA perävaunun vetokoukkaa (jos varusteena) tai apukoukkaa.



KILPI 10

3) Kelpoisuuskilvet

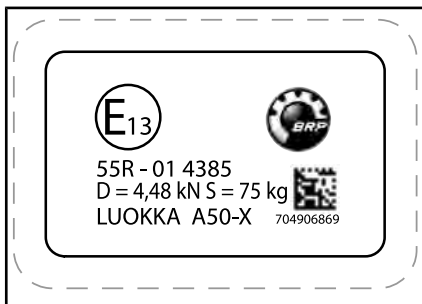

PERÄVAUNUN VETOKOUKUSSA

Luokka 1 – ohjaamo ei tarjoa lainkaan suojaa terveydelle haitallisia aineita vastaan.

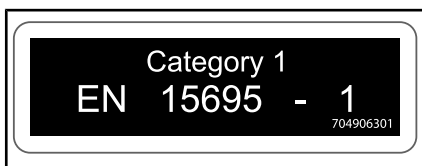

VASEMMASSA TAKALOKASUOJASSA

4) Teknisiä tietoja sisältävät kilvet

Kilpi 2



AJONEUVON OIKEASSA KONSOLISSA.

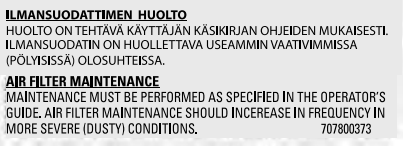

ISTUIMEN ALLA



VAIHDEVIVUN SÄLEIKÖSSÄ (PYSÄKÖINTIASENTO)



JARRUNESTESÄILIÖISSÄ

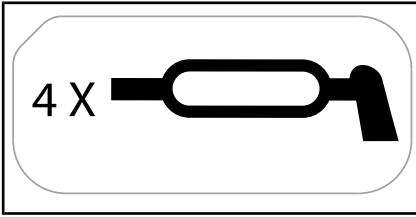

ETUJOUSITUUKSEN TUKIVARSISSA

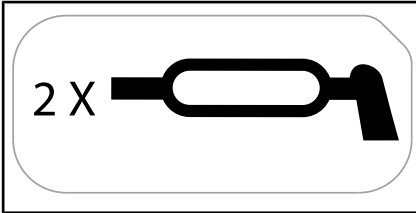

TAKAJOUSITUUKSEN TUKIVARSISSA

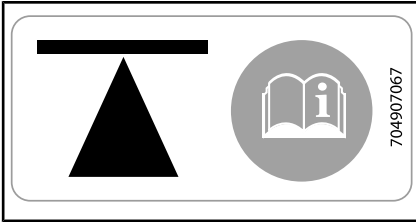

RUNGON SIVULLA – EDESSÄ JA TAKANA

1. Katso nostopisteet ja -menetelmä KÄYTTÄJÄN KÄSIKIRJAN kohdasta OHJEITA AJONEUVON NOSTAMISEKSI.



POLTTOAINESÄILIÖN KORKIN LÄHEISYYDESSÄ



POLTTOAINESÄILIÖN KORKIN LÄHEISYYDESSÄ

***Tämä sivu on
tarkoituksella tyhjä***

B) AJONEUVON TIEDOT

I HALLINTALAITTEET

HUOMIO: Jotkut ajoneuvon varoituskilvet eivät näy kuvissa. Kun haluat lisätietoja ajoneuvon varoituskilvistä, katso kappale *AJONEUVON VAROITUSKILVET*.

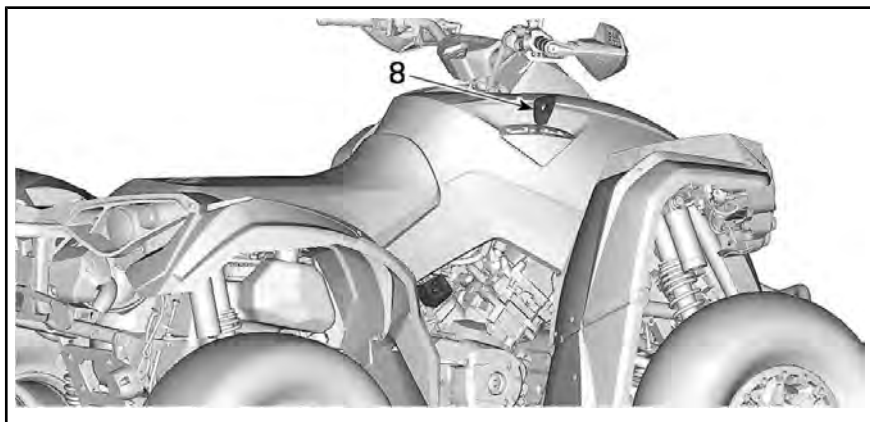
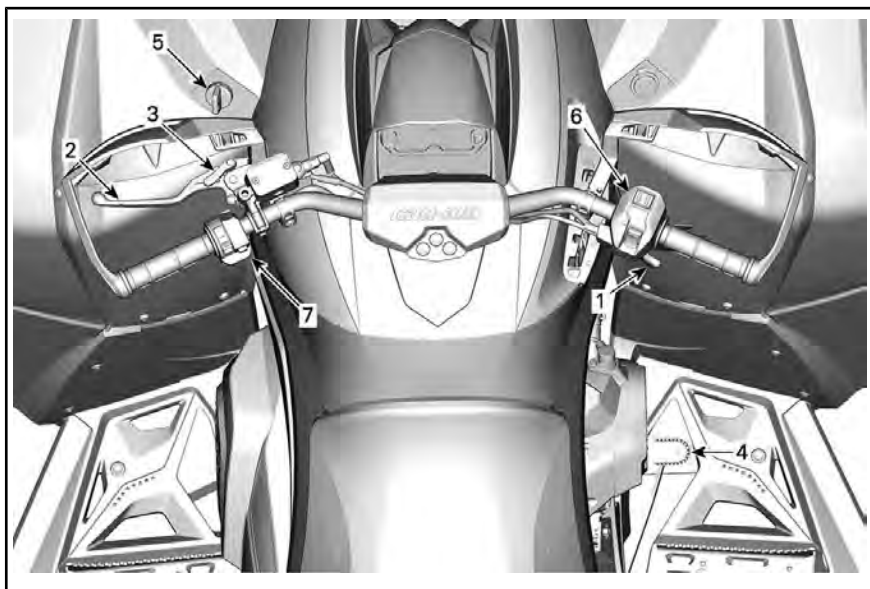

1) Kaasuvipu

Kaasuvipu sijaitsee ohjaustangon oikealla puolella. Sen asento voidaan valita joko peukalo- tai sormikäyttöiseksi.

Kaasuvivulla säädetään moottorin käyntinopeutta.

Kun haluat lisätä ajoneuvon nopeutta tai ylläpitää sen, paina kaasuvipua.

Kun haluat vähentää ajoneuvon nopeutta, vapauta kaasuvipu.

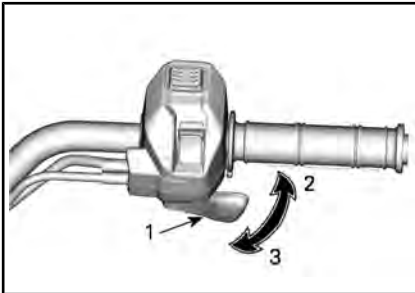

TYYPILLINEN

1. Kaasuvipu
2. Kaasutus
3. Hidastus

2) Jarruvipu

Jarruvipu sijaitsee ohjaustangon vasemmalla puolella.

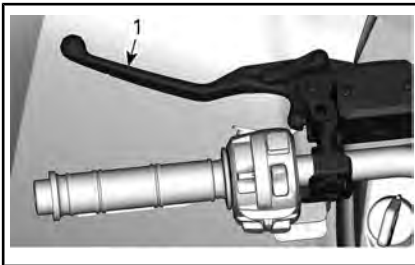

1. Jarruvipu

Jarruvivun tehtävä on hidastaa ajoneuvon nopeutta tai pysäyttää se.

Etu- ja takajarrut jarruttavat, kun jarruvipua puristetaan.

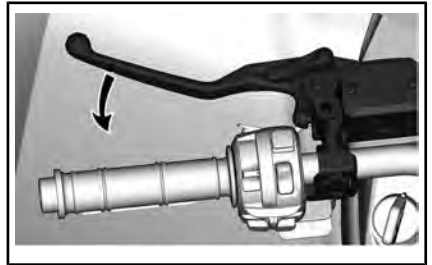

Jarrutusteho on suhteessa voimaan, jolla vipua painetaan.

3) Jarrun lukko

Jarrun lukitusvipu sijaitsee ohjaustangon vasemmalla puolella.

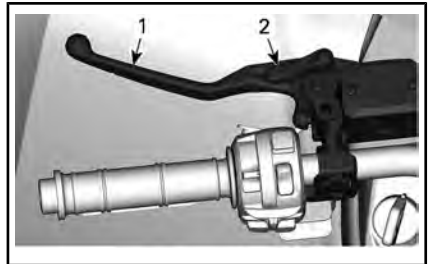

1. Jarruvipu
2. Lukitusvipu

Kytke jarrun lukko aina päälle, kun pysäköit ajoneuvon.

Jarrun lukko pitää etupyörien jarrut kytkettyinä, jotta ajoneuvo ei pääse liikkumaan.

VAROITUS

Kytke aina jarrun lukko päälle ja aseta vaihevipu pysäköintiasentoon, kun ajoneuvo ei ole käytössä.

Jarrulukon kytkemiseksi on toimitettava seuraavalla tavalla:

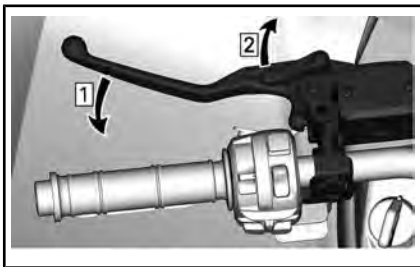

Vaihe 1: Paina jarruja

Vaihe 2: Lukitse jarrut

HUOMIO: Lukitusvivun voi säätää useisiin eri asentoihin.

ILMOTUS Varmista, että ajoneuvo pysyy varmasti paikoillaan kytkettyäsi jarrun lukon.

Jarrujen lukituksen avaamiseksi on yksinkertaisesti puristettava jarruvivua. Sen pitää palata lepoasentoon.



VAROITUS

Varmistu, että jarrun lukko on kokonaan pois päältä ennen ajoneuvon käyttöä. Jos jarrun lukko jätetään PÄÄLLE ajon ajaksi, se voi vaurioittaa jarrujärjestelmää ja aiheuttaa jarrutehon menetyksen ja/tai tulipalon.

4) Jarrupoljin

Jarrupoljin sijaitsee oikean jalkatuen luona.

Vaiuttaa painettaessa kaikkiin jarruihin.



Kun se vapautetaan, jarrupolkimen pitäisi palata alkuperäiseen asentonsa.

Jarrutusteho on suhteessa voimaan, jolla poljinta painetaan.

HUOMIO: Kuten muissakin pyörillä varustetuissa ajoneuvoissa, ajoneuvon paino siirtyy jarrutettaessa etupyörille. Parempaa jarrutustehoa varten jarrujärjestelmä jakaa enemmän jarrutusvoimaa etupyöriin. Tämä vaikuttaa voimakkaasti jarrutettaessa ajoneuvon käsittelyyn ja ohjauksen hallintaan. Ota se huomioon, kun jarrutat.

Mikäli jarruvipujärjestelmä pettää, voidaan takajarrulla jarruttaa painamalla jarrupoljinta.

5) Virtalukko (avain)

Virtakatkaisin sijaitsee vasemmanpuoleisessa osassa.

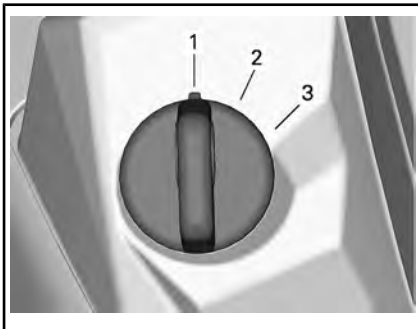

TYYPILLINEN VIRTALUKKO

1. OFF (POIS)
2. ON (PÄÄLLÄ) ja valot päällä
3. PÄÄLLÄ

OFF (POIS)

Avain voidaan työntää virtalukkoon tai poistaa siitä ainoastaan tässä asennossa.

Kun avain käännetään OFF (POIS)-asentoon, moottori sammuu ja sähköjärjestelmä sammuu muutamien sekunnin kuluttua.

HUOMIO: Vaikka moottori voidaan pysäyttää kääntämällä avain virtalukossa POIS-asentoon, suosittelemme, että moottori pysäytetään moottorin pysäytyskytkimellä.

ON (PÄÄLLÄ) ja valot päällä

Kun virta-avain käännetään tähän asentoon, ajoneuvon sähköjärjestelmä kytkeytyy päälle, mukaan lukien mittari ja valot.

Kun avain on ON-asennossa ja moottorin pysäytyskytkin on vedetty ylös, moottori voidaan käynnistää.

PÄÄLLÄ

Tämä asento tarjoaa samat toiminnot kuin ON (PÄÄLLÄ) ja valot päällä, mutta ajoneuvon valot eivät syty päälle.

Digitaalisesti koodattu turvajärjestelmä (D.E.S.S.)

Virta-avaimissa on elektronisen piirin muodostama ainutlaatuinen elektroninen sarjanumero.

D.E.S.S.-järjestelmä lukee avaimen koodin ja sallii moottorin käynnistämisen tunnistettuaan avaimen.

6) 2-/4-pyörävedon ja ajotilojen valitsimet

2- ja 4-pyörävedon valitsin ja ajotilojen valitsin sijaitsevat ohjaustangon oikealla puolella.

Tällä kytkimellä valitaan 2- tai 4-pyöräveto.



4-VETOTILA – TYYPILLINEN

TYYPILLINEN

1. 2WD/4WD-valitsin
2. 2-pyörävedon asento
3. 4-pyörävedon asento
4. Ajotilojen valitsin

Pysäytä ajoneuvo kokonaan ja anna moottorin käydä joutokäyntiä, vaihtele 2- ja 4-pyörävedon välillä kumpaankin suuntaan.

ILMOITUS Ajoneuvo voi vahingoittua, jos 2- ja 4-pyörävedon valintakytkintä käytetään auton liikkeessä. Ajoneuvon on oltava paikallaan, kun vaihdat tilasta toiseen (2-veto/4-veto).

4-pyöräveto kytketään päälle painamalla valintakytkin alas.



4-VETOTILA – TYYPILLINEN

2-pyöräveto kytketään päälle painamalla valintakytkin ylös.



2-VETOTILA - TYYPILLINEN

Tällä kytkimellä valitaan ajotilat. (Jos varusteena.)



Tietyissä malleissa voit valita tilan NORMAALI, TEHOTILA tai ECO painamalla valitsinta vasemmalle tai oikealle.



TILAT				
Eco	Paina oikealle	Nor- maali	Paina oikealle	Sport
	Paina vasemmalle		Paina vasemmalle	

TEHOTILASSA kaasu reagoi nopeammin.

HUOMIO: TEHOTILA voidaan aktiivoida kaikilla avaintyypeillä, ja se tarjoaa käytössä olevan avaimen maksimitehot.

HUOMIO: Normaalitylan käyttö tekee kuoppaisilla reiteillä ajosta pehmeämpää.

7) Monitoimikatkaisin

Monitoimikatkaisin sijaitsee ohjaustangon vasemmalla puolella.

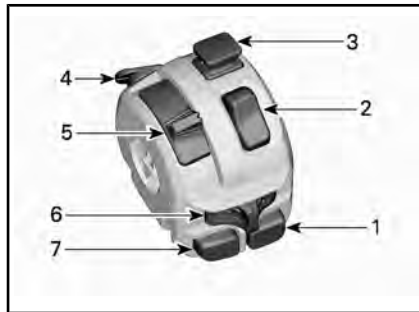

1. Moottorin käynnistyspainike
2. Moottorin pysäytyskytkin
3. Hätävilkkukytkin
4. Ohituspainike (ja DPS-tilat, jos kuuluu varustukseen)
5. Ajovalojen katkaisin
6. Suuntavilkun katkaisin
7. Äänimerkkipainike

Moottorin käynnistyspainike



Käynnistä moottori painamalla painiketta ja pitämällä se painettuna. Vapauta painike heti, kun moottori on käynnistynyt.

HUOMIO: Jotta moottori voi käynnistyä, virta-avaimen on oltava asennossa ON tai ON ja valot päällä ja moottorin pysäytyskytkimen on oltava asennossa ON (ylhäällä).

Moottorin pysäytyskytkin

Tätä kytkintä voidaan käyttää moottorin pysäyttämiseen ja hätäkeinona.

Kun haluat pysäyttää moottorin, aseta moottorin pysäytyskytkin STOP-asentoon.



Tätä käyttäjän käsikirjaa lukiessasi muista:

VAROITUS

Osoittaa mahdollista vaaratilannetta, joka voi johtaa vakavaan loukkaantumiseen tai kuolemaan, ellei sitä vältetä.

Hätävilkkukytkin



Paina kytkin alas kytkeäksesi hätävilkut päälle. Sammuta vetämällä kytkin ylös.

Hätävilkkujärjestelmä käyttää kaikkia suuntavilkkuja yhtä aikaa. Hätävilkkuja käytetään ajoneuvon ollessa paikoillaan osoittamaan, että ajoneuvo häittää tilapäisesti liikennettä.

HUOMIO: Hätävilkkuja voidaan käyttää myös ajoneuvon sähköjärjestelmän ollessa pois päältä.

Ohitus/DPS-painike

Ajoneuvomallista riippuen tällä painikkeella voi olla kolme toimintoa.



Ohitustoiminto

Ohituspainikkeen päätehtävä on ohittaa moottorin nopeudenrajoitin peruutettaessa ottamalla käyttöön moottorin maksimiväännön.



VAROITUS

Käytä ohitustoimintoa vain, jos ajoneuvo on juuttunut mutaan tai muuhun pehmeään maastoon ja hidas ajonopeusalue ei riitä. Varmista, että alue on turvallinen, ennen kuin käytät ohitustoimintoa. Älä käytä ohitustoimintoa ajaessa normaalisti peruutusvaihteella; se voi nostaa nopeuden liian korkealle.

Kytke ohitustoiminto päälle seuraavalla tavalla:

Vaihdevipu on asetettu peruutusa-
sentoon (R).

1. Varmista, että ajoneuvo on pysähdyksissä.
2. Paina ohitus/DPS-painike pohjaan ja paina sitten kaasuvipua vaiheittain.

HUOMIO: Käytettäessä ohitustoimintoa mittaristossa rullaa viesti

VERRIDE vahvistaen, että toiminto on kytkeytynyt päälle.

3. Kun haluat kytkeä ohitustoiminnon pois päältä, vapauta yksinkertaisesti ohituskatkaisin.

DPS-toiminto (DPS:llä varustetut mallit)

Tällä painikkeella voidaan myös vaihtaa DPS-ohjaustehostimen tilaa.

Kun haluat vaihtaa DPS:n tilaa, katso *VIRITÄ AJO-OLOSUHTEIDEN MUKAAN*.

Kaasun käyttö moottorin turvatilassa

Jos kaasuvivun anturi tai kaasun asentoanturi vikaantuu, ohitus/DPS-

painikkeella voidaan lisätä moottorin käyntinopeutta hidasta ajoa varten.

Tällaisen vian sattuessa mittarissa näkyy viesti.

Paina ohitus/DPS-painiketta. Jos moottorin käyntinopeus nousee, jatka ajoa turvallisesti. Jos näin ei käy, pidä painike painettuna ja paina kaasuvipua.

Ajovalojen katkaisin

Paina katkaisinta eteenpäin valitaksesi kaukovalot ja taaksepäin valitaksesi lähivalot.



Suuntavilkun katkaisin

Kytke vasemman puolen suuntavilkut painamalla katkaisinta vasemmalle, oikean puolen suuntavilkut painamalla sitä oikealle.

Kytke suuntavilkut pois päältä siirtämällä katkaisin takaisin keskiasentoon.



Äänimerkkipainike

Käytä äänimerkkiä painamalla painiketta. Kun painike vapautetaan, äänimerkki lakkaa.



8) Vaihdevipu

Vaihdevipu sijaitsee konsolin oikealla puolella.

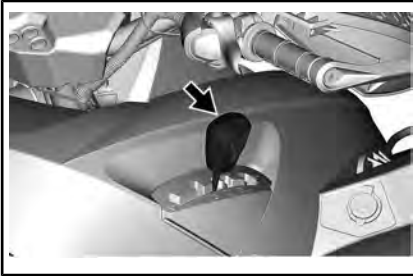

Vaihdevipua käytetään vaihteen valitsemiseen.

Vaihdevivulla on viisi asentoa:

VAIHDEVIVUN ASENNOT	
ASENTO	VAIHDE
P	Pysäköinti
R	Peruutus
N	Vapaa
P	Nopea alue (eteenpäin)
L	Hidas alue (eteenpäin)

Ajoneuvo on pysäytettävä ja jarrutettava ennen minkään vaihteen valitsemista.

ILMOITUS Tämän vaihdelaatikon vaihteita ei ole suunniteltu vaihtamiseen ajoneuvon liikkessa.

P: Pysäköinti

Pysäköintiasento (P) lukitsee vaihteiston estääkseen ajoneuvon liikkumisen.

VAROITUS

Käytä pysäköintiasentoa (P) aina, kun ajoneuvo ei ole käytössä. Ajoneuvo saattaa liikkua, ellei vaihdevipu ole pysäköintiasennossa (P).

R: Peruutus

Tällä vaihdevivun asennolla ajoneuvolla voi peruuttaa.

HUOMIO: Peruutettaessa moottorin kierrosluku on rajoitettu, mikä rajoittaa ajoneuvon peruutusnopeutta.

VAROITUS

Kun peruutat alamäkeen, painovoima saattaa kasvattaa ajoneuvon nopeuden rajoitettua peruutusnopeutta suuremmaksi.

Vapaa

Vaihteen vapaa-asento kytkee vaihdelaatikon pois päältä.

VAROITUS

Käytä pysäköintiasentoa (P) aina, kun ajoneuvo ei ole käytössä. Ajoneuvo saattaa liikkua, kun vaihdevipu on vapaa-asennossa (N).

Nopea alue (eteenpäin)

Tämä asento valitsee vaihteiston nopean ajonopeusalueen. Se on normaali ajonopeusalue. Sillä ajoneuvo saavuttaa maksiminopeutensa.

Hidas alue (eteenpäin)

Tämä asento valitsee vaihteiston hitaan ajonopeusalueen. Sillä ajoneuvo kulkee hitaasti ja renkaissa on maksimivääntövoima.

ILMOITUS Käytä hidasta aluetta perävaunun vetämiseen, raskaan kuorman kuljettamiseen, esteiden ylittämiseen tai ajamiseen mäkeä ylös- ja alaspäin.

9) Nopeudenrajoitin (jos varusteena)

ABS-jarruilla varustetuissa malleissa on varusteena myös ajonopeuden kontrolli.



VAROITUS

Kun ajat alamäkeen, painovoima saattaa kasvattaa ajoneuvon nopeuden rajoitettua nopeutta suuremmaksi.

Katso ajoneuvosi tietoja ja oikea käyttöä *MONITOIMIMITTARISTA*. Nopeuden rajoitin säätelee vain kaasuläppää eikä aktivoi jarrujärjestelmää.



VAROITUS

Nopeusrajoitus voidaan poistaa käytöstä väliaikaisesti avaamalla kaasuläppä kokonaan. Seurauksena on tehon syöksähdys ja kiihdytys. Aja varovasti ja varmista, että lähistöllä ei ole esteitä, kun avaat kaasun täysille. Älä käytä täyttää kaasua, kun olet menossa kaarteeseen tai ajat ylämäkeä.



VAROITUS

Monitoimimittariston tarkasteleminen voi kääntää pois huomion ajoneuvon käytöstä, erityisesti jatkuvasta ympäristön tarkkailusta.



VAROITUS

Noudata aina tieliikennelakeja, myös muta- ja sorateillä (sivuteillä).



VAROITUS

Pysäytä ajoneuvo aina ennen nopeusrajoituksen käyttöä tai muuttamista.

MONITOIMIMITTARI (LCD)

Monitoimimittari sijaitsee mittarin tuessa.



VAROITUS

Monitoimimittariston tarkasteleminen voi kääntää pois huomion ajoneuvon käytöstä, erityisesti jatkuvasta ympäristön tarkkailusta.

Monitoimimittariston kuvaus

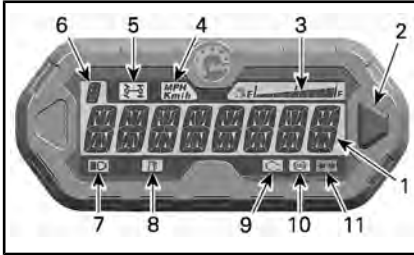

1. Päänäyttö
2. Valintapainike
3. Polttoainemäärän näyttö
4. km/h mph merkkivalo
5. 4-vedon merkkivalo
6. Vaihteiston asennon näyttö
7. Kaukovalon merkkivalo
8. Vähäisen polttoainemäärän merkkivalo
9. Tarkasta moottori -merkkivalo
10. Lukkiutumattoman jarrujärjestelmän (ABS) merkkivalo
11. Suuntavilkkujen/hätävilkkujen merkkivalo

1) Päänäyttö

Päänäytössä näkyvät useat monitoimimittarin eri toiminnot.

Katso kohdasta *MONITOIMIMITTARIN TILAT* käytettävissä olevat tilat:

2) Valitsinpainike

Valitsinpainiketta käytetään navigoimiseen monitoimimittarissa tai muuttamaan sen säätöjä.

3) Polttoainemäärän näyttö

Pylväsmittari näyttää jatkuvasti polttoaineen määrää polttoainesäiliössä ajon aikana.

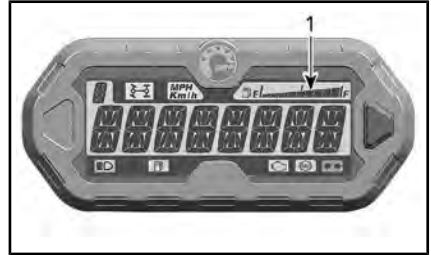

1. Polttoainemäärän näyttö

4) KM/H- tai MPH-merkkivalo

mph
Km/h

Osoittaa näytettävän mittayksikön.

5) 4-vedon merkkivalo



Kun tämä merkkivalo palaa, on 4-pyöräveto päällä.

6) Vaihteiston asennon näyttö

Tämä näyttö osoittaa vaihteiston asennon.



1. Vaihteiston asento

Näyttö	Toiminto
P	Pysäköinti
R	Peruutus
N	Vapaa
P	Nopea alue
L	Hidas alue

7) Kaukovalon merkkivalo



Kun tämä merkkivalo palaa, on ajovaloista valittuina **kaukovalot**.

8) Alhaisen polttoainemäärän merkkivalo



Kun tämä merkkivalo palaa, merkitsee se, että polttoainesäiliössä on jäljellä noin 5 L polttoainetta.

9) Tarkasta moottori -merkkivalo



Kun tämä merkkivalo palaa, merkitsee se moottorin vikakoodia; katso viesti LCD-näytöltä.

Kun tämä merkkivalo vilkkuu, se merkitsee että **TURVATILA** on aktiivisena.

Katso lisätietoja kohdasta *VIANETSINTÄ*.

10) Lukkiutumattoman jarrujärjestelmän (ABS) merkkivalo

Kun tämä merkkivalo palaa, ABS-järjestelmässä on vika.

⚠ HUOMIO: Vaikka jarrut toimivatkin täysin ABS-vian sattuessa, pyörät voivat lukkiutua äkkijarrutuksessa. Jos ABS-vika ilmenee, varo muutoksia jarrujen käyttäytymisessä.

11) Suuntavilkkujen merkkivalo



Kun tämä merkkivalo vilkkuu, se osoittaa että suuntavilkut ovat toiminnassa.

HUOMIO: Kun hätävilkut ovat toiminnassa, käsikahvan päällyksessä

vilkkuu lisäksi ylimääräinen merkkivalo. Katso **MERKKIVALOT** kappaleessa *VARUSTEET*.

Monitoimimittarin tilat

Nopeusmittaritila

Tässä tilassa päänäyttö osoittaa ajoneuvon nopeutta joko muodossa km/h tai MPH.



Kierroslukumittaritila (RPM)

Tässä tilassa päänäyttö osoittaa moottorin pyörimisnopeutta kierroksina minuutissa (RPM).



Yhdistelmätila

Tässä tilassa päänäyttö osoittaa ajoneuvon nopeuden ja moottorin kierrosluvun (RPM).

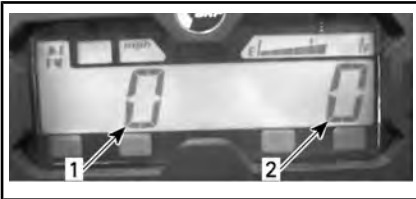

1. Ajoneuvon nopeus
2. Moottorin kierrosluku

Matkamittari (OD)

Matkamittari tallentaa kokonaisajomatkan maileissa tai kilometreissä.

**Kello**

Näyttää aikaa sillä hetkellä.



Katso *MITTARIN SÄÄTÄMINEN* säätääksesi oikean ajan.

Osamatkamittari (TP)

Osamatkamittari tallentaa edellisen nollaamisen jälkeen ajettun matkan. Ajettu matka näkyy joko kilometreissä tai maileissa.



Sitä voidaan käyttää polttoainetankillisella ajettun matkan tai kahden kohteen välisen matkan mittaamiseen.

Paina valitsinpainiketta ja PIDÄ se alas painettuna kahden sekunnin ajan nollataksesi osamatkamittarin.

Osatuntimittari (TH)

Osatuntimittari rekisteröi ajoneuvon ajoaikaa sähköjärjestelmän ollessa päällä. Sitä voidaan käyttää esimerkiksi kahden pisteen välisen ajoajan mittaamiseen.



Paina valitsinpainiketta ja PIDÄ se alas painettuna kahden sekunnin ajan nollataksesi osatuntimittarin.

Moottorin tuntimittari (EH)

Moottorin tuntimittari rekisteröi moottorin kokonaiskäyntiajan.

**Viestitila**

Jos moottorin tila on epänormaali, viestin ohella voi syttyä merkkivalo. Katso yksityiskohdat osiosta *VIA-NETSINTÄ*.

Vikakooditila

Vaihda kaukovaloille ja valitse moottorin tuntimittarin näyttötila. Paina toimintatilapainiketta ja pidä se alas painettuna samalla vaihtaen kauko- ja lähivaloja (kolme jaksoa) päästäksesi vikakoodien näyttöön.

Nopeuden rajoitustila

Siirry ajoneuvon maksiminopeuden rajoitustilaan.

Paina toimintatilapainiketta ja pidä se painettuna.

Nopeusrajoitus nousee 10 km/h askelin.

Nopeusrajoitus pysyy aktiivisena siihen asti, kun se perutaan käyttötilapainikkeella tai kun ajoneuvo pysäytetään ja avain otetaan pois.

Ajotilat (jos varusteena)

Jotkut mallit on varustettu ajotilojen valitsimella.



1. Ajotilojen valitsin

Valitusta tilasta näytetään viesti aktivoitaessa ja passivoitaessa seuraavasti:

AJOTILA	VIESTI AKTIVOITAESSA
Sport	SPORT MODE
Normaali	NORMAL MODE
Eco	ECO MODE

Navigointi LCD-mittaris-

Oletusnäyttötila

Ajoneuvon käynnistämisen jälkeen näyttötila on jokin seuraavista:

- Ajoneuvon nopeus
- Moottorin kierrosluku minuutissa (RPM = 1/min)
- Molemmat parametrit yhtäaikaista (yhdistetty tila).

Kun haluat muuttaa näytöstä toiseen, menettele seuraavasti.

1. Käännä virtalukon avain ON (PÄÄLLÄ) -asentoon kytkeäkseen virran.
2. Odota kunnes "tervehdysviesti" on näytetty.
3. Paina valintapainiketta kerran ja vapauta vapauta se muuttaaksesi näytöksi OD (matkamittari).
4. Paina valintapainiketta uudelleen, nyt 2 sekuntia

Tällöin tilaksi vaihtuu joko nopeustila, kierroslukutila tai yhdistetty tila.



5. Kun haluat valita toisen tilan, toista vaiheet 3 ja 4 kunnes haluamasi tila näkyy.

Väliaikainen näyttötila

Väliaikaisessa näyttötilassa on käytettävissä seuraavat toiminnot:

- Nopeusrajoitus (ohjelmoitava)
- Matkamittari
- Kello
- Osamatkamittari (nollattava)
- Osatuntimittari (nollattava)
- Moottorin tuntimittari.

Paina valitsinpainiketta ja vapauta se, kun haluat vaihtaa oletusnäyttötilan väliaikaiseen näyttötilaan. Kun valinta on tehty, siitä tulee oletusnäyttö.



1. Valintapainike

Mittari näyttää valittua tilaa kymmenen sekunnin ajan ja palaa sitten normaaliin näyttötilaan.

Kun olet nollattavassa tilassa, paina ja PIDÄ valintapainiketta painettuna 2 sekunnin ajan nollataksesi lukeman.

Mittariston asetukset

Kellon asettaminen aikaan mittariston valintapainikkeella

Kun haluat säätää kellon näyttämään oikeaa aikaa, menettele seuraavasti:

1. Valitse kellon näyttö.



1. Valintapainike
2. Aika

2. Paina valintapainiketta ja PIDÄ se alas painettuna.

HUOMIO: Näyttö vilkkuu.

3. Valitse 12-tuntinen (12H) tai 24-tuntinen (24H) muoto painamalla painiketta.
4. Jos 12-tuntinen muoto on valittu, valitse Am (A) näyttämään aamupäivää tai Pm (P) näyttämään iltapäivää.

5. Valitse tunnin ensimmäinen luku painamalla painiketta.
6. Valitse tunnin toinen luku painamalla painiketta.
7. Valitse minuuttien ensimmäinen luku painamalla painiketta.
8. Valitse minuuttien toinen luku painamalla painiketta.

HUOMIO: Mittari näyttää senhetkisen kellonajan kymmenen sekunnin ajan ja palaa sitten normaaliin näyttötilaan.

Yksikön valinta (km/h tai MPH)

Nopeusmittarin, matkamittarin ja osamatkamittarin tehdasasetus on **maileja**, mutta se voidaan vaihtaa **kilometrilukemiksi**. Ota yhteys valtuutettuun Can-Am-jälleenmyyjään.

Kielen valinta

Mittariston näyttökieli on vaihdettavissa. Ota yhteys valtuutettuun Can-Am-jälleenmyyjään kielivaihtoehtojen ja mittariston säätämiseksi mieltymistesi mukaisesti.

Nopeusrajoituksen säätö

Kun haluat säätää nopeusrajoitusta, menettele seuraavasti:

1. Valitse nopeusrajoitusnäyttö.
2. Paina valintapainiketta ja PIDÄ se alas painettuna.

HUOMIO: Näytössä vilkkuu L.



L VILKKUU

3. Nosta nopeusrajoitusta 10 km/h askelin painamalla painiketta.
4. Kun näytössä haluttu nopeusrajoitus, vahvista se painamalla ja pitämällä painike alhaalla.

HUOMIO: Jos mitään toimintaa ei havaita, mittari näyttää senhetkisen nopeusrajoituksen aestuksen kymmenen sekunnin ajan ja palaa sitten normaaliin näyttötilaan.

Jos nopeusrajoitus on asennettu, kun ajoneuvolla ajettiin sitä korkeammalla nopeudella, nopeusrajoitus ei astu voimaan, ennen kuin ajoneuvon nopeutta hidastetaan alle säädetyn arvon.

HUOMIO: Näytössä vilkkuu L ja nopeusrajoituksen säätöarvo, joka kerta, kun nopeusrajoitus ylittyy. Tämä tapahtuu myös silloin, kun ajoneuvon nopeus nousee yli rajan ajettaessa alamäkeen.



L JA NOPEUSRAJOITUS VILKKUU

5. Kun ajoneuvon nopeus on alle säädetyn arvon, nopeusrajoitus aktivoituu ja näyttö ei vilku enää.



EI VILKU

6. Nopeusrajoituksen perumiseksi rajoitukseksi on asetettava Ei rajoitusta.



EI NOPEUSRAJOITUSTA

HUOMIO: Nopeusrajoitus voidaan poistaa käytöstä väliaikaisesti avaamalla kaasuläppä kokonaan. Nopeusrajoitus ei ole toiminnassa, jos ajoneuvon nopeus lasketaan alle säädetyn rajan. Aina, kun ajoneuvon nopeus ylittää säädetyn nopeusrajoituksen, näytössä vilkkuu L ja nopeusrajoituksen arvo.

VAROITUS

Kun kaasuläppä avataan täysin, seurauksena on tehon syöksähdys ja kiihdytys. Aja varovasti ja varmista, että lähistöllä ei ole esteitä, kun avaat kaasun täysille. Älä käytä täyttää kaasua, kun olet menossa kaarteeseen tai ajat ylämäkeä.

HUOMIO: Nopeusrajoitus poistuu käytöstä oletusarvona, kun avain laitetaan asentoon OFF.

AJAMISTA AVUSTAVAT TEKNOLOGIAT

Nämä järjestelmät hallitsevat aktiivisesti jarrutusta ja pitoa.

Tietyissä olosuhteissa kuljettaja voi aistia järjestelmien toiminnan värinä tai pieninä nykäyksinä ohjaustangossa, jarrupolkimessa tai jarruvivussa. Tämä on normaalia.

Lukkiutumaton jarrujärjestelmä (ABS)

Tämä järjestelmä estää pyöriä lukkiutumasta jarrutuksessa, mikä parantaa ajoneuvon vakautta ja renkaiden kontaktia maahan.

Rajoitukset: Renkaiden heikko yhteys maahan rajoittaa jarrutuskykyä. Tällaisissa olosuhteissa jarrutusmatka pitenee ABS-järjestelmästä huolimatta.

Elektroninen yhdistetty jarrujärjestelmä (eCBS)

Tämä järjestelmä hallitsee aktiivisesti jarrutusvoimien tasapainoa etu- ja taka-akselin välillä.

Jarrujen luistonesto (BTC)

Tämä järjestelmä hallitsee aktiivisesti vetopitoa etupyörien välillä kiihdytyksessä, jotta ne eivät luistaisi.

Järjestelmä on aktiivinen vain 4-vetotilassa.

Hidastuksen väännönhallinta (DTC)

Tämä järjestelmä estää pyöriä luis- tamasta, kun ajoneuvoa hidastetaan moottorijarrutuksen avulla.

III VARUSTELU

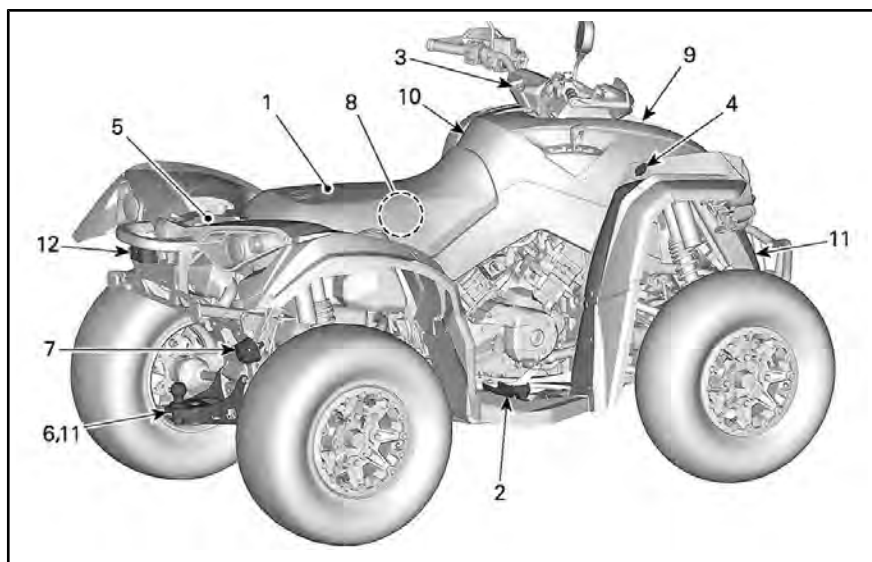

1) Istuin

Istuin on suunniteltu pelkästään kuljettajalle.

Istuimen poisto

Irrota istuin työntämällä sen salpaa ylöspäin. Salpa sijaitsee istuimen takapäin alla.

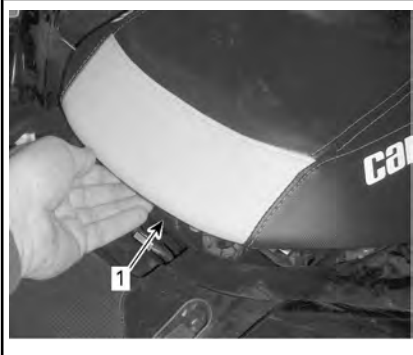

TYYPILLINEN

1. Istuimen salpa

Vedä istuinta ylöspäin ja sitten taaksepäin. Jatka nostoliikettä kunnes edessä oleva pidätin vapautuu, poista istuin sitten kokonaan.

Istuimen asennus

Kiinnitä istuimen pohjassa oleva korvake korin pitolaitteeseen.

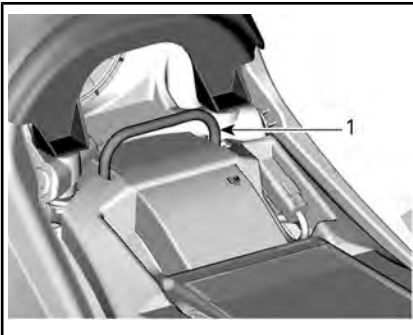

1. Pitolaite

HUOMIO: Tunnet selvän napsahduksen. Varmista kahteen kertaan,

että istuin ja sen salpa ovat kunnolla kiinni nykäisemällä sitä.

VAROITUS

Varmista, että istuin on varmasti lukkiutunut paikoilleen vetämällä sitä taakse- ja ylöspäin useita kertoja.

2) Jalkatapit

Jalkatapit sijaitsevat jalkatukien oikealla ja vasemmalla puolella.



TYYPILLINEN

1. Oikea jalkatappi

VAROITUS

Kuljettajan on pidettävä molemmat jalkansa jalkatapeilla aina ajoneuvoa käyttäessään.

3) Merkkivalot

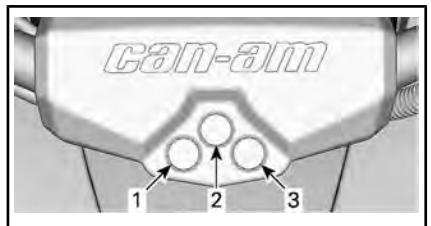

OHJAUSTANGON SUOJUS

1. Sivuvalojen merkkivalo
2. Hätävilkkujen merkkivalo
3. Perävaunun suuntavilkkujen/hätävilkkujen merkkivalo

4) 12 voltin pistorasia

Kätevä roikkaa tai muita kannettavia laitteita varten.

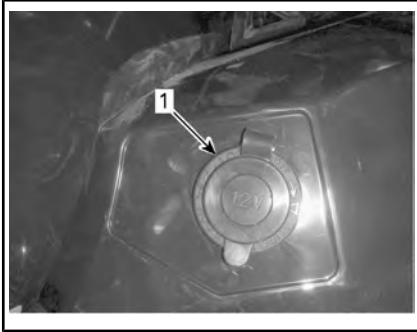

1. 12 V:n pistorasia

Irrota suojakansi ennen käyttöä. Kiinnitä se aina paikalleen käytön jälkeen suojaamaan ilmastoa vastaan.

5) Takatavaratila

Takatavaratilan avulla voi kätevästi kuljettaa pieniä varusteita.

Kiinnitä kuorma kiinnityssilmukoita käyttäen.

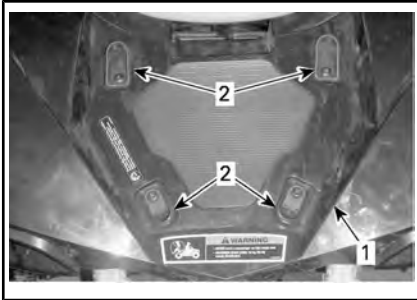

1. Tavaratila
2. Muovisilmukat

VAROITUS

Tavaratilan SUURIN SALLITTU kuorman paino on 23 kg

- Älä koskaan kuljeta matkustajaa takatavaratilassa.
- Kuorma ei saa koskaan häiritä kuljettajan näkökenttää tai heikentää hänen kykyään ohjata ajoneuvoa.
- Kuorma on kiinnitettävä, eikä se saa tulla yli tavaratilasta.

6) Perävaunun vetokoukku

Sopiva pallokiinnitystä varten perävaunun tai muun laitteen vetämiseen. Asenna oikea perävaunun valmistajan suositusten mukainen pallo. Katso *TEKNISISTÄ TIEDOISTA* tai turvaetiketistä vetoaisan kuormitus ja vetokapasiteetti.

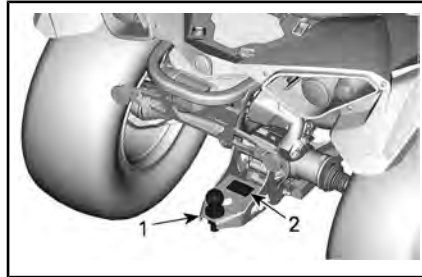

1. Perävaunun vetokoukku
2. Varoituskilpi

VAROITUS

Muista asentaa sopivan kokoinen pallo, joka sopii vedettävään laitteeseen.

HUOMIO: Noudata valmistajan oikeanlaista kiinnitystä koskevia ohjeita.

7) Perävaunun liitin

Perävaunun liitintä käytetään, jos perävaunu on varustettu valoilla.

Kun perävaunu on liitettyä ja suuntavilkut tai hätävilkut ovat toiminnassa, ohjaustangon kotelossa vilkkuu merkkivalo. Katso **MERKKIVALOT**.

HUOMIO: Perävaunun vilkkumuoduuli on suunniteltu perävaunun valoille, joiden teho on yhteensä 40 W. Jos perävaunun valojen teho poikkeaa tästä, se vaikuttaa vilkku-taajuuteen.

Katso ohjeet hinaamista varten vetokoukussa olevasta kilvestä.

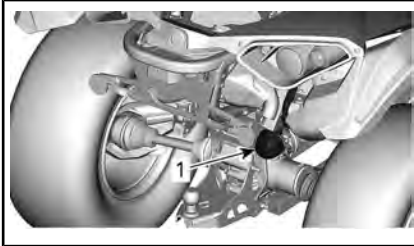

1. Perävaunuliitin

8) Työkalusarja

Työkalusarja sijaitsee käyttäjän istuimen alla. Se sisältää perushuoltotoimenpiteisiin tarvittavat työkalut.

9) Mittariston tuki

Mittariston tuen irrotus

1. Vedä mittarin kannatinta ylös vapauttaaksesi korvakkeet läpivienneistä.
2. Liu'uta mittarin kannatinta taaksepäin vapauttaaksesi sen konsolista.

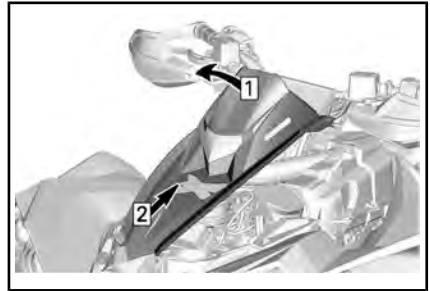

Vaihe 1: Vedä ylös

Vaihe 2: Liu'uta taaksepäin

3. Irrota mittariston liitin.

Mittariston tuen asennus.

Toimi päinvastaisessa järjestyksessä kuin irrotuksessa.

10) konsoli

Konsolin irrotus

1. Katso menettelyä tässä osassa ja irrota:
 - Istuin
 - mittariston tuki
2. Vedä molemmat korvakkeet läpivienneistä.
3. Vedä molemmat koukut koloistaan.

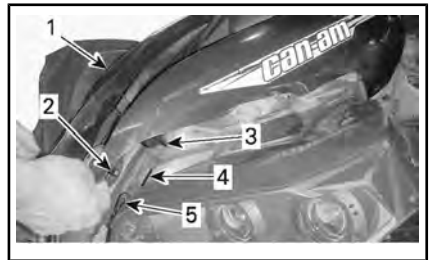

TYYPILLINEN

1. konsoli

2. Korvake

3. Koukku

4. Lovi

5. Lämpivienti

4. Vedä takakonsoli ylös vapauttaaksesi korvakkeet läpivienneistä.

5. Irrota suodatin vetämällä sitä taaksepäin.



TYYPILLINEN

Vaihe 1: Vedä ylös

Vaihe 2: Vedä taaksepäin

Konsolin asennus

Toimi päinvastaisessa järjestyksessä kuin irrotuksessa.

11) Apukoukut

Voit käyttää koukkuja maastoon juuttuneen ATV:n irrottamiseen.

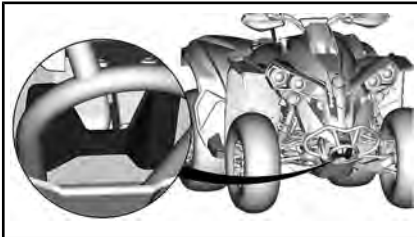

ETUAPUKOUKKU

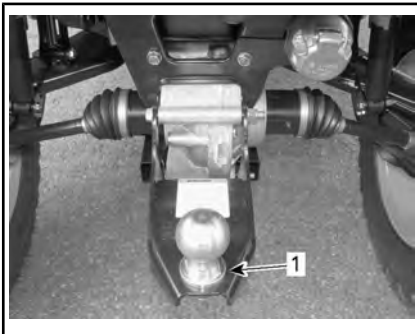

TYYPILLINEN

1. Taka-apukoukku

12) Rekisterikilven valo

Valo valaisee rekisterikilven.

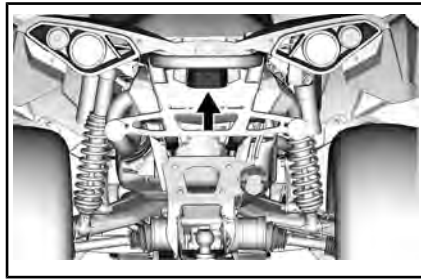

IV POLTTOAINE

1) Polttoainevaatimukset

ILMOITUS Käytä aina tuoretta bensiiniä. Bensiini hapettuu, ja tämä johtaa oktaaniluvun ja haihtuvien yhdisteiden vähenemiseen sekä tahnan sekä hartsin muodostumiseen, mikä voi vahingoittaa polttoainejärjestelmää.

Alkoholipolttoaineseokset vaihtelevat maasta ja alueesta riippuen. Ajoneuvosi on suunniteltu käytettäväksi suositelluilla polttoaineilla. Ota kuitenkin seuraavat seikat huomioon:

- Ei ole suositeltavaa käyttää polttoainetta, jonka alkoholipitoisuus ylittää paikallisten säännösten rajan, sillä tällöin polttoainejärjestelmän komponenteissa saattaa ilmetä seuraavia ongelmia:
 - käynnistys- ja käyntiongelmat
 - kumi- ja muoviosien heikkeneminen
 - metalliosien korrosio
 - moottorin sisäisten osien vaurioituminen.
- Tarkasta säännöllisesti polttoainevuotojen varalta tai polttoainejärjestelmässä mahdollisesti ilmenevien muiden epänormaalien olosuhteiden varalta, jos epäilet, että polttoaineen alkoholipitoisuus on paikallisia säännöksiä suurempi.
- Alkoholilla sisältävät polttoaineseokset keräävät kosteutta, joka saattaa johtaa polttoaineen faasierkaantumiseen ja aiheuttaa moottorin suorituskykyongelmia tai moottorivaurioita.

2) Suositeltu polttoaine

Käytä lyijytöntä bensiiniä, joka sisältää ENINTÄÄN 10 % etanolia. Polttoaineen vähimmäisoktaaniluvun on täytettävä seuraavat vaatimukset.

VÄHIMMÄISOKTAANILUKU	
Pohjois-Amerikan ulkopuolella	95 E10 RON



ILMOITUS Älä koskaan kokeile muita polttoaineita. Vääränlaisen polttoaineen käyttö saattaa vaurioittaa moottoria tai polttoainejärjestelmää.

3) Ajoneuvon tankkaaminen

VAROITUS

- Polttoaine on tulenarkaa ja tietyissä olosuhteissa räjähdysherkkää.
- Älä koskaan käytä avotulta polttoainemäärän tarkastamiseen.
- Älä koskaan tupakoi tai salli läheisyydessä avotulta tai kipinöitä.
- Työskentele aina hyvin tuulettuissa tiloissa.

1. Pysäytä moottori.

VAROITUS

Pysäytä aina moottori ennen tankkaamista.

2. Kuljettajan on noustava ajoneuvosta.

VAROITUS

Älä anna kenenkään jäädä ajoneuvoon tankkaamisen ajaksi. Jos tankatessa syttyy tulipalo tai tapahtuu räjähdys, ajoneuvossa istuja ei ehkä pystyisi poistumaan alueelta nopeasti.

3. Kierrä polttoainesäiliön korkki auki hitaasti vastapäivään irrottaaksesi sen.



1. Polttoainesäiliön korkki

VAROITUS

Mikäli havaitset paine-eron (polttoainesäiliön korkkia avattaessa kuuluu viheltävä ääni), tarkastuta ja/tai korjauta ajoneuvo, ennen kuin jatkat sen käyttämistä.

4. Aseta suppilo täyttöputkeen
 5. Kaada polttoainetta hitaasti, jotta ilma pääsee poistumaan säiliöstä eikä tapahdu takaisinvirtausta. Varo ettei polttoainetta vuoda ulos.
 6. Lopeta täyttäminen, kun polttoaine saavuttaa täyttöputken pohjan. **Älä täytä liikaa.**

VAROITUS

Älä koskaan täytä polttoainesäiliötä piripintaan ennen ajoneuvon viemistä lämpimään. Lämpötilan noustessa polttoaine laajenee ja saattaa vuotaa yli.

7. Kiristä polttoainesäiliön korkki myötäpäivään kunnolla kiinni.

VAROITUS

Pyyhi ajoneuvosta aina ylivuotanut polttoaine pois.

V SISÄÄNAJOVAIHE

Käyttö sisäänajovaiheessa

Ajoneuvo tarvitsee sisäänajovaiheen, joka kestää 300 km tai 10 käyttötuntia.

Moottori

Sisäänajovaiheen aikana:

- Vältä ajamista täydellä kaasulla.
- Aja korkeintaan 3/4-kaasulla.
- Vältä jatkuvia kiihdytyksiä.
- Vältä pitkiä ajoja täydellä nopeudella.
- Vältä moottorin ylikuumentamista.

On kuitenkin hyvä suorittaa sisäänajon aikana lyhyitä kiihdytyksiä sekä vaihdella ajonopeutta.

HUOMIO: On normaalia, että moottori ei toimi täydellä tehollaan ennen kuin sisäänajovaihe on päätynyt.

Jarrut



VAROITUS

Uudet jarrut eivät toimi tehokkaimmillaan, ennen kuin sisäänaajo on tehty. Aja erittäin varovaisesti.

Variaattorihihna

Uusi hihna vaatii sisäänaajoa 50 km.

Sisäänajovaiheen aikana:

- Vältä voimakasta kiihdyttämistä ja hidastamista.
- Vältä kuorman hinaamista.
- Vältä ajamista täydellä nopeudella.

VI PERUSTOIMENPITEET

1) Moottorin käynnistys

Aseta vaihdevipu joko pysäköintiasentoon tai vapaalle.

HUOMIO: Mukavuussyistä moottori voidaan ohitusmuodossa käynnistää vaihdevivun ollessa missä asennossa tahansa. Paina jatkuvasti jarruvipua tai jarrupoljinta samalla, kun painat moottorin käynnistyspainiketta.

Työnnä avain virtalukkoon ja käännä se ON (PÄÄLLÄ) -asentoon.

Aseta moottorin pysäytyskytkin ajoasentoon (RUN).

Paina moottorin käynnistyspainiketta ja pidä painettuna, kunnes moottori käynnistyy.

Vapauta moottorin käynnistyspainike välittömästi, kun moottori on käynnistynyt.

ILMOITUS Jos moottori ei käynnisty muutaman sekunnin kuluttua, älä paina moottorin käynnistyspainiketta 10 sekuntia kauempaa. Katso **VIANETSINTÄ**.

2) Vaihteen valinta

Paina jarruja ja estä ajoneuvon liikuminen, valitse sitten haluamasi vaihdevivun asento.

Vapauta jarrut.

ILMOITUS Kun vaihdat vaihdetta, pysäytä ajoneuvo aina kokonaan ja paina jarrua sekä pidä poljin painettuna ennen vaihdevivun siirtämistä. Muutoin vaihteisto saattaa vaurioitua.

Nosta moottorin käyntinopeutta painamalla kaasuvipua vähitellen, jolloin portaaton voimansiirto (CVT) kytkeytyy päälle.

Käänteisesti, kun kaasuvipu vapautetaan, moottorin käyntinopeus laskee.

3) Moottorin pysäytys ja ajoneuvon pysäköinti

VAROITUS

Vältä pysäköintiä jyrkkään rinteeseen, sillä ajoneuvo saattaa lähteä rullaamaan liikkeelle.

VAROITUS

Aseta vaihde aina pysäköintiasentoon, kun ajoneuvo on pysähdyksissä tai pysäköitynä.

VAROITUS

Vältä pysäköimistä paikkoihin, joissa sen kuumat osat saattavat aiheuttaa tulipalon.

Kun ajoneuvo on pysähdyksissä tai pysäköitynä, kytkte vaihdevipu aina pysäköintiasentoon. Tämä on erityisen tärkeää rinteisiin pysäköitäessä. Pyörät on kiilattava kivillä tai tiilillä erityisen jyrkissä rinteissä tai kun ajoneuvo on kuormattu.

Valitse tasaisin mahdollinen maasto pysäköimistä varten.

Vapauta kaasuläppä ja käytä jarruja pysäyttääksesi ajoneuvon kokonaan.

Aseta vaihdevipu pysäköintiasentoon.

Käännä avain virtalukossa OFF (POIS) -asentoon.

Irrota avain virtalukosta.

Jos sinun on pysäköitävä jyrkkään rinteeseen tai ajoneuvo on kuormattuna, kiilaa pyörät käyttäen kiviä tai tiiliä.

VII ERIKOISTOIMENPITEET

1) Toimenpiteet, jos vettä on päässyt CVT:hen (portaaton voimansiirto)

CVT:n tyhjennystulppa sijaitsee CVT-kannen takaosassa. Pääset siihen käsiksi vasemman takalokasuojan kautta.

Tarkasta tyhjennystulppa havaitaksesi onko CVT:ssä vettä.

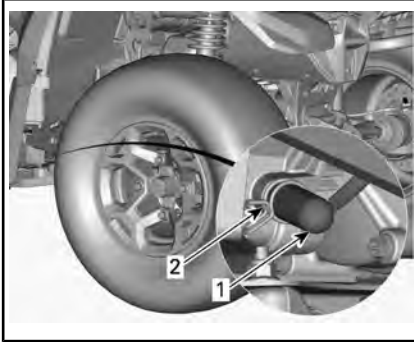

1. Tyhjennystulppa
2. Jousikiristin

ILMOITUS Jos CVT:ssä (portaaton voimansiirto) on vettä, se saattaa johtaa hihnan luistamiseen. Moottori kiihtyy, mutta ajoneuvo pysyy paikoillaan.

Jos havaitset vettä, irrota CVT:n tyhjennystulppa tyhjentääksesi veden.

ILMOITUS Pyydä valtuutettua Can-Am-jälleenmyyjää tarkastamaan ja puhdistamaan CVT (portaaton voimansiirto).

Asenna tyhjennystulppa takaisin paikalleen ja kiinnitä se jousikiristimellä.

HUOMIO: Varmista, että letku on työnnetty huolellisesti CVT-kannen putkeen.

2) Toimenpiteet, jos vettä on päässyt ilmansuodattimen koteloon

Irrota vasen sivupaneeli.

Tarkasta ilmansuodattimen kotelon alta, että onko siellä vettä.

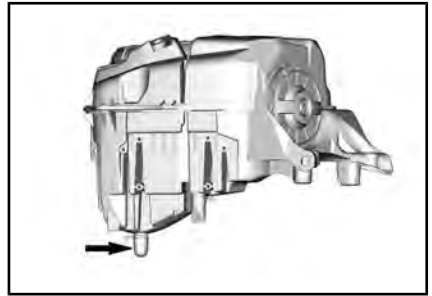

TYYPILLINEN

Jos kotelossa on vettä, paina kiinnikettä ja irrota säiliö päästääkseen veden valumaan ilmansuodattimen kotelosta.

Jos jokin seuraavista ehdoista täyttyy, vie ajoneuvo lähimmän valtuutetun Can-Am-jälleenmyyjän luokse huoltoa varten:

- Jos ilmansuodattimen kotelossa on vettä enemmän kuin 50 ml (noin 5 tyhjennyssäiliötä).
- Jos tyhjennyssäiliössä on jotain jäämiä.

Sellaisessa tapauksessa ajoneuvolle on suoritettava seuraavat huolto- toimenpiteet:

- Ilmaletkut
- CVT:n (portaaton voimansiirto) ilmansuodattimen puhdistus
- CVT:n (portaaton voimansiirto) puhdistus
- Polttoainesäiliön huohottimen suodattimen vaihto
- Voiteluaineiden tarkastus ja vaihto tarvittaessa (moottori, vaihdelaatikko ja takatoisiovälitys).

ILMOITUS Ellei ajoneuvoa huolleta, pysyviä vahinkoja saattaa aiheutua seuraaville osille, niihin kuitenkin rajoittumatta:

- Moottori ja vaihdelaatikko
- Polttoainepumppu
- CVT
- Etutasauspyörästö
- Takatoisiovälitys.

3) Toimenpiteet, jos ajoneuvo pyörähtää ympäri

Kun ajoneuvo on pyörähtänyt ympäri tai jäänyt kumolleen, käännä se takaisin pyörilleen. Tarkasta ajoneuvo vaurioiden varalta.



VAROITUS

Älä koskaan käytä ajoneuvoa, jos se on vaurioitunut. Ota yhteys valtuutettuun Can-Am-jälleenmyyjään.

Ellei ajoneuvo ole vaurioitunut, katso **HUOLTOTOIMENPITEET** ja tarkasta seuraavat seikat.

- Tarkasta, ettei ilmansuodatinkotelossa ole öljyjäämiä. Jos löydät öljyä, puhdista ilmansuodatin ja ilmansuodatinkotelo.
- Tarkasta moottorin öljymäärä ja täytä tarvittaessa.
- Tarkasta moottorin jäähdytysnesteen määrä ja täytä tarvittaessa.
- Tarkasta vaihdelaatikon öljymäärä ja täytä tarvittaessa.
- Tarkasta takatoisiovälityksen öljymäärä ja täytä tarvittaessa.
- Käynnistä moottori. Jos öljynpaineen merkkivalo jää palamaan moottorin käynnistämisen jälkeen, pysäytä moottori välittömästi. Ota yhteys valtuutettuun Can-Am-jälleenmyyjään.

Aina kun ajoneuvo on kaatunut, valtuutetun Can-Am-jälleenmyyjään on tarkastettava se.

4) Toimenpiteet, jos ajoneuvo uppoaa veteen

Jos ajoneuvo uppoaa veteen, sammuta moottori välittömästi. Älä käytä mitään sähkölaitteita.

Ajoneuvo on vietävä mahdollisimman nopeasti valtuutetulle Can-Am-jälleenmyyjälle. **ÄLÄ KOSKAAN YRITÄ KÄYNNISTÄÄ MOOTTORIA!**

ILMOITUS Ajoneuvon uppoamisen voi aiheuttaa vakavia vahinkoja, jos uudelleen käynnistämisessä ei noudateta oikeita toimenpiteitä.

Suorita seuraavat toimenpiteet heti kun ajoneuvo on saatu vedettyä pois vedestä:

- Tyhjennä CVT. Katso menettelyä **TOIMENPITEET, JOS VETTÄ ON PÄÄSSYTT CVT:HEN (PORTAATON VOIMANSIIRTO)**.
- Tyhjennä ilmansuodattimen kotelo. Katso **TOIMENPITEET, JOS VETTÄ ON PÄÄSSYTT ILMANSUODATTIMEN KOTELON** tässä osassa.

ILMOITUS Valtuutetun Can-Am-jälleenmyyjän olisi huollettava ajoneuvo mahdollisimman pian.

VII VIRITÄ AJONEUVOASI



VAROITUS

Jousituksen säätäminen saattaa vaikuttaa ajoneuvon käsiteltävyyteen. Käytä aina aikaa perehtyäksesi ajoneuvon käyttäytymiseen, kun olet muuttanut jotain jousituksen säätöä.

1) Jousituksen säätäminen

Jousituksen säätäminen ja kuorma saattavat vaikuttaa ajoneuvosi käsiteltävyyteen ja ajomukavuuteen.

Jousituksen säätöjen valinta riippuu kuljettajan painosta, hänen henkilökohtaisista mieltymyksistään, ajoneuvopeudesta ja maasto-olosuhteista.

Suorita säätö muuttamalla asentoa yksi kerrallaan (naksaus). Koeaja ajoneuvo säädön yhteydessä aina samoissa olosuhteissa; sama reitti, ajonopeus, kuljettajan ajoasento jne. Etene järjestelmällisesti kunnes olet tyytyväinen.

HUOMIO: Tehdasasetukset sopivat lähes kaikkiin olosuhteisiin. Ota huomioon, että suurempi maavara voi vaikuttaa ajoneuvon käsittelyyn.

ETUJOUSITUKSEN ESIKUORMITUKSEN TEHDASASETUKSET

SÄÄTÖ	MALLI	TEHDASASETUS
Jousen esijännitys	X xc	42,6 mm

TAKAJOUSITUKSEN ESIKUORMITUKSEN TEHDASASETUKSET

SÄÄTÖ	MALLI	TEHDASASETUS
Jousen esijännitys	X xc	59 mm

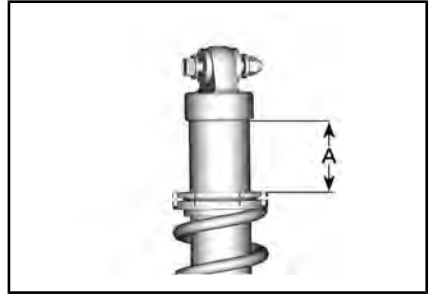

TYYPILLINEN

A = 42,6 mm (edessä)

A = 59 mm (takana)

Jousen esijännitys



VAROITUS

Etu- ja takajousituksen vasen ja oikea säätö on aina asetettava samaan asentoon. Älä koskaan säädä vain yhtä iskunvaimenninta. Epätasainen säätö voi hankaloittaa käsiteltävyyttä ja aiheuttaa vakauden menetyksen sekä johtaa onnettomuuteen.

Lyhennä jousia jäykempää ajoa ja epätasaista, rankkaa ajo-olosuhdetta varten.

Pidennä jousia pehmeämpää ajoa ja tasaista ajo-olosuhdetta varten.

Säädä kääntämällä säätönokkaa vastaavasti. Käytä ajoneuvon työkalusarjassa olevaa työkalua.

HUOMIO: Älä lisää FOX-iskunvaimentimen esikuormitusta.

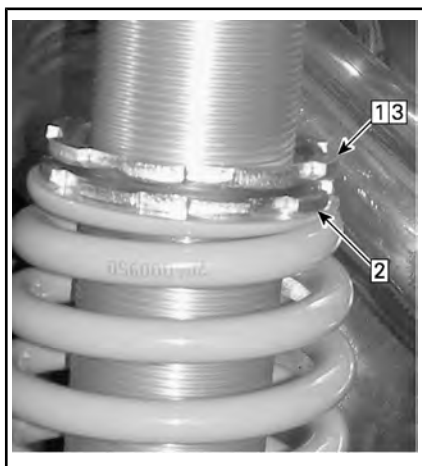
**TYYPILLINEN**

- Vaihe 1: Löysää yläpään lukkorengas
 Vaihe 2: Käännä säätörengasta tarvittava määrä
 Vaihe 3: Kiristä yläpään lukkorengas kiinni

Iskunvaimentimen vaimennus (X xc -malli)

ETUJOUSITUKSEN VAIMENNUKSEN TEHDASASETUKSET	
Vetovaimennus	12 pykälää vastapäivään ääriasennosta
Nopea puristusvaimennus	2,25 kierrosta vastapäivään ääriasennosta
Hidas puristusvaimennus	2,25 kierrosta vastapäivään ääriasennosta

TAKAJOUSITUKSEN VAIMENNUKSEN TEHDASASETUKSET	
Vetovaimennus	12 pykälää vastapäivään ääriasennosta
Nopea puristusvaimennus	2,25 kierrosta vastapäivään ääriasennosta
Hidas puristusvaimennus	2,25 kierrosta vastapäivään ääriasennosta

Iskunvaimentimen puristusvaimennus

Puristusvaimennus ohjaa sitä, miten iskunvaimentimen puristusliikettä rajoitetaan.

**PURISTUSVAIMENNUS – ISKUNVAIMENTIMEN YLÄOSA**

- Lisää** (kovempi)
- Vähennä** (pehmeämpi)

TOIMENPIDE	TULOS
Puristusvaimennusvoiman lisääminen	Puristusvaimennus kovenee
Puristusvaimennusvoiman vähentäminen	Puristusvaimennus pehmenee

VAROITUS

Varmista, että puristusvaimennuksen asetukset ovat samat molemmilla puolilla.

Iskunvaimentimen vetovaimennus

Vetovaimennus ohjaa sitä, miten iskunvaimentimen ojentumista rajoitetaan.



VETOVAIMENNUS – ISKUNVAIMENTIMEN ALAOSA

1. **Lisää** (kovempi)
2. **Vähennä** (pehmeämpi)

2) Dynaamisen ohjaustehostimen (DPS) ohjausavustuksen tehon säätäminen

Kolmitoiminen dynaaminen ohjaustehostin (Dynamic Power Steering, DPS) avustaa ohjausta helpottaen kuljettajan ajamista. Ohjausavustuksen teho säätyy automaattisesti ajoneuvon nopeuden ja kuljettajan vaatimusten mukaisesti ja on maksimaalinen hitaissa nopeuksissa, jolloin avustuksen tehon tarve on yleensä suurempi. Nopeuden kasvaessa ohjausavustuksen teho vähenee progressiivisesti, jolloin kuljettajan ohjaustuntuma ja ohjaustarkkuus säilyvät maksimaalisina.

Ohjaustehostimen avustustasoja on valittavissa kolme erilaista: Minimi, keskivoimakas ja maksimi ohjaustehostus. Kukin taso jatkaa automaattisesti tehostuksen säätymistä ajoneuvon nopeuteen ja kuljettajan vaatimuksiin nähden, joten tasoa ei tarvitse vaihtaa ajon aikana. Näiden tilojen avulla säädetään ohjausavustuksen teho kunkin kuljettajan mieltymysten mukaisesti.

Ajoneuvoon on esisäädetty seuraavat DPS-tilat.

DPS-TILA (DPS MODE)	
DPS MAX.	Maksimiohjaustehostus
DPS MED.	Keskimääräinen ohjaustehostus
DPS MIN.	Minimiohjaustehostus

Kun haluat nähdä käytössä olevan DPS-tilan, menettele seuraavasti:

1. Paina **ohitus/DPS**-painiketta ja vapauta se.



2. Tarkasta monitoimimittaristosta käytössä oleva DPS-tila.

Tätä käyttäjän käsikirjaa lukiessasi muista:

VAROITUS

Osoittaa mahdollista vaaratilannetta, joka voi johtaa vakavaan loukkaantumiseen tai kuolemaan, ellei sitä vältetä.



LCD-MITTARISTO

1. DPS-tila

Kun haluat vaihtaa DPS-tilan, menettele seuraavasti:

1. Paina **ohitus/DPS**-painiketta 2 sekunnin ajan siirtyäksesi seuraavaan säätöön.
2. Vapauta **ohitus/DPS**-painike.
3. Toista toimenpide, kunnes olet löytänyt haluamasi valinnan.

HUOMIO: DPS:n säätäminen ei ole mahdollista, jos ajoneuvon vaihde on asetettu peruutusasettoon (**REVERSE**).

IX AJONEUVON KULJETTAMINEN

Kun otat yhteyttä kuljetuspalveluun, muista varmistaa, että heillä on tasapohjainen peräkärri (vaakapohjainen) sekä lastaussilta tai nostosilta ajoneuvon turvallista nostamista varten sekä kiinnityslinjat kiinnittämistä varten. Varmista, että ajoneuvo kuljetetaan asianmukaisesti tässä osassa kuvattujen ohjeiden mukaisesti.

ILMOITUS Älä hinaa tätä ajoneuvoa — hinaaminen voi vakavasti vaurioittaa ajoneuvon vetojärjestelmää.

ILMOITUS Vältä ajoneuvon kiinnittämistä ketjuilla – ne saattavat vahingoittaa pintaa tai muoviosia.



VAROITUS

Varmista, että ajoneuvon sisällä ei ole irtonaisia esineitä ajoneuvon kuljetuksen aikana.



VAROITUS

Kuljeta ajoneuvoa aina etuperin, etteivät tuulilasi tai muut osat vahingoitu. Osia voi irrota kuljetuksen aikana.



VAROITUS

Ennen kuin yrität kiinnittää ajoneuvon lavalle tai perävaunuun, noudata seuraavia turvallisuusvaroitelmia.

TURVALLISUUSVAROITIMET

Kuljetuslaitteet	Kuljetusvälineen (perävaunun tai lavan) mittojen ja kantavuuden on oltava sopiva, jotta se tukee ja kuljettaa ajoneuvon turvallisesti.
------------------	--

TURVALLISUUSVAROITIMET

Vetoauto	Älä ylitä ajoneuvon vetokapasiteettia ja ohjearvoja. Varmista, että perävaunu tai lava on kiinnitetty oikein vatoauton vetolaitteeseen.
Näkyvyys	Varmista, että sinulla on hyvä näkyvyys koko toimenpiteen ajan.
Maasto	Vetoauton ja perävaunun on oltava tasaisella alustalla. Käytä pyöräkiiloja perävaunussa ja vetoautossa mahdollisen liikkumisen estämiseksi.
Rampit	Käytä oikein mitoitettuja rampeja ja kiinnitä rampit perävaunuun tai lavaan. Vältä teräsrampien käyttöä.
Sivulliset	Varmista aina, että sivulliset eivät ole liian lähellä ajoneuvoa tai traileria siihen ajettaessa.

1) Ajoneuvon tehon käyttäminen traileriin ajettaessa

Kun ajoneuvo pystyy kiipeämään omalla voimallaan, toimi seuraavasti;

Käytä suojavarusteita.

Käytä ainoastaan pientä vaihdetta (jos varusteena).

Jos ajoneuvossa on neliveto (tai 6-veto), käytä sitä.

Ajettaessa on aina istuttava.

Varmista, että kiskot tai lava on kohdistettu oikein.

1. Lähde liikkeelle riittävän kaukaa perävaunusta, että pystyt kohdistamaan ajoneuvon suoraan ramppien kanssa. Älä koskaan yritä kääntää, kun olet lähellä ramppia. Takapyörät eivät ehkä ole kohdistettuihin, kun nouseet rampille ja ajoneuvo saattaa pudota rampilta.
2. Aja etupyörät hitaasti rampille kohdistuksen varmistamiseksi.
3. Peruuta ajoneuvo pois rampilta, tarkista, että rampit ovat edelleen kiinni ja jatka sitten oikealla nopeudella.
4. Aja ajoneuvo varovasti lavalle tai perävaunuun. Käytä riittävästi nopeutta kiivetäksesi ilman renkaiden sutimista ja äkkikiihdytyksiä. Vältä kiihdyttämistä rampeilla niiden liikkuamisen estämiseksi.
5. Jos perävaunu on kallellaan eteenpäin, anna ajoneuvon rullata vaunuun kiihdyttämättä.
6. Kun ajoneuvo on ajettu perävaunuun, aseta vaihdevipu pysäköintiasentoon (P). Kytke jarrun lukko päälle.

Kun ajoneuvo ei liiku omalla voimallaan, pitkäksimeno on riski tai jos jokin vaarallinen olosuhde estää omalla voimalla lavalle ajamisen, käytä vinssiä;

2) Ajoneuvon vetäminen vinssillä traileriin

Kun ajoneuvo ei pysty kiipeämään omalla voimallaan, toimi seuraavasti;

VAROITUS

Pyydä toinen henkilö avuksi. Toisen henkilön on oltava ajoneuvossa niin, että hän pystyy käyttämään ohjausta, jarruja ja vinssin katkaisinta toisen henkilön tarkkaillessa ympäristöä ja traileriin ajon turvallisuutta.

VAROITUS

Varmista, että vinssin koukku voidaan turvallisesti kiinnittää asianmukaiseen kiinnityspisteeseen. Käytä asianmukaista kiinnitystä.

HUOMIO: Jos ajoneuvo voidaan käynnistää turvallisesti, anna moottorin käydä tyhjäkäynnillä vinssin käytön aikana akun tyhjenemisen estämiseksi.

1. Siirrä vaihdevipu VAPAALLE (N).
2. Jos ajoneuvo on varustettu vinssillä, hinaa se vinssin avulla kuljetusalustalle.
3. Jos ajoneuvoa ei ole varustettu vinssillä, toimi seuraavasti:
 - 3.1 Kiinnitä hihna etupuskurin alakiinnitykseen.
 - 3.2 Kiinnitä hihna hinaavan ajoneuvon vinssivaijeriin.

- 3.3 Vedä ajoneuvo peräkärryn vinssin avulla.
4. Aseta vaihdevipu pysäköintiasentoon (P). Kytke jarrun lukko päälle.

3) Ajoneuvon kiinnittäminen kuljetusta varten

Kun ajoneuvoa siirtokuljetetaan, kiinnitä se sopivilla kiinnikkeillä perävaunuun tai avopakettiautoon. Tavallisten köysien käyttö ei ole suositeltavaa.

VAROITUS

Älä hinaa tätä ajoneuvoa auton tai toisen ajoneuvon perässä. Käytä perävaunua. Älä koskaan kallista tätä ajoneuvoa siirtokuljetusta varten pituussuuntaan. Ajoneuvon on oltava sen normaalissa käyttöasennossa (kaikkien pyörien päällä).

Muista:

- Poista kuorma tavaratelineiltä ennen ajoneuvon siirtokuljetusta.
- Aseta vaihdevipu pysäköintiasentoon.
- Kytke jarrun lukko päälle.
- Kiinnitä ajoneuvo etu- ja takakiinnityspisteistä.



TYYPILLINEN

1. Etukiinnityspisteiden sijainti

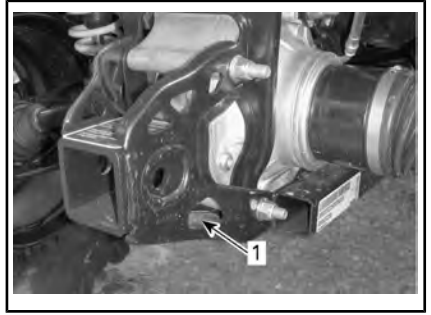

TYYPILLINEN

1. Takakiinnityspisteiden sijainti

ILMOITUS Ajoneuvon kiinnittäminen muista kohdista voi vahingoittaa sitä.

4) Ajoneuvon poistaminen trailerilta

VAROITUS

Ajoneuvo on saattanut liikkua kuljetuksen aikana. Varmista ennen jatkamista, että ajoneuvo on oikein ramppien suuntaisesti.

VAROITUS

Näkyvyys heikkenee huomattavasti peruutettaessa pois trailerista. Pyydä toinen henkilö avuksi varmistamaan oikea suuntaus ja turvallinen ympäristö.

OHJEITA AJONEUVON NOSTAMISEKSI

Yleisiä turvaohjeita ajoneuvon nostamiseen

1. Kytke 4WD-käyttö.

HUOMIO: 4-vetomuoto kytkeytyy päälle, kun moottori on käynnissä ja ajoneuvo on liikkunut noin metrin verran.

2. Laita vaihdevipu asentoon PARK.

HUOMIO: Varmista, että vaihteisto on kytketty tilaan PARK.

3. Jarrujen lukitseminen

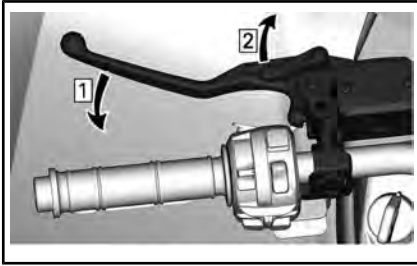

Vaihe 1: Paina jarruja

Vaihe 2: Lukitse jarrut

Seuraava kilpi on lähellä nostopisteitä.

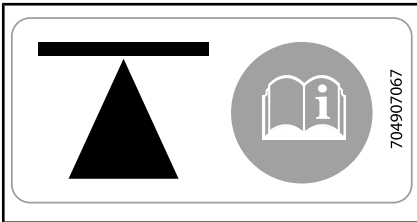

RUNGON SIVULLA – EDESSÄ JA TAKANA

Nosta ajoneuvoa sopivalla nostolaitteella.

VAROITUS

Varmista, että kaikki pyörät ovat ennen ajoneuvon nostamista. Älä ylitä nostolaitteen kapasiteettia. Käytä tämän tyyppisen ajoneuvon nostamiseen hyväksyttyä nostolaitetta. Älä liikuta ajoneuvoa, kun se on nostolaitteella. Lue valmistajan varoitukset ja käyttöohjeet ennen käyttöä.

Ajoneuvon etuosan nostaminen

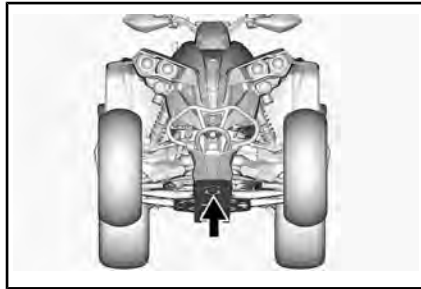

ETUNOSTOPISTE

Ajoneuvon takaosan nostaminen

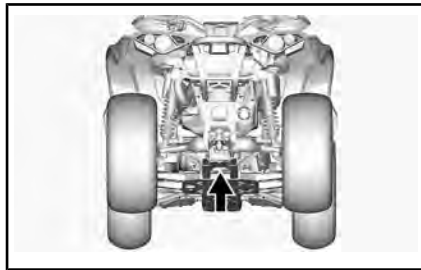

TAKANOSTOPISTE

Koko ajoneuvon nostaminen

1. Nosta ajoneuvon etuosaa sopivalla nostolaitteella.
2. Tue ajoneuvo sivusuunnassa tunkeilla tukipisteistä.

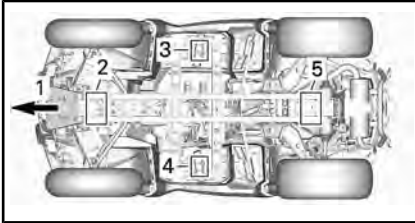

1. Ajoneuvon etupää
 2. Etunostopiste
 3. Vasen tukipiste
 4. Oikea tukipiste
 5. Takanostopiste
3. Nosta ajoneuvon takaosa ylös.
 4. Säädä tunkkien korkeutta.



VAROITUS

Älä koskaan nosta ajoneuvon etu- JA takaosaa tukematta ajoneuvoa tukipisteistä. Älä koskaan nosta ajoneuvoa pelkästään tukipisteistä.

***Tämä sivu on
tarkoituksella tyhjä***

C) HUOLTOTIEDOT

I HUOLTOTAULUKKO

Ajoneuvosi huoltaminen on erittäin tärkeää, jotta se pysyy turvallisessa käyttökunnossa. Asianmukainen huolto on omistajan vastuulla. Ajoneuvo on huollettava huoltotaulukon mukaisesti.

Käyttöä edeltävä tarkastus on suoritettava huoltotaulukosta riippumatta.

Seuraava viesti tulee näkyviin mittaristoon ensimmäisten 50 käyttötunnin kuluttua muistuttamaan tarkastuksen ajankohdasta: **MAINTENANCE REQUIRED** (Vaatii huoltoa). Katso viestin poistamiseksi asianmukaista kohtaa osiossa *MONITOIMIMITTARISTON VIESTIT*.

VAROITUS

Jos ajoneuvon asianmukainen ja huoltotaulukon mukainen huolto laiminlyödään, ajoneuvon käyttö ei välttämättä ole turvallista.

1) ERITTÄIN PÖLYISET OLOSUHTEET

Moottorin ilmansuodattimen huolto-ohjeet

Ilmansuodattimen huolto on suoritettava ajo-olosuhteista riippuen.

Ilmansuodatin on huollettava useammin seuraavissa pölyisissä olosuhteissa:

- Ajaminen kuivassa hiekassa
- Ajaminen kuivan maa-aineksen peittämällä pinnoilla
- Ajaminen kuivilla sorateilla tai vastaavissa olosuhteissa.

HUOMIO: Jos näissä olosuhteissa ajetaan ajoneuvoryhmässä, ilmansuodatin on huollettava vielä useammin.

2) HUOLTOTAULUKON SELITYS

Ajo maastoreiteillä

Ajo ankarissa käyttöolosuhteissa (pölyinen tai mutainen) tai painavia kuormia kuljettaessa

3) HUOLTOTAULUKKO

Suorita asianmukaiset huollot taulukossa suositelluin väliajoin. Osa huoltotaulukon huolloista on suoritettava kalenterin mukaan ajokilometreistä tai käyttöajasta riippumatta.

AINA 1 500 km TAI 50 TUNNIN VÄLEIN (sen mukaan, kumpi ensin täyttyy)

AINA 750 km TAI 25 TUNNIN VÄLEIN (sen mukaan, kumpi ensin täyttyy)

Tarkasta ja puhdista moottorin ilmansuodatin. Vaihda tarvittaessa.

Tarkasta akun liitokset.

Voitele etu- ja takanivelakselin nivelet.

Tarkasta raidetangon päiden ja pallonivelten välykset ja kumisuojiin kunto.

AINA 1 500 km TAI 50 TUNNIN VÄLEIN (sen mukaan, kumpi ensin täyttyy)

AINA 750 km TAI 25 TUNNIN VÄLEIN (sen mukaan, kumpi ensin täyttyy)

Voitele etujousituksen tukivarsien holkit.

Voitele etu- ja takavakaajatangon holkit.

Tarkasta vetoakselien kumisuojat ja suojukset.

Tarkasta jarrupalat. Vaihda tarvittaessa.

Tarkasta pyörien laakerit epänormaalien välyksen varalta.

Tarkasta ja puhdista CVT:n (portaaton voimansiirto) ilmansuodatin. Vaihda tarvittaessa. (Jos varusteena.)

Kiristä beadlock-vanteiden pultit (jos varusteena).

Voitele iskunvaimentimen alapallolaakerit (kalottilaakerit)

AINA 3 000 km TAI 100 TUNNIN VÄLEIN (sen mukaan, kumpi ensin täyttyy)

AINA 1 500 km TAI 50 TUNNIN VÄLEIN (sen mukaan, kumpi ensin täyttyy)

Säädä venttiilien välys.

Puhdista äänenvaimentimen kipinäsuoja.

Tarkasta ja puhdista kaasuläppärunko.

Vaihda polttoainesäiliön ilmaletkun huohottimen suodatin.

Tarkasta CVT:n vetohihna ja puhdista variaattorit.

Voitele I-variaattorin yksisuuntainen laakeri.

Seuraavat toimenpiteet on suoritettava vähintään kerran vuodessa:

Vaihda moottoriöljy ja öljynsuodatin.

Tarkasta ja puhdista jarrujärjestelmä.

Tarkasta akun kunto.

Tarkasta ohjausjärjestelmä epänormaalien välyksen varalta.

Tarkasta etutasauspyörästön/takatoisiopyörästön öljymäärä ja tarkasta likaantumisen varalta.

Tarkasta vaihdelaatikon öljymäärä ja tarkasta likaantumisen varalta.

SUORITA ENSIMMÄISTEN 3 000 km JA 6 000 km JÄLKEEN JA NOUDATA SITTEN NORMAALIA HUOLTOKAAVIOTA

SUORITA ENSIMMÄISTEN 1 500 km JA 3 000 km JÄLKEEN JA NOUDATA SITTEN NORMAALIA HUOLTOKAAVIOTA

Vaihda vaihdelaatikon öljy.

Puhdista ajoneuvon nopeusanturi (VSS).

AINA 6 000 km TAI 200 TUNNIN VÄLEIN (sen mukaan, kumpi ensin täyttyy)

AINA 3 000 km TAI 100 TUNNIN VÄLEIN (sen mukaan, kumpi ensin täyttyy)

Tarkasta jäähdytysjärjestelmä.

Testaa moottorin jäähdytysnesteen väkevyys.

Tarkasta polttoainejärjestelmä vuotojen varalta.

Tarkasta polttoainepumpun paine.

Vaihda sytytystulpat

Vaihda etutasauspyörästä-öljy.

Vaihda takatoisiopyörästäön öljy.

Vaihda vaihdelaatikon öljy.

Tarkasta tulo- ja lähtöakseleiden tiivisteet (vaihdelaatikko, tasauspyörästä ja takatoisiopyörästä).

Puhdista ajoneuvon nopeusanturi.

Puhdista ja voitele ohjauspylvään alaosan ja yläosan laakeripuolikkaat.

Seuraavat toimenpiteet on suoritettava 2 vuoden välein:

Vaihda jarruneste.

AINA 12 000 km TAI 5 VUODEN VÄLEIN (sen mukaan, kumpi ensin täyttyy)

AINA 6 000 km TAI 5 VUODEN VÄLEIN (sen mukaan, kumpi ensin täyttyy)

Vaihda moottorin jäähdytysneste.

II HUOLTOTOIMENPITEET

Tämä osa sisältää perushuoltotoimenpiteiden ohjeet. Jos sinulla on niiden suorittamiseen tarvittavat mekaanikon taidot ja tarvittavat työkalut, voit suorittaa nämä toimenpiteet itse. Ellei sinulla ole tarvittavia edellytyksiä, ota yhteys valtuutettuun Can-Am-jälleenmyyjään.

On parempi, että valtuutettu Can-Am-jälleenmyyjä suorittaa muut huoltotaulukossa mainitut vaikeammat toimenpiteet, jotka edellyttävät tarkempaa teknistä tietämystä, ja sellaiset toimenpiteet, jotka edellyttävät erityistyökaluja.

VAROITUS

Ellei toisin ilmoitettu, käännä virtalukko aina POIS-asentoon ja poista virta-avain ennen minkään huolto- tai korjaustyön tekemistä.

VAROITUS

Mikäli joudutaan irrottamaan jokin lukituslaite (esim. kiinnitysnauha, itselukkiutuva kiinnike jne.), se on aina vaihdettava uuteen.

1) Ilmansuodatin

Ilmansuodattimen huolto-ohjeet

Kuten missä tahansa ATV:ssä, ilmansuodattimen huolto on ensiarvoisen tärkeää moottorin suorituskyvyn ja käyttöiän kannalta.

Ilmansuodattimen huolto on suoritettava ajo-olosuhteista riippuen.

Ilmansuodatin on huollettava useammin ja öljyä lisättävä vaahtomuovisuodattimeen seuraavissa pölyisissä olosuhteissa:

- Ajaminen kuivalla hiekalla.

- Ajaminen kuivan maa-aineksen peittämällä pinoilla.
- Ajaminen kuivilla sorateilla tai vastaavissa olosuhteissa.

HUOMIO: Jos näissä olosuhteissa ajetaan ajoneuvoryhmässä, ilmansuodatin on huollettava vielä useammin. Katso huoltotoimenpiteet tässä kappaleessa olevasta kohdasta *ILMANSUODATTIMEN PUHDISTUS JA ÖLJYÄMINEN*.

HUOMIO: Lisävarusteena saatavaa, pölyisiin olosuhteisiin tarkoitettua esisuodatinta voidaan käyttää. Ota yhteys valtuutettuun Can-Am-jälleenmyyjään lisätietojen saamiseksi.

Ilmansuodattimen irrotus

ILMOITUS Älä koskaan poista tai tee muutoksia ilmansuodattimen kotelon osiin. Muussa tapauksessa moottorin suorituskyky voi kärsiä tai voi aiheutua vaurioita. Moottori on kalibroitu toimimaan nimenomaan näillä komponenteilla.

Irrota istuin.

Irrota konsoli.

Nosta keskipaneelin etuosaa.



TYYPILLINEN

1. Nosta tästä

Irrota konsoli. Katso *VARUSTEET*. Kierrä ilmansuodattimen kantta vastapäivään irrottaaksesi sen.

HUOMIO: Voit käyttää hylsyavainta irrottamisen helpottamiseksi.



1. Ilmansuodattimen kansi
Irrota ilmansuodatin.



ILMANSUODATTIMEN IRROTUS

Moottorin ilmansuodattimen kotelon tarkastus ja vedenpoisto

1. Irrota vasen sivupaneeli.
2. Tyhjennä ilmansuodattimen kotelon imutyhjennysputki.

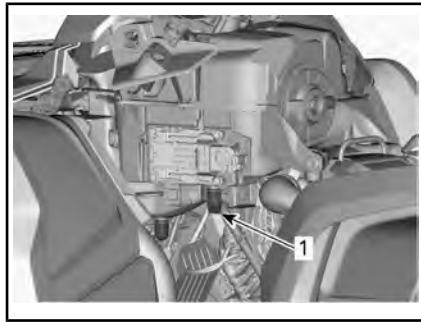

TYYPILLINEN – JOTKUT KOMPONENTIT ON IRROTETTU SELKEYDEN VUOKSI

1. Ilmansuodattimen kotelon imutyhjennysputki
3. Tarkasta ilmansuodattimen liikkakammion puhtaus.
 - Jos ilmansuodattimen kammiossa on likaa tai vettä, puhdista se pölynimurilla.

ILMOITUS Älä puhalla paineilmaa ilmansuodattimen kammioon.

4. Tarkasta ilmansuodattimen tyhjennysputki (puhdista kammio).
 - Jos löydät likaa tai vettä, katso **ERIKOISTOIMENPITEET**.
 - Tutki, mikä aiheuttaa likaantumisen.

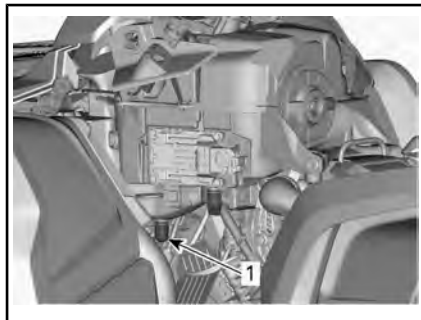

TYYPILLINEN – JOTKUT KOMPONENTIT ON IRROTETTU SELKEYDEN VUOKSI

1. Ilmansuodattimen tyhjennysputki

Ilmansuodattimen puhdistus ja öljyäminen

⚠ HUOMIO: Käytä aina asianmukaista ihoa suojaavaa suojavaatetusta ja suojalaseja. Kemikaaliroskeet saattavat aiheuttaa iho- ja silmävammoja.

Paperisuodattimen puhdistus

1. Varmista, että vaahtomuovisuodatin on irrotettu paperisuodattimesta.
2. Naputa suuret pölykertymät pois paperisuodattimesta.

Tällöin lika ja pöly pääsevät poistumaan paperisuodattimesta.

HUOMIO: Paperisuodattimen käyttöikä on rajallinen, likainen tai tukkeutunut suodatin on vaihdettava uuteen.

ILMOITUS Emme suosittele paineilman puhaltamista paperisuodattimeen, koska se saattaisi vaurioittaa paperikuituja ja huonontaa suodattimen suodatuskykyä pölyisessä ympäristössä.

ILMOITUS Älä pese paperisuodatinta millään puhdistusaineella.

Vaahtomuovisuodattimen puhdistus

1. Suihkuta vaahtomuovisuodattimen sisälle ja ulkopinnalle hyvälaatuista ilmansuodattimen puhdistusainetta sekä noudata valmistajan ohjeita.



TYYPILLINEN – SUIHKUTA VAAHTOMUOVISUODATTIMEEN

2. Kuivaa vaahtomuovisuodatin täysin.

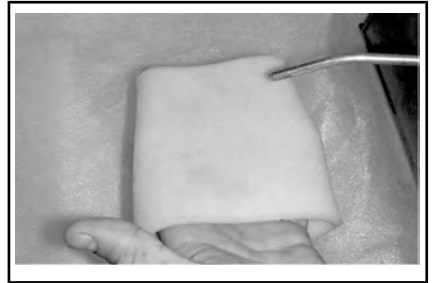

TYYPILLINEN – KUIIVA

HUOMIO: Toinen käsittelykerta voi olla tarpeen, jos panos on voimakkaasti likaantunut.

Vaahtomuovisuodattimen öljyäminen

1. Varmista, että ilmansuodatin on puhdas. Katso *VAAHTOMUOVISUODATTIMEN PUHDISTUS*.
2. Suihkuta *ILMANSUODATTINÖLJYÄ* (Osanro 219 700 340) aiemmin kuivattuun vaahtomuovisuodattimeen.



ILMANSUODATTINÖLJY (Osanro 219 700 340)



TYYPILLINEN – ÖLJYÄ VAAHTOMUOVISUODATTIN

3. Anna asettua 3–5 minuutin ajan.
4. Poista liika öljy, joka saattaisi kulkeutua paperisuodattimeen, käärimällä vaahtomuovisuodatin imukykyiseen liinaan ja puristamalla kevyesti. Näin varmistat myös öljyn leviämisen koko vaahtomuovisuodattimeen.
5. Asenna vaahtomuovisuodatin paperisuodattimen päälle.

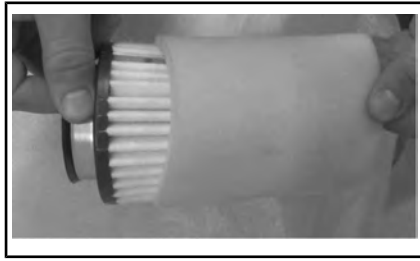

TYYPILLINEN

6. Rasvaa kevyesti suodattimen muovirunko asennuksen ja myöhemmän irrotuksen helpottamiseksi.

Ilmansuodattimen asennus

Rasvaa kevyesti O-rengastiiviste ja ilmansuodattimen muovirunko.

Asenna ilmansuodatin takaisin päinvastaisessa järjestyksessä kuin irrotit sen.

Varmista, että ilmansuodattimen kansi on oikein lukittu ilmansuodattimen koteloon. Katso merkit suodattimen kannessa ja kotelossa.

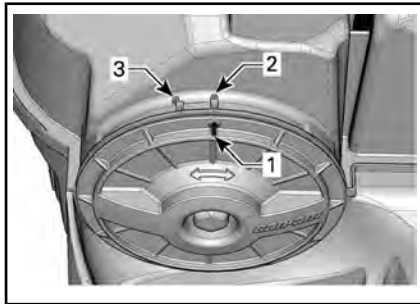

1. Kannen asentoa osoittava nuoli
2. Lukittuna
3. Avoinna

Asenna takaisin:

- konsoli
- mittariston tuki
- istuin.

2) Moottoriöljy

Moottorin öljymäärä

HUOMIO: Varmista öljymäärää tarkastaessasi myös, että moottorin alueella ei näy vuotoja.



TYYPILLINEN – MOOTTORIN OIKEA PUOLI

1. Mittatikku

Tarkasta öljyn pinnan taso seuraavalla tavalla ajoneuvon ollessa tasaisella alustalla ja moottorin seistessä kylmänä:

1. Ruuvaa mittatikku auki, poista tikku ja pyyhi se puhtaaksi.
2. Asenna mittatikku takaisin paikalleen ja kierrä se kokonaan perille.
3. Poista mittatikku ja tarkasta öljyn pinnan taso. Sen pitäisi olla ylemmän merkin kohdalla tai lähellä sitä.

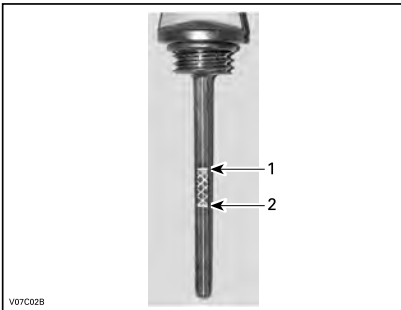

TYYPILLINEN

1. Täysi
2. Lisää

Poista mittatikku öljyn lisäämistä varten. Vältä ylivuoto asettamalla suppilo mittatikun putkeen.

Lisää pieni määrä suositeltua öljyä ja tarkasta uudelleen öljyn pinnan taso.

Toista edellä mainittua menetelmää, kunnes öljyn pinnan taso on mittatikun ylemmän merkin kohdalla. **Älä täytä liikaa.**

Kiristä mittatikku kunnolla paikalleen.

ILMOITUS Moottorin/vaihteiston käyttö väärällä öljymäärällä voi vaurioittaa moottoria/vaihteistoa vakavasti.

Suosittelut moottoriöljy

Rotax®-moottorit on kehitetty ja testattu käyttäen XPS™-öljyä. BRP suosittelee käyttämään aina sen omaa XPS-moottoriöljyä tai vastavaan tasoista öljyä. Moottorille sopimattoman öljyn käytöstä aiheutuneet vahingot eivät kuulu BRP:n rajoitetun takuun piiriin.

SUOSITELTU XPS-MOOTTORIÖLJY	
Yleinen käyttötarkoitus	<p>Skandinavia: 4T 5W40 SYNTEETTINEN ÖLJYSEKOITE (EUR) (Osanro 779290)</p> <p>Muut maat: 4T 5W40 SYNTEETTINEN ÖLJYSEKOITE (Osanro 779133)</p>
Kylmä sää	<p>Skandinavia: 4T 0W40 SYNTEETTINEN ÖLJY (EUR) (Osanro 779286)</p> <p>Muut maat: 4T 0W40 SYNTEETTINEN ÖLJY (Osanro 779139)</p>

SUOSITELTU XPS-MOOTTORIÖLJY	
Lämmin sää	Skandinavia: 4T 10W50 SYNTEETTINEN ÖLJY (Osanro 779240) Muut maat: 4T 10W50 SYNTEETTINEN ÖLJY (Osanro 779234)
JOS SUOSITELTUA XPS-MOOTTORIÖLJYÄ EI OLE SAATAVILLA	
Käytä 4-tahtimoottoreihin tarkoitettua SAE-moottoriöljyä, joka täyttää tai ylittää seuraavat voiteluaineteollisuuden standardit. Tarkasta aina, että öljykanisterin API-merkinnässä on ainakin yksi edellä mainituista kirjainyhdistelmistä.	
- API-luokitus SJ, SL, SM tai SN	

Moottoriöljyn vaihto

⚠ HUOMIO: Moottoriöljy voi olla erittäin kuumaa. Odota, kunnes moottoriöljy on jäähtynyt lämpimäksi.

ILMOITUS Moottoriöljy ja suodatin on vaihdettava yhtä aikaa.

Saata moottori normaaliin käyttölämpötilaan.

Varmista, että ajoneuvo on tasaisella alustalla.

Irrota mittatikku.

Puhdista öljyn tyhjennystulpan ympäristö.

Aseta öljyn tyhjennystulpan alle sopiva astia.

Ruuvaa öljyn tyhjennystulppa auki.

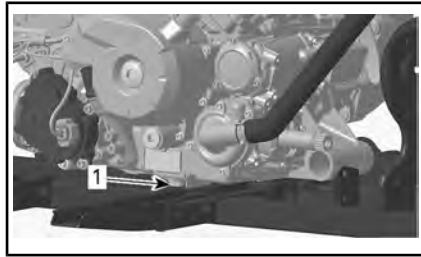

1. Tyhjennystulppa

Anna öljyn valua öljynsuodattimesta tarpeeksi kauan.

Vaihda öljynsuodatin. Katso **ÖLJYN-SUODATIN** tässä osassa.

Vaihda öljyn tyhjennystulpan tiiviste.

Pyyhi tiivisteiden ympäristö moottorissa ja öljyn tyhjennystulpassa ja kiinnitä tulppa paikalleen.

Lisää moottoriin oikea määrä suositeltua öljyä.

Katso öljysäiliön tilavuus kohdasta **TEKNISET TIEDOT**.

Käynnistä moottori ja anna käydä muutaman minuutin joutokäynnillä.

Varmista, ettei öljynsuodattimen tai öljyn tyhjennystulpan alueilla näy vuotoa.

Pysäytä moottori.

Anna öljyn valua takaisin kampikammioon ja tarkasta sitten öljyn pinnan taso.

Lisää tarvittaessa.

Hävitä öljy paikallisten määräysten mukaan.

3) Öljynsuodatin

Öljynsuodattimen vaihto

Poista oikeanpuoleinen moottorin kansi.

Irrota ruuvaamalla öljynsuodattimen kansi.

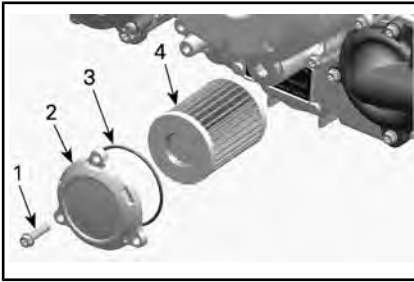

1. Öljynsuodattimen ruuvi
2. Öljynsuodattimen kansi
3. O-rengas
4. Öljynsuodatin

ILMOITUS Varo, ettei O-rengas jää litistykseen asentaessasi suodatinta ja kantta.

Irrota öljynsuodatin ja vaihda se uuteen.

Asenna **UUSIO**-rengas öljynsuodattimen kanteen.

Asenna uusi suodatin kanteen.

Laita O-renkaaseen ja suodattimen päähän öljyä.

Ruuvaa öljynsuodattimen kansi paikalleen.

Kiristä öljynsuodattimen kannen ruuvit suositeltuun kiristysmomenttiin.

KIRISTYSMOMENTTI	
Öljynsuodattimen kannen ruuvit	10 Nm ± 1 Nm

Pyyhi moottorille mahdollisesti valunut öljy.

4) Jäähdytin

Jäähdyttimen tarkastus

Tarkasta ajoittain, että jäähdyttimen ympäristö on puhdas.



TYYPILLINEN

Tarkasta, ettei jäähdyttimessä ja letkuissa ole vuotoja tai muita vaurioita.

Tarkasta jäähdyttimen lamellit. Niissä ei saa olla mutaa, likaa, lehtiä tai muita kerääntymiä, jotka voisivat estää jäähdytintä jäähdyttämästä kunnolla.

Poista käsin niin paljon kerääntymiä kuin mahdollista. Jos käytettävissä vettä, yritä huuhtoa jäähdyttimen lamellit vedellä.

HUOMIO: Voit irrottaa sisälokasuojat puhdistamisen helpottamiseksi.

Käytä puutarhaletkua huuhtomiseen, jos sellainen on käytettävissä.

⚠ HUOMIO: Älä koskaan puhdistista kuumaa jäähdytintä käsin. Anna jäähdyttimen jäähtyä ennen puhdistamista.

ILMOITUS Varo jäähdyttimen lamellien vahingoittamista puhdistuksen yhteydessä. Älä käytä mitään esinettä/työkalua, joka voisi vaurioittaa lamelleja. Lamellit ovat tarkoituksella ohuet, jotta ne jäähdyttävät kunnolla. **KÄYTÄ HUUHTELUUN VAIN ALHAISTA PAINETTA, ÄLÄ KOSKAAN KÄYTÄ KORKEAPAINEPESURIA.**

Pyydä Can-Am -jälleenmyyjää tarkastamaan jäähdytysjärjestelmän toiminta.

5) Moottorin jäähdytysneste

Moottorin jäähdytysnestemäärän tarkastus

VAROITUS

Tarkasta jäähdytysnesteen pinnan taso moottorin ollessa kylmä. Älä koskaan lisää jäähdytysnestettä jäähdytysjärjestelmään moottorin ollessa kuuma.

1. Aseta ajoneuvo tasaiselle alustalle.
2. Irrota istuin.
3. Nosta keskipaneelin etuosaa.



TYYPILLINEN

1. Nosta tästä
4. Irrota konsoli. Katso VARUSTEET.
5. Irrota moottorin jäähdytysnestesäiliön korkki.
6. Ajoneuvon ollessa tasaisella alustalla nesteen pitäisi olla jäähdytysnestesäiliön MIN.- ja MAKS.-merkkien välissä.



1. Moottorin jäähdytysnestesäiliö

HUOMIO: Nesteen pinta voi olla hieman MIN-merkin alapuolella, kun lämpötila on alle 20 °C.

7. Lisää jäähdytysnestettä tarvittaessa.

VAROITUS

Älä irrota jäähdytysnestesäiliön korkkia moottorin ollessa kuuma.

8. Käytä suppiloa, jotta nestettä ei loisku yli. **Älä täytä liikaa.**
9. Aseta säiliön korkki huolellisesti paikalleen ja kiristä se.

VAROITUS

Vältä palovammat – älä koske jäähdyttimen korkkiin moottorin ollessa kuuma.

HUOMIO: Jos jäähdytysjärjestelmä tarvitsee lisää jäähdytysnestettä usein, se viittaa vuotoihin tai moottoriongelmiin. Ota yhteys valtuutettuun Can-Am-jälleenmyyjään.

Asenna takaisin:

- konsoli
- mittariston tuki
- istuin.

Suosittelu moottorin jäähdytysneste

MAA	SUOSITELTU JÄÄHDYTYSNESTE
Pohjoismaat	PITKÄIKÄINEN ESISEKOITETTU JÄÄHDYTYSNESTE (EUR) (Osanro 779223)
Kaikki muut maat	PITKÄIKÄINEN ESISEKOITETTU JÄÄHDYTYSNESTE (Osanro 779150)
Ellei saatavilla, niin vaihtoehtoisesti	Tislattun veden ja pakkasnesteen sekoitus (50 % tislattua vettä, 50 % pakkasnestettä)

ILMOITUS Käytä aina erityisesti alumiinimoottoreille tarkoitettua, korroosionestoainetta sisältävää etyleeniglykolipakkasnestettä.

Moottorin jäähdytysnesteen vaihto

Jäähdytysjärjestelmän tyhjennys Irrota konsoli. Katso *VARUSTEET*. Irrota jäähdytysnestesäiliön korkki.

VAROITUS

Varoitus: Älä irrota jäähdytysnestesäiliön korkkia moottorin ollessa kuuma.



1. Moottorin jäähdytysnestesäiliön korkki

Ruuvaa jäähdytysnesteen tyhjennystulppa auki ja anna jäähdytysnesteen valua sopivaan astiaan.

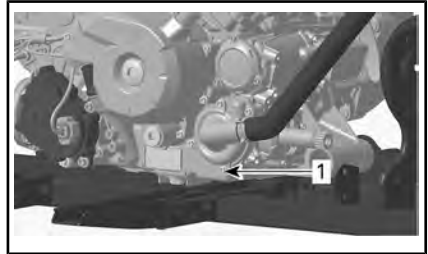

1. Jäähdytysnesteen tyhjennystulppa

HUOMIO: Älä avaa jäähdytysnesteen tyhjennystulppaa kokonaan.

650-mallit

Irrota jäähdyttimen alaletku ja tyhjennä jäljellä oleva jäähdytysneste sopivaan astiaan.

HUOMIO: Huomioi ja muista letkunkiristimen paikka jäähdyttimen alaletkussa.

Asenna alempi jäähdyttimen letku takaisin paikalleen.

Aseta jäähdyttimen letkun letkunkiristin samoin paikoilleen kuin se oli irrotettaessa.

Kaikki mallit

Asenna jäähdytysjärjestelmän tyhjennystulppa uuden tiivisterenkaan kanssa ja kiristä annettuun ohjearvoon.

KIRISTYSMOMENTTI

Jäähdytysjärjestelmän
tyhjennystulppa

9 Nm ja 11 Nm

Ilmaa jäähdytysjärjestelmä,, katso
**JÄÄHDYTYSJÄRJESTELMÄN IL-
MAAMINEN.**

**Jäähdytysjärjestelmän
ilmaaminen**

1. Ruuvaa etu- ja takasyntereis-
sä olevat ilmausruuvit auki.



TYYPILLINEN

1. Etusylinterin ilmausruuvi

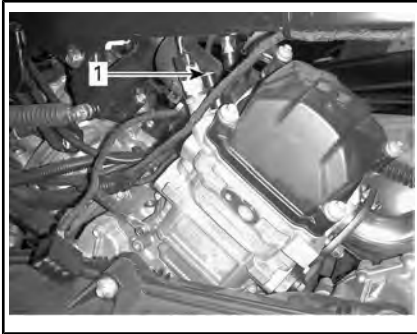

TYYPILLINEN

1. Takasynterin ilmausruuvi
2. Irrota painekorkki.
3. Lisää jäähdytysnestettä jääh-
dytysjärjestelmään kunnes si-
tä tulee ilmausruuvista(-ruu-
veista) ulos.

4. Asenna ilmausruuvit paikoil-
leen käyttäen **UUSIA** tiiviste-
renkaita ja kiristä teknisten
vaatimusten mukaan.

KIRISTYSMOMENTTI

Ilmausruuvi

4,4 Nm ja 5,6 Nm

5. Lisää jäähdytysnestettä kun-
nes järjestelmä on täynnä pai-
nekorkin alustaan saakka.

6. Käynnistä moottori.

HUOMIO: Älä asenna painekorkkia
vielä.

7. Käytä moottoria tyhjäkäynnillä
kunnes jäähdyttimen tuuletin
KÄYNNISTYY.

HUOMIO: Valvo jäähdytysnesteen
tasoa moottorin lämmitessä ja li-
sää jäähdytysnestettä tarvittaessa.

8. Paina kaasuvipua pari kolme
kertaa; tarkista sitten jäähdy-
tysnesteen määrä.

9. Sammuta moottori ja anna
sen jäähtyä.

10. Tarkasta, ettei jäähdytysjärjes-
telmässä ole vuotoja.

11. Tarkasta jäähdytysnesteen
määrä säiliöstä. Lisää jäähdy-
tysnestettä tarvittava määrä.

12. Asenna painekorkki takaisin
paikoilleen.

Asenna takaisin:

- konsoli
- mittariston tuki
- istuin.

**6) Äänenvaimentimen
kipinäsuoja**

**Äänenvaimentimen kipinäsuojan
puhdistus ja tarkastus**

HUOMIO: Kipinäsuojan ruudun
vaihtaminen on tarpeen ainoastaan,
jos se on vahingoittunut.

⚠ HUOMIO: Anna jäähditysjärjestelmän jäähtyä ennen puhdistamista ja tarkastamista.

Irrota pakoputken kiinnitysruuvit ja hävitä ne.



TYYPILLINEN - IRROTA PAKOPUTKI

Irrota pakoputki, tiiviste (hävitä) ja kipinäsuoja.

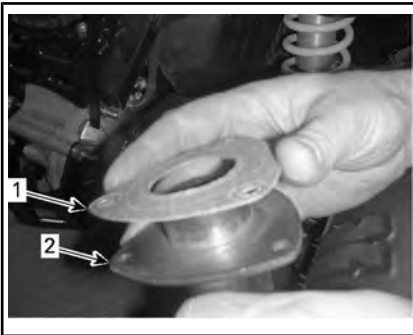

TYYPILLINEN

1. Tiiviste
2. Pakoputki

Irrota kipinänsammuttimessa oleva karsta harjalla.

ILMOITUS Käytä varovasti pehmeätä harjaa välttääksesi kipinäsuojan verkon vahingoittumisen.

⚠ HUOMIO: Käytä silmäsuojaimia ja hanskoja.



1. Puhdista kipinäsuoja

Tarkasta kipinäsuojan verkko vaurioiden varalta. Vaihda tarpeen mukaan.

Tarkasta kipinäsuojan kammio äänenvaimentimessa. Puhdista kaikki lika tarvittaessa.

Asenna uusi tiiviste, pakoputki ja uudet kiinnitysruuvit.

Asenna äänenvaimentimen suoja uusia kiinnitysruuveja käyttäen. Kiristä määriteltyyn momenttiin.

KIRISTYSMOMENTTI	
Pakoputken kiinnitysruuvit	11 Nm ± 1 Nm
Suojan kiinnitysruuvit	11 Nm ± 1 Nm

7) CVT:n (portaaton voimansiirto) ilmansuodatin

CVT:n (portaaton voimansiirto) ilmansuodattimen irrotus

1. Irrota mittariston tuki. Katso VARUSTEET.
2. Irrota ilmansuodatin CVT:n (portaaton voimansiirto) ilmantosta.

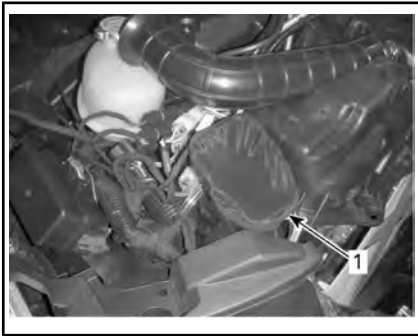

1. CVT:n (portaaton voimansiirto) ilmansuodatin

CVT:n (portaaton voimansiirto) ilmansuodattimen puhdistus

1. Tarkasta suodatin ja vaihda se, jos se on vaurioitunut.
2. Puhdista suodatin varovaisesti miedolla hanaveteen liuotetulla saippualla, huuhtelee sitten perusteellisesti.
3. Kuivaa suodatin kokonaan.
4. Puhdista CVT:n (portaaton voimansiirto) ilmansuodattimen imuletku.

CVT:n (portaaton voimansiirto) ilmansuodattimen asennus

1. Asenna ilmansuodatin CVT:n (portaaton voimansiirto) ilmanottoon venyttämällä sitä sivuilta.
2. Asenna mittariston tuki takaisin paikalleen. Katso **VARUSTEET**.

8) Vaihdelaatikon öljy

Vaihdelaatikon öljymäärän tarkastus

ILMOITUS Tarkasta taso ja täytä tarvittaessa. **Älä täytä liikaa.** Vaihdelaatikon käyttö asiaankuulumattomalla öljymäärällä voi vaurioittaa vakavasti vaihdelaatikkoa. Pyyhi kaikki roiskeet pois.

Aseta ajoneuvo tasaiselle alustalle.

Valitse vaihteen asennoksi vapaa (N).

Kytke jarrun lukko päälle.

HUOMIO: Tarkista vaihdelaatikon öljytaso moottorin ollessa kylmä ja seisestessä.

Puhdista öljyn täyttötulpan ympäristö.

Irrota öljyn täyttötulppa.

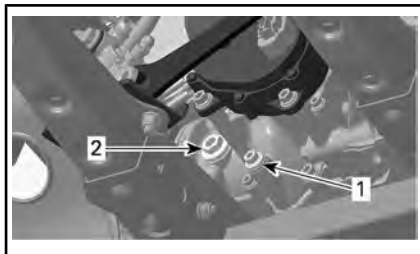

TYYPILLINEN

1. Tyhjennystulppa
2. Öljyn täyttötulppa

Öljypinnan olisi oltava öljypinnan reiän pohjan tasalla.

Täytä tarvittaessa kunnes öljy vuotaa öljyn pinnan reiästä.

Tätä käyttäjän käsikirjaa lukiessasi muista:

VAROITUS

Osoittaa mahdollista vaaratilannetta, joka voi johtaa vakavaan loukkaantumiseen tai kuolemaan, ellei sitä vältetä.

Suositteltu vaihdelaatikon öljy

SUOSITELTU VAIHDELAATIKON ÖLJY	
Pohjoismaat	SYNTEETTINEN VAIHEISTOÖLJY 75W140 (EUR) (Osanro 779215)
Kaikki muut maat	SYNTEETTINEN VAIHEISTOÖLJY 75W140 (Osanro 779160)

HUOMIO: XPS-öljy on suunniteltu erityisesti tämän vaihteiston vaatimia käyttöolosuhteita varten. BRP suosittelee erityisesti käyttämään sen XPS-öljyä. Ellei synteettistä XPS-vaihteistoöljyä ole kuitenkaan saatavilla, käytä seuraavaa voiteluainetta:

VAIHDELAATIKON ÖLJYVAATIMUS
75W 140 API GL-5 synteettinen vaihteistoöljy

ILMOITUS Älä käytä muuntotyypisiä öljyjä huoltojen yhteydessä. Älä sekoita muun tyyppisten öljyjen kanssa.

Vaihdelaatikon öljyn vaihto

HUOMIO: Kun vaihdat vaihdelaatikon öljy, on suositeltavaa puhdistaa ajoneuvon nopeusanturi (VSS) samassa yhteydessä.

Aseta ajoneuvo tasaiselle alustalle. Puhdista tyhjennystulpan ympäristö.

Puhdista öljyn täyttötulpan ympäristö.

Aseta öljyn tyhjennystulpan alle sopiva astia.

Irrota öljyn täyttötulppa.

Irrota tyhjennystulppa.

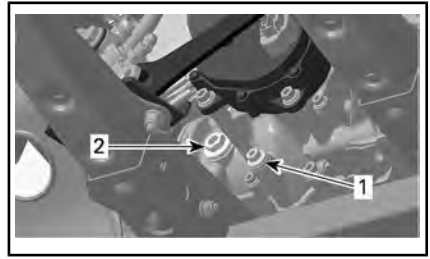

TYYPILLINEN

1. Tyhjennystulppa
2. Öljyn täyttötulppa

Anna öljyn valua vaihdelaatikosta pois.

Puhdista tyhjennystulppa metallihiukkaisista.

Asenna tyhjennystulppa **UUDEN** tiivisterenkaan kanssa ja kiristä annettuun ohjearvoon.

KIRISTYSMOMENTTI	
Tyhjennystulppa	20 Nm ± 2 Nm

Täytä vaihdelaatikko.

ILMOITUS Käytä VAIN suositeltua öljytyyppiä.

Öljypinnan olisi oltava öljypinnan reiän pohjan tasalla.

ILMOITUS Älä täytä liikaa.

Kiinnitä öljyn tason tulppa takaisin paikalleen. Kiristä mutterit ohjeiukuuteen.

KIRISTYSMOMENTTI	
Öljyn täyttötulppa	5 Nm ± 0,6 Nm

Pyyhi kaikki roiskeet pois.

Hävitä öljy paikallisten ympäristömääräysten mukaisesti.

9) Sytytystulpat

Sytytystulpan sijainti

Irrota sivupaneelit.

Irrota sytytystulppajohtojen liittimet.

Sytytystulpan irrotus

Kierrä sytytystulppia kierroksen verran auki.

⚠ HUOMIO: Käytä aina suojalaseja käyttäessäsi paineilmaa.

Puhdista sytytystulpat ja sylinterikannet paineilamalla, jos mahdollista.

Kierrä sytytystulpat kokonaan irti käyttäen sytytystulpan holkkia ja irrota ne sitten.

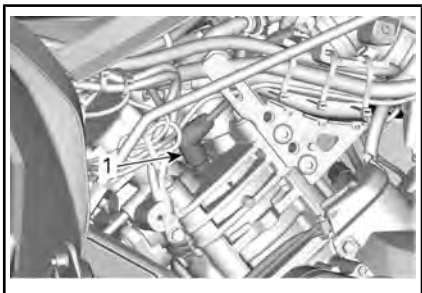

OIKEA PUOLI — TAKASYLINTERI

1. Sytytystulppa

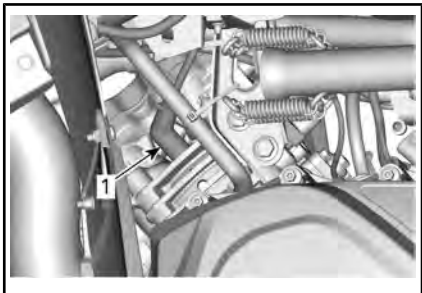

VASEN PUOLI — ETUSYLINTERI

1. Sytytystulppa

Sytytystulpan asennus

Ennen asentamista varmista, että sylinterikannen ja sytytystulppien kosketuspinnossa ei ole nokea.

Sääda rakotulkillä sytytystulpan kärkiväli.

SYTYTYSTULPAN KÄRKIVÄLI

650 1000	0,7 mm ja 0,8 mm
-------------	------------------

Laita sytytystulpan kierteisiin kuparipohjaista kiinnileikkautumisen estöainetta.

Kierrä sytytystulpat käsin sylinterinkanteen ja kiristä momenttiavaimella ja sopivalla hylsillä.

ILMOITUS Älä kiristä sytytystulppia liikaa, koska se voi vahingoittaa moottoria.

KIRISTYSMOMENTTI

Sytytystulppa	20 Nm ± 2,4 Nm
---------------	----------------

10) Portaattoman voimansiirron kansi

HUOMIO: Moottori on poistettu joistakin havainnekuvista paremman käsityksen saamiseksi. Seuraavien toimien suorittamiseksi moottoria ei välttämättä tarvitse poistaa.

Tämä CVT-järjestelmä (portaaton voimansiirto) on voiteluvapaa. Älä koskaan voitele muita osia kuin I-variaattorin laakeria.

⚠ VAROITUS

Älä koskaan kosketa CVT:tä (portaaton voimansiirto) moottorin ollessa käynnissä. Älä koskaan käytä ajoneuvoa, kun CVT:n (portaaton voimansiirto) kansi on poistettu.

⚠ VAROITUS

Moottorin tulee olla jäähtynyt ennen kuin kantta voidaan poistaa. Käytä aina suojakäsineitä, kun poistat kantta.

Aseta ajoneuvo tasaiselle alustalle. Valitse vaihteen asennoksi PARK(KI).

Portaattoman voimansiirron kannen esille saaminen

CVT:n kansi sijaitsee ajoneuvon vasemmalla puolella.

Irrota seuraavat:

- Vasen puoli ja laajennuspaneelit
- Vasemman puoleinen jalkapaneeli.

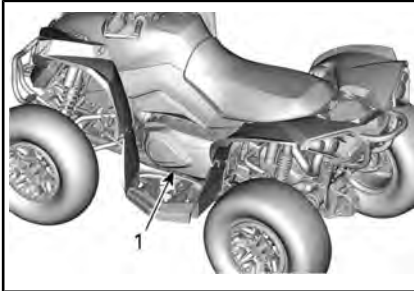

TYYPILLINEN

1. Portaattoman voimansiirron kansi

CVT:n (portaaton voimansiirto) kannen poistaminen

Irrota kaikki CVT-kannen kiinnitysruuvit.

Irrota poiston yhteydessä kannen yläpuolella keskellä oleva viimeinen kiinnitysruuvi.

ILMOITUS Älä irrota CVT:n (portaaton voimansiirto) kannen ruuveja voima-avaimella.

Irrota CVT:n (portaaton voimansiirto) kansi ja kannentiiviste.

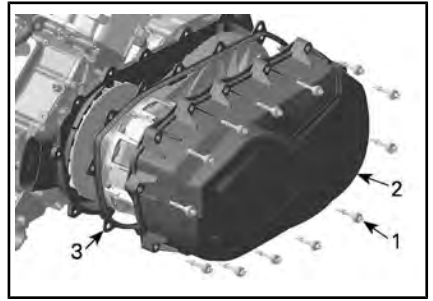

1. CVT:n (portaaton voimansiirto) kannen ruuvi
2. Portaattoman voimansiirron kansi
3. Tiiviste

11) CVT:n (portaaton voimansiirto) kannen asentaminen

Kiinnitä kannen yläpuolella keskellä oleva ruuvi ensimmäiseksi.

HUOMIO: Älä käytä iskevää mutterinväännintä CVT:n kannen ruuvien asennuksessa.

Kiristä CVT:n (portaaton voimansiirto) kannen ruuvit ilmoitetussa järjestyksessä.

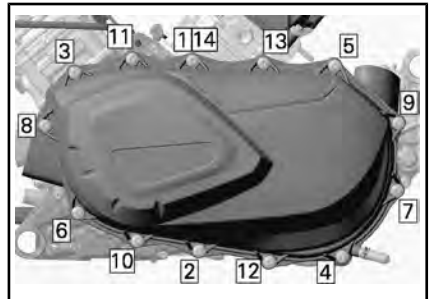

CVT:N (PORTAATON VOIMANSIIRTO) KANNEN KIRISTÄMISJÄRJESTYS

KIRISTYSMOMENTTI

CVT:n (portaaton voimansiirto) kannen ruuvit	7 Nm ± 0,8 Nm
--	---------------

12) Variaattorihihna

Variaattorihihnan irrotus

ILMOITUS Mikäli vetohihna vaurioituu, CVT:n kansi, tyhjenyssäiliö ja ilmanpoistoputki tulee puhdistaa ja tarkistaa tukosten varalta.

Irrota CVT:N (PORTAATON VOIMANSIIRTO) KANSI.

Avaa II-variaattori.

TARVITTAVA TYÖKALU	
VETO- / KIINNITYSAVAIN (Osanro 529 036 098)	

Ruuvaa työkalu II-variaattorin kiertaiseen reikään ja kiristä avataksesi variaattorin.

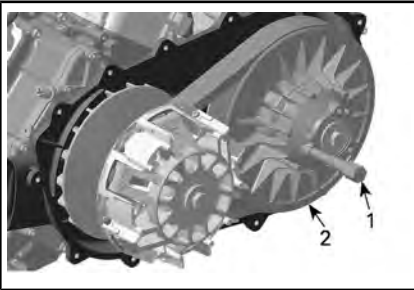

1. Veto- / kiinnitysavain
2. Kiinnitetty II-variaattorin laakeri.

Liu'uta hihna kiinteän vetopyörän yläreunan yli sen irrottamiseksi.

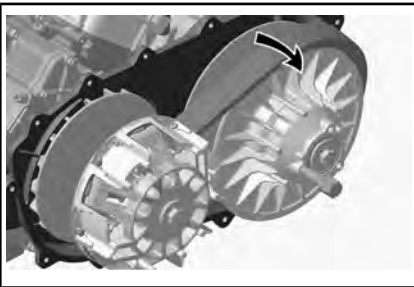

Variaattorihihnan asennus

Asennus tapahtuu päinvastaisessa järjestyksessä kuin irrotus. Kiinnitä huomiota seuraavaan.

Vetohihnan pisin käyttöikä saavutetaan, kun hihnan pyörimissuunta on oikea. Asenna hihna siten, että siinä oleva nuoli osoittaa ajoneuvon etuosan suuntaisesti, kuten kuvasa on esitetty.

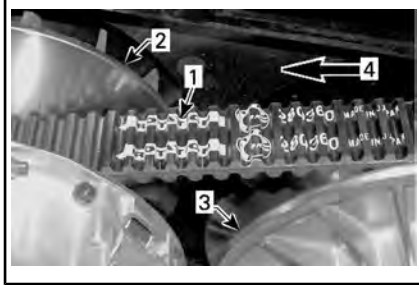

1. Vetohihnassa oleva nuoli
2. I-variaattori (edessä)
3. II-variaattori (takana)
4. Pyörimissuunta

Kierrä II-variaattoria, kunnes vetohihnan etupinnalla olevien hammaspyörien alin osa on samalla tasolla variaattorin reunan kanssa.



1. Variaattorihihnan ulkopinnan hammaspyörän alin osa

13) I- ja II-variaattorit

I- ja II-variaattorin tarkastus

Valtuutetun Can-Am-jälleenmyyjän, korjaamon tai valitsemasi henkilön on suoritettava tämä tarkastus kunnossapitoa, korjausta tai vaihtoa varten.

I-variaattori

Tarkasta I-variaattorin liukurullan holkit ja vaihda kuluneet osat.

II-variaattori

Tarkasta II-variaattorin nokan holkit ja liukurulla sekä vaihda kuluneet osat.

14) Akku

⚠ HUOMIO: Älä koskaan lataa akkua sen ollessa kiinni ajoneuvossa.

Nämä ajoneuvot on varustettu VR-LA-akulla (venttiiliohjattu lyijyhappoakku). Se on niin kutsuttu huoltovapaa akkutyyppe, joten akkuun ei tarvitse lisätä vettä eikä tarkistaa akkuhapon määrää.

ILMOITUS Älä koskaan irrota akun sinettikantta.

Akun eristys

Jos akku on eristettävä huollon suorittamista varten, irrota MUSTA (-) kaapeli akun navasta.

ILMOITUS Varmista, että liitin ei vahingossa ole kosketuksissa akun napaan.

Akun irrotus

Irrota ensin MUSTA (-) kaapeli ja sitten PUNAINEN (+) kaapeli.

ILMOITUS Irrota aina MUSTA (-) negatiivinen johto ensin.

Irrota kiinnitysruuvit ja akun pidin, vedä akku sitten rungosta pois.

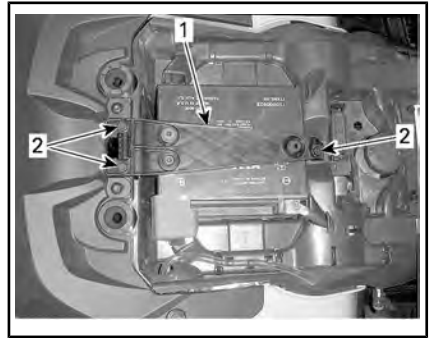

1. Akun pidin
2. Kiinnitysruuvit

Akun puhdistus

Puhdista akku, akkukotelo ja akun navat leivinsoodan ja veden sekoituksella.

Poista akun navoista korrosio karkealla teräsharjalla.

Akun asennus

Akun asennus tapahtuu päinvastaisessa järjestyksessä kuin irrottaminen.

ILMOITUS Kiinnitä aina akun PUNAINEN (+) kaapeli ensiksi.

15) Sulakkeet

⚠ HUOMIO: Käännä virtalukko aina OFF (POIS) -asentoon ennen viallisen sulakkeen vaihtamista.

Sulakkeen tarkastus

Tarkista, onko sulake palanut.

Jos lanka on sulanut, vaihda vaurioitunut sulake; katso oikea arvo alla kohdista *ETUSULAKEKOTELON KUVAUS* ja *TAKASULAKKEENPIDIN JA JÖHDINSULAKKEET*.

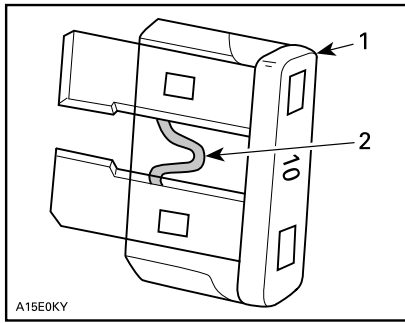

TYYPILLINEN

1. Sulake
2. Tarkasta onko sulanut

ILMOITUS Älä käytä suurempiarvoista sulaketta, sillä tämä voi aiheuttaa vakavan vaurion.

Etusulakerasiaan pääsy

Irrota mittariston tuki. Katso *VARUSTEET*.

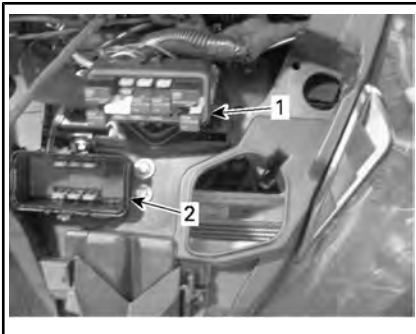

1. Etusulakekotelo
2. Etusulakekotelon kansi

HUOMIO: Tarkasta sulakekotelon kannen sisäpuolelta sulakkeiden sijainti.

ILMOITUS Älä säilytä mitään esineitä etuhuoltotilassa.

Etusulakekotelon kuvaus

ETUSULAKEKOTELO		
NRO	KUVAUS	ARVO
RY1	Tuulettimen rele	-
RY2	Päärele	-
RY3	Valojen rele	-
RY4	Perävaunun vilkun rele	
RY5	Lisävarusteiden rele	-
RY6	Jarrurele	-
F1	Virtakytkin Kello	10 A
F2	Valojen rele	30 A
F3	Lisävarusteliittimet 1 DC1 / DC3	20 A
F4	Lisävarusteliittimet 2 DC5 / DC6	20 A
F5	Polttoainepumppu Ruiskut Sytytyspuolat	10 A
F6	Mittaristo DPS ABS	10 A
F7	Takavalot Vilkut	10 A
F8	ECM	10 A
F9	4-pyörävedon toimilaite	10 A
F10	Vaara	10 A
F12	Jäähdyttimen tuuletin	25 A

Takasulakkeenpitimet ja johdinsulakkeet

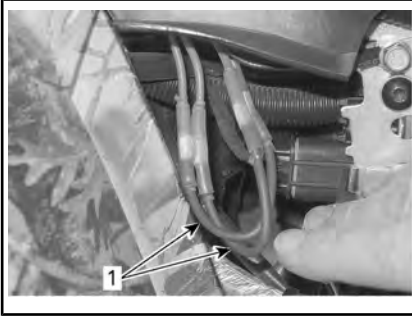

1. Johtosulakkeet



TAKASULAKKEENPITIMET

SULAKKEENPITIMET	
KUVAUS	ARVO
DPS (dynaaminen ohjaustehostin) Diagnostiikkaliitin	40 A
Lukkiutumaton jarrujärjestelmä (ABS)	40 A

JOHDINSULAKKEET		
KUVAUS		MITTARISTO
Johdinsulake 1	Pääsulake Jäähdyttimen tuuletin	16 AWG
Johdinsulake 2	Valot Lisävarusteet	16 AWG

16) Valot

Tarkasta aina vaihtamisen jälkeen, että polttimo toimii.

Ajovalon polttimon vaihto

ILMOITUS Älä koskaan kosketa halogeenipolttimon lasiosaa paljain sormin, se lyhentää sen käyttöikää. Jos satut koskettamaan polttimon lasia, puhdista se isopropyylialkoholilla, jolloin polttimoon ei jää kalvoa.

Irrota liitin polttimosta.

Kierrä polttimon pidikettä vastapäivään irrottaaksesi sen ajovalon kotelosta.



Vedä polttimo ulos.

Asenna irrotetut osat päinvastaisessa järjestyksessä kunnolla takaisin.

Varmista, että ajovalo toimii.

Ajovalon suuntaaminen

Säädä säätönuppia kääntämällä valon korkeus itsellesi sopivimpaan asentoon.

HUOMIO: Säädä kummatkin etuvalot samalla tavalla.

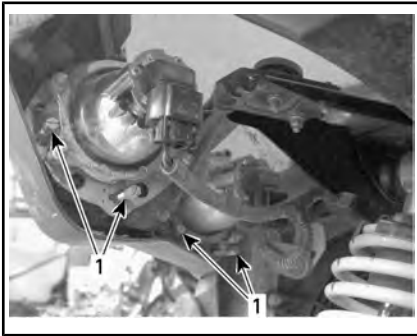

TYYPILLINEN

1. Säätöruuvit

Takavalon polttimoiden vaihto

Kierrä polttimon pidikettä vastapäivään irrottaaksesi sen takavalon kotelosta.



Vedä takavalo pois paikaltaan.

Irrota liitin polttimosta.

Kierrä polttimoa vastapäivään irrottaaksesi sen takavalosta.



Irrota polttimon pidike takavalosta.

Asennus tapahtuu päinvastaisessa järjestyksessä kuin irrottaminen.

Suuntavilkun polttimon vaihto

1. Irrota lampun kanta.

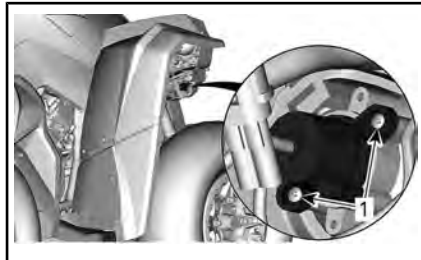

ETUSUUNTAVILKKU

1. Kiinnitysruuvit

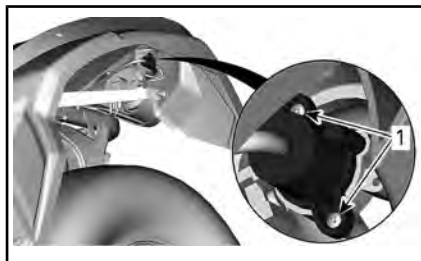

TAKASUUNTAVILKKU

1. Kiinnitysruuvit
2. Vaihda polttimo.
3. Asenna kata takaisin.

Etusivuvalon polttimon vaihtaminen

HUOMIO: Etusivuvaloja ei voi purkaa. Ne on vaihdettava kokonaisuutena.

1. Irrota sähköliitin.
2. Kierrä kiinnitysmutteri auki.
3. Irrota sivuvalo.

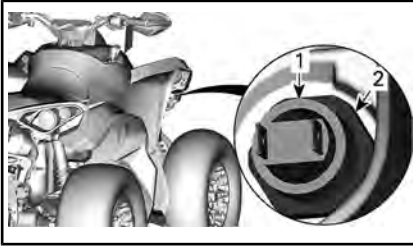

1. Sivuväli
2. Kiinnitysmutteri
4. Asenna uusi sivuväli käänteisessä järjestyksessä.

Rekisterikilven polttimon vaihto

1. Irrota rekisterikilven polttimon päällys.

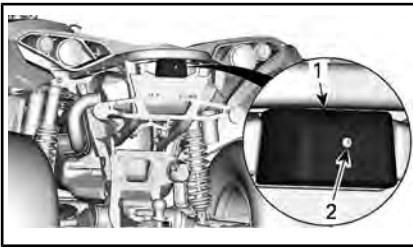

1. Rekisterikilven polttimon päällys
2. Kiinnitysruuvi
2. Vaihda polttin.
3. Asenna päällys takaisin.

17) Vetoakselin kumisuoja ja suojus

Vetoakselien kumisuojiin ja suojusten tarkistus

Tarkasta silmämääräisesti vetoakselin suojuksien ja kumisuojiin kunto.

Tarkasta ovatko suojuukset vaurioituneet tai hankautuneet akseleita vastaan.

Tarkasta ovatko suojuukset halkeilleet, repeilleet tai onko niissä rasva-voitoja jne.

Korjaa tai vaihda vaurioituneet osat tarpeen mukaan.

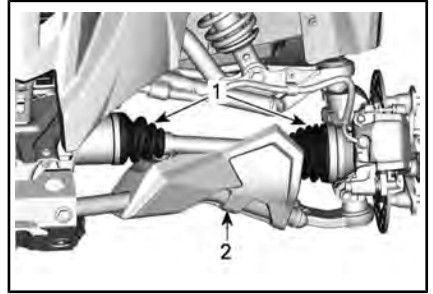

TYYPILLINEN — AJONEUVON ETUOSA

1. Vetoakselin kumisuojat
2. Vetoakselin suojus

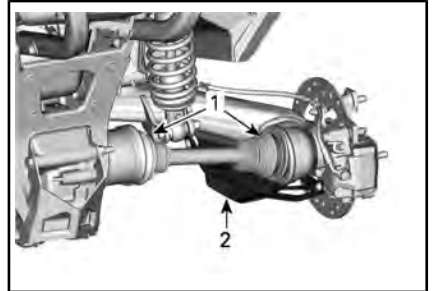

TYYPILLINEN — AJONEUVON TAKAOSA

1. Vetoakselin kumisuojat
2. Vetoakselin suojus

18) Pyörän laakeri

Pyörien laakerien tarkastus

Aseta ajoneuvo tasaiselle alustalle.

Kytke jarrun lukko päälle.

Nosta ajoneuvo ja tue se.

Tue ajoneuvo tunkeilla.

Työnnä ja vedä pyörää sen yläreunasta, jolloin tunnet pyörän väläytystä.

Jos epänormaalia väläytystä tuntuu, ota yhteys valtuutettuun Can-Am-jälleenmyyjään.



TYYPILLINEN

Beadlock-vanteiden tarkastus (jos varusteena)

Beadlock-vanteiden kiristäminen uudelleen

ILMOITUS Älä käytä iskutyökaluja beadlock-ruuvien kiristämiseen, jotta ne eivät vaurioidudu.

1. Kiristä kaikki ruuvit annettuun ohjearvoon seuraavassa kiristysjärjestyksessä.

KIRISTYSMOMENTTI	
Beadlock-ruuvit	11 Nm ± 1 Nm



TYYPILLINEN – LOPULLINEN KIRISTYSJÄRJESTYS

2. Kiristä ruuvit **muutamia kierroksia kerrallaan** varmistaaksesi tasaisen paineen beadlock-kiinnitysrenkaalle.

HUOMIO: On normaalia, että beadlock-kiinnitysrenkas joustaa hiukan, jotta renkaan palle asettuu kunnolla.

Beadlock-vanteen välyksen tarkastus

1. Tarkasta renkaan ja beadlock-kiinnitysrenkaan välys, sen tulisi olla sama joka puolella rengasta.

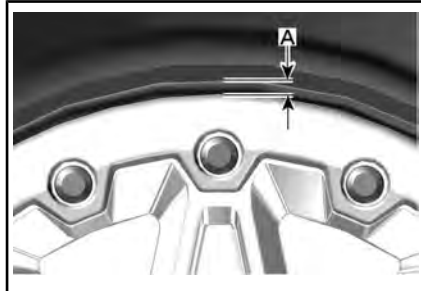

TYYPILLINEN

A. Välys renkaan ja kiinnitysrenkaan välillä

Jos välys ei ole oikeanlainen, katso kappale **RENKAAN VAIHTAMINEN**.

19) Pyörät ja renkaat

Rengaspaine

VAROITUS

Rengaspaine vaikuttaa huomattavasti ajoneuvon käsiteltävyyteen ja vakauteen. Riittämätön paine voi tyhjentää renkaan, jolloin se alkaa pyöriä vanteella. Ylipaine voi räjäyttää renkaan. Noudata aina suositeltua painetta. Älä koskaan säädä rengaspainetta alle minimin. Renkas voisi irrota vanteelta. Koska renkaat ovat matalapainetyyppiä, on käytettävä käsipumppua.

Tarkasta paine kun renkaat ovat **kylmät** ennen ajoneuvon käyttöä. Rengaspaine vaihtelee lämpötilan ja korkeuden mukaan. Tarkasta

paine uudelleen, jos jokin em. olosuhteista on muuttunut.

Työkalupakkauksessa on painemitari sinua varten.

Vaikka renkaat on erityisesti suunniteltu maastoajokäyttöön, voi rengas silti tyhjentyä. Siksi suositellaan, että pidät mukana rengaspumpun ja korjaussarjan.

Katso suositellut arvot **TEKNISISTÄ TIEDOISTA**

Renkaiden tarkastus

Tarkasta, ettei rengas ole vaurioitunut eikä kulunut. Vaihda tarvittaessa.

Älä kierrätä renkaita. Etu- ja takarenkaat ovat eri kokoa. Renkaat on suuntaiset ja niiden pitää pyöriä aina samaan suuntaan, jotta ne toimisivat oikein.

Renkaan vaihto

Renkaiden vaihtamisen saa suorittaa vain valtuutettu Can-Am-jälleenmyyjä.

VAROITUS

- Vaihda renkaat ainoastaan samantyyppisiin ja samankokoisiin kuin alkuperäisrenkaat.
- Jos renkaissa on yksisuunta-kuviointi, varmista että ne on asennettu pyörimään oikeaan suuntaan.
- Renkaat on vaihdettava kokeneen henkilön toimesta, rengasalan normien ja työkalujen mukaisesti.

Renkaan asentaminen Beadlock-vanteisiin

1. Asenna rengas vanteelle.
 - 1.1 Laita renkaan asennusrasvaa renkaan sisäreunaan beadlockin vastakkaiselle puolelle ja vanteelle varmistaaksesi, että rengas istuu tiiviisti ilmaa lisättäessä. Asenna sisäreuna vanteen yli kuten normaalisti.

ILMOITUS Asenna rengas ainoastaan beadlockin puolelta.

- 1.2 Aseta renkaan ulkoreuna beadlockin sisäkehän laippaan ja keskitä rengas.



TYYPILLINEN

1. Renkaan ulkoreuna
 2. Beadlockin sisäkehän laippa
2. Asenna kaikki beadlock-ruuvit. Ruuvaa kaikki ruuvit käsin välttääksesi niiden joutumisen pois kierteistään.

ILMOITUS Älä käytä iskutyökalua beadlock-ruuvien kiristämiseen. Käytettäessä iskutyökalua on vaarana, että ruuvi rikkoutuu tai ruuvin kierteet vaurioituvat.

Tätä käyttäjän käsikirjaa lukiessasi muista:

VAROITUS

Osoittaa mahdollista vaaratilannetta, joka voi johtaa vakavaan loukkaantumiseen tai kuolemaan, ellei sitä vältetä.

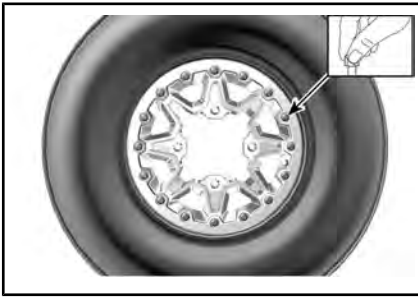

TYYPILLINEN

3. Kiristä beadlock-ruuvit seuraaviin ohjearvoihin ja ilmoitetussa järjestyksessä.

HUOMIO: Kiristä ruuvit **muutamia kierroksia kerrallaan** varmistaaksesi tasaisen paineen beadlock-kiinnitysrenkaalle.

KIRISTYSMOMENTTI	
Beadlock-ruuvit (ENSIMMÄINEN SARJA)	3 Nm ± 1 Nm



TYYPILLINEN KIRISTYSJÄRJESTYS

4. Tarkasta nyt, että rengas on edelleen keskitetty vanteella. Keskitä se tarvittaessa uudelleen.
5. Kiristä beadlock-ruuvit **toiseen** momenttiin samassa kiristysjärjestyksessä.

KIRISTYSMOMENTTI	
Beadlock-ruuvit (TOINEN SARJA)	8 Nm ± 1 Nm

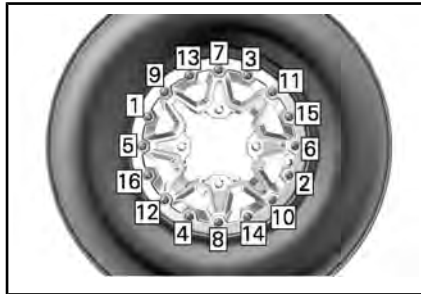

TYYPILLINEN KIRISTYSJÄRJESTYS

HUOMIO: Beadlock-kiinnitysrenkas saattaa hiukan joustaa, jotta se sopii renkaan reunaan. TÄMÄ ON NORMAALIA.

6. Tarkasta renkaan ja beadlock-kiinnitysrenkaan välys, sen tulisi olla sama joka puolella rengasta.

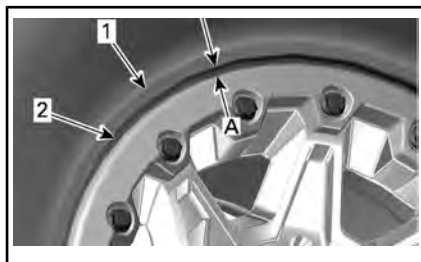

1. Rengas
2. Beadlock-kiinnitysrenkaan reunus
- A. Välys sama joka puolella beadlock-kiinnitysrenkaassa

Jos välys ei ole oikeanlainen:

- Löysää kaikki ruuvit.
 - Tarkasta renkaan paikka vanteella ja aseta se tarvittaessa paremmin paikalleen.
 - Kiristä ruuvit uudelleen annetussa järjestyksessä.
7. Kiristä beadlock-ruuvit **viimeiseen momenttiin**

noudattaen annettua kiristysjärjestystä.

KIRISTYSMOMENTTI	
Beadlock-ruuvit (LOPULLINEN SARJA)	11 Nm \pm 1 Nm

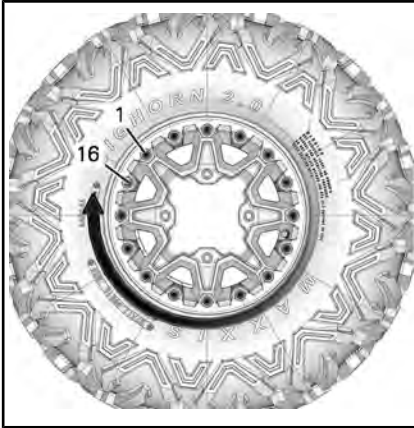

TYYPILLINEN VIIMEINEN KIRISTYSJÄRJESTYS

- Lisää renkaaseen ilmaa, jotta se istuu hyvin vanteen sisäreunaan. Käytä aina turvallisia menetelmiä ja laitteita, kuten renkaan turvakehää.

VAROITUS

Älä koskaan ylitä renkaan suurinta suositeltua painetta reunojen sovittamiseksi.

Pyörän irrotus

Aseta ajoneuvo tasaiselle alustalle.

Kytke 4-pyöräveto.

Laita vaihdevipu asentoon PARK.

Kytke jarrun lukko päälle.

Löysää pyöränmutteri, nosta sitten ajoneuvoa.

Tue ajoneuvo tunkeilla.

Irrota pyöränmutterit, ja irrota sitten pyörä.

Pyörän asennus

Asennuksen yhteydessä suositellaan, että kierteteisiin laitetaan kiinnileikkautumisen estävää rasvaa.

Jos renkaissa on yksisuuntakuviointi, varmista että asennat ne pyörimään oikeaan suuntaan.

Kiristä varovasti lukkomutterit vuoronperään ristikkäin ja kiristä lopuksi lopulliseen momenttiin.

KIRISTYSMOMENTTI	
Pyöränmutterit	80 Nm \pm 5 Nm

ILMOITUS Käytä aina suositeltuja pyöränmuttereita pyörän tyyppin mukaisesti. Toisenlaisen lukkomutterin käyttö voi vahingoittaa vannetta tai nastoja.

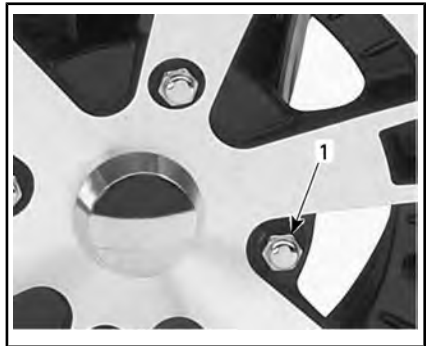

TYYPILLINEN — ALUMIINIVANNE

- Pyöränmutteri (suljettu kanta)

Beadlock-vanteiden tarkastaminen

Beadlock-vanteiden kiristäminen uudelleen

ILMOITUS Älä käytä iskutyökaluja beadlock-ruuvien kiristämiseen, jotta ne eivät vaurioiduisi.

- Kiristä kaikki ruuvit uudestaan annettuun ohjearvoon seuraavassa kiristysjärjestyksessä.

KIRISTYSMOMENTTI

Beadlock-ruuvit

11 Nm \pm 1 Nm

TYYPILLINEN – LOPULLINEN KIRISTYS-JÄRJESTYS

2. Kiristä ruuvit **muutamia kierroksia kerrallaan** varmistaaksesi tasaisen paineen beadlock-kiinnitysrenkaalle.

HUOMIO: On normaalia, että beadlock-kiinnitysrenkas joustaa hiukan, jotta renkaan pale asettuu kunnolla.

Beadlock-vanteen välyksen tarkastus

1. Tarkasta renkaan ja beadlock-kiinnitysrenkaan välys, sen tulisi olla sama joka puolella rengasta.

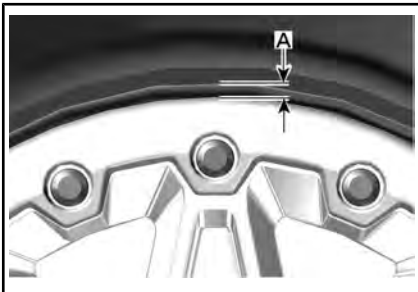

TYYPILLINEN

A. Välys renkaan ja kiinnitysrenkaan välillä

Jos välys ei ole oikeanlainen, ota yhteys valtuutettuun Can-Am-jälleenmyyjään.

20) Ohjaus

Ohjauksen tarkastus

VAROITUS

Ainoastaan valtuutettu Can-Am-jälleenmyyjä saa suorittaa ohjauksen komponenttien tarkastus-, huolto- ja korjaustoimenpiteitä.

Raidetangot

Tarkasta raidetangot silmävaraisesti.

Raidetangot on vaihdettava, jos niissä havaitaan vääntymistä tai muita vikoja.

VAROITUS

Jos raidetanko on vahingoittunut, se on vaihdettava.

Raidetangon päät

Aseta ajoneuvo tasaiselle alustalle.

Kytke jarrun lukko päälle.

Nosta ajoneuvo.

Tue ajoneuvo tunkeilla.

Tarkasta raidetangon sisemmät ja ulommat suojat halkeamien varalta.

Työnnä ja vedä pyörää sen etu- tai takareunasta, jolloin tunnet pyörän välyksen.

Jos suoja on haljennut tai pyörässä on epänormaalia välystä, raidetangot on vaihdettava.

VAROITUS

Jos suoja on haljennut tai epänormaalia välystä tuntuu, raidetanko on vaihdettava.

21) Jousitus

Etujousituksen voitelu

Voitele etuvakaajatangon holkit ja tukivarsien rasvanipat.

JOUSITUSRASVA	
Pohjoismaat	SYNTEETTINEN JOUSITUSRASVA (EUR) (Osanro 779226)
Kaikki muut maat	SYNTEETTINEN JOUSITUSRASVA (Osanro 779163)

Takajousituksen voitelu

Voitele takavakaajan yhdistystankojen ja olkatappien helojen rasvanipat.

JOUSITUSRASVA	
Pohjoismaat	SYNTEETTINEN JOUSITUSRASVA (EUR) (Osanro 779226)
Kaikki muut maat	SYNTEETTINEN JOUSITUSRASVA (Osanro 779163)

Jousituksen tarkastus

Iskunvaimentimet

Tarkasta, ettei iskunvaimentimissa ole öljyvuotoja tai muita vaurioita.

Tarkasta kiinnikkeiden kireys.

Ota tarpeen mukaan yhteys valtuutettuun Can-Am-jälleenmyyjään.

Pallonivelet

Aseta ajoneuvo tasaiselle alustalle.

Kytke jarrun lukko päälle.

Nosta ajoneuvo.

Tue ajoneuvo tunkeilla.

Tarkasta pallonivelen suojat vaurioiden varalta.

Työnnä ja vedä pyörää sen ylä- ja alareunasta, jolloin tunnet pyörän välkyksen.

Jos epänormaalia välystä tuntuu tai suoja on haljennut, ota yhteys valtuutettuun Can-Am-jälleenmyyjään.

Jos suoja on haljennut tai pyörässä on epänormaalia välystä, pallonivelet on vaihdettava.



TYYPILLINEN

VAROITUS

Jos suoja on haljennut tai epänormaalia välystä tuntuu, pallonivel on vaihdettava.

Etujousituksen tukivarret

Tarkasta, ettei jousituksen tukivarreissa ole murtumia, taipumia tai muita vaurioita.

Jos epänormaalia välystä tuntuu tai muuten tarvittaessa, ota yhteys valtuutettuun Can-Am-jälleenmyyjään.

Pitkittäiset takatukivarret

Tarkasta, etteivät pitkittäiset tukivarret ole vääntyneet, murtuneet tai taipuneet.

Mahdollisten ongelmien ilmetessä ota yhteys valtuutettuun Can-Am-jälleenmyyjään.

22) Jarrut

Jarrunestesäiliön tason tarkastus

Tarkasta ajoneuvon ollessa tasaisella alustalla, että säiliöiden jarruneste on oikealla tasolla.

HUOMIO: Alhainen taso voi olla osoitus vuodosta tai kuluneista jarrupaloista.

Etujarrunestesäiliön tason tarkastus

Varmista kääntämällä ohjaus suoraan eteenpäin, että säiliö on vaakatasossa.

Tarkasta jarrunesteen pinta; säiliö on täysi, kun neste on ikkunan yläreunan tasalla.

Tarkasta silmämääräisesti vivun kumisuojan kunto.

Tarkasta, onko murtumia, repeytymiä jne. Vaihda, jos vaurioita näkyy.



TYYPILLINEN

Takajarrunestesäiliön tason tarkastus

Irrota istuin.

Ajoneuvon ollessa tasaisella alustalla nesteen pitäisi olla jarrupolkimen nestesäiliön MIN.- ja MAKS.-merkkien välissä.



1. Takajarrunestesäiliö

Jarrunesteen lisääminen

Puhdista täyttöaukon korkki.

VAROITUS

Puhdista täyttöaukon korkki ennen sen irrottamista.

Irrota säiliön korkkia kiinnittävät ruuvit.

Irrota säiliön korkki.

Käytä puhdasta suppiloa ja lisää tarvittava määrä nestettä. **Älä täytä liikaa.**

ILMOITUS Jarruneste saattaa vaurioittaa muovi- ja maalipintoja. Pyyhi vuoto pois ja puhdista.

Asenna säiliön korkki takaisin paikoilleen ja kiristä ruuvit.

HUOMIO: Varmista, että täyttökorkin kalvo painuu sisään, ennen kuin suljet jarrunestesäiliön.

Suosittelut jarruneste

Käytä aina DOT 4 -jarrunestettä avaamattomasta astiasta.

VAROITUS

Älä käytä muita nestetyyppejä välttääksesi jarrujärjestelmän vaurioitumisen.

Jarrujen tarkastus

 **HUOMIO:** Jarrut saattavat olla hyvin kuumat ja aiheuttaa palovammoja, kun ajoneuvoa on käytetty pitkään. Odota, että jarrut jäähtyvät.

Ainoastaan valtuutettu Can-Am-jälleenmyyjä saa suorittaa jarrujärjestelmän tarkastus-, huolto- ja korjaustoimenpiteitä.

Tarkasta kuitenkin seuraavat seikat säännöllisesti myös niinä aikoina, kun ajoneuvosi ei ole jälleenmyyjällä huollettavana:

- Jarrunesteen määrä
- Jarrujärjestelmä nestevuotojen varalta
- Jarrujen puhtaus.

VAROITUS

Jarrunesteen vaihtamisen tai minkä tahansa jarrujärjestelmän korjauksen tai huoltotyön saa suorittaa vain valtuutettu Can-Am-jälleenmyyjä.

III AJONEUVON HOITO

1) Toimenpiteet ajon jälkeen

Kun ajoneuvoa on käytetty merivesiympäristössä (hiekkarannalla, veneiden vesillelasku/nosto jne.), on ajoneuvo syytä huuhtoa makealla vedellä ajoneuvon ja sen komponenttien kunnossapitämiseksi. Metalliosien voitelu on erittäin suositeltavaa. Käytä VOITELUAINETTA JA KORROOSIONESTOAINETTA (Osanro 779168) tai vastaavaa. Tämä on suoritettava jokaisen käyttöpäivän päätteeksi.

Kun ajoneuvoa käytetään mutaisessa ympäristössä, on ajoneuvo syytä huuhtoa ajoneuvon ja sen osien suojaamiseksi ja valojen pitämiseksi puhtaana.

2) Ajoneuvon puhdistaminen

ILMOITUS Älä koskaan puhdista ajoneuvoa korkeapainepesurilla. **KÄYTÄ VAIN PIENTÄ PAINETTA (kuten puutarhaletkua).**

Kiinnitä huomiota sellaisiin kohtiin ja alueisiin, joihin saattaa kertyä mutaa ja likaa aiheuttaen kulumista ja häiriöitä tai edistään ruostumista.

Pese ajoneuvo saippuavedellä.

ILMOITUS Älä koskaan puhdista polypropeeniä (lasikuituvahvisteisia) rungon osia bensiinipohjaisilla tuotteilla, sillä se vanhentaa niiden pinnan kiiltoa.

Sopimattomat puhdistustuotteet

MATERIAALITYYPPI	SOPIMATTOMAT PUHDISTUSTUOTTEET
Polypropeeni	KAIKKI BENSIINIPOHJAISET PUHDISTUSTUOTTEET
	PINTAKÄSITTELYSPRAY XPS ATV (Osanro 219 701 704)
	PUHDISTUSSARJA XPS ATV (Osanro 219 701 713) (sisältää edellä mainitun pintakäsittelysprayn XPS ATV)



ÄLÄ KÄYTÄ POLYPROPEENIPINTOIHIN

Sopivat puhdistustuotteet

MATERIAALI- TYYPPI	SOPIVAT PUHDISTUSTUOTTEET
Polypropeeni	PESUJAINE XPS ATV (Osanro 219 701 702)
	Saippuavesi



TURVALLINEN POLYPROPEENILLE

IV VARASTOINTI JA AJOKAUTTA EDELTÄVÄT VALMISTELUT

Kun ajoneuvoa ei käytetä neljää kuukautta pitempään aikaan, se on varastoitava oikealla tavalla.

Kun ajoneuvo otetaan varastoinnin jälkeen käyttöön, on suoritettava valmistelevat toimenpiteet.

Ota yhteys valtuutettuun Can-Am-jälleenmyyjään, jotta hän valmistaa ajoneuvosi varastointia tai ajokautta varten.

D) TEKNISET TIEDOT

EU:n vaatimustenmukaisuustodistusta ei ole laitettu tähän käyttäjän käsikirjaversioon.

Löydät todistuksen ajoneuvosi mukana olevasta painetusta käyttäjän käsikirjasta.

EU:n vaatimustenmukaisuustodistusta ei ole laitettu tähän käyttäjän käsikirjaversioon.

Löydät todistuksen ajoneuvosi mukana olevasta painetusta käyttäjän käsikirjasta.

***JÄTETTY TYHJÄKSI EURAASIAN
VAATIMUSTENMUKAISUUS-
MERKINNÄLLE, JOS SELLAINEN ON***

I TEKNISET TIEDOT

MOOTTORI		
Moottorityyppi	650	ROTAX® 650, 4-tahti, 2 sylinteriä (V-Twin), nestejäähdytys
	1000	ROTAX®, 1000, 4-tahti, 2 sylinteriä (V-Twin), nestejäähdytys
Venttiilikoneisto		4 venttiiliä/sylinteri (mekaaninen säätö), yksi yläpuolinen nokka-akseli (SOHC) jakopään ketjulla
Venttiilin välys	Imu	0,06 mm ja 0,14 mm
	Pako	0,11 mm ja 0,19 mm
Sylinterin sisämitta	650	82 mm
	1000	91 mm
Iskun pituus	650	61,5 mm
	1000	75 mm
Sylinteritilavuus	650	650 cm ³
	1000	976 cm ³
Pakojärjestelmä		U.S.D.A. Forest Servicen hyväksymä kipinäsuoja Katalysaattori
Ilmansuodatin		Synteettinen paperisuodatin ja vaahtoa

VOITELUJÄRJESTELMÄ	
Tyyppi	Märkä öljypohja. Vaihdeettava suodatinpanos
Öljynsuodatin	BRP Rotax, paperityyppinen, vaihdettava

VOITELUJÄRJESTELMÄ		
Moottoriöljy	Määrä (öljynvaihto suodattimen kanssa)	2,0 L
	Suositteltu öljy Skandinavia	4-TAHTISTEN SYNTEETTINEN 10W50-ÖLJY (EUR) (Osanro 779240) tai 4-TAHTISTEN OSASYNTEETTINEN 5W40-ÖLJY (EUR) (Osanro 779290) tai 4-TAHTISTEN SYNTEETTINEN 0W40-ÖLJY (EUR) (Osanro 779286)
	Suositteltu öljy Kaikki muut maat	4-TAHTISTEN SYNTEETTINEN 10W50-ÖLJY (Osanro 779234) tai 4-TAHTISTEN OSASYNTEETTINEN 5W40-ÖLJY (Osanro 779133) tai 4-TAHTISTEN SYNTEETTINEN 0W40-ÖLJY (Osanro 779139)
	Vaihtoehtoinen öljy, jos XPS-tuotteita ei ole saatavissa	Jos sitä ei ole saatavilla, käytä 5W40-moottoriöljyä, joka täyttää API-luokituksen SJ, SL, SM tai SN vaatimukset.

JÄÄHDYTYSJÄRJESTELMÄ		
Jäähdytysneste	Tyyppi	Pohjoismaat: PITKÄIKÄINEN ESISEKOITETTU JÄÄHDYTYSNESTE (EUR) (Osanro 779223) Kaikki muut maat: PITKÄIKÄINEN ESISEKOITETTU JÄÄHDYTYSNESTE (Osanro 779150) tai erityisesti alumiinimoottoreille tarkoitettu jäähdytysneste
	Tilavuus	3,5 L

VAIHEISTO	
Tyyppi	CVT (portaaton voimansiirto), aluevaihtajassa L/H/N/R/P, normaali moottorijarrutus

VAIHTEISTO	
Kytkeytyminen, RPM	1 800 1/min

VAIHDELAATIKKO		
Tyyppi		Kaksialueinen (HI-LO), mukana pysäköinti, vapaa ja peruutus
Vaihdelaatikon öljy	Tilavuus	450 ml
	Suositus	Pohjoismaat: SYNTEETTINEN 75W140-VAIHTEISTOÖLJY (EUR) (Osanro 779215) Kaikki muut maat: SYNTEETTINEN VAIHTEISTOÖLJY 75W140 (Osanro 779160) tai synteettinen vaihteistoöljy 75W140 API GL-5

SÄHKÖJÄRJESTELMÄ			
Magneeton lähtöteho		625 W / 6 000 1/min	
Sytytysjärjestelmätyyppi		IDI (induktiivinen purkausytytys)	
Sytytyksen ajoitus		Ei säädettävissä	
Sytytystulppa	650	Määrä	2
		Merkki ja tyyppi	NGK DCPR8E tai vastaava
		Kärkiväli	0,7 mm ja 0,8 mm
	1000	Määrä	2
		Merkki ja tyyppi	NGK LMAR8D-J tai vastaava
		Kärkiväli	0,7 mm ja 0,9 mm
Moottorin kierroslukurajoittimen asetus		Eteenpäin	8 000 1/min
Akku	Tyyppi	Huoltovapaa	
	Jännite	12 V	
	Nimellisarvo	18 A•h	
	Käynnistimen teho	0,7 KW	

SÄHKÖJÄRJESTELMÄ		
Ajovalot	Korkea	2 x 60 W (HB3)
	Alhainen	2 x 60 W (HB3)
Takavalot		2 x 5/21 W
Suuntavilkut		4 x 10 W
Sivuvalot		2 x 5 W
Rekisterikilven valo		1 x 10 W
Sulakkeet		Katso <i>SULAKKEET</i> osassa <i>HUOLTO</i>

POLTTOAINEJÄRJESTELMÄ		
Polttoaineen syöttöjärjestelmä	Tyyppi	Sähköinen EFI-polttoaineenruiskutus, 46 mm:n kaasuläppärunko, 1 ruisku/sylinteri
Polttoainepumppu	Tyyppi	Sähköinen (polttoainesäiliössä)
Joutokäynti		1400 (ei säädettävissä)
Polttoaine	Tyyppi	Lyijytön bensiini. Katso <i>POLTTOAINEVAATIMUKSET</i> .
	Vähimmäisoktaaniluku	87, AKI-luokitus (92 RON tai 95 E10 RON)
Polttoainesäiliön tilavuus		20,5 L
Jäljellä oleva polttoainemäärä vähäisen polttoaineen merkivalon SYTTYESSÄ		± 5 L

VOIMANSIIRTOJÄRJESTELMÄ	
Voimansiirtojärjestelmän tyyppi	Valittavissa 2-veto/4-veto
Edessä	Avoin tasauspyörästö ja BTC (jarrujen luistonesto)
Välityssuhde edessä	3,6:1
Takana	Kierteinen kartiopyörä / akselivetoinen vetopyörästö
Välityssuhde takana	3,6:1

VOIMANSIIRTOJÄRJESTELMÄ		
Etutasauspyörästö-öljy	Tilavuus	500 ml
	Tyyppi	Skandinavia: 75W90 SYNTEETTINEN VAIHTEISTOÖLJY (EUR) (Osanro 779212) Kaikki muut maat: 75W90 SYNTEETTINEN VAIHTEISTOÖLJY (Osanro 779158) tai synteettinen vaihteistoöljy 75W90 API GL-5
Takatoisiopyörästön öljy	Tilavuus	250 ml
	Tyyppi	Pohjoismaat: SYNTEETTINEN 75W140-VAIHTEISTOÖLJY (EUR) (Osanro 779215) Kaikki muut maat: SYNTEETTINEN VAIHTEISTOÖLJY 75W140 (Osanro 779160) tai synteettinen vaihteistoöljy 75W140 API GL-5
Voimansiirron nivelistön rasva		VOIMANSIIRRON NIVELISTÖRASVA (Osanro 293 550 062) tai vastaava
Nivelakselin rasva		NIVELAKSELIN RASVA (Osanro 293 550 063) tai vastaava

ETUJOUSITUS		
Jousituksen tyyppi	Kaksoistukivarsijousitus, dive-control-jousitusgeometria ja ulkoinen kallistuksenvakaaja	
Joustopatka	233,7 mm	
Iskunvaimennin	Määrä	2
	Tyyppi	Fox RC2 -iskunvaimentimet lisäsäiliöllä, kaksinopeuksinen puristusvaimennuksen säätö ja vetovaimennuksen säätö
Esikuormituksen säätötyyppi		Kierteistetty

TAKAJOUSITUS		
Jousituksen tyyppi		TTI-erillisjousitus (Torsional Trailing arm Independent) ulkoisella vakaajatangolla
Joustomatka		251,5 mm
Iskunvaimennin	Määrä	2
	Tyyppi	Fox RC2 -iskunvaimentimet lisäsäiliöllä, kaksinopeuksinen puristusvaimennuksen säätö ja vetovaimennuksen säätö
Esikuormituksen säätötyyppi		Kierteistetty

JARRUT		
Tyyppi		Hydrauliset levyjarrut ja ABS
Etujarru		Kaksi 214 mm:n poikittaisporattua jarrulevyä kaksimäntäisillä kelluvilla jarrusatuloilla
Takajarru		214 mm:n poikittaisporattu jarrulevy kaksimäntäisellä kelluvalla jarrusatulalla
Jarruneste	Tilavuus	340 ml
	Tyyppi	DOT 4
Jarrusatulan männän halkaisija		2 x 26 mm
Jarrupalan materiaali		Orgaaninen
Jarrupalan vähimmäispaksuus		1 mm
Jarrulevyn vähimmäispaksuus		4,0 mm
Jarrulevyn enimmäiskäyryys		0,2 mm

RENKAAT	
Eturenkaiden rengaspaine	48,3 kPa
Takarenkaiden rengaspaine	48,3 kPa
Renkaan urituksen vähimmäissyvyys	3 mm

RENKAAT		
Koko	Edessä	205/80R12 MST (25 x 8 x 12 in)
	Takana	280/60R12 MST (25 x 11 x 12 in)

PYÖRÄT		
Tyyppi		Alumiiniset beadlockeilla
Vanteiden koko	Edessä	305 x 152 mm
	Takana	305 x 191 mm
Pyöränmutterien kiristystiukkuus		80 Nm ± 5 Nm

MITAT		
Kokonaispituus		218,4 cm
Kokonaisleveys		121,9 cm
Kokonaiskorkeus		124 cm
Akseliväli		129,5 cm
Raideväli	Edessä	96,5 cm
	Takana	91,4 cm
Maavara		26,7 cm

PAINO JA KUORMANKANTOKYKY		
Kuivapaino	650	303 kg
	1000	323 kg
Takatavaratilan kapasiteetti		23 kg
Takasäilytyslokeroon kuormauskapasiteetti		Ei takasäilytyslokeroa
Kuorma rengasta kohti	Edessä	145 kg
	Takana	218 kg
Painon jakautuminen akselia kohti Edessä/takana (%)		49/51
Ajoneuvon suurin sallittu kokonaiskuorma (mukaan lukien kuljettaja, muu kuorma sekä lisävarusteet).		141 kg

PAINO JA KUORMANKANTOKYKY		
Vetokapasiteetti	Jarruton perävaunu	395 kg
	Jarrullinen peräkärri	660 kg
Aisan kuormituskyky	Jarruton perävaunu	75 kg
	Jarrullinen peräkärri	75 kg

MELU JA TÄRINÄ			
Ulkopuolinen äänitaso (dB (A)) direktiiviä (EU) 2015/96 koskevan liitteen III mukaan	Paikallaan	650	79
		1000	80
	Liikkeellä	650	84
		1000	85
Kuljettajan havaitsema äänitaso (dB (A)) direktiiviä (EU) 1322/2014 koskevan liitteen XIII mukaan	650	76	
	1000	76	
Istuimen värinä direktiiviä (EU) 1322/2014 koskevan liitteen XIV mukaan	650	0,51	
	1000	0,89	

E) VIANETSINTÄ

VIANETSINTÄOHJEITA

MOOTTORI EI PYÖRI

1. Virtalukko on OFF (POIS) -asennossa.
 - *Käännä avain ON (PÄÄLLÄ) -asentoon.*
2. Moottorin pysäytyskytkin.
 - *Varmista, että moottorin pysäytyskytkin on ON (PÄÄLLÄ) -asennossa.*
3. Vaihdevipu ei ole pysäköinti- tai vapaa-asennossa.
 - *Aseta vaihdevipu joko pysäköintiasentoon tai vapaalle tai paina jarruvipua.*
4. Palanut sulake.
 - *Tarkasta pääsulake.*
5. Heikko akku tai irtonaiset liitokset.
 - *Tarkasta latausjärjestelmän sulake.*
 - *Tarkasta liitosten ja liitosnapojen kunto.*
 - *Tarkastuta akku.*
 - *Ota yhteys valtuutettuun Can-Am-jälleenmyyjään.*
6. Väärä virta-avain, monitoimimittari näyttää viestin väärästä avaimesta.
 - *Käytä tähän ajoneuvoon kuuluvaa avainta.*
7. Heikko käynnistin tai irtonaiset liitokset.
 - *Tarkasta käynnistimen liitokset.*
 - *Tarkasta käynnistimen rele.*

MOOTTORI PYÖRII MUTTA EI KÄYNNISTY

1. Moottori saa liikaa polttoainetta (sytytystulppa märkä kun se irrotetaan).
 - *(Ylivuototila) Ellei moottori käynnisty ja siihen on tulvinut polttoainetta, voidaan ottaa käyttöön tämä erityinen tila, joka estää polttoaineenruiskutuksen ja katkaisee sytytyksen käynnistyspyörityksen aikana. Toimi seuraavasti:*
 - Työnnä avain virtalukkoon ja käännä se ON (PÄÄLLÄ) -asentoon.
 - Aseta vaihdevipu pysäköintiasentoon.
 - Paina kaasuvipu pohjaan ja PIDÄ sitä siellä.
 - Paina moottorin käynnistyspainiketta.

Moottoria pitäisi pyörittää 20 sekunnin ajan. Vapauta moottorin käynnistyspainike.

Vapauta kaasuvipu ja käynnistä/pyöritä moottoria uudelleen sen käynnistämiseksi.

Ellei edellinen auta:

 - Puhdista sytytystulppien hattujen ympäristö ja irrota ne.
 - Irrota sytytystulpat.
 - Irrota ruiskusuuttimen sähköliitin.
 - Pyöritä moottoria useita kertoja.
 - Asenna uudet sytytystulpat, jos mahdollista, tai puhdista ja kuivaa tulpat.
 - Käynnistä moottori edellä kuvatulla tavalla.

Jos moottori tulvii edelleen, ota yhteys valtuutettuun Can-Am-jälleenmyyjään.

HUOM: Varmista, että moottoriöljyssä ei ole polttoainetta. Jos sitä on, vaihda moottoriöljy.
2. Moottori ei saa polttoainetta (sytytystulppa kuiva kun se irrotetaan).
 - *Tarkasta polttoaineen määrä säiliössä.*
 - *Polttoainepumppu on saattanut vioittua.*
 - *Tarkasta polttoainepumpun sulake ja rele.*
 - *Ota yhteys valtuutettuun Can-Am-jälleenmyyjään.*
3. Sytytystulppa/sytytys (ei kipinää).
 - *Tarkasta pääsulake.*
 - *Irrota sytytystulppa ja yhdistä uudestaan sytytyspuolaan.*
 - *Tarkasta, että virtalukon kytkin ja/tai moottorin pysäytyskytkin on/ovat ON (PÄÄLLÄ) -asennossa.*
 - *Käynnistä moottori samalla, kun pidät sytytystulppaa maadoitettuna moottoriin poissa tulpan reiästä. Jos kipinää ei synny, vaihda tulppa uuteen.*
 - *Jos vika jatkuu, ota yhteys valtuutettuun Can-Am-jälleenmyyjään.*
4. Monitoimimittariston TARKASTA MOOTTORI -merkkivalo palaa ja näytössä lukee CHECK ENGINE.
 - *Ota yhteys valtuutettuun Can-Am-jälleenmyyjään.*

5. Moottori on turvatilassa (limp home, moottorin turvatila).
 - *Monitoimimittarin TARKASTA MOOTTORI -merkkivalo palaa ja näytössä lukee CHECK ENGINE, ota yhteys valtuutettuun Can-Am-jälleenmyyjään.*

MOOTTORI EI KIIHDY TAI ON TEHOTON

1. Likaantunut tai vaurioitunut sytytystulppa.
 - *Katso kohta MOOTTORI PYÖRII MUTTA EI KÄYNNISTY.*
2. Moottori ei saa polttoainetta.
 - *Katso kohta MOOTTORI PYÖRII MUTTA EI KÄYNNISTY.*
3. Moottori ylikuumenee. (TARKASTA MOOTTORI -merkkivalo syttyy ja HI TEMP (korkea lämpötila) ilmestyy monitoiminäyttöön.)
 - *Katso kohta MOOTTORI YLIKUUMENEE.*
4. Ilmansuodatin/kotelo tukossa tai likainen.
 - *Tarkasta ilmansuodatin ja puhdista tarvittaessa.*
 - *Tarkasta onko ilmansuodattimen kotelon tyhjennysputkessa keräytymiä.*
 - *Tarkasta ilmanottoputken asento.*
5. Portaaton voimansiirto likainen tai loppuun kulunut.
 - *Ota yhteys valtuutettuun Can-Am-jälleenmyyjään.*
6. Moottori on turvatilassa (limp home, moottorin turvatila).
 - *Tarkasta onko monitoimimittariston näytössä viestejä.*
 - *Monitoimimittarin TARKASTA MOOTTORI -merkkivalo palaa ja monitoiminäytössä lukee CHECK ENGINE (tarkasta moottori) tai LIMP HOME (moottorin turvatila), ota yhteys valtuutettuun Can-Am-jälleenmyyjään.*

MOOTTORI YLIKUUMENEE

1. Vähän jäähdytysnestettä jäähdytysjärjestelmässä.
 - *Tarkasta moottorin jäähdytysnesteen määrä, katso JÄÄHDYTYSNESTE osassa HUOLTOTOIMENPITEET.*
2. Likaiset jäähdyttimen lamellit.
 - *Puhdista jäähdyttimen lamellit, katso kohta JÄÄHDYTIN osassa HUOLTOTOIMENPITEET.*
3. Jäähdyttimen tuuletin ei toimi.
 - *Tarkasta tuulettimen sulake tai rele, katso kohta SULAKKEET osassa HUOLTOTOIMENPITEET. Jos sulake on kunnossa, ota yhteys valtuutettuun Can-Am-jälleenmyyjään.*

MOOTTORI NAKUTTAA (JÄLKISYTYTYYS)

1. Pakojärjestelmässä vuoto.
 - *Ota yhteys valtuutettuun Can-Am-jälleenmyyjään.*
2. Moottori käy liian kuumana.
 - *Katso kohta MOOTTORI EI KIIHDY, TAI SIINÄ EI OLE TEHOA.*
3. Sytytyksen ajoitus on väärä tai sytytysjärjestelmässä on vika.
 - *Ota yhteys valtuutettuun Can-Am-jälleenmyyjään.*

MOOTTORI KÄY KATKONAISESTI

1. Likainen/vaurioitunut/kulunut sytytystulppa.
 - *Puhdista/tarkasta sytytystulppa ja lämpötila-alue. Vaihda tarpeen mukaan.*
2. Vettä polttoaineessa.
 - *Tyhjennä polttoainejärjestelmä ja täytä uudella polttoaineella.*

AJONEUVO EI SAAVUTA TÄYTTÄ VAUHTIA

1. Moottori.
 - *Katso kohta MOOTTORI EI KIIHDY, TAI SIINÄ EI OLE TEHOA.*
2. Jarrun lukko.
 - *Varmista, että jarrun lukko on kokonaan irti.*
3. Ilmansuodatin/kotelo tukossa tai likainen.
 - *Tarkasta ilmansuodatin ja puhdista tarvittaessa.*
 - *Tarkasta onko ilmansuodattimen kotelon tyhjennysputkessa keräytymiä.*
 - *Tarkasta ilmanottoputken asento.*
4. Portaaton voimansiirto likainen tai loppuun kulunut.
 - *Ota yhteys valtuutettuun Can-Am-jälleenmyyjään.*
5. Moottori on turvatilassa (limp home, moottorin turvatila).
 - *Tarkasta onko monitoimimittariston näytössä viestejä.*
 - *Monitoimimittarin TARKASTA MOOTTORI -merkkivalo palaa ja monitoiminäytössä lukee CHECK ENGINE (tarkasta moottori) tai LIMP HOME (moottorin turvatila), ota yhteys valtuutettuun Can-Am-jälleenmyyjään.*

VAIHDEVIPUA ON VAIKEA SIIRTÄÄ

1. Vaihteiston hammaspyörät ovat asennossa, joka estää vaihdevivun toiminnan.
 - *Heiluta ajoneuvoa eteen- ja taaksepäin, jolloin vaihteiston hammaspyörät liikkuvat ja vaihdevipu pääsee kohdalleen.*
2. Portaaton voimansiirto likainen tai loppuun kulunut.
 - *Ota yhteys valtuutettuun Can-Am-jälleenmyyjään.*

KIERROSLUKU NOUSEE, MUTTA AJONEUVO EI LIIKU

1. Vaihdvipu on pysäköinti- tai vapaa-asennossa.
 - Valitse R-, HI- tai LO-asento.
2. Portaaton voimansiirto likainen tai loppuun kulunut.
 - Ota yhteys valtuutettuun Can-Am-jälleenmyyjään.
3. Portaattoman voimansiirron kotelossa on vettä.
 - Ota yhteys valtuutettuun Can-Am-jälleenmyyjään.

HEIKENTYNYT OHJAUSTEHOSTIMEN AVUSTUSTEHO

1. Kun DPS:ää käytetään tietyissä olosuhteissa, järjestelmä saattaa vähentää DPS-moottorin ohjaustehostuksen vaikutusta järjestelmän suojausta varten.
 - Kun kuormitus vähenee, ohjaustehostin vaikuttaa jälleen normaalisti.
2. TARKASTA MOOTTORI -MERKKIVALO PALAA ja näytössä on CHECK DPS (tarkasta DPS)
 - Sinun on toimitettava ajoneuvo valtuutetulle Can-Am-jälleenmyyjälle, johonkin korjaamoon tai valitsemallesi henkilölle huoltamista, korjaamista tai osien vaihtamista varten.

EI REAGOI KAASUVIVUN PAINALLUKSEEN (TARKASTA MOOTTORI -MERKKIVALO PALAA JA NÄYTÖSSÄ ON VIESTI PPS- TAI TPS-VIASTA)

1. Vikaantunut kaasuvivun anturi (PPS) tai kaasun asentoanturi (TPS).
 - Katso OHITUS/DPS-PAINIKE osassa HALLINTALAITTEET. Ajamista voidaan ehkä jatkaa turvatilassa.
 - Ota yhteys valtuutettuun Can-Am-jälleenmyyjään.

ABS-MERKKIVALO PALAA MONITOIMIMITTARISSA

1. Palanut sulake.
 - Tarkasta sulakkeiden kunto.
2. Vikaantunut ABS-yksikkö.
 - Ota yhteys valtuutettuun Can-Am-jälleenmyyjään.

 **HUOMIO:** Vaikka jarrut toimivatkin täysin ABS-vian sattuessa, pyörät voivat lukkiutua äkkijarrutuksessa. Jos ABS-vika ilmenee, varo muutoksia jarrujen käyttäytymisessä.

II MONITOIMIMITTARIN VIESTIT

VIESTI	MERKKIVALO(T) PÄÄLLÄ	KUVAUS
DESS KEY NOT RECOGNIZED	Tarkasta moottori	Kertoo, että olet käyttänyt väärää virta-avainta, käytä ajoneuvoon kuuluvaa oikeata avainta. On myös mahdollista, että virta-avain ei saa kunnon kosketusta, poista ja puhdista avain.
PARK BRAKE	Jarrun lukko	Tulee näyttöön, kun jarrua on painettu yli 15 sekuntia (ajon aikana).
LO BATT VOLT	Tarkasta moottori	Alhainen akkujännite, tarkasta akun jännite ja latausjärjestelmä.
HIGH BATT VOLT	Tarkasta moottori	Korkea akkujännite, tarkasta akun jännite ja latausjärjestelmä.
LOW OIL (1)	Tarkasta moottori	Alhainen moottorin öljynpaine, pysäytä moottori välittömästi.
HI TEMP	Tarkasta moottori	Moottori ylikuumenee, katso <i>VIANETSINNÄSTÄ</i> kohta <i>MOOTTORI YLIKUUMENE</i> .
LIMP HOME	Tarkasta moottori	Moottorissa vakava vika, joka voi muuttaa sen normaalia käyntiä; myös TARKASTA MOOTTORI -merkkivalo vilkkuu, katso lisätietoja kohdasta <i>VIANETSINTÄ</i> .
CHECK ENGINE	Tarkasta moottori	Vika moottorissa; myös TARKASTA MOOTTORI -merkkivalo palaa, katso lisätietoja kohdasta <i>VIANETSINTÄ</i> .
ECM NOT RECOGNIZED	Tarkasta moottori	Yhteysvika nopeusmittarin ja moottorin ohjausmoduulin (ECM) välillä, ota yhteys valtuutettuun Can-Am-jälleenmyyjään.
CHECK DPS (DPS:llä varustetut mallit)	Tarkasta moottori	Osoittaa, että dynaaminen ohjaustehostin (DPS) ei toimi oikein. Ota yhteys valtuutettuun Can-Am-jälleenmyyjään.
DPS OVERTORQUE (DPS:n ylivääntö) (DPS:llä varustetut mallit)	Ei mitään	Osoittaa, että DPS-moduuli laskee tehostustasoa suojautuakseen äärimmäiseltä vääntövoimatasolta.
DPS OVERHEAT (DPS ylikuumenee) (DPS:llä varustetut mallit)	Ei mitään	Osoittaa, että DPS-moduuli laskee tehostustasoa suojautuakseen ylikuumenemiselta.

VIESTI	MERKKIVALO(T) PÄÄLLÄ	KUVAUS
MAINTENANCE REQUIRED (2)	Ei mitään	Näkyvä mittarissa, kun ajoneuvon huolto on suoritettava pian.
TPS FAULT PRESS OVERRIDE BUTTON TO LIMP HOME	Tarkasta moottori	Viallinen kaasun asentoanturi. Katso <i>OHITUS/DPS-PAINIKE</i> osassa <i>HALLINTALAITTEET</i> . Ajamista voidaan ehkä jatkaa turvatilassa. Ota yhteys valtuutettuun Can-Am-jälleenmyyjään.
PPS FAULT PRESS OVERRIDE BUTTON TO LIMP HOME (PPS-vika, paina ohituspainiketta turvatilaa varten)	Tarkasta moottori	Viallinen kaasuvivun anturi. Katso <i>OHITUS/DPS-PAINIKE</i> osassa <i>HALLINTALAITTEET</i> . Ajamista voidaan ehkä jatkaa turvatilassa. Ota yhteys valtuutettuun Can-Am-jälleenmyyjään.
Ei mitään	ABS	Ilmoittaa, että lukkiutumaton jarrujärjestelmä (ABS) ja siihen liittyvät toiminnot eivät toimi kunnolla. Katso <i>VIANETSINTÄ</i> .

ILMOTUS (1) Jos viesti ja Tarkasta moottori -merkkivalo näkyvät näytössä moottorin käynnistyksen jälkeen, pysäytä moottori. Tarkasta moottoriöljyn taso. Lisää tarvittaessa. Jos öljyä on riittävä määrä, ota yhteys valtuutettuun Can-Am-jälleenmyyjään. Älä käytä ajoneuvoa, ennen kuin se on korjattu.

(2) Poista MAINTENANCE REQUIRED -viesti seuraavasti:

1. Paina päänäytössä (ajoneuvon nopeus) ASETUSPAINIKETTA (S) ja pidä se painettuna.
2. Vaihda LÄHI- ja KAUKOVALOJA kolme kertaa.

HUOMIO: Vaihe 2 on suoritettava **kahden sekunnin kuluessa**.

3. Vapauta ASETUSPAINIKE (S).

F) VARAOSAT

I LUETTELOT

Löydät Can-Am ATV -ajoneuvojen varaosat internetsivuiltamme osoitteesta
www.epc.brp.com.

G) TAKUU

BRP:N RAJOITETTU TAKUU YHDYSVALLOISSA JA KANADASSA: 2020 CAN-AM® ATV

RAJOITETUN TAKUUN LAAJUUS

Bombardier Recreational Products Inc. ("BRP")*, myöntää valtuutetun Can-Am ATV -jälleenmyyjän (siten jäljempänä määritelty) myymälle mallivuoden 2020 Can-Am ATV:lle Yhdysvalloissa ("USA") ja Kanadassa materiaalivikoja ja työn laatua koskevan takuun, jonka kesto ja ehdot on määritelty alla. Tämä rajoitettu takuu on mitätön eikä päde, jos: (1) ATV:tä käytetään missä tahansa vaiheessa kilpailemiseen tai mihinkään muuhun kilpailutoimintaan, silloinkin jos se on tapahtunut edellisen omistajan toimesta; tai (2) ATV:tä on muutettu tai säädetty sillä tavoin, että muutokset vaikuttavat sen toimintaan, suorituskykyyn tai kestävyYTEEN, tai muutokset ja säädöt ovat vastoin sen tarkoituksenmukaista käyttöä.

Tämä rajoitettu takuu ei kata muualla kuin tehtaalla asennettuja osia ja lisävarusteita. Lue asiaan kuuluvien osien ja lisävarusteiden rajoitettua takuuta koskeva teksti.

VASTUUVOLLISSUUDEN RAJOITUKSET

TÄMÄ TAKUU ON NIMENOMAAN ANNETTU JA HYVÄKSYTTY MINKÄ TAHANSA MUUN JA KAIKKIEN MUIDEN TAKUUSITOUKSTEN SIJAAN, MUKAAN LUETTUINA ILMAN RAJOITUSTA KAIKKI KURANTTIUTTA TAI TIETTYYN TARKOITUKSEEN SOPIVUUTTA KOSKEVAT TAKUUT, SIKÄLI KUIN NIISTÄ EI VOIDA SANOUTUA IRTI, VIITATUT TAKUUSITOUKSET RAJOITTUVAT KESTOLTAAN KYSEESSÄ OLEVIEN TAKUIDEN VOIMASSAOLOON. TÄMÄ TAKUU EI KATA SATUNNAISIA EIKÄ SEURANNAISVAHINKOJA, JOTKUT MAAT/LÄÄNIT EIVÄT HYVÄKSY VASTUUVAPAUTUSLAUSEKKEITA, RAJOITUKSIA TAI EDELLÄ YKSILOITYJÄ RAJOITUKSIA, JA SEN JOHDOSTA NE EIVÄT MAHDOLLISESTI KOSKE SINUA. TÄMÄN TAKUUN PERUSTEELLA SINULLA ON TIETTYJÄ OIKEUKSIA, LISÄKSI SINULLA SAATTA OLLA MUITA (OSA)VALTIOSTA TOISEEN TAI PROVINSSISTA TOISEEN VAIHTELEVA LAILLISIA OIKEUKSIA.

Maahantuojalla tai yhdelläkään BRP-jälleenmyyjällä tai muulla henkilöllä ei ole valtuuksia minkään muun tuotetta koskevan vahvistuksen, edustuksen, tai takuun antamiseen kuin ne, mitä tähän rajoitettuun takuuseen sisältyy; ja mikäli näin tapahtuu, niitä ei voida käyttää BRP:tä vastaan. BRP pidättää itsellään oikeuden muuttaa tätä rajoitettua takuuta milloin tahansa, ja on itsestään selvää, että kyseiset muutokset eivät muuta niitä takuehtoja, jotka koskevat tämän takuun voimassaollessa myytyjä tuotteita.

POIKKEUKSET – TAKUU EI KATA

Takuu ei korvaa seuraavia tapauksia missään olosuhteissa:

- Normaali kuluminen;
- Rutiininomaiset huoltokohteet, viritykset, säädöt;
- Vahingot, jotka johtuvat muunlaisesta kuin tämän käyttäjän käsikirjan mukaisesta huollosta/ylläpidosta ja/tai varastoinnista;

- Vauriot, jotka johtuvat osien irrottamisesta, vääranlaisista korjauksista, huollosta, ylläpidosta, muutoksista, tai osien käytöstä, joita BRP ei ole valmistanut tai hyväksynyt, tai muun kuin valtuutetun huoltavan Can-Am ATV -jälleenmyyjän tekemistä korjauksista;
- Väärinkäytöstä, epätavallisesta käytöstä, laiminlyönnistä, tai sellaisesta tuotteen käytöstä johtuvat vahingot, joka ei noudata Can-Am ATV:n käyttäjän käsikirjassa suositeltua käyttöä;
- Vahingot, jotka johtuvat onnettomuudesta, uppoamisesta, tulesta, varkaudesta, vandalismista tai ylivoimaisesta esteestä;
- Sellaisten polttoaineitten, öljyjen tai voiteluaineiden käyttö, jotka eivät sovi käytettäviksi tuotteessa (ks. käyttäjän käsikirja);
- Ruosteesta, korroosiosta tai ilmastotekijöistä johtuvat vahingot;
- Veden tai lumen sisäänmenosta johtuvat vahingot;
- satunnaiset tai seurannaisvahingot tai minkään muunlaiset vahingot, mukaan luettuina ilman rajoitusta hinaamis-, säilytys-, puhelin-, vuokra-, taksi-, haitta-, vakuutus- tai lainojenmaksukustannukset, ajan menetykset tai ansiotulon menetykset

TAKUUAIKA

Tämä rajoitettu takuu on voimassa (1) ensimmäisen kuluttajan ostopäivästä tai (2) tuotteen ensimmäisestä käyttöpäivästä lukien, kumpi hyvänsä ensin kohdalle osuu:

KUUSI (6) PERÄKKÄISTÄ KUUKAUTTA omistajalle, joka käyttää sitä yksityiseen tai kaupalliseen tarkoitukseen. Katso lisätietoja päästöihin liittyvien osien takuusta kohdasta *USA:N EPA:N PÄÄSTÖJÄ KOSKEVA TAKUU*.

Osien korjaus tai korvaaminen, tai huollon suorittaminen tämän takuun puitteissa ei pidennä tämän takuun takuuaikaa sen alkuperäistä loppumissajakohdalla pidemmälle.

TAKUUEHDOT

Tämä takuu on voimassa ainoastaan, **jos jokainen** seuraavista ehdoista täyttyy:

- Mallivuoden 2020 Can-Am ATV:n ensimmäisen omistajan on ostettava ajoneuvo uutena ja käyttämättömänä Can-Am ATV -jälleenmyyjältä, joka on valtuutettu myymään Can-Am ATV:tä ostomaassa ("Can-Am ATV-jälleenmyyjä");
- BRP:n määrittelemä luovutustarkastus on suoritettu tuotteelle ja dokumentoitu ja dokumenteissa on ostajan allekirjoitus;
- Valtuutettu Can-Am ATV -jälleenmyyjä on rekisteröinyt mallivuoden 2020 Can-Am ATV:n asianmukaisella tavalla;
- Mallivuoden 2020 Can-Am ATV on ostettava siitä maasta, jossa ostaja asuu;
- Takuun ylläpitämiseksi on määrääaikaishuollot suoritettava käyttäjän käsikirjassa mainitulla tavalla. BRP pidättää oikeuden tehdä takuusuoja riippuvaiseksi asianmukaisista huollon todisteista.

BRP ei myönnä tätä rajoitettua takuuta kenelläkään yksityiselle omistajalle tai kaupalliseen tarkoitukseen ajoneuvoa käyttävälle omistajalle, elleivät kaikki edellä mainitut ehdot täyty. Rajoitukset ovat tarpeen, jotta BRP voisi taata tuotteittensa, kuluttajien ja yleisön turvallisuuden.

TOIMENPITEET TAKUUN MYÖNTÄMISTÄ VARTEN

Asiakkaan on lopetettava Can-Am ATV:n käyttö havaitessaan jonkin vian tai jotakin normaalista poikkeavaa. Asiakas menettää oikeutensa vedota virheeseen, jollei virheestä ilmoiteta huoltavalle BRP-jälleenmyyjälle kolmen (3) kuukauden kuluessa siitä, kun hän havaitsi virheen tai hänen olisi pitänyt se havaita. Asiakkaan on järjestettävä jälleenmyyjälle kohtuullinen mahdollisuus virheen korjaamiseen. Asiakkaan on myös esitettävä valtuutetulle BRP-jälleenmyyjälle tuotteen ostotodistus ja allekirjoitettava korjaus-/työmääräin ennen korjauksen alkamista takuunalaisen korjauksen vahvistamiseksi. Kaikki tämän takuun puitteissa korvatut osat ovat jatkossa BRP:n omaisuutta.

MITÄ BRP TEKEE

BRP:n velvollisuus on tämän takuun puitteissa rajoitettu siihen, että se oman harkintansa mukaan korjaa normaalikäytössä, -ylläpidossa ja -huollossa viallisiksi todetut osat, tai korvaa tällaiset osat uusilla alkuperäisillä Can-Am ATV -osilla ilman osien tai työvoiman veloittamista, millä tahansa valtuutetulla BRP-jälleenmyyjällä takuukauden aikana tässä kuvatuin ehdoin. Can-Am ATV:n omistaja ei voi vaatia ajoneuvon myynnin peruuntumista tai kumoamista sellaisissa tapauksissa, joissa BRP:lle esitetään takuurikkomuksia koskevia valituksia tai vaateita.

Jos ajoneuvoa joudutaan huoltamaan muussa kuin alkuperäisessä ostomaassaan, omistaja vastaa kaikista lisäkustannuksista, jotka aiheutuvat paikallisista käytännöistä ja ehdoista; mukaan lukien mutta ei rajoittuen seuraaviin esimerkkeihin; kuljetuskustannukset, vakuutuskustannukset, verot, lupamaksut, tuontimaksut sekä mitkä tahansa ja kaikki muut mahdolliset taloudelliset kustannukset, joita eri valtiot, liittovaltiot tai alueet ja heidän vastaavat edustajansa perivät.

BRP pidättää oikeuden muuttaa tai parantaa tuotteita ilman, että aikaisemmin valmistettuihin tuotteisiin tehdään samoja muutoksia.

TOIMITTAJAN LISÄTAKUUT

BRP saattaa toimittaa joidenkin 2020 Can-Am ATV -ajoneuvojen mukana vakiovarusteena GPS-vastaanottimen. GPS-vastaanotin kuuluu BRP:n rajoitetun takuun piiriin. Kattavammasta takuusta, jos GPS-vastaanottimen toimittaja sellaista tarjoaa, joka on BRP:n rajoitettua takuuta pidempi, on jälleenmyyjän tai kuluttajan keskusteltava suoraan GPS-vastaanottimen toimittajan kanssa.

LUOVUTUS

Mikäli tuotteen omistusoikeus siirretään takuuajana, siirtyy myös tämä takuu ehtoineen ja edellytyksineen. Takuu on voimassa takuuajan loppuun edellyttäen, että BRP:lle tai valtuutetulle Can-Am ATV -maahantuojalle/jälleenmyyjälle voidaan todistaa, että aikaisempi omistaja on hyväksynyt omistusoikeuden luovutuksen, sekä uuden omistajan yhteystiedot on ilmoitettu jommallekummalle edellä mainituista tahoista.

KULUTTAJA-APU

Mikäli tämän rajoitetun takuun suhteen syntyy kiistaa tai riitaa, BRP ehdottaa, että asia yritetään ensiksi ratkaista jälleenmyyjätasolla. Suosittelemme, että asiasta keskustellaan valtuutetun jälleenmyyjäliikkeen huoltopäällikön tai liikkeen omistajan kanssa.

Jos ongelma ei ratkea, ota yhteys BRP:hen täyttämällä osoitteesta www.brp.com löytyvä asiakkaan yhteydenottolomake tai kirjoittamalla meille postitse johonkin tämän oppaan osiosta *OTA YHTEYTTÄ* löytyvään osoitteeseen.

* USA:ssa tuotteiden jälleenmyyjä ja huoltotoimista vastaava on BRP US Inc.

© 2019 Bombardier Recreational Products Inc. Kaikki oikeudet pidätetään.

™ Bombardier Recreational Products Inc.:n tai sen tytäryhtiöiden tavaramerkki.

® Bombardier Recreational Products Inc.:n rekisteröity tavaramerkki.

USA:N EPA:N PÄÄSTÖJÄ KOSKEVA TAKUU

Bombardier Recreational Products Inc. ("BRP")* takaa lopulliselle ostajalle ja kullekin seuraavalle ostajalle, että tämä uusi ajoneuvo, mukaan lukien kaikki sen pakokaasupäästöjen rajoitusjärjestelmän ja sen haihtuvien päästöjen rajoitusjärjestelmän osat, täyttää kaksi vaatimusta:

1. Se on suunniteltu, valmistettu ja varustettu siten, että se on myyntiajankohtana lopulliselle ostajalle seuraavien vaatimusten mukainen: 40 CFR 1051 ja 40 CFR 1060.
2. Siinä ei ole materiaalien tai työn laadun vikoja, joiden vuoksi se ei täyttäisi 40 CFR 1051- ja 40 CFR 1060 -vaatimuksia.

Takuun piiriin kuuluvissa tapauksissa BRP korjaa tai vaihtaa oman päätöksensä mukaisesti minkä tahansa osan tai komponentin, jossa on materiaallivika tai työn laadun vika, joka lisäisi moottorin jonkin säännellyn saastutavan aineen päästöjä annettuna takuuajana veloittamatta omistajaa, mukaan lukien vianmäärittämisen ja päästöihin liittyvien osien korjaukseen tai vaihtoon liittyvät kustannukset. Kaikki tämän takuun puitteissa korvatut vialliset osat ovat jatkossa BRP:n omaisuutta.

Kaikkien päästöjä koskevien takuuvaateiden kohdalla BRP rajoittaa vianmäärittämisen ja päästöihin liittyvien osien korjauksen valtuutetuille Can-Am-jälleenmyyjille lukuun ottamatta hätätilanteissa tehtäviä korjauksia seuraavan luettelon kohdan 2 vaatimusten mukaisesti.

Hyväksynnän hankkivana valmistajana BRP ei hylkää päästöihin liittyviä takuuvaateita seuraavin perustein:

1. Kunnossapito tai muu huolto, jonka BRP tai BRP:n valtuutetut yhteistyökumppanit ovat suorittaneet.
2. Moottorin/laitteen korjaustyö, jonka kuljettaja on suorittanut BRP:lle syyksiluettavien vaarallisten olosuhteiden korjaamiseksi, mikäli kuljettaja pyrkii korjaamaan moottorin/laitteen sen oikeaan konfiguraatioon mahdollisimman pian.
3. Mikään takuuvaateeseen liittymätön kuljettajan toimenpide tai toimenpiteen laiminlyönti.
4. Kunnossapito, joka on suoritettu useammin, kuin BRP edellyttää.
5. Mikään, mikä on BRP:n syy tai vastuu.
6. Minkään laitteen käyttöalueella yleisesti saatavana olevan polttoaineen käyttö, paitsi jo BRP:n kirjalliset kunnossapito-ohjeet ilmaisevat, että tämän polttoaineen käyttö vaurioittaa laitteen päästöjenrajoitusjärjestelmää, ja oikeanlainen polttoaine on kuljettajalle helposti saatavana.
Katso huoltotietojen osio sekä polttoainevaatimukset polttoaineosiosta.

Päästöihin liittyvä takuuajaka

Päästöihin liittyvä takuu on voimassa seuraavan ajan (sen mukaan, mikä ensin täyttyy):

	TUNNIT	KUUKAUDET	KILOMETRIT
Pakokaasupäästöihin liittyvät komponentit	500	30	5 000
Höyrystyviin päästöihin liittyvät komponentit	-	24	-

Sisältyvät komponentit

Päästöihin liittyvä takuu kattaa kaikki komponentit, joiden vika lisäisi moottorin jonkin säännellyn saastuttavan aineen päästöjä, mukaan lukien alla luetellut komponentit:

1. Pakokaasupäästöjen kohdalla päästöihin liittyvät komponentit sisältävät kaikki moottorin osat, jotka liittyvät seuraaviin järjestelmiin:
 - Ilmanottojärjestelmä
 - Polttoainejärjestelmä
 - Sytytysjärjestelmä
 - Pakokaasujen takaisinkierätyjärjestelmät
2. Myös seuraavat osat lasketaan kuuluviksi pakokaasupäästöihin liittyviin komponentteihin:
 - Jälkikäsitteilylaitteet
 - Kampikammion tuuletusventtiilit
 - Anturit
 - Elektroniset ohjausyksiköt
3. Seuraavat osat lasketaan kuuluviksi höyrystyviin päästöihin liittyviin komponentteihin:
 - Polttoainesäiliö
 - Polttoainesäiliön korkki
 - Polttoaineputki
 - Polttoaineputken liittimet
 - Kiristimet*
 - Paineenalennusventtiilit*
 - Säästöventtiilit*
 - Säästösolenoidit*
 - Elektroniset säätimet*
 - Alipainesäädön kalvot*
 - Ohjauskaapelit*
 - Säästövivut*
 - Poistoventtiilit
 - Höyryletkut
 - Nesteen-/höyrynerotin
 - Hiilisäiliö
 - Säiliön asennuskiinnikkeet
 - Kaasuttimen poistokanavan liitin
4. Päästöihin liittyviin komponentteihin sisältyy myös mikä hyvänsä muu osa, jonka ainoa tarkoitus on vähentää päästöjä tai jonka vika lisää päästöjä heikentämättä huomattavasti moottorin/laitteen suorituskykyä.

*Sikäli kuin ne liittyvät höyrystyvien päästöjen ohjausjärjestelmään

Rajoitettu sovellettavuus

Hyväksynnän hankkivana valmistajana BRP voi hylätä päästöihin liittyvät takuuvaateet sellaisten vikojen kohdalla, jotka ovat aiheutuneet omistajan tai käyttäjän laitteen sopimattomasta kunnossapidosta tai käytöstä, onnettomuuksista, joista valmistaja ei ole vastuussa, tai ylivoimaisesta esteestä. Esimerkiksi päästöihin liittyvää takuuvaadetta ei tarvitse korvata sellaisten vikojen kohdalla, jotka johtuvat suoranaisesti käyttäjän moottorin tai laitteen väärinkäytöstä tai käyttäjän moottorin tai laitteen käytöstä tavalla, jota varten sitä ei ole suunniteltu, ja jotka eivät millään muotoa ole valmistajan syyksi luettavia.

Jos sinulla on kysyttävää takuuseen liittyvistä oikeuksistasi tai velvollisuuksistasi, ota yhteys Bombardier Recreational Products -yhtiöön numerossa +1 888 272 9222.

* USA:ssa tuotteiden jälleenmyyjä ja huoltotoimista vastaava on BRP US Inc.

BRP:N KANSAINVÄLINEN RAJOITETTU TAKUU: 2020 CAN-AM® ATV

1) RAJOITETUN TAKUUN LAAJUUS

Bombardier Recreational Products Inc. ("BRP")* myöntää Yhdysvaltain liittovaltion ("USA"), Kanadan, Euroopan talousalueen (joka käsittää Euroopan unionin jäsenmaat, Norjan, Islannin ja Liechtensteinin) ("ETA"), Itänaisten valtioiden yhteisön (entisen Neuvostoliiton jäsenmaat, mukaan lukien Ukraina ja Turkmenistan) ("IVY") ja Turkin ulkopuolella BRP:n valtuuttamien Can-Am ATV -maahantuojien/jälleenmyyjien ("Can-Am ATV -maahantuoja/jälleenmyyjä") myymille mallivuoden 2020 Can-Am ATV -ajoneuvoille materiaalivikoja ja työn laatua koskevan takuun, jonka kesto ja ehdot on määritelty alla.

Tämä rajoitettu takuu ei kata muualla kuin tehtaalla asennettuja osia ja lisävarusteita. Lue asiaan kuuluvien osien ja lisävarusteiden rajoitettua takua koskeva teksti.

Tämä rajoitettu takuu on mitätön eikä päde, jos: (1) ATV:tä käytetään missä tahansa vaiheessa kilpailemiseen tai mihinkään muuhun kilpailutoimintaan, silloinkin jos se on tapahtunut edellisen omistajan toimesta; tai (2) ATV:tä on muutettu tai säädetty sillä tavoin, että muutokset vaikuttavat sen toimintaan, suorituskykyyn tai kestävyYTEEN, tai muutokset ja säädöt ovat vastoin sen tarkoituksenmukaista käyttöä.

2) VASTUUVELVOLLISUUDEN RAJOITUKSET

LAIN SALLIMASSA MÄÄRIN TÄMÄ TAKUU ON NIMENOMAAN ANNETTU JA HYVÄKSYTTY MINKÄ TAHANSA MUUN JA KAIKKIEN MUIDEN TAKUUSITOUKUSTEN SIJAAN, OLKOON NE ILMAISTUT TAI KONKLUDENTTISET, MUKAAN LUETTUINA ILMAN RAJOITUSTA KAIKKI KURANTTIUTTA TAI TIETTYYN TARKOITUKSEEN SOPIVUUTTA KOSKEVAT TAKUUT. SIKÄLI KUIN NIISTÄ EI VOIDA SANOUTUA IRTI, KONKLUDENTTISET TAKUUSITOUKUKSET RAJOITTUVAT KESTOLTAAN KYSEESSÄ OLEVAN TAKUUN VOIMASSAOLOON. TÄMÄ TAKUU EI KATA SATUNNAISIA EIKÄ SEURANNAISVAHINKOJA. JOTKUT TUOMIOKUNNAT EIVÄT HYVÄKSY VASTUUVAPAUTUSLAUSEKKEITA, RAJOITUKSIA TAI EDELLÄ YKSILÖITYJÄ RAJOITUKSIA, JA SEN JOHDOSTA NE EIVÄT MAHDOLLISESTI KOSKE SINUA. TÄMÄN TAKUUN PERUSTEELLA SINULLA ON TIETTYJÄ OIKEUKSIA, LISÄKSI SINULLA SAATTA OLLA MUITA MAASTA TOISEEN VAIHTELEVIA LAILLISIA OIKEUKSIA. (KATSO AUSTRALIASSA OSTETUILLE TUOTTEILLE ALLA PYKÄLÄ 4).

Can-Am ATV -maahantuojalla/jälleenmyyjällä tai kenelläkään muulla henkilöllä ei ole valtuuksia minkään muun tuotetta koskevan vahvistuksen, edustuksen, tai takuun antamiseen kuin ne, mitä tähän rajoitettuun takuuseen sisältyy, ja mikäli näin tapahtuu, niitä ei voida käyttää BRP:tä vastaan.

BRP pidättää oikeuden muuttaa näitä takuehtoja. Muutokset eivät kuitenkaan koske niitä tuotteita, jotka on myyty tämän takuun ollessa voimassa.

3) POIKKEUKSET – TAKUU EI KATA

Takuu ei korvaa seuraavia tapauksia missään olosuhteissa:

- Normaali kuluminen;
- Rutiininomaiset huoltokohteet, viritykset, säädöt;
- Vahingot, jotka johtuvat tämän käyttäjän käsikirjan ohjeiden laiminlyönnistä tai muunlaisesta kuin tämän käyttäjän käsikirjan mukaisesta huollosta/ylläpidosta ja/tai varastoinnista;
- Vahingot, jotka johtuvat osien poistamisesta, vääristä korjauksista, huollosta, ylläpidosta, tai muutoksesta, tai sellaisten osien tai varaosien käyttämisestä, joita BRP ei ole valmistanut tai hyväksynyt, ja jotka kohtuullisesti arvioiden eivät sovi Tuotteeseen tai vaikuttavat haitallisesti sen toimintaan, käyttäytymiseen, tai kestävyYTEEN, tai jotka johtuvat muiden kuin valtuutetun Can-Am ATV -jälleenmyyjän/maahantuojan tai sen valtuuttaman henkilön tekemistä korjauksista;
- Väärinkäytöstä, epätavallisesta käytöstä, laiminlyönnistä, kilpailukäytöstä tai sellaisesta tuotteen käytöstä johtuvat vahingot, joka ei noudata käsikirjassa suositeltua käyttöä;
- Onnettomuudesta, uppoamisesta, tulesta, lumen tai veden sisäänmenosta, varkaudesta, vandalismista tai ylivoimaisesta esteestä johtuvat vahingot.
- Sellaisten polttoaineitten, öljyjen tai voiteluaineiden käyttö, jotka eivät sovi käytettäväksi tuotteessa (ks. käyttäjän käsikirja);
- Ruoosteesta, korroosiosta tai ilmastotekijöistä johtuvat vahingot;
- satunnaiset tai seurannaisvahingot, tai minkään muunlaiset vahingot, mukaan luettuina ilman rajoitusta hinaamis-, varastointi-, kuljetus-, puhelin-, vuokra-, taksi-, haitta-, vakuutus- tai lainojen maksukustannukset, ajan menetykset tai ansiotulon menetykset tai huoltotyön aiheuttaman seisonta-aika.

4) TAKUUAIKA

Tämä takuu on voimassa (1) ensimmäisen kuluttajan ostopäivästä tai (2) tuotteen ensimmäisestä käyttöpäivästä lukien, kumpi hyvänsä ensin kohdalle osuu:

KUUSI (6) PERÄKKÄISTÄ KUUKAUTTA yksityis- tai kaupallisessa käytössä.

Osien korjaus tai korvaaminen, tai huollon suorittaminen tämän takuun puitteissa ei pidennä tämän takuun takuuaikaa sen alkuperäistä loppumissajakohdtaa pitemmälle.

Ota huomioon, että voimassa oleva takuuaika ja muut takuun kattavuutta koskevat modaliteetit saattavat vaihdella riippuen sovellettavissa ja voimassa olevista kansallisista tai paikallisista laeista.

VAIN AUSTRALIASSA MYYDYT TUOTTEET:

Minkään näissä takuun ehdoissa ei saa pitää jättävän pois, rajoittavan tai muokkaavan mitään Competition and Consumer Act 2010 (Cth) -lain ehtoja, takuita, oikeutta tai sen alaisena myönnettyä oikeutta tai korvausta, mukaan lukien Australian kuluttajalaki tai muu laki, jos tämä olisi ristiriidassa kyseisen lain kanssa tai voisi aiheuttaa jonkin näiden ehtojen mitätöimisen.

Tämän rajoitetun takuun alaisena sinulle annettujen edut annetaan muiden Australian lain alaisena sinulle myönnettyjen lakien ja korvausten lisäksi.

Tuotteissamme on takuu, jota ei voida sulkea pois Australian kuluttajan-suojalain piiristä. Merkittävän vian osalta olet oikeutettu vaihtoon tai huoltoon ja kaikkien muiden kohtuudella ennakoitavien menetysten tai vaurioiden korvaukseen. Sinulla on myös oikeus korjauttaa tai vaihdattaa tuotteet, elleivät ne ole hyväksyttävää laatua ja vika ei yllä merkittävän vian tasolle.

5) TAKUUEHDOT

Tämä takuu on voimassa ainoastaan, **jos jokainen** seuraavista ehdoista täyttyy:

- Mallivuoden 2020 Can-Am ATV:n ensimmäisen omistajan on ostettava ajoneuvo uutena ja käyttämättömänä Can-Am ATV -maahantuoja/jälleenmyyjältä, joka on valtuutettu myymään Can-Am ATV -ajoneuvoja ostomaassa;
- BRP:n määrittelemä luovutustarkastus on suoritettu tuotteelle ja dokumentoitu;
- Valtuutettu Can-Am ATV -maahantuoja/jälleenmyyjä on takuurekisteröinyt tuotteen asianmukaisesti;
- Mallivuoden 2020 Can-Am ATV on ostettava siitä maasta tai maiden liittoutumasta, jossa ostaja asuu; ja
- Takuun ylläpitämiseksi on määräaikaishuollot suoritettava käyttäjän käsikirjassa mainitulla tavalla. BRP pidättää oikeuden tehdä takuusuoja riippuvaiseksi asianmukaisista huollon todisteista.

BRP ei myönnä tätä rajoitettua takuuta kenellekään yksityiselle omistajalle tai kaupalliseen tarkoitukseen ajoneuvoa käyttävälle omistajalle, elleivät edellä mainitut ehdot täyty. Rajoitukset ovat tarpeen, jotta BRP voisi taata tuotteittensa, kuluttajien ja yleisen turvallisuuden.

6) TOIMENPITEET TAKUUN MYÖNTÄMISTÄ VARTEN

Asiakkaan on lopetettava ATV:n käyttö havaitessaan jonkin vian tai jotakin normaalista poikkeavaa. Asiakkaan on ilmoitettava huoltavalle Can-Am ATV -maahantuojalle/jälleenmyyjälle kahden (2) päivän kuluessa vian ilmentymisestä, ja hänen on kohtuullisesti mahdollistettava tuotteen luoksepäästävyyden ja annettava kohtuullinen mahdollisuus vian korjaamiseen. Asiakkaan on myös esitettävä valtuutetulle Can-Am ATV -maahantuojalle/jälleenmyyjälle tuotteen ostotodistus ja allekirjoitettava korjaus-/työmääräin ennen korjauksen alkamista takuunalaisen korjauksen vahvistamiseksi. Kaikki tämän takuun puitteissa korvatut osat ovat jatkossa BRP:n omaisuutta.

Ota huomioon, että ilmoitusaika saattaa vaihdella riippuen maasi sovellettavista ja voimassa olevista kansallisista tai paikallisista laeista.

7) MITÄ BRP TEKEE

BRP:n velvollisuus on tämän takuun puitteissa rajoitettu siihen, että se oman harkintansa mukaan korjaa normaalissa käytössä, ylläpidossa ja huollossa viallisiksi todetut osat tai korvaa tällaiset osat uusilla alkuperäisillä Can-Am ATV -osilla osista tai työstä veloittamatta millä tahansa valtuutetulla Can-Am ATV -maahantuojalla/-jälleenmyyjällä takuuaikana tässä kuva-

tuin ehdoin. BRP:n vastuu rajoittuu tarvittavien korjausten tekemiseen tai osien korvaamiseen. Can-Am ATV:n omistaja ei voi vaatia ajoneuvon myynnin peruuntumista tai kumoamista sellaisissa tapauksissa, joissa BRP:lle esitetään takuurikkomuksia koskevia valituksia tai vaateita. Sinulla saattaa olla muita laillisia oikeuksia, jotka saattavat vaihdella maittain.

Jos ajoneuvoa joudutaan huoltamaan muussa kuin alkuperäisessä osto-maassaan, omistaja vastaa kaikista lisäkustannuksista, jotka aiheutuvat paikallisista käytännöistä ja ehdoista; mukaan lukien mutta ei rajoittuen seuraaviin esimerkkeihin; kuljetuskustannukset, vakuutuskustannukset, verot, lupamaksut, tuontimaksut sekä mitkä tahansa ja kaikki muut mahdolliset taloudelliset kustannukset, joita eri valtiot, liittovaltiot tai alueet ja heidän vastaavat edustajansa perivät.

BRP pidättää oikeuden muuttaa tai parantaa tuotteita ilman, että aikaisemmin valmistettuihin tuotteisiin tehdään samoja muutoksia.

8) LUOVUTUS

Mikäli tuotteen omistusoikeus siirretään takuuajana, siirtyy myös tämä takuu, joka on voimassa takuuajan loppuun edellyttäen, että BRP:lle tai valtuutetulle Can-Am ATV -maahantuoja/jälleenmyyjälle voidaan todistaa, että aikaisempi omistaja on hyväksynyt omistusoikeuden luovutuksen, sekä uuden omistajan yhteystiedot on ilmoitettu jommallekummalle kummalle edellä mainituista tahoista.

9) KULUTTAJA-APU

Mikäli tämän rajoitetun takuun suhteen syntyy kiistaa tai riitaa, BRP ehdottaa, että asia yritetään ensiksi ratkaista Can-Am ATV -maahantuojan/jälleenmyyjän tasolla. Suosittelemme, että asiasta keskustellaan valtuutetun Can-Am ATV -maahantuojan/jälleenmyyjän huoltopäällikön tai omistajan kanssa.

Jos ongelma ei ratkea, ota yhteys BRP:hen täyttämällä osoitteesta www.brp.com löytyvä asiakkaan yhteydenottolomake tai kirjoittamalla meille postitse johonkin tämän oppaan osiosta *OTA YHTEYTTÄ* löytyvään osoitteeseen.

* Bombardier Recreational Products Inc. tai sen tytäryhtiöt huolehtivat tuotteiden jakelusta ja huollosta sillä alueella, jota tämä rajoitettu takuu koskee.

© 2019 Bombardier Recreational Products Inc. Kaikki oikeudet pidätetään.

™ Bombardier Recreational Products Inc.:n tai sen tytäryhtiöiden tavaramerkki.

® Bombardier Recreational Products Inc.:n rekisteröity tavaramerkki.

BRP:N RAJOITETTU TAKUU EUROOPAN TALOUSALUEELLA, ITSENÄISTEN VALTIOIDEN YHTEISÖSSÄ JA TURKISSA: 2020 CAN-AM® ATV

1) RAJOITETUN TAKUUN LAAJUUS

Bombardier Recreational Products Inc. ("BRP")* myöntää Euroopan talousalueella (joka käsittää Euroopan unionin jäsenmaat, Norjan, Islannin ja Liechtensteinin) ("ETA"), Itsenäisten valtioiden yhteisössä (entisen Neuvostoliiton jäsenmaat, mukaan lukien Ukraina ja Turkmenistan) ("IVY") ja Turkissa BRP:n valtuuttamien Can-Am ATV -maahantuoja/jälleenmyyjien ("Can-Am ATV -maahantuoja/jälleenmyyjä") myymille mallivuoden 2020 Can-Am ATV -ajoneuvoille materiaalivikoja ja työn laatua koskevan takuun, jonka kesto ja ehdot on määritelty alla.

Tämä rajoitettu takuu ei kata muualla kuin tehtaalla asennettuja osia ja lisävarusteita. Lue asiaan kuuluvien osien ja lisävarusteiden rajoitettua takuuta koskeva teksti.

Tämä rajoitettu takuu on mitätön eikä päde, jos: (1) ATV:tä käytetään missä tahansa vaiheessa kilpailemiseen tai mihinkään muuhun kilpailutoimintaan, silloinkin jos se on tapahtunut edellisen omistajan toimesta; tai (2) ATV:tä on muutettu tai säädetty sillä tavoin, että muutokset vaikuttavat sen toimintaan, suorituskykyyn tai kestävyyteen, tai muutokset ja säädöt ovat vastoin sen tarkoituksenmukaista käyttöä.

2) VASTUUVELVOLLISUUDEN RAJOITUKSET

LAIN SALLIMASSA MÄÄRIN TÄMÄ TAKUU ON NIMENOMAAN ANNETTU JA HYVÄKSYTTY MINKÄ TAHANSA MUUN JA KAIKKIEN MUIDEN TAKUUSITOUKUSTEN SIJAAN, OLKOON NE ILMAISTU TAI KONKLUDENTTITSET, MUKAAN LUETTUINA ILMAN RAJOITUSTA KAIKKI KURANTTIUTTA TAI TIETTYYN TARKOITUKSEEN SOPIVUUTTA KOSKEVAT TAKUUT. SIKÄLI KUIN NIISTÄ EI VOIDA SANOUTUA IRTI, KONKLUDENTTITSET TAKUUSITOUKUKSET RAJOITTUVAT KESTOLTAAN KYSEESSÄ OLEVAN TAKUUN VOIMASSAOLOON. TÄMÄ TAKUU EI KATA SATUNNAISIA EIKÄ SEURANNAISVAHINKOJA. JOTKUT TUOMIOKUNNAT EIVÄT HYVÄKSY VASTUUVAPAUTUSLAUSEKKEITA, RAJOITUKSIA TAI EDELLÄ YKSILÖITYJÄ RAJOITUKSIA, JA SEN JOHDOSTA NE EIVÄT MAHDOLLISESTI KOSKE SINUA. TÄMÄN TAKUUN PERUSTEELLA SINULLA ON TIETTYJÄ OIKEUKSIA, LISÄKSI SINULLA SAATTA OLLA MUITA MAASTA TOISEEN VAIHTELEVIA LAILLISIA OIKEUKSIA.

Can-Am ATV -maahantuoja/jälleenmyyjällä tai kenelläkään muulla henkilöllä ei ole valtuuksia minkään muun tuotetta koskevan vahvistuksen, edustuksen, tai takuun antamiseen kuin ne, mitä tähän rajoitettuun takuuseen sisältyy, ja mikäli näin tapahtuu, niitä ei voida käyttää BRP:tä vastaan.

BRP pidättää oikeuden muuttaa näitä takuuehtoja. Muutokset eivät kuitenkaan koske niitä tuotteita, jotka on myyty tämän takuun ollessa voimassa.

3) POIKKEUKSET – TAKUU EI KATA

Takuu ei korvaa seuraavia tapauksia missään olosuhteissa:

- Normaali kuluminen;
- Rutiininomaiset huoltokohteet, viritykset, säädöt;
- Vahingot, jotka johtuvat tämän käyttäjän käsikirjan ohjeiden laiminlyönnistä tai muunlaisesta kuin tämän käyttäjän käsikirjan mukaisesta huollosta/ylläpidosta ja/tai varastoinnista;
- Vahingot, jotka johtuvat osien poistamisesta, vääristä korjauksista, huollosta, ylläpidosta, tai muutoksesta, tai sellaisten osien tai varaosien käyttämisestä, joita BRP ei ole valmistanut tai hyväksynyt, ja jotka kohtuullisesti arvioiden eivät sovi Tuotteeseen tai vaikuttavat haitallisesti sen toimintaan, käyttäytymiseen, tai kestävyYTEEN, tai jotka johtuvat muiden kuin valtuutetun Can-Am ATV -jälleenmyyjän/maahantuojan tai sen valtuuttaman henkilön tekemistä korjauksista;
- Väärinkäytöstä, epätavallisesta käytöstä, laiminlyönnistä, kilpailukäytöstä tai sellaisesta tuotteen käytöstä johtuvat vahingot, joka ei noudata käsikirjassa suositeltua käyttöä;
- Onnettomuudesta, uppoamisesta, tulesta, lumen tai veden sisäänmenosta, varkaudesta, vandalismista tai ylivoimaisesta esteestä johtuvat vahingot.
- Sellaisten polttoaineitten, öljyjen tai voiteluaineiden käyttö, jotka eivät sovi käytettäväksi tuotteessa (ks. käyttäjän käsikirja);
- Ruoosteesta, korroosiosta tai ilmastotekijöistä johtuvat vahingot;
- Satunnaiset tai seurannaisvahingot, tai minkään muunlaiset vahingot, mukaan luettuina ilman rajoitusta hinaamis-, kuljetus-, varastoimis-, puhelin-, vuokra-, taksi-, haitta-, vakuutus- tai lainojen maksukustannukset, ajan menetykset tai ansiotulon menetykset tai huoltotyöstä johtuvan käyttökatkoksen aiheuttamat ajan menetykset.

4) TAKUUAIKA

Tämä takuu on voimassa (1) ensimmäisen kuluttajan ostopäivästä tai (2) tuotteen ensimmäisestä käyttöpäivästä lukien, kumpi hyvänsä ensin kohdalle osuu:

KAKSIKYMMENTÄNELJÄ (24) PERÄKKÄISTÄ KUUKAUTTA yksityisessä käytössä.

KUUSI (6) PERÄKKÄISTÄ KUUKAUTTA vuokraus- tai kaupallisessa käytössä.

Tuotetta käytetään kaupalliseen tarkoitukseen mikäli sitä käytetään tuloa tuottavan työn tai työsuhteen yhteydessä missä tahansa takuuajan vaiheessa. Tuote on myös silloin kaupallisessa käytössä, jos se missä tahansa takuukauden vaiheessa rekisteröidään kaupalliseen käyttöön.

Osien korjaus tai korvaaminen, tai huollon suorittaminen tämän takuun puitteissa ei pidennä tämän takuun takuu-aikaa sen alkuperäistä loppumissajakohdtaa pitemmälle.

Ota huomioon, että voimassa oleva takuu-aika ja muut takuun kattavuutta koskevat modaliteetit saattavat vaihdella riippuen sovellettavissa ja voimassa olevista kansallisista tai paikallisista laeista.

5) TAKUUEHDOT

Tämä takuu on voimassa ainoastaan, **jos jokainen** seuraavista ehdoista täyttyy:

- Mallivuoden 2020 Can-Am ATV:n ensimmäisen omistajan on ostettava ajoneuvo uutena ja käyttämättömänä Can-Am ATV -maahantuoja/jälleenmyyjältä, joka on valtuutettu myymään Can-Am ATV -ajoneuvoja ostomaassa;
- BRP:n määrittelemä luovutustarkastus on suoritettu tuotteelle ja dokumentoitu;
- Valtuutettu Can-Am ATV -maahantuoja/jälleenmyyjä on takuurekisteröinyt tuotteen asianmukaisesti;
- Mallivuoden 2020 Can-Am ATV on ostettava ETA:n alueella ETA-maassa asuvan henkilön toimesta, IVY-maissa jossakin kyseisen talousalueen maassa asuvan henkilön toimesta, Turkissa maassa asuvan henkilön toimesta; ja
- Takuun ylläpitämiseksi on määrääkaishuollot suoritettava käyttäjän käsikirjassa mainitulla tavalla. BRP pidättää oikeuden tehdä takuusuoja riippuvaiseksi asianmukaisista huollon todisteista.

BRP ei myönnä tätä rajoitettua takuuta kenelläkään yksityiselle omistajalle tai kaupalliseen tarkoitukseen ajoneuvoa käyttävälle omistajalle, elleivät edellä mainitut ehdot täyty. Rajoitukset ovat tarpeen, jotta BRP voisi taata tuotteittensa, kuluttajien ja yleisön turvallisuuden.

6) TOIMENPITEET TAKUUN MYÖNTÄMISTÄ VARTEN

Asiakkaan on lopetettava ATV:n käyttö havaitessaan jonkin vian tai jotakin normaalista poikkeavaa. Asiakkaan on ilmoitettava huoltavalle Can-Am ATV -maahantuoja/jälleenmyyjälle kahden (2) kuukauden kuluessa vian ilmestymisestä, ja hänen on kohtuullisesti mahdollistettava tuotteen luoksepäästävyyden ja annettava kohtuullinen mahdollisuus vian korjaamiseen. Asiakkaan on myös esitettävä valtuutetulle Can-Am ATV -maahantuoja/jälleenmyyjälle tuotteen ostotodistus ja allekirjoitettava korjaus-/työmääräin ennen korjauksen alkamista takuunalaisen korjauksen vahvistamiseksi. Kaikki tämän takuun puitteissa korvatut osat ovat jatkossa BRP:n omaisuutta.

Ota huomioon, että ilmoitusaika saattaa vaihdella riippuen maasi sovellettavista ja voimassa olevista kansallisista tai paikallisista laeista.

7) MITÄ BRP TEKEE

BRP:n velvollisuus on tämän takuun puitteissa rajoitettu siihen, että se oman harkintansa mukaan korjaa normaalissa käytössä, ylläpidossa ja huollossa viallisiksi todetut osat tai korvaa tällaiset osat uusilla alkuperäisillä Can-Am ATV -osilla osista tai työstä veloittamatta millä tahansa valtuutetulla Can-Am ATV -maahantuoja/jälleenmyyjällä takuuajana tässä kuvatuin ehdoin. BRP:n vastuu rajoittuu tarvittavien korjausten tekemiseen tai osien korvaamiseen. Can-Am ATV:n omistaja ei voi vaatia ajoneuvon myynnin peruuntumista tai kumoamista sellaisissa tapauksissa, joissa BRP:lle esitetään takuurikkomuksia koskevia valituksia tai vaateita. Sinulla saattaa olla muita laillisia oikeuksia, jotka saattavat vaihdella maittain.

Jos ajoneuvoa joudutaan huoltamaan muualla kuin ETA:ssa, IVY-maassa tai Turkissa, omistaja vastaa kaikista lisäkustannuksista, jotka aiheutuvat paikallisista käytännöistä ja ehdoista; mukaan lukien mutta ei rajoittuen seuraaviin esimerkkeihin; kuljetuskustannukset, vakuutuskustannukset, verot, lupamaksut, tuontimaksut sekä mitkä tahansa ja kaikki muut mahdolliset taloudelliset kustannukset, joita eri valtiot, liittovaltiot tai alueet ja heidän vastaavat edustajansa perivät.

BRP pidättää oikeuden muuttaa tai parantaa tuotteita ilman, että aikaisemmin valmistettuihin tuotteisiin tehdään samoja muutoksia.

8) LUOVUTUS

Mikäli tuotteen omistusoikeus siirretään takuuajana, siirtyy myös tämä takuu, joka on voimassa takuuajan loppuun edellyttäen, että BRP:lle tai valtuutetulle Can-Am ATV -maahantuoja/jälleenmyyjälle voidaan todistaa, että aikaisempi omistaja on hyväksynyt omistusoikeuden luovutuksen, sekä uuden omistajan yhteystiedot on ilmoitettu jommallekummalle kummalle edellä mainituista tahoista.

9) KULUTTAJA-APU

Mikäli tämän rajoitetun takuun suhteen syntyy kiistaa tai riitaa, BRP ehdottaa, että asia yritetään ensiksi ratkaista Can-Am ATV -maahantuojan/jälleenmyyjän tasolla. Suosittelemme, että asiasta keskustellaan valtuutetun Can-Am ATV -maahantuojan/jälleenmyyjän huoltopäällikön tai omistajan kanssa.

Jos ongelma ei ratkea, ota yhteys BRP:hen täyttämällä osoitteesta www.brp.com löytyvä asiakkaan yhteydenottolomake tai kirjoittamalla meille postitse johonkin tämän oppaan osiosta *OTA YHTEYTTÄ* löytyvään osoitteeseen.

* ETA:n jäsenmaissa tuotteiden jakelusta ja huollosta vastaa BRP European Distribution S.A. ja muut BRP:n tytär- tai osakkuusyhtiöt.

© 2019 Bombardier Recreational Products Inc. Kaikki oikeudet pidätetään.

™ Bombardier Recreational Products Inc. -yhtiön tai sen tytäryhtiöiden tavaramerkki.

® Bombardier Recreational Products Inc.:n rekisteröity tavaramerkki.

AINOASTAAN RANSKAA KOSKEVAT LISÄEHDOT

Seuraavat ehdot koskevat ainoastaan Ranskassa myytyjä tuotteita:

Myyjän on toimitettava tuotteet sopimuksen mukaisesti ja myyjä on vastuussa toimituksen yhteydessä aiheutuneista mahdollisista vioista. Myyjä on myös vastuussa vaurioista, jotka aiheutuvat pakkaamisesta, kokoonpano-ohjeista tai asentamisesta silloin, kun se on sopimuksen mukaisesti myyjän vastuulla tai hän on suorittanut sen vastuunalaisesti. Jotta tuote vastaa sopimusta, tuotteen on:

1. oltava kunnossa normaalin käyttöön kuten vastaavanlaiset tuotteet, ja (mikäli sovellettavissa)
 - sen on vastattava myyjän antamaa kuvausta, ja sen laadun ja ominaisuuksien on oltava samanlaiset kuin ostajalle on esitetty esimerkein tai esittelymallin avulla.
 - Sen laadullisten ominaisuuksien on oltava sellaiset, joita ostajalla on oikeus odottaa myyjän, valmistajan tai tämän edustajan antamien julkisten tietojen perusteella, mukaan lukien mainonta ja tuoteselosteet; tai
2. Tai siinä on oltava sellaiset ominaisuudet, jotka molemmat osapuolet ovat hyväksyneet tai sen on sovellettava ostajan aikomaan erityiskäyttöön, jonka ostaja on ilmoittanut myyjälle ja tämä on hyväksynyt aikomuksen.

Tuotteen vastaamattomuus määritellään kahden vuoden kuluttua siitä, kun tuote on toimitettu. Myyjän on sisällytettävä myymänsä tuotteen piilevät virheet takuun piiriin, jos virheet tekevät tuotteesta tarkoituksenmukaiseen käyttöön kelpaamattoman, tai jos ne vaikuttavat tuotteen käyttöön vähentävästi siten, että ostaja ei olisi ostanut tuotetta tai olisi maksanut siitä vähemmän, jos olisi tiennyt tämän. Ostajan on ilmoitettava esinevirheistä kahden vuoden kuluessa vian havaitsemisesta.

***Tämä sivu on
tarkoituksella tyhjä***

H) TIETOA ASIAKKAALLE

I TIETOA YKSITYISYYDESTÄ

BRP ilmoittaa, että yhteystietojasi tullaan käyttämään turvallisuuteen ja takuuseen liittyvissä asioissa. Lisäksi BRP ja sen tytäryhtiöt voivat käyttää asiakasluetteloaan BRP:hen ja siihen liittyvien tuotteiden markkinointi- ja mainontatarkoituksiin.

Jos haluat tarkistaa tai korjata tietosi tai haluat tietosi poistettavan suora-markkinoinnin osoiteluettelosta, ota yhteyttä BRP:hen.

Sähköpostitse: privacyofficer@brp.com

Postitse: BRP
Senior Legal Counsel-Privacy Officer
726 St-Joseph
Valcourt QC
Canada
J0E 2L0

II OTA MEIHIN YHTEYTTÄ

www.brp.com

Aasia

Room 4609, Tower 2,
Grand Gateway 3 Hong Qiao
Road Shanghai,
Kiina 200020

21F Shinagawa East One Tower
2-16-1 Konan, Minatoku-ku,
Tokyo 108-0075
Japani

Eurooppa

Skaldenstraat 125
B-9042 Gent
Belgia

Itterpark 11
D-40724 Hilden
Saksa

ARTEPARC Bâtiment B
Route de la côte d'Azur, Le Canet
13590 Meyreuil
Ranska

Ingvald Ystgaardsvei 15
N-7484 Trondeim
Norja

Isoaavantie 7
PL 8040
96101 Rovaniemi

Spinnvägen 15
903361 Umeå
Ruotsi

Avenue d'Ouchy 4-6
1006 Lausanne
Sveitsi

Pohjois-Amerikka

565 de la Montagne Street
Valcourt (Québec) J0E 2L0
Kanada

Sa De Cv, Av. Ferrocarril 202
Parque Ind. Querétaro, Lote2-B
76220
Santa Rosa Jáuregui, Oro., Meksiko
Sturtevant, Wisconsin, U.S.A.
10101 Science Drive
Sturtevant, Wisconsin
53177
Yhdysvallat

Oseania

6 Lord Street
Lakes Business Park
Botany, NSW 2019
Australia
3B Echelon Place, East Tamaki,
Auckland 2013,
Uusi-Seelanti

Etelä-Amerikka

Rua James Clerck Maxwell, 230
TechnoPark Campinas SP 13069-380 Brasilia

III OSOITTEEN/OMISTAJAN MUUTOS

Jos osoitteesi on muuttunut, tai jos olet ATV:n uusi omistaja, muista ilmoittaa BRP:lle joko:

- Ilmoittamalla valtuutetulle Can-Am-jälleenmyyjälle.
- Lähettämällä jokin seuraavien sivujen osoitteenmuutoskorteista johonkin tämän oppaan osiosta *OTA YHTEYTTÄ* löytyvään BRP:n osoitteeseen.

Mikäli omistussuhde muuttuu, liitä mukaan todistus siitä, että edellinen omistaja on suostunut luovutukseen.

BRP:lle ilmoittaminen on erittäin tärkeää, jopa rajoitetun takuun umpeutumisen jälkeen, koska siten BRP:llä on mahdollisuus tavoittaa tarvittaessa ATV:n omistaja, esim. kun ryhdytään suorittamaan turvallisuudesta johtuvia palautuspyyntöjä. BRP:lle ilmoittaminen on omistajan vastuulla.

VARASTETUT TUOTTEET: Jos henkilökohtainen ATV:si varastetaan, siitä pitäisi ilmoittaa BRP:lle, tai valtuutetulle Can-Am-jälleenmyyjälle. Pyydämme ilmoittamaan nimen, osoitteen, puhelinnumeron, ajoneuvon tunnistenumeron, ja päivän, jolloin varkaus tapahtui.

**Tämä sivu on
tarkoituksella tyhjä**

OSOITTEEN MUUTOS MUUTOS OMISTUSSUHTEISSA 

AJONEUVON TUNNISTENUMERO

Mallinumero

Ajoneuvon tunnistusnumero (V.I.N.)

VANHA OSOITE /
EDELLINEN OMISTAJA:

NIMI

Nro

KATU

TALONUMERO

PAIKKAKUNTA

VALTIO/LÄÄNI

POSTINUMERO

VALTIO

PUHELINNUMERO

UUSI OSOITE /
UUSI OMISTAJA:

NIMI

Nro

KATU

TALONUMERO

PAIKKAKUNTA

VALTIO/LÄÄNI

POSTINUMERO

VALTIO

PUHELINNUMERO

SÄHKÖPOSTIOSOITE

V00A2F

OSOITTEEN MUUTOS MUUTOS OMISTUSSUHTEISSA 

AJONEUVON TUNNISTENUMERO

Mallinumero

Ajoneuvon tunnistusnumero (V.I.N.)

VANHA OSOITE /
EDELLINEN OMISTAJA:

NIMI

Nro

KATU

TALONUMERO

PAIKKAKUNTA

VALTIO/LÄÄNI

POSTINUMERO

VALTIO

PUHELINNUMERO

UUSI OSOITE /
UUSI OMISTAJA:

NIMI

Nro

KATU

TALONUMERO

PAIKKAKUNTA

VALTIO/LÄÄNI

POSTINUMERO

VALTIO

PUHELINNUMERO

SÄHKÖPOSTIOSOITE

V00A2F

**Tämä sivu on
tarkoituksella tyhjä**

OSOITTEEN MUUTOS MUUTOS OMISTUSSUHTEISSA 

AJONEUVON TUNNISTENUMERO

Mallinnumero

Ajoneuvon tunnistusnumero (V.I.N.)

VANHA OSOITE /
EDELLINEN OMISTAJA:

NIMI

Nro

KATU

TALONUMERO

PAIKKAKUNTA

VALTIO/LÄÄNI

POSTINUMERO

VALTIO

PUHELINNUMERO

UUSI OSOITE /
UUSI OMISTAJA:

NIMI

Nro

KATU

TALONUMERO

PAIKKAKUNTA

VALTIO/LÄÄNI

POSTINUMERO

VALTIO

PUHELINNUMERO

SÄHKÖPOSTIOSOITE

V00A2F

OSOITTEEN MUUTOS MUUTOS OMISTUSSUHTEISSA 

AJONEUVON TUNNISTENUMERO

Mallinnumero

Ajoneuvon tunnistusnumero (V.I.N.)

VANHA OSOITE /
EDELLINEN OMISTAJA:

NIMI

Nro

KATU

TALONUMERO

PAIKKAKUNTA

VALTIO/LÄÄNI

POSTINUMERO

VALTIO

PUHELINNUMERO

UUSI OSOITE /
UUSI OMISTAJA:

NIMI

Nro

KATU

TALONUMERO

PAIKKAKUNTA

VALTIO/LÄÄNI

POSTINUMERO

VALTIO

PUHELINNUMERO

SÄHKÖPOSTIOSOITE

V00A2F

**Tämä sivu on
tarkoituksella tyhjä**

IV HUOLTOREKISTERÖINTITIEDOT

Lähetä kopio huoltopöytäkirjasta tarvittaessa BRP:lle.

LUOVUTUSTARKASTUS	
Sarjanumero: _____	Allekirjoitus / nimen selvennys:
Ajokilometrit: _____	
Tunnit: _____	
Päiväys: _____	
Jälleenmyyjän nro: _____	
Huomautuksia: _____ _____	
Katso tarkat asennusohjeet ajoneuvon luovutustarkastustiedotteesta.	

ENSITARKASTUS	
Sarjanumero: _____	Allekirjoitus / nimen selvennys:
Ajokilometrit: _____	
Tunnit: _____	
Päiväys: _____	
Jälleenmyyjän nro: _____	
Huomautuksia: _____ _____	
Katso huoltotaulukko tämän käsikirjan osasta Huolto.	

HUOLTO	
Sarjanumero: _____	Allekirjoitus / nimen selvennys:
Ajokilometrit: _____	
Tunnit: _____	
Päiväys: _____	
Jälleenmyyjän nro: _____	
Huomautuksia: _____ _____	
Katso huoltotaulukko tämän käsikirjan osasta Huolto.	

HUOLTO

Sarjanumero:	_____	Allekirjoitus / nimen selvennys:
Ajokilometrit:	_____	
Tunnit:	_____	
Päiväys:	_____	
Jälleenmyyjän nro:	_____	
Huomautuksia:	_____	
Katso huoltotaulukko tämän käsikirjan osasta Huolto.		

HUOLTO

Sarjanumero:	_____	Allekirjoitus / nimen selvennys:
Ajokilometrit:	_____	
Tunnit:	_____	
Päiväys:	_____	
Jälleenmyyjän nro:	_____	
Huomautuksia:	_____	
Katso huoltotaulukko tämän käsikirjan osasta Huolto.		

HUOLTO

Sarjanumero:	_____	Allekirjoitus / nimen selvennys:
Ajokilometrit:	_____	
Tunnit:	_____	
Päiväys:	_____	
Jälleenmyyjän nro:	_____	
Huomautuksia:	_____	
Katso huoltotaulukko tämän käsikirjan osasta Huolto.		

HUOLTO	
Sarjanumero: _____	Allekirjoitus / nimen selvennys:
Ajokilometrit: _____	
Tunnit: _____	
Päiväys: _____	
Jälleenmyyjän nro: _____	
Huomautuksia: _____ _____ _____	
Katso huoltotaulukko tämän käsikirjan osasta Huolto.	

HUOLTO	
Sarjanumero: _____	Allekirjoitus / nimen selvennys:
Ajokilometrit: _____	
Tunnit: _____	
Päiväys: _____	
Jälleenmyyjän nro: _____	
Huomautuksia: _____ _____ _____	
Katso huoltotaulukko tämän käsikirjan osasta Huolto.	

HUOLTO	
Sarjanumero: _____	Allekirjoitus / nimen selvennys:
Ajokilometrit: _____	
Tunnit: _____	
Päiväys: _____	
Jälleenmyyjän nro: _____	
Huomautuksia: _____ _____ _____	
Katso huoltotaulukko tämän käsikirjan osasta Huolto.	

HUOLTO

Sarjanumero:	_____	Allekirjoitus / nimen selvennys:
Ajokilometrit:	_____	
Tunnit:	_____	
Päiväys:	_____	
Jälleenmyyjän nro:	_____	
Huomautuksia:	_____	
Katso huoltotaulukko tämän käsikirjan osasta Huolto.		

HUOLTO

Sarjanumero:	_____	Allekirjoitus / nimen selvennys:
Ajokilometrit:	_____	
Tunnit:	_____	
Päiväys:	_____	
Jälleenmyyjän nro:	_____	
Huomautuksia:	_____	
Katso huoltotaulukko tämän käsikirjan osasta Huolto.		

HUOLTO

Sarjanumero:	_____	Allekirjoitus / nimen selvennys:
Ajokilometrit:	_____	
Tunnit:	_____	
Päiväys:	_____	
Jälleenmyyjän nro:	_____	
Huomautuksia:	_____	
Katso huoltotaulukko tämän käsikirjan osasta Huolto.		

HUOLTO	
Sarjanumero: _____	Allekirjoitus / nimen selvennys:
Ajokilometrit: _____	
Tunnit: _____	
Päiväys: _____	
Jälleenmyyjän nro: _____	
Huomautuksia: _____ _____ _____	
Katso huoltotaulukko tämän käsikirjan osasta Huolto.	

HUOLTO	
Sarjanumero: _____	Allekirjoitus / nimen selvennys:
Ajokilometrit: _____	
Tunnit: _____	
Päiväys: _____	
Jälleenmyyjän nro: _____	
Huomautuksia: _____ _____ _____	
Katso huoltotaulukko tämän käsikirjan osasta Huolto.	

HUOLTO	
Sarjanumero: _____	Allekirjoitus / nimen selvennys:
Ajokilometrit: _____	
Tunnit: _____	
Päiväys: _____	
Jälleenmyyjän nro: _____	
Huomautuksia: _____ _____ _____	
Katso huoltotaulukko tämän käsikirjan osasta Huolto.	

HUOLTO

Sarjanumero:	_____	Allekirjoitus / nimen selvennys:
Ajokilometrit:	_____	
Tunnit:	_____	
Päiväys:	_____	
Jälleenmyyjän nro:	_____	
Huomautuksia:	_____	
Katso huoltotaulukko tämän käsikirjan osasta Huolto.		

HUOLTO

Sarjanumero:	_____	Allekirjoitus / nimen selvennys:
Ajokilometrit:	_____	
Tunnit:	_____	
Päiväys:	_____	
Jälleenmyyjän nro:	_____	
Huomautuksia:	_____	
Katso huoltotaulukko tämän käsikirjan osasta Huolto.		

HUOLTO

Sarjanumero:	_____	Allekirjoitus / nimen selvennys:
Ajokilometrit:	_____	
Tunnit:	_____	
Päiväys:	_____	
Jälleenmyyjän nro:	_____	
Huomautuksia:	_____	
Katso huoltotaulukko tämän käsikirjan osasta Huolto.		

HUOLTO	
Sarjanumero: _____	Allekirjoitus / nimen selvennys:
Ajokilometrit: _____	
Tunnit: _____	
Päiväys: _____	
Jälleenmyyjän nro: _____	
Huomautuksia: _____ _____ _____	
Katso huoltotaulukko tämän käsikirjan osasta Huolto.	

HUOLTO	
Sarjanumero: _____	Allekirjoitus / nimen selvennys:
Ajokilometrit: _____	
Tunnit: _____	
Päiväys: _____	
Jälleenmyyjän nro: _____	
Huomautuksia: _____ _____ _____	
Katso huoltotaulukko tämän käsikirjan osasta Huolto.	

HUOLTO	
Sarjanumero: _____	Allekirjoitus / nimen selvennys:
Ajokilometrit: _____	
Tunnit: _____	
Päiväys: _____	
Jälleenmyyjän nro: _____	
Huomautuksia: _____ _____ _____	
Katso huoltotaulukko tämän käsikirjan osasta Huolto.	

HUOLTO

Sarjanumero:	_____	Allekirjoitus / nimen selvennys:
Ajokilometrit:	_____	
Tunnit:	_____	
Päiväys:	_____	
Jälleenmyyjän nro:	_____	
Huomautuksia:	_____	
Katso huoltotaulukko tämän käsikirjan osasta Huolto.		

HUOLTO

Sarjanumero:	_____	Allekirjoitus / nimen selvennys:
Ajokilometrit:	_____	
Tunnit:	_____	
Päiväys:	_____	
Jälleenmyyjän nro:	_____	
Huomautuksia:	_____	
Katso huoltotaulukko tämän käsikirjan osasta Huolto.		

HUOLTO

Sarjanumero:	_____	Allekirjoitus / nimen selvennys:
Ajokilometrit:	_____	
Tunnit:	_____	
Päiväys:	_____	
Jälleenmyyjän nro:	_____	
Huomautuksia:	_____	
Katso huoltotaulukko tämän käsikirjan osasta Huolto.		

HUOLTO	
Sarjanumero: _____	Allekirjoitus / nimen selvennys:
Ajokilometrit: _____	
Tunnit: _____	
Päiväys: _____	
Jälleenmyyjän nro: _____	
Huomautuksia: _____ _____ _____	
Katso huoltotaulukko tämän käsikirjan osasta Huolto.	

HUOLTO	
Sarjanumero: _____	Allekirjoitus / nimen selvennys:
Ajokilometrit: _____	
Tunnit: _____	
Päiväys: _____	
Jälleenmyyjän nro: _____	
Huomautuksia: _____ _____ _____	
Katso huoltotaulukko tämän käsikirjan osasta Huolto.	

HUOLTO	
Sarjanumero: _____	Allekirjoitus / nimen selvennys:
Ajokilometrit: _____	
Tunnit: _____	
Päiväys: _____	
Jälleenmyyjän nro: _____	
Huomautuksia: _____ _____ _____	
Katso huoltotaulukko tämän käsikirjan osasta Huolto.	

HUOLTO

Sarjanumero:	_____	Allekirjoitus / nimen selvennys:
Ajokilometrit:	_____	
Tunnit:	_____	
Päiväys:	_____	
Jälleenmyyjän nro:	_____	
Huomautuksia:	_____	
Katso huoltotaulukko tämän käsikirjan osasta Huolto.		

HUOLTO

Sarjanumero:	_____	Allekirjoitus / nimen selvennys:
Ajokilometrit:	_____	
Tunnit:	_____	
Päiväys:	_____	
Jälleenmyyjän nro:	_____	
Huomautuksia:	_____	
Katso huoltotaulukko tämän käsikirjan osasta Huolto.		

HUOLTO

Sarjanumero:	_____	Allekirjoitus / nimen selvennys:
Ajokilometrit:	_____	
Tunnit:	_____	
Päiväys:	_____	
Jälleenmyyjän nro:	_____	
Huomautuksia:	_____	
Katso huoltotaulukko tämän käsikirjan osasta Huolto.		

HUOLTO	
Sarjanumero: _____	Allekirjoitus / nimen selvennys:
Ajokilometrit: _____	
Tunnit: _____	
Päiväys: _____	
Jälleenmyyjän nro: _____	
Huomautuksia: _____ _____ _____	
Katso huoltotaulukko tämän käsikirjan osasta Huolto.	

HUOLTO	
Sarjanumero: _____	Allekirjoitus / nimen selvennys:
Ajokilometrit: _____	
Tunnit: _____	
Päiväys: _____	
Jälleenmyyjän nro: _____	
Huomautuksia: _____ _____ _____	
Katso huoltotaulukko tämän käsikirjan osasta Huolto.	

HUOLTO	
Sarjanumero: _____	Allekirjoitus / nimen selvennys:
Ajokilometrit: _____	
Tunnit: _____	
Päiväys: _____	
Jälleenmyyjän nro: _____	
Huomautuksia: _____ _____ _____	
Katso huoltotaulukko tämän käsikirjan osasta Huolto.	

HUOLTO

Sarjanumero:	_____	Allekirjoitus / nimen selvennys:
Ajokilometrit:	_____	
Tunnit:	_____	
Päiväys:	_____	
Jälleenmyyjän nro:	_____	
Huomautuksia:	_____	
Katso huoltotaulukko tämän käsikirjan osasta Huolto.		

HUOLTO

Sarjanumero:	_____	Allekirjoitus / nimen selvennys:
Ajokilometrit:	_____	
Tunnit:	_____	
Päiväys:	_____	
Jälleenmyyjän nro:	_____	
Huomautuksia:	_____	
Katso huoltotaulukko tämän käsikirjan osasta Huolto.		

HUOLTO

Sarjanumero:	_____	Allekirjoitus / nimen selvennys:
Ajokilometrit:	_____	
Tunnit:	_____	
Päiväys:	_____	
Jälleenmyyjän nro:	_____	
Huomautuksia:	_____	
Katso huoltotaulukko tämän käsikirjan osasta Huolto.		

HUOLTO	
Sarjanumero: _____	Allekirjoitus / nimen selvennys:
Ajokilometrit: _____	
Tunnit: _____	
Päiväys: _____	
Jälleenmyyjän nro: _____	
Huomautuksia: _____ _____ _____	
Katso huoltotaulukko tämän käsikirjan osasta Huolto.	

***Tämä sivu on
tarkoituksella tyhjä***

Tätä käyttäjän käsikirjaa lukiessasi muista:

 **VAROITUS**

Osoittaa mahdollista vaaratilannetta, joka voi johtaa vakavaan loukkaantumiseen tai kuolemaan, ellei sitä vältetä.

VAROITUS

TÄMÄN AJONEUVON KÄYTTÖ VOI OLLA VAARALLISTA.

Jos toimit varomattomasti, kolari tai ympäripyörähdys voi sattua helposti jopa rutiininomaisten toimenpiteiden yhteydessä, kuten käännytessä ja ajettaessa rinteessä tai ylitettäessä esteitä.

VAKAVA LOUKKAANTUMINEN TAI KUOLEMA

voi olla seurauksena, jos et noudata näitä ohjeita:

- LUE TÄMÄ KÄYTTÄJÄN KÄSIKIRJA JA KAIKKI TUOTTEESSA OLEVAT VAROITUSKILVET JA KATSO TURVALLISUUSVIDEO ENNEN TÄMÄN AJONEUVON KÄYTTÖÄ.



- ÄLÄ KOSKAAN KÄYTÄ TÄTÄ AJONEUVOA ILMAN ASIANMUKAISTA OPASTUSTA.
Osallistu sertifioidulle harjoituskurssille.
- 1UP-MALLEILLA EI SAA KOSAN KULJETTAA MATKUSTAJAA.
Matkustajan kuljettaminen lisää hallinnan menetyksen vaaraa.
- NOUDATA AINA TIELIIKENNELAKIA
ajaessasi tällä ajoneuvolla hiekka-, sora- tai maantiellä.
- KÄYTTÄJÄN TULEE AINA KÄYTTÄÄ ASIANMUKAISTA KYPÄRÄÄ,
suojalaseja ja suojavaatetusta.
- ÄLÄ KOSKAAN AJA HUUMEIDEN TAI ALKOHOLIN VAIKUTUKSEN ALAISENA.
Ne hidastavat reaktionopeuttasi ja vaikuttavat arviointikykyysi.
- ÄLÄ KOSKAAN AJA TÄTÄ AJONEUVOA LIIAN SUURELLA NOPEUDELLA.
Maastoon, näkyvyyssolosuhteisiin tai omaan kokemukseesi nähden liian suuri nopeus lisää hallinnan menetyksen vaaraa.
- ÄLÄ KOSKAAN YRITÄ TAKAPYÖRILLÄ AJOA, HYPYJÄ TAI MUITA TEMPPUJA.



ski-doo LYNX SEA-DOO EVINRUDE ROTAX can-am

BOMBARDIER RECREATIONAL PRODUCTS INC. TAI SEN TYTÄRYHTIÖT OMISTAVAT ©™-MERKITYT TAVARAMERKIT JA BRP-LOGON.
©2019 BOMBARDIER RECREATIONAL PRODUCTS INC. KAIKKI OIKEUDET PIDÄTETÄÄN.

219 002 023_FI
KÄYTTÄJÄN KÄSIKIRJA RENEGADE T -sarja / SUOMI

U/M.P.C.