

BOMBARDIER* ATV

GUIDA DELL'OPERATORE

INCLUDE
INFORMAZIONI SU SICUREZZA,
VEICOLO E MANUTENZIONE



OUTLANDER™
MAX SERIES

⚠ AVVERTENZA

Leggere attentamente questa guida.
Contiene importanti istruzioni di sicurezza.
Età operatore minima raccomandata: 16 anni.
Passeggero: 12 anni.
Conservare questa *Guida dell'operatore* all'interno
del veicolo.

Questa Guida dell'operatore utilizza i seguenti simboli per mettere in evidenza particolari informazioni:



Il simbolo di allarme di sicurezza indica un potenziale rischio di lesioni alla persona.



Indica una situazione potenzialmente pericolosa che, se non viene evitata, potrebbe causare gravi lesioni o la morte.

ATTENZIONE: Denota un'istruzione che, se non osservata, potrebbe danneggiare seriamente i componenti del veicolo.

AVVERTENZA

LA GUIDA DEL VEICOLO POTREBBE ESSERE RISCHIOSA. In caso di mancata osservanza delle misure precauzionali, potrebbe verificarsi facilmente una collisione o un ribaltamento, persino durante manovre ordinarie come sterzate, guida su pendii o su ostacoli. Per la propria sicurezza, comprendere e seguire le avvertenze contenute nella Guida dell'operatore e sulle etichette presenti sul veicolo. **La mancata osservanza di queste avvertenze può provocare LESIONI GRAVI O MORTE.**

Tenere questa Guida dell'operatore sempre a disposizione nel veicolo.

AVVERTENZA

La mancata osservanza di qualsiasi precauzione e istruzione di sicurezza presente nella Guida dell'operatore, nella Videocassetta sulla sicurezza e sulle etichette del prodotto potrebbe comportare lesioni, fino alla morte!

In caso di vendita del veicolo, lasciare tutta la documentazione di sicurezza nel veicolo.

Il contenuto di questa sezione delle Informazioni di sicurezza va interpretato come avvertenza la cui mancata osservanza potrebbe provocare gravi lesioni, compresa la possibilità di morte.

I seguenti marchi di fabbrica sono proprietà di Bombardier Recreational Products Inc.:

Outlander™

ROTAX®

Stampato nella UE (Outlander Max IT 2005.fm)

©™ Marchi di fabbrica di Bombardier Recreational Products Inc. o delle sue affiliate.

© 2005 Bombardier Recreational Products Inc. e BRP US Inc. Tutti i diritti riservati.

* Marchi di fabbrica di Bombardier Inc. utilizzati in licenza.

INTRODUZIONE

Congratulazioni per l'acquisto del vostro nuovo veicolo ricreativo Bombardier*. Il prodotto è coperto da garanzia BRP; avrete inoltre a disposizione una rete di concessionari autorizzati ATV Bombardier in grado di fornire tutti i componenti, l'assistenza e gli accessori di cui potreste avere bisogno.

Il concessionario desidera impegnarsi affinché l'utente sia interamente soddisfatto del prodotto. Grazie alla sua formazione, egli potrà effettuare la messa a punto iniziale, l'ispezione del veicolo e completare la regolazione finale prima che prendiate possesso del veicolo. Alla consegna, il concessionario vi avrà sicuramente spiegato le caratteristiche di funzionamento, manutenzione e sicurezza del veicolo. Si prega di farne tesoro! Nel caso in cui fossero necessarie informazioni più complete relative alla manutenzione, rivolgetevi al vostro concessionario.

Alla consegna, si ricevono informazioni sulla copertura della garanzia e viene compilato il Modulo di Registrazione della Garanzia che dovrà essere restituito per l'espletamento della pratica. Presto riceverete una scheda di garanzia che conferma che abbiamo ricevuto la registrazione e che sarà necessaria per utilizzare la garanzia o per eventuali richiami di prodotti dal mercato.

La preghiamo di contattare uno dei nostri centri di assistenza clienti per problemi che non possono essere risolti da un concessionario autorizzato ATV Bombardier.

È sottinteso che questa Guida dell'operatore può essere tradotta in altre lingue. Se ci fossero discrepanze, farà fede la versione inglese. In tutto il documento viene utilizzato il maschile per denotazioni sia maschili sia femminili.

Informazioni e descrizioni di componenti e sistemi contenuti in questo documento sono corretti alla data di pubblicazione. Ciò nonostante, Bombardier Recreational Products Inc. (BRP), segue una politica di continuo miglioramento dei propri prodotti, senza però alcun obbligo di installazione su prodotti fabbricati in precedenza. A causa di cambiamenti dell'ultimo momento, si potrebbero trovare alcune discrepanze tra i prodotti fabbricati e le descrizioni e/o caratteristiche tecniche illustrate in questa guida. BRP si riserva il diritto, in qualsiasi momento, di sospendere o cambiare specifiche, design, caratteristiche, modelli o dotazioni senza incorrere in alcun obbligo.

Le illustrazioni contenute in questo documento mostrano la struttura tipica dei diversi gruppi e potrebbero non indicare il dettaglio completo o la forma esatta delle parti. Rappresentano comunque parti che hanno la stessa funzione o una simile.

L'uso delle indicazioni DESTRA e SINISTRA nel testo fa sempre riferimento alla posizione di guida (seduti all'interno del veicolo).

Le caratteristiche tecniche vengono indicate con il sistema metrico decimale internazionale, con l'equivalente misura di riferimento statunitense SAE tra parentesi. Dove non è richiesta una precisione assoluta, alcune conversioni sono state arrotondate, per semplicità d'uso.

Si raccomanda l'uso di pezzi di ricambio e accessori originali Bombardier. Questi prodotti sono stati progettati specificatamente per il veicolo in oggetto e fabbricati per soddisfare gli elevati standard di BRP.

È possibile richiedere il Manuale di officina per ulteriori informazioni su riparazioni o manutenzione.

INDICE

DURANTE LA LETTURA DI QUESTA GUIDA DELL'OPERATORE, RICORDARE CHE:

AVVERTENZA

Indica un potenziale pericolo che, se non viene evitato, può provocare gravi lesioni o la morte.

INTRODUZIONE	1
AVVISO	6
INTRODUZIONE	7

INFORMAZIONI SULLA SICUREZZA

MESSAGGI DI SICUREZZA SPECIALI.....	11
AVVERTENZE PER LA GUIDA.....	14
AVVERTENZA PER LA SICUREZZA.....	43
Controllo preventivo.....	44
Indumenti.....	45
Trasporto carichi/passeggero.....	46
Traino di un rimorchio.....	46
Esecuzione di piccoli lavori con il veicolo.....	46
Guida a scopo ricreativo.....	47
Ambiente.....	47
Limiti del design.....	48
Guida fuoristrada.....	48
Funzionamento generale e Precauzioni di sicurezza.....	48
Guida in salita.....	49
Guida in discesa.....	49
Salita laterale.....	49
Scarpate esterne (Drop-off).....	49
Tecniche di guida.....	50
CARTELLINO	58
UBICAZIONE DELLE TARGHETTE IMPORTANTI.....	59
SICUREZZA ADDESTRAMENTO	65
INTRODUZIONE	66
Obiettivo.....	66
Sezioni descritte.....	66
Tempo necessario.....	66
SEZIONE I - INFORMAZIONI GENERALI SULLA SICUREZZA.....	67
Obiettivo.....	67
Struttura.....	67
Risultati attesi.....	68
SEZIONE II – VIDEO SULLA SICUREZZA DEL VEICOLO	
BOMBARDIER 2-UP.....	69

Obiettivo.....	69
Struttura	69
SEZIONE III – ESAME DELLA GUIDA DELL’OPERATORE.....	70
Obiettivo.....	70
Struttura	70
Risultati attesi	70
SEZIONE IV - GUIDA PRATICA.....	71
Obiettivo.....	71
Struttura	71
Risultati attesi	71
ELENCO DELLE MANOVRE DI GUIDA.....	72
ELENCO DI CONTROLLO DELL’ISTRUTTORE.....	76
Introduzione.....	76
Sezione I: Informazioni generali sulla sicurezza.....	76
Sezione II: Video sulla sicurezza del veicolo Bombardier 2-Up.....	76
Sezione III: Esame della Guida dell’operatore.....	77
Sezione IV: Guida pratica	77
Scheda dei punteggi dell’allievo	79
INFORMAZIONI SUL VEICOLO	
COME IDENTIFICARE IL VOSTRO ATV.....	82
Ubicazione del numero di identificazione del veicolo e del motore	82
Targhetta di conformità.....	83
COMANDI/STRUMENTI/DOTAZIONI.....	84
1) Leva dell'acceleratore	86
2) Selettore 2WD/4WD	86
3) Leva del freno	86
4) Blocco della leva di del freno	87
5) Leva del cambio	87
6) Interruttore multi-funzione	88
7) Tachimetro	91
8) Presa di corrente 12-volt.....	93
9) Interruttore di accensione.....	94
10) Tappo serbatoio carburante	94
11) Indicatore del carburante	95
12) Valvola carburante	95
13) Pedale del freno	96
14) Poggiapiedi	96
15) Maniglie di sostegno	96
16) Sistema convertibile sedile passeggero/portapacchi	97
17) Sedile del conducente.....	98
18) Pannello di accesso	100
19) Stiva posteriore	100
20) Portapacchi	101

21) Gancio di traino	101
22) Tappo del radiatore	101
23) Fusibili	102
24) Cassetta degli attrezzi	102
25) Maniglia per avviamento di emergenza a riavvolgimento automatico	102
26) Astina di misurazione	103
27) Verricello	103
28) Interruttore di comando verricello	103
29) Passacavo	104
FLUIDI	105
Carburante	105
Olio motore/trasmissione	105
Liquido refrigerante motore	107
Liquido dei freni	108
Batteria	108
PERIODO DI RODAGGIO	109
Motore	109
Cinghia	109
Ispezione dopo 10 ore	109
CONTROLLO PRIMA DELL'USO	110
ISTRUZIONI DI FUNZIONAMENTO	111
Informazioni generali	111
Avvio del motore a freddo	111
Accensione del motore a caldo	112
Avviamento di emergenza manuale	112
Arresto del motore	112
Innesto marce	112
Selettore 2WD/4WD	112
Funzionamento del verricello	113
PROCEDURE SPECIALI	114
Motore ingolfato	114
Surriscaldamento del motore	114
Cura dopo l'utilizzo	114
Ribaltamento	115
Immersione dell'ATV	115
Rimessaggio e preparazione prestagionale	115
CARICO E TRASPORTO	116
Carico	116
Trasporto	117
INFORMAZIONI SULLA MANUTENZIONE	
TABELLA DI MANUTENZIONE	120
INFORMAZIONI SULLA MANUTENZIONE	123

Motore/Trasmissione	123
Sistema di aerazione	128
Impianto elettrico	129
Sostituzione lampadina.....	132
Trasmissione	133
Timoneria	135
Sospensioni	137
Freno	138
Carrozzeria/Telaio	139
INDIVIDUAZIONE E RISOLUZIONE DEI PROBLEMI	140
CARATTERISTICHE TECNICHE	143
SI* GUIDA INFORMATIVA SISTEMA METRICO DECIMALE	148
GARANZIA	
GARANZIA LIMITATA INTERNAZIONALE BRP: 2005 PRODOTTI ATV BOMBARDIER*	150
ESONERO DALLA RESPONSABILITÀ/OBBLIGHI RELATIVI ALLA RISERVATEZZA	153
CAMBIO DI INDIRIZZO/PROPRIETÀ	155

AVVISO

Questa Guida dell'operatore è stata preparata per portare a conoscenza del possessore/operatore di un nuovo veicolo, i diversi comandi, la manutenzione e le istruzioni di guida sicure. Questa è indispensabile per il corretto utilizzo del veicolo.

Questa Guida dell'operatore utilizza i seguenti simboli.

AVVERTENZA

Indica una situazione potenzialmente pericolosa che, se non viene evitata, potrebbe causare gravi lesioni o la morte.

ATTENZIONE: Denota un'istruzione che, se non osservata, potrebbe danneggiare seriamente i componenti del veicolo.

NOTA: Indica le informazioni supplementari necessarie per seguire esattamente le istruzioni.

Sebbene la semplice lettura di tali informazioni non elimini il pericolo, la comprensione e l'applicazione delle informazioni promuoverà l'uso corretto di questo veicolo.

Per apprezzare a pieno il piacere, la gioia e l'eccitazione di utilizzare questo veicolo, vi sono alcune regole di base che DEVONO essere osservate e seguite dall'operatore.

INTRODUZIONE

Il proprio concessionario autorizzato dovrà fornire alcune informazioni basilari sui comandi e sulle funzioni speciali del veicolo. Prendersi tutto il tempo necessario per studiare questa Guida dell'operatore e tutte le etichette di avvertenza così come il Video sulla sicurezza in dotazione con il veicolo. Descrivono più accuratamente tutto ciò che è necessario sapere sul veicolo prima di guidarlo.

I nuovi utenti o i principianti devono essere a conoscenza per la propria sicurezza personale e quella dei passeggeri dei comandi e delle funzioni di questo veicolo. Altrettanto importante è sapere come guidare correttamente.

A prescindere dall'età, dall'esperienza o dalle leggi di stato, è sempre prudente per se stessi o qualsiasi altra persona che potrebbe guidare il vostro veicolo, seguire un corso di guida sicuro approvato. Controllare con il proprio concessionario o con le autorità locali la disponibilità nella propria zona. Per i principianti assoluti il corso è assolutamente necessario prima di poter guidare. L'istruttore deve fornire consigli relativi alle condizioni locali e alle pratiche di guida sicura nelle diverse zone.

Le condizioni di guida variano di luogo in luogo, le cui condizioni ambientali potrebbero radicalmente cambiare periodicamente e in base alla stagione. La guida sulla sabbia è differente rispetto a quella sulla neve o attraverso foreste o paludi. Ogni luogo richiede un maggior grado di prontezza di riflessi e di abilità che potrebbe risultare non adatto alla guida con passeggero. Siate prudenti. Procedere sempre con attenzione. Evitare situazioni inutilmente rischiose che potrebbero farvi arenare o ferire voi o il vostro passeggero.

Il controllo del veicolo, la stabilità e la distanza di sicurezza potrebbero essere compromesse quando si guida con un passeggero. Ridurre la velocità quando si guida con un passeggero. Lasciare una maggiore distanza di sicurezza per la frenatura.

Il contenuto di questa Guida dell'operatore fornisce informazioni relative alla guida che sono state collaudate e considerate affidabili da altri utenti. Non considerarle come definitive per evitare incidenti. La modalità di applicazione di queste informazioni, accoppiata alla propria condizione mentale e fisica, alla pericolosità dei terreni speciali e alla propria audacia condiziona la guida. Divertitevi... e guidate con prudenza.

Questa Guida dell'operatore è stata preparata per portare a conoscenza del possessore/operatore di un nuovo veicolo, i diversi comandi, la manutenzione e le istruzioni di guida sicure. Queste sono indispensabili per il corretto utilizzo del veicolo.

Saremmo lieti di ricevere qualsiasi tipo di commento sul contenuto e sul formato della Guida dell'operatore, del Video sulla sicurezza o delle etichette di avvertenza presenti sul prodotto.

INFORMAZIONI SULLA SICUREZZA

AVVERTENZA

Operatore:

- I ragazzi al di sotto dei 16 anni di età non devono guidare questo veicolo.
- Non trasportare mai più di un passeggero su questo veicolo.
- Il passeggero deve rimanere seduto sul sedile a lui destinato e tenersi sempre alle maniglie.
- L'operatore è responsabile della sicurezza del passeggero. In caso di dubbi, far scendere il passeggero prima di effettuare qualsiasi manovra.
- Il controllo del veicolo, la stabilità e la distanza di sicurezza potrebbero essere compromesse quando si guida con un passeggero. Ridurre la velocità quando si guida con un passeggero.
- Lasciare una maggiore distanza di sicurezza per la frenatura.
- Esercitarsi con le manovre descritte in questa Guida dell'operatore con e senza passeggero.
- Informare il passeggero delle regole di base per una guida sicura.

Passeggero:

- Il passeggero deve avere un minimo di 12 anni, essere capace di tenere i piedi fermi sui poggiatesta e le mani sempre sulle maniglie di sostegno quando seduto su questo veicolo.
- Il passeggero deve sempre tenersi alle maniglie di sostegno posteriori. Mai tenersi al conducente.
- Il passeggero deve prestare attenzione al veicolo e ai movimenti dell'operatore.
- Deve inoltre indossare sempre protezioni specifiche, compreso un casco omologato con una mentoniera rigida.
- Il passeggero deve sempre tenere le mani e i piedi al loro posto durante la guida.
- Non alzarsi mai durante la guida del veicolo. Un movimento eccessivo potrebbe provocare la perdita di controllo.

Il mancato rispetto di queste raccomandazioni potrebbe causare dei cambiamenti nella guida del veicolo che potrebbero provocare lesioni, compresa la possibilità di morte del conducente o del passeggero in caso di incidente.

Durante la lettura di questa Guida dell'operatore, ricordare che:

AVVERTENZA

Indica un potenziale pericolo che, se non viene evitato, può provocare gravi lesioni o la morte.

MESSAGGI DI SICUREZZA SPECIALI

QUESTO VEICOLO NON È UN GIOCATTOLO E LA GUIDA PUÒ ESSERE RISCHIOSA.

Questo veicolo si maneggia in maniera diversa rispetto ad altri veicoli, compresi motocicli e macchine. In caso di mancata osservanza delle precauzioni, potrebbe verificarsi facilmente una collisione o un ribaltamento, persino durante manovre ordinarie come sterzate, guida su pendii o su ostacoli.

La mancata osservanza di queste istruzioni può provocare LESIONI GRAVI O MORTE:

- ⚠ Leggere attentamente questa Guida dell'operatore e tutte le etichette di avvertenza presenti sul veicolo e seguire le procedure di guida descritte. Guardare con attenzione il Video sulla sicurezza prima della guida.
- ⚠ Non guidare mai questo veicolo senza seguire la giusta procedura. Seguire un corso di formazione offerto da BRP. Tutti gli operatori devono seguire un corso di formazione tenuto da un istruttore certificato. Consultare un concessionario autorizzato ATV Bombardier per ulteriori informazioni.
- ⚠ Ricordare sempre questo limite di età: i ragazzi al di sotto dei 16 anni di età non devono guidare questo veicolo.
- ⚠ Non trasportare mai più di un passeggero su questo veicolo. Questo passeggero deve avere almeno 12 anni, essere capace di mantenere i piedi sui poggiatesta e le mani sempre sulle maniglie di sostegno quando è seduto.
- ⚠ Il passeggero deve rimanere seduto sul sedile a lui destinato e mantenersi sempre alle maniglie. Non consentire al passeggero di sedere altrove.
- ⚠ Mai guidare il veicolo senza il sedile del passeggero o il portapacchi convertibile debitamente installati.
- ⚠ Mai trasportare un passeggero su questo veicolo se al posto del sedile posteriore è installato il portapacchi iconvertibile.
- ⚠ Il controllo del veicolo, la stabilità e la distanza di sicurezza potrebbero essere compromessi quando si guida con un passeggero. Ridurre la velocità quando si guida con un passeggero. Lasciare una maggiore distanza di sicurezza per la frenatura.
- ⚠ Non usare mai questo veicolo su superfici asfaltate, o su marciapiedi, vialetti, parcheggi o strade.
- ⚠ Non usare mai questo veicolo su strade pubbliche, a scorrimento veloce o in autostrade, neanche se sporche o sabbiose.
- ⚠ Non salire mai su questo veicolo senza indossare un casco omologato che calzi bene. Inoltre sia l'operatore sia il passeggero hanno l'obbligo di indossare una protezione per occhi (occhiali di sicurezza o maschera facciale), guanti, giacca o maglia a maniche lunghe e pantaloni lunghi. Il passeggero deve indossare un casco omologato che comprenda una mentoniera rigida.
- ⚠ Non consumare mai alcool o droghe durante o prima della guida di questo veicolo.
- ⚠ Non guidare mai a velocità elevate. Mantenere sempre una velocità adeguata al tipo di terreno, al grado di visibilità, alle condizioni di guida e alla propria esperienza.
- ⚠ Non provare a eseguire impennate, salti o altre acrobazie.
- ⚠ Ispezionare sempre il proprio veicolo ogni volta che viene utilizzato per accertarsi che le condizioni di guida siano sicure. Seguire sempre le procedure e i piani di controllo e di manutenzione descritti di seguito in questa Guida dell'operatore.
- ⚠ Sia l'operatore sia il passeggero devono tenere sempre entrambe le mani sul manubrio o sulle maniglie di sostegno e entrambi i piedi sui poggiatesta del veicolo durante la guida.

- ⚠ Procedere con attenzione e prestare particolare attenzione quando si guida su un terreno non familiare. Stare sempre attenti alle condizioni mutevoli del terreno quando si guida questo veicolo. Ricordarsi sempre di avere a bordo un passeggero.
- ⚠ Non guidare mai su terreni impraticabili, sdruciolevoli o franosi fino a quando non si sono acquisite e messe in pratica le abilità necessarie per il controllo di questo veicolo su tali terreni. Prestare sempre particolare attenzione su questi tipi di terreno. Ricordarsi sempre di avere a bordo un passeggero.
- ⚠ Seguire sempre le giuste procedure per la sterzata descritte in questa Guida dell'operatore. Provare a eseguire la sterzata a bassa velocità prima di farlo a velocità più sostenuta. Non sterzare a velocità eccessive. Il trasporto di un passeggero potrebbe compromettere la stabilità e il comando del veicolo.
- ⚠ Non guidare mai su pendii troppo ripidi per questo veicolo o per le proprie abilità. Non dimenticare che l'operatore è responsabile della sicurezza del passeggero. In caso di dubbio, far scendere il passeggero prima di salire un pendio. Ricordare sempre che il controllo del veicolo, la stabilità e la distanza di sicurezza potrebbero essere compromesse quando si guida con un passeggero.
- ⚠ Seguire sempre le giuste procedure per la salita sui pendii descritte in questa Guida dell'operatore. Controllare attentamente il terreno prima di iniziare la salita di qualsiasi pendio. Non salire mai su pendii che presentano superfici eccessivamente sdruciolevoli o franose. Operatore e passeggero devono spostare il peso in avanti. Non spingere mai l'acceleratore di colpo o fare bruschi cambi di marcia. Non salire sulla cima del pendio a velocità elevate. Ricordarsi sempre di avere a bordo un passeggero.
- ⚠ Seguire sempre le giuste procedure per la discesa dai pendii e per la frenata come descritto di seguito in questa Guida dell'operatore. Controllare attentamente il terreno prima di iniziare la discesa di qualsiasi pendio. Operatore e passeggero devono spostare il peso all'indietro. Non scendere mai dal pendio a elevata velocità. Evitare la discesa del pendio a un'angolazione che provocherebbe la brusca inclinazione su un lato. Per quanto possibile scendere dritti. Ricordarsi sempre di avere a bordo un passeggero.
- ⚠ Seguire sempre le giuste procedure per attraversare un pendio come descritto di seguito in questa Guida dell'Operatore. Evitare i pendii che presentano superfici eccessivamente sdruciolevoli o franose. Spostare il peso del conducente e del passeggero a monte del veicolo. Non provare a girare il veicolo sui pendii fino a quando non si è acquisita una buona conoscenza delle tecniche di sterzata descritte di seguito in questa Guida dell'operatore sulle superfici piane. Se possibile, evitare di attraversare diagonalmente un pendio ripido. Ricordarsi sempre di avere a bordo un passeggero.
- ⚠ Quando si sale un pendio, utilizzare sempre le giuste procedure in caso di stallo o slittamento. Per evitare lo stallo del motore quando si sale un pendio, utilizzare la marcia giusta e mantenere una velocità costante. In caso di stallo o slittamento del veicolo, seguire la procedura speciale per la frenatura descritta in questa Guida dell'operatore. Far scendere prima il passeggero e quindi l'operatore. Scendere dal lato a monte o di lato se il veicolo è rivolto verso la salita. Girare il veicolo e risalire a bordo seguendo la procedura descritta di seguito in questa Guida dell'operatore.

- ⚠ Controllare sempre se sono presenti ostacoli prima di percorrere una zona nuova. Non provare mai a guidare su grandi ostacoli, come grossi massi o tronchi d'albero caduti. Seguire sempre le giuste procedure quando si affrontano ostacoli come descritto di seguito in questa Guida dell'operatore. Non dimenticare che l'operatore è responsabile della sicurezza del passeggero. In caso di dubbi, far scendere il passeggero prima di affrontare eventuali ostacoli.
- ⚠ Prestare sempre attenzione durante il pattinamento o lo slittamento. Non provare mai con un passeggero in quanto potrebbe verificarsi un ribaltamento o una caduta del passeggero dal veicolo. Imparare a controllare il pattinamento o lo slittamento facendo pratica a basse velocità e su un terreno orizzontale e liscio. Sulle superfici estremamente sdruciolevoli come il ghiaccio, procedere adagio e prestare particolare attenzione per ridurre la possibilità di pattinamento con conseguente perdita di controllo.
- ⚠ Mai guidare questo veicolo in corsi d'acqua a scorrimento veloce o in acque più profonde di quelle specificate nella Guida dell'operatore. Ricordare che i freni bagnati potrebbero aver ridotto la capacità di frenata. Provare i freni dopo essere usciti dall'acqua. Se necessario, frenare diverse volte per consentire all'attrito di far asciugare i pattini. La distanza di frenatura del veicolo potrebbero essere compromessa quando si guida con un passeggero. Ridurre la velocità quando si guida con un passeggero. Lasciare una maggiore distanza di sicurezza per la frenatura.
- ⚠ Accertarsi che non siano presenti ostacoli o persone dietro al veicolo quando si innesta la retromarcia. Una volta stabilito che è possibile procedere in maniera sicura in retromarcia, procedere lentamente. Considerare che il passeggero può ostruire la visuale.
- ⚠ Utilizzare sempre gli pneumatici specificati di seguito in questa Guida dell'operatore. Mantenere sempre la pressione degli pneumatici indicata in questa Guida dell'operatore.
- ⚠ Non modificare questo veicolo con installazioni improprie o l'utilizzo di accessori non adeguati. Utilizzare esclusivamente accessori approvati BRP. Non installare sedili per passeggeri, né utilizzare i portapacchi per trasportare più di un passeggero.
- ⚠ Non superare mai la capacità di carico indicata per questo veicolo compresi operatore e passeggero, tutti gli altri carichi e gli accessori aggiunti. Distribuire il carico adeguatamente e fissarlo bene. Ridurre la velocità e seguire le istruzioni presenti in questo manuale per il trasporto di un carico o il traino di un rimorchio. Lasciare una maggiore distanza di sicurezza per la frenatura.
- ⚠ Non dimenticare che l'operatore è responsabile della sicurezza del passeggero. In caso di dubbio farlo scendere. Esercitarsi con le manovre descritte in questa Guida dell'operatore con e senza passeggero. Ricordare sempre che il controllo del veicolo, la stabilità e la distanza di sicurezza potrebbero essere compromesse quando si guida con un passeggero. Ridurre la velocità quando si guida con un passeggero. Lasciare una maggiore distanza di sicurezza per la frenatura. In determinate situazioni, è possibile utilizzare facilmente il veicolo se l'operatore è solo, ma non necessariamente quando c'è anche un passeggero a bordo. Utilizzare il vostro buon senso.

AVVERTENZE PER LA GUIDA

Durante la lettura di questa Guida dell'operatore, ricordare che:

AVVERTENZA

Indica un potenziale pericolo che, se non viene evitato, può provocare gravi lesioni o la morte.

NOTA: Le seguenti illustrazioni sono solo rappresentazioni generali. Il vostro modello potrebbe essere diverso.

AVVERTENZA



V00A0AQ

RISCHIO POTENZIALE

La guida di questo veicolo senza la giusta procedura.

COSA POTREBBE ACCADERE

Il rischio di incidente è notevolmente maggiore se l'operatore non sa guidare questo veicolo in modo appropriato in situazioni diverse e su diversi tipi di terreno con o senza passeggero.

COME EVITARE IL RISCHIO

I principianti o coloro che non hanno esperienza devono completare il corso di formazione offerto da BRP. È inoltre importante mettere in pratica regolarmente le abilità apprese durante il corso di formazione e le tecniche di utilizzo descritte in questa Guida dell'operatore.



V00A1AQ

RISCHIO POTENZIALE

La mancata osservanza delle raccomandazioni relative ai limiti di età per questo veicolo.

COSA POTREBBE ACCADERE

Il mancato rispetto di queste raccomandazioni relative ai limiti di età può provocare lesioni o persino la morte del bambino.

Notare inoltre che anche i ragazzi che soddisfano il limite di età per la guida di questo veicolo non è detto che abbiano l'esperienza e le abilità necessarie, o che siano sufficientemente prudenti per guidare questo veicolo in modo sicuro e potrebbero essere quindi coinvolti in gravi incidenti.

COME EVITARE IL RISCHIO

Nessun ragazzo con età inferiore ai 16 anni deve guidare questo veicolo.

⚠ AVVERTENZA



V00A1BQ

RISCHIO POTENZIALE

La mancata osservanza delle raccomandazioni per il passeggero.

COSA POTREBBE ACCADERE

Un bambino con età inferiore ai 12 anni potrebbe non avere l'abilità necessaria per guidare in modo sicuro e potrebbe essere quindi coinvolto in un grave incidente.

COME EVITARE IL RISCHIO

Nessun ragazzo con età inferiore ai 12 anni deve guidare questo veicolo.

⚠ AVVERTENZA

RISCHIO POTENZIALE

La mancata osservanza delle limitazioni fisiche per il passeggero.

COSA POTREBBE ACCADERE

Il passeggero che non è in grado di tenere i piedi sui poggiatesta potrebbe cadere dal veicolo qualora si attraversassero terreni irregolari.

COME EVITARE IL RISCHIO

Il passeggero deve essere in grado di tenere sempre i piedi sui poggiatesta e le mani sulle maniglie di sostegno quando è seduto sul veicolo.



V00A1CQ

RISCHIO POTENZIALE

Non trasportare più di un passeggero su questo veicolo.

COSA POTREBBE ACCADERE

Il trasporto di più di un passeggero riduce notevolmente la capacità di equilibrio e di controllo di questo veicolo.

Potrebbe provocare un incidente con conseguenti lesioni per se stessi o per i passeggeri.

COME EVITARE IL RISCHIO

Non trasportare mai più di un passeggero. Pur presentando un sedile lungo che garantisce il movimento per il conducente senza limitazioni, non è stato né pensato né progettato per il trasporto di più di un conducente e di un passeggero. Il passeggero deve usare il sedile ad esso destinato quando siede sul veicolo.

Con il portapacchi convertibile installato (al posto del sedile posteriore), il veicolo diventa un MONOPOSTO e non è ammesso il trasporto di ALCUN PASSEGGERO.



V00A2DQ

RISCHIO POTENZIALE

Far sedere il passeggero in un posto diverso da quello a lui destinato.

COSA POTREBBE ACCADERE

Un passeggero seduto in un posto diverso da quello a lui destinato potrebbe:

- condizionare la stabilità del veicolo con conseguente perdita di controllo.
- subire lesioni dall'impatto su superfici dure.

Potrebbe provocare un incidente con conseguenti lesioni per se stessi o per i passeggeri.

COME EVITARE IL RISCHIO

Il passeggero deve sempre rimanere seduto sul sedile a lui destinato con i piedi saldamente posizionati sui poggipiedi e mantenendosi alle maniglie.

AVVERTENZA

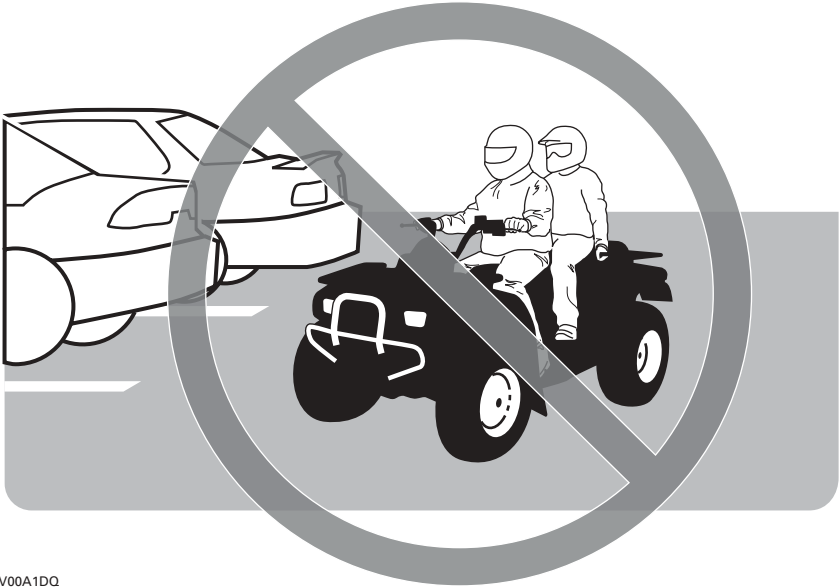

V00A1DQ

RISCHIO POTENZIALE

La guida di questo veicolo su strade asfaltate.

COSA POTREBBE ACCADERE

Gli pneumatici sono progettati unicamente per uso fuori-strada, non per essere usati su strade asfaltate. Le superfici asfaltate potrebbero seriamente compromettere la guida e il controllo del veicolo e provocare la perdita di controllo dello stesso.

COME EVITARE IL RISCHIO

Non guidare mai questo veicolo su superfici asfaltate, o su marciapiedi, vialetti, parcheggi o strade.

AVVERTENZA



V00A1EQ

RISCHIO POTENZIALE

La guida di questo veicolo su strade pubbliche, a scorrimento veloce o autostrade.

COSA POTREBBE ACCADERE

Una collisione con un altro veicolo.

COME EVITARE IL RISCHIO

Non guidare mai questo veicolo su strade pubbliche, a scorrimento veloce o autostrade, anche se sporche o sabbiose. In molti stati è illegale guidare questo veicolo su strade pubbliche, a scorrimento veloce o su autostrade.



V00A1FQ

RISCHIO POTENZIALE

La guida di questo veicolo senza l'utilizzo del casco omologato, la protezione per gli occhi e gli abiti protettivi. Il passeggero deve anche indossare un casco omologato con una mentoniera rigida.

COSA POTREBBE ACCADERE

I seguenti punti riguardano l'operatore e il passeggero:

- la guida senza un casco omologato aumenta le possibilità di lesioni gravi o morte in caso di incidente;
- la guida senza protezione per occhi può causare un incidente e aumenta le possibilità di lesioni gravi in caso di incidente;
- la guida senza abiti protettivi aumenta le possibilità di lesioni gravi in caso di incidente.

COME EVITARE IL RISCHIO

Indossare sempre un casco omologato che calzi adeguatamente. Indossare inoltre:

- protezione per occhi (occhiali di sicurezza o maschera),
- mentoniera rigida (raccomandata per il passeggero),
- guanti e stivali,
- maglia a maniche lunghe o giacca,
- pantaloni lunghi.

AVVERTENZA



V00A07Q

RISCHIO POTENZIALE

La guida di questo veicolo dopo l'assunzione di droga o alcool.

COSA POTREBBE ACCADERE

Potrebbe provocare la caduta del passeggero.

Potrebbe seriamente compromettere la capacità di giudizio.

Potrebbe rallentare il tempo di reazione.

Potrebbe compromettere l'equilibrio e la percezione.

Potrebbe provocare un incidente o la morte del passeggero e/o dell'operatore.

COME EVITARE IL RISCHIO

Sia l'operatore sia il passeggero non devono mai consumare alcool o droghe durante la guida di questo veicolo o prima di mettersi alla guida.

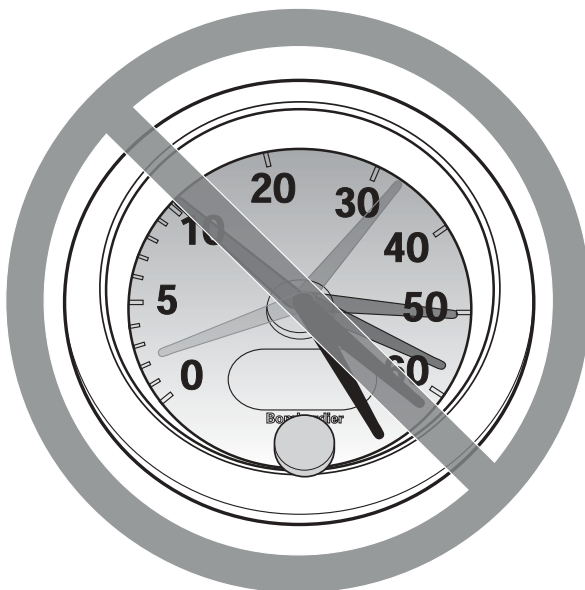

V00A08Q

RISCHIO POTENZIALE

La guida di questo veicolo a velocità elevate.

COSA POTREBBE ACCADERE

Aumentano le possibilità di perdita di controllo del veicolo cosa che potrebbe provocare un incidente.

COME EVITARE IL RISCHIO

Procedere sempre a una velocità adeguata al tipo di terreno, al grado di visibilità, alle condizioni di guida e alla propria esperienza.

Il controllo del veicolo, la stabilità e la distanza di sicurezza potrebbero essere compromesse quando si guida con un passeggero. Ridurre la velocità quando si guida con un passeggero. Lasciare una maggiore distanza di sicurezza per la frenatura.



V00A1GQ

RISCHIO POTENZIALE

L'esecuzione di impennate, salti o altre acrobazie.

COSA POTREBBE ACCADERE

Aumenta la possibilità di incidenti per operatore e passeggero, compreso il ribaltamento.

COME EVITARE IL RISCHIO

Non provare a eseguire acrobazie come impennate o salti. Non fare esibizioni.

AVVERTENZA

RISCHIO POTENZIALE

La mancata ispezione del veicolo prima della guida.
La scarsa manutenzione del veicolo.

COSA POTREBBE ACCADERE

Aumenta la possibilità di incidente o di danni al veicolo.

COME EVITARE IL RISCHIO

Ispezionare sempre il veicolo ogni volta che viene utilizzato per accertarsi che le condizioni di guida siano sicure.

Seguire sempre le procedure e i piani di controllo e di manutenzione descritti di seguito in questa Guida dell'operatore.

AVVERTENZA

RISCHIO POTENZIALE

La guida su corsi d'acqua gelati.

COSA POTREBBE ACCADERE

Qualora il veicolo e/o l'operatore e/o il passeggero sprofondassero nel ghiaccio potrebbero provocarsi lesioni gravi o la morte.

COME EVITARE IL RISCHIO

Non guidare mai questo veicolo su una superficie ghiacciata prima di essersi accertati che il ghiaccio sia abbastanza spesso e sicuro per supportare il veicolo e il suo carico, così come la forza che viene prodotta dallo spostamento dello stesso.

AVVERTENZA



V00A1HQ

RISCHIO POTENZIALE

Lo spostamento delle mani dal manubrio per l'operatore e dalle impugnature per il passeggero, o i piedi dai poggiatesti durante la guida.

COSA POTREBBE ACCADERE

Persino il semplice spostamento di una mano o di un piede potrebbe ridurre la capacità di controllo del veicolo con conseguente perdita di equilibrio e caduta dal veicolo. Con lo spostamento di un piede dalla sua posizione, quest'ultimo o la gamba potrebbero entrare in contatto con le ruote posteriori e provocare lesioni o incidenti.

COME EVITARE IL RISCHIO

L'operatore e il passeggero devono tenere sempre entrambe le mani sul manubrio o sulle maniglie di sostegno ed entrambi i piedi sui poggiatesti del veicolo durante la guida.



V00A11Q

RISCHIO POTENZIALE

La mancanza di particolare attenzione quando si guida un veicolo su un terreno sconosciuto.

COSA POTREBBE ACCADERE

Ci si potrebbe imbattere in sassi nascosti, dossi o buche senza avere il tempo di reazione sufficiente.

Si potrebbe provocare un ribaltamento, la caduta del passeggero o una perdita di controllo del veicolo.

COME EVITARE IL RISCHIO

Procedere con cautela e prestare particolare attenzione quando si guida su un terreno non familiare.

Stare sempre attenti alle condizioni mutevoli del terreno quando si guida il veicolo.

Non dimenticare che l'operatore è responsabile della sicurezza del passeggero. Ridurre la velocità quando si guida con un passeggero.

AVVERTENZA



V00A1JQ

RISCHIO POTENZIALE

La mancanza di attenzione quando si guida su un ATV su un terreno impraticabile, sdruciolevole o franoso.

COSA POTREBBE ACCADERE

Si potrebbe provocare una perdita di trazione o di controllo del veicolo che comporterebbe un incidente, compreso il ribaltamento o la caduta del passeggero.

COME EVITARE IL RISCHIO

Non guidare su terreni impraticabili, sdruciolevoli o franosi fino a quando non si hanno acquisito e messo in pratica le abilità necessarie per il controllo del veicolo su tali terreni.

Prestare sempre particolare attenzione su questi tipi di terreno.

Non dimenticare che l'operatore è responsabile della sicurezza del passeggero. In caso di dubbi, far scendere il passeggero prima di guidare su questi terreni.



V00A1KQ

RISCHIO POTENZIALE

Sterzare in modo errato.

COSA POTREBBE ACCADERE

Una perdita di controllo del veicolo con conseguente collisione o ribaltamento o caduta del passeggero.

COME EVITARE IL RISCHIO

Seguire sempre le giuste procedure per la sterzata descritte in questa Guida dell'operatore. Provare a eseguire la sterzata a bassa velocità prima di farlo a velocità più sostenuta.

Non dimenticare che l'operatore è responsabile della sicurezza del passeggero. Non effettuare questa manovra con un passeggero a bordo. Ricordare sempre che il controllo del veicolo, la stabilità e la distanza di sicurezza potrebbero essere compromesse quando si guida con un passeggero.

Non sterzare a velocità eccessive.

AVVERTENZA



V00A1LQ

RISCHIO POTENZIALE

La guida su pendii estremamente ripidi.

COSA POTREBBE ACCADERE

Il veicolo potrebbe capovolgarsi molto facilmente sui pendii ripidi rispetto a quelli meno ripidi o alle superfici orizzontali.

COME EVITARE IL RISCHIO

Non guidare mai su pendii troppo ripidi per questo veicolo o per le proprie abilità.

Fare pratica, con e senza passeggero, su piccoli pendii prima di provare su quelli più lunghi.

Ricordare sempre che, anche se questo veicolo può salire determinati pendii ripidi, non è consigliabile di farlo con un passeggero a bordo, quindi far scendere il passeggero prima di effettuare una tale manovra. Siate prudenti.



V00A1MQ

RISCHIO POTENZIALE

La salita di pendii in modo non corretto.

COSA POTREBBE ACCADERE

Si potrebbe provocare la perdita di controllo, la caduta del passeggero o il ribaltamento del veicolo.

COME EVITARE IL RISCHIO

Seguire sempre le giuste procedure per la salita sui pendii descritte in questa Guida dell'operatore.

Controllare sempre attentamente il terreno prima di iniziare la salita di qualsiasi pendio. Non dimenticare che l'operatore è responsabile della sicurezza del passeggero. In caso di dubbio, far scendere il passeggero prima di salire un pendio. Ricordare sempre che il controllo del veicolo, la stabilità e la distanza di sicurezza potrebbero essere compromesse quando si guida con un passeggero.

Non salire mai su pendii che presentano superfici eccessivamente sdruciolevoli o franose.

Operatore e passeggero devono spostare il peso in avanti.

Non spingere mai l'acceleratore di colpo o fare bruschi cambi di marcia. Il veicolo potrebbe capovolgersi all'indietro.

Non salire sulla cima del pendio a velocità elevate. Dall'altro lato del pendio potrebbe esserci una discesa ripida, un altro veicolo o una persona.



V00A1NQ

RISCHIO POTENZIALE

La discesa dal pendio in modo non corretto.

COSA POTREBBE ACCADERE

Si potrebbe provocare la perdita di controllo, la caduta del passeggero o il ribaltamento del veicolo.

COME EVITARE IL RISCHIO

Seguire sempre le giuste procedure per la discesa dai pendii descritte in questa Guida dell'operatore. **NOTA:** Quando si frena mentre si scende per un pendio è necessaria una tecnica particolare.

Controllare sempre attentamente il terreno prima di iniziare la discesa di qualsiasi pendio. Non dimenticare che l'operatore è responsabile della sicurezza del passeggero. In caso di dubbio, far scendere il passeggero prima di salire un pendio. Ricordare sempre che il controllo del veicolo, la stabilità e la distanza di sicurezza potrebbero essere compromesse quando si guida con un passeggero.

Operatore e passeggero devono spostare il peso all'indietro. Il passeggero deve tenersi bene alle maniglie di sostegno.

Non scendere mai dal pendio a elevata velocità.

Evitare la discesa del pendio a un'angolazione che provocherebbe la brusca l'inclinazione su un lato. Per quanto possibile scendere dritti.



V00A10Q

RISCHIO POTENZIALE

L'attraversamento non corretto o la sterzata impropria sui pendii.

COSA POTREBBE ACCADERE

Si potrebbe provocare la perdita di controllo, la caduta del passeggero o il ribaltamento del veicolo.

COME EVITARE IL RISCHIO

Non provare a effettuare questa manovra con un passeggero a bordo. Farlo scenderlo prima.

Non provare a girare il veicolo sui pendii fino a quando non si è acquisita una buona conoscenza delle tecniche di sterzata descritte di seguito in questa Guida dell'operatore su superfici piane. Prestare molta attenzione quando si eseguono le sterzate sui pendii.

Se possibile, evitare di attraversare diagonalmente un pendio ripido.

Quando si attraversa il lato di un pendio:

Seguire sempre le giuste procedure descritte in questa Guida dell'operatore.

Evitare i pendii che presentano superfici eccessivamente sdruciolevoli o franose.

Conducente e passeggero devono spostare il loro peso a monte del veicolo.

AVVERTENZA

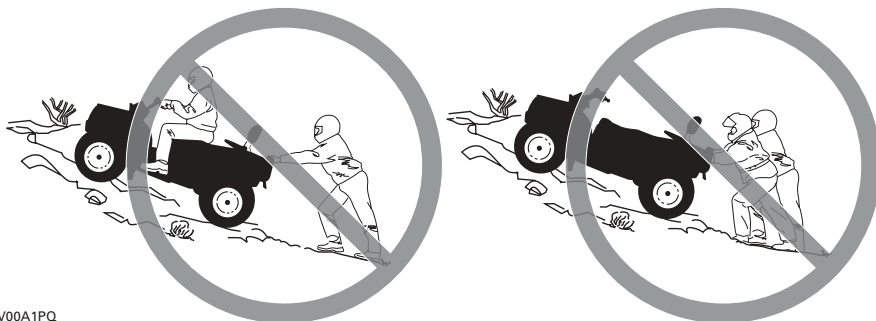

V00A1PQ

RISCHIO POTENZIALE

Stallo del motore, slittamento o discesa dal veicolo in modo non corretto quando si sale un pendio.

COSA POTREBBE ACCADERE

Si potrebbe provocare un ribaltamento del veicolo.

COME EVITARE IL RISCHIO

Utilizzare la marcia giusta e mantenere la velocità costante quando si sale un pendio.

In caso di perdita di velocità in avanti:

Conducente e passeggero devono mantenere il peso a monte. Non spingere mai l'acceleratore di colpo o fare bruschi cambi di marcia. Il veicolo potrebbe capovolgersi all'indietro.

Frenare.

Tirare il freno di stazionamento dopo essersi fermati.

Fare scendere il passeggero, quindi scendere dal lato a monte o di lato se il veicolo è rivolto verso la salita.

Se si comincia a slittare all'indietro:

Conducente e passeggero devono mantenere il peso a monte. Non spingere mai l'acceleratore di colpo o fare bruschi cambi di marcia. Il veicolo potrebbe capovolgersi all'indietro.

Non utilizzare il freno posteriore in caso di slittamento.

Frenare gradualmente con il freno anteriore.

Quando si è completamente fermi, utilizzare anche il freno posteriore e quello di stazionamento.

Fare scendere il passeggero, quindi scendere dal lato a monte o di lato se il veicolo è rivolto verso la salita.

Girare il veicolo e risalire a bordo seguendo la procedura descritta di seguito in questa Guida dell'operatore.



V00A1QQ

RISCHIO POTENZIALE

La guida impropria sugli ostacoli.

COSA POTREBBE ACCADERE

Potrebbe provocare la perdita di controllo, la caduta del passeggero o una collisione.

Potrebbe provocare il ribaltamento del veicolo.

COME EVITARE IL RISCHIO

L'operatore è responsabile della sicurezza del passeggero. In caso di dubbio, farlo scendere prima di oltrepassare gli ostacoli. Ricordare sempre che il controllo del veicolo, la stabilità potrebbero essere compromesse quando si guida con un passeggero.

Prima di guidare in una zona nuova, verificare la presenza di ostacoli.

Non provare mai a guidare su grandi ostacoli, come grossi massi o tronchi d'albero caduti.

Per affrontare gli ostacoli, seguire sempre le giuste procedure descritte in questa Guida dell'operatore.



V00A1RQ

RISCHIO POTENZIALE

Pattinamento o slittamento.

COSA POTREBBE ACCADERE

Si potrebbe perdere il controllo di questo veicolo.

Si potrebbe inaspettatamente guadagnare trazione che potrebbe provocare il ribaltamento, o la caduta del passeggero dal veicolo.

COME EVITARE IL RISCHIO

Non pattinare o slittare con un passeggero a bordo. Ricordare sempre che il controllo del veicolo, la stabilità potrebbero essere compromesse quando si guida con un passeggero.

Imparare a controllare il pattinamento o lo slittamento facendo pratica a basse velocità e su un terreno orizzontale e liscio.

Sulle superfici estremamente sdruciolevoli come il ghiaccio, procedere adagio e prestare particolare attenzione per ridurre la possibilità di pattinamento o slittamento incontrollati.



V00A1SQ

RISCHIO POTENZIALE

Guida di questo veicolo attraverso corsi d'acqua profondi o a scorrimento veloce.

COSA POTREBBE ACCADERE

Gli pneumatici potrebbero galleggiare, provocando perdita di trazione e di controllo, con conseguente rischio di incidenti.

COME EVITARE IL RISCHIO

Non guidare mai il veicolo in corsi d'acqua veloci o in acque più profonde di quelle specificate in questa Guida dell'operatore.

Controllare la profondità dell'acqua e la corrente prima di provare ad attraversare il corso d'acqua. Il livello dell'acqua non deve superare i poggiapiedi.

Ricordare che i freni bagnati potrebbero aver ridotto la capacità di frenata. Provare i freni dopo essere usciti dall'acqua. Se necessario, frenare diverse volte per consentire all'attrito di far asciugare i pattini. Non dimenticare di lasciare una maggiore distanza per la frenatura quando si guida con un passeggero.

AVVERTENZA



V00A1TQ

RISCHIO POTENZIALE

Manovra di retromarcia impropria.

COSA POTREBBE ACCADERE

Si potrebbe colpire un ostacolo o una persona che si trova dietro al veicolo provocando lesioni gravi.

COME EVITARE IL RISCHIO

Quando si innesta la retromarcia, accertarsi che non siano presenti ostacoli o persone dietro al veicolo. Una volta stabilito che è possibile effettuare la retromarcia in maniera sicura, procedere lentamente. Considerare che il passeggero può ostruire la visuale.



V00A00Q

RISCHIO POTENZIALE

La guida del veicolo con pneumatici non adatti, o con pressione degli pneumatici non giusta o irregolare.

COSA POTREBBE ACCADERE

L'utilizzo di pneumatici non adatti su questo veicolo, o la guida di questo veicolo con pressione degli pneumatici errata o irregolare, potrebbe provocare la perdita di controllo e incrementare il rischio di incidente.

COME EVITARE IL RISCHIO

Utilizzare sempre gli pneumatici delle dimensioni e del tipo specificati in questa Guida dell'operatore per questo veicolo.

Mantenere sempre la pressione degli pneumatici indicata in questa Guida dell'operatore.



V00A26Q

RISCHIO POTENZIALE

La guida di questo veicolo con modifiche improprie.

COSA POTREBBE ACCADERE

L'installazione sbagliata di accessori o la modifica di questo veicolo potrebbe modificare il controllo che in alcune situazioni potrebbero portare a un incidente.

COME EVITARE IL RISCHIO

Non modificare questo veicolo con installazione impropria o utilizzo di accessori non adeguati. Tutti i componenti e gli accessori aggiunti a questo veicolo devono essere approvati da BRP e devono essere installati e utilizzati secondo istruzioni. Per eventuali domande, consultare un concessionario autorizzato ATV Bombardier.

Non montare un sedile per passeggero, né utilizzare il portapacchi per trasportarne più di uno.



V00A1UQ

RISCHIO POTENZIALE

Il sovraccarico di questo veicolo o il trasporto o il traino improprio di un carico.

COSA POTREBBE ACCADERE

Potrebbe provocare cambiamenti nel controllo del veicolo e provocare un incidente.

COME EVITARE IL RISCHIO

Non superare mai i limiti di carico indicati per questo veicolo compresi operatore e passeggero, così come tutti gli altri carichi e accessori aggiunti.

Distribuire il carico adeguatamente e fissarlo bene.

Ridurre la velocità quando si trasporta un carico o si traina un rimorchio. Lasciare una maggiore distanza di sicurezza per la frenatura.

Seguire sempre le istruzioni di questa Guida dell'operatore per il trasporto di un carico o il traino di un rimorchio.

AVVERTENZA



V03M01Q

RISCHIO POTENZIALE

Il trasporto di materiale infiammabile e pericoloso può provocare un'esplosione.

COSA POTREBBE ACCADERE

Ciò potrebbe provocare lesioni gravi o morte.

COME EVITARE IL RISCHIO

Non trasportare mai materiale infiammabile o pericoloso.

Durante la lettura di questa Guida dell'operatore, ricordare che:

AVVERTENZA

Indica un potenziale pericolo che, se non viene evitato, può provocare gravi lesioni o la morte.

AVVERTENZA PER LA SICUREZZA

Per apprezzare completamente il piacere e l'esaltazione della guida di questo veicolo, vi sono alcune regole di base e suggerimenti da seguire. Alcune potrebbero risultare nuove mentre altre potrebbero risultare ovvie o normale senso comune. Indipendentemente da ciò, prima di guidare questo veicolo dedicare alcuni minuti all'attenta lettura di questa Guida dell'operatore.

BRP vieta la guida di questo veicolo ai minori di 16 anni. Il passeggero deve avere almeno 12 anni, essere capace di tenere i piedi sui poggiatesta e le mani sempre sulle maniglie di sostegno quando è seduto. Per la loro incolumità si raccomanda vivamente di seguire e di far rispettare questa raccomandazione. In qualità di conducenti siete i soli in grado di valutare se sono stati compresi i rischi e le modalità di guida sicura di un veicolo.

I soggetti con disturbi fisici o mentali, o gli amanti del rischio hanno una maggiore possibilità di esposizione ai ribaltamenti o alle collisioni che potrebbero provocare lesioni compresa la morte.

Acquisire dimestichezza con i comandi e con il funzionamento generale del veicolo prima di avventurarsi in condizioni di fuoristrada. Fare pratica in un'area adatta priva di pericoli per poter ben controllare ogni comando. Guidare a basse velocità. Le velocità più elevate richiedono maggiore esperienza e condizioni di guida adatte.

Il controllo del veicolo, la stabilità e la distanza di sicurezza saranno condizionati dal trasporto di un passeggero. Ridurre la velocità quando si guida con un passeggero. Lasciare una maggiore distanza di sicurezza per la frenatura.

Non tutti i veicolo sono uguali. Ognuno presenta caratteristiche di prestazione, comandi e funzioni esclusive. Ognuno va guidato e controllato diversamente.

Non credere che il veicolo possa essere sicuro in ogni situazione. Improvvisi cambiamenti nel terreno provocati da buche, avvallamenti, scarpate, "terreno" più morbido o più duro o altri tipi di irregolarità, potrebbero provocare il rovesciamento o la perdita di stabilità del veicolo. Per evitare ciò, rallentare e valutare il tipo di conformazione del terreno. Se il veicolo comincia a ribaltarsi o a capovolgersi, solitamente la cosa migliore da fare è quella di scendere immediatamente... e di andare nella direzione OPPOSTA!

Controllo preventivo

AVVERTENZA

Il controllo preventivo è molto importante prima dell'azionamento del veicolo. Controllare sempre il corretto funzionamento dei comandi principali, delle funzioni di sicurezza e dei componenti meccanici prima di cominciare. In caso contrario, potrebbero verificarsi gravi lesioni o morte.

Prima di utilizzare questo veicolo, l'operatore deve sempre:

- Azionare il freno di stazionamento e controllare che funzioni correttamente.
- Controllare pressione e condizione degli pneumatici.
- Controllare che ruote e cuscinetti non siano usurati o danneggiati.
- Controllare l'ubicazione dei comandi e assicurarsi che funzionino correttamente.
- Controllare che il volante giri liberamente.
- Azionare diverse volte la leva di comando dell'acceleratore per controllare che funzioni liberamente. Deve ritornare in posizione di folle quando rilasciata.
- Azionare la leva del freno e il pedale del freno per controllare che funzionino correttamente. La leva e il pedale devono tornare indietro completamente quando rilasciati.
- Controllare che la leva del cambio funzioni bene, quindi mettere il veicolo in posizione di STAZIONAMENTO.
- Verificare i livelli di carburante, olio e liquido refrigerante.
- Controllare che non siano presenti perdite di olio sul motore/sulla trasmissione o sui componenti del meccanismo della trasmissione.
- Controllare che la valvola carburante sia aperta (posizione ON).
- Pulire fari e fanalino posteriore.
- Accertarsi che i coperchi dell'accesso anteriore e della stiva posteriore siano chiusi correttamente.

- Accertarsi che il sedile del conducente e il sedile del passeggero o il portapacchi convertibile siano al loro posto e correttamente bloccati.
- Nel trasportare un carico, rispettare la capacità di carico. Controllare che il carico sia agganciato bene al vano portabagagli.
- Nel trainare un rimorchio o altre attrezzature, rispettare la capacità di traino e la capacità del timone. Controllate che il rimorchio sia agganciato bene al gancio di traino.
- A motore spento, controllare che non vi siano parti allentate. Controllare i dispositivi di fissaggio.
- Controllare che il percorso di guida sia sgombro da persone e ostacoli.
- Controllare il corretto funzionamento del pulsante di accensione, del pulsante di avvio, dell'interruttore di arresto del motore, del fanalino posteriore e degli indicatori di direzione.
- Controllare le condizioni del sedile e dello schienale del passeggero.
- Controllare la condizione delle maniglie di sostegno.
- Istruire il passeggero sulle regole di base per una guida sicura.
- Accertarsi che il passeggero, se ne trasporta uno, sia seduto sul sedile a lui designato.
- Se al posto del sedile posteriore è installato il portapacchi convertibile, accertarsi che sia correttamente bloccato.
- Accendere il motore e procedere lentamente per alcuni metri; quindi azionare tutti i freni singolarmente per testarli.
- Controllare il corretto funzionamento del selettore 2WD/4WD.

Correggere gli eventuali problemi riscontrati prima di mettersi alla guida. Consultare un concessionario autorizzato ATV Bombardier, se necessario.

Indumenti

Scegliere l'abbigliamento in base alle condizioni meteorologiche. È comunque importante che operatore e passeggero indossino indumenti e abiti protettivi specifici, compreso un casco omologato, una protezione per gli occhi, stivali, guanti, maglie a maniche lunghe e pantaloni. Il passeggero deve indossare un casco omologato che comprenda una mentoniera rigida. Questo tipo di indumenti garantisce la protezione da eventuali pericoli di lieve entità. Operatore e passeggero non devono mai indossare abiti larghi o scarpe che potrebbero rimanere incagliati nel veicolo o in arbusti o rami. A seconda delle condizioni del tempo, potrebbero essere necessari occhiali antiappannanti o occhiali da sole. Indossare gli occhiali da sole esclusivamente durante il giorno. Sono disponibili diversi colori di lenti per occhiali di sicurezza o da vista per poter meglio distinguere le variazioni del terreno.

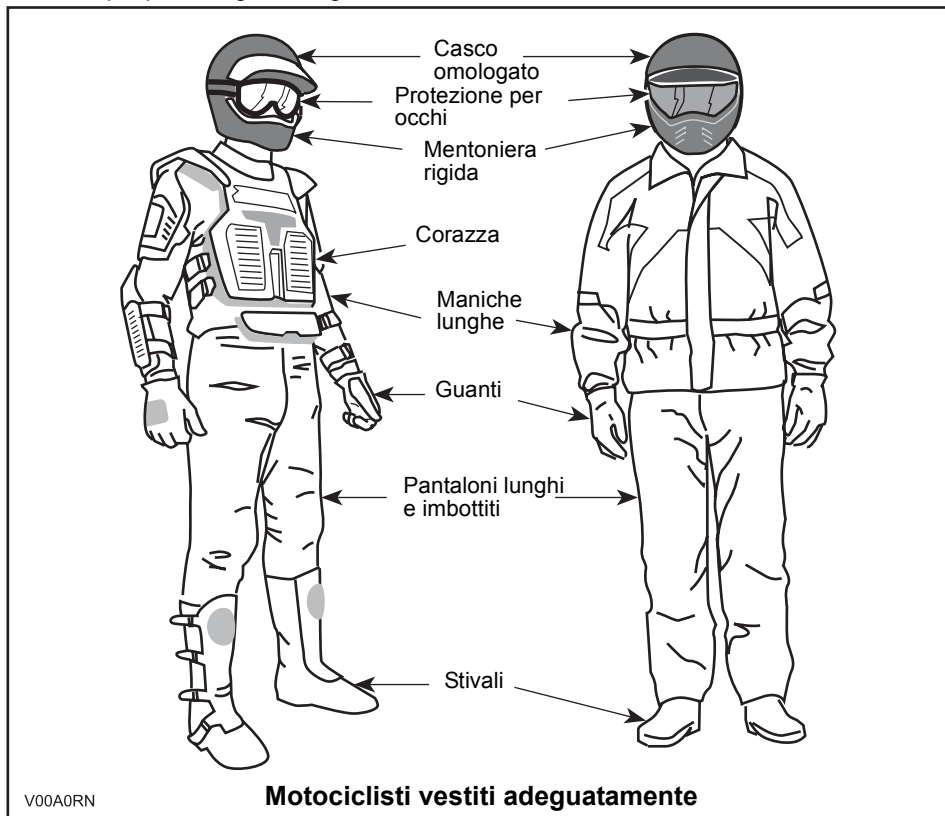

Trasporto carichi/passeggero

Qualsiasi carico trasportato sul portabagagli comprometterà la stabilità e il controllo del veicolo. Per questo motivo, non superare i limiti di carico stabiliti dalla ditta produttrice del veicolo. Accertarsi che il carico sia fissato e che non interferisca con il vostro giusto controllo. Considerare sempre che il "carico" potrebbe scivolare o cadere e provocare un incidente. Evitare i carichi che potrebbero sporgere lateralmente e impigliarsi o strapparsi nell'impatto con altri ostacoli. Evitare di coprire o di ostruire i fari o la luce del freno con il carico. Accertarsi sempre che tutti i chiavistelli del vano di carico siano chiusi. Qualora un dispositivo di copertura rimovibile di un vano di carico venisse rimosso per trasportare un carico, accertarsi che il carico venga fissato e che gli oggetti più piccoli non rischino di "sfuggire via". Fissare i coperchi degli scomparti.

Questo veicolo è ideato per il trasporto del conducente e di UN solo passeggero. Il passeggero deve rimanere seduto sul sedile a lui destinato e tenersi sempre alle maniglie. BRP vieta la guida di questo veicolo ai minori di 16 anni. Non usare il portapacchi per il trasporto di passeggeri. Il trasporto di più di un passeggero potrebbe compromettere la stabilità e il controllo del veicolo. Con il portapacchi convertibile installato (al posto del sedile posteriore), il veicolo diventa un MONOPOSTO e non è ammesso il trasporto di ALCUN PASSEGGERO.

Traino di un rimorchio

La guida di questo veicolo con un rimorchio aumenta in maniera sostanziale il rischio di capovolgimento, specialmente su superfici inclinate. Se viene utilizzato un rimorchio dietro al veicolo, accertarsi che il gancio di traino sia compatibile con quello del veicolo. Accertarsi che il rimorchio sia orizzontale rispetto al veicolo. (In alcuni casi è possibile installare una prolunga speciale sul gancio di traino del veicolo). Utilizzare catene di sicurezza per fissare il rimorchio al veicolo. In caso di carichi pesanti, specie su superfici inclinate e con un passeggero a bordo, il veicolo richiede una maggiore distanza di sicurezza. Stare attenti a non pattinare o slittare. Una volta fermi o parcheggiati, bloccare veicolo e le ruote del rimorchio da possibili movimenti. Accertarsi che il carico sia ben distribuito sul rimorchio. Prestare attenzione quando si stacca un rimorchio carico, in quanto esso o il suo carico potrebbe capovolgersi. Non sterzare a velocità elevata. Adottare sempre un regime ridotto e rallentare molto.

Esecuzione di piccoli lavori con il veicolo

Questo veicolo può essere utile per realizzare diversi lavori LEGGERI che comprendono la rimozione di neve, la raccolta della legna o il trasporto di carichi. Presso il proprio concessionario autorizzato ATV Bombardier è disponibile una varietà di accessori. Rispettare comunque sempre il carico e le capacità del veicolo. Il sovraccarico del veicolo può sforzare eccessivamente i componenti e provocare il mancato funzionamento. Per evitare possibili lesioni, è importante seguire le istruzioni e le avvertenze che accompagnano l'accessorio. Evitare sforzi fisici durante il sollevamento o il traino di carichi pesanti o di mettere sotto sforzo il veicolo. (Continuare a leggere GUIDA A SCOPO RICREATIVO qui di seguito).

Guida a scopo ricreativo

Rispettare i diritti e le limitazioni degli altri. Evitare zone destinate ad altri tipi di utilizzo fuoristrada. Questo comprende anche le piste per motoslitte, percorsi equestri, piste sciistiche, percorsi per mountain bike ecc. Non dare mai per scontato che sulle piste non siano presenti altri utenti. Tenere sempre la destra e non procedere a zig-zag da un lato all'altro della pista. Prepararsi a fermarsi o a spostarsi se appare un altro utente di fronte a voi.

Iscriversi al club ATV di zona. Vi verranno forniti una mappa e una serie di consigli o informazioni relativi ai luoghi percorribili. Qualora nella vostra zona non ne esistesse uno, fondatelo. La gestione e le attività di un gruppo garantiscono piacevoli esperienze e la possibilità di stare in compagnia.

Mantenere sempre la distanza di sicurezza dagli altri utenti. Il proprio criterio di valutazione della velocità, le condizioni del terreno, quelle meteorologiche, lo stato del veicolo e la "la fiducia nella capacità di giudizio" degli altri aiuterà a fare la scelta migliore relativa alla giusta distanza di sicurezza. Questo veicolo, come qualsiasi altro veicolo a motore, non può fermarsi "in un lampo". Il controllo del veicolo, la stabilità e la distanza di sicurezza potrebbero essere compromesse quando si guida con un passeggero. Ridurre la velocità quando si guida con un passeggero. Lasciare una maggiore distanza di sicurezza per la frenatura.

Prima di partire, informare qualcuno della vostra destinazione e del tempo di ritorno previsto. Non consumare alcool o droghe durante o prima della guida!

Se si prevede un tragitto lungo, equipaggiarsi con strumenti supplementari o con un kit di pronto soccorso. Informarsi su dove è possibile rifornirsi di benzina o di olio. Prepararsi alle possibili condizioni che potrebbe dover affrontare. Tenere sempre a disposizione un kit di pronto soccorso.

Ambiente

Uno dei benefici di questo veicolo è quello di potersi allontanare dal percorso battuto lontano dai centri abitati. Ciò nonostante, rispettare sempre la natura e il diritto degli altri di poterne godere. Non percorrere aree ambientali protette. Non guidare su tronchi d'albero o su arbusti... non tagliare alberi o abbattere staccionate... non far girare a vuoto le ruote né distruggere il terreno di guida. Lasciare tracce poco profonde.

L'inseguimento di animali selvatici in molte zone è illegale. Gli animali selvatici possono morire per sfinimento dopo essere stati rincorsi da un veicolo a motore. Qualora si incontrassero animali lungo il percorso, fermarsi e osservarli silenziosamente e con cautela. Lo ricorderete come uno dei ricordi più belli della vostra vita.

Osservare la regola... portare via ciò che si è portato. Non sparpagliare i rifiuti. Non appiccicare fuochi a meno che non se ne abbia il permesso... e in tal caso solo... lontano da zone aride. I rischi che ne deriverebbero potrebbero provocare lesioni agli altri o a voi stessi, anche in un secondo momento.

Rispettare le superfici agricole. Prima di percorrere un terreno privato chiedere sempre il permesso al proprietario. Rispettare i raccolti, gli animali da fattoria e le linee di delimitazione delle proprietà. Qualora si incontrasse un cancello chiuso, richiuderlo dopo essere passati.

Infine, non inquinare i corsi d'acqua, i laghi o i fiumi e non modificare il motore o il sistema di scarico, o rimuovere uno qualsiasi dei suoi componenti.

Limiti del design

Sebbene il veicolo sia eccezionalmente robusto per la sua classe, è ancora un veicolo per definizione leggero e il suo funzionamento deve essere limitato al suo giusto scopo.

L'aggiunta di peso in qualsiasi parte del veicolo ne modifica la stabilità gravitazionale e le prestazioni.

Guida fuoristrada

La natura stessa della guida fuoristrada è pericolosa. Qualsiasi terreno, non specificamente preparato al trasporto di veicoli, presenta un rischio intrinseco in quanto l'angolarità, la natura del terreno e la ripidezza sono imprevedibili. Il terreno stesso presenta un continuo elemento di pericolo che coloro che lo attraversano devono consapevolmente affrontare.

Chi guida un veicolo fuoristrada deve utilizzare la massima cura per la scelta del percorso più sicuro e per la valutazione delle condizioni del terreno che gli si presentano. Per nessuna ragione il veicolo deve essere guidato da chi non ha familiarità con le istruzioni di guida applicabili al veicolo, né su terreni ripidi e insidiosi.

Funzionamento generale e Precauzioni di sicurezza

Accuratezza, attenzione, esperienza e abilità di guida sono le migliori precauzioni contro il rischio di guida di un veicolo.

Ogni volta che sorge il minimo dubbio che il veicolo possa affrontare un ostacolo o un particolare terreno, scegliere sempre un percorso alternativo.

Nella guida fuoristrada, sono importanti la potenza e la trazione, non la velocità. Non guidare a velocità elevate che impediscono la visibilità e l'abilità di scegliere percorsi sicuri.

Osservare costantemente il terreno avanti a sé per verificare la presenza di variazioni brusche di pendii o ostacoli, come sassi o tronchi, che potrebbero provocare perdita di stabilità con conseguente rovesciamento o ribaltamento.

Il controllo del veicolo, la stabilità e la distanza di sicurezza potrebbero essere compromesse quando si guida con un passeggero. Ridurre la velocità quando si guida con un passeggero. Lasciare una maggiore distanza di sicurezza per la frenatura.

Non guidare il veicolo se i comandi non funzionano bene.

In retromarcia, controllare che dietro il veicolo non ci siano persone o ostacoli. Procedere lentamente ed evitare brusche sterzate. Considerare che il passeggero può ostruire la visuale. Se necessario far scendere il passeggero.

Una volta fermati o parcheggiati, inserire il freno di stazionamento. Questo è importante specialmente quando si parcheggia in discesa. Su pendenze molto ripide o se il veicolo sta trasportando un carico, bloccare le ruote utilizzando sassi o mattoni. Ricordare di portare il rubinetto della benzina in posizione di chiusura.

Per i cittadini della Comunità Europea, la rimozione del gancio del verricello è obbligatoria per utilizzare il veicolo su strada. La mancata osservanza di questa indicazione potrebbe provocare lesioni compresa la possibilità di morte in caso di incidente.

Guida in salita

Per sua configurazione, questo veicolo presenta un'eccellente capacità di salita, tale che si rischia il rovesciamento prima della perdita di trazione. Per esempio, è facile trovarsi in situazioni di terreno dove la cima del pendio si è erosa al punto tale che il picco diventa molto ripido. Il veicolo può facilmente affrontare tale condizione; tuttavia, in questo modo, quando la parte anteriore viene portata a un punto in cui il peso del veicolo si sposta indietro, può verificarsi un ribaltamento.

La stessa situazione può presentarsi se un oggetto incorporato nel terreno provoca un innalzamento del veicolo superiore a quella desiderata. Qualora si verificasse una situazione di questo genere scegliere un percorso alternativo. Considerare i pericoli della salita laterale in questa situazione.

È utile accertarsi della condizione del terreno sull'altro lato del pendio o della scarpata. È facile che ci sia una discesa ripida che è impossibile superare o scendere.

Guida in discesa

Per questo veicolo è più facile la salita dei pendii, anche ripidi, rispetto alla discesa. È quindi essenziale assicurarsi che esista una strada sicura per scendere prima di salire.

La decelerazione durante la discesa di un pendio sdruciolevole potrebbe far "scivolare" il veicolo. Mantenere la velocità costante e/o accelerare leggermente per riprendere il controllo.

Salita laterale

Per quanto possibile, evitare tale operazione. Se proprio necessario, farlo con estrema attenzione. Far sempre scendere prima il passeggero. La salita laterale sulle pendenze ripide potrebbe provocare un ribaltamento. Inoltre, le superfici sdruciolevoli e instabili potrebbero provocare scivolata laterali incontrollabili. Non provare a girare il veicolo in discesa durante la scivolata. Evitare tutti gli oggetti o le depressioni che aumentano il sollevamento di un lato del veicolo rispetto all'altro, provocando in questo modo un ribaltamento.

Scarpate esterne (Drop-off)

Questo veicolo "urta sul terreno" e di solito si ferma se le ruote anteriori e posteriori vengono poste su un drop-off. Se la scarpata è ripida o profonda, il veicolo scenderà in picchiata e si ribalterà.

AVVERTENZA

Evitare di affrontare scarpate esterne. Fare retromarcia e scegliere un percorso alternativo.

Tecniche di guida

La guida del veicolo a velocità troppo elevate per le condizioni presenti potrebbe provocare lesioni. Accelerare solo quando si è sicuri dell'assenza di pericoli. Le statistiche dimostrano che le sterzate a velocità elevate provocano incidenti e lesioni. Ricordarsi sempre che questo veicolo è pesante! Il suo peso basterebbe a farvi rimanere intrappolati e a bloccarvi a terra una volta caduti.

Questo veicolo non è stato concepito per saltare né è in grado di assorbire l'energia dei grossi impatti come il salto. L'esecuzione di "impennate" potrebbe provocare il capovolgimento del veicolo sul conducente. Entrambe le pratiche sono rischiose per operatore e passeggero e vanno quindi sempre evitate.

Per mantenere un controllo adeguato si consiglia vivamente di tenere le mani sul manubrio e in modo da poter facilmente utilizzare i comandi. Lo stesso dicasi per i piedi. Per ridurre al minimo la possibilità di eventuali lesioni di gambe o braccia, tenere sempre i piedi sul poggiatesta. Non direzionare le dita dei piedi verso l'esterno né far sporgere i piedi per agevolare la sterzata in quanto potrebbero essere colpiti da ostacoli o impigliarsi in essi o entrare in collisione con le ruote. Il passeggero deve sempre tenere le mani sulle maniglie di sostegno e i piedi sui poggiatesta.

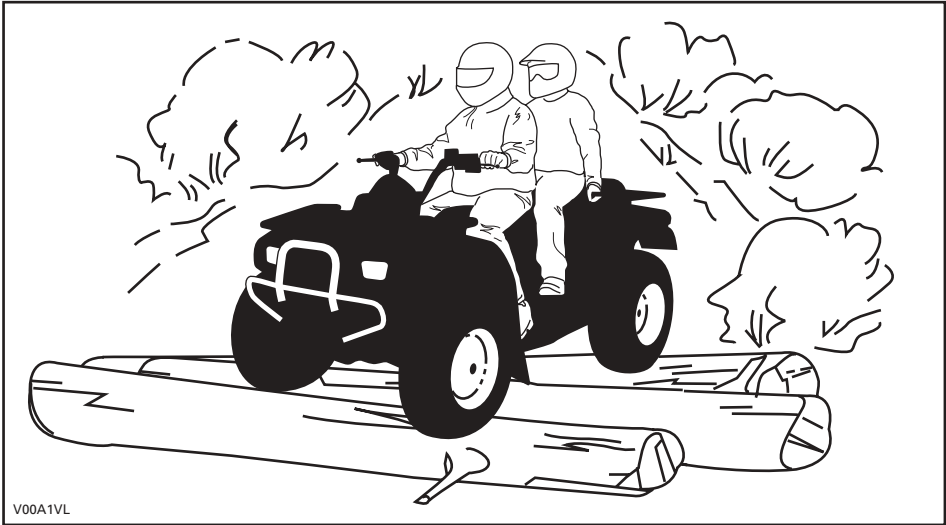

Anche quando su questo veicolo è presente un adeguato sistema di sospensione, ci sono delle "impervietà" o condizioni di impraticabilità del terreno che potrebbero creare disagi o persino lesioni alla schiena. Spesso è richiesta una guida "non regolare" o in posizione curva. Rallentare e consentire alle gambe flesse di assorbire l'impatto.

Se nella vostra zona l'uso di un ATV su strada asfaltata è consentito, farlo esclusivamente per piccoli tratti con l'unico scopo di spostare il veicolo da un luogo di utilizzo fuori-strada ad un altro. Procedere con il veicolo sempre a bassa velocità (non superare mai i 65 km/h (40 MPH)) e ridurre la velocità prima di curvare. Rispettare sempre le leggi del traffico quando si guida un veicolo come questo su strade pubbliche o a scorrimento veloce. In caso di necessità di attraversamento di una strada, il conducente del primo veicolo deve scendere dal veicolo, osservare e impartire istruzioni agli altri conducenti. L'ultimo, dopo aver attraversato, aiuterà il conducente del primo ATV ad attraversare. Non salire sui marciapiedi. Sono destinati all'uso pedonale.

L'acqua può costituire un pericolo molto particolare. Se è troppo profonda il veicolo potrebbe "galleggiare" e ribaltarsi. Controllare la profondità dell'acqua e la corrente prima di provare ad attraversare. Il livello dell'acqua non deve superare i poggiapiedi. Prestare attenzione alle superfici sdruciolevoli come sassi, erba, tronchi ecc., presenti sia nella acqua sia sulle rive. Potrebbe verificarsi una perdita di trazione. Non provare a entrare nell'acqua a velocità elevate. L'acqua agisce da freno e potreste cadere.

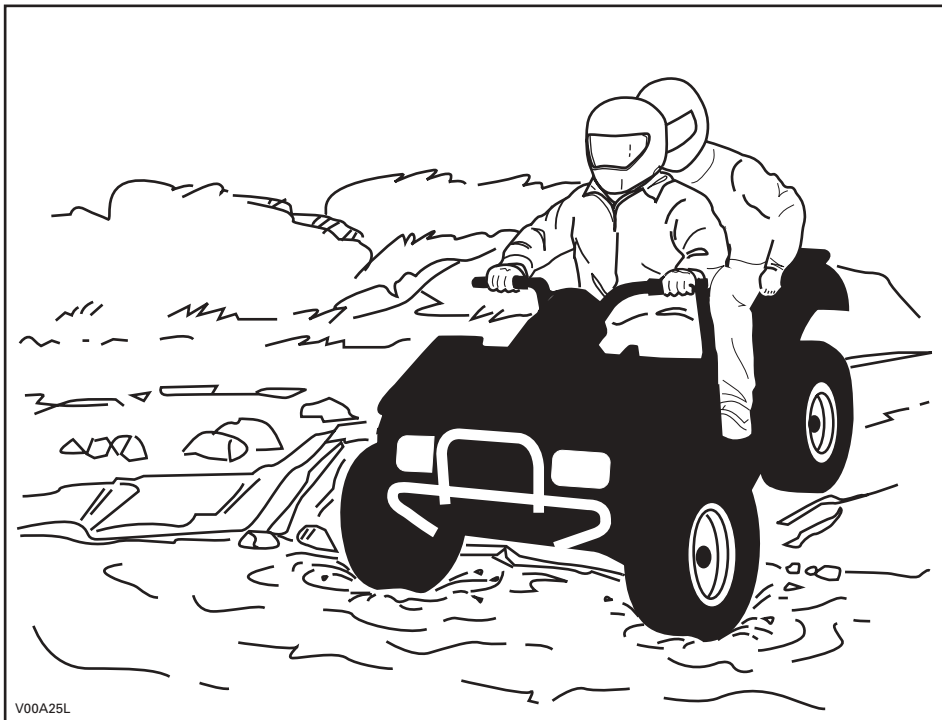

L'acqua compromette la capacità di frenata del veicolo. Accertarsi che i freni siano asciutti frenando diverse volte dopo essere usciti dall'acqua. La distanza di frenatura del veicolo potrebbero essere compromessa quando si guida con un passeggero. Ridurre la velocità quando si guida con un passeggero. Lasciare una maggiore distanza di sicurezza per la frenatura.

Nelle vicinanze dell'acqua è facile imbattersi in fango o paludi. Prepararsi ad affrontare "buche" improvvise o cambi di profondità. Allo stesso modo, stare attenti ai pericoli quali sassi, tronchi ecc. parzialmente coperti da vegetazione.

In caso di attraversamento di corsi d'acqua ghiacciati, accertarsi che il ghiaccio sia abbastanza spesso e sicuro e che la sua profondità sia sufficiente a supportare il peso totale dell'ATV con conducente e carico. Stare sempre attenti alla presenza di zone non ghiacciate... è una sicura indicazione che la profondità del ghiaccio varia. L'operatore è responsabile della sicurezza del passeggero. In caso di dubbi, non tentare di attraversare.

Anche il ghiaccio compromette il controllo del veicolo. Rallentare e "non dare gas". Questo comporterebbe solo la rotazione degli pneumatici e un possibile ribaltamento del veicolo. Evitare frenate brusche. Anche questo potrebbe provocare lo slittamento incontrollato e il ribaltamento del veicolo o la caduta del passeggero. Evitare sempre la melma poiché potrebbe ostruire la guida o i comandi del veicolo. Non effettuare questo manovra con un passeggero a bordo. Ricordare sempre che il controllo del veicolo, la stabilità potrebbero essere compromesse quando si guida con un passeggero.

La sabbia e la guida su dune di sabbia o sulla neve è un'altra esperienza unica, ma è importante osservare alcune precauzioni basilari. Neve o sabbia bagnate profonde o sottili potrebbero creare una perdita di trazione e provocare lo slittamento, la caduta o l'impantanamento del veicolo. Se ciò si dovesse verificare, cercare una base più stabile. Il miglior consiglio è di nuovo quello di rallentare e di stare attenti alle condizioni. Quando si ha a bordo un passeggero, procedere adagio.

Quando si guida su dune di sabbia è consigliabile attrezzare il veicolo con una bandiera di sicurezza del tipo ad antenna. Questo aiuterà a rendere la vostra posizione più visibile agli altri sulla duna di sabbia successiva. Procedere con attenzione, potreste trovare un'altra bandiera di fronte a voi. Poiché la bandiera di sicurezza del tipo ad antenna potrebbe rimanere impigliata o colpirti se impigliata, non utilizzarla in zone dove ci sono rami bassi penzolanti o ostacoli. Ricordare sempre che il controllo del veicolo, la stabilità potrebbero essere compromesse quando si guida con un passeggero.

La guida su brecciolina o ghiaia è molto simile alla guida sul ghiaccio. Essi comprometterebbero la sterzata del veicolo... provocando una possibile scivolata o la caduta del passeggero, specialmente a velocità elevata. Potrebbe inoltre influenzare la distanza di frenatura. Ricordare che "dando gas" o slittando si può provocare l'innalzamento di sassolini che finirebbero nel percorso di un altro conducente. Non farlo di proposito. Ricordare sempre che il controllo del veicolo, la stabilità e la distanza di sicurezza potrebbero essere compromessi quando si guida con un passeggero.

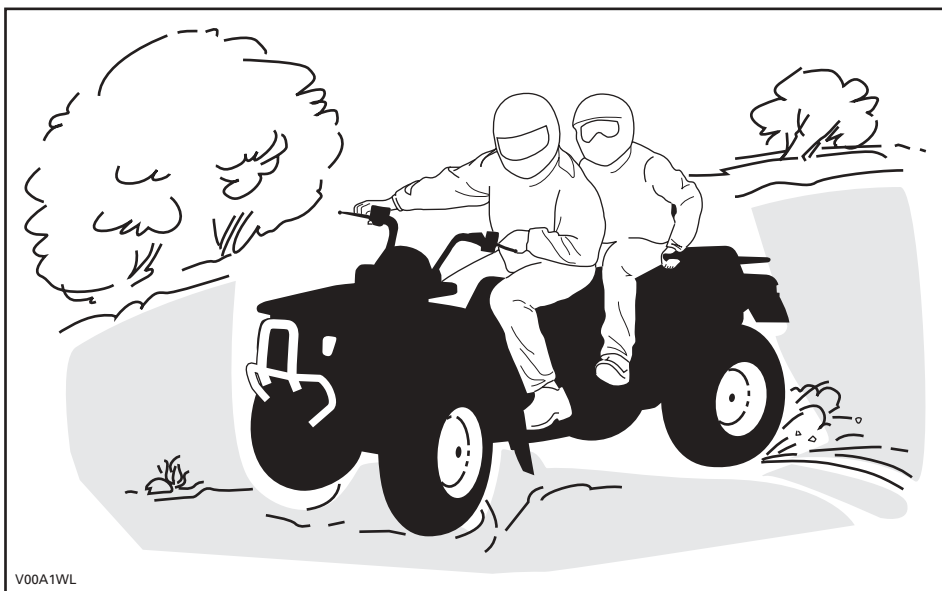

In caso di scivolata o pattinamento, potrebbe essere d'aiuto assecondare il pattinamento sterzando nella stessa direzione fino a quando non si riprende il controllo. Non agire mai sui freni e non bloccare le ruote.

Rispettare e seguire tutti i segnali affissi. Sono lì per aiutare voi e gli altri.

Superare con cautela gli ostacoli sulla "carreggiata". Questi includono sassi, alberi caduti, superfici sdruciolevoli, staccionate, pali e arginamenti e depressioni. Evitarli quando possibile. Ricordare che alcuni ostacoli sono troppo grandi o pericolosi da attraversare, quindi evitarli. L'operatore è responsabile della sicurezza del passeggero quindi, in caso di dubbi far scendere il passeggero prima di affrontare gli ostacoli. È possibile affrontare senza problemi alcuni piccoli sassi o alberi caduti... avvicinarsi a un angolo di 90°. Stare in piedi sui poggiapiedi tenendo le ginocchia flesse. Regolare la velocità senza perdere slancio e non "dare gas". Tenersi saldamente al manubrio o alle maniglie di sostegno. Spostare all'indietro il peso del conducente e del passeggero e procedere. Non provare a sollevare dal suolo le ruote anteriori del veicolo. Considerare che l'oggetto potrebbe essere scivoloso o potrebbe spostarsi durante l'attraversamento.

Quando si guida su pendii o discese due cose sono estremamente importanti... essere preparati a superfici sdruciolevoli, a variazioni di terreno o agli ostacoli e... mantenere una posizione corretta del corpo. L'operatore è responsabile della sicurezza del passeggero quindi, in caso di dubbi far scendere il passeggero prima di affrontare gli ostacoli.

In salita

Non dimenticare che l'operatore è responsabile della sicurezza del passeggero. In caso di dubbio, far scendere il passeggero prima di salire un pendio. Ricordare sempre che il controllo del veicolo, la stabilità e la distanza di sicurezza potrebbero essere compromesse quando si guida con un passeggero.

Nel caso in cui si decida di effettuare la salita con il passeggero a bordo, questi dovrà sincronizzare i suoi movimenti con quelli dell'operatore.

Il conducente e il passeggero devono tenere il peso in avanti, verso la cima del pendio. Tenere i piedi sui poggiapiedi e cambiare in marcia bassa e quindi accelerare quando necessario, cambiare marcia velocemente quando si sale. Non accelerare eccessivamente poiché questo potrebbe provocare il sollevamento da terra della parte anteriore del veicolo e il ribaltamento su di voi. Se il pendio è troppo ripido e non è possibile procedere o il veicolo comincia a capovolgersi all'indietro, frenare, stando attenti a non scivolare. Scendere quindi utilizzare l'inversione a "U" o a "K" (camminando all'indietro, accanto al veicolo a monte del pendio e con una mano sulla leva del freno, spingere lentamente la parte posteriore del veicolo verso la cima del pendio e quindi guidare verso il basso). Camminare o scendere sempre sul lato alto della discesa allontanandosi dal veicolo e dalla rotazione delle ruote. Non provare a restare in sella se il veicolo minaccia di capovolgersi. Allontanarsi. Non guidare sulla cima di un pendio a velocità elevata. Potrebbero esserci ostacoli, comprese scarpate esterne ripide. Il passeggero dovrà risalire sul veicolo esclusivamente quando questo è tornato in una posizione di guida sicura.

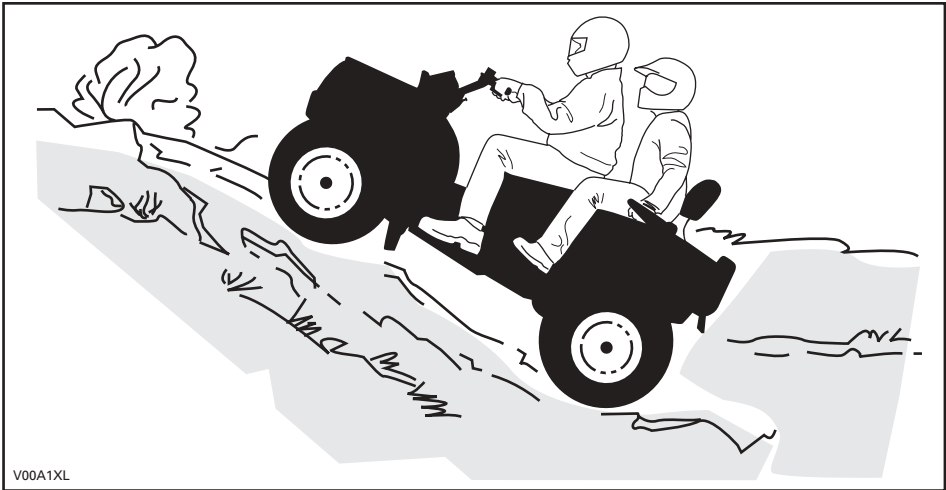

Discesa

Non dimenticare che l'operatore è responsabile della sicurezza del passeggero. In caso di dubbi, farlo scendere prima di discendere un pendio. Ricordare sempre che il controllo del veicolo, la stabilità e la distanza di sicurezza potrebbero essere compromesse quando si guida con un passeggero.

Nel caso in cui si decida di effettuare la salita con il passeggero a bordo, questi dovrà sincronizzare i suoi movimenti con quelli dell'operatore.

Conducente e passeggero devono mantenere il peso indietro. Frenare gradualmente per evitare il pattinamento. Non scendere in "folle" utilizzando la sola compressione del motore.

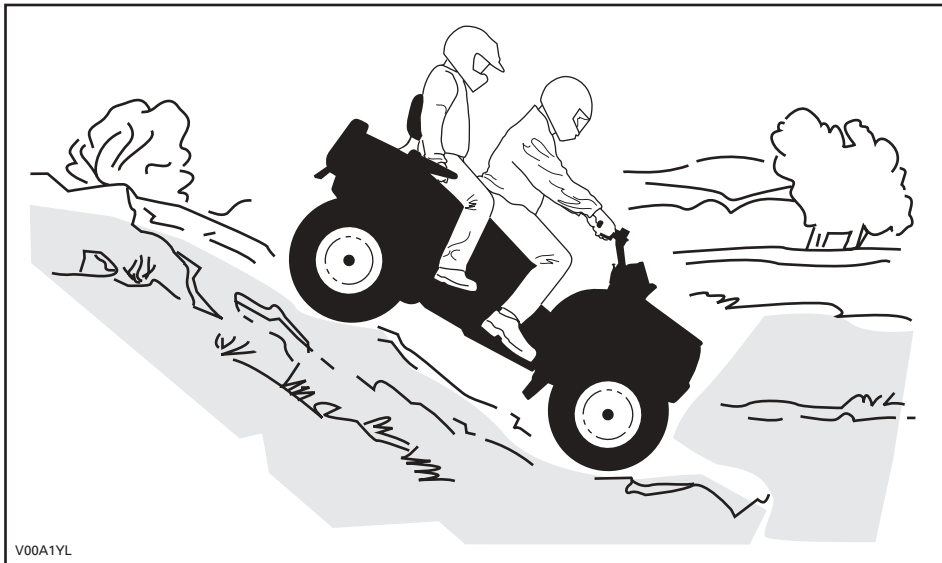

V00A1YL

Salita laterale

Non dimenticare che l'operatore è responsabile della sicurezza del passeggero. In caso di dubbio, far scendere il passeggero prima di proseguire. Ricordare sempre che il controllo del veicolo, la stabilità e la distanza di sicurezza potrebbero essere compromesse quando si guida con un passeggero.

Nel caso in cui si decida di effettuare la salita con il passeggero a bordo, questi dovrà sincronizzare i suoi movimenti con quelli dell'operatore.

Questo è uno dei tipi di guida più rischiosi, poiché potrebbe drasticamente modificare l'equilibrio del veicolo. Evitarla quando possibile. Se è comunque necessario farlo, è importante tenere SEMPRE il peso a monte... ed essere preparati a scendere di lato se il veicolo comincia a capovolgersi. Non provare a fermarlo o a limitare i danni del veicolo.



V00A1ZL

Manutenzione ordinaria

Una volta terminata la passeggiata è opportuno rimuovere eventuali accumuli di neve, ghiaccio e sporco. Questo non solo aiuterà a conservare il veicolo in buone condizioni e più a lungo per poi rivenderlo, ma eliminerà i rischi potenziali per la volta successiva che verrà utilizzato. Lavare il veicolo con acqua calda e sapone e lasciar asciugare. (Un panno potrebbe esservi utile). Non lavare il veicolo all'esterno in presenza di neve e ghiaccio. Utilizzare la lubrificazione appropriata come descritto nella sezione relativa alla manutenzione.

Fa parte della vostra responsabilità per una guida sicura rispettare il contenuto di questa Guida dell'operatore. Fornisce preziosi consigli per la manutenzione adeguata del veicolo. Qualora fosse necessaria ulteriore assistenza, rivolgersi al proprio concessionario autorizzato ATV Bombardier che sarà a vostra disposizione.

La modifica del veicolo per aumentare la velocità e le prestazioni potrebbe violare i termini e le condizioni della garanzia limitata del veicolo. Inoltre, alcune modifiche compresa la rimozione del motore o dei componenti dell'impianto di scarico, sono illegali per la maggior parte delle legislazioni.

La modifica delle dimensioni delle ruote e/o degli pneumatici potrebbe compromettere la stabilità del veicolo. Una pressione non corretta degli pneumatici potrebbe provocare scoppi o lo spostamento dello pneumatico dal cerchio con conseguente perdita o danno dello stesso. Sostituire le ruote o gli pneumatici danneggiati.

Il controllo del veicolo, la stabilità e la distanza di sicurezza potrebbero essere compromesse quando si guida con un passeggero. Ridurre la velocità quando si guida con un passeggero. Lasciare una maggiore distanza di sicurezza per la frenatura.

L'operatore è responsabile della sicurezza del passeggero. In caso di dubbi, far scendere il passeggero prima di effettuare qualsiasi manovra. Utilizzare il vostro buon senso.

Durante la lettura di questa Guida dell'operatore, ricordare che:

AVVERTENZA

Indica un potenziale pericolo che, se non viene evitato, può provocare gravi lesioni o la morte.

CARTELLINO

Questo veicolo presenta n cartellino e altre etichette che contengono importanti informazioni di sicurezza.

Chiunque volesse guidare questo veicolo deve leggere e comprendere queste informazioni prima della guida.

VEICOLO 2-UP

**VIETATO L'USO AL DI SOTTO DEI 16 ANNI
NESSUN PASSEGGERO AL DI SOTTO DEI
12 ANNI**

**NON TRASPORTARE MAI PIÙ DI
1 PASSEGGERO**

**QUESTO VEICOLO È PER
USO ESCLUSIVO FUORISTRADA**

**IL CORSO DI ADDESTRAMENTO DEL
VEICOLO 2-UP ATV BOMBARDIER È
OBBLIGATORIO. RICORDARSI DI
GUARDARE IL VIDEO SULLA SICUREZZA.
LEGGERE E COMPRENDERE LA GUIDA
DELL'OPERATORE E TUTTE LE
ETICHETTE DI AVVERTENZA PRESENTI
SUL VEICOLO PRIMA DI GUIDARLO.**

**VERIFICARE PRESSO IL PROPRIO
CONCESSIONARIO SE ESISTONO ALTRE
LEGGI STATALI O LOCALI RELATIVE ALLA
GUIDA DEL VEICOLO.**

**Non rimuovere questo cartellino prima della
vendita.**

VO0MOBL

AVVERTENZA

L'uso improprio del veicolo comporta lesioni GRAVI, compresa la MORTE.



**USARE SEMPRE
UN CASCO
OMOLOGATO E
PROTEZIONI
SPECIFICHE PER
CONDUTTORE E
PASSEGGERO.**

**NON USARE
MAI SU
STRADE
PUBBLICHE.**

**NON
TRASPORTARE
MAI PIÙ DI
1 PASSEGGERO.**

**NON METTERSI
MAI ALLA
GUIDA DOPO
AVER FATTO
USO DI
FARMACI O
ALCOLICI.**

NON guidare MAI il veicolo:

- senza la dovuta esperienza o istruzioni sull'utilizzo dell'ATV 2-UP.
- a velocità troppo elevate per la vostra esperienza o per le condizioni locali.
- su strade pubbliche – si potrebbe provocare una collisione con un altro veicolo.

IL CONDUCENTE DEVE SEMPRE:

- usare le dovute tecniche di guida per evitare ribaltamenti su pendii e terreni impraticabili o in curva.
- evitare strade asfaltate – potrebbero seriamente compromettere la guida ed il controllo.
- ridurre la velocità e applicare estrema cautela ogni volta che si trasporta un passeggero e farlo scendere ogni volta che le condizioni lo richiedono.
- accertarsi che il passeggero abbia letto e compreso questa targhetta e la targhetta relativa alla sicurezza del passeggero.

**INDIVIDUARE E LEGGERE SEMPRE LA GUIDA
DELL'OPERATORE. SEGUIRE LE ISTRUZIONI E LE
AVVERTENZE.**

**Non rimuovere questo cartellino prima della
vendita.**

704900906

UBICAZIONE DELLE TARGHETTE IMPORTANTI

Le seguenti etichette sono previste sul vostro veicolo e vanno considerate come parti integranti dello stesso. Se fossero assenti o danneggiate, possono essere sostituite gratuitamente. Consultare un concessionario autorizzato ATV Bombardier.

NOTA: Le seguenti illustrazioni utilizzate in questa Guida dell'operatore sono solo rappresentazioni generali. Il vostro modello potrebbe essere diverso.

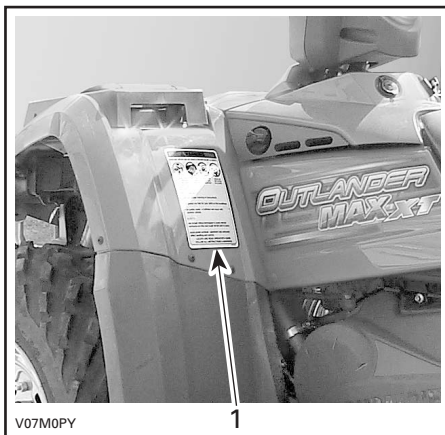

V07M0PY

TIPICO

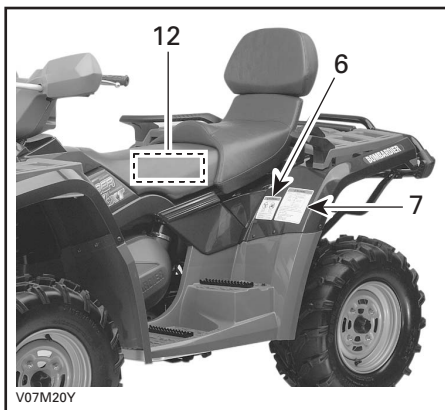

V07M20Y

TIPICO

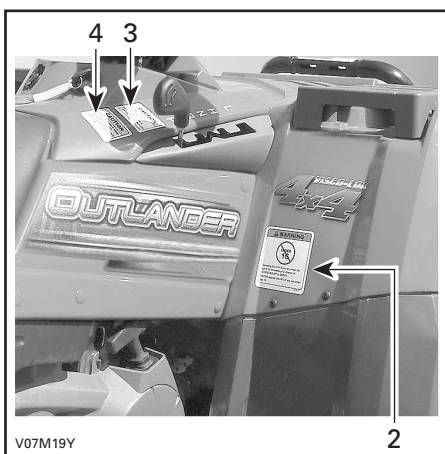

V07M19Y

TIPICO



V07M14Z

TIPICO

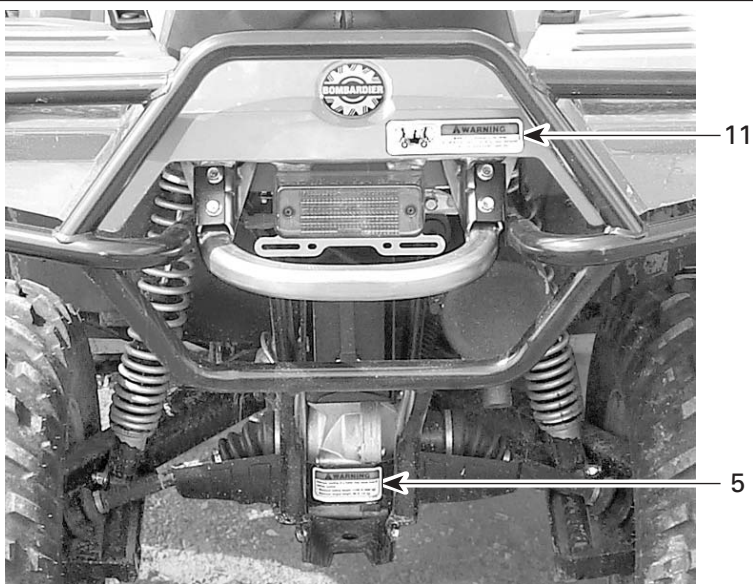

V07M0UL

TARGHETTA 1

**AVVERTENZA**

L'uso improprio del veicolo comporta lesioni GRAVI, compresa la MORTE.



USARE SEMPRE UN CASCO OMOLOGATO E PROTEZIONI SPECIFICHE PER CONDUCENTE E PASSEGGERO.



NON USARE MAI SU STRADE PUBBLICHE.



NON TRASPORTARE MAI PIU' DI 1 PASSEGGERO.



NON METTERSI MAI ALLA GUIDA DOPO AVER FATTO USO DI FARMACI O ALCOLICI.

NON guidare MAI il veicolo:

- senza la dovuta esperienza o istruzioni sull' utilizzo dell'ATV 2-UP.
- a velocità troppo elevate per la vostra esperienza o per le condizioni locali.
- su strade pubbliche – si potrebbe provocare una collisione con un altro veicolo.

IL CONDUCENTE DEVE SEMPRE:

- usare le dovute tecniche di guida per evitare che il veicolo si ribalti su pendii e terreni impraticabili o in curva.
- evitare strade asfaltate – potrebbero seriamente compromettere la guida ed il controllo.
- ridurre la velocità e applicare estrema cautela ogni volta che si trasporta un passeggero e farlo scendere ogni volta che le condizioni lo richiedono.

INDIVIDUARE E LEGGERE SEMPRE LA GUIDA DELL'OPERATORE. SEGUIRE LE ISTRUZIONI E LE AVVERTENZE.

704900004

V00M0CY

TARGHETTA 2

**AVVERTENZA**



**OPERATORE
AL DI
SOTTO DI
16**

La guida di questo veicolo da parte di un ragazzo di età inferiore ai 16 anni aumenta le possibilità di lesioni gravi o morte per il conducente e il passeggero.

MAI guidare questo veicolo se siete al di sotto di 16 anni.

NON trasportare mai più di un passeggero.

704 900 515

V01M0RY

TARGHETTA 3

**ATTENZIONE**

- **L'ATV DEVE** essere fermo prima di inserire la marcia.
- **Frenare sempre il freno a pedale** quando si desidera cambiare marcia dalla posizione **Stazionamento (P)** e di **Folle (N)**.

704 900 470

V07M06Y

TARGHETTA 4

**ATTENZIONE**

L'ATV deve essere arrestato prima di attivare o disattivare l'interruttore 4WD.

Se l'interruttore venisse attivato o disattivato durante la guida, potrebbe verificarsi un danno meccanico.

704 900 471

V07M07Y

TARGHETTA 5

**AVVERTENZA**

Il carico improprio di un rimorchio potrebbe causare la perdita di controllo del veicolo, provocando gravi lesioni o morte.

- **Peso massimo rimorchio: 500 kg (1100 lb).**
- **Peso massimo del timone: 14 kg (30 lb).**

704900766

V00M05Y

TARGHETTA 6

AVVERTENZA

SICUREZZA DEL PASSEGGERO per ridurre il rischio di **LESIONI GRAVI** o **MORTALI**:

PASSEGGERO AL DI SOTTO DI 12

NON TRASPORTARE MAI NESSUN PASSEGGERO AL DI SOTTO DEI 12 ANNI.

NON TRASPORTARE MAI PIÙ DI 1 PASSEGGERO.

NON METTERSI MAI ALLA GUIDA DOPO AVER FATTO USO DI FARMACI O ALCOLICI.

Non trasportare MAI un passeggero troppo piccolo per tenere i piedi ben fermi sui poggiatesta e le mani sulle maniglie di sostegno.

IL PASSEGGERO DEVE SEMPRE:

- Indossare un casco omologato e protezioni specifiche.
- Afferrare saldamente le maniglie di sostegno e tenere i piedi ben fermi sui poggiatesta.
- Chiedere al conducente di rallentare o fermarsi se si sente scomodo, scendere da mezzo e camminare se le condizioni lo richiedono.

704 900 302

V00M0DY

TARGHETTA 8

ATTENZIONE

CARICO MASSIMO: 2,3 kg (5 lb).

704 900 717

V07M0YY

TARGHETTA 9

DA

FIND OG LÆS BRUGERVEJLEDNINGEN, OVERHOLD ALLE INSTRUKTIONER OG ADVARSLER.

NL

ZOEK DE GEBRUIKERSHANDLEIDING OP EN LEES HEM. HOUD U AAN ALLE AANWIJZINGEN EN WAARSCHUWINGEN.

FR

LOCALISER ET LIRE LE GUIDE DE L'OPÉRATEUR. SUIVRE TOUS LES CONSIGNES ET AVERTISSEMENTS.

FI

PAIKANNA JA LUJE KÄYTTÄJÄN OPAS, NUOLIDA KÄYTTÖOHJEITA JA VAROITUKSIA.

DE

BETRIEBSANLEITUNG AUSFINDIG MACHEN UND LESEN, ALLE ANWEISUNGEN UND WARNHINWEISE BEFOLGEN.

EL

BRÛTE KAI ÆBARÁSTE TON ÆAFTO XEPIZITH, AKO ÆYBËZTE ÆAËZ THZ ÆAFTHËZ KAI PPOËAOTHTHËZ.

IT

LEGGERE IL MANUALE DELL'OPERATORE, SEGUIRE TUTTE LE ISTRUZIONI E AVVERTENZE.

PT

LOCALIZAR E LER O GUIA DE OPERAÇÃO, OBSERVAR TODAS AS INSTRUÇÕES E MENSAGENS DE AVISO.

ES

UBICAR Y LEER LA GUIA DEL OPERADOR, ATENDERSE A TODAS LAS INSTRUCCIONES Y MENSAJES DE ADVERTENCIA.

SV

TA REDA PÅ INSTRUKTIONSBOKEN OCH LÄS DEN. UPPMÄRKSAMMA ALLA ANVËSNINGAR OCH VARNINGAR.

704900884

V00M0AY

TARGHETTA 7

AVVERTENZA

Una pressione degli pneumatici errata o un sovraccarico possono causare la perdita di controllo. La perdita di controllo comporta LESIONI GRAVI, compresa la MORTE.

Mantenere SEMPRE una giusta pressione degli pneumatici come indicato.

MAI impostare mai la pressione al di sotto del minimo. Si potrebbe causare lo spostamento dello pneumatico dal cerchio.

Non superare MAI la capacità di carico del veicolo di 235 kg (517 lb). Include il peso di conducente, passeggero, carico e accessori e del timone del rimorchio.

CARICO DELL'ATV e TRAINO DI UN RIMORCHIO

- Il carico/il passeggero o il rimorchio possono pregiudicare la stabilità e la guida.
- Quando si trasporta un carico, un passeggero o si traina un rimorchio
 - ridurre la velocità.
 - lasciare una maggiore distanza per la frenata.
 - evitare pendii e terreni impraticabili.

CARICO	PRESSIONE PNEUMATICI A FREDDO
FINO A 235 kg (517 lb)	ANTERIORE MAX: 34,4 kPa, 5 psi MIN: 31 kPa, 4,5 psi
	POSTERIORE MAX: 34,4 kPa, 5 psi MIN: 31 kPa, 4,5 psi

704900900

V07M21Y

TARGHETTA 10

	<p style="text-align: center;">⚠ AVVERTENZA</p> <p>Non trasportare MAI passeggeri su questo portabagagli. Carico massimo anteriore: 40 kg (90 lb) ben distribuito. (Include un carico nel bauletto anteriore di 10 kg (22 lb))</p>
V01M0SL	704 900 433

TARGHETTA 11

	<p style="text-align: center;">⚠ AVVERTENZA</p> <p>Non trasportare MAI passeggeri su questo portabagagli. Carico massimo POSTERIORE: 80 kg (175 lb) ben distribuito. (Se applicabile, include il peso del timone del rimorchio).</p>
V01M0TL	704 900 517

TARGHETTA 12

EMISSIONI VEICOLO INFORMAZIONI SUL CONTROLLO	<p>DETTAGLI MOTORE: 5BCXX.4003GC SISTEMA DI CONTROLLO DELLE EMISSIONI DI SCARICO: EM CILINDRATA: 400 cc CARATTERISTICHE TECNICHE DI MESSA A PUNTO: GIOCO VALVOLE: AMMISSIONE: 0,05 – 0,13 mm SCARICO: 0,1 – 0,18 mm</p>	<h1>Bombardier Recreational Products Inc.</h1>	
	<p>VELOCITÀ MINIMA REGOLAZIONE MISCELA ARIA/CARBURANTE DEL MINIMO: CANDELA: CARBURANTE: (RON + MON)/2 OLIO MOTORE:</p>		<p>1300 GIRI/MIN ± 100 GIRI/MIN DALLA POSIZIONE DELLA VITE DI REGISTRO PER LA MASSIMA VELOCITÀ DEL MINIMO, SVITARE PER 3/8 DI GIRO. NGK DCPR8E DISTANZA FRA GLI ELETTRODI → 0,6 mm - 0,7 mm SENZA PIOMBO NUMERO DI OTTANO 87 SAE 5W30</p>
	<p>QUESTO VEICOLO È CONFORME ALLE NORME DELLA CALIFORNIA APPLICABILI AI NUOVI MOTOCILICLI E ATV DELL'ANNO 2005 ED È CERTIFICATO IN CONFORMITÀ AGLI STANDARD DI EMISSIONI DI SCARICO DEL FAMIGLIA DI MOTORI 10 g/bhp-hr+NOx.</p>		
V07M17Y	704 900 874		

SICUREZZA ADDESTRAMENTO

INTRODUZIONE

Obiettivo

L'obiettivo di questo corso è fornire al proprietario del veicolo 2-UP Bombardier le informazioni necessarie per utilizzarlo in maniera sicura. Il corso verrà offerto a tutti gli acquirenti di un veicolo 2-UP e ai membri della loro famiglia. Per poter acquistare un veicolo 2-UP è necessario portare a termine il corso di addestramento.

Il veicolo 2-UP consente di guidare con un passeggero. Ricordare che non si devono mai trasportare passeggeri su ATV non appositamente ideati per tale uso.

Sezioni descritte

1. Informazioni generali sulla sicurezza.
2. Video sulla sicurezza del veicolo 2-UP Bombardier.
3. Revisione della Guida dell'operatore.
4. Guida pratica.

Tempo necessario

Secondo l'esperienza e le abilità dell'allievo.

SEZIONE I - INFORMAZIONI GENERALI SULLA SICUREZZA

Obiettivo

Lo scopo di questa sezione è di:

- a) Spiegare l'importanza di questo addestramento per la sicurezza;
- b) Discutere le statistiche di lesioni e morte della CPSC (Consumer Product Safety Commission);
- c) Discutere le raccomandazioni di Bombardier su età e dimensioni;
- d) Discutere quale abbigliamento di protezione va indossato da conducente e passeggero sul veicolo 2-UP;
- e) Discutere quando il conducente deve iniziare a guidare con un passeggero;
- f) Discutere le normative locali, statali e federali pertinenti all'uso dell'ATV;
- g) Discutere le aree in cui si può guidare.

Struttura

A) Questo corso ha lo scopo di:

- Rendere la guida più gradevole per sé e per i propri passeggeri;
 - Ridurre le possibilità di lesioni e morte per voi e i vostri passeggeri attraverso la consapevolezza della sicurezza e dei rischi;
1. Che cosa potrebbe accadere nel caso in cui non ci si attenga alle precauzioni relative alla sicurezza e ai rischi;
 2. Perché non si deve mai trasportare più di un passeggero su questo veicolo 2-UP;
 3. La ragione per la quale conducente e passeggero devono sempre mantenere i piedi sul rispettivo poggiatesta e il passeggero deve sempre tenersi alle maniglie quando il veicolo è in moto;
 4. La ragione per la quale il passeggero non deve far uso di alcol o droghe prima dell'uso del veicolo;
 5. La ragione per la quale non si deve guidare su superfici lastricate.

B) Statistiche CPSC

- La CPSC ha pubblicato alcuni dati statistici relativi a lesioni e decessi causati a conducenti di ATV negli ultimi 5 anni (gennaio 1997 – dicembre 2001):
1. 417.200 lesioni derivanti dall'uso dell'ATV.
 2. 1.463 decessi derivanti dall'uso dell'ATV.

C) Requisiti di età e dimensioni per il veicolo 2-UP

- Nessun ragazzo con età inferiore ai 16 anni deve guidare un veicolo 2-UP.
- Nessun passeggero di età inferiore a 12 anni deve poter salire su un veicolo 2-UP. Qualunque sia la sua età, il passeggero deve anche essere in grado di posizionare saldamente i piedi sui poggiatesta e di afferrarsi saldamente alle maniglie.
- Non consentire a una persona che non sia familiare con il veicolo 2-UP di guidarlo.

D) Abbigliamento protettivo che conducente e passeggero devono indossare:

- casco omologato (ANSI, SNELL, CSA o DOT)
1. integrale
 2. guscio 3/4
 3. il casco del passeggero deve avere una mentoniera rigida;
- stivali protettivi;
 - guanti da guida;
 - protezione per occhi (occhiali di sicurezza o maschera);
 - Maglia a maniche lunghe;
 - pantaloni interi;
 - Paragomiti (opzionali);
 - Ginocchiere (opzionali);
 - Cintura elastica (opzionale).

E) Guida con un passeggero

- Prima di guidare con un passeggero, il conducente deve diventare molto esperto della guida del veicolo 2-UP.
- Una volta pronto, in presenza di un passeggero il conducente deve inizialmente guidare a velocità ridotte su terreni noti.

F) Leggi locali, federali e statali relative all'ATV

- Discutere tali legislazioni.

G) Aree in cui non si può guidare il veicolo 2-UP

Le regole fondamentali sono:

- Non guidare su proprietà private senza il permesso del proprietario;
- Non guidare in aree in cui il veicolo 2-UP potrebbe subire danni permanenti;
- Non tentare manovre per le quali non si è sufficientemente abili;
- Sapere sempre dove ci si trova e dove si sta andando.

Risultati attesi

Al termine di questa sezione l'utente deve:

- Conoscere le attuali statistiche su decessi e lesioni pubblicate dalla CPSC;
- Conoscere la politica di BRP riguardo ai conducenti di età inferiore a 16 anni, e ai passeggeri di età inferiore a 12;
- Conoscere gli indumenti e le attrezzature di protezione che dovrebbero indossare conducente e passeggero;
- Conoscere le normative locali, statali e federali applicabili all'uso dell'ATV;
- Conoscere le norme di base su dove guidare e cosa non fare.

SEZIONE II – VIDEO SULLA SICUREZZA DEL VEICOLO BOMBARDIER 2-UP

Obiettivo

Lo scopo di questa sezione è di:

- a) Indicare le linee guida prima di vedere il Video sulla sicurezza del veicolo 2-UP Bombardier;
- b) Presentare le informazioni relative alla sicurezza attraverso il Video sulla sicurezza del veicolo 2-UP Bombardier;
- c) Rispondere a tutti gli interrogativi che potrebbero rimanere alla fine mediante un riepilogo.

Struttura

A) Linee guida

Chiedere di arrestare il video in un qualunque momento nel caso in caso di domande; ripetere il video se necessario, se non si è certi di alcuni passaggi.

B) Informazioni relative alla sicurezza

Indumenti

Fare riferimento alla sezione I.

Raccomandazioni sull'età

Nessun conducente di età inferiore a 16 anni e nessun passeggero di età inferiore a 12 o troppo piccolo per raggiungere i poggiatesti o le maniglie.

Uso della Guida dell'operatore

Si deve aver letto e compreso la Guida dell'operatore.

Controllo preventivo

Effettuare un controllo preventivo per accertarsi che il veicolo si trovi in condizioni operative sicure e corrette ogni volta che lo si usa.

Postura del corpo

Conducente e passeggero devono posizionare il peso del corpo in maniera tale da ridurre il pericolo di ribaltamento. Conducente e passeggero devono sempre mantenere i piedi sul rispettivo poggiatesti e il passeggero deve sempre tenersi alle maniglie.

Procedura di avvio

Metodo corretto per avviare il veicolo.

Guida in salita e in discesa

Metodo corretto di guida in salita e in discesa con e senza un passeggero.

Retromarcia

Metodo corretto per fare retromarcia.

Salita laterale

Metodo corretto per attraversare un pendio con e senza un passeggero.

1. Evitare di farlo.
2. Trasferimento del peso.
3. Discesa di emergenza dal veicolo.

Guida con un passeggero o con un carico

L'abilità di manovra e di frenata cambia quando si porta un passeggero o un carico.

Attraversamento dell'acqua

Fare attenzione ad attraversare l'acqua.

Trasporto del veicolo

Metodo corretto per caricare e preparare il veicolo 2-UP per il trasporto.

1. Azionare il freno di stazionamento.
2. Posizionare la leva del cambio in posizione di STAZIONAMENTO.
3. Chiudere la valvola del carburante.
4. Accertare che i tappi di carburante e di olio siano serrati.
5. Fissare la parte anteriore e posteriore del veicolo.

Osservanza della legge

Fare riferimento alla sezione I.

C) Riepilogo

- Domande e risposte.
- Esaminare i dati della CPSC su lesioni e decessi.
- Esaminare i messaggi relativi alla sicurezza, come indossare indumenti protettivi e protezioni per la testa.

Risultati attesi

Al termine di questa sezione l'utente deve:

- Conoscere il contenuto del Video sulla sicurezza del veicolo 2-UP Bombardier.

SEZIONE III – ESAME DELLA GUIDA DELL'OPERATORE

Obiettivo

Lo scopo di questa sezione è di:

- a) Sottolineare l'importanza dell'osservare i simboli di avvertenza e di precauzione.
- b) Esaminare la Guida dell'operatore e i punti essenziali di ogni sezione.

Struttura

- A) Simboli di avvertenza e precauzione
 - Notare i simboli di avvertenza e precauzione in ogni sezione e ciò a cui si riferiscono; conoscere le conseguenze della mancata osservanza di tali avvertenze.
- B) Esame della Guida dell'operatore
 - Notare i punti importanti della Guida dell'operatore:
 1. Indice
 2. Pagina di avviso
 3. Messaggi speciali sulla sicurezza
 4. Avvertenze sulla guida
 5. Etichette di avvertenza
 6. Numero di identificazione del veicolo
 7. Comandi/strumenti/dotazioni
 8. Periodo di rodaggio
 9. Controllo preventivo
 10. Istruzioni per l'uso
 11. Procedure speciali
 12. Cura dopo l'utilizzo
 13. Carico e trasporto
 14. Manutenzione.

Risultati attesi

Al termine di questa sezione l'utente deve:

- Essere a conoscenza della necessità di esaminare la Guida dell'operatore frequentemente.
- Conoscere il significato dei simboli di avvertenza e precauzione nella Guida dell'operatore e ciò a cui essi si riferiscono.
- Conoscere tutte le sezioni della Guida dell'operatore e ciò a cui esse si riferiscono.

SEZIONE IV - GUIDA PRATICA

Obiettivo

Lo scopo di questa sezione è di:

- a) Familiarizzare con i controlli prima dell'uso.
- b) Ricordarsi dell'abbigliamento di protezione che devono indossare il conducente e il passeggero mentre viaggiano sul veicolo 2-UP.
- c) Far guidare il veicolo 2-UP al conducente e fargli eseguire tutte le manovre di base.

Struttura

- A) Controlli preventivi
 - Eseguire i controlli preventivi sul veicolo 2-UP usando l'elenco di spunta della Guida dell'operatore e identificare tutti i controlli.
- B) Abbigliamento protettivo
 - Indossare l'abbigliamento idoneo alla guida del veicolo 2-UP:
 1. Casco omologato (con mentoniera rigida per il passeggero)
 2. Stivali da guida
 3. Guanti
 4. Protezione per occhi
 5. Maglia a maniche lunghe;
 6. Pantaloni lunghi
 7. Paragomiti (opzionali);
 8. Ginocchiere (opzionali);
 9. Cintura elastica (opzionale).

C) Manovre fondamentali

- Durante il corso eseguire tutte le manovre fondamentali descritte nell'ELENCO DELLE MANOVRE DI GUIDA allegato, senza un passeggero.
 1. Il rappresentante del concessionario mostra prima ogni manovra.
 2. Il conducente esegue la manovra senza passeggero, dopo che gli è stato mostrato come.
 3. Il rappresentante del concessionario compila la tabella dei punteggi quando l'allievo ha eseguito le manovre correttamente.
 4. Il rappresentante del concessionario e l'allievo continuano le manovre una alla volta, finché non sono state eseguite e indicate con un segno di spunta.

Risultati attesi

Al termine di questa sezione l'utente deve:

- Sapere come effettuare un controllo preventivo.
- Conoscere quale abbigliamento di protezione devono indossare conducente e passeggero mentre si viaggia sul veicolo 2-UP.
- Aver eseguito tutte le manovre di guida fondamentali nel corso di guida.

ELENCO DELLE MANOVRE DI GUIDA

La guida pratica deve incorporare le manovre descritte di seguito.

Agli allievi è richiesto di eseguire un numero minimo di ripetizioni di ognuna delle otto manovre di guida. La persona che fa l'addestramento deve illustrare ogni manovra e quindi far ripetere all'allievo il seguente numero minimo di ripetizioni.

Manovra n. 1

Fare pratica di avvio e di arresto su un grande percorso ovale (ripetizione minima: una volta in senso antiorario e una volta in senso orario).

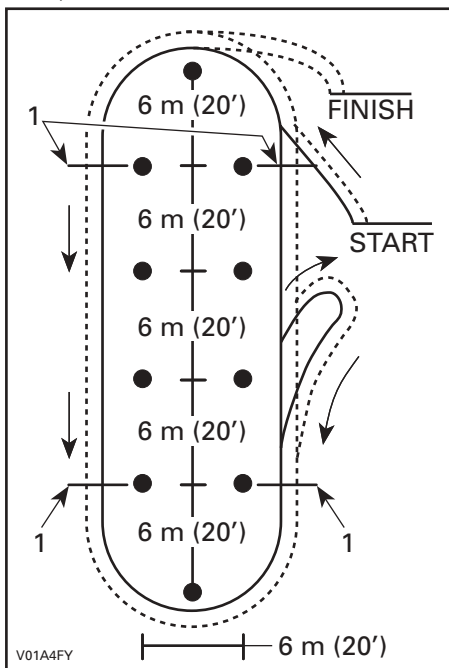

TIPICO

1. Fermarsi qui

Manovra n. 2

Curvare a sinistra e a destra - figura a 8 (ripetizione minima: tre volte).

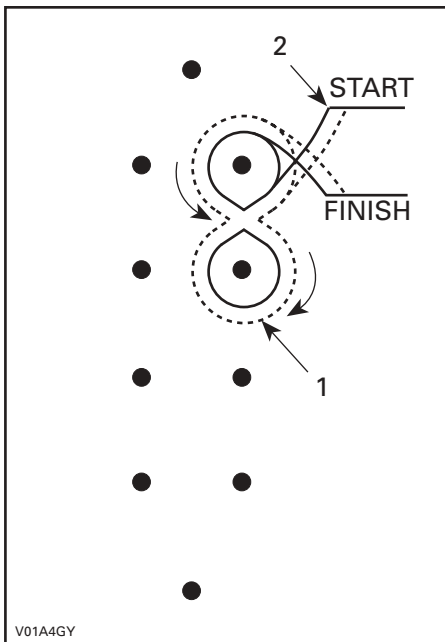

TIPICO

1. 2 giri o più
2. Fine della prima manovra

Manovra n. 3

Curve strette meno di 90° – sinistra e destra.
Angoli di 90 e meno di 90 (ripetizione minima:
due in senso orario e una in senso antiorario).

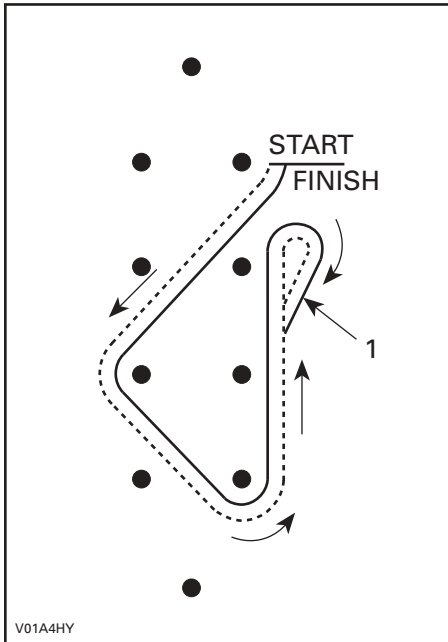

TIPICO

1. Retromarcia

Manovra n. 4

Slalom (ripetizione minima: tre volte).

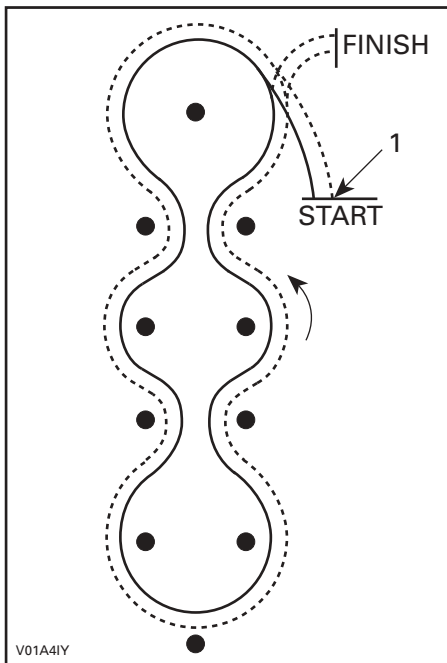

TIPICO

1. Fine dell'ultima manovra

Durante la lettura di questa Guida dell'operatore, ricordare che:

⚠ AVVERTENZA

Indica un potenziale pericolo che, se non viene evitato, può provocare gravi lesioni o la morte.

Manovra n. 5

Arresto veloce: grande ovale con manovra d'emergenza (ripetizione minima: due volte).

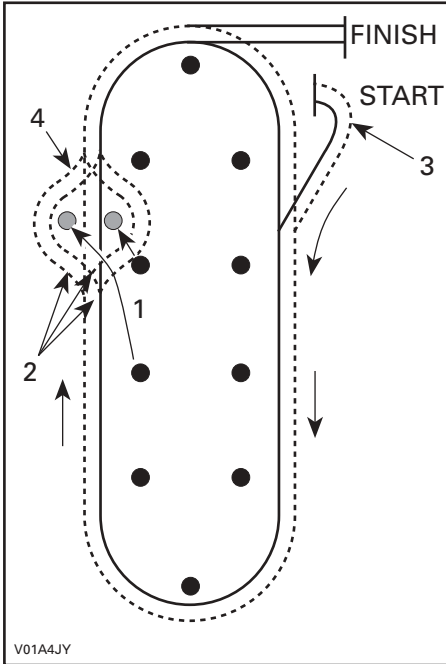

TIPICO

1. Spostare 2 coni
2. L'istruttore comanda specificando sinistra, destra o dritto
3. Fine dell'ultima manovra
4. L'istruttore segnala inversione d'emergenza

Manovra n. 6

Guida su ostacoli (ripetizione minima: una volta con le ruote sinistre, una volta con quelle destre e una volta con entrambe).

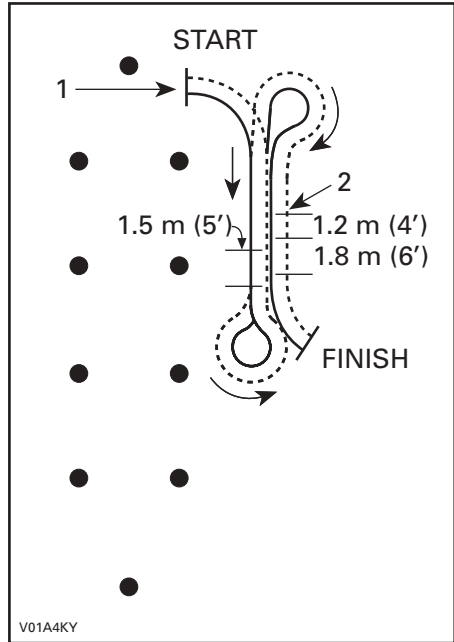

TIPICO

1. Fine dell'ultima manovra
2. Ostacolo

Manovra n. 7

Attraversamento di pendii (ripetizione minima: una in ogni direzione).

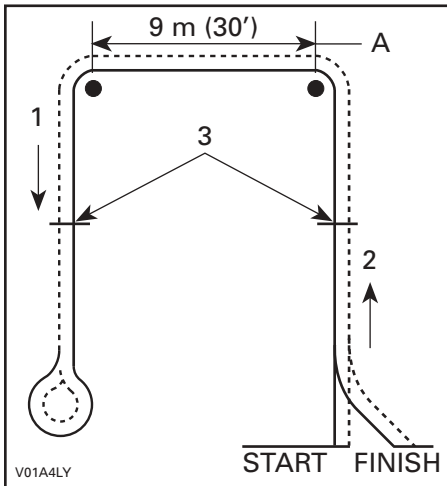

TIPICO

1. In discesa
2. In salita
3. Arrestarsi e partire
- A. Di traverso

Manovra n. 8

Inversione a U e a K (ripetizione minima: una volta).

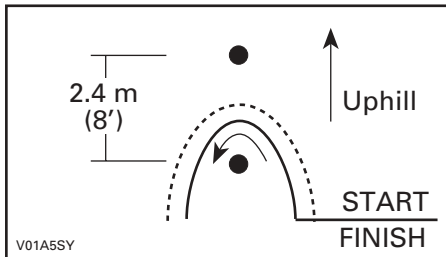

TIPICA INVERSIONE A U

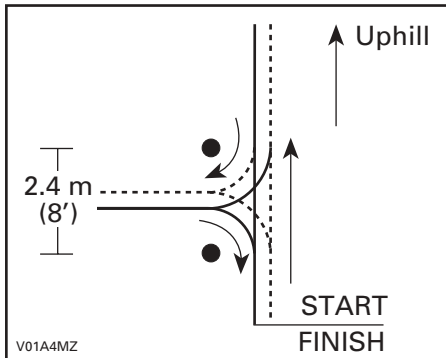

TIPICA INVERSIONE A K

ELENCO DI CONTROLLO DELL'ISTRUTTORE

Nome dell'acquirente del veicolo 2-UP: _____

Nome del distributore/rappresentante del concessionario: _____

Data: _____

IMPORTANTE: Questo Corso di addestramento per la sicurezza del veicolo 2-UP è obbligatorio e deve essere portato a termine da ogni nuovo acquirente del veicolo 2-UP.

I controlli causali saranno eseguiti da una terza parte per accertarsi che sia stato eseguito l'addestramento.

Una mancata esecuzione dell'addestramento richiesto può costituire una violazione del contratto del distributore/concessionario Bombardier ATV.

Per avere informazioni relative ai corsi di formazione sulla sicurezza per il veicolo 2-UP, rivolgersi a un concessionario autorizzato di BRP.

Introduzione

- Ciascun allievo deve leggere attentamente il contenuto della Guida di addestramento per la sicurezza del cliente.

Sezione I: Informazioni generali sulla sicurezza

- Spiegare le ragioni di un corso di addestramento per la sicurezza.
- Discutere le statistiche di lesioni e decessi della CPSC (Consumer Product Safety Commission).
- Discutere le raccomandazioni di BRP su età e dimensioni.
- Discutere quale abbigliamento di protezione va indossato da conducente e passeggero sul veicolo 2-UP.
- Discutere le normative locali, statali e federali pertinenti all'uso dell'ATV.
- Discutere in quali aree sia possibile guidare.

Sezione II: Video sulla sicurezza del veicolo Bombardier 2-Up

- Esaminare il Video sulla sicurezza del veicolo 2-UP Bombardier con l'allievo. Accertarsi di rispondere a eventuali domande dell'allievo.

Sezione III: Esame della Guida dell'operatore

- Esaminare la Guida dell'operatore con l'allievo. Sottolineare la necessità di un esame periodico e frequente della guida.
- Attirare l'attenzione dell'allievo sui simboli di avvertenza e precauzione e spiegarne il significato.

Sezione IV: Guida pratica

- Eseguire i controlli precedenti all'uso con l'allievo.
- Ricordare all'allievo dell'abbigliamento di protezione che devono indossare il conducente e il passeggero mentre viaggiano sul veicolo 2-UP.
- Mostrare ogni manovra all'allievo.
- Far guidare al conducente il veicolo 2-UP e fargli eseguire tutte le manovre di base.

1) Avviamento e arresto

Fare pratica di avvio e di arresto su un grande percorso ovale (ripetizione minima: una volta in senso antiorario e una volta in senso orario).

- Si deve avere un'area di partenza sufficientemente lunga, in modo tale che il conducente abbia tempo sufficiente a pensare alla manovra successiva prima di doverla eseguire.
- Essa deve comprendere un'area di frenata di almeno 9 m (30 piedi) in cui l'allievo deve cercare di effettuare un arresto, in linea retta, da varie velocità.

2) Curva

Curvare a sinistra e a destra - figura a 8 (ripetizione minima: tre volte).

3) Curve strette

Curve strette inferiori a 90° – sinistra e destra. Angoli: angoli di 90 gradi e inferiori a 90 gradi (ripetizione minima: due in senso orario e una in senso antiorario).

4) Slalom

Slalom di almeno 4 segnaposti – ognuno distanziato di almeno 6 m (20 piedi) (ripetizione minima: tre volte).

5) Arresto veloce

Arresto veloce così come usato nell'articolo I sopra. Manovra grande ovale d'emergenza (ripetizione minima: due volte).

6) Guida su ostacoli

Guida su ostacoli – pezzi di legno 4 x 4 si devono collocare sul percorso del veicolo, in maniera tale che vi si possa guidare sopra (ripetizione minima: una volta con le ruote sinistre, una volta con quelle destre e una volta con entrambe).

7) Attraversamento di pendii

Primo, ricordare all'allievo che si deve evitare il più possibile l'attraversamento di pendii.

Dove c'è un pendio disponibile con inclinazione di circa l'8% o meno, il corso deve essere impostato sull'uso del pendio per fare pratica di attraversamento (ripetizione minima: una in ogni direzione). Se non è disponibile alcun pendio, accertarsi di esaminare la descrizione della manovra nella Guida dell'operatore con l'allievo.

8) Inversione a K e a U

Dove c'è un pendio disponibile con inclinazione di circa l'8% o meno, il corso deve essere impostato sull'uso del pendio per fare pratica di inversioni a K e a U (ripetizione minima: una volta). Se non è disponibile alcun pendio, accertarsi di esaminare la descrizione della manovra nella Guida dell'operatore con l'allievo.

- Completare l'elenco di spunta e la scheda dei punteggi. L'acquirente e il rappresentante del concessionario devono firmare.**
- Copiare l'elenco di spunta e la scheda dei punteggi per gli archivi.**

Scheda dei punteggi dell'allievo

ESERCIZIO	SUPERATO	FALLITO
1. Avvio e arresto		
2. Sterzata		
3. Curve strette		
4. Slalom		
5. Arresti veloci		
6. Guida su ostacoli		
7. Attraversamento di pendii (se non è disponibile alcun pendio, accertarsi di esaminare la descrizione della manovra nella Guida dell'operatore con l'allievo).		
8. Inversione a K e a U (se non è disponibile alcun pendio, accertarsi di esaminare la descrizione della manovra nella Guida dell'operatore con l'allievo).		
9. Commenti dell'istruttore: _____ _____ _____ _____		

NOTA: Il concessionario deve fotocopiare la scheda dei punteggi per i suoi archivi.

Firma dell'acquirente del veicolo 2-UP: _____

Firma del distributore/rappresentante del concessionario: _____

Data: _____

INFORMAZIONI SUL VEICOLO

COME IDENTIFICARE IL VOSTRO ATV

I componenti principali del veicolo (motore e telaio) sono identificati da diversi numeri di serie. In determinate occasioni potrebbe essere necessario individuare questi numeri per problemi di garanzia o per rintracciare il veicolo in caso di smarrimento. Questi numeri sono necessari al concessionario autorizzato ATV Bombardier per completare correttamente i moduli di richiesta della garanzia. Nessuna garanzia sarà concessa da BRP se il numero di identificazione motore (EIN) o il numero di identificazione veicolo (VIN) è stato rimosso o cambiato in un qualunque modo. Vi consigliamo di scrivere tutti i numeri seriali sul veicolo e di notificarli anche alla vostra assicurazione.

Ubicazione del numero di identificazione del veicolo e del motore

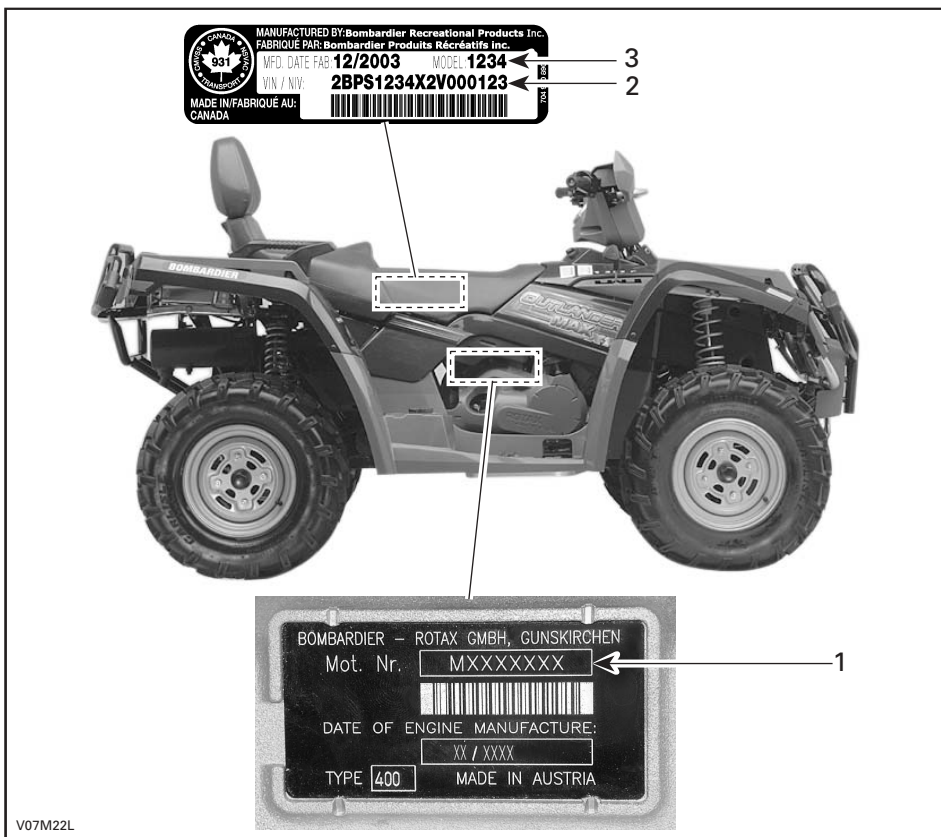

TIPICO

1. EIN (Numero di identificazione motore)
2. VIN (Numero di identificazione veicolo)
3. Modello

Targhetta di conformità

Questa targhetta indica la conformità del veicolo in molti paesi.

Posizione della targhetta	
Outlander MAX	Sotto il sedile, sulla barra superiore del telaio

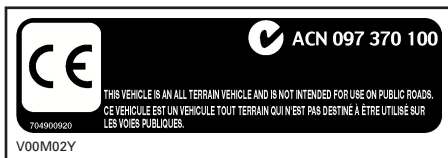

U.S.A. E CANADA



ALTRI PAESI NEL MONDO

COMANDI/STRUMENTI/DOTAZIONI

NOTA: Alcuni comandi/strumenti/dotazioni sono opzionali.

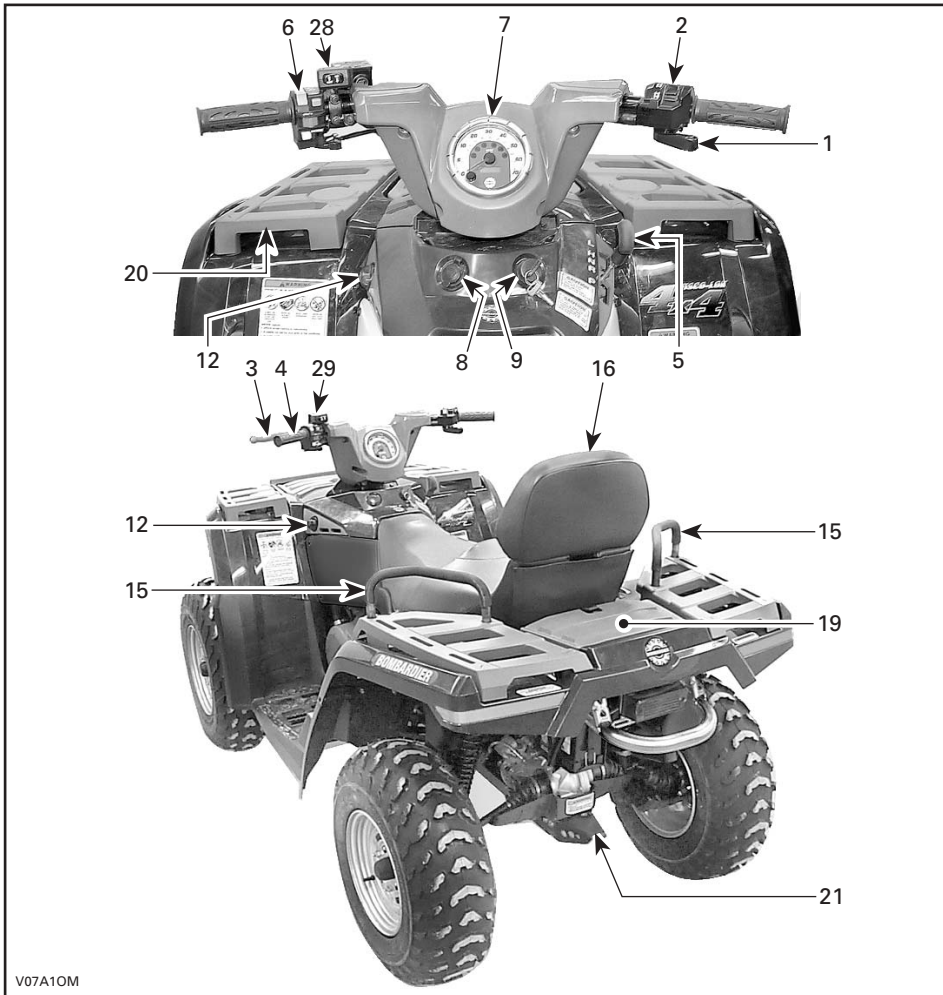

V07A10M

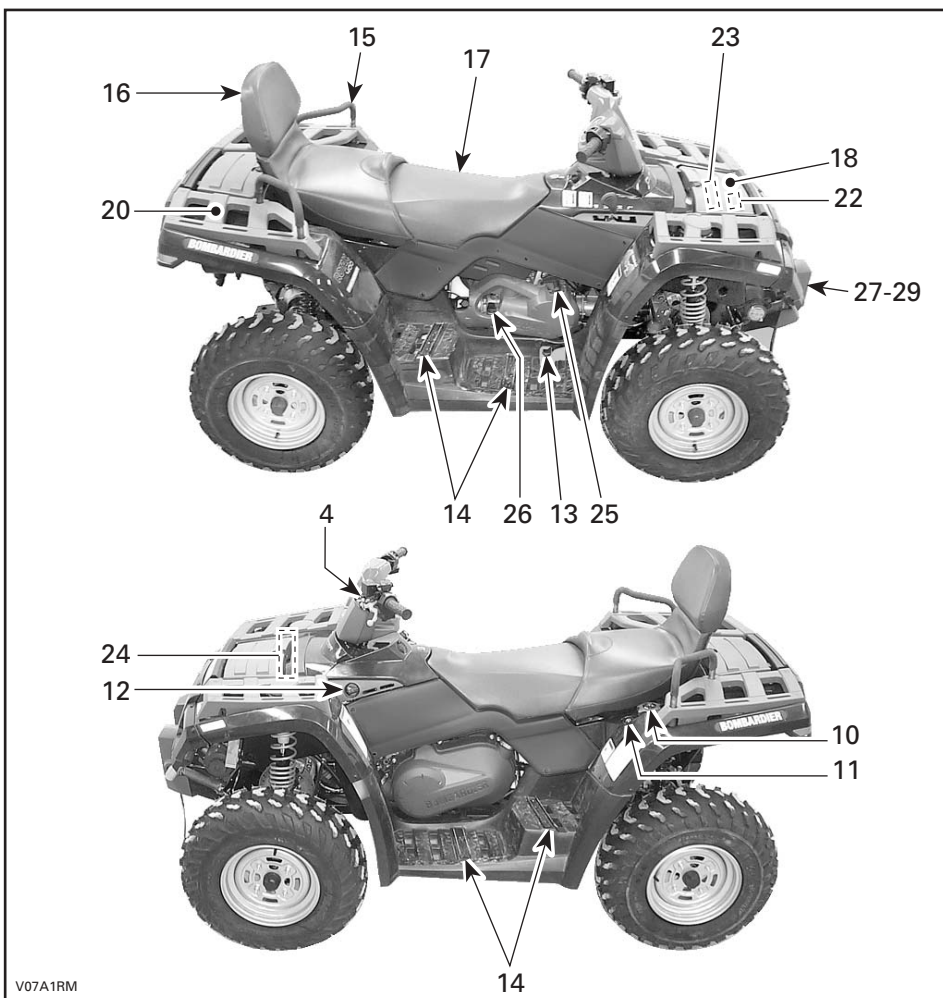

Durante la lettura di questa Guida dell'operatore, ricordare che:

⚠ AVVERTENZA

Indica un potenziale pericolo che, se non viene evitato, può provocare gravi lesioni o la morte.

NOTA: In questa sezione sono illustrate le funzioni base dei vari comandi dell'ATV. Per ulteriori dettagli sul funzionamento di un comando unitamente ad altri comandi, si prega di leggere le ISTRUZIONI DI FUNZIONAMENTO in questa sezione.

1) Leva dell'acceleratore

Situata sul lato destro del manubrio. Se premuta, aumenta la velocità del motore e consente l'ingranaggio del cambio nella marcia selezionata.

Una volta rilasciata, la velocità del motore dovrebbe automaticamente ritornare al minimo ed il veicolo rallentare gradatamente.

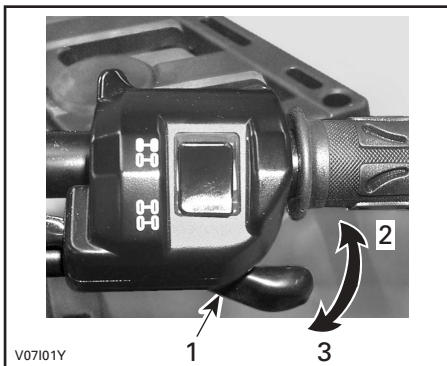

1. Leva dell'acceleratore
2. Per accelerare
3. Per decelerare

2) Selettore 2WD/4WD

Posto sulla manopola dell'acceleratore, questo selettore vi permetterà di scegliere tra 2WD e 4WD.

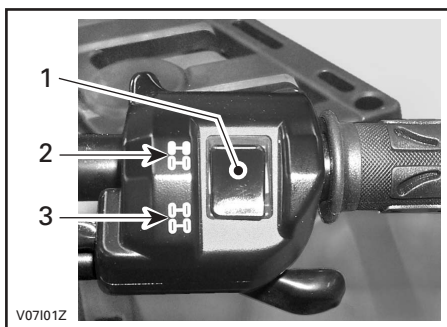

1. Selettore
2. Posizione 2WD
3. Posizione 4WD

3) Leva del freno

Posta sul lato sinistro del manubrio. Se si tira la leva del freno, vengono azionati i freni anteriori e posteriori. Una volta rilasciata, la leva del freno torna automaticamente alla sua posizione originale. L'effetto della frenata è proporzionale alla forza applicata sulla leva, al tipo e alle condizioni del terreno.

NOTA: Come per altri veicoli su ruote, il peso del veicolo viene spostato sulle ruote anteriori durante la frenata. Per ottenere una migliore efficienza di frenata, il sistema frenante distribuirà una forza frenante maggiore sulle ruote anteriori. Questo compromette la guida e il controllo della sterzata nel caso di frenate vigorose. Tenere conto di ciò quando si frena.

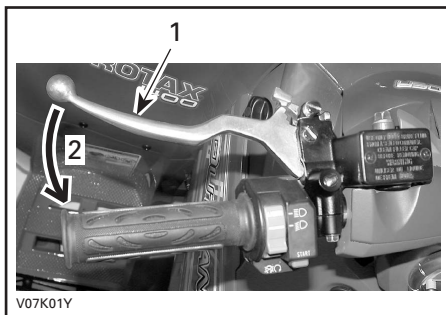

TIPICO

1. Leva del freno
2. Per frenare

4) Blocco della leva di del freno

Posta sul lato sinistro del manubrio, sulla leva del freno. Se applicata, non permette al veicolo di muoversi. Utile nel caso in cui i freni debbano essere bloccati, per esempio durante una inversione a K, durante il trasporto o quando il veicolo non è in funzione.

AVVERTENZA

Usare sempre il dispositivo di blocco dei freni e posizionare il cambio in posizione di STAZIONAMENTO se il veicolo non è in uso.

AVVERTENZA

Accertarsi che il dispositivo di blocco freni non sia inserito prima di guidare l'ATV.

Se durante la guida del veicolo si applica una continua pressione alla leva dei freni, si può causare un danno al sistema frenante che potrebbe comportare una diminuzione della capacità frenante e/o un incendio.

Per inserire il meccanismo: tirare la leva del freno anteriore e mantenerla tirata spostandone il blocco. La leva del freno rimane compressa e agisce su tutti i freni.

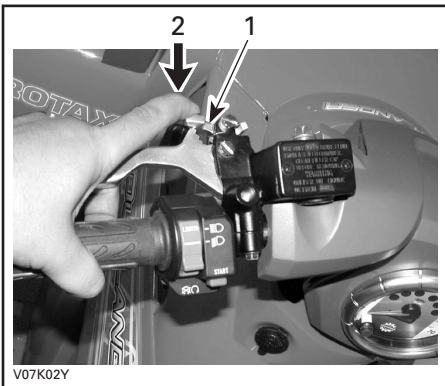

TIPICO

1. Blocco della leva del freno
2. Premere per applicare i freni di stazionamento

Per rilasciare il meccanismo: tirare la leva del freno. Il blocco della leva dovrebbe tornare automaticamente alla sua posizione originale. La leva del freno tornerà in posizione di rilascio. Disinserire sempre il blocco della leva freno prima di guidare.

5) Leva del cambio

Posta sul lato destro del veicolo. Una leva a 5 posizioni: P, R, N, H e L.

Per cambiare la posizione del cambio, arrestare completamente il veicolo quindi spostare la leva nella posizione desiderata. Non forzare la leva. Se non si riesce a cambiare, far oscillare il veicolo avanti e indietro per spostare gli ingranaggi del cambio e riprovare.



MODELLO DI CAMBIO

ATTENZIONE: Arrestare sempre il veicolo completamente e inserire i freni prima di spostare la leva del cambio.

P: Stazionamento

Questa posizione blocca il cambio per evitare che il veicolo si muova. Posizionare sempre il veicolo in questa posizione quando non in uso. In alcune circostanze potrebbe essere necessario muovere il veicolo avanti e indietro per spostare le marce nel cambio, per consentire di entrare in posizione di stazionamento.

R: Retromarcia

Consente al veicolo di andare indietro. La velocità del veicolo è limitata.

AVVERTENZA

Prima di muovere il veicolo in retromarcia, controllare che dietro di voi non ci siano persone o ostacoli. Rimanere seduti.

N: Folle

Questa posizione disinserisce la trasmissione per consentire il movimento manuale del veicolo.

H: Marcia alta

Seleziona il range velocità elevate del cambio nella scatola degli ingranaggi. È il range di velocità normale per la guida. Permette al veicolo di raggiungere la massima velocità.

L: Marcia bassa

Seleziona il range di velocità basse della trasmissione nella scatola degli ingranaggi. Questa è la posizione di lavoro. Permette al veicolo di muoversi lentamente con la massima potenza e trazione.

NOTA: Usare un rapporto basso per trainare un carico o per affrontare una salita ripida.

6) Interruttore multi-funzione

L'interruttore multifunzione è posto sul lato sinistro del manubrio.

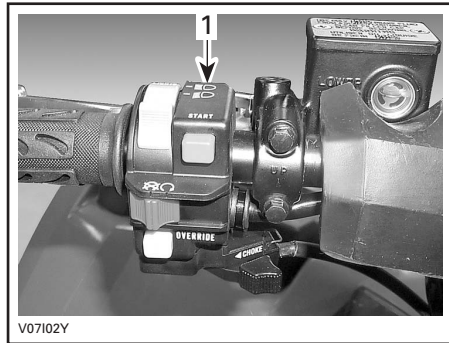

V07102Y

TIPICO

1. Interruttore multi-funzione

L'interruttore multi-funzione serve per azionare i seguenti comandi:

Interruttore del faro

Posto nella parte superiore dell'interruttore multi-funzione. Posizionare l'interruttore del faro su LO per gli anabbaglianti e la luce del freno. Posizionare l'interruttore su HI per gli abbaglianti e il fanalino posteriore.

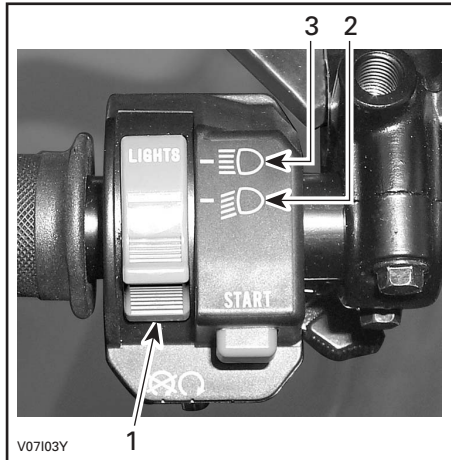

V07103Y

TIPICO

1. Interruttore del faro
2. Posizione anabbagliante
3. Posizione abbagliante

NOTA: Posizionare l'interruttore di accensione su ON "senza luce" per spegnere il faro.



V07111Y

POSIZIONE ON SENZA LUCE

Interruttore arresto motore

Posto nella parte centrale dell'interruttore multifunzione. Il motore girerà ma non si accenderà se l'interruttore di arresto del motore è in posizione OFF.



TIPICO

1. Interruttore arresto motore

Questo interruttore può essere usato per arrestare il motore e come comando di emergenza.

NOTA: Anche se è possibile arrestare il motore portando la chiave di accensione in posizione OFF, si raccomanda di arrestarlo premendo l'interruttore di arresto motore.

Per arrestare il motore, rilasciare completamente la leva dell'acceleratore e usare l'interruttore di arresto motore.

Pulsante di avvio

Posto sopra l'interruttore di arresto del motore.

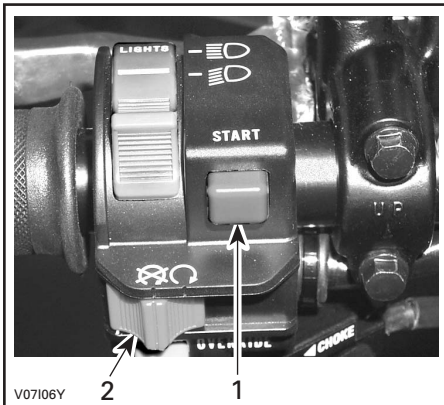

TIPICO

1. Pulsante di avvio
2. Interruttore arresto motore

Per avviare il motore, posizionare l'interruttore di arresto del motore in posizione RUN.

Premere e tenere premuto il pulsante di avvio. Rilasciare immediatamente dopo che il motore si è avviato.

Pulsante di annullamento

Situato sotto l'interruttore di arresto del motore.

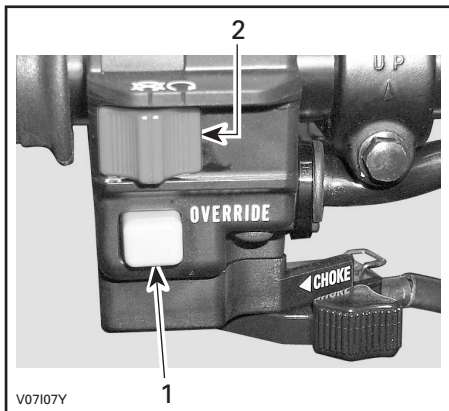

TIPICO

1. Pulsante di annullamento
2. Interruttore arresto motore

Questo pulsante è usato per annullare il sistema di limitazione velocità in retromarcia e mentre sta entrando in funzione il motore. Per fare ciò, premere il pulsante di annullamento.

AVVERTENZA

Non premere mai il pulsante di annullamento mentre l'acceleratore è aperto perché si potrebbe verificare la perdita di controllo del veicolo, provocando gravi lesioni o la morte.

Leva del dispositivo dell'aria

Posta nella parte bassa dell'interruttore multifunzione. Questo dispositivo presenta una leva che può essere azionata per facilitare la partenza a freddo.

Posizionare su OFF durante l'uso normale con il motore a caldo.



LEVA DEL DISPOSITIVO DELL'ARIA IN POSIZIONE OFF

Posizionare su FULL per motori a basse temperature.



LEVA DEL DISPOSITIVO DELL'ARIA IN POSIZIONE COMPLETA

Le posizioni intermedie tra OFF e FULL verranno usate in base alle varie temperature del motore.

7) Tachimetro

Questo veicolo è fornito di tachimetro elettronico. Indica la velocità del veicolo in MPH o in km/h.

Il tachimetro è posto al centro del quadro degli strumenti e viene retroilluminato ogni volta che l'interruttore di accensione viene posizionato su ON.

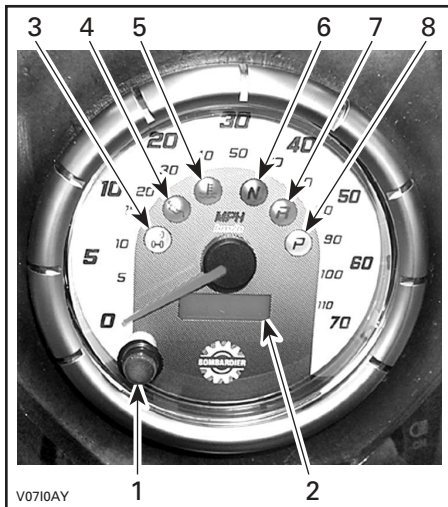

TIPICO

1. Pulsante di selezione display
2. Display
3. Spia 4WD
4. Spia pressione olio
5. Spia temperatura motore
6. Spia posizione di folle
7. Spia posizione di retromarcia
8. Spia posizione di stazionamento

Passaggio da una unità all'altra

Il tachimetro è preimpostato dal costruttore in miglia, ma è possibile cambiarlo in chilometri.

NOTA: La modifica dell'unità sarà applicata a tachimetro, contachilometri e contachilometri parziale.

Girare l'interruttore di accensione in posizione Off e aprire il pannello di accesso. Tagliare le fascette di blocco che fermano i fili elettrici del cablaggio preassemblato del raddrizzatore.

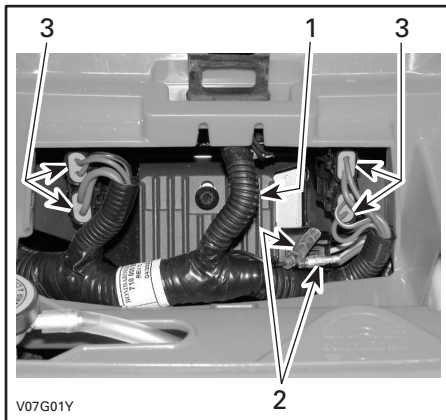

TIPICO

1. Cablaggio preassemblato del raddrizzatore
2. Sostituire i connettori dei fili
3. Portafusibili

Collegare i connettori per cambiare le unità da miglia a chilometri. Scollegarli per tornare ad una lettura in miglia.

Fermare i fili elettrici del cablaggio preassemblato con nuove fascette di blocco.

Pulsante di selezione display

Il contachilometri compare sempre quando si accende l'interruttore di accensione (si posiziona su ON). Per vedere il contachilometri parziale sul display, premere il pulsante di selezione display.

Contachilometri parziale

Il contachilometri parziale registra la distanza percorsa dall'ultimo azzeramento. La distanza percorsa viene espressa in miglia o in chilometri.

Può essere usato per stabilire la resa di un pieno di carburante, oppure per misurare la distanza di due diversi percorsi.

Premere e TENERE PREMUTO per due secondi il tasto di selezione display per azzerare il contachilometri parziale.

Contaore

Il contaore registra il tempo di funzionamento del motore in ore e minuti.

Spie

4-ruote motrici (4WD) (GIALLA)



Indica che il sistema 4WD è attivo.

Temperatura del motore (ROSSA)



Indica che il motore è surriscaldato.

Se il motore si surriscalda, fare riferimento alla sezione SURRESCALDAMENTO MOTORE in PROCEDURE SPECIALI.

ATTENZIONE: Se la spia non si spegne subito dopo l'accensione del motore, arrestare il motore. Consultare un concessionario autorizzato ATV Bombardier. Non utilizzare il veicolo fino a quando non sia stato riparato.

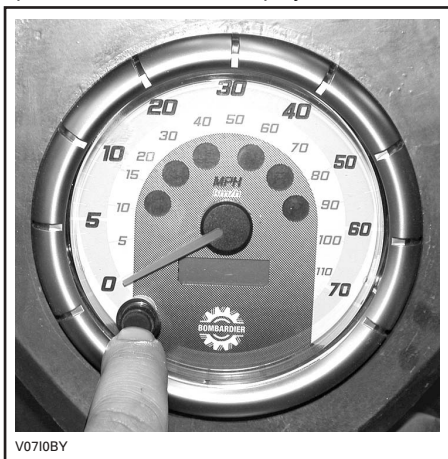

TIPICO

Premendo di nuovo il pulsante di selezione display si cambierà quest'ultimo in un contaore. Premere di nuovo il tasto di selezione display per tornare al contachilometri.

Contachilometri

Il contachilometri registra la distanza totale percorsa in miglia o in chilometri.

Pressione olio (ROSSA)



Indica una bassa pressione dell'olio nel motore.

ATTENZIONE: Se la spia non si spegne subito dopo l'accensione del motore, arrestare il motore. Controllare il livello di olio nel motore. Rabboccare se necessario. Se il livello dell'olio è buono, consultare un concessionario autorizzato ATV Bombardier. Non utilizzare il veicolo fino a quando non sia stato riparato.

Folle (VERDE)



Indica che il cambio è in posizione di folle.

Stazionamento (GIALLO)



Indica che il cambio è in posizione di stazionamento.

8) Presa di corrente 12-volt

È situata sulla consolle dietro all'interruttore di accensione.

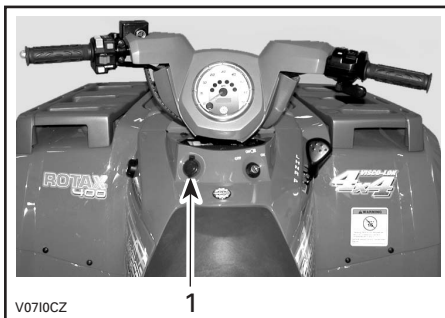

1. Presa di corrente

Utile per una lampada a mano o altre attrezzature portatili.

Prima di usare, rimuovere il tappo di protezione. Rimetterlo sempre dopo l'uso per proteggere dalle intemperie.

Non superare la capacità nominale. Vedere le CARATTERISTICHE TECNICHE.

Una presa ausiliaria è disponibile per collegare ulteriori accessori. Due fili elettrici sono nascosti nel cablaggio preassemblato nella parte posteriore del veicolo. Consultare un concessionario autorizzato ATV Bombardier per ulteriori dettagli.

9) Interruttore di accensione

Situato sulla consolle.

Interruttore a chiave a tre posizioni: OFF, ON con luci e ON senza luci.

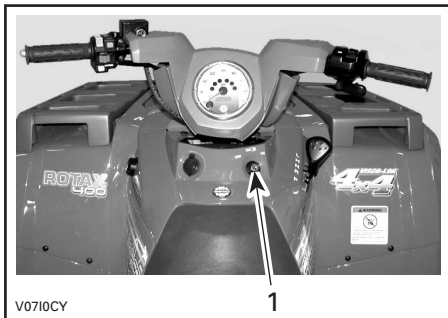

1. Interruttore di accensione

Inserire la chiave nell'interruttore e girare nella posizione desiderata. Per estrarre la chiave, girarla in posizione OFF e quindi tirare.

La posizione ON con luci, accende tutte le luci sia con motore acceso sia spento. Ricordare che tenere le luci accese con il motore spento scarica la batteria. Posizionare sempre l'accensione su OFF dopo che il motore si è fermato.

NOTA: Anche se è possibile arrestare il motore portando la chiave di accensione in posizione OFF, si raccomanda di arrestarlo premendo l'interruttore di arresto motore.

10) Tappo serbatoio carburante

Il tappo serbatoio carburante è situato sul lato sinistro del parafrangente posteriore.

ATTENZIONE: Non coprire mai il tappo del serbatoio carburante perché si potrebbe ostruire il foro di sfiato situato sul tappo stesso, provocando accensioni irregolari.

Svitare in senso antiorario e rimuovere il tappo per riempire il serbatoio di carburante, quindi riavvitare completamente in senso orario.

⚠ AVVERTENZA

Arrestare sempre il motore prima di fare rifornimento di carburante. Aprire il tappo lentamente. Se si nota una condizione di pressione differenziale (si sente un suono simile a un fischio quando si apre il tappo del serbatoio), fare ispezionare e/o riparare il veicolo prima di riutilizzarlo. Il carburante è infiammabile ed esplosivo in particolari condizioni. Non usare mai una fiamma viva per controllare il livello del carburante. Non fumare vicino al serbatoio e non avvicinare fiamme o scintille. Operare sempre in un'area ben ventilata. Non riempire il serbatoio prima di avere posizionato il veicolo in una zona calda. Se la temperatura aumenta, il carburante si espande e potrebbe traboccare. Rimuovere sempre i residui di carburante dal veicolo.

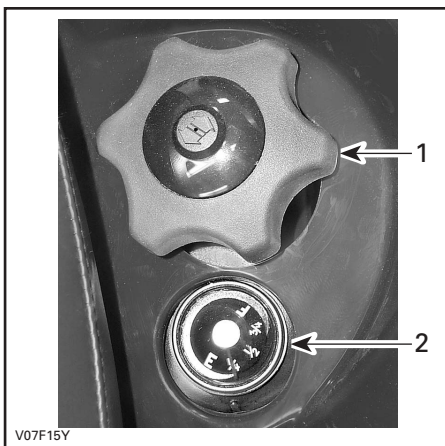

1. Tappo serbatoio carburante
2. Sede dell'indicatore del carburante

11) Indicatore del carburante

Posto sul lato sinistro del parafanghi posteriore vicino al tappo del serbatoio, questo indicatore mostra approssimativamente la quantità di carburante nel serbatoio.



12) Valvola carburante

Situata sul pannello sinistro sotto la consolle. Si tratta di una valvola rotativa a 3 posizioni: OFF, ON, RES. Girare la manopola per portare la freccia su ON, OFF o RES.

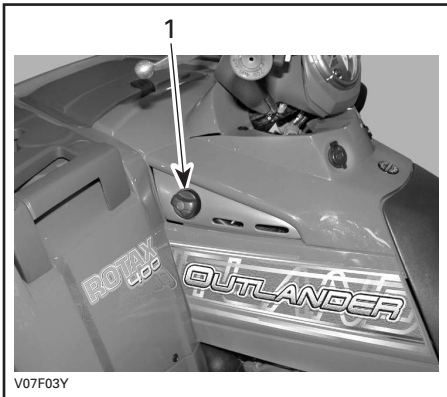

1. Allineare la freccetta nella posizione desiderata

OFF

Interrompe la fornitura di carburante al carburatore.

ATTENZIONE: Spostare la valvola in posizione OFF quando il veicolo non è in uso o viene trasportato.

ON

Consente al carburante di fluire nel carburatore. Questa è la posizione normale per utilizzare il veicolo.

RES (riserva)

Se si finisce il carburante in posizione ON, è possibile accedere a una riserva di emergenza girando la manopola in posizione RES. La riserva contiene circa il 12% della capacità del serbatoio. Usare questa posizione solo quando la normale fornitura in posizione ON è terminata.

Quando si entra in riserva, fare rifornimento non appena possibile. Ricordare di girare la valvola della benzina in posizione ON non appena viene fatto rifornimento.

ATTENZIONE: L'uso improprio della valvola del carburante danneggerà il flusso del carburante. Controllare che la valvola sia completamente aperta durante l'uso.

13) Pedale del freno

Situato sul poggiatesta destro. Premendo il pedale, si agisce sul freno posteriore. Un volta rilasciato, il pedale del freno dovrebbe tornare alla sua posizione originale. L'effetto della frenata è proporzionale alla forza applicata sul pedale e al tipo e condizione del terreno.

NOTA: Il freno avrà effetto anche sulle ruote anteriori tramite il meccanismo della trasmissione.

Il pedale del freno aziona esclusivamente il freno posteriore. In caso di guasto del sistema frenante principale, il freno posteriore può essere azionato premendo il pedale del freno.

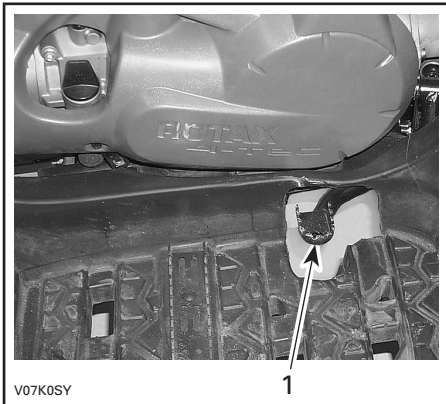

1. Pedale del freno

14) Poggiatesta

Situato sulla pedana. Usare questa zona per mantenere stabili il vostro piede e quello del passeggero.

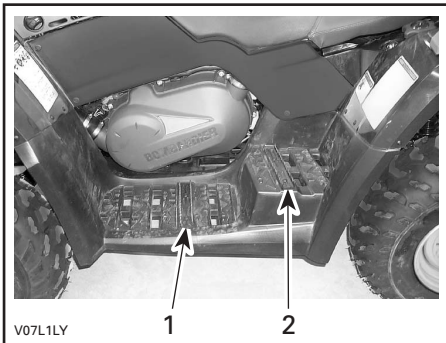

1. Poggiatesta dell'operatore
2. Poggiatesta del passeggero

15) Maniglie di sostegno

Le maniglie di sostegno si trovano su ogni lato del sedile del passeggero.

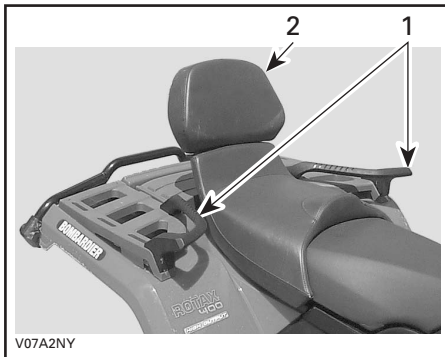

1. Maniglie di sostegno
2. Sedile del passeggero

Il passeggero deve utilizzare le maniglie di sostegno per tenersi ben fermo durante la guida del veicolo.

AVVERTENZA

Mai tenersi al conducente. Tenersi sempre ben fermi alle maniglie di sostegno.

16) Sistema convertibile sedile passeggero/portapacchi

AVVERTENZA

Mai guidare il veicolo senza il sedile del passeggero o il portapacchi convertibile debitamente installati.

Il sedile del passeggero è adatto specificamente a garantire la sicurezza e la comodità di UN (1) passeggero. Lo schienale integrato si usa per sostenere la schiena del passeggero durante il viaggio.

Il portapacchi convertibile consente di trasformare in modo veloce un veicolo a due posti in un veicolo monoposto con maggiore capacità di carico.

La conversione del veicolo si esegue con facilità, è sufficiente togliere il sedile del passeggero ed il portapacchi convertibile o viceversa. Seguire la procedura descritta di seguito per rimuovere e installare correttamente gli elementi.

AVVERTENZA

Senza il sedile del passeggero, il veicolo diventa un **MONOPOSTO** e non è ammesso il trasporto di **ALCUN PASSEGGERO**. **MAI** trasportare passeggeri sul portapacchi convertibile.

Rimozione del sedile passeggero

- Spingere il blocco del sedile del passeggero in avanti. Questo blocco è situato sotto la parte posteriore del sedile.

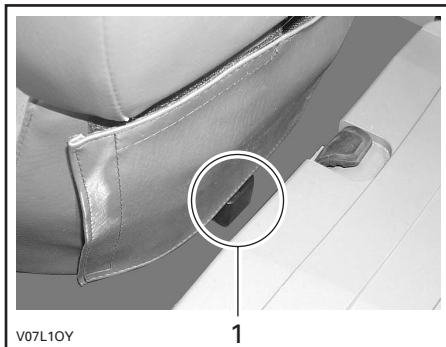

1. *Chiavistello del sedile*

- Sollevare delicatamente la parte posteriore del sedile.
- Tirare il sedile all'indietro.
- Continuare il movimento di sollevamento fino a sganciare il dispositivo di fissaggio anteriore, quindi rimuovere il sedile del passeggero completamente.

Montaggio del sedile passeggero

- Inserire le alette anteriori del sedile sotto le aste della struttura.

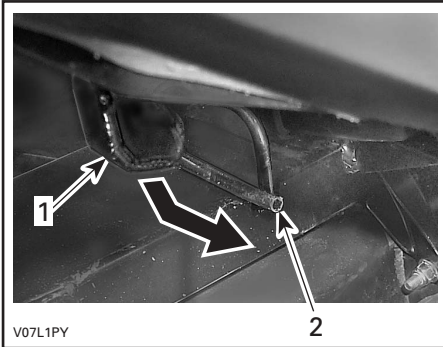

1. Inserire questa aletta sotto il perno
2. Perno

- Quando il sedile è inserito in posizione, premere con fermezza il sedile verso il basso e agganciarlo.

NOTA: Si sentirà uno scatto ben distinto. Controllare ripetutamente che il sedile sia fissato dando uno strattone per verificarne il blocco.

AVVERTENZA

Accertarsi che il sedile sia agganciato bene prima di guidare.

Rimozione del portapacchi convertibile

- Spingere il blocco del portapacchi convertibile in avanti. Questo blocco è situato sotto la parte posteriore del portapacchi.



1. Blocco del portapacchi convertibile

- Sollevare delicatamente la parte posteriore del portapacchi.
- Tirare il portapacchi all'indietro.
- Continuare a tirare fino a sganciare il dispositivo di fissaggio anteriore, quindi rimuovere il portapacchi convertibile.

Installazione del portapacchi convertibile

- Inserire le alette anteriori del portapacchi sotto le aste della struttura.
- Quando il portapacchi è inserito in posizione, premere con fermezza il portapacchi verso il basso e agganciarlo.

Se il portapacchi convertibile si muove con il veicolo in marcia, eseguire le seguenti operazioni:

- Togliere il portapacchi convertibile.
- Rimuovere il perno di fermo del portapacchi.
- Inserire una o più rondelle tra i due perni di fermo e il portapacchi.
- Installare nuovamente il portapacchi convertibile.

17) Sedile del conducente

NOTA: Per rimuovere il sedile del conducente, è necessario rimuovere il sedile del passeggero o il portapacchi convertibile.

Rimozione sedile

Per rimuovere il sedile del conducente, spingerne il blocco in avanti. Questo blocco è situato sotto la parte posteriore del sedile.

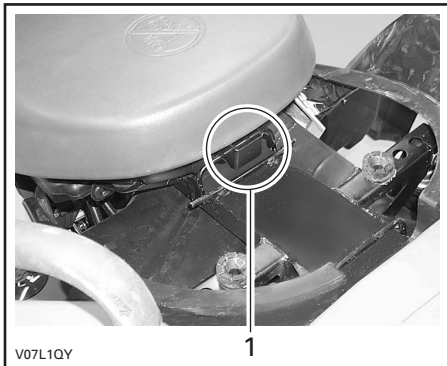

1. *Chiavistello del sedile*

Tirare il sedile all'indietro. Continuare a tirare fino a sganciare il dispositivo di fissaggio anteriore, quindi rimuovere il sedile.

Montaggio sedile

Inserire le alette anteriori del sedile nei ganci sulla struttura. Quando il sedile è inserito in posizione, premere con fermezza il sedile verso il basso e agganciarlo.

NOTA: Si sentirà uno scatto ben distinto. Controllare ripetutamente che il sedile sia fissato dando uno strattone per verificarne il blocco.

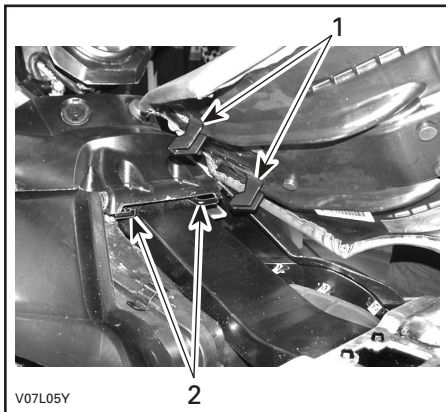

1. *Inserire queste linguette nei ganci*
2. *Ganci*

AVVERTENZA

Accertarsi che il sedile sia agganciato bene prima di guidare.

18) Pannello di accesso

Il pannello di accesso è situato sul parafrangente anteriore, tra i portaoggetti anteriori. Per aprire il pannello, sganciarlo, sollevarlo e toglierlo completamente.

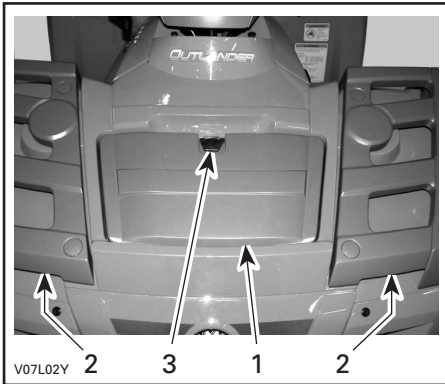

1. Pannello di accesso
2. Vano portaoggetti anteriore
3. Fermo

Questo pannello consente un accesso più facile al vano per la manutenzione. Questo vano contiene diversi componenti soggetti alla manutenzione quali il serbatoio dei fluidi del freno posteriore, il tappo del radiatore, il serbatoio del liquido refrigerante e il portafusibili (dietro la cassetta degli attrezzi).

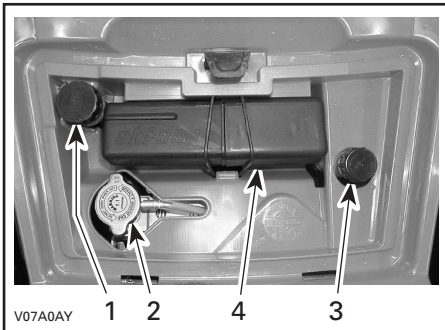

1. Serbatoio liquido dei freni posteriori
2. Tappo del radiatore
3. Serbatoio liquido refrigerante
4. Cassetta degli attrezzi

19) Stiva posteriore

Situato nella parte posteriore del veicolo. Spazio utile per portare articoli personali quali candele di ricambio, cassetta di pronto soccorso, ecc. Sganciare la carenatura, sollevarla delicatamente quindi rimuoverla.

Il vano è fornito di tappo di scarico. Rimuovere il tappo per favorire lo scarico, se necessario. Rimettere il tappo dopo aver finito.

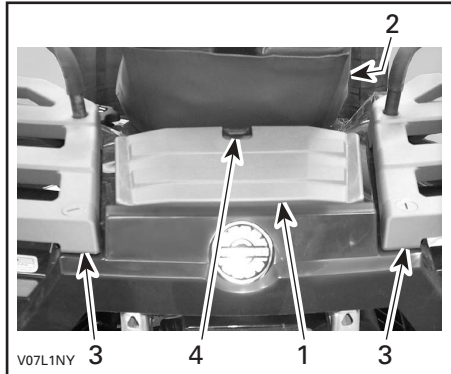

1. Carenatura del vano portabagagli posteriore
2. Sedile
3. Portaoggetti posteriore
4. Fermo

AVVERTENZA

Se il motore è acceso, posizionare sempre la leva del cambio in posizione STAZIONAMENTO prima di aprirne la copertura. Non lasciare mai oggetti pesanti o fragili nel cestino portaoggetti. Agganciare sempre la carenatura prima di guidare. Se viene rimossa la copertura per avere più spazio per il trasporto, assicurarsi che il carico sia ben fissato e che non "fuoriesca" durante una guida veloce o su un terreno impraticabile. Rallentare.

20) Portapacchi

Situato sopra il telaio, anteriormente e posteriormente. Un utile portapacchi per trasportare attrezzi.

AVVERTENZA

Controllare che il materiale sia agganciato bene alle rastrelliere. Non sovraccaricare. Controllare che il carico non interferisca con la visibilità e/o la sterzata. Non trasportare mai passeggeri.

NOTA: Controllare le CARATTERISTICHE TECNICHE per il trasporto dei carichi e le raccomandazioni sulla distribuzione del peso del carico.

21) Gancio di traino

Situato vicino all'asse posteriore. Un utile supporto per installare un gancio di traino a sfera per trainare un rimorchio o altre attrezzature. Installare una sfera di dimensioni corrette come da specifiche di fabbrica del rimorchio. Controllare le CARATTERISTICHE TECNICHE per il trasporto dei carichi e le raccomandazioni sul traino.

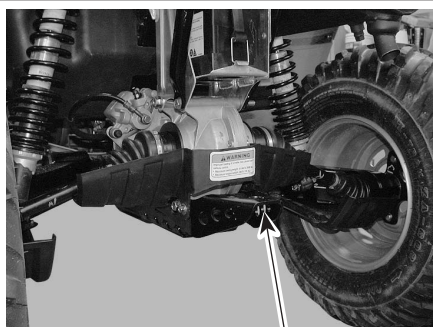

V07L0TY

1

1. Gancio di traino

AVVERTENZA

Installare una sfera di dimensioni adeguate alle attrezzature da trainare.

NOTA: Seguire le istruzioni della casa produttrice per un collegamento corretto.

22) Tappo del radiatore

Situato nel vano per la manutenzione, sotto il pannello di accesso.

AVVERTENZA

Per evitare il rischio di ustioni, non rimuovere il tappo del radiatore se il motore è caldo.

Per rimuovere il tappo del radiatore, premerlo e ruotarlo in senso anti-orario. Seguire la procedura di rimozione al contrario per riposizionarlo.



V07A0AZ

1

1. Tappo del radiatore

23) Fusibili

Il sistema elettrico è protetto da fusibili. Consultare la sezione MANUTENZIONE per ulteriori dettagli.

La scatola dei fusibili si trova nel vano manutenzione (dietro la cassetta degli attrezzi).

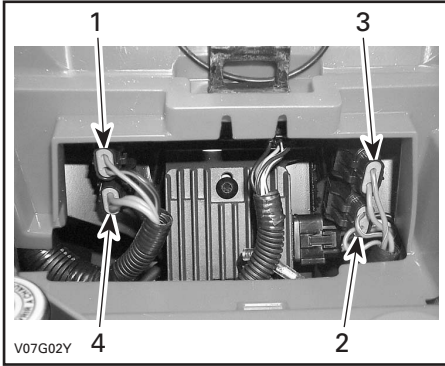

POSIZIONE FUSIBILI

1. Accessori (15 A)
2. Ventola (15 A)
3. Alimentazione (20 A)
4. Sistema di ricarica (30 A)

24) Cassetta degli attrezzi

La cassetta degli attrezzi si trova nel vano della manutenzione. Contiene gli strumenti necessari per la manutenzione di base, questa Guida dell'operatore e il Manuale dell'operatore con i modelli XT.

All'interno della cassetta degli attrezzi sono presenti:

- pinze (1)
- cacciavite (1)
- chiave inglese da 10/13 mm (1)
- chiave inglese da 15/17 mm (1)
- chiave fissa da 10/13 mm (1)
- chiave fissa da 16/18 mm (1)
- manometro pressione pneumatici (1)
- chiave per brugole da 3 mm (1)
- chiave per ammortizzatori (1)
- fusibile da 30 A (1)
- fusibile da 20 A (1)
- fusibile da 15 A (1).

25) Maniglia per avviamento di emergenza a riavvolgimento automatico

La manopola di avviamento a riavvolgimento automatico è fornita come dispositivo di avviamento d'emergenza.

Seguire le procedure di avviamento normali, usando la manopola di avviamento a riavvolgimento automatico in luogo del motorino di avviamento elettrico.

Situata sul lato destro del veicolo. Tipo a riavvolgimento automatico. Per attivare il meccanismo, tirare lentamente la manopola fino a percepire una leggera resistenza e continuare a tirarla lentamente fino al superamento del picco della fase di compressione (forte resistenza al movimento), quindi tirare con forza. Rilasciare lentamente la maniglia.



1. Manopola per avviamento di emergenza a riavvolgimento automatico

26) Astina di misurazione

Situata sul lato destro del motore. Consente di controllare il livello dell'olio nel motore.

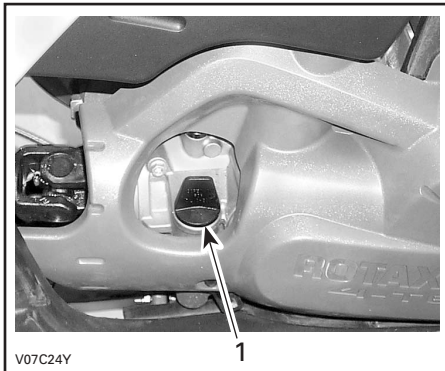

1. Astina di misurazione

Fare riferimento alla sezione FLUIDI per controllare correttamente il livello dell'olio nel motore.

27) Verricello

Modelli XT

Situato sul lato anteriore del veicolo, dietro la piastra del pattino anteriore.

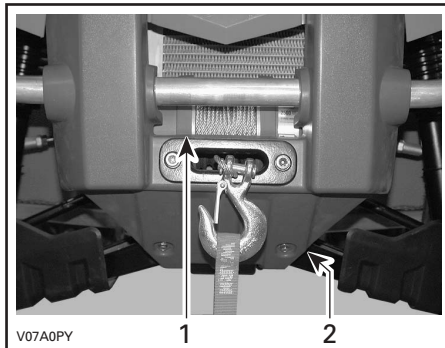

1. Verricello
2. Piastra del pattino anteriore

28) Interruttore di comando verricello

Modelli XT

Situato sul lato sinistro del manubrio, sopra l'interruttore di indicazione di direzione.

Per estrarre il cavo dal verricello, premere il lato sinistro dell'interruttore.

Per inserire il cavo nel verricello, premere il lato destro dell'interruttore.

Vedere il Manuale dell'operatore del verricello ATV per maggiori informazioni.

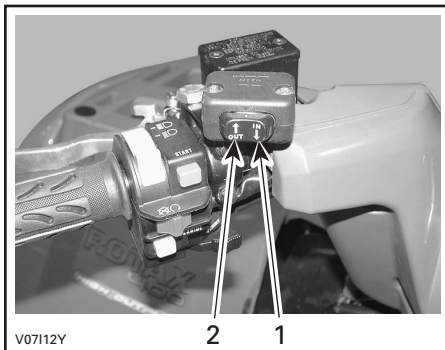

1. Dentro
2. Fuori

29) Passacavo

Modelli XT

Situato davanti alla piastra del pattino.

Il passacavo serve ad impedire eventuali danni al veicolo e a guidare il cavo nel verricello.

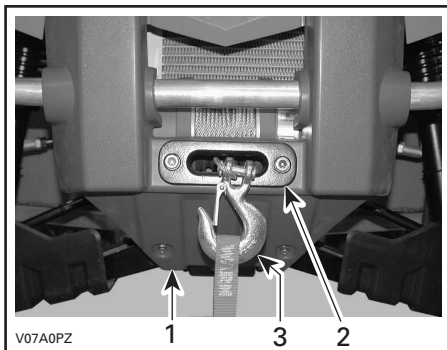

1. *Piastra del pattino anteriore*
2. *Passacavo*
3. *Gancio del verricello*

FLUIDI

Durante la lettura di questa Guida dell'operatore, ricordare che:

AVVERTENZA

Indica un potenziale pericolo che, se non viene evitato, può provocare gravi lesioni o la morte.

NOTA: Troverete in questa sezione le specifiche dei liquidi raccomandati e le procedure per controllarne i livelli. Per le procedure di sostituzione dei fluidi, fare riferimento alla sezione MANUTENZIONE.

Carburante

Carburante consigliato

Usare benzina senza piombo contenente meno del 10% di etanolo o metanolo, disponibile presso la maggior parte delle stazioni di rifornimento. La benzina utilizzata deve avere un numero di ottani pari a 87 (R+M)/2 o superiore.

ATTENZIONE: Non provare mai altri tipi di carburante. L'uso di carburanti non specifici può determinare un calo delle prestazioni e provocare danni a componenti importanti del sistema di alimentazione o di altre parti del motore.

ATTENZIONE: Non mescolare mai olio e carburante. Questo ATV ha un motore a 4 tempi. Aggiungere l'olio esclusivamente nel basamento motore.

Livello carburante

AVVERTENZA

Arrestare sempre il motore prima di fare rifornimento di carburante. Aprire il tappo lentamente. Se si nota una condizione di pressione differenziale (si sente un suono simile a un fischio quando si apre il tappo del serbatoio), fare ispezionare e/o riparare il veicolo prima di riutilizzarlo. Il carburante è infiammabile ed esplosivo in particolari condizioni. Non usare mai una fiamma viva per controllare il livello del carburante. Non fumare vicino al serbatoio e non avvicinare fiamme o scintille. Operare sempre in un'area ben ventilata. Non riempire il serbatoio prima di avere posizionato il veicolo in una zona calda. Se la temperatura aumenta, il carburante si espande e potrebbe traboccare. Rimuovere sempre i residui di carburante o di olio dal veicolo.

Olio motore/trasmissione

Olio consigliato

Utilizzare un olio per motore a 4 tempi che soddisfi o superi i requisiti della classificazione API SG, SH o SJ. Controllare sempre l'etichetta di manutenzione API sul contenitore dell'olio per accertarsi che contenga le lettere SG, SH o SJ. Utilizzare esclusivamente oli di alta qualità e con alto potere detergente.

NOTA: Lo stesso olio lubrifica sia il motore sia la trasmissione. Per un miglior rendimento generale e per una maggiore protezione dall'usura usare l'olio sintetico 4 tempi XP-S 5W40 (cod. art. 293 600 039).

Viscosità dell'olio

SAE 5W30 è raccomandato per tutte le stagioni.

Ciononostante, per i giorni più caldi dell'estate e per le giornate molto fredde dell'inverno, si consiglia di fare riferimento alla seguente tabella per la corretta viscosità.

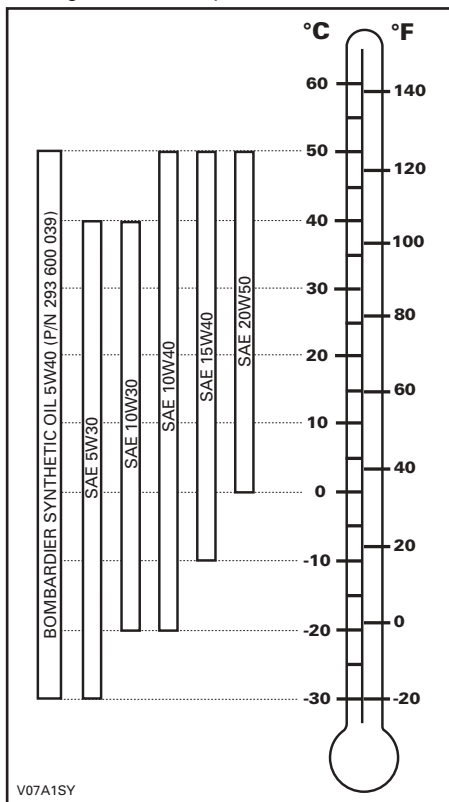

Livello olio

ATTENZIONE: Controllare spesso il livello e rabboccare olio se necessario. Non riempire eccessivamente. L'uso del motore/trasmissione con un livello inappropriato può provocare danni anche gravi. Rimuovere sempre i residui di olio.

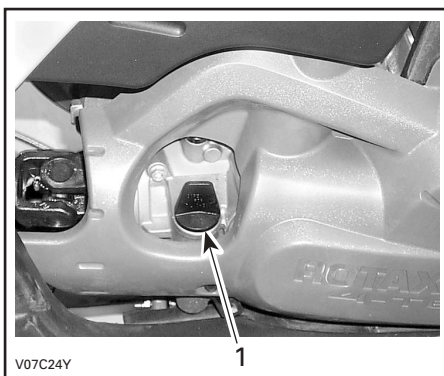

LATO DESTRO DEL MOTORE

1. Astina di misurazione

Posizionare il veicolo su una superficie piana e, a motore freddo e non funzionante, controllare il livello dell'olio come segue:

1. Svitare l'asta, quindi rimuoverla e pulirla.
2. Inserire di nuovo l'asta, avvitandola completamente.
3. Estrarla di nuovo e controllare il livello di olio. Dovrebbe essere a livello della tacca superiore o superarla.

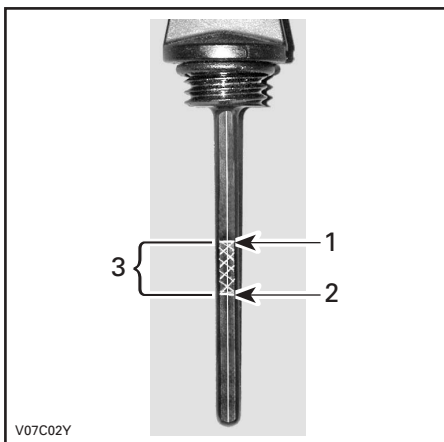

1. *Pieno*
2. *Rabboccare*
3. *Range di funzionamento*

Per rabboccare l'olio, estrarre l'asta. Collocare un imbuto nel tubo dell'astina per prevenire le perdite di liquido;

Aggiungere una piccola quantità di olio e ricontrollarne il livello.

Ripetere finché il livello dell'olio non raggiunge la tacca superiore dell'astina. Non riempire eccessivamente.

Serrare bene l'astina di misurazione.

Liquido refrigerante motore

Liquido refrigerante consigliato

Usare sempre un antigelo a base di glicole etilenico che contenga inibitori della corrosione specifici per la combustione interna di motori in alluminio.

Il sistema di raffreddamento deve essere riempito con il liquido refrigerante premiscelato Bombardier (cod.art. 219 700 362) o con una soluzione di acqua distillata e soluzione antigelo (50% di acqua distillata e 50% di antigelo).

Livello liquido refrigerante

AVVERTENZA

Controllare il livello del liquido refrigerante a motore freddo. Non aggiungere mai il liquido refrigerante nel sistema di raffreddamento se il motore è caldo.

Rimuovere il pannello di accesso.

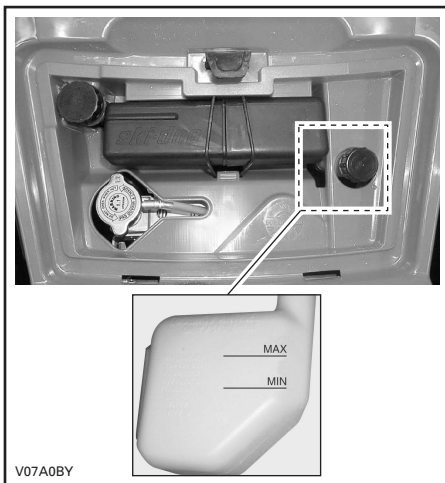

Se il veicolo si trova su una superficie piana, il livello del liquido dovrebbe essere compreso tra le tacche di MIN e MAX del serbatoio liquido refrigerante.

NOTA: Controllando il livello a temperature inferiori ai 20°C (68°F), questo potrebbe trovarsi leggermente al di sotto della tacca MIN.

Rabboccare il liquido refrigerante fino alla tacca MAX, se necessario. Usare un imbuto per prevenire le perdite di liquido. Non riempire eccessivamente.

Chiudere accuratamente il tappo e reinserire il pannello di accesso.

Se si aggiunge il liquido refrigerante nel serbatoio, controllare anche il livello nel radiatore. Aggiungere altro liquido refrigerante se necessario.

AVVERTENZA

Per evitare il rischio di ustioni, non rimuovere il tappo del radiatore se il motore è caldo.

NOTA: Un sistema di raffreddamento che richiede frequenti rabbocchi è indice di perdite o problemi del motore. Consultare un concessionario autorizzato ATV Bombardier.

Sostituzione liquido refrigerante

Fare riferimento alla sezione relativa alla MANUTENZIONE.

Liquido dei freni

Liquido consigliato

Usare solo liquidi per freni che soddisfino esclusivamente le caratteristiche tecniche DOT 4.

ATTENZIONE: Per evitare seri danni al sistema frenante, usare solo i liquidi raccomandati e non mescolare liquidi diversi per il rabbocco.

Livello liquido

Con il veicolo posizionato su una superficie piana, controllare il livello del liquido per freni nei serbatoi. Dovrebbero superare la tacca MIN.

Se necessario, aggiungere liquido. Non riempire eccessivamente.

Pulire il tappo del serbatoio prima di rimuoverlo.

ATTENZIONE: Utilizzare esclusivamente il liquido per freni DOT 4 da un contenitore sigillato. Non usare liquidi per freni provenienti da contenitori vecchi o già aperti.

NOTA: Un livello basso potrebbe indicare una perdita o pattini dei freni usurati. Consultare un concessionario autorizzato ATV Bombardier.

Serbatoio fluidi leva freno

Portare il volante in posizione diritta per accertarsi che il serbatoio sia orizzontale. Controllare il livello del liquido dei freno, il serbatoio è pieno quando il liquido raggiunge la parte superiore della finestra.



Controllare visivamente le condizioni del cappuccio della leva. Controllare che non ci siano rotture, strappi, ecc. Sostituire se danneggiato.

Serbatoio fluidi pedale freno

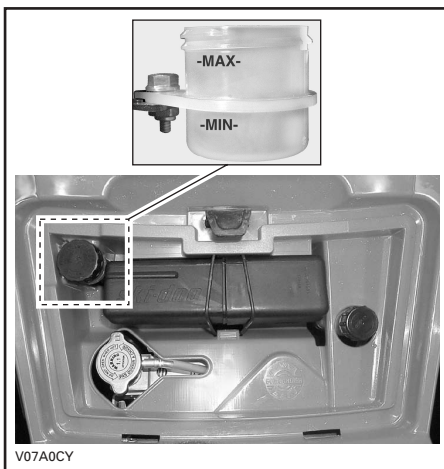

Batteria

Il veicolo è dotato di batteria di tipo a secco, che non richiede alcuna manutenzione.

Per istruzioni su rimozione/montaggio vedere MANUTENZIONE.

PERIODO DI RODAGGIO

Motore

È necessario un periodo di rodaggio di 10 ore di funzionamento prima che il veicolo possa essere usato a velocità massima.

ATTENZIONE: Non mescolare mai olio e carburante. Questo veicolo ha un motore a 4 tempi. Aggiungere l'olio esclusivamente nel basamento motore.

Durante questo periodo l'accelerazione massima non dovrebbe eccedere i 3/4. Ciononostante, brevi accelerazioni complete e variazioni in velocità contribuiscono a un buon rodaggio. Accelerazioni massime continue, velocità di crociera prolungate e surriscaldamento del motore sono situazioni molto dannose durante il periodo di rodaggio.

Cinghia

Una nuova cinghia richiede un periodo di rodaggio di 50 km (30 MPH). Evitare accelerazioni/decelerazioni brusche, traino di un carico e alte velocità di crociera.

Ispezione dopo 10 ore

Come per ogni attrezzatura meccanica di precisione, si consiglia che dopo le prime 10 ore, 300 km o 30 giorni dall'acquisto, in base all'eventualità che si verifica prima, il veicolo venga ispezionato da un concessionario autorizzato ATV Bombardier. Questa ispezione vi darà la possibilità di discutere i dubbi che potreste avere dopo le prime dieci ore di funzionamento.

L'ispezione dopo le prime 10 ore è a carico del possessore del veicolo.

Durante la lettura di questa Guida dell'operatore, ricordare che:

AVVERTENZA

Indica un potenziale pericolo che, se non viene evitato, può provocare gravi lesioni o la morte.

CONTROLLO PRIMA DELL'USO

AVVERTENZA

Il controllo preventivo è molto importante prima dell'azionamento del veicolo. Controllare sempre il corretto funzionamento dei comandi principali, delle funzioni di sicurezza e dei componenti meccanici prima di cominciare. In caso contrario, potrebbero verificarsi gravi lesioni o morte.

Prima di utilizzare questo veicolo, l'operatore deve sempre:

- Azionare il freno di stazionamento e controllare che funzioni correttamente.
- Controllare pressione e condizione degli pneumatici.
- Controllare che ruote e cuscinetti non siano usurati o danneggiati.
- Controllare l'ubicazione dei comandi e assicurarsi che funzionino correttamente.
- Controllare che il volante giri liberamente.
- Azionare diverse volte la leva di comando dell'acceleratore per controllare che funzioni liberamente. Deve ritornare in posizione di folle quando rilasciata.
- Azionare la leva del freno e il pedale del freno per controllare che funzionino correttamente. La leva e il pedale devono tornare indietro completamente quando rilasciati.
- Controllare che la leva del cambio funzioni bene, quindi mettere il veicolo in posizione di STAZIONAMENTO.
- Verificare i livelli di carburante, olio e liquido refrigerante.
- Controllare che non siano presenti perdite di olio sul motore/sulla trasmissione o sui componenti del meccanismo della trasmissione.
- Controllare che la valvola carburante sia aperta (posizione ON).
- Pulire fari e fanalino posteriore.
- Accertarsi che i coperchi dell'accesso anteriore e della stiva posteriore siano chiusi correttamente.

- Accertarsi che il sedile del conducente e il sedile del passeggero o il portapacchi convertibile siano al loro posto e correttamente bloccati.
- Nel trasportare un carico, rispettare la capacità di carico. Controllare che il carico sia agganciato bene al vano portabagagli.
- Nel trainare un rimorchio o altre attrezzature, rispettare la capacità di traino e la capacità del timone. Controllate che il rimorchio sia agganciato bene al gancio di traino.
- A motore spento, controllare che non vi siano parti allentate. Controllare i dispositivi di fissaggio.
- Controllare che il percorso di guida sia sgombro da persone e ostacoli.
- Controllare il corretto funzionamento del pulsante di accensione, del pulsante di avvio, dell'interruttore di arresto del motore, del fanalino posteriore e delle spie.
- Controllare le condizioni del sedile e dello schienale del passeggero.
- Controllare la condizione delle maniglie di sostegno.
- Istruire il passeggero sulle regole di base per una guida sicura.
- Accertarsi che il passeggero, se ne trasporta uno, sia seduto sul sedile a lui designato.
- Se al posto del sedile posteriore è installato il portapacchi convertibile, accertarsi che sia correttamente bloccato.
- Accendere il motore e procedere lentamente per alcuni metri; quindi azionare tutti i freni singolarmente per testarli.
- Controllare il corretto funzionamento del selettore 2WD/4WD

Correggere gli eventuali problemi riscontrati prima di mettersi alla guida. Consultare un concessionario autorizzato ATV Bombardier, se necessario.

ISTRUZIONI DI FUNZIONAMENTO

Informazioni generali

Posizionare sempre la leva del cambio in posizione di STAZIONAMENTO o di FOLLE prima di avviare il motore.

NOTA: Per comodità, una modalità di annullamento consente al motore di essere avviato con la leva del cambio in qualsiasi posizione. Premere e tenere premuta la leva del freno oppure il pedale del freno mentre si preme il pulsante di avvio.

Per avviare il motore, posizionare l'interruttore di arresto motore in posizione RUN, inserire la chiave nell'interruttore di accensione e girare in posizione ON, quindi premere il pulsante di avvio.

Avvio del motore a freddo

Inserire la chiave nell'interruttore di accensione e girare in posizione ON.

NOTA: Non dimenticare di posizionare l'interruttore di arresto motore in posizione RUN.

In presenza di basse temperature, inferiori a 0°C (32° F), posizionare la leva del dispositivo dell'aria in posizione FULL.



TIPICO

1. Leva dispositivo aria in posizione FULL

Premere il pulsante di avvio e tenere premuto fino all'accensione del motore.

ATTENZIONE: Non premere il pulsante di avvio per più di 30 secondi. Fermarsi tra un'accensione e l'altra per far raffreddare il motorino di avviamento. Attenzione a non far scaricare la batteria.

NOTA: L'uso dell'acceleratore può facilitare la partenza del motore. Tirare leggermente la leva dell'acceleratore. Se viene utilizzato troppo gas, l'aria non entrerà in funzione.

Rilasciare il pulsante di avvio non appena il motore parte.

Dopo alcuni secondi, spostare la leva del dispositivo dell'aria dalla posizione FULL a una posizione intermedia, fino al raggiungimento del numero raccomandato di giri/min.

NOTA: L'uso eccessivo del dispositivo dell'aria potrebbe ingolfare il motore e rendere difficile l'avviamento. Se ciò si verificasse, consultare la sezione PROCEDURE SPECIALI.

Quando il motore è caldo, spostare la leva del dispositivo dell'aria in posizione OFF e rilasciare i freni.

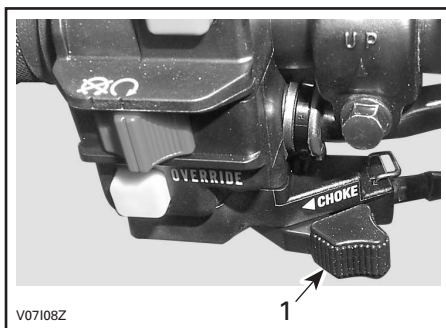

TIPICO

1. Posizione OFF

Accensione del motore a caldo

Avviare il motore seguendo le istruzioni indicate qui sopra ma senza usare il dispositivo dell'aria. Se il motore non parte dopo due tentativi di 5 secondi con il motorino di avviamento elettrico, tirare la leva del dispositivo dell'aria e metterla in posizione intermedia tra ON e OFF. Avviare il motore senza premere l'acceleratore. Dopo alcuni secondi, tirare la leva del dispositivo dell'aria in posizione OFF.

Avviamento di emergenza manuale

AVVERTENZA

Posizionare sempre la leva del cambio in posizione di STAZIONAMENTO o di FOLLE prima di avviare il motore manualmente.

Usare l'avviamento manuale se l'avviamento elettrico non funziona.

Seguire le procedure di avviamento indicate in precedenza, usando però la manopola di avviamento manuale.

Afferrare la maniglia di avviamento manuale con fermezza e, lentamente, effettuare l'avviamento fino a quando non si avverte una leggera resistenza.

Superare questa resistenza e rilasciare la manopola.

Prendere di nuovo la manopola con fermezza e effettuare l'avviamento.

Ripetere questa procedura completamente, se necessario.

Arresto del motore

AVVERTENZA

Non parcheggiare in discesa.

Rilasciare l'acceleratore e arrestare completamente il veicolo.

Inserire il freno di stazionamento usando il blocco situato sulla leva del freno.

Posizionare la leva del cambio in posizione di STAZIONAMENTO.

Portare l'interruttore di arresto motore in posizione OFF.

Girare la chiave nell'interruttore di accensione in posizione OFF.

Estrarre la chiave dall'interruttore di accensione.

Innesto marce

Fare riscaldare il motore al minimo.

Azionare i freni e selezionare la marcia desiderata, H o L.

NOTA: Azionare il freno quando la leva del cambio si trova in posizione di stazionamento.

Rilasciare i freni.

ATTENZIONE: Prima di guidare l'ATV, controllare che il freno di stazionamento sia disinserito.

Premere gradualmente l'acceleratore per aumentare la velocità del motore, azionando così la trasmissione a variazione continua (CVT).

Al contrario, rilasciare la leva dell'acceleratore per diminuire la velocità.

Utilizzo della retromarcia

ATTENZIONE: Per inserire la retromarcia, o per tornare alla marcia in avanti, arrestare sempre il veicolo completamente e agire sul freno prima di spostare la leva del cambio.

Sono valide le stesse procedure descritte nella sezione INNESTO MARCE precedente ad eccezione di:

Posizionare la leva del cambio in posizione di RETROMARCIA.

Selettore 2WD/4WD

È possibile attivare o disattivare le quattro ruote motrici (4WD) quando il veicolo è fermo.

ATTENZIONE: Arrestare il veicolo prima di attivare o disattivare il selettore 2WD/4WD. Un danno meccanico potrebbe verificarsi se il selettore venisse inserito o disinserito durante la marcia.

ATTENZIONE: Se le ruote posteriori sono in movimento, rilasciare l'acceleratore e aspettare che il motore torni al minimo prima di selezionare le 4 ruote motrici.

La modalità 4WD viene attivata premendo il selettore verso il basso.

Funzionamento del verricello

Modelli XT

Vedere il Manuale dell'operatore del verricello ATV. Conservare questo manuale nella cassetta degli attrezzi e tenerlo sempre a disposizione nel veicolo.



V0710DY

MODALITÀ 4WD

Per disattivare la modalità 4WD, portare il selettore su 2WD.



V0710EY

MODALITÀ 2WD

Se il selettore è in posizione 2WD, il veicolo resterà sempre in posizione 2 ruote motrici.

PROCEDURE SPECIALI

Motore ingolfato

Se il motore non parte dopo parecchi tentativi, potrebbe essere ingolfato dal carburante. Procedere come segue.

Girare l'interruttore di accensione in posizione ON e controllare che il dispositivo dell'aria non sia inserito.

Posizionare la leva del cambio in posizione di STAZIONAMENTO.

Premere fino in fondo la leva dell'acceleratore e tenerla premuta mentre si accende il motore.

Rilasciare la leva dell'acceleratore non appena il motore si accende. Non accelerare.

Se non funziona:

Pulire il cappuccio della candela e rimuoverlo. Rimuovere le candele (usando gli strumenti forniti nella cassetta degli attrezzi).

AVVERTENZA

Indossare sempre una protezione per gli occhi e i guanti per pulire il foro della candela.

Avviare il motore parecchie volte. Aggiungere una piccola quantità di olio motore nel cilindro (equivalente a una tazza di olio da un quarto). Installare una nuova candela se possibile oppure pulire e asciugare la candela in uso.

Avviare il motore come indicato. Consultare un concessionario di ATV Bombardier, se il motore continua a essere ingolfato.

Surriscaldamento del motore

In caso di surriscaldamento del motore e di accensione della spia provare a:

Controllare e pulire le alette del radiatore. Consultare la sezione relativa alla MANUTENZIONE.

AVVERTENZA

Il radiatore potrebbe scottare, indossare i guanti prima di toccarlo.

Ridurre la velocità pur mantenendo il veicolo in movimento per fornire aria al radiatore. Se dopo circa un minuto il motore è ancora surriscaldato, fermare il veicolo e mettere il cambio in posizione di STAZIONAMENTO. Arrestare il motore.

Posizionare l'interruttore di accensione su ON (**NON RIAVVIARE ANCORA IL MOTORE**). La ventola raffredderà il radiatore.

Lasciare raffreddare il motore. Controllare il livello del liquido refrigerante e, possibilmente, rabboccarne altro.

AVVERTENZA

Non rabboccare mai il refrigerante nel sistema di raffreddamento se il motore è caldo.

Consultare immediatamente un concessionario autorizzato ATV Bombardier.

Cura dopo l'utilizzo

Se il veicolo viene usato in un ambiente con acqua salata (spiagge, molo, ecc.), è necessario risciacquarlo con acqua dolce per preservare il veicolo e i suoi componenti. Si raccomanda vivamente la lubrificazione dei componenti metallici. Usare BOMBARDIER LUBE (cod.art. 293 600 016). La lubrificazione va effettuata al termine di ogni giornata in cui il veicolo è stato messo in funzione.

Se il veicolo viene usato in condizioni fangose, si raccomanda un buon risciacquo per preservarne i componenti e per mantenere puliti i fari.

NOTA: Mai utilizzare un dispositivo di lavaggio ad alta pressione per pulire il veicolo. **UTILIZZARE SOLTANTO BASSA PRESSIONE** (un flessibile da giardino ad esempio). L'alta pressione può causare danni elettrici o meccanici.

Ribaltamento

Se il veicolo si è ribaltato o è caduto su un lato, rimetterlo nella sua posizione abituale (sulle quattro ruote) e attendere da 3 a 5 minuti prima di riaccendere il motore.

Prima di avviare il motore, controllare il livello dell'olio e, se necessario, rabboccarlo. Se la spia della pressione dell'olio dovesse rimanere illuminata dopo l'accensione del motore, arrestare il motore e contattare al più presto il concessionario autorizzato ATV Bombardier.

Immersione dell'ATV

In caso di eventuale immersione dell' ATV, sarà necessario rivolgersi ad un concessionario Bombardier ATV al più presto. **NON AVVIARE IL MOTORE!** L'immersione dell'ATV potrebbe causare seri danni se non si seguono le corrette procedure di riavvio.

Rimessaggio e preparazione stagionale

AVVERTENZA

Contattare un concessionario autorizzato ATV Bombardier per controllare l'integrità del sistema di alimentazione come specificato nella Tabella di manutenzione.

Quando un veicolo non viene utilizzato per oltre un mese, sarà necessario effettuare un corretto rimessaggio.

Consultare un concessionario autorizzato ATV Bombardier per le relative procedure.

Prima di usare l'ATV dopo un periodo di rimessaggio, si dovrà seguire una preparazione specifica. Consultare un concessionario autorizzato di ATV Bombardier per le relative procedure.

CARICO E TRASPORTO

Durante la lettura di questa Guida dell'operatore, ricordare che:

AVVERTENZA

Indica un potenziale pericolo che, se non viene evitato, può provocare gravi lesioni o la morte.

Carico

AVVERTENZA

La guida del veicolo, la stabilità e la distanza di frenata sono compromesse quando si guida il veicolo con il portaoggetti inserito e carico. È importante osservare una corretta modalità di carico e una distribuzione del peso omogenea. Non sovraccaricare mai il veicolo o trasportare un carico in modo non corretto. Controllare che il carico sia ben fissato e distribuito sul portabagagli prima di usare il veicolo. Ridurre la velocità in base alle condizioni del terreno quando si trasporta un carico o si traina un rimorchio. Lasciare una maggiore distanza di sicurezza per la frenatura. Fissare sempre il carico nella parte più bassa del portabagagli, per ridurre il rischio dell'effetto di un centro di gravità più alto. Il mancato rispetto di queste raccomandazioni potrebbe causare delle alterazioni alla guida del veicolo che potrebbero provocare lesioni, compresa la possibilità di morte se si verifica un incidente.

Se si trasporta un carico, osservare i seguenti massimali di carico.

TOTALE CARICO CONSENTITO:

235 kg (517 kg)

(comprende peso di conducente, passeggero, carico e accessori e del timone del rimorchio)

POSTERIORE 80 kg (175 lb)

Include il portapacchi posteriore e il carico del timone

CARICO
40 kg (90 lb)



V07A2PY

Trasporto

Se si trasporta un veicolo, controllare che sia ben fissato alla motrice o alla scatola del gruppo di rilevazione con le dovute cinghie di sicurezza. Si sconsiglia l'uso di corde normali.



Posizionare la valvola del carburante in posizione OFF.

Selezionare la posizione di STAZIONAMENTO e azionare il freno di stazionamento.

Fissare il veicolo dai paraurti anteriore e posteriore.

ATTENZIONE: Il fissaggio del veicolo in altre posizioni potrebbe danneggiarlo.

Scaricare i portapacchi prima di trasportare il veicolo.

Posizione anteriore

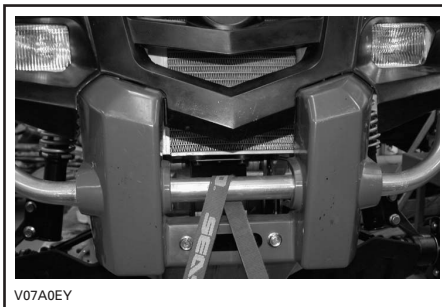

Posizione posteriore

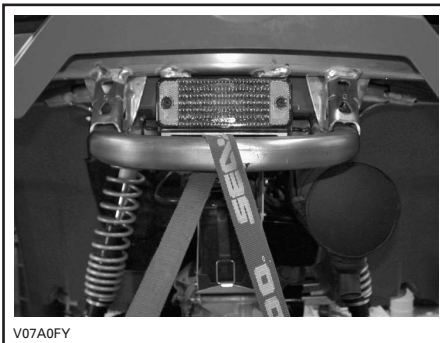

TIPICO



INFORMAZIONI SULLA MANUTENZIONE

TABELLA DI MANUTENZIONE

La manutenzione è estremamente importante: se non si conoscono le procedure di manutenzione e di messa a punto, è consigliabile rivolgersi ad un concessionario autorizzato ATV Bombardier.

TABELLA DI MANUTENZIONE	ISPEZIONE INIZIALE 10 h o 30 giorni OPPURE 300 km (185 m) ①	OGNI				DOVRÀ ESSERE ESEGUITO DA
		25 h OPPURE 750 km (470 m)	50 h O 1500 km (930 m)	100 h O 1 ANNO OPPURE 3000 km (1.865 m)	200 h O 2 ANNI OPPURE 6000 km (3730 m)	
I: Ispezionare, controllare, pulire, mettere a punto, lubrificare o sostituire senecessario P: Pulire L: Lubrificare S: Sostituire						
MOTORE/TRASMISSIONE						
Olio e filtro motore/trasmissione ②	S		S			CLIENTE
Filtro dell'olio trasmissione/motore					P	CONCESSIONARIO
Messa a punto valvole	I			I		CONCESSIONARIO
Dispositivi di fissaggio motore	I			I		CONCESSIONARIO
Sistema di scarico	I			I		CONCESSIONARIO
Parascintille				P		CLIENTE
Condizione delle guarnizioni	I			I		CONCESSIONARIO
Liquido refrigerante ②	I			③	S	CLIENTE
Test della pressione del liquido refrigerante	I				I	CONCESSIONARIO
Pulizia/condizione radiatore (alette radiatore)	I		I			CLIENTE
Cinghia di trasmissione				I		CONCESSIONARIO
Condizione/pulizia delle pulegge ricevente e di trazione				P		CONCESSIONARIO
Ingresso aria CVT/condizione condotto aria in uscita/pulizia e tenuta	I		I			CONCESSIONARIO
Condizione fune di avviamento manuale				I		CONCESSIONARIO
CARBURANTE						
Filtro dell'aria ②		P ④		S ④		CLIENTE
Tubi carburante e collegamenti	I			I		CONCESSIONARIO
Filtri del serbatoio carburante					S	CONCESSIONARIO
Carburatore	I			I		CONCESSIONARIO
Pistone valvola carburatore				I		CONCESSIONARIO

TABELLA DI MANUTENZIONE I: Ispezionare, controllare, pulire, mettere a punto, lubrificare o sostituire senecessario P: Pulire L: Lubrificare S: Sostituire	ISPEZIONE INIZIALE 10 h o 30 giorni OPPURE 300 km (185 m) ①	OGNI				DOVRÀ ESSERE ESEGUITO DA
		25 h OPPURE 750 km (470 m)	50 h O 1500 km (930 m)	100 h O 1 ANNO OPPURE 3000 km (1.865 m)	200 h O 2 ANNI OPPURE 6000 km (3730 m)	
IMPIANTO ELETTRICO						
Candela ⑤	I			S		CLIENTE
Collegamenti della batteria	I		I			CLIENTE
Cablaggi pre-assemblati, cavi e linee	I			I		CONCESSIONARIO
Condizione dell'interruttore di accensione, del pulsante di avvio e dell'interruttore di arresto motore ②	I			I		CLIENTE
Condizione del sistema di illuminazione (intensità HI/LO, luce freni, assetto fari, ecc.) ②	I			I		CLIENTE
Verricello	Vedere il Manuale dell'operatore del verricello ATV					CLIENTE
TRASMISSIONE						
Protezioni e cappucci anteriori e posteriori dell'albero motore ②	I	I				CLIENTE
Giunti dell'albero motore			I			CONCESSIONARIO
Giunto dell'albero di trasmissione posteriore	I		L ④			CONCESSIONARIO
Condizione cuscinetti ruote				I		CLIENTE
Olio differenziale anteriore/posteriore (livello, guarnizioni e sfati)	I		I		S	CONCESSIONARIO
TIMONERIA						
Dispositivi di fissaggio manubrio				I		CONCESSIONARIO
Condizioni dell'acceleratore/alloggiamento cavo ②	I		I			CLIENTE
Condizioni del dispositivo dell'aria ②	I		I			CLIENTE
Sistema di sterzata (colonna, cuscinetti, ecc.)	I			I ④		CONCESSIONARIO
Estremità della barra di accoppiamento			I			CONCESSIONARIO
Dadi/prigionieri ruote	I		I			CLIENTE
Usura e pressione degli pneumatici ②	AD OGNI USO					CLIENTE
Allineamento ruote anteriori	I			I		CONCESSIONARIO

TABELLA DI MANUTENZIONE	ISPEZIONE INIZIALE 10 h o 30 giorni OPPURE 300 km (185 m) ①	OGNI				DOVRÀ ESSERE ESEGUITO DA
		25 h OPPURE 750 km (470 m)	50 h O 1500 km (930 m)	100 h O 1 ANNO OPPURE 3000 km (1.865 m)	200 h O 2 ANNI OPPURE 6000 km (3730 m)	
SOSPENSIONI						
Bracci posteriori	I			I		CONCESSIONARIO
Montanti McPherson	I		I			CONCESSIONARIO
Ammortizzatori posteriori	I		I			CONCESSIONARIO
Bracci ad A	I		I			CLIENTE
Giunti sferici	I	I				CONCESSIONARIO
FRENO						
Liquido freni (anteriori e posteriori) ②	I	I			S ⑥	CLIENTE
Pattini dei freni		I ④				CLIENTE
Sistema frenante (dischi, flessibili, ecc.)				I		CLIENTE
CARROZZERIA/TELAIO						
Vano motore	P		P			CLIENTE
Telaio				I		CONCESSIONARIO
Condizioni gancio traino/gancio di traino a sfera (se installato)	AD OGNI USO					CLIENTE
Dispositivi di fissaggio telaio			I			CLIENTE
Maniglie di sostegno	AD OGNI USO					CLIENTE
Sistema convertibile sedile passeggero/portapacchi e relativi dispositivi di fissaggio	AD OGNI USO					CLIENTE
Sedile del conducente e relativi dispositivi di fissaggio	AD OGNI USO					CLIENTE
Pulizia del veicolo e protezione			P ④			CLIENTE

① Rivolgersi ad un concessionario autorizzato ATV Bombardier. La manutenzione iniziale è molto importante e non deve essere tralasciata.

② Elemento controllo pre-guida.

③ Ogni 100 ore, controllare la concentrazione del liquido refrigerante.

④ Più spesso, se il veicolo viene usato in condizioni di difficoltà, in presenza di polvere, sabbia, neve o fango.

⑤ Accertarsi che la distanza tra gli elettrodi sia corretta.

⑥ Rivolgersi ad un concessionario autorizzato ATV Bombardier.

INFORMAZIONI SULLA MANUTENZIONE

Durante la lettura di questa Guida dell'operatore, ricordare che:

AVVERTENZA

Indica un potenziale pericolo che, se non viene evitato, può provocare gravi lesioni o la morte.

AVVERTENZA

A meno di diversa indicazione, non accendere il motore durante gli interventi di manutenzione. Prima di eseguire qualsiasi operazione di manutenzione o ispezione sul veicolo, attendere che il motore e lo scarico si siano raffreddati per evitare potenziali ustioni.

AVVERTENZA

Nel caso in cui sia necessario rimuovere i dispositivi di blocco (es. linguette di blocco, fermagli autobloccanti, ecc.) durante le operazioni di smontaggio e montaggio, sostituirli sempre con dispositivi nuovi.

Di seguito sono indicate le procedure di manutenzione che possono essere espletate dal cliente: gli altri componenti indicati nella tabella di manutenzione devono essere trattati da un concessionario autorizzato ATV Bombardier.

NOTA: Tra le altre cose, questa sezione indica le procedure di sostituzione dei fluidi. Fare riferimento alla sezione FLUIDI per le procedure di controllo dei livelli e di rabbocco.

Motore/Trasmissione

Cambio dell'olio e sostituzione filtro dell'olio

Olio e filtro vanno cambiati nello stesso momento. Il cambio dell'olio deve essere effettuato a motore caldo.

AVVERTENZA

L'olio del motore potrebbe scottare. Per evitare il rischio di ustioni, non rimuovere il tappo di scarico o il coperchio del filtro se il motore è caldo. Attendere fino a quando l'olio del motore è tiepido.

Controllare che il veicolo si trovi su una superficie piana.

Estrarre l'astina di livello dell'olio.

Pulire la zona del tappo di scarico dell'olio.

Posizionare una bacinella per la raccolta dell'olio sotto il tappo di scarico.

Svitare il tappo di scarico dell'olio.

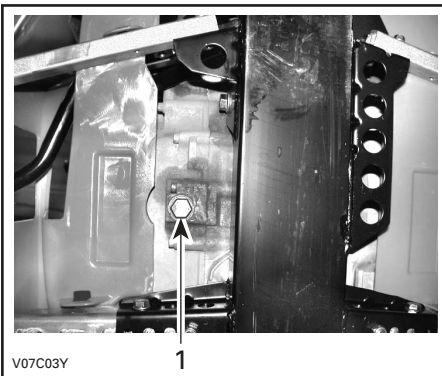

TIPICO

1. Tappo di scarico dell'olio

Lasciare che l'olio fuoriesca completamente dal filtro.

Rimuovere la carenatura destra del motore.

Svitare il coperchio del filtro dell'olio.

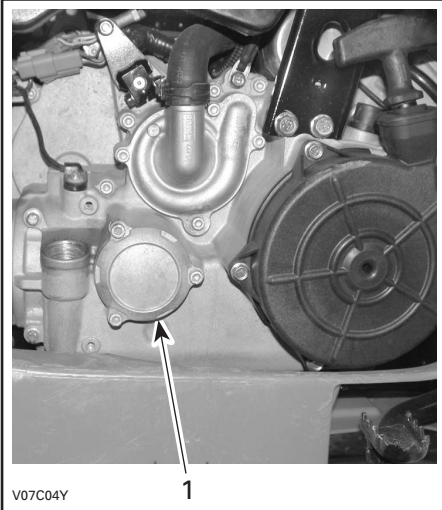

TIPICO

1. Coperchio filtro dell'olio

Rimuovere il filtro dell'olio e sostituirlo con un nuovo filtro.

NOTA: Controllare l'O-ring nella copertura e sostituirlo se necessario.

Rimuovere gli eventuali residui di olio dal motore.

Sostituire la guarnizione sul tappo di scarico dell'olio. Pulire l'area intorno alla guarnizione sul motore ed intorno al tappo di scarico dell'olio, quindi reinserire il tappo. Riempire il motore fino al livello adeguato di olio raccomandato. Per la capacità, fare riferimento alla sezione CARATTERISTICHE TECNICHE.

Accendere il motore e tenerlo al minimo per alcuni minuti. Controllare che non ci siano perdite dal filtro dell'olio o dal tappo di scarico dell'olio.

Arrestare il motore. Attendere alcuni minuti per far defluire l'olio nel carter e controllare il livello dell'olio. Se necessario, aggiungere altro olio.

Smaltire l'olio usato seguendo tutte le normative ambientali locali.

Pulizia filtro dell'olio

Il filtro dell'olio deve essere pulito ogni 200 ore, ogni 2 anni oppure ogni 6000 km (3.730 m).

Contattare un concessionario autorizzato ATV Bombardier.

Sostituzione liquido refrigerante

AVVERTENZA

Per evitare il rischio di ustioni, non rimuovere il tappo del radiatore né svitare il tappo di scarico del refrigerante del motore se è caldo.

Aprire il pannello d'accesso e rimuovere il tappo del radiatore.

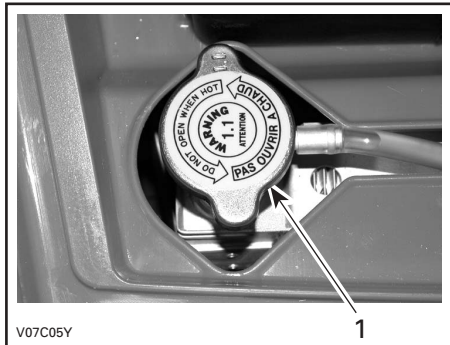

1. Tappo del radiatore

Sul lato destro del veicolo, rimuovere la carenatura del motore.

Svitare il tappo di scarico del liquido refrigerante e spurgare il liquido in un contenitore idoneo.

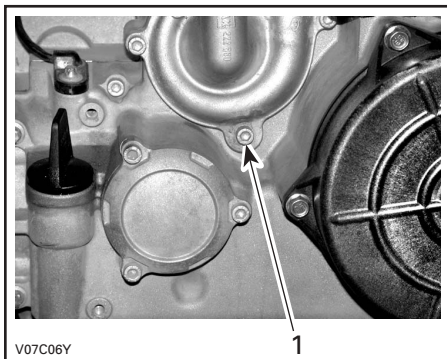

1. Tappo di scarico del liquido refrigerante

NOTA: Non svitare completamente il tappo di scarico del liquido refrigerante.

Scollegare i connettori dei sensori di temperatura del motore e svitare la vite di spurgo situata nella parte alta dell'alloggiamento del termostato.

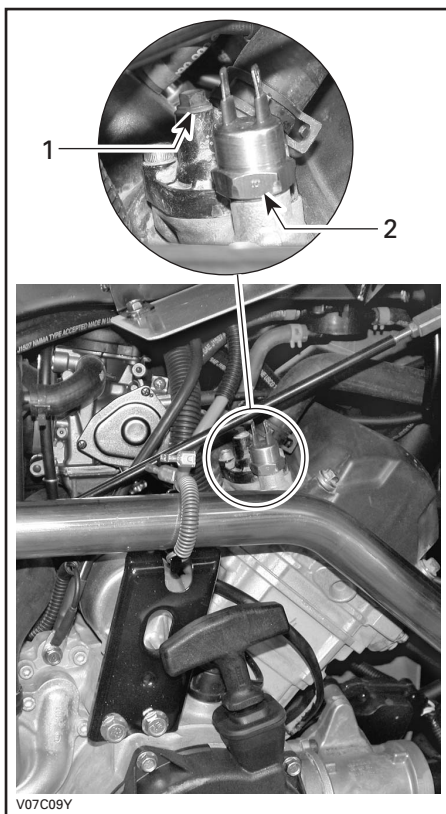

1. Vite di spurgo
2. Sensore di temperatura del motore

Spurgare completamente il sistema, quindi reinserire il tappo di scarico del liquido refrigerante.

Stringere il flessibile tra il radiatore e l'alloggiamento del termostato con una pinza di strozzamento grande (cod.art. 529 032 500) o altro utensile equivalente.

ATTENZIONE: Non usare una morsa per stringere il flessibile.

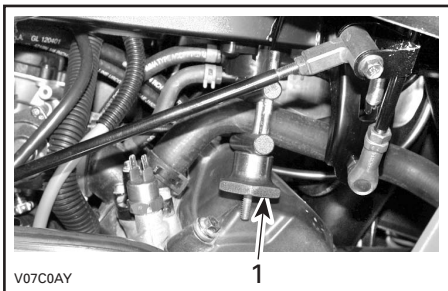

1. Pinza di strozzamento flessibile

Riempire il radiatore fino alla fuoriuscita del liquido refrigerante dal foro nell'alloggiamento del termostato. Inserire la vite di spurgo, quindi rimuovere la pinza di strozzamento.

Finire di riempire il radiatore.

Controllare il livello nel serbatoio del liquido refrigerante e, se necessario, rabboccare.

Far girare il motore al minimo senza il tappo del radiatore. Aggiungere lentamente altro liquido refrigerante, se necessario.

A questo punto, attendere che il motore raggiunga la normale temperatura di funzionamento. Abbassare la leva dell'acceleratore due o tre volte e aggiungere quindi altro liquido se necessario.

Inserire il tappo del radiatore. Controllare tutti i collegamenti per identificare eventuali perdite e controllare il livello del liquido refrigerante nel serbatoio.

Cinghia di trasmissione

Consultare un concessionario autorizzato ATV Bombardier per controllare la larghezza e le condizioni della cinghia di trasmissione.

Messa a punto valvole

Consultare un concessionario autorizzato ATV Bombardier per la messa a punto delle valvole.

Una distanza tra gli elettrodi insufficiente potrebbe causare cali di potenza e danneggiare le valvole. Una distanza eccessiva sarà causa di rumore.

Parascintille

La marmitta deve essere periodicamente pulita dai residui di carbonio.

AVVERTENZA

Non azionare mai il motore al chiuso. Non effettuare questa operazione subito dopo avere spento il motore perché il sistema di scarico è molto caldo. Controllare che non vi siano materiali combustibili nella zona circostante. Indossare una protezione per gli occhi e dei guanti. Non sostare dietro al veicolo durante le operazioni di spurgo del sistema di scarico. Rispettare tutte le normative in vigore.

Scegliere un luogo ben ventilato e controllare che la marmitta sia fredda.

Posizionare il cambio in posizione di Stazionamento.

Rimuovere il tappo di pulizia della marmitta.

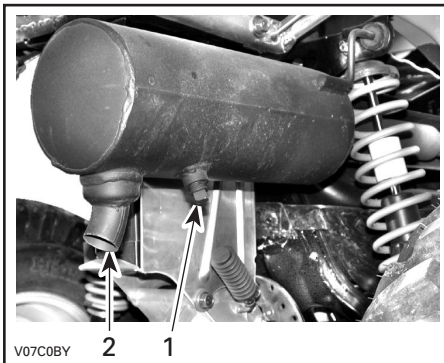

1. Tappo di pulizia della marmitta
2. Marmitta

Bloccare il terminale della marmitta con un panno ed avviare il motore.

Aumentare momentaneamente il numero di giri al minuto per diverse volte, per scaricare il carbonio accumulato dalla marmitta.

Fermare il motore e raffreddare la marmitta.

Riavvitare il tappo di pulizia della marmitta.

Radiatore

Controllare periodicamente che la superficie vicino al radiatore sia pulita.



1. Radiatore

Controllare le alette del radiatore. Devono essere pulite, prive di detriti, fango, sporcizia o altri depositi che potrebbero impedire al radiatore di raffreddarsi correttamente.

Rimuovere i depositi con le mani, per quanto possibile. Se si dispone di acqua nelle vicinanze, cercare di sciacquare le alette del radiatore.

Se si dispone di un flessibile da giardino, usatelo per sciacquare le alette del radiatore.

AVVERTENZA

Non pulire mai il radiatore con le mani quando è caldo. Lasciarlo raffreddare prima di pulirlo.

ATTENZIONE: Fare attenzione a non danneggiare le alette del radiatore durante le operazioni di pulizia. Non usare nessun oggetto/strumento che le possa danneggiare. Le alette sono molto sottili per consentire un raffreddamento efficace. DURANTE IL LAVAGGIO CON IL FLESSIBILE DA GIARDINO USARE LA BASSA PRESSIONE, MAI L'ALTA PRESSIONE.

Consultare un concessionario autorizzato ATV Bombardier per controllare la prestazione del sistema di raffreddamento.

Carburatore

Consultare un concessionario autorizzato ATV Bombardier ogni anno per controllare e pulire il sistema di alimentazione carburante.

Sistema di aerazione

Drenaggio scatola filtro dell'aria

Ispezionare periodicamente la scatola del filtro dell'aria e il flessibile di scarico per individuare la presenza di acqua o depositi di sporcizia.

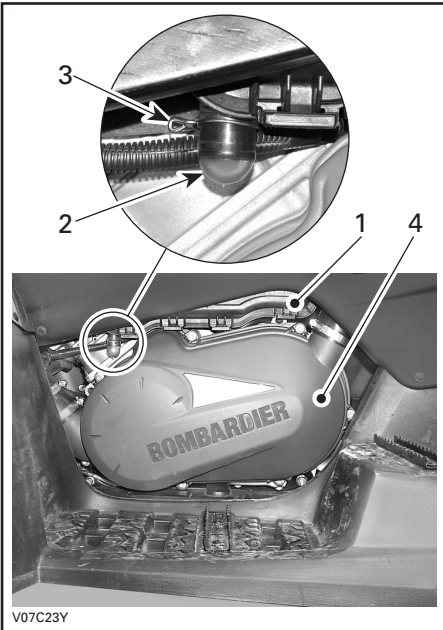

1. Scatola filtro aria
2. Flessibile di scarico
3. Fascetta
4. Carenatura CVT

NOTA: Se si usa il veicolo in zone molto polverose, ispezionare più frequentemente di quanto indicato nella TABELLA DI MANUTENZIONE.

In presenza di sporcizia o liquidi, stringere e rimuovere la fascetta. Tirare fuori il flessibile di scarico e svuotarlo.

ATTENZIONE: Non avviare il motore in presenza di acqua o depositi nel flessibile di scarico.

In presenza di accumulo di sporcizia o liquidi, è necessario ispezionare/asciugare/sostituire il filtro dell'aria a seconda delle sue condizioni.

Rimuovere il filtro dell'aria seguendo le suddette istruzioni.

Rimozione del filtro dell'aria

ATTENZIONE: Non rimuovere o modificare mai alcun componente della scatola filtro aria. Altrimenti, si potrebbe verificare un peggioramento della prestazione o addirittura un danno. La carburazione del motore è calibrata per funzionare specificamente con questi componenti.

Rimuovere il sedile.

Sganciare le fascette e rimuovere il dispositivo di copertura della scatola del filtro dell'aria.

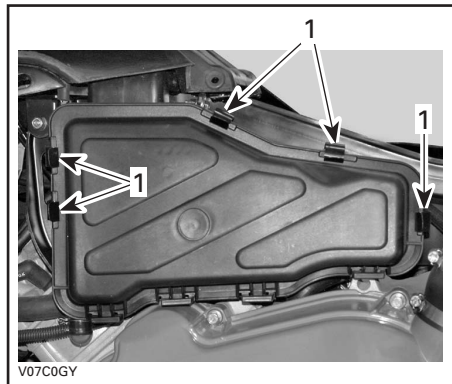

1. Sganciare fascette

Allentare la fascetta e rimuovere il filtro dell'aria.

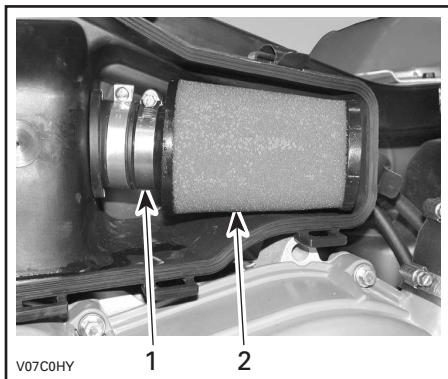

1. Fascetta
2. Filtro aria

Pulizia del filtro dell'aria

Versare una soluzione detergente (cod.art. 219 700 341) o altra equivalente in un secchio. Immergervi il filtro.

Mentre si lascia a bagno il filtro, pulire la scatola del filtro dell'aria.

Risciacquare il filtro con acqua calda per eliminare tutta la soluzione detergente.

Fare asciugare completamente il filtro.

Una volta asciutto, applicare uno strato di olio per filtri dell'aria (cod.art. 219 700 340) o altro equivalente.

Montaggio del filtro dell'aria

Rimontare attentamente le parti rimosse nell'ordine inverso alla rimozione.

Impianto elettrico

AVVERTENZA

Se non diversamente indicato, posizionare sempre l'interruttore di arresto motore in posizione OFF prima di eseguire qualsiasi intervento di manutenzione o riparazione dell'impianto elettrico.

Candela

Rimozione

Staccare il cavo della candela.

Svitare di un giro la candela.

Se possibile, pulire la candela e la testata con aria compressa.

AVVERTENZA

Quando si utilizza l'aria compressa, indossare sempre occhiali di protezione.

Svitare completamente la candela ed estrarla.

Installazione

Prima di procedere con l'installazione, accertarsi che le superfici di contatto della testata e della candela siano pulite.

Utilizzare uno spessore per impostare la distanza della candela su 0,7 mm (0,27 pollici).

Applicare del lubrificante anti-grippaggio sui filetti delle candele.

Avvitare a mano la candela nella testata e stringerla con una chiave dinamometrica ed uno zoccolo adatto.

Coppia di serraggio della candela a 20 N·m (15 lbf·ft).

Batteria

AVVERTENZA

Non caricare mai la batteria mentre è ancora montata nel veicolo.

Rimozione

Scollegare prima il cavo NERO (-) e quindi il cavo ROSSO (+).

AVVERTENZA

Rispettare sempre questo ordine di smontaggio; scollegare sempre prima il cavo NERO (-).

Rimuovere la fascetta e estrarre la batteria dal telaio.

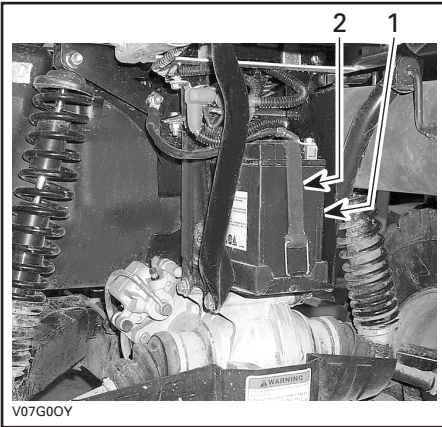

1. Batteria
2. Fascetta

Pulizia

Pulire il rivestimento esterno, i morsetti della batteria e la batteria stessa utilizzando una soluzione di acqua e bicarbonato di sodio.

Rimuovere la corrosione presente sui terminali dei cavi e i morsetti della batteria mediante una spazzola con setole metalliche. Il rivestimento della batteria deve essere pulito con una spazzola morbida e una soluzione di bicarbonato di sodio.

Installazione

Rimontare la batteria nel veicolo.

AVVERTENZA

Collegare prima il cavo ROSSO (+) quindi quello NERO (-). Collegare sempre per primo il cavo ROSSO (+).

NOTA: Posizionare il cavo NERO (-) tra la fascetta e la batteria.

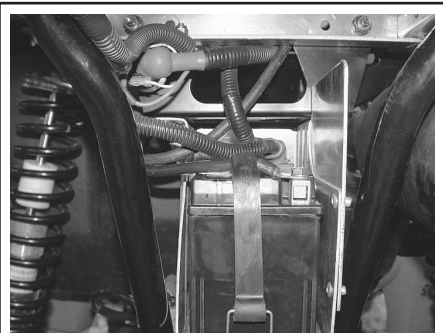

Fusibili

Se un fusibile risulta danneggiato, sostituirlo con uno di pari potenza.

ATTENZIONE: Non utilizzare un fusibile di capacità superiore, in quanto può causare gravi danni.

I fusibili si trovano nel vano manutenzione (dietro la cassetta degli attrezzi).

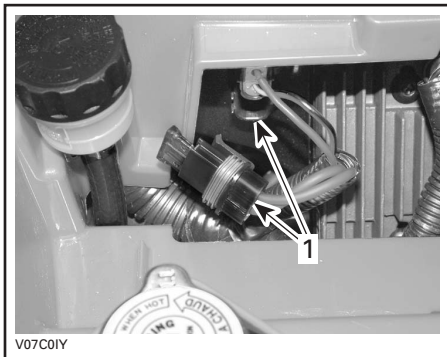

V07C01Y

1. Portafusibili

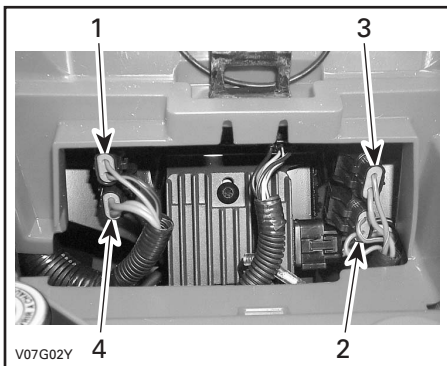

V07G02Y

1. Accessori (15 A) (presa di corrente e presa ausiliaria)
2. Ventola (20 A)
3. Alimentazione (20 A)
4. Sistema di ricarica (30 A)

Per togliere un fusibile dallo scompartimento, rimuovere il coperchio e tirare fuori il fusibile. Controllare se il filamento è fuso.

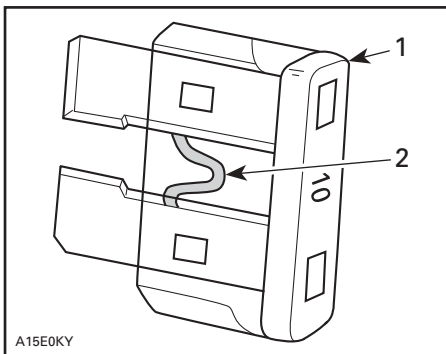

A15E0KY

TIPICO

1. Fusibile
2. Controllare se bruciato

Sostituzione lampadina

AVVERTENZA

Spostare l'interruttore di accensione in posizione OFF prima di sostituire una lampadina difettosa.

Fari

ATTENZIONE: Non toccare mai la parte in vetro di una lampadina alogena con le mani nude, questo ne riduce la durata. Se si tocca il vetro, ripulire con alcool isopropilico che non lascerà un film sulla lampadina.

Scollegare il connettore dal faro.

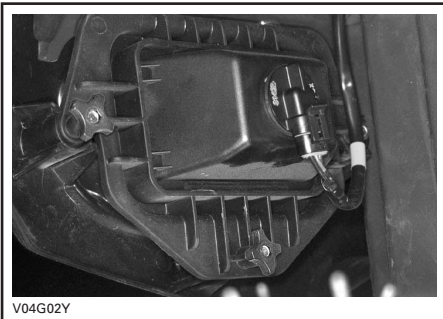

Ruotare il portalamпада in senso antiorario quindi rimuovere il faro.

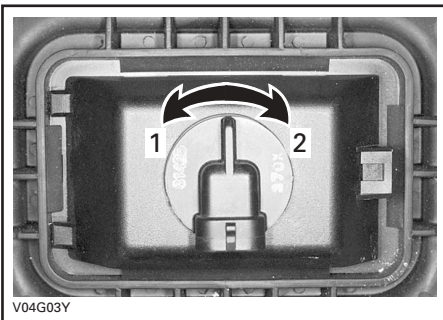

1. Sbloccare
2. Bloccare

Rimontare attentamente le parti rimosse nell'ordine inverso alla rimozione.

Regolare l'assetto dei fari nel modo seguente:

Ruotare le manopole per regolare l'altezza e l'orientamento del fascio di luce a piacimento. Regolare entrambi i fari allo stesso modo.

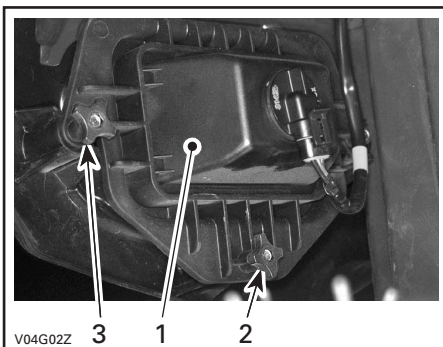

1. Coperchio faro
2. Regolazione altezza fascio luminoso
3. Regolazione laterale fascio luminoso

Fanalino posteriore

Svitare le viti sulla lente per esporre le lampadine.

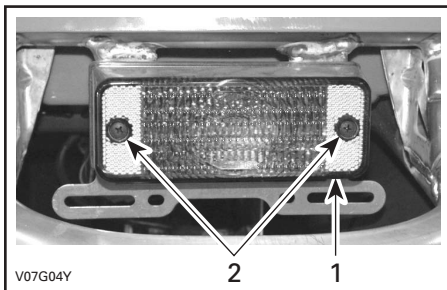

1. Lente
2. Viti

NOTA: Seguire la stessa procedura per entrambe le lampadine.

Tenere premuta la lampadina mentre la si ruota in senso antiorario per estrarla.

Per montare una nuova lampadina, premerla e ruotarla contemporaneamente in senso orario.

Tachimetro

Il tachimetro si accende con i LED. Se si brucia un LED, sostituire il tachimetro. I LED non sono disponibili separatamente.

Trasmissione

Cappuccio/protezione albero motore

Controllo

Controllare visivamente le condizioni dei cappucci e delle protezioni dell'albero motore. Controllare che le protezioni non siano danneggiate o identificare tracce di sfregamenti sugli alberi. Verificare che i cappucci non abbiano rotture, strappi, perdite di grasso, ecc. Riparare o sostituire le parti necessarie.

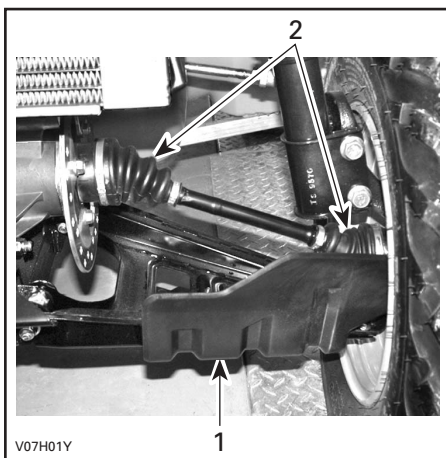

PARTE ANTERIORE DEL VEICOLO

1. Protezione albero motore
2. Cappucci albero motore

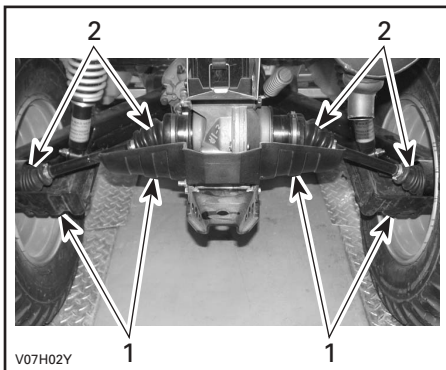

PARTE POSTERIORE DEL VEICOLO

1. Protezione albero motore
2. Cappucci albero motore

Ruota

Rimuovere, occasionalmente, i dadi delle ruote e applicare un lubrificante anti-grippaggio sulle viti per una facile futura rimozione. Questa procedura è particolarmente importante se il veicolo viene usato in un ambiente in cui è presente acqua salata o fango. Rimuovere un dado alla volta, lubrificare e riavvitare.

Condizioni dei cuscinetti delle ruote

Premere e tirare le ruote dal bordo superiore per sentire l'eventuale gioco. Consultare un concessionario autorizzato di ATV Bombardier in caso di gioco.

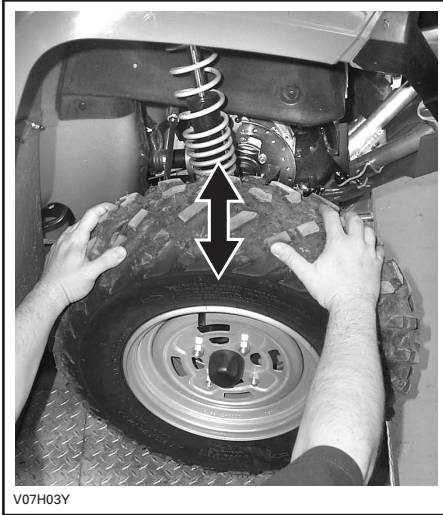

Pneumatici/Ruote

⚠ AVVERTENZA

Quando si sostituiscono gli pneumatici, non montare mai uno pneumatico radiale con uno diagonale. Questa applicazione combinata può creare problemi di gestione e/o stabilità.

Non associare pneumatici di dimensioni e/o modelli differenti sullo stesso asse.

Le coppie di pneumatici anteriore o posteriore devono essere di modello e marca identici.

Per battistrada con disegno unidirezionale, accertarsi che gli pneumatici siano montati nel corretto senso di rotazione.

Gli pneumatici radiali devono essere montati come treno completo.

La mancata osservanza di queste istruzioni può provocare lesioni gravi o morte:

Pressione degli pneumatici

⚠ AVVERTENZA

La pressione degli pneumatici compromette seriamente la guida del veicolo e la sua stabilità. Una pressione troppo bassa potrebbe fare sgonfiare lo pneumatico e farlo slittare dalla ruota. Una pressione eccessiva potrebbe far scoppiare lo pneumatico. Applicare sempre la pressione consigliata. Dal momento che gli pneumatici sono del tipo a bassa pressione, usare una pompa manuale.

Controllare sempre la pressione quando gli pneumatici sono "freddi" prima di utilizzare il veicolo. La pressione degli pneumatici cambia a seconda della temperatura e dell'altitudine. Ricontrollare la pressione se una di queste condizioni è cambiata.

Per comodità, nella cassetta degli attrezzi viene fornito un manometro.

PRESSIONE PNEUMATICI

		ANTE-RIORE	POSTE-RIORE
Fino a 235 kg (517 lb)	MAX.	34 kPa (5 PSI)	34 kPa (5 PSI)
	MIN.	31 kPa (4,5 PSI)	31 kPa (4,5 PSI)

Anche se gli pneumatici sono stati specificamente progettati per un uso fuoristrada, potrebbe comunque verificarsi che uno pneumatico si sgonfi. Sugeriamo, pertanto, di tenere sempre con sé una pompa dell'aria e un kit per le riparazioni.

Condizione pneumatico/ruota

Controllare se lo pneumatico presenta danni e usura. Sostituire se necessario.

Non scambiare gli pneumatici. Gli pneumatici anteriori e posteriori sono di diversa misura. Gli pneumatici sono direzionali e la loro rotazione deve essere mantenuta in una specifica direzione per un buon funzionamento.

Rimozione ruota

Svitare i dadi e alzare il veicolo. Fissare un supporto al di sotto del veicolo. Sostituire i dadi e quindi la ruota.

Quando si rimonta la ruota, applicare un lubrificante anti-grippaggio sulle viti. Avvitare delicatamente i dadi in sequenza incrociata quindi serrare a 70 N·m (52 lbf·ft)

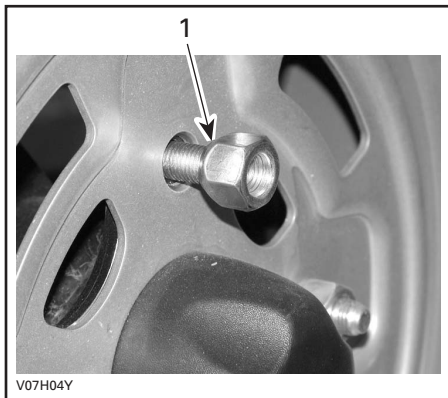

1. Lato rastremato del dado

ATTENZIONE: Utilizzare sempre i dadi per le ruote consigliati (cod.art. 250 100 039). Se si usano dadi diversi si potrebbe danneggiare il cerchio.

Timoneria

Lubrificazione del cavo dell'acceleratore

Lubrificazione

Il cavo dell'acceleratore deve essere lubrificato con lo specifico lubrificante (cod.art. 293 600 041) o altro equivalente.

AVVERTENZA

Utilizzare sempre un lubrificante al silicone. L'uso di altri lubrificanti (tra cui i lubrificanti a base di acqua) potrebbe provocare l'incollaggio o l'irrigidimento della leva o del cavo dell'acceleratore.

Aprire l'alloggiamento della leva dell'acceleratore.

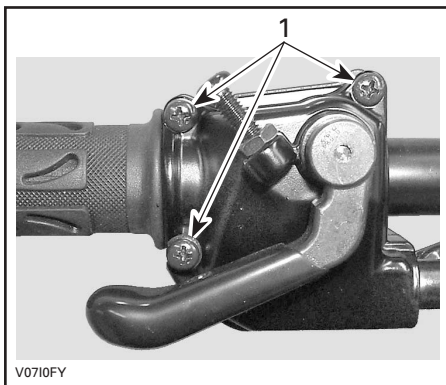

1. Rimuovere le viti

Rimuovere l'alloggiamento. Spostare la protezione in gomma per esporre il registro del cavo dell'acceleratore.

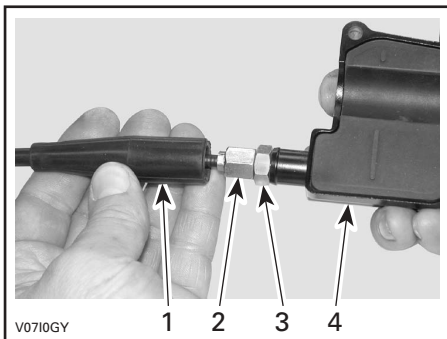

1. Protezione cavo
2. Registro del cavo dell'acceleratore
3. Controdado
4. Alloggiamento leva dell'acceleratore

Avvitare il registro del cavo acceleratore.

Rimuovere:

- protezione interna dell'alloggiamento

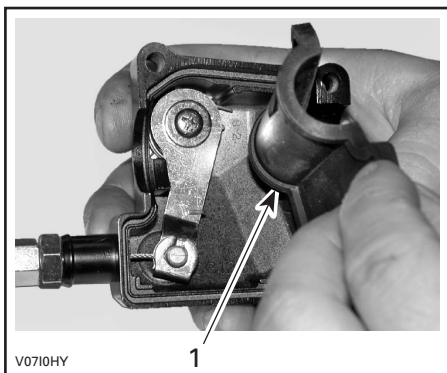

1. Protezione interna dell'alloggiamento

- il cavo dall'alloggiamento della leva dell'acceleratore.

NOTA: Spostare il cavo nella scanalatura del fermo e rimuovere il terminale del cavo dal fermo.

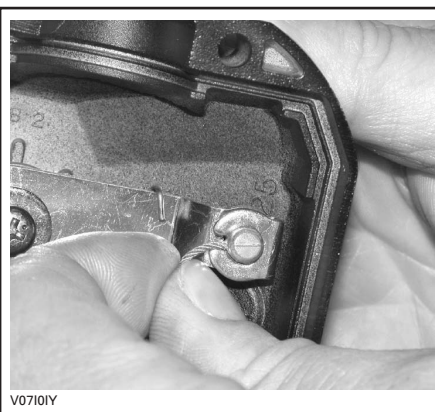

Rimuovere la copertura laterale del carburatore.

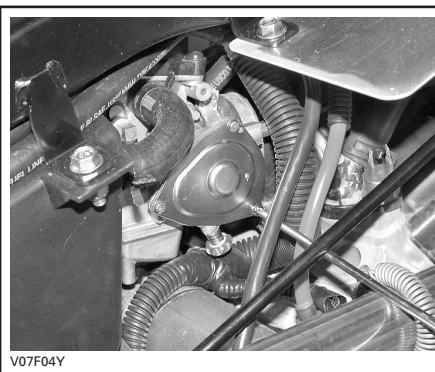

Inserire il beccuccio della bomboletta di lubrificante nel terminale del registro del cavo dell'acceleratore.

AVVERTENZA

Usare sempre una protezione per gli occhi e guanti durante la lubrificazione di un cavo.



NOTA: Mettere uno straccio intorno al registro del cavo dell'acceleratore per evitare schizzi di lubrificante.

Applicare il lubrificante sulla parte terminale del cavo dell'acceleratore, lato carburatore, fino a farlo gocciolare.

Rimontare il cavo e regolarlo.

Regolazione della leva dell'acceleratore

Spostare la protezione in gomma per esporre il registro del cavo dell'acceleratore.

Svitare il controdado quindi ruotare il registro fino ad ottenere il corretto gioco della leva dell'acceleratore.

NOTA: Misurare il gioco dell'acceleratore sulla punta della leva dell'acceleratore.

Stringere il controdado e reinserire la protezione.

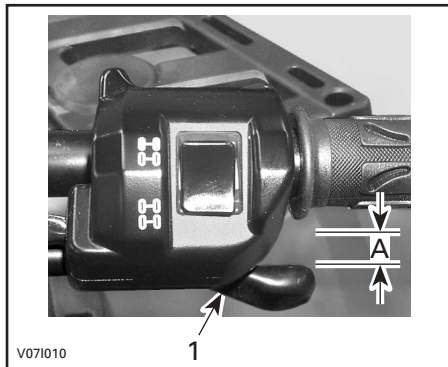

1. *Leva dell'acceleratore*
A. da 3 a 6 mm (da 1/8 a 7/32 pollici)

Mettere la leva del cambio in posizione di Stazionamento e accendere il motore. Controllare che il cavo dell'acceleratore sia debitamente regolato girando completamente il manubrio verso destra quindi verso sinistra. Se il numero di giri/min del motore aumenta, regolare di nuovo il gioco della leva dell'acceleratore.

Sospensioni

Lubrificazione

Lubrificare i bracci ad A anteriori. Usare grasso sintetico per sospensioni (cod. art. 293 550 033). Su ciascun braccio ad A sono previsti due raccordi che vanno ingrassati.

Controllo

Sospensione anteriore

Controllare i montanti McPherson per possibili perdite di olio o altri danni. Controllare la tenuta dei dispositivi di serraggio. Consultare un concessionario autorizzato ATV Bombardier, se necessario.

Sospensione posteriore

Controllare gli ammortizzatori per rilevare eventuali perdite di olio e verificare la tenuta dei dispositivi di fissaggio. Consultate un concessionario autorizzato Bombardier ATV, se necessario.

Bracci posteriori

Controllare i bracci posteriori per possibili distorsioni, rotture o piegature. Consultate un concessionario autorizzato ATV Bombardier se si rileva un problema.

Bracci ad A

Controllare i bracci ad A per possibili distorsioni, rotture o piegature. Consultare un concessionario autorizzato ATV Bombardier, se necessario.

Regolazioni

ammortizzatori posteriori

AVVERTENZA

Le camme di regolazione di destra e di sinistra devono essere sempre fissate nella stessa posizione. Mai regolare soltanto una camma di regolazione. Una regolazione irregolare potrebbe provocare alterazioni nel controllo del veicolo e provocare un incidente.

Regolazione precarica

Regolare la precarica della molla girando la camma di regolazione con la chiave di regolazione della cassetta degli attrezzi.

Girare le camme di regolazione in senso orario per una guida più ferma e in condizioni di terreno impraticabile, o quando si trasporta un carico o si tira un rimorchio.

Girare le camme di regolazione in senso antiorario per un carico leggero o in buone condizioni di terreno.

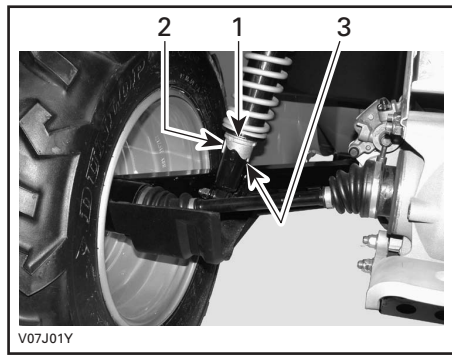

1. *Camme di regolazione*
2. *Regolazione dolce*
3. *Regolazione forte*

Freno

Freni anteriori e posteriori

I freni anteriori e posteriori sono del tipo idraulico a disco. Sono autoregolanti e non richiedono alcuna messa a punto.

La leva dei freni ed il pedale non richiedono regolazioni.

Per mantenere i freni in buone condizioni di funzionamento, controllare quanto segue:

- Sistema frenante per le perdite dei liquidi
- Freni per una sensazione di spugnosità al tatto
- Dischi dei freni per usura eccessiva e condizioni della superficie
- Pattini dei freni per usura, danno o gioco.

LIMITI DI MANUTENZIONE

Pattini dei freni spessore	1 mm (0,040 pollici)
Dischi anteriori spessore	3,5 mm (0,138 pollici)
Disco posteriore spessore	4,3 mm (0,170 pollici)
Deformabilità massima dischi	0,2 mm (0,010 pollici)

Consultare un concessionario autorizzato ATV Bombardier se si rileva un problema nell'impianto di frenata.

Sostituzione del liquido dei freni

AVVERTENZA

La sostituzione del liquido per i freni o qualsiasi riparazione sul sistema frenante deve essere fatta da un concessionario autorizzato ATV Bombardier.

Carrozzeria/Telaio

Area motore

Controllare l'area nelle vicinanze del motore per identificare eventuali danni o perdite. Controllare che tutte le fascette fermatubi siano debitamente bloccate e che nessun flessibile sia lesionato, aggrovigliato o danneggiato.

Controllare i dispositivi di fissaggio di marmitta, batteria e serbatoi.

Controllare l'eventuale corrosione e la tenuta dei collegamenti elettrici.

Sostituire o riparare i pezzi usurati o danneggiati.

Condizione gancio di traino/gancio di traino a sfera

Controllare la tenuta dei dispositivi di fissaggio e le condizioni di tenuta/del gancio di traino a sfera. Stringere dovutamente, se necessario, e sostituire la sfera se usurata.

Dispositivi di fissaggio telaio

Controllare le condizioni dei dispositivi di fissaggio e la relativa tenuta sul veicolo. Serrare ancora se necessario.

Dispositivi di fissaggio sedile

Rimuovere il(i) sedile(i) e il portapacchi intercambiabile e controllare l'usura del meccanismo di aggancio e del perno. Consultare un concessionario autorizzato ATV Bombardier per la sostituzione di parti danneggiate.

Pulizia e protezione del veicolo

Mai utilizzare un dispositivo di lavaggio ad alta pressione per pulire il veicolo. **UTILIZZARE SOLTANTO BASSA PRESSIONE (un flessibile da giardino ad esempio)**. L'alta pressione può causare danni elettrici o meccanici.

Le parti verniciate che sono state danneggiate vanno debitamente riverniciate per prevenire la formazione di ruggine.

Se necessario, detergere la carrozzeria con acqua calda e sapone (usare solo detergenti delicati). Applicare una cera non abrasiva.

ATTENZIONE: Non pulire mai le parti in plastica con detergenti forti, agenti sgrassanti, solventi per pittura, acetone, ecc.

Durante la lettura di questa Guida dell'operatore, ricordare che:

AVVERTENZA

Indica un potenziale pericolo che, se non viene evitato, può provocare gravi lesioni o la morte.

INDIVIDUAZIONE E RISOLUZIONE DEI PROBLEMI

Il motore non si accende

1. L'interruttore di accensione si trova in posizione OFF.
 - *Posizionare l'interruttore su ON.*
2. La trasmissione non è posizionata su STAZIONAMENTO o FOLLE.
 - *Mettere il cambio in posizione di stazionamento o Folle o tirare la leva del freno.*
3. Fusibile bruciato.
 - *Controllare le condizioni dei fusibili dell'alimentazione.*
4. Batteria scarica o collegamenti elettrici allentati.
 - *Controllare il fusibile del sistema di ricarica.*
 - *Controllare le condizioni dei collegamenti elettrici e dei morsetti.*
 - *Fare controllare la batteria.*
 - *Contattare un concessionario autorizzato ATV Bombardier*

il motore gira ma non riesce ad avviarsi

1. Fusibile bruciato.
 - *Controllare le condizioni dei fusibili dell'alimentazione.*
2. Miscela non sufficientemente ricca per avviare il motore a freddo.
 - *Controllare il livello di carburante nel serbatoio e le procedure di avviamento, in particolare l'uso del dispositivo dell'aria.*
3. Motore ingolfato (dopo la rimozione, la candela risulta bagnata).
 - *Fare riferimento alle PROCEDURE SPECIALI.*
4. Non c'è carburante nel motore (dopo la rimozione, le candele risultano asciutte).
 - *Controllare il livello di carburante nel serbatoio; girare la valvola del carburante in posizione ON (provare anche in RES). Potrebbe essersi verificato un danno alla pompa del carburante o al carburatore.*
 - *Contattare un concessionario autorizzato ATV Bombardier.*
5. Candela/avviamento (senza scintilla).
 - *Controllare le condizioni dei fusibili dell'alimentazione.*
 - *Rimuovere la candela quindi ricollegare alla bobina di accensione.*
 - *Controllare che l'interruttore di accensione e/o l'interruttore di arresto motore sia in posizione ON.*
 - *Avviare il motore con la candela collegata al motore in un circuito di terra lontana dall'alloggiamento della candela. Se non si ottiene una scintilla, sostituire la candela.*
 - *Se il problema persiste, contattare un concessionario autorizzato ATV Bombardier.*
6. Compressione motore.
 - *Quando si aziona un motore con l'avviamento manuale, si dovrebbero percepire 'cicli' di resistenza quando il pistone supera il punto morto superiore. Se non si percepisce una resistenza pulsante, si può presupporre una forte perdita di compressione.*
 - *Contattare un concessionario autorizzato ATV Bombardier.*

Il motore manca di accelerazione o potenza

1. Candela danneggiata o imbrattata.
 - *Controllare la voce IL MOTORE GIRA MA NON RIESCE AD AVVIARSI.*
2. Mancanza di carburante nel motore.
 - *Controllare la voce IL MOTORE GIRA MA NON RIESCE AD AVVIARSI.*
3. Regolazioni del carburatore.
 - *Contattare un concessionario autorizzato ATV Bombardier.*
4. Il motore si surriscalda.
 - *Consultare la sezione SURRESCALDAMENTO MOTORE nelle PROCEDURE SPECIALI.*
 - *Se il problema persiste, contattare un concessionario autorizzato ATV Bombardier.*
5. Scatola/Filtro dell'aria tappati o sporchi.
 - *Controllare il filtro dell'aria e pulire se necessario.*
 - *Controllare gli accumuli di sporizia nello scarico della scatola filtro aria.*
 - *Controllare la posizione del tubo del sistema di ammissione dell'aria.*
6. CVT sporca o usurata.
 - *Contattare un concessionario autorizzato ATV Bombardier.*

Il motore ha un ritorno di fiamma

1. Perdite nel sistema di scarico.
 - *Contattare un concessionario autorizzato ATV Bombardier.*
2. Il motore sta girando a una temperatura troppo elevata.
 - *Vedere la sezione Il motore MANCA DI accelerazione o potenza.*
3. La fasatura di accensione è incorretta o è presente un guasto al sistema di accensione.
 - *Contattare un concessionario autorizzato ATV Bombardier.*
4. Regolazione carburatore non corretta.
 - *Contattare un concessionario autorizzato ATV Bombardier.*

Il motore si accende in maniera irregolare

1. Candela sporca/danneggiata/usurata.
 - *Pulire/verificare candela e fascia termica. Sostituire se necessario.*
2. Acqua nel carburante.
 - *Svuotare il sistema di alimentazione e riempire con nuovo carburante.*

Il veicolo non raggiunge la velocità massima

1. Motore.
 - *Vedere la sezione Il motore MANCA DI ACCELERAZIONE O POTENZA.*
2. Freno di stazionamento.
 - *Controllare che il dispositivo di blocco sulla leva del freno sia stato rimosso completamente.*
3. Scatola/Filtro dell'aria tappati o sporchi.
 - *Controllare il filtro dell'aria e pulire se necessario.*
 - *Controllare gli accumuli di sporcizia nello scarico della scatola filtro aria.*
 - *Controllare la posizione del tubo del sistema di ammissione dell'aria.*
4. CVT sporca o usurata.
 - *Contattare un concessionario autorizzato ATV Bombardier.*

La leva del cambio è dura

1. Le marce sono in una posizione che non consente alla leva del cambio di funzionare.
 - *Muovere il veicolo avanti e indietro per spostare le marce e consentire alla leva del cambio di assestarsi.*
2. Il minimo del motore è troppo alto.
 - *Regolare il minimo. Fare riferimento alle CARATTERISTICHE TECNICHE.*
3. CVT sporca o usurata.
 - *Contattare un concessionario autorizzato ATV Bombardier.*

La velocità dei giri/min. aumenta ma il veicolo non si muove

1. La trasmissione non è posizionata su STAZIONAMENTO o FOLLE.
 - *Selezionare le posizioni R (retromarcia) HI (alta) o LO (bassa).*
2. CVT sporca o usurata.
 - *Contattare un concessionario autorizzato ATV Bombardier.*
3. Acqua nell'alloggiamento CVT.
 - *Contattare un concessionario autorizzato ATV Bombardier.*

CARATTERISTICHE TECNICHE

MODELLO VEICOLO		OUTLANDER™	
		MAX	MAX XT
MOTORE			
Tipo		BOMBARDIER-ROTAX® 4-TEC, a 4 tempi. Distribuzione con un albero a camme in testa (Over Head Camshaft (OHC))	
Numero di cilindri		Monocilindro	
Numero di valvole		4 valvole con alzavalvole meccanici (regolabili)	
Cilindrata		400 cc (24,4 cu. in)	
Alesaggio	Standard	91 mm (3,58 pollici)	
Corsa		62 mm (2,5 pollici)	
Rapporto di compressione		10:1	
Potenza motore		13 KW (17 HP)	
Lubrificazione		Lubrificazione a carter umido con filtro dell'olio sostituibile (lubrificazione simultanea del motore e della trasmissione)	
Dispositivo di decompressione		Automatico	
Sistema di scarico		Parascintille approvato U.S.D.A. Forest Service	
Filtro aria		Filtro in materiale espanso in 2 fasi	
TRASMISSIONE			
Trasmissione		Trasmissione Variabile Continua (CVT)	
RAFFREDDAMENTO			
Tipo		Liquido raffreddato	
Radiatore		Montato anteriormente, con ventola termostatica	
CARBURAZIONE			
Carburatore	Marca	Mikuni BSR33	
	Tipo	Velocità costante con dispositivo dell'aria manuale e arricchitore ECS (Enricher Coasting System)	
Dispositivo dell'aria		Variabile	
Minimo		± 100	1300 giri/min
Pompa di alimentazione	Marca	Mikuni	
	Tipo	Esterna (a vuoto)	

MODELLO VEICOLO		OUTLANDER™	
		MAX	MAX XT
IMPIANTO ELETTRICO			
Generatore a magnete	Marca	Denso	
	Tipo	400 W a 6000 giri/min	
Tipo di accensione		Accensione elettronica capacitiva (CDI)	
Fasatura di accensione		Non regolabile	
Limitatore numero giri/min del motore		8000 giri/min (qualsiasi marcia in avanti)	
Limitatore velocità del veicolo		15 km/h (9 MPH) in retromarcia	
Candela	Marca	NGK	
	Tipo	DCPR8E	
	Distanza	0,7 mm (0,027 pollici)	
Numero di candele		1	
Batteria	Tipo	Batteria di tipo a secco	
	Volt	12 V, 18 Ah	
Sistema di avviamento		Avviamento elettrico e manuale. Avviare in posizione P, R, N, H o L (con freni azionati)	
Lampadina faro		2 x 30 W	
Lampadina del fanalino		8/27 W	
Luce pilota del quadro degli strumenti		LED, 0,7 V circa (ognuno)	
Fusibili	Accessori	15 A (presa di corrente e presa ausiliaria)	
	Ventola	20 A	
	Alimentazione	20 A	
	Sistema di ricarica	30 A	
TRASMISSIONE			
Differenziale anteriore		Trasmissione ad alberi/differenziale autobloccante singolo (pompa di sicurezza)	
Asse posteriore		Trasmissione ad albero motore	
Raggio di sterzata		2 m (79 pollici)	

MODELLO VEICOLO		OUTLANDER™	
		MAX	MAX XT
SOSPENSIONI			
Anteriore	Tipo		Sospensioni indipendenti – tipo McPherson
	Corsa		178 mm (7 pollici)
Posteriore	Tipo		Sospensioni indipendenti – bracci posteriori
	Corsa		171 mm (6,72 pollici)
PNEUMATICI			
Marca		Ohtsu	Carlisle ACT
Tipo		Diagonale	Radiale
Pressione	Fino a 235 kg (517 lb)	Ante- riore	34 kPa (5 PSI) massimo 31 kPa (4,5PSI) minimo
		Poste- riore	34 kPa (5 PSI) massimo 31 kPa (4,5PSI) minimo
Dimensioni	Anteriore		25 x 8 - 12
	Posteriore		25 x 11 - 12
RUOTE			
Dimensioni	Anteriore		12 x 6
	Posteriore		12 x 7,5
Coppia dadi ruote		70 N·m (52 lbf·ft)	
FRENI			
Anteriore		Idraulico, 2 dischi	
Posteriore		Idraulico, 1 disco	
Stazionamento		Parcheggiare con la trasmissione. La leva SX del freno include il dispositivo di blocco	
CAPACITÀ DI CARICO			
Vano portaoggetti anteriore		40 kg (88 lb)	
Portaoggetti posteriore		80 kg (176 lb) include il carico del timone	
Vano portabagagli posteriore		10 kg (22 lb)	
Carico totale ammesso del veicolo		235 kg (517 lb) comprende il conducente e il passeggero, tutti altri carichi e accessori aggiunti	
GVWR (Capacità lorda peso del veicolo)		460 kg (1014 lb)	
Capacità di rimorchio		500 kg (1100 lb)	
Capacità timone		14 kg (30 lb) compreso il portapacchi posteriore	

MODELLO VEICOLO		OUTLANDER™	
		MAX	MAX XT
DIMENSIONI			
Peso a secco		293 kg (645 lb)	
Lunghezza complessiva		2,39 m (94 pollici)	
Larghezza complessiva		1,17 m (46 pollici)	
Altezza complessiva		1,14 m (45 pollici)	
Altezza sedile		877 mm (35 pollici)	
Passo		1,45 m (57 pollici)	
Carreggiata	Anteriore	965 mm (38 pollici)	
	Posteriore	914 mm (36 pollici)	
Altezza da terra	Avanti e sotto al motore	236 mm (9,3 pollici)	
	Posteriore	236 mm (9,3 pollici)	
Distribuzione del peso (anteriore/posteriore)		46/54%	
LIQUIDI e GRASSI			
Tipo olio motore (motore e trasmissione)		SAE 5W30, 4-tempi, a base minerale. Classificazione API SG, SH o SJ o olio sintetico XP-S 5W40 a 4 tempi. Consultare la TABELLA VISCOSITÀ OLIO per un altro tipo	
Liquido refrigerante		Miscela glicole-etilenico/acqua (50% liquido refrigerante, 50% acqua distillata). Usare il liquido refrigerante premiscelato Bombardier o un refrigerante appositamente ideato per motori in alluminio	
Carburante	Tipo	Normale benzina senza piombo	
	Ottani	87 (R + M)/2 o oltre	
Differenziale	Anteriore	Olio sintetico XP-S o olio sintetico poliesteri 75W90 (API GL-5)	
	Posteriore		
Freno		Liquido per freni, DOT 4	
Grasso per giunto albero di trasmissione		Shell, Alvania EP-2	

MODELLO VEICOLO		OUTLANDER™	
		MAX	MAX XT
CAPACITÀ			
Serbatoio carburante		16 l (4,2 U.S. gal) compresa una riserva approssimativa di 2 l (0,5 U.S. gal)	
Olio trasmissione/motore		Cambio olio con filtro: 3 l (3,17 U.S. quarts)	
Liquido refrigerante		2,5 l (2,65 U.S. quarts)	
Differenziale	Anteriore	500 ml (17 U.S. oz)	
	Posteriore	250 ml (8,5 U.S. oz)	
Liquido dei freni		250 ml (8,5 U.S. oz)	

A Ampere

HP potenza in cavalli

RPM giri al minuto

V volt

Ah ampere ora

kW kilowatt

USDA Ministero dell'agricoltura degli Stati Uniti d'America

W watt

Grazie al suo impegno costante nei confronti dell'innovazione e della qualità dei prodotti, BRP si riserva il diritto, in qualsiasi momento, di apportare modifiche al design e alle caratteristiche tecniche e/o aggiunte o miglioramenti ai suoi prodotti senza alcun obbligo di estensione ai prodotti precedentemente realizzati.

SI* GUIDA INFORMATIVA SISTEMA METRICO DECIMALE

UNITÀ DI BASE

DESCRIZIONE	UNITÀ	SIMBOLO
lunghezza	metro	m
massa	chilogrammo	kg
forza	newton	N
liquidi	litro	L
temperatura	Celsius	°C
pressione	chilo pascal	kPa
coppia di serraggio	newton-metri	N·m
velocità lineare	chilometri all'ora	km/h

PREFISSI

PREFISSO	SIMBOLO	SIGNIFICATO	VALORE
chilo	k	mille	1000
centi	c	un centesimo di	0,01
milli	m	un millesimo di	0,001
micro	μ	un milionesimo di	0,000001

FATTORI DI CONVERSIONE

PER CONVERTIRE	A	MOLTIPLICARE PER
in	mm	25,4
in	cm	2,54
in ²	cm ²	6,45
in ³	cm ³	16,39
ft	m	0,3
oz	g	28,35
lb	kg	0,45
lbf	N	4,4
lbf·in	N·m	0,11
lbf·ft	N·m	1,36
lbf·ft	lbf·in	12
PSI	kPa	6,89
imp. oz	U.S. oz	0,96
imp. oz	mL	28,41
imp. gal	U.S. gal	1,2
imp. gal	L	4,55
U.S. oz	mL	29,57
U.S. gal	L	3,79
MPH	km/h	1,61
Fahrenheit	Celsius	(°F - 32) ÷ 1,8
Celsius	Fahrenheit	(°C x 1,8) + 32
hp	kW	0,75

* Sistema internazionale viene abbreviato come SI in tutte le lingue.

① Per ottenere la conversione inversa, dividere per il fattore dato. Per convertire i millimetri in pollici, dividere per 25,4.

NOTA: I fattori di conversione sono arrotondati di 2 decimali per facilitarne l'utilizzo.

GARANZIA

GARANZIA LIMITATA INTERNAZIONALE BRP: 2005 PRODOTTI ATV BOMBARDIER*

1. AMBITO DELLA GARANZIA LIMITATA

Bombardier Recreational Products INC. (qui di seguito "BRP"), garantisce i propri prodotti ATV BOMBARDIER 2005 in caso di difetti di materiale o nella qualità di esecuzione del prodotto per il periodo e le condizioni qui di seguito descritte.

Tutti i pezzi di ricambio e gli accessori originali Bombardier installati da un distributore/concessionario autorizzato BOMBARDIER (come definito di seguito) al momento della consegna di un prodotto ATV Bombardier 2005, sono coperti dalla stessa garanzia dell'ATV.

L'uso del Prodotto per gare o qualsiasi altra attività competitiva, in qualsiasi momento, persino da parte di un proprietario precedente, rende nulla la presente garanzia.

2. PERIODO DI COPERTURA DELLA GARANZIA

La presente garanzia entrerà in vigore DALLA DATA DI CONSEGNA AL PRIMO CONSUMATORE AL DETTAGLIO o dalla data in cui il prodotto viene utilizzato per la prima volta, a seconda di quale delle due eventualità si verifichi per prima, per un periodo di: SEI (6) MESI CONSECUTIVI, in caso di uso privato o commerciale ⁽¹⁾.

La riparazione e la sostituzione di pezzi o l'esecuzione di manutenzione in base a questa garanzia non estende la durata della presente garanzia oltre la data di scadenza originale.

3. CONDIZIONI PER LA COPERTURA DELLA GARANZIA

Questa copertura della garanzia è disponibile esclusivamente sugli ATV Bombardier 2005 acquistati dal primo proprietario nuovi e mai utilizzati presso un distributore/concessionario Bombardier (qui di seguito "distributore/concessionario ATV Bombardier") autorizzato a distribuire i prodotti ATV Bombardier nel paese in cui è avvenuta la vendita, e quindi solo dopo che il processo di ispezione pre-fornitura di BRP è stato completato e documentato. La copertura della garanzia diventa disponibile esclusivamente a seguito di adeguata registrazione del Prodotto da parte del distributore/concessionario Bombardier ATV. Tali limitazioni sono necessarie per consentire a BRP di proteggere la sicurezza dei suoi prodotti, dei consumatori e del pubblico in generale.

Come delineato nella Guida dell'operatore, effettuare la manutenzione periodica necessaria per mantenere la copertura della garanzia. BRP si riserva il diritto di far dipendere la copertura della garanzia dalla presentazione della prova di avvenuta corretta manutenzione.

4. COME PROCEDERE PER OTTENERE LA COPERTURA DELLA GARANZIA

Il cliente deve informare un distributore/concessionario Bombardier ATV della riparazione entro due (2) giorni dalla comparsa del difetto e consentire un ragionevole accesso al prodotto per la possibile riparazione. Il cliente deve inoltre presentare al distributore/concessionario autorizzato Bombardier la prova di acquisto del prodotto e firmare l'ordine di riparazione/di lavoro prima dell'inizio delle operazioni effettive per convalidare la riparazione in garanzia. Tutti i pezzi sostituiti in base alla presente garanzia limitata diventano proprietà di BRP.

1. La garanzia vale per VENTIQUEATTRO MESI (24) consecutivi se il prodotto viene venduto in uno dei Paesi membri dell'Unione Europea (direttiva CE 1999/44/CE).

Il periodo di garanzia è tuttavia limitato a SEI (6) mesi consecutivi se il prodotto viene usato per scopi commerciali.

5. LE RESPONSABILITÀ DI BRP

In base a questa garanzia, gli obblighi di BRP sono limitati a sua unica discrezione, alla riparazione di parti che sono risultate difettose nelle normali condizioni di utilizzazione, alla manutenzione o sostituzione di tali parti con pezzi di ricambio originali Bombardier senza addebito dei costi per le parti e la manodopera presso qualsiasi distributore/concessionario autorizzato Bombardier.

BRP si riserva il diritto di migliorare o modificare di quando in quando i prodotti senza presumere alcun obbligo di modificare i prodotti precedentemente realizzati.

6. ESCLUSIONI – QUANTO DI SEGUITO ESPOSTO NON È COPERTO DA GARANZIA

- Normale usura.
- Componenti soggetti a manutenzione ordinaria, messe a punto, regolazioni;
- Danni causati dalla mancata manutenzione e/o magazzinaggio, come descritto nella Guida dell'operatore.
- Danni derivanti dalla rimozione di parti, riparazioni, manutenzione o modifiche non corrette o utilizzo di parti o accessori non realizzati o approvati da BRP, o derivanti da riparazioni effettuate da una persona che non è un Distributore/Concessionario Bombardier autorizzato.
- Danni causati da abuso, uso scorretto, uso anormale, negligenza o funzionamento del prodotto in un modo non coerente con il funzionamento raccomandato descritto nella Guida dell'operatore.
- Danni risultanti da incidenti, immersione, incendio, furto, atti di vandalismo o qualsiasi causa di forza maggiore.
- Funzionamento con carburanti, oli o lubrificanti che non sono adatti all'impiego nel Prodotto (vedere la guida dell'operatore).
- Incameramento di acqua o neve.
- Danni accidentali o consequenziali, o danni di qualsiasi tipo inclusi, tra l'altro, traino o rimorchio, magazzinaggio, spese telefoniche, nolo, taxi, inconvenienti, copertura assicurativa, pagamenti dei prestiti, perdita di tempo, perdita di reddito.

7. LIMITAZIONI DELLA RESPONSABILITÀ

QUESTA GARANZIA VIENE ESPLICITAMENTE CONCESSA E ACCETTATA IN LUOGO DI TUTTE LE ALTRE GARANZIE, ESPLICITE O IMPLICITE, COMPRESE, TRA L'ALTRO, QUELLE DI COMMERCIALIZZABILITÀ O IDONEITÀ A UNO SCOPO PARTICOLARE. DAL MOMENTO CHE NON È POSSIBILE RINUNCIARE AGLI OBBLIGHI DELLE GARANZIE IMPLICITE, ESSE SARANNO LIMITATE, IN DURATA, ALLA VITA DELLE GARANZIE ESPLICITE. I DANNI INCIDENTALI E CONSEQUENZIALI SONO ESCLUSI DALLA COPERTURA DELLA PRESENTE GARANZIA. ALCUNI PAESI NON CONSENTONO L'ESONERO DALLA RESPONSABILITÀ, LE LIMITAZIONI E LE ESCLUSIONI SOPRA IDENTIFICATE; PERTANTO QUANTO APPENA DICHIARATO POTREBBE NON ESSERE APPLICABILE. QUESTA GARANZIA ATTRIBUISCE DIRITTI SPECIFICI AI QUALI POTREBBERO AGGIUNGERSENE ALTRI DI TIPO LEGALE CHE POTREBBERO DIFFERIRE DI PAESE IN PAESE.

Nessun distributore o concessionario Bombardier ATV o altra persona è autorizzato a rendere alcuna affermazione, dichiarazione o concessione di garanzia in merito al Prodotto diversa da quanto espresso nella presente garanzia limitata e, in caso contrario non sarà applicabile contro BRP.

BRP si riserva il diritto di modificare la garanzia in qualsiasi momento, a condizione che tale modifica non alteri le condizioni di garanzia applicabili ai prodotti venduti mentre questa garanzia è in vigore.

8. TRASFERIMENTO

Se la proprietà di un prodotto viene trasferita durante il periodo di copertura della garanzia, la garanzia verrà anch'essa trasferita e sarà valida per il restante periodo di copertura a condizione che BRP venga informato di tale trasferimento nel seguente modo:

BRP o un distributore/concessionario autorizzato ATV Bombardier riceva prova che il precedente proprietario abbia consentito al trasferimento di proprietà, oltre alle coordinate del nuovo proprietario. Il distributore dovrà provvedere ad inoltrare queste informazioni direttamente a BRP.

9. ASSISTENZA CLIENTI

- a) In caso di controversia o disputa in relazione alla presente GARANZIA LIMITATA DI BRP, BRP raccomanda di provare a risolvere la questione con il proprio distributore/concessionario. Si raccomanda di discutere la situazione con il responsabile della manutenzione presso il concessionario autorizzato o con il proprietario.
- b) Se risultasse necessaria ulteriore assistenza, rivolgersi all'ufficio di assistenza del concessionario per risolvere la questione.
- c) Se la questione rimanesse irrisolta, contattare BRP all'indirizzo indicato di seguito.

BOMBARDIER RECREATIONAL PRODUCTS EUROPE N.V.
SERVIZIO CLIENTE
BELGIO
Tel: +32 (0)9 272 63 30

© 2005 Bombardier Recreational Products Inc. Tutti i diritti riservati.

® Marchio di fabbrica registrato di Bombardier Recreational Products Inc. o delle sue affiliate.

* Marchi di fabbrica di Bombardier Inc. utilizzati in licenza.

ESONERO DALLA RESPONSABILITÀ/OBBLIGHI RELATIVI ALLA RISERVATEZZA

Si informa che i dati personali verranno usati per questioni di sicurezza o per garantire i servizi di garanzia. A volte, i dati dei nostri clienti vengono utilizzati per informarli di nuovi prodotti o per presentare nuove offerte. Se si desidera non ricevere informazioni sui nostri prodotti, servizi e offerte, informare per iscritto Bombardier Inc. al seguente indirizzo.

Notare inoltre, che a volte società accreditate verranno da noi autorizzate ad utilizzare i dati personali dei nostri clienti per promuovere prodotti e servizi di qualità. Qualora non si desideri che i dati personali vengano forniti a terzi, informare per iscritto BRP al seguente indirizzo.

Bombardier Recreational Products Europe N.V.
Servizio Cliente
Guldensporenpark 83, building I
B-9820 Merelbeke, Belgio
Numero di fax +32 (0)9 272 63 49

CAMBIO DI INDIRIZZO/PROPRIETÀ

Se il vostro indirizzo è cambiato o se siete i nuovi proprietari dell'ATV, accertatevi di informare BRP in uno dei modi seguenti:

- spedendo la seguente cartolina;
- contattando un concessionario autorizzato ATV Bombardier.

In caso di trasferimento della proprietà, dimostrare che il precedente proprietario acconsente a tale trasferimento.

Informare BRP, anche dopo la scadenza della garanzia limitata, è molto importante in quanto consente a BRP di raggiungere il proprietario dell'ATV, in caso di necessità, ad esempio quando si deve richiamare in fabbrica il veicolo per motivi di sicurezza. È responsabilità del proprietario informare BRP.

UNITÀ RUBATE: In caso di furto dell'ATV, rivolgersi a BRP o a un concessionario Bombardier ATV autorizzato. Verrà chiesto di indicare il proprio nome, indirizzo, numero di telefono, numero di identificazione del veicolo e data del furto.

CAMBIO DI INDIRIZZO

CAMBIO DI PROPRIETÀ

NUMERO DI IDENTIFICAZIONE VEICOLO

Numero modello

Numero Identificazione Veicolo (V.I.N.)

VECCHIO INDIRIZZO
O PROPRIETARIO
PRECEDENTE:

NOME

N. VIA APT

CITTA STATO/PROVINCIA CODICE POSTALE

PAESE

NUOVO INDIRIZZO
O NUOVO PROPRIETARIO:

NOME

N. VIA APT

CITTA STATO/PROVINCIA CODICE POSTALE

PAESE



AFFRANCARE
COME
DI CONSUETO

Bombardier Recreational Products Europe N.V.
Servizio Cliente
Guldensporenpark 83, building I
B-9820 Merelbeke, Belgio

CAMBIO DI INDIRIZZO/PROPRIETÀ

Se il vostro indirizzo è cambiato o se siete i nuovi proprietari dell'ATV, accertatevi di informare BRP in uno dei modi seguenti:

- spedendo la seguente cartolina;
- contattando un concessionario autorizzato ATV Bombardier.

In caso di trasferimento della proprietà, dimostrare che il precedente proprietario acconsente a tale trasferimento.

Informare BRP, anche dopo la scadenza della garanzia limitata, è molto importante in quanto consente a BRP di raggiungere il proprietario dell'ATV, in caso di necessità, ad esempio quando si deve richiamare in fabbrica il veicolo per motivi di sicurezza. È responsabilità del proprietario informare BRP.

UNITÀ RUBATE: In caso di furto dell'ATV, rivolgersi a BRP o a un concessionario Bombardier ATV autorizzato. Verrà chiesto di indicare il proprio nome, indirizzo, numero di telefono, numero di identificazione del veicolo e data del furto.

CAMBIO DI INDIRIZZO

CAMBIO DI PROPRIETÀ

NUMERO DI IDENTIFICAZIONE VEICOLO

Numero modello

Numero Identificazione Veicolo (V.I.N.)

VECCHIO INDIRIZZO
O PROPRIETARIO
PRECEDENTE:

NOME

N.

VIA

APT

CITTA

PROVINCIA

CODICE POSTALE

PAESE

NUOVO INDIRIZZO
O NUOVO PROPRIETARIO:

NOME

N.

VIA

APT

CITTA

PROVINCIA

CODICE POSTALE

PAESE



AFFRANCARE
COME
DI CONSUETO

Bombardier Recreational Products Europe N.V.
Servizio Cliente
Guldensporenpark 83, building I
B-9820 Merelbeke, Belgio

ATV MODELLO numero _____

VEICOLO

NUMERO IDENTIFICAZIONE (V.I.N.) _____

MOTORE

NUMERO IDENTIFICAZIONE (E.I.N.) _____

Proprietario:

_____ NOME

_____ N. VIA APT

_____ CITTA PROVINCIA CODICE POSTALE

Data di acquisto _____ ANNO MESE GIORNO

Data di scadenza garanzia _____ ANNO MESE GIORNO

Da completare da parte del concessionario al momento della vendita.

AREA RISERVATA AI DATI RESTAMPATI DEL CONCESSIONARIO

Controllare con il concessionario che il veicolo sia stato registrato presso BRP.

Durante la lettura di questa Guida dell'operatore, ricordare che:

 **AVVERTENZA**

Indica un potenziale pericolo che, se non viene evitato, può provocare gravi lesioni o la morte.



AVVERTENZA

LA GUIDA DI QUESTO VEICOLO POTREBBE ESSERE RISCHIOSA. In caso di mancata osservanza delle precauzioni, potrebbe verificarsi facilmente una collisione o un ribaltamento, persino durante le manovre ordinarie come le sterzate, la guida su pendii o su ostacoli.

La mancata osservanza di queste istruzioni può provocare **LESIONI GRAVI O MORTE:**

- **PRIMA DI METTERE IN FUNZIONE L'ATV, LEGGERE QUESTA GUIDA DELL'OPERATORE E TUTTE LE ETICHETTE APPLICATE SUL PRODOTTO.**
- **NON METTERE IN FUNZIONE L'ATV, SENZA LE ISTRUZIONI CORRETTE.** I principianti devono completare un corso di formazione certificato.
- **NON TRASPORTARE MAI PIÙ DI 1 PASSEGGERO.** Il trasporto di più di 1 passeggero aumenta il rischio di perdita del controllo.
- **NON METTERE IN FUNZIONE L'ATV SU SUPERFICI ASFALTATE.** L'uso dell'ATV su superfici asfaltate aumenta il rischio di perdita del controllo.
- **NON METTERE IN FUNZIONE L'ATV SU STRADE PUBBLICHE.** Sono possibili collisioni con altri veicoli nel caso l'ATV venga utilizzato su una strada pubblica.
- **SIA L'OPERATORE SIA IL PASSEGGERO DEVONO INDOSSARE SEMPRE UN CASCO OMOLOGATO,** una protezione per gli occhi e abiti protettivi.
- **NON CONSUMARE MAI ALCOOL O DROGHE** prima o durante la guida.
- **NON METTERE IN FUNZIONE L'ATV A VELOCITÀ ELEVATE.** L'uso di questo veicolo a velocità troppo elevate per il tipo di terreno, per le condizioni di visibilità e per la propria esperienza, aumenta il rischio di perdita del controllo.
- **NON PROVARE A ESEGUIRE IMPENNATE, SALTII O ALTRE ACROBAZIE.**

© TM MARCHI DI FABBRICA DI BOMBARDIER RECREATIONAL PRODUCTS INC. O DELLE SUE AFFILIATE.
* MARCHIO DI FABBRICA DI BOMBARDIER INC. UTILIZZATI IN LICENZA.
© 2005 BOMBARDIER RECREATIONAL PRODUCTS INC. TUTTI I DIRITTI RISERVATI. STAMPATO NELLA UE.

GUIDA DELL'OPERATORE OUTLANDER MAX SERIES

2005
8191117