

BOMBARDIER* ATV

EUROPEISKA GEMENSKAPEN

INSTRUKTIONSBOK

INNEHÅLLER
SÄKERHETS-, FORDONS- OCH UNDERHÅLLSINFORMATION



OUTLANDER™
MAX SERIES



VARNING

Läs denna *Instruktionsbok* noga.

Den innehåller viktig säkerhetsinformation.

Rekommenderad minimiålder för förare: 16 år.

Passagerare: 12 år.

Avlägsna inte denna *Instruktionsbok* från fordonet.

I denna Instruktionsbok används följande symboler för att understryka speciellt viktig information:



Symbolen för säkerhetsvarningar indikerar risk för personskada.



Anger en potentiell risksituation som, om den inte undviks, kan resultera i allvarliga personskador eller död.

SE UPP: Indikerar en instruktion som måste följas för att undvika allvarliga skador på fordonets komponenter.

VARNING

FORDONET KAN VARA FARLIGT ATT ANVÄNDA. En krock eller vältnings kan ske snabbt, även under rutinmanövrer som vändning, uppförskörning eller körning över hinder, om du inte iakttar nödvändig försiktighet.

För din egen säkerhet, se till att du förstår och iakttar alla varningar i denna Instruktionsbok samt alla dekalerna på fordonet. **Att inte följa dessa varningar kan resultera i ALLVARLIGA PERSONSKADOR ELLER DÖD.**

Se till att denna Instruktionsbok alltid förvaras tillsammans med fordonet.

VARNING

Om du underlåter att iaktta och följa någon av säkerhetsföreskrifterna eller anvisningarna i denna Instruktionsbok, Säkerhetsvideon eller dekalerna på fordonet, kan det leda till skador, inklusive skador med dödlig utgång!

All säkerhetsdokumentation skall vara tillgänglig och levereras tillsammans med fordonet vid säljtillfället.

Allt innehåll i avsnittet Säkerhetsinformation bör tolkas av läsaren som en varning som, om den inte åtföljs, kan resultera i skador, inklusive skador med dödlig utgång.

I Sverige distribueras produkterna av Bombardier Nordtrac AB.

I Norge distribueras produkterna av Bombardier Nordtrac AS, Trondheim.

Följande varumärken tillhör Bombardier Recreational Products Inc.:

Outlander™

ROTAX®

Tryckt i EU. (Outlander Max CE SW 2005.fm)

®™ Varumärken tillhörande Bombardier Recreational Products Inc. eller dess filialer.

© 2005 Bombardier Recreational Products Inc. och BRP US Inc. Alla rättigheter förbehålls.

* Varumärke tillhörande Bombardier Inc., som används under licens.

FÖRORD

Gratulerar till köpet av ditt nya Bombardier* fritidsfordon. Det omfattas av BRP:s garanti och ett nätverk av auktoriserade Bombardier ATV-återförsäljare kan ge dig de reservdelar, den service och de tillbehör du behöver.

Återförsäljaren arbetar för kundens tillfredsställelse. Han har utbildat sig för att kunna utföra en första inställning och inspektion av fordonet och även utfört slutjusteringar innan du övertog fordonet. Vid leveransen bör återförsäljaren ha informerat om fordonets användning, underhåll och säkerhetsfunktioner. Vi litar på att du helt och fullt har tagit vara på detta tillfälle! Om du behöver mer utförlig serviceinformation, vänligen rådfråga återförsäljaren.

Vid leverans informerades du om garantins täckning och fyllde i garantiregistreringsformuläret som sedan ska sändas till oss för behandling. Inom kort bör du få ett garantikort som bekräftar att vi mottagit registreringen. Kortet kan användas för garanti- och returändamål.

Vänligen kontakta vårt kundstödscenter om du får problem som inte kan lösas av en auktoriserad Bombardier ATV-återförsäljare.

Denna Instruktionsbok har översatts från engelska. Vid eventuella olikheter i texten är det den engelska versionen som gäller. I detta dokument används maskulin form för att beteckna både maskulin och feminin.

Information och beskrivningar av komponenter/system i detta dokument är korrekt vid tiden för publiceringen. Bombardier Recreational Products Inc. (BRP) har emellertid som policy att kontinuerligt förbättra sina produkter utan att därför åta sig något åliggande att installera dem i tidigare tillverkade produkter. På grund av sent införda tillverkningsändringar kan vissa skillnader finnas mellan den tillverkade produkten och beskrivningen eller specifikationerna i denna bok. BRP förbehåller sig rätten att när som helst dra in eller ändra specifikationer, utförande, egenskaper, modeller eller utrustning utan att därmed påta sig några skyldigheter.

Illustrationerna i detta dokument visar den typiska konstruktionen av de olika enheterna och återger eventuellt inte delarnas fullständiga detaljer eller exakta form. De representerar emellertid delar som har samma eller liknande funktion.

Vid anvisningar där HÖGER och VÄNSTER anges i texten är detta alltid ur förarens synvinkel (när föraren sitter på fordonet).

Specifikationer anges i det internationella metriska systemet med den amerikanska SAE-motsvarigheten inom parentes. På ställen där exakt noggrannhet inte krävs har vissa omvandlingar avrundats för enkelhetens skull.

Vi rekommenderar Bombardier-originalprodukter som reservdelar och tillbehör. De har utformats specifikt för ditt fordon och tillverkats i enlighet med BRP:s höga krav.

I katalogen Shop Manual finns information om service och underhåll samt mer utförlig information om reparation.

INNEHÅLLSFÖRTECKNING

TÄNK PÅ FÖLJANDE NÄR DU LÄSER DENNA INSTRUKTIONSBOK:

VARNING

Anger en potentiell risk som, om den inte undviks, kan resultera i allvarliga personskador eller död.

FÖRORD	1
OBSERVERA	6
Europeiska gemenskapen	6
INLEDNING	7

SÄKERHETSINFORMATION

SPECIELLA SÄKERHETSMEDELANDEN	11
ANVÄNDNINGSVARNINGAR	14
SÄKERHETSVARNING	42
Kontroll före användning	43
Klädsel	44
Last och passagerare	45
Släp	45
Utföra arbetsuppgifter med fordonet	45
Fritidskörning	46
Miljö	46
Designbegränsningar	47
Användning i terräng	47
Allmänna användnings- och säkerhetsföreskrifter	47
Uppförskörning	48
Nedförskörning	48
Sidolutning	48
Branter	48
Körteknik	49
HÄNGETIKETT	57
PLACERING AV VIKTIGA DEKALER	58

SÄKERHETSKURS

INLEDNING	66
Mål	66
Omfattning	66
Tidsåtgång	66
AVSNITT I - ALLMÄN SÄKERHETSINFORMATION	67
Mål	67
Beskrivning	67
Förväntade resultat	67

AVSNITT II - BOMBARDIER 2-UP-FORDON: SÄKERHETSVIDEO.....	69
Mål	69
Beskrivning	69
AVSNITT III - INSTRUKTIONSBOKEN	70
Mål	70
Beskrivning	70
Förväntade resultat.....	70
AVSNITT IV - KÖRNING.....	71
Mål	71
Beskrivning	71
Förväntade resultat.....	71
KÖRMANÖVRER	72
ÅTERFÖRSÄLJARENS CHECKLISTA	76
Inledning:	76
Avsnitt I: Allmän säkerhetsinformation.....	76
Avsnitt II: Bombardiers 2-UP-fordon: säkerhetsvideo.....	76
Avsnitt III: Instruktionsboken.....	77
Avsnitt IV: Körning	77
Kursdeltagarens resultatlista	79
FORDONSINFORMATION	
SÅ IDENTIFIERAR DU DIN ATV	82
Placering av motor- och fordonsidentifikationsnummer.....	82
Dekal om överensstämmelse	83
REGLAGE/INSTRUMENT/KOMPONENTER.....	84
1) Gasreglage.....	86
2) 2/4-hjulsdriftväljare	86
3) Bromshandtag.....	86
4) Parkeringslås	87
5) Växelspak.....	87
6) Fordonslås	88
7) Flerfunktionsreglage.....	88
8) Reglage för körriktningsvisare.....	91
9) Signalthornsknapp	91
10) Knapp för blinkande varningsljus	92
11) Hastighetsmätare	92
12) 12 volts eluttag	94
13) Tändningslås	95
14) Bränsletankslock	95
15) Bränslemätare.....	96
16) Bränsleventil.....	96
17) Bromspedal	97
18) Fotstöd	97
19) Grepphandtag	97

20) Passagerarsäte/konverterbart räckel	97
21) Förarsäte	99
22) Accesspanel	100
23) Bakre förvaringsutrymme	101
24) Bagageräcken	101
25) Dragkrok	101
26) Kylarlock	102
27) Säkringar	102
28) Verktygslåda	102
29) Starthandtag	103
30) Oljemätsticka	103
31) Vinsch	103
32) Vinschreglage	104
33) Vinschvajerguide	104
VÄTSKOR	105
Bränsle	105
Motor-/transmissionsolja	105
Motorkylvätska	107
Bromsvätska	108
Batteri	108
INKÖRNINGSPERIOD	109
Motor	109
Drivrem	109
10-timmarskontroll	109
KONTROLL FÖRE ANVÄNDNING	110
ANVÄNDNINGSSINSTRUKTIONER	111
Allmänt	111
Första kallstart	111
Start med varm motor	112
Manuell nödstart	112
Avstängning av motorn	112
Växling	112
Användning av vinsch	112
SPECIELLA PROCEDURER	113
Flödad motor	113
Motoröverhettning	113
Efter körning	113
Vältning	114
ATV som legat under vatten	114
Förvaring och försäsongservice	114
FRAKT OCH TRANSPORT	115
Frakt	115
Transport	116

UNDERHÅLLSINFORMATION

UNDERHÅLLSSHEMA	118
UNDERHÅLL	121
Motor/transmission	121
Luftintagsystem.....	126
Elsystem	127
Byte av lampa	129
Drivenhet	133
Styrsystem	135
Fjädring.....	137
Bromsar	138
Chassi/ram.....	139
PROBLEMLÖSNING	140
SPECIFIKATIONER	143
METRISK SI*-INFORMATION	148

GARANTI

BOMBARDIER RECREATIONAL PRODUCTS INC BEGRÄNSADE GARANTI: 2005 BOMBARDIER® ATV-PRODUKTER	150
BOMBARDIER RECREATIONAL PRODUCTS INC BEGRENSEDE GARANTI: 2005 BOMBARDIER® ATV-PRODUKTER	153
PERSONUPPGIFTER/FRISKRIVNINGSKLAUSUL	156
ADRESSÄNDRING/NY ÄGARE	157
ADRESSÄNDRING/NY ÄGARE	159

OBSERVERA

Denna Instruktionsbok har förberetts för att bekanta ägaren/föraren av det nya fordonet med de olika fordonsreglagen, underhållsanvisningar och anvisningar för säker användning. Den är oundgänglig för korrekt användning av produkten.

I denna Instruktionsbok används följande symboler.

VARNING

Anger en potentiell risksituation som, om den inte undviks, kan resultera i allvarliga personskador eller död.

SE UPP: Indikerar en instruktion som måste följas för att undvika allvarliga skador på fordonets komponenter.

OBSERVERA: Anger ytterligare information som krävs för att fullfölja en instruktion.

Även om du inte kan eliminera risker bara genom att läsa denna information, kommer dina kunskaper om och tillämpning av dessa instruktioner att hjälpa dig till en korrekt användning av fordonet.

Det finns ett antal grundregler som varje förare MÅSTE respektera och följa för att helt kunna uppskatta nöjet, glädjen och spänningen med att köra detta fordon.

Europeiska gemenskapen

Denna varning gäller endast för de europeiska länder där användning på väg är tillåten.

VARNING

Användning på väg:

Detta fordon är endast avsett för TERRÄNGKÖRNING. Det kan framföras kortare sträckor på väg i låg hastighet, i syfte att flytta fordonet från ett terrängkörningsområde till ett annat.

När fordonet körs på väg, kör aldrig fort och sänk hastigheten ordentligt vid svängar.

Om dessa anvisningar inte följs kan det leda till förlust av kontroll över fordonet, vilket kan orsaka allvarliga personskador.

Främre vinsch:

Den främre vinschkroken på ett fordon som är utrustat med vinsch måste tas loss och förvaras säkert vid körning på allmän väg.

Annars finns det risk för att människor i närheten skadas.

INLEDNING

Din återförsäljare bör redan ha gett dig grundläggande information om de specifika reglagen och funktionerna på ditt nya fordon. Ta dig tid att studera denna Instruktionsbok och alla medföljande varningsdekaler på produkten, liksom säkerhetsvideon som medföljer detta fordon. Där beskrivs i detalj vad du bör veta om fordonet innan du börjar köra.

Antingen du är en ny eller van förare är det viktigt för din egen och din passagerares säkerhet att du känner till fordonets reglage och funktioner. Det är minst lika viktigt att veta hur man kör.

Oberoende av ålder, körvana eller lokala förordningar är det alltid en god idé för dig eller vem som helst som använder ditt fordon att genomgå en godkänd ATV-förarutbildning. Kontrollera med din återförsäljare eller din kommun för ev. kurser i närheten. Om du är fullständig nybörjare bör du göra detta innan du använder fordonet. Din instruktör bör kunna ge råd om lokala förhållanden och bestämmelser och om säker körning i omgivningarna.

Körförhållanden kan variera från plats till plats. Dessutom inverkar väderförhållanden som kan förändras radikalt från gång till annan och under olika säsonger. Körning på sand skiljer sig från körning i snö eller genom skog eller våtmarker. En viss plats kan kräva större uppmärksamhet och skicklighet från föraren och lämpar sig eventuellt inte för körning med passagerare. Visa gott omdöme. Var alltid försiktig. Ta inga onödiga risker som gör att du eller din passagerare hamnar på en plats där ni inte kan ta er tillbaka eller skadas.

Fordonets manövrering, väghållning och bromssträcka kan påverkas vid körning med passagerare. Sänk hastigheten vid körning med passagerare. Håll större avstånd för bromsning.

I denna Instruktionsbok finns körinformation som har visat sig vara tillförlitlig för andra förare. Den är inte tänkt som något absolut skydd mot olyckor. Hur du använder denna information, din mentala och fysiska kondition, risker med terrängen och din nivå av risktagande påverkar din körupplevelse. Ha roligt... och kör ansvarsfullt.

Denna Instruktionsbok har förberetts för att bekanta ägaren/föraren av det nya fordonet med de olika fordonsreglagen, underhållsanvisningar och anvisningar för säker användning. Den är oundgänglig för korrekt användning av produkten.

Vi välkomnar eventuella kommentarer gällande denna Instruktionsbok, Säkerhetsvideon och varningar på produkten, beträffande både innehåll och format.

SÄKERHETS- INFORMATION

VARNING

Förare:

- En person under 16 år bör aldrig köra detta fordon.
- Ta aldrig mer än 1 passagerare på detta fordon.
- Passageraren måste sitta på passagerarsätet och hela tiden hålla i sig i grepphandtagen.
- Föraren är ansvarig för passagerarens säkerhet. Om du är osäker, låt passageraren stiga av före en manöver.
- Fordonets manövrering, väghållning och bromssträcka kan påverkas vid körning med passagerare. Sänk hastigheten vid körning med passagerare.
- Håll större avstånd för bromsning.
- Utför alltid de manövrer som beskrivs i denna Instruktionsbok både med och utan passagerare.
- Informera passageraren om de grundläggande reglerna för en säkrare körning.

Passagerare:

- Passageraren måste vara 12 år eller äldre och måste hela tiden kunna hålla fötterna på fotstöden och händerna på grepphandtagen när han sitter på fordonet.
- Passageraren måste alltid hålla i sig i de bakre grepphandtagen. Håll aldrig i föraren.
- Passageraren måste vara uppmärksam på fordonets och förarens rörelser.
- Passageraren måste alltid bära korrekt skyddsutrustning, inklusive godkänd hjälm med fast hakskydd.
- Under körning måste passageraren alltid hålla händerna och fötterna på avsedd plats.
- Passageraren får inte resa sig upp under körning. Överdriven rörelse kan leda till förlust av kontroll över fordonet.

Om dessa rekommendationer inte följs kan det medföra förändringar i fordonets köregenskaper, vilket kan orsaka en olycka, som kan leda till allvarliga personskador inklusive dödsfall för både passageraren och föraren.

Tänk på följande när du läser denna Instruktionsbok:

VARNING

Anger en potentiell risk som, om den inte undviks, kan resultera i allvarliga personskador eller död.

SPECIELLA SÄKERHETSMEDELANDEN

DETTA FORDON ÄR INGEN LEKSAK OCH KAN VARA FARLIGT ATT ANVÄNDA.

Det här fordonet uppför sig annorlunda än andra fordon, inklusive motorcyklar och bilar. En krock eller vältning kan ske snabbt, även under rutinmanövrer som vändning, uppförskörning eller körning över hinder, om du inte iakttar nödvändig försiktighet.

ALLVARLIGA SKADOR ELLER DÖD kan bli resultatet om du inte följer dessa instruktioner:

- ⚠ Läs denna Instruktionsbok och alla varningsdekaleringar noga och följ de användningssteg som beskrivs. Titta på och studera säkerhetsvideon innan du börjar köra.
- ⚠ Kör aldrig fordonet utan nödvändiga kunskaper.
- ⚠ Följ alltid denna rekommendation om minimiålder: En person under 16 år bör aldrig köra detta fordon.
- ⚠ Ta aldrig mer än 1 passagerare på detta fordon. Passageraren måste vara 12 år eller äldre och måste hela tiden kunna hålla fötterna på fotstöden och händerna om grepphandtagen när han sitter på fordonet.
- ⚠ Passageraren måste sitta på passagerarsätet och hela tiden hålla i sig i grepphandtagen. Låt aldrig passageraren sitta någon annanstans.
- ⚠ Kör aldrig fordonet utan korrekt installerat passagerarsäte eller konverterbart räcke.
- ⚠ Ta aldrig passagerare på fordonet om det konverterbara räcket är installerat (i stället för det bakre sätet).
- ⚠ Fordonets manövrering, vāghållning och bromssträcka kan påverkas vid körning med passagerare. Sänk hastigheten vid körning med passagerare. Håll större avstånd för bromsning.
- ⚠ Använd aldrig detta fordon på vägbeläggning såvida det inte rör sig om kortare avstånd, i låg hastighet och för att flytta fordonet från ett terrāngkörningsområde till ett annat.
- ⚠ Följ alltid gällande trafikförrdningar när du kör fordonet på väg, även på grus- eller skogsväg.
- ⚠ Kör eller åk aldrig på fordonet utan att bära en godkänd hjälm med korrekt passning. Både föraren och passageraren bör även bära ögonskydd (glasögon eller ansiktsskydd), handskar, kängor, långärmad skjorta eller jacka och långbyxor. Passageraren bör bära godkänd hjälm med fast hakskydd.
- ⚠ Inta aldrig alkohol eller droger före eller under körning av fordonet.
- ⚠ Kör aldrig i överdriven hastighet. Kör alltid i en hastighet som lämpar sig för terrāngen, sikten, körförhållandena och din erfarenhet.
- ⚠ Försök aldrig köra på två hjul, hoppa eller ägna dig åt stuntkörning.
- ⚠ Kontrollera alltid fordonet varje gång innan du använder det för säker körning. Följ alltid de kontroll- och underhållsprocedurer och underhållsscheman som beskrivs i denna Instruktionsbok.
- ⚠ Föraren och passageraren måste alltid hålla båda händerna på styrhandtagen respektive grepphandtagen och fötterna på fotstöden under körning.

- ⚠ Kör alltid långsamt och var extra försiktig vid körning i okänd terräng. Var alltid uppmärksam på förändrade terrängförhållanden när du kör fordonet. Tänk alltid på passageraren när du kör med en passagerare.
- ⚠ Kör inte på alltför ojämnt, halt eller löst underlag förrän du har lärt dig och har den skicklighet som krävs för att behärska fordonet på sådant underlag. Var alltid extra försiktig på dessa typer av underlag. Tänk alltid på passageraren när du kör med en passagerare.
- ⚠ Följ alltid de korrekta procedurer för vändning som beskrivs närmare i denna Instruktionsbok. Öva dig i att vända i låg hastighet innan du försöker i högre hastigheter. Försök inte vända i alltför hög hastighet. Att köra med en passagerare kan påverka fordonets stabilitet och manövrering.
- ⚠ Kör aldrig fordonet i backar som är för branta för fordonet eller för dig. Glöm inte att föraren är ansvarig för passagerarens säkerhet. Om du är osäker, låt passageraren stiga av före uppförs-/nedförskörning. Tänk alltid på att fordonets manövrering, väghållning och bromssträcka kan påverkas vid körning med en passagerare.
- ⚠ Följ alltid de korrekta procedurer för körning i uppförslut som beskrivs närmare i denna Instruktionsbok. Kontrollera terrängen noga innan du ger dig iväg uppför berg eller backar. Kör aldrig i uppförslut med alltför halt eller löst underlag. Skifta både förarens och passagerarens vikt framåt. Dra aldrig på gasen eller växla alltför hastigt. Kör aldrig över bergs- eller backkrön i hög hastighet. Tänk alltid på passageraren när du kör med en passagerare.
- ⚠ Följ alltid de korrekta procedurer för nedförskörning och bromsning i backe som beskrivs närmare i denna Instruktionsbok. Kontrollera terrängen noga innan du ger dig iväg nedför berg eller backar. Skifta både förarens och passagerarens vikt bakåt. Kör aldrig nedför berg eller backar i hög hastighet. Undvik att köra nedför berg eller backar i en vinkel som kan få fordonet att luta starkt åt sidan. Kör alltid rakt nedför en backe när det är möjligt. Tänk alltid på passageraren när du kör med en passagerare.
- ⚠ Följ alltid de korrekta procedurer för körning med sidolutning i backe som beskrivs närmare i denna Instruktionsbok. Undvik berg och backar med alltför halt eller löst underlag. Skifta förarens och passagerarens vikt till den sida av fordonet som vetter uppåt. Försök inte vända fordonet mitt i en backe innan du helt behärskar den vändningsteknik på plan mark som beskrivs närmare i denna Instruktionsbok. Försök om möjligt undvika stark sidolutning. Tänk alltid på passageraren när du kör med en passagerare.
- ⚠ Följ alltid korrekta procedurer om maskinen stannar eller rullar baklänges vid körning i uppförslut. Undvik detta genom att alltid använda korrekt utrustning och hålla jämn hastighet vid körning i uppförslut. Om fordonet stannar eller rullar baklänges, följ den speciella procedur för bromsning som beskrivs i denna Instruktionsbok. Låt alltid passageraren stiga av före föraren. Stig av på den sida som vetter uppåt vid lutning eller på ena sidan om maskinen står rakt i ett uppförslut. Vänd fordonet och stig på igen enligt beskrivningen i denna Instruktionsbok.

- ⚠ Kontrollera alltid om det finns hinder innan du kör i ett nytt område. Försök aldrig köra över stora hinder, som klippblock eller nedfallna träd. Följ alltid korrekta procedurer när du kör över hinder enligt den närmare beskrivningen i denna Instruktionsbok. Glöm inte att föraren är ansvarig för passagerarens säkerhet. Om du är osäker, låt passageraren stiga av innan du kör över hinder.
- ⚠ Var alltid försiktig när du sladdar eller slirar. Försök aldrig utföra detta med en passagerare: fordonet kan välta eller passageraren kastas ur. Lär dig att på ett säkert sätt kontrollera sladdning och slirning genom att öva dig i låga hastigheter på plant, jämnt underlag. Kör långsamt på ytterst hala ytor, som t.ex. is, och var extra försiktig så att du inte förlorar kontrollen när du sladdar.
- ⚠ Använd aldrig fordonet i snabbt rinnande vattendrag eller djupare vatten än vad som specificeras i denna Instruktionsbok. Kom ihåg att våta bromsar kan ha mindre bromskraft. Testa bromsarna när du lämnar vattnet. Om nödvändigt, bromsa flera gånger så att friktionen torkar beläggen. Fordonets bromssträcka kan påverkas vid körning med passagerare. Sänk hastigheten vid körning med passagerare. Håll större avstånd för bromsning.
- ⚠ Kontrollera alltid att det inte finns några hinder eller människor bakom fordonet när du backar. När du ser att det är säkert att backa, backa långsamt. Tänk på att passageraren kan skymma sikten.
- ⚠ Använd alltid däck av korrekt typ och storlek enligt specifikationen i denna Instruktionsbok. Bibehåll alltid korrekt tryck i däcken enligt beskrivningen i denna Instruktionsbok.
- ⚠ Modifiera aldrig fordonet med olämplig installation eller användning av tillbehör. Använd endast av BRP godkända tillbehör. Installera inte passagerarsäten och använd inte bagageräckena för att ta mer än 1 passagerare.
- ⚠ Överskrid aldrig den specificerade lastkapaciteten för fordonet, inklusive förare, passagerare, övrig last och eventuella tillbehör. Lasten bör fördelas korrekt och vara säkert fastspänd. Sänk hastigheten och följ anvisningarna i denna instruktionsbok vid körning med last eller släp. Håll större avstånd för bromsning.
- ⚠ Glöm inte att föraren är ansvarig för passagerarens säkerhet. Om du är osäker, låt passageraren stiga av. Utför alltid de manövrer som beskrivs i denna Instruktionsbok både med och utan passagerare. Tänk alltid på att fordonets manövrering, väghållning och bromssträcka kan påverkas vid körning med en passagerare. Sänk hastigheten vid körning med passagerare. Håll större avstånd för bromsning. I vissa situationer kan det hända att fordonet enkelt kan köras med enbart föraren men inte med en passagerare. Använd sunt förnuft.

ANVÄNDNINGSVARNINGAR

Tänk på följande när du läser denna Instruktionsbok:

⚠ VARNING

Anger en potentiell risk som, om den inte undviks, kan resultera i allvarliga personskador eller död.

OBSERVERA: Följande illustrationer är endast allmänna representationer. De kan se annorlunda ut med din modell.

⚠ VARNING



V00A0AQ

MÖJLIG RISK

Användning av detta fordon utan korrekta instruktioner.

VAD SOM KAN HÄNDA

Risken för en olycka ökar markant om användaren inte vet hur fordonet ska användas på rätt sätt i olika situationer och i olika slags terräng, med eller utan passagerare.

HUR RISKEN KAN UNDVIKAS

Nyborjare och ovana förare bör genomgå en förarkurs från BRP. De bör därefter regelbundet öva de kunskaper de fått på kursen och den användningsteknik som beskrivs i denna Instruktionsbok.



V00A1AQ

MÖJLIG RISK

Underlåtenhet att följa rekommenderad minimiålder för fordonet.

VAD SOM KAN HÄNDA

Om den rekommenderade åldersgränsen inte följs kan det leda till att personskador eller dödsfall.

Även om en person är inom den tillåtna åldersgruppen, kan det hända att de kunskaper, den skicklighet eller det omdöme som krävs för säker användning av fordonet saknas. Personen riskerar då att bli inblandad i en allvarlig olycka.

HUR RISKEN KAN UNDVIKAS

Ingen som är under 16 år bör använda detta fordon.

 **VARNING**



V00A1BQ

MÖJLIG RISK

Underlåtenhet att följa rekommenderad minimiålder för passageraren.

VAD SOM KAN HÄNDA

En person under 12 år har eventuellt inte vad som krävs för säker åkning och kan bli inblandad i en allvarlig olycka.

HUR RISKEN KAN UNDVIKAS

Ingen som är under 12 år bör åka på detta fordon.

 **VARNING**

MÖJLIG RISK

Underlåtenhet att ta hänsyn till passagerarens fysiska begränsningar.

VAD SOM KAN HÄNDA

En passagerare som inte helt kan stödja fötterna på fotstöden kan kastas av vid körning i ojämn terräng.

HUR RISKEN KAN UNDVIKAS

Passageraren måste hela tiden kunna hålla fötterna på fotstöden och händerna om grepphandtagen när han sitter på fordonet.



V00A1CQ

MÖJLIG RISK

Att ta mer än 1 passagerare på detta fordon.

VAD SOM KAN HÄNDA

Att ta mer än en passagerare minskar förmågan att balansera och styra fordonet. Det kan leda till en olycka, som kan skada dig och/eller din passagerare.

HUR RISKEN KAN UNDVIKAS

Ta aldrig mer än 1 passagerare. Trots det långa sätet, som är till för att låta föraren röra sig obehindrat, är det inte utformat eller avsett för mer än 1 förare och 1 passagerare. Passageraren måste använda passagerarsätet när han sitter på fordonet.

När det konverterbara räcket är installerat (i stället för det bakre sätet) är fordonet **ENSITSIGT** och **INGEN PASSAGERARE** får tillåtas åka på fordonet.



V00A2DQ

MÖJLIG RISK

Att låta passageraren sitta på en annan plats än på passagerarsätet.

VAD SOM KAN HÄNDA

En passagerare som sitter på en annan plats än på passagerarsätet kan:

- Försämra fordonets stabilitet, vilket kan leda till förlust av kontroll över fordonet.
- Skadas vid stötar vid körning på hårt underlag.

Det kan leda till en olycka, som kan skada dig och/eller din passagerare.

HUR RISKEN KAN UNDVIKAS

Passageraren måste sitta på passagerarsätet med fötterna stadigt på fotstöden och hela tiden hålla i sig i grepphandtagen.



V00A1EQ

MÖJLIG RISK

Användning av detta fordon på allmän gata, väg eller motorväg.

VAD SOM KAN HÄNDA

Du kan kollidera med ett annat fordon. Vägbeläggning kan allvarligt påverka hantering och styrning och kan leda till att du förlorar kontrollen över fordonet.

HUR RISKEN KAN UNDVIKAS

Om det är tillåtet att använda fordonet på väg, använd fordonet på vägbeläggning endast kortare sträckor och endast i syfte att flytta fordonet från ett terrängkörningsområde till ett annat.

Kör alltid fordonet i låg hastighet (aldrig över 65 km/h (40 MPH)) och sänk hastigheten ordentligt innan du svänger.

Följ alltid alla gällande trafikförfordningar och lagar vid körning med fordonet på allmän väg eller gata.



V00A1FQ

MÖJLIG RISK

Användning av detta fordon utan godkänd hjälm, ögonskydd och skyddande klädsel. Även passageraren bör bära godkänd hjälm med fast hakskydd.

VAD SOM KAN HÄNDA

Följande gäller både föraren och passageraren:

- Att köra eller åka utan godkänd hjälm ökar riskerna för allvarliga skallsador eller dödsfall vid olycka.
- Att köra eller åka utan ögonskydd kan orsaka olyckor och ökar risken för allvarliga skador vid en olycka.
- Att köra eller åka utan skyddande klädsel ökar risken för allvarliga skador vid en eventuell olycka.

HUR RISKEN KAN UNDVIKAS

Bär alltid godkänd hjälm med korrekt passning. Du bör även bära följande:

- ögonskydd (glasögon eller ansiktsskydd)
- fast hakskydd (rekommenderas för passageraren)
- handskar och stövlar
- långärmad skjorta eller jacka
- långbyxor.



V00A07Q

MÖJLIG RISK

Användning av detta fordon efter intag av alkohol eller droger.

VAD SOM KAN HÄNDA

Passageraren kan falla av.

Omdömesförmågan kan försämrats avsevärt.

Din reaktionsförmåga blir långsammare.

Balans- och sinnesförmågan kan försämrats.

Det kan leda till en olycka eller passagerarens eller förarens död.

HUR RISKEN KAN UNDVIKAS

Inta aldrig alkohol eller droger före eller under användning av fordonet, varken som förare eller passagerare.

VARNING

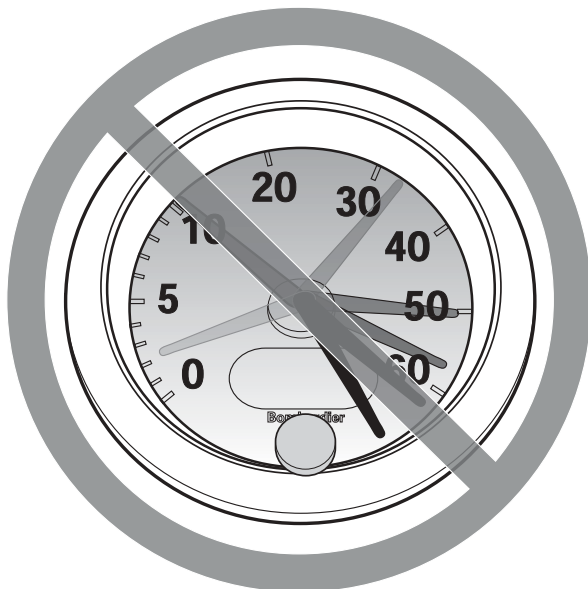

V00A08Q

MÖJLIG RISK

Användning av detta fordon i överdriven hastighet.

VAD SOM KAN HÄNDA

Risken för att du ska förlora kontrollen över fordonet ökar, vilket kan resultera i en olycka.

HUR RISKEN KAN UNDVIKAS

Kör alltid i en hastighet som lämpar sig för terrängen, sikten, körförhållandena och din erfarenhet. Högsta tillåtna hastighet för detta fordon är 65 km/h (40 MPH). Sänk alltid hastigheten innan du svänger.

Fordonets manövrering, väghållning och bromssträcka kan påverkas vid körning med passagerare. Sänk hastigheten vid körning med passagerare. Håll större avstånd för bromsning.



V00A1GQ

MÖJLIG RISK

Försök att köra på två hjul, hopp eller stuntkörning.

VAD SOM KAN HÄNDA

Detta ökar risken för en olycka för både föraren och passageraren, inklusive vältning.

HUR RISKEN KAN UNDVIKAS

Försök aldrig utföra trick, som att köra på två hjul eller hoppa. Försök inte imponera på andra.

VARNING

MÖJLIG RISK

Underlåtenhet att kontrollera fordonet före körning.

Underlåtenhet att underhålla fordonet.

VAD SOM KAN HÄNDA

Ökar risken för en olycka eller skador på utrustningen.

HUR RISKEN KAN UNDVIKAS

Inspektera alltid fordonet före varje användning, för att kontrollera att det är säkert att köra det.

Följ alltid de kontroll- och underhållsprocedurer och underhållsscheman som beskrivs närmare i denna Instruktionsbok.

VARNING

MÖJLIG RISK

Körning på överfrosna vattendrag.

VAD SOM KAN HÄNDA

Allvarliga skador eller dödsfall om fordon, förare eller passagerare går igenom isen.

HUR RISKEN KAN UNDVIKAS

Kör aldrig detta fordon på en överfrosen vattenyta innan du är säker på att isen är tillräckligt tjock och stark för att bära fordonets vikt och last, samt den kraft som genereras av fordonet i rörelse.



V00A1HQ

MÖJLIG RISK

Att ta bort händerna från styrstängan (föraren) eller från grepphandtagen (passageraren) eller fötterna från fotstöden under körning.

VAD SOM KAN HÄNDA

Om du lyfter bara en hand eller fot kan det minska din möjlighet att kontrollera fordonet eller få dig att tappa balansen och falla av. Om du lyfter en fot från fotstödet kan foten eller benet komma i kontakt med bakhjulet, vilket kan leda till skador eller en olycka.

HUR RISKEN KAN UNDVIKAS

Föraren och passageraren måste alltid hålla båda händerna på styrhandtagen respektive grepphandtagen och fötterna på fotstöden under körning.



V00A11Q

MÖJLIG RISK

Underlåtenhet att iaktta särskild försiktighet när du kör fordonet i okänd terräng.

VAD SOM KAN HÄNDA

Du kan stöta på dolda berghällar, gupp eller hål och inte hinna reagera.

Det kan leda till att fordonet välter, att passageraren kastas av eller förlust av kontroll över fordonet.

HUR RISKEN KAN UNDVIKAS

Kör långsamt och var extra försiktig vid körning i okänd terräng.

Var alltid uppmärksam på förändrade terrängförhållanden när du kör fordonet.

Glöm inte att föraren är ansvarig för passagerarens säkerhet. Sänk hastigheten vid körning med passagerare.

VARNING



V00A1JQ

MÖJLIG RISK

Underlåtenhet att iakttäta särskild försiktighet när du kör i svår terräng eller på mycket halt eller löst underlag.

VAD SOM KAN HÄNDA

Förlust av däckgreppet eller kontrollen över fordonet, vilket kan resultera i en olycka, inklusive vältning eller att passageraren kastas av.

HUR RISKEN KAN UNDVIKAS

Kör inte på alltför ojämnt, halt eller löst underlag förrän du har lärt dig och har den skicklighet som krävs för att behärska fordonet på sådant underlag.

Var alltid extra försiktig på dessa typer av underlag.

Glöm inte att föraren är ansvarig för passagerarens säkerhet. Om du är tveksam, låt passageraren stiga av innan du kör på sådant underlag.



V00A1KQ

MÖJLIG RISK

Felaktig vändning.

VAD SOM KAN HÄNDA

Du kan förlora kontrollen över fordonet, vilket kan orsaka kollision, vältning eller att passageraren kastas av.

HUR RISKEN KAN UNDVIKAS

Följ alltid de korrekta procedurer för vändning som beskrivs närmare i denna Instruktionsbok. Öva dig i att vända i låg hastighet innan du försöker i högre hastigheter.

Glöm inte att föraren är ansvarig för passagerarens säkerhet. Utför aldrig en sådan manöver med en passagerare. Tänk alltid på att fordonets manövrering, väghållning och bromssträcka kan påverkas vid körning med en passagerare.

Försök inte vända i alltför hög hastighet.



V00A1LQ

MÖJLIG RISK

Körning i alltför branta backar.

VAD SOM KAN HÄNDA

Fordonet har lättare för att välta i extremt branta backar än på plana ytor eller i mindre branta backar.

HUR RISKEN KAN UNDVIKAS

Kör aldrig fordonet i backar som är för branta för fordonet eller för dig.

Öva först i mindre branta backar, både med och utan passagerare, innan du försöker dig på brantare körning.

Tänk alltid på att trots att detta fordon kan ta sig uppför branta uppförslut rekommenderas inte sådan körning med passagerare. Låt alltid passageraren stiga av innan du utför en sådan manöver. Visa gott omdöme.



V00A1MQ

MÖJLIG RISK

Körning i uppförslut på felaktigt sätt.

VAD SOM KAN HÄNDA

Du kan förlora kontrollen över fordonet, passageraren kan kastas av och fordonet kan välta.

HUR RISKEN KAN UNDVIKAS

Följ alltid de korrekta procedurer för körning i uppförslut som beskrivs närmare i denna Instruktionsbok.

Kontrollera alltid terrängen noga innan du ger dig iväg uppför berg eller backar. Glöm inte att föraren är ansvarig för passagerarens säkerhet. Om du är osäker, låt passageraren stiga av före uppförs-/nedförskörning. Tänk alltid på att fordonets manövrering, vāghållning och bromssträcka kan påverkas vid körning med en passagerare.

Kör aldrig i uppförslut med alltför halt eller löst underlag.

Skifta både förarens och passagerarens vikt framåt.

Dra aldrig på gasen eller växla alltför hastigt. Fordonet riskerar att välta baklänges.

Kör aldrig över bergs- eller backkrön i hög hastighet. Ett hinder, ett stup, ett annat fordon eller en person kan finnas på andra sidan.



V00A1NQ

MÖJLIG RISK

Körning i nedförslut på fel sätt.

VAD SOM KAN HÄNDA

Du kan förlora kontrollen över fordonet, passageraren kan kastas av och fordonet kan välta.

HUR RISKEN KAN UNDVIKAS

Följ alltid de korrekta procedurer för körning i nedförslut som beskrivs närmare i denna Instruktionsbok. **OBSERVERA:** En särskild inbromsningsteknik krävs när du kör i nedförslut.

Kontrollera alltid terrängen noga innan du ger dig iväg nedför berg eller backar. Glöm inte att föraren är ansvarig för passagerarens säkerhet. Om du är osäker, låt passageraren stiga av före uppförs-/nedförskörning. Tänk alltid på att fordonets manövrering, våghållning och bromssträcka kan påverkas vid körning med en passagerare.

Skifta både förarens och passagerarens vikt bakåt. Passageraren måste hålla fast ordentligt i grepphandtagen.

Kör aldrig nedför berg eller backar i hög hastighet.

Undvik att köra nedför berg eller backar i en vinkel som skulle få fordonet att luta starkt åt sidan. Kör alltid rakt nedför en backe när det är möjligt.



V00A10Q

MÖJLIG RISK

Körning med stark sidolutning eller vändning i backe.

VAD SOM KAN HÄNDA

Du kan förlora kontrollen över fordonet, passageraren kan kastas av och fordonet kan välta.

HUR RISKEN KAN UNDVIKAS

Försök aldrig utföra denna manöver med en passagerare på fordonet. Låt alltid passageraren stiga av först.

Försök inte vända fordonet mitt i en backe innan du helt behärskar den vändningsteknik på plan mark som beskrivs närmare i denna Instruktionsbok. Var extra försiktig när du vänder i en backe.

Försök om möjligt undvika stark sidolutning.

När du kör med sidolutning:

Följ alltid de korrekta procedurer som beskrivs närmare i denna Instruktionsbok.

Undvik berg och backar med alltför halt eller löst underlag.

Skifta vikten till den sida av fordonet som vetter uppåt.

VARNING

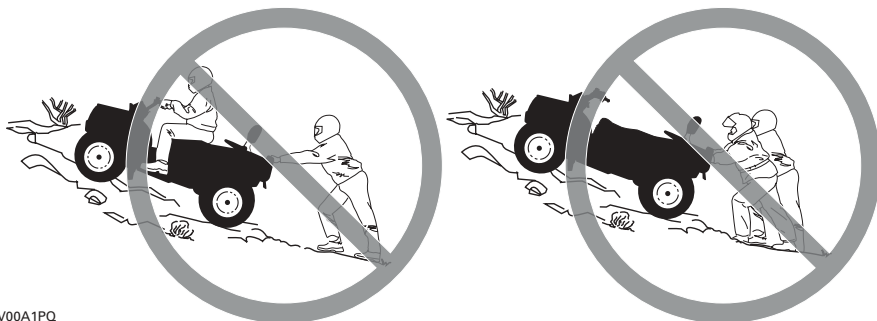

V00A1PQ

MÖJLIG RISK

Stanna, rulla baklänges eller stiga av på fel sätt vid körning i uppförslut.

VAD SOM KAN HÄNDA

Fordonet kan välta.

HUR RISKEN KAN UNDVIKAS

Använd korrekt utrustning och håll jämn hastighet vid körning i uppförslut.

Om du förlorar all fart framåt:

Skifta både förarens och passagerarens vikt uppåt. Dra aldrig på gasen eller växla alltför hastigt. Fordonet riskerar att välta baklänges.

Bromsa.

Lägg i parkeringsbromsen när du har stannat.

Låt passageraren stiga av först och stig sedan av själv på den sida som vetter uppåt vid lutning eller på ena sidan om fordonet står rakt i en uppförbacke.

Om fordonet börjar rulla bakåt:

Skifta både förarens och passagerarens vikt uppåt. Dra aldrig på gasen eller växla alltför hastigt. Fordonet riskerar att välta baklänges.

Använd aldrig den bakre bromsen om fordonet rullar baklänges.

Bromsa progressivt med den främre bromsen.

När fordonet stannat helt, bromsa även med den bakre bromsen och lägg i parkeringsbromsen.

Låt passageraren stiga av först och stig sedan av själv på den sida som vetter uppåt vid lutning eller på ena sidan om fordonet står rakt i en uppförbacke.

Vänd fordonet och stig på igen enligt beskrivningen i denna Instruktionsbok.



V00A1QQ

MÖJLIG RISK

Felaktig körning över hinder.

VAD SOM KAN HÄNDA

Förlust av kontroll över fordonet, kollision eller att passageraren kastas av.
Fordonet kan välta.

HUR RISKEN KAN UNDVIKAS

Föraren är ansvarig för passagerarens säkerhet. Om du är osäker, låt passageraren stiga av före körning över hinder. Tänk alltid på att fordonets manövrering och väghållning kan påverkas vid körning med en passagerare.

Kontrollera om det finns hinder innan du kör i ett nytt område.

Försök aldrig köra över stora hinder, som stora klippblock eller nedfallna träd.

När du kör över hinder, följ alltid de korrekta procedurer som beskrivs närmare i denna Instruktionsbok.



V00A1RQ

MÖJLIG RISK

Felaktig sladdning eller slirning.

VAD SOM KAN HÄNDA

Du kan förlora kontrollen över fordonet.

Du kan även återfå däckgreppet oväntat, vilket kan få fordonet att välta eller passageraren att kastas av.

HUR RISKEN KAN UNDVIKAS

Slira eller sladda aldrig med en passagerare. Tänk alltid på att fordonets manövrering och väghållning kan påverkas vid körning med en passagerare.

Lär dig att på ett säkert sätt kontrollera sladdning och slirning genom att öva dig i låga hastigheter på plant, jämnt underlag.

Kör långsamt på ytterst hala ytor, som t.ex. is, och var extra försiktig så att du inte förlorar kontrollen när du sladdar eller slirar.



V00A1SQ

MÖJLIG RISK

Körning av fordonet på djupt vatten eller i snabbt rinnande vattendrag.

VAD SOM KAN HÄNDA

Däcken kan börja flyta, vilket kan orsaka förlust av däckgreppet och förlust av kontrollen över fordonet. En olycka kan bli följden.

HUR RISKEN KAN UNDVIKAS

Använd aldrig fordonet i snabbt rinnande vattendrag eller djupare vatten än vad som specificeras i denna Instruktionsbok.

Kontrollera vattendjupet och om det finns starka strömmar innan du försöker köra i vatten. Vattnet bör inte överstiga fotstöden.

Kom ihåg att våta bromsar kan ha mindre bromskraft. Testa bromsarna när du lämnar vattnet. Om nödvändigt, bromsa flera gånger så att friktionen torkar beläggen. Tänk på att fordonets bromssträcka kan vara längre vid körning med passagerare.

VARNING



V00A1TQ

MÖJLIG RISK

Felaktig backning.

VAD SOM KAN HÄNDA

Du kan stöta emot ett hinder eller en person bakom fordonet, vilket kan resultera i allvarliga personskador.

HUR RISKEN KAN UNDVIKAS

Kontrollera alltid att det inte finns några hinder eller människor bakom fordonet innan du backar. När du ser att det är säkert, backa långsamt. Tänk på att passageraren kan skymma sikten.



V00A00Q

MÖJLIG RISK

Körning av fordonet med felaktiga däck eller med felaktigt eller ojämnt tryck i däcken.

VAD SOM KAN HÄNDA

Om du använder felaktiga däck på fordonet eller använder fordonet med felaktigt eller ojämnt tryck i däcken kan det leda till förlust av kontroll över fordonet och öka risken för olyckor.

HUR RISKEN KAN UNDVIKAS

Använd alltid däck av korrekt typ och storlek för detta fordon enligt specifikationen i denna Instruktionsbok.

Bibehåll alltid korrekt tryck i däcken enligt beskrivningen i denna Instruktionsbok.



V00A26Q

MÖJLIG RISK

Användning av detta fordon med olämpliga modifikationer.

VAD SOM KAN HÄNDA

Felaktig installation av tillbehör eller modifikationer av detta fordon kan leda till förändring av köregenskaperna, vilket i vissa situationer kan orsaka en olycka.

HUR RISKEN KAN UNDVIKAS

Modifiera aldrig detta fordon med olämplig installation eller användning av tillbehör. Alla delar och tillbehör som installeras på fordonet ska vara godkända av BRP och installeras och användas enligt instruktionerna. Om något är oklart, vänd dig till en auktoriserad Bombardier ATV-återförsäljare.

Installera inte passagerarsäten och använd inte bagageräckena för att ta mer än 1 passagerare.



V00A1UQ

MÖJLIG RISK

Överbelastning av fordonet eller felaktigt lastnings- eller släpförfarande.

VAD SOM KAN HÄNDA

Kan leda till förändringar i fordonets köregenskaper, vilket kan orsaka en olycka.

HUR RISKEN KAN UNDVIKAS

Överskrid aldrig den specificerade lastkapaciteten för fordonet, inklusive förare, passagerare, övrig last och eventuella tillbehör.

Lasten bör fördelas korrekt och vara säkert fastspänd.

Sänk hastigheten vid körning med last eller släp. Håll större avstånd för bromsning.

Följ alltid anvisningarna i denna Instruktionsbok vid körning med last eller släp.

 **VARNING**



V03M01Q

MÖJLIG RISK

Transport av brandfarliga eller på annat sätt farliga ämnen kan leda till explosion.

VAD SOM KAN HÄNDA

Detta kan leda till allvarliga personskador eller dödsfall.

HUR RISKEN KAN UNDVIKAS

Transportera aldrig brandfarliga eller på annat sätt farliga ämnen.

Tänk på följande när du läser denna Instruktionsbok:

 **VARNING**

Anger en potentiell risk som, om den inte undviks, kan resultera i allvarliga personskador eller död.

SÄKERHETSVARNING

Det finns ett antal grundregler och tips som du bör följa för att helt kunna uppskatta nöjet och spänningen i att köra detta fordon. Vissa kan vara nya för dig, andra bara sunt bondförnuft eller självklarheter. Oavsett vilket, ber vi dig sätta undan några minuter och läsa denna Instruktionsbok i dess helhet innan du börjar använda fordonet.

Enligt BRP:s rekommendation ska ingen under 16 år köra detta fordon. Passageraren bör vara minst 12 år och måste hela tiden kunna hålla fötterna på fotstöden och händerna om grepphandtagen när han sitter på fordonet. För dina barns säkerhet rekommenderas bestämt att också du följer denna rekommendation. Endast du kan bedöma en yngre förarens förmåga att förstå riskerna och köra ett fordon på ett säkert sätt.

Personer med nedsatt kognitiv eller fysisk förmåga eller personer som gärna tar risker, löper större risk att råka ut för vältningar eller kollisioner, vilket kan leda till personskador, inklusive dödsfall.

Se till att du känner dig helt hemma med reglagen på fordonet och med allmän användning innan du börjar köra i terräng. Öva dig att köra på en lämplig plats som är fri från faror och prova responsen för varje reglage. Kör endast i låg hastighet. För högre hastigheter krävs större erfarenhet, kunskap och lämpliga körförhållanden.

Fordonets manövrering, vaghållning och bromssträcka påverkas vid körning med passagerare. Sänk hastigheten vid körning med passagerare. Håll större avstånd för bromsning.

Alla fordon är inte likadana. Vart och ett har unika prestandaegenskaper, reglage och funktioner. Varje maskin har olika köregenskaper och vaghållning.

Förutsätt aldrig att ditt fordon kan köras säkert överallt. Plötsliga förändringar i underlaget på grund av hål, svackor, sluttningar, mjukare eller hårdare underlag eller andra ojämnheter, kan få fordonet att välta eller bli instabilt. Undvik detta genom att sakta farten och alltid kontrollera terrängen framför dig. Om fordonet börjar luta starkt eller välta är det oftast bäst att kliva av genast... BORT från vältningsriktningen!

Kontroll före användning

VARNING

Det är mycket viktigt att inspektera fordonet varje gång innan du använder det. Kontrollera alltid att viktiga reglage, säkerhetsfunktioner och mekaniska delar fungerar korrekt innan du börjar köra. Om detta inte görs kan allvarliga personskador eller dödsfall bli följden.

Före användning av fordonet bör föraren alltid:

- Avlägsna fordonslåset.
- Koppla i parkeringsbromsen och kontrollera om den fungerar.
- Kontrollera trycket i däcken och däckens skick.
- Kontrollera om hjul och hjullager har slitage eller skador.
- Kontrollera reglagens placering och att de fungerar.
- Kontrollera att styrningen fungerar obehindrat.
- Aktivera gasreglaget flera gånger för att se om det fungerar obehindrat. Det måste återgå till tomgångsläge när det släpps.
- Aktivera bromshandtaget och bromspedalen för att kontrollera att bromsarna tar. Både handtaget och pedalen måste gå tillbaka helt när de släpps.
- Se till att växelspaken fungerar och välj PARKERING.
- Kontrollera bränsle-, olje- och kylvätskenivåerna.
- Kontrollera ev. oljeläckage i motor-, transmissions- och drivenhetskomponenter.
- Kontrollera att bränsleventilen är helt öppen (ON).
- Rengör strålkastare, körriktningvisare och bromsljus.
- Se till att locken till den främre accesspanelen och det bakre lastutrymmet är säkert spärrade.

- Kontrollera att förarsätet och antingen passagerarsätet eller det konverterbara räckets är installerade och säkert spärrade.
- Om du har last, respektera lastkapaciteten. Se till att lasten är säkert fastspänd i räckena.
- Om du drar ett släp eller annan utrustning, se till att du respekterar den maximala dragstängsvikten och dragvikten. Se till att släpet är säkert kopplat till dragkroken.
- Se och känn efter lösa delar med motorn avstängd. Kontrollera fästen.
- Kontrollera att det inte finns människor eller hinder framför dig.
- Kontrollera att tändningslås, startknapp, motorns stoppreglage, strålkastare, riktningvisare och knappen för blinkande varningsljus fungerar.
- Kontrollera passagerarsätets och ryggstödens skick.
- Kontrollera grepphandtagens skick.
- Informera passageraren om de grundläggande reglerna för en säkrare körning.
- Kontrollera att en eventuell passagerare sitter på passagerarsätet.
- När det konverterbara räckets är installerat (i stället för det bakre sätet), kontrollera att det är säkert spärrat.
- Starta motorn, kör långsamt framåt några meter och testa bromsarna genom att använda varje broms för sig.

Åtgärda eventuella problem innan du börjar köra. Kontakta en auktoriserad Bombardier ATV-återförsäljare vid behov.

Klädsel

Ta hänsyn till vädret när du väljer lämplig klädsel. Föraren och passageraren bör dock alltid bära lämplig skyddsklädsel och utrustning, inklusive godkänd hjälm, ögonskydd, stövlar eller kängor, handskar, långärmad skjorta och långbyxor. Passageraren bör bära godkänd hjälm med fast hakskydd. Denna typ av klädsel bör skydda dig från vissa av de mindre faror du kan möta vid körning. Bär aldrig lösa klädesplagg som t.ex. en halsduk, som kan fastna i fordonet eller i buskar och grenar – detta gäller både förare och passagerare. Beroende på förhållandena kan även glasögon med imskydd eller solglasögon behövas. Solglasögon bör endast bäras på dagtid. Oliktfärgade glas för ögonskydd eller skyddsglasögon kan hjälpa dig att urskilja variationer i terrängen.

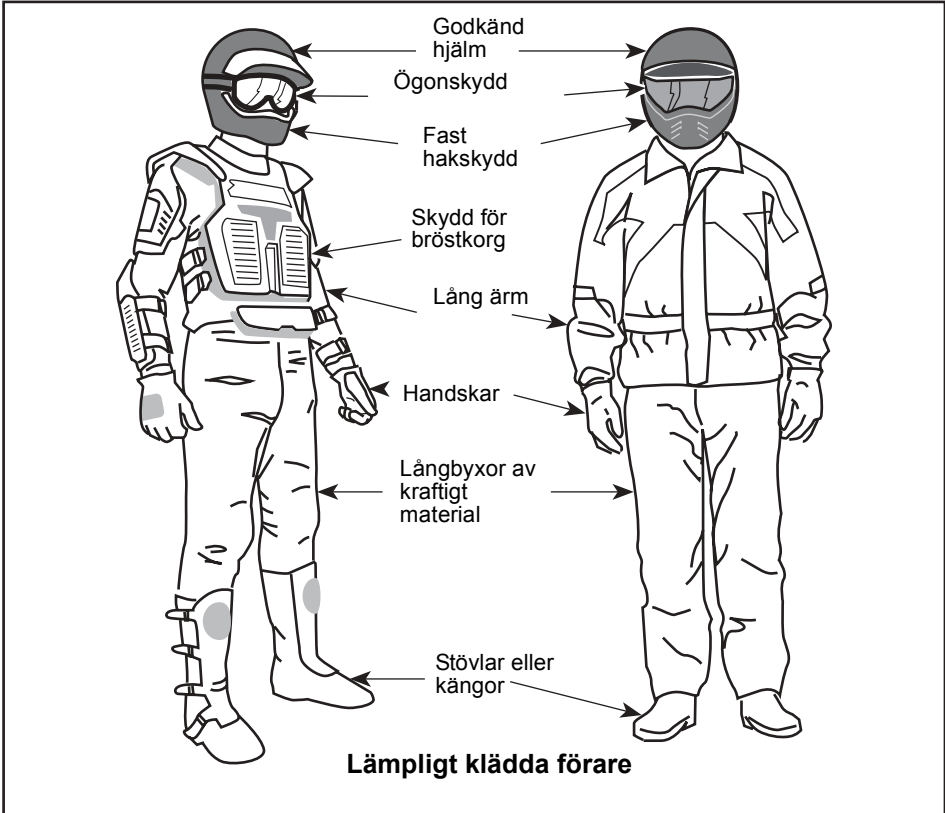

Last och passagerare

All last som placeras på fordonets bagageräcken påverkar fordonets stabilitet och kontroll. Överskrid därför inte den lastkapacitet som anges av fordonstillverkaren. Se alltid till att lasten är säkert fastspänd och inte inverkar på din kontroll över fordonet. Tänk alltid på att lasten kan glida eller falla av och leda till en olycka. Se till att last och bagage inte sticker ut på sidorna, där de kan fastna i vegetation eller andra hinder. Se till att strålkastare eller bromslyktor inte täcks eller skymms av lasten. Se till att eventuella lås och spärrar till bagagedelar är låsta. Om locket till en löstagbar bagagedel tas loss för att få plats med last, se till att lasten är säkert fastspänd och att mindre objekt inte kan flyga ur. Se till att locken till utrymmena sitter säkert.

Detta fordon är avsett för en förare och endast EN passagerare. Passageraren måste sitta på passagerarsätet och hela tiden hålla i sig i grepphandtagen. Installera inte något annat passagerarsäte än det som BRP rekommenderar. Använd inte bagageräckena eller räckenas plats för att ta passagerare. Att köra med mer än 1 passagerare kan påverka fordonets stabilitet och din kontroll över det. När det konverterbara räckets är installerat (i stället för ett bakre säte) är fordonet ENSITSIGT och INGEN PASSAGERARE får tillåtas åka på fordonet.

Släp

Att köra detta fordon med ett släp ökar signifikant risken för att välta, särskilt i branta sluttningar. Om du använder ett släp måste du se till att dess fäste är kompatibelt med det som finns på fordonet. Se till att släpet är i vågrät linje med fordonet. (I vissa fall kan du behöva installera en speciell förlängning på fordonets draganordning.) Använd säkerhetskedjor för att säkert koppla släpet till fordonet. Det kan krävas en längre bromssträcka för fordonet om du har något tungt på släp, särskilt på sluttande underlag eller med en passagerare. Var försiktig så att du inte sladdar eller slirar. När du har stannat eller parkerat, blockera fordonets och släpets hjul så att de inte kan röra sig. Se alltid till att lasten är jämnt fördelad på släpet. Var försiktig när du kopplar loss ett lastat släp. Släpet eller dess last kan falla på dig eller andra. Vänd inte i hög hastighet. Kör alltid på låg växel och sänk hastigheten ordentligt.

Utföra arbetsuppgifter med fordonet

Du kan använda fordonet till att utföra en mängd LÄTTARE arbetsuppgifter, från snöplogning till vedbärning och fraktning av last. Olika tillbehör finns att köpa från din auktoriserade Bombardier ATV-återförsäljare. Respektera alltid fordonets lastkapacitet och övriga begränsningar. Om du överbelastar fordonet kan även komponenterna överbelastas och sluta fungera. För att undvika personskador är det lika viktigt att följa anvisningarna och varningarna som medföljer tillbehöret. Undvik fysisk överansträngning genom att inte lyfta eller dra tunga laster eller manövrera fordonet för hand. (Läs vidare under FRITIDSKÖRNING nedan.)

Fritidskörning

Respektera andras rättigheter och begränsningar. Kör inte på områden som är skapade för andra typer av terränganvändning. Detta inkluderar bl.a. snöskoterspår, ridspår, skidspår och terrängcykelbanor. Förutsätt aldrig att det inte finns någon annan i spåret/på banan. Håll alltid till höger och sväng inte kontinuerligt från en sida av banan till den andra. Var beredd på att stanna eller köra åt sidan om du möter en annan förare.

Gå med i en lokal ATV-klubb. De kan förse dig med kartor och ge råd eller tala om var det är tillåtet att köra. Om det inte finns någon klubb i din närhet, hjälp till att starta en. Att köra tillsammans med andra är en trevlig, social upplevelse.

Håll dig alltid på säkert avstånd från andra förare. Din egen bedömning av hastighet, terrängförhållanden, vädret, fordonets skick och din tillit till andra förarens bedömningsförmåga hjälper dig att på bästa sätt välja ett säkert avstånd till andra. Detta fordon kan, liksom andra fordon, inte "stanna på en femöring". Fordonets manövrering, vaghållning och bromssträcka kan påverkas vid körning med passagerare. Sänk hastigheten vid körning med passagerare. Håll större avstånd för bromsning.

Kör alltid fordonet i låg hastighet – kör aldrig över 65 km/h (40 MPH) – och sänk hastigheten ordentligt innan du svänger vid körning på väg.

Innan du ger dig iväg, tala om för någon vart du tänker åka och när du planerar att vara tillbaka. Inta aldrig alkohol eller droger före eller under körning!

Beroende på hur långt du tänker köra, ta med dig ytterligare verktyg eller nödutrustning. Ta reda på var du kan tanka och fylla på olja. Var förberedd på olika situationer som du kan tänkas möta. Det är alltid bra att ha med sig första hjälpen-utrustning.

Miljö

En av fördelarna med detta fordon är att det kan ta dig bort från inkörda vägar, långt bort från bebyggelse och samhällen. Du bör dock alltid respektera naturen och andra människors rätt att njuta av den. Kör inte i miljö känsliga marker. Kör inte över planterade träd eller buskar, hugg inte ner träd eller förstör gårdsgårdar och låt inte hjulen spinna och förstöra marken. Var varsam.

Att jaga vilt med fordon är olagligt på de flesta platser. Viltet kan dö av utmattning om det jagas av ett motorfordon. Om du stöter på djur när du är ute och kör, stanna och observera tyst och var försiktig. Det kan bli ett av dina bästa minnen.

Följ regeln: vad du tar med dig ut, tar du tillbaka. Skräpa inte ned. Gör inte upp lägereld såvida du inte har tillstånd till det och aldrig på torr mark. De faror du kan skapa i ett spår eller på en bana kan skada andra eller dig själv, också längre fram i tiden.

Respektera odlad mark och betesmark. Be alltid markägaren om lov innan du kör på privat mark. Respektera grödor, djur och markgränser. Om du kommer till en stängd grind måste du stänga den igen efter dig.

Förorena inte vattendrag, sjöar eller älvar och modifiera inte motorn eller ljuddämpningen eller avlägsna någon av dess delar.

Designbegränsningar

Trots att fordonet är ovanligt tåligt för sin klass är det dock ett lättare fordon och användningen är därför begränsad till lämpade ändamål.

Att öka vikten på någon del av fordonet förändrar dess stabilitet och prestanda.

Användning i terräng

Själva terrängkörningen utgör en fara i sig. All terräng som inte har preparerats speciellt för fordon utgör i sig en risk, då det är omöjligt att förutsäga vinklar, underlag och exakt lutning. Själva terrängen utgör en kontinuerlig risk och den som ger sig ut i den måste vara medveten om och acceptera detta.

Vid terrängkörning måste föraren alltid vara ytterst noga med att välja den säkraste vägen och hålla noga uppsikt över terrängen framför fordonet. Fordonet bör aldrig köras av någon som inte är helt förtrogen med körinstruktionerna som gäller för fordonet och aldrig heller i alltför brant eller osäker terräng.

Allmänna användnings- och säkerhetsföreskrifter

Aktsamhet, försiktighet, erfarenhet och goda körkunskaper är de bästa tipsen för att förebygga riskerna med användning av fordonet.

Om du tvivlar det minsta på att fordonet säkert kan ta sig fram över ett hinder eller en viss del av terrängen bör du alltid välja en annan väg.

Vid terrängkörning är det styrka och drivning som gäller, inte hög fart. Kör aldrig snabbare än sikten och din egen förmåga att välja en säker väg tillåter.

Kontrollera alltid terrängen framför dig för plötsliga förändringar i sluttningar eller hinder, t.ex. stenar och rötter, som kan orsaka obalans, vältning och rullning.

Fordonets manövrering, vaghållning och bromssträcka kan påverkas vid körning med passagerare. Sänk hastigheten vid körning med passagerare. Håll större avstånd för bromsning.

Kör aldrig fordonet ifall reglagen inte fungerar normalt.

Kontrollera alltid att det inte finns några hinder eller människor bakom fordonet när du backar. Kör sakta och undvik snäva svängar. Tänk på att passageraren kan skymma sikten. Låt passageraren stiga av om nödvändigt.

Koppla alltid i parkeringsbromsen när du stannar eller parkerar. Detta är extra viktigt när du parkerar på sluttande underlag. Om det rör sig om en brant backe eller om fordonet är lastat, bör hjulen blockeras med stenar eller tegelstenar. Kom ihåg att bränsleventilen ska vara stängd (OFF).

Användare i ett land inom Europeiska gemenskapen måste avlägsna vinschkroken när fordonet framförs på väg. Om denna bestämmelse inte följs ökar risken för personskador, inklusive dödsfall, om en olycka skulle inträffa.

Uppförskörning

På grund av konstruktionen har detta fordon ytterst god klättringsförmåga, så god att det är möjligt att välta innan drivningen går förlorad. Det är till exempel vanligt att stöta på terrängsituationer där backens krön har eroderats och krönet är mycket skarpt. Fordonet kan hantera en sådan situation, men när dess framdel kommer till den punkt där dess balans skiftas bakåt, kan det välta baklänges.

Detsamma kan inträffa om ett markhinder får fordonets framdel att resa sig mer än önskat. I en sådan situation är det bättre att ta en annan väg. När du gör det, tänk på riskerna med sidolutning.

Det är också bättre att känna till terrängen på andra sidan av backen eller höjden. Alltför ofta finns där en skarp brant som är omöjlig att ta sig över eller nedför.

Nedförskörning

Detta fordon kan köras uppför sluttningar som är brantare än det är säkert att ta sig nedför. Därför är det viktigt att se till att det finns en säker väg nedför en backe, innan du bestämmer dig för att ta dig uppför den.

Att sänka farten vid nedförskörning i en hal backe kan få fordonet att kana utför. Bibehåll jämn fart och/eller accelerera något för att återfå kontrollen.

Sidolutning

Försök om möjligt undvika att köra med sidolutning. Om det blir nödvändigt, var ytterst försiktig. Låt alltid passageraren stiga av innan. Om du kör med sidolutning i en brant backe kan fordonet välta och rulla runt. Dessutom kan halt eller löst underlag göra att fordonet okontrollerbart kanar åt sidan i utförslut. Försök inte vända fordonet i nedförsbacken om du kanar utför. Undvik alla hinder och håligheter som kan få fordonet att luta starkt, välta och rulla runt.

Branter

Detta fordon kommer att "tappa drivkraften" och vanligen stanna om fram- eller bakhjulen körs ut över en brant. Om branten är skarp eller hög kan fordonet falla och välta upp och ned.

VARNING

Undvik att köra över branter. Backa och ta en annan väg.

Körteknik

Att köra fordonet för snabbt för körförhållandena kan resultera i personsador. Gasa endast så mycket som behövs för säker körning. Statistiken visar att vändning i höga hastigheter ofta orsakar olyckor och skador. Kom ihåg att fordonet är tungt! Bara vikten av fordonet kan få dig att fastna under fordonet om det välter.

Detta fordon är inte gjort för hopp och varken fordonet eller du kan absorbera energin vid så kraftiga stötar som vid hopp. Om du försöker köra på bakhjulen (göra en "wheelie") kan fordonet falla ovanpå dig. Båda dessa trick medför hög risk för föraren och passageraren och bör alltid undvikas.

För att bibehålla lämplig kontroll rekommenderas starkt att du håller båda händerna på handtagen, inom räckhåll för samtliga reglage. Detsamma gäller för fötter och fotstöd. För att minska risken för ben- och fotskador bör du ha fötterna på fotstöden hela tiden. Låt inte tårna peka utåt och sträck inte heller ut fötterna för att hjälpa till vid vändning, eftersom de kan stöta emot eller fastna i föremål eller komma i kontakt med hjulen. Passageraren måste hela tiden hålla händerna om grepphandtagen och fötterna på fotstöden.

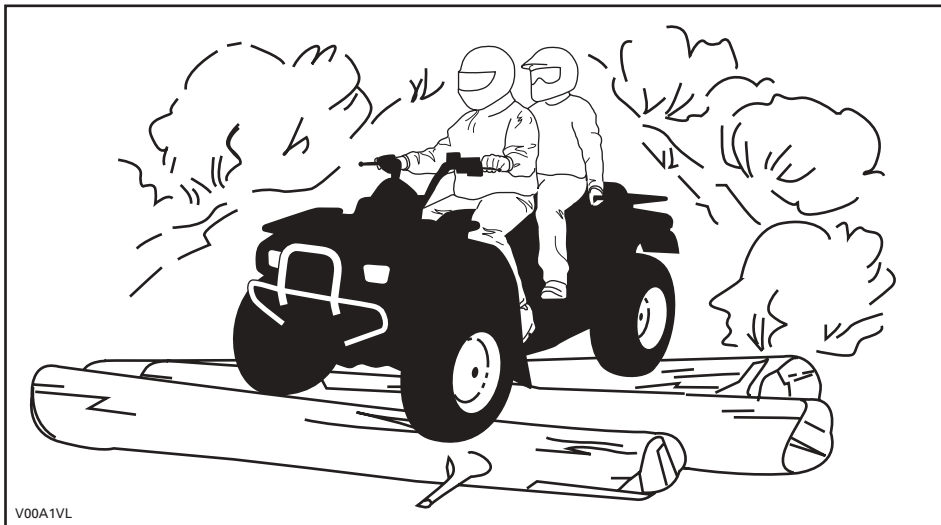

Trots det adekvata fjädringssystemet på detta fordon kan mycket grov terräng eller "tvättbrädesterräng" göra körningen mycket obehaglig eller till och med orsaka ryggskador. Ofta kan det bli nödvändigt att omväxlande stå och sitta eller att köra i en hukad position. Sakta farten, böj knäna och låt benen absorbera stötarna.

Om det är tillåtet att använda fordonet på väg, använd fordonet på vägbeläggning endast kortare sträckor och endast i syfte att flytta fordonet från ett terrängkörningsområde till ett annat. Kör alltid fordonet i låg hastighet (aldrig över 65 km/h (40 MPH)) och sänk hastigheten ordentligt innan du svänger. Följ alltid alla gällande trafikförfordningar och lagar vid körning med fordonet på allmän väg eller gata. Om det blir nödvändigt att korsas en väg bör den första föraren stiga av sitt fordon, rekognosera och ge vägledning till de andra förarna. Den sista föraren som korsat vägen, hjälper sedan den första föraren att korsas vägen. Kör inte på trottoarer. De är till för fotgängare.

Vatten kan utgöra en särskild risk. Om det är för djupt kan fordonet börja "flyta" och välta. Kontrollera vattendjup och strömmar innan du försöker ta dig fram genom vatten. Vattnet får inte överstiga fotstöden. Se upp för hala ytor som klippor, gräs, trädrötter osv., både i och omkring vattnet. Däckgreppet kan försvinna. Försök inte köra ned i vatten i hög hastighet. Vattnet fungerar som en broms och kan få dig att falla av.

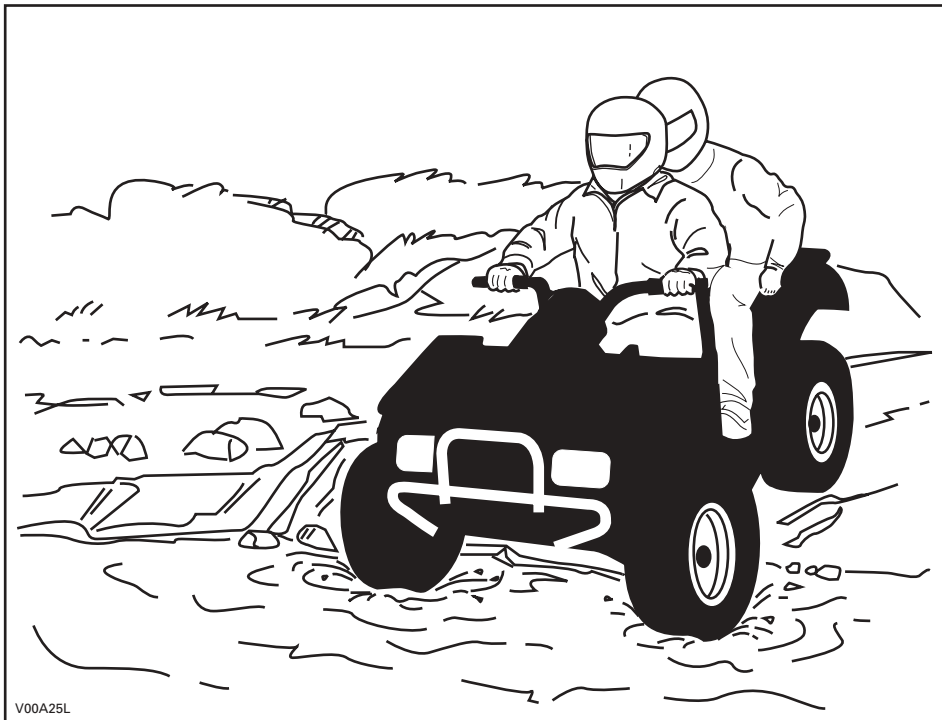

V00A25L

Vattnet påverkar bromsförmågan hos fordonet. Torka bromsarna genom att bromsa flera gånger när du har lämnat vattnet. Fordonets bromssträcka kan påverkas vid körning med passagerare. Sänk hastigheten vid körning med passagerare. Håll större avstånd för bromsning.

Det kan finnas lerhaltiga marker eller våtmarker nära vattendrag. Var förberedd på plötsliga "hål" eller svackor. Se även upp för risker som berghällar, trädstammar och liknande som kan vara delvis täckta av vegetation.

Om du måste ta dig över frusna vattendrag, kontrollera att isen är tillräckligt tjock och stark för att bära den totala vikten av dig, din passagerare, fordonet och dess last. Se upp för öppet vatten... det är ett säkert tecken på att isens tjocklek varierar. Föraren är ansvarig för passagerarens säkerhet. Om du hyser det minsta tvivel, kör inte ut på isen.

Isen inverkar också på din kontroll över fordonet. Sänk hastigheten och undvik att gasa plötsligt. Det leder bara till hjulspinn och att fordonet riskerar att välta. Undvik snabb inbromsning. Det kan leda till att du kanar iväg utan kontroll och att fordonet välter. Undvik alltid slask eftersom det kan blockera fordonets funktion eller reglage. Försök aldrig utföra en sådan manöver med en passagerare. Tänk alltid på att fordonets manövrering och väghållning kan påverkas vid körning med en passagerare.

Sand och körning på stränder eller i snö är en annan unik upplevelse, men det finns vissa grundläggande säkerhetsföreskrifter du bör följa. Våt, djup eller finfördelad sand/snö kan få däckgreppet att släppa och fordonet att kana, stöta emot marken eller börja sjunka. Om detta inträffar, leta efter ett fastare underlag. Det bästa rådet är att sakta farten och vara uppmärksam på terrängen. Kör sakta när du har en passagerare.

När du kör i sand bör du utrusta fordonet med en säkerhetsflagga av antenntyp. Detta hjälper andra förare att se din position från en annan sandbank. Kör försiktigt om du ser en annan förares säkerhetsflagga framför dig. Säkerhetsflaggor av antenntyp kan fastna och studsa tillbaka mot föraren. Därför bör du inte använda dem i områden där det finns nedhängande grenar eller hinder. Tänk alltid på att fordonets manövrering och väghållning kan påverkas vid körning med en passagerare.

Körning på lösa stenar eller grus liknar körning på is. Det inverkar på styrningsförmågan och kan leda till att fordonet kanar och välter eller att passageraren kastas av, särskilt i hög hastighet. Dessutom kan bromssträcka försämrats. Tänk på att om du gasar för snabbt eller slirar finns det risk för att lösa stenar skjuter upp bakåt, mot eventuella förare bakom dig. Gör aldrig detta avsiktligt. Tänk alltid på att fordonets manövrering, väghållning och bromssträcka kan påverkas vid körning med en passagerare.

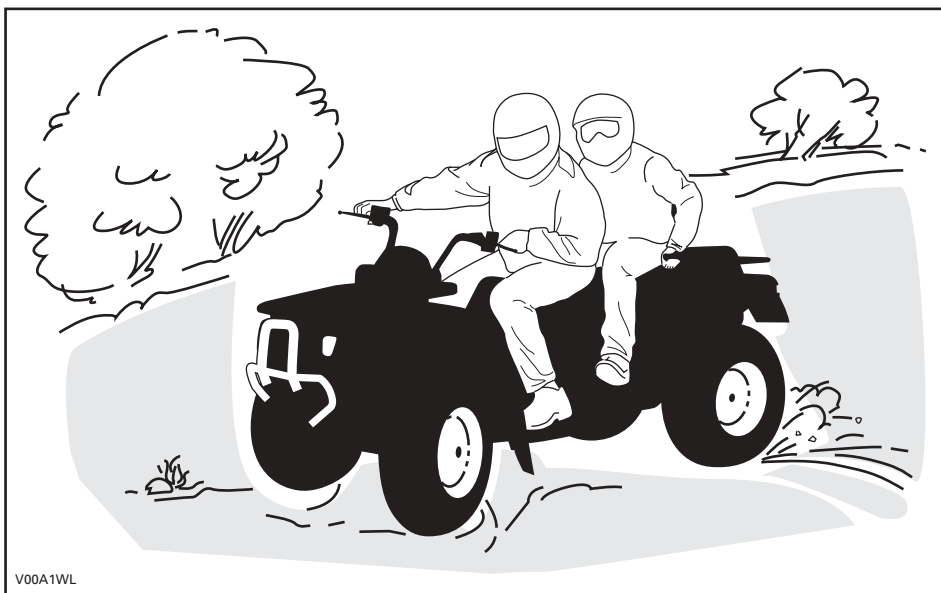

Om du hamnar i en sladd eller slirar kan det hjälpa att vända styret åt samma håll som du sladdar, tills du återfår kontrollen. Tvärbromsa aldrig, då låser sig hjulen.

Respektera och följ alla uppsatta märken på banan. De är till för att hjälpa dig och andra.

Var försiktig när du måste köra över hinder på banan eller i spåret. Det kan röra sig om lösa stenbumlingar, nedfallna träd, hala ytor, gårdsgårdar och staket, stubbar, jordvallar och håligheter. Undvik dem alltid om möjligt. Tänk på att vissa hinder helt enkelt är för stora eller för farliga att ta sig över och bör undvikas. Föraren är ansvarig för passagerarens säkerhet och om du är tveksam ska du låta passageraren stiga av före körning över hinder. Mindre stenar och nedfallna träd kan gå att ta sig över på ett säkert sätt. Närma dig hindret rakt framifrån. Stå på fotstöden med böjda knän. Justera hastigheten utan att förlora farten och undvik att gasa plötsligt. Håll alltid ett fast tag om styrstången eller grepphandtagen. Skifta både förarens och passagerarens kroppsvikt bakåt innan du kör över hindret. Försök inte lyfta fordonets framhjul från marken. Tänk på att hindret kan vara halt eller glida undan medan du kör över det.

När du kör i backar eller slutningar bör du tänka på två saker: var förberedd på halt underlag eller variationer i terrängen och använd korrekt kroppsposition. Föraren är ansvarig för passagerarens säkerhet och om du är tveksam ska du låta passageraren stiga av före körning över hinder.

Uppförsbacke

Glöm inte att föraren är ansvarig för passagerarens säkerhet. Om du är osäker, låt passageraren stiga av före uppförs-/nedförskörning. Tänk alltid på att fordonets manövrering, väghållning och bromssträcka kan påverkas vid körning med en passagerare.

Om du väljer att låta passageraren sitta kvar, måste passageraren synkronisera sina rörelser med dina.

Föraren och passageraren måste skifta kroppsvikten framåt, mot toppen av backen. Håll fötterna på fotstöden, växla ned, accelerera och växla sedan snabbt vid behov medan du kör uppåt. Kör inte för fort eftersom detta kan få den främre delen av fordonet att lyfta från marken och falla ned på dig. Om backen är för brant och du inte kan fortsätta eller fordonet börjar rulla bakåt ska du bromsa, men var försiktig så att du inte slirar. Stig av – passageraren först – och gör sedan en "U"- eller "K"-sväng (gå till fots tillbaka, intill fordonet på den sida som vetter uppåt, med handen på bromshandtaget samtidigt som du backar fordonets bakre del uppåt mot backens krön och kör sedan nedåt). Gå alltid/stig alltid av på den sida som vetter uppåt och kom inte för nära fordonet och dess roterande hjul. Försök inte hålla fast vid fordonet om det börjar välta. Håll dig undan. Kör inte över bergs- eller backkrön i hög hastighet. Det kan finnas hinder, inklusive branter, på andra sidan. Låt inte passageraren stiga på förrän fordonet åter befinner sig på en säker plats.

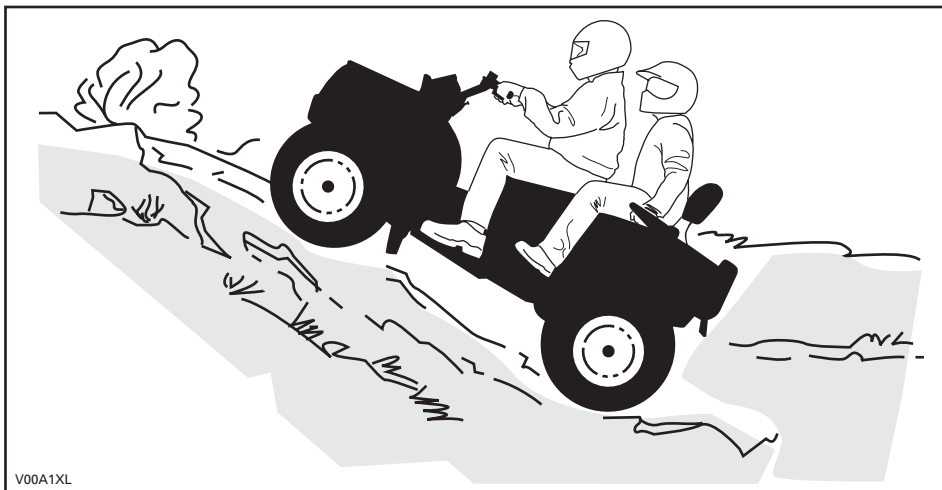

Nedförsbacke

Glöm inte att föraren är ansvarig för passagerarens säkerhet. Om du är osäker, låt passageraren stiga av före nedförskörning. Tänk alltid på att fordonets manövrering, väghållning och bromssträcka kan påverkas vid körning med en passagerare.

Om du väljer att låta passageraren sitta kvar, måste passageraren synkronisera sina rörelser med dina.

Skifta både förarens och passagerarens kroppsvikt bakåt. Bromsa progressivt för att undvika sladdar. "Frirulla" inte utför backen med hjälp av enbart motorbroms eller i neutral växel.

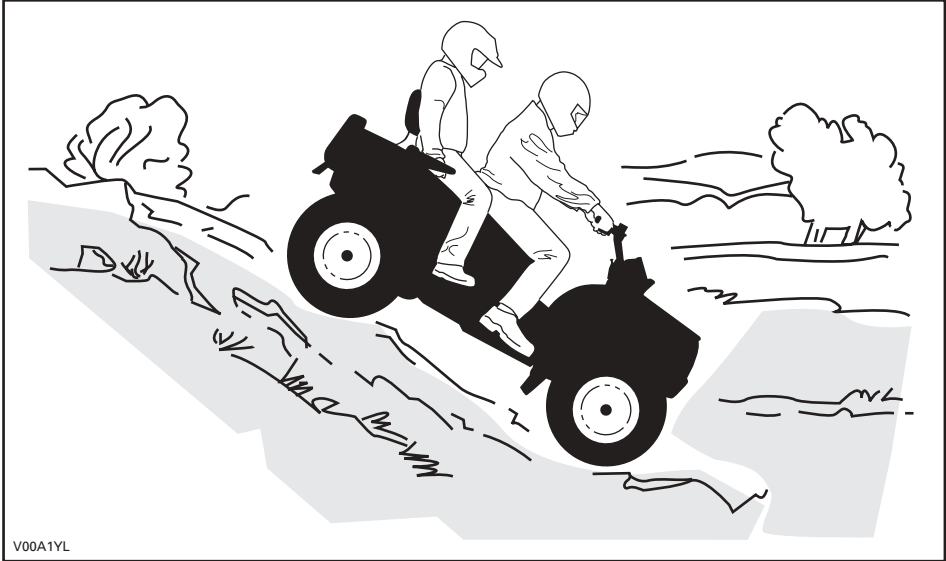

V00A1YL

Sidolutning

Glöm inte att föraren är ansvarig för passagerarens säkerhet. Om du är osäker, låt passageraren stiga av innan du fortsätter. Tänk alltid på att fordonets manövrering, väghållning och bromssträcka kan påverkas vid körning med en passagerare.

Om du väljer att låta passageraren sitta kvar, måste passageraren synkronisera sina rörelser med dina.

Detta är en av de mest riskabla typerna av körning eftersom det drastiskt ändrar fordonets balans. Körning med stark sidolutning bör alltid undvikas om möjligt. Om det blir nödvändigt är det dock viktigt att du ALLTID har kroppsvikten skiftad mot toppen av sluttningen och att du är förberedd på att stiga av på den sidan om fordonet börjar välta. Försök inte stoppa fordonet eller rädda det från skador.



V00A1ZL

Regelbundet underhåll

Efter varje körning är det klokt att avlägsna rester av snö, is, lera och smuts. Det hjälper dig att använda fordonet längre och hålla det i gott skick för ev. vidareförsäljning. Det eliminerar också ev. risker nästa gång du använder fordonet. Tvätta fordonet med ljummet tvålatten och låt det torka. (Du kan använda en handduk.) Tvätta inte fordonet utomhus om det är minusgrader. Smörj alla nödvändiga delar enligt beskrivningen i avsnittet UNDERHÅLL.

En del av ditt säkerhetsansvar är att respektera och följa innehållet i denna Instruktionsbok. Den innehåller värdefulla råd om fordonets skötsel. Om du behöver ytterligare råd kan du vända dig till en auktoriserad Bombardier ATV-återförsäljare.

Modificeringar av fordonet för att öka hastighet och prestanda kan vara ett brott mot villkoren i den begränsade fordonsgarantin. Dessutom är vissa modifieringar, inklusive borttagande av delar av motor- eller avgassystem olagligt i de flesta länder.

Att ändra hjulens och/eller däckens storlek kan försämra fordonets stabilitet. Fel lufttryck i däcken kan leda till punkteringar eller att ett däck rör sig på fälgen och förloras eller skadas. Byt alltid hjul eller däck som är skadade.

Fordonets manövrering, vaghållning och bromssträcka kan påverkas vid körning med passagerare. Sänk hastigheten vid körning med passagerare. Håll större avstånd för bromsning.

Föraren är ansvarig för passagerarens säkerhet. Om du är osäker, låt passageraren stiga av före en manöver. Använd sunt förnuft.

Tänk på följande när du läser denna Instruktionsbok:

VARNING

Anger en potentiell risk som, om den inte undviks, kan resultera i allvariga personskador eller död.

HÄNGETIKETT

Detta fordon levereras med en hängetikett och dekaler med viktig säkerhetsinformation. Alla förare av detta fordon bör läsa och förstå denna säkerhetsinformation före körning.

2-UP-FORDON

**EJ FÖR FÖRARE UNDER 16 ÅR
EJ FÖR PASSAGERARE UNDER
12 ÅR**

**TA ALDRIG MER ÄN
1 PASSAGERARE**

**DETTA FORDON ÄR ENBART AVSETT
FÖR TERRÄNGANVÄNDNING.**

**BOMBARDIERS SÄKERHETSKURS FÖR
2-UP ATV-FORDON ÄR OBLIGATORISK.
TITTA PÅ SÄKERHETSVIDEON. LÄS OCH
SE TILL ATT DU FÖRSTÅR
INSTRUKTIONSBOKEN OCH ALLA
VARNINGSEKALER PÅ FORDONET
INNAN DU BÖRJAR KÖRA.**

**KONTAKTA ÅTERFÖRSÄLJAREN FÖR
INFORMATION OM LAGAR OCH
FÖRORDNINGAR BETRÄFFANDE
FORDONETS ANVÄNDNING.**

Denna etikett får ej avlägsnas före försäljning.

V00MOBL

⚠ VARNING

Felaktig användning av fordonet kan resultera i ALLVARLIGA PERSONSKADOR eller DÖD.



FÖRARE OCH
PASSAGERARE
SKA ALLTID
BARA GODKÄND
HJÄLM OCH
SKYDDSUTRUST-
NING.



FÄR EJ
ANVÄNDAS PÅ
ALLMÄN VÄG.



TA ALDRIG MER
ÄN 1 PASSAGE-
RARE.



KÖR ALDRIG
MED DRO-
GER ELLER
ALKOHOL I
KROPPEN

Kör ALDRIG denna ATV:

- utan lämplig 2-UP ATV-träning eller -instruktion.
- i för hög hastighet för din skicklighet eller körförhållandena.
- på allmän väg - du riskerar att kollidera med ett annat fordon.

FÖRAREN MÅSTE ALLTID:

- använda korrekt körteknik för att undvika vältning i backar, svår terräng eller svängar.
- undvika vägbeläggningar - de kan allvarligt försämra väghållningen och kontrollen.
- sänka hastigheten och alltid vara extra försiktig vid körning med en passagerare - låt passageraren stiga av när förhållandena kräver det.
- se till att passageraren läser och förstår denna dekal och dekalen om passagerarsäkerhet.

**TA FRAM OCH LÄS INSTRUKTIONSBOKEN.
FÖLJ ALLA ANVISNINGAR & VARNINGAR.**

Denna etikett får ej avlägsnas före försäljning.

704900906

PLACERING AV VIKTIGA DEKALER

Följande dekaler finns på fordonet och är att betrakta som permanenta delar av fordonet. Om de saknas eller är skadade kan de bytas utan extra kostnad. Kontakta en auktoriserad Bombardier ATV-återförsäljare.

OBSERVERA: Följande illustrationer som används i denna Instruktionsbok är endast allmänna representationer. De kan se annorlunda ut med din modell.

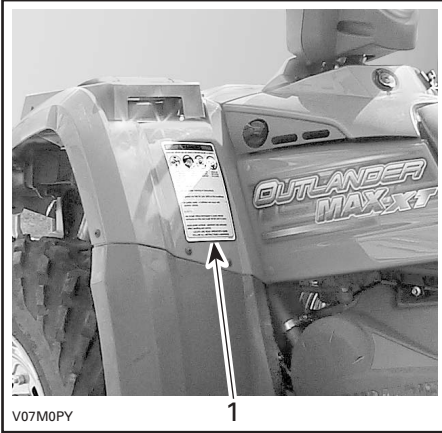

TYPBILD

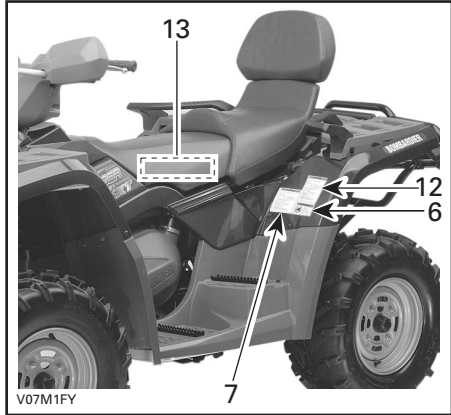

TYPBILD

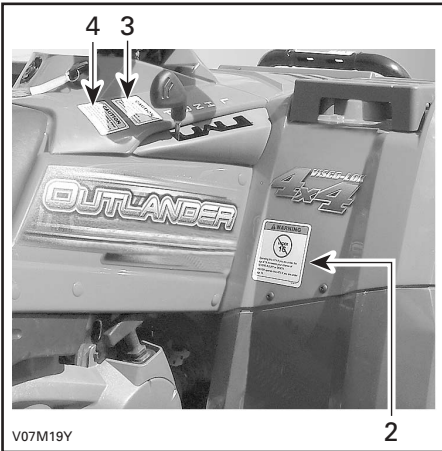

TYPBILD



TYPBILD

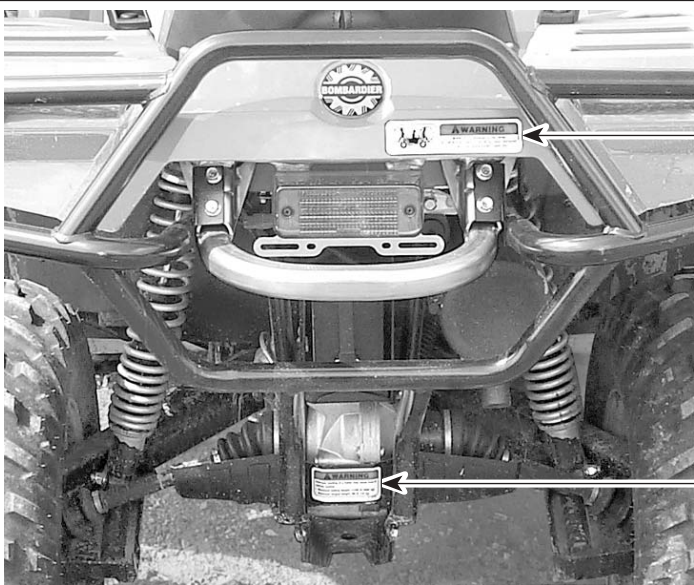

11

5



8

10

V07M0UL

DEKAL 1

⚠ VARNING

Felaktig användning av fordonet kan resultera i ALLVARLIGA PERSONSKADOR eller DÖD.



FÖRARE OCH PASSAGERARE SKA ALLTID BÄRA GODKÄND HJÄLM OCH SKYDDSLUTRUSTNING.

FÅR EJ ANVÄNDAS PÅ ALLMÄN VÄG.

TA ALDRIG MER ÄN 1 PASSAGERARE.

KÖR ALDRIG MED DROGER ELLER ALKOHOL I KROPPEN.

Kör ALDRIG denna ATV:

- utan lämplig 2-UP ATV-träning eller -instruktion.
- i för hög hastighet för din skicklighet eller körförhållandena.
- på allmän väg - du riskerar att kollidera med ett annat fordon.

FÖRAREN MÅSTE ALLTID:

- använda korrekt körteknik för att undvika att fordonet välter i backar, svår terräng eller svängar.
- undvika vägbeläggningar - de kan allvarligt försämma väghållningen och kontrollen.
- sänka hastigheten och alltid vara extra försiktig vid körning med en passagerare - låt passageraren stiga av när förhållandena kräver det.

TA FRAM OCH LÄS INSTRUKTIONSBOKEN. FÖLJ ALLA ANVISNINGAR & VARNINGAR.

704900004

V00M0CY

DEKAL 2

⚠ VARNING

FÖRARE UNDER 16

Att köra detta fordon om du är under 16 innebär ökad risk för ALLVARLIGA PERSONSKADOR och DÖD för både förare och passagerare.

Kör ALDRIG detta fordon om du är under 16.

Ta ALDRIG mer än 1 passagerare.

704 900 515

V01M0RY

DEKAL 3

SE UPP

- ATV-maskinen **MÅSTE** stannas före växling med växelspaken.
- Bromsa alltid med fotbroms för växling från Parkering (P) och Neutral (N).

704 900 470

V07M06Y

DEKAL 4

SE UPP

ATV-maskinen **MÅSTE** stannas före urkoppling av 4-hjulsdrift.

Mekaniska skador kan uppstå om 4-hjulsdriften kopplas i eller ur under körning.

704 900 47

V07M07Y

DEKAL 5

⚠ VARNING

Fellastning av släp kan leda till förlust av kontroll över fordonet.

- Maximal dragvikt: 135 kg (298 lb).
- Maximal dragstångsvikt: 14 kg (30 lb).

V07M0DY

DEKAL 6

VARNING

PASSAGERERSÄKERHET för minskad risk för ALLVARLIGA SKADOR ELLER DÖD.

PASSAGERARE UNDER 12

TA ALDRIG PASSAGERARE UNDER 12 ÅR.

TA ALDRIG MER ÄN 1 PASSAGERARE.

KÖR ALDRIG MED DROGER ELLER ALKOHOL I KROPPEN.

Ta ALDRIG en passagerare som är för liten för att hålla fötterna stadigt på fotstöden och ett fast grepp i handtagen.

PASSAGERAREN MÅSTE ALLTID:

- Bära godkänd hjälm och skyddsutrustning.
- Hålla ett fast grepp om handtagen och fötterna stadigt på fotstöden.
- Be föraren sänka farten eller stanna vid obehövlig körning - stiga av och gå om förhållanden kräver.

704 900 902

V00MODY

DEKAL 7

VARNING

Fel däcktryck eller överbelastning kan leda till att du förlorar kontroll över fordonet. Detta kan resultera i ALLVARLIGA PERSONSKADOR eller DÖD.

LAST	DÄCKTRYCK, KALLA DÄCK
UPP	FRAM
TILL	MAX: 34,4 kPa, 5 psi
235 kg (517 lbs)	MIN: 31 kPa, 4,5 psi
	BAK
	MAX: 34,4 kPa, 5 psi
	MIN: 31 kPa, 4,5 psi

Bibehåll ALLTID korrekt tryck i däcken enligt ovan.

Använd ALDRIG lägre tryck än det minimala. Det kan få däckat att lossna från fälgen.

Överskrid ALDRIG fordonets lastkapacitet, 235 kg (517 lbs). Inklusive förarens, passagerarens, lastens och tillbehörens vikt + dragstångsvikt.

ATV - LAST och SLÄP

- Körning med last/passagerare eller släp kan inverka på fordonets stabilitet och väghållning.
- Vid körning med last, passagerare eller släp:
 - Sänk hastigheten.
 - Se till att du har större avstånd för inbromsning.
 - Undvik stark lutning och svår terräng.

704900900

V07M21Y

DEKAL 8

SE UPP

MAXLAST: 2,3 kg (5 lb).

704 900 717

V07MOYY

DEKAL 9

DA FIND OG LÆS BRUGERVEJLEDNINGEN, OVERHOLD ALLE INSTRUKTIONER OG ADVARSLER.

NL ZOEK DE GEBRUIKERSHANDLEIDING OP EN LEES HEM, HOUD U AAN ALLE AANWIJZINGEN EN WAARSCHUWINGEN.

FR LOCALISER ET LIRE LE GUIDE DE L'OPÉRATEUR, SUIVRE TOUS LES CONSIGNES ET AVERTISSEMENTS.

FI PAIKANNA JA LUE KÄYTTÖOHJEEN OPAS, NOUTAATA KAIKKIA KÄYTTÖOHJEITA JA VAROITUKSIA.

DE BETRIEBSANLEITUNG AUSFÜHRIG MACHEN UND LESEN. ALLE ANWEISUNGEN UND WARNHINWEISE BEFOLGEN.

EL ΒΡΗΤΕ ΚΑΙ ΑΝΑΒΑΣΤΕ ΤΟΝ ΟΔΗΓΟ ΧΡΗΣΤΗ, ΑΚΟΛΟΥΘΗΣΤΕ ΤΟΣ ΕΤΙ ΟΔΗΓΗΣ ΚΑΙ ΠΡΟΒΛΕΠΟΜΕΝΟΣ.

IT LEGGERE IL MANUALE DELL'OPERATORE, SEGUIRE TUTTE LE ISTRUZIONI E AVVERTENZE.

PT LOCALIZAR E LER O GUIA DE OPERAÇÃO, OBSERVAR TODAS AS INSTRUÇÕES E MENSAGENS DE AVISO.

ES UBICAR Y LEER LA GUÍA DEL OPERADOR, ATENDERSE A TODAS LAS INSTRUCCIONES Y MENSAJES DE ADVERTENCIA.

SV TA REDA PÅ INSTRUKTIONSBOKEN OCH LÄS DEN. UPPMÄRKSAMMA ALLA ANVISNINGAR OCH VARNINGAR.

704900894

V00MOAY

DEKAL 10

	<p>! VARNING</p> <p>Låt ALDRIG passagerare sitta här. MAXLAST FRAM: 40 kg (90 lbs) jämnt fördelat. (Inklusive last i främre lastutrymme: 10 kg (22 lbs))</p>
V07M0SL	704 900 433

DEKAL 11

	<p>! VARNING</p> <p>Låt ALDRIG passagerare sitta här. MAXLAST BAK: 80 kg (175 lbs) jämnt fördelat. (Inklusive dragstångsvikt i förekommande fall)</p>
V01M0TL	704 900 517

DEKAL 12

<p>⚠ VARNING</p> <p>Denna varning gäller endast för de europeiska länder där användning på väg är tillåten.</p> <p>Användning på väg</p> <p>Denna ATV är endast avsedd för TERRÅNGKÖRNING. Den kan framföras kortare sträckor på väg i låg hastighet, i syfte att flytta fordonet från ett terrängkörningsområde till ett annat.</p> <p>När ATV-maskinen körs på väg, kör aldrig fort och se till att sänka hastigheten ordentligt vid svängar.</p> <p>Om dessa anvisningar inte följs kan det leda till förlust av kontroll över fordonet, vilket kan orsaka allvariga personskador eller död.</p> <p>Främre vinsch</p> <p>Den främre vinschkroken på en ATV som är utrustad med vinsch måste avlägsnas och förvaras säkert vid körning på allmän väg.</p> <p>Annars finns det risk för att människor i närheten skadas.</p>
V07M0PY

DEKAL 13

INFORMATION OM FORDONSUTSLÄPP	MOTORTYP: 5BCXX.4003GC SYSTEM FÖR UTSLÄPPSKONTROLL: EM CYLINDERVOLYM: 400cc TRIMNINGSSPECIFIKATIONER: VENTILSPEL: INTAG: 0,05-0,13 mm UTLOPP: 0,1-0,18 mm	Bombardier Recreational Products Inc.
	TOMGÅNGSHASTIGHET LUFT-/BRÄNSLEBLANDNING TOMGÅNG: TÄNDSTIFT: BRÄNSLE: (RON + MON)/2 MOTOROLJA:	
	DETTA FORDON UPPFYLLER KRAVEN FÖR KALIFORNIEN, USA; GÅLLANDE 2005 ÅRS MODELLER AV NYA TERRÅNGMOTORCYKLAR OCH TERRÅNGFORDON OCH HAR CERTIFIERATS FÖR 10 g/bhp-hr HC+NOx-EMISSIONSSTANDARDEN FÖR MOTORTYPEN.	
704 900 874		
V07M17Y		

SÄKERHETSKURS

INLEDNING

Mål

Målet med denna kurs är att ge ägaren av Bombardier 2-UP-fordonet den information som behövs för säker körning av fordonet. Kursen erbjuds alla köpare av ett 2-UP-fordon och deras närmaste familjemedlemmar. Före försäljning av 2-UP-fordonet måste ägaren ha genomgått kursen med godkänt resultat.

2-UP-fordonet kan köras med en passagerare. Ta aldrig ta en passagerare på en ATV som inte är utformad för att ta passagerare.

Omfattning

1. Allmän säkerhetsinformation
2. Bombardier 2-UP-fordon: säkerhetsvideo
3. Instruktionsboken
4. Körning

Tidsåtgång

Så lång tid som behövs, beroende på kursdeltagarens erfarenhet och skicklighet.

AVSNITT I - ALLMÄN SÄKERHETSINFORMATION

Mål

Målet med detta avsnitt är följande:

- Förklara varför denna säkerhetskurs är viktig.
- Ta upp skade- och dödsfallsstatistik från CPSC (amerikansk myndighet för produktsäkerhet).
- Ta upp Bombardiärs ålders- och längdrekommendationer.
- Ta upp vilka skyddskläder som föraren och passageraren bör bära vid körning av 2-UP-fordonet.
- Diskutera när det är lämpligt för en förare att börja köra med en passagerare.
- Ta upp gällande lagar och förordningar för ATV-användning.
- Diskutera var det är tillåtet att köra.

Beskrivning

A) Denna kurs är till för:

- att göra körningen roligare för dig och din passagerare.
 - att minska risken för personskador och dödsolyckor för dig och din passagerare genom medvetenhet om säkerhet och risker.
- Vad som kan hända om säkerhetsåtgärder och riskförebyggande åtgärder inte vidtas.
 - Varför man inte får ta mer än 1 passagerare på 2-UP-fordonet.
 - Varför föraren och passageraren alltid måste ha fötterna stadigt på fotstöden och passageraren alltid hålla i sig i grepphandtagen under körning.
 - Varför varken föraren eller passageraren ska inta alkohol eller droger före användning av fordonet.
 - Varför du inte ska köra på belagda vägytor.

B) Skade- och dödsfallsstatistik

- Amerikanska CPSC (myndighet för produktsäkerhet) har publicerat personskade- och dödsfallsstatistik för ATV-förare under loppet av 5 år (januari 1997 - december 2001):
- 417 200 ATV-relaterade skador
 - 1 463 ATV-relaterade dödsfall.

C) Ålders- och längdkrav för 2-UP-fordonet

- Ingen som är under 16 år bör använda 2-UP-fordonet.

- Ingen passagerare under 12 år bör tillåtas åka på 2-UP-fordonet. Oberoende av ålder måste passageraren även kunna hålla fötterna stadigt på fotstöden och hålla sig säkert fast i grepphandtagen.
- Låt ingen som inte har tillräckliga kunskaper köra ditt 2-UP-fordon.

D) Skyddskläder som ska bäras av föraren och passageraren

- Godkänd hjälm (ANSI, SNELL, CSA eller DOT)
 - helt ansiktsskydd
 - 3/4-skydd
 - passagerarens hjälm ska ha ett fast hakskydd
- Stövlar
- Körhandskar
- Ögonskydd (skyddsglasögon eller ansiktsskydd)
- Långärmad skjorta
- Långbyxor
- Armbågsskydd (valfritt)
- Knäskydd (valfritt)
- Njurbälte (valfritt).

E) Körning med en passagerare

- Innan du som förare börjar köra med en passagerare bör du noga bekanta dig med 2-UP-fordonet och dess användning.
- När du är redo att köra med en passagerare bör du börja i låg hastighet och på välkänd terräng.

F) Gällande lagar och förordningar för ATV-användning

- Diskutera dessa lagar och förordningar.

G) Områden där det inte är tillåtet att köra 2-UP-fordonet

Några grundregler:

- Kör inte på privat mark utan markägarens tillåtelse.
- Kör inte i områden där 2-UP-fordonet kan orsaka permanenta skador.
- Försök inte utföra manövrer som du inte behärskar helt.
- Se alltid till att du vet var du är och vart du är på väg.

Förväntade resultat

I slutet av detta avsnitt bör du känna till följande:

- Skade- och dödsfallsstatistiken från CPSC (amerikansk myndighet för produktsäkerhet).
- BRP:s policy gällande förare under 16 år och passagerare under 12 år.
- Vilka kläder och vilken skyddsutrustning föraren och passageraren bör bära vid körning.
- Gällande lagar och förordningar för ATV-körning.
- Grundregler om var och hur du inte bör köra.

AVSNITT II - BOMBARDIER 2-UP-FORDON: SÄKERHETSVIDEO

Mål

Målet med detta avsnitt är följande:

- Ge riktlinjer före visning av säkerhetsvideon för Bombardier 2-UP-fordonet.
- Presentera säkerhetsrelaterad information via säkerhetsvideon för Bombardier 2-UP-fordonet.
- Besvara eventuella frågor i ett avslutande sammandrag.

Beskrivning

A) Riktlinjer

Be kursdeltagaren att avbryta när som helst om en fråga uppstår. Visa videon igen vid behov om något skulle vara oklart.

B) Säkerhetsrelaterad information

Klädsel

Se avsnitt I.

Åldersrekommendation

Inga förare under 16 eller passagerare under 12 och inga användare som är för små för att använda fotstöd eller grepphandtag.

Användning av instruktionsboken

Du måste läsa och förstå Instruktionsboken.

Kontroll före användning

Du måste kontrollera fordonet varje gång innan du använder det för att se till att det är säkert att köra och att allt fungerar.

Kroppsställning

Föraren och passageraren måste alltid skifta vikten så att risken för vältning minskas. Föraren och passageraren måste alltid ha fötterna stadigt på fotstöden och passageraren måste alltid hålla i sig i grepphandtagen.

Startrutin

Korrekt sätt att starta fordonet.

Uppförs- och nedförskörning

Rätt sätt att köra uppför och nedför, både med och utan passagerare.

Backa uppför

Korrekt sätt att backa uppför.

Sidolutning

Rätt körteknik vid sidolutning, både med och utan passagerare.

- Undvik sidolutning.
- Skifta vikten.
- Nödavstigning.

Körning med passagerare eller last

Manövrering och inbromsning påverkas vid körning med passagerare eller last.

Körning i vattendrag

Var försiktig vid körning i vattendrag.

Transport av fordonet

Rätt metod för lastning och förberedelse för transport av 2-UP-fordonet.

- Lägg i parkeringsbromsen.
- Växelspaken i läget PARKERING.
- Stäng bränsleventilen.
- Se till att bränsle- och oljelock är ordentligt åtdragna.
- Gör fast fordonet säkert framtill och baktill.

Lagar och förordningar

Se avsnitt I.

C) Sammandrag

- Frågor och svar.
- Gå igenom personskade- och dödsfalls-siffror från CPSC.
- Gå igenom säkerhetsmeddelanden, t.ex. de som gäller kläder och skyddsutrustning.

Förväntade resultat

I slutet av detta avsnitt bör du känna till följande:

- Innehållet i säkerhetsvideon för Bombardier 2-UP-fordonet.

AVSNITT III - INSTRUKTIONSBOKEN

Mål

Målet med detta avsnitt är följande:

- a) Betona vikten av att läsa och följa alla varnings- och Se upp-meddelanden.
- b) Gå igenom denna Instruktionsbok och noga känna till de viktiga punkterna i varje avsnitt.

Beskrivning

A) Varnings- och Se upp-meddelanden

- Lägg märke till varnings- och Se upp-meddelandena i varje avsnitt, läs om vad de varnar för och vilka riskerna är ifall de inte följs.

B) Genomgång av instruktionsboken

- Gå igenom de viktiga punkterna i Instruktionsboken:
 1. Innehållsförteckning
 2. Sidan Observera
 3. Speciella säkerhetsmeddelanden
 4. Användningsvarningar
 5. Varningsdekaler
 6. Fordonsidentifikationsnummer
 7. Reglage/instrument/komponenter
 8. Inkörningsperiod
 9. Kontroll före användning
 10. Användningsinstruktioner
 11. Speciella procedurer
 12. Efter körning
 13. Frakt och transport
 14. Underhåll

Förväntade resultat

I slutet av detta avsnitt bör du känna till följande:

- Behovet att läsa denna Instruktionsbok ofta.
- Betydelsen av varnings- och Se upp-symbolerna i denna Instruktionsbok och vad meddelandena handlar om.
- Alla avsnitt i denna Instruktionsbok och vad de handlar om.

AVSNITT IV - KÖRNING

Mål

Målet med detta avsnitt är följande:

- a) Att du ska känna till den kontroll som måste göras före varje körning.
- b) Att påminna dig om skyddsutrustningen och -kläderna som föraren och passageraren ska bära vid körning av 2-UP-fordonet.
- c) Att köra 2-UP-fordonet och utföra alla grundläggande manövrer.

- Hur man utför kontrollen före varje körning.
- Vilka kläder som föraren och passageraren bör bära vid körning av 2-UP-fordonet.
- Du bör även ha utfört alla grundläggande manövrer som ingår i kursen.

Beskrivning

A) Kontroll före användning

- Gå igenom kontrollen som ska utföras före användning av 2-UP-fordonet med checklisten i denna Instruktionsbok och identifiera alla reglage.

B) Skyddsutrustning och lämpliga kläder

- Bär lämpliga kläder när du kör 2-UP-fordonet:
 1. Godkänd hjälm (med fast hakskydd för passageraren)
 2. Stövlar
 3. Handskar
 4. Ögonskydd
 5. Långärmad skjorta
 6. Långbyxor
 7. Armbågsskydd (valfritt)
 8. Knäskydd (valfritt)
 9. Njurbälte (valfritt).

C) Grundläggande manövrer

- Gå igenom hela kursen och utför alla grundläggande manövrer som beskrivs i listan KÖRMANÖVRER, utan passagerare.
 1. Återförsäljarens representant demonstrerar först varje manöver.
 2. Du utför manövern utan passagerare, när du har sett hur den ska utföras.
 3. Återförsäljarens representant checkar av manövern i resultatlistan när du har klarat av manövern.
 4. Fortsätt med en manöver i taget tills du har utfört alla manövrer och återförsäljarens representant har checkat av alla i resultatlistan.

Förväntade resultat

I slutet av detta avsnitt bör du känna till följande:

KÖRMANÖVRER

I det här kursavsnittet ska de manövrer ingå som beskrivs nedan.

Kursdeltagarna måste utföra var och en av de åtta körmanövrerna med minsta antal repetitioner. Kursledaren måste demonstrera varje manöver och sedan låta kursdeltagaren upprepa manövern minst så många gånger som anges.

Manöver nr 1

Start- och stoppövningar på en stor oval bana (minsta antal repetitioner: en gång moturs och en gång medurs).

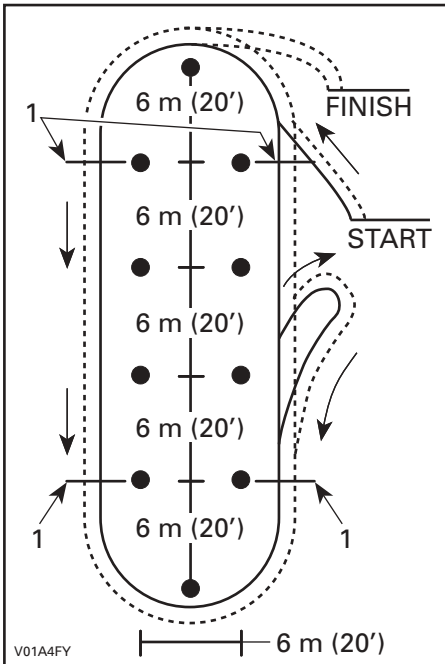

TYPBILD

1. Stanna här

Manöver nr 2

Vänster- och högersvängar i åttor (minsta antal repetitioner: tre gånger).

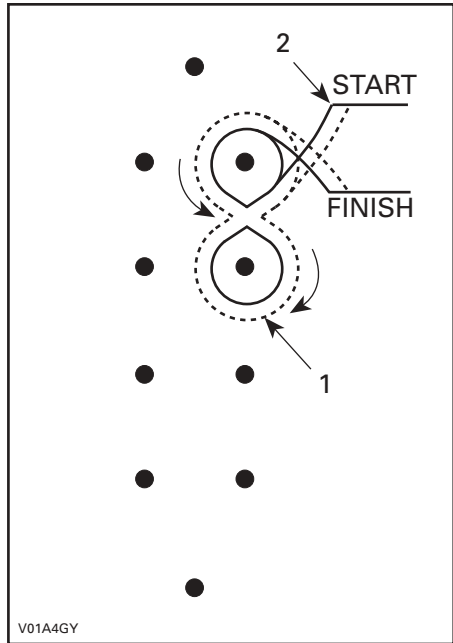

TYPBILD

1. 2 varv eller mer
2. Slut på 1:a manövern

Manöver nr 3

Snäva svängar, mindre än 90 grader - vänster och höger. Hörn, 90 grader och mindre än 90 grader (minsta antal repetitioner: två medurs och två moturs).

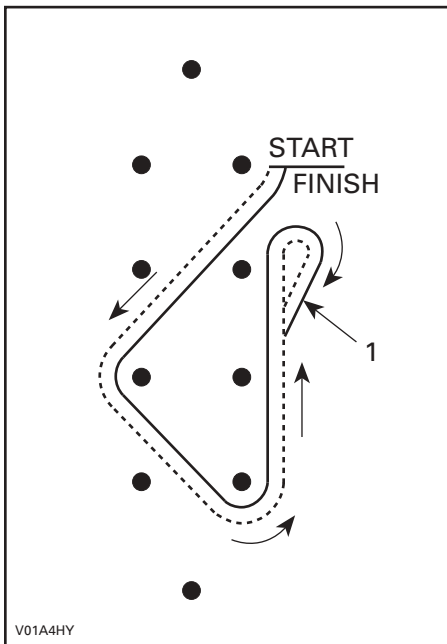

TYPBILD

1. Tillbakavändning

Manöver nr 4

Slalom (minsta antal repetitioner: tre gånger).

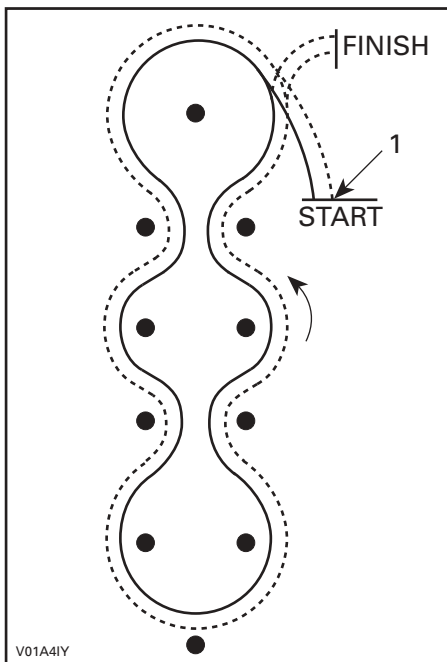

TYPBILD

1. Slut på sista manövern

Tänk på följande när du läser denna Instruktionsbok:

 **VARNING**

Anger en potentiell risk som, om den inte undviks, kan resultera i allvarliga personskador eller död.

Manöver nr 5

Snabbstopp: stor oval med nödmanöver (minsta antal repetitioner: två gånger).

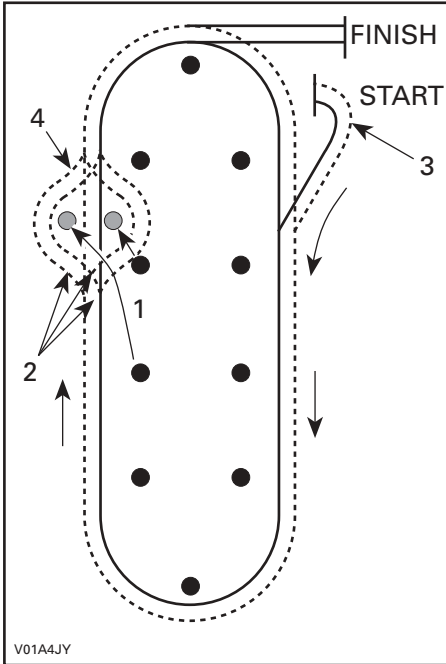

TYPBILD

1. Flytta 2 koner
2. Instruktor ger kommando om vänster, höger eller rakt fram
3. Slut på sista manövern
4. Instruktor signalerar nödmanöver

Manöver nr 6

Körning över hinder (minsta antal repetitioner: en gång med vänsterhjulen, en gång med högerhjulen och en gång med alla hjul).

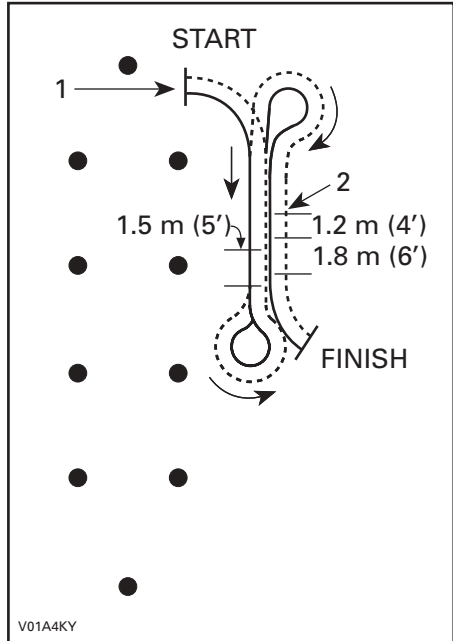

TYPBILD

1. Slut på sista manövern
2. Hinder

Manöver nr 7

Körning med sidolutning (minsta antal repetitioner: en gång i varje riktning).

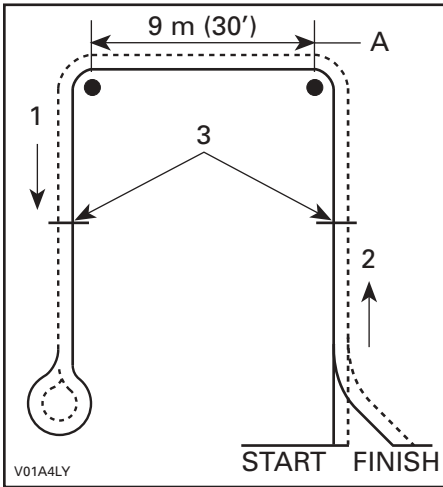

TYPBILD

1. Nedför
2. Uppförsbacke
3. Stanna och starta här
- A. Körning med sidolutning

Manöver nr 8

U-sväng och K-sväng (minsta antal repetitioner: en gång).

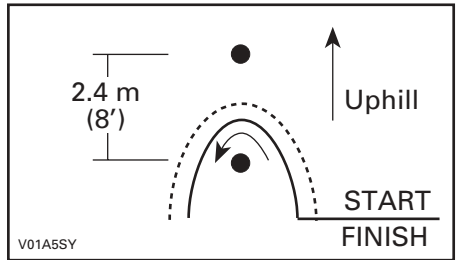

TYPISK U-SVÄNG

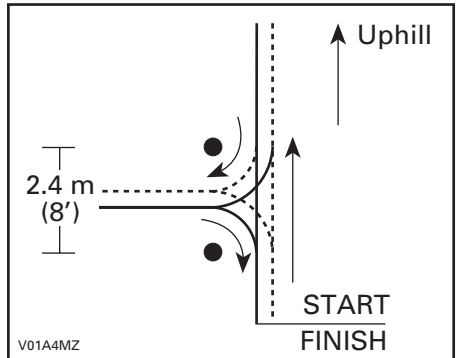

TYPISK K-SVÄNG

ÅTERFÖRSÄLJARENS CHECKLISTA

Namnet på köparen av 2-UP-fordonet: _____

Namn på distributörens/återförsäljarens representant: _____

Datum: _____

VIKTIGT: Denna säkerhetskurs för 2-UP-fordonet är obligatorisk och måste fullföljas av varje förstagångsköpare av ett 2-UP-fordon.

Slumpmässiga kontroller kommer att utföras av ett utomstående företag för att säkerställa att kurserna genomförs.

Att inte ge den obligatoriska kursen kan utgöra ett brott mot Bombardiers ATV-distributörs/återförsäljaravtal.

Kontakta BRP om du vill ha mer information om säkerhetskursen för 2-UP-fordonet.

Inledning:

Varje kursdeltagare måste noga läsa innehållet i Instruktioner för säkerhetskursen.

Avsnitt I: Allmän säkerhetsinformation

- Förklara orsaken till säkerhetskursen.
- Ta upp skade- och dödsfallsstatistik från CPSC.
- Ta upp BRP:s ålders- och längdrekommendationer.
- Ta upp vilka skyddskläder som föraren och passageraren bör bära vid körning av 2-UP-fordonet.
- Ta upp gällande lagar och förordningar för ATV-användning.
- Diskutera var det är tillåtet att köra.

Avsnitt II: Bombardiers 2-UP-fordon: säkerhetsvideo

- Titta på säkerhetsvideon för Bombardier 2-UP-fordonet tillsammans med kursdeltagaren. Besvara alla eventuella frågor från kursdeltagaren.

Avsnitt III: Instruktionsboken

- Gå igenom Instruktionsboken med kursdeltagaren. Betona vikten av att med jämna mellanrum gå tillbaka och läsa denna bok.
- Fäst kursdeltagarens uppmärksamhet på varnings- och Se upp-symbolerna och förklara vad de innebär.

Avsnitt IV: Körning

- Utför kontrollen som måste utföras före varje körning tillsammans med kursdeltagaren.
- Påminn kursdeltagaren om skyddsutrustningen och -kläderna som föraren och passageraren ska bära vid körning av 2-UP-fordonet.
- Demonstrera varje manöver för kursdeltagaren.
- Låt kursdeltagaren köra 2-UP-fordonet och utföra alla följande grundläggande manövrer.

1) Starta och stanna

Start- och stoppövningar på en stor oval bana (minsta antal repetitioner: en gång moturs och en gång medurs).

- Startsträckan bör vara så lång att föraren hinner tänka på nästa manöver innan han måste utföra den.
- Bromsutrymmet bör vara minst 9 m (30 fot) så att kursdeltagaren kan hinna stanna fordonet helt, på rak linje och i olika hastigheter.

2) Svängar

Vänster- och högersvängar i åttor (minsta antal repetitioner: tre gånger).

3) Snäva svängar

Snäva svängar, mindre än 90 grader - vänster och höger. Hörn: 90 grader och mindre än 90 grader (minsta antal repetitioner: två medurs och två moturs).

4) Slalom

Slalom med minst 4 "stolpar" – med minst 6 m (20 fot) mellan dem (minsta antal repetitioner: tre gånger).

5) Snabbstopp

Snabbstopp enligt punkt I ovan. Stor oval med nödmanöver (minsta antal repetitioner: två gånger).

6) Körning över hinder

Körning över hinder – 4 x 4 träbitar placeras i fordonets väg så att föraren kan köra över dem (minsta antal repetitioner: en gång med vänsterhjulen, en gång med högerhjulen och en gång med alla hjul).

7) Körning med sidolutning

Påminn först kursdeltagaren om att körning med sidolutning alltid bör undvikas om möjligt. Om det finns en tillgänglig backe med en lutning som är cirka 8 % eller mindre kan denna backe användas för körning med sidolutning (minsta antal repetitioner: en gång i varje riktning). Om ingen sådan backe är tillgänglig, gå igenom beskrivningen av manövern i Instruktionsboken med kursdeltagaren.

8) K-sväng och U-sväng

Om det finns en tillgänglig backe med en lutning som är cirka 8% eller mindre kan denna backe användas för övning i K- och U-svängar (minsta antal repetitioner: en gång). Om ingen sådan backe är tillgänglig, gå igenom beskrivningen av manövern i Instruktionsboken med kursdeltagaren.

- Fyll i checklistan och resultatlistan. Köparens och återförsäljarrepresentantens underskrift krävs.
- Kopiera checklistan och resultatlistan och arkivera dem.

Kursdeltagarens resultatlista

ÖVNING	GODKÄND	EJ GODKÄND
1. Start och stopp		
2. Svängar		
3. Snäva svängar		
4. Slalom		
5. Snabbstopp		
6. Körning över hinder		
7. Körning med sidolutning (om ingen lämplig backe är tillgänglig, gå igenom beskrivningen av manövern i Instruktionsboken med kursdeltagaren)		
8. K-sväng och U-sväng (om ingen lämplig backe är tillgänglig, gå igenom beskrivningen av manövern i Instruktionsboken med kursdeltagaren)		
9. Instruktörens kommentarer: _____ _____ _____ _____		

OBSERVERA: Återförsäljaren måste spara en fotokopia av denna resultatlista.

Köpare av 2-UP-fordonet, underskrift: _____

Distributörs-/återförsäljarrepresentant, underskrift: _____

Datum: _____

FORDONS- INFORMATION

SÅ IDENTIFIERAR DU DIN ATV

Fordonets huvudkomponenter (motor och ram) identifieras via olika tillverkningsnummer. Det kan ibland vara nödvändigt att ha dessa nummer till hands för garantiändamål eller för att spåra fordonet i händelse av förlust av fordonet. Den auktoriserade Bombardier ATV-återförsäljaren efterfrågar dessa nummer om du behöver utnyttja garantin. Ingen garanti beviljas av BRP om motorns ID-nummer (EIN) eller fordonets ID-nummer (VIN) har tagits bort eller är oläsligt. Vi rekommenderar att du skriver ned samtliga tillverkningsnummer som finns på fordonet och meddelar dem till ditt försäkringsbolag.

Placering av motor- och fordonsidentifikationsnummer

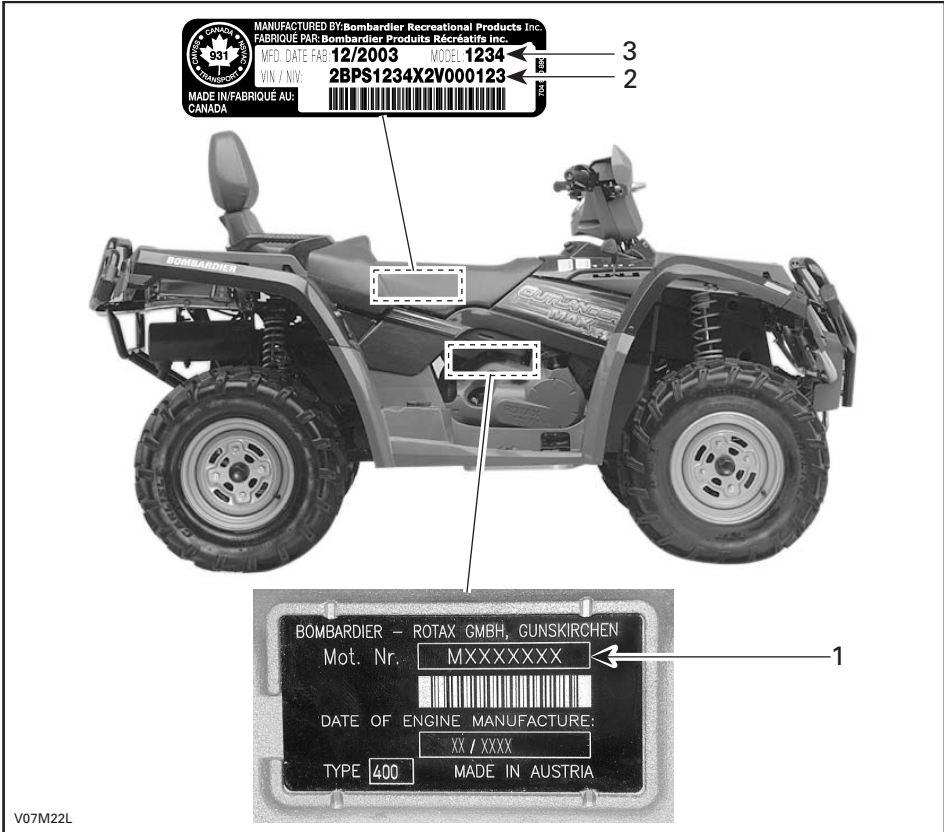

TYPBILD

1. EIN (motoridentifikationsnummer)
2. VIN (fordonsidentifikationsnummer)
3. Modell

Dekal om överensstämmelse

Denna dekal indikerar att fordonet uppfyller regler och bestämmelser i många länder.

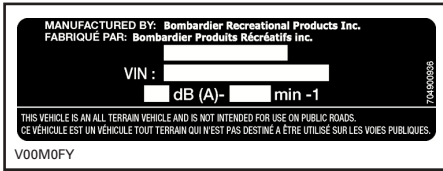

*EUROPEISKA GEMENSKAPENS
MEDLEMSLÄNDER*

REGLAGE/INSTRUMENT/KOMPONENTER

OBSERVERA: Vissa regler/instrument/komponenter är valfria.

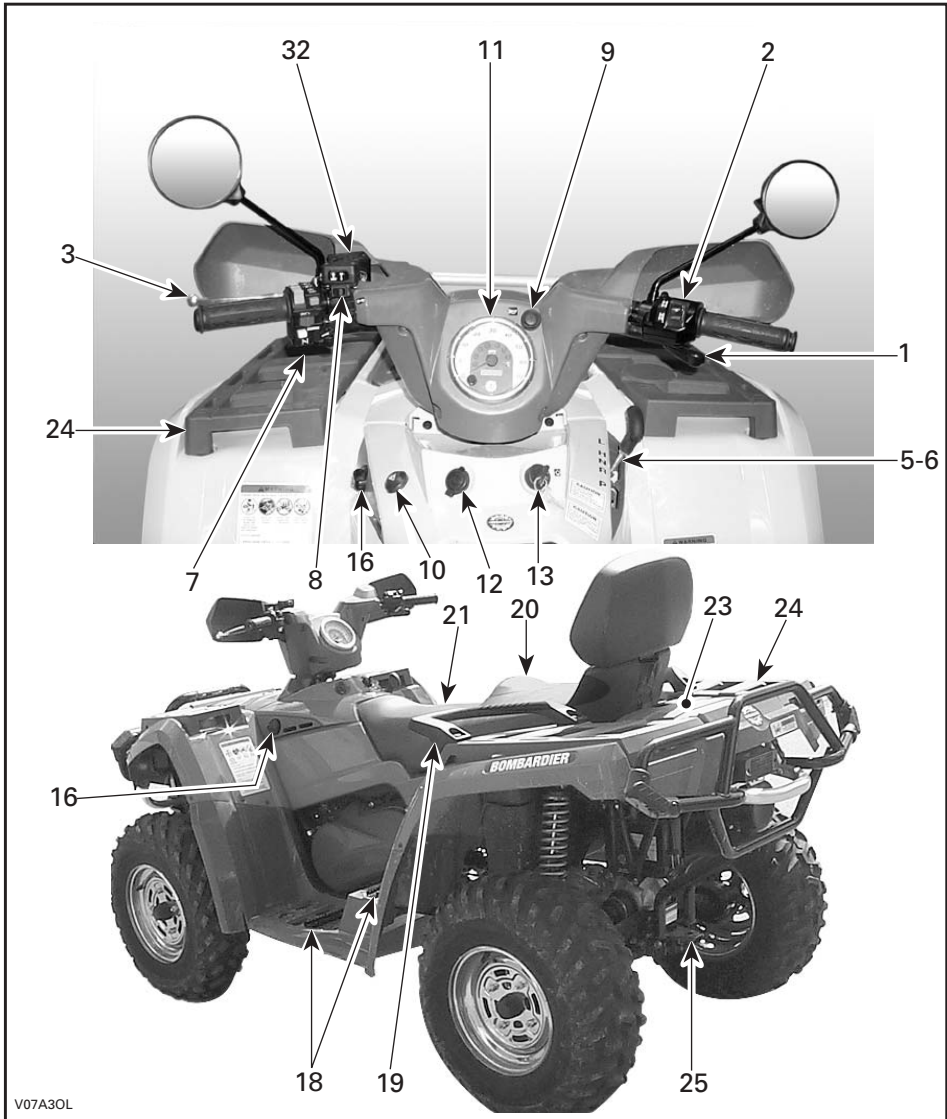

V07A30L

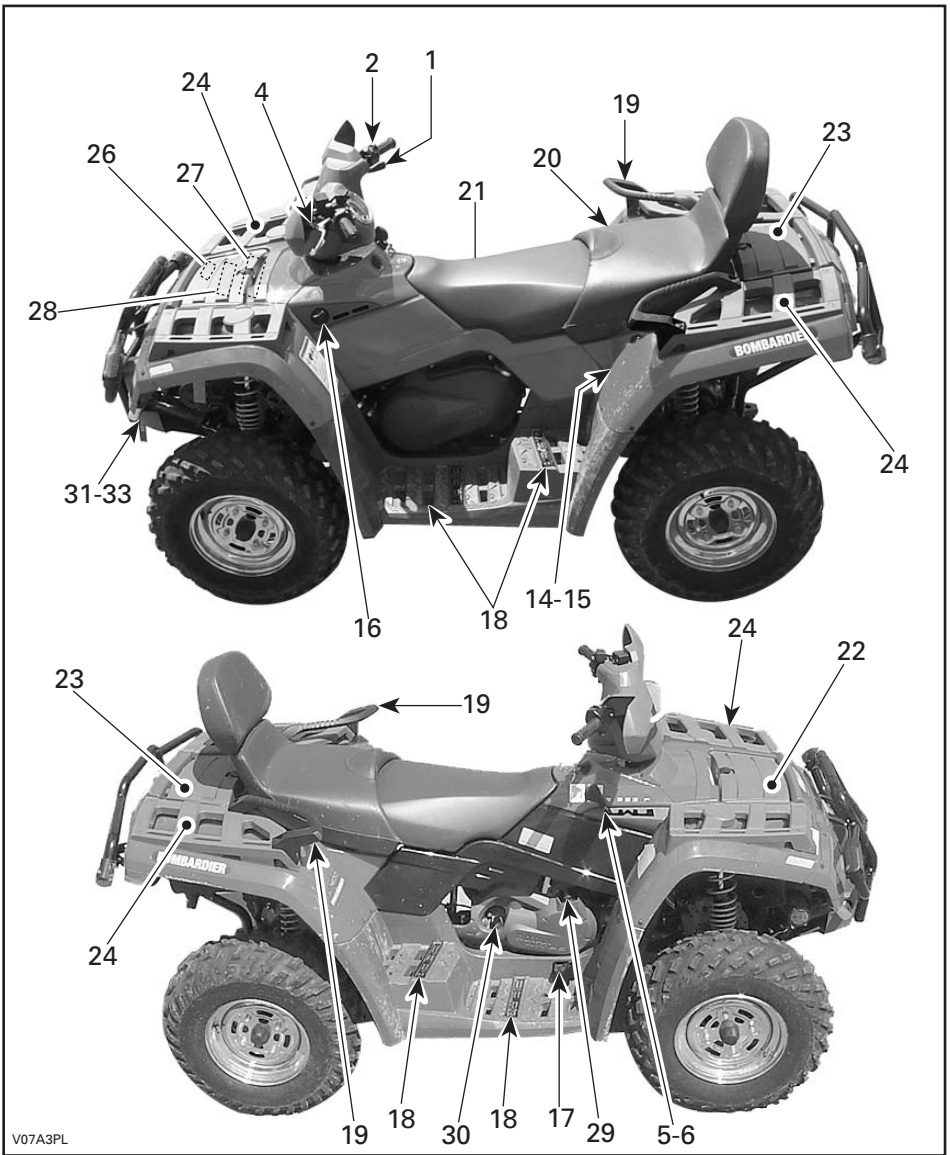

Tänk på följande när du läser denna Instruktionsbok:

VARNING

Anger en potentiell risk som, om den inte undviks, kan resultera i allvariga personskador eller död.

OBSERVERA: I detta avsnitt beskrivs grundläggande hur de olika reglagen på din ATV fungerar. Närmare anvisningar om hur du använder ett reglage tillsammans med andra reglage finns under ANVÄNDNINGSSINSTRUKTIONER längre fram i detta avsnitt.

1) Gasreglage

Placerat på höger sida av styrstången. När det skjuts framåt ökar motorns hastighet och transmissionen kopplas in med vald växel.

När det släpps övergår motorn automatiskt till tomgång och fordonets hastighet sänks.

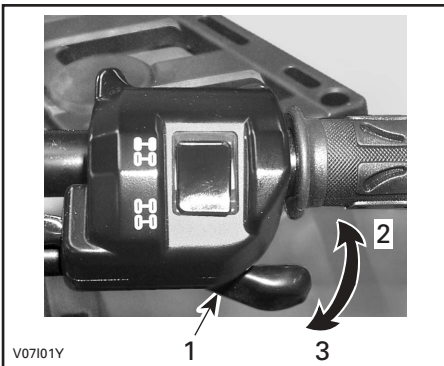

1. Gasreglage
2. Accelerera
3. Släpp gasen

2) 2/4-hjulsdriftväljare

Denna väljare är placerad ovanpå gasreglaget, men är inte aktiverad på modeller avsedda för Europeiska gemenskapen.

3) Bromshandtag

Placerat på vänster sida av styrstången. När du trycker in bromshandtaget kopplar du i de främre och bakre bromsarna. När du släpper bromshandtaget ska det automatiskt återgå till det ursprungliga läget. Bromseffekten är beroende av trycket som utövas på handtaget, terrängtypen och terrängförhållandena.

OBSERVERA: Som på andra fordon överförs fordonets vikt till framhjulen vid inbromsning. För större bromseffekt tilldelar bromssystemet mer bromskraft till framhjulen. Detta påverkar fordonets manövrering och styrning vid kraftig inbromsning. Tänk på detta vid inbromsning.

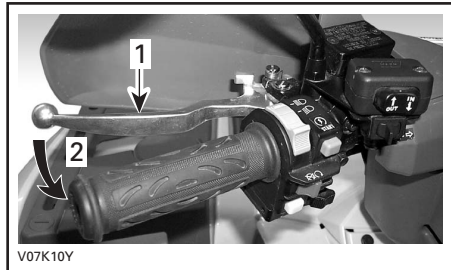

TYPBILD

1. Bromshandtag
2. Bromsa

4) Parkeringslås

Placerat på vänster sida av styrstängan, på bromshandtaget. När det låses, hindras fordonet från att röra sig. Användbart när bromsen behöver låsas vid t.ex. en K-sväng, vid transport eller när fordonet inte används.

VARNING

Använd alltid parkeringslåset och lägg i växeln PARKERING när fordonet inte används.

VARNING

Kontrollera att parkeringslåset är helt upplåst innan du kör din ATV.

Om du kör med ett konstant tryck på reglaget kan detta skada bromssystemet och orsaka förlust av bromsverkan och/eller eldsvåda.

Aktivera låset: Håll bromshandtaget intryckt medan du flyttar parkeringslåsureglaget. Bromshandtaget är nu intryckt och alla bromsarna ikopplade.



V07K11Y

TYPBILD

1. Parkeringslås
2. Tryck när du vill koppla i parkeringsbromsen

Lås upp: Tryck in bromshandtaget. Låset återgår automatiskt till det ursprungliga läget. Släpp bromshandtaget, som återgår till viloposition. Frigör alltid parkeringslåset före körning.

5) Växelspak

Placerad på höger sida av fordonet. Spaken har 5 lägen: P, R, N, H och L.

När du ska växla, stanna fordonet helt och flytta sedan spaken till önskad position. Försök inte flytta spaken med våld. Om det inte går att växla, gunga fordonet fram och tillbaka för att flytta växlarna i transmissionen och försök igen.



V07D07Y

VÄXLING

SE UPP: Stanna alltid fordonet helt och lägg i bromsen innan du flyttar växelspaken.

P: Parkering

I detta läge är transmissionen låst, vilket gör att fordonet inte kan förflytta sig. Denna växel ska alltid vara ilagd när fordonet inte används. I vissa omständigheter kan det bli nödvändigt att gunga fordonet fram och tillbaka för att flytta växellådan i transmissionen, så att parkeringsväxeln kan aktiveras.

R: Back

Gör att du kan backa fordonet. Fordonets hastighet är begränsad i detta läge.

VARNING

Innan du backar, kontrollera att det inte finns några hinder eller människor bakom fordonet. Sitt kvar i sätet.

N: Neutral

I detta läge kopplas växeln ur, så att fordonet kan förflyttas manuellt.

H: Hög växel

Väljer transmissionens höghastighetsväxel i växellådan. Detta är läget för normal körhastighet. Med denna växel kan fordonet uppnå maximal hastighet.

L: Låg växel

Väljer transmissionens låghastighetsväxel i växellådan. Detta är arbetsläget. Med denna växel kan fordonet köras långsamt med maximalt däckgrepp och maximal drivkraft.

OBSERVERA: Använd lågväxeln när du kör last eller i branta uppförslut.

6) Fordonslås

Många modeller av fordonslås kan användas.

Fråga din auktoriserade Bombardier ATV-återförsäljare vilken modell du ska använda till ditt fordon.

7) Flerfunktionsreglage

Flerfunktionsreglaget är placerat på vänster sida av styrstängens.

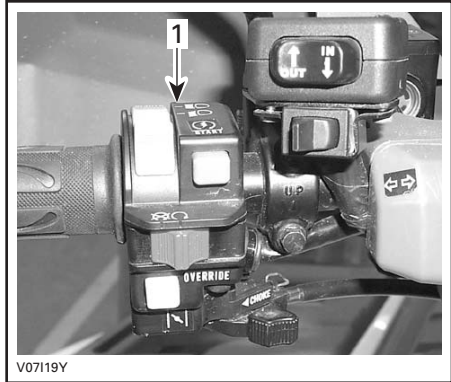

TYPBILD

1. Flerfunktionsreglage

Reglaget har följande funktioner:

Strålkastarreglage

Placerat upptill på flerfunktionsreglaget. Välj LO för halvljus och bromsljus. Välj HI för helljus och bromsljus.

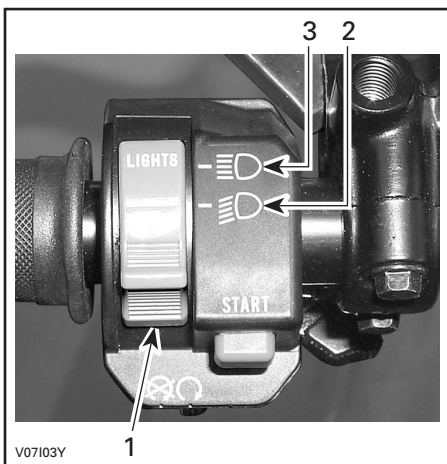

TYPBILD

1. Strålkastarreglage
2. Halvljus
3. HELLJUS

OBSERVERA: Vrid tändningsnyckeln till ON "utan ljus" när du vill släcka strålkastaren.



LÄGET ON UTAN LJUS

Motorns stoppreglage

Placerat i mitten av flerfunktionsreglaget. Motorn går runt men startar inte om detta reglage är ställt på OFF (av).

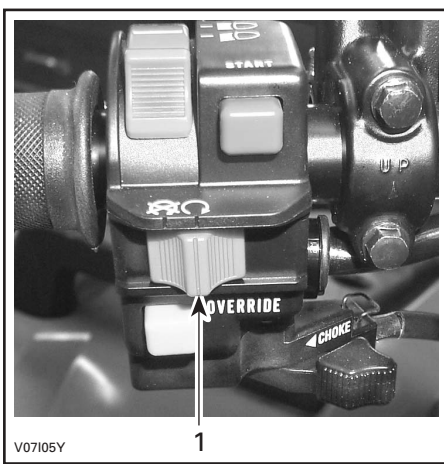

TYPBILD

1. Motorns stoppreglage

Detta reglage kan användas till att stänga av motorn och som nödstopsreglage.

OBSERVERA: Det går visserligen att stänga av motorn genom att vrida tändningsnyckeln till OFF, men vi rekommenderar avstängning med motorns stoppreglage.

Stäng av motorn genom att släppa gasreglaget och sedan använda motorns stoppreglage.

Startknapp

Placerad ovanför motorns stoppreglage.

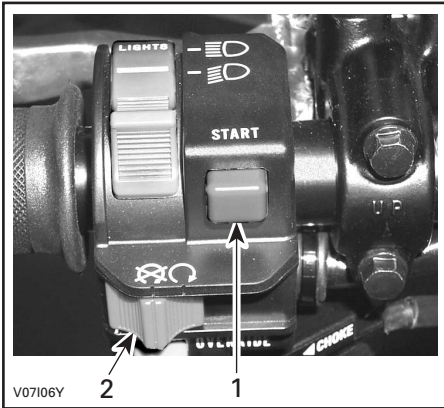

TYPBILD

1. Startknapp
2. Motorns stoppreglage

När du vill starta motorn, ställ motorns stoppreglage på RUN.

Tryck in startknappen. Släpp knappen omedelbart när motorn startat.

Frisläppsknapp

Placerad nedanför motorns stoppreglage.

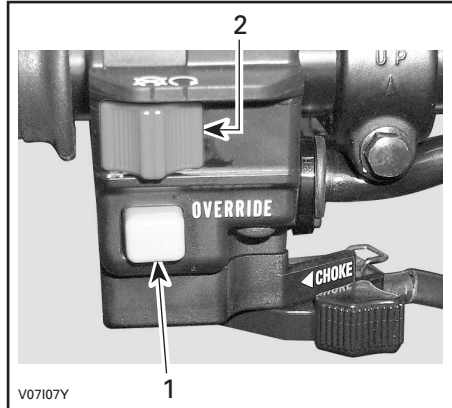

TYPBILD

1. Frisläppsknapp
2. Motorns stoppreglage

Denna knapp används till att frisläppa hastighetsbegränsningen för backning och när extra kraft behövs vid backning. Funktionerna aktiveras när du trycker på knappen.

VARNING

Aktivera aldrig frisläppsknappen medan du gasar eftersom du kan förlora kontrollen, vilket kan leda till allvariga personskador eller dödsfall.

Chokereglage

Placerat längst ned på flerfunktionsreglaget. Ett flyttbart reglage som underlättar vid kallstart.

Stängt läge (OFF) används vid normal start med varm motor.



CHOKEREGLAGET I STÅNGT LÄGE

Helöppet läge används för lägre motortemperatur.



CHOKEREGLAGET I HELÖPPET LÄGE

Övriga lägen mellan stängt (OFF) och helöppet (FULL) används beroende på motorns temperatur.

8) Reglage för körriktningvisare

Detta reglage sitter på vänster sida av styrstängan, ovanför flerfunktionsreglaget.

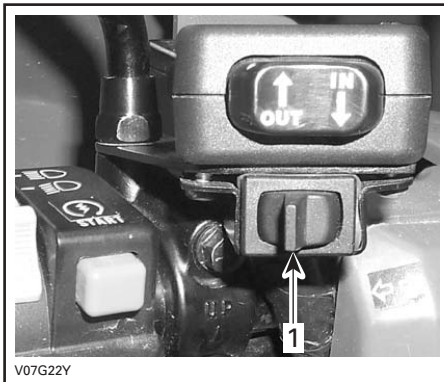

1. Reglage för körriktningvisare

Aktivera körriktningvisarna genom att föra reglaget åt höger eller vänster, beroende på i vilken riktning du ska svänga. Placera reglaget i mittläget igen när du har svängt.

9) Signalhornsknapp

Signalhornsknappen är placerad ovanför hastighetsmätaren, till höger i lampgruppen.

Aktivera signalhornet genom att trycka på signalhornsknappen. Släpp knappen omedelbart när du hör signalhornet.

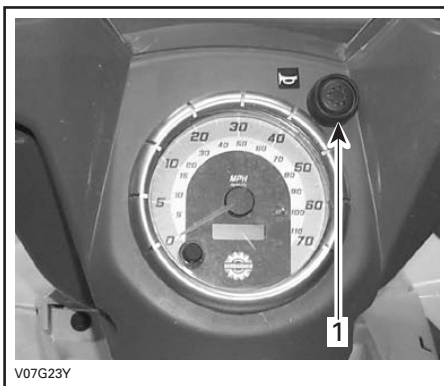

1. Signalhornsknapp

10) Knapp för blinkande varningsljus

Denna knapp är placerad till vänster om konsolen.

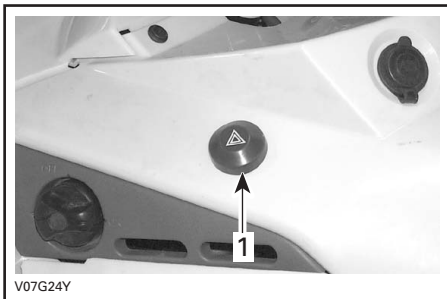

1. Knapp för blinkande varningsljus

Detta är en mekanism i fordonet som gör att alla körriktningsvisarna blinkar samtidigt. Funktionen kan användas när fordonet står stilla för att markera att det tillfälligt hindrar trafiken.

Aktivera funktionen genom att trycka en gång på knappen för blinkande varningsljus. Stäng av den genom att trycka en gång till.

Knappen för blinkande varningsljus blinkar även när varningsljusen blinkar.

11) Hastighetsmätare

Detta fordon är utrustat med en elektronisk hastighetsmätare. Den visar fordonets hastighet i MPH eller km/h.

Hastighetsmätaren är placerad mitt i lampgruppen och är bakgrundsbelyst när tändningslåset vrids till ON.

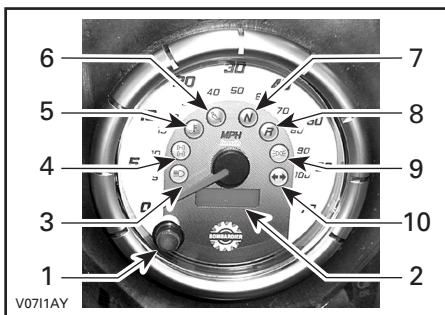

TYPBILD

1. Displayvalsknapp
2. Display
3. Helljus
4. Indikatorlampa för 4-hjulsdrift
5. Indikatorlampa för motortemperatur
6. Indikatorlampa för oljetryck
7. Indikatorlampa för Neutral
8. Indikatorlampa för Back
9. Positionsindikatorlampa
10. Riktningssindikatorlampa

Byte av enhet

Hastighetsmätaren är fabriksinställd på att visa mile men kan ändras till att visa kilometer.

OBSERVERA: Enhetsändringen gäller hastighetsmätare, avståndsräknare och trippmätare.

Vrid tändningsnyckeln till OFF och öppna accesspanelen. Klipp av banden som håller fast omkopplingsledningen vid härvan.

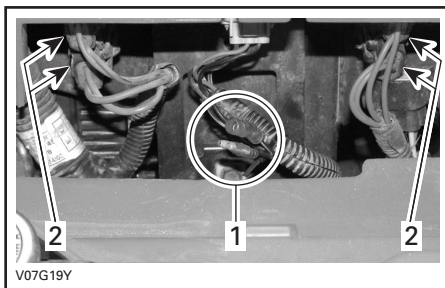

TYPBILD

1. Omkopplingsledningens kontakter
2. Säkringshållare

Koppla ihop kontakterna för att koppla om enheterna från mile till kilometer. Koppla loss dem för att återgå till mile.

Fäst omkopplingsledningarna till härvan med nya band.

Displayvalsknapp

Avståndsräknaren visas alltid när tändningsnyckeln vrids till ON (valfritt ON-läge). Om du vill växla till trippmätaren trycker du på displayvalsknappen.

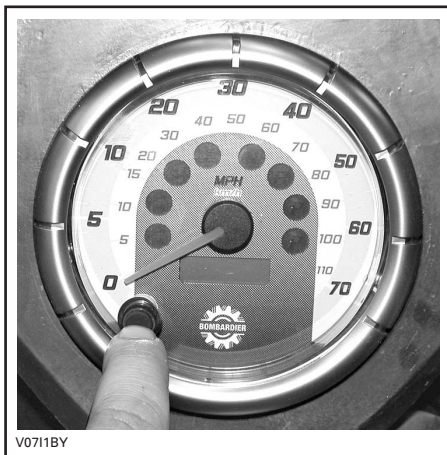

TYPBILD

Om du trycker på displayvalsknappen igen visar displayen timräknaren. Tryck på displayvalsknappen igen när du vill återgå till avståndsräknaren.

Avståndsräknare

Avståndsräknaren anger det totala avstånd som avverkats i mile eller kilometer.

Trippmätare

Trippmätaren anger det avstånd som avverkats sedan den senaste nollställningen. Det avverkade avståndet visas i antingen mile eller kilometer.

Mätaren kan användas för att beräkna t.ex. hur långt bränslet räcker eller avståndet mellan två olika platser.

Du nollställer trippmätaren genom att hålla displayvalsknappen INTRYCKT i 2 sekunder.

Timräknare

Timräknaren anger i timmar och minuter hur länge motorn varit i gång.

Indikatorlampor

Helljus (BLÅ)



Anger att strålkastarna är i helljusläge.

4-hjulsdrift (GUL)



Anger att 4-hjulsdrift är aktiv.

Motortemperatur (RÖD)



Anger att motorn överhettar.

Om motorn överhettar, se avsnittet MOTORÖVERHETTNING i SPECIELLA PROCEDURER.

SE UPP: Stäng av motorn om lampan inte släcks direkt när motorn har startats. Kontakta en auktoriserad Bombardier ATV-återförsäljare. Använd inte fordonet förrän det har reparerats.

Oljetryck (RÖD)



Indikerar lågt oljetryck i motorn.

SE UPP: Stäng av motorn om lampan inte släcks direkt när motorn har startats. Kontrollera motorns oljenivå. Fyll på vid behov. Om oljan inte behöver fyllas på, kontakta en auktoriserad Bombardier ATV-återförsäljare. Använd inte fordonet förrän det har reparerats.

Neutral (GRÖN)



Indikerar att växeln är i läget Neutral.

Back (RÖD)



Indikerar att backväxeln är ilagd.

Positionsljus (GRÖN)



Indikerar att positionsljusen är på.

Körriktningsvisare (GRÖN)



Blinkar för att indikera att riktningvisare används.

12) 12 volts eluttag

Placerat till vänster om konsolen.

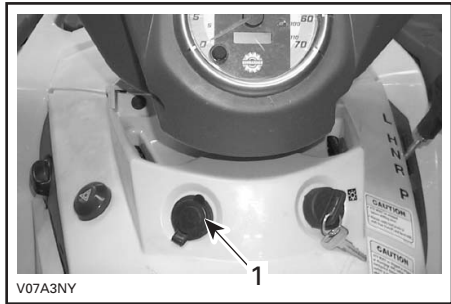

1. Eluttag

Praktiskt för handhållen strålkastare eller annan bärbar utrustning.

Öppna skyddslocket för användning. Stäng alltid locket igen efter användning, som skydd mot vädret.

Överskrid inte uttagets kapacitet. Se SPECIFIKATIONER.

Det finns möjlighet till extra strömförsörjning för anslutning av ytterligare tillbehör. Det finns två dolda kablar i kablaget i fordonets bakre del. Kontakta en auktoriserad Bombardier ATV-återförsäljare för mer information.

13) Tändningslås

Placerat på konsolen.

För nyckel, med 3 lägen: OFF (av), ON (på) med ljus och ON utan ljus.

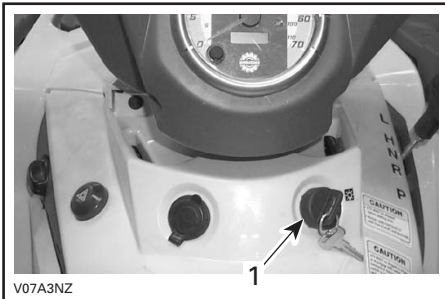

1. Tändningslås

Sätt nyckeln i tändningslåset och vrid till önskat läge. Ta ut nyckeln genom att vrida till OFF och dra ut den.

Läget ON med ljus tänds strålkastare och lyktor oavsett om motorn är igång eller inte. Tänk på att batteriet laddas ur när fordonets lyktor är tända utan att motorn är igång. Vrid alltid tändningsnyckeln till OFF när motorn har stannat.

OBSERVERA: Det går visserligen att stänga av motorn genom att vrida tändningsnyckeln till OFF, men vi rekommenderar avstängning med motorns stoppreglage.

14) Bränsletankslock

Bränsletankslocket är placerat på vänster sida av den bakre stänkskärmen.

SE UPP: Ingenting får placeras över bränsletankslocket eftersom lufthålet högst upp på locket då kan blockeras och motorn feltända.

Skruva loss locket moturs och avlägsna det, tanka och skruva sedan fast locket medurs.

VARNING

Stäng alltid av motorn innan du fyller på bränsle. Öppna locket långsamt. Om en tryckskillnad märks (det hörs ett vislande ljud när du lossar tanklocket) behöver fordonet inspekteras och/eller repareras innan du använder det igen. Bensin är ett brandfarligt ämne och under vissa förhållanden explosivt. Använd aldrig öppen låga vid kontroll av bränslenivån. Rök aldrig och tillåt aldrig öppen eld eller gnistor i närheten. Arbeta alltid i ett välventilerat utrymme. Fyll aldrig på bränsle innan du placerar fordonet på en varm plats. Med högre temperaturer expanderar bränslet och kan flöda över. Torka alltid av allt utspillt bränsle på fordonet.

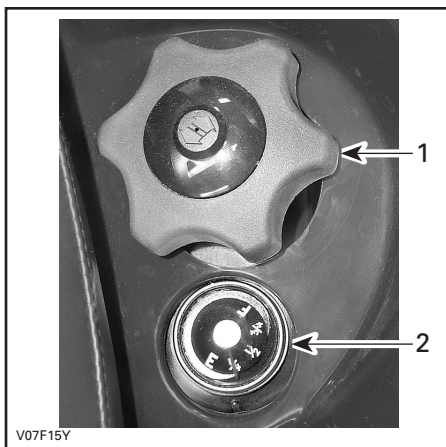

1. Bränsletankslock
2. Bränslemätarhållare

15) Bränslemätare

Mätaren är placerad till vänster på den bakre stänkskärmen intill bränsletankslocket och visar den ungefärliga mängd bränsle som finns i tanken.



16) Bränsleventil

Placerad på vänster sidopanel nedanför konsolen. Reglaget kan vridas till 3 lägen: OFF (stängd), ON (öppen), RES (reserv). Vrid reglaget så att pilen pekar på ON, OFF eller RES.

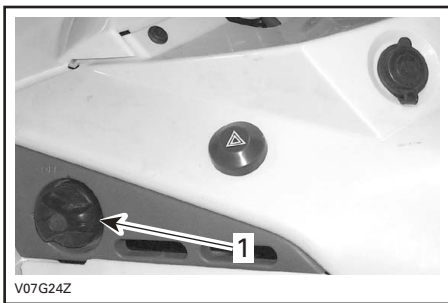

1. Vrid denna pekare till önskat läge

OFF (stängd)

Stoppa bränsletillförseln till förgasaren.

SE UPP: Vrid ventilen till OFF när fordonet inte används eller vid transport.

ON (öppen)

Bränsle tillförs till förgasaren. Detta är det normala läget när du kör fordonet.

RES (reserv)

När det är slut på bränsle i tanken och ventilen är i ON-läge, kan du använda reservbränslet genom att vrida ventilen till RES. Reservbränslet är ca 12% av bränsletankens totala kapacitet. Använd detta läge endast när bränsletillförseln i ON-läget är slut.

När du kör på reservbränslet, fyll på bränsle så snart som möjligt. Kom ihåg att vrida tillbaka ventilen till ON-läget efter påfyllning.

SE UPP: Felaktig öppning av bränsleventilen hindrar bränsleflödet. Se till att ventilen är helt öppen när du kör.

17) Bromspedal

Placerad på det högra fotstödet. Tryck ned den när du vill bromsa med den bakre bromsen. När du släpper bromspedalen ska den återgå till det ursprungliga läget. Bromseffekten är beroende av trycket som utövas på pedalen, terrängtypen och terrängförhållandena.

OBSERVERA: Bromsen har också effekt på framhjulen via drivsystemet.

Bromspedalen aktiverar endast den bakre bromsen. Om huvudbromssystemet skulle sluta fungera kan du aktivera den bakre bromsen genom att trycka ned bromspedalen.

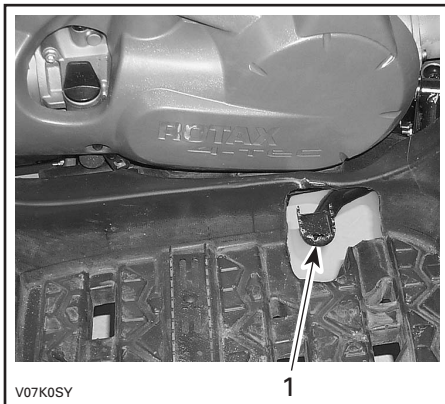

1. Bromspedal

18) Fotstöd

Placerad på fotstödet. Använd förarens respektive passagerarens fotpinne för att ge foten bättre fäste.

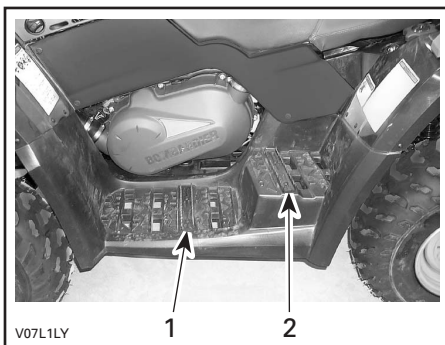

1. Förarens fotpinne
2. Passagerarens fotpinne

19) Grepphandtag

Grepphandtagen är placerade på båda sidor om passagersätet.

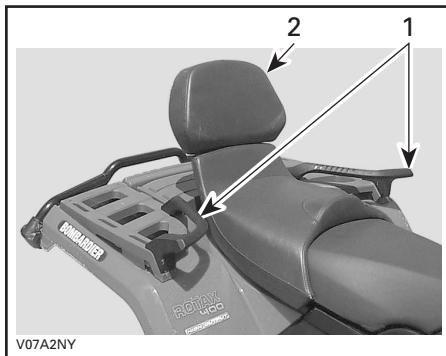

1. Grepphandtag
2. Passagerarsäte

Passageraren måste alltid hålla fast ordentligt i grepphandtagen när fordonet körs.

⚠ VARNING

Håll aldrig i föraren. Håll alltid ett fast tag om grepphandtagen.

20) Passagerarsäte/konverterbart räcke

⚠ VARNING

Kör aldrig fordonet utan korrekt installerat passagerarsäte eller konverterbart räcke.

Passagerarsätet är speciellt utformat för att EN (1) passagerare ska kunna åka med på ett säkert och angenämt sätt. Det inbyggda ryggstödet stödjer passagerarens rygg vid körning.

Det konverterbara räcket används för att konvertera tvåsitsfordonet till ett ensitsigt fordon med extra lastkapacitet.

Konverteringen av fordonet är enkel: passagerarsätet avlägsnas och därefter installeras det konverterbara räcket eller omvänt. Använd anvisningarna nedan för att avlägsna och installera komponenterna på rätt sätt.

VARNING

Utan passagerarsätet är fordonet **ENSITSIGT** och **INGEN PASSAGERARE** får tillåtas åka på fordonet. Låt **ALDRIG** passagerare sitta på det konverterbara räcknet.

Borttagning av passagerarsätet

- Skjut spärren till passagerarsätet framåt. Denna spärr är placerad under sätets bakre del.

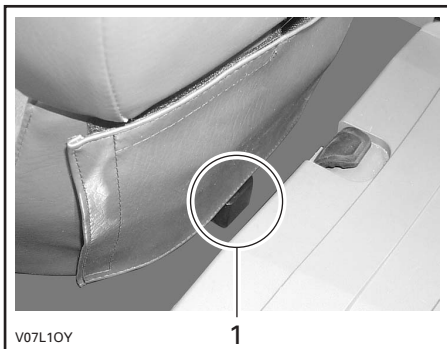

1. Spärr till säte

- Lyft den bakre delen av sätet försiktigt.
- Dra sätet bakåt.
- Fortsätt att lyfta tills du kan frigöra den främre spärren och därefter helt ta bort passagerarsätet.

Återmontering av passagerarsätet

- Placera sätets främre spärren under stagen i ramen.

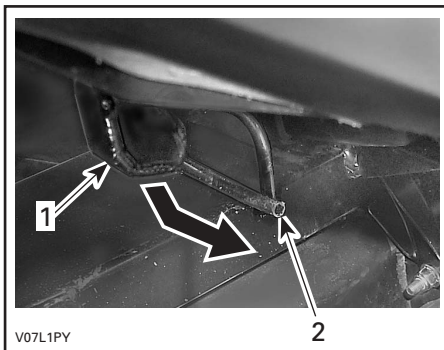

- 1. Placera spärren under staget**
- 2. Stag**

- När sätet är på plats, tryck det bestämt nedåt för att spärra det.

OBSERVERA: Ett tydligt snäpp ska kännas. Kontrollera att sätet är ordentligt spärrat genom att dra i det en extra gång.

VARNING

Se till att sätet är säkert spärrat innan du kör.

Borttagning av det konverterbara räckets

- Skjut spärren till det konverterbara räckets framåt. Denna spärr är placerad under räckets bakre del.



1. Spärr till det konverterbara räckets

- Lyft den bakre delen av räckets försiktigt.
- Dra räckets bakåt.
- Fortsätt att lyfta tills du kan frigöra den främre spärren och därefter helt ta bort det konverterbara räckets.

Återmontering av det konverterbara räckets

- Placera räckets främre spärrar under stagen i ramen.
- När räckets är på plats, tryck det bestämt nedåt för att spärra det.

Gör så här om det konverterbara räckets skramlar under körning:

- Ta bort det konverterbara räckets.
- Ta bort räckets positionsbult.
- Installera en bricka/brickor mellan bultarna och räckets.
- Återmontera det konverterbara räckets.

21) Försätets

OBSERVERA: Passagerarsätets eller det konverterbara räckets måste tas bort innan försätets kan tas bort.

Borttagning av sätets

För att ta bort försätets, skjut dess spärr framåt. Denna spärr är placerad under sätets bakre del.

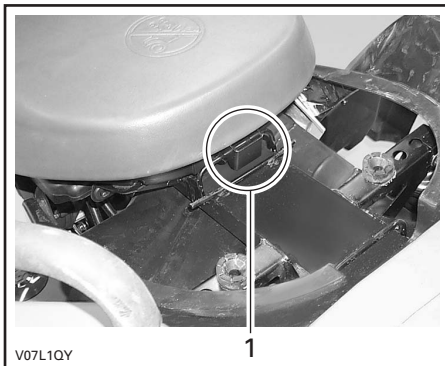

1. Spärr till sätets

Dra sätets bakåt. Fortsätt att lyfta tills du kan frigöra den främre spärren och därefter helt ta bort sätets.

Återmontering av sätet

Placera sätets främre spärrar i fästena i ramen. När sätet är på plats, tryck det bestämt nedåt för att spärra det.

OBSERVERA: Ett tydligt snäpp ska kännas. Kontrollera att sätet är ordentligt spärrat genom att dra i det en extra gång.

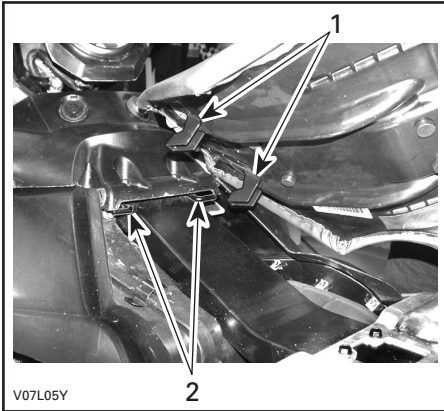

1. Placera dessa spärrar i fästena
2. Fästena

VARNING

Se till att sätet är säkert spärrat innan du kör.

22) Accesspanel

Accesspanelen är placerad på den främre stänkskärmen, mellan de främre bagageräckena. Öppna panelen genom att lossa spärren, lyfta panelen och ta bort den.

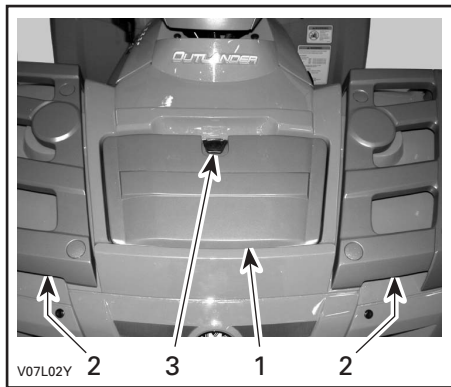

1. Accesspanel
2. Främre räckena
3. Spärr

Denna panel ger tillgång till serviceutrymmet. Serviceutrymmet innehåller olika underhållsartiklar som bakre bromsvätskebehållare, kylarlock, kylvätskebehållare och säkringshållare (bakom verktygslådan).

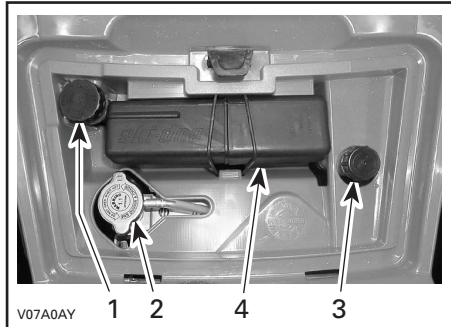

1. Bakre bromsvätskebehållare
2. Kylarlock
3. Kylvätskebehållare
4. Verktygslåda

23) Bakre förvaringsutrymme

Placerat baktill på fordonet. Bekvämt placerat för personliga föremål som extra tändstift, första hjälpen-utrustning, osv. Lossa spärren till locket, lyft och ta bort locket.

Utrymmet är utrustat med en dräneringsplugg. Ta bort pluggen vid behov av dränering. Sätt därefter tillbaka pluggen.

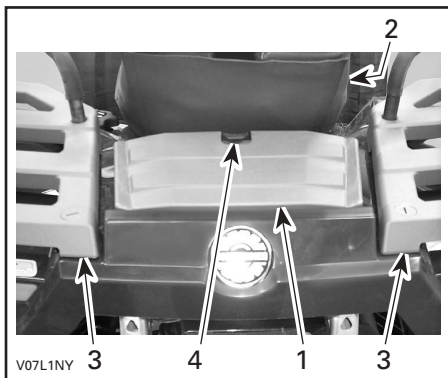

1. Lock till bakre förvaringsutrymme
2. Säte
3. Bakre räckan
4. Spärr

⚠ VARNING

När motorn är igång, placera alltid växelspaken i läget PARKERING innan du öppnar locket. Lämna aldrig tunga eller lösa föremål som kan gå sönder i förvaringsutrymmet. Spärra alltid locket före körning. Om locket till förvaringsutrymmet tas loss för att få plats med mer last, se till att lasten är säkert fastspänd och inte kan "flyga av" vid körning i hög hastighet i svår terräng. Sänk hastigheten.

24) Bagageräcken

Placerade högst upp framtill och baktill på chassit. Praktiska räckan för all slags last.

⚠ VARNING

Se till att lasten är säkert fastspänd i räckena. Lasta inte på för mycket. Kontrollera att lasten inte skymmer sikten eller inverkar på styrförmågan. Ta inte passagerare.

OBSERVERA: I avsnittet SPECIFIKATIONER finns anvisningar om maxlast och rekommendationer om lastens viktfordelning.

25) Dragkrok

Placerad nära bakaxeln. Praktisk krok där du kan installera en kula för ett släp eller annan utrustning. Installera en kula av korrekt storlek enligt släptillverkarens rekommendation. I avsnittet SPECIFIKATIONER finns anvisningar om maxlast och rekommendationer för släp.

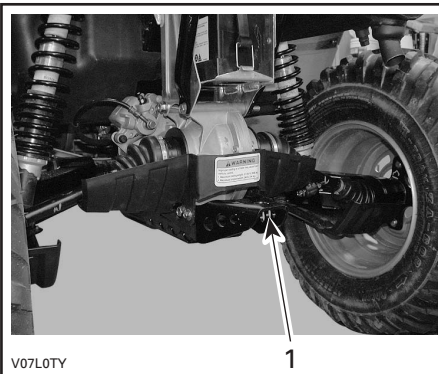

1. Dragkrok

⚠ VARNING

Installera en kula av korrekt storlek som matchar den utrustning som fordonet ska dra.

OBSERVERA: Följ tillverkarens anvisningar för korrekt kopplingsförfarande.

26) Kylarlock

Placerat i serviceutrymmet innanför accesspanelen.

VARNING

Ta inte bort kylarlocket medan motorn är varm, så att du inte bränner dig.

Ta loss kylarlocket genom att trycka och vrida det moturs. Använd motsatt procedur för att sätta tillbaka locket.

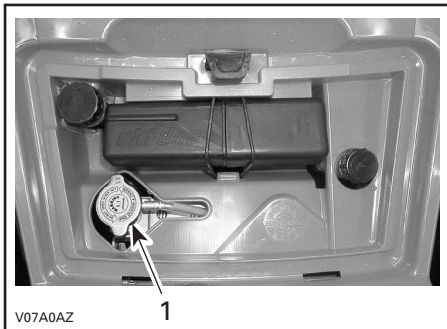

1. Kylarlock

27) Säkringar

Elsystemet skyddas av säkringar. Mer information finns i avsnittet UNDERHÅLL.

Säkringshållarna finns i serviceutrymmet (bakom verktygslådan).

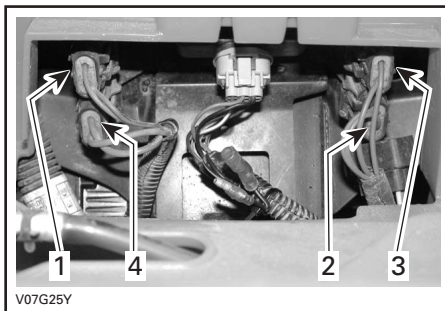

SÄKRINGARNAS PLATS

1. Tillbehör (15 A)
2. Fläkt (15 A)
3. Huvudsäkring (20 A)
4. Laddningssystem (30 A)

28) Verktygslåda

Verktygslådan finns inuti serviceutrymmet. Den innehåller verktyg för grundläggande underhåll, denna Instruktionsbok samt ATV Winch Operator's Manual (en instruktionsbok för ATV-vinsch) på XT-modellerna.

Lådan innehåller följande verktyg:

- tång (1)
- skruvmejsel (1)
- skiftnyckel 10/13 mm (1)
- skiftnyckel 15/17 mm (1)
- hylsnyckel 10/13 mm (1)
- hylsnyckel 16/18 mm (1)
- däcktryckmätare (1)
- insexnyckel 3 mm (1)
- nyckel för stötdämpare (1)
- säkring 30 A (1)
- säkring 20 A (1)
- säkring 15 A (1).

29) Starthandtag

Starthandtaget medföljer som ett nödstartsalternativ.

Följ den vanliga startproceduren men använd starthandtaget i stället för elstarten.

Placerat på höger sida av fordonet. Återgår automatiskt när det släpps. Starta genom att dra handtaget långsamt tills ett motstånd känns. Fortsätt sedan att dra långsamt tills kompressionstoppen (starkt rotationsmotstånd) passerar och dra sedan kraftigt. Släpp handtaget långsamt.

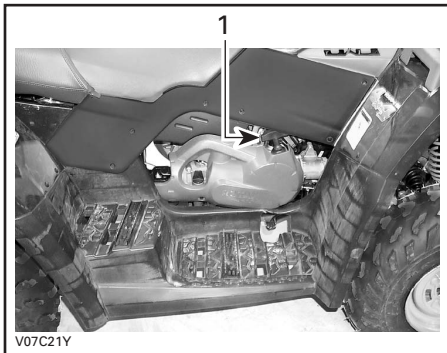

1. Starthandtag

30) Oljemätsticka

Placerad på höger sida av motorn. Med den kontrolleras motorns oljenivå.

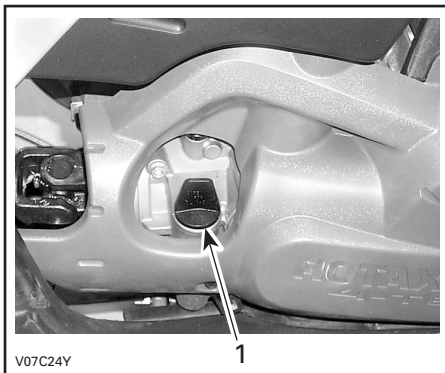

1. Oljemätsticka

Se avsnittet VÄTSKOR för anvisningar om hur motoroljenivån kontrolleras.

31) Vinsch

XT-modeller

Placerad framtill på fordonet, bakom den främre hasplåten.

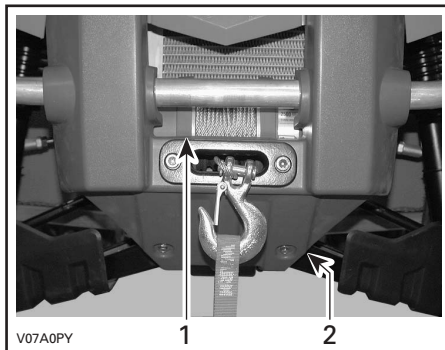

1. Vinsch
2. Främre hasplåt

VARNING

Den främre vinschkroken på fordon som är utrustade med vinsch måste avlägsnas och förvaras säkert vid körning på allmän väg. Annars finns det risk för att människor i närheten skadas.

32) Vinschreglage

XT-modeller

Placerat på vänster sida av styrstängan, ovanför reglaget för körriktningvisare.

Dra ut vinschlinan genom att trycka på reglets vänstra sida.

Dra in vinschlinan igen genom att trycka på reglets högra sida.

Mer information finns i ATV Winch Operator's Manual (instruktionsbok för ATV-vinsch).

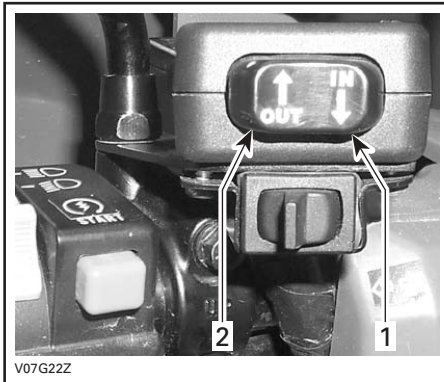

1. In
2. Ut

33) Vinschvajerguide

XT-modeller

Placerad framför hasplåten.

Guiden används för att skydda fordonet mot skador och leda vinschlinan tillbaka in.

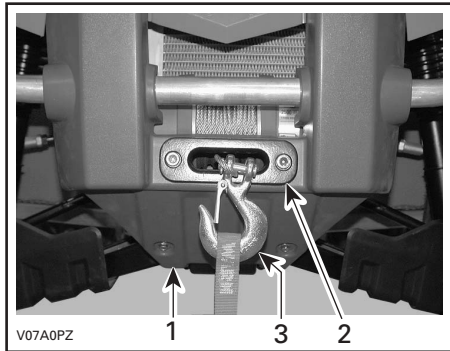

1. Främre hasplåt
2. Vinschvajerguide
3. Vinschkrok

VÄTSKOR

Tänk på följande när du läser denna Instruktionsbok:

VARNING

Anger en potentiell risk som, om den inte undviks, kan resultera i allvarliga personskador eller död.

OBSERVERA: I detta avsnitt beskrivs rekommenderade vätskor och hur vätskenivåerna kontrolleras. I avsnittet UNDERHÅLL finns anvisningar för byte av vätskor.

Bränsle

Rekommenderat bränsle

Använd normal blyfri bensin (återfinns på de flesta bensinstationer) eller bensinetanol-/bensinmetanolblandning, med mindre än 10% etanol eller metanol. Använd bensin med oktantal 87 (R + M)/2 (91 RON) eller högre.

SE UPP: Experimentera aldrig med andra bränslen. Användning av ej rekommenderat bränsle kan resultera i försämring av fordonsprestanda och skador på viktiga delar i bränslesystemet och motorn.

SE UPP: Blanda aldrig olja med bränslet. Denna ATV har en fyrtaktsmotor. Olja får endast fyllas på vid basen av motorn.

Bränslenivån

VARNING

Stäng alltid av motorn innan du fyller på bränsle. Öppna locket långsamt. Om en tryckskillnad märks (det hörs ett visslande ljud när du lossar tanklocket) behöver fordonet inspekteras och/eller repareras innan du använder det igen. Bensin är ett brandfarligt ämne och under vissa förhållanden explosivt. Använd aldrig öppen låga vid kontroll av bränslenivån. Rök aldrig och tillåt aldrig öppen eld eller gnistor i närheten. Arbeta alltid i ett välventilerat utrymme. Fyll aldrig på bränsle innan du placerar fordonet på en varm plats. Med högre temperaturer expanderar bränslet och kan flöda över. Torka alltid av utspillt bränsle eller utspilld olja från fordonet.

Motor-/transmissionsolja

Rekommenderad olja

Använd 4-takts motorolja som uppfyller eller överträffar kvalitetsfordringarna för API Service-klassifikationerna SG, SH eller SJ. Kontrollera alltid API Service-etiketten på oljekannan för att vara säker på att den har bokstäverna SG, SH eller SJ. Använd endast högrenande olja av hög kvalitet.

OBSERVERA: Samma olja används för smörjning av både motor och transmission. För allmän förbättring i prestanda och slitageskydd rekommenderas XP-S 5W40 syntetisk 4-taktsolja (P/N 293 600 039).

Oljeviskositet

SAE 5W30 rekommenderas för alla säsonger.

Se dock följande tabell för att välja rätt viskositet för de varmaste sommarkdagarna och de kallaste vinterdagarna.

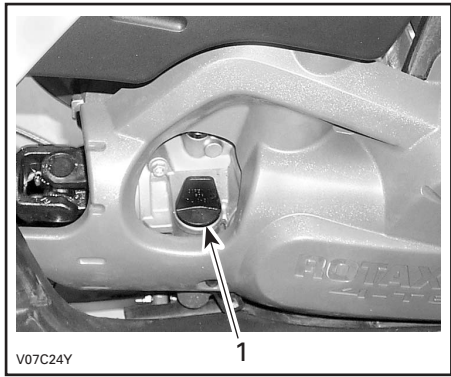
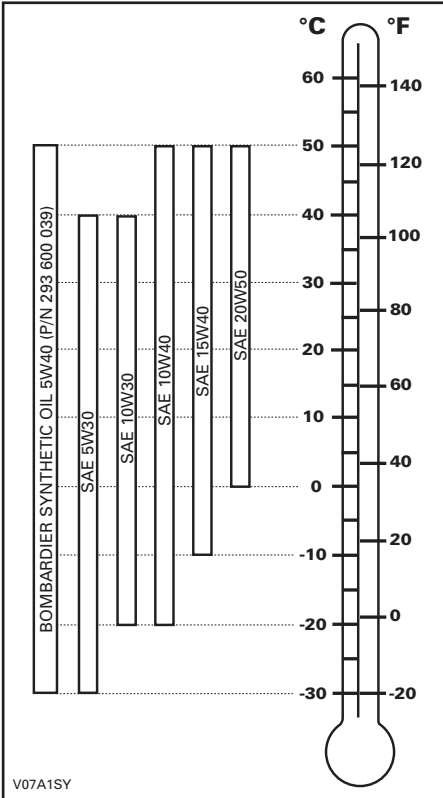

HÖGER SIDA AV MOTORN

1. Oljemätsticka

Se till att fordonet står på ett jämnt underlag, att motorn är kall och inte igång. Kontrollera sedan oljenivån:

1. Skruva loss mätstickan, ta ut den och torka av den.
2. Sätt tillbaka mätstickan och skruva in den helt.
3. Ta ut den igen och kontrollera oljenivån. Den bör ligga nära eller vid det övre märket.

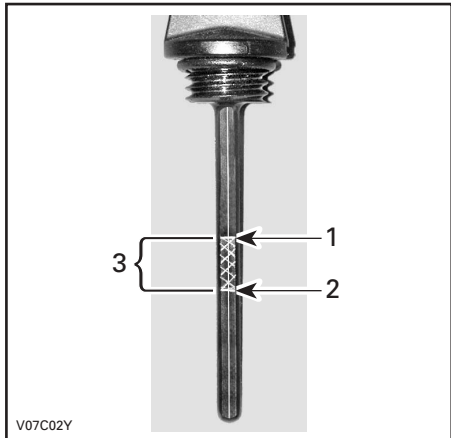

1. Full
2. Fyll på
3. Gränsvärden

Oljenivå

SE UPP: Kontrollera nivån ofta och fyll på vid behov. Fyll inte på för mycket. Vid användning av motor/transmission med fel oljenivå kan följden bli allvariga skador på motorn/transmissionen. Torka av ev. utspilld olja.

För påfyllning av olja, ta bort mätstickan. Placera en tratt i mätstickans rör för att undvika spill.

Fyll på en liten mängd rekommenderad olja och kontrollera nivån på nytt.

Upprepa procedurerna ovan tills nivån når det övre märket på mätstickan. Fyll inte på för mycket.

Dra fast mätstickan ordentligt.

Motorkylvätska

Rekommenderad kylvätska

Använd alltid etylenglykolbaserad frostskyddsvätska innehållande korrosionsskyddsmedel speciellt avsedd för förbränningsmotorer av aluminium.

Kylsystemet måste fyllas med Bombardiers kylmedelsblandning (P/N 219 700 362) eller en blandning av destillerat vatten och frostskyddsvätska (50 % vatten, 50 % frostskydd).

Kylvätskenivå

VARNING

Kontrollera kylvätskenivån med kall motor. Fyll aldrig på kylvätska i kylsystemet när motorn är varm.

Ta loss accesspanelen.

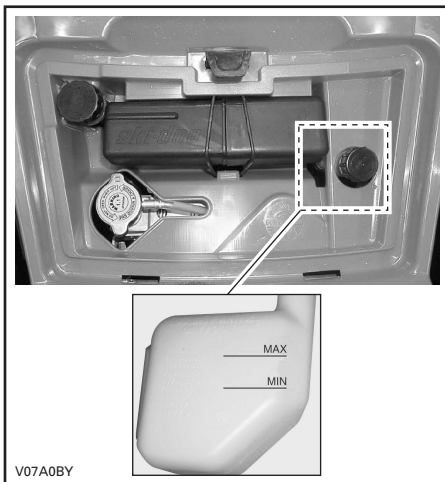

När fordonet står på ett jämnt underlag bör kylvätskenivån vara mellan MIN- och MAX-märkena på kylvätskebehållaren.

OBSERVERA: Om nivån kontrolleras vid lägre temperatur än 20°C (68°F) kan den vara något lägre än MIN-märket.

Fyll på kylvätska upp till MAX-märket vid behov. Använd en tratt för att undvika spill. Fyll inte på för mycket.

Skruva på påfyllningslocket och återmontera accesspanelen.

Om kylvätska fylls på i kylvätskebehållaren, kontrollera även nivån i kylaren. Fyll på kylvätska vid behov.

VARNING

Ta inte bort kylarlocket om motorn är varm, så att du inte bränner dig.

OBSERVERA: Ett kylsystem som behöver fyllas på mycket ofta tyder på läckage eller motorproblem. Kontakta en auktoriserad Bombardier ATV-återförsäljare.

Byte av kylvätska

Se avsnittet UNDERHÅLL.

Bromsvätska

Rekommenderad vätska

Använd enbart bromsvätska som uppfyller kraven i specifikationen DOT 4.

SE UPP: Undvik allvarliga skador på broms-systemet genom att inte använda andra bromsvätskor än den rekommenderade. Blanda inte heller olika vätskor för påfyllning.

Vätskenivå

Ställ fordonet på ett jämnt underlag och kontrollera bromsvätskan i behållarna. Nivån bör överstiga MIN-märket.

Fyll på vätska vid behov. Fyll inte på för mycket.

Rengör påfyllningslocket innan du öppnar det.

SE UPP: Använd DOT 4-bromsvätska ur en försluten behållare. Använd inte bromsvätska från gamla eller redan öppnade behållare.

OBSERVERA: Låga nivåer kan tyda på läckage eller slitna bromsbelägg. Kontakta en auktoriserad Bombardier ATV-återförsäljare.

Bromsvätskebehållare för bromshandtag

Vrid styrningen för körning rakt fram, så att behållaren inte lutar. Kontrollera bromsvätskenivån. Behållaren är full när vätskan når överdelen av fönstret.

Bromsvätskebehållare för bromspedal

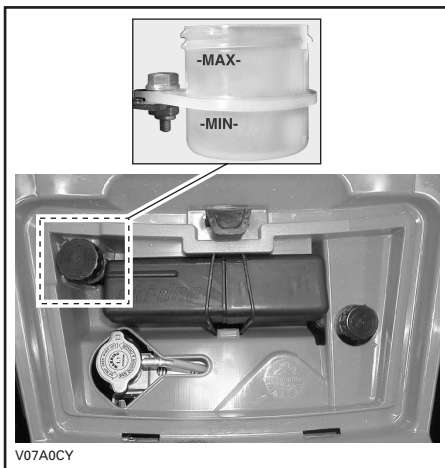

Batteri

Detta fordon har ett torrbatteri som inte kräver något underhåll.

Anvisningar om borttagning/återmontering finns i avsnittet UNDERHÅLL.

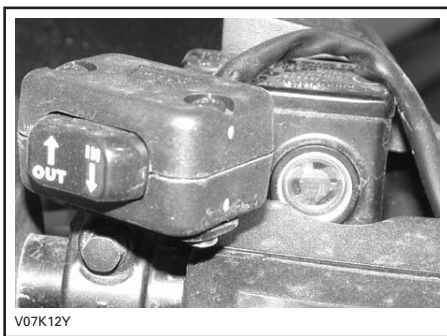

Granska skyddsskon för hävarmen. Byt ut den om den uppvisar sprickor eller andra skador.

INKÖRNINGSPERIOD

Motor

En inkörningsperiod på 10 användningstimmar krävs innan fordonet kan köras längre sträcka med full gas.

SE UPP: Blanda aldrig olja med bränslet. Detta fordon har en fyrtaktsmotor. Olja får endast fyllas på vid basen av motorn.

Under inkörningsperioden bör du inte gasa mer än till 3/4. Kortare full acceleration och hastighetsvariationer är emellertid bra vid inkörning. Längre acceleration med full gas, marschfart under längre perioder och överhettning av motorn är skadligt under inkörningsperioden.

Drivrem

För en ny drivrem krävs en inkörningsperiod på 50 km (30 mi.). Undvik kraftig acceleration/inbromsning, dragning av släp eller körning i hög marschfart.

10-timmarskontroll

Som med all annan mekanisk precisionsutrustning föreslår vi att fordonet kontrolleras av en auktoriserad Bombardier ATV-återförsäljare efter de första 10 timmarna, 300 km (185 mi.) eller 30 dagar efter köpet (det som inträffar först). Kontrollen ger dig även tillfälle att diskutera eventuellt obesvarade frågor som uppkommit efter denna inledande period.

10-timmarskontrollen bekostas av fordon-sägaren.

Tänk på följande när du läser denna Instruktionsbok:

VARNING

Anger en potentiell risk som, om den inte undviks, kan resultera i allvarliga personskador eller död.

KONTROLL FÖRE ANVÄNDNING

VARNING

Det är mycket viktigt att inspektera fordonet varje gång innan du använder det. Kontrollera alltid att viktiga reglage, säkerhetsfunktioner och mekaniska delar fungerar korrekt innan du börjar köra. Om detta inte görs kan allvariga personskador eller dödsfall bli följden.

Före användning av fordonet bör föraren alltid:

- Avlägsna fordonslåset.
- Koppla i parkeringsbromsen och kontrollera om den fungerar.
- Kontrollera trycket i däcken och däckens skick.
- Kontrollera om hjul och hjullager har slitage eller skador.
- Kontrollera reglagens placering och att de fungerar.
- Kontrollera att styrningen fungerar obehindrat.
- Aktivera gasreglaget flera gånger för att se om det fungerar obehindrat. Det måste återgå till tomgångsläge när det släpps.
- Aktivera bromshandtaget och bromspedalen för att kontrollera att bromsarna tar. Både handtaget och pedalen måste gå tillbaka helt när de släpps.
- Se till att växelspaken fungerar och välj PARKERING.
- Kontrollera bränsle-, olje- och kylvätskenivåerna.
- Kontrollera ev. oljeläckage i motor-, transmissions- och drivenhetskomponenter.
- Kontrollera att bränsleventilen är helt öppen (ON).
- Rengör strålkastare, körriktningssystem och bromsljus.
- Se till att locken till den främre accesspanelen och det bakre lastutrymmet är säkert spärrade.

- Kontrollera att förarsätet och antingen passagerarsätet eller det konverterbara räcket är installerade och säkert spärrade.
- Om du har last, respektera lastkapaciteten. Se till att lasten är säkert fastspänd i räckena.
- Om du drar ett släp eller annan utrustning, se till att du respekterar den maximala dragstångsvikten och dragvikten. Se till att släpet är säkert kopplat till dragkroken.
- Se och känn efter lösa delar med motorn avstängd. Kontrollera fästen.
- Kontrollera att det inte finns människor eller hinder framför dig.
- Kontrollera att tändningslås, startknapp, motorns stoppreglage, strålkastare, riktningsvisare och knappen för blinkande varningsljus fungerar.
- Kontrollera passagerarsätets och ryggstödetets skick.
- Kontrollera grepphandtagens skick.
- Informera passageraren om de grundläggande reglerna för en säkrare körning.
- Kontrollera att en eventuell passagerare sitter på passagerarsätet.
- När det konverterbara räcket är installerat (i stället för det bakre sätet), kontrollera att det är säkert spärrat.
- Starta motorn, kör långsamt framåt några meter och testa bromsarna genom att använda varje broms för sig.

Åtgärda eventuella problem innan du börjar köra. Kontakta en auktoriserad Bombardier ATV-återförsäljare vid behov.

ANVÄNDNINGSSINSTRUKTIONER

Allmänt

Växelspaken måste ställas i PARKERING eller NEUTRAL för att motorn ska kunna starta.

OBSERVERA: Det finns även ett praktiskt extraläge som tillåter att du startar motorn med växelspaken i vilken position som helst. Håll bromshandtaget intryckt, eller bromspedalen nedtryckt, medan du trycker på startknappen.

Starta motorn genom att ställa motorns stoppreglage på RUN, sätta nyckeln i tändningslåset, vrida nyckeln till ON och trycka på startknappen.

Första kallstart

Sätt nyckeln i tändningslåset och vrid till ON (på).

OBSERVERA: Glöm inte att ställa motorns stoppreglage på RUN.

Vid kallt väder, under 0°C (32°F), placera chokereglaget i helöppet läge.



TYPBILD

1. Choke i helöppet läge

Tryck in startknappen tills motorn startar.

SE UPP: Håll inte startknappen intryckt i mer än 30 sekunder. Du bör vänta en stund mellan startcyklerna så att startmotorn hinner svalna. Kontrollera att batteriet inte laddas ur.

OBSERVERA: Gasreglaget kan användas för att få motorn att starta snabbare. Tryck lätt på gasreglaget. Om du trycker för mycket kommer choken inte att aktiveras.

Släpp startknappen omedelbart när motorn startat.

Efter några sekunder, flytta chokereglaget från helöppet läge till ett mittläge som ger bästa varvtal för motorn.

OBSERVERA: Överdriven användning av choken kan flöda motorn och göra det svårare att starta. Om det inträffar, se SPECIELLA PROCEDURER.

När motorn är varm, flytta choken till STÄNGT läge och släpp bromsarna.

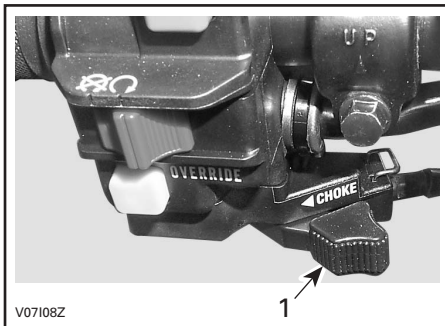

TYPBILD

1. STÄNGT läge

Start med varm motor

Starta motorn enligt anvisningarna ovan, men utan choke. Om motorn inte startar efter två 5-sekundersförsök med elstarten, placera chokereglaget i ett läge mellan ÖPPET och STÄNGT. Starta motorn utan att aktivera gasreglaget. Efter några sekunder, placera chokereglaget i STÄNGT läge.

Manuell nödstart

VARNING

Växelspaken måste alltid ställas i PARKERING eller NEUTRAL före manuell start av motorn.

Använd manuell start om elstarten inte fungerar.

Följ startprocedurerna ovan, men använd starthandtaget i stället.

Ta ett fast grepp om starthandtaget och dra långsamt runt motorn tills ett motstånd känns.

Dra förbi detta motstånd och släpp handtaget.

Ta ett nytt grepp om handtaget och starta motorn genom att dra.

Upprepa hela proceduren vid behov.

Avstängning av motorn

VARNING

Undvik att parkera i en sluttning.

Släpp gasen och stanna fordonet helt.

Koppla i parkeringsbromsen med hjälp av parkeringslåset på bromshandtaget.

Placera växelspaken i positionen PARKERING.

Ställ motorns stoppreglage på OFF.

Vrid tändningsnyckeln till OFF.

Ta ut nyckeln ur tändningslåset.

Växling

Värm upp motorn genom att låta den gå på tomgång.

Bromsa och lägg i önskad H- eller L-växel.

OBSERVERA: Bromsen måste vara ikopplad när växelspaken är i parkeringsläget.

Släpp bromsarna.

SE UPP: Kontrollera att parkeringsbromsen är urkopplad innan du kör din ATV.

Tryck in gasreglaget gradvis för att öka motorns varvtal och på så sätt aktivera CVT-systemet (konstant variabel transmission).

I motsatt situation, när gasreglaget släpps, minskas motorns varvtal.

Backning

SE UPP: Stanna alltid fordonet helt och lägg i bromsen innan du flyttar växelspaken när du växlar från framåt till bakåt eller tvärtom.

Använd samma procedur som i VÄXLING ovan, förutom följande detaljer.

Placera växelspaken i REVERSE (BACK).

Användning av vinsch

XT-modeller

Se ATV Winch Operator's Manual (instruktionsbok för ATV-vinsch). Förvara denna instruktionsbok i verktygslådan och alltid i fordonet.

VARNING

Den främre vinschkroken på fordon som är utrustade med vinsch måste avlägsnas och förvaras säkert vid körning på allmän väg. Annars finns det risk för att människor i närheten skadas.

SPECIELLA PROCEDURER

Flödad motor

Om motorn inte startar efter flera försök kan den vara flödad med bränsle. Följ anvisningarna nedan.

Vrid tändningsnyckeln till ON och se till att choken är stängd.

Kontrollera att växelspaken är i läget PARKERING.

Håll gasreglaget helt intryckt medan du startar motorn.

Släpp gasreglaget så snart motorn startar. Rusa inte motorn.

Om det inte fungerar:

Rengör tändstiftshållaren och ta sedan bort den. Ta bort tändstiftet (verktyg medföljer i verktygslådan).

VARNING

Bär alltid ögonskydd och handskar vid rengöring av tändstiftshål.

Dra igång motorn flera gånger. Fyll på en liten mängd motorolja i cylindern (motsvarande locket på en 1-liters oljebehållare). Installera om möjligt ett nytt eller rent och torrt tändstift.

Starta motorn enligt anvisningarna ovan. Om motorn fortfarande är flödad, vänd dig till en auktoriserad Bombardier ATV-återförsäljare.

Motoröverhettning

Om motorn överhettas och motorindikatorn tänds, prova med följande:

Kontrollera och rengör kylflänsarna. Se avsnittet UNDERHÅLL.

VARNING

Kylaren kan vara mycket het. Bär handskar om du måste vidröra den.

Sänk fordonets hastighet men försök hålla fordonet i rörelse för lufttillförseln till kylaren. Om motorn fortfarande är överhettad efter cirka en minut, stanna fordonet och ställ växeln i PARKERING. Stäng av motorn.

Vrid tändningsnyckeln till ON (**STARTA INTE MOTORN ÄNNU**). Kylarfläkten kylar ned kylaren.

Låt motorn svalna. Kontrollera kylvätskenivån och fyll på om det går.

VARNING

Fyll aldrig på kylsystemet medan motorn är varm.

Kontakta en auktoriserad Bombardier ATV-återförsäljare så snart som möjligt.

Efter körning

Om fordonet används i saltvattenmiljö (på stranden eller nära kaj) måste fordonet spolas med färskvatten för att skydda det och dess komponenter. Smörjning av metalledar rekommenderas bestämt. Använd BOMBARDIER LUBE (P/N 293 600 016). Detta måste utföras efter varje användningsdag.

När fordonet används i lerig terräng rekommenderas sköljning av fordonet för att skydda det och dess komponenter, samt för att hålla lyktorna rena.

OBSERVERA: Använd aldrig högtryckstvätt för att rengöra fordonet. **ANVÄND ENDAST LÅGTRYCKSTVÄTT** (t.ex. trädgårdsslangen). Högt tryck kan orsaka elektriska eller mekaniska skador.

Vältning

Om fordonet har vält eller vänts upp och ned bör du åter ställa fordonet i normalt körläge (på alla fyra hjulen) och sedan vänta 3 till 5 minuter innan du startar motorn igen.

Innan du startar motorn, kontrollera motoroljenivån och fyll på vid behov. Om indikatorlampan för oljetryck fortsätter att vara TÄND när motorn har startats, stäng av motorn och kontakta en auktoriserad Bombardier ATV-återförsäljare så snart som möjligt.

ATV som legat under vatten

Om ATV-maskinen legat under vatten, måste den tas till en auktoriserad Bombardier ATV-återförsäljare så snart som möjligt. **STARTA INTE MOTORN!** När ATV-maskinen har legat under vatten kan allvarliga materiella skador bli följden om korrekt startprocedur inte följs.

Förvaring och försäsongservice

VARNING

Låt en auktoriserad Bombardier ATV-återförsäljare kontrollera bränslesystemet enligt specifikationerna i UNDERHÅLLSSCHEMA.

När fordonet inte används på mer än en månad bör du använda korrekta förvaringsrutiner.

Kontakta en auktoriserad Bombardier ATV-återförsäljare för anvisningar.

När ATV-maskinen sedan ska användas krävs vissa förberedelser. Kontakta en auktoriserad Bombardier ATV-återförsäljare för anvisningar.

FRAKT OCH TRANSPORT

Tänk på följande när du läser denna Instruktionsbok:

VARNING

Anger en potentiell risk som, om den inte undviks, kan resultera i allvarliga personskador eller död.

Frakt

VARNING

Fordonets manövrering, väghållning och bromssträcka påverkas när bagageräckena är lastade. Det är därför viktigt med korrekt lastning och fördelning av vikten. Utsätt aldrig fordonet för överbelastning eller felaktigt lastnings- eller släpfförande. Se alltid till att lasten är säkert fastspänd och korrekt fördelad på räckena innan du använder fordonet. Anpassa hastigheten till terrängförhållandena vid körning med last eller släp. Håll större avstånd för inbromsning. Fäst alltid lasten så lågt som möjligt på räckena för att minska effekten av en högre tyngdpunkt. Om dessa rekommendationer inte följs kan det medföra förändringar i fordonets köregenskaper, vilket kan orsaka en olycka, som kan leda till allvarliga personskador inklusive dödsfall.

Vid transport av last, respektera följande gränsvärden.

TILLÅTEN LAST TOTALT:

235 kg (517 lb)
(inklusive förarens, passagerarens, lastens och tillbehörens vikt + dragstångsvikt).

BAK
80 kg (175 lb)
Inklusive bakre räckan och dragstångsvikt

FRAM
40 kg (90 lb)



V07A2PY

Transport

Vid transport av fordonet, säkra fordonet på släpet eller flaket med lämpliga fästremmar. Vanligt rep rekommenderas inte.

VARNING



V00A174

Ställ aldrig fordonet på två hjul för transport. Vi rekommenderar att fordonet transporteras i normalt körläge (på alla fyra hjulen).

Ställ bränsleventilen på OFF (stängd).

Ställ växeln i PARKERING och koppla i parkeringsbromsen.

Spänn fast fordonet i den främre och bakre stötfångaren.

SE UPP: Om du använder andra fästpunkter kan fordonet skadas.

Lasta av bagageräckena före transport av fordonet.

Framtill



V07A0EY

Baktill

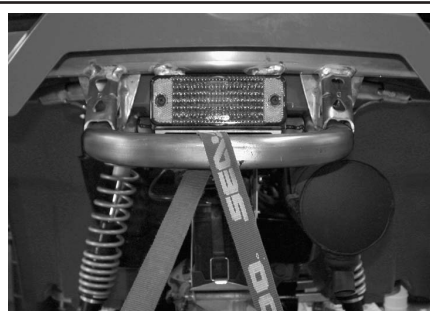

V07A0FY

TYPBILD

VARNING

Bogsära inte detta fordon med bil eller annat fordon. Använd ett släp.

UNDERHÅLLS- INFORMATION

UNDERHÅLLSSCHEMA

Underhåll är mycket viktigt. Om du inte har tillräckliga kunskaper om säkra service- och justeringsrutiner, kontakta en auktoriserad Bombardier ATV-återförsäljare.

UNDERHÅLLSSCHEMA	FÖRSTA INSPEKTION 10 h ELLER 30 DAGAR ELLER 300 km (185 mi.) ①	EFTER/VARJE				UTFÖRS AV
		25 h ELLER 750 km (470 mi.)	50 h ELLER 1500 km (930 mi.)	100 h ELLER 1 ÅR ELLER 3000 km (1865 mi.)	200 h ELLER 2 ÅR ELLER 6000 km (3730 mi.)	
I: Inspektera, kontrollera, rengör, justera, smörj eller byt vid behov R: Rengör S: Smörj B: Byt						
MOTOR/TRANSMISSION						
Motor-/transmissionsolja och filter ②	B		B			KUND
Motor-/transmissionsoljefilter					R	ÅTERFÖRSÄLJARE
Ventiljustering	I			I		ÅTERFÖRSÄLJARE
Motorfästen	I			I		ÅTERFÖRSÄLJARE
Avgassystem	I			I		ÅTERFÖRSÄLJARE
Gnistskydd				R		KUND
Tätningarnas skick	I			I		ÅTERFÖRSÄLJARE
Kylvätska ②	I			③	B	KUND
Test av kylsystemtryck	I				I	ÅTERFÖRSÄLJARE
Kylarens skick/behov av rengöring (kylflänsar)	I		I			KUND
Drivrem				I		ÅTERFÖRSÄLJARE
Drivenhet och drivremskivor: skick/rengöring				R		ÅTERFÖRSÄLJARE
CVT-luftintag/utlopp: skick/renhet och tätning	I		I			ÅTERFÖRSÄLJARE
Manuell nödstart: linans skick				I		ÅTERFÖRSÄLJARE
BRÄNSLE						
Luftfilter ②		R ④		B ④		KUND
Bränsleledningar och -anslutningar	I			I		ÅTERFÖRSÄLJARE
Bränsletankfilter					B	ÅTERFÖRSÄLJARE
Förgasare	I			I		ÅTERFÖRSÄLJARE
Förgasarventilkolv				I		ÅTERFÖRSÄLJARE

UNDERHÅLLSSCHEMA	EFTER/VARJE					UTFÖRS AV
	FÖRSTA INSPEKTION 10 h ELLER 30 DAGAR ELLER 300 km (185 mi.) ①	25 h ELLER 750 km (470 mi.)	50 h ELLER 1500 km (930 mi.)	100 h ELLER 1 ÅR ELLER 3000 km (1865 mi.)	200 h ELLER 2 ÅR ELLER 6000 km (3730 mi.)	
UNDERHÅLLSSCHEMA I: Inspektera, kontrollera, rengör, justera, smörj eller byt vid behov R: Rengör S: Smörj B: Byt						
ELSYSTEM						
Tändstift ⑤	I			B		KUND
Batterianslutningar	I		I			KUND
Kablage, vajrar och ledningar	I			I		ÅTERFÖRSÄLJARE
Tändningslås, startknapp och motorns stoppreglage: skick ②	I			I		KUND
Belysningens skick (hel-/halvljus, bromsljus, strålkastarinställning, osv.) ②	I			I		KUND
Vinsch	Se ATV Winch Operator's Manual					KUND
DRIVENHET						
Drivaxelskor och skydd ②	I	I				KUND
Drivaxelknutar			I			ÅTERFÖRSÄLJARE
Bakre kardanaxelknut	I		S ④			ÅTERFÖRSÄLJARE
Hjullagrens skick				I		KUND
Fram-/bakdifferentialolja (nivå, tätning och ventilation)	I		I		B	ÅTERFÖRSÄLJARE
STYRSYSTEM						
Styrhandtagsfästen				I		ÅTERFÖRSÄLJARE
Gasreglage/hölje/vajer: skick ②	I		I			KUND
Chokens skick ②	I		I			KUND
Styrsystem (kolonn, lager, osv.)	I			I ④		ÅTERFÖRSÄLJARE
Parallellstagsändar			I			ÅTERFÖRSÄLJARE
Hjulmuttrar/bultar	I		I			KUND
Däcktryck och slitage ②	VARJE KÖRNING					KUND
Framhjulsinställning	I			I		ÅTERFÖRSÄLJARE

UNDERHÅLLSSCHEMA	FÖRSTA INSPEKTION 10 H ELLER 30 DAGAR ELLER 300 km (185 mi.) ①	EFTER/VARJE				UTFÖRS AV
		25 h ELLER 750 km (470 mi.)	50 h ELLER 1500 km (930 mi.)	100 h ELLER 1 ÅR ELLER 3000 km (1865 mi.)	200 h ELLER 2 ÅR ELLER 6000 km (3730 mi.)	
I: Inspektera, kontrollera, rengör, justera, smörj eller byt vid behov R: Rengör S: Smörj B: Byt						
FJÄDRING						
Länkarmar	I			I		ÅTERFÖRSÄLJARE
McPherson-fjäderben	I		I			ÅTERFÖRSÄLJARE
Bakre stötdämpare	I		I			ÅTERFÖRSÄLJARE
A-armar	I		I			KUND
Kulleder	I	I				ÅTERFÖRSÄLJARE
BROMS						
Bromsvätska (fram och bak) ②	I	I			B ⑥	KUND
Bromsbelägg		I ④				KUND
Bromssystem (skivor, slangar, osv.)				I		KUND
CHASSI/RAM						
Motorutrymme	R		R			KUND
Ram				I		ÅTERFÖRSÄLJARE
Dragkrokens/kulans skick (om sådan installerats)	VARJE KÖRNING					KUND
Chassifästen			I			KUND
Grepphandtag	VARJE KÖRNING					KUND
Passagerarsäte eller konverterbart räck med fästanordningar	VARJE KÖRNING					KUND
Förarsäte och dess fästanordningar	VARJE KÖRNING					KUND
Rengöring och skydd av fordonet			R ④			KUND

① Måste utföras av en auktoriserad Bombardier ATV-återförsäljare. Första underhållet är mycket viktigt och får inte försummas.

② Inspekteras före körning.

③ Var 100:e timme, kontrollera kylvätskekoncentrationen.

④ Oftare vid svårare förhållanden, t.ex. mycket dammig, sandig, snöig, våt eller lerig terräng.

⑤ Kontrollera att tändstiftet är rätt inställt.

⑥ Måste utföras av en auktoriserad Bombardier ATV-återförsäljare.

UNDERHÅLL

Tänk på följande när du läser denna Instruktionsbok:

⚠ VARNING

Anger en potentiell risk som, om den inte undviks, kan resultera i allvarliga personskador eller död.

⚠ VARNING

Såvida inget annat anges ska motorn vara avstängd vid samtliga underhållsprocedurer. Vänta tills motorn och avgassystemet har svalnat innan du utför service eller inspektion av fordonet, så att du inte bränner dig.

⚠ VARNING

Om det blir nödvändigt att ta bort en låsanordning (t.ex. låsflikar, låsspärrar, osv.) vid demontering/återmontering, byt alltid ut den borttagna mot en ny.

Följande avsnitt omfattar underhåll som kan utföras av kunden om så önskas. Annat underhåll som anges i underhållsschemat måste utföras av en auktoriserad Bombardier ATV-återförsäljare.

OBSERVERA: Här beskrivs bland annat procedurer för byte av vätskor. I avsnittet VÄTSKOR finns anvisningar för kontroll av nivåer och påfyllning.

Motor/transmission

Byte av olja och oljefilter

Olja och filter ska bytas samtidigt. Oljebyte ska utföras med varm motor.

⚠ VARNING

Motoroljan kan vara mycket het. Lossa inte motorns dräneringsplugg eller ta bort filterlocket medan motorn är varm, så att du inte bränner dig. Vänta tills motoroljan är endast varm.

Kontrollera att fordonet står på jämnt underlag.

Ta ut oljemätsticken.

Rengör området runt oljedräneringspluggen.

Placera ett uppsamlingskärl under oljedräneringspluggen.

Skruva loss oljedräneringspluggen.

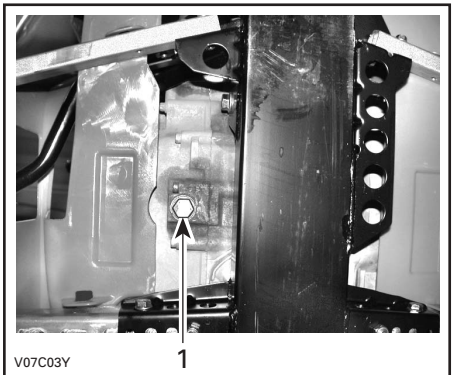

TYPBILD

1. Oljedräneringsplugg

Låt oljan rinna ut genom oljefiltret, vilket kan ta en stund.

Ta loss höger motorkåpa.

Skruva loss oljefilterlocket.

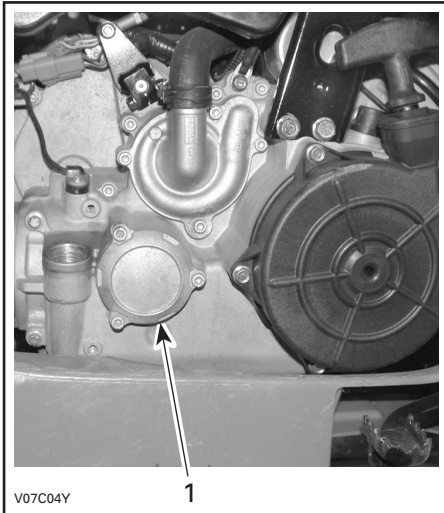

TYPBILD

1. Oljefilterlock

Ta bort filtret och sätt i ett nytt filter.

OBSERVERA: Kontrollera lockets O-ring och byt den om det behövs.

Torka av ev. utspild olja på motorn.

Byt packning på oljedräneringspluggen. Rengör packningsområdena på motorn och oljedräneringspluggen och återmontera pluggen. Fyll på motorn till korrekt nivå med rekommenderad olja. Kontrollera mängden i avsnittet SPECIFIKATIONER.

Starta motorn och kör den på tomgång i några minuter. Se till att det inte förekommer något läckage omkring oljefiltret eller oljedräneringspluggen.

Stäng av motorn. Vänta en stund så att oljan hinner rinna ned i vevhuset och kontrollera sedan oljenivån. Fyll på vid behov.

Gör dig av med oljan enligt lokala bestämmelser och förordningar.

Rengöring av oljefilter

Oljefiltret måste rengöras var 200:e timme, vartannat år eller var 6000:e km (3730 mi.).

Kontakta en auktoriserad Bombardier ATV-återförsäljare.

Byte av kylvätska

VARNING

Ta inte bort kylarlocket eller lossa dräneringspluggen för kylvätska medan motorn är varm, så att du inte bränner dig.

Öppna accesspanelen och ta loss kylarlocket.

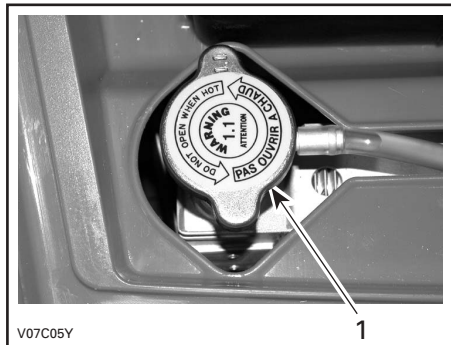

1. Kylarlock

Ta bort motorkåpan på höger sida av fordonet.

Skruva loss dräneringspluggen för kylvätskan och töm ut kylvätskan i en lämplig behållare.

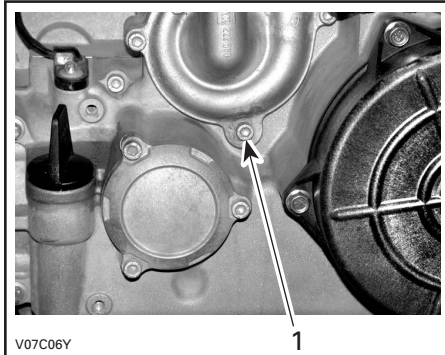

V07C06Y

1. Dräneringsplugg för kylvätska

OBSERVERA: Skruva inte loss dräneringspluggen för kylvätska helt.

Koppla ur kontakterna till motortemperaturgivaren och skruva sedan loss avtappningskruven ovanpå termostathuset.

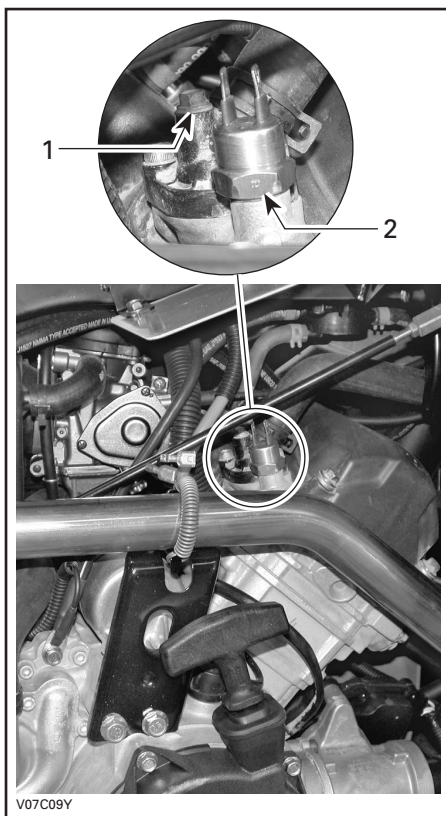

V07C09Y

1. Luftningskruv
2. Motortemperaturgivare

Dränera systemet helt och sätt tillbaka dräneringspluggen för kylvätska.

Kläm åt slangen mellan kylaren och termostathuset med en stor slangklämma (P/N 529 032 500) eller motsvarande.

SE UPP: Använd inte svetstång för att klämma åt slangen.

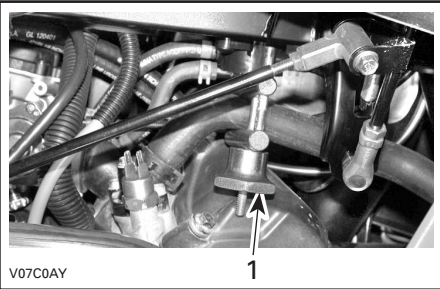

1. Slangklämma

Fyll kylaren tills kylvätskan kommer ut via termostathusöppningen. Återmontera avtappningsskruven och avlägsna slangklämman.

Slutför påfyllningen.

Kontrollera nivån i kylvätskebehållaren och fyll på vid behov.

Kör motorn på tomgång med kylarlocket avtaget. Fyll långsamt på kylvätska vid behov.

Vänta sedan tills motorn uppnår normal körtemperatur. Tryck in gasreglaget två eller tre gånger och fyll sedan på kylvätska om det behövs.

Sätt tillbaka kylarlocket. Kontrollera att inga anslutningar läcker och kontrollera kylvätskenivån i behållaren.

Drivrem

Vänd dig till en auktoriserad Bombardier ATV-återförsäljare för kontroll av drivremmens bredd och skick.

Ventiljustering

Vänd dig till en auktoriserad Bombardier ATV-återförsäljare för justering av ventiler.

För litet spel ger försämrad effekt och kan skada ventilerna. För stort spel ger upphov till oljud.

Gnistskydd

Ljuddämparen måste regelbundet rensas från ackumulerade sotavlagningar.

VARNING

Kör aldrig motorn i ett stängt utrymme. Utför aldrig denna procedur direkt när motorn har stängts av eftersom avgassystemet då är mycket hett. Se till att området är fritt från brännbara material. Bär ögonskydd och skyddshandskar. Stå aldrig bakom fordonet vid rensning av avgassystemet. Följ alla gällande lagar och förordningar.

Välj ett väl ventilerat utrymme och se till att ljuddämparen har svalnat.

Placera växeln i läget PARKERING.

Avlägsna rensningspluggen från ljuddämparen.

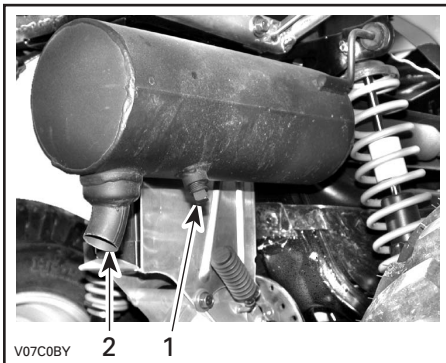

1. Rensningsplugg
2. Ljuddämpare

Blockera ljuddämparens öppning med en trasa och starta motorn.

Öka motorns varvtal tillfälligt, flera gånger, för att rensa ljuddämparen från ackumulerade sotavlagringar.

Stäng av motorn och låt ljuddämparen svalna.

Återmontera rensningspluggen.

Kylare

Kontrollera regelbundet att området omkring kylaren är rent.

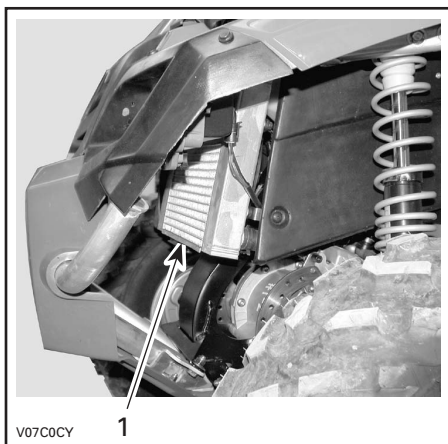

1. Kylare

Inspektera kylflänsarna. De måste vara rena, fria från lera, smuts, löv och andra avlagringar som kan hindra kylaren från att fungera.

Ta bort så mycket avlagringar och skräp som möjligt för hand. Om det finns vatten i närheten, försök skölja kylflänsarna.

Använd gärna en trädgårdsslang om sådan finns.

VARNING

Rengör aldrig kylaren för hand medan den är varm. Låt kylaren svalna före rengöring.

SE UPP: Var försiktig så att kylflänsarna inte skadas vid rengöringen. Använd inga föremål/verktyg som kan skada dem. Flänsarna är tunna för effektiv kylning. VID RENGÖRING, ANVÄND ENDAST LÅGTRYCKSTVÄTT, ALDRIG HÖGTRYCKSTVÄTT.

Vänd dig till en auktoriserad Bombardier ATV-återförsäljare för kontroll av kylsystemets prestanda.

Förgasare

Vänd dig till en auktoriserad Bombardier ATV-återförsäljare varje år för kontroll och rengöring av bränslesystemet.

Luftintagsystem

Dränering av luftburk

Kontrollera regelbundet om det finns vätska, vatten eller avlagringar i luftburkens dräneringsrör.

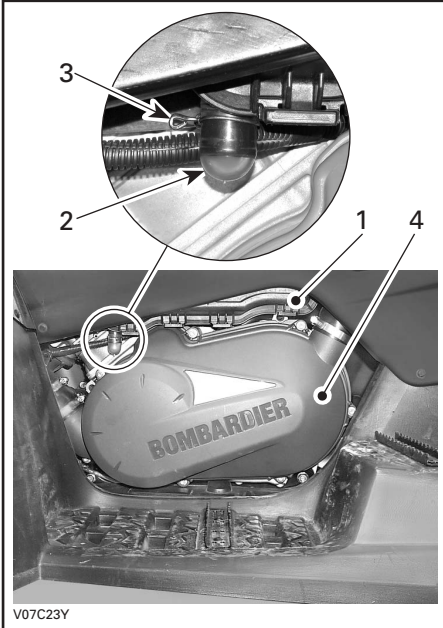

1. Luftburk
2. Dräneringsrör
3. Klämma
4. CVT-kåpa

OBSERVERA: Om fordonet används i dammig terräng, utför inspektion oftare än vad som anges i UNDERHÅLLSSCHEMAT.

Om vätska/avlagringar hittas, tryck ihop och ta loss klämman. Dra ut dräneringsröret och töm det.

SE UPP: Starta inte motorn om vätska/avlagringar hittas i dräneringsröret.

Om vätska/avlagringar hittas måste luftfiltret inspekteras, torkas eller bytas beroende på dess skick.

Ta loss luftfiltret enligt anvisningarna nedan.

Borttagning av luftfilter

SE UPP: Ta aldrig bort eller modifiera komponenter i luftburken. Annars kan motorns prestanda försämrats eller skador uppstå. Motorns förgasning är kalibrerad för att fungera med just dessa delar.

Ta bort sätet.

Frigör klämmorna och avlägsna luftburkens lock.

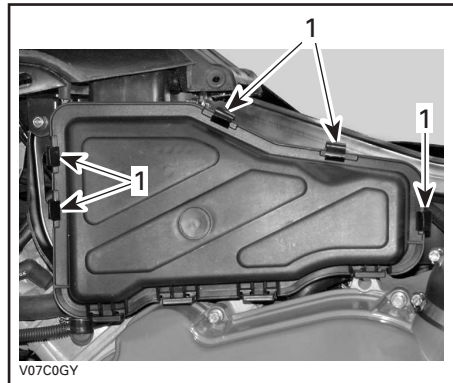

1. Frigör klämmorna

Lossa klämman och ta bort luftfiltret.

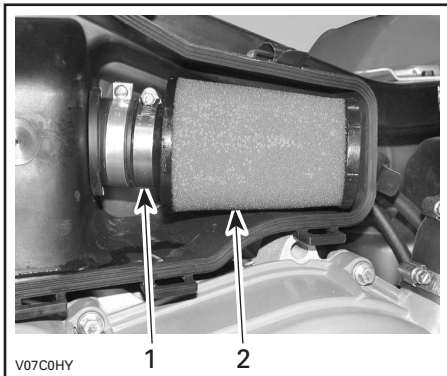

1. Klämman
2. Luftfilter

Rengöring av luftfilter

Häll rengöringslösning (P/N 219 700 341) eller motsvarande i en hink. Lägg filtret i blöt.

Rengör luftburkens insida medan filtret ligger i blöt.

Skölj filtret med varmt vatten tills all rengöringslösning är bortsköljd.

Låt sedan filtret torka helt.

När filtret har torkat, olja på nytt med luftfilterolja (P/N 219 700 340) eller likvärdig produkt.

Montering av luftfilter

Återmontera delarna i motsatt ordning som de demonterades.

Elsystem

VARNING

Såvida inget annat anges ska tändningsnyckeln alltid vridas till OFF före underhåll eller reparation av elsystemet.

Tändstift

Borttagning

Koppla ur tändstiftskabeln.

Lossa tändstiftet ett varv.

Rengör tändstiftet och topplocket, om möjligt med tryckluft.

VARNING

bär alltid skyddsglasögon vid användning av tryckluft.

Skruva loss tändstiftet helt och avlägsna det.

Montering

Före monteringen, kontrollera att kontaktytorna på topplock och tändstift är fria från smuts.

Använd ett bladmått och ställ in elektrodavståndet på 0,7 mm (0,27 tum).

Smörj tändstiftsgångorna med antikärvmiddel för att förhindra att de kärvar.

Skruva i tändstiftet i topplocket för hand och dra åt med en momentnyckel och lämplig hylsa.

Dra åt tändstiftet till ett moment på 20 N·m (15 lbf·ft).

Batteri

VARNING

Ladda aldrig ett batteri medan det är installerat i fordonet.

Borttagning

Koppla loss den SVARTA (-) kabeln först, därefter den RÖDA (-) kabeln.

VARNING

Koppla alltid loss kablarna i denna ordning: SVART (-) kabel först.

Avlägsna fästremmen och dra sedan ut batteriet från ramen.

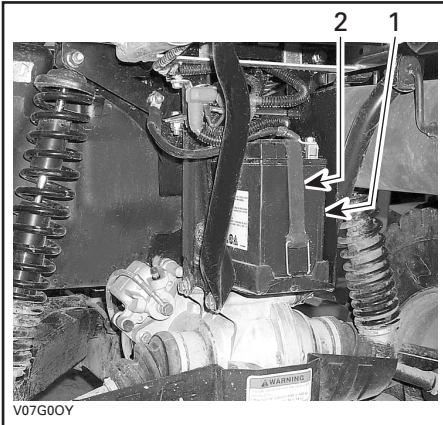

1. *Batteri*
2. *Fästrem*

Rengöring

Rengör batteri, batterihölje och batteripoler med bikarbonat löst i vatten.

Avlägsna rost från batterikabeländar och batteripoler med en fast stålborste. Batterihöljet rengörs med en mjuk borste och bikarbonat och vatten.

Montering

Återmontera batteriet i fordonet.

VARNING

Anslut den RÖDA (+) kabeln först, därefter den SVARTA (-) kabeln. Anslut alltid den RÖDA (+) kabeln först.

OBSERVERA: Placera den SVARTA (-) kabeln mellan fästremmen och batteriet.

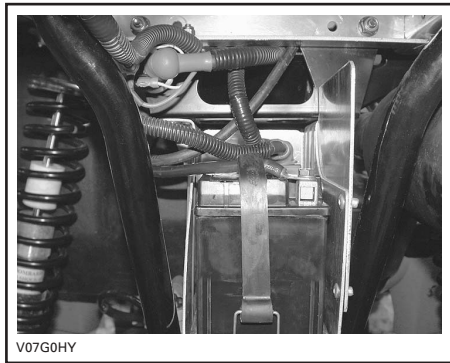

Säkringar

VARNING

Vrid alltid tändningsnyckeln till OFF före byte av en felaktig säkring.

Om en säkring är skadad, byt ut den mot en säkring med samma amperetal.

SE UPP: Använd inte en säkring med högre amperetal eftersom detta kan orsaka allvarliga skador.

Säkringarna finns i serviceutrymmet, bakom verktygslådan.

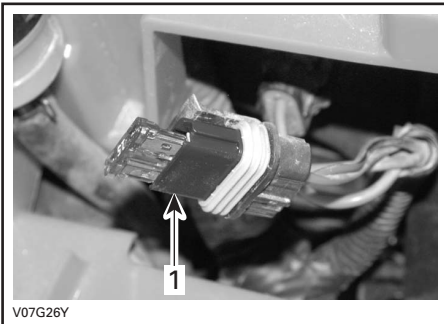

1. Säkringshållare

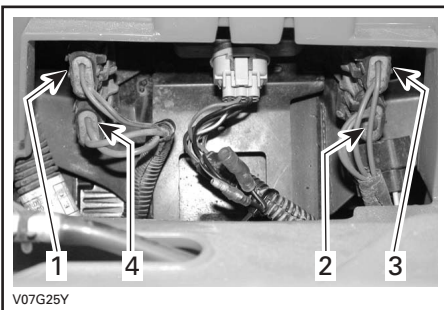

1. Tillbehör (15 A) (eluttag och extra strömförsörjning)
2. Fläkt (20 A)
3. Huvudsäkring (20 A)
4. Laddningssystem (30 A)

Lossa säkringen från hållaren genom att avlägsna locket till hållaren och dra ut säkringen. Kontrollera om säkringen har smält.

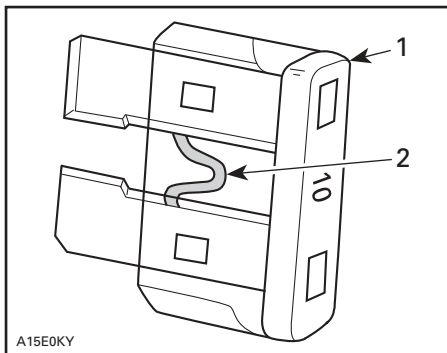

TYPBILD

1. Säkring
2. Kontrollera om säkringen smält

Byte av lampa

VARNING

Vrid alltid tändningsnyckeln till OFF före byte av en lampa.

Kontrollera alltid att lamporna fungerar efter byte.

Strålkastare

Strålkastaren har två glödlampor, en för strålkastare och en för positionsljus.

Byt ut strålkastarlampan på följande sätt:

Koppla loss strålkastarkontakten.

OBSERVERA: I följande illustrationer är strålkastarlampan avlägsnad för tydlighetens skull.

Ta loss skyddsskon av gummi.



TYPBILD

Lösgör lampfattningen.



TYPBILD

Avlägsna fattningens spärr. Öppna båda sidor av spärren.

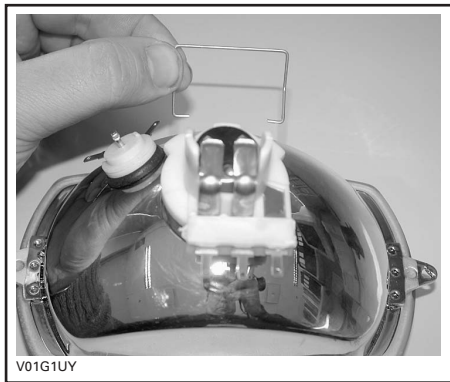

TYPBILD

Skjut in lampan, håll den intryckt och vrid samtidigt moturs för att lossa den.

Installera den nya lampan genom att hålla den intryckt och samtidigt vrida medurs.

Återmontera fattningen i strålkastarhållaren. Passa in hålen i hållaren efter lampfattningens skårer.

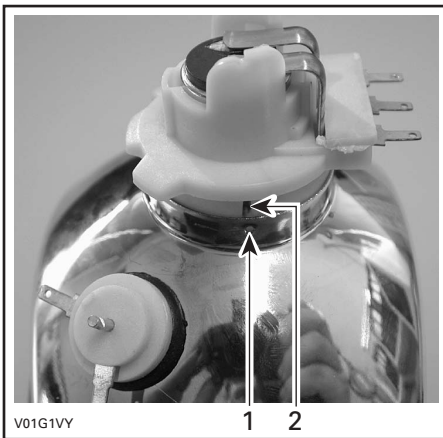

TYPBILD

1. Hål i hållaren
2. Skåra i lampfättning

Återmontera lampfattningens spärr.

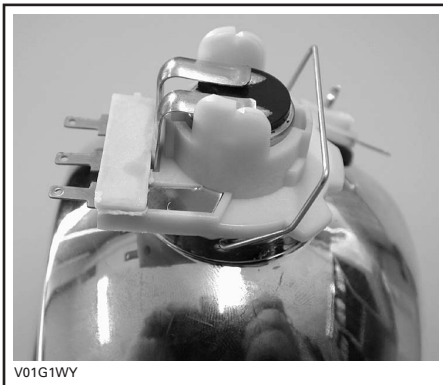

TYPBILD

Återmontera skyddsskon av gummi och koppla i strålkastarkontakten.

OBSERVERA: Var försiktig så att du inte böjer lampfattningens kontakter.

Justera strålkastarna enligt följande:

Vrid rattarna för justering av strålkastarhöjd och sidriktning efter behov. Justera de båda strålkastarna jämnt.

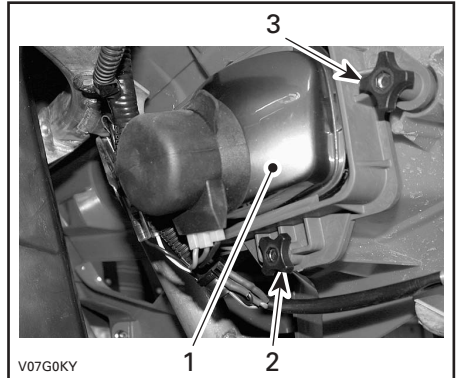

1. Strålkastare
2. Höjjustering av strålkastare
3. Sidjustering av strålkastare

Främre positionsljus

Byt ut den främre positionsljuslampan, som finns i strålkastarhållaren, på följande sätt:

Koppla ur båda kontakterna i fattningen till positionsljuslampan.

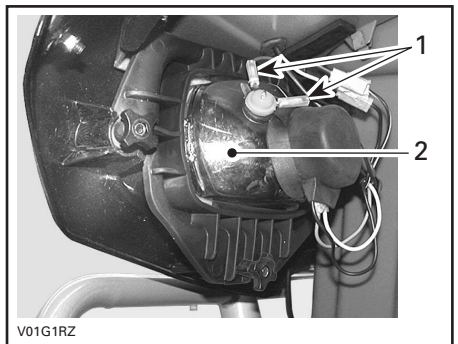

1. Kontakter för positionsljuslampan
2. Strålkastarhållare

OBSERVERA: Strålkastarlampan har avlägsnats för tydlighetens skull.

Dra ut positionslampfattningen ur strålkastarhållaren.

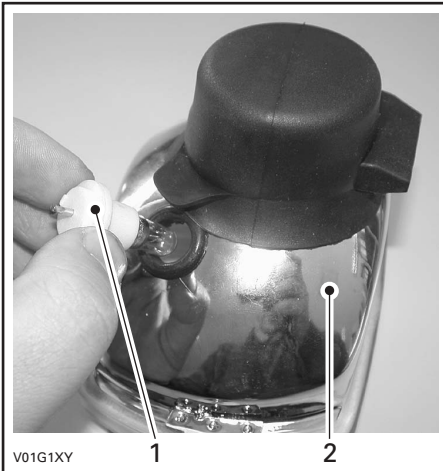

1. Positionslampfattning
2. Strålkastarhållare

Skjut in lampan, håll den intryckt och vrid samtidigt moturs för att lossa den.

Installera den nya lampan genom att hålla den intryckt och samtidigt vrida medurs.

Sätt tillbaka positionslampfattningen i strålkastarhållaren och anslut kontakterna.

Bromsljuslampa och bakre positionsljuslampa

Skruva loss skruvarna till lyktan så att lamporna blir synliga.

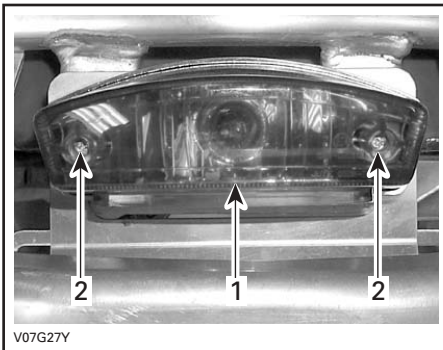

1. Lykta
2. Skruvar

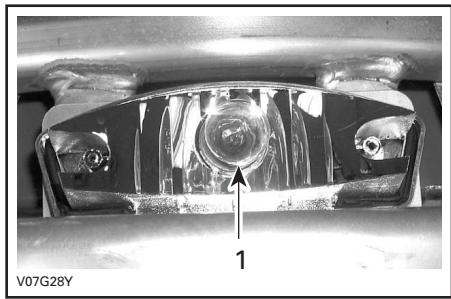

TYPBILD

1. Bromsljuslampa

Skjut in lampan, håll den intryckt och vrid samtidigt moturs för att lossa den.

Installera den nya lampan genom att hålla den intryckt och samtidigt vrida medurs.

Återmontera alla borttagna komponenter.

Riktningvisare

Lossa skruven som fäster lyktan i hållaren. Gör detta genom att dra i hållaren för att komma åt skruven.

Tryck och vrid lampan moturs. Dra ut lampan och ta bort den.

Installera den nya lampan genom att hålla den intryckt och samtidigt vrida medurs.

Återmontera lyktan.

Indikatorljus

Om en av lysdioderna i lampgruppen slutar fungera, vänd dig till en auktoriserad Bombardier ATV-återförsäljare för att byta alla lampor i gruppen.

Hastighetsmätare

Hastighetsmätaren lysas upp av lysdioder. Om en av dem slutar fungera måste hastighetsmätaren bytas. Det går inte att byta en lysdiod i taget.

Drivenhet

Drivaxelsko/skydd

Inspektion

Granska drivaxelskydd och skyddsskor för att se i vilket skick de är. Kontrollera om skydden är skadade eller nöter emot axlarna. Kontrollera om skyddsskorna har sprickor, läckande smörjmedel, osv. Reparera eller byt skadade delar vid behov.

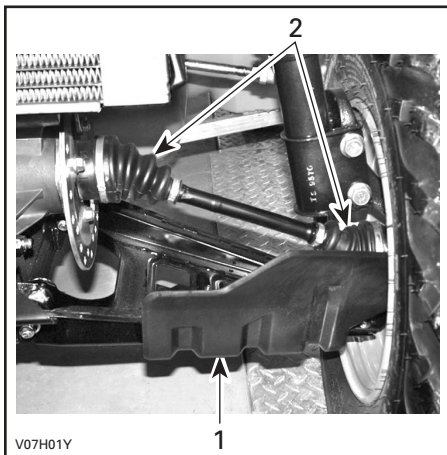

FORDONET FRAMIFRÅN

1. Drivaxelskydd
2. Drivaxelskor

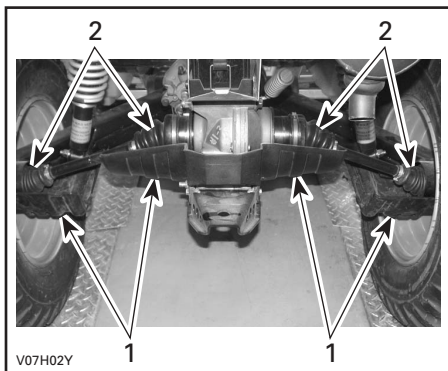

FORDONET BAKIFRÅN

1. Drivaxelskydd
2. Drivaxelskor

Hjul

Ibland måste hjulmuttrarna lossas för smörjning med antikärvmiddel på pinnbultarna för att de ska vara lättare att ta bort i framtiden. Detta är särskilt viktigt när fordonet används i saltvattenmiljö eller lerig terräng. Lossa en mutter i taget, smörj och dra fast på nytt.

Hjullagrens skick

Tryck och dra i hjulens överkant för att se om det finns något glapp. Vänd dig till en auktoriserad Bombardier ATV-återförsäljare om glapp förekommer.

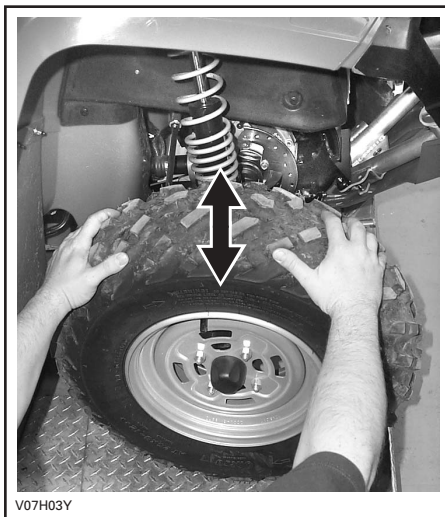

VARNING

Vid byte av däck, installera aldrig ett diagonaldäck med ett radialdäck. En sådan kombination kan skapa problem med väghållning och stabilitet.

Använd inte däck av olika storlek och/eller design på samma axel.

Främre och bakre däckpar måste vara av samma modell och från samma tillverkare. För däck med mönster som måste rotera i en viss riktning, kontrollera att däcken installeras i rätt rotationsriktning.

Radialdäcken måste installeras som ett helt set.

Allvarliga skador eller död kan bli resultatet om du inte följer dessa instruktioner.

Däcktryck

VARNING

Däckens lufttryck har stor inverkan på fordonets väghållning och stabilitet. Undertryck kan få däcket att förminska och rotera på hjulet. Vid övertryck kan däcket punkteras. Följ alltid rekommenderat däcktryck. Eftersom däcken är av lågtryckstyp bör manuell pump användas.

Kontrollera däcktrycket när däcken är "kalla" innan du använder fordonet. Däcktrycket varierar med temperatur och höjd över havet. Kontrollera trycket på nytt om något av dessa förhållanden förändras.

DÄCKTRYCK

		FRAM	BAK
UPP till 235 kg (517 lb)	MAX.	34 kPa (5 PSI)	34 kPa (5 PSI)
	MIN.	31 kPa (4,5 PSI)	31 kPa (4,5 PSI)

Däcken är utformade för terrängkörning, men punktering kan ändå inträffa. Medtag därför pump och reparationsutrustning vid körning.

Däckens/hjulens skick

Kontrollera ev. skador och slitage på däcken. Byt däck vid behov.

Flytta inte om däck. Fram- och bakdäcken är av olika storlek. Däcken är riktade och deras rotationsriktning måste vara korrekt för att de ska fungera.

Borttagning av hjul

Lossa muttrarna och lyft sedan fordonet. Placera ett stöd under fordonet. Avlägsna muttrarna och ta av hjulet.

Vid återmontering rekommenderas smörjning av gängorna med antikärvmiddel. Dra försiktigt åt muttrarna i korssekvens och dra sedan fast dem med ett slutmoment på 70 N·m (52 lbf·ft).

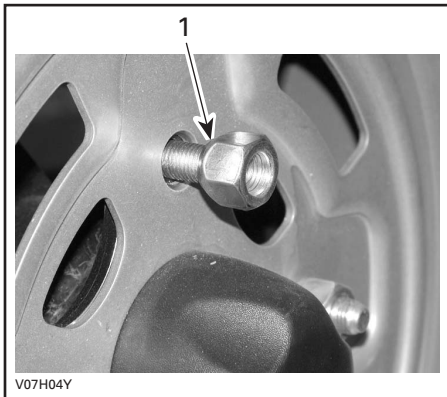

1. Mutterns avsmalnande del

SE UPP: Använd alltid rekommenderade hjulmuttrar (P/N 250 100 039). Användning av andra typer av muttrar kan skada fälgen.

Styrsystem

Smörjning av gasvajer

Smörjning

Gasvajern måste smörjas med vajersmörjmedel (P/N 293 600 041) eller en likvärdig produkt.

⚠ VARNING

Använd alltid ett silikonbaserat smörjmedel. Andra typer av smörjmedel (till exempel vattenbaserade) kan få gasreglaget/-vajern att klibba eller stelna och hårdna.

Öppna gasreglagehöljet.

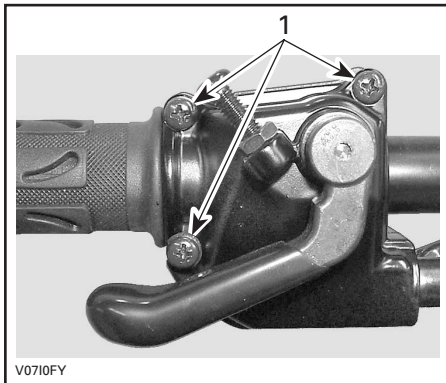

1. Avlägsna dessa skruvar

Ta bort höljet. Skjut gummiskyddet bakåt så att gasvajerjusteraren blir synlig.

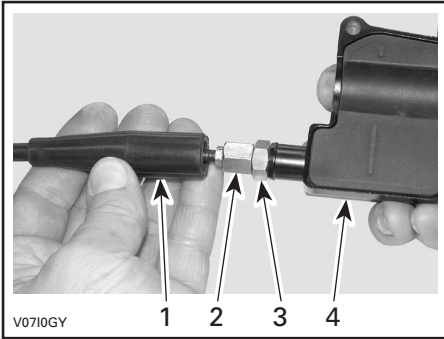

1. Vajerskydd
2. Gasvajerjusterare
3. Låsmutter
4. Gasreglagehölje

Skruva in gasvajerjusteraren.

Ta bort:

- Innerhöljesskyddet.

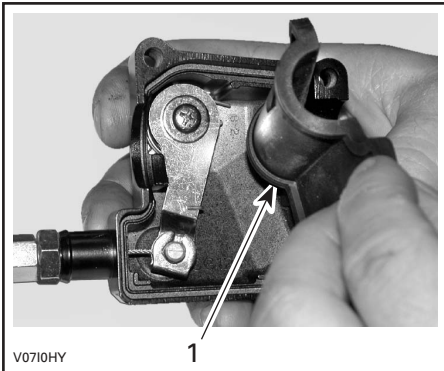

1. Innerhöljesskydd

- Vajern från gasreglagehöljet.

OBSERVERA: Skjut in vajern i klämöppningen och lossa vajeränden från klämman.



Avlägsna förgasarens sidokåpa.

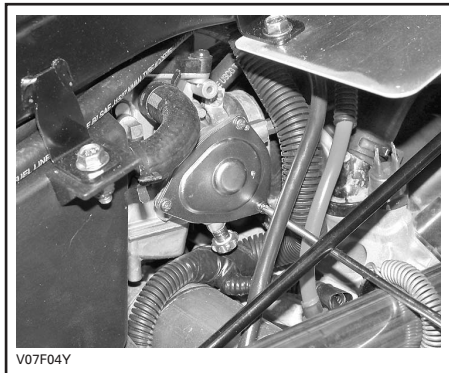

Placera smörjburkens rör i gasvajerjusterarens ände.

⚠ VARNING

Bär alltid ögonskydd och skyddshandskar vid smörjning av en vajer.



OBSERVERA: Placera en trasa runt vajerjusteraren för att förhindra spill från smörjmedlet.

Fyll på smörjmedel tills det kommer ut i gasvajerns förgasarände.

Återmontera och justera vajern.

Justering av gasreglage

Skjut gummiskyddet bakåt så att gasvajerjusteraren blir synlig.

Lossa låsmuttern och vrid sedan justeraren för korrekt frispel för gasreglaget.

OBSERVERA: Mät frispellet vid gasreglagets ytterkant.

Dra fast låsmuttern och återmontera skyddet.

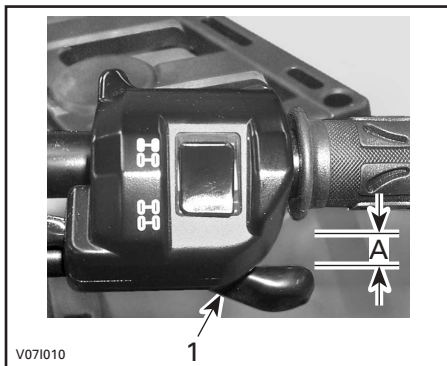

1. Gasreglage

A. 3 till 6 mm (1/8 till 7/32 tum)

Starta motorn med växelspaken i läget PARKERING. Kontrollera om gasvajern är korrekt justerad genom att vrida styrstängens så långt det går åt höger och sedan åt vänster. Om motorns varvtal ökar, justera gasreglagets spel på nytt.

Fjädring

Smörjning

Smörj främre A-amar. Använd syntetiskt fett för fjädring (P/N 293 550 033) eller en likvärdig produkt. Det finns två smörjniplor på varje A-arm.

Inspektion

Fjädring fram

Kontrollera McPherson-fjäderben för oljeläckage eller andra skador. Kontrollera att fästskruvarna är ordentligt åtdragna. Kontakta en auktoriserad Bombardier ATV-återförsäljare vid behov.

Fjädring bak

Kontrollera stötdämpare för ev. oljeläckage och fästenas spänning. Kontakta en auktoriserad Bombardier ATV-återförsäljare vid behov.

Länkar

Kontrollera om länkar är skeva, spruckna eller böjda. Vänd dig till en auktoriserad Bombardier ATV-återförsäljare vid ev. problem.

A-armar

Kontrollera om A-armarna är spruckna, böjda eller på annat sätt skadade. Kontakta en auktoriserad Bombardier ATV-återförsäljare vid behov.

Justering

Bakre stötdämpare

VARNING

Vänster och höger justerkam måste alltid vara inställda på samma position. Justera aldrig endast den ena kammen. Ojämn justering kan medföra försämrad väghållning och förlust av stabilitet, vilket kan leda till en olycka.

Justering av förbelastning

Justera förbelastningen genom att vrida justerkammen med hjälp av skiftnyckeln i fordonets verktygslåda.

Vrid justerkammarna medurs för fastare fjädring, för svårare terräng, för körning med last eller körning med släp.

Vrid justerkammarna moturs för lättare last och jämnare underlag.

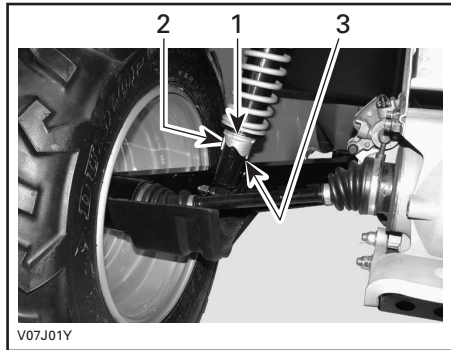

1. Justerkammar
2. Justering för jämnare underlag
3. Justering för svårare terräng

Bromsar

Främre och bakre bromsar

De främre och bakre bromsarna är hydrauliska skivbromsar. De är självjusterande och kräver ingen ytterligare justering.

Bromshandtaget och bromspedalen kräver ingen justering.

Se till att bromsarna alltid är i gott skick genom att kontrollera följande:

- om bromssystemet har vätskeläckage
- om bromsen känns svampig
- om bromsskivorna är mycket slitna och ytoras skick
- om bromsbeläggen är slitna, skadade eller lösa.

GRÄNSVÄRDEN	
Bromsbeläggens grovlek	1 mm (0,040 tum)
Främre skivornas grovlek	3,5 mm (0,138 tum)
Bakre skivans grovlek	4,3 mm (0,170 tum)
Maximal skivskevhet	0,2 mm (0,010 tum)

Vänd dig till en auktoriserad Bombardier ATV-återförsäljare vid ev. problem med bromssystemet.

Byte av bromsvätska

VARNING

Byte av bromsvätska och reparationer på bromssystemet måste utföras av en auktoriserad Bombardier ATV-återförsäljare.

Chassi/ram

Motorområde

Kontrollera om det finns skador eller läckage på eller omkring motorn. Kontrollera att alla slangklämmor är korrekt säkrade och att ingen slang har sprickor, veck eller andra skador.

Kontrollera fästen för ljuddämpare, batteri och behållare.

Kontrollera om elanslutningar är lösa eller korroderade.

Byt eller låt reparera skadade delar.

Dragkrokens/kulans skick

Kontrollera om fästskruvarna är åtdragna och dragkulans skick/anslutning. Dra åt fästskruvar vid behov eller byt dragkula om den är sliten.

Chassifästen

Kontrollera fästskruvarnas skick och att de inte är lösa. Dra åt dem vid behov.

Sätessfästen

Ta loss sätet/sätena och/eller det konverterbara räcknet och kontrollera spärrmekanismer och handtag för slitage. Vänd dig till en auktoriserad Bombardier ATV-återförsäljare för byte av delar vid skador.

Rengöring och skydd av fordonet

Använd aldrig högtrycksvätt för att rengöra fordonet. **ANVÄND ENDAST LÅG-TRYCKSTVÄTT (t.ex. trädgårdsslangen).** Högt tryck kan orsaka elektriska eller mekaniska skador.

Lackerade delar som har skador bör lackeras om på rätt sätt för att skydda mot rost.

Vid behov, tvätta chassit med varm tvålvattenlösning (använd endast mildt rengöringsmedel). Applicera vax som inte innehåller slipmedel.

SE UPP: Rengör aldrig plastdelar med starkt rengöringsmedel, avfettningsmedel, tinner, aceton eller liknande.

Tänk på följande när du läser denna Instruktionsbok:

VARNING

Anger en potentiell risk som, om den inte undviks, kan resultera i allvarliga personskador eller död.

PROBLEMLÖSNING

Motorn går inte runt

1. Tändningslåset är ställt på OFF (av).
 - *Placera det i läget ON.*
2. Växeln är inte i läget PARKERING eller NEUTRAL.
 - *Ställ växeln i PARKERING eller NEUTRAL eller tryck in bromshandtaget.*
3. Bränd säkring.
 - *Kontrollera huvudsäkringen.*
4. Svagt batteri eller lösa anslutningar.
 - *Kontrollera säkringen för laddningssystemet.*
 - *Kontrollera anslutningar och kontakter.*
 - *Låt kontrollera batteriet.*
 - *Kontakta en auktoriserad Bombardier ATV-återförsäljare.*

Motorn går runt, men startar inte

1. Bränd säkring.
 - *Kontrollera huvudsäkringen.*
2. Blandningen är inte korrekt för start med kall motor.
 - *Kontrollera bränslenivå och startprocedur, speciellt användning av choken.*
3. Flödad motor (tändstiften våta vid borttagning).
 - *Se SPECIELLA PROCEDURER.*
4. Inget bränsle när motorn (tändstiften torra vid borttagning).
 - *Kontrollera bränslenivån. Vrid bränsleventilen till ON (försök även med RES). Det kan vara fel på bränslepump eller förgasare.*
 - *Kontakta en auktoriserad Bombardier ATV-återförsäljare.*
5. Tändstift/tändning (ingen gnista).
 - *Kontrollera huvudsäkringen.*
 - *Ta bort tändstiftet och koppla sedan på nytt till tändspolen.*
 - *Kontrollera att tändningslåset och/eller motorns stoppreglage är ställda på ON.*
 - *Starta motorn med tändstiftet grundat till motorn, på avstånd från tändstiftshålet. Om ingen gnista uppstår, byt tändstiftet.*
 - *Om problemet inte är löst, kontakta en auktoriserad Bombardier ATV-återförsäljare.*
6. Motorkompression.
 - *När motorn dras runt med det manuella starthandtaget, bör "cykler" av motstånd kännas när kolven går förbi den övre toppunkten. Om inget pulsmotstånd känns kan det tyda på avsevärd kompressionsförlust.*
 - *Kontakta en auktoriserad Bombardier ATV-återförsäljare.*

Motorn saknar acceleration eller kraft

1. Smuts eller skador på tändstiften.
 - *Se MOTORN GÅR RUNT, MEN STARTAR INTE.*
2. För lite bränsle när motorn.
 - *Se MOTORN GÅR RUNT, MEN STARTAR INTE.*
3. Förgasarjusteringar.
 - *Kontakta en auktoriserad Bombardier ATV-återförsäljare.*

4. Motorn överhettar.
 - Se *MOTORÖVERHETTNING* i *SPECIELLA PROCEDURER*.
 - Om överhettningen fortsätter, kontakta en auktoriserad Bombardier ATV-återförsäljare.
5. Lufffilter/-burk igensatt eller smutsig(t).
 - *Kontrollera lufffiltret och rengör vid behov.*
 - *Kontrollera om luftdränaget är igensatt eller smutsigt.*
 - *Kontrollera luftintagsrörets placering.*
6. Smutsig eller sliten CVT.
 - *Kontakta en auktoriserad Bombardier ATV-återförsäljare.*

Motorn baktänder

1. Läckande avgassystem.
 - *Kontakta en auktoriserad Bombardier ATV-återförsäljare.*
2. Motorn blir för het.
 - Se *MOTORN SAKNAR ACCELERATION ELLER KRAFT*.
3. Tändningsinställningen är felaktig eller det är fel på tändningssystemet.
 - *Kontakta en auktoriserad Bombardier ATV-återförsäljare.*
4. Felaktig förgasarinställning.
 - *Kontakta en auktoriserad Bombardier ATV-återförsäljare.*

Motorn feltänder

1. Smutsigt/skadat/slitet tändstift.
 - *Rengör/kontrollera tändstiftet och värmeklassen. Byt vid behov.*
2. Vatten i bränslet.
 - *Dränera bränslesystemet och fyll på med nytt bränsle.*

Fordonet uppnår inte full hastighet

1. Motorn.
 - Se *MOTORN SAKNAR ACCELERATION ELLER KRAFT*.
2. Parkeringsbroms.
 - *Kontrollera att parkeringsbromsen är helt urkopplad.*
3. Lufffilter/-burk igensatt eller smutsig(t).
 - *Kontrollera lufffiltret och rengör vid behov.*
 - *Kontrollera om luftdränaget är igensatt eller smutsigt.*
 - *Kontrollera luftintagsrörets placering.*
4. Smutsig eller sliten CVT.
 - *Kontakta en auktoriserad Bombardier ATV-återförsäljare.*

Växelspaken är svår att flytta

1. Växlarna är i en position som hindrar växelspaken från att fungera.
 - *Gunga fordonet fram och tillbaka för att flytta växlarna i transmissionen, så att växelspaken kan användas.*
2. Motorns varvtal vid tomgång är för högt.
 - *Justera tomgångshastigheten. Se SPECIFIKATIONER.*

3. Smutsig eller sliten CVT.
 - Kontakta en auktoriserad Bombardier ATV-återförsäljare.

Varvtalet ökar men fordonet rör sig inte

1. Växeln är i läget PARKERING eller NEUTRAL.
 - Välj läget Reverse (back), HI (hög) eller LO (låg).
2. Smutsig eller sliten CVT.
 - Kontakta en auktoriserad Bombardier ATV-återförsäljare.
3. Vatten i CVT-höljet.
 - Kontakta en auktoriserad Bombardier ATV-återförsäljare.

SPECIFIKATIONER

FORDONSMODELL		OUTLANDER™	
		MAX	MAX XT
MOTOR			
Typ		BOMBARDIER-ROTAX® 4-TEC, 4-takts. Överliggande kamaxel (OHC)	
Cylindrar		Encylindrig	
Ventiler		4 ventiler med mekaniska lyftare (justerbara)	
Cylindervolym		400 cc (24,4 kubiktum)	
Cylinderdiameter	Standard	91 mm (3,58 tum)	
Slaglängd		62 mm (2,5 tum)	
Kompressionsförhållande		10:1	
Motoreffekt		13 kW (17 HK)	
Smörjning		Våtsump med utbytbart oljefilter (samtidig smörjning av motor och transmission)	
Dekompression		Automatisk	
Avgassystem		Gnistskydd godkänt av USDA Forest Service	
Luftfilter		2-stegs skumfilter	
TRANSMISSION			
Transmission		CVT (konstant variabel transmission)	
KYLSYSTEM			
Typ		Vätskekyld	
Kylare		Frontmonterad med termostatfläkt	
FÖRGASARSYSTEM			
Förgasare	Modell	Mikuni BSR33	
	Typ	Konstant hastighet med manuell choke och ECS (Enricher Coasting System) farthållare	
Choke		Variabel	
Tomgångshastighet ± 100		1300 v/min	
Bränslepump	Modell	Mikuni	
	Typ	Extern (vakuumbstyrd)	

FORDONSMODELL		OUTLANDER™	
		MAX	MAX XT
ELSYSTEM			
Generator	Modell	Denso	
	Typ	400 W vid 6 000 v/min	
Tändning		CDI (Capacitor Discharge Ignition)	
Tändningsinställning		Ej justerbar	
Varvtalsbegränsare för motor		8000 v/min (valfri framåtväxel)	
Hastighetsbegränsare		15 km/h (9 MPH) vid backning	
Tändstift	Modell	NGK	
	Typ	DCPR8E	
	Avstånd	0,7 mm (0,027 tum)	
Antal tändstift		1	
Batteri	Typ	Torr batteri	
	Spänning	12 V, 18 Ah	
Startsystem		Elstart och manuellt starthandtag. Start i läget P, R, N, H eller L (med ikopplad broms)	
Strålkastarlampa		2 x 35 W	
Bromsljuslampa		10 W	
Positionsljuslampa		4 W	
Lampa för körriktningvisare		10 W	
Signallampor		Lysdioder, ca 0,7 V (vardera)	
Säkringar	Tillbehör	15 A (eluttag och extra strömförsörjning)	
	Fläkt	20 A	
	Huvudsäkring	20 A	
	Laddningssystem	30 A	
DRIVENHET			
Framdifferential		Kardandrift/enkel automatisk differentialspärr (pumpdriven)	
Bakaxel		Drevaxeldriven	
Vändradie		2 m (79 tum)	

FORDONSMODELL		OUTLANDER™	
		MAX	MAX XT
FJÄDRING			
Fram	Typ	Individuell fjädring – McPherson-typ	
	Fjädringsväg	178 mm (7 tum)	
Bak	Typ	Individuell fjädring – länkar	
	Fjädringsväg	171 mm (6,72 tum)	
DÄCK			
Modell		Othsu	Carlisle ACT
Typ		Diagonal	Radial
Tryck	Upp till 235 kg (517 lb)	Fram	34 kPa (5 PSI) maximalt, minimalt 31 kPa (4,5 PSI)
		Bak	34 kPa (5 PSI) maximalt, minimalt 31 kPa (4,5 PSI)
Storlek	Fram	25 x 8 - 12	
	Bak	25 x 11 - 12	
HJUL			
Storlek	Fram	12 x 6	
	Bak	12 x 7,5	
Hjulmutter, åtdragningsmoment		70 N·m (52 lbf·ft)	
BROMSAR			
Fram		Hydrauliska, 2 skivbromsar	
Bak		Hydraulisk, 1 skivbroms	
Parkering		Parkering via transmission. Vänster bromshandtag inkluderar lås	
LASTKAPACITET			
Främre räcken		40 kg (88 lb)	
Bakre räcken		80 kg (176 lb), inklusive dragstångsvikt	
Bakre förvaringsutrymme		10 kg (22 lb)	
Max. tillåten last totalt		235 kg (517 lb) inklusive förare, passagerare, övrig last och ev. tillbehör	
GVWR (fordonets bruttoviktclass)		460 kg (1014 lb)	
Max. dragvikt		135 kg (298 lb)	
Max. dragstångsvikt		14 kg (30 lb) inklusive bakre räcken	

FORDONSMODELL		OUTLANDER™	
		MAX	MAX XT
MÅTT			
Torrmassa		293 kg (645 lb)	
Längd totalt		2,39 m (94 tum)	
Bredd totalt		1,17 m (46 tum)	
Höjd totalt		1,14 m (45 tum)	
Sätets höjd		877 mm (35 tum)	
Hjulbas		1,45 m (57 tum)	
Hjulspår	Fram	965 mm (38 tum)	
	Bak	914 mm (36 tum)	
Markfrigång	Fram och under motor	236 mm (9,3 tum)	
	Bak	236 mm (9,3 tum)	
Viktfordelning (fram/bak)		46/54%	
VÄTSKOR och SMÖRJMEDEL			
Motoroljetyp (motor och transmission)		SAE 5W30, 4-takts mineralbaserad. API-klassifikation SG, SH eller SJ eller XP-S 5W40 syntetisk 4-taktolja. Se tabellen i OLJEVISKOSITET för annan grad	
Kylvätska		Etylenglykol/vatten (50 % kylvätska, 50 % destillerat vatten). Använd Bombardiers kylmedelsblandning eller kylvätska särskilt avsedd för aluminiummotorer	
Bränsle	Typ	Normal blyfri bensin	
	Oktan	87 (R + M)/2 (91 RON) eller högre	
Differential	Fram	XP-S syntetisk växelolja eller syntetisk polyesterolja 75W90 (API GL-5)	
	Bak		
Bromsar		Bromsvätska, DOT 4	
Smörjfett kardanaxelknut		Shell Alvania EP-2	

FORDONSMODELL		OUTLANDER™	
		MAX	MAX XT
VOLYM			
Bränsletank		16 L (4,2 U.S. gal) inklusive cirka 2 L (0,5 U.S. gal) reservbränsle	
Motor-/transmissionsolja		Oljebyte med filter: 2,8 L (3 U.S. quart)	
Kylvätska		2,5 L (2,65 U.S. quart)	
Differential	Fram	500 ml (17 U.S. oz)	
	Bak	250 ml (8,5 U.S. oz)	
Bromsvätska		250 ml (8,5 U.S. oz)	

A ampere

Hk hästkrafter

V/MIN varv per minut

V volt

Ah amperetimme

kW kilowatt

USDA United States Department of Agriculture

W watt

På grund av vårt pågående produktkvalitets- och innovationsåtagande förbehåller sig BRP rätt att när som helst förändra design och specifikationer och/eller göra tillägg till eller förbättringar av produkterna, utan att därför åta sig att installera dessa i tidigare tillverkade produkter.

METRISK SI*-INFORMATION

BASENHETER			
BESKRIVNING		ENHET	SYMBOL
längd		meter	m
massa		kilogram	kg
kraft		newton	N
vätskevolym		liter	L
temperatur		Celsius	°C
tryck		kilopascal	kPa
vridmoment		newtonmeter	N·m
markhastighet		kilometer i timmen	km/h
PREFIX			
PREFIX	SYMBOL	BETYDELSE	VÄRDE
kilo	k	ettusen	1000
centi	c	en hundradel av	0,01
milli	m	en tusendel av	0,001
mikro	μ	en miljondel av	0,000001
KONVERTERINGSFAKTORER			
FÖR KONVERTERING AV		TILL ①	MULTIPLICERA MED
in		mm	25,4
in		cm	2,54
in ²		cm ²	6,45
in ³		cm ³	16,39
ft		m	0,3
oz		g	28,35
lb		kg	0,45
lbf		N	4,4
lbf·in		N·m	0,11
lbf·ft		N·m	1,36
lbf·ft		lbf·in	12
PSI		kPa	6,89
imp. oz		U.S. oz	0,96
imp. oz		mL	28,41
imp. gal		U.S. gal	1,2
imp. gal		L	4,55
U.S. oz		mL	29,57
U.S. gal		L	3,79
MPH		km/h	1,61
Fahrenheit		Celsius	(°F - 32) ÷ 1,8
Celsius		Fahrenheit	(°C x 1,8) + 32
hk		kW	0,75

* Det internationella måttenhetssystemet förkortas SI på alla språk.

① För att få det omvända resultatet, dividera med angiven faktor. Om du vill konvertera millimeter till tum (in) dividerar du med 25,4.

OBSERVERA: Konverteringsfaktorerna har avrundats till 2 decimaler för enkelhetens skull.

GARANTI

BOMBARDIER RECREATIONAL PRODUCTS INC

BEGRÄNSADE GARANTI: 2005 BOMBARDIER®

ATV-PRODUKTER

1. DEN BEGRÄNSADE GARANTINS OMFATTNING

BOMBARDIER RECREATIONAL PRODUCTS INC. (härefter kallad "BRP"), garanterar sina 2005 BOMBARDIER ATV-produkter (härefter kallad "produkt") för material- eller tillverkningsfel under den period som anges nedan under punkt 2.

Alla BOMBARDIER ATV originalreservdelar och -tillbehör som har installerats av en auktoriserad BRP-distributör/återförsäljare (härefter definierad) vid leveransen av ny oanvänd 2005 BOMBARDIER ATV-produkt, omfattas av samma garanti som ATV-produkten.

Om produkten används/har använts för tävling eller någon annan tävlingsaktivitet, vid vilken som helst tidpunkt, även av en tidigare ägare, upphävs denna garanti.

2. GARANTIPERIOD OCH OMRÅDE

Denna garanti träder i kraft FRÅN OCH MED DATUM FÖR PRODUKTENS FÖRSTA LEVERANS

VID DETALJFÖRSÄLJNING eller det datum då produkten har tagits i bruk för första gången, beroende på vilket av dessa som inträffar först, för en period av:

1. Garantiperioden är TJUGOFYRA (24) på varandra följande månader för privat bruk

2. Garantiperioden är emellertid TOLV (12) månader på varandra följande månader om produkten

används för kommersiellt bruk.

Om produkten har används både privat och kommersiellt bruk, gäller punkt 2.2.

Garantin gäller i Sverige, Norge samt Finland.

Reparation eller byte av delar eller service under denna garanti förlänger ej tiden för denna garanti utöver den ursprungliga giltighetstiden.

3. VILLKOR FÖR GARANTINS OMFATTNING

Denna garanti avser endast en 2005 produkt som har köpts som ny och oanvänd av dess första ägare från en BRP-distributör/återförsäljare som är auktoriserad att distribuera Bombardier ATV-produkter i det land där försäljningen har ägt rum (härefter "BOMBARDIER ATV-distributör/återförsäljare"), och detta endast efter att den av BRP specificerade leveransinspektionen har utförts och dokumenterats. Garantin träder i kraft endast efter produktens korrekta registrering av en auktoriserad BOMBARDIER ATV-distributör/återförsäljare. Dessa begränsningar är nödvändiga för att ge BRP möjlighet att skydda såväl sina produkters säkerhet som sina konsumenters och allmänhetens säkerhet.

Garantins giltighet förutsätter att regelbundet underhåll, enligt anvisningarna i denna *Instruktionsbok*, utförs med angivna tidsintervall. BRP förbehåller sig rätten att kräva bevis på korrekt underhåll innan garantiersättning beviljas samt rätten att göra kontroller att sakenlig underhåll har utförts.

Garantin träder i kraft endast när produkten är såld i det land som köparen är folkbokförd i. Garantin gäller inte för privat eller kommersiellt bruk om inte ovanstående uppfylls.

4. HUR ERHÅLLA GARANTIERÄTTNING

Kunden måste informera den BOMBARDIER ATV-distributör/återförsäljare som ska utföra service inom två (2) månader från felets upptäckande och ge denne rimlig tillgång till produkten samt rimlig tid för att reparera produkten.

Kunden måste även för den auktoriserade BOMBARDIER-distributören/återförsäljaren uppvisa bevis på inköp av produkten för att erhålla garantireparation. Alla delar som ersätts under denna begränsade garanti är BRP:s egendom.

5. BOMBARDIERS ANSVAR

BRP ansvar under denna garanti begränsas, enligt dess uteslutande godtycke, till reparation av delar som befunnits vara felaktiga under normal användning, underhåll och service, eller till ersättning av sådana delar med nya BOMBARDIER-originaldelar utan kostnad för material och arbete, hos en valfri auktoriserad BOMBARDIER-distributör/återförsäljare.

BRP förbehåller sig rätt att förbättra eller modifiera produkter från tid till annan, utan skyldighet att ändra tidigare tillverkade produkter.

6. UNDANTAG - FÖLJANDE OMFATTAS EJ AV GARANTIN

- Normalt slitage;
- Normalt underhåll, underhållsmaterial, trimning, justeringar;
- Skador som orsakats av underlåtenhet att följa korrekta underhålls- och/eller förvaringsprocedurer, enligt beskrivningarna i denna *Instruktionsbok*;
- Skador resulterande från demontering av delar, felaktig(t) reparation, service, underhåll, modifiering eller användning av delar som inte är tillverkade eller godkända av BRP, eller skador resulterande från reparationer utförda av en person som inte tillhör en auktoriserad servicegivande BOMBARDIER-distributör/återförsäljare;
- Skador som orsakas av vanvård, onormal användning, vårdslöshet eller användning av produkten på ett sätt som är oförenligt med vad som beskrivs och rekommenderas i denna *Instruktionsbok*;
- Skador som orsakas av olycka, nedsänkning, brand, stöld, vandalism eller force majeure;
- Användning av bränslen, oljor eller smörjmedel som inte är lämpliga för användning med produkten (se *Instruktionsboken*);
- Intrång av vatten eller snö;
- Tillfälliga skador eller följdskador eller skador av något slag inklusive, men ej begränsat till, kostnader för bogsering, förvaring, telefon, hyra, taxi, olägenhet, försäkringskostnader, betalningar av lån, förlust av tid eller förlust av inkomst.

7. ANSVARSBEGRÄNSNING

DENNA UTTRYCKLIGA GARANTI GÄLLER OCH GODTAS I STÄLLET FÖR ALLA ÖVRIGA UTTRYCKLIGA ELLER UNDERFÖRSTÄDDA GARANTIER, INKLUSIVE OCH UTAN BEGRÄNSNING TILL VARJE GARANTI OM HANDELSDUGLIGHET ELLER LÄMPLIGHET FÖR NÅGOT SPECIELLT SYFTE. I DEN MÅN UNDERFÖRSTÄDDA GARANTIER INTE KAN UPPHÄVAS BEGRÄNSAS DE TILL TIDEN FÖR DEN UTTRYCKLIGA GARANTIN. TILLFÄLLIGA SKADOR OCH FÖLJDSKADOR OMFATTAS INTE AV DENNA GARANTI. VISSA LÄNDER, PROVINSER ELLER JURISDIKTIONER TILLÅTER EJ ANSVARSBEGRÄNSNINGAR, BEGRÄNSNINGAR ELLER UTESLUTNINGAR SOM ANGIVITS OVAN. DESSA ÄR DÄRFÖR EVENTUELLT ICKE TILLÄMPLIGA I DITT FALL. DENNA GARANTI GER DIG SPECIFIKA RÄTTIGHETER, OCH DU ÅTNJUTER EV. ÄVEN ANDRA LAGLIGA RÄTTIGHETER SOM KAN VARIERA BEROENDE PÅ LAND.

Ingen distributör eller BOMBARDIER-återförsäljare eller någon annan person är auktoriserad att lämna någon som helst utfästelse, representation eller garanti beträffande produkten utöver det som ingår i denna begränsade garanti och en sådan kan ej, ifall den lämnas, göras gällande gentemot BRP.

BRP förbehåller sig rätt att när som helst ändra denna garanti, varvid underförstås att en sådan ändring inte påverkar de garantivillkor som gäller för produkter som har sålts under giltighetstiden för denna garanti.

8. ÖVERLÅTELSE

Om äganderätten till en produkt överläts under garantitiden, skall även denna garanti överlåtas och gälla för den återstående garantitiden, under förutsättning att BRP underrättas om överlåtelsen av ägandeskapet via BOMBARDIER ATV-distributör/återförsäljare.

9. KONSUMENTASSISTANS

- a) I fall av en ev. kontrovers eller tvist som berör denna BEGRÄNSADE BRP- GARANTI, rekommenderar BRP att du försöker lösa frågan på återförsäljarnivå. Vi rekommenderar att du talar med servicechefen eller ägaren hos den auktoriserade återförsäljaren.
- b) Om frågan fortfarande är olöst, kontakta BRP genom att skriva till oss på adressen nedan.

BOMBARDIER NORDTRAC OY
SERVICE GARANTI AVDELNING
TEOLLISUUSTIE 13
BOX 8040
FIN-96 101 ROVANIEMI
FAX: 00 358 16 3420 316

© 2005 Bombardier Recreational Products Inc. Alla rättigheter förbehålls

® Registrerat varumärke tillhörande Bombardier Recreational Products Inc. eller dess dotterföretag.

* Varumärke tillhörande Bombardier Inc., som används under licens.

BOMBARDIER RECREATIONAL PRODUCTS INC BEGRENSEDE GARANTI: 2005 BOMBARDIER® ATV-PRODUKTER

1. DEN BEGRENSEDE GARANTIENS OMFATTER

BOMBARDIER RECREATIONAL PRODUCTS INC. (heretter kalt "BRP"), garanterer sine 2005 BOMBARDIER ATV-produkter (heretter kalt "produkt") for material- eller produksjonsfeil i tidsrommet som er nevnt nedenfor under punkt 2.

Alt originalt BOMBARDIER ATV - Ekstrautstyr som er montert på en ny og ubrukt 2005 BOMBARDIER ATV av en autorisert BOMBARDIER ATV- Forhandler, omfattes av samme garanti som ATV-produktet.

Om produktet brukes til/ eller har vært brukt i racing eller hvilket som helst konkurranseformål, ved hvilken som helst tidspunkt, også av en tidligere eier, bortfaller denne garanti.

2. GARANTIPERIODE OG OMRÅDE

Denne garanti trer i kraft DAGEN PRODUKTET OVERLEVERES TIL DEN FØRSTE KUNDEN eller FØRSTE BRUKSDAG (avhengig av hvilken som inntreffer først) og er gyldig som følger:

1. 24 (Tjuefire) påfølgende måneder i privat bruk
2. 12 (Tolv) påfølgende måneder i kommersiell/ Yrkesbruk

Om produktet brukes både i privat og kommersielt/Yrkesbruk, gjelder punkt 2.2.

Samme garantiregler gjelder i Sverige, Norge samt Finland.

Reparasjon, bytting av deler eller service som er utført i garantiperioden medfører ikke at garantiens virketid utvides ut over den opprinnelige garantitiden.

3. VILKÅR FOR GARANTIEN

Denne garanti gjelder kun for ett 2005 produkt som den første eieren har kjøpt ny og ubrukt fra en autorisert BRP-forhandler. Nevnte forhandler skal være autorisert i det landet der salget skjer. Det er en forutsetning for garantien at BRP spesifiserte leveranseservice er utført og dokumentert ved autorisert BRP forhandler. Garantien gjelder kun for produkt som er korrekt garantiregistrert av en autorisert BOMBARDIER ATV-forhandler. De nevnte begrensinger er nødvendige for at BRP skal kunne sørge for produktets og forbrukerens sikkerhet.

Service og vedlikehold i henhold til instruksjonsbokens anvisninger skal gjøres i tide for at garantien skal være gyldig. BRP forbeholder seg retten til å gjøre sporadiske kontroller av at det er gjennomført korrekt service i garantiperioden innen eventuelle reklamasjoner godkjennes.

Garantien gjelder kun når produktet er solgt i det land hvor kunden er registrert i folkeregistret.

Garantien gjelder ikke verken privat eller kommersiell bruk dersom ikke ovenstående punkter oppfylles.

4. KUNDENS ANVAR

Kunden skal melde fra om feil til autorisert BOMBARDIER ATV-forhandler innen to (2) måneder fra feilen har oppstått, og gi forhandleren rimelig mulighet til å rette opp feilen.

Kunden skal også vise BOMBARDIER ATV-forhandleren bevis for at han/hun har kjøpt produktet og at garantien på produktet er gyldig.

Alle deler som er skiftet i garantiperioden og som omfattes av garantien, er BRP's eiendom.

5. BOMBARDIERS ANSVAR

BRP reparerer eller bytter defekte deler i henhold til sin egen vurdering, dersom produktet har vært i normal bruk og service er korrekt gjennomført, med originale BOMBARDIER ATV-reservedeler hos en hvilken som helst autorisert Bombardier ATV forhandler, uten å ta betalt for delene og arbeidet.

BRP forbeholder seg retten til å forandre eller forbedre produktet uten at de samme endringene gjøres på produkter som er framstilt tidligere.

6. GARANTIEN DEKKER IKKE

- Normal slitasje;
- Arbeids, del og smøremiddelutgifter ved vedlikeholdservice, innstillinger og kontroller.
- Skader som skyldes feilaktig/dårlig vedlikehold og/eller oppbevaring. Korrekt vedlikehold og oppbevaring er beskrevet i produktets *Instruksjonsbok*;
- Skader som skyldes feilaktige reparasjoner, demontering av deler, service, vedlikehold, modifisering eller bruk av deler som ikke er produsert eller godkjent brukt av BRP, eller skader resultert fra reparasjoner utført av en person som ikke er ansatt hos en autorisert BOMBARDIER ATV forhandler;
- Skader som skyldes feilaktig bruk, unormal bruk, vannskjøtsel, eller anvendelse av produktet på en måte som er uforenelig med hva som beskrives og anbefales i produktets *Instruksjonsbok*;
- Skader som skyldes ulykke, nedsenking i vann, brann, tyveri, skadeverk eller naturkatastrofe;
- Skader som skyldes bruk av drivstoff eller smøremiddel som ikke passer til produktet. (se *Instruksjonsboken*);
- Skader som skyldes at det er kommet vann eller snø inn i motoren eller drivstoffsystemet;
- Tauings- og lagringskostnader, telefon-, leie-, drosje-, hindrings-, og forsikringsutgifter, lønninger, tidsbruk, inntektsbortfall, og tilfældige eller indirekte tap.

7. BEGRENSINGER I GARANTIEN

DENNE GARANTIEN GIR DEG NØYE BEGRENSEDE RETTIGHETER. DU KAN OGSÅ HA ANDRE RETTIGHETER I HENHOLD TIL NASJONALE LOVER, SOM KAN VARIERE FRA LAND TIL LAND. NÅR DET PASSER I DET AKTUELLE LANDET, KAN DENNE GARANTIEN BRUKES I STEDET FOR ANDRE GARANTIER SOM SÅDAN ELLER INDIREKTE. INGEN ANNEN GARANTI SOM PASSER TIL ET TILSVARENDE MÅL BEGRENSER DENNE GARANTIEN. DENNE GARANTIEN SVARER IKKE FOR TILFELDIGE OG INDIREKTE SKADER, SOM F.EKS. TRANSPORTSKADER OG TAP AV BRUKSTID. ALLE LAND GODKJENNER IKKE OVENNEVNTE BEGRENSINGER, OG DERFOR KAN DET VÆRE AT NOEN AV BEGRENSINGENE IKKE GJELDER.

Verken den nasjonale importøren, den lokale BOMBARDIER ATV- forhandleren, eller noen annen person kan gjøre endringer i denne garantien.

Dersom dette skjer, kan det ikke settes noen slags krav overfor BRP forbeholder seg retten til å endre denne garantien når som helst, men er klar over at endringene ikke berører produkter som er solgt da denne garantien er gyldig.

8. OVERFØRING AV GARANTIEN

Hvis produktet skifter eier i garantiperioden, kan den gjenstående delen av garantien overføres til den nye eieren hvis BRP får beskjed om transaksjonen på følgende måte:

Den tidligere eieren tar kontakt med en autorisert BOMBARDIER ATV- forhandler og gir opplysninger om den nye eieren.

9. RÅD TIL FORBRUKER

- a) Ved eventuelle uklare eller omstridte tilfeller som gjelder BRP's begrensede garanti, anbefaler BRP at saken avklares på forhandlernivå. Vi anbefaler samtale med serviceansvarlig hos den autoriserte forhandler eller bedriftens eier,
- b) Dersom man ikke finner fram til en løsning, ta skriftlig kontakt med BRP for å avklare saken. Se adressen nedenfor.

BOMBARDIER NORDTRAC OY
SERVICE/GARANTI AVDELING
TEOLLISUUSTIE 13
BOX 8040
FIN-96 101 ROVANIEMI
FAX: 00 358 16 3420 316

© 2005 Bombardier Recreational Products Inc. Alla rättigheter förbehålls

® Registrerat varumärke tillhörande Bombardier Recreational Products Inc. eller dess dotterföretag.

* Varumärke tillhörande Bombardier Inc., som används under licens.

PERSONUPPGIFTER/FRISKRIVNINGSKLAUSUL

Vi vill härmed informera om att dina uppgifter kommer att användas för säkerhets- och garantiändamål. Ibland använder vi även uppgifterna från våra kunder för att informera dem om våra produkter och erbjudanden. Om du inte vill få information om våra produkter, tjänster och erbjudanden, vänligen meddela oss detta genom att skriva till adressen nedan.

Ibland låter vi även noggrant utvalda och pålitliga företag använda våra kunduppgifter för att informera om kvalitetsprodukter och tjänster. Om du inte vill att ditt namn och din adress ska lämnas vidare, vänligen meddela detta genom att skriva till adressen nedan:

BOMBARDIER NORDTRAC OY
SERVICE/GARANTI AVDELING
TEOLLISUUSTIE 13
BOX 8040
FIN-96 101 ROVANIEMI
FAX: 00 358 16 3420 316

ADRESSÄNDRING/NY ÄGARE

Om du har bytt adress eller om du är ny ägare till ATV-maskinen ska du meddela BRP detta på ett av följande sätt:

- Skicka in kortet nedan.
- Kontakta en auktoriserad Bombardier ATV-återförsäljare.

Vid ägarbyte, vänligen bifoga ett bevis på att den förra ägaren är införstådd med ägarbytet.

Det är viktigt att meddela BRP om de nya uppgifterna, även om den begränsade garantin har slutat gälla, eftersom de gör att BRP kan nå ATV-ägaren vid behov, t.ex. om det blir nödvändigt att införa någon ändring på maskinen av säkerhetsskäl. Det är ägarens ansvar att meddela BRP.

STULNA ENHETER: Om din ATV blir stulen bör du meddela garantiavdelningen hos din lokala distributör. Uppge namn, adress, telefonnummer, fordonsidentifikationsnummer och datum för stölden.

ADRESSÄNDRING

NY ÄGARE

FORDONSIDENTIFIKATIONSNUMMER

Modellnummer

Fordonsidentifikationsnummer (V.I.N.)

GAMMAL ADRESS
ELLER TIDIGARE ÄGARE:

NAMN

GATA

NUMMER

LAG.

POSTNUMMER

ORT

LAND

NY ADRESS
ELLER NY ÄGARE:

NAMN

GATA

NUMMER

LAG.

POSTNUMMER

ORT

LAND



PLATS
FÖR
FRIMÄRKE

Bombardier Nordtrac OY
Service Avdelning
Teollisuustie 13
96 320 Rovaniemi
Finland

ADRESSÄNDRING/NY ÄGARE

Om du har bytt adress eller om du är ny ägare till ATV-maskinen ska du meddela BRP detta på ett av följande sätt:

- Skicka in kortet nedan.
- Kontakta en auktoriserad Bombardier ATV-återförsäljare.

Vid ägarbyte, vänligen bifoga ett bevis på att den förra ägaren är införstådd med ägarbytet.

Det är viktigt att meddela BRP om de nya uppgifterna, även om den begränsade garantin har slutat gälla, eftersom de gör att BRP kan nå ATV-ägaren vid behov, t.ex. om det blir nödvändigt att införa någon ändring på maskinen av säkerhetsskäl. Det är ägarens ansvar att meddela BRP.

STULNA ENHETER: Om din ATV blir stulen bör du meddela garantiavdelningen hos din lokala distributör. Uppge namn, adress, telefonnummer, fordonsidentifikationsnummer och datum för stölden.

ADRESSÄNDRING

NY ÄGARE

FORDONSIDENTIFIKATIONSNUMMER

Modellnummer

Fordonsidentifikationsnummer (V.I.N.)

GAMMAL ADRESS
ELLER TIDIGARE ÄGARE:

NAMN

GATA

NUMMER

LAG.

POSTNUMMER

ORT

LAND

NY ADRESS
ELLER NY ÄGARE:

NAMN

GATA

NUMMER

LAG.

POSTNUMMER

ORT

LAND



PLATS
FÖR
FRIMÄRKE

Bombardier Nordtrac OY
Service Avdelning
Teollisuustie 13
96 320 Rovaniemi
Finland



VARNING

FORDONET KAN VARA FARLIGT ATT ANVÄNDA. En krock eller vältning kan ske snabbt, även under rutinmanövrer som vändning, uppförskörning eller körning över hinder, om du inte iakttar nödvändig försiktighet.

ALLVARLIGA SKADOR ELLER DÖD kan bli resultatet om du inte följer dessa instruktioner:

- **LÄS DENNA INSTRUKTIONSBOK OCH ALLA VARNINGSDEKALER INNAN DU ANVÄNDER DENNA ATV.**
- **ANVÄND ALDRIG DENNA ATV UTAN KORREKTA INSTRUKTIONER.** Nylärlare bör genomgå en certifierad förarkurs.
- **TA ALDRIG MER ÄN 1 PASSAGERARE.** Med mer än 1 passagerare ökar risken för att förlora kontrollen över fordonet.
- **ANVÄND ALDRIG DENNA ATV PÅ VÄGBELÄGGNING** såvida det inte rör sig om kortare avstånd, i låg hastighet och för att flytta fordonet från ett terrängkörningsområde till ett annat.
- **FÖLJ ALLTID GÄLLANDE TRAFIKFÖRORDNINGAR** när du kör fordonet på väg, även på grus- eller skogsväg.
- **FÖRARE OCH PASSAGERARE SKA ALLTID BÄRA GODKÄND HJÄLM**, ögonskydd och skyddande kläder.
- **INTA ALDRIG ALKOHOL ELLER DROGER** före eller under användning av fordonet.
- **KÖR ALDRIG DENNA ATV I FÖR HÖG HASTIGHET.** Risken för att du ska förlora kontrollen över fordonet ökar om du kör i högre hastighet än terrängen, sikten eller din erfarenhet tillåter.
- **FÖRSÖK ALDRIG KÖRA PÅ TVÅ HJUL, HOPPA ELLER UTFÖRA ANDRA TRICK.**

© TM VARUMÄRKEN TILLHÖRANDE BOMBARDIER RECREATIONAL PRODUCTS INC. ELLER DESS FILIALER.
* VARUMÄRKE TILLHÖRANDE BOMBARDIER INC., SOM ANVÄNDS UNDER LICENS.
© 2005 BOMBARDIER RECREATIONAL PRODUCTS INC. ALLA RÄTTIGHETER FÖRBEBÄLLS. TRYCKT I EU.

INSTRUKTIONSBOK OUTLANDER MAX SERIES

2005
8191106

