

can-am®



2019

Guía del usuario

**Incluye información sobre
seguridad, el vehículo
y su mantenimiento**



**DS 70™ / DS 90™ /
DS 90™ X™**

⚠ ADVERTENCIA

Guarde esta Guía del usuario en el vehículo.

Lea esta guía con atención. Contiene información de seguridad importante.

ATV de categoría Y. Respete siempre esta recomendación sobre la edad (el uso será siempre bajo la supervisión de un adulto):

A partir de 6 años para DS 70. A partir de 10 años para DS 90 y DS 90 X.

Para comprender correctamente los riesgos derivados del uso de este vehículo, el menor deberá estar siempre supervisado por un adulto. Revise y explique el contenido de esta guía al menor, y asegúrese de que comprende el correcto funcionamiento de este vehículo.

ADVERTENCIA

EXISTEN RIESGOS DERIVADOS DEL USO DEL VEHÍCULO. Sin las precauciones adecuadas, las situaciones de colisión y volcado pueden darse con gran rapidez incluso durante maniobras comunes, por ejemplo, al tomar curvas o conducir en pendientes o sobre obstáculos.

Por su seguridad, conviene que conozca y siga todas las advertencias que figuran en esta Guía del usuario, así como las etiquetas que hay en el vehículo. **Si no respeta esas advertencias, se expone a sufrir LESIONES GRAVES O INCLUSO LA MUERTE.**

Guarde siempre esta Guía del usuario en el vehículo.

ADVERTENCIA

El hecho de no respetar cualquiera de las precauciones de seguridad o las instrucciones que figuran en esta Guía del usuario, el *VÍDEO SOBRE SEGURIDAD* y las etiquetas de seguridad del vehículo puede dar lugar a lesiones e, incluso, la muerte.

PROPOSICIÓN 65 DE CALIFORNIA, ADVERTENCIA

 **ADVERTENCIA:** El manejo, servicio y mantenimiento de un vehículo todoterreno puede exponerle a sustancias químicas, incluido el escape del motor, monóxido de carbono, ftalatos y plomo. Estas sustancias pueden ser cancerígenas y causantes de defectos de nacimiento u otros problemas reproductivos según el Estado de California. Para minimizar la exposición, evite respirar cerca del tubo de escape, no ponga a ralentí el motor a menos que sea necesario, revise su vehículo en un área bien ventilada, utilice guantes y lávese las manos con frecuencia cuando lo haga. Para más información visite www.p65warnings.ca.gov/products/passenger-vehicle

En Canadá, Bombardier Recreational Products Inc. se encarga de la distribución de los productos.

En EE. UU., los productos son distribuidos por BRP US Inc.

Las siguientes marcas pertenecen a Bombardier Recreational Products Inc.:

Can-Am®

X™

XPS™

DS 70™

DS 90™

PRÓLOGO

Deutsch	Dieses Handbuch ist möglicherweise in Ihrer Landessprache verfügbar. Bitte wenden Sie sich an Ihren Händler oder besuchen Sie: www.operatorsguides.brp.com
English	This guide may be available in your language. Check with your dealer or go to: www.operatorsguides.brp.com
Español	Es posible que este manual esté disponible en su idioma. Consulte a su distribuidor o visite: www.operatorsguides.brp.com
Français	Ce guide peut être disponible dans votre langue. Vérifiez avec votre concessionnaire ou aller à : www.operatorsguides.brp.com
中文	本手册可能有您的语种的翻译版本。请向经销商问询，或者登录 www.operatorsguides.brp.com 查询。
日本語	このガイドは、言語によって翻訳版が用意されています。ディーラーに問い合わせるか、次のアドレスでご確認ください： www.operatorsguides.brp.com
Nederlands	Deze handleiding kan beschikbaar zijn in uw taal. Vraag het aan uw dealer of ga naar: www.operatorsguides.brp.com
Norsk	Denne boken kan finnes tilgjengelig på ditt eget språk. Kontakt din forhandler eller gå til: www.operatorsguides.brp.com
Português	Este manual pode estar disponível em seu idioma. Fale com sua concessionária ou visite o site: www.operatorsguides.brp.com
Suomi	Käyttöohjekirja voi olla saatavissa omalla kielelläsi. Tarkista jälleenmyyjältä tai käy osoitteessa: www.operatorsguides.brp.com
Svenska	Denna bok kan finnas tillgänglig på ditt språk. Kontakta din återförsäljare eller gå till: www.operatorsguides.brp.com

Enhorabuena por haber adquirido un nuevo ATV Can-AM[®]. Cuenta con la garantía de BRP y una red de distribuidores autorizados de Can-Am que pueden suministrarle las piezas, el servicio y los accesorios que precise.

Su concesionario se compromete a garantizar su satisfacción. Ha recibido cursos de formación para llevar a cabo la configuración y la inspección inicial del vehículo, además de haber realizado los ajustes finales antes de que usted tome posesión del mismo. Si necesita información más detallada so-

bre los servicios disponibles, consulte a su distribuidor.

En el momento de la entrega, también se le informó de la cobertura de garantía y firmó la *LISTA DE COMPROBACIÓN PREVIA A LA ENTREGA* con objeto de asegurar que su nuevo vehículo quedaba preparado a su entera satisfacción.

Infórmese antes de ponerse en marcha

Para saber cómo puede reducir el riesgo de lesiones o incluso de muerte para usted y para otras personas, lea esta Guía del usuario antes de utilizar el vehículo.

Lea también todas las etiquetas de seguridad del ATV y vea el *VIDEO DE SEGURIDAD* que se encuentra en

<https://can-am.brp.com/off-road/safety>.



Si no respeta las advertencias que figuran en esta Guía del usuario, se expone a sufrir LESIONES GRAVES o incluso LA MUERTE.

Recomendaciones sobre la edad

Estos vehículos son de categoría "Y" (modelo juvenil). Respete siempre esta recomendación sobre la edad:

- El vehículo DS 70 es de categoría **Y-6+** y puede ser utilizado por mayores de 6 años (con la supervisión de un adulto hasta los 16 años).

- Los vehículos DS 90 y DS 90 X son de categoría **Y-10+** y puede ser utilizado por mayores de 10 años (con la supervisión de un adulto hasta los 16 años).
- En cualquier caso, no permita nunca un uso continuado de un ATV a niños que no tengan la capacidad de manejarlo de un modo seguro, independientemente de su edad.

Curso de formación

No utilice nunca este vehículo sin un entrenamiento adecuado. **Siga un curso de aprendizaje.** Todos los usuarios deben pasar por un período de aprendizaje bajo la supervisión de un instructor certificado.

SI DESEA OBTENER MÁS INFORMACIÓN ACERCA DE LA SEGURIDAD EN EL USO DE VEHÍCULOS ATV, póngase en contacto con un distribuidor autorizado de Can-Am, donde podrán informarle de dónde se ofrecen cursos de formación.

En los Estados Unidos, llame al Specialty Vehicle Institute of America (SVIA), teléfono 1 800 887-2887 o, en el Canadá, al Canada Safety Council (CSC), teléfono 1 613 739-1535.

Mensajes de seguridad

A continuación se explican los tipos de mensajes de seguridad, cómo se presentan y cómo se utilizan en esta guía:

El símbolo de alerta de seguridad  indica un posible riesgo de lesiones.



ADVERTENCIA

Indica una posible situación de riesgo que, si no se evita, puede dar lugar a lesiones graves o incluso la muerte.



¡CUIDADO Indica una situación de riesgo que, si no se evita, puede provocar lesiones leves o moderadas.

AVISO Indica casos en los que, si no se sigue una instrucción, algunos de los componentes del vehículo u otros bienes pueden resultar seriamente dañados.

Acerca de esta Guía del usuario

Esta Guía del usuario ha sido preparada para dar a conocer al propietario/usuario de un vehículo nuevo los distintos mandos del vehículo, así como las instrucciones para el mantenimiento y un uso seguro. Es indispensable para el uso correcto del producto.

Guarde esta Guía del usuario en el vehículo para poder consultarla cuando necesite información sobre mantenimiento, solución de problemas o sobre instrucciones a terceros.

Tenga en cuenta que esta guía está disponible en varios idiomas. En caso de discrepancia, prevalecerá la versión en inglés.

Si desea ver o imprimir una copia adicional de la Guía del usuario, solo tiene que visitar el sitio web **www.operatorsguides.brp.com**.

La información que se incluye en este documento es correcta en el momento de su publicación. No

obstante, BRP mantiene una política de mejora continua en sus productos sin tener por ello la obligación de instalarlos en productos fabricados previamente. Debido a cambios de última hora, es posible que existan algunas diferencias entre el producto fabricado y las descripciones y/o especificaciones que aparecen en esta guía. BRP se reserva el derecho de interrumpir o cambiar en todo momento especificaciones, diseños, características, modelos o equipamiento sin por ello contraer una obligación en ese sentido.

Esta Guía del usuario debe acompañar al vehículo en el momento de la venta.

Aviso a los padres

Repase esta Guía del usuario junto con los usuarios del vehículo.

Dedique tiempo a repasar las instrucciones con los niños para garantizar un uso seguro y adecuado, y preste especial atención a las etiquetas de seguridad que se encuentran en el producto antes de permitirles que utilicen el vehículo.

Lea detenidamente la Guía del usuario y asegúrese de que comprende los mandos y el funcionamiento del vehículo.

Tenga siempre presente que su forma de entender la seguridad influye en el niño.

**ADVERTENCIA****Este ATV no es un juguete.**

- Las aptitudes, destreza física y criterio varían de un niño a otro. Algunos niños pueden no ser capaces de manejar un ATV de forma segura.
- El ATV no debe ser utilizado por menores de 16 años sin la supervisión constante de un adulto.
- No debe permitirse un uso continuado del vehículo a menores que no tengan la destreza, la fuerza o el criterio necesarios para manejarlo de una forma segura.

Cuando lea esta Guía para el usuario, recuerde lo siguiente:

**ADVERTENCIA**

Indica una posible situación de riesgo que, si no se evita, puede dar lugar a lesiones graves o incluso a la muerte.

***Esta página se ha dejado
intencionadamente en blanco***

CONTENIDO

PRÓLOGO	1
INFÓRMESE ANTES DE PONERSE EN MARCHA.....	2
RECOMENDACIONES SOBRE LA EDAD.....	2
CURSO DE FORMACIÓN.....	3
MENSAJES DE SEGURIDAD.....	3
ACERCA DE ESTA GUÍA DEL USUARIO.....	4
AVISO A LOS PADRES.....	4

INFORMACIÓN SOBRE SEGURIDAD

PRECAUCIONES GENERALES	12
EVITAR EL RIESGO DE INTOXICACIÓN POR MONÓXIDO DE CARBONO.....	12
EVITAR QUE SE INCENDIE LA GASOLINA Y OTROS RIESGOS....	12
EVITAR QUEMADURAS POR COMPONENTES A ALTA TEMPERATURA.....	13
ACCESORIOS Y MODIFICACIONES.....	13

MENSAJES ESPECIALES DE SEGURIDAD	14
---	-----------

ADVERTENCIAS PARA EL USO	17
---------------------------------------	-----------

CONDUCCIÓN DEL VEHÍCULO	44
INSPECCIÓN PREVIA A LA CONDUCCIÓN.....	45
LISTA DE COMPROBACIONES PREVIAS A LA CONDUCCIÓN....	45
PRENDAS.....	48
CONDUCCIÓN CON UN PASAJERO.....	49
TRANSPORTE DE CARGAS.....	49
CONDUCCIÓN DE OCIO.....	49
ENTORNO.....	49
LIMITACIÓN DEL DISEÑO.....	50
USO TODOTERRENO.....	50
PRECAUCIONES GENERALES DE USO Y SEGURIDAD.....	51
TÉCNICAS DE CONDUCCIÓN.....	54

INFORMACIÓN IMPORTANTE SOBRE LAS ETIQUETAS DEL PRODUCTO (CANADÁ/ESTADOS UNIDOS)	61
ETIQUETA COLGANTE.....	61
ETIQUETAS DE SEGURIDAD EN EL VEHÍCULO.....	63
ETIQUETAS DE CONFORMIDAD CON NORMAS.....	66
ETIQUETA DE INFORMACIÓN TÉCNICA.....	66

INFORMACIÓN IMPORTANTE SOBRE LAS ETIQUETAS DEL PRODUCTO (TODOS LOS PAÍSES EXCEPTO CANADÁ/ESTADOS UNIDOS)	67
ETIQUETA COLGANTE.....	67
ETIQUETAS DE SEGURIDAD EN EL VEHÍCULO.....	69
ETIQUETAS DE CONFORMIDAD CON NORMAS.....	71
ETIQUETA DE INFORMACIÓN TÉCNICA.....	72

INFORMACIÓN SOBRE EL VEHÍCULO

CONTROLES/INSTRUMENTOS/EQUIPAMIENTOS.....	74
1) PALANCA DEL ACELERADOR.....	75
2) PALANCA DE FRENO EN LA PARTE DERECHA.....	77
3) PALANCA DE FRENO (LADO IZQUIERDO).....	77
4) FRENO DE ESTACIONAMIENTO.....	77
5) PALANCA DE CAMBIO O TRANSMISIÓN.....	78
6) INTERRUPTOR MULTIFUNCIÓN.....	79
7) LÁMPARAS INDICADORAS.....	81
8) CONTACTO.....	82
9) VÁLVULA DE COMBUSTIBLE.....	82
10) SEGURO DE BLOQUEO DEL ASIENTO.....	83
11) KIT DE HERRAMIENTAS.....	84
12) COMPARTIMENTO DE ALMACENAMIENTO DELANTERO.....	84
COMBUSTIBLE.....	86
REQUISITOS DE COMBUSTIBLE	86
PROCEDIMIENTO DE REPOSTAJE.....	87
PERÍODO DE RODAJE.....	88
FUNCIONAMIENTO DURANTE EL RODAJE.....	88
INSTRUCCIONES DE USO.....	89
ARRANQUE DEL MOTOR (PROCEDIMIENTO BÁSICO).....	89
USO DEL ESTRANGULADOR PARA EL ARRANQUE DEL MOTOR.....	90
PARADA DEL MOTOR.....	91
CAMBIO DE MARCHA.....	91
OPTIMICE LA CONDUCCIÓN.....	92
AJUSTE DE LA SUSPENSIÓN.....	92
TRANSPORTE DEL VEHÍCULO.....	94

MANTENIMIENTO

INSPECCIÓN INICIAL.....	96
PROGRAMA DE MANTENIMIENTO.....	97
ZONAS CON MUCHO POLVO.....	97
PROGRAMA DE MANTENIMIENTO.....	98
PROCEDIMIENTOS DE MANTENIMIENTO.....	100
ACEITE DEL MOTOR.....	100
DEPURADOR DE ACEITE.....	103
FILTRO DE AIRE.....	103
ALOJAMIENTO DEL FILTRO DE AIRE.....	104
VÁLVULA DE INYECCIÓN DE AIRE.....	105
SUPRESOR DE CHISPAS.....	106
TAPA DE LA CVT.....	107
ACEITE PARA CAJA DE CAMBIOS.....	107

CABLE DEL ACELERADOR.....	109
BUJÍA	112
BATERÍA.....	113
FUSIBLE.....	114
LUCES.....	114
CADENA DE TRANSMISIÓN Y RUEDAS DENTADAS.....	115
NEUMÁTICOS Y RUEDAS.....	117
SISTEMA DE DIRECCIÓN.....	118
FRENOS MECÁNICOS (DS 70 Y DS 90).....	119
FRENOS HIDRÁULICOS (DS 90 X).....	121
BASTIDOR.....	123
CUIDADO DEL VEHÍCULO.....	124
CUIDADOS POSTERIORES AL USO.....	124
LIMPIEZA Y PROTECCIÓN DEL VEHÍCULO.....	124
ALMACENAJE Y PREPARACIÓN DE PRETEMPORADA.....	125

INFORMACIÓN TÉCNICA

IDENTIFICACIÓN DEL VEHÍCULO.....	128
UBICACIÓN DEL NÚMERO DE IDENTIFICACIÓN DEL VEHÍCULO.....	128
UBICACIÓN DEL NÚMERO DE IDENTIFICACIÓN DEL MOTOR.....	128
REGULACIÓN DEL SISTEMA DE CONTROL DE EMISIÓN DE RUIDO (CANADÁ/ESTADOS UNIDOS).....	129
VALORES DE EMISIÓN DE RUIDO Y VIBRACIÓN (FUERA DEL CANADÁ/LOS ESTADOS UNIDOS).....	130
DECLARACIÓN DE CONFORMIDAD CE.....	131
ESPECIFICACIONES.....	132

SOLUCIÓN DE PROBLEMAS

PAUTAS PARA LA SOLUCIÓN DE PROBLEMAS.....	138
--	------------

GARANTÍA

GARANTÍA LIMITADA DE BRP EN EE. UU. Y CANADÁ: ATV CAN-AM® DE 2019.....	146
GARANTÍA RELACIONADA CON LAS EMISIONES DE LA NORMATIVA ESTADOUNIDENSE EPA.....	150
GARANTÍA INTERNACIONAL LIMITADA DE BRP: ATV CAN-AM® DE 2019.....	153
GARANTÍA LIMITADA DE BRP PARA EL ESPACIO ECONÓMICO EUROPEO, LA COMUNIDAD DE ESTADOS INDEPENDIENTES Y TURQUÍA: ATV CAN-AM® DE 2019.....	158

INFORMACIÓN SOBRE EL CLIENTE

INFORMACIÓN SOBRE PRIVACIDAD.....	166
PONTE EN CONTACTO CON NOSOTROS.....	167
NORTEAMÉRICA.....	167
EUROPA.....	167
OCEANÍA.....	168
AMÉRICA LATINA.....	168
ASIA.....	168
CAMBIO DE DIRECCIÓN/TITULARIDAD.....	169

INFORMACIÓN SOBRE SEGURIDAD

PRECAUCIONES GENERALES

Evitar el riesgo de intoxicación por monóxido de carbono

Los gases de escape del motor contienen monóxido de carbono, un gas letal. Si se respira, el monóxido de carbono puede provocar dolores de cabeza, mareo, somnolencia, náuseas y, en última instancia, incluso la muerte.

El monóxido de carbono es un gas incoloro, inodoro e insípido que puede estar presente aunque no se vea ni huelga el escape del motor. Se puede acumular rápidamente el monóxido de carbono hasta un nivel letal, de modo que no pueda sobreponerse y ponerse a salvo. Por otra parte, el monóxido de carbono acumulado en un volumen letal puede persistir durante horas o días en recintos cerrados o mal ventilados. Si experimenta algún síntoma de intoxicación por monóxido de carbono, salda de la zona inmediatamente, busque aire fresco y solicite asistencia médica.

Para evitar lesiones graves (incluso la muerte) a causa del monóxido de carbono:

- No haga nunca funcionar el vehículo en zonas mal ventiladas o parcialmente cerradas como garajes, graneros o establos. Aunque intente ventilar las emisiones de escape con ventiladores o abriendo puertas y ventanas, el monóxido de carbono puede alcanzar rápidamente niveles peligrosos.
- No haga funcionar nunca el vehículo en el exterior en lugares en que los gases de escape puedan entrar en un edificio a través de aberturas tales como puertas y ventanas.

Evitar que se incendie la gasolina y otros riesgos

La gasolina es extremadamente inflamable y altamente explosiva. Una chispa o una llama pueden inflamar los vapores de combustible incluso a muchos metros de distancia de la fuente. Para reducir el riesgo de incendio o explosión, siga estas instrucciones:

- Utilice únicamente un recipiente homologado para guardar combustible.
- Siga estrictamente las instrucciones del apartado *COMBUSTIBLE*.
- Nunca ponga en marcha ni haga funcionar el motor si el tapón de combustible no está debidamente colocado.

La gasolina es tóxica y puede provocar lesiones e incluso la muerte.

- No intente provocar un sifón aspirando con la boca para trasvasar gasolina.
- Si ingiere gasolina, le salpica en los ojos o inhala vapor de gasolina, solicite asistencia médica de inmediato.

En caso de salpicaduras de gasolina, lave con agua y jabón y cámbiese de ropa.

Evitar quemaduras por componentes a alta temperatura

Algunos componentes alcanzan temperaturas elevadas durante el funcionamiento. Evite el contacto con dichas piezas durante el funcionamiento y poco después para evitar quemaduras.

Accesorios y modificaciones

No realice modificaciones no autorizadas ni utilice complementos ni accesorios no aprobados por BRP. Dado que esos cambios no han sido probados por BRP, pueden aumentar el riesgo de accidentes y de lesiones, así como invalidar el derecho de utilizar el vehículo, según las leyes de tráfico.

Diríjase a un distribuidor autorizado de Can-Am para informarse de los accesorios disponibles para su vehículo.

MENSAJES ESPECIALES DE SEGURIDAD

ESTE VEHÍCULO NO ES UN JUGUETE Y SU CONDUCCIÓN PUEDE ENTRAÑAR RIESGOS.

- La conducción de este vehículo es diferente de la de otros vehículos aparentemente similares. Sin las precauciones adecuadas, las situaciones de colisión y volcado pueden darse con gran rapidez incluso durante maniobras comunes, por ejemplo, al tomar curvas o conducir en pendientes o sobre obstáculos.

La no observación de estas instrucciones puede dar lugar a riesgos de **LESIONES GRAVES O INCLUSO DE MUERTE.**

- Lea detenidamente esta Guía del usuario y todas las etiquetas de seguridad del vehículo, y siga todos los procedimientos de uso que se describen. Estudie el *VIDEO SOBRE SEGURIDAD* antes de utilizar el vehículo.
- Respete siempre esta recomendación sobre la edad: El vehículo DS 70 no debe ser utilizado por menores de 6 años. Asimismo, en caso de que el conductor tenga entre 6 y 16 años, la utilización del vehículo deberá ser supervisada por un adulto.
- Respete siempre esta recomendación sobre la edad: Los vehículos DS 90 y DS 90 X no deben ser utilizados por menores de 10 años. Asimismo, en caso de que el conductor tenga entre 10 y 16 años, la utilización del vehículo deberá ser supervisada por un adulto.

- En cualquier caso, no permita nunca un uso continuado de un ATV a chicos que no tengan la capacidad de manejarlo de un modo seguro, independientemente de su edad.
- No lleve nunca pasajeros en este vehículo. El peso del pasajero o pasajeros afecta al equilibrio y a la dirección y aumenta el riesgo de perder el control.
- No conduzca nunca este vehículo por superficies pavimentadas, incluidas aceras, calzadas, zonas de estacionamiento y calles.
- No conduzca este vehículo en ninguna vía pública, carretera o autopista, incluso si es de tierra o de grava.
- Utilice siempre un casco homologado que se ajuste correctamente. También deberá utilizar protección ocular (gafas protectoras o visor), guantes, botas, camisa de manga larga o chaqueta y pantalones largos.
- No use nunca este vehículo si se encuentra cansado, enfermo o ha consumido alcohol o drogas. Su capacidad de reacción y criterio se verá afectada considerablemente en estas condiciones.
- No conduzca nunca a una velocidad excesiva. Vaya siempre a una velocidad adecuada de acuerdo con el terreno, la visibilidad, las condiciones de la conducción y su experiencia.
- No intente saltos ni piruetas con el vehículo.

- Inspeccione siempre el vehículo antes de utilizarlo para asegurarse de que puede usarse de forma segura. Siga siempre los procedimientos de revisión y mantenimiento, así como los programas descritos en esta Guía del usuario.
- Durante la conducción, mantenga siempre las dos manos en el manillar y los pies en los estribos del vehículo.
- Conduzca siempre lentamente y con especial precaución cuando se encuentre en un terreno poco conocido. Manténgase siempre alerta ante el cambio de las condiciones del terreno cuando conduzca este vehículo.
- No conduzca nunca por terrenos excesivamente accidentados, resbaladizos o poco compactos hasta que conozca y haya practicado las técnicas necesarias para controlar el vehículo en ese tipo de terrenos. Observe especial precaución al conducir por esa clase de terrenos.
- Para girar, siga siempre los procedimientos adecuados, según lo descrito en esta Guía del usuario. Practique el giro a baja velocidad antes de intentar girar a una mayor velocidad. No gire a demasiada velocidad.
- No conduzca nunca este vehículo en cuestas demasiado pronunciadas para la capacidad del vehículo y si no tiene la suficiente experiencia. Practique en rampas menores antes de intentar subir grandes cuestas.
- Siga siempre los procedimientos adecuados para subir cuestas, según lo descrito en esta Guía del usuario. Compruebe el terreno detenidamente antes de iniciar una ascensión. No suba nunca cuestas con superficies resbaladizas o con poca consistencia. Desplace su peso hacia delante. No abra nunca el acelerador bruscamente ni realice cambios de marcha bruscos. No se acerque a un cambio de rasante a alta velocidad.
- Siga siempre los procedimientos adecuados para bajar pendientes y para frenar en descenso, según lo descrito en esta Guía del usuario. Compruebe el terreno detenidamente antes de iniciar un descenso. Desplace su peso hacia atrás. No baje nunca una pendiente a gran velocidad. No baje por una pendiente en un ángulo en el que el vehículo pueda inclinarse bruscamente hacia un lado. Baje la pendiente en línea recta siempre que sea posible.
- Siga siempre los procedimientos adecuados para recorrer una ladera, según lo descrito en esta Guía del usuario. Evite las cuestas con superficies resbaladizas o con poca consistencia. Desplace su peso hacia la parte del vehículo que se encuentre cuesta arriba. No intente nunca dar la vuelta en una cuesta o pendiente con el vehículo a menos que domine perfectamente esa técnica, descrita en esta Guía del usuario, en terreno nivelado. Si es posible, evite recorrer laderas que presenten una gran inclinación.

- Siga siempre los procedimientos indicados si el vehículo se queda inmovilizado o retrocede durante la ascensión de una cuesta. Para evitar que el vehículo se cale subiendo una cuesta, utilice la marcha adecuada y mantenga una velocidad constante durante la ascensión. Si el vehículo se cala o retrocede, siga el procedimiento especial de frenado que se describe en esta Guía del usuario. Bájese por la parte que se encuentra cuesta arriba o por uno de los lados si el vehículo está orientado cuesta arriba. Coloque el vehículo en sentido opuesto y vuelva a montar en el vehículo, según el procedimiento descrito en esta Guía del usuario.
 - Compruebe siempre si existen obstáculos antes de conducir en una zona desconocida. No intente nunca pasar sobre obstáculos grandes, como rocas o árboles caídos. Siga siempre los procedimientos adecuados para sortear obstáculos, según lo descrito en esta Guía del usuario.
 - Tenga siempre mucha precaución al derrapar o deslizarse. Aprenda a controlar los derrapes o deslizamientos practicando a baja velocidad y en terreno nivelado y liso. En superficies muy resbaladizas, como el hielo, conduzca lentamente y con mucha precaución para reducir el riesgo de deslizamiento y pérdida de control.
 - No conduzca nunca este vehículo en corrientes de agua rápidas ni que tengan una profundidad superior a la especificada en esta Guía del usuario. Recuerde que si los frenos están húmedos, se reducirá su capacidad. Compruebe los frenos después de salir del agua, el lodo o la nieve. Si es necesario, accíonelos varias veces para que las zapatas se sequen con el rozamiento.
 - Recuerde siempre que la distancia de frenado dependerá, entre otras cosas, de las condiciones climáticas y del terreno, el estado de los frenos y los neumáticos, la velocidad y la actitud del vehículo. Adapte el modo de conducción a las circunstancias.
 - BRP recomienda que el usuario permanezca sentado en el ATV durante las maniobras en marcha atrás. Evite ponerse en pie. Su peso podría desplazarse hacia delante y golpear la palanca del acelerador; la aceleración inesperada puede causar la pérdida del control.
 - Utilice siempre neumáticos del tipo y tamaño especificados en esta Guía del usuario. Mantenga siempre la presión adecuada para los neumáticos, con arreglo a lo descrito en esta Guía del usuario.
 - No cargue nunca un vehículo modelo juvenil.
 - No utilice nunca este vehículo sin un entrenamiento adecuado.
- Siga un curso de aprendizaje.** Todos los usuarios deben pasar por un período de aprendizaje bajo la supervisión de un instructor certificado.

ADVERTENCIAS PARA EL USO

La siguiente advertencia y el formato en el que aparece ha sido solicitada por la United States Consumer Product Safety Commission y es obligatoria su inclusión en esta Guía del usuario en referencia a todos los ATV.

NOTA: Las siguientes ilustraciones constituyen únicamente representaciones genéricas. Su modelo puede presentar algunas variantes.

ADVERTENCIA



FACTOR DE RIESGO POTENCIAL

Uso de este vehículo sin un entrenamiento adecuado.

QUÉ PUEDE OCURRIR

El riesgo de accidente aumenta en gran medida si el usuario no sabe manejar debidamente este vehículo en distintas situaciones y con diferentes tipos de terreno.

CÓMO EVITAR ESTE RIESGO

Los usuarios principiantes y no experimentados deberían seguir uno de los cursos de aprendizaje. También deberían practicar periódicamente las técnicas aprendidas en el curso y las técnicas de uso descritas en esta Guía del usuario.

Para obtener más información acerca del curso de formación, póngase en contacto con un distribuidor autorizado de Can-Am.



ADVERTENCIA



FACTOR DE RIESGO POTENCIAL

Incumplimiento de las recomendaciones sobre la edad de conducción de este vehículo.

QUÉ PUEDE OCURRIR

El ATV no debe ser utilizado por niños. Un uso indebido del vehículo puede suponer riesgo de sufrir lesiones graves o incluso la muerte.

Aunque un menor se encuentre dentro de un grupo de edad para el que no esté prohibido el uso de este vehículo, quizá no conozca la técnica, o no cuente con la habilidad o la madurez que se precisan para conducir este vehículo de un modo seguro, por lo que correría el riesgo de sufrir un grave accidente.

CÓMO EVITAR ESTE RIESGO

El vehículo DS 70 no debe ser utilizado por menores de 6 años. Asimismo, en caso de que el conductor tenga entre 6 y 16 años, la utilización del vehículo deberá ser supervisada por un adulto.

Los vehículos DS 90 y DS 90 X no deben ser utilizados por menores de 10 años. Asimismo, en caso de que el conductor tenga entre 10 y 16 años, la utilización del vehículo deberá ser supervisada por un adulto.

En cualquier caso, no permita nunca un uso continuado de un ATV a chicos que no tengan la capacidad de manejarlo de un modo seguro, independientemente de su edad.

 **ADVERTENCIA**



FACTOR DE RIESGO POTENCIAL

Transporte de un pasajero en el vehículo.

QUÉ PUEDE OCURRIR

Reduce considerablemente la capacidad de equilibrar y controlar el vehículo.

Podría provocar un accidente, con posibles lesiones para el usuario y el pasajero.

CÓMO EVITAR ESTE RIESGO

No lleve nunca un pasajero. Aunque el asiento sea largo para facilitar los movimientos del conductor, no está diseñado para llevar pasajeros.



ADVERTENCIA



FACTOR DE RIESGO POTENCIAL

Uso de este vehículo en superficies pavimentadas.

QUÉ PUEDE OCURRIR

Los neumáticos se han diseñado para uso exclusivo todoterreno, no para el uso sobre pavimento. Las superficies pavimentadas pueden afectar seriamente al manejo y el control de este vehículo, así como provocar la pérdida de control.

CÓMO EVITAR ESTE RIESGO

No conduzca nunca este vehículo por superficies pavimentadas, incluidas aceras, calzadas, zonas de estacionamiento y calles.

 **ADVERTENCIA**



FACTOR DE RIESGO POTENCIAL

Uso del vehículo en la vía pública, carreteras o autopistas.

QUÉ PUEDE OCURRIR

Puede colisionar con otro vehículo.

CÓMO EVITAR ESTE RIESGO

No conduzca este vehículo en ninguna vía pública, carretera o autopista, incluso si es de tierra o de grava. En muchas jurisdicciones es ilegal conducir este vehículo en vías públicas, carreteras o autopistas.



ADVERTENCIA



FACTOR DE RIESGO POTENCIAL

Conducción del vehículo sin utilizar un casco homologado, protección para los ojos ni ropa de protección.

QUÉ PUEDE OCURRIR

La información siguiente interesa a todos los conductores de ATV:

- La utilización sin casco homologado aumenta las posibilidades de sufrir lesiones graves en la cabeza o incluso la muerte en caso de accidente.
- La utilización sin protección para los ojos puede dar lugar a accidentes y aumenta las posibilidades de sufrir lesiones oculares en caso de siniestro.
- La utilización sin indumentaria de protección adecuada aumenta las posibilidades de sufrir heridas graves en caso de accidente.

CÓMO EVITAR ESTE RIESGO

Utilice siempre un casco homologado que se ajuste correctamente. También debería llevar:

- Protección para los ojos (gafas protectoras o visor).
- Guantes y botas.
- Camisa de manga larga o chaqueta.
- Pantalones largos.

 **ADVERTENCIA**



V00A07Q

FACTOR DE RIESGO POTENCIAL

Si se usa este vehículo bajo efectos de drogas o alcohol.

QUÉ PUEDE OCURRIR

Puede afectar seriamente a su criterio para maniobrar.

Puede afectar a sus reflejos.

Puede afectar a su equilibrio y percepción.

Puede provocar un accidente mortal.

CÓMO EVITAR ESTE RIESGO

Uso incompatible con el consumo y los efectos de drogas o alcohol.



ADVERTENCIA



V00A080

FACTOR DE RIESGO POTENCIAL

Conducción del vehículo a una velocidad excesiva.

QUÉ PUEDE OCURRIR

Aumenta las posibilidades de perder el control del vehículo, con peligro de accidente.

CÓMO EVITAR ESTE RIESGO

Viaje siempre a una velocidad adecuada de acuerdo con el terreno, la visibilidad, las condiciones de la conducción y su experiencia.

⚠ ADVERTENCIA



FACTOR DE RIESGO POTENCIAL

Intento de realizar saltos y piruetas con el vehículo.

QUÉ PUEDE OCURRIR

Aumenta las probabilidades de accidente, con vuelco o vuelta de campana.

CÓMO EVITAR ESTE RIESGO

No intente nunca piruetas, como trompos o saltos. No intente exhibirse.

⚠ ADVERTENCIA

FACTOR DE RIESGO POTENCIAL

Omisión de la inspección del vehículo antes de utilizarlo.

Omisión de un mantenimiento adecuado del vehículo.

QUÉ PUEDE OCURRIR

Aumenta las probabilidades de accidente y de daños en el vehículo.

CÓMO EVITAR ESTE RIESGO

Inspeccione siempre el vehículo antes de utilizarlo para asegurarse de que puede conducirse de forma segura.

Siga siempre los procedimientos y los programas de revisión y mantenimiento que se describen más adelante en esta Guía del usuario.



ADVERTENCIA

FACTOR DE RIESGO POTENCIAL

Conducción sobre cursos de agua helada.

QUÉ PUEDE OCURRIR

Una caída al agua por fractura del hielo puede provocar lesiones graves o incluso la muerte.

CÓMO EVITAR ESTE RIESGO

No conduzca nunca sobre una superficie helada si no tiene plena seguridad de que el hielo es lo suficientemente espeso y compacto como para aguantar el vehículo y su carga, además de la fuerza que se genera por el movimiento el vehículo.

⚠ ADVERTENCIA**FACTOR DE RIESGO POTENCIAL**

Quitar las manos del manillar o los pies de los reposapiés durante la conducción.

QUÉ PUEDE OCURRIR

El hecho de utilizar sólo una mano o de no apoyar un pie puede reducir la capacidad para controlar el vehículo o hacerle perder el equilibrio y que caiga del vehículo. Si retira un pie de un reposapiés, el pie o la pierna puede entrar en contacto con las ruedas traseras, lo que podría causarle lesiones o provocar un accidente.

CÓMO EVITAR ESTE RIESGO

Durante la conducción, mantenga siempre las dos manos en el manillar y los pies en los reposapiés del vehículo.



ADVERTENCIA



FACTOR DE RIESGO POTENCIAL

Falta de precaución en la conducción de este vehículo en terreno poco conocido.

QUÉ PUEDE OCURRIR

Puede haber rocas ocultas, baches o agujeros, y que no tenga tiempo suficiente para reaccionar.

Podría dar lugar al vuelco o a una pérdida de control del vehículo.

CÓMO EVITAR ESTE RIESGO

Conduzca lentamente y con especial precaución cuando se encuentre en un terreno poco conocido.

Manténgase siempre alerta ante el cambio de las condiciones del terreno cuando conduzca este vehículo.

⚠ ADVERTENCIA**FACTOR DE RIESGO POTENCIAL**

Falta de precaución en la conducción por terreno muy abrupto, resbaladizo o poco compacto.

QUÉ PUEDE OCURRIR

Puede producirse una pérdida de tracción o del control del vehículo, con el consiguiente riesgo de accidente, incluso en forma de vuelco.

CÓMO EVITAR ESTE RIESGO

No conduzca por terrenos excesivamente accidentados, resbaladizos o poco compactos hasta que conozca y haya practicado las técnicas necesarias para controlar el vehículo en ese tipo de terrenos.

Observe especial precaución al conducir por esa clase de terrenos.



ADVERTENCIA



FACTOR DE RIESGO POTENCIAL

Giro indebido.

QUÉ PUEDE OCURRIR

Se puede perder el control del vehículo, con posibilidad de colisión o vuelco.

CÓMO EVITAR ESTE RIESGO

Para girar, siga siempre los procedimientos adecuados, según lo descrito en esta Guía del usuario. Practique el giro a baja velocidad antes de intentar girar a una mayor velocidad.

No gire a demasiada velocidad.

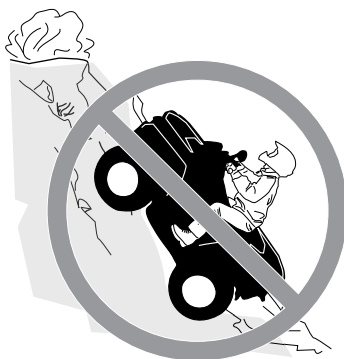
⚠ ADVERTENCIA**FACTOR DE RIESGO POTENCIAL**

Conducción por cuestas muy pronunciadas.

QUÉ PUEDE OCURRIR

Existen más probabilidades de que el vehículo vuelque en cuestas muy inclinadas que en superficies llanas o en pequeños desniveles.

CÓMO EVITAR ESTE RIESGO

No conduzca nunca este vehículo en cuestas demasiado pronunciadas para la capacidad del vehículo y si no tiene la suficiente experiencia.

Practique en rampas menores antes de intentar subir grandes cuestas.



ADVERTENCIA



FACTOR DE RIESGO POTENCIAL

Ascensión incorrecta de cuestas.

QUÉ PUEDE OCURRIR

Puede producirse una pérdida de control o el vuelco del vehículo.

CÓMO EVITAR ESTE RIESGO

Siga siempre los procedimientos adecuados para subir cuestas, según lo descrito en esta Guía del usuario.

Compruebe siempre el terreno detenidamente antes de iniciar una ascensión.

No suba nunca cuestas con superficies resbaladizas o con poca consistencia.

Desplace su peso hacia delante.

No abra nunca el acelerador bruscamente ni realice cambios de marcha bruscos. El vehículo podría dar una vuelta de campana hacia atrás.

No se acerque a un cambio de rasante a alta velocidad. Al otro lado, fuera del campo de visión, podría haber un obstáculo, un brusco desnivel, otro vehículo o una persona.

ADVERTENCIA



FACTOR DE RIESGO POTENCIAL

Descenso de una pendiente de un modo indebido.

QUÉ PUEDE OCURRIR

Puede producirse una pérdida de control o el vuelco del vehículo.

CÓMO EVITAR ESTE RIESGO

Siga siempre los procedimientos adecuados para bajar pendientes, según lo descrito en esta Guía del usuario.

NOTA: Se precisa una técnica especial para frenar cuando se desciende una pendiente.

Compruebe siempre el terreno detenidamente antes de iniciar un descenso.

Desplace su peso hacia atrás.

No baje nunca una pendiente a gran velocidad.

No baje una pendiente en un ángulo en el que el vehículo pueda inclinarse bruscamente hacia un lado. Baje la pendiente en línea recta siempre que sea posible.



ADVERTENCIA



FACTOR DE RIESGO POTENCIAL

Travesía por laderas o giro en cuestas o pendientes de forma indebida.

QUÉ PUEDE OCURRIR

Puede producirse una pérdida de control o el vuelco del vehículo.

CÓMO EVITAR ESTE RIESGO

No intente nunca dar la vuelta en una cuesta o pendiente con el vehículo a menos que domine perfectamente esa técnica, descrita en la Guía del usuario, en terreno nivelado. Proceda con mucha precaución cuando gire en cuesta o en pendiente.

Si es posible, evite recorrer laderas que presenten una gran inclinación.

Cuando recorra una ladera:

Siga siempre los procedimientos adecuados, según lo descrito en esta Guía del usuario.

Evite las cuestas con superficies resbaladizas o con poca consistencia.

Desplace su peso hacia la parte del vehículo que se encuentre cuesta arriba.

ADVERTENCIA

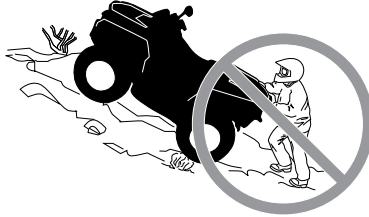

FACTOR DE RIESGO POTENCIAL

Parada del motor, retroceso o bajarse indebidamente del vehículo durante la subida de una cuesta.

QUÉ PUEDE OCURRIR

Puede producirse un vuelco del vehículo.

CÓMO EVITAR ESTE RIESGO

Utilice la marcha adecuada y mantenga una velocidad constante cuando ascienda una cuesta.

Si pierde la velocidad de avance:

Mantenga su peso sobre la parte que se encuentra cuesta arriba. No abra nunca el acelerador bruscamente ni realice cambios de marcha bruscos. El vehículo podría dar una vuelta de campana hacia atrás.

Accione los frenos.

Ponga el freno de estacionamiento cuando se haya detenido.

Bájese por la parte que se encuentra cuesta arriba o por uno de los lados si el vehículo está cuesta arriba.

Si el vehículo empieza a retroceder:

Mantenga su peso sobre la parte que se encuentra cuesta arriba. No abra nunca el acelerador bruscamente ni realice cambios de marcha bruscos. El vehículo podría dar una vuelta de campana hacia atrás.

No utilice nunca el freno trasero cuando el vehículo esté retrocediendo.

Utilice el freno delantero para frenar gradualmente.

Cuando se haya detenido totalmente el vehículo, utilice el freno trasero y el freno de estacionamiento.

Bájese por la parte que se encuentra cuesta arriba o por uno de los lados si el vehículo está cuesta arriba.

Coloque el vehículo en sentido opuesto y vuelva a montar en el vehículo,



ADVERTENCIA

según el procedimiento descrito en esta Guía del usuario.



ADVERTENCIA



FACTOR DE RIESGO POTENCIAL

Maniobras incorrectas para salvar obstáculos.

QUÉ PUEDE OCURRIR

Puede producirse la pérdida de control del vehículo o una colisión.

Puede provocar un vuelco del vehículo.

CÓMO EVITAR ESTE RIESGO

Antes de conducir por una zona nueva, compruebe si existen obstáculos.

No intente nunca pasar sobre obstáculos grandes, como rocas o árboles caídos.

Para sortear obstáculos, siga siempre los procedimientos adecuados, según lo descrito en esta Guía del usuario.

⚠ ADVERTENCIA**FACTOR DE RIESGO POTENCIAL**

Maniobras incorrectas con derrape o deslizamiento.

QUÉ PUEDE OCURRIR

Puede perder el control del vehículo.

También existe la posibilidad de que se recupere inesperadamente la tracción, lo que podría provocar el vuelco del vehículo.

CÓMO EVITAR ESTE RIESGO

Aprenda a controlar los derrapes o deslizamientos practicando a baja velocidad y en terreno nivelado y liso.

En superficies muy resbaladizas, como el hielo, conduzca lentamente y con mucha precaución para reducir el riesgo de deslizamiento y pérdida de control.



ADVERTENCIA



FACTOR DE RIESGO POTENCIAL

Conducción del vehículo por aguas profundas o rápidas.

QUÉ PUEDE OCURRIR

Los neumáticos pueden flotar, provocando la pérdida de tracción y de control, con el consiguiente riesgo de accidente.

CÓMO EVITAR ESTE RIESGO

No conduzca nunca este vehículo en corrientes de agua rápidas ni que tengan una profundidad superior a la que se especifica más adelante en esta Guía del usuario.

Compruebe la profundidad del agua y la fuerza de la corriente antes de cruzar con el vehículo. El nivel del agua no debería sobrepasar los reposapiés.

Recuerde que si los frenos están húmedos, se reducirá su capacidad. Compruebe los frenos después de salir del agua. Si es necesario, accíonelos varias veces para que las zapatas se sequen con el rozamiento.

⚠ ADVERTENCIA**FACTOR DE RIESGO POTENCIAL**

Maniobras incorrectas marcha atrás (R).

QUÉ PUEDE OCURRIR

Podría chocar con un obstáculo o atropellar a una persona que se encontrase detrás del vehículo, con el consiguiente riesgo de lesiones graves.

CÓMO EVITAR ESTE RIESGO

Cuando seleccione la marcha atrás, asegúrese de que no hay obstáculos ni personas detrás del vehículo. Cuando pueda maniobrar sin peligro, hágalo lentamente.



ADVERTENCIA



FACTOR DE RIESGO POTENCIAL

Conducción del vehículo con neumáticos inapropiados o con presión de los neumáticos inadecuada o desigual.

QUÉ PUEDE OCURRIR

El uso de neumáticos inapropiados o una presión inadecuada o desigual de los mismos puede producir la pérdida de control, reventones, que los neumáticos se salgan de las llantas y un mayor riesgo de accidente.

CÓMO EVITAR ESTE RIESGO

Utilice siempre neumáticos del tipo y tamaño especificados para el vehículo en esta Guía del usuario.

Mantenga siempre la presión adecuada para los neumáticos, con arreglo a lo descrito en esta Guía del usuario.

Siempre deben reemplazarse las ruedas o los neumáticos dañados.

ADVERTENCIA

FACTOR DE RIESGO POTENCIAL

Uso del vehículo con modificaciones indebidas.

QUÉ PUEDE OCURRIR

La instalación indebida de accesorios o las modificaciones en el vehículo pueden obligar a cambios de manejo que en algunos casos podrían hacer la conducción más peligrosa, con un mayor riesgo de accidente.

CÓMO EVITAR ESTE RIESGO

No modifique nunca este vehículo con accesorios inadecuados ni realice instalaciones indebidas. Todas las piezas y accesorios que se incorporen al vehículo deben ser homologados por BRP y su instalación e uso deben realizarse de acuerdo con las instrucciones. Ante cualquier duda, consulte a un distribuidor autorizado de Can-Am.

No instale NUNCA un asiento para pasajero ni utilice las rejillas portaequipajes para llevar un pasajero.

La modificación del vehículo para aumentar la velocidad y el rendimiento puede contravenir los términos y condiciones de la garantía limitada del vehículo. Además, determinadas modificaciones que incluyen la retirada de componentes del motor o del escape, van contra la ley en muchos casos.



ADVERTENCIA



FACTOR DE RIESGO POTENCIAL

Sobrecarga del vehículo, transporte de carga o remolque de carga indebidos.

QUÉ PUEDE OCURRIR

Puede afectar al manejo del vehículo, con el consiguiente riesgo de accidente.

CÓMO EVITAR ESTE RIESGO

No lleve nunca carga en este vehículo.

No remolque nunca carga ni otro vehículo con este vehículo.

 **ADVERTENCIA**



V03M01Q

FACTOR DE RIESGO POTENCIAL

El transporte de materias peligrosas o inflamables puede conllevar riesgo de explosiones.

QUÉ PUEDE OCURRIR

Puede provocar graves lesiones e incluso la muerte.

CÓMO EVITAR ESTE RIESGO

No transporte nunca materias peligrosas ni inflamables.

CONDUCCIÓN DEL VEHÍCULO

Para disfrutar plenamente de este vehículo, existen algunas sugerencias y reglas básicas que DEBE seguir. Algunas quizá sean nuevas para usted, pero otras le parecerán evidentes o de sentido común.

Dedique el tiempo necesario a estudiar esta Guía del usuario y todas las etiquetas de advertencia colocadas en el vehículo, así como el *VÍDEO SOBRE SEGURIDAD* suministrado con el vehículo. Se describe más detalladamente lo que debe saber acerca de este vehículo antes de utilizarlo.

Por la seguridad de los menores, aconsejamos especialmente que siga esta recomendación y vele por que se cumpla. Debe usted juzgar la capacidad de un usuario para comprender los peligros y utilizar el vehículo de un modo seguro.

Las personas con discapacidades físicas o cognitivas, así como las personas más arriesgadas están más expuestas a sufrir vuelcos o colisiones que podrían dar lugar a lesiones graves, o incluso la muerte.

No todos los vehículos son iguales. Cada vehículo tiene características de rendimiento, mandos y prestaciones distintos. En cada caso se conducirá y maniobrá de un modo diferente.

Familiarícese con los mandos y el funcionamiento general del vehículo antes de aventurarse en la conducción todoterreno. Practique conduciendo en una zona apropiada que resulte segura y observe la respuesta de cada mando. Conduzca a una velocidad reducida. Para conducir a una mayor velocidad se requieren experiencia, conocimiento del terreno y unas condiciones adecuadas para la conducción.

Las características de la conducción varían en función del lugar. Dependen de las condiciones meteorológicas, que pueden cambiar drásticamente de vez en cuando y de una estación a otra.

No es lo mismo conducir sobre arena que hacerlo sobre la nieve, en bosques o en marismas. En determinados lugares quizá se precise más precaución y pericia. Sea prudente. Actúe siempre con precaución. No corra riesgos innecesarios, podría encontrarse en dificultades o incluso sufrir lesiones.

No dé nunca por sentado que con el vehículo es posible viajar sin riesgos en cualquier entorno. Los cambios bruscos en el terreno, debidos a agujeros, depresiones, terraplenes, diferencias de consistencia del suelo y otras irregularidades pueden provocar la inestabilidad e incluso el vuelco del vehículo. Para evitar que esto ocurra, reduzca la velocidad y observe siempre el terreno que tiene por delante. Si el vehículo empieza a inclinarse demasiado y tiene la impresión de que va a volcar, lo más recomendable es saltar inmediatamente... ALEJÁNDOSE en la dirección opuesta a la inclinación.

Le animamos a que realice una revisión de seguridad anual de su vehículo. Póngase en contacto con un concesionario autorizado de BRP para obtener información detallada. Aunque no es obligatorio, se recomienda que un concesionario autorizado de BRP realice la preparación de pretemporada

para su vehículo. Cada visita al concesionario autorizado de BRP es una gran oportunidad para comprobar si el vehículo está incluido en alguna campaña de seguridad. También le instamos a que visite su concesionario autorizado de BRP si tiene conocimiento de la existencia de alguna campaña de seguridad.

Consulte un concesionario autorizado de BRP para conocer los accesorios disponibles.

Inspección previa a la conducción



ADVERTENCIA

Realice una inspección previa a la conducción cada vez que vaya a utilizar el vehículo para anticiparse a problemas que pudieran surgir. La inspección previa al uso ayuda a controlar el desgaste y los deterioros antes de que ocasionen problemas. Si detecta alguna anomalía, corríjala para reducir el riesgo de rotura o accidente.

Antes de utilizar este vehículo, el usuario debe siempre llevar a cabo las comprobaciones siguientes de forma previa a la conducción.

Lista de comprobaciones previas a la conducción

Comprobaciones previas al arranque del motor (llave de contacto en posición OFF)

COMPONENTES QUE SE DEBEN COMPROBAR	COMPROBACIONES QUE SE DEBEN REALIZAR	✓
Fluidos	Compruebe el combustible y el aceite del motor.	
	Compruebe si hay fugas en el sistema de frenos (DS 90 X).	
Fugas	Compruebe que no existen fugas bajo el vehículo.	
Dirección	Tuerza el manillar hacia la izquierda y la derecha para comprobar que la dirección funciona correctamente.	
Palanca del acelerador	Active la palanca del acelerador varias veces para asegurarse de que funciona sin restricciones. Debe volver a la posición de ralentí cuando se suelta.	
	Asegúrese de que el tornillo limitador de velocidad está ajustado correctamente según las características del usuario.	
Freno de estacionamiento	Active el freno de mano y compruebe que funciona correctamente.	

COMPONENTES QUE SE DEBEN COMPROBAR	COMPROBACIONES QUE SE DEBEN REALIZAR	✓
Neumáticos	Compruebe la presión y el estado de los neumáticos.	
Ruedas	Compruebe si las ruedas presentan daños o una holgura anormal y que las tuercas de las ruedas están apretadas.	
Radiador	Compruebe la limpieza del radiador.	
Cadena de transmisión y ruedas dentadas	Compruebe si las ruedas dentadas presentan algún tipo de daño o desgaste.	
	Compruebe el ajuste y la lubricación de la cadena de transmisión, el cursor y el tensor de la cadena (según corresponda).	
Asiento	Asegúrese de que el asiento del piloto se encuentra en su sitio y correctamente asegurado.	
Compartimentos de servicio y almacenamiento	Compruebe que los compartimentos de servicio y almacenamiento se encuentran correctamente asegurados.	
Chasis y suspensión	Compruebe el estado del chasis y la suspensión del vehículo; limpie estos componentes, si es necesario.	

Comprobaciones previas al arranque del motor (llave de contacto en posición ON)

COMPONENTES QUE SE DEBEN COMPROBAR	COMPROBACIONES QUE SE DEBEN REALIZAR	✓
Luces indicadoras	Compruebe el funcionamiento de la luz indicadora de aceite/temperatura del motor nada más colocar la llave de contacto en posición de ENCENDIDO.	
	Asegúrese de que las luces indicadoras de las posiciones N (punto muerto) y R (marcha atrás) se encienden según la selección realizada con la palanca de cambio.	
Luces	Compruebe el funcionamiento y la limpieza de los faros y la luz trasera.	
	Compruebe el funcionamiento de las luces larga y corta.	
	Compruebe el funcionamiento de la luz de freno.	
Motor	Asegúrese de que la válvula de combustible se encuentra en posición de ENCENDIDO (abierta).	

Comprobaciones tras el arranque del motor

COMPONENTES QUE SE DEBEN COMPROBAR	COMPROBACIONES QUE SE DEBEN REALIZAR	✓
Luces indicadoras	Asegúrese de que la luz indicadora de aceite/temperatura del motor está apagada (si la luz permanece encendida, apague el motor).	
Palanca de cambio o transmisión	Compruebe el funcionamiento de la palanca de cambio (F, N y R).	
Frenos	Avance lentamente en una distancia muy corta. Tire de las palancas de freno y el pedal de freno individualmente. Los frenos deben estar completamente operativos. Al soltarlo, el pedal y las palancas deben volver a la posición de reposo.	
Interruptor de parada de emergencia del motor	Compruebe que el interruptor de paro de emergencia del motor funciona correctamente.	
Contacto	Encienda y apague el motor para comprobar que el interruptor de contacto funciona correctamente.	

Prendas

Las condiciones meteorológicas pueden ayudarle a decidir qué ropa debe utilizar. Utilice prendas de vestir adecuadas para las temperaturas mínimas que puedan esperarse. La ropa interior térmica ofrece protección excelente. Es importante que el conductor utilice siempre ropas y accesorios de protección adecuados, como casco homologado, protección para los ojos, botas, guantes, pantalones y camisa o camiseta de manga larga. Este tipo de vestido y accesorios le proporcionarán protección ante algunos riesgos menores que puede encontrarse en la ruta. El conductor no debe llevar nunca ropa suelta (por ejemplo, bufandas o pañuelos) que pueda enredarse en el vehículo o en ramas y arbustos. Según las condiciones, quizá sea necesario utilizar gafas protectoras antiniebla o gafas de sol. Sólo debe utilizar gafas de sol durante el día. Existen cristales de distintos colores para las gafas que pueden facilitar la distinción de variaciones en el terreno.



Conducción con un pasajero

Este vehículo está especialmente diseñado para que pueda viajar el conductor, únicamente. Aunque el asiento sea largo, el vehículo no está diseñado para llevar pasajeros. El transporte de uno o más pasajeros puede afectar a la estabilidad y al control del vehículo.

Transporte de cargas

No lleve nunca carga en este vehículo.

Conducción de ocio

Respete los derechos y las limitaciones de los demás. No conduzca en zonas destinadas a otros tipos de usos todoterreno. Esto incluye pistas para motonieves, pistas ecuestres, pistas de esquí nórdico, pistas para bicicletas de montaña, etc. No dé nunca por sentado que no habrá otras personas utilizando la pista. Conduzca siempre por la derecha de la pista y nunca zigzagueando. Esté siempre preparado para parar o apartarse a un lado si aparece otro usuario de la pista en sentido contrario.

Mantenga siempre una distancia de seguridad con respecto a otros conductores. Su criterio acerca de la velocidad, las condiciones del terreno y meteorológicas, el estado mecánico del vehículo y la "confianza en el criterio" de los demás le ayudarán a determinar la distancia de seguridad más apropiada. Al igual que cualquier otro vehículo motorizado, este vehículo necesita tiempo y espacio para frenar.

Antes de partir, indíquelo a alguien hacia dónde va y a qué hora ha previsto regresar.

Según la duración que vaya a tener el paseo, deberá llevar más herramientas, agua, comida y equipo para emergencias. Averigüe dónde puede obtener más gasolina y aceite. Prepárese para las condiciones que pudiera encontrar.

Llave inglesa	Teléfono móvil
Gafas con cristales de color	Kit de herramientas suministrado
Luz centelleante	Refrigerios
Botiquín de primeros auxilios	Bombillas de repuesto
Cinta de fricción	Mapa de pistas
Cuchillo	

Entorno

Una de las ventajas de este vehículo es que le permite alejarse del camino trillado. Sin embargo, siempre debe respetarse la naturaleza y los derechos de los demás a disfrutarla. No conduzca en áreas protegidas o sensibles

desde el punto de vista medioambiental. No conduzca por cosechas ni sobre arbustos, no tale árboles ni corte vallas, no derrape ni destruya el terreno. "Pise con suavidad".

Este vehículo puede causar incendios sin control fuera de la carretera asfaltada si los residuos se acumulan cerca del escape o en otro punto caliente del motor y la chispa de encendido cae en pasto seco. Evite desplazarse en zonas húmedas, a través de tierras pantanosas o con pasto alto, donde los residuos se pueden acumular. Si necesita desplazarse en esas zonas, realice una inspección y quite todos los residuos del motor y de los puntos calientes.

La persecución de animales salvajes es ilegal en muchas zonas. Un animal puede morir de agotamiento después de haber sido perseguido por un vehículo motorizado. Si encuentra algún animal en la pista, deténgase y obsérvelo sin hacer ruido y con precaución. Probablemente, será uno de los mejores recuerdos de su vida.

Respete la siguiente regla: no deje nada de lo que se haya llevado consigo. No tire basura. No encienda ninguna hoguera si no tiene permiso para ello y, aun en ese caso, hágalo lejos de zonas secas. Los peligros que ocasione en la pista pueden provocar daños a otras personas o incluso a usted mismo, en fecha posterior.

Respete las tierras de labranza. Pida siempre permiso a los propietarios antes de conducir por fincas privadas. Respete las cosechas, los animales de granja y los límites de propiedad. Si abre una verja para pasar, vuelva a cerrarla cuando la haya franqueado.

Por último, no contamine los arroyos, los lagos ni los ríos. No modifique el motor ni el sistema de escape, y no quite ninguno de sus componentes.

Limitación del diseño

Aunque el vehículo es excepcionalmente sólido entre los de su clase, sigue tratándose de un vehículo ligero por definición, y su uso debe limitarse a la finalidad para la que fue diseñado.

La adición de peso a cualquier parte del vehículo afecta a su centro de gravedad y su estabilidad, además de modificar su rendimiento.

Uso todoterreno

Por su propia naturaleza, la conducción todoterreno es peligrosa. Cualquier terreno que no haya sido específicamente preparado para el tránsito de vehículos presenta un riesgo inherente, dado que la angulosidad, la composición del terreno y la inclinación exacta son imprevisibles. El terreno en sí mismo representa un factor de riesgo constante, algo que debe ser asumido por quien se aventura a explorarlo.

Un conductor que se aleje de los caminos con el vehículo deberá actuar siempre con la máxima precaución para elegir la ruta más segura y observando atentamente el terreno inmediato. El vehículo no deberá ser utilizado en ningún caso por personas que no estén totalmente familiarizadas con

las instrucciones de manejo correspondientes. Tampoco deberá utilizarse en terreno peligroso ni con grandes desniveles.

Precauciones generales de uso y seguridad

Cuidado, prudencia, experiencia y pericia en la conducción son las mejores precauciones ante cualquier riesgo que pudiera surgir durante el uso del vehículo.

Cuando exista la más mínima duda acerca de la capacidad del vehículo para superar un obstáculo determinado, elija siempre otra ruta.

Si conduce en una zona no asfaltada, recuerde que los elementos más importantes son la potencia y la tracción, no la velocidad. No conduzca nunca más deprisa de lo que permitan la visibilidad y sus propias posibilidades de elegir una ruta segura.

Observe constantemente el terreno que se encuentra por delante para detectar cambios bruscos en pendientes u obstáculos, tales como rocas o raíces de árboles, capaces de provocar una pérdida de estabilidad que podría causar un vuelco o una vuelta de campana.

No utilice nunca el vehículo si los mandos no funcionan normalmente.

Cuando maniobre marcha atrás, compruebe que no haya personas ni obstáculos detrás del vehículo. Maniobre lentamente y evite giros bruscos.

BRP recomienda que permanezca sentado en el ATV durante las maniobras en marcha atrás. Evite ponerse en pie. Su peso podría desplazarse hacia delante y golpear la palanca del acelerador; la aceleración inesperada puede causar la pérdida del control.

Cuando se detenga o aparque, ponga siempre el freno de mano. Esto es especialmente importante cuando se aparca en pendiente. Cuando se trate de grandes inclinaciones o si el vehículo lleva carga, las ruedas deben quedar bloqueadas mediante piedras o ladrillos. No olvide girar la válvula de combustible hasta la posición de cierre.

Conducción en ascenso

Por su configuración, este vehículo tiene una gran capacidad para subir por pendientes, tanto que el vehículo puede volcar antes de perder la tracción. Por ejemplo, no es raro encontrar terrenos en los que la parte superior de la cuesta se ha erosionado hasta el punto de que la cima se eleva con una gran inclinación. El vehículo puede responder de inmediato ante esa situación; sin embargo, al hacerlo, cuando la parte delantera llega al punto en el que el equilibrio del vehículo se desplaza hacia atrás, puede producirse un vuelco.

Puede darse esa misma situación si un objeto incrustado provoca que la parte delantera del vehículo se incline más de lo deseado. Si se da esa situación, tome una ruta alternativa. Tenga en cuenta los peligros que entraña la conducción por laderas.

Siempre es recomendable conocer el estado del terreno al otro lado de la colina o terraplén. Con demasiada frecuencia surgen desniveles muy bruscos que es imposible sortear o descender.

Conducción en descenso

Este vehículo puede ascender cuestas con mayor inclinación que las pendientes que es capaz de descender. Por lo tanto, es fundamental asegurarse de que existe una ruta segura para descender una pendiente antes de subir la cuesta correspondiente.

Una desaceleración mientras se intenta descender por una pendiente resbaladiza podría provocar un "efecto tobogán" del vehículo. Mantenga una velocidad constante o acelere ligeramente para recuperar el control.

Conducción por laderas

Deberá evitarse esa operación siempre que sea posible. Si es necesario, hágalo con suma precaución. El recorrido de una ladera con una gran inclinación presenta un alto riesgo de vuelco. Además, si se trata de superficies resbaladizas o poco firmes, podría producirse un deslizamiento lateral incontrolable. No intente girar el vehículo pendiente abajo con el deslizamiento. Evite todos los objetos o las depresiones que puedan intensificar la elevación de un lado del vehículo con respecto al otro (esto podría causar un vuelco).

Pendientes bruscas

Los bajos del vehículo chocarán con el suelo y, por lo general, el vehículo se detendrá si las ruedas delanteras o traseras entran en un socavón o una pendiente muy brusca. Si la caída es muy repentina o profunda, el vehículo se inclinará y dará una vuelta de campana.



ADVERTENCIA

No intente maniobrar en pendientes muy bruscas. Utilice la marcha atrás y siga otra ruta.

Conducción sobre nieve

Cuando realice la inspección previa a la conducción, preste especial atención a los lugares del vehículo en que la acumulación de nieve o hielo pueda obstruir la visibilidad de las luces y los reflectores, bloquear las aberturas de ventilación o afectar al movimiento de los interruptores y las palancas de mando. Antes de ponerse en marcha con el ATV, compruebe que no haya impedimentos al manejo de la dirección, las palancas de acelerador y freno, así como el pedal.

Siempre que se conduzca el ATV por un camino nevado, el agarre de los neumáticos se reduce, de modo que el vehículo reacciona de modo dis-

tinto a las acciones del conductor. En las superficies de poco agarre, la respuesta de la dirección no es tan inmediata y precisa, las distancias de frenado aumentan y la reacción a la aceleración es más lenta. Reduzca la velocidad y no "apriete a fondo" el acelerador. Esto solo provocaría que las ruedas patinasen y un posible deslizamiento del vehículo por sobreviraje. No frene bruscamente. El vehículo podría deslizarse sin control en línea recta. También en este caso lo más prudente es reducir la velocidad antes de realizar una maniobra. De ese modo dispondrá de más tiempo y distancia para recuperar completamente el control del vehículo antes de que se descontrola.

Cuando conduzca el ATV sobre una superficie poco compacta o cubierta de nieve, la turbulencia que genera el vehículo al desplazarse atraparà nieve pulverizada, que puede llegar a acumularse o fundirse sobre algunos componentes descubiertos, entre los que se encuentran piezas giratorias como los discos de freno. El agua, la nieve y el hielo pueden afectar al tiempo de respuesta del sistema de frenos del ATV. Incluso cuando no sea necesario aminorar la velocidad del vehículo, accione los frenos con frecuencia para evitar que se acumule hielo o nieve y secar las pastillas y los discos de freno. En situaciones de conducción de bajo riesgo, esta operación le servirá para probar el nivel de agarre y saber cómo reacciona el vehículo a los mandos. Mantenga siempre despejados de hielo y nieve las plataformas de piso y las palancas de freno y acelerador. Quite con frecuencia la nieve del asiento, los asideros, las luces y los reflectores.

La nieve puede ocultar rocas, raíces de árboles u otros objetos y, si se derrite, puede imposibilitar la conducción, ya que existe el riesgo de que el vehículo se encalle o pierda la tracción. Observe a cierta distancia el camino por delante y preste siempre atención a posibles indicaciones de la existencia de esos obstáculos. En caso de duda, no se acerque. No conduzca sobre superficies de agua helada sin asegurarse antes de que el hielo puede aguantar bien el peso del ATV con los ocupantes y la carga. Recuerde que aunque un determinado espesor de hielo pueda ser suficiente para aguantar el paso de una motonieve, no necesariamente podrá soportar el de un ATV aunque tenga un peso idéntico, debido a la menor superficie de soporte de carga de éste (los cuatro neumáticos, en contraste con la oruga y los esquís de la motonieve).

Para un mayor confort y a fin de evitar riesgos de congelación, lleve siempre prendas y accesorios de protección adecuados a las condiciones meteorológicas previstas.

Al final de cada viaje es recomendable quitar la nieve y el hielo acumulados en la carrocería del vehículo y todas las piezas móviles (frenos, componentes de la dirección, conductos de transmisión, mandos, etc.). Después de parar el vehículo y el motor, la nieve se convertirá en hielo, que resultará más difícil de quitar en la siguiente inspección previa a la conducción.

Técnicas de conducción

Si conduce el vehículo a demasiada velocidad para la experiencia del conductor o las condiciones del terreno, podría sufrir lesiones. Apriete el acelerador sólo lo suficiente para una conducción segura. Las estadísticas demuestran que los percances y lesiones suelen ser resultado de giros a gran velocidad. No olvide nunca que el vehículo tiene un peso considerable. Ese peso es suficiente para que el conductor pueda quedar atrapado en caso de vuelco. Utilice siempre técnicas de conducción adecuadas para evitar que el vehículo vuelque en cuestas, en terrenos accidentados o al girar.

Este vehículo no ha sido diseñado para realizar saltos ni absorber la fuerza del impacto generado por este tipo de maniobras, que afectarían en gran medida al conductor. Si hace trompos, "caballitos" y otras piruetas con el vehículo, éste podría volcar y usted, quedar atrapado. Estas prácticas presentan un riesgo elevado para el conductor y deben evitarse siempre.

Para mantener un control adecuado, se recomienda expresamente mantener ambas manos en el manillar de modo que le resulte fácil alcanzar todos los mandos con facilidad. Lo mismo se aplica para los pies. Para reducir al mínimo la posibilidad de lesiones en las piernas o en los pies, mantenga siempre los pies sobre los reposapiés. No oriente los pies hacia fuera ni extienda ninguno de los pies para girar, ya que podría engancharse o sufrir un golpe con un obstáculo o con las ruedas.

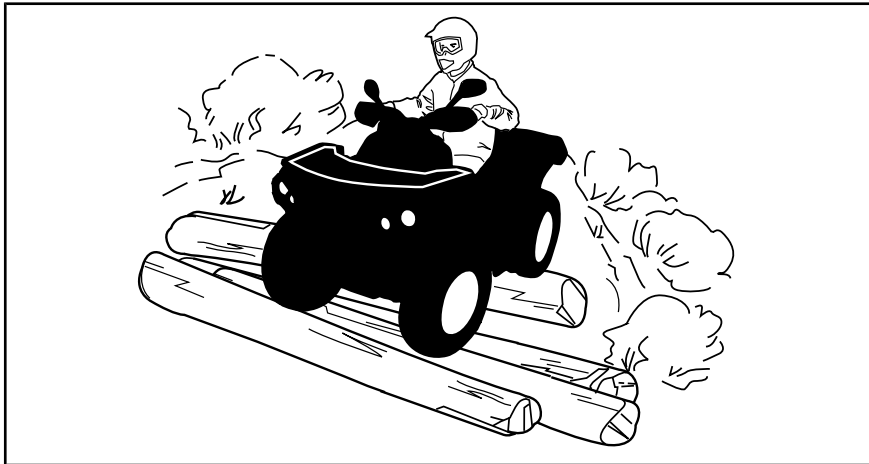

Aunque el vehículo está equipado con un sistema de suspensión adecuado, existen terrenos muy accidentados, llenos de baches, por los que la conducción puede resultar incómoda e incluso dañar la espalda. A menudo será necesario conducir casi en cuclillas. Reduzca la velocidad y flexione las piernas para absorber parte de la fuerza del impacto.

Este vehículo no ha sido diseñado para circular por carretera ni autopista. (En la mayoría de las jurisdicciones es ilegal). La conducción del vehículo en carretera o autopista entraña riesgo de colisión con otros vehículos.

Los neumáticos de este vehículo no están diseñados para el uso en vías pavimentadas. Por otra parte, este vehículo no está equipado con un diferencial trasero (las ruedas traseras giran siempre a la misma velocidad). Por todo ello, el pavimento puede afectar seriamente al manejo y al control del vehículo.

Si conduce por carreteras o arcenes, puede confundir a otros usuarios de la carretera, sobre todo si lleva las luces de marcha diurna encendidas.

Si tiene que cruzar una carretera, el conductor del primer vehículo de su grupo deberá bajarse del vehículo para observar y dar indicaciones a los conductores de los demás vehículos. Luego, la última persona que cruce ayudará al conductor del primer vehículo a cruzar. No circule por las aceras. Están destinadas a los peatones.

Este vehículo no está diseñado para el uso en vías fluviales.

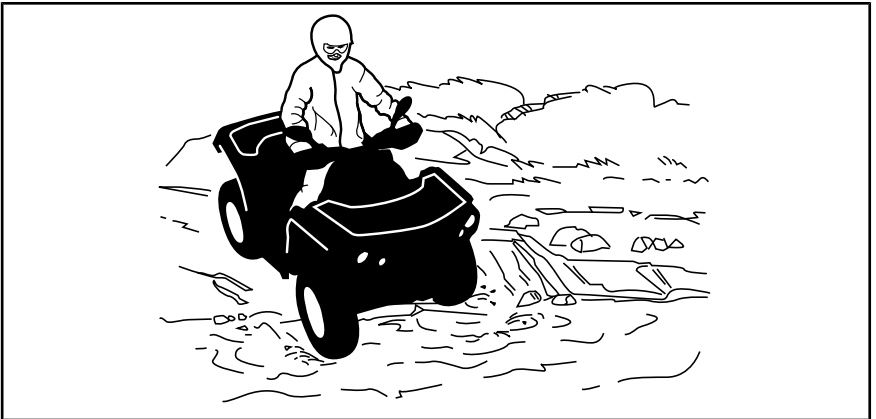

Si los frenos están húmedos, la capacidad de frenado del vehículo se ve afectada. Asegúrese de que se sequen los frenos; para ello, acciónelos varias veces después de salir del agua, del barro o de la nieve con el vehículo.

Junto al agua puede haber barro y terrenos de marismas. Prepárese para la posibilidad de encontrarse súbitamente con "hoyos" o cambios de profundidad. Asimismo, deberá prestar atención a posibles obstáculos peligrosos tales como rocas, troncos, etc., cubiertos parcialmente por la vegetación.

Si durante su recorrido pasa por vías fluviales o canales helados, asegúrese de que el espesor y la consistencia del hielo sean suficientes para aguantar la suma de su peso, el del vehículo y la carga. Observe siempre

si hay agua a la vista: es una indicación segura de que el espesor del hielo variará. En caso de duda, no intente cruzar.

La presencia de hielo también afectará al control del vehículo. Reduzca la velocidad y no “apriete a fondo” el acelerador. Esto sólo provocaría que las ruedas patinasen y un posible vuelco del vehículo. No frene con rapidez. Esto podría dar lugar a un deslizamiento incontrolado y el posible vuelco del vehículo. Evite siempre la nieve fangosa o medio derretida, ya que podría bloquear la marcha o los mandos del vehículo.

La conducción sobre nieve puede reducir la capacidad de frenado. Modere la velocidad y tenga en cuenta la necesidad de una mayor distancia para frenar. La nieve despedida puede llegar a acumularse (incluso en forma de hielo) en los componentes y mandos del sistema de frenos. Accione los frenos con frecuencia para evitar que se acumule hielo o nieve. Consulte las precauciones generales de uso y seguridad incluidas en este apartado para obtener más detalles sobre la conducción en condiciones de nieve.

La conducción sobre arena, dunas o nieve constituye otra experiencia única; no obstante, deberá observar algunas precauciones básicas. La presencia de arena/nieve fina o profunda puede dar lugar a la pérdida de tracción y provocar un deslizamiento, un brusco descenso o que el vehículo quede encallado. Si esto ocurre, busque una base más firme. Nuevamente, lo más recomendable es reducir la velocidad y mantenerse alerta.

Cuando conduzca por dunas, es recomendable que el vehículo vaya equipado con un indicador de seguridad (bandera) de tipo antena. Esto facilitará su localización para otros conductores que se encuentren en dunas cercanas. Conduzca con precaución si ve otro indicador de seguridad frente a usted. Dado que existe el riesgo de que el indicador de seguridad de tipo antena se enganche y rebote contra el conductor, no lo utilice en parajes en los que haya ramas bajas u otros obstáculos.

La conducción en terrenos con piedras sueltas y grava tiene varios puntos en común con las maniobras sobre el hielo. Afectan a la dirección del vehículo, de modo que existe el riesgo de deslizarse y volcar, sobre todo cuando se va a gran velocidad. Además, estos elementos pueden influir en la distancia de frenado. Recuerde que “apretar a fondo” el acelerador o derrapar puede provocar que salgan despedidas hacia atrás piedras sueltas, con el consiguiente riesgo para otros conductores. No lo haga nunca deliberadamente.

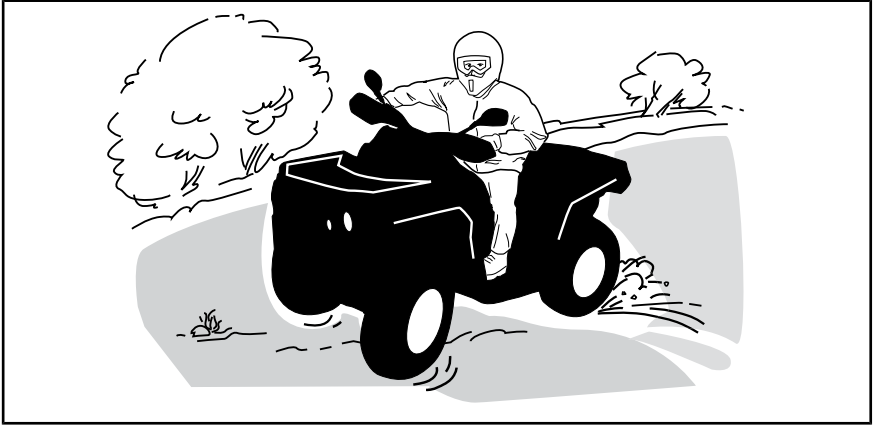

Si el vehículo derrapa o resbala, puede resultar de utilidad girar el manillar en la dirección del deslizamiento hasta que vuelva a recuperar el control. Procure que no se bloqueen nunca los frenos ni las ruedas.

Respete y siga todas las señales de la pista. Su finalidad es servirle de ayuda a usted y a otros usuarios.

Los obstáculos que aparezcan en la "pista" deben ser sorteados con precaución. Puede tratarse de rocas sueltas, árboles caídos, superficies resbaladizas, vallas, postes, terraplenes y depresiones. Deberá evitar estos obstáculos siempre que sea posible. Recuerde que algunos obstáculos son muy grandes o peligrosos para cruzarlos y deben ser evitados. Existe la posibilidad de sortear árboles caídos o rocas de pequeñas dimensiones: acérquese en un ángulo de 90°. Manténgase de pie, sobre los reposapiés y con las rodillas flexionadas. Ajuste la velocidad sin perder impulso y no "apriete a fondo" el acelerador. Agárrese fuerte al manillar. Desplace el peso del cuerpo hacia atrás y avance. No intente levantar del suelo las ruedas delanteras del vehículo. Tenga en cuenta que el objeto puede ser resbaladizo o que se mueva mientras está cruzando.

Cuando conduzca por cuestas o pendientes, tenga en cuenta dos cosas muy importantes: prepárese para encontrar superficies resbaladizas, obstáculos y variaciones del terreno, y adopte la posición corporal más adecuada en cada caso.

Cuando se detenga o aparque, ponga siempre el freno de estacionamiento. Esto es especialmente importante cuando se aparca en pendiente. Cuando se trate de grandes inclinaciones o si el ATV lleva carga, las ruedas deben bloquearse con piedras o ladrillos.

Cuesta arriba

Antes de intentar subir una cuesta, recuerde lo siguiente. Sólo los conductores experimentados deben intentar subir cuestas. Comience con pen-

dientes poco profundas. Conduzca siempre con la parte delantera del vehículo cuesta arriba y mantenga el peso del cuerpo hacia adelante y hacia la parte superior de la cuesta. Mantenga los pies sobre los reposapiés y acelere antes de llegar a la pendiente. Intente mantener una velocidad constante y tenga cuidado con el acelerador para evitar ir más rápido. Las pendientes bruscas o la variación del terreno o conducir con una rueda sobre un obstáculo podría afectar considerablemente la estabilidad, ya que levantará la parte delantera del vehículo y aumentará el riesgo de volcar. Algunas cuestas son demasiado inclinadas para detenerse con seguridad o recuperarse después de un intento de subida sin éxito. Evite inclinaciones muy profundas. Si no conduce con cuidado, podría volcar al subir una cuesta. Si la cuesta es demasiado inclinada y no puede seguir adelante o el vehículo empieza a retroceder, utilice el freno, con precaución para no resbalar. Baje del vehículo y utilice el giro en "K" (mientras camina retrocediendo, junto al vehículo en el lado de subida y con una mano en la palanca de freno, haga retroceder lentamente la parte trasera del vehículo hacia la parte superior de la cuesta y después inicie la conducción en descenso). Siempre deberá caminar o bajarse por la parte superior de la pendiente, con la precaución de no acercarse demasiado al vehículo ni a las ruedas mientras giran. No intente sujetar el vehículo si empieza a volcar. Apártese. No llegue a un cambio de rasante ni al final de una cuesta a gran velocidad. Podría haber obstáculos o un descenso muy brusco.

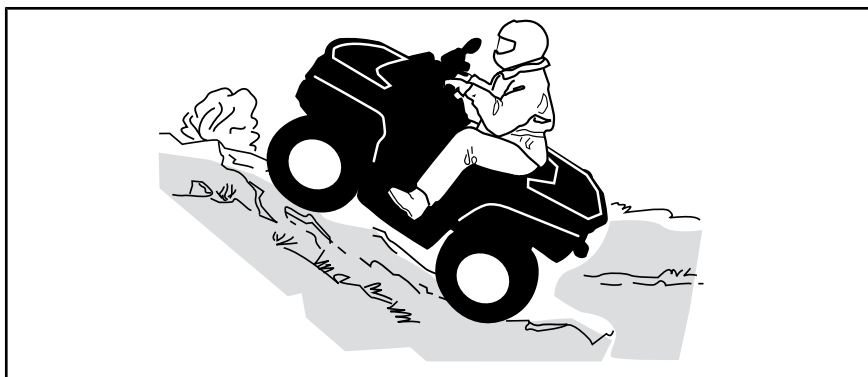

En bajada

Incline el peso del cuerpo hacia atrás. Frene gradualmente para evitar deslizamientos. No descienda la pendiente únicamente con el freno motor o en punto muerto (N). Evite inclinaciones muy profundas. Si no conduce con cuidado, podría volcar al bajar una cuesta.

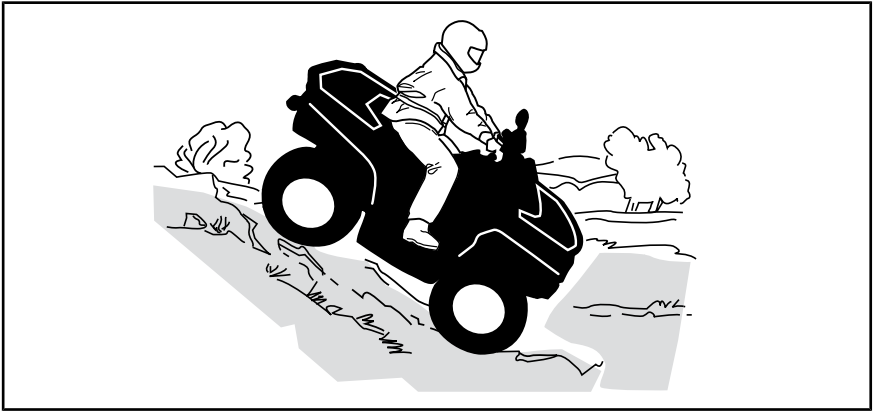

Conducción por laderas

Éste es uno de los tipos de conducción **más arriesgados**, ya que el equilibrio del vehículo puede cambiar drásticamente. Deberá evitarse siempre que sea posible. No obstante, si es necesario, es importante que SIEMPRE mantenga el peso del cuerpo hacia la parte superior de la pendiente, preparado para bajarse por ese lado si el vehículo empieza a volcar.



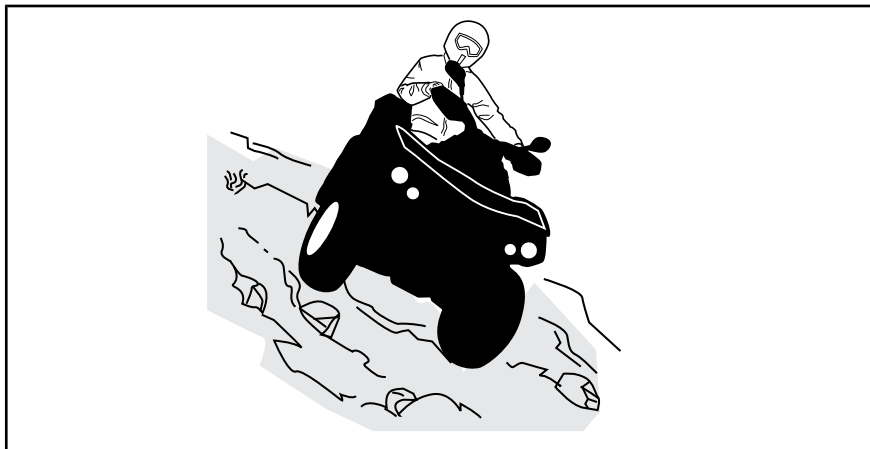









No intente detener el vehículo por evitar que sufra desperfectos.



INFORMACIÓN IMPORTANTE SOBRE LAS ETIQUETAS DEL PRODUCTO (CANADÁ/ESTADOS UNIDOS)

Canadá/Estados Unidos Etiqueta colgante

Este vehículo tiene una etiqueta colgante con información importante. Cualquier usuario de este vehículo deberá leer y comprender esta información antes de conducir.

<p style="text-align: center;">Y MODELO JUVENIL</p> <p>ESTE ATV ES PARA USO RECREATIVO POR PARTE DE MENORES A PARTIR DE CIERTA EDAD BAJO LA SUPERVISIÓN DE UN ADULTO</p> <p>SÓLO EL CONDUCTOR – SIN PASAJEROS</p> <p>ESTE ATV DE CATEGORÍA Y HA SIDO DISEÑADO PARA UN USO CON LIMITACIÓN/RESTRICCIÓN DE LA VELOCIDAD MÁXIMA</p> <hr/> <p style="text-align: center;">DS70</p> <p>(NO DEBE SER UTILIZADO POR MENORES DE 6 AÑOS)</p> <p>VELOCIDAD MÁXIMA RESTRINGIDA: 16 KM/H (10 MPH) (CONFIGURACIÓN DE FÁBRICA) * VELOCIDAD MÁXIMA NO RESTRINGIDA: 24 KM/H (15 MPH) (BAJO ESTRECHA SUPERVISIÓN/CRITERIO PATERNO)</p> <hr/> <p>LOS ATV DE CATEGORÍA Y-6+ SON MODELOS JUVENILES</p> <p style="text-align: center;">DS90/DS90X</p> <p>(NO DEBE SER UTILIZADO POR MENORES DE 10 AÑOS)</p> <p>VELOCIDAD MÁXIMA RESTRINGIDA: 24 KM/H (15 MPH) (CONFIGURACIÓN DE FÁBRICA) * VELOCIDAD MÁXIMA NO RESTRINGIDA: 48 KM/H (30 MPH) (BAJO ESTRECHA SUPERVISIÓN/CRITERIO PATERNO)</p> <hr/> <p>LOS ATV DE CATEGORÍA Y-10+ SON MODELOS JUVENILES</p> <p>EXISTEN CURSOS SOBRE TÉCNICAS DE CONDUCCIÓN DE ATV. PARA OBTENER INFORMACIÓN, PONGASE EN CONTACTO CON SU CONCESIONARIO.</p> <p>CONSULTE A SU CONCESIONARIO PARA INFORMARSE DE LA NORMATIVA ESTATAL O LOCAL APLICABLE AL USO DEL ATV.</p> <p>* Consulte la guía de uso para conocer el procedimiento</p> <p>ESTA ETIQUETA COLGANTE NO DEBE QUITARSE ANTES DE LA VENTA.</p>	<p style="text-align: center;">⚠ ADVERTENCIA</p> <p>Un uso inadecuado del ATV puede dar lugar a LESIONES GRAVES o incluso la MUERTE.</p> <table border="0" style="width: 100%; text-align: center;"><tr><td></td><td></td><td></td><td></td></tr><tr><td>UTILICE SIEMPRE UN CASCO HOMOLOGADO, PRENDAS Y ACCESORIOS DE PROTECCIÓN.</td><td>NO DEBE CONDUCIRSE NUNCA POR LA VÍA PÚBLICA.</td><td>NUNCA DEBEN LLEVARSE PASAJEROS.</td><td>NO DEBE CONDUCIRSE NUNCA BAJO LA INFLUENCIA DE ALCOHOL O DROGAS</td></tr></table> <p>NUNCA debe conducirse:</p> <ul style="list-style-type: none">• Sin instrucciones o entrenamiento adecuados.• A una velocidad excesiva para la experiencia del conductor o para las condiciones del terreno y del vehículo.• En vías públicas: existe riesgo de colisión con otros vehículos.• Con un pasajero; el peso de un pasajero afecta al equilibrio y a la dirección y aumenta el riesgo de perder el control. <p>SIEMPRE SE DEBERÁ:</p> <ul style="list-style-type: none">• Utilizar técnicas de conducción adecuadas para evitar que el vehículo vuelque en cuestras, en terrenos accidentados y al girar.• Evitar las superficies pavimentadas; el pavimento puede afectar considerablemente al manejo y al control. <p style="text-align: center;">LEA LA GUÍA DEL USUARIO.</p> <p style="text-align: center;">SIGA TODAS LAS INSTRUCCIONES Y ADVERTENCIAS.</p> <p style="text-align: right; font-size: small;">704 902 024</p>					UTILICE SIEMPRE UN CASCO HOMOLOGADO, PRENDAS Y ACCESORIOS DE PROTECCIÓN.	NO DEBE CONDUCIRSE NUNCA POR LA VÍA PÚBLICA.	NUNCA DEBEN LLEVARSE PASAJEROS.	NO DEBE CONDUCIRSE NUNCA BAJO LA INFLUENCIA DE ALCOHOL O DROGAS
									
UTILICE SIEMPRE UN CASCO HOMOLOGADO, PRENDAS Y ACCESORIOS DE PROTECCIÓN.	NO DEBE CONDUCIRSE NUNCA POR LA VÍA PÚBLICA.	NUNCA DEBEN LLEVARSE PASAJEROS.	NO DEBE CONDUCIRSE NUNCA BAJO LA INFLUENCIA DE ALCOHOL O DROGAS						

TÍPICO

⚠️ ADVERTENCIA. El manejo, servicio y mantenimiento de un vehículo todoterreno puede exponerle a sustancias químicas, incluido el escape del motor, monóxido de carbono, ftalatos y plomo. Estas sustancias pueden ser cancerígenas y causantes de defectos de nacimiento u otros problemas reproductivos según el Estado de California. Para minimizar la exposición, evite respirar cerca del tubo de escape, no ponga a ralentí el motor a menos que sea necesario, revise su vehículo en un área bien ventilada, utilice guantes y lávese las manos con frecuencia cuando lo haga.

Para más información visite 
www.P6SWarnings.ca.gov/products/passenger-vehicle

704906872

DESCRIPCIÓN DEL MOTOR DEL VEHÍCULO
XXXXX

CERTIFICACIÓN EPA

NER (TASA DE EMISIÓN NORMALIZADA) =
EN UNA ESCALA DEL 0 AL 10, 0 SIENDO LA MÁS LIMPIA

* NO DEBE RETIRARSE ANTES DE SU VENTA



704901107

TÍPICO

Etiquetas de seguridad en el vehículo

Lea detenidamente todas las etiquetas de seguridad que hay en el vehículo. Estas etiquetas están adheridas al vehículo para garantizar la seguridad del conductor y de cualquier otra persona que se encuentre en las proximidades.

Las etiquetas de seguridad que hay en el vehículo deben considerarse elementos permanentes. Si alguna no aparece o está dañada, puede ser reemplazada de modo gratuito. Diríjase a un distribuidor autorizado de Can-Am.

NOTA: En caso de discrepancias entre esta guía y el vehículo, las etiquetas de seguridad adheridas al vehículo tienen prioridad sobre las etiquetas incluidas en esta guía.

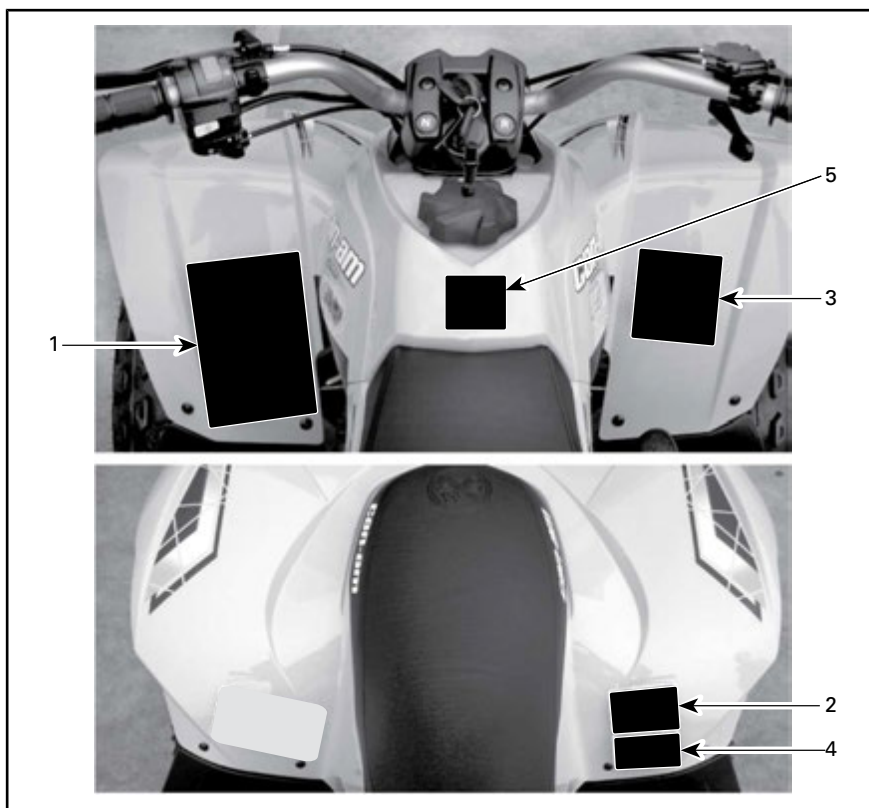

TÍPICO - UBICACIÓN DE LAS ETIQUETAS

⚠ ADVERTENCIA

El uso de un ATV inapropiado puede dar lugar a LESIONES GRAVES o LA MUERTE.

			
UTILICE SIEMPRE UN CASCO HOMOLOGADO Y PRENDAS Y ACCESORIOS DE PROTECCIÓN.	NO CONDUZCA NUNCA POR CARRETERAS PÚBLICAS.	NO LLEVE NUNCA PASAJEROS.	NO CONDUZCA NUNCA BAJO LA INFLUENCIA DE ALCOHOL O DROGAS.

NUNCA conduzca:

- Sin instrucciones o entrenamiento adecuados.
- A una velocidad excesiva para la experiencia del conductor o para las condiciones del terreno y del vehículo.
- En vías públicas: existe riesgo de colisión con otros vehículos
- Con un pasajero: el peso de un pasajero afecta el equilibrio y la dirección y aumenta el riesgo de perder el control.

SIEMPRE

- Utilizar técnicas de conducción adecuadas para evitar que el vehículo vuelque en cuestas, en terrenos accidentados y al girar.
- Evitar las superficies pavimentadas: el pavimento puede afectar considerablemente al manejo y al control.

Lea y comprenda todas las etiquetas de seguridad, localice y lea la guía del operario y vea el video de seguridad usando el enlace del código QR o visite la página web de Can-Am antes del uso.



704907472

ETIQUETA 1

⚠ ADVERTENCIA



NUNCA viaje como pasajero.
Los pasajeros pueden provocar una pérdida de control, con riesgo de LESIÓN GRAVE o MUERTE.

704 900 005

ETIQUETA 2

⚠ ADVERTENCIA



MENORES DE 6 AÑOS

La conducción de este ATV por parte de menores de 6 años entraña un mayor riesgo de LESIONES GRAVES e incluso de MUERTE.

Si el usuario es menor de 16 años deberá estar siempre supervisado por un adulto.

NO permita nunca el uso de este ATV a niños menores de 6 años

ETIQUETA 3: DS 70

⚠ ADVERTENCIA



NUNCA 10

La conducción de este ATV por parte de menores de 10 años entraña un mayor riesgo de LESIONES GRAVES e incluso de MUERTE.

Si el usuario es menor de 16 años deberá estar siempre supervisado por un adulto.

NO permita nunca el uso de este ATV a niños menores de 10 años.

ETIQUETA 3: DS 90 Y DS 90 X



ETIQUETA 4: TÍPICO



ETIQUETA 9

Etiquetas de conformidad con normas

Estas etiquetas indican la conformidad del vehículo con la normativa vigente.

ENGINE FAMILY		GAMA DE MOTORES	INFORMACIÓN SOBRE CONTROL DE EMISIONES ESTE VEHICULO ESTÁ HOMOLOGADO PARA FUNCIONAR CON GASOLINA Y CUMPLE LAS NORMAS DE LA AGENCIA ESTADOUNIDENSE EPA CON RESPECTO A MOTORES ATV DE ENCENDIDO CON BUJÍA	
PERMEATION FAMILY		TIPO DE PERMEABILIDAD		
CERTIFICATION STANDARD (FEL)		ESTÁNDAR DE CERTIFICACIÓN (FEL)	EMISSION CONTROL INFORMATION THIS VEHICLE IS CERTIFIED TO OPERATE ON UNLEADED GASOLINE AND MEETS TO <input type="checkbox"/> U.S. EPA FOR ATV SI ENGINES. SEE OPERATOR'S GUIDE FOR MAINTENANCE SPECIFICATIONS LA GUÍA DEL USUARIO INCLUYE ESPECIFICACIONES DE MANTENIMIENTO.	
ENGINE DISPLACEMENT		CILINDRADA DEL MOTOR		
EXHAUST EMISSION CONTROL SYSTEM		EMISIONES DE ESCAPE SISTEMA DE CONTROL		
BOMBARDIER RECREATIONAL PRODUCTS INC.				

TÍPICO - UBICACIÓN: DEBAJO DEL GUARDABARROS TRASERO



LOCALIZACIÓN: CERCA DEL TAPÓN DE COMBUSTIBLE

UBICACIÓN: GUARDABARROS DELANTERO

Etiqueta de información técnica

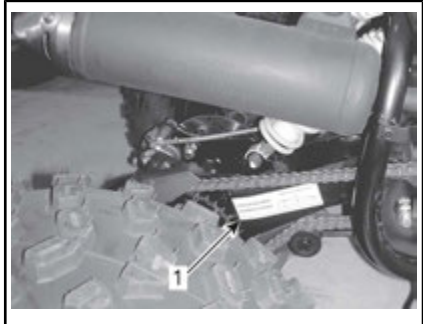
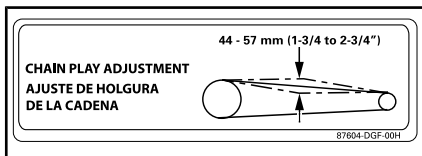

1. Ubicación de la etiqueta de ajuste de la cadena

INFORMACIÓN IMPORTANTE SOBRE LAS ETIQUETAS DEL PRODUCTO (TODOS LOS PAÍSES EXCEPTO CANADÁ/ESTADOS UNIDOS)

Todos los países excepto Canadá/Estados Unidos

Solo modelos DS 90 y DS 90 X

Etiqueta colgante

Este vehículo tiene una etiqueta colgante con información importante.

Cualquier usuario de este vehículo deberá leer y comprender esta información antes de conducir.



ADVERTENCIA

- Lea la guía del usuario. El uso de un ATV inapropiado puede dar lugar a LESIONES GRAVES o LA MUERTE. Siga todas las instrucciones y advertencias.
- Utilice siempre protección para los oídos.
- UTILICE SIEMPRE un casco homologado, prendas Y ACCESORIOS DE PROTECCIÓN.
- No conduzca nunca por carreteras públicas.
- nunca deben llevarse pasajeros.
- uso incompatible con el consumo y los efectos de drogas o alcohol.

Y MODELO JUVENIL

ESTE ATV ES PARA USO RECREATIVO POR PARTE DE MENORES A PARTIR DE CIERTA EDAD **BAJO LA SUPERVISIÓN DE UN ADULTO**

OPERADORES ÚNICAMENTE - NO PARA PASAJEROS

ESTE ATV DE CATEGORÍA Y HA SIDO DISEÑADO PARA UN USO CON LIMITACIÓN/RESTRICCIÓN DE LA VELOCIDAD MÁXIMA

DS90/DS90X

(NO DEBE SER UTILIZADO POR MENORES DE 10 AÑOS)

VELOCIDAD MÁXIMA RESTRINGIDA:

24 Km/h (15 MPH) (CONFIGURACIÓN DE FÁBRICA)

*VELOCIDAD MÁXIMA NO RESTRINGIDA: 48 Km/h (30 MPH)

(BAJO ESTRECHA SUPERVISIÓN/CRITERIO PATERNO)

LOS ATV DE CATEGORÍA Y-10+ SON MODELOS JUVENILES

EXISTEN CURSOS SOBRE TÉCNICAS DE CONDUCCIÓN DE ATV. PARA OBTENER INFORMACIÓN, CONTACTE A SU DISTRIBUIDOR.

CONSULTE A SU DISTRIBUIDOR PARA INFORMARSE SOBRE LAS LEYES ESTADUALES O LOCALES REFERENTES A LA OPERACIÓN DE VEHÍCULOS TODO TERRENO.

* Consulte la Guía del Usuario para conocer el procedimiento

ESTA ETIQUETA NO DEBE ELIMINARSE ANTES DE LA VENTA.



704905262

TÍPICO

DESCRIPCIÓN DEL MOTOR DEL VEHÍCULO

XXXXX

CERTIFICACIÓN EPA

NER (TASA DE EMISIÓN NORMALIZADA) = X

EN UNA ESCALA DEL 0 AL 10, 0 SIENDO LA MÁS LIMPIA

* NO DEBE RETIRARSE ANTES DE SU VENTA



704901107

TÍPICO - APLICABLE CUANDO EQUIVALE A UN MODELO CERTIFICADO SEGÚN LAS NORMAS DE LA EPA DE LOS EE. UU.

Etiquetas de seguridad en el vehículo

Lea detenidamente todas las etiquetas de seguridad que hay en el vehículo. Estas etiquetas están adheridas al vehículo para garantizar la seguridad del conductor y de cualquier otra persona que se encuentre en las proximidades.

Las etiquetas de seguridad que hay en el vehículo deben considerarse elementos permanentes. Si alguna no aparece o está dañada, puede ser reemplazada de modo gratuito. Diríjase a un distribuidor autorizado de Can-Am.

NOTA: En caso de discrepancias entre esta guía y el vehículo, las etiquetas de seguridad adheridas al vehículo tienen prioridad sobre las etiquetas incluidas en esta guía.

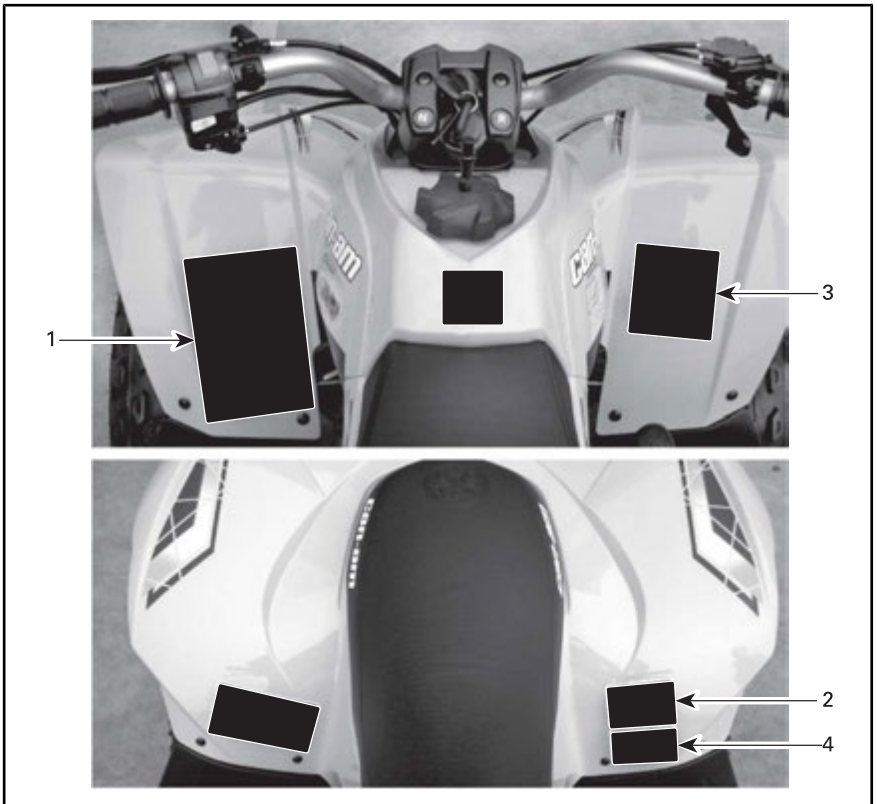

TÍPICO - UBICACIÓN DE LAS ETIQUETAS

Etiqueta 1

ADVERTENCIA

- Lea la guía del usuario. El uso de un ATV inapropiado puede dar lugar a LESIONES GRAVES o LA MUERTE. Siga todas las instrucciones y advertencias.
- Utilice siempre protección para los oídos.
- UTILICE SIEMPRE un casco homologado, prendas Y ACCESORIOS DE PROTECCIÓN.
- No conduzca nunca por carreteras públicas.
- nunca deben llevarse pasajeros.
- uso incompatible con el consumo y los efectos de drogas o alcohol.

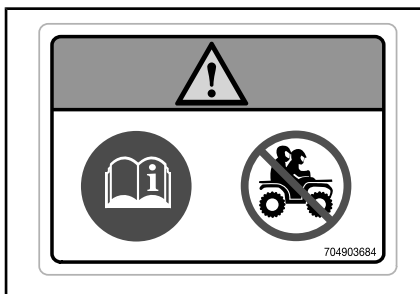

ETIQUETA 2

Etiqueta 3

ADVERTENCIA

La conducción de este ATV por menores de 10 años entraña un mayor riesgo de LESIONES GRAVES e incluso de MUERTE. Este ATV no debe ser conducido NUNCA por menores de 10 años.

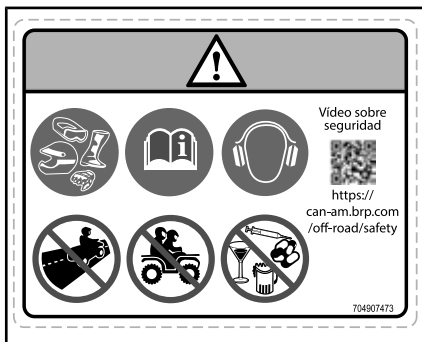

ETIQUETA 1

Etiqueta 2

ADVERTENCIA

- Lea la guía del usuario.
- No lleve NUNCA pasajeros.

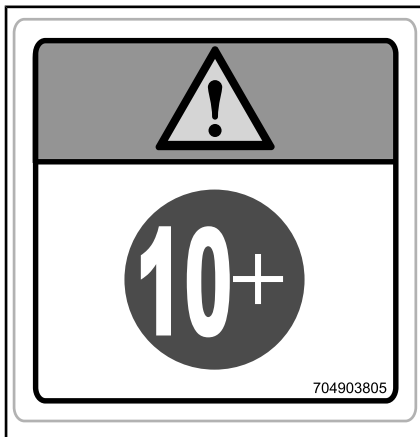

ETIQUETA 3

Etiqueta 4

ADVERTENCIA

- Lea la guía del usuario.
- La sobrecarga o la presión inadecuada de los neumáticos pueden provocar la pérdida de control; esto podría dar lugar a LESIONES GRAVES o incluso la MUERTE.
- Mantenga SIEMPRE la presión adecuada de los neumáticos como se indica.
- NUNCA rebase la capacidad de carga de 70 kg, incluido el peso del piloto y de los accesorios.

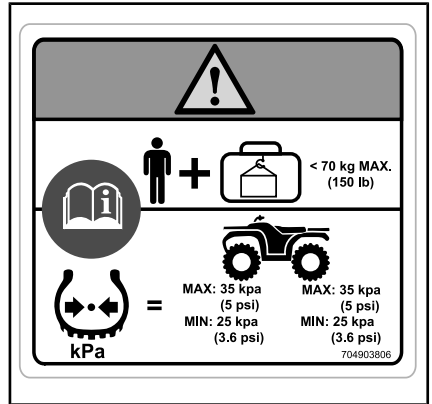

ETIQUETA 4

Etiquetas de conformidad con normas

Estas etiquetas indican la conformidad del vehículo con la normativa vigente.

704900651

WET WEIGHT
PESO HÚMEDO kg

POWER
POTENCIA kW

ACN 097 370 100

THIS VEHICLE IS AN ALL TERRAIN VEHICLE AND IS NOT INTENDED FOR USE ON PUBLIC ROADS
ÉSTE ES UN VEHÍCULO TODOTERRENO Y NO DEBE CONDUCIRSE POR LA VÍA PÚBLICA.

UBICACIÓN: TUBO INFERIOR FRONTAL DERECHO DEL BASTIDOR

ENGINE FAMILY	GAMA DE MOTORES	INFORMACIÓN SOBRE CONTROL DE EMISIONES ESTE VEHÍCULO ESTÁ HOMOLOGADO PARA FUNCIONAR CON GASOLINA Y CUMPLE LAS NORMAS DE LA AGENCIA ESTADOUNIDENSE EPA CON RESPECTO A MOTORES ATV DE ENCENDIDO CON BUJÍA.	
PERMEATION FAMILY	TIPO DE PERMEABILIDAD		
CERTIFICATION STANDARD (FEL)	ESTÁNDAR DE CERTIFICACIÓN (FEL)	EMISSION CONTROL INFORMATION THIS VEHICLE IS CERTIFIED TO OPERATE ON UNLEADED GASOLINE AND MEETS TO <input style="width: 20px;" type="text"/> U.S. EPA FOR ATV. SEE ENGINES. SEE OPERATOR'S GUIDE FOR MAINTENANCE SPECIFICATIONS. LA GUÍA DEL USUARIO INCLUYE ESPECIFICACIONES DE MANTENIMIENTO.	
ENGINE DISPLACEMENT	CILINDRADA DEL MOTOR		
EXHAUST EMISSION CONTROL SYSTEM	EMISIONES DE ESCAPE SISTEMA DE CONTROL		
BOMBARDIER RECREATIONAL PRODUCTS INC.			

TÍPICO - APLICABLE CUANDO EQUIVALE A UN MODELO CERTIFICADO SEGÚN LAS NORMAS DE LA EPA DE LOS EE. UU. - UBICACIÓN: DEBAJO DEL GUARDABARROS TRASERO

Etiqueta de información técnica

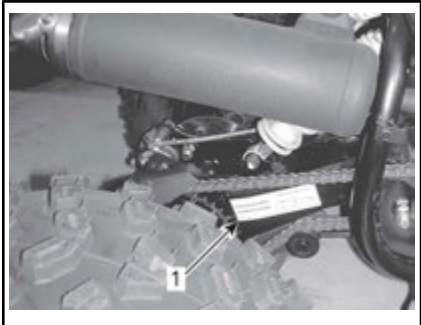
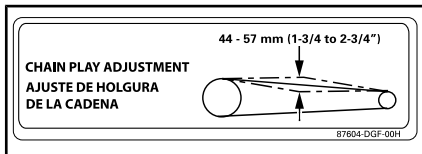

1. Ubicación de la etiqueta de ajuste de la cadena

INFORMACIÓN SOBRE EL VEHÍCULO

CONTROLES/INSTRUMENTOS/EQUIPAMIENTOS

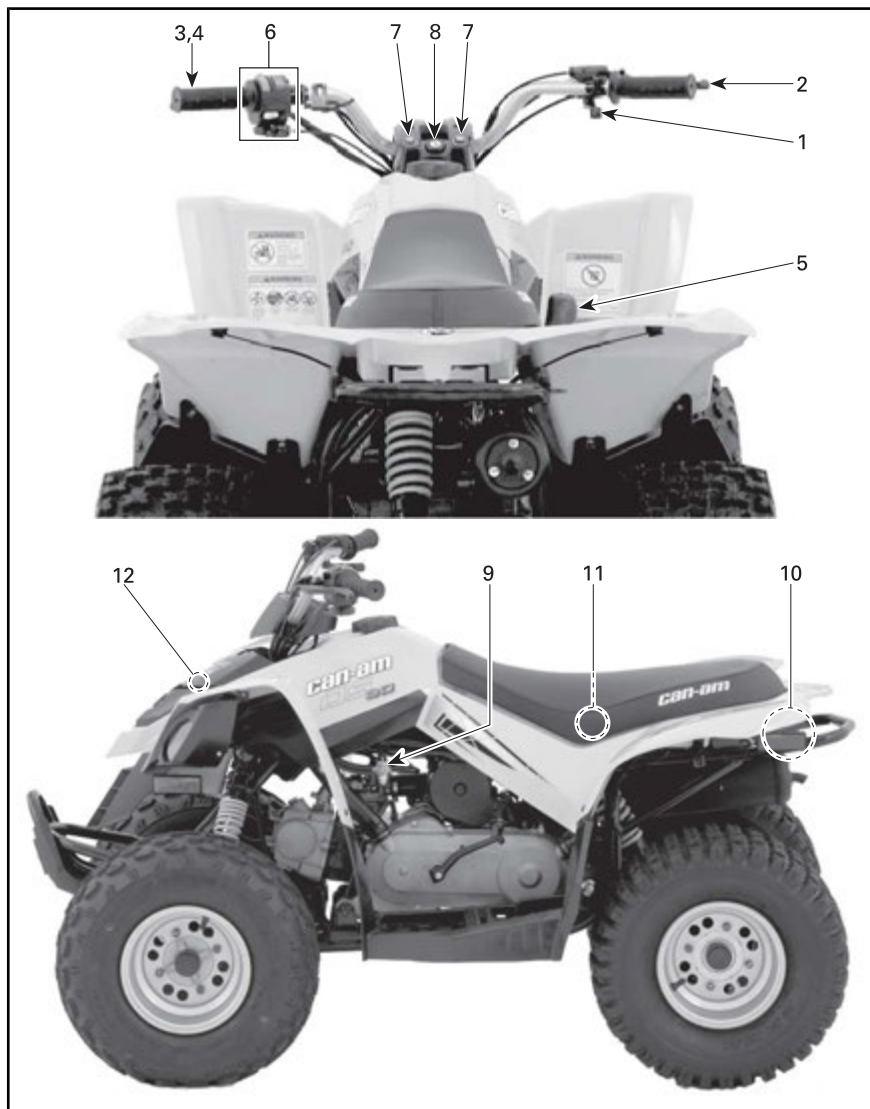

TÍPICO

NOTA: Esta sección ofrece información básica sobre las funciones de diversos controles del vehículo.

Para obtener más detalles acerca de cómo usar un mando o control

en combinación con otros, consulte las *INSTRUCCIONES DE USO*.

1) Palanca del acelerador

La palanca del acelerador se encuentra en la parte derecha del manillar.

Cuando se empuja hacia delante, se incrementa la velocidad del motor, lo que permite el accionamiento de la transmisión.

Cuando se suelta, la velocidad del motor volverá automáticamente al ralentí y el vehículo se ralentizará gradualmente.

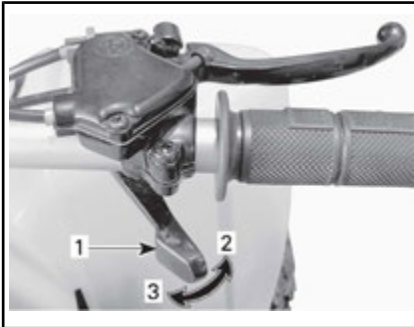

TÍPICO

1. Palanca del acelerador
2. Para acelerar
3. Para desacelerar

ADVERTENCIA

Antes de arrancar el motor, compruebe el funcionamiento de la palanca del acelerador. Si la palanca del acelerador no funciona con suavidad, investigue la causa. Corrija el problema antes de usar el vehículo. Consulte a un concesionario o distribuidor autorizado si no puede averiguar el motivo del problema o no puede solucionarlo.

Limitador de velocidad

Este vehículo está equipado con un tornillo limitador de velocidad ajustable en el alojamiento de la palanca del acelerador. El limitador de velocidad evita la apertura total del acelerador, incluso al empujar la palanca completamente hacia delante. De este modo, se limita la potencia disponible del motor y, por consiguiente, la velocidad del vehículo.

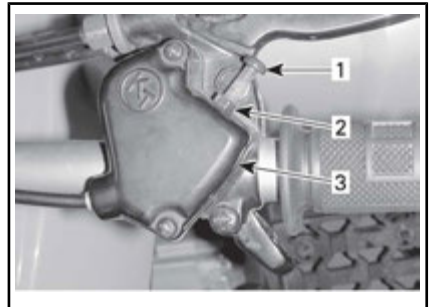

TÍPICO

1. Tornillo limitador de velocidad
2. Contratuerca
3. Alojamiento de cable de la palanca del acelerador

⚠ ADVERTENCIA

Los adultos siempre deben limitar la velocidad máxima en función de la habilidad y capacidad del menor para manejar el vehículo de un modo seguro. No permita nunca que el menor ajuste el tornillo limitador de velocidad.

BRP recomienda a los usuarios no experimentados que empiecen con el tornillo limitador de velocidad hacia dentro durante el período inicial de aprendizaje.

Los adultos pueden ajustar el tornillo limitador de velocidad gradualmente para aumentar la velocidad máxima a medida que el usuario principiante se va familiarizando con el uso del vehículo. Consulte la tabla siguiente.

AJUSTE DE VELOCIDAD	DS 70	DS 90 AND DS 90 X
Velocidad limitada de fábrica	16 km/h	24 km/h
Velocidad máxima sin restricción	24 km/h	48 km/h

⚠ ADVERTENCIA

Al bajar por pendientes, la gravedad puede incrementar la velocidad del vehículo por encima de la velocidad máxima deseada establecida con el tornillo limitador.

⚠ ADVERTENCIA

Un ajuste incorrecto del tornillo limitador de velocidad podría dañar el cable del acelerador y afectar al funcionamiento de la palanca del acelerador. La omisión de estas recomendaciones de ajuste puede dar lugar a un accidente.

Para ajustar el tornillo limitador de velocidad, afloje la contratuerca y, después, gire el tornillo limitador de velocidad según corresponda. Al girar el tornillo en el sentido de las agujas del reloj, se reduce el recorrido de la palanca del acelerador; al girarlo en sentido contrario a las agujas del reloj, se obtiene el efecto contrario.

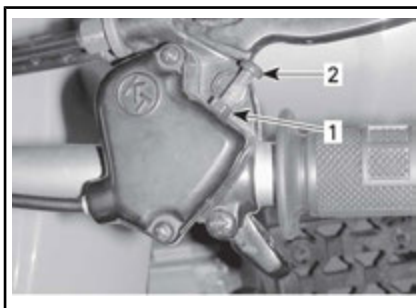

1. Contratuerca
2. Tornillo limitador de velocidad

Para conseguir la velocidad máxima del vehículo, ajuste el recorrido de la palanca del acelerador a 9 mm.

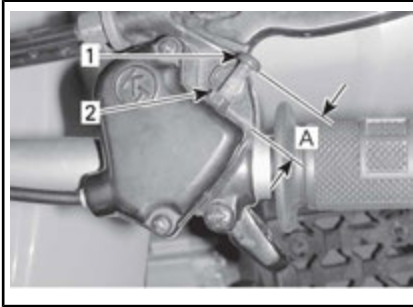

1. Tornillo limitador de velocidad
2. Contratuerca
- A. Ajuste del recorrido máximo de la palanca del acelerador 9 mm

2) Palanca de freno en la parte derecha

La palanca de freno derecha se encuentra en la parte derecha del manillar.

Cuando se presiona, se acciona el freno delantero. Cuando se suelta, debe volver automáticamente a su posición original. El efecto de frenada es proporcional a la fuerza aplicada a la palanca.

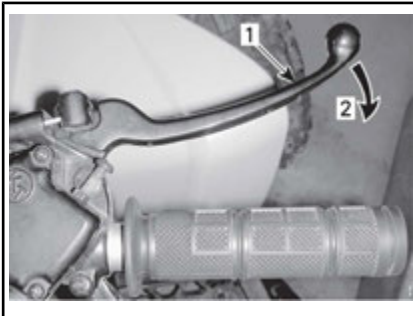

TÍPICO

1. Palanca de freno
2. Para accionar el freno

3) Palanca de freno (lado izquierdo)

La palanca de freno se encuentra en la parte izquierda del manillar.

Cuando se presiona, se acciona el freno trasero. Cuando se suelta, debe volver automáticamente a su posición original. El efecto de frenada es proporcional a la fuerza aplicada a la palanca.

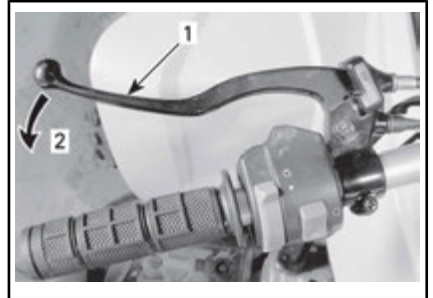

TÍPICO

1. Palanca de freno
2. Para accionar el freno

4) Freno de estacionamiento

El freno de estacionamiento se encuentra en la parte izquierda del manillar.

Cuando se acciona, impide que el vehículo se mueva. Resulta de utilidad durante el transporte o cuando el vehículo no esté funcionando.



ADVERTENCIA

Utilice siempre el freno de mano cuando el vehículo no esté funcionando.

! ADVERTENCIA

Asegúrese de que el freno de mano esté totalmente quitado antes de utilizar el vehículo. Si se conduce el vehículo con una presión continua sobre los frenos, puede dañarse el sistema de frenado y provocar la pérdida de capacidad de frenado e incluso un incendio.

Para aplicar el freno de mano:

Apriete la palanca de freno izquierda y manténgala apretada al tiempo que activa el bloqueo de la palanca. A continuación, suelte la palanca. Ahora, la palanca de freno mantiene accionado los frenos traseros.

DS 70 y DS 90

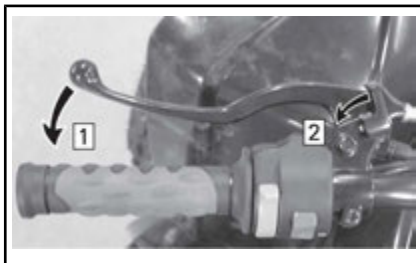

TÍPICO — PALANCA DE FRENO EN LA PARTE IZQUIERDA

- Eta-
pa* 1: Apriete y mantenga apretada la palanca de freno
- Eta-
pa* 2: Active el bloqueo de la palanca

DS 90 X únicamente

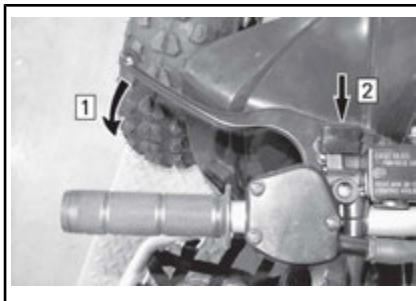

PALANCA DE FRENO (LADO IZQUIERDO)

- Eta-
pa* 1: Apriete la palanca de freno y manténgala
- Eta-
pa* 2: Empuje el bloqueo de la palanca

Todos los modelos

Para soltar el freno de mano:

Apriete la palanca de freno. El bloqueo de la palanca debe volver automáticamente a su posición original. El freno debería volver a la posición de reposo. Suelte siempre el freno de mano antes de la conducción.

5) Palanca de cambio o transmisión

La palanca de transmisión de tres posiciones se encuentra en la parte derecha del vehículo, cerca del motor.

AVISO Pare siempre el vehículo completamente y accione los frenos antes de mover la palanca de cambio.

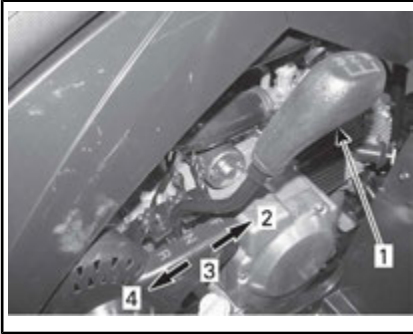

PAUTA DE LA PALANCA DE TRANSMISIÓN

1. Palanca de cambio o transmisión
2. Avance (F)
3. Punto muerto (N)
4. Marcha atrás (R)

Para cambiar la posición de cambio, pare completamente el vehículo, aplique los frenos y mueva la palanca a la posición deseada. No fuerce la palanca.

ADVERTENCIA

Antes de maniobrar marcha atrás con el vehículo, asegúrese de que no hay personas ni obstáculos detrás. Permanezca sentado.

F: Avance

Es la posición de conducción normal. Permite que el vehículo alcance su máxima velocidad.

N: Punto muerto

En esta posición se libera la transmisión para que el vehículo pueda ser remolcado o desplazado manualmente.

R: Marcha atrás

Esta marcha permite retroceder con el vehículo.

ADVERTENCIA

Antes de maniobrar marcha atrás con el vehículo, asegúrese de que no hay personas ni obstáculos detrás. BRP recomienda que permanezca sentado. Evite ponerse en pie. Su peso podría desplazarse hacia delante y golpear la palanca del acelerador; la aceleración inesperada puede causar la pérdida del control.

6) Interruptor multifunción

El interruptor multifunción se encuentra en la parte izquierda del manillar.

Los mandos que se encuentran en el interruptor multifunción son los siguientes:

Cuando lea esta Guía para el usuario, recuerde lo siguiente:

ADVERTENCIA

Indica una posible situación de riesgo que, si no se evita, puede dar lugar a lesiones graves o incluso a la muerte.

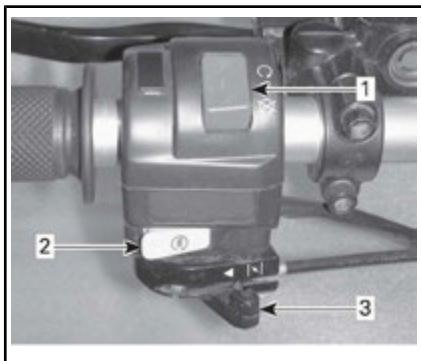

1. Interruptor de parada de emergencia del motor
2. Botón de arranque del motor
3. Palanca del estrangulador de aire

Interruptor de paro de emergencia del motor

Este interruptor se puede utilizar para detener el motor y como mando de emergencia.

NOTA: Aunque puede pararse el motor girando la llave de contacto hasta la posición de APAGADO, es preferible hacerlo al colocar el interruptor de paro de emergencia del motor en la posición PARADA (STOP).

Para detener el motor, suelte totalmente la palanca del acelerador y coloque el interruptor de paro de emergencia del motor en la posición PARADA (STOP).



TÍPICO - INTERRUPTOR DE PARO DE EMERGENCIA DEL MOTOR

1. Posición PARADA (STOP)
2. Posición MARCHA (RUN)

Botón de arranque del motor

Para poner en marcha el motor, coloque el interruptor de paro de emergencia del motor en la posición MARCHA (RUN).

Mantenga pulsada la palanca del freno situada en la parte izquierda.

Pulse el botón de arranque del motor y manténgalo pulsado. Suéltelo inmediatamente cuando se ponga en marcha el motor.



1. Botón de arranque del motor

Palanca del estrangulador de aire

Este dispositivo presenta una palanca de posición variable que facilita el arranque del motor en frío.

La posición de APAGADO se usa con el motor en caliente.



POSICIÓN DE DESACTIVACIÓN

La posición de estrangulador de aire totalmente abierto se usa con el motor en frío.



ESTRANGULADOR DE AIRE TOTALMENTE ABIERTO

Las posiciones situadas entre la posición de APAGADO (posición de cierre) y la apertura total (FULL) del estrangulador se utilizarán en

función de la temperatura del motor.

7) Lámparas indicadoras

Las lámparas indicadoras se encuentran cerca del centro del manillar.

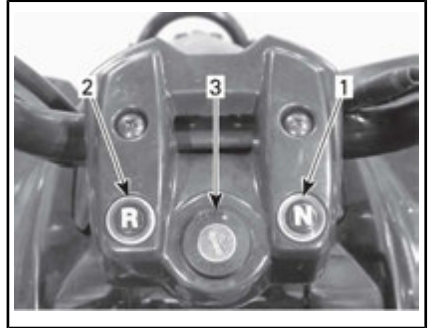

TÍPICO

1. Punto muerto (N)
2. Marcha atrás (R)
3. Contacto

Lámpara indicadora de punto muerto (VERDE)



Cuando está encendida esta luz, indica que la transmisión se encuentra en punto muerto (N).

Lámpara indicadora de marcha atrás (ROJA)



Cuando está encendida esta luz, indica que la transmisión se encuentra en posición de marcha atrás (R).

8) Contacto

El interruptor de contacto se encuentra en la parte media del manillar.

Es un interruptor de 2 posiciones accionado con llave: APAGADO, ENCENDIDO.



CONTACTO

1. Posición de APAGADO
2. Posición de ENCENDIDO

Introduzca la llave en el interruptor y hágala girar hasta la posición de ENCENDIDO. Para retirar la llave, gírela hasta la posición de APAGADO y saque la llave.

NOTA: Aunque puede pararse el motor girando la llave de contacto hasta la posición de APAGADO, es recomendable detener el motor mediante el interruptor de paro de emergencia del motor. Gire siempre el contacto hasta la posición de

APAGADO después de que se pare el motor.

9) Válvula de combustible

La válvula de combustible se encuentra en la parte izquierda del vehículo, cerca del motor.

Es una válvula giratoria de 3 posiciones: APAGADO, ENCENDIDO, RES (reserva). Gire la válvula para ajustar la flecha en la posición deseada.



PARTE IZQUIERDA DEL VEHICULO

1. Alinee el puntero en la posición deseada

AVISO Si se abre incorrectamente la válvula de combustible, el flujo de combustible quedará restringido. Asegúrese de que la válvula queda totalmente abierta cuando el motor esté en funcionamiento.

Cuando lea esta Guía para el usuario, recuerde lo siguiente:



ADVERTENCIA

Indica una posible situación de riesgo que, si no se evita, puede dar lugar a lesiones graves o incluso a la muerte.

OFF

Detiene el suministro de combustible al carburador.

AVISO Gire la válvula del combustible a la posición OFF tan pronto como se detenga el motor.

ON

Permite el flujo de combustible hasta el carburador. Es la posición normal para el uso del vehículo.

RES (reserva)

Cuando se agota el suministro normal de combustible del depósito (posición de ENCENDIDO), puede recurrirse a un suministro de combustible de emergencia girando la válvula a la posición de reserva (RES). Utilice únicamente esta posición cuando se haya agotado el suministro en la posición de ENCENDIDO.

Cuando se encuentre en situación de combustible de reserva, reposte tan pronto como sea posible. Asegúrese de volver a girar la válvula a la posición de ENCENDIDO después de repostar.

10) Seguro de bloqueo del asiento

Situado debajo del guardabarros trasero, cerca del parachoques. Permite retirar el asiento para el acceso al compartimento del motor. Tire del mando para liberar el asiento.



TÍPICO

1. Mando de desbloqueo del asiento

Desmontaje del asiento

Tire del seguro de bloqueo a la vez que levanta suavemente la parte trasera del asiento. Tire del asiento hacia atrás y retírelo.

Instalación del asiento

Introduzca las pestañas delanteras del asiento en los ganchos del bastidor. Cuando el asiento descanse en su posición, empujelo firmemente hacia abajo para que quede asegurado.



1. Lengüetas del asiento

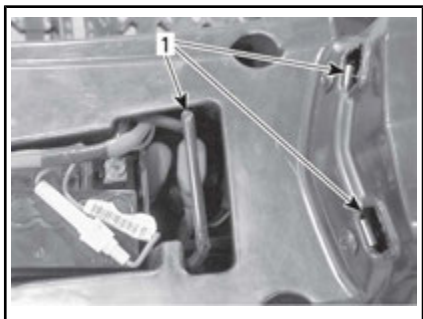

1. Ganchos

⚠ ADVERTENCIA
 Compruebe que el asiento queda bien asegurado antes de ponerse en marcha.

11) Kit de herramientas

El kit de herramientas, que se encuentra sobre el compartimento del motor, debajo del asiento, contiene herramientas para operaciones básicas de mantenimiento.

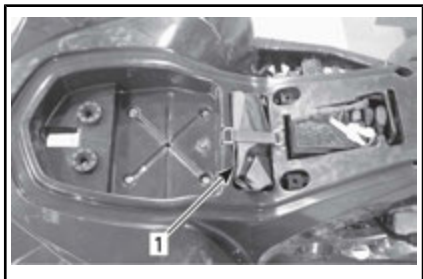

1. Kit de herramientas

12) Compartimento de almacenamiento delantero

Un espacio práctico para guardar artículos personales.

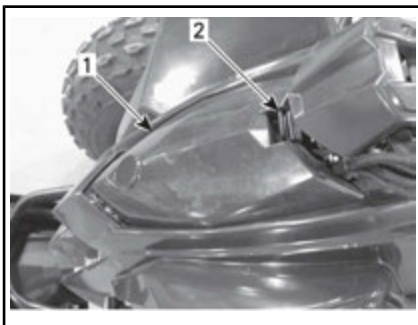

TÍPICO

1. Compartimento de almacenamiento delantero
2. Seguro de la tapa

Para abrir la tapa del compartimento de almacenamiento, tire suavemente del seguro y manténgalo mientras levanta la tapa.



TÍPICO



ADVERTENCIA

Cuando el motor esté en funcionamiento, coloque siempre la palanca de cambio en la posición de PUNTO MUERTO (N) y accione el freno de estacionamiento antes de abrir la tapa. No deje nunca sueltos en la zona de almacenamiento objetos pesados o frágiles. Cierre siempre la tapa con el seguro antes de ponerse en marcha.

Cuando lea esta Guía para el usuario, recuerde lo siguiente:



ADVERTENCIA

Indica una posible situación de riesgo que, si no se evita, puede dar lugar a lesiones graves o incluso a la muerte.

COMBUSTIBLE

Requisitos de combustible

AVISO Utilice siempre gasolina nueva. La gasolina se oxida, con la consiguiente pérdida de octanos y de componentes volátiles, y la producción de depósitos gomosos y de barniz que pueden dañar el sistema de combustible.

La mezcla de combustibles con alcohol varía según el país y la región. El vehículo ha sido diseñado para funcionar con los combustibles recomendados; sin embargo, se debe tener en cuenta lo siguiente:

- No se recomienda el uso de combustible con un porcentaje de alcohol superior al que especifican las reglamentaciones gubernamentales, y su uso puede dar lugar a los siguientes problemas de los componentes del sistema de combustible:
 - Dificultades de arranque y de conducción.
 - Deterioro de las piezas de goma o de plástico.
 - Corrosión de las piezas metálicas.
 - Daño de las piezas internas del motor.

- Compruebe con frecuencia la posible presencia de fugas de combustible y otras anomalías en el sistema de combustible si cree que el contenido de alcohol en la gasolina es superior al indicado en la normativa gubernamental actual.
- Los combustibles mezclados con alcohol atraen y retienen la humedad. Esto puede dar lugar a la separación de fases del combustible y causar problemas de rendimiento del motor o dañar el motor.

Combustible recomendado

Use gasolina común sin plomo con un octanaje de 87 AKI (R+M)/2 o de 92 RON.

Utilice gasolina sin plomo con un 10 % de etanol COMO MÁXIMO.



AVISO No experimente nunca con otros combustibles. El uso de un combustible inapropiado puede causar daños en el sistema de combustible y el motor.

AVISO NO utilice combustible de bombas de combustible E85.

La normativa de la EPA de EE. UU. prohíbe el uso de combustible con la identificación E15.

Procedimiento de repostaje



ADVERTENCIA

- No permita que los niños pongan combustible en el vehículo.
- Pare siempre el motor antes de repostar. Abra el tapón lentamente.
- Si percibe una diferencia de presión (oye un silbido cuando está aflojando el tapón del depósito de combustible), pida que inspeccionen y, si es preciso, que reparen el vehículo antes de utilizarlo.
- Los vapores de combustible son inflamables y pueden explotar en determinadas condiciones.
- No se acerque nunca con una llama para comprobar el nivel de combustible.
- No fume nunca y evite llamas o chispas en las proximidades.
- Opere siempre en un área bien ventilada.
- Nunca llene el depósito de combustible completamente antes de llevar el vehículo a una zona en la que haga calor. Con el aumento de la temperatura, se incrementa el volumen del combustible y este puede desbordarse.
- Limpie siempre cualquier resto de combustible o aceite que se haya derramado del vehículo.

1. Pare el motor.
2. No permita que nadie permanezca sentado en el vehículo durante el repostaje.

3. Desenrosque el tapón del depósito de combustible en sentido contrario a las agujas del reloj para sacarlo.



TÍPICO — TAPÓN DEL DEPÓSITO DE COMBUSTIBLE

4. Introduzca el surtidor en el cuello de llenado.
5. Vierta el combustible lentamente para que el aire pueda salir del depósito y evitar el reflujó de combustible. Procure no derramar combustible.
6. Deje de repostar cuando el combustible alcance la parte inferior del cuello de llenado. **No llene excesivamente el depósito.**
7. Apriete bien el tapón del depósito de combustible en el sentido de las agujas del reloj.

PERÍODO DE RODAJE

Funcionamiento durante el rodaje

Se precisa un período de rodaje de 10 horas antes de poder utilizar el vehículo a pleno rendimiento.

Tras el período de rodaje, un distribuidor autorizado de Can-Am, un taller de reparación o una persona de su elección debe llevar a cabo la inspección del vehículo. Consulte el apartado de *MANTENIMIENTO*.

Motor

Durante el período de rodaje:

- Evite la conducción a todo gas.
- No debe superarse una aceleración de tres cuartos de gas.
- Evite la aceleración sostenida.
- Evite velocidades de cruceo prolongadas.
- Evite el sobrecalentamiento del motor.

No obstante, breves impulsos de aceleración y variaciones de la velocidad contribuyen a obtener beneficios óptimos del rodaje.

Frenos



ADVERTENCIA

Los frenos nuevos no funcionarán con la máxima eficacia hasta que se haya completado su pulido. Para conseguir un buen pulido, detenga el vehículo por completo un mínimo de 50 veces utilizando los frenos. Si es necesario, reajuste los frenos; consulte *FRENOS MECÁNICOS DS 70 Y DS 90*).

Correa de transmisión

Para una correa nueva se requiere un período de rodaje de 50 km.

Durante el período de rodaje:

- Evite cambios bruscos de velocidad.
- Evite el transporte de cargas.
- Evite velocidades altas de cruceo.

INSTRUCCIONES DE USO

Arranque del motor (procedimiento básico)

ADVERTENCIA

Lleve siempre a cabo la inspección previa al uso tal como se describe en el apartado de **INFORMACIÓN SOBRE SEGURIDAD** antes de usar el vehículo. Antes de la puesta en marcha, compruebe siempre el funcionamiento de los mandos principales, las funciones de seguridad y los componentes mecánicos.

La palanca de cambio se debe encontrar en la posición de PUNTO MUERTO (N).

Introduzca la llave en el interruptor de contacto y gírela hasta la posición de ENCENDIDO.



TÍPICO — GIRE A LA POSICIÓN ENCENDIDO (ON)

1. Llave de contacto

Coloque el interruptor de paro de emergencia del motor en la posición de MARCHA (RUN).



1. Interruptor de paro de emergencia del motor
2. Posición PARADA (STOP)
3. Posición MARCHA (RUN)

Consulte **USO DEL ESTRANGULADOR PARA EL ARRANQUE DEL MOTOR**.

Mantenga pulsada la palanca del freno situada en la parte izquierda.

Pulse el botón de arranque del motor (start) y manténgalo pulsado hasta que se ponga en marcha el motor.



1. Botón de arranque del motor

AVISO No mantenga el botón de arranque pulsado más de 10 segundos. Debe observarse una pausa entre los ciclos de in-

tento de arranque para que el mecanismo de puesta en marcha se enfríe. Tenga cuidado de que no se descargue la batería.

NOTA: Puede ayudarse del acelerador para facilitar el arranque del motor. Pulse ligeramente la palanca del acelerador. Si se pulsa demasiado, no se activará el sistema del estrangulador de aire.

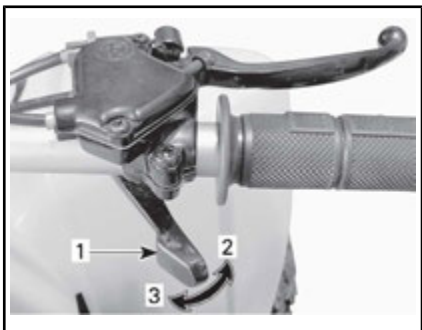

TÍPICO

1. Palanca del acelerador
2. Para acelerar
3. Para desacelerar

Suelte el botón de arranque del motor inmediatamente cuando se haya puesto en marcha el motor y luego suelte el freno.

Arranque manual de emergencia

El arranque manual es el recurso que se utiliza cuando no funciona el arranque eléctrico.

Siga los procedimientos de arranque descritos anteriormente pero, en lugar de utilizar el sistema de arranque eléctrico, use el pedal de arranque.

Para poner en marcha el motor pise suavemente el pedal hasta que note el accionamiento del mecanismo de arranque y, a continuación,

empuje hacia abajo con el pie con un movimiento rápido.

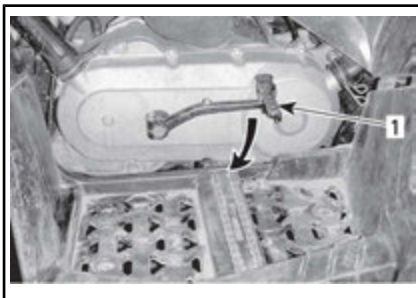

TÍPICO

1. Pedal de arranque

Repita este procedimiento desde el principio, si es necesario.

Uso del estrangulador para el arranque del motor.

Tiempo frío (menos de 0 °C)

A temperaturas inferiores a 0 °C, coloque la palanca del estrangulador de aire de modo que quede totalmente activado (100 %).



ESTRANGULADOR DE AIRE TOTALMENTE ACTIVADO

Después de que el motor arranque, ajuste la palanca del estrangulador

hasta alcanzar un régimen óptimo de revoluciones del motor.

NOTA: Un uso excesivo del estrangulador de aire puede ahogar el motor y dificultar considerablemente el arranque. Consulte el apartado de *SOLUCIÓN DE PROBLEMAS* si esto ocurre.

Tiempo frío (más de 0 °C)

A temperaturas superiores a 0 °C, coloque la palanca del estrangulador de aire de modo que quede activado al 75 %.

Una vez arrancado el motor, deje el estrangulador activado al 75 % durante 20 segundos y luego desactívelo.



POSICIÓN DE APAGADO

Arranque en caliente

No es necesario utilizar el estrangulador.

Parada del motor



ADVERTENCIA

Procure no aparcarse en pendiente.

Suelte el acelerador y detenga el vehículo completamente.

Ponga el freno de mano.

Coloque la palanca de cambio en la posición de AVANCE.

Coloque el interruptor de paro de emergencia del motor en la posición de PARADA (STOP).

Gire la llave de contacto a la posición de APAGADO.

Gire la válvula de combustible a la posición OFF.

Retire la llave del contacto.

Cambio de marcha

Deje el motor al ralentí para que se caliente.

Accione los frenos y coloque la palanca del selector de cambio en la posición "F" (avance) o "R" (marcha atrás).

Deje de accionar los frenos.



ADVERTENCIA

Asegúrese de que el freno de mano esté totalmente quitado antes de utilizar el vehículo.



AVISO Siempre que vaya a cambiar el sentido de la marcha (hacia delante o hacia atrás), detenga el vehículo completamente y accione el freno antes de mover la palanca de cambio.

NOTA: El motor se detendrá si se realiza algún cambio con un régimen de RPM elevado.

OPTIMICE LA CONDUCCIÓN

Ajuste de la suspensión

ADVERTENCIA

El ajuste de la suspensión podría afectar a la maniobrabilidad del vehículo. Dedique el tiempo necesario para familiarizarse con la respuesta del vehículo después de realizar cualquier ajuste de la suspensión.

ADVERTENCIA

El ajuste de la amortiguación de la parte izquierda y derecha siempre deben fijarse en la misma posición. No ajuste nunca una sola amortiguación. Un ajuste desigual puede afectar al manejo y provocar una pérdida de estabilidad, con el consiguiente riesgo de accidente.



DS 70 Y DS 90, SUSPENSIÓN DELANTERA

1. Muelle delantero
2. Gire la leva de ajuste

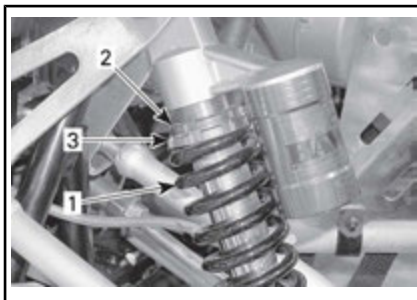

DS 90 X, SUSPENSIÓN DELANTERA

1. Muelle delantero
2. Afloje el anillo de bloqueo
3. Gire el anillo de ajuste

Ajuste de la precarga del resorte

Acorte los muelles para una conducción más firme sobre terreno accidentado.

Alargue los muelles para una conducción más suave sobre terreno en buen estado.

Ajuste girando la leva de ajuste o el anillo, según corresponda. Utilice la herramienta pertinente que se encuentra en el kit de herramientas del vehículo.

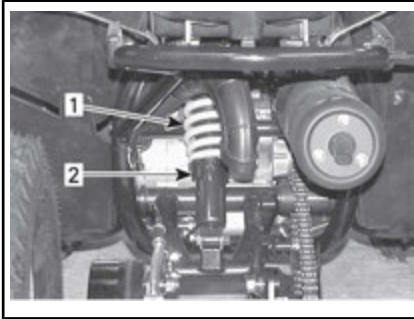

DS 70 Y DS 90, SUSPENSIÓN TRASERA

1. Muelle trasero
2. Gire la leva de ajuste

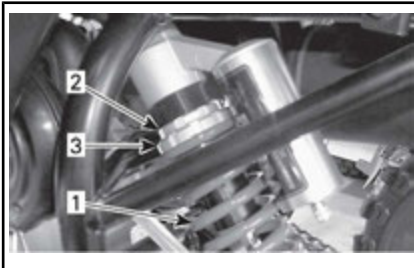

DS 90 X, SUSPENSIÓN TRASERA

1. Muelle trasero
2. Afloje el anillo de bloqueo
3. Gire el anillo de ajuste

Cuando lea esta Guía para el usuario, recuerde lo siguiente:

⚠ ADVERTENCIA

Indica una posible situación de riesgo que, si no se evita, puede dar lugar a lesiones graves o incluso a la muerte.

TRANSPORTE DEL VEHÍCULO

Cuando transporte este vehículo, asegúrelo al remolque con los amarres adecuados. El uso de cuerdas normales no está recomendado.



ADVERTENCIA

No remolque este vehículo arrastrándolo con un automóvil ni otro tipo de vehículo. Utilice un remolque. No incline nunca este vehículo sobre un extremo para el transporte. Este vehículo se debe encontrar en su posición de funcionamiento normal (sobre las cuatro ruedas) y orientado hacia la parte delantera del vehículo de transporte.

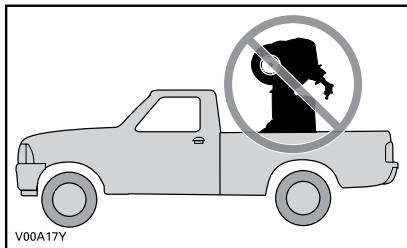

Recuerde lo siguiente:

- Cierre la válvula del combustible (APAGADO).
- Ponga el freno de mano.
- Asegure la parte delantera del vehículo por el parachoques delantero y la parte trasera por el parachoques trasero.

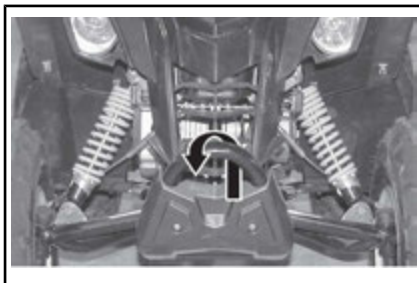

DS 70 Y DS 90, UBICACIÓN DEL PUNTO DE ANCLAJE DELANTERO



DS 90 X, UBICACIÓN DEL PUNTO DE ANCLAJE DELANTERO

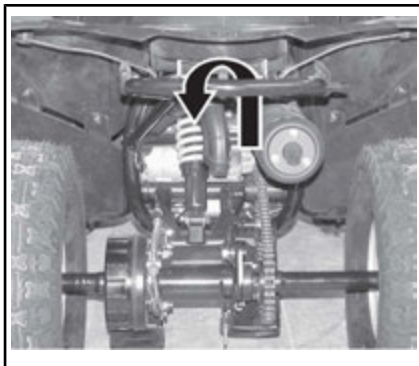

TODOS LOS MODELOS — PUNTO DE ANCLAJE TRASERO

AVISO La sujeción del vehículo por otros puntos podría ocasionar daños.

MANTENIMIENTO

INSPECCIÓN INICIAL

Este vehículo o se debe someter a las revisiones necesarias después de las primeras 5 horas o 100 km de funcionamiento, lo que suceda primero, en un concesionario o taller de reparación Can-Am autorizado o por la persona de su elección. La inspección inicial es muy importante y no debe ser descuidada.

NOTA: La inspección inicial corre a cargo del propietario del vehículo.

Fecha de la inspección

Firma del distribuidor autorizado de Can-Am,
taller de reparación o persona de su elección

Nombre del distribuidor autorizado de Can-Am,
taller de reparación o persona de su elección

INSPECCIÓN INICIAL
Cambie el aceite del motor
Compruebe la holgura de las válvulas. Ajuste si es preciso.
Inspeccione las conexiones y los conductos del combustible
Inspeccione el alojamiento/cable del acelerador Ajuste si es preciso.
Inspeccione el carburador
Inspeccione el régimen del motor a ralentí
Inspeccione la bujía. Ajuste si es preciso.
Inspeccione la batería y el voltaje de la batería.
Inspeccione los conductos de entrada y salida de aire de la CVT
Inspeccione el aceite de la caja de cambios
Inspeccione las tuercas y los espárragos de fijación de las ruedas
Inspeccione las sujeciones del manillar
Inspeccione el sistema de frenos

PROGRAMA DE MANTENIMIENTO

El mantenimiento es muy importante para que el vehículo pueda usarse de forma segura. El vehículo se debe someter a las revisiones necesarias según el programa de mantenimiento.

El taller de reparación o la persona que elija el propietario pueden mantener, sustituir o reparar dispositivos y sistemas de control de emisiones. Estas instrucciones no requieren componentes ni servicios de BRP ni de los concesionarios o distribuidores autorizados de Can-Am. Si bien el concesionario o distribuidor autorizado de Can-Am tiene profundos conocimientos técnicos y herramientas para efectuar operaciones en el ATV Can-Am, la garantía relacionada con las emisiones no está condicionada al uso de un concesionario o distribuidor autorizado de Can-Am ni de ningún otro establecimiento con el cual BRP mantenga una relación comercial. Para reclamaciones de la garantía relacionadas con las emisiones, BRP limita el diagnóstico y la reparación de los componentes relacionados con las emisiones a los concesionarios y distribuidores autorizados de Can-Am. Para obtener más información, consulte la *GARANTÍA RELACIONADA CON LAS EMISIONES DE LA NORMATIVA ESTADOUNIDENSE EPA* que se encuentra en el presente documento. Es responsabilidad del usuario asegurar un mantenimiento adecuado. Puede denegarse una reclamación de garantía si, entre otras cosas, el propietario o conductor ha causado el problema debido a un uso o mantenimiento inadecuado.

Deben respetarse las instrucciones para los requisitos de combustible indicadas en el apartado *COMBUSTIBLE*. A pesar de que la gasolina que contiene más de un 10 % de etanol en volumen está fácilmente disponible, la EPA de los EE. UU. ha prohibido el uso de gasolina con más de un 10 % de etanol en volumen en lo que respecta a este vehículo. El uso de gasolina con más de un 10 % de etanol en volumen puede dañar el sistema de control de emisiones de este motor.

El programa de mantenimiento no supone exención alguna de la inspección previa al uso.



ADVERTENCIA

Si no se siguen el programa y los procedimientos de mantenimiento, el uso del vehículo podría no resultar seguro.

ZONAS CON MUCHO POLVO

Pautas para el mantenimiento del filtro de aire del motor

La periodicidad del mantenimiento del filtro de aire debe ajustarse a las condiciones de la conducción.

La frecuencia de mantenimiento del filtro de aire debe ser mayor en las siguientes circunstancias, en las que se produce mucho polvo:

- Conducción sobre arena seca

- Conducción sobre superficies cubiertas de tierra seca
- Conducción por carreteras de grava o similares.

NOTA: Si además se conduce en grupo, las necesidades de mantenimiento del filtro de aire serán aún mayores.

PROGRAMA DE MANTENIMIENTO

No olvide realizar el mantenimiento debido en los momentos recomendados, como se indica en las tablas. Algunos puntos del programa de mantenimiento deben realizarse según el calendario, con independencia de la distancia y del tiempo de uso.

SEMANALMENTE

Inspeccione y limpie los filtros de aire (efectúe un mantenimiento más frecuente en ambiente con mucho polvo)

Inspeccione y limpie el filtro de la válvula de inyección (efectúe un mantenimiento más frecuente en ambiente con mucho polvo)

MENSUALMENTE

Inspeccione el alojamiento/cable del acelerador Ajuste si es preciso

Inspeccione la batería

Inspeccione los pernos de las ruedas

Inspeccione y limpie los conductos de entrada/salida de aire de la CVT

Inspeccione y ajuste el sistema de frenos (los frenos hidráulicos se ajustan solos y no requieren ajuste)

Cambie el aceite del motor (cada 3 meses o 40 horas)

Ajuste la velocidad de ralentí (cada 6 meses)

Inspeccione el sistema del respiradero del cárter (cada 6 meses)

Inspeccione, limpie y ajuste el carburador (para modelos fuera del Canadá/los Estados Unidos) (cada 6 meses)

Lubrique las rótulas de la dirección (DS 70 y DS 90) (cada 6 meses)

CADA 100 HORAS O CADA AÑO

Depurador del aceite del motor limpio

Cambie el filtro de aire (efectúe un mantenimiento más frecuente en ambiente con mucho polvo)

CADA 100 HORAS O CADA AÑO
Cambie el filtro de la válvula de inyección (efectúe un mantenimiento más frecuente en ambiente con mucho polvo)
Ajuste la holgura de la válvula
Limpieza del supresor de chispas
Inspeccionar el sistema de escape
Inspeccione las conexiones y los conductos del combustible
Lubrique el alojamiento/cable del acelerador
Cambie la bujía
Inspeccione la cadena de transmisión y ruedas dentadas
Revise los cojinetes de las ruedas
Revise la correa de transmisión
Inspeccione, limpie y lubrique las poleas conductora y conducida
Inspeccione las sujeciones del manillar
Lubrique el eje de la dirección.
Inspeccione el sistema de dirección
Inspeccione el sistema de suspensión
Inspeccione las pastillas/zapatitas de freno.

CADA 200 HORAS O CADA 2 AÑOS
Cambie el filtro de combustible
Cambie el aceite de la caja de engranajes
Cambie el líquido de frenos (DS 90 X)

PROCEDIMIENTOS DE MANTENIMIENTO

En este apartado, se incluyen instrucciones sobre los procedimientos básicos de mantenimiento.



ADVERTENCIA

Pare el motor y siga estos procedimientos cuando realice tareas de mantenimiento. Si no sigue los procedimientos de mantenimiento adecuados, puede resultar lesionado por el contacto con piezas a alta temperatura, componentes móviles, una descarga eléctrica, productos químicos u otros factores de riesgo.



ADVERTENCIA

Si fuera necesario retirar un dispositivo de bloqueo (p. ej. pestañas de bloqueo, sujetores con cierre automático, etc.), sustitúyalo siempre por una pieza nueva.

Aceite del motor

Nivel de aceite del motor

AVISO Compruebe el nivel con frecuencia y rellene cuando sea necesario. No llene excesivamente el depósito. El funcionamiento con un nivel inadecuado produciría daños graves al motor. Limpie cualquier resto de salpicaduras o líquido derramado.

NOTA: A la hora de comprobar el nivel de aceite, revise la zona del motor para descartar fugas.



TÍPICO — PARTE DERECHA DEL MOTOR

1. Varilla medidora del nivel de aceite

Con el vehículo en una superficie llana, arranque el motor y déjelo funcionando varios minutos; después, pare el motor y compruebe el nivel de aceite tal como se indica a continuación:

1. Desenrosque la varilla medidora, sáquela y límpiela.
2. Vuelva a colocar la varilla y **enrósquela completamente.**
3. Extraiga la varilla y compruebe el nivel de aceite. Debe estar cerca de la marca superior.



1. Lleno
2. Añadir
3. Margen de funcionamiento

Para añadir aceite, retire la varilla medidora. Para evitar derrames, coloque un embudo en el orificio de la varilla.

Añada una pequeña cantidad de aceite y verifique de nuevo el nivel.

Repita hasta que el nivel de aceite llegue a la señal superior de la varilla. **No llene excesivamente el depósito.**

Ajuste la varilla completamente.

Aceite recomendado para el motor

Durante el verano, utilice ACEITE DE MEZCLA SINTÉTICA 4T 5W40 (293600121) (N/P 779133).

Durante el invierno, utilice ACEITE SINTÉTICO 4T 0W40 (293600112) (N/P 779139).

NOTA: El aceite sintético XPS tiene una fórmula especial y ha sido sometido a pruebas para comprobar si satisface los estrictos requisitos de este motor.

Si no hay disponible aceite XPS, utilice aceite SAE 5W30 para motores de cuatro tiempos que cumpla o exceda los requisitos de la clasificación de servicio API SM, SL o SJ. Compruebe siempre la etiqueta de servicio API en el recipiente de aceite. Debe figurar al menos uno de los estándares indicados anteriormente. Consulte la tabla de viscosidad para obtener más información.

Tabla de viscosidad de aceite del motor

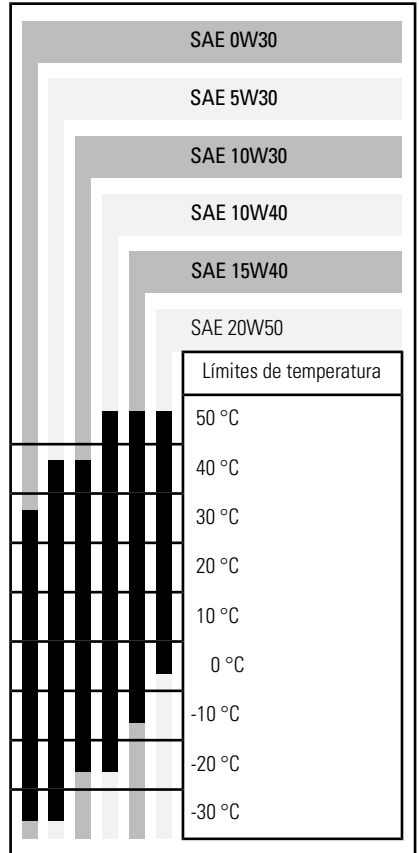

Cambio de aceite del motor

El cambio de aceite debe realizarse con el motor en caliente.

⚠ CUIDADO El aceite del motor puede encontrarse a una temperatura muy alta. Para evitar posibles quemaduras, no quite el tapón de drenaje del motor si el motor está caliente. Espere hasta que el aceite del motor esté caliente. Utilice siempre protección adecuada para

la piel y los ojos. Los productos químicos pueden provocar erupciones cutáneas y lesiones oculares.

Asegúrese de que el vehículo se encuentra en una superficie llana.

Retire la varilla medidora.



TÍPICO — PARTE DERECHA DEL MOTOR

1. Varilla medidora del nivel de aceite

Limpie la zona del tapón de drenaje.

Coloque un recipiente debajo de la zona del tapón de drenaje del motor.

Desenrosque el tapón de drenaje.

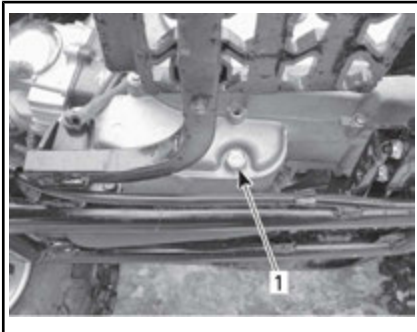

LADO IZQUIERDO DEL MOTOR

1. Tapón de drenaje

Aguarde el tiempo necesario para que todo el aceite salga del motor.

Limpie el depurador de aceite; consulte *DEPURADOR DE ACEITE* en este apartado.

Limpie los restos de aceite derramado en el motor.

Vuelva a colocar el depurador de aceite, el muelle y la junta tórica.

Instale la tapa del depurador. Apriete al par especificado.

PAR DE APRIETE	
Tapa del depurador	12 N•m ± 1 N•m

Limpie la arandela del tapón de drenaje, compruebe su estado y reemplácela si es necesario.

Limpie las superficies de contacto del tapón de drenaje y del motor.

Instale el tapón de drenaje. Apriete al par especificado.

PAR DE APRIETE	
Tapón de drenaje	39 N•m ± 1 N•m

Vuelva a llenar el motor con la cantidad especificada del aceite recomendado. Consulte el apartado de *ESPECIFICACIONES* para conocer la capacidad.

Ponga en marcha el motor y déjelo al ralentí durante unos minutos. Asegúrese de que no haya fugas en la zona del depurador y del tapón de drenaje de aceite.

Pare el motor. Espere unos minutos hasta que el aceite fluya al cárter y vuelva a comprobar el nivel del aceite. Ajuste el nivel de aceite según lo considere necesario.

Deseche el aceite usado con arreglo a la normativa local de protección del medio ambiente.

Depurador de aceite

Limpieza del depurador de aceite

Si es necesario, retire el depurador de aceite y el muelle para la limpieza; consulte el *PROGRAMA DE MANTENIMIENTO* para obtener información detallada.

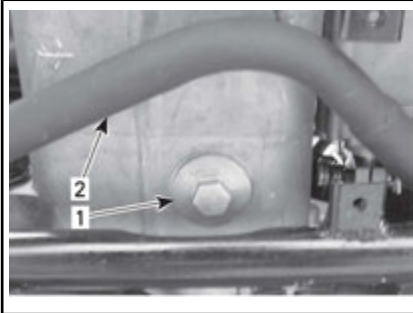

BAJO EL MOTOR

1. Tapa del depurador de aceite
2. Tubo de escape

Para limpiar el depurador de aceite, utilice un disolvente y séquelo con aire comprimido.

⚠ CUIDADO Utilice siempre protección adecuada para la piel y los ojos. Los productos químicos pueden provocar erupciones cutáneas y lesiones oculares.

NOTA: Compruebe la junta tórica de la tapa y reemplácela si es necesario.

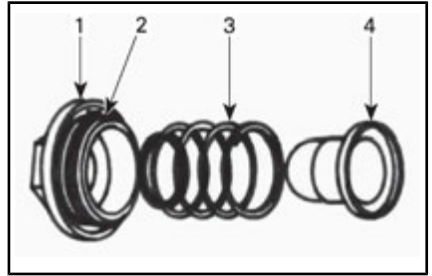

TÍPICO

1. Cubierta
2. Junta tórica
3. Muelle
4. Depurador

Filtro de aire

Ubicación del filtro de aire

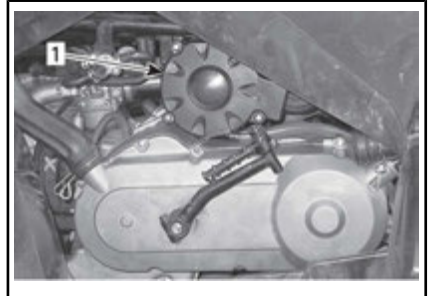

1. Filtro de aire

Extracción del filtro de aire

Retire la tapa de la caja del filtro de aire.

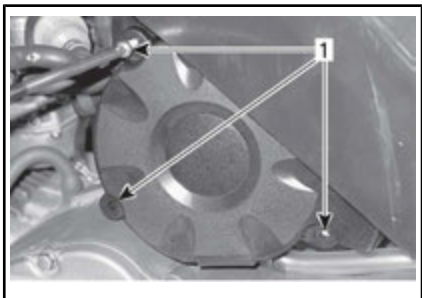

1. Tornillos

Retire el filtro de aire del alojamiento.



1. Filtro de aire

Mantenimiento y sustitución del filtro de aire

Para efectuar un mantenimiento superficial del filtro de aire, puede utilizarse aire comprimido para eliminar el polvo.

En cualquier otro caso, debe sustituirse el filtro de aire.

AVISO Puede producirse una degradación del rendimiento del motor o graves daños si no se lleva a cabo un correcto mantenimiento del filtro de aire o no se sustituye adecuadamente.

Instalación del filtro de aire

Para la instalación, se siguen en orden inverso los pasos del proce-

dimiento de desmontaje. Preste atención y asegúrese de que el filtro queda bien colocado en el alojamiento.



Alojamiento del filtro de aire

Drenaje del alojamiento del filtro de aire

Revise periódicamente el tubo de drenaje del alojamiento del filtro de aire para determinar si contiene líquidos o depósitos.

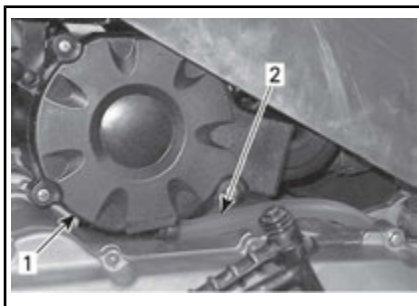

1. Alojamiento del filtro de aire

2. Tubo de drenaje

NOTA: Si se utiliza el vehículo en zonas muy polvorientas, revise con más frecuencia que la especificada en el PROGRAMA DE MANTENIMIENTO.

Si se encuentran líquido o depósitos, presione y retire la sujeción. Tire del tapón del tubo de drenaje para extraerlo y, a continuación, vacíe el tubo.

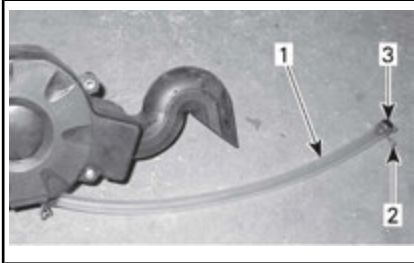

1. Tubo de drenaje
2. Abrazadera
3. Tapón

AVISO No ponga en marcha el motor cuando haya líquido o depósitos en el tubo de drenaje.

Cuando se encuentren líquido o depósitos, será preciso revisar, secar o sustituir el filtro de aire y el alojamiento en función de su estado.

Válvula de inyección de aire

Ubicación de la válvula de inyección de aire

La válvula de inyección de aire se encuentra en la parte izquierda del vehículo, debajo del guardabarros delantero.

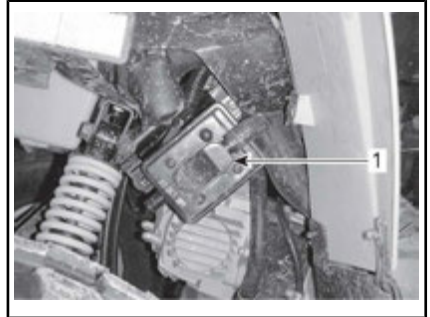

1. Válvula de inyección de aire

Limpieza de la válvula de inyección de aire

NOTA: Limpie la cubierta antes de sacarla.

Extraiga los tornillos que sujetan la cubierta.

Saque la cubierta de la válvula de inyección de aire.

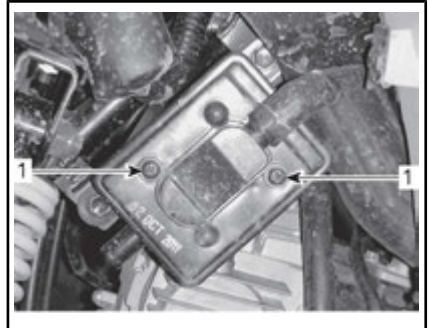

1. Extraiga los tornillos

Saque el filtro de la válvula de inyección de aire.

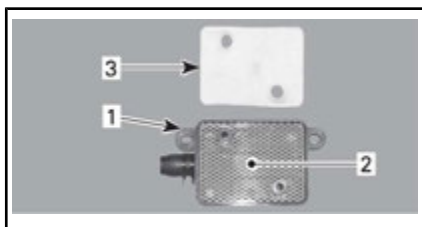

TÍPICO

1. Válvula de inyección de aire
2. Rejilla
3. Filtro de aire

Limpie el filtro de aire y el interior de la válvula de inyección de aire con aire a presión.

NOTA: Si el filtro de aire se encuentra todavía sucio, sustitúyalo por uno nuevo.

Cuando termine, vuelva a colocar las piezas en el orden inverso al del desmontaje.

Supresor de chispas

Limpieza de los supresores de chispas

El silenciador debe limpiarse periódicamente para eliminar la carbonilla acumulada.



ADVERTENCIA

No realice nunca esta operación inmediatamente después de haber hecho funcionar el motor, ya que el sistema de escape estará muy caliente. Utilice protección para los ojos y guantes. Respete todas las leyes y normas aplicables.

Extraiga la tapa del silenciador (si corresponde).

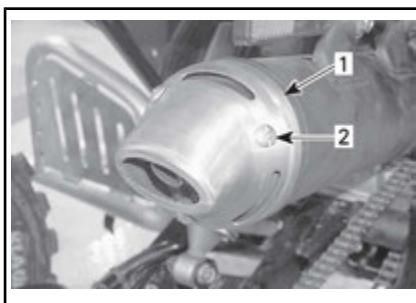

DS 90 X

1. Tapa del silenciador
2. Extraiga los tornillos

Extraiga el supresor de chispas del silenciador.

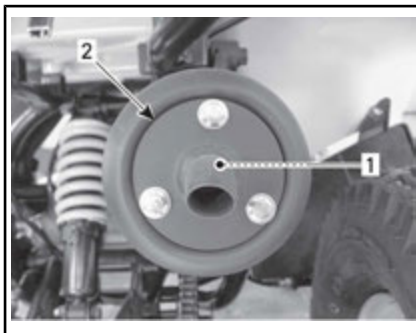

1. Supresor de chispas
2. Silenciador de escape

Extraiga cualquier depósito de carbonilla existente en el supresor de chispas, usando un cepillo.

NOTA: Utilice un cepillo suave y tenga cuidado de no dañar el supresor de chispas.

Vuelva a colocar el supresor de chispas en el silenciador.

Vuelva a colocar la tapa del silenciador (si corresponde).

Tapa de la CVT

Vaciado de la tapa de la CVT

Si en algún momento sospecha que ha entrado agua en la cubierta de la CVT, vacíe el alojamiento de la CVT extrayendo el tapón del tubo de vaciado.



PARTE IZQUIERDA DEL VEHÍCULO

1. Tubo de drenaje
2. Abrazadera
3. Tapón
4. Tapón de drenaje del motor

Aceite para caja de cambios

Aceite recomendado para la caja de cambios

Utilice 165 ml de ACEITE PARA GUARDACADENA MINERAL PREMIUM (415129500) (N/P 779155) o un aceite para guardacadena SAE 75W90 o equivalente).

AVISO No utilice otros tipos de aceite para el mantenimiento de la caja de engranajes.

Nivel de aceite de la caja de engranajes

No se suministra varilla medidora con este vehículo; no se puede comprobar el nivel del aceite de la caja de engranajes.

La única forma de garantizar que el nivel es correcto consiste en vaciar la caja de engranajes y volver a llenarla con la cantidad especificada del aceite recomendado. Consulte el apartado **CAMBIO DE ACEITE DE LA CAJA DE ENGRANAJES** para conocer el procedimiento.

Cambio de aceite de la caja de cambios

Sítue el vehículo en una superficie plana.

Saque el alojamiento del filtro de aire del vehículo.

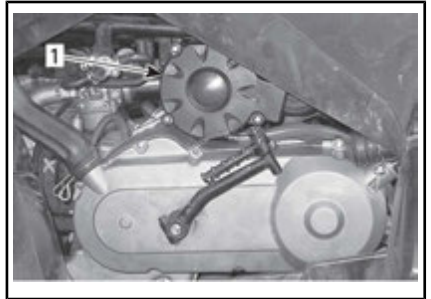

1. Alojamiento del filtro de aire

Cuando lea esta Guía para el usuario, recuerde lo siguiente:

! ADVERTENCIA

Indica una posible situación de riesgo que, si no se evita, puede dar lugar a lesiones graves o incluso a la muerte.

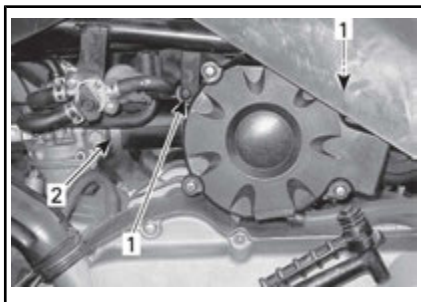

1. Extraiga los tornillos
2. Afloje la sujeción



RETIRE EL ALOJAMIENTO DEL FILTRO DE AIRE

Limpie la zona del tapón de drenaje de la caja de engranajes y el tapón de llenado de aceite; a continuación, extraiga el tapón de drenaje y la arandela de la caja de engranajes.

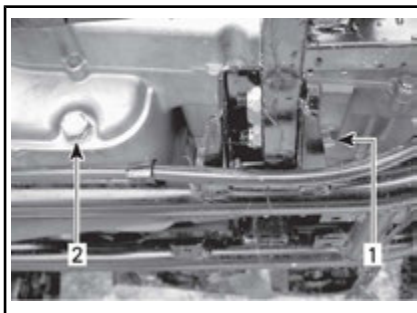

TAPÓN DE DRENAJE — LADO IZQUIERDO DEL MOTOR

1. Tapón de drenaje de la caja de cambios
2. Tapón de drenaje de aceite del motor



TAPÓN DE LLENADO — LADO IZQUIERDO DEL MOTOR

1. Tapón de llenado de la caja de engranajes

Aguarde el tiempo necesario para que el aceite salga de la caja de engranajes.

Vuelva a colocar el tapón de drenaje y la arandela. Apriete al par especificado.

PAR DE APRIETE	
Tapón de drenaje	16,0 N•m ± 1,6 N•m

Quite el tapón de llenado de aceite de la caja de cambios y rellene la caja de cambios con 165 ml de ACEITE PARA GUARDACADENA MINERAL PREMIUM (415129500)

(N/P 779155) o un aceite para guardacadena SAE 75W90 o equivalente).

AVISO No se suministra varilla medidora con el vehículo para comprobar el nivel del aceite de la caja de engranajes. Asegúrese de que la caja de engranajes se ha drenado por completo antes de rellenarla con la cantidad especificada del aceite recomendado.

AVISO No utilice otros tipos de aceite para el mantenimiento de la caja de engranajes.

Vuelva a colocar el tapón de llenado de aceite.

Vuelva a instalar todos los componentes extraídos.

Cable del acelerador

Inspección del cable del acelerador

Revise el cable del acelerador para determinar si está desgastado, retorcido o pelado. Asegúrese de que el cable puede moverse sin trabas.

AVISO Es necesario reemplazar el cable del acelerador si presenta signos de desgaste, está pelado o muestra cualquier otro tipo de deterioro.

Lubricación del cable del acelerador

Lubrique el cable con lubricante basado en silicona para atenuar el desgaste prematuro y garantizar un movimiento correcto del cable.

ADVERTENCIA

Utilice siempre un lubricante basado en silicona. El uso de otro lubricante (como un lubricante basado en agua) podría provocar agarrotamiento o rigidez de la palanca/cable del acelerador.

Ajuste del cable del acelerador

Compruebe el juego (holgura) de la palanca del acelerador y realice los ajustes necesarios.

NOTA: Si no es posible realizar un ajuste correcto, diríjase a un distribuidor autorizado de Can-Am.

El juego (holgura) normal del acelerador es de 5 mm a 10 mm.

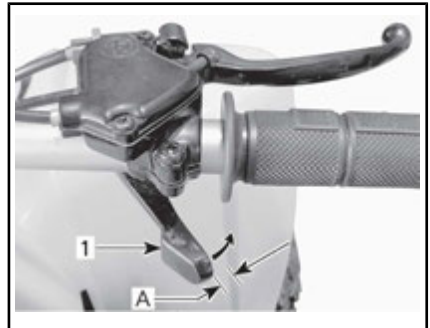

TÍPICO — HOLGURA NORMAL

1. Palanca del acelerador

A. Holgura

HOLGURA DEL ACELERADOR

5 mm a 10 mm

DS 70

Hay 2 cables que debe ajustar:

- Cable A: De la palanca del acelerador a la caja del limitador del acelerador
- Cable B: Del limitador del acelerador al motor

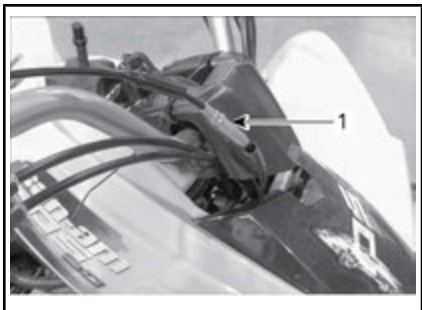

AJUSTE DE LA PALANCA DEL ACELERADOR A LA CAJA DEL LIMITADOR DEL ACELERADOR

1. Cable A

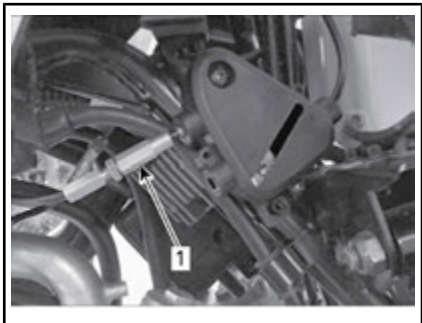

AJUSTE DEL LIMITADOR DEL ACELERADOR AL MOTOR

1. Cable

Ajuste ambos cables A y B a la posición completamente cerrada.



POSICIÓN COMPLETAMENTE CERRADA

Arranque el motor.

Ajuste el cable B hasta que las r.p.m. del motor empiecen a aumentar

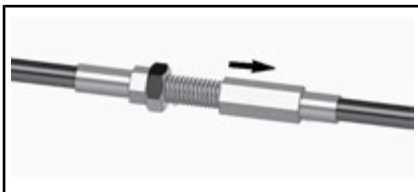

DEENROSCAR LA TUERCA DE AJUSTE

Vuelva a enroscar la tuerca de ajuste del cable B una vuelta.

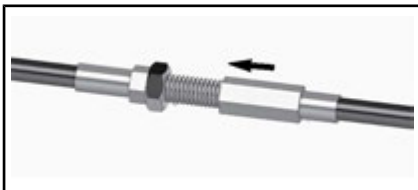

VUELVA A ENROSCAR LA TUERCA UNA VUELTA.

Apriete la tuerca de bloqueo correctamente.



POSICIÓN BLOQUEADA

Una vez que el cable B esté bien ajustado, repita el procedimiento para el cable A.

Detenga el motor.

DS 90 y DS 90 X

Para ajustar el cable, deslice el protector de goma hacia atrás para acceder al ajustador del cable del acelerador.

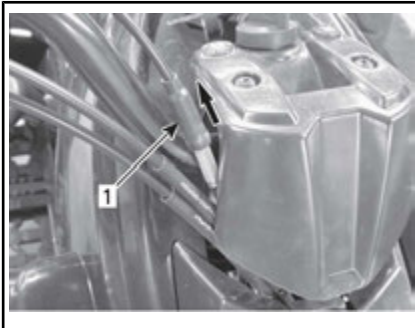

1. Protector de goma

Afloje la contratuerca y gire el ajustador para obtener un ajuste adecuado.

NOTA: Mida el recorrido libre del acelerador desde la punta de la palanca del acelerador.

Apriete la contratuerca y vuelva a colocar el protector.

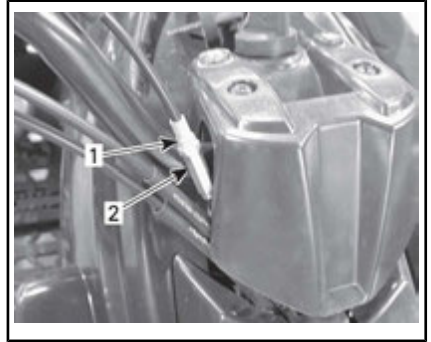

1. Contratuerca
2. Ajustador

Con la palanca de cambio en la posición de PUNTO MUERTO (N), ponga en marcha el motor.

Todos los modelos

Compruebe si el cable del acelerador está ajustado correctamente; para ello, gire completamente el manillar a la derecha y luego a la izquierda. Si aumenta el régimen del motor, vuelva a ajustar el recorrido libre de la palanca del acelerador. Asegúrese de que el cable del acelerador está bien colocado y no queda pillado al girar el manillar.

Bujía

Ubicación de la(s) bujía(s)

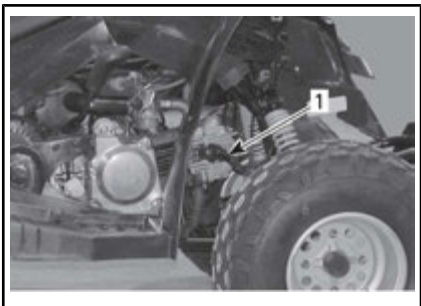

TÍPICO — PARTE DERECHA DEL VEHÍCULO

1. Bujía

Extracción de las bujías

Desconecte el cable de la bujía.



1. Cable de bujía

Afloje la bujía una vuelta.



1. Bujía

Si es posible, limpie la bujía y la culata del cilindro con aire a presión.

⚠ CUIDADO Utilice siempre gafas de seguridad cuando aplique aire a presión.

Afloje completamente la bujía y extráigala.

Instalación de las bujías

Antes de la instalación, asegúrese de que la superficie de contacto de la culata del cilindro y la bujía no presenta suciedad.

Con ayuda de una galga de espesores, ajuste el espacio de la bujía entre 0,6 mm a 0,7 mm.

Aplique lubricante antiagarrotador en la rosca de la bujía para prevenir un posible agarrotamiento.

Apriete manualmente la bujía contra la tapa del cilindro y ajústela con una llave dinamométrica y un adaptador apropiado.

Apriete el tapón de tornillo al par especificado.

PAR DE APRIETE

Bujía

11,0 N•m ± 1,1 N•m

Batería

Para obtener acceso a la batería, retire el asiento.

Mantenimiento de la batería

! CUIDADO No cargue nunca una batería si está instalada en el vehículo.

AVISO No quite nunca el tapón hermético de la batería.

Estos vehículos están equipados con baterías VRLA (de plomo-ácido con regulación por válvula). Es una batería que no precisa mantenimiento; no hay que añadir agua para ajustar el nivel del electrolito.

Limpie el borne de la batería con un cepillo de alambre. Aplique grasa dieléctrica al borne para protegerlo de la oxidación.

Inspección de la batería

Compruebe el ajuste y la limpieza de las conexiones de la batería.

Compruebe el soporte de la batería.

Extracción de la batería

! CUIDADO Respete siempre este orden para el desmontaje; desconecte primero el cable NEGRO (-).

Desconecte primero el cable NEGRO (-) y luego el ROJO (+).

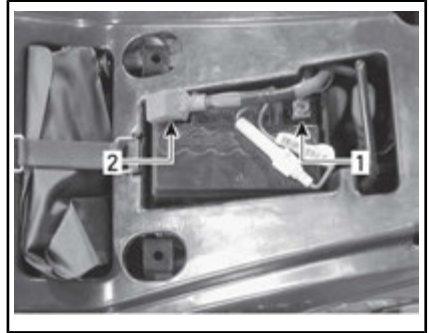

1. NEGRO (-)
2. ROJO (+)

Quite la batería del vehículo.

Limpieza de la batería

Limpie la batería, así como el alojamiento, los cables y las sujeciones de ésta, utilizando una solución de agua y bicarbonato.

Elimine la corrosión existente en los terminales de los cables de la batería y en los bordes de la misma, utilizando un cepillo de alambre fuerte. La parte superior de la batería debe limpiarse con un cepillo suave y jabón antigrasa o una solución de bicarbonato.

Aplique GRASA DIELECTRICA (N/P 293 550 004) o un producto equivalente en los bornes de la batería para protegerlos de la oxidación.

Instalación de la batería

Vuelva a colocar la batería en el vehículo.

AVISO Vuelva a conectar primero el cable ROJO (+) y luego el cable NEGRO (-).

Fusible

Sustitución de fusibles

AVISO No utilice un fusible de mayor capacidad, ya que esto podría provocar serios daños en los componentes del sistema eléctrico.

El sistema eléctrico está protegido por un único fusible de 15 A.

Si el fusible presenta circuito abierto o se ha fundido, sustitúyalo por otro de la misma categoría.

Hay un portafusibles en línea en el cable ROJO (+) de la batería.

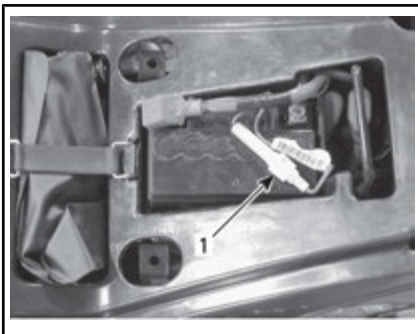

1. Portafusibles

Para sustituir el fusible, apriete ligeramente las dos mitades del portafusibles una contra la otra a la vez que las gira en dirección opuesta a las agujas del reloj.

Luces

Sustitución de bombillas de luz de marcha diurna

DS 70 y DS 90

⚠ CUIDADO Apague siempre el interruptor de contacto (posición de APAGADO) antes de sustituir una bombilla defectuosa.

Compruebe siempre el funcionamiento de las luces después de reemplazarlas.



RETIRE EL PROTECTOR DE GOMA

1. Protector de goma



EMPUJE EL PORTABOMBILLAS Y GÍRELO EN SENTIDO CONTRARIO AL DE LAS AGUJAS DEL RELOJ

1. Portabombillas



TIRE DE LA BOMBILLA PARA EXTRAERLA Y REEMPLÁCELA POR UNA NUEVA

1. Bombilla

Cadena de transmisión y ruedas dentadas

Inspección de la cadena de transmisión y las ruedas dentadas

AVISO Sustituya conjuntamente la cadena y las ruedas dentadas para evitar un desgaste rápido de estos componentes.

AVISO No utilice nunca este vehículo si la cadena de transmisión está demasiado suelta o demasiado ajustada, dado que los componentes de la transmisión podrían sufrir graves daños.

Cadena de transmisión

Inspección la cadena para descartar que haya eslabones y rodillos dañados.

Reemplace la cadena si se detecta algún deterioro.

Compruebe el juego (holgura) de la cadena de la transmisión y realice los ajustes necesarios. Consulte **AJUSTE DE LA CADENA DE TRANSMISIÓN**.

Rodamiento

Inspeccione el rodillo de la cadena de transmisión situado alrededor del elemento pivotante de la suspensión trasera basculante para descartar un exceso de desgaste y deterioro. Reemplácelos si es necesario.



1. Rodillo de la cadena de transmisión

Ruedas dentadas

Compruebe si el eje de la rueda dentada y el piñón presentan distorsión, desgaste excesivo u otros daños. Reemplácelos si es necesario.

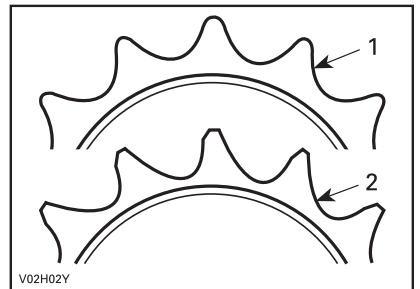

1. ¡Buenas
2. Reemplazar

Lubricación de la cadena de transmisión

Antes de cada salida con el vehículo, es necesario comprobar

la lubricación de la cadena de transmisión.

Utilice lubricante de cadena comercial.

Ajuste de la cadena de transmisión

Antes de cada salida con el vehículo, es necesario comprobar el ajuste de la cadena de transmisión.

AVISO No ajuste nunca la cadena de transmisión mientras el conductor esté sentado en el vehículo. Quite toda la carga del vehículo.

1. Coloque el vehículo en una superficie nivelada y fije la transmisión en PUNTO MUERTO.
2. Compruebe el estado de la cadena de transmisión.
3. Afloje los tornillos de bloqueo del eje trasero.

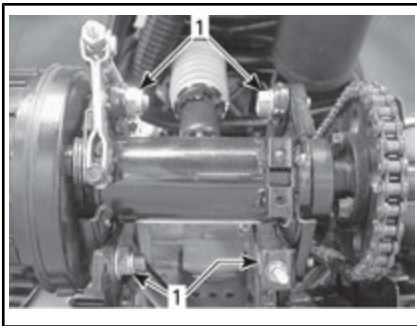

TÍPICO — EJE TRASERO

1. Pernos de bloqueo
4. Afloje la contratuerca del ajustador de la cadena.
5. En modelos equipados con un tensor de cadena, levante y sujete el tensor para eliminar la tensión de la cadena hasta que haya concluido el ajuste.

6. Gire el ajustador de la cadena hasta obtener un ajuste adecuado.

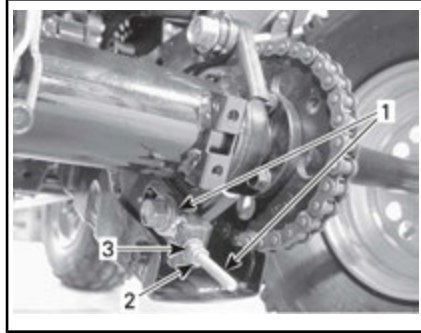

TÍPICO

1. Ajustador de la cadena
2. Contratuerca del ajustador de la cadena
3. Tuerca del ajustador de la cadena

La desviación de la cadena de transmisión debe estar entre 44 mm a 57 mm hacia arriba y hacia abajo.

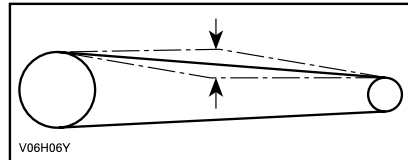

HOLGURA: 44 mm a 57 mm

7. Cuando se haya ajustado correctamente, apriete la contratuerca del ajustador de la cadena.
8. Apriete los pernos de bloqueo del eje trasero con el par especificado.

PAR DE APRIETE	
Tornillos de bloqueo del eje motor	69 N•m ± 7 N•m

- En modelos equipados con un tensor de cadena, suelte el tensor para volver a colocarlo sobre la cadena.

Neumáticos y ruedas

Presión de los neumáticos



ADVERTENCIA

La presión de los neumáticos afecta en gran medida al manejo y a la estabilidad del vehículo. Una presión baja puede provocar que el neumático se desinfle y dé vueltas sobre la rueda. Una presión excesiva puede provocar que el neumático reviente. Siga siempre las presiones indicadas. No ajuste NUNCA la presión de los neumáticos por debajo del mínimo. El neumático podría salirse de la llanta. Dado que los neumáticos son de baja presión, debe utilizarse una bomba manual.

Compruebe la presión cuando los neumáticos estén **fríos** antes de utilizar el vehículo. La presión de los neumáticos cambia con la temperatura y la altitud. Vuelva a comprobar la presión si alguna de estas condiciones ha cambiado.

Para su comodidad, en el kit de herramientas se incluye un indicador de presión.

PRESIÓN DE LOS NEUMÁTICOS	
FRONTAL Y POSTERIOR	
MÍNIMA	25 kPa
MÁXIMA	35 kPa

Aunque los neumáticos están específicamente diseñados para el uso

tototerreno, puede producirse un pinchazo. Por lo tanto, se recomienda llevar una bomba de aire para neumáticos y un juego de reparación.

Estado de neumáticos y ruedas

De vez en cuando, deben quitarse los pernos de las ruedas para aplicar lubricante antiagarrotador y facilitar el desmontaje en el futuro. Esto es especialmente importante cuando el vehículo se utiliza en una zona con agua salada o en barro.

Quite las tuercas una a una, aplique el lubricante, lleve a cabo la instalación y vuelva a apretar.

Compruebe si los neumáticos y las llantas presentan daños o signos de desgaste.

Reemplácelos si es necesario.

Estado de los cojinetes de las ruedas

Empuje y tire de cada rueda para comprobar si hay holgura. Diríjase a un Distribuidor autorizado de Can-Am si se detecta holgura.

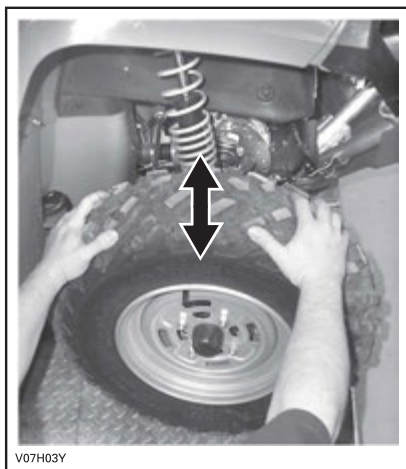

V07H03Y

TÍPICO

Extracción e instalación de las ruedas

Afloje las tuercas de la rueda, sin llegar a quitarlas. Levante el vehículo y coloque un soporte debajo. Quite las tuercas y, a continuación, retire la rueda.

En el momento de la instalación, es recomendable aplicar LOCTITE 767 (LUBRICANTE ANTIAGARROTAMIENTO) (N/P 293 800 070) en las roscas de los pernos de montaje de las ruedas. Apriete con suavidad las tuercas en secuencia cruzada y aplique después el par de apriete especificado.

PRODUCTO RECOMENDADO

LOCTITE 767(LUBRICANTE ANTIAGARROTAMIENTO) (N/P 293 800 070)

PAR DE APRIETE

Tuercas de las
ruedas

40 N•m ± 4 N•m

Sistema de dirección

Lubricación de las rótulas delanteras

DS 70 y DS 90

Lubrique las rótulas delanteras. Utilice GRASA SINTÉTICA DE SUSPENSIÓN (293550033) (N/P 779163) o equivalente. Esta rótula está equipada con un engrasador.

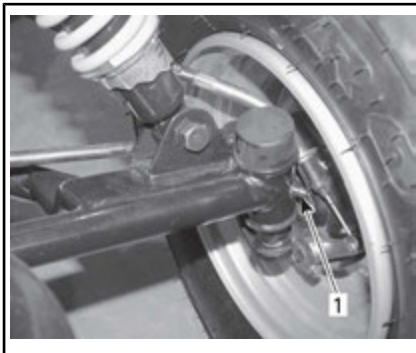

TÍPICO

1. Punto de engrase

Lubricación de la suspensión

Suspensión trasera

Lubrique los pivotes de la suspensión trasera basculante. Utilice GRASA SINTÉTICA DE SUSPENSIÓN (293550033) (N/P 779163) o equivalente.

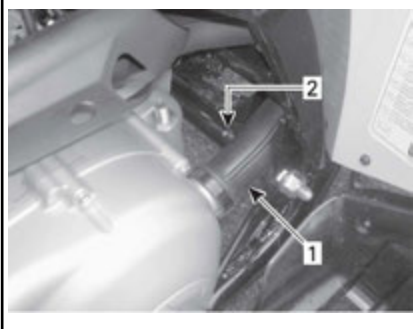

PARTE IZQUIERDA DEL VEHÍCULO

1. Conducto de CVT
2. Punto de engrase

Frenos mecánicos (DS 70 y DS 90)

Revisión del sistema mecánico de los frenos

! ADVERTENCIA

La reparación del sistema de frenos debe ser realizada por un distribuidor autorizado de Can-Am.

! **CUIDADO** Los frenos pueden encontrarse a una temperatura muy alta después del uso prolongado del vehículo y provocar quemaduras. Espere que los frenos se enfríen.

Compruebe el juego (holgura) de ambas palancas de freno y realice los ajustes necesarios.

Compruebe el funcionamiento de las palancas; deben poder moverse sin impedimentos y ofrecer resistencia cuando se accionan los frenos.

Si no es posible realizar un ajuste correcto, diríjase a un distribuidor autorizado de Can-Am para la sustitución del cable.

Revise los cables de freno para determinar si están desgastados, retorcidos o pelados.

Reemplace cualquier cable que presente signos de desgaste, esté retorcido o muestre otro tipo de deterioro.

Lubrique los cables con lubricante basado en silicona para atenuar el desgaste prematuro y garantizar un movimiento correcto del cable.

Cuando lea esta Guía para el usuario, recuerde lo siguiente:

! ADVERTENCIA

Indica una posible situación de riesgo que, si no se evita, puede dar lugar a lesiones graves o incluso a la muerte.



ADVERTENCIA

Utilice siempre un lubricante basado en silicona. El uso de otro lubricante (como un lubricante basado en agua) podría provocar agarrotamiento o rigidez de los cables de freno.

Diríjase a un distribuidor autorizado de Can-Am para que revisen las zapatas de freno a fin de descartar desgaste o deterioro.

GROSOR MÍNIMO DE LAS ZAPATAS DE FRENO

PARTE DELANTERA Y
TRASERA

1,5 mm

Consulte a su distribuidor autorizado de Can-Am si se detecta algún problema relativo al sistema de frenado.

Ajuste del cable del freno delantero

Apriete bien todos los tornillos de ajuste de los cables de freno.



1. Tornillos de ajuste en la palanca

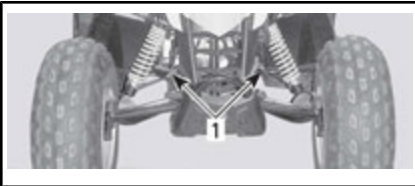

1. Tornillos de ajuste en los cables

Pulse la palanca de freno.

Ajuste la conexión para cables de modo que quede en paralelo con el soporte para cables. Gire los tornillos de ajuste en la parte de los cables (no de la palanca) según sea necesario.

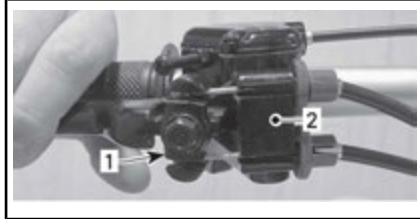

1. Conexión para cables

2. Soporte para cables

Ajuste la holgura del cable con los tornillos en la parte de la palanca.

AJUSTE DEL CABLE DEL FRENO

HOLGURA

10 mm a 12 mm

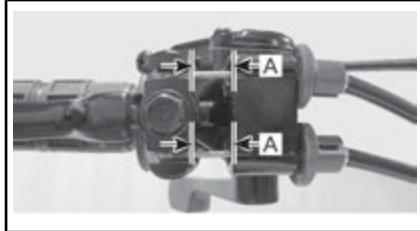

A. 10 mm a 12 mm

Apriete los bloqueos de los tornillos de ajuste.

Ajuste de la palanca de freno trasero

Sitúe el vehículo en una superficie llana.

Bloquee las ruedas delanteras.

Cambie de marcha a punto muerto.

Levante la parte posterior del vehículo hasta que las ruedas trase-

ras dejen de tocar el suelo. Apoye el vehículo de forma segura.

Haga girar manualmente las ruedas traseras y apriete la tuerca del ajustador del cable del freno hasta notar cierta resistencia, ligera pero evidente.



1. Ajustador del cable de freno

Apriete por completo la palanca de freno trasera unas pocas veces y compruebe si la resistencia del freno aún existe y sigue siendo ligera. Reajuste el cable del freno hasta que dicha resistencia permanezca estable.

Compruebe que la palanca del freno funciona correctamente y que regresa a su posición original.

Deje el vehículo sobre el suelo.

Frenos hidráulicos (DS 90 X)

! ADVERTENCIA

Los frenos nuevos no funcionarán con la máxima eficacia hasta que haya transcurrido el período inicial de rodaje. Proceda con precaución especial.

Revisión de frenos hidráulicos

! ADVERTENCIA

El cambio del líquido de frenos o el mantenimiento y las reparaciones del sistema de frenos deben ser realizados por un distribuidor autorizado de Can-Am.

! CUIDADO Los frenos pueden estar muy calientes después del uso prolongado del vehículo. Espere que los frenos se enfríen.

El sistema de frenado es hidráulico y no precisa ningún ajuste.

Compruebe lo siguiente para mantener el sistema de freno en buen estado:

- Nivel del líquido de frenos
- Fugas en el sistema de frenos
- Frenado mullido
- Limpieza de los frenos
- Estado de la superficie y desgaste excesivo de los discos de freno
- Desgaste, daños u holgura de las pastillas de freno.

Diríjase a un distribuidor autorizado de Can-Am para que revisen las pastillas de freno a fin de descartar desgaste o deterioro.

GROSOR MÍNIMO DE LA PASTILLA DE FRENO	1 mm
---------------------------------------	------

Consulte a su distribuidor autorizado de Can-Am si se detecta algún problema relativo al sistema de frenado.

Líquido de frenos recomendado

Utilice siempre líquido de frenos que cumpla con la especificación DOT 4 únicamente.

AVISO Para evitar daños serios al sistema de frenos, no utilice líquidos distintos del recomendado, ni mezcle líquidos para el relleno.

Nivel del líquido de frenos

Los depósitos de líquido de freno se encuentran en el manillar, encima de las palancas de freno.



DEPÓSITO DE LÍQUIDO DE FRENOS DE LA PARTE TRASERA, EN EL LADO IZQUIERDO

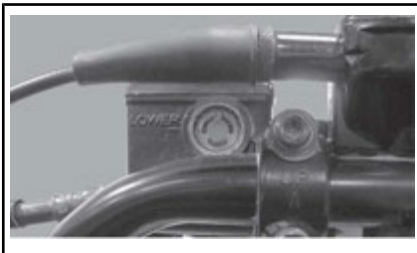

DEPÓSITO DE LÍQUIDO DE FRENOS DE LA PARTE DELANTERA, EN EL LADO DERECHO

Mantenga recta la dirección para asegurarse de que los depósitos están nivelados.

Con el vehículo en una superficie llana, compruebe el nivel del depósito del líquido de frenos. Debe

encontrarse por encima de la marca MIN.

NOTA: El depósito está lleno cuando el líquido alcanza la parte superior de la ventanilla.

Añada la cantidad de líquido que sea necesaria. **No llene excesivamente el depósito.**

Limpie el tapón de llenado antes de quitarlo.



TÍPICO

1. Mínima
2. Máxima

AVISO Utilice exclusivamente líquido de frenos DOT 4 de un recipiente precintado. No use líquido de frenos de recipientes antiguos o abiertos con anterioridad.

NOTA: Un nivel bajo puede indicar fugas o un desgaste de las pastillas de freno. Diríjase a un distribuidor autorizado de Can-Am.

Examine el estado del fuelle de la palanca de freno. Compruebe si existen grietas, roturas o cualquier otro tipo de daños. Cámbielo si es necesario.

Repita el mismo procedimiento para el otro depósito.

Bastidor

Sujeciones del bastidor

Compruebe el estado de las sujeciones y su ajuste en el vehículo. Reajuste cuando sea necesario.

CUIDADO DEL VEHÍCULO

Cuidados posteriores al uso

Cuando se utilice el vehículo en un entorno de agua salada, será necesario lavarlo con agua dulce para protegerlo junto con todos sus componentes. Se recomienda encarecidamente la lubricación de las partes metálicas. Utilice LUBRICANTE Y ANTICORROSIVO (293600016) (N/P 779168).

Esta operación debe realizarse al finalizar el uso cada día.

Cuando se utilice el vehículo sobre el barro, es recomendable lavarlo posteriormente para preservar los componentes y que las luces de funcionamiento diurno se mantengan limpias. Consulte *LIMPIEZA Y PROTECCIÓN DEL VEHÍCULO*.

Limpieza y protección del vehículo

AVISO Lave el vehículo con agua caliente y jabón. No debe usarse nunca agua a alta presión para limpiar estos vehículos. UTILICE AGUA A BAJA PRESIÓN ÚNICAMENTE (como la de una manguera de riego para el jardín). Una presión alta puede provocar daños en los componentes eléctricos y mecánicos.

Los componentes pintados que hayan quedado dañados deberían

pintarse nuevamente para evitar la oxidación.

Cuando sea necesario, lave la carrocería con agua caliente y un detergente suave. Aplique cera no abrasiva.

AVISO No limpie nunca las partes de plástico con un detergente fuerte, agente desengrasante, disolvente, acetona, etc.

Cuando lea esta Guía para el usuario, recuerde lo siguiente:



ADVERTENCIA

Indica una posible situación de riesgo que, si no se evita, puede dar lugar a lesiones graves o incluso a la muerte.

ALMACENAJE Y PREPARACIÓN DE PRETEMPORADA



ADVERTENCIA

Lleve el vehículo a un distribuidor autorizado de Can-Am para que revise el sistema de combustible de acuerdo con las indicaciones del *PROGRAMA DE MANTENIMIENTO*.

Cuando un vehículo no se va a utilizar durante más de cuatro meses, es necesario guardarlo debidamente.

Cuando vaya a utilizar el vehículo después de un período de almacenamiento, se requerirán determinados preparativos.

Diríjase a un distribuidor autorizado de Can-Am, a un taller de reparaciones o a una persona de su elección a fin de preparar el vehículo para el almacenamiento o el inicio de la temporada.

***Esta página se ha dejado
intencionadamente en blanco***

INFORMACIÓN TÉCNICA

IDENTIFICACIÓN DEL VEHÍCULO

Los componentes principales de su vehículo (motor y bastidor) están identificados por números de serie distintos. En ocasiones puede que sea necesario buscar estos números para cuestiones relacionadas con la garantía o para la localización del vehículo en caso de pérdida. El distribuidor autorizado de Can-Am necesitará conocer estos números para cumplimentar las reclamaciones de garantía debidamente. Le recomendamos expresamente que tome nota de todos los números de serie del vehículo y que los facilite a su compañía de seguros.

Ubicación del número de identificación del vehículo

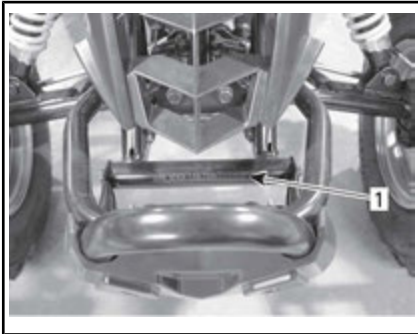

TÍPICO — PARTE DELANTERA DEL VEHÍCULO

1. Número de identificación del vehículo

Ubicación del número de identificación del motor

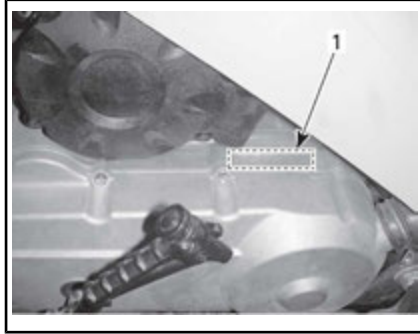

PARTE IZQUIERDA DEL VEHÍCULO

1. E.I.N.

REGULACIÓN DEL SISTEMA DE CONTROL DE EMISIÓN DE RUIDO (CANADÁ/ESTADOS UNIDOS)

¡Está prohibido manipular el sistema

Las leyes federales de los EE. UU. y las leyes provinciales de Canadá prohíben las acciones siguientes o sus causas:

1. La extracción o inutilización, ejecutada por cualquier persona, de cualquier dispositivo o elemento de diseño incorporado a cualquier vehículo nuevo, con fines diferentes a los de mantenimiento, reparación o sustitución y con el propósito de controlar el ruido previamente a su venta o entrega a su último comprador o mientras se encuentra en uso, o
2. La utilización del vehículo después de que se haya extraído o puesto en estado no operativo dicho dispositivo o elemento de diseño por cualquier persona.

Entre esos actos de los que se presume constituyen una manipulación, se encuentran los actos enumerados a continuación:

1. La extracción o alteración o perforación del silenciador o de cualquier componente del motor que realice la extracción de los gases de escape del motor.
2. La extracción o alteración o perforación de cualquier componente del sistema de entrada.
3. La sustitución de piezas móviles del vehículo, o de componentes del sistema de entrada o escape, por piezas diferentes a las especificadas por el fabricante.

4. Carencia de un mantenimiento adecuado.

VALORES DE EMISIÓN DE RUIDO Y VIBRACIÓN (FUERA DEL CANADÁ/LOS ESTADOS UNIDOS)

MODELO		DS 70 DS 90 DS 90 X
VALORES DE EMISION DE RUIDO Y VIBRACIÓN ¹		
Ruido	Presión sonora (L _{pA})	80 dB a 4 000 RPM (Incertidumbre [K _{pA}] 3 dB)
Vibración	Sistema mano-brazo	3,41 m/s ² a 4 000 RPM (incertidumbre 1,705 m/s ²)
	Cuerpo completo en el asiento	<0.5 m/s ² @ 4 000 RPM
¹ : Valores de emisión de ruido y vibración medidos de conformidad con la norma EN 15997:2011 sobre una superficie pavimentada en posición Neutra (N).		

La declaración de conformidad CE no aparece en esta versión de la Guía del usuario.

Consulte la versión impresa suministrada con el vehículo.

ESPECIFICACIONES

MODELO		DS 70 DS 90 DS 90 X
MOTOR		
Tipo		4 tiempos, refrigeración por aire forzado
Número de cilindros		Monocilíndrico horizontal
Cilindrada		89,53 cm ³
Número de válvulas		2
Holgura de la válvula	Admisión	0,02 mm
	Escape	0,03 mm
Arranque		Arranque eléctrico/por pedal
Aceite del motor	Tipo	Para la temporada de verano, utilice ACEITE DE MEZCLA SINTÉTICA 4T 5W40 (293600121) (N/P 779133). Para la temporada de invierno, utilice ACEITE SINTÉTICO 4T 0W40 (293600112) (N/P 779139) Si este producto no está disponible, utilice aceite 5W30 para motor que cumpla los requisitos de la clasificación de servicio API SM, SH o SJ. Consulte la <i>TABLA DE VISCOSIDAD DE ACEITE</i>
	Capacidad	Cambio de aceite con filtro 945 ml
TRANSMISIÓN		
Transmisión		Transmisión continua variable (CVT)
CAJA DE CAMBIOS		
Tipo		3 posiciones: Avance, punto muerto y marcha atrás
Aceite para caja de cambios	Tipo	ACEITE PARA GUARDACADENA MINERAL PREMIUM (415129500) (N/P 779155) o un aceite para guardacadena SAE 75W90 o equivalente
	Capacidad	165 ml

MODELO		DS 70 DS 90 DS 90 X
SISTEMA DE COMBUSTIBLE		
Carburador	Tipo	PTE
Velocidad de ralentí		1 700 ± 100 RPM
Combustible	Tipo	Gasolina sin plomo
	Octanos	87 AKI indicados en la bomba (92 RON). Consulte los <i>REQUISITOS DE COMBUSTIBLE</i>
Depósito de combustible	Capacidad	6 L
SISTEMA ELÉCTRICO		
Tipo de encendido		CDI (Encendido por descarga de condensador)
Bujía	Marca y tipo	NGK CR7HSA o equivalente
	Separación	0,6 mm a 0,7 mm
	Cantidad	1
Batería	Tipo	Sin mantenimiento
	Voltios	12 voltios, 4 A•h
Sistema de arranque		Arranque eléctrico/arranque por pedal
Bombilla de luz de marcha diurna		2 x 5 W
Fusible	Principal	15 A

MODELO		DS 70 DS 90 DS 90 X
SUSPENSIÓN		
Tipo	Delante	Suspensión independiente – Brazo trapecio. DS 90 X: Doble trapecio
	Detrás	Suspensión basculante rígida
Carrera	Delante	86 mm DS 90 X: 178 mm
	Detrás	160 mm DS 90 X: 229 mm
Amortiguador		Aceite DS 90 X: HPG
NEUMÁTICOS		
Presión	Delante	Mínima: 25 kPa Máxima: 35 kPa
	Detrás	
Tamaño	Delante	19 x 7-8 DS 90 X: 20 x 6-10
	Detrás	18 x 9,5-8 DS 90 X: 18 x 10,5-8
LLANTAS		
Tamaño	Delante	8 x 5,5 DS 90 X: 10 x 5,5
	Detrás	8 x 7 DS 90 X: 8 x 8,5
Par de apriete de las tuercas de las ruedas	Parte delantera y trasera	40 N•m ± 4 N•m

MODELO		DS 70 DS 90 DS 90 X
FRENOS		
Delante	Mecánico, de tambor DS 90 X: hidráulico, de disco	
Detrás	Mecánico, de tambor DS 90 X: hidráulico, de disco	
Dispositivo de estacionamiento	Palanca de freno en el lado izquierdo con freno de estacionamiento	
DIMENSIONES Y PESO		
Peso en seco	DS 70 DS 90	111 kg
	DS 90 X	133 kg
Carga total del vehículo permitida	70 kg	
Longitud total	152 cm	
Anchura total	91 cm DS 90 X: 111 cm	
Altura total	93,5 cm DS 90 X: 97 cm	
Distancia entre ejes	100 cm DS 90 X: 102,4 cm	
Altura de los bajos al suelo	11,5 cm	

***Esta página se ha dejado
intencionadamente en blanco***

SOLUCIÓN DE PROBLEMAS

PAUTAS PARA LA SOLUCIÓN DE PROBLEMAS

EL MOTOR NO GIRA.

1. El interruptor de contacto se encuentra en la posición OFF.
 - *Coloque el interruptor en la posición de ENCENDIDO.*
2. Fusible quemado.
 - *Compruebe el fusible de alimentación principal.*
3. Batería débil o conexiones sueltas.
 - *Compruebe las conexiones y el estado de los terminales.*
 - *Pida que comprueben la batería.*
 - *Póngase en contacto con un distribuidor autorizado de Can-Am.*

EL MOTOR GIRA PERO NO LLEGA A PONERSE EN MARCHA

1. El interruptor de parada de emergencia del motor se encuentra en la posición de APAGADO.
 - *Coloque el interruptor en la posición de ENCENDIDO.*
2. La mezcla no es lo suficientemente rica para el arranque del motor en frío.
 - *Compruebe el nivel del depósito de combustible y el procedimiento de arranque para un motor en frío; en concreto, el uso del estrangulador.*
3. **Motor ahogado (bujía húmeda cuando se extrae).**
 - *Si el motor no arranca tras varios intentos, el motor puede estar ahogado por combustible. Siga el procedimiento que se indica a continuación:*
 - *Gire el interruptor de contacto hasta la posición encendido (ON) y asegúrese de que no está abierto el estrangulador.*
 - *Apriete completamente la palanca del acelerador y manténgala presionada mientras arranca el motor.*
 - *En cuanto el motor arranque, suelte la palanca del acelerador. No revolucione el motor.*
 - *Si el motor no arranca:*
 - *Desconecte el cable de la bujía.*
 - *Extraiga la bujía.*
 - *Haga girar el motor varias veces.*
 - *Instale la nueva bujía si es posible o, si no, limpie y seque la bujía extraída.*
 - *Arranque el motor según el procedimiento descrito anteriormente. Si el motor sigue ahogándose, solicite asistencia a un concesionario o distribuidor autorizado de Can-Am, a un taller de reparación o a una persona de su elección, para su mantenimiento, reparación o sustitución. Consulte la GARANTÍA RELACIONADA CON LAS EMISIONES DE LA NORMATIVA ESTADOUNIDENSE EPA que se encuentra en el presente documento para obtener información sobre las reclamaciones de garantía.*
 - *Asegúrese de que no hay combustible en el aceite debido a ahogamiento del motor; si lo hubiera, cambie el aceite.*
4. **No llega combustible al motor (la bujía está seca cuando se extrae).**
 - *Compruebe el nivel del depósito de combustible; gire la válvula de combustible hasta la posición de ENCENDIDO para abrirla (pruebe también con RES.). Quizá se haya producido un fallo en la bomba de combustible o en el carburador.*
 - *Solicite asistencia a un concesionario o distribuidor autorizado de Can-Am, a un taller de reparación o a una persona de su elección, para su mantenimiento, reparación o sustitución. Consulte la GA-*

GARANTÍA RELACIONADA CON LAS EMISIONES DE LA NORMATIVA ESTADOUNIDENSE EPA que se encuentra en el presente documento para obtener información sobre las reclamaciones de garantía.

5. Bujía/encendido (no hay chispa).

- *Retire la bujía del motor y vuelva a conectarla al capuchón de la bujía.*
- *Asegúrese de que el contacto está encendido y el interruptor de paro de emergencia del motor se encuentra en la posición MARCHA (RUN).*
- *Ponga en marcha el motor con la bujía conectada a masa y alejada del alojamiento. Si no aparece ninguna chispa, sustituya la bujía.*
- *Si el problema persiste, solicite asistencia a un concesionario o distribuidor autorizado de Can-Am, a un taller de reparación o a una persona de su elección, para su mantenimiento, reparación o sustitución. Consulte la GARANTÍA RELACIONADA CON LAS EMISIONES DE LA NORMATIVA ESTADOUNIDENSE EPA que se encuentra en el presente documento para obtener información sobre las reclamaciones de garantía.*

6. Compresión del motor.

- *Al girar el motor con el mecanismo de arranque, se deberían detectar "ciclos" de resistencia cuando el pistón supera el punto muerto superior (compresión). Si no se nota ninguna resistencia pulsátil, es posible que exista una pérdida de compresión importante. Póngase en contacto con un distribuidor autorizado de Can-Am.*

EL MOTOR NO TIENE SUFICIENTE ACELERACIÓN O POTENCIA

1. **Bujía sucia/dañada/desgastada.**
 - *Limpie/verifique la bujía y el intervalo térmico. Cámbiela si es necesario.*
2. **No llega suficiente combustible al motor.**
 - *Consulte los elementos enumerados en EL MOTOR GIRA PERO NO LLEGA A PONERSE EN MARCHA.*
3. **Ajustes del carburador.**
 - *Solicite asistencia a un concesionario o distribuidor autorizado de Can-Am, a un taller de reparación o a una persona de su elección, para su mantenimiento, reparación o sustitución. Consulte la GARANTÍA RELACIONADA CON LAS EMISIONES DE LA NORMATIVA ESTADOUNIDENSE EPA que se encuentra en el presente documento para obtener información sobre las reclamaciones de garantía.*
4. **El motor se calienta demasiado.**
 - *Si el motor se calienta en exceso, pruebe lo siguiente:*
 - *Reduzca la velocidad del vehículo, pero mantenga una velocidad suficiente para que el motor reciba aire de refrigeración. Si el motor sigue estando demasiado caliente al cabo de de uno mino, aproximadamente, pare el vehículo.*
 - *Aplique el freno de estacionamiento y detenga el motor.*
 - *Deje que el motor se enfríe.*
 - *Diríjase a un distribuidor autorizado de Can-Am tan pronto como sea posible.*
 - *Si el sobrecalentamiento persiste, póngase en contacto con un distribuidor autorizado de Can-Am.*
5. **Filtro o caja de aire obstruido o sucio.**
 - *Compruebe el filtro de aire y límpielo. Si es necesario, cambie el filtro de aire.*
 - *Compruebe la posición del tubo de admisión de aire.*
6. **CVT sucia o desgastada (incluida la correa).**
 - *Póngase en contacto con un distribuidor autorizado de Can-Am.*

PETARDEO DEL MOTOR

1. Fugas en el sistema de escape.

- Solicite asistencia a un concesionario o distribuidor autorizado de Can-Am, a un taller de reparación o a una persona de su elección, para su mantenimiento, reparación o sustitución. Consulte la **GARANTÍA RELACIONADA CON LAS EMISIONES DE LA NORMATIVA ESTADOUNIDENSE EPA** que se encuentra en el presente documento para obtener información sobre las reclamaciones de garantía.

2. El motor se calienta demasiado.

- Consulte **EL MOTOR NO TIENE SUFICIENTE ACELERACIÓN O POTENCIA**.

3. La puesta a punto del encendido es incorrecta o hay un problema en el sistema de encendido.

- Solicite asistencia a un concesionario o distribuidor autorizado de Can-Am, a un taller de reparación o a una persona de su elección, para su mantenimiento, reparación o sustitución. Consulte la **GARANTÍA RELACIONADA CON LAS EMISIONES DE LA NORMATIVA ESTADOUNIDENSE EPA** que se encuentra en el presente documento para obtener información sobre las reclamaciones de garantía.

4. Carburador mal ajustado.

- Solicite asistencia a un concesionario o distribuidor autorizado de Can-Am, a un taller de reparación o a una persona de su elección, para su mantenimiento, reparación o sustitución. Consulte la **GARANTÍA RELACIONADA CON LAS EMISIONES DE LA NORMATIVA ESTADOUNIDENSE EPA** que se encuentra en el presente documento para obtener información sobre las reclamaciones de garantía.

FALLOS EN EL MOTOR

1. Bujía sucia/dañada/desgastada.

- Limpie/verifique la bujía y el intervalo térmico. Cámbiela si es necesario.

2. Agua en el combustible.

- Vacíe el sistema de combustible y reposte con combustible nuevo.

EL VEHÍCULO NO PUEDE ALCANZAR LA VELOCIDAD MÁXIMA

1. Motor.

- *Consulte EL MOTOR NO TIENE SUFICIENTE ACELERACIÓN O POTENCIA.*

2. Freno de mano.

- *Asegúrese de que el bloqueo del freno esté quitado.*

3. Filtro o caja de aire obstruido o sucio.

- *Compruebe el filtro de aire y límpielo. Si es necesario, cambie el filtro de aire.*
- *Compruebe la posición del tubo de admisión de aire.*

4. CVT sucia o desgastada (incluida la correa).

- *Póngase en contacto con un distribuidor autorizado de Can-Am.*

EL RÉGIMEN DEL MOTOR AUMENTA PERO EL VEHÍCULO NO SE MUEVE

1. La transmisión se encuentra en PUNTO MUERTO (N).

- *Ponga la marcha en la posición de MARCHA ATRÁS o de AVANCE.*

2. CVT defectuosa.

- *Póngase en contacto con un distribuidor autorizado de Can-Am.*

3. Agua en el alojamiento de la CVT.

- *Póngase en contacto con un distribuidor autorizado de Can-Am.*

***Esta página se ha dejado
intencionadamente en blanco***

GARANTÍA

GARANTÍA LIMITADA DE BRP EN EE. UU. Y CANADÁ: ATV CAN-AM® DE 2019

1) ALCANCE DE LA GARANTÍA LIMITADA

Bombardier Recreational Products Inc. ("**BRP**")* garantiza ante defectos de material o fabricación sus ATV Can-Am del año 2019 vendidos por distribuidores autorizados de ATV Can-Am (según la definición que figura en este documento) en los Estados Unidos de América ("EE. UU.") por el período y con arreglo a las condiciones que se describen a continuación. Esta garantía limitada quedará anulada y sin efecto en los casos siguientes: (1) se hubiera utilizado el ATV para carreras o cualquier otra actividad de competición, en cualquier momento, aunque el titular fuese otra persona; o (2) el ATV haya sido alterado o modificado de modo que repercuta negativamente en su funcionamiento, rendimiento o durabilidad, o bien que haya sido alterado o modificado con la finalidad de cambiar el uso previsto.

Las piezas y accesorios que no vengan de fábrica no están cubiertos por esta garantía limitada. Por favor, consulte la garantía limitada aplicable a las piezas y accesorios.

2) LIMITACIONES DE RESPONSABILIDAD

ESTA GARANTÍA SE OTORGA Y ACEPTA EXPRESAMENTE EN LUGAR DE CUALQUIER OTRA GARANTÍA EXPRESA O IMPLÍCITA, INCLUIDA, SIN LIMITACIONES, CUALQUIER GARANTÍA DE COMERCIABILIDAD O IDONEIDAD PARA FINES CONCRETOS. SIN POSIBILIDAD DE RENUNCIA. LAS GARANTÍAS IMPLÍCITAS TIENEN UNA DURACIÓN LIMITADA A LA DURACIÓN DE LA GARANTÍA EXPRESA. LOS DAÑOS IMPREVISTOS E INDIRECTOS QUEDAN EXCLUIDOS DE LA COBERTURA DE ESTA GARANTÍA. EN ALGUNOS ESTADOS Y PROVINCIAS NO ESTÁN PERMITIDAS LAS RENUNCIAS, LIMITACIONES NI EXCLUSIONES ESPECIFICADAS ANTERIORMENTE, POR LO QUE EXISTE LA POSIBILIDAD DE QUE NO SEAN APLICABLES EN SU CASO. ESTA GARANTÍA LE OTORGA DERECHOS ESPECÍFICOS, ADEMÁS DE OTROS QUE PUDIERA TENER Y QUE VARIAN EN FUNCIÓN DEL ESTADO O DE LA PROVINCIA.

Ni el distribuidor, ni ningún concesionario de BRP, ni ninguna otra persona han sido autorizados para realizar afirmaciones, representaciones ni garantías con respecto al producto que no sean las contenidas en esta garantía limitada; y, en caso de hacerse, no podrán ser exigibles a BRP. BRP se reserva el derecho de modificar esta garantía en cualquier momento, entendiéndose que tales modificaciones no alterarán las condiciones de garantía aplicables a los productos vendidos durante la vigencia de esta garantía.

3) EXCLUSIONES NO CUBIERTAS POR LA GARANTÍA

Todo lo que sigue no está amparado por la garantía en ninguna circunstancia:

- Desgaste y deterioro causado por el uso normal;
- Elementos de mantenimiento rutinario, optimizaciones, ajustes;
- Daños ocasionados por la omisión de mantenimiento o almacenamiento adecuados, según lo descrito en la Guía del usuario;
- Daños resultantes de la retirada de piezas, reparaciones incorrectas, operaciones de servicio técnico o modificaciones indebidas, el uso de piezas no fabricadas ni aprobadas por BRP; o bien daños resultantes de reparaciones realizadas por personas que no pertenezcan al servicio técnico autorizado de un distribuidor de ATV Can-Am;
- Daños causados por el abuso, uso indebido, negligencia o utilización del producto al margen de las recomendaciones que figuran en la Guía del usuario de ATV Can-Am;
- Daños causados por accidentes, inmersión, fuego, robo, vandalismo o fuerza mayor;
- El uso de combustibles, aceites o lubricantes no adecuados para el producto (consulte la Guía del usuario);
- Daños por óxido, corrosión o exposición a los elementos;
- Daños por ingestión de agua o nieve;
- Daños y perjuicios incidentales o indirectos, o daños de cualquier tipo, incluidos, entre otros, costes de grúa, almacenamiento, teléfono, alquiler, taxi, incomodidades, cobertura de seguro, pagos de préstamos, pérdida de tiempo, pérdida de ingresos.

4) PERÍODO DE COBERTURA DE LA GARANTÍA

La presente garantía tendrá efecto a partir de (1) la fecha de entrega al primer consumidor minorista o de (2) la fecha en la que el producto sea puesto en funcionamiento por vez primera (si es antes) y durante un período de:

SEIS (6) MESES CONSECUTIVOS, para uso particular o comercial. Para componentes relacionados con las emisiones, consulte también la *GARANTÍA DE LA EPA (EE. UU.)* relacionada con las emisiones aquí contenida.

La reparación o sustitución de piezas o la realización de operaciones de servicio técnico durante el período de garantía no amplían la duración de la garantía más allá de la fecha límite original.

5) CONDICIONES PARA BENEFICIARSE DE LA GARANTÍA

Esta cobertura de garantía está **supeditada** exclusivamente al cumplimiento de **cada uno de** los requisitos siguientes:

- El ATV Can-Am de 2019 debe ser adquirido como nuevo y sin usar por su primer propietario a través de un distribuidor o concesionario de Can-Am autorizado para distribuir ATV Can-Am en el país de venta ("**Distribuidor/concesionario de Can-Am**");
- Debe haberse completado y documentado el proceso de inspección previo a la entrega según lo especificado por BRP, y deberá constar la firma del comprador;
- El ATV Can-Am de 2019 debe haber sido debidamente registrado por un distribuidor autorizado de ATV Can-Am;
- El ATV Can-Am de 2019 debe ser adquirido en el país de residencia del comprador;
- Las tareas de mantenimiento rutinarias deben ser realizadas dentro de los plazos indicados en la Guía del usuario para mantener la cobertura de la garantía. BRP se reserva el derecho de condicionar la cobertura de la garantía a la demostración previa de un mantenimiento adecuado.

BRP no aceptará ningún compromiso relacionado con esta garantía limitada ante ningún propietario para uso privado o comercial si no se han cumplido todas las condiciones anteriores. Estas limitaciones son necesarias para preservar la seguridad de los productos BRP, así como la de sus consumidores y la del público en general.

6) QUÉ DEBE HACERSE PARA BENEFICIARSE DE LA COBERTURA DE LA GARANTÍA

El cliente debe dejar de utilizar el ATV Can-Am si surge cualquier anomalía. El cliente debe notificar la presencia de defectos a un distribuidor de BRP en un plazo no superior a tres (3) días tras ser detectados dichos defectos, así como facilitar las condiciones de acceso al producto para la verificación o la reparación. El cliente también debe presentar al concesionario o distribuidor autorizado de BRP la prueba de compra, así como firmar la orden de reparación antes del comienzo de esta para validar la garantía. Todas las piezas sustituidas bajo esta garantía limitada pasan a ser de la propiedad de BRP.

7) QUÉ HARÁ BRP

Las obligaciones de BRP según esta garantía se limitan, según su criterio, a la reparación de las piezas que se determinen defectuosas tras un uso normal, en operaciones de mantenimiento o inspección; o bien, a la sustitución de esas piezas por piezas originales de ATV Can-Am nuevas sin coste alguno en concepto de piezas y mano de obra, en cualquier distribuidor autorizado de BRP durante el período de cobertura de garantía según

las condiciones aquí descritas. Ningún reclamo de incumplimiento de la garantía será causa de la cancelación o anulación de la venta del ATV Can-Am al propietario.

En caso de que se requiera servicio fuera del país de la venta original, el propietario asumirá el coste adicional correspondiente a las prácticas y condiciones locales, tales como (sin exclusión de otras) los gastos de transporte y seguro, los impuestos, gastos de licencias, aranceles y cualquier otro coste económico, incluidas las obligaciones impositivas para con los gobiernos, los estados, los territorios y sus organismos respectivos.

BRP se reserva el derecho de mejorar o modificar productos cada cierto tiempo, sin que ello suponga ninguna obligación de modificar productos previamente fabricados.

8) TRASPASO DE LA TITULARIDAD

Si se transfiere la propiedad de un producto durante el período que cubre la garantía, también se transferirá esta garantía, que tendrá validez durante el resto del período de cobertura, con sujeción a sus términos y condiciones, y siempre y cuando BRP o un concesionario/distribuidor autorizado de ATV Can-Am reciba una prueba que demuestre la conformidad del antiguo propietario con el traspaso de la titularidad, además de incluirse los datos del nuevo propietario.

9) ASISTENCIA AL CONSUMIDOR

En caso de disputa o controversia con respecto a esta garantía limitada, BRP le sugiere que intente resolverla con el distribuidor. Le recomendamos que trate la cuestión con el propietario o con el director de asistencia del distribuidor autorizado.

Si no logra resolver el problema, póngase en contacto con BRP rellenando el formulario de contacto para clientes en www.brp.com, o póngase en contacto por correo electrónico a través de una de las direcciones que encontrará debajo de la sección de *CONTACTO* de esta guía.

* En EE. UU., los productos son distribuidos por BRP US Inc., que también se encarga de la asistencia técnica.

© 2018 Bombardier Recreational Products Inc. Todos los derechos reservados.

®™ y el logotipo de BRP son marcas comerciales de Bombardier Recreational Products Inc. o su filiales.

GARANTÍA RELACIONADA CON LAS EMISIONES DE LA NORMATIVA ESTADOUNIDENSE EPA

Bombardier Recreational Products Inc. ("BRP")* garantiza al comprador final y a cada comprador posterior que este nuevo vehículo, incluidas todas las piezas de su sistema de control de emisiones de escape y su sistema de control de emisiones por evaporación, cumple dos condiciones:

1. Está diseñado, construido y equipado de manera que, en el momento de la venta al comprador final, cumple los requisitos de 40 CFR 1051 y 40 CFR 1060.
2. No tiene defectos en los materiales ni en la fabricación que pudieran impedir que cumpla los requisitos de 40 CFR 1051 y 40 CFR 1060.

Cuando exista una condición cubierta por la garantía, BRP se compromete a reparar o sustituir, a su elección, cualquier pieza o componente que presente un defecto material o de fabricación que aumente las emisiones del motor de cualquier contaminante regulado, dentro del período de garantía establecido y sin coste para el propietario, incluidos los gastos relacionados con el diagnóstico y la reparación o la sustitución de las piezas relacionadas con las emisiones. Todas las piezas defectuosas sustituidas según esta garantía pasarán a ser propiedad de BRP.

Para las reclamaciones de garantía relacionadas con las emisiones, BRP limita el diagnóstico y la reparación de las piezas relacionadas con las emisiones a los concesionarios y distribuidores de Can-Am autorizados, excepto en caso de las reparaciones de emergencia requeridas según el punto 2 de la lista siguiente.

Como fabricante certificante, BRP no rechazará las reclamaciones de garantía relacionadas con las emisiones sobre la base de lo siguiente:

1. El mantenimiento u otro servicio realizado por BRP o las plantas autorizadas de BRP.
2. El trabajo de reparación del motor/equipo que realice el usuario para corregir una condición insegura de emergencia atribuible a BRP siempre que el usuario intente restaurar la configuración adecuada del motor/equipo tan pronto como sea posible.
3. Cualquier acción u omisión por parte del usuario que no tenga relación con la reclamación de garantía.
4. El mantenimiento que se haya realizado con más frecuencia de la especificada por BRP.
5. Todo lo que se considere una falta o responsabilidad de BRP.
6. El uso de cualquier combustible disponible donde se utiliza el equipo, a menos que las instrucciones de mantenimiento por escrito de BRP indiquen que dicho combustible puede dañar el sistema de control de emisiones del equipo y que los usuarios puedan encontrar fácilmente el combustible adecuado. Consulte el apartado dedicado a la información de mantenimiento y los requisitos de combustible en el apartado dedicado al combustible.

Periodo de la garantía relacionada con las emisiones

La garantía relacionada con las emisiones es válida durante el siguiente período (lo que suceda primero):

	HORAS	MESES	KILÓMETROS
Componentes relacionados con el sistema de emisiones de escape:	250	30	2 500
Componentes relacionados con el sistema de emisiones de evaporación:	N/A	24	N/A

Componentes cubiertos

La garantía relacionada con las emisiones cubre todos los componentes cuya anomalía incremente las emisiones del motor de cualquier contaminante regulado, incluidos los componentes enumerados a continuación:

- Para las emisiones de escape, los componentes relacionados con las emisiones incluyen todas las piezas del motor relacionadas con los sistemas siguientes:
 - Sistema de inducción de aire
 - Sistema de combustible
 - Sistema de encendido
 - Sistemas de recirculación de gases de escape
- Las siguientes piezas también se consideran componentes relacionados con las emisiones de escape:
 - Dispositivos postratamiento
 - Válvulas de ventilación del cárter
 - Sensores
 - Unidades electrónicas de control
- Las siguientes piezas también se consideran componentes relacionados con las emisiones para las emisiones de evaporación:
 - Depósito de combustible
 - Tapón del depósito de combustible
 - Manguera de combustible
 - Accesorios de las mangueras del sistema de combustible
 - Sujeciones*
 - Válvulas de alivio de presión*
 - Válvulas de control*
 - Solenoides de control*
 - Controles electrónicos*
 - Diafragmas de control de vacío*
 - Cables de control*

- Articulaciones de control*
 - Válvulas de purgado
 - Mangueras de vapor
 - Separador de vapor/líquido
 - Cartucho de carbono
 - Soportes de montaje del cartucho
 - Conector del puerto de purga del carburador
4. Los componentes relacionados con las emisiones también incluyen todas las otras piezas cuyo único propósito sea reducir las emisiones o cuyo fallo aumentaría las emisiones sin disminuir el rendimiento del motor/equipo de manera significativa.

Aplicabilidad limitada

Como fabricante certificador, BRP puede rechazar las reclamaciones de garantía relacionadas con las emisiones debido a fallos que hayan sido provocados por el mantenimiento o uso indebidos por parte del propietario o el usuario, por accidentes de los cuales el fabricante no sea responsable, o por causas de fuerza mayor. Por ejemplo, no se aceptarán reclamaciones de garantía relacionadas con las emisiones por fallos que han sido provocados directamente por el uso indebido del motor/equipo por parte del piloto, o el uso por parte del piloto del motor/equipo de una manera para la que no estaba diseñado, y que no son atribuibles al fabricante de ninguna manera.

Si tiene cualquier duda relacionada con sus derechos y responsabilidades con respecto a la garantía, póngase en contacto con Bombardier Recreational Products llamando al 1-888-272-9222.

*Siempre que se relacione con el sistema de control de emisiones de evaporación

* En EE. UU., los productos son distribuidos por BRP US Inc., que también se encarga de la asistencia técnica.

GARANTÍA INTERNACIONAL LIMITADA DE BRP: ATV CAN-AM® DE 2019

1) ALCANCE DE LA GARANTÍA LIMITADA

Bombardier Recreational Products Inc. ("**BRP**")* garantiza ante defectos de material o fabricación sus ATV Can-Am de 2019 vendidos por concesionarios o distribuidores de ATV Can-Am autorizados por BRP ("**Concesionario/distribuidor de ATV Can-Am**") fuera de los Estados Unidos de América (EE. UU.), el Canadá y los estados miembros del Área Económica Europea (que comprende los estados de la Unión Europea más Noruega, Islandia y Liechtenstein) ("**EEA**"), los estados miembros de la Comunidad de Estados Independientes (incluso Ucrania y Turkmenistán) ("**CIS**") y Turquía), por el período, y con arreglo a las condiciones que se describen a continuación.

Las piezas y accesorios que no vengan de fábrica no están cubiertos por esta garantía limitada. Por favor, consulte la garantía limitada aplicable a las piezas y accesorios.

Esta garantía limitada quedará anulada y sin efecto en los casos siguientes: (1) Se hubiera utilizado el ATV para carreras o cualquier otra actividad de competición, en cualquier momento, aunque el titular fuese otra persona; o (2) el ATV haya sido alterado o modificado de modo que repercuta negativamente en su funcionamiento, rendimiento o durabilidad, o bien que haya sido alterado o modificado con la finalidad de cambiar el uso previsto.

2) LIMITACIONES DE RESPONSABILIDAD

HASTA EL GRADO PERMITIDO POR LAS LEYES, ESTA GARANTÍA SE OTORGA Y ACEPTA EXPLÍCITAMENTE, EN LUGAR DE CUALQUIER OTRA GARANTÍA, EXPRESA O IMPLÍCITA, INCLUIDAS, ENTRE OTRAS, CUALQUIER GARANTÍA DE COMERCIABILIDAD O IDONEIDAD PARA FINES CONCRETOS. EN LA MEDIDA EN QUE NO SE PUEDA RENUNCIAR A LAS GARANTÍAS IMPLÍCITAS, ESTAS QUEDAN LIMITADAS EN CUANTO A DURACIÓN A LA DE LA GARANTÍA EXPRESA. LOS DAÑOS INCIDENTALES E INDIRECTOS QUEDAN EXCLUIDOS DE LA COBERTURA DE ESTA GARANTÍA. EN ALGUNAS JURISDICCIONES NO SE PERMITEN LOS DESCARGOS DE RESPONSABILIDAD, LAS LIMITACIONES NI LAS EXCLUSIONES IDENTIFICADAS CON ANTERIORIDAD Y, COMO RESULTADO, PODRÍAN NO SER APLICABLES EN SU CASO. ESTA GARANTÍA LE OTORGA DERECHOS ESPECÍFICOS, ADEMÁS DE OTROS QUE PUDIERA TENER Y QUE VARIAN EN FUNCIÓN DEL PAÍS. (PARA LOS PRODUCTOS ADQUIRIDOS EN AUSTRALIA, VEA LA CLÁUSULA 4 A CONTINUACIÓN).

Ni el concesionario/distribuidor de ATV Can-Am ni ninguna otra persona han sido autorizados para realizar afirmaciones, representaciones ni garantías con respecto al producto que no sean las contenidas en esta garantía limitada y, en caso de hacerse, no podrán ser exigibles a BRP.

BRP se reserva el derecho de modificar esta garantía en cualquier momento, entendiéndose que tales modificaciones no alterarán las condiciones de garantía aplicables a los productos vendidos durante la vigencia de esta garantía.

3) EXCLUSIONES NO CUBIERTAS POR LA GARANTÍA

Los casos siguientes no quedan cubiertos por esta garantía limitada bajo ninguna circunstancia:

- Desgaste y deterioro causado por el uso normal;
- Elementos de mantenimiento rutinario, optimizaciones, ajustes;
- Daños ocasionados por negligencia o por la omisión de mantenimiento o almacenamiento adecuados, según lo descrito en la Guía del usuario;
- Daños resultantes de la retirada de piezas, reparaciones incorrectas, operaciones de servicio técnico o modificaciones indebidas, el uso de piezas no fabricadas ni aprobadas por BRP, que según un criterio razonable sean incompatibles con el producto o repercuta negativamente en su operación, rendimiento y durabilidad; o bien daños resultantes de reparaciones realizadas por personas que no pertenezcan al servicio técnico autorizado de un concesionario o establecimiento distribuidor de Can-Am ATV;
- Daños causados por el abuso, uso indebido, negligencia, uso en competición o utilización del producto al margen de las recomendaciones que figuran en la Guía del usuario;
- Daños causados por accidentes, inmersión, incendio, nieve o entrada de agua, robo, vandalismo o fuerza mayor;
- El uso de combustibles, aceites o lubricantes no adecuados para el producto (consulte la Guía del usuario);
- Daños por óxido, corrosión o exposición a los elementos;
- Daños y perjuicios incidentales o indirectos, o daños de cualquier tipo, incluidos, entre otros, grúa, almacenamiento, costes de transporte, teléfono, alquiler, taxi, incomodidades, cobertura de seguro, pagos de préstamos, pérdida de tiempo, pérdida de ingresos; o pérdida de tiempo debido al tiempo fuera de servicio por trabajos de mantenimiento.

4) PERÍODO DE COBERTURA DE LA GARANTÍA

La presente garantía tendrá efecto a partir de (1) la fecha de entrega al primer consumidor minorista o (2) la fecha en la que el producto sea puesto en funcionamiento por vez primera (lo que suceda primero) y durante un período de:

SEIS (6) MESES CONSECUTIVOS, para uso particular o comercial.

La reparación o sustitución de piezas o la realización de operaciones de servicio técnico durante el período de garantía no amplían la duración de la garantía más allá de la fecha límite original.

Tenga en cuenta que la duración y cualquier otra modalidad de la cobertura de garantía están sujetas a la legislación nacional o local vigente en el lugar de residencia del cliente.

PARA LOS PRODUCTOS VENDIDOS EN AUSTRALIA SOLAMENTE

No se interpretará que ninguna disposición de estos Términos y condiciones de la garantía excluye, restringe o modifica la aplicación de una condición, garantía, aval, recurso o derecho, otorgados o implícitos en virtud de la Ley Competition and Consumer Act 2010 (Cth), incluidas las leyes de protección al consumidor de Australia u otras leyes, en los casos en que, al hacerlo, implicaría la violación de dicha ley o causaría que una parte de estos términos y condiciones fuera nula. Los beneficios otorgados en virtud de esta garantía limitada son adicionales a otros derechos y recursos disponibles conforme a la legislación australiana.

Nuestros productos incluyen garantías que no se pueden excluir en virtud de las leyes de protección al consumidor de Australia. Tendrá derecho a obtener el reemplazo de la unidad o la devolución del dinero en caso de una falla grave y como compensación en caso de otras pérdidas o daños razonablemente previsibles. Además, tendrá derecho a obtener la reparación o el reemplazo de los artículos si no presentan una calidad aceptable y el problema no se puede computar como una falla grave.

5) CONDICIONES PARA BENEFICIARSE DE LA GARANTÍA

Esta cobertura de garantía está **supeditada** exclusivamente al cumplimiento de **cada uno de** los requisitos siguientes:

- El ATV Can-Am de 2019 debe ser adquirido como nuevo y sin usar por su primer propietario a través de un concesionario/distribuidor de ATV Can-Am autorizado para distribuir ATV Can-Am en el país de venta;
- Debe haberse completado y documentado el proceso de inspección previo a la entrega según lo especificado por BRP.
- El producto debe haber sido debidamente registrado por un concesionario o distribuidor autorizado de ATV Can-Am;
- El ATV Can-Am de 2019 debe ser adquirido en el país o en la unión de países en que reside el comprador;
- Las tareas de mantenimiento rutinarias deben ser realizadas dentro de los plazos indicados en la Guía del usuario para mantener la cobertura de la garantía. BRP se reserva el derecho de condicionar la cobertura de la garantía a la demostración previa de un mantenimiento adecuado.

BRP no aceptará ningún compromiso relacionado con esta garantía limitada ante ningún propietario para uso privado o comercial si no se han cumplido todas las condiciones anteriores. Estas limitaciones son necesarias para preservar la seguridad de los productos BRP, así como la de sus consumidores y la del público en general.

6) QUÉ DEBE HACERSE PARA BENEFICIARSE DE LA COBERTURA DE LA GARANTÍA

El cliente debe dejar de utilizar el ATV si surge cualquier anomalía. El cliente debe notificar la presencia de defectos a un concesionario/distribuidor de servicio técnico de ATV Can-Am en un plazo no superior a dos (2) días tras ser detectados dichos defectos, así como facilitar las condiciones de acceso razonable al producto para la reparación. El cliente también debe presentar al concesionario/distribuidor autorizado de ATV Can-Am el justificante de compra, así como firmar la orden de reparación antes del comienzo de ésta para validar la garantía. Todas las piezas sustituidas bajo esta garantía limitada pasan a ser de la propiedad de BRP.

Tenga en cuenta que el período de notificación está sujeto a la legislación nacional o local vigente en el lugar de residencia del cliente.

7) QUÉ HARÁ BRP

Hasta el grado máximo que permita la ley, las obligaciones de BRP según esta garantía se limitan, según su criterio, a la reparación de las piezas que se determinen defectuosas tras un uso normal, en operaciones de mantenimiento o inspección; o bien, a la sustitución de esas piezas por piezas originales de ATV Can-Am nuevas sin coste alguno en concepto de piezas y mano de obra, en cualquier concesionario/distribuidor autorizado de ATV Can-Am durante el período de cobertura de garantía según las condiciones aquí descritas. La responsabilidad de BRP se limita a efectuar las reparaciones o reemplazar las piezas que sea necesario. Ningún reclamo de incumplimiento de la garantía será causa de la cancelación o anulación de la venta del ATV Can-Am al propietario. Usted puede tener otros derechos legales, que pueden variar según el país.

En caso de que se requiera servicio fuera del país de la venta original, el propietario asumirá el coste adicional correspondiente a las prácticas y condiciones locales, tales como (sin exclusión de otras) los gastos de transporte y seguro, los impuestos, gastos de licencias, aranceles y cualquier otro coste económico, incluidas las obligaciones impositivas para con los gobiernos, los estados, los territorios y sus organismos respectivos.

BRP se reserva el derecho de mejorar o modificar productos cada cierto tiempo, sin que ello suponga ninguna obligación de modificar productos previamente fabricados.

8) TRASPASO DE LA TITULARIDAD

Si se transfiere la propiedad de un producto durante el período que cubre la garantía, también se transferirá esta garantía, que tendrá validez durante el resto del período de cobertura, con sujeción a sus términos y condiciones, y siempre y cuando BRP o un concesionario/distribuidor autorizado de ATV Can-Am reciba una prueba que demuestre la conformidad del antiguo propietario con el traspaso de la titularidad, además de incluirse los datos del nuevo propietario.

9) ASISTENCIA AL CONSUMIDOR

Si no logra resolver el problema, póngase en contacto con BRP rellenando el formulario de contacto para clientes en www.brp.com, o póngase en contacto por correo electrónico a través de una de las direcciones que encontrará debajo de la sección de *CONTACTO* de esta guía.

* En el territorio que cubre esta garantía limitada, Bombardier Recreational Products Inc. o sus filiales se encargan de la distribución y el servicio técnico de los productos.

© 2018 Bombardier Recreational Products Inc. Todos los derechos reservados.

®TM y el logotipo de BRP son marcas comerciales de Bombardier Recreational Products Inc. o sus filiales.

GARANTÍA LIMITADA DE BRP PARA EL ESPACIO ECONÓMICO EUROPEO, LA COMUNIDAD DE ESTADOS INDEPENDIENTES Y TURQUÍA: ATV CAN-AM® DE 2019

1) ALCANCE DE LA GARANTÍA LIMITADA

Bombardier Recreational Products Inc. ("BRP")* garantiza ante defectos de material o fabricación los ATV Can-Am de 2019 vendidos por concesionarios o distribuidores autorizados por BRP para distribuir ATV Can-Am ("**Distribuidor/concesionario de ATV Can-Am**") en los estados miembros del Espacio Económico Europeo (que comprende los estados miembros de la Unión Europea más Noruega, Islandia y Liechtenstein) ("**EEE**"), en los estados miembros de la Comunidad de Estados Independientes (que incluye Ucrania y Turkmenistán) ("**CEI**") y Turquía, por el período, y con arreglo a las condiciones que se describen a continuación.

Las piezas y accesorios que no vengan de fábrica no están cubiertos por esta garantía limitada. Por favor, consulte la garantía limitada aplicable a las piezas y accesorios.

Esta garantía limitada quedará anulada y sin efecto en los casos siguientes: (1) Se hubiera utilizado el ATV para carreras o cualquier otra actividad de competición, en cualquier momento, aunque el titular fuese otra persona; o (2) el ATV haya sido alterado o modificado de modo que repercuta negativamente en su funcionamiento, rendimiento o durabilidad, o bien que haya sido alterado o modificado con la finalidad de cambiar el uso previsto.

2) LIMITACIONES DE RESPONSABILIDAD

HASTA EL GRADO PERMITIDO POR LAS LEYES, ESTA GARANTÍA SE OTORGA Y ACEPTA EXPLÍCITAMENTE, EN LUGAR DE CUALQUIER OTRA GARANTÍA, EXPRESA O IMPLÍCITA, INCLUIDAS, ENTRE OTRAS, CUALQUIER GARANTÍA DE COMERCIABILIDAD O IDONEIDAD PARA FINES CONCRETOS. EN LA MEDIDA EN QUE NO SE PUEDA RENUNCIAR A LAS GARANTÍAS IMPLÍCITAS, ESTAS QUEDAN LIMITADAS EN CUANTO A DURACIÓN A LA DE LA GARANTÍA EXPRESA. LOS DAÑOS INCIDENTALES E INDIRECTOS QUEDAN EXCLUIDOS DE LA COBERTURA DE ESTA GARANTÍA. EN ALGUNAS JURISDICCIONES NO SE PERMITEN LOS DESCARGOS DE RESPONSABILIDAD, LAS LIMITACIONES NI LAS EXCLUSIONES IDENTIFICADAS CON ANTERIORIDAD Y, COMO RESULTADO, PODRÍAN NO SER APLICABLES EN SU CASO. ESTA GARANTÍA LE OTORGA DERECHOS ESPECÍFICOS, ADEMÁS DE OTROS QUE PUDIERA TENER Y QUE VARÍAN EN FUNCIÓN DEL PAÍS.

Ni el concesionario/distribuidor de ATV Can-Am ni ninguna otra persona han sido autorizados para realizar afirmaciones, representaciones ni garantías con respecto al producto que no sean las contenidas en esta garantía limitada y, en caso de hacerse, no podrán ser exigibles a BRP.

BRP se reserva el derecho de modificar esta garantía en cualquier momento, entendiéndose que tales modificaciones no alterarán las condiciones de garantía aplicables a los productos vendidos durante la vigencia de esta garantía.

3) EXCLUSIONES NO CUBIERTAS POR LA GARANTÍA

Los casos siguientes no quedan cubiertos por esta garantía limitada bajo ninguna circunstancia:

- Desgaste y deterioro causado por el uso normal;
- Elementos de mantenimiento rutinario, optimizaciones, ajustes;
- Daños ocasionados por negligencia o por la omisión de mantenimiento o almacenamiento adecuados, según lo descrito en la Guía del usuario;
- Daños resultantes de la retirada de piezas, reparaciones incorrectas, operaciones de servicio técnico o modificaciones indebidas, el uso de piezas no fabricadas ni aprobadas por BRP, que según un criterio razonable sean incompatibles con el producto o repercuta negativamente en su operación, rendimiento y durabilidad; o bien daños resultantes de reparaciones realizadas por personas que no pertenezcan al servicio técnico autorizado de un concesionario o establecimiento distribuidor de Can-Am ATV;
- Daños causados por el abuso, uso indebido, negligencia, uso en competición o utilización del producto al margen de las recomendaciones que figuran en la Guía del usuario;
- Daños causados por accidentes, inmersión, incendio, nieve o entrada de agua, robo, vandalismo o fuerza mayor;
- El uso de combustibles, aceites o lubricantes no adecuados para el producto (consulte la Guía del usuario);
- Daños por óxido, corrosión o exposición a los elementos;
- Daños y perjuicios incidentales o indirectos, o daños de cualquier tipo, incluidos, entre otros, costes de transporte, grúa, almacenamiento, teléfono, alquiler, taxi, incomodidades, cobertura de seguro, pagos de préstamos, pérdida de tiempo, pérdida de ingresos o pérdida de tiempo debido al tiempo fuera de servicio por trabajos de mantenimiento.

4) PERÍODO DE COBERTURA DE LA GARANTÍA

La presente garantía tendrá efecto a partir de (1) la fecha de entrega al primer consumidor minorista o (2) la fecha en la que el producto sea puesto en funcionamiento por vez primera (lo que suceda primero) y durante un período de:

VEINTICUATRO (24) MESES CONSECUTIVOS para uso privado.

SEIS (6) MESES CONSECUTIVOS para uso comercial o alquiler.

El producto se utiliza de forma comercial cuando su uso guarda relación con algún tipo de trabajo o empleo que genere ingresos, durante cualquier

parte del período de garantía. El producto se utiliza también de forma comercial cuando, en algún momento del período de garantía, tiene licencia para un uso comercial.

La reparación o sustitución de piezas o la realización de operaciones de servicio técnico durante el período de garantía no amplían la duración de la garantía más allá de la fecha límite original.

Tenga en cuenta que la duración y cualquier otra modalidad de la cobertura de garantía están sujetas a la legislación nacional o local vigente en el lugar de residencia del cliente.

5) CONDICIONES PARA BENEFICIARSE DE LA GARANTÍA

Esta cobertura de garantía está **supeditada** exclusivamente al cumplimiento de **cada uno de** los requisitos siguientes:

- El ATV Can-Am de 2019 debe ser adquirido como nuevo y sin usar por su primer propietario a través de un concesionario/distribuidor de ATV Can-Am autorizado para distribuir ATV Can-Am en el país de venta;
- Debe haberse completado y documentado el proceso de inspección previo a la entrega según lo especificado por BRP.
- El producto debe haber sido debidamente registrado por un concesionario o distribuidor autorizado de ATV Can-Am;
- Las Can-Am ATV de 2019 deben haber sido adquiridas en el EEE por residentes en el EEE, en el CEI por residentes en los países que componen esta zona y en Turquía por residentes en Turquía.
- Las tareas de mantenimiento rutinarias deben ser realizadas dentro de los plazos indicados en la Guía del usuario para mantener la cobertura de la garantía. BRP se reserva el derecho de condicionar la cobertura de la garantía a la demostración previa de un mantenimiento adecuado.

BRP no aceptará ningún compromiso relacionado con esta garantía limitada ante ningún propietario para uso privado o comercial si no se han cumplido todas las condiciones anteriores. Estas limitaciones son necesarias para preservar la seguridad de los productos BRP, así como la de sus consumidores y la del público en general.

6) QUÉ DEBE HACERSE PARA BENEFICIARSE DE LA COBERTURA DE LA GARANTÍA

El cliente debe dejar de utilizar el ATV si surge cualquier anomalía. El cliente debe notificar la presencia de defectos a un concesionario/distribuidor de servicio técnico de ATV Can-Am en un plazo no superior a dos (2) meses tras ser detectados dichos defectos, así como facilitar las condiciones de acceso razonable al producto para la reparación. El cliente también debe presentar al concesionario/distribuidor autorizado de ATV Can-Am el justificante de compra, así como firmar la orden de reparación

antes del comienzo de ésta para validar la garantía. Todas las piezas sustituidas bajo esta garantía limitada pasan a ser de la propiedad de BRP.

Tenga en cuenta que el período de notificación está sujeto a la legislación nacional o local vigente en el lugar de residencia del cliente.

7) QUÉ HARÁ BRP

Hasta el grado máximo que permita la ley, las obligaciones de BRP según esta garantía se limitan, según su criterio, a la reparación de las piezas que se determinen defectuosas tras un uso normal, en operaciones de mantenimiento o inspección; o bien, a la sustitución de esas piezas por piezas originales de ATV Can-Am nuevas sin coste alguno en concepto de piezas y mano de obra, en cualquier concesionario/distribuidor autorizado de ATV Can-Am durante el período de cobertura de garantía según las condiciones aquí descritas. La responsabilidad de BRP se limita a efectuar las reparaciones o reemplazar las piezas que sea necesario. Ningún reclamo de incumplimiento de la garantía será causa de la cancelación o anulación de la venta del ATV Can-Am al propietario. Usted puede tener otros derechos legales, que pueden variar según el país.

En caso que se requiera servicio fuera del EEE, CEI o Turquía, el propietario asumirá el coste adicional correspondiente a las prácticas y condiciones locales, tales como (sin exclusión de otras) los gastos de transporte y seguro, los impuestos, gastos de licencias, aranceles y cualquier otro coste económico, incluidos los exigidos por los gobiernos, los estados, los territorios y sus organismos respectivos.

BRP se reserva el derecho de mejorar o modificar productos cada cierto tiempo, sin que ello suponga ninguna obligación de modificar productos previamente fabricados.

8) TRASPASO DE LA TITULARIDAD

Si se transfiere la propiedad de un producto durante el período que cubre la garantía, también se transferirá esta garantía, que tendrá validez durante el resto del período de cobertura, con sujeción a sus términos y condiciones, y siempre y cuando BRP o un concesionario/distribuidor autorizado de ATV Can-Am reciba una prueba que demuestre la conformidad del antiguo propietario con el traspaso de la titularidad, además de incluirse los datos del nuevo propietario.

9) ASISTENCIA AL CONSUMIDOR

En caso de disputa o controversia con respecto a esta garantía limitada, BRP le sugiere que intente resolverla con el concesionario/distribuidor de ATV Can-Am. Le recomendamos que trate la cuestión con el propietario o el director de asistencia del concesionario/distribuidor autorizado de ATV Can-Am.

Si no logra resolver el problema, póngase en contacto con BRP rellenando el formulario de contacto para clientes en www.brp.com, o póngase en

contacto por correo electrónico a través de una de las direcciones que encontrará debajo de la sección de *CONTACTO* de esta guía.

* En el EEE, BRP European Distribution S.A. y otras empresas afiliadas o filiales de BRP se encargan de la distribución y del servicio técnico de los productos.

© 2018 Bombardier Recreational Products Inc. Todos los derechos reservados.

®™ y el logotipo de BRP son marcas comerciales de Bombardier Recreational Products Inc. o de sus filiales.

TÉRMINOS Y CONDICIONES ADICIONALES ESPECÍFICOS PARA FRANCIA

Los siguientes términos y condiciones solo son de aplicación para los productos vendidos en Francia:

El vendedor suministrará artículos de conformidad con el contrato y será responsable de los defectos existentes en el momento de la entrega. El vendedor será también responsable de cualquier defecto asociado a operaciones de embalaje, a instrucciones de ensamblaje o a tareas de instalación cuando sean su responsabilidad según contrato o se lleven a cabo bajo su responsabilidad. Para ajustarse al contrato, el artículo deberá cumplir los siguientes requisitos:

1. Adecuarse a un uso normal propio de artículos similares y, si procede:
 - Corresponder a la descripción facilitada por el vendedor y ofrecer las características mostradas al comprador a través de muestra o modelo;
 - Presentar las características que un comprador pueda legítimamente esperar teniendo en cuenta las declaraciones públicas del vendedor, el fabricante o su representante, aunque sea mediante anuncios o etiquetado; o
2. Presentar las características acordadas mutuamente entre las partes, o bien adecuarse al uso específico previsto por el comprador y comunicado y aceptado por el vendedor.

El período para actuaciones por incumplimiento prescribe al cabo de dos años de la entrega de los artículos. El vendedor es responsable de ofrecer garantías frente a defectos ocultos del artículo vendido si esos defectos son causa de que el artículo resulte inadecuado para el uso previsto, o si limitan su uso de modo que el comprador no hubiera adquirido el artículo o hubiera pagado un precio inferior, si lo hubiera sabido. La acción ante tales defectos ocultos deberá ser adoptada por el comprador dentro de un plazo no superior a 2 años desde la detección del defecto.

***Esta página se ha dejado
intencionadamente en blanco***

INFORMACIÓN SOBRE EL CLIENTE

INFORMACIÓN SOBRE PRIVACIDAD

BRP desea informarle de que sus datos de contacto serán utilizados en trámites relacionados con la seguridad y la garantía. Además, BRP y sus filiales pueden utilizar su lista de clientes para distribuir información de marketing y promociones de BRP y productos relacionados.

Para ejercer su derecho de consultar o corregir sus datos, o bien para indicar que su información de contacto deje de figurar en la lista de destinatarios de marketing directo, póngase en contacto con BRP.

Por correo electrónico: **privacyofficer@brp.com**

Por correo postal: BRP
Senior Legal Counsel-Privacy Officer
726 St-Joseph
Valcourt QC
Canadá
JOE 2LO

PONTE EN CONTACTO CON NOSOTROS

www.brp.com

Norteamérica

565 de la Montagne Street
Valcourt (Québec) J0E 2L0
Canadá

Sturtevant, Wisconsin, EE. UU.
10101 Science Drive
Sturtevant, Wisconsin
53177
EE. UU.

Sa De Cv, Av. Ferrocarril 202
Parque Ind. Querétaro, Lote2-B
76220
Santa Rosa Jáuregui, Qro., México

Europa

Skaldenstraat 125
B-9042 Gent
Bélgica

Itterpark 11
D-40724 Hilden
Alemania

ARTEPARC Bâtiment B
Route de la côte d'Azur, Le Canet
13590 Meyreuil
Francia

Ingvald Ystgaardsvei 15
N-7484 Trondeim
Noruega

Isoaavantie 7
PL 8040
96101 Rovaniemi

Formvägen 16
S-906 21 Umeå
Suecia

Avenue d'Ouchy 4-6
1006 Lausanne
Suiza

Oceanía

6 Lord Street
Lakes Business Park
Botany, NSW 2019
Australia

América Latina

Rua James Clerck Maxwell, 230
TechnoPark Campinas SP 13069-380 Brasil

Asia

15/F Parale Mitsui Building,8
Higashida-Cho, Kawasaki-ku
Kawasaki 210-0005
Japón

Room Dubai, level 12, Platinum Tower
233 Tai Cang Road
Xintiandi, Lu Wan District
Shanghái 200020
República Popular China

CAMBIO DE DIRECCIÓN/TITULARIDAD

Si su dirección ha variado o es el nuevo propietario del ATV, asegúrese de notificárselo a BRP por alguno de estos medios:

- Aviso a un concesionario/distribuidor autorizado de Can-Am.
- **Solo Norteamérica:** llame al 1 888 272-9222.
- Enviando una de las tarjetas de cambio que se encuentran en las siguientes páginas a una de las direcciones de BRP indicadas en la sección de *CONTACTO* de esta guía.

En caso de un cambio en la titularidad, le rogamos que adjunte un comprobante en el que se indique que el anterior propietario accede a la transferencia.

La notificación a BRP es muy importante, incluso después del límite de validez de la garantía limitada, ya que permite a BRP localizar al propietario del ATV si fuese necesario (por ejemplo, cuando se inician convocatorias por seguridad). Corresponde al propietario informar a BRP.

UNIDADES ROBADAS: Si sufre el robo de su ATV, debe notificarlo a BRP o a un distribuidor autorizado de Can-Am. Le pediremos que nos proporcione su nombre, dirección y número de teléfono, el número de identificación del vehículo y la fecha en que fue robado.

***Esta página se ha dejado
en blanco intencionadamente.***

***Esta página se ha dejado
en blanco intencionadamente.***

ATV MODELO N.º _____

**NÚMERO DE IDENTIFICACIÓN
DEL VEHÍCULO (V.I.N)** _____

**NÚMERO DE IDENTIFICACIÓN
DEL MOTOR (E.I.N.)** _____

Propietario _____

NOMBRE

Nº

CALLE

APT

POBLACIÓN:

PROVINCIA/REGIÓN

CÓDIGO POSTAL

Fecha de compra _____

AÑO

MES

DÍA

**Fecha de caducidad
de la garantía** _____

AÑO

MES

DÍA

Para ser completado por el concesionario en el momento de la venta.

ZONA PARA EL SELLO DEL CONCESIONARIO

Verifique con su distribuidor si se ha registrado el vehículo en BRP.

Al leer esta Guía del usuario, recuerde lo siguiente:



ADVERTENCIA

Indica una posible situación de riesgo que, si no se evita, puede dar lugar a lesiones graves o incluso la muerte.

ADVERTENCIA

EXISTEN RIESGOS DERIVADOS DEL USO DE ESTE VEHÍCULO. Si no se observan las precauciones debidas, puede producirse una colisión o un vuelco, incluso en maniobras rutinarias, tales como girar y conducir por dunas o sobre obstáculos.

La no observación de estas instrucciones puede dar lugar a riesgos de **LESIONES GRAVES O INCLUSO DE MUERTE.**

- **ANTES DE USAR ESTE VEHÍCULO, LEA ESTA GUÍA DEL USUARIO Y TODAS LAS ETIQUETAS DE SEGURIDAD COLOCADAS EN EL VEHÍCULO, Y VEA EL DVD SOBRE SEGURIDAD.**



- **NO UTILICE NUNCA ESTE VEHÍCULO SIN UN ENTRENAMIENTO ADECUADO.** Siga un curso de aprendizaje certificado.
- **NO LLEVE NUNCA PASAJEROS.** Si lleva pasajeros, aumenta el riesgo de perder el control.
- **NUNCA UTILICE ESTE VEHÍCULO EN UNA SUPERFICIE PAVIMENTADA.** Si utiliza este vehículo en una superficie pavimentada, aumenta el riesgo de perder el control.
- **NUNCA UTILICE ESTE VEHÍCULO EN VÍAS PÚBLICAS.** Si utiliza este vehículo en una vía pública, puede colisionar con otro vehículo.
- **UTILICE SIEMPRE CASCO** y protección para los ojos, además de prendas y otros accesorios protectores pertinentes.
- **NO CONDUZCA NUNCA BAJO LOS EFECTOS DE DROGAS O ALCOHOL.** Afectan negativamente a los tiempos de reacción y al criterio para decidir.
- **NUNCA CONDUZCA ESTE VEHÍCULO A UNA VELOCIDAD EXCESIVA.** Si utiliza este vehículo a una velocidad excesiva para el terreno en cuestión, las condiciones de visibilidad o sus habilidades, aumenta el riesgo de perder el control.
- **NO INTENTE SALTOS NI PIRUETAS CON EL VEHÍCULO.**

219 001 994_ES
GUÍA DEL USUARIO DS 70 / DS 90 / DS 90 X / ESPAÑOL

U/M:P.C.