

can-am®



2018

Instruktionsbok

Innehåller säkerhets-, fordons-
och underhållsinformation



OUTLANDER™
6x6-serien

⚠ VARNING

Läs igenom denna instruktionsbok noga. Den innehåller viktig säkerhetsinformation.
Rekommenderad minimiålder: Förare: 16 år. Förvara denna instruktionsbok i fordonet.

219 001 850 _SE

Översättning av den
ursprungliga instruktionen

VARNING

FORDONET KAN VARA FARLIGT ATT ANVÄNDA. En kollision eller vältnings kan snabbt inträffa om du inte iakttar nödvändig försiktighet, även vid rutinmässiga manövrer som svängning och körning i backar eller över hinder.

Se för din egen säkerhet till att förstå och följa alla varningar i denna Instruktionsbok och på dekalerna på ditt fordon. **Om dessa varningar ej följs kan det leda till SVÅRA PERSONSKADOR ELLER DÖDSFALL!** Förvara alltid denna instruktionsbok med fordonet.

VARNING

Om du inte iakttar och följer säkerhetsföreskrifterna och anvisningarna i denna instruktionsbok, **SÄKERHETSVIDEON** och säkerhetsdekalerna på produkten, kan det leda till allvarliga personskador, i värsta fall med dödlig utgång!

VARNING

Detta fordon kan ha högre prestanda än andra fordon som du kan ha kört tidigare. Ta dig tid att bekanta dig med ditt nya fordon.

Följande varumärken tillhör Bombardier Recreational Products Inc.:

KALIFORNIENS PROPOSITION 65: VARNING

 **VARNING:** Användning och underhåll av ett terrängfordon kan utsätta dig för kemikalier som inkluderar motoravgaser, koloxid, ftalater och bly, som är kända av delstaten Kalifornien för att orsaka cancer och fosterskador eller andra skador på fortplantningssystemet. För att minimera exponering, undvik att andas avgaser, tomgångskör inte motorn om det inte är nödvändigt, serva fordonet på en väl ventilerad plats och använd handskar eller tvätta händerna ofta när du servar ditt fordon. För mer information, gå till www.p65warnings.ca.gov/products/passenger-vehicle.

I Kanada distribueras produkterna av Bombardier Recreational Products Inc. (BRP).

I USA distribueras produkterna av BRP US Inc.

Can-Am® D.E.S.S.™ DPS™ Outlander™ Rotax® TTI™ XPST™

Det här dokumentet innehåller varumärken från följande företag:

– †Visco-Lok är ett varumärke som tillhör GKN Viscodrive GmbH.

FÖRORD

Deutsch	Dieses Handbuch ist möglicherweise in Ihrer Landessprache verfügbar. Bitte wenden Sie sich an Ihren Händler oder besuchen Sie: www.operatorsguides.brp.com
English	This guide may be available in your language. Check with your dealer or go to: www.operatorsguides.brp.com
Español	Es posible que este manual esté disponible en su idioma. Consulte a su distribuidor o visite: www.operatorsguides.brp.com
Français	Ce guide peut être disponible dans votre langue. Vérifier avec votre concessionnaire ou aller à: www.operatorsguides.brp.com
中文	本手册可能有您的语种的翻译版本。请向经销商询问，或者登录 www.operatorsguides.brp.com 查询。
日本語	このガイドは、言語によって翻訳版が用意されています。ディーラーに問い合わせるか、次のアドレスでご確認ください： www.operatorsguides.brp.com
Nederlands	Deze handleiding kan beschikbaar zijn in uw taal. Vraag het aan uw dealer of ga naar: www.operatorsguides.brp.com
Norsk	Denne boken kan finnes tilgjengelig på ditt eget språk. Kontakt din forhandler eller gå til: www.operatorsguides.brp.com
Português	Este manual pode estar disponível em seu idioma. Fale com sua concessionária ou visite o site: www.operatorsguides.brp.com
Suomi	Käyttöohjekirja voi olla saatavissa omalla kielelläsi. Tarkista jälleenmyyjältä tai käy osoitteessa: www.operatorsguides.brp.com
Svenska	Denna bok kan finnas tillgänglig på ditt språk. Kontakta din återförsäljare eller gå till: www.operatorsguides.brp.com

Gratulerar till köpet av din nya Can-Am® ATV. Den omfattas av BRP:s garanti och ett nätverk av auktoriserade Can-Am-återförsäljare som har de delar, den service och de tillbehör du behöver.

Återförsäljaren arbetar för kundens tillfredsställelse. Han har utbildat sig för att kunna utföra en första inställning och inspektion av fordonet och även utfört slutjusteringar innan du övertog fordonet. Om du behöver mer utförlig serviceinformation, vänligen rådfråga återförsäljaren.

Vid leveransen informerades du om garantins täckning och undertecknade en *CHECKLISTA FÖRE LEVERANS* för att säkerställa att ditt nya fordon har förberetts på ett tillfredsställande sätt.

Innan du kör

Läs denna Instruktionsbok innan du använder fordonet för att se hur du kan minska riskerna för skador eller dödsolyckor för dig och människor i närheten.

Läs också alla säkerhetsdekalerna på ditt ATV-fordon och titta uppmärksamt på *SÄKERHETSVIDEON*.

Detta fordon är endast avsett för körning i terräng. De är främst avsedda för allmän fritidsanvändning men kan även användas för nyttoändamål.

Om varningarna i denna Instruktionsbok inte åtföljs kan det leda till *SVÅRA PERSONSKADOR* eller *DÖDSFALL*.

Åldersrekommendation

Detta är ett fordon av kategori G - följ alltid denna åldersrekommendation:

- En person under 16 år får aldrig köra detta fordon.

Förarkurs

Kör aldrig fordonet utan nödvändiga kunskaper. **Gå en förarkurs.** Alla förare bör få utbildning av en certifierad instruktör.

Om du vill ha mer information om ATV-säkerhet, kontakta en auktoriserad Can-Am-återförsäljare för information om förarkurser i din närhet.

Ring till Specialty Vehicle Institute of America (SVIA) i USA på 1 800 887-2887 eller i Kanada till Canada Safety Council (CSC) på 1 613 739-1535.

Säkerhetsmeddelanden

De olika typerna av säkerhetsmeddelanden, hur de ser ut och hur de används i den här boken förklaras nedan:

Symbolen för säkerhetsvarningar  indikerar risk för personskada.



VARNING

Anger en potentiell risk som kan resultera i svåra personskador eller dödsfall om den inte undviks.



OBS Anger en risksituation som kan resultera i lättare eller medelsvåra personskador om den inte undviks.

OBS Indikerar en instruktion som måste följas för att undvika allvarliga skador på fordonets komponenter eller annan egendom.

Om denna l'instruktionsbok

Denna l'instruktionsbok har iordningställt för att bekanta ägaren/föraren av det nya fordonet med de olika fordonsreglagen, underhållsanvisningarna och anvisningarna för säker användning. Den är oumbärlig för korrekt användning av produkten.

Instruktionsboken finns på flera språk. Vid eventuella olikheter i texten är det den engelska versionen som gäller.

Förvara denna l'instruktionsbok tillsammans med fordonet så att du kan titta i den för t.ex. information om underhåll, vid problemlösning och om du behöver instruera andra.

Om du vill se och/eller skriva ut ett extra exemplar av din instruktionsbok, besök helt enkelt följande webbplats:

www.operatorsguides.brp.com.

Informationen i detta dokument är korrekt vid utgivningstillfället. BRP har emellertid som policy att kontinuerligt införa förbättringar på sina produkter, dock utan att åta sig några skyldigheter att installera dessa på tidigare tillverkade produkter. På grund av sent införda tillverkningsändringar kan vissa skillnader finnas mellan den tillverkade produkten och beskrivningen eller specifikationerna i denna bok. BRP förbehåller sig rätten att när som helst dra in eller ändra specifikationer, utförande, egenskaper, modeller eller utrustning utan att därmed påta sig några skyldigheter.

Denna Instruktionsbok och *SÄKERHETS-DVD:N* ska levereras tillsammans med fordonet vid säljtillfället.

När du läser instruktionsboken, kom då ihåg att:

**VARNING**

Anger en potentiell risk som kan resultera i svåra personskador eller dödsfall om den inte undviks.

***Den här sidan är
avsiktligt tom***

INNEHÅLLSFÖRTECKNING

FÖRORD	1
INNAN DU KÖR.....	1
ÅLDERSREKOMMENDATION.....	2
FÖRARKURS.....	2
SÄKERHETSMEDELANDEN.....	2
OM DENNA INSTRUKTIONSBOK.....	2

SÄKERHETSINFORMATION

ALLMÄNNA VARNINGAR	10
KOLOXIDFÖRGIFTNING.....	10
BENSINBRAND OCH ANDRA RISKER.....	10
BRÄNNSKADOR FRÅN HETA FORDONSDELAR.....	10
TILLBEHÖR OCH MODIFIERINGAR.....	10
SPECIELLA SÄKERHETSMEDELANDEN	12
ANVÄNDNINGSVARNINGAR	15
INSPEKTION FÖRE ANVÄNDNING	42
KONTROLLISTA FÖRE ANVÄNDNING.....	42
KÖRNING AV FORDONET	44
KLÄDER OCH UTRUSTNING.....	45
ATT MEDFÖRA PASSAGERARE ÄR INTE TILLÅTET.....	46
FRITIDSKÖRNING.....	46
MILJÖ.....	46
DESIGNBEGRENSNINGAR.....	47
ANVÄNDNING I TERRÄNG.....	47
KÖRTEKNIK.....	47
KÖRA LAST OCH UTFÖRA ARBETSUPPGIFTER	57
UTFÖRA ARBETSUPPGIFTER MED FORDONET.....	57
LAST.....	57
DRA EN LAST (OM UTRUSTAD MED DRAGKROK).....	61
DRA ETT SLÅP (OM UTRUSTAD MED DRAGKROK).....	61
VIKTIGA DEKALER PÅ PRODUKTEN (KANADA/USA)	63
HÄNGETIKETT.....	63
SÄKERHETSDEKALER PÅ FORDONET.....	64
DEKALER OM ÖVERENSSTÄMMELSE.....	71
DEKALER MED TEKNISK INFORMATION.....	71
VIKTIGA DEKALER PÅ PRODUKTEN (ALLA LÄNDER UTOM KANADA/USA)	73
HÄNGETIKETT.....	73
SÄKERHETSDEKALER PÅ FORDONET.....	74
DEKALER OM ÖVERENSSTÄMMELSE.....	86
DEKALER MED TEKNISK INFORMATION.....	86

FORDONSINFORMATION

REGLAGE	90
1) GASREGLAGE.....	90
2) VÄNSTER BROMSHANDTAG.....	90
3) PARKERINGSBROMS.....	91

4) BROMSPEDAL.....	91
5) VÄXELSPAK.....	91
6) RF D.E.S.S.-NYCKEL.....	93
7) FLERFUNKTIONSREGLAGE.....	93
8) 4/6-HJULSDRIFTVÄLJARE.....	95
9) VINSCHREGLAGE.....	96
FLERFUNKTIONSMÄTARE	97
BESKRIVNING AV FLERFUNKTIONSMÄTARE.....	97
FLERFUNKTIONSMÄTARENS FUNKTIONER.....	98
INSTÄLLNING AV FLERFUNKTIONSMÄTARE.....	99
UTRUSTNING.....	100
1) FÖRARSÄTE.....	101
2) FOTSTÖD.....	101
3) 12 VOLTS ELUTTAG.....	101
4) BAKRE FÖRVARINGSUTRYMME.....	102
5) FRÄMRE BAGAGERÄCKE/HANDSKFACK.....	103
6) DRAGKROK.....	104
7) VERKTYGSSATS.....	104
8) VINSCH.....	105
9) LINSTYRNINGSRULLAR.....	105
10) LASTFLAK.....	105
11) LASTFLAKETS TIPPSÄRRHANDTAG.....	105
12) FÄSTKROKAR.....	106
13) BÄRGNINGSKROK.....	106
UTRUSTNING (OM SÅDAN FINNS FÖR DIN MODELL).....	107
1) ÖPPET FLAK.....	107
2) FORESTRY.....	107
3) SIDOVÄGG.....	108
4) FARMER.....	111
BRÄNSLE.....	114
BRÄNSLESPECIFIKATIONER.....	114
PÅFYLLNING AV BRÄNSLE I FORDONET.....	114
INKÖRNINGSPERIOD.....	116
ANVÄNDNING UNDER INKÖRNINGSPERIODEN.....	116
GRUNDPROCEDURER.....	117
STARTA MOTORN.....	117
VÄCKA ELSYSTEMET.....	117
ANVÄNDNING AV VÄXELSPAKEN.....	117
STÄNGA AV MOTORN OCH PARKERA FORDONET.....	117
SPECIELLA PROCEDURER.....	119
OM VATTEN HAR TRÄNGT IN I TRANSMISSIONEN.....	119
OM VATTEN HAR TRÄNGT IN I LUFTFILTERHUSET.....	119
OM FORDONET VÄLTER.....	120
FORDON SOM HAR LEGAT UNDER VATTEN.....	120
FINJUSTERA FJÄDRINGEN.....	121
INSTÄLLNING AV FJÄDRING.....	121
JUSTERING AV DYNAMISK SERVOSTYRNING (DPS).....	121

TRANSPORT AV FORDONET.....123***UNDERHÅLL*****UNDERHÅLLSSCHEMA.....126**

MYCKET DAMMIGA FÖRHÅLLANDEN.....	126
TECKENFÖRKLARING FÖR UNDERHÅLLSSCHEMA.....	127
UNDERHÅLLSSCHEMA.....	127

UNDERHÅLLSPROCEDURER.....130

LUFTFILTER.....	130
MOTOROLJA.....	133
OLJEFILTER.....	135
KYLARE.....	136
MOTORKYLVÄTSKA.....	136
LJUDDÄMPARENS GNISTSKYDD.....	139
CVT-LUFTFILTER.....	140
VÄXELLÅDSOLJA.....	141
GASVAJER.....	143
TÄNDSTIFT.....	144
BÄTTERI.....	145
SÄKRINGAR.....	146
LAMPOR.....	147
DRIVAXELDAMASKER OCH -SKYDD.....	149
HJULLAGER.....	149
HJUL OCH DÄCK.....	150
STYRNING.....	151
FJÄDRING.....	151
BROMSAR.....	152

FORDONSVÅRD.....154

EFTER KÖRNING.....	154
RENGÖRING OCH SKYDD AV FORDONET.....	154

FÖRVARING OCH FÖRSÄSONGSSERVICE.....156***TEKNISK INFORMATION*****FORDONSIDENTIFIKATION.....158**

FORDONSIDENTIFIKATIONSNUMMER	158
MOTORNS ID-NUMMER (EIN).....	158
RADIO FREQUENCY DIGITALLY ENCODED SECURITY SYSTEM (RF D.E.S.S.-NYCKEL).....	158

REGLER FÖR LJUDDÄMPNINGSSYSTEM (KANADA/USA).....160**BULLER- OCH VIBRATIONSVÄRDEN (ALLA LÄNDER UTOM KANADA/USA).....161****EC-KONFORMITETSFÖRKLARING.....162****SPECIFIKATIONER.....163*****FELSÖKNING*****PROBLEMLÖSNING - RIKTLINJER.....178****MEDDELANDE I FLERFUNKTIONSMÄTARENS DISPLAY.....183**

GARANTI

BRP:S BEGRÄNSADE GARANTI FÖR USA OCH KANADA: 2018 CAN-AM® ATV.....	186
US EPA UTSLÄPPSRELATERAD GARANTI.....	190
BRP:S INTERNATIONELLA BEGRÄNSADE GARANTI: 2018 CAN-AM® ATV.....	193
BRP:S BEGRÄNSADE GARANTI FÖR DET EUROPEISKA EKONOMISKA SAMARBETSOMRÅDET, OBEROENDE STATERS SAMVÄLDE OCH TURKIET: 2018 CAN-AM® ATV.....	197

KUNDINFORMATION

SEKRETESSINFORMATION.....	204
KONTAKTA OSS.....	205
NORDAMERIKA.....	205
EUROPA.....	205
OCEANIEN.....	205
SYDAMERIKA.....	206
ASIEN.....	206
ADRESSÄNDRING/NY ÄGARE.....	207

SÄKERHETSINFORMATION

ALLMÄNNA VARNINGAR

Koloxidförgiftning

Alla motoravgaser innehåller koloxid, som är en giftig gas. Inandning av koloxid kan ge huvudvärk, yrsel, dåsighet, illamående, förvirring och orsaka dödsolyckor.

Koloxid är en färg-, lukt- och smaklös gas som kan förekomma även om du inte ser eller känner lukten av motoravgaser. Dödliga koncentrationer av koloxid kan samlas på kort tid och du kan drabbas snabbt, utan möjlighet att rädda dig själv. Dödliga koncentrationer av koloxid kan också dröja kvar i timmar och dagar i slutna eller dåligt ventilerade utrymmen. Om du upplever något av symtomen på koloxidförgiftning, lämna utrymmet omedelbart, gå ut i friska luften och sök läkarvård.

Förhindra svåra eller dödliga skador på grund av koloxidförgiftning:

- Kör aldrig fordonet i dåligt ventilerade eller delvis slutna utrymmen, som till exempel ett garage, en carport eller en lada. Även om du försöker vädra ut motoravgaser med fläktar eller öppna fönster och dörrar, kan koloxid snabbt nå dödliga koncentrationer.
- Kör aldrig fordonet utomhus på ställen där motoravgaserna kan sugas in i en byggnad via öppningar som till exempel fönster och dörrar.

Bensinbrand och andra risker

Bensin är ett ytterst brandfarligt och explosionsfarligt ämne. Bensinångor kan spridas och antändas av en gnista eller eldslåga på många meters avstånd från motorn. Följ dessa anvisningar för att minska risken för brand och explosion:

- Använd enbart en godkänd bensindunk för bränsleförvaring.

- Fyll aldrig på en bensindunk i fordonets lastflak eller på fordonet - en elektrostatisk urladdning kan antända bränslet.
- För påfyllning av bränsle, följ anvisningarna i delavsnittet **BRÄNSLE** mycket noga.
- Starta eller använd aldrig motorn om tanklocket inte är ordentligt förslutet.

Bensin är giftigt och kan orsaka personsador, till och med dödliga.

- Sug aldrig upp bensin med munnen via slang.
- Uppsök omedelbart läkarvård om bensin kommer i kontakt med dina ögon, förtärs eller bensinångor inandas.

Om du får bensin på dig, tvätta dig med tvål och vatten och byt kläder.

Brännskador från heta fordonsdelar

Vissa delar blir varma vid drift. Undvik kontakt med dessa fordonsdelar, under och omedelbart efter användning, för att undgå brännskador.

Tillbehör och modifieringar

Alla eventuella ändringar eller tillägg av tillbehör kan påverka hanteringen av ditt fordon. Det är viktigt att ta sig tid för att bekanta sig med fordonet när ändringar har gjorts för att förstå hur du ska anpassa ditt körbeteende i enlighet därmed.

Håll inte på med otillåtna ändringar eller installera utrustning som inte är specifikt certifierad av BRP för fordonet. Dessa ändringar har inte testats av BRP och de kan öka risken för personsador eller att förlora kontrollen, eller göra fordonet olagligt att köra. Som ett exempel, kan manipulering med däckspecifikationerna påverka fordonets bete-

ende och öka risken för att förlora kontrollen.

Fråga din auktoriserade BRP-återförsäljare om lämpliga tillgängliga tillbehör för ditt fordon.

SPECIELLA SÄKERHETSMEDELANDEN

DETTA FORDON ÄR INGEN LEKSAK OCH KAN VARA FARLIGT ATT ANVÄNDA.

- Detta fordon uppför sig annorlunda än andra fordon, inklusive motorcyklar och bilar. En krock eller vältning kan snabbt inträffa om du inte iakttar nödvändig försiktighet, även under rutinmässiga manövrer som vid svängning och körning i backar eller över hinder.

SVÅRA PERSONSKADOR ELLER DÖDSFALL kan bli resultatet om du inte följer dessa instruktioner:

- Läs denna Instruktionsbok och alla säkerhetsdekaler på produkten noga och följ de användningssteg som beskrivs. Titta uppmärksamt på **SÄKERHETSVIDEON** innan fordonet används.
- Följ alltid denna åldersrekommendation: En person under 16 år får aldrig köra detta fordon.
- Ta aldrig passagerare på detta fordon. Passagerare försämrar balans och styrförmåga och ökar risken för att föraren ska förlora kontrollen.
- Det här fordonet är inte utformat för körning på vägunderlag med beläggning. Om det skulle bli nödvändigt att köra kortare sträckor på sådant underlag, undvik håftiga eller plötsliga styrmanövrer, accelerering och inbromsning. Sänk hastigheten.
- Detta fordon är inte utformat för användning på vägar eller motorvägar (på de flesta platser är det olagligt). Att köra fordonet på vägar eller motorvägar kan leda till kollision med andra fordon.
- Sätt dig aldrig på detta fordon utan att bära en godkänd hjälm i rätt storlek och övrig nödvändig utstyrsel. Se **KÖRUTRUSTNING** i delavsnittet **KÖRNING AV FORDONET** för utförlig information.
- Gör inga modifieringar för att skapa plats åt någon passagerare och använd aldrig räcken eller bakre lastutrymmet för att transportera en passagerare.
- Kör aldrig fordonet om du är trött, sjuk, alkohol- eller drogpåverkad. Dina reaktioner och ditt omdöme är starkt påverkade under dessa förhållanden.
- Försök aldrig köra på två hjul, hoppa eller ägna dig åt stuntkörning.
- Kör aldrig i för hög hastighet. Kör alltid i en hastighet som lämpar sig för terrängen, sikten, körförhållandena och din erfarenhet.
- Kör alltid långsamt och var extra försiktig vid körning i okänd terräng. Var alltid uppmärksam på förändrade terrängförhållanden när du kör fordonet.
- Kör inte på mycket ojämnt, halt eller löst underlag förrän du har lärt dig och övat de färdigheter som fordras för att behärska fordonet på sådant underlag. Var alltid extra försiktig på dessa typer av underlag.
- Följ alltid de procedurer för vändning som beskrivs i **KÖRTEKNIK** i denna Instruktionsbok.
- Kör aldrig fordonet i backar som är för branta för fordonet eller för dig.
- Följ alltid de procedurer för körning i uppförslut som beskrivs i **KÖRTEKNIK** i denna Instruktionsbok. Kontrollera terrängen noga innan du kör uppför berg eller backar. Kör aldrig i uppförslut med alltför halt eller löst underlag.

- Följ alltid de procedurer för nedförskörning och bromsning i backe som beskrivs i *KÖRTEKNIK* i denna Instruktionsbok. Kontrollera terrängen noggrant innan du åker nedför berg eller backar.
- Följ alltid de procedurer för körning med sidolutning i backe som beskrivs i *KÖRTEKNIK* i denna Instruktionsbok. Undvik berg och backar med mycket halt eller löst underlag.
- Följ alltid rätt procedurer om fordonet stannar eller rullar baklänges vid körning i uppförslut. Undvik detta genom att alltid använda rätt växel och hålla jämn hastighet vid körning i uppförslut. Om fordonet stannar eller rullar baklänges, följ den speciella procedur som beskrivs i *KÖRTEKNIK* i denna Instruktionsbok.
- Kontrollera alltid om det finns hinder innan du kör i ett nytt område. Försök aldrig köra över stora hinder, som stenblock eller nedfallna träd. Följ alltid rätt procedurer när du kör över hinder så som beskrivs i *KÖRTEKNIK* i denna Instruktionsbok.
- Var alltid försiktig när du sladdar eller slirar. Lär dig att på ett säkert sätt kontrollera sladdning och slirning genom att öva dig i låga hastigheter på plant, jämnt underlag. Kör långsamt på ytterst hala ytor, t.ex. is, och var extra försiktig så att du inte förlorar kontrollen när du sladdar.
- Kör aldrig fordonet i djupt eller strömmande vatten. Låt aldrig vattnet nå upp över fotstöden. Kom ihåg att våta bromsar kan ha mindre bromskraft. Testa bromsarna direkt när du har kört i vatten, lera eller snö. Om nödvändigt, bromsa flera gånger så att friktionen torkar belägen.
- Ha alltid i åtanke att stoppsträckan påverkas av, men är inte begränsat till, väder- och terrängförhållanden, bromssystemets och däckens kondition, fordonshastighet och körstil samt fordonets last inklusive eventuell dragvikt. Kom ihåg att anpassa din körning till rådande förhållanden.
- Kontrollera alltid att det inte finns några hinder eller människor bakom dig när du backar. När du ser att det är säkert att backa, backa långsamt.
- BRP rekommenderar att du sitter ner på din ATV under backning. Undvik att stå upp. Rörelsen bakåt kan få dig att kastas framåt mot gasreglaget vilket kan medföra ett oavsiktligt gaspådrag som kan få dig att förlora kontrollen över fordonet.
- Överskrid aldrig den specificerade lastkapaciteten för fordonet, inklusive förare, övrig last och eventuella tillbehör. Lasten ska fördelas korrekt och vara säkert fastspänd. Sänk hastigheten och följ anvisningarna i denna Instruktionsbok vid körning med last eller släp. Håll större avstånd för inbromsning.
- Kontrollera alltid fordonet inför varje körning för att se till att det är i körsäkert skick. Se *INSPEKTION FÖRE KÖRNING*. Följ alltid underhållsschemana som finns i denna Instruktionsbok. Se avsnittet *UNDERHÅLL*.
- Kör aldrig fordonet om reglagen inte fungerar normalt.
- Bibehåll alltid rätt däcktryck. Vid byte av däck, använd enbart däck av rekommenderad storlek och typ. För däckinformation, se *SPECIFIKATIONER* i denna Instruktionsbok.

- Att köra fordonet för snabbt för din förmåga eller för körförhållandena kan resultera i personsador. Gasa endast så mycket som behövs för säker körning. Statistiken visar att vändning i höga hastigheter ofta orsakar olyckor och skador. Kom ihåg att fordonet är tungt! Bara vikten av fordonet kan få dig att fastna under det om det välter och leda till skador.
- Detta fordon är inte konstruerat att hoppa med och det kan inte till fullo absorbera den nedslagsenergi som utvecklas under manövrer så som vid hopp, den energi som inte absorberas kommer således att överföras till dig som förare. Om du försöker köra på bakhjulen (wheelie) kan fordonet falla ovanpå dig. Båda dessa trick medför hög risk och bör alltid undvikas.
- Fordonets däck är heller inte gjorda för användning på vägbeläggning.

ANVÄNDNINGSVARNINGAR

United States Consumer Product Safety Commission har begärt att nedanstående varningar och deras format inbegrips i alla Instruktionsböcker för ATV:er.

MÄRK: Nedanstående illustrationer är endast allmänna representationer. De kan se annorlunda ut för din modell.

VARNING



MÖJLIG RISK

Användning av detta fordon utan korrekta instruktioner.

VAD SOM KAN HÄNDA

Risken för en olycka ökar markant om föraren inte vet hur detta fordon ska hanteras i olika situationer och i olika slags terräng.

HUR RISKEN KAN UNDVIKAS

Nybörjare och ovana förare bör gå en förarkurs. De bör därefter regelbundet öva de färdigheter de lärt sig på kursen och den körteknik som beskrivs i denna Instruktionsbok.

För mer information om förarkurser kan du kontakta en auktoriserad Can-Am-återförsäljare.

 **VARNING**



V00A1A0

MÖJLIG RISK

Underlåtenhet att följa rekommenderad minimiålder för fordonet.

VAD SOM KAN HÄNDA

Om den rekommenderade åldersgränsen inte följs kan barnet skadas eller omkomma.

Även om barnet är inom den tillåtna åldersgruppen kan det hända att de kunskaper, den skicklighet eller det omdöme som krävs för säker användning av fordonet saknas. Barnet riskerar då att bli inblandad i en allvarlig olycka.

HUR RISKEN KAN UNDVIKAS

Ingen som är under 16 år ska använda detta fordon.

! VARNING**MÖJLIG RISK**

Att medföra passagerare på detta fordon.

VAD SOM KAN HÄNDA

Din möjlighet att balansera och kontrollera fordonet minskar avsevärt.

Det kan leda till en olycka som kan skada dig och/eller din passagerare.

HUR RISKEN KAN UNDVIKAS

Ta aldrig passagerare. Det långa sätet, som är till för att låta föraren röra sig obehindrat, är inte utformat eller avsett för passagerare.

⚠ VARNING



MÖJLIG RISK

Att låta (en) passagerare sitta på det här fordonets främre eller bakre räckan.

VAD SOM KAN HÄNDA

Att låta en passagerare åka med kan:

- försämra fordonets stabilitet, vilket kan leda till förlust av kontroll över fordonet.
- leda till att passageraren/passagerarna skadas vid slag eller stötar mot hårt underlag.
- leda till en olycka som kan skada dig och/eller eventuella passagerare.

HUR RISKEN KAN UNDVIKAS

Låt aldrig någon passagerare sitta på det här fordonets främre eller bakre räckan.

! VARNING**MÖJLIG RISK**

Användning av detta fordon på belagda vägytor.

VAD SOM KAN HÄNDA

Däcken är utformade för terrängkörning, inte för vägbeläggning. Vägbeläggning kan allvarligt påverka hantering och styrning och du kan förlora kontrollen över fordonet.

HUR RISKEN KAN UNDVIKAS

Kör aldrig detta fordon på vägunderlag med beläggning, inklusive trottoarer, infarter, parkeringsplatser eller gator.

⚠ VARNING



MÖJLIG RISK

Att köra detta fordon på allmän gata, väg eller motorväg.

VAD SOM KAN HÄNDA

Du kan kollidera med ett annat fordon.

HUR RISKEN KAN UNDVIKAS

Kör aldrig detta fordon på allmänna gator, vägar eller landsvägar, inte ens obelagda eller grusvägar. I många länder är det olagligt att använda detta fordon på allmän gata, väg och motorväg.

! VARNING**MÖJLIG RISK**

Att köra detta fordon utan godkänd hjälm, ögonskydd och skyddsklädsel.

VAD SOM KAN HÄNDA

- Att köra utan godkänd hjälm ökar riskerna för allvarliga skallskador eller dödsfall vid olycka.
- Att köra utan ögonskydd kan orsaka olyckor och ökar risken för allvarliga skador vid en olycka.
- Att köra utan skyddande utrustning ökar risken för allvarliga skador vid en eventuell olycka.

HUR RISKEN KAN UNDVIKAS

Bär alltid godkänd hjälm med korrekt passning. Du bör även bära följande:

- Ögonskydd (glasögon eller ansiktsvisir)
- Fast hakskydd
- Handskar och kängor
- Långärmad skjorta eller jacka
- Långbyxor.

! VARNING



V00A07Q

MÖJLIG RISK

Användning av fordonet under påverkan av droger eller alkohol.

VAD SOM KAN HÄNDA

Omdömesförmågan kan försämrats avsevärt.

Din reaktionsförmåga blir långsammare.

Balans- och uppfattningsförmågan kan försämrats.

En olycka eller dödsfall kan bli följden.

HUR RISKEN KAN UNDVIKAS

Föraren får aldrig använda fordonet alkohol- eller drogpåverkad.

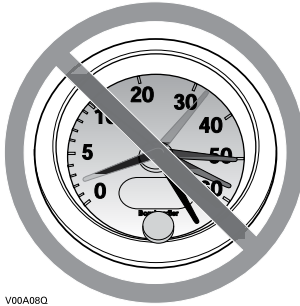
! VARNING

V00A08Q

MÖJLIG RISK

Att köra detta fordon i för hög hastighet.

VAD SOM KAN HÄNDA

Risken för att du ska förlora kontrollen över fordonet ökar, vilket kan resultera i en olycka.

HUR RISKEN KAN UNDVIKAS

Kör alltid i en hastighet som lämpar sig för terrängen, sikten, körförhållandena och din erfarenhet.

! VARNING**MÖJLIG RISK**

Försök att köra på två hjul, hopp eller stuntkörning.

VAD SOM KAN HÄNDA

Ökar risken för en olycka, inklusive vältning.

HUR RISKEN KAN UNDVIKAS

Försök aldrig utföra trick, som att köra på två hjul eller hoppa. Försök inte imponera på andra.

 **VARNING**

MÖJLIG RISK

Underlåtenhet att kontrollera fordonet före körning.

Underlåtenhet att underhålla fordonet.

VAD SOM KAN HÄNDA

Ökar risken för en olycka eller skador på utrustningen.

HUR RISKEN KAN UNDVIKAS

Kontrollera alltid fordonet före användning för att se till att det är i ett körsäkert skick.

Följ alltid underhållsschemat som finns i denna Instruktionsbok.

 **VARNING**

MÖJLIG RISK

Körning på isbelagda vattendrag.

VAD SOM KAN HÄNDA

Fordonet kan gå igenom isen, vilket kan leda till svåra personskador eller död.

HUR RISKEN KAN UNDVIKAS

Kör aldrig detta fordon på en isbelagd yta innan du är säker på att isen är tillräckligt tjock och stark för att bära fordonets vikt och last, såväl som den kraft som skapas av ett fordon i rörelse.

! VARNING**MÖJLIG RISK**

Att ta bort händerna från styrstången eller fötterna från fotstöden under körning.

VAD SOM KAN HÄNDA

Även om du bara lyfter ena handen eller foten kan det minska din möjlighet att kontrollera fordonet eller få dig att tappa balansen och ramla av. Om du lyfter en fot från fotstödet kan foten eller benet komma i kontakt med bakhjulet, vilket kan leda till skador eller en olycka.

HUR RISKEN KAN UNDVIKAS

Föraren måste alltid hålla båda händerna på styrhandtagen och båda fötterna på fotstöden vid användning av fordonet.

⚠ VARNING



MÖJLIG RISK

Underlåtenhet att iaktta särskild försiktighet när du kör fordonet i okänd terräng.

VAD SOM KAN HÄNDA

Du kan stöta på dolda stenblock, gupp eller hål och inte hinna reagera. Det kan leda till att fordonet välter eller att du förlorar kontrollen över det.

HUR RISKEN KAN UNDVIKAS

Kör långsamt och var extra försiktig vid körning i okänd terräng. Var alltid uppmärksam på förändrade terrängförhållanden när du kör fordonet.

! VARNING**MÖJLIG RISK**

Underlåtenhet att iaktta särskild försiktighet när du kör i svår terräng eller på mycket halt eller löst underlag.

VAD SOM KAN HÄNDA

Förlust av däckgreppet eller kontrollen över fordonet, vilket kan resultera i en olycka, inklusive vältning.

HUR RISKEN KAN UNDVIKAS

Kör inte på alltför ojämnt, halt eller löst underlag förrän du har lärt dig och har den skicklighet som krävs för att behärska fordonet på sådant underlag.

Var alltid extra försiktig på dessa typer av underlag.

⚠ VARNING



MÖJLIG RISK

Oriktig vändning.

VAD SOM KAN HÄNDA

Du kan förlora kontrollen över fordonet, vilket kan orsaka en kollision eller vältning.

HUR RISKEN KAN UNDVIKAS

Följ alltid de procedurer för vändning som beskrivs i denna Instruktionsbok. Öva dig i att vända i låg hastighet innan du försöker i högre hastigheter.

Försök inte vända i alltför hög hastighet.

! VARNING**MÖJLIG RISK**

Körning i mycket branta backar.

VAD SOM KAN HÄNDA

Fordonet har lättare för att välta i extremt branta backar än på plana ytor eller i mindre branta backar.

HUR RISKEN KAN UNDVIKAS

Kör aldrig fordonet i backar som är för branta för fordonet eller för dig. Öva först i mindre branta backar innan du försöker dig på brantare körning.

⚠ VARNING



MÖJLIG RISK

Körning i uppförslut på fel sätt.

VAD SOM KAN HÄNDA

Du kan förlora kontrollen över fordonet eller det kan välta.

HUR RISKEN KAN UNDVIKAS

Följ alltid de procedurer för körning i uppförslut som beskrivs i denna Instruktionsbok.

Kontrollera alltid terrängen noggrant innan du kör uppför backar.

Kör aldrig i uppförslut med alltför halt eller löst underlag.

Skifta din vikt framåt.

Dra aldrig på gasen eller växla alltför hastigt. Fordonet riskerar att välta baklänges.

Kör aldrig över bergs- eller backkrön i hög hastighet. Ett hinder, ett stup, ett annat fordon eller en person kan finnas på andra sidan.

! VARNING**MÖJLIG RISK**

Körning i nedförslut på fel sätt.

VAD SOM KAN HÄNDA

Du kan förlora kontrollen över fordonet eller det kan välta.

HUR RISKEN KAN UNDVIKAS

Följ alltid de procedurer för körning i nedförslut som beskrivs i denna Instruktionsbok.

MÄRK: En särskild teknik krävs när du bromsar i nedförslut.

Kontrollera alltid terrängen noggrant innan du kör nedför berg eller backar.

Skifta din vikt bakåt.

Kör aldrig nedför berg eller backar i hög hastighet.

Undvik att köra nedför berg eller backar i en vinkel som får fordonet att luta starkt åt sidan. Kör alltid rakt nedför en backe när det är möjligt.

⚠ VARNING



MÖJLIG RISK

Körning med stark sidolutning eller vändning i backe.

VAD SOM KAN HÄNDA

Du kan förlora kontrollen över fordonet eller det kan välta.

HUR RISKEN KAN UNDVIKAS

Försök inte vända fordonet mitt i en backe innan du helt behärskar den vändningsteknik på plan mark som beskrivs i denna Instruktionsbok. Var extra försiktig när du vänder i en backe.

Försök om möjligt undvika körning i kraftigt sidolut.

När du kör med sidolutning:

Följ alltid de procedurer som beskrivs i denna Instruktionsbok.

Undvik berg och backar med mycket halt eller löst underlag.

Skifta din vikt till den sida av fordonet som vetter uppåt.

VARNING
**MÖJLIG RISK**

Att stanna, rulla baklänges eller stiga av på fel sätt vid körning i uppförslut.

VAD SOM KAN HÄNDA

Fordonet kan välta.

HUR RISKEN KAN UNDVIKAS

Använd låg växel och håll jämn hastighet vid körning i uppförslut. Koppla in 6x6-läget.

Om du förlorar all fart framåt:

Skifta vikten mot den sida som vetter uppåt. Dra aldrig på gasen eller växla alltför hastigt. Fordonet riskerar att välta baklänges.

Bromsa.

Lägg i parkeringsbromsen när du har stannat.

Stig av på den sida som vetter uppåt vid lutning eller på ena sidan om fordonet står rakt i en uppförbacke.

Om fordonet börjar rulla bakåt:

Skifta vikten mot den sida som vetter uppåt. Dra aldrig på gasen eller växla alltför hastigt. Fordonet riskerar att välta baklänges.

Ansätt aldrig bromspedalen för den bakre bromsen medan fordonet rullar baklänges. Framhjulen bromsas endast om 6x6-läget är inkopplat.

Ansätt frambromsen gradvis med bromshandtaget.

När fordonet stannat helt, bromsa även med den bakre bromsen och lägg i parkeringsbromsen.

Stig av på den sida som vetter uppåt vid lutning eller på ena sidan om fordonet står rakt i en uppförbacke.

Vänd fordonet och stig på igen så som beskrivs i denna Instruktionsbok.

⚠ VARNING



MÖJLIG RISK

Oriktig körning över hinder.

VAD SOM KAN HÄNDA

Förlust av kontrollen eller kollision.

Fordonet kan välta.

HUR RISKEN KAN UNDVIKAS

Kontrollera om det finns hinder innan du kör i ett nytt område.

Försök aldrig köra över stora hinder, som stora stenblock eller nedfallna träd.

När du kör över hinder, följ alltid de procedurer som beskrivs i denna Instruktionsbok.

! VARNING**MÖJLIG RISK**

Oriktig sladdning eller slirning.

VAD SOM KAN HÄNDA

Du kan förlora kontrollen över fordonet.

Du kan också oväntat återfå väggreppet, vilket kan få fordonet att välta.

HUR RISKEN KAN UNDVIKAS

Lär dig att på ett säkert sätt kontrollera sladdning och slirning genom att öva dig i låga hastigheter på plant, jämnt underlag.

Kör långsamt på ytterst hala ytor, t.ex. is, och var extra försiktig så att du inte förlorar kontrollen när du sladdar eller slirar.

⚠ VARNING



MÖJLIG RISK

Körning av fordonet i djupt eller strömmande vatten.

VAD SOM KAN HÄNDA

Däcken kan börja flyta, vilket kan orsaka förlust av däckgreppet och förlust av kontrollen över fordonet. En olycka kan bli följden.

HUR RISKEN KAN UNDVIKAS

Kör aldrig detta fordon i djupt eller strömmande vatten.

Kontrollera vattendjupet och om det finns starka strömmar innan du försöker köra i vatten. Vattnet bör inte gå över fotstöden.

Kom ihåg att våta bromsar kan ha mindre bromskraft. Testa bromsarna när du lämnar vattnet. Om nödvändigt, bromsa flera gånger så att friktionen torkar beläggen.

! VARNING**MÖJLIG RISK**

Oriktig backning.

VAD SOM KAN HÄNDA

Du kan stöta emot ett hinder eller en person bakom fordonet, vilket kan resultera i svåra personskador.

HUR RISKEN KAN UNDVIKAS

Kontrollera alltid att det inte finns några hinder eller människor bakom fordonet innan du backar. När du ser att det är säkert, backa långsamt.

⚠ VARNING



MÖJLIG RISK

Körning av fordonet med fel däck eller med fel eller ojämnt tryck i däcken.

VAD SOM KAN HÄNDA

Om du använder felaktiga däck på fordonet eller har fel eller ojämnt tryck i däcken kan det leda till att du tappar kontrollen över fordonet, punktering, däck som rör sig på fälgen och ökad risk för olyckor.

HUR RISKEN KAN UNDVIKAS

Använd alltid däck av den typ och storlek som specificeras i denna Instruktionsbok.

Ha alltid korrekt tryck i däcken så som beskrivs i denna Instruktionsbok.
Byt alltid ut skadade hjul eller däck.

! VARNING**MÖJLIG RISK**

Att köra detta fordon med olämpliga modifikationer.

VAD SOM KAN HÄNDA

Oriktig installation av tillbehör eller modifikationer av detta fordon kan leda till förändring av köregenskaperna, vilket i vissa situationer kan leda till en olycka.

HUR RISKEN KAN UNDVIKAS

Modifiera aldrig detta fordon med oriktig installation eller användning av tillbehör. Alla delar och tillbehör som installeras på fordonet ska vara godkända av BRP och installeras och användas enligt instruktionerna. Om något är oklart, vänd dig till en auktoriserad Can-Am-återförsäljare.

Installera ALDRIG passagerarsäten och använd aldrig lastutrymmet för att ta med passagerare.

Modifieringar av fordonet för att öka hastighet och prestanda kan vara ett brott mot villkoren i den begränsade fordonsgarantin. Dessutom är vissa modifieringar, inklusive borttagande av delar av motor- eller avgas-system, olagliga i de flesta länder.

⚠ VARNING



MÖJLIG RISK

Överbelastning av fordonet eller oriktigt lastnings- eller släpförfarande.

VAD SOM KAN HÄNDA

Kan leda till förändringar i fordonets köregenskaper, vilket kan orsaka en olycka.

HUR RISKEN KAN UNDVIKAS

Överskrid aldrig den specificerade lastkapaciteten för fordonet, inklusive förare, övrig last och eventuella tillbehör.

Lasten ska fördelas korrekt och vara säkert fastspänd.

Sänk hastigheten vid körning med last eller släp. Håll större avstånd för inbromsning.

Följ alltid anvisningarna i denna Instruktionsbok vid körning med last eller släp.

! VARNING

V03M01G

MÖJLIG RISK

Transport av brandfarliga eller andra farliga ämnen kan leda till explosion.

VAD SOM KAN HÄNDA

Detta kan leda till svåra personskador eller dödsfall.

HUR RISKEN KAN UNDVIKAS

Transportera aldrig brandfarliga eller andra farliga ämnen.

INSPEKTION FÖRE ANVÄNDNING

VARNING

Kontrollera fordonet varje gång innan du kör, för att upptäcka eventuella problem som kan uppstå när fordonet används. Kontrollen kan hjälpa dig att upptäcka slitage och mindre skador på komponenterna innan de växer till stora problem. Åtgärda problem som du upptäcker eftersom det kan minska risken för haveri eller olyckor.

Innan fordonet används bör föraren alltid gå igenom följande kontrollista.

Kontrollista före användning

Att utföra innan motorn startas (tändningsnyckel AV)

POSTER ATT INSPEKTERA	INSPEKTION ATT UTFÖRA	✓
Motorolja	Kontrollera motorns oljenivå.	
Kylvätska	Kontrollera kylvätskenivån.	
Läckor	Kontrollera under fordonet efter läckor	
Gasreglage	Aktivera gasreglaget flera gånger för att kontrollera att det fungerar felfritt. Det ska återgå till tomgångsläget när det släpps	
Parkeringsbroms	Ansätt parkeringsbromsen och kontrollera att den fungerar	
Däck	Kontrollera trycket och skicket på däcken; se <i>SPECIFIKATIONER OCH JUSTERA MED HÄNSYN TILL LASTEN.</i>	
Hjul	Kontrollera hjulen avseende skador och onormalt glapp. Kontrollera att hjulmuttrarna är åtdragna. Se <i>HJUL OCH DÄCK</i> i <i>UNDERHÅLLSPROCEDURER</i> för momentspecifikation.	
Kylare	Kontrollera att kylaren är ren	
Drivaxeldamasker	Kontrollera drivaxeldamaskernas och -skyddens skick	
Säte	Kontrollera att förarsätet är ordentligt på plats och spärrat	
Last	Om du har last, överskrid inte lastkapaciteten. Se <i>LASTNING AV LASTRÄCKEN</i> Se till att lasten är säkert fastspänd i räckena Kontrollera att lastflakets spärrhandtag är låst med sprinten	
	Om du drar ett släp eller annan utrustning: <ul style="list-style-type: none">- Kontrollera draganordningens och dragkulans skick- Beakta kultrycket och bogseringskapaciteten som anges på dekalen fäst på kroken eller se <i>SPECIFIKATIONER</i>.- Se till att släpet är säkert kopplat till dragkroken	
Förvaringsutrymme	Kontrollera att det bakre förvaringsutrymmet är säkert spärrat.	

POSTER ATT INSPEKTERA	INSPEKTION ATT UTFÖRA	✓
Chassi och fjädring	Kontrollera under fordonet med avseende på skräp och andra föremål som fastnat på chassi eller fjädring och gör rent	
Motorns luftfilter	Inspektera och rengör motorns luftfilter	
CVT-luftfilter	Inspektera och rengör CVT-luftfiltret.	

Att utföra innan motorn startas (tändningsnyckel PÅ)

POSTER ATT INSPEKTERA	INSPEKTION ATT UTFÖRA	✓
Flerfunktionsmätare	Kontrollera indikatorlampornas funktion i flerfunktionsmätaren (under de första sekunderna efter det att tändningsnyckeln vridits till PÅ)	
	Kontrollera efter meddelanden i flerfunktionsmätaren	
Lampor	Kontrollera att strålkastare och bakljus är rena	
	Kontrollera hel- och halvljusets funktion	
	Kontrollera bromsljusets funktion	
Bränslenivå	Kontrollera bränslenivån.	

Att utföra efter motorstart

POSTER ATT INSPEKTERA	INSPEKTION ATT UTFÖRA	✓
Styrning	Kontrollera att styrningen fungerar obehindrat genom att vrida från ändläge till ändläge	
Växelspak	Kontrollera växelreglagets funktion (P, R, N, H och L)	
4/6-hjulsdriftväljare	Kontrollera 4/6-hjulsdriftväljarens funktion	
Bromsar	Kör långsamt några meter framåt medan du bromsar med bromshandtaget och bromspedalen var för sig. Bromsarna måste ansättas helt. Både handtaget och pedalen måste gå tillbaka helt när de släpps	
Motorns nödstoppreglage	Kontrollera att motorns nödstoppreglage fungerar problemfritt	
RF D.E.S.S.-låset	Kontrollera att D.E.S.S.-låset fungerar normalt genom att dra ut D.E.S.S.-nyckeln ur D.E.S.S.-låset och stanna motorn	

KÖRNING AV FORDONET

Det finns ett antal grundregler och tips som du MÅSTE följa för att helt kunna uppskatta nöjet och spänningen i att köra detta fordon. Vissa kan vara nya för dig, andra bara sunt förnuft eller självklarheter.

Ta dig tid att studera denna Instruktionsbok och alla medföljande säkerhetsdekaler på produkten, liksom *SÄKERHETSVIDEO* som medföljer fordonet. Där beskrivs i detalj vad du bör veta om fordonet innan du börjar köra.

Oavsett om du är en ny eller van förare är det viktigt för din egen säkerhet att du känner till fordonets reglage och funktioner. Det är minst lika viktigt att veta hur man kör.

Detta är en högprestanda-ATV, utformad för enbart terrängkörning. Oerfarna förare kan förbise riskerna och överraskas av det speciella sätt som denna ATV uppför sig på, i alla typer av terräng.

Vi rekommenderar åldersgränsen som anges på säkerhetsdekalen på fordonet. Även om barnet är inom den tillåtna åldersgruppen kan det hända att de kunskaper, den skicklighet eller det omdöme som krävs för säker användning av fordonet saknas. Barnet riskerar då att bli inblandad i en allvarlig olycka.

Personer med nedsatt kognitiv eller fysisk förmåga eller personer som gärna tar risker löper större risk att råka ut för vältningar eller kollisioner, som kan leda till personskador, inklusive död.

Alla fordon är inte likadana. Vart och ett har unika prestandaegenskaper, reglage och funktioner. Varje fordon har olika köregenskaper och väghållning.

Se till att du känner dig helt hemma med reglagen på fordonet och med allmän körning innan du börjar köra i terräng. Öva dig på att köra på en lämplig plats som är fri från faror och prova responsen för varje reglage. Kör endast i låg hastighet. För högre hastigheter krävs större erfarenhet, kunskap och lämpliga körförhållanden.

Körförhållandena varierar från plats till plats. Dessutom inverkar väderförhållanden som kan förändras radikalt från gång till annan och under olika säsonger.

Körning på sand skiljer sig från körning i snö eller genom skog eller våtmarker. En viss plats kan kräva större uppmärksamhet och skicklighet från föraren. Visa gott omdöme. Var alltid försiktig. Ta inga onödiga risker som gör att du hamnar på en plats där du inte kan ta dig tillbaka eller skadas.

Förutsätt aldrig att ditt fordon kan köras säkert överallt. Plötsliga förändringar i underlaget som hål, svackor, sluttningar, mjukare eller hårdare "underlag" med mera, kan få fordonet att välta eller bli instabilt. Undvik detta genom att sakta farten och alltid kontrollera terrängen framför dig. Om fordonet börjar luta starkt eller välta är det bäst att kliva av genast, BORT från vältningsriktningen!

Vi rekommenderar att du låter fordonet genomgå en säkerhetsinspektion varje år. Kontakta en auktoriserad BRP-återförsäljare för mer information. Du bör låta en auktoriserad BRP-återförsäljare utföra försäsongsservice på ditt fordon, även om detta inte är något krav. Varje besök hos din auktoriserade BRP-återförsäljare innebär ett utmärkt tillfälle för återförsäljaren att kontrollera om ditt fordon omfattas av relevanta säkerhetskampanjer.

Vi tillråder även att du besöker din auktoriserade BRP-återförsäljare i god tid om du får kännedom om en säkerhetsrelaterad kampanj.

Kontakta en auktoriserad BRP-återförsäljare beträffande tillgängliga tillbehör som du kan behöva.

Kläder och utrustning

Ta hänsyn till vädret när du väljer klädsel. Klä dig för det kallaste väder som kan förväntas. Termounderställ närmast kroppen ger en god isolering. Du bör alltid bära lämplig skyddande klädsel och utrustning, inklusive godkänd hjälm, ögonskydd, stövlar eller kängor, handskar, långärmad skjorta och långbyxor. Denna typ av klädsel skyddar dig mot vissa av de mindre faror du kan stöta på vid körning. Bär aldrig löst sittande klädesplagg, t.ex. halsduk, som kan fastna i fordonet eller i buskar och grenar. Beroende på förhållandena kan även glasögon med imskydd eller solglasögon behövas. Olikfärgade glas för ögonskydd eller solglasögon kan hjälpa dig att urskilja variationer i terrängen. Solglasögon ska endast bäras på dagtid.

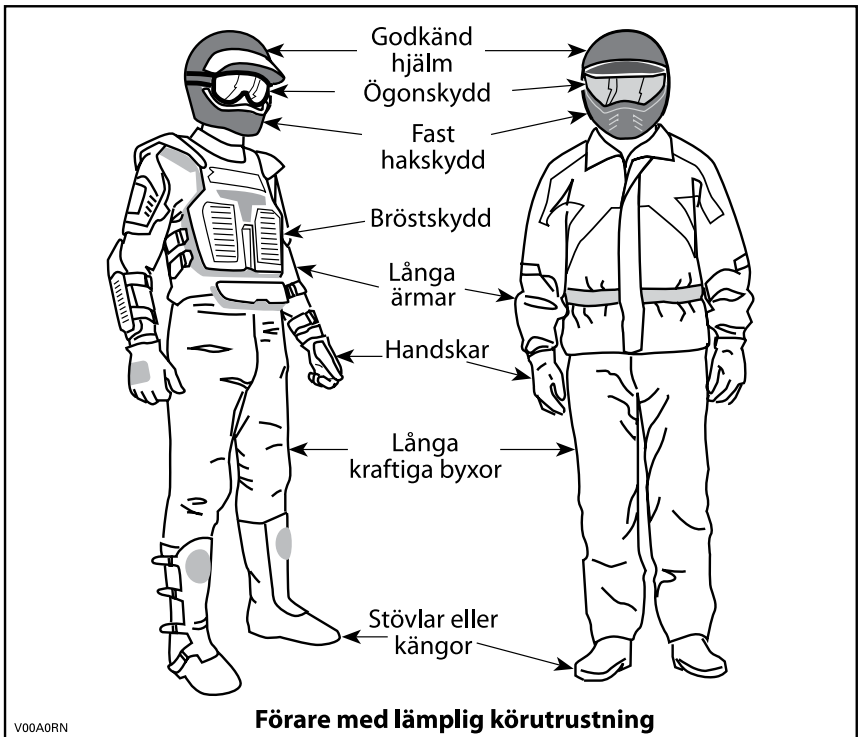

Att medföra passagerare är inte tillåtet

Detta fordon är konstruerat för endast en förare. Trots det långa sätet är det här fordonet inte utformat eller avsett för passagerare. Installera ALDRIG passagerarsäten och använd aldrig lastutrymmet för att ta med passagerare. Passagerare kan inverka på fordonets stabilitet och din kontroll över det.

Fritidskörning

Respektera andras rättigheter och begränsningar. Kör inte på områden som är till för andra typer av terrängkörning. Detta inkluderar bl.a. snöskoterspår, ridspår, skidspår och terrängcykelbanor. Förutsätt aldrig att det inte finns någon annan i spåret/på banan. Håll alltid till höger och sväng inte kontinuerligt från en sida av banan till den andra. Var beredd på att stanna eller köra åt sidan om du möter en annan förare.

Gå med i en lokal ATV-klubb. De kan förse dig med kartor och råd eller tala om var det är tillåtet att köra. Om det inte finns någon klubb i din närhet, hjälp till att starta en. Att köra tillsammans med andra eller i en klubb är en trevlig, social upplevelse.

Håll dig alltid på säkert avstånd från andra förare. Din egen bedömning av hastighet, terrängförhållanden, vädret, fordonets skick och din tillit till andra förare bedömningsförmåga hjälper dig att på bästa sätt välja ett säkert avstånd till andra. Detta fordon kan lika lite som andra motorfordon "stanna på en femöring".

Innan du ger dig iväg, tala om för någon vart du tänker åka och när du planerar att vara tillbaka.

Beroende på körsträcka, ta med dig extra verktyg, dricksvatten, livsmedel och nödutrustning. Ta reda på var du kan tanka och fylla på olja. Var förberedd på olika situationer som du kan tänkas möta.

Förstahjälpensats	Skiftnyckel
Mobiltelefon	Kniv
Friktionstejp	Ficklampa
Ett rep	Solglasögon
Reservglödlampor	Karta
Medföljande verktygssats	Tilltugg

Miljö

En av fördelarna med detta fordon är att det kan ta dig bort från inkörda vägar, långt bort från bebyggelse och samhällen. Du bör dock alltid respektera naturen och andra människors rätt att njuta av den. Kör inte i miljö-känsliga marker. Kör inte över planterade träd eller buskar, hugg inte ner träd eller förstör stängsel och låt inte hjulen spinna och förstöra marken. "Var försiktig".

Det här fordonet kan skapa OHV-gnistor om smuts lagras nära avgasröret eller andra motorställen som blir heta och antänds och faller av i torrt gräs.

Undvik att köra i blött gräs, genom sly eller högt gräs, där smuts kan lagras. Om du kör i sådana områden, inspektera och ta bort all smuts och rester från motorn och heta ställen.

Att jaga vilt med fordon är olagligt på de flesta platser. Djuret kan dö av utmattnings om det jagas av ett motorfordon. Om du stöter på djur när du är ute och kör, stanna och observera tyst och försiktigt. Det kan bli ett av dina bästa minnen.

Observera regeln...”det du tar med dig in, tar du med dig ut” Skräpa inte ned. Gör inte upp lägereld såvida du inte har tillstånd, och aldrig på torr mark. De faror du kan skapa i ett spår eller på en bana kan skada andra eller dig själv, också längre fram i tiden.

Respektera odlad mark och betesmark. Be alltid markägaren om lov innan du kör på privat mark. Respektera grödor, djur och markgränser. Om du kommer till en stängd grind måste du stänga den igen efter dig.

Förorenade inte vattendrag, sjöar eller älvar, och modifiera inte motor eller avgassystem och avlägsna inte någon av dess delar.

Designbegränsningar

Trots att fordonet är ovanligt tåligt för sin klass är det ett lättare fordon och användningen är därför begränsad till lämpade ändamål.

Att öka vikten på någon del av fordonet förändrar dess stabilitet och prestanda.

Användning i terräng

Terrängkörning i sig utgör en fara. All terräng som inte har preparerats speciellt för fordon utgör i sig en risk, då det är omöjligt att förutsäga vinklar, underlag och exakt lutning. Själva terrängen utgör en ständig risk och den som ger sig ut måste vara medveten om och acceptera detta.

Vid terrängkörning måste föraren alltid vara ytterst noga med att välja den säkraste vägen och hålla noggrann uppsikt över terrängen framför sig. Fordonet ska aldrig köras av någon som inte är helt förtrogen med de körinstruktioner som gäller för fordonet och inte heller ska det köras i mycket brant eller osäker terräng.

Körteknik

Informationen i denna bok är begränsad. Öka ditt kunnande och din skicklighet genom att gå en certifierad förarkurs.

Aktsamhet, försiktighet, erfarenhet och goda körkunskaper är de bästa tipsen för att förebygga riskerna med körning av fordonet.

Respektera och följ alla uppsatta märken på banan. De är till för att hjälpa dig och andra.

Vid terrängkörning är det styrka och dragkraft som gäller, inte hög fart. Kör aldrig fortare än sikten och din egen förmåga att välja en säker väg medger.

Kontrollera alltid terrängen framför dig för plötsliga förändringar i sluttningar eller hinder, t.ex. stenar och stubbar, som kan orsaka obalans, vältnings och rullning.

Det är också bra att känna till terrängen på andra sidan av en backe eller höjd. Alltför ofta finns där en skarp brant som är omöjlig att ta sig över eller nedför.

Om du är det minsta tveksam över att fordonet säkert kan ta sig fram över ett hinder eller en viss del av terrängen bör du alltid välja en annan väg.

Använd alltid korrekt körteknik för att undvika att fordonet välter i backar, svår terräng eller svängar.

Kroppsställning

För att bibehålla lämplig kontroll rekommenderas starkt att du håller båda händerna på handtagen, inom räckhåll för samtliga reglage. Det gäller även fötterna som ska vara på fotstöden. För att minska risken för ben- och fotskador ska du ha fötterna på fotstöden hela tiden. Låt inte tårna peka utåt och sträck inte heller ut fötterna för att hjälpa till vid kurvtagning, eftersom de kan stöta emot eller fastna i föremål som passerar eller komma i kontakt med hjulen.

Trots det adekvata fjädringssystemet på detta fordon kan mycket grov terräng eller "tvättbrädesterräng" göra körningen mycket obekvämt och till och med orsaka ryggskador. Ofta kan det bli nödvändigt att omväxlande stå och sitta eller att köra i en hukad ställning. Sakta farten, böj knäna och låt benen absorbera en del av nedslagsenergin.

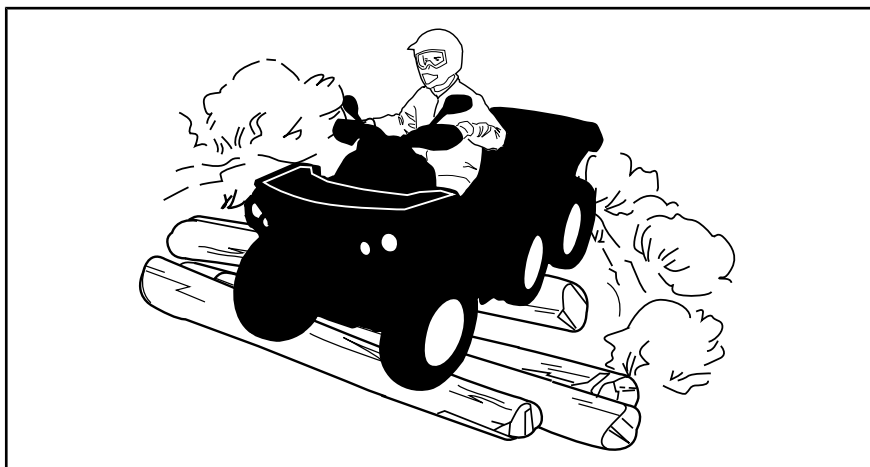

Korsa vägar

Om det blir nödvändigt att korsa en väg bör den första föraren stiga av sitt fordon för att rekognoscera och ge vägledning till de andra förarna. Den sista föraren som korsat vägen hjälper sedan den första föraren att korsa vägen. Kör inte på trottoarer. De är till för fotgängare.

Svänga

Öva dig i att vända i låg hastighet innan du försöker i högre hastigheter. Håll båda händerna på styrhandtagen och fötterna på fotstöden.

Håll jämn hastighet eller accelerera en aning under svängen.

Minska risken för vältning och rullning:

- Var försiktig vid svängar.
 - Vrid inte styrstången för långt eller för snabbt för hastigheten eller den omgivande miljön. Anpassa styrmanövrerna därefter.
 - Sakta ned innan du påbörjar en sväng. Undvik kraftig inbromsning i en sväng.
 - Undvik plötslig eller kraftig acceleration vid svängar, även efter ett stopp eller i låg hastighet.
- Försök aldrig slira, sladda, hoppa, få fordonet att snurra eller bakpartiet att svänga eller ägna dig åt stuntkörning. Om fordonet börjar sladda eller slira bör du styra åt samma håll som fordonet sladdar eller slirar. Tvärbromsa aldrig, då låser sig hjulen.
- Undvik asfalterade ytor. Detta fordon är inte utformat för att köras på vägbeläggning utan riskerar då att välta och rulla runt. Om det blir nödvändigt att köra på vägbeläggning, sväng försiktigt, kör långsamt och undvik plötslig acceleration och inbromsning.

Undvik plötsliga styr-, gas- eller bromsmanövrer under en sväng.

VARNING

Försök inte svänga i alltför hastighet.

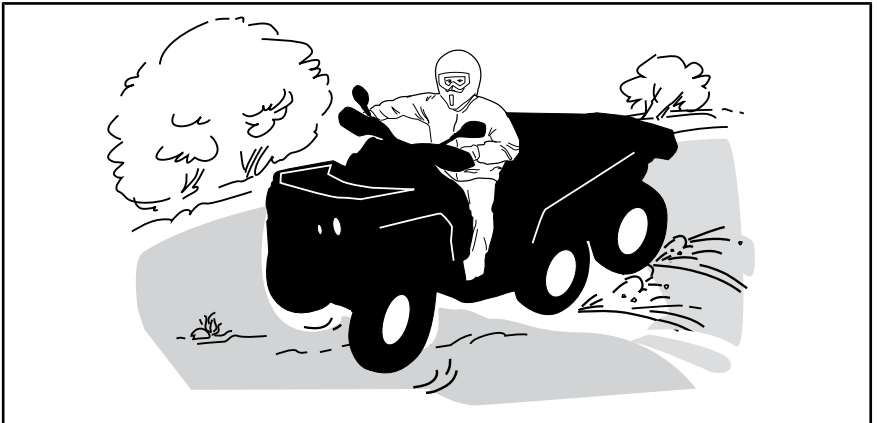

Om du hamnar i en sladd eller slirar kan det hjälpa att vända styret åt samma håll som du sladdar tills du återfår kontrollen. Tvärbromsa aldrig, då låser sig hjulen.

VARNING

Fordonets däck är heller inte gjorda för användning på vägbeläggning. Det här fordonet är heller inte utrustat med någon bakdifferential (bakhjulen snurrar alltid i samma hastighet). Därför kan vägbeläggning allvarligt försämra fordonets manövrering och kontroll.

Bromsning

Håll alltid båda händerna på styrhandtagen och fötterna på fotstöden vid inbromsning.

Öva dig i att bromsa för att bekanta dig med bromsresponsen.

- Bromsa först i låg hastighet och öka sedan hastigheten.
- Öva dig i att bromsa medan du kör rakt fram i olika hastigheter och med olika bromskraft.
- Öva dig i att nödbromsa: optimal inbromsning får du om du kör rakt fram och bromsar kraftigt, utan att låsa hjulen.

Kom ihåg att bromssträckan beror på fordonets hastighet och last och typen av underlag. Däckens och bromsarnas skick spelar också en stor roll.

Som på andra fordon överförs fordonets vikt till framhjulen vid inbromsning. För större bromseffekt fördelar bromssystemet mer bromskraft till framhjulen. Detta påverkar fordonets manövrering och styrning vid kraftig inbromsning. Tänk på detta vid inbromsning.

MÄRK: Det finns bromsar på fram- och bakhjulen och dessa kontrolleras med bromshandtaget på styret och med pedalen till höger vid förarens fotstöd.

Med bromshandtaget på styret kontrolleras både främre och bakre bromsar i både 4x6- och 6x6-läge.

Bromspedalen aktiverar enbart de bakre bromsarna i 4x6-läge. I 6x6-läge aktiverar bromspedalen både fram- och bakbromsarna.

Använda backen

Kontrollera alltid att det inte finns hinder eller människor bakom fordonet när du backar. Kör sakta och undvik snäva svängar.

Vi rekommenderar att du sitter ner på din ATV under backning. Undvik att stå upp. Rörelsen bakåt kan få dig att kastas framåt mot gasreglaget vilket kan medföra ett oavsiktligt gaspådrag.

Hinder

Var försiktig när du måste köra över hinder på banan eller i spåret. Det kan röra sig om lösa stenbumlingar, nedfallna träd, hala ytor, stängsel, stolpar, jordvallar och sänkor. Undvik dem alltid om möjligt. Tänk på att vissa hinder helt enkelt är för stora eller för farliga att ta sig över och bör undvikas. Det går att köra över stenar eller nedfallna om man närmar sig föremålen vid en vinkel av 90°. Stå på fotstöden med böjda knän. Justera hastigheten utan att förlora farten och undvik att gasa plötsligt. Håll ett fast grepp om styrhandtagen. Skifta kroppsvikten bakåt och kör över hindret. Försök inte lyfta fordonets framhjul från marken. Tänk på att hindret kan vara halt eller glida undan medan du kör över det.

Uppförskörning

Innan du försöker ta dig uppför en sluttning, tänk på följande. Försök inte köra uppför branta backar om du inte är en mycket van förare. Börja med backar med svag lutning. Kör alltid rakt uppför backen och skifta kroppsvikten framåt, mot toppen av backen. Håll fötterna på fotstöden, lägg i en låg växel och accelerera innan du börjar köra uppåt. Försök hålla jämn fart och var försiktigt med gasen för att undvika acceleration. Om du stöter på plötsliga variationer i terrängen eller om ett hjul rullar över ett hinder kan det försämra stabiliteten, eftersom fordonets front lyfter, med ökad risk för vältning. Vissa backar är för branta för att säkert kunna stanna i eller ta sig ned från efter ett misslyckat klättringsförsök. Försök undvika alltför branta backar. Om du inte är försiktig riskerar du att välta med fordonet i uppförbacken. Om backen är för brant och du inte kan fortsätta eller fordonet börjar rulla bakåt ska du bromsa, men var försiktig så att du inte slirar. Stig av och gör sedan "K"-svängen (gå bakåt, intill fordonet på den sida som vetter uppåt, med handen på bromshandtaget samtidigt som du sakta backar fordonets bakre del uppåt mot backens krön och kör sedan nedåt). Gå/stig alltid av på den sida som vetter uppåt och kom inte för nära fordonet och dess snurrande hjul. Försök inte hålla fast vid fordonet om det börjar välta. Håll dig undan. Kör inte över bergs- eller backkrön i hög hastighet. Det kan finnas hinder, inklusive branter, på andra sidan.

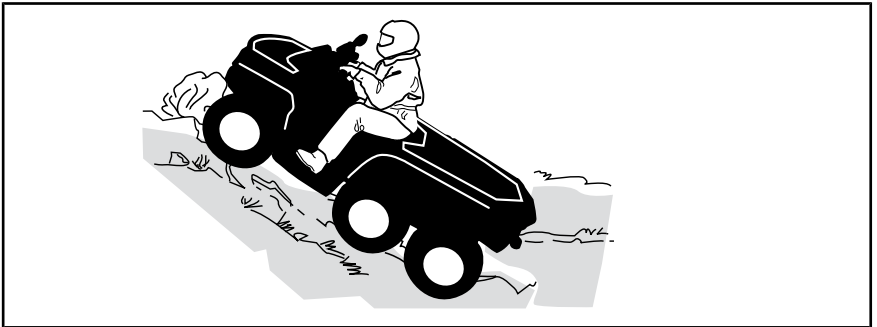

Fordonets egenskaper

På grund av konstruktionen har detta fordon ytterst god klättringsförmåga, så god att det kan välta innan dragkraften går förlorad. Exempelvis är det vanligt att stöta på terrängsituationer där backens krön har eroderats så mycket att krönet är mycket skarpt. Fordonet kan hantera en sådan situation, men när dess framdel kommer till den punkt där balansen förflyttas bakåt kan det välta baklänges.

Detsamma kan inträffa om ett markhinder får fordonets framdel att resa sig mer än önskat. I en sådan situation är det bättre att ta en annan väg. När du gör det, tänk på riskerna med sidolutning. Se *SIDOLUTNING*.

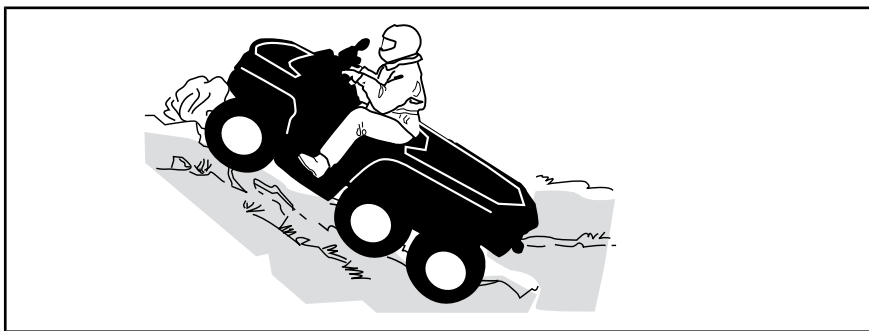

Nedförskörning

Skifta kroppsvikten bakåt. Bromsa gradvis för att undvika sladdar. "Frirulla" inte utför backen med hjälp av enbart motorbroms eller i neutral. Försök undvika alltför branta backar. Om du inte är försiktig riskerar du att välta med fordonet i nedförsbacken.

Att sänka farten vid nedförskörning i en hal backe kan få fordonet att "kana" utför. Håll jämn fart och/eller accelerera något för att återfå kontrollen. Försök undvika alltför branta backar. Om du inte är försiktig riskerar du att välta med fordonet i nedförsbacken.

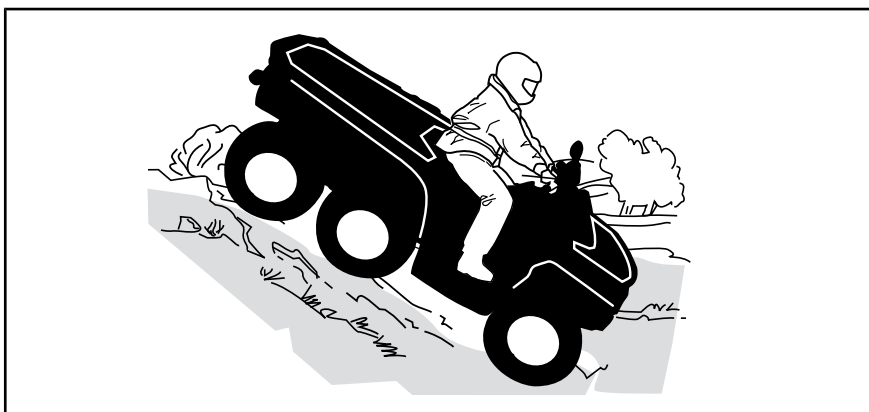

Fordonets egenskaper

Detta fordon kan köra uppför sluttningar som är brantare än vad som är säkert att ta sig nedför. Därför är det viktigt att se till att det finns en säker väg nedför en backe innan du åker uppför den.

Sidolutning

Detta är en av de **farligaste** typerna av körning eftersom det drastiskt ändrar fordonets balans. Det bör alltid undvikas om möjligt. Om det blir nödvändigt är det dock viktigt att du ALLTID har kroppsvikten lutad bort från dalsidan och att du är förberedd på att stiga av på den sidan om fordonet börjar välta.

Undvik hinder och sänkor som kan få fordonet att luta starkt, välta och rulla runt.

VARNING

Försök inte stoppa fordonet eller rädda det från skador.

VARNING

Var försiktig när du lastar och transporterar vätskebehållare. De kan påverka fordonets stabilitet när sidan lutar, genom att dra neråt och öka risken för kantring.



Branter

Detta fordon kommer att "förlora drivkraften" och för det mesta stanna om fram- eller bakhjulen körs ut över en brant. Om branten är skarp eller hög "störtdyker" fordonet och välter.

VARNING

Undvik att köra över branter. Backa och ta en annan väg.

Korsa vattendrag

Vatten kan utgöra en särskild risk. Om det är för djupt kan fordonet börja "flyta" och kantra. Kontrollera vattendjup och strömmar innan du försöker ta dig fram genom vatten. Vattnet får inte gå högre än till fotstöden. Se upp för hala ytor som klippor, gräs, stockar osv., både i och omkring vattnet. Däckgreppet kan försvinna. Försök inte köra ned i vatten i hög hastighet. Vattnet fungerar som en broms och kan få dig att falla av fordonet.

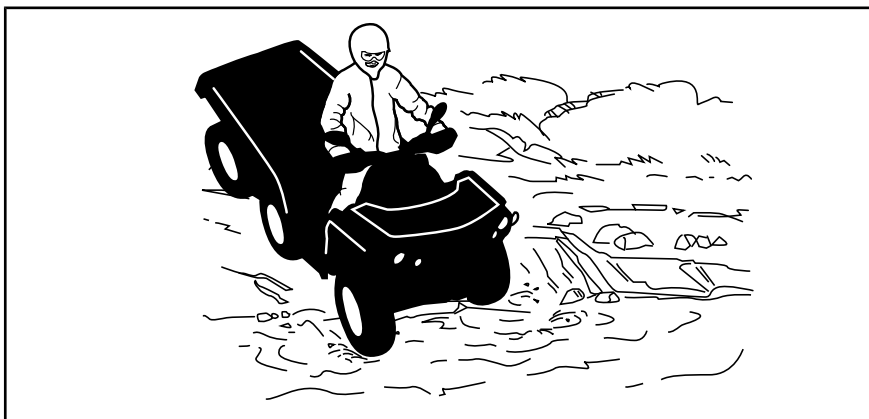

Våta bromsar påverkar fordonets bromsförmåga. Torka bromsarna genom att bromsa flera gånger direkt när du har kört i vatten, lera eller snö. Håll större avstånd för inbromsning.

Det kan finnas leriga marker eller våtmarker nära vattendrag. Var förberedd på oväntade "hål" eller svackor. Se även upp för risker som stenblock, trädstammar och liknande som kan vara delvis täckta av vegetation.

Körning på is

Om du måste ta dig över isbelagda vattendrag, kontrollera att isen är tillräckligt tjock och stark för att bära den sammanlagda vikten av dig, fordonet och dess last. Se upp för öppet vatten, det är ett säkert tecken på att isens tjocklek varierar.

Isen inverkar också på din kontroll över fordonet. Sänk hastigheten och undvik att gasa plötsligt. Det leder bara till hjulspinn och fordonet riskerar att välta. Undvik snabb inbromsning. Det kan i sin tur leda till att du kanar iväg utan kontroll och att fordonet välter. Undvik alltid slask eftersom det kan blockera fordonets funktion eller reglage.

Körning på snö

Varje gång fordonet kontrolleras före körning, är det viktigt att särskilt kontrollera ställen där snö och is kan skymma bakljus och reflexer, täppa igen ventilationsöppningar, blockera kylaren och fläkten eller störa funktionen hos handtag, reglage eller bromspedal. Kontrollera att styrreglage, gasreglage, bromshandtag och pedaler fungerar störningsfritt innan du börjar köra.

När en ATV körs på en snötäckt körbana minskar däckgreppet generellt, vilket gör att fordonet reagerar annorlunda på förarens manövrer. På ytor med dåligt däckgrepp är styrreglagens respons inte lika snabb och exakt, stoppsträckan är längre och accelerationen är trögare. Sänk hastigheten och "rusa" inte gasen. Det leder bara till hjulspinn och fordonet riskerar att bli överstyrt och slira. Undvik kraftiga inbromsningar. Det kan leda till att fordonet kanar iväg. Det bästa rådet är att sänka hastigheten inför en manöver och på så sätt ha tillräckligt med tid och avstånd för att hinna återfå kontrollen över fordonet, innan det är för sent.

Om du kör en ATV på ett underlag täckt av lössnö, virvlar snön upp i fartvinden efter fordonet. Snön kommer då i kontakt med och samlas eller smälter på vissa exponerade delar, bl.a. roterande delar som bromsskivor. Vatten, snö och is kan inverka på bromssystemets responstid på din ATV. Även när du inte behöver sänka hastigheten bör du bromsa ofta, för att förhindra ansamling av snö och is och för att torka bromsbelägg och bromsskivor. Testa samtidigt även däckgreppet, men endast i kör-situationer med låg risk, och var uppmärksam på hur fordonet reagerar på varje manöver. Håll alltid bromspedal, fotstöd, golv, bromshandtag och gasreglage fria från snö och is. Torka regelbundet bort snön från säte, handtag, strålkastare, bakljus och reflexer.

Djup snö kan dölja stenar, stubbar och andra föremål och om snön är blöt kan det bli omöjligt att köra fordonet eftersom det kan köra fast eller helt förlora däckgreppet i snömodden. Kontrollera terrängen så långt framför dig det går och håll alltid utkik efter synliga tecken på eventuella hinder. I tveksamma fall, kör runt. Undvik att köra på isbelagda vattendrag, om du inte i förväg har säkerställt att isen klarar den sammanlagda vikten av ATV, förare, passagerare och last. Tänk på att en viss istjocklek kan vara tillräcklig för en snöskoter, men inte för ett ATV-fordon med samma vikt. Det beror på att ett ATV-fordon har en mindre lastbärande yta med sina sex däck jämfört med snöskoterns band och skidor.

För bästa komfort och för att undvika förfrysning, bär alltid klädsel och ATV-skyddsutrustning som lämpar sig för de gällande väderförhållandena under turen.

Ta för vana att efter varje avslutad körning rengöra chassit och alla rörliga komponenter (bromsar, styrsystemets delar, drivlinor, reglage, kylarfläkt, osv.) från kvarvarande snö och is. Våt snö förvandlas lätt till is när fordonet inte används och blir svårare att få bort inför nästa körning.

Körning i snö kan försämra bromsförmågan. Sänk hastigheten och håll större avstånd för inbromsning. Snö som kastas uppåt vid körning kan orsaka isbildning eller ansamling av snö på bromssystemets delar och reglage. Bromsa ofta för att undvika att snö och is fastnar.

Körning på sand

Körning på sand, sanddynor eller i snö är en annan unik upplevelse, men det finns vissa grundläggande säkerhetsföreskrifter du bör följa. Våt, djup eller fin sand/snö kan orsaka förlust av däckgreppet och få fordonet att kana, stanna eller köra fast. Om detta inträffar, leta efter ett fastare underlag. Det bästa rådet är att sakta farten och vara uppmärksam på terrängen.

När du kör i sand bör du utrusta fordonet med en säkerhetsflagga av antenntyp. Detta hjälper andra förare att se din position från en annan sanddyn. Kör försiktigt om du ser en annan förares säkerhetsflagga framför dig. Säkerhetsflaggor av antenntyp kan fastna och studsas tillbaka mot föraren. Därför bör du inte använda dem i områden där det finns nedhängande grenar eller hinder.

Körning på lösa stenar

Att köra på lösa stenar eller grus liknar i mycket körning på is. De inverkar på styrförmågan och kan leda till att fordonet kanar eller välter, särskilt i hög hastighet (och föraren kan kastas av). Dessutom kan bromssträcken förlängas.

Dessutom kan bromssträcken förlängas. Tänk på att om du gasar för snabbt eller slirar finns det risk för att lösa stenar skjuter upp bakåt, mot eventuella förare bakom dig. Gör aldrig detta avsiktligt.

KÖRA LAST OCH UTFÖRA ARBETSUPPGIFTER

Utföra arbetsuppgifter med fordonet

Du kan använda fordonet till att utföra en mängd LÄTTARE arbetsuppgifter, från snöplogning till att dra ved eller last. Olika tillbehör finns att köpa från din auktoriserade Can-Am-återförsäljare. Följ de anvisningar och varningar som medföljer tillbehöret för att undvika personskador. Respektera alltid fordonets maximala lastkapacitet. Om du överbelastar fordonet kan även komponenterna överbelastas och sluta fungera. Undvik fysisk överansträngning genom att inte lyfta eller dra tunga laster eller skjuta på fordonet för hand.

Last

All last som placeras på fordonet påverkar fordonets manövrering, väghållning och bromssträcka. Överskrid aldrig fordonets totala lastkapacitet, vilket inkluderar förarens, lastens och tillbehörens vikt samt kultrycket. Tänk alltid på att "lasten" kan glida eller falla av och leda till en olycka. Se till att last och bagage inte sticker ut på sidorna, där de kan fastna i vegetation eller andra hinder. Se till att strålkastare eller baklykta inte täcks eller skymms av lasten.

Tänk alltid på att "lasten" kan glida eller falla av och förorsakar en olycka.

VARNING

Fordonets manövrering, väghållning och bromssträcka påverkas när bagageräckena är lastade. Det är därför viktigt med korrekt lastning och fördelning av vikten. Utsätt aldrig fordonet för överbelastning eller oriktigt lastnings- eller släpförfarande. Se alltid till att lasten är säkert fastspänd och korrekt fördelad på räckena innan du använder fordonet. Anpassa hastigheten till terrängförhållandena vid körning med last eller släp och undvik kraftiga lut och svår terräng. Håll större avstånd för inbromsning. Fäst alltid lasten så lågt som möjligt på räckena för att minska effekten av en högre tyngdpunkt. Underlåtenhet att följa dessa rekommendationer kan ändra fordonets köregenskaper, vilket kan orsaka en olycka.

TABELL FÖR MAXIMAL LAST

TILLÅTEN TOTALLAST	460 kg	Inkluderar förarens, lastens och tillbehörens vikt + kultrycket.
TILLÅTEN FRÄMRE LASTVIKT	45 kg	Jämnt fördelad.
TILLÅTEN BAKRE LASTVIKT	318 kg	Jämnt fördelad. Det inkluderar last på bakre lastflak, nedre lastbox och kultrycket.

Observera att i ovanstående *TABELL FÖR MAXIMAL LAST* anges det att tillbehören ska räknas med i *TILLÅTEN TOTALLAST*. I följande tabell visas vikten för vissa OEM-tillbehörspaket som MÅSTE tas med vid beräkning av totalast när de används.

EXEMPEL PÅ VIKTEN PÅ TILLBEHÖRSPAKET	
MODELL	VIKT
Fordon med öppet flak	0 kg
Sidovägg	15 kg
Farmer	50 kg

Följ dessa rekommendationer för att minska risken för att förlora lasten eller kontrollen över fordonet.

EXEMPEL PÅ LÄMPLIG FÖRDELNING AV FORDONSLAST (MODELLER MED 460 kg TOTALLAST)				
FÖRARE OCH PASSAGERARE	LASTBOXENS LAST	TILLBEHÖR	KULTRYCK	HÖGSTA FORDONSBE- LASTNING
92 kg	250 kg	50 kg	68 kg	460 kg

Fordonsjusteringar vid körning med last

När den totala lasten överskrider 234 kg, inklusive vikten av förare, passagerare, last, tillbehör och, i förekommande fall, kultryck, pumpa däcken med hänsyn till lasten; se *SPECIFIKATIONER*.

MÄRK: Vid körning med tung last på lastflak/lastbox, justera fjädringen med hänsyn till lasten.

MÄRK: Vid körning med tung last på lastflak/lastbox eller vid körning med släp, kör med lågväxeln (L) ilagd.

Lastning av främre lasträcke

OBS Vid ilastning eller urlastning, överskrid inte viktgränsen på 45 kg för last fram.

Placera lasten så långt ned som möjligt en – hög last kan höja fordonets tyngdpunkt, vilket kan minska dess stabilitet. Placera lasten på räcket så jämnt fördelad som möjligt.

Säkra lasten på lasträcket. Säkra inte lasten till någon annan del av fordonet. Om lasten inte är säkert fastgjord kan den glida och falla av och riskera att träffa förare eller passagerare eller människor i närheten. Lasten kan också flyttas under körningen och påverka fordonets manövrering.

Föremål som är höga kan påverka synfältet för föraren och kan även bli projektiler vid en olycka. En last som sticker ut åt sidorna riskerar att fastna i buskar, grenar eller andra hinder. Se till att bromsljusen inte täcks eller skymms av lasten. Se till att ingen del av lasten skjuter ut utanför hyllan och att lasten inte försämrar sikten eller kontrollen över fordonet.

Överlasta inte lasträcket.

Ha aldrig med bensinbehållare eller andra brandfarliga vätskor på lasthyllan!

Lastning av lastflaket

OBS Vid ilastning eller urlastning, överskrid inte viktgränsen på 50 kg på den nedre baklämmen.

Placera lasten så långt ned som möjligt en – hög last kan höja fordonets tyngdpunkt, vilket kan minska dess stabilitet. Placera lasten i främre delen av fordonet, mot mitten av lastflaket och så jämnt fördelad som möjligt.

Gör fast lasten med hjälp av fästkrokarna på lastflaket. Använd endast fästkrokarna på lastflakets botten. Fäst inte lasten i ramen eller någon annan del av fordonet. Om lasten inte är säkert fastgjord kan den glida och falla av och eventuellt träffa förare eller människor i närheten. Lasten kan också flyttas under körningen och påverka fordonets manövrering.

Föremål som är högre än lastboxens väggar kan försämra sikten för föraren och förvandlas till projektiler vid en eventuell olycka. En last som sticker ut åt sidorna riskerar att fastna i buskar, grenar eller andra hinder. Se till att bromsljusen inte täcks eller skymms av lasten. Se till att ingen del av lasten skjuter ut utanför boxen och att lasten inte försämrar sikten eller kontrollen över fordonet.

Överlasta inte lastflaket.

MAXIMALA BAKRE LASTVIKTER		
NEDRE LASTBOX	318 kg	Jämnt fördelad.
BAKRE LASTFLAK	273 kg	Jämnt fördelad på golvavdelaren.

Observera, så som anges ovan i **TABELL FÖR MAXIMAL LAST**, att maximal total **TILLÅTEN BAKRE LASTVIKT** är 318 kg. Det inkluderar last på bakre lastflak, nedre lastbox och kultrycket.

MAXIMAL VIKTKAPACITET FÖR BAKLÄM		
ÖVRE BAKLÄM	100 kg	Last kan endast placeras över baklämmen när stödkonsoltillbehöret har installerats. Endast vid lastning av lastflaket. Kör aldrig med en öppen bakläm.
NEDRE BAKLÄM	50 kg	Endast vid lastning av lastboxen. Kör aldrig med en öppen bakläm.



VARNING

Kör aldrig med en öppen bakläm.

Användning av upplåsbara krängningshämmare

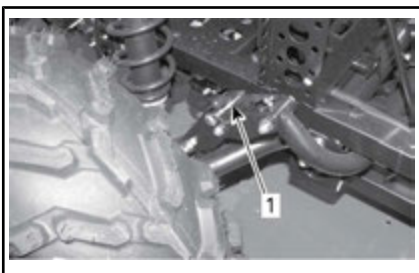

1. Spärrad krängningshämmsprint

Lås upp krängningshämman på båda sidor för terrängkörning och för körning vid hög hastighet på mycket ojämna underlag. Detta medger oberoende fjädringsrörelser, vilket gör det lättare för flera av däckerna att hålla markkontakt och ger bättre däckgrepp.

MÄRK: Krängningshämmanens komponenter kan skadas om krängningshämman används vid höga hastigheter på mycket ojämna underlag.

MÄRK: Krängningshämmanstift som har tagits bort kan förvaras i handskfacket.

Körning med last

Sänk hastigheten vid körning med last och sväng försiktigt. Undvik kraftiga lut och svår terräng. Håll större avstånd för inbromsning. Tung last kräver längre bromssträcka, särskilt på sluttande underlag.

Krängningshämman skall hållas spärrad på båda sidorna vid körning på plan terräng. Detta minskar fordonets lutning på slingrande stigar.

Tipping av lastflaket

Lastflaket kan tippas för att underlätta urlastning. Använd spärrhandtaget på höger sida av lastflaket för att lossa spärren.



1. Lastflakets spärrhandtag

OBS Stäng alltid av motorn innan lastflaket tippas.

! VARNING

- Kontrollera alltid att det inte finns några människor bakom lastflaket innan det tippas.
- Lastens vikt kan inverka på lastflakets tippfunktion (tipping eller sänkning).
- Var alltid försiktig när du öppnar lastflaket eftersom ljuddämparen kan vara het.

Var försiktig vid hantering av lastflaket eftersom lasten kan ha skiftat under transporten.

För att sänka lastflaket, skjut helt enkelt ned det på plats och säkra med fjädersprinten.

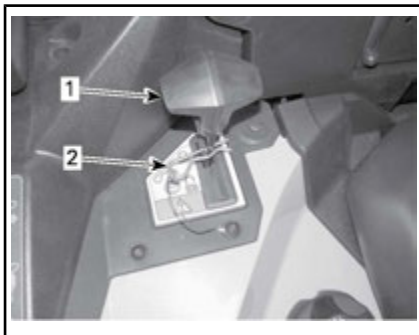

1. Spärrhandtag
2. Sprint

! VARNING

- Håll dig och andra på säkert avstånd från skarven mellan lastflaket och fordonsramen när lastflaket sänks..
- Se till att lastflaket är säkert spärrat innan du kör.
- Säkra lastflaket med fjädersprinten.
- Lämna aldrig föremål mellan den lyfta lastflaket och fordonsramen för att se till att lastflaket är ordentligt spärrat när det är nedsänkt.

**Dra en last
(Om utrustad med dragkrok)**

Dra aldrig en last genom att fästa den i stötdämparen eller det bakre lastutrymmet; det kan få fordonet att välta. Använd endast dragkroken eller vinschen (om en sådan installerats) för att dra en last.

Använd bogserkroken för att bogsera fordon som fastnat.

När du drar last med en kedja eller vajer, se till att den inte slackar innan du börjar köra och att den håller sig sträckt under körning.

När du drar last med en kedja eller vajer, var säker på att bromsa progressivt. Lastens inre kan leda till en stöt.

Vid dragning av en last, respektera den maximala dragkapaciteten. Se *DRAGNING AV SLÄP*.

! VARNING

En slackande kedja eller vajer kan gå sönder och sprätta upp.

Om du har ett annat fordon på släp, se till att någon kontrollerar det dragna fordonet. Den personen

måste bromsa och styra för att behålla kontrollen över fordonet.

Sänk hastigheten vid dragning av last och sväng försiktigt. Undvik kraftiga lut och svår terräng. Försök aldrig köra i branta backar. Håll större avstånd för inbromsning, särskilt på sluttande underlag. Var försiktig så att du inte sladdar eller slirar.

**Dra ett släp
(Om utrustad med dragkrok)**

OBS För dragning av släp måste en BRP-godkänd bakre fästplåt för släp ha installerats korrekt på fordonet.

Att köra detta fordon med ett släp ökar avsevärt risken för vältning, särskilt i branta sluttningar. Om du använder ett släp måste du se till att dess fäste är kompatibelt med det som finns på fordonet. Se till att släpet är i vågrät linje med fordonet. (I vissa fall kan du behöva installera en speciell förlängning på fordonets draganordning.) Använd säkerhetskedjor eller vajrar för att säkert koppla släpet till fordonet.

Sänk hastigheten när du drar en kärra och sväng försiktigt. Undvik kraftiga lut och svår terräng. Försök aldrig köra i branta backar. Håll större avstånd för inbromsning, särskilt på sluttande underlag. Var försiktig så att du inte sladdar eller slirar.

Fellastning av släp kan göra att kontrollen över fordonet förloras. Se till att åtminstone ett visst kultryck förekommer.

Kontrollera alltid att lasten är jämnt fördelad och säkert fastgjord på släpet. Ett jämnt balanserat släp är lättare att kontrollera.

Lägg alltid i lågväxeln (L) vid körning med släp – det ger bättre dragkraft och hjälper dessutom till att motver-

ka den ökade belastningen på bak-hjulen.

När du har stannat eller parkerat, blockera fordonets och släpets hjul så att de inte kan röra sig.

Var försiktig när du kopplar loss ett lastat släp. Släpet eller dess last kan falla på dig eller andra.

Vid körning med släp, beakta den maximala dragkapacitet som visas på dekalen på kroken och som nämns i *SPECIFIKATIONEN*.

Se till att åtminstone ett visst kultryck förekommer.

VIKTIGA DEKALER PÅ PRODUKTEN (KANADA/USA)

Kanada/USA Hängetikett

Med det här fordonet medföljer en hängetikett och dekaler med viktig information om säkerhet.

Alla förare av detta fordon måste läsa informationen och se till att de förstår den innan de kör.

VARNING

- Ta fram och läs Instruktionsboken. Inkorrekt användning av en ATV kan resultera i SVÅRA PERSONSKADOR eller DÖDSFALL. Följ alla anvisningar och varningar.
- Bär alltid öronskydd.
- Använd alltid godkänd hjälm och skyddsutrustning.
- Får ej användas på allmän väg.
- Ta aldrig passagerare.
- Kör aldrig med droger eller alkohol i kroppen.

G GENERELL MODELL

**DENNA ATV ÄR TILL FÖR FRITIDS-
ELLER NYTTOANVÄNDNING**

**ENDAST FÖRARE - INGA
PASSAGERARE**

**INGEN FÖRARE UNDER 16 ÅRS
ÅLDER**

**DET FINNS FÖRARKURSER FÖR
ATV-KÖRNING. KONTAKTA DIN
ÅTERFÖRSÄLJARE FÖR
INFORMATION.**

**KONTAKTA ER ÅTERFÖRSÄLJARE FÖR
INFORMATION OM REGIONALA ELLER
LOKALA LAGAR OCH FÖRORDNINGAR
BETRÄFFANDE ATV-ANVÄNDNING.**

**DENNA ETIKETT FÅR INTE AVLÄGSNAS FÖRE
FÖRSÄLJNING.**

704904378

VARNING

Inkorrekt användning av en ATV kan resultera i SVÅRA PERSONSKADOR eller DÖDSFALL.



**ANVÄND ALLTID
GODKÄND
HJÄLM OCH
SKYDDSUTRUS-
TNING.**



**ANVÄND
ALDRIG PÅ
ALLMÄNNA
VÄGAR.**



**TA ALDRIG MED
PASSAGERARE.**



**ANVÄND
ALDRIG MED
DROGER ELLER
ALKOHOL I
KROPPEN.**

Kör ALDRIG:

- utan lämplig träning eller instruktioner.
- i en hastighet som är för hög för din skicklighet eller körförhållandena.
- på allmänna vägar - en krock kan ske med ett annat fordon.
- med passagerare - passagerare påverkar balans och styrning och ökar risken för att tappa kontrollen.

ALLTID:

- använd korrekt körteknik för att undvika att fordonet vänter i backar, svår terräng eller svängar.
- undvik belagda ytor - de kan allvarligt försämra väghållningen och kontrollen.

**LOKALISERA OCH LÄS INSTRUKTIONSBOKEN.
FÖLJ ALLA INSTRUKTIONER OCH VARNINGAR.**

BESKRIVNING AV FORDONSMOTORN:

XXXXXXX

EPA-CERIFIERAD

NER (NORMALISERAD UTSLÄPPSGRAD)= [X.X]

PÅ EN SKALA 0-10, DÄR 0 ÄR RENAST

***FÅR INTE TAS BORT FÖRE FÖRSÄLJNING**



704904501



TYPBILD

⚠ VARNING. Användning och underhåll av ett terrängfordon kan utsätta dig för kemikalier som inkluderar motoravgaser, koloxid, ftalater och bly, som är kända av delstaten Kalifornien för att orsaka cancer och fosterskador eller andra skador på fortplantningssystemet. För att minimera exponering, undvik att andas avgaser, tomgångskör inte motorn om det inte är nödvändigt, serva fordonet på en väl ventilerad plats och använd handskar eller tvätta händerna ofta när du servar ditt fordon.

För mer information, gå till www.P65Warnings.ca.gov/products/passenger-vehicle



704906872

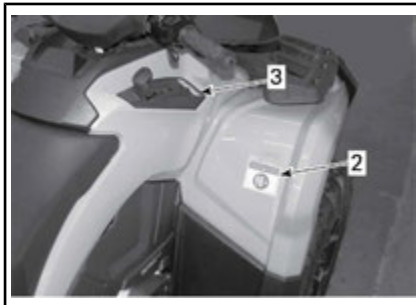

Säkerhetsdekaler på fordonet

Läs och se till att du förstår alla säkerhetsdekaler på fordonet.

Dessa dekaler är fästa på fordonet och är till för förarens och omkringstående personers säkerhet.

Säkerhetsdekaler på fordonet är att betrakta som permanenta delar av fordonet. Om de saknas eller är skadade kan de bytas utan extra kostnad. Kontakta en auktoriserad Can-Am-återförsäljare.

MÄRK: Av den händelse att det finns skillnader mellan den här instruktionsboken och fordonet, ska säkerhetsdekaler på fordonet ha företräde över dekaler i den här guiden.

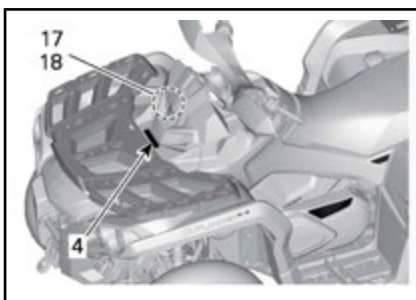

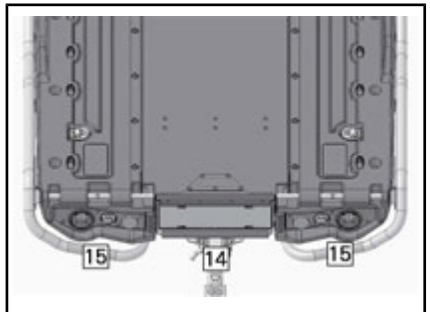
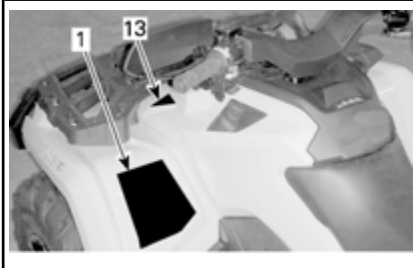
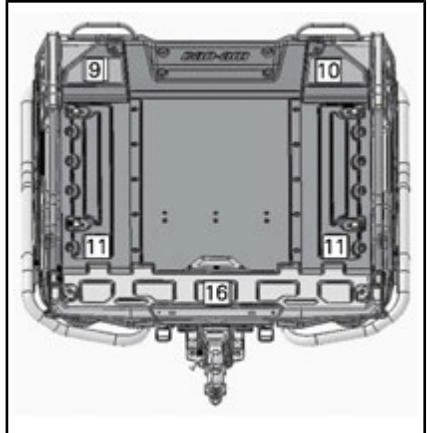
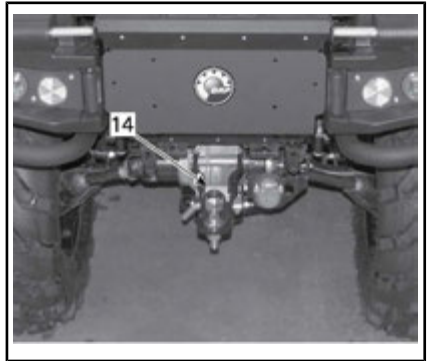
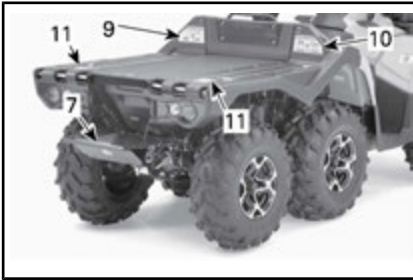

⚠ VARNING

Inkorrekt användning av ett ATV-fordon kan resultera i
SVÅRA PERSONSKADOR eller DÖDSFALL



ANVÄND
ALLTID
GODKÄND
HJÄLM OCH
SKYDDSUTRUS
TNING



ANVÄND
ALDRIG PÅ
ALLMÄNNA
VÄGAR



TA ALDRIG
MED
PASSAGERARE



ANVÄND
ALDRIG MED
DROGER
ELLER
ALKOHOL I
KROPPEN.

Kör **ALDRIG:**

- utan lämplig ATV-utbildning eller instruktioner.
- i för höga hastigheter för dina färdigheter eller förhållanden.
- på allmänna vägar - en krock kan ske med ett annat fordon.
- med passagerare - passagerare påverkar balans och styrning och ökar risken för att tappa kontrollen.

ALLTID:

- använd korrekt körteknik för att undvika att fordonet välter i backar, svår terräng eller svängar.
- undvik belagda ytor - de kan allvarligt försämra väghållningen och kontrollen.

**LOKALISERA OCH LÄS INSTRUKTIONSBOKEN.
FÖLJ ALLA INSTRUKTIONER OCH VARNINGAR.**

704904373

DEKAL 1



DEKAL 2



DEKAL 3

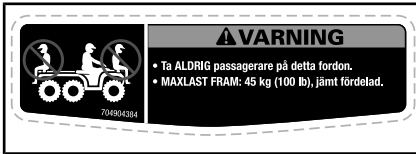

DEKAL 4



DEKAL 5



DEKAL 6



DEKAL 7

⚠ VARNING

Felaktiga däcktryck eller överbelastning kan orsaka förlorad kontroll över fordonet som kan leda till ALLVARLIGA PERSONSKADOR eller DÖD.

Ha **ALLTID** korrekt däcktryck anpassat till fordonets last. Se tabellen.

Ha **ALDRIG** för lågt tryck i ett däck eftersom däcket kan krängas av fälgen.

Överskrid **ALDRIG** fordonets lastkapacitet på 460 kg (1015 lb) inklusive vikten på föraren, lasten, tillbehör, och släpvagnens kultryck.

ATV med LAST och SLÄP

• Körning med last eller släp kan påverka fordonets stabilitet och hantering. Lasten måste vara jämnt fördelad på bagageräckena.

• Vid körning med last, passagerare eller släp:

- sänk hastigheter.
- tillåt en längre stoppsträcka.
- undvik kraftiga lut och svår terräng.

BELASTNING	DÄCKTRYCK, KALLT
UPP TILL 234 kg 233,60 kg	FRAM: 34,5 kPa (5 psi) MITTEN: 34,5 kPa (5 psi) BAK: 34,5 kPa (5 psi)
FRÅN 234 kg 233,60 kg	FRAM: 48,3 kPa (7 psi) MITTEN: 48,3 kPa (7 psi) BAK: 48,3 kPa (7 psi)
UPP TILL 460 kg 460,40 kg	

704904374

DEKAL 8

⚠ VARNING



- Ta fram och läs Instruktionsboken. Överbelastning kan göra att man tappar kontrollen som resulterar i ALLVARLIG PERSONSKADA eller DÖDSFALL.
- Ta **ALDRIG** passagerare på detta fordon.
- Överskrid **ALDRIG** fordonets lastkapacitet på 460 kg (1050 lb); detta inkluderar förarens, lastens och tillbehörens vikt samt dragstångsvikt.
- Överskrid **ALDRIG** fordonets lastkapacitet på 318 kg (700 lb) på nedre lastboxen.

704904601

DEKAL 9

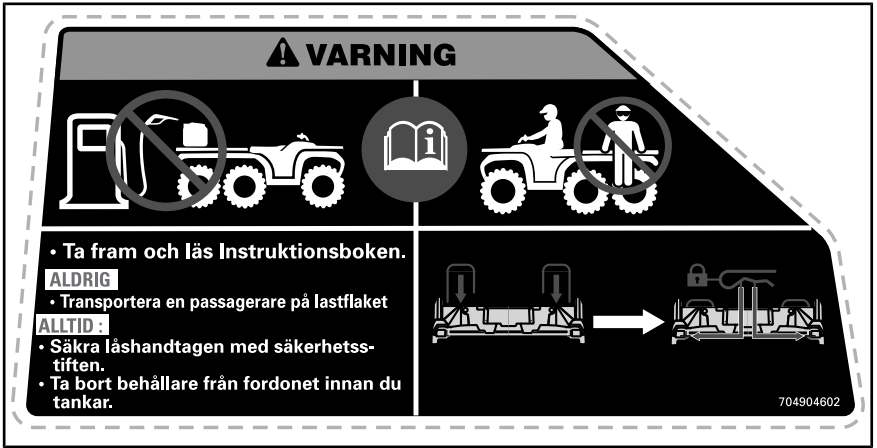

DEKAL 10



DEKAL 11

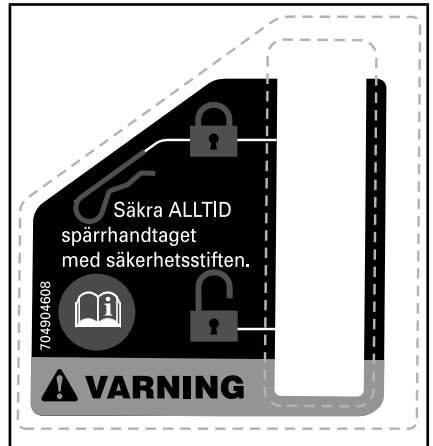

DEKAL 12



DEKAL 13

⚠ VARNING

Felaktig lastning av släp kan orsaka förlorad kontroll över fordonet vilket kan leda till allvarliga personskador och dödsfall.

- Max obromsad släpvagnsvikt 750 kg.
- Max obromsad kultryck 75 kg.
- Max troghetsbromsad släpvagnsvikt 750 kg.
- Max troghetsbromsad kultryck 750 kg.

704905537

DEKAL 14

⚠ VARNING

Fäst ALDRIG något här eller i lastflaket för att dra ett släp.
Detta kan orsaka att fordonet tipsar över.
Använd ALLTID dragkroken eller bogserkroken för att dra en last.

704904661

DEKAL 15

⚠ VARNING



Sitt **ALDRIG** på baklämman.

MAX 100 kg
(220 lb)



Överskrid **ALDRIG** lastkapaciteten på 100 kg (220 lb) på baklämman.

704904605

DEKAL 16



DEKAL 17

⚠ VARNING

Öppna ej i varmt tillstånd.



DEKAL 18

Dekaler om överensstämmelse

Dessa dekaler anger att fordonet uppfyller regler och bestämmelser.



PLACERING: UNDER SÄTET, PÅ DEN ÖVRE RAMBALKEN

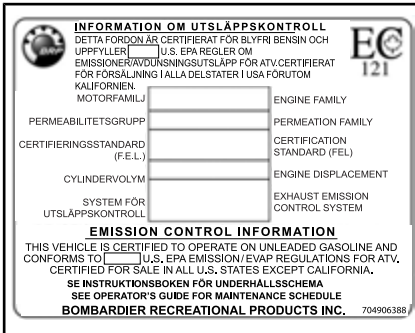

TYPISKT: ALLA MODELLER I KANADA OCH USA UTOM KALIFORNIEN

PLACERING: UNDER SÄTET, PÅ DEN ÖVRE RAMBALKEN

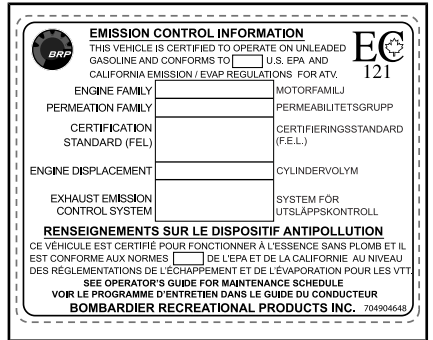

TYPISKT: KALIFORNIENMODELLER

PLACERING: UNDER SÄTET, PÅ DEN ÖVRE RAMBALKEN



PLACERING: BAKRE STÄNKSKÄRM

Dekaler med teknisk information

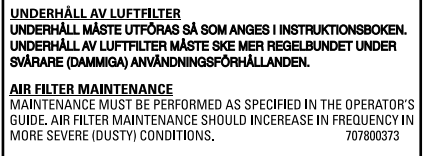

PLACERING: UNDER SÄTET, PÅ DEN ÖVRE RAMBALKEN

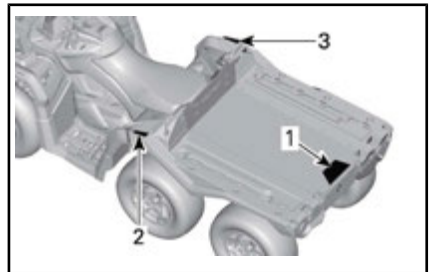

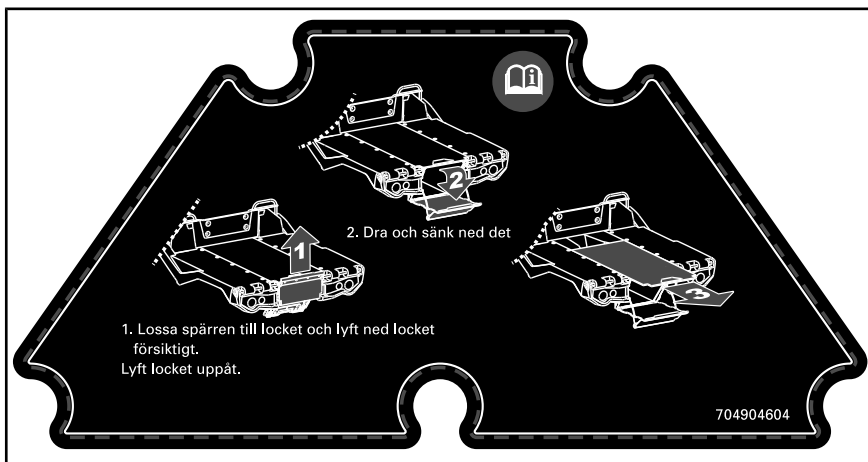

DEKAL 1

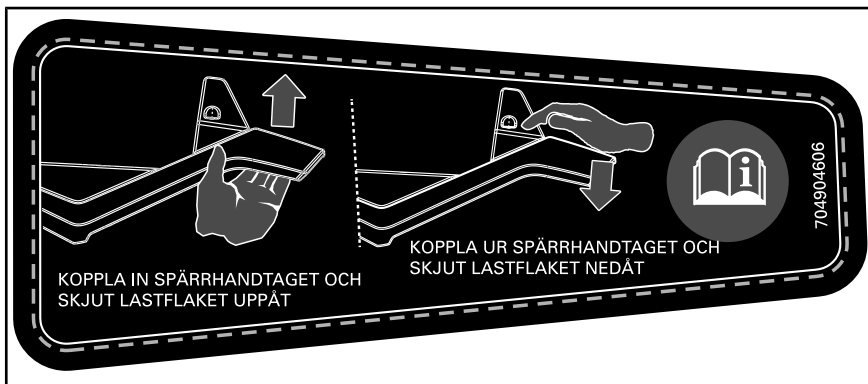

DEKAL 2

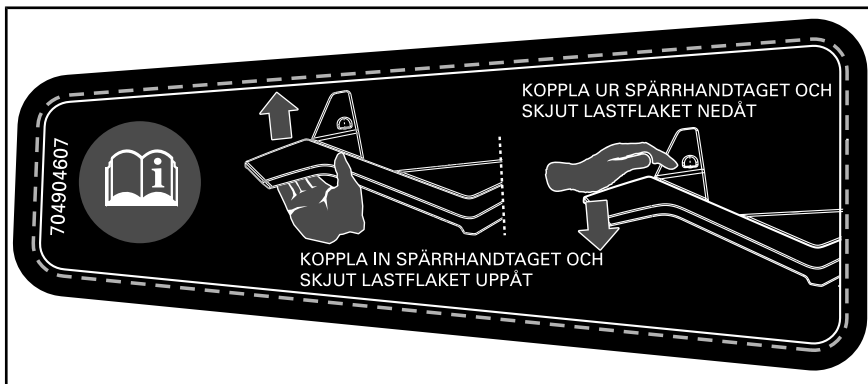

DEKAL 3

VIKTIGA DEKALER PÅ PRODUKTEN (ALLA LÄNDER UTOM KANADA/USA)

Alla länder utom Kanada/USA

Hängetikett

Med det här fordonet medföljer en hängetikett och dekaler med viktig information om säkerhet.

Alla förare av detta fordon måste läsa informationen och se till att de förstår den innan de kör.



VARNING

- Ta fram och läs Instruktionsboken. Inkorrekt användning av en ATV kan resultera i SVÅRA PERSONSKADOR eller DÖDSFALL. Följ alla anvisningar och varningar.
- Bär alltid öronskydd.
- Använd alltid godkänd hjälm och skyddsutrustning.
- Får ej användas på allmän väg.
- Ta aldrig passagerare.
- Kör aldrig med droger eller alkohol i kroppen.



TYPBILD

BESKRIVNING AV FORDONSMOTORN:

XXXXXXX

EPA-CERTIFIERAD

NER (NORMALISERAD UTSLÄPPSGRAD)= [X.X]

PÅ EN SKALA 0-10, DÄR 0 ÄR RENAST

***FÅR INTE TAS BORT FÖRE FÖRSÄLJNING**



704904501

*TYPISKT: TILLÄMPLIGT FÖR MODELLER
CERTIFIERADE ENLIGT US EPA-STAN-
DARD*

Säkerhetsdekaler på fordonet

Läs och se till att du förstår alla säkerhetsdekaler på fordonet.

Dessa dekaler är fästa på fordonet och är till för förarens och omkringstående personers säkerhet.

Säkerhetsdekaler på fordonet är att betrakta som permanenta delar av fordonet. Om de saknas eller är skadade kan de bytas utan extra kostnad. Kontakta en auktoriserad Can-Am-återförsäljare.

MÄRK: Av den händelse att det finns skillnader mellan den här instruktionsboken och fordonet, ska säkerhetsdekaler på fordonet ha företräde över dekaler i den här guiden.

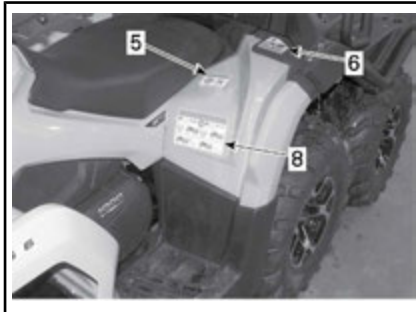
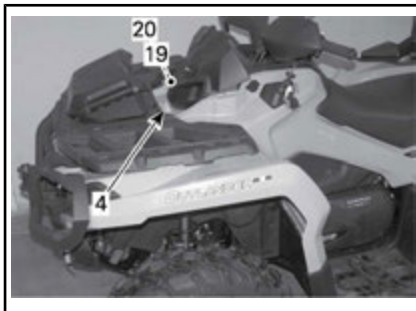
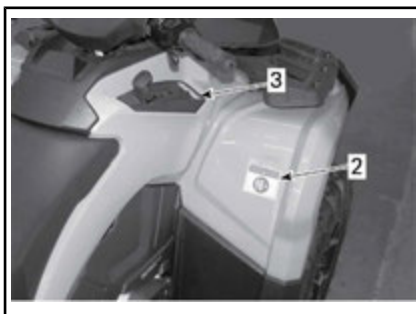

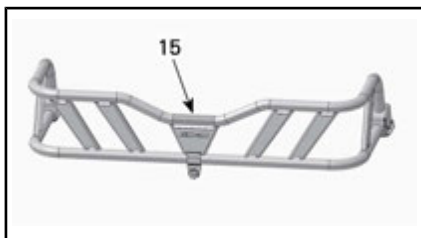
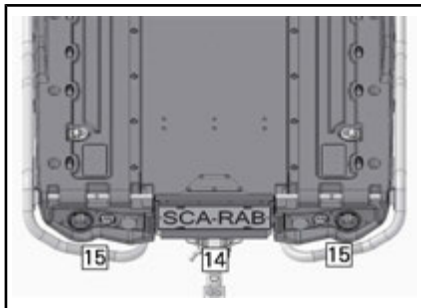
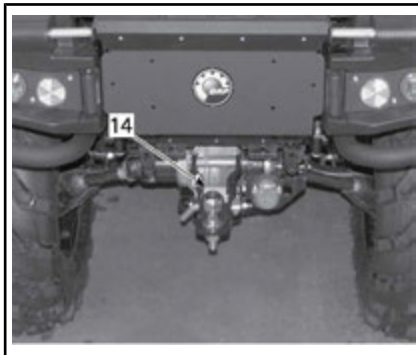
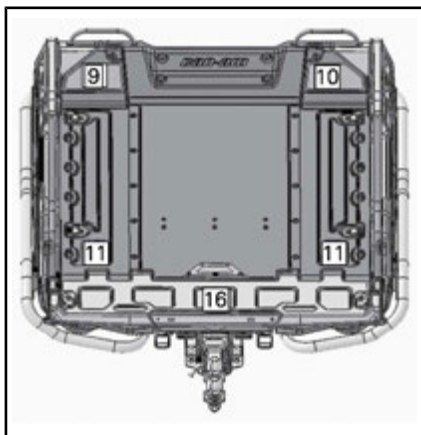
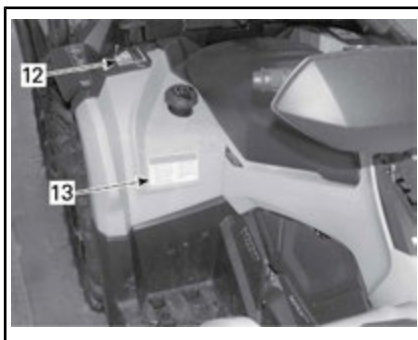

Dekal 1

⚠ VARNING

- Ta fram och läs Instruktionsboken. Inkorrekt användning av en ATV kan resultera i SVÅRA PERSONSKADOR eller DÖDSFALL. Följ alla anvisningar och varningar.
- Bär alltid öronskydd.
- Använd alltid godkänd hjälm och skyddsutrustning.
- Får ej användas på allmän väg.
- Ta aldrig med passagerare.
- Kör aldrig med droger eller alkohol i kroppen.



DEKAL 1

Dekal 2

⚠ VARNING

Att köra denna ATV om du är under 16 ökar risken för ALLVARLIGA PERSONSKADOR och DÖD. Kör ALDRIG denna ATV om du är under 16.

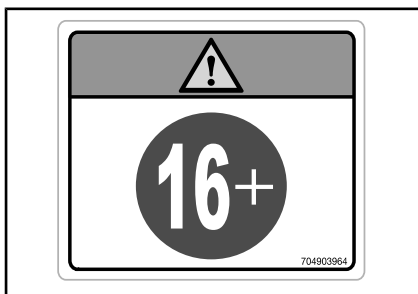

DEKAL 2

Dekal 3



DEKAL 3

Dekal 4

⚠ VARNING

- Ta ALDRIG passagerare på detta fordon.
- MAXLAST FRAM: 45 kg jämnt fördelad.

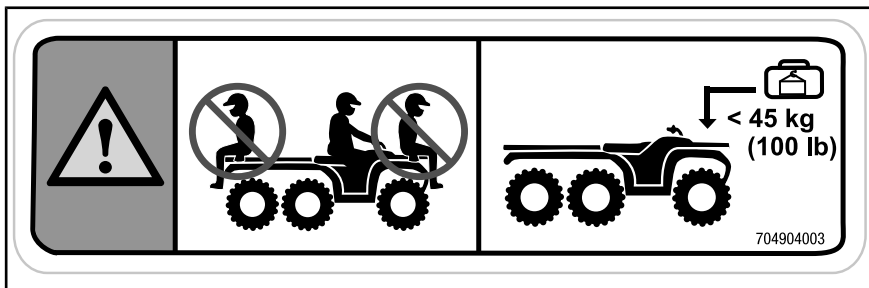

DEKAL 4

Dekal 5

⚠ VARNING

- Ta fram och läs Instruktionsboken.
- Ta ALDRIG med passagerare.

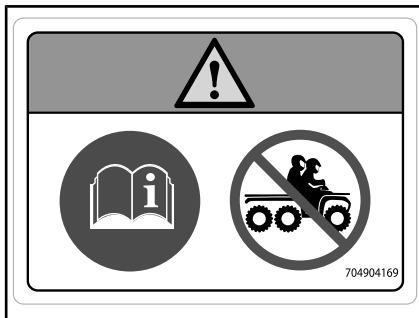

DEKAL 5

Dekal 6

⚠ VARNING

Klämrisk Håll händerna borta vid sänkning av lastflaket.

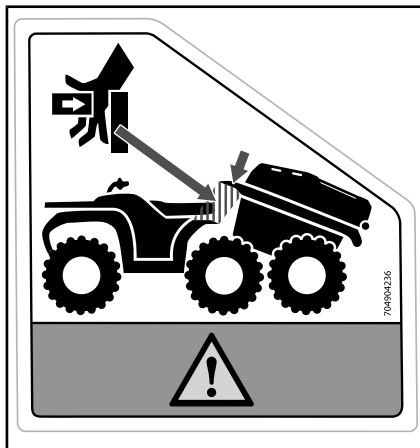

DEKAL 6

Dekal 7



VARNING

Stå inte här.















DEKAL 7

Dekal 8

! VARNING

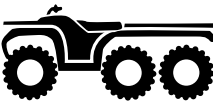
- Ta fram och läs Instruktionsboken. Felaktiga däcktryck eller överbelastning kan orsaka förlorad kontroll över fordonet som kan leda till ALLVARLIGA PERSONSKADOR eller DÖD.
- Bibehåll ALLTID rätt däcktryck så som visas.
- Överskrid ALDRIG fordonets lastkapacitet på 460 kg; detta inkluderar förarens, lastens och tillbehörens vikt samt dragstångsvikt.
- Använd ALLTID dragkroken eller bärgningskroken för att dra ett släp.
- Överskrid ALDRIG den maximala dragstångsvikten på 750 kg.
- Överskrid ALDRIG den maximala dragstångsvikten av 75 kg.

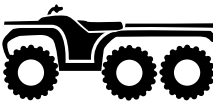
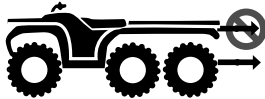

 +  + 		 +  + 
< 234 kg (515 lb)		≥ 234 kg (515 lb) < 460 kg (1015 lb)
 = 	 = 	
kPa 34.5 kPa (5 psi) 34.5 kPa (5 psi)	kPa 48.3 kPa (7 psi) 48.3 kPa (7 psi)	
		
< 750 kg (1654 lb)	< 75 kg (165 lb)	

704904157

DEKAL 8

Dekal 9

VARNING

- Ta fram och läs Instruktionsboken. Felaktig överbelastning kan göra att man tappar kontrollen som resulterar i ALLVARLIG PERSONSKADA eller DÖDSFALL.
- Ta ALDRIG passagerare på detta fordon.
- Överskrid ALDRIG fordonets lastkapacitet på 460 kg; detta inkluderar förarens, lastens och tillbehörens vikt samt dragstångsvikt.
- Överskrid ALDRIG fordonets lastkapacitet på 273 kg på det plana flaket.
- Överskrid ALDRIG den maximala vikten av 45 kg.

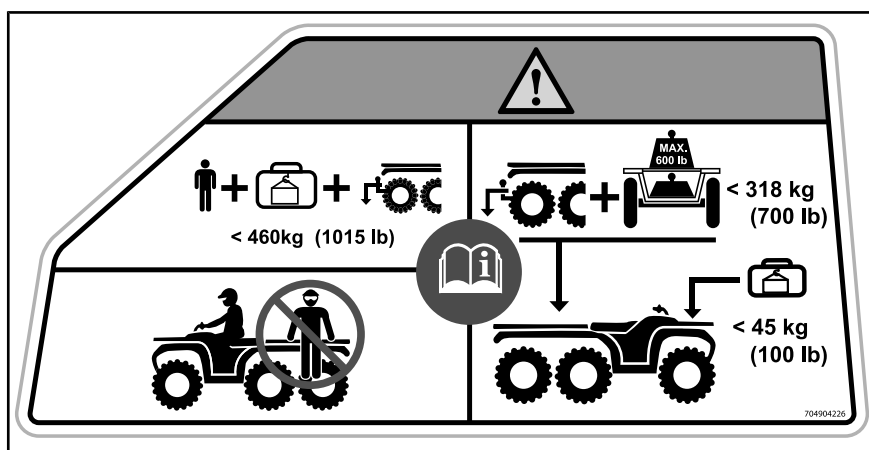

DEKAL 9

Dekal 10

! VARNING

- Ta fram och läs Instruktionsboken.
- Ta ALDRIG passagerare på detta fordon.
- Ta bort behållare från fordonet innan du tankar.
- Säkra låshandtaget med fjädersprinten.

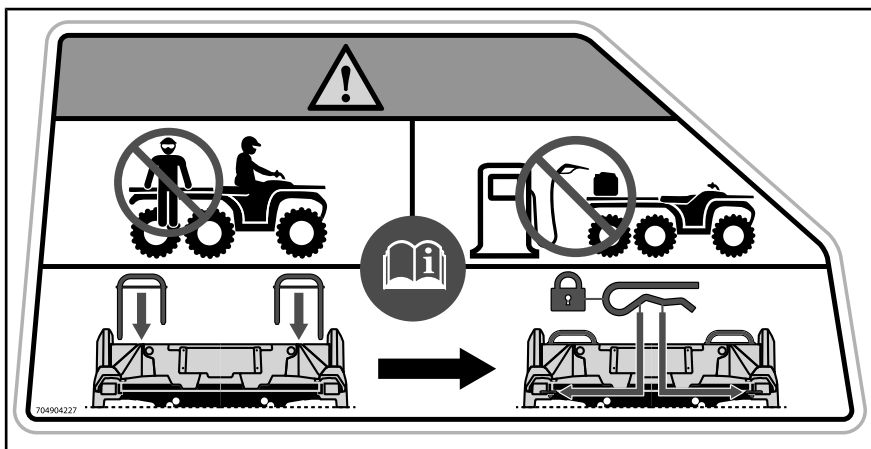

DEKAL 10

Dekal 11

VARNING

- Sitt ALDRIG på lastflaket.
- Använd ALLTID dragkroken eller bärgningskroken för att dra ett släp.



DEKAL 11

Dekal 12

VARNING

- SÄKRA spärhandtaget med fjädersprinten

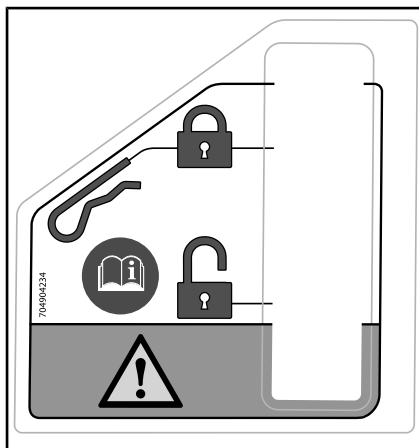

DEKAL 12

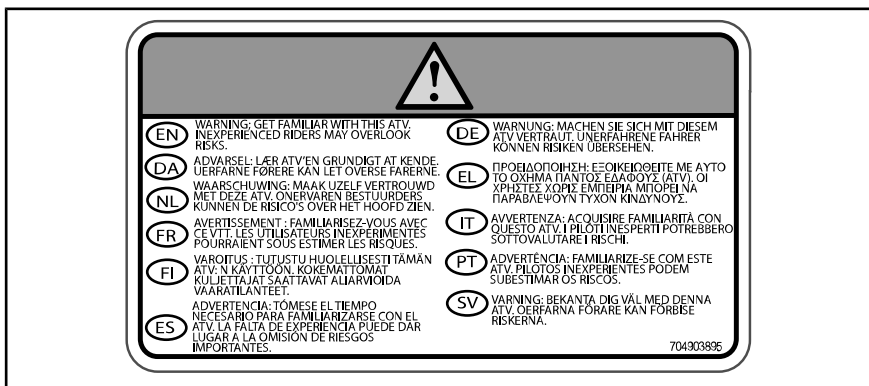

DEKAL 13



DEKAL 14

Dekal 15



DEKAL 15

Dekal 16

VARNING

- Sitt ALDRIG på baklämman..
- Överskrid ALDRIG fordonets lastkapacitet på 100 kg på baklämman

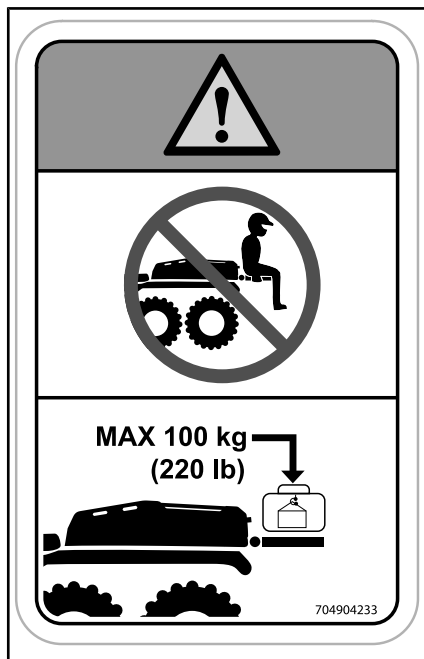

DEKAL 16

Dekal 17

! VARNING

- Transportera ALDRIG med last

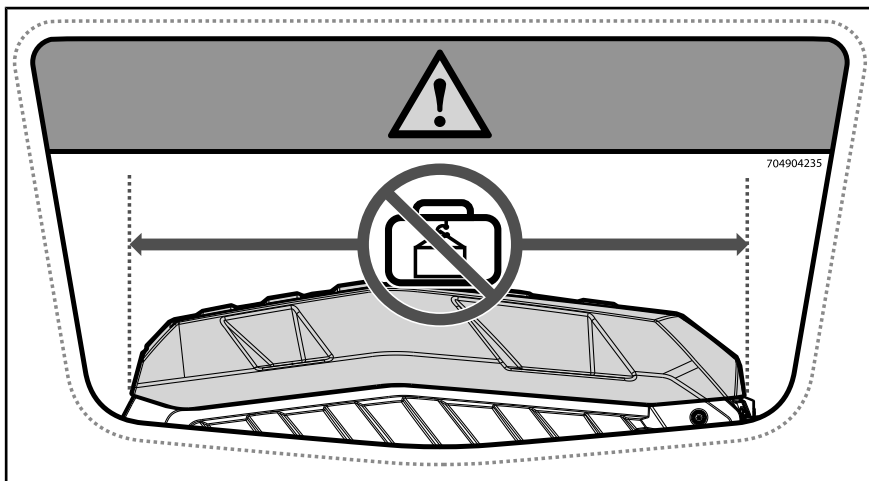

DEKAL 17

Dekal 18

! VARNING

- Ta inte last längre än 1 250 mm
- Lasta inte högre än det övre sidostödet
- Lasta alltid mot den främre väggen
- Se alltid till att lasten är säkert fastspänd till fordonet

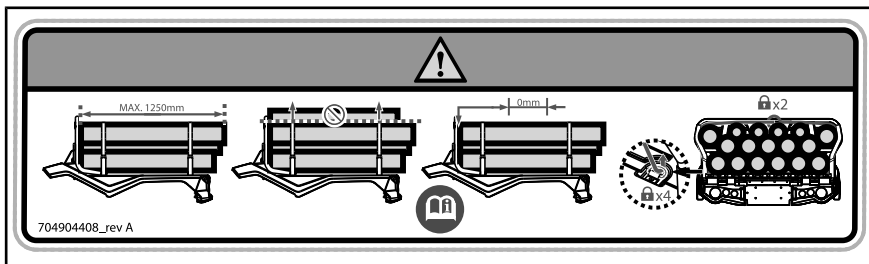

DEKAL 18



DEKAL 19

Dekal 20



DEKAL 20

Dekaler om överensstämmelse

Dessa dekaler anger att fordonet uppfyller regler och bestämmelser.



PLACERING: UNDER SÄTET, PÅ DEN ÖVRE RAMBALKEN

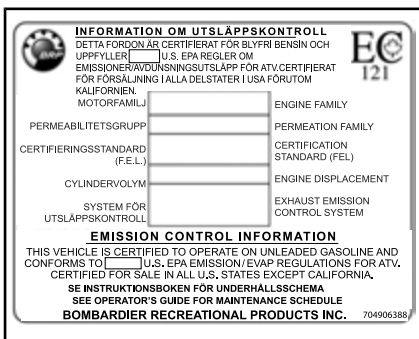

TILLÄMPLIGT FÖR MODELLER CERTIFERADE ENLIGT US EPA-STANDARD -
 PLACERING: UNDER SÄTET, PÅ DEN ÖVRE RAMBALKEN

Dekaler med teknisk information

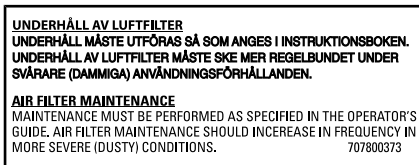

PLACERING: UNDER SÄTET, PÅ DEN ÖVRE RAMBALKEN

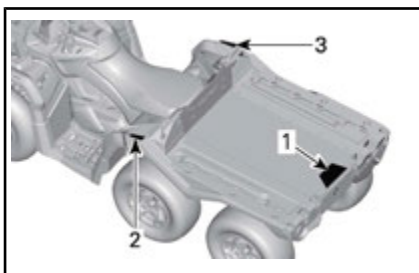

TYPBILD

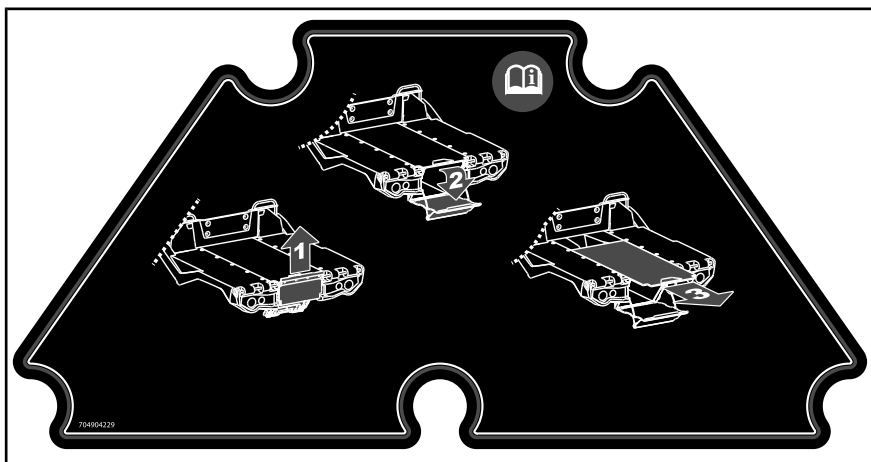

DEKAL 1

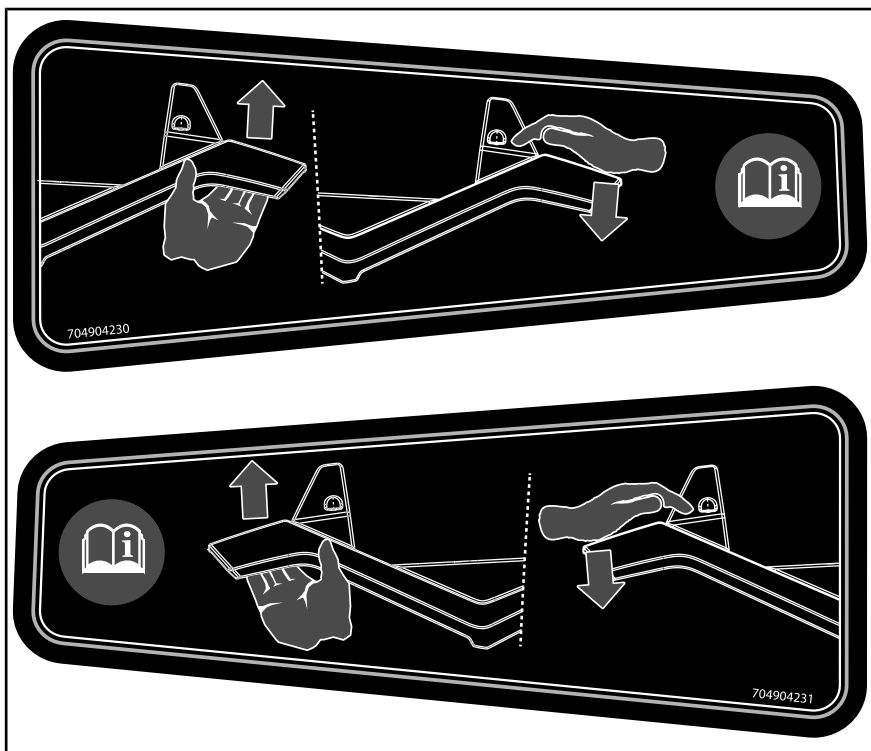

DEKALER 2 OCH 3

*Den här sidan är
avsiktligt tom*

FORDONSINFORMATION

REGLAGE

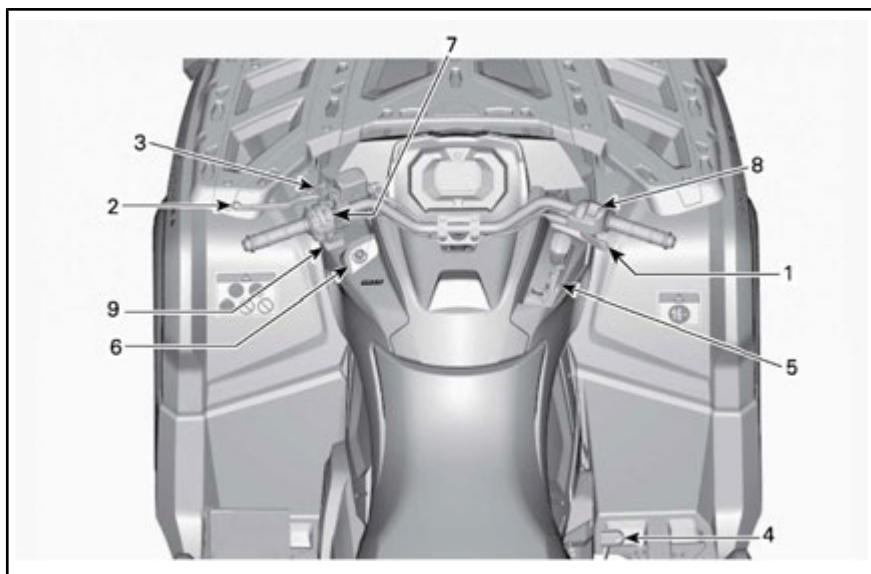

1) Gasreglage

Gasreglaget är placerat på höger sida av styrstängan.

Gasreglaget reglerar motorvarvtalet.

Öka eller bibehåll fordonets hastighet genom att trycka på gasreglaget med höger tumme.

Minska fordonets hastighet genom att släppa gasreglaget.



TYPBILD

1. Gasreglage
2. Accelerera
3. Släpp gasen

2) Vänster bromshandtag

Vänster bromshandtag är placerat på vänster sida av styrstängan.

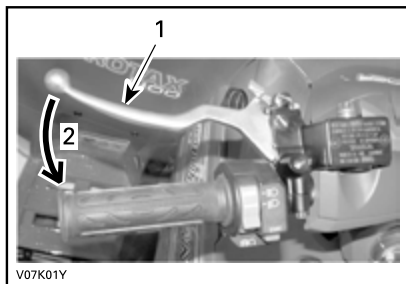

TYPBILD

1. Bromshandtag
2. Bromsa

Med bromshandtaget får du fordonet att sakta ned eller stanna.

När du trycker in bromshandtaget, kopplar du i de främre och bakre bromsarna.

Bromskraften är proportionell till den kraft som utövas på bromshandtaget.

3) Parkeringsbroms

Parkeringsbromsen är placerad på vänster sida av styrstången.

Parkeringsbromsens funktion är att bromsa samtliga hjul så att fordonet inte kan röra sig när det är parkerat.

VARNING

Använd alltid parkeringsbromsen **och** lägg i PARKERING när fordonet inte används.

Så här ansätter du parkeringsbromsen: Håll bromshandtaget intryckt medan du flyttar parkeringslåsreglaget. Bromshandtaget är nu intryckt och alla bromsarna inkopplade.

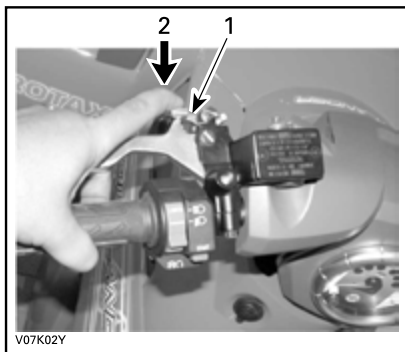

V07K02Y

TYPBILD

1. Parkeringslås
2. Tryck när du vill koppla i parkeringsbromsen

MÄRK: Låsreglaget kan justeras i flera lägen.

VARNING

Se till att fordonet står stadigt på plats när parkeringsbromsen är inkopplad.

Så här frigör du parkeringsbromsen: Tryck in bromshandtaget. Låset återgår automatiskt till det ursprungliga läget. Släpp bromshandtaget, som återgår till viloläget.

VARNING

Kontrollera att parkeringsbromsen är urkopplad innan du kör fordonet. Om du kör med parkeringsbromsen **INKOPPLAD** kan det skada bromssystemet och orsaka förlust av bromsverkan och/eller brand.

4) Bromspedal

Bromspedalen är placerad på höger sida av fordonet, nära motorn.

Med bromspedalen får du fordonet att sakta ned eller stanna.



1. Bromspedal

När du trycker ned bromspedalen bromsar du **enbart** med den bakre bromsen.

Bromskraften är proportionell till den kraft som utövas på bromspedalen.

I 6-hjulsdriftläge kommer bromspedalen också att påverka framhjulen via drivsystemet.

5) Växelspak

Växelspakets reglaget är placerat på höger sida av fordonet nära rattstången.



VÄXELREGLAGETS PLACERING

Växelslaget används för att byta växel.

Växelslaget har 5 positioner:

VÄXELREGLAGETS POSITIONER	
POSITION	VÄXEL
P	Parkering
R	Back
N	Neutral
H	Hög växel (framåt)
L	Låg växel (framåt)



VÄXLING

Fordonet måste stannas och bromsarna ansättas innan växling.

OBS Denna växellåda är inte utformad för växling medan fordonet är i rörelse.

P: Parkering

I parkeringsläget är växellådan låst, vilket gör att fordonet inte kan förflytta sig.

⚠ VARNING

Lägg alltid i PARKERING (P) när fordonet inte används. Fordonet kan rulla iväg om växelslaget inte är i läget P (PARKERING).

R: Back

Detta läge gör att du kan backa fordonet.

MÄRK: Vid backning är fordonets varvtal begränsat, vilket begränsar backningshastigheten.

⚠ VARNING

Vid backning i nedförslut kan gravitationen öka fordonshastigheten över backningens inställda hastighetsbegränsning.

Neutral

I neutralläget är växellådan urkopplad.

⚠ VARNING

Lägg alltid i PARKERING (P) när fordonet inte används. Fordonet kan rulla iväg om växelslaget är i läget N (NEUTRAL).

Hög växel (framåt)

Med detta läge väljs det höga hastighetsområdet för växellådan. Detta är läget för normal körhastighet. Med denna växel kan fordonet uppnå maximal hastighet.

Låg växel (framåt)

Med detta läge väljs det låga hastighetsområdet för växellådan. Det gör att fordonet kan förflytta sig långsamt framåt med maximal drivkraft.

OBS Använd låg växel vid körning med släp, frakt av tung last, körning över hinder och backkörning.

6) RF D.E.S.S.-nyckel

RF D.E.S.S.-nyckeln måste vara säkert fäst i D.E.S.S.-låset innan motorn startas.

D.E.S.S.-låset finns på vänster sida av mittpanelen nedanför styrstången.



D.E.S.S.-KONTAKTSTIFT

D.E.S.S.-nyckel (Digitally Encoded Security System)

D.E.S.S.-nycklarna innehåller en elektronisk krets som ger varje nyckel ett unikt elektroniskt serienummer.

D.E.S.S.-systemet avläser nyckelkoden och gör det möjligt att starta motorn med nycklar som systemet känner igen.

D.E.S.S. Flexibilitet

D.E.S.S.-systemet på fordonet kan programmeras av din auktoriserade Can-Am-återförsäljare så att det accepterar upp till 8 olika nycklar.

Om du har flera D.E.S.S.-utrustade Can-Am-fordon, kan vart och ett programmeras av din auktoriserade Can-Am-återförsäljare så att det även accepterar de andra fordons D.E.S.S.-nycklar.

Typer av nycklar

Fordonet levereras med nycklar som ger föraren tillgång till motorns hela vridmoment. Fordonets topphastighet är begränsad till 80 km/h.

7) Flerfunktionsreglage

Flerfunktionsreglaget är placerat på vänster sida av styrstången.

Flerfunktionsreglaget har följande funktioner:

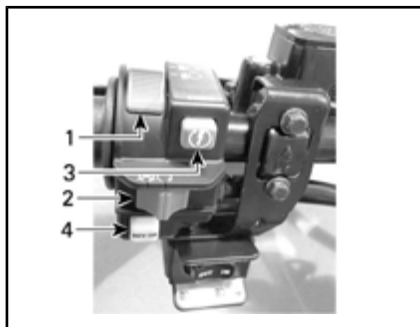

TYPBILD — FLERFUNKTIONSREGLAGE

1. Strålkastarreglage
2. Motorns nödstoppreglage
3. Startknapp
4. Frisläpps-/DPS-knapp (om en sådan finns)

Strålkastarreglage för heljus/halvljus/AV-läge

Reglaget används för att välja hel- eller halvljus eller för att stänga AV strålkastarna.



STRÅLKASTARREGLAGETS FUNKTIONER

1. Ljusen AV
2. Halvljus och bakljus
3. Helljus och bakljus

Motorns nödstoppreglage



TYPBILD

1. Motorns nödstoppreglage

Detta reglage kan användas till att stänga av motorn och som nödstoppreglage.

Stäng av motorn genom att föra motorns nödstoppreglage till STOPP-läget.

MÄRK: Det går visserligen att stänga av motorn genom att ta ut D.E.S.S.-nyckeln ur D.E.S.S.-låset, men vi rekommenderar att motorn stängs av genom att föra nödstoppreglaget till STOPP-läget.

Startknapp



TYPBILD

1. Startknapp

2. Motorns nödstoppreglage

Starta motorn genom att trycka in startknappen och hålla den intryckt.

MÄRK: För att motorn ska kunna startas måste D.E.S.S.-nyckeln sitta i D.E.S.S.-låset och motorns nödstoppreglage vara i läget KÖR.

För att aktivera elsystemet utan att starta motorn, se *ATT AKTIVERA ELSYSTEMET*

Manuell funktion/DPS-knapp

Den här knappen har 2 funktioner.

När du läser instruktionsboken, kom då ihåg att:

VARNING

Anger en potentiell risk som kan resultera i svåra personskador eller dödsfall om den inte undviks.

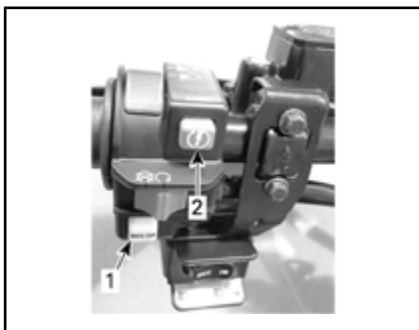

TYPBILD

1. Frisläppsknapp
2. Startknapp

Frisläppsfunktion

Frisläppsknappens huvudsakliga funktion är att kringgå motorns varvtalsbegränsning vid backning genom att tillåta maximalt motormoment.

VARNING

Använd frisläppsknappen endast för att få loss fordonet om det har kört fast i lera eller annat löst underlag. Använd inte frisläppsknappen för normal backning. Det skulle göra det möjligt att backa i överdriven hastighet, med påföljande risk för att förlora kontrollen över fordonet.

Aktivera frisläppsfunktionen så här: Kontrollera först att växelreglaget är i läget BACK.

1. Se till att fordonet står stilla.
2. Tryck in frisläppsknappen och håll den intryckt, och tryck sedan gradvis på gasreglaget.

MÄRK: När frisläppsfunktionen används kommer meddelandet

FRISLÄPP rulla på flerk Funktionsmätarens display för att bekräfta att funktionen aktiverats.

3. Inaktivera frisläppsfunktionen genom att släppa upp frisläppsknappen.

DPS-funktion

Den här knappen används även för att byta läge för DPS (dynamisk servostyrning).

För byte av DPS-läge, se delavsnittet *FINJUSTERA FJÄDRINGEN*.

8) 4/6-hjulsdriftväljare

4/6-hjulsdriftväljaren är placerad på höger sida av styrstången.

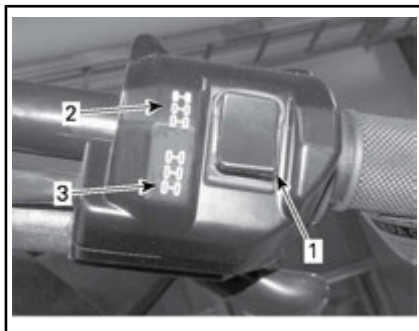

TYPBILD

1. Väljare
2. 4-hjulsdriftläge (4WD)
3. 6-hjulsdriftläge

Denna omkopplare väljer 2-hjuls- eller 4-hjulsdriftsläge om fordonet har stannat och motorn är igång.

OBS Fordonet måste stannas för att koppla i eller koppla ur 4- och 6-hjulsdrift. Mekaniska skador kan uppstå om omkopplaren aktiveras eller inaktiveras under körning.

6-hjulsdriftläget kopplas i genom att omkopplaren skjuts nedåt.



6-HJULSDRIFTLÄGE - TYPBILD

4-hjulsdriftläget kopplas i genom att väljaren skjuts uppåt. Fordonet är då endast bakhjulsdrivet.



4-HJULSDRIFTLÄGE - TYPBILD

9) Vinschreglage

Med detta reglage styrs vinschen.

Släpp ut vinschlinan genom att trycka på reglagets vänstra sida.

Rulla in vinschlinan genom att trycka på reglagets högra sida.



TYPBILD

1. In
2. Out (Ut)

MÄRK: Att använda vinschen intensivt under en längre tid kan leda till att batteriet laddas ur.

När du läser instruktionsboken, kom då ihåg att:

VARNING

Anger en potentiell risk som kan resultera i svåra personskador eller dödsfall om den inte undviks.

FLERFUNKTIONSMÄTARE



VARNING

Avläsning av flerfunktionsmätaren kan distrahera fordonets förare, i synnerhet vid ständig skanning av omgivningen.

Beskrivning av flerfunktionsmätare

Flerfunktionsmätaren är belägen på mätarstödet.

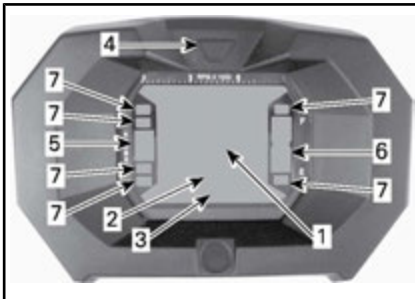

1. Display 1
2. Display 2
3. Display 3
4. Displayvalsknapp
5. Växellägesdisplay
6. Bränslenivådisplay
7. Indikatorlampor

Hastighetsmätare

Denna display visar fordonets hastighet.



1. Fordonshastighet (Display 1)

Varvräknare

Mäter motorvarv per minut (RPM). Multiplicera med 1 000 för att få fram det aktuella varvtalet.

MÄRK: RPM kan även visas i displayläge 2 (läge). Se *DISPLAY 2 (LÄGE)*.

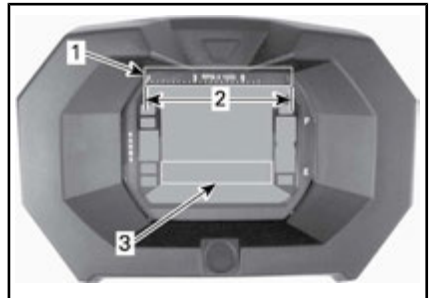

1. Varvräknare
2. Gränsvärden
3. Varvräknare via display 2 (läge)

Växellägesdisplayen

Denna display visar det valda växel-läget.



1. Växelläge

DISPLAY	FUNKTION
P	Parkering
R	Back
N	Neutral
H	Hög växel
L	Låg växel

MÄRK: Om bokstaven "E" visas i växellägesdisplayen innebär det att ett elektriskt kommunikationsfel har uppstått. Kontakta en auktoriserad Can-Am-återförsäljare.

Bränslenivådisplay

Mätarstreck som kontinuerligt visar bränslenivån i tanken.



1. Bränslenivådisplay

Indikator för låg bränslenivå



När denna lampa TÄNDS betyder det att det endast finns cirka 5 L bränsle kvar i bränsletanken.

Indikatorlampa för 6-hjulsdrift



När denna indikator LYSER är systemet med **6-hjulsdrift** aktiverat.

Indikatorlampa för parkeringsbroms



När denna lampa LYSER har parkeringsbromsen varit ansatt i mer än 15 sekunder (under körning).

Helljusindikator



När denna lampa LYSER är **helljus** valt.

Motorfelindikator



När denna lampa LYSER betyder det att det finns en motorfelkod. Läs eventuella meddelanden i LCD-displayen.

Se avsnittet *PROBLEMLÖSNING* för utförligare information.

Flerfunktionsmätarens funktioner

! VARNING

Justera och ställ aldrig in funktioner på flerfunktionsmätaren medan du kör.

Lägena visas genom tryckning på valknappen.

MÄRK: En förkortning av det valda läget visas också i display 3 (se förkortningarna inom parentes).

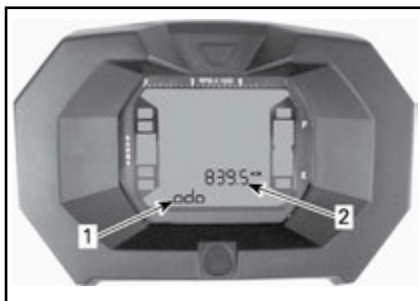

1. Display 2 (läge)
2. Display 3 (läge/meddelande)

Vägmätare

Registrerar den totala avverkade sträckan.

Klocka

Visar aktuell tid.

Trippmätare

Anger det avstånd som avverkats sedan den senaste nollställningen.

Du nollställer den genom att hålla displayvalsknappen INTRYCKT.

Timräknare (Trip Time)

Registrerar fordonets körtid sedan den senaste nollställningen när det elektriska systemet är aktiverat.

Du nollställer den genom att hålla displayvalsknappen INTRYCKT.

Fordonets trippmätare

Registrerar motorns drifttid.

Motorvarvtal (RPM)

Mäter motorvarv per minut (RPM).

Inställning av flerfunktionsmätare



VARNING

Justera och ställ aldrig in funktioner på flerfunktionsmätaren medan du kör.

Enhetsval (MPH eller KM/H)

Flerfunktionsmätaren är fabriksinställd på att visa brittiska måttenheter men kan ändras till att visa metriska enheter. Kontakta en auktoriserad Can-Am-återförsäljare om du vill ändra enhetsinställningen.

MÄRK: Samtliga funktioners enheter ändras samtidigt.

Språkval

Mätarens displayspråk kan ändras. Kontakta en auktoriserad Can-Am-återförsäljare för information om vilka språk som finns och för inställning av mätaren enligt dina önskemål.

Klockinställning

Utför följande för att ställa in aktuell tid:

1. Välj klockdisplayen.

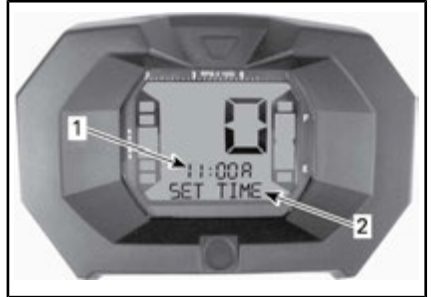

1. Tid (Display 2)
2. Meddelande (Display 3)
2. HÅLL knappen intryckt (SET TIME kommer att visas i display 3).
3. Välj 12- (12H) eller 24-timmarsformat (24H) genom att trycka på knappen.
4. Om 12-timmars format valts, väljer du Am ("A") eller Pm ("P") genom att trycka på knappen.
5. Välj första siffran för timmar genom att trycka på knappen.
6. Välj andra siffran för timmar genom att trycka på knappen.
7. Välj första siffran för minuter genom att trycka på knappen.
8. Välj andra siffran för minuter genom att trycka på knappen.
9. Tryck på knappen för att låta inställningen gälla (CLOCK (Klocka) kommer att visas i display 3).

UTRUSTNING

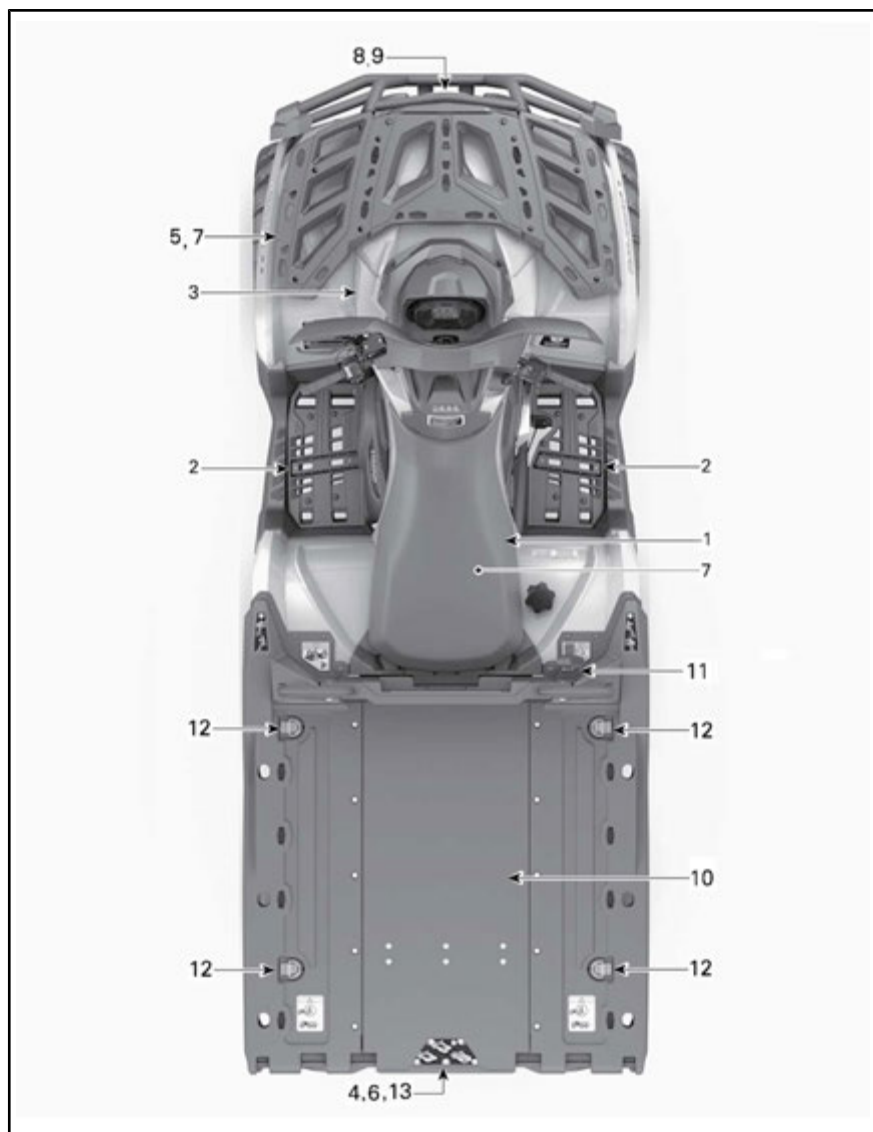

TYPBILD

1) Förarsäte

Sätet är konstruerat för endast en förare.

VARNING

Låt aldrig någon följa med som passagerare på detta fordon.

Demontering av förarsäte

Ta bort förarsätet genom att först skjuta dess spärr framåt. Denna spärr är placerad under sätets bakre del.

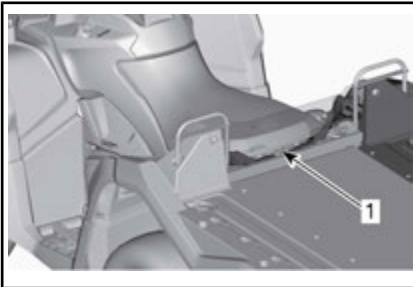

1. Sätesspärr

Dra sätet bakåt. Fortsätt att lyfta tills du kan frigöra den främre spärren och därefter helt ta bort sätet.

Återmontering av förarsätet

Placera sätets främre spärrar i fästena i ramen. När sätet är på plats, tryck det bestämt nedåt för att låsa det.

MÄRK: Ett tydligt snäpp ska kännas. Kontrollera att sätet är ordentligt spärrat genom att dra i det en extra gång.

VARNING

Kontrollera att förarsätet är ordentligt spärrat genom att dra det bakåt och uppåt flera gånger.

2) Fotstöd

Fotstöden är placerade på höger och vänster sida av fordonet.



TYPBILD

1. Vänster fotstöd

VARNING

Föraren måste hela tiden ha båda fötterna på fotstöden vid användning av fordonet.

3) 12 volts eluttag

Smidigt för en handhållen ficklampa eller annan portabel utrustning.



TYPBILD

1. 12 V-ström uttag

Ta bort skyddslocket för att använda. Återinstallera alltid efter användning, för att skydda mot väderlek.

Överskrid inte märkkapaciteten. Se SPECIFIKATIONER.

4) Bakre förvaringsutrymme

Praktiskt utrymme för personliga föremål.



1. Lucka till bakre förvaringsutrymme

VARNING

Sätt alltid växelreglaget i läget PARKERING innan du öppnar locket. Lämna aldrig tunga eller lösa föremål som kan gå sönder i förvaringsutrymmet. Spärra alltid locket före körning.

Öppna det bakre förvaringsutrymmet

För att öppna luckan till förvaringsutrymmet

Lossa spärrarna till förvaringsutrymmets lucka.



DRA SPÄRRARNA UPPÅT

1. Gummispärrar

Lyft upp och luta den bakåt.

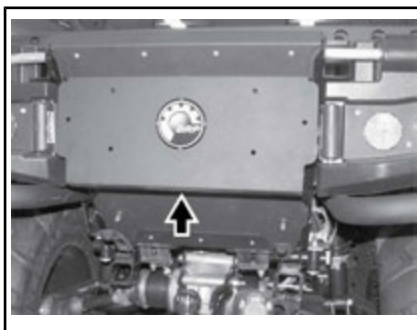

Att öppna locket till förvaringsutrymmet

Dra, lyft och ta bort locket till förvaringsutrymmet.

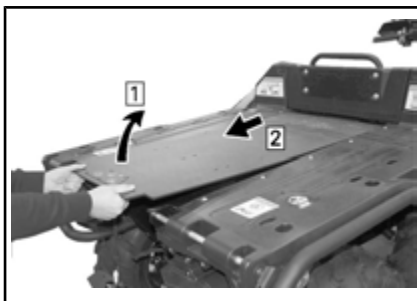

Stäng det bakre förvaringsutrymmet

Att stänga luckan till förvaringsutrymmet

Dra, lyft och skjut försiktigt luckan på plats.

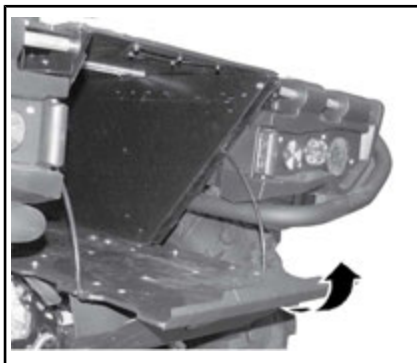

Lås med spärrarna.

Att stänga locket till förvaringsutrymmet

I omvänd ordning till öppningsproceduren.

5) Främre bagageräcke/ Handskfack

Frakträcken är praktiska för att transportera utrustning och annan last. De får aldrig användas för att bära passagerare.



FRÄMRE BAGAGERÄCKE

VARNING

- Kör aldrig passagerare på en lasthylla
- Lasten får aldrig komma i vägen för förarens synfält, eller påverka hans förmåga att styra fordonet ordentligt.
- Överbelasta inte fordonet.
- Se till att alltid säkra lasten ordentligt och att denna inte sticker utanför räcken.

Rekommendationer om lastens vikt finns i avsnittet *SPECIFIKATIONER*.

Handskfack



1. Handskfack

Installation av handskfacket

1. Öppna handskfackets lock och vrid spärren till olåst läge.
2. Passa in och för in handskfackets spärrsystem i fordonets "LINO"-öppning.

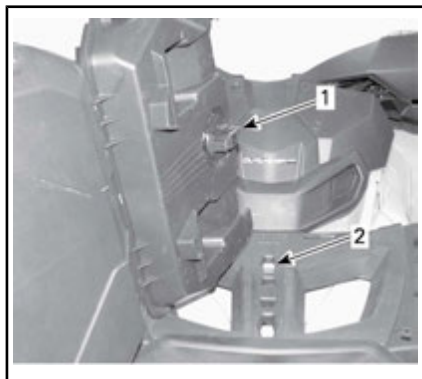

1. Spärr till handskfack
2. "LINO"-öppning
3. Vrid spärren till låst läge.

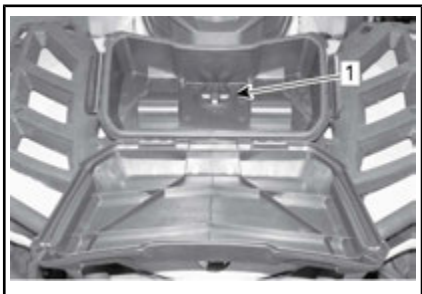

1. Spärr
4. Stäng locket och kontrollera att handskfacket är i spärrat läge.

Borttagning av handskfacket

1. Lås upp spärren på varje sida av handskfacket och öppna locket.
2. Lås upp genom att vrida spärren moturs.

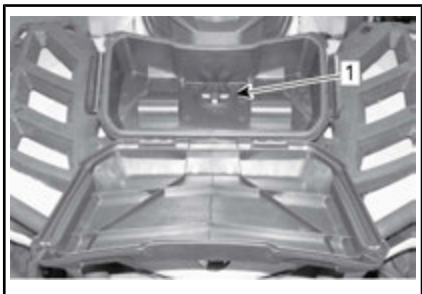

1. Spärr
3. Avlägsna handskfacket.

6) Dragkrok

Praktisk krok där du kan installera en kula för ett släp eller annan utrustning. Använd endast dragkrok med kula som är certifierad av BRP. I avsnittet *SPECIFIKATIONER* finns anvisningar om maxlast och rekommendationer för släp.

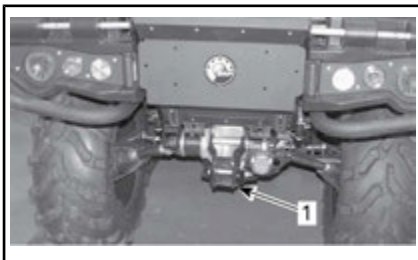

TYPBILD

1. Dragkrok

! VARNING

Installera en kula av korrekt storlek som matchar den utrustning som fordonet ska dra.

MÄRK: Följ tillverkarens anvisningar för korrekt kopplingsförfarande.

7) Verktygssats

Verktygssatsen finns i handskfacket. Den innehåller verktyg för grundunderhåll.



1. Handskfack

Underhåll, reparationer och justeringar som inte beskrivs i den här *INSTRUKTIONSBOKEN* kräver att specialverktyg användas samt exakta tekniska uppgifter. För sådant arbete bör du kontakta din återförsäljare som har speciellt utbildad personal som kan hjälpa dig.

8) Vinsch

Vinschen kan aktiveras med vinschreglaget eller med fjärreglaget (säljs separat).

MÄRK: Att använda vinschen intensivt under en längre tid kan leda till att batteriet laddas ur.

Följande tips kommer att hjälpa till att minska risken för att ladda ur batteriet:

Linda alltid av manuellt: Lås upp kabeln med hjälp av handtaget och dra sedan i krokremmen för att linda av.

Det rekommenderas att låta fordonet vara igång när vinschen används. Stoppa inte fordonet omedelbart efter användning av vinschen för att låta batteriet laddas upp.

Det rekommenderas också, när vinschen används under mer än 30 sekunder, att öka motorns RPM i intervallet av 3 000 RPM för att öka laddningsströmmen till batteriet.

MÄRK: Se till att fordonet är i NEUTRAL (N) innan motorns RPM ökas.

För att aktivera elsystemet utan att starta motorn, se **ATT AKTIVERA ELSYSTEMET**

9) Linstyrningsrullar

Linstyrningsrullar används för att skydda fordonet mot skador och leda vinschlinan tillbaka in.

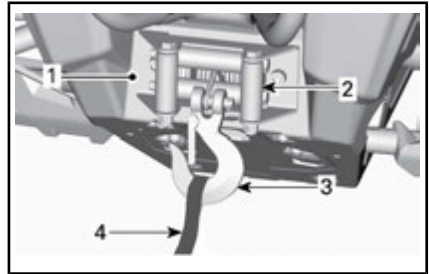

1. Vinsch
2. Linstyrningsrullar
3. Vinschkrok
4. Krokrem

10) Lastflak

Fordonet är försett med ett tippbart lastflak i 2 nivåer. Lastboxen/-flaket kan användas för att frakta olika typer av last.

WARNING

För att minska risken för att förlora lasten eller kontrollen över fordonet, använd alltid lastflaket enligt anvisningarna i **TRANSPORTERA LASTER** i avsnittet **SÄKERHETSINFORMATION**.

11) Lastflakets tippspärrhandtag

Lastflakets spärrmekanism kan aktiveras från höger sida av fordonet med hjälp av ett spärrhandtag.

Att tippa lastflaket

Lossa fjädersprinten.

Dra i lastflakets spärrhandtag och lyft samtidigt kanten på lastflaket.

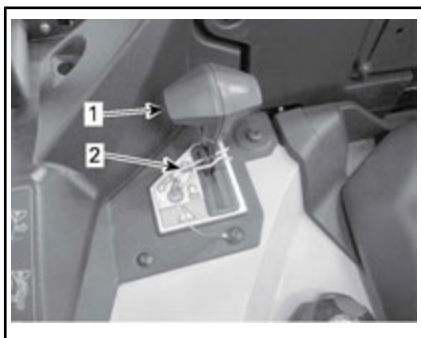

1. Lastflakets spärrhandtag
2. Sprint

Att sänka lastflaket

För att sänka lastflaket, skjut helt enkelt ned det på plats och säkra med fjädersprinten.

Se *LAST* i avsnittet *SÄKERHETSINFORMATION*.

12) Fästkrokar

Som fästpunkter för last på lastflaket finns det 4 fästkrokar inuti lastutrymmet.

13) Bärgningskrok

Praktisk krok som kan användas vid bärgning av en ATV.

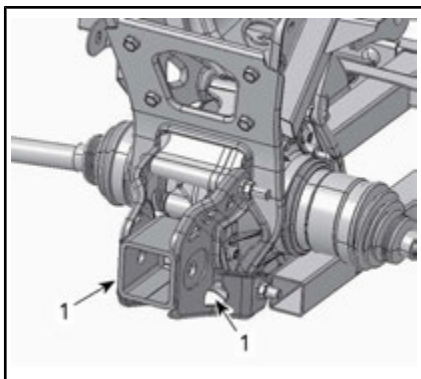

1. Bärgningskrok

UTRUSTNING (OM SÅDAN FINNS FÖR DIN MODELL)

1) Öppet flak



2) Forestry

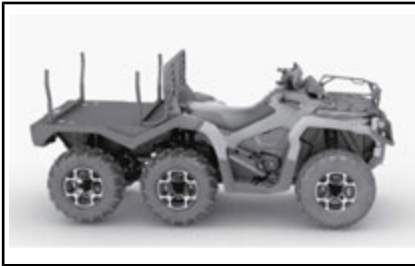

Borttagning av timmerstöttor

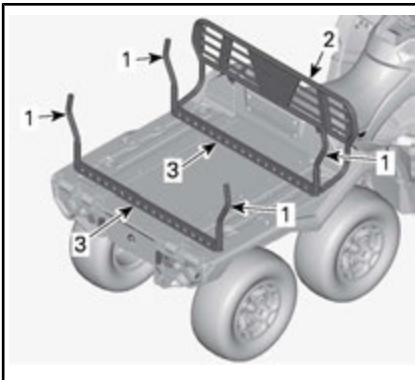

1. *Timmerstötter*
2. *Främre vägg*
3. *Ramrör*

1. Ta bort timmeranordningen.
 - 1.1 Lyft upp och ta bort timmerstöttorna (4 st).

- 1.2 Skruva loss skruvarna (2 st) som håller den främre väggen på plats.
- 1.3 Skruva loss skruvarna (4 st) som håller ramrören på plats.

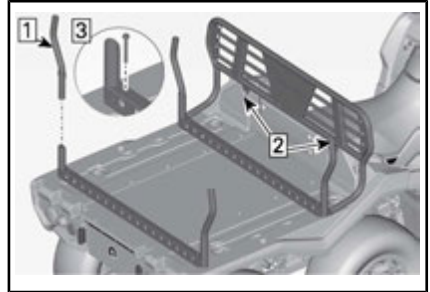

2. Ta bort ramrören.
3. Ta bort fästplattorna (4 st) under dem.

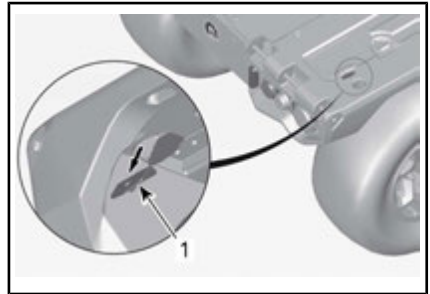

1. *Fästplatta*

Installation av timmerstöttor

1. Installera fästplattorna
 - 1.1 Tryck ned skyddsplattan
 - 1.2 Sätt in fästplattan.
 - 1.3 Vrid fästplattan till rätt läge.

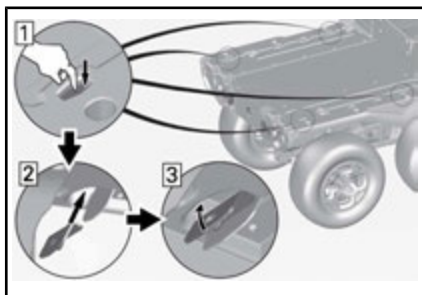

Främre LinQ-räcke

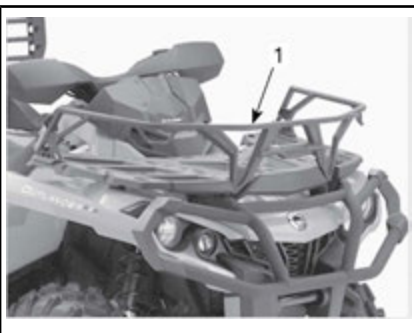

2. Installera timmeranordningen.
 - 2.1 Installera och dra åt ramrörens M8-skruvar (4 st) med rekommenderat moment.

1. Främre LinQ-räcke

Passa in och för in det främre LinQ-räcket i fordonets "LINQ"-öppning.

ÅTDRAGNINGSMOMENT	
M8-skruvar	10 N•m

3) Sidovägg

- 2.2 Installera och dra åt den främre väggens M8-skruvar (2 st) med rekommenderat moment.



ÅTDRAGNINGSMOMENT	
M8-skruvar	10 N•m

- 2.3 Sätt timmerstöttorna på plats (4 st).

Borttagning av sidoväggar och bakläm

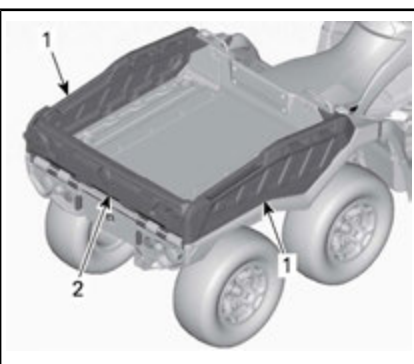
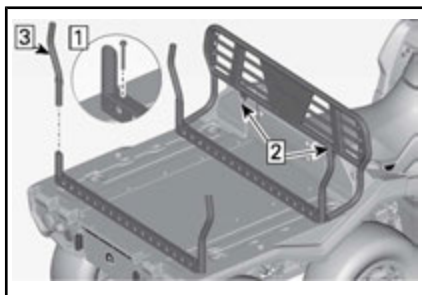

1. Sidovägg

2. Tail gate

1. Öppna baklämnens spärrar.

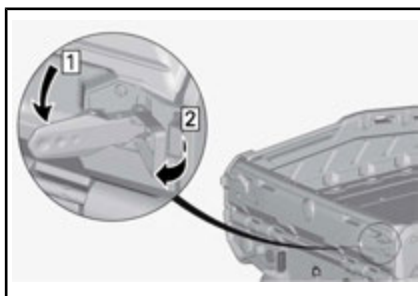

2. Sänk ned baklämnen.

MÄRK: Ta inte bort baklämnen ännu.

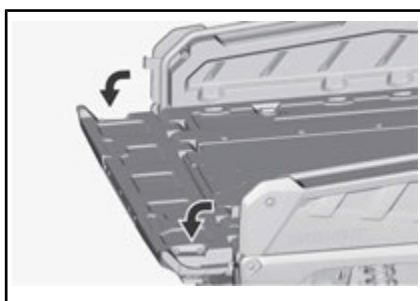

3. Ta bort låshandtagets fjädersprintar från båda sidorna.

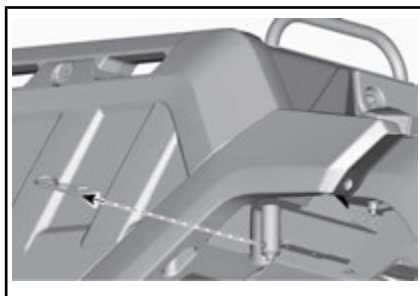

4. Ta bort låshandtagen från båda sidorna.

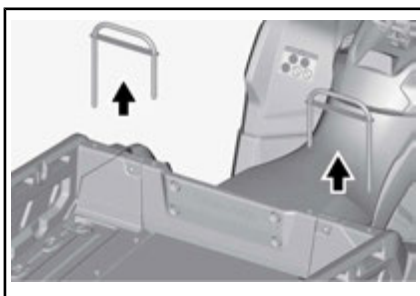

5. Lyft sidväggen uppåt och ta bort den.

Upprepa på andra sidan.

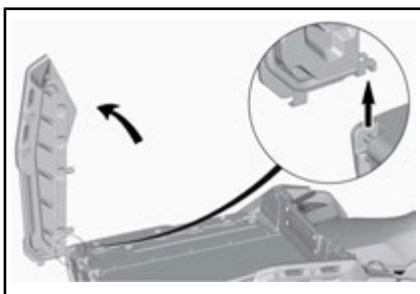

! VARNING
Ta alltid bort sidoväggarna före baklämnen.

6. Ta bort baklämnen.

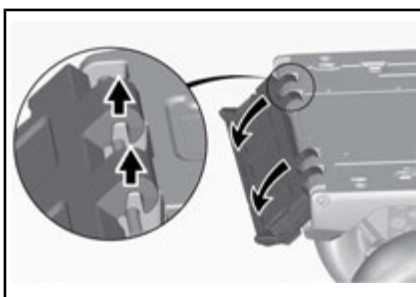

7. Sätt tillbaka låshandtagen i deras ursprungliga lägen.

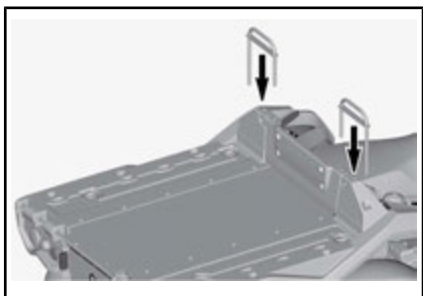

8. Fäst med fjädersprint.

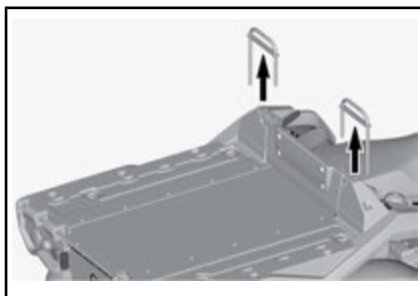

3. Placera sidoväggen på det plana flaket och sänk ned den på plats.

Upprepa på andra sidan.

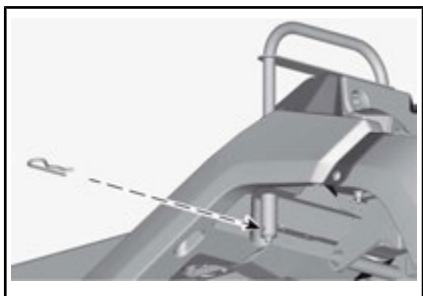

Installation av sidoväggar och bakläm

1. Ta bort låshandtagets fjädersprintar från båda sidorna.

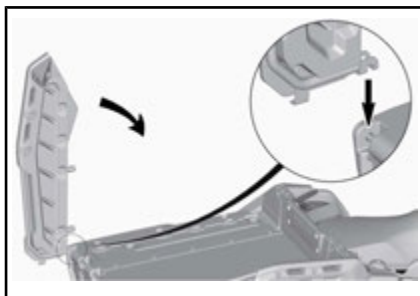

4. Sätt låshandtagen på plats.

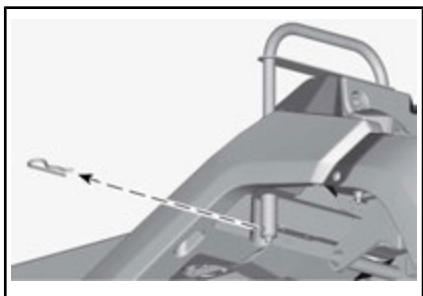

2. Ta bort låshandtagen.

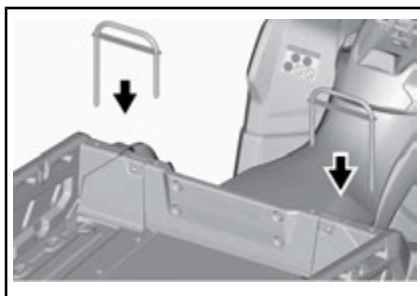

5. Fäst med fjädersprint.

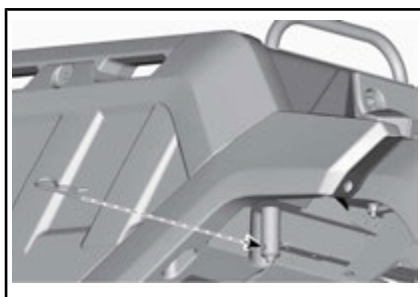

6. Installera baklämmen.

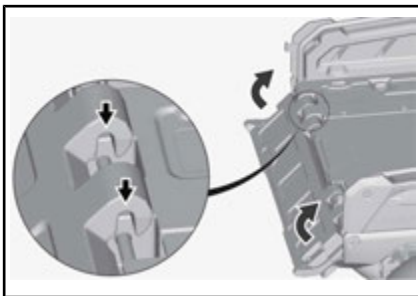

! VARNING

Se till att inga några föremål eller händer hamna mellan den lyfta baklämmen och sidoväggarna, för att försäkra korrekt spärrning av baklämmen.

7. Stäng baklämmens spärrar.

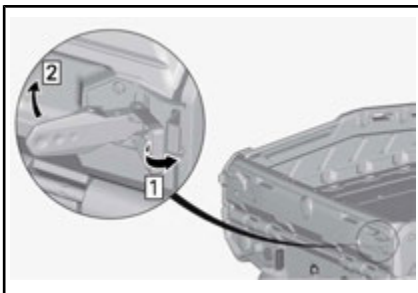

! VARNING

Se till att händerna inte kommer i kläm mellan spärrarna och baklämmen.

4) Farmer



Borttagning och installation av sidoväggar och bakläm

MÄRK: Se Borttagning och installation av sidoväggar och bakläm i avsnittet *SIDOVÄGG*.

Borttagning av baklämförlängningen

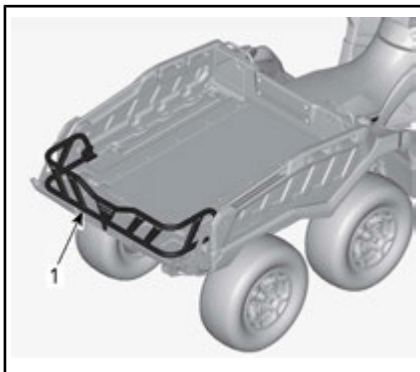

1. *Flakförlängning*

1. Ta bort baklämförlängningens fästianordningar.
 - 1.1 Skruva loss skruven som håller förlängningen.
 - 1.2 Lyft fästbygeln.
 - 1.3 Ta bort fästbygeln.

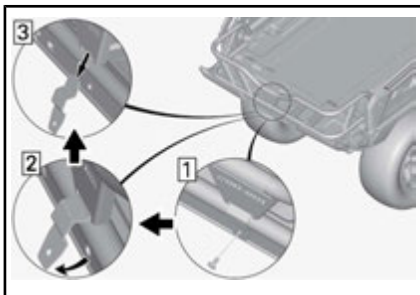

2. Ta bort flakförlängningen.
 - 2.1 Vrid spärren till öppet läge på båda sidorna.
 - 2.2 Lyft flakförlängningen.

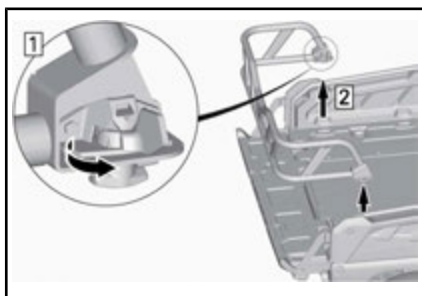

3. Ta bort stödkonsolerna från baklämmen.
 - 3.1 Öppna baklämmens spärrar.
 - 3.2 Vrid stödkonsolerna åt sidan.
 - 3.3 Ta bort stödkonsolerna.



3. Sätt baklämmens stödkonsoler på plats.
 - 3.1 Installera stödkonsolerna.
 - 3.2 Vrid stödkonsolerna inåt.
 - 3.3 Stäng baklämmens spärrar.

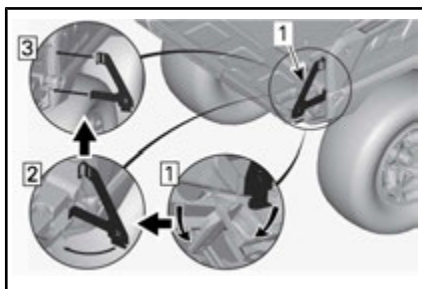

1. Höger stödkonsol

Installation av baklämförlängningen

1. Öppna baklämmens spärrar på båda sidorna.

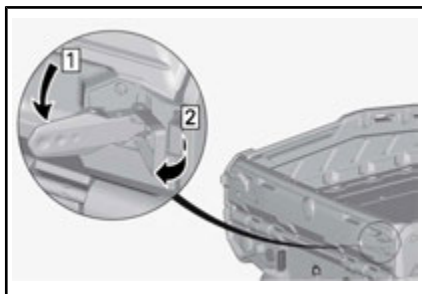

2. Sänk ned baklämmen.

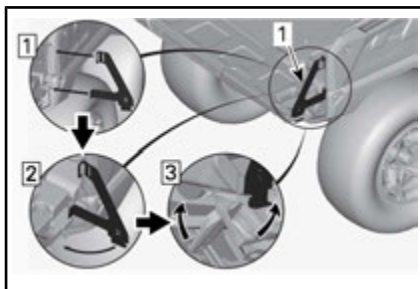

1. Höger stödkonsol

! VARNING

Se till att händerna inte kommer i kläm mellan spärrarna och baklämmen.

4. Installera baklämförlängningen.
 - 4.1 Passa in och för in flakförlängningen i fordonets "LINQ"-öppning.

MÄRK: Se till att spärrarna är i öppet läge.

 - 4.2 Vrid spärren till låst läge.

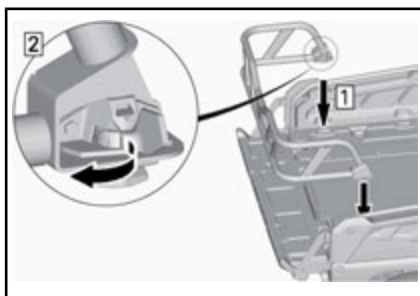

5. Installera baklämförlängningen.

- 5.1 Installera fästbygeln.
- 5.2 Sätt fästbygeln på plats.
- 5.3 Dra åt flakförlängnings-skraven enligt rekommenderat vridmoment.

ÅTDRAGNINGSMOMENT

Flakförlängningskrav	8 N•m ± 1 N•m
----------------------	---------------

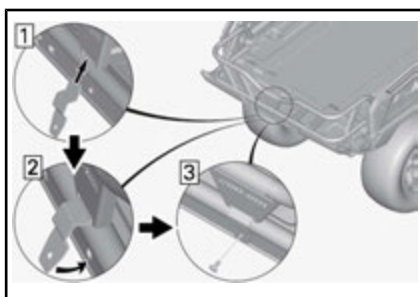

Alternativa installationsplatser för flakförlängningen

Flakförlängningen kan passas in i fordonets "LINQ"-öppningar som i bilderna nedan.

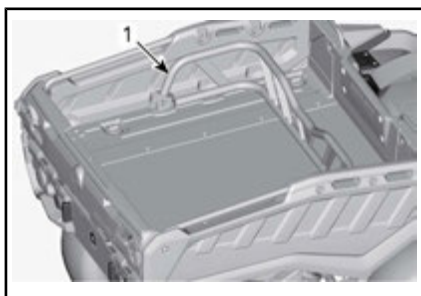

1. Flakförlängning

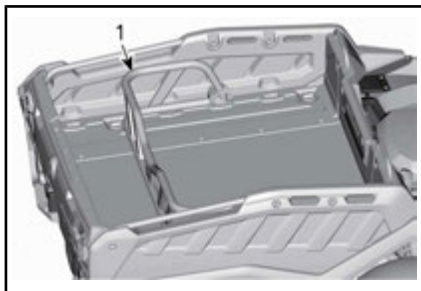

1. Flakförlängning

LinQ universalgrepp och främre LinQ-räcke

Passa in och för in LinQ universalgrepp och det främre LinQ-räcket i fordonets "LINQ"-öppningar.

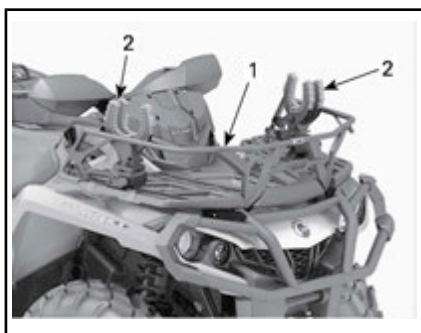

1. Främre LinQ-räcke

BRÄNSLE

Bränslespecifikationer

OBS Använd alltid färsk bensin. Bensin oxideras, vilket resulterar i lägre oktantal, flyktiga föreningar samt avlagringar av beck och harts som kan skada bränslesystemet.

Bränsleblandning varierar mellan olika länder och regioner. Ditt fordon är konstruerad för användning av de rekommenderade bränsletyperna, men beakta följande:

- Om bränsle med en alkoholhalt som överstiger gränsen som anges i myndighetsbestämmelser används, kan detta resultera i följande problem hos utombordsmotorer och bränslesystemkomponenter:
 - Svårigheter vid start och drift.
 - Förslitning av gummi- eller plastdelar.
 - Korrosion på metalledar.
 - Skador på interna motorerdelar.
- Kontrollera regelbundet om det förekommer bränsleläckage eller andra fel i bränslesystemet, om du misstänker att alkoholhalten i bensinen överskrider gällande myndighetsbestämmelser.
- Bränsleblandningar med alkohol drar åt sig och håller fukt, vilket kan leda till fassetparation och kan resultera i problem med motorns prestanda eller skador på motorn.

Rekommenderat bränsle

Använd vanlig blyfri bensin med AKI (R+M)/2-oktantal 87 eller RON-oktantal 92.

OBS Experimentera aldrig med andra bränslen. Motor- eller bränslesystemskador kan uppkomma vid användning av fel bränsle.

OBS Använd INTE bränsle från bränslepumpar märkta E85.

Användning av bränsle med dekal E15 är förbjuden enligt amerikanska EPA-bestämmelser.

Påfyllning av bränsle i fordonet

VARNING

- Bensin är ett brandfarligt ämne och under vissa förhållanden explosivt.
- Använd aldrig öppen låga vid kontroll av bränslenivån.
- Rök aldrig och tillåt aldrig öppen eld eller gnistor i närheten.
- Arbeta alltid i ett välventilerat utrymme.

1. Stäng av motorn.

VARNING

Stäng alltid av motorn innan du fyller på bränsle.

2. Stig av fordonet.

VARNING

Låt ingen sitta kvar på fordonet under tankning. Om en brand eller explosion skulle inträffa under tankning kan det vara svårt för någon som sitter kvar i fordonet att snabbt lämna området.

3. Skruva tanklocket långsamt moturs och ta av det.

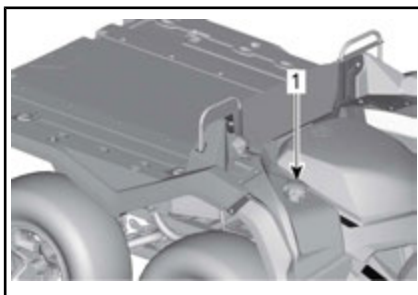

1. Tanklock

VARNING

Om en tryckskillnad märks (det hörs ett visslande ljud när du lossar tanklocket), behöver fordonet inspekteras och/eller repareras innan du använder det igen.

4. Sätt i munstycket i tanköppningen.
5. Fyll på bränsle sakta så att luft kan frigöras från tanken och förhindra att bränslet flödar tillbaka. Var försiktig så att du inte spiller.
6. Avsluta påfyllningen när bränslet når nederdelen av tanköppningen. **Fyll inte på för mycket.**

VARNING

Fyll aldrig på bränsle innan du placerat fordonet på en varm plats. Med högre temperaturer expanderar bränslet och kan flöda över.

7. Skruva åt tanklocket medurs.

VARNING

Torka alltid av allt utspillt bränsle på fordonet.

INKÖRNINGSPERIOD

Användning under inkörningsperioden

En inkörningsperiod på 10 drifttimmar eller 300 km krävs för fordonet.

Motor

Under inkörningsperioden:

- Undvik fullt gaspådrag
- Maximalt gaspådrag bör ej överstiga 3/4
- Undvik långvariga accelerationer
- Undvik långvarig körning med låga varvtal
- Undvik överhettning av motorn.

Kortvariga accelerationer och varvetsvariationer bidrar dock till en bra inkörning.

MÄRK: Det är normalt att motorn inte uppnår optimal effektivitet förrän efter slutförd inkörningsperiod.

Bromsar



VARNING

Nya bromsar uppnår inte optimal effektivitet förrän efter slutförd inkörningsperiod. Var extra försiktig.

Drivrem

En ny rem kräver en inkörningsperiod på 50 km.

Under inkörningsperioden:

- Undvik kraftig acceleration och inbromsning
- Undvik körning med släp
- Undvik höga marschfarter.

GRUNDPROCEDURER

Starta motorn

Växelsystemet måste föras till PARKERING eller NEUTRAL.

MÄRK: Det finns även ett praktiskt extraläge som medger motorstart med växelsystemet i vilket läge som helst. Håll bromshandtaget intryckt, eller bromspedalen nedtryckt, medan du trycker på startknappen.

Se till att D.E.S.S.-nyckeln är på plats i D.E.S.S.-låset.

För motorns nödstoppreglage till RUN.

Tryck in startknappen tills motorn startar.

Släpp startknappen omedelbart när motorn startat.

OBS Om motorn inte har startat efter några sekunder, håll inte startknappen intryckt i mer än 10 sekunder. Se avsnittet PROBLEMLÖSNING.

Väckta elsystemet

Tryck in och släpp START-knappen i mindre än en halv sekund och elsystemet kommer att kopplas PÅ:

- I 30 sekunder **utan** att strömförsörja någon utrustning ifall D.E.S.S.-nyckeln **INTE** sitter i D.E.S.S.-låset **ELLER** om motorns nödstoppreglage är i STOPP-läget;
- Under 10 minuter, med strömförsörjning till utrustning, om D.E.S.S.-nyckeln är placerad på D.E.S.S.-låset **OCH** motorns nödstoppreglage är i läget KÖR. Elsystemet stängs av efter 30 sekunder om antingen D.E.S.S.-nyckeln tas bort **ELLER** motorns nödstoppreglage förs till STOPP-läget.

OBS Väckning av elsystemet upprepade gånger eller användning av elutrustning kommer att

ladda ur batteriet och du kanske inte kan starta motorn.

Användning av Växelspaken

Ansätt bromsarna tills fordonet har stannat helt och flytta sedan växelsystemet till önskat läge.

Släpp bromsarna.

OBS Stanna alltid fordonet helt och ansätt bromsarna innan du flyttar växelspaken. Annars kan skador uppstå på växellådan.

Tryck in gasreglaget gradvis för att öka motorns varvtal och på så sätt aktivera CVT-systemet (konstant variabel transmission).

I motsatt situation, när gasreglaget släpps, minskar motorns varvtal.

Stänga av motorn och parkera fordonet

VARNING

Undvik att parkera i branta sluttningar eftersom fordonet riskerar att rulla iväg.

VARNING

Lägg alltid i växeln PARKERING (P) när du stannar eller parkerar för att undvika att fordonet rullar iväg.

VARNING

Undvik att parkera på platser där heta fordonsdelar riskerar att orsaka en eldsvåda.

För alltid växelsystemet till parkeringsläget när du stannar eller parkerar fordonet. Detta är extra viktigt när du parkerar på sluttande underlag. Om det rör sig om en brant backe eller om fordonet är lastat

bör hjulen blockeras med stenar eller tegelstenar.

Välj ett så plant underlag som möjligt för parkering av fordonet.

Släpp gaspedalen och stanna fordonet helt med hjälp av bromsarna.

Placera växelreglaget i positionen PARKERING.

Stanna fordonet med nödstoppreglaget.

Ta bort D.E.S.S.-nyckeln från D.E.S.S.-låset.

Om du måste parkera i en brant backe eller om fordonet är lastat, blockera hjulen med stenar eller tegelstenar.

SPECIELLA PROCEDURER

Om vatten har trängt in i transmissionen

Transmissionens dräneringsplugg är placerad på den bakre delen av transmissionskåpan. Den går att nå från den bakre vänstra stänkskärmen.

Inspektera transmissionens dräneringsplugg för att kontrollera om det finns vatten i transmissionen.



1. Dräneringsplugg
2. Fjäderklämma

OBS Om det finns vatten i CVT-transmissionen kan det få drivremmen att slira. Motorn accelererar men fordonet står stilla.

Om det förekommer vatten, ta loss transmissionens dräneringsplugg för att tömma ut vattnet.

Sätt sedan tillbaka dräneringspluggen och fäst den med fjäderklämman.

MÄRK: Se till att slangen är korrekt fäst på transmissionskåpans hållare.

OBS Vänd dig till en auktoriserad Can-Am-återförsäljare för kontroll och rengöring av CVT:n.

Om vatten har trängt in i luftfilterhuset

Ta bort sidopanelen på vänster sida.

Kontrollera om det finns vatten i dräneringsbehållaren under luftfilterhuset.

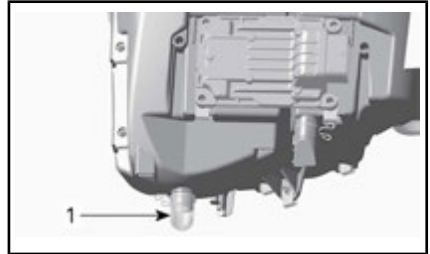

TYPBILD

1. Luftfilterhusets dräneringsbehållare

Om det finns vatten, tryck ihop klämman och ta loss behållaren för att dränera vattnet från luftfilterhuset.

Om något av följande stämmer för ditt fordon, ta det till närmaste auktoriserade Can-Am-återförsäljare för service:

- Om det finns mer än 50 ml vatten (cirka 5 dräneringsbehållare) i luftfilterhuset.
- Om det finns avlagringar i dräneringsbehållaren.

I detta fall måste fordonet genomgå följande service:

- Ventiler
- Rengöring av transmissionens luftfilter
- Rengöring av transmissionen
- Byte av bränsletankens avluftning
- Smörjmedelsinspektion och -byte vid behov (motor, växellåda och bakre slutväxel).

OBS Om fordonet inte genomgår denna service kan det leda till bestående skador på följande komponenter (skador på ytterligare komponenter kan inte heller uteslutas):

- Motor och växellåda
- Bränslepump
- Transmission
- Framdifferential
- Bakre slutväxel

Om fordonet välter

Om fordonet har väljt eller slagit runt ska du ställa fordonet på alla fyra hjulen. Kontrollera fordonet avseende skador.



VARNING

Kör aldrig fordonet om det har skador. Kontakta en auktoriserad Can-Am-återförsäljare.

Om fordonet inte verkar ha några skador, se avsnittet *UNDERHÅLL* och kontrollera följande.

- Kontrollera om luftfilterhuset har fått olja i sig, och om så är fallet, rengör luftfilter och luftfilterhus.
- Kontrollera motoroljenivån och fyll på vid behov.
- Kontrollera motorkylvätskenivån och fyll på vid behov.
- Kontrollera växellådans oljenivå och fyll på vid behov.
- Kontrollera bakre slutväxels oljenivå och fyll på vid behov.
- Starta motorn. Om indikatorn för oljetryck fortsätter att lysa, stäng av motorn omedelbart. Kontakta en auktoriserad Can-Am-återförsäljare.

Om fordonet har slagit runt bör det kontrolleras av en auktoriserad Can-Am-återförsäljare.

Fordon som har legat under vatten

Om fordonet hamnar under vattnet, stanna motorn omedelbart. Använd inte:

- Någon elektrisk utrustning
- Vinsch (om sådan finns)

Fordonet måste tas till en auktoriserad Can-Am-återförsäljare så snart som möjligt. **FÖRSÖK ALDRIG ATT STARTA MOTORN!**

OBS När fordonet har legat under vatten kan allvarliga materiel-

la skador bli följden om korrekt startprocedur inte följs.

Så snart fordonet har lyfts upp ur vattnet, vidta följande åtgärder:

- Dränera transmissionen. Se proceduren i avsnittet *VAD GÖR MAN OM VATTEN KOMMIT IN I CVT-SYSTEMET*.

OBS Fordonet måste så snart som möjligt genomgå service hos en auktoriserad Can-Am-återförsäljare.

FINJUSTERA FJÄDRINGEN

VARNING

Inställning av fjädringen kan påverka fordonets väghållning. Ta dig alltid tid att bekanta dig med fordonets väghållning när fjädringen har justerats på något sätt.

Inställning av fjädring

Justering av fjädring och last kan påverka fordonets manöverförmåga och åkkomfort.

Hur man ställer in fjädringen varierar med förarens vikt, personliga önskemål, hastighet och terrängförhållanden.

Justering av förspänningen

VARNING

Vänster- och högerjustering av fram- eller bakfjädringen måste alltid göras till samma läge. Justera aldrig endast den ena. Ojämn justering kan medföra försämrade väghållning och förlust av stabilitet, vilket kan leda till en olycka.

Förkorta fjädrarna för fastare fjädring och svårare förhållanden.

Förläng fjädrarna för mjukare fjädring och lättare förhållanden.

Justera förspänningen genom att vrida justeringskammen. Använd ett verktyg från fordonets verktygs-sats.



1. Justeringskam
2. Mjukare justering
3. Fastare justering

Justering av dynamisk servostyrning (DPS)

Trestegs dynamisk servostyrning (DPS) erbjuder föraren lättillgänglig servoassistans. Nivån av servoassistans anpassas automatiskt efter fordonets hastighet och förarens krav för att tillhandahålla maximal styrkraft vid lägre hastigheter då behovet vanligtvis är större. Då hastigheten ökar reduceras servoassistansen gradvis för att ge föraren maximal styrförmåga och precision.

Det går att välja bland tre assistanslägen: minimal, medel och maximal. Varje läge fortsätter att automatiskt anpassa sig efter fordonets hastighet och förarens behov, så att det inte behöver ändras under körning. Dessa inställningslägen används för att ställa in en assistansnivå som matchar varje förarens preferenser.

Följande DPS-lägen finns i fordonet.

DPS-LÄGE	
DPS MAX.	Maximal styrningshjälp
DPS MED	Medium styrningshjälp
DPS MIN.	Minimal styrningshjälp

För att visa det aktiva DPS-läget, gör följande:

1. Tryck in och släpp **DPS**-knappen.



1. *DPS-knapp*
2. Kontrollera multifunktionsmätaren för att bekräfta det aktiva DPS-läget.



LCD-MÄTARE

1. *DPS-läge (Display 3)*

För att ändra det aktiva DPS-läget, gör följande:

1. Tryck på **DPS**-knappen och håll den intryckt i 2 sekunder för att gå till nästa inställning.
2. Släpp **DPS**-knappen.
3. Repetera detta tills den önskade inställningen är vald.

MÄRK: DPS-inställning kan inte utföras om växellådan är i läget

BACK.

TRANSPORT AV FORDONET

Vid transport av fordonet, säkra fordonet på släpet eller flaket med lämpliga fästremmar. Vi avråder från att använda vanliga rep.

VARNING

Bogsera inte detta fordon med bil eller annat fordon. Använd ett släp. Tippa aldrig upp fordonet för transport. Fordonet måste transporteras i normalt körläge (på alla sex hjulen).

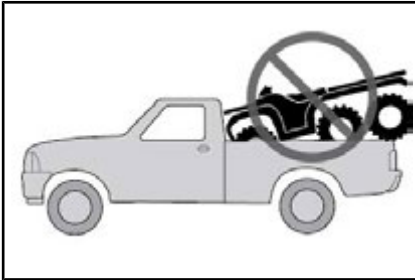

Kom ihåg följande:

- Lasta av fordonets bagageräcken före transporten.
- Placera växelreglaget i läget PARKERING.
- Koppla in parkeringsbromsen.
- Spänn fast fordonet i de främre och bakre fästpunkterna.



TYPBILD

1. Placering av främre fästpunkt

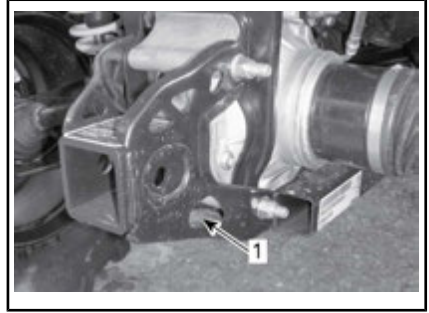

TYPBILD

1. Placering av bakre fästpunkt

OBS Om du använder andra fästpunkter kan fordonet skadas.

***Den här sidan är
avsiktligt tom***

UNDERHÅLL

UNDERHÅLLSSHEMA

Underhåll är mycket viktigt för att se till att fordonet är i ett körsäkert skick. Fordonet ska erhålla service enligt underhållsschemat.

Även om underhållsschemat följs, måste kontrollen före användning alltid utföras.

En verkstad eller person som ägaren väljer att anlita kan utföra underhåll, byte eller reparationer på utsläppskontrollanordningar och system. För dessa anvisningar erfordras inte komponenter eller service genom BRP eller auktoriserade Can-Am-återförsäljare. En auktoriserad Can-Am-återförsäljare har djupgående tekniska kunskaper och verktyg för att utföra service på Can-Am -ATV:n, men den utsläppsrelaterade garantin är inte beroende av att en auktoriserad Can-Am-återförsäljare eller någon verkstad som har affärsförbindelser med BRP används. För utsläppsrelaterade garantireklamationer begränsar BRP diagnos och reparationer av utsläppsrelaterade delar till auktoriserade Can-Am-återförsäljare. För mer information, se *US EPA UTSLÄPPSRELATERAD GARANTI* som finns häri. Korrekt underhåll är ägarens ansvar. En garantireklamation kan nekas om exempelvis ägaren eller föraren orsakade problemet genom felaktigt underhåll eller bruk.

Du måste följa anvisningarna för bränslekrav i avsnittet som behandlar bränsle i den här handboken. Även om bensin som innehåller mer än tio volymprocent etanol finns att tillgå så har US EPA utfärdat ett förbud mot användning av bensin som innehåller mer än 10 volymprocent etanol som är tillämpligt för detta fordon. Användning av bensin som innehåller mer än 10 volymprocent etanol i den här motorn kan medföra skador på utsläppskontrollsystemet.

Följande meddelande visas på mätaren efter var 50:e timmes användning, som en påminnelse om att utföra underhåll: **UNDERHÅLL KRÄVS**. För att radera meddelandet, se delavsnittet *MULTIFUNKTIONSSKÄRM*.

VARNING

Om fordonet inte underhålls korrekt enligt underhållsschemat och de angivna underhållsrutinerna kan det vara farligt att använda.

MYCKET DAMMIGA FÖRHÅLLANDEN

Riktlinjer för underhåll av motorns luftfilter

Anpassa luftfilterunderhållet till användningsförhållandena.

Luftfilterunderhåll måste ske med tätare intervall under följande dammiga förhållanden:

- Körning på torr sand
- Körning på torr lerjord
- Körning på torra grusspår och -banor eller liknande

MÄRK: Vid körning i grupp under dessa förhållanden behöver luftfiltret underhållas ännu oftare.

TECKENFÖRKLARING FÖR UNDERHÅLLSSCHEMA

Spårkörning

Under svåra körförhållanden (dammiga eller gytjiga) eller med tung last

UNDERHÅLLSSCHEMA

Se till att underhåll utförs korrekt vid rekommenderade intervaller enligt tabellerna. Vissa punkter i underhållsschemat måste utföras enligt angivet tidsintervall, oberoende av körsträcka eller drifttid.

VAR 1 500 km ELLER 50 TIMMAR (beroende på vilket som inträffar först)

VAR 750 km ELLER 25 TIMMAR (beroende på vilket som inträffar först)

Inspektera och rengör motorluftfiltret. Byt efter behov

Inspektera och rengör CVT-luftfiltret och byt ut vid behov

Kontrollera batteriets kopplingar

Inspektera oljenivån för fram-/mittdifferential och bakre slutväxel och se om det förekommer föroreningar.

Smörj bakre propelleraxelknutar

Inspektera parallellstagsände och kulleleder

Smörj de främre bärmarna

Inspektera och smörj bussningarna till den bakre krängningshämmaren

Inspektera drivaxeldamasker och -skydd

Inspektera bromsbelägg

VAR 3 000 km ELLER 100 TIMMAR (beroende på vilket som inträffar först)

VAR 1 500 km ELLER 50 TIMMAR (beroende på vilket som inträffar först)

Justera ventilspel

Rengör ljuddämparens gnistskydd

Kontrollera och rengör spjällhuset

Byt bränsleventilens luftningsfilter

Kontrollera CVT-drivremmen och rengör CVT-remskivorna

Smörj drivremskivans envägslager

Följande måste utföras minst en gång om året:

Byt motorolja och filter

VAR 3 000 km ELLER 100 TIMMAR (beroende på vilket som inträffar först)
VAR 1 500 km ELLER 50 TIMMAR (beroende på vilket som inträffar först)
Smörj gasvajern
Inspektera och rengör bromssystemet
Kontrollera batteriets skick
Kontrollera styrsystemet beträffande onormalt glapp
Kontrollera främre differentialens och bakre slutväxels oljenivå och kontrollera beträffande föroreningar
Kontrollera växellådans oljenivå och kontrollera beträffande föroreningar

UTFÖR VID DE FÖRSTA 3 000 km OCH VID 6 000 km FÖLJ DÄREFTER DET VANLIGA SCHEMAT
UTFÖR VID DE FÖRSTA 1 500 km OCH VID 3 000 km FÖLJ DÄREFTER DET VANLIGA SCHEMAT
Byt växellådsolja
Rengör fordonshastighetsgivaren (VSS)

VAR 6 000 km ELLER 200 TIMMAR (beroende på vilket som inträffar först)
VAR 3 000 km ELLER 100 TIMMAR (beroende på vilket som inträffar först)
Kontrollera kylsystemet
Testa kylvätskekoncentrationen
Kontrollera bränslesystemet beträffande läckage
Kontrollera bränslepumptrycket
Byt tändstift.
Byt framdifferentialolja
Byt oljan i mittaxel- och bakaxelväxeln
Byt växellådsolja
Kontrollera tätningar för ingående och utgående axlar (växellåda, differential och slutväxel)
Rengör fordonshastighetsgivaren
Rengör och smörj rattstångens övre och nedre halvbusningar
Följande måste utföras vartannat år:
Byt bromsvätskan

VAR 12 000 km ELLER 5 ÅR (beroende på vilket som inträffar först)

VAR 6 000 km ELLER 5 ÅR (beroende på vilket som inträffar först)

Byt ut motorkylvätskan

UNDERHÅLLSPROCEDURER

Det här avsnittet innehåller anvisningar för grundläggande underhålls-procedurer.

VARNING

Såvida inget annat anges ska nyckeln alltid tas ut ur D.E.S.S.-låset innan något underhåll på-börjas.

VARNING

Om det blir nödvändigt att ta bort en låsanordning (t.ex. en låsbricka, låsmutter, osv.), ersätt alltid den borttagna detaljen med en ny.

Luftfilter

Riktlinjer för underhåll av luftfilter

Som med alla ATV:er är underhåll av luftfiltret avgörande för motorns prestanda och livslängd.

Anpassa luftfilterunderhållet till användningsförhållandena.

Vid följande dammiga användningsförhållanden måste underhåll av luftfiltret utföras oftare och olja till-sättas skumfiltret:

- Körning på torr sand.
- Körning på torr lerjord.
- Körning på torra grusspår och -banor eller liknande

MÄRK: Vid körning i grupp under dessa förhållanden behöver luftfiltret underhållas ännu oftare. Se **RENGÖRING OCH INOLJNING AV LUFTFILTER** i detta delavsnitt för information om underhålls-proceduren.

MÄRK: Ett förfilter för "dammiga användningsförhållanden" (tillbe-hör) kan användas. Kontakta en

auktoriserad Can-Am-återförsäljare för detaljer.

Borttagning av luftfilter

OBS Ta aldrig bort eller modifiera komponenter i luftfilterhuset. Annars kan motorns prestanda försämrats eller skador uppstå. Motorn är kalibrerad att fungera med just dessa delar.

Ta bort sätet.

Ta bort konsolen.

Lyft den bakre delen av konsolen uppåt tills bultarna lösgörs från hål-larna.

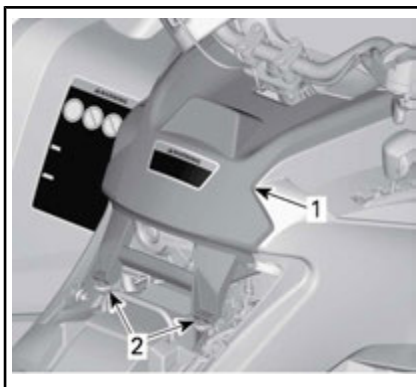

TYPBILD

1. Konsol
2. Bultar och hållare

Dra konsolen bakåt.

Vrid luftfilterlocket moturs för att ta bort det.

MÄRK: En hylsnyckel kan användas för att underlätta borttagning.



1. Luftfilterlock

Ta ut luftfiltret.



BORTTAGNING AV LUFTFILTER

Kontroll och dränering av motorns luftfilterhus

1. Ta bort vänster sidopanel.
2. Dränera luftfilterhusets inlopp via dräneringsröret.

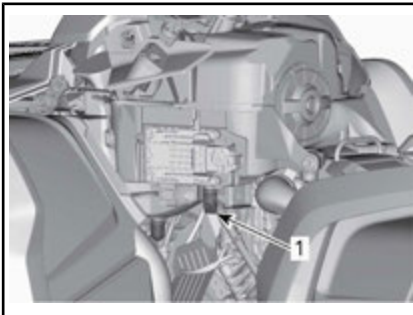

TYPBILD - VISSA DELAR BORTTAGNA FÖR TYDLIGHETENS SKULL

1. Dräneringsrör till luftfilterhusets inlopp

3. Kontrollera om luftfiltrets smutsiga sida är ren.
 - Om det finns skräp eller vatten i luftfilterkammaren, rengör den med en dammsugare.

OBS Använd inte tryckluft för rengöring av luftfilterkammaren.

4. Kontrollera luftfiltrets dräneringsrör (rena sidan).
 - Om det förekommer skräp eller vatten, se delavsnittet **SPECIELLA PROCEDURER**.
 - Undersök för att hitta källan till kontaminering.

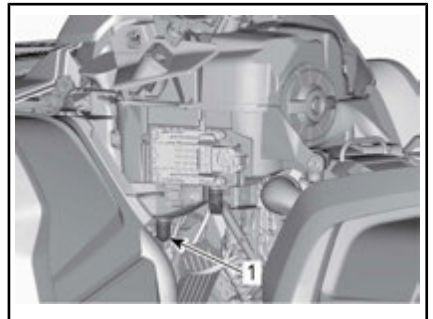

TYPBILD - VISSA DELAR BORTTAGNA FÖR TYDLIGHETENS SKULL

1. Luftfiltrets dräneringsrör

Rengöring och smörjning av luftfilter

⚠ OBS Bär alltid lämpliga skydd för hud och ögon. Kemikalier kan orsaka skador på hud och ögon.

Rengöring av pappersfiltret

1. Avlägsna skumfiltret från pappersfiltret.
2. Knacka lätt mot pappersfiltret. Detta avlägsnar smuts och damm från pappersfiltret.

MÄRK: Pappersfilter har en begränsad livslängd. Byt ut filtret om det är för smutsigt eller igensatt.

OBS Vi rekommenderar **inte** att tryckluft används för att blåsa rent pappersfiltret eftersom det kan skada pappersfibrerna och minska filtrets filtreringsförmåga i dammiga miljöer.

OBS Tvätta inte pappersfiltret med någon rengöringslösning.

Rengöring av skumfilter

1. Spreja skumfiltret både på insidan och utsidan med ett rengöringsmedel för luftfilter av god kvalitet och följ tillverkarens instruktioner.
2. Torka skumfiltret helt.



TYPBILD - TORKA

MÄRK: Det kan behövas göras två gånger på filter som är mycket smutsiga.

Oljning av skumfilter

1. Kontrollera att filtret är rent. Se **RENGÖRING AV LUFTFILTER**.
2. Spreja LUFTFILTEROLJA (P/N 219 700 340) eller likvärdig produkt på skumfiltret, som först har torkats.



LUFTFILTEROLJA (P/N 219 700 340)



TYPBILD - OLJA SKUMFILTRET

3. Låt stå i 3 till 5 minuter.
4. Avlägsna överflödiga olja, som annars kan hamna på pappersfiltret, genom att placera skumfiltret i en absorberande duk och trycka ihop försiktigt. Detta hjälper också till att fördela oljan över skumfiltret.
5. Återmontera skumfiltret över pappersfiltret.

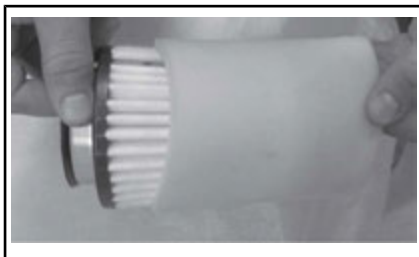

TYPBILD

6. Smörj filtrets plaststomme en aning för att underlätta monteringen och framtida demontering.

Montering av luftfilter

Smörj luftfiltrets O-ringstätning och plaststomme en aning.

Montering av luftfiltret sker i omvänd ordning mot demontering.

Kontrollera att luftfilterlocket är korrekt fastsatt på luftfilterhuset. Se anvisningarna på filterlocket och filterhuset.

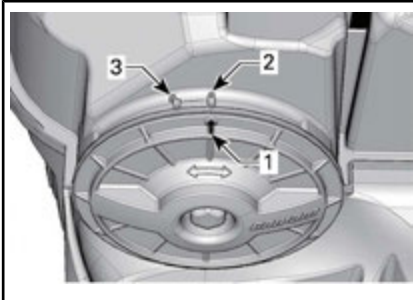

1. Pil för lockets position
2. Låst
3. Upplåst

Montering av konsolens främre flikar med öppningarna och skjut sedan konsolen framåt. Tänk dock på följande.

Passa in konsolens främre flikar med öppningarna och skjut sedan konsolen framåt.

Rikta sedan upp bultarna mot hållarna och skjut in dem mot den bakre delen av konsolen, tills bultarna fästs i hållarna.

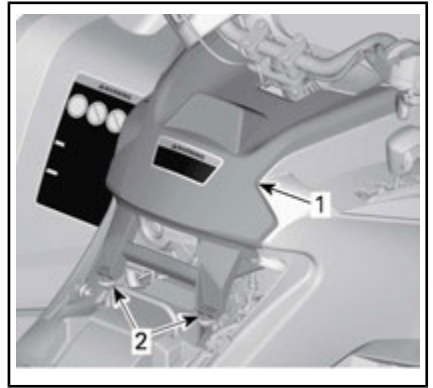

TYPBILD

1. Konsol
2. Bultar och hållare

Motorolja

Motorns oljenivå

OBS Kontrollera nivån ofta och fyll på vid behov. **Fyll inte på för mycket.** Om motorn/växellådan används med felaktig oljenivå kan följden bli allvarliga skador på motorn/växellådan. Torka av ev. utspilld olja.

MÄRK: Samtidigt som oljenivån kontrolleras, titta efter ev. läckage på eller omkring motorn.



TYPBILD – HÖGER SIDA AV MOTORN

1. Oljemätsticka

Se till att fordonet står på ett jämnt underlag, att motorn är kall och inte igång. Kontrollera sedan oljenivån:

1. Skruva loss mätstickan, ta ut den och torka av den.

- Sätt tillbaka mätstickan och skruva in den helt.
- Ta ut den igen och kontrollera oljenivån. Den bör ligga nära eller vid det övre märket.

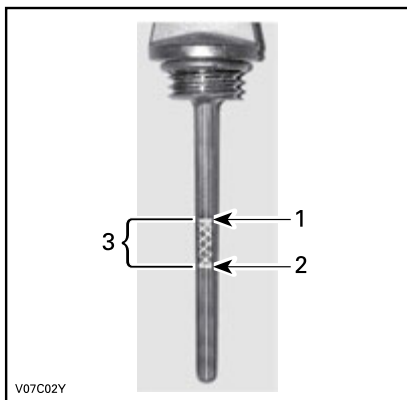

TYPBILD

- Full
- Extra
- Gränsvärden

För påfyllning av olja, ta bort mätstickan. Sätt en tratt i mätstickans rör för att undvika spill.

Fyll på en liten mängd rekommenderad olja och kontrollera nivån på nytt.

Upprepa procedureerna ovan tills oljenivån når det övre märket på mätstickan. **Fyll inte på för mycket.**

Dra åt mätstickan ordentligt.

Rekommenderad motorolja

REKOMMENDERAD MOTOROLJA (SOMMAR)	
Finland, Norge och Sverige	XPS 4-TAKTS DELSYNTEOLJA (F) (P/N 619 590 109)
Alla andra länder	XPS 4-TAKTS DELSYNTEOLJA (P/N 293 600 121)

REKOMMENDERAD MOTOROLJA (ÅRET RUNT)	
Finland, Norge och Sverige	XPS 4-TAKTS SYNTEOLJA (F) (P/N 619 590 114)
Alla andra länder	XPS 4-TAKTS SYNTEOLJA (P/N 293 600 112)

MÄRK: XPS-oljan är speciellt formulerad och testad för den här motorns hårda krav. BRP rekommenderar användning av sin XPS 4-taktsolja.

Om XPS-motoroljan inte går att få tag på, använd en SAE 5W40 4-taktsmotorolja som uppfyller eller överträffar kraven för API-klasserna SJ, SL, SM eller SN. Kontrollera alltid etiketten med API-certifieringen på oljekannan för att vara säker på att den har minst en av ovanstående kvalitetsklassifikationer.

OBS Skador som uppstår på grund av att olja som inte lämpar sig för den här motorn har använts täcks inte av BRP:s begränsade garanti.

Byte av motorolja

Starta och värm upp motorn. Stäng av motorn.

Kontrollera att fordonet står på jämnt underlag.

Ta ut oljemätstickan.

Rengör området runt oljedräneringspluggen.

Placera ett uppsamlingskärl under oljedräneringspluggen.

Skruva av oljedräneringspluggen.

! **OBS** Motoroljan kan vara mycket het. Ta inte bort dräneringspluggen om motorn är varm, för att

undgå risk för brännskador. Vänta tills motoroljan är endast varm.

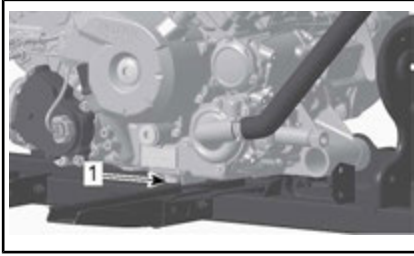

1. Dräneringsplugg

Låt oljan rinna ut genom oljefiltret, vilket kan ta en stund.

Byt oljefiltret. Se *OLJEFILTER*.

Byt packning på oljedräneringspluggen.

Rengör packningsområdena på motorn och oljedräneringspluggen och sätt tillbaka pluggen.

Fyll på motorn till korrekt nivå med rekommenderad olja.

Kontrollera oljemängden i avsnittet *SPECIFIKATIONER*.

Starta motorn och kör den på tomgång i några minuter.

Se till att det inte förekommer något läckage omkring oljefiltret eller oljedräneringspluggen.

Stäng av motorn.

Vänta en stund så att oljan hinner rinna ned i vevhuset och kontrollera sedan oljenivån.

Fyll på vid behov.

Gör dig av med oljan enligt lokala bestämmelser och förordningar.

Oljefilter

Borttagning av oljefilter

För att nå oljefiltret, ta bort följande delar:

- Säte
- Konsol
- Höger sidopanel
- Höger fotstödspanel.

1. Rengör oljefilterområdet.
2. Ta bort oljefilterlockets skruvar.
3. Ta bort oljefilterlocket.
4. Ta bort oljefiltret.

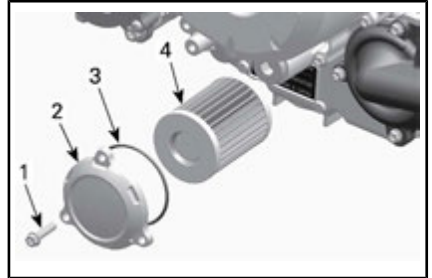

1. Oljefilterskruv
2. Oljefilterlock
3. O-ring
4. Oljefilter

Montering av oljefilter

1. Kontrollera om det finns smuts och andra partiklar omkring oljefiltrets in- och utlopp. Rengör vid behov.

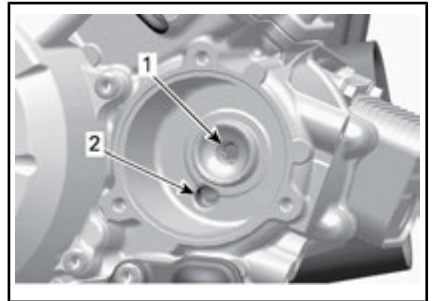

1. Utlopp till systemet som förser motorn med olja
2. Inlopp från oljepumpen till oljefiltret
2. Montera en NY O-ring på oljefilterlocket.
3. Montera filtret i locket.
4. Applicera motorolja på O-ringen och änden av filtret.

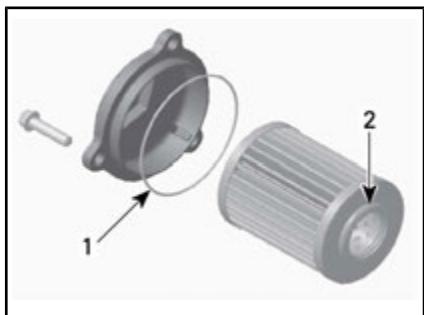

1. Olja lätt
2. Olja lätt
5. Montera locket på motorn.
6. Dra åt oljefilterlockets skruvar till rekommenderat moment.

ÅTDRAGNINGSMOMENT

Oljefilterlockets skruvar.	10 N•m ± 1 N•m
----------------------------	----------------

7. Återmontera återstående delar i tillämpliga fall.

Kylare

Inspektion av kylare

Kontrollera regelbundet att området omkring kylaren är rent.

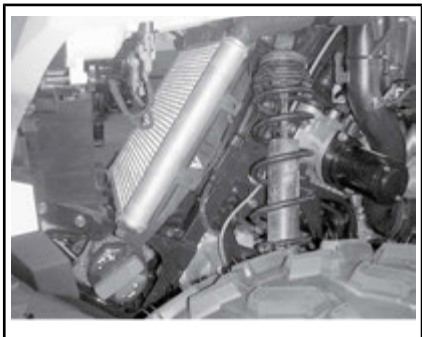

TYPBILD - DELAR BORTTAGNA FÖR TYDLIGHETENS SKULL

Kontrollera kylare och slangar för läckage eller andra skador.

Inspektera kylflänsarna. De måste vara rena, fria från lera, smuts, löv

och andra avlagringar som kan hindra kylaren från att fungera.

Ta bort så mycket avlagringar och skräp som möjligt för hand. Om det finns vatten i närheten, försök skölja kylflänsarna.

MÄRK: Inre stänkskärmar kan avlägsnas för att underlätta rengöring.

Använd gärna en trädgårdsslang om sådan finns.

! OBS Rengör aldrig kylaren för hand medan den är varm. Låt kylaren svalna före rengöring.

OBS Var försiktig så att kylflänsarna inte skadas vid rengöring. Använd inga föremål/verktyg som kan skada dem. Flänsarna är tunna för effektiv kylning. **ANVÄND ENDAST LÅGTRYCKSTVÅTT, ALDRIG HÖGTRYCKSTVÅTT VID RENGÖRING.**

Vänd dig till en auktoriserad Can-Am-återförsäljare, en verkstad eller en person som du själv väljer för kontroll av kylsystemets prestanda.

Motorkylvätska

Kontroll av motorns kylvätskenivå

! VARNING

Kontrollera kylvätskenivån med kall motor. Fyll aldrig på kylvätska i kylsystemet när motorn är varm.

Placera fordonet på ett jämnt underlag.

Ta bort mätarstödet.



Ta bort kylvätskebehållarens lock.

När fordonet står på ett jämnt underlag bör kylvätskenivån stå mellan MIN- och MAX-märkena på kylvätskebehållaren.



1. Behållare för motorkylvätska

MÄRK: Om nivån kontrolleras vid lägre temperatur än 20 °C, kan nivån befinna sig något under MIN-markeringen.

Fyll på kylvätska vid behov.

! VARNING

Ta inte bort kylvätskebehållarens lock om motorn är varm.

Använd en tratt för att undvika spill.
Fyll inte på för mycket.

Sätt tillbaka behållarens lock och dra fast det.

Återmontera mätarstödet.

! VARNING

Ta inte bort kylarlocket om motorn är varm, för att undgå risk för brännskador.

MÄRK: Ett kylsystem som behöver fyllas på ofta tyder på läckage eller motorproblem. Kontakta en auktoriserad Can-Am-återförsäljare.

OBS Förvara inga föremål under mätarstödet.

Rekommenderad motorkylvätska

LAND	REKOMMENDERAD KYLVÄTSKA
Finland, Norge och Sverige	LÅNGTIDSVERKANDE FROSTSKYDD (F) (P/N 619 590 204)
Alla andra länder	LÅNGTIDSVERKANDE FROSTSKYDD (P/N 219 702 685)
Alternativ eller om ovanstående inte finns	Blandning av destillerat vatten och frostskyddsvätska (50 % destillerat vatten, 50 % frostskyddsvätska)

OBS Använd alltid etylenglykolbaserat frostskyddsmedel innehållande korrosionsskyddsmedel speciellt avsedd för förbränningsmotorer av aluminium.

Byte av motorkylvätska

Dränering av kylsystemet

Ta bort mätarstödet.

Ta bort kylvätskebehållarens lock.

! VARNING

Ta inte bort trycklocket om motorn är varm, för att undgå risk för brännskador.



1. Lock till motorns kylvätskebehållare

Lossa dräneringspluggen för kylvätskan och töm ut kylvätskan i en lämplig behållare.

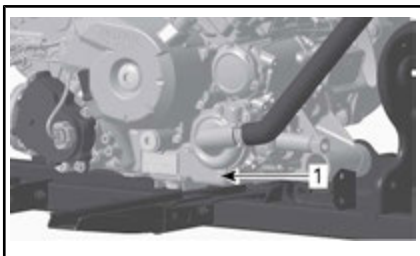

1. Dräneringsplugg för kylvätska

MÄRK: Skruva inte loss dräneringspluggen för kylvätska helt.

650-modeller

Lossa den nedre kylarslangen och töm ut kvarvarande kylvätska i en lämplig behållare.

MÄRK: Notera var slangklämman sitter på den nedre kylarslangen vid kylaren.

Återmontera kylarslangen med slangklämman som före borttagningen.

Alla modeller

Sätt tillbaka kylsystemets dräneringsplugg med en ny tätningsskiva. Dra åt dräneringspluggen för kylvätska enligt specifikationen.

ÅTDRAGNINGSMOMENT

Kylsystemets
dräneringsplugg

9 N•m till 11 N•m

Lufta kylsystemet. Se **PÅFYLLNING OCH LUFTNING AV KYLSYSTEMET**.

Påfyllning och luftning av kylsystemet

1. Skruva loss luftningsskruvarna ovanför både den främre och bakre cylindern.



TYPBILD

1. Främre cylinderns luftningsskruv

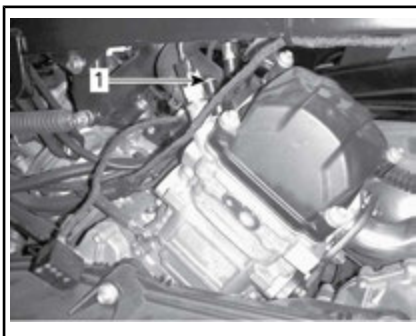

TYPBILD

1. Bakre cylinderns luftningsskruv
2. Fyll kylsystemet tills kylvätska kommer ut via luftningsskruven/-skruvarna.
3. Återmontera luftningsskruven/-skruvarna med **NYA** tätningss-

ringar och momentdra enligt specifikation.

ÅTDRAGNINGSMOMENT

Luftningsskruvar	5,0 N•m ± 0,6 N•m
------------------	-------------------

4. Fortsätt fylla på kylvätska tills systemet har fyllts upp till trycklocket.
5. Fyll kylvätskebehållaren upp till MAX-nivåmärket.
6. Kör motorn på tomgång med kylarlocket avtaget. Fyll långsamt på kylvätska vid behov.
7. Vänta sedan tills motorn uppnår normal körtemperatur.
8. Tryck in gasreglaget två eller tre gånger och fyll sedan på kylvätska om det behövs.
9. Stäng av motorn och låt den svalna.
10. Sätt tillbaka locket på kylvätskebehållaren.
11. Kontrollera att inga anslutningar läcker och kontrollera kylvätskenivån i behållaren.

Ljuddämparens gnistskydd

Rengöring och inspektion av ljuddämparens gnistskydd

MÄRK: Gnistskyddets galler behöver bara bytas om det är skadat.

! OBS Låt kylaren svalna före rengöring och inspektion.

! OBS Använd inget el- eller tryckluftsdrevet verktyg för borttagning av skruvar.

Ta bort och kassera slutrörets hållskruvar.

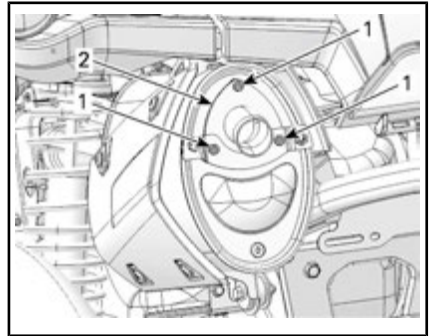

TYPBILD

1. Skruvar
2. Avgasslutrör

Ta bort avgasslutröret, packningen (kassera) och gnistskyddet.

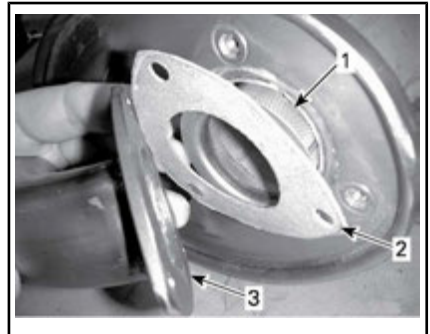

TYPBILD

1. Gnistskydd
2. Packning
3. Avgasslutrör

Avlägsna sotavlagringar från gnistskyddet med en borste.

! OBS Använd en mjuk borste och var försiktig så att gnistskyddets galler inte skadas.

! OBS Ha glasögonskydd och vantar.

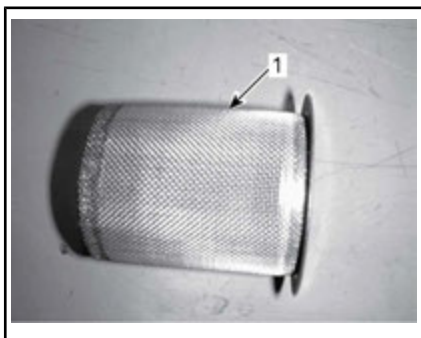

1. Rent gnistskydd

Kontrollera att gnistskyddets galler inte har skador. Byt vid behov.

MÄRK: Gnistskyddets galler behöver bara bytas om det är skadat.

Inspektera gnistskyddskammaren i ljuddämparen. Rensa bort eventuellt skräp.

Montera en ny packning, slutröret och nya hållskruvar.

Återmontera ljuddämparens lock med nya hållskruvar. Momentdra enligt specifikationen.

ÅTDRAGNINGSMOMENT	
Slutrörets hållskruvar och lockets hållskruvar	11 N•m ± 1 N•m

CVT-luftfilter

Borttagning av CVT-luftfilter

Modeller med luftfilter av överdragstyp

1. Ta bort mätarstödet.

När du läser inskrutjonsboken, kom då ihåg att:



Anger en potentiell risk som kan resultera i svåra personskador eller dödsfall om den inte undviks.

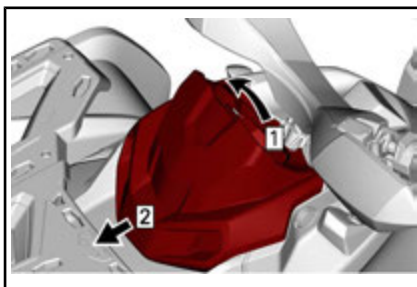

- Steg 1: Dra upp
Steg 2: Skjut

2. Tryck på spärrarna (3) och ta bort luftfiltret.

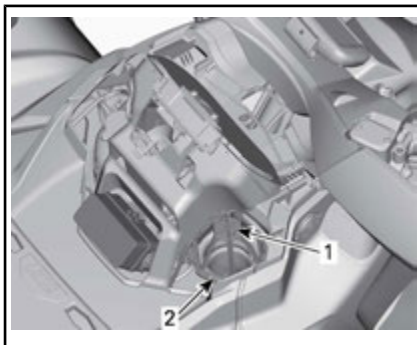

TYPBILD

1. CVT-luftfilter
2. Spärr

Rengöring av CVT-luftfilter

1. Spreja filtret både på insidan och utsidan med ett gott rengöringsmedel för luftfilter och följ tillverkarens instruktioner.
2. Låt filtret torka fullständigt.

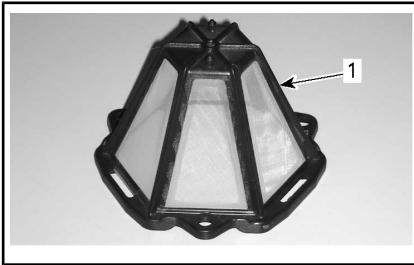

1. CVT-luftfilter (spärrtyp)
3. Rengör inuti CVT-luftintagsänden.

Montering av CVT-luftfilter

Modeller med luftfilter av spärrtyp

1. Montera luftfiltret över CVT genom att sätta in spärrarna i öppningarna och trycka på luftfiltret tills det hörs ett snäpp.
2. Återmontera mätarstödet.

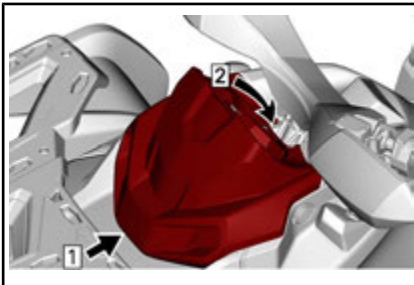

- Steg 1: Fäste
Steg 2: Spärra fästfliken

Växellådsolja

Kontroll av växellådans oljenivå

OBS Kontrollera nivån och fyll på vid behov. **Fyll inte på för mycket.** Om växellådan används med felaktig oljenivå kan följden bli allvarliga skador på växellådan. Torka av ev. utspilld olja.

Placera fordonet på jämnt underlag.

Lägg i NEUTRAL växel.

Koppla i parkeringsbromsen.

Kontrollera oljenivån i växellådan, medan motorn är kall och inte igång, genom att ta ut oljenivåpluggen.

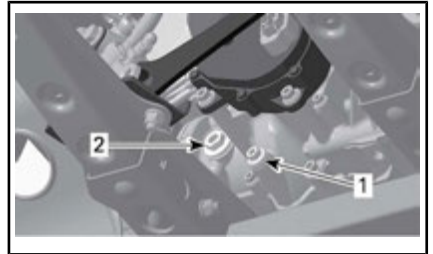

TYPBILD - 650-MOTOR

1. Dräneringsplugg
2. Oljenivåplugg

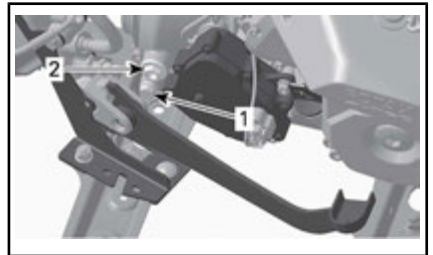

TYPBILD - 1000-MOTOR

1. Dräneringsplugg
2. Oljenivåplugg

Oljan ska stå i jämnhöjd med botten av oljenivåhålet.

Fyll vid behov på så mycket att växellådsoljan rinner ut genom oljenivåhålet.

Rekommenderad växellådsolja

MOTOR	REKOMMENDERAD PRODUKT	KVANTITET
Inom USA	XPS SYNTETISK VÄXELLÅDSOLJA (75W 140) (P/N 293 600 140)	Cirka 450 ml
Utanför USA	(P/N 619 590 182)	

Om den rekommenderade oljan inte finns tillgänglig, använd en 75W140 växellådsolja som uppfyller kraven i API GL-5-specifikationen.

OBS Använd inte någon annan oljetyp vid service. Blanda inte med andra typer av olja.

Byte av växellådsolja

MÄRK: Vid byte av växellådsolja bör fordonets hastighetssensor (VVS) rengöras samtidigt.

Placera fordonet på jämnt underlag. Rengör området runt dräneringspluggen.

Rengör området runt oljenivåpluggen.

Placera ett uppsamlingskärl under fordonet, under oljedräneringspluggen.

Ta bort oljenivåpluggen.

Ta bort växellådans dräneringsplugg.

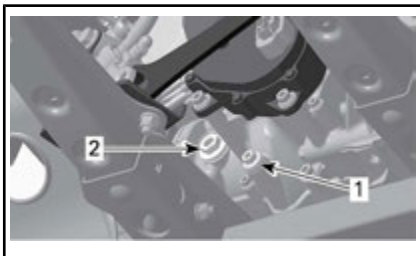

TYPBILD - 650-MOTOR

1. Dräneringsplugg
2. Oljenivåplugg

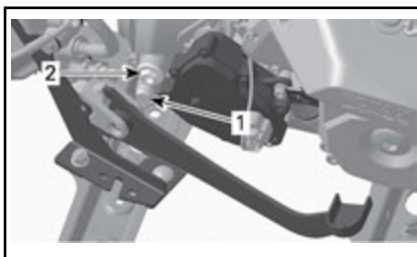

TYPBILD - 1000-MOTOR

1. Dräneringsplugg
2. Oljenivåplugg

Låt all olja tömmas ut ur växellådan.

Sätt tillbaka den magnetiska dräneringspluggen med en **NY** tätningssring och dra åt enligt specifikation.

ÅTDRAGSMOMENT	
Dräneringsplugg	20 N•m ± 2 N•m

MÄRK: Gör rent dräneringspluggen från eventuella metallpartiklar före återmontering.

Fyll på olja i växellådan genom oljenivåhålet tills oljan står i jämnhöjd med botten av oljenivåhålet.

OBS Använd **ENDAST** den rekommenderade typen av olja.

Oljan ska stå i jämnhöjd med botten av oljenivåöppningen.

OBS Fyll inte på för mycket.

Sätt tillbaka oljenivåpluggen med dess O-ring. Dra åt pluggen enligt specifikationen.

ÅTDRAGSMOMENT	
Oljenivåplugg	5 N•m ± 0,6 N•m

Torka av ev. utspild olja.

Avfallshantera växellådsoljan enligt dina lokala miljöbestämmelser.

Gasvajer

Smörjning av gasvajer

Gasvajern ska smörjas med ett silikonbaserat smörjmedel eller en likvärdig produkt.

VARNING

Använd alltid ett silikonbaserat smörjmedel. Andra typer av smörjmedel (till exempel vattenbaserade) kan få gasreglaget/vajern att fastna eller hårdna.

Öppna gasreglagehöljet.

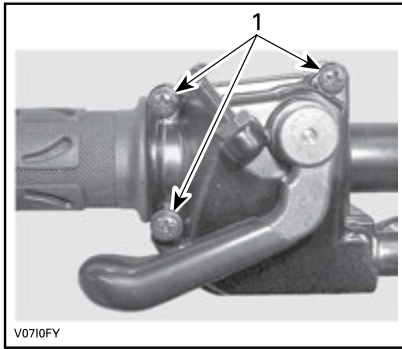

1. Ta bort dessa skruvar

Ta bort höljet.

Skjut gummiskyddet bakåt så att gasvajerjusteraren kan ses.

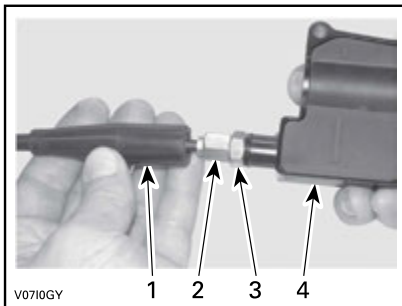

1. Vajerskydd
2. Gasvajerjusterare
3. Låsmutter
4. Gasreglagehölje

Skruva in gasvajerjusteraren.

Ta bort innerhöljesskyddet.

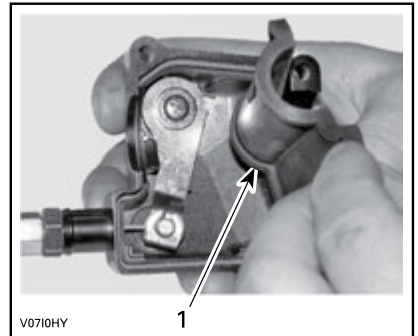

1. Innerhöljesskydd

Ta bort vajern från gasreglagehöljet.

MÄRK: Skjut in vajern i klämöppningen och lossa vajerändan från klämman.

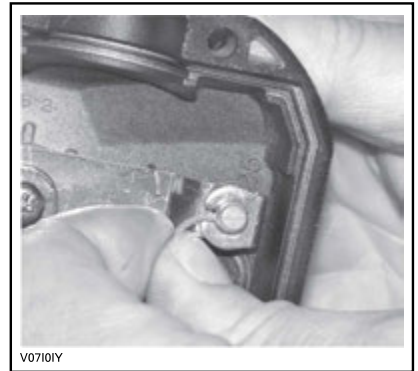

Ta bort spjällhusets sidolock.

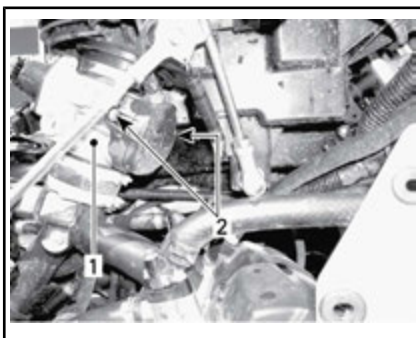

1. Spjällhus
2. Sidlocksskruvar

Placera smörjburkens rör i gasvajerjusterarens ände.

⚠ OBS Bär alltid lämpliga skydd för hud och ögon. Kemikalier kan orsaka skador på hud och ögon.



V0710JY

TYPBILD

MÄRK: Placera en trasa runt vajerjusteraren för att förhindra spill från smörjmedlet.

Fyll på smörjmedel tills det kommer ut i gasvajerns spjällhusände.

Sätt tillbaka och justera vajern.

Justering av gasvajern

Skjut gummiskyddet bakåt så att gasvajerjusteraren kan ses.

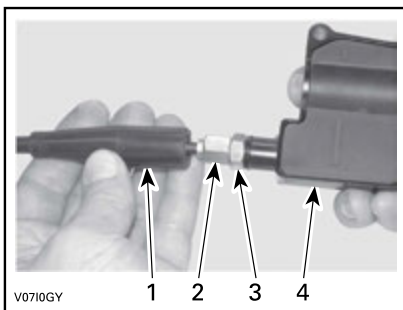

V0710GY

1. Vajerskydd
2. Gasvajerjusterare
3. Låsmutter
4. Gasreglagehölje

Lossa låsmuttern och vrid sedan justeraren så att rätt spel för gasreglaget erhålls.

Mät gasfrispelet vid gasreglagets ytterkant.



1. Gasreglage
- A. 2 mm

Dra åt låsmuttern och sätt tillbaka skyddet.

Starta motorn med växelreglaget i läget PARKERING.

Kontrollera om gasvajern är korrekt justerad genom att vrida styrtången först till höger och sedan till vänster ändläge. Om motorns varvtal ökar, justera gasreglagets spel på nytt.

Tändstift

Åtkomst till tändstift

Ta bort sidpanelerna.

Koppla ur tändstiftskablarna.

Borttagning av tändstift

Lossa tändstiften ett varv.

! **OBS** Bär alltid skyddsglasögon vid användning av tryckluft.

Rengör tändstift och topplock, om möjligt med tryckluft.

Skruva loss tändstiften helt med hjälp av en tändstiftshylsa och ta bort dem.

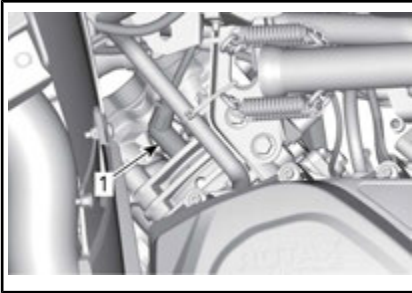

HÖGER SIDA — BAKRE CYLINDER

1. Tändstift

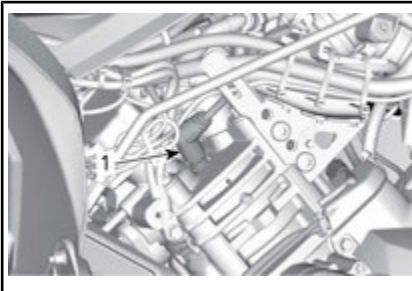

VÄNSTER SIDA — FRÄMRE CYLINDER

1. Tändstift

Montering av tändstift

Kontrollera före montering att kontaktytorna på topplock och tändstift är fria från smuts.

Använd ett bladmått och ställ in elektrodavståndet.

ELEKTRODAVSTÅND
0,7 mm - 0,8 mm

Applicera en liten mängd kopparbaserat antikärvmiddel på tändstiftsgångorna för att förhindra att de kärvar.

Skruva i tändstiften i topplocken för hand och dra åt med en momentnyckel och lämplig hylsa.

! **OBS** Vrid inte åt tändstiften för hårt. Det kan uppstå skador på fordonet.

ÅTDRAGNINGSMOMENT	
Tändstift	20 N•m ± 2,4 N•m

Batteri

! **OBS** Ladda aldrig ett batteri medan det är installerat i fordonet.

Dessa fordon är utrustade med ett VRLA-batteri (ventilreglerat blysyrebatteri). Det kallas för ett underhållsfritt batteri eftersom elektrolytnivån inte behöver justeras genom påfyllning av vatten.

OBS Avlägsna aldrig batteriförseglingen.

Avlägsna batteriet

Koppla loss den SVARTA (-) kabeln först, därefter den RÖDA (+) kabeln.

OBS Koppla alltid bort SVART (-) batterikabel först.

Avlägsna hållskruvarna och batterihållaren och dra sedan ut batteriet från ramen.

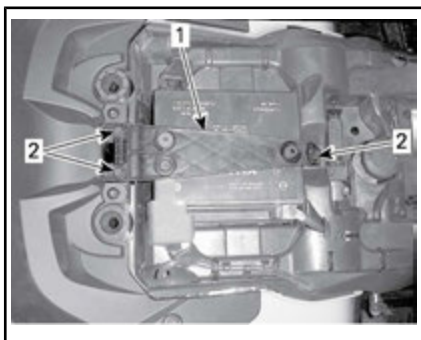

1. Batterihållare
2. Hållskruvar

Rengöring av batteriet

Rengör batteri, batterihölje och batteripoler med bikarbonat löst i vatten.

Avlägsna rost från batterikabeländar och batteripoler med en styv stålborste.

Montering av batteriet

Använd motsatt procedur för montering av batteriet.

OBS Anslut alltid RÖD (+) batterikabel först.

Säkringar

⚠ OBS Ta alltid bort D.E.S.S.-nyckeln från D.E.S.S.-låset före byte av en säkring.

Inspektion av säkringar

Kontrollera om säkringen har smält.

Om säkringens smälttråd har smält bytş säkringen, se tabellerna för FRÄMRE SÄKRINGSBOXENS placering för rätt amperetal.

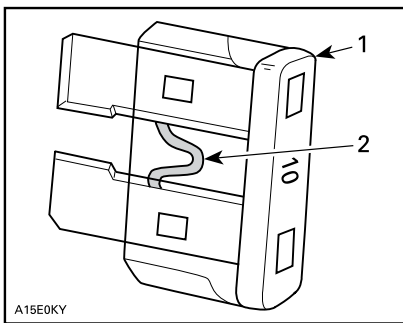

A15E0KY

TYPBILD

1. Säkring
2. Kontrollera om säkringen smält

OBS Använd inte en säkring med högre amperetal eftersom detta kan orsaka allvarliga skador.

Främre säkringsboxens placering

Dra mätarstödet uppåt och framåt för att ta loss det.

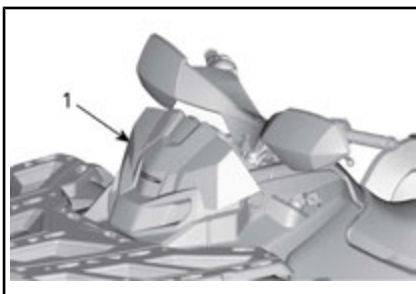

1. Mätarstöd

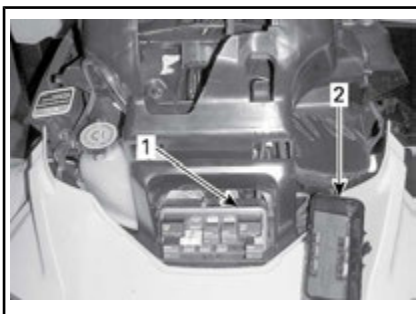

1. Främre säkringsbox
2. Lock till främre säkringsbox

MÄRK: Säkringarnas plats anges på insidan av säkringsboxens lock.

OBS Förvara inga föremål i det främre serviceutrymmet.

Beskrivning av främre säkringsbox

FRÄMRE SÄKRINGSBOX		
NR.	BESKRIVNING	AMPERETAL
R1	Fläktrelä	-
R2	Huvudrelä	-
R3	Tillbehörsrelä	-
R4	Bränslepumprelä	-
R5	Lamprelä	-
R8	Bromsrelä	-
F4	Mätare (Hastighet)	5 A
F5	Injektorer/tändning	5 A
F6	ECM-modul	5 A
F7	Vinsch, 4/6-hjulsdrift	5 A
F8	Tändningslås, startsolenoid	5 A
F9	Kylfläkten	25 A
F11	Lampor	30 A
F12	Likströmsuttag	15 A
F14	Tillbehör 2	15 A
F15	Bränslepump	5 A

Smältrådar och säkringsbox 2

Smältrådarna och säkringsbox 2 finns innanför höger sidopanel.



1. Säkringsledningar



SÄKRINGSBOX 2

Identifiering av bakre säkring

IDENTIFIERING AV SMÄLTRÅDAR			
Säkringsledningar	1	Huvudsäkring	16 awg
	2	Fläkt/tillbehör	16 awg

IDENTIFIERING AV SÄKRING I SÄKRINGSBOX 2			
Säkring	3	DPS (dynamisk servostyrning)	40 A

Lampor

Kontrollera alltid att lamporna fungerar efter byte.

Byte av strålkastarlampa

OBS Vidrör aldrig glaset på en halogenlampa med fingrarna, det försämrar hållbarheten. Om du har rört vid glaset, rengör det med isopropylalkohol som inte efterlämnar någon hinna på lampan.

Koppla loss anslutningen från lampan.

Vrid lampan moturs för att lossa den från hållaren.

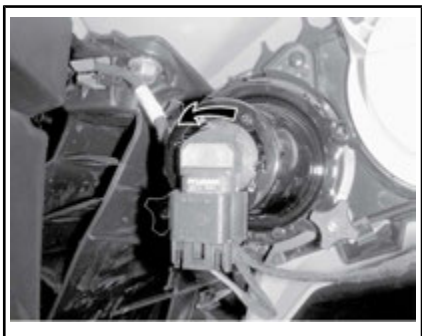
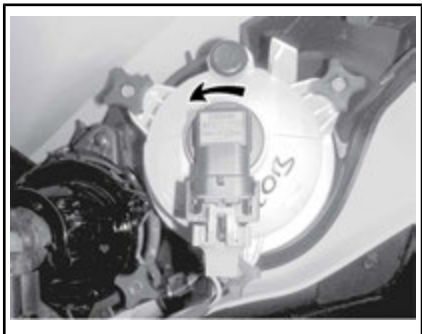

Dra ut lampan.

Sätt tillbaka delarna i motsatt demonteringsordning.

Kontrollera strålkastarfunktionen.

Justering av strålkastare

Vrid rattarna för justering av strålkastarhöjd efter behov.

MÄRK: Justera strålkastarna jämnt.

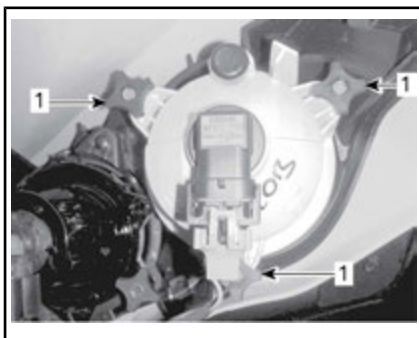

LÅG STRÅLKASTARINSTÄLLNING

1. Rattar för justering

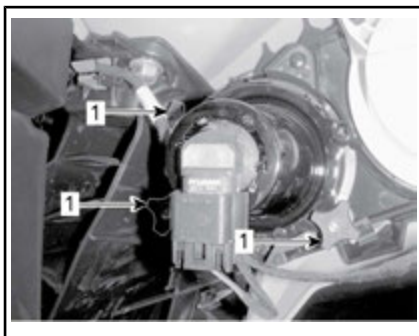

HÖG STRÅLKASTARINSTÄLLNING

1. Rattar för justering

Byte av bakljuslampor

Skruva loss skruvarna till bakljusenheten.

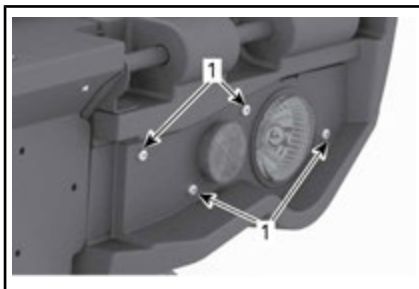

TYPBILD

1. Skruvar till bakljusenheten

Dra ut enheten ur dess fäste.

Koppla loss anslutningen från lampan.

Vrid lampan moturs för att ta bort den från baklyktan.

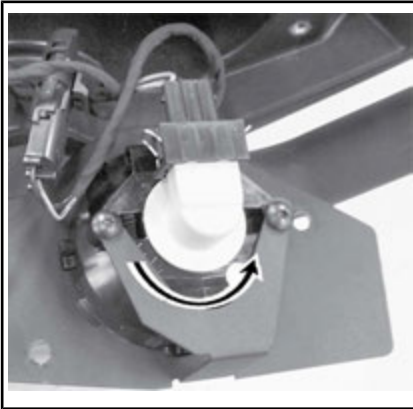

TYPBILD: VRID LAMPAN MOTURS

Ta ut lampfattningen från baklyktan. Använd motsatt procedur för återmonteringen.

Drivaxeldamasker och -skydd

Kontroll av drivaxeldamasker och -skydd

Granska drivaxelskydd och -damasker för att se i vilket skick de är.

Kontrollera om skydden är skadade eller nöter mot axlarna.

Kontrollera damaskerna med avseende på sprickor, revor, smörjmedelsläckage, osv.

Reparera eller byt skadade delar vid behov.



TYPBILD — FORDONET FRAMIFRÅN

1. Drivaxeldamasker
2. Drivaxelskydd

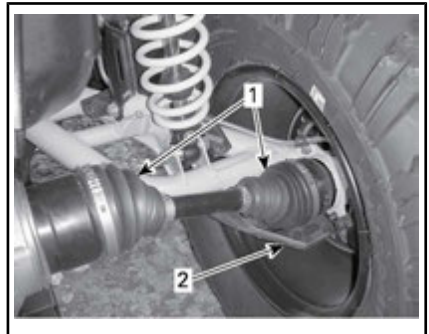

TYPBILD — FORDONET BAKIFRÅN

1. Drivaxeldamasker
2. Drivaxelskydd

Hjullager

Inspektion av hjullager

Placera fordonet på ett jämnt underlag.

Koppla i parkeringsbromsen.

Lyft upp fordonet och stöd det med pallbockar.

Stöd fordonet på ett säkert sätt med pallbockar.

När du läser instruktionsboken, kom då ihåg att:

VARNING

Anger en potentiell risk som kan resultera i svåra personskador eller dödsfall om den inte undviks.

Tryck och dra i hjulens överkant för att känna glappet.

Vänd dig till en auktoriserad Can-Am-återförsäljare om glapp förekommer.



TYPBILD

Hjul och däck

Däcktryck

VARNING

Däckens lufttryck har stor inverkan på fordonets våghållning och stabilitet. Undertryck kan få däcket att förminska och rotera på hjulet. Vid övertryck kan däcket punkteras. Följ alltid rekommenderat däcktryck. Ha ALDRIG lägre däcktryck än minimum. Det skulle kunna få däcket att lossna från fälgen. Eftersom däcken är av lågtryckstyp bör manuell pump användas.

Kontrollera trycket i däcken när de är **kalla** innan du kör fordonet. Däcktrycket varierar med temperatur och höjd. Kontrollera trycket om ett av dessa förhållanden förändras.

En tryckmätare medföljer i verktygsatsen.

Se *SPECIFIKATIONER* för rätt tryck.

Däcken är utformade för terrängkörning, men punktering kan ändå inträffa. Medtag därför pump och reparationsutrustning vid körning.

Inspektion av däck

Kontrollera ev. skador och slitage på däckens. Byt vid behov.

Rotera inte däcken. Fram- och bakdäcken är av olika storlek. Däcken är riktade och deras rotationsriktning måste vara korrekt för att de ska fungera.

Byte av däck

Däcksbyte bör utföras av en auktoriserad Can-Am-återförsäljare.

VARNING

- Vid däckbyte, byt endast ut däcket mot ett nytt av samma typ och storlek som originaldäcket.
- För däck med bestämd rotationsriktning, se till att däcken monteras i rätt rotationsriktning.
- Däck måste bytas av en erfaren person enligt vedertagen industristandard och med lämplig utrustning.

Borttagning av hjul

Placera fordonet på ett jämnt underlag.

Koppla i parkeringsbromsen.

Lossa hjulmuttrarna och lyft sedan fordonet.

Stöd fordonet på ett säkert sätt med pallbockar.

Avlägsna hjulmuttrarna och ta sedan av hjulet.

Montering av hjul

Vid återmontering rekommenderas smörjning av gångorna med antikärvmiddel.

Om däcken har en bestämd rotationsriktning, se till att montera dem med korrekt rotationsriktning.

Dra försiktigt åt hjulmuttrarna korsvis och dra sedan åt dem till slutmomentet.

ÅTDRAGNINGSMOMENT	
Hjulmuttrar	100 N•m ± 10 N•m

OBS Använd alltid rekommenderade hjulmuttrar för den specifika typen av fälg. Användning av andra typer av hjulmuttrar skulle kunna skada fälgerna eller bultarna.

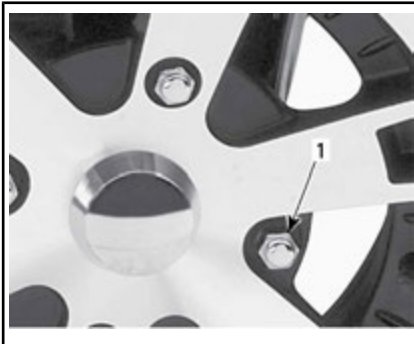

TYPBILD — ALUMINIUMFÄLG

1. Hjulmutter (typ med sluten ände)

Styrning

Kontroll av styrning

Styrstag

Kontrollera att styrstagets skyddsskor inte har sprickor.

! VARNING

Styrstaget måste bytas om skyddsskon har spruckit.

Fjädring

Smörjning av framfjädring

Smörj de främre A-armarna vid smörjnipplarna.

FJÄDRINGSFETT

Av BRP rekommenderad produkt	FJÄDRINGSFETT (P/N 293 550 033)
------------------------------	------------------------------------

Smörjning av bakfjädring

Smörj de bakre krängningshämmare och pivåbusningarna vid smörjnipplarna.

FJÄDRINGSFETT

Av BRP rekommenderad produkt	FJÄDRINGSFETT (P/N 293 550 033)
------------------------------	------------------------------------

Inspektion av fjädringen

Stötdämpare

Kontrollera stötdämpare för oljeläckage eller andra skador.

Kontrollera att fästskruvarna är ordentligt åtdragna.

Kontakta en auktoriserad Can-Am-återförsäljare vid behov.

Kulleder

Kontrollera att kullederens skyddsskor inte har sprickor.

! VARNING

Kulledden måste bytas om skyddsskon har spruckit.

Främre A-armar

Kontrollera om A-armarna är spruckna, böjda eller på annat sätt skadade.

Kontakta en auktoriserad Can-Am-återförsäljare vid behov.

Bakre länkarmar

Kontrollera om länkarmarna är skeva, spruckna eller böjda.

Vänd dig till en auktoriserad Can-Am-återförsäljare vid eventuella problem.

Bromsar

Kontroll av nivå i bromsvätskebehållaren

Ställ fordonet på ett jämnt underlag och kontrollera bromsvätskan i behållarna.

MÄRK: Låga nivåer kan tyda på läckage eller slitna bromsbelägg.

Kontroll av nivå i främre bromsvätskebehållaren

Vrid styrningen för körning rakt fram, så att behållaren inte lutar.

Kontrollera bromsvätskenivån. Behållaren är full när vätskan når överdelen av fönstret.

Granska skyddsskon.

Byt ut den om den är skadad.



TYPBILD

Kontroll av nivå i bakre bromsvätskebehållaren

Ta bort sätet.

När fordonet står på ett jämnt underlag bör vätskenivån stå mellan MIN- och MAX-märkena på bromsvätskebehållaren för bromspedalen.



1. Bakre bromsvätskebehållare

Påfyllning av bromsvätska

Rengör påfyllningslocket.

VARNING

Rengör påfyllningslocket innan du öppnar det.

Ta bort skruvarna till behållarens lock.

Ta bort behållarens lock.

Använd en ren trutt och fyll på vätska vid behov. **Fyll inte på för mycket.**

OBS Bromsvätska kan skada plast och målade ytor. Torka av och rengör eventuellt spill.

Sätt tillbaka behållarens lock och dra fast det ordentligt.

MÄRK: Kontrollera att påfyllningslockets membran är inskjutet innan du stänger locket på bromsvätskebehållaren.

Rekommenderad bromsvätska

Använd enbart bromsvätska som uppfyller kraven i specifikationen DOT 4.

VARNING

Använd inga andra typer av bromsvätska för att undvika skador på bromssystemet.

Inspektion av bromsar

 **OBS** Bromsarna kan vara heta om fordonet har körts länge och kan orsaka brännskador. Vänta tills bromsarna har svalnat.

Inspektion, underhåll och reparation av bromsar måste utföras av en auktoriserad Can-Am-återförsäljare.

Kontrollera dock följande mellan besöken hos återförsäljaren:

- Bromsvätskenivån
- Om bromssystemet har vätskeläckage
- Att bromsarna inte är smutsiga.



VARNING

Byte av bromsvätska och reparation eller underhåll av bromssystemet måste utföras av en auktoriserad Can-Am-återförsäljare.

FORDONSVÅRD

Efter körning

Om fordonet används i saltvattenmiljö (på stranden vid sjösättning och lastning av båtar, osv.) måste det spolas av med färskvatten för att skydda fordonet och dess komponenter. Smörjning av metalldelar rekommenderas starkt. Använd XPS LUBE (P/N 293 600 016) eller motsvarande. Detta måste utföras efter varje användningsdag.

När fordonet används i lerig terräng rekommenderas sköljning av fordonet för att skydda det och dess komponenter, samt för att hålla lyktorna rena.

Rengöring och skydd av fordonet

OBS Använd aldrig högtryckstvätt för att rengöra fordonet. **ANVÄND ENDAST LÅGT TRYCK (t.ex. en trädgårdsslang).**

Var speciellt uppmärksam på områden där lera och skräp kan samlas och riskera att orsaka nötning och funktionsstörningar eller orsaka korrosion.

Tvätta fordonet med en tvålvattenlösning.

OBS Rengör aldrig chassiets polypropendelar med petroleumbaserade rengöringsprodukter, annars förändras den glansiga ytan.

Ej kompatibla rengöringsprodukter

MATERIALTYP	EJ KOMPATIBLA RENGÖRINGSPRODUKTER
Polypropen	ALLA PETROLEUMBASERADE RENGÖRINGSPRODUKTER
	XP-S ATV Finishing Spray (P/N 219 701 704)
	XP-S ATV Cleaning Kit (P/N 219 701 713) (innehåller ovannämnd XP-S ATV Finishing Spray)



ANVÄND INTE PÅ POLYPROPEN

Kompatibla rengöringsprodukter

MATERIALTYP	KOMPATIBEL RENGÖRINGSPRODUKT
Polypropen	XP-S ATV Wash (P/N 219 701 702)
	Tvålvatten



SÅKERT FÖR POLYPROPEN

FÖRVARING OCH FÖRSÄSONGSSERVICE

När fordonet inte används på mer än 4 månader ska du hålla dig till korrekta förvaringsrutiner.

När fordonet ska användas efter förvaringen krävs vissa förberedelser.

Vänd dig till en auktoriserad Can-Am-återförsäljare, en verkstad eller en person som du själv väljer för att få fordonet preparerat inför förvaring eller för att få försäsongsservice utförd.

TEKNISK INFORMATION

FORDONSIDENTIFIKATION

Fordonets huvudkomponenter (motor och ram) identifieras av olika serienummer. Det kan ibland vara nödvändigt att ha dessa nummer till hands för garantiändamål eller för att spåra fordonet i händelse av förlust. Den auktoriserade Can-Am-återförsäljaren kommer även att efterfråga dessa nummer om du behöver utnyttja garantin. Vi rekommenderar starkt att du skriver ned samtliga serienummer som finns på fordonet och ger dem till ditt försäkringsbolag.

Fordonsidentifikationsnummer

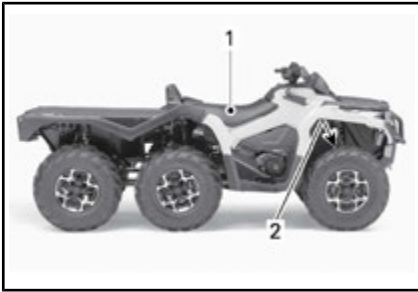

TYPBILD

1. Dekal 1 (på ramen under sätet i mitten)
2. Dekal 2 (på ramen bakom höger framhjul)



DEKAL 1

1. VIN (fordonets ID-nummer)
2. Modellnummer



DEKAL 2

1. VIN (fordonets ID-nummer)
2. Modell

Motorns ID-nummer (EIN)

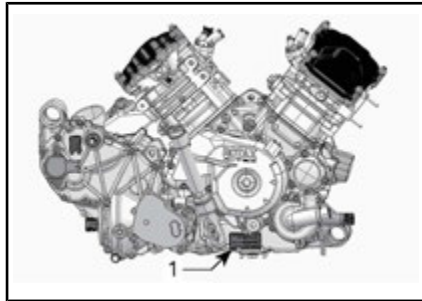

TYPBILD - HÖGER SIDA AV MOTORN

1. Motorns ID-nummer (EIN)

Radio Frequency Digitally Encoded Security System (RF D.E.S.S.-nyckel)

Denna enhet uppfyller FCC del 15 och Industry Canada-licensundantagna RSS-standard(er). Användningen är underställd följande två villkor: 1) enheten får inte orsaka störningar och 2) enheten måste kunna hantera eventuella störningar utifrån, inklusive störningar som kan orsaka driftsfel.

Ändringar eller modifieringar som inte uttryckligen godkänns av parten som ansvarar för överensstämelsen kan upphäva användarens rätt att använda utrustningen.

IC-registreringsnummer: 12006A-M01456

FCC-ID: 2ACERM01456

I egenskap av kompatibilitetsansvarig part försäkrar vi att enheten uppfyller kraven enligt direktiv 2014/53/EU. Med denna konformitetsförklaring försäkrar vi att enheten uppfyller de huvudsakliga kraven samt andra relevanta krav. Produkten uppfyller följande direktiv, harmoniserade standarder och regleringar: Radioutrustningsdirektivet (RED) 2014/53/EU och harmoniserade standarder: EN 300 330-2, EN 60950-1.

REGLER FÖR LJUDDÄMPNINGSSYSTEM (KANADA/USA)

Det är förbjudet att manipulera ljuddämpningssystemet!

Enligt amerikansk federal lag och provinslagar i Kanada kan följande handlingar eller upphov till följande handlingar vara åtalbara:

1. Att, i annat syfte än för underhåll, reparation eller utbyte, ta bort eller göra någon enhet eller designkomponent för ljuddämpningsändamål som installerats i ett nytt fordon funktionsoduglig, före försäljning eller leverans till den slutliga köparen eller medan fordonet används. Eller:
2. Att använda fordonet efter det att någon har tagit bort en sådan enhet eller designkomponent eller gjort den funktionsoduglig.

Bland de handlingar som anses utgöra otillåten manipulering är de följande:

1. Att ta bort, modifiera eller göra hål på ljuddämparen eller någon motordel som används för avledning av avgaser.
2. Att ta bort, modifiera eller göra hål på någon del av insugningssystemet.
3. Att byta ut rörliga fordonsdelar eller delar av avgas- eller insugningssystem mot andra delar än de som specificerats av tillverkaren.
4. Underlåtenhet att utföra lämpligt underhåll.

BULLER- OCH VIBRATIONSVÄRDEN (ALLA LÄNDER UTOM KANADA/USA)

BULLER- OCH VIBRATIONSVÄRDEN ¹		
Buller	Ljudtryck (L_{pA})	83 dB vid 3 500 RPM (mätosäkerhet (K_{pA}) 3 dB)
	Ljudeffektnivå (L_{wA})	98 dB vid 3 500 RPM (mätosäkerhet (K_{pA}) 3 dB)
Vibration	Hand-armsystemet	<2,5 m/s^2 vid 3 500 RPM
	Hela kroppen vid sätet	<0,5 m/s^2 vid 3 500 RPM
¹ : Buller- och vibrationsvärdena är uppmätta i enligt med standarden EN 15997:2011 på vägbeläggning, i Neutral.		

EG-deklarationen om överensstämmelse finns inte med i denna version av Instruktionsboken.

Vänligen se den tryckta versionen som levererades med fordonet.

SPECIFIKATIONER

650-modeller

MOTOR		650
Motortyp		ROTAX 650, 4-takts, dubbelcylindrig (V-twin), vätskekyld
Ventilstyrning		4 ventiler/cylinder (mekanisk justering), enkel överliggande kamaxel (SOHC) med transmissionskedja
Ventilspel	Insug	0,06 mm till 0,14 mm
	Avgas	0,11 mm till 0,19 mm
Cylinderdiameter		82 mm
Slaglängd		61,5 mm
Slagvolym		650 cm ³
Avgassystem		Gnistskydd godkänt av USDA Forest Service
Luftfilter		Syntetiskt pappersfilter med skum

SMÖRJSYSTEM		650
Typ		Våtsump. Utbytbar oljekassetfilter
Oljefilter		BRP Rotax papperstyp, utbytbar
Motorolja	Kapacitet (oljebyte med filter)	2,0 L
	Rekommenderas	Under sommarhalvåret, använd XPS 4-takts delsyntetolja (sommarolja) (P/N 293 600 121) För användning året runt rekommenderas XPS syntetisk 4-taktsolja (åretruntolja) (P/N 293 600 112). Om de inte går att få tag på, använd en 5W40-motorolja som uppfyller kraven för API-klasserna SJ, SL, SM eller SN

KYLSYSTEM		650
Kylvätska	Typ	Etylenglykol/vattenblandning (50 % kylvätska, 50 % vatten). Använd långtidsfrostskydd (P/N 219 702 685) eller (P/N 619 590 204) (Finland, Norge och Sverige) eller kylvätska särskilt avsedd för aluminiummotorer
	Kapacitet	3,5 L

TRANSMISSION		650
Typ		CVT (konstant variabel transmission)
Inkopplingsvarvtal		1 800 RPM

VÄXELLÅDA		650
Typ		Dubbel (hög/låg) med parkering, neutral och reverse (back)
Växellådsolja	Kapacitet	450 ml
	Rekommenderas	XPS syntetisk växellådsolja (75W 140) (P/N 293 600 140) eller en 75W140 API GL-5 syntetisk växellådsolja

ELSYSTEM		650
Generatoreffekt		625 W vid 6 000 RPM
Tändningssystem		IDI (Inductive Discharge Ignition)
Tändningsinställning		Ej justerbar
Tändstift	Antal	2
	Tillverkare och typ	NGK DCPR8E eller motsvarande
	Avstånd	0,7 mm till 0,8 mm
Varvtalsbegränsning för motor	Framåt	8 000 RPM
	Reverse (Back)	15 km/h (utan frisläppsfunktion)

ELSYSTEM		650
Batteri	Typ	Underhållsfri
	Spänning	12 volt
	Nominell kapacitet	18 A•h
	Startmotor-effekt	0,7 kW
Strålkastare	Hög	2 x 60 W (HB3)
	Låg	2 x 55 W (H1)
Bakljus		2 x 5/21 W
Säkringar		Se <i>SÄKRINGAR</i> i avsnittet <i>UNDERHÅLL</i>

BRÄNSLESYSTEM			650
Bränsletillförsel	Typ	Elektronisk bränsleinsprutning (EFI), 46 mm spjällhus, 1 injektor per cylinder	
Bränslepump	Typ	Elektrisk (i bränsletanken)	
Tomgångshastighet			1 250 RPM
Bränsle	Typ		Normal blyfri bensin
	Lägsta oktantal	Inom Nord-amerika	87 (R+M)/2
		Utanför Nord-amerika	91 RON
Bränsletankskapacitet			20,5 L
Mängd återstående bränsle när lampan för låg bränslenivå är TÄND			± 5 L

DRIVSYSTEM		650
Drivsystemtyp		Omkopplingsbar 4/6-hjulsdrift
Framhjulsdrift		Visco-Lok †automatisk låsning av främre differential
Framhjulsdriftsförhållande		3.6:1

DRIVSYSTEM		650
Mitt- och bakaxelväxel		Rak konisk växel/ bakaxelväxel
Mitt- och bakaxelförhållande		3.6:1
Framddifferentialolja	Kapacitet	500 ml
	Typ	XPS syntetisk växellådsolja (75W 90) (P/N 293 600 043) eller syntetisk växellådsolja 75W90 API GL-5
Mittaxelväxelolja	Kapacitet	400 ml
	Typ	XPS syntetisk växellådsolja (75W 140) (P/N 293 600 140) eller en syntetisk växellådsolja 75W140 API GL-5
Bakre slutväxelolja	Kapacitet	300 ml
	Typ	XPS syntetisk växellådsolja (75W 140) (P/N 293 600 140) eller en syntetisk växellådsolja 75W140 API GL-5
CV smörjfett		CV smörjfett (P/N 293 550 062)
Propelleraxelfett		Smörjfett kardanaxel (P/N 593 550 063), lagerfett för hög temperatur NLGI-2 eller en likvärdig produkt

STYRNING		650
Vändradie		430 cm
Camber-vinkel (fordonet på marken)		0°

FJÄDRING FRAM		650
Fjädringstyp		Dubbel fjädringsarm med anti dive-geometri
Fjädringsväg		229 mm
Stötdämpare	Antal	2
	Typ	Olja
Typ av förspänningsjustering		Kam med 5 lägen

MITT- OCH BAKRE FJÄDRING		650
Fjädringstyp	Mellan	TTI (Torsional Trailing arm Independent)
	Bak	TTI (Torsional Trailing arm Independent) med krängningshämmare med snabbkoppling
Fjädringsväg		236 mm
Stötdämpare	Antal	4
	Typ	Olja
Typ av förspänningsjustering		Kam med 5 lägen

BROMSAR		650
Främre broms	Antal	2
	Typ	214 mm tvärborrade skivbromsar med hydrauliska dubbelkolvsock
Bakre broms	Antal	2
	Typ	214 mm tvärborrade skivbromsar med hydrauliskt dubbelkolvsock
Bromsvätska	Kapacitet	260 ml
	Typ	DOT 4
Bromsok		Flytande, två kolvar (2 x 26 mm)
Bromsbeläggmaterial		Organiskt
Minimitjocklek på bromsbelägg		1 mm
Minimitjocklek på bromsskiva		4,0 mm
Max. bromsskivskvethet		0,2 mm

DÄCK			650
Tryck	Fram	UPP TILL 234 kg	34,5 kPa
		FRÅN 234 kg till 460 kg	48,3 kPa
	Mitten och bak	UPP TILL 234 kg	34,5 kPa
		FRÅN 234 kg till 460 kg	48,3 kPa
Minimalt däckspår djup			3 mm
Storlek	Fram		660 x 203 x 305 mm (26 x 8 x 12 tum)
	Mitten och bak		660 x 254 x 305 mm (26 x 10 x 12 tum)

HJUL			650
Typ			Gjuten aluminium
Fälgstorlek	Fram		305 x 152 mm (12 x 6 tum)
	Mitten och bak		305 x 191 mm (12 x 7.5 tum)
Åtdragningsmoment för hjulmutter			100 N•m ± 10 N•m

DIMENSIONER			650
Totallängd			312 cm
Totalbredd			124 cm
Totalhöjd			126 cm
Hjulbas			208,1 cm
Hjulspår	Fram		96,5 cm
	Mitten och bak		91,4 cm
Markfrigång			27,9 cm

VIKT OCH LASTKAPACITET			650
Torrsvikt			489 kg
Viktfordelning (fram/mitten/bak)			22/38/40

VIKT OCH LASTKAPACITET	650
Främre räck	45 kg
Lastflak	318 kg varav minst 45 kg i den nedre förvaringsboxen
Totalvikt, maximalt tillåten (inklusive förare, all övrig last och extra tillbehör)	460 kg
Max. dragvikt	750 kg
Max. kultryck	75 kg

1000-modeller

MOTOR		1000
Motortyp		ROTAX 1000, 4-takts, dubbelcylindrig (V-twin), vätskekyld
Ventilstyrning		4 ventiler/cylinder (mekanisk justering), enkel överliggande kamaxel (SOHC) med transmissionskedja
Ventilspel	Insug	0,06 mm till 0,14 mm
	Avgas	0,11 mm till 0,19 mm
Cylinderdiameter		91 mm
Slaglängd		75 mm
Slagvolym		976 cm ³
Avgassystem		Gnisttskydd godkänt av USDA Forest Service
Luftfilter		Syntetiskt pappersfilter med skum

SMÖRJSYSTEM		1000
Typ		Våtsump. Utbytbar oljekassetfilter
Oljefilter		BRP Rotax papperstyp, utbytbar
Motorolja	Kapacitet (olja byte med filter)	2,0 L
	Rekommenderas	Under sommarhalvåret, använd XPS 4-takts delsyntetolja (sommarolja) (P/N 293 600 121) För användning året runt rekommenderas XPS syntetisk 4-taktsolja (åretruntolja) (P/N 293 600 112). Om de inte går att få tag på, använd en 5W40-motorolja som uppfyller kraven för API-klasserna SJ, SL, SM eller SN

KYLSYSTEM		1000
Kylvätska	Typ	Etylenglykol/vattenblandning (50 % kylvätska, 50 % vatten). Använd långtidsfrostskydd (P/N 219 702 685) eller (P/N 619 590 204) (Finland, Norge och Sverige) eller kylvätska särskilt avsedd för aluminiummotorer
	Kapacitet	3,5 L

TRANSMISSION		1000
Typ		CVT (konstant variabel transmission)
Inkopplingsvarvtal		1 800 RPM

VÄXELLÅDA		1000
Typ		Dubbel (hög/låg) med parkering, neutral och reverse (back)
Växellådsolja	Kapacitet	450 ml
	Rekommenderas	XPS syntetisk växellådsolja (75W 140) (P/N 293 600 140) eller en 75W140 API GL-5 syntetisk växellådsolja

ELSYSTEM		1000
Generatoreffekt		625 W vid 6 000 RPM
Tändningssystem		IDI (Inductive Discharge Ignition)
Tändningsinställning		Ej justerbar
Tändstift	Antal	2
	Tillverkare och typ	NGK DCPR8E eller motsvarande
	Avstånd	0,7 mm till 0,8 mm
Varvtalsbegränsning för motor	Framåt	8 000 RPM
	Reverse (Back)	15 km/h (utan frisläppsfunktion)

ELSYSTEM		1000
Batteri	Typ	Underhållsfri
	Spänning	12 volt
	Nominell kapacitet	18 A•h
	Startmotor-effekt	0,7 kW
Strålkastare	Hög	2 x 60 W (HB3)
	Låg	2 x 55 W (H1)
Bakljus		2 x 5/21 W
Säkringar		Se <i>SÄKRINGAR</i> i avsnittet <i>UNDERHÅLL</i> .

BRÄNSLESYSTEM			1000
Bränsletillförsel	Typ	Elektronisk bränsleinsprutning (EFI), 46 mm spjällhus, 1 injektor per cylinder	
Bränslepump	Typ	Elektrisk (i bränsletanken)	
Tomgångshastighet			1 250 RPM
Bränsle	Typ		Normal blyfri bensin
	Lägsta oktantal	Inom Nord-amerika	87 (R+M)/2
		Utanför Nord-amerika	91 RON
Bränsletankskapacitet			20,5 L
Mängd återstående bränsle när lampan för låg bränslenivå är TÄND			± 5 L

DRIVSYSTEM		1000
Drivsystemtyp		Omkopplingsbar 4/6-hjulsdrift
Framhjulsdrift		Visco-Lok † automatisk låsning av främre differential
Framhjulsdriftsförhållande		3.6:1

DRIVSYSTEM		1000
Mitt- och bakaxelväxel		Rak konisk växel/ bakaxelväxel
Mitt- och bakaxelförhållande		3.6:1
Framddifferentialolja	Kapacitet	500 ml
	Typ	XPS syntetisk växellådsolja (75W 90) (P/N 293 600 043) eller syntetisk växellådsolja 75W90 API GL-5
Mittaxelväxelolja	Kapacitet	400 ml
	Typ	XPS syntetisk växellådsolja (75W 140) (P/N 293 600 140) eller en syntetisk växellådsolja 75W140 API GL-5
Bakre slutväxelolja	Kapacitet	300 ml
	Typ	XPS syntetisk växellådsolja (75W 140) (P/N 293 600 140) eller en syntetisk växellådsolja 75W140 API GL-5
CV smörjfett		CV smörjfett (P/N 293 550 062)
Propelleraxelfett		Smörjfett kardanaxel (P/N 293 550 063), lagerfett för hög temperatur NLGI-2 eller en likvärdig produkt

STYRNING		1000
Vändradie		430 cm
Camber-vinkel (fordonet på marken)		0°

FJÄDRING FRAM		1000
Fjädringstyp		Dubbel fjädringsarm med anti dive-geometri
Fjädringsväg		229 mm
Stötdämpare	Antal	2
	Typ	Olja
Typ av förspänningsjustering		Kam med 5 lägen

MITT- OCH BAKRE FJÄDRING		1000
Fjädringstyp	Mellan	TTI (Torsional Trailing arm Independent)
	Bak	TTI (Torsional Trailing arm Independent) med krängningshämmare med snabbkoppling
Fjädringsväg		236 mm
Stötdämpare	Antal	4
	Typ	Olja
Typ av förspänningsjustering		Kam med 5 lägen

BROMSAR		1000
Främre broms	Antal	2
	Typ	214 mm tvärborrade skivbromsar med hydrauliska dubbelkolvsock
Bakre broms	Antal	2
	Typ	214 mm tvärborrade skivbromsar med hydrauliskt dubbelkolvsock
Bromsvätska	Kapacitet	260 ml
	Typ	DOT 4
Bromsok		Flytande, två kolvar (2 x 26 mm)
Bromsbeläggmaterial		Organiskt
Minimitjocklek på bromsbelägg		1 mm
Minimitjocklek på bromsskiva		4,0 mm
Max. bromsskivskvethet		0,2 mm

DÄCK			1000
Tryck	Fram	UPP TILL 234 kg	34,5 kPa
		FRÅN 234 kg till 460 kg	48,3 kPa
	Mitten och bak	UPP TILL 234 kg	34,5 kPa
		FRÅN 234 kg till 460 kg	48,3 kPa
Minimalt däckspår djup			3 mm
Storlek	Fram	660 x 203 x 305 mm (26 x 8 x 12 tum)	
	Mitten och bak	660 x 254 x 305 mm (26 x 10 x 12 tum)	

HJUL		1000
Typ		Gjuten aluminium
Fälgstorlek	Fram	305 x 152 mm (12 x 6 tum)
	Mitten och bak	305 x 191 mm (12 x 7.5 tum)
Åtdragningsmoment för hjulmutter		100 N•m ± 10 N•m

DIMENSIONER (1-UP)		1000
Totallängd		312 cm
Totalbredd		124 cm
Totalhöjd		126 cm
Hjulbas		208,1 cm
Hjulspår	Fram	96,5 cm
	Mitten och bak	91,4 cm
Markfrigång		27,9 cm

VIKT OCH LASTKAPACITET		1000
Torrsvikt		517 kg
Viktfordelning (fram/mitten/bak)		23/37/40

VIKT OCH LASTKAPACITET	1000
Främre räcke	45 kg
Lastflak	318 kg varav minst 45 kg i den nedre förvaringsboxen
Totalvikt, maximalt tillåten (inklusive förare, all övrig last och extra tillbehör)	460 kg
Max. dragvikt	750 kg
Max. kultryck	75 kg

FELSÖKNING

PROBLEMLÖSNING - RIKTLINJER

MOTORN GÅR INTE RUNT

1. **D.E.S.S.-nyckeln är inte placerad på D.E.S.S.-kontaktstiftet.**
 - *Placera säkert nyckeln på D.E.S.S.-kontaktstiftet.*
2. **Motorns nödstoppreglage.**
 - *Se till att motorns nödstoppreglage befinner sig i läget PÅ.*
3. **Växellådan är inte i läget PARKERING eller NEUTRAL.**
 - *Ställ växellådan i PARKERING eller NEUTRAL eller tryck in bromshandtaget.*
4. **Bränd säkring.**
 - *Kontrollera huvudsäkringen.*
5. **Svagt batteri eller lösa anslutningar.**
 - *Kontrollera laddningssystemet.*
 - *Kontrollera anslutningar och kontakter.*
 - *Låt kontrollera batteriet.*
 - *Kontakta en auktoriserad Can-Am-återförsäljare.*
6. **Fel D.E.S.S. - nyckel, flerfunktionsmätarens display visar meddelandet OGILTIG NYCKEL.**
 - *Använd nyckeln som är avsedd för fordonet.*
7. **Svagt batteri eller lösa anslutningar.**
 - *Kontrollera startmotoranslutningarna.*
 - *Kontrollera startmotorreläet.*

MOTORN GÅR RUNT, MEN STARTAR INTE

1. Flödad motor (tändstiftet vått vid demontering).

- (Flödningsläge) Ifall motorn inte startar och den är flödad med bränsle, kan detta specialläge aktiveras för att förhindra bränslein-sprutning och för att slå av tändningen när motorn dras igång. Gör så här:
 - Installera nyckeln på D.E.S.S.- låset.
 - Placera växelspaken i läget parkering.
 - Tryck in gasreglaget helt och håll det INTRYCKT.
 - Tryck in START-knappen.

Motorn ska dras runt i 20 sekunder. Släpp START-knappen.

Släpp gasreglaget och starta/dra runt motorn igen så att motorn startas.

Om det inte fungerar:

- Rengör området vid tändstiftshållarna och ta sedan bort dem.
- Ta bort tändstiften.
- Koppla ur injektorelanslutningen.
- Dra igång motorn flera gånger.
- Installera om möjligt nya eller rena och torra tändstift.
- Starta motorn enligt anvisningarna ovan.

Om motorn fortfarande är flödad, vänd dig till en auktoriserad

OBSERVERA:

Kontrollera att det inte förekommer bränsle i motoroljan. Byt annars motorolja.

2. Inget bränsle när motorn (tändstiftet torrt vid demontering).

- Kontrollera nivån i bränsletanken.
- Det kan vara fel på bränslepumpen.
- Kontrollera bränslepumpssäkring och -relä.
- Om motorn inte startar, kontakta en auktoriserad Can-Am-återförsäljare, verkstad, eller en person som du väljer att anlita för underhåll, reparation eller byte. Se US EPA utsläppsrelaterad garanti som finns häri för information om garantireklamationer.

3. Tändstift/tändning (ingen gnista).

- Kontrollera tillståndet på injektor-/tändingssäkringen.
- Ta bort tändstiftet och koppla sedan på nytt till tändspolen.
- Kontrollera att motorns nödstoppreglage är i läget PÅ.
- Starta motorn med tändstiftet grundat till motorn, på avstånd från tändstiftshålet. Om ingen gnista uppstår, byt tändstiftet.
- Om fel kvarstår, kontakta en auktoriserad Can-Am-återförsäljare, verkstad, eller en person som du väljer att anlita för underhåll, reparation eller byte. Se US EPA utsläppsrelaterad garanti som finns häri för information om garantireklamationer.

4. **Flerfunktionsmätarens MOTORFEL-indikator är tänd och displayen visar meddelandet MOTORFEL.**
 - *Ta fordonet till en auktoriserad Can-Am-återförsäljare, verkstad eller en person som du själv väljer för underhåll, reparation eller utbyte. Se US EPA utsläppsrelaterad garanti som finns här för information om garantireklamationer.*
5. **Motorns skyddsfunktion (nödläge) är aktiverad.**
 - *Multifunktionsinstrumentets MOTORFEL-indikator lyser och displayen visar CHECK ENGINE (Nödläge): Kontakta en auktoriserad Can-Am-återförsäljare, verkstad, eller en person som du väljer att anlita för underhåll, reparation eller byte. Se US EPA utsläppsrelaterad garanti som finns här för information om garantireklamationer.*

MOTORN SAKNAR ACCELERATION ELLER EFFEKT

1. **Smutsigt eller defekt tändstift.**
 - *Se MOTORN GÅR RUNT, MEN STARTAR INTE.*
2. **För lite bränsle når motorn.**
 - *Se MOTORN GÅR RUNT, MEN STARTAR INTE.*
3. **Motorn överhettar. (MOTORFEL-indikatorn tänds och meddelandet ÖVERHETTNING visas i flerfunktionsdisplayen.)**
 - *Se MOTORN ÖVERHETTAR.*
4. **Luftfilter/-hus igensatt eller smutsigt.**
 - *Kontrollera luftfiltret och rengör vid behov.*
 - *Kontrollera om luftfilterhusets dränage är igensatt eller smutsigt.*
 - *Kontrollera luftintagsrörets placering.*
5. **Smutsig eller sliten CVT.**
 - *Kontakta en auktoriserad Can-Am-återförsäljare.*
6. **Motorns skyddsfunktion (nödläge) är aktiverad.**
 - *Kontrollera om meddelanden visas i flerfunktionsmätarens display.*
 - *Flerfunktionsmätarens MOTORFEL-indikator lyser och displayen visar meddelandet MOTORFEL eller NÖDLÄGE. Kontakta en auktoriserad Can-Am-återförsäljare.*

MOTORN ÖVERHETTAR

1. **Låg kylvätskenivå i kylsystemet.**
 - *Kontrollera motorns kylvätska; se MOTORKYLVÄTSKA i avsnittet UNDERHÅLL.*
2. **Smutsiga kylflänsar.**
 - *Rengör kylflänsarna; se KYLARE i avsnittet UNDERHÅLL.*

3. Kylfläkten fungerar inte.

- Kontrollera kylfläktens säkring; se avsnittet UNDERHÅLL. Om det inte är något fel på säkringen, ta fordonet till en auktoriserad Can-Am-återförsäljare, en verkstad eller en person som du själv väljer för underhåll, reparation eller utbyte. Se US EPA utsläppsrelaterad garanti som finns här för information om garantireklamationer.

MOTORN BAKTÄNDER

1. Läckande avgassystem.

- Ta fordonet till en auktoriserad Can-Am-återförsäljare, verkstad eller en person som du själv väljer för underhåll, reparation eller utbyte. Se US EPA utsläppsrelaterad garanti som finns här för information om garantireklamationer.

2. Motorn blir för varm.

- Se MOTORN SAKNAR ACCELERATION ELLER EFFEKT.

3. Tändningsinställningen är fel eller det är fel på tändningssystemet.

- Ta fordonet till en auktoriserad Can-Am-återförsäljare, verkstad eller en person som du själv väljer för underhåll, reparation eller utbyte. Se US EPA utsläppsrelaterad garanti som finns här för information om garantireklamationer.

MOTORN FELTÄNDER

1. Smutsigt/defekt/slitet tändstift.

- Rengör/kontrollera tändstiftet och värmeklassen. Byt vid behov.

2. Vatten i bränslet.

- Dränera bränslesystemet och fyll på med nytt bränsle.

FORDONET UPPNÅR INTE FULL HASTIGHET

1. Motorn.

- Se MOTORN SAKNAR ACCELERATION ELLER EFFEKT.

2. Parkeringsbroms.

- Kontrollera att parkeringsbromsen är helt urkopplad.

3. Luftfilter/-hus igensatt eller smutsigt.

- Kontrollera luftfiltret och rengör vid behov.
- Kontrollera om luftfilterhusets dränage är igensatt eller smutsigt.
- Kontrollera luftintagsrörets placering.

4. Smutsig eller sliten CVT.

- Kontakta en auktoriserad Can-Am-återförsäljare.

5. Motorns skyddsfunktion (nödläge) är aktiverad.

- Kontrollera om meddelanden visas i flerfunktionsmätarens display.
- Multifunktionsinstrumentets MOTORFEL-indikator lyser och displayen visar CHECK ENGINE eller LIMP HOME: Kontakta en auktoriserad Can-Am-återförsäljare, verkstad, eller en person som du väljer att anlita för underhåll, reparation eller byte. Se US EPA utsläppsrelaterad garanti som finns här för information om garantireklamationer.

VÄXELREGLAGET ÄR SVÅRT ATT FLYTTA

1. Växlarna är i ett läge som hindrar växelreglaget från att fungera.
 - Gunga fordonet fram och tillbaka för att flytta växlarna i transmissio-
nen, så att växelreglaget kan användas.
2. Smutsig eller sliten CVT.
 - Kontakta en auktoriserad Can-Am-återförsäljare.

VARVTALET ÖKAR MEN FORDONET RÖR SIG INTE

1. Växeln är i läget PARKERING eller NEUTRAL.
 - Välj läget R (back), HI (hög) eller LO (låg).
2. Smutsig eller sliten CVT.
 - Kontakta en auktoriserad Can-Am-återförsäljare.
3. Vatten i CVT-höljet.
 - Kontakta en auktoriserad Can-Am-återförsäljare.

REDUCERAD SERVOASSISTANS

1. När DPS utsätts för kontinuerligt svåra styrförhållanden kan den assistans som servomotorn ger reduceras för att skydda systemet.
 - När belastningen minskar återfås normal servoassistans.
2. CHECK ENGINE-indikatorn LYSER och visar CHECK DPS
 - Ta fordonet till en auktoriserad Can-Am-återförsäljare, verkstad eller en person som du själv väljer för underhåll, reparation eller utbyte.

MEDDELANDEN I FLERFUNKTIONSMÄTARENS DISPLAY

Meddelande	Signallampa/ lampor PÅ	Beskrivning
BAD KEY	Kontrollera motorn	Anger att du har använt fel D.E.S.S.-nyckel. Använd nyckeln som är avsedd för fordonet.
D.E.S.S.-NYCKEL EJ IGENKÄND	Kontrollera motorn	Anger att nyckeln kan ha dålig kontakt. Ta ut och rengör nyckeln.
PARK BRAKE	Parkeringsbroms	Visas när bromsen är ansatt längre än 15 sekunder (under körning).
LO BATT VOLT(Låg batt. spänn.)	Kontrollera motorn	Låg batterispänning. Kontrollera batterispänningen och laddningssystemet.
HÖG BATT SPÄNN	Kontrollera motorn	Hög batterispänning. Kontrollera batterispänningen och laddningssystemet.
LOW OIL (1)	Kontrollera motorn	Lågt oljetryck i motorn. Stäng av motorn omedelbart.
HI TEMP	Kontrollera motorn	Motorn överhettar. Se <i>MOTORN ÖVERHETTAR</i> i avsnittet <i>FELSÖKNING</i> .
NÖDLÄGE	Kontrollera motorn	Allvarligt fel på motorn som kan påverka motorns normala drift. Indikatorn CHECK ENGINE (kontrollera motorn) blinkar också. Se avsnittet <i>FELSÖKNING</i> .
CHK ENG	Kontrollera motorn	Motorfel. Indikatorn CHECK ENGINE kommer även att LYSA. Se avsnittet <i>FELSÖKNING</i> .
ECM NOT RECOGNIZED (ECM ej igenkänd)	Kontrollera motorn	Kommunikationsfel mellan hastighetsmätaren och motorkontrollmodulen (ECM).
CHECK DPS	Kontrollera motorn	Anger att DPS (den dynamiska servostyrningen) inte fungerar normalt.
MAINTENANCE REQUIRED (underhåll krävs)(2)	Inget	Visas i mätaren när fordonet behöver underhåll.
TPS-FEL TRYCK PÅ FRISLÄPP FÖR NÖDLÄGESSTART	Kontrollera motorn	Spjällägesgivaren fungerar inte normalt. Ta fordonet till en auktoriserad Can-Am-återförsäljare, verkstad eller en person som du själv väljer för underhåll, reparation eller utbyte. Se US EPA utsläppsrelaterad garanti som finns här för information om garantireklamationer.

OBS (1) Om meddelandet kvarstår och kontrollera motor-lampan fortsätter att lysa när motorn har startats, stäng av motorn. Kontrollera motorns oljenivå. Fyll på vid behov. Om oljenivån är korrekt, ta fordonet till en auktoriserad Can-Am-återförsäljare, verkstad eller en person som du själv väljer för underhåll, reparation eller utbyte. Se US EPA utsläppsrelaterad garanti som finns häri för information om garanti-reklamationer. . Använd inte fordonet förrän det har reparerats.

(2) För att ta bort meddelandet "MAINTENANCE REQUIRED", gör följande:

1. På huvuddisplayen (fordonshastighet), tryck på SET och HÅLL IN-TRYCKT.
2. Växla mellan HALVLJUS och HELLJUS 3 gånger.

MÄRK: Steg 2 måste fullföljas inom **2 sekunder**.

3. Släpp SET-knappen.

GARANTI

BRP:S BEGRÄNSADE GARANTI FÖR USA OCH KANADA: 2018 CAN-AM® ATV

DEN BEGRÄNSADE GARANTINS OMFATTNING

Bombardier Recreational Products Inc. ("BRP")* garanterar sina 2018 Can-Am ATV-fordon som säljs av auktoriserade Can-Am ATV-återförsäljare (härefter definierade) i United States of America ("USA") och i Kanada avseende material- eller tillverkningsfel under den period och enligt de villkor som anges nedan. Den begränsade garantin kommer att ogiltigförklaras om: (1) ATV:n har använts för racing eller någon annan tävlingsaktivitet, vid vilken som helst tidpunkt, även av en tidigare ägare, eller (2) ATV:n har ändrats eller modifierats på ett sätt som skadligt påverkar dess användning, prestanda eller hållbarhet, eller om den har ändrats eller modifierats för annat bruk än vad den är avsedd för.

Icke-fabriksinstallerade delar och tillbehör täcks inte under denna begränsade garanti. Var god se den tillämpliga begränsade garantitexten för delar och tillbehör.

ANSVARSBEGRÄNSNING

DENNA UTTRYCKLIGA GARANTI GÄLLER OCH GODTAS I STÄLLET FÖR ALLA ÖVRIGA UTTRYCKLIGA ELLER UNDERFÖRSTÄDDA GARANTIER, INKLUSIVE OCH UTAN BEGRÄNSNING TILL VARJE GARANTI OM HANDELSDUGLIGHET ELLER LÄMPLIGHET FÖR NÅGOT SPECIELLT SYFTE. I DEN MÅN UNDERFÖRSTÄDDA GARANTIER INTE KAN UPPHÄVAS BEGRÄNSAS DE TILL TIDEN FÖR DEN UTTRYCKLIGA GARANTIN. MINDRE SKADOR OCH FÖLJDSKADOR OMFATTAS INTE AV DENNA GARANTI. VISSA STATER/PROVINSER TILLÅTER EJ ANSVARSBEGRÄNSNINGAR, BEGRÄNSNINGAR ELLER UTESLUTNINGAR SOM ANGIVITS OVAN. DESSA ÄR DÄRFÖR EVENTUELLT ICKE TILLÄMPLIGA I DITT FALL. DENNA GARANTI GER DIG SPECIFIKA RÄTTIGHETER, OCH DU ÅTNJUTER EV. ÄVEN ANDRA LAGLIGA RÄTTIGHETER SOM KAN VARIERA FRÅN STAT TILL STAT, ELLER PROVINS TILL PROVINS.

Ingen distributör eller BRP-återförsäljare eller någon annan person är auktoriserad att lämna någon som helst utfästelse, representation eller garanti beträffande produkten utöver det som ingår i denna begränsade garanti och en sådan kan ej, ifall den lämnas, göras gällande gentemot BRP. BRP förbehåller sig rätten att när som helst ändra denna begränsade garanti, varvid förstås att en sådan ändring inte påverkar de garantivillkor som gäller för de produkter som har sålts under giltighetstiden för garantin.

UNDANTAG – OMFATTAS EJ AV GARANTIN

Följande omfattas inte under några omständigheter av garantin:

- Normalt slitage;
- Normalt underhåll, trimning, justeringar;
- Skador som beror på att produkten har underhållits eller förvarats på ett felaktigt eller försumligt sätt. Korrekt underhåll och förvaring beskrivs i användarhandboken;

- Skador som är ett resultat av att delar demonterats, felaktiga reparationer, service, underhåll, ändringar i produktens konstruktion eller användning av sådana delar som inte har godkänts av BRP, liksom skador som beror på reparationer som har utförts av någon annan än en auktoriserad Can-Am ATV-återförsäljare;
- Skador som beror på att produkten har använts på ett felaktigt eller onormalt sätt, på försumlighet eller på att produkten har använts på ett sätt som strider mot Instruktionsboken till Can-Am ATV-fordonet;
- Skador som orsakas av olycka, nedsänkning i vatten, brand, stöld, vandalism eller naturkatastrof;
- Användning av bränslen, oljor, eller smörjmedel som inte är lämpliga för användning med produkten (se instruktionsboken);
- Skador orsakade av rost, korrosion eller att de utsatts för väder och vind;
- Skador orsakade av inträngande vatten eller snö;
- Mindre skador eller följskador, eller skador av något slag inklusive, men ej begränsat till, bogsering, förvaring, telefon, hyra, taxi, olägenhet, försäkringskostnader, betalningar av lån, förlust av tid eller förlust av inkomst.

GARANTIPERIOD

Denna begränsade garanti träder i kraft från och med (1) datum för produktens första leverans vid detaljförsäljning eller (2) det datum då produkten tas i bruk för första gången, beroende på vilket av dessa som inträffar först och för tillämplig period nedan:

SEX (6) PÅ VARANDRA FÖLJANDE MÅNADER för privat eller kommersiellt bruk. Beträffande utsläppsrelaterade komponenter, var god se även *EMISSIONSRELATERAD GARANTI ENLIGT US EPA* som finns häri.

Reparationen eller bytet av delar eller utförandet av service under denna garanti förlänger inte livslängden för denna garanti bortom dess ursprungliga förfallodatum.

GARANTIVILLKOR

Garantin gäller **endast** ifall **samtliga** av följande villkor är uppfyllda:

- 2018 Can-Am ATV-fordonet måste av den första ägaren ha köpts som ny och oanvänd från en Can-Am-distributör/återförsäljare som är auktoriserad att distribuera Can-Am ATV-fordon i det land där försäljningen har ägt rum ("**Can-Am-distributör/återförsäljare**").
- Den av BRP specificerade förleveransinspektionen måste ha utförts och dokumenterats samt undertecknats av köparen;
- Can-Am ATV av årsmodell 2018 måste korrekt ha garantiregistrerats av en auktoriserad Can-Am ATV-återförsäljare;
- 2018 Can-Am ATV:n måste ha köpts i det land där köparen bor.
- En förutsättning för garantins giltighet är att service har utförts med angivna tidsintervall enligt Instruktionsbokens anvisningar. BRP förbehåller sig rätt att kräva bevis på korrekt underhåll innan garantiersättning beviljas.

Om ovanstående villkor inte har uppfyllts, beviljar BRP ingen garantiersättning för någon ägare, varken vid privat fritidsägande eller vid kommersiellt

ägande. Dessa begränsningar är nödvändiga för att ge BRP möjlighet att skydda sina produkters, sina konsumenters och allmänhetens säkerhet.

KUNDENS RÄTTIGHETER OCH SKYLDIGHETER

Kunden måste upphöra att använda Can-Am ATV-fordonet ifall ett fel skulle uppstå. Kunden måste informera den auktoriserade BRP-återförsäljaren inom tre (3) dagar från felets upptäckande och ge denne rimlig tillgång till produkten samt rimlig tid att reparera produkten. Kunden måste även för den auktoriserade BRP-återförsäljaren uppvisa bevis på inköp av produkten och är skyldig att underteckna en reparations-/arbetsorder vid början av garantireparationen för att göra den giltig. Alla delar som byts ut under denna begränsade garanti övergår i BRP:s ägo.

BRP:S RÄTTIGHETER OCH SKYLDIGHETER

BRP:s ansvar under denna garanti begränsas, efter eget godtycke, till reparation av delar som befunnits vara defekta under normal användning, underhåll och service, eller till ersättning av sådana delar med nya Can-Am ATV-delar utan kostnad för material och arbete, hos en valfri auktoriserad BRP-återförsäljare under garantiperioden enligt de villkor som anges här. Inget påstående om garantiavtalsbrott skall utgöra grund för hävning eller annullering av försäljningen av Can-Am-ATV-fordonet till ägaren.

Vid behov av service utanför det ursprungliga försäljningslandet ansvarar ägaren för alla extra kostnader som erfordras enligt lokala konventioner och förhållanden, så som, men ej begränsat till, frakt, försäkring, skatter, licensavgifter, importavgifter och alla andra finansiella kostnader, inklusive sådana som påförs av regeringar, stater, regioner och deras respektive myndigheter.

BRP förbehåller sig rätten att förbättra, modifiera eller ändra produkter från tid till annan, utan skyldighet att ändra tidigare tillverkade produkter.

YTTERLIGARE LEVERANTÖRSGARANTIER

En GPS-mottagare kan levereras av BRP som standardutrustning på vissa Can-Am ATV-fordon av årsmodell 2018. GPS-mottagaren täcks av BRP:s begränsade garantipolicy. Om ytterligare garantitäckning erbjuds av GPS-mottagarens "leverantör" som är längre än BRP:s begränsade garanti, ska denna hanteras av återförsäljaren eller kunden direkt med "leverantören" av GPS-mottagaren.

ÖVERLÅTELSE AV GARANTI

Om äganderätten till en produkt överläts under garantitiden skall även denna begränsade garanti, enligt dess bestämmelser och villkor, överlåtas och gälla för den återstående garantitiden, förutsatt att BRP eller en auktoriserad Can-Am ATV-distributör/återförsäljare mottager ett bevis på att den tidigare ägaren har godkänt överlåtelsen av äganderätten, liksom adressuppgifter för den nya ägaren.

KONSUMENTVÄGLEDNING

I fall av en ev. kontrovers eller tvist som berör denna begränsade garanti rekommenderar BRP att du försöker lösa frågan på återförsäljarnivå. Vi rekommenderar att du talar med servicechefen eller ägaren hos den auktoriserade återförsäljaren.

Om ärendet fortfarande förblir olöst, kontakta BRP genom att fylla i kundkontaktformuläret på www.brp.com eller kontakta BRP via post på en av de adresser som anges under avsnittet *KONTAKTA OSS* i denna guide.

* I USA distribueras och repareras produkterna av BRP US Inc.

© 2017 Bombardier Recreational Products Inc. Alla rättigheter reserverade.

® Registrerat varumärke som tillhör Bombardier Recreational Products Inc.

US EPA UTSLÄPPSRELATERAD GARANTI

Bombardier Recreational Products Inc. ("BRP")* garanterar den slutliga köparen och varje efterföljande köpare att detta nya fordon, inklusive alla delar i dess kontrollsystem för avgasutsläpp och dess kontrollsystem för avdunstningsutsläpp, uppfyller två villkor:

1. Den är utformad, tillverkad och utrustad så att den vid tidpunkten för försäljning till den slutliga köparen uppfyller kraven enligt 40 CFR 1051 och 40 CFR 1060.
2. Den har inga material- eller tillverkningsfel som skulle kunna förhindra uppfyllande av kraven enligt 40 CFR 1051 och 40 CFR 1060.

Om garantiberättigade villkor föreligger kommer BRP att reparera eller byta delar eller komponenter med material- eller tillverkningsfel som skulle öka motorns utsläpp av någon reglerad förorening inom den angivna garantiperioden utan några kostnader för ägaren, inklusive kostnader relaterade till diagnos och reparation eller byte av utsläppsrelaterade delar. Alla defekta delar som byts under denna garanti övergår i BRP:s ägo.

För alla utsläppsrelaterade garantireklamationer begränsar BRP diagnos och reparationer av utsläppsrelaterade delar till auktoriserade Can-Am-återförsäljare, med undantag för erforderliga nödfallsreparationer enligt punkt 2 i nedanstående lista.

Som certifierande tillverkare nekar inte BRP utsläppsrelaterade garantireklamationer baserat på något av följande:

1. Underhåll eller annan service utförd av BRP eller av BRP auktoriserad inrättning.
2. Reparationsarbete på motor/utrustning som utförs för att åtgärda en vanskelig nödsituation som kan härledas till BRP så länge man försöker återställa motorn/utrustningen till dess rätta konfiguration så snart som möjligt.
3. Varje åtgärd eller utebliven åtgärd ej relaterad till garantireklamationen.
4. Underhåll som utförts oftare än BRP specificerar.
5. Allt som är BRP:s fel eller ansvar.
6. Användning av allt bränsle som är allmänt tillgängligt där utrustningen används såvida det inte anges i skrivna underhållsanvisningar från BRP att detta bränsle skulle skada utsläppskontrollsystemet och operatörer har tillgång till rätt bränsle. Se avsnittet om underhållsinformation och bränslekraven i avsnittet om bränsle.

Giltighetsperiod för utsläppsrelaterad garanti

Den utsläppsrelaterade garantin har följande giltighetsperiod, beroende på vilket som inträffar först:

	TIMMAR	MÅNADER	KILOMETER
Komponenter relaterade till avgasutsläpp	500	30	5 000
Komponenter relaterade till avdunstningsutsläpp	N/A	24	N/A

Komponenter som innefattas

Den utsläppsrelaterade garantin innefattar alla komponenter där ett fel skulle öka motorns utsläpp av någon reglerad förorening, inklusive komponenterna i följande lista:

- För avgasutsläpp inkluderar utsläppsrelaterade komponenter alla motordelar relaterade till följande system:
 - Luftintagssystem
 - Bränslesystem
 - Tändningssystem
 - Avgasåterledningssystem
- Följande delar betraktas dessutom som utsläppsrelaterade komponenter för avgasutsläpp:
 - Efterbehandlingsanordningar
 - Vevhusventilationsventiler
 - Sensorer
 - Elektroniska styrenheter
- Följande delar betraktas som utsläppsrelaterade komponenter för avdunstningsutsläpp:
 - Bränsletank
 - Tanklock
 - Bränsleledning
 - Bränsleledningskopplingar
 - Klämmor*
 - Övertrycksventiler*
 - Reglerventiler*
 - Reglersolenoider*
 - Elektroniska styranordningar*
 - Vakuumbstyrningsmembran*
 - Styrkablar*
 - Styrlänkage*
 - Evakueringsventiler
 - Ångslangar
 - Vätske-/ångavskiljare
 - Kolkänister

- Kanistermonteringsfästen
 - Förgasarevakueringsportanslutning
4. Utsläppsrelaterade komponenter inkluderar dessutom alla andra delar vars enda syfte är att reducera utsläpp eller där funktionsfel hos komponenten medför ökade utsläpp utan någon betydande försämring av motorns/utrustningens funktion.

Begränsad tillämplighet

Som certifierande tillverkare kan BRP neka utsläppsrelaterade garantireklamationer för fel som orsakats av ägaren eller föraren genom felaktigt underhåll eller bruk, genom olyckor för vilka tillverkaren inte har något ansvar, eller genom force majeure. Som exempel behöver en utsläppsrelaterad garantireklamation inte beviljas för fel som direkt orsakats genom felaktig hantering av motorn/utrustningen eller om motorn/utrustningen hanterats på ett sätt som den inte är avsedd för och som inte på något sätt kan härledas till tillverkaren.

* Relaterat till kontrollsystemet för avdunstningsutsläpp

* I USA distribueras och repareras produkterna av BRP US Inc.

BRP:S INTERNATIONELLA BEGRÄNSADE GARANTI: 2018 CAN-AM® ATV

DEN BEGRÄNSADE GARANTINS OMFATTNING

Bombardier Recreational Products Inc. ("BRP")* garanterar sina 2018 Can-Am ATV-fordon som säljs av Can-Am ATV-distributörer eller återförsäljare som av BRP auktoriserats att distribuera Can-Am ATV-fordon ("Can-Am ATV-distributör/återförsäljare") utanför USA (United States of America), Kanada, medlemsstaterna i det Europeiska ekonomiska samarbetsområdet (som består av Europeiska unionens medlemsstater samt Norge, Island och Liechtenstein) ("EES"), medlemsstater i Öberoende staters samväldie (inklusive Ukraina och Turkmenistan) ("OSS") och Turkiet, avseende material- eller tillverkningsfel under den period och enligt de villkor som anges nedan.

Icke-fabriksnystallerade delar och tillbehör täcks inte under denna begränsade garanti. Var god se den tillämpliga begränsade garantitexten för delar och tillbehör.

Den begränsade garantin kommer att ogiltigförklaras om: (1) ATV:n har använts för racing eller någon annan tävlingsaktivitet, vid vilken som helst tidpunkt, även av en tidigare ägare, eller (2) ATV:n har ändrats eller modifierats på ett sätt som skadligt påverkar dess användning, prestanda eller hållbarhet, eller om den har ändrats eller modifierats för annat bruk än vad den är avsedd för.

ANSVARSBEGRÄNSNING

IDEN UTSTRÄCKNING LAGEN ANGER SKA DENNA UTTRYCKLIGA GARANTI LÄMNAS OCH ERSÄTTER ALLA ANDRA UTTRYCKLIGA ELLER UNDERFÖRSTÅDDA GARANTIER, INKLUSIVE MEN INTE BEGRÄNSAT TILL SÅDANA SOM AVSER SÄLJBARHET OCH LÄMPLIGHET FÖR ETT SPECIELLT ÄNDAMÅL. I DEN MÅN UNDERFÖRSTÅDDA GARANTIER INTE KAN UPPHÄVAS, BEGRÄNSAS DE TILL TIDEN FÖR DEN UTTRYCKLIGA BEGRÄNSADE GARANTIN. TILFÄLLIGA OCH FÖLJDSKADOR AV NÅGOT SOM HELST SLAG UTE- SLUTS FRÅN ERSÄTTNING UNDER DENNA GARANTI. VISSA JURISDIKTIONER MEDGES INTE ANSVARSBEGRÄNSNINGAR, BEGRÄNSNINGAR ELLER UNDANTAG ENLIGT OVAN. DESSA ÅR DÄRFÖR EVENTUELLT ICKE TILLÄMPLIGA I DITT FALL. DENNA GARANTI GER DIG SPECIFIKA RÄTTIGHETER, OCH DU ÅTNJUTER EV. ÄVEN ANDRA LAGLIGA RÄTTIGHETER SOM KAN VARIERA BEROENDE PÅ LAND. (SE KLAUSUL 4 NEDAN FÖR PRODUKTER SOM INHANDLATS I AUSTRALIEN).

Varken Can-Am ATV-distributören/återförsäljaren eller någon annan person har auktoriserats att göra någon som helst utfästelse, representation eller ge någon garanti beträffande produkten utöver det som ingår i denna begränsade garanti och en sådan kan ej, om den gjorts, göras gällande gentemot BRP.

BRP förbehåller sig rätten att när som helst ändra denna garanti, varvid förstås att en sådan ändring inte påverkar de garantivillkor som gäller för produkter som har sålts under giltighetstiden för denna garanti.

UNDANTAG – OMFATTAS EJ AV GARANTIN

Följande omfattas inte under några omständigheter av den här begränsade garantin:

- Normalt slitage;
- Normalt underhåll, trimning, justeringar;
- Skador som beror på att produkten har underhållits eller förvarats på ett felaktigt eller försumligt sätt. Korrekt underhåll och förvaring beskrivs i Instruktionsboken;
- Skador som orsakas av demontering av delar, felaktig reparation, service, underhåll, modifiering eller användning av delar eller tillbehör som inte är tillverkade eller godkända av BRP och som enligt dess rimliga bedömning antingen är inkompatibla med produkten eller negativt påverkar dess funktion, prestanda och hållbarhet, eller skador som orsakas av reparationer utförda av en person som inte är en auktoriserad Can-Am-ATV-distributör/återförsäljare med servicefunktion;
- Skador som beror på att produkten har använts på ett felaktigt eller onormalt sätt, försumlighet, tävling eller på att produkten har använts på ett sätt som strider mot instruktionsboken;
- Skador som orsakas av olycka, nedsänkning, översvämning av vatten eller snö, brand, stöld, vandalism eller force majeure;
- Användning av bränslen, oljor, eller smörjmedel som inte är lämpliga för användning med produkten (se instruktionsboken);
- Skador orsakade av rost, korrosion eller att de utsatts för väder och vind;
- Mindre skador eller följdskador eller skador av något slag inklusive, men ej begränsat till, kostnader för bogsering, förvaring, transport, telefon, hyra eller taxi, olägenhet, försäkringskostnader, betalningar av lån, förlust av tid, förlust av inkomst eller förlorad användningstid på grund av servicearbete.

GARANTIPERIOD

Denna garanti träder i kraft från och med datum (1) för produktens första leverans vid detaljförsäljning eller det datum (2) då produkten har tagits i bruk för första gången, beroende på vilket av dessa som inträffar först, för en period av:

SEX (6) PÅ VARANDRA FÖLJANDE MÅNADER för privat eller kommersiellt bruk.

Reparationen eller bytet av delar eller utförandet av service under denna garanti förlänger inte livslängden för denna garanti bortom dess ursprungliga förfalldatum.

Observera att tidsgränsen för meddelande av produktfel gäller under förutsättning att den överensstämmer med gällande nationell eller lokal lagstiftning i det land där kunden bor.

ENDAST FÖR PRODUKTEN SOM SÄLJS I AUSTRALIEN

Inget i dessa garantiavtal och villkor ska anses exkludera, begränsa eller förändra applikationen av något villkor, garanti, rätt eller gottgörelse som utdelas eller påvisas under Konkurrens och konsument-lagen 2010 (Cth),

inklusive den australiensiska konsumentlagen eller någon annan fall, där de skulle innebära en motsättning mot den lagen, eller får någon av dessa avtal och villkor att ogiltigförklaras. De fördelar som ges dig under den här begränsade garantin är utöver de andra rättigheter och gottgörelser du har under australiensisk lag.

Våra varor är försedda med garantier som inte kan exkluderas enligt den australiensiska konsumentlagen. Du har rätt att få en ersättningsprodukt eller återbetalning om produkten är behäftad med ett allvarligt fel och du har rätt att få kompensation för alla andra förluster eller skador som rimligen kan förutses. Du har även rätt att få varorna reparerade eller ersätta ifall de inte är av acceptabel kvalitet och om felet inte anses vara ett allvarligt fel.

GARANTIVILLKOR

Garantin gäller **endast** ifall **samtliga** av följande villkor är uppfyllda:

- 2018 Can-Am ATV-fordonet måste av den första ägaren ha köpts som ny och oanvänd från en Can-Am-distributör/återförsäljare som är auktoriserad att distribuera Can-Am ATV-fordon i det land där försäljningen har ägt rum.
- Den av BRP specificerade förleveransinspektionen måste ha utförts och dokumenterats;
- Produkten måste ha garantiregistrerats av en auktoriserad Can-Am-distributör/återförsäljare.
- 2018 Can-Am ATV-fordonet måste ha köpts i det land eller union av stater där köparen bor.
- En förutsättning för garantins giltighet är att service har utförts med angivna tidsintervall enligt Instruktionsbokens anvisningar. BRP förbehåller sig rätt att kräva bevis på korrekt underhåll innan garantiersättning beviljas.

Om något av ovanstående villkor inte har uppfyllts, beviljar BRP ingen garantiersättning för någon ägare, varken vid privat fritidsägande eller vid kommersiellt ägande. Dessa begränsningar är nödvändiga för att ge BRP möjlighet att skydda sina produkter, sina konsumenters och allmänhetens säkerhet.

KUNDENS RÄTTIGHETER OCH SKYLDIGHETER

Kunden måste upphöra att använda ATV:n ifall ett fel skulle uppstå. Kunden måste informera den auktoriserade Can-Am-ATV-distributören/återförsäljaren inom två (2) dagar från felets upptäckande och ge denne rimlig tillgång till produkten samt rimlig tid att reparera produkten. Kunden måste även för den auktoriserade Can-Am-ATV-distributören/återförsäljaren uppvisa bevis på inköp av produkten och måste underteckna reparations-/arbetsområde innan reparationen påbörjas för att validera garantireparationen. Alla delar som byts ut under denna begränsade garanti övergår i BRP:s ägo.

Observera att tidsgränsen för meddelande av produktfel gäller under förutsättning att den överensstämmer med gällande nationell eller lokal lagstiftning i det land där kunden bor.

BRP:S RÄTTIGHETER OCH SKYLDIGHETER

I den utsträckning som lagen tillåter, begränsas BRP:s skyldigheter i den här garantin till att, efter eget godtycke, reparera delar som funnits vara defekta vid normal användning, underhåll och service; eller ersätta sådana delar med nya Can-Am ATV-originaldelar utan kostnad för delar och arbetstid, hos alla auktoriserade Can-Am ATV-distributörer/-återförsäljare under garantins täckningsperiod, under de omständigheter som beskrivs häri. BRP:s ansvar begränsas till utförande av behövliga reparationer och utbyte av reservdelar. Inget påstående om garantiavtalsbrott skall utgöra grund för hävning eller annullering av försäljningen av Can-Am-ATV-fordonet till ägaren. Du kan också ha andra lagliga rättigheter, vilka kan variera från land till land.

Vid behov av service utanför det ursprungliga försäljningslandet ansvarar ägaren för alla extra kostnader som erfordras enligt lokala konventioner och förhållanden, så som, men ej begränsat till, frakt, försäkring, skatter, licensavgifter, importavgifter och alla andra finansiella kostnader, inklusive sådana som påförs av regeringar, stater, regioner och deras respektive myndigheter.

BRP förbehåller sig rätten att förbättra, modifiera eller ändra produkter från tid till annan, utan skyldighet att ändra tidigare tillverkade produkter.

ÖVERLÅTELSE AV GARANTI

Om äganderätten till produkten överförs under garantitiden, skall även denna garanti överföras och gälla för den återstående garantitäckningsperioden, förutsatt att BRP eller en auktoriserad Can-Am ATV-distributör/-återförsäljare mottager ett bevis på att den tidigare ägaren samtyckt till ägarbytet. förutom adressuppgifterna för den nya ägaren.

KONSUMENTVÄGLEDNING

I fall av en ev. kontrovers eller tvist som berör denna begränsade garanti, rekommenderar BRP att du försöker lösa frågan på Can-Am ATV-distributör/-återförsäljarnivå. Vi rekommenderar att du talar med servicechefen eller ägaren hos den auktoriserade Can-Am ATV-distributören/-återförsäljaren.

Om ärendet fortfarande förblir olöst, kontakta BRP genom att fylla i kundkontaktformuläret på www.brp.com eller kontakta BRP via post på en av de adresser som anges under avsnittet *KONTAKTA OSS* i denna guide.

* I området som täcks av denna begränsade garanti, distribueras och repareras produkterna av Bombardier Recreational Products Inc. eller dess dotterbolag.

© 2017 Bombardier Recreational Products Inc. Alla rättigheter reserverade.

® Registrerat varumärke som tillhör Bombardier Recreational Products Inc.

BRP:S BEGRÄNSADE GARANTI FÖR DET EUROPEISKA EKONOMISKA SAMARBETSOMRÅDET, OBEROENDE STATERS SAMVÄLDE OCH TURKIET: 2018 CAN-AM® ATV

DEN BEGRÄNSADE GARANTINS OMFATTNING

Bombardier Recreational Products Inc. ("BRP")* garanterar sina 2018 Can-Am ATV-fordon som säljs av distributörer eller återförsäljare som av BRP auktoriserats att distribuera Can-Am ATV-fordon ("Can-Am ATV-distributör/återförsäljare") i medlemsstaterna i det Europeiska ekonomiska samarbetsområdet (som består av Europeiska unionens medlemsstater samt Norge, Island och Liechtenstein) ("EES"), i medlemsstater i Oberoende staters samväldie (inklusive Ukraina och Turkmenistan) ("OSS") och Turkiet, avseende material- eller tillverkningsfel under den period och enligt de villkor som anges nedan.

Icke-fabriksinstallerade delar och tillbehör täcks inte under denna begränsade garanti. Var god se den tillämpliga begränsade garantitexten för delar och tillbehör.

Den begränsade garantin kommer att ogiltigförklaras om: (1) ATV:n har använts för racing eller någon annan tävlingsaktivitet, vid vilken som helst tidpunkt, även av en tidigare ägare, eller (2) ATV:n har ändrats eller modifierats på ett sätt som skadligt påverkar dess användning, prestanda eller hållbarhet, eller om den har ändrats eller modifierats för annat bruk än vad den är avsedd för.

ANSVARSBEGRÄNSNING

IDEN UTSTRÄCKNING LAGEN ANGER SKA DENNA UTTRYCKLIGA GARANTI LÄMNAS OCH ERSÄTTER ALLA ANDRA UTTRYCKLIGA ELLER UNDERFÖRSTÅDDA GARANTIER, INKLUSIVE MEN INTE BEGRÄNSAT TILL SÅDANA SOM AVSER SÄLJBARHET OCH LÄMPLIGHET FÖR ETT SPECIELLT ÄNDAMÅL. I DEN MÅN UNDERFÖRSTÅDDA GARANTIER INTE KAN UPPHÄVAS, BEGRÄNSAS DE TILL TIDEN FÖR DEN UTTRYCKLIGA BEGRÄNSADE GARANTIN. TILLFÄLLIGA OCH FÖLJDSKADOR AV NÅGOT SOM HELST SLAG UTE- SLUTS FRÅN ERSÄTTNING UNDER DENNA GARANTI. VISSA JURISDIKTIONER MEDGES INTE ANSVARSBEGRÄNSNINGAR, BEGRÄNSNINGAR ELLER UNDANTAG ENLIGT OVAN. DESSA ÄR DÄRFÖR EVENTUELLT ICKE TILLÄMPLIGA I DITT FALL. DENNA GARANTI GER DIG SPECIFIKA RÄTTIGHETER, OCH DU ÅTNJUTER EVENTUELLT. ÄVEN ANDRA LAGLIGA RÄTTIGHETER SOM KAN VARIERA FRÅN LAND TILL LAND.

Varken Can-Am ATV-distributören/återförsäljaren eller någon annan person har auktoriserats att göra någon som helst utfästelse, representation eller ge någon garanti beträffande produkten utöver det som ingår i denna begränsade garanti och en sådan kan ej, om den gjorts, göras gällande gentemot BRP.

BRP förbehåller sig rätten att när som helst ändra denna garanti, varvid förstås att en sådan ändring inte påverkar de garantivillkor som gäller för produkter som har sålts under giltighetstiden för denna garanti.

UNDANTAG – OMFATTAS EJ AV GARANTIN

Följande omfattas inte under några omständigheter av den här begränsade garantin:

- Normalt slitage;
- Normalt underhåll, trimning, justeringar;
- Skador som beror på att produkten har underhållits eller förvarats på ett felaktigt eller försumligt sätt. Korrekt underhåll och förvaring beskrivs i Instruktions'boken;
- Skador som orsakas av demontering av delar, felaktig reparation, service, underhåll, modifiering eller användning av delar eller tillbehör som inte är tillverkade eller godkända av BRP och som enligt dess rimliga bedömning antingen är inkompatibla med produkten eller negativt påverkar dess funktion, prestanda och hållbarhet, eller skador som orsakas av reparationer utförda av en person som inte är en auktoriserad Can-Am-ATV-distributör/återförsäljare med servicefunktion;
- Skador som beror på att produkten har använts på ett felaktigt eller onormalt sätt, försumlighet, tävling eller på att produkten har använts på ett sätt som strider mot instruktionsboken;
- Skador som orsakas av olycka, nedsänkning, översvämning av vatten eller snö, brand, stöld, vandalism eller force majeure;
- Användning av bränslen, oljor, eller smörjmedel som inte är lämpliga för användning med produkten (se instruktionsboken);
- Skador orsakade av rost, korrosion eller att de utsatts för väder och vind;
- Tillfällig eller skador till följd av, eller skador av något slag inklusive, men ej begränsat till, bärgnings-, lagrings-, transportutgifter, telefon-, hyr- eller taxiavgifter, olägenhet, försäkringskostnader, betalningar av lån, förlust av tid, förlust av inkomst, förlust av besittningsrätt eller utnyttjande på grund av servicearbete.

GARANTIPERIOD

Denna garanti träder i kraft från och med datum (1) för produktens första leverans vid detaljförsäljning eller det datum (2) då produkten har tagits i bruk för första gången, beroende på vilket av dessa som inträffar först, för en period av:

TJUGOFYRA (24) PÅ VARANDRA FÖLJANDE MÅNADER för privat bruk.

SEX (6) PÅ VARANDRA FÖLJANDE MÅNADER för kommersiellt bruk eller uthyrningsverksamhet.

Produkten används kommersiellt när den används i samband med vilken som helst inkomstbringande verksamhet eller anställning under någon som helst del av garantiperioden. Produkten används även kommersiellt om den vid något som helst tillfälle under garantiperioden är godkänd för kommersiellt bruk.

Reparationen eller bytet av delar eller utförandet av service under denna garanti förlänger inte livslängden för denna garanti bortom dess ursprungliga förfalldatum.

Observera att tidsgränsen för meddelande av produktfel gäller under förutsättning att den överensstämmer med gällande nationell eller lokal lagstiftning i det land där kunden bor.

GARANTIVILLKOR

Garantin gäller **endast** ifall **samtliga** av följande villkor är uppfyllda:

- 2018 Can-Am ATV-fordonet måste av den första ägaren ha köpts som ny och oanvänd från en Can-Am-distributör/återförsäljare som är auktoriserad att distribuera Can-Am ATV-fordon i det land där försäljningen har ägt rum.
- Den av BRP specificerade förleveransinspektionen måste ha utförts och dokumenterats;
- Produkten måste ha registrerats av en auktoriserad Can-Am-distributör/återförsäljare.
- 2018 Can-Am ATV-fordonet måste köpas inom EES av en EES-invånare, inom OSS av en invånare som ingår i detta område och inom Turkiet av en Turkisk invånare, och
- En förutsättning för garantins giltighet är att service har utförts med angivna tidsintervall enligt Instruktionsbokens anvisningar. BRP förbehåller sig rätt att kräva bevis på korrekt underhåll innan garantiersättning beviljas.

Om något av ovanstående villkor inte har uppfyllts, beviljar BRP ingen garantiersättning för någon ägare, varken vid privat fritidsägande eller vid kommersiellt ägande. Dessa begränsningar är nödvändiga för att ge BRP möjlighet att skydda sina produkter, sina konsumenters och allmänhetens säkerhet.

KUNDENS RÄTTIGHETER OCH SKYLDIGHETER

Kunden måste upphöra att använda ATV:n ifall ett fel skulle uppstå. Kunden måste informera den auktoriserade Can-Am-ATV-distributören/återförsäljaren inom två (2) dagar från felets upptäckande och ge denne rimlig tillgång till produkten samt rimlig tid att reparera produkten. Kunden måste även för den auktoriserade Can-Am ATV-distributören/återförsäljaren uppvisa bevis på inköp av produkten och måste underteckna reparations-/arbetsområde innan reparationen påbörjas för att validera garantireparationen. Alla delar som byts ut under denna begränsade garanti övergår i BRP:s ägo.

Observera att tidsgränsen för meddelande av produktfel gäller under förutsättning att den överensstämmer med gällande nationell eller lokal lagstiftning i det land där kunden bor.

BRP:S RÄTTIGHETER OCH SKYLDIGHETER

I den utsträckning som lagen tillåter, begränsas BRP:s skyldigheter i den här garantin till att, efter eget godtycke, reparera delar som funnits vara defekta vid normal användning, underhåll och service; eller ersätta sådana delar med nya Can-Am ATV-originaldelar utan kostnad för delar och arbetstid, hos alla auktoriserade Can-Am ATV-distributörer/återförsäljare under garantins täckningsperiod, under de omständigheter som beskrivs häri. BRP:s ansvar begränsas till utförande av behövliga reparationer och utbyte av reservdelar. Inget påstående om garantiavtalsbrott skall utgöra grund

för hävning eller annullering av försäljningen av Can-Am-ATV-fordonet till ägaren. Du kan också ha andra lagliga rättigheter, vilka kan variera från land till land.

I det fall service är nödvändig utanför EES, OSS eller Turkiet ska ägaren bära ansvaret för eventuella tilläggskostnader orsakade av lokal praxis och förhållanden som t.ex., men inte begränsat till, frakt, försäkringar, skatter, licensavgifter, importtullar och eventuella finansiella avgifter, inklusive de som uppbärs av regeringar, stater, områden och deras respektive myndigheter.

BRP förbehåller sig rätten att förbättra, modifiera eller ändra produkter från tid till annan, utan skyldighet att ändra tidigare tillverkade produkter.

ÖVERLÅTELSE AV GARANTI

Om äganderätten till produkten överförs under garantitiden, skall även denna garanti överföras och gälla för den återstående garantitäckningsperioden, förutsatt att BRP eller en auktoriserad Can-Am ATV-distributör/återförsäljare mottager ett bevis på att den tidigare ägaren samtyckt till ägarbytet. förutom adressuppgifterna för den nya ägaren.

KONSUMENTVÄGLEDNING

I fall av en ev. kontrovers eller tvist som berör denna begränsade garanti, rekommenderar BRP att du försöker lösa frågan på Can-Am ATV-distributör-/återförsäljarnivå. Vi rekommenderar att du talar med servicechefen eller ägaren hos den auktoriserade Can-Am ATV-distributören/återförsäljaren.

Om ärendet fortfarande förblir olöst, kontakta BRP genom att fylla i kundkontaktformuläret på www.brp.com eller kontakta BRP via post på en av de adresser som anges under avsnittet *KONTAKTA OSS* i denna guide.

* I EEA distribueras produkter och tjänster av BRP European Distribution S.A och andra samarbetspartners eller dotterbolag till BRP.

© 2017 Bombardier Recreational Products Inc. Alla rättigheter reserverade.

® Registrerat varumärke som tillhör Bombardier Recreational Products Inc.

YTTERLIGARE AVTAL OCH VILLKOR ENDAST GÄLLANDE FRANKRIKE

Följande avtal och villkor är endast tillämpliga på produkter som sålts i Frankrike:

Säljare ska leverera gods som är överrensstämmande med kontraktet och ska vara ansvariga för defekter som finns vid leveransen. Säljaren ska också ansvara för defekter som är resultat av förpackning, monteringsinstruktioner eller installation när det är dess ansvar per kontrakt eller utfört under dess ansvar. För att vara kompatibel med kontraktet ska varan:

1. Kunna användas i normal användning för likande gods och, om tillämpligt:
 - Motsvara beskrivningen som överlämnas av säljaren och ha den kvalité som uppges för köparen genom prover eller modeller;
 - Ha de kvaliteter som köparen lagligen kan förvänta sig, med undantag för de allmänna uttalanden som säljaren, tillverkaren av dess representant, inklusive i reklam eller märkning; eller
2. Ha de egenskaper som överenskommits mellan parterna eller vara lämplig för den specifika användning som avses av köparen och som säljaren underrättats om och accepterat.

Ansvarat att informera om ovanstående preskriberas två år efter leveransen av varan. Säljaren är ansvarig för garantin av dolda fel på varan som säljs, om sådan dolda fel gör att produkten inte kan användas för det avsedda ändamålet, eller om det begränsar användningen på ett sådant sätt att köparen inte skulle köpt varan eller betalat mindre om han/hon hade vetat om detta. Åtgärder för sådana dolda defekter ska vidtas av köparen inom 2 år efter upptäckt av defekten.

***Den här sidan är
avsiktligt tom***

KUNDINFORMATION

SEKRETESSINFORMATION

BRP vill härmed informera om att dina uppgifter kommer att användas för säkerhets- och garantirelaterade ändamål. BRP och dess närstående bolag kan dessutom använda BRP:s kundregister för att distribuera marknadsföringsinformation om BRP och tillhörande produkter samt specialerbjudanden.

Om du vill utöva din rätt att läsa eller korrigera dina uppgifter, eller om du vill tas bort från adresslistan för direkt marknadsföring, vänligen kontakta BRP.

Via e-post: **privacyofficer@brp.com**

Via vanlig post: BRP
Senior Legal Counsel-Privacy Officer
726 St-Joseph
Valcourt QC
Canada
J0E 2L0

KONTAKTA OSS

www.brp.com

Nordamerika

565 de la Montagne Street
Valcourt (Québec) J0E 2L0
Kanada

Sturtevant, Wisconsin, U.S.A.
10101 Science Drive
Sturtevant, Wisconsin
53177
U.S.A.

Sa De Cv, Av. Ferrocarril 202
Parque Ind. Querétaro, Lote2-B
76220
Santa Rosa Jáuregui, Oro., Mexico

Europa

Skaldenstraat 125
B-9042 Gent
Belgien

Itterpark 11
D-40724 Hilden
Tyskland

ARTEPARC Bâtiment B
Route de la côte d'Azur, Le Canet
13590 Meyreuil
Frankrike

Ingvald Ystgaardsvei 15
N-7484 Trondheim
Norge

Isoaavantie 7
PL 8040
96101 Rovaniemi

Formvägen 16
S-906 21 Umeå
Sverige

Avenue d'Ouchy 4-6
1006 Lausanne
Schweiz

Oceanien

6 Lord Street
Lakes Business Park
Botany, NSW 2019
Australien

Sydamerika

Rua James Clerck Maxwell, 230
TechnoPark Campinas SP 13069-380 Brasilien

Asien

15/F Parale Mitsui Building,8
Higashida-Cho, Kawasaki-ku
Kawasaki 210-0005
Japan

Room Dubai, level 12, Platinum Tower
233 Tai Cang Road
Xintiandi, Lu Wan District
Shanghai 200020
Folkrepubliken Kina

ADRESSÄNDRING/NY ÄGARE

Om du har bytt adress eller om du är ny ägare till ATV:n ska du meddela BRP detta på ett av följande sätt:

- Meddela en auktoriserad Can-Am-återförsäljare.
- **Endast Nordamerika:** ring 1 888 272-9222.
- Genom att med post skicka ett av adressändringskortet på följande sidor till en av BRP-adresserna angivna i avsnittet *KONTAKTA OSS* i denna guide.

Vid ägarbyte, bifoga ett bevis på att den förra ägaren är införstådd med ägarbytet.

Det är viktigt att meddela BRP om de nya uppgifterna, även om den begränsade garantin har slutat gälla, eftersom de gör att BRP kan nå ATV-ägaren vid behov, t.ex. om det blir nödvändigt att införa någon ändring på fordonet av säkerhetsskäl. Det är ägarens ansvar att meddela BRP.

STULNA ENHETER: Om din ATV blir stulen bör du meddela BRP eller en auktoriserad Can-Am-återförsäljare. Du blir då ombedd att uppges namn, adress, telefonnummer, fordonets identifikationsnummer och datum för stölden.

**Den här sidan är
avsiktligt tom**

**Den här sidan är
avsiktligt tom**

***Den här sidan är
avsiktligt tom***

ATV MODELLNR. _____

FORDONETS IDENTIFIKATION-
SNUMMER (V.I.N.) _____

MOTORNES IDENTIFIKATION-
SNUMMER (H.I.N.) _____

Ägare _____

NAMN

Nr.

GATA

LGHT

STAD

STAT/PROVINS (Om adressen är i
Sverige, är detta inte tillämpligt)

POSTNR/POSTKOD

Inköpsdatum _____

ÅR

MÅNAD

DAG

Garantins förfalloda-
tum _____

ÅR

MÅNAD

DAG

Ifylls av säljaren vid försäljningsdatum.

ÅTERFÖRSÄLJARENS PROFILUTRYMME

V00A21L

Kontrollera med återförsäljaren att ditt fordon har registrerats hos BRP.

När du läser inskrutningsboken, kom då ihåg att:



VARNING

Anger en potentiell risk som kan resultera i svåra personskador eller dödsfall om den inte undviks.

VARNING

FORDONET KAN VARA FARLIGT ATT ANVÄNDA.

En krock eller rundslagning kan ske snabbt och oväntat, även under rutinmanövrer som vändning, uppförskörning eller körning över hinder, om du inte iakttar nödvändig försiktighet.

Om du inte följer dessa instruktioner kan det leda till
ALLVARLIGA PERSONSKADOR ELLER DÖDSFALL :

- **INNAN DU ANVÄNDER DETTA FORDON, LÄS DENNA INSTRUKTIONSBOK, ALLA SÄKERHETSDEKALER PÅ PRODUKTEN OCH TITTA PÅ SÄKERHETSVIDEON.**
- **ANVÄND ALDRIG FORDONET UTAN ORDENTLIGA INSTRUKTIONER.** Slutför en certifierad förarkurs.
- **TA ALDRIG MED PASSAGERARE.** Du ökar risken för att tappa kontrollen om du tar med passagerare.
- **ANVÄND ALDRIG FORDONET PÅ BELAGT UNDERLAG.** Du ökar risken för att tappa kontrollen om du använder fordonet på vägbeläggning.
- **ANVÄND ALDRIG FORDONET PÅ ALLMÄNNA VÄGAR.** Du kan krocka med ett annat fordon om du använder fordonet på allmän väg.
- **ANVÄND ALLTID GODKÄND HJÄLM,** ögonskydd och skyddskläder.
- **ANVÄND ALDRIG MED DROGER ELLER ALKOHOL I KROPPEN.** De förlänger reaktionstiden och försämrar omdömet.
- **KÖR ALDRIG FORDONET I FÖR HÖGA HASTIGHETER.** Du ökar risken för att tappa kontrollen om du kör fordonet i alltför höga hastigheter för terrängen, siktförhållandena eller din erfarenhet.
- **FÖRSÖK ALDRIG KÖRA PÅ TVÅ HJUL, HOPPA ELLER UTFÖR ANNAN STUNTKÖRNING.**

219 001 850_SE
INSTRUKTIONSBOK, OUTLANDER 6x6-SERIEN / SVENSKA

U/M:P.C.