

can-am®



2017

BRUKERHÅNDBOK

Inneholder
informasjon om sikkerhet,
kjøretøyet og vedlikehold



T3 4x4 OUTLANDER™ / OUTLANDER™ MAX™ 570/650/1000 -Serien

⚠ ADVARSEL

Les nøye gjennom denne håndboken. Den inneholder viktig informasjon om sikkerhet. Anbefalt aldersgrense: Operatør: 16 år. Kjøring av traktor krever førerkort for traktor. Bare for erfarne førere Ikke fjern denne brukerhåndboken fra kjøretøyet.

6 1 9 9 0 0 9 2 7

Oversettelse av originalinstruksjonene



ADVARSEL

DET KAN VÆRE FARLIG Å BRUKE ATVEN. En kollisjon eller velt kan skje raskt hvis du ikke følger nødvendig forholdsregler, også under rutinemåttlige aktiviteter som svinging og kjøring i bakker eller over hindringer.

For din egen sikkerhet skyld må du forstå og følge alle advarsler i denne brukerhåndboken og på alle dekalene på ATVen. **Å ikke følge disse advarslene kan føre til ALVORLIG PERSONSKADE ELLER DØDSFALL!**

Oppbevar denne brukerhåndboken sammen med ATVen til enhver tid.

ADVARSEL

Hvis du unnlater å følge noen av sikkerhetsforskriftene eller instruksjonene i denne brukerhåndboken eller på *SIKKERHETSVIDEOEN* eller sikkerhetsdekalene på ATVen, kan det føre til personskade eller eventuelt dødsfall!

ADVARSEL

Ytelsen til denne ATVen kan være bedre enn andre ATVer du har kjørt i den senere tiden. Ta deg tid til å bli kjent med den.

Følgende varemerker tilhører Bombardier Recreational Products Inc.:

I Finland distribueres produktene av BRP Finland Oy.

Can-Am® D.E.S.S.™ DPS™ Outlander™ Rotax® TTI™ XPS™

Dette dokumentet inneholder varemerkene til følgende selskaper:

- MicroSD™ og SD™ er varemerker for SanDisk eller dets datterselskaper.
- † Visco-Lok er et varemerke for GKN Viscodrive GmbH.
- † QS3 er et varemerke for Fox Factory, Inc.

I IDENTIFIKASJON AV ATVEN

ATVens hovedkomponenter (motor og ramme) identifiseres med ulike serienumre. Det kan noen ganger være nødvendig å finne disse numrene for garantiformål eller for å spore ATVen i tilfelle den blir borte. Den autoriserte Can-Am-forhandleren vil be om disse numrene hvis du fremsetter krav om garanti. BRP oppfyller ingen garanti hvis motorens identifikasjonsnummer (EIN) eller ATVens identifikasjonsnummer (VIN-underskiftsnummer) er fjernet, endret eller på noen måte ødelagt. Vi anbefaler sterkt at du noterer deg alle serienumre på ATVen og gir dem til forsikringsselskapet ditt.

1) ATVens identifikasjonsnummer (VIN)

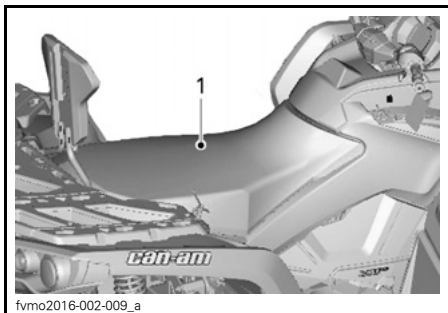

TYPEBILDE

1. Plassering av VIN

2) Motorens identifikasjonsnummer (EIN)

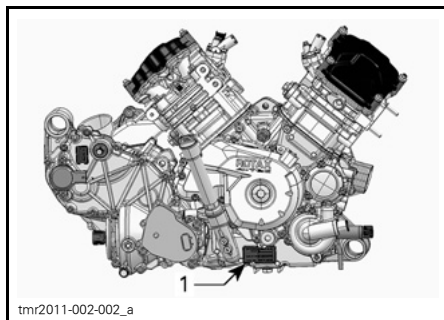

TYPEBILDE – HØYRE SIDE AV MOTOREN

1. Motorens identifikasjonsnummer (EIN)

3) Samsvarsdekalering

Disse dekaleringene viser ATVens samsvar.

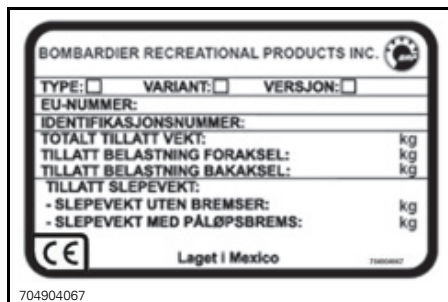

IDENTIFIKASJON AV ATVEN

T3-MODELL nr. _____

KJØRETØYETS

IDENTIFIKASJONSNUMMER (VIN) _____

MOTORENS

IDENTIFIKASJONSNUMMER (EIN) _____

Eier: _____

NAVN

Nr. _____ GATEADRESSE _____ LEIL. _____

POSTSTED _____ (STAT/REGION) _____ POSTNUMMER _____

Kjøpsdato _____

ÅR MÅNED DAG

Garantiens utløpsdato _____

ÅR MÅNED DAG

Fylles ut av forhandleren på salgstidspunktet.

FORHANDLERENS STEMPEL

Kontroller hos forhandleren din at AT-Ven din er blitt registrert hos BRP.



4) Bruksområde

Landbrukstraktor som kan transportere lette materialer. Stativet foran kan belastes med opptil 45 kg, og stativet bak med opptil 90 kg. Kontroller maksimal akselbelastning på ATVens identifikasjonsplate. Can-Am T3-traktoren kan slepe en tilhenger på vei. Kontroller tilhengerens maksimale belastninger på identifikasjonsplaten. Undersøk myndighetens nasjonale begrensninger vedrørende bruk av traktortilhenger på vei. Koble til tilhengerlysene, og plasser trekanten for saktegående kjøretøy bak på tilhengeren.

II INNLEDNING

Deutsch	Dieses Handbuch ist möglicherweise in Ihrer Landessprache verfügbar. Bitte wenden Sie sich an Ihren Händler oder besuchen Sie: www.operatorsguides.brp.com
English	This guide may be available in your language. Check with your dealer or go to: www.operatorsguides.brp.com
Español	Es posible que este manual esté disponible en su idioma. Consulte a su distribuidor o visite: www.operatorsguides.brp.com
Français	Ce guide peut être disponible dans votre langue. Vérifier avec votre concessionnaire ou aller à: www.operatorsguides.brp.com
日本語	このガイドは、言語によって翻訳版が用意されています。ディーラーに問い合わせるか、次のアドレスでご確認ください： www.operatorsguides.brp.com
Nederlands	Deze handleiding kan beschikbaar zijn in uw taal. Vraag het aan uw dealer of ga naar: www.operatorsguides.brp.com
Norsk	Denne boken kan finnes tilgjengelig på ditt eget språk. Kontakt din forhandler eller gå til: www.operatorsguides.brp.com
Português	Este manual pode estar disponível em seu idioma. Fale com sua concessionária ou visite o site: www.operatorsguides.brp.com
Suomi	Käyttöohjekirja voi olla saatavissa omalla kielelläsi. Tarkista jälleenmyyjältä tai käy osoitteessa: www.operatorsguides.brp.com
Svenska	Denna bok kan finnas tillgänglig på ditt språk. Kontakta din återförsäljare eller gå till: www.operatorsguides.brp.com

Denne brukerhåndboken regnes som en del av ATVen og må alltid følge med den hvis den selges.

Gratulerer med kjøpet av din nye Can-Am® ATV. Den følges opp med BRP-garantien og et nettverk av autoriserte Can-Am-forhandlere som kan tilby reservedeler, service og det tilbehøret du trenger.

Forhandleren er opptatt av få fornøyde kunder. Han/hun har kvalifisert seg for å kunne utføre en første klargjøring og kontroll av ATVen og har også utført den endelige klargjøringen før du overtok ATVen. Hvis du trenger mer utfyllende informasjon om service, ber vi deg kontakte forhandleren.

Ved levering ble du også informert om hva garantien dekker, og du signerte *LISTEN MED KONTROLLPUNKTER*

FØR LEVERING for å sikre at du var fornøyd med klargjøringen av den nye ATVen.

1) Viktig å vite før du starter

Les denne brukerhåndboken før du bruker ATVen, for å lære hvordan du kan redusere risikoen for at du selv, passasjerer og personer i nærheten blir skadet eller omkommer.

Les også alle sikkerhetsdekalene på ATVen og studer *SIKKERHETSVIDEO-EN*.

Denne ATVen er i første rekke beregnet på fritidsbruk, men den kan også brukes til nyttekjøring.

Unnlatelse av å ta hensyn til advarslene som finnes i denne brukerhåndboken, kan føre til **ALVORLIG PERSONSKADE** eller **DØDSFALL**.

Anbefalt alder

Denne ATVen er et kjøretøy i kategori G. Følg alltid denne anbefaling om minimumsalder:

- Personer under 16 år må ikke kjøre denne ATVe.
- Dette kjøretøyet er bare beregnet for fritidskjøring av erfarne førere.
- Passasjerer på 2-seters modeller må være i stand til å holde føttene på fotstøttene og hendene på gripehåndtakene hele tiden når han/hun sitter på ATVen.

Opplæringskurs

Kjør aldri denne ATVen uten nødvendige instruksjoner. **Delta på et føreropplæringskurs.** Alle førere bør gjennomføre et opplæringskurs med en sertifisert instruktør.

Hvis du vil ha mer informasjon om ATV-sikkerhet, kan du kontakte en autorisert Can-Am-forhandler for å få vite om det finnes opplæringskurs i nærheten.

2) Sikkerhetsmeldinger

Nedenfor vises typen sikkerhetsmeldinger, hvordan de ser ut og hvordan de brukes i denne veiledningen:

Sikkerhetsvarselsymbolet  indikerer en potensiell fare for personskade.

ADVARSEL

Indikerer en potensiell risikosituasjon som kan resultere i alvorlig personskade eller dødsfall hvis den ikke unngås.

 **VÆR OPPMERKSOM** Indikerer en farlig situasjon som kan resultere i liten til moderat personskade hvis den ikke unngås.

OBS! Indikerer en instruksjon som, hvis den ikke følges, kan føre til alvorlig skade på ATVens komponenter eller annet materiell.

3) Om denne brukerhåndboken

Denne brukerhåndboken har blitt utarbeidet med tanke på å gjøre eieren/føreren av den nye ATVen kjent med ATVens ulike anordninger for betjening og instruksjoner for vedlikehold og sikker bruk. Den er uunnværlig for riktig bruk av produktet.

Oppbevar brukerhåndboken på ATVen etter at du har lest den. La håndboken følge med ATVen hvis den blir videregitt, slik at den nye eieren kan sette seg inn i innholdet.

Hvis du har spørsmål om emner som dekkes eller ikke dekkes i brukerhåndboken, se **KONTAKT OSS**.

Hvis du trenger mer informasjon, ber vi deg kontakte forhandleren.

ADVARSEL

I denne håndboken referer begrepet "1-seter" til ATVer som er beregnet for å frakte bare føreren, mens begrepet "2-seter" refererer til ATVer som også kan ta med en passasjer. Finn frem til og følg advarslene og instruksjonene som gjelder den aktuelle modellen.

Vær oppmerksom på at håndboken finnes på flere språk. Ved eventuelle uoverensstemmelser i teksten er det den engelske versjonen som gjelder.

Oppbevar brukerhåndboken på ATVen slik at du kan slå opp i den i forbindelse med vedlikehold, feilsøking og instruksjoner til andre.

Hvis du vil vise og/eller skrive ut en ekstra kopi av brukerhåndboken, kan du gå til nettstedet www.operatorsguides.brp.com.

Informasjonen i dette dokument er riktig ved tidspunktet for publisering. BRPs politikk er imidlertid å kontinuerlig forbedre sine produkter uten å med dette forplikte seg selv til å montere dem i tidligere produserte produkter. På grunn av sent implementerte endringer kan det være enkelte forskjeller mellom det fremstilte produktet og beskrivelsene og/eller spesifikasjonene. BRP forbeholder seg retten til når som helst og uten forpliktelser å avskaffe eller endre spesifikasjoner, design, egenskaper, modeller eller utstyr.

Brukerhåndboken og *SIKKERHETS-DVDEN* skal følge med ATVen når den selges.

Når du leser denne brukerhåndboken, må du huske at:

 **ADVARSEL**

Indikerer en potensiell risikosituasjon som, hvis den ikke unngås, kan resultere i alvorlig personskade eller dødsfall.

INNHOOLD

I IDENTIFIKASJON AV ATVEN	1
1) ATVens identifikasjonsnummer (VIN)	1
2) Motorens identifikasjonsnummer (EIN)	1
3) Samsvarsdekaler	1
4) Bruksområde	3
II INNLEDNING	4
1) Viktig å vite før du starter.....	4
2) Sikkerhetsmeldinger	5
3) Om denne brukerhåndboken	5
 A) INFORMASJON OM SIKKERHET	
I GENERELLE FORHOLDSREGLER	12
1) Unngå karbonmonoksidforgiftning	12
2) Unngå bensinbrann og andre farer	12
3) Unngå forbrenninger fra varme deler	12
4) Tilbehør og modifikasjoner.....	12
II SPESIELLE SIKKERHETSMELDINGER	13
1) EU	16
III ADVARSLER I FORBINDELSE MED BRUK	17
IV KJØRE ATVEN	46
1) Kontroll før kjøring	47
2) Kjøreklær og -utstyr	49
3) Kjøre med passasjer.....	50
4) Fritidskjøring	50
5) Miljø	51
6) Begrensninger i utformingen.....	52
7) Bruk i terrenget	52
8) Kjøreteknikker	52
V KJØRE MED LAST OG UTFØRE ARBEID	64
1) Bruke ATVen til arbeidsoppgaver.....	64
2) Kjøre med last	64
3) Kjøring med tilhenger	65
4) Last på bagasjebærerne	66
5) Slepe last	67
VI VIKTIGE DEKALER PÅ ATVEN	68
1) Løse dekaler	68
2) Sikkerhetsdekaler på ATVen.....	70
3) Samsvarsdekaler	76
4) Dekaler med tekniske informasjon	77

B) INFORMASJON OM ATVEN

I KONTROLLER	80
1) Gasspak	80

I KONTROLLER (forts.)	
2) Venstre bremsehåndtak	81
3) Bremselås.....	81
4) Brems pedal	82
5) Girspak	82
6) Tenningsbryter.....	83
7) Flerfunksjonsbryter	84
8) Bryter for tohjuls/firehjuls drift	87
9) Vinsjbryter (modeller med vinsj).....	88
10) Girspaklås	88
II FLERFUNKSJONSMÅLER (LCD) (UNNTATT XT-P-MODELLER)	89
1) Beskrivelse av flerfunksjonsmåleren	89
2) Funksjoner på flerfunksjonsmåleren.....	90
3) Oppsett for flerfunksjonsmåleren	91
III FLERFUNKSJONSMÅLER (ANALOG/DIGITAL) (XT-P-MODELLER)	93
1) Beskrivelse av flerfunksjonsmåleren	93
2) Måleroppsett	95
IV UTSTYR.....	97
1) Førersete	99
2) Passasjerseate (2-seters modeller)	100
3) Gripehåndtak (2-seters modeller)	101
4) Fotstøtter	102
5) 12 V strømuttak.....	102
6) Oppbevaringsrom bak	102
7) Bagasjebærere	103
8) Tilhengerfeste	104
9) Tilhengerkontakt.....	104
10) Verktøysett	105
11) Bergingskroker.....	105
12) Vinsj (modeller med vinsj)	105
13) Nummerskiltlys	106
V DRIVSTOFF	107
1) Drivstoffkrav	107
2) Anbefalt drivstoff	107
3) Fylling av drivstoff	107
VI INNKJØRINGSPERIODE	109
Innkjøring	109
VII GRUNNLEGGENDE PROSEDYRER	110
1) Starte motoren	110
2) Skifte gir.....	110
3) Stoppe motoren og parkere ATVen	110
VIII SPESIELLE PROSEDYRER	111
1) Tiltak hvis det kommer vann i CVT-enheten	111
2) Tiltak hvis det kommer vann i luftfilterhuset.....	111
3) Tiltak hvis ATVen velter.....	112

VIII SPESIELLE PROSEDYRER (forts.)	
4) Tiltak hvis ATVen kommer under vann	112
IX JUSTERE KJØREEGENSKAPER	113
1) Justere fjæringen.....	113
2) Dynamisk servostyring (DPS) Justering av hjelpenivå	114
X TRANSPORT AV ATVEN	116

C) VEDLIKEHOLD

I VEDLIKEHOLDSPLAN	118
1) VED SVÆRT STØVETE FORHOLD	118
2) FORKLARING TIL VEDLIKEHOLDSPLAN	118
3) VEDLIKEHOLDSPLAN.....	118
II VEDLIKEHOLDSPROSEDYRER.....	121
1) Luftfilter	121
2) Motorolje.....	124
3) Oljefilter	126
4) Radiator	127
5) Motorkjølevæske.....	127
6) Gnistbeskyttelse på eksospotte	130
7) CVT-luftfilter (1000).....	131
8) Girboksolje	132
9) Gasskabel	133
10) Tennplugger	135
11) Batteri.....	136
12) Sikringer	137
13) Lys.....	138
14) Drivakselmansjett og -beskyttelse	140
15) Hjullager	140
16) Dekk og felger.....	141
17) Styring	145
18) Fjæring	145
19) Bremseser	145
III STELL AV ATVEN	147
1) Etter kjøring	147
2) Rengjøring og beskyttelse	147
IV OPPBEVARING OG KLARGJØRING FØR SESONGSTART	148

D) TEKNISK INFORMASJON

I SPESIFIKASJONER	150
--------------------------------	------------

E) FEILSØKING

RETNINGSLINJER FOR FEILSØKING.....	160
II MELDINGER PÅ FLERFUNKSJONSMÅLEREN	164

F) RESERVEDELER

I KATALOGER	168
-------------------	-----

G) GARANTI

I BRPS INTERNASJONALE BEGRENSEDE GARANTI: 2017 CAN-AM™ ATV T3	170
II BRP BEGRENSET GARANTI FOR EØS, SAMVELDET AV UAVHENGIGE STATER (SUS) OG TYRKIA: 2017 CAN-AM™ ATV T3	174

H) KUNDEINFORMASJON

I PERSONVERN-INFORMASJON	180
II KONTAKT OSS	181
Nord-Amerika.....	181
Europa.....	181
Oseania	181
Sør-Amerika	181
Asia.....	181
II ADRESSEENDRING / NY EIER.....	182
III VEDLIKEHOLDSREGISTRERING	187

A) INFORMASJON OM SIKKERHET

I GENERELLE FORHOLDSREGLER

1) Unngå karbonmonoksid-forgiftning

All eksos fra motorer inneholder karbonmonoksid, en dødelig gass. Innånding av karbonmonoksid kan føre til hodepine, svimmelhet, søvnløshet, kvalme, forvirring og eventuelt død.

Karbonmonoksid er en fargeløs, luktløs og smakløs gass som kan være til stede selv om du ikke ser eller lukter eksos. Dødelige nivåer av karbonmonoksid kan raskt samles opp, og du kan raskt bli utmattet og ute av stand til å redde deg selv. Dødelige nivåer av karbonmonoksid kan også bli værende i timer eller dager i lukkede eller dårlig ventilerte områder. Hvis du får symptomer på karbonmonoksidforgiftning, må du umiddelbart forlate området, få frisk luft og kontakte lege.

Slik hindrer du alvorlige skader eller dødsfall på grunn av karbonmonoksid:

- Ikke kjør ATVen i dårlig ventilerte eller delvis lukkede områder som garasjer, carporter eller lagerhaller. Selv om du prøver å ventilere motoreksosen med vifter eller åpne vinduer og dører, kan konsentrasjonen av karbonmonoksid raskt nå farlige nivåer.
- Ikke kjør ATVen utendørs på steder der motoreksosen kan bli trukket inn i en bygning via åpninger som vinduer eller dører.

2) Unngå bensinbrann og andre farer

Bensin er ekstremt brannfarlig og svært eksplosiv. Bensingass eller -damp kan spre seg og antennes av en gnist eller åpen flamme mange meter unna motoren. Følg instruksjonene nedenfor for å redusere faren for brann eller eksplosjon:

- Bruk bare godkjente røde bensinkanner til oppbevaring av drivstoff.

- Fyll aldri på bensinkanner på ATVen. Utlading av statisk elektrisitet kan antenne bensinen.
- Følg nøye instruksjonene som er gitt under *DRIVSTOFF*, ved påfylling av bensin.
- Ikke start eller bruk motoren hvis tanklokket ikke er riktig på plass.

Bensin er giftig og kan forårsake personskade eller dødsfall.

- Ikke sug bensin med munnen i en hevert eller lignende.
- Hvis du svelger bensin, får bensin i øynene eller inhalerer bensingass, må du øyeblikkelig kontakte lege.

Hvis du søler bensin på deg, må du vaske deg med såpe og vann og skifte klærne.

3) Unngå forbrenninger fra varme deler

Enkelte komponenter blir varme under bruk. Unngå kontakt med disse delene under og like etter bruk slik at du unngår forbrenninger.

4) Tilbehør og modifikasjoner

Ikke utfør uautoriserte modifikasjoner, og ikke bruk utstyr eller tilbehør som ikke er godkjent av BRP. I og med at slike endringer ikke er testet av BRP, kan de øke risikoen personskade eller for ulykker, og de kan også føre til at det blir ulovlig å bruke ATVen.

Hvis ingen slike festepunkter er forutsatt, skal brukerhåndboken forby montering av frontlaster.

Denne T3-traktoren har ingen festepunkter for frontlaster. Ikke monter frontlaster på den.

Kontakt en autorisert Can-Am-forhandler for tilgjengelig tilbehør til ATVen.

II SPESIELLE SIKKERHETSMELDINGER

DENNE ATVEN ER IKKE NOE LEKETØY OG KAN VÆRE FARLIG Å BRUKE.

- Denne ATVen oppfører seg annerledes enn andre kjøretøy, inkludert motorsykler og biler. En kollisjon eller velt kan skje raskt hvis du ikke følger nødvendig forholdsregler, også under rutinemanøvrer som svinging og kjøring i bakker eller over hindringer.

ALVORLIGE SKADER ELLER DØDSFALL kan bli resultatet hvis du ikke følger disse anvisningene:

- Les og forstå brukerhåndboken og alle sikkerhetsdekaleringer på ATVen før den tas i bruk. Se på og merk deg innholdet i *SIKKERHETSVIDEOEN* før du bruker ATVen.
- Følg alltid denne anbefalingen om minimumsalder: Personer under 16 år må ikke kjøre denne ATVen.
- Ikke sett deg på ATVen uten å bruke godkjent hjelm av riktig størrelse og annet nødvendig kjøreantrekk. Se *KJØREKLÆR OG -UTSTYR* under *KJØRE* hvis du vil ha mer detaljert informasjon.
- Ta ikke med en passasjer med mindre du kjører en 2-seters modell. Passasjer(er) påvirker balansen og styreegenskapene og øker risikoen for å miste kontroll.
- Ikke utfør endringer på 1-seters modeller for å få plass til passasjer, og ikke bruk stativene til å ta med passasjer.
- Bruk aldri ATVen når du er trøtt, syk eller påvirket av medikamenter eller alkohol. Reaksjonstiden og bedømmelseevnen påvirkes mye i slike tilstander.
- Forsøk aldri å steile og kjøre på to hjul, hoppe eller utføre andre stunt.
- Kjør aldri med for stor hastighet. Kjør alltid i en hastighet som er tilpasset terrenget, sikten, kjøreforholdene og din erfaring.
- Kjør alltid langsomt, og vær ekstra forsiktig ved kjøring i ukjent terreng. Vær alltid oppmerksom på endring av terrenforholdene når du kjører.
- Kjør ikke på meget ujevnt, glatt eller løst underlag før du har fått opplæring i og har tilegnet den dyktighet som kreves for å beherske ATVen i slikt terreng. Vær alltid ekstra forsiktig i slikt terreng.
- Følg alltid riktige prosedyrer ved svinging slik det er beskrevet i *KJØRETEKNIKKER* i denne brukerhåndboken.
- Kjør aldri i bakker som er for bratte for ATVen eller for dine ferdigheter.
- Følg alltid riktige prosedyrer ved kjøring opp bakker slik det er beskrevet i *KJØRETEKNIKKER* i denne brukerhåndboken. Kontroller terrenget nøye før du kjører opp bakker. Kjør aldri i opp bakker med for glatt eller løst underlag.
- Følg alltid riktige prosedyrer ved kjøring nedover og bremsing i bakker slik det er beskrevet i *KJØRETEKNIKKER* i denne brukerhåndboken.
- Kontroller terrenget nøye før du kjører ned bakker.
- Følg alltid riktige prosedyrer ved kjøring langs skråningen i bakker slik det er beskrevet i *KJØRETEKNIKKER* i denne brukerhåndboken. Unngå bakker med for glatt eller løst underlag.
- Følg alltid riktige prosedyrer hvis maskinen stopper eller ruller bakover ved kjøring opp bakker. Unngå dette ved å alltid bruke lavt gir og holde jevn hastighet ved kjøring opp bakker. Hvis ATVen stopper eller ruller bakover, må du følge kjøreteknikkprosedyrene som beskrives i *KJØRETEKNIKKER* i denne brukerhåndboken.

- Kontroller alltid om det finnes hindringer før du kjører i et ukjent område. Forsøk aldri å kjøre over store hindringer, som store steiner eller trær som har falt ned. Følg alltid riktige prosedyrer ved kjøring over hindringer slik det er beskrevet i *KJØRETEKNIKKER* i denne brukerhåndboken.
- Vær alltid forsiktig når du skrenser eller sklir. Lær deg å styre ATVen sikkert når du får en skrens eller sklir, ved å øve deg i lave hastigheter i plant terreng. Kjør langsomt på meget glatte underlag, som for eksempel is, og vær ekstra forsiktig slik at du ikke mister kontrollen når du får sleng. Når du kjører en 2-seters modell og har med passasjer, må du ikke prøve å skrense eller skli. ATVen kan velte, eller passasjeren kan kastes av.
- Ikke kjør på dypt vann eller i hurtig rennende vann. Vann må aldri overstige fotstøttene. Husk at våte bremses kan føre til redusert bremskraft. Test bremsene når du kjører ut av vann, søle eller snø. Brems om nødvendig flere ganger slik at friksjonsvarmen tørker bremseklossene.
- Husk alltid at bremselengden lett påvirkes av, men ikke begrenset til, vær- og terrengforhold, bremsesystem og dekkenes tilstand, ATVens hastighet og tilstand og ATVens belastning inkludert sleping. Tilpass alltid kjøringen i henhold til dette.
- Kontroller alltid at det ikke finnes noen hindringer eller personer bak deg når du rygger.
- Når du ser at det er sikkert å rygge, rygger du langsomt. Vær oppmerksom at passasjeren på en 2-seters modell kan hindre sikten.
- BRP anbefaler deg å sitte på ATVen når du rygger. Unngå å stå oppreist. Vekten din kan forskyves fremover og mot gasspaken og forårsake en utilsiktet akseleksjon slik at du mister kontrollen.
- Overskrid aldri den angitte lastekapasiteten for ATVen inkludert fører, passasjer (2-seters modeller) og all annen last og tilbehør som er montert. Lasten må fordeles riktig og være sikkert festet. Senk hastigheten, og følg anvisningene i denne håndboken ved kjøring med last eller tilhenger. Hold større avstand for nedbremsing.
- Før hver kjøring må du alltid kontrollere ATVen og undersøke om det er trygt å bruke den. Se under *KONTROLL FØR KJØRING* i denne brukerhåndboken. Følg alltid vedlikeholdsplanene slik de beskrives i denne brukerhåndboken. Se under *VEDLIKEHOLD*.
- Bruk aldri ATVen hvis betjeningsorganene ikke fungerer normalt.
- Hold alltid riktig dekktrykk. Bruk alltid anbefalt dekkstørrelse og -type når du bytter dekk. Informasjon om dekk finner du under *SPESIFIKASJONER* i denne håndboken.
- Kjøring i hastigheter som er for høye for kjøreforholdene, kan føre til personska- de. Ikke bruk mer gass enn det som er nødvendig for sikker kjøring. Statistikken viser at uhell og skader ofte skyldes svinging i høye hastigheter. Husk at ATVen er tungt! Bare vekten alene kan føre til at du blir sittende fast under ATVen hvis den velter, og føre til personska- de.
- ATVen er ikke konstruert for hopping, og det kan heller ikke absorbere energien fra manøvrer som hopping. Kraftige støt kan derfor forplantes til deg selv og utgjøre en fare for kjøringen. Hvis du forsøker å steile og kjøre på bakhjulene, kan ATVen vippe over deg. Både hopping og kjøring på bakhjulene medfører høy ri- siko både for deg selv og passasjeren (2-seters modeller) og bør alltid unngås.

2-seters modeller

Føreren må:

- Ikke glemme at det er han/hun som er ansvarlig for sikkerheten til passasjerene.
- Opplyse passasjerene om grunnleggende regler for sikker kjøring.
- Instruere passasjerene om å lese sikkerhetsdekalene på ATVen og se på *SIKKERHETSVIDEOEN*.
- Alltid manøvrere i henhold til beskrivelsene i denne brukerhåndboken for kjøring med og uten passasjer. Større ferdigheter kreves med passasje.
- Huske at ATVens manøvrerbarhet og stabilitet kan påvirkes når du tar med en passasjer. Reduser hastigheten til trygg hastighet. Vurder riktig. Ikke prøve når det er tvil, og la passasjerene stå av før en manøver utføres.
- Huske at ATVens manøvrerbarhet, stabilitet og bremsestrekning kan påvirkes når det tas med en passasjer. Holde større avstand for nedbremsing.
- Ikke ta med passasjer på en 2-seters modell hvis det ikke er montert passasjer-sete.
- ALDRI ta med mer enn én (1) passasjer. Ikke la passasjerer sitte andre steder enn på passasjer-setet.
- Aldri ta med en passasjer hvis du tror passasjerens ferdigheter eller bedømmelse ikke er god nok til at han/hun kan konsentrere seg om terrengforholdene og tilpasse seg disse.
- Aldri ta med en passasjer som har brukt narkotika, medikamenter eller alkohol eller er trøtt eller uvel. Disse reduserer reaksjonstiden og påvirker bedømmelsen.

Passasjerene må:

- Være i stand til å hvile føttene på fotstøttene og hendene på gripehåndtakene når han/hun sitter på ATVen.
- Ikke sette seg på kjøretøyet uten å bruke godkjent hjelm (inkludert ansiktsvern) som er riktig tilpasset. Passasjerene må også bruke øyebeskyttelse (briller eller ansiktsbeskyttelse), hansker, egnet skotøy, langermet skjorte eller jakke og langbukser.
- Sitte på passasjer-setet.
- Alltid holde begge hendene på håndtaket og begge føttene på fotstøttene under kjøring. Ikke holde tak i føreren.
- Ikke reises seg opp under kjøring. Slike bevegelser kan føre til at du mister kontrollen over kjøretøyet.
- Hele tiden følge med bevegelsene av ATVen og føreren.
- Ikke vente, men få føreren til å senke hastigheten eller stoppe hvis han/hun av en eller annen grunn føler deg utilpass eller usikker under kjøringen.

1) EU

Kjøring på vei

Advarslene nedenfor gjelder kun land i Europa der det er tillatt å kjøre på vei. **ALVORLIGE SKADER ELLER DØDSFALL** kan bli resultatet hvis du ikke følger disse anvisningene.

ADVARSEL

- Dette kjøretøyet er bygget for kjøring bare i TERRENGET. Den kan brukes over korte avstander på fast dekke med redusert hastighet for å flytte kjøretøyet fra et terrengområde til et annet.
- Unngå alltid å øke hastigheten og deretter redusere hastigheten når du svinger.
- Ta alltid hensyn til trafikkreglene, også om det bare er en jord- eller grusvei.
- Bruk alltid eventuelt annet utstyr som kreves i henhold til trafikkreglene for kjøretøyer med lav hastighet.
- Kroken på vinsjen foran (hvis utstyrt med) må tas av og oppbevares et annet sted.

III ADVARSLER I FORBINDELSE MED BRUK

Følgende advarsler og tilhørende format er brukt i denne brukerhåndboken (i samsvarende med retningslinjer fra United States Consumer Product Safety Commission).

MERK: Illustrasjonene er kun generelle representasjoner. De kan se annerledes ut på din modell.

Listen er ikke uttømmende.

ADVARSEL



MULIG RISIKOMOMENT

Bruk av denne ATVen uten nødvendige instruksjoner.

HVA SOM KAN SKJE

Risikoen for ulykker øker betydelig hvis brukeren ikke vet hvordan ATVen skal brukes på riktig måte i ulike situasjoner og i forskjellig typer terreng.

SLIK KAN RISIKOMOMENTET UNNGÅS

Nybegynnere og uerfarne førere bør delta på et opplæringskurs. De bør deretter regelmessig øve på ferdighetene de får på kurset, i tillegg til operasjonsteknikkene som beskrives i denne brukerhåndboken.

Hvis du vil ha mer informasjon om opplæringskurs, kan du kontakte en autorisert Can-Am-forhandler.

⚠ ADVARSEL



V00A1AQ

MULIG RISIKOMOMENT

Unnløte å følge anbefalinger for minimumsalder for denne ATVen.

HVA SOM KAN SKJE

Hvis anbefalinger om minstealder ikke respekteres, kan det føre til personskade eller dødsfall.

Selv om et barn er i den anbefalte aldersgruppen for den aktuelle ATVen, kan det hende at barnet ikke har de ferdigheter, kunnskaper eller dømmekraft som kreves for å bruke ATVen på en sikker måte, og han eller hun kan da bli involvert i en alvorlig ulykke.

SLIK KAN RISIKOMOMENTET UNNGÅS

Ingen som er under 16 år, må bruke denne ATVen.

Bare 2-seters modeller**⚠ ADVARSEL**

vmo2014-005-100

MULIG RISIKOMOMENT

Unnløte å ta hensyn til de fysiske begrensningene for passasjerene på 2-seters modeller.

HVA SOM KAN SKJE

Hvis passasjerene ikke fullstendig kan støtte føttene på fotstøttene, er det fare for å bli kastet av i ujevnt terreng.

SLIK KAN RISIKOMOMENTET UNNGÅS

Passasjerene må være i stand til å holde føttene på fotstøttene og hendene på gripehåndtakene hele tiden når han/hun sitter i passasjeretete.

Bare 1-seters modeller

ADVARSEL



V00A02Q

MULIG RISIKOMOMENT

Å ta med en passasjer på denne ATVen.

HVA SOM KAN SKJE

Din mulighet til å holde ATVen i balanse og kontrollere den reduseres betraktelig.

Det kan føre til en ulykke som kan skade deg og/eller passasjeren.

SLIK KAN RISIKOMOMENTET UNNGÅS

Ta aldri med passasjerer. Hensikten med det lange setet er å gi føreren mulighet til å endre stilling etter behov ved kjøring. Det er ikke utformet for eller beregnet til å ta med passasjer(er).

Bare 2-seters modeller**⚠ ADVARSEL**

V00A1CQ

MULIG RISIKOMOMENT

Ta med mer enn én (1) passasjerer på denne ATVen.

HVA SOM KAN SKJE

Hvis du tar med mer enn én (1) passasjer, vil muligheten til å holde ATVen i balanse og kontrollere den reduseres betraktelig.

Det kan føre til en ulykke som kan skade deg og/eller passasjerene.

SLIK KAN RISIKOMOMENTET UNNGÅS

Ta **ALDRI** med mer enn én (1) passasjer. Hensikten med det lange setet er å gi føreren mulighet til å endre stilling etter behov ved kjøring. Det er ikke utformet for eller beregnet til å ta med mer enn én (1) fører og én (1) passasjer. Eventuell passasjer på ATVen må bruke det tiltenkte passasjeretset med føttene fast plantet på fotstøttene og alltid holde tak i gripehåndtakene.

⚠ ADVARSEL



V00A2DQ

MULIG RISIKOMOMENT

Tillate passasjer(er) å sitte på stativene foran og bak på ATVen.

HVA SOM KAN SKJE

Tillate passasjer kan føre til følgende:

- Påvirke ATVens stabilitet og slik at du mister kontrollen over den.
- Føre til personskade på passasjer(er) fra støt mot hardt underlag.
- Føre til en ulykke som kan skade deg og/eller passasjerer.

SLIK KAN RISIKOMOMENTET UNNGÅS

La aldri eventuell passasjer å sitte på stativene foran og bak på ATVen.

⚠ ADVARSEL**MULIG RISIKOMOMENT**

Bruk av ATVen på flater med fast dekke.

HVA SOM KAN SKJE

Fast dekke kan sterkt påvirke håndtering og betjening av ATVen og føre til at du mister kontrollen over den.

SLIK KAN RISIKOMOMENTET UNNGÅS

Hvis det er tillatt å kjøre på vei der du befinner deg, kan du kjøre på fast dekke over en kort distanse for å flytte ATVen fra bruk i terrenget et sted til et annet.

Kjør alltid med lav hastighet (aldri raskere enn 40 km/h), og reduser hastigheten før du svinger.

Ta alltid hensyn til trafikkreglene når du kjører på offentlige gater eller veier.

⚠ ADVARSEL



MULIG RISIKOMOMENT

Kjøring uten å bruke godkjent hjelm, øyebeskyttelse og andre verneklær eller -utstyr. Passasjerer på 2-seters modeller må også bruke godkjent hjelm med stivt ansiktsvern.

HVA SOM KAN SKJE

- Kjøring uten godkjent hjelm øker risikoen for alvorlige hodeskader eller dødsfall ved ulykke.
- Kjøring uten øyebeskyttelse kan forårsake ulykker og øker risikoen for alvorlige skader ved en ulykke.
- Kjøring uten beskyttende klær og utstyr øker risikoen for alvorlige skader ved en eventuell ulykke.

SLIK KAN RISIKOMOMENTET UNNGÅS

Bruk alltid godkjent hjelm som er riktig tilpasset. Du bør også bruke følgende:

- Øyebeskyttelse (briller eller visir)
- Fast hakebeskyttelse
- Hansker og støvler eller annet egnet skotøy
- Langermet skjorte eller jakke
- Lange bukser.

⚠ ADVARSEL

V00A07Q

MULIG RISIKOMOMENT

Bruk aldri snøscooteren etter å ha inntatt alkohol eller medikamenter.

HVA SOM KAN SKJE

Kan føre til at passasjeren faller av (2-seters modeller).

Dømmekraften kan reduseres betraktelig.

Reaksjonsevnen kan bli langsommere.

Balanse- og sanseevnen kan reduseres.

En ulykke eller dødsfall kan være resultatet.

SLIK KAN RISIKOMOMENTET UNNGÅS

Føreren og passasjeren (2-seters modeller) må ikke innta alkohol, narkotika eller medikamenter før eller under bruk av ATVen.

⚠ ADVARSEL

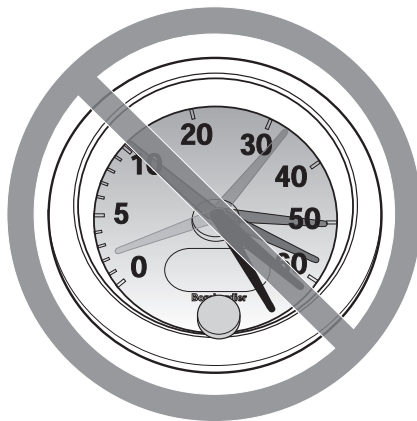

V00A08Q

MULIG RISIKOMOMENT

Kjøring med for stor hastighet.

HVA SOM KAN SKJE

Risikoen for at du mister kontrollen over ATVen øker, noe som kan føre til en ulykke.

SLIK KAN RISIKOMOMENTET UNNGÅS

Kjør alltid i en hastighet som er tilpasset terrenget, sikten, kjøreforholdene og din erfaring.

På 2-seters modeller kan ATVens manøvrerbarhet, stabilitet og bremsestrekning påvirkes når du tar med en passasjer. Reduser hastigheten for å oppnå sikker kjøring med passasjer. Hold større avstand for nedbremsing.

⚠ ADVARSEL**MULIG RISIKOMOMENT**

Forsøk på å steile og kjøre på to hjul, hoppe eller utføre andre stunt.

HVA SOM KAN SKJE

Øker risikoen for en ulykke for føreren og passasjerer (2-seters modeller), inkludert å velte.

SLIK KAN RISIKOMOMENTET UNNGÅS

Forsøk aldri å utføre stunt, for eksempel å steile og kjøre på to hjul eller å hoppe. Ikke forsøk å imponere andre.

 **ADVARSEL**

MULIG RISIKOMOMENT

Unnlate å kontrollere ATVen før kjøring.

Unnlate å vedlikeholde ATVen riktig.

HVA SOM KAN SKJE

Øker risikoen for at en ulykke skal skje eller at utstyr skal skades.

SLIK KAN RISIKOMOMENTET UNNGÅS

Kontroller alltid ATVen før du skal kjøre, for å forsikre deg om at den er i god og sikker stand.

Følg alltid vedlikeholdsplanen som beskrives i denne brukerhåndboken.

 **ADVARSEL**

MULIG RISIKOMOMENT

Kjøring på tilfrosne elver eller vann.

HVA SOM KAN SKJE

Alvorlig personskade eller dødsfall kan være resultatet hvis du går gjennom isen.

SLIK KAN RISIKOMOMENTET UNNGÅS

Kjør aldri denne ATVen på en tilfrosset overflate uten at du er sikker på at isen er tilstrekkelig tykk og sterk til å bære ATVen og lasten og kraften som genereres av den når den beveger seg.

⚠ ADVARSEL**MULIG RISIKOMOMENT**

Slippe styret eller håndgrepene for henholdsvis fører eller passasjer (2-seters modeller), eller løfte føttene fra fotstøttene under kjøring.

HVA SOM KAN SKJE

Selv om du slipper med bare én hånd eller fot kan det redusere muligheten til å kontrollere ATVen eller få deg til å miste balansen og falle av. Hvis du løfter opp en fot fra fotstøtten, kan foten eller benet komme i kontakt med bakhjulet, noe som kan føre til personskade eller en ulykke.

SLIK KAN RISIKOMOMENTET UNNGÅS

Føreren må alltid holde begge hendene på håndtakene og passasjer (2-seters modeller) på gripehåndtakene. Begge føttene (fører og passasjer på 2-seters modeller) må hvile på fotstøttene under kjøring.

⚠ ADVARSEL



MULIG RISIKOMOMENT

Unnløte å være spesielt forsiktig når du kjører i ukjent terreng.

HVA SOM KAN SKJE

Du kan støte borti skjulte steiner, kuler eller hull og ikke reagere i tide.

Det kan føre til at ATVen velter, passasjerer kastes av (2-seters modeller) eller at du mister kontrollen over ATVen.

SLIK KAN RISIKOMOMENTET UNNGÅS

Kjør langsomt, og vær ekstra forsiktig ved kjøring i ukjent terreng.

Vær alltid oppmerksom på endring av terrengforholdene når du kjører.

Ikke glem at på 2-seters modeller har føreren ansvaret for passasjerens sikkerhet. Reduser hastigheten for å oppnå sikker kjøring med passasjer.

⚠ ADVARSEL



MULIG RISIKOMOMENT

Unnløte å være spesielt forsiktig når du kjører i vanskelig terreng eller på meget glatt eller løst underlag.

HVA SOM KAN SKJE

Du kan miste veigrepet eller kontrollen over ATVen, noe som kan føre til en ulykke, at du velter eller at passasjeren (2-seters modeller) kastes av.

SLIK KAN RISIKOMOMENTET UNNGÅS

Kjør ikke på meget ujevnt, glatt eller løst underlag før du har fått opplæring i og har tilegnet den dyktighet som kreves for å beherske ATVen i slikt terreng.

Vær alltid ekstra forsiktig i slikt terreng.

Ikke glem at på 2-seters modeller har føreren ansvaret for passasjerens sikkerhet. Hvis du er i tvil, lar du passasjeren stå av før du kjører i slikt terreng.

⚠ ADVARSEL



MULIG RISIKOMOMENT

Svinge på feil måte.

HVA SOM KAN SKJE

Du kan miste kontrollen over ATVen, noe som kan forårsake kollisjon eller velt eller at passasjerene (2-seters modeller) kastes av.

SLIK KAN RISIKOMOMENTET UNNGÅS

Følg alltid riktige prosedyrer ved svinging slik det er beskrevet i denne brukerhåndboken. Øv deg i å svinge i lav hastighet før du forsøker i høyere hastigheter.

Ikke glem at på 2-seters modeller har føreren ansvaret for passasjerens sikkerhet. Ikke utfør denne manøveren med passasjer. Husk at ATVens manøvrerbarhet, stabilitet og bremsestrekning kan påvirkes når du tar med en passasjer.

Ikke sving i for høy hastighet.

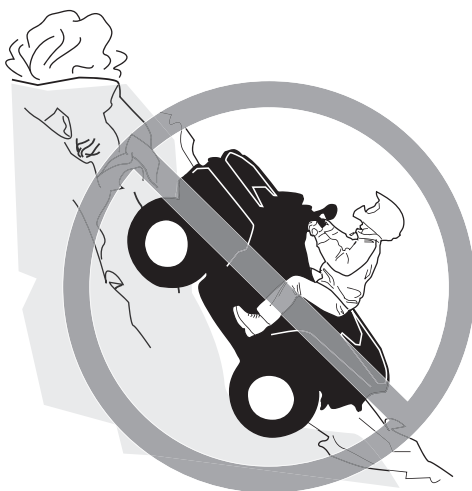
⚠ ADVARSEL**MULIG RISIKOMOMENT**

Kjøring i meget bratte bakker.

HVA SOM KAN SKJE

ATVen har lettere for å velte i ekstremt bratte bakker enn på plane flater eller i mindre bakker.

SLIK KAN RISIKOMOMENTET UNNGÅS

Kjør aldri i bakker som er for bratte for ATVen eller for dine ferdigheter.

Øv først, med og uten passasjer (2-seters modeller) i mindre bakker før du forsøker deg i større bakker.

Selv om denne ATVen kan kjøre opp bratte bakker, anbefales det ikke å gjøre det med passasjer på 2-seters modeller. La passasjeren stå av før du utfører denne manøveren. Vurder forholdene nøye.

⚠ ADVARSEL



MULIG RISIKOMOMENT

Kjøring opp bakker på feil måte.

HVA SOM KAN SKJE

Det kan føre til at du mister kontrollen over ATVen, at passasjeren (2-seters modeller) kastes av eller at ATVen velter.

SLIK KAN RISIKOMOMENTET UNNGÅS

Følg alltid riktige prosedyrer ved kjøring opp bakker slik det er beskrevet i denne brukerhåndboken.

Kontroller alltid terrenget nøye før du kjører opp bakker. Ikke glem at på 2-seters modeller har føreren ansvaret for passasjerens sikkerhet. Hvis du er i tvil, lar du passasjeren stå av før du kjører opp en bakke. Husk at ATVs manøvrerbarhet, stabilitet og bremsestrekning kan påvirkes når du tar med en passasjer.

Kjør aldri i opp bakker med for glatt eller løst underlag.

Forskyv kroppsvekten fremover (fører og passasjerer på 2-seters modeller).

Øk aldri hastigheten eller skift gir for raskt. ATVen kan vippe bakover.

Kjør aldri over bakketopper i høy hastighet. Det kan finnes en hindring, en bratt nedoverbakke eller et annet kjøretøy eller en person på andre siden.

⚠ ADVARSEL**MULIG RISIKOMOMENT**

Kjøring nedover en bakke på feil måte.

HVA SOM KAN SKJE

Det kan føre til at du mister kontrollen over ATVen, at passasjerer (2-seters modeller) kastes av eller at ATVen velter.

SLIK KAN RISIKOMOMENTET UNNGÅS

Følg alltid riktige prosedyrer ved kjøring ned bakker slik det er beskrevet i denne brukerhåndboken.

MERK: En spesiell bremseteknikk kreves når du kjører i ned bakker.

Kontroller alltid terrenget nøye før du kjører ned bakker. Ikke glem at på 2-seters modeller har føreren ansvaret for passasjerens sikkerhet. Hvis du er i tvil, lar du passasjerer stå av før du kjører ned en bakke. Husk at ATVs manøvrerbarhet, stabilitet og bremsestrekning kan påvirkes når du tar med en passasjer.

Forskyv kroppsvekten bakover (fører og passasjerer på 2-seters modeller).

Kjør aldri ned bakker i høy hastighet.

Unngå å kjøre ned bakker i en vinkel som kan få ATVen til å helle sterkt til én side. Kjør alltid rett ned bakken når det er mulig.

! ADVARSEL



MULIG RISIKOMOMENT

Kjøring langs skråninger eller svinging på feil måte i bakker.

HVA SOM KAN SKJE

Det kan føre til at du mister kontrollen over ATVen, at passasjeren (2-seters modeller) kastes av eller at ATVen velter.

SLIK KAN RISIKOMOMENTET UNNGÅS

Ikke prøv denne manøveren på 2-seters modeller når du har med passasjer. La passasjeren stå av først.

Ikke forsøk å svinge i en bakke før du behersker denne svingteknikken på plan mark slik det beskrives i denne brukerhåndboken. Vær ekstra forsiktig når du svinger i en bakke.

Forsøk om mulig å unngå å kjøre i terreng med helling.

Kjøring i terreng som heller:

Følg alltid riktige prosedyrer slik det er beskrevet i denne brukerhåndboken.

Unngå bakker med for glatt eller løst underlag.

Føreren og passasjeren (2-seters modeller) må forskyve kroppsvekten til den siden av ATVen som vender oppover.

⚠ ADVARSEL



V00A1PQ

MULIG RISIKOMOMENT

Stopping, rulling bakover eller feil avstigning ved kjøring opp bakker.

HVA SOM KAN SKJE

ATVen kan velte.

SLIK KAN RISIKOMOMENTET UNNGÅS

Bruk alltid lavt gir og hold jevn hastighet ved kjøring opp bakker.

Hvis du mister all fart fremover:

Føreren og passasjerene (2-seters modeller) må holde kroppsvekten forskjøvet i retning opp bakken. Øk aldri hastigheten eller skift gir for raskt. ATVen kan vippe bakover.

Brems.

Lås bremselåsen når du har stoppet.

Stå av ATVen på den siden som vender oppover bakken, eller på en av sidene hvis den står med fronten rett opp bakken (passasjerene først på 2-seters modeller).

Hvis du begynner å rulle bakover:

Føreren og passasjerene (2-seters modeller) må holde kroppsvekten forskjøvet i retning opp bakken. Øk aldri hastigheten eller skift gir for raskt. ATVen kan vippe bakover.

Bruk aldri bremsene bak når du ruller bakover.

Brems gradvis med bremsen foran.

Sett på også på parkeringsbremsen og lås bremselåsen når ATVen har stoppet helt.

Stå av ATVen på den siden som vender oppover bakken, eller på en av sidene hvis den står med fronten rett opp bakken (passasjerene først på 2-seters modeller).

Sving ATVen rundt og stå på igjen slik det beskrives i denne brukerhåndboken.

⚠ ADVARSEL



MULIG RISIKOMOMENT

Kjøring over hindringer på feil måte.

HVA SOM KAN SKJE

Det kan føre til at du mister kontrollen (og at passasjeren kastes av på 2-seters modeller) eller til kollisjon.

ATVen kan velte.

SLIK KAN RISIKOMOMENTET UNNGÅS

Kontroller om det finnes hindringer før du kjører i et ukjent område.

Forsøk aldri å kjøre over store hindringer, som store steiner eller trær som har falt ned.

På 2-seters modeller har føreren ansvaret for passasjerens sikkerhet. Hvis du er i tvil, lar du passasjeren stå av før du kjører over hindringer. Husk at ATVs manøvrerbarhet og stabilitet kan påvirkes når du tar med en passasjer.

Følg alltid riktige prosedyrer ved kjøring over hindringer slik det er beskrevet i denne brukerhåndboken.

⚠ ADVARSEL**MULIG RISIKOMOMENT**

Skrensing eller skliing.

HVA SOM KAN SKJE

Du kan miste kontrollen over ATVen.

Du kan også plutselig få tilbake veigrepet, noe som kan få ATVen til å velte eller at passasjerer (2-seters modeller) kastes av.

SLIK KAN RISIKOMOMENTET UNNGÅS

Lær deg å styre ATVen sikkert når du får en skrens eller sklir, ved å øve deg i lave hastigheter i plant terreng.

Ikke skrens eller skli med passasjer på 2-seters modeller. Husk at ATVens manøvrerbarhet og stabilitet kan påvirkes når du tar med en passasjer.

Kjør langsomt på meget glatte underlag, som for eksempel is, og vær ekstra forsiktig slik at du ikke mister kontrollen når du får skrens eller sklir.

⚠ ADVARSEL



MULIG RISIKOMOMENT

Kjøring på dypt vann eller i hurtig rennende vann.

HVA SOM KAN SKJE

Dekkene kan plane og føre til tap av veigrep og kontroll, noe som kan føre til en ulykke.

SLIK KAN RISIKOMOMENTET UNNGÅS

Kjør aldri ATVen i vann med sterk strøm eller i dypt vann.

Kontroller vanddybden og strømforholdene før du forsøker å krysse vann. Vannet må ikke overstige fotstøttene.

Husk at våte bremses kan føre til redusert bremskraft. Teste bremsene når du forlater vannet. Brems om nødvendig flere ganger slik at friksjonsvarmen tørker bremsklossene.

⚠ ADVARSEL**MULIG RISIKOMOMENT**

Rygging på feil måte.

HVA SOM KAN SKJE

Du kan treffe en hindring eller en person bak ATVen, noe som kan føre til alvorlig personskade.

SLIK KAN RISIKOMOMENTET UNNGÅS

Kontroller alltid at det ikke finnes noen hindringer eller personer bak deg når du rygger. Når du ser at det er sikkert å fortsette, rygger du langsomt. Vær oppmerksom at passasjeren på en 2-seters modell kan hindre sikten.

⚠ ADVARSEL



MULIG RISIKOMOMENT

Kjøring med feil dekk eller med feil eller ujevnt dekktrykk.

HVA SOM KAN SKJE

Hvis du bruker feil dekk på denne ATVen eller bruker den med feil eller ujevnt dekktrykk, kan du miste kontroll over den og øke risikoen for en ulykke.

SLIK KAN RISIKOMOMENTET UNNGÅS

Bruk alltid dekk av riktig type og størrelse i henhold til spesifikasjonen i denne brukerhåndboken.

Oppretthold alltid riktig dekktrykk i henhold til beskrivelsen i denne brukerhåndboken.

Bytt alltid ut felger eller dekk som er skadet.

⚠ ADVARSEL**MULIG RISIKOMOMENT**

Bruk av ATVen med endringer som ikke er riktig utført.

HVA SOM KAN SKJE

Feil montering av tilbehør eller endringer på ATVen kan føre til endring av kjøreegenskapene, noe som i enkelte situasjoner kan forårsake en ulykke.

SLIK KAN RISIKOMOMENTET UNNGÅS

Endre aldri ATVen ved feil montering eller bruk av tilbehør. Alle deler og tilbehør som monteres på ATVen, må være godkjent av BRP og brukes i henhold til instruksjonene. Hvis du har spørsmål, kan du rådføre deg med en autorisert Can-Am-forhandler.

IKKE monter passasjer sete (1-seters modeller), og IKKE bruk bagasjebærere til å frakte passasjerer.

Endringer på ATVen for å øke hastigheten og ytelsen kan være et brudd på vilkårene i den begrensede garantien for ATVen. I tillegg er enkelte endringer, inkludert å fjerne deler av motoren eller eksossystemet, ulovlig i de fleste land.

⚠ ADVARSEL



MULIG RISIKOMOMENT

Overbelastning av ATVen, feil lasting eller sleping.

HVA SOM KAN SKJE

Kan føre til endringer i kjøreegenskapene, noe som kan føre til en ulykke.

SLIK KAN RISIKOMOMENTET UNNGÅS

Overskrid aldri den angitte lastekapasiteten for ATVen inkludert fører og passasjer (2-seters modeller), all annen last og tilbehør som er montert.

Lasten må fordeles riktig og være sikkert festet.

Senk hastigheten når du kjører med last eller tilhenger. Hold større avstand for nedbremsing.

Følg alltid anvisningene i denne brukerhåndboken ved kjøring med last eller tilhenger.

⚠ ADVARSEL



V03M01Q

MULIG RISIKOMOMENT

Transport av brannfarlige eller farlige materialer kan føre til eksplosjon.

HVA SOM KAN SKJE

Dette kan føre til alvorlig personskade eller dødsfall.

SLIK KAN RISIKOMOMENTET UNNGÅS

Transporter aldri brannfarlige eller farlige materialer.

IV KJØRE ATVEN

Det finnes en del grunnleggende regler som du MÅ følge for å nyte gledene og spenningen ved kjøring med ATVen. Noen av dem er kanskje nye for deg, mens andre er innlysende og forstås ut ifra sunn fornuft.

Ta deg tid til nøye å lese denne brukerhåndboken og alle sikkerhetsdekaler på produktet og til å se på *SIKKERHETSVIDEOEN* som følger med ATVen. Der gis det en fullstendig beskrivelse av det du bør vite om denne ATVen før du begynner å kjøre.

Enten du er en ny eller erfaren fører, er det viktig for din egen sikkerhet at du kjenner til betjeningen av og funksjonene på ATVen. Like viktig er det å vite hvordan du kjører.

Dette er en ATV med høy ytelse. Uerfarne fører kan overse farer og bli overrasket av oppførselen til ATVen under alle typer terrengforhold.

Vi anbefaler deg å følge anbefalingene for alder angitt på sikkerhetsdekalen som er festet på enheten. Selv om en person er i den anbefalte aldersgruppen for den aktuelle ATVen, kan det hende at barnet ikke har de ferdigheter, kunnskaper eller dømmekraft som kreves for å bruke ATVen på en sikker måte, og han eller hun kan da bli involvert i en alvorlig ulykke.

Det er større sjanse for at personer med nedsatt kognitiv eller fysisk evne eller personer som liker å ta risikoer, blir utsatt for velt eller kollisjon, noe som kan føre til personskade og dødsfall.

Alle kjøretøyer er ikke like. Hver enkelt har unike ytelsesegenskaper, betjeningsorganer og funksjoner. De håndteres forskjellig og har ulike kjøreegenskaper.

Gjør deg godt kjent med betjeningsorganene og med generell bruk av ATVen før du begynner å kjøre i terreng. Øv deg i å kjøre på et passende sted som er fritt fra farer, og bli kjent med virkningen av hver styrekontroll. Kjør med lav hastighet. Ved høyere hastigheter kreves større erfaring, kunnskap og egnede kjøreforhold.

Kjøreforholdene kan variere fra sted til sted. De påvirkes i tillegg av værforhold som kan endres mye i løpet av kort tid eller i løpet av året.

Kjøring på sand skiller seg fra kjøring i snø eller gjennom skog eller våtmarker. Enkelte steder kan kreve større oppmerksomhet og dyktighet fra føreren. Vurder forholdene nøye. Vær alltid forsiktig. Ta ingen unødvendige sjanser som kan føre til at du kjører deg fast eller skader deg.

Føl deg aldri trygg på at ATVen kan kjøres sikkert overalt i området du kjører i. Plutselige endringer i underlaget på grunn av hull, fordypninger, skråninger, mykere eller hardere "underlag" eller andre ujevnheter, kan få ATVen til å velte eller bli ustabil. Unngå dette ved å senke farten og alltid følge med på terrenget foran deg. Hvis ATVen begynner å helle mye eller å velte, er det beste rådet å gå av umiddelbart i MOTSATT retning av ATVens helling!

Hvis det er tillatt å kjøre på vei der du befinner deg, kan du kjøre på fast dekke over en kort distanse for å flytte ATVen fra bruk i terrenget et sted til et annet. Kjør alltid med lav hastighet (aldri raskere enn 40 km/h), og reduser hastigheten før du svinger. Denne ATVen er ikke utstyrt med differensial bak (bakhjulene roterer alltid med samme hastighet). På grunn av dette kan veidekket i stor grad påvirke håndteringen av og kontrollen over ATVen.

Ta alltid hensyn til trafikkreglene når du kjører på offentlige gater eller veier. Hvis det blir nødvendig å krysse en vei, bør den første føreren gå av ATVen, vurdere forholdene og gi anvisninger til de andre førerne. Den siste føreren som krysser veien, hjelper deretter den første føreren å krysse veien. Ikke kjør på fortauene. Det er beregnet på fotgjengere.

Brukere i EU er pålagt å fjerne vinsjkroken (hvis montert) ved eventuell kjøring på vei. Hvis dette ikke overholdes, kan det føre til personskader får et større omfang, inkludert mulighet for dødsfall hvis en ulykke skulle skje.

Vi anbefaler en årlig sikkerhetsinspeksjon av kjøretøyet. Kontakt en autorisert BRP-forhandler for nærmere detaljer. Selv om det ikke er påkrevd, anbefales det at en autorisert BRP-forhandler foretar den nødvendige klargjøringen av kjøretøyet før sesongstart. Hvert besøk hos den autoriserte BRP-forhandleren gir forhandleren en ypperlig mulighet til å kontrollere om ATVen er inkludert i en sikkerhetskampanje. Vi oppfordrer deg også til å besøke den autoriserte BRP-forhandleren så raskt som mulig når du blir gjort kjent med sikkerhetsrelaterte kampanjer.

Kontakt en autorisert BRP-forhandler hvis du trenger ekstrautstyr.

1) Kontroll før kjøring

ADVARSEL

Utfør en kontroll før start hver gang du skal kjøre, for å oppdage eventuelle potensielle problemer som kan oppstå under kjøring. Kontrollen før kjøring kan hjelpe deg å følge med og oppdage slitasje og forringelse på komponenter før de fører til problemer. Korrigjer eventuelle problemer du oppdager, for å redusere risikoen for motorstopp eller ulykke. Kontakt en autorisert Can-Am-forhandler hvis det er nødvendig.

Du må alltid utføre kontrollene i listen over kontroller før kjøring nedenfor hver gang ATVen brukes.

Korrigjer eventuelle problemer før du kjører. Kontakt en autorisert Can-Am-forhandler hvis det er nødvendig.

Liste over kontroller for kjøring

Kontroller før du starter motoren (nøkkel i AV)

INSPEKSJONSPUNKTER	INSPEKSJON SOM SKAL UTFØRES	✓
Motorolje	Kontroller motoroljenivået.	
Kjølevæske	Kontroller kjølevæskeniået.	
Væsker	Kontroller drivstoff-, motorolje- og kjølevæskeniået	
Bremsevæske	Kontroller bremsevæskeniået.	
Lekkasjer	Kontroller om det er lekkasjer under ATVen	
Gasshåndtak	Beveg gasspaken flere ganger for å kontrollere at den beveger seg fritt. Den må gå tilbake til tomgangsposisjon når den slippes.	

INSPEKSJONSPUNK-TER	INSPEKSJON SOM SKAL UTFØRES	✓
Bremselås	Trekk til bremselåsen, og kontroller at den virker som den skal.	
Dekk	Kontroller dekktrykk og dekkenes tilstand. – Foran: MIN. 41,4 kPa, LASTET 48,3 kPa – Bak: MIN. 41,4 kPa, LASTET 68,9 kPa	
Hjul	Kontroller om det er skader eller unormal dødgang, og kontroller at mutrene er tiltrukket. Trekk til dekkvulstlåsebolter på hjulene (hvis slike finnes)	
Radiator	Kontroller om radiatoren er ren	
Drivakselmansjetter	Kontroller tilstanden til drivakselmansjetter og -beskyttelser	
Sete(r)	Kontroller at førersetet er på plass og skikkelig låst	
	Kontroller at passasjeret er på plass og skikkelig låst fast (2-seters modeller)	
	Kontroller tilstanden til ryggstøtten og gripehåndtakene for passasjerer (2-seters modeller)	
Last	Ta hensyn til lastekapasiteten hvis du transporterer last. Kontroller at lasten er skikkelig festet til stativene	
	Hvis du trekker en tilhenger eller annet utstyr: – Kontroller tilstanden til tilhengerfeste og -kule – Ikke overskrid trekkapasiteten og maksimal slepekapasitet – Kontroller at tilhengeren er skikkelig festet til festet.	
Oppbevaringsrom	Kontroller at oppbevaringsrommet bak er skikkelig låst.	
Chassis og oppheng	Kontroller om chassis eller oppheng under ATV'en er skitne, og rengjør dem eventuelt	
Motorluftfilter	Inspiser og rengjør motorens luftfilter	
CVT-luftfilter	Inspiser og rengjør CVT-luftfilteret	

Kontroller før du starter motoren (nøkkel i PÅ)

INSPEKSJONSPUNKTER	INSPEKSJON SOM SKAL UTFØRES	✓
Flerfunksjonsmåler	Kontroller at indikatorlampene på flerfunksjonsmåleren virker (i løpet av de første sekundene ett et nøkkelen settes til PÅ)	
	Se etter om det er meldinger på flerfunksjonsmåleren	
Lys	Kontroller at frontlys og baklys virker og ikke er skitne	
	Kontroller at nærllys og fjernlys virker	
	Kontroller at bremselysene virker	
	Kontroller at retningslys virker og ikke er skitne	
	Kontroller funksjonen til varselblinklysene	
Horn	Kontroller at hornet virker	
Drivstoffnivå	Kontroller drivstoffnivået.	

Kontroller etter at motoren er startet

INSPEKSJONSPUNKTER	INSPEKSJON SOM SKAL UTFØRES	✓
Styring	Kontroller at styringen fungerer uten hindringer ved å bevege styret fra side til side	
Girspak	Kontroll at girspaken virker (P, R, N, H og L).	
Bryter for tohjuls/firehjuls drift	Kontroller funksjonen til bryteren for tohjuls/firehjuls drift	
Bremser	Kjør sakte fremover noen meter, og bremsehåndtaket og bremsepedalen hver for seg for å teste dem. Bremsene må ha full virkning. Håndtaket og pedalen må gå helt tilbake når de slippes	
Nødstoppbryter for motor	Kontroller deretter at nødstoppbryteren for motoren virker som den skal	
Tenningsbryter	Kontroller at tenningsbryteren virker som den skal, ved å stoppe og starte motoren på nytt	

2) Kjøreklær og -utstyr

Ta hensyn til værforholdene når du velger bekledning. Kle deg for det kaldeste været du kan vente deg. Termoundertøy rett på huden kan også gi god isolasjon. Det er viktig at du alltid bruker egnede, beskyttende kjøreklær og -utstyr, inkludert godkjent hjelm, øyebeskyttelse, støvler eller fjellsko, hansker, langermet skjorte og lange bukser. Denne type bekledning vil gi deg beskyttelse mot noen av de mindre farene som kan dukke opp når du kjører. Bruk aldri løstsittende klær, som for eksempel skjerf, som kan vikle seg fast i ATVen eller i greiner og busker. Avhengig av forholdene kan også beskyttelsesbriller eller solbriller være nødvendig. Briller eller solbriller med glass i forskjellige farger kan hjelpe deg å skille detaljer og variasjoner i terrenget. Solbriller bør kun brukes på dagtid.

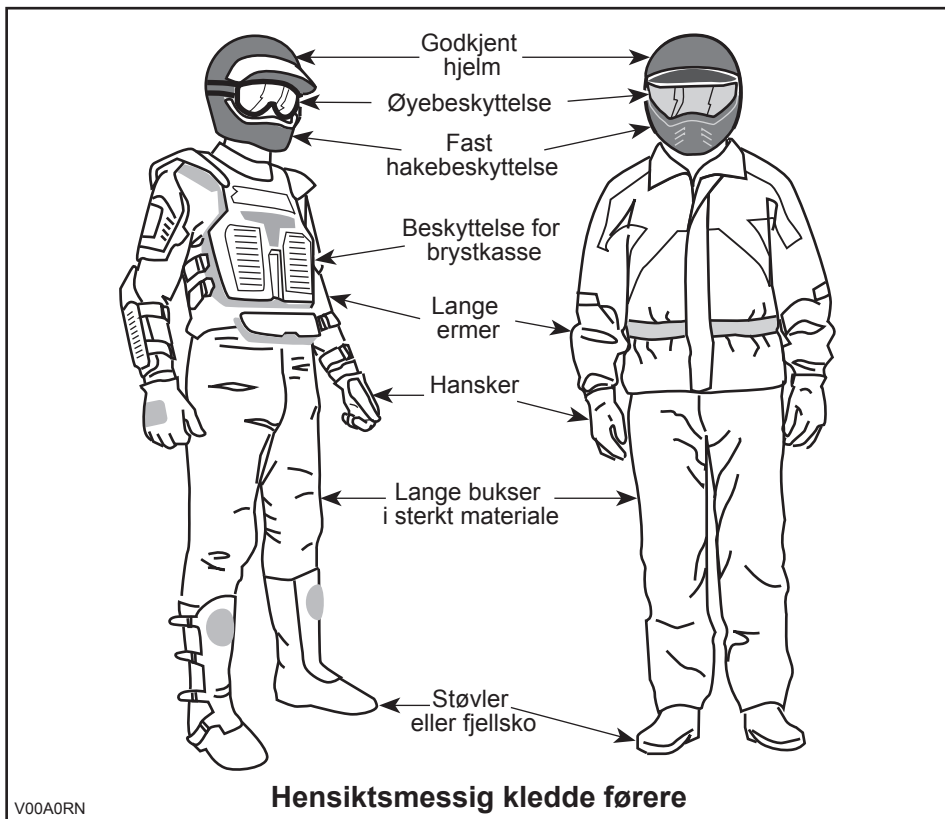

3) Kjøre med passasjer

1-seters modeller

Denne ATVen er beregnet for kun ÉN (1) person. Ikke monter passasjer seter, og ikke bruk bagasjebærerne til å frakte passasjerer.

2-seters modeller

Denne ATVen er spesielt beregnet for kun én fører og ÉN (1) passasjer. Passasjeren må alltid sitte i passasjer setet og holde i gripehåndtakene. IKKE monter et annet passasjer sete enn det som anbefales av BRP. Ikke bruk bagasjebærerne eller området for disse til å frakte passasjerer. Å ta med mer enn én (1) passasjer kan påvirke stabiliteten og kontrollen over ATVen. Når det er montert et hanskerom (i stedet for setet bak), blir ATVen en ATV for ÉN PERSON (1-seters modell), og du må da IKKE TA MED PASSASJER.

4) Fritidskjøring

Respekter andres rettigheter og begrensninger. Kjør ikke på områder som er beregnet for andre typer terrengbruk. Dette inkluderer snøscooterspor, ridespor, skispor, terrengsykkelbaner og så videre. Gå aldri ut fra at det ikke finnes andre

brukere i sporet / på banen. Hold alltid til høyre, og sving ikke vekselvis fra én side av banen til den andre. Vær forberedt på å stoppe eller kjøre til siden om du møter en annen som bruker sporet/banen.

Bli med i en lokal ATV-klubb. De kan hjelpe deg med kart og råd, eller fortelle deg hvor det er tillatt å kjøre. Om det ikke finnes noen klubb i nærhet, kan du kanskje hjelpe til å starte en. Å kjøre sammen med andre eller i en klubb er en trivelig, sosial opplevelse.

Hold alltid sikker avstand til andre kjøretøyer. Din egen bedømmelse av hastighet, terrengforhold, været, ATVens mekaniske tilstand og hvor mye du stoler på vurderingsevnen til andre førere i nærheten, er faktorer som hjelper deg å velge riktig og sikker avstand til andre. Som andre kjøretøyer kan heller ikke ATVen "stoppe på en femøre". Hold større avstand for nedbremsing. På 2-seters modeller kan ATVens manøvrerbarhet, stabilitet og bremsestrekning påvirkes når du tar med en passasjer. Reduser hastigheten for å oppnå sikker kjøring med passasjer.

Før du starter bør du si fra til noen hvor du har tenkt å kjøre og når du forventer å være tilbake.

Avhengig av hvor langt du har tenkt å kjøre må du også ta med ekstra verktøy, drikkevann, mat og nødutstyr. Finn ut hvor du kan fylle drivstoff eller olje. Forbered deg på ulike forhold du kan møte.

Førstehjelpsett	Skiftnøkkel
Mobiltelefon	Kniv
Isoleringstape	Lommelykt
Et tau	Briller med farget glass
Ekstra lyspærer	Kart over området/sporet
ATVens verktøysett	Matbit

5) Miljø

En av fordelene med denne ATVen er at du kan komme deg bort fra allfarveier og unna fra bebyggelse og folk. Du må imidlertid alltid ta hensyn til naturen og andres rett til å bruke den. Ikke kjør i områder der miljøet lett påvirkes. Ikke kjør over dyrket mark, i plantefelt eller gjennom busker, ikke hugg ned trær eller ødelegg gjerdet, og ikke la hjulene spinne og ødelegge terrenget. "Vis hensyn".

ATVen kan starte skogbrann hvis det fester seg smuss i nærheten av eksosen eller andre varme deler av motoren slik at gnister faller ned i tørt gress. Unngå å kjøre i våte områder, i myr eller gjennom høyt gress der smuss kan feste seg på ATVen. Hvis du likevel kjører i slike områder, må du inspisere og fjerne all smuss fra motoren og andre varme områder.

Å drive jakt fra eller jage vilt med ATVen er vanligvis ulovlig. Dyr kan dø av utmattelse etter å ha blitt jaget med et motorisert kjøretøy. Om du kommer over dyr når du er ute og kjører, stopp og se på stille og varsomt. Det kan bli et godt minne å ta med seg.

Følg regelen “det du tar med deg, må du ta med tilbake”. Ikke bidra til forsøpling. Ikke tenn bål uten at du har tillatelse til det, og hold deg i tilfelle alltid unna tørre områder. Eventuelle spor du etterlater deg, kan skade både andre og deg selv, også på et senere tidspunkt.

Respekter landbruksområder. Be alltid grunneieren om tillatelse før du kjører på privat område. Respekter dyrket mark, husdyr og eiendomsgrenser. Hvis du åpner en grind, må du lukke den etter deg.

Ikke forurens bekker, elver eller sjøer, og ikke endre motoren eller eksosanlegget eller fjern deler fra dem.

6) Begrensninger i utformingen

Selv om ATVen er usedvanlig robust til denne kjøretøytypen å være, er den et lett kjøretøy, og bruk av den må derfor begrenses til de formål den er beregnet for.

Økning av vekten på en del av ATVen endrer stabiliteten og yteevnen.

7) Bruk i terrenget

Det å kjøre i terrenget utgjør en fare i seg selv. Alt terreng som ikke er preparert spesielt for kjøretøy, utgjør i seg selv et risikoområde der det ikke er mulig å forutsi vinkler, underlag og eksakt helling. Selve terrenget utgjør hele tiden en risiko, og den som gir seg ut i det må alltid være bevisst på og ta hensyn til dette.

Ved terrengkjøring må føreren alltid gjøre sitt beste for å velge den sikreste veien og holde nøye oppsikt med terrenget foran ATVen. ATVen må under ingen omstendighet kjøres av noen som ikke er fullstendig fortrolig med kjøreinstruksjonene som gjelder for ATVen, og den må heller ikke kjøres i bratt eller farlig terreng.

8) Kjøreteknikker

Informasjonen i denne håndboken er begrenset. Øk dine kunnskaper og oppnå bedre ferdigheter ved å følge et sertifisert opplæringskurs.

Aktsomhet, forsiktighet, erfaring og gode kjøreferdigheter er de beste forholdsreglene mot farene ved bruk av ATVen.

Respekter og følg alle oppsatte skilt. De er der for å hjelpe deg og andre.

Ved terrengkjøring er det styrke og veigrep som er viktig, ikke høy fart. Kjør aldri raskere enn det sikten og din egen evne til å velge en sikker vei tillater.

Se alltid etter plutselige endringer i terrengets helling og etter hindringer foran deg, for eksempel steiner og røtter, som kan forårsake ubalanse eller velt.

Det er også fornuftig å gjøre seg kjent med terrenget på andre siden av en bakke eller høyde. Altfor ofte finnes der en bratt skråning som er umulig å passere eller kjøre ned.

Hvis du er i det minste tvil om at ATVen kan ta seg sikkert over en hindring eller en bestemt del av terrenget, bør du alltid velge en annen rute.

Bruk alltid riktige kjøreteknikker for å unngå at kjøretøyet velter i bakker og grovt terreng og i svinger.

Kroppsstilling

For å beholde tilstrekkelig kontroll anbefales sterkt at du holder begge hendene på håndtakene og er innenfor rekkevidde for alle betjeningsorganer. Det samme gjelder for føttene på fotstøttene. For å redusere faren for skader på føtter og ben bør du ha føttene på fotstøttene hele tiden. Ikke la tærne peke utover, og strekk ikke ut føttene for å hjelpe til ved svinging. Føttene kan støte mot eller feste seg i hindringer eller komme i kontakt med hjulene.

Selv om det er et fjæring på ATVen, kan "vaskebrett" eller grovt terreng gjøre kjøringen meget ubehagelig og i verste fall føre til ryggskader. Ofte kan det være nødvendig å vekselvis stå og sitte eller å kjøre i sammenhukt stilling. Senk farten, bøy knærne, og la benene delvis absorbere støt.

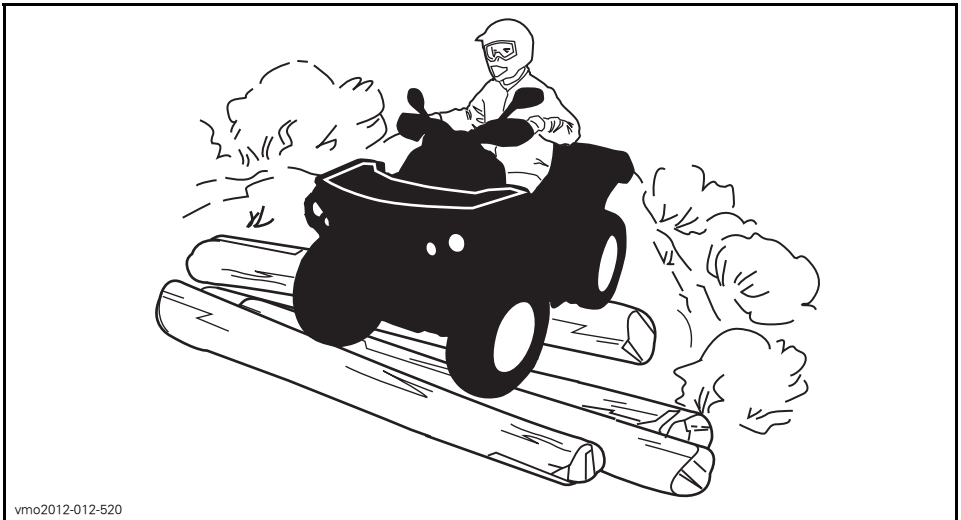

vmo2012-012-520

2-seters modeller

Passasjeren må hele tiden holde hendene på gripehåndtakene og føttene på fotstøttene.

Passasjeren må synkronisere bevegelsene sine med føreren.

Krysse veier

Hvis det blir nødvendig å krysse en vei, bør den første føreren gå av ATVen, vurdere forholdene og gi anvisninger til de andre førerne. Den siste føreren som krysser veien, hjelper deretter den første føreren å krysse veien. Ikke kjør på fortauer. Det er beregnet på fotgjengere.

Hvis det er tillatt å kjøre på veier der du befinner deg, kan du kjøre på fast dekke over en kort distanse for å flytte ATVen fra bruk i terrenget et sted til et annet. Kjør alltid med lav hastighet (aldri raskere enn 40 km/t), og reduser hastigheten før du svinger. Denne ATVen er ikke utstyrt med differensial bak (bakhjulene roterer alltid med samme hastighet). På grunn av dette kan veidekket i stor grad påvirke håndteringen av og kontrollen over ATVen.

Kjøring på veier

Ta alltid hensyn til trafikkreglene når du kjører på offentlige gater eller veier. Hvis det blir nødvendig å krysse en vei, bør den første føreren gå av ATVen, vurdere forholdene og gi anvisninger til de andre førerne. Den siste føreren som krysser veien, hjelper deretter den første føreren å krysse veien. Ikke kjør på fortauene. Det er beregnet på fotgjengere.

Svinge

Øv deg i å svinge i lav hastighet før du forsøker i høyere hastigheter.

Hold begge hendene på håndtakene og føttene på fotstøttene.

Hold konstant hastighet eller bare svak akselerasjon når du svinger.

Slik reduserer du faren for å velte:

- Vær oppmerksom når du svinger.
 - Ikke drei styret for mye eller for raskt i forhold til hastigheten og miljøet. Tilpass bruken av styret i henhold til dette.
 - Reduser hastigheten før kjører inn i en sving. Unngå å bremse hardt mens du svinger.
 - Unngå plutselig eller kraftig akselerasjon når du svinger, også fra lave hastigheter eller når du starter etter en stopp.
- Forsøk aldri å spinne rundt på stedet, skrense eller skli, bremse ned ved å skrense sidelengs eller spinne, hoppe eller utføre andre stunt.
- Hvis ATVen begynner å skrense eller skli, må du styre i samme retning som skrensen eller skliingen. Ikke trykk raskt på bremsene og lås hjulene.
- Unngå fast dekke. ATVen er ikke utformet for å kjøres på fast dekke og har derfor lettere for å velte. Sving gradvis, kjør sakte og unngå raske akselerasjoner hvis du må kjøre på fast dekke.

Unngå å svinge, gi gass eller bremse brått mens du svinger.

ADVARSEL

Ikke prøv å svinge i for høy hastighet.

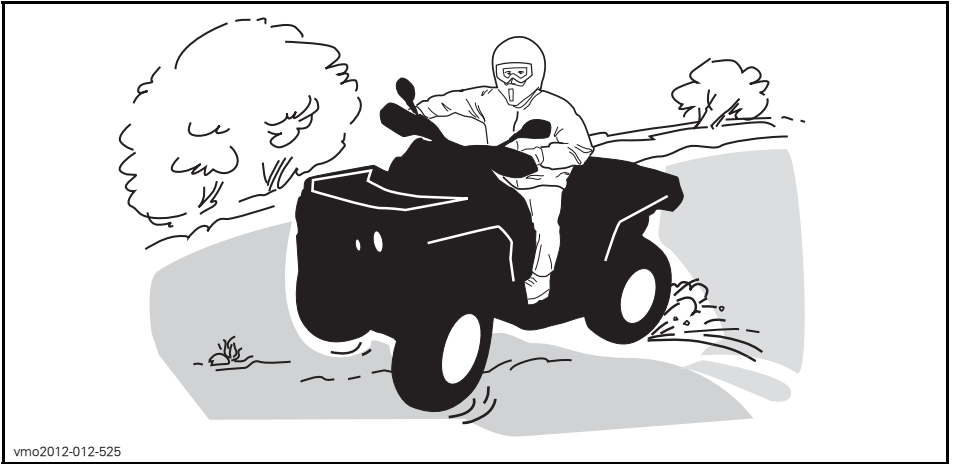

vmo2012-012-525

Hvis du får en skrens eller sleng, kan det hjelpe å svinge håndtaket i samme retning som skrensen til du gjenvinner kontrollen. Ikke trykk inn bremsene eller lås hjulene.

Bremse

Hold alltid begge hendene på håndtakene og føttene på fotstøttene når du bremser.

Øv på å bremse for å bli kjent med hvordan bremsene virker.

- Øv først med lav hastighet, og øk deretter hastigheten.
- Øv på å bremse langs en rett linje i ulike hastigheter og med ulik bremskraft.
- Øv på å nødbremse. Optimal bremsing oppnås langs en rett linje med høy bremskraft uten å låse hjulene.

Huske at bremselengden avhenger av ATVs hastighet, og last og av typen underlag du kjører på. Tilstanden til dekkene og bremsene har også stor betydning.

MERK: Hvis du kjører fremover, overføres vekten til forhjulene når du bremser. For å få mer effektiv nedbremsing fordeler bremsesystemet mer bremskraft til forhjulene. Det vil påvirke håndteringen av ATVen og kontrollen over styringen ved kraftig nedbremsing. Ta hensyn til dette når du bremser.

Ryging

Kontroller alltid at det ikke finnes hindringer eller personer bak deg når du rygger. Kjør sakte, og unngå skarpe svinger.

Når du kjører en 2-seters modell, må du være oppmerksom at passasjerer på kan hindre sikten. La om nødvendig passasjerer stå av.

Vi anbefaler deg å sitte på ATVen når du rygger. Unngå å stå oppreist. Vekten din kan forskyves fremover og mot gasspaken og forårsake en utilsiktet akselerasjon.

Hindringer

Vær forsiktig når du må kjøre over hindringer på banen eller i sporet. Det omfatter løse steiner, trær som har falt ned, glatte overflater, gjerder, stolper, voller og fordypninger. Unngå alltid slikt hvis det er mulig. Enkelte hindringer ganske

enkelt for store eller farlige å ta seg over og bør unngås. Mindre steiner og trær som har falt ned, kan krysses trygt, i en vinkel på omtrent 90°. Stå på fotstøttene med bøyde knær. Juster hastigheten uten å miste fremdriften, og unngå å gi gass plutselig. Hold godt tak i styret (fører) eller gripehåndtakene (passasjerer på 2-seters modeller). Plasser kroppsvekten bakover (fører og passasjerer på 2-seters modeller), og fortsett. Ikke forsøk å løfte opp ATVens forhjul fra bakken. Vær oppmerksom på at hindringen kan være glatt eller bevege seg når du kjører over den.

Under kjøring med 2-seters modeller har føreren ansvaret for passasjerens sikkerhet, og bør, hvis det er den minste tvil, la passasjerer stå av før kjøringen fortsetter.

Kjøring opp bakker

1-seters modeller

Ta hensyn til dette når du skal kjøre i bakker. Kjøring i bakker bør bare forsøkes av erfarne førere. Starte med slake bakker. Start alltid med å kjøre oppover, og forskyv kroppsvekten fremover mot toppen av bakken. Hold føttene på fotstøttene, sett ATV'en i et lavere gir, og akselerer før du begynner å kjøre opp bakken. Prøv å holde jevn hastighet, og vær varsom med gassen slik at du unngår akselerasjon. Bratte bakker, store variasjoner i terrenget eller rulling på ett hjul over en hindring kan ha stor innvirkning på stabiliteten fordi fronten på ATV'en løftes og øker faren for å velte. Enkelte bakker er for bratte til å stoppe på en sikker måte og hente seg inn igjen etter et mislykket forsøk på å kjøre opp bakken. Prøv å unngå for bratte skråninger. Hvis du ikke er forsiktig, kan du velte ved kjøring opp bakker. Hvis bakken er for bratt og du ikke kan fortsette, eller hvis ATV'en begynner å rulle bakover, bruker du bremsene, men vær forsiktig slik at du ikke sklir. Gå av, og bruk deretter en "K"-sving (mens du går tilbake, på den siden som vender oppover og med én hånd på bremsehåndtaket, rygger du ATV'ens bakre del oppover mot toppen av bakken, og deretter kjører du nedover). Gå eller stå av på den siden som vender oppover, og hold avstand til ATV'en og dens roterende hjul. Ikke forsøk å holde fast i ATV'en hvis den begynner å velte. Hold avstand. Ikke kjør over toppen av bakken i høy hastighet. Det kan finnes hindringer, inkludert bratte fall, på den andre siden.



vmo2012-012-526

2-seters modeller

Passasjerer må synkronisere bevegelsene sine med føreren. Passasjerer må alltid sitte på setet.

Husk at føreren er ansvarlig for sikkerheten til passasjerer. Hvis du er i tvil, lar du passasjerer stå av før du kjører opp en bakke.

Ta hensyn til dette når du skal kjøre i bakker. Kjøring i bakker bør bare forsøkes av erfarne førere. Starte med slake bakker. Kjør alltid rett opp. Føreren og passasjerer må forskyve kroppsvekten fremover mot toppen av bakken. Hold føttene på fotstøttene, sett ATVen i et lavere gir, og akselerer før du begynner å kjøre opp bakken. Prøv å holde jevn hastighet, og vær varsom med gassen slik at du unngår akselerasjon. Bratte bakker, store variasjoner i terrenget eller rulling på ett hjul over en hindring kan ha stor innvirkning på stabiliteten fordi fronten på ATVen løftes og øker faren for å velte. Enkelte bakker er for bratte til å stoppe på en sikker måte og hente seg inn igjen etter et mislykket forsøk på å kjøre opp bakken. Prøv å unngå for bratte skråninger. Hvis du ikke er forsiktig, kan du velte ved kjøring opp bakker. Hvis bakken er for bratt og du ikke kan fortsette, eller hvis ATVen begynner å rulle bakover, bruker du bremsene, men vær forsiktig slik at du ikke sklir. Gå av, eventuelt passasjerer først, og bruk deretter en "K"-sving (mens du går tilbake, på den siden som vender oppover og med én hånd på bremsehåndtaket, rygger du ATVens bakre del oppover mot toppen av bakken, og deretter kjører du nedover). Gå eller stå av på den siden som vender oppover, og hold avstand til ATVen og dens roterende hjul. Ikke forsøk å holde fast i ATVen hvis den begynner å velte. Hold avstand. Ikke kjør over toppen av bakken i høy hastighet. Det kan finnes hindringer, inkludert bratte fall, på den andre siden. Ikke ta på passasjerer igjen før du har kommet til et sikkert sted.

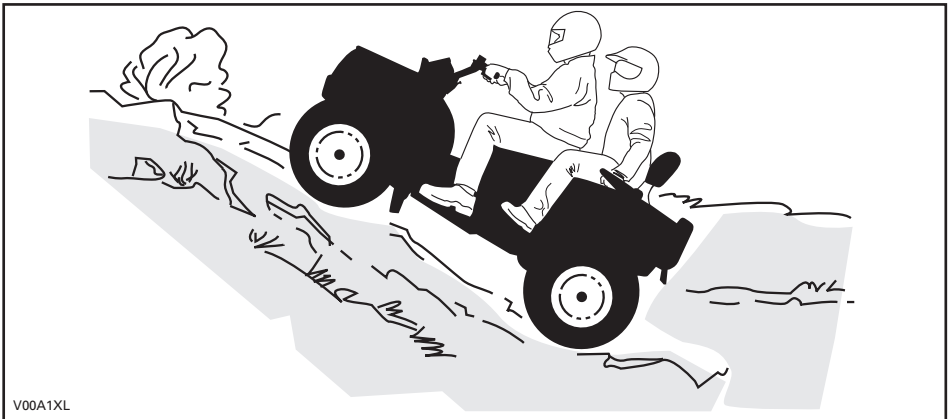

V00A1XL

ATVens oppførsel

På grunn av konstruksjonen har denne ATVen utmerket klatreevne, så god at det er mulig å velte før du mister veigrepet. Ofte er for eksempel terrenget erodert ved bakkens topp slik at toppen blir meget skarp. ATVen takler godt slike forhold, men når ATVens forpart kommer til et punkt der balansen forskyves bakover, kan den velte bakover.

Det samme kan skje om en hindring får ATVens forpart til å løfte seg mer enn ønsket. I slike situasjoner er det bedre å ta en annen rute. Vær oppmerksom på farer ved å kjøre langs skråningen hvis du gjør det. Se *KJØRING LANGS SKRÅNINGER*.

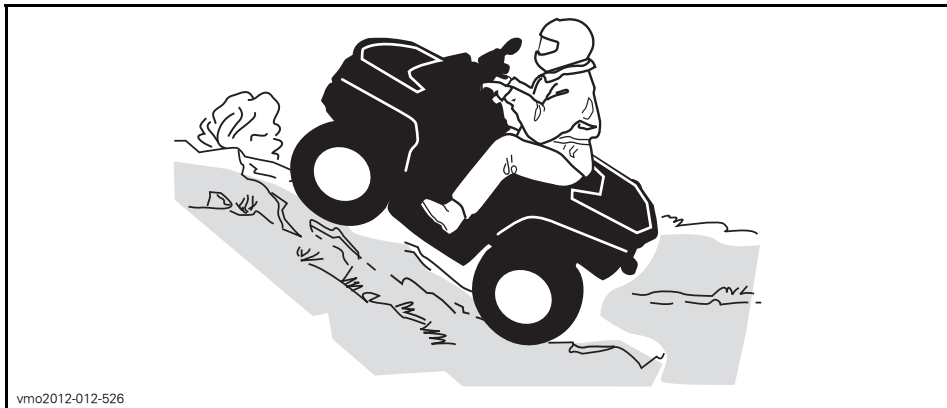

Kjøring ned bakker

1-seters modeller

Forskyv kroppsvekten bakover. Hold deg på setet. Brems gradvis for å unngå å skli. Ikke slipp deg ned bakken ved å bare bremse med motoren eller med giret i fri.

Å redusere hastigheten ned en glatt bakke kan sende ATV'en på "aketur" ned bakken. Hold jevn hastighet og/eller akselerer litt for å gjenvinne kontrollen. Prøv å unngå for bratte skråninger. Hvis du ikke er forsiktig, kan du velte ved kjøring ned bakker.

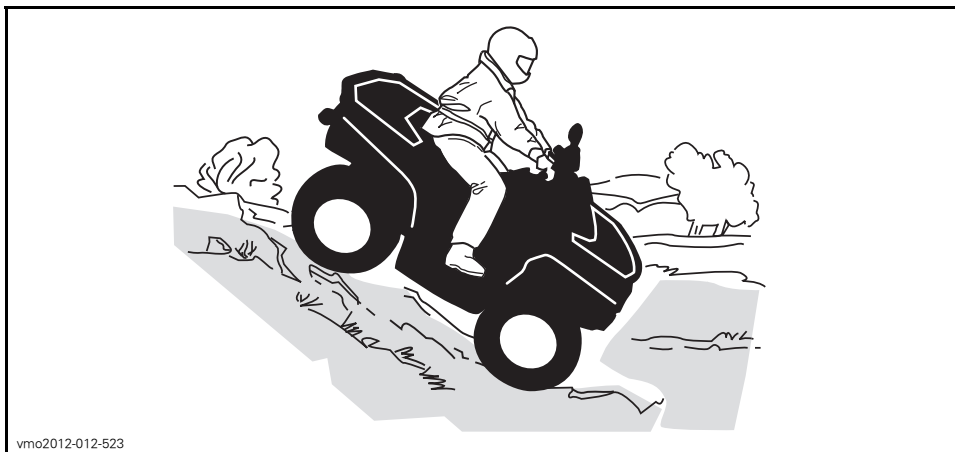

2-seters modeller

Føreren har ansvaret for passasjerens sikkerhet, og bør, hvis det er den minste tvil, la passasjeren stå av før kjøringen fortsetter.

Husk at ATVens manøvrerbarhet, stabilitet og bremsestrekning kan påvirkes når du tar med en passasjer.

Passasjerer må synkronisere bevegelsene sine med føreren. Passasjerer må alltid sitte på setet.

Føreren og passasjerer må holde kroppsvekten sin forskjøvet bakover. Brems gradvis for å unngå å skli. Ikke slipp deg ned bakken ved å bare bremse med motoren eller med giret i fri. Prøv å unngå for bratte skråninger. Hvis du ikke er forsiktig, kan du velte ved kjøring ned bakker.

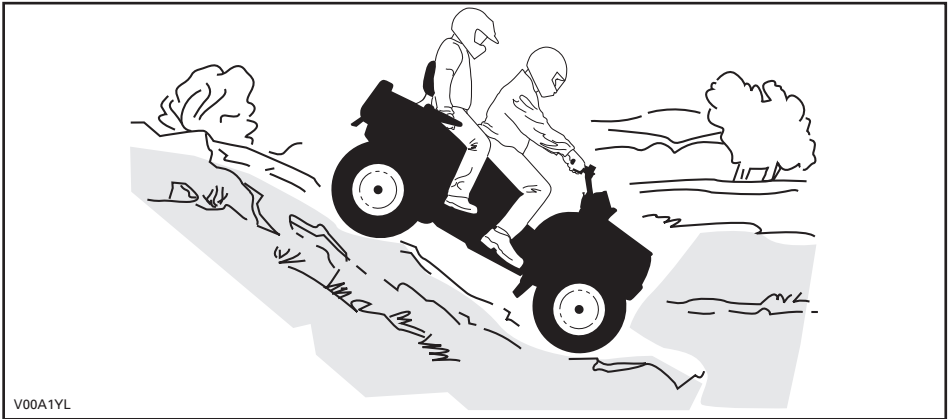

V00A1YL

ATVens oppførsel

Denne ATVen kan kjøres opp skråninger som er brattere enn det som er sikkert når du skal kjøre ned. Derfor er det viktig å forsikre seg om at det finnes en sikker vei nedover en bakke, før du kjører opp.

Kjøring langs skråninger

Dette er en av de mest risikofylte kjøremåtene fordi det dramatisk endrer ATVens balanse. Det bør alltid unngås når det er mulig. Hvis det er nødvendig å gjøre dette, er det imidlertid viktig at du ALLTID har kroppsvekten forskjøvet mot toppen av hellingen og er forberedt på å gå av på denne siden hvis ATVen begynner å velte.

Unngå alle hindringer og groper som kan få den ene siden av ATVen til å løfte seg høyere enn den andre slik at ATVen kan velte.

⚠ ADVARSEL

Ikke forsøk å stoppe ATVen eller hindre at den skades.

⚠ ADVARSEL

Vær forsiktig når du laster på og transporterer væske. Væske kan bevege seg og trekke med en kraft nedover og påvirke stabiliteten ved kjøring langs en skråning og dermed øke faren for å velte.



vmo2012-012-527

2-seters modeller

Passasjerer må synkronisere bevegelsene sine med føreren. Passasjerer må alltid sitte på setet.

Føreren har ansvaret for passasjerens sikkerhet, og bør, hvis det er den minste tvil, la passasjerer stå av før kjøringen fortsetter.

Bratte fall i terrenget

ATVen vil ta ned i bakken og vanligvis stoppe hvis for- eller bakhjulene kjøres ut over et fall i terrenget. Hvis fallet i terrenget er skarpt eller dypt, kan ATVen dukke forover og velte.

Under kjøring med en 2-seters modell har føreren ansvaret for passasjerens sikkerhet, og bør, hvis det er den minste tvil, la passasjerer stå av før kjøringen fortsetter.

⚠ ADVARSEL

Unngå å kjøre utfor fall i terrenget. Rygg og finn en alternativ rute.

Krysse vann

Vann kan utgjøre en spesiell risiko. Hvis det er for dypt, kan ATVen "flyte" og velte. Kontroller vanddybden og strømforholdene før du forsøker å krysse vann. Vannet må ikke komme over fotstøttene. Vær oppmerksom på glatte overflater som steiner, gress, trerøtter og så videre, både i og ved vannet. Du kan miste veigrepet. Ikke forsøk å kjøre ned i vannet i høy hastighet. Vannet fungerer som en brems og kan kaste deg av ATVen og på bakken.

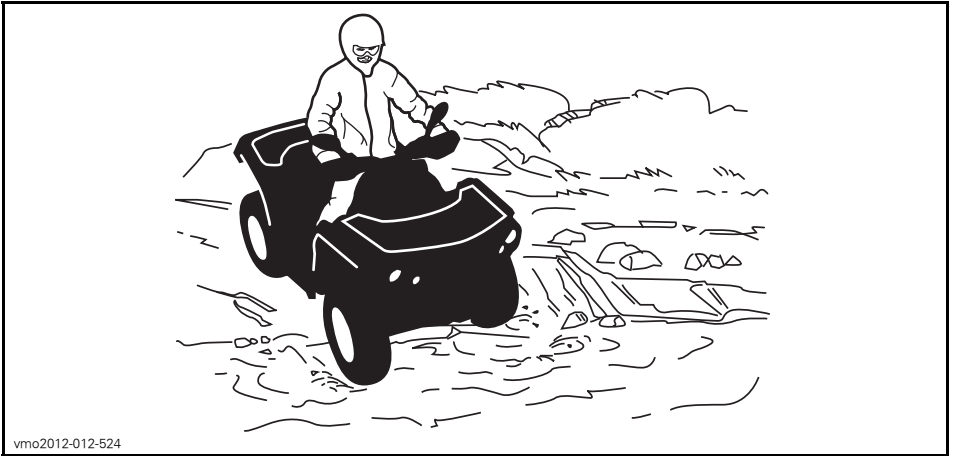

vmo2012-012-524

Våte bremses påvirker ATVens bremseevne. Tørk bremsene ved å bremse flere ganger etter at du har kjørt ut av vann, søle eller snø. Hold større avstand for nedbremsing.

Det kan finnes myr- og sumpområder i nærheten av vann og elver. Vær oppmerksom på plutselige "hull" eller endringer i terrengformasjonene. Se også opp for mulige farer fra steiner, trestammer og lignende som kan være delvis dekket av vegetasjon.

Kjøring på is

Hvis du må krysse tilfrosset vann, må du kontrollere at isen er tykk nok til å bære den totale vekten av deg selv, passasjerer (2-seters modeller), ATVen og lasten. Se opp for åpent vann, det er et sikkert tegn på at isens tykkelse varierer.

På 2-seters modeller har føreren ansvaret for passasjerens sikkerhet. Ikke prøv å krysse hvis det er den minste tvil.

Isen påvirker også kontrollen over ATVen. Senk hastigheten, og unngå å gi gass plutselig. Det fører bare til at hjulene spinner og at ATVen kan velte, eller passasjerer kan kastes av (2-seters modeller). Unngå rask nedbremsing. Det kan føre til en ukontrollert skrens og at ATVen velter. Unngå alltid slaps og søle, fordi det kan blokkere ATVens funksjoner eller betjeningsorganer.

Kjøre på underlag med snø

Når du utfører kontroll før kjøring, må du være spesielt oppmerksom på steder på ATVen der oppsamlet snø og/eller is kan hindre at baklyset og refleksene vises, tette igjen ventilasjonsåpninger, blokkere radiatoren og viften og hindre bevegelse av kontrollspaker, brytere og bremsepedalen. Før du starter ATVen må du kontrollere at styring, gass- og bremsehåndtak og pedalkontroller beveger seg fritt.

Når du kjører med ATV på snødekt underlag, blir dekkgrepet vanligvis redusert slik at ATVen reagerer forskjellig på kontroller operatøren bruker. På underlag med dårlig feste er ikke responsen fra styring like skarp og presis, stoppelengden øker og akselerasjonen blir ujevn. Senk hastigheten, og unngå å gi gass plutselig. Det fører bare til at hjulene spinner og at ATVen får skrens på grunn av overstyring. Unngå

hard nedbremsing. Det kan føre til at ATVen sklir rett frem. Det beste rådet er nok en gang å redusere hastigheten før en manøver slik at du får tid og avstand nok til å beholde full kontroll og hindre ATVen spinner ut av kontroll.

Hvis du kjører ATVen på underlag med løs snø, vil snøføyk samles opp av turbulens bak ATVen når den beveger seg, og denne snøen kan transporteres slik at den kommer i kontakt med og samler seg opp på utsatte komponenter, inkludert roterende deler som bremseskivene. Vann, snø og is kan påvirke reaksjonstiden til bremse-systemet på ATVen. Selv om det ikke kreves for å redusere ATVens hastighet, må du bruke bremsene ofte for å hindre ansamling av snø eller is og for å tørke bremsebånd og -skiver. Når det ikke er til fare for kjøringen, må du teste grepet mot underlaget og holde deg oppdatert med hvordan ATVen reagerer når du bruker kontrollene. Hold alltid bremsepedalen, fotstøtter, fotbrett og bremse- og gasshåndtak fri for snø og is. Børst regelmessig av snø fra setet, håndtakene, frontlysene, baklysene og refleksene.

Snøen kan skjule steiner, trerøtter eller andre gjenstander, og hvis den er våt, kan den totalt hindre muligheten til å kjøre etter hvert som ATVen kjører seg fast eller fullstendig mister grepet i snøsørpe. Se langt fremover, og vær alltid på vakt etter eventuelle synlige spor som kan indikere at slike gjenstander finnes. Kjør til side for slike hvis du er i tvil. Unngå å kjøre på islagt vann før du har kontrollert at isen er trygg for kjøring med ATVen, førerne og lasten som er med. Husk at en gitt tykkelse av isen kan være nok til å holde en snøscooter, men ikke en ATV med samme vekt, fordi en mindre kontakflate fra de fire hjulene fører til større trykk mot underlaget sammenlignet med beltet og skiene på en snøscooter.

For å få best mulig komfort og unngå forfrysninger, må du alltid bruke klær og ATV-beskyttelsesutstyr som egner seg for værforholdene du kan bli utsatt for i løpet av kjøreturen.

På slutten av kjøreturen er det en god vane å rengjøre ATVens karosseri og alle bevegelige komponenter (bremser, styrekomponenter, drivverk, kontroll, radiatorvifte osv.) for eventuell oppsamlet snø eller is. Våt snø vil bli til is mens ATVen ikke er i bruk, og denne kan bli vanskeligere å fjerne ved neste kontroll før kjøring.

Kjøring på snø kan redusere bremseegenskapene. Reduser hastigheten til sikker hastighet, og hold større avstand for nedbremsing. Snø som kastes opp, kan føre til at det dannes snø- eller isavsetninger på bremsekomponenter og -kontroller. Bruk bremsene ofte for å forhindre ansamling av snø eller is.

Kjøring på sand

Kjøring på sand, sanddyner eller snø er en annen enestående opplevelse, men det finnes enkelte grunnleggende sikkerhetsregler du må følge. Våt, dyp eller finfordelt sand/snø kan få veigrepet til å glippe slik at ATVen sklir, kjører utfor eller kjører seg fast. Hvis det skjer, må du se etter et fastere underlag. Igjen er det beste rådet å senke farten og være oppmerksom for forholdene. Når du kjører med passasjer (2-seters modeller), må du kjøre enda saktere.

Hvis du kjører i sanddyner, bør du utstyre ATVen med et sikkerhetsflagg av antenntype. Det gjør deg mer synlig for andre førere på den andre siden av sanddynene. Kjør forsiktig hvis du ser en annen føreres sikkerhetsflagg foran deg. Sikkerhetsflagg av antenntype kan sette seg fast og deretter sprette tilbake mot kroppen din. Du bør derfor ikke bruke dem i områder med hengende grener eller hindringer. Ved kjøring med 2-seters modeller må du alltid huske at ATVens manøvrerbarhet og stabilitet kan påvirkes når du tar med en passasjer.

Kjøring på løse steiner

Kjøring over løse steiner eller grus er meget likt kjøring på is. Det påvirker på styreevnen og kan føre til at ATVen sklir eller velter, spesielt når hastigheten er høy (slik at føreren og passasjerer kastes av (2-seters modeller)).

Igjen er det beste rådet å senke farten og være oppmerksom forholdene. Når du kjører med passasjer (2-seters modeller), må du kjøre enda saktere.

I tillegg kan bremselengden øke. Tenk på at hvis du gir gass for raskt eller sklir, er det fare for at løse steiner kastes bakover mot eventuelle kjøretøyer bak deg. Gjør aldri dette med overlegg.

V KJØRE MED LAST OG UTFØRE ARBEID

1) Bruke ATVen til arbeidsoppgaver

Du kan bruke ATVen til å utføre en rekke LETTE arbeidsoppgaver, fra snørydding til å trekke materialer eller frakte last. Et stort utvalg tilbehør er tilgjengelig hos autoriserte Can-Am-forhandlere. For å unngå mulige personskader må du følge instruksjonene og advarslene som gis i dokumentasjonen for tilbehøret. Overhold alltid angitte lastekapasiteter for ATVen. Hvis du overbelaster ATVen, kan også komponentene overbelastes slik at feil oppstår. Unngå å overanstrenge deg når du må løfte eller dra tung last eller skyve ATVen.

⚠ ADVARSEL

Montert maskineri må senkes ned på bakken før traktoren forlates.

2) Kjøre med last

All last som transporteres på ATVen inkludert passasjer (på 2-seters modeller) og/eller bagasjebærere, påvirker håndteringen av og stabiliteten og bremselengden til ATVen. Ikke overskrid ATVens lastekapasiteter, inkludert vekt av fører og passasjer, last, utstyr og belastning på tilhengerfeste. Kontroller alltid til at lasten er sikkert festet, riktig fordelt (1/3 av vekten på lasten foran og 2/3 av vekten på lasten bak) og ikke påvirker kontrollen over ATVen. Vær alltid oppmerksom på at "lasten" kan gli eller falle av og føre til en ulykke. Unngå at last og bagasje stikker ut på sidene og fester seg i busker eller andre hindringer. Unngå at frontlysene eller baklyset dekket helt eller delvis av lasten.

⚠ ADVARSEL

ATVens manøvrerbarhet, stabilitet og bremserekning påvirkes av lastene på stativene og måten ATVen brukes på. Det er derfor viktig med riktig lastning og fordeling av vekten. Utsett aldri ATVen for overlast eller feil lasting eller sleping. Kontroller alltid at lasten er sikkert fastspent og riktig fordelt på stativene før du bruker ATVen. Reduser hastigheten i henhold til terrengforholdene ved kjøring med last eller tilhenger, og unngå skråninger og kupert terreng. Hold større avstand for nedbremsing, spesielt i skrånende terreng og når du har med passasjer (2-seters modeller). Vær forsiktig slik at du ikke får skrens eller sklir. Fest alltid lasten så lavt som mulig på stativene for å redusere effekten av et høyere tyngdepunkt. Hvis disse anbefalingene ikke følges, kan det føre til endringer i kjøreegenskapene, noe som kan føre til en ulykke.

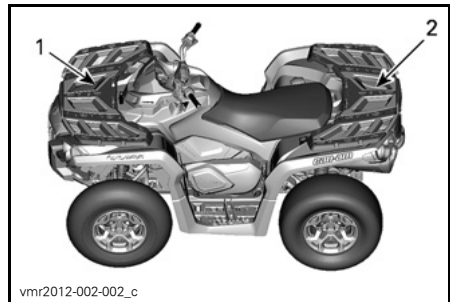

1. 1/3 av vekten av lasten
2. 2/3 av vekten av lasten

TABELL OVER MAKSIMALE BELASTNINGER			INKLUDERT VEKT AV FØRER, LAST OG TILBEHØR OG EVENTUELT BELASTNING PÅ TILHENGERFESTET
TOTALT TIL- LATT BE- LASTNING	1-SETERS MODELLER	235 kg	Inkludert vekt av fører, last og tilbehør og eventuelt belastning på tilhengerfestet.
	2-SETERS MODELLER	272 kg	Inkludert vekt av fører, passasjer, last og tilbehør og eventuelt belastning på tilhengerfestet.
LAST FORAN		45 kg	Jevnt fordelt.
LAST BAK		90 kg	Jevnt fordelt. Inkluderer stativ bak, hanskerom bak og belastning på tilhengerfeste.

3) Kjøring med tilhenger

Kontroller maksimal akselbelastning på ATVens identifikasjonsplate. Can-Am T3-traktoren kan slepe en tilhenger på vei. Kontroller tilhengerens maksimale belastninger på identifikasjonsplaten. Undersøk myndighetens nasjonale begrensninger vedrørende bruk av traktortilhenger på vei. Koble til tilhengerlysene, og plasser trekanten for saktegående kjøretøy bak på tilhengeren.

OBS! En BRP-godkjent slepekrok må monteres riktig bak på ATVen for kjøring med tilhengere.

Kjøring med tilhenger gir betydelig større risiko for å velte, spesielt i skråninger. Hvis du kjører med tilhenger, må du kontrollere at tilhengerfestet er kompatibelt med det som finnes på ATVen. Kontroller at tilhengeren er i vannrett linje med ATVen. (I noen tilfeller kan det være nødvendig å montere en spesiell forlengelse på ATVens tilhengerfeste.) Bruk sikkerhetskjeder eller-kabler til å sikre tilhengeren til ATVen.

Reduser hastigheten når du kjører med tilhenger, og sving gradvis. Unngå bakker og grovt terreng. Ikke prøv å kjøre i bratte bakker. Hold større avstand for nedbremsing, spesielt i skrånende terreng og når du har med passasjer (2-seters modeller). Vær forsiktig slik at du ikke får skrens eller skli.

Hvis du kjører med tilhenger, må du kontrollere at tilhengerfestet er kompatibelt med det som finnes på ATVen. Kontroller at tilhengeren er i vannrett linje med ATVen. (I noen tilfeller kan det være nødvendig å montere en spesiell forlengelse på ATVens tilhengerfeste.) Bruk sikkerhetskjeder eller-kabler til å sikre tilhengeren til ATVen. Det kan kreves en lengre stopplengde hvis du har tung last på tilhengeren, spesielt i skrånende terreng og når du har med passasjer (2-seters modeller).

Feil lastning av en tilhenger kan føre til at du mister kontrollen over ATVen. Ta hensyn til anbefalt maksimalkapasitet ved sleping og maksimalbelastning på tilhengerfestet (se tabellen *MAKSIMALBELASTNING VED SLEPING*). Pass på at det alltid hviler noe tyngde på tilhengerfestet.

Pass på at lasten er jevnt fordelt og sikkert festet på tilhengeren. Det er lettere å ha kontroll over en tilhenger som er jevnt balansert.

Sett alltid girspaken til L (lavt område) ved trekking av tilhenger – i tillegg til at det gir bedre dreiemoment, tas det bedre hensyn til belastningen på bakhjulene når du kjører i lavt girområde.

Når du har stoppet eller parkert, må du blokkere hjulene på ATVen og tilhengeren slik at de ikke kan bevege seg.

Vær forsiktig når du kobler fra en lastet tilhenger. Tilhengeren eller lasten på den kan falle over deg eller andre.

Respekter maksimalbelastningene for sleping når du trekker en tilhenger.

MAKSIMALKAPASITET VED SLEPING

TILLATT BELASTNING FOR TILHENGER	TILLATT BELASTNING TILHENGERFESTE	MERK	
590 kg	59 kg	Tilhenger uten brems	Inkluderer vekt av tilhenger og last. Pass på at tilhengeren lastes riktig slik at tungen alltid trykker på tilhengerfestet og ikke trekker på kulen.
750 kg	75 kg	Tilhenger med brems	Inkluderer vekt av tilhenger og last. Pass på at tilhengeren lastes riktig slik at tungen alltid trykker på tilhengerfestet og ikke trekker på kulen.
MERK: Inkluderer vekt av tilhenger og last. Pass på at tilhengeren lastes riktig slik at tungen alltid trykker på tilhengerfestet og ikke trekker på kulen.			

ADVARSEL

Hold deg unna området mellom traktoren og kjøretøyet som slepes.

ADVARSEL

Følg nøye instruksjonene som er angitt i brukerhåndboken for maskineriet eller tilhengeren som er montert eller slepes, og bruk aldri kombinasjonen traktor-maskin eller traktor-tilhenger uten å følge alle instruksjoner.

4) Last på bagasjebærerene

OBS! Når du laster på eller av, må vektgrensen på 90 kg for last bak og 45 kg for last foran ikke overskrides.

Plasser lasten så lavt som mulig – hvis du laster for mye tung last i høyden, heves tyngdepunktet, og stabiliteten kan bli dårligere. Fordel lasten så jevnt som mulig på stativet.

Sikre lasten på bagasjebærerene. Ikke fest/sikre lasten til andre deler av ATVen. Hvis lasten ikke er festet godt nok, kan den skli eller falle av, og eventuelt treffe personer som befinner seg

i ATVen eller på utsiden, eller den kan forskyve seg slik at stabiliteten og manøvreringen påvirkes.

Høye gjenstander kan hindre sikten for føreren, og de kan bli til farlige prosjektiler i tilfelle det skjer et uhell. Last som stikker ut på sidene, kan feste seg i busker, greiner eller andre hindringer. Unngå at bremselysene dekkes helt eller delvis av lasten. Kontroller at last ikke stikker utenfor bagasjebærerene og at lasten ikke hindrer sikten eller kontrollen over ATVen.

Ikke ha for mye last på bagasjebærerene.

Transporter aldri bensinkanne(r) eller ander farlige væsker på bagasjebæren.

5) Slepe last

Bruk aldri støtdemperen eller bagasjebæreren som feste for å trekke last. Det kan få ATVen til å velte. Bruk alltid tilhengerfestet (hvis montert) til å trekke last.

I en nødssituasjon kan du bruke bergingskroken til å berge et kjøretøy som har satt seg fast.

Når du trekker last med kjetting eller kabel, må du forsikre deg om at det ikke er noen slakk før du starter, og passe på at den hele tiden er stram mens du trekker.

Når du trekker last med kjetting eller kabel, må du passe på å bremse gradvis ned. Tregheten fra lasten kan føre til sammenstøt.

Respekter maksimalbelastningene for sleping ved sleping av last. Se under *KJØRING MED TILHENGER*.

ADVARSEL

Slakk kan føre til at kjettingen eller kabelen slites av og sveiper tilbake.

Hvis du skal trekke et annet kjøretøy, må det være noen som har kontroll over kjøretøyet som trekkes. Denne personen må bremse og styre for å hindre at kjøretøyet kommer ut av kontroll.

Reduser hastigheten når du trekker last, og sving gradvis. Unngå bakker og grovt terreng. Ikke prøv å kjøre i bratte bakker. Hold større avstand for nedbremsing, spesielt i skrånende terreng og når du har med passasjer (2-seters modeller). Vær forsiktig slik at du ikke får skrens eller skli.

VI VIKTIGE DEKALER PÅ ATVEN

1) Løse dekaler

ATVen leveres med løse dekaleringer og etiketter som inneholder viktig informasjon om sikkerhet.

Alle som skal bruke ATVen, må lese og forstå informasjonen før kjøringen starter.

ADVARSEL

- Finn frem og les brukerhåndboken. Feil bruk av ATVen kan føre til **ALVORLIG PERSONSKADE** eller **DØDSFALL**. Følg alle instruksjoner og advarsler.
- Bruk alltid ørebeskyttelse.
- Bruk alltid godkjent hjelm og verneutstyr.
- Ta aldri med passasjerer på 1-seters modeller, og ta **ALDRI** med mer enn én passasjer på 2-seters modeller.
- Kjør aldri etter å ha inntatt alkohol eller medikamenter.

G MODELL FOR GENERELL BRUK

**ENNE ATVen ER BEREKNET
FOR FRITIDSBruk ELLER
NYTTEKJØRING**

**KUN FØRER -
INGEN PASSASJERER**

FØRER MÅ IKKE VÆRE UNDER 16 ÅR

**PÅ OPPLÆRINGSKURS KAN DU LÆRE
NØDVENDIGE FERDIGHETER FOR Å KJØRE
ATV. TA KONTAKT MED FORHANDLEREN
DIN FOR Å FÅ VITE MER.**

**TA KONTAKT MED EN FORHANDLER FOR
Å FÅ VITE MER OM STATLIGE ELLER LOKALE
FORSKRIFTER SOM GJELDER BRUK AV ATV.**

DENNE DEKALEN MÅ IKKE FJERNES FØR SALG.

704903931

704903931A



TYPEBILDE – 1-SETERS MODELLER

G**MODELL FOR GENERELL BRUK**

ENNE ATVEN ER BEREGNET FOR
FRITIDSBRUK ELLER NYTTEKJØRING

FØRER MÅ IKKE VÆRE UNDER 16 ÅR

PÅ OPPLÆRINGSKURS KAN DU LÆRE
NØDVENDIGE FERDIGHETER FOR Å KJØRE
ATV. TA KONTAKT MED FORHANDLEREN DIN
FOR Å FÅ VITE MER.

HUSK Å SE VIDEOEN OM SIKKERHET.

TA KONTAKT MED EN FORHANDLER FOR
Å FÅ VITE MER OM STATLIGE ELLER
LOKALE FORSKRIFTER SOM GJELDER
BRUK AV ATV.

DENNE DEKALEN MÅ IKKE FJERNES FØR SALG.

704903947



704903947

TYPEBILDE – 2-SETERS MODELLER

2) Sikkerhetsdekalering på ATVen

Les og forstå alle sikkerhetsdekalering på ATVen.

Disse dekaleringene er festet på snøscooteren for å ivareta sikkerheten for fører, passasjer og personer i nærheten.

Sikkerhetsdekaleringene på ATVen må oppfattes som en permanent del av ATVen. Hvis de mangler eller er skadet, kan de byttes uten ekstra kostnad. Kontakt en autorisert Can-Am-forhandler.

MERK: Hvis det er uoverensstemmelse mellom denne veiledningen og ATVen, har sikkerhetsdekaleringene på ATVen høyere prioritet enn dekaleringene i denne veiledningen.

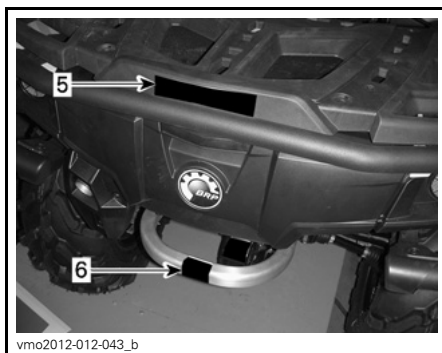
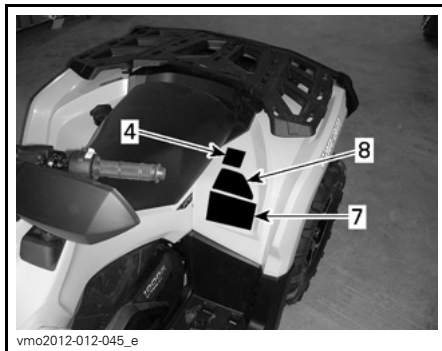
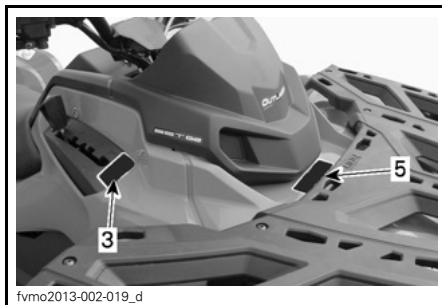
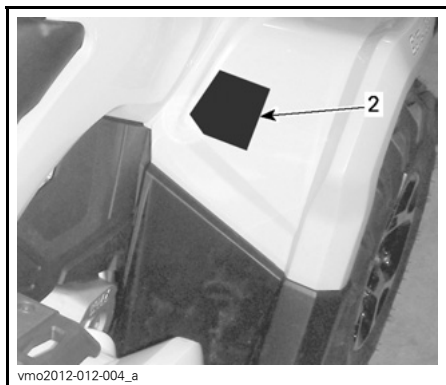
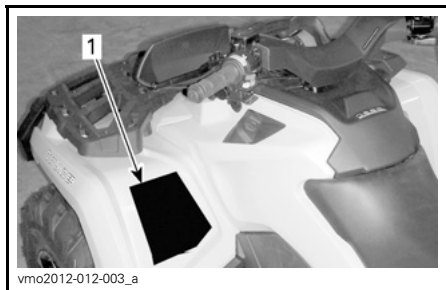

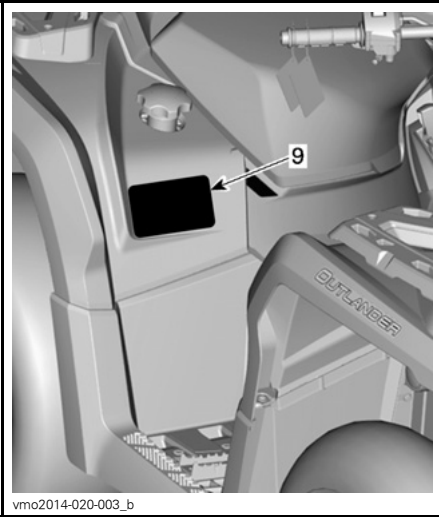

Dekal 1

⚠ ADVARSEL

- Finn frem og les brukerhåndboken. Feil bruk av ATVen kan føre til ALVORLIG PERSONSKADE eller DØDSFALL. Følg alle instruksjoner og advarsler.
- Bruk alltid ørebeskyttelse.
- Bruk alltid godkjent hjelm og verneutstyr.
- Ta aldri med passasjer på 1-seaters modeller, og ta ALDRI med mer enn én passasjer på 2-seaters modeller.
- Kjør aldri etter å ha inntatt alkohol eller medikamenter.

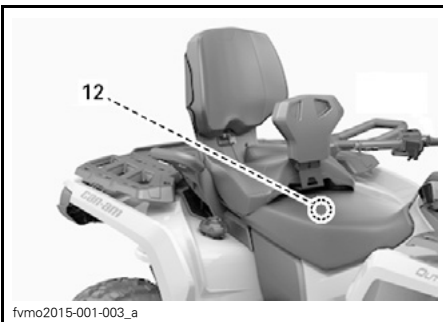
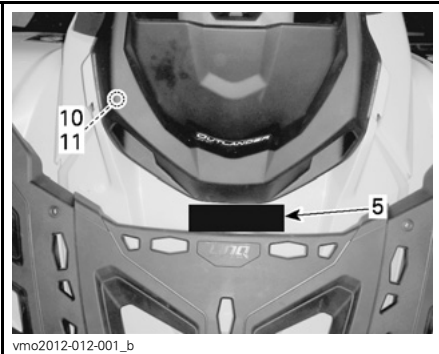

DEKAL 1 – 1-SETERS MODELLER



DEKAL 1 – 2-SETERS MODELLER

Dekal 2

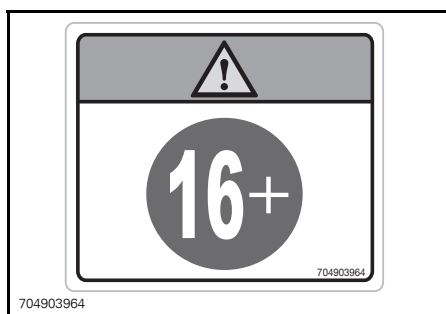
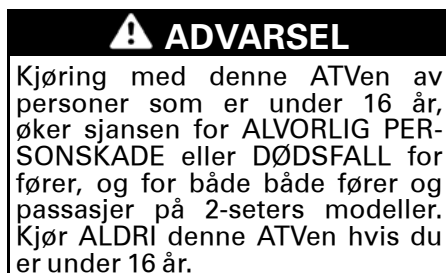

DEKAL 2

Dekal 3

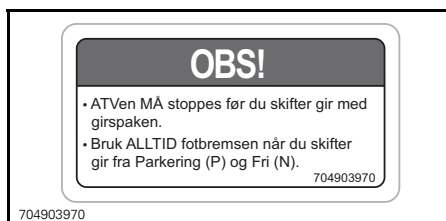

DEKAL 3

Dekal 4

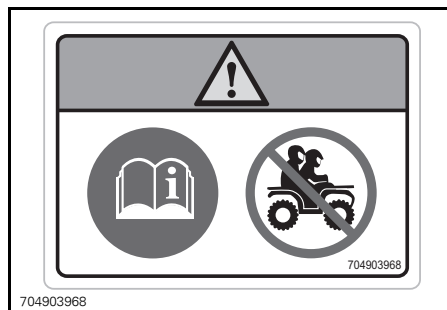
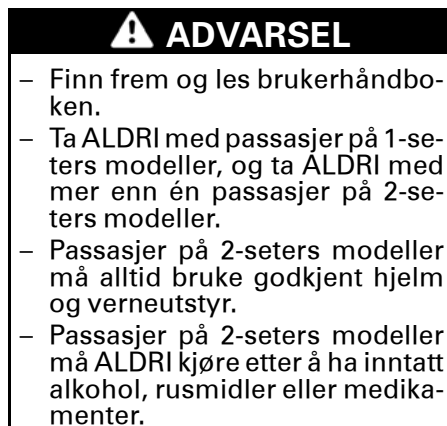

DEKAL 4 – 1-SETERS MODELLER

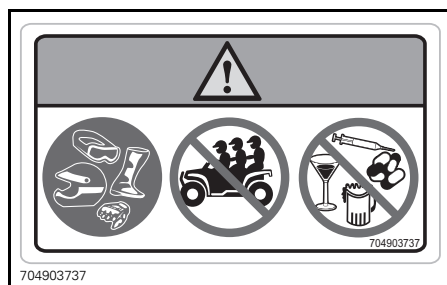

DEKAL 4 – 2-SETERS MODELLER

Dekal 5**⚠ ADVARSEL**

- Passasjerer må **ALDRI** transporteres på denne bagasjebæreren.
- **MAKSIMAL BELASTNING FORAN:** 45 kg jevnt fordelt.
- **MAKSIMAL BELASTNING BAK:** 90 kg jevnt fordelt (inkludert belastning på eventuelt tilhengerfeste).

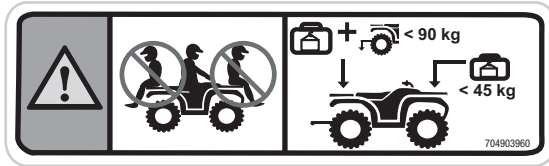

704903960

DEKAL 5**Dekal 6****⚠ ADVARSEL**

Fest **ALDRI** noe her eller på bagasjebæreren for å trekke last. Det kan få ATVen til å velte. Bruk **ALLTID** tilhengerfestet eller bergingskroken til å trekke last.



704903955A

DEKAL 6**Dekal 7****⚠ ADVARSEL**

- Finn frem og les brukerhåndboken. Feil dekktrykk og overbelastning kan føre til tap av kontroll, noe som kan føre til **ALVORLIG PERSONSKADE** eller **DØDSFALL**.
- Sørg for at dekktrykket **ALLTID** er som angitt.
- 1-seters modeller: Overskrid **ALDRI** den maksimale belastningen på 235 kg inkludert vekt av fører, last, tilbehør og belastning på tilhengerfeste.
- 2-seters modeller: Overskrid **ALDRI** den maksimale belastningen på 272 kg inkludert vekt av fører, last, tilbehør og belastning på tilhengerfeste.
- Bruk **ALLTID** tilhengerfestet eller bergingskroken til å trekke last.

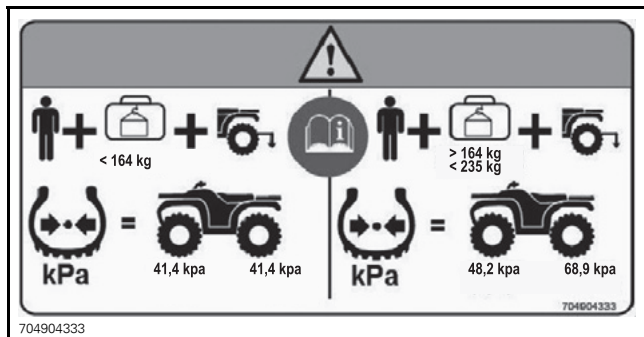

DEKAL 7 – 1-SETERS MODELLER

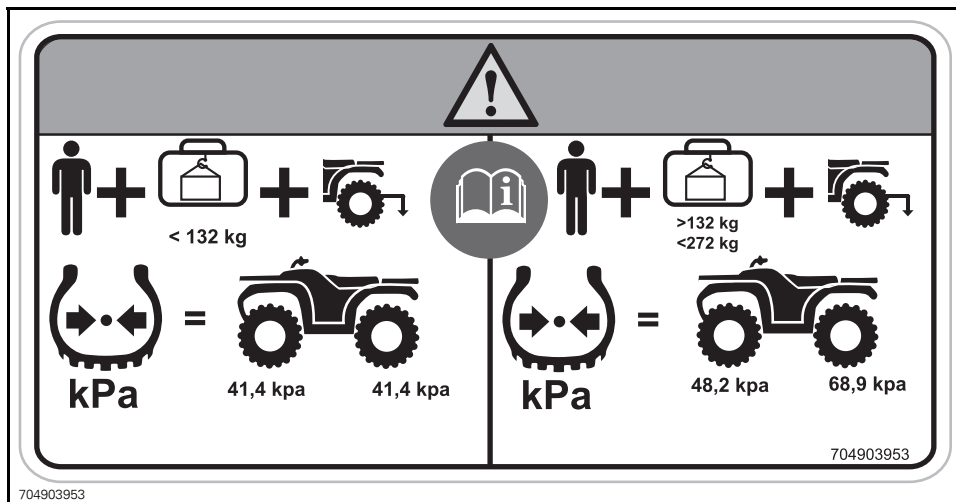

DEKAL 7 – 2-SETERS MODELLER

Dekal 8



DEKAL 8

Dekal 9

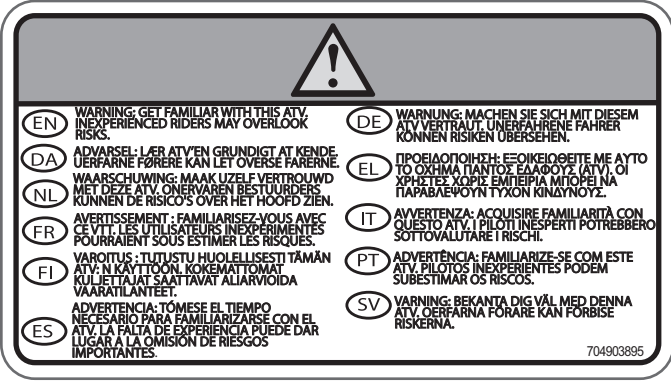

EN WARNING: GET FAMILIAR WITH THIS ATV. INEXPERIENCED RIDERS MAY OVERLOOK RISKS.

DE WARNUNG: MACHEN SIE SICH MIT DIESEM ATV VERTRAUT. UNERFAHRENE FAHRER KÖNNEN RISIKEN ÜBERSEHEN.

DA ADVARSEL: LÆR ATV'EN GRUNDIGT AT KENDE UERFARNE FØRERE KAN LET OVERSE FARERNE.

EL ΠΡΟΕΙΔΟΠΟΙΗΣΗ: ΕΞΟΙΚΕΙΩΣΤΕ ΜΕ ΑΥΤΟ ΤΟ ΟΧΗΜΑ ΠΡΙΝΤΟΣ ΕΛΑΦΟΤΕ (ΑΤΥ) ΟΙ ΥΠΟΤΕΣ ΧΩΡΙΣ ΕΜΠΕΙΡΙΑ ΜΠΟΡΕΙ ΝΑ ΠΑΡΑΒΛΕΨΟΥΝ ΤΥΧΟΝ ΚΙΝΔΥΝΟΥΣ.

NL WAARSCHUWING: MAAK UZELF VERTROUWD MET DEZE ATV. ONERVAREN BESTUURDERS KUNNEN DE RISICO'S OVER HET HOOFD ZIEN.

IT AVVERTENZA: ACQUISIRE FAMILIARITÀ CON QUESTO ATV. I PILOTI INESPERTI POTREBBERO SOTTOVALUTARE I RISCHI.

FR AVERTISSEMENT : FAMILIARISEZ-VOUS AVEC CE VTT. LES UTILISATEURS INEXPERIMENTES POURRAIENT SOUS ESTIMER LES RISQUES.

PT ADVERTENCIA: FAMILIARIZE-SE COM ESTE ATV. PILOTOS INEXPERIENTES PODEM SUBESTIMAR OS RISCOS.

FI VAROITUS: TUTUSTU HUOLELLISESTI TÄMÄN ATV:N KÄYTTÖÖN. KOKEMATTOMAT KULJETTAJAT SAATTAVAT ALIARVIODA VAARATILANTEET.

SV VARNING: BEKANTA DIG VÄL MED DENNA ATV. OERFARNA FÖRARE KAN FORBISSE RISKERNA.

ES ADVERTENCIA: TÓMESE EL TIEMPO NECESARIO PARA FAMILIARIZARSE CON EL ATV. LA FALTA DE EXPERIENCIA PUEDE DAR LUGAR A LA OMISIÓN DE RIESGOS IMPORTANTES.

704903895

DEKAL 9

Dekal 10

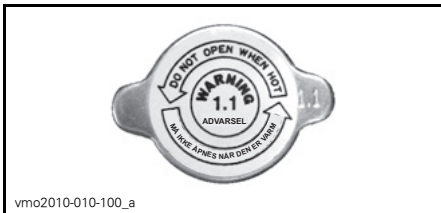

DEKAL 10

Dekal 11



DEKAL 11

Dekal 12



Sørg for at passasjeret og hanskerommet er montert riktig på plass før du begynner å kjøre.

SLIK MONTERER DU PASSASJERSETET

- Sørg for at låsespaken er i åpen posisjon ved å trekke den mot fremre del av setet.
- Beveg setet fremover og plasser begge tappene foran på setet i festet på ATVen.
- Drei bakover for å koble inn låsen bak.
- Lukk låsespaken ved å dreie den bakover og sikre setet på plass.
- Kontroller at setet er fast sikret på plass før du bruker det.

SLIK MONTERER DU HANSKEROMMET

- Åpne dekslet på hanskerommet, og drei håndtaket til ulåst posisjon.
- Sett inn hanskerommets låsesystem i forhold til ATVens LINQ-åpning.
- Drei håndtaket til låst posisjon.
- Lukk dekslet, og kontroller at hanskerommet er låst på plass.

SE BRUKERHÅNDBOKEN HVIS DU VIL HA FLERE DETALJER

704904442

DEKAL 12 – 2-SETERS MODELLER – Plassert under passasjeret

Dekal 13

⚠ ADVARSEL

Feil fasting av tilhenger kan føre til tap av kontroll over kjøretøyet, noe som kan føre til alvorlig personskade eller dødsfall.

- Maksimum slepevekt uten bremses 590 kg.
- Maksimum vekt tilhengerfeste uten bremses 59 kg.
- Maksimum slepevekt med påløpsbrems 750 kg.
- Maksimum vekt tilhengerfeste med påløpsbrems 75 kg.

605356246

605356246

DEKAL 13: INSTRUKSJONER FOR SLEPING

3) Samsvarsdekaler

Disse dekalene viser ATVens samsvar.

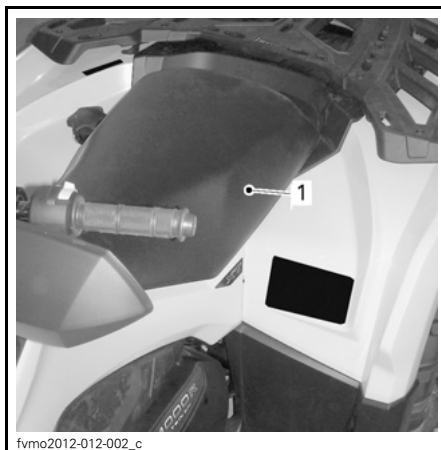

fvmo2012-012-002_c

BOMBARDIER RECREATIONAL PRODUCTS INC.

TYPE: VARIANT: VERSJON:

EU-NUMMER: _____

IDENTIFIKASJONSNUMMER: _____

TOTALT TILLATT VEKT:	kg
TILLATT BELASTNING FORAKSEL:	kg
TILLATT BELASTNING BAKAKSEL:	kg
TILLATT SLEPEVEKT:	
- SLEPEVEKT UTEN BREMSER:	kg
- SLEPEVEKT MED PÅLØPSBREMS:	kg

 Laget i Mexico TM00007

704904067

PLASSERING: UNDER SETET PÅ ØVRE RAMMEDEL

Bombardier Recreational Products;
can-am; BRP Outlander G2

e13

0060

605456593

605456593

PLASSERING AV DEKAL 1: UNDER SETET

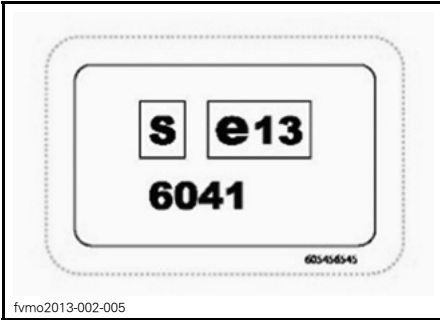

PLASSERING: PÅ TILHENGERFESTET

Kategori 1 - Hytten gir ingen beskyttelse mot gjenstander som kan påføre personskader.



KATEGORI 1

4) Dekaler med tekniske informasjon

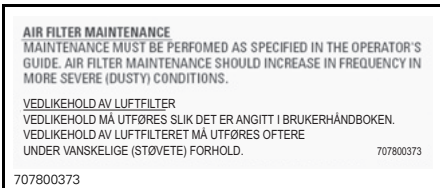

PLASSERING: UNDER SETET



GIR I PARKERINGSPosisjon

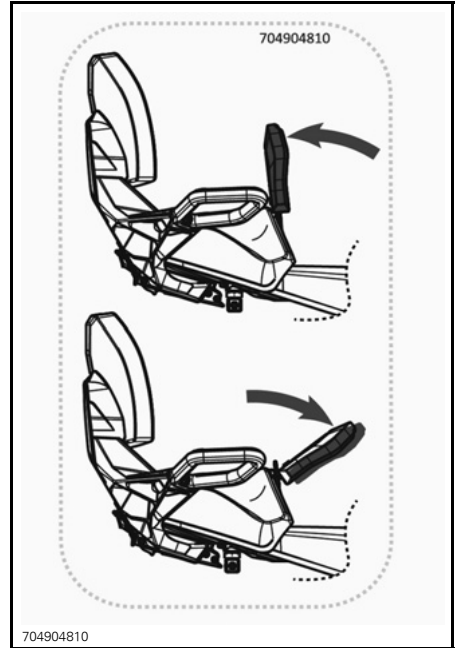

PLASSERING: BAK FØRERENS RYGGSTØTTE

B) INFORMASJON OM ATVEN

I KONTROLLER

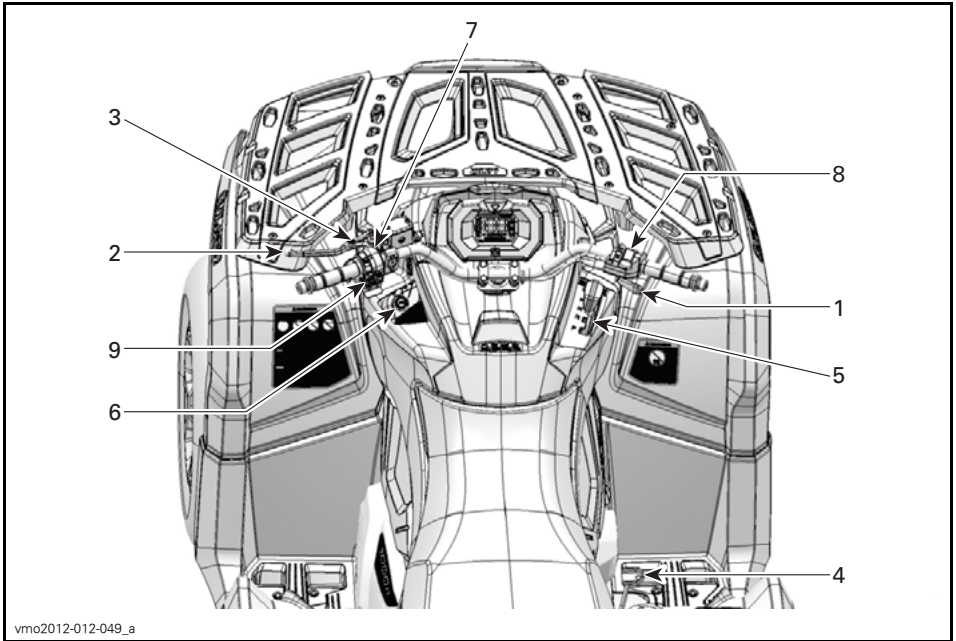

vmo2012-012-049_a

1) Gasspak

Gasshåndtaket er plassert på høyre side av styret.

Gasshåndtaket kontrollerer motorhastigheten.

Hvis du vil øke eller opprettholde hastigheten, trykker du på gasshåndtaket med høyre tommel.

Hvis du vil redusere hastigheten, slipper du opp gasshåndtaket.

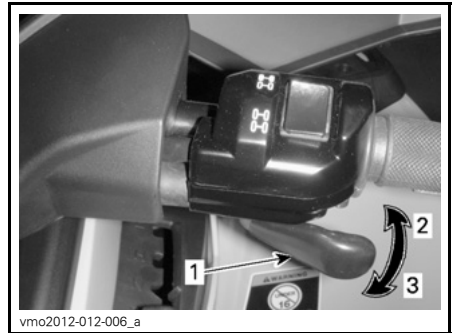

vmo2012-012-006_a

TYPEBILDE

1. Gasspak
2. Akselerasjon
3. Reduksjon av hastighet

2) Venstre bremsehåndtak

Venstre bremsehåndtak er plassert på venstre side av styret.

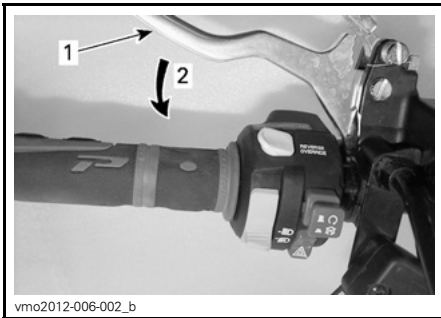

TYPEBILDE

1. Bremsehåndtak
2. Slik bremses du

Bremsepedalens funksjon er å redusere hastigheten til eller stoppe ATVen.

Når bremsehåndtaket trykkes inn, aktiveres bremsene både foran og bak.

Bremseeffekten er proporsjonal med trykket på håndtaket.

3) Bremselås

Bremselåset er plassert på venstre side av styret.

Funksjonen til bremselåset er å aktivere bremsene på alle hjulene for å hindre at ATVen skal bevege seg når den er parkert.

⚠ ADVARSEL

Bruk alltid bremselåsen **og** sett girspaken i PARKERING når ATVen ikke brukes.

Slik setter du på bremselåset: Trykk inn bremsehåndtaket og hold det mens du beveger låsen på håndtaket. Bremsehåndtaket holdes nå trykket inn, og alle bremsene aktiveres.

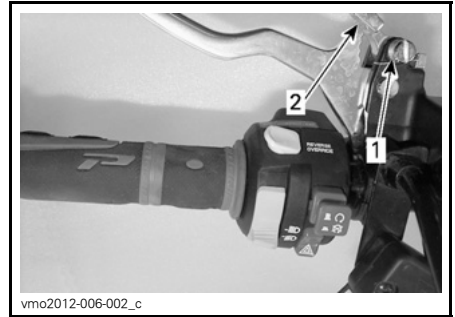

TYPEBILDE

1. Lås for bremsehåndtak
2. Trykk for å sette på bremselåsene

MERK: Låsehåndtaket kan justeres til flere posisjoner.

OBS! Kontroller at ATVen holdes trygt på plass når bremselåsen er satt på.

Slik frigjør du bremselåset: Trykk inn bremsehåndtaket. Når du slipper spaklåsen, går det automatisk tilbake til den opprinnelige posisjonen. Bremsehåndtaket går tilbake til hvilestilling.

⚠ ADVARSEL

Kontroller at bremselåset er frigjort før du begynner å kjøre igjen. Hvis bremselåset er PÅ under kjøring, kan bremsesystemet skades og det kan oppstå brann og/eller tap av bremsekraft.

4) Brems pedal

Bremsepedalen er plassert på høyre side av ATVen nær motoren.

Når du trykker den ned, aktiveres bremsene foran og bak.



1. Brems pedal

Når du slipper bremsepedalen, skal den automatisk gå tilbake til den opprinnelige posisjonen.

Bremseeffekten er proporsjonal med trykket på pedalen.

MERK: Som for alle andre kjøretøy overføres vekten av ATVen til forhjulene når du bremser. For å få mer effektiv nedbremsing fordeler bremsesystemet mer bremsekraft til forhjulene. Det vil påvirke håndteringen av ATVen og kontrollen over styringen ved kraftig nedbremsing. Ta hensyn til dette når du bremser.

5) Girspak

Girspaken er plassert på høyre side av ATVen nær rattstammen.



fvm02013-002-020

PLASSERING AV GIRSPAK

Girspaken brukes til å skifte girboksstillingen.

Girspaken har fem posisjoner.

GIRSPAKPOSISJONER	
POSISJON	GIR
P	Parkering
R	Revers
N	Nøytral
H	Høyt område (fremover)
L	Lavt område (fremover)



vmo2012-012-036

GIRMØNSTER

ATVen må være stoppet og bremsene på før du velger gir.

OBS! Girboksen er ikke utformet for å skifte gir mens ATVen er i bevegelse.

P: Parkering

Parkeringsposisjonen låser girboksen for å hindre at ATVen beveger seg.

! ADVARSEL

Sett alltid girboksen i PARKERING (P) når ATVen ikke er i bruk. ATVen kan begynne å rulle hvis girspaken ikke står i PARKERING (P).

R: Revers

I reversposisjonen kan du rygge med ATVen.

MERK: Ved rygging er turtallet begrenset, og dermed er hastigheten også begrenset.

! ADVARSEL

Når du rygger i nedoverbakke, kan tyngdekraften øke hastigheten over den angitte grensen for hastighet ved rygging.

Nøytral

Nøytral posisjon (fri) kobler ut girboksen.

! ADVARSEL

Sett alltid girboksen i PARKERING (P) når ATVen ikke er i bruk. ATVen kan begynne å rulle hvis girspaken ikke står i N (NØYTRAL).

Høyt område (fremover)

Denne posisjonen velger girområdet for høy hastighet. Dette er området for normal kjørehastighet. Det lar deg kjøre med opptil maksimal hastighet.

Lavt område (fremover)

Denne posisjonen velger girområdet for lav hastighet. Her kan ATVen bevegges sakte med maksimalt dreiemoment på hjulene.

OBS! Bruk lavt gir til å trekke tilhenger, transportere tung last, kjøre over hindringer eller å kjøre opp og ned bakker.

6) Tenningsbryter

Tenningsbryteren er plassert på venstre side av midtpanelet under håndtaket.

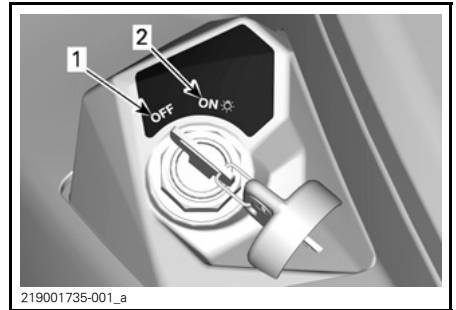

219001735-001_a

TENNINGSBRYTERENS POSISJONER

1. AV
2. PÅ "med lys"

AV

Nøkkelen kan settes inn og tas ut bare i denne posisjonen.

Når nøkkelen står i AV, er ATVen frakoblet.

Motoren stoppes ved å dreie tenningsbryteren til AV.

MERK: Selv om det er mulig å stoppe motoren ved å vri tenningsnøkkelen til AV, anbefaler vi at motoren stoppes ved å sette nødstoppbryteren for motoren i STOPP-posisjonen.

MERK: Når du setter nøkkelen til AV, slås det elektriske systemet av etter noen få sekunder.

PÅ med lys

Når nøkkelen står i denne posisjonen, er det elektriske systemet tilkoblet.

Måleren skal aktiveres.

Lysene på ATVen er slått på.

Motoren kan startes.

D.E.S.S. (Digitally Encoded Security System – digitalt kodet sikkerhetssystem)

Tenningsnøklene inneholder en elektronisk krets som gir den et unik elektronisk serienummer.

D.E.S.S.-systemet leser nøkkelkodene og tillater at motoren starter for nøkler som gjenkjennes.

7) Flerfunksjonsbryter

Flerfunksjonsbryteren er plassert på venstre side av styret.

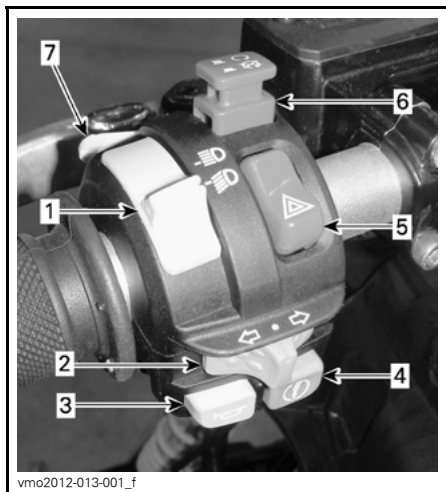

TYPEBILDE – FLERFUNKSJONSBRUYTER

1. Bryter for fjernlys/nærlys
2. Blinklysbyter
3. Hornknapp
4. Motorstartknapp
5. Varselblinklysknapp
6. Nødstopbryter for motor
7. Overstyring/DPS/ACS-knapp (hvis aktuelt)

Bryter for fjernlys/nærlys

Denne bryteren brukes til å velge mellom fjernlys og nærlys.

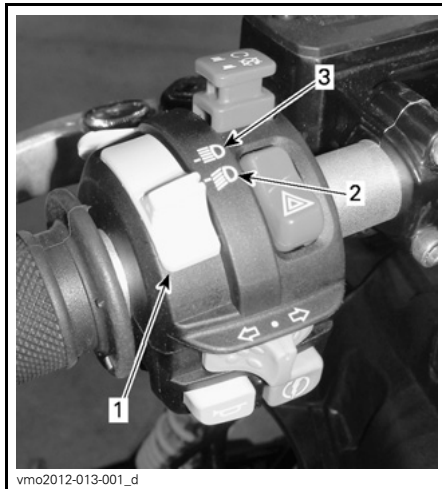

1. Bryter for fjernlys/nærlys
2. Nærlys
3. Fjernlys

Blinklysbyter

Blinklysbyteren er plassert på venstre side av styret.

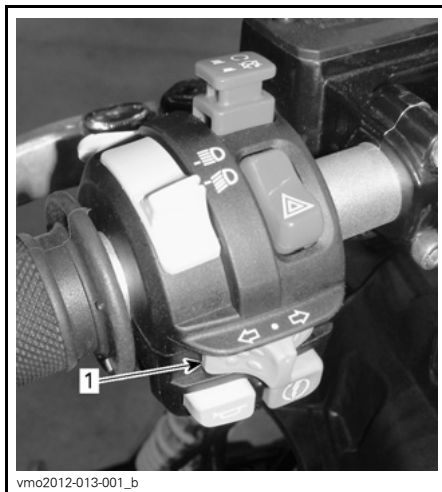

1. Blinklysbyter

Retningslysene slås på ved å bevege bryterknappen på høyre side eller venstre side avhengig av hvilken retning du skal svinge. Sett bryteren i midtstilling igjen når manøvreringen er ferdig.

Hornknapp

Hornknappen er plassert på venstre side av styret.



TYPEBILDE

1. Hornknapp

Motorstartknapp

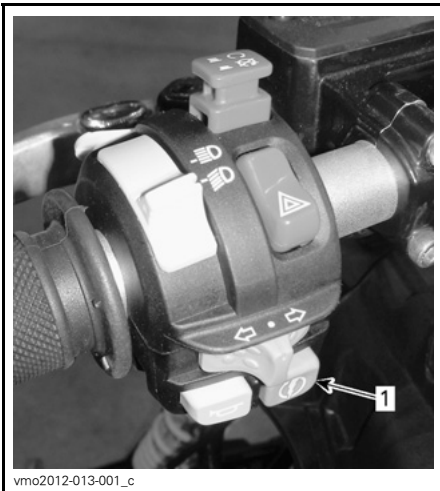

TYPEBILDE

1. Motorstartknapp

Motoren startes når du trykker på motorstartknappen og holder den inne.

Når du leser denne brukerhåndboken, må du huske at:

⚠ ADVARSEL

Indikerer en potensiell risikosituasjon som, hvis den ikke unngås, kan resultere i alvorlig personskade eller dødsfall.

MERK: Når du skal starte motoren, må tenningsbryteren stå på PÅ eller PÅ med lys, og nødstopknappen for motoren må være satt til KJØR.

Varselblinklysknapp

Varselblinklysknappen er plassert på venstre side av styret.

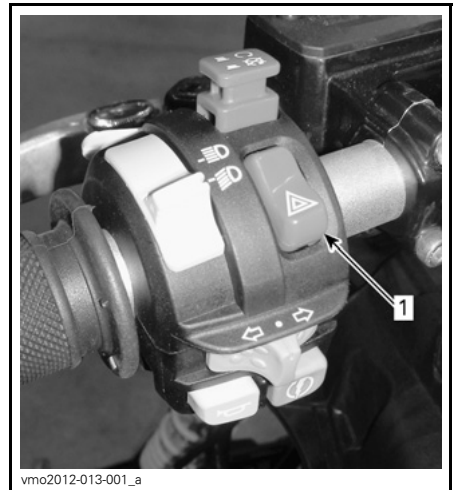

1. Varselblinklysknapp

Funksjon som får alle blinklysene til å blinke samtidig. Brukes når ATVen ikke beveger seg, for å vise at den hindrer trafikken.

Trykk én gang på varselblinklysknappen for å aktivere lysene.

MERK: Varselblinklysene kan aktiveres selv om det elektriske systemet er slått av.

Nødstoppbryter for motor

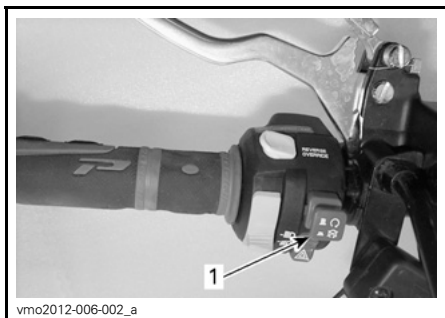

1. Nødstoppbryter for motor

Denne bryteren kan brukes til å stoppe motoren og som nødstoppbryter.

Sett deretter nødstoppbryteren for motoren i STOPP-posisjonen for å stoppe motoren.

MERK: Selv om det er mulig å stoppe motoren ved å vri tenningsnøkkelen til OFF (av), anbefaler vi at motoren stoppes ved å sette nødstoppbryteren for motoren i STOPP-posisjonen.

Overstyring/DPS/ACS-knapp

Avhengig av ATV-modellen har denne knappen opptil tre funksjoner.



1. Overstyring/DPS/ACS-knapp

Overstyringsfunksjon

Funksjonen til overstyringsbryteren er å forbigå turtallsbegrensingen i revers for å gi mulighet for maksimalt dreiemoment.

⚠ ADVARSEL

Ikke bruk overstyring til å få ekstra hjelp til å komme deg løs når du har kjørt deg fast i gjørme eller annet mykt terreng. Ikke bruk overstyring ved rygging under normale forhold. Det vil føre til at du kan rygge med for stor hastighet og øke risikoen for å miste kontroll.

Slik kobler du inn overstyringsfunksjonen:

Girspaken i må stå i REVERS (R).

1. Forsikre deg om at ATVen har stan- set.
2. Trykk på og hold overstyringsbry- teren, og trykk deretter gradvis på gashåndtaket.

MERK: Når du bruker overstyrings- funksjonen, ruller meldingen **OVER- STYR** på måleren for å vise at funksjo- nen er aktivert.

Når du leser denne brukerhåndboken, må du huske at:

⚠ ADVARSEL

Indikerer en potensiell risikosituasjon som, hvis den ikke unngås, kan resul- tere i alvorlig personskade eller dødsfall.

3. Deaktivering av overstyringsfunksjonen skjer ved å slippe overstyringsbryteren.

DPS-funksjon (modeller med DPS)

Denne knappen brukes også til å endre DPS-modusen.

Informasjon om hvordan du endrer DPS-modus finner du under *JUSTERE KJØREEGENSKAPER*.

8) Bryter for tohjuls/firehjuls drift

Bryteren for tohjuls/firehjuls drift er plassert på høyre side av styret.

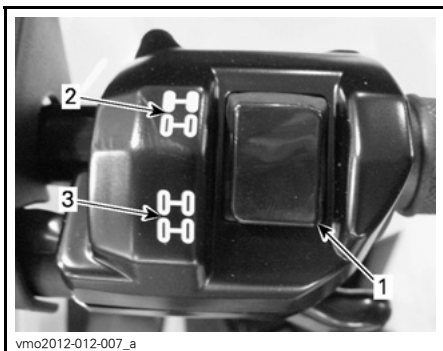

TYPEBILDE

1. Bryter
2. Posisjon for tohjuls drift
3. Posisjon for firehjuls drift

Denne bryteren velger modus for tohjulsdrift eller firehjulsdrift når ATVen er stanset og motoren går.

OBS! ATVen må stoppes før du kobler til eller fra med bryteren for tohjuls/firehjuls drift. Mekanisk skade kan oppstå hvis bryteren kobles inn eller ut mens du kjører.

Modus for firehjuls drift kobles inn når bryteren trykkes nedover.



MODUS FOR FIREHJULS DRIFT – TYPEBILDE

Modus for tohjuls drift kobles inn når bryteren trykkes oppover. ATVen får da drift bare på bakhjulene.



V0710EY

MODUS FOR TOHJULS DRIFT – TYPEBILDE

9) Vinsjbryter (modeller med vinsj)

Denne bryteren styrer vinsjen.

Trykk på venstre side av bryteren for å slippe ut vaieren.

Trykk på høyre side av bryteren for å rulle inn vaieren.

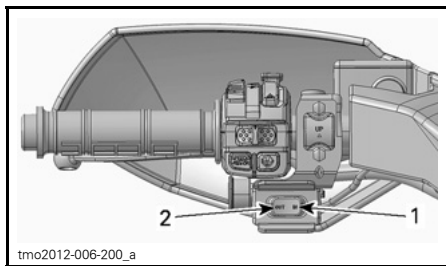

tmo2012-006-200_a

TYPEBILDE

1. Inn
2. Ut

MERK: Hvis vinsjen brukes mye over en lengre periode, kan batteriet lades ut.

Se vinsjens *HÅNDBOK* hvis du vil ha driftsinformasjon om vinsjen.

10) Girspaklås

Girspaken kan låses når ATVen står parkert og ikke er under overvåking.

Girspaken kan låses opp ved å åpne beskyttelsesdekslet, sette inn nøkkelen og dreie den med klokken.

Drei nøkkelen mot klokken for å låse girspaken.

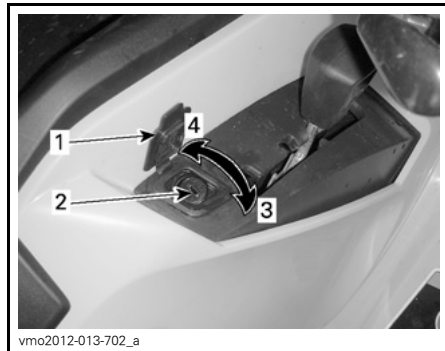

vmo2012-013-702_a

LÅSEMEKANISME FOR GIRSPAK

1. Beskyttelsesdeksel
2. Nøkkellås
3. Drei nøkkelen med klokken for å låse opp
4. Drei nøkkelen mot klokken for å låse

MERK: ATVen kan ikke låses hvis girspaken ikke står i parkeringsposisjon når mekanismen kobles inn.

Når du leser denne brukerhåndboken, må du huske at:

ADVARSEL

Indikerer en potensiell risikosituasjon som, hvis den ikke unngås, kan resultere i alvorlig personskade eller dødsfall.

II FLERFUNKSJONSMÅLER (LCD) (UNNTATT XT-P-MODELLER)

⚠ ADVARSEL

Avlesning fra displayet på flerfunksjonsmåleren kan distrahere kjøringen, spesielt når du skal følge med i omgivelsene.

1) Beskrivelse av flerfunksjonsmåleren

Flerfunksjonsmåleren er plassert midt på styret.

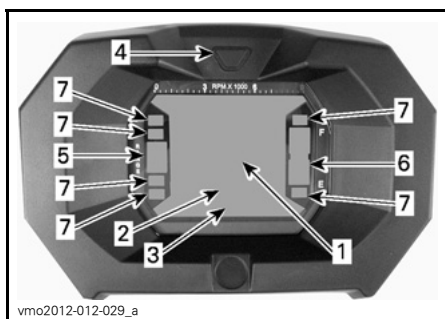

vmo2012-012-029_a

1. Display 1
2. Display 2
3. Display 3
4. Knapp for valg av display
5. Girposisjonsdisplay
6. Drivstoffnivådisplay
7. Indikatorlamper

Speedometer

Dette displayet viser ATVens hastighet.



vmo2012-012-029_j

1. ATVens hastighet (display 1)

Turteller

Måler antall omdreininger per minutt (RPM). Multipliser med 1000 for å få faktisk antall omdreininger.

MERK: RPM kan også vises via display 2 (modus). Se *DISPLAY 2 (MODUS)* i denne delen.

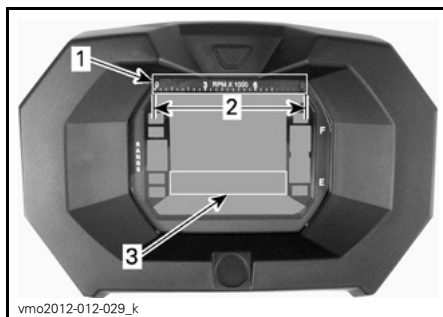

vmo2012-012-029_k

1. Turteller
2. Driftsområde
3. Turteller via display 2 (modus)

Girposisjonsdisplay

Dette displayet viser hvilken posisjon giret står i.

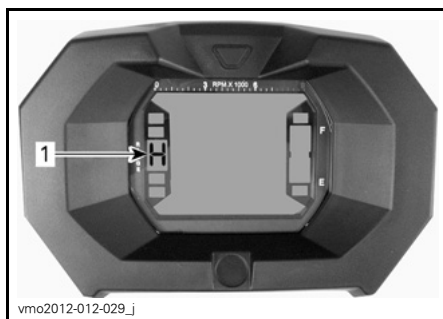

vmo2012-012-029_j

1. Girposisjon

DISPLAY	FUNKSJON
P	Parkering
R	Revers
N	Nøytral
H	Høyt gir
L	Lavt gir

MERK: Hvis bokstaven "E" vises i girposisjonsdisplayet, betyr det at det er en elektrisk kommunikasjonsfeil. Kontakt en autorisert Can-Am-forhandler.

Drivstoffdisplay

Søylemåler som kontinuerlig viser drivstoffnivået på tanken.

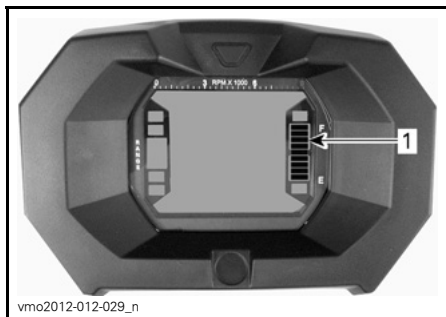

1. Drivstoffdisplay

Indikatorlampe for lavt drivstoffnivå



Når denne indikatoren er PÅ, betyr det at det er omtrent 5L drivstoff igjen i drivstofftanken.

Indikatorlampe for firehjulsdrift



Når denne indikatorlampen lyser, betyr det at systemet for firehjulsdrift er aktivert.

Indikatorlampe for bremselås



Når denne indikatorlampen er PÅ, angir det at bremsen har vært aktivert i mer enn 15 sekunder (mens du kjører).

Indikatorlampe for fjernlys



Når denne indikatorlampen er PÅ, betyr det at fjernlyset er valgt.

Indikatorlampe for motorkontroll



Når denne indikatorlampen er PÅ, betyr det at det er generert en motorfeilkode. Se etter en melding på LCD-displayet.

Se under *FEILSØKING* hvis du vil vite mer.

Indikatorlampe for blinklys



Når denne indikatorlampen er PÅ, betyr det at blinklysene brukes.

2) Funksjoner på flerfunksjonsmåleren

⚠ ADVARSEL

Ikke juster eller angi funksjoner på flerfunksjonsmåleren mens du kjører ATVen.

Modusene kan vises ved å trykke på valgknappen.

MERK: Det vises også et forkortet navn på den valgte modusen i display 3 (se forkortelser i parentes).

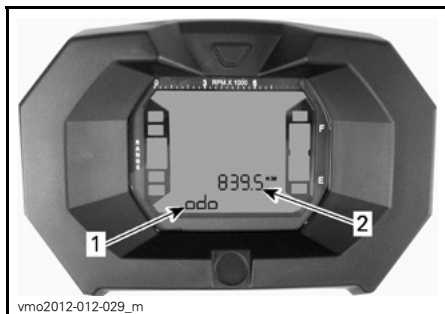

1. Display 2 (modus)
2. Display 3 (modus/melding)

Kilometerteller

Registrerer den totale distansen som er kjørt.

Klokke

Viser gjeldende klokkeslett.

Tripteller

Registrerer kjørelengden siden siste nullstilling.

Trykk og HOLD displayvalgknappen for å tilbakestille.

Timeteller (tripptid)

Registrerer medgått kjøretid når det elektriske systemet er aktivert, siden siste nullstilling.

Trykk og HOLD displayvalgknappen for å tilbakestille.

Timeteller motor

Registrerer kjøretid for motoren.

Motorens turtall (RPM)

Måler antall omdreininger per minutt (RPM).

3) Oppsett for flerfunksjonsmåleren

⚠ ADVARSEL

Ikke juster eller angi funksjoner på flerfunksjonsmåleren mens du kjører ATVen.

Valg av enhet (KM/H eller MPH)

Denne flerfunksjonsmåleren er forhåndsinnstilt med britisk standard for enheter, men det er mulig å endre den til metriske enheter. Kontakt en Can-Am-forhandler for å få hjelp med enhetsinnstillinger.

MERK: Enheten for alle funksjonene endres samtidig.

Valg av språk

Displayspråket for måleren kan endres. Kontakt en autorisert Can-Am-forhandler for å endre språk og konfigurere måleren slik du ønsker.

Klokkeinnstilling

Slik stiller du klokken:

1. Velg klokkedisplayet.

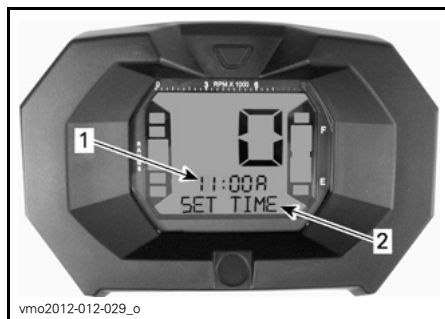

1. Klokkeslett (display 2)
2. Melding (display 3)
2. Trykk og HOLD knappen (SET TIME vises på display 3).
3. Velg 12-timers (12H) eller 24-timers (24H) format ved å trykke på knappen.

4. Hvis du valgte 12-timers format, velger du Am ("A") eller Pm ("P") ved å trykke på knappen.
5. Velg det første sifferet for time ved å trykke på knappen.
6. Velg det andre sifferet for time ved å trykke på knappen.
7. Velg det første sifferet for minutter ved å trykke på knappen.
8. Velg det andre sifferet for minutter ved å trykke på knappen.
9. Trykk knappen for å angi innstillingene (CLOCK vises på display 3).

III FLERFUNKSJONSMÅLER (ANALOG/DIGITAL) (XT-P-MODELLER)

1) Beskrivelse av flerfunksjonsmåleren

Flerfunksjonsmåleren (analog/digital) er plassert på rattstammen.

Flerfunksjonsmåleren (analog/digital) består av en digital måler og to analoge målere (speedometer og turteller).

Søylediagrammene for motortemperatur og drivstoffnivå er på den digitale måleren.

Indikatorlampene er på begge de analoge målerne.

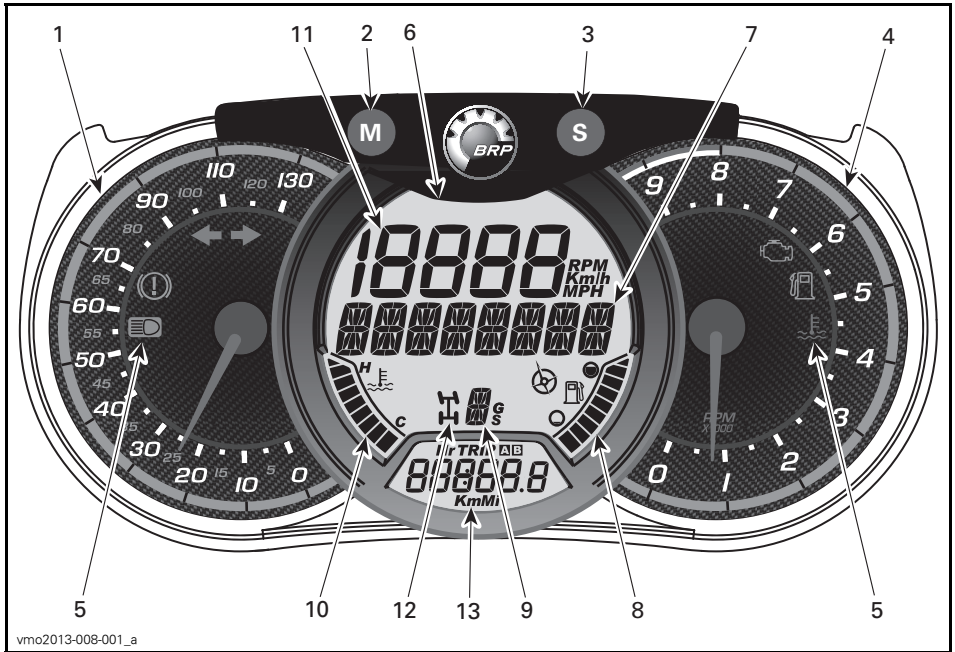

vmo2013-008-001_a

⚠ ADVARSEL

Ikke endre displayet mens du kjører. Du kan risikere å miste kontrollen.

1) Analogt speedometer

Måler ATVens hastighet i km/t eller mph.

2) MODUS-knapp (M)

Ved å trykke på MODUS-knappen (M) kan du bla gjennom funksjonene på det digitale hoveddisplayet.

FUNKSJONSREK-KEFØLGE	ALTERNATIVER
Talldisplayet blinker	Trykk på SETT (S) for å rulle og velge ønsket funksjon, og trykk på MODUS (M) for å bekrefte
Flerfunksjonsdisplayet blinker	Trykk på SETT (S) for å rulle og velge ønsket funksjon, og trykk på MODUS (M) for å bekrefte

3) SETT-knapp (S)

Ved å trykke på SETT-knappen (S) kan du bla gjennom funksjonene på det digitale hoveddisplayet.

FUNKSJONSREK-KEFØLGE	INFORMASJON SOM VISES
Klokke	XX:XX (24:00-timers klokke) XX:XX A eller P (12:00-timers klokke AM/PM)
Kumulativ kilometerteller for kjørelengde	XXXXX.X km eller mi
Trippkjørelengde – teller A (TRIP A)	XXXXX.X km eller mi
Trippkjørelengde – teller B (TRIP B)	XXXXX.X km eller mi
Motortidkronometer (Hr)	XXXXX.X
Tripptidkronometer (HrTRIP)	XXXXX.X

Trippfunksjonene kan tilbakestilles ved å trykke på og holde MODUS-knappen (M) i tre sekunder.







4) Analog turteller (RPM)

Måler antall omdreininger per minutt (RPM). Multipliser med 1000 for å få faktisk antall omdreininger.

5) Indikatorlamper

Indikatorlampene varsler om ulike tilstander eller problemer.

Indikatorlampene kan blinke alene eller i kombinasjon med en annen lampe.

INDIKATOR-LAMPE(R)		BESKRIVELSE
Alle indikatorlamper	På	Alle indikatorlampene aktiveres når tenningsbryteren settes til ON (på) og motoren ikke startes
	På	Lite drivstoff
	På	Motorfeil
	På	Høy motortemperatur
	På	Frontlysene i stilling for fjernlys
	På	Blinklyset brukes
	På	Bremsen har vært trykt inn i mer enn 15 sekunder mens du kjører

6) Digitalt hoveddisplay

Viser nyttig informasjon til føreren i sanntid.

7) Flerfunksjonsdisplay

ATVens hastighet eller motorens turtall (RPM) kan vises. Se *MODUS-KNAPPEN (M)* i denne delen.

Viktige meldinger kan også bli vist. Se tabellen nedenfor.

MELDING	BESKRIVELSE
BREMS	Melding som vises hvis bremsene brukes kontinuerlig i 15 sekunder.
OVERSTYR	Overstyring vises når overstyrbryteren holdes nede og girspaken står i reversgir.

Hvis det oppstår en unormal tilstand, kan det vises en melding kombinert med en kontrollampe. Se under *FEILSØKING* hvis du vil vite mer.

8) Indikator for drivstoffnivå

Søylediagram som kontinuerlig viser hvor mye drivstoff det er igjen på tanken.

9) Indikator for girboksposisjon

Viser den valgte girboksposisjonen.

Som en tilleggsfunksjon vises gjeldende innstilling for ACS-posisjonen.

10) Indikator for motortemperatur

Søylediagram som kontinuerlig viser temperaturen på motorens kjølevæske.

11) Talldisplay

ATVens hastighet eller motorens turtall (RPM) kan vises. Se *MODUS-KNAPPEN (M)* i denne delen.

12) Indikator for tohjulsdrift/firehjulsdrift

Når denne indikatorlampen er PÅ, betyr det at systemet for firehjulsdrift er aktivert.

13) Sekundært digitalt display

Viser nyttig informasjon til føreren i sanntid. Se *SETT-KNAPPEN (S)* hvis du vil ha mer informasjon om displayfunksjoner.

2) Måleroppsett

Velge metrisk/britisk standard for måleenheter

Kontakt en Can-Am-forhandler for å få utført endringer.

Stille klokken

- Trykk på SETT-knappen (S) for å velge klokkedisplayet.
- Trykk og hold SETT-knappen (S) i tre sekunder.
- Trykk på SETT-knappen (S) for å velge 12:00-timers (AM/PM) eller 24:00-timers klokke.

4. Hvis du velger 12:00-timers klokke (AM/PM), blinker A eller P. Trykk på SETT-knappen (S) for å velge A (AM) eller P (PM).
5. Velg det første sifferet for time ved å trykke på SETT-knappen (S).
6. Velg det andre sifferet for time ved å trykke på SETT-knappen (S).
7. Velg det første sifferet for minutter ved å trykke på SETT-knappen (S).
8. Velg det andre sifferet for minutter ved å trykke på SETT-knappen (S).
9. Trykk på SETT-knapp (S).

Velge språk

Displayspråket for måleren kan endres. Kontakt en autorisert Can-Am-forhandler for å endre språk og konfigurere måleren slik du ønsker.

IV UTSTYR

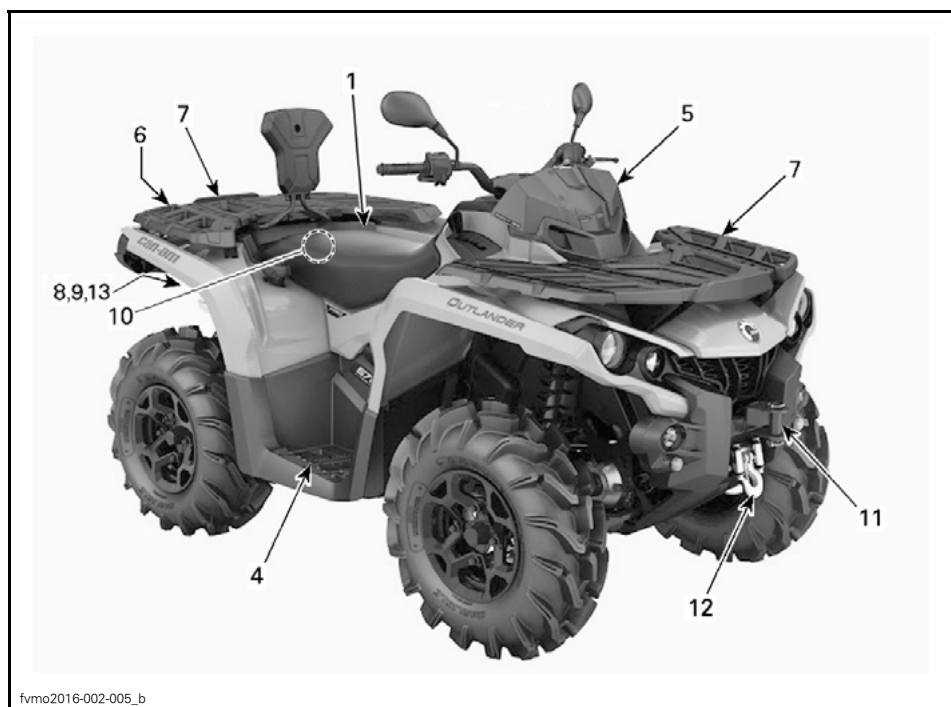

TYPEBILDE – 1-SETERS MODELLER

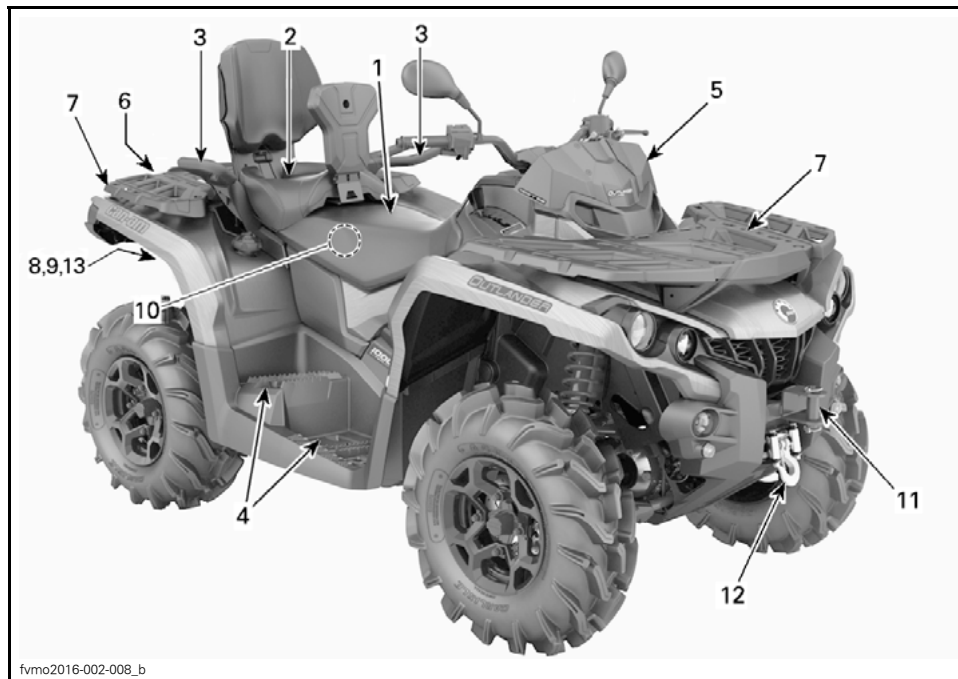

fymo2016-002-008_b

TYPEBILDE – 2-SETERS MODELLER

1) Førersete

Setet er utformet for bare for føreren.

Ta av setet

Trykk låsen på førersetet oppover for å ta av setet. Låsen er plassert under bakre del av setet.



1. Setelås

Trekk setet oppover, deretter bakover. Fortsett løftebevegelsen til du kan festeanordningen foran, og ta deretter setet helt av.

Montere setet

Sett tappene foran på setet inn i stålkrokene på rammen. Når setet er på riktig plass, trykker du det ned for å låse det.

MERK: Du vil kjenne at det klikker på plass. Dobbeltsjekk at setet er sikret, ved å rykke i det for å kontrollere låsingen.

⚠ ADVARSEL

Kontroller at førersetet er låst skikkelig på plass, ved å trekke bakover og opp flere ganger.

Sete med ryggstøtte

Det følger med ryggstøtte på setet for å gjøre det enklere å kjøre.

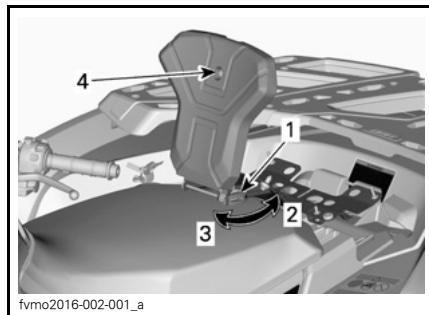

fvmo2016-002-001_a

JUSTERBAR RYGGSTØTTE

1. Justeringsspåk for ryggstøtte (60 mm)
2. Åpne
3. Lukk
4. Justeringsskrue for vipping

Pass på at låsetappen for justeringsspaken er i justeringshullet.

Montering av brakett for forhøyelse av sete

Setet kan stilles til en høyere stilling.

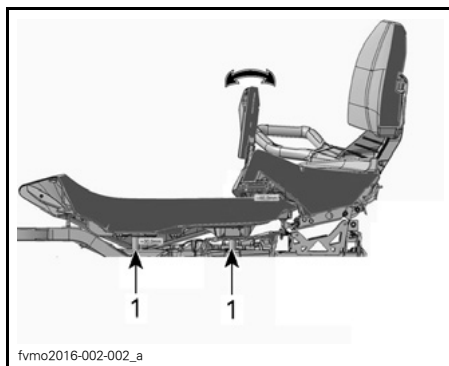

fvmo2016-002-002_a

1. Forhøyerblokker (30 mm)

2-seters modeller

1. Ta av passasjeretset

Alle modeller

2. Ta av passasjeretset.
3. Ta av forhøyerblokkene.

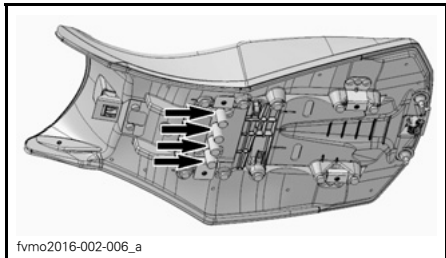

1. Forhøyerblokker

4. Monter forhøyerblokker på nye plasseringer.

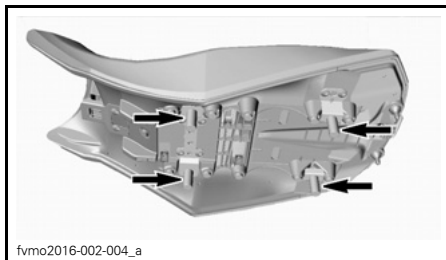

NYE Plasseringer AV FORHØYERBLOKKER

5. Monter lås for forhøyelser.

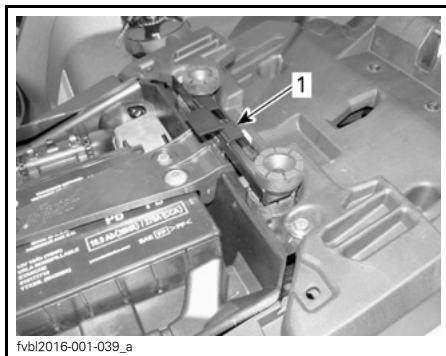

1. Lås for forhøyer

6. Monter på plass førersetet.

6.1 Trykk setet ned på låsen.

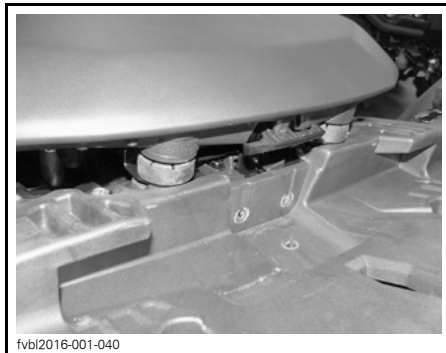

2-seters modeller

7. Monter på plass passasjeretset.

2) Passasjeretset (2-seters modeller)

⚠ ADVARSEL

Ikke kjør ATVen uten passasjeretset

Passasjeretsetet er utformet for bare for en passasjer. Det integrerte rygglenet støtter ryggen under kjøringen.

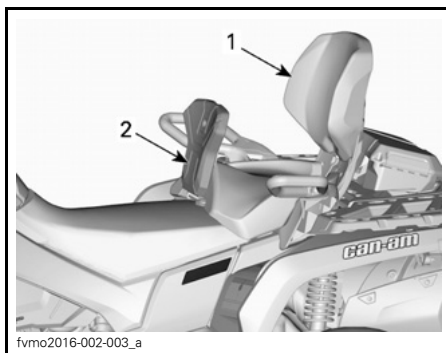

1. Passasjeretsete
2. Integrert ryggstøtte

Ta av passasjeretet

1. For å låse opp låsen trekker du låsespaken for passasjeretet mot fremre del av setet.

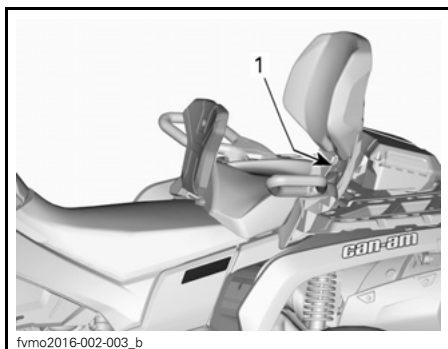

1. Setehåndtak

2. Trykk nedover på bakre del av låsespaken for å løsne den bakre låsen fra pinnen, og dreii setet fremover ved hjelp av ryggstøtten.
3. Mens du holder låsespaken trukket fremover trykker du nedover på bakre del av låsespaken for å løsne den bakre låsen fra pinnen, og rigger setet fremover ved hjelp av ryggstøtten.
4. Trekk setet bakover og vekk for å frigjøre tappene foran.

Montere passasjeretet

1. Sørg for at låsespaken er i åpen posisjon ved å trekke den mot fremre del av setet.
2. Beveg setet fremover og plasser begge tappene foran på setet i festet på ATVen.
3. Drei bakover for å koble inn låsen bak.

4. Lukk låsespaken ved å dreie den bakover og sikre setet på plass.
5. Kontroller at setet er fast sikret på plass før du bruker det.

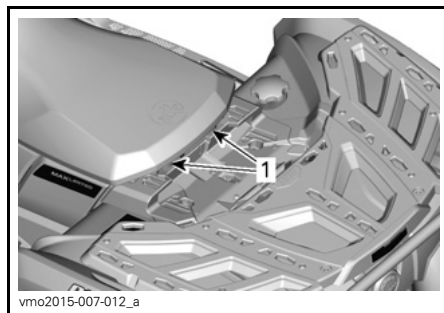

1. Pinner foran

⚠ ADVARSEL

Det er meget viktig for passasjerens sikkerhet at du kontrollerer at passasjeretet er skikkelig låst på plass, ved å prøve å trekke det bak og opp flere ganger.

3) Gripehåndtak (2-seters modeller)

Gripehåndtakene er plassert på høyre og venstre side av ATVen nær passasjeretet.

Gripehåndtakene må brukes av passasjerer til å holde seg fast under kjøring.

⚠ ADVARSEL

Passasjerer må alltid holde fast i gripehåndtakene bak. Passasjerer må også la begge føttene hvile på fotstøttene.

Når du leser denne brukerhåndboken, må du huske at:

⚠ ADVARSEL

Indikerer en potensiell risikosituasjon som, hvis den ikke unngås, kan resultere i alvorlig personskade eller dødsfall.

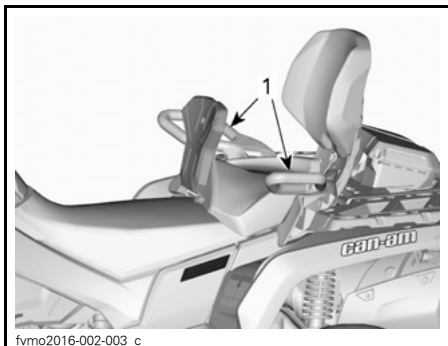

fvmo2016-002-003_c

TYPEBILDE

1. Gripehåndtak

4) Fotstøtter

Fotstøttene for føreren er plassert på høyre og venstre side av ATVen.



vmo2012-012-019_a

TYPEBILDE

1. Venstre fotstøtte for fører

! ADVARSEL

Føreren må alltid ha begge føttene på fotstøttene under kjøring.

2-seters modeller

Fotstøttene for passasjerene er plassert på høyre og venstre side av ATVen bak fotstøttene for føreren.

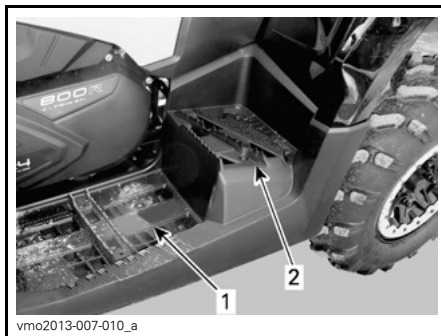

vmo2013-007-010_a

TYPEBILDE

1. Venstre fotstøtte for fører
2. Venstre fotstøtte for passasjer

! ADVARSEL

Passasjerene må alltid ha begge føttene på fotstøttene under kjøring.

5) 12 V strømuttak

Praktisk for håndholdt lyskaster eller annet bærbart utstyr.



vmo2012-012-018_a

1. 12 V strømuttak

Ta av beskyttelseslokket for før bruk. Sett alltid på lokket etter bruk for å beskytte uttaket mot været.

Ikke overskrid uttakets kapasitet. Se under *SPESIFIKASJONER*.

6) Oppbevaringsrom bak

Praktiske til transport av personlige artikler.



vmo2012-012-023_b

1. Deksel for oppbevaringsrom bak



vmo2012-012-026_a

1. Lås for oppbevaringsrom bak

⚠ ADVARSEL

Sett alltid giret i P (PARKERING) før du åpner dekslet. Ikke legg tunge gjenstander eller gjenstander som lett kan ødelegges, i oppbevaringsområdet. Lås dekslet før du kjører.

Slik åpner du oppbevaringsrommet bak

Lås opp dekslet med den medfølgende nøkkelen.

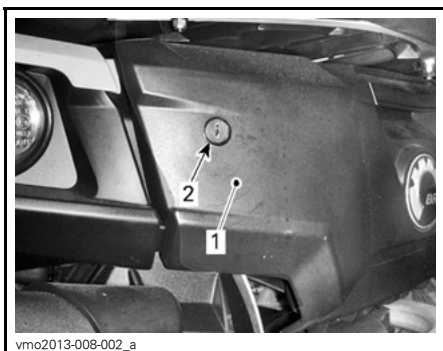

vmo2013-008-002_a

1. Lås for oppbevaringsrom bak
2. Nøkkelhull

Lås opp dekslet, og senk det forsiktig ned.

Slik lukker du oppbevaringsrommet bak

Løft forsiktig dekslet opp og skyv det til låset klikker to ganger, for å sikre at forseglingen komprimeres.

Lås rommet med den medfølgende nøkkelen.

Oppbevaringsboks

Praktisk til transport av personlige artikler.

Fjern oppbevaringsboksen ved å åpne dekslet og vri knotten mot klokken for å låse opp LinQ-festet.

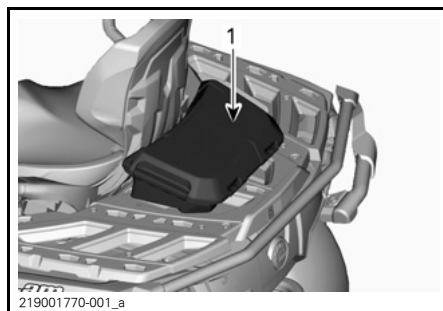

219001770-001_a

1. Oppbevaringsboks

7) Bagasjebærere

Bagasjebærere er praktisk for plassering av utstyr og annen last. De må ikke brukes til passasjerer.



vmo2012-012-022

BAGASJEBÆRER FORAN



vmo2012-012-021

BAGASJEBÆRER BAK

⚠ ADVARSEL

- Passasjerer må aldri få sitte på bagasjebærere.
- Eventuell last må ikke hindre siktlinjen til føreren eller påvirke førerens mulighet til å styre ATVen.
- Ikke ha for mye last på ATVen.
- Kontroller at lasten er skikkelig festet til og ikke stikker utenfor stativene.

Se under *SPESIFIKASJONER* for anbefalt lastekapasitet.

8) Tilhengerfeste

Praktisk feste til montering av kule for sleping av tilhenger eller annet utstyr. Monter riktig kule i henhold til tilhengerprodusentens anvisninger.

Se under *SPESIFIKASJONER* om anbefalinger for sleping og transport av last.



vmo2012-012-023_a

TYPEBILDE

1. Tilhengerfeste

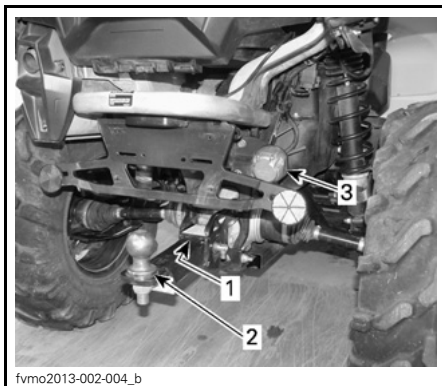

tvmo2013-002-004_b

TYPEBILDE T3-MODELL

1. Instruksjoner for sleping
2. Tilhengerfeste
3. Tilhengerkontakt

⚠ ADVARSEL

Monter riktig kule som passer til utstyret du vil slepe.

MERK: Følg produsentens anvisninger om riktig festing.

9) Tilhengerkontakt

Tilhengerkontakt må brukes hvis tilhengeren er utstyrt med lys.

Se dekalen med slepeinstruksjoner på tilhengerfestet når du skal slepe.

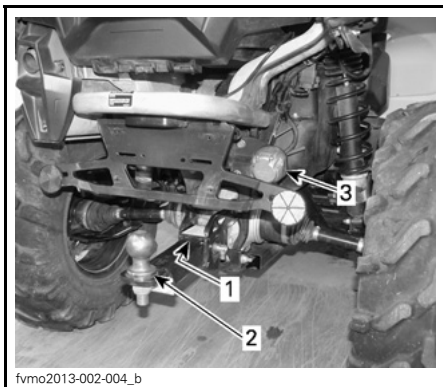

TYPEBILDE T3-MODELL

1. Instruksjoner for sleping
2. Tilhengerfeste
3. Tilhengerkontakt

10) Verktøysett

Verktøysettet er plassert under setet. Det inneholder verktøy for grunnleggende vedlikehold.

Vedlikehold, reparasjoner og justeringer som ikke er beskrevet i brukerhåndboken, krever bruk av spesialverktøy og nøyaktige, tekniske data. For å få utført slikt arbeid må du kontakte leverandøren din, som har faglærte personer som kan hjelpe deg.

11) Bergingskroker

Praktisk krok som kan brukes til å berge en ATV som har kjørt seg fast.

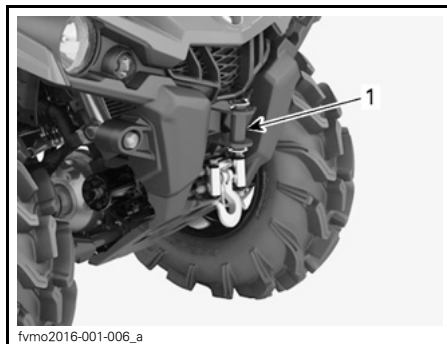

1. Bergingskrok foran

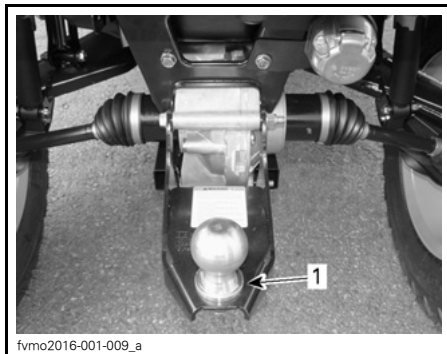

1. Bergingskrok

12) Vinsj (modeller med vinsj)

Vinsjen kan aktiveres med vinsjkontrollbryteren eller med fjernkontrollen (selges separat).

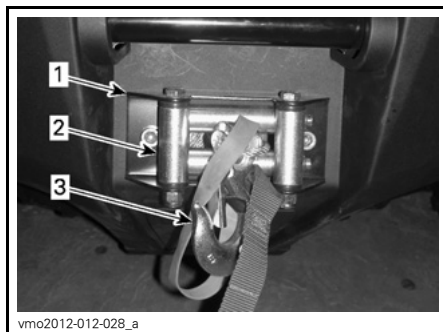

1. Vinsj
2. Styrevalser
3. Vinsjkrok

MERK: Hvis vinsjen brukes mye over en lengre periode, kan batteriet lades ut.

Følg tipsene nedenfor for å unngå at batteriet lades ut:

Rull alltid av manuelt: Løsne kabelen ved hjelp av håndtaket, og trekk i kroks-troppen for å rulle den av.

Det anbefales at ATVen er i gang mens vinsjingen pågår. Ikke stopp ATVen umiddelbart etter vinsjing, la batteriet få tid til å lade.

Hvis vinsjingen tar mer enn 30 sekunder, anbefales det at motorens turtall økes til omkring 3000 o/min. for å øke batteriladingen.

MERK: Sørg for at ATVen står i Nøytral (N) før turtallet økes.

Se vinsjens *HÅNDBOK* hvis du vil ha mer informasjon om vinsjen.

Styrevalser (modeller med vinsj)

Styrevalsene brukes til å hindre skader på ATVen og føre vaieren riktig inn på vinsjen.

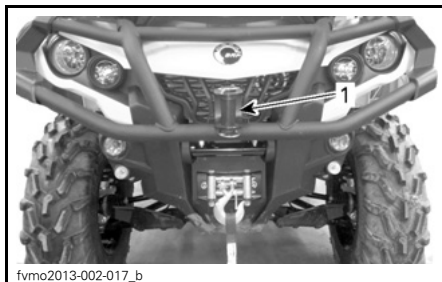

tvmo2013-002-017_b

TYPEBILDE

1. Frontfeste

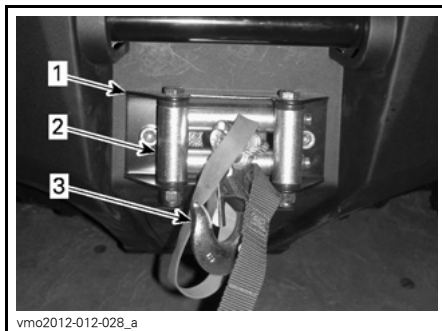

vmo2012-012-028_a

1. Vinsj
2. Styrevalser
3. Vinsjkrok

13) Nummerskiltlys

Praktisk lys for nummerskilt.

V DRIVSTOFF

1) Drivstoffkrav

OBS! Bruk alltid fersk bensin. Bensin oksiderer. Det fører til oktan-tap, flyktige blandinger og produksjon av gummi- eller lakkavleiring, noe som kan skade drivstoffsystemet.

Drivstoffblanding med alkohol varierer fra land til land og mellom regioner. ATVen din er laget for å bruke de anbefalte drivstoffene, men vær imidlertid klar over følgende:

- Bruk av drivstoff som inneholder høyere alkoholprosent enn angitt i forskrifter fra myndighetene, anbefales ikke og kan føre til følgende problemer i drivstoffsystemets komponenter:
 - Problemer med start og bruk.
 - Slitasje på gummi- og plastdeler.
 - Korrosjon av metaldeler.
 - Skade på motordeler.
- Kontroller regelmessig om det finnes drivstofflekkasjer eller andre uregelmessigheter i drivstoffsystemet hvis du får mistanke om at innholdet av alkohol i bensinen overskrider de gjeldende forskriftene fra myndighetene.
- Alkoholblandede drivstoffer trekker til seg og holder på fukt. Det kan føre til faseparasjon i drivstoffet og resultere i motorytelsesproblemer eller motorskade.

2) Anbefalt drivstoff

Bruk vanlig blyfri bensin som inneholder **MAKSIMALT 10 % etanol**. Bensinen må ha følgende laveste oktantal:

MINIMUM OKTANTALL	
Utenfor Nord-Amerika	95 E10 RON

OBS! Eksperimenter aldri med annet drivstoff. Motoren eller drivstoffsystemet kan skades hvis det brukes feil type drivstoff.

3) Fylling av drivstoff

ADVARSEL

- Drivstoff er brannfarlig og eksplosivt under bestemte forhold.
- Bruk aldri åpen ild ved kontroll av drivstoffnivået.
- Ikke røyk, og ikke tillat bruk av åpen ild eller gnist i nærheten.
- Fyll alltid drivstoff i et godt ventilert område.

1. Stopp motoren.

ADVARSEL

Slå alltid av motoren før du fyller på drivstoff.

2. Føreren må gå av ATVen.

ADVARSEL

Ikke la noen være på ATVen når du fyller på drivstoff. Hvis det oppstår brann eller skjer en eksplosjon, er det sikkert eventuelle personer inne i ATVen kan komme seg raskt nok unna.

3. Skyv beskyttelsesdekslet unna låset for drivstofftankklokke.
4. Sett inn nøkkelen i låset for drivstofftankklokke.
5. Drei nøkkelen mot klokken for å låse opp drivstofftankklokke.
6. Drei drivstofftankklokke sakte mot klokken for å ta det av.

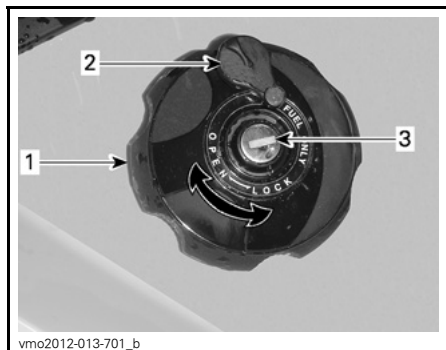

HØYRE BAKSKJERM

1. Drivstofftanklokk
2. Beskyttelsesdeksel
3. Lås for drivstofftanklokk

! ADVARSEL

Hvis du merker at det er trykkforskjell (det høres en blåselyd når du løsner drivstofftanklokket), må ATVen kontrolleres og/eller repareres før du bruker den igjen.

7. Sett tuten inn i påfyllingshalsen.
8. Fyll på drivstoff sakte slik at luft kan slipp ut av tanken og på den måten forhindre at drivstoffet strømmer ut igjen. Vær forsiktig så du ikke søler.
9. Slutt å fylle når drivstoffet når bunnen av påfyllingshalsen. Ikke fyll på for mye.

! ADVARSEL

Fyll aldri drivstofftanken helt opp før du plasserer ATVen i et varmt område. Når temperaturer øker, utvides volumet av drivstoffet og det kan renne over.

10. Trekk til tanklokket godt med klokken.
11. Lås drivstofftanklokket ved å dreie nøkkelen med klokken.

! ADVARSEL

Tørk alltid bort eventuelt drivstoff-søl fra ATVen.

VI INNKJØRINGSPERIODE

Innkjøring

Det kreves en innkjøringsperiode på 300 km eller 10 brukstimer for ATVen.

Motor

I innkjøringsperioden:

- Unngå å bruke full gass.
- Ikke bruke mer enn til 3/4 av full gass.
- Unngå vedvarende akselerasjoner.
- Unngå cruise-hastigheter over lengre tid.
- Unngå overoppheting av motoren.

Korte akselerasjoner og hastighetsvariasjoner med gass er imidlertid bra ved innkjøring.

MERK: Det er normalt at motoren ikke oppnår maksimal effekt før innkjøringsperioden er over.

Bremser

ADVARSEL

Nye bremses virker ikke med maksimal effekt før etter at de er innkjørt. Vær forsiktig.

Drivreim

En ny drivreim krever en innkjøringsperiode på 50 km.

I innkjøringsperioden:

- Unngå kraftige akselerasjoner og reduksjoner i farten.
- Unngå å trekke last.
- Unngå å cruise i høy hastighet.

VII GRUNNLEGGENDE PROSEDYRER

1) Starte motoren

Giret må stå i PARKERING eller NØYTRAL.

MERK: Du kan også bruke en overstyringsmodus der motoren kan startes uansett hvilken posisjon girspaken står i. Trykk på og hold bremsehåndtaket eller bremsepedalen mens du trykker på motorstartknappen.

Sett nøkkelen i tenningsbryteren, og dreid den til PÅ.

Sett nødstoppbryteren for motoren på KJØR.

Trykk på motorstartknappen og hold til motoren starter.

Slipp motorstartknappen med en gang motoren starter.

OBS! Hvis motoren ikke starter etter noen få sekunder, må du ikke holde motorstartknappen i mer enn 10 sekunder. Se avsnittet FEILSØKING.

2) Skifte gir

Trekk til bremsene og stopp ATVen helt, og velg den ønskede girspakstillingen.

Ta av bremsene.

OBS! Når du skal skifte gir, må du alltid stoppe ATVen helt og sette på bremsene før du flytter girspaken for å skifte gir. Det kan oppstå skade på giret hvis du ikke gjør det.

Trykk inn gasshåndtaket gradvis for å øke motorens turtall for å aktivere CVT-systemet (Continuously Variable Transmission - kontinuerlig variabel girkasse).

I motsatt situasjon, når gasshåndtaket slippes, reduseres motorens turtall.

3) Stoppe motoren og parkere ATVen

ADVARSEL

Unngå å parkere i bratte skråninger da ATVen kan begynne å rulle.

ADVARSEL

Sett alltid girspaken i P (PARKERING) når ATVen står i ro eller er parkert, for å hindre at den begynner å rulle.

ADVARSEL

Unngå å parkere på steder der varme deler kan starte brann.

Sett girspaken i parkering (P) når ATVen er stanset eller parkert. Dette er ekstra viktig når du parkerer på underlag som heller. Hvis det er bratt eller hvis ATVen transporterer last, bør hjulene blokkeres med steiner eller klosser.

Velg så flatt mulig terreng som mulig når du skal parkere.

Slipp gassen, og bruk bremsene til å stoppe ATVen helt.

Plasser girspaken i PARKERING.

Drei nøkkelen i tenningsbryteren til AV.

Ta ut nøkkelen fra tenningsbryteren.

Hvis du må parkere i en bratt skråning eller kjører med last, må du blokkere hjulene med steiner eller klosser.

VIII SPESIELLE PROSEDYRER

1) Tiltak hvis det kommer vann i CVT-enheten

CVT-avtappingspluggen er plassert på bakre del av CVT-dekslet. Du får tilgang til den fra venstre baksjerm.

Inspiser CVT-avtappingspluggen for å finne ut om det finnes vann der.

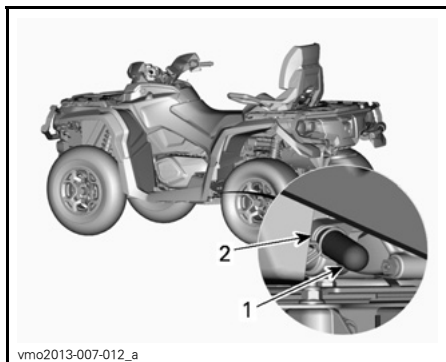

1. *Avtappingsplugg*
2. *Fjærklemme*

OBS! Hvis det er vann i CVT-en, kan det føre til at reimen glipper. Motoren vil ruses opp, men ATVen blir stående i ro.

Hvis det er vann der, tar du ut CVT-avtappingspluggen for å tappe av vann.

OBS! Kontakt en autorisert Can-Am-forhandler for å kontrollere og rengjøre CVT-systemet.

Sett på plass avtappingspluggen, og sikre den med fjærklemmen.

MERK: Pass på at slangen blir skikkelig satt på plass på nippelen på CVT-dekslet.

2) Tiltak hvis det kommer vann i luftfilterhuset

Ta av sidepanelet på venstre side.

Inspiser under luftfilterhuset for å finne ut om det finnes vann der.

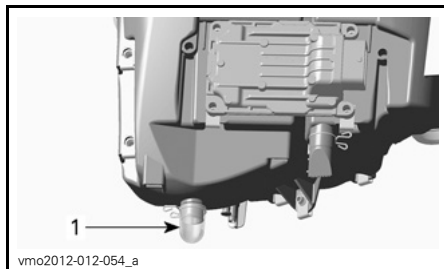

TYPEBILDE
1. *Luftfilterhus*

Hvis det er vann der, trykker du på klemmen og fjerner beholderen for å tappe av vann fra luftfilterhuset.

Hvis en av følgende tilstander er til stede, må du ta med ATVen til nærmeste autoriserte Can-Am-forhandler for å utføre service på den:

- Hvis det er mer enn 50 ml vann (omtrent fem avtappingsbeholdere) i luftfilterhuset.
- Hvis det finnes avsetninger i avtappingsbeholderen.

I slike tilfeller må det utføres følgende service på ATVen:

- Ventiler
- Rengjøre CVT-luftfilter
- Rengjøring av CVT
- Bytte ventilator på drivstofftank
- Kontroll av smøring og utskifting hvis det er nødvendig (motor, girboks og sluttoverføring bak).

OBS! Hvis du ikke utfører service på ATVen, kan det føre til permanent skade på disse komponentene (men ikke begrenset til disse):

- Motor og girboks
- Drivstoffpumpe
- CVT
- Differensial foran
- Sluttoverføring bak.

3) Tiltak hvis ATVen velter

Hvis ATVen har veltet rundt eller ligger på siden, må du få den tilbake på hjulene. Undersøk om det finnes skader på ATVen.

ADVARSEL

Du må aldri bruke ATVen hvis den har skader. Kontakt en autorisert Can-Am-forhandler.

Hvis det ikke er skader på ATVen, ser du under *VEDLIKEHOLD* og kontroller følgende.

- Kontroller om det har samlet seg olje i luftfilterhuset, og rengjør luftfilteret og luftfilterhuset hvis du finner olje.
- Kontroller motoroljenivået, og etterfyll ved behov.
- Kontroller kjølevæskenivået, og etterfyll ved behov.
- Kontroller oljenivået på girboksen, og etterfyll ved behov.
- Kontroller oljenivået på sluttoverføringen bak, og etterfyll ved behov.
- Start motoren. Hvis oljetrykkslampe fortsetter å lyse, må du stanse motoren umiddelbart. Kontakt en autorisert Can-Am-forhandler.

Hvis ATVen har vært veltet, må den kontrolleres av en autorisert Can-Am-forhandler.

4) Tiltak hvis ATVen kommer under vann

Hvis ATVen kommer under vann, må du umiddelbart stoppe motoren. Ikke bruk følgende:

- Elektrisk utstyr
- Vinsj (hvis montert)

ATVen må tas med til en autorisert Can-Am-forhandler så snart som mulig. **DU MÅ IKKE PRØVE Å STARTE MOTOREN!**

OBS! Hvis ATVen har vært under vann, kan alvorlige materielle skader bli resultatet hvis riktig startprosedyre ikke følges.

Gjør følgende så snart du har trukket ATVen opp fra vannet:

- Tapp av CVT-enheten. Se prosedyre i denne delen.

OBS! Det må så snart som mulig utføres service på ATVen hos en autorisert Can-Am-forhandler.

IX JUSTERE KJØREEGENSKAPER

! ADVARSEL

Justering av fjæringen kan påvirke manøvreringen av ATVen. Ta deg alltid tid til å bli kjent med ATVens oppførsel etter at du har justert fjæringen.

1) Justere fjæringen

Belastningen og justering av fjæringen kan ha betydning for kjørekomforten og håndtering av ATVen.

Valg av fjæringsinnstillinger varierer med førerens vekt, personlige ønsker, kjørehastighet og terrengforholdene.

Justering av fjærenes forhåndsbelastning

! ADVARSEL

Venstre og høyre justeringskammer for støtdempere på oppheng foran og bak må alltid settes til samme posisjon. Juster aldri bare én. Ujevn justering kan føre til dårlige manøvreringsegenskaper og tap av stabilitet, noe som kan føre til en ulykke.

Forkort fjærene for å få en stivere kjøring og tøffere forhold.

Forleng fjærene for å få en mykere kjøring og jevne forhold.

Alle modeller unntatt XT-P

Juster fjærens forhåndsbelastning ved å dreie justeringskammen.

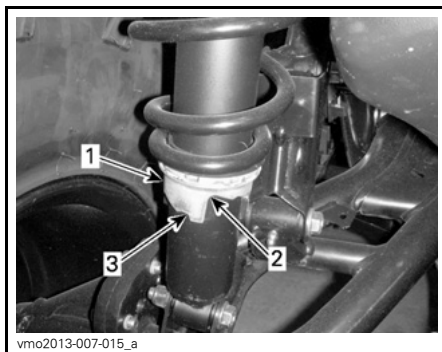

TYPEBILDE

1. Justeringskam
2. Mykere justering
3. Hardere justering

XT-P-modell

Juster ved å dreie justeringskammen. Bruk verktøy fra verktøysettet.

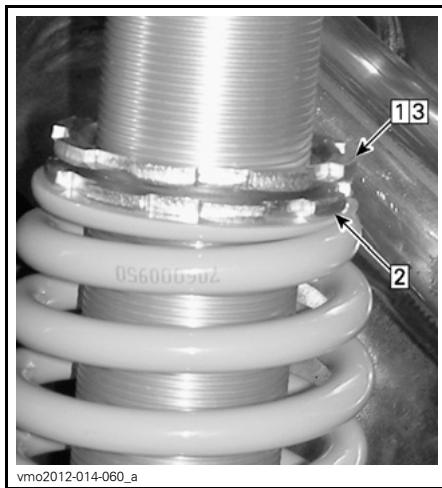

TYPEBILDE

- Trinn 1: Løsne øvre låsering
Trinn 2: Drei justeringsringen i henhold til dette
Trinn 3: Trekk til øvre låsering

Justering av støtdemping (XT-P-modellen)

Kompresjonsdemping bestemmer hvordan støtdemperen reagerer ved kjøring.

POSISJON	INNSTILLING	RESULTAT I STORE DUMPER
1	Myk	Mykere kompresjonsdemping
2	Middels (forhåndsinnstilling)	Middels kompresjonsdemping
3	Hard	Stivere kompresjonsdemping

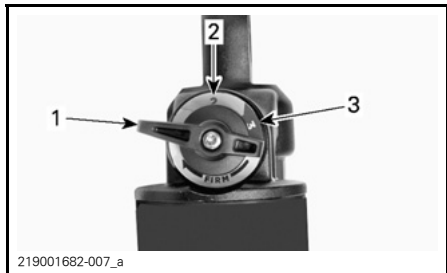

219001682-007_a

1. Posisjon 1
2. Posisjon 2
3. Posisjon 3

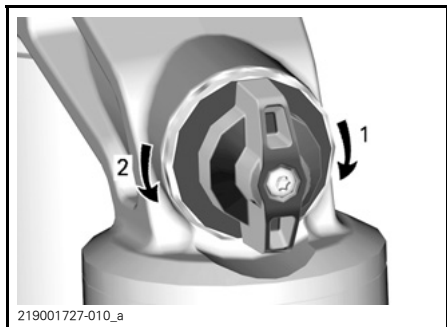

219001727-010_a

KOMPRESJONSDEMPING

1. Øker dempingen (stivere)
2. Reduserer dempingen (mykere)

Drei justeringen med klokken for å øke dempeeffekten (stivere).

Drei justeringen mot klokken for å redusere dempeeffekten (mykere).

HANDLING	RESULTAT
Økende kompresjonsdempingsstyrke	Stivere kompresjonsdemping
Avtagende kompresjonsdempingsstyrke	Mykere kompresjonsdemping

! ADVARSEL

Påse at kompresjonsdempingen er lik på begge sider.

2) Dynamisk servostyring (DPS) Justering av hjelpenivå

Tri-Mode Dynamic Power Steering (DPS) gjør det lettere for føreren å styre ATVen. Hjelpenivået justeres automatisk i henhold til ATVens hastighet og førerens krav slik at føreren har maksimal styrekraft ved lave hastigheter der det normalt er større behov for det. Etter hvert som hastigheten øker, reduseres hjelpenivået mer og mer for å gi føreren presis styring og maksimal kontroll over styringen.

Det finnes tre hjelpenivåer: Minimum, Middels og Maksimum. Hver modus tilpasses automatisk ATVens hastighet og førerens krav, og trenger ikke endres under kjøring. Disse modusene brukes for å angi et hjelpenivå som passer for hver enkelt fører.

Følgende DPS-modi finnes på ATVen.

DPS-MODUS	
DPS MAKS.	Maksimal styrehjelp
DPS MED.	Middels styrehjelp
DPS MIN.	Minimum styrehjelp

Slik viser du aktiv DPS-modus:

1. Trykk på og slipp DPS-knappen.

**TYPEBILDE**

1. DPS-knapp

2. Se på flerfunksjonsmåleren for å kontrollere at aktiv DPS-modus er valgt.

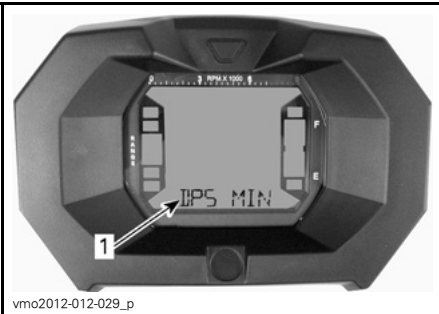
**LCD-MÅLER**

1. DPS-modus (display 3)

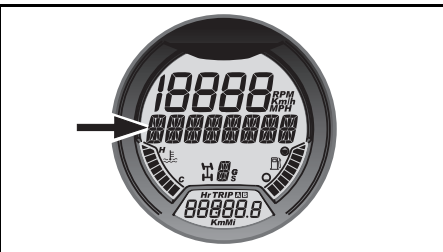
**ANALOG/DIGITAL MÅLER**

1. DPS-modusdisplay

Slik endrer du gjeldende DPS-modus:

1. Trykk og hold nede **DPS**-knappen i 2 sekunder for å gå til neste innstilling.
2. Slipp **DPS**-knappen.

3. Gjenta til den ønskede innstillingen velges.

MERK: Endring av DPS er ikke mulig hvis giret er satt til **REVERS**.

X TRANSPORT AV ATVEN

Ved transport av ATVen må du sikre den på tilhengeren eller på lasteplanet med passende festereimer. Bruk av vanlig tau anbefales ikke.

⚠ ADVARSEL

Ikke slep denne ATVen med bil eller et annet kjøretøy. Bruk en tilhenger. Ikke vipp ATVen over på to hjul for transport. ATVen må være i normal kjøreposisjon (på alle fire hjulene).

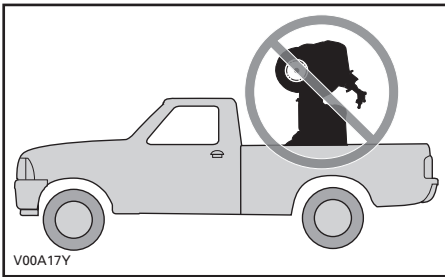

Husk følgende:

- Ta av eventuell last fra stativene på ATVen før transport.
- Plasser girspaken i PARKERING.
- Set the brake lock.
- Sikre ATVen med festepunktene foran og bak.



1. Plassering av festepunkt foran

⚠ ADVARSEL

Trekkroken foran er bare for trekking, ikke løfting.

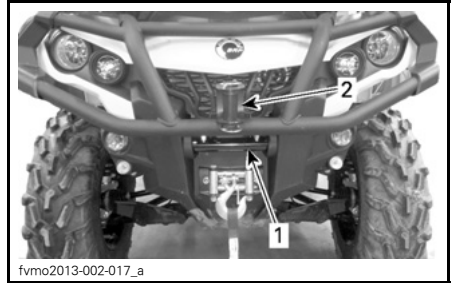

1. Plassering av festepunkt foran
2. Trekkrok foran

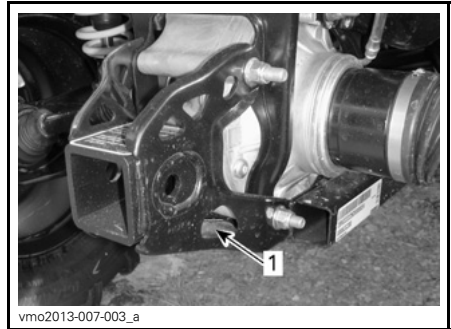

TYPEBILDE – PLASSERING AV FESTE PUNKT BAK

1. Plassering av festepunkt bak

OBS! Hvis du sikrer ATVen med andre festepunkter, kan den skades.

C) VEDLIKEHOLD

I VEDLIKEHOLDSPLAN

Vedlikehold er meget viktig for å holde ATVen i sikker driftstilstand. Riktig vedlikehold er eierens ansvar. Service på ATVen må utføres i henhold til vedlikeholdsplanen.

Vedlikeholdsplanen fritar ikke fra behovet for kontroll før kjøring.

ADVARSEL

Hvis du ikke utfører riktig vedlikehold på ATVen i henhold til vedlikeholdsplanen og -prosedyrene, kan det redusere sikkerheten under kjøring.

1) VED SVÆRT STØVETE FORHOLD

Veiledning for vedlikehold av luftfilter i motoren

Vedlikehold av luftfilter må tilpasses i henhold til kjøreforholdene.

Vedlikehold av luftfilter må utføres oftere under følgende støvforhold:

- Kjøring på tørr sand.
- Kjøring på underlag med tørr jord, leire eller annet smuss.
- Kjøring på tørre grusveier eller lignende forhold.

MERK: Kjøring i gruppe under slike forhold øker behovet for vedlikehold av filter ytterligere.

2) FORKLARING TIL VEDLIKEHOLDSPLAN

Bruk i løyper

Kjøring under vanskelige kjøreforhold (støvete eller sølete) eller mye kjøring med tung last

3) VEDLIKEHOLDSPLAN

Sørg for å utføre grundig vedlikehold med anbefalte mellomrom, se tabellene. Enkelte av punktene på vedlikeholdsplanen må utføres etter kalenderen, uavhengig av kjørelengde eller -tid.

HVER 1500 KM ELLER 50 TIMER (avhengig av hva som inntreffer først)

HVER 750 KM ELLER 25 TIMER (avhengig av hva som inntreffer først)

Inspiser og rengjør motorens luftfilter. Skift ut hvis det er nødvendig

Kontroller batteritilkoblingene

Smør fremre og bakre mellomaksledd

Inspiser parallellstagenes endeledd og kuleledd og se etter dødgang og mansjetttilstand

Smør opphengsarmforinger foran

Smør rundt stabilisatorstagforingene

Inspiser drivakselmansjetter og -beskyttelser

Inspiser bremseklossene. Skift ut hvis det er nødvendig

Inspiser hjullagre og se etter unormal dødgang

HVER 1500 KM ELLER 50 TIMER (avhengig av hva som inntreffer først)

HVER 750 KM ELLER 25 TIMER (avhengig av hva som inntreffer først)

Inspiser og rengjør CVT-luftfilteret Skift ut hvis det er nødvendig. (hvis utstyrt slik)

Trekk til dekkvulstlåsebolter på hjulene (hvis slike finnes)

Smør nedre sfæriske lagre for støtdempere (Outlander XT-P)

HVER 3000 KM ELLER 100 TIMER (avhengig av hva som inntreffer først)

HVER 1500 KM ELLER 50 TIMER (avhengig av hva som inntreffer først)

Juster ventilkllaring

Rengjør gnistbeskyttelse på eksospotte

Kontroller og rengjør gasspjeldhus

Bytt filter for drivstoffventilator

Kontroller CVT-drivreimen og rengjør CVT-reimskivene

Smør enveislageret i reimskiven

Følgende må utføres minst én gang i året:

Skift motorolje og oljefilter

Smør gasskabel

Inspiser og rengjør bremsesystem

Kontroller batteriet

Inspiser styresystem og se etter unormal dødgang

Kontroller oljenivå for differensialer foran/bak og sluttoverføringen bak, og se etter forurensning

Kontroller oljenivå og se etter forurensning

**UTFØRES ETTER FØRSTE 3000 KM OG VED 6000 KM OG DER-
ETTER ETTER PLANEN**

**UTFØRES ETTER FØRSTE 1500 KM OG VED 3000 KM OG DER-
ETTER ETTER PLANEN**

Bytt girolje

Rengjør ATVens hastighetsføler (VSS)

HVER 6000 KM ELLER 200 TIMER (avhengig av hva som inntreffer først)

HVER 3000 KM ELLER 100 TIMER (avhengig av hva som inntreffer først)

Kontroller kjølesystemet

Test kjølevæskens styrke

Kontroller at det ikke er lekkasjer i drivstoffsystemet

Kontroller drivstoffpumpetrykket

Bytt tennplugger

HVER 6000 KM ELLER 200 TIMER (avhengig av hva som inntreffer først)

HVER 3000 KM ELLER 100 TIMER (avhengig av hva som inntreffer først)

Bytt olje på differensial foran

Skift olje på sluttoverføring bak

Bytt girolje

Kontroller tetningene på inngående og utgående aksel (girboks, differensial og sluttoverføring)

Rengjør ATVens hastighetsføler

Rengjør og smør foringer for øvre og nedre halvpart av rattstamme

Følgende må utføres hvert 2. år:

Bytt bremsevæsken

HVER 12 000 KM ELLER HVERT 5. ÅR (det som inntreffer først)

HVER 6000 KM ELLER HVERT 5. ÅR (det som inntreffer først)

Skift kjølevæske

II VEDLIKEHOLDSPROSEDYRER

Denne delen inneholder instruksjoner for grunnleggende vedlikeholdsprosedyrer. Hvis du har nødvendige mekaniske ferdigheter og riktig verktøy, kan du utføre disse prosedyrene. Hvis ikke, må du kontakte en autorisert Can-Am-forhandler.

Andre viktige punkter i vedlikeholdsplanen som er vanskeligere å utføre og krever utdypende teknisk kunnskap eller spesialverktøy, utføres best hos en autorisert Can-Am-forhandler.

⚠ ADVARSEL

Hvis ikke noe annet er angitt, må du alltid sette tenningsbryteren til AV og ta ut nøkkelen før du utfører vedlikehold.

⚠ ADVARSEL

Hvis det blir nødvendig å ta bort en sperreanordning (for eksempel låsetapp, selvlåsende fester osv.), må du alltid bytte ut med en ny.

1) Luftfilter

Veiledning for vedlikehold av luftfilter

Som på alle ATVer er vedlikehold av luftfilteret vesentlig for å riktig ytelse fra og levetid for motoren.

Vedlikehold av luftfilter må tilpasses i henhold til kjøreforholdene.

Vedlikehold av luftfilter må utføres oftere og olje må has på skumfilteret under følgende støvforhold:

- Kjøring på tørr sand.
- Kjøring på underlag med tørr jord, leire eller annet smuss.
- Kjøring på tørre grusveier eller lignende forhold.

MERK: Kjøring i gruppe under slike forhold øker behovet for vedlikehold av filter ytterligere. Du finner vedlikeholdsprosedyrer under *RENGJØRE OG PÅFØRE OLJE PÅ LUFTFILTER* i denne delen.

MERK: Et spesielt forfilter for "støvete forhold" kan brukes. Kontakt en autorisert Can-Am-forhandler for informasjon.

Ta ut luftfilter

OBS! Du må ikke endre eller fjerne komponenter i luftfilterhuset. Hvis du ikke tar hensyn til dette, kan motorens ytelse reduseres og den kan også skades. Motoren er kalibrert til å fungere spesielt med disse komponentene.

Ta av setet.

Ta av konsollen.

Løft bakre del av konsollen oppover til tappene frigjøres fra hullene.

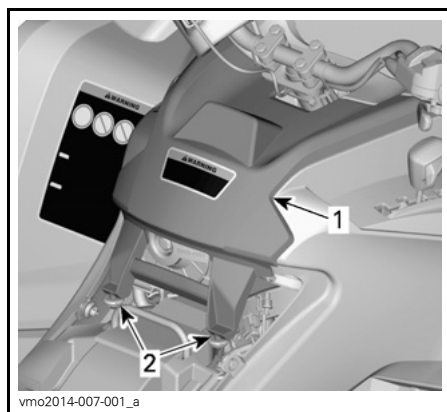

TYPEBILDE

1. Konsoll
2. Tapper og hull

Trekk konsollen bakover.

Drei luftfilterdekslet mot klokken for å ta det av.

MERK: En koppnøkkel kan brukes for å gjøre det enklere å ta av.



1. Luftfilterdeksel

Ta ut luftfilteret.



FJERNING AV LUFTFILTER

Inspeksjon og avtapping av motorluftfilterhuset

1. Ta av venstre sidepanel.
2. Tapp av innløpsavtappingsrøret på filterhuset

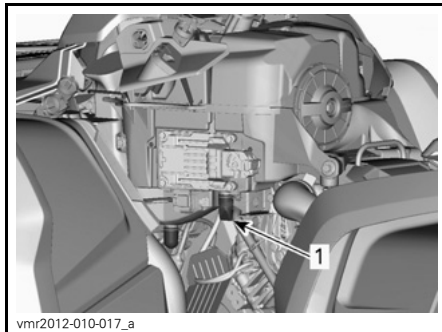

TYPEBILDE – ENKELTE DELER FJERNET FOR Å FÅ BEDRE OVERSIKT

1. Innløpsavtappingsrør på filterhus

3. Kontroller at luftfilterkammeret er rent for smuss.
 - Hvis du finner smuss eller vann, rengjør du filterkammeret med en støvsuger.

OBS! Ikke blås komprimert luft inn i luftfilterkammeret.

4. Kontroller avtappingsrør for luftfilter (rengjør kammer).
 - Se under *SPESIELLE PROSEDYRER* hvis du finner smuss eller vann.
 - Finn ut hvor forurensningen stammer fra.

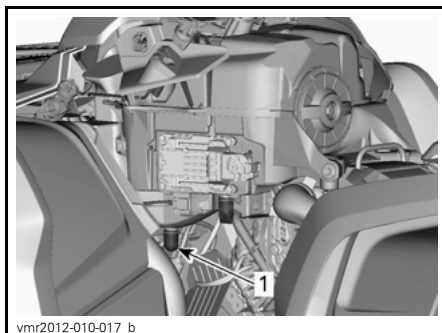

TYPEBILDE – ENKELTE DELER FJERNET FOR Å FÅ BEDRE OVERSIKT

1. Avtappingsrør på luftfilter

Rengjøre og påføre olje på luftfilter

⚠ VÆR OPPMERKSOM Bruk alltid egnet hud- og øyebeskyttelse. Kjemikalier kan føre til utslett og kan skade på øynene.

Rengjøre papirfilter

1. Forsikre deg om at skumfilteret er fjernet fra papirfiltret.
2. Bank forsiktig ut tungt støv fra papirfiltret.

Det vil føre til at skitt og støv kommer ut av papirfiltret.

MERK: Et papirfilter har begrenset levetid. Bytt ut filtret hvis det er for skittent eller tilstoppet.

OBS! Vi anbefaler deg ikke å bruke trykkluft på papirfiltret. Det kan skade papirfibrene og reduserer filterringsevnen når det brukes under støvete forhold.

OBS! Ikke vask papirfilteret med noen form for vaskeoppløsning.

Rengjøre skumfilter

1. Spray skumfilteret innvendig og utvendig med et godt rensmiddel for luftfilter, og følg produsentens instruksjoner.



TYPEBILDE – SPRAY SKUMFILTERET

2. La skumfilteret tørke helt.

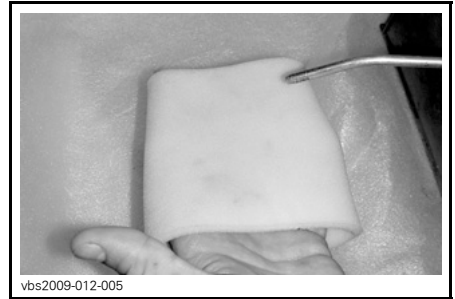

TYPEBILDE – TØRK

MERK: For meget skitne elementer kan det være nødvendig å utføre dette en gang til.

Påføre olje på skumfilteret

1. Kontroller at delene filteret er rent. Se *RENGJØRE SKUMFILTER*.
2. Spray LUFTFILTEROLJE (P/N 219 700 340) på skumfilteret som er ferdig tørket.



LUFTFILTEROLJE (P/N 219 700 340)



TYPEBILDE – OLJE PÅ SKUMFILTERET

3. La det stå i 3 til 5 minutter.
4. Fjern eventuell overflødig olje som kan overføres til papirfiltret, ved å pakke inn skumfilteret i en absorberende klut og klemme forsiktig. Det vil sørge for at skumfiltret blir helt dekket med olje.
5. Sett på plass skumfilteret over papirfiltret.

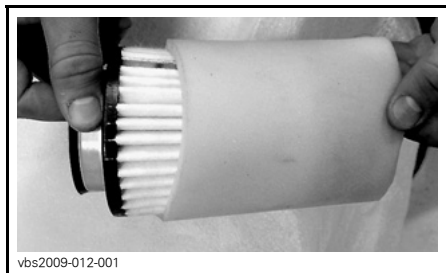

TYPEBILDE

6. Smør forsiktig plasthuset for filteret slik at det blir lettere å sette de inn og ta det ut senere.

Montere luftfilter

Smør O-ringene og plastdelen av luftfilteret med litt fett.

Sett på luftfilteret i omvendt rekkefølge av ved fjerning.

Pass på at luftfilterdekslet låses riktig på plass på luftfilterhuset. Se angivelser på filterdekslet og filterhuset.

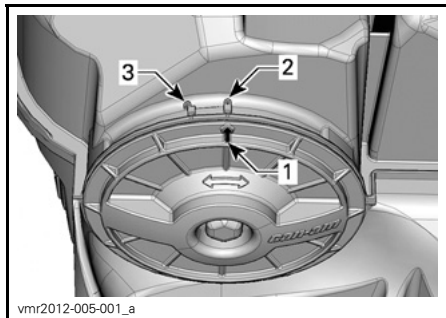

1. Posisjonspil på deksel
2. Låst
3. Ulåst

Sett på konsollen i omvendt rekkefølge av ved fjerning. Ta imidlertid hensyn til følgende.

Still inn tappene foran på konsollen i forhold til åpningene, og skyv deretter konsollen fremover.

Plasser tappene i forhold til og i hullene på den bakre delen av konsollen til tappene festes i hullene.

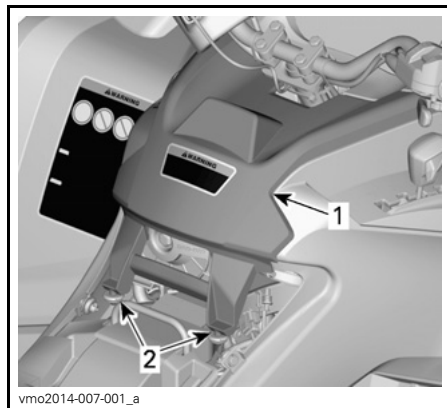

TYPEBILDE

1. Konsoll
2. Tapper og hull

2) Motorolje

Motoroljenivå

OBS! Kontroller nivået ofte, og etterfyll ved behov. **Ikke fyll på for mye.** Hvis motoren/girboksen brukes med feil oljenivå, kan den få alvorlige skader. Tørk av eventuelt søl.

MERK: Inspiser motorområdet visuelt for å se etter lekkasjer når du kontrollerer oljenivået.

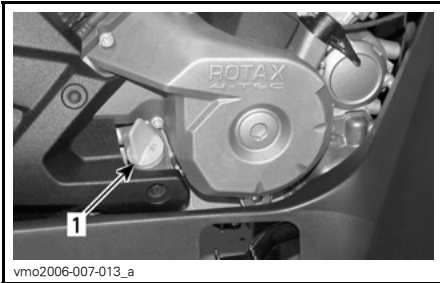

TYPEBILDE – HØYRE SIDE AV MOTOREN
1. Peilestav

Pass på at ATVen står på et jevnt underlag og at motoren er kald og ikke i kjøler, og kontroller oljenivået på følgende måte:

1. Skru ut peilestaven og tørk av den.
2. Sett tilbake peilestaven, og skru den helt inn.
3. Ta ut peilestaven, og kontroller oljenivået. Det skal være nær eller på det øverste merket.

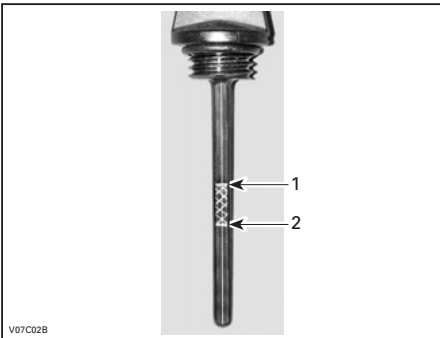

TYPEBILDE
1. Fullt
2. Fyll på

Ved påfylling av olje må du ta ut peilestaven. Plasser en trakt i røret for peilestaven for å unngå spill.

Fyll på en liten mengde olje, og kontroller oljenivået på nytt.

Gjenta fremgangsmåten over til oljenivået når det øvre merket på peilestaven. **Ikke fyll på for mye.**

Skru peilestaven skikkelig på plass.

Anbefalt motorolje

Bruk følgende i sommersesongen:

ANBEFALT SERVICEPRODUKT
XPS delsyntetisk olje for 4-takts motorer (sommer) (P/N 619 590 109)

Bruk følgende for hele året:

ANBEFALT SERVICEPRODUKT
XPS syntetisk olje for 4-takts motorer (helårs) (P/N 619 590 114)

MERK: XPS-oljen er spesielt utviklet og testet for de strenge kravene til denne motoren.

Bruk 4-takts SAE 5W40 motorolje som oppfyller eller overstiger kravene for API-klassifikasjonene SJ, SL, SM eller SN hvis XPS-olje ikke er tilgjengelig. Kontroller alltid sertifiseringen på API-etiketten på oljebeholderen for å være sikker på at den inneholder olje som tilfredsstillt én av standardene ovenfor.

Skifte motorolje

Start motoren og varm den opp. Stopp motoren.

Kontroller at ATVen står på et jevnt underlag.

Ta ut oljepeilestaven.

Rengjør området rundt oljeavtappingspluggen.

Plasser en oppsamlingsbeholder under avtappingspluggen på motoren.

Skru ut oljeavtappingspluggen.

⚠ VÆR OPPMERKSOM Motoroljen kan være meget het. For å unngå forbrenninger må du ikke ta av avtappingspluggen på motoren når motoren er varm. Vent til motoroljen er bare varm.

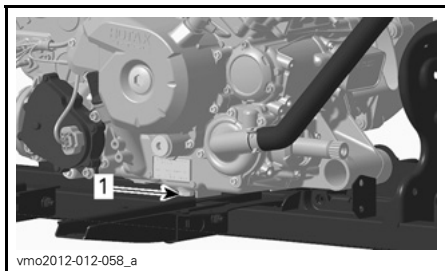

1. Avtappingsplugg

La oljen få tid til å renne ut av oljefilteret.

Bytt oljefilteret. Se *OLJEFILTER* i denne delen.

Bytt pakningen på oljeavtappingspluggen.

Rengjør pakningsområdet på motoren og oljeavtappingspluggen, og sett deretter pluggen på plass.

Fyll på motorolje til riktig nivå ned anbefalt olje.

Se *SPESIFIKASJONER* i denne delen for oljekapasitet.

Start motoren, og kjør den på tomgang i noen minutter.

Kontroller at det ikke er lekkasje rundt oljefilteret og oljeavtappingspluggen.

Stopp motoren.

Vent litt slik at oljen rekker å renne ned i veivhuset, og kontroller deretter oljenivået.

Fyll på hvis nødvendig.

Avhend oljen i henhold til lokale miljøbestemmelser og -forordninger.

3) Oljefilter

Ta ut oljefilter

Ta av følgende deler for å få tilgang til oljefilteret.

- Sete
- Konsoll
- Høyre sidepanel
- Høyre fotstøttepanel.

1. Rengjør området rundt oljefilteret.

2. Skru ut skruene på oljefilterdekslet.
3. Ta av oljefilterdekslet.
4. Ta ut oljefilteret.

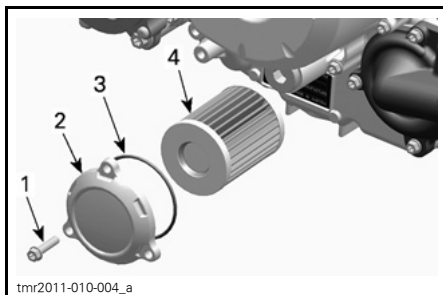

1. Oljefilterskrue
2. Oljefilterdeksel
3. O-ring
4. Oljefilter

Montere oljefilter

1. Kontroller og rengjør innløps- og utløpsområdet på oljefilteret for smuss og annen forurensning.

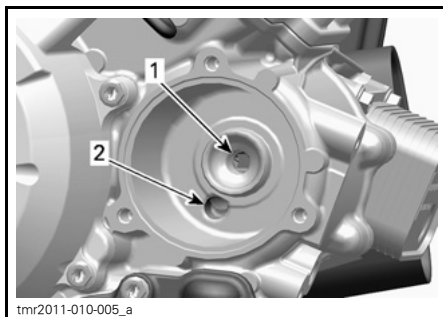

1. Utgangshull til oljeforsyningssystemet
2. Inngangshull fra oljepumpen til oljefilteret

2. Monter en NY O-ring på oljefilterdekslet.
3. Plasser oljefilteret i dekslet.
4. Smør motorolje på O-ringene og på enden av filteret.

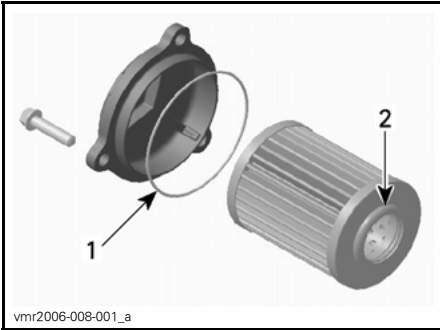

1. Litt olje
2. Litt olje

5. Sett på dekslet på motoren.
6. Trekk til skruene på oljefilterdekslet med anbefalt tiltrekingsmoment.

TILTREKKINGSMOMENT	
Skruer på oljefilterdeksel	10 N•m ± 1 N•m

7. Sett på plass eventuell andre deler.

4) Radiator

Kontroll av radiator

Kontroller regelmessig at området rundt radiatoren er rent.



TYPEBILDE – DELER FJERNET FOR Å FÅ BEDRE OVERSIKT

Kontroller om det er lekkasjer eller skader på radiatoren eller slangene.

Kontrollere radiatorribbene. De må være rene, fri for søle, smuss, løv og andre avsetninger som kan hindre radiatoren fra å fungere riktig.

Ta bort så mye avsetning som mulig for hånd. Hvis det finnes vann i nærheten, forsøker du å skylle radiatorribbene.

MERK: Innerskjermene kan tas av slik at det blir letter å gjøre rent.

Bruk gjerne en hageslange til å rengjøre radiatorribbene.

! VÆR OPPMERKSOM Rengjør aldri radiatoren for hånd mens den er varm. La radiatoren avkjøles før rengjøring.

OBS! Vær forsiktig slik at radiatorribbene ikke skades under rengjøringen. Bruk ikke gjenstander/verktøy som kan skade ribbene. Ribbene er med hensikt tynne for gi effektiv kjøling. VED SKYLLING MÅ DU ALLTID BRUKE VANN MED LAVT TRYKK, BRUK ALDRI HØYTRYKKSSPYLER.

Kontakt en autorisert Can-Am-forhandler for å kontrollere kjølesystemets ytelse.

5) Motorkjølevæske

Kontroll av kjølevæskeniå på motor

! ADVARSEL

Kontrollere kjølevæskeniået når motoren er kald. Fyll aldri på kjølevæske når motoren er varm.

Plasser ATVen på et jevnt underlag.

Ta av målerstøtten.

Ta av lokket på kjølevæskebeholderen.

Med kjøretøyet på et jevnt underlag skal kjølevæskeniået være mellom MIN- og MAX-merkene på kjølevæskebeholderen.



1. Beholder for motorkjølevæske

MERK: Hvis nivået kontrolleres ved lavere temperatur enn 20°C, kan det være noe lavere enn MIN-merket.

Fyll på kjølevæske etter behov.

⚠ ADVARSEL

Advarsel: Ikke ta av lokket på kjølevæskebeholderen hvis væsken er varm.

Bruk en trakt for å unngå søl. Ikke fyll på for mye.

Sett lokket på beholderen skikkelig på plass og trekk til.

Sett på plass målerstøtten.

⚠ ADVARSEL

For å unngå forbrenninger må du ikke ta av radiatorlokket når motoren er varm.

MERK: Et kjølesystem som ofte må etterfylles, er en indikasjon på lekkasje eller motorproblemer. Kontakt en autorisert Can-Am-forhandler.

OBS! Ikke plasser gjenstander i under målerstøtten.

Anbefalt motorkjølevæske

BRP-ANBEFALT PRODUKT	KJØLEVÆSKE
Finland, Norge og Sverige	KJØLEVÆSKE MED LANG LEVETID (F) (P/N 619 590 204)
Alle andre land	KJØLEVÆSKE MED LANG LEVETID (P/N 219 702 685)
Alternativ, eller hvis ikke tilgjengelig	Destillert vann og frostvæske (50 % destillert vann, 50 % frostvæske)

OBS! Bruk alltid etylenglykolbasert frostvæske som inneholder korrosjonshindrende midler spesielt beregnet for forbrenningsmotorer av aluminium.

Kjølevæske, skifte

Avtapping av kjølesystem

Ta av målerstøtten.

Ta av lokket på kjølevæskebeholderen.

⚠ ADVARSEL

For å unngå forbrenninger må du ikke ta av trykklokket hvis motoren er varm.



1. Løkk for motoroljebeholder

Skrut ut avtappingspluggen for kjølevæsken, og tapp væsken til en egnet beholder.

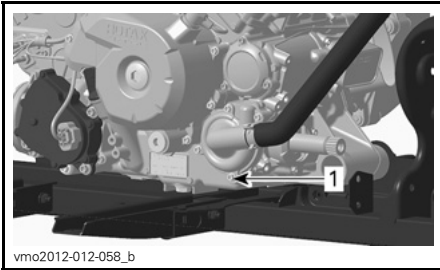

1. Avtappingsplugg for kjølevæske

MERK: Ikke skru avtappingspluggen for kjølevæsken helt ut.

570/650-modeller

Koble fra den nedre radiatorslangen, og tapp den resterende kjølevæsken i en egnet beholder.

MERK: Merk deg plasseringen av slangeklemmen på den nedre radiatorslangen.

Sett på plass den nedre radiatorslangen.

Plasser radiatorslangeklemmen slik du noterte deg da du tok den av.

Trekk til radiatorslangeklemmen i henhold til spesifikasjonen.

Alle modeller

Sett på plass avtappingspluggen for kjølesystemet med en ny tetningsring.

Trekk til avtappingspluggen for kjølevæske i henhold til spesifikasjonen.

TILTREKKINGSMOMENT	
Avtappingsplugg for kjølevæske	9 N•m til 11 N•m

Luft kjølesystemet. Se **PÅFYLLING OG LUFTING AV KJØLESYSTEM**.

Påfylling og lufting av kjølesystem

1. Skru ut lufteskruene på både fremre og bakre sylinder.

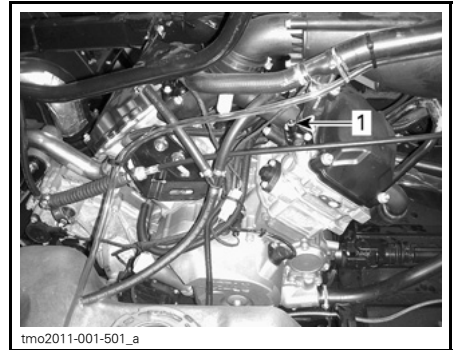

TYPEBILDE

1. Lufteskruer for fremre sylinder

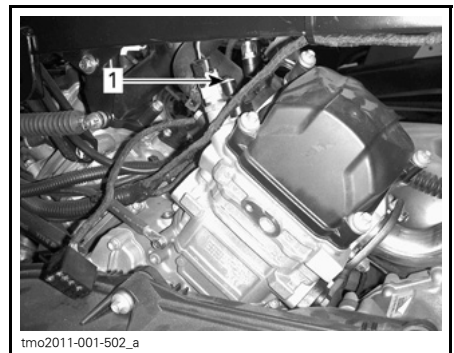

TYPEBILDE

1. Lufteskruer for bakre sylinder

2. Fyll på kjølesystemet til kjølevæsken kommer ut av hullet for lufteskruen(e).

570/650

3. Klem flere ganger øverst på kjølevæskeslangen mellom radiatoren og kjølevæskepumpen til all luft luftes ut fra det høyeste punktet på slangen.

Alle modeller

4. Sett på plass lufteskruene med NYE tetningsringer, og trekk til i henhold til tabellen.

TILTREKKINGSMOMENT	
Lufteskruer	5,0 N•m ± 0,6 N•m

5. Fyll på kjølevæske til systemet er fylt opp til trykklokksetet.

6. Fyll på kjølevæskebeholderen til MAX-nivåmerket.

7. Start motoren.

MERK: Ikke sett på trykklokket.

8. Kjør motoren på tomgang til kjølevæskeviften STARTES.

MERK: Følg med nivået til kjølevæsken under oppvarmingen, og fyll på kjølevæske hvis det er nødvendig.

9. Trykk inn gasshåndtaket to eller tre ganger, og kontroller deretter kjølevæsknivået.

10. Stopp motoren og la den avkjøles.

11. Inspiser at det ikke er lekkasjer i kjølesystemet.

12. Kontroller kjølevæsknivået i beholderen. Fyll på kjølevæske hvis det er nødvendig.

13. Sett på trykklokket.

6) Gnistbeskyttelse på eksospotte

Rengjøring og inspeksjon av gnistbeskyttelse på eksospotte

MERK: Utskifting av gnistbeskyttelsesskjermen er nødvendig bare når den er skadet.

! VÆR OPPMERKSOM La eksossystemet avkjøles helt før de utfører rengjøring og inspeksjon.

Ta av dekslet på eksospotten. Kast festeskrue.

OBS! Ikke bruk slagverktøy til å ta ut skruer.

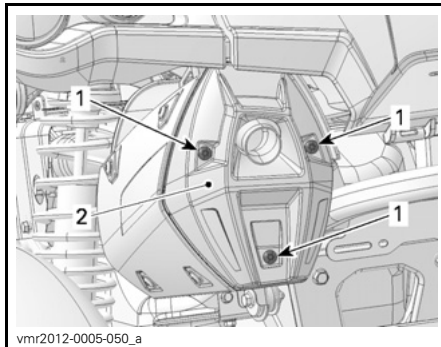

TYPEBILDE

1. Skruer
2. Deksel

Ta av og kast festeskrue på utblåsingssøret.

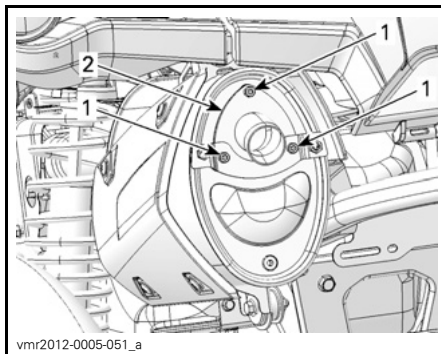

TYPEBILDE

1. Skruer
2. Utblåsingssøret

Ta av eksosutblåsingssøret, pakningen (kast) og gnistbeskyttelsen.

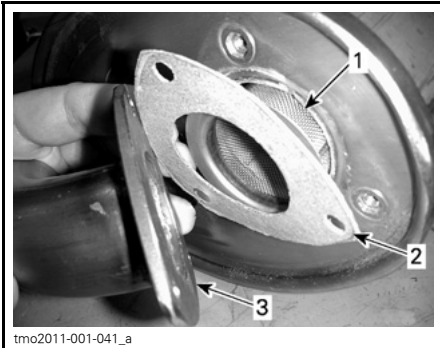
**TYPEBILDE**

1. Gnistbeskyttelse
2. Sil
3. Eksosutblåsingsrør

Fjern sotavsetninger fra gnistbeskyttelsen med en børste.

OBS! Bruk en myk børste, og vær forsiktig slik at du ikke skader gnistbeskyttelsesnettet.

⚠ VÆR OPPMERKSOM Bruk øyebeskyttelse og hansker.

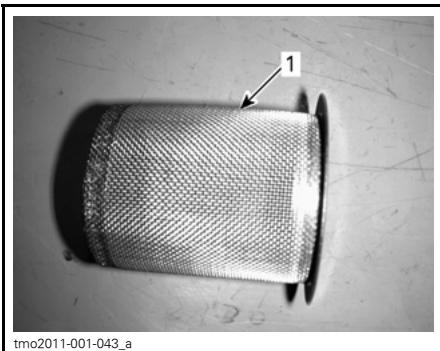

1. Rengjøre gnistbeskyttelse

Kontroller om gnistbeskyttelsen er skadet. Skift ut hvis det er nødvendig.

Når du leser denne brukerhåndboken, må du huske at:

⚠ ADVARSEL

Indikerer en potensiell risikosituasjon som, hvis den ikke unngås, kan resultere i alvorlig personskade eller dødsfall.

MERK: Utskifting av gnistbeskyttelsesskjermen er nødvendig bare når den er skadet.

Inspiser gnistbeskyttelseskompartimentet i eksospotten.

Rengjør hvis det er nødvendig.

Monter en ny pakning, nytt utblåsningsrør og nye festeskruer.

Sett på plass dekslet på eksospotten med nye festeskruer. Trekk til i henhold til spesifikasjonene.

TILTREKKINGSMOMENT	
Skru ut festeskruene på utblåsningsrøret og festeskruene på dekslet.	11 N•m ± 1 N•m

7) CVT-luftfilter (1000)

Ta ut CVT-luftfilter

1. Trykk på de tre tappene, og ta ut luftfilteret.

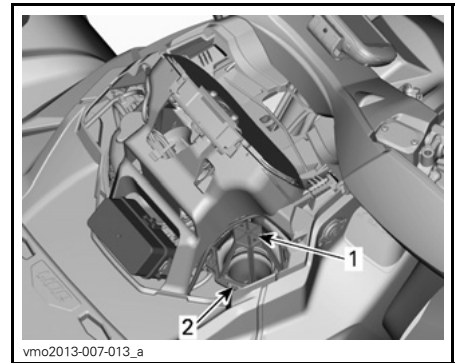

1. CVT-luftfilter
2. Tapp

Rengjøre CVT-luftfilter

1. Spray filteret innvendig og utvendig med et godt rensmiddel for luftfilter, og følg produsentens instruksjoner.
2. La filteret tørke helt.

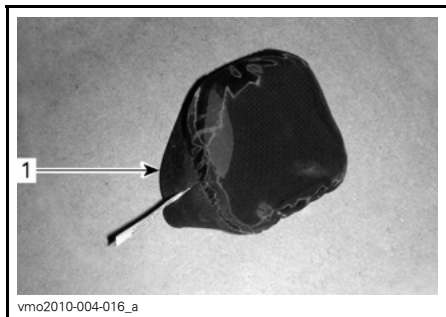

1. CVT-luftfilter (Slip-On-type)

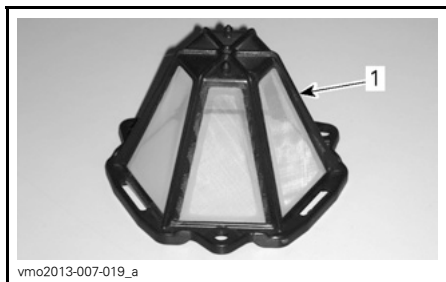

1. CVT-luftfilter (Clip-On-type)

3. Rengjør innsiden av enden på CVT-luftinntaket.

Montere CVT-luftfilter

Modeller med Slip-On-luftfilter

1. Monter filtret på CVT-luftinntaket ved å strekke sidene på det.
2. Sett på plass målerstøtten.

Modeller med Clip-On-luftfilter

1. Sett på luftfilteret på CVT ved å sette tappene i de tilhørende åpningene og trykke på luftfilteret til det klikker.

8) Girboksolje

Kontroll av oljenivå på girboks

OBS! Kontroller nivået, og etterfyll ved behov. **Ikke fyll på for mye.** Hvis girboksen brukes med feil oljenivå, kan den få alvorlige skader. Tørk av eventuelt søl.

Plasser ATVen på et jevnt underlag.

Velg NØYTRAL.

Bruk bremselåsen.

Kontroller oljenivået på girkassen når motoren er kald, ikke kjører, ved å ta ut oljenivåpluggen på girboksen.

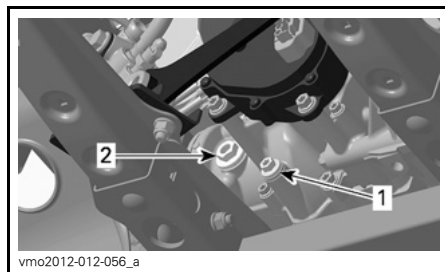

TYPEBILDE

1. Avtappingsplugg
2. Oljenivåplugg

Oljen skal være på nivå med nederste kant av oljenivåhullet.

Fyll på til giroljen begynner å flyte ut gjennom oljenivåhullet.

Anbefalt girolje

MOTOR	ANBEFALT PRODUKT	MENGDE
570 650	(P/N 619 590 182)	Ca. 450 ml
1000		

Hvis anbefalt olje ikke kan skaffes, kan du bruke en 75W140 girboksolje som oppfyller kravene for API GL-5-spesifikasjonen.

OBS! Ikke bruk andre oljetyper til etterfylling. Ikke bland med andre oljetyper.

Skifte girolje

MERK: Når du skal skifte girolje, anbefales det å samtidig rengjøre ATVens hastighetsføler (VSS).

Plasser ATVen på et jevnt underlag.

Rengjør området rundt avtappingspluggen.

Rengjør området rundt oljenivåpluggen.

Plasser en oppsamlingsbeholder under oljeavtappingspluggen.

Ta ut oljenivåpluggen.

Ta ut avtappingspluggen for girboksen.

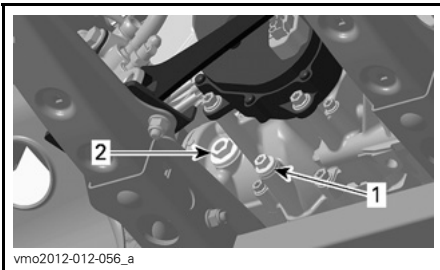

TYPEBILDE

1. Avtappingsplugg
2. Oljenivåplugg

Tapp av all oljen fra girboksen.

Sett inn oljeavtappingspluggen.

MERK: Rengjør avtappingspluggen for metallpartikler før den settes inn.

Fyll på girboksen.

OBS! Bruk KUN anbefalt oljetype.

Oljen skal være på nivå med nederste kant av oljenivåhullet.

OBS! Ikke fyll på for mye.

Sett på plass oljenivåpluggen.

Tørk av eventuelt søl.

9) Gasskabel

Smøring av gasskabel

Gasskabelen må smøres med silikonbasert smøremiddel eller tilsvarende.

⚠ ADVARSEL

Bruk alltid et silikonbasert smøremiddel. Bruk av andre smøremidler (som vannbasert smøremidler) kan føre til at gasshåndtaket/-kabelen blir klebrig eller stiv.

Åpne huset for gasshåndtaket.

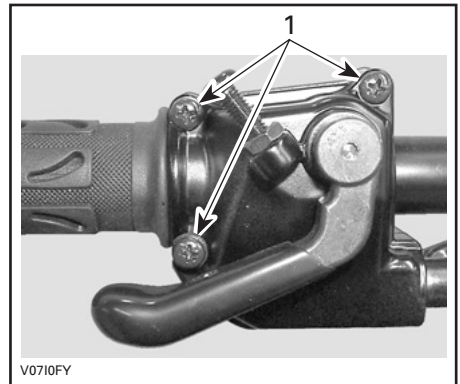

1. Ta ut disse skruene

Ta fra hverandre huset.

Skyv gummibeskyttelsen bakover slik at gasskabeljusteringen avdekkes.

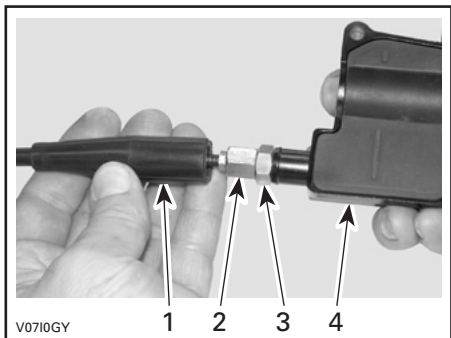

1. Kabelbeskyttelse
2. Gasskabeljustering
3. Låsemutter
4. Gasshåndtakhus

Skrui inn gasskabeljusteringen.

Ta vekk den innvendige beskyttelsen i huset.

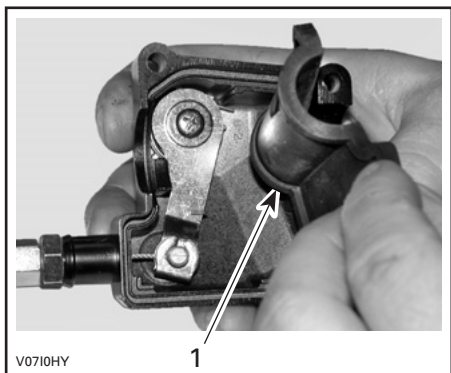

1. Innvendig beskyttelse i hus

Ta av kabelen fra gasshåndtakhuset.

MERK: Skyv kabelen i klemmesporet, og ta vekk enden av kabelen fra klemmen.

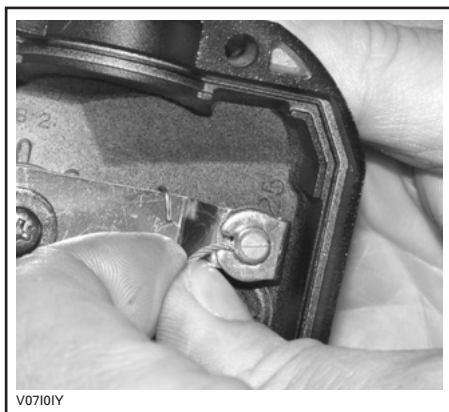

Ta av sidedekslet på spjeldhuset.

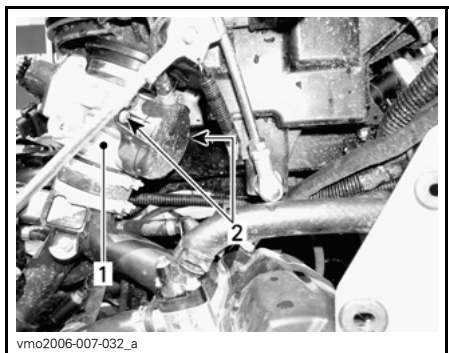

1. Gasspjeldhus
2. Sidedekselskruer

Plasser spissen på smørekannen i enden av gasskabelsmører.

⚠ VÆR OPPMERKSOM Bruk alltid egnet hud- og øyeskyttelse. Kjemikalier kan føre til utslett og kan skade på øynene.



V0710JY

TYPEBILDE

MERK: Plasser en klut rundt gasskabeljusteringen for å hindre at smøremiddelet spruter.

Fyll på smøremiddel til det kommer ut i gasskabelens ende ved spjeldhuset.

Sett på plass og juster kabelen.

Gasskabeljustering

Skyv gummibeskyttelsen bakover slik at gasskabeljusteringen avdekkes.

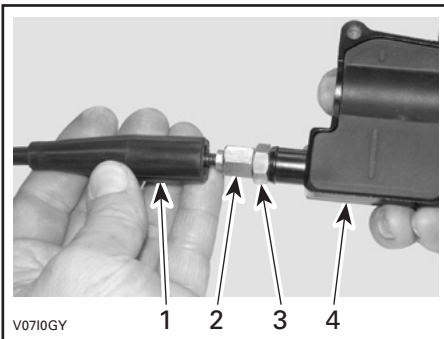

V0710GY

1. Kabelbeskyttelse
2. Gasskabeljustering
3. Låsemutter
4. Gasshåndtakhus

Løsne låsemutteren, og dreii justeringen for å få riktig dødgang for gasshåndtaket.

Mål gassdødgangen ved gasspakens ytterkant.

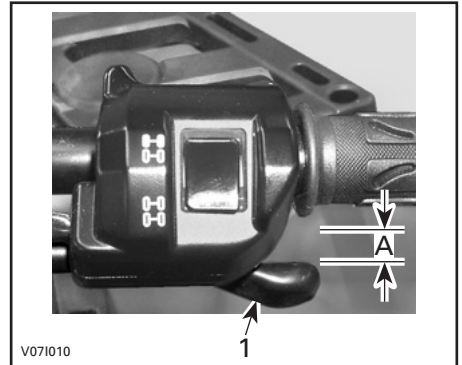

V071010

1. Gasshåndtak
- A. 2mm

Trekk til låsemutteren, og sett på plass beskyttelsen.

Start motoren med girspaken i PARKE-RING.

Kontroller om gasskabelen er riktig justert ved å vri styret helt til høyre og deretter helt til venstre. Hvis motorens turtall øker, justerer du gasshåndtakets dødgang på nytt.

10) Tennplugg**Tennpluggtilgang**

Ta av sidepanelene.

Ta av tennpluggkablene.

Ta ut tennplugg

Skrut ut tennpluggene én omdreining.

! VÆR OPPMERKSOM Bruk alltid vernebriller når du bruker trykkluft.

Rengjør tennpluggene og sylindrehodene med trykkluft hvis det er mulig.

Skrut tennpluggene helt ut, og ta dem ut.

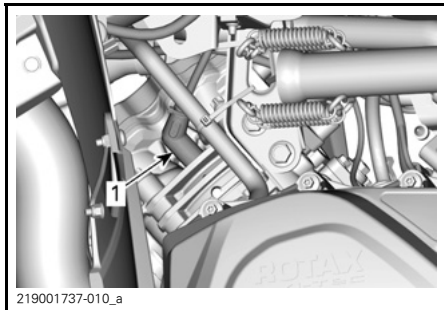

HØYRE SIDE – BAKRE SYLINDER

1. Tennplugg

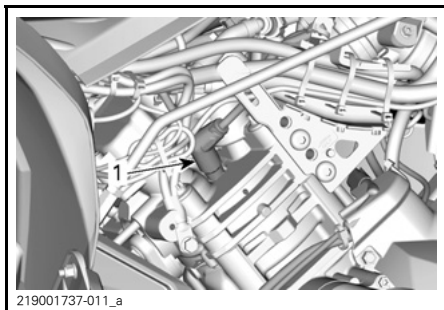

VENSTRE SIDE – FREMRE SYLINDER

1. Tennplugg

Sette inn tennplugg

Før du setter inn tennpluggen må du kontrollere at kontaktflaten på sylindrehodene og tennpluggene er fri for smuss.

Bruk et følerblad til å kontrollere tennpluggåpningen.

ÅPNING TENNPLUGG	
570	0,7 mm til 0,8 mm
650	
1000	

Påfør et kobberbasert glidesmøremiddel på gjengene på tennpluggen for å hindre fastbrenning.

Skru inn tennpluggene i sylindrehodene for hånd, og trekk til med en momentnøkkel og en passende kopp.

TILTREKKINGSMOMENT FOR TENNPLUGG
20 N•m ± 2,4 N•m

11) Batteri

⚠ VÆR OPPMERKSOM Lad aldri et batteri mens det er montert i AT-Ven.

Disse modellene er utstyrt med et VR-LA-batteri (ventilregulerte bly-syre-batterier). Dette er et vedlikeholdsfritt batteri, og det er ikke nødvendig å etterfylle vann for å justere elektrolyttettheten.

⚠ OBS! Den forseglede toppen på batteriet må ikke tas av.

Ta ut batteri

Koble fra SVART (-) kabel først og deretter RØD (+) kabel.

⚠ OBS! Koble alltid fra SVART (-) batterikabel først.

Ta av festeskrueene og batteriholderen, og trekk batteriet ut av rammen.

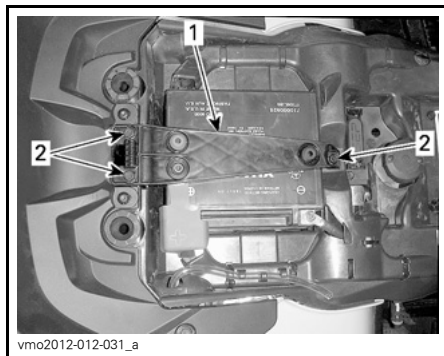

1. Batteriholder

2. Festeskruer

Rengjøre batteriet

Rengjør batteriet, batterihuset og batteripolene med en løsning av bakepulver og vann.

Fjern eventuell korrosjon fra batterikabelklemmene og batteripolene med en stålborste.

Sette på plass batteriet

Monteringen av batteriet skjer i omvendt rekkefølge av fjerningsprosedyren.

OBS! Koble alltid til RØD (+) batterikabel først.

12) Sikringer

⚠ VÆR OPPMERKSOM Sett alltid tenningsbryteren til AV før du bytter en ødelagt sikring.

Kontrollere sikringer

Kontroller om glødetråden har smeltet. Hvis glødetråden har smeltet, skifter du ut den skadede sikringen. Se tabellen *PLASSERING AV SIKRINGER* for å finne riktig størrelse.

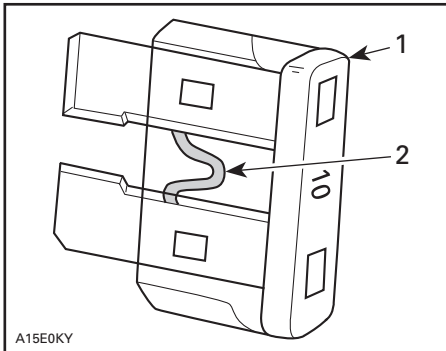

TYPEBILDE

1. Sikring
2. Kontroller om den er smeltet

OBS! Ikke bruk en sikring med høyere ampereverdi da det kan føre til alvorlig skade.

Plassering av sikringsboks foran

Trekk oppover og frem for å ta av målerstøtten.



1. Målerstøtte

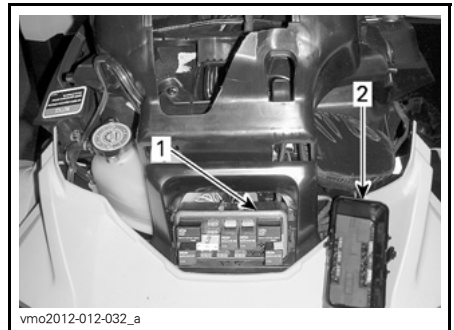

1. Sikringsboks foran
2. Deksel på sikringsboks foran

MERK: Sikringenes plassering finner du på innsiden av dekslet på sikringsboksen.

OBS! Ikke plasser gjenstander i serviceroommet foran.

Beskrivelse av sikringsboks foran

SIKRINGSBOKS FORAN		
NR.	BESKRIVELSE	STYRKE
R1	Vifterele	-
R2	Hovedrele	-
R3	Tilbehørsrele	-
R4	Drivstoffpumperele	-
R5	Lysrele	-
R8	Bremserrele	-
F4	Måler (speedometer)	5 A
F5	Injektorer/tenning	5 A

SIKRINGSBOKS FORAN		
NR.	BESKRIVELSE	STYRKE
F6	ECM	5 A
F7	2-hjuls/4-hjuls drift, vinsj (hvis utstyrt)	5 A
F8	Nøkkelbryter, startersolenoid	5 A
F9	Kjølevifte	25 A
F10	Euro-kontroll (CE-modeller)	5 A
F11	Lys	30 A
F12	Likestrømuttak	15 A
F14	Tilbehør 2	15 A
F15	Drivstoffpumpe	5 A

Smeltetråder og sikringsboks 2



1. Smeltetråder

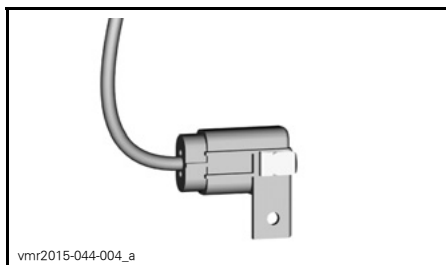

SIKRINGSBOKS 2

Identifikasjon for sikringsholder bak

IDENTIFIKASJON FOR SMELTETRÅD			
Smeltetråder	1	Hovedsikring	16 awg
	2	Vifte/tilbehør	16 awg
SIKRING I SIKRINGSBOKS 2 IDENTIFIKASJON			
Sikring	3	DPS/ACS (dynamisk servostyring)	40 A

13) Lys

Kontroller alltid at lyspærene fungerer etter at de er byttet.

Bytte lyspære i frontlys

OBS! Berør aldri glasset på en halogenpære med fingrene. Det reduserer levetiden. Hvis du har berørt glasset, rengjør du det med isopropylalkohol, som ikke etterlater noen hinne på pæren.

Ta ut kontakten fra lyspæren.

Drei lyspæren mot klokken for å frigjøre den fra lampeinnfatningen.



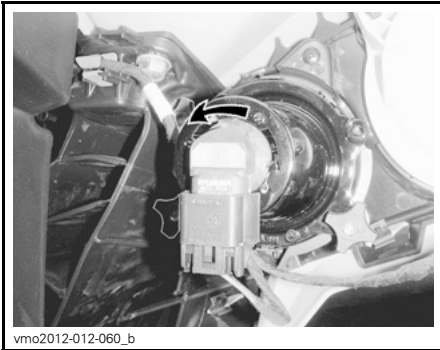

Ta ut lyspæren.

Monter delene skikkelig i motsatt rekkefølge som de ble tatt av.

Kontroller at frontlysene fungerer som de skal.

Justering av frontlysene

Drei justeringsknottene for å justere frontlysenes høyde etter behov.

MERK: Juster frontlysene jevnt.

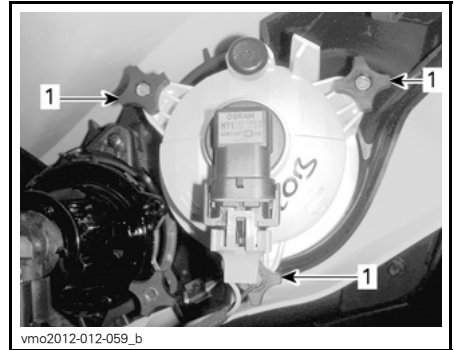

JUSTERING AV NÆRLYS

1. Justeringsknott

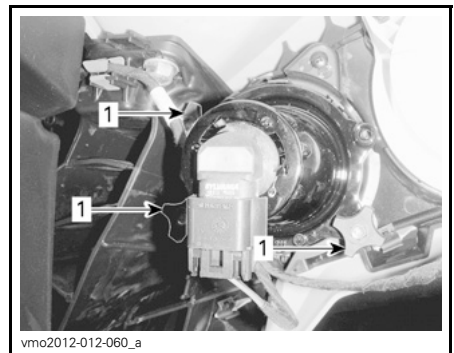

JUSTERING AV FJERNLYS

1. Justeringsknott

Bytte lyspærer i baklyset

Drei lyspæren mot klokken for å ta den ut av baklysinfatningen.



DREI BAKLYSET MOT KLOKKEN FOR Å TA DET UT.

Trekk ut baklyset.

Ta ut kontakten fra lypspæren.
Drei lypspæren mot klokken for å fjerne den fra baklyset.



DREI LYSPÆREN MOT KLOKKEN

Ta ut lampeholderen fra baklyset.
Monteringen skjer i omvendt rekkefølge av fjerningsprosedyren.

14) Drivakselmansjett og -beskyttelse

Kontroll av drivakselmansjett og -beskyttelse

Kontroller visuelt tilstanden til mansjett og beskyttelse på drivakselen.

Kontroller om beskyttelsen er skadet eller gnisser mot akslene.

Se etter sprekker, rifter eller andre skader på mansjettene.

Reparer eller bytt ut skadede deler hvis det er nødvendig.

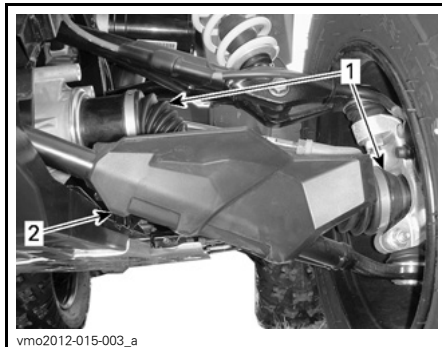

TYPEBILDE – FORAN PÅ KJØRETØYET

1. Drivakselmansjett
2. Drivakselbeskyttelse

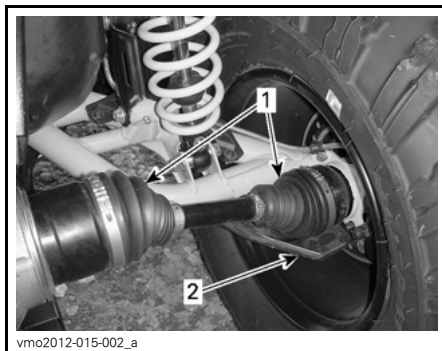

TYPEBILDE – BAK PÅ KJØRETØYET

1. Drivakselmansjett
2. Drivakselbeskyttelse

15) Hjullager

Kontrollere hjullagrenes tilstand

Plasser ATVen på et jevnt underlag.

Bruk bremselåsen.

Løft opp og støtt under ATVen.

Sikre ATVen med jekkstativer.

Trykk og dra i hjulenes overkant for å se om det er slark.

Kontakt en autorisert Can-Am-forhandler hvis det er slark.



tmo2011-001-131_a

TYPEBILDE

16) Dekk og felger

Dekktrykk

⚠ ADVARSEL

Dekkenes lufttrykk har stor innvirkning på ATVens manøvreringsegenskaper og stabilitet. For lavt trykk kan få dekket å slippe ut luft og rotere på felgen. Ved for høyt trykk kan dekket punktere. Følg alltid anbefalt dekktrykk. Bruk ALDRI laver dekktrykk enn minimumstrykket. Det kan få dekket til å løsne fra felgen. Ettersom dekkene er av lavtrykkstype, bør manuell pumpe brukes.

Kontroller dekktrykket når dekkene er kalde, før du bruker ATVen. Dekktrykket varierer med temperatur og høyde over havet. Kontroller trykket på nytt hvis noen av disse forholdene endres.

En trykkmåler følger med i verktøysettet.

Selv om dekkene er utformet for terrengkjøring, kan punktering kan inntruffe. Ta derfor med pumpe og reparasjonssett ved kjøring.

DEKKTRYKK

		TOTAL BELASTNING	FORAN	BAK
ALLE MODELLER	1-SETERS	OPPTIL 164 kg	41,4 kPa	41,4 kPa
		FRA 164 KG OPPTIL 235 KG	48,2 kPa	68,9 kPa
	2-SETERS	OPPTIL 132 kg	41,4 kPa	41,4 kPa
		FRA 132 KG OPPTIL 272 KG	48,2 kPa	68,9 kPa

Dekk kontroll

Kontroller om det er skader og slitasje på dekkene. Bytt dekk hvis nødvendig.

Ikke roter dekkene. Dekkene foran og bak er av ulik størrelse. Dekkene er retningsbestemte og rotasjonsretningen må være riktig for at de skal fungere som de skal.

Skifte dekk

Må utføres av en autorisert Can-Am-forhandler.

⚠ ADVARSEL

- Bytt dekkene bare med samme type og størrelse som originaldekkene.
- For dekkmønstre som er retningsbestemt må du passe på at dekkene settes på med riktig rotasjonsretning.
- Dekkene må byttes, av en person med erfaring, i henhold til standarder og verktøy som brukes av dekkleverandører.

Ta av hjul

Plasser ATVen på et jevnt underlag.

Bruk bremselåsen.

Løsne hjulmutrene, og løft deretter opp ATVen.

Sikre ATVen med jekkstativer.

Ta av mutrene, og ta deretter av hjulet.

Sette på hjul

Ved montering anbefales det å smøre gjengene med glidesmøremiddel.

Hvis dekkene er retningsbestemte, må du passe på å sette dem på i henhold til rotasjonsretningen.

Når du leser denne brukerhåndboken, må du huske at:

⚠ ADVARSEL

Indikerer en potensiell risikosituasjon som, hvis den ikke unngås, kan resultere i alvorlig personskade eller dødsfall.

Trekk forsiktig til mutrene i kryssekvens, og trekk til med et sluttmoment.

TILTREKKINGSMOMENT	
Hjulmutter	100 N•m ± 10 N•m

OBS! Bruk alltid anbefalte hjulmutrer i henhold til felgtypen. Bruk av andre typer mutrer kan skade felgen og boltene.

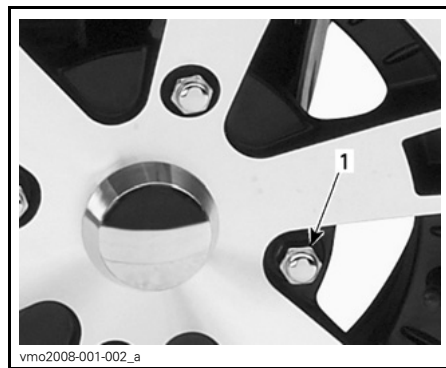

vmo2008-001-002_a

TYPEBILDE – ALUMINIUMSFELG

1. Hjulmutter (type lukket ende)

Kontrollere dekkvulstlåsenes tilstand (XT-P-modeller)

Trekk til dekkvulstlåsene

OBS! Ikke bruk en slagskrunøkkel til tiltrekking av dekkvulstlåseskruene da det kan skade dem.

1. Trekk til alle skruer til spesifikasjonen og i henhold til tiltrekkingsrekkefølgen nedenfor.

TILTREKKINGSMOMENT

Dekkvulstlåsskruer

11 N•m ± 1 N•m

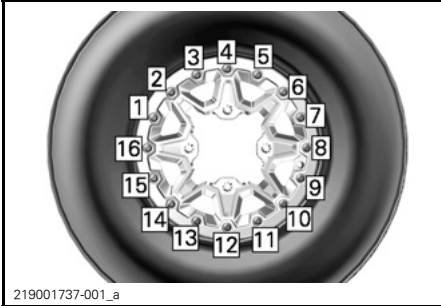

219001737-001_a

TYPEBILDE – TILTREKKINGSREKKEFØLGE
SISTE TILTREKKING

2. Trekk til skruene noen omdreininger om gangen for å sikre jevnt trykk på vulstlåslemmeringene.

MERK: Det er normalt at vulstlåslemmeringene endres litt for å tilpasse seg dekkvulsten.

Kontroll av avstand for dekkvulstlås

1. Kontroller avstanden mellom dekket og vulstlåslemmeringen. Den skal være praktisk talt like stor rundt hele ringen.

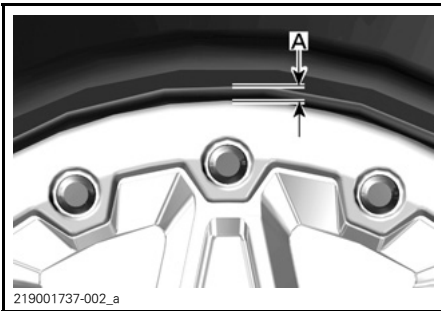

219001737-002_a

TYPEBILDE

A. Avstand mellom dekk og ring

Hvis avstanden ikke er tilfredsstillende, kontakter du en autorisert Can-Am-forhandler.

Instruksjoner om sikker bruk av jekk og anbefalte jekkpunkter

1. Velg firehjuls drift, trykk på bryteren for firehjuls drift.



MODUS FOR FIREHJULS DRIFT

MERK: Modus for firehjuls drift kobles inn når motoren går og ATVen har beveget seg omtrent én meter.

2. Når du skal gire, må du stoppe ATVen helt, sette på og holde bremsene og deretter flytte spaken til ønsket posisjon. Ikke bruk kraft til å flytte spaken. Hvis du ikke kan flytte giret, skyver du ATVen frem og tilbake, og deretter prøver du på nytt.

P: PARK Denne posisjonen låser giret for å hindre at ATVen beveger seg. Bruk den alltid når ATVen ikke er i bruk. I enkelte tilfeller kan det være nødvendig å ruge ATVen frem og tilbake for å flytte girene i overføringen slik at parkeringsgiret kan kobles inn.

MERK: Posisjonen PARKERING brukes som en mekanisk parkeringsbrems.



GIRMØNSTER

OBS! Stopp alltid ATVen helt, og sett på bremsen før du flytter girspaken.

3. Trykk inn bremsehåndtaket.

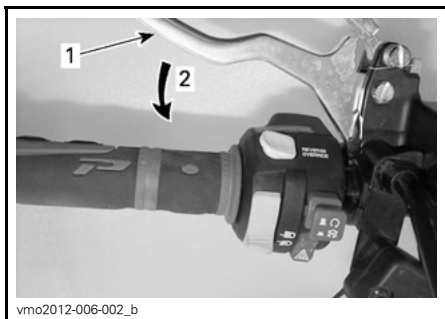

TYPEBILDE

1. Bremsehåndtak
2. Slik bremser du

4. Trykk inn bremsehåndtaket og hold det mens du beveger låsehåndtaket. Bremsehåndtaket holdes nå trykket inn, og bremsene aktiveres.

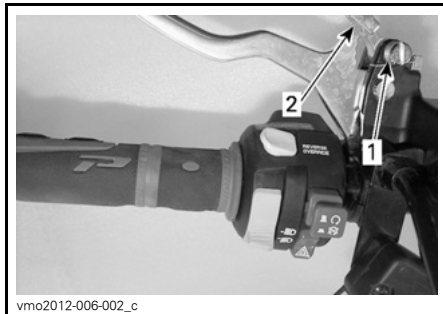

TYPEBILDE

1. Bremselåshåndtak
2. Trykk for å sette på bremselås

5. Plasser en støtte under ATVen.

MERK: Kontroller at alle hjul er låst av før du begynner å jekke.

OBS! Kontroller at ATVen holdes trygt på plass når bremselåsen er satt på.

⚠ ADVARSEL

IKKE OVERBELAST jekken utover angitt kapasitet. Bruk bare jekk som er beregnet for bruk på hardt underlag. Bruk bare løfteenhet. IKKE bevege eller løft ATVen mens den står på jekken. Se advarsler og instruksjoner for bruk av jekk før du starter.



TYPEBILDE – PLASSERING AV OPP-PUNKT FORAN

MERK: Kontroller at firehjuls drift er koblet inn og bremsen satt på.



fvmo2013-001-011

TYPEBILDE – PLASSERING AV OPP
BAK-PUNKT

17) Styling

Inspeksjon av styling

Parallellstag

Undersøk om det er sprekker på man-
sjettene på parallellstagene.

⚠ ADVARSEL

Parallellstaget må byttes hvis man-
sjetten har sprekker.

18) Fjæring

Smøring av fjæring foran

Smør A-armene foran på smøreniple-
ne.

OPPHENGSFETT	
BRP-anbefalt produkt	OPPHENGSFETT (P/N 293 550 033)

Smøring av fjæring bak

Smør koplings- og leddforinger på sta-
bilisatorstag bak på smøreniplene.

OPPHENGSFETT	
BRP-anbefalt produkt	OPPHENGSFETT (P/N 293 550 033)

Inspeksjon av fjæring

Støtdempere

Kontroller om det er lekkasje eller an-
nen skade på støtdemperen.

Kontroller strammingen av fester.

Kontakt en autorisert Can-Am-forhand-
ler hvis det er nødvendig.

Kuleledd

Undersøk om det er sprekker på man-
sjettene på kuleleddene.

⚠ ADVARSEL

Kuleleddet må byttes hvis man-
sjetten har sprekker.

A-arm foran

Kontroller om A-armene sprukket, bøye-
de eller har andre skader.

Kontakt en autorisert Can-Am-forhand-
ler hvis det er nødvendig.

Sidearmer bak

Kontroller om bakakselarmene er skje-
ve, sprukket eller bøyd.

Kontakt en autorisert Can-Am-forhand-
ler hvis du oppdager noe feil.

19) Bremses

Kontroll av nivå i bremsevæskebeholderen

Plasser ATVen på et jevnt underlag, og
kontroller nivået på bremsevæsken i
beholderne.

MERK: Lavt nivå kan tyde på lekkasje
eller slitte bremseklosser.

Kontroll av nivå i bremsevæskebeholderen foran

Drei stylingen til posisjon rett fremover
for å sikre at beholderen er vannrett.

Kontroller bremsevæsknivået. Be-
holderen er full når væsken når øverste
kant av vinduet.

Kontroller beskyttelsen på spaken visuelt.

Se etter sprekker eller andre skader. Skift ut hvis den er skadet.

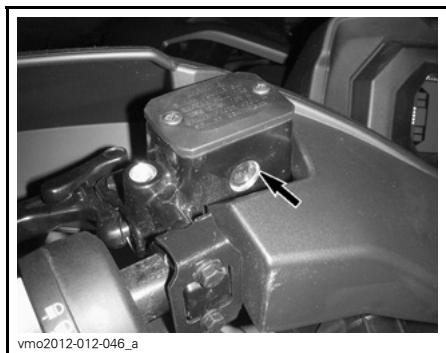

TYPEBILDE

Kontroll av nivå i bremsevæskebeholderen bak

Ta ut setet.

Med ATV'en på et jevnt underlag skal væsknivået være mellom MIN- og MAX-merkene på bremsevæskebeholderen



1. Bremsevæskebeholder for bremser bak

Fyll på bremsevæske

Rengjør påfyllingslokket.

⚠ ADVARSEL

Rengjør påfyllingslokket før du tar det av.

Ta ut skruene som fester lokket på beholderen.

Ta av lokket på beholderen.

Fyll på væske etter behov ved bruk av en ren trakt. Ikke fyll på for mye.

OBS! Bremsevæske kan skade plast og lakkerte overflater. Tørk av og rengjør ved eventuelt søl.

Sett på lokket på beholderen, og trekk til skruene.

MERK: Pass på at membranen på påfyllingslokket er dyttet på innsiden av lokket før du setter det på bremsevæskebeholderen.

Anbefalt bremsevæske

Bruk kun bremsevæske som oppfyller kravene i DOT 4-spesifikasjonen.

⚠ ADVARSEL

Unngå skader på bremsesystemet ved å ikke bruke andre typer bremsevæske.

Inspeksjon av bremser

⚠ VÆR OPPMERSOM Bremsene kan bli meget varme ved lengre bruk av ATV'en og føre til forbrenninger. Vent til bremsene avkjøles.

Inspeksjon, vedlikehold og reparasjon av bremser må utføres av en autorisert Can-Am-forhandler.

Følgende bør du imidlertid kontrollere mellom besøkene hos forhandler:

- Bremsevæsknivået
- Om bremsesystemet har væskelekkasje
- Om bremsene er rene.

⚠ ADVARSEL

Bytte av bremsevæske eller eventuelt vedlikehold og reparasjon av bremsesystemet må utføres av en autorisert Can-Am-forhandler.

III STELL AV ATVEN

1) Etter kjøring

Hvis ATV'en brukes i saltvannsmiljø (på stranden eller til utsetting og opp-taking av båter og så videre) må den spyles med ferskvann for å beskytte den og komponentene. Smøring av metalleder anbefales strekt. Bruk XPS SMØREFETT (P/N 293 600 016) eller tilsvarende. Dette må utføres etter hver gang ATV'en har vært brukt.

Når ATV'en brukes i terreng med mye søle eller leire, anbefales skylling av for å beskytte den og dens komponenter og for å holde lyktene rene.

2) Rengjøring og beskyttelse

OBS! Bruk aldri høytrykksspyler til å vaske ATV'en. BRUK ALLTID LAVT TRYKK (for eksempel en hageslange).

Vær spesielt oppmerksom på steder der smuss og partikler kan samle seg opp og føre til slitasje, være til hinder eller fremme korrosjon.

Vask ATV'en med vann tilsatt litt såpe.

OBS! Rengjør aldri karosserideler av polypropylen med petroleumsbasert rengjøringsmidler, da det vil skade overflateglansen.

Ikke-kompatible rengjøringsmidler

MATERIALTYPE	IKKE-KOMPATIBLE RENGJØRINGSMIDLER
Polypropylen	ALLE PETROLEUMBASERTE RENGJØRINGSMIDLER
	XP-S ATV Finishing Spray (P/N 219 701 704)
	XP-S ATV Cleaning Kit (P/N 219 701 713) (inneholder XP-S ATV Finishing Spray ovenfor)



IKKE BRUK PÅ POLYPROPYLEN.

Kompatible rengjøringsmidler

MATERIALTYPE	KOMPATIBELT RENGJØRINGSMIDDEL
Polypropylen	XPS ATV Wash (P/N 219 701 702)
	Såpevann



TRYGG FOR POLYPROPYLEN

IV OPPBEVARING OG KLARGJØRING FØR SESONGSTART

Hvis ATVen ikke skal brukes i løpet av 4 måneder eller mer, må den lagres på riktig måte.

Når du skal bruke ATVen etter lagring, er det nødvendig med en klargjøring.

Kontakt en autorisert Can-Am-forhandler for å klargjøre ATVen for lagring eller for sesongen.

D) TEKNISK INFORMASJON

I SPESIFIKASJONER

MODELL		570	650	1000
MOTOR				
Motortype		ROTAX® 570	ROTAX® 650	ROTAX® 1000
Antall sylindere		2		
Antall ventiler		4 ventiler/sylinder (mekanisk justering), enkel overliggende kamaksel (SOHC), væskekjølt		
Ventilklaring	Inntak	0,06 mm til 0,14 mm		
	Eksos	0,11 mm til 0,19 mm		
Sylinderdiameter		84 mm	82 mm	91 mm
Slaglengde		51,4 mm	61,5 mm	75 mm
Slagvolum		570 cm ³	650 cm ³	976 cm ³
Eksossystem		Gnistfanger godkjent av USDA Forest Service		
Motorluftfilter		Syntetisk papirfilter med skum		
SMØRESYSTEM				
Type		Oljebunnpappe. Skift oljefilterinnsats		
Oljefilter		BRP Rotax papirtype, utskiftbart		
Motorolje	Kapasitet	2,0 L		
	Anbefalt	<p>Bruk XPS syntetisk blandingsolje for 4-takts motorer (sommer) (P/N 619 590 109) i sommersesongen.</p> <p>Bruk XPS syntetisk olje for 4-takts motorer (helårs) (P/N 619 590 114) hele året.</p> <p>Bruk 5W40 motorolje som oppfyller kravene for API-klassifikasjonene SJ, SL, SM eller SN hvis XPS-olje ikke er tilgjengelig.</p>		
KJØLESYSTEM				
Kjølevæske	Type	Etylenglykol/vann-blanding (50 % frostvæske, 50 % vann). Bruk kjølevæske med lang levetid (P/N 219 702 685) eller (P/N 619 590 204) (Finland, Norge og Sverige) eller kjølevæske spesielt beregnet for aluminiumsmotorer.		
	Kapasitet	3,4 L		3,5 L

MODELL		570	650	1000
CVT-GIR				
Type		CVT (Continuously Variable Transmission – kontinuerlig variabel girkasse), underordnet gir med L/H/N/R/P, standard motorbrems		
Innkoblingsturtall		1800 RPM ± 100 RPM		
GIRBOKS				
Type		To girområder (HI-LO) med PARKERING, fri og revers		
Total girutveksling	Fjernlys	3,705		
	Nærlys	7,509		
	Revers	7,88		
Girboksolje	Kapasitet	450 ml		
	Anbefalt	(P/N 619 590 182) eller en 75W140 API GL-5 syntetisk girolje		
ELEKTRISK SYSTEM				
Effekt magnettenningsgenerator		Uten DPS	400 W ved 6000 RPM	
		Med DPS	650 W ved 6000 RPM	
Type tenningsystem		IDI (Inductive Discharge Ignition)		
Tenningsinnstilling		Variabel		
Tennplugg	Antall	2		
	Merke og type	NGK DCPR8E		
	Gnistgap	0,7 mm til 0,8 mm		
Turtallsbegrenserinnstilling	Fremover	8000 RPM		
	Revers	15 km/h (uten overstyring)		
Batteri	Type	Vedlikeholdsfritt		
	Spenning	12 V		
	Nominell kapasitet	18 A•h		
	Leverte effekt starter	0,7 KW		

MODELL		570	650	1000
ELEKTRISK SYSTEM (fortsett)				
Frontlys	Fjernlys	2 x 60 W		
	Nærlys	2 x 55 W		
Baklys	2 x 5/21 W			
Blinklys	4 x 10 W			
Posisjonslys	2 x 5 W			
Nummerskiltlys	1 x 10 W			
Sikringer	Se <i>SIKRINGER</i> under <i>VEDLIKEHOLD</i>			
DRIVSTOFFSYSTEM				
Drivstofflevering	Type	Elektronisk drivstoffinnsprøyting (EFI), 46 mm spjeldhus, 1 injektor per sylinder		
Spjeldhus	46 mm			
Drivstoffpumpe	Type	Elektrisk (i drivstofftank)		
Tomgangshastighet	1250 ± 100 RPM (ikke justerbar)			
Drivstoff	Type	Vanlig blyfri bensin		
	Minste oktantal	95 (E10) RON eller høyere – Se <i>DRIVSTOFFKRAV</i>		
Kapasitet drivstofftank	20,5 L			
Gjenværende drivstoff når lampen for lite drivstoff begynner å LYSE	± 5 L			
DRIVSYSTEM				
Drivsystemtype	Valgbar tohjuls/firehjuls drift			
Olje for differensial foran / olje for sluttoverføringen bak	Kapasitet	Foran	500 ml	
		Bak	250 ml	
	Type	Foran	(P/N 619 590 097) eller syntetisk olje 75W90 API GL5 (LS)	
		Bak	(P/N 619 590 182) eller en 75W140 API GL-5 syntetisk girolje	
Drivverk foran	Base	Visco-lok [†] differensial foran med autolås		
	Alle unntatt Base	Visco-lok [†] QE differensial foran med autolås		
	Base			

MODELL			570	650	1000	
DRIVSYSTEM (fortsett)						
Drivforhold foran			3,6:1			
Drivverk bak			Rett konisk drev / sluttoverføring			
Drivforhold bak			3,6:1			
Fett for CV-aksel			Fett for CV-aksel (P/N 293 550 062)			
Fett for mellomaksel			Fett for mellomaksel (P/N 293 550 063)			
STYRING						
Svingradius		1-seters	2057 mm	-	-	
		2-seters	2336,8 mm			
Totalt toe (ATV på bakken)			0,1° til 0,5° toe-out (spredning)			
Cambervinkel (ATV på bakken)			0°			
OPPHENG FORAN						
Fjæringstype			Dobbel a-arm oppheng med geometri som demper "dykking"			
Dempingsutslag			229 mm			
Støtdemper		Antall		2		
		Type	Alle unntatt XT-P	Olje		
			XT-P	-	-	HPG-støtdempere med Piggy-tank. QS3† justering av kompresjon og forhåndsbelastning
Justeringstype for forhåndsbelastning		Alle unntatt XT-P	Kam med 5 posisjoner			
		XT-P	-	-	Gjenget	
OPPHENG BAK						
Fjæringstype			TTI (Torsional Trailing arm Independent) – eliminerer skrubbe og hjulhelling) med eksternt stabilisatorstag			
Dempingsutslag			236 mm			

MODELL		570	650	1000	
OPPHENG BAK (fortsett)					
Støtdemper	Antall	2			
	Type	DPS, XT, PRO	Olje		
		XT-P	-	-	HPG-støtdempere med Piggy-tank. QS3† justering av kompresjon og forhåndsbelastning
Justering av forhåndsbelastning		DPS, XT, PRO	Kam med 5 posisjoner		
		XT-P	-	-	Gjenget
BREMSER					
Brems foran	Type	Doble 214 mm ventilerte (cross-drilled) skivebrems med hydrauliske bremseklaver med to stempler			
Brems bak	Type	Enkel 214 mm ventilert (cross-drilled) skivebrems med hydrauliske bremseklaver med to stempler			
Bremsevæske	Kapasitet	260 ml			
	Type	DOT 4			
Klave	Flytende tvillingstempler (2 x 26 mm)				
Materiale bremseklosser	Organisk				
Minste tykkelse bremseklosser	1 mm				
Minste tykkelse bremsekive	4,0 mm				
Maksimalt kast på skiver	0,2 mm				

MODELL				570	650	1000	
DEKK							
Trykk	Foran	1-seters	OPPTIL 164 kg	41,4 kPa	-	-	
			FRA 164 kg TIL 235 kg	48,2 kPa	-	-	
		2-seters	OPPTIL 132 kg	41,4 kPa			
			FRA 132 kg TIL 272 kg	48,2 kPa			
	Bak	1-seters	OPPTIL 164 kg	41,4 kPa	-	-	
			FRA 164 kg TIL 235 kg	68,9 kPa	-	-	
		2-seters	OPPTIL 132 kg	41,4 kPa			
			FRA 132 kg TIL 272 kg	68,9 kPa			
FELGER							
Type	DPS XT PRO		Støpt aluminium	Støpt aluminium			
	XT-P		Dekkvulstlås i aluminium				
Felgstørrelse	Foran		305 x 152 mm				
	Bak		305 x 191 mm				
Tiltrekkingsmoment hjulmutrer				100 N•m ± 10 N•m			

MODELL		570	650	1000
MÅL				
Total lengde	1-seters	218,4 cm	-	-
	2-seters	238,7 cm		
Total bredde		116,8 cm		
Total høyde	1-seters	126 cm	-	-
	2-seters	135 cm		
Hjulavstand	1-seters	129,5 cm	-	-
	2-seters	149,9 cm		
Sporvidde	Foran	96,5 cm		
	Bak	91,4 cm		
Bakkeklaring		27,9 cm		
LASTEKAPASITET OG VEKT				
Tomvekt	1-seters	410 kg	412 kg	414 kg
	2-seters	430 kg	435 kg	445 kg
Vektfordeling	Foran/bak	42 %	58 %	
Kapasitet stativ foran		45 kg		
Kapasitet stativ bak		90 kg		
Lastekapasitet oppbevaringsrom bak		10 kg		
Totalt tillatt kjøretøybelastning (inkludert fører, all annen belastning og eventuelt tilbehør)	1-seters	235 kg - -		
	2-seters	272 kg		
Trekkapasitet	Tilhenger uten bremseser	590 kg		
	Tilhenger med bremseser	750 kg		
Belastning på tilhengerfeste	Tilhenger uten bremseser	59 kg		
	Tilhenger med bremseser	75 kg		

MODELL			ALLE
DEKK			
Minimum dekkmønsterdybde			3 mm
Dekkestørrelse		Foran	660 x 203 x 305 mm
		Bak	660 x 254 x 305 mm
Akselnr.	Dekk (dimensjoner)	Teknisk tillatt maksimalvekt per aksel	Teknisk tillatt maksimalvekt per dekk
1 – Foran	AT26x8-12	350 kg	175 kg
2 – Bak	AT26x10-12	410 kg	205 kg
Vibrasjonsnivå SETE er målt i henhold til direktiv 78/764/EØF			
Lett fører a_{ws}		1-seters	0,69
		2-seters	0,77
Tung fører a_{ws}		1-seters	0,62
		2-seters	0,65
DEKLARASJON FOR STØY OG VIBRASJON (570-modeller)			
Utvendig lydnivå:	i henhold til tillegg VI i direktiv 2009/63/EF	13.1 stasjonær:	81 dB(A)
		13.2 bevegelse:	78 dB(A).
Føreroppfattet lydnivå:	I henhold til direktiv 2009/76/EF		90 dB(A).
DEKLARASJON FOR STØY OG VIBRASJON (650-modeller)			
Utvendig lydnivå:	i henhold til tillegg VI i direktiv 2009/63/EF	13.1 stasjonær:	81dB(A)
		13.2 bevegelse:	75 dB(A).
Føreroppfattet lydnivå:	I henhold til direktiv 2009/76/EF		90 dB(A).
DEKLARASJON FOR STØY OG VIBRASJON (1000-modeller)			
Utvendig lydnivå:	i henhold til tillegg VI i direktiv 2009/63/EF	13.1 stasjonær:	84 dB(A)
		13.2 bevegelse:	82 dB(A)
Føreroppfattet lydnivå:	I henhold til direktiv 2009/76/EF		90 dB(A).

***Denne siden er
med hensikt tom***

E) FEILSØKING

RETNINGSLINJER FOR FEILSØKING

MOTOREN DREIES IKKE RUNDT

1. Tenningsbryteren er satt til AV.
 - Sett bryteren til PÅ.
2. Nødstoppbryter for motor.
 - Kontroller at nødstoppbryteren for motoren står på PÅ.
3. Giret står ikke i PARKERING eller NØYTRAL.
 - Sett giret i PARKERING eller NØYTRAL, eller trykk inn bremsehåndtaket.
4. En sikring har gått.
 - Undersøk tilstanden til hovedsikringen.
5. Svakt batteri eller løse tilkoblinger.
 - Kontroller sikringen for ladesystemet.
 - Kontroller tilkoblinger og kontakter.
 - Få kontrollert batteriet.
 - Kontakt en autorisert Can-Am-forhandler.
6. Feil tenningsnøkkel. Displayet på flerfunksjonsmåleren viser UGYL NØK.
 - Bruk den riktige nøkkelen for denne ATVen.
7. Svak starter eller løse koblinger.
 - Kontroller starterkoblinger.
 - Kontroller starterrelé.

MOTOREN DREIES RUNDT, MEN STARTER IKKE

1. Rå motor (tennplugg som tas ut, er våt).
 - (Rå modus) Hvis motoren ikke starter og er rå på grunn av for mye bensin, kan denne spesialmodusen aktiveres for å hindre innsprøyting av bensin og hindre tenning når motoren dreies rundt. Bruk denne fremgangsmåten:
 - Sett nøkkelen i tenningsbryteren, og vri den til PÅ.
 - Plasser girspaken i parkeringsposisjon.
 - Trykk helt inn og HOLD gasshåndtaket.
 - Trykk på motorstartknappen.Motoren skal dreies rundt i 20 sekunder. Slipp motorstartknappen. Slipp gasshåndtaket, og start motoren på nytt.
 - Hvis dette ikke hjelper:**
 - Rengjør området rundt tennpluggnettene, og ta dem deretter ut.
 - Ta ut tennpluggene.
 - Koble fra elektrisk kontakt for injektor.
 - Drei rundt motoren flere ganger med starteren.
 - Sett om mulig inn nye tennplugg, eller rengjør og tørk av pluggene.
 - Start motoren som forklart ovenfor.Hvis motoren fortsatt er rå, kan du rådføre deg med en autorisert Can-Am-forhandler.
 - MERK:** Kontroller at det ikke er drivstoff i motoroljen, og skift oljen hvis det er det.

MOTOREN DREIES RUNDT, MEN STARTER IKKE (forts.)

2. Ikke noe drivstoff til motoren (tennplugg som tas ut, er tørr).
 - *Kontroller drivstoffnivået.*
 - *Det kan være feil på drivstoffpumpen.*
 - *Kontroller drivstoffpumpesikringen - og releet.*
 - *Kontakt en autorisert Can-Am-forhandler.*
3. Tennplugg/tenning (ingen gnist).
 - *Undersøk tilstanden til hovedsikringen.*
 - *Ta ut tennpluggen, og koble på tennspolen igjen.*
 - *Kontroller at tenningsbryteren og/eller nødstoppbryteren for motoren er stilt på PÅ.*
 - *Start motoren med tennpluggen i kontakt med motoren, men hold den unna tennplugghullet. Hvis det ikke vises noen gnist, skifter du tennpluggen.*
 - *Hvis problemet vedvarer, kontakter du en autorisert Can-Am-forhandler.*
4. Indikatorlampen MOTORFEIL på flerfunksjonsmåleren lyser, og displayet viser MOTORFEIL.
 - *Kontakt en autorisert Can-Am-forhandler.*
5. Motoren er i en beskyttet modus (nødmodus).
 - *Indikatorlampen MOTORFEIL på flerfunksjonsmåleren lyser, og displayet viser MOTORFEIL. Kontakt en autorisert Can-Am-forhandler.*

MOTOREN MANGLER AKSELERASJON ELLER KRAFT

1. Smuss eller skade på tennplugg.
 - *Se MOTOREN DREIES RUNDT, MEN STARTER IKKE.*
2. For lite drivstoff til motoren.
 - *Se MOTOREN DREIES RUNDT, MEN STARTER IKKE.*
3. Motoren overopphetes. (Indikatorlampen MOTORFEIL vil begynne å lyse, og HI TEMP (høy temperatur) vil vises i flerfunksjonsdisplayet.)
 - *Se MOTOREN OVEROPPHETES.*
4. Tilstoppet eller skittent luftfilter/luftfilterhus.
 - *Kontroller luftfilteret og rengjør ved behov.*
 - *Kontroller om det er avsetninger i filterhusets avtapping.*
 - *Kontroller luftinntaksrørets plassering.*
5. Skitten eller utslitt CVT-enhet.
 - *Kontakt en autorisert Can-Am-forhandler.*

MOTOREN MANGLER AKSELERASJON ELLER KRAFT (forts.)

6. Motoren er i en beskyttet modus (nødmodus).

- Se etter meldinger i flerfunksjonsmålerdisplayet.
- Indikatorlampen MOTORFEIL på flerfunksjonsmåleren lyser, og displayet viser MOTORFEIL eller NØDMODUS. Kontakt en autorisert Can-Am-forhandler.

MOTOREN OVEROPPHETES

1. Lite kjølevæske i kjølesystem.

- Kontroller motorens kjølevæske, se MOTORKJØLEVÆSKE under VEDLIKEHOLD.

2. Skitne radiatorribber.

- Se RADIATOR under VEDLIKEHOLD om rengjøring av radiatorribber.

3. Kjølevifte fungerer ikke.

- Kontroller kjøleviftesikringen eller -releet. Se VEDLIKEHOLD. Hvis sikringen er i orden, må du kontakte en autorisert Can-Am-forhandler.

TILBAKETENNING I MOTOR

1. Lekkasje i eksossystemet.

- Kontakt en autorisert Can-Am-forhandler.

2. Motoren blir for varm.

- Se MOTOREN MANGLER AKSELERASJON ELLER KRAFT.

3. Tenningsinnstillingen er feil, eller det er feil i tenningsystemet.

- Kontakt en autorisert Can-Am-forhandler.

MOTOREN FEILTENNER

1. Skitten/skadet/utslitt tennplugg.

- Rengjør/kontroller tennplugg og varmeklasse. Skift ut hvis det er nødvendig.

2. Vann i drivstoffet.

- Tapp av drivstoffsystemet, og fyll på med nytt drivstoff.

ATVEN OPPNÅR IKKE FULL HASTIGHET

1. Motor.

- Se MOTOREN MANGLER AKSELERASJON ELLER KRAFT.

2. Bremselås.

- Kontroller at bremselåsen er helt frakoblet.

3. Tilstoppet eller skittent luftfilter/luftfilterhus.

- Kontroller luftfilteret og rengjør ved behov.
- Kontroller om det er avsetninger i filterhusets avtapping.
- Kontroller luftinntaksrørets plassering.

4. Skitten eller utslitt CVT-enhet.

- Kontakt en autorisert Can-Am-forhandler.

ATVEN OPPNÅR IKKE FULL HASTIGHET (forts.)

5. Motoren er i en beskyttet modus (nødmodus).

- *Se etter meldinger i flerfunksjonsmålerdisplayet.*
- *Indikatorlampen MOTORFEIL på flerfunksjonsmåleren lyser, og displayet viser MOTORFEIL eller NØDMODUS. Kontakt en autorisert Can-Am-forhandler.*

GIRSPAKEN ER VANSKELIG Å FLYTTE

1. Girene er i en posisjon som hindrer girspaken fra å fungere.

- *Skyv ATVen frem og tilbake for å flytte girene i overføringen slik at girspaken kan brukes.*

2. Skitten eller utslitt CVT-enhet.

- *Kontakt en autorisert Can-Am-forhandler.*

TURTALLET ØKER, MEN ATVEN BEVEGER SEG IKKE

1. Giret står i PARKERING eller NØYTRAL.

- *Velg R, H1 eller L0.*

2. Skitten eller utslitt CVT-enhet.

- *Kontakt en autorisert Can-Am-forhandler.*

3. Vann i CVT-huset.

- *Kontakt en autorisert Can-Am-forhandler.*

REDUSERT SERVOSTYRING

1. Når den dynamiske servostyringen utsettes for vedvarende, vanskelige styreforhold, kan servostyringen bli redusert for å beskytte systemet.

- *Når belastningen reduseres, gjenoprettes normal servostyring.*

2. Indikatorlampen MOTORFEIL lyser og displayet viser KONTROLLER DPS.

- *Kontakt en autorisert Can-Am-forhandler, et autorisert verksted eller en annen kompetent person som kan utføre vedlikehold, reparasjoner eller utskiftninger.*

II MELDINGER PÅ FLERFUNKSJONSMÅLEREN

MELDING	KONTROLLAMPE(R) PÅ	BESKRIVELSE
DESS-NØKKEL IKKE GJENKJENT	Kontroller motor	Angir at du har brukt feil tenningsnøkkel. Bruk den riktige nøkkelen for ATVen. Det er også mulig at tenningsnøkkelen har dårlig kontakt. Ta ut og rengjør nøkkelen.
PARKERINGSBREMS	Bremselås	Vises hvis bremsen brukes i mer enn 15 sekunder (mens du kjører).
LAV BATT SPENNING	Kontroller motor	Lav batterispenning. Kontroller batteriets spenning og ladesystemet.
HØY BATT SPENNING	Kontroller motor	Høy batterispenning. Kontroller batteriets spenning og ladesystemet.
LAVT OLJETRYKK ⁽¹⁾	Kontroller motor	Lavt oljetrykk. Stopp motoren umiddelbart.
OVEROPPHETING	Kontroller motor	Hvis motoren blir for varm, se <i>OVEROPPHETING AV MOTOR</i> under <i>FEILSØKING</i> .
NØDMODUS	Kontroller motor	Alvorlig skade på motoren som kan endre normal drift av motoren. Indikatorlampen MOTORFEIL vil også blinke. Se under <i>FEILSØKING</i> .
MOTORFEIL	Kontroller motor	Motorfeil. Indikatorlampen MOTORFEIL vil også lyse. Se under <i>FEILSØKING</i> .
ECM GJENKJENNES IKKE	Kontroller motor	Kommunikasjonsfeil mellom speedometeret og motorkontrollmodulen (ECM). Kontakt en autorisert Can-Am-forhandler.
KONTROLLER DPS (modeller med DPS)	Kontroller motor	Indikerer at DPS (dynamisk servostyring) ikke fungerer. Kontakt en autorisert Can-Am-forhandler.
FOR HØYT DREIEMOMENT (modeller med DPS)	Ingen	Indikerer at DPS-modulen reduserer hjelpenivået for å beskytte seg selv mot ekstremt dreiemomentnivå.
OVEROPPHETING DPS (modeller med DPS)	Ingen	Indikerer at DPS-modulen reduserer hjelpenivået for å beskytte seg selv mot ekstrem temperatur.

MELDING	KONTROL-LAMPE(R) PÅ	BESKRIVELSE
VEDLIKEHOLD NØDVENDIG ⁽²⁾	Ingen	Vises på måleren når ATVen trenger vedlikehold.
TPS-FEIL TRYKK OVERSTYRINGSKNAPP FOR Å BRUKE NØDMODUS	Kontroller motor	Gasspeldstillingsføleren fungerer ikke riktig. Kontakt en autorisert Can-Am-forhandler.

OBS! ⁽¹⁾ Hvis meldingen og lampen for motorkontroll fremdeles vises etter at motoren har startet, må du stoppe motoren. Kontroller motoroljenivået. Fyll på hvis nødvendig. Hvis oljenivået er tilfredsstillende, kontakter du en autorisert Can-Am-forhandler. Ikke bruk ATVen før den er reparert.

⁽²⁾ Meldingen VEDLIKEHOLD NØDVENDIG kan slettes på følgende måte:

1. Gå til hoveddisplayet (ATVens hastighet) og trykk på og hold inne SETT-knappen.
2. Veksler mellom nærlys og fjernlys tre ganger.

MERK: Trinn 2 må fullføres innen 2 sekunder.

3. Slipp SETT-knappen.

***Denne siden er
med hensikt tom***

F) RESERVEDELER

I KATALOGER

Du finner reservedeler for Can-Am ATV på vårt nettsted på www.epc.brp.com.

G) GARANTI

I BRPS INTERNASJONALE BEGRENSEDE GARANTI: 2017 CAN-AM™ ATV T3

1) DEN BEGRENSEDE GARANTIENS OMFANG

Bombardier Recreational Products Inc. (BRP)* garanterer at 2017-modeller av Can-Am-ATVer som selges av distributører eller forhandlere som er autorisert til å distribuere Can-Am-ATVer ("Can-Am-distributør/forhandler") utenfor de femti statene i USA, Canada og land som er med i Det europeiske økonomiske samarbeidsområdet ("EØS") (som består av landene som er medlemmer av EU, pluss Norge, Island og Liechtenstein), Tyrkia og stater som er medlemmer av Samveldet av uavhengige stater ("SUS") (som består av Den russiske føderasjon og tidligere medlemsstater i USSR), ikke har material- eller produksjonsfeil i løpet av perioden og under de vilkårene som beskrives nedenfor.

Deler og tilbehør som ikke er montert på fabrikken, dekkes ikke av denne begrensede garantien. Se garantiteksten for de aktuelle delene eller det aktuelle tilbehøret.

Den begrensede garantien opphører hvis (1) ATVen er eller har vært brukt til kappkjøring eller annen konkurransepreget aktivitet, på et hvilket som helst tidspunkt, også av den tidligere eieren, eller (2) ATVen har blitt endret eller modifisert på en slik måte at det påvirker driften, yteevnen eller holdbarheten på en negativ måte eller slik at tilsiktet bruk er endret.

2) ANSVARSBEGRENSNINGER

I DEN UTSTREKNING DET TILLATES AV LOVEN GJELDER OG GODTAS DENNE UTTRYKKELIGE GARANTIEN I STEDET FOR ALLE ØVRIGE UTTRYKKELIGE ELLER UNDERFORSTÅTTE GARANTIER, INKLUSIVE, OG UTEN BEGRENSNING, ENHVER GARANTI OM SALGBARHET ELLER EGNETHET FOR NOE SPESIELT FORMÅL. I DEN UTSTREKNING DE IKKE KAN FRASKRIVES, ER UNDERFORSTÅTTE GARANTIER BEGRENSET TIL VARIGHETEN AV DEN UTTRYKTE GARANTIEN. DENNE GARANTIEN UTELUKKER DEKNING AV TILFELDIGE SKADER OG FØLGESKADER. ENKELTE JURISDIKSJONER TILLATER IKKE ANSVARSBEGRENSNINGER, BEGRENSSINGER ELLER BORTFALL SOM ER ANGITT OVENFOR. DET KAN DERFOR HENDE AT DISSE IKKE GJELDER I DITT TILFELLE. DENNE GARANTIEN GIR DEG SPESIELLE RETTIGHETER, OG DU KAN OGSÅ HA ANDRE RETTIGHETER SOM VARIERER FRA LAND TIL LAND. (SE KLAUSUL 4 NEDENFOR FOR PRODUKTER SOM ER KJØPT I AUSTRALIA).

Verken Can-Am ATV-distributører/forhandlere eller andre personer har fullmakt til å gi noen bekreftelse, representasjon eller garanti når det gjelder produktet utenom det som står i denne begrensede garantien. Hvis det skjer, kan det ikke håndheves mot BRP.

BRP forbeholder seg retten til å endre denne begrensede garantien på et hvilket som helst tidspunkt, under den forståelse at slike endringer ikke vil forandre garantivilkårene som gjelder for produktet som ble solgt med denne garantien.

3) UNNTAK – SOM IKKE OMFATTES AV GARANTIEN

Følgende punkter dekkes ikke under noen omstendigheter av denne begrensede garantien:

- Normal slitasje.
- Rutinevedlikehold, innstillinger, justeringer.

- Skade som skyldes forsømmelse av eller mangel på riktig vedlikehold og/eller lagring slik det er beskrevet i brukerhåndboken.
- Skade som er et resultat av at deler er fjernet, feilaktig reparasjon, service, vedlikehold eller endring, eller bruk av deler eller tilbehør som ikke er produsert eller godkjent av BRP, som etter rimelig skjønn enten er inkompatible med produktet eller som påvirker produktets drift, ytteevne eller varighet på en negativ måte, eller som er et resultat av at reparasjoner er utført av en person som ikke er en autorisert Can-Am-distributør/-forhandler.
- Skade som er forårsaket av misbruk, unormal bruk, forsømmelse, konkurransekjøring eller bruk av produktet som ikke er i overensstemmelse med anbefalt bruk beskrevet i brukerhåndboken.
- Skade som er et resultat av ulykke, nedsenking, brann, inntrenging av vann eller snø, tyveri, vandalisme eller force majeure.
- Bruk av drivstoff, oljer eller smøremidler som ikke er beregnet på produktet (se brukerhåndboken).
- Skade fra rust, korrosjon eller slitasje fra vær og vind.
- Tilfeldige skader eller følgeskader eller skader av noe slag, inkludert, men uten begrensning, tauing, lagring, transportutgifter, telefonutgifter, leieutgifter, taxi, uleilighet, forsikringskostnader, betaling av lån, tidstap, inntektstap eller tapt tid på grunn av nedetid på grunn av servicearbeid.

4) GARANTIENS DEKNINGSPERIODE

Denne begrensede garantien gjelder fra (1) leveringsdato til første detaljforbruker eller fra (2) den dato produktet ble tatt i bruk for første gang, alt etter hvilken dato som kommer først, for en periode på:

SEKS (6) ETTERFØLGENDE MÅNEDER for privat bruk eller kommersiell bruk.

Hvis du må reparere eller bytte ut deler eller få service på denne garantien, vil det ikke forlenge varigheten på denne garantien utover den originale utløpsdatoen.

Vær oppmerksom på at varighet og eventuelle andre modaliteter i garantidekningen er underlagt gjeldende nasjonale eller lokale lover i landet ditt.

FOR PRODUKTER SOM SELGES BARE I AUSTRALIA

Ikke noe i disse garantivilkårene må bli oppfattet som å ekskludere, begrense eller endre bruk av betingelse, garanti, rettighet eller rettsmiddel tilstått eller implisert under Competition and Consumer Act 2010 (Cth), inkludert Australian Consumer Law eller eventuell annen lov, der det å gjøre dette vil føre til brudd på denne loven eller føre til at noen del av disse vilkårene blir ugyldige. Fordelene du oppnår under denne begrensede garantien, kommer i tillegg til andre rettigheter eller rettsmidler som du har i henhold til australsk lov.

Våre varer leveres med garantier som ikke kan ekskluderes under Australian Consumer Law. Du er berettiget til utskifting eller refusjon for en alvorlig feil og til kompensasjon for eventuelt rimelig forutsigbart annet tap eller skade. Du er også berettiget til å få varene reparert eller utskiftet hvis varene ikke har den nødvendige kvaliteten og feilen ikke er ensbetydende med en alvorlig feil.

5) VILKÅR FOR GARANTIDEKNING

Denne garantidekningen er tilgjengelig bare når alle betingelsene nedenfor er oppfylt:

- 2017 Can-Am-ATVen må være kjøpt som ny og ubrukt av den første eieren fra en Can-Am ATV-distributør/-forhandler som er autorisert til å distribuere Can-Am ATVer i landet der salget ble utført.
- BRPs angitte kontroll før levering må være utført og dokumentert.
- Produktet må være riktig registrert av en autorisert Can-Am ATV-distributør/-forhandler.
- 2017 Can-Am-ATVen må være i kjøpt i landet eller sammenslutningen av land der kjøperen bor.
- Rutinevedlikehold som er beskrevet i brukerhåndboken, må utføres til rett tid for at garantidekningen skal opprettholdes. BRP forbeholder seg retten til å gjøre garantidekningen avhengig av dokumentasjon av riktig vedlikehold.

BRP vil ikke innfri denne begrensede garantien for privat bruk eller kommersiell bruk hvis ett eller flere av vilkårene foran ikke er tilfredsstillt. Slike begrensninger er nødvendige for at BRP skal kunne beskytte sine produkters sikkerhet, og også sikkerheten til sine forbrukere og offentligheten generelt.

6) HVA DU MÅ GJØRE FOR Å FÅ GARANTIDEKNING

Kunden må slutte å bruke ATVen når noe unormalt oppstår. Kunden må varsle en Can-Am ATV-distributør/-forhandler i løpet av to (2) dager etter at en feil opptrer, sørge for nødvendig tilgang til produktet og mulighet til å reparere det. Kunden må også presentere for den autoriserte Can-Am ATV-distributøren/-forhandleren bevis på at produktet er kjøpt og må signere reparasjons-/arbeidsordren før reparasjonen starter for å godkjenne garantireparasjonen. Alle deler som byttes ut på denne begrensede garantien, tilfaller BRP.

Vær oppmerksom på at varslingsfristen er underlagt gjeldende nasjonale eller lokale lover i landet kunden bor i.

7) HVA BRP GJØR FOR DEG

I den utstrekning det tillates av loven er BRPs forpliktelser i denne garantien begrenset til, etter deres vurdering, reparasjon av deler som er funnet defekte under normal bruk, vedlikehold og service, eller utskifting av slike deler med nye, originale Can-Am ATV-deler uten å betale for deler og arbeid, hos en autorisert Can-Am ATV-distributør/-forhandler i løpet av dekningsperioden for garantien med vilkårene beskrevet her. BRPs ansvar er begrenset til å utføre nødvendige reparasjoner eller utskifting av deler. Eieren kan ikke kreve at Can-Am ATVen skal tilbakekalles eller at kjøpet skal avlyses hvis han/hun mener at garantien ikke blir overholdt. Du kan ha andre juridiske rettigheter som variere fra land til land.

Hvis det er behov for service utenfor det landet hvor roadsteren ble kjøpt, må eieren betale for tilleggsutgifter ifølge lokal forhold og forskrifter. Disse utgiftene kan blant annet være frakt, forsikring, skatter, lisensavgifter, importtoll og alle andre økonomiske utgifter, inkludert de som regjeringer, stater, territorier og deres respektive organer pålegger.

BRP forbeholder seg retten til å forbedre, omforme og endre produkter fra tid til annen uten å påta seg ansvar for å oppdatere produkter som ble produsert tidligere.

8) OVERFØRING

Hvis produktet skifter eier i løpet av garantiens dekningsperiode, skal denne garantien overføres til den nye eieren og være gyldig for den resterende dekningsperioden forutsatt at BRP eller en autorisert Can-Am ATV-distributør/-forhandler mottar et bevis på at den forrige eieren godtar overføringen av eierskap og i tillegg mottar kontaktopplysninger for den nye eieren.

9) BRUKERHJELP

Hvis det skulle oppstå strid eller krangel i forbindelse med denne begrensede garantien, anbefaler BRP at du forsøker å løse problemet på forhandlernivå. Vi anbefaler at du drøfter saken med servicesjefen eller eieren hos den autoriserte forhandleren.

Hvis saken fortsatt er uten løsning, kontakter du BRP ved å fylle ut kundekontakt-skjemaet på www.brp.com eller ved å skrive til BRP på en av adressene som er oppgitt under *KONTAKT OSS* i denne brukerhåndboken

* For området som dekkes av denne begrensede garantien, ytes service på og foretas distribusjon av produktene av Bombardier Recreational Products Inc. eller deres datterselskaper.

© 2016 Bombardier Recreational Products Inc. Alle rettigheter forbeholdt.

™-varemerke for Bombardier Recreational Products Inc. eller datterselskaper.

II BRP BEGRENSET GARANTI FOR EØS, SAMVELDET AV UAVHENGIGE STATER (SUS) OG TYRKIA: 2017 CAN-AM™ ATV T3

1) DEN BEGRENSEDE GARANTIENS OMFANG

Bombardier Recreational Products Inc. (BRP)* garanterer at 2017-modeller av Can-Am ATVer som selges av distributører eller forhandlere som er autorisert til å distribuere Can-Am ATVer ("Can-Am ATV-distributør/forhandler") i Det europeiske økonomiske samarbeidsområdet (som består av landene som er medlemmer av EU, pluss Norge, Island og Liechtenstein) ("EØS"), i stater som er medlemmer av Samveldet av uavhengige stater (inkludert Ukraina og Turkmenistan) ("SUS"), og Tyrkia ikke har material- eller produksjonsfeil i løpet av perioden og under de vilkårene som beskrives nedenfor.

Deler og tilbehør som ikke er montert på fabrikken, dekkes ikke av denne begrensede garantien. Se garantiteksten for de aktuelle delene eller det aktuelle tilbehøret.

Den begrensede garantien opphører hvis (1) ATVen er eller har vært brukt til kappkjøring eller annen konkurransepreget aktivitet, på et hvilket som helst tidspunkt, også av den tidligere eieren, eller (2) ATVen har blitt endret eller modifisert på en slik måte at det påvirker driften, ytelse eller holdbarheten på en negativ måte eller slik at tilsiktet bruk er endret.

2) ANSVARSBEGRENSNINGER

I DEN UTSTREKNING DET TILLATES AV LOVEN GJELDER OG GODTAS DENNE UTTRYKKELIGE GARANTIEN I STEDET FOR ALLE ØVRIGE UTTRYKKELIGE ELLER UNDERFORSTÅTTE GARANTIER, INKLUSIVE, OG UTEN BEGRENSNING, ENHVER GARANTI OM SALGBARHET ELLER EGNETHET FOR NOE SPESIELT FORMÅL. I DEN UTSTREKNING DE IKKE KAN FRASKRIVES, ER UNDERFORSTÅTTE GARANTIER BEGRENSET TIL VARIGHETEN AV DEN UTTRYKTE GARANTIEN. DENNE GARANTIEN UTELUKKER DEKNING AV TILFELDIGE SKADER OG FØLGESKADER. ENKELTE JURISDIKSJONER TILLATER IKKE ANSVARSBEGRENSNINGER, BEGRENSINGER ELLER BORTFALL SOM ER ANGITT OVENFOR. DET KAN DERFOR HENDE AT DISSE IKKE GJELDER I DITT TILFELLE. DENNE GARANTIEN GIR DEG SPESIELLE RETTIGHETER, OG DU KAN OGSÅ HA ANDRE RETTIGHETER SOM VARIERER FRA LAND TIL LAND.

Verken Can-Am ATV-distributører/-forhandlere eller andre personer har fullmakt til å gi noen bekreftelse, representasjon eller garanti når det gjelder produktet utenom det som står i denne begrensede garantien. Hvis det skjer, kan det ikke håndheves mot BRP.

BRP forbeholder seg retten til å endre denne garantien på et hvilket som helst tidspunkt, under den forståelse at slike endringer ikke vil forandre garantivilkårene som gjelder for produktet som ble solgt med denne garantien.

3) UNNTAK – SOM IKKE OMFATTES AV GARANTIEN

Følgende punkter dekkes ikke under noen omstendigheter av denne begrensede garantien:

- Normal slitasje.
- Rutinevedlikehold, innstillinger, justeringer.

- Skade som skyldes forsømmelse av eller mangel på riktig vedlikehold og/eller lagring slik det er beskrevet i brukerhåndboken.
- Skade som er et resultat av at deler er fjernet, feilaktig reparasjon, service, vedlikehold eller endring, eller bruk av deler eller tilbehør som ikke er produsert eller godkjent av BRP, som etter rimelig skjønn enten er inkompatible med produktet eller som påvirker produktets drift, ytteevne eller varighet på en negativ måte, eller som er et resultat av at reparasjoner er utført av en person som ikke er en autorisert Can-Am-distributør/-forhandler.
- Skade som er forårsaket av misbruk, unormal bruk, forsømmelse, konkurransekjøring eller bruk av produktet som ikke er i overensstemmelse med anbefalt bruk beskrevet i brukerhåndboken.
- Skade som er et resultat av ulykke, nedsenking, brann, inntrenging av vann eller snø, tyveri, vandalisme eller force majeure.
- Bruk av drivstoff, oljer eller smøremidler som ikke er beregnet på produktet (se brukerhåndboken).
- Skade fra rust, korrosjon eller slitasje fra vær og vind.
- Tilfeldige skader eller følgeskader eller skader av noe slag, inkludert, men uten begrensning, tauing, transportutgifter, lagring, telefonutgifter, leieutgifter, taxi, uleilighet, forsikringskostnader, betaling av lån, tidstap, inntektstap eller tapt tid på grunn av nedetid på grunn av servicearbeid.

4) GARANTIENS DEKNINGSPERIODE

Denne begrensede garantien gjelder fra (1) leveringsdato til første detaljforbruker eller fra (2) den dato produktet ble tatt i bruk for første gang, alt etter hvilken dato som kommer først, for en periode på:

TJUEFIRE (24) ETTERFØLGENDE MÅNEDER for privat bruk.

SEKS (6) ETTERFØLGENDE MÅNEDER for kommersielt bruk eller utleie.

TJUEFIRE (24) PÅFØLGENDE MÅNEDER for kommersiell bruk forutsatt at produktet er kjøpt i Finland, Norge eller Sverige.

Produktet brukes kommersielt når det brukes i forbindelse med arbeid eller beskjeftigelse som skaper inntekt i løpet av en hvilken som helst garantiperiode. Produktet brukes også kommersielt når, på noe tidspunkt i løpet av garantiperioden, den har et registreringsnummer for kommersiell bruk.

Hvis du må reparere eller bytte ut deler eller få service på denne garantien, vil det ikke forlenge varigheten på denne garantien utover den originale utløpsdatoen.

Vær oppmerksom på at varighet og eventuelle andre modaliteter i garantidekningen er underlagt gjeldende nasjonale eller lokale lover i landet ditt.

5) VILKÅR FOR GARANTIDEKNING

Denne garantidekningen er tilgjengelig bare når alle betingelsene nedenfor er oppfylt:

- 2017 Can-Am-ATVen må være kjøpt som ny og ubrukt av den første eieren fra en Can-Am ATV-distributør/-forhandler som er autorisert til å distribuere Can-Am ATVer i landet der salget ble utført.
- BRPs angitte kontroll før levering må være utført og dokumentert.

- Produktet må være riktig registrert av en autorisert Can-Am ATV-distributør/-forhandler.
- 2017 Can-Am-ATVen må være kjøpt innen EØS av en innbygger fra EØS, i Samveldet av uavhengige stater (SUS) for innbyggere i land som dette området består av, og i Tyrkia for innbyggere i Tyrkia.
- Rutinevedlikehold som er beskrevet i brukerhåndboken, må utføres til rett tid for at garantidekningen skal opprettholdes. BRP forbeholder seg retten til å gjøre garantidekningen avhengig av dokumentasjon av riktig vedlikehold.

BRP vil ikke innfri denne begrensede garantien for privat bruk eller kommersiell bruk hvis ett eller flere av vilkårene foran ikke er tilfredsstillt. Slike begrensninger er nødvendige for at BRP skal kunne beskytte sine produkters sikkerhet, og også sikkerheten til sine forbrukere og offentligheten generelt.

6) HVA DU MÅ GJØRE FOR Å FÅ GARANTIDEKNING

Kunden må slutte å bruke ATVen når noe unormalt oppstår. Kunden må varsle en Can-Am ATV-distributør/-forhandler i løpet av to (2) måneder etter at en feil opptrer, sørge for nødvendig tilgang til produktet og mulighet til å reparere det. Kunden må også presentere for den autoriserte Can-Am ATV-distributøren/-forhandleren bevis på at produktet er kjøpt og må signere reparasjons-/arbeidsordren før reparasjonen starter for å godkjenne garantireparasjonen. Alle deler som byttes ut på denne begrensede garantien, tilfaller BRP.

Vær oppmerksom på at varslingsfristen er underlagt gjeldende nasjonale eller lokale lover i landet kunden bor i.

7) HVA BRP GJØR FOR DEG

I den utstrekning det tillates av loven er BRPs forpliktelser i denne garantien begrenset til, etter deres vurdering, reparasjon av deler som er funnet defekte under normal bruk, vedlikehold og service, eller utskifting av slike deler med nye, originale Can-Am ATV-deler uten å betale for deler og arbeid, hos en autorisert Can-Am ATV-distributør/-forhandler i løpet av dekningsperioden for garantien med vilkårene beskrevet her. BRPs ansvar er begrenset til å utføre nødvendige reparasjoner eller utskifting av deler. Eieren kan ikke kreve at Can-Am ATVen skal tilbakekalles eller at kjøpet skal avlyses hvis han/hun mener at garantien ikke blir overholdt. Du kan ha andre juridiske rettigheter som variere fra land til land.

Hvis det er behov for service utenfor EØS, SUS eller Tyrkia, må eieren betale for tilleggsutgifter ifølge lokal forhold og forskrifter. Disse utgiftene kan blant annet være frakt, forsikring, skatter, lisensavgifter, importtoll og alle andre økonomiske utgifter, inkludert de som regjeringer, stater, territorier og deres respektive organer pålegger.

BRP forbeholder seg retten til å forbedre, omforme og endre produkter fra tid til annen uten å påta seg ansvar for å oppdatere produkter som ble produsert tidligere.

8) OVERFØRING

Hvis produktet skifter eier i løpet av garantiens dekningsperiode, skal denne garantien overføres til den nye eieren og være gyldig for den resterende dekningsperioden forutsatt at BRP eller en autorisert Can-Am ATV-distributør/-forhandler mottar et bevis på at den forrige eieren godtar overføringen av eierskap og i tillegg mottar kontaktopplysninger for den nye eieren.

9) BRUKERHJELP

Hvis det skulle oppstå strid eller krangel i forbindelse med denne begrensede garantien, anbefaler BRP at du forsøker å løse problemet med Can-Am ATV-forhandleren/-distributør. Vi anbefaler at du drøfter saken med servicesjefen eller eieren hos den autoriserte Can-Am ATV-distributøren/-forhandleren.

Hvis saken fortsatt er uten løsning, kontakter du BRP ved å fylle ut kundekontakt-skjemaet på www.brp.com eller ved å skrive til BRP på en av adressene som er oppgitt under *KONTAKT OSS* i denne brukerhåndboken

* I EØS ytes service på og foretas distribusjon av produktene av BRP European Distribution S.A. og andre tilknyttede selskaper eller datterselskaper av BRP.

© 2016 Bombardier Recreational Products Inc. Alle rettigheter forbeholdt.

TM-varemerke for Bombardier Recreational Products Inc. eller datterselskaper.

***Denne siden er
med hensikt tom***

H) KUNDE- INFORMASJON

I PERSONVERN-INFORMASJON

BRP vil med dette informere deg om at opplysninger om deg vil bli brukt til sikkerhets- og garantirelaterte formål. I tillegg kan BRP og BRPs datterselskaper bruke kundelisten til å distribuere markedsførings- og reklameinformasjon om BRP og relaterte produkter.

Hvis du vil bruke din rett til å slå opp på eller korrigere dataene dine eller til å bli fjernet fra adresselisten for direkte markedsføring, ber vi deg kontakte BRP.

Via e-post: privacyofficer@brp.com

Via post:

BRP
Senior Legal Counsel-Privacy Officer
726 St-Joseph
Valcourt QC
Canada
J0E 2L0

II KONTAKT OSS

www.brp.com

Nord-Amerika

565 de la Montagne Street
Valcourt (Québec) J0E 2L0
Canada

Sturtevant, Wisconsin, U.S.A.
10101 Science Drive
Sturtevant, Wisconsin
53177
USA

Circuito de la Productividad #111
Parque Industrial Guadalajara
Col. Las Pintas
El Salto, Jalisco, 45690
Mexico

Av. Ferrocarril # 202
Parque Industrial Querétaro
Santa Rosa Jáuregui, Querétaro
Querétaro
C.P. 76220 México

Europa

Skaldenstraat 125
B-9042 Gent
Belgia

Itterpark 11
D-40724 Hilden
Tyskland

ARTEPARC Bâtiment B
Route de la côte d'Azur, Le Canet
13590 Meyreuil
Frankrike

Ingvald Ystgaardsvei 15
N-7484 Trondeim
Norge

Isoaavantie 7
PL 8040
96101 Rovaniemi
Finland

Formvägen 16
S-906 21 Umeå
Sverige

Avenue d'Ouchy 4-6
1006 Lausanne
Sveits

Oseania

6 Lord Street
Lakes Business Park
Botany, NSW 2019
Australia

Sør-Amerika

Rodovia Anhanguera Km 104
Loteamento Techno Park
Condominio Empresarial AZTech
Avenida James Clerck Maxwell, 280 -
Modulo 04
13069-380, Campinas SP
Brasil

Asia

15/F Parale Mitsui Building,8
Higashida-Cho, Kawasaki-ku
Kawasaki 210-0005
Japan

Room Dubai, level 12, Platinum Tower
233 Tai Cang Road
Xintiandi, Lu Wan District
Shanghai 200020
Kina

II ADRESSEENDRING / NY EIER

Hvis adressen din er endret, eller du er den nye eieren av ATVen, ber vi deg varsle BRP ved enten å:

- Informere en autorisert Can-Am-forhandler.
- Sende inn ett av adresseendringskortene på følgende sider til en av adressene som er oppgitt under *KONTAKT OSS*-delen i denne brukerhåndboken.

Ved endring av eierskap ber vi deg legge ved et bevis på at den forrige eieren godtar overføringen av eierskap.

Denne informasjon er dessuten meget viktig også etter at den begrensede garantien har utløpt, fordi BRP kan kontakte ATV-eieren hvis det blir nødvendig, for eksempel hvis tilbakekalling blir nødvendig av sikkerhetsmessige årsaker. Det er eierens ansvar å varsle BRP.

STJÅLNE ENHETER: Hvis ATVen din blir stjålet, bør du varsle BRP eller en autorisert Can-Am-forhandler. Vi vil be deg oppgi navn, adresse, telefonnummer, ATVens identifikasjonsnummer (understellsnummeret) og dato for tyveriet.

***Denne siden er
med hensikt tom***

***Denne siden er
med hensikt tom***

III VEDLIKEHOLDSREGISTRERING

Send om nødvendig fotokopi av registrert vedlikehold til BRP.

FØR LEVERING	
Serienummer: _____	Signatur/stempel:
Kilometerstand/km: _____	
Timer: _____	
Dato: _____	
Forhandlernummer: _____	
Merknader: _____	

Se bulletinen om tiltak før levering for å finne detaljerte monteringsprosedyrer.	

FØRSTE KONTROLL

Serienummer: _____
 Kilometerstand/km: _____
 Timer: _____
 Dato: _____
 Forhandlernummer: _____
 Merknader: _____

Signatur/stempel:

Vedlikeholdsplanen finner du under Vedlikeholdsinformasjon i denne brukerhåndboken.

SERVICE

Serienummer: _____
 Kilometerstand/km: _____
 Timer: _____
 Dato: _____
 Forhandlernummer: _____
 Merknader: _____

Signatur/stempel:

Vedlikeholdsplanen finner du under Vedlikeholdsinformasjon i denne brukerhåndboken.

SERVICE

Serienummer: _____
 Kilometerstand/km: _____
 Timer: _____
 Dato: _____
 Forhandlernummer: _____
 Merknader: _____

Signatur/stempel:

Vedlikeholdsplanen finner du under Vedlikeholdsinformasjon i denne brukerhåndboken.

SERVICE

Serienummer: _____
 Kilometerstand/km: _____
 Timer: _____
 Dato: _____
 Forhandlernummer: _____
 Merknader: _____

Signatur/stempel:

Vedlikeholdsplanen finner du under Vedlikeholdsinformasjon i denne brukerhåndboken.

SERVICE	
Serienummer: _____	Signatur/stempel:
Kilometerstand/km: _____	
Timer: _____	
Dato: _____	
Forhandlernummer: _____	
Merknader: _____	
Vedlikeholdsplanen finner du under Vedlikeholdsinformasjon i denne brukerhåndboken.	

SERVICE	
Serienummer: _____	Signatur/stempel:
Kilometerstand/km: _____	
Timer: _____	
Dato: _____	
Forhandlernummer: _____	
Merknader: _____	
Vedlikeholdsplanen finner du under Vedlikeholdsinformasjon i denne brukerhåndboken.	

SERVICE	
Serienummer: _____	Signatur/stempel:
Kilometerstand/km: _____	
Timer: _____	
Dato: _____	
Forhandlernummer: _____	
Merknader: _____	
Vedlikeholdsplanen finner du under Vedlikeholdsinformasjon i denne brukerhåndboken.	

SERVICE	
Serienummer: _____	Signatur/stempel:
Kilometerstand/km: _____	
Timer: _____	
Dato: _____	
Forhandlernummer: _____	
Merknader: _____	
Vedlikeholdsplanen finner du under Vedlikeholdsinformasjon i denne brukerhåndboken.	

SERVICE

Serienummer: _____
 Kilometerstand/km: _____
 Timer: _____
 Dato: _____
 Forhandlernummer: _____
 Merknader: _____

Signatur/stempel:

Vedlikeholdsplanen finner du under Vedlikeholdsinformasjon i denne brukerhåndboken.

SERVICE

Serienummer: _____
 Kilometerstand/km: _____
 Timer: _____
 Dato: _____
 Forhandlernummer: _____
 Merknader: _____

Signatur/stempel:

Vedlikeholdsplanen finner du under Vedlikeholdsinformasjon i denne brukerhåndboken.

SERVICE

Serienummer: _____
 Kilometerstand/km: _____
 Timer: _____
 Dato: _____
 Forhandlernummer: _____
 Merknader: _____

Signatur/stempel:

Vedlikeholdsplanen finner du under Vedlikeholdsinformasjon i denne brukerhåndboken.

SERVICE

Serienummer: _____
 Kilometerstand/km: _____
 Timer: _____
 Dato: _____
 Forhandlernummer: _____
 Merknader: _____

Signatur/stempel:

Vedlikeholdsplanen finner du under Vedlikeholdsinformasjon i denne brukerhåndboken.

Når du leser denne brukerhåndboken, må du huske at:

 **ADVARSEL**

Indikerer en potensiell risikosituasjon som, hvis den ikke unngås, kan resultere i alvorlig personskade eller dødsfall.

ADVARSEL

KAN VÆRE FARLIG Å BRUKE DETTE KJØRETØYET.

En kollisjon eller velt kan skje raskt, også under rutinemanoøvrer som svinging og kjøring i bakker eller over hindringer, hvis du ikke følger nødvendig forholdsregler.

ALVORLIGE SKADER ELLER DØDSFALL

kan bli resultatet hvis du ikke følger disse anvisningene:

- **FØR DU BRUKER KJØRETØYET MÅ DU LESE DENNE BRUKERHÅNDBOKEN OG ALLE DEKALER PÅ DET OG SE PÅ SIKKERHETSVIDEOEN.**
- **KJØR ALDRI DETTE KJØRETØYET UTEN NØDVENDIGE INSTRUKSJONER.** Fullfør et godkjent føreropplæringskurs.
- **MAX-MODELLER: TA ALDRI MED MER ENN ÉN (1) PASSASJER.** Det er større fare for at du mister kontrollen over kjøretøyet hvis du har med mer enn én passasjer.
- **1UP-MODELLER: TA ALDRI MED PASSASJERER.** Det er større fare for at du mister kontrollen over kjøretøyet hvis du har med passasjerer.
- **KJØR ALDRI DENNE ATVEN PÅ FAST DEKKE** annet enn over korte avstander med redusert hastighet for å flytte kjøretøyet fra et terrengområde til et annet.
- **OVERHOLD ALLE VEITRAFIKKLOVER** når du bruker kjøretøyet på vei, selv om det bare er snakk om en kjerrevei eller grusvei.
- **OPERATØR OG PASSASJER (MAX-modeller) MÅ ALLTID BRUKE GODKJENT HJELM,** kjørebrikk og verneklær.
- **KJØR ALDRI ATV NÅR DU ER PÅVIRKET AV MEDIKAMENTER ELLER ALKOHOL.** Det fører til redusert reaksjonshastighet og påvirker bedømmelsen.
- **KJØR ALDRI DETTE KJØRETØYET I HØY HASTIGHET.** Du øker risikoen for å miste kontroll over kjøretøyet hvis du kjører i hastigheter som er for høye for terrenget, siktforholdene eller din egen erfaring.
- **FORSØK ALDRI Å STEILE OG KJØRE PÅ TO HJUL, HOPPE ELLER UTFØRE ANDRE STUNT.**

BRUKERHÅNDBOK

T3 4x4 OUTLANDER™ / OUTLANDER™

MAX™ 570 / 650 / 1000 -Serien

2017

619 900 927