

# BOMBARDIER\* ATV

UNIÓN EUROPEA

## GUÍA DEL USUARIO

INCLUYE  
INFORMACIÓN SOBRE SEGURIDAD,  
GENÉRICA Y DE MANTENIMIENTO DEL VEHÍCULO



**OUTLANDER™  
SERIES**

(EXCEPTO OUTLANDER MAX SERIES)

**⚠ ADVERTENCIA**

Lea esta guía detenidamente.  
Contiene información importante sobre seguridad.  
Edad mínima recomendada para el uso: 16 años.  
Tenga siempre en el vehículo  
esta *Guía del Usuario*.

En esta Guía del Usuario se utilizan los siguientes símbolos para destacar información de un tipo determinado:



El Símbolo de alerta de seguridad indica un posible riesgo de lesiones personales.

## **ADVERTENCIA**

Indica un posible riesgo que, si no se evita, puede dar lugar a graves lesiones e incluso la muerte.

**PRECAUCIÓN:** Hace referencia a casos en los que, si no se sigue una instrucción, alguno de los componentes del vehículo puede resultar seriamente dañado.

## **ADVERTENCIA**

**EXISTEN RIESGOS DERIVADOS DEL USO DEL VEHÍCULO.** Si no se observan las precauciones debidas, puede producirse una colisión o un vuelco, incluso en maniobras rutinarias, tales como girar y conducir por dunas o sobre obstáculos.

Por su seguridad, lea detenidamente y respete todas las advertencias que figuran en la Guía del Usuario y en las etiquetas del vehículo. **Si no respeta esas advertencias, se expone a sufrir LESIONES GRAVES O INCLUSO LA MUERTE.**

Tenga siempre esta Guía del Usuario en el vehículo.

## **ADVERTENCIA**

El hecho de no respetar cualquiera de las precauciones de seguridad o de las instrucciones que figuran en la Guía del Usuario, en el Vídeo sobre Seguridad y en las etiquetas del vehículo puede exponerle a riesgo de lesiones, e incluso de muerte.

Toda la documentación relativa a la seguridad debe acompañar al vehículo en el momento de la adquisición.

Todo el contenido de la sección de Información sobre seguridad debe ser interpretado por el lector como advertencias que, de no seguirse, pueden dar lugar a riesgos de lesiones, e incluso de muerte.

Las siguientes son marcas comerciales de Bombardier Recreational Products Inc. o de sus filiales:

Outlander™

ROTAX®

Impreso en la UE. (Outlander CE ES 2005.fm)

©™ Marcas comerciales de Bombardier Recreational Products Inc. o de sus filiales.

© 2005 Bombardier Recreational Products Inc. Reservados todos los derechos.

\* Marca comercial de Bombardier Inc., utilizada bajo licencia.

---

# PRÓLOGO

Enhorabuena por haber adquirido un nuevo vehículo de recreo (ATV) Bombardier®. Cuenta con la garantía de BRP y una red de distribuidores autorizados de ATV Bombardier que pueden suministrarle las piezas, el servicio o los accesorios que precise.

Su distribuidor está comprometido con su satisfacción. Ha recibido cursos de formación para llevar a cabo la configuración y la inspección inicial del vehículo, además de haber realizado el ajuste final antes de que usted tome posesión del mismo. En el momento de la entrega, su distribuidor le habrá explicado los detalles del funcionamiento del vehículo y las características de mantenimiento y seguridad. ¡Esperamos que haya podido aprovechar al máximo esa información! Si necesita información más completa sobre los servicios disponibles, consulte a su distribuidor.

En el momento de la entrega también se le informó acerca de la cobertura de la garantía y completó el Formulario de Registro, que nos será enviado para ser procesado. Próximamente recibirá una tarjeta de garantía confirmando la recepción de su registro y que puede ser usada para operaciones relacionadas con la garantía.

Le invitamos a ponerse en contacto con nuestro centro de atención al cliente si tuviera problemas que no puedan ser resueltos por un distribuidor autorizado de ATV Bombardier.

Se entiende que esta Guía del Usuario ha sido traducida a distintos idiomas. En caso de discrepancia, prevalecerá la versión en inglés. En este documento se utiliza el masculino de modo genérico.

La información y descripción de componentes/sistemas incluidos en este documento son correctos en el momento de su publicación. No obstante, Bombardier Recreational Products Inc. mantiene una política de continua mejora de sus productos sin que ello suponga una obligación de implementarla en productos fabricados anteriormente. Debido a cambios de última hora, es posible que existan algunas diferencias entre el producto fabricado y las descripciones y/o especificaciones que aparecen en esta Guía. BRP se reserva el derecho de interrumpir o cambiar en todo momento especificaciones, diseños, características, modelos o equipamiento sin por ello contraer una obligación en ese sentido.

Las ilustraciones de este documento muestran una construcción típica de los distintos sistemas y es posible que no reproduzcan todos los detalles ni la forma exacta de las piezas. No obstante, representan piezas que tienen la misma función o una similar.

Para las indicaciones DERECHA e IZQUIERDA que figuran en el texto siempre se supone que la posición de referencia es la del conductor sentado en el vehículo.

Las especificaciones se proporcionan en el sistema métrico SI con el equivalente SAE US entre paréntesis. Cuando no es necesario un dato preciso, algunas conversiones se han redondeado para facilitar el uso.

Se recomienda el uso de productos originales Bombardier por lo que respecta a las piezas de recambio y los accesorios. Han sido especialmente diseñadas para su vehículo y se han fabricado según las exigentes normas de calidad de BRP.

Puede adquirir el Manual de Taller para obtener una información completa sobre servicio técnico, mantenimiento y reparaciones.

# ÍNDICE

Cuando lea esta Guía del Usuario, recuerde que:

## ADVERTENCIA

Indica un posible riesgo que, si no se evita, puede dar lugar a graves lesiones e incluso la muerte.

<b>AVISO</b> .....	<b>5</b>
Unión Europea.....	5
<b>INTRODUCCIÓN</b> .....	<b>6</b>
<b>INFORMACIÓN SOBRE SEGURIDAD</b>	
<b>MENSAJES ESPECIALES DE SEGURIDAD</b> .....	<b>8</b>
<b>ADVERTENCIAS PARA EL USO</b> .....	<b>10</b>
<b>ADVERTENCIA DE SEGURIDAD</b> .....	<b>36</b>
Ropa .....	38
Transporte de cargas .....	39
Remolque .....	39
Trabajo con el vehículo .....	39
Conducción de ocio .....	40
Entorno .....	40
Limitación del diseño .....	40
Uso fuera de pistas asfaltadas .....	41
Precauciones generales de uso y seguridad.....	41
Conducción en subida .....	41
Conducción en bajada.....	42
Conducción por laderas.....	42
Pendientes bruscas .....	42
Técnicas de conducción .....	42
Mantenimiento rutinario .....	48
<b>UBICACIÓN DE LAS ETIQUETAS IMPORTANTES</b> .....	<b>49</b>
<b>INFORMACIÓN SOBRE EL VEHÍCULO</b>	
<b>CÓMO IDENTIFICAR SU ATV</b> .....	<b>56</b>
Localización del número de identificación del vehículo.....	56
Etiqueta de conformidad.....	57
<b>CONTROLES/INSTRUMENTOS/EQUIPAMIENTOS</b> .....	<b>58</b>
1) Palanca del acelerador .....	59
2) Selector 2WD/4WD .....	60
3) Palanca de freno .....	60
4) Bloqueo de la palanca de freno .....	60
5) Palanca de cambio o transmisión .....	61
6) Cierre del vehículo .....	61
7) Interruptor multifunción .....	62

8) Conmutador de las luces indicadoras de dirección.....	64
9) Mando de la bocina.....	65
10) Botón de advertencia de peligro .....	65
11) Velocímetro.....	66
12) Toma de corriente de 12 voltios.....	68
13) Interruptor de contacto.....	68
14) Tapón del depósito de carburante .....	69
15) Indicador de carburante .....	69
16) Válvula de combustible .....	70
17) Pedal de freno.....	70
18) Estribo.....	71
19) Panel de acceso.....	71
20) Compartimento de almacenamiento en la parte trasera.....	71
21) Seguro de bloqueo del asiento .....	72
22) Portaequipajes.....	73
23) Enganche del remolque .....	73
24) Tapón del radiador .....	73
25) Fusibles.....	74
26) Caja de herramientas.....	74
27) Tirador de arranque retráctil.....	75
28) Varilla medidora del nivel de aceite .....	75
29) Cabestrante.....	75
30) Conmutador de control del cabestrante.....	76
31) Guiacabos .....	76
<b>LÍQUIDOS.....</b>	<b>77</b>
Combustible.....	77
Aceite del motor/Transmisión.....	77
Refrigerante del motor.....	79
Líquido de frenos.....	80
Batería .....	80
<b>PERÍODO DE RODAJE.....</b>	<b>81</b>
Motor.....	81
Correa.....	81
Revisión de las 10 horas .....	81
<b>COMPROBACIÓN PREVIA AL USO.....</b>	<b>82</b>
<b>INSTRUCCIONES DE USO.....</b>	<b>83</b>
Generalidades .....	83
Arranque inicial en frío.....	83
Arranque en caliente.....	84
Arranque manual de emergencia .....	84
Parada del motor .....	84
Cambio de marcha .....	84
Funcionamiento del cabestrante.....	84

<b>PROCEDIMIENTOS ESPECIALES .....</b>	<b>85</b>
Motor ahogado .....	85
Sobrecalentamiento del motor.....	85
Cuidados posteriores al uso .....	86
Vuelco.....	86
Inmersión del vehículo.....	86
Almacenaje y preparación de pretemporada.....	86
<b>CARGA Y TRANSPORTE .....</b>	<b>87</b>
Carga.....	87
Transporte .....	88
<b>INFORMACIÓN DE MANTENIMIENTO</b>	
<b>TABLA DE MANTENIMIENTO .....</b>	<b>90</b>
<b>MANTENIMIENTO .....</b>	<b>93</b>
Motor/Transmisión.....	93
Carburador .....	97
Sistema de admisión de aire .....	97
Sistema eléctrico .....	98
Conjunto de la transmisión .....	104
Sistema de dirección .....	106
Suspensión.....	108
Freno .....	109
Carrocería/Bastidor .....	110
<b>DIAGNÓSTICO DE AVERÍAS.....</b>	<b>111</b>
<b>ESPECIFICACIONES .....</b>	<b>114</b>
<b>INFORMACIÓN SOBRE EL SISTEMA MÉTRICO INTERNACIONAL .....</b>	<b>118</b>
<b>GARANTÍA</b>	
<b>GARANTÍA INTERNACIONAL LIMITADA DE BRP: 2005 PRODUCTOS ATV DE BOMBARDIER* .....</b>	<b>120</b>
<b>OBLIGACIONES Y RENUNCIA DE PRIVACIDAD .....</b>	<b>123</b>
<b>CAMBIO DE DIRECCIÓN/TITULARIDAD.....</b>	<b>125</b>
<b>CAMBIO DE DIRECCIÓN/TITULARIDAD.....</b>	<b>127</b>

---

## AVISO

Esta Guía del usuario ha sido preparada para dar a conocer al propietario/usuario de un vehículo nuevo los distintos mandos del vehículo, así como las instrucciones para el mantenimiento y un uso seguro. Es indispensable para poder utilizar correctamente este vehículo.

En esta Guía del Usuario se utilizan los siguientes símbolos.

### ADVERTENCIA

Indica un posible riesgo que, si no se evita, puede dar lugar a graves lesiones e incluso la muerte.

**PRECAUCIÓN:** Hace referencia a casos en los que, si no se sigue una instrucción, alguno de los componentes del vehículo puede resultar seriamente dañado.

**NOTA:** Indica información adicional necesaria para completar una instrucción.

Aunque la mera lectura de esa información no elimina el riesgo, la comprensión y aplicación de la misma ayudará al correcto uso de este vehículo.

Para disfrutar al máximo el uso de este vehículo, hay algunas reglas básicas que cualquier usuario DEBE tener en cuenta y seguir.

## Unión Europea

Esta advertencia sólo es pertinente en los países europeos en los que se permite la conducción por carretera.

### ADVERTENCIA

Utilización en carretera:

Este vehículo ha sido diseñado exclusivamente para la conducción TODOTERRENO. Puede utilizarse con velocidad reducida en cortas distancias sobre superficies pavimentadas, con el fin de desplazar el vehículo desde un lugar para la conducción todoterreno a otro.

Para conducir este vehículo por carretera, absténgase siempre de acelerar y reduzca sustancialmente la velocidad del vehículo en el giro.

Si no lo hace, puede producirse una pérdida del control del vehículo, lo que podría resultar en lesiones graves.

Cabestrante delantero:

El gancho del cabestrante delantero del vehículo así equipado debe ser extraído y almacenado para conducir el vehículo por senderos y / o vías públicas.

Si no lo hace, podría aumentar el riesgo de lesiones a los viandantes.

---

# INTRODUCCIÓN

Su distribuidor le habrá proporcionado información básica acerca de los mandos y funciones particulares del nuevo vehículo. Dedique el tiempo necesario a estudiar esta Guía del Usuario y todas las etiquetas de advertencia colocadas en el vehículo, así como el Vídeo sobre Seguridad que acompañaba al vehículo. Se describe más detalladamente lo que debe saber acerca de este vehículo antes de utilizarlo.

Independientemente de que sea un nuevo usuario o un conductor experimentado, es importante para su seguridad personal que conozca los mandos y las funciones de este vehículo. Igualmente importante es que conozca la mejor manera de conducirlo.

Sea cual sea su edad, su experiencia o la normativa local, por precaución siempre es recomendable que cualquier persona que vaya a conducir el vehículo siga un curso de conducción homologado. Consulte a su distribuidor o a las autoridades locales sobre la disponibilidad de este tipo de cursos. Si es usted usuario principiante, debería seguir este curso antes de conducir el vehículo por primera vez. El monitor podrá orientarle acerca de las condiciones y de las prácticas para una conducción segura en cada zona.

Las características de la conducción varían en función del lugar. Dependen de las condiciones meteorológicas, que pueden cambiar drásticamente de vez en cuando y de una estación a otra. No es lo mismo conducir sobre arena que hacerlo sobre la nieve, en bosques o en marismas. En determinados lugares quizá se precise más precaución y pericia. Sea prudente. Actúe siempre con precaución. No corra riesgos innecesarios; usted o su pasajero podrían encontrarse en dificultades o incluso sufrir lesiones.

El manejo del vehículo, su estabilidad y la distancia de frenado pueden verse afectados si se lleva un pasajero. Reduzca prudentemente la velocidad cuando lleve un pasajero. Tenga en cuenta la necesidad de una mayor distancia para el frenado.

Los contenidos de esta Guía del Usuario proporcionan información sobre la conducción cuya fiabilidad han podido constatar otros usuarios. No está concebido como un medio definitivo para evitar accidentes. El modo en que utilice esta información, así como su estado físico y mental, las características del terreno y los riesgos que asuma determinarán su conducción. Diviértase... y conduzca de un modo responsable.

Esta Guía del Usuario ha sido preparada para dar a conocer al propietario/usuario de un vehículo nuevo los distintos mandos del vehículo, así como las instrucciones para el mantenimiento y un uso seguro. Son indispensables para poder utilizar correctamente este vehículo.

Le invitamos a que nos haga llegar sus comentarios acerca del contenido y el formato de la Guía del Usuario, el Vídeo sobre Seguridad o las advertencias del producto.



# ***INFORMACIÓN SOBRE SEGURIDAD***

---

# MENSAJES ESPECIALES DE SEGURIDAD

## UN ATV NO ES UN JUGUETE Y SU CONDUCCIÓN PUEDE ENTRAÑAR RIESGOS.

La conducción de este vehículo es diferente de la otros vehículos, tales como las motocicletas y los automóviles. Si no se observan las precauciones debidas, puede producirse una colisión o un vuelco, incluso en maniobras rutinarias, tales como girar y conducir por dunas o sobre obstáculos.

La no observación de estas instrucciones puede dar lugar a riesgos de **LESIONES GRAVES O INCLUSO LA MUERTE:**

- ⚠ Lea detenidamente esta Guía del Usuario y todas las etiquetas de seguridad del vehículo, y siga todos los procedimientos de funcionamiento que se describen. Examine y preste atención al Video sobre Seguridad antes de realizar cualquier operación.
- ⚠ No utilice nunca este vehículo sin un entrenamiento adecuado. **Siga un curso de aprendizaje.** Los usuarios principiantes deben pasar por un período de aprendizaje bajo la supervisión de un monitor homologado. Póngase en contacto con un distribuidor autorizado de ATV Bombardier para conocer dónde se imparten cursos de formación.
- ⚠ Respete siempre esta recomendación sobre la edad: Este vehículo nunca debe ser conducido por menores de 16 años.
- ⚠ No lleve nunca pasajeros en este vehículo.
- ⚠ No utilice nunca este vehículo en una superficie pavimentada, a menos que se trate de distancias cortas, a una velocidad reducida y con la finalidad de llevar el vehículo de un lugar para la conducción todo terreno a otro.
- ⚠ Respete siempre las normas de circulación cuando conduzca este vehículo por la carretera, incluso si es de tierra o de grava.
- ⚠ Utilice siempre un casco homologado que se ajuste correctamente. También deberá utilizar protección ocular (gafas protectoras o careta), guantes, botas, camisa de manga larga o chaqueta y pantalones largos.
- ⚠ No consuma alcohol ni drogas antes de utilizar ni mientras esté montado en este vehículo.
- ⚠ No conduzca nunca a una velocidad excesiva. Vaya siempre a una velocidad adecuada de acuerdo con el terreno, la visibilidad, las condiciones de la conducción y su experiencia.
- ⚠ No intente saltos ni piruetas con el vehículo.
- ⚠ Inspeccione siempre el vehículo antes de utilizarlo para asegurarse de que puede usarse de forma segura. Siga siempre los procedimientos de revisión y mantenimiento, así como los programas descritos en esta Guía del Usuario.
- ⚠ Durante la conducción, mantenga siempre las dos manos en el manillar y los pies en los reposapiés del vehículo.
- ⚠ Conduzca siempre lentamente y observe una especial precaución cuando se encuentre en un terreno poco conocido. Manténgase siempre alerta ante el cambio de las condiciones del terreno cuando conduzca este vehículo.
- ⚠ No conduzca nunca por terrenos excesivamente accidentados, resbaladizos o poco compactos hasta que conozca y haya practicado las técnicas necesarias para controlar el vehículo en ese tipo de terrenos. Observe especial precaución al conducir por esa clase de terrenos.
- ⚠ Siga siempre los procedimientos adecuados para el giro, según lo descrito en esta Guía del Usuario. Practique el giro a baja velocidad antes de intentar girar a una velocidad superior. No gire a demasiada velocidad.
- ⚠ No conduzca nunca este vehículo en cuestas demasiado pronunciadas para la capacidad del vehículo y si no tiene la suficiente experiencia. Practique en rampas menores antes de intentar subir grandes cuestas.

- △ Siga siempre los procedimientos adecuados para el ascenso en pendientes, según lo descrito en esta Guía del Usuario. Compruebe el terreno detenidamente antes de iniciar una ascensión. No suba nunca cuestras con superficies resbaladizas o con poca consistencia. Desplace su peso hacia delante. No abra nunca el acelerador bruscamente ni realice cambios de marcha bruscos. No se acerque a un cambio de rasante a alta velocidad.
- △ Siga siempre los procedimientos adecuados para bajar pendientes y para frenar en descenso, según lo descrito en esta Guía del Usuario. Compruebe el terreno detenidamente antes de iniciar un descenso. Desplace su peso hacia atrás. No baje nunca una pendiente a gran velocidad. No baje por una pendiente en un ángulo en el que el vehículo pueda inclinarse bruscamente hacia un lado. Baje la pendiente en línea recta siempre que sea posible.
- △ Siga siempre los procedimientos adecuados para recorrer una ladera, según lo descrito en esta Guía del Usuario. Evite las cuestras con superficies resbaladizas o con poca consistencia. Desplace su peso hacia la parte del vehículo que se encuentre cuesta arriba. No intente nunca dar la vuelta en una cuesta o pendiente con el vehículo a menos que domine perfectamente esa técnica, que se describe en esta Guía del Usuario, en terreno nivelado. Si es posible, evite recorrer laderas que presenten una gran inclinación.
- △ Siga siempre los procedimientos indicados si el vehículo se queda inmobilizado o retrocede durante la ascensión de una cuesta. Para evitar que el vehículo se cale subiendo una cuesta, utilice la marcha adecuada y mantenga una velocidad constante durante la ascensión. Si el vehículo se cala o retrocede, siga el procedimiento especial de frenado que se describe en esta Guía del Usuario. Bájese por la parte que se encuentra cuesta arriba o por uno de los lados si el vehículo está orientado cuesta arriba. Coloque el ATV en sentido opuesto y vuelva a montar en el vehículo, según el procedimiento descrito en esta Guía del Usuario.
- △ Compruebe siempre si existen obstáculos antes de conducir en una zona desconocida. No intente nunca pasar sobre obstáculos grandes, como rocas o árboles caídos. Siga siempre los procedimientos adecuados para sortear obstáculos, según lo descrito en esta Guía del Usuario.
- △ Tenga siempre mucha precaución al derrapar o deslizarse. Aprenda a controlar los derrapes o deslizamientos practicando a baja velocidad y en terreno nivelado y liso. En superficies muy resbaladizas, como el hielo, conduzca lentamente y con mucha precaución para reducir el riesgo de deslizamiento y pérdida de control.
- △ No conduzca nunca este vehículo en corrientes de agua rápidas ni que tengan una profundidad superior a la especificada en esta Guía del Usuario. Recuerde que si los frenos están húmedos, se reducirá su capacidad. Compruebe los frenos después de salir del agua. Si es necesario, aplíquelos varias veces para que las zapatillas se sequen con el rozamiento.
- △ Asegúrese siempre de que no haya personas ni obstáculos detrás del vehículo cuando maniobre marcha atrás. Cuando pueda maniobrar marcha atrás (R) sin peligro, hágalo lentamente.
- △ Utilice siempre neumáticos del tipo y tamaño especificados en esta Guía del Usuario. Mantenga siempre la presión adecuada para los neumáticos, con arreglo a lo descrito en esta Guía del Usuario.
- △ No modifique nunca este vehículo con accesorios inadecuados ni realice instalaciones indebidas. Utilice únicamente accesorios homologados por BRP. No instale asientos para pasajeros ni utilice las rejillas portaequipajes para llevar pasajeros.
- △ No sobrepase nunca los límites de carga especificados para el vehículo, incluidos el conductor, todas las demás cargas y los accesorios añadidos. La carga debe distribuirse debidamente y estar bien sujeta. Reduzca la velocidad y siga las instrucciones que figuran en esta Guía del Usuario para llevar carga o arrastrar un remolque. Tenga en cuenta la necesidad de una mayor distancia para el frenado.
- △ **SI DESEA OBTENER MÁS INFORMACIÓN ACERCA DE LA SEGURIDAD EN EL USO DE VEHÍCULOS ATV, póngase en contacto con distribuidor autorizado de ATV Bombardier, donde podrán informarle de dónde se ofrecen cursos de formación.**

# ADVERTENCIAS PARA EL USO

Cuando lea esta Guía del Usuario, recuerde que:

## ADVERTENCIA

Indica un posible riesgo que, si no se evita, puede dar lugar a graves lesiones e incluso a la muerte.

**NOTA:** Las siguientes ilustraciones constituyen únicamente representaciones genéricas. Su modelo puede presentar algunas variantes.

## ADVERTENCIA



V00A0AQ

### **FACTOR DE RIESGO POTENCIAL**

Uso de este vehículo sin un entrenamiento adecuado.

### **QUÉ PUEDE OCURRIR**

El riesgo de accidente aumenta en gran medida si el usuario no sabe manejar debidamente este vehículo en distintas situaciones y con diferentes tipos de terreno.

### **CÓMO EVITAR ESTE RIESGO**

Los usuarios principiantes y no experimentados deberían seguir uno de los cursos que ofrece BRP. También deberían practicar periódicamente las técnicas aprendidas en el curso y las técnicas de uso que se describen en esta Guía del Usuario.

Para obtener más información acerca del curso de formación, póngase en contacto con un distribuidor autorizado de ATV Bombardier.



V00A01Q

### **FACTOR DE RIESGO POTENCIAL**

Incumplimiento de las recomendaciones sobre la edad de conducción de este ATV.

### **QUÉ PUEDE OCURRIR**

La no observación de estas recomendaciones sobre la edad puede entrañar riesgos de lesiones graves o incluso muerte del menor.

Aunque un menor se encuentre dentro de un grupo de edad para el que no esté prohibido el uso de este vehículo, quizá no conozca la técnica, o no cuente con la habilidad o la madurez que se precisan para conducir este vehículo de un modo seguro, por lo que correría el riesgo de sufrir un grave accidente.

### **CÓMO EVITAR ESTE RIESGO**

Este vehículo no debe ser conducido por menores de 16 años.



V00A02Q

**FACTOR DE RIESGO POTENCIAL**

Transporte de un pasajero en el vehículo.

**QUÉ PUEDE OCURRIR**

Reduce considerablemente la capacidad de equilibrar y controlar el vehículo. Podría provocar un accidente, con posibles lesiones para el usuario y el pasajero.

**CÓMO EVITAR ESTE RIESGO**

No lleve nunca pasajeros. Aunque el asiento sea largo para facilitar los movimientos del conductor, no está diseñado para llevar pasajeros.



V00A04Q

### **FACTOR DE RIESGO POTENCIAL**

Uso del vehículo en la vía pública o en carretera.

### **QUÉ PUEDE OCURRIR**

Puede colisionar con otro vehículo. Las superficies pavimentadas pueden afectar seriamente al manejo y el control de este vehículo, así como provocar la pérdida de control.

### **CÓMO EVITAR ESTE RIESGO**

Si en su zona está permitida la conducción por carretera, conduzca el vehículo sobre superficies pavimentadas sólo en distancias cortas y exclusivamente para trasladar el vehículo entre lugares aptos para la conducción todo terreno.

Conduzca siempre el vehículo a velocidad moderada (nunca a más de 65 km/h (40 MPH)) y reduzca la velocidad antes de girar.

Respete siempre las normas de tráfico cuando conduzca su vehículo en carretera o por la vía pública.



V00A06Q

### **FACTOR DE RIESGO POTENCIAL**

Conducción del vehículo sin utilizar un casco homologado, protección para los ojos ni ropa de protección.

### **QUÉ PUEDE OCURRIR**

La utilización sin casco homologado aumenta las posibilidades de sufrir lesiones graves en la cabeza o incluso la muerte en caso de accidente.

La utilización sin protección para los ojos puede dar lugar a accidentes y aumenta las posibilidades de sufrir lesiones oculares en caso de siniestro.

La utilización sin indumentaria de protección adecuada aumenta las posibilidades de sufrir heridas en caso de accidente.

### **CÓMO EVITAR ESTE RIESGO**

Utilice siempre un casco homologado que se ajuste correctamente. También debería llevar:

- **Protección para los ojos (gafas protectoras o careta).**
- **Gautes y botas.**
- **Camisa de manga larga o chaqueta.**
- **Pantalones largos.**



## ADVERTENCIA



V00A07Q

### **FACTOR DE RIESGO POTENCIAL**

Uso de este vehículo después de consumir alcohol o drogas.

### **QUÉ PUEDE OCURRIR**

Puede afectar seriamente a su criterio para maniobrar.

Puede afectar a sus reflejos.

Puede afectar a su equilibrio y percepción.

Puede provocar un accidente mortal.

### **CÓMO EVITAR ESTE RIESGO**

No consuma alcohol ni drogas antes de utilizar ni mientras esté montado en este vehículo.

## ADVERTENCIA

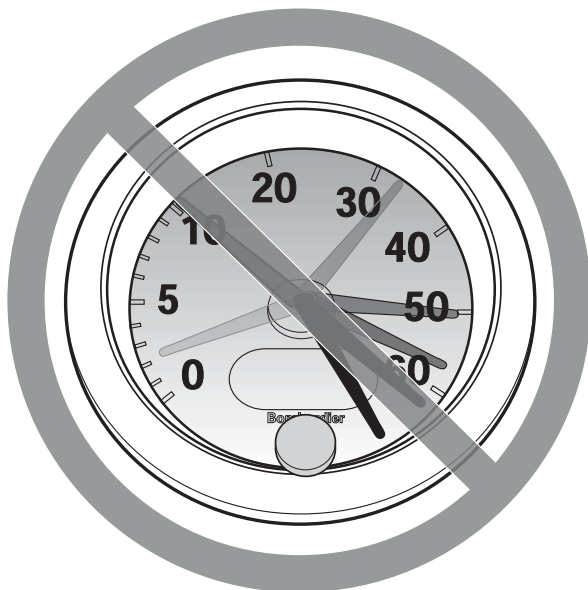

V00A08Q

### **FACTOR DE RIESGO POTENCIAL**

Conducción del vehículo a una velocidad excesiva.

### **QUÉ PUEDE OCURRIR**

Aumenta las posibilidades de perder el control del vehículo, con peligro de accidente.

### **CÓMO EVITAR ESTE RIESGO**

Viaje siempre a una velocidad adecuada de acuerdo con el terreno, la visibilidad, las condiciones de la conducción y su experiencia. La velocidad máxima autorizada para este vehículo es de 65 km/h (40 MPH). Reduzca siempre la velocidad antes de girar.

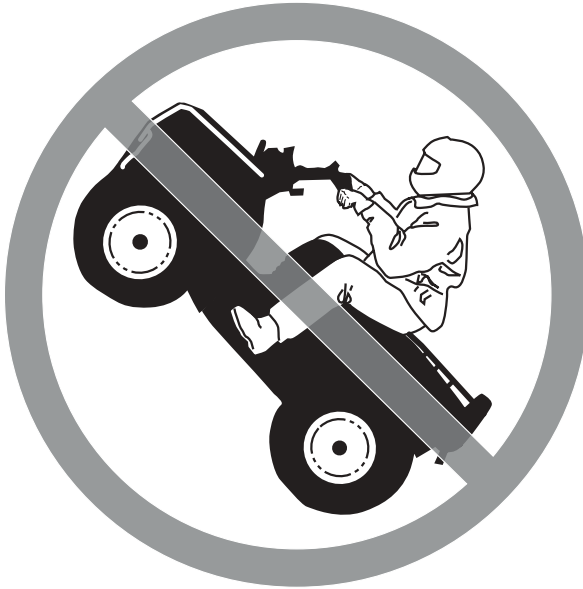

V00A09Q

**FACTOR DE RIESGO POTENCIAL**

Intento de realizar saltos y piruetas con el vehículo.

**QUÉ PUEDE OCURRIR**

Aumenta las probabilidades de accidente, con vuelco o vuelta de campana.

**CÓMO EVITAR ESTE RIESGO**

No intente nunca piruetas, como trompos o saltos. No intente exhibirse.

## **ADVERTENCIA**

### **FACTOR DE RIESGO POTENCIAL**

Omisión de la inspección del vehículo antes de utilizarlo.  
Omisión de un mantenimiento adecuado del vehículo.

### **QUÉ PUEDE OCURRIR**

Aumenta las probabilidades de accidente y de daños en el vehículo.

### **CÓMO EVITAR ESTE RIESGO**

Inspeccione siempre el vehículo antes de utilizarlo para asegurarse de que puede conducirse de forma segura.

Siga siempre los procedimientos de revisión y mantenimiento, así como los programas descritos en esta Guía del Usuario.

## **ADVERTENCIA**

### **FACTOR DE RIESGO POTENCIAL**

Conducción sobre cursos de agua helada.

### **QUÉ PUEDE OCURRIR**

Existe un alto riesgo de lesiones o de muerte si el vehículo y/o el pasajero, caen en el agua por fractura del hielo.

### **CÓMO EVITAR ESTE RIESGO**

No conduzca nunca sobre una superficie helada si no tiene plena seguridad de que el hielo es lo suficientemente espeso y compacto como para aguantar el vehículo y su carga, además de la fuerza que se genera por el movimiento el vehículo.



V00A0BQ

### **FACTOR DE RIESGO POTENCIAL**

Quitar las manos del manillar o los pies de los reposapiés durante la conducción.

### **QUÉ PUEDE OCURRIR**

El hecho de utilizar sólo una mano o de no apoyar un pie puede reducir la capacidad para controlar el vehículo o hacerle perder el equilibrio y que caiga del vehículo. Si retira un pie de un reposapiés, el pie o la pierna puede entrar en contacto con las ruedas traseras, lo que podría causarle lesiones o provocar un accidente.

### **CÓMO EVITAR ESTE RIESGO**

Durante la conducción, mantenga siempre las dos manos en el manillar y los pies en los reposapiés del vehículo.

## ADVERTENCIA

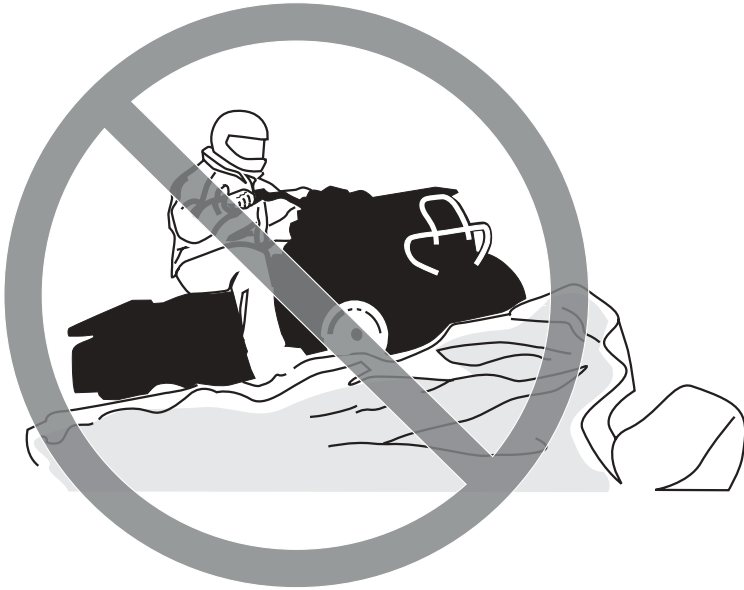

V00A0CQ

### **FACTOR DE RIESGO POTENCIAL**

Falta de precaución en la conducción de este vehículo en terreno poco conocido.

### **QUÉ PUEDE OCURRIR**

Puede haber rocas ocultas, baches o agujeros, y que no tenga tiempo suficiente para reaccionar.

Podría dar lugar al vuelco o a una pérdida de control del vehículo.

### **CÓMO EVITAR ESTE RIESGO**

Conduzca lentamente y con especial precaución cuando se encuentre en un terreno poco conocido.

Manténgase siempre alerta ante el cambio de las condiciones del terreno cuando conduzca este vehículo.

## ADVERTENCIA



V00A0DQ

### **FACTOR DE RIESGO POTENCIAL**

Falta de precaución en la conducción por terreno muy abrupto, resbaladizo o poco compacto.

### **QUÉ PUEDE OCURRIR**

Puede producirse una pérdida de tracción o del control del vehículo, con el consiguiente riesgo de accidente, incluso en forma de vuelco.

### **CÓMO EVITAR ESTE RIESGO**

No conduzca por terrenos excesivamente accidentados, resbaladizos o poco compactos hasta que conozca y haya practicado las técnicas necesarias para controlar este vehículo en ese tipo de terrenos.

Observe especial precaución al conducir por esa clase de terreno.



V00A0EQ

### **FACTOR DE RIESGO POTENCIAL**

Giro indebido.

### **QUÉ PUEDE OCURRIR**

Se puede perder el control del vehículo, con posibilidad de colisión o vuelco.

### **CÓMO EVITAR ESTE RIESGO**

Para girar, siga siempre los procedimientos adecuados, según lo descrito en esta Guía del Usuario. Practique el giro a baja velocidad antes de intentar girar a una mayor velocidad. No gire a demasiada velocidad.





V00A00Q

### **FACTOR DE RIESGO POTENCIAL**

Conducción por cuestas muy pronunciadas.

### **QUÉ PUEDE OCURRIR**

Existen más probabilidades de que el vehículo vuelque en cuestas muy inclinadas que en superficies llanas o en pequeños desniveles.

### **CÓMO EVITAR ESTE RIESGO**

No conduzca nunca en cuestas demasiado pronunciadas para la capacidad del vehículo o si no tiene suficiente experiencia.

Practique en rampas menores antes de intentar subir grandes cuestas.



V00A0FQ

## **FACTOR DE RIESGO POTENCIAL**

Ascensión incorrecta de cuestas.

## **QUÉ PUEDE OCURRIR**

Podría producirse una pérdida de control o el vuelco del vehículo.

## **CÓMO EVITAR ESTE RIESGO**

Siga siempre los procedimientos adecuados para subir cuestas, según lo descrito en esta Guía del Usuario.

Compruebe siempre el terreno detenidamente antes de iniciar una ascensión.

No suba nunca cuestas con superficies resbaladizas o con poca consistencia.

Desplace su peso hacia delante.

No abra nunca el acelerador bruscamente ni realice cambios de marcha bruscos. El vehículo podría dar una vuelta de campana hacia atrás.

No se acerque a un cambio de rasante a alta velocidad. Al otro lado, fuera del campo de visión, podría haber un obstáculo, un brusco desnivel, otro vehículo o una persona.



V00A0GQ

### **FACTOR DE RIESGO POTENCIAL**

Descenso de una pendiente de un modo indebido.

### **QUÉ PUEDE OCURRIR**

Puede producirse una pérdida de control o el vuelco del vehículo.

### **CÓMO EVITAR ESTE RIESGO**

Siga siempre los procedimientos adecuados para bajar pendientes, según lo descrito en esta Guía del Usuario. **NOTA:** Se precisa una técnica especial para frenar cuando se desciende una pendiente.

Compruebe siempre el terreno detenidamente antes de iniciar un descenso.

Desplace su peso hacia atrás.

No baje nunca una pendiente a gran velocidad.

No baje una pendiente en un ángulo en el que el vehículo pueda inclinarse bruscamente hacia un lado. Baje la pendiente en línea recta siempre que sea posible.



V00A0HQ

### **FACTOR DE RIESGO POTENCIAL**

Travesía por laderas o giro en cuestas o pendientes de forma indebida.

### **QUÉ PUEDE OCURRIR**

Puede producirse una pérdida de control o el vuelco del vehículo.

### **CÓMO EVITAR ESTE RIESGO**

No intente nunca dar la vuelta en una cuesta o pendiente con el vehículo a menos que domine perfectamente esa técnica, descrita en la Guía del Usuario, en terreno nivelado. Proceda con mucha precaución cuando gire en cuesta o en pendiente.

Si es posible, evite recorrer laderas que presenten una gran inclinación.

#### **Cuando recorra una ladera:**

Siga siempre los procedimientos adecuados, según lo descrito en esta Guía del Usuario.

Evite las cuestas con superficies resbaladizas o con poca consistencia.

Desplace su peso hacia la parte del vehículo que se encuentre cuesta arriba.



V00A01Q

## **FACTOR DE RIESGO POTENCIAL**

Parada del motor, retroceso o bajarse indebidamente del vehículo durante la subida de una cuesta.

## **QUÉ PUEDE OCURRIR**

Puede producirse un vuelco del vehículo.

## **CÓMO EVITAR ESTE RIESGO**

Utilice la marcha adecuada y mantenga una velocidad constante cuando ascienda una cuesta.

### **Si pierde la velocidad de avance:**

Mantenga su peso sobre la parte que se encuentra cuesta arriba. No abra nunca el acelerador bruscamente ni realice cambios de marcha bruscos. El vehículo podría dar una vuelta de campana hacia atrás.

No utilice nunca el freno trasero cuando el vehículo esté retrocediendo.

Utilice el freno delantero para frenar gradualmente.

Ponga el freno de mano cuando se haya detenido.

### **Si el vehículo empieza a retroceder:**

Mantenga el peso sobre la parte que se encuentra cuesta arriba.

Accione los frenos gradualmente.

Cuando se haya detenido totalmente el vehículo, utilice el freno trasero y el freno de mano. Bájese por la parte que se encuentra cuesta arriba o por uno de los lados si el vehículo está cuesta arriba.

Coloque el vehículo en sentido opuesto y vuelva a montar en el vehículo, según el procedimiento descrito en esta Guía del Usuario.

## ADVERTENCIA



V00A0JQ

### **FACTOR DE RIESGO POTENCIAL**

Maniobras incorrectas para salvar obstáculos.

### **QUÉ PUEDE OCURRIR**

Puede producirse la pérdida de control del vehículo o una colisión. Puede provocar un vuelco del vehículo.

### **CÓMO EVITAR ESTE RIESGO**

Antes de conducir por una zona nueva, compruebe si existen obstáculos.

No intente nunca pasar sobre obstáculos grandes, como rocas o árboles caídos.

Para sortear obstáculos, siga siempre los procedimientos adecuados, según lo descrito en esta Guía del Usuario.



V00A0KQ

### **FACTOR DE RIESGO POTENCIAL**

Maniobras incorrectas con derrape o deslizamiento.

### **QUÉ PUEDE OCURRIR**

Puede perder el control del vehículo.

También existe la posibilidad de que se recupere inesperadamente la tracción, lo que podría provocar el vuelco del vehículo.

### **CÓMO EVITAR ESTE RIESGO**

Aprenda a controlar los derrapes o deslizamientos practicando a baja velocidad y en terreno nivelado y liso.

En superficies muy resbaladizas, como el hielo, conduzca lentamente y con mucha precaución para reducir el riesgo de deslizamiento y pérdida de control.



V00A0LQ

### **FACTOR DE RIESGO POTENCIAL**

Conducción del vehículo por aguas profundas o rápidas.

### **QUÉ PUEDE OCURRIR**

Los neumáticos pueden flotar, provocando la pérdida de tracción y de control, con el consiguiente riesgo de accidente.

### **CÓMO EVITAR ESTE RIESGO**

No conduzca nunca este vehículo en corrientes de agua rápidas ni que tengan una profundidad superior a la especificada en la Guía del Usuario.

Compruebe la profundidad del agua y la fuerza de la corriente antes de cruzar con el vehículo. El nivel del agua no debería sobrepasar los reposapiés.

Recuerde que si los frenos están húmedos, se reducirá su capacidad. Compruebe los frenos después de salir del agua. Si es necesario, accíonelos varias veces para que las zapatas se sequen con el rozamiento.





V00A0MQ

### **FACTOR DE RIESGO POTENCIAL**

Maniobras incorrectas marcha atrás (R).

### **QUÉ PUEDE OCURRIR**

Podría chocar con un obstáculo o atropellar a una persona que se encontrase detrás del vehículo, con el consiguiente riesgo de lesiones graves.

### **CÓMO EVITAR ESTE RIESGO**

Cuando seleccione la marcha atrás, asegúrese de que no hay obstáculos ni personas detrás del vehículo. Cuando pueda maniobrar sin peligro, hágalo lentamente.



V00A00Q

### **FACTOR DE RIESGO POTENCIAL**

Conducción del vehículo con neumáticos inapropiados o con presión de los neumáticos inadecuada o desigual.

### **QUÉ PUEDE OCURRIR**

El uso de neumáticos inapropiados o una presión inadecuada o desigual de los neumáticos del vehículo puede dar lugar a una pérdida del control y a un mayor riesgo de accidente.

### **CÓMO EVITAR ESTE RIESGO**

Utilice siempre neumáticos del tipo y tamaño especificados para este vehículo en esta Guía del Usuario.

Mantenga siempre la presión adecuada para los neumáticos, con arreglo a lo descrito en esta Guía del usuario.



V00A0NQ

### **FACTOR DE RIESGO POTENCIAL**

Uso del vehículo con modificaciones indebidas.

### **QUÉ PUEDE OCURRIR**

La instalación indebida de accesorios o las modificaciones en el vehículo pueden obligar a cambios de manejo que en algunos casos podrían hacer la conducción más peligrosa, con un mayor riesgo de accidente.

### **CÓMO EVITAR ESTE RIESGO**

No modifique nunca este vehículo con accesorios inadecuados ni realice instalaciones indebidas. Todas las piezas y accesorios que se incorporen al vehículo deben ser homologados por BRP y su uso debe ajustarse a las instrucciones. Ante cualquier duda, consulte a un distribuidor autorizado de ATV Bombardier.

No instale asiento para pasajero ni utilice las rejillas portaequipajes para llevar pasajeros.

## ADVERTENCIA



V00A0PQ

### **FACTOR DE RIESGO POTENCIAL**

Sobrecarga del vehículo, transporte de carga o remolque de carga indebidos.

### **QUÉ PUEDE OCURRIR**

Puede afectar al manejo del vehículo, con el consiguiente riesgo de accidente.

### **CÓMO EVITAR ESTE RIESGO**

No sobrepase nunca la capacidad de carga especificada para el vehículo, incluido el conductor, todas las demás cargas y los accesorios añadidos.

La carga debe distribuirse debidamente y estar bien sujeta.

Reduzca la velocidad cuando transporte carga o arrastre un remolque. Tenga en cuenta la necesidad de una mayor distancia para el frenado.

Siga siempre las instrucciones de esta Guía del Usuario para transportar carga o arrastrar un remolque.

## **ADVERTENCIA**



V03M01Q

### **FACTOR DE RIESGO POTENCIAL**

El transporte de materias peligrosas o inflamables puede conllevar riesgo de explosiones.

### **QUÉ PUEDE OCURRIR**

Puede provocar graves lesiones e incluso la muerte.

### **CÓMO EVITAR ESTE RIESGO**

No transporte nunca materias peligrosas ni inflamables.

Cuando lea esta Guía del Usuario, recuerde que:

## **ADVERTENCIA**

Indica un posible riesgo que, si no se evita, puede dar lugar a graves lesiones e incluso la muerte.

---

## ADVERTENCIA DE SEGURIDAD

Para disfrutar plenamente de este vehículo, existen algunas sugerencias y reglas básicas que debería seguir. Algunas quizá sean nuevas para usted, pero otras le parecerán evidentes o de sentido común. En cualquier caso, le pedimos que dedique unos minutos a leer esta Guía del Usuario de principio a fin antes de utilizar este vehículo.

La información que contiene esta Guía del Usuario es limitada. Se recomienda expresamente recabar información adicional, así como recibir un cursillo, ya sea a través de las autoridades locales, clubes de ATV o una organización reconocida que se dedique a la formación para la conducción de ATV.

BRP desaconseja que los menores de 16 años conduzcan un vehículo con motor de más de 90 cc. Por la seguridad de los menores, aconsejamos especialmente que siga esta recomendación y vele por que se cumpla. Debe usted juzgar la capacidad de un usuario para comprender los peligros y utilizar el vehículo de un modo seguro.

Las personas con discapacidades físicas o cognitivas, así como las personas más arriesgadas están más expuestas a sufrir vuelcos o colisiones que podrían dar lugar a lesiones graves, o incluso la muerte.

Familiarícese con los mandos y el funcionamiento general del vehículo antes de aventurarse en la conducción todoterreno. Practique conduciendo en una zona apropiada que resulte segura y observe la respuesta de cada mando. Conduzca a una velocidad reducida. Para conducir a una mayor velocidad se requieren experiencia, conocimiento del terreno y unas condiciones adecuadas para la conducción.

No todos los vehículos son iguales. Cada vehículo tiene características de rendimiento, mandos y prestaciones distintos. En cada caso se conducirá y maniobrá de un modo diferente.

No dé nunca por sentado que con el vehículo es posible viajar sin riesgos en cualquier entorno. Los cambios bruscos en el terreno, debidos a agujeros, depresiones, terraplenes, diferencias de consistencia del suelo y otras irregularidades pueden provocar la inestabilidad e incluso el vuelco del vehículo. Para evitar que esto ocurra, reduzca la velocidad y observe siempre el terreno que tiene por delante. Si el vehículo empieza a inclinarse demasiado y tiene la impresión de que va a volcar, lo más recomendable suele ser saltar ALEJÁNDOSE en la dirección opuesta a la inclinación.

## Comprobación previa al manejo

### **ADVERTENCIA**

La comprobación del vehículo antes del uso es muy importante. Antes de la puesta en marcha, compruebe siempre el funcionamiento de los mandos principales, las funciones de seguridad y los componentes mecánicos. De no observar estas precauciones, se corre el riesgo de sufrir lesiones o incluso la muerte por accidente.

Antes de utilizar el vehículo, el conductor deberá ejecutar siempre las siguientes operaciones:

- a) Extraiga el sistema de bloqueo del vehículo.
- b) Ponga el freno de mano y compruebe si funciona correctamente.
- c) Compruebe la presión y el estado de los neumáticos.
- d) Compruebe si las ruedas y los cojinetes presentan daños o desgaste.
- e) Compruebe la ubicación de los mandos y asegúrese de que funcionan correctamente.
- f) Compruebe que la dirección funciona sin restricciones.
- g) Active la palanca de control del acelerador varias veces para asegurarse de que funciona sin restricciones. Debe volver a la posición de ralentí cuando se suelta.
- h) Active la palanca de freno y el pedal de freno para asegurarse de que los frenos se accionan completamente. Deben volver a su posición inicial cuando se sueltan.
- i) Asegúrese de que la palanca de cambio funciona y vuelva a colocarla en posición de APARCAMIENTO (P).
- j) Compruebe los niveles de combustible, aceite y refrigerante.

- k) Compruebe si hay fugas de aceite en el motor o en la transmisión y en el componente del conjunto de la transmisión.
- l) Asegúrese de que la válvula de combustible se encuentra totalmente abierta (posición ON).
- m) Limpie el faro, las luces indicadoras de dirección y la luz de freno.
- n) Asegúrese de que tanto la cubierta del compartimento de acceso delantero como la del compartimento de almacenamiento trasero se encuentran correctamente aseguradas.
- o) Asegúrese de que el asiento está fijo.
- p) Si transporta carga, respete la capacidad especificada. Asegúrese de que la carga está bien sujeta a los portaequipajes.
- q) Si arrastra un remolque u otro equipo, asegúrese de que se respeta la capacidad de la lengua y de remolque. Asegúrese de que el remolque esté bien asegurado al enganche.
- r) Busque si hay piezas sueltas y realice las comprobaciones que considere necesarias con el motor parado. Compruebe los cierres.
- s) Asegúrese de que en su camino no hay personas ni obstáculos.
- t) Compruebe el funcionamiento del interruptor de encendido, el botón de arranque, el interruptor de paro del motor, los interruptores de faro y de dirección, así como el botón de advertencia de peligro.
- u) Ponga en marcha el motor, quite el freno de mano y avance lentamente unos palmos antes de accionar todos los frenos uno a uno para probarlos.

Corrija los problemas que haya detectado antes de la conducción. Diríjase a un distribuidor autorizado de ATV Bombardier si es necesario.

## Ropa

Las condiciones meteorológicas pueden ayudarle a decidir qué ropa debe utilizar. No obstante, es importante que el conductor utilice siempre ropas y accesorios de protección adecuados, como casco homologado, protección para los ojos, botas, guantes, pantalones y camisa o camiseta de manga larga. Este tipo de vestido y accesorios le proporcionarán protección ante algunos riesgos menores que puede encontrarse en la ruta. El conductor no debe llevar nunca ropa suelta (por ejemplo, bufandas o pañuelos) que pueda enredarse en el vehículo o en ramas y arbustos. Según las condiciones, quizá sea necesario utilizar gafas protectoras antiniebla o gafas de sol. Existen cristales de distintos colores para las gafas protectoras o las gafas de sol que pueden facilitar la distinción de variaciones en el terreno. Sólo debe utilizar gafas de sol durante el día.





## Transporte de cargas

Cualquier carga que se encuentre en la(s) rejilla(s) portaequipajes del vehículo afectará a la estabilidad y el control del vehículo. Por eso, no se deben sobrepasar los límites de carga especificados por el fabricante del vehículo. Asegúrese siempre de que la carga no se mueva ni dificulte el control. Tenga siempre en cuenta que la carga puede deslizarse o caerse y provocar un accidente. Evite cargas que puedan sobresalir lateralmente y engancharse o quedar atrapadas en arbustos u otros obstáculos. No deje que la carga cubra y obstruya los faros o la luz de freno. Asegúrese siempre de que los compartimentos de almacenamiento estén bien cerrados. Si se retira la tapa de un compartimento extraíble para transportar una carga, asegúrese de que la carga queda asegurada y que los objetos más pequeños no puedan “salir volando”.

Este vehículo está especialmente diseñado para que pueda viajar el conductor, únicamente. Aunque el asiento sea largo para facilitar los movimientos del conductor, no está diseñado para llevar pasajeros. No instale asiento para pasajero ni utilice los portaequipajes ni el lugar que ocupan para llevar pasajeros. El transporte de uno o más pasajeros puede afectar a la estabilidad y al control del vehículo.

## Remolque

Si se conduce este vehículo con remolque existe un mayor riesgo de vuelco, especialmente en terrenos inclinados. Si se arrastra un remolque, compruebe que el enganche es compatible con el del vehículo. Asegúrese de que el remolque se encuentra en horizontal con respecto al vehículo. (En algunos casos quizá sea necesario instalar alguna extensión en el enganche del vehículo). Utilice cadenas para asegurar el remolque al vehículo. Es posible que el vehículo precise más distancia para detenerse si se arrastran cargas pesadas, sobre todo en planos inclinados. Procure evitar maniobras con riesgo de derrape o deslizamiento. Cuando se detenga o aparque, bloquee las ruedas del vehículo y del remolque para evitar desplazamientos. Asegúrese siempre de que la carga del remolque está distribuida de un modo homogéneo. Proceda con precaución cuando vaya a desenganchar un remolque cargado, ya que podría caer sobre usted o sobre otras personas. No gire a gran velocidad. Utilice siempre marchas cortas y reduzca considerablemente.

## Trabajo con el vehículo

El vehículo puede ayudarle a realizar algunas tareas LIGERAS, que van desde la retirada de nieve hasta el remolque de madera o el transporte de carga. Existe una gama de accesorios que puede obtener a través de su distribuidor autorizado de ATV Bombardier. No obstante, en todos los casos deberá respetar la capacidad y el límite de carga del vehículo. La sobrecarga del vehículo puede someter a un esfuerzo excesivo a los componentes y provocar fallos. Para evitar posibles lesiones, también es importante seguir las instrucciones y advertencias que acompañan al accesorio. Evite realizar grandes esfuerzos físicos para levantar o tirar de cargas pesadas, o para mover el vehículo. (Encontrará más información en CONDUCCIÓN DE OCIO, a continuación).

## Conducción de ocio

Respete los derechos y las limitaciones de los demás. No conduzca en zonas destinadas a otros tipos de usos todo terreno. Esto incluye pistas para motonieves, pistas ecuestres, pistas de esquí nórdico, pistas para bicicletas de montaña, etc. No dé nunca por sentado que no habrá otras personas utilizando la pista. Conduzca siempre por la derecha de la pista y nunca zigzagueando. Esté siempre preparado para parar o apartarse a un lado si aparece otro usuario de la pista en sentido contrario.

Es recomendable hacerse socio de un club local de ATV. Le proporcionarán un mapa y orientación o le informarán acerca de dónde se puede utilizar el ATV. Si no hay ningún club en su zona, puede contribuir a que se cree uno. La conducción en grupo y las actividades de estos clubes brinda una agradable experiencia social.

Mantenga siempre una distancia de seguridad con respecto a otros conductores. Su criterio acerca de la velocidad, las condiciones del terreno y meteorológicas, el estado mecánico del vehículo y la "confianza en el criterio de los demás" le ayudarán a determinar la distancia de seguridad más apropiada. Al igual que cualquier otro vehículo motorizado, este vehículo necesita tiempo y espacio para frenar.

Conduzca siempre este vehículo a baja velocidad, no sobrepase los 65 km/h (40 MPH) y reduzca la velocidad antes de girar cuando conduzca por la calzada.

Antes de partir, indíquelo a alguien hacia dónde va y a qué hora ha previsto regresar. No consuma nunca alcohol ni drogas antes de conducir ni mientras conduce.

Según la duración que vaya a tener el paseo, deberá llevar más herramientas o equipo para emergencias. Averigüe dónde puede obtener más gasolina y aceite. Prepárese para las condiciones que pudiera encontrar. Siempre deberá tenerse en cuenta la conveniencia de llevar un botiquín de primeros auxilios para emergencias.

## Entorno

Una de las ventajas de este vehículo es que le permite alejarse del camino trillado. Sin embargo, siempre debe respetarse la naturaleza y los derechos de los demás a disfrutarla. No conduzca en áreas protegidas o sensibles desde el punto de vista medioambiental. No conduzca por cosechas ni sobre arbustos, no tale árboles ni corte vallas, no derrape ni destruya el terreno. "Pise con suavidad".

La persecución de animales salvajes es ilegal en muchas zonas. Un animal puede morir de agotamiento después de haber sido perseguido por un vehículo motorizado. Si encuentra algún animal en la pista, deténgase y observe sin hacer ruido y con precaución. Probablemente, será uno de los mejores recuerdos de su vida.

Observe la norma de no dejar nada de lo que se haya llevado consigo. No tire basura. No encienda ninguna hoguera si no tiene permiso para ello y, aun en ese caso, hágalo lejos de zonas secas. Los peligros que ocasione en la pista pueden provocar daños a otras personas o incluso a usted mismo, en fecha posterior.

Respete las tierras de labranza. Pida siempre permiso a los propietarios antes de conducir por fincas privadas. Respete las cosechas, los animales de granja y los límites de propiedad. Si abre una verja para pasar, vuelva a cerrarla a continuación.

Por último, no contamine los arroyos, los lagos ni los ríos; no modifique el motor ni el sistema del silenciador ni quite ninguno de sus componentes.

## Limitación del diseño

Aunque el vehículo es excepcionalmente sólido entre los de su clase, sigue tratándose de un vehículo ligero por definición, y su uso debe limitarse a la finalidad para la que fue diseñado.

La adición de peso a cualquier parte del vehículo afecta a su centro de gravedad y su estabilidad, además de modificar su rendimiento.

## Uso fuera de pistas asfaltadas

Por su propia naturaleza, la conducción en zonas no asfaltadas es peligrosa. Cualquier terreno que no haya sido específicamente preparado para el tránsito de vehículos presenta un riesgo inherente, dado que la angulosidad, la composición del terreno y la inclinación exacta son imprevisibles. El terreno en sí mismo representa un factor de riesgo constante, algo que debe ser asumido por quien se aventura a explorarlo.

Un conductor que se aleje de los caminos con el vehículo deberá actuar siempre con la máxima precaución para elegir la ruta más segura y observando atentamente el terreno inmediato. El vehículo no deberá ser utilizado en ningún caso por personas que no estén totalmente familiarizadas con las instrucciones de manejo correspondientes. Tampoco deberá utilizarse en terreno peligroso ni con grandes desniveles.

## Precauciones generales de uso y seguridad

Cuidado, prudencia, experiencia y pericia en la conducción son las mejores precauciones ante cualquier riesgo que pudiera surgir durante el uso.

Cuando exista la más mínima duda acerca de la capacidad del vehículo para superar un obstáculo determinado, elija siempre otra ruta.

Si conduce en una zona no asfaltada, recuerde que los elementos más importantes son la potencia y la tracción, no la velocidad. No conduzca nunca más deprisa de lo que permitan la visibilidad y sus propias posibilidades de elegir una ruta segura.

Observe constantemente el terreno que se encuentra por delante para detectar cambios bruscos en pendientes u obstáculos, tales como rocas o raíces de árboles, capaces de provocar una pérdida de estabilidad que podría causar un vuelco o una vuelta de campana.

No utilice nunca el vehículo si los mandos no funcionan normalmente.

Cuando maniobre marcha atrás, compruebe que no haya personas ni obstáculos detrás del vehículo. Maniobre lentamente y evite giros bruscos.

Cuando se detenga o aparque, ponga siempre el freno de mano. Esto es especialmente importante cuando se aparca en pendiente. Cuando se trate de grandes inclinaciones o si el vehículo lleva carga, las ruedas deben quedar bloqueadas mediante piedras o ladrillos. No olvide girar la válvula de combustible hasta la posición de cierre.

En el caso de usuarios de la Unión Europea, es obligatorio retirar el gancho del cabestrante para conducir el vehículo por la calzada. De no seguirse este requisito, podrían producirse lesiones adicionales, incluso la muerte, en caso de accidente.

## Conducción en subida

Por su configuración, este vehículo tiene una gran capacidad para la ascensión de cuestras, tanto que existe la posibilidad de vuelco antes de que se pierda la tracción. Por ejemplo, no es raro encontrar terrenos en los que la parte superior de la cuesta se ha erosionado hasta el punto de que la cima se eleva con una gran inclinación. El vehículo puede responder de inmediato ante esa situación; sin embargo, al hacerlo, cuando la parte delantera llega al punto en el que el equilibrio del vehículo cambia hacia atrás, puede producirse un vuelco.

Puede darse esa misma situación si un objeto incrustado provoca que la parte delantera del vehículo se incline más de lo deseado. Si se da esa situación, tome una ruta alternativa. Tenga en cuenta los peligros que entraña la conducción por laderas.

Siempre es recomendable conocer el estado del terreno al otro lado de la colina o terraplén. Con demasiada frecuencia surgen desniveles muy bruscos que es imposible sortear o descender.

## Conducción en bajada

Este vehículo puede ascender cuestas con mayor inclinación que las pendientes que es capaz de descender. Por lo tanto, es fundamental asegurarse de que existe una ruta segura para descender una pendiente antes de subir la cuesta correspondiente.

Una desaceleración mientras se intenta superar una pendiente resbaladiza podría provocar un "efecto tobogán" del vehículo. Mantenga una velocidad constante o acelere ligeramente para recuperar el control.

## Conducción por laderas

Deberá evitarse esa operación siempre que sea posible. Si es necesario, hágalo con suma precaución. El recorrido de una ladera con una gran inclinación presenta un alto riesgo de vuelco. Además, si se trata de superficies resbaladizas o poco firmes, podría producirse un deslizamiento lateral incontrolable. No intente girar el vehículo pendiente abajo con el deslizamiento. Evite todos los objetos o las depresiones que puedan intensificar la elevación de un lado del vehículo con respecto al otro (esto podría causar un vuelco).

## Pendientes bruscas

Los bajos del vehículo chocarán con el suelo y, por lo general, el vehículo se detendrá si las ruedas delanteras o traseras entran en un socavón o una pendiente muy brusca. Si la caída es muy repentina o profunda, el vehículo se inclinará y dará una vuelta de campana.



## ADVERTENCIA

No intente maniobrar en pendientes muy bruscas. Utilice la marcha atrás (R) y siga otra ruta.

## Técnicas de conducción

Si conduce el vehículo a demasiada velocidad dadas las circunstancias, podría sufrir lesiones. Apriete el acelerador sólo lo suficiente para una conducción segura. Las estadísticas demuestran que los giros a gran velocidad ocasionan con frecuencia percances y lesiones. No olvide nunca que el vehículo tiene un peso considerable. Ese peso es suficiente para que el conductor pueda quedar atrapado en caso de vuelco.

Este vehículo no ha sido diseñado para saltar (ni puede hacerlo). Por otra parte, los impactos que usted debería amortiguar en los saltos serían considerables. Si hace trompos y piruetas con el vehículo, éste podría volcar, y usted quedar atrapado. Estas prácticas presentan un riesgo elevado para el conductor y deben evitarse siempre.

Para mantener un control adecuado, se recomienda expresamente mantener ambas manos en el manillar de modo que le resulte fácil alcanzar todos los mandos con facilidad. Lo mismo se aplica para los pies. Para reducir al mínimo la posibilidad de lesiones en las piernas o en los pies, mantenga siempre los pies sobre los reposapiés. No oriente los pies hacia fuera ni saque ninguno de los pies para girar, ya que podría engancharse o sufrir un golpe con un obstáculo o con las ruedas.

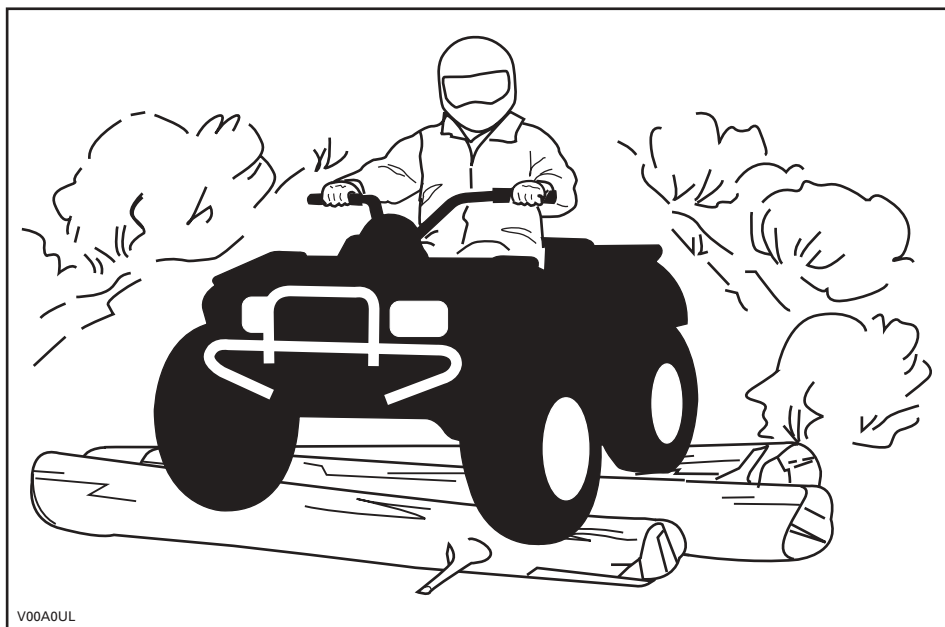

V00A0UL

Aunque el vehículo está equipado con un sistema de suspensión adecuado, existen terrenos muy accidentados, llenos de baches, por los que la conducción puede resultar incómoda e incluso dañar la espalda. A menudo será necesario conducir casi en cuclillas. Reduzca la velocidad y flexione las piernas para absorber los impactos.

Si en su zona está permitida la conducción por carretera, conduzca su vehículo sobre superficies pavimentadas sólo en distancias cortas y exclusivamente para trasladar el vehículo entre lugares aptos para la conducción todo terreno. Conduzca siempre su vehículo a velocidad moderada (nunca a más de 65 km/h (40 MPH)) y reduzca la velocidad antes de girar. Respete siempre las normas de tráfico cuando conduzca su vehículo en carretera o por la vía pública. Si tiene que cruzar una carretera, el conductor del primer vehículo de su grupo deberá bajarse del vehículo para observar y dar indicaciones a los conductores de los demás vehículos. Luego, la última persona que cruce ayudará al conductor del primer vehículo a cruzar. No circule por las aceras. Están destinadas a los peatones.

El agua puede ser un factor de riesgo especial. Si el curso es demasiado profundo, el vehículo puede "flotar" y volcar. Compruebe la profundidad del agua y la fuerza de la corriente antes de cruzar con el vehículo. El nivel del agua no debería sobrepasar los reposapiés. Tenga cuidado con superficies resbaladizas, tales como rocas, hierba, troncos, etc., tanto en el agua como en las orillas. Puede producirse una pérdida de tracción. No intente entrar en el agua a gran velocidad. El agua actuará de freno y podría salir despedido.

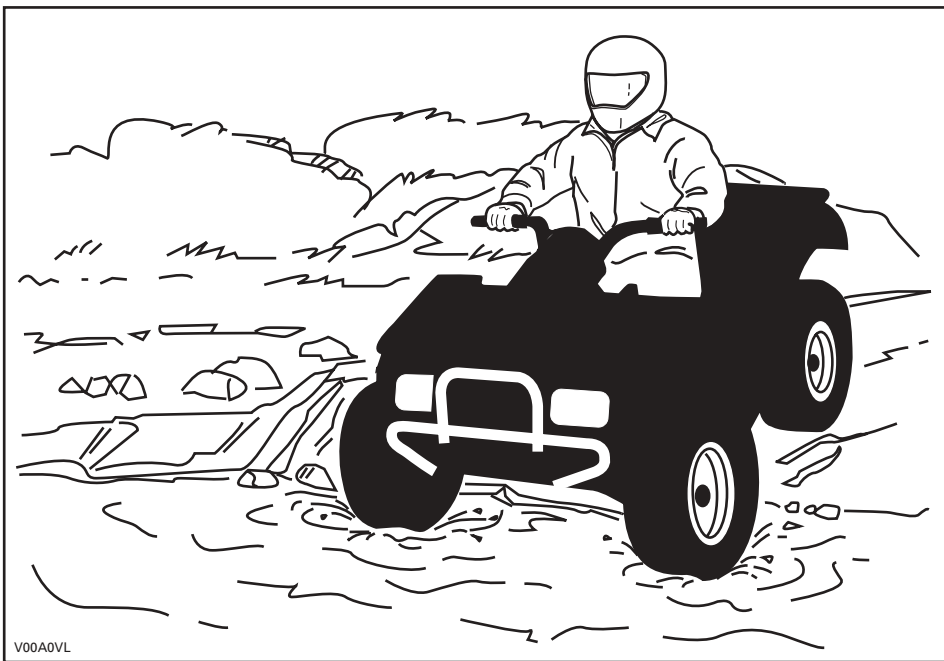

V00A0VL

El agua afecta a la capacidad de frenado del vehículo. Asegúrese de que se sequen los frenos; para ello, accíonelos varias veces después de salir del agua con el vehículo.

Junto al agua puede haber barro y terrenos de marismas. Prepárese para la posibilidad de encontrarse súbitamente con “hoyos” o cambios de profundidad. Asimismo, deberá prestar atención a posibles obstáculos peligrosos tales como rocas, troncos, etc., cubiertos parcialmente por la vegetación.

Si durante su recorrido pasa por vías fluviales o canales helados, asegúrese de que el espesor y la consistencia del hielo sean suficientes para aguantar la suma de su peso, el del vehículo y la carga. Observe siempre si hay agua a la vista: es una indicación segura de que el espesor del hielo varía. En caso de duda, no intente cruzar.

La presencia de hielo también afectará al control de este vehículo. Reduzca la velocidad y no “apriete a fondo” el estrangulador. Esto sólo provocaría que las ruedas patinasen y un posible vuelco del vehículo. No frene con rapidez. Esto también puede provocar un deslizamiento incontrolado y el vuelco del vehículo. Evite siempre la nieve fangosa o medio derretida, ya que podría bloquear la marcha o los mandos del vehículo.

La arena y la conducción sobre dunas o sobre nieve constituyen una experiencia irrepetible; no obstante, deberá observar algunas precauciones básicas. La presencia de arena/nieve fina o “profunda” puede dar lugar a la pérdida de tracción y provocar un deslizamiento, un brusco descenso o que el vehículo quede encallado. Si esto ocurre, busque una base más firme. Nuevamente, lo más recomendable es reducir la velocidad y mantenerse alerta.

Cuando conduzca por dunas, es recomendable que el vehículo vaya equipado con un indicador de seguridad (bandera) de tipo antena. Esto facilitará su localización para otros conductores que se encuentren en dunas cercanas. Conduzca con precaución si ve otro indicador de seguridad frente a usted. Dado que existe el riesgo de que el indicador de seguridad de tipo antena puede engancharse y rebotar contra el conductor, no lo utilice en parajes en los que haya ramas bajas u otros obstáculos.

La conducción en terrenos con piedras sueltas y grava tiene varios puntos en común con las maniobras sobre el hielo. Afectan a la dirección de este vehículo, de modo que existe el riesgo de deslizarse y volcar, sobre todo cuando se va a gran velocidad. Además, estos elementos pueden influir en la distancia de frenado. Recuerde que “apretar a fondo” el estrangulador o derrapar pueden provocar que salgan despedidas piedras sueltas, en el camino del conductor de otro ATV. No lo haga nunca deliberadamente.

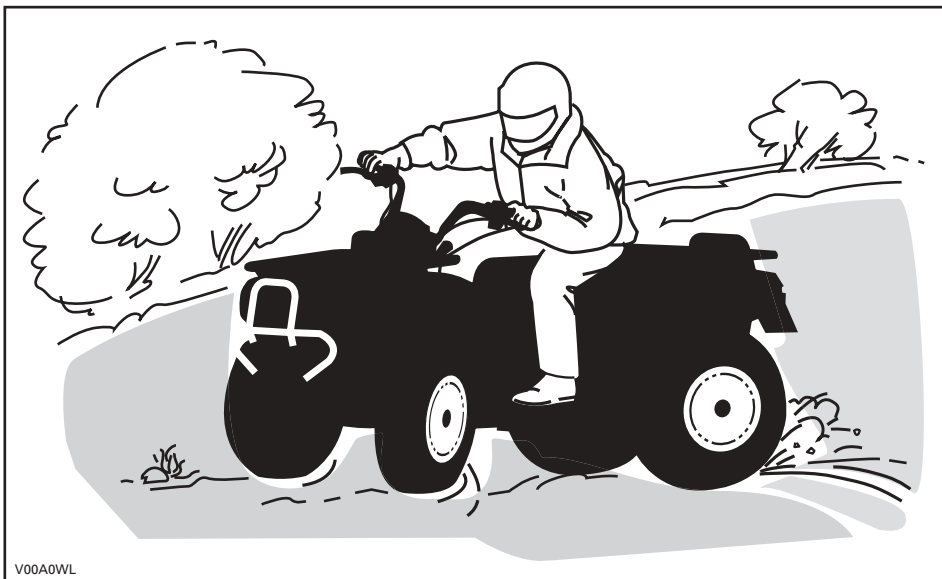

V00A0WL

Si el vehículo derrapa o resbala, quizá resulte de utilidad girar el manillar en la dirección del deslizamiento hasta que vuelva a recuperar el control. Procure que no se bloqueen nunca los frenos ni las ruedas.

Respete y siga todas las señales de la pista. Su finalidad es servirle de ayuda a usted y a otros usuarios.

Los obstáculos que aparezcan en la pista deben ser sorteados con precaución. Puede tratarse de rocas sueltas, árboles caídos, superficies resbaladizas, vallas, postes, terraplenes y depresiones. Deberá evitar estos obstáculos siempre que sea posible. Recuerde que algunos obstáculos son muy grandes o peligrosos para cruzarlos y deben ser evitados. Existe la posibilidad de sortear árboles caídos o rocas de pequeñas dimensiones: acérquese en un ángulo de 90°. Manténgase de pie, sobre los reposapiés y con las rodillas flexionadas. Ajuste la velocidad sin perder impulso y no “apriete a fondo” el estrangulador. Agárrese fuerte a las empuñaduras del manillar. Desplace el peso del cuerpo hacia atrás y avance. No intente levantar del suelo las ruedas delanteras del vehículo. Tenga en cuenta que el objeto puede ser resbaladizo o que se mueva mientras está cruzando.

Cuando conduzca por cuestas o pendientes, tenga en cuenta dos cosas muy importantes: prepárese para encontrar superficies resbaladizas, obstáculos y variaciones del terreno, y adopte la posición corporal más adecuada en cada caso.

## Cuesta arriba

Incline el peso del cuerpo hacia delante, hacia la parte superior de la cuesta. Mantenga los pies sobre los estribos y cambie a una marcha lenta; acelere cuando sea necesario y cambie de marcha rápidamente mientras asciende. No vaya a una velocidad excesiva, ya que esto puede provocar que el vehículo se levante del suelo y caiga hacia atrás sobre usted. Si la cuesta es demasiado inclinada y no puede seguir adelante o el vehículo empieza a retroceder, utilice el freno, con precaución para no resbalar. Baje del vehículo y utilice el giro en "U" o el giro en "K" (mientras camina retrocediendo, junto al vehículo en el lado de subida y con una mano en la palanca de freno, haga retroceder lentamente la parte trasera del vehículo hacia la parte superior de la cuesta y después inicie la conducción en descenso). Siempre deberá caminar o bajarse por la parte superior de la pendiente, con la precaución de no acercarse demasiado al vehículo ni a las ruedas mientras giran. No intente sujetar el vehículo si empieza a volcar. **Apártese.** No llegue a un cambio de rasante ni al final de una cuesta a gran velocidad. Podría haber obstáculos o una descenso muy brusco.

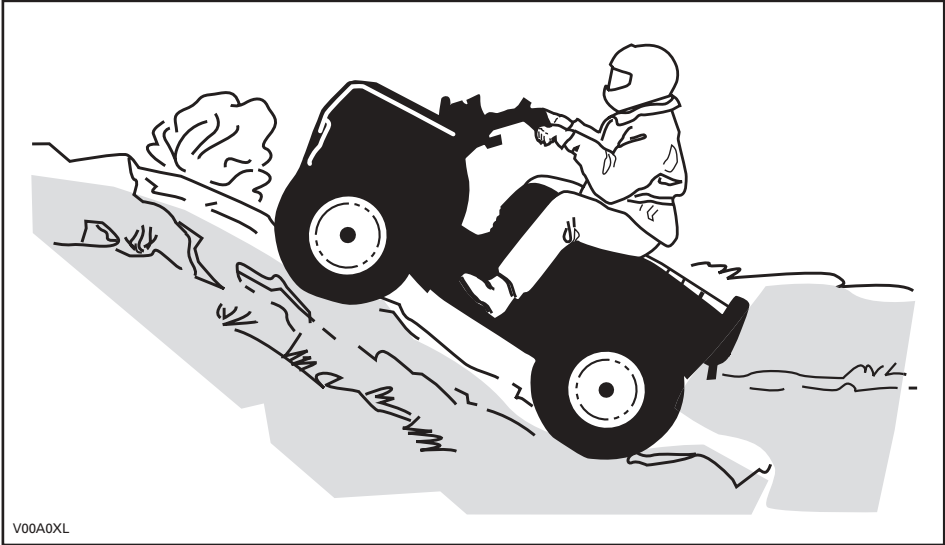

V00A0XL



## En bajada

Incline el peso del cuerpo hacia atrás. Frene gradualmente para evitar deslizamientos. No descienda la pendiente únicamente con el freno motor o en punto muerto (N).

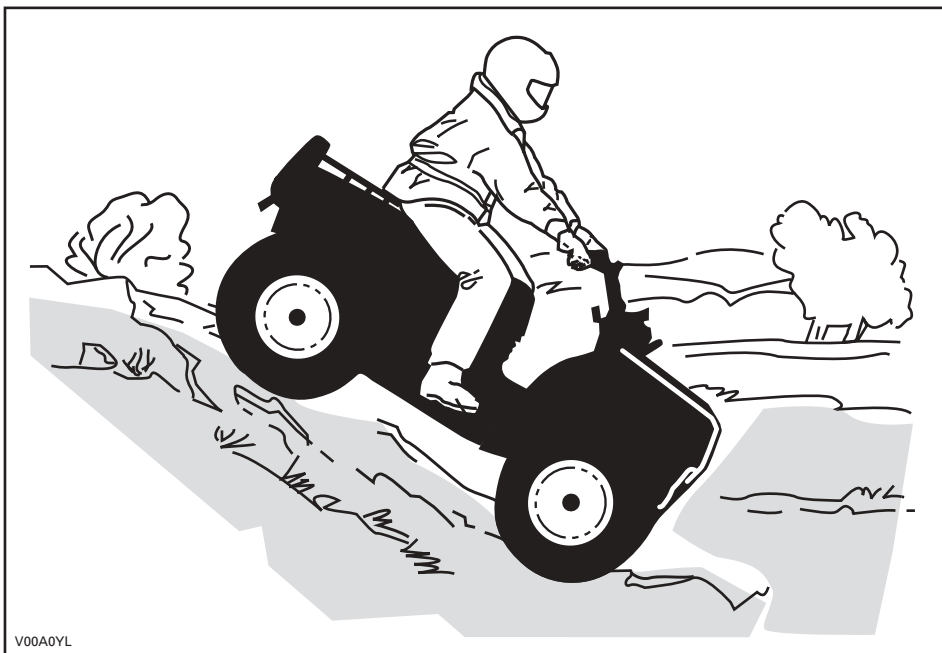

## Conducción por laderas

Éste es uno de los tipos de conducción **más arriesgados**, ya que el equilibrio del vehículo puede cambiar drásticamente. Deberá evitarse siempre que sea posible. No obstante, si es necesario, es importante que SIEMPRE mantenga el peso del cuerpo hacia la parte superior de la pendiente, preparado para bajarse por ese lado si el vehículo empieza a volcar. **No intente detener el vehículo por evitar que sufra desperfectos.**



## Mantenimiento rutinario

Después de realizar una excursión, es recomendable retirar los restos de nieve, hielo, barro y suciedad. Esto no sólo contribuirá a prolongar la vida útil y mantener en buen estado del vehículo en vistas a una posible venta en el futuro, sino que también eliminará riesgos para la próxima excursión. Lave el vehículo con agua jabonosa caliente y déjelo secar. (Puede utilizar una toalla). No lave el vehículo en el exterior si hay heladas. Aplique una lubricación apropiada, según lo descrito en la sección MANTENIMIENTO.

Una parte de su responsabilidad con respecto a la seguridad consiste en respetar el contenido de esta Guía del Usuario. Proporciona una valiosa orientación acerca de cómo cuidar el vehículo. Si precisa más ayuda, siempre podrá contar con la asistencia de su distribuidor autorizado de ATV Bombardier.

La modificación del vehículo para aumentar la velocidad y el rendimiento puede contravenir los términos y condiciones de la garantía limitada del vehículo. Además, determinadas modificaciones que incluyen la retirada de componentes del motor o del escape, van contra la ley en muchos casos.

El cambio del tamaño de las ruedas y de los neumáticos puede afectar a la estabilidad del vehículo. Una presión incorrecta de los neumáticos puede dar lugar a reventones o a que los neumáticos se salgan de las llantas, se pierdan o se dañen. Siempre deben reemplazarse las ruedas o los neumáticos dañados.

# UBICACIÓN DE LAS ETIQUETAS IMPORTANTES

En el vehículo están colocadas las siguientes etiquetas, las cuales deben ser consideradas componentes permanentes del vehículo. Si alguna no aparece o está dañada, puede ser reemplazada de modo gratuito. Dirijase a un distribuidor autorizado de ATV Bombardier.

**NOTA:** Las siguientes ilustraciones que se utilizan en esta Guía del Usuario constituyen únicamente representaciones genéricas. Su modelo puede presentar algunas variantes.

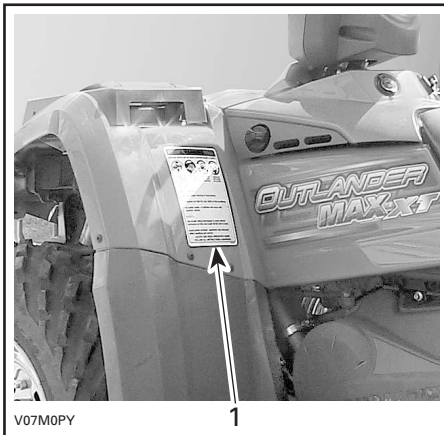

TÍPICO



TÍPICO

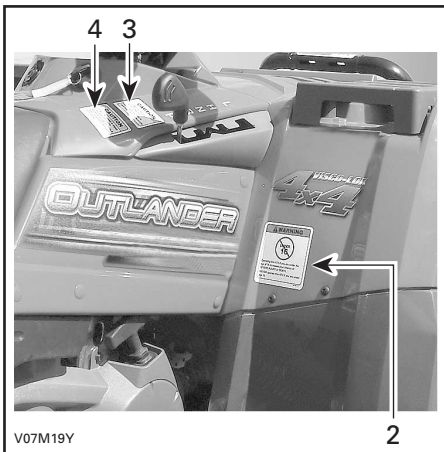

TÍPICO



TÍPICO

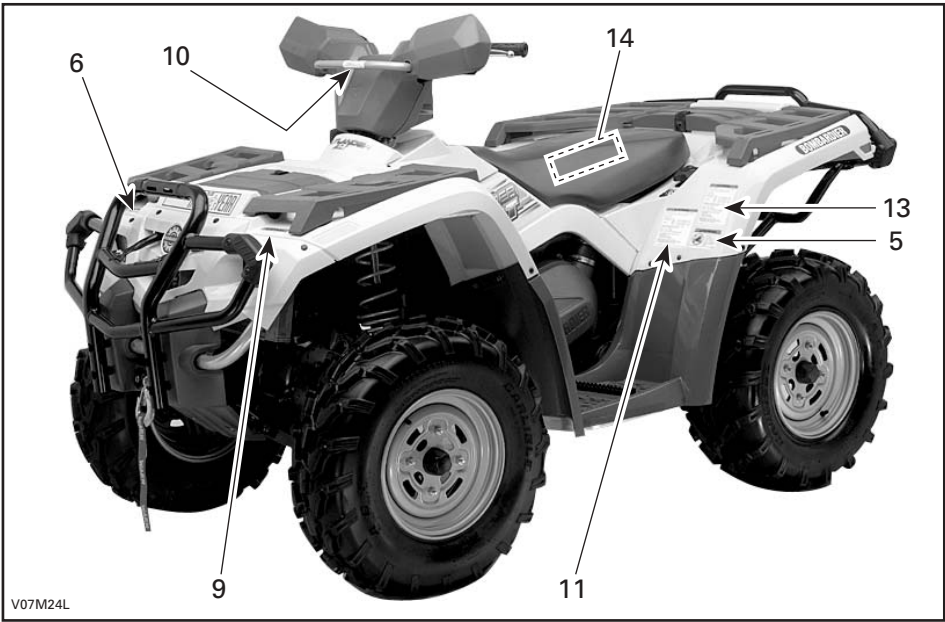

## Etiqueta 1

**⚠ ADVERTENCIA**

Un uso inadecuado del ATV puede dar lugar a lesiones GRAVES o la MUERTE.



UTILICE SIEMPRE UN CASCO HOMOLOGADO Y ROPA DE PROTECCIÓN. **NUNCA** conduzca...

NO CONDUZCA NUNCA POR LA VÍA PÚBLICA.

NO LLEVE NUNCA PASAJEROS.

USO INCOMPATIBLE CON EL CONSUMO Y LOS EFECTOS DE DROGAS O ALCOHOL.

- sin instrucciones o entrenamiento adecuados.
- a una velocidad excesiva para su experiencia o para las condiciones del terreno y del vehículo.
- en vías públicas: existe riesgo de colisión con otros vehículos.
- con un pasajero: el peso de un pasajero afecta al equilibrio y a la dirección y aumenta el riesgo de perder el control.

**SIEMPRE DEBERÁ...**

- utilizar técnicas de conducción adecuadas para evitar que el vehículo vuelque en cuestas, en terrenos accidentados y al girar.
- evitar las superficies pavimentadas: el pavimento puede afectar considerablemente al manejo y al control.

LEA LA GUÍA DEL USUARIO. SIGA TODAS LAS INSTRUCCIONES Y ADVERTENCIAS

704 900 001

V01M01Z

## Etiqueta 2

**⚠ ADVERTENCIA**

**MENORES DE 16**

La conducción de este ATV por menores de 16 años entraña un mayor riesgo de LESIONES GRAVES e incluso de MUERTE.

Este ATV no debe ser conducido **NUNCA** por menores de 16 años.

704 900 011

V01M02Z

## Etiqueta 3

**PRECAUCIÓN**

- El ATV DEBE estar parado antes de que se utilice la palanca de cambio.
- Accione siempre el freno de pie para cambiar de la marcha de aparcamiento (P) al punto muerto (N).

704 900 470

V07M06Y

## Etiqueta 4

**PRECAUCIÓN**

El ATV DEBE estar parado para accionar el interruptor de 4WD.

Pueden producirse daños mecánicos si el interruptor se acciona durante la conducción.

704 900 47

V07M07Y

## Etiqueta 5

**⚠ ADVERTENCIA**



**NUNCA** viaje como pasajero. Los pasajeros pueden provocar una pérdida de control, con riesgo de LESIÓN GRAVE o MUERTE.

704 900 005

V01M07Z

## Etiqueta 6

 <b>ADVERTENCIA</b>
<ul style="list-style-type: none"> <li>• <b>NUNCA</b> transporte pasajeros en este portabultos ni en ninguna otra parte.</li> <li>• Los pasajeros podrían salir despedidos.</li> </ul>
704 900 884

V07M15Y

## Etiqueta 7

 <b>ADVERTENCIA</b>
<p>La carga incorrecta de un remolque puede provocar la pérdida de control del vehículo.</p> <ul style="list-style-type: none"> <li>• <b>Peso máximo de remolque: 135 kg (298 lb).</b></li> <li>• <b>Peso máximo de la lengua: 14 kg (30 lb).</b></li> </ul>

V07M0DY

## Etiqueta 8

<b>PRECAUCIÓN</b>
<b>CARGA MÁXIMA EN LA PARTE DELANTERA: 40 kg (90 lb)</b>
704 900 433

V07M04Y

## Etiqueta 9

<b>PRECAUCIÓN</b>
<b>CARGA MÁXIMA EN LA PARTE TRASERA: 80 kg (175 lb)</b> Incluye el peso de la lengua del remolque y la carga de la bandeja de almacenamiento: 10 kg (22 lb)
704 900 432

V07M02Y

## Etiqueta 10

<b>PRECAUCIÓN</b>
<b>CARGA MÁXIMA: 2.3 kg (5 lb)</b>
704 900 433

V07M04Y

## Etiqueta 11

 <b>ADVERTENCIA</b>									
<p>Una presión inadecuada de los neumáticos o una sobrecarga pueden provocar una pérdida de control, con el consiguiente riesgo de LESIONES GRAVES o incluso de MUERTE.</p> <p>Mantenga SIEMPRE una presión adecuada en los neumáticos según las indicaciones.</p> <p>No ajuste NUNCA la presión de los neumáticos por debajo del mínimo. El neumático podría salirse de la llanta.</p> <p>No sobrepase NUNCA la capacidad de carga del vehículo, que es de 230 kg (500 lb), incluido el peso de conductor, la carga, los accesorios y la lengua del remolque.</p> <p><b>CARGA DEL ATV Y REMOLQUE</b></p> <ul style="list-style-type: none"> <li>• La carga o un remolque pueden afectar a la estabilidad y el manejo.</li> <li>• Cuando transporte carga o arrastre un remolque:             <ul style="list-style-type: none"> <li>- reduzca la velocidad.</li> <li>- tenga en cuenta la necesidad de una mayor distancia para frenar.</li> <li>- evite las cuestas y el terreno accidentado.</li> </ul> </li> </ul>									
<table border="1"> <thead> <tr> <th>CARGA</th> <th>PRESIÓN DE LOS NEUMÁTICOS EN FRÍO</th> </tr> </thead> <tbody> <tr> <td rowspan="2">HASTA 230 kg (500 lb)</td> <td><b>DELANTE</b></td> </tr> <tr> <td>MÁX: 27,5 kPa (4,0 psi) MÍN: 24,0 kPa (4,0 psi)</td> </tr> <tr> <td></td> <td><b>DETRÁS</b></td> </tr> <tr> <td></td> <td>MÁX: 31,0 kPa (4,5 psi) MÍN: 27,5 kPa (4,0 psi)</td> </tr> </tbody> </table>	CARGA	PRESIÓN DE LOS NEUMÁTICOS EN FRÍO	HASTA 230 kg (500 lb)	<b>DELANTE</b>	MÁX: 27,5 kPa (4,0 psi) MÍN: 24,0 kPa (4,0 psi)		<b>DETRÁS</b>		MÁX: 31,0 kPa (4,5 psi) MÍN: 27,5 kPa (4,0 psi)
CARGA	PRESIÓN DE LOS NEUMÁTICOS EN FRÍO								
HASTA 230 kg (500 lb)	<b>DELANTE</b>								
	MÁX: 27,5 kPa (4,0 psi) MÍN: 24,0 kPa (4,0 psi)								
	<b>DETRÁS</b>								
	MÁX: 31,0 kPa (4,5 psi) MÍN: 27,5 kPa (4,0 psi)								
704900882									

V07M16Y

## Etiqueta 12



<p><b>DA</b> FJND OG LÆS BRUGERVEJLEDNINGEN, OVERHOLD ALLE INSTRUKTIONER OG ADVARSLER.</p> <p><b>NL</b> ZOEK DE GEBRUIKERSHANDLEIDING OP EN LEES HEM. HOUD U AAN ALLE AANWIJZINGEN EN WAARSCHUWINGEN.</p> <p><b>FR</b> LOCALISER ET LIRE LE GUIDE DE L'OPÉRATEUR. SUIVRE TOUTS LES CONSIGNES ET AVERTISSEMENTS.</p> <p><b>FI</b> PAKKANNA JÄLJEE KÄYTTÄJÄN OPAS, NOLIDATA KÄIKKII KÄYTTÖOHJEITA JA VAROITUKSIA.</p> <p><b>DE</b> BETRIEBSANLEITUNG AUSFINDIG MACHEN UND LESEN. ALLE ANWEISUNGEN UND WARNHINWEISE BEFOLGEN.</p> <p><b>EL</b> ΒΡΕΤΕ ΚΑΙ ΔΙΑΒΑΣΤΕ ΤΟΝ ΟΔΗΓΟ ΧΕΙΡΙΣΤΗ, ΑΚΟΛΟΥΘΗΣΤΕ ΟΛΕΣ ΤΙΣ ΟΔΗΓΙΕΣ ΚΑΙ ΠΡΟΒΕΒΑΙΩΤΗΤΗΣΕΙΣ.</p> <p><b>IT</b> LEGGERE IL MANUALE DELL'OPERATORE, SEGUIRE TUTTE LE ISTRUZIONI E AVVERTENZE.</p> <p><b>PT</b> LOCALIZAR E LER O GUIA DE OPERAÇÃO, OBSERVAR TODAS AS INSTRUÇÕES E MENSAGENS DE AVISO.</p> <p><b>ES</b> UBICAR Y LEER LA GUÍA DEL OPERADOR, ATENDERSE A TODAS LAS INSTRUCCIONES Y MENSAJES DE ADVERTENCIA.</p> <p><b>SV</b> TA REDA PÅ INSTRUKTIONSBOKEN OCH LÄS DEN. UPPMÄRKSAMMA ALLA ANVÄSNINGAR OCH VARNINGAR.</p>
704900884

V00M0AY

## Etiqueta 13

 <b>ADVERTENCIA</b>
<p>Esta advertencia procede solamente en los países europeos en los que se permite la conducción por carretera.</p> <p style="text-align: center;"><b>Utilización en carretera</b></p> <p>Este ATV se construyó exclusivamente para la conducción "TODOTERRENO". Puede utilizarse con velocidad reducida en cortas distancias sobre superficies pavimentadas, con el fin de desplazar el vehículo desde un lugar para la conducción todoterreno a otro.</p> <p>Para conducir este ATV por carretera, absténgase siempre de acelerar y reduzca sustancialmente la velocidad del vehículo en el giro.</p> <p>Si no lo hace, puede producirse una pérdida del control del vehículo, lo que podría resultar en lesiones graves o pérdida de la vida.</p> <p style="text-align: center;"><b>Cabestrante delantero</b></p> <p>El gancho del cabestrante delantero de los ATV así equipados debe ser extraído y almacenado para conducir el vehículo por senderos y/o vías públicas.</p> <p>Si no lo hace, podría aumentar el riesgo de lesiones a los viandantes.</p>
V01M0PY

## Etiqueta 14

<b>INFORMACIÓN DE CONTROL DE EMISIONES DEL VEHÍCULO</b>	<p>FAMILIA DE MOTORES: 5BCXX.4003GC          SISTEMA DE CONTROL DE EMISIONES DEL ESCAPE: EM          CILINDRADA: 400cc          ESPECIFICACIONES DE OPTIMIZACIÓN:          HOLGURA DE VÁLVULA: ADMISIÓN: 0,05 – 0,13 mm          SALIDA: 0,1 – 0,18 mm</p>	<h1>Bombardier Recreational Products Inc.</h1>
	<p>VELOCIDAD AL RALENTÍ          AJUSTE DE LA MEZCLA DE AIRE/COMBUSTIBLE AL RALENTÍ:</p>	<p>1.300 RPM ± 100 RPM          DESDE LA POSICIÓN DEL PILOTO, REGULE CON EL TORNILLO PARA VELOCIDAD MÁXIMA AL RALENTÍ, DESTORNILLE 3/8 DE VUELTA</p>
	<p>BUJÍA:          COMBUSTIBLE: (RON + MON)/2          ACEITE DEL MOTOR:</p>	<p>SEPARACIÓN DEL ELECTRODO NGK DCPR8E → 0,6 – 0,7 mm          SIN PLOMO 87 OCTANOS          SAE 5W30</p>
	<p>ESTE VEHÍCULO CUMPLE LA NORMATIVA DE CALIFORNIA APLICABLE A NUEVAS MOTOCICLETAS Y VEHÍCULOS TODO TERRENO DEL AÑO 2005 Y ESTÁ HOMOLOGADO SEGÚN LA NORMA DE EMISIÓN DE ESCAPES DE LA FAMILIA DE MOTORES 10 g/bhp-hr HC+NOx.</p>	
704 900 874		
V07M17Y		





# ***INFORMACIÓN SOBRE EL VEHÍCULO***

# CÓMO IDENTIFICAR SU ATV

Los componentes principales de su vehículo (motor y bastidor) están identificados por números de serie distintos. En ocasiones puede que sea necesario buscar estos números para cuestiones relacionadas con la garantía o para la localización del vehículo en caso de pérdida. Estos números serán requeridos por el distribuidor autorizado de ATV Bombardier para cumplir las reclamaciones de garantía debidamente. BRP Inc. no autorizará ninguna operación relacionada con la garantía si el número de identificación del motor (EIN) o el número de identificación del vehículo (VIN) ha sido quitado o manipulado del algún modo. Le recomendamos expresamente que tome nota de todos los números de serie del vehículo y que los facilite a su compañía de seguros.

## Localización del número de identificación del vehículo

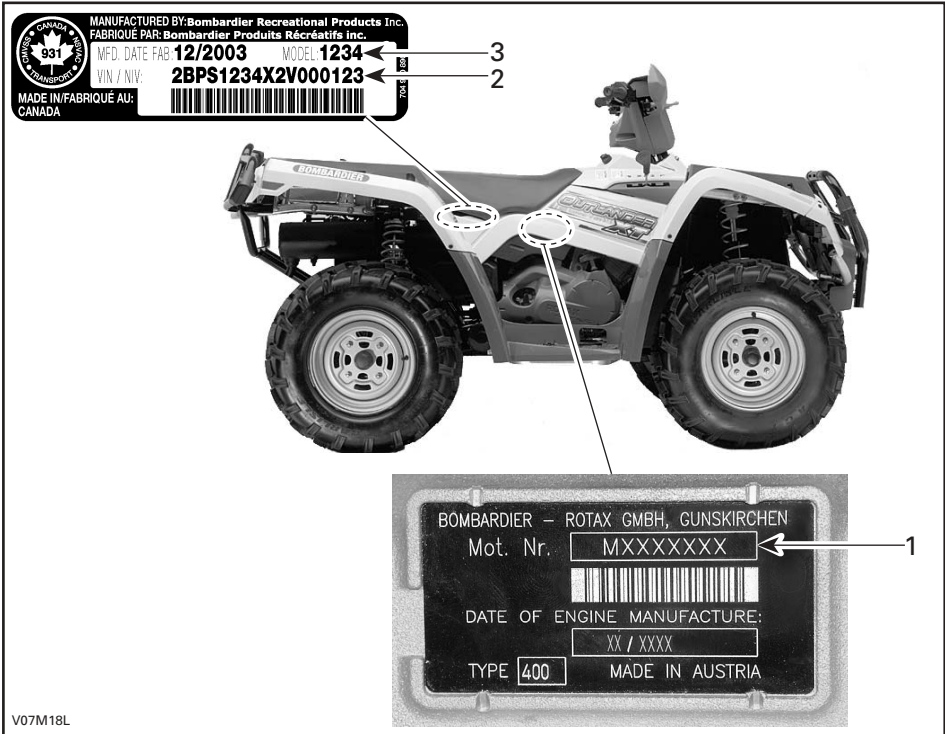

### TÍPICO

1. EIN (Número de identificación del motor)
2. VIN (Número de identificación del vehículo)
3. Modelo

## Etiqueta de conformidad

Esta etiqueta indica la conformidad del vehículo con la normativa de los países de la Comunidad Europea.

UBICACIÓN DE LA ETIQUETA	
Todos los modelos Outlander	Bajo el asiento, en la barra superior del bastidor.

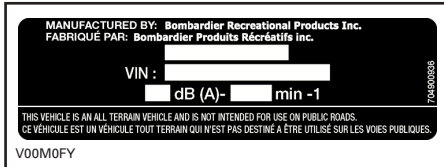

PAÍSES DE LA COMUNIDAD EUROPEA

# CONTROLES/INSTRUMENTOS/EQUIPAMIENTOS

NOTA: Algunos controles/instrumentos/equipamientos son opcionales.

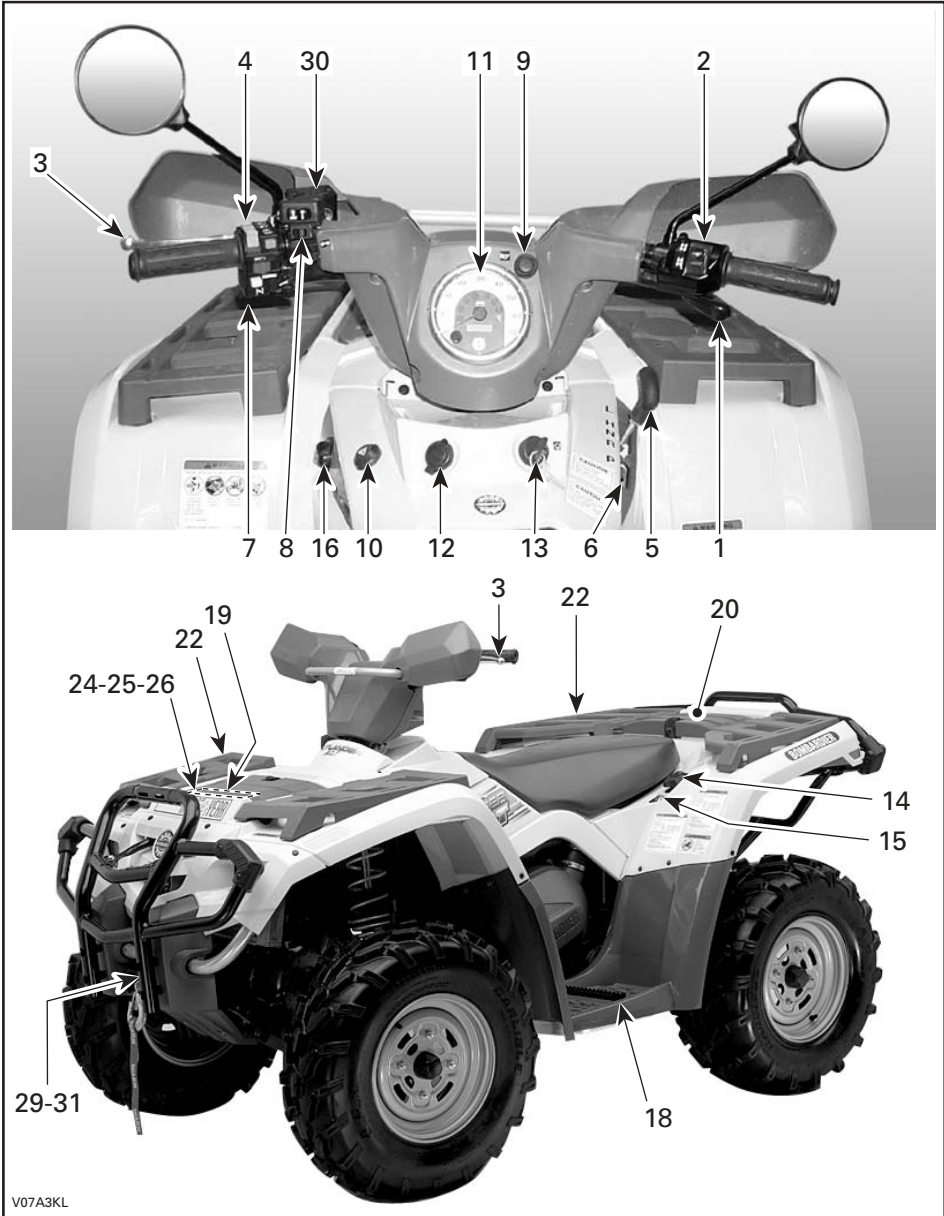

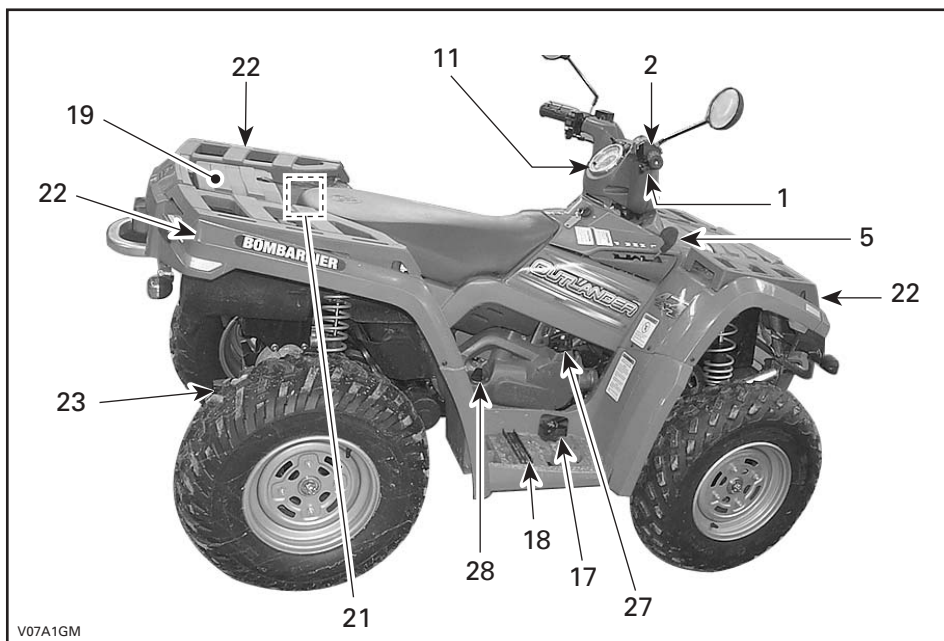

**NOTA:** En esta sección se indican las funciones básicas de diversos controles del ATV. Para obtener más detalles acerca de cómo usar un mando o control en combinación con otros, consulte las INSTRUCCIONES DE USO de este manual.

### 1) Palanca del acelerador

Se encuentra en la parte derecha del manillar. Cuando se acciona, se incrementa la velocidad del motor, lo que permite que la transmisión cambie a la marcha seleccionada.

Cuando se suelta, la velocidad del motor volverá automáticamente al ralentí y el vehículo se ralentizará gradualmente.

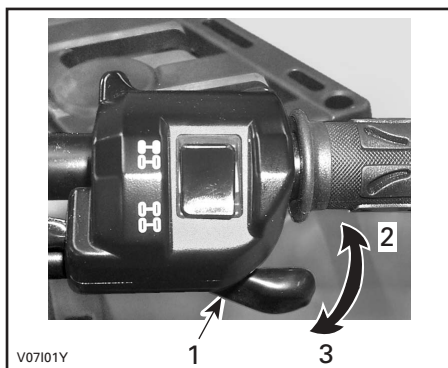

1. Palanca del acelerador
2. Para acelerar
3. Para desacelerar

Cuando lea esta Guía del Usuario, recuerde que:

## ⚠ ADVERTENCIA

Indica un posible riesgo que, si no se evita, puede dar lugar a graves lesiones e incluso la muerte.

## 2) Selector 2WD/4WD

Situado encima de la empuñadura del estrangulador, este selector no está operativo en los modelos de la Unión Europea.

## 3) Palanca de freno

Se encuentra en la parte izquierda del manillar. Cuando se comprime la palanca de freno, se accionan los frenos delanteros y traseros. Cuando se suelta, la palanca de freno debe volver automáticamente a su posición original. El efecto de frenada es proporcional a la fuerza aplicada a la palanca y al tipo y estado del terreno.

**NOTA:** Al igual que en otros vehículos con ruedas, el peso se transfiere a las ruedas delanteras cuando se frena. Para conseguir una mayor eficiencia de frenado, el sistema de frenos distribuye más fuerza de frenado a las ruedas delanteras. Esto afectará al manejo del vehículo y al control de la dirección cuando se frene bruscamente. Téngalo en cuenta a la hora de frenar.

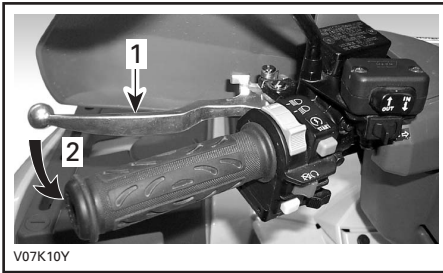

### TÍPICO

1. Palanca de freno
2. Para accionar los frenos

## 4) Bloqueo de la palanca de freno

Se encuentra en la parte izquierda del manillar, en la palanca de freno. Cuando se acciona, impide que el vehículo se mueva. Resulta de utilidad cuando es necesario bloquear los frenos; por ejemplo, al realizar un giro en K, durante el transporte o cuando el vehículo no se encuentra en funcionamiento.

**⚠ ADVERTENCIA**

Utilice siempre el bloqueo de la palanca del freno **y** coloque la palanca de cambio en la posición de APARCAMIENTO (P) cuando el vehículo no esté funcionando.

**⚠ ADVERTENCIA**

Asegúrese de que el bloqueo de la palanca de freno esté quitado antes de usar el ATV.

Cuando conduzca el vehículo, la frenada producida por una presión continua sobre la palanca puede dañar el sistema de frenado y provocar la pérdida de capacidad de frenado e incluso un incendio.

**Para aplicar el mecanismo:** Apriete la palanca de freno y manténgala apretada mientras mueve la palanca de bloqueo. La palanca de freno está ahora comprimida y accionando todos frenos.

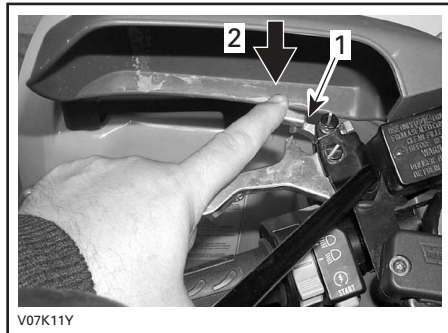

### TÍPICO

1. Bloqueo de la palanca de freno
2. Pulse para aplicar el equivalente al freno de mano

**Para liberar el mecanismo:** Apriete la palanca de freno. El bloqueo de la palanca debe volver automáticamente a su posición original. El freno debería volver a la posición de reposo. Suelte siempre el dispositivo de bloqueo del freno antes de conducir.

## 5) Palanca de cambio o transmisión

Se encuentra en la parte derecha del vehículo. Es una palanca con cinco posiciones: P, R, N, H y L.

Para cambiar la posición de los engranajes de la transmisión, pare completamente el vehículo y mueva la palanca de cambio hasta la posición deseada. No fuerce la palanca. Si no puede cambiar la marcha, haga balancear el vehículo adelante y atrás para mover los engranajes en la transmisión e inténtelo de nuevo.



*PALANCA DE CAMBIO*

**PRECAUCIÓN:** Pare siempre el vehículo completamente y accione el freno antes de mover la palanca de cambio.

## P: Aparcamiento

En esta posición se bloquea la transmisión para impedir que se mueva el vehículo. Utilícela siempre cuando el vehículo no esté funcionando. En algunas circunstancias, quizá sea necesario balancear el vehículo adelante y atrás para mover las marchas de modo que sea posible cambiar a la de aparcamiento (P).

## R: Marcha atrás

Esta marcha permite retroceder con el vehículo. La velocidad del vehículo está limitada.

## ADVERTENCIA

Antes de maniobrar marcha atrás (R) con el vehículo, asegúrese de que no hay personas ni obstáculos detrás. Permanezca sentado.

## N: Punto muerto

En esta posición se libera la transmisión para que el vehículo pueda ser desplazado manualmente.

## H: Marcha rápida/Larga

Con esta marcha se selecciona el régimen de alta velocidad de la transmisión en la caja de engranajes. Es la posición de velocidades de conducción normal. Permite que el vehículo alcance su máxima velocidad.

## H: Marcha lenta/Corta

Con esta marcha se selecciona el régimen de baja velocidad de la transmisión en la caja de engranajes. Es la posición utilizada para realizar muchas de las maniobras. Permite que el vehículo se mueva lentamente con tracción y potencia máximas.

**NOTA:** Utilice el régimen de baja velocidad para arrastrar cargas o subir una cuesta que tenga una inclinación considerable.

## 6) Cierre del vehículo

Existen numerosos modelos de bloqueo del vehículo.

Consulte a un distribuidor autorizado de ATV Bombardier para saber qué modelo debe utilizar con su vehículo.

## 7) Interruptor multifunción

El interruptor multifunción se encuentra en la parte izquierda del manillar.

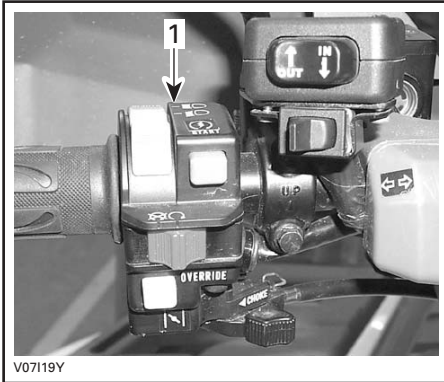

### TÍPICO

#### 1. Interruptor multifunción

Los mandos que se encuentran en el interruptor multifunción son los siguientes:

### Interruptor de los faros

Se encuentra en la parte superior del interruptor multifunción. Coloque el interruptor de los faros en la posición LO para las luces "cortas" y la luz trasera. Coloque el interruptor de los faros en la posición HI para las luces "largas" y la luz trasera.

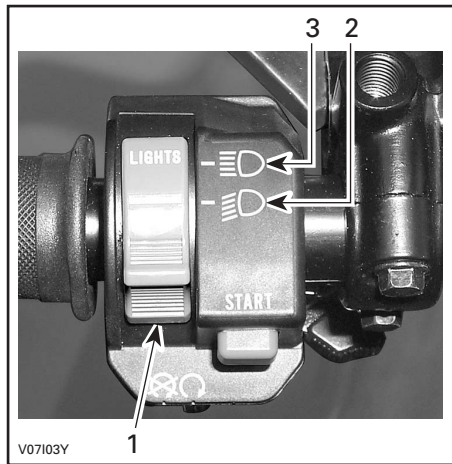

### TÍPICO

1. Interruptor de los faros
2. Posición de luz de cruce
3. Posición de luces largas

**NOTA:** Coloque el interruptor de encendido en la posición ON "sin luz" para apagar las luces.



POSICIÓN ON "SIN LUZ"



## Interruptor de paro del motor

Se encuentra en la parte central del interruptor multifunción. El motor girará, pero no arrancará si el interruptor de paro del motor se encuentra en la posición OFF.



### TÍPICO

#### 1. Interruptor de paro del motor

Este interruptor se puede utilizar para detener el motor y como mando de emergencia.

**NOTA:** Aunque se puede parar el motor girando la llave de contacto hasta la posición OFF, es recomendable detener el motor mediante el interruptor de paro del motor.

Para detener el motor, suelte totalmente la palanca del acelerador y utilice el interruptor de paro del motor.

## Botón de arranque

Se encuentra encima del interruptor de paro del motor.

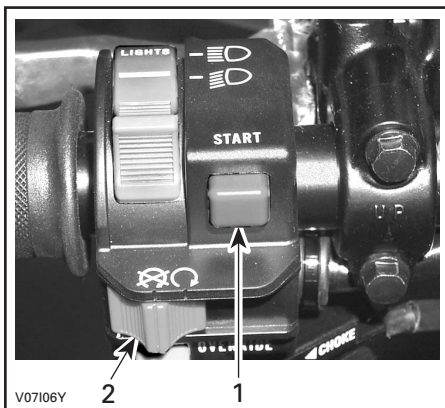

### TÍPICO

1. Botón de arranque
2. Interruptor de paro del motor

Para poner en marcha el motor, coloque el interruptor de paro del motor en la posición RUN.

Pulse el botón de arranque y manténgalo pulsado. Suéltelo inmediatamente cuando se ponga en marcha el motor.

## Botón de anulación

Se encuentra debajo del interruptor de paro del motor.

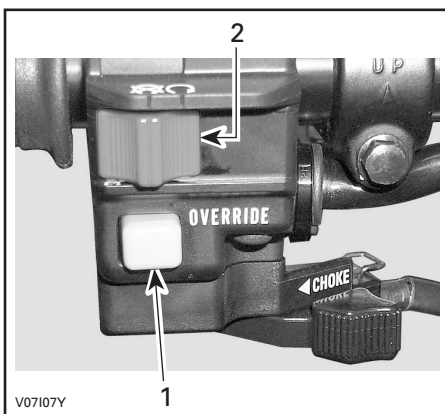

### TÍPICO

1. Botón de anulación
2. Interruptor de paro del motor

Este botón se utiliza para anular el sistema limitador de velocidad marcha atrás (R) y durante la recarga de batería. Para estas operaciones, pulse el botón de anulación.

## **⚠ ADVERTENCIA**

No active nunca el botón de anulación si está abierto el acelerador, ya que podría perder el control, con el consiguiente riesgo de lesiones graves o incluso de muerte.

### **Palanca del estrangulador de aire**

Se encuentra en la parte inferior del interruptor multifunción. Este dispositivo presenta una palanca variable que facilita el arranque en frío.

La posición de cierre corresponde a un uso normal con el motor en caliente.



**PALANCA DEL ESTRANGULADOR DE AIRE EN POSICIÓN DE ESTRANGULADOR ABIERTO**

Las posiciones situadas entre el cierre y la apertura totales del estrangulador se utilizarán en función de la temperatura del motor.

### **8) Conmutador de las luces indicadoras de dirección**

El interruptor se encuentra en la parte izquierda del manillar, encima del interruptor multifunción.



**PALANCA DEL ESTRANGULADOR DE AIRE EN POSICIÓN DE ESTRANGULADOR CERRADO**

La posición de estrangulador totalmente abierto se utiliza para temperaturas más bajas.

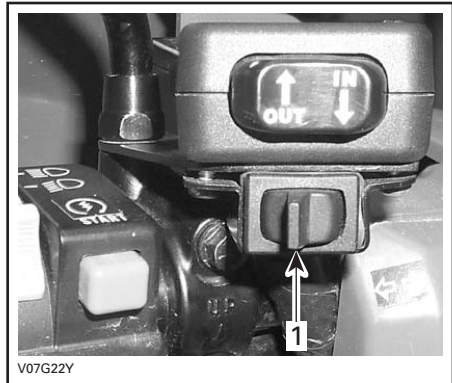

#### **TÍPICO**

1. Conmutador de las luces indicadoras de dirección

Para activar las luces indicadoras de dirección, pulse el botón correspondiente al lado derecho o izquierdo, dependiendo de la dirección elegida. Coloque de nuevo el conmutador en la posición central una vez completado el giro.

## 9) Mando de la bocina

El mando de la bocina se encuentra situado por encima del velocímetro. Para activarlo, pulse el botón. Una vez accionada la bocina, suelte inmediatamente el mando.

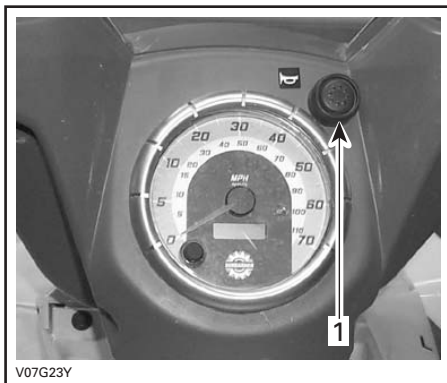

1. Mando de la bocina

## 10) Botón de advertencia de peligro

Este botón se encuentra en la parte izquierda de la consola.

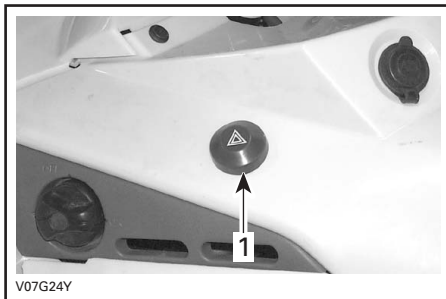

1. Botón de advertencia de peligro

Dispositivo instalado en el vehículo que acciona el destello simultáneo de todos los indicadores de dirección, y que se utiliza cuando el vehículo se encuentra detenido para indicar que va a obstaculizar el tráfico provisionalmente.

Para activar el dispositivo, pulse una vez el botón de advertencia de peligro. Púlselo de nuevo otra vez para desactivarlo.

El botón de advertencia de peligro también parpadea cuando parpadean las luces de advertencia de peligro.

## 11) Velocímetro

Este vehículo está equipado con un velocímetro electrónico. Indica la velocidad del vehículo en km/h o en MPH.

El velocímetro se encuentra en la parte central del conjunto y se retroilumina cada vez que se activa el interruptor del contacto.

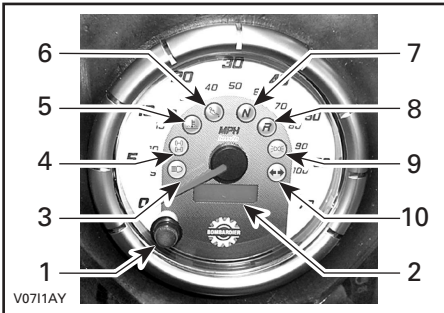

### TÍPICO

1. Selector de display
2. Display
3. Luces largas
4. Lámpara indicadora de 4WD
5. Lámpara indicadora de temperatura del motor
6. Lámpara indicadora de presión de aceite
7. Lámpara indicadora de punto muerto
8. Lámpara indicadora de marcha atrás
9. Lámpara indicadora de posición
10. Lámpara indicadora de dirección

## Cambio de unidad

El velocímetro está ajustado de serie para la lectura en millas, pero se puede cambiar a kilómetro.

**NOTA:** La modificación de unidades se aplica al velocímetro, el cuentakilómetros y el contador parcial de recorrido.

Gire el interruptor de contacto hasta la posición OFF. Corte las ligaduras de fijación del cable del cambio al arnés del rectificador.

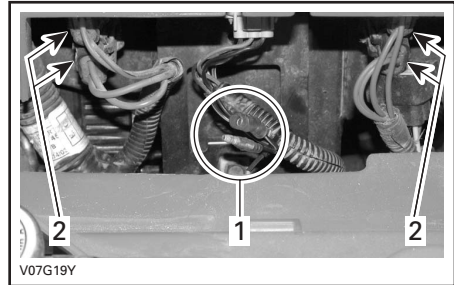

### TÍPICO

1. Conectores del cable de cambio
2. Portafusibles

Enchufe los conectores para cambiar la unidad de millas a kilómetros. Desenchufe para volver a la lectura en millas.

Asegure los cables de cambio al arnés con las nuevas bridas.

## Selector de display

El cuentakilómetros siempre aparece cuando se coloca el interruptor de contacto en cualquiera de las posiciones de encendido (ON). Para cambiar el display de modo que aparezca el contador parcial de recorrido, pulse el selector de display.

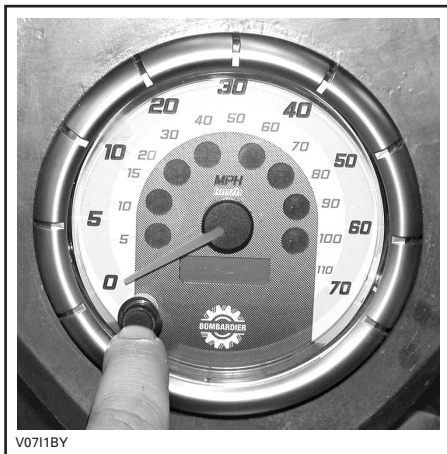

Si vuelve a pulsar el selector de display, éste cambiará para mostrar el contador de horas. Pulse de nuevo el selector de display para que vuelva a mostrarse el cuentakilómetros.

## Cuentakilómetros

El cuentakilómetros registra (en millas o en kilómetros) la distancia total recorrida.

## Contador parcial de recorrido

El contador parcial de recorrido registra la distancia recorrida desde la última vez que se puso a cero. La distancia recorrida se muestra en millas o en kilómetros.

Puede utilizarse si se desea establecer un intervalo para repostar combustible o una distancia entre dos puntos de un itinerario.

Pulse y MANTENGA presionado el botón de selección de display durante dos segundos para que el contador parcial de recorrido se ponga a cero.

## Cuentahoras

El cuentahoras registra en horas y minutos el tiempo de funcionamiento del motor.

## Lámparas indicadoras

### Intensidad elevada (AZUL)



Cuando está encendido este piloto, indica que se han seleccionado las luces "largas" de los faros.

### Tracción en las cuatro ruedas (ÁMBAR)



Cuando está encendido este piloto, indica que está activado el sistema 4WD.

### Presión del aceite (ROJA)



Cuando esta luz indicadora está encendida, indica que la presión del aceite del motor es baja.

**PRECAUCIÓN:** Si la luz no se apaga justo después de que se ponga en marcha el motor, pare el motor. Compruebe el nivel de aceite del motor. Añada aceite si es necesario. Si el nivel de aceite es bueno, consulte a un distribuidor autorizado de ATV Bombardier. No utilice el vehículo hasta que haya sido reparado.

### Temperatura del motor (ROJA)



Cuando está encendido este piloto, indica que existe un calentamiento excesivo del motor.

Si se calienta excesivamente el motor, consulte el apartado SOBRECALENTAMIENTO DEL MOTOR, en PROCEDIMIENTOS ESPECIALES.

**PRECAUCIÓN:** Si la luz no se apaga justo después de que se ponga en marcha el motor, pare el motor. Diríjase a un distribuidor autorizado de ATV Bombardier. No utilice el vehículo hasta que haya sido reparado.

## Punto muerto (VERDE)



Cuando está encendida esta luz, indica que la transmisión se encuentra en punto muerto (N).

## Marcha atrás (ROJO)



Cuando está encendida esta luz, indica que la transmisión se encuentra en posición de marcha atrás (R).

## Lámpara de posición (VERDE)



Cuando está encendida, indica que las lámparas de posición se encuentran encendidas.

## Indicador de dirección (VERDE)



Cuando la luz indicadora parpadea, señala que los indicadores de dirección, izquierdo o derecho, se encuentran en funcionamiento.

## 12) Toma de corriente de 12 voltios

Se encuentra en la parte izquierda de la consola.

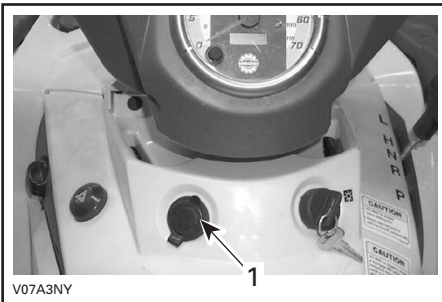

### 1. Toma de corriente

Resulta práctica para el uso de faros orientables u otros equipos portátiles.

Quite la tapa de protección para utilizarlo. Vuelva a instalar la tapa de protección después del uso para proteger la toma de la intemperie.

No sobrepase la capacidad nominal de la toma. Consulte las ESPECIFICACIONES.

Existe una fuente auxiliar disponible para conectar accesorios adicionales. Hay dos cables ocultos en el arnés de cableado en la parte trasera del vehículo. Dirijase a un distribuidor autorizado de ATV Bombardier para obtener más información.

## 13) Interruptor de contacto

Se encuentra en la consola.

Interruptor de 3 posiciones accionado con llave: Apagado, encendido con luces y encendido sin luces.

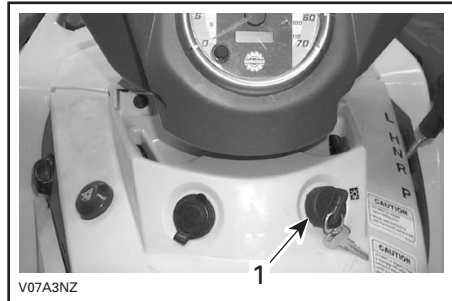

### 1. Interruptor de contacto

Introduzca la llave en el interruptor y hágala girar hasta la posición deseada. Para retirar la llave, gírela hasta la posición de apagado (OFF) y tire de la llave.

En la posición de encendido (ON) con luces se encienden todas las luces, independientemente de que el motor no esté en marcha. Recuerde que si están las luces encendidas y el motor no está funcionando, se descargará la batería. Gire siempre la llave de contacto hasta la posición OFF después de que se pare el motor.

**NOTA:** Aunque se puede parar el motor girando la llave de contacto hasta la posición OFF, es recomendable detener el motor mediante el interruptor de paro del motor.

## 14) Tapón del depósito de carburante

El tapón para el depósito de combustible se encuentra en la parte izquierda del guardabarros trasero.

**PRECAUCIÓN:** No coloque nunca ningún objeto sobre el tapón del depósito de combustible, ya que el respiradero del tapón puede quedar bloqueado y eso puede originar un fallo del motor.

Desenrosque girando en sentido contrario al de las agujas del reloj y retire el tapón para repostar; a continuación, vuelva a enroscar completamente el tapón girándolo en el sentido de las agujas del reloj.

### ADVERTENCIA

Pare siempre el motor antes de repostar. Abra el tapón lentamente. Si percibe una diferencia de presión (oye un silbido cuando está aflojando el tapón del depósito de combustible), pida que inspeccionen y, si es preciso, que reparen el vehículo antes de utilizarlo. El carburante es inflamable y puede explotar en determinadas condiciones. No se acerque nunca con una llama para comprobar el nivel del carburante. No fume nunca y evite llamas o chispas en las proximidades. Opere siempre en un área bien ventilada. Nunca llene el depósito de combustible completamente antes de llevar el vehículo a una zona en la que haga calor. Con el aumento de la temperatura, se incrementa el volumen del combustible y éste puede desbordarse. Limpie siempre cualquier resto de combustible que se haya derramado del vehículo.

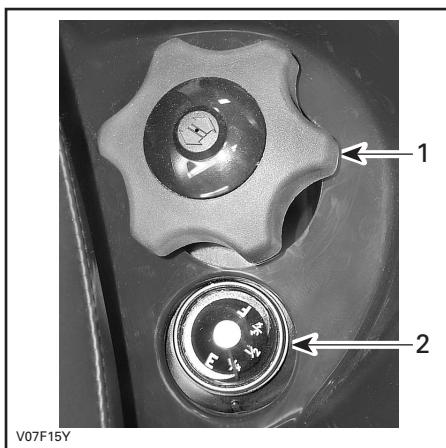

1. Tapón del depósito de carburante
2. Asiento del indicador de combustible

## 15) Indicador de carburante

El indicador de combustible, que se encuentra en la aleta trasera izquierda, junto al tapón de combustible, indica de forma aproximada la cantidad de combustible que queda en el depósito.



## 16) Válvula de combustible

Se encuentra en el panel lateral izquierdo, bajo la consola. Es una válvula giratoria de 3 posiciones: OFF, ON, RES. Gire la palanca para alinear el puntero con la posición ON, OFF o RES.

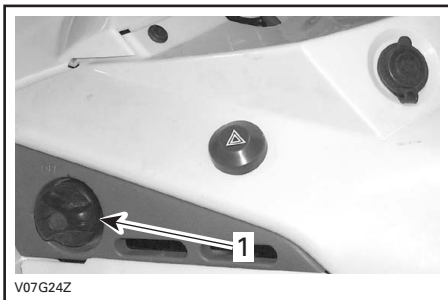

1. Alinee el puntero en la posición deseada

### OFF

Detiene el suministro de combustible al carburador.

**PRECAUCIÓN:** Gire la válvula hacia la posición OFF cuando el vehículo no esté siendo utilizado o durante su transporte.

### ON

Permite el flujo de combustible hasta el carburador. Es la posición normal para el uso del vehículo.

### RES (reserva)

Cuando se agota el combustible del depósito y la válvula se encuentra en la posición ON, puede recurrirse a un suministro de combustible de emergencia girando la válvula a la posición RES. La reserva contiene aproximadamente un 12% de la capacidad del depósito de combustible. Utilice únicamente esta posición cuando se haya agotado el suministro en la posición ON. Cuando se encuentre en situación de combustible de reserva, reposte tan pronto como sea posible. Asegúrese de volver a girar la válvula a la posición ON después de repostar.

**PRECAUCIÓN:** Si se abre incorrectamente la válvula de combustible, el flujo de combustible quedará restringido. Asegúrese de que la válvula queda totalmente abierta cuando el vehículo esté en funcionamiento.

## 17) Pedal de freno

Se encuentra en el reposapiés derecho. Cuando se pisa, se acciona el freno trasero. Cuando se suelta, el pedal de freno debe volver automáticamente a su posición original. El efecto de frenada es proporcional a la fuerza aplicada al pedal y al tipo y estado del terreno.

**NOTA:** El freno también afectará a las ruedas delanteras a través del conjunto de la transmisión.

Con el pedal de freno sólo se acciona el freno trasero. Si fallara el sistema de frenado principal se puede accionar el mecanismo de freno trasero pisando el pedal de freno.

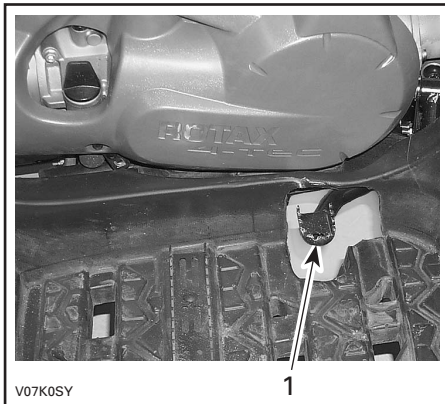

1. Pedal de freno



## 18) Estribo

Se encuentra en el reposapiés. Utilice esta zona para mantener los pies en una posición estable.

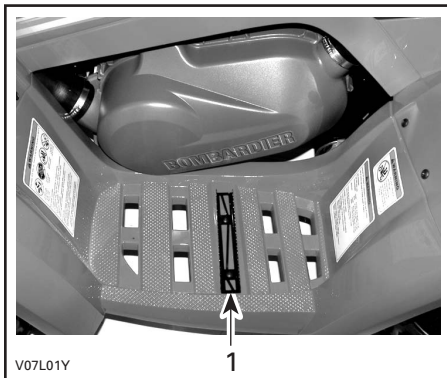

1. Estribo

## 19) Panel de acceso

El panel de acceso se encuentra en la parte delantera, entre las rejillas delanteras. Para abrir el panel quite el seguro, levante el panel y extráigalo completamente.

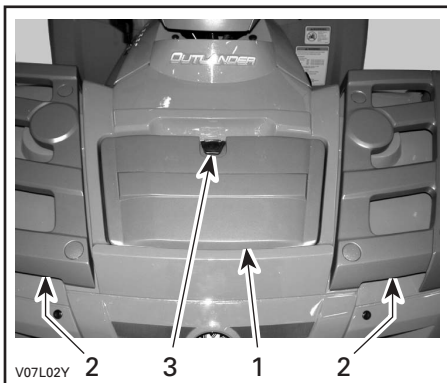

### TÍPICO

1. Panel de acceso
2. Rejillas delanteras
3. Seguro

Este panel facilita el acceso al compartimento de servicio. El compartimento de servicio contiene varios elementos para el mantenimiento, como el depósito de líquido de los frenos traseros, el tapón del radiador, el depósito de refrigerante y los portafusibles (detrás de la caja de herramientas).

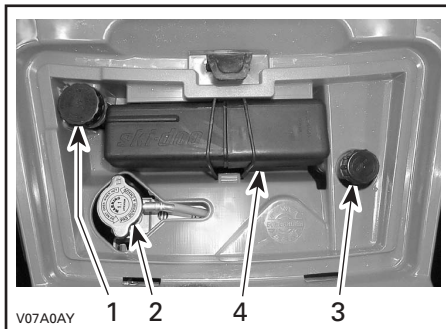

1. Depósito de líquido de los frenos traseros
2. Tapón del radiador
3. Depósito del refrigerante
4. Caja de herramientas

## 20) Compartimento de almacenamiento en la parte trasera

Se encuentra en la parte trasera del vehículo. Este espacio resulta práctico para guardar artículos personales y otros, tales como bujías de repuesto, kit de primeros auxilios, etc. Quite el seguro de la tapa, levántela lentamente y extráigala.

Este compartimiento está equipado con un tapón de drenaje. Retire el tapón para facilitar el vaciado cuando sea necesario. Vuelva a colocar el tapón cuando termine.

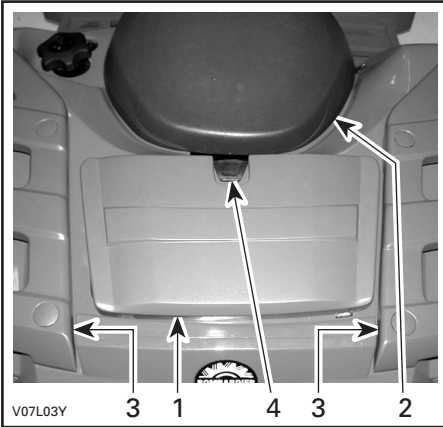

1. Tapa del compartimiento de almacenamiento trasero
2. Asiento
3. Rejillas traseras
4. Seguro

## **⚠ ADVERTENCIA**

Cuando el motor esté en funcionamiento, coloque siempre la palanca de cambio en la posición de APARCAMIENTO (P) antes de abrir la tapa. No deje nunca objetos pesados ni objetos sueltos que sean frágiles en la cesta de almacenamiento. Cierre siempre la tapa con el seguro antes de ponerse en marcha. Si se retira la tapa de almacenamiento para disponer de un mayor espacio de almacenamiento, compruebe que la carga queda asegurada y que no existe riesgo de que nada "salga volando" cuando conduzca a una cierta velocidad por un terreno accidentado. Reduzca la velocidad.

## **21) Seguro de bloqueo del asiento**

Se encuentra debajo de la parte trasera del asiento. Permite retirar el asiento para el acceso al compartimento del motor.



1. Seguro de bloqueo del asiento

## **Retirada del asiento**

Empuje el seguro de bloqueo hacia delante a la vez que levanta suavemente la parte trasera del asiento. Tire del asiento hacia atrás. Continúe levantando el asiento hasta que pueda liberar el dispositivo de retención de la parte delantera y, a continuación, retire el asiento.

## Instalación del asiento

Introduzca las pestañas delanteras del asiento en el gancho del bastidor. Cuando el asiento descansa en su posición, empujelo firmemente hacia abajo para que quede asegurado.

**NOTA:** Se notará un chasquido distintivo. Compruebe dos veces que el asiento está seguro mediante un tirón para confirmar que se ha bloqueado correctamente.

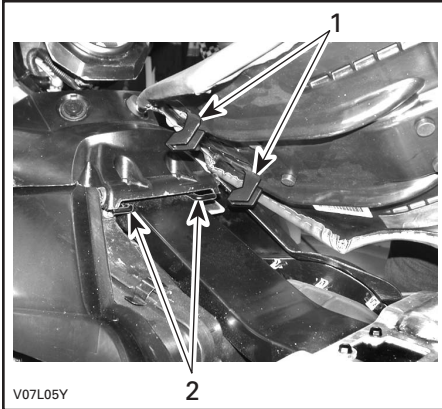

### TÍPICO

1. Inserte estas pestañas en los ganchos
2. Ganchos

### ADVERTENCIA

Compruebe que el asiento queda bien asegurado antes de ponerse en marcha.

## 22) Portaequipajes

Se encuentran encima del chasis, en la parte delantera y trasera. Son muy prácticos para llevar equipo.

### ADVERTENCIA

Asegúrese de fijar el material debidamente al soporte o rejilla. No las sobrecargue. Asegúrese de que la carga no afecta a la visibilidad ni a la dirección. No lleve pasajeros.

Consulte el apartado de ESPECIFICACIONES para conocer las recomendaciones sobre cómo transportar carga y acerca de la distribución del peso de la carga.

## 23) Enganche del remolque

Se encuentra junto al eje. Es un práctico dispositivo de enganche para instalar una bola destinada al arrastre de remolques u otros equipos. Instale una bola de tamaño adecuado de acuerdo con las recomendaciones del fabricante del remolque. Consulte el apartado de ESPECIFICACIONES para conocer recomendaciones sobre el transporte de carga y acerca de cómo arrastrar remolques.

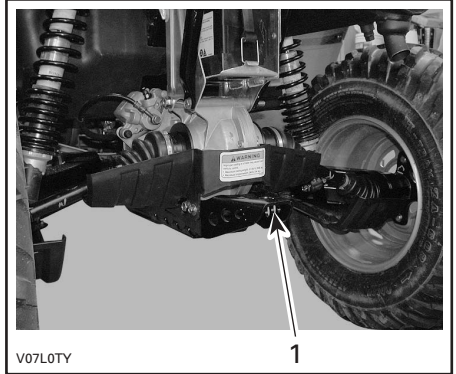

1. Enganche del remolque

### ADVERTENCIA

Asegúrese de instalar una bola del tamaño adecuado para el equipo que va a remolcar.

**NOTA:** Siga las instrucciones del fabricante para el enganche.

## 24) Tapón del radiador

Se encuentra en el compartimento de servicio, debajo del panel de acceso.

### ADVERTENCIA

Para evitar quemaduras, no quite el tapón del radiador si el motor está caliente.

Para quitar el tapón del radiador, presione y hágalo girar en el sentido contrario al de las agujas del reloj. Para colocarlo, siga el procedimiento inverso.

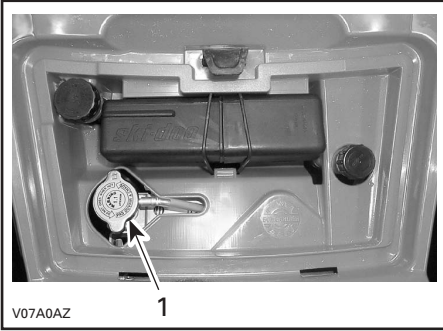

1. Tapón del radiador

## 25) Fusibles

El sistema eléctrico está protegido por fusibles. Consulte el apartado de MANTENIMIENTO para conocer más detalles.

Los portafusibles se encuentran en el compartimento de servicio (detrás de la caja de herramientas).

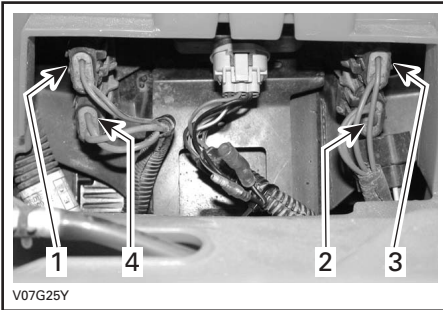

### UBICACIÓN DE LOS FUSIBLES

1. Accesorios (15 A)
2. Ventilador (15 A)
3. Principal (20 A)
4. Sistema de carga (30 A)

## 26) Caja de herramientas

La caja de herramientas se encuentra en el compartimento de servicio. Contiene herramientas para las operaciones básicas de mantenimiento, esta Guía del Usuario y el Manual del Usuario para el cabestrante de ATV en los modelos XT.

Las herramientas que contiene la caja de herramientas son las siguientes:

- alicates (1)
- destornillador (1)
- llave de boca 10/13 mm (1)
- llave de boca 15/17 mm (1)
- llave de cubo 10/13 mm (1)
- llave de cubo 16/18 mm (1)
- medidor de presión de neumáticos (1)
- llave Allen 3 mm (1)
- llave de amortiguador (1)
- fusible de 30 A (1)
- fusible de 20 A (1)
- fusible de 15 A (1).

## 27) Tirador de arranque retráctil

El tirador arranque retráctil es un dispositivo de puesta en marcha de emergencia.

Siga el procedimiento de arranque habitual, pero utilizando el arranque retráctil en lugar del arranque eléctrico.

Se encuentra en la parte derecha del vehículo. Tipo de rebobinado automático. Para accionar el mecanismo, tire lentamente con ayuda del tirador hasta que note resistencia; a continuación, siga tirando hasta que se sobrepase el **máximo** de la carrera de compresión (resistencia fuerte a la rotación); tire entonces con fuerza. Suelte el tirador lentamente.

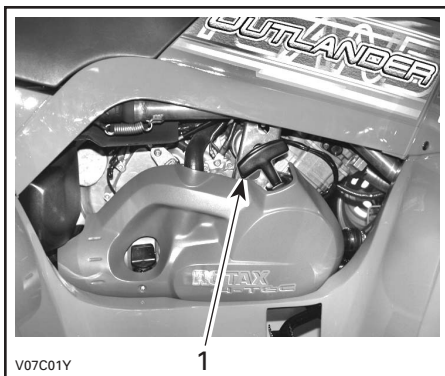

1. Tirador de arranque retráctil

## 28) Varilla medidora del nivel de aceite

Se encuentra en la parte derecha del motor. Permite comprobar el nivel de aceite del motor.

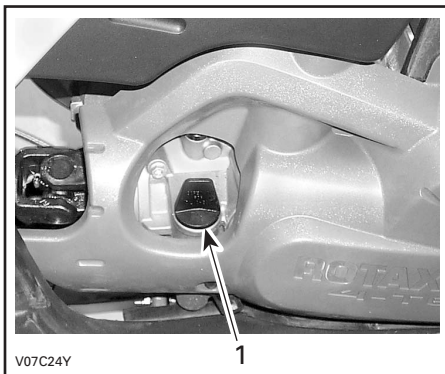

1. Varilla medidora del nivel de aceite

Consulte LÍQUIDO para verificar correctamente el nivel de aceite del motor.

## 29) Cabestrante

### Modelos XT

Situado detrás de la placa de protección delantera.

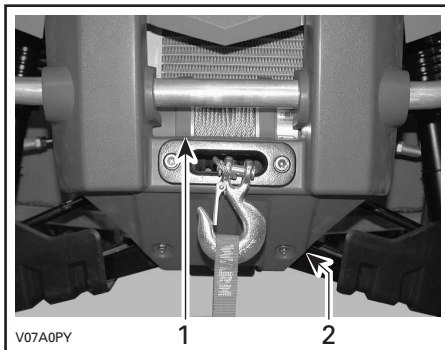

1. Cabestrante
2. Placa de protección delantera

## ADVERTENCIA

El gancho del cabestrante delantero de los ATV así equipados debe ser extraído y almacenado para conducir el vehículo por senderos y / o vías públicas. Si no lo hace, podría aumentar el riesgo de lesiones a los viandantes.

### 30) Conmutador de control del cabestrante

#### Modelos XT

Se encuentra en la parte izquierda del manillar, encima del conmutador de las luces indicadoras de dirección.

Para extraer el cable metálico del cabestrante, pulse el lateral izquierdo del conmutador.

Para introducir el cable metálico en el cabestrante, pulse el lateral derecho del conmutador.

Consulte el Manual del Usuario del cabestrante de ATV para obtener más información.

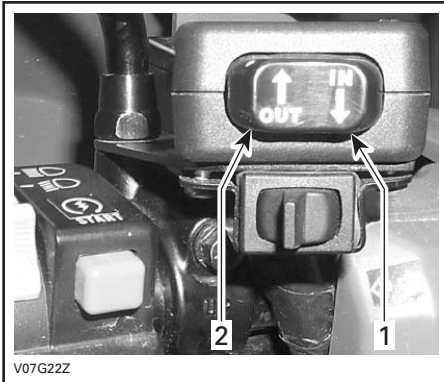

1. Dentro
2. Fuera

### 31) Guiacabos

#### Modelos XT

Se encuentra en la parte delantera de la placa de protección.

El guía-cabos se utiliza para evitar daños en el vehículo y para guiar el cable metálico dentro del cabestrante.

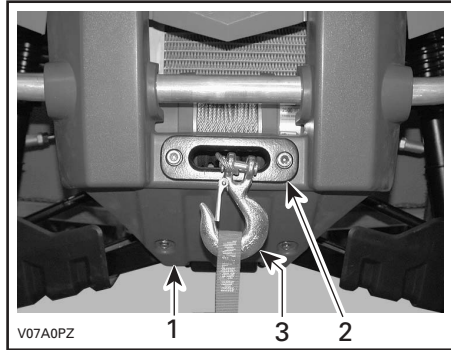

1. Placa de protección delantera
2. Guiacabos
3. Gancho del cabestrante

---

# LÍQUIDOS

Cuando lea esta Guía del operador, recuerde que:

## ADVERTENCIA

Indica un posible riesgo que, si no se evita, puede dar lugar a graves lesiones e incluso la muerte.

En esta sección se especifican los líquidos recomendados y los procedimientos que deben seguirse para comprobar los respectivos niveles. Consulte el apartado de MANTENIMIENTO para conocer los procedimientos de cambio de líquidos.

## Combustible

### Carburante recomendado

Utilice gasolina normal sin plomo o una mezcla de gasolina y alcohol etílico con menos de un 10% de etanol o metanol, disponible en muchas estaciones de servicio. La gasolina utilizada debe tener 91 octanos RON como mínimo.

**PRECAUCIÓN:** No experimente nunca con otros combustibles. El uso de un combustible no recomendado puede deteriorar el rendimiento del vehículo y causar daños en partes críticas del sistema de combustible y de componentes del motor.

**PRECAUCIÓN:** No mezcle nunca gasolina con aceite. Este vehículo tiene un motor de cuatro tiempos. El aceite sólo debe añadirse a través del cárter del motor.

## Nivel de combustible

### ADVERTENCIA

Pare siempre el motor antes de repostar. Abra el tapón lentamente. Si percibe una diferencia de presión (oye un silbido cuando está aflojando el tapón del depósito de combustible), pida que inspeccionen y, si es preciso, que reparen el vehículo antes de utilizarlo. El carburante es inflamable y puede explotar en determinadas condiciones. No se acerque nunca con una llama para comprobar el nivel del carburante. No fume nunca y evite llamas o chispas en las proximidades. Opere siempre en un área bien ventilada. Nunca llene el depósito de combustible completamente antes de llevar el vehículo a una zona en la que haga calor. Con el aumento de la temperatura, se incrementa el volumen del combustible y éste puede desbordarse. Limpie siempre cualquier resto de combustible o aceite que se haya derramado del vehículo.

## Aceite del motor/Transmisión

### Aceite recomendado

Utilice aceite para motores de 4 tiempos que, como mínimo, cumpla los requisitos de la clasificación de servicio API SG, SH o SJ. Compruebe siempre la etiqueta de servicio API en el recipiente de aceite para asegurarse de que incluye las letras SG, SH o SJ. Utilice únicamente aceite altamente detergente de gran calidad.

**NOTA:** El mismo aceite lubrica tanto el motor como la transmisión. Para mejorar el rendimiento global y la protección contra el deterioro, utilice el aceite sintético XP-S 5W40 para motores de cuatro tiempos (ref. 293 600 039).

## Viscosidad del aceite

SAE 5W30 se recomienda para cualquier época.

Sin embargo, para los días más calurosos del verano y los más fríos de invierno, consulte la siguiente gráfica, que le permitirá seleccionar la viscosidad adecuada.

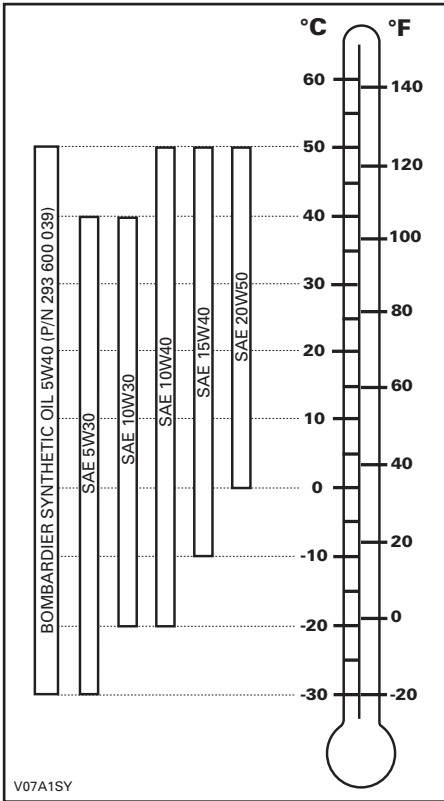

## Nivel del aceite

**PRECAUCIÓN:** Compruebe el nivel con frecuencia y rellene cuando sea necesario. No llene excesivamente. Si hace funcionar el motor o la transmisión con un nivel inadecuado, estos componentes pueden sufrir graves daños. Limpie cualquier resto salpicaduras o líquido derramado.

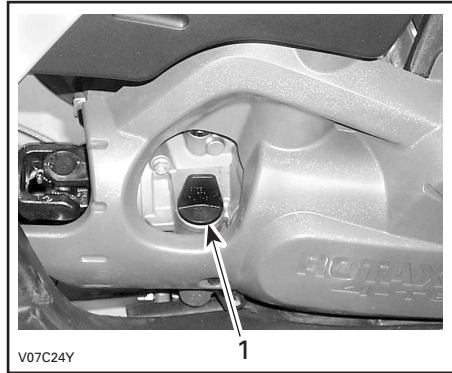

### PARTE DERECHA DEL MOTOR

#### 1. Varilla medidora del nivel de aceite

Con el vehículo en una superficie llana y el motor frío, compruebe el nivel de aceite del modo siguiente:

1. Desenrosque la varilla medidora, sáquela y límpiela.
2. Vuelva a colocar la varilla y enrósquela completamente.
3. Sáquela y compruebe el nivel de aceite. Debe estar cerca de la marca superior.



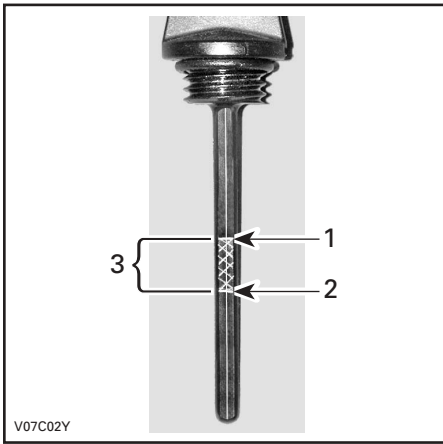

1. Lleno
2. Rellenar
3. Margen de funcionamiento

Para añadir aceite, retire la varilla medidora. Para evitar derrames, coloque un embudo en el conducto de la varilla.

Añada una pequeña cantidad del aceite recomendado y verifique de nuevo el nivel. Repita los procedimientos anteriores hasta que el nivel de aceite llegue a la señal superior de la varilla. No llene excesivamente.

Ajuste la varilla debidamente.

## Refrigerante del motor

### Refrigerante recomendado

Utilice siempre anticongelante etilglicol con inhibidores antioxidantes específicos para motores de aluminio de combustión interna.

El sistema de refrigeración debe llenarse con una solución de agua destilada y anticongelante (en una proporción del 50%) o con el refrigerante premezclado de Bombardier (ref. 293 600 038).

## Nivel del refrigerante

### ⚠ ADVERTENCIA

Compruebe el nivel de refrigerante con el motor en frío. Nunca añada refrigerante al sistema de refrigeración cuando el motor esté caliente.

Retire el panel de acceso.

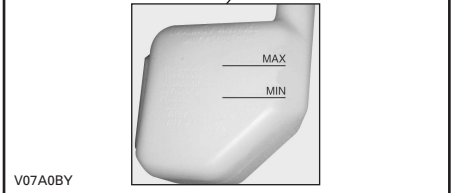
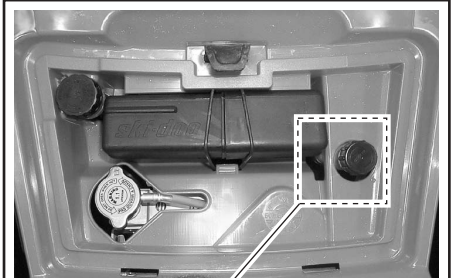

Con el vehículo en una superficie llana, el líquido debe encontrarse entre las marcas de nivel MIN. y MAX. que figuran en el depósito de refrigerante.

**NOTA:** Cuando compruebe el nivel a una temperatura inferior a 20°C (68°F), puede estar ligeramente por debajo de la marca MIN.

Añada refrigerante hasta la marca MAX. si es necesario. Utilice un embudo para evitar que se derrame. **No llene excesivamente.**

Vuelva a instalar y apriete el tapón de llenado siguiendo el procedimiento correspondiente e instale de nuevo el panel de acceso.

Si se añade refrigerante al depósito de refrigerante, compruebe el nivel también en el radiador. Añada refrigerante si es necesario.

## ADVERTENCIA

Para evitar quemaduras, no quite el tapón del radiador si el motor está caliente.

**NOTA:** Si el sistema de refrigeración precisa refrigerante con frecuencia, es síntoma de fugas o de un problema del motor. Diríjase a un distribuidor autorizado de ATV Bombardier.

## Cambio del refrigerante

Consulte el apartado de MANTENIMIENTO.

## Líquido de frenos

### Líquido recomendado

Utilice siempre líquido de frenos que cumpla con la especificación DOT 4 únicamente.

**PRECAUCIÓN:** Para evitar daños serios al sistema de frenos, no utilice líquidos distintos del recomendado, ni mezcle líquidos para el relleno.

### Nivel del líquido

Con el vehículo en una superficie llana, compruebe el nivel del depósito del líquido de frenos. Debe encontrarse por encima de la marca MIN.

Añada la cantidad de líquido que sea necesaria. **No llene excesivamente.**

Limpie el tapón de llenado antes de quitarlo.

**PRECAUCIÓN:** Utilice únicamente líquido de frenos DOT 4 procedente de un recipiente precintado. No utilice líquido de frenos de recipientes viejos o ya abiertos.

**NOTA:** Un nivel bajo puede indicar fugas o un desgaste de las pastillas de freno. Diríjase a un distribuidor autorizado de ATV Bombardier.

### Depósito de líquido de la palanca de freno

Mantenga recta la dirección para asegurarse de que el depósito está nivelado. Compruebe el nivel del líquido de freno; el depósito está lleno cuando el líquido alcanza la parte superior de la ventanilla.

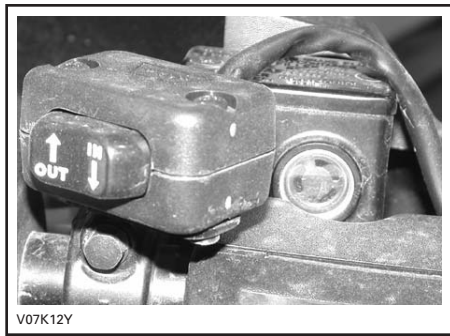

### TÍPICO

Examine el estado del fuelle de la palanca de freno. Compruebe si existen grietas, roturas, etc. Sustitúyalo si está dañado.

### Depósito de líquido del pedal de freno

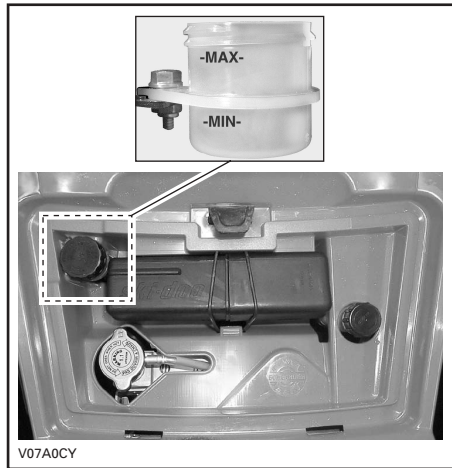

## Batería

Este vehículo está equipado con una batería seca que no precisa mantenimiento.

Consulte la sección MANTENIMIENTO para conocer las instrucciones de desmontaje/instalación.

---

# PERÍODO DE RODAJE

## Motor

Se precisa un período de rodaje de 10 horas antes de poder utilizar el vehículo a pleno rendimiento.

**PRECAUCIÓN:** No mezcle nunca gasolina con aceite. Este vehículo tiene un motor de cuatro tiempos. El aceite sólo debe añadirse a través del cárter del motor.

Durante este período, el estrangulador no debe sobrepasar 3/4. **Sin embargo, momentos puntuales de funcionamiento a todo gas y las variaciones de velocidad contribuyen a un buen rodaje.** El estrangulador totalmente abierto, velocidades de crucero durante tiempos prolongados y el sobrecalentamiento del motor son perjudiciales durante el periodo de rodaje.

## Correa

Para una correa nueva se requiere un período de rodaje de 50 km (30 millas). Evite las aceleraciones/desaceleraciones bruscas, durante el remolque de cargas o con velocidades de crucero elevadas.

## Revisión de las 10 horas

Al igual que con cualquier otro equipo mecánico de precisión, es recomendable que tras las 10 primeras horas, 300 km (185 millas) de funcionamiento (o bien 30 días después de la compra, si es antes), el vehículo sea inspeccionado por un distribuidor autorizado de ATV Bombardier. Esta inspección le dará la oportunidad de plantear cualquier duda no resuelta que pueda haber surgido durante las primeras horas de uso.

---

**Esta revisión de las 10 horas corre a cargo del propietario del vehículo.**

---

Cuando lea esta Guía del Usuario, recuerde que:

### **ADVERTENCIA**

Indica un posible riesgo que, si no se evita, puede dar lugar a graves lesiones e incluso la muerte.

# COMPROBACIÓN PREVIA AL USO

## ADVERTENCIA

La comprobación del vehículo antes del uso es muy importante. Antes de la puesta en marcha, compruebe siempre el funcionamiento de los mandos principales, las funciones de seguridad y los componentes mecánicos. De no observar las precauciones aquí específicas, se corre el riesgo de sufrir lesiones o incluso la muerte por accidente.

- Extraiga el sistema de bloqueo del vehículo.
- Ponga el freno de mano y compruebe si funciona correctamente.
- Compruebe la presión y el estado de los neumáticos.
- Compruebe si las ruedas y los cojinetes presentan daños o desgaste.
- Compruebe la ubicación de los mandos y asegúrese de que funcionan correctamente.
- Compruebe que la dirección funciona sin restricciones.
- Active la palanca de control del acelerador varias veces para asegurarse de que funciona sin restricciones. Debe volver a la posición de ralentí cuando se suelta.
- Active la palanca de freno y el pedal de freno para asegurarse de que los frenos se accionan completamente. La palanca y el pedal deben volver a su posición inicial cuando se sueltan.
- Asegúrese de que la palanca de cambio funciona y vuelva a colocarla en posición de APARCAMIENTO (P).
- Compruebe los niveles de combustible, aceite y refrigerante.
- Compruebe si hay fugas de aceite en el motor o en la transmisión y en los componentes del conjunto de la transmisión.

- Asegúrese de que la válvula de combustible se encuentra totalmente abierta (posición ON).
- Limpie faros, luces indicadoras de dirección y luz de freno.
- Asegúrese de que tanto la cubierta del compartimento de acceso delantero como la del compartimento de almacenamiento trasero se encuentran correctamente aseguradas.
- Asegúrese de que el asiento está fijo.
- Si transporta carga, respete la capacidad especificada. Asegúrese de que la carga está bien sujeta a los portaequipajes.
- Si arrastra un remolque u otro equipo, asegúrese de que se respeta la capacidad de la lengua y de remolque. Asegúrese de que el remolque esté bien asegurado al enganche.
- Busque si hay piezas sueltas y compruebe donde tenga dudas **mientras el motor está parado**. Compruebe los cierres.
- Asegúrese de que en su camino no hay personas ni obstáculos.
- Compruebe el funcionamiento del interruptor de encendido, el botón de arranque, el botón de paro del motor, los faros y las luces indicadoras.
- Ponga en marcha el motor y avance lentamente unos palmos antes de accionar todos los frenos uno a uno para probarlos.

**Corrija los problemas que haya detectado antes de utilizar el vehículo. Diríjase a un distribuidor autorizado de ATV Bombardier si es necesario.**

# INSTRUCCIONES DE USO

## Generalidades

La palanca de cambio debe encontrarse en la posición de APARCAMIENTO (P) o PUNTO MUERTO (N) para el arranque del motor.

**NOTA:** Para su comodidad, el modo de anulación permite poner en marcha el motor independientemente de la posición de la palanca de cambio. Pulse la palanca del freno o el pedal de freno y manténgalos mientras pulsa el botón de arranque.

Para arrancar el motor, coloque el interruptor de paro del motor en la posición RUN, introduzca la llave en el interruptor de contacto y gírela hasta la posición ON (encendido); a continuación, pulse el botón de arranque.

## Arranque inicial en frío

Introduzca la llave en el interruptor de contacto y gírela hasta la posición ON (encendido).

Coloque el interruptor de paro del motor en la posición RUN.

A temperaturas muy bajas, inferiores a 0°C (32°F), coloque la palanca del estrangulador de aire de modo que quede totalmente abierto.



### TÍPICO

1. Estrangulador de aire totalmente abierto

Pulse el botón de arranque y manténgalo pulsado hasta que se ponga en marcha el motor.

**PRECAUCIÓN:** No mantenga el botón pulsado más de 30 segundos. Debe observarse una pausa entre los ciclos de intento de arranque para que el mecanismo de puesta en marcha se enfríe. Tenga cuidado de que no se descargue la batería.

**NOTA:** Puede usarse el estrangulador para facilitar el arranque del motor. Pulse ligeramente la palanca del acelerador. Si se pulsa demasiado, no se activará el sistema del estrangulador de aire.

Suelte el botón de arranque inmediatamente cuando se haya puesto en marcha el motor.

Transcurridos unos segundos, mueva la palanca del estrangulador de aire desde la posición de estrangulador totalmente abierto a una posición intermedia hasta conseguir el mejor régimen para el motor.

**NOTA:** Un uso excesivo del estrangulador de aire puede ahogar el motor y dificultar considerablemente el arranque. Consulte el apartado de PROCEDIMIENTOS ESPECIALES si esto ocurre.

Cuando el motor esté caliente, desplace la palanca del estrangulador de aire hasta la posición de cierre y suelte los frenos.

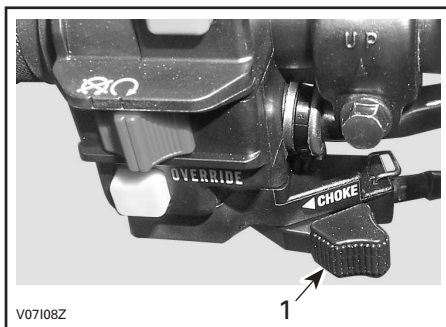

### TÍPICO

1. Posición de cierre

## Arranque en caliente

Ponga en marcha el motor tal como se explica anteriormente pero sin utilizar el estrangulador de aire. Si el motor no arranca al cabo de dos intentos de 5 segundos de duración con el sistema eléctrico de arranque, tire de la palanca del estrangulador y colóquela entre las posiciones ON y OFF. Ponga el motor en marcha sin accionar la palanca del acelerador. Al cabo de unos segundos, desplace la palanca del estrangulador de aire hasta la posición de cierre.

## Arranque manual de emergencia

### ADVERTENCIA

Coloque siempre la palanca de cambio en la posición de APARCAMIENTO (P) o PUNTO MUERTO (N) para arrancar el motor manualmente.

El arranque manual es el recurso que se utiliza cuando no funciona el arranque eléctrico.

Siga los procedimientos de arranque descritos anteriormente, pero utilizando el sistema de arranque retráctil.

Agarre firmemente el tirador del sistema de arranque manual y, lentamente, haga girar el motor manualmente hasta que encuentre resistencia.

Supere esta resistencia y suelte el tirador.

Vuelva a agarrar firmemente el tirador y haga girar el motor.

Repita este procedimiento desde el principio, si es necesario.

## Parada del motor

### ADVERTENCIA

Procure no aparcar en pendiente.

Suelte el acelerador y detenga el vehículo completamente.

Accione el freno de mano y utilice el bloqueo que hay en la palanca del freno de mano.

Coloque la palanca de cambio en la posición de APARCAMIENTO (P).

Coloque el interruptor de paro del motor en la posición OFF.

Gire la llave en el interruptor de contacto hasta la posición de apagado (OFF).

Retire la llave del interruptor de contacto.

## Cambio de marcha

Deje el motor al ralentí para que se caliente. Accione los frenos y seleccione el intervalo de marcha deseado (H o L).

**NOTA:** El freno debe accionarse cuando la palanca de cambio se encuentre en la posición de aparcamiento (P).

Deje de accionar los frenos.

**PRECAUCIÓN:** Asegúrese de que el freno de mano está totalmente quitado antes de iniciar la marcha con el ATV.

Accione gradualmente la palanca del acelerador para aumentar la velocidad del motor y que entre en acción la transmisión continua variable (CVT).

Por el contrario, cuando se suelta la palanca del acelerador, se reduce la velocidad del motor.

## Uso de la marcha atrás

**PRECAUCIÓN:** Siempre que vaya a cambiar el sentido de la marcha (hacia delante o hacia atrás), detenga el vehículo completamente y accione el freno antes de mover la palanca de cambio.

Se aplican los mismos procedimientos que los descritos anteriormente en CAMBIO DE MARCHA, excepto por lo siguiente:

Coloque la palanca de cambio en la posición de MARCHA ATRÁS (R).

## Funcionamiento del cabestrante

### Modelos XT

Consulte el Manual del Usuario para el cabestrante de ATV. Este manual debe guardarse en la caja de herramientas y permanecer dentro del vehículo en todo momento.

### ADVERTENCIA

El gancho del cabestrante delantero de los vehículos así equipados debe ser extraído y almacenado para conducir el vehículo por senderos y/o vías públicas.

Si no lo hace, podría aumentar el riesgo de lesiones a los viandantes.

---

# PROCEDIMIENTOS ESPECIALES

## Motor ahogado

Si el motor no arranca tras varios intentos, el motor puede estar ahogado por combustible. Siga el procedimiento que se indica a continuación.

Gire el interruptor de contacto hasta la posición de encendido (ON) y asegúrese de que no está abierto el estrangulador.

Compruebe que la palanca de cambio está en la posición de APARCAMIENTO (P).

Apriete completamente la palanca del acelerador y manténgala presionada mientras arranca el motor.

En cuanto el motor arranque, suelte la palanca del acelerador. No revolucione el motor.

### Si no funciona:

Limpie la zona del capuchón de la bujía y extraígalo. Extraiga la bujía (se suministran herramientas en la caja de herramientas).

## ADVERTENCIA

Utilice siempre protección para los ojos y guantes cuando limpie el orificio de la bujía.

Haga girar el motor varias veces. Añada una pequeña cantidad de aceite para motor en el cilindro (el equivalente a un tapón de los que se utilizan con recipientes de aceite de 1 litro). Instale la nueva bujía si es posible o, si no, limpie y seque la bujía.

Arranque el motor según el procedimiento descrito anteriormente. Si el motor sigue estando ahogado, consulte a un distribuidor autorizado de ATV Bombardier.

## Sobrecalentamiento del motor

Si el motor se calienta excesivamente y la luz indicadora se enciende, pruebe lo siguiente: Compruebe y limpie las aletas del radiador. Consulte la sección de MANTENIMIENTO.

## ADVERTENCIA

El radiador puede alcanzar una temperatura muy elevada; utilice guantes para tocarlo.

Reduzca la velocidad del vehículo, pero intente mantenerlo en movimiento para que el radiador reciba aire. Si el motor se sigue calentando en exceso al cabo de un minuto, más o menos, pare el vehículo y cambie la marcha a la posición de APARCAMIENTO (P). Pare el motor.

Coloque el interruptor de contacto en la posición de encendido (ON) (**NO PONGA AÚN EN MARCHA EL MOTOR**). El ventilador enfriará el radiador.

Deje que el motor se enfríe. Compruebe el nivel del refrigerante y añada líquido refrigerante si es posible.

## ADVERTENCIA

Nunca añada refrigerante al sistema de refrigeración cuando el motor esté caliente.

Diríjase a un distribuidor autorizado de ATV Bombardier tan pronto como sea posible.

## Cuidados posteriores al uso

Cuando se utilice el vehículo en un ambiente en el que haya agua y sal (zonas de playa, puertos, transporte en barcos, etc.), será necesario lavar el vehículo con agua dulce para proteger el vehículo y sus componentes. Se recomienda expresamente la lubricación de las piezas metálicas. Utilice lubricante BOMBARDIER LUBE (ref. 293 600 016) o equivalente. Esta operación debe realizarse al finalizar la jornada.

Cuando se utilice el vehículo sobre el barro, es recomendable lavarlo para preservar los componentes y que las luces estén limpias.

**NOTA:** No utilice nunca agua a alta presión para limpiar el vehículo. **UTILICE AGUA A BAJA PRESIÓN ÚNICAMENTE (como la de una manguera de riego para el jardín).** Una presión alta puede provocar daños en los componentes eléctricos y mecánicos.

## Vuelco

Cuando el vehículo haya volcado o esté sobre un lado, vuelva a colocarlo en su posición normal de funcionamiento (sobre las cuatro ruedas) y espere entre 3 y 5 minutos antes de poner el motor en marcha. Antes de arrancar el motor, compruebe el nivel de aceite y añada aceite si fuera necesario. Si permanece encendida la luz indicadora de presión de aceite después de haber puesto el motor en marcha, pare el motor y diríjase a un distribuidor autorizado de ATV Bombardier tan pronto como sea posible.

## Inmersión del vehículo

Si se sumerge el ATV, será necesario llevarlo a un distribuidor autorizado de ATV Bombardier a la mayor brevedad. **¡NO ARRANQUE EL MOTOR!** La inmersión del ATV puede provocar serios daños si no se sigue un procedimiento de arranque adecuado.

## Almacenaje y preparación de pretemporada

### **ADVERTENCIA**

Lleve el vehículo a un distribuidor autorizado de ATV Bombardier para que revise el sistema de combustible de acuerdo con las indicaciones de la TABLA DE MANTENIMIENTO.

Cuando un vehículo no se va a utilizar durante más de un mes, es necesario guardarlo debidamente.

Diríjase a un distribuidor autorizado de ATV Bombardier para conocer los procedimientos pertinentes.

Cuando utilice el ATV después de un período de almacenamiento, se requerirán determinados preparativos. Diríjase a un distribuidor autorizado de ATV Bombardier para conocer los procedimientos pertinentes.



# CARGA Y TRANSPORTE

Cuando lea esta Guía del Usuario, recuerde que:

## ADVERTENCIA

Indica un posible riesgo que, si no se evita, puede dar lugar a graves lesiones e incluso a la muerte.

## Carga

## ADVERTENCIA

El manejo, la estabilidad y la distancia de frenado del vehículo se ven afectados cuando se cargan las rejillas portaequipajes. Así, pues, es muy importante que la distribución de la carga y su peso sean adecuadas. No lleve una carga excesiva, ni remolque o transporte carga indebidamente. Asegúrese siempre de que la carga queda bien sujeta y distribuida en los portaequipajes antes de ponerse en marcha. Reduzca la velocidad de acuerdo con las condiciones del terreno cuando transporte carga o arrastre un remolque. Tenga en cuenta la necesidad de una mayor distancia para el frenado. Coloque siempre la carga de forma segura lo más bajo posible en el portaequipajes para reducir el efecto de un centro de gravedad más alto. La omisión de estas recomendaciones puede dar lugar a cambios en el manejo del vehículo, con el consiguiente riesgo de sufrir un accidente que podría provocar lesiones graves o incluso la muerte.

Cuando cargue el vehículo, respete los límites establecidos.

### **CARGA TOTAL PERMITIDA: 230 kg (500 lb)**

(incluye al conductor, las restantes cargas y los accesorios añadidos.)

**80 kg (175 lb)**

Incluye el portaequipajes trasero, la caja de almacenamiento y la carga de la lengua.

**40 kg (90 lb)**



V07A0DL

TÍPICO

## Transporte

Cuando transporte un vehículo, asegúrelo al remolque o a la caja de reparto con los amarres adecuados. El uso de cuerdas normales no está recomendado.

### ADVERTENCIA

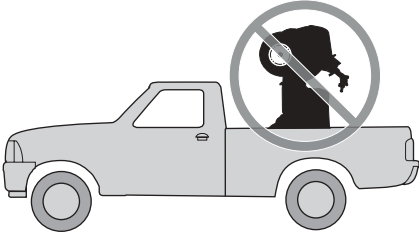

V00A174

No incline nunca este vehículo sobre un extremo para el transporte. Se recomienda transportar el vehículo en su posición de funcionamiento normal (sobre las cuatro ruedas).

Coloque la válvula de combustible en la posición de cierre (OFF).

Seleccione la posición de APARCAMIENTO (P) y ponga el freno de mano.

Asegure el vehículo por el parachoques delantero y trasero.

**PRECAUCIÓN:** Si ata el vehículo por otros puntos podría dañarse.

Descargue las rejillas portaequipajes antes de transportar el vehículo.

## Ubicación delantera



V07A0EY

TÍPICO

## Ubicación trasera

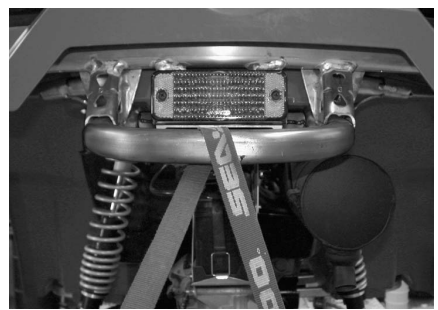

V07A0FY

TÍPICO

### ADVERTENCIA

No remolque este vehículo detrás de un automóvil ni de otro vehículo. Utilice un remolque.

# ***INFORMACIÓN DE MANTENIMIENTO***

# TABLA DE MANTENIMIENTO

El mantenimiento es muy importante. Si no está familiarizado con las prácticas recomendadas para un mantenimiento seguro y los procedimientos de ajuste, diríjase a un distribuidor autorizado de ATV Bombardier.

TABLA DE MANTENIMIENTO	REVISIÓN INICIAL 10 h o 30 días O 300 km (185 m) ①	CADA				DEBE SER REALIZADO POR
		25 h O 750 km (470 m.)	50 h O 1.500 km (930 m.)	100 h O 1 AÑO O 3000 km (1865 m.)	200 h O 2 AÑOS O 6.000 km (3.730 m.)	
<b>I:</b> Inspeccionar, verificar, limpiar, ajustar, lubricar o reemplazar si es necesario <b>L:</b> Limpiar <b>U:</b> Lubricar <b>R:</b> Reemplazar						
<b>MOTOR/TRANSMISIÓN</b>						
Aceite del motor/transmisión y filtro ②	R		R			CLIENTE
Depurador de aceite del motor/transmisión					L	DISTRIBUIDOR
Ajuste de válvulas	I			I		DISTRIBUIDOR
Bridas de sujeción del motor	I			I		DISTRIBUIDOR
Sistema de escape	I			I		DISTRIBUIDOR
Silenciador				L		CLIENTE
Estado de las juntas	I			I		DISTRIBUIDOR
Refrigerante ②	I			③	R	CLIENTE
test de presión del sistema de refrigeración	I				I	DISTRIBUIDOR
Limpieza/estado del radiador (aletas del radiador)	I		I			CLIENTE
Correa de transmisión				I		DISTRIBUIDOR
Limpieza/estado de las poleas conductora y conducida				C		DISTRIBUIDOR
Estado y limpieza de los conductos de entrada y salida de aire de la CVT	I		I			DISTRIBUIDOR
Estado de la cuerda del mecanismo de arranque por rebobinado				I		DISTRIBUIDOR
<b>COMBUSTIBLE</b>						
Filtro de aire ②		L ④		R ④		CLIENTE
Circuito y conexiones de combustible	I			I		DISTRIBUIDOR
Filtro del depósito del combustible					R	DISTRIBUIDOR
Carburador	I			I		DISTRIBUIDOR
Pistón de la válvula del carburador				I		DISTRIBUIDOR

TABLA DE MANTENIMIENTO I: Inspeccionar, verificar, limpiar, ajustar, lubricar o reemplazar si es necesario L: Limpiar U: Lubricar R: Reemplazar	REVISIÓN INICIAL 10 h o 30 días O 300 km (186 m.) <sup>①</sup>	CADA				DEBE SER REALIZADO POR
		25 h O 750 km (470 m.)	50 h O 1.500 km (930 m.)	100 h O 1 AÑO O 3000 km (1865 m.)	200 h O 2 AÑOS O 6.000 km (3.730 m.)	
<b>CIRCUITO ELÉCTRICO</b>						
Bujía <sup>⑤</sup>	I			R		DISTRIBUIDOR
Conexiones de la batería	I		I			CLIENTE
Arneses de cableado, cables y líneas	I			I		DISTRIBUIDOR
Estado de interruptor de contacto, botón de arranque e interruptor de paro del motor <sup>②</sup>	I			I		CLIENTE
Estado del sistema de iluminación (intensidad de luces largas/cortas, luz de freno, orientación del faro, etc.) <sup>②</sup>	I			I		CLIENTE
Cabebrante	Consulte el Manual del Usuario para el cabebrante de ATV					CLIENTE
<b>CONJUNTO DE LA TRANSMISIÓN</b>						
Fuelles y protectores del eje motriz <sup>②</sup>	I	I				CLIENTE
Juntas del árbol de transmisión			I			DISTRIBUIDOR
Juntas del eje propulsor trasero	I		U <sup>④</sup>			DISTRIBUIDOR
Estado de los cojinetes de las ruedas				I		CLIENTE
Partes delantera y trasera del diferencial (nivel de aceite, retenes y respiraderos)	I		I		R	DISTRIBUIDOR
<b>DIRECCIÓN</b>						
Sujeciones del manillar				I		DISTRIBUIDOR
Estado del acelerador/caja/cable <sup>②</sup>	I		I			CLIENTE
Estado del estrangulador <sup>②</sup>	I		I			CLIENTE
Sistema de dirección (columna, cojinete, etc.) <sup>③</sup>	I			I <sup>④</sup>		DISTRIBUIDOR
Extremos de las barras de acoplamiento de las ruedas			I			DISTRIBUIDOR
Tuercas y espárragos de fijación de las ruedas	I		I			CLIENTE
Presión y desgaste de los neumáticos <sup>②</sup>	EN CADA USO					CLIENTE
Alineación de las ruedas delanteras	I			I		DISTRIBUIDOR
<b>SUSPENSIÓN</b>						
Brazo tirados	I			I		DISTRIBUIDOR
Torretas McPherson	I		I			DISTRIBUIDOR
Amortiguadores traseros	I		I			DISTRIBUIDOR
Brazos trapecios	I		I			CLIENTE
Articulaciones de rótula	I	I				DISTRIBUIDOR

<b>TABLA DE MANTENIMIENTO</b> I: Inspeccionar, verificar, limpiar, ajustar, lubricar o reemplazar si es necesario L: Limpiar U: Lubricar R: Reemplazar	<b>REVISIÓN INICIAL</b> 10 h o 30 días O 300 km (185 m.) <sup>①</sup>	<b>CADA</b>				<b>DEBE SER REALIZADO POR</b>
		25 h O 750 km (470 m.)	50 h O 1.500 km (930 m.)	100 h O 1 AÑO O 3000 km (1865 m.)	200 h O 2 AÑOS O 6.000 km (3.730 m.)	
<b>FRENO</b>						
Líquido de frenos (delantero y trasero) <sup>②</sup>	I	I			R <sup>⑥</sup>	CLIENTE
Pastillas de freno		I <sup>④</sup>				CLIENTE
Sistema de frenos (discos, manguitos, etc.)				I		CLIENTE
<b>CARROCERÍA/BASTIDOR</b>						
Compartimento del motor	L		L			CLIENTE
Bastidor				I		DISTRIBUIDOR
Estado del enganche y la bola (si están instalados)	EN CADA USO					CLIENTE
Sujeciones del chasis			I			CLIENTE
Sujeciones del asiento	EN CADA USO					CLIENTE
Limpieza y protección del vehículo			L <sup>④</sup>			CLIENTE

① Debe ser realizado por un distribuidor autorizado de ATV Bombardier. El mantenimiento inicial es muy importante y no debe ser descuidado.

② Elemento para inspeccionar antes del uso.

③ Compruebe la concentración del refrigerante cada 100 horas.

④ Con mayor frecuencia si se realiza un uso intensivo en zonas con mucho polvo, arena, humedad, nieve o barro.

⑤ Asegúrese de que la distancia entre los electrodos de la bujía es la correcta.

⑥ Debe ser realizado por un distribuidor autorizado de ATV Bombardier.

# MANTENIMIENTO

Cuando lea esta Guía del Usuario, recuerde que:

## ⚠ ADVERTENCIA

Indica un posible riesgo que, si no se evita, puede dar lugar a graves lesiones e incluso a la muerte.

## ⚠ ADVERTENCIA

Si no se especifica lo contrario, el motor no debe estar en funcionamiento durante las operaciones de mantenimiento.

Antes de efectuar cualquier operación de mantenimiento o inspección en el vehículo, espere hasta que se enfrien el motor y el escape, con el fin de evitar quemaduras.

## ⚠ ADVERTENCIA

Si fuera necesario retirar un dispositivo de bloqueo (p. ej. pestañas de bloqueo, sujeciones con cierre automático, etc.) durante una operación de desmontaje/montaje, sustitúyalos siempre por una pieza nueva.

A continuación se tratan las operaciones de mantenimiento que puede realizar el cliente, si lo desea. Otras operaciones que figuran en la tabla de mantenimiento deberán ser llevadas a cabo por un distribuidor autorizado de ATV Bombardier.

**NOTA:** Entre otras cosas, en esta sección se indican los procedimientos para reemplazar los líquidos. Consulte el apartado LÍQUIDOS para conocer los procedimientos de comprobación de niveles y llenado.

## Motor/Transmisión

### Cambio de aceite y sustitución del filtro de aceite

El aceite y el filtro deben ser reemplazados al mismo tiempo. El cambio de aceite debe realizarse con el motor en caliente.

## ⚠ ADVERTENCIA

El aceite del motor puede encontrarse a una temperatura muy alta. Para evitar quemaduras, no quite el tapón de drenaje del motor ni la tapa del filtro si el motor está caliente. Espere hasta que el aceite del motor esté caliente.

Asegúrese de que el vehículo se encuentra en una superficie llana.

Retire la varilla medidora.

Limpie la zona del tapón de drenaje del aceite.

Coloque un recipiente debajo de la zona del tapón de drenaje.

Desenrosque el tapón de drenaje de aceite.

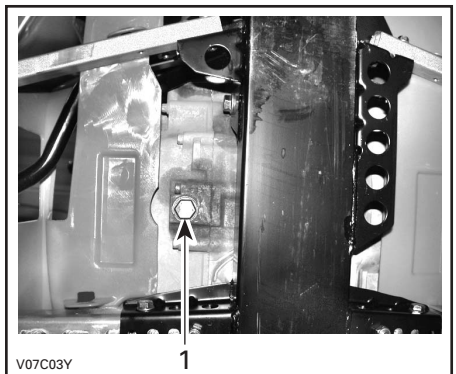

TÍPICO

1. Tapón de drenaje de aceite

Aguarde el tiempo necesario para que el aceite salga del filtro.

Quite la tapa situada a la derecha del motor.

Desenrosque la tapa del filtro de aceite.

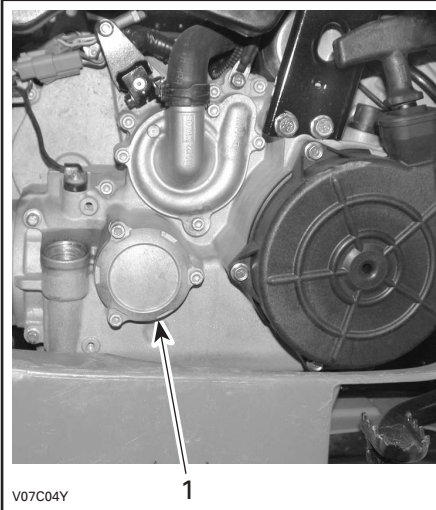

### TÍPICO

#### 1. Tapa del filtro de aceite

Retire el filtro de aceite y sustitúyalo con un filtro nuevo.

**NOTA:** Compruebe la junta tórica de la tapa y cámbiela si es necesario.

Limpie los restos de aceite derramado en el motor.

Cambie la junta del tapón de drenaje de aceite. Limpie la zona de la junta en el motor y el tapón de drenaje de aceite; después, vuelva a colocar el tapón. Vuelva a llenar el motor hasta el nivel correspondiente con el aceite recomendado. Consulte el apartado de ESPECIFICACIONES para conocer la capacidad.

Ponga en marcha el motor y déjelo al ralentí durante unos minutos. Asegúrese de que no haya fugas en la zona del filtro de aceite y del tapón de drenaje de aceite.

Pare el motor. Espere hasta que el aceite fluya hasta el cárter y compruebe el nivel del aceite. Añada el aceite que sea necesario.

Deseche el aceite usado con arreglo a la normativa local de protección del medio ambiente.

## Limpeza del depurador de aceite del motor

El depurador de aceite del motor debe limpiarse cada 200 horas, cada 2 años o cada 6000 km (3730 millas).

Póngase en contacto con un distribuidor autorizado de ATV Bombardier.

## Cambio del refrigerante

### ⚠ ADVERTENCIA

Para evitar quemaduras, no quite el tapón del radiador ni afloje el tapón de drenaje del refrigerante del motor si el motor está caliente.

Abra el panel de acceso y quite el tapón del radiador.

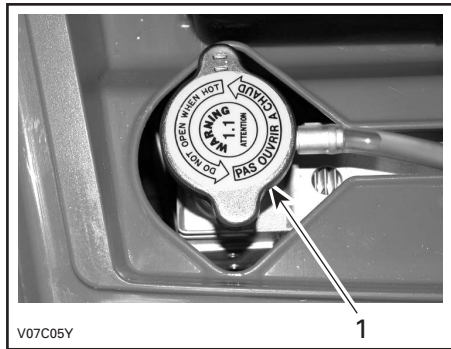

#### 1. Tapón del radiador

Retire la tapa del motor situada en el lado derecho del vehículo.



Desenrosque el tapón de drenaje del refrigerante y vacíe el refrigerante en un recipiente apropiado.

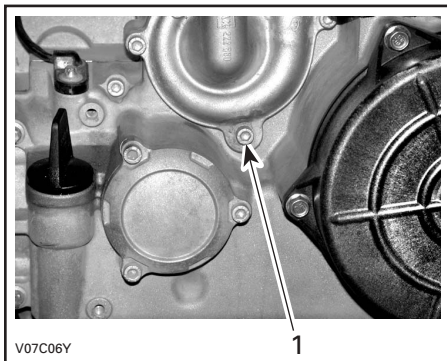

1. Tapón de drenaje de refrigerante

**NOTA:** No desenrosque completamente el tapón de drenaje del refrigerante.

Desconecte los conectores del sensor de temperatura y, a continuación desatornille el tornillo de sangrado situado en la parte superior del alojamiento del termostato.

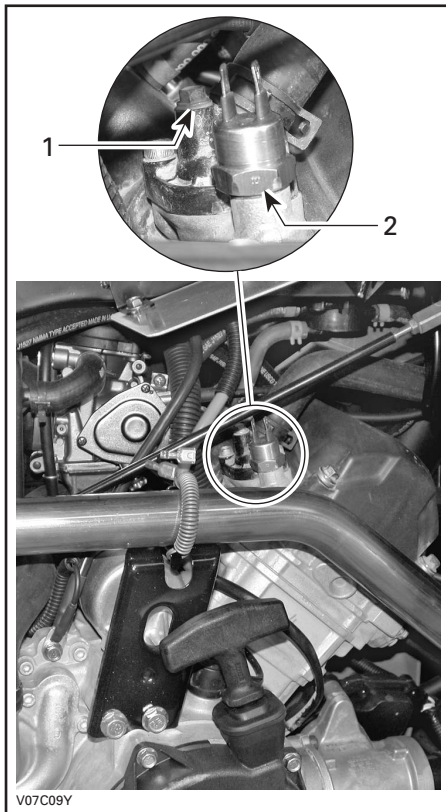

1. Tornillo de sangrado
2. Sensor de temperatura del motor

Drene el sistema completamente y vuelva a colocar el tapón de drenaje de refrigerante. Pince el manguito que se encuentra entre el radiador y el alojamiento del termostato con una pinza grande para manguitos (ref. 529 032 500) o equivalente.

**PRECAUCIÓN:** No utilice alicates de sujeción para pinzar el manguito.

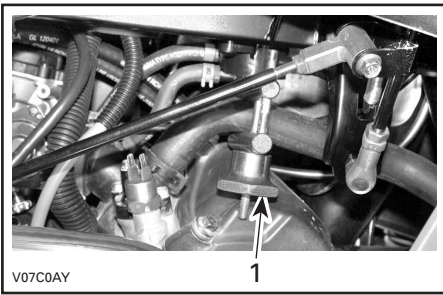

**1. Abrazadera de manguera**

Añada líquido refrigerante al radiador hasta que salga por el orificio del alojamiento del termostato. Coloque el tornillo de sangrado y retire la abrazadera del manguito.

Termine de llenar el radiador.

Compruebe el nivel del depósito de refrigerante y añada líquido si es necesario. Haga funcionar el motor al ralentí con el tapón del radiador quitado. Añada lentamente refrigerante si es necesario.

En este punto, espere hasta que el motor alcance una temperatura normal de funcionamiento. Accione la palanca del estrangulador dos o tres veces y, a continuación, añada refrigerante si es necesario.

Coloque el tapón del radiador. Revise todas las conexiones para detectar si existen fugas y compruebe el nivel de refrigerante en el depósito.

**Correa de transmisión**

Diríjase a un distribuidor autorizado de ATV Bombardier para comprobar la anchura y el estado de la correa de transmisión.

**Ajuste de válvulas**

Diríjase a un distribuidor autorizado de ATV Bombardier para el ajuste de las válvulas.

Una apertura insuficiente provocará una pérdida de potencia y posibles daños en las válvulas. Una apertura excesiva causará ruido.

**Silenciador**

El silenciador debe limpiarse periódicamente para eliminar la carbonilla acumulada.

**⚠ ADVERTENCIA**

No haga nunca funcionar el motor en un recinto cerrado. No realice nunca esta operación inmediatamente después de haber hecho funcionar el motor, ya que el sistema de escape estará muy caliente. Asegúrese de que no hay materiales combustibles en la zona. Utilice protección para los ojos y guantes. No se sitúe nunca detrás del vehículo mientras purgue el sistema de escape. Respete todas las leyes y normas aplicables.

Elija una zona bien ventilada y asegúrese de que el silenciador está frío.

Coloque la marcha en la posición de APARCAMIENTO (P).

Retire el tapón de limpieza del silenciador.

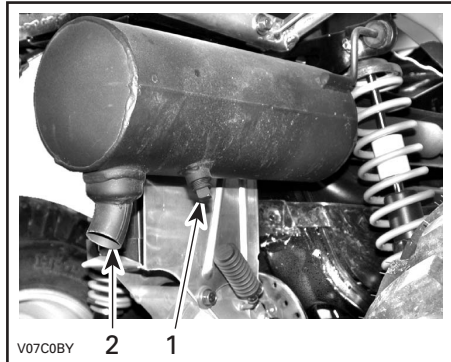

**TÍPICO**

1. Tapón de limpieza
2. Silenciador

Bloquee el extremo del silenciador con un trapo y ponga el motor en marcha.

Aumente momentáneamente el régimen de RPM varias veces para que se purgue la carbonilla acumulada en el silenciador.

Para el motor y deje que se enfríe el silenciador.

Vuelva a instalar el tapón de limpieza.

## Radiador

Compruebe periódicamente la limpieza de la zona del radiador.

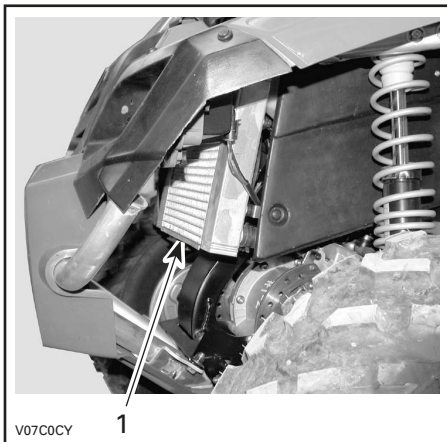

### TÍPICO

#### 1. Radiador

Revise las aletas del radiador. Deben estar limpias, sin barro, tierra, hojas o cualquier otro depósito que pudiera impedir que el radiador se enfríe correctamente.

Retire los depósitos con las manos en la medida de lo posible. Si hay agua disponible en las proximidades, lave las aletas del radiador.

Si dispone de una manguera de riego, utilícela para lavar las aletas del radiador.

## ADVERTENCIA

No limpie nunca el radiador con las manos cuando esté muy caliente. Deje que el radiador se enfríe antes de limpiarlo.

**PRECAUCIÓN:** Tenga cuidado de que no se dañen las aletas del radiador cuando las limpie. No utilice ningún objeto/herramienta que pudiera dañar las aletas. Las aletas son piezas delgadas diseñadas para permitir una refrigeración eficaz. CUANDO UTILICE UNA MANGUERA PARA LAVAR, EMPLEE AGUA A BAJA PRESIÓN ÚNICAMENTE. NO UTILICE NUNCA MANGUERAS DE MÁQUINAS DE LIMPIEZA A ALTA PRESIÓN.

Diríjase a un distribuidor autorizado de Bombardier para comprobar el rendimiento del sistema de refrigeración.

## Carburador

Diríjase a un distribuidor autorizado de ATV Bombardier cada año para verificar y limpiar el sistema de combustible.

## Sistema de admisión de aire

### Caja del filtro de aire/Drenaje

Revise periódicamente el tubo de drenaje de la caja del filtro de aire para determinar si contiene líquido o depósitos.

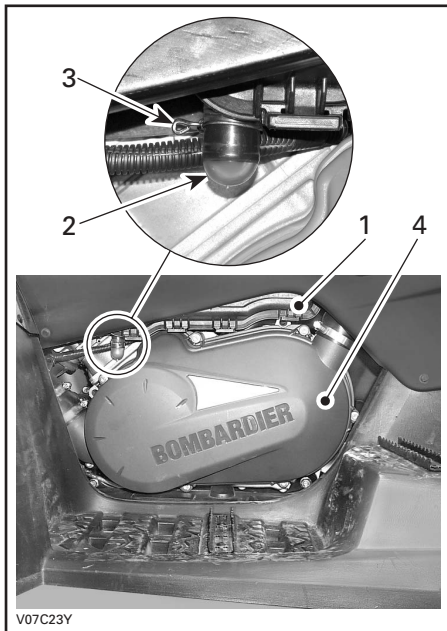

1. Caja del filtro de aire
2. Tubo de drenaje
3. Sujeción
4. Tapa de CVT

**NOTA:** Si se utiliza el vehículo en una zona muy polvorienta, revise con más frecuencia que la especificada en la TABLA DE MANTENIMIENTO.

Si se encuentran líquido o depósitos, presione y retire la sujeción. Tire del tubo de drenaje para extraerlo y, a continuación, vacíelo.

**PRECAUCIÓN:** No ponga en marcha el motor cuando haya líquido o depósitos en el tubo de drenaje.

Cuando se encuentre líquido o depósitos, será preciso revisar, secar o sustituir el filtro de aire en función del estado.

Quite el filtro de aire tal como se explica a continuación.

### Extracción del filtro de aire

**PRECAUCIÓN:** No quite ni modifique nunca ningún componente de la caja de aire. De otro modo, el motor puede sufrir un deterioro del rendimiento o daños mecánicos. La carburación del motor está calibrada para funcionar específicamente con esos componentes.

Retire el asiento.

Libere las sujeciones y retire la tapa de la caja del filtro de aire.

Afloje la sujeción y saque el filtro de aire.

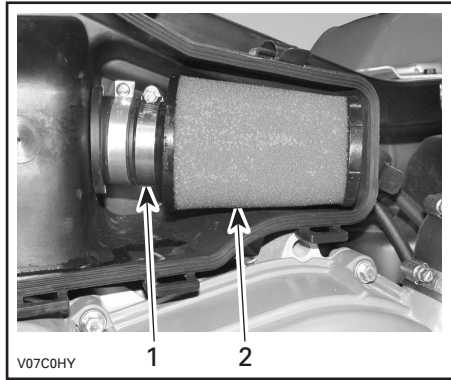

1. Sujeción
2. Filtro de aire

### Instalación del filtro de aire

Vierta solución de limpieza (ref. 219 700 341 o equivalente) en un cubo. Ponga el filtro en remojo.

Mientras el filtro está en remojo, limpie el interior de la caja de aire.

Enjuague el filtro con agua templada hasta que haya desaparecido toda la solución limpiadora.

A continuación, deje que el filtro se seque completamente.

Cuando el filtro esté seco, vuelva a engrasarlo con aceite para filtros de aire (ref. 219 700 340 o equivalente).

### Instalación del filtro de aire

Vuelva a colocar las piezas en el orden inverso al del desmontaje.

## Sistema eléctrico

### ADVERTENCIA

Si no se indica lo contrario, gire siempre el interruptor de contacto hasta la posición de apagado antes de realizar cualquier operación de mantenimiento o reparación relacionada con el sistema eléctrico.

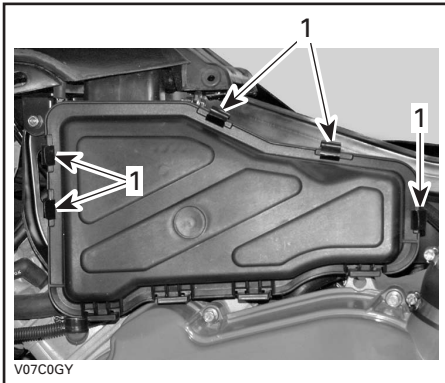

1. Libere las sujeciones

## Bujía

### Extracción

Desconecte el cable de la bujía.  
Afloje la bujía una vuelta. Limpie la bujía y la cabeza del cilindro con aire a presión, si es posible.

### ADVERTENCIA

Utilice siempre gafas de seguridad cuando aplique aire a presión.

Afloje completamente la bujía y extráigala.

### Instalación

Antes de la instalación, asegúrese de que las superficies de contacto de la cabeza del cilindro y la bujía no presentan suciedad.

Con ayuda de una galga de espesores, ajuste el espacio de la bujía a 0,7 mm (0,27 pulg.).

Aplique lubricante antiagarrotador en la rosca de la bujía para prevenir un posible agarrotamiento.

Apriete manualmente la bujía contra la cabeza del cilindro y ajústela con una llave dinamométrica y un adaptador apropiado.

Ajuste la bujía a un par de apriete de 20 N·m (15 lbf·ft).

### Batería

### ADVERTENCIA

No cargue nunca una batería si está instalada en el vehículo.

### Extracción

Desconecte primero el cable NEGRO (-) y luego el ROJO (+).

### ADVERTENCIA

Respete siempre este orden para el desmontaje; desconecte primero el cable NEGRO (-).

Retire la correa de sujeción de saque la batería del bastidor.

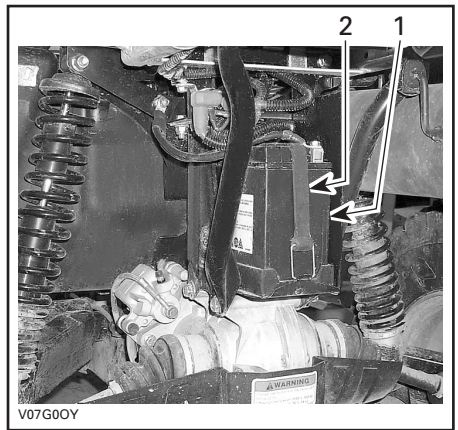

1. Batería
2. Correa de sujeción

### Limpieza

Limpie la batería, así como el alojamiento y los bornes de ésta, utilizando una solución de agua y bicarbonato.

Elimine la corrosión existente en los terminales del cable de batería y en las sujeciones de ésta, utilizando un cepillo de alambre fuerte. El alojamiento de la batería debe limpiarse con un cepillo suave y una solución de bicarbonato.

### Instalación

Vuelva a colocar la batería en el vehículo.

### ADVERTENCIA

Conecte primero el cable ROJO (+) y luego el cable NEGRO (-). Conecte siempre primero el cable ROJO (+).

**NOTA:** Coloque el cable NEGRO (-) entre la correa de sujeción y la batería.

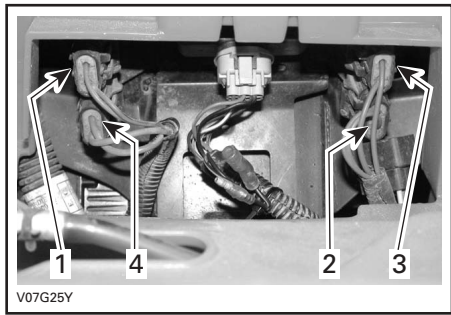
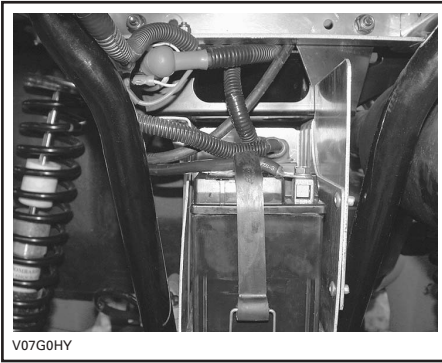

1. Accesorios (15 A)  
(toma de corriente y fuente auxiliar)
2. Ventilador (20 A)
3. Principal (20 A)
4. Sistema de carga (30 A)

## Fusibles

**PRECAUCIÓN:** Apague siempre el interruptor de contacto antes de sustituir un fusible.

Si un fusible está estropeado, sustitúyalo por otro de la misma categoría.

**PRECAUCIÓN:** No utilice un fusible de mayor capacidad, ya que esto podría provocar serios daños.

Los fusibles se encuentran en el compartimento de servicio, detrás de la caja de herramientas.

Para quitar un fusible del portafusibles, retire la tapa del portafusibles y extraiga el fusible. Compruebe si se ha fundido el filamento.

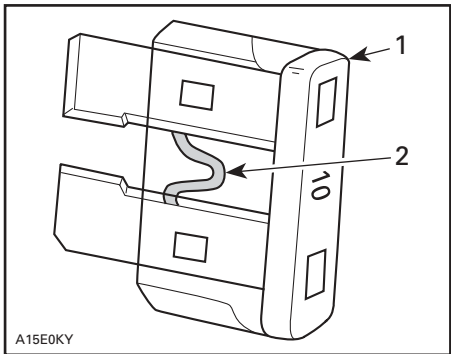

### TÍPICO

1. Fusible
2. Compruebe si se ha fundido

## Sustitución de bombillas

### **⚠ ADVERTENCIA**

Apague siempre el interruptor de contacto antes de sustituir una bombilla o lámpara indicadora.

Compruebe siempre el funcionamiento de las luces después de reemplazarlas.

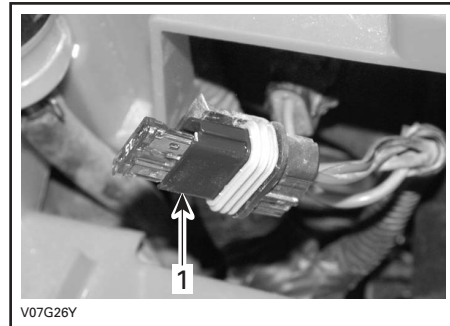

1. Portafusibles

## Faros

Cada faro posee dos bombillas, una bombilla del faro y una bombilla de la lámpara de posición.

Para sustituir la bombilla de faro, proceda del siguiente modo.

Desconecte el conector de los faros.

**NOTA:** En las ilustraciones siguientes, se ha extraído el faro para una mejor comprensión. Extraiga la funda protectora de goma.



V01G1SY

### TÍPICO

Desbloquee el casquillo de la bombilla.

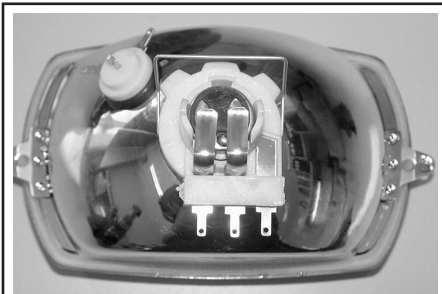

V01G1TY

### TÍPICO

Extraiga el resorte del casquillo. Abra los resortes a ambos lados del casquillo.

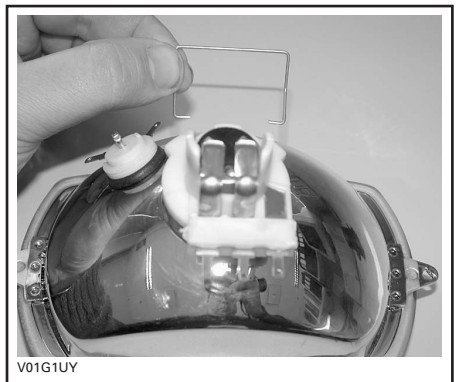

V01G1UY

### TÍPICO

Empuje la bombilla hacia dentro y sujétela a la vez que la gira en sentido contrario al de las agujas del reloj para extraerla.

Instale la bombilla nueva; para ello, empújela hacia dentro haciéndola girar en el sentido de las agujas del reloj.

Instale el casquillo en el alojamiento del faro. Alinee los orificios del alojamiento con las ranuras del casquillo.

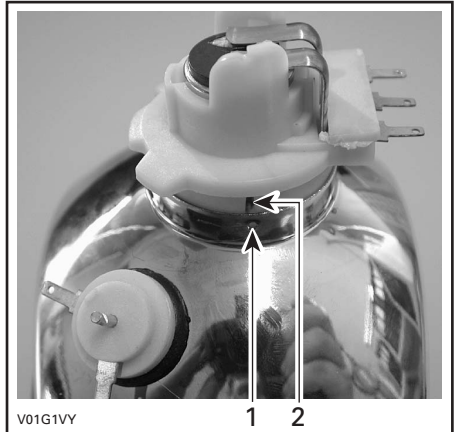

V01G1VY

### TÍPICO

1. Orificio del alojamiento
2. Ranura del casquillo

Instale el resorte del casquillo.

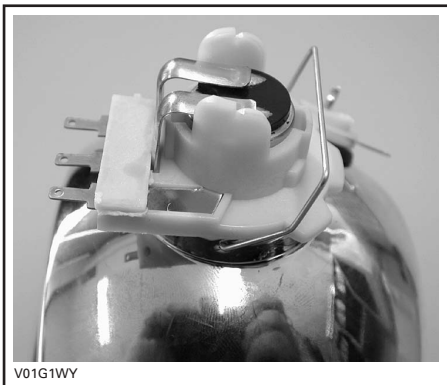

### TÍPICO

Instale la funda protectora de goma y conecte el conector del faro.

**NOTA:** Procure no forzar los terminales del casquillo.

Ajuste la orientación del haz del modo siguiente:

Gire los botones de reglaje para ajustar la altura y la orientación lateral como mejor le convenga. Ajuste los dos faros del mismo modo.

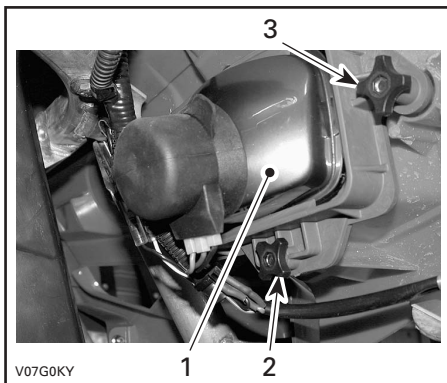

1. Faro
2. Ajuste de la altura del haz de luz
3. Ajuste lateral del haz de luz

### Lámpara de posición delantera

Para sustituir la bombilla de la lámpara de posición delantera situada en el alojamiento del faro, proceda del siguiente modo.

Desconecte ambos conectores del casquillo de la lámpara de posición.

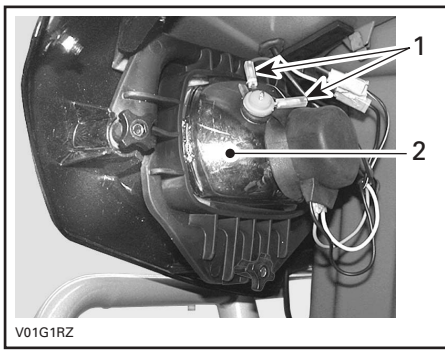

1. Conectores de la lámpara de posición
2. Alojamiento del faro

**NOTA:** Se ha eliminado el faro para facilitar la comprensión.

Extraiga el casquillo de la lámpara de posición del alojamiento del faro.

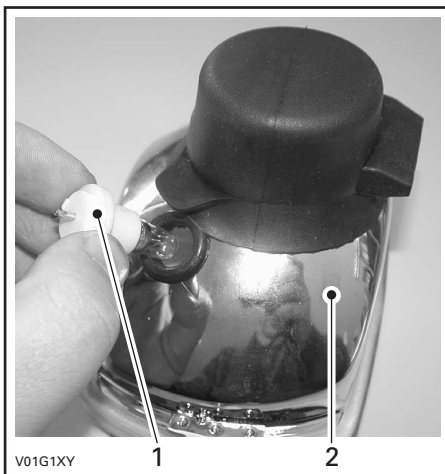

1. Casquillo de la lámpara de posición
2. Alojamiento del faro



Empuje la bombilla hacia dentro y sujétela a la vez que la gira en sentido contrario al de las agujas del reloj para extraerla.

Instale la bombilla nueva; para ello, empújela hacia dentro haciéndola girar en el sentido de las agujas del reloj.

Coloque de nuevo el casquillo de la luz de posición en el alojamiento del faro y conecte los conectores.

### Luz de freno y luz de posición trasera

Quite los tornillos de la lente para acceder a la bombilla.

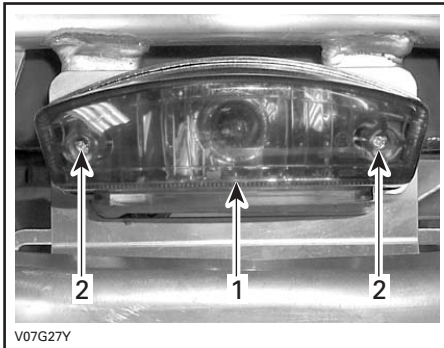

1. Lente
2. Tornillos

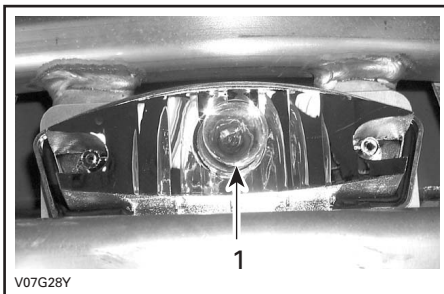

### TÍPICO

1. Bombilla de la luz de freno

Empuje la bombilla hacia dentro y sujétela a la vez que la gira en sentido contrario al de las agujas del reloj para extraerla.

Instale la bombilla nueva; para ello, empújela hacia dentro haciéndola girar en el sentido de las agujas del reloj.

Vuelva a instalar todos los componentes extraídos.

### Indicador de dirección

Extraiga el tornillo que sujeta la lente en el alojamiento. Para ello, tire del alojamiento a fin de tener acceso al tornillo.

Empuje la bombilla y gírela en sentido contrario a las agujas del reloj. Tire de la bombilla para extraerla.

Instale la bombilla nueva; para ello, empújela hacia dentro haciéndola girar en el sentido de las agujas del reloj. Verifique el funcionamiento de la luz.

Instale de nuevo la lente.

### Luz indicadora

Si se ha fundido un LED del grupo, diríjase a un distribuidor autorizado de ATV Bombardier para solicitar que reemplacen el grupo.

### Velocímetro

El velocímetro se ilumina mediante indicadores LED. Si se funde un LED, será necesario cambiar el velocímetro. Los LED no están disponibles por separado.

## Conjunto de la transmisión

### Fuelle/protector del eje motriz

#### Revisión

Revise el estado de los manguitos y protectores del eje motriz. Compruebe si los protectores presentan daños o rozan con los ejes. Compruebe si los fuelles presentan grietas, desgarros, escapes de grasa, etc. Repare o sustituya las piezas que sean necesarias.

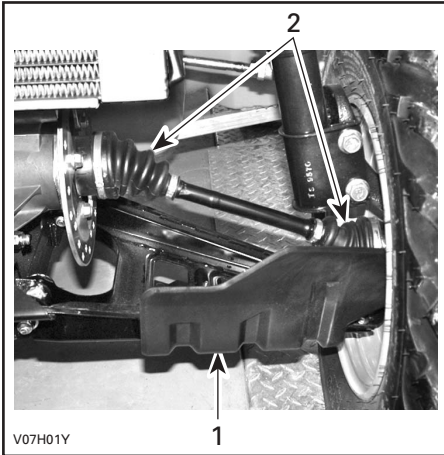

#### PARTE DELANTERA DEL VEHÍCULO

1. Protector del eje motriz
2. Fuelles del eje motriz

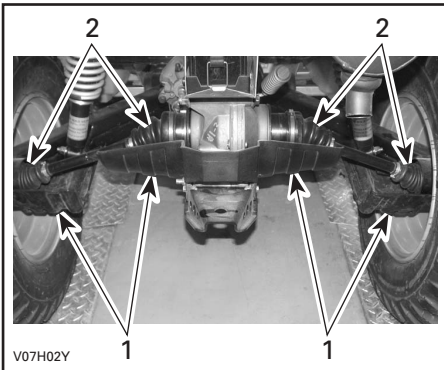

#### PARTE TRASERA DEL VEHÍCULO

1. Protector del eje motriz
2. Fuelles del eje motriz

## Rueda

De vez en cuando, deben quitarse las tuercas de las ruedas para aplicar lubricante antiagarrotador en los espárragos para facilitar el desmontaje en el futuro. Esto es especialmente importante cuando el vehículo se utiliza en una zona con agua salada o en barro. Quite las tuercas una a una, lubrique y luego vuelva a apretarlas.

### Estado de los cojinetes de las ruedas

Empuje y tire de las ruedas desde el extremo superior para notar si hay algún desajuste. Diríjase a un distribuidor autorizado de ATV Bombardier si existe holgura.

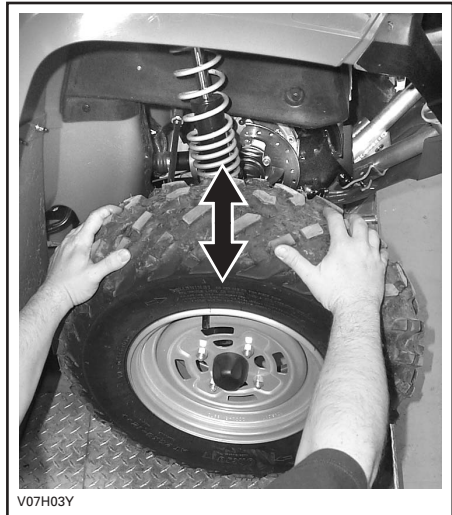

## Neumáticos/Ruedas

### ADVERTENCIA

Cuando se sustituyan los neumáticos, no instale nunca un neumático convencional conjuntamente con otro radial. Con esa combinación podrían producirse problemas de manejo o de estabilidad.

No mezcle neumáticos de tamaños y/o diseños diferentes en el mismo eje. Los pares de neumáticos delanteros o traseros deben ser de idéntico modelo y fabricante.

Para los patrones de pisada unidireccional, asegúrese de que los neumáticos están instalados en la dirección de rotación correcta.

Los neumáticos de tipo radial deben instalarse como un juego completo.

La omisión de estas instrucciones puede dar lugar a riesgos de lesiones graves o pérdida de la vida.

### Presión de los neumáticos

### ADVERTENCIA

La presión de los neumáticos afecta en gran medida al manejo y a la estabilidad del vehículo. Una presión insuficiente puede provocar que el neumático se desinfla y dé vueltas sobre la rueda. Una presión excesiva puede provocar que el neumático reviente. Siga siempre las presiones indicadas. Dado que los neumáticos son de baja presión, debe utilizarse una bomba manual.

Compruebe la presión cuando los neumáticos estén “fríos” antes de utilizar el vehículo. La presión de los neumáticos cambia con la temperatura y la altitud. Vuelva a comprobar la presión si alguna de estas condiciones ha cambiado.

Para su comodidad, en la caja de herramientas se incluye un indicador de presión.

PRESIÓN DE LOS NEUMÁTICOS			
HASTA 230 kg (500 lb)	MÁX.	DELANTE	DETRÁS
		28 kPa (4 PSI)	31 kPa (4,5 PSI)
HASTA 230 kg (500 lb)	MIN.	24 kPa (3,5 PSI)	28 kPa (4 PSI)

Aunque los neumáticos están específicamente diseñados para el uso todoterreno, puede producirse un pinchazo. Por lo tanto, se recomienda llevar una bomba de aire para neumáticos y un juego de reparación.

### Estado de ruedas/neumáticos

Compruebe si los neumáticos presentan daños o signos de desgaste. Cámbielos si es necesario.

No haga girar los neumáticos. Los neumáticos delanteros tienen un tamaño distinto al de los traseros. Los neumáticos son direccionales y su rotación debe mantenerse en una dirección determinada para un funcionamiento correcto.

### Desmontaje de una rueda

Afloje las tuercas y levante el vehículo. Coloque un soporte bajo el vehículo. Quite las tuercas y, a continuación, saque la rueda.

En el momento de la instalación, es recomendable aplicar lubricante antiagarrotador en las roscas. Apriete con suavidad las tuercas en secuencia cruzada y aplique después un par de apriete final de 70 N·m (52 lbf·ft).

Abra la caja de la palanca del acelerador.

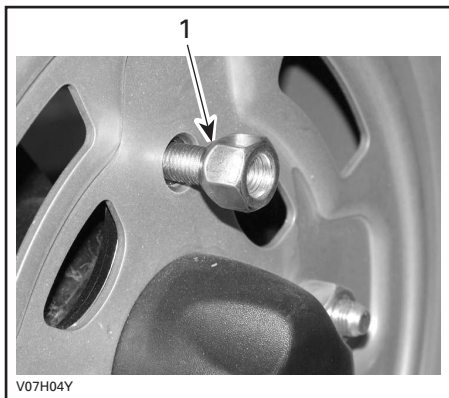

1. Lado cónico de la tuerca

**PRECAUCIÓN:** Utilice siempre las tuercas recomendadas para las ruedas (ref. 250 100 039). El uso de tuercas de un tipo distinto podría dañar la llanta.

## Sistema de dirección

### Lubricación del cable del acelerador

#### Lubricación

El cable del estrangulador debe lubricarse con lubricante de silicona (ref. 293 600 041) o equivalente.

## ⚠ ADVERTENCIA

Utilice siempre un lubricante basado en silicona. El uso de otro lubricante (como un lubricante basado en agua) podría provocar agarrotamiento o rigidez de la palanca/cable del acelerador.

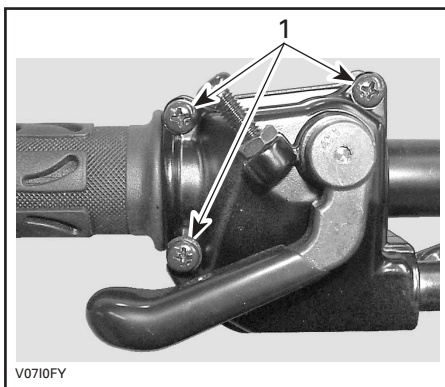

1. Quite estos tornillos

Separe la caja. Deslice el protector de goma hacia atrás para acceder al ajustador del cable del acelerador.

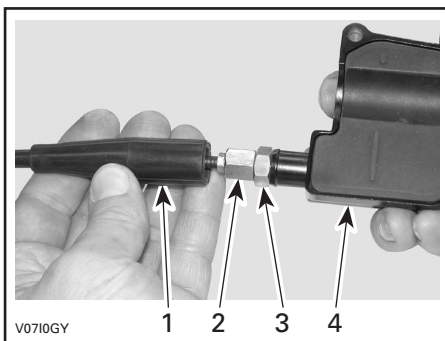

1. Protector del cable
2. Ajustador del cable del acelerador
3. Contratuerca
4. Caja de la palanca del acelerador

Atornille el ajustador del cable del acelerador.

Retire:

- El protector del alojamiento interno.

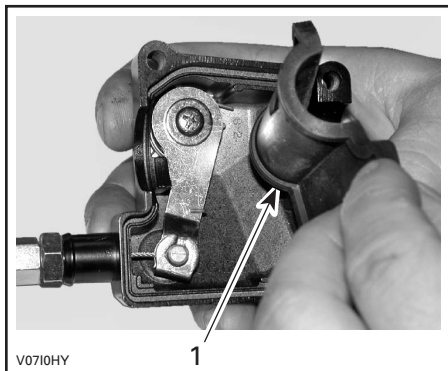

### 1. Protector del alojamiento interno

- El cable de la caja de la palanca del acelerador.

**NOTA:** Deslice el cable por la ranura de la mordaza y retire el extremo del cable de la mordaza.

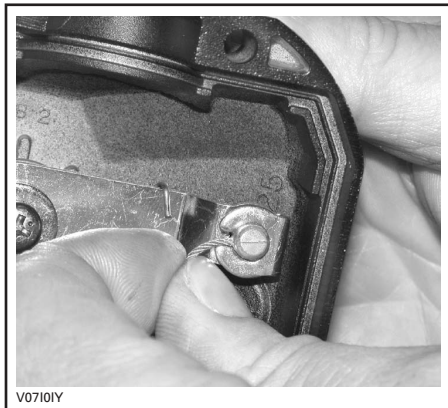

Quite la tapa lateral del carburador.

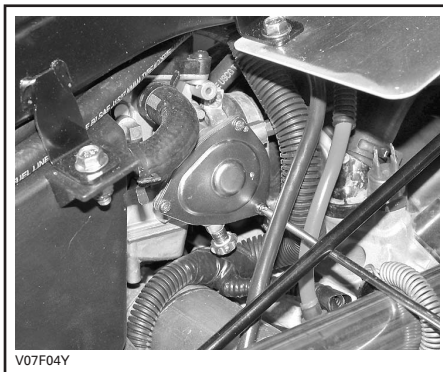

Inserte la aguja de la lata del lubricante en el extremo del ajustador del cable del acelerador.



## ADVERTENCIA

Utilice siempre protección para los ojos y guantes cuando vaya a lubricar un cable.

**NOTA:** Ponga un trapo alrededor del ajustador del cable del estrangulador para prevenir salpicaduras de lubricante.

Añada lubricante hasta que salga por el extremo del carburador del cable del acelerador.

Vuelva a instalar el cable y ajústelo.

## Ajuste de la palanca del acelerador

Deslice el protector de goma hacia atrás para acceder al ajustador del cable del acelerador. Afloje la contratuerca y gire el ajustador para obtener un recorrido libre adecuado de la palanca del acelerador.

**NOTA:** Mida el recorrido libre del estrangulador desde la punta de la palanca del estrangulador.

Apriete la contratuerca y vuelva a colocar el protector.

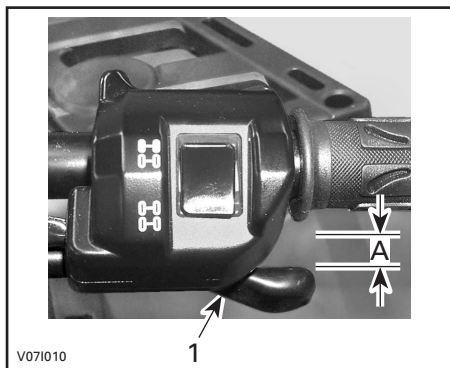

1. Palanca del acelerador

A. 3 a 6 mm (1/8 a 7/32 de pulgada)

Con la palanca de cambio en la posición de APARCAMIENTO (P), ponga en marcha el motor. Compruebe si el cable del acelerador está ajustado correctamente; para ello, gire completamente el manillar a la derecha y luego a la izquierda. Si aumenta el régimen del motor, vuelva a ajustar el recorrido libre de la palanca del acelerador.

## Suspensión

### Lubricación

Lubrique los trapecios de la parte delantera. Utilice grasa sintética de suspensión (ref. 293 550 033) o equivalente. Existen dos puntos de engrase en cada brazo en A.

### Revisión

#### Suspensión delantera

Revise las torretas McPherson para detectar posibles fugas de aceite u otros daños. Compruebe la tensión de las sujeciones. Diríjase a un distribuidor autorizado de ATV Bombardier si es necesario.

#### Suspensión trasera

Revise el amortiguador para comprobar si existen fugas de aceite y verificar la tensión de las sujeciones. Diríjase a un distribuidor autorizado de ATV Bombardier si es necesario.

#### Brazos tirados

Compruebe si los brazos presentan distorsión, fisuras o curvaturas. Diríjase a un distribuidor autorizado de ATV Bombardier si detecta algún problema.

#### Brazos trapecios

Compruebe si los brazos trapecios presentan fisuras, curvaturas u otros daños. Diríjase a un distribuidor autorizado de ATV Bombardier si es necesario.

## Ajuste

### Amortiguadores traseros

## ADVERTENCIA

Las levas de ajuste de la parte izquierda y derecha siempre deben ajustarse en la misma posición. No ajuste nunca una sola leva. Un ajuste desigual puede afectar al manejo y provocar una pérdida de estabilidad, con el consiguiente riesgo de accidente.

## Ajuste de la precarga

Ajuste la precarga de muelle girando la leva de ajuste según corresponda con la llave de ajuste que se encuentra en la caja de herramientas del vehículo.

Gire las levas de ajuste en el sentido de las agujas del reloj para una conducción más firme sobre terreno accidentado, para el transporte de carga o para arrastrar un remolque.

Gire las levas de ajuste en sentido contrario al de las agujas del reloj para el transporte de cargas ligeras y la conducción en terreno en buen estado.

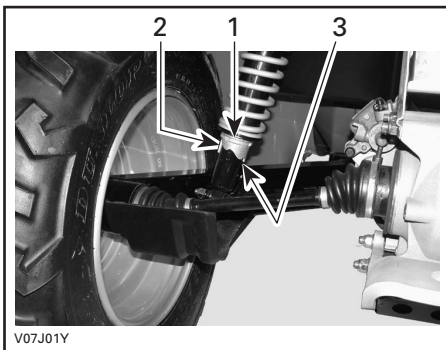

1. Levas de ajuste
2. Ajuste suave
3. Ajuste duro

## Freno

### Frenos delanteros y traseros

Los frenos delanteros y traseros son frenos de disco hidráulicos. Estos frenos se ajustan automáticamente.

La palanca de freno y el pedal de freno no precisan ajustes.

Compruebe lo siguiente para mantener los frenos en buen estado:

- Fugas en el sistema de frenos
- Frenado mullido
- Estado de la superficie y desgaste excesivo de los discos de freno
- Desgaste, daños u holgura de las pastillas de freno.

LÍMITE DE SERVICIO	
Pastillas de freno espesor	1 mm (0,040 pulgadas)
Discos delanteros espesor	3,5 mm (0,138 pulgadas)
Disco trasero espesor	4,3 mm (0,170 pulgadas)
Deformación máxima de los discos	0,2 mm (0,010 pulgadas)

Consulte a su distribuidor autorizado de ATV Bombardier si se detecta algún problema relativo al sistema de frenado.

### Cambio del líquido de frenos

#### **ADVERTENCIA**

El cambio del líquido de frenos o las reparaciones del sistema de frenos deben ser realizados por un distribuidor autorizado de ATV Bombardier.

## Carrocería/Bastidor

### Zona del motor

Compruebe en la zona del motor si existen daños o fugas. Asegúrese de que todas las sujeciones de los tubos y fuelles estén bien aseguradas y de que ningún tubo ni manguito tenga fisuras, esté retorcido ni presente otro tipo de deterioro.

Revise los dispositivos de sujeción del silenciador, la batería y los depósitos.

Compruebe si las conexiones eléctricas presentan corrosión y si están bien sujetas. Sustituya o encargue que reparen las piezas dañadas.

### Estado del enganche y de la bola del remolque

Compruebe la tensión de las sujeciones y el ajuste/ de la bola del remolque. Reajuste si es necesario y sustituya la bola si está deteriorada.

### Sujeciones del chasis

Compruebe el estado de las sujeciones y su ajuste en el vehículo. Reajuste cuando sea necesario.

## Sujeciones del asiento

Retire el asiento y compruebe si el mecanismo de bloqueo y el pasador presentan deterioro. Dirijase a un distribuidor autorizado de ATV Bombardier para cambiar las piezas dañadas.

### Limpieza y protección del vehículo

No utilice nunca agua a alta presión para limpiar el vehículo. **UTILICE AGUA A BAJA PRESIÓN ÚNICAMENTE (como la de una manguera de riego para el jardín)**. Una presión alta puede provocar daños en los componentes eléctricos y mecánicos.

Los componentes pintados que hayan quedado dañados deberían ser pintados nuevamente para evitar la oxidación.

Cuando sea necesario, lave la carrocería con agua caliente y jabón (utilice únicamente un detergente suave). Aplique cera no abrasiva.

**PRECAUCIÓN:** No limpie nunca las partes de plástico con un detergente fuerte, agente desengrasante, disolvente, acetona, etc.



---

# DIAGNÓSTICO DE AVERÍAS

---

## El motor no gira

---

1. El interruptor de contacto se encuentra en la posición de apagado (OFF).
  - *Coloque el interruptor en la posición de encendido (ON).*
2. La marcha no se encuentra en la posición de PUNTO MUERTO (N).
  - *Coloque la marcha en la posición de PUNTO MUERTO o presione la palanca del embrague.*
3. Batería débil o conexiones sueltas.
  - *Compruebe las conexiones y el estado de los terminales.*
  - *Pída que comprueben la batería.*
  - *Póngase en contacto con un distribuidor autorizado de ATV Bombardier.*

---

## El motor gira pero no llega a ponerse en marcha

---

1. La mezcla no es lo suficientemente rica para el arranque del motor en frío.
  - *Compruebe el nivel del depósito de combustible y el procedimiento de arranque; en concreto, el uso del estrangulador.*
2. Motor ahogado (bujías húmedas cuando se extraen).
  - *Consulte PROCEDIMIENTOS ESPECIALES.*
3. No llega combustible al motor (las bujías están secas cuando se extraen).
  - *Compruebe el nivel del depósito de combustible, gire la válvula de combustible hasta la posición ON para abrirla (pruebe también con RES). Quizá se haya producido un fallo en el carburador.*
  - *Póngase en contacto con un distribuidor autorizado de ATV Bombardier.*
4. Bujía/encendido (no hay bujía).
  - *Compruebe el estado del dispositivo de contacto.*
  - *Retire las bujías y vuelva a conectarlas a los capuchones de las bujías.*
  - *Compruebe que el interruptor de encendido y el interruptor de parada del motor estén en la posición de encendido o activado (ON).*
  - *Ponga en marcha el motor con las bujías conectadas a masa y alejadas de los alojamientos. Si no aparece ninguna chispa, sustituya las bujías.*
  - *Si persiste el problema, póngase en contacto con un distribuidor autorizado de ATV Bombardier.*
5. Compresión del motor.
  - *Si no se nota ninguna resistencia pulsátil, es posible que exista una pérdida de compresión importante.*
  - *Póngase en contacto con un distribuidor autorizado de ATV Bombardier.*

---

## El motor no tiene suficiente de aceleración o potencia

---

1. Bujías sucias o dañadas.
  - *Consulte el apartado EL MOTOR GIRA PERO NO LLEGA A PONERSE EN MARCHA.*
2. No llega suficiente combustible al motor.
  - *Consulte el apartado EL MOTOR GIRA PERO NO LLEGA A PONERSE EN MARCHA.*
3. Ajustes del carburador.
  - *Póngase en contacto con un distribuidor autorizado de ATV Bombardier.*

4. El motor se calienta demasiado.
  - *Consulte el apartado SOBRECALENTAMIENTO DEL MOTOR en PROCEDIMIENTOS ESPECIALES.*
  - *Si persiste el sobrecalentamiento, póngase en contacto con un distribuidor autorizado de ATV Bombardier.*
5. Filtro o caja de aire obstruido o sucio.
  - *Compruebe el filtro de aire y límpielo si es necesario.*
  - *Compruebe si hay líquido o depósitos en el tubo de drenaje de la caja de aire.*
  - *Compruebe la posición del tubo de admisión de aire.*

## **Petardeo del motor**

---

1. Problema de funcionamiento de las bujías (acumulación de carbonilla).
  - *Consulte EL MOTOR NO TIENE SUFICIENTE ACELERACIÓN O POTENCIA.*
2. Fugas en el sistema de escape.
  - *Póngase en contacto con un distribuidor autorizado de ATV Bombardier.*
3. El motor se calienta demasiado.
  - *Consulte EL MOTOR NO TIENE SUFICIENTE ACELERACIÓN O POTENCIA.*
4. La puesta a punto del encendido es incorrecta o hay un problema en el sistema de encendido.
  - *Póngase en contacto con un distribuidor autorizado de ATV Bombardier.*
5. Carburador mal ajustado.
  - *Póngase en contacto con un distribuidor autorizado de ATV Bombardier.*

## **Petardeo del motor**

---

1. Bujías sucias/dañadas/desgastadas.
  - *Limpie/verifique las bujías y el intervalo térmico. Reemplace cuando sea necesario.*
2. Agua en el carburante.
  - *Vacíe el sistema de combustible y reposte con combustible nuevo.*

## **Ruido inusual en el motor**

---

1. Ajuste de válvulas.
  - *Póngase en contacto con un distribuidor autorizado de ATV Bombardier.*
2. Tensor de cadena atascado.
  - *Póngase en contacto con un distribuidor autorizado de ATV Bombardier.*
3. Desgaste de la cadena de distribución.
  - *Póngase en contacto con un distribuidor autorizado de ATV Bombardier.*

## **El vehículo no puede alcanzar la velocidad máxima**

---

1. Motor.
  - *Consulte EL MOTOR NO TIENE SUFICIENTE ACELERACIÓN O POTENCIA.*
2. Freno de mano.
  - *Asegúrese de que el bloqueo del freno esté quitado.*
3. Filtro o caja de aire obstruido o sucio.
  - *Compruebe el filtro de aire y límpielo si es necesario.*
  - *Compruebe si hay líquido o depósitos en el tubo de drenaje de la caja de aire.*
  - *Compruebe la posición del tubo de admisión de aire.*

## **La transmisión cambia con brusquedades**

---

1. El nivel de aceite del motor/transmisión es bajo.
  - *Vuelva a llenar el depósito hasta el nivel correspondiente con el aceite recomendado.*
2. Sistema de cambio de marchas de la transmisión.
  - *Pruebe pulsando más la palanca del estrangulador cuando cambie.*
3. Tipo de aceite inadecuado.
  - *Vacíe el motor de aceite y utilice únicamente aceite recomendado.*
4. Transmisión.
  - *Diríjase a un distribuidor autorizado de ATV Bombardier.*

## **La lámpara indicadora ROJA del motor permanece encendida**

---

1. La presión del aceite del motor/transmisión es bajo.
  - *Verifique el nivel de aceite y llene el depósito hasta el nivel adecuado con el aceite recomendado.*
  - *Diríjase a un distribuidor autorizado de ATV Bombardier.*
2. El vehículo vuelca o permanece inclinado sobre el lateral.
  - *Purgue el sistema de aceite. Compruebe la Sección VUELCO en PROCEDIMIENTOS ESPECIALES.*
3. El motor se calienta demasiado.
  - *Consulte sobre CALENTAMIENTO DEL MOTOR en PROCEDIMIENTOS ESPECIALES.*
  - *Póngase en contacto con un distribuidor autorizado de ATV Bombardier.*

# ESPECIFICACIONES

MODELO DEL VEHÍCULO		OUTLANDER™ 400 H.O.	
		400 H.O.	400 H.O. XT
MOTOR			
Tipo		BOMBARDIER-ROTAX® 4-TEC, 4 tiempos. Árbol de levas (OHC)	
Número de cilindros		Monocilíndrico	
Número de válvulas		4 válvulas con empujadores mecánicos (ajustables)	
Cilindrada		400 cc (24,4 cu. in)	
Diámetro interior	Norma	91 mm (3,58 pulg.)	
Carrera		62 mm (2,5 pulg.)	
Potencia del motor		13 KW (17 CV)	
Relación de compresión		10:1	
Lubricación		Extracción húmeda con filtro de aceite reemplazable (lubricación simultánea del motor y la transmisión)	
Descompresor		Automático	
Sistema de escape		Supresor de chispas homologado por el Servicio Forestal de los EE.UU.	
Filtro de aire		Filtro de espuma de doble efecto	
TRANSMISIÓN			
Transmisión		Transmisión continua variable (CVT)	
REFRIGERACIÓN			
Tipo		Enfriamiento por líquido	
Radiador		Delantero, con ventilador termostático	
CARBURACIÓN			
Marca y tipo del carburador	Marca	Mikuni BSR33	
	Tipo	Velocidad constante con estrangulador manual y ECS (Enrichner Coasting System)	
Estrangulador		Variable	
Velocidad de ralentí		± 100	1300 RPM
Bomba de combustible	Marca	Mikuni	
	Tipo	Externa (accionamiento por vacío)	
CIRCUITO ELÉCTRICO			
Magneto	Marca	Denso	
	Tipo	400 W @ 6000 RPM	
Tipo de encendido		CDI (Encendido por descarga de condensador)	
Puesta a punto del encendido		No ajustable	

MODELO DEL VEHÍCULO		OUTLANDER™ 400 H.O.	
		400 H.O.	400 H.O. XT
Limitador de RPM del motor		8000 RPM (cualquier marcha en posición de avance)	
Limitador de velocidad del vehículo		15 km/h (9 MPH) en marcha atrás (R)	
Bujía	Marca	NGK	
	Tipo	DCPR8E	
	Separación	0,7 mm (0,027 pulg.)	
Número de bujías		1	
Batería	Tipo	Batería seca	
	Voltio	12 voltios, 13 Ah	12 voltios, 18 Ah
Sistema de arranque		Arranque eléctrico y manual. Arranque en posición P, R, N, H o L (con el freno accionado)	
Bombilla del faro		35 W	
Bombilla de la luz de freno		10 W	
Bombilla de la luz de posición		4 W	
Lámpara indicadora de dirección		10 W	
Conjunto de lámparas piloto		Indicadores LED, 0,7 voltios aproximadamente (cada uno)	
Fusibles	Accesorios	15 A (toma de corriente y fuente auxiliar)	
	Ventilador	20 A	
	Principal	20 A	
	Circuito de carga	30 A	
<b>CONJUNTO DE LA TRANSMISIÓN</b>			
Diferencial delantero		Diferencial autoblocante individual/accionado por eje (bomba de cizalla)	
Eje trasero		Accionado por eje	
Radio de giro		1,83 m (72 pulg.)	
<b>SUSPENSIÓN</b>			
Delante	Tipo	Suspensión independiente tipo McPherson	
	Carrera	178 mm (7,0 pulg.)	
Detrás	Tipo	Suspensión independiente Brazos tirados	
	Carrera	203 mm (8 pulg.)	
<b>NEUMÁTICOS</b>			
Marca		Ohtsu	Carlisle ACT
Tipo		Convencional	Radial

MODELO DEL VEHÍCULO			OUTLANDER™ 400 H.O.	
			400 H.O.	400 H.O. XT
Presión	Hasta 230 kg (500 lb)	Delante	28 kPa (4 PSI) máxima, 24 kPa (3,5 PSI) mínima	
		Detrás	31 kPa (4,5 PSI) recomendada, 28 kPa (4 PSI) mínima	
Tamaño	Delante	25 x 8 - 12		
	Detrás	25 x 11 - 12		
RUEDAS				
Tamaño	Delante	12 x 6		
	Detrás	12 x 7,5		
Par de apriete de las tuercas de las ruedas		70 N·m (52 lbf·ft)		
FRENOS				
Delante		Hidráulico, 2 discos		
Detrás		Hidráulico, 1 disco		
Dispositivo de estacionamiento		Posición de aparcamiento por transmisión. La palanca del freno incluye en la parte izquierda un dispositivo de bloqueo		
CAPACIDAD DE CARGA				
Rejillas delanteras		40 kg (90 lb)		
Rejillas portaequipajes traseras (incluida la lengua del remolque)		80 kg (175 lb)		
Caja de almacenamiento trasera		10 kg (22 lb)		
Carga total del vehículo permitida (incluye el peso del conductor, todas las demás cargas y los accesorios añadidos)		230 kg (500 lb)		
Peso total del vehículo		460 kg (1.014 lb)		
Capacidad de remolque		135 kg (298 lb)		
Capacidad de la lengua (con las rejillas portaequipajes traseras)		14 kg (30 lb)		
DIMENSIONES				
Masa en seco		269 kg (592 lb)		
Longitud total		2,18 m (86 pulg.)		
Anchura total		1,17 m (46 pulg.)		
Altura total		1,14 m (45 pulg.)		
Altura del asiento		877 mm (35 pulg.)		
Distancia entre ejes		1,24 m (49 pulg.)		
Distancia entre ruedas	Delante	965 mm (38 pulg.)		
	Detrás	914 mm (36 pulg.)		
Altura de los bajos al suelo	Parte delantera y debajo del motor	236 mm (9,3 pulg.)		
	Detrás	236 mm (9,3 pulg.)		
Distribución del peso (delante/detrás)		49/51%		

MODELO DEL VEHÍCULO		OUTLANDER™ 400 H.O.	
		400 H.O.	400 H.O. XT
LÍQUIDOS			
Tipo de aceite para motor (motor y transmisión)		SAE 5W30, mineral para motor de 4 tiempos. Clasificación API SG, SH o SJ o aceite sintético XP-S 5W40 para 4 tiempos. Consulte la TABLA DE VISCOSIDAD DE ACEITE para conocer el grado adecuado.	
Refrigerante		Mezcla de etilenglicol y agua (50% de refrigerante, 50% de agua destilada). Utilice refrigerante premezclado de Bombardier o un refrigerante especialmente diseñado para motores de aluminio	
Combustible	Tipo	Gasolina normal sin plomo	
	Octanos	91 RON como mínimo	
Diferencial	Delante	Aceite sintético para engranajes XP-S o aceite de poliéster sintético 75W90 (API GL-5)	
	Detrás		
Freno		Líquido de frenos, DOT 4	
Grasa para articulaciones del eje propulsor		SHELL, Alvania EP-2 únicamente	
CAPACIDADES			
Depósito de combustible		16 L (4,2 gal. EE.UU.), incluida una reserva de, aproximadamente, 2 L (0,5 gal. EE.UU.)	
Aceite del motor/transmisión		Cambio de aceite con filtro: 2,8 L (3 cuartos de galón EE.UU.).	
Refrigerante		2,5 L (2,65 cuartos de galón EE.UU.)	
Diferencial	Delante	500 ml (17 onzas EE.UU.)	
	Detrás	300 ml (10 onzas EE.UU.)	
Líquido de frenos		250 ml (8,5 onzas EE.UU.)	

A = amperio

W = vatio

kW = kilovatio

V = voltio

Ah = amperio hora

hp = caballo de vapor

RPM = revolución por minuto

Volt = voltio

Debido a nuestro compromiso de constante mejora e innovación, BRP se reserva el derecho de realizar en cualquier momento cambios en el diseño y las especificaciones, así como de introducir adiciones o mejoras en sus productos sin que ello suponga que contrae la obligación de instalarlas en productos previamente fabricados.

# INFORMACIÓN SOBRE EL SISTEMA MÉTRICO INTERNACIONAL

UNIDADES BÁSICAS			
DESCRIPCIÓN	UNIDAD	SÍMBOLO	
longitud .....	metro .....	m	
masa .....	kilogramo .....	kg	
fuerza .....	newton .....	N	
líquido .....	litro .....	L	
temperatura .....	centígrados .....	°C	
presión .....	kilopascal .....	kPa	
par .....	newton-metro .....	N·m	
velocidad en tierra .....	kilómetro por hora .....	km/h	
Velocidad de navegación .....	nudos .....	kn	
PREFIJOS			
PREFIJO	SÍMBOLO	SIGNIFICADO	VALOR
kilo .....	k .....	mil .....	1,000
centi .....	c .....	una centésima de .....	0,01
mili .....	m .....	una milésima de .....	0,001
micro .....	μ .....	una millonésima de .....	0,000001
FACTORES DE CONVERSIÓN			
PARA CONVERTIR	A ①	MULTIPLICAR	
in (pulgadas) .....	mm .....	POR	
in (pulgadas) .....	cm .....	25,4	
in <sup>2</sup> .....	cm <sup>2</sup> .....	2,54	
in <sup>3</sup> .....	cm <sup>3</sup> .....	6,45	
ft (pies) .....	m .....	16,39	
oz (onzas) .....	g .....	0,3	
lb (libras) .....	kg .....	28,35	
lbf .....	N .....	0,45	
lbf·in .....	N·m .....	4,4	
lbf·ft .....	N·m .....	0,11	
lbf·ft .....	lbf·in .....	1,36	
PSI .....	kPa .....	12	
imp. oz (onzas imperiales) .....	U.S. oz (onzas EE.UU.) .....	6,89	
imp. oz (onzas imperiales) .....	mL .....	0,96	
imp. gal (galones imperiales) .....	U.S. gal (galones EE.UU.) .....	28,41	
imp. gal (galones imperiales) .....	L .....	1,2	
U.S. oz (onzas EE.UU.) .....	mL .....	4,55	
U.S. gal (galones EE.UU.) .....	L .....	29,57	
MPH (millas por hora) .....	km/h .....	3,79	
Fahrenheit .....	centígrados .....	1,61	
centígrados .....	Fahrenheit .....	$(°F - 32) ÷ 1,8$	
cv .....	kW .....	$(°C × 1,8) + 32$	
		0,75	

F00A2YL

① Para obtener la secuencia inversa, divida por el factor indicado. Para convertir milímetros a pulgadas, divídase por 25,4.

NOTA: Los factores de conversión se redondean hasta dos decimales para simplificar.



# ***GARANTÍA***

# **GARANTÍA INTERNACIONAL LIMITADA DE BRP: 2005 PRODUCTOS ATV DE BOMBARDIER\***

## **1. ALCANCE DE LA GARANTÍA LIMITADA**

Bombardier Recreational Products INC. (en lo sucesivo "BRP"), garantiza ante defectos de material o fabricación sus productos Bombardier ATV del año 2005 por el período descrito a continuación.

Todas las piezas y accesorios originales Bombardier instalados por un concesionario o distribuidor autorizado de Bombardier (tal como se describe en lo sucesivo) en el momento de la entrega del ATV Bombardier de 2005, están cubiertos por la misma garantía que el ATV.

El uso de este vehículo para carreras o para cualquier otra actividad competitiva, en cualquier momento, incluso por parte de un propietario anterior, anulará esta garantía.

## **2. PERÍODO DE COBERTURA DE LA GARANTÍA**

El período de la garantía comenzará EN LA FECHA DE ENTREGA DEL VEHÍCULO AL COMPRADOR o en la fecha en que se utilice el vehículo por primera vez, si es anterior a la entrega citada:

SEIS (6) MESES CONSECUTIVOS, para uso particular o comercial <sup>(1)</sup>.

La reparación o sustitución de piezas, o la realización de operaciones de servicio técnico durante el período de garantía no amplían la duración de la garantía más allá e la fecha límite original.

## **3. CONDICIONES PARA CONTAR CON COBERTURA DE GARANTÍA**

Esta garantía cubre únicamente los productos ATV Bombardier 2005 adquiridos como nuevos directamente a un concesionario Bombardier o a un distribuidor de productos ATV Bombardier autorizado en el país en el que se realizó la compra (en lo sucesivo, "concesionario/distribuidor de ATV Bombardier"), tras haberse llevado a cabo y documentado el proceso de inspección previo a la entrega especificado por BRP. La cobertura de esta garantía sólo es válida tras el debido registro del producto a través de un concesionario o distribuidor de ATV Bombardier. Estas limitaciones son necesarias para preservar la seguridad de los productos BRP, así como la de sus consumidores y del público.

Las tareas de mantenimiento rutinarias deben ser realizadas dentro de los plazos indicados en la Guía del Usuario para mantener la cobertura de la garantía. BRP se reserva el derecho de condicionar la cobertura de la garantía a la demostración previa de un mantenimiento adecuado.

## **4. CÓMO OBTENER COBERTURA DE GARANTÍA**

El cliente debe notificar la presencia de defectos a un concesionario o servicio técnico autorizado de ATV Bombardier en un plazo no superior a dos (2) días tras ser detectados dichos defectos, así como facilitar las condiciones de acceso al producto para la verificación o la reparación. El cliente también debe presentar al concesionario o distribuidor autorizado de Bombardier la prueba de compra, así como firmar la orden de reparación antes del comienzo de ésta para validar la garantía. Todas las piezas sustituidas bajo esta garantía limitada pasan a ser de la propiedad de BRP.

1.La garantía comprende VEINTICUATRO (24) meses consecutivos si el producto se vendió en alguno de los países miembros de la Unión Europea (Directiva EC 1999/44/EC).

El período de garantía, no obstante, es de SEIS (6) meses consecutivos si el producto se utiliza con fines comerciales.

## 5. QUÉ HARÁ BRP

Las obligaciones de BRP según esta garantía se limitan, según su criterio, a la reparación de las piezas que se determinen defectuosas tras un uso normal, en operaciones de mantenimiento o inspección; o bien, a la sustitución de esas piezas por piezas originales Bombardier nuevas sin coste alguno en concepto de piezas y mano de obra, en cualquier concesionario o distribuidor autorizado de Bombardier.

BRP se reserva el derecho de mejorar o modificar productos cada cierto tiempo, sin que ello suponga ninguna obligación de modificar productos previamente fabricados.

## 6. EXCLUSIONES - NO GARANTIZADAS

- Desgaste y deterioro causado por el uso normal.
- Elementos de mantenimiento rutinario, optimizaciones, ajustes.
- Daños ocasionados por la falta de mantenimiento o de almacenamiento adecuados, según lo descrito en la Guía del Usuario.
- Daños resultantes de la retirada de piezas, reparaciones incorrectas, operaciones de servicio técnico o modificaciones indebidas, el uso de piezas no fabricadas ni aprobadas por BRP; o bien daños resultantes de reparaciones realizadas por personas que no pertenezcan al servicio técnico autorizado de un concesionario o distribuidor BRP.
- Daños causados por el abuso, uso indebido, negligencia o utilización del producto al margen de las recomendaciones que figuran en la Guía del Usuario.
- Daños causados por accidentes, inmersión, fuego, robo, vandalismo o fuerza mayor.
- El uso de combustibles, aceites o lubricantes no adecuados para el producto (consulte la Guía del Usuario).
- Ingestión de agua o nieve.
- Daños y perjuicios incidentales o indirectos, o daños de cualquier tipo, incluidos, entre otros, costes de grúa, almacenamiento, teléfono, alquiler, taxi, incomodidades, cobertura de seguro, pagos de préstamos, pérdida de tiempo, pérdida de ingresos.

## 7. LIMITACIONES DE RESPONSABILIDAD

ESTA GARANTÍA SE OTORGA Y ACEPTA EXPLÍCITAMENTE, SUSTITUYENDO A CUALQUIER OTRA GARANTÍA, EXPRESA O IMPLÍCITA, INCLUIDAS, ENTRE OTRAS, CUALQUIER GARANTÍA DE COMERCIABILIDAD O ADECUACIÓN A UNA FINALIDAD EN PARTICULAR. EN LA MEDIDA EN QUE NO SE PUEDA RENUNCIAR A LAS GARANTÍAS IMPLÍCITAS, ÉSTAS QUEDAN LIMITADAS EN CUANTO A DURACIÓN A LA DE LA GARANTÍA EXPRESA. LOS DAÑOS INCIDENTALES E INDIRECTOS QUEDAN EXCLUIDOS DE LA COBERTURA DE ESTA GARANTÍA. EN ALGUNOS ESTADOS Y PROVINCIAS NO ESTÁN PERMITIDAS LAS RENUNCIAS, LIMITACIONES NI EXCLUSIONES ESPECIFICADAS ANTERIORMENTE, POR LO QUE EXISTE LA POSIBILIDAD DE QUE NO SEAN APLICABLES EN SU CASO. ESTA GARANTÍA LE OTORGA DERECHOS ESPECÍFICOS Y, ADEMÁS, PUEDE UD. TENER OTROS DERECHOS LEGALES DIFERENTES DE UN PAÍS A OTRO.

Ni el distribuidor, ni ningún concesionario de ATV Bombardier, ni ninguna otra persona han sido autorizados para realizar afirmaciones, representaciones ni garantías con respecto al producto que no sean las contenidas en esta garantía limitada; y, en caso de hacerse, no podrán ser exigibles a BRP.

BRP se reserva el derecho de modificar esta garantía en cualquier momento, entendiéndose que tales modificaciones no alterarán las condiciones de garantía aplicables a los productos vendidos durante la vigencia de esta garantía.

## 8. TRANSFERENCIA

Si se transfiere la propiedad de un producto durante el período que cubre la garantía, también se transferirá esta garantía, que tendrá validez durante el resto del período de cobertura, siempre y cuando se avise a BRP del traspaso de propiedad del modo siguiente:

BRP o un concesionario o distribuidor autorizado de ATV Bombardier recibe una prueba que demuestre la conformidad del antiguo propietario con el traspaso de la titularidad, además de incluirse los datos del nuevo propietario. A continuación, el distribuidor enviará esta información directamente a BRP.

## 9. ASISTENCIA AL CONSUMIDOR

- a) En caso de disputa o controversia con respecto a esta GARANTÍA LIMITADA DE BRP, BRP le sugiere que intente resolverla con el distribuidor. Le recomendamos que trate la cuestión con el responsable o con el director de asistencia del concesionario o distribuidor autorizado.
- b) Si precisa asistencia adicional, póngase en contacto con el departamento de servicio de su distribuidor para resolver el problema.
- c) Si el problema continúa todavía sin solución, póngase en contacto por escrito con BRP en la dirección que se indica más adelante.

BOMBARDIER RECREATIONAL PRODUCTS EUROPE N.V.  
CENTRO DE ATENCIÓN AL CLIENTE  
BÉLGICA  
Tel.: +32 (0)9 272 63 30

© 2005 Bombardier Recreational Products Inc. Reservados todos los derechos.

® Marca registrada de Bombardier Recreational Products Inc. o de sus filiales.

\* Marca comercial de Bombardier Inc., utilizada bajo licencia.

---

## OBLIGACIONES Y RENUNCIA DE PRIVACIDAD

Deseamos informarle de que sus datos de contacto serán utilizados en trámites relacionados con la seguridad y la garantía. En ocasiones, también utilizamos los datos de nuestros clientes para informarles acerca de nuestros productos y ofertas. Si prefiere no recibir información acerca de nuestros productos, servicios y ofertas, puede indicarlo escribiendo a la dirección que se indica a continuación.

Tenga también en cuenta que, de vez en cuando, podemos permitir a organizaciones cuidadosamente seleccionadas y de confianza el uso de los datos de contacto de nuestros clientes, con fines de promoción de productos y servicios de calidad. Si prefiere que no facilitemos su nombre y dirección, puede indicarlo escribiendo a la dirección que se indica a continuación.

Bombardier Recreational Products Europe N.V.  
Centro de Atención al Cliente  
Guldensporenpark 83, Building I  
B-9820 Merelbeke, BÉLGICA  
Número de fax: +32 (0)9 272 63 49



---

# CAMBIO DE DIRECCIÓN/TITULARIDAD

Si su dirección ha variado o es el nuevo propietario del ATV, asegúrese de notificárselo a BRP por alguno de estos medios:

- Envío de la tarjeta abajo incluida;
- Comunicación a un distribuidor autorizado de ATV Bombardier.

En caso de un cambio en la propiedad, le rogamos adjunte una prueba de que el anterior propietario accede a la transferencia.

La notificación a BRP es muy importante, incluso después del límite de validez de la garantía limitada, ya que permite a BRP localizar al propietario del ATV si fuese necesario (por ejemplo, cuando se inician convocatorias por seguridad). La notificación a BRP es responsabilidad del propietario.

UNIDADES ROBADAS: Si sufre el robo de su ATV, debe notificarlo a BRP o a un distribuidor autorizado de ATV Bombardier. Le pediremos que nos proporcione su nombre, dirección y número de teléfono, el número de identificación del vehículo y la fecha en que fue robado.

CAMBIO DE DIRECCIÓN

CAMBIO DE TITULARIDAD

---

NÚMERO DE IDENTIFICACIÓN DEL VEHÍCULO

---

Número del modelo

Número de identificación del vehículo (V.I.N.)

DIRECCIÓN ANTIGUA  
O PROPIETARIO ANTERIOR:

\_\_\_\_\_  
NOMBRE

\_\_\_\_\_  
CALLE N.º PISO

\_\_\_\_\_  
POBLACIÓN PROVINCIA CÓDIGO POSTAL

\_\_\_\_\_  
PAIS

NUEVA DIRECCIÓN  
O NUEVO PROPIETARIO:

\_\_\_\_\_  
NOMBRE

\_\_\_\_\_  
CALLE N.º PISO

\_\_\_\_\_  
POBLACIÓN PROVINCIA CÓDIGO POSTAL

\_\_\_\_\_  
PAIS



COLOQUE  
EL SELLO  
CORRE-  
SPONDIENTE

Bombardier Recreational Products Europe N.V.  
Centro de Atención al Cliente  
Guldensporenpark 83, Building I  
B-9820 Merelbeke, BÉLGICA



---

# CAMBIO DE DIRECCIÓN/TITULARIDAD

Si su dirección ha variado o es el nuevo propietario del ATV, asegúrese de notificárselo a BRP ya sea por:

- Envío de la tarjeta abajo incluida;
- Comunicación a un distribuidor autorizado de ATV Bombardier.

En caso de un cambio en la propiedad, le rogamos adjunte una prueba de que el anterior propietario accede a la transferencia.

La notificación a BRP es muy importante, incluso después del límite de validez de la garantía limitada, ya que permite a BRP localizar al propietario del ATV si fuese necesario (por ejemplo, cuando se inician convocatorias por seguridad). La notificación a BRP es responsabilidad del propietario.

UNIDADES ROBADAS: Si sufre el robo de su ATV, debe notificarlo a BRP o a un distribuidor autorizado de ATV Bombardier. Le pediremos que nos proporcione su nombre, dirección y número de teléfono, el número de identificación del vehículo y la fecha en que fue robado.

CAMBIO DE DIRECCIÓN

CAMBIO DE TITULARIDAD

---

NÚMERO DE IDENTIFICACIÓN DEL VEHÍCULO

---

Número del modelo

Número de identificación del vehículo (V.I.N.)

DIRECCIÓN ANTIGUA  
O PROPIETARIO ANTERIOR:

\_\_\_\_\_  
NOMBRE

\_\_\_\_\_  
CALLE

\_\_\_\_\_  
N.º

\_\_\_\_\_  
PISO

\_\_\_\_\_  
POBLACIÓN

\_\_\_\_\_  
PROVINCIA

\_\_\_\_\_  
CÓDIGO POSTAL

\_\_\_\_\_  
PAIS

NUEVA DIRECCIÓN  
O NUEVO PROPIETARIO:

\_\_\_\_\_  
NOMBRE

\_\_\_\_\_  
CALLE

\_\_\_\_\_  
N.º

\_\_\_\_\_  
PISO

\_\_\_\_\_  
POBLACIÓN

\_\_\_\_\_  
PROVINCIA

\_\_\_\_\_  
CÓDIGO POSTAL

\_\_\_\_\_  
PAIS



COLOQUE  
EL SELLO  
CORRE-  
SPONDIENTE

Bombardier Recreational Products Europe N.V.  
Centro de Atención al Cliente  
Guldensporenpark 83, Building I  
B-9820 Merelbeke, BÉLGICA

ATV MODELO N.º \_\_\_\_\_

**NÚMERO DE IDENTIFICACIÓN DEL VEHÍCULO (V.I.N.)** \_\_\_\_\_

**NÚMERO DE IDENTIFICACIÓN DEL MOTOR (E.I.N.)** \_\_\_\_\_

**Titular:**

\_\_\_\_\_ NOMBRE

\_\_\_\_\_ CALLE N.º PISO

\_\_\_\_\_ POBLACIÓN PROVINCIA CÓDIGO POSTAL

**Fecha de compra:** \_\_\_\_\_  
AÑO MES DÍA

**Garantía válida hasta:** \_\_\_\_\_  
AÑO MES DÍA

Debe ser cumplimentado por el distribuidor en el momento de la venta.

SELLO DEL DISTRIBUIDOR

**Verifique con su distribuidor si se ha registrado el vehículo con BRP.**

Cuando lea esta Guía del Usuario, recuerde que:

 **ADVERTENCIA**

Indica un posible riesgo que, si no se evita, puede dar lugar a graves lesiones e incluso la muerte.



## ADVERTENCIA

**EL MANEJO DE ESTE VEHÍCULO PUEDE ENTRAÑAR RIESGOS.** Si no se observan las precauciones debidas, puede producirse una colisión o un vuelco, incluso en maniobras rutinarias, tales como girar y conducir por cuestras o sobre obstáculos.

La no observación de estas instrucciones puede dar lugar a riesgos de **LESIONES GRAVES O INCLUSO DE MUERTE:**

- **ANTES DE UTILIZAR ESTE ATV, LEA ESTA GUÍA DEL USUARIO Y TODAS LAS ETIQUETAS PRESENTES EN EL PRODUCTO.**
- **NO UTILICE NUNCA ESTE ATV SIN UN ENTRENAMIENTO ADECUADO.** Los usuarios principiantes deben seguir un curso homologado.
- **NO LLEVE NUNCA PASAJEROS.** El riesgo de pérdida de control del vehículo será mayor si lleva un pasajero.
- **NO UTILICE NUNCA ESTE ATV EN UNA SUPERFICIE PAVIMENTADA,** a menos que se trate de distancias cortas, a una velocidad reducida y con la finalidad de llevar el vehículo de un lugar para la conducción todo terreno a otro.
- **RESPETE SIEMPRE LAS NORMAS DE CIRCULACIÓN** cuando conduzca este vehículo por la carretera, incluso si es de tierra o de grava.
- **UTILICE SIEMPRE UN CASCO HOMOLOGADO,** protección para los ojos y ropa de protección.
- **NO CONSUMA NUNCA ALCOHOL NI DROGAS** antes ni durante la conducción de este vehículo.
- **NO UTILICE NUNCA ESTE ATV A UNA VELOCIDAD EXCESIVA.** El riesgo de pérdida de control del vehículo es mayor si se conduce a una velocidad excesiva para el terreno, las condiciones de visibilidad o su propia experiencia. La velocidad máxima autorizada para este vehículo es de 65 km/h.
- **NO INTENTE NUNCA HACER PIRUETAS, COMO TROMPOS O SALTOS.**

® y MARCAS COMERCIALES DE BOMBARDIER RECREATIONAL PRODUCTS INC. O DE SUS FILIALES.

\* MARCA COMERCIAL DE BOMBARDIER INC., UTILIZADA BAJO LICENCIA.

© 2005 BOMBARDIER RECREATIONAL PRODUCTS INC. RESERVADOS TODOS LOS DERECHOS. IMPRESO EN LA UE.

**GUÍA DEL USUARIO  
OUTLANDER SERIES**

**2005  
8190195**

**CE**