

BOMBARDIER* ATV

EUROPÄISCHE GEMEINSCHAFT

BEDIENUNGSANLEITUNG

EINSCHLIESSLICH
SICHERHEITS-, FAHRZEUG- UND WARTUNGS-
INFORMATIONEN



OUTLANDER™
SERIES

(AUSSER OUTLANDER MAX SERIES)



SICHERHEITSHINWEIS

Lesen Sie diese *Bedienungsanleitung* sorgfältig durch.
Sie enthält wesentliche Sicherheitsinformationen.
Empfohlenes Mindestalter zum Fahren dieses
Fahrzeugs: 16 Jahre.
Bewahren Sie diese *Bedienungsanleitung* immer
zusammen mit dem Fahrzeug auf.

Zur Hervorhebung besonderer Informationen werden in dieser Bedienungsanleitung die folgenden Symbole verwendet:



Dieses Symbol weist auf eine mögliche Verletzungsgefahr hin.



SICHERHEITSHINWEIS

Weist auf eine mögliche Gefahrensituation hin, deren Nichtvermeidung schwere Personenschäden verursachen könnte.

VORSICHT: Hiermit wird eine Anweisung gekennzeichnet, bei deren Nichtbefolgen es zu schweren Beschädigungen der Fahrzeugkomponenten kommen könnte.



SICHERHEITSHINWEIS

DAS FÜHREN IHRES FAHRZEUGS KANN GEFÄHRLICH SEIN. Selbst bei Routinemanövern, wie Wenden oder Fahren auf Hügeln oder über Hindernisse, kann es sehr schnell zu einem Zusammenstoß oder Überschlagen kommen, wenn Sie nicht alle Vorsichtsmaßnahmen beachten.

Zu Ihrer eigenen Sicherheit müssen Sie alle Warnhinweise verstehen und befolgen, die in dieser Bedienungsanleitung und auf den Hinweisschildern an Ihrem Fahrzeug enthalten sind.

Werden diese Sicherheitshinweise nicht befolgt, kann dies zu SCHWERWIEGENDEN VERLETZUNGEN ODER SOGAR ZUM TOD führen.

Bewahren Sie diese Bedienungsanleitung immer im Fahrzeug auf.



SICHERHEITSHINWEIS

Ein Nichtbeachten einer beliebigen Sicherheitsvorkehrung und diesbezüglicher Anweisung in dieser Bedienungsanleitung, dem Sicherheitsvideo und auf den Hinweisschildern am Fahrzeug kann Verletzungen verursachen und sogar zum Tod führen!

Alle Sicherheitsdokumente müssen beim Verkauf bei dem Fahrzeug verbleiben.

Der gesamte Inhalt des Kapitels über die Sicherheitsinformationen muss vom Leser als Warnung verstanden werden, die bei Nichtbefolgung Verletzungen verursachen und sogar zum Tod führen kann.

Die folgenden Marken sind Warenzeichen der Firma Bombardier Recreational Products Inc. oder ihrer Tochtergesellschaften:

Outlander™

ROTAX®

Gedruckt in der EU. (Outlander CE GE 2005.fm)

©™ Warenzeichen von Bombardier Recreational Products Inc. oder ihrer Tochtergesellschaften.

© 2005 Bombardier Recreational Products Inc. Alle Rechte vorbehalten.

* Unter Lizenz benutztes Warenzeichen von Bombardier Inc.

VORWORT

Herzlichen Glückwunsch zum Kauf Ihres neuen Bombardier® Freizeitfahrzeugs (ATV). Sie erhalten die volle BRP-Garantie, und ein Netzwerk von zugelassenen Bombardier-Händlern steht Ihnen zur Verfügung, die jederzeit bereit sind, Ihnen Ersatzteile, Zubehör und den erforderlichen Service zu bieten.

Ihr Händler ist verpflichtet, Sie zufrieden zu stellen. Er wurde dazu ausgebildet, die Ersteinstellung und Inspektion Ihres Fahrzeugs zu übernehmen, und hat auch letzte Einstellungen vorgenommen, bevor das Fahrzeug in Ihren Besitz überging. Bei der Lieferung erläutert Ihnen Ihr Händler den Betrieb, die Wartung sowie die Sicherheitsfunktionen Ihres Fahrzeugs. Wir vertrauen darauf, dass Sie hiervon vollen Gebrauch machen! Wenn Sie detailliertere Wartungsinformationen benötigen, wenden Sie sich bitte an Ihren Händler.

Bei der Lieferung wurden Sie auch über die Garantie informiert und haben ein Garantiefeld ausgefüllt, das zur weiteren Bearbeitung an uns übersandt werden muss. In Kürze erhalten Sie dann eine Garantiekarte, die Ihnen die Registrierung der Garantie bescheinigt und die Sie in Garantiefällen und bei Nachfragen bitte verwenden.

Wir bitten Sie, unseren Kundendienstservice in Anspruch zu nehmen, falls Probleme auftreten, die von einem zugelassenen Bombardier-Fachhändler nicht gelöst werden können.

Es versteht sich, dass diese Bedienungsanleitung auch in andere Sprachen übersetzt wird. Falls es durch die Übersetzung zu Unstimmigkeiten kommt, gilt immer die englische Version. In diesem Handbuch wird durchgehend die maskuline Substantivform verwendet, um sich sowohl auf weibliche als auch auf männliche Personen zu beziehen.

Die in diesem Dokument enthaltenen Teile- und Systembeschreibungen haben Gültigkeit bei Veröffentlichung. Das Unternehmen Bombardier Recreational Products Inc. arbeitet jedoch ständig an der Verbesserung seiner Produkte, ohne dass dadurch eine Verpflichtung entsteht, diese Veränderungen bei zuvor gefertigten Produkten nachträglich einzubauen. Aufgrund von sehr spät vorgenommenen Änderungen kann es zu Abweichungen zwischen dem gefertigten Produkt und den Beschreibungen und/oder Spezifikationen in dieser Bedienungsanleitung kommen. BRP behält sich das Recht vor, jederzeit Spezifikationen, Designs, Funktionen, Modelle oder Ausrüstungen zu verändern oder ganz aus dem Programm zu nehmen, ohne dass daraus irgendeine Verpflichtung entsteht.

Die Abbildungen in diesem Dokument zeigen den typischen Aufbau der verschiedenen Baueinheiten und geben nicht unbedingt Einzelheiten oder die genaue Form der Teile wieder. Sie stellen jedoch Teile mit einer ähnlichen oder identischen Funktion dar.

Die Angaben RECHTS und LINKS im Text beziehen sich immer auf die Position des Fahrers (auf dem Fahrzeug sitzend).

Die Maßangaben sind nach den Einheiten des metrischen Systems angegeben, in Klammern finden Sie die entsprechenden Werte in den in den USA üblichen Einheiten. Wo keine präzisen Angaben notwendig sind, wurden die Zahlen zum einfacheren Gebrauch ab- bzw. aufgerundet.

Für Ersatzteile und Zubehör empfehlen wir Originalprodukte von Bombardier zu verwenden. Diese wurden ausdrücklich für Ihr Fahrzeug entwickelt und hergestellt, um den hohen Anforderungen der BRP-Standards gerecht zu werden.

Wir bieten ein Werkstatthandbuch an, das die kompletten Service- und Wartungsinformationen inklusive zusätzlicher Reparaturinformationen enthält.

INHALTSVERZEICHNIS

Bei der Lektüre dieser Bedienungsanleitung denken Sie an Folgendes:

SICHERHEITSHINWEIS

Weist auf eine mögliche Gefahrensituation hin, deren Nichtvermeidung schwere Personenschäden verursachen oder sogar zum Tod führen kann.

HINWEIS	5
Europäische Gemeinschaft	5
EINFÜHRUNG	6

SICHERHEITSINFORMATIONEN

BESONDERE SICHERHEITSHINWEISE	8
WARNHINWEISE FÜR DEN BETRIEB	10
SICHERHEITSHINWEIS	36
Kleidung.....	38
Transport von Lasten.....	39
Ziehen eines Anhängers.....	39
Arbeiten mit Ihrem Fahrzeug	39
Fahrten zur Freizeitgestaltung.....	40
Umwelt.....	40
Einschränkungen durch das Design.....	41
Fahren abseits von Straßen und Wegen.....	41
Allgemeine Betriebs- und Sicherheitsmaßnahmen	41
Bergauf Fahren.....	41
Bergab Fahren.....	42
Seitliches Fahren am Abhang	42
Steile Böschungen.....	42
Fahrtechniken.....	42
Routinemäßige Wartung.....	48
ANORDNUNG DER WICHTIGSTEN HINWEISSCHILDER	49

FAHRZEUGINFORMATIONEN

FAHRZEUGIDENTIFIKATION	56
Position der Fahrgestell- und Motoridentifikationsnummer	56
Konformitätsetikett.....	57
BEDIENELEMENTE/INSTRUMENTE/AUSSTATTUNG	58
1) Gashebel.....	59
2) WahlschalterZweirad-/Allradantrieb	60
3) Bremshebel	60
4) Feststellbremse.....	60
5) Schalthebel	61
6) Fahrzeugschloss	61
7) Multifunktionsschalter	62

8) Schalter für Fahrtrichtungsanzeiger	64
9) Hupentaste	65
10) Warnblinktaste	65
11) Tachometer	66
12) 12-Volt-Steckdose	68
13) Zündschalter	68
14) Kraftstofftankdeckel.....	69
15) Kraftstoffanzeige	69
16) Kraftstoffhahn.....	70
17) Bremspedal	70
18) Fußraste.....	71
19) Fahrzeugverkleidung.....	71
20) Heck-Aufbewahrungsfach	71
21) Sitzverriegelung	72
22) Gepäckträger	73
23) Anhängerkupplung	73
24) Kühlerdeckel	73
25) Sicherungen	74
26) Werkzeugbox	74
27) Notfall-Startgriff	75
28) Ölmesstab	75
29) Kurbelwinde	75
30) Kurbelwinden-Steuerschalter	76
31) Seilführung	76
FLÜSSIGKEITEN.....	77
Kraftstoff	77
Motor-/Getriebeöl	77
Motorkühlmittel	79
Bremsflüssigkeit.....	79
Batterie	80
EINFahrZEITEN.....	81
Motor.....	81
Zahnriemen.....	81
Inspektion nach 10 Betriebsstunden.....	81
ÜBERPRÜFUNGEN VOR JEDER FAHRT.....	82
BEDIENUNGSANLEITUNG	83
Allgemeines	83
Motorstart bei kaltem Motor	83
Motorstart bei warmem Motor.....	83
Manuelles Starten im Notfall.....	84
Ausschalten des Motors	84
Gänge einlegen/Schalten	84
Bedienung der Kurbelwinde.....	84

BESONDERE VERFAHREN	85
Kraftstoffüberfluteter Motor.....	85
Überhitzter Motor.....	85
Pflege nach jeder Fahrt.....	86
Überschlagen des Fahrzeugs.....	86
Untertauchen des ATVs.....	86
Lagerung und Vorbereitung auf die Saison.....	86
BELADUNG UND TRANSPORT	87
Beladung.....	87
Transport.....	88

WARTUNGSINFORMATIONEN

WARTUNGSPLAN	90
WARTUNG	93
Motor/Getriebe.....	93
Vergaser.....	97
Lufteinlasssystem.....	97
Elektrisches System.....	98
Antriebsstang.....	104
Lenksystem.....	106
Aufhängung.....	108
Bremsen.....	109
Karosserie/Rahmen.....	110
FEHLERBEHEBUNG	111
TECHNISCHE DATEN	114
INFORMATIONEN ZUM INTERNATIONALEN METRISCHEN SYSTEM	118

GARANTIE

BESCHRÄNKTE INTERNATIONALE GARANTIE VON BRP: 2005 BOMBARDIER* ATV-PRODUKTE	120
DATENSCHUTZVERPFLICHTUNG/WIDERRUF	123
ADRESSENÄNDERUNG/HALTERWECHSEL	125

HINWEIS

Diese Bedienungsanleitung wurde verfasst, um den Halter/Fahrer eines neuen Fahrzeugs mit den verschiedenen Bedienelementen des Fahrzeugs sowie den Anweisungen für die Wartung und den sicheren Betrieb vertraut zu machen. Sie ist für die richtige Verwendung des Produktes unerlässlich.

In dieser Bedienungsanleitung werden die folgenden Symbole verwendet.



SICHERHEITSHINWEIS

Weist auf eine mögliche Gefahrensituation hin, deren Nichtvermeidung schwere Personenschäden verursachen könnte.

VORSICHT: Hiermit wird eine Anweisung gekennzeichnet, bei deren Nichtbefolgen es zu schweren Beschädigungen der Fahrzeugkomponenten kommen könnte.

HINWEIS: Enthält zusätzliche Informationen zur Vervollständigung einer Anweisung.

Das Lesen solcher Informationen allein kann einen Unglücksfall nicht verhindern, das Verstehen und Befolgen der Informationen verhilft jedoch zum korrekten Gebrauch dieses Fahrzeugs.

Um beim Fahren mit diesem Fahrzeug in den vollen Genuss zu kommen, gibt es einige Grundregeln, die von jedem Fahrer befolgt werden MÜSSEN.

Europäische Gemeinschaft

Dieser Sicherheitshinweis gilt in Ländern der Europäischen Gemeinschaft, in denen ein Einsatz auf der Straße zulässig ist.



SICHERHEITSHINWEIS

Verwendung auf der Straße:

Dieses Fahrzeug wurde ausschließlich für den Einsatz im Gelände entwickelt. Es kann jedoch für kurze Fahrten mit verminderter Geschwindigkeit auf asphaltiertem oder gepflastertem Untergrund verwendet werden, um das Fahrzeug von einem Einsatzort zum anderen zu bewegen.

Sehen Sie bei Fahrten auf der Straße von höheren Geschwindigkeiten ab, und verringern Sie die Geschwindigkeit bei Kurven erheblich.

Wenn Sie dies ignorieren, riskieren Sie den Verlust der Kontrolle über das Fahrzeug und schwere Verletzungen.

Kurbelwinde:

Der Haken vorne an der Winde bei entsprechend ausgestatteten Fahrzeugen muss bei Fahrten auf öffentlichen Wegen und/oder Straßen entfernt und aufbewahrt werden.

Nichtbeachtung kann zu einem erhöhten Verletzungsrisiko Dritter führen.

EINFÜHRUNG

Ihr Händler muss Sie grundsätzlich über die besonderen Bedienelemente und Funktionen an Ihrem neuen Fahrzeug informiert haben. Bitte nehmen Sie sich die Zeit, diese Bedienungsanleitung sowie alle Warnhinweise auf dem Fahrzeug zu lesen und das Sicherheitsvideo anzusehen, die mit diesem Fahrzeug geliefert wurden. Hier wird Ihnen alles umfassend beschrieben, was Sie vor dem Fahren mit diesem Fahrzeug wissen müssen.

Unabhängig davon, ob Sie ein Anfänger oder ein routinierter Fahrer sind, ist es für Ihre persönliche Sicherheit sowie für die Sicherheit eines eventuellen Passagiers wichtig, dass Sie alle Bedienelemente und Funktionen dieses Fahrzeugs kennen. Von ebenso großer Bedeutung ist es zu wissen, wie man richtig fährt.

Unabhängig von Ihrem Alter, Ihrer Erfahrung oder den herrschenden gesetzlichen Regelungen ist es immer klug, wenn Sie oder jede andere Person, die Ihr Fahrzeug eventuell fährt, ein offiziell anerkanntes Training über das sichere Fahren absolvieren. Bitte wenden Sie sich an Ihren Händler oder an die örtlichen Behörden, um sich über Trainings in Ihrer Nähe zu informieren. Wenn Sie ein absoluter Fahranfänger sind, müssen Sie dieses Training absolviert haben, bevor Sie zum ersten Mal fahren. Ihr Trainer muss in der Lage sein, Ihnen Ratschläge über die örtlichen Bedingungen und sichere Fahrpraktiken insbesondere in Ihrer Region zu geben.

Die Fahrbedingungen sind von Ort zu Ort unterschiedlich. Jedes Gelände unterliegt den Witterungsverhältnisse, die sich manchmal und je nach Jahreszeit radikal ändern können. Das Fahren auf Sand ist anders als das Fahren auf Schnee oder durch Wälder oder Sumpfland. Jedes Gelände stellt möglicherweise größere Anforderungen an das Bewusstsein und die Geschicklichkeit des Fahrers. Beweisen Sie ein gutes Urteilsvermögen. Gehen Sie immer mit größter Vorsicht vor. Gehen Sie keine unnötigen Risiken ein, durch die Sie oder Ihr Beifahrer möglicherweise stecken bleiben oder verletzt werden.

Die Fahrzeugführung, Stabilität und die Bremswege verändern sich möglicherweise, wenn Sie einen Beifahrer mitnehmen. Verringern Sie Ihre Geschwindigkeit entsprechend, wenn Sie einen Beifahrer mitnehmen. Achten Sie beim Bremsen auf einen größeren Abstand.

Der Inhalt dieser Bedienungsanleitung bietet Ihnen Informationen über das Fahren, die von anderen Fahrern als zuverlässig beurteilt wurden. Sie sind nicht als definitive Mittel zur Vermeidung von Unfällen gedacht. Die Art und Weise, in der Sie diese Informationen verwerten, zusammen mit Ihrer geistigen und körperlichen Verfassung, der spezifischen Gefährdung im Gelände und Ihrer Bereitschaft, Risiken einzugehen, haben Auswirkungen auf Ihre Fahrerfahrung. Wir wünschen Ihnen viel Freude beim Fahren..., fahren Sie jedoch verantwortungsbewusst.

Diese Bedienungsanleitung wurde verfasst, um den Halter/Fahrer eines neuen Fahrzeugs mit den verschiedenen Bedienelementen des Fahrzeugs sowie den Anweisungen für die Wartung und den sicheren Betrieb vertraut zu machen. Sie sind für die richtige Verwendung des Produktes unerlässlich.

Wir würden uns über jede Rückmeldung Ihrerseits im Hinblick auf den Inhalt und das Format dieser Bedienungsanleitung, des Sicherheitsvideos oder der Hinweisschilder auf dem Fahrzeug freuen.

SICHERHEITS- INFORMATIONEN

BESONDERE SICHERHEITSHINWEISE

EIN ATV IST KEIN SPIELZEUG, SEIN BETRIEB KANN GEFÄHRLICH SEIN.

Dieses Fahrzeug verhält sich anders als andere Fahrzeuge. Dazu gehören auch Motorräder und Pkw. Selbst bei Routinemanövern, wie Wenden oder Fahren auf Hügeln oder über Hindernisse, kann es sehr schnell zu einem Zusammenstoß oder Überschlagen kommen, wenn Sie nicht alle Vorsichtsmaßnahmen beachten.

Es kann zu **SCHWERWIEGENDEN VERLETZUNGEN ODER ZUM TOD** kommen, wenn Sie diese Anweisungen nicht befolgen:

- ⚠ Lesen Sie diese Bedienungsanleitung und alle Warnhinweise auf dem Fahrzeug vor dem Betrieb sorgfältig durch und befolgen Sie die beschriebenen Betriebsverfahren. Sehen Sie sich das Sicherheitsvideo vor dem Betrieb an.
- ⚠ Nehmen Sie dieses Fahrzeug niemals in Betrieb, ohne eine angemessene Einweisung erhalten zu haben. **Absolvieren Sie einen Trainingskurs.** Anfänger sollten ein Training bei einem zugelassenen Trainer erhalten. Wenden Sie sich an einen zugelassenen Bombardier ATV-Händler, um sich über Trainingskurse in Ihrer Nähe zu informieren.
- ⚠ Beachten Sie immer diese Altersempfehlung: Einem Kind unter 16 Jahren ist das Fahren dieses Fahrzeugs untersagt.
- ⚠ Nehmen Sie niemals eine Person auf diesem Fahrzeug mit.
- ⚠ Fahren Sie dieses Fahrzeug niemals auf gepflastertem oder asphaltiertem Untergrund. Dies ist nur für kurze Entfernungen bei niedriger Geschwindigkeit gestattet, um das Fahrzeug von einem Ort für Geländefahrten zu einem anderen zu überführen.
- ⚠ Halten Sie immer die Straßenverkehrsregeln ein, wenn Sie dieses Fahrzeug auf einer Fahrbahn fahren - selbst wenn es sich um nicht befestigte Straßen oder Schotterstraßen handelt.
- ⚠ Fahren Sie dieses Fahrzeug niemals, ohne einen zugelassenen, einwandfrei passenden Sicherheitshelm zu tragen. Sie sollten auch einen Augenschutz (Schutzbrille oder Gesichtsschutz), Handschuhe, Stiefel, ein Oberteil mit langen Ärmeln und eine lange Hose tragen.
- ⚠ Nehmen Sie niemals Alkohol oder Medikamente vor oder während der Fahrten mit diesem Fahrzeug zu sich.
- ⚠ Fahren Sie niemals mit zu hohen Geschwindigkeiten. Fahren Sie immer mit einer Geschwindigkeit, die dem Gelände, der Sichtweite, den Betriebsbedingungen und Ihrer Erfahrung angepasst ist.
- ⚠ Versuchen Sie niemals Drehungen, Sprünge oder andere Stunts.
- ⚠ Untersuchen Sie Ihr Fahrzeug sorgfältig vor jeder Fahrt, um sicherzustellen, dass es sich in einwandfreiem Betriebszustand befindet. Halten Sie immer die Verfahren und Intervalle zur Inspektion und Wartung ein, die in dieser Bedienungsanleitung beschrieben sind.
- ⚠ Lassen Sie beim Fahren mit dem Fahrzeug immer beide Hände am Lenker und beide Füße auf den Fußstützen.
- ⚠ Fahren Sie in einem unbekanntem Gelände immer langsam und mit größter Vorsicht. Achten Sie beim Fahren des Fahrzeugs immer auf sich ändernde Bedingungen im Gelände.
- ⚠ Fahren Sie auf übermäßig grobem, rutschigem oder lockerem Untergrund erst dann, wenn Sie es gelernt haben und die erforderliche Geschicklichkeit besitzen, um dieses Fahrzeug in einem solchen Gelände zu steuern. Seien Sie in einem solchen Gelände immer besonders vorsichtig.
- ⚠ Befolgen Sie immer die geeigneten Verfahren beim Kurvenfahren, die in dieser Bedienungsanleitung näher beschrieben sind. Üben Sie zunächst das Kurvenfahren mit niedriger Geschwindigkeit, bevor Sie versuchen, bei höheren Geschwindigkeiten Kurven zu fahren. Fahren Sie keine Kurven mit überhöhten Geschwindigkeit.
- ⚠ Fahren Sie niemals auf Hängen, die für das Fahrzeug oder Ihre eigenen Fähigkeiten zu steil sind. Üben Sie zunächst auf kleineren Hügeln, bevor Sie sich an größere Abhänge wagen.

- △ Befolgen Sie immer die geeigneten Verfahren beim Hinauffahren von Hängen, die in dieser Bedienungsanleitung näher beschrieben sind. Prüfen Sie das Gelände sorgfältig, bevor Sie einen Hügel hinauffahren. Fahren Sie niemals Hänge mit übermäßig rutschigem oder lockerem Erdboden hinauf. Verlagern Sie Ihr Gewicht nach vorn. Geben Sie niemals plötzlich Gas oder schalten Sie abrupt in einen anderen Gang. Fahren Sie niemals mit hoher Geschwindigkeit über die Spitze eines Hügels oder Hangs.
- △ Befolgen Sie immer die geeigneten Verfahren, die in dieser Bedienungsanleitung näher beschrieben sind, um einen Abhang hinabzufahren und an Abhängen zu bremsen. Prüfen Sie das Gelände sorgfältig, bevor Sie einen Hügel hinabfahren. Verlagern Sie Ihr Gewicht nach hinten. Fahren Sie niemals mit hoher Geschwindigkeit einen Abhang hinunter. Vermeiden Sie es, einen Abhang in einem Winkel herunter zu fahren, bei dem sich das Fahrzeug scharf auf eine Seite legt. Sofern möglich, fahren Sie den Abhang gerade hinunter.
- △ Befolgen Sie immer die geeigneten Verfahren, die in dieser Bedienungsanleitung beschrieben sind, um einen Hang seitlich zu überqueren. Vermeiden Sie das Fahren auf Hängen mit übermäßig rutschigem oder lockerem Erdboden. Verlagern Sie Ihr Gewicht auf die Seite des Fahrzeugs, die hangaufwärts weist. Versuchen Sie niemals, das Fahrzeug auf einem Hang zu wenden, bevor Sie die Kurventechnik in ebenem Gelände beherrschen, wie sie in dieser Bedienungsanleitung beschrieben wird. Vermeiden Sie es, einen steilen Abhang seitlich zu überqueren – sofern möglich.
- △ Befolgen Sie immer die geeigneten Verfahren, wenn Sie beim Hinauffahren den Motor abwürgen, das Fahrzeug stehen bleibt oder Sie rückwärts rollen. Um ein Stehenbleiben zu vermeiden, schalten Sie beim Hinauffahren immer in den geeigneten Gang und halten Sie eine gleichmäßige Geschwindigkeit. Wenn Sie stehen bleiben oder rückwärts rollen, befolgen Sie das besondere Verfahren zum Bremsen, das in dieser Bedienungsanleitung näher beschrieben ist. Steigen Sie auf der dem Hang zugewandten Seite oder auf der Seite ab, die den Hang hinauf weist. Wenden Sie das ATV und steigen Sie wieder auf. Halten Sie dabei immer das Verfahren ein, das in dieser Bedienungsanleitung näher beschrieben ist.
- △ Wenn Sie sich in einem unbekanntem Gelände bewegen, untersuchen Sie dieses immer auf Hindernisse. Versuchen Sie niemals über große Hindernisse, wie große Felsen oder umgestürzte Bäume, zu fahren. Halten Sie beim Fahren über Hindernisse immer die geeigneten Verfahren ein, die in dieser Bedienungsanleitung näher beschrieben sind.
- △ Seien Sie beim Schleudern oder Rutschen immer vorsichtig. Durch Üben in ebenem, glattem Gelände bei niedrigen Geschwindigkeiten lernen Sie, ein mögliches Schleudern oder Rutschen sicher zu steuern. Fahren Sie auf extrem glatten Oberflächen, wie etwa Eis, langsam und sehr vorsichtig, um ein unkontrolliertes Rutschen möglichst zu vermeiden.
- △ Fahren Sie dieses Fahrzeug niemals in schnell fließendem Wasser oder in tieferen Gewässern, als in dieser Bedienungsanleitung näher angegeben. Bedenken Sie, dass nasse Bremsen auch eine geringere Bremsleistung haben. Testen Sie Ihre Bremsen, nachdem Sie das Wasser verlassen haben. Falls erforderlich, bremsen Sie mehrmals hintereinander, damit die Bremsbeläge durch die Reibung trocknen.
- △ Achten Sie immer darauf, dass sich keine Hindernisse oder Personen hinter dem Fahrzeug befinden, wenn Sie rückwärts fahren. Fahren Sie langsam, wenn das Rückwärtsfahren gefahrlos möglich ist.
- △ Verwenden Sie immer den Reifentyp und die Reifengröße, die in dieser Bedienungsanleitung näher angegeben sind. Achten Sie immer auf den richtigen Reifendruck, der in dieser Bedienungsanleitung näher angegeben ist.
- △ Verändern Sie dieses Fahrzeug niemals durch unsachgemäße Montage oder Verwendung von nicht geeignetem Zubehör. Verwenden Sie ausschließlich von BRP zugelassenes Zubehör. Montieren Sie keinen zusätzlichen Sitz bzw. verwenden Sie nicht die Gepäckträger, um eine Person mitzunehmen.
- △ Überschreiten Sie niemals die angegebene Zuladung für dieses Fahrzeug, einschließlich Fahrer sowie sämtlicher Lasten und Zubehörteile. Eine Ladung muss immer richtig verteilt und sicher befestigt sein. Verringern Sie die Geschwindigkeit und befolgen Sie die Anweisungen in dieser Bedienungsanleitung, um Lasten zu transportieren oder einen Anhänger zu ziehen. Achten Sie beim Bremsen auf einen größeren Abstand.
- △ **WEITERE INFORMATIONEN ÜBER DIE SICHERHEIT EINES ATVS** erhalten Sie bei einem zugelassenen Bombardier ATV-Händler. Dort erhalten Sie auch Informationen über einen Trainingskurs in Ihrer Nähe.

WARNHINWEISE FÜR DEN BETRIEB

Bei der Lektüre dieser Bedienungsanleitung denken Sie an Folgendes:

SICHERHEITSHINWEIS

Weist auf eine mögliche Gefahrensituation hin, deren Nichtvermeidung schwere Personenschäden verursachen oder sogar zum Tod führen kann.

HINWEIS: Die folgenden Abbildungen sind nur allgemeine Darstellungen. Ihr Modell kann abweichend sein.

SICHERHEITSHINWEIS



V00A0AQ

MÖGLICHE GEFAHRENSITUATION

Inbetriebnahme dieses Fahrzeugs ohne angemessene Einweisung.

MÖGLICHE FOLGEN

Das Risiko eines Unfalls erhöht sich sehr, wenn der Fahrer mit der Bedienung dieses Fahrzeugs in den unterschiedlichen Situationen und unter verschiedenen Geländebedingungen nicht richtig vertraut ist.

VERMEIDUNG DER GEFAHR

Fahranfänger und unerfahrene Bediener müssen den Trainingskurs, der von BRP angeboten wird, vollständig absolvieren. Sie müssen dann die im Kurs erlernten Fähigkeiten und die in dieser Bedienungsanleitung näher beschriebenen Betriebstechniken in der Praxis vertiefen. Weitere Informationen über die Trainingskurse erhalten Sie bei einem zugelassenen Bombardier ATV-Händler.



V00A01Q

MÖGLICHE GEFAHRENSITUATION

Nichteinhaltung der Altersempfehlung für dieses ATV.

MÖGLICHE FOLGEN

Die Nichteinhaltung dieser Altersempfehlung kann zu schwerwiegenden Verletzungen oder sogar zum Tod des Kindes führen.

Selbst wenn ein Kind die empfohlene Altersgrenze für den Betrieb dieses Fahrzeugs bereits erreicht hat, besitzt es möglicherweise nicht die Fertigkeiten, das Können oder das Urteilsvermögen, die für das sichere Fahren des Fahrzeugs erforderlich sind, und kann in schwere Unfälle verwickelt werden.

VERMEIDUNG DER GEFAHR

Kein Kind unter 16 Jahren darf dieses Fahrzeug fahren.



V00A02Q

MÖGLICHE GEFAHRENSITUATION

Mitnehmen eines Mitfahrers auf diesem Fahrzeug.

MÖGLICHE FOLGEN

Durch einen Mitfahrer wird Ihre Fähigkeit, dieses Fahrzeug im Gleichgewicht zu halten und zu steuern, erheblich eingeschränkt.

Dies könnte zu einem Unfall führen, wodurch Ihnen und/oder Ihrem Mitfahrer Schaden zugefügt wird.

VERMEIDUNG DER GEFAHR

Nehmen Sie niemals eine Person mit. Trotz der langen Sitzbank, die für eine uneingeschränkte Bewegungsfreiheit des Fahrers sorgt, wurde diese nicht für den Transport von Personen entwickelt und ist auch nicht dafür gedacht.



V00A04Q

MÖGLICHE GEFAHRENSITUATION

Führen dieses Fahrzeugs auf öffentlichen Wegen und Straßen.

MÖGLICHE FOLGEN

Sie könnten mit einem anderen Fahrzeug zusammenstoßen. Ein gepflasterter oder asphaltierter Untergrund kann die Bedienung und Steuerung dieses Fahrzeugs ernsthaft beeinflussen. Das Fahrzeug kann dadurch außer Kontrolle geraten.

VERMEIDUNG DER GEFAHR

Wenn in Ihrer Region das Führen dieses Fahrzeugs auf der Straße zugelassen ist, fahren Sie es auf gepflastertem oder asphaltiertem Untergrund nur über kurze Entfernungen und ausschließlich, um das Fahrzeug von einem Ort für Geländefahrten zu einem anderen zu überführen.

Fahren Sie dieses Fahrzeug immer mit niedriger Geschwindigkeit (niemals schneller als 65 km/h (40 MPH)) und verringern Sie die Geschwindigkeit, bevor Sie in eine Kurve fahren. Halten Sie immer alle Straßenverkehrsregeln ein, wenn Sie das Fahrzeug auf öffentlichen Straßen oder Wegen fahren.



V00A06Q

MÖGLICHE GEFAHRENSITUATION

Fahren dieses Fahrzeugs ohne zugelassenen Helm, Augenschutz und Schutzkleidung.

MÖGLICHE FOLGEN

Durch das Fahren ohne zugelassenen Helm erhöht sich das Risiko einer ernsthaften Kopfverletzung bei einem Unfall oder das Risiko, dabei sogar ums Leben zu kommen.

Das Fahren ohne Augenschutz kann zu einem Unfall führen und erhöht das Risiko einer ernsthaften Verletzung bei einem Unfall.

Das Fahren ohne Schutzkleidung erhöht das Risiko einer ernsthaften Verletzung bei einem Unfall.

VERMEIDUNG DER GEFAHR

Tragen Sie immer einen zugelassenen, gut passenden Helm. Tragen Sie ferner:

- **einen Augenschutz (Schutzbrille oder Gesichtsschutz)**
- **Handschuhe und Stiefel**
- **ein Oberteil mit langen Ärmeln**
- **eine lange Hose.**



V00A07Q

MÖGLICHE GEFAHRENSITUATION

Das Fahren dieses Fahrzeugs nach dem Konsum von Alkohol oder der Einnahme von Medikamenten.

MÖGLICHE FOLGEN

Dadurch könnte Ihr Urteilsvermögen stark beeinträchtigt werden.

Dadurch könnte sich Ihr Reaktionsvermögen verlangsamen.

Dadurch könnten Ihr Gleichgewichtssinn und Ihre Wahrnehmung beeinträchtigt werden.

Dies könnte zu einem Unfall oder gar zum Tod führen.

VERMEIDUNG DER GEFAHR

Nehmen Sie niemals Alkohol oder Medikamente vor oder während der Fahrten mit diesem Fahrzeug zu sich.

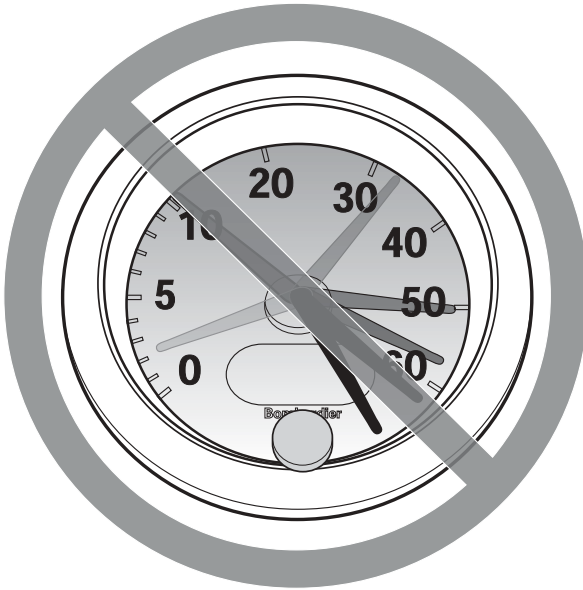

V00A08Q

MÖGLICHE GEFAHRENSITUATION

Fahren dieses Fahrzeugs mit zu hohen Geschwindigkeiten.

MÖGLICHE FOLGEN

Sie erhöhen dadurch Ihr Risiko, die Kontrolle über das Fahrzeug zu verlieren, was zu einem Unfall führen kann.

VERMEIDUNG DER GEFAHR

Fahren Sie immer mit einer Geschwindigkeit, die dem Gelände, der Sichtweite, den Betriebsbedingungen und Ihrer Erfahrung angepasst ist. Die maximal zulässige Geschwindigkeit für dieses Fahrzeug beträgt 65 km/h (40 MPH). Verringern Sie immer die Geschwindigkeit, bevor Sie in eine Kurve fahren.

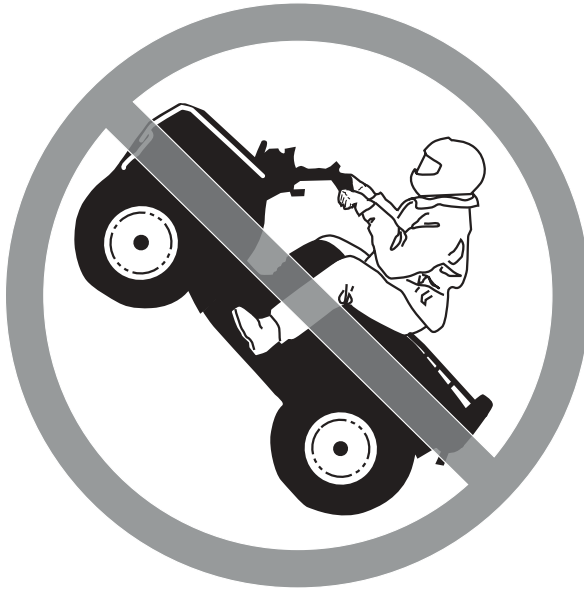

V00A09Q

MÖGLICHE GEFAHRENSITUATION

Versuchen von Drehungen, Sprüngen oder anderen Stunts.

MÖGLICHE FOLGEN

Dadurch erhöht sich das Risiko eines Unfalls, und das Fahrzeug könnte sich überschlagen.

VERMEIDUNG DER GEFAHR

Versuchen Sie niemals Stunts, wie etwa Drehungen oder Sprünge, auszuführen. Versuchen Sie nicht, sich mit dem Fahrzeug auffällig zur Schau zu stellen.



SICHERHEITSHINWEIS

MÖGLICHE GEFAHRENSITUATION

Keine Überprüfung dieses Fahrzeugs vor dem Fahren.
Keine ordentliche Wartung dieses Fahrzeugs.

MÖGLICHE FOLGEN

Dadurch erhöht sich das Risiko eines Unfalls oder möglicher Beschädigungen des Fahrzeugs.

VERMEIDUNG DER GEFAHR

Untersuchen Sie Ihr Fahrzeug sorgfältig vor jeder Fahrt, um sicherzustellen, dass es sich in einwandfreiem Betriebszustand befindet.

Halten Sie immer die Verfahren und Intervalle zur Inspektion und Wartung ein, die in dieser Bedienungsanleitung beschrieben sind.



SICHERHEITSHINWEIS

MÖGLICHE GEFAHRENSITUATION

Fahren auf gefrorenen Gewässern.

MÖGLICHE FOLGEN

Es kann zu schweren Verletzungen oder sogar zum Tod kommen, wenn das Fahrzeug und/oder der Fahrer im Eis einbrechen.

VERMEIDUNG DER GEFAHR

Fahren Sie dieses Fahrzeug erst dann über eine gefrorene Oberfläche, wenn Sie sicher sind, dass das Eis dick genug ist, um das Fahrzeug und seine Last zu tragen und um die Kräfte aufzunehmen, die durch das fahrende Fahrzeug verursacht werden.



V00A0BQ

MÖGLICHE GEFAHRENSITUATION

Lösen der Hände vom Lenker oder der Füße von den Fußstützen während der Fahrt.

MÖGLICHE FOLGEN

Selbst wenn Sie nur eine Hand oder einen Fuß lösen, kann sich dadurch Ihre Fähigkeit, das Fahrzeug zu steuern, verringern oder Sie verlieren möglicherweise das Gleichgewicht und fallen vom Fahrzeug herunter. Wenn Sie einen Fuß von den Fußstützen nehmen, könnte Ihr Fuß oder Bein mit den hinteren Rädern in Kontakt gelangen, was zu Verletzungen oder einem Unfall führen kann.

VERMEIDUNG DER GEFAHR

Lassen Sie beim Fahren mit Ihrem Fahrzeug immer beide Hände am Lenker und beide Füße auf den Fußstützen.

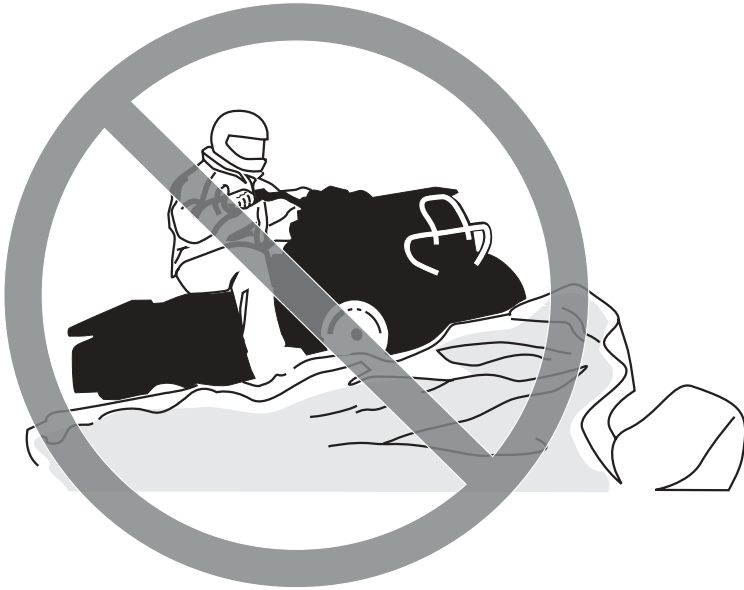

V00A0CQ

MÖGLICHE GEFAHENSITUATION

Keine besondere Vorsicht beim Fahren in unbekanntem Gelände.

MÖGLICHE FOLGEN

Sie könnten auf versteckte Felsen, Buckel oder Löcher stoßen, ohne genügend Zeit für eine angemessene Reaktion zu haben.

Dadurch könnte sich das Fahrzeug überschlagen oder außer Kontrolle geraten.

VERMEIDUNG DER GEFAHR

Fahren Sie in einem unbekanntem Gelände langsam und mit größter Vorsicht.

Achten Sie beim Fahren des Fahrzeugs immer auf sich ändernde Bedingungen im Gelände.



V00A0DQ

MÖGLICHE GEFAHRENSITUATION

Keine besondere Vorsicht beim Fahren auf übermäßig grobem, rutschigem oder lockerem Untergrund.

MÖGLICHE FOLGEN

Dadurch könnte das Fahrzeug den Antrieb verlieren oder außer Kontrolle geraten, was zu einem Unfall oder sogar zum Überschlagen des Fahrzeugs führen könnte.

VERMEIDUNG DER GEFAHR

Fahren Sie auf übermäßig grobem, rutschigem oder lockerem Untergrund erst dann, wenn Sie es gelernt haben und die erforderliche Geschicklichkeit besitzen, um das Fahrzeug in einem solchen Gelände zu steuern.

Seien Sie in einem solchen Gelände immer besonders vorsichtig.



V00A0EQ

MÖGLICHE GEFAHRENSITUATION

Unsachgemäßes Wenden und Kurvenfahren.

MÖGLICHE FOLGEN

Das Fahrzeug könnte außer Kontrolle geraten und es könnte zu einem Zusammenstoß oder einem Überschlag des Fahrzeugs kommen.

VERMEIDUNG DER GEFAHR

Befolgen Sie immer die geeigneten Verfahren beim Kurvenfahren, die in dieser Bedienungsanleitung näher beschrieben sind. Üben Sie zunächst das Kurvenfahren mit niedriger Geschwindigkeit, bevor Sie versuchen, bei höheren Geschwindigkeiten Kurven zu fahren.

Fahren Sie keine Kurven mit übermäßig hoher Geschwindigkeit.



V00A00Q

MÖGLICHE GEFAHENSITUATION

Fahren auf zu steilen Abhängen.

MÖGLICHE FOLGEN

Das Fahrzeug kann sich an zu steilen Abhängen leichter überschlagen als auf ebenem Untergrund oder an kleinen Hügeln.

VERMEIDUNG DER GEFAHR

Fahren Sie niemals auf Hängen, die für das Fahrzeug oder Ihre eigenen Fähigkeiten zu steil sind.

Üben Sie zunächst auf kleineren Hügeln, bevor Sie sich an größere Abhänge wagen.



V00A0FQ

MÖGLICHE GEFAHRENSITUATION

Unsachgemäßes Hinauffahren von Abhängen.

MÖGLICHE FOLGEN

Dadurch könnte das Fahrzeug außer Kontrolle geraten oder sich überschlagen.

VERMEIDUNG DER GEFAHR

Befolgen Sie immer die geeigneten Verfahren beim Hinauffahren von Hängen, die in dieser Bedienungsanleitung näher beschrieben sind.

Prüfen Sie das Gelände immer sorgfältig, bevor Sie einen Hügel hinauffahren.

Fahren Sie niemals Hänge mit übermäßig rutschigem oder lockerem Erdboden hinauf.

Verlagern Sie Ihr Gewicht nach vorn.

Geben Sie niemals plötzlich Gas oder schalten Sie abrupt in einen anderen Gang. Das Fahrzeug könnte plötzlich nach hinten kippen.

Fahren Sie niemals mit hoher Geschwindigkeit über die Spitze eines Hügels oder Hangs. Ein Hindernis, ein steiler Abhang oder ein anderes Fahrzeug oder eine Person könnten auf der anderen Seite des Hügels sein.



V00A0GQ

MÖGLICHE GEFAHENSITUATION

Unsachgemäßes Hinabfahren von Abhängen.

MÖGLICHE FOLGEN

Dadurch könnte das Fahrzeug außer Kontrolle geraten oder sich überschlagen.

VERMEIDUNG DER GEFAHR

Befolgen Sie immer die geeigneten Verfahren beim Herabfahren von Abhängen, die in dieser Bedienungsanleitung näher beschrieben sind. **HINWEIS:** Eine besondere Technik ist erforderlich, um beim Abwärtsfahren zu bremsen.

Prüfen Sie das Gelände immer sorgfältig, bevor Sie einen Hügel hinabfahren.

Verlagern Sie Ihr Gewicht nach hinten.

Fahren Sie niemals mit hoher Geschwindigkeit einen Abhang hinunter.

Vermeiden Sie es, einen Abhang in einem Winkel herunter zu fahren, bei dem sich das Fahrzeug scharf auf eine Seite legt. Sofern möglich, fahren Sie den Abhang gerade hinunter.



V00A0HQ

MÖGLICHE GEFAHRENSITUATION

Unsachgemäßes Überqueren von oder Wenden an Abhängen.

MÖGLICHE FOLGEN

Dadurch könnte das Fahrzeug außer Kontrolle geraten oder sich überschlagen.

VERMEIDUNG DER GEFAHR

Versuchen Sie niemals, das Fahrzeug auf einem Hang zu wenden, bevor Sie die Kurventechnik in ebenem Gelände beherrschen, wie sie in dieser Bedienungsanleitung näher beschrieben wird. Seien Sie beim Wenden auf einem Hügel sehr vorsichtig.

Vermeiden Sie es, einen steilen Abhang seitlich zu überqueren – sofern möglich.

Beim seitlichen Überqueren eines Abhangs:

Befolgen Sie immer die geeigneten Verfahren, die in dieser Bedienungsanleitung näher beschrieben sind.

Vermeiden Sie das Fahren auf Hängen mit übermäßig rutschigem oder lockerem Erdboden. Verlagern Sie Ihr Gewicht auf die Seite des Fahrzeugs, die hangaufwärts weist.



V00A01Q

MÖGLICHE GEFAHRENSITUATION

Stehenbleiben, Rückwärtsrollen oder unsachgemäßes Absitzen, wenn Sie einen Abhang hinauffahren.

MÖGLICHE FOLGEN

Dies könnte zum Überschlagen des Fahrzeugs führen.

VERMEIDUNG DER GEFAHR

Schalten Sie beim Hinauffahren immer in den geeigneten Gang und halten Sie eine gleichmäßige Geschwindigkeit.

Wenn Sie die Geschwindigkeit hangaufwärts vollständig verlieren:

Verlagern Sie Ihr Gewicht hangaufwärts. Geben Sie niemals plötzlich Gas oder schalten Sie abrupt in einen anderen Gang. Das Fahrzeug könnte plötzlich nach hinten kippen.

Betätigen Sie niemals die hintere Bremse, während Sie rückwärts rollen.

Ziehen Sie die vordere Bremse allmählich an.

Ziehen Sie die Feststellbremse an, nachdem Sie das Fahrzeug angehalten haben.

Wenn Sie anfangen, rückwärts zu rollen:

Verlagern Sie Ihr Gewicht hangaufwärts.

Ziehen Sie allmählich die Bremsen an.

Wenn das Fahrzeug vollständig zum Stehen gekommen ist, ziehen Sie auch die hintere Bremse und die Feststellbremse an.

Steigen Sie auf der dem Hang zugewandten Seite oder auf der Seite ab, die den Hang hinauf weist.

Wenden Sie das Fahrzeug und steigen Sie wieder auf. Halten Sie dabei immer das Verfahren ein, das in dieser Bedienungsanleitung näher beschrieben ist.



V00A0JQ

MÖGLICHE GEFAHRENSITUATION

Unsachgemäßes Fahren über Hindernisse.

MÖGLICHE FOLGEN

Dadurch könnte das Fahrzeug außer Kontrolle geraten oder es könnte zu einem Zusammenstoß kommen. Ein Überschlagen des Fahrzeugs könnte die Folge sein.

VERMEIDUNG DER GEFAHR

Bevor Sie in einem unbekanntem Gelände fahren, prüfen Sie dieses auf Hindernisse. Versuchen Sie niemals über große Hindernisse, wie große Felsen oder umgestürzte Bäume, zu fahren.

Halten Sie beim Fahren über Hindernisse immer die geeigneten Verfahren ein, die in dieser Bedienungsanleitung näher beschrieben sind.



V00A0KQ

MÖGLICHE GEFAHRENSITUATION

Unsachgemäßes Schleudern oder Rutschen.

MÖGLICHE FOLGEN

Sie könnten die Kontrolle über dieses Fahrzeug verlieren.

Das Fahrzeug könnte unerwartet wieder Bodenhaftung erlangen, was zu einem Überschlag führen könnte.

VERMEIDUNG DER GEFAHR

Durch Üben in ebenem, glattem Gelände bei niedrigen Geschwindigkeiten lernen Sie, ein mögliches Schleudern oder Rutschen sicher zu steuern.

Fahren Sie auf extrem glatten Oberflächen, wie etwa Eis, langsam und sehr vorsichtig, um ein unkontrolliertes Rutschen oder Schleudern möglichst zu vermeiden.



V00A0LQ

MÖGLICHE GEFAHRENSITUATION

Fahren durch tiefes oder schnell fließendes Gewässer.

MÖGLICHE FOLGEN

Die Reifen könnten aufschwimmen. Dadurch ist der Antrieb eventuell nicht mehr gewährleistet und die Kontrolle über das Fahrzeug geht verloren. Die Folge könnte ein Unfall sein.

VERMEIDUNG DER GEFAHR

Fahren Sie dieses Fahrzeug niemals in schnell fließendem Wasser oder in tieferen Gewässern, als in dieser Bedienungsanleitung näher angegeben.

Überprüfen Sie die Wassertiefe und die Strömung, bevor Sie versuchen, ein Gewässer zu überqueren. Das Wasser darf nicht über die Fußstützen steigen.

Bedenken Sie, dass nasse Bremsen auch eine geringere Bremsleistung haben. Testen Sie Ihre Bremsen, nachdem Sie das Wasser verlassen haben. Falls erforderlich, bremsen Sie mehrmals hintereinander, damit die Bremsbeläge durch die Reibung trocknen.



V00A0MQ

MÖGLICHE GEFAHRENSITUATION

Unsachgemäßes Fahren im Rückwärtsgang.

MÖGLICHE FOLGEN

Sie könnten auf ein Hindernis oder eine Person hinter dem Fahrzeug auffahren und dadurch schwere Verletzungen verursachen.

VERMEIDUNG DER GEFAHR

Wenn Sie den Rückwärtsgang einlegen, achten Sie darauf, dass sich keine Hindernisse oder Personen hinter dem Fahrzeug befinden. Fahren Sie langsam, wenn das Rückwärtsfahren gefahrlos möglich ist.



V00A00Q

MÖGLICHE GEFAHRENSITUATION

Fahren dieses Fahrzeugs mit den falschen Reifen oder mit falschem oder ungleichmäßigem Reifendruck.

MÖGLICHE FOLGEN

Das Fahren dieses Fahrzeugs mit den falschen Reifen oder mit einem falschen oder ungleichmäßigen Reifendruck kann dazu führen, dass Sie die Kontrolle über das Fahrzeug verlieren und sich ferner das Risiko eines Unfalls erhöht.

VERMEIDUNG DER GEFAHR

Verwenden Sie immer den Reifentyp und die Reifengröße, die in dieser Bedienungsanleitung für dieses Fahrzeug näher spezifiziert sind.

Achten Sie immer auf den richtigen Reifendruck, der weiter unten in dieser Bedienungsanleitung angegeben ist.



V00A0NQ

MÖGLICHE GEFAHRENSITUATION

Fahren dieses Fahrzeugs mit unsachgemäßen Veränderungen.

MÖGLICHE FOLGEN

Eine unsachgemäße Montage von Zubehör oder Veränderungen an diesem Fahrzeug kann zu veränderten Handhabungsbedingungen führen, die in bestimmten Situationen auch einen Unfall verursachen könnten.

VERMEIDUNG DER GEFAHR

Verändern Sie dieses Fahrzeug niemals durch unsachgemäße Montage oder Verwendung von nicht geeignetem Zubehör. Alle an diesem Fahrzeug verwendeten Teile und das gesamte Zubehör müssen von BRP zugelassen sein und gemäß den Anweisungen verwendet werden. Wenn Sie Fragen haben, wenden Sie sich an einen zugelassenen Bombardier ATV-Händler.

Montieren Sie keinen zusätzlichen Sitz bzw. verwenden Sie nicht die Gepäckträger, um eine Person mitzunehmen.



V00A0PQ

MÖGLICHE GEFAHRENSITUATION

Überladen dieses Fahrzeugs oder unsachgemäßes Transportieren oder Schleppen von Ladung.

MÖGLICHE FOLGEN

Dies kann zu veränderten Handhabungsbedingungen führen, die in bestimmten Situationen auch einen Unfall verursachen könnten.

VERMEIDUNG DER GEFAHR

Überschreiten Sie niemals die angegebene Zuladung für dieses Fahrzeug, einschließlich Fahrer sowie sämtlicher Lasten und Zubehörteile.

Eine Ladung muss immer richtig verteilt und sicher befestigt sein.

Verringern Sie Ihre Geschwindigkeit, wenn Sie Ladung transportieren oder einen Anhänger ziehen. Achten Sie beim Bremsen auf einen größeren Abstand.

Befolgen Sie immer die Anweisungen in dieser Bedienungsanleitung, wenn Sie Lasten transportieren oder einen Anhänger ziehen.

 **SICHERHEITSHINWEIS**



V03M01Q

MÖGLICHE GEFAHRENSITUATION

Der Transport von leicht entzündlichen oder gefährlichen Stoffen kann zu Explosionen führen.

MÖGLICHE FOLGEN

Dies kann zu schweren Verletzungen oder sogar zum Tod führen.

VERMEIDUNG DER GEFAHR

Transportieren Sie niemals leicht entzündliche oder gefährliche Stoffe.

Bei der Lektüre dieser Bedienungsanleitung denken Sie an Folgendes:

 **SICHERHEITSHINWEIS**

Weist auf eine mögliche Gefahrensituation hin, deren Nichtvermeidung schwere Personenschäden verursachen oder sogar zum Tod führen kann.

SICHERHEITSHINWEIS

Damit Sie an diesem Fahrzeug wirklich möglichst viel Freude haben, gibt es einige grundlegende Regeln und Tipps, die Sie einhalten sollten. Einige davon sind für Sie möglicherweise neu, während andere vernünftig sind oder auf der Hand liegen. In jedem Fall bitten wir Sie, sich die Zeit zu nehmen, diese Bedienungsanleitung vollständig zu lesen, bevor Sie dieses Fahrzeug in Betrieb nehmen.

Die Informationen in dieser Bedienungsanleitung sind begrenzt. Es wird dringend empfohlen, dass Sie sich an die Behörden vor Ort, an ATV-Clubs oder eine anerkannte ATV-Schulungseinrichtung wenden, um weitere Informationen und Schulungen zu erhalten.

BRP rät davon ab, Personen unter 16 Jahren ein Fahrzeug mit einem Motor über 90 Kubikzentimeter Hubraum führen zu lassen. Um der Sicherheit des Kindes willen empfehlen wir Ihnen dringend, diese Empfehlung zu befolgen und durchzusetzen. Sie allein beurteilen die Fähigkeiten eines Fahrers, die damit verbundenen Risiken zu verstehen und sicher zu fahren. Personen mit kognitiven oder körperlichen Beeinträchtigungen oder sehr risikobereite Personen sind stärker durch mögliche Überschläge oder Zusammenstöße gefährdet, die zu Verletzungen oder sogar zum Tod führen können.

Machen Sie sich mit den Bedienelementen und dem allgemeinen Betrieb des Fahrzeugs umfassend vertraut, bevor Sie sich an die Bedingungen im Gelände heranwagen. Üben Sie das Fahren in einem geeigneten, gefahrlosen Gebiet und machen Sie sich mit den Reaktionen des Fahrzeugs auf jede Bedingung vertraut. Fahren Sie mit niedrigen Geschwindigkeiten. Höhere Geschwindigkeiten erfordern eine größere Erfahrung, ein größeres Wissen und geeignete Fahrbedingungen.

Nicht alle Fahrzeuge sind gleich. Jedes Fahrzeug besitzt seine spezifischen Leistungseigenschaften, Bedienelemente und Funktionen. Das Fahrverhalten und die Handhabung jedes Fahrzeugs sind unterschiedlich.

Gehen Sie niemals davon aus, dass das Fahrzeug überall sicher fährt. Plötzliche Veränderungen im Gelände durch Löcher, Vertiefungen, Erdhügel, weicheren oder härteren Untergrund oder andere Unwägbarkeiten können zum Umkippen des Fahrzeugs oder zu Instabilität führen. Um dies zu vermeiden, verringern Sie das Tempo und beobachten Sie immer das Gelände vor Ihnen. Wenn das Fahrzeug anfängt zu schwanken oder umzukippen, sollten Sie am besten unverzüglich absteigen... jedoch KEINESFALLS zur Kipprichtung des Fahrzeugs!

Überprüfungen vor jeder Fahrt

SICHERHEITSHINWEIS

Die Überprüfung des Fahrzeugs vor dem Fahren ist sehr wichtig. Überprüfen Sie immer den einwandfreien Betriebszustand der entscheidenden Bedienelemente, Sicherheitsfunktionen und mechanischen Komponenten vor dem Start. Anderenfalls kann es zu schweren Verletzungen oder sogar zum Tod kommen.

Vor Fahrtantritt muss der Fahrer immer Folgendes tun:

- a) Entfernen Sie das Fahrzeugschloss.
- b) Ziehen Sie die Feststellbremse an und prüfen Sie ihre einwandfreie Funktion.
- c) Prüfen Sie den Reifendruck und -zustand.
- d) Prüfen Sie Räder und Lager auf Verschleiß und Beschädigungen.
- e) Prüfen Sie die Anordnung der Bedienelemente und ihre einwandfreie Funktion.
- f) Prüfen Sie die einwandfreie Gängigkeit der Lenkung.
- g) Betätigen Sie den Gashebel mehrfach, um seine einwandfreie Gängigkeit zu prüfen. Beim Loslassen muss er in die Leerlaufposition zurückkehren.
- h) Betätigen Sie den Bremshebel und das Bremspedal, um sicherzustellen, dass die Bremsen einwandfrei funktionieren. Sie müssen ganz in ihre Ausgangsstellung zurückkehren, wenn er losgelassen wird.
- i) Prüfen Sie die Funktion des Schalthebels, dann bringen Sie ihn wieder in die PARK-Position.
- j) Prüfen Sie die Füllstände von Kraftstoff, Öl und Kühlmittel.

- k) Prüfen Sie den Motor/das Getriebe und die Komponenten des Antriebsstrangs auf Ölundichtigkeiten.
- l) Stellen Sie sicher, dass der Kraftstoffhahn vollständig geöffnet ist (Position ON).
- m) Reinigen Sie den Scheinwerfer, die Fahrtrichtungsanzeiger und das Bremslicht.
- n) Stellen Sie sicher, dass die Deckel des vorderen und hinteren Staufachs ordnungsgemäß verriegelt sind.
- o) Achten Sie darauf, dass der Sitz einwandfrei verriegelt ist.
- p) Wenn Sie Lasten transportieren, halten Sie die Grenzwerte für die angegebene Zuladung ein. Stellen Sie sicher, dass die Ladung richtig auf den Gepäckträgern befestigt ist.
- q) Wenn Sie einen Anhänger oder andere Ausrüstungen ziehen, achten Sie auf die Einhaltung des vorgegebenen Stützgewichts und der Anhängelast. Stellen Sie sicher, dass der Anhänger richtig an der Anhängerkupplung befestigt ist.
- r) Suchen und tasten Sie bei abgeschaltetem Motor nach lockeren Teilen. Kontrollieren Sie die Befestigungselemente.
- s) Stellen Sie sicher, dass sich keine Personen oder Hindernisse in Ihrer Umgebung befinden.
- t) Prüfen Sie die Funktion des Zündschalters, der Starttaste, des Motoraus Schalters, der Schalter für Scheinwerfer und Fahrtrichtungsanzeiger sowie der Warnblinktaste.
- u) Starten Sie den Motor, lösen Sie die Feststellbremse und fahren Sie langsam einige Meter vorwärts und ziehen Sie dann alle Bremsen nacheinander an, um ihre jeweilige Funktion zu prüfen.

Beheben Sie vor dem Losfahren alle Probleme, die Sie möglicherweise gefunden haben. Wenden Sie sich gegebenenfalls an einen zugelassenen Bombardier ATV-Händler.

Kleidung

Die aktuellen Witterungsverhältnisse sollten Ihnen die Wahl der richtigen Kleidung erleichtern. Es ist jedoch wichtig, dass der Fahrer immer die geeignete Schutzkleidung trägt. Dazu gehört ein zugelassener Helm, Augenschutz, Stiefel, Handschuhe, ein Oberteil mit langen Ärmeln und eine lange Hose. Diese Art von Schutzkleidung schützt Sie gegen kleinere Gefährdungen, auf die Sie während der Fahrt treffen können. Fahrer dürfen niemals lose flatternde Kleidung, wie etwa einen Schal, tragen, die sich im Fahrzeug oder an Zweigen oder Büschen verfangen könnte. In Abhängigkeit von den Gegebenheiten vor Ort kann eine Schutzbrille mit Beschlagschutz oder eine Sonnenbrille erforderlich sein. Mithilfe unterschiedlich gefärbter Linsen, die für Sonnenbrillen oder normale Brillen erhältlich sind, können Sie Veränderungen im Gelände leichter unterscheiden. Eine Sonnenbrille darf nur tagsüber getragen werden.

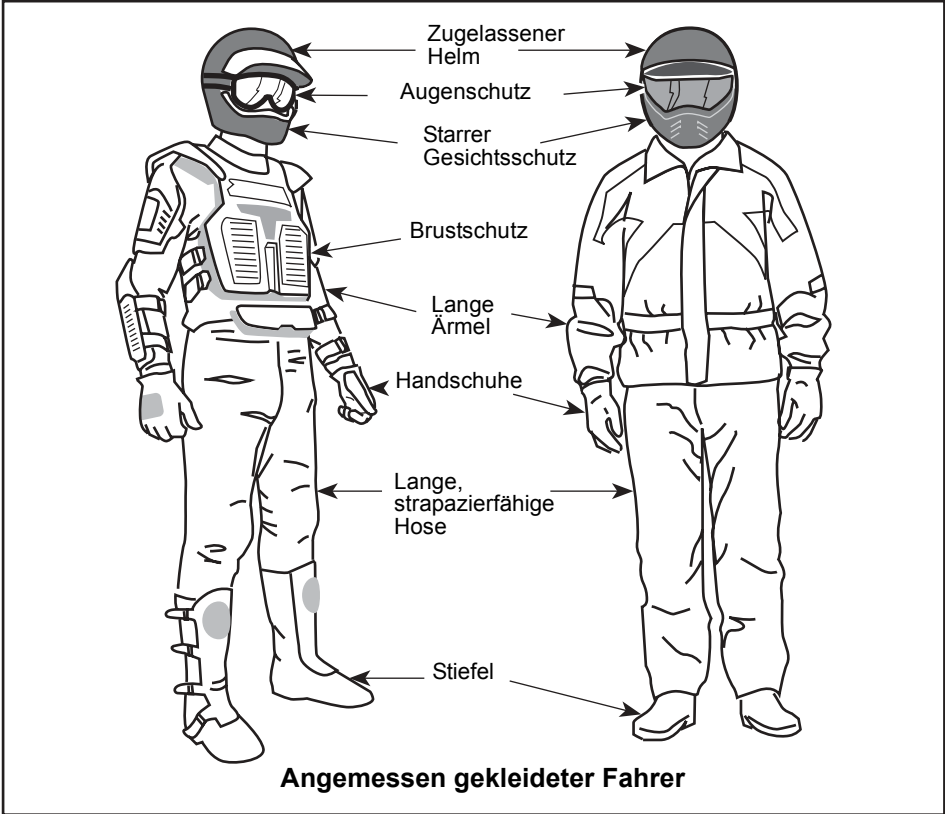

Transport von Lasten

Jede Last, die auf dem/den Gepäckträger(n) des Fahrzeugs transportiert wird, beeinträchtigt die Stabilität und die Kontrolle über das Fahrzeug. Daher überschreiten Sie keinesfalls den vom Hersteller des Fahrzeugs angegebenen Grenzwert für die Zuladung. Achten Sie immer darauf, dass die Ladung gesichert ist und die Steuerung des Fahrzeugs nicht beeinträchtigt wird. Seien Sie sich immer bewusst, dass die Ladung verrutschen oder hinunterfallen und dadurch einen Unfall verursachen kann. Vermeiden Sie Lasten, die seitlich überstehen und sich in Büschen oder anderen Hindernissen verfangen oder hängen bleiben können. Vermeiden Sie ein Verdecken oder Versperren des Scheinwerfers oder des Bremslichts durch die Ladung. Achten Sie immer darauf, dass alle Verriegelungen von Aufbewahrungsfächern geschlossen sind. Wenn die Abdeckung des Fachs abgenommen wurde, um eine Ladung zu transportieren, stellen Sie sicher, dass die Ladung gesichert ist und dass kleinere Gegenstände nicht herausfliegen können.

Dieses Fahrzeug ist ausschließlich für einen Fahrer gedacht. Trotz der langen Sitzbank, die für eine uneingeschränkte Bewegungsfreiheit des Fahrers sorgt, wurde das Fahrzeug nicht für den Transport von Mitfahrern entwickelt und ist auch nicht dafür gedacht. Die Montage eines zusätzlichen Sitzes oder die Verwendung der Gepäckträger oder deren Position am Fahrzeug zur Mitnahme von Personen ist untersagt. Der Transport von Mitfahrern beeinträchtigt die Stabilität und Ihre Kontrolle über das Fahrzeug.

Ziehen eines Anhängers

Das Fahren dieses Fahrzeugs mit einem Anhänger erhöht das Risiko eines Sturzes erheblich. Dies gilt insbesondere an schrägen Böschungen. Wenn ein Anhänger an dem Fahrzeug verwendet werden soll, stellen Sie sicher, dass seine Anhängerkupplung mit der Anhängerkupplung des Fahrzeugs kompatibel ist. Achten Sie darauf, dass der Anhänger horizontal zum Fahrzeug ausgerichtet ist. (In bestimmten Fällen muss eine besondere Verlängerung an der Anhängerkupplung des Fahrzeugs installiert werden). Verwenden Sie Sicherheitsketten, um den Anhänger an dem Fahrzeug zu sichern. Der Bremsweg des Fahrzeugs verlängert sich möglicherweise, wenn Sie schwere Lasten ziehen, insbesondere am Hang. Achten Sie darauf, nicht zu schleudern oder zu rutschen. Wenn Sie anhalten oder das Fahrzeug parken, blockieren Sie die Räder des Fahrzeugs und des Anhängers gegen mögliche Bewegungen. Achten Sie immer darauf, dass die Ladung gleichmäßig auf dem Anhänger verteilt ist. Seien Sie vorsichtig, wenn Sie einen beladenen Anhänger vom Fahrzeug abhängen. Der Anhänger oder dessen Ladung könnte auf Sie oder andere kippen. Fahren Sie Kurven nicht mit hoher Geschwindigkeit. Benutzen Sie stets einen niedrigen Gang und bremsen Sie ein wenig ab.

Arbeiten mit Ihrem Fahrzeug

Mit Ihrem Fahrzeug können Sie einige unterschiedliche LEICHTER Aufgaben erledigen, angefangen vom Schneeräumen bis hin zum Schleppen von Holz oder Transportieren von Lasten. Ihr zugelassener Bombardier ATV-Händler hält vielfältiges Zubehör für Sie bereit. Halten Sie jedoch immer die zulässigen Zuladungen und Kapazitäten für das Fahrzeug ein. Eine Überlastung des Fahrzeugs kann die Komponenten des Fahrzeugs überbeanspruchen und zu einem Ausfall führen. Um mögliche Verletzungen zu vermeiden, ist es gleichermaßen wichtig, die Anweisungen und Warnhinweise zu dem jeweiligen Zubehör zu befolgen. Vermeiden Sie jede körperliche Anstrengung durch Anheben oder Ziehen schwerer Lasten oder durch Schieben des Fahrzeugs. (Lesen Sie weiter im Abschnitt FAHRTEN ZUR FREIZEITGESTALTUNG).

Fahrten zur Freizeitgestaltung

Respektieren Sie die Rechte und Einschränkungen durch Dritte. Halten Sie sich immer aus Gebieten fern, die für eine andere Nutzung des Geländes gedacht sind. Dazu gehören Wege für Motorschlitten, Reitwege, Skilanglaufloipen, Routen für Mountainbiker usw. Gehen Sie niemals davon aus, dass sich keine anderen Benutzer auf Ihrer Route befinden. Halten Sie sich immer ganz rechts und fahren Sie keinesfalls Zickzack von einer Seite des Wegs auf die andere. Seien Sie immer darauf vorbereitet, zu stoppen oder zur Seite auszuweichen, wenn ein anderer Benutzer des Wegs vor Ihnen erscheint.

Treten Sie in einen örtlichen ATV-Club ein. Hier erhalten Sie eine Karte und entsprechende Ratschläge oder Informationen darüber, wo Sie fahren können. Wenn es in Ihrer Nähe keinen Club gibt, helfen Sie doch dabei, einen Club zu gründen. Das Fahren in einer Gruppe und die verschiedenen Aktivitäten in Clubs machen viel Spaß und sind immer eine gute soziale Erfahrung.

Halten Sie immer einen Sicherheitsabstand zu anderen Fahrern ein. Mithilfe Ihrer eigenen Beurteilung der Geschwindigkeit, der Geländebedingungen, des Wetters, der mechanischen Bedingungen Ihres Fahrzeugs und des "Vertrauens in das Urteilsvermögen" der anderen Fahrer um Sie herum werden Sie den richtigen Sicherheitsabstand bestimmen können. Ebenso wie andere motorisierte Fahrzeuge, kann auch dieses Fahrzeug nicht sofort zum Stillstand kommen. Fahren Sie das Fahrzeug immer mit niedriger Geschwindigkeit, keinesfalls schneller als 65 km/h (40 MPH), und verringern Sie die Geschwindigkeit vor einer Kurve, wenn Sie das Fahrzeug auf einer Fahrbahn fahren.

Teilen Sie vor Fahrtbeginn einer anderen Person mit, wo Sie fahren wollen und wann Sie wahrscheinlich zurückkehren. Nehmen Sie niemals Alkohol oder die Fahrtüchtigkeit beeinträchtigende Substanzen vor oder während der Fahrt zu sich!

Je nach Länge Ihrer Fahrt nehmen Sie zusätzliches Werkzeug und Ausrüstungen für den Notfall mit. Klären Sie vor Fahrtantritt, wo Sie zusätzlichen Kraftstoff und Öl erhalten können. Seien Sie auf alle möglichen Bedingungen vorbereitet, auf die Sie treffen könnten. Das Mitnehmen einer Erste-Hilfe-Ausrüstung ist immer eine Überlegung wert.

Umwelt

Einer der Vorteile dieses Fahrzeugs besteht darin, dass Sie damit die viel genutzten und belebten Wege verlassen und sich weit weg von den meisten Siedlungen aufhalten können. Sie müssen der Natur jedoch immer den nötigen Respekt entgegen bringen und auf die Rechte anderer achten, sich an der Natur zu erfreuen. Fahren Sie nicht in Gebieten, die aus Sicht des Umweltschutzes empfindlich sind. Fahren Sie keinesfalls über Forstbestände oder Büsche und Sträucher, fällen Sie keinesfalls Bäume oder demontieren Sie Zäune. Lassen Sie keinesfalls Ihre Räder durchdrehen und zerstören Sie nicht den Erdboden. "Bewegen Sie sich rücksichtsvoll".

Das Jagen von Wild ist in vielen Gebieten illegal. Wild kann auch durch Erschöpfung sterben, wenn es mit einem motorisierten Fahrzeug gejagt wurde. Wenn Sie auf Tiere treffen, halten Sie an, verhalten sich ruhig und seien Sie vorsichtig. Damit werden Sie um eine schöne Erinnerung in Ihrem Leben bereichert.

Halten Sie sich an die Regel: "Alles, was Du mitbringst, nimm auch wieder mit nach Hause!" Werfen Sie keinen Müll weg. Entzünden Sie Lagerfeuer nur, wenn Sie eine Genehmigung dazu haben... und auch dann nur in weiter Entfernung von trockenen Gebieten. Durch die Gefährdungen, die Sie dadurch auf Ihrem Weg verursachen, könnten Sie oder andere heute oder an einem der folgenden Tage verletzt werden.

Respektieren Sie Felder und landwirtschaftlich genutzte Gebiete. Holen Sie immer die Erlaubnis des Eigentümers ein, bevor Sie über Privatbesitz fahren. Respektieren Sie die Ernte auf den Feldern, Tiere in der Landwirtschaft und die Grenzen fremdem Eigentums. Wenn Sie an ein geschlossenes Gatter gelangen, schließen Sie es nach dem Hindurchfahren wieder.

Verschmutzen Sie schließlich keine Flüsse, Seen oder andere Gewässer, bauen Sie keinesfalls den Motor oder das Schalldämpfersystem des Fahrzeugs um oder demontieren Sie Komponenten des Systems.

Einschränkungen durch das Design

Obwohl das Fahrzeug für seine Klasse außergewöhnlich robust ist, ist es per Definition immer noch ein Leichtfahrzeug und seine Verwendung muss auf den vorgesehenen Zweck beschränkt bleiben.

Durch das Hinzufügen von Gewicht zu einem beliebigen Teil des Fahrzeugs wird sein Schwerpunkt und damit Stabilität sowie seine Leistung verändert.

Fahren abseits von Straßen und Wegen

Das Fahren abseits von Straßen und Wegen ist an sich schon gefährlich. Jedes Gelände, das nicht ausdrücklich für das Befahren mit Fahrzeugen vorbereitet wurde, stellt bereits eine Gefahr dar, da hier die Nachgiebigkeit, die Beschaffenheit des Bodens und die genaue Steigung unvorhersagbar sind. Das Gelände selbst stellt eine kontinuierliche, potenzielle Gefährdung dar, die jeder, der sich hier bewegt, bewusst akzeptieren muss.

Ein Fahrer, der ein Fahrzeug abseits von Straßen und Wegen fährt, muss immer den sichersten Weg mit äußerster Vorsicht auswählen und das vor ihm liegende Gelände genauestens im Auge behalten. Das Fahrzeug darf keinesfalls von jemandem gefahren werden, der mit den für das Fahrzeug geltenden Fahrhinweisen nicht vollständig vertraut ist. Ferner darf das Fahrzeug keinesfalls in steilem oder trügerischem Gelände gefahren werden.

Allgemeine Betriebs- und Sicherheitsmaßnahmen

Sorgfalt, Vorsicht, Erfahrung und Können beim Fahren sind die besten Vorsichtsmaßnahmen gegen die Gefährdungen, die das Fahren mit diesem Fahrzeug mit sich bringt.

Wann immer der geringste Zweifel daran besteht, dass das Fahrzeug sicher um ein Hindernis oder durch ein bestimmtes Gelände gelenkt werden kann, wählen Sie eine alternative Strecke aus.

Beim Fahren im Gelände sind die Leistung und der Antrieb die entscheidenden Faktoren – nicht die Geschwindigkeit. Fahren Sie niemals schneller, als Sichtweite und Ihre eigene Fähigkeit, eine sichere Route zu bestimmen, gestatten.

Überwachen Sie das vor Ihnen liegende Gelände ständig auf plötzliche Veränderungen in Böschungen oder auf Hindernisse, wie etwa Felsen oder Baumstümpfe, durch die das Fahrzeug seine Stabilität verlieren und umkippen oder sich überschlagen könnte.

Nehmen Sie das Fahrzeug nie in Betrieb, wenn die Bedienelemente nicht normal funktionieren.

Beim Fahren im Rückwärtsgang prüfen Sie immer, dass sich hinter dem Fahrzeug keine Personen oder Hindernisse befinden. Fahren Sie langsam und vermeiden Sie scharfe Kurven.

Beim Stoppen oder Parken des Fahrzeugs ziehen Sie immer die Feststellbremse an. Dies ist beim Parken an einem Abhang besonders wichtig. An sehr steilen Abhängen oder beim Transport von Lasten mit dem Fahrzeug müssen die Räder immer zusätzlich mit Steinen oder Ziegeln blockiert werden. Denken Sie daran, den Kraftstoffhahn zu schließen.

Benutzer in der Europäischen Gemeinschaft sind dazu verpflichtet, den Haken der Kurbelwinde zu entfernen, wenn sie auf Straßen oder Wegen fahren. Bei Nichtbefolgung dieser Vorschrift kann es bei einem Unfall zu zusätzlichen Verletzungen oder sogar zum Tod kommen.

Bergauf Fahren

Aufgrund seiner Konfiguration hat dieses Fahrzeug so ausgezeichnete Steigfähigkeiten, dass ein Umkippen möglich ist, bevor sie ihren Antrieb verlieren. Häufig liegen beispielsweise Geländesituationen vor, in der die Spitze eines Bergs so erodiert ist, dass sich diese Spitze sehr steil erhebt. Das Fahrzeug kann solche Bedingungen sicherlich meistern. Wenn sich dabei der vordere Teil des Fahrzeugs jedoch so stark aufrichtet, dass sich das Gleichgewicht verändert, kann das Fahrzeug nach hinten umkippen.

Zu derselben Situation kann es kommen, wenn das Vorderteil des Fahrzeugs durch ein verstecktes Hindernis mehr ansteigt als gewünscht. Wählen Sie in einer solchen Situation eine andere Strecke aus. Achten Sie dabei jedoch auf die Gefahren beim seitlichen Überqueren eines Abhangs.

Es ist ferner vorteilhaft, die Geländebedingungen auf der anderen Seite des Hügels oder der Böschung bereits zu kennen. Nur allzu häufig sind dort steile Abhänge oder Böschungen zu finden, die ein Überqueren oder einen Abstieg unmöglich machen.

Bergab Fahren

Grundsätzlich kann dieses Fahrzeug steile Abhänge sicher hinauffahren, die jedoch zu steil sind, um einen sicheren Abstieg zu ermöglichen. Daher ist es wesentlich, sich zu vergewissern, dass eine sichere Route für den späteren Abstieg vorhanden ist, bevor Sie einen Abhang hinauffahren.

Wenn Sie die Geschwindigkeit verringern, während Sie einen rutschigen Abhang hinunterfahren, könnte das Fahrzeug zu "schlittern" beginnen. Halten Sie eine stetige Geschwindigkeit und/oder beschleunigen Sie etwas, um die Kontrolle wieder zu gewinnen.

Seitliches Fahren am Abhang

Wann immer möglich muss ein solches Fahren vermieden werden. Falls es dennoch erforderlich wird, seien Sie äußerst vorsichtig. Das seitliche Überqueren steiler Abhänge könnte zum Überschlagen des Fahrzeugs führen. Ein rutschiger oder lockerer Erdboden könnte ferner zu nicht kontrollierbarem, seitlichem Rutschen führen. Versuchen Sie nicht, das Fahrzeug beim Rutschen bergab zu wenden. Umgehen Sie alle Hindernisse oder Vertiefungen, durch die das Fahrzeug auf einer Seite stärker als auf der anderen angehoben wird. Dies kann einen Überschlag verursachen.

Steile Böschungen

Dieses Fahrzeug federt durch und stoppt gewöhnlich, wenn entweder die vorderen oder hinteren Räder über eine Böschung fahren. Wenn diese Böschung steil oder tief ist, senkt sich das Fahrzeug vorne ab und überschlägt sich.



SICHERHEITSHINWEIS

Vermeiden Sie es, über Böschungen zu fahren. Wenden Sie das Fahrzeug und wählen Sie eine andere Route aus.

Fahrtechniken

Das zu schnelle Fahren Ihres Fahrzeugs für die herrschenden Bedingungen kann zu Verletzungen führen. Geben Sie nur so viel Gas, dass Sie sicher vorwärts kommen. Die Statistik zeigt, dass das Befahren von Kurven bei hoher Geschwindigkeit gewöhnlich zu Unfällen und Verletzungen führt. Denken Sie immer daran, dass dieses Fahrzeug schwer ist! Sie können durch das bloße Gewicht schon in Gefahr gebracht werden, wenn das Fahrzeug auf Sie fällt und Sie unter sich begräbt.

Dieses Fahrzeug ist nicht für Sprünge gedacht. Weder das Fahrzeug noch Sie können die starken Stöße absorbieren, die bei großen Sprüngen entstehen. Wenn Sie Drehungen mit dem Fahrzeug versuchen, kann das Fahrzeug auf Sie fallen. Beide Praktiken bringen ein hohes Risiko für Sie mit sich und müssen unter allen Umständen vermieden werden.

Um jederzeit die richtige Kontrolle über das Fahrzeug zu behalten, müssen Sie unbedingt Ihre Hände am Lenker innerhalb der direkten Reichweite aller Bedienelemente lassen. Dasselbe gilt sinngemäß für Ihre Füße. Um das Verletzungsrisiko für Beine und Füße so gering wie möglich zu halten, lassen Sie Ihre Füße immer auf den Fußstützen. Ihre Zehen dürfen nicht nach außen weisen. Sie dürfen ferner Ihren Fuß nicht als Unterstützung einer Drehung oder Wende auf den Boden setzen, da er durch ein neben Ihnen liegendes Hindernis getroffen oder eingeklemmt werden oder in Kontakt mit den Rädern gelangen kann.

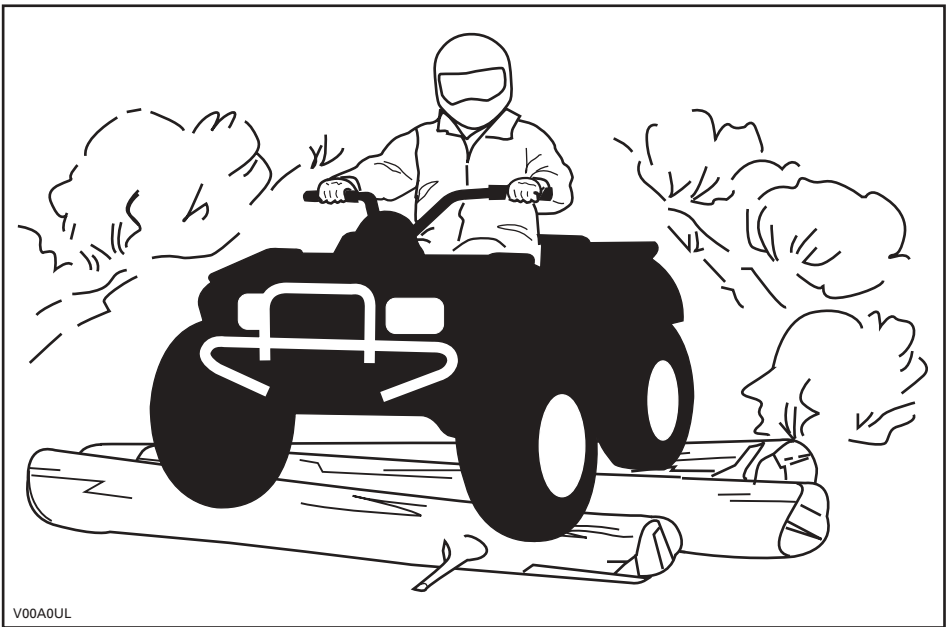

V00A0UL

Obwohl das Fahrzeug mit einem angemessenen Stoßdämpfersystem ausgestattet ist, gibt es waschbrettartige oder grobe Geländebedingungen, in denen Sie sich nicht wohl fühlen und die Ihnen sogar Rückenschmerzen verursachen können. Häufig ist es erforderlich, dass Sie sich aufrichten oder in gehockter Stellung fahren. Fahren Sie langsam und fangen Sie eventuelle Stöße mit Ihren angewinkelten Beinen auf.

Wenn in Ihrer Region das Führen des ATVs auf der Straße zugelassen ist, fahren Sie Ihr Fahrzeug auf gepflastertem oder asphaltiertem Untergrund nur über kurze Entfernungen und ausschließlich, um das Fahrzeug von einem Ort für Geländefahrten zu einem anderen zu überführen. Fahren Sie das Fahrzeug immer mit niedriger Geschwindigkeit (niemals schneller als 65 km/h (40 MPH)) und verringern Sie die Geschwindigkeit, bevor Sie in eine Kurve fahren. Halten Sie immer alle Straßenverkehrsregeln ein, wenn Sie das Fahrzeug auf öffentlichen Straßen oder Wegen fahren. Wenn Sie eine Straße überqueren müssen, muss der vorn fahrende Fahrer von seinem Fahrzeug absteigen, die Fahrbahn beobachten und dann die übrigen Fahrer hinüber winken. Die letzte Person der Gruppe, die die Fahrbahn überquert hat, muss dann dem zuvor vorn fahrenden Fahrer bei der Überquerung behilflich sein. Fahren Sie nicht auf Gehsteigen. Diese sind nur für Fußgänger gedacht.

Wasser kann eine Gefährdung darstellen. Wenn es zu tief ist, kann das Fahrzeug aufschwimmen und umkippen. Überprüfen Sie die Wassertiefe und die Strömung, bevor Sie versuchen, ein Gewässer zu überqueren. Das Wasser darf nicht über die Fußstützen steigen. Achten Sie auf rutschige Oberflächen wie Felsen, Gras, Baumstämme usw. im Wasser und an den Ufern. Das Fahrzeug kann hier seinen Antrieb verlieren. Versuchen Sie nicht, mit hoher Geschwindigkeit ins Wasser zu fahren. Das Fahrzeug wird durch das Wasser gebremst und Sie könnten abgeworfen werden.

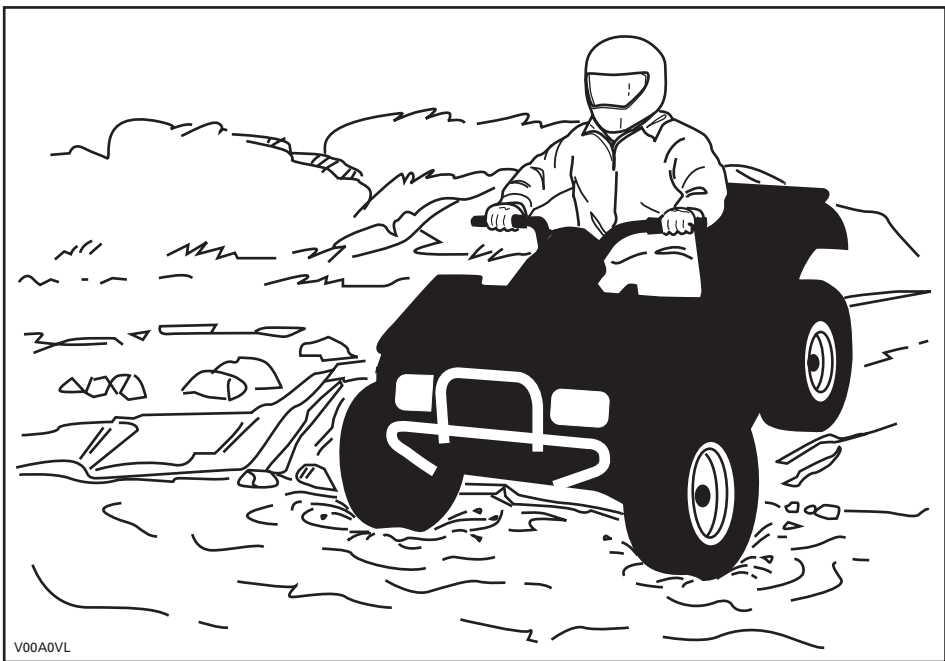

Wasser beeinträchtigt die Bremsleistung Ihres Fahrzeugs. Sorgen Sie durch mehrfaches Betätigen dafür, dass Ihre Bremsen wieder trocken werden, nachdem das Fahrzeug das Wasser verlassen hat.

In der Nähe von Wasser können Sie auch auf Matsch oder Sumpfland treffen. Seien Sie immer auf plötzliche "Löcher" oder Tiefenänderungen vorbereitet. Achten Sie auch immer auf Gefährdungen durch halb verdeckte Felsen, Baumstämme o.ä.

Wenn Sie auf Ihrer Fahrt gefrorene Gewässer überqueren müssen, vergewissern Sie sich, dass das Eis dick und stark genug ist, um Sie, das Fahrzeug sowie dessen Ladung zu tragen. Achten Sie dabei vor allem auf noch offene Wasserlöcher... diese sind immer ein Hinweis darauf, dass die Eisdicke unterschiedlich ist. Im Zweifelsfall versuchen Sie keinesfalls eine Überquerung.

Eis beeinträchtigt ferner die Kontrolle über dieses Fahrzeug. Fahren Sie langsam und geben Sie nicht plötzlich Gas. Dadurch drehen nur die Räder durch und das Fahrzeug könnte umkippen. Vermeiden Sie schnelles und plötzliches Bremsen. Dies könnte ebenfalls zu einem unkontrollierten Rutschen und Umkippen des Fahrzeugs führen. Schlamm muss immer umgangen werden, da dadurch die Bedienung des Fahrzeugs beeinträchtigt und die Bedienelemente blockiert werden könnten.

Das Fahren auf Sand und über Sanddünen ist ebenfalls eine einzigartige Erfahrung. Es müssen hierbei jedoch einige grundsätzliche Vorsichtsmaßnahmen beachtet werden. In nassem, tiefen oder feinem Sand/Schnee kann der Antrieb verloren gehen. Dadurch kann das Fahrzeug rutschen, zurückfallen oder festsitzen. Suchen Sie in diesem Fall einen festeren Untergrund. Der beste Rat ist auch in diesem Fall wiederum, langsam zu fahren und auf die Bedingungen im Gelände zu achten.

Beim Fahren in Sanddünen ist es ratsam, das Fahrzeug mit einer antennenähnlichen Sicherheitsfahne auszustatten. Damit werden Sie von anderen über die nächsten Sanddüne hinweg leichter gesehen. Fahren Sie vorsichtig weiter, wenn Sie eine andere Sicherheitsfahne vor sich sehen. Da diese antennenähnliche Sicherheitsfahne hängen bleiben und auf Sie zurückschnellen kann, verwenden Sie sie keinesfalls in Gebieten mit herunterhängenden Zweigen oder Hindernissen.

Das Fahren auf einem Untergrund mit lockeren Steinen oder Kies ist ähnlich wie das Fahren auf Eis. Die Steuerung dieses Fahrzeugs wird auf diesem Untergrund beeinträchtigt, was zu Rutschen und Umkippen insbesondere bei hohen Geschwindigkeiten führen kann. Darüber hinaus kann sich die Länge des Bremswegs verändern. Denken Sie daran, dass durch plötzliches Gasgeben oder Rutschen lockere Steine nach hinten auf einen anderen ATV-Fahrer geschleudert werden können. Tun Sie dies niemals absichtlich.

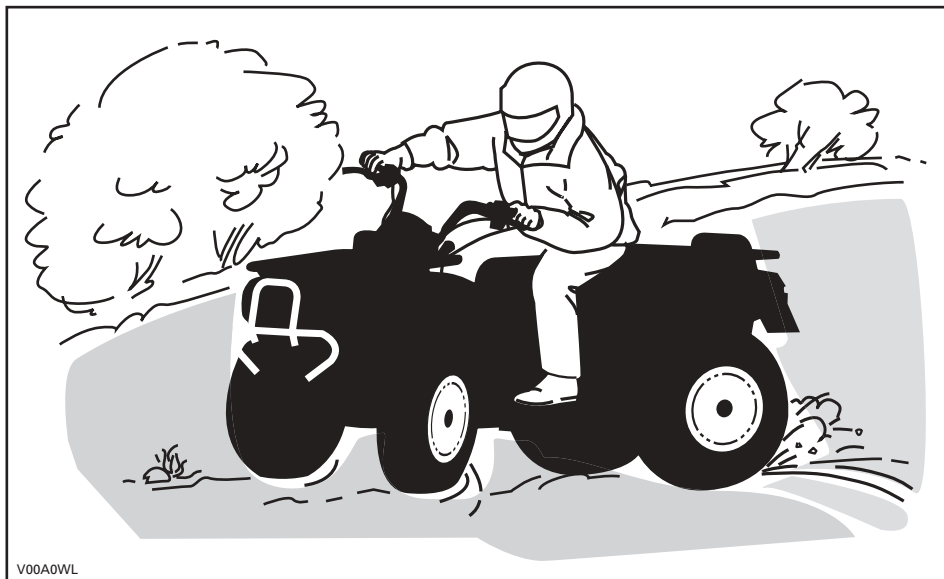

V00A0WL

Wenn Sie zu schleudern beginnen oder zu rutschen, kann ein Gegenlenken in die jeweilige Schleuderrichtung hilfreich sein, um die Kontrolle über das Fahrzeug wieder zu erlangen. Ziehen Sie niemals die Bremsen an und blockieren die Räder.

Respektieren und befolgen Sie alle Hinweisschilder auf gekennzeichneten Routen. Diese sollen Ihnen und anderen helfen.

Hindernisse auf der Route müssen vorsichtig überquert werden. Dazu gehören lockere Felsen, umgestürzte Bäume, rutschige Oberflächen, Zäune, Pfosten sowie Dämme und Vertiefungen. Wann immer möglich müssen Sie sie umgehen. Bedenken Sie, dass bestimmte Hindernisse zu groß und gefährlich sind, um überquert zu werden. Sie müssen sie also umgehen. Kleinere Felsen oder umgestürzte Bäume können sicher überquert werden, wenn Sie diese in einem Winkel von 90° anfahren. Stellen Sie sich auf die Fußstützen, während Ihre Knie angewinkelt sind. Passen Sie Ihre Geschwindigkeit an, ohne den Antrieb zu verlieren, und geben Sie nicht plötzlich Gas. Halten Sie die Handgriffe fest. Verlagern Sie Ihr Gewicht nach hinten und fahren Sie weiter. Versuchen Sie nicht, die Vorderräder des Fahrzeugs vom Boden abzuheben. Seien Sie sich darüber im Klaren, dass das Hindernis rutschig sein oder sich beim Überqueren bewegen kann.

Beim Fahren auf Hügeln oder Abhängen sind zwei Punkte sehr wichtig: Seien Sie auf rutschige Oberflächen bzw. Veränderungen und Hindernisse im Gelände vorbereitet und achten Sie auf die richtige Körperhaltung.

Bergauf

Verlagern Sie Ihr Gewicht nach vorn in Richtung den Hang hinauf. Halten Sie Ihre FüÙe auf den FußstüÙten und schalten Sie in einen niedrigen Gang, beschleunigen Sie dann und schalten Sie gegebenenfalls schnell in einen höheren Gang, während Sie hinauffahren. Geben Sie nicht zu viel Gas, da sich dadurch das Fahrzeug vorn vom Boden abheben und auf Sie fallen kann. Wenn der Abhang zu steil ist, so dass Sie nicht weiterfahren können oder das Fahrzeug beginnt, rückwärts zu rollen, bremsen Sie das Fahrzeug. Achten Sie jedoch darauf, nicht zu rutschen. Steigen Sie ab und fahren Sie eine K- oder U-Wende (gehen Sie neben dem Fahrzeug auf der dem Hang zugewandten Seite zurück, eine Hand halten Sie am Bremshebel; fahren Sie das Fahrzeug dabei langsam rückwärts den Hang hinauf, um zu wenden, und fahren Sie dann den Hügel hinab). Steigen Sie immer auf der dem Hang zugewandten Seite ab oder gehen Sie auf dieser Seite und halten Sie dabei entsprechenden Abstand vom Fahrzeug und den sich drehenden Rädern. Versuchen Sie nicht, das Fahrzeug festzuhalten, wenn es umzukippen beginnt. **Halten Sie Abstand.** Fahren Sie nicht mit hoher Geschwindigkeit über die Spitze eines Hügels. Auf der anderen Seite könnten sich Hindernisse und steile Böschungen befinden.

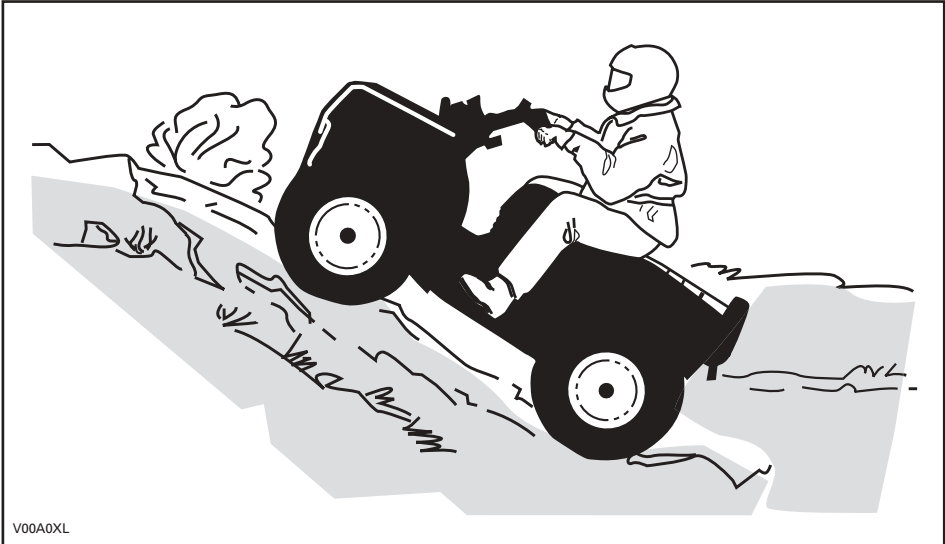

Bergab Fahren

Verlagern Sie Ihr Gewicht nach hinten. Bremsen Sie vorsichtig, um ein Schleudern zu vermeiden. Fahren Sie nicht ausschließlich mit der Motorbremse oder im Leerlauf den Hang hinab.

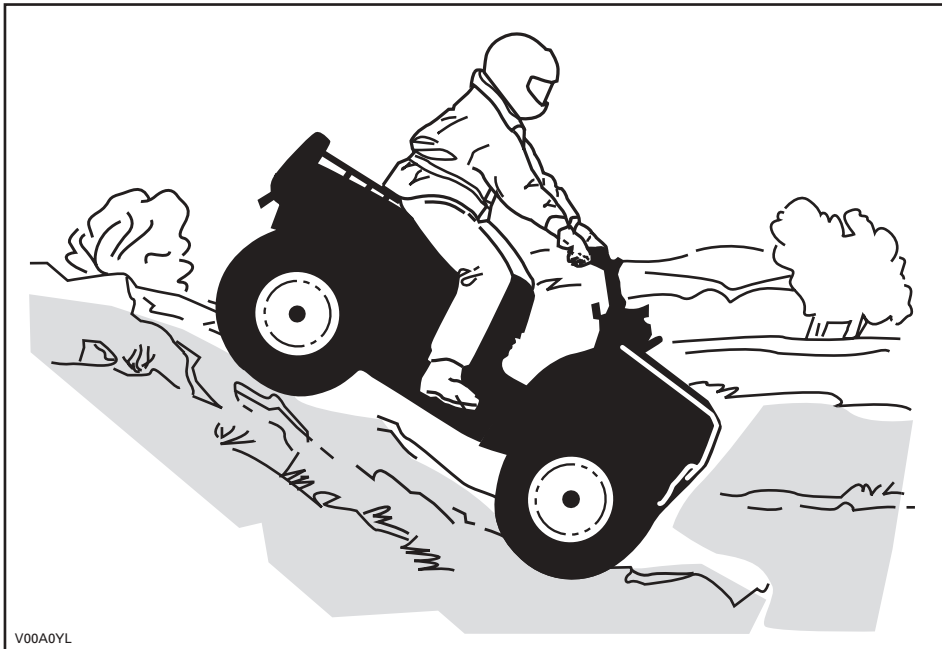

Seitliches Fahren am Abhang

Dies ist eine der **gefährlichsten** Fahrsituationen, da sich dabei das Gleichgewicht des Fahrzeugs drastisch verlagern kann. Wann immer möglich müssen Sie dies vermeiden. Wenn es jedoch trotzdem erforderlich wird, ist es wichtig, dass Sie **IMMER** Ihr Gewicht zu der dem Hang zugewandten Seite verlagern und dass Sie immer darauf vorbereitet sind, abzusteigen, sobald das Fahrzeug umzukippen beginnt. **Versuchen Sie nicht, anzuhalten oder das Fahrzeug gegen Beschädigungen zu schützen.**



V00A0ZL

Routinemäßige Wartung

Nach einer Fahrt ist es empfehlenswert, Schnee, Eis, Matsch und Schmutz vom Fahrzeug zu entfernen. Dadurch halten Sie das Fahrzeug nicht nur länger in einem guten Zustand für den Weiterverkauf, sondern Sie vermeiden auch mögliche Gefährdungen für die nächste Fahrt mit dem Fahrzeug. Reinigen Sie das Fahrzeug mit warmem Seifenwasser und lassen Sie es dann trocknen. (Ein Handtuch kann hilfreich sein). Waschen Sie das Fahrzeug bei Frost keinesfalls draußen. Schmieren Sie das Fahrzeug gemäß der Beschreibung im Abschnitt WARTUNG.

Es gehört zu Ihrem Aufgabenbereich, die Hinweise in dieser Bedienungsanleitung im Hinblick auf die Sicherheit zu befolgen. Sie finden hier wertvolle Ratschläge im Hinblick auf die notwendige Pflege und Sorgfalt, mit der Sie Ihr Fahrzeug behandeln sollten. Falls Sie weitere Hilfe benötigen, wird Ihnen Ihr zugelassener Bombardier ATV-Händler gern behilflich sein.

Durch Änderungen am Fahrzeug zur Steigerung der Geschwindigkeit und der Leistung verstoßen Sie möglicherweise gegen die Bedingungen Ihrer beschränkten Garantie für das Fahrzeug. Darüber hinaus sind bestimmte Änderungen, einschließlich der Demontage bestimmter Motor- und Auspuffkomponenten, nach den meisten Gesetzgebungen illegal.

Eine Änderung der Rad und/oder Reifengröße kann die Stabilität des Fahrzeugs beeinträchtigen. Ein zu niedriger Reifendruck kann zum Platzen des Reifens führen oder der Reifen dreht sich auf der Felge und geht verloren oder wird beschädigt. Beschädigte Räder oder Reifen sollten immer ausgewechselt werden.

ANORDNUNG DER WICHTIGSTEN HINWEISSCHILDER

Die folgenden Hinweisschilder befinden sich auf Ihrem Fahrzeug und sollten als unveränderliche Fahrzeugbestandteile betrachtet werden. Wenn sie fehlen oder beschädigt sind, können sie kostenlos ersetzt werden. Wenden Sie sich an einen zugelassenen Bombardier ATV-Händler.
HINWEIS: Die folgenden, in dieser Bedienungsanleitung verwendeten Abbildungen sind nur allgemeine Darstellungen. Ihr Modell kann abweichend sein.

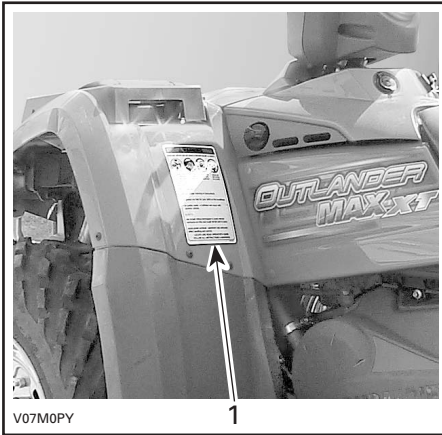

TYPISCH



TYPISCH

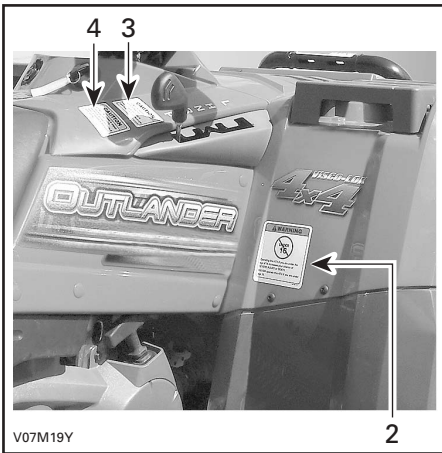

TYPISCH



TYPISCH

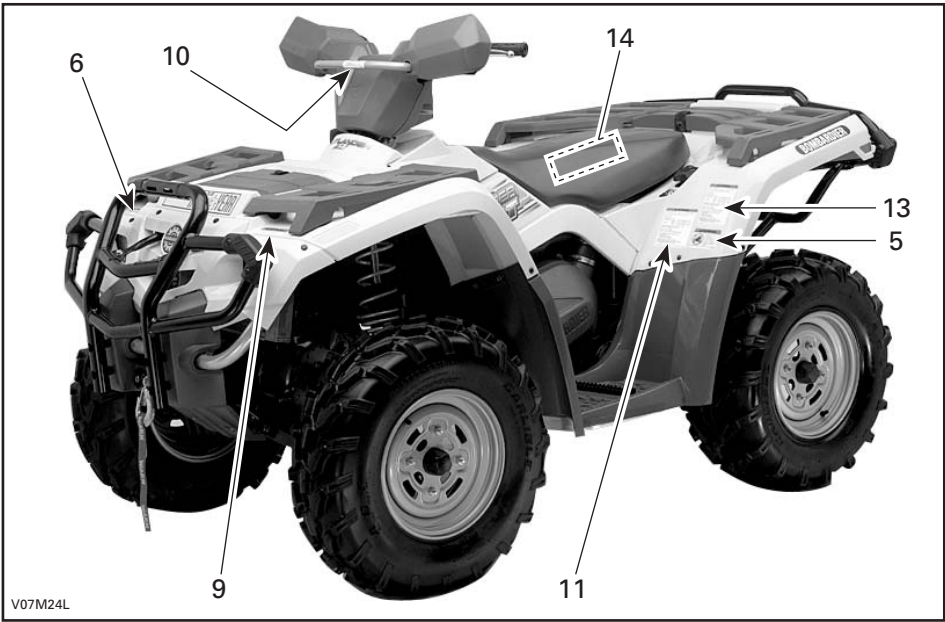

Hinweisschild 1

⚠ SICHERHEITSHINWEIS

Eine unsachgemäße Verwendung dieses ATVs kann zu **SCHWEREN** Verletzungen oder sogar zum **TOD** führen.





<p>TRAGEN SIE IMMER EINEN ZUGELASSE-NEN HELM UND SCHUTZKLEI-DUNG.</p>	<p>FAHREN SIE NIEMALS AUF ÖFFENTLICHEN STRASSEN.</p>	<p>NEHMEN SIE NIEMALS PERSONEN MIT.</p>	<p>FAHREN SIE NIEMALS, WENN SIE MEDIKA-MENTE ODER ALKOHOL ZU SICH GENOM-MEN HABEN.</p>
--	---	--	---

Fahren Sie NIEMALS:

- ohne ein entsprechendes Training oder entsprechende Einweisungen,
- mit Geschwindigkeiten, die für Ihre Fähigkeiten oder die herrschenden Bedingungen zu hoch sind,
- auf öffentlichen Straßen – es könnte zu einem Zusammenstoß mit anderen Fahrzeugen kommen,
- mit einem Mitfahrer – Mitfahrer beeinträchtigen das Gleichgewicht und das Lenkvermögen und erhöhen dadurch das Risiko, die Kontrolle über das Fahrzeug zu verlieren.

SIE MÜSSEN IMMER:

- die angemessene Fahrtechnik verwenden, um ein Überschlagen des Fahrzeugs auf Hügeln und in unebenen Gelände und beim Wenden zu vermeiden,
- asphaltierte und gepflasterte Untergründe vermeiden – ein glatter Bodenbelag kann die Handhabung und Kontrolle über das Fahrzeug stark beeinflussen.

DIE BETRIEBUNGSANLEITUNG LESEN. ALLE ANWEISUNGEN & WARNHINWEISE BEFOLGEN.

704 900 011

V01M01Z

Hinweisschild 2

⚠ SICHERHEITSHINWEIS



Für Personen, die jünger als 16 Jahre sind, kann das Führen dieses ATVs leichter zu **SCHWEREN VERLETZUNGEN** oder sogar zum **TOD** führen.

Fahren Sie dieses ATV **NIEMALS**, wenn Sie jünger als 16 Jahre sind.

704 900 011

V01M02Z

Hinweisschild 3

VORSICHT

- Vor dem Umschalten des Hebels **MUSS** das ATV angehalten werden.
- **Betätigen Sie immer die Fußbremse, wenn Sie aus der Park- (P) und Neutral-Position (N) umschalten.**

704 900 470

V07M06Y

Hinweisschild 4

VORSICHT

- Um den Schalter für den Allradantrieb zu betätigen, **MUSS** das ATV immer angehalten werden.
- Es kann zu mechanischen Schäden kommen, wenn der Schalter während der Fahrt betätigt wird.

704 900 47

V07M07Y

Hinweisschild 5

⚠ SICHERHEITSHINWEIS



Fahren Sie **NIEMALS** als Mitfahrer mit. Durch das Mitnehmen von Personen kann die Kontrolle über das Fahrzeug verloren gehen und es kann zu **SCHWEREN VERLETZUNGEN** oder sogar zum **TOD** kommen.

704 900 005

V01M07Z

Hinweisschild 6

SICHERHEITSHINWEIS

- Nehmen Sie NIEMALS Mitfahrer auf diesem Träger mit.
- Mitfahrer können abgeworfen werden.
- Dies kann zu SCHWEREN VERLETZUNGEN oder sogar zum TOD führen.

704 900 884

V07M15Y

Hinweisschild 7

SICHERHEITSHINWEIS

Durch die unsachgemäße Beladung eines Anhängers kann die Kontrolle über das Fahrzeug verloren gehen.

- Maximale Anhängelast: 135 kg (298 lb).
- Maximale Stützlast: 14 kg (30 lb).

V07MODY

Hinweisschild 8

VORSICHT

MAXIMALE ZULADUNG VORN: 40 kg (90 lb)

704 900 433

V07M04Y

Hinweisschild 9

VORSICHT

MAXIMALE ZULADUNG HINTEN: 80 kg (175 lb)

Einschließlich Stützgewicht des Anhängers und Zuladung im Aufbewahrungsfach: 10 kg (22 lb)

704 900 432

V07M02Y

Hinweisschild 10

VORSICHT

MAXIMALE ZULADUNG: 2,3 kg (5 lb)

704 900 433

V07M04Y

Hinweisschild 11

SICHERHEITSHINWEIS

ZULADUNG	REIFENDRUCK BEI KALTEM REIFEN
Falscher Reifendruck oder Überlastung kann zum Verlust der Kontrolle über das Fahrzeug und zu SCHWEREN VERLETZUNGEN oder gar zum TOD führen.	VORN MAX.: 27,5 kPa (4,0 psi) MIN.: 24,0 kPa (4,0 psi) HINTEN MAX.: 31,0 kPa (4,5 psi) MIN.: 27,5 kPa (4,0 psi)

Sorgen Sie IMMER für den richtigen Reifendruck, wie angegeben.

Der Reifendruck darf KEINESFALLS unter dem Mindestwert liegen. Dadurch könnte sich der Reifen von der Felge lösen.

Überschreiten Sie KEINESFALLS die Tragfähigkeit des Fahrzeugs von 230 kg (500 lb), einschließlich des Gewichts des Fahrers, der Zuladung, des Zubehörs und des Stützgewichts.

BELADUNG UND ZIEHEN EINES ANHÄNGERS

- Eine Last oder ein Anhänger können die Stabilität und die Handhabung beeinträchtigen.
- Wenn Sie mit Beladung fahren oder einen Anhänger ziehen:
 - Verringern Sie die Geschwindigkeit.
 - Sehen Sie einen längeren Bremsweg vor.
 - Vermeiden Sie Hügel und unebenes Gelände.

704900882

V07M16Y

Hinweisschild 12

DA	FIND OG LÆS BRUGERVEJLEDNINGEN, OVERHOLD ALLE INSTRUKTIONER OG ADVARSLER.
NL	ZOEK DE GEBRUIKERSHANDLEIDING OP EN LEES HEM. HOUD U AAN ALLE AANWIJZINGEN EN WAARSCHUWINGEN.
FR	LOCALISER ET LIRE LE GUIDE DE L'OPÉRATEUR. SUIVRE TOUS LES CONSIGNES ET AVERTISSEMENTS.
FI	PAKANNAN JA LUJE KÄYTTÄJÄN OPAS. NOLIDATA KÄÄKKÄ KÄYTTÖOHJEITA JA VAROITUKSIA.
DE	BETRIEBSANLEITUNG AUSFINDIG MACHEN UND LESEN. ALLE ANWEISUNGEN UND WARNHINWEISE BEFOLGEN.
EL	ΒΡΕΪΤΕ ΚΑΙ ΔΙΑΒΑΣΤΕ ΤΟΝ ΟΔΗΓΟ ΧΕΙΡΙΣΤΗ. ΑΚΟΛΟΥΘΗΣΤΕ ΟΛΕΣ ΤΙΣ ΟΔΗΓΙΕΣ ΚΑΙ ΠΡΟΒΑΘΜΙΟΤΗΤΕΣ.
IT	LEGGERE IL MANUALE DELL'OPERATORE, SEGUIRE TUTTE LE ISTRUZIONI E AVVERTENZE.
PT	LOCALIZAR E LER O GUIA DE OPERAÇÃO, OBSERVAR TODAS AS INSTRUÇÕES E MENSAGENS DE AVISO.
ES	UBICAR Y LEER LA GUÍA DEL OPERADOR, ATENDERSE A TODAS LAS INSTRUCCIONES Y MENSAJES DE ADVERTENCIA.
SV	TA REDA PÅ INSTRUKTIONSBOKEN OCH LÄS DEN. UPPMÄRKSAMMA ALLA ANVÄSNINGAR OCH VARNINGAR.

704900884

V00M0AY

Hinweisschild 13

 SICHERHEITSHINWEIS
<p>Dieser Sicherheitshinweis gilt in Ländern der Europäischen Gemeinschaft, in denen ein Einsatz auf der Straße zulässig ist.</p> <p>Verwendung auf der Straße</p> <p>Das ATV wurde ausschließlich für den Einsatz im Gelände entwickelt. Es kann jedoch für kurze Fahrten mit verminderter Geschwindigkeit auf asphaltiertem oder gepflastertem Untergrund verwendet werden, um das Fahrzeug von einem Einsatzort zum anderen zu bewegen.</p> <p>Sehen Sie bei Fahrten auf der Straße von höheren Geschwindigkeiten ab, und verringern Sie die Geschwindigkeit bei Kurven erheblich.</p> <p>Wenn Sie dies ignorieren, riskieren Sie den Verlust der Kontrolle über das Fahrzeug und schwere, sogar tödliche Verletzungen.</p> <p>Kurbelwinde</p> <p>Der Haken vorne an der Winde bei entsprechend ausgestatteten ATVs muss bei Fahrten auf öffentlichen Wegen und/oder Straßen entfernt und aufbewahrt werden.</p> <p>Nichtbeachtung kann zu einem erhöhten Verletzungsrisiko Dritter führen.</p>
V01M0PY

Hinweisschild 14

INFORMATIONEN KONTROLLDATEN	MOTORGRUPPE: 5BCXX.4003GC ABGASEMISSIONSREGELUNGSSYSTEM: EM HUBRAUM: 400 cm ³ TECHNISCHE DATEN ZUM TUNEN: VENTILSPIEL: EINLASS: 0,05 – 0,13 mm AUSLASS: 0,1 – 0,18 mm	<h1>Bombardier Recreational Products Inc.</h1>
	LEERLAUFDREHZAHL 1300 U/min ± 100 U/min EINSTELLUNG KRAFTSTOFF-/LUFTGEMISCH IM LEERLAUF: ZAPFENSCHRAUBE AUS DER POSITION FÜR MAXIMALE DREHZAHL IM LEERLAUF UM 3/8 EINER UMDREHUNG LÖSEN ZÜNDKERZE: NGK DCPR8E ELEKTRODENABSTAND → 0,6 mm – 0,7 mm KRAFTSTOFF: (RON + MON)/2 BLEIFREI, 87 OKTAN MOTORÖL: SAE 5W30	
	DIESES FAHRZEUG ENTSPRICHT DEN IN KALIFORNIEN GELTENDEN VORSCHRIFTEN FÜR DIE NEUEN MODELLE VON OFF-ROAD-MOTORRÄDERN UND ATVS AUS DEM JAHR 2005. DIESES FAHRZEUG IST GEMÄSS DER ABGASEMISSIONSNORM FÜR DIE MOTORFAMILIE 10 g/bhp-hr HC+NOx ZERTIFIZIERT.	
	704 900 874	
V07M17Y		

FAHRZEUG- INFORMATIONEN

FAHRZEUGIDENTIFIKATION

Die Hauptkomponenten Ihres Fahrzeugs (Motor und Rahmen) werden durch unterschiedliche Seriennummern identifiziert. Es kann jedoch manchmal erforderlich werden, dass diese Nummern für Garantiezwecke oder für die Suche nach dem Fahrzeug nach einem Diebstahl benötigt werden. Diese Nummern werden vom zugelassenen Bombardier ATV-Händler verlangt, um Garantieansprüche ordnungsgemäß geltend zu machen. Es wird keine Garantie von BRP Inc. übernommen, wenn die Motoridentifikationsnummer oder die Fahrgestellnummer entfernt oder in irgendeiner Weise manipuliert wurden. Daher empfehlen wir Ihnen dringend, sich alle Seriennummern auf Ihrem Fahrzeug zu notieren und sie Ihrer Versicherung zukommen zu lassen.

Position der Fahrgestell- und Motoridentifikationsnummer

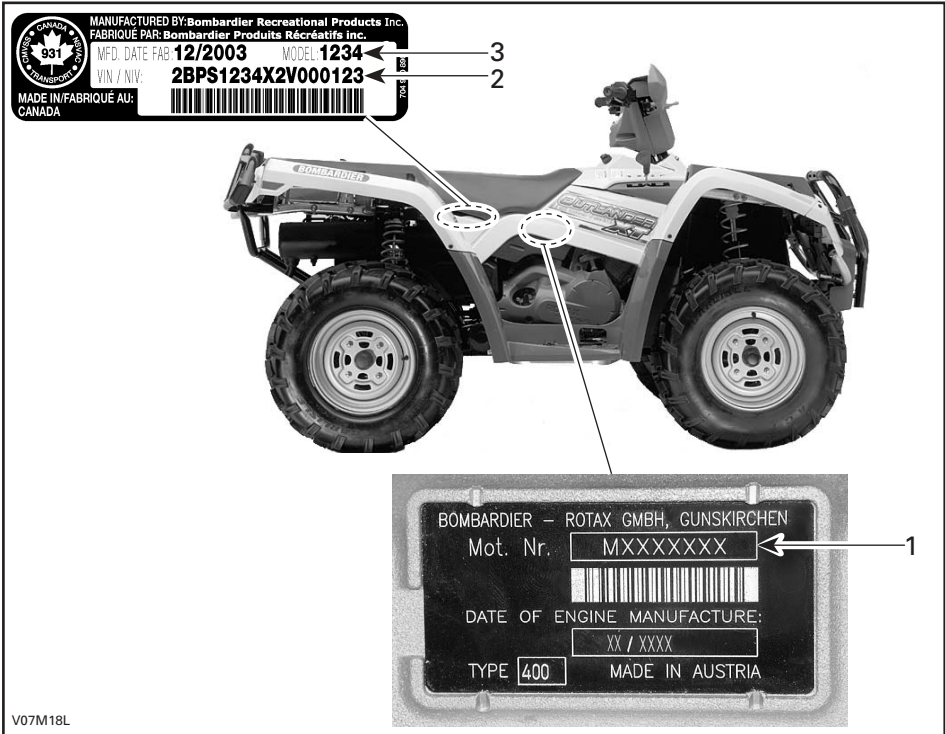

V07M18L

TYPISCH

1. Motoridentifikationsnummer
2. Fahrgestellnummer
3. Modell

Konformitätsetikett

Dieses Etikett zeigt an, dass das Fahrzeug die EU-Vorschriften erfüllt.

ANORDNUNG DES ETIKETTS	
Alle Outlander	unter dem Sitz auf der oberen Rahmenstange

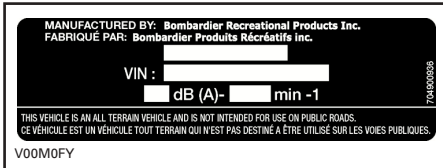

LÄNDER DER EUROPÄISCHEN GEMEINSCHAFT

BEDIENELEMENTE/INSTRUMENTE/AUSSTATTUNG

HINWEIS: Einige Bedienelemente/Instrumente/Ausstattungsmerkmale sind nur optionale Elemente.

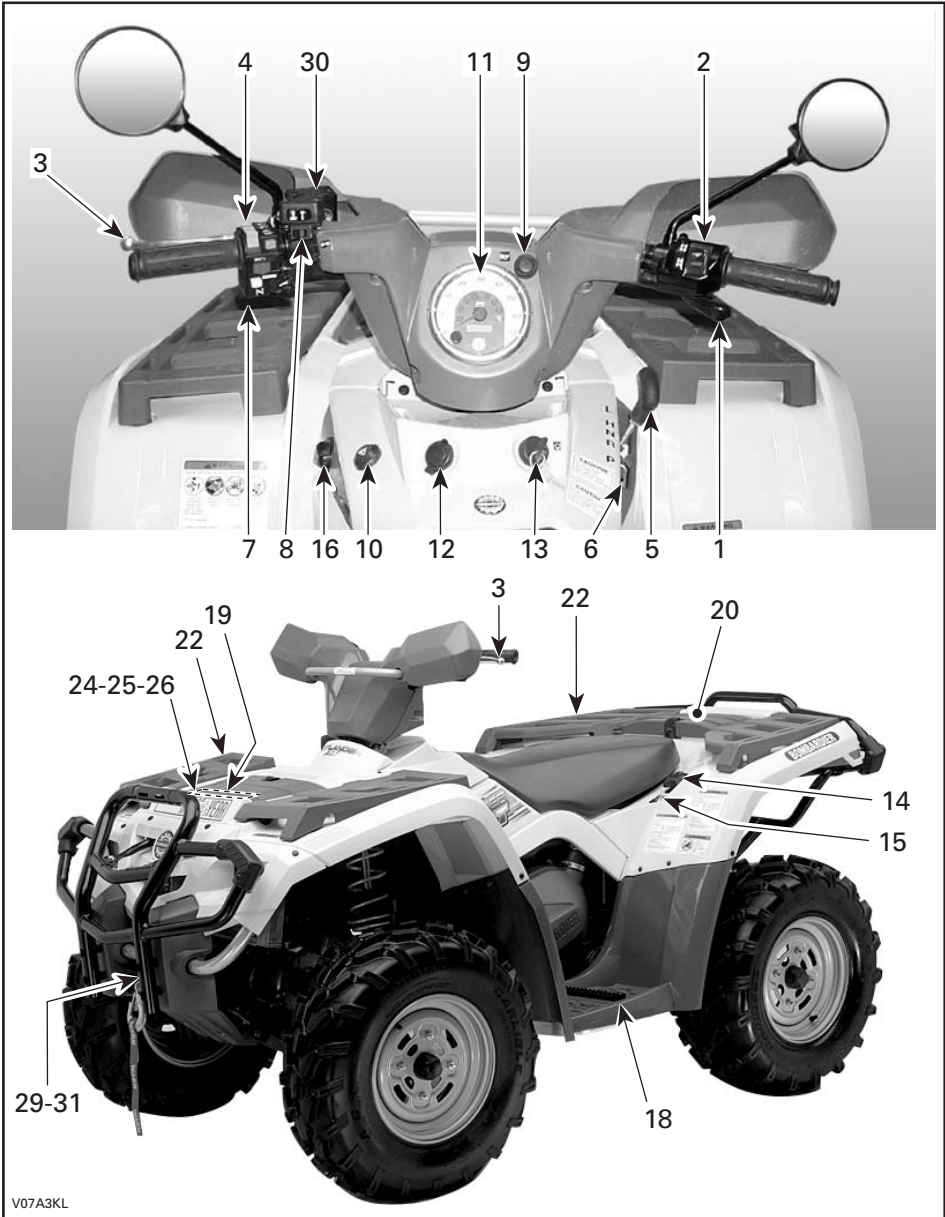

V07A3KL

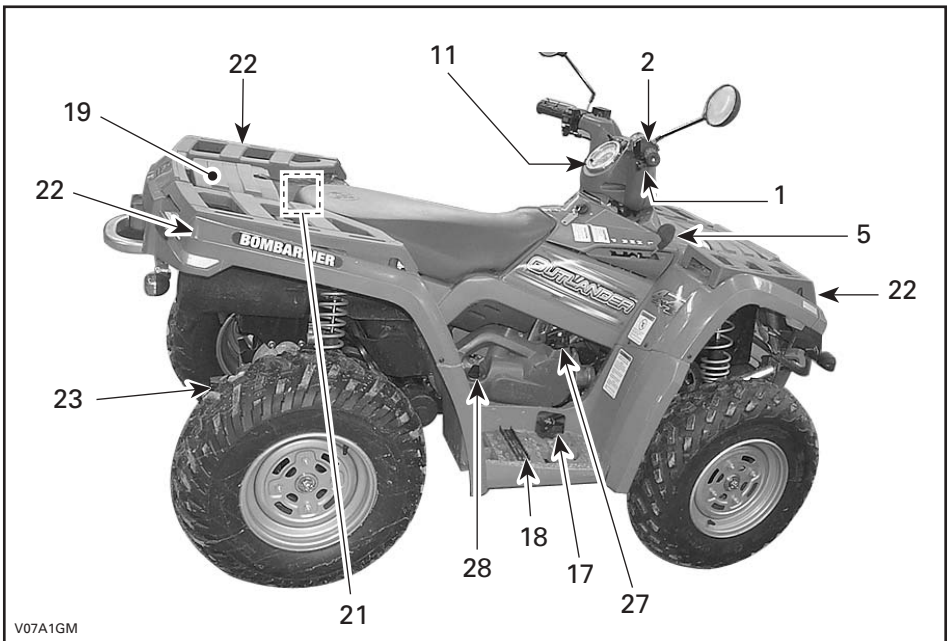

HINWEIS: In diesem Abschnitt finden Sie eine Beschreibung der grundlegenden Funktionen der unterschiedlichen Bedienelemente an Ihrem ATV. Weitere Einzelheiten zur Handhabung eines Bedienelementes zusammen mit den übrigen Elementen finden Sie in der **BEDIENUNGSANLEITUNG** weiter unten in diesem Abschnitt.

1) Gashebel

Er befindet sich auf der rechten Seite des Lenkers. Wenn er betätigt wird, erhöht sich die Motordrehzahl und Sie können in den gewählten Gang schalten.

Wenn wieder Gas weggenommen wird, muss die Motordrehzahl automatisch wieder in die Leerlaufdrehzahl zurückkehren und das Fahrzeug verliert allmählich an Geschwindigkeit.

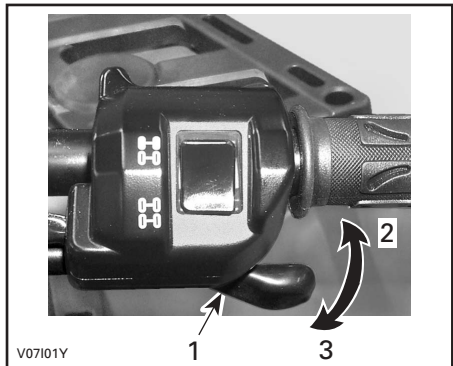

1. Gashebel
2. Gas geben
3. Gas wegnehmen

Bei der Lektüre dieser Bedienungsanleitung denken Sie an Folgendes:

⚠ SICHERHEITSHINWEIS

Weist auf eine mögliche Gefahrensituation hin, deren Nichtvermeidung schwere Personenschäden verursachen oder sogar zum Tod führen kann.

2) WahlschalterZweirad-/Allradantrieb

Dieser Schalter, der sich oben auf dem Gashebel befindet, funktioniert nicht bei den Modellen für die Europäische Gemeinschaft.

3) Bremshebel

Er befindet sich auf der linken Seite des Lenkers. Wenn der Bremshebel gezogen wird, werden die vorderen und hinteren Bremsen wirksam. Wenn er losgelassen wird, sollte er automatisch wieder in die Ausgangsstellung zurückkehren. Die Bremswirkung ist proportional zur ausgeübten Kraft und abhängig von der Art und Beschaffenheit des Geländes.

HINWEIS: Wie auch bei anderen, auf Rädern laufenden Fahrzeugen wird beim Bremsen das Gewicht des Fahrzeugs auf die vorderen Räder verlagert. Um eine größere Bremswirkung zu erzielen, überträgt das Bremssystem daher eine höhere Bremskraft auf die Vorderäder. Dies hat bei abruptem Bremsen Auswirkungen auf die Handhabung und Steuerung des Fahrzeugs. Berücksichtigen Sie dies beim Bremsen.

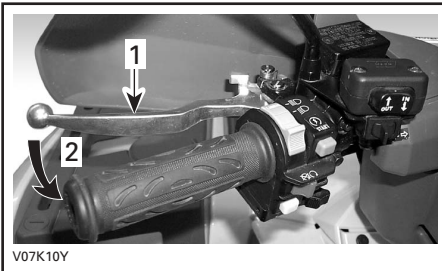

TYPISCH

1. Bremshebel
2. Bremse anziehen

4) Feststellbremse

Sie befindet sich auf der linken Seite des Lenkers auf dem Bremshebel. Wenn die Bremse angezogen ist, wird jede Bewegung des Fahrzeugs verhindert. Das ist nützlich, wenn die Bremse zum Beispiel für eine K-Wende, während des Transports oder wenn das Fahrzeug nicht betrieben wird, blockiert werden muss.

⚠ SICHERHEITSHINWEIS

Ziehen Sie immer die Feststellbremse an **und** bringen Sie den Schalthebel in PARK-Position, wenn Sie das Fahrzeug abstellen.

⚠ SICHERHEITSHINWEIS

Vergewissern Sie sich, dass die Feststellbremse vollständig gelöst ist, bevor Sie mit dem ATV fahren.

Wenn die Bremsen während der Fahrt schleifen, weil ständig Druck auf den Bremshebel ausgeübt wird, kann dies zu Schäden am Bremssystem führen, die Bremswirkung kann verloren gehen und/oder es kann zu einem Brand kommen.

Verriegeln der Feststellbremse: Ziehen Sie den Bremshebel und halten Sie ihn, während Sie den Sperrhebel einrasten lassen. Der Bremshebel bleibt nun angezogen und alle Bremsen sind wirksam.

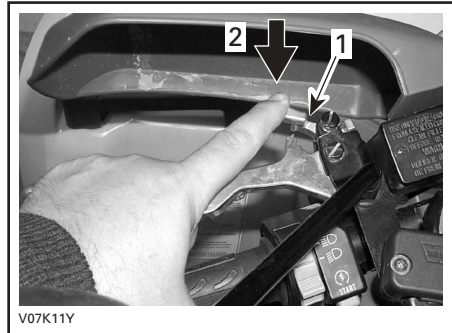

TYPISCH

1. Feststellbremse
2. Zum Anziehen der Feststellbremse drücken

Lösen der Feststellbremse: Ziehen Sie den Bremshebel. Der Sperrhebel muss automatisch wieder in seine Ausgangsstellung zurückkehren. Der Bremshebel muss wieder in seine Ruheposition zurückkehren. Lösen Sie die Feststellbremse immer vor der Fahrt.

5) Schalthebel

Er befindet sich auf der rechten Seite des Fahrzeugs. Ein Hebel mit 5 Positionen: P, R, N, H und L.

Um in einen anderen Gang zu schalten, halten Sie das Fahrzeug vollständig an und stellen Sie dann den Hebel in die gewünschte Position. Wenden Sie dabei keine übermäßige Kraft auf. Ist ein Schalten nicht möglich, schaukeln Sie das Fahrzeug vor und zurück, um die Zahnräder im Getriebe zu verschieben und versuchen Sie es erneut.



SCHALTMUSTER

VORSICHT: Halten Sie immer das Fahrzeug vollständig an und ziehen Sie die Bremse an, bevor Sie den Schalthebel bedienen.

P: Parkposition

In dieser Position wird die Schaltung gesperrt, um ein Bewegen des Fahrzeugs zu vermeiden. Schalten Sie immer in diese Position, wenn das Fahrzeug nicht gefahren wird. Manchmal kann es erforderlich sein, das Fahrzeug nach vorn und hinten zu kippen, damit die Gänge in der Schaltung einrasten und die Parkposition eingelegt werden kann.

R: Rückwärtsgang

Diese Position erlaubt das Rückwärtsfahren. Dieses Fahrzeug ist mit einer Geschwindigkeitsbegrenzung für das Rückwärtsfahren ausgestattet.

SICHERHEITSHINWEIS

Beim Fahren im Rückwärtsgang prüfen Sie immer, ob der Weg hinter Ihnen frei ist und sich keine Personen oder Hindernisse hinter Ihnen befinden. Bleiben Sie sitzen.

N: Neutralposition

In dieser Position wird die Schaltung entriegelt, sodass das Fahrzeug per Hand bewegt werden kann.

H: Hoher Gang, hohe Geschwindigkeit

Damit wird im Getriebe der Gang für hohe Geschwindigkeiten eingelegt. Dies ist der normale Geschwindigkeitsbereich beim Fahren. In dieser Position erreicht das Fahrzeug die Höchstgeschwindigkeit.

L: Niedriger Gang, niedrige Geschwindigkeit

Damit wird im Getriebe der Gang für niedrige Geschwindigkeiten eingelegt. Dies ist die Arbeitsposition. Mit diesem Gang kann sich das Fahrzeug bei maximalem Antrieb und maximaler Leistung langsam bewegen.

HINWEIS: Verwenden Sie den Gang für niedrige Geschwindigkeiten, um Lasten zu ziehen oder um einen steilen Abhang hinaufzufahren.

6) Fahrzeugschloss

Es können viele verschiedene Wegfahrsperrern verwendet werden.

Bitte fragen Sie Ihren Bombardier ATV-Händler nach dem Modell, das Sie mit Ihrem Fahrzeug nutzen müssen.

7) Multifunktionsschalter

Der Multifunktionsschalter befindet sich auf der linken Seite des Lenkers.

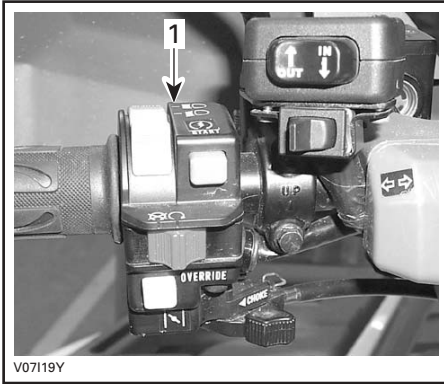

TYPISCH

1. Multifunktionsschalter

Der Multifunktionsschalter ist mit den folgenden Bedienelementen ausgestattet:

Scheinwerferschalter

Er befindet sich oben auf dem Multifunktionsschalter. Bringen Sie den Scheinwerferschalter in die Stellung LO, um Abblendlicht und Rücklicht einzuschalten. Bringen Sie den Scheinwerferschalter in die Stellung HI, um Fernlicht und Rücklicht einzuschalten.

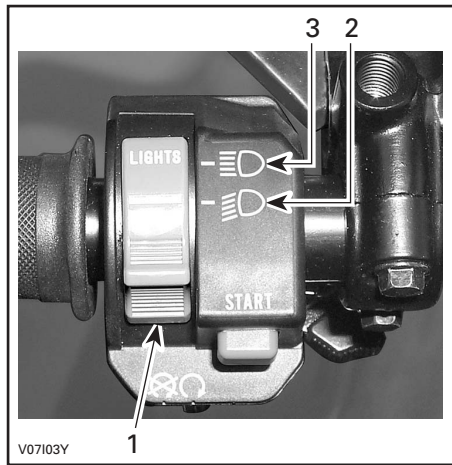

TYPISCH

1. Scheinwerferschalter
2. Position für Abblendlicht
3. Position für Fernlicht

HINWEIS: Bringen Sie den Zündschalter in die Position ON "ohne Licht", um den Scheinwerfer auszuschalten.



POSITION ON "OHNE LICHT"

Motorausschalter

Er befindet sich in der Mitte des Multifunktions Schalters. Der Motor dreht sich zwar, startet jedoch nicht, wenn sich der Motorausschalter in der Position OFF befindet.

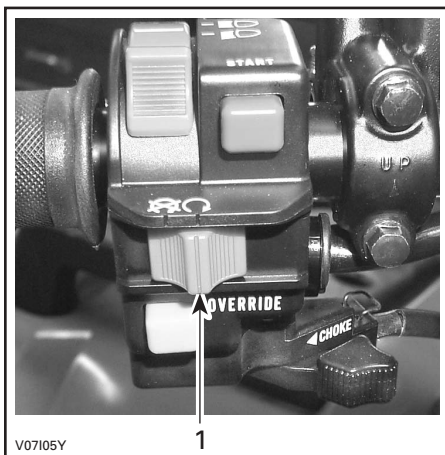

TYPISCH

1. Motorausschalter

Dieser Schalter kann zum Ausschalten des Motors und als Notfallschalter verwendet werden.

HINWEIS: Der Motor kann zwar ausgeschaltet werden, indem der Zündschlüssel in die Position OFF gedreht wird, wir empfehlen jedoch, den Motor mit dem Motorausschalter zu stoppen.

Zum Ausschalten des Motors geben Sie kein Gas mehr und betätigen Sie dann den Motorausschalter.

Starttaste

Sie befindet sich über dem Motorausschalter.

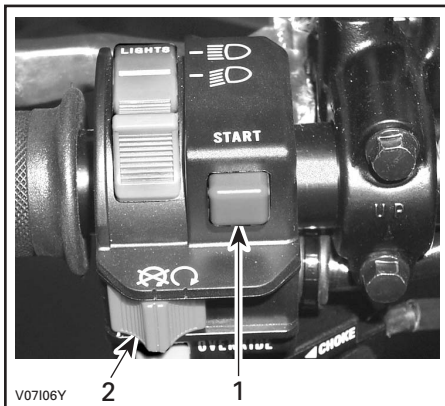

TYPISCH

1. Starttaste
2. Motorausschalter

Um den Motor zu starten, bringen Sie den Motorausschalter in die Position RUN.

Drücken Sie die Starttaste und halten Sie sie gedrückt. Lassen Sie die Taste sofort los, nachdem der Motor gestartet hat.

Override-Taste

Sie befindet sich unter dem Motorausschalter.

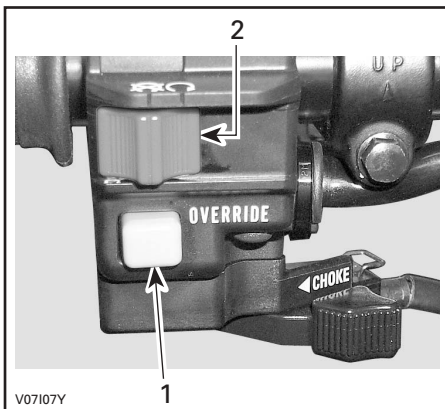

TYPISCH

1. Override-Taste
2. Motorausschalter

Mit dieser Taste umgehen Sie die Geschwindigkeitsbegrenzung für den Rückwärtsgang und erhöhen die Leistung. Dazu drücken Sie die Override-Taste.

SICHERHEITSHINWEIS

Betätigen Sie niemals die Override-Taste, während Sie Gas geben. Dadurch verlieren Sie möglicherweise die Kontrolle über das Fahrzeug und es kann zu schweren Personenschäden oder sogar zum Tod kommen.

Choke

Er befindet sich unten am Multifunktions-schalter. Diese Vorrichtung ist ein einstellbarer Hebel, der den Kaltstart erleichtert. Die Position OFF ist für den normalen Betrieb bei warmem Motor gedacht.



CHOKE IN POSITION OFF

Die vollständig geöffnete Choke-Stellung wird bei niedriger Motortemperatur verwendet.



CHOKE IN VOLLSTÄNDIG GEÖFFNETER POSITION (FULL)

Die übrigen Stellungen zwischen den Positionen AUS und VOLLSTÄNDIG GEÖFFNET werden je nach Motortemperatur verwendet.

8) Schalter für Fahrtrichtungsanzeiger

Dieser Schalter befindet sich auf der linken Seite des Lenkers über dem Multifunktions-schalter.

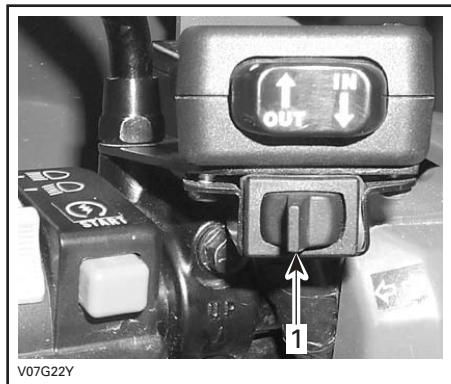

TYPISCH

1. Schalter für Fahrtrichtungsanzeiger

Drücken Sie zur Aktivierung der Fahrtrichtungsanzeigeleuchten den Schaltknopf rechts oder links, je nach gewählter Richtung. Stellen Sie den Schalter wieder in die Mitte, wenn Sie abgebogen sind.

9) Hupentaste

Die Hupentaste befindet sich über dem Tachometer. Zum Aktivieren ist die Taste zu drücken. Lassen Sie sie sofort los, wenn die Hupe ertönt.

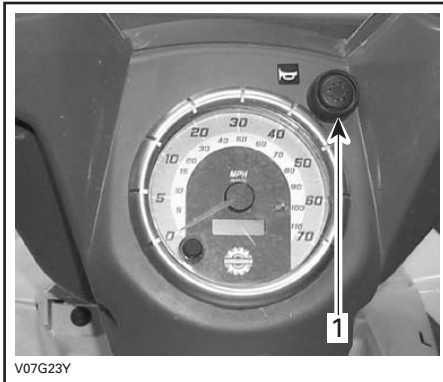

1. Hupentaste

10) Warnblinktaste

Diese Taste befindet sich auf der linken Seite der Konsole.

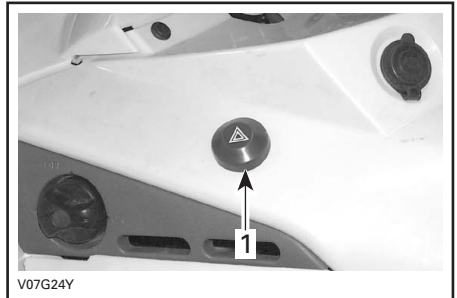

1. Warnblinktaste

Am Fahrzeug angebrachte Vorrichtung, über die ein gleichzeitiges Blinken aller Fahrtrichtungsanzeiger ausgelöst wird. Diese Funktion wird verwendet, wenn das Fahrzeug liegengeblieben ist, um anzuzeigen, dass es vorübergehend ein Verkehrshindernis darstellt.

Drücken Sie die Warnblinktaste einmal, um diese Funktion auszulösen. Drücken Sie sie erneut, um die Funktion zu beenden.

Auch die Warnblinktaste selbst blinkt, wenn die Warnblinkleuchten blinken.

11) Tachometer

Dieses Fahrzeug ist mit einem elektronischen Tachometer ausgestattet. Dieser zeigt die Geschwindigkeit des Fahrzeugs entweder in MPH (Meilen pro Stunde) oder km/h an. Der Tachometer befindet sich in der Mitte über dem Lenker, seine Hintergrundbeleuchtung wird zusammen mit dem Zündschalter eingeschaltet.

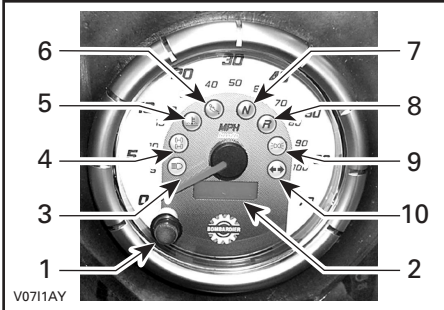

TYPISCH

1. Anzeigewahltaete
2. Anzeige
3. Fernlicht
4. Anzeigeleuchte Allradantrieb
5. Anzeigeleuchte Motortemperatur
6. Anzeigeleuchte Öldruck
7. Anzeigeleuchte Neutralposition
8. Anzeigeleuchte Rückwärtsgang
9. Standlicht
10. Blinklicht

Umschalten der Einheiten

Der Tachometer wurde ab Werk auf die Anzeige in Meilen eingestellt, Sie können ihn jedoch auch auf die Anzeige in km/h einstellen.

HINWEIS: Die Umstellung dieser Einheit bezieht sich dann auf den Tachometer, den Kilometerzähler und den Tageskilometerzähler. Schalten Sie die Zündung aus und öffnen Sie die Fahrzeugverkleidung. Durchschneiden Sie die Kabelklemmen, die das umzusteckende Kabel am Gleichrichterkabelbaum halten.

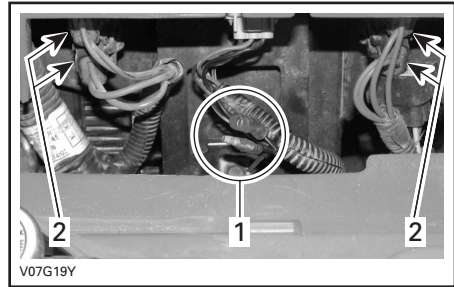

TYPISCH

1. Anschlüsse des umzusteckenden Kabels
2. Sicherungsfassungen

Stecken Sie die Anschlüsse ein, um die Anzeige von Meilen in Kilometer umzuschalten. Ziehen Sie die Stecker heraus, um wieder zur Anzeige in Meilen zurückzukehren.

Befestigen Sie die umzusteckenden Kabel wieder mit neuen Kabelklemmen am Kabelbaum.

Anzeigewahltaaste

Der Kilometerzähler wird immer angezeigt, wenn Sie den Zündschalter einschalten (Position ON). Um auf den Tageskilometerzähler umzuschalten, drücken Sie die Anzeigewahltaaste.

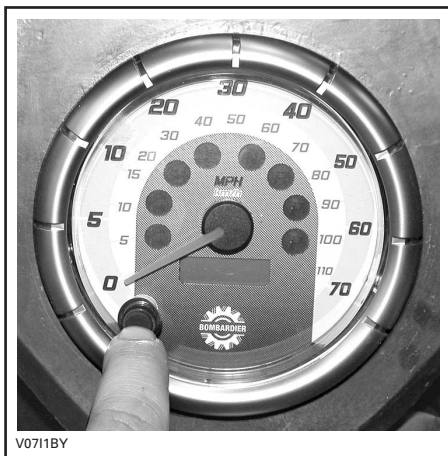

Wenn Sie die Anzeigewahltaaste noch einmal drücken, schaltet die Anzeige auf den Zeitzähler um. Drücken Sie die Anzeigewahltaaste noch einmal, um wieder zum Kilometerzähler zurückzukehren.

Kilometerzähler

Der Kilometerzähler zeichnet die gesamte Entfernung in Meilen oder Kilometern auf, die mit dem Fahrzeug bereits zurückgelegt wurde.

Tageskilometerzähler

Der Tageskilometerzähler zeichnet die Entfernung auf, die seit dem letzten Zurücksetzen des Zählers zurückgelegt wurde. Die zurückgelegte Entfernung wird entweder in Meilen oder in Kilometern angezeigt.

Sie kann verwendet werden, um beispielsweise die Reichweite einer Tankfüllung oder die Entfernung zwischen zwei bestimmten Punkten zu bestimmen.

Drücken Sie die Anzeigewahltaaste und HALTEN Sie sie für 2 Sekunden gedrückt, um den Tageskilometerzähler zurückzusetzen.

Zeitzähler

Der Zeitzähler hält die Laufzeit des Motors in Stunden und Minuten fest.

Anzeigeleuchten

Fernlicht (BLAU)



Wenn diese Anzeigeleuchte leuchtet, ist Fernlicht für die Scheinwerfer gewählt.

Allradantrieb (ORANGE)



Wenn diese Anzeigeleuchte leuchtet, ist der Allradantrieb eingeschaltet.

Öldruck (ROT)



Wenn diese Anzeigeleuchte leuchtet, ist der Öldruck des Motors zu niedrig.

VORSICHT: Wenn diese Leuchte nach dem Starten des Motors nicht sofort erlischt, schalten Sie den Motor aus. Prüfen Sie den Motorölfüllstand. Wenn nötig, füllen Sie Öl nach. Ist der Ölstand ausreichend, wenden Sie sich an einen zugelassenen Bombardier ATV-Händler. Fahren Sie das Fahrzeug erst wieder, wenn der Fehler behoben ist.

Motortemperatur (ROT)



Wenn diese Anzeigeleuchte leuchtet, wird der Motor zu heiß.

Bei Überhitzung des Motors lesen Sie auch den Abschnitt ÜBERHITZTER MOTOR im Kapitel BESONDERE VERFAHREN.

VORSICHT: Wenn diese Leuchte nach dem Starten des Motors nicht sofort erlischt, schalten Sie den Motor aus. Wenden Sie sich an einen zugelassenen Bombardier ATV-Händler. Fahren Sie das Fahrzeug erst wieder, wenn der Fehler behoben ist.

Neutralposition (GRÜN)



Wenn diese Anzeige leuchtet, befindet sich die Schaltung in Neutralposition.

Rückwärtsgang (ROT)



Wenn diese Anzeige leuchtet, befindet sich die Schaltung im Rückwärtsgang.

Standlicht (GRÜN)



Bei Aufleuchten wird angezeigt, dass die Standlichter eingeschaltet sind.

Fahrtrichtungsanzeiger (GRÜN)



Blinkt die Anzeigeleuchte, heißt dies, dass die Fahrtrichtungsanzeiger, links oder rechts, in Betrieb sind.

12) 12-Volt-Steckdose

Sie befindet sich auf der linken Seite der Konsole.

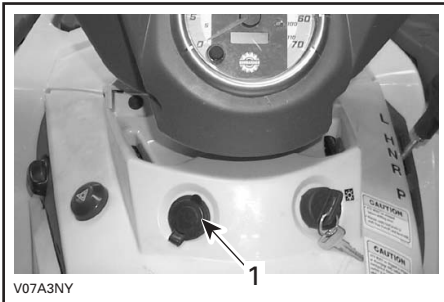

1. Steckdose

Sie können hier einen Handscheinwerfer oder andere tragbare Elektrogeräte anschließen.

Entfernen Sie den Schutzdeckel vor Gebrauch. Setzen Sie den Deckel nach dem Gebrauch zum Schutz gegen Witterungseinflüsse immer wieder auf.

Halten Sie die angegebenen Leistungsdaten ein. Siehe TECHNISCHE DATEN.

Ein weiterer Anschluss ist verfügbar, um zusätzliches Zubehör anzuschließen. Zwei Kabel sind im Kabelbaum hinten am Fahrzeug versteckt. Weitere Einzelheiten hierzu erhalten Sie bei einem zugelassenen Bombardier ATV-Händler.

13) Zündschalter

Er befindet sich auf der rechten Seite der Konsole.

Schlüsselschalter mit 3 Positionen: OFF, ON mit Licht und ON ohne Licht.

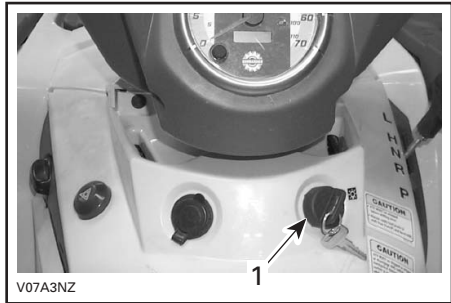

1. Zündschalter

Stecken Sie den Schlüssel in den Schalter und bringen Sie ihn in die gewünschte Position. Um den Schlüssel abzuziehen, bringen Sie den Schalter in die Position OFF, dann ziehen Sie ihn heraus.

In der Position ON mit Licht wird die gesamte Beleuchtung am Fahrzeug eingeschaltet, unabhängig davon, ob der Motor läuft. Denken Sie jedoch daran, dass die Batterie entladen wird, wenn Sie die Beleuchtung einschalten, ohne dass der Motor läuft. Schalten Sie immer die Zündung aus, nachdem der Motor ausgeschaltet wurde.

HINWEIS: Der Motor kann zwar ausgeschaltet werden, indem der Zündschlüssel in die Position OFF gedreht wird, wir empfehlen jedoch, den Motor mit dem Motorausshalter zu stoppen.

14) Kraftstofftankdeckel

Der Deckel des Kraftstofftanks befindet sich auf der linken Seite des hinteren Kotflügels.

VORSICHT: Decken Sie niemals den Tankdeckel ab, da dadurch das Belüftungsloch im Tankdeckel versperrt werden kann und es dadurch zu Fehlzündungen im Motor kommen kann.

Schrauben Sie den Deckel gegen den Uhrzeigersinn los und nehmen Sie den Deckel herunter, um Kraftstoff einzufüllen. Danach schrauben Sie ihn im Uhrzeigersinn wieder fest.

SICHERHEITSHINWEIS

Schalten Sie vor dem Tanken immer den Motor aus. Öffnen Sie den Tankdeckel langsam. Wenn Sie einen Druckausgleich beim Öffnen bemerken (ein Pfeifton ist beim Lösen des Tankdeckels zu hören) lassen Sie das Fahrzeug überprüfen und/oder reparieren, bevor Sie es wieder in Betrieb nehmen. Kraftstoff ist entzündlich und unter bestimmten Bedingungen hochexplosiv. Prüfen Sie niemals den Füllstand im Tank mit einer offenen Flamme. Rauchen Sie niemals in der Nähe, vermeiden Sie offene Flammen und Funken. Arbeiten Sie immer in einem gut belüfteten Bereich. Füllen Sie den Tank erst vollständig auf, wenn sich das Fahrzeug in einer warmen Umgebung befindet. Mit steigender Temperatur dehnt sich Kraftstoff aus und kann überlaufen. Wischen Sie verschütteten Kraftstoff immer vom Fahrzeug ab.

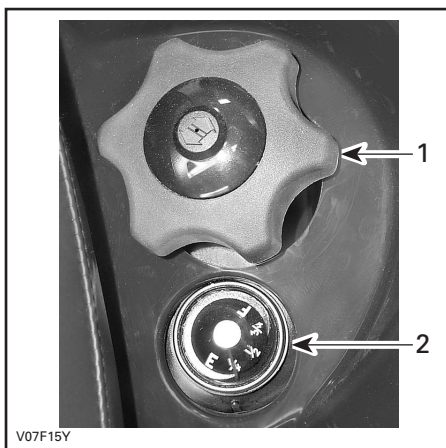

1. Kraftstofftankdeckel
2. Position der Kraftstoffanzeige

15) Kraftstoffanzeige

Sie befindet sich auf der linken Seite des hinteren Kotflügels neben dem Deckel des Kraftstofftanks, die Kraftstoffanzeige zeigt den ungefähren Füllstand im Tank an.

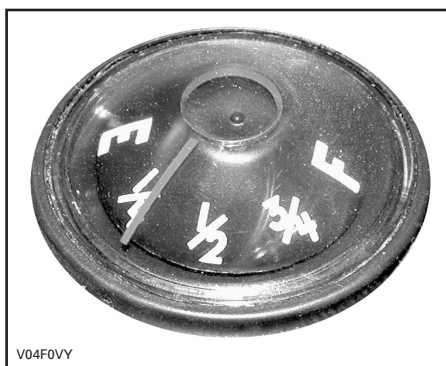

16) Kraftstoffhahn

Er befindet sich auf der linken Seitenplatte unter der Konsole. Es handelt sich dabei um ein 3-Wege-Drehventil: OFF, ON, RES. Drehen Sie den Knopf, um seinen Zeiger auf eine der drei Positionen ON, OFF oder RES auszurichten.

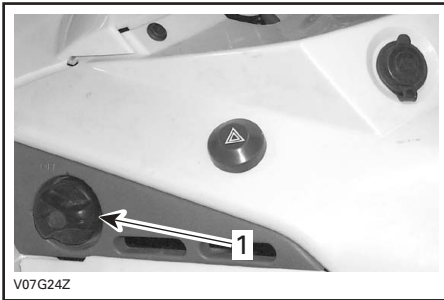

1. *Bringen Sie diesen Zeiger in die gewünschte Position*

OFF

Die Kraftstoffzufuhr zum Vergaser wird unterbrochen.

VORSICHT: Bringen Sie den Hahn in die Position OFF, wenn das Fahrzeug nicht gefahren oder transportiert wird.

ON

Der Kraftstoff kann in dieser Position zum Vergaser strömen. Dies ist die normale Position für den Betrieb des Fahrzeugs.

RES (Reserve)

Wenn der Kraftstoff im Tank in der Position ON erschöpft ist, können Sie auf eine Notkraftstoffversorgung umschalten, indem Sie den Hahn in die Position RES bringen. Der Reservetank enthält ungefähr 12% der Tankkapazität. Fahren Sie nur in dieser Position, wenn der Tank in der Position ON leer ist.

Wenn Sie auf Reserve fahren, tanken Sie so schnell wie möglich nach. Stellen Sie nach dem Tanken sicher, dass sich der Hahn wieder in der Position ON befindet.

VORSICHT: Ein nicht richtig geöffneter Benzinhahn schränkt die Benzinzufuhr ein. Achten Sie darauf, den Kraftstoffhahn während der Fahrt vollständig zu öffnen.

17) Bremspedal

Es befindet sich auf der rechten Fußstütze. Wenn Sie es herunterdrücken, wird die hintere Bremse betätigt. Wenn es losgelassen wird, sollte das Bremspedal automatisch wieder in die Ausgangsstellung zurückkehren. Die Bremswirkung ist proportional zur auf das Pedal ausgeübten Kraft und abhängig von der Art und Beschaffenheit des Geländes.

HINWEIS: Die Bremse wirkt über den Antriebsstang auch auf die Vorderräder.

Das Bremspedal betätigt jedoch nur die hintere Bremse. Wenn das Hauptbremsystem versagen sollte, kann die hintere Bremse durch Betätigung des Bremspedals aktiviert werden.

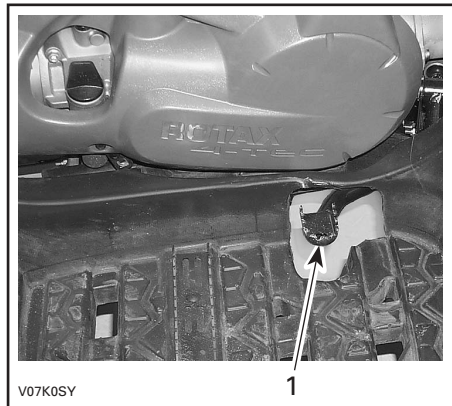

1. *Bremspedal*

18) Fußraste

Sie befindet sich auf der Fußstütze. Dieser Bereich dient dazu, Ihre Füße in einer stabilen Position zu halten.

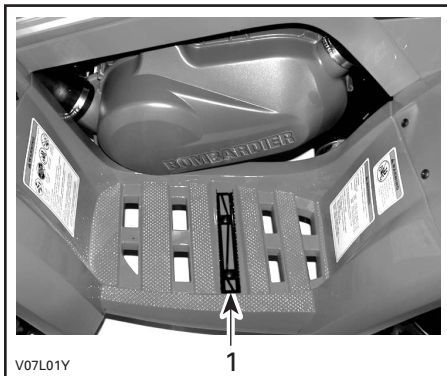

1. Fußraste

19) Fahrzeugverkleidung

Die Fahrzeugverkleidung befindet sich auf dem vorderen Kotflügel zwischen den vorderen Gepäckträgern. Um die Platte zu öffnen, lösen Sie die Verriegelung, heben Sie die Platte an und entfernen Sie sie.

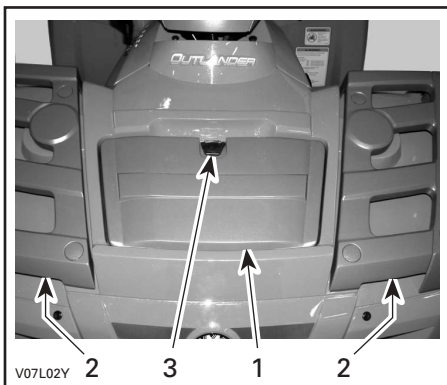

TYPISCH

1. Fahrzeugverkleidung
2. Vordere Gepäckträger
3. Verriegelung

Diese Platte gewährt Ihnen einen schnellen Zugang zum Servicefach. Das Servicefach enthält verschiedene zu wartende Fahrzeugkomponenten, wie den Behälter für die Bremsflüssigkeit der hinteren Bremse, den Kühlerdeckel, den Kühlmittelbehälter und die Sicherungsfassungen (hinter der Werkzeugbox).

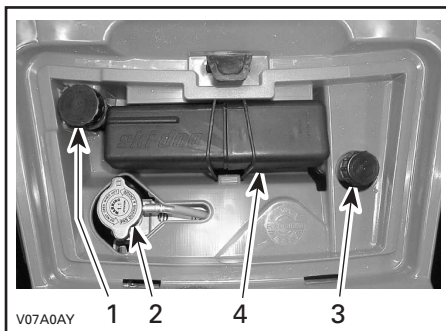

1. Behälter für Bremsflüssigkeit der hinteren Bremse
2. Kühlerdeckel
3. Kühlmittelbehälter
4. Werkzeugbox

20) Heck-Aufbewahrungsfach

Es befindet sich hinten am Fahrzeug. Dies ist eine bequeme Ablage für persönliche Gegenstände, wie Ersatzzündkerzen, Erste-Hilfe-Ausrüstung etc. Lösen Sie die Verriegelung des Deckels, heben Sie ihn etwas an und nehmen Sie den Deckel ab.

Das Fach ist mit einem Ablasstopfen ausgestattet. Entfernen Sie ggf. den Stopfen, um Wasser abzulassen. Setzen Sie hinterher den Stopfen wieder ein.

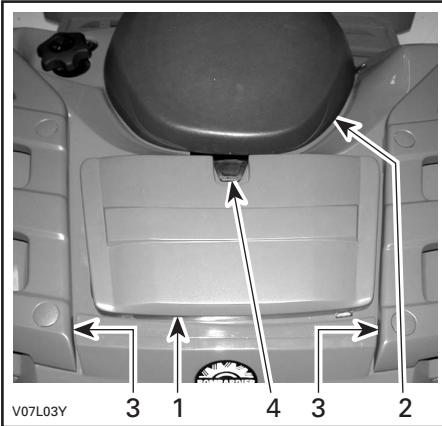

1. Deckel des hinteren Aufbewahrungsfachs
2. Sitz
3. Hintere Gepäckträger
4. Verriegelung



SICHERHEITSHINWEIS

Bringen Sie bei laufendem Motor den Schalthebel immer zunächst in die PARK-Position, bevor Sie den Deckel öffnen. Lassen Sie niemals schwere oder frei bewegliche, zerbrechliche Gegenstände im Aufbewahrungsfach. Verriegeln Sie immer den Deckel, bevor Sie losfahren. Wenn Sie den Deckel abnehmen, um einen größeren Stauraum zur Verfügung zu haben, achten Sie immer darauf, dass die Ladung gesichert ist und nicht herausgeschleudert werden kann, wenn Sie mit hoher Geschwindigkeit in unebenem Gelände fahren. Fahren Sie langsamer.

21) Sitzverriegelung

Die Verriegelung befindet sich hinten unterhalb des Sitzes. Damit können Sie den Sitz demontieren, um Zugang zum Motorraum zu haben.



1. Sitzverriegelung

Demontage des Sitzes

Drücken Sie die Verriegelung nach vorn, während Sie den Sitz an der hinteren Seite leicht anheben. Ziehen Sie den Sitz nach hinten. Heben Sie den Sitz weiter an, bis Sie die vordere Sitzhalterung lösen und dann den Sitz vollständig herausnehmen können.

Erneute Montage des Sitzes

Setzen Sie die vorderen Rastnasen des Sitzes in die Haken am Rahmen ein. Wenn der Sitz positioniert ist, drücken Sie ihn fest nach unten in die Verriegelung.

HINWEIS: Der Sitz muss hör- und spürbar einrasten. Stellen Sie nochmals sicher, dass der Sitz sicher befestigt und richtig eingerastet ist, indem Sie kurz daran zerren.

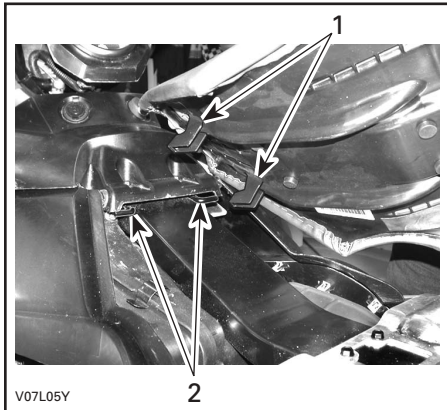

TYPISCH

1. Diese Rastnasen in die Haken einsetzen
2. Haken

SICHERHEITSHINWEIS

Achten Sie darauf, dass der Sitz bei Fahrtbeginn fest verriegelt ist.

22) Gepäckträger

Sie befinden sich vorn und hinten auf dem Fahrzeugrahmen. Bequeme Träger zum Transport von Gepäck.

SICHERHEITSHINWEIS

Sichern Sie das Gepäck immer gut am Träger. Vermeiden Sie Überladung. Achten Sie darauf, dass das Gepäck Ihre Sicht und/oder die Lenkung nicht beeinflusst. Nehmen Sie keine Personen mit.

Empfehlungen für den Transport von Lasten und die Gewichtsverteilung finden Sie in den TECHNISCHEN DATEN.

23) Anhängerkupplung

Sie befindet sich in der Nähe der Hinterachse. Sie können hier einen Kugelkopf zum Ziehen eines Anhängers oder anderer Fahrzeuge montieren. Installieren Sie die richtige Größe des Kugelkopfes gemäß den Empfehlungen des Anhängerherstellers. Empfehlungen für den Transport von Lasten und zum Ziehen von Anhängern finden Sie in den TECHNISCHEN DATEN.

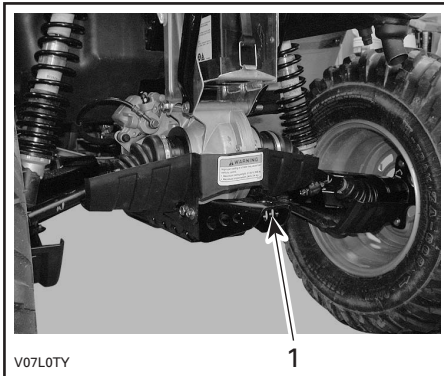

1. Anhängerkupplung

SICHERHEITSHINWEIS

Achten Sie darauf, dass Sie die richtige Größe des Kugelkopfes installieren, die für den zu ziehenden Anhänger geeignet ist.

HINWEIS: Beachten Sie die Anweisungen des Herstellers zur richtigen Befestigung des Anhängers.

24) Kühlerdeckel

Er befindet sich im Servicefach unter der Fahrzeugverkleidung.

SICHERHEITSHINWEIS

Öffnen Sie zum Schutz vor Verbrennungen keinesfalls den Kühlerdeckel, solange der Motor noch heiß ist.

Um den Kühlerdeckel zu lösen, drücken Sie auf den Deckel und drehen Sie ihn gegen den Uhrzeigersinn. Um den Deckel wieder zu montieren, gehen Sie in umgekehrter Reihenfolge vor.

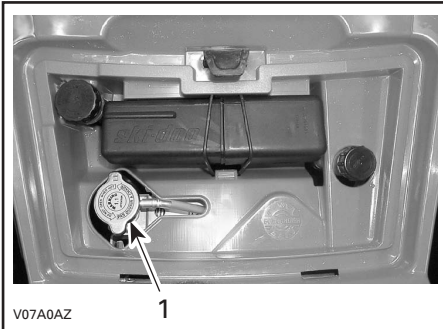

1. Kühlerdeckel

25) Sicherungen

Die elektrische Anlage ist mit Sicherungen geschützt. Einzelheiten hierzu finden Sie im Kapitel WARTUNG.

Die Sicherungsfassungen befinden sich im Servicefach (hinter der Werkzeugbox).

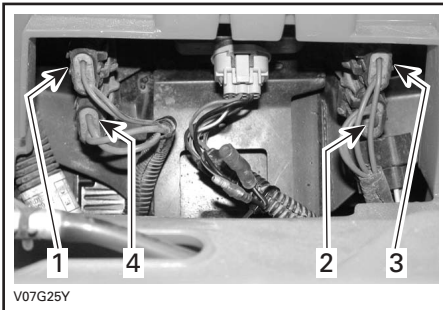

ANORDNUNG DER SICHERUNGEN

1. Zubehörsicherung (15 A)
2. Lüftersicherung (15 A)
3. Hauptsicherung (20 A)
4. Sicherung für Ladesystem (30 A)

26) Werkzeugbox

Die Werkzeugbox befindet sich im Servicefach. Sie enthält Werkzeuge für grundlegende Wartungsaufgaben, diese Bedienungsanleitung und, bei den XT-Modellen, eine Bedienungsanleitung für ATV-Kurbelgehäuse.

Die folgenden Werkzeuge sind in der Werkzeugbox enthalten:

- Zange (1)
- Schraubendreher (1)
- Maulschlüssel 10/13 mm (1)
- Maulschlüssel 15/17 mm (1)
- Steckschlüssel 10/13 mm (1)
- Steckschlüssel 16/18 mm (1)
- Reifendruckprüfer (1)
- Innensechskantschlüssel 3 mm (1)
- Stoßdämpferschlüssel (1)
- Sicherung, 30 A (1)
- Sicherung, 20 A (1)
- Sicherung, 15 A (1).

27) Notfall-Startgriff

Der Notfall-Startgriff wurde vorgesehen als Starthilfevorrichtung in Notfällen.

Halten Sie das übliche Startverfahren ein, verwenden Sie jedoch den Notfall-Startgriff mit der Startleine statt des elektrischen Starters.

Er befindet sich auf der rechten Seite des Fahrzeugs. Es handelt sich um eine Startleine mit automatischer Aufwicklung. Zum Einrasten des Mechanismus ziehen Sie langsam am Griff, bis Sie einen Widerstand fühlen. Dann ziehen Sie langsam weiter am Griff, bis die **Spitze** des Verdichtungshubs (starker Drehwiderstand) überwunden ist, dann ziehen Sie energisch und kraftvoll. Geben Sie den Griff langsam wieder frei.

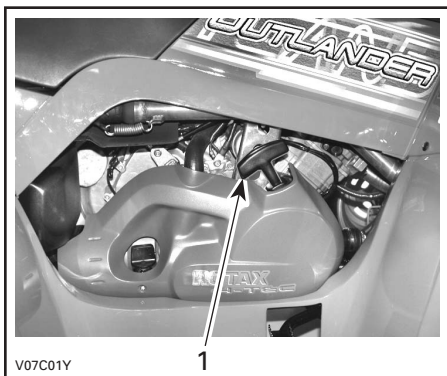

1. Notfall-Startgriff

28) Ölmesstab

Er befindet sich auf der rechten Seite des Motors. Mit diesem Stab können Sie den Öfüllstand im Motor prüfen.

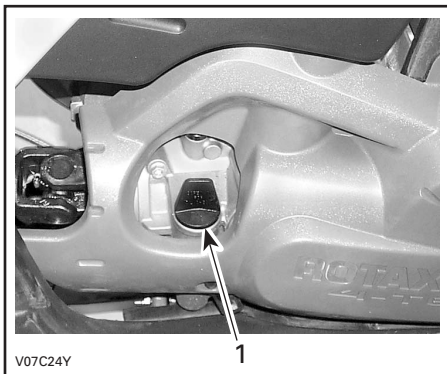

1. Ölmesstab

Hinweise zum korrekten Prüfen des Motorölstandes finden Sie unter FLÜSSIGKEITEN.

29) Kurbelwinde

XT-Modelle

Sie befindet sich hinter der Vorderseite des Ölwanenschutzes.

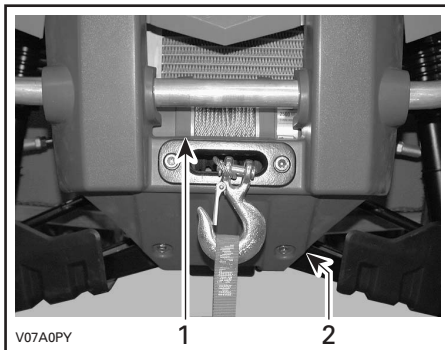

1. Kurbelwinde
2. Vorderseite Ölwanenschutz

⚠ SICHERHEITSHINWEIS

Der Haken vorne an der Winde bei entsprechend ausgestatteten ATVs muss bei Fahrten auf öffentlichen Wegen und/oder Straßen entfernt und aufbewahrt werden.

Nichtbeachtung kann zu einem erhöhten Verletzungsrisiko Dritter führen.

30) Kurbelwinden-Steuerschalter

XT-Modelle

Er befindet sich links am Lenker über dem Schalter für die Fahrtrichtungsanzeiger.

Um Seil aus der Winde herauszulassen, drücken Sie auf die linke Seite des Schalters.

Um Seil in die Winde einzuziehen, drücken Sie auf die rechte Seite des Schalters.

Weitere Informationen finden Sie in der Bedienungsanleitung für ATV-Kurbelwinde.

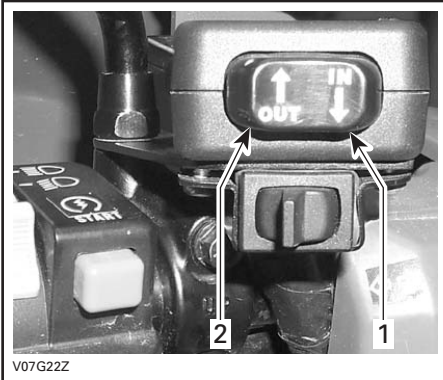

1. Hinein
2. Heraus

31) Seilführung

XT-Modelle

Befindet sich vorne am Ölwannenschutz.

Die Seilführung dient zur Verhinderung von Schäden am Fahrzeug und zum Führen des Seiles in die Winde.

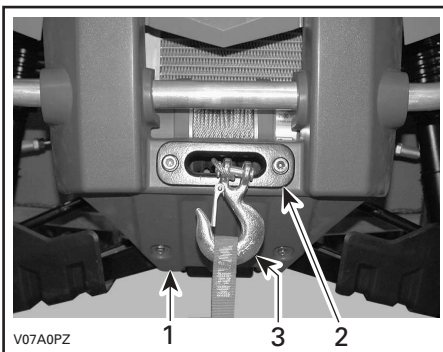

1. Vorderseite Ölwannenschutz
2. Seilführung
3. Haken der Kurbelwinde

FLÜSSIGKEITEN

Bei der Lektüre dieser Bedienungsanleitung denken Sie an Folgendes:

SICHERHEITSHINWEIS

Weist auf eine mögliche Gefahrensituation hin, deren Nichtvermeidung schwere Personenschäden verursachen oder sogar zum Tod führen kann.

In diesem Abschnitt werden die für das Fahrzeug empfohlenen Flüssigkeiten und die Verfahren zum Prüfen der jeweiligen Füllstände erläutert. Die Verfahren zum Wechseln der jeweiligen Flüssigkeiten sind dem Kapitel WARTUNG zu entnehmen.

Kraftstoff

Empfohlener Kraftstoff

Verwenden Sie normales unverbleites Benzin oder Gasohol mit weniger als 10% Ethanol oder Methanol, das an den meisten Tankstellen erhältlich ist. Das benutzte Benzin muss eine Oktanzahl von 91 RON oder höher haben.

VORSICHT: Experimentieren Sie nie mit anderen Kraftstoffen. Der Gebrauch nicht empfohlener Kraftstoffe kann eine Verschlechterung der Fahrleistung und Schäden in wichtigen Teilen des Kraftstoffsystems und im Motor verursachen.

VORSICHT: Mischen Sie nie Öl mit Kraftstoff. Dieses ATV ist mit einem Viertaktmotor ausgestattet. Öl muss nur als Motoröl dem Motor zugeführt werden.

Kraftstofffüllstand

SICHERHEITSHINWEIS

Schalten Sie vor dem Tanken immer den Motor aus. Öffnen Sie den Tankdeckel langsam. Wenn Sie einen Druckausgleich beim Öffnen bemerken (ein Pfeifton ist beim Lösen des Tankdeckels zu hören) lassen Sie das Fahrzeug überprüfen und/oder reparieren, bevor Sie es wieder in Betrieb nehmen. Kraftstoff ist entzündlich und unter bestimmten Bedingungen hochexplosiv. Prüfen Sie niemals den Füllstand im Tank mit einer offenen Flamme. Rauchen Sie niemals in der Nähe, vermeiden Sie offene Flammen und Funken. Arbeiten Sie immer in einem gut belüfteten Bereich. Füllen Sie den Tank erst vollständig auf, wenn sich das Fahrzeug in einer warmen Umgebung befindet. Mit steigender Temperatur dehnt sich Kraftstoff aus und kann überlaufen. Wischen Sie verschütteten Kraftstoff immer vom Fahrzeug ab.

Motor-/Getriebeöl

Empfohlenes Öl

Verwenden Sie immer ein Viertakt-Motoröl, das den Anforderungen der API-Serviceklassifikation SG, SH oder SJ entspricht oder diese sogar noch übertrifft. Überprüfen Sie immer den API-Aufkleber auf dem Ölbehälter, um sicher zu gehen, dass die Buchstaben SG, SH oder SJ auch angegeben sind. Verwenden Sie ausschließlich qualitativ hochwertiges, hochreinigendes Öl.

HINWEIS: Dasselbe Öl ist sowohl für den Motor als auch für das Getriebe zu verwenden. Für eine verbesserte Gesamtleistung und einen guten Verschleißschutz verwenden Sie von das synthetische 4-Takteröl XP-S 5W40 (P/N 293 600 039).

Ölviskosität

SAE 5W30 wird für alle Jahreszeiten empfohlen.

Um jedoch für die heißesten Sommertage und die kältesten Tage im Winter das geeignete Öl mit der richtigen Viskosität auszuwählen, sehen Sie in dem folgenden Viskositätsplan nach.

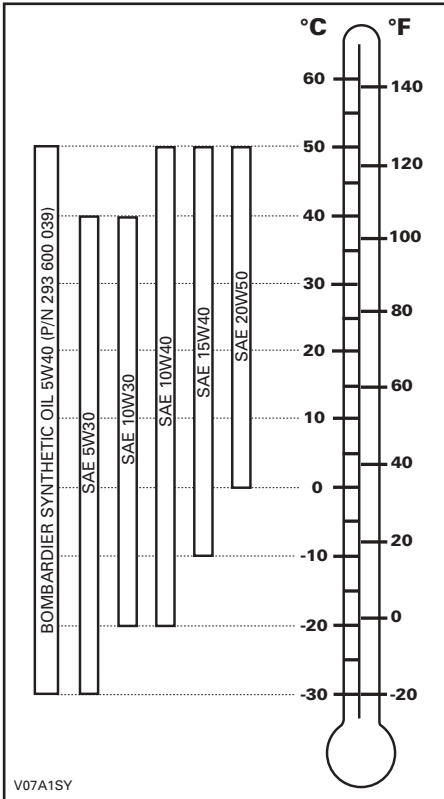

V07A1SY

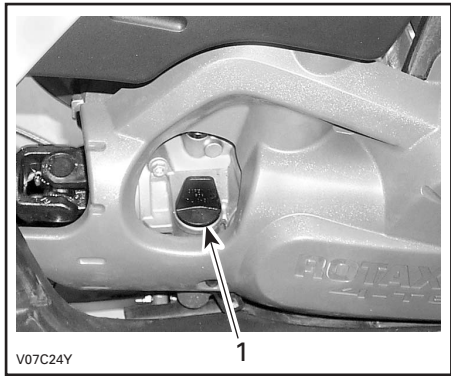

V07C24Y

RECHTE MOTORSEITE

1. Ölmesstab

Prüfen Sie den Ölstand (bei kaltem Motor) folgendermaßen, wenn das Fahrzeug auf einer ebenen Fläche abgestellt ist:

1. Schrauben Sie den Ölmesstab los, ziehen Sie ihn heraus und wischen Sie ihn ab.
2. Stecken Sie dann den Ölmesstab wieder in den Motor und schrauben Sie ihn vollständig fest.
3. Nehmen Sie ihn wieder heraus und prüfen Sie nun den Ölfüllstand. Er sollte bis an die obere Markierung oder zumindest bis in die Nähe reichen.

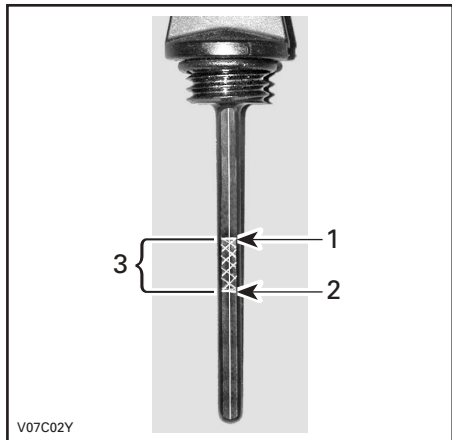

V07C02Y

1. Voll
2. Nachfüllen
3. Betriebsbereich

Ölfüllstand

VORSICHT: Überprüfen Sie den Ölstand regelmäßig und füllen Sie, wenn notwendig, Öl nach. Füllen Sie nicht zu viel ein. Der Betrieb des Motors/Getriebes mit einem falschen Ölstand kann schwere Motor-/Getriebschäden verursachen. Wischen Sie verschüttetes Öl immer ab.

Um Öl nachzufüllen, müssen Sie den Ölmesstab entfernen. Setzen Sie einen Trichter in das Messstrohr ein, um Verschütten zu vermeiden.

Füllen Sie eine kleine Menge des empfohlenen Öls ein und prüfen Sie den Ölstand erneut.

Wiederholen Sie den Vorgang oben, bis der Ölstand die obere Messstabmarkierung erreicht. Füllen Sie nicht zu viel ein.

Ziehen Sie den Ölmesstab wieder richtig fest.

Motorkühlmittel

Empfohlenes Kühlmittel

Verwenden Sie immer Ethylen-Glycol-Frostschutz mit Antikorrosionsmitteln speziell für Aluminium-Verbrennungsmotore.

Das Kühlsystem muss mit einer Lösung aus destilliertem Wasser und Frostschutz (50% Wasser, 50% Frostschutz) oder mit einem vorgemischten Kühlmittel von Bombardier (P/N 293 600 038) befüllt werden.

Kühlmittelfüllstand

SICHERHEITSHINWEIS

Überprüfen Sie den Stand des Kühlmittels bei kaltem Motor. Füllen Sie niemals bei heißem Motor Kühlmittel ins Kühlsystem ein.

Entfernen Sie die Fahrzeugverkleidung.

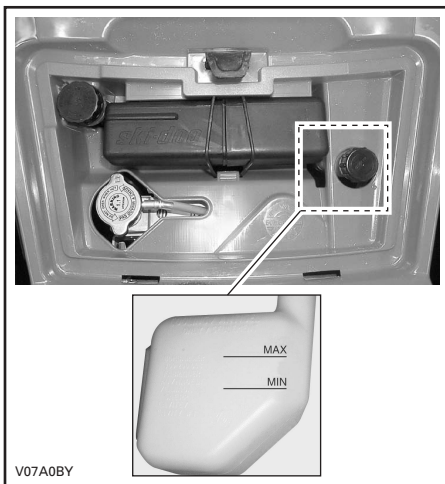

Füllen Sie Bremsflüssigkeit nach Bedarf zu.

Wenn das Fahrzeug auf einer ebenen Fläche abgestellt ist, muss sich der Kühlfüllstand zwischen der MIN.- und MAX.-Markierung auf dem Kühlfüllbehälter befinden.

HINWEIS: Wenn Sie den Füllstand bei Temperaturen unter 20°C (68°F) prüfen, könnte der Füllstand leicht unter der MIN.-Markierung liegen.

Falls erforderlich, füllen Sie Kühlmittel bis zur MAX.-Markierung nach. Mit einem Trichter vermeiden Sie das Verschütten von Flüssigkeit. **Füllen Sie nicht zu viel ein.**

Setzen Sie die Einfüllkappe wieder richtig auf und ziehen Sie sie fest, dann installieren Sie die Fahrzeugverkleidung wieder.

Wenn Sie Kühlmittel in den Kühlfüllbehälter eingefüllt haben, prüfen Sie auch den Füllstand im Kühler. Fügen Sie bei Bedarf Kühlmittel hinzu.

SICHERHEITSHINWEIS

Öffnen Sie zum Schutz vor Verbrennungen keinesfalls den Kühlerdeckel, solange der Motor noch heiß ist

HINWEIS: Wenn Sie in einem Kühlsystem häufig Kühlmittel nachfüllen müssen, ist dies ein Hinweis auf Undichtigkeiten oder Probleme mit dem Motor. Wenden Sie sich an einen zugelassenen Bombardier ATV-Händler.

Auswechseln des Kühlmittels

Siehe Abschnitt WARTUNG.

Bremsflüssigkeit

Empfohlene Bremsflüssigkeit

Verwenden Sie immer Bremsflüssigkeit, die ausschließlich der Spezifikation DOT 4 entspricht.

VORSICHT: Um schwerwiegende Schäden am Bremssystem zu vermeiden, dürfen Sie ausschließlich die empfohlenen Bremsflüssigkeiten verwenden und niemals verschiedene Flüssigkeiten zum Nachfüllen benutzen.

Bremsflüssigkeitsfüllstand

Prüfen Sie die Bremsflüssigkeit in den Behältern auf den richtigen Füllstand, wenn das Fahrzeug auf einer ebenen Fläche abgestellt ist. Der Füllstand sollte sich über der MIN.-Markierung befinden.

Füllen Sie nicht zu viel ein.

Reinigen Sie die Einfüllkappe vor dem Abnehmen.

VORSICHT: Verwenden Sie ausschließlich DOT 4-Bremsflüssigkeit aus einem verschlossenen Behälter. Verwenden Sie nie Bremsflüssigkeit aus einem alten oder bereits angebrochenen Behälter.

HINWEIS: Ein niedriger Füllstand kann entweder auf Undichtigkeiten oder abgenutzte Bremsbeläge hinweisen. Wenden Sie sich an einen zugelassenen Bombardier ATV-Händler.

Behälter für Bremsflüssigkeit des Bremshebels

Stellen Sie die Lenkung gerade, um sicher zu gehen, dass der Behälter gerade steht. Überprüfen Sie den Bremsflüssigkeitsstand. Der Behälter ist voll, wenn die Flüssigkeit bis zum oberen Teil des Sichtfensters reicht.

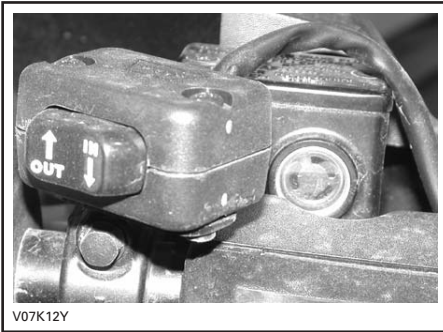

TYPISCH

Führen Sie eine Sichtprüfung des Behälterbodens durch. Prüfen Sie ihn auf Sprünge, Risse etc. und ersetzen Sie ihn, falls notwendig.

Behälter für Bremsflüssigkeit des Bremspedals

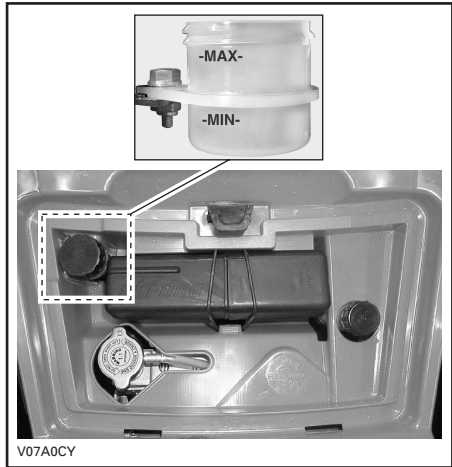

Batterie

Das Fahrzeug ist mit einer Trockenbatterie ausgestattet, für die keine Wartung erforderlich ist.

Anleitungen zum Aus- und Einbau finden Sie im Abschnitt WARTUNG.

EINFahrZEITEN

Motor

Eine Einfahrzeit von etwa 10 Fahrstunden ist erforderlich, bevor Sie das Fahrzeug über einen längeren Zeitraum mit Vollgas fahren.

VORSICHT: Mischen Sie nie Öl mit Kraftstoff. Dieses Fahrzeug ist mit einem Viertaktmotor ausgestattet. Öl darf nur als Motoröl dem Motor zugeführt werden.

Während dieser Zeit sollte der Gashebel nur höchstens zu 3/4 betätigt werden. **Kurzzeitige, volle Beschleunigungen und Geschwindigkeitsveränderungen tragen jedoch zu einem guten Einfahren des Fahrzeugs bei.** Anhaltende starke Beschleunigungen, längeres Fahren bei hohen Geschwindigkeiten und Motorüberlastung sind während der Einfahrperiode schädlich.

Zahnriemen

Für einen neuen Zahnriemen ist eine Einfahrdauer von 50 km (30 Meilen) erforderlich. Vermeiden Sie starkes Beschleunigen/Abbremsen, Ziehen von Lasten oder Fahrten mit hoher Geschwindigkeit.

Inspektion nach 10 Betriebsstunden

Wie bei allen mechanischen Präzisionsmaschinen wird empfohlen, nach den ersten 10 Fahrstunden oder nach 300 km (185 Meilen) oder 30 Tagen nach dem Kauf, je nachdem was zuerst eintritt, das Fahrzeug einer Inspektion bei einem zugelassenen Bombardier ATV-Händler zu unterziehen. Bei dieser Inspektion haben Sie auch die Gelegenheit, einige unbeantwortete Fragen zu klären, die vielleicht während der ersten Fahrstunden aufgetreten sind.

Die Kosten für die Inspektion nach den ersten 10 Betriebsstunden gehen zu Lasten des Fahrzeughalters.

Bei der Lektüre dieser Bedienungsanleitung denken Sie an Folgendes:

SICHERHEITSHINWEIS

Weist auf eine mögliche Gefahrensituation hin, deren Nichtvermeidung schwere Personenschäden verursachen oder sogar zum Tod führen kann.

ÜBERPRÜFUNGEN VOR JEDER FAHRT

SICHERHEITSHINWEIS

Die Überprüfung des Fahrzeugs vor dem Fahren ist sehr wichtig. Überprüfen Sie immer den einwandfreien Betriebszustand der wichtigen Bedienelemente, Sicherheitsfunktionen und mechanischen Komponenten vor dem Start. Anderenfalls kann es zu schweren Verletzungen oder sogar zum Tod kommen.

- Entfernen Sie das Fahrzeugschloss.
- Ziehen Sie die Feststellbremse an und prüfen Sie ihre einwandfreie Funktion.
- Prüfen Sie den Reifendruck und -zustand.
- Prüfen Sie Räder und Lager auf Verschleiß und Beschädigungen.
- Prüfen Sie die Anordnung der Bedienelemente und ihre einwandfreie Funktion.
- Prüfen Sie die einwandfreie Gängigkeit der Lenkung.
- Betätigen Sie den Gashebel mehrfach, um seine einwandfreie Gängigkeit zu prüfen. Beim Loslassen muss er in die Leerlaufposition zurückkehren.
- Betätigen Sie den Bremshebel und das Bremspedal, um sicherzustellen, dass die Bremsen einwandfrei funktionieren. Nach der Betätigung müssen der Hebel und das Pedal vollständig in ihre Ausgangsposition zurückkehren.
- Prüfen Sie die Funktion des Schalthebels, dann bringen Sie ihn wieder in die PARK-Position.
- Prüfen Sie die Füllstände von Kraftstoff, Öl und Kühlmittel.
- Prüfen Sie den Motor/das Getriebe und die Komponenten des Antriebsstrangs auf Ölundichtigkeiten.

- Stellen Sie sicher, dass der Kraftstoffhahn vollständig geöffnet ist (Position ON).
- Reinigen Sie die Scheinwerfer, die Fahrtrichtungsanzeiger und das Bremslicht.
- Stellen Sie sicher, dass die Deckel des vorderen und hinteren Staufachs ordnungsgemäß verriegelt sind.
- Achten Sie darauf, dass der Sitz einwandfrei verriegelt ist.
- Wenn Sie Lasten transportieren, halten Sie die Grenzwerte für die angegebene Zuladung ein. Stellen Sie sicher, dass die Ladung richtig auf den Gepäckträgern befestigt ist.
- Wenn Sie einen Anhänger oder andere Ausrüstungen ziehen, achten Sie auf die Einhaltung des vorgegebenen Stützgewichts und der Anhängelast. Stellen Sie sicher, dass der Anhänger richtig an der Anhängerkupplung befestigt ist.
- Suchen und tasten Sie **bei abgeschaltetem Motor** nach lockeren Teilen. Kontrollieren Sie die Befestigungselemente.
- Stellen Sie sicher, dass sich keine Personen oder Hindernisse in Ihrer Umgebung befinden.
- Prüfen Sie die einwandfreie Funktion des Zündschalters, der Starttaste, des Motoraussschalters, der Scheinwerfer und der Fahrtrichtungsanzeiger.
- Starten Sie den Motor, fahren Sie langsam einige Meter vorwärts und ziehen Sie dann alle Bremsen nacheinander an, um ihre jeweilige Funktion zu prüfen.

Beheben Sie vor dem Losfahren alle Probleme, die Sie möglicherweise gefunden haben. Wenden Sie sich gegebenenfalls an einen zugelassenen Bombardier ATV-Händler.

BEDIENUNGSANLEITUNG

Allgemeines

Um den Motor zu starten, muss sich der Schalthebel in PARK- oder NEUTRAL-Stellung befinden.

HINWEIS: Zu Ihrer Bequemlichkeit ist ein Override-Modus vorgesehen, mit dem Sie den Motor unabhängig von der Position des Schalthebels starten können. Während Sie die Starttaste betätigen, halten Sie den Bremshebel angezogen oder betätigen Sie das Bremspedal.

Zum Starten des Motors stellen Sie den Motorausshalter auf RUN, stecken Sie den Zündschlüssel in den Zündschalter und drehen Sie ihn in die Position ON und drücken Sie dann die Starttaste.

Motorstart bei kaltem Motor

Stecken Sie den Zündschlüssel in den Zündschalter und drehen Sie ihn in die Position ON.

Stellen Sie den Motorausshalter auf RUN. Bringen Sie bei Temperaturen unter 0°C (32°F) den Choke in die vollständig geöffnete Position.



TYPISCH

1. Choke in vollständig geöffnete Position

Drücken Sie die Starttaste und halten Sie sie gedrückt, bis der Motor startet.

VORSICHT: Halten Sie die Taste keinesfalls länger als 30 Sekunden gedrückt. Zwischen den Startversuchen sollten Sie eine Ruhepause einhalten, damit sich der Starter abkühlen kann. Achten Sie darauf, die Batterie nicht zu entladen.

HINWEIS: Der Gashebel kann eingesetzt werden, um den Motor schneller zu starten. Drücken Sie den Gashebel leicht nach unten. Wenn er zu stark gedrückt wird, wird das Choke-System nicht aktiviert.

Lassen Sie die Starttaste sofort los, sobald der Motor startet.

Verschieben Sie den Choke nach einigen Sekunden aus der vollständig geöffneten Position in eine mittlere Position, bis die beste Motordrehzahl erreicht ist.

HINWEIS: Durch einen übertriebenen Einsatz des Chokes kann der Motor absaufen und das Starten wird schwierig. Lesen Sie in einem solchen Fall den Abschnitt **BESONDERE VERFAHREN**.

Wenn der Motor warm ist, drücken Sie den Choke in die Position OFF und geben Sie die Bremsen frei.

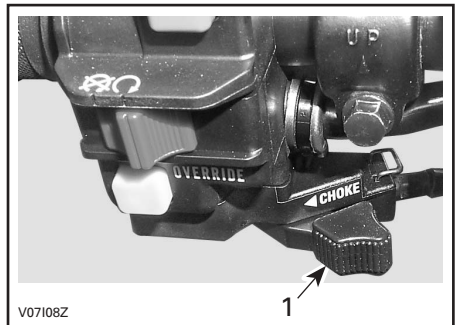

TYPISCH

1. Geschlossen

Motorstart bei warmem Motor

Starten Sie den Motor wie oben erläutert, jedoch ohne Choke. Wenn der Motor nach zwei fünfsekündigen Versuchen mit dem elektrischen Starter nicht startet, ziehen Sie den Choke zwischen die Stellung ON und OFF. Starten Sie den Motor, ohne den Gashebel zu betätigen. Bringen Sie den Choke nach einigen Sekunden in die Position OFF.

Manuelles Starten im Notfall

SICHERHEITSHINWEIS

Bevor Sie den Motor manuell starten, muss sich der Schalthebel immer in PARK- oder NEUTRALPOSITION befinden.

Der manuelle Startvorgang ist für den Fall vorgesehen, dass der elektrische Starter nicht funktioniert.

Gehen Sie nach dem obigen Startverfahren vor, aber verwenden Sie den Notfall-Starter. Halten Sie den Griff des manuellen Starters sicher fest und lassen Sie den Motor langsam an, bis ein Widerstand zu spüren ist.

Überwinden Sie diesen Widerstand und geben Sie den Griff dann frei.

Halten Sie den Griff wieder fest und lassen Sie den Motor an.

Wiederholen Sie gegebenenfalls den gesamten Vorgang noch einmal.

Ausschalten des Motors

SICHERHEITSHINWEIS

Vermeiden Sie das Parken auf Abhängen.

Geben Sie kein Gas mehr und bringen Sie das Fahrzeug vollständig zum Stillstand.

Ziehen Sie die Feststellbremse auf dem Bremshebel an.

Bringen Sie den Schalthebel in die PARK-Position.

Bringen Sie den Motorausschalter in die Position OFF.

Drehen Sie den Zündschalter in die Position OFF.

Ziehen Sie den Zündschlüssel ab.

Gänge einlegen/Schalten

Lassen Sie den Motor im Leerlauf warm laufen.

Ziehen Sie die Bremsen an und wählen Sie den gewünschten Gang H oder L.

HINWEIS: Die Bremse muss angezogen sein, wenn der Schalthebel in der Parkposition eingerastet ist.

Lösen Sie die Bremsen.

VORSICHT: Vergewissern Sie sich, dass die Feststellbremse vollständig gelöst ist, bevor Sie mit dem ATV anfahren.

Betätigen Sie allmählich den Gashebel, um die Geschwindigkeit zu erhöhen und damit das stufenlose Getriebe einzurasten.

Wenn Sie dagegen den Gashebel nicht mehr anziehen, verringert sich die Geschwindigkeit nach und nach.

Fahren im Rückwärtsgang

VORSICHT: Wenn Sie aus dem Vorwärts- in den Rückwärtsgang oder umgekehrt schalten, halten Sie immer das Fahrzeug vollständig an und ziehen Sie die Bremse an, bevor Sie den Schalthebel bedienen.

Abgesehen von der im Folgenden beschriebenen Ausnahme halten Sie das vorher im Abschnitt EINEN ANDEREN GANG EINLEGEN beschriebene Verfahren ein.

Bringen Sie den Schalthebel in den RÜCKWÄRTSGANG.

Bedienung der Kurbelwinde

XT-Modelle

Siehe Bedienungsanleitung für ATV-Kurbelwinde. Diese Anleitung sollte immer in der Werkzeugbox im Fahrzeug aufbewahrt werden.

SICHERHEITSHINWEIS

Der Haken vorne an der Winde bei entsprechend ausgestatteten Fahrzeugen muss bei Fahrten auf öffentlichen Wegen und/oder Straßen entfernt und aufbewahrt werden.

Nichtbeachtung kann zu einem erhöhten Verletzungsrisiko Dritter führen.

BESONDERE VERFAHREN

Kraftstoffüberfluteter Motor

Wenn der Motor auch nach mehreren Versuchen nicht startet, ist möglicherweise zu viel Kraftstoff im Motor. Gehen Sie in diesem Fall folgendermaßen vor.

Drehen Sie den Zündschlüssel in die Position ON und achten Sie darauf, dass der Choke nicht aktiviert ist.

Stellen Sie sicher, dass sich der Schalthebel in PARK-Position befindet.

Betätigen Sie den Gashebel vollständig und halten Sie ihn gedrückt, während Sie den Motor starten.

Sobald der Motor startet, lassen Sie den Gashebel los. Überdrehen Sie den Motor nicht.

Wenn dies nicht funktioniert:

Reinigen Sie den Bereich um die Zündkerzenkappe herum und entfernen Sie sie dann. Nehmen Sie die Zündkerze heraus (entsprechende Werkzeuge finden Sie in der Werkzeuggestecke).

SICHERHEITSHINWEIS

Tragen Sie immer einen Augenschutz und Handschuhe, wenn Sie das Loch der Zündkerze reinigen.

Lassen Sie den Motor mehrere Male an. Geben Sie etwas Motoröl in den Zylinder (etwa die Menge, die in den Deckel eines 1-Liter-Ölbehälters passt). Setzen Sie, falls möglich, eine neue Zündkerze ein oder trocknen und reinigen Sie die alte Zündkerze. Starten Sie den Motor, wie oben beschrieben. Wenn der Motor immer noch absäuft, wenden Sie sich an einen zugelassenen Bombardier ATV-Händler.

Überhitzter Motor

Wenn der Motor überhitzt und die Anzeigelampe leuchtet, versuchen Sie Folgendes:

Prüfen und reinigen Sie die Kühlrippen. Siehe Abschnitt WARTUNG.

SICHERHEITSHINWEIS

Da der Kühler sehr heiß sein kann, ziehen Sie vor dem Anfassen Handschuhe an.

Reduzieren Sie die Geschwindigkeit des Fahrzeugs, aber halten Sie das Fahrzeug weiter in Bewegung, um den Kühler mit Luft zu kühlen. Wenn der Motor nach ungefähr einer Minute immer noch überhitzt ist, halten Sie das Fahrzeug an und stellen Sie den Schalthebel in die PARK-Position. Stoppen Sie den Motor.

Bringen Sie den Zündschalter in die Position ON (**STARTEN SIE DEN MOTOR JEDOCH NOCH NICHT**). Über den Lüfter des Kühlers wird der Kühler gekühlt.

Lassen Sie den Motor abkühlen. Überprüfen Sie den Kühlflüssigkeitsfüllstand und füllen Sie gegebenenfalls nach.

SICHERHEITSHINWEIS

Füllen Sie niemals bei heißem Motor Kühlmittel ins Kühlsystem ein.

Wenden Sie sich so schnell wie möglich an einen zugelassenen Bombardier ATV-Händler.

Pflege nach jeder Fahrt

Wenn das Fahrzeug in Salzwasserumgebungen (Strand, Zu-Wasser-Lassen/Verladen von Booten usw.) eingesetzt wird, ist ein Abspülen des Fahrzeugs mit klarem Wasser erforderlich, um das Fahrzeug und dessen Bestandteile vor vorzeitigem Verschleiß zu schützen. Das Schmieren der metallischen Teile wird dringend empfohlen. Benutzen Sie BOMBARDIER-SCHMIERMITTEL (P/N 293 600 016) oder gleichwertig. Dies sollte am Ende jedes Tages durchgeführt werden, an dem das Fahrzeug gefahren wurde.

Wenn Sie das Fahrzeug in schlammigem Untergrund gefahren haben, ist ein Abspülen empfehlenswert, um das Fahrzeug und dessen Bestandteile vor vorzeitigem Verschleiß zu schützen und die Fahrzeugbeleuchtung zu reinigen.

HINWEIS: Reinigen Sie das Fahrzeug niemals mit einem Hochdruckreiniger. **VERWENDEN SIE NUR NIEDRIGEN DRUCK (z. B. einen Gartenschlauch).** Die Verwendung von Hochdruck kann zu elektrischen und mechanischen Schäden führen.

Überschlagen des Fahrzeugs

Wenn sich das Fahrzeug überschlagen hat oder auf der Seite liegen bleibt, bringen Sie es wieder in seine normale Betriebsposition (auf alle vier Räder) und warten Sie 3 bis 5 Minuten, bevor Sie den Motor starten. Prüfen Sie den Öfüllstand vor dem Starten des Motors und füllen Sie gegebenenfalls Öl nach. Wenn die Warnleuchte für zu niedrigen Ölstand nach dem Starten weiterhin leuchtet, schalten Sie den Motor aus und wenden Sie sich so schnell wie möglich an einen zugelassenen Bombardier ATV-Händler.

Untertauchen des ATVs

Falls das ATV unter Wasser getaucht werden sollte, müssen Sie es so schnell wie möglich zu einem zugelassenen Bombardier ATV-Händler bringen. **STARTEN SIE KEINESFALLS DEN MOTOR!** Das Untertauchen des ATVs kann schwerwiegende Schäden verursachen, wenn das richtige Verfahren für die erneute Inbetriebnahme nicht eingehalten wird.

Lagerung und Vorbereitung auf die Saison

SICHERHEITSHINWEIS

Lassen Sie einen zugelassenen Bombardier ATV-Händler die einwandfreie Funktionsfähigkeit des Kraftstoffsystems überprüfen, wie dies im WARTUNGSPLAN angegeben ist.

Wenn ein Fahrzeug länger als einen Monat nicht gefahren wird, ist eine angemessene Lagerung erforderlich.

Weitere Einzelheiten zu den geeigneten Verfahren erhalten Sie bei einem zugelassenen Bombardier ATV-Händler.

Wenn Sie Ihr ATV nach der Lagerung wieder in Betrieb nehmen wollen, ist eine entsprechende Vorbereitung erforderlich. Weitere Einzelheiten zu den geeigneten Verfahren erhalten Sie bei einem zugelassenen Bombardier ATV-Händler.

BELADUNG UND TRANSPORT

Bei der Lektüre dieser Bedienungsanleitung denken Sie an Folgendes:

SICHERHEITSHINWEIS

Weist auf eine mögliche Gefahrensituation hin, deren Nichtvermeidung schwere Personenschäden verursachen oder sogar zum Tod führen kann.

Beladung

SICHERHEITSHINWEIS

Die Fahrzeugführung, Stabilität und die Bremswege verändern sich, wenn Sie das Fahrzeug mit beladenen Gepäckträgern fahren. Daher sind eine richtige Beladung und Gewichtsverteilung sehr wichtig. Sie dürfen das Fahrzeug niemals überladen oder Lasten unsachgemäß schleppen oder transportieren. Vergewissern Sie sich vor dem Fahren immer, dass die Last gut gesichert und auf den Gepäckträgern verteilt ist. Verringern Sie Ihre Geschwindigkeit gemäß den Bedingungen im Gelände, wenn Sie Ladung transportieren oder einen Anhänger ziehen. Achten Sie beim Bremsen auf einen größeren Abstand. Beladen Sie das Fahrzeug auf den Gepäckträgern immer so niedrig wie möglich, um den Schwerpunkt so tief wie möglich zu halten. Das Nichtbeachten der Empfehlungen kann Veränderungen in der Fahrzeugführung bewirken, was zu einem Unfall mit schweren Verletzungen oder sogar zum Tod führen kann.

Halten Sie beim Beladen des Fahrzeugs die maximalen Grenzwerte für die Zuladung ein.

ZULÄSSIGE GESAMTZULADUNG: 230 kg (500 lb)
(einschließlich Fahrer, sämtlicher Lasten und Zubehörteile)

40 kg (90 lb)

80 kg (175 lb)

Einschließlich hinterem Gepäckträger,
hinterem Aufbewahrungsfach und
Stützgewicht



V07A0DL

TYPISCH

Transport

Wenn Sie das Fahrzeug auf einem Anhänger oder Pickup transportieren, befestigen Sie es mit den geeigneten Sicherungsgurten. Die Verwendung normaler Seile ist nicht zu empfehlen.

SICHERHEITSHINWEIS

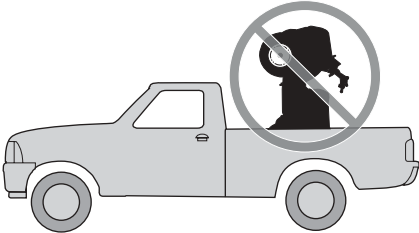

V00A174

Stellen Sie dieses Fahrzeug für den Transport niemals senkrecht auf das hintere Ende. Wir empfehlen, das Fahrzeug in seiner üblichen Fahrposition zu transportieren (auf allen 4 Rädern stehend).

Schließen Sie den Kraftstoffhahn vollständig. Bringen Sie den Schalthebel in PARK-Position und ziehen Sie die Feststellbremse an.

Sichern Sie das Fahrzeug vorn und hinten an der Stoßstange.

VORSICHT: Die Befestigung des Fahrzeugs an anderen Stellen kann zu Beschädigungen führen.

Entladen Sie die Gepäckträger vor dem Transport des Fahrzeugs.

Befestigungspunkt vorn



V07A0EY

TYPISCH

Befestigungspunkt hinten

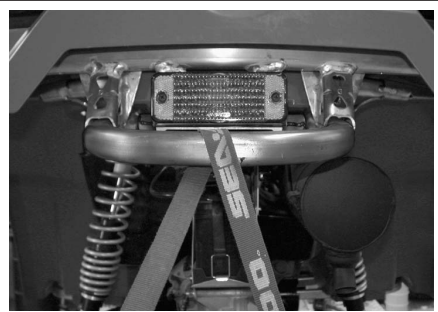

V07A0FY

TYPISCH

SICHERHEITSHINWEIS

Ziehen Sie dieses Fahrzeug niemals mit einem Auto oder anderem Fahrzeug. Verwenden Sie einen Anhänger.

WARTUNGS- INFORMATIONEN

WARTUNGSPLAN

Die Wartung ist sehr wichtig. Wenn Sie mit den sicheren Wartungspraktiken und Einstellungsverfahren nicht vertraut sind, wenden Sie sich an Ihren zugelassenen Bombardier ATV-Händler.

WARTUNGSPLAN P: Prüfen, untersuchen, reinigen, einstellen, schmieren, gegebenenfalls auswechseln R: Reinigen S: Schmieren A: Auswechseln	ALLE					DURCHZUFÜHREN VON
	ERSTINSPEKTION 10 Std. oder 30 Tage oder 300 km (185 Meilen) 2					
		25 Std. ODER 750 km (470 Meilen)	50 Std. oder 1500 km (930 Meilen)	100 Std. ODER 1 JAHR oder 3000 km (1865 Meilen)	200 Std. ODER 2 JAHRE oder 6000 km (3730 Meilen)	
MOTOR/GETRIEBE						
Motor-/Getriebeöl und Ölfilter ②	A		A			KUNDE
Filter für Motor-/Getriebeöl					R	HÄNDLER
Ventileinstellung	P			P		HÄNDLER
Motorbefestigungen	P			P		HÄNDLER
Abgassystem	P			P		HÄNDLER
Funkenschutz				C		KUNDE
Zustand der Dichtungen	P			P		HÄNDLER
Kühlmittel ②	P			③	R	KUNDE
Druckprüfung Kühlsystem	P				P	HÄNDLER
Zustand/Sauberkeit Kühler (Kühlrippen)	P		P			KUNDE
Antriebsriemen				P		HÄNDLER
Reinigung/Zustand Antrieb und Riemenscheiben				R		HÄNDLER
Stufenloses Getriebe: Lufteinlass/-auslassleitung, Zustand/Sauberkeit	P		P			HÄNDLER
Zustand Notfall-Startleine				P		HÄNDLER
KRAFTSTOFF						
Luftfilter ②		R ④		A ④		KUNDE
Kraftstoffleitungen und -anschlüsse	P			P		HÄNDLER
Kraftstofftankfilter					A	HÄNDLER
Vergaser	P			P		HÄNDLER
Vergaserventilkolben				P		HÄNDLER

WARTUNGSPLAN P: Prüfen, untersuchen, reinigen, einstellen, schmieren, gegebenenfalls auswechseln R: Reinigen S: Schmieren A: Auswechseln	ERSTINSPEKTION 10 Std. oder 30 Tage oder 300 km (185 Meilen) ②	ALLE				DURCHZUFÜHREN VON
		25 Std. ODER 750 km (470 Meilen)	50 Std. oder 1500 km (930 Meilen)	100 Std. ODER 1 JAHR oder 3000 km (1865 Meilen)	200 Std. ODER 2 JAHRE oder 6000 km (3730 Meilen)	
ELEKTRISCHE ANLAGE						
Zündkerze ⑤	P			A		HÄNDLER
Batterieanschlüsse	P		P			KUNDE
Kabelbäume, Kabel und Leitungen	P			P		HÄNDLER
Zustand Zündschalter, Starttaste und Motorausschalter ②	P			P		KUNDE
Zustand des Beleuchtungssystems (Lichtstärke Abblend-/Fernlicht, Ausrichtung der Scheinwerfer usw.) ②	P			P		KUNDE
Kurbelwinde	Siehe Bedienungsanleitung für ATV-Kurbelwinde					KUNDE
ANTRIEBSSTANG						
Manschette und Verkleidung für Antriebswelle ②	P	P				KUNDE
Gelenke der Antriebswelle			P			HÄNDLER
Gelenke der hinteren Kardanwelle	P		S ④			HÄNDLER
Zustand der Radlager				P		KUNDE
Differential vorn/hinten (Ölstand, Dichtungen und Öffnungen)	P		P		A	HÄNDLER
LENKUNG						
Lenkerbefestigungen				P		HÄNDLER
Zustand Gashebel/Gehäuse/Zugkabel ②	P		P			KUNDE
Zustand des Chokes ②	P		P			KUNDE
Lenksystem (Säule, Lager etc.) ③	P			P ④		HÄNDLER
Spurstangenköpfe			P			HÄNDLER
Radmuttern/-bolzen	P		P			KUNDE
Reifendruck und -verschleiß ②	BEI JEDER FAHRT					KUNDE
Spur der Vorderräder	P			P		HÄNDLER
AUFHÄNGUNG						
Schwingarm	P			P		HÄNDLER
McPherson-Federbeine	P		P			HÄNDLER
Hintere Stoßdämpfer	P		P			HÄNDLER
Dreieckslenker	P		P			KUNDE
Kugelgelenke	P	P				HÄNDLER

WARTUNGSPLAN P: Prüfen, untersuchen, reinigen, einstellen, schmieren, gegebenenfalls auswechseln R: Reinigen S: Schmieren A: Auswechseln	ERSTINSPEKTION 10 Std. oder 30 Tage oder 300 km (185 Meilen) ②	ALLE				DURCHZUFÜHREN VON
		25 Std. ODER 750 km (470 Meilen)	50 Std. oder 1500 km (930 Meilen)	100 Std. ODER 1 JAHR oder 3000 km (1865 Meilen)	200 Std. ODER 2 JAHRE oder 6000 km (3730 Meilen)	
BREMSEN						
Bremsflüssigkeit (vorn und hinten) ②	P	P			A ⑥	KUNDE
Bremsbeläge		P ④				KUNDE
Bremssystem (Bremsscheiben, Schläuche usw.)				P		KUNDE
KAROSSERIE/RAHMEN						
Motorraum	R		R			KUNDE
Rahmen				P		HÄNDLER
Zustand Kugelkopf der Anhängerkupplung (sofern vorhanden)	BEI JEDER FAHRT					KUNDE
Chassisbefestigungen			P			KUNDE
Sitzbefestigungen	BEI JEDER FAHRT					KUNDE
Reinigung und Schutz des Fahrzeugs			R ④			KUNDE

- ① Wenden Sie sich dazu an einen zugelassenen Bombardier ATV-Händler. Die Erstwartung ist sehr wichtig und darf nicht vernachlässigt werden.
- ② Dieser Punkt ist vor der Fahrt zu überprüfen.
- ③ Prüfen Sie alle 100 Stunden die Stärke des Kühlmittels.
- ④ Unter schwierigen Einsatzbedingungen wie Staub, Sand, Schnee, Nässe oder Schlamm sogar noch häufiger.
- ⑤ Stellen Sie sicher, dass der Elektrodenabstand richtig ist.
- ⑥ Wenden Sie sich dazu an einen zugelassenen Bombardier ATV-Händler.

WARTUNG

Bei der Lektüre dieser Bedienungsanleitung denken Sie an Folgendes:

SICHERHEITSHINWEIS

Weist auf eine mögliche Gefahrensituation hin, deren Nichtvermeidung schwere Personenschäden verursachen oder sogar zum Tod führen kann.

SICHERHEITSHINWEIS

Wenn nicht anders angegeben, muss der Motor bei allen Wartungsarbeiten außer Betrieb sein.

Bevor Sie Wartungs- oder Inspektionsarbeiten am Fahrzeug ausführen, warten Sie, bis Motor und Auspuff abgekühlt sind. So vermeiden Sie Verbrennungen.

SICHERHEITSHINWEIS

Sollte das Ausbauen von Verriegelungsvorrichtungen (z.B. Sperrungen, selbstsichernde Halterungen) bei der Demontage/Montage erforderlich sein, setzen Sie immer eine neue Verriegelungsvorrichtung ein.

Im Folgenden werden die Punkte der Wartung beschrieben, die der Kunde, falls gewünscht, selbst durchführen kann. Alle anderen Punkte im Wartungsplan müssen von einem zugelassenen Bombardier ATV-Händler übernommen werden.

HINWEIS: Unter anderem werden in diesem Kapitel auch die Verfahren zum Auswechseln der verschiedenen Flüssigkeiten beschrieben. Verfahren zum Prüfen der Füllstände und zum eventuellen Nachfüllen sind dem Abschnitt FLÜSSIGKEITEN zu entnehmen.

Motor/Getriebe

Ölwechsel und Austausch des Ölfilters

Öl und Filter müssen gleichzeitig gewechselt werden. Ein Ölwechsel sollte bei warmem Motor durchgeführt werden.

SICHERHEITSHINWEIS

Das Motoröl kann sehr heiß sein. Um Verbrennungen zu vermeiden, entfernen Sie keinesfalls die Motoröl-Ablassschraube oder den Filterdeckel, wenn der Motor heiß ist. Warten Sie, bis das Motoröl warm ist.

Achten Sie darauf, dass das Fahrzeug auf einer ebenen Fläche abgestellt ist.

Nehmen Sie den Messstab heraus.

Reinigen Sie den Bereich um die Ölablassschraube herum.

Stellen Sie eine Auffangschale unter die Ölablassschraube.

Schrauben Sie die Ablassschraube heraus.

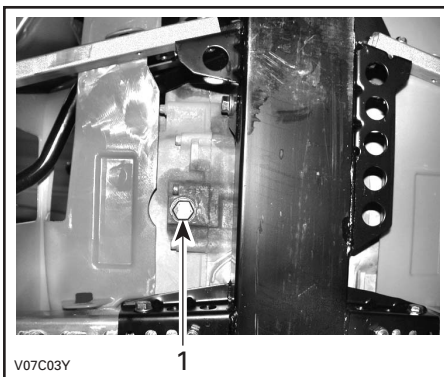

TYPISCH

1. Ölablassschraube

Warten Sie lange genug, bis das Öl aus dem Filter abgelaufen ist.

Entfernen Sie die rechte Motorabdeckung.

Schrauben Sie den Ölfilterdeckel ab.

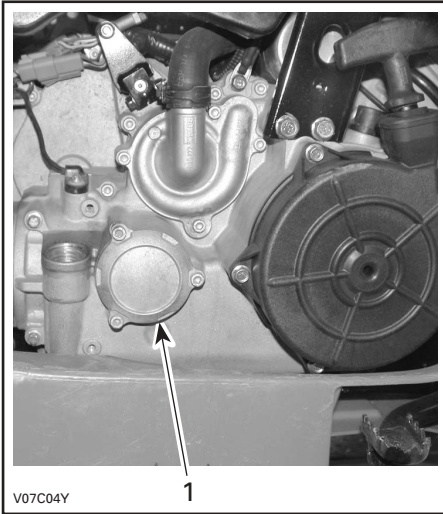

TYPISCH

1. Ölfilterdeckel

Entfernen Sie den Ölfilter und setzen Sie einen neuen Filter ein.

HINWEIS: Überprüfen Sie den O-Ring des Deckels und wechseln Sie ihn gegebenenfalls aus.

Wischen Sie verschüttetes Öl vom Motor ab. Wechseln Sie die Dichtung an der Ölablassschraube aus. Säubern Sie den Dichtungssitz am Motor und an der Ölablassschraube und setzen Sie dann die Schraube wieder ein. Füllen Sie den Motor mit dem empfohlenen Öl bis zum richtigen Füllstand auf. Die entsprechenden Füllmengen finden Sie in den **TECHNISCHEN DATEN**.

Starten Sie den Motor und lassen Sie ihn für einige Minuten im Leerlauf laufen. Vergewissern Sie sich, dass der Bereich des Ölfilters und der Ölablassschraube nicht undicht ist.

Stoppen Sie den Motor. Warten Sie etwas, bis das Öl zum Kurbelgehäuse gelaufen ist, dann prüfen Sie den Ölstand. Wenn nötig, füllen Sie Öl nach.

Entsorgen Sie das Altöl gemäß den lokalen Umweltschutzbestimmungen.

Reinigung des Ölfilters

Der Ölfilter muss alle 200 Betriebsstunden oder alle 2 Jahre oder alle 6000 km (3730 Meilen) gereinigt werden.

Wenden Sie sich an einen zugelassenen Bombardier ATV-Händler.

Auswechseln des Kühlmittels

SICHERHEITSHINWEIS

Öffnen Sie zum Schutz vor Verbrennungen keinesfalls den Kühlerdeckel oder die Kühlmittelablassschraube, solange der Motor noch heiß ist.

Öffnen Sie die Fahrzeugverkleidung und entfernen Sie den Kühlerdeckel.

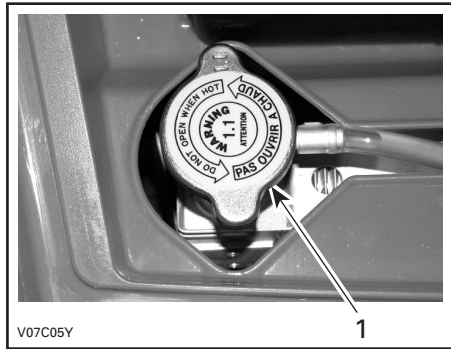

1. Kühlerdeckel

Entfernen Sie die Motorabdeckung auf der rechten Seite des Fahrzeugs.

Lösen Sie die Kühlmittelablassschraube und lassen Sie das Kühlmittel in einen geeigneten Behälter ablaufen.

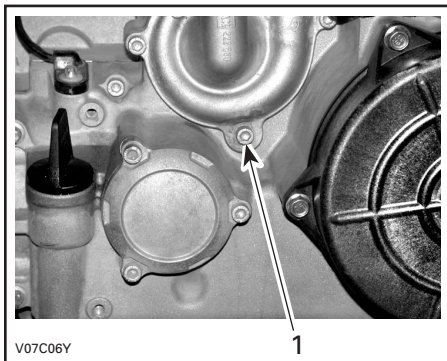

1. Kühlmittelablassschraube

HINWEIS: Schrauben Sie die Kühlmittelablassschraube nicht vollständig heraus.

Lösen Sie die Anschlüsse für den Motortemperaturfühler und lösen Sie dann die Abflussschraube oben auf dem Thermostatgehäuse.

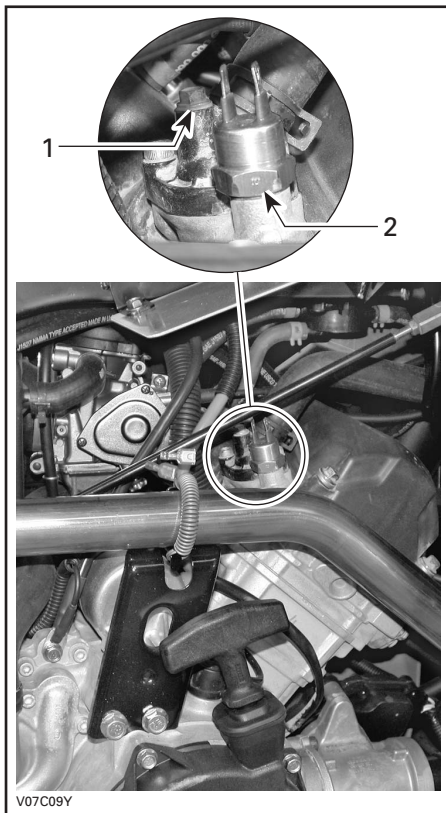

1. Abflussschraube
2. Motortemperaturfühler

Lassen Sie das System komplett leer laufen und setzen Sie dann die Kühlmittelablassschraube wieder ein.

Klemmen Sie mit einer großen Schlauchklemme oder dergleichen den Schlauch zwischen Kühler und Thermostatgehäuse ab (P/N 529 032 500).

VORSICHT: Verwenden Sie keine Gripzange zum Klemmen des Schlauchs.

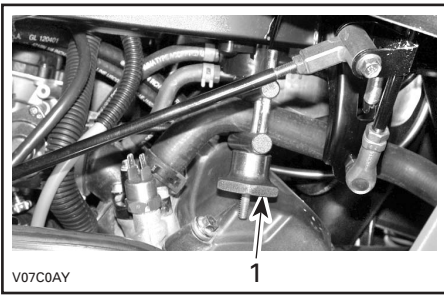

1. Schlauchklemme

Füllen Sie den Kühler, bis die Kühlflüssigkeit aus dem Loch für den Temperaturfühler herausfließt. Schrauben Sie die Abflussschraube wieder ein und entfernen Sie die Schlauchklemme.

Füllen Sie den Kühler vollständig auf.

Überprüfen Sie den Füllstand im Kühlflüssigkeitsbehälter und füllen Sie gegebenenfalls Flüssigkeit nach.

Lassen Sie den Motor im Leerlauf bei geöffnetem Kühlerdeckel laufen. Füllen Sie bei Bedarf Kühlflüssigkeit nach.

Warten Sie jetzt bis der Motor die normale Betriebstemperatur erreicht hat. Danach geben Sie zwei oder dreimal Gas und füllen Sie bei Bedarf Kühlflüssigkeit nach.

Installieren Sie den Kühlerdeckel. Untersuchen Sie alle Verbindungen auf Leckagen und überprüfen Sie den Kühlflüssigkeitsstand im Behälter.

Antriebsriemen

Lassen Sie einen autorisierten Bombardier ATV-Händler die Breite und den Zustand des Antriebsriemens kontrollieren.

Ventileinstellung

Wenden Sie sich für die Ventileinstellung an einen zugelassenen Bombardier ATV-Händler.

Ein unzureichendes Spiel führt zu Leistungsverlust und möglichen Ventilschäden. Ein zu großes Spiel führt zu Laufgeräuschen.

Funkenschutz

Der Auspufftopf muss regelmäßig von Ölkohleablagerungen gereinigt werden.

SICHERHEITSHINWEIS

Lassen Sie den Motor niemals in geschlossenen Räumen laufen. Führen Sie diese Arbeit niemals sofort nach einer Fahrt mit dem Fahrzeug aus, da das Abgassystem sehr heiß ist. Achten Sie darauf, dass sich keine brennbaren Materialien in der Nähe befinden. Tragen Sie Augenschutz und Handschuhe. Während der Reinigung des Abgassystems stehen Sie niemals hinter dem Fahrzeug. Halten Sie alle geltenden Gesetze und Vorschriften ein.

Suchen Sie sich eine gut belüftete Umgebung und achten Sie darauf, dass der Auspufftopf abgekühlt ist.

Bringen Sie den Schalthebel in die PARK-Position.

Entfernen Sie den Reinigungsstopfen des Auspufftopfs.

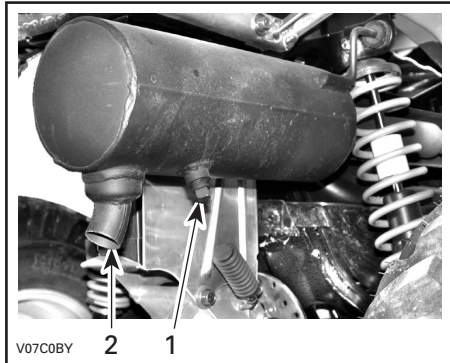

TYPISCH

1. *Reinigungsstopfen*
2. *Auspufftopf*

Verstopfen Sie den Ausgang des Auspufftopfs mit einem Lappen und starten Sie den Motor.

Erhöhen Sie kurzzeitig mehrfach die Motordrehzahl, um die Ölkohleablagerungen aus dem Auspufftopf zu entfernen.

Schalten Sie den Motor aus und lassen Sie den Auspufftopf abkühlen.

Setzen Sie den Reinigungsstopfen wieder ein.

Kühler

Prüfen Sie den Kühlerbereich regelmäßig auf Sauberkeit.

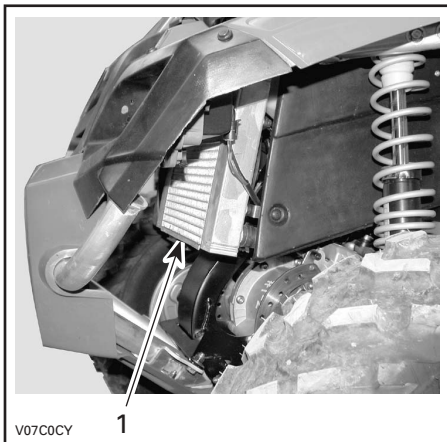

TYPISCH

1. Kühler

Prüfen Sie die Kühlrippen. Sie müssen sauber sein und dürfen keinen Schlamm, Schmutz, Blätter und andere Ablagerungen aufweisen, die die einwandfreie Kühlfunktion des Kühlers beeinträchtigen.

Entfernen Sie die Ablagerungen so weit möglich mit den Händen. Wenn Wasser in der Nähe ist, versuchen Sie die Kühlrippen abzuspülen.

Wenn vorhanden, verwenden Sie einen Gartenschlauch, um die Kühlrippen zu reinigen.



SICHERHEITSHINWEIS

Säubern Sie den Kühler nie mit den Händen, wenn er heiß ist. Lassen Sie ihn vor dem Säubern abkühlen.

VORSICHT: Achten Sie darauf, die Kühlrippen beim Reinigen nicht zu beschädigen. Verwenden Sie keinesfalls ein Werkzeug oder einen Gegenstand, das/der die Rippen beschädigen könnte. Die Ausführung der Kühlrippen ist absichtlich sehr dünn, um eine gute Kühlung zu gewährleisten. **VERWENDEN SIE BEIM ABSPÜLEN MIT EINEM SCHLAUCH NIEDRIGEN DRUCK. VERWENDEN SIE KEINESFALLS EINEN HOCHDRUCKREINIGER.**

Wenden Sie sich an einen zugelassenen Bombardier ATV-Händler, um die Leistung des Kühlsystems prüfen zu lassen.

Vergaser

Wenden Sie sich an einen zugelassenen Bombardier ATV-Händler, um das Kraftstoffsystem einmal pro Jahr prüfen und reinigen zu lassen.

Lufteinlasssystem

Ablassen des Luftfilterkastens

Untersuchen Sie regelmäßig den Ablassschlauch des Luftfilterkastens auf Flüssigkeiten oder Ablagerungen.

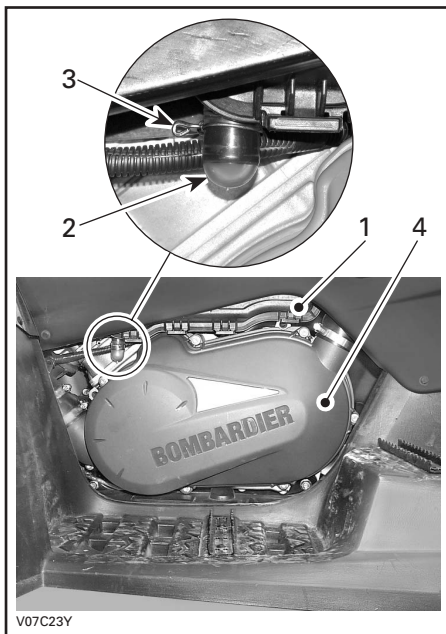

1. Luftfilterkasten
2. Ablassschlauch
3. Klemme
4. Deckel des stufenlosen Getriebes

HINWEIS: Wenn das Fahrzeug in staubigem Gelände gefahren wird, kontrollieren Sie häufiger als im WARTUNGSPLAN angegeben.

Wenn Flüssigkeiten oder Ablagerungen gefunden werden, lösen Sie die Klammern und entfernen Sie diese. Ziehen Sie den Ablassschlauch ab und leeren Sie ihn.

VORSICHT: Starten Sie keinesfalls den Motor, wenn Sie Flüssigkeiten oder Ablagerungen in dem Ablassschlauch gefunden haben.

Wenn Flüssigkeiten/Verunreinigungen gefunden wurden, muss der Luftfilter je nach Zustand untersucht, getrocknet oder ausgetauscht werden.

Nehmen Sie den Luftfilter heraus, wie im Folgenden beschrieben.

Ausbau des Luftfilters

VORSICHT: Entfernen oder verändern Sie nie etwas im Luftfiltergehäuse. Anderenfalls kann es zur Verminderung der Leistung oder zu Motorschäden kommen. Die Verbrennung im Motor ist speziell auf diese Komponenten eingestellt.

Entfernen Sie den Sitz.

Lösen Sie die Klammern und entfernen Sie den Deckel des Luftfilterkastens.

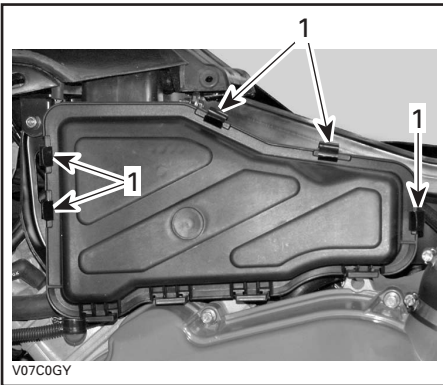

1. Lösen Sie die Klammern

Lösen Sie die Klemme und nehmen Sie den Luftfilter heraus.

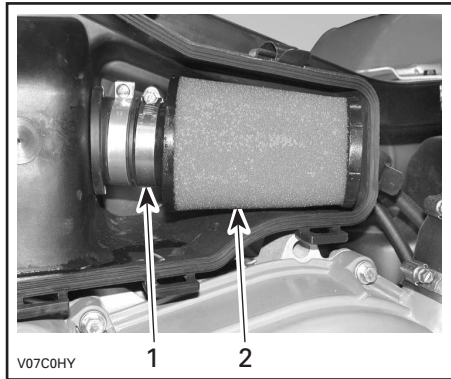

1. Klemme
2. Luftfilter

Einbau des Luftfilters

Gießen Sie Reinigungslösung (P/N 219 700 341 oder gleichwertiges Produkt) in einen Eimer. Legen Sie den Filter hinein, damit er sich vollsaugt.

Während sich der Filter voll saugt, reinigen Sie das Innere des Luftfilterkastens.

Spülen Sie den Filter mit warmem Wasser aus, bis sämtliche Reinigungslösung beseitigt ist.

Lassen Sie den Filter dann vollkommen trocknen.

Wenn der Filter getrocknet ist, ölen Sie ihn wieder mit Luftfilteröl ein (P/N 219 700 340 oder ein gleichwertiges Produkt).

Einbau des Luftfilters

Installieren Sie alle ausgebauten Teile wieder in umgekehrter Reihenfolge wie bei ihrem Ausbau.

Elektrisches System

SICHERHEITSHINWEIS

Wenn nicht anders angegeben, schalten Sie den Zündschalter immer in die Stellung OFF, bevor Sie Wartungs- oder Reparaturarbeiten an der elektrischen Anlage durchführen.

Zündkerze

Ausbau

Ziehen Sie das Zündkabel ab.
Schrauben Sie die Zündkerze eine Umdrehung heraus. Säubern Sie bei Bedarf die Zündkerze und den Zylinderkopf mit Druckluft.

SICHERHEITSHINWEIS

Tragen Sie stets eine Schutzbrille, wenn Sie Druckluft verwenden.

Schrauben Sie die Zündkerze vollständig heraus.

Installation

Stellen Sie vor dem Einbau sicher, dass die Kontaktflächen des Zylinderkopfes und der Zündkerze frei von Schmutz sind.

Stellen Sie mit einer Fühlerlehre den Zündkerzenspalt auf 0,7 mm (0,27 in) ein.

Tragen Sie auf die Zündkerzengewinde Schmiermittel gegen Festfressen auf, um dies zu verhindern.

Schrauben Sie die Zündkerze mit der Hand in den Zylinderkopf und ziehen Sie sie mit einem Drehmomentenschlüssel und einem geeigneten Steckschlüssel fest.

Ziehen Sie die Zündkerze mit 20 N·m fest.

Batterie

SICHERHEITSHINWEIS

Laden Sie nie eine Batterie, die noch im Fahrzeug installiert ist.

Ausbau

Unterbrechen Sie zuerst den Kontakt des SCHWARZEN (-) Kabels und danach des ROTEN (+) Kabels.

SICHERHEITSHINWEIS

Achten Sie beim Ausbau immer auf diese Reihenfolge. Ziehen Sie immer zuerst das SCHWARZE (-) Kabel ab.

Lösen Sie den Halteriemen. Dann ziehen Sie die Batterie aus dem Rahmen.

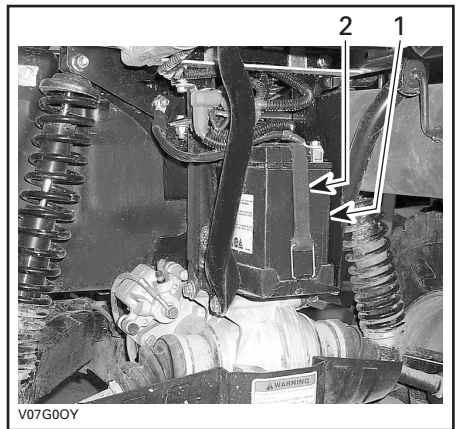

1. Batterie
2. Halteriemen

Reinigung

Reinigen Sie die Batterie, das Batteriegehäuse und die Batteriepole mit einer Lösung aus Backpulver und Wasser.

Entfernen Sie Korrosion von den Batterieabklemmen und den Batteriepolen mit einer festen Drahtbürste. Das Batteriegehäuse muss mit einer weichen Bürste und einer Backpulverlösung gereinigt werden.

Installation

Installieren Sie die Batterie wieder im Fahrzeug.

SICHERHEITSHINWEIS

Schließen Sie zuerst den Kontakt des ROTEN (+) Kabels und danach des SCHWARZEN (-) Kabels an. Schließen Sie immer das ROTE (+) Kabel zuerst an.

HINWEIS: Ordnen Sie das SCHWARZE (-) Kabel zwischen dem Halteriem und der Batterie an.

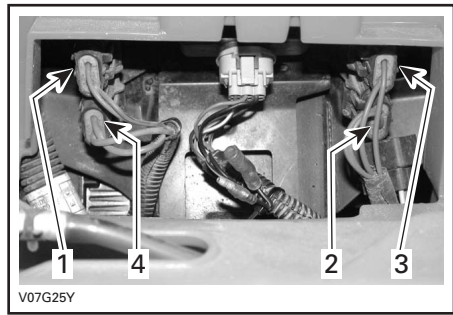
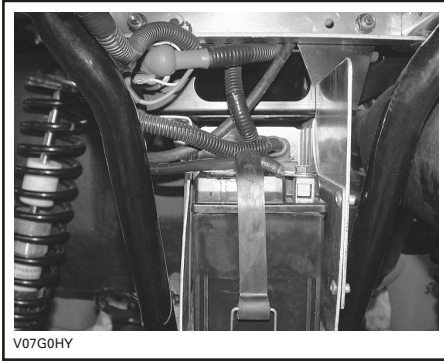

1. Zubehörsicherung (15 A)
(Steckdose und zusätzlicher Anschluss)
2. Lüftersicherung (20 A)
3. Hauptsicherung (20 A)
4. Sicherung für Ladesystem (30 A)

Sicherungen

VORSICHT: Schalten Sie den Zündschalter immer aus (OFF), bevor Sie eine Sicherung austauschen.

Wenn eine Sicherung beschädigt ist, ersetzen Sie sie durch eine neue mit den gleichen Werten.

VORSICHT: Verwenden Sie nie eine Sicherung mit höheren Werten, da dies zu schwerwiegenden Schäden führen kann.

Die Sicherungen befinden sich im Servicefach (hinter der Werkzeugbox).

Um die Sicherung aus der Fassung zu nehmen, entfernen Sie die Abdeckung der Sicherungsfassung und ziehen Sie dann die Sicherung heraus. Überprüfen Sie, ob der Sicherungsdraht durchgebrannt ist.

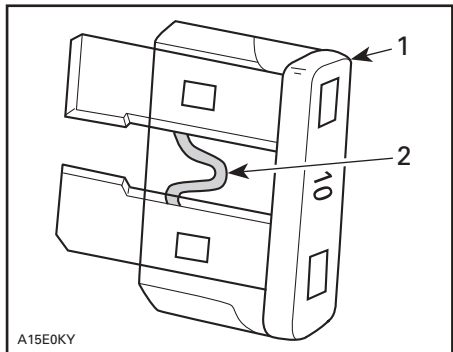

TYPISCH

1. Sicherung
2. Auf Durchbrennen prüfen

Austausch von Glühlampen

SICHERHEITSHINWEIS

Schalten Sie den Zündschalter immer aus (OFF), bevor Sie eine Glühlampe oder eine Anzeigeleuchte austauschen.

Überprüfen Sie immer die einwandfreie Funktion des Lichtes nach dem Austausch.

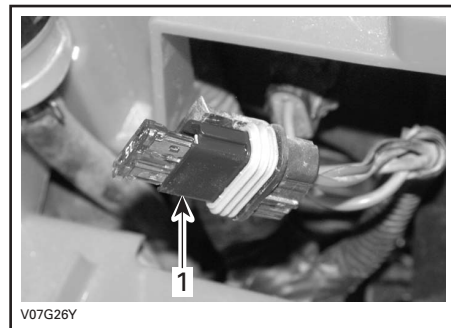

1. Sicherungsfassungen

Scheinwerfer

Jeder Scheinwerfer weist zwei Glühlampen auf, eine Scheinwerfer-Glühlampe und eine für das Standlicht.

Gehen Sie wie folgt vor, um die Scheinwerfer-Glühlampe auszutauschen.

Ziehen Sie den Scheinwerferanschluss ab.

HINWEIS: In den folgenden Abbildungen wurde der Scheinwerfer für eine bessere Übersichtlichkeit entfernt.

Ziehen Sie die Gummischutzhülse ab.



TYPISCH

Entriegeln Sie die Glühlampenfassung.

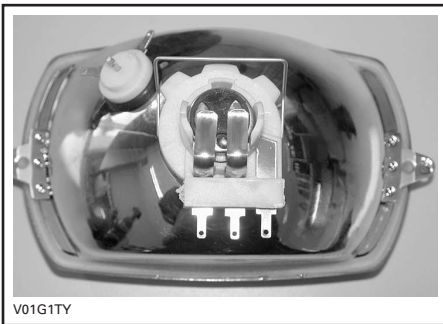

TYPISCH

Entfernen Sie die Fassungsklammer. Öffnen Sie beide Seiten der Fassungsklammer.

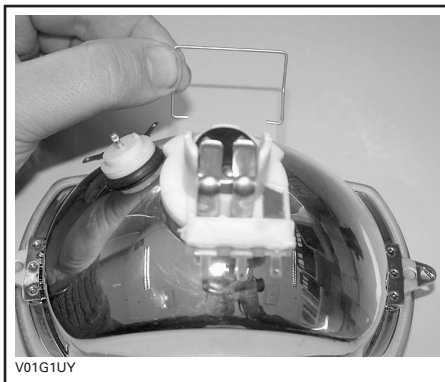

TYPISCH

Drücken Sie auf die Glühlampe und halten Sie sie in dieser Stellung, während Sie sie durch Drehen gegen den Uhrzeigersinn lösen.

Beim Einsetzen der neuen Glühlampe, drücken Sie wieder auf die Lampe und drehen Sie sie dabei im Uhrzeigersinn.

Setzen Sie die Fassung in das Scheinwerfergehäuse ein. Richten Sie die Fassungsschlitze in den Öffnungen im Gehäuse aus.

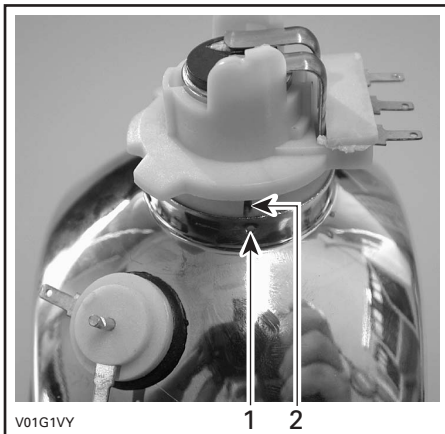

TYPISCH

1. Gehäuseöffnung
2. Fassungsschlitz

Setzen Sie die Fassungsklammer ein.

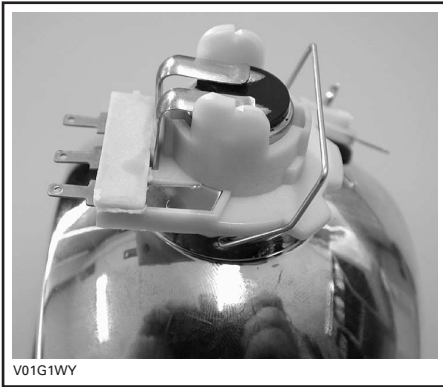

TYPISCH

Bringen Sie die Gummischutzhülse an und schließen Sie den Scheinwerferanschluss an.

HINWEIS: Achten Sie darauf, nicht die Fassungsklemmen auszuhebeln.

Richten Sie den Lichtkegel des Scheinwerfers folgendermaßen aus:

Drehen Sie die Knöpfe, um die Lichtkegelhöhe sowie die seitliche Ausrichtung nach Wunsch einzustellen. Stellen Sie beide Scheinwerfer gleichmäßig ein.

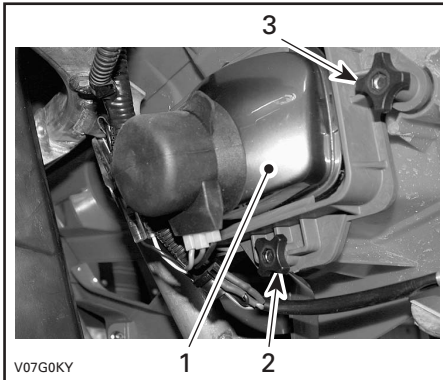

1. Scheinwerfer
2. Höheneinstellung des Lichtkegels
3. Seitliche Einstellung des Lichtkegels

Vorderes Standlicht

Gehen Sie wie folgt vor, um die Glühlampe des vorderen Standlichts auszutauschen, die sich im Scheinwerfergehäuse befindet.

Ziehen Sie beide Anschlüsse von der Standlichtfassung ab.

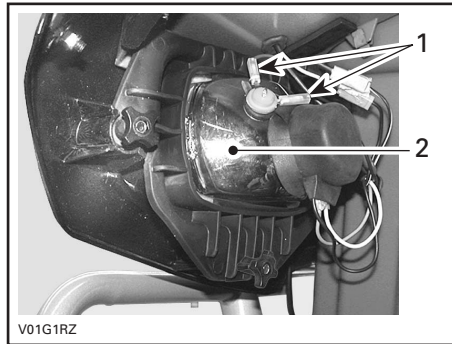

1. Standlichtanschlüsse
2. Scheinwerfergehäuse

HINWEIS: Der Scheinwerfer wurde für eine bessere Übersichtlichkeit entfernt.

Ziehen Sie die Standlichtfassung aus dem Scheinwerfergehäuse heraus.

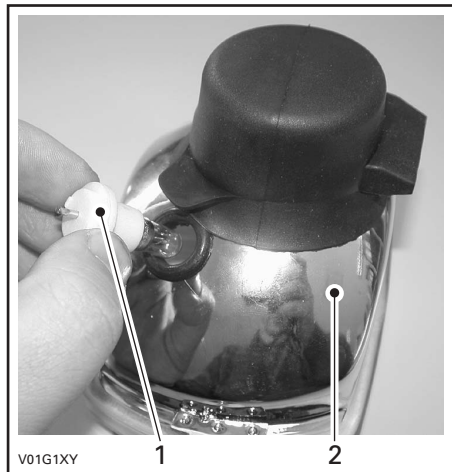

1. Standlichtfassung
2. Scheinwerfergehäuse

Drücken Sie auf die Glühlampe und halten Sie sie in dieser Stellung, während Sie sie durch Drehen gegen den Uhrzeigersinn lösen.

Beim Einsetzen der neuen Glühlampe, drücken Sie wieder auf die Lampe und drehen Sie sie dabei im Uhrzeigersinn.

Setzen Sie die Standlichtfassung wieder in das Scheinwerfergehäuse ein und schließen Sie die Anschlüsse an.

Bremslicht und hinteres Standlicht

Lösen Sie die Schrauben für den Glasdeckel, um Zugang zu den Glühlampen zu haben.

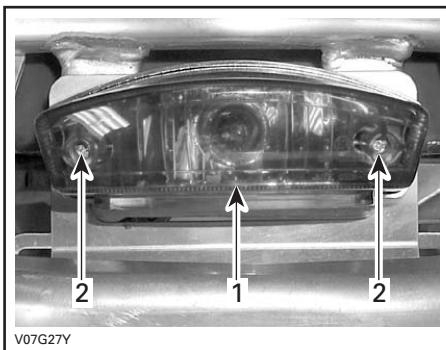

1. Glasdeckel
2. Schrauben

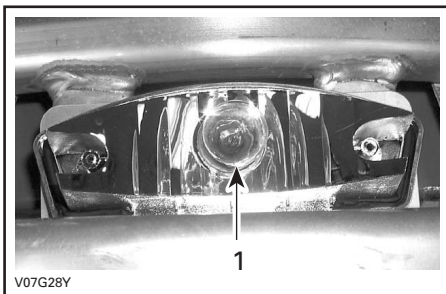

TYPISCH

1. Bremslicht-Glühlampe

Drücken Sie auf die Glühlampe und halten Sie sie in dieser Stellung, während Sie sie durch Drehen gegen den Uhrzeigersinn lösen.

Beim Einsetzen der neuen Glühlampe, drücken Sie wieder auf die Lampe und drehen Sie sie dabei im Uhrzeigersinn.

Bauen Sie alle ausgebauten Teile wieder ein.

Fahrtrichtungsanzeiger

Entfernen Sie die Schraube, mit denen der Glasdeckel am Gehäuse befestigt ist. Ziehen Sie dafür am Gehäuse, um Zugang zur Schraube zu bekommen.

Drücken Sie auf die Glühlampe und drehen Sie sie im Uhrzeigersinn. Ziehen Sie die Lampe heraus.

Beim Einsetzen der neuen Glühlampe, drücken Sie wieder auf die Lampe und drehen Sie sie dabei im Uhrzeigersinn. Überprüfen Sie die Funktion der Leuchte. Bringen Sie den Glasdeckel wieder an.

Anzeigeleuchte

Wenn eine LED in der Konsole durchgebrannt ist, lassen Sie die Konsole von einem zugelassenen Bombardier ATV-Händler austauschen.

Tachometer

Der Tachometer wird mit LEDs beleuchtet. Wenn eine LED durchgebrannt ist, wechseln Sie den Tachometer aus. Die LEDs sind nicht einzeln erhältlich.

Antriebsstang

Manschette/Verkleidung für Antriebswelle

Inspektion

Prüfen Sie den Zustand der Manschetten und Verkleidungen für die Antriebswelle per Sichtprüfung. Prüfen Sie die Verkleidungen auf Schäden oder Reiben an den Wellen. Prüfen Sie die Manschetten auf Risse, Beschädigungen, Fettundichtigkeiten usw. Reparieren Sie beschädigte Teile bei Bedarf oder wechseln Sie sie aus.

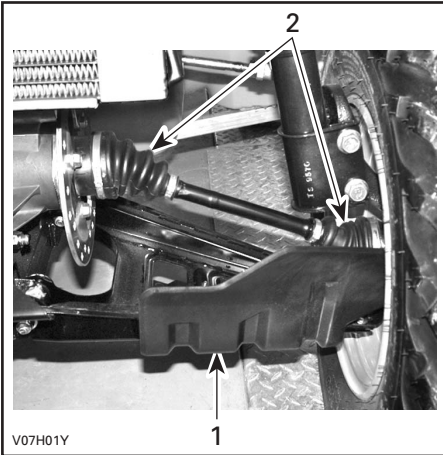

FAHRZEUGVORDERSEITE

1. Verkleidung der Antriebswelle
2. Manschetten der Antriebswelle

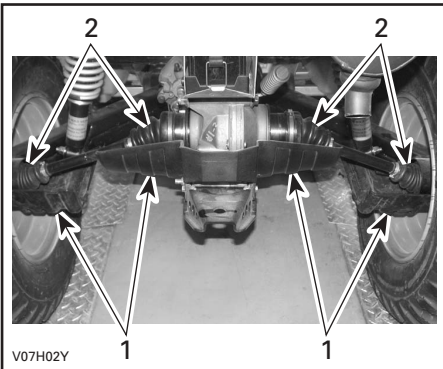

FAHRZEUGRÜCKSEITE

1. Verkleidung der Antriebswelle
2. Manschetten der Antriebswelle

Rad

Gelegentlich sollten die Radmuttern entfernt werden, um ein Schmiermittel gegen Festfressen auf die Bolzen für eine einfachere, zukünftige Demontage aufzutragen. Dies ist besonders wichtig, wenn das Fahrzeug in Salzwasser oder Schlamm eingesetzt wird. Entfernen Sie immer nur eine Radmutter gleichzeitig, schmieren Sie sie und ziehen Sie sie dann wieder fest.

Zustand der Radlager

Rütteln Sie an den Rädern an der oberen Kante, um das Spiel zu prüfen. Wenden Sie sich an einen zugelassenen Bombardier ATV-Händler, wenn Spiel vorhanden ist.

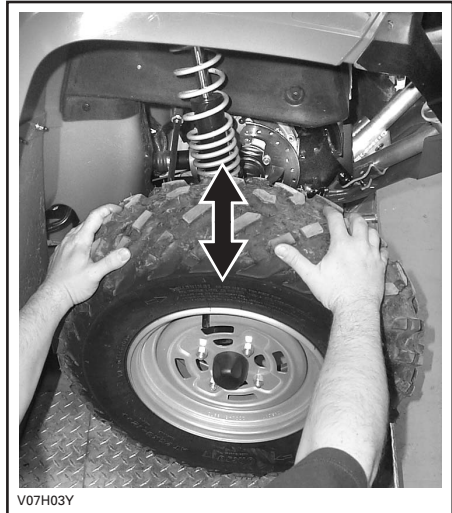

Reifen/Räder

SICHERHEITSHINWEIS

Installieren Sie bei einem Reifenwechsel niemals einen Diagonalreifen zusammen mit einem Radialreifen. Solche eine Kombination könnte Probleme bei der Handhabung und/oder bei der Stabilität hervorrufen.

Mischen Sie keine Reifen verschiedener Größe und/oder Bauart auf derselben Achse. Vorder- und Hinterreifenpaare müssen aus dem gleichen Modell bestehen und vom gleichen Hersteller sein.

Stellen Sie bei einem Profil mit einer Laufrichtung sicher, dass die Reifen in der richtigen Drehrichtung montiert werden.

Radialreifen müssen als kompletter Satz montiert werden.

Es kann zu schwerwiegenden Verletzungen oder zum Tod kommen, wenn Sie diese Anweisungen nicht befolgen.

Obwohl die Räder speziell für den Gebrauch im Gelände entwickelt wurden, kann es trotzdem zu einem Platten kommen. Deshalb ist es empfehlenswert, eine Luftpumpe und ein Reparaturset mitzuführen.

Zustand der Räder/Reifen

Prüfen Sie die Reifen auf Schäden und Abnutzung. Wechseln Sie sie gegebenenfalls aus.

Vertauschen Sie nicht die Position der Reifen am Fahrzeug von vorn nach hinten oder links nach rechts. Die Vorder- und Hinterräder haben unterschiedliche Größen. Die Reifen sind laufrichtungsgebunden und müssen für einen einwandfreien Betrieb in der richtigen Richtung montiert sein.

Demontage der Räder

Lösen Sie die Muttern und heben Sie dann das Fahrzeug an. Platzieren Sie einen Wagenheber unter dem Fahrzeug. Entfernen Sie die Radmuttern und demontieren Sie dann das Rad.

Reifendruck

SICHERHEITSHINWEIS

Der Reifendruck hat einen starken Einfluss auf die Handhabung und die Stabilität des Fahrzeugs. Durch zu niedrigen Druck kann der Reifen Luft verlieren und sich auf dem Rad drehen. Durch zu großen Reifendruck kann der Reifen platzen. Beachten Sie immer den empfohlenen Druck. Da die Reifen Niederdruckreifen sind, sollten Sie immer eine Handpumpe verwenden.

Prüfen Sie vor dem Gebrauch des Fahrzeugs den Reifendruck bei "kalten" Reifen. Der Reifendruck ändert sich mit der Temperatur und der Höhenlage. Prüfen Sie den Druck noch einmal, wenn sich diese Bedingungen ändern.

Zu Ihrer Bequemlichkeit finden Sie einen Reifendruckprüfer in der Werkzeugbox.

REIFENDRUCK			
BIS ZU 230 kg (500 lb)	MAX.	VORN	HINTEN
		28 kPa (4 PSI)	31 kPa (4,5 PSI)
	MIN.	24 kPa (3,5 PSI)	28 kPa (4 PSI)

Bei der Montage müssen Sie ein Schmiermittel gegen Festfressen auf die Gewinde auftragen. Ziehen Sie die Muttern behutsam über Kreuz an und ziehen Sie sie dann mit einem Drehmoment von 70 N·m (52 lbf·ft) fest.

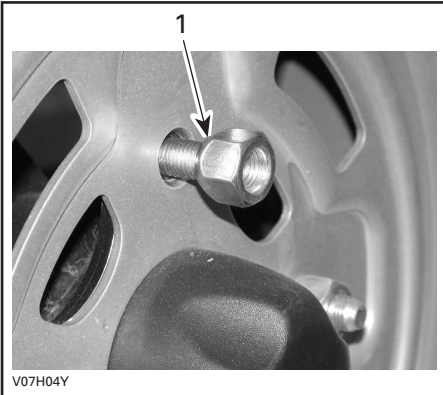

1. Konische Seite der Mutter

VORSICHT: Verwenden Sie immer die empfohlenen Radmutter (P/N 250 100 039). Durch Verwendung einer anderen Mutter könnten Sie die Felge beschädigen.

Lenksystem

Schmierung des Gaszugs

Schmierung

Der Gaszug ist ausschließlich mit Silikonfett (P/N 293 600 041) oder einem entsprechenden Schmiermittel zu schmieren.

SICHERHEITSHINWEIS

Benutzen Sie immer ein Schmiermittel auf Silikonbasis. Durch die Verwendung eines anderen Schmiermittels (z. B. wasserbasierte Schmiermittel) können der Gashebel/Gaszug klebrig oder schwergängig werden.

Öffnen Sie das Gehäuse des Gashebels.

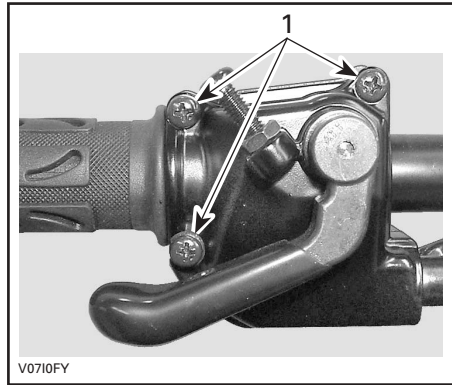

1. Diese Schrauben entfernen

Öffnen Sie das Gehäuse. Schieben Sie die Gummischutzhülse zurück, um Zugang zum Gaszugregler zu haben.

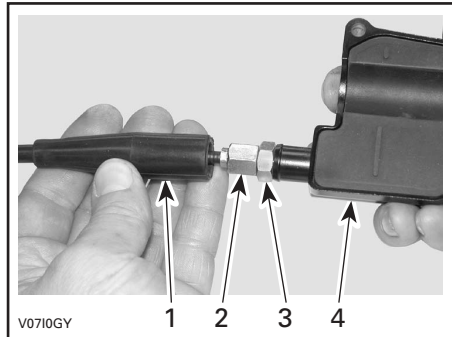

1. Gaszugverkleidung
2. Gaszugregler
3. Kontermutter
4. Gehäuse für Gashebel

Schrauben Sie den Gaszugregler hinein.

Entfernen:

- Die innere Gehäuseverkleidung.

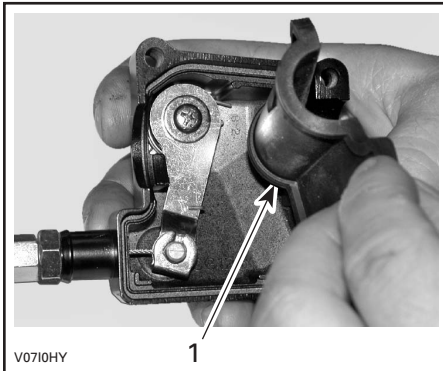

1. Innere Gehäuseverkleidung

- Den Zug aus dem Gehäuse des Gashebels.

HINWEIS: Schieben Sie den Zug in den Klemmschlitz und ziehen Sie das Ende des Zugs aus der Klemme.



Entfernen Sie die seitliche Vergaserabdeckung.

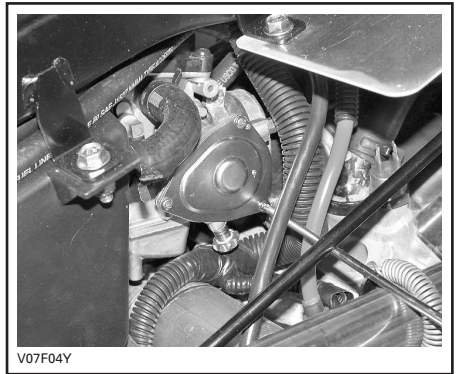

Führen Sie die Sprühspitze der Schmiermitteldose in das Ende des Gaszugreglers.



SICHERHEITSHINWEIS

Tragen Sie immer Augenschutz und Handschuhe, wenn Sie einen Zug schmieren.

HINWEIS: Wickeln Sie einen Lappen um den Gaszugregler herum, um ein Verspritzen des Schmiermittels zu vermeiden.

Geben Sie soviel Schmiermittel hinein, bis es an der Vergaserseite aus dem Gaszug herausläuft.

Installieren Sie den Zug wieder und stellen Sie ihn neu ein.

Einstellung des Gashebels

Schieben Sie die Gummischutzhülse zurück, um Zugang zum Gaszugregler zu haben.

Lösen Sie die Kontermutter und drehen Sie dann den Regler, bis das richtige Spiel für den Gashebel erreicht ist.

HINWEIS: Messen Sie das freie Spiel am Ende des Gaszugs.

Ziehen Sie die Kontermutter wieder fest und bringen Sie die Schutzhülse an.

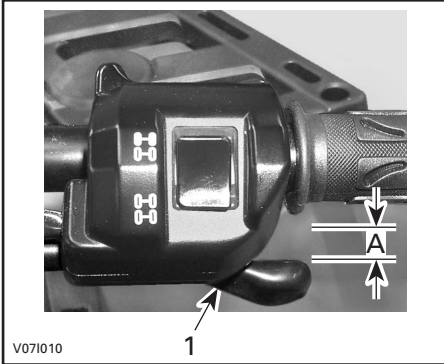

1. Gashebel

A. 3 bis 6 mm (1/8 bis 7/32 in)

Starten Sie den Motor mit dem Schalthebel in PARK-Position. Prüfen Sie, ob der Gaszug richtig eingestellt ist, indem Sie den Lenker vollständig nach rechts und dann nach links drehen. Wenn sich die Motordrehzahl dabei erhöht, müssen Sie das freie Spiel des Gashebels noch einmal einstellen.

Aufhängung

Schmierung

Schmieren Sie die vorderen Dreieckslenker. Verwenden Sie synthetisches Fett für Aufhängungselemente (P/N 293 550 033). An jedem Dreieckslenker befinden sich zwei Schmierlager.

Inspektion

Vordere Aufhängung

Prüfen Sie die MacPherson-Federbeine auf Ölundichtigkeit oder andere Beschädigungen. Prüfen Sie den festen Sitz der Befestigungselemente. Wenden Sie sich gegebenenfalls an einen zugelassenen Bombardier ATV-Händler.

Hintere Aufhängung

Prüfen Sie die Stoßdämpfer auf Ölundichtigkeit und die Befestigungselemente auf festen Sitz. Wenden Sie sich gegebenenfalls an einen zugelassenen Bombardier ATV-Händler.

Schwingarme

Prüfen Sie die Schwingarme auf Distorsion, Risse oder Verbiegungen. Wenden Sie sich an einen zugelassenen Bombardier ATV-Händler, wenn Sie ein Problem entdecken.

Dreieckslenker

Prüfen Sie die Dreieckslenker auf Risse, Verbiegungen oder andere Schäden. Wenden Sie sich gegebenenfalls an einen zugelassenen Bombardier ATV-Händler.

Einstellung

Hintere Stoßdämpfer

SICHERHEITSHINWEIS

Der linke und der rechte Einstellnocken müssen immer auf die gleiche Position eingestellt sein. Verstellen Sie niemals nur einen Einstellnocken. Durch eine ungleiche Einstellung kann sich die Handhabung des Fahrzeugs erschweren und die Stabilität des Fahrzeugs kann verloren gehen, was zu einem Unfall führen kann.

Einstellung der Vorspannung

Stellen Sie die Vorspannung für die Stoßdämpferfeder ein, indem Sie den Einstellnocken mit dem Einstellschlüssel aus der Werkzeugbox entsprechend verdrehen.

Verdrehen Sie die Einstellnocken im Uhrzeigersinn für eine härtere Federung und zum Fahren in unebenem Gelände oder wenn Sie Lasten transportieren oder einen Anhänger ziehen.

Verdrehen Sie die Einstellnocken gegen den Uhrzeigersinn für eine weichere Federung und zum Fahren in ebenem Gelände.

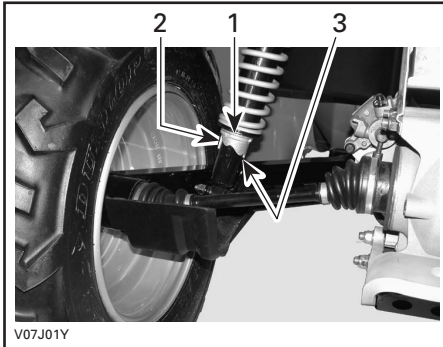

1. *Einstellnocken*
2. *Weichere Einstellung*
3. *Härtere Einstellung*

Bremsen

Vordere und hintere Bremsen

Die vorderen und hinteren Bremsen sind hydraulische Scheibenbremsen. Diese Bremsen sind selbstnachstellend und bedürfen keiner weiteren Einstellung.

Für den Bremshebel und das Bremspedal ist keine Einstellung erforderlich.

Prüfen Sie Folgendes, um für einen guten Betriebszustand der Bremsen zu sorgen:

- Undichtigkeit im Bremssystem
- Schwammige Betätigung der Bremsen
- Außergewöhnlicher Verschleiß oder schlechter Zustand der Brems Scheiben
- Abnutzung, Beschädigung oder Ablösen der Bremsbeläge.

GRENZWERTE FÜR DIE WARTUNG

Bremsbeläge Stärke	1 mm (0,040 in)
Vordere Brems Scheiben Stärke	3,5 mm (0,138 in)
Hintere Brems Scheibe Stärke	4,3 mm (0,170 in)
Maximaler Verzug der Brems Scheiben	0,2 mm (0,010 in)

Wenden Sie sich an einen zugelassenen Bombardier ATV-Händler, wenn ein Problem bezüglich des Bremssystems festgestellt wird.

Austausch der Bremsflüssigkeit

SICHERHEITSHINWEIS

Der Austausch der Bremsflüssigkeit oder eine Reparatur am Bremssystem sollten von einem zugelassenen Bombardier ATV-Händler durchgeführt werden.

Karosserie/Rahmen

Motorraum

Überprüfen Sie die Undichtigkeit auf eventuelle Schäden und Leckagen. Vergewissern Sie sich, dass alle Schlauchschellen gut gesichert sind und kein Schlauch gerissen, verdreht oder anderweitig beschädigt ist.

Untersuchen Sie die Halterungen für Schalldämpfer, Batterie und Tank.

Überprüfen Sie die elektrischen Verbindungen auf Korrosion und Festigkeit.

Tauschen Sie beschädigte Teile aus oder lassen Sie sie reparieren.

Zustand Kugelkopf der Anhängerkupplung

Prüfen Sie die Festigkeit der Befestigungselemente und die Festigkeit/den Zustand des Kugelkopfes. Ziehen Sie die Elemente gegebenenfalls wieder fest und wechseln Sie den Kugelkopf aus, wenn dieser abgenutzt ist.

Chassisbefestigungen

Prüfen Sie den Zustand und die Festigkeit der Halterungen am Fahrzeug. Ziehen Sie sie gegebenenfalls nach.

Sitzbefestigungen

Entfernen Sie den Sitz und prüfen Sie den Verriegelungsmechanismus und den Stift auf Verschleiß. Wenden Sie sich an einen zugelassenen Bombardier ATV-Händler, um bei Bedarf Teile auszuwechseln zu lassen.

Reinigung und Schutz des Fahrzeugs

Reinigen Sie das Fahrzeug niemals mit einem Hochdruckreiniger. **VERWENDEN SIE NUR NIEDRIGEN DRUCK (z. B. einen Gartenschlauch)**. Die Verwendung von Hochdruck kann zu elektrischen und mechanischen Schäden führen.

Lackierte Teile sollten bei Schäden nachgebessert werden, um Rost zu vermeiden.

Wenn nötig, waschen Sie die Karosserie mit heißem Wasser und Reinigungsmittel (verwenden Sie nur milde Reinigungsmittel). Tragen Sie Hartwachs auf.

VORSICHT: Reinigen Sie Kunststoffteile nie mit starken Lösungsmitteln, entfettenden Mitteln, Farbverdünnern, Azeton usw.

FEHLERBEHEBUNG

Motor dreht sich nicht

1. Der Zündschalter befindet sich in der Position OFF.
 - *Bringen Sie den Schalter in die Position ON.*
2. Die Schalthebel ist nicht in NEUTRAL-Position.
 - *Schalten Sie entweder in NEUTRAL-Position oder ziehen Sie den Kupplungshebel.*
3. Schwache Batterie oder lose Anschlüsse.
 - *Prüfen Sie den Zustand der Verbindungen und Anschlüsse.*
 - *Lassen Sie die Batterie überprüfen.*
 - *Wenden Sie sich an einen zugelassenen Bombardier ATV-Händler.*

Motor dreht, aber springt nicht an

1. Das Startgemisch ist zu mager, um den kalten Motor zu starten.
 - *Prüfen Sie den Füllstand im Tank und das Startverfahren, dabei achten Sie insbesondere auf die Verwendung des Chokes.*
2. Abgesoffener Motor (Zündkerzen beim Ausbau feucht).
 - *Siehe Abschnitt BESONDERE VERFAHREN.*
3. Motor wird nicht mit Kraftstoff versorgt (Zündkerzen trocken beim Ausbau).
 - *Prüfen Sie den Füllstand im Tank, bringen Sie den Kraftstoffhahn in die Position ON (versuchen Sie es auch in Position RES). Möglicherweise besteht ein Fehler im Vergaser.*
 - *Wenden Sie sich an einen zugelassenen Bombardier ATV-Händler.*
4. Zündkerze/Zündung (kein Zündfunke).
 - *Überprüfen Sie die Zündsicherung.*
 - *Entfernen Sie die Zündkerzen, stecken Sie die Kerzenstecker wieder auf die Kerzen.*
 - *Prüfen Sie, ob sich der Zündschalter und/oder Motorausshalter in der Position ON befindet/befinden.*
 - *Halten Sie die Zündkerzen an den Motorblock (Masse) und starten Sie den Motor kurz durch. Wenn kein Funke entsteht, wechseln Sie die Zündkerzen aus.*
 - *Wenn das Problem weiterhin bestehen bleibt, wenden Sie sich an einen zugelassenen Bombardier ATV-Händler.*
5. Motorkompression.
 - *Wenn kein pulsierender Widerstand zu spüren ist, deutet dies auf den weitgehenden Verlust der Kompression hin.*
 - *Wenden Sie sich an einen zugelassenen Bombardier ATV-Händler.*

Dem Motor fehlt Beschleunigung oder Leistung

1. Verschmutzte oder beschädigte Zündkerzen.
 - *Siehe auch im Abschnitt MOTOR DREHT, ABER SPRINGT NICHT AN.*
2. Der Motor erhält keinen Kraftstoff.
 - *Siehe auch im Abschnitt MOTOR DREHT, ABER SPRINGT NICHT AN.*
3. Vergasereinstellungen.
 - *Wenden Sie sich an einen zugelassenen Bombardier ATV-Händler.*
4. Der Motor ist überhitzt.
 - *Siehe auch ÜBERHITZTER MOTOR im Kapitel BESONDERE VERFAHREN.*
 - *Wenn die Überhitzung weiterhin bestehen bleibt, wenden Sie sich an einen zugelassenen Bombardier ATV-Händler.*
5. Luftfilter/Filterkasten verstopft oder verschmutzt.
 - *Prüfen Sie den Luftfilter und reinigen Sie ihn gegebenenfalls.*
 - *Prüfen Sie den Ablassschlauch des Luftfilterkastens auf Flüssigkeit/Ablagerungen.*
 - *Prüfen Sie die Position des Lufteinlassschlauchs.*

Motorfehlzündung

1. Fehlerhafte Zündkerzen (Ölkohleablagerung).
 - *Siehe auch im Abschnitt DEM MOTOR FEHLT BESCHLEUNIGUNG ODER LEISTUNG.*
2. Undichtigkeit im Abgassystem.
 - *Wenden Sie sich an einen zugelassenen Bombardier ATV-Händler.*
3. Der Motor läuft zu heiß.
 - *Siehe auch im Abschnitt DEM MOTOR FEHLT BESCHLEUNIGUNG ODER LEISTUNG.*
4. Der Zündzeitpunkt ist falsch oder es liegt ein Fehler im Zündsystem vor.
 - *Wenden Sie sich an einen zugelassenen Bombardier ATV-Händler.*
5. Falsche Vergasereinstellung.
 - *Wenden Sie sich an einen zugelassenen Bombardier ATV-Händler.*

Zündaussetzer

1. Verschmutzte/beschädigte/abgenutzte Zündkerzen.
 - *Reinigen Sie die Zündkerzen und überprüfen Sie den Wärmewert. Wechseln Sie sie gegebenenfalls aus.*
2. Wasser im Kraftstoff.
 - *Lassen Sie das Kraftstoffsystem leer laufen und füllen Sie frischen Kraftstoff auf.*

Ungewöhnliches Motorgeräusch

1. Ventileinstellung.
 - *Wenden Sie sich an einen zugelassenen Bombardier ATV-Händler.*
2. Kettenspanner blockiert.
 - *Wenden Sie sich an einen zugelassenen Bombardier ATV-Händler.*
3. Steuerkette verschlissen.
 - *Wenden Sie sich an einen zugelassenen Bombardier ATV-Händler.*

Fahrzeug kann volle Geschwindigkeit nicht erreichen

1. Motor.
 - *Siehe auch im Abschnitt DEM MOTOR FEHLT BESCHLEUNIGUNG ODER LEISTUNG.*
2. Feststellbremse.
 - *Prüfen Sie, ob die Feststellbremse völlig gelöst ist.*
3. Luftfilter/Filterkasten verstopft oder verschmutzt.
 - *Prüfen Sie den Luftfilter und reinigen Sie ihn gegebenenfalls.*
 - *Prüfen Sie den Ablassschlauch des Luftfilterkastens auf Flüssigkeit/Ablagerungen.*
 - *Prüfen Sie die Position des Lufteinlassschlauchs.*

Schaltung schaltet nicht leichtgängig

1. Der Motor-/Getriebeölfüllstand ist zu niedrig.
 - *Füllen Sie den Öltank mit dem empfohlenen Öl bis zum richtigen Füllstand auf.*
2. Getriebebeschaltssystem.
 - *Versuchen Sie den Gashebel beim Schalten weiter anzuziehen.*
3. Ungeeigneter Öltyp.
 - *Lassen Sie das Öl aus dem Motor ablaufen und verwenden Sie ausschließlich das empfohlene Öl.*
4. Getriebe
 - *Wenden Sie sich an einen zugelassenen Bombardier ATV-Händler.*

ROTE Motoranzeigeleuchte bleibt an

1. Der Motoröl-/Getriebeöldruck ist zu niedrig.
 - *Kontrollieren Sie den Ölstand und füllen Sie den Öltank mit dem empfohlenen Öl bis zum richtigen Füllstand auf.*
 - *Wenden Sie sich an einen zugelassenen Bombardier ATV-Händler.*
2. Fahrzeug hat sich überschlagen oder bleibt auf der Seite liegen.
 - *Lassen Sie das Ölsystem ab. Lesen Sie unter ÜBERSCHLAGEN DES FAHRZEUGS im Abschnitt BESONDERE VERFAHREN.*
3. Der Motor ist überhitzt.
 - *Siehe auch ÜBERHITZTER MOTOR im Kapitel BESONDERE VERFAHREN.*
 - *Wenden Sie sich an einen zugelassenen Bombardier ATV-Händler.*

TECHNISCHE DATEN

FAHRZEUGMODELL		OUTLANDER™ 400 H.O.	
		400 H.O.	400 H.O. XT
MOTOR			
Typ		BOMBARDIER-ROTAX® 4-TEC, Viertaktmotor Motor mit oberliegender Nockenwelle (OHC)	
Anzahl Zylinder		Ein Zylinder	
Anzahl der Ventile		4 einstellbare Ventile mit mechanischen Stößeln	
Hubraum		400 cm ³ (24,4 cu. in.)	
Kolbendurchmesser	Standard	91 mm (3,58 in)	
Kolbenhub		62 mm (2,5 in)	
Motorleistung		13 kW (17 HP)	
Kompressionsverhältnis		10:1	
Schmierung		Nasssumpfschmierung mit austauschbarem Ölfilter (gleichzeitige Schmierung von Motor und Getriebe)	
Dekompressor		Automatisch	
Abgassystem		Funkenschutz, zugelassen vom USDA Forest Service	
Luftfilter		Zweistufen-Schaumfilter	
GETRIEBE			
Getriebe		Stufenloses Automatikgetriebe	
KÜHLSYSTEM			
Typ		Flüssiggekühlt	
Kühler		Vorn montiert mit Thermostatlüfter	
VERBRENNUNG			
Vergaser, Marke und Typ	Fabrikat	Mikuni BSR33	
	Typ	Konstante Geschwindigkeit mit manuellem Choke und ECS-System (Enricher Coasting System)	
Choke		Variabel	
Leerlaufdrehzahl		± 100	1300 U/min
Kraftstoffpumpe	Fabrikat	Mikuni	
	Typ	Extern (vakuumbetätigt)	
ELEKTRISCHE ANLAGE			
Magnetinduktor	Fabrikat	Denso	
	Typ	400 W bei 6000 U/min	
Zündungstyp		Hochspannungs-Kondensatorzündung	
Zünderstellung		Nicht einstellbar	
Motordrehzahlbegrenzer		8000 U/min (für jeden Vorwärtsgang)	

FAHRZEUGMODELL			OUTLANDER™ 400 H.O.	
			400 H.O.	400 H.O. XT
Geschwindigkeitsbegrenzer			15 km/h (9 MPH) im Rückwärtsgang	
Zündkerze	Fabrikat		NGK	
	Typ		DCPR8E	
	Elektrodenabstand		0,7 mm (0,027 in)	
Anzahl Zündkerzen			1	
Batterie	Typ		Trockenbatterie	
	Volt		12 V, 13 Ah	12 V, 18 Ah
Startsystem			Elektrischer Starter und manueller Notfall-Starter mit Startleine. Start in P-, R-, N-, H- oder L-Position (bei angezogener Bremse)	
Scheinwerfer-Glühlampe			35 W	
Bremslicht-Glühlampe			10 W	
Standlicht-Glühlampe			4 W	
Blinklicht			10 W	
Konsolenbeleuchtung			LEDs, ca. 0,7 V (je LED)	
Sicherungen	Zubehör		15 A (Steckdose und zusätzlicher Anschluss)	
	Lüfter		20 A	
	Hauptsicherung		20 A	
	Ladesystem		30 A	
ANTRIEBSSTANG				
Vorn Differential			Wellenantrieb/einfaches, automatisch sperrendes Differential (Schubzylinder)	
Hinterachse			Wellenantrieb	
Wendekreis			1,83 m (72 in)	
AUFHÄNGUNG				
Vorn	Typ		Unabhängige Aufhängung McPherson-Federbein	
	Federweg hinten		178 mm (7 in)	
Hinten	Typ		Unabhängige Aufhängung Schwingarme	
	Federweg hinten		203 mm (8 in)	
REIFEN				
Fabrikat			Othsu	Carlisle ACT
Typ			Diagonal	Radial
Druck	Bis zu 230 kg (500 lb)	Vorn	28 kPa (4 PSI) Maximum, 24 kPa (3,5 PSI) Minimum	
		Hinten	31 kPa (4,5 PSI) empfohlen, 28 kPa (4 PSI) Minimum	

FAHRZEUGMODELL		OUTLANDER™ 400 H.O.	
		400 H.O.	400 H.O. XT
Größe	Vorn	25 x 8 - 12	
	Hinten	25 x 11 - 12	
RÄDER			
Größe	Vorn	12 x 6	
	Hinten	12 x 7,5	
Drehmoment Radmuttern		70 N·m (52 lbf·ft)	
BREMSEN			
Vorn		Hydraulisch, 2 Brems scheiben	
Hinten		Hydraulisch, 1 Brems scheibe	
Feststellbremse		Blockierung durch Getriebe. Linksseitiger Bremshebel mit Schloss	
LADEKAPAZITÄT			
Vordere Gepäckträger		40 kg (90 lb)	
Hintere Gepäckträger (einschließlich Stützgewicht)		80 kg (175 lb)	
Hinteres Aufbewahrungsfach		10 kg (22 lb)	
Gesamtfahrzeuglast (mit Fahrer, allen Zuladungen und Zubehör)		230 kg (500 lb)	
Zulässiges Gesamtgewicht		460 kg (1014 lb)	
Zugkapazität		135 kg (298 lb)	
Stützgewicht (mit hinteren Gepäckträgern)		14 kg (30 lb)	
ABMESSUNGEN			
Trockengewicht		269 kg (592 lb)	
Gesamtlänge		2,18 m (86 in)	
Gesamtbreite		1,17 m (46 in)	
Gesamthöhe		1,14 m (45 in)	
Sitzhöhe		877 mm (35 in)	
Achsabstand		1,24 m (49 in)	
Radspur	Vorn	965 mm (38 in)	
	Hinten	914 mm (36 in)	
Bodenfreiheit	Vorn und unter Motor	236 mm (9,3 in)	
	Hinten	236 mm (9,3 in)	
Gewichtsverteilung (vorn/hinten)		49/51%	

FAHRZEUGMODELL		OUTLANDER™ 400 H.O.	
		400 H.O.	400 H.O. XT
FLÜSSIGKEITEN			
Motoröltyp (Motor und Getriebe)		SAE 5W30, Viertaktöl auf Mineralbasis. API-Klassifikation SG, SH oder SJ oder synthetisches Viertaktöl XP-S 5W40. Informationen über den Viskositätsgrad sind dem ÖLVISKOSITÄTSPLAN zu entnehmen.	
Kühlmittel		Ethylenglykol/Wassergemisch (50% Kühlmittel, 50% Wasser). Verwenden Sie vorgemischtes Bombardier Kühlmittel oder ein Kühlmittel, das speziell für Aluminiummotoren entwickelt wurde.	
Kraftstoff	Typ	Normales bleifreies Benzin	
	Oktanzahl	91 RON oder höher	
Differential	Vorn	Synthetisches Getriebeöl XP-S oder synthetisches Polyesteröl 75W90 (API GL-5)	
	Hinten		
Bremsen		Bremsflüssigkeit, DOT 4	
Fett für Kardanwellengelenk		ausschließlich SHELL, Alvania EP-2	
FASSUNGSVERMÖGEN			
Kraftstofftank		16 l (4,2 U.S. gal) einschließlich einer ungefähren Reserve von 2 l (0,5 U.S. gal)	
Motor-/Getriebeöl		Ölwechsel mit Filter: 2,8 l (3 U.S. quarts).	
Kühlmittel		2,5 l (2,65 U.S. quarts)	
Differential	Vorn	500 ml (17 U.S. oz)	
	Hinten	300 ml (10 U.S. oz)	
Bremsflüssigkeit		250 ml (8,5 U.S. oz)	

A = Ampere

W = Watt

kW = Kilowatt

V = Volt

Ah = Amperestunden

PS = Pferdestärken

U/min = Umdrehungen pro Minute

V = Volt

Auf Grund unseres kontinuierlichen Bestrebens nach Produktqualität und Innovation, behält sich BRP das Recht vor, zu jeder Zeit Veränderungen am Design und den technischen Daten, Ergänzungen oder Verbesserungen an seinen Produkten vorzunehmen, ohne dass hieraus die Verpflichtung entsteht, zuvor hergestellte Produkte zu modifizieren.

INFORMATIONEN ZUM INTERNATIONALEN METRISCHEN SYSTEM

BASISEINHEITEN

BESCHREIBUNG	EINHEIT	SYMBOL
Länge	Meter.....	m
Gewicht	Kilogramm.....	kg
Kraft.....	Newton.....	N
Flüssigkeit	Liter.....	L
Temperatur	Celsius.....	°C
Druck.....	Kilopascal.....	kPa
Drehmoment.....	Newtonmeter	Nm
Geschwindigkeit zu Land	Kilometer pro Stunde	km/h
Geschwindigkeit zu Wasser	Knoten	kn

PRÄFIXE

PRÄFIX	SYMBOL	BEDEUTUNG	WERT
Kilo-.....	k.....	eintausend	1000
Zenti-.....	c.....	ein Hundertstel von	0,01
Milli-.....	m.....	ein Tausendstel von	0,001
Mikro-.....	μ.....	ein Millionstel von	0,000001

UMRECHNUNGSFAKTOREN

UMRECHNEN VON	IN ①	FAKTOR
in.....	mm.....	25,4
in.....	cm.....	2,54
in ²	cm ²	6,45
in ³	cm ³	16,39
ft.....	m.....	0,3
oz.....	g.....	28,35
lb.....	kg.....	0,45
lbf.....	N.....	4,4
lbf-in.....	Nm.....	0,11
lbf-ft.....	Nm.....	1,36
lbf-ft.....	lbf-in.....	12
PSI.....	kPa.....	6,89
imp. oz.....	U.S. oz.....	0,96
imp. oz.....	ml.....	28,41
imp. gal.....	U.S. gal.....	1,2
imp. gal.....	l.....	4,55
U.S. oz.....	ml.....	29,57
U.S. gal.....	l.....	3,79
MPH (Meilen pro Stunde).....	km/h.....	1,61
Fahrenheit.....	Celsius.....	(°F - 32) ÷ 1,8
Celsius.....	Fahrenheit.....	(°C x 1,8) + 32
hp.....	kW.....	0,75

F00A2YL

- ① Um die umgekehrte Umrechnung vorzunehmen, teilen Sie durch den angegebenen Faktor.
Um Millimeter in Inch umzurechnen, teilen Sie durch 25,4.

HINWEIS: Zur einfacheren Verwendung wurden die Umrechnungsfaktoren auf zwei Stellen nach dem Komma gerundet.

GARANTIE

BESCHRÄNKTE INTERNATIONALE GARANTIE VON BRP: 2005 BOMBARDIER* ATV-PRODUKTE

1. UMFANG DER BESCHRÄNKTEN GARANTIE

Bombardier Recreational Products Inc. (nachfolgend "BRP") gewährt Garantie auf die BOMBARDIER ATV-Produkte aus dem Jahr 2005 bei Material- oder Herstellungsfehlern für den unten beschriebenen Zeitraum.

Für alle Original-Bombardier-Teile und das Original-Bombardier-Zubehör, die von einem zugelassenen Bombardier-Fachhändler (wie im Folgenden definiert) zum Zeitpunkt der Lieferung des Bombardier-ATV-Produktes aus dem Jahr 2005 installiert waren, gilt derselbe Garantiefumfang wie für das ATV.

Durch die Verwendung des Produktes zum Fahren von Rennen oder für andere Aktivitäten im Rahmen von Wettbewerben, selbst wenn es sich um eine solche Verwendung durch den vorherigen Eigentümer handelt, wird diese Garantie in allen Fällen null und nichtig.

2. GARANTIEZEITRAUM

Diese Garantie wird wirksam VOM TAG DER ZULIEFERUNG AN DEN ERSTEN ENDVERBRAUCHER oder dem Tag der ersten Nutzung, je nachdem, was zuerst eintrifft, und für einen Zeitraum von:

SECHS (6) AUFEINANDER FOLGENDEN MONATEN bei privater Nutzung oder bei gewerblicher Nutzung ⁽¹⁾.

Die Reparatur oder der Austausch von Teilen oder die Serviceleistung im Rahmen dieser Garantie verlängert nicht den Zeitraum dieser Garantie über dessen ursprünglichen Ablaufzeitpunkt hinaus.

3. BEDINGUNGEN FÜR DIE ÜBERNAHME DER GARANTIE

Diese Übernahme der Garantie ist nur für die Bombardier ATV-Produkte von 2005 zulässig, die neu und unbenutzt durch dessen ersten Eigentümer von einem Bombardier-Vertragsdistributor/-händler gekauft wurden, der die Bombardier ATV-Produkte in dem Land, in dem der Verkauf erfolgt ist, vertreiben darf (nachstehend als "Bombardier ATV-Distributor/Händler" bezeichnet), und dann nur, nachdem das von BRP spezifizierte, vor der Lieferung zu erfolgende Prüfverfahren durchgeführt und vom Käufer und Distributor/Händler dokumentiert worden ist. Die Übernahme der Garantie erfolgt bei ordnungsgemäßer Registrierung des Produkts durch einen zugelassenen Bombardier ATV-Distributor/Händler. Solche Einschränkungen sind erforderlich, damit BRP sowohl die Sicherheit seiner Produkte als auch die Sicherheit seiner Kunden und der Öffentlichkeit schützen kann.

Die routinemäßigen Wartungsarbeiten müssen zur dauerhaften Übernahme der Garantie, wie in der Bedienungsanleitung beschrieben, in den richtigen Zeitabständen ausgeführt werden. BRP behält sich das Recht vor, die Garantie nur dann zu übernehmen, wenn eine Prüfung ergeben hat, dass die Wartungsarbeiten ordnungsgemäß ausgeführt wurden.

4. VORAUSSETZUNGEN ZUM ERHALT DER GARANTIEÜBERNAHME

Der Kunde muss innerhalb von zwei (2) Tagen nach Auftreten eines Material- oder Herstellungsfehlers einem zugelassenen Bombardier ATV-Händler davon Mitteilung machen und ihm Zugang zu dem Fahrzeug verschaffen und damit Gelegenheit zu einer Reparatur geben. Der Kunde muss seinem zugelassenen Bombardier Distributor/Händler einen Beweis über den Kauf des Fahrzeugs vorlegen und vor der Reparatur das Reparaturformular unterschreiben, damit diese unter die Garantie fällt. Alle infolge dieser beschränkten Garantie ausgetauschten Teile gehen in das Eigentum von BRP über.

1. Die Garantiedauer beträgt VIERUNDZWANZIG (24) aufeinander folgende Monate, wenn das Produkt in einem Mitgliedstaat der Europäischen Union (EG-Richtlinie 1999/44/EG) verkauft wurde. Der Garantiezeitraum beträgt jedoch SECHS (6) aufeinander folgende Monate, wenn das Produkt für gewerbliche Zwecke eingesetzt wird.

5. VERPFLICHTUNGEN VON BRP IN BEZUG AUF GARANTIELEISTUNGEN

BRP repariert und/oder ersetzt während der Garantiezeit alle defekten Teile nach seinem alleinigen Ermessen, wenn dieser Defekt auf Materialfehler zurückzuführen ist oder sich bei normalem Gebrauch, normaler Wartung und normalem Service eingestellt hat. Bombardier ersetzt alle diese Teile durch neue Originalteile, ohne Material- oder Arbeitszeit zu berechnen, bei jedem zugelassenen Bombardier Distributor/Händler.

BRP behält sich das Recht vor, Produkte von Zeit zu Zeit zu verbessern oder zu verändern, ohne dass eine Verpflichtung eingegangen wird, zuvor hergestellte Produkte zu modifizieren.

6. HAFTUNGSAUSSCHLÜSSE, DIE NICHT UNTER DIE GARANTIE FALLEN

- Natürliche Abnutzung und Verschleiß.
- Routinemäßige Wartungsarbeiten, Tunen und Einstellungen.
- Durch falsche Wartung und/oder Lagerung entstandene Schäden, wie sie in der Bedienungsanleitung beschrieben sind.
- Durch Abbauen von Teilen, unsachgemäße Reparaturen, Modifizierungen oder Gebrauch von nicht geeigneten Teilen, die nicht von BRP produziert oder zugelassen sind, verursachte Schäden bzw. solche, die bei Reparaturarbeiten durch einen nicht von Bombardier autorisierten ATV-Händler entstanden sind.
- Durch Missbrauch, unsachgemäßen Gebrauch, Vernachlässigung oder eine Fahrweise, die nicht mit der in der Bedienungsanleitung empfohlenen Fahrweise im Einklang steht, entstandene Schäden.
- Schäden, die entstanden sind durch Unfall, unter Wasser setzen, Feuer, Diebstahl, Vandalismus oder höhere Gewalt.
- Betrieb mit Kraftstoffen, Ölen oder Schmiermitteln, die nicht für die Verwendung mit dem Produkt geeignet sind (siehe Bedienungsanleitung).
- Eindringen von Wasser oder Schnee.
- Unbeabsichtigte Schäden oder Folgeschäden oder Schäden gleich welcher Art durch Abschleppen, Lagerung, sowie Ausgaben wie Abschleppgebühren, Telefonate oder Taxikosten, Versicherungsdeckung, Kreditzahlungen, Zeitverlust, Einkommensverlust unabhängig von ihrer jeweiligen Höhe.

7. HAFTUNGSBESCHRÄNKUNG

DIESE GARANTIE WIRD AUSDRÜCKLICH GEWÄHRT UND ERSETZT ALLE AUSDRÜCKLICHEN ODER STILLSCHWEIGENDEN GARANTIEEN, EINSCHLIESSLICH DER NICHTEINSCHRÄNKUNG IRGEND EINER GARANTIE DER MARKTFÄHIGKEIT ODER EIGNUNG FÜR EINEN BESONDEREN ZWECK. IN DEM UMFANG, IN DEM SIE NICHT WIDERRUFEN WERDEN KÖNNEN, SIND DIE STILLSCHWEIGENDEN GARANTIEEN IN IHRER DAUER AUF DIE DAUER DER AUSDRÜCKLICHEN GARANTIE BESCHRÄNKT. NEBEN- UND FOLGESCHÄDEN SIND VON DER GARANTIE AUSGESCHLOSSEN. EINIGE LÄNDER/STAATEN GESTATTEN HINSICHTLICH DER ABLEHNUNGSERKLÄRUNGEN NICHT DIE BESCHRÄNKUNGEN UND ANDERE OBEN AUSGEWIESENE HAFTUNGSAUSSCHLÜSSE. ALS FOLGE DAVON KÖNNEN DIESE FÜR SIE NICHT ANWENDBAR SEIN. DIESE GARANTIE GIBT IHNEN BESTIMMTE RECHTE, UND SIE KÖNNEN AUCH SONSTIGE GESETZLICH VORGESCHRIEBENE RECHTE HABEN, DIE VON LAND ZU LAND VERSCHIEDEN SEIN KÖNNEN.

Kein Distributor/Händler, kein Bombardier ATV Händler sowie keine sonstige Person ist berechtigt, eine Beteuerung, Geltendmachung oder Garantie in Bezug auf das Produkt zu erklären, die nicht in dieser beschränkten Garantie enthalten ist. Falls dies jedoch erfolgt ist, wird sie gegenüber BRP nicht durchsetzbar sein.

BRP behält sich das Recht vor, diese Garantie jederzeit zu modifizieren, wobei vorgesezt wird, dass eine solche Modifizierung nicht die anwendbaren Garantiebedingungen für die Produkte ändert, die während der Wirksamkeit dieser Garantie verkauft wurden.

8. ÜBERTRAGUNG

Wenn das Eigentum am Produkt während des Garantiezeitraums übertragen wird, wird auch diese Garantie übertragen und für die restliche Garantiezeit gültig bleiben, vorausgesetzt, dass BRP über diese Eigentumsübertragung auf die folgende Weise informiert wird:

BRP oder ein zugelassener Bombardier ATV Distributor/Händler erhält eine Bestätigung des alten Eigentümers über den Besitzerwechsel mit den zusätzlichen Daten des neuen Eigentümers. Der Händler leitet diese Informationen dann direkt an BRP weiter.

9. KUNDENUNTERSTÜTZUNG

- a) Sollte es im Zusammenhang mit dieser EINGESCHRÄNKTEN GARANTIE VON BRP zu Uneinigkeit oder zu einem Konflikt kommen, rät BRP Ihnen zu versuchen, diese Probleme auf Händlerebene zu lösen. Wir raten Ihnen, sich dort an den Serviceleiter oder an den Eigentümer des Vertriebsunternehmens zu wenden.
- b) Wenn Sie weitere Unterstützung benötigen, sollte die Kundendienstabteilung des Fachhändlers zur Lösung des Problems kontaktiert werden.
- c) Kann die Gelegenheit weiterhin nicht geklärt werden, wenden Sie sich unter den unten aufgelisteten Adressen schriftlich an BRP.

BOMBARDIER RECREATIONAL PRODUCTS EUROPE N.V.
CUSTOMER SERVICE CENTER
BELGIEN
Tel.: +32 (0)9 272 63 30

© 2005 Bombardier Recreational Products Inc. Alle Rechte vorbehalten.

® Registrierte Marke der Firma Bombardier Recreational Products Inc. oder ihrer Tochtergesellschaften.

* Unter Lizenz benutztes Warenzeichen von Bombardier Inc.

DATENSCHUTZVERPFLICHTUNG/WIDERRUF

Wir möchten Sie hiermit davon in Kenntnis setzen, dass Ihre persönlichen Daten im Zusammenhang mit Sicherheits- und Garantieangelegenheiten verwendet werden. Gelegentlich verwenden wir die persönlichen Daten unserer Kunden auch, um Informationen über unsere Produkte und Angebote zu versenden. Wenn Sie es vorziehen, keinerlei Information über unsere Produkte, Serviceleistungen und Angebote zu erhalten, bitten wir Sie, sich schriftlich an die nachstehende Adresse zu wenden.

Bitte beachten Sie auch, dass wir gelegentlich sorgfältig ausgesuchten und vertrauenswürdigen Organisationen die Erlaubnis erteilen, die Daten unserer Kunden für Werbeaktionen für Qualitätsprodukten und Serviceleistungen zu verwenden. Wenn Sie es vorziehen, Ihren Namen und Adresse nicht weiterzugeben, bitten wir Sie ebenfalls, sich schriftlich an die nachstehende Adresse zu wenden:

Bombardier Recreational Products Europe N.V.
Customer Service
Guldensporenpark 83, building I
B-9820 Merelbeke, Belgien
Faxnummer +32 (0)9 272 63 49

ADRESSENÄNDERUNG/HALTERWECHSEL

Wenn sich Ihre Adresse geändert hat oder wenn Sie der neue Eigentümer des ATVs sind, benachrichtigen Sie BRP unbedingt darüber durch:

- Postzustellung der Karte unten;
- Benachrichtigung eines zugelassenen Bombardier ATV-Händlers.

Im Falle eines Eigentümerwechsels fügen Sie bitte einen Beleg bei, dass der frühere Eigentümer mit dem Wechsel einverstanden ist.

Die Benachrichtigung von BRP, auch nach Ablauf der eingeschränkten Garantie, ist sehr wichtig, da dies BRP ermöglicht, den Eigentümer des ATVs bei Bedarf zu erreichen, zum Beispiel bei Einleitung von Rückrufen aus Sicherheitsgründen. Der Eigentümer ist für die Benachrichtigung von BRP verantwortlich.

DIEBSTAHL: Wenn Ihr ATV gestohlen wurde, sollten Sie BRP oder einen autorisierten Bombardier ATV-Händler darüber informieren. Wir werden Sie nach Ihrem Namen, Adresse, Telefonnummer, der Fahrgestellnummer und dem Datum, an dem es gestohlen wurde, fragen.

ADRESSENÄNDERUNG

EIGENTÜMERWECHSEL

FAHRGESTELLNUMMER

Modellnummer

Fahrgestellnummer

BISHERIGE ADRESSE
ODER BISHERIGER HALTER:

NAME

NR.

STRASSE

WOHNUNGSNR.

STADT

BUNDESLAND

POSTLEITZAHL

LAND

NEUE ADRESSE
ODER NEUER HALTER:

NAME

NR.

STRASSE

WOHNUNGSNR.

STADT

BUNDESLAND

POSTLEITZAHL

LAND



BITTE
ENTSPRECHEND
FREI MACHEN

Bombardier Recreational Products Europe N.V.
Customer Service
Guldensporenpark 83, building I
B-9820 Merelbeke, Belgien

ADRESSENÄNDERUNG/HALTERWECHSEL

Wenn sich Ihre Adresse geändert hat oder wenn Sie der neue Eigentümer des ATVs sind, benachrichtigen Sie BRP unbedingt darüber durch:

- Postzustellung der Karte unten;
- Benachrichtigung eines zugelassenen Bombardier ATV-Händlers.

Im Falle eines Eigentümerwechsels fügen Sie bitte einen Beleg bei, dass der frühere Eigentümer mit dem Wechsel einverstanden ist.

Die Benachrichtigung von BRP, auch nach Ablauf der eingeschränkten Garantie, ist sehr wichtig, da dies BRP ermöglicht, den Eigentümer des ATVs bei Bedarf zu erreichen, zum Beispiel bei Einleitung von Rückrufen aus Sicherheitsgründen. Der Eigentümer ist für die Benachrichtigung von BRP verantwortlich.

DIEBSTAHL: Wenn Ihr ATV gestohlen wurde, sollten Sie BRP oder einen autorisierten Bombardier ATV-Händler darüber informieren. Wir werden Sie nach Ihrem Namen, Adresse, Telefonnummer, der Fahrgestellnummer und dem Datum, an dem es gestohlen wurde, fragen.

ADRESSENÄNDERUNG

EIGENTÜMERWECHSEL

FAHRGESTELLNUMMER

Modellnummer

Fahrgestellnummer

BISHERIGE ADRESSE
ODER BISHERIGER HALTER:

NAME

NR.

STRASSE

WOHNUNGSNR.

STADT

BUNDESLAND

POSTLEITZAHL

LAND

NEUE ADRESSE
ODER NEUER HALTER:

NAME

NR.

STRASSE

WOHNUNGSNR.

STADT

BUNDESLAND

POSTLEITZAHL

LAND



BITTE
ENTSPRECHEND
FREI MACHEN

Bombardier Recreational Products Europe N.V.
Customer Service
Guldensporenpark 83, building I
B-9820 Merelbeke, Belgien

ATV-MODELLNR. _____

**FAHRZEUG-
FAHRGESTELLNUMMER** _____
(V.I.N.)

Motoridentifikationsnummer (E.I.N.) _____

Eigentümer:

_____ NAME

NR. _____ STRASSE _____ WOHNUNGSNR. _____

STADT _____ BUNDESLAND _____ POSTLEITZAHL _____

Kaufdatum _____
JAHR MONAT TAG

Ablaufdatum der Garantie _____
JAHR MONAT TAG

Vom Händler beim Verkauf auszufüllen.

FELD FÜR STEMPEL DES HÄNDLERS

Vergewissern Sie sich bei Ihrem Händler, dass Ihr Fahrzeug bei BRP registriert wurde.

Bei der Lektüre dieser Bedienungsanleitung denken Sie an Folgendes:

SICHERHEITSHINWEIS

Weist auf eine mögliche Gefahrensituation hin, deren Nichtvermeidung schwere Personenschäden verursachen oder sogar zum Tod führen kann.



SICHERSHINWEIS

DAS FÜHREN DIESES FAHRZEUGS KANN GEFÄHRLICH SEIN. Selbst bei Routinemanevern, wie Wenden oder Fahren auf Hügeln oder über Hindernisse, kann es sehr schnell zu einem Zusammenstoß oder Überschlagen kommen, wenn Sie nicht alle Vorsichtsmaßnahmen beachten.

Es kann zu **SCHWERWIEGENDEN VERLETZUNGEN ODER ZUM TOD** kommen, wenn Sie diese Anweisungen nicht befolgen:

- **BEVOR SIE DIESES ATV IN BETRIEB NEHMEN, LESEN SIE DIESE *BEDIENUNGSANLEITUNG* UND ALLE HINWEISSCHILDER AUF DEM PRODUKT.**
- **BETREIBEN SIE DIESES ATV NIEMALS OHNE DIE ENTSPRECHENDEN ANLEITUNGEN.** Anfänger sollten ein Training bei einem zugelassenen Trainer absolvieren.
- **NEHMEN SIE NIEMALS EINEN PASSAGIER MIT.** Sie erhöhen durch das Mitnehmen eines Passagiers Ihr Risiko, die Kontrolle über das ATV zu verlieren.
- **FAHREN SIE DIESES ATV NIEMALS AUF GEPFLASTERTEM ODER ASPHALTIERTEM UNTERGRUND.** Dies ist nur für kurze Entfernungen bei niedriger Geschwindigkeit gestattet, um das Fahrzeug von einem Ort für Geländefahrten zu einem anderen zu überführen.
- **HALTEN SIE SICH IMMER AN DIE VERKEHRSREGELN,** wenn Sie mit dem Fahrzeug auf der Straße fahren. Dies gilt auch für unbefestigte Straßen oder Schotterstraßen.
- **TRAGEN SIE IMMER EINEN ZUGELASSENEN HELM,** Augenschutz und Schutzkleidung.
- **NEHMEN SIE NIEMALS ALKOHOL ODER DROGEN** vor oder während der Fahrten mit diesem Fahrzeug zu sich.
- **FAHREN SIE DIESES ATV NIEMALS MIT ÜBERHÖHTEN GESCHWINDIGKEITEN.** Sie erhöhen das Risiko, die Kontrolle über das Fahrzeug zu verlieren, wenn Sie mit einer Geschwindigkeit fahren, die für das Gelände, die Sichtweite oder Ihre Erfahrung zu hoch ist. Die maximal zulässige Geschwindigkeit für dieses Fahrzeug beträgt 65 km/h.
- **VERSUCHEN SIE NIEMALS STUNTS, WIE ETWA DREHUNGEN ODER SPRÜNGE, AUSZUFÜHREN.**

©™ WARENZEICHEN VON BOMBARDIER RECREATIONAL PRODUCTS INC. ODER IHRER TOCHTERGESELLSCHAFTEN.
* UNTER LIZENZ BENUTZTES WARENZEICHEN VON BOMBARDIER INC.
© 2005 BOMBARDIER RECREATIONAL PRODUCTS INC. ALLE RECHTE VORBEHALTEN. GEDRUCKT IN DER EU.

BEDIENUNGSANLEITUNG OUTLANDER SERIES

2005
8191097

