

can-am®



2017

Manual do Proprietário

Inclui
Informações sobre a segurança,
o veículo e a manutenção



DS 70™

DS 90™

DS 90™ X™

ADVERTÊNCIA

Leia este manual na íntegra. Ele contém informações importantes sobre segurança.
ATV categoria Y, siga sempre a idade recomendada sob supervisão de um adulto:
A partir dos 6 anos para o DS 70. A partir dos 10 anos para os DS 90 e DS 90 X.
Mantenha este Manual do Usuário no veículo.

2 1 9 0 0 1 7 5 5 _ P T

Tradução do
manual original

ADVERTÊNCIA

PODE SER PERIGOSO OPERAR SEU VEÍCULO. Pode ocorrer rapidamente uma colisão ou capotagem, caso você não tome as precauções adequadas, mesmo durante manobras de rotina, como virar e dirigir em morros ou sobre obstáculos.

Para sua segurança, leia e respeite todas as advertências deste Manual do proprietário e das etiquetas no seu veículo. **Não respeitar essas advertências pode resultar em FERIMENTOS GRAVES OU MORTE!** Mantenha este Manual do proprietário sempre no veículo.

ADVERTÊNCIA

Desconsiderar as precauções e instruções contidas neste Manual do proprietário, no *DVD de segurança* e nas etiquetas do produto pode resultar em ferimentos, inclusive no risco de morte!

ADVERTÊNCIA: PROPOSIÇÃO 65 DA CALIFÓRNIA

ADVERTÊNCIA

O Estado da Califórnia adverte que este veículo contém ou emite elementos químicos que podem causar câncer, defeitos de nascença ou outros problemas no aparelho reprodutor.

No Canadá, os produtos são distribuídos pela Bombardier Recreational Products Inc. (BRP).

Nos EUA, os produtos são distribuídos pela BRP US Inc.

As seguintes marcas comerciais são propriedade da Bombardier Recreational Products Inc.:

Can-Am®

X™

XPS™

DS 70™

DS 90™

INTRODUÇÃO

Deutsch	Dieses Handbuch ist möglicherweise in Ihrer Landessprache verfügbar. Bitte wenden Sie sich an Ihren Händler oder besuchen Sie: www.operatorsguides.brp.com
English	This guide may be available in your language. Check with your dealer or go to: www.operatorsguides.brp.com
Español	Es posible que este manual esté disponible en su idioma. Consulte a su distribuidor o visite: www.operatorsguides.brp.com
Français	Ce guide peut être disponible dans votre langue. Vérifier avec votre concessionnaire ou aller à: www.operatorsguides.brp.com
日本語	このガイドは、言語によって翻訳版が用意されています。ディーラーに問い合わせるか、次のアドレスでご確認ください： www.operatorsguides.brp.com
Nederlands	Deze handleiding kan beschikbaar zijn in uw taal. Vraag het aan uw dealer of ga naar: www.operatorsguides.brp.com
Norsk	Denne boken kan finnes tilgjengelig på ditt eget språk. Kontakt din forhandler eller gå til: www.operatorsguides.brp.com
Português	Este manual pode estar disponível em seu idioma. Fale com sua concessionária ou visite o site: www.operatorsguides.brp.com
Suomi	Käyttöohjekirja voi olla saatavissa omalla kielelläsi. Tarkista jälleenmyyjältä tai käy osoitteessa: www.operatorsguides.brp.com
Svenska	Denna bok kan finnas tillgänglig på ditt språk. Kontakta din återförsäljare eller gå till: www.operatorsguides.brp.com

Parabéns pela aquisição de um novo quadriciclo ATV Can-Am®. Ele conta com a garantia da BRP e uma rede de concessionárias autorizadas Can-Am, pronta para lhe fornecer as peças, serviços ou acessórios que você precise.

Sua concessionária está comprometida com a sua satisfação. Ela foi treinada para realizar a configuração e revisão iniciais do seu veículo, bem como concluiu os ajustes finais antes de efetuar a entrega. Se necessitar mais informações sobre os serviços, favor perguntar à concessionária.

Na entrega, você recebeu informações sobre a cobertura da garantia e assinou a *LISTA DE VERIFICAÇÃO DE ENTREGA* para assegurar que o seu veículo foi preparado para a sua total satisfação.

O que você deve saber antes de sair dirigindo

Para saber como reduzir os riscos de você ou transeuntes sofrerem ferimentos ou morte, leia este Manual do proprietário antes de usar o veículo:

Leia também todas as etiquetas de segurança no ATV e assista ao vídeo do *DVD DE SEGURANÇA*.

Não respeitar as advertências contidas neste Manual do proprietário pode resultar em FERIMENTOS GRAVES ou MORTE.

Recomendação de idade

Estes veículos são da categoria "Y" (Modelo para jovens); siga sempre esta recomendação de idade:

- O veículo DS 70 pertence à categoria **Y-6+** e deve ser usado por crianças a partir de 6 anos sob a supervisão de um adulto ou de um usuário com mais de 16 anos.
- Os veículos DS 90 e DS 90 X pertencem à categoria **Y-10+** e devem ser usados por crianças a partir de 10 anos sob a supervisão de um adulto ou de um usuário com mais de 16 anos.
- Nunca permita o uso contínuo de um ATV por uma criança se ela não tiver a capacitação para operá-lo com segurança, independente da sua idade.

Curso de treinamento

Nunca dirija este veículo sem instrução adequada. **Faça um curso de treinamento.** Todos os pilotos devem ser treinados por um instrutor certificado.

PARA MAIS INFORMAÇÕES SOBRE SEGURANÇA DE ATV, contate uma concessionária autorizada Can-Am para descobrir os cursos de treinamento disponíveis na sua região.

Nos EUA, contate o Specialty Vehicle Institute of America (SVIA) pelo número 1 800 887-2887 ou, no Canadá, o Canada Safety Council (CSC) pelo número 1 613 739-1535.

Mensagens de segurança

As mensagens de segurança, seus tipos, aparência e como elas são usadas neste manual são explicadas a seguir:

O símbolo de alerta de segurança  indica um perigo potencial de ferimento.

ADVERTÊNCIA

Indica uma situação de risco que, se não for evitada, pode resultar em ferimentos graves ou morte.

 **CUIDADO** Indica uma situação de risco que, se não for evitada, pode resultar em ferimentos leves ou moderados.

AVISO Indica uma instrução, que se não for seguida, poderia resultar em componentes do veículo ou outros bens seriamente danificados.

Sobre este Manual do proprietário

Este Manual do proprietário foi preparado para familiarizar o proprietário/piloto de um veículo novo com os diversos comandos, a manutenção e as instruções para operação com segurança do veículo. Isso é indispensável para o uso correto do produto.

Mantenha este Manual do proprietário no veículo para que possa consultá-lo sobre coisas como manutenção, solução de problemas e para instruir terceiros.

Note que este manual está disponível em vários idiomas. Em caso de qualquer discrepância, a versão em Inglês deverá prevalecer.

Se você quiser visualizar e/ou imprimir uma cópia extra do Manual do proprietário, simplesmente visite o seguinte site **www.operatorsguide.brp.com**.

As informações contidas neste documento são atuais na ocasião da sua publicação. A BRP entretanto, mantém uma política de melhoria contínua de seus produtos, sem contudo ter a obrigação de implementá-las nos produtos fabricados anteriormente. Em virtude de mu-

danças posteriores, é provável que existam diferenças entre o produto fabricado e as descrições e/ou especificações neste manual. A BRP se reserva no direito de, a qualquer momento, cancelar ou alterar as especificações, projetos, características, modelos ou equipamentos sem incorrer em qualquer obrigação.

Este Manual do proprietário e o *DVD DE SEGURANÇA* devem permanecer no veículo no momento da venda.

Aviso aos pais

Leia este Manual do proprietário com todos os usuários do veículo.

Dedique tempo com a criança para rever as instruções sobre o uso seguro e adequado do veículo, prestando atenção particular às etiquetas de segurança existentes no produto, antes de deixá-las dirigir o veículo.

Compreenda os comandos e a operação do veículo e leia com atenção o Manual do proprietário.

Lembre-se sempre que sua visão de segurança influencia a criança.

ADVERTÊNCIA

Este ATV não é um brinquedo.

- As crianças diferem em habilidades, aptidões físicas e discernimento. Algumas crianças podem não ser capazes de pilotar um ATV com segurança.
- Ninguém abaixo de 16 anos deveria pilotar um ATV sem supervisão contínua de um adulto.
- Nunca permita o uso contínuo do veículo por uma criança se ela não tiver a capacitação, a força ou o discernimento para operá-lo com segurança.

Ao ler o Manual do Proprietário, lembre-se de:

ADVERTÊNCIA

Indica um risco potencial que, se não for evitado, pode resultar em ferimentos sérios ou morte.

***Esta página está
intencionalmente em branco***

ÍNDICE

INTRODUÇÃO	1
O QUE VOCÊ DEVE SABER ANTES DE SAIR DIRIGINDO.....	1
RECOMENDAÇÃO DE IDADE.....	1
CURSO DE TREINAMENTO.....	2
MENSAGENS DE SEGURANÇA.....	2
SOBRE ESTE MANUAL DO PROPRIETÁRIO.....	2
AVISO AOS PAIS.....	3

INFORMAÇÕES DE SEGURANÇA

PRECAUÇÕES GENÉRICAS	10
EVITE A INTOXICAÇÃO POR MONÓXIDO DE CARBONO.....	10
EVITE INCÊNDIOS E OUTROS RISCOS PROVOCADOS PELA GASOLINA.....	10
EVITE QUEIMADURAS NAS PEÇAS QUENTES.....	10
ACESSÓRIOS E MODIFICAÇÕES.....	10

MENSAGENS ESPECIAIS SOBRE SEGURANÇA	11
--	-----------

ALERTAS SOBRE O USO	14
----------------------------------	-----------

AO DIRIGIR O VEÍCULO	39
-----------------------------------	-----------

INSPEÇÃO PRÉ-PARTIDA.....	40
LISTA DE VERIFICAÇÃO DE INSPEÇÃO DE PRÉ-PARTIDA.....	40
VESTUÁRIO.....	43
TRANSPORTANDO UM PASSAGEIRO.....	44
TRANSPORTANDO CARGAS.....	44
USO RECREATIVO.....	44
MEIO AMBIENTE.....	44
LIMITAÇÕES DE PROJETO.....	45
OPERAÇÃO FORA DE ESTRADA.....	45
PRECAUÇÕES GERAIS DE DIREÇÃO E SEGURANÇA.....	45
TÉCNICAS DE DIREÇÃO.....	48

IMPORTANTE SOBRE ETIQUETAS DO PRODUTO (CANADÁ/ESTADOS UNIDOS)	54
--	-----------

ETIQUETAS.....	54
ETIQUETAS DE SEGURANÇA DO VEÍCULO.....	55
ETIQUETAS DE CONFORMIDADE.....	57
ETIQUETA DE INFORMAÇÕES TÉCNICAS.....	57

IMPORTANTE SOBRE ETIQUETAS DO PRODUTO (TODOS OS PAÍSES, EXCETO CANADÁ/ESTADOS UNIDOS)	58
--	-----------

ETIQUETAS.....	58
ETIQUETAS DE SEGURANÇA DO VEÍCULO.....	60
ETIQUETAS DE CONFORMIDADE.....	62
ETIQUETA DE INFORMAÇÕES TÉCNICAS.....	62

INFORMAÇÕES DO VEÍCULO

COMANDOS/INSTRUMENTOS/EQUIPAMENTOS	66
---	-----------

1) ALAVANCA DO ACELERADOR.....	66
2) ALAVANCA DIREITA DO FREIO.....	68
3) ALAVANCA ESQUERDA DO FREIO.....	68
4) FREIO DE ESTACIONAMENTO.....	69

5) ALAVANCA DO CÂMBIO.....	69
6) INTERRUPTOR MULTIFUNCIONAL.....	70
7) LUZES INDICADORAS.....	72
8) INTERRUPTOR DE IGNIÇÃO.....	72
9) VÁLVULA DO COMBUSTÍVEL.....	73
10) TRAVA DO ASSENTO.....	74
11) KIT DE FERRAMENTAS.....	74
12) COMPARTIMENTO DE ARMAZENAMENTO DIANTEIRO.....	74
COMBUSTÍVEL.....	76
REQUISITOS DE COMBUSTÍVEL.....	76
PROCEDIMENTO DE ABASTECIMENTO.....	77
PERÍODO DE AMACIAMENTO.....	78
DIRIGINDO DURANTE O AMACIAMENTO.....	78
INSTRUÇÕES DE OPERAÇÃO.....	79
PARTIDA DO MOTOR (PROCEDIMENTO BÁSICO).....	79
COMO USAR O AFOGADOR PARA DAR PARTIDA AO MOTOR... ..	80
DESLIGANDO O MOTOR.....	81
MUDANDO DE MARCHA.....	81
AJUSTES PARA O PERCURSO.....	82
AJUSTE DA SUSPENSÃO.....	82
TRANSPORTE DO VEÍCULO.....	84
MANUTENÇÃO	
PRIMEIRA INSPEÇÃO.....	86
PLANO DE MANUTENÇÃO.....	87
CONDIÇÕES SEVERAS DE POEIRA.....	87
PLANO DE MANUTENÇÃO.....	88
PROCEDIMENTOS DE MANUTENÇÃO.....	90
ÓLEO DO MOTOR.....	90
FILTRO DE ÓLEO.....	92
FILTRO DE AR.....	93
CAIXA DO FILTRO DE AR.....	94
VÁLVULA INJETORA DE AR.....	94
CHAPA PROTETORA CONTRA FAÍSCAS.....	95
TAMPA DA CVT.....	96
ÓLEO DA CAIXA DE CÂMBIO.....	96
CABO DO ACELERADOR.....	97
VELA DE IGNIÇÃO.....	100
BATERIA.....	100
FUSÍVEL.....	101
LUZES.....	101
CORRENTE DE TRANSMISSÃO E POLIAS DENTADAS.....	102
PNEUS E RODAS.....	104
SISTEMA DE DIREÇÃO.....	105
FREIOS MECÂNICOS (DS 70 E DS 90).....	106
FREIOS HIDRÁULICOS (DS 90 X).....	107
QUADRO.....	109

CUIDADOS COM O VEÍCULO.....	110
CUIDADOS APÓS DIRIGIR.....	110
LIMPEZA E PROTEÇÃO DO VEÍCULO.....	110
PREPARAÇÃO PARA SER GUARDADO E PARA PRÉ-TEMPORADA.	111

INFORMAÇÕES TÉCNICAS

IDENTIFICAÇÃO DO VEÍCULO.....	114
LOCALIZAÇÃO DO NÚMERO DE IDENTIFICAÇÃO DO VEÍCULO.	114
LOCALIZAÇÃO DO NÚMERO DE IDENTIFICAÇÃO DO MOTOR..	114
REGULAMENTAÇÃO DO SISTEMA DE CONTROLE DE EMISSÃO DE RUÍDO (CANADÁ/ESTADOS UNIDOS).....	115
VALORES DE EMISSÃO DE RUÍDO E VIBRAÇÃO (FORA DO CANADÁ/ESTADOS UNIDOS).....	116
DECLARAÇÃO DE CONFORMIDADE DA CE.....	117
ESPECIFICAÇÕES.....	118

SOLUÇÃO DE PROBLEMAS

ORIENTAÇÕES PARA SOLUÇÃO DE PROBLEMAS.....	124
---	------------

GARANTIA

GARANTIA LIMITADA DA BRP EUA E CANADÁ: 2017 CAN-AM® ATV.....	130
GARANTIA RELACIONADA ÀS EMISSÕES DA EPA DOS EUA.....	134
GARANTIA LIMITADA INTERNACIONAL DA BRP: 2017 CAN-AM® ATV.....	137
GARANTIA LIMITADA DA BRP PARA AS ÁREAS ECONÔMICAS EUROPEIAS, A COMUNIDADE DOS ESTADOS INDEPENDENTES E A TURQUIA: 2017 CAN-AM® ATV.....	141

INFORMAÇÕES DE CLIENTES

INFORMAÇÕES SOBRE PRIVACIDADE.....	148
FALE CONOSCO.....	149
AMÉRICA DO NORTE.....	149
EUROPA.....	149
OCEANIA.....	149
AMÉRICA DO SUL.....	150
ÁSIA.....	150
MUDANÇA DE ENDEREÇO/PROPRIEDADE.....	151

INFORMAÇÕES DE SEGURANÇA

PRECAUÇÕES GENÉRICAS

Evite a intoxicação por monóxido de carbono

Todo escape de motor contém monóxido de carbono, um gás mortal. Respirar monóxido de carbono pode provocar dores de cabeça, tonturas, sonolência, náuseas, confusão e certamente a morte.

O monóxido de carbono é um gás incolor, inodoro e insípido que pode estar presente, mesmo que você não veja ou sinta o cheiro de qualquer escape do motor. Os níveis mortais de monóxido de carbono podem se acumular rapidamente, você pode ser afetado subitamente e incapacitado de se salvar. Estes níveis mortais também podem se manter por horas ou dias em locais fechados ou com pouca ventilação. Se você sentir algum sintoma de intoxicação por monóxido de carbono, saia imediatamente do local, respire ar fresco e busque atendimento médico.

Para evitar a morte ou prejuízos graves à saúde por monóxido de carbono:

- Nunca ligue o veículo em locais parcialmente fechados ou pouco ventilados, como garagens, cobertas ou celeiros. Mesmo que você tente ventilar os gases de escapamento com ventiladores ou janelas e portas abertas, o monóxido de carbono pode atingir rapidamente níveis perigosos.
- Nunca ligue o veículo em locais externos onde os gases de escapamento possam entrar em edifícios através de aberturas, como janelas e portas.

Evite incêndios e outros riscos provocados pela gasolina

A gasolina é extremamente inflamável e altamente explosiva. Os vapores

de combustível podem se espalhar e incendiar ao entrar em contato com uma faísca ou chama, a alguns metros de distância do motor. Para reduzir o risco de incêndio ou explosão, siga estas instruções:

- Para armazenar combustível, use somente um galão aprovado para gasolina.
- Siga estritamente as instruções da subseção *COMBUSTÍVEL*.
- Nunca dê partida ou deixe o motor ligado se a tampa do combustível não estiver colocada adequadamente.

A gasolina é venenosa e pode provocar prejuízos à saúde ou a morte.

- Nunca faça sifão para gasolina pela boca.
- Se você engolir gasolina, respingá-la nos olhos ou inalar seu vapor, consulte seu médico imediatamente.

Se derramar gasolina no corpo, lave-se com água e sabão e mude de roupa.

Evite queimaduras nas peças quentes

Certos componentes ficam bastante quentes durante a operação. Evite contato com essas peças durante o uso e logo após, para evitar queimaduras.

Acessórios e modificações

Não faça modificações não autorizadas nem utilize implementos ou acessórios não aprovados pela BRP. Como estas modificações não foram testadas pela BRP, podem aumentar o risco de batidas ou ferimentos, podendo tornar o veículo ilegal.

Consulte a concessionária autorizada Can-Am para obter informações sobre os acessórios disponíveis para o seu veículo.

MENSAGENS ESPECIAIS SOBRE SEGURANÇA

ESTE VEÍCULO NÃO É UM BRINQUEDO E A SUA OPERAÇÃO PODE SER PERIGOSA.

- Este veículo comporta-se de maneira diferente dos outros veículos. Pode ocorrer rapidamente uma colisão ou capotagem, caso você não tome as precauções adequadas, mesmo durante manobras de rotina, como virar e dirigir em morros ou sobre obstáculos.

LESÕES GRAVES OU MORTE podem ocorrer se você não seguir estas instruções:

- Leia este Manual do proprietário e todas as etiquetas de segurança no produto e siga os procedimentos operacionais descritos. Assista com atenção o *DVD DE SEGURANÇA* antes de dirigir o veículo.
- Sempre respeite esta recomendação de idade: O veículo DS 70 deve ser usado por crianças a partir de 6 anos de idade sob a supervisão de um adulto, ou por um piloto com idade a partir de 16 anos.
- Sempre respeite esta recomendação de idade: Os veículos DS 90 e DS 90 X devem ser usados por crianças a partir de 10 anos de idade sob a supervisão de um adulto, ou por um piloto com idade a partir de 16 anos.
- Nunca permita o uso contínuo de um ATV por uma criança se ela não tiver a capacitação para operá-lo com segurança, independente da sua idade.
- Nunca carregue passageiros neste veículo. O(s) passageiro(s) afeta(m) o equilíbrio e a direção e aumenta(m) o risco de perder o controle do veículo.

- Nunca use este veículo em qualquer superfície pavimentada, incluindo calçadas, ruas internas, estacionamentos e vias públicas.
- Nunca use este veículo em ruas, estradas ou rodovias públicas, mesmo que sejam de terra ou de cascalho.
- Nunca viaje neste veículo sem usar um capacete homologado que se ajuste perfeitamente. Você deve usar também proteção para os olhos (óculos ou viseira), luvas, botas, camisa ou jaqueta de mangas compridas e calças compridas.
- Nunca dirija este veículo se estiver cansado, doente ou sob efeito de álcool ou drogas. Seu julgamento e o tempo de reação ficam muito afetados nestas condições.
- Nunca dirija em velocidades excessivas. Sempre dirigir a uma velocidade compatível com o terreno, visibilidade, condições de operação e de acordo com sua experiência.
- Nunca tente empenadas, pulos ou outras acrobacias.
- Inspeccione sempre seu veículo cada vez que for usá-lo, para garantir que esteja em condições seguras de operação. Sempre siga os procedimentos e intervalos de inspeção e manutenção descritos no Manual do proprietário.
- Sempre mantenha ambas as mãos no guidão e os pés nas pedaleiras do veículo durante a condução.
- Sempre dirija devagar e seja extremamente cuidadoso quando estiver dirigindo em terreno desconhecido. Sempre observe as mudanças de terreno ao dirigir este veículo.

- Nunca use o veículo em terrenos excessivamente acidentados, escorregadios ou arenosos até ter aprendido e praticado as habilidades necessárias para controlá-lo nestes terrenos. Tenha um cuidado especial nesses tipos de terreno.
- Sempre siga os procedimentos corretos para as curvas conforme descrito mais adiante neste Manual do proprietário. Pratique curvas em baixas velocidades antes de tentar virar em velocidades mais altas. Não faça curvas em velocidades excessivas.
- Nunca use este veículo em colinas muito íngremes para o veículo ou para as suas habilidades. Pratique em colinas menores antes de enfrentar as maiores.
- Sempre siga os procedimentos corretos para subir as colinas conforme descrito mais adiante neste Manual do proprietário. Antes de começar a subir qualquer morro, verifique o terreno com cuidado. Nunca suba colinas cuja superfície seja excessivamente escorregadia ou solta. Concentre seu peso na parte dianteira do veículo. Nunca acelere de repente ou faça mudanças bruscas de marcha. Não passe pelo topo de uma colina em alta velocidade.
- Sempre siga os procedimentos apropriados de descida e frenagem em colinas conforme descrito no Manual do proprietário. Antes de começar a descer um morro, observe o terreno com cuidado. Concentre seu peso na parte traseira do veículo. Nunca desça uma colina em alta velocidade. Evite descer uma colina transversalmente com um ângulo que possa causar uma inclinação acentuada do veículo. Desça o mais reto possível.
- Sempre siga os procedimentos apropriados para atravessar a face de uma colina, como descrito no Manual do proprietário. Evite colinas cuja superfície seja excessivamente escorregadia ou solta. Concentre seu peso no lado oposto ao da descida no veículo. Nunca tente virar o veículo em uma colina antes de dominar a técnica de curva em superfície plana descrita neste Manual do proprietário. Se possível, evite atravessar a encosta de uma colina íngreme.
- Sempre utilize os procedimentos adequados se você parar ou capotar para trás ao subir uma colina. Para evitar a perda de velocidade, use a marcha apropriada e mantenha uma velocidade constante na subida. Se patinar ou tombar para trás, siga o procedimento especial de frenagem descrito neste Manual do proprietário. Desça pelo lado oposto à descida ou em um dos lados que estiver na direção da subida. Vire o veículo e remonte, seguindo o procedimento descrito mais adiante neste Manual do proprietário.
- Sempre verifique os obstáculos antes de dirigir em uma área nova. Nunca tente dirigir sobre obstáculos grandes, tais como pedras ou árvores caídas. Siga sempre os procedimentos corretos ao dirigir sobre obstáculos conforme descrito neste Manual do Proprietário.
- Seja sempre cuidadoso quando derrapar ou escorregar. Aprenda a controlar com segurança derrapagens ou deslizamentos, praticando em baixa velocidade e em um terreno liso e plano. Em superfícies muito escorregadias como o gelo, vá devagar e com muito cuidado para reduzir as chances de perder o controle do veículo.

- Nunca dirija o veículo em rios com correnteza elevada ou em profundidades maiores que as especificadas no Manual do proprietário. Lembre-se que freios molhados podem ter menor capacidade de parada. Teste os freios depois de sair da água, lama ou neve. Se necessário, aplique os mesmos diversas vezes para deixar o atrito secar as pastilhas.
- Tenha sempre em mente que a distância de frenagem é imediatamente afetada, entre outras condições, pelo tempo e terreno, condição do sistema de freios e dos pneus, velocidade e altura do solo do veículo. Lembre-se de ajustar corretamente a sua forma de dirigir.
- A BRP recomenda ficar sentado no ATV quando dirigir em ré. Evite se levantar. Seu peso poderia se deslocar para a frente, contra a alavanca do acelerador, provocando uma aceleração inesperada e a perda de controle.
- Sempre use pneus do tamanho e tipo especificados no Manual do Proprietário. Sempre mantenha a pressão correta dos pneus conforme descrito este Manual do proprietário.
- Nunca ponha carga em um modelo para jovens.
- Nunca dirija este veículo sem instrução adequada. **Faça um curso de treinamento.** Todos os pilotos devem ser treinados por um instrutor certificado.

ALERTAS SOBRE O USO

As advertências a seguir e seus formatos foram exigidos pela United States Consumer Product Safety Commission (Comissão de segurança em produtos para o consumidor dos EUA), devendo constar obrigatoriamente do Manual do Proprietário de todos os ATVs.

NOTA: As ilustrações a seguir são apenas representações gerais. Seu modelo pode ser diferente.



ADVERTÊNCIA



RISCO POTENCIAL

Operar este veículo sem instrução adequada.

O QUE PODE ACONTECER

Os riscos de acidentes aumentam muito se o motorista não sabe operar este veículo apropriadamente nas diversas situações e em terrenos variados.

COMO EVITAR O RISCO

Os pilotos novos e inexperientes devem concluir um curso de treinamento. Eles devem então praticar regularmente as habilidades aprendidas durante o curso, bem como as técnicas de operação descritas neste Manual do proprietário.

Para mais informações sobre o curso de treinamento, contate uma concessionária autorizada Can-Am.

! ADVERTÊNCIA**RISCO POTENCIAL**

Falha em seguir as recomendações de idade para este veículo.

O QUE PODE ACONTECER

O uso por crianças de ATVs não recomendados para a idade delas pode levar a ferimentos graves ou à morte da criança.

Mesmo que a criança se encaixe na faixa etária para a qual este veículo é recomendado, ela pode não ter o conhecimento, a habilidade, ou maturidade necessários para conduzi-lo de forma segura, sem o envolvimento em algum acidente grave.

COMO EVITAR O RISCO

O veículo DS 70 deve ser usado por crianças a partir de 6 anos de idade sob a supervisão de um adulto, ou por um piloto com idade a partir de 16 anos.

Os veículos DS 90 e DS 90 X devem ser usados por crianças a partir de 10 anos de idade sob a supervisão de um adulto, ou por um piloto com idade a partir de 16 anos.

Nunca permita o uso contínuo de um ATV por uma criança se ela não tiver a capacitação para operá-lo com segurança, independente da sua idade.



ADVERTÊNCIA



RISCO POTENCIAL

Levar passageiro neste veículo.

O QUE PODE ACONTECER

Reduz consideravelmente sua capacidade de equilibrar e controlar este veículo.

Poderia causar um acidente, provocando males a você e/ou ao passageiro.

COMO EVITAR O RISCO

Nunca transporte passageiros. Mesmo com um assento longo que permite movimentos livres para o motorista, o veículo não foi projetado para levar passageiros.

⚠ ADVERTÊNCIA**RISCO POTENCIAL**

Operar este veículo em superfícies pavimentadas.

O QUE PODE ACONTECER

Os pneus são projetados somente para uso fora da estrada e não para uso em pavimento. As superfícies pavimentadas podem afetar o comportamento e controle deste veículo, e podem provocar a perda do controle.

COMO EVITAR O RISCO

Nunca use este veículo em qualquer superfície pavimentada, incluindo calçadas, ruas internas, estacionamentos e vias públicas.



ADVERTÊNCIA



RISCO POTENCIAL

Operar este veículo em ruas, estradas e rodovias públicas.

O QUE PODE ACONTECER

Pode colidir com outro veículo.

COMO EVITAR O RISCO

Nunca use este veículo em ruas, estradas ou rodovias públicas, mesmo que sejam de terra ou de cascalho. Em muitos estados ou províncias, é ilegal dirigir este veículo em ruas, estradas ou rodovias públicas.

! ADVERTÊNCIA**RISCO POTENCIAL**

Dirigir o veículo sem usar capacete aprovado, proteção ocular e roupas de proteção.

O QUE PODE ACONTECER

Os seguintes itens são para todos os motoristas de ATV:

- Dirigir sem um capacete homologado aumenta as chances de ferimentos graves na cabeça ou morte, em caso de acidente.
- Dirigir sem proteção para os olhos pode resultar em um acidente e aumenta as chances de ferimentos graves, caso ocorra.
- Dirigir sem o vestuário de proteção adequado aumenta as chances de ferimentos graves, em caso de acidente.

COMO EVITAR O RISCO

Vista sempre um capacete homologado que ajuste perfeitamente. Você também deve usar:

- Proteção para os olhos (óculos ou viseira)
- Luvas e botas
- Camisa ou jaqueta de manga comprida
- Calças compridas.



ADVERTÊNCIA



V00A07Q

RISCO POTENCIAL

Usar este veículo sob o efeito de drogas ou álcool.

O QUE PODE ACONTECER

Pode afetar gravemente seu julgamento.

Pode deixar seus reflexos mais lentos.

Pode afetar seu equilíbrio e percepção.

Pode provocar um acidente ou morte.

COMO EVITAR O RISCO

Nunca use este veículo sob o efeito de drogas ou álcool.

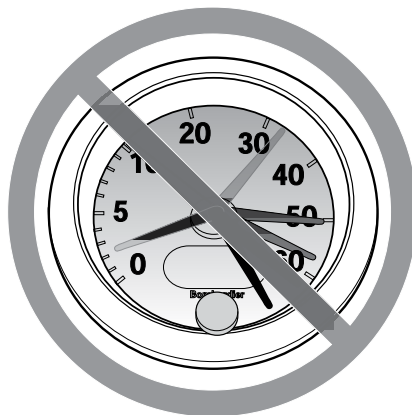
⚠ ADVERTÊNCIA

V00A08Q

RISCO POTENCIAL

Operar o veículo em velocidade excessiva.

O QUE PODE ACONTECER

Aumenta as chances de perda do controle do veículo, podendo provocar acidentes.

COMO EVITAR O RISCO

Ande sempre em uma velocidade adequada ao terreno, às condições de visibilidade e operação e à sua experiência.



ADVERTÊNCIA



RISCO POTENCIAL

Tentar levantar as rodas, saltos e outras acrobacias.

O QUE PODE ACONTECER

Aumentam as chances de acidente, incluindo quedas.

COMO EVITAR O RISCO

Não tentar acrobacias como levantar as rodas ou saltos. Não tentar se exibir.



ADVERTÊNCIA

RISCO POTENCIAL

Falha na inspeção do veículo antes da operação.

Falta de manutenção adequada do veículo.

O QUE PODE ACONTECER

Aumenta a possibilidade de acidentes ou danos nos equipamentos.

COMO EVITAR O RISCO

Inspeccione sempre seu veículo toda vez que for usá-lo, para garantir que ele esteja em condições seguras de operação.

Siga sempre os procedimentos e programas de inspeção e manutenção descritos neste Manual do proprietário.

ADVERTÊNCIA

RISCO POTENCIAL

Dirigir em cursos de água congelados.

O QUE PODE ACONTECER

Afundar no gelo pode levar a ferimentos graves ou morte.

COMO EVITAR O RISCO

Não dirigir este veículo em superfícies congeladas antes que verifique se o gelo tem espessura o suficiente para sustentar o veículo e sua carga, bem como a força provocada pelo movimento do veículo.

ADVERTÊNCIA



RISCO POTENCIAL

Tirar as mãos do guidão ou os pés do pedal durante a operação.

O QUE PODE ACONTECER

Tirar apenas uma das mãos já reduz sua capacidade de controlar o veículo ou pode provocar a perda do equilíbrio e a queda do veículo. Se você retirar um pé do pedal de apoio, seu pé ou a perna pode encostar nas rodas traseiras, o que poderia feri-lo ou provocar um acidente.

COMO EVITAR O RISCO

Mantenha sempre as duas mãos no guidão e os dois pés no pedal durante a operação do veículo.



ADVERTÊNCIA



RISCO POTENCIAL

Não tomar cuidado especial ao operar este veículo em terrenos desconhecidos.

O QUE PODE ACONTECER

Você pode se deparar com pedras escondidas, lombadas ou buracos, sem tempo suficiente para reagir.

Pode resultar na capotagem ou descontrole do veículo.

COMO EVITAR O RISCO

Dirigir devagar e tomar muito cuidado ao operar em terrenos desconhecidos.

Esteja sempre alerta às mudanças nas condições do terreno ao dirigir o veículo.

⚠ ADVERTÊNCIA



RISCO POTENCIAL

Não estar atento ao operar em terrenos muito irregulares, escorregadios ou soltos.

O QUE PODE ACONTECER

Pode provocar perda de tração ou controle do veículo e pode resultar em acidente, incluindo tombamento.

COMO EVITAR O RISCO

Não operar em terrenos muito irregulares, escorregadios ou soltos antes de aprender e praticar suficiente para controlar este veículo nesse tipo de terreno.

Tenha um cuidado especial nesses tipos de terreno.



ADVERTÊNCIA



RISCO POTENCIAL

Virar incorretamente.

O QUE PODE ACONTECER

O veículo pode ficar sem controle, provocando uma colisão ou tombamento.

COMO EVITAR O RISCO

Sempre siga os procedimentos corretos para as curvas conforme descrito mais adiante neste Manual do proprietário. Pratique curvas em baixas velocidades antes de tentar virar em velocidades mais altas.

Não faça curvas em velocidades excessivas.

⚠ ADVERTÊNCIA



RISCO POTENCIAL

Operar em colinas excessivamente inclinadas.

O QUE PODE ACONTECER

O veículo pode virar mais facilmente em colinas excessivamente inclinadas do que nas superfícies niveladas ou colinas pequenas.

COMO EVITAR O RISCO

Nunca use este veículo em colinas muito íngremes para o veículo ou para as suas habilidades.

Pratique em colinas menores antes de enfrentar as maiores.



ADVERTÊNCIA



RISCO POTENCIAL

Subir colinas incorretamente.

O QUE PODE ACONTECER

Pode provocar perda do controle ou tombamento do veículo.

COMO EVITAR O RISCO

Sempre siga os procedimentos corretos para subir as colinas conforme descrito mais adiante neste Manual do proprietário.

Observe sempre o terreno com cuidado, antes de começar a subir qualquer morro.

Nunca suba colinas cuja superfície seja excessivamente escorregadia ou solta.

Concentre seu peso na parte dianteira do veículo.

Nunca acelere de repente ou faça mudanças bruscas de marcha. O veículo pode tombar para trás.

Não passe pelo topo de uma colina em alta velocidade. Pode haver um obstáculo, uma queda acentuada, outro veículo ou outra pessoa do outro lado da colina.

! ADVERTÊNCIA**RISCO POTENCIAL**

Descer colinas incorretamente.

O QUE PODE ACONTECER

Pode provocar perda do controle ou tombamento do veículo.

COMO EVITAR O RISCO

Sempre seguir os procedimentos corretos para descer colinas conforme descrito mais adiante neste Manual do Proprietário.

NOTA: Uma técnica especial é necessária para acionar os freios na descida de uma colina.

Observe sempre o terreno com cuidado, antes de começar a descer qualquer morro.

Concentre seu peso na parte traseira do veículo.

Nunca desça uma colina em alta velocidade.

Evitar descer a colina em um ângulo que pode provocar a inclinação forte do veículo para um lado. Desça o mais reto possível.



ADVERTÊNCIA



RISCO POTENCIAL

Atravessar colinas ou virar incorretamente nas colinas.

O QUE PODE ACONTECER

Pode provocar perda do controle ou tombamento do veículo.

COMO EVITAR O RISCO

Nunca tente fazer a volta com o veículo, em qualquer morro, até ter dominado a técnica de fazer a volta, como descrito adiante neste Manual do Proprietário. Tomar muito cuidado ao virar em qualquer colina.

Se possível, evite atravessar a encosta de uma colina íngreme.

Ao atravessar a encosta de uma colina:

Sempre seguir os procedimentos corretos conforme descrito mais adiante neste Manual do Proprietário.

Evite colinas cuja superfície seja excessivamente escorregadia ou solta. Concentre seu peso no lado oposto ao da descida no veículo.

! ADVERTÊNCIA

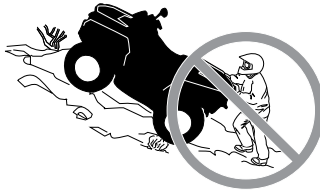

RISCO POTENCIAL

Protelar, rolar para trás ou desmontar incorretamente ao subir uma colina.

O QUE PODE ACONTECER

Pode resultar no tombamento do veículo.

COMO EVITAR O RISCO

Usar a marcha correta e manter velocidade estável ao subir uma colina.

Se perder toda a velocidade de avanço:

Manter seu peso colina acima. Nunca acelere de repente ou faça mudanças bruscas de marcha. O veículo pode tombar para trás.

Pise no freio.

Engate o freio de estacionamento depois que tiver parado.

Desça no lado oposto à descida, ou em um dos lados do veículo que estiver na direção da subida.

Se o veículo começar a andar para trás:

Manter seu peso colina acima. Nunca acelere de repente ou faça mudanças bruscas de marcha. O veículo pode tombar para trás.

Nunca use o freio traseiro quando escorregar para trás.

Aplique gradualmente o freio dianteiro.

Quando conseguir parar completamente o veículo, acione também o freio traseiro e o freio de estacionamento.

Desça no lado oposto à descida, ou em um dos lados do veículo que estiver na direção da subida.

Vire o veículo e remonte, seguindo o procedimento descrito mais adiante neste Manual do proprietário.



ADVERTÊNCIA



RISCO POTENCIAL

Operação incorreta sobre obstáculos.

O QUE PODE ACONTECER

Pode provocar perda do controle ou uma colisão.

Pode causar a capotagem do veículo.

COMO EVITAR O RISCO

Antes de operar em uma nova área, verifique os obstáculos.

Nunca tente dirigir sobre obstáculos grandes, tais como pedras ou árvores caídas.

Ao passar sobre obstáculos, sempre seguir os procedimentos corretos conforme descrito mais adiante neste Manual do Proprietário.

⚠️ ADVERTÊNCIA**RISCO POTENCIAL**

Patinar ou deslizar incorretamente.

O QUE PODE ACONTECER

Pode perder o controle deste veículo.

Você também pode recuperar a tração inesperadamente, o que pode causar a capotagem do veículo.

COMO EVITAR O RISCO

Aprenda a controlar com segurança derrapagens ou deslizamentos, praticando em baixa velocidade e em um terreno liso e plano.

Em superfícies extremamente escorregadias, tais como gelo, dirija devagar e atentamente a fim de reduzir as chances de perder o controle em uma derrapagem ou em um deslizamento.



ADVERTÊNCIA



RISCO POTENCIAL

Operar este veículo através de água profunda ou com corrente rápida.

O QUE PODE ACONTECER

Os pneus podem flutuar, provocando a perda de tração e perda de controle, que podem provocar um acidente.

COMO EVITAR O RISCO

Nunca operar este veículo em água com corrente rápida ou mais profunda do que o especificado mais adiante neste Manual do Proprietário.

Verificar a profundidade da água e a corrente antes de tentar cruzar qualquer água. A água nunca deve ficar acima dos pedais.

Lembre-se que freios molhados podem ter menor capacidade de parada. Teste os freios depois de sair da água. Se necessário, aplique os mesmos diversas vezes para deixar o atrito secar as pastilhas.

⚠ ADVERTÊNCIA

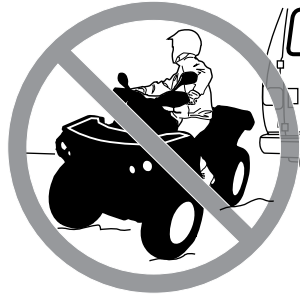

RISCO POTENCIAL

Andando em ré do jeito errado.

O QUE PODE ACONTECER

Você poderia atingir um obstáculo ou uma pessoa atrás do veículo, resultando em ferimentos graves.

COMO EVITAR O RISCO

Ao engatar a marcha à ré, verifique se não há obstáculos ou pessoas atrás do veículo. Quando for seguro prosseguir, vá devagar.



ADVERTÊNCIA



RISCO POTENCIAL

Operar este veículo com pneus incorretos, ou com pressão incorreta ou desigual nos pneus.

O QUE PODE ACONTECER

Usar pneus incorretos neste veículo, ou operar este veículo com pressão incorreta ou desigual nos pneus pode provocar a perda de controle, o pneu pode explodir, o pneu girar no próprio aro e aumenta o risco de acidente.

COMO EVITAR O RISCO

Sempre use o tamanho e tipo de pneu especificados para este veículo no Manual do Proprietário.

Sempre mantenha a pressão correta dos pneus conforme descrito este Manual do proprietário.

Substitua sempre as rodas ou pneus que estiverem danificados.

! ADVERTÊNCIA**RISCO POTENCIAL**

Operar este veículo com modificações incorretas.

O QUE PODE ACONTECER

A instalação incorreta de acessórios ou modificação neste veículo pode provocar mudanças no comportamento que em certas situações pode provocar um acidente.

COMO EVITAR O RISCO

Nunca modificar este veículo com instalação ou uso incorreto de acessórios. Todas as peças e todos os acessórios colocados neste veículo devem ser aprovados pela BRP e devem ser instalados e utilizados de acordo com as instruções. Se tiver dúvidas, consulte uma concessionária autorizada Can-Am.

NUNCA instale um assento para passageiros ou use os racks para transportar um.

As modificações para aumentar a velocidade e o desempenho do veículo, podem violar os termos e condições da garantia limitada do seu veículo. Além disso, certas modificações, incluindo a remoção de componentes do motor ou da exaustão, são ilegais, conforme a maioria das leis.

! ADVERTÊNCIA



RISCO POTENCIAL

Sobrecarregar este veículo, transportar ou rebocar carga de forma incorreta.

O QUE PODE ACONTECER

Pode provocar mudanças no comportamento do veículo, e pode provocar acidentes.

COMO EVITAR O RISCO

Nunca carregar carga neste veículo.

Nunca reboque uma carga ou outro veículo com este veículo.

! ADVERTÊNCIA



V03M01Q



RISCO POTENCIAL

O transporte de materiais inflamáveis ou perigosos pode provocar explosões.

O QUE PODE ACONTECER

Isto pode provocar lesões graves ou morte.

COMO EVITAR O RISCO

Nunca transporte materiais perigosos ou inflamáveis.

AO DIRIGIR O VEÍCULO

Para desfrutar completamente os prazeres e a emoção de dirigir este veículo, existem algumas regras e dicas básicas que você DEVE seguir. Algumas delas podem ser novas para você, enquanto outras podem ser comuns ou óbvias.

Reserve algum tempo para estudar este Manual do proprietário e todas as etiquetas de segurança do produto, bem como o *DVD DE SEGURANÇA* que veio com este veículo. Estes itens descrevem melhor o que deve saber sobre o veículo antes de usá-lo.

Para a segurança da criança, recomendamos enfaticamente seguir e aplicar estas recomendações. Você será o único juiz para a capacidade do motorista para entender os riscos e operar o veículo com segurança.

Pessoas com limitações físicas ou psicológicas podem correr altos riscos se expondo a capotagens ou colisões que podem resultar em ferimentos graves incluindo morte.

Nem todos os veículos são iguais. Cada um tem suas próprias características de desempenho, controles e recursos. Cada um se comporta de modo diferente.

Fique completamente familiarizado com os controles operacionais e com a operação geral do veículo antes de se aventurar em condições fora-da-estrada. Pratique dirigir em uma área adequada livre de perigos e sinta a resposta de cada comando. Dirija em baixa velocidade. Velocidades mais altas exigem maior experiência, conhecimento e condições de percurso adequados.

As condições de direção variam de local para local. Cada local está sujeito a condições de clima que podem mudar radicalmente conforme a hora e a estação.

Dirigir na areia é diferente de dirigir na neve ou em florestas ou pântanos. Cada local pode requerer um maior grau de atenção e habilidade. Use o bom senso. Sempre dirija com cautela. Não corra riscos desnecessários que possam deixá-lo enclachado ou possivelmente ferido.

Nunca assumir que o veículo pode ir a toda parte com segurança. As mudanças súbitas no terreno, causadas por buracos, depressões, barrancos, "solo" mais firme ou solto e outras irregularidades, podem fazer o veículo tombar ou ficar instável. Para evitar isso, reduza a velocidade e sempre observe o terreno à frente. Se o veículo começar a tombar ou capotar, o melhor conselho é pular fora imediatamente... FORA da direção da capotagem!

Nós o incentivamos a fazer uma inspeção anual de segurança de seu veículo. Entre em contato com uma concessionária BRP autorizada para obter mais detalhes. Embora não seja exigido, é recomendável que uma concessionária BRP autorizada efetue uma preparação de pré-temporada em seu veículo. Cada visita a sua concessionária BRP autorizada é uma grande oportunidade para sua concessionária verificar se seu veículo está incluído em alguma campanha de segurança. Também insistimos que você visite sua concessionária BRP autorizada em tempo oportuno quando ficar sabendo de alguma campanha relacionada à segurança.

Consulte uma concessionária BRP autorizada para os acessórios disponíveis de que possa precisar.

Inspeção pré-partida



ADVERTÊNCIA

Efetue uma inspeção de pré-partida antes de cada percurso para detectar qualquer problema potencial que possa ocorrer durante o uso. A inspeção de pré-partida pode ajudá-lo a monitorar o desgaste e a deterioração antes de eles se tornarem um problema. Corrija os problemas que descobrir para reduzir o risco de uma quebra ou acidente.

Antes de usar o veículo, o piloto e/ou um adulto devem sempre realizar a seguinte lista de verificação de inspeção pré-partida.

Lista de verificação de inspeção de pré-partida

O que fazer antes de dar partida no motor (Chave em DESL.)

ITENS A INSPECIONAR	INSPEÇÃO A SER FEITA	✓
Fluidos	Verificar o combustível e o óleo do motor.	
	Verificar se há vazamento de fluido no sistema de freios (DS 90 X).	
Vazamentos	Verificar vazamentos embaixo do veículo.	
Volante	Verificar se a direção opera livremente, virando-a totalmente de um lado para o outro.	
Alavanca do acelerador	Acionar várias vezes a alavanca do acelerador para garantir que funcione livremente. Deve voltar para posição normal quando solta.	
	Garantir que o parafuso de limitação de velocidade esteja devidamente ajustado de acordo com a capacidade do piloto.	
Freio de estacionamento	Acionar o freio de estacionamento e certificar-se que ele funcione adequadamente.	
Pneus	Verificar a pressão e as condições dos pneus.	
Rodas	Verifique se as rodas apresentam algum dano ou desempenho anormal e verifique se as porcas estão apertadas.	
Radiador	Verificar a limpeza do radiador.	
Corrente de transmissão e polias dentadas	Inspeccionar desgaste ou danos nas polias dentadas.	
	Verificar se o ajuste e a lubrificação da corrente de transmissão, da sua proteção e do seu tensor estão adequados (se aplicável).	
Assento	Assegurar que o assento do piloto esteja instalado e travado adequadamente.	

ITENS A INSPECIONAR	INSPEÇÃO A SER FEITA	✓
Compartimentos de armazenamento e serviços	Verificar se os compartimentos de armazenamento e serviços estão adequadamente trancados.	
Chassi e suspensão	Verificar a existência de algum detrito no chassi ou na suspensão, limpá-los adequadamente.	

O que fazer antes de dar partida no motor (Chave em LIG.)

ITENS A INSPECIONAR	INSPEÇÃO A SER FEITA	✓
Luzes indicadoras	Verificar o funcionamento da luz indicadora do óleo/temperatura do motor (durante os segundos iniciais com a chave em LIG.).	
	Certificar-se que as luzes indicadoras de N (neutro) e R (ré) se ACENDEM de acordo com a posição escolhida da alavanca de câmbio.	
Luzes	Verificar o funcionamento e a limpeza dos faróis e da lanterna traseira.	
	Verificar o funcionamento do farol alto e baixo.	
	Verificar o funcionamento da luz do freio.	
Motor	Certificar-se que a válvula de combustível esteja na posição LIG. (aberta).	

O que fazer depois de ligar o motor

ITENS A INSPECIONAR	INSPEÇÃO A SER FEITA	✓
Luzes indicadoras	Certificar-se que a luz indicadora do óleo/temperatura do motor esteja apagada (desligue o motor se a luz permanecer acesa).	
Alavanca do câmbio	Verificar o funcionamento da alavanca de câmbio (F, N e R).	
Freios	Dirija vagarosamente alguns metros e acione as duas alavancas do freio e o pedal do freio individualmente. Eles devem frear totalmente. Alavancas e pedal devem retornar completamente quando soltos.	
Interruptor de emergência de desligamento do motor	Verificar se o interruptor de parada de emergência do motor está funcionando corretamente.	

ITENS A INSPECIONAR	INSPEÇÃO A SER FEITA	✓
Interruptor de ignição	Verificar se a chave da ignição funciona corretamente religando e desligando o motor.	

Vestuário

As condições climáticas devem ajudar a decidir o que vestir. Vista-se sempre para a previsão mais fria do clima. As roupas de baixo térmicas próximas da pele proporcionam boa isolamento. É importante que o piloto use sempre as roupas e equipamentos de proteção adequados, incluindo um capacete homologado, proteção para os olhos, botas, luvas, camisa de manga comprida e calças. Este tipo de roupa lhe protegerá de alguns dos riscos mais simples que possa encontrar no caminho. O piloto nunca deve usar roupas largas, tais como um lenço que possa ficar preso no veículo ou nos galhos das árvores e arbustos. Dependendo das condições, podem ser necessários óculos antiembaçantes ou de sol. Os óculos de sol devem ser usados somente durante o dia. As lentes coloridas disponíveis para os óculos de proteção ou óculos normais ajudam-no a distinguir as variações do terreno.

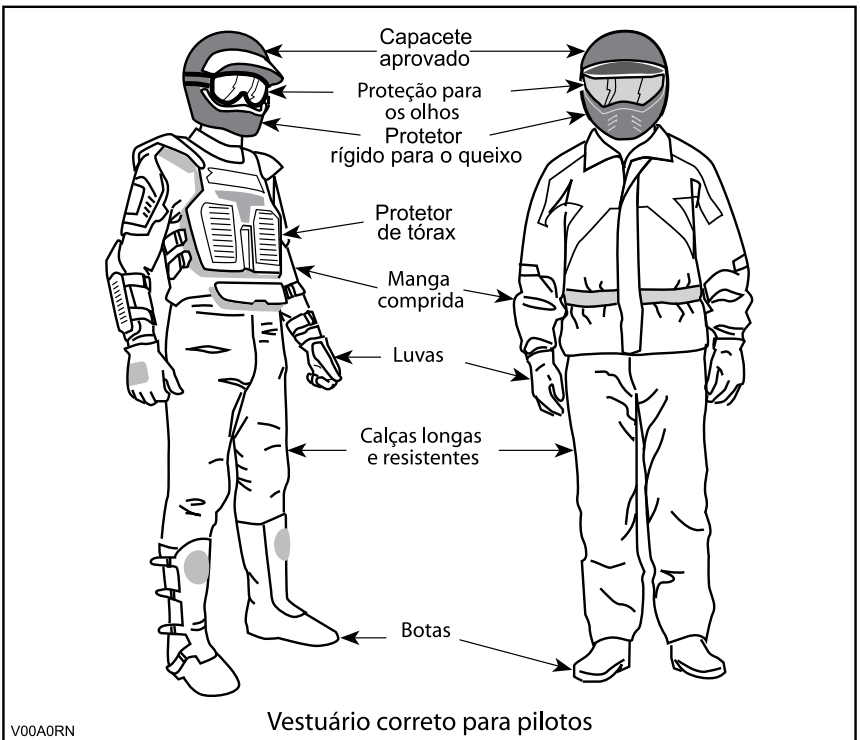

Transportando um passageiro

Este veículo é projetado especificamente para carregar somente um operador. Mesmo com um assento comprido, este veículo não foi projetado nem se destina a transportar passageiros. Transportar passageiros pode afetar a estabilidade e o seu controle sobre o veículo.

Transportando cargas

Nunca carregar carga neste veículo.

Uso recreativo

Respeite os direitos e as limitações das outras pessoas. Afaste-se das áreas destinadas a outros tipos de uso fora de estrada. Isso inclui trilhas para carros de neve, pistas para competições a cavalo, estações de esqui, trilhas de bicicleta, etc. Nunca assuma que não há outros usuários na trilha. Sempre mantenha uma única direção na trilha e não dirija em zigue-zague. Esteja preparado para parar ou sair para o lado se um outro usuário da trilha aparecer na sua frente.

Sempre manter uma distância segura dos outros motoristas. Sua noção de velocidade, condições do terreno, tempo, condições mecânicas do seu veículo e a "confiança" que você tem nos outros que o acompanham irão ajudá-lo a escolher a distância de segurança adequada. Este veículo, como qualquer outro veículo motorizado, não para "de repente".

Antes de dirigir, conte para alguém para onde pretende ir e sua hora esperada de retorno.

Dependendo da duração da viagem, leve ferramentas adicionais, água potável, comida e equipamentos de emergência. Descubra onde pode obter gasolina e óleo. Esteja preparado para as condições que possa encontrar.

Chave inglesa	Telefone celular
Máscara com lentes coloridas	Kit de ferramentas fornecido
Lanterna	Lanche
Kit de primeiros socorros	Lâmpadas de reserva
Fita emborrachada	Mapa do percurso
Faca	

Meio ambiente

Um dos benefícios deste veículo é poder ir para longe da maioria das cidades. No entanto, você deve sempre respeitar a natureza e os direitos dos outros de a apreciarem. Não dirija em áreas sensíveis ao meio ambiente. Não dirija sobre cultivos florestais ou arbustos... não derrube árvores ou cercas... nem patine as rodas para não destruir o terreno. "Pise leve na trilha".

Este veículo pode causar incêndios florestais OHV se detritos se amontoarem próximos à descarga ou outros locais aquecidos, se incendiarem e

caírem sobre a vegetação seca. Evite pilotar em áreas molhadas, pantanosas ou com grama alta, onde detritos podem se acumular. Se pilotar por áreas como estas, inspecione e retire todos os detritos do motor e outras áreas aquecidas.

Perseguir a vida selvagem é ilegal em muitas áreas. Os animais selvagens podem morrer de exaustão se perseguidos por um veículo motorizado. Se encontrar animais na trilha, pare e observe em silêncio e com cuidado. Será uma das melhores memórias de sua vida.

Siga a regra... “o que você levar, traga de volta”. Não espalhe lixo. Não acenda fogueiras exceto se tiver autorização para fazê-lo... e apenas... longe de vegetação seca. Os perigos que você pode criar em uma trilha podem causar ferimentos a você e a outras pessoas, mesmo que seja em um outro momento.

Respeitar as fazendas. Obtenha sempre autorização do proprietário, antes de dirigir em propriedade privada. Respeite os cultivos, a criação e as cercas divisórias. Se chegar a um portão fechado, feche-o depois de passar.

Finalmente, não polua córregos, lagos, rios; não modifique o motor ou o sistema de escapamento ou remova qualquer de seus componentes.

Limitações de projeto

Embora o veículo seja excepcionalmente robusto para a sua classe, continua a ser por definição um veículo leve e a sua operação deve ser limitada aos fins a que se destina.

O acréscimo de peso a qualquer parte do veículo modifica seu centro de gravidade e o desempenho.

Operação fora de estrada

A direção fora de estrada é, por natureza, perigosa. Qualquer terreno, que não tenha sido especialmente preparado para o tráfego de veículos, apresenta um perigo inerente onde as inclinações, composição do terreno e declividade exata são imprevisíveis. O próprio terreno apresenta um elemento contínuo de perigo, que deve ser sabidamente aceito por qualquer um se aventurando no mesmo.

Um operador que leva um veículo para fora da estrada sempre deve tomar muito cuidado ao selecionar o caminho mais seguro e observar atentamente o terreno adiante. O veículo nunca deve ser operado por alguém que não está totalmente familiarizado com as instruções de direção aplicáveis ao veículo, nem deve ser operado em terreno inclinado ou traçoeiro.

Precauções Gerais de Direção e Segurança

Atenção, cuidado, experiência e habilidade na direção são as melhores precauções contra os perigos na operação do veículo.

Sempre que houver a menor dúvida que o veículo seja capaz de ultrapassar um obstáculo ou um determinado pedaço do terreno com segurança, escolha um percurso alternativo.

Na operação fora da estrada, a potência e a tração, não a velocidade, são importantes. Nunca dirigir mais rápido que o permitido pela visibilidade e pela sua própria capacidade para selecionar uma rota segura.

Observe constantemente o terreno à sua frente para detectar mudanças repentinas de inclinação ou obstáculos, tais como pedras ou tocos, que possam causar a perda de estabilidade fazendo o veículo tombar ou capotar.

Nunca dirija o veículo se os comandos não funcionarem normalmente.

Ao dirigir de marcha à ré, verifique se o caminho atrás do veículo está livre de pessoas ou obstáculos. Siga devagar e evite viradas bruscas.

A BRP recomenda que você permaneça sentado no ATV quando dirigir em ré. Evite se levantar. Seu peso poderia se deslocar para a frente, contra a alavanca do acelerador, provocando uma aceleração inesperada e a perda de controle.

Quando parado ou estacionado, sempre aplicar o freio de estacionamento. Isso é especialmente importante ao parar o veículo em um terreno inclinado. Em inclinações muito acentuadas ou se o veículo estiver carregado, calce as rodas com pedras ou tijolos. Lembrar de desligar a válvula de combustível para a posição fechada.

Dirigindo em aclives

Devido à sua configuração, o veículo tem uma capacidade de subida excelente, tanto que é possível tombar antes de perder a tração. Por exemplo, é comum encontrar situações do terreno em que o topo do morro sofreu tanta erosão que o pico é extremamente íngreme. O veículo pode enfrentar prontamente essa situação, mas ao fazê-lo, quando a dianteira do veículo chegar a um ponto em que o equilíbrio do veículo se move para trás, poderá ocorrer um tombamento.

A mesma situação se aplica quando objetos enterrados fazem a dianteira do veículo subir mais do que o desejado. Se isso acontecer escolha um percurso alternativo. Estar ciente dos riscos ao dirigir na beira das colinas.

Também é aconselhável conhecer as condições do terreno do outro lado da colina ou do desnível. Muitas vezes existe uma queda brusca que é impossível superar ou descer.

Dirigindo em declives

Este veículo pode subir declives mais acentuados do que pode descer com segurança. Portanto, é essencial assegurar que existe uma rota segura para descer um declive antes de subir.

Se você desacelerar ao descer uma encosta escorregadia, poderá fazer o veículo "deslizar" ladeira abaixo. Mantenha a velocidade estável e/ou acelere um pouco para recuperar o controle.

Dirigir ao longo de colinas

Sempre que possível essa operação deve ser evitada. Se for necessário, faça com muito cuidado. Dirigir ao longo de colinas com grande inclinação pode resultar em capotagem. Além disso, as superfícies escorregadias ou soltas podem provocar um deslizamento lateral incontrolável. Não tente virar o veículo para baixo com o deslizamento. Evite todos os objetos ou depressões que intensificam a subida de um lado do veículo mais do que o outro, provocando assim a capotagem.

Paredões

Este veículo “despencará” e normalmente parará se as rodas dianteiras ou traseiras caírem em um paredão. Se a queda for muito inclinada ou funda, o veículo mergulhará de bico e tombará.

ADVERTÊNCIA

Evite dirigir em paredões. Dê marcha à ré e selecione uma rota alternativa.

Dirigindo em superfícies cobertas de neve

Ao executar a inspeção pré-partida, preste atenção especial aos locais em que o acúmulo de neve e/ou gelo no veículo possa obstruir a visibilidade das luzes e refletores, entupir as aberturas de ventilação ou interferir com o movimento das alavancas e interruptores de controle. Antes de dar partida no ATV, verifique se a direção, a alavanca do acelerador e do freio e os pedais de comando funcionam livremente.

Sempre que um ATV for dirigido em uma trilha coberta de neve a aderência do pneu é geralmente reduzida, fazendo com que o veículo reaja de forma diferente aos comandos do piloto. Em superfícies de baixa aderência, as reações da direção não são tão definidas e precisas, as distâncias de parada são aumentadas e a aceleração fica mais lenta. Reduza a velocidade e não acelere ao “máximo”. Isso resultará apenas em patinação dos pneus e possivelmente em um maior deslizamento da frente do veículo. Evite frenagens bruscas. Isso poderá provocar um deslizamento do veículo em linha reta. Novamente, o melhor conselho é reduzir a velocidade com segurança para antecipar uma manobra e lhe dar tempo e distância para readquirir o controle total do veículo antes que ele rodopie.

Ao dirigir o ATV em uma superfície coberta de neve, os flocos de neve serão sugados pela turbulência do rastro do veículo em movimento e transportados entrando em contato, acumulando ou derretendo em alguns componentes expostos, incluindo peças girantes como os discos de freio. A água, a neve ou o gelo podem afetar o tempo de resposta do sistema de freios do ATV. Mesmo quando não precisar reduzir a velocidade do veículo, use o freio frequentemente para evitar o acúmulo de gelo ou neve e para secar os discos e pastilhas do freio. Ao fazer isso em situações de baixo risco, você testará o nível de aderência e se manterá alerta sobre como o veículo reage aos seus comandos. Mantenha sempre as plataformas para os pés, as alavancas do freio e do acelerador livres de neve e gelo. Limpe frequentemente a neve do assento, manoplas, luzes e refletores.

A profundidade da camada da neve pode ocultar rochas, tocos de árvores ou outros objetos, e se estiver molhada, pode atrapalhar totalmente a dirigibilidade já que o veículo atola ou perde completamente a tração na neve derretida. Olhe bem adiante e fique sempre atento a qualquer vestígio que possa indicar a presença de tais obstáculos. Na dúvida, desvie. Evite dirigir em qualquer superfície de água congelada antes de verificar se o gelo suportará com segurança o ATV, o piloto e a carga. Lembre-se que uma determinada espessura de gelo pode ser suficiente para suportar

uma moto para neve mas não um ATV com o mesmo peso, devido à menor superfície de contato dos quatro pneus comparada à da esteira e esquis de uma moto para neve.

Para maximizar o conforto e evitar o congelamento, vista sempre roupas e equipamentos de proteção adequados às condições climáticas enfrentadas durante o percurso.

No final de cada percurso, tenha o hábito de limpar a neve ou acúmulo de gelo da carroceria do veículo e de todos os componentes móveis (freios, componentes da direção, sistema de tração, controles, etc.). A neve molhada virará gelo enquanto o veículo estiver desligado e será mais difícil de remover na próxima inspeção de pré-partida.

Técnicas de direção

Dirigir seu veículo em velocidade além da sua habilidade ou rápido demais para as condições locais pode resultar em lesões. Acelere apenas o suficiente para avançar com segurança. As estatísticas mostram que curvas em alta velocidade costumam resultar em incidentes e ferimentos. Nunca esqueça que este veículo é pesado! Seu peso próprio pode prender o motorista se cair sobre o mesmo. Sempre utilize técnicas de condução adequadas para evitar a capotagem do veículo em subidas e terrenos acidentados e nas curvas.

Este veículo não foi projetado para saltar e nem pode absorver a energia de alto impacto gerada em manobras tais como em saltos, que pode ser transferida para o piloto. “Empinar” o veículo sobre as rodas de trás pode fazê-lo virar sobre você. Ambas as práticas são de alto risco para você e devem sempre ser evitadas.

Para manter controle adequado recomenda-se enfaticamente manter as mãos no guidão e ao alcance de todos os comandos. O mesmo se aplica aos seus pés. Para minimizar a possibilidade de ferir uma perna ou pé, mantenha sempre os pés nos pedais de apoio. Não vire os pés para fora nem os estique para ajudar a fazer curvas, pois eles podem bater ou ser enganchados ao passar por obstáculos, ou podem entrar em contato com as rodas.

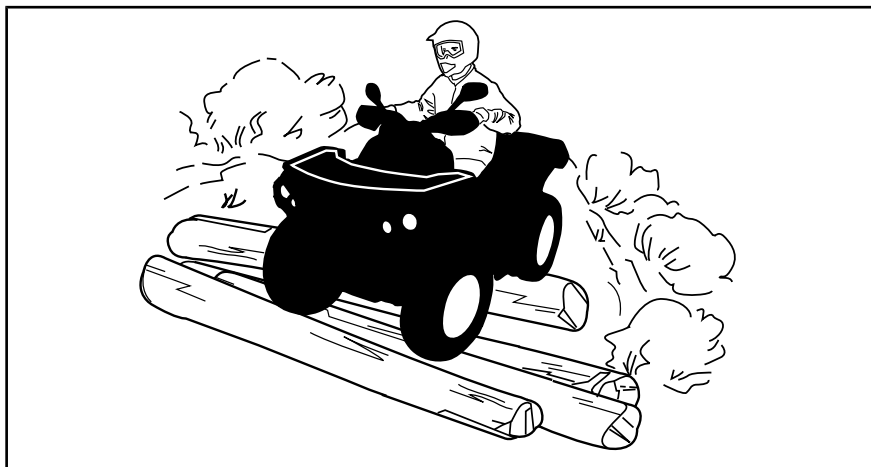

Embora o veículo tenha um sistema de suspensão adequado, existem “costelas de vaca” ou condições acidentadas do terreno que podem causar desconforto e até mesmo um machucado nas costas. Muitas vezes é necessário “levantar” ou dirigir em uma posição agachada. Reduza e deixe as pernas flexionadas absorverem parte da energia do impacto.

Este veículo não é projetado para dirigir em estradas ou rodovias. (Em alguns lugares isto é uma prática ilegal). Dirigir o veículo em estradas ou rodovias poderia causar uma colisão com outro veículo.

Os pneus deste veículo não são adequados para pistas pavimentadas. Além disso, ele não é equipado com um diferencial traseiro (as rodas traseiras rodam sempre na mesma velocidade). Por estes motivos, o pavimento pode prejudicar seriamente a manobrabilidade e o controle do veículo.

Dirigir em estradas ou acostamentos pode confundir os outros motoristas, especialmente se seus faróis diurnos estiverem acesos.

Se tiver que cruzar uma estrada, o piloto do veículo da frente deve descer do veículo observar a estrada e orientar os outros pilotos. O último piloto, depois de cruzar, ajuda o piloto que ia à frente a atravessar. Não ande sobre calçadas. Elas foram criadas para o uso de pedestres.

Este veículo não foi projetado para cruzar cursos de água.

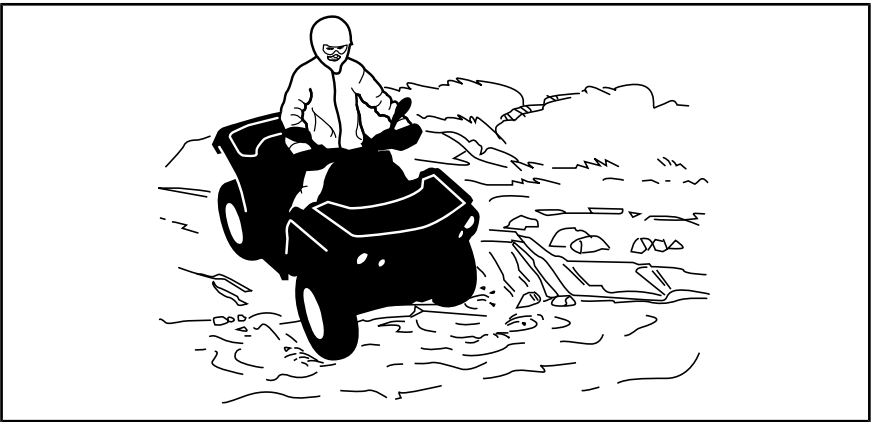

Freios molhados afetam a capacidade de frenagem do seu veículo. Certifique-se de secar os freios, aplicando-os várias vezes depois de sair da água, lama ou neve.

Lama e pântanos são encontrados perto da água. Esteja atento a “buracos” ou mudanças de profundidade repentinas. Similarmente, ficar atento para riscos como pedras, troncos, etc., parcialmente cobertos pela vegetação.

Se sua rota cruzar cursos de água congelados, certifique-se que o gelo seja suficientemente espesso e resistente para suportar o seu peso mais o do veículo e sua carga. Fique sempre atento a aberturas de água... é uma indicação segura de que a espessura do gelo variará. No caso de dúvida, não tentar cruzar.

O gelo também afetará o controle do veículo. Reduza a velocidade e não acelere ao "máximo". Isso resultará apenas em patinação dos pneus e o veículo poderia tombar. Evite frenagens bruscas. Isso novamente pode resultar em deslizamento descontrolado e o veículo poderia tombar. A neve derretida deve sempre ser evitada pois pode bloquear a operação ou os controles do veículo.

Dirigir na neve pode reduzir a capacidade de parada dos freios. Reduza a velocidade com segurança e deixe uma distância maior para frear. Os respingos de neve podem causar o acúmulo de gelo ou neve nos componentes e controles dos freios. Use os freios com frequência para evitar o acúmulo de gelo ou neve. Consulte as Precauções gerais de operação e segurança, nesta subseção, para informações mais detalhadas sobre dirigir em superfícies cobertas de neve

Dirigir na areia, em dunas de areia ou na neve é outra experiência única, mas é necessário respeitar algumas precauções básicas. A areia/neve molhada, funda ou fina pode criar perda de tração e fazer com que o veículo deslize, caia fora da trilha ou fique "atolado". Se isso acontecer, procure uma base mais firme. Mais uma vez, o melhor conselho é reduzir e ficar atento às condições do terreno.

Ao dirigir em dunas de areia é recomendável equipar o veículo com uma bandeira de segurança do tipo antena. Isto ajudará a tornar sua localização mais visível aos outros por sobre a próxima duna. Se vir outra bandeira de segurança à sua frente, avance com cuidado. Como a bandeira de segurança do tipo antena pode prender e rebater no seu corpo se ficar presa, não usar em áreas onde existem galhos baixos ou obstáculos.

Dirigir sobre pedras soltas ou cascalho é muito similar a dirigir no gelo. Afeta a direção do veículo... podendo fazê-lo deslizar e tombar, especialmente em altas velocidades. Além disso, a distância de frenagem pode ser afetada. Lembre-se de que acelerar ao "máximo" ou patinar pode fazer com que pedras soltas sejam projetadas para trás na direção de outro piloto. Nunca fazer isto deliberadamente.

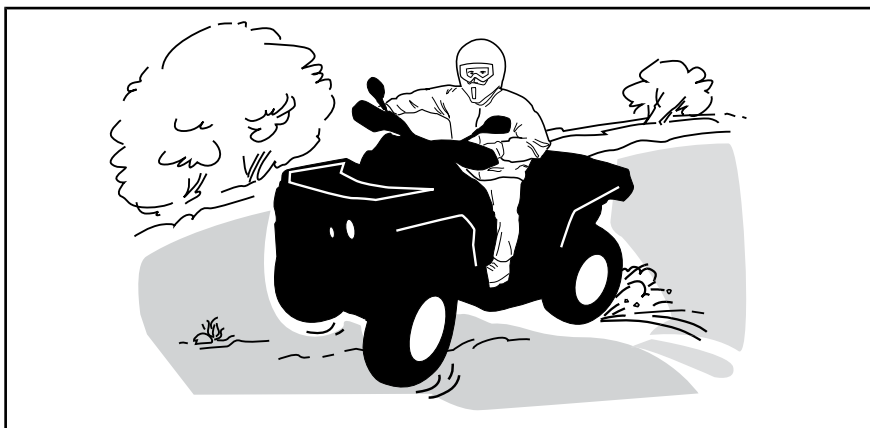

Se você deslizar ou derrapar, virar o guidão na direção do movimento pode ajudar a recuperar o controle do veículo. Nunca freie com força e trave as rodas.

Respeitar todos os avisos da trilha. Estão lá para ajudar a você e aos outros. Os obstáculos da “trilha” devem ser cruzados com cuidado. Isso inclui as pedras soltas, árvores caídas, superfícies escorregadias, cercas, postes, aterros e depressões. Evite-os sempre que possível. Lembre-se que alguns obstáculos são muito grandes ou perigosos para serem transpostos e devem ser evitados. Rochas pequenas ou árvores caídas podem ser transpostas com segurança... aproxime-se a um ângulo de 90°. Fique em pé nos pedais de apoio mantendo os joelhos flexionados. Ajuste a velocidade sem perder impulso e não acelere ao “máximo”. Agarre o guidão com firmeza. Concentre o peso do seu corpo para trás e siga em frente. Não tente levantar as rodas dianteiras do veículo do chão. Tomar cuidado porque o objeto pode ser escorregadio ou se mover durante o cruzamento.

Ao dirigir em aclives ou declives, duas coisas são extremamente importantes: esteja preparado para lidar com superfícies escorregadias ou variações e obstáculos do terreno... e posicione corretamente o seu corpo.

Quando parar ou estacionar use sempre o freio de estacionamento. Isso é especialmente importante ao parar o veículo em um terreno inclinado. Em inclinações muito acentuadas, ou se o ATV transportar carga, as rodas devem ser calçadas com pedras ou tijolos.

Subindo um morro

Antes de tentar subir um morro, tenha em mente o seguinte. Subidas só devem ser tentadas por pilotos experientes. Comece com inclinações leves. Pilote sempre em linha reta e mantenha o peso do corpo para frente, em direção ao topo da subida. Mantenha seus pés nos devidos apoios e acelere antes de iniciar a subida. Tente manter uma velocidade constante e acelere com cuidado para evitar aceleração excessiva. Inclinações abruptas, variações no terreno ou passar com uma roda sobre um obstáculo podem ter um grande impacto na estabilidade, uma vez que levantarão a dianteira do veículo, o que aumenta o risco de tombar. Algumas subidas são muito íngremes para uma parada segura ou para recuperar uma tentativa malsucedida. Evite inclinações íngremes. Se você não for cuidadoso, poderá tombar ao subir ladeiras. Se o aclive for muito acentuado e você não puder ir em frente, ou se o veículo começar a andar para trás, acione os freios, com cuidado para não deslizar. Desça do veículo e utilize a técnica de manobra em “K” (andando para trás, posicione-se acima do veículo na ladeira e mantenha uma das mãos no freio. Lentamente deixe-o recuar orientando a traseira para o cume da ladeira e então desça lentamente.) Sempre caminhe ou desça pelo lado do aclive, mantendo distância do veículo e das rodas em movimento. Não tente segurar o veículo se ele começar a tombar. Fique longe. Não dirija em alta velocidade para passar o cume de uma colina. Os obstáculos, incluindo quedas bruscas, podem existir.

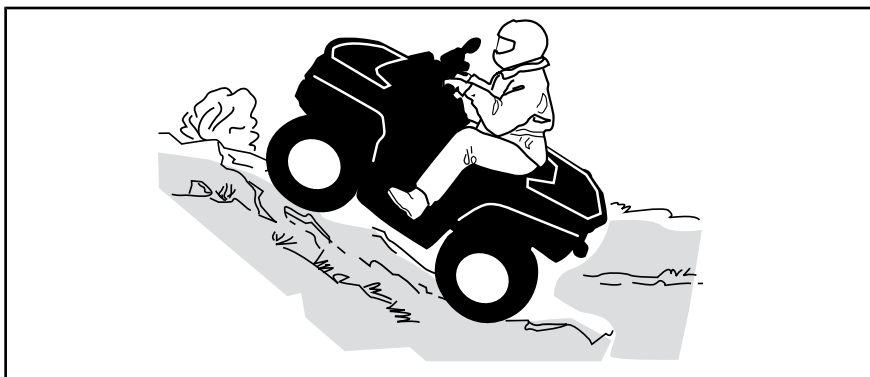

Descendo um morro

Manter o peso do corpo para trás. Use o freio gradualmente para evitar derrapar. Não “desça” a rampa somente em ponto morto ou usando o freio motor. Evite inclinações íngremes. Se você não for cuidadoso, poderá tombar ao descer ladeiras.

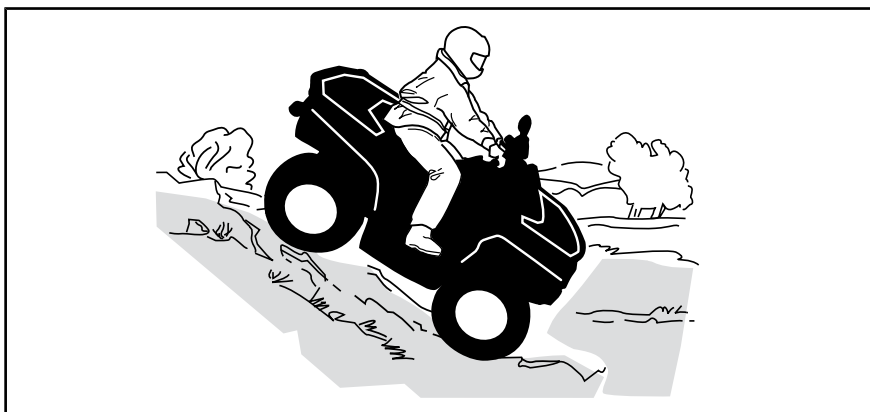

Dirigir ao longo de colinas

É um dos tipos de percurso **mais arriscados** pois pode alterar drasticamente o equilíbrio do veículo. Deve ser evitado sempre que possível. No entanto, se for necessário, é importante que você jogue **SEMPRE** o peso do corpo para a parte de cima da inclinação... e fique preparado para desmontar desse lado se o veículo começar a tombar. **Não tente impedir o tombamento ou impedir que o veículo se danifique.**

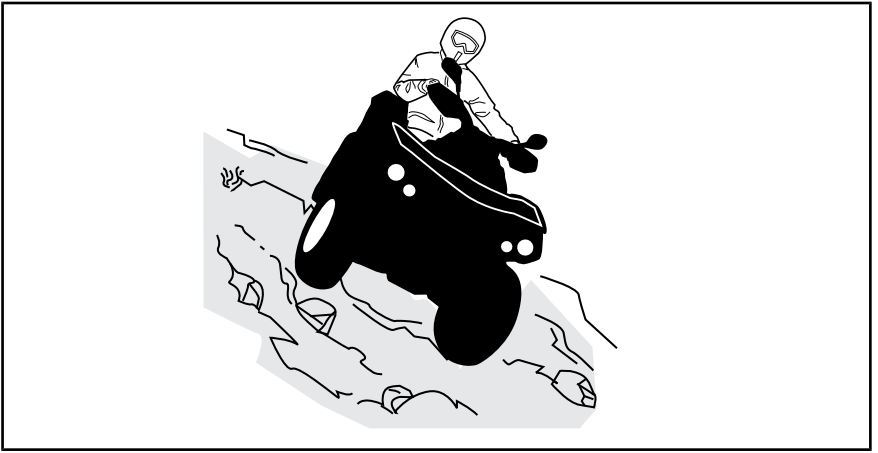

Ao ler o Manual do Proprietário, lembre-se de:

! ADVERTÊNCIA

Indica um risco potencial que, se não for evitado, pode resultar em ferimentos sérios ou morte.

IMPORTANTE SOBRE ETIQUETAS DO PRODUTO (CANADÁ/ESTADOS UNIDOS)

Canadá/Estados Unidos

Etiquetas

Este veículo é fornecido com um cartão que contém informações importantes.

Qualquer pessoa que dirija este veículo deverá ler e entender essas informações antes de pilotar.

Y MODELO JOVEM

ESTE ATV DESTINA-SE AO USO RECREATIVO PARA PILOTOS JOVENS SOB A SUPERVISÃO DE UM ADULTO SOMENTE PILOTO – SEM PASSEGEIROS

O ATV DESTA CATEGORIA FOI PROJETADO PARA SER USADO EM VELOCIDADE MÁXIMA LIMITADA/RESTRITA

DS70

(MENORES DE 6 ANOS NÃO PODEM DIRIGIR O ATV)

VELOCIDADE MÁXIMA RESTRITA:

16 KM/H (10 MPH) (CONFIGURADA DE FÁBRICA)

VELOCIDADE MÁXIMA IRRESTRITA:

24 KM/H (15 MPH) (USE SOB

A SUPERVISÃO/PRUDÊNCIA RIGOROSA DOS PAIS)

ATV CATEGORIA Y-6+ : MODELO JOVEM

DS90/DS90X

(MENORES DE 10 ANOS NÃO PODEM DIRIGIR O ATV)

VELOCIDADE MÁXIMA RESTRITA:

24 KM/H (15 MPH) (CONFIGURADA DE FÁBRICA)

VELOCIDADE MÁXIMA IRRESTRITA:

48 KM/H (30 MPH) (USE SOB

A SUPERVISÃO/PRUDÊNCIA RIGOROSA DOS PAIS)

ATV CATEGORIA Y-10+ : MODELO JOVEM

CURSOS DE TREINAMENTO PARA DEMONSTRAR AS HABILIDADES PARA PILOTAR ESTÃO DISPONÍVEIS. PARA MAIS INFORMAÇÕES, ENTRE EM CONTATO COM O SEU REVENDEDOR/CONCESSIONÁRIA.

CONTATE O SEU REVENDEDOR PARA OBTER INFORMAÇÕES SOBRE A LEGISLAÇÃO LOCAL OU ESTATAL REFERENTE À DIREÇÃO DO QUADRICICLO.

* CONSULTE O MANUAL DO PROPRIETÁRIO PARA CONHECER OS PROCEDIMENTOS

A ETIQUETA PENDURADA NÃO DEVE SER RETIRADA ANTES DA VENDA.

⚠ ADVERTÊNCIA

O uso inadequado do quadriciclo pode causar LESÕES GRAVES ou MORTE.



SEMPRE USE CAPACETE CERTIFICADO E VESTUÁRIO DE PROTEÇÃO.



NUNCA DIRIJA O ATV EM ESTRADAS PÚBLICAS.



NUNCA TRANSPORTE PASSEGEIROS.



NUNCA DIRIJA SOB EFEITO DE DROGAS OU ALCOÓL.

NUNCA DIRIJA

- sem o devido treinamento ou instruções adequadas.
- em velocidade muito alta para as suas habilidades ou condições.
- em estradas públicas – pode ocorrer uma colisão com outro veículo.
- com um passageiro – os passageiros afetam o equilíbrio, a direção e aumentam o risco da perda de controle.

SEMPRE:

- use técnicas corretas de direção para evitar capotagens em subidas, terrenos acidentados e em curvas.
- tenha cuidado ao dirigir em superfícies pavimentadas – o pavimento pode afetar drasticamente a capacidade de manobra e de controle do veículo.

LOCALIZE E LEIA O MANUAL DO PROPRIETÁRIO. SIGA TODAS AS INSTRUÇÕES E AVISOS.

704 902 024

TÍPICO

DESCRIÇÃO DO MOTOR DO VEÍCULO:

XXXXX

CERTIFICADO PELA EPA

NER (TAXA DE EMISSÃO NORMALIZADA) =

EM UMA ESCALA DE 0 A 10, SENDO VALOR 0 O MAIS LIMPO.

*NÃO DEVE SER REMOVIDO ANTES DA VENDA



704901107

TÍPICO

Etiquetas de segurança do veículo

Leia e entenda todas as etiquetas de segurança do seu veículo. Essas etiquetas estão afixadas no veículo para a segurança do condutor ou de transeuntes.

As etiquetas de segurança do seu veículo devem ser consideradas como partes integrantes dele. Caso alguma esteja faltando ou danificada, é possível substituí-la sem nenhum custo. Visite uma concessionária autorizada Can-Am.

NOTA: Caso haja alguma discrepância entre o que está escrito neste manual e no veículo, as etiquetas de segurança do veículo têm precedência sobre as etiquetas deste manual.

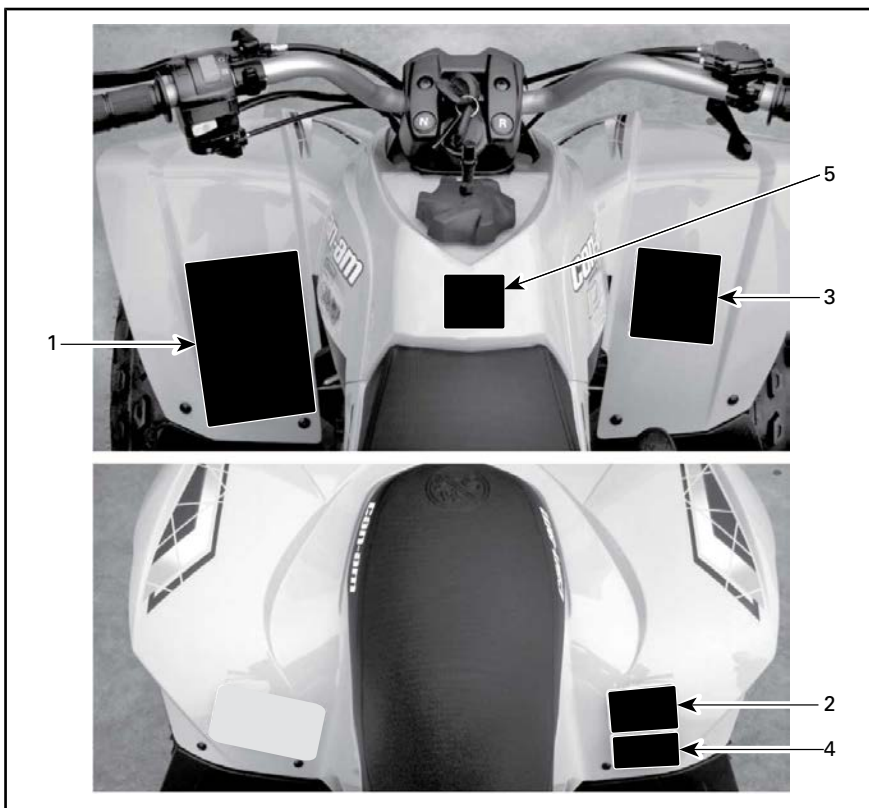

TÍPICA - LOCAIS DAS ETIQUETAS

⚠ ADVERTÊNCIA

O uso inadequado do quadriciclo pode causar LESÕES GRAVES ou MORTE



SEMPRE USE CAPACETE CERTIFICADO E VESTUÁRIO DE PROTEÇÃO.

NUNCA DIRIJA O ATV EM ESTRADAS PÚBLICAS.

NUNCA TRANSPORTE PASSAGEIROS.

NUNCA DIRIJA SOB EFEITO DE DROGAS OU ÁLCOOL.

NUNCA dirija :

- sem o devido treinamento ou instruções adequadas,
- em velocidade muito alta para as suas habilidades ou condições,
- em estradas públicas - pode ocorrer uma colisão com outro veículo.
- com um passageiro - os passageiros afetam o equilíbrio, a direção e aumentam o risco da perda de controle.

SEMPRE:

- use técnicas corretas de direção para evitar capotagens em subidas, terrenos acidentados e em curvas,
- tenha cuidado ao dirigir em superfícies pavimentadas - o pavimento pode afetar drasticamente a capacidade de manobra e de controle do veículo.

LOCALIZE E LEIA O MANUAL DO PROPRIETÁRIO. SIGA TODAS AS INSTRUÇÕES E AVISOS.

ETIQUETA 1

⚠ ADVERTÊNCIA



NUNCA dirija com passageiro no veículo. Passageiros podem causar a perda de controle, resultando em LESÕES GRAVES ou MORTE.

704 900 005

ETIQUETA 2

⚠ ADVERTÊNCIA

MENORES DE 6

A direção deste ATV por crianças menores de 6 anos aumenta o risco de FERIMENTOS GRAVES OU MORTE.

A supervisão de um adulto é obrigatória para crianças menores de 16 anos.

NUNCA permita que crianças menores de 6 anos dirijam este ATV.

vm2010a-001-101

ETIQUETA 3 - DS 70

⚠ ADVERTÊNCIA

MENORES DE 10

A direção deste ATV por crianças menores de 10 anos aumenta o risco de FERIMENTOS GRAVES OU MORTE.

A supervisão de um adulto é obrigatória para crianças menores de 16 anos.

NUNCA permita que crianças menores de 10 anos dirijam este ATV.

vm2010a-001-101

ETIQUETA 3 - DS 90 E DS 90 X

⚠ ADVERTÊNCIA

Pressão incorreta dos pneus ou sobrecarga pode causar perda de controle. A perda de controle pode resultar em FERIMENTOS GRAVES OU MORTE. PRESSÃO DOS PNEUS

• Ajuste com os pneus frios: DS 70 / DS90 / DS 90X

- Mínimo	DIANTEIRA:	25 kpa	3,6 psi
	TRASEIRA:	25 kpa	3,6 psi
- Máximo	DIANTEIRA:	35 kpa	5 psi
	TRASEIRA:	35 kpa	5 psi

• Nunca regule a pressão dos pneus para um valor abaixo do mínimo. Pode fazer com que o pneu salte do aro.

• Capacidade de peso máxima: 150 lbs. (70 kg). Inclui peso do piloto e acessórios.

704901845

ETIQUETA 4 - TÍPICO

⚠ ADVERTÊNCIA

Este veículo é do tipo fora de estrada, portanto não destina-se ao uso em vias públicas.

⚠ AVERTISSEMENT

Ce véhicule est conçu pour un usage hors route et n'est pas destiné aux voies publiques

704905152

ETIQUETA 9

Etiquetas de conformidade

Estas etiquetas indicam a conformidade do veículo às normas.

FAMÍLIA DE MOTORES	FAMÍLIA DE PERMEATION	RENSEIGNEMENTS SUR LE DISPOSITIF ANTIPOLLUTION CE VÉHICULE EST CERTIFIÉ POUR FONCTIONNER À L'ESSENCE SANS PLOMB ET IL RÉPOND AUX NORMES <input type="checkbox"/> DE L'EPA POUR LES VTT À MOTEUR SI. INFORMAÇÕES DE CONTROLE DE EMISSÃO ESTE VEÍCULO ESTÁ AUTORIZADO A OPERAR COM GASOLINA SEM CHUMBO E ATENDE A <input type="checkbox"/> U.S. EPA QUANTO A MOTORES SI ATV. CONSULTE O MANUAL DO PROPRIETÁRIO PARA OBTER AS ESPECIFICAÇÕES DE MANUTENÇÃO VOIR GUIDE DU CONDUCTEUR POUR LES SPÉCIFICATIONS D'ENTRETIEN
PADRÃO DE CERTIFICAÇÃO (FEL)	LIMITE DES ÉMISSIONS DE LA FAMÍLIA	
DESLOCAMENTO DO MOTOR	CYLINDRÉE	
EMISSÃO DE GASES	SYSTÈME DE CONTRÔLE DES ÉMISSIONS	
SISTEMA DE CONTROLE	BOMBARDIER RECREATIONAL PRODUCTS INC.	
		

TÍPICO - LOCAL: EMBAIXO DO PARA-LAMA TRASEIRO



LOCALIZAÇÃO: NO PARA-LAMA DIANTEIRO

Etiqueta de informações técnicas

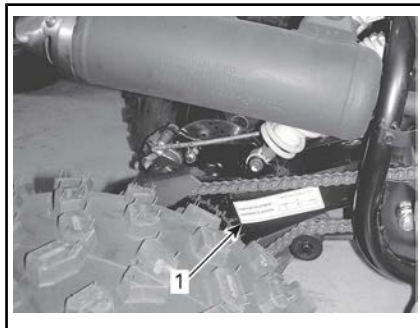
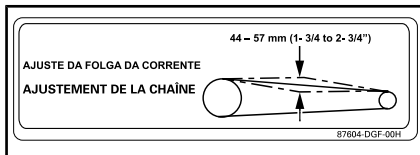

1. Localização da etiqueta de ajuste da corrente

IMPORTANTE SOBRE ETIQUETAS DO PRODUTO (TODOS OS PAÍSES, EXCETO CANADÁ/ESTADOS UNIDOS)

Todos os países, exceto Canadá/Estados Unidos

Somente modelos DS 90 e DS 90 X

Etiquetas

Este veículo é fornecido com um cartão que contém informações importantes.

Qualquer pessoa que dirija este veículo deverá ler e entender essas informações antes de pilotar.



ADVERTÊNCIA

- Localize e leia o manual do operador. O uso inadequado do ATV pode causar **LESÕES GRAVES** ou **MORTE**. Respeite todas as instruções e advertências.
- Use sempre proteção auditiva.
- Use sempre um capacete e equipamento de proteção aprovados.
- Nunca conduza nas vias públicas.
- Nunca transporte passageiros.
- Nunca conduza sob o efeito de drogas ou álcool.

Y MODELO JOVEM

ESTE ATV DESTINA-SE AO USO RECREATIVO PARA
PILOTOS JOVENS **SOB A SUPERVISÃO DE UM ADULTO**

SOMENTE PILOTO – SEM PASSAGEIROS

ESTA CATEGORIA DE ATV FOI DESENVOLVIDA PARA SER
USADA SOB VELOCIDADE MÁXIMA LIMITADA/RESTRITA

DS90/DS90X

(MENORES DE 10 ANOS NÃO PODEM DIRIGIR O ATV)

VELOCIDADE MÁXIMA LIMITADA:

24 km/h (15MPH) (REGULAÇÃO DE FÁBRICA)

*VELOCIDADE MÁXIMA NÃO LIMITADA: 48 km/h (30MPH)

(USE SOB A SUPERVISÃO/PRUDÊNCIA RIGOROSA DOS PAIS)

A CATEGORIA Y-10+ É UM MODELO JOVEM

HÁ CURSOS PARA APRENDER AS TÉCNICAS DE CONDUÇÃO
DO ATV.

PARA MAIS INFORMAÇÕES, ENTRE EM CONTATO COM O SEU
REVENDEDOR.

CCONTATE O SEU REVENDEDOR PARA OBTER INFORMAÇÕES
SOBRE AS LEIS LOCAIS OU ESTADUAIS
REFERENTES À OPERAÇÃO DO ATV.

*Consulte o Manual do Proprietário para informações
sobre o procedimento

A ETIQUETA PENDURADA NÃO DEVE SER RETIRADA ANTES DA VENDA.



DESCRIÇÃO DO MOTOR DO VEÍCULO:
XXXXX

CERTIFICADO PELA EPA

NER (TAXA DE EMISSÃO NORMALIZADA) =

EM UMA ESCALA DE 0 A 10, SENDO VALOR 0 O MAIS LIMPO

***NÃO DEVE SER REMOVIDO ANTES DA VENDA**



704901107

TÍPICO - APLICÁVEL QUANDO EQUIVALENTE A UM MODELO CERTIFICADO CONFORME AS NORMAS DA EPA DOS EUA

Etiquetas de segurança do veículo

Leia e entenda todas as etiquetas de segurança do seu veículo. Essas etiquetas estão afixadas no veículo para a segurança do condutor ou de transeuntes.

As etiquetas de segurança do seu veículo devem ser consideradas como partes integrantes dele. Caso alguma esteja faltando ou danificada, é possível substituí-la sem nenhum custo. Visite uma concessionária autorizada Can-Am.

NOTA: Caso haja alguma discrepância entre o que está escrito neste manual e no veículo, as etiquetas de segurança do veículo têm precedência sobre as etiquetas deste manual.

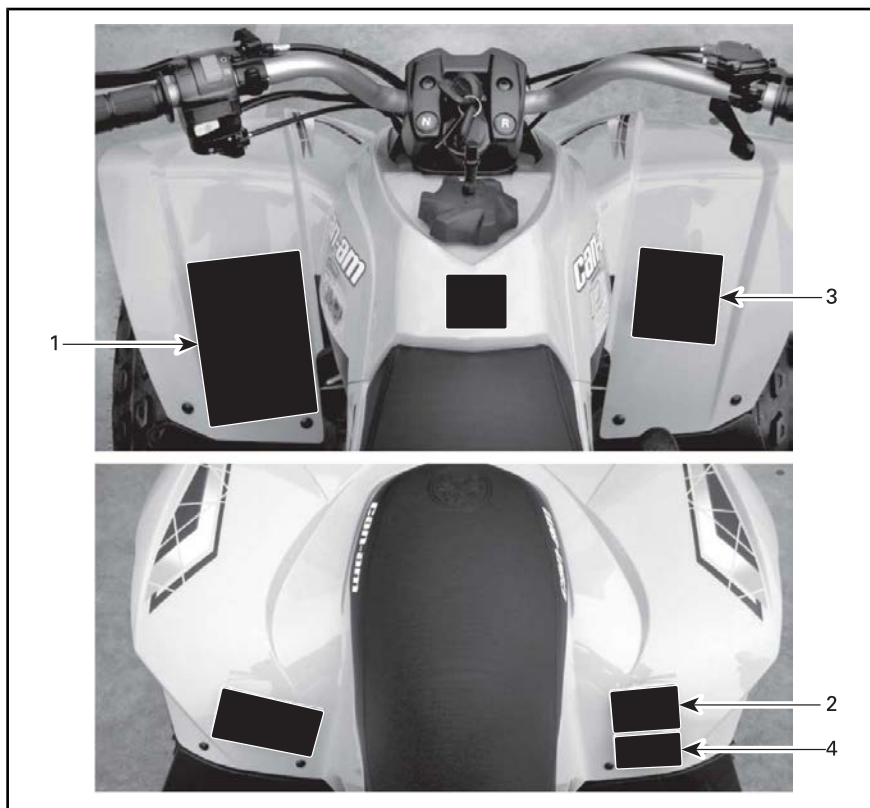

TÍPICA - LOCAIS DAS ETIQUETAS

Etiqueta 1

ADVERTÊNCIA

- Localize e leia o manual do operador. O uso inadequado do ATV pode causar LESÕES GRAVES ou MORTE. Respeite todas as instruções e advertências.
- Use sempre proteção auditiva.
- Use sempre um capacete e equipamento de proteção aprovados.
- Nunca conduza nas vias públicas.
- Nunca transporte passageiros.
- Nunca conduza sob o efeito de drogas ou álcool.

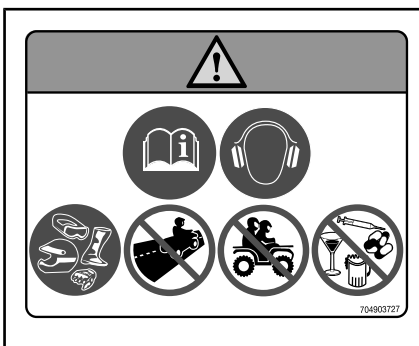

ETIQUETA 1

Etiqueta 2

ADVERTÊNCIA

- Localize e leia o manual do operador.
- NUNCA transporte passageiros.

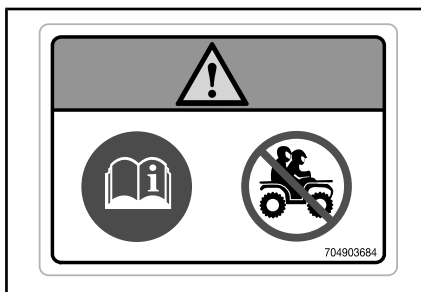

ETIQUETA 2

Etiqueta 3

ADVERTÊNCIA

Se você for menor de 10 anos, não dirija este quadriciclo (ATV) pois existe um risco maior de sofrer LESÃO GRAVE OU MORTE. NUNCA dirija este quadriciclo se você for menor de 10 anos.

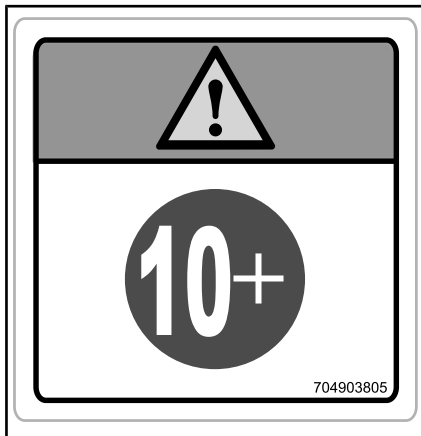

ETIQUETA 3

Etiqueta 4

! ADVERTÊNCIA

- Localize e leia o manual do operador.
- A pressão incorreta dos pneus ou a sobrecarga do veículo pode levar à perda de controle, resultando em LESÕES GRAVES ou MORTE.
- Mantenha SEMPRE a pressão correta dos pneus como indicado.
- NUNCA exceda a capacidade de carga do veículo de 70 kg, inclusive o peso do piloto e dos acessórios.

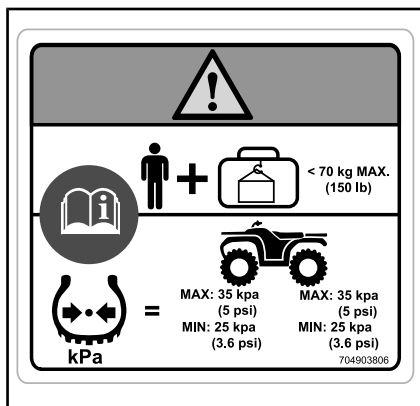

ETIQUETA 4

Etiquetas de conformidade

Estas etiquetas indicam a conformidade do veículo às normas.



LOCALIZAÇÃO: TUBO FRONTAL DIREITO INFERIOR DO CHASSI

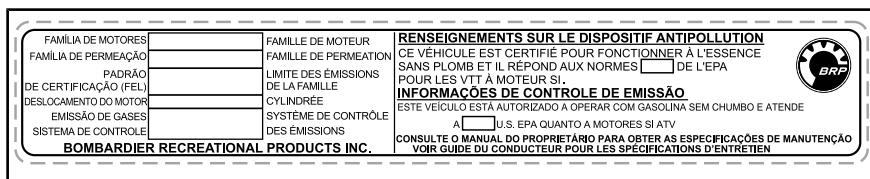

TÍPICO - APLICÁVEL QUANDO EQUIVALENTE A UM MODELO CERTIFICADO CONFORME AS NORMAS DA EPA DOS EUA - LOCAL: EMBAIXO DO PARA-LAMA TRASEIRO

Etiqueta de informações técnicas

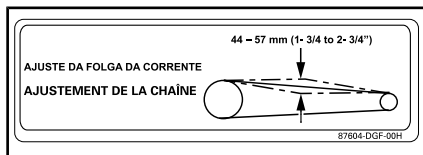

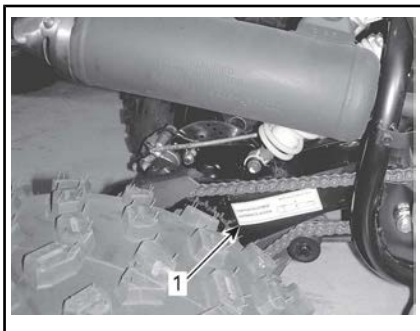

1. *Localização da etiqueta de ajuste da corrente*

***Esta página está
intencionalmente em branco***

INFORMAÇÕES DO VEÍCULO

COMANDOS/INSTRUMENTOS/EQUIPAMENTOS

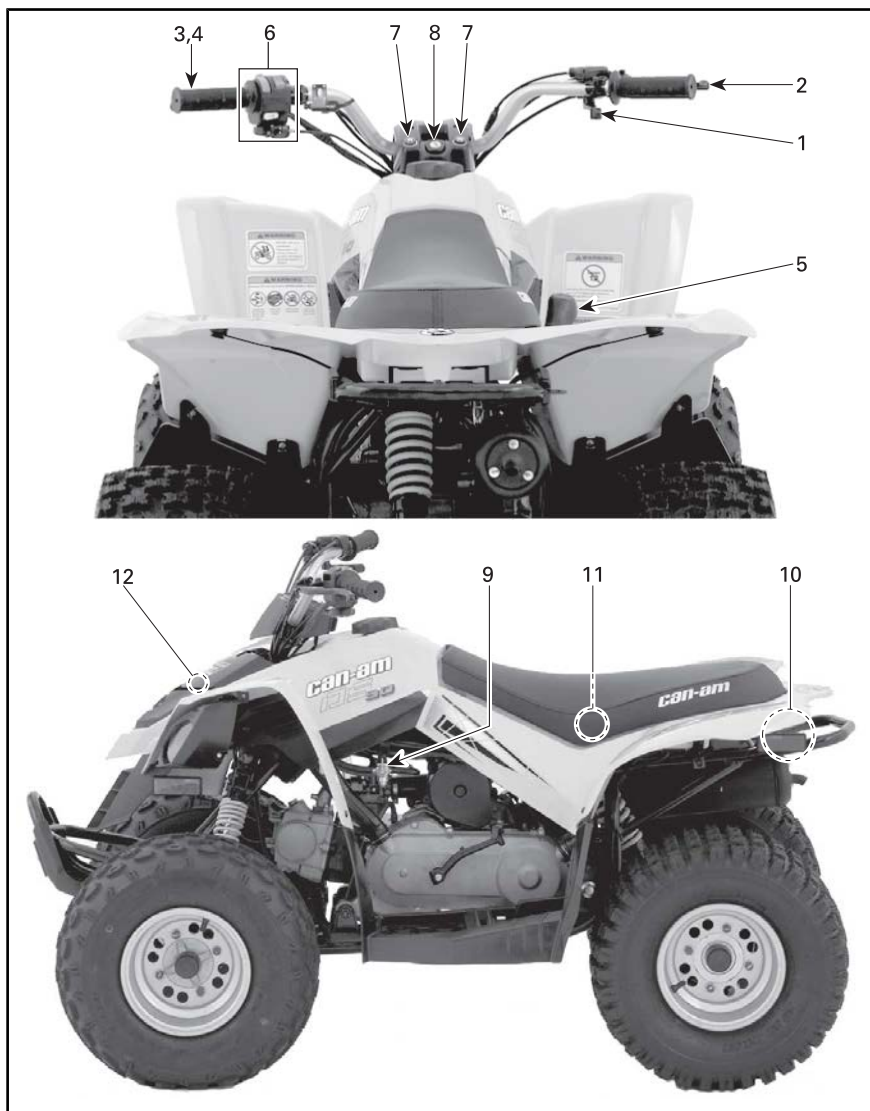

TÍPICO

NOTA: Esta seção fornece informações básicas sobre as funções dos vários comandos do seu veículo. Para maiores detalhes sobre como operar um comando conjuntamente com outros, consulte as *INSTRU-*

ÇÕES DE OPERAÇÃO adiante nessa seção.

1) Alavanca do acelerador

A alavanca do acelerador está localizada do lado direito do guidão.

Quando empurrada para a frente, aumenta a velocidade do motor e permite o engate da transmissão.

Quando solta, a velocidade do motor deve voltar automaticamente para marcha lenta e o veículo reduzir a velocidade gradualmente.

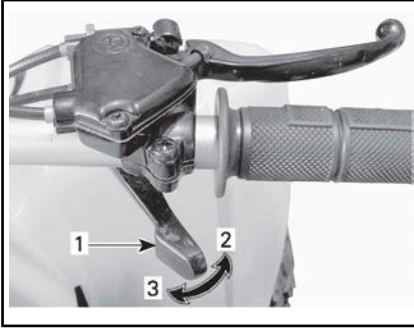

TÍPICO

1. Alavanca do acelerador
2. Para acelerar
3. Para desacelerar

⚠ ADVERTÊNCIA

Verifique o funcionamento da alavanca do acelerador antes de ligar o motor. Se a alavanca do acelerador não funcionar macia, verifique a causa. Corrija o problema antes de dirigir o veículo. Consulte sua concessionária autorizada se não descobrir ou resolver o problema por si mesmo.

Limitador de velocidade

Este veículo é equipado com um parafuso ajustável de limitação de velocidade na caixa da alavanca do acelerador. O limitador de velocidade impede que o acelerador seja totalmente aberto, mesmo quando a alavanca é empurrada totalmente para a frente, limitando assim a potência disponível do motor e em consequência a velocidade do veículo.

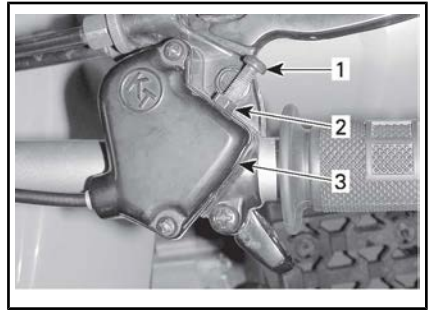

TÍPICO

1. Parafuso limitador de velocidade
2. Porca autotravante
3. Caixa do cabo da alavanca do acelerador

⚠ ADVERTÊNCIA

Os adultos devem sempre limitar a velocidade máxima de acordo com a aptidão e capacidade da criança de operar o veículo com segurança. Nunca permita que a criança ajuste o parafuso limitador de velocidade.

A BRP recomenda que todos os iniciantes ativem o parafuso limitador de velocidade enquanto estão aprendendo.

Os adultos podem ajustar o limitador de velocidade gradualmente para aumentar a velocidade máxima, conforme o iniciante se torne mais familiarizado com a operação do veículo. Consulte a tabela a seguir.

CONFIGURAÇÃO DE VELOCIDADE	DS 70	DS 90 E DS 90 X
Velocidade limitada de fábrica	16 km/h	24 km/h
Velocidade máxima irrestrita	24 km/h	48 km/h

! ADVERTÊNCIA

Se estiver descendo uma ladeira, a gravidade pode aumentar a velocidade do veículo acima da velocidade máxima desejada, definida pelo parafuso limitador de velocidade.

! ADVERTÊNCIA

Um ajuste incorreto do parafuso limitador de velocidade poderia danificar o cabo do acelerador e prejudicar a operação da alavanca do acelerador. Deixar de seguir as recomendações de ajuste poderia levar a um acidente.

Para ajustar o parafuso limitador de velocidade, desaperte a contraporca e depois gire o parafuso limitador de velocidade de acordo com a necessidade. Girar o parafuso na direção horária reduz o curso da alavanca do acelerador, girá-lo na direção anti-horária aumenta o curso da alavanca.

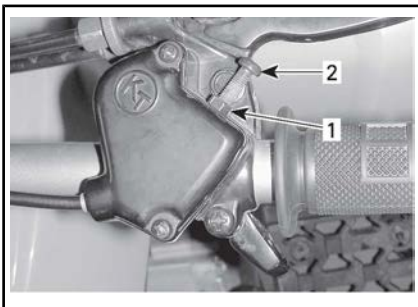

1. Porca autotravante
2. Parafuso limitador de velocidade

Para alcançar a velocidade máxima do veículo, ajuste o curso da alavanca do acelerador para 9 mm.

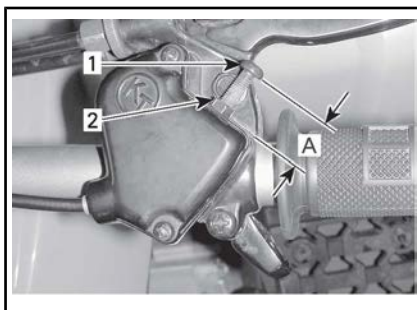

1. Parafuso limitador de velocidade
2. Porca autotravante
- A. Ajuste máximo do curso da alavanca do acelerador 9 mm

2) Alavanca direita do freio

A alavanca direita do freio está localizada do lado direito do guidão.

Quando puxada, aciona o freio dianteiro. Quando é solta, ela deve voltar automaticamente à sua posição original. A frenagem é proporcional à força aplicada na alavanca.

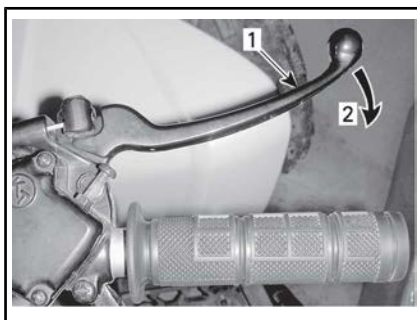

TÍPICO

1. Alavanca do freio
2. Para frear

3) Alavanca esquerda do freio

A alavanca esquerda do freio está localizada do lado esquerdo do guidão.

Quando puxada, aciona o freio traseiro. Quando é solta, ela deve voltar automaticamente à sua posi-

ção original. A frenagem é proporcional à força aplicada na alavanca.

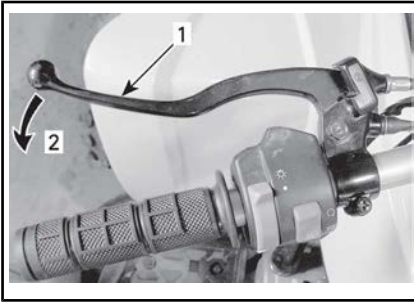

TÍPICO

1. Alavanca do freio
2. Para frear

4) Freio de estacionamento

O freio de estacionamento está localizado do lado esquerdo do guidão.

Quando acionada, impede o veículo de se mover. É útil durante o transporte do veículo ou quando este não estiver em operação.

⚠️ ADVERTÊNCIA

Use sempre o freio de estacionamento quando o veículo estiver desligado.

⚠️ ADVERTÊNCIA

Certifique-se que o freio de estacionamento esteja completamente solto antes de sair com o veículo. Dirigir o veículo pressionando continuamente os freios pode causar danos ao sistema de freios e perda da capacidade de frenagem e ou provocar fogo.

Para engatar o mecanismo do freio de estacionamento: Aperte e segure a alavanca esquerda do freio enquanto engata a trava da alavanca, depois solte a alavanca

contra a trava. A alavanca do freio agora fica comprimida acionando os freios traseiros.

DS 70 e DS 90

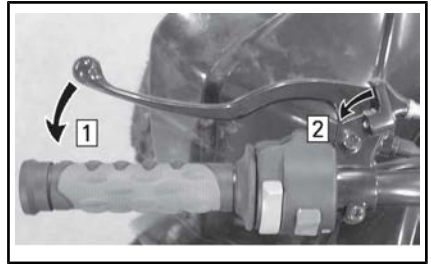

TÍPICA — ALAVANCA ESQUERDA DO FREIO

- Passo 1: Aperte e segure a alavanca do freio
- Passo 2: Engate a trava da alavanca

Somente DS 90 X

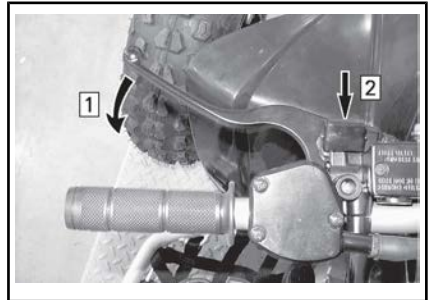

ALAVANCA ESQUERDA DO FREIO

- Passo 1: Aperte e segure a alavanca do freio
- Passo 2: Empurre a trava da alavanca

Todos os Modelos

Para soltar o mecanismo do freio de estacionamento: Aperte a alavanca do freio. A trava da alavanca deve voltar automaticamente à posição original. A alavanca do freio deve voltar à posição de repouso. Sempre solte o freio de estacionamento antes de dirigir.

5) Alavanca do câmbio

Uma alavanca de câmbio de 3 posições está localizada do lado direito do veículo, próxima ao motor.

AVISO Sempre pare completamente o veículo e freie antes de mover a alavanca de câmbio.

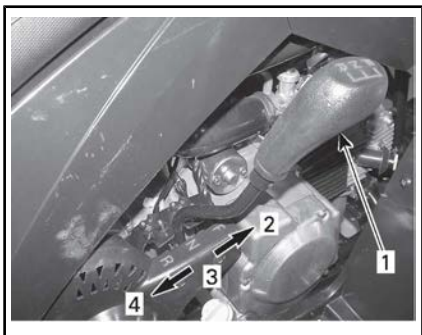

PADRÃO DA ALAVANCA DE CÂMBIO

1. Alavanca do câmbio
2. À frente (F)
3. Neutro (N)
4. Ré (R)

Para mudar a posição da alavanca de câmbio, pare completamente o veículo, freie, depois mova a alavanca para a posição desejada. Não force a alavanca.

⚠️ ADVERTÊNCIA

Antes de mover o veículo para a ré, assegure-se que o caminho esteja livre de obstáculos e pedestres. Fique sentado.

F: Avanço

É a posição normal para dirigir. Ela permite que o veículo atinja a sua velocidade máxima.

N: Ponto morto

Esta posição desengata a transmissão para permitir a movimentação

Ao ler o Manual do Proprietário, lembre-se de:

⚠️ ADVERTÊNCIA

Indica um risco potencial que, se não for evitado, pode resultar em ferimentos sérios ou morte.

manual ou o rebocamento do veículo.

R: Marcha à Ré

Isso permite que o veículo vá para trás.

⚠️ ADVERTÊNCIA

Antes de dar marcha à ré, garanta que o caminho atrás do veículo está livre de obstáculos ou transeuntes. A BRP recomenda que você permaneça sentado. Evite se levantar. Seu peso poderia se deslocar para a frente, contra a alavanca do acelerador, provocando uma aceleração inesperada e a perda de controle.

6) Interruptor multifuncional

O interruptor multifuncional está localizado do lado esquerdo do guidão.

Os comandos localizados no interruptor multifuncional são:

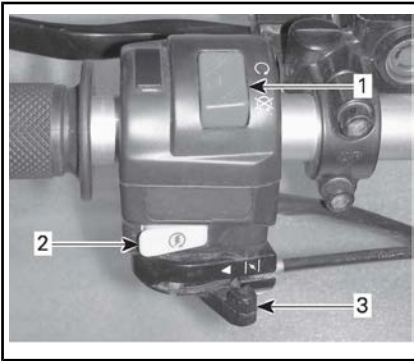

1. Interruptor de emergência de desligamento do motor
2. Botão de partida do motor
3. Alavanca do afogador

Interruptor de emergência de desligamento do motor

Esse interruptor pode ser usado para desligar o motor e como um controle de emergência.

NOTA: Embora seja possível desligar o motor virando a chave da ignição para a posição DESL., recomendamos que ele seja desligado colocando o interruptor de parada de emergência do motor na posição STOP (parar).

Para desligar o motor, solte totalmente o acelerador e depois coloque o interruptor de parada de emergência do motor na posição STOP (parar).

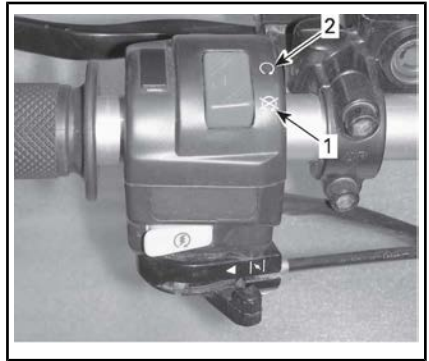

TÍPICA - INTERRUPTOR DE PARADA DE EMERGÊNCIA DO MOTOR

1. Posição STOP (parar)
2. Posição RUN (andar)

Botão de partida do motor

Para ligar o motor, coloque o interruptor de parada de emergência do motor na posição ANDAR.

Pressione e segure a alavanca esquerda do freio.

Mantenha o botão de partida do motor pressionado. Solte-o imediatamente após a partida do motor.



1. Botão de partida do motor

Alavanca do afogador

Este dispositivo é uma alavanca de posição variável usada para facilitar a partida de um motor frio.

A posição DESL. é usada quando o motor estiver quente.



POSIÇÃO DESL.

A posição de afofamento total é usada quando o motor estiver frio.



POSIÇÃO DE AFOGAMENTO TOTAL

As outras posições entre DESL. e FULL (Total) serão usadas dependendo da temperatura do motor.

7) Luzes indicadoras

As luzes indicadoras estão localizadas próximas ao meio do guidão.

Ao ler o Manual do Proprietário, lembre-se de:

⚠️ ADVERTÊNCIA

Indica um risco potencial que, se não for evitado, pode resultar em ferimentos sérios ou morte.

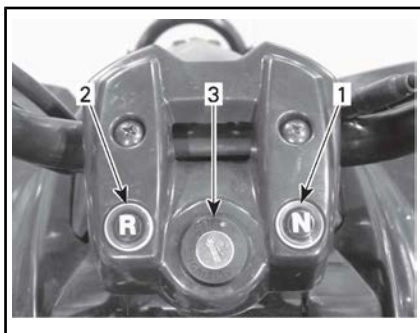

TÍPICO

1. Neutro (N)
2. Ré (R)
3. Interruptor de ignição

Lâmpada de neutro (VERDE)



Quando acesa, indica que a transmissão está na posição de neutro.

Lâmpada de ré (VERMELHA)



Quando acesa, indica que a transmissão está na posição de ré.

8) Interruptor de Ignição

A chave da ignição está localizada no meio do guidão.

Ela é um interruptor de 2 posições acionado por chave: DESL. e LIG.

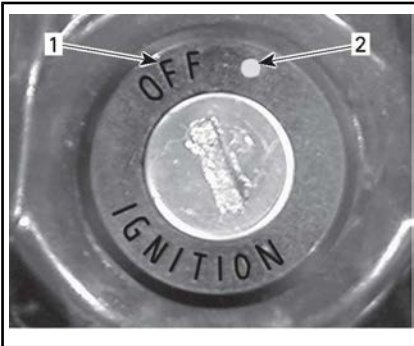

INTERRUPTOR DE IGNIÇÃO

1. Posição DESL
2. Posição LIG

Coloque a chave no interruptor e gire-o para LIG. Para retirar a chave, vire o interruptor para DESL. e puxe a chave.

NOTA: Embora seja possível desligar o motor virando a chave da ignição para a posição DESL., recomendamos que ele seja desligado usando o interruptor de parada de emergência do motor. Coloque sempre a chave da ignição em DESL. após desligar o motor.

9) Válvula do combustível

A válvula do combustível está localizada do lado esquerdo do veículo, próxima ao motor.

Esta é uma válvula rotativa de 3 posições: DESL. (fechada), LIG. (aberta), RES (reserva). Gire a válvula para alinhar seu ponteiro com a posição desejada.

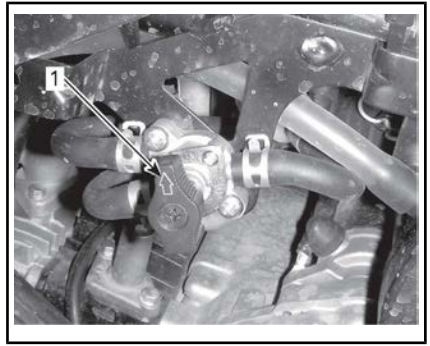

LADO ESQUERDO DO VEÍCULO

1. Alinhe esta seta com a posição desejada

AVISO A abertura incorreta da válvula restringirá o fluxo de combustível. Certifique-se que a válvula esteja totalmente aberta quando o motor estiver funcionando.

DESL.

Interrompe o fornecimento de combustível para o carburador.

AVISO Gire a válvula de combustível para a posição OFF (fechada) assim que o motor seja desligado.

LIG.

Permite o fluxo de combustível para o carburador. Esta é a posição normal de operação do veículo.

RES (Reserva)

Quando o volume normal de combustível é usado até o fim (posição LIG. (aberta)), tem-se disponível um volume de emergência ao se colocar a válvula em RES. Use a posição RES somente quando o tanque estiver vazio na posição LIG. (aberta).

Quando estiver na reserva, abasteça assim que possível. Certifique-se de retornar a válvula para a posição LIG. (aberta) após o reabastecimento.

10) Trava do assento

Localizada abaixo do para-lama traseiro, próxima ao para-choque. Possibilita remover o assento para permitir acesso ao compartimento do motor. Puxe a trava para soltar o assento.



TÍPICO

1. Trava do assento

Remoção do assento

Puxe a trava enquanto levanta devagar a traseira do assento. Puxe o assento para trás e o remova.

Instalação do assento

Insira as abas de encaixe dianteiras nos ganchos do quadro. Quando o assento estiver em posição, empurre-o com força para baixo para travar.

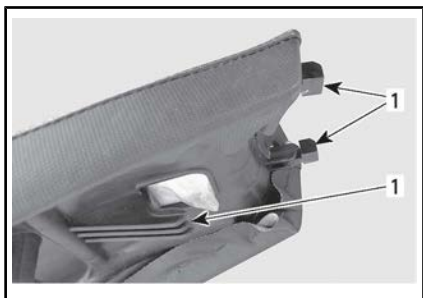

1. Linguetas do assento

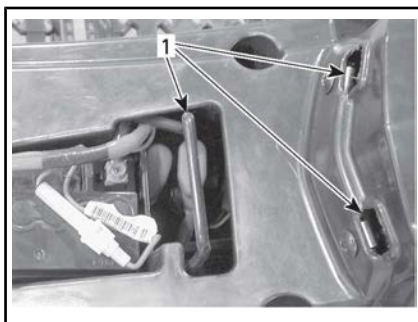

1. Encaixes

⚠️ ADVERTÊNCIA

Certificar que o assento está firmemente travado antes de dirigir.

11) Kit de Ferramentas

Localizado sob o assento acima do compartimento do motor, o kit contém as ferramentas para a manutenção básica.

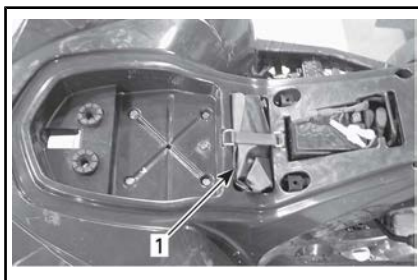

1. Kit de ferramentas

12) Compartimento de armazenamento dianteiro

Uma área conveniente para transportar artigos pessoais.

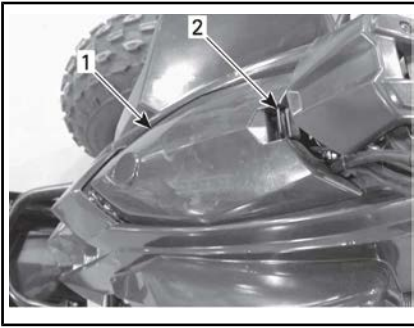
**TÍPICO**

1. Compartimento de armazenamento di-
anteiro
2. Trava da tampa

Para abrir a tampa do compartimen-
to de armazenamento, puxe e se-
gure a trava com cuidado enquanto
levanta a tampa.

**TÍPICO**

ADVERTÊNCIA

Quando o motor estiver ligado, sempre coloque a alavanca de câmbio em NEUTRO e acione o freio de estacionamento antes de abrir a tampa. Nunca deixe objetos pesados ou frágeis soltos no compartimento de armazenamento. Sempre trave a tampa antes de dirigir.

Ao ler o Manual do Proprietário, lembre-se de:

ADVERTÊNCIA

Indica um risco potencial que, se não for evitado, pode resultar em ferimentos sérios ou morte.

Requisitos de combustível

AVISO Use sempre gasolina nova. A gasolina oxidada; o resultado é perda de octana, compostos voláteis e a produção de depósitos de goma e verniz que podem danificar o sistema de combustível.

A mistura de álcool combustível varia em países e regiões diferentes. Seu veículo foi projetado para trabalhar com os combustíveis especificados; no entanto, esteja atento para o seguinte:

- O uso de combustível com álcool acima das especificações regulamentadas pelo governo não é recomendado e pode resultar nos seguintes problemas nos componentes do sistema de combustível:
 - Problemas de partida e de operação.
 - Deterioração das partes de borracha ou plástico.
 - Corrosão das partes de metal.
 - Dano às partes internas do motor.
- Inspeção frequentemente para ver se há presença de vazamentos de combustível ou outras anormalidades no sistema de combustível se suspeitar que a presença de álcool na gasolina está excedendo as regulamentações governamentais atuais.
- Combustíveis misturados com álcool atraem e detêm a umidade, o que pode levar a separação das fases do combustível e pode resultar em problemas no desempenho do motor ou mesmo danos ao motor.

Combustível recomendado

Use gasolina comum sem chumbo com octanagem AKI (R+M)/2 de 87, ou octanagem RON de 92.

AVISO Nunca experimente com outros combustíveis. Podem ocorrer danos ao motor ou ao sistema de combustível com a utilização de combustível inadequado.

AVISO NÃO use combustível de bombas de abastecimento denominadas E85.

O uso de combustível etiquetado com E15 é proibido pelas regulamentações da EPA dos EUA.

Procedimento de abastecimento

⚠️ ADVERTÊNCIA

- Não permita que crianças abasteçam o veículo.
- Desligar sempre o motor antes de reabastecer. Abra a tampa devagar.
- Se for percebida uma diferença de pressão (apito ao soltar a tampa do tanque de combustível) inspecione o veículo e/ou repare-o antes de utilizá-lo novamente.
- Os vapores de combustível são inflamáveis e explosivos sob certas condições.
- Nunca use uma chama para verificar o nível de combustível.
- Nunca fume ou permita chamas ou faíscas nas proximidades.
- Trabalhe sempre em área bem ventilada.
- Nunca encha o tanque até a boca se for levar o veículo para uma área quente. Com o aumento da temperatura, o combustível expande e pode transbordar.
- Limpe sempre qualquer derrame de combustível ou óleo no veículo.



TÍPICA — TAMPA DO TANQUE DE COMBUSTÍVEL

4. Insira o bico no bocal de enchimento.
 5. Despeje o combustível vagorosamente dando tempo para que o ar saia do tanque, evitando o refluxo do combustível. Tome cuidado para não derramar combustível.
 6. Pare de abastecer quando o combustível atingir o fundo do bocal de enchimento. **Não complete além da capacidade.**
 7. Aperte totalmente a tampa do tanque de combustível no sentido horário.
1. Desligue o motor.
 2. Não permita que ninguém permaneça sentado no veículo ao abastecer.
 3. Gire a tampa do tanque de combustível no sentido anti-horário para removê-la.

PERÍODO DE AMACIAMENTO

Dirigindo durante o amaciamento

É necessário um período de amaciamento de 10 horas antes de operar o veículo continuamente em aceleração máxima.

Depois do período de amaciamento, o veículo deve ser inspecionado por uma concessionária autorizada Can-Am, uma oficina de reparo ou pessoa com autorização de sua escolha. Consulte a seção *MANUTENÇÃO*.

Motor

Durante o período de amaciamento:

- Evite acelerar ao máximo.
- A aceleração máxima não deve exceder 3/4 do curso do acelerador.
- Evite aceleração contínua.
- Evite velocidades constantes prolongadas.
- Evite sobreaquecimento do motor.

Entretanto, acelerações breves e variações de velocidade contribuem para um bom amaciamento.

Freios



ADVERTÊNCIA

Os freios novos só operarão na eficiência máxima depois que completarem o período de amaciamento. Para obter um bom amaciamento, pare o veículo por completo no mínimo 50 vezes usando os freios. Reajuste os freios, se necessário; consulte *AJUSTE DO CABO DO FREIO DIANTEIRO* e *AJUSTE DA ALAVANCA DE FREIO TRASEIRO*.

Correia

Uma correia nova requer um período de amaciamento de 50 km .

Durante o período de amaciamento:

- Evite acelerações e desacelerações forçadas
- Evite puxar carga
- Evite o cruzeiro em alta velocidade.

INSTRUÇÕES DE OPERAÇÃO

Partida do motor (Procedimento básico)

! ADVERTÊNCIA

Sempre realize a inspeção pré-partida conforme descrito na seção *INFORMAÇÕES DE SEGURANÇA* antes de operar o veículo. Verifique sempre a operação adequada dos principais comandos, recursos de segurança e componentes mecânicos antes de dar a partida.

A alavanca de câmbio deve ser colocada em NEUTRO.

Coloque a chave no interruptor da ignição e gire-a para LIG.

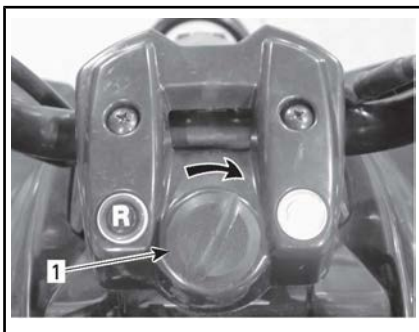

TÍPICA — VIRE PARA A POSIÇÃO ON (LIG.)

1. Chave da ignição

Coloque o interruptor de parada de emergência do motor na posição ANDAR.

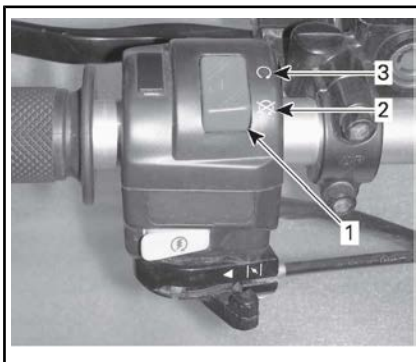

1. Interruptor de emergência de desligamento do motor
2. Posição STOP (parar)
3. Posição RUN (andar)

Consulte a seção *COMO USAR O AFOGADOR PARA DAR PARTIDA AO MOTOR*.

Pressione e segure a alavanca esquerda do freio.

Mantenha o botão de partida do motor pressionado até que ele pegue.



1. Botão de partida do motor

AVISO Não pressione o botão de partida por mais de 10 segundos. Observe um período de descanso entre os ciclos de partida para permitir que o motor de partida esfrie. Preste atenção para não descarregar a bateria.

NOTA: O acelerador pode ser usado para ajudar a ligar o motor mais

rápido. Pressione levemente a alavanca do acelerador, se ela for muito pressionada, o sistema do afogador não será ativado.

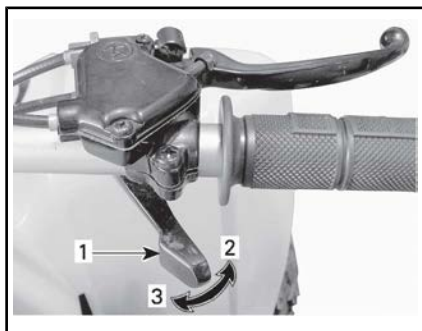

TÍPICO

1. Alavanca do acelerador
2. Para acelerar
3. Para desacelerar

Solte o botão de partida do motor imediatamente após o motor ligar e, a seguir, libere o freio.

Partida manual de emergência

A partida manual é possível caso a partida elétrica não funcione.

Siga o procedimento de partida descrito anteriormente, mas ao invés de usar o motor de partida, use o pedal de partida.

Para dar partida no motor, pressione levemente o pedal para baixo até sentir o engate do mecanismo de partida, em seguida dê um golpe rápido.

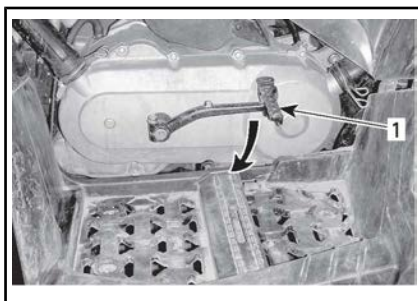

TÍPICO

1. Pedal de partida

Se for necessário, repita o procedimento.

Como usar o afogador para dar partida ao motor

Clima frio (Abaixo de 0 °C)

A temperaturas inferiores a 0 °C , coloque a alavanca do afogador na posição de afogamento total (100%).



POSIÇÃO DE AFOGAMENTO TOTAL

Após dar a partida no motor, ajuste a alavanca do afogador até que a melhor rotação do motor seja atingida.

NOTA: Usar o afogador acima do necessário pode afogar o motor e ficar difícil de pegar. Se isso ocor-

rer, consulte *SOLUCIONANDO PROBLEMAS*.

Clima frio (Abaixo de 0 °C)

A temperaturas superiores a 0 °C, coloque a alavanca do afogador em 75% da posição de afogamento total.

Após o motor dar partida, deixe o afogador em 75% por 20 segundos e, em seguida, ajuste a alavanca do afogador na posição desligada.



POSIÇÃO DESL

Partida com o motor quente

Não é necessário usar o afogador.

Desligando o motor

! ADVERTÊNCIA

Evite estacionar em uma inclinação.

Solte o acelerador e pare completamente o veículo.

Engate o freio de estacionamento.

Coloque a alavanca de câmbio na posição À FRENTE.

Coloque o interruptor de parada de emergência do motor na posição PARAR.

Coloque a chave da ignição em DESL.

Gire a válvula de combustível para a posição OFF (fechada).

Retire a chave do interruptor de ignição.

Mudando de marcha

Deixe o motor em marcha lenta para esquentar.

Acione os freios e coloque a alavanca de câmbio em "F" (à frente) ou em "R" (ré).

Solte os freios.

! ADVERTÊNCIA

Certifique-se que o freio de estacionamento esteja completamente solto antes de sair com o veículo.

AVISO Quando mudar de marcha à frente para ré, ou vice-versa, sempre pare completamente o veículo e freie antes de mover a alavanca de câmbio.

NOTA: O motor desligará se ocorrer qualquer mudança de marcha em alta rotação.

AJUSTES PARA O PERCURSO

Ajuste da suspensão

ADVERTÊNCIA

O ajuste da suspensão pode afetar a dirigibilidade do veículo. Tome sempre algum tempo para se familiarizar com o comportamento do veículo após fazer qualquer ajuste da suspensão.

ADVERTÊNCIA

O ajuste do amortecedor esquerdo e direito deve sempre ser feito para a mesma posição. Nunca ajuste somente um amortecedor. Um ajuste desigual pode provocar baixa dirigibilidade e perda de estabilidade, o que poderia levar a um acidente.

Ajuste de pré-carga da mola

Encurte as molas para uma suspensão mais firme e condição de estrada acidentada.

Aumente as molas para uma suspensão mais suave e condição de estrada plana.

Ajuste girando o anel ou came de ajuste como desejado. Use a ferramenta do kit de ferramentas.



DS 70 E DS 90 — SUSPENSÃO DIANTEIRA

1. Mola dianteira
2. Gire o came de ajuste

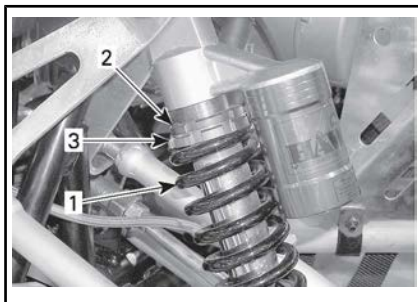

DS 90 X — SUSPENSÃO DIANTEIRA

1. Mola dianteira
2. Desaperte o anel de trava
3. Gire o anel de ajuste

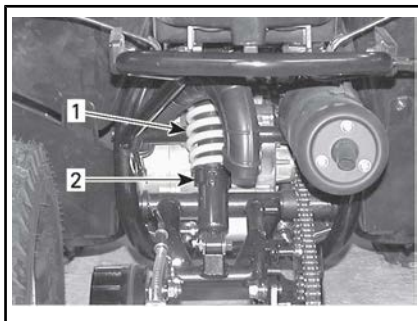

DS 70 E DS 90 — SUSPENSÃO TRASEIRA

1. Mola traseira
2. Gire o came de ajuste

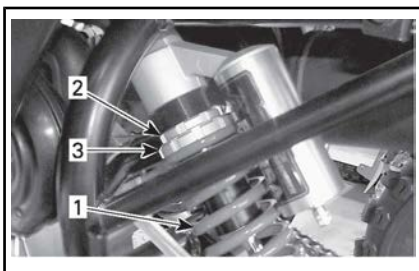

DS 90 X — SUSPENSÃO TRASEIRA

1. Mola traseira
2. Desaperte o anel de trava
3. Gire o anel de ajuste

Ao ler o Manual do Proprietário, lembre-se de:

! ADVERTÊNCIA

Indica um risco potencial que, se não for evitado, pode resultar em ferimentos sérios ou morte.

TRANSPORTE DO VEÍCULO

Quando transportar este veículo, prenda-o a um reboque usando correias adequadas. O uso de cordas comuns não é recomendado.

ADVERTÊNCIA

Não rebocar o veículo atrás de um carro ou de outro veículo. Usar um reboque. Nunca incline o veículo para transportá-lo. O veículo deve estar em sua posição de operação normal (nas quatro rodas) e voltado para a dianteira do veículo que o está transportando.

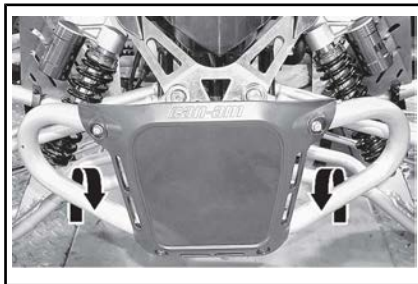

DS 90 X — LOCALIZAÇÃO DO PONTO DE FIXAÇÃO DIANTEIRO

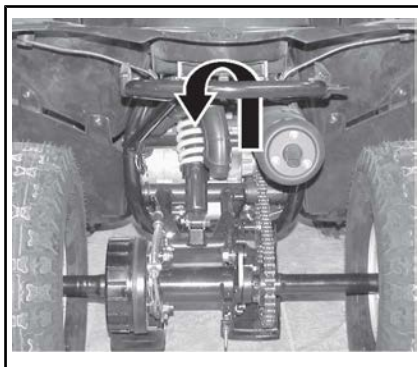

TODOS OS MODELOS — LOCALIZAÇÃO DO PONTO DE FIXAÇÃO TRASEIRO

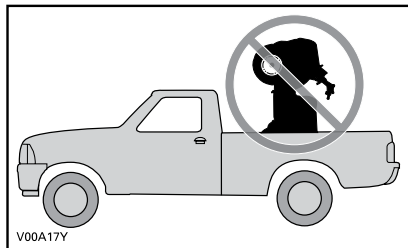

Lembre-se de:

- Colocar a válvula de combustível na posição DESL.
- Engate o freio de estacionamento.
- Prender a dianteira do veículo pelo para-choque dianteiro e a traseira pelo para-choque traseiro.

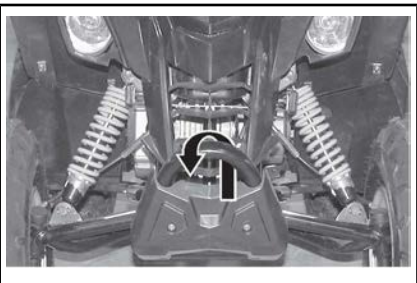

DS 70 E DS 90 — PONTOS DE FIXAÇÃO NA DIANTEIRA

MANUTENÇÃO

PRIMEIRA INSPEÇÃO

Este veículo deve ser revisado após as primeiras 5 horas ou 100 km de uso, o que ocorrer primeiro, por uma concessionária autorizada Can-Am ou oficina de reparo ou pessoa com autorização de sua escolha. A primeira inspeção é muito importante e não deve ser negligenciada.

NOTA: A primeira revisão é feita às custas do proprietário do veículo.

Data da inspeção

Assinatura da concessionária autorizada da
Can-Am, oficina de reparo ou pessoa

Nome da concessionária autorizada da Can-Am,
oficina de reparo ou pessoa

PRIMEIRA INSPEÇÃO
Trocar o óleo do motor
Inspecionar a folga da válvula. Ajuste se necessário.
Inspecionar as conexões e os tubos de combustível
Inspecionar o cabo/carcaça do acelerador. Ajuste se necessário.
Inspecionar o carburador
Inspecionar a marcha lenta
Inspecionar a vela de ignição. Ajuste se necessário.
Inspecionar a bateria e a tensão da bateria
Inspecionar os dutos de entrada/saída de ar do CVT
Inspecionar o óleo da caixa de câmbio
Inspecione as porcas/parafusos das rodas
Inspecionar as fixações do guidão
Inspecionar o sistema de freios

PLANO DE MANUTENÇÃO

A manutenção é muito importante para manter seu veículo em condições de funcionamento seguras. O veículo deve sofrer reparos de acordo com o plano de manutenção.

Uma oficina de reparo ou uma pessoa que o proprietário escolher pode realizar a manutenção, substituir ou reparar os dispositivos e sistemas de controle de emissão. Essas instruções não requerem componentes ou serviços da BRP ou de concessionárias autorizadas Can-Am. Embora uma concessionária autorizada Can-Am tenha um conhecimento técnico aprofundado e as ferramentas para realizar o serviço no Can-Am ATV, a garantia relacionada às emissões não está condicionada ao uso de uma concessionária autorizada Can-Am ou de qualquer outro estabelecimento com o qual a BRP tem um relacionamento comercial. Para reclamações de garantia relacionadas às emissões, a BRP está limitando o diagnóstico e o reparo de peças relacionadas às emissões às concessionárias autorizadas Can-Am. Para obter mais informações, consulte a *GARANTIA RELACIONADA ÀS EMISSÕES DA EPA DOS EUA* contida neste documento. A manutenção adequada é responsabilidade do proprietário. Uma solicitação de garantia poderá ser negada se, entre outros, o proprietário ou usuário provocou o problema devido ao uso inadequado ou manutenção inadequada.

Você deve seguir as instruções quanto aos requisitos de combustível, na seção Abastecimento de combustível deste manual. Mesmo que esteja disponível gasolina contendo mais que dez por cento de etanol, o US EPA emitiu a proibição contra o uso de gasolina contendo mais de 10% de etanol neste veículo. O uso de gasolina contendo mais de 10% de etanol com esse motor pode prejudicar o sistema de controle de emissão.

O plano de manutenção não exclui a inspeção de pré-partida.



ADVERTÊNCIA

A negligência em manter adequadamente o veículo de acordo com o plano e procedimentos de manutenção pode torná-lo inseguro para o uso.

CONDIÇÕES SEVERAS DE POEIRA

Orientação para manutenção do filtro de ar do motor

A manutenção do filtro de ar deve ser ajustada de acordo com as condições de percurso.

A frequência de manutenção do filtro de ar deve aumentar nas seguintes condições:

- Dirigir em areia seca
- Dirigir em superfícies cobertas por poeira seca
- Dirigir em estradas secas de cascalho ou condições semelhantes.

NOTA: Dirigir em grupo nessas condições aumentará ainda mais a manutenção do filtro de ar.

PLANO DE MANUTENÇÃO

Certifique-se de realizar a manutenção adequada nos intervalos recomendados, como indicado nas tabelas. Alguns itens do plano de manutenção devem ser realizados em função do calendário, independentemente da distância ou do tempo de funcionamento.

SEMANALMENTE
Inspeccionar e limpar o filtro de ar (mais frequentemente sob condições empoeiradas)
Inspeccionar e limpar o filtro da válvula de injeção de ar (mais frequentemente sob condições empoeiradas)

MENSALMENTE
Inspeccionar o cabo/carcaça do acelerador. Ajuste se necessário
Inspeccionar a bateria
Inspeccionar os parafusos das rodas
Inspeccionar e limpar os dutos de entrada/saída de ar do CVT
Inspeccionar e ajustar o sistema de freios (os freios hidráulicos são autoajustantes e não requerem ajuste)
Substituir o óleo do motor (a cada 3 meses ou 40 horas)
Inspeccionar a marcha lenta (a cada 6 meses)
Inspeccionar o sistema de respiro do cárter (a cada 6 meses)
Inspeccionar, limpar e ajustar o carburador (somente modelos fora do Canadá/Estados Unidos) (a cada 6 meses)
Lubrificar as mangas de eixo da direção (DS 70 e DS 90) (a cada 6 meses)

A CADA 100 HORAS OU UMA VEZ POR ANO
Limpar o filtro de óleo do motor
Substituir o filtro de ar (mais frequentemente sob condições empoeiradas)
Substituir o filtro da válvula de injeção de ar (mais frequentemente sob condições empoeiradas)
Ajuste a folga da válvula
Limpar supressor de faíscas
Inspeccionar o sistema de exaustão
Inspeccionar as conexões e os tubos de combustível
Lubrificar o cabo/carcaça do acelerador

A CADA 100 HORAS OU UMA VEZ POR ANO
Trocar a vela de ignição
Inspecionar a corrente de transmissão e as rodas dentadas
Inspecionar os mancais das rodas
Inspecione a correia de transmissão
Inspecionar, limpar e lubrificar as polias motriz e acionadas
Inspecionar as fixações do guidão
Lubrificar o eixo de direção
Inspecionar o sistema de direção
Inspecionar o sistema de suspensão
Inspecionar as pastilhas/sapata de freio

A CADA 200 HORAS OU 2 ANOS
Trocar o filtro de combustível
Troque o óleo da caixa de câmbio
Trocar o fluido de freio (DS 90 X)

PROCEDIMENTOS DE MANUTENÇÃO

Esta seção inclui instruções para os procedimentos de manutenção básica.

! ADVERTÊNCIA

Desligue o motor e siga estes procedimentos ao realizar a manutenção. Caso não siga os procedimentos de manutenção adequados, você pode se ferir em peças quentes, peças móveis, com eletricidade, produtos químicos ou outras ameaças.

! ADVERTÊNCIA

Caso seja necessário remover um dispositivo de trava (por exemplo, lingueta de trava, fixador autotravante, etc), substitua-o sempre por um novo.

Óleo do Motor

Nível do Óleo do Motor

AVISO Verifique o nível do óleo frequentemente e complete se necessário. Não complete além da capacidade. Operar o motor com um nível inadequado de óleo poderá danificar o motor gravemente. Limpe qualquer derramamento.

NOTA: Ao verificar o nível do óleo, inspecione visualmente a área do motor para ver se há vazamentos.

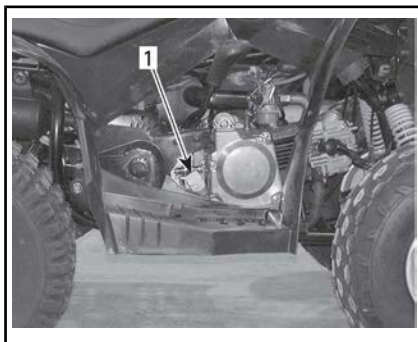

TÍPICA — LADO DIREITO DO MOTOR

1. Vareta medidora de nível

Com o veículo em uma superfície nivelada, ligue o motor e deixe-o ligado por vários minutos, depois desligue e verifique o nível do óleo como segue:

1. Desparafuse a vareta, retire-a e limpe-a.
2. Reinstale a vareta e **rosqueie até o fim**.
3. Retire a vareta e verifique o nível do óleo. Deve estar na marca superior ou perto da mesma.



1. Cheio
2. Adicionar
3. Limite de operação

Para acrescentar óleo, retirar a vareta de nível. Coloque um funil no furo da vareta para não derramar.

Acrescentar uma pequena quantidade de óleo e tornar a verificar o nível.

Repita até o nível do óleo atingir a marca superior da vareta. **Não complete além da capacidade.**

Aperte bem a vareta.

Óleo recomendado para o motor

Para o verão, use ÓLEO COMBINADO SINTÉTICO XPS PARA MOTORES DE 4 TEMPOS (P/N 293 600 121).

Para o inverno, use ÓLEO SINTÉTICO XPS PARA MOTORES DE 4 TEMPOS (P/N 293 600 112).

NOTA: O óleo XPS foi especialmente formulado e testado para os severos requisitos deste motor.

Se o óleo do motor XPS não estiver disponível, use óleo SAE 5W30 para motor de 4 tempos que satisfaça ou exceda as exigências da classificação de serviço API SM, SL ou SJ. Verifique sempre o rótulo do serviço API no vasilhame do óleo, ele deve conter pelo menos um dos padrões acima. Consulte o quadro de viscosidade para maiores detalhes.

Quadro de viscosidade do óleo do motor

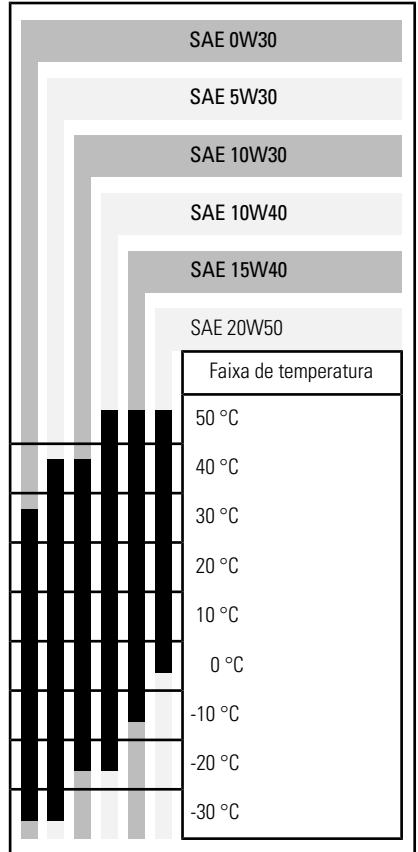

Troca de óleo do motor

A troca de óleo deve ser realizada com o motor quente.

⚠ CUIDADO O óleo do motor pode estar muito quente. Para evitar possíveis queimaduras, não remova o bujão de drenagem do motor com o motor quente. Aguarde até que o óleo esteja morno. Use sempre proteção adequada para a pele e olhos. Os produtos químicos podem provocar erupção na pele e ferimento nos olhos.

Certifique-se de que o veículo esteja em uma superfície nivelada.

Retire a vareta do óleo.

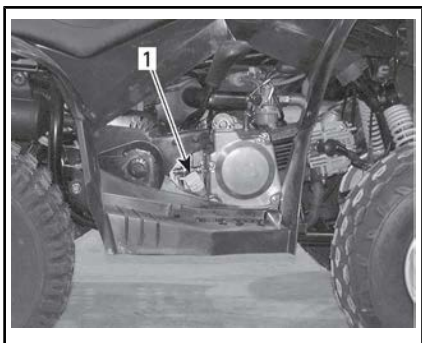

TÍPICA — LADO DIREITO DO MOTOR

1. Vareta medidora de nível

Limpe em volta do parafuso de dreno.

Coloque um recipiente de drenagem para recolher o óleo sob o dreno do óleo.

Desparafuse o bujão de drenagem.

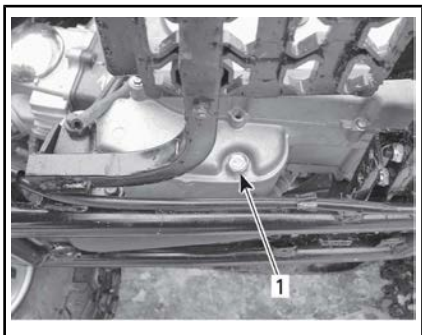

LADO ESQUERDO DO MOTOR

1. Bujão de drenagem

Deixe tempo suficiente para que todo o óleo escoe do motor.

Limpe a rede do óleo, consulte **REDE DO ÓLEO** nesta subseção.

Limpe todo o óleo derramado no motor.

Reinstale a rede do óleo, a mola e o O-ring.

Instale a tampa e aperte com $42 \text{ N}\cdot\text{m} \pm 4 \text{ N}\cdot\text{m}$.

Limpe a arruela do bujão de drenagem e verifique seu estado, substitua se necessário.

Limpe as superfícies de contato entre o motor e o bujão de drenagem, depois reinstale o bujão e a arruela e aperte-os com um torque de $22,0 \text{ N}\cdot\text{m} \pm 2,2 \text{ N}\cdot\text{m}$.

Complete o motor com a quantidade especificada do óleo recomendado. Consulte a capacidade em **ESPECIFICAÇÕES**.

Ligar o motor e deixar funcionar sem carga por alguns minutos. Certifique-se que as áreas da rede do óleo e do bujão de drenagem não estejam vazando.

Desligue o motor. Espere alguns minutos para permitir que o óleo flua para o cárter, depois verifique o nível novamente. Ajuste o nível do óleo se necessário.

Descarte o óleo usado de acordo com as leis ambientais locais.

Filtro de óleo

Limpeza da rede do óleo

Remova a rede do óleo e a mola para limpeza (se necessário), consulte detalhes no **PLANO DE MANUTENÇÃO**.

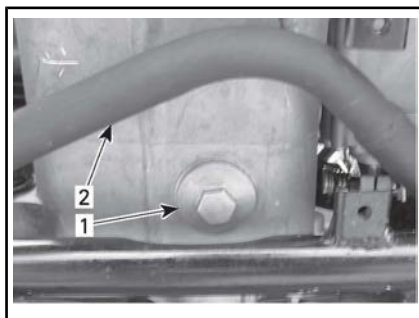

EMBAIXO DO MOTOR

1. Tampa da rede do óleo
2. Tubo de escapamento

Para limpar a rede, use um solvente e depois seque usando ar comprimido.

! CUIDADO Use sempre proteção adequada para a pele e olhos. Os produtos químicos podem provocar erupção na pele e ferimento nos olhos.

NOTA: Verifique o O-ring da tampa e troque se necessário.

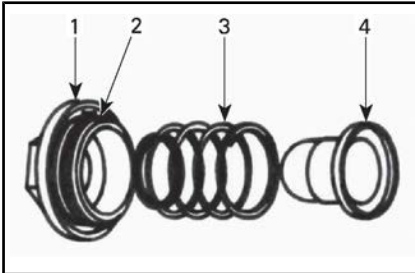

TÍPICO

1. Tampa
2. O-ring
3. Mola
4. Rede

Filtro de ar

Localização do filtro de ar

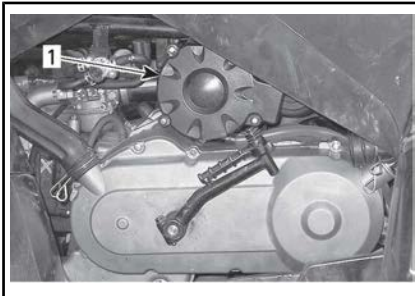

1. Filtro de ar

Remoção do filtro de ar

Remova a tampa da caixa do filtro de ar.

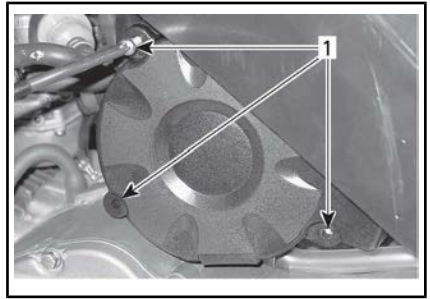

1. Parafusos

Remova o filtro de ar da caixa.



1. Filtro de ar

Substituição e manutenção do filtro de ar

Para a manutenção leve do filtro de ar, use ar comprimido para remover a poeira do filtro de ar.

Para qualquer outra condição, substitua o filtro de ar.

AVISO É possível que ocorra(m) redução do desempenho do motor ou danos graves se o filtro de ar não for mantido adequadamente e/ou se ele não for substituído.

Instalação do filtro de ar

O procedimento de instalação é o contrário ao de remoção. Preste atenção para garantir o posicionamento correto do filtro na caixa.



Caixa do filtro de ar

Drenagem da caixa do filtro de ar

Inspeccione periodicamente líquidos ou depósitos no tubo de drenagem da caixa do filtro de ar.

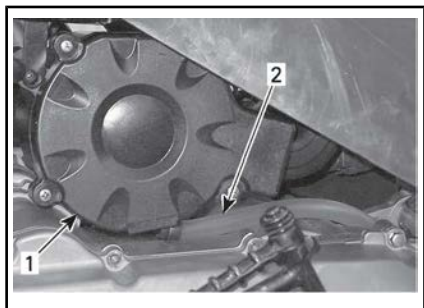

1. Caixa do filtro de ar
2. Tubo de drenagem

NOTA: Se o veículo for usado em áreas poeirentas, inspeccione com maior frequência do que especificado no *PLANO DE MANUTENÇÃO*.

Se encontrar líquidos/depósitos, aperte e remova a presilha. Retire o bujão do tubo de drenagem e esvazie o tubo.

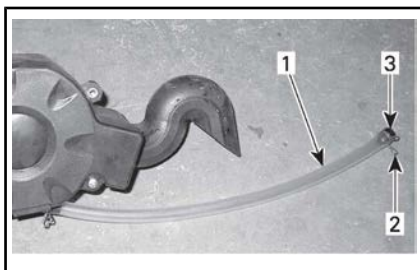

1. Tubo de drenagem
2. Braçadeira
3. Bujão

AVISO Não ligue o motor se encontrar líquidos/depósitos no tubo de drenagem.

Se encontrar líquidos ou depósitos, o filtro de ar e a caixa devem ser inspeccionados, secos ou substituídos dependendo do estado.

Válvula injetora de ar

Localização da válvula injetora de ar

A válvula injetora de ar está localizada do lado esquerdo do veículo, embaixo do para-lama dianteiro.

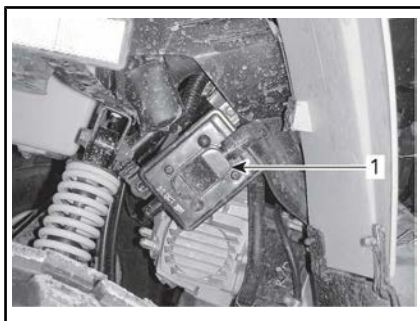

1. Válvula injetora de ar

Limpeza da válvula injetora de ar

NOTA: Limpe a tampa antes de remover.

Remova os parafusos de fixação da tampa.

Remova a tampa da válvula injetora de ar.

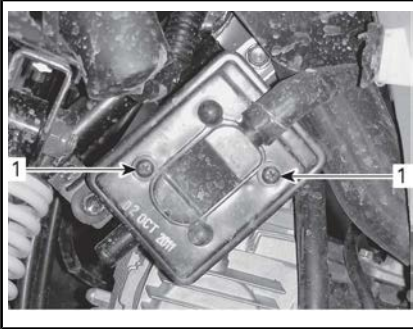

1. Retire os parafusos

Remova o filtro da válvula injetora de ar.

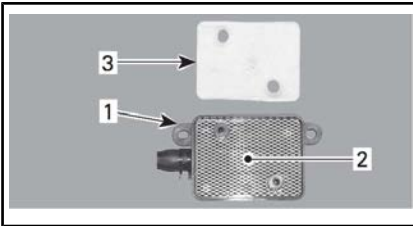

TÍPICO

- 1. Válvula injetora de ar
- 2. Tela
- 3. Filtro de ar

Limpe o filtro de ar e o interior da válvula injetora usando ar comprimido.

NOTA: Se o filtro de ar ainda estiver sujo, substitua-o por um novo.

Quando terminar reinstale corretamente as peças removidas na ordem inversa.

Chapa protetora contra faíscas

Limpeza do supressor de faíscas

O carvão acumulado no silencioso deve ser limpo periodicamente.

⚠ ADVERTÊNCIA

Nunca realize esta operação imediatamente após o funcionamento do motor pois o sistema de escapamento fica muito quente. Use proteção para os olhos e luvas. Respeite todas as leis cabíveis e regulamentos.

Remova a cobertura do silencioso (se aplicável).

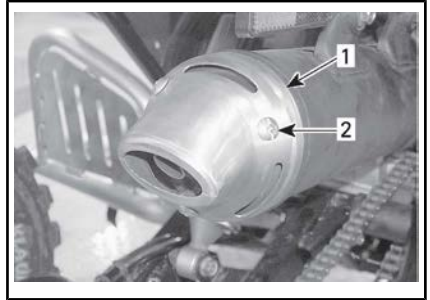

DS 90 X

- 1. Tampa do silencioso
- 2. Retire os parafusos

Remova o supressor de faíscas do silencioso.

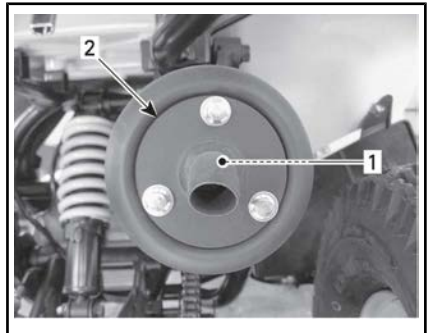

- 1. Chapa protetora contra faíscas
- 2. Ponta do silencioso

Remova os depósitos de carvão do supressor de faíscas com um escova.

NOTA: Use uma escova macia com cuidado para não danificar o supressor de faíscas.

Reinstale o supressor de faíscas no silencioso.

Reinstale a cobertura do silencioso (se aplicável).

Tampa da CVT

Drenagem da tampa da CVT

Sempre que suspeitar que entrou água na tampa da CVT, drene a caixa da CVT removendo o bujão do tubo de drenagem.



LADO ESQUERDO DO VEÍCULO

1. Tubo de drenagem
2. Braçadeira
3. Bujão
4. Bujão de drenagem do motor

Óleo da caixa de câmbio

Óleo recomendado da caixa de câmbio

Use 165 ml de ÓLEO XPS PARA PROTETOR DE CORRENTE (P/N 415 129 500) ou um óleo SAE 75W90 equivalente para protetor de corrente.

AVISO Não use outros tipos de óleo ao fazer a manutenção na caixa de câmbio.

Nível de óleo na caixa de câmbio

Não existe vareta para este veículo, o nível do óleo do câmbio não pode ser verificado.

A única forma de garantir que o nível está correto é esvaziar a caixa de câmbio e reencher com a quantidade especificada do óleo recomendado. Consulte o procedimento em **TROCA DO ÓLEO DE CÂMBIO**.

Troca do óleo da caixa de câmbio

Coloque o veículo em uma superfície nivelada.

Remova a caixa do filtro de ar do veículo.

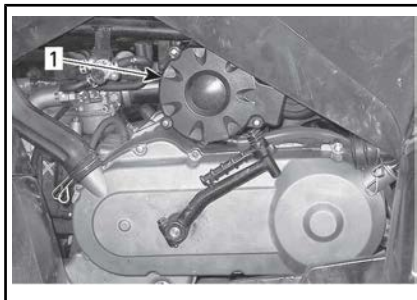

1. Caixa do filtro de ar

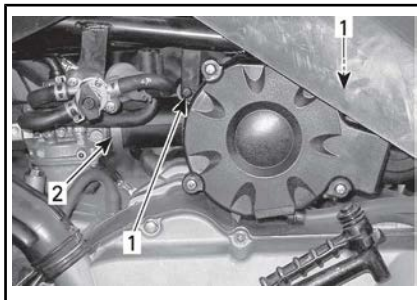

1. Retire os parafusos
2. Braçadeira desaperçada

Ao ler o Manual do Proprietário, lembre-se de:

! ADVERTÊNCIA

Indica um risco potencial que, se não for evitado, pode resultar em ferimentos sérios ou morte.

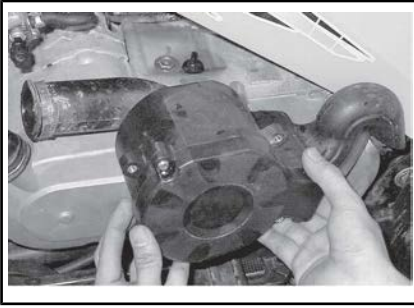

REMOVA A CAIXA DO FILTRO DE AR

Limpe a área do bujão de drenagem da caixa de câmbio e do bujão do bocal de enchimento de óleo, depois remova o bujão de drenagem e a arruela da caixa de câmbio.

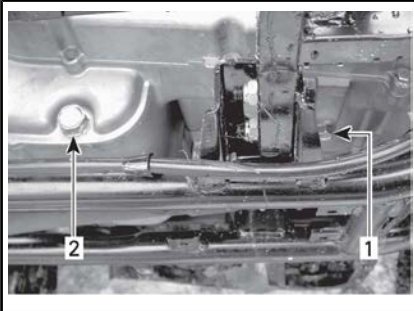

BUJÃO DE DRENAGEM — LADO ESQUERDO DO MOTOR

1. Bujão de drenagem do câmbio
2. Bujão de drenagem do óleo do motor

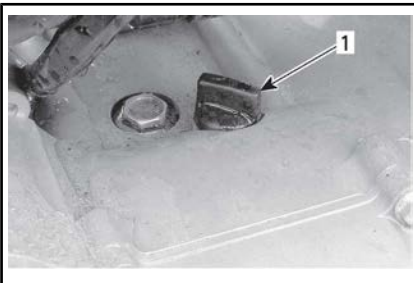

BUJÃO DE ENCHIMENTO — LADO ESQUERDO DO MOTOR

1. Bujão do bocal de enchimento do câmbio

Deixe tempo suficiente para que o óleo escoe do câmbio.

Reinstale o bujão de drenagem e a arruela e aperte com um torque de $16,0 \text{ N}\cdot\text{m} \pm 1,6 \text{ N}\cdot\text{m}$.

Remova o bujão do bocal de enchimento da caixa de câmbio e complete usando 165 ml de ÓLEO XPS PARA PROTETOR DE CORRENTE (P/N 415 129 500) ou um óleo SAE 75W90 equivalente para protetor de corrente.

AVISO Não existe vareta neste veículo para verificar o nível do óleo da caixa de câmbio. Certifique-se que o câmbio esteja completamente seco antes de reencher com a quantidade especificada do óleo recomendado.

AVISO Não use outros tipos de óleo ao fazer a manutenção na caixa de câmbio.

Reinstale o bujão do bocal de enchimento do câmbio.

Reinstale todas as outras peças removidas.

Cabo do acelerador

Inspecção do cabo do acelerador

Inspecione desgaste, dobras ou roturas excessivos no cabo do acelerador. Garanta que o cabo se mova livremente.

AVISO O cabo do acelerador deve ser substituído se forem encontrados quaisquer sinais de desgaste, rotura ou outros danos.

Lubrificação do cabo do acelerador

Lubrifique o cabo utilizando um lubrificante à base de silicone para reduzir o desgaste prematuro e garantir o movimento correto do cabo.

! ADVERTÊNCIA

Sempre utilize um lubrificante com base de silicone. O uso de outro lubrificante (como, por exemplo, à base de água) pode fazer a alavanca/cabo do acelerador ficar preso ou duro.

Ajuste do cabo do acelerador

Verifique a folga da alavanca do acelerador, ajuste se necessário.

NOTA: Se não conseguir o ajuste correto, visite uma concessionária autorizada Can-Am.

A folga normal do acelerador é de 5 mm para 10 mm .

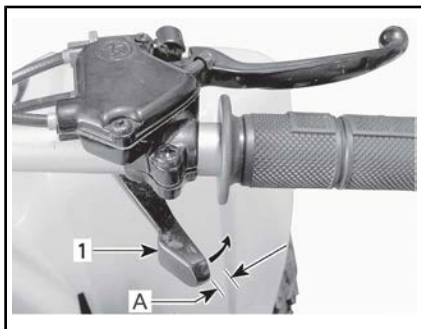

TÍPICA — FOLGA LIVRE NORMAL

- 1. Alavanca do acelerador
- A. Folga livre

FOLGA LIVRE DO ACELERADOR

5 mm para 10 mm

DS 70

Há 2 cabos a serem ajustados:

- Cabo A: Da alavanca do acelerador à caixa limitadora do acelerador
- Cabo B: Da caixa limitadora do acelerador ao motor

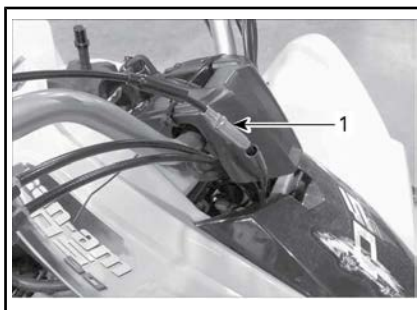

AJUSTE DA ALAVANCA DO ACELERADOR À CAIXA LIMITADORA DO ACELERADOR

- 1. Cabo A

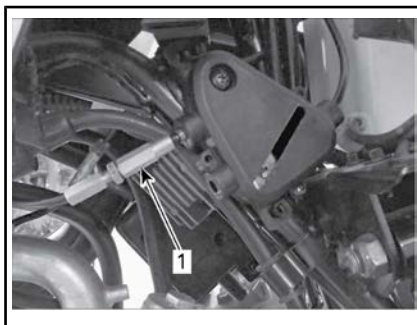

AJUSTE DA CAIXA LIMITADORA DO ACELERADOR AO MOTOR

- 1. Cabo B

Ajuste os cabos A e B para a posição totalmente fechada.



POSIÇÃO TOTALMENTE FECHADA

Ligue o motor.

Ajuste o cabo B até que a RPM do motor comece a aumentar.

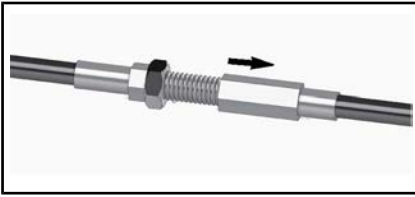

DESENROSQUE A PORCA DE AJUSTE

Retroceda a porca de ajuste do cabo B em uma volta.

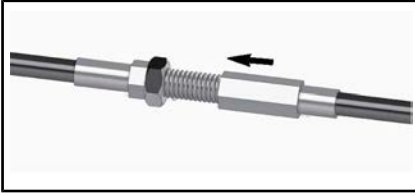

RETROCEDA A PORCA DE AJUSTE EM UMA VOLTA

Aperte a porca de travamento no seu lugar.



POSIÇÃO TRAVADA

Quando o cabo B estiver ajustado corretamente, repita o procedimento para o cabo A.

Desligue o motor.

DS 90 e DS 90 X

Para ajustar o cabo, puxe o protetor de borracha para trás para expor o ajustador do cabo do acelerador.

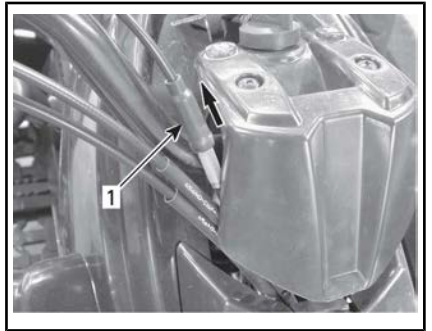

1. Protetor de borracha

Desaperte a contraporca e gire o ajustador para obter a folga correta.

NOTA: Meça a folga livre na ponta da alavanca do acelerador.

Aperte a contraporca e reinstale o protetor.

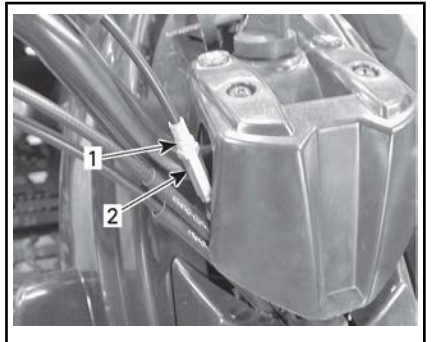

1. Porca autotravante

2. Ajustador

Com a alavanca de câmbio colocada em NEUTRO, dê partida no motor.

Todos os modelos

Verifique se o cabo do acelerador está ajustado corretamente virando o guidão todo à direita e depois todo à esquerda. Se a rotação do motor aumentar, reajuste a folga livre. Certifique-se que o cabo do acelerador esteja encaminhado corretamente sem dobrar em qualquer coisa quando o guidão é virado.

Vela de Ignição

Localização da vela de ignição



TÍPICA — LADO DIREITO DO VEÍCULO

1. Vela de ignição

Remoção da vela de ignição

Desconecte o cabo da vela.

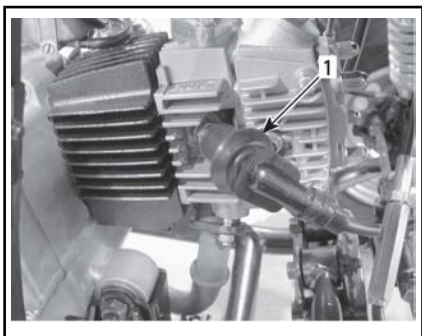

1. Cabo da vela de ignição

Desparafuse a vela de ignição uma volta.



1. Vela de ignição

Se possível, limpe a vela e o cabeçote do cilindro com ar comprimido.

! CUIDADO Se usar ar comprimido, vista sempre óculos de proteção.

Desaperte e remova completamente a vela.

Instalação da vela de ignição

Antes de instalar, certifique-se que a superfície de contato entre o cabeçote do cilindro e a vela esteja livre de sujeira.

Utilizando um apalpa folgas, defina a separação das velas para 0,6 mm para 0,7 mm.

Aplique um lubrificante anticorrosivo nas roscas da vela para evitar engripar.

Aparafuse a vela no cabeçote do cilindro com a mão e depois aperte usando um torquímetro e uma chave apropriada.

Aperte as velas até $11,0 \text{ N}\cdot\text{m} \pm 1,1 \text{ N}\cdot\text{m}$

Bateria

Para acessar a bateria, remova o assento.

Manutenção da bateria

! CUIDADO Nunca recarregue a bateria enquanto estiver instalada no veículo.

AVISO Nunca remova a tampa de vedação da bateria.

Estes veículos estão equipados com uma bateria VRLA (Chumbo-ácida regulada por válvula). É uma bateria do tipo sem manutenção, sem necessidade de adicionar água para acertar o nível do eletrólito.

Limpe o borne da bateria com uma escova de aço. Aplique graxa dielétrica no borne para proteger contra a oxidação.

Inspecção da bateria

Inspecione o aperto e a limpeza das conexões da bateria.

Inspecione o suporte da bateria.

Remoção da bateria

! CUIDADO Respeite sempre esta ordem de desmontagem; desligue primeiro o cabo PRETO (-).

Desligue primeiro o cabo PRETO (-) e depois o cabo VERMELHO (+).

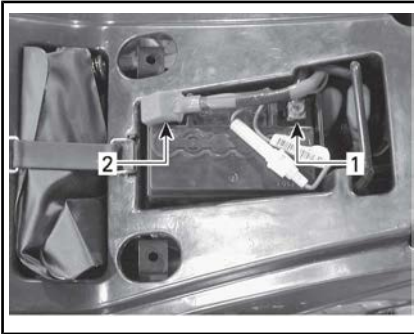

1. PRETO (-)
2. VERMELHO (+)

Remova a bateria do veículo.

Limpeza da bateria

Limpe a bateria, sua cobertura, os cabos e terminais usando uma solução de bicarbonato de sódio e água.

Remova a corrosão dos terminais do cabo e dos bornes da bateria com uma escova de aço rígida. A parte superior da bateria deve ser limpa usando uma escova macia e qualquer detergente ou solução de bicarbonato de sódio.

Aplique GRAXA DIELETRICA (P/N 293 550 004) ou equivalente nos bornes da bateria para proteger contra a oxidação.

Instalação da bateria

Reinstalar a bateria no veículo.

AVISO Sempre ligue primeiro o cabo VERMELHO (+) e depois o cabo PRETO (-).

Fusível

Substituição do fusível

AVISO Não use um fusível com capacidade mais alta, isso pode provocar danos graves a componentes do sistema elétrico.

O sistema elétrico é protegido por um único fusível de 15 A.

Se o fusível estiver aberto (ou queimado), substitua-o por um de mesma capacidade.

Um porta-fusível tipo in-line está localizado no cabo VERMELHO (+) da bateria.

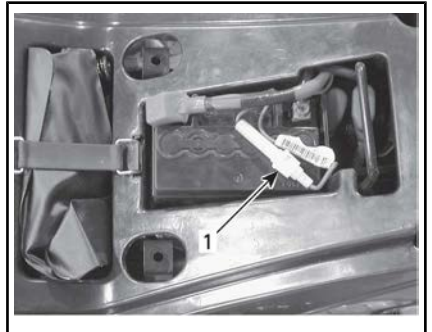

1. Porta-fusível

Para substituir o fusível, pressione levemente as duas metades do porta-fusível, uma contra a outra, girando no sentido anti-horário.

Luzes

Substituição da lâmpada do farol diurno

DS 70 e DS 90

! CUIDADO Sempre vire a chave da ignição para a posição DESL. antes de substituir uma lâmpada defeituosa.

Verifique sempre o funcionamento das luzes depois da substituição.



REMOVA O PROTETOR DE BORRACHA

1. Protetor de borracha

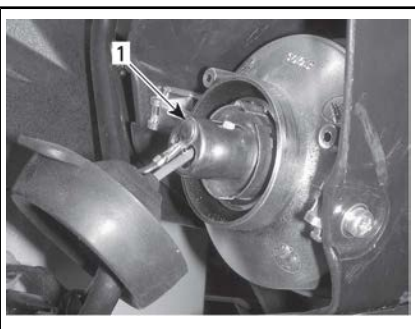

EMPURRE E GIRE O SOQUETE DA LÂMPADA NO SENTIDO ANTI-HORÁRIO

1. Soquete da lâmpada

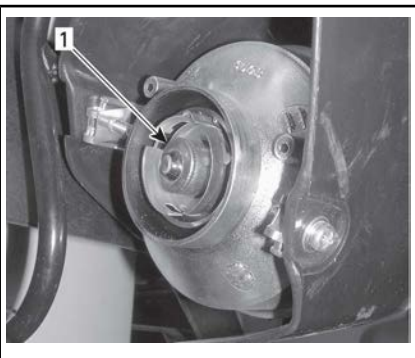

PUXE A LÂMPADA PARA RETIRAR E TROQUE-A

1. Lâmpada

Corrente de transmissão e polias dentadas

Inspeção da corrente de transmissão e polia dentada

AVISO Substitua a corrente e as polias dentadas em conjunto para evitar o desgaste rápido desses componentes.

AVISO Nunca opere este veículo com a corrente de transmissão muito folgada ou muito esticada, pois podem ocorrer danos sérios aos componentes da transmissão.

Corrente de transmissão

Verifique se há elos e roletes danificados na corrente.

Substitua a corrente se for encontrado algum dano.

Verifique a folga livre da corrente de transmissão e ajuste se necessário. Consulte *AJUSTE DA CORRENTE DE TRANSMISSÃO*.

Rolete

Inspeccione a existência de desgaste excessivo e danos no rolete da corrente de transmissão na volta do pivô do braço oscilante. Substitua se necessário.

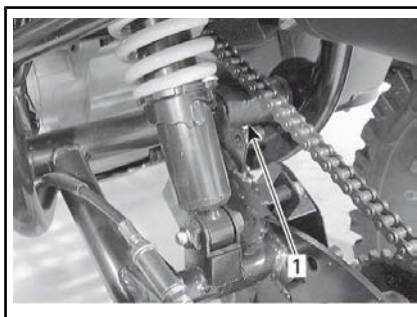

1. Rolete da corrente de transmissão

Polias dentadas

Verifique se existe distorção, desgaste excessivo ou outros danos

no eixo e pinhão da polia dentada. Substitua se necessário.

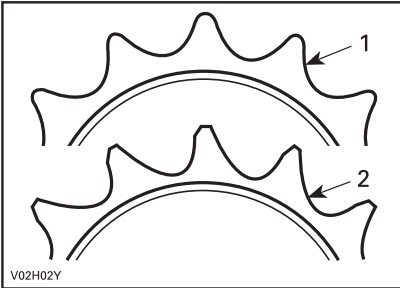

1. Bom
2. Trocar

Lubrificação da corrente de transmissão

A lubrificação da corrente de transmissão deve ser verificada antes de cada saída.

Lubrifique usando um lubrificante comercial de corrente.

Ajuste da corrente de transmissão

O ajuste da corrente de transmissão deve ser verificado antes de cada saída.

AVISO Nunca ajuste a corrente de transmissão com o piloto sentado no veículo. Remova qualquer carga do veículo.

1. Ponha o veículo em uma superfície nivelada e coloque o câmbio em NEUTRO.
2. Verifique o estado da corrente.
3. Desaperte os parafusos de travamento do eixo motor.

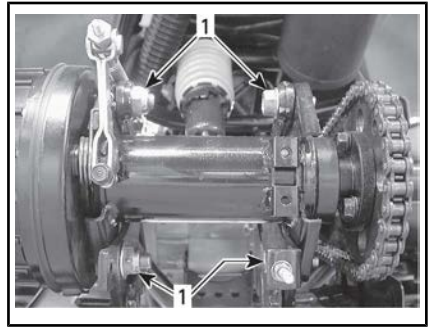

TÍPICA — EIXO TRASEIRO

1. Parafusos de travamento
4. Desaperte a contraporca do esticador da corrente.
5. Em modelos equipados com um tensor da corrente, levante e segure o tensor longe da corrente, liberando a tensão sobre ela, até que o ajuste esteja concluído.
6. Gire a porca do esticador da corrente até obter o ajuste correto.

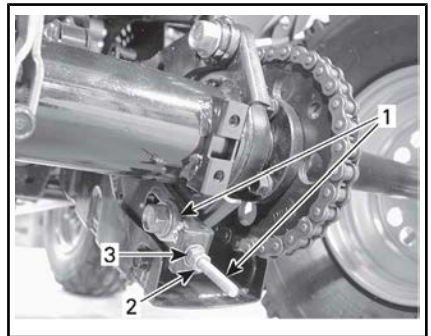

TÍPICO

1. Esticador da corrente
2. Contraporca do esticador da corrente
3. Porca do esticador da corrente

A deflexão da corrente de transmissão deve estar entre 44 mm para 57 mm para cima e para baixo.

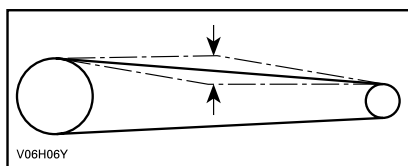

FOLGA LIVRE: 44 mm para 57 mm

7. Quando estiver ajustada corretamente, aperte a contraporca do esticador da corrente.
8. Depois, aperte os parafusos de fixação do eixo da transmissão até $69 \text{ N}\cdot\text{m} \pm 7 \text{ N}\cdot\text{m}$.
9. Nos modelos equipados com um tensor da corrente, solte o tensor sobre a corrente novamente.

Pneus e rodas

Pressão dos pneus



ADVERTÊNCIA

A pressão do pneu afeta muito a dirigibilidade e a estabilidade do veículo. Uma pressão baixa pode fazer com que o pneu esvazie e rode no aro. Uma pressão excessiva pode explodir o pneu. Siga sempre a pressão recomendada. NUNCA regule a pressão dos pneus para um valor abaixo do mínimo. Pode fazer com que o pneu salte do aro. Como os pneus são do tipo de baixa pressão, usar uma bomba manual.

Verifique a pressão quando os pneus estiverem **frios** antes de dirigir o veículo. A pressão dos pneus muda com a temperatura e a altitude. Verifique novamente a pressão se alguma dessas condições mudar.

Para sua conveniência, o kit de ferramentas inclui um manômetro.

PRESSÃO DOS PNEUS

DIANTEIRA E TRASEIRA

MÍNIMA	25 kPa
MÁXIMA	35 kPa

Embora os pneus sejam especificamente projetados para uso fora de estrada, um pneu pode furar. Portanto, recomendamos carregar uma bomba de encher pneus e um conjunto de reparos.

Estado dos pneus e rodas

Periodicamente os parafusos das rodas devem ser removidos para aplicação de lubrificante anticorrosivo, para facilitar a remoção. Isso é particularmente importante quando o veículo for usado em ambiente de água salgada ou na lama.

Retire uma porca por vez, lubrifique-a, depois instale e reaperte com o torque certo.

Verifique danos e desgaste nos pneus e aros.

Substitua se necessário.

Estado do rolamento da roda

Empurre e puxe o topo de cada roda para verificar se há jogo. Visite uma concessionária autorizada Can-Am se sentir qualquer jogo.

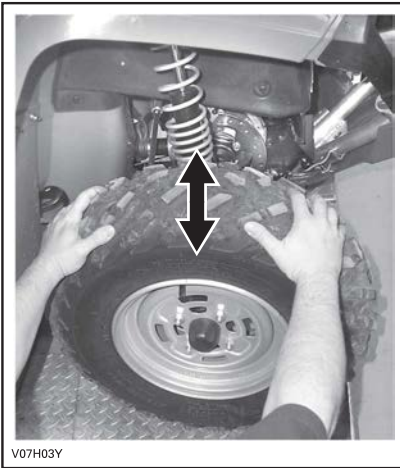

V07H03Y

TÍPICO**Remoção e instalação das rodas**

Desaperte, mas não remova as porcas da roda. Levante o veículo e coloque um suporte sob ele. Remova as porcas e tire a roda.

Na instalação é recomendável aplicar LOCTITE 767 (LUBRIFICANTE ANTIENGRIPANTE) (P/N 293 800 070) na rosca dos parafusos de montagem da roda. Aperte as porcas com cuidado em sequência cruzada e depois aplique o torque especificado.

PRODUTO RECOMENDADO

LOCTITE 767 (LUBRIFICANTE ANTIENGRIPANTE) (P/N 293 800 070)

TORQUE DA PORCA DA RODA

Dianteira e traseira	40 N•m ± 4 N•m
----------------------	----------------

Sistema de Direção**Lubrificação da manga de eixo dianteira****DS 70 e DS 90**

Lubrifique as mangas de eixo dianteiras. Use GRAXA PARA SUSPENSÃO (P/N 293 550 033) ou uma equivalente. A manga de eixo é equipada com uma conexão para engraxamento.

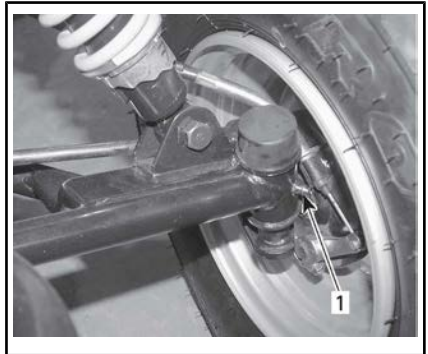
**TÍPICO**

1. Graxeira

Lubrificação da suspensão**SUSPENSÃO TRASEIRA**

Lubrifique os pivôs do braço oscilante. Use GRAXA SINTÉTICA PARA SUSPENSÃO (P/N 293 550 033) ou equivalente.

Ao ler o Manual do Proprietário, lembre-se de:

⚠️ ADVERTÊNCIA

Indica um risco potencial que, se não for evitado, pode resultar em ferimentos sérios ou morte.

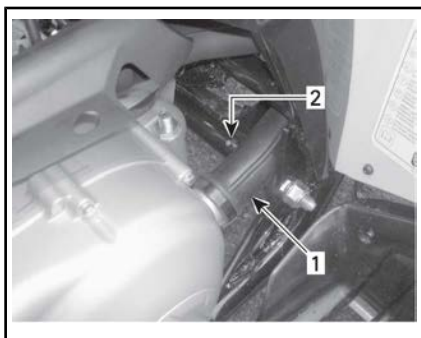

LADO ESQUERDO DO VEÍCULO

1. Duto da CVT
2. Graxeira

Freios mecânicos (DS 70 e DS 90)

Inspeção dos freios mecânicos

! ADVERTÊNCIA

Qualquer reparo do sistema de freios deve ser realizado por uma concessionária autorizada Can-Am.

! CUIDADO Os freios podem estar muito quentes após o uso prolongado do veículo e podem causar queimaduras. Espere até que os freios esfriem.

Verifique a folga livre da alavanca do freio (ambas), ajuste se necessário.

Verifique o funcionamento das alavancas, elas devem se mover livremente e apresentar uma resistência firme quando os freios são aplicados.

Se não conseguir o ajuste correto, visite uma concessionária autorizada Can-Am para trocar o cabo.

Inspeccione desgaste, dobras ou roturas excessivos nos cabos de freio.

Substitua qualquer cabo que apresente sinais de desgaste, rotura ou outros danos.

Lubrifique os cabos utilizando um lubrificante à base de silicone para reduzir o desgaste prematuro e garantir o movimento correto do cabo.

! ADVERTÊNCIA

Sempre utilize um lubrificante com base de silicone. O uso de qualquer outro lubrificante (como, por exemplo, à base de água) pode fazer os cabos de freio ficarem presos ou duros.

Solicite a uma concessionária autorizada Can-Am que inspecione desgaste ou danos nas lonas de freio.

ESPESSURA MÍNIMA DA SAPATA DO FREIO

DIANTEIRA E TRASEIRA	1,5 mm
----------------------	--------

Se detectar um problema no sistema de freios, visite sua concessionária autorizada Can-Am.

Ajuste do cabo do freio dianteiro

Aperte completamente todos os parafusos de ajuste nos cabos de freio.



1. Parafusos de ajuste na alavanca

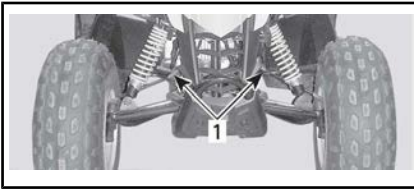

1. Parafusos de ajuste nos cabos

Aperte a alavanca do freio.

Ajuste a argola do cabo para que fique paralela ao suporte do cabo. Gire os parafusos de ajuste do cabo (não na alavanca) conforme necessário.

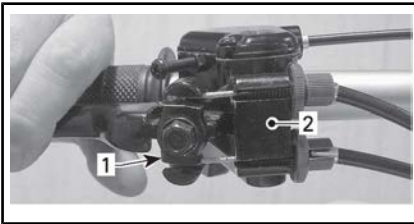

1. Argola do cabo
2. Suporte do cabo

Usando os parafusos de ajuste na alavanca, ajuste a folga livre do cabo.

AJUSTE DO CABO DO FREIO	
FOLGA LIVRE	10 mm para 12 mm

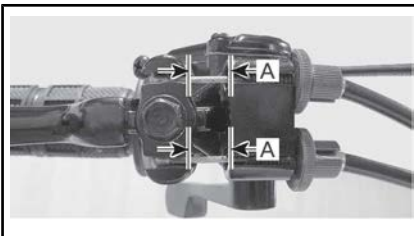

A. 10 mm para 12 mm

Aperte todas as travas dos parafusos de ajuste.

Ajuste da alavanca do freio traseiro

Posicione o veículo em uma superfície nivelada.

Prenda as rodas dianteiras.

Coloque a transmissão no ponto morto.

Levante a parte de trás do veículo até a roda traseira ficar suspensa. Apoie o veículo com segurança.

Vire manualmente as rodas traseiras e aperte a porca do ajustador de cabo do freio até sentir uma pequena mas óbvia resistência.

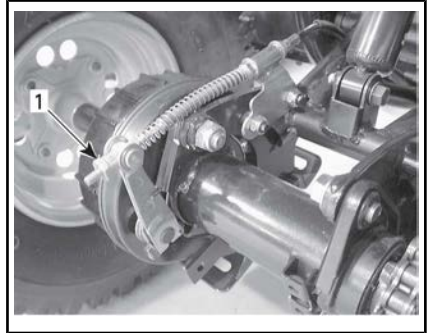

1. Ajustador do cabo do freio

Aperte a alavanca do freio traseiro por completo algumas vezes e verifique se sua resistência ainda está presente e é pequena. Reajuste o cabo do freio até a resistência do freio ficar estável.

Verifique se a alavanca do freio funciona corretamente e se volta para sua posição original.

Abaixe o veículo até o chão.

Freios hidráulicos (DS 90 X)

⚠️ ADVERTÊNCIA

Os freios novos não operarão na eficiência máxima até após a conclusão do seu amaciamento inicial. Tome cuidado extra.

Inspeção dos freios hidráulicos

! ADVERTÊNCIA

A troca do fluido de freio ou a manutenção e reparos no sistema de freios devem ser feitos por uma concessionária autorizada Can-Am.

! CUIDADO Os freios podem ficar muito quentes após o uso prolongado do veículo. Espere até que os freios esfriem.

O sistema de freios é hidráulico e não necessita de ajuste.

Para manter o sistema de freios em boas condições de funcionamento, verifique o seguinte:

- Nível do fluido de freio
- Vazamentos de fluido no sistema de freios
- Se o freio está mole
- Limpeza dos freios
- Se há desgaste excessivo e o estado da superfície dos discos de freio
- Se há desgaste, danos ou afrouxamento nas pastilhas de freio.

Solicite a uma concessionária autorizada Can-Am que inspecione desgaste ou danos nas pastilhas de freio.

ESPESSURA MÍNIMA DA PASTILHA DE FREIO	1 mm
---------------------------------------	------

Se detectar um problema no sistema de freios, visite sua concessionária autorizada Can-Am.

Fluido de freio recomendado

Use sempre fluido de freio que atenda somente a especificação DOT 4.

AVISO Para evitar danos graves ao sistema de frenagem, não use fluidos diferentes dos recomendados nem misture fluidos diferentes para completar o nível.

Nível do fluido de freio

Os reservatórios do fluido de freio estão localizados no guidão, acima das alavancas de freio.



RESERVATÓRIO ESQUERDO, DO FLUIDO DO FREIO TRASEIRO

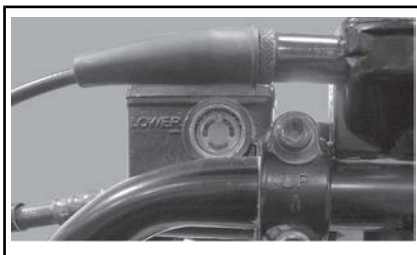

RESERVATÓRIO DIREITO, DO FLUIDO DO FREIO DIANTEIRO

Endireite o guidão para garantir que os reservatórios estejam nivelados.

Com o veículo em uma superfície plana, verifique se o fluido de freio no reservatório está no nível correto. Eles devem estar acima da marca de MÍN.

NOTA: O reservatório está cheio quando o fluido atinge o topo da janela.

Adicione fluido na medida necessária. **Não complete além da capacidade.**

Limpe a tampa do reservatório, antes de remover.



TÍPICO

1. Mínimo
2. Máxima

AVISO Use somente fluido de freio DOT 4 de uma embalagem selada. Não use fluido de freio tirados de recipientes velhos ou já abertos.

NOTA: Um nível baixo pode indicar vazamentos ou sapatas de freio gastas. Visite uma concessionária autorizada Can-Am.

Verifique visualmente as condições da alavanca. Inspeção trincas, desgaste ou outros danos. Troque se estiverem danificadas.

Repita o mesmo procedimento para o outro reservatório.

Quadro

Parafusos do chassi

Verificar o estado das fixações e aperto no veículo. Reaperte conforme necessário.

CUIDADOS COM O VEÍCULO

Cuidados após dirigir

Se o veículo for usado em um ambiente de água salgada, lave-o com água doce para protegê-lo e aos seus componentes. É altamente recomendável a lubrificação das partes metálicas. Use O LUBRIFICANTE XPS (P/N 293 600 016).

Isso deve ser feito ao final de cada dia de uso.

Quando o veículo é usado na lama, lave-o para protegê-lo e aos seus componentes e para manter os faróis diurnos limpos. Consulte o tópico *LIMPEZA E PROTEÇÃO DO VEÍCULO*.

Limpeza e proteção do veículo

AVISO Lave o veículo com água morna e sabão. Nunca use uma lavadora de pressão para lavar estes veículos. USE APENAS BAIXA PRESSÃO (como uma mangueira de jardim). A alta pressão pode causar danos elétricos e mecânicos.

As peças pintadas que estiverem danificadas devem ser repintadas para evitar a ferrugem.

Quando necessário, lave as peças da carroceria usando água quente e um detergente neutro. Aplique uma cera não abrasiva.

AVISO Nunca limpe as peças de plástico com um detergente forte, agente desengraxante, solvente de tinta, acetona, etc.

Ao ler o Manual do Proprietário, lembre-se de:



ADVERTÊNCIA

Indica um risco potencial que, se não for evitado, pode resultar em ferimentos sérios ou morte.

PREPARAÇÃO PARA SER GUARDADO E PARA PRÉ-TEMPORADA



ADVERTÊNCIA

Solicite que uma concessionária autorizada Can-Am inspecione a integridade do sistema de combustível como especificado no *PLANO DE MANUTENÇÃO*.

Quando um veículo não é usado por mais de quatro meses, a guarda adequada é uma necessidade.

Para usar o veículo após ser guardado, é necessária uma preparação pós-guarda.

Visite uma concessionária autorizada Can-Am, ou oficina de reparo ou pessoa com autorização de sua escolha, e peça que seu veículo seja preparado para armazenamento ou pré-temporada.

***Esta página está
intencionalmente em branco***

INFORMAÇÕES TÉCNICAS

IDENTIFICAÇÃO DO VEÍCULO

Os componentes principais do seu veículo (motor e chassi) são identificados por números de série diferentes. Às vezes pode ser necessário localizar estes números para fins de garantia ou para rastrear o veículo em caso de perda. Esses números são também solicitados pela concessionária autorizada Can-Am para preencher corretamente as reclamações de garantia. Recomendamos anotar todos os números de série do seu veículo e fornecer os mesmos para sua companhia de seguros.

Localização do número de identificação do veículo

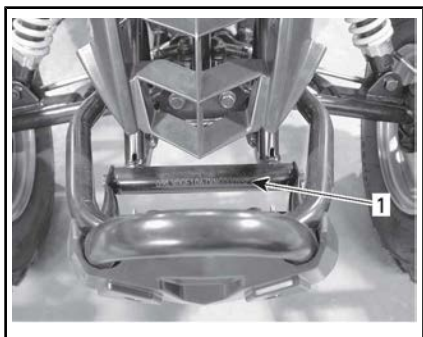

TÍPICA — DIANTEIRA DO VEÍCULO

1. NIV

Localização do número de identificação do motor

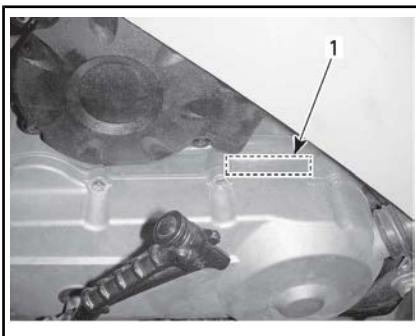

LADO ESQUERDO DO VEÍCULO

1. E.I.N.

REGULAMENTAÇÃO DO SISTEMA DE CONTROLE DE EMISSÃO DE RUÍDO

A adulteração do sistema de controle

As leis Federais dos EUA e as leis territoriais do Canadá podem proibir os seguintes atos ou suas causas:

1. A remoção ou a desativação por qualquer pessoa, a não ser para fins de manutenção, reparo ou substituição, de qualquer dispositivo ou elemento de projeto incorporado em qualquer veículo novo com o fim de controlar o ruído, antes da venda ou entrega ao comprador final ou enquanto estiver em uso ou,
2. O uso do veículo após a remoção ou desativação de tal dispositivo ou elemento de projeto por qualquer pessoa.

Entre os atos considerados adulteração estão os seguintes:

1. Remover ou modificar ou fazer furos no silencioso ou em qualquer componente do motor que faça a remoção dos gases de escapamento.
2. Remover, alterar ou fazer furos em qualquer peça do sistema de admissão.
3. Substituir quaisquer peças móveis do veículo ou peças do sistema de escapamento ou de admissão por peças diferentes das especificadas pelo fabricante.
4. Falta de manutenção adequada.

VALORES DE EMISSÃO DE RUÍDO E VIBRAÇÃO

MODELO		DS 70 DS 90 DS 90 X
VALORES DE EMISSÃO DE RUÍDO E VIBRAÇÃO ¹		
Ruído	Pressão do som (L_{pA})	80 dB @ 4.000 RPM (Aproximadamente (K_{pA}) 3 dB)
Vibração	Sistema mão-braço	3,41 m/s ² @ 4.000 RPM (Incerteza 1.705 m/s)
	Corpo todo sentado	<0,5 m/s ² @ 4.000 RPM
¹ : Os valores de emissão de ruído e vibração são medidos de acordo com o Padrão EN 15997:2011 em superfície pavimentada, em marcha Neutra.		

A declaração de conformidade da CE não aparece nesta versão do Manual do condutor.

Consulte a versão impressa fornecida com o veículo.

ESPECIFICAÇÕES

MODELO		DS 70 DS 90 DS 90 X
MOTOR		
Tipo		Quatro tempos, arrefecimento forçado a ar
Número de cilindros		Cilindro único horizontal
Cilindrada		89,53 cm ³
Número de válvulas		2
Folga da válvula	Admissão	0,02 mm
	Escapamento	0,03 mm
Partida		Partida elétrica/a pedal
Óleo do motor	Tipo	No verão, use ÓLEO SINTÉTICO XPS PARA MOTOR DE 4 TEMPOS (P/N 293 600 121). No inverno, use ÓLEO SINTÉTICO XPS PARA MOTOR DE 4 TEMPOS (P/N 293 600 112). Se não estiver disponível, use um óleo de motor 5W30 que atenda às exigências da classificação de serviço API SG, SH ou SJ. Consulte <i>QUADRO DE VISCOSIDADE DE ÓLEO</i>
	Capacidade	Troca de óleo com troca do filtro: 945 ml
TRANSMISSÃO		
Transmissão		Transmissão variável contínua (CVT)
CAIXA DE CÂMBIO		
Tipo		3 posições: À frente, Neutro e Marcha à ré
Óleo do câmbio	Tipo	ÓLEO XPS PARA PROTETOR DE CORRENTE (P/N 415 129 500) ou um óleo 75W90 equivalente para protetor de corrente
	Capacidade	165 ml
SISTEMA DE COMBUSTÍVEL		
Carburador	Tipo	PTE
Marcha lenta		1700 ± 100 RPM

MODELO		DS 70 DS 90 DS 90 X
Combustível	Tipo	Gasolina sem chumbo
	Octanagem	87 AKI informado na bomba (92 RON) <i>REQUISITOS DO COMBUSTÍVEL</i>
Tanque de combustível	Capacidade	6 L

MODELO		DS 70 DS 90 DS 90 X
ELÉTRICO		
Tipo de ignição		CDI (Ignição por descarga capacitiva)
Vela de ignição	Fabricação e tipo	NGK CR7HSA ou equivalente
	Folga	0,6 mm para 0,7 mm
	Quantidade	1
Bateria	Tipo	Sem manutenção
	Voltagem	12 volts, 4 A•h
Sistema de partida		Partida elétrica/partida a pedal
Lâmpada do farol diurno		2 x 5 W
Fusível	Principal	15 A
SUSPENSÃO		
Tipo	Dianteira	Suspensão independente - braço em A. DS 90 X: Braços duplos em A
	Traseira	Braço oscilante rígido
Curso	Dianteira	86 mm DS 90 X: 178 mm
	Traseira	160 mm DS 90 X: 229 mm
Amortecedor		Oil DS 90 X: HPG
PNEUS		
Pressão	Dianteira	Mínima: 25 kPa Máxima: 35 kPa
	Traseira	
Tamanho	Dianteira	19 x 7-8 DS 90 X: 20 x 6-10
	Traseira	18 x 9,5-8 DS 90 X: 18 x 10,5-8

MODELO		DS 70 DS 90 DS 90 X
RODAS		
Tamanho	Dianteira	8 x 5,5 DS 90 X: 10 x 5,5
	Traseira	8 x 7 DS 90 X: 8 x 8,5
Torque da porca da roda	Dianteira e traseira	40 N•m ± 4 N•m
FREIOS		
Dianteira		Mecânico, a tambor DS 90 X: hidráulico, a disco
Traseira		Mecânico, a tambor DS 90 X: hidráulico, a disco
Dispositivo de estacionamento		Alavanca esquerda do freio com freio de estacionamento
DIMENSÕES E PESO		
Peso seco	DS 70	111 kg
	DS 90	
	DS 90 X	133 kg
Carga total permitida		70 kg
Comprimento total		152 cm
Largura total		91 cm DS 90 X: 111 cm
Altura total		93,5 cm DS 90 X: 97 cm
Distância entre eixos		100 cm DS 90 X: 102,4 cm
Altura do solo		11,5 cm

***Esta página está
intencionalmente em branco***

SOLUÇÃO DE PROBLEMAS

ORIENTAÇÕES PARA SOLUÇÃO DE PROBLEMAS

O MOTOR NÃO GIRA

1. O interruptor de ignição está em OFF.
 - Coloque a chave em LIG.
2. Fusível queimado.
 - Verifique o fusível principal de alimentação.
3. Bateria fraca ou conexões soltas.
 - Verifique as conexões e o estado dos terminais.
 - Solicite a verificação da bateria.
 - Contate uma concessionária autorizada Can-Am.

O MOTOR LIGA MAS NÃO DÁ PARTIDA

1. Interruptor de parada de emergência do motor na posição DESL.(parar).
 - Coloque o interruptor na posição LIG. (andar).
2. Mistura não é rica o suficiente para partir o motor a frio.
 - Verifique o nível do tanque de combustível e o procedimento de partida para um motor frio, particularmente o uso do afogador.
3. Motor afogado (vela de ignição molhada ao ser removida).
 - Quando o motor não pegar após várias tentativas, ele poderá estar afogado. Faça o seguinte:
 - Coloque a chave da ignição em ON (lig.) e certifique-se de que o afogador não está aplicado.
 - Acione a alavanca do acelerador até o fim e segure enquanto liga o motor.
 - Assim que o motor pegar solte a alavanca do acelerador. Não acelere o motor ao máximo.
 - Se o motor ainda não pegar:**
 - Desconecte o cabo da vela de ignição.
 - Remova a vela.
 - Dê partida várias vezes.
 - Instale uma vela nova se possível, ou limpe e seque a vela removida.
 - Ligue o motor como explicado acima. Se o motor continuar afogando, visite uma concessionária autorizada Can-Am, uma oficina de reparo ou pessoa com autorização de sua escolha para fazer a manutenção, o reparo ou a substituição. Consulte a GARANTIA RELACIONADA ÀS EMISSÕES DA EPA DOS EUA contida neste documento, para obter informações sobre reclamações de garantia.
 - Certifique-se que não haja combustível no óleo do motor devido ao afogamento, se houver troque o óleo.

4. **Sem combustível no motor (vela de ignição seca ao ser removida).**
 - Verifique o nível do tanque de combustível, vire a válvula de combustível para *LIG.* (aberta) (tente também em *RES.*). Pode ter ocorrido uma falha na bomba de combustível ou no carburador.
 - Deixe os serviços de manutenção, reparo ou substituição para uma concessionária autorizada *Can-Am* ou uma oficina de reparo ou pessoa com autorização de sua escolha. Consulte a *GARANTIA RELACIONADA ÀS EMISSÕES DA EPA DOS EUA* contida neste documento, para obter informações sobre reclamações de garantia.
5. **Vela de ignição/ignição (sem vela).**
 - Remova a vela de ignição do motor e reconecte-a ao chapéu.
 - Certifique-se que a chave da ignição esteja em *LIG.* e o interruptor de parada de emergência do motor na posição *RUN* (andar).
 - Dê partida com a vela de ignição aterrada no motor, longe do furo da vela. Se não aparecer centelha, trocar a vela de ignição.
 - Se o problema persistir, visite uma concessionária autorizada *Can-Am* ou uma oficina de reparo ou pessoa com autorização de sua escolha para a manutenção, o reparo ou a substituição. Consulte a *GARANTIA RELACIONADA ÀS EMISSÕES DA EPA DOS EUA* contida neste documento, para obter informações sobre reclamações de garantia.
6. **Compressão do motor.**
 - Conforme o motor for girado usando a partida a pedal, podem ser sentidos “ciclos” de resistência quando o pistão ultrapassar o ponto morto superior (compressão). Se não for sentido nenhum contragolpe, isso sugere uma perda importante de compressão. Contate uma concessionária autorizada *Can-Am*.

FALTA DE POTÊNCIA OU ACELERAÇÃO DO MOTOR

1. **Vela de ignição suja/defeituosa/gasta.**
 - Limpe/verifique a vela de ignição e a faixa de temperatura. Troque se necessário.
2. **Falta combustível no motor.**
 - Verifique os itens listados em *O MOTOR LIGA MAS NÃO DÁ PARTIDA*.
3. **Regulagens do carburador.**
 - Deixe os serviços de manutenção, reparo ou substituição para uma concessionária autorizada *Can-Am* ou uma oficina de reparo ou pessoa com autorização de sua escolha. Consulte a *GARANTIA RELACIONADA ÀS EMISSÕES DA EPA DOS EUA* contida neste documento, para obter informações sobre reclamações de garantia.

4. O motor superaquecido.

- Se o motor tender a superaquecer, tente o seguinte:
 - Reduza a velocidade do veículo, mas mantenha velocidade suficiente para suprir ar de refrigeração para o motor. Se o motor ainda estiver sobreaquecendo após aproximadamente um minuto, pare o veículo.
 - Aplique o freio de estacionamento e desligue o motor.
 - Deixe o motor esfriar.
 - Visite uma concessionária autorizada Can-Am o mais rápido possível.
- Se o superaquecimento persistir, contate uma concessionária autorizada Can-Am.

5. Filtro de ar/caixa entupido ou sujo.

- Verifique e limpe o filtro de ar. Se necessário, substitua o filtro de ar.
- Verifique a posição do tubo da tomada de ar.

6. CVT suja ou gasta, incluindo correia.

- Contate uma concessionária autorizada Can-Am.

RETORNO DE CHAMA NO MOTOR

1. Vazamento do sistema de exaustão.

- *Deixe os serviços de manutenção, reparo ou substituição para uma concessionária autorizada Can-Am ou uma oficina de reparo ou pessoa com autorização de sua escolha. Consulte a GARANTIA RELACIONADA ÀS EMISSÕES DA EPA DOS EUA contida neste documento, para obter informações sobre reclamações de garantia.*

2. O motor está aquecendo demais.

- *Veja FALTA ACELERAÇÃO OU POTÊNCIA NO MOTOR.*

3. O tempo de ignição é incorreto ou existe uma falha no sistema de ignição.

- *Deixe os serviços de manutenção, reparo ou substituição para uma concessionária autorizada Can-Am ou uma oficina de reparo ou pessoa com autorização de sua escolha. Consulte a GARANTIA RELACIONADA ÀS EMISSÕES DA EPA DOS EUA contida neste documento, para obter informações sobre reclamações de garantia.*

4. Configuração inadequada do carburador.

- *Deixe os serviços de manutenção, reparo ou substituição para uma concessionária autorizada Can-Am ou uma oficina de reparo ou pessoa com autorização de sua escolha. Consulte a GARANTIA RELACIONADA ÀS EMISSÕES DA EPA DOS EUA contida neste documento, para obter informações sobre reclamações de garantia.*

O MOTOR FALHA

1. Vela de ignição com incrustação/danificada/gasta.

- *Limpe/verifique a vela de ignição e a faixa de temperatura. Troque se necessário.*

2. Água no combustível.

- *Esvazie o sistema de combustível e reabasteça com combustível novo.*

O VEÍCULO NÃO CONSEGUE ATINGIR A VELOCIDADE MÁXIMA

1. Motor.

- *Veja FALTA ACELERAÇÃO OU POTÊNCIA NO MOTOR.*

2. Freio de estacionamento.

- *Assegure que a trava da alavanca do freio esteja completamente solta.*

3. Filtro de ar/caixa entupido ou sujo.

- *Verifique e limpe o filtro de ar. Se necessário, substitua o filtro de ar.*
- *Verifique a posição do tubo da tomada de ar.*

4. CVT suja ou gasta, incluindo correia.

- *Contate uma concessionária autorizada Can-Am.*

A RPM AUMENTA, MAS O VEÍCULO NÃO SE MOVE

1. **A transmissão está em NEUTRO.**
 - *Coloque a transmissão na RÉ ou À FRENTE.*
2. **CVT está com defeito.**
 - *Contate uma concessionária autorizada Can-Am.*
3. **Água na carcaça da Transmissão Variável Contínua**
 - *Contate uma concessionária autorizada Can-Am.*

GARANTIA

GARANTIA LIMITADA DA BRP EUA E CANADÁ:

2017 CAN-AM® ATV

1) ALCANCE DA GARANTIA LIMITADA

A Bombardier Recreational Products Inc. ("**BRP**")* garante seus produtos ATV Can-Am 2017 vendidos por concessionárias autorizadas de ATV Can-Am (como adiante definido) nos Estados Unidos da América ("EUA") e no Canadá, contra defeitos de material ou de fabricação pelo período e sob as condições descritos abaixo. Esta garantia limitada será considerada nula e sem efeito se: (1) o ATV for usado para corridas ou outra atividade esportiva, em qualquer época, mesmo por um proprietário anterior; ou (2) o ATV for alterado ou modificado de maneira tal que seu funcionamento, desempenho ou durabilidade sejam prejudicados; (3) ou tenha sido alterado ou modificado para mudar a finalidade a que se destina.

Peças e acessórios não instalados de fábrica não estão cobertos por esta garantia limitada. Consulte o texto da garantia limitada das peças e acessórios aplicáveis.

2) LIMITAÇÕES DE RESPONSABILIDADE

ESTA GARANTIA É DADA E ACEITA EXPLICITAMENTE, SUBSTITUINDO TODAS E QUAISQUER OUTRAS GARANTIAS, EXPRESSAS OU IMPLÍCITAS, INCLUINDO SEM LIMITAÇÕES TODAS AS GARANTIAS DE COMERCIALIZAÇÃO OU ADEQUAÇÃO A UM FIM DETERMINADO, NA MEDIDA EM QUE NÃO PUDEREM SER RENUNCIADAS, AS GARANTIAS IMPLÍCITAS LIMITAM-SE AO PRAZO DE VALIDADE DAS GARANTIAS EXPRESSAS. DANOS INCIDENTAIS E CONSEQUENTES ESTÃO EXCLUÍDOS DA COBERTURA DESTA GARANTIA. ALGUNS ESTADOS/REGIÕES NÃO PERMITEM AS RENÚNCIAS, LIMITAÇÕES E EXCLUSÕES IDENTIFICADAS ACIMA, PELO QUE EXISTE A POSSIBILIDADE DE NÃO SEREM APLICÁVEIS NO SEU CASO. ESTA GARANTIA LHE OUTORGA DIREITOS ESPECÍFICOS MAS VOCÊ TAMBÉM PODE TER OUTROS DIREITOS LEGAIS QUE VARIAM DE ESTADO PARA ESTADO OU DE PROVÍNCIA PARA PROVÍNCIA.

Nem o distribuidor, nem qualquer concessionária BRP, nem outra pessoa qualquer foi autorizada a fornecer qualquer declaração, representação ou garantia com relação ao produto, além das contidas nesta garantia limitada, e se fornecida, não deverá ser usada contra a BRP. A BRP reserva-se o direito de modificar esta garantia a qualquer momento, ficando entendido que tal modificação não alterará as condições de garantia válidas para os Produtos vendidos durante a vigência desta garantia.

3) EXCLUSÕES – QUE NÃO ESTÃO GARANTIDAS

Os itens a seguir não contarão com garantia em hipótese alguma:

- Desgaste causado pelo uso normal;
- Itens de manutenção de rotina, afinamentos e ajustes;
- Danos causados por falhas de manutenção e/ou armazenamento adequado, conforme descrito no Manual do proprietário;

- Danos resultantes da remoção de peças, reparos, atendimento, manutenção, modificações inadequados, ou uso de peças não fabricadas ou aprovadas pela BRP, ou resultantes de reparos feitos por pessoa que não seja uma concessionária autorizada de serviços de ATV Can-Am;
- Danos causados por maus tratos, uso anormal, negligência ou operação do produto de maneira inconsistente com a operação recomendada descrita no Manual do Proprietário do ATV Can-Am;
- Avaria resultante de acidente, submersão, incêndio, roubo, vandalismo ou qualquer ato fortuito;
- Operação com combustíveis, óleos ou lubrificantes que não sejam adequados ao uso com o produto (ver Manual do proprietário);
- Danos provocados por ferrugem, corrosão ou exposição às intempéries;
- Danos resultantes de entrada de água ou neve;
- Danos incidentais, consequentes ou de qualquer outro tipo, incluindo, sem limitação serviço de reboque, armazenagem, telefone, aluguel, táxi, transtornos, cobertura de seguro, pagamento de empréstimos, perda de tempo e perda de receita.

4) PERÍODO DE COBERTURA DA GARANTIA

Esta garantia entrará em vigor a partir (1) da data de entrega ao primeiro comprador de varejo ou (2) da data em que o produto for utilizado pela primeira vez, valendo o que ocorrer primeiro, e pelo período aplicável abaixo:

SEIS (6) MESES CONSECUTIVOS, para uso particular ou comercial. Para componentes relacionados às emissões, consulte a *GARANTIA RELACIONADA ÀS EMISSÕES DA EPA DOS EUA* contida neste documento.

O reparo ou a substituição de peças ou a realização de serviços sob esta garantia não estende a sua validade além da data de validade original.

5) CONDIÇÕES PARA A OBTENÇÃO DA COBERTURA DE GARANTIA

Esta cobertura de garantia é válida **somente** se **todas** as condições a seguir forem cumpridas:

- O ATV Can-Am 2017 deve ser adquirido como novo e não usado pelo seu primeiro proprietário, de uma concessionária de ATV Can-Am autorizada a distribuir ATVs Can-Am no país em que a venda for efetuada ("**Concessionária de ATV Can-Am**");
- O processo de revisão de entrega especificado pela BRP deve ser concluído, documentado e assinado pelo comprador;
- O ATV Can-Am 2017 deve ter passado por um registro de garantia adequado em uma concessionária autorizada de ATV Can-Am;
- O ATV Can-Am 2017 deve ser comprado no país em que o comprador reside;
- A manutenção de rotina descrita no Manual do proprietário deve ser realizada em tempo útil a fim de manter válida a cobertura. A BRP se reserva o direito de fazer a cobertura da garantia contingente após comprovação de manutenção adequada.

A BRP não honrará a presente garantia limitada para qualquer proprietário de uso particular ou uso comercial se qualquer uma das condições acima não for atendida. Essas limitações são necessárias para permitir que a BRP preserve a segurança de seus produtos, e também de seus consumidores e do público em geral.

6) CONDIÇÕES DE OBTER A COBERTURA DE GARANTIA

O cliente deve cessar o uso do ATV Can-Am no surgimento de uma anomalia. O cliente deve notificar uma concessionária de serviços BRP dentro de três (3) dias a partir do aparecimento de um defeito, bem como fornecer a ela acesso e oportunidade razoáveis de reparar o produto. O cliente também deve apresentar à concessionária autorizada BRP, o comprovante de aquisição do produto e assinar a ordem de reparo/trabalho antes do seu início, para validar o reparo em garantia. Todas as peças trocadas nessa garantia limitada se tornam propriedade da BRP.

7) O QUE A BRP FARÁ

As obrigações da BRP segundo esta garantia estão limitadas, a seu critério exclusivo, ao reparo das peças consideradas defeituosas pelo uso, manutenção e serviço normais, ou à substituição de tais peças por peças novas originais do ATV Can-Am sem cobrar por elas e pela mão de obra, em qualquer concessionária BRP autorizada, durante o período de cobertura da garantia sob as condições aqui descritas. Nenhuma reivindicação de violação da garantia deve ser causa para o cancelamento ou rescisão da venda do ATV Can-Am ao proprietário.

Na eventualidade de ser necessário efetuar a assistência fora do país de venda original, o proprietário terá de arcar com os encargos adicionais devidos a práticas e condições locais tais como, mas não se limitando a frete, seguro, taxas, pagamento de licenças, direitos de importação e todos e quaisquer outros encargos financeiros, incluindo os encargos tributáveis por governos, estados, territórios e departamentos respectivos.

A BRP reserva-se o direito de melhorar ou modificar os produtos periodicamente, sem assumir qualquer obrigação de modificar os produtos fabricados anteriormente.

8) TRANSFERÊNCIA

Se a propriedade de um produto for transferida durante o período de cobertura da garantia, esta garantia limitada, sujeita a seus termos e condições, também deverá ser transferida e válida durante o período de cobertura restante, desde que a BRP, ou um Distribuidor/Concessionária autorizado de ATV Can-Am, receba uma prova de que o proprietário anterior concordou com a transferência de propriedade juntamente com os dados do novo proprietário.

9) ASSISTÊNCIA AO CONSUMIDOR

Em caso de uma controvérsia ou litígio em relação a esta garantia limitada, a BRP sugere que você tente resolver o problema com a concessionária. Recomendamos discutir o assunto com o proprietário ou gerente de serviços da concessionária autorizada.

Se a questão ainda continuar por resolver, entre em contato com a BRP por meio de preencher o formulário de contato de cliente em www.brp.com ou entre em contato com a BRP via postal por meio de um dos endereços listados na seção *ENTRE EM CONTATO* deste guia.

* Nos EUA, os produtos são distribuídos e reparados pela BRP US Inc.

© 2016 Bombardier Recreational Products Inc. Todos os direitos reservados.

®TM e o logotipo BRP são marcas comerciais da Bombardier Recreational Products Inc. ou de suas afiliadas.

GARANTIA RELACIONADA ÀS EMISSÕES DA EPA DOS EUA

A Bombardier Recreational Products Inc. ("BRP")* garante ao comprador final e a cada comprador subsequente que este novo veículo, inclusive todas as peças de seu sistema de controle de emissões de gases e sistema de controle de emissões evaporativas, atende a estas duas condições:

1. Ele foi projetado, construído e equipado de modo a estar em conformidade, no momento da venda para o comprador final, com os requisitos de 40 CFR 1051 e 40 CFR 1060.
2. Ele está livre de defeitos em materiais e de fabricação que o impeçam de atender aos requisitos de 40 CFR 1051 e 40 CFR 1060.

Onde existir uma condição coberta pela garantia, a BRP irá reparar ou substituir, a seu critério, qualquer peça ou componente com defeito em materiais ou de fabricação que poderiam aumentar as emissões do motor de qualquer poluente regularizado, dentro do período de garantia estabelecido, sem qualquer custo para o proprietário, incluindo as despesas relacionadas ao diagnóstico e reparo, ou substituição de peças relacionadas a emissões. Todas as peças com defeito substituídas nos termos desta garantia se tornam propriedade da BRP.

Para todas as reclamações de garantia relacionadas às emissões, a BRP está limitando o diagnóstico e o reparo de peças relacionadas às emissões às concessionárias autorizadas Can-Am, a menos que reparos de emergência sejam requeridos pelo item 2 da lista a seguir.

Como um fabricante certificado, a BRP não negará solicitações de garantia relacionadas a emissões com base em um dos seguintes itens:

1. Manutenção ou outro serviço que a BRP ou instalações autorizadas da BRP tenham executado.
2. Reparo do motor/equipamento que um operador executou para corrigir uma condição insegura ou emergencial atribuída à BRP, desde que o operador tente restaurar o motor/equipamento para a configuração apropriada o mais rápido possível.
3. Qualquer ação ou inatividade executada pelo operador não relacionada à solicitação de garantia.
4. Manutenção que foi executada com mais frequência do que a BRP especifica.
5. Tudo que seja falha ou responsabilidade da BRP.
6. O uso de qualquer combustível comumente disponível onde o equipamento opera, a menos que as instruções de manutenção escritas pela BRP indiquem que esse combustível pode prejudicar o sistema de controle de emissão do componente e os operadores possam encontrar prontamente o combustível apropriado. Consulte a seção de informações de manutenção e os requisitos de combustível da seção Abastecimento de combustível.

Período de garantia relacionada a emissões

A garantia relacionada a emissões é válida pelo seguinte período, o que ocorrer primeiro:

	HORAS	MESES	QUILÔMETROS
Componentes relacionados a emissões de escapamento	250	30	2500
Componentes relacionados a emissões de vapores	N/D	24	N/D

Componentes cobertos

A garantia relacionada a emissões cobre todos os componentes cuja falha possa aumentar as emissões do motor de qualquer poluente regularizado, incluindo os seguintes componentes listados:

1. Para emissões de escapamento, os componentes relacionados a emissões incluem quaisquer peças do motor relacionadas aos seguintes sistemas:
 - Sistema de indução de ar
 - Sistema de combustível
 - Sistema de ignição
 - Sistemas de recirculação de gás de escapamento
2. As peças a seguir também são consideradas componentes relacionados a emissões de escapamento:
 - Dispositivos após tratamento
 - Válvulas de ventilação do cárter
 - Sensores
 - Unidades de controle eletrônico
3. As peças a seguir são consideradas componentes relacionados a emissões de vapores:
 - Tanque de combustível
 - Tampa do combustível
 - Linha de combustível
 - Fixações da linha de combustível
 - Braçadeiras*
 - Válvulas de liberação de pressão*
 - Válvulas de controle*
 - Solenoides de controle*
 - Controles eletrônicos*
 - Diafragmas de controle de vácuo*
 - Cabos de controle*
 - Articulações de controle*
 - Válvulas de drenagem
 - Mangueiras de vapor
 - Separador de líquido/vapor
 - Canister de carbono
 - Suportes de montagem do canister
 - Conector da porta de drenagem do carburador

4. Os componentes relacionados a emissões também incluem qualquer outra peça cujo único propósito é reduzir as emissões ou cuja falha aumentará as emissões sem degradar significativamente o desempenho do motor/equipamento.

Aplicabilidade limitada

Como um fabricante certificado, a BRP pode negar as solicitações de garantia relacionadas a emissões para falhas que tenham sido provocadas pela manutenção ou uso inadequados do proprietário ou operador, por acidentes pelos quais o fabricante não é responsável, ou por motivos de força maior. Por exemplo, uma solicitação de garantia relacionada às emissões não precisa ser considerada para o caso de falhas que tenham sido causadas diretamente pelo operador ter abusado do motor/equipamento ou do operador ter usado o motor/equipamento de uma maneira não designada e não atribuível ao fabricante de modo algum.

* Conforme relacionado para o sistema de controle de emissões evaporativas

* Nos EUA, os produtos são distribuídos e reparados pela BRP US Inc.

GARANTIA LIMITADA INTERNACIONAL DA BRP: 2017 CAN-AM® ATV

1) ALCANCE DA GARANTIA LIMITADA

A Bombardier Recreational Products Inc. ("**BRP**")* garante seus ATV Can-Am 2017 vendidos por distribuidores ou concessionárias autorizados pela BRP a distribuir ATV Can-Am ("**Distribuidor/Concessionária de ATV Can-Am**") fora dos Estados Unidos (EUA), Canadá, estados-membros da Área Econômica Europeia ("**AEE**") (compreendida pelos estados-membros da União Europeia mais a Noruega, Islândia e Liechtenstein), estados-membros da Comunidade dos Estados Independentes ("**CEI**") (inclusive Ucrânia e Turcomenistão) e Turquia, contra defeitos em materiais ou de fabricação pelo período e sob as condições descritos abaixo.

Peças e acessórios não instalados de fábrica não estão cobertos por esta garantia limitada. Consulte o texto da garantia limitada das peças e acessórios aplicáveis.

Esta garantia limitada será considerada nula e sem efeito se: (1) O ATV for usado para corridas ou outra atividade esportiva, em qualquer época, mesmo por um proprietário anterior; ou (2) o ATV for alterado ou modificado de maneira tal que seu funcionamento, desempenho ou durabilidade sejam prejudicados; (3) ou tenha sido alterado ou modificado para mudar a finalidade a que se destina.

2) LIMITAÇÕES DE RESPONSABILIDADE

ATÉ ONDE PERMITIDO POR LEI, ESTA GARANTIA É DADA E ACEITA EXPLICITAMENTE, SUBSTITUINDO TODAS E QUAISQUER OUTRAS GARANTIAS, EXPRESSAS OU IMPLÍCITAS, INCLUINDO SEM LIMITAÇÕES TODAS AS GARANTIAS DE COMERCIALIZAÇÃO OU ADEQUAÇÃO A UM FIM DETERMINADO. NA MEDIDA EM QUE NÃO PUDEREM SER RENUNCIADAS, AS GARANTIAS IMPLÍCITAS LIMITAM-SE AO PRAZO DE VALIDADE DA GARANTIA EXPRESSA. OS DANOS INCIDENTAIS E CONSEQUENTES ESTÃO EXCLUÍDOS DA COBERTURA DESTA GARANTIA. ALGUMAS JURISDIÇÕES NÃO PERMITEM AS RENÚNCIAS, LIMITAÇÕES E EXCLUSÕES IDENTIFICADAS ACIMA E, PORTANTO, TALVEZ NÃO SE APLIQUEM A VOCÊ. ESTA GARANTIA LHE OUTORGA DIREITOS ESPECÍFICOS, MAS VOCÊ PODE TER TAMBÉM OUTROS DIREITOS LEGAIS QUE PODEM VARIAR DE PAÍS PARA PAÍS. (PARA PRODUTOS ADQUIRIDOS NA AUSTRÁLIA, CONSULTE A CLÁUSULA 4 ABAIXO).

O Distribuidor/Concessionária de ATV Can-Am ou qualquer outra pessoa não tem autorização para fazer qualquer afirmação, dar declaração ou garantia em relação ao produto, que não sejam as contidas nesta garantia limitada e, se feitas, não devem ser exigidas da BRP.

A BRP reserva-se o direito de modificar esta garantia a qualquer momento, ficando entendido que tal modificação não alterará as condições de garantia válidas para os Produtos vendidos durante a vigência desta garantia.

3) EXCLUSÕES – QUE NÃO ESTÃO GARANTIDAS

Os itens a seguir não contarão com esta garantia limitada em hipótese alguma:

- Desgaste causado pelo uso normal;
- Itens de manutenção de rotina, afinamentos e ajustes;
- Danos causados por negligência ou falha em fornecer manutenção e/ou armazenamento adequado, conforme descrito no Manual do proprietário;
- Danos resultantes da remoção de peças, reparos, serviços, manutenção e modificações indevidos ou uso de peças ou acessórios não fabricados ou aprovados pela BRP, que em seu julgamento razoável sejam incompatíveis com o produto ou afetem negativamente sua operação, desempenho e durabilidade, ou resultantes de reparos feitos por uma pessoa que não seja um distribuidor/concessionária autorizado de serviços do ATV Can-Am;
- Danos causados por maus tratos, uso anormal, negligência, corridas ou operação do produto de maneira inconsistente com a operação recomendada descrita no Manual do proprietário;
- Danos resultantes de acidente, submersão, incêndio, ingestão de gelo ou água, roubo, vandalismo ou qualquer ato fortuito;
- Operação com combustíveis, óleos ou lubrificantes que não sejam adequados ao uso com o produto (ver Manual do proprietário);
- Danos provocados por ferrugem, corrosão ou exposição às intempéries;
- Danos incidentais ou subsequentes ou danos de qualquer tipo, incluindo, sem limitação, guincho, armazenamento, despesas de transporte, telefone, aluguel, táxi, inconveniência, cobertura de seguro, pagamentos de empréstimo, perda de tempo, perda de rendimentos; ou tempo perdido por inatividade sofrida devido ao trabalho de manutenção.

4) PERÍODO DE COBERTURA DA GARANTIA

Esta garantia entrará em vigor a partir de (1) da data de entrega ao primeiro consumidor direto ou (2) da data em que o produto for usado pela primeira vez, a que ocorrer primeiro e por um período de:

SEIS (6) MESES CONSECUTIVOS para uso particular ou comercial.

O reparo ou a substituição de peças ou a realização de serviços sob esta garantia não estende a sua validade além da data de validade original.

Note que a duração e qualquer outra modalidade de cobertura da garantia estão sujeitas à legislação aplicável nacional ou local do país do cliente.

SOMENTE PARA PRODUTOS VENDIDOS NA AUSTRÁLIA

Nada nestes termos e condições da garantia deverá excluir, restringir ou modificar a aplicação de qualquer condição, garantia, direito ou recurso conferido ou implicado sob a Competition and Consumer Act 2010 (Cth), a Lei Australiana do Consumidor ou qualquer outra lei, pois isso seria uma transgressão a essa lei ou causaria a anulação de qualquer parte destes termos e condições. Os benefícios concedidos a você por esta garantia limitada somam-se a outros recursos que você tem sob a Lei Australiana do Consumidor.

Nossos produtos vêm com garantias que não podem ser excluídas sob a Lei Australiana do Consumidor. Você tem direito a uma substituição ou reembolso por defeito grave e compensação por qualquer outra perda ou avaria razoavelmente previsível. Você também tem direito ao conserto ou

substituição dos produtos se estes não tiverem qualidade aceitável e se a avaria não for considerada grave.

5) CONDIÇÕES PARA A OBTENÇÃO DA COBERTURA DE GARANTIA

Esta cobertura de garantia é válida **somente** se **todas** as condições a seguir forem cumpridas:

- O ATV Can-Am 2017 deve ser adquirido como novo e sem uso pelo seu primeiro proprietário, de um Distribuidor/Concessionária de ATV Can-Am autorizado a distribuir os ATV Can-Am no país em que a venda for efetuada;
- O processo de revisão de entrega especificado pela BRP deve ser concluído e documentado;
- O produto deve ter passado por um registro adequado em um Distribuidor/Concessionária autorizado de ATV Can-Am;
- O ATV Can-Am 2017 deve ser adquirido no país ou união de países em que o comprador reside; e
- A manutenção de rotina descrita no Manual do proprietário deve ser realizada em tempo útil a fim de manter válida a cobertura. A BRP se reserva o direito de fazer a cobertura da garantia contingente após comprovação de manutenção adequada.

A BRP não cumprirá esta garantia limitada para qualquer proprietário com uso particular ou proprietário com uso comercial, se alguma das condições anteriores não for atendida. Essas limitações são necessárias para permitir que a BRP preserve a segurança de seus produtos, e também de seus consumidores e do público em geral.

6) CONDIÇÕES DE OBTER A COBERTURA DE GARANTIA

O cliente deve cessar o uso do ATV no surgimento de uma anomalia. O cliente deve notificar um Distribuidor/Concessionária de serviços autorizado de ATV Can-Am dentro de dois (2) dias a partir do aparecimento de um defeito, bem como fornecer a ele acesso e oportunidade razoáveis de reparar o produto. O cliente também deve apresentar ao Distribuidor/Concessionária autorizado de ATV Can-Am, o comprovante de aquisição do produto e assinar a ordem de reparo/trabalho antes do seu início, para validar o reparo em garantia. Todas as peças trocadas nessa garantia limitada se tornam propriedade da BRP.

Note que o período de notificação está sujeito à legislação aplicável nacional ou local do país do cliente.

7) O QUE A BRP FARÁ

Até onde permitido por lei, as obrigações da BRP segundo esta garantia estão limitadas, a seu critério exclusivo, ao reparo das peças consideradas defeituosas pelo uso, manutenção e serviço normais, ou à substituição de tais peças por peças novas originais do ATV Can-Am sem cobrar por elas e pela mão de obra, em qualquer Distribuidor/Concessionária autorizado do ATV Can-Am, durante o período de cobertura da garantia e nas condições aqui descritas. A responsabilidade da BRP está limitada a fazer

os reparos ou substituições de peças necessários. Nenhuma reivindicação de violação da garantia deve ser causa para o cancelamento ou rescisão da venda do ATV Can-Am ao proprietário. Você pode ter também outros direitos legais que podem variar de país para país.

Na eventualidade de ser necessário efetuar a assistência fora do país de venda original, o proprietário terá de arcar com os encargos adicionais devidos a práticas e condições locais tais como, mas não se limitando a frete, seguro, taxas, pagamento de licenças, direitos de importação e todos e quaisquer outros encargos financeiros, incluindo os encargos tributáveis por governos, estados, territórios e departamentos respectivos.

A BRP reserva-se o direito de melhorar ou modificar os produtos periodicamente, sem assumir qualquer obrigação de modificar os produtos fabricados anteriormente.

8) TRANSFERÊNCIA

Se a propriedade de um produto for transferida durante o período de cobertura da garantia, esta garantia limitada, sujeita a seus termos e condições, também deverá ser transferida e válida durante o período de cobertura restante, desde que a BRP, ou um Distribuidor/Concessionária autorizado de ATV Can-Am, receba uma prova de que o proprietário anterior concordou com a transferência de propriedade juntamente com os dados do novo proprietário.

9) ASSISTÊNCIA AO CONSUMIDOR

Se a questão ainda continuar por resolver, entre em contato com a BRP por meio de preencher o formulário de contato de cliente em www.brp.com ou entre em contato com a BRP via postal por meio de um dos endereços listados na seção *ENTRE EM CONTATO* deste guia.

* No território coberto por esta garantia limitada, os produtos são distribuídos e assistidos pela Bombardier Recreational Products Inc. ou suas afiliadas.

© 2016 Bombardier Recreational Products Inc. Todos os direitos reservados.

®™ e o logotipo BRP são marcas comerciais da Bombardier Recreational Products Inc. ou de suas afiliadas.

GARANTIA LIMITADA DA BRP PARA AS ÁREAS ECONÔMICAS EUROPEIAS, A COMUNIDADE DOS ESTADOS INDEPENDENTES E A TURQUIA: 2017 CAN-AM® ATV

1) ALCANCE DA GARANTIA LIMITADA

A Bombardier Recreational Products Inc. ("BRP")* garante seus ATV Can-Am 2017 vendidos por distribuidores ou concessionárias autorizados pela BRP a distribuir ATV Can-Am ("**Distribuidor/Concessionária de ATV Can-Am**") nos estados membros da Área Econômica Europeia (AEE) (compreendida pelos estados-membros da União Europeia mais a Noruega, Islândia e Liechtenstein ("**AEE**"), estados-membros da Comunidade dos Estados Independentes (inclusive Ucrânia e Turcomenistão) ("**CEI**") e Turquia contra defeitos em materiais ou de fabricação pelo período e sob as condições descritos abaixo.

Peças e acessórios não instalados de fábrica não estão cobertos por esta garantia limitada. Consulte o texto da garantia limitada das peças e acessórios aplicáveis.

Esta garantia limitada será considerada nula e sem efeito se: (1) O ATV for usado para corridas ou outra atividade esportiva, em qualquer época, mesmo por um proprietário anterior; ou (2) o ATV for alterado ou modificado de maneira tal que seu funcionamento, desempenho ou durabilidade sejam prejudicados; (3) ou tenha sido alterado ou modificado para mudar a finalidade a que se destina.

2) LIMITAÇÕES DE RESPONSABILIDADE

ATÉ ONDE PERMITIDO POR LEI, ESTA GARANTIA É DADA E ACEITA EXPLICITAMENTE, SUBSTITUINDO TODAS E QUAISQUER OUTRAS GARANTIAS, EXPRESSAS OU IMPLÍCITAS, INCLUINDO SEM LIMITAÇÕES TODAS AS GARANTIAS DE COMERCIALIZAÇÃO OU ADEQUAÇÃO A UM FIM DETERMINADO. NA MEDIDA EM QUE NÃO PUDEREM SER RENUNCIADAS, AS GARANTIAS IMPLÍCITAS LIMITAM-SE AO PRAZO DE VALIDADE DA GARANTIA EXPRESSA. OS DANOS INCIDENTAIS E CONSEQUENTES ESTÃO EXCLUÍDOS DA COBERTURA DESTA GARANTIA. ALGUMAS JURISDIÇÕES NÃO PERMITEM AS RENÚNCIAS, LIMITAÇÕES E EXCLUSÕES IDENTIFICADAS ACIMA E, PORTANTO, TALVEZ NÃO SE APLIQUEM A VOCÊ. ESTA GARANTIA LHE OUTORGA DIREITOS ESPECÍFICOS, MAS VOCÊ PODE TER TAMBÉM OUTROS DIREITOS LEGAIS QUE PODEM VARIAR DE PAÍS PARA PAÍS.

O Distribuidor/Concessionária de ATV Can-Am ou qualquer outra pessoa não tem autorização para fazer qualquer afirmação, dar declaração ou garantia em relação ao produto, que não sejam as contidas nesta garantia limitada e, se feitas, não devem ser exigidas da BRP.

A BRP reserva-se o direito de modificar esta garantia a qualquer momento, ficando entendido que tal modificação não alterará as condições de garantia válidas para os Produtos vendidos durante a vigência desta garantia.

3) EXCLUSÕES – QUE NÃO ESTÃO GARANTIDAS

Os itens a seguir não contarão com esta garantia limitada em hipótese alguma:

- Desgaste causado pelo uso normal;
- Itens de manutenção de rotina, afinamentos e ajustes;
- Danos causados por negligência ou falha em fornecer manutenção e/ou armazenamento adequado, conforme descrito no Manual do proprietário;
- Danos resultantes da remoção de peças, reparos, serviços, manutenção e modificações indevidos ou uso de peças ou acessórios não fabricados ou aprovados pela BRP, que em seu julgamento razoável sejam incompatíveis com o produto ou afetem negativamente sua operação, desempenho e durabilidade, ou resultantes de reparos feitos por uma pessoa que não seja um distribuidor/concessionária autorizado de serviços do ATV Can-Am;
- Danos causados por maus tratos, uso anormal, negligência, corridas ou operação do produto de maneira inconsistente com a operação recomendada descrita no Manual do proprietário;
- Danos resultantes de acidente, submersão, incêndio, ingestão de gelo ou água, roubo, vandalismo ou qualquer ato fortuito;
- Operação com combustíveis, óleos ou lubrificantes que não sejam adequados ao uso com o produto (ver Manual do proprietário);
- Danos provocados por ferrugem, corrosão ou exposição às intempéries;
- Danos incidentais ou subsequentes ou de qualquer outro tipo, incluindo, sem limitação, guincho, custos de transporte, armazenamento, telefone, aluguel, táxi, inconveniência, cobertura de seguro, pagamento de empréstimos, perda de tempo e perda de rendimentos ou tempo perdido devido à inatividade causada por serviços de manutenção.

4) PERÍODO DE COBERTURA DA GARANTIA

Esta garantia entrará em vigor a partir de (1) da data de entrega ao primeiro consumidor direto ou (2) da data em que o produto for usado pela primeira vez, a que ocorrer primeiro e por um período de:

VINTE E QUATRO (24) MESES CONSECUTIVOS para uso particular.

SEIS (6) MESES CONSECUTIVOS para uso comercial ou uso para arrendamento.

O produto é usado comercialmente quando é utilizado em conexão com qualquer trabalho ou emprego que gere renda, durante qualquer parte do período de garantia. O produto também é usado comercialmente quando, em qualquer época do período de garantia, for licenciado para uso comercial.

O reparo ou a substituição de peças ou a realização de serviços sob esta garantia não estende a sua validade além da data de validade original.

Note que a duração e qualquer outra modalidade de cobertura da garantia estão sujeitas à legislação aplicável nacional ou local do país do cliente.

5) CONDIÇÕES PARA A OBTENÇÃO DA COBERTURA DE GARANTIA

Esta cobertura de garantia é válida **somente** se **todas** as condições a seguir forem cumpridas:

- O ATV Can-Am 2017 deve ser adquirido como novo e sem uso pelo seu primeiro proprietário, de um Distribuidor/Concessionária de ATV Can-Am autorizado a distribuir os ATV Can-Am no país em que a venda for efetuada;
- O processo de revisão de entrega especificado pela BRP deve ser concluído e documentado;
- O produto deve ter passado por um registo adequado em um Distribuidor/Concessionária autorizado de ATV Can-Am;
- O ATV Can-Am 2017 deve ser adquirido dentro da EEA por um residente da EEA, na CIS para residentes dos países que abrangem tal área, na Turquia para residentes da Turquia e
- A manutenção de rotina descrita no Manual do proprietário deve ser realizada em tempo útil a fim de manter válida a cobertura. A BRP se reserva o direito de fazer a cobertura da garantia contingente após comprovação de manutenção adequada.

A BRP não cumprirá esta garantia limitada para qualquer proprietário com uso particular ou proprietário com uso comercial, se alguma das condições anteriores não for atendida. Essas limitações são necessárias para permitir que a BRP preserve a segurança de seus produtos, e também de seus consumidores e do público em geral.

6) CONDIÇÕES DE OBTENÇÃO DA COBERTURA DE GARANTIA

O cliente deve cessar o uso do ATV no surgimento de uma anomalia. O cliente deve notificar um Distribuidor/Concessionária de serviços autorizado de ATV Can-Am dentro de dois (2) meses a partir do aparecimento de um defeito, bem como fornecer a ele acesso e oportunidade razoáveis de reparar o produto. O cliente também deve apresentar ao Distribuidor/Concessionária autorizado de ATV Can-Am, o comprovante de aquisição do produto e assinar a ordem de reparo/trabalho antes do seu início, para validar o reparo em garantia. Todas as peças trocadas nessa garantia limitada se tornam propriedade da BRP.

Note que o período de notificação está sujeito à legislação aplicável nacional ou local do país do cliente.

7) O QUE A BRP FARÁ

Até onde permitido por lei, as obrigações da BRP segundo esta garantia estão limitadas, a seu critério exclusivo, ao reparo das peças consideradas defeituosas pelo uso, manutenção e serviço normais, ou à substituição de tais peças por peças novas originais do ATV Can-Am sem cobrar por elas e pela mão de obra, em qualquer Distribuidor/Concessionária autorizado do ATV Can-Am, durante o período de cobertura da garantia e nas condições aqui descritas. A responsabilidade da BRP está limitada a fazer os reparos ou substituições de peças necessários. Nenhuma reivindicação de violação da garantia deve ser causa para o cancelamento ou rescisão

da venda do ATV Can-Am ao proprietário. Você pode ter também outros direitos legais que podem variar de país para país.

No caso em que seja necessário serviço fora da AEE, CIS ou Turquia, o proprietário arcará com a responsabilidade por qualquer encargo adicional devido às práticas e condições locais, tais como, mas não limitados a frete, seguro, impostos, taxas de licença, encargos de importação, e quaisquer e todos os outros encargos financeiros, incluindo aqueles arrecadados pelos governos, estados, territórios e suas agências respectivas.

A BRP reserva-se o direito de melhorar ou modificar os produtos periodicamente, sem assumir qualquer obrigação de modificar os produtos fabricados anteriormente.

8) TRANSFERÊNCIA

Se a propriedade de um produto for transferida durante o período de cobertura da garantia, esta garantia limitada, sujeita a seus termos e condições, também deverá ser transferida e válida durante o período de cobertura restante, desde que a BRP, ou um Distribuidor/Concessionária autorizado de ATV Can-Am, receba uma prova de que o proprietário anterior concordou com a transferência de propriedade juntamente com os dados do novo proprietário.

9) ASSISTÊNCIA AO CONSUMIDOR

Em caso de uma controvérsia ou litígio em relação a esta garantia limitada, a BRP sugere que você tente resolver o problema com o Distribuidor/Concessionária de ATV Can-Am. Recomendamos que a questão seja tratada com o proprietário ou gerente de serviço do Distribuidor/Concessionária autorizado de ATV Can-Am.

Se a questão ainda continuar por resolver, entre em contato com a BRP por meio de preencher o formulário de contato de cliente em www.brp.com ou entre em contato com a BRP via postal por meio de um dos endereços listados na seção *ENTRE EM CONTATO* deste guia.

* Na AEE, os produtos são distribuídos e reparados pela BRP European Distribution S.A. e outras afiliadas ou subsidiárias da BRP.

© 2016 Bombardier Recreational Products Inc. Todos os direitos reservados.

®™ e o logotipo BRP são marcas comerciais da Bombardier Recreational Products Inc. ou de suas afiliadas.

TERMOS E CONDIÇÕES ADICIONAIS PARA A FRANÇA SOMENTE

Os seguintes termos e condições se aplicam somente a produtos vendidos na França:

O vendedor deve entregar mercadorias em conformidade com o contrato e ser responsável pelos defeitos existentes antes da entrega. O vendedor deve também ser responsável por defeitos resultantes da embalagem, das instruções de montagem ou da instalação, quando é sua responsabilidade pelo contrato ou se realizada sob sua responsabilidade. Para estar conforme com o contrato, a mercadoria deve:

1. Ser adequada ao uso normal para mercadorias semelhantes a esta e, se aplicável:
 - Corresponder à descrição fornecida pelo vendedor e possuir as qualidades apresentadas ao comprador através de amostra ou modelo;
 - Possuir as qualidades que um comprador possa esperar legitimamente considerando as declarações públicas do vendedor, do fabricante ou de seus representantes, inclusive em propagandas ou rótulos; ou
2. Ter as características aceitas mutuamente pelas partes ou ser adequada ao uso específico do comprador e que tenha sido comunicado ao vendedor e aceito.

A ação pela falta de conformidade prescreve dois anos após a entrega das mercadorias. O vendedor é responsável pela garantia referente a defeitos ocultos na mercadoria vendida, caso tais defeitos tornem a mercadoria inadequada ao uso a que se destina ou o uso seja reduzido a ponto do comprador, se tivesse conhecimento do defeito, não viesse a adquirir a mercadoria ou recebesse um desconto para adquiri-la. A ação por estes defeitos ocultos deve ser tomada pelo comprador dentro de 2 anos após a descoberta do defeito.

***Esta página está
intencionalmente em branco***

INFORMAÇÕES DE CLIENTES

INFORMAÇÕES SOBRE PRIVACIDADE

A BRP gostaria de informá-lo que os seus dados serão usados para fins relacionados com segurança e garantia. Além disso, a BRP e suas afiliadas podem usar sua lista de clientes para distribuir informações de marketing e promocionais sobre a BRP e seus produtos.

Para exercer seu direito de consultar ou corrigir seus dados ou o de ser removido da lista de endereços para marketing direto, contate a BRP.

Por E-mail: **privacyofficer@brp.com**

Por correio: BRP
Senior Legal Counsel-Privacy Officer
726 St-Joseph
Valcourt, QC
Canada,
J0E 2L0

FALE CONOSCO

www.brp.com

América do Norte

565 de la Montagne Street
Valcourt (Québec) J0E 2L0
Canadá

Sa De Cv, Av. Ferrocarril 202
Parque Ind. Querétaro, Lote 2-B
76220
Santa Rosa Jáuregui, Qro.,
México

Europa

Skaldenstraat 125
B-9042 Gent
Bélgica

Itterpark 11
D-40724 Hilden
Alemanha

ARTEPARC Bâtiment B
Route de la côte d'Azur, Le Canet
13590 Meyreuil
França

Ingvald Ystgaardsvei 15
N-7484 Trondheim
Noruega

Isoaavantie 7
PL 8040
96101 Rovaniemi

Formvägen 16
S-906 21 Umeå
Suécia

Avenue d'Ouchy 4-6
1006 Lausanne
Suíça

Oceania

6 Lord Street
Lakes Business Park
Botany, NSW 2019
Austrália

América do Sul

Rua James Clerk Maxwell, 230
TechnoPark Campinas
SP 13069-380
Brasil

Ásia

15/F Parale Mitsui Building,8
Higashida-Cho, Kawasaki-ku
Kawasaki 210-0005
Japão

Room Dubai, level 12, Platinum Tower
233 Tai Cang Road
Xintiandi, Lu Wan District
Shanghai 200020
RP China

MUDANÇA DE ENDEREÇO/PROPRIEDADE

Se o seu endereço mudou, ou se você for o novo proprietário do quadriciclo, não deixe de avisar à BRP:

- Notificar uma concessionária/distribuidora autorizada da Can-Am.
- **Somente na América do Norte:** ligar para 1 888 272-9222.
- Enviar via postal um dos cartões de mudança de endereço nas páginas a seguir para um dos endereços da BRP indicados na seção *ENTRE EM CONTATO* deste guia.

Em caso de mudança de propriedade, pedimos anexar uma prova que o proprietário anterior concordou com a transferência.

Comunicar a BRP, até mesmo depois do vencimento da garantia limitada, é muito importante pois isso permite que a BRP contate o proprietário do quadriciclo se necessário, por exemplo, para rechamada de segurança.

É de responsabilidade do proprietário notificar a BRP.

UNIDADES FURTADAS: Se o seu ATV for roubado, você deve notificar a BRP ou uma concessionária autorizada Can-Am. Pedimos informar seu nome, endereço, número de telefone, o número de identificação do veículo e a data do furto.

MUDANÇA DE ENDEREÇO MUDANÇA DE PROPRIETÁRIO 

NÚMERO DE IDENTIFICAÇÃO DO VEÍCULO

--	--	--	--	--	--	--	--	--	--	--	--	--	--	--	--	--	--	--	--	--	--	--	--	--	--	--	--	--	--

NÚMERO DO MODELO

Número de identificação do Veículo (V.I.N.)

ENDEREÇO ANTIGO OU
PROPRIETÁRIO ANTERIOR:

NOME

Nº RUA APTO

CIDADE ESTADO CEP

PAÍS TELEFONE

NOVO ENDEREÇO OU
NOVO PROPRIETÁRIO:

NOME

Nº RUA APTO

CIDADE ESTADO CEP

PAÍS TELEFONE

lv00A2F

ENDEREÇO DE EMAIL

CAMBIO DE DIRECCIÓN CAMBIO DE TITULARIDAD 

NÚMERO DE IDENTIFICACIÓN DEL VEHÍCULO

--	--	--	--	--	--	--	--	--	--	--	--	--	--	--	--	--	--	--	--	--	--	--	--	--	--	--	--	--	--

NÚMERO DE MODELO

Número de identificación del vehículo (V.I.N.)

DIRECCIÓN ANTERIOR O
TITULAR ANTERIOR:

NOMBRE

Nº CALLE APT

POBLACIÓN: PROVINCIA/REGIÓN CÓDIGO POSTAL

PAÍS TELÉFONO

NUEVA DIRECCIÓN O
NUEVO TITULAR:

NOMBRE

Nº CALLE APT

POBLACIÓN: PROVINCIA/REGIÓN CÓDIGO POSTAL

PAÍS TELÉFONO

lv00A2F

DIRECCIÓN DE
CORREO ELECTRÓNICO

Nº DE MODELO DO ATV _____

Nº DE IDENTIFICAÇÃO DO VEÍCULO (V.I.N) _____

Nº DE IDENTIFICAÇÃO DO MOTOR (E.I.N) _____

Proprietário: _____

NOME

No.

RUA

APTO

CIDADE

ESTADO

CEP

Data da compra _____

ANO

MÊS

DIA

Data de
expiração da
garantia

ANO

MÊS

DIA

A ser preenchido pelo revendedor Sea-Doo autorizado no momento da venda.

ÁREA DE IMPRESSÃO DO REVENDEDOR

F00A30L

Confira junto à sua concessionária que seu veículo foi registrado na BRP.

Ao ler este Manual do proprietário, lembre-se de que:

ADVERTÊNCIA

Indica uma situação de risco que, se não for evitada, pode resultar em ferimentos graves ou morte.

ADVERTÊNCIA

PODE SER PERIGOSO OPERAR ESTE VEÍCULO.

Pode ocorrer rapidamente uma colisão ou capotagem, caso você não tome as precauções adequadas, mesmo durante manobras de rotina, tais como virar e dirigir em morros ou sobre obstáculos.

O não cumprimento destas instruções pode resultar em **FERIMENTOS GRAVES OU MORTE:**

- **ANTES DE PILOTAR ESTE ATV, LEIA O MANUAL DO USUÁRIO E TODAS AS ETIQUETAS ADESIVAS DE SEGURANÇA NO VEÍCULO E ASSISTA AO VÍDEO DE SEGURANÇA.**
- **NUNCA OPERE ESTE VEÍCULO SEM CONHECER AS INSTRUÇÕES ADEQUADAS.** Participe de um curso de treinamento certificado.
- **NUNCA TRANSPORTE PASSAGEIROS.** O transporte de passageiros aumenta o risco de perda de controle do veículo.
- **NUNCA DIRIJA ESTE VEÍCULO EM SUPERFÍCIES PAVIMENTADAS.** O piso pavimentado aumenta o risco de perda de controle do veículo.
- **NUNCA DIRIJA ESTE VEÍCULO EM ESTRADAS PÚBLICAS.** Você pode colidir com outro veículo se dirigir este veículo em uma estrada pública.
- **USE SEMPRE UM CAPACETE APROVADO,** proteção para os olhos e roupas de proteção.
- **NUNCA CONDUZA SOB O EFEITO DE DROGAS OU ÁLCOOL.** Eles aumentam o tempo de reação e prejudicam o julgamento.
- **NUNCA DIRIJA ESTE VEÍCULO EM VELOCIDADE EXCESSIVA.** Dirigir este veículo em velocidade muito alta para o terreno, as condições de visibilidade ou sua experiência aumenta o risco de perda de controle do veículo.
- **NUNCA TENTE EMPINADAS, PULOS OU OUTRAS ACROBACIAS.**

219 001 755_PT
MANUAL DO USUÁRIO DS 70 / DS 90 / DS 90 X /
Português - Brasil

U/M:P.C.