

can-am®



2017

Guía del usuario

Incluye
**Información de seguridad, del vehículo
y de mantenimiento**

DS 250™

⚠ ADVERTENCIA

Lea esta guía con atención. Contiene información de seguridad importante.

Edad mínima recomendada del conductor:

DS 250 categoría G = 16 años.

DS 250 categoría T = 14 años bajo supervisión de un adulto o 16 años.

Conserve esta Guía del Usuario en el interior del vehículo.

2 1 9 0 0 1 7 5 9 _ E S Traducción del manual original

ADVERTENCIA

EXISTEN RIESGOS DERIVADOS DEL USO DEL VEHÍCULO. Sin las precauciones adecuadas, las situaciones de colisión y volcado pueden darse con gran rapidez incluso durante maniobras comunes, por ejemplo, al tomar curvas o conducir en pendientes o sobre obstáculos. Por su seguridad, conviene que conozca y siga todas las advertencias que figuran en esta Guía del usuario, así como las etiquetas que hay en el vehículo. **Si no respeta esas advertencias, se expone a sufrir LESIONES GRAVES O INCLUSO LA MUERTE.**

Guarde siempre esta Guía del usuario en el vehículo.

ADVERTENCIA

No tener en cuenta alguna de las instrucciones y precauciones de seguridad incluidas en esta Guía del usuario, el vídeo del DVD SOBRE SEGURIDAD y las etiquetas situadas en el producto podría dar lugar a una lesión personal grave, incluida la posibilidad de muerte.

PROPOSICIÓN 65 DE CALIFORNIA, ADVERTENCIA

ADVERTENCIA

Este vehículo contiene o emite sustancias químicas conocidas en el estado de California como agentes causantes de defectos de nacimiento, entre otros daños de carácter reproductivo.

En Canadá, los productos son distribuidos por Bombardier Recreational Products Inc. (BRP).

En EE.UU., los productos son distribuidos por BRP US Inc.

Las siguientes marcas pertenecen a Bombardier Recreational Products Inc.:

Can-Am®

DS 250™

XPSTM

PRÓLOGO

Deutsch	Dieses Handbuch ist möglicherweise in Ihrer Landessprache verfügbar. Bitte wenden Sie sich an Ihren Händler oder besuchen Sie: www.operatorsguides.brp.com
English	This guide may be available in your language. Check with your dealer or go to: www.operatorsguides.brp.com
Español	Es posible que este manual esté disponible en su idioma. Consulte a su distribuidor o visite: www.operatorsguides.brp.com
Français	Ce guide peut être disponible dans votre langue. Vérifier avec votre concessionnaire ou aller à: www.operatorsguides.brp.com
日本語	このガイドは、言語によって翻訳版が用意されています。ディーラーに問い合わせるか、次のアドレスでご確認ください： www.operatorsguides.brp.com
Nederlands	Deze handleiding kan beschikbaar zijn in uw taal. Vraag het aan uw dealer of ga naar: www.operatorsguides.brp.com
Norsk	Denne boken kan finnes tilgjengelig på ditt eget språk. Kontakt din forhandler eller gå til: www.operatorsguides.brp.com
Português	Este manual pode estar disponível em seu idioma. Fale com sua concessionária ou visite o site: www.operatorsguides.brp.com
Suomi	Käyttöohjekirja voi olla saatavissa omalla kielelläsi. Tarkista jälleenmyyjältä tai käy osoitteessa: www.operatorsguides.brp.com
Svenska	Denna bok kan finnas tillgänglig på ditt språk. Kontakta din återförsäljare eller gå till: www.operatorsguides.brp.com

Enhorabuena por haber adquirido un nuevo ATV Can-Am®. Cuenta con la garantía de BRP y una red de distribuidores autorizados de Can-Am que pueden suministrarle las piezas, el servicio y los accesorios que precise.

Su concesionario se compromete a garantizar su satisfacción. Ha recibido cursos de formación para llevar a cabo la configuración y la inspección inicial del vehículo, además de haber realizado los ajustes finales antes de que usted tome posesión del mismo. Si necesita información más detallada sobre los servicios disponibles, consulte a su distribuidor.

En el momento de la entrega, también se le informó de la cobertura de garantía y firmó la *LISTA DE COMPROBACIÓN PREVIA A LA ENTREGA* con objeto de asegu-

rar que su nuevo vehículo quedaba preparado a su entera satisfacción.

Infórmese antes de ponerse en marcha

Para saber cómo puede reducir el riesgo de lesiones o incluso de muerte para usted y para otras personas, lea esta Guía del usuario antes de utilizar el vehículo.

Lea también todas las etiquetas de seguridad del ATV y vea el *DVD SOBRE SEGURIDAD*.

Si no respeta las advertencias que figuran en esta Guía del usuario, se expone a sufrir LESIONES GRAVES o incluso LA MUERTE.

Edad recomendada (Canadá/Estados Unidos)

Éste es un vehículo de categoría "T". Respete siempre esta recomendación sobre la edad:

- Este vehículo no debería ser utilizado por menores de 16 años. O bien, en caso de que el conductor tenga entre 14 y 16 años, la utilización del vehículo deberá ser supervisada por un adulto.

Aviso a los padres

Repase esta Guía del usuario junto con los usuarios del vehículo.

Dedique tiempo a repasar las instrucciones con los niños para garantizar un uso seguro y adecuado, y preste especial atención a las etiquetas de seguridad que se encuentran en el producto antes de permitirles que utilicen el vehículo.

Lea detenidamente la Guía del usuario y asegúrese de que comprende los mandos y el funcionamiento del vehículo.

Tenga siempre presente que su forma de entender la seguridad influye en el niño.



ADVERTENCIA

Este ATV no es un juguete.

- Las aptitudes, destreza física y criterio varían de un niño a otro. Algunos niños y menores en general pueden no ser capaces de manejar este ATV de forma segura.
- No debe permitirse un uso continuado del vehículo a menores que no tengan la destreza, la fuerza o el criterio necesarios para manejarlo de una forma segura.
- Este vehículo no debería ser utilizado por menores de 16 años. O bien, en caso de que el conductor tenga entre 14 y 16 años, la utilización del vehículo deberá ser supervisada por un adulto.
- BRP recomienda que todos los conductores de ATV sigan un curso de aprendizaje.

Edad recomendada (Fuera de Canadá/Estados Unidos)

Éste es un vehículo de categoría G. Respete siempre esta recomendación sobre la edad:

- Este vehículo nunca debe ser conducido por menores de 16 años.

Curso de formación

No utilice nunca este vehículo sin un entrenamiento adecuado. **Siga un curso de aprendizaje.** Todos los usuarios deben pasar por un período de aprendizaje bajo la supervisión de un instructor certificado.

SI DESEA OBTENER MÁS INFORMACIÓN ACERCA DE LA SEGURIDAD EN EL USO DE VEHÍCULOS ATV, póngase en contacto con un distribuidor autori-

zado de Can-Am, donde podrán informarle de dónde se ofrecen cursos de formación.

En los Estados Unidos, llame al Specialty Vehicle Institute of America (SVIA), teléfono

1 800 887-2887 o, en Canadá, al Canada Safety Council (CSC), teléfono 1 613 739-1535.

Mensajes de seguridad

A continuación se explican los tipos de mensajes de seguridad, cómo se presentan y cómo se utilizan en esta guía:

El símbolo de alerta de seguridad  indica un posible riesgo de lesiones.



ADVERTENCIA

Indica una posible situación de riesgo que, si no se evita, puede dar lugar a lesiones graves o incluso a la muerte.



! CUIDADO Indica una situación de riesgo que, si no se evita, puede provocar lesiones leves o moderadas.

! AVISO Indica casos en los que, si no se sigue una instrucción, algunos de los componentes del vehículo u otros bienes pueden resultar seriamente dañados.

Acerca de esta Guía del usuario

Esta Guía del usuario ha sido preparada para dar a conocer al propietario/usuario de un vehículo nuevo los distintos mandos del vehículo,

Cuando lea esta Guía para el usuario, recuerde lo siguiente:



ADVERTENCIA

Indica una posible situación de riesgo que, si no se evita, puede dar lugar a lesiones graves o incluso a la muerte.

así como las instrucciones para el mantenimiento y un uso seguro. Es indispensable para el uso correcto del producto.

Guardé esta Guía del usuario en el vehículo para poder consultarla cuando necesite información sobre mantenimiento, solución de problemas o sobre instrucciones a terceros.

Tenga en cuenta que esta guía está disponible en varios idiomas. En caso de discrepancia, prevalecerá la versión en inglés.

Si desea ver o imprimir una copia adicional de la Guía del usuario, sólo tiene que visitar el sitio web www.operatorsguide.brp.com.

La información que se incluye en este documento es correcta en el momento de su publicación. No obstante, BRP mantiene una política de mejora continua en sus productos sin tener por ello la obligación de instalarlos en productos fabricados previamente. Debido a cambios de última hora, es posible que existan algunas diferencias entre el producto fabricado y las descripciones y/o especificaciones que aparecen en esta guía. BRP se reserva el derecho de interrumpir o cambiar en todo momento especificaciones, diseños, características, modelos o equipamiento sin por ello contraer una obligación en ese sentido.

Esta Guía del usuario y el *DVD SOBRE SEGURIDAD* deben acompañar al vehículo en el momento de la venta.

***Esta página es
intencionalmente en blanco***

CONTENIDO

PRÓLOGO	1
INFÓRMESE ANTES DE PONERSE EN MARCHA.....	1
EDAD RECOMENDADA (CANADÁ/ESTADOS UNIDOS).....	2
EDAD RECOMENDADA (FUERA DE CANADÁ/ESTADOS UNIDOS).....	2
CURSO DE FORMACIÓN.....	2
MENSAJES DE SEGURIDAD.....	3
ACERCA DE ESTA GUÍA DEL USUARIO.....	3

INFORMACIÓN SOBRE SEGURIDAD

PRECAUCIONES GENERALES	10
MANTÉNGASE ALERTA ANTE EL RIESGO DE INTOXICACIÓN POR MONÓXIDO DE CARBONO.....	10
EVITE QUE SE INCENDIE LA GASOLINA Y OTROS RIESGOS.....	10
EVITE QUEMADURAS POR COMPONENTES A ALTA TEMPERATURA.....	10
ACCESORIOS Y MODIFICACIONES.....	10

MENSAJES ESPECIALES DE SEGURIDAD	12
---	-----------

ADVERTENCIAS PARA EL USO	15
---------------------------------------	-----------

CONDUCCIÓN DEL VEHÍCULO	42
INSPECCIÓN PREVIA A LA CONDUCCIÓN.....	43
PRENDAS.....	45
CONDUCCIÓN CON UN PASAJERO.....	46
TRANSPORTE DE CARGAS.....	46
TRABAJO CON EL VEHÍCULO.....	47
CONDUCCIÓN DE OCIO.....	47
ENTORNO.....	48
LIMITACIÓN DEL DISEÑO.....	48
USO TODOTERRENO.....	49
PRECAUCIONES GENERALES DE USO Y SEGURIDAD.....	49
TÉCNICAS DE CONDUCCIÓN.....	52

INFORMACIÓN IMPORTANTE SOBRE LAS ETIQUETAS DEL PRODUCTO (CANADÁ/ESTADOS UNIDOS)	59
ETIQUETA COLGANTE.....	59
ETIQUETAS DE SEGURIDAD EN EL VEHÍCULO.....	60
ETIQUETAS DE CONFORMIDAD CON NORMAS.....	62
ETIQUETA DE INFORMACIÓN TÉCNICA.....	63

INFORMACIÓN IMPORTANTE SOBRE LAS ETIQUETAS DEL PRODUCTO (TODOS LOS PAÍSES EXCEPTO CANADÁ/ESTADOS UNIDOS)	64
ETIQUETA COLGANTE.....	64
ETIQUETAS DE SEGURIDAD EN EL VEHÍCULO.....	66
ETIQUETAS DE CONFORMIDAD CON NORMAS.....	69
ETIQUETA DE INFORMACIÓN TÉCNICA.....	70

INFORMACIÓN SOBRE EL VEHÍCULO

CONTROLES/INSTRUMENTOS/EQUIPAMIENTOS	72
1) PALANCA DEL ACELERADOR.....	74
2) PALANCA DE FRENO EN LA PARTE DERECHA.....	76

3) PALANCA DE FRENO (LADO IZQUIERDO).....	76
4) FRENO DE MANO.....	76
5) PALANCA DE CAMBIO O TRANSMISIÓN.....	77
6) INTERRUPTOR MULTIFUNCIÓN.....	78
7) LÁMPARAS INDICADORAS.....	80
8) CONTACTO.....	81
9) VÁLVULA DE COMBUSTIBLE.....	81
10) PEDAL DE FRENO.....	82
11) KIT DE HERRAMIENTAS.....	82
12) SEGURO DE BLOQUEO DEL ASIENTO.....	82
13) TOMA DE CORRIENTE DE 12 VOLTIOS.....	83
COMBUSTIBLE.....	84
REQUISITOS DE COMBUSTIBLE.....	84
PROCEDIMIENTO DE REPOSTAJE.....	85
PERÍODO DE RODAJE.....	86
FUNCIONAMIENTO DURANTE EL RODAJE.....	86
INSTRUCCIONES DE USO.....	87
ARRANQUE DEL MOTOR.....	87
CAMBIO DE MARCHA.....	88
PARADA DEL MOTOR.....	89
OPTIMICE LA CONDUCCIÓN.....	90
AJUSTE DE LA SUSPENSIÓN.....	90
TRANSPORTE DEL VEHÍCULO.....	91

MANTENIMIENTO

INSPECCIÓN INICIAL.....	94
PROGRAMA DE MANTENIMIENTO.....	96
ZONAS CON MUCHO POLVO.....	96
PROGRAMA DE MANTENIMIENTO.....	97
PROCEDIMIENTOS DE MANTENIMIENTO.....	99
FILTRO DE AIRE.....	99
ALOJAMIENTO DEL FILTRO DE AIRE.....	101
ACEITE DEL MOTOR.....	101
DEPURADOR DE ACEITE.....	103
RADIADOR.....	104
REFRIGERANTE DEL MOTOR.....	104
SUPRESOR DE CHISPAS.....	107
VÁLVULA DE INYECCIÓN DE AIRE.....	108
CORREA DE TRANSMISIÓN.....	109
TAPA DE LA CVT.....	109
ACEITE PARA CAJA DE ENGRANAJES.....	109
CABLE DEL ACELERADOR.....	110
BUJÍA.....	112
BATERÍA.....	113
FUSIBLES.....	113
LUCES.....	114
CADENA DE TRANSMISIÓN Y RUEDAS DENTADAS.....	115

NEUMÁTICOS Y RUEDAS.....	117
COJINETES DE LAS RUEDAS.....	118
SUSPENSIÓN.....	119
FRENOS.....	119
BASTIDOR.....	121
CUIDADO DEL VEHÍCULO.....	122
CUIDADOS POSTERIORES AL USO.....	122
LIMPIEZA Y PROTECCIÓN DEL VEHÍCULO.....	122
ALMACENAJE Y PREPARACIÓN DE PRETEMPORADA.....	123
<i>INFORMACIÓN TÉCNICA</i>	
IDENTIFICACIÓN DEL VEHÍCULO.....	126
UBICACIÓN DEL NÚMERO DE IDENTIFICACIÓN DEL VEHÍCULO.....	126
UBICACIÓN DEL NÚMERO DE IDENTIFICACIÓN DEL MOTOR.....	127
REGULACIÓN DEL SISTEMA DE CONTROL DE EMISIÓN DE RUIDO (CANADÁ/ESTADOS UNIDOS).....	128
VALORES DE EMISIÓN DE RUIDO Y VIBRACIÓN (FUERA DE CANADÁ/ESTADOS UNIDOS).....	129
DECLARACIÓN DE CONFORMIDAD CE.....	130
ESPECIFICACIONES.....	131
<i>SOLUCIÓN DE PROBLEMAS</i>	
PAUTAS PARA LA SOLUCIÓN DE PROBLEMAS.....	138
<i>GARANTÍA</i>	
GARANTÍA LIMITADA DE BRP EN EE.UU. Y CANADÁ: ATV CAN-AM® DE 2017.....	146
GARANTÍA RELACIONADA CON LAS EMISIONES DE LA NORMATIVA ESTADOUNIDENSE EPA.....	151
GARANTÍA INTERNACIONAL LIMITADA DE BRP: ATV CAN-AM® DE 2017.....	154
GARANTÍA LIMITADA DE BRP PARA EL ESPACIO ECONÓMICO EUROPEO, LA COMUNIDAD DE ESTADOS INDEPENDIENTES Y TURQUÍA: ATV CAN-AM® DE 2017.....	159
<i>INFORMACIÓN SOBRE EL CLIENTE</i>	
INFORMACIÓN SOBRE PRIVACIDAD.....	166
CONTACTO.....	167
NORTEAMÉRICA.....	167
EUROPA.....	167
OCEANÍA.....	167
AMÉRICA LATINA.....	168
ASIA.....	168
CAMBIO DE DIRECCIÓN/TITULARIDAD.....	169

INFORMACIÓN SOBRE SEGURIDAD

PRECAUCIONES GENERALES

Manténgase alerta ante el riesgo de intoxicación por monóxido de carbono

Los gases de escape del motor contienen monóxido de carbono, un gas letal. Si se respira, el monóxido de carbono puede provocar dolores de cabeza, mareo, somnolencia, náuseas y, en última instancia, incluso la muerte.

El monóxido de carbono es un gas incoloro, inodoro e insípido que puede estar presente aunque no se vea ni huelga el escape del motor. Se puede acumular rápidamente el monóxido de carbono hasta un nivel letal, de modo que no pueda sobreponerse y ponerse a salvo. Por otra parte, el monóxido de carbono acumulado en un volumen letal puede persistir durante horas o días en recintos cerrados o mal ventilados. Si experimenta algún síntoma de intoxicación por monóxido de carbono, salda de la zona inmediatamente, busque aire fresco y solicite asistencia médica.

Para evitar lesiones graves (incluso la muerte) a causa del monóxido de carbono:

- No haga nunca funcionar el vehículo en zonas mal ventiladas o parcialmente cerradas como garajes, graneros o establos. Aunque intente ventilar las emisiones de escape con ventiladores o abriendo puertas y ventanas, el monóxido de carbono puede alcanzar rápidamente niveles peligrosos.
- No haga funcionar nunca el vehículo en el exterior en lugares en que los gases de escape puedan entrar en un edificio a través de aberturas tales como puertas y ventanas.

Evite que se incendie la gasolina y otros riesgos

La gasolina es extremadamente inflamable y altamente explosiva. Una chispa o una llama pueden inflamar los vapores de combustible a muchos metros del motor. Para reducir el riesgo de incendio o explosión, siga estas instrucciones:

- Utilice únicamente un recipiente homologado para guardar combustible.
- Siga estrictamente las instrucciones del subapartado *REPOSTAJE*.
- Nunca ponga en marcha ni haga funcionar el motor si el tapón de combustible no está debidamente colocado.

La gasolina es tóxica y puede provocar lesiones e incluso la muerte.

- No intente provocar un sifón aspirando con la boca para trasvasar gasolina.
- Si ingiere gasolina, le salpica en los ojos o inhala vapor de gasolina, solicite asistencia médica de inmediato.

En caso de salpicaduras de gasolina, lave con agua y jabón y cámbiese de ropa.

Evite quemaduras por componentes a alta temperatura

Algunos componentes alcanzan temperaturas elevadas durante el funcionamiento. Evite el contacto con dichas piezas durante el funcionamiento y poco después para evitar quemaduras.

Accesorios y modificaciones

No realice modificaciones no autorizadas ni utilice complementos ni accesorios no aprobados por BRP.

Dado que esos cambios no han sido probados por BRP, pueden aumentar el riesgo de accidentes y de lesiones, así como invalidar el derecho de utilizar el vehículo, según las leyes de tráfico.

Diríjase a un distribuidor autorizado de Can-Am para informarse de los accesorios disponibles para su vehículo.

MENSAJES ESPECIALES DE SEGURIDAD

ESTE VEHÍCULO NO ES UN JUGUETE Y SU CONDUCCIÓN PUEDE ENTRAÑAR RIESGOS.

- La conducción de este vehículo es diferente de la de otros vehículos, tales como las motocicletas y los automóviles. Sin las precauciones adecuadas, las situaciones de colisión y volcado pueden darse con gran rapidez incluso durante maniobras comunes, por ejemplo, al tomar curvas o conducir en pendientes o sobre obstáculos.

La no observación de estas instrucciones puede dar lugar a riesgos de **LESIONES GRAVES O INCLUSO DE MUERTE:**

- Lea detenidamente esta Guía del usuario y todas las etiquetas de seguridad del vehículo, y siga todos los procedimientos de uso que se describen. Estudie el *DVD SOBRE SEGURIDAD* antes de utilizar el vehículo.
- Respete siempre la edad recomendada.
- Utilice siempre un casco homologado que se ajuste correctamente. También deberá utilizar protección ocular (gafas protectoras o careta), guantes, botas, camisa de manga larga o chaqueta y pantalones largos.
- No lleve nunca pasajeros en este vehículo. El peso de un pasajero afecta al equilibrio y a la dirección, y aumenta el riesgo de perder el control.
- No conduzca nunca este vehículo por superficies pavimentadas, incluidas aceras, calzadas, zonas de estacionamiento y calles.
- No conduzca este vehículo en ninguna vía pública, carretera o autopista, incluso si es de tierra o de grava.
- No use nunca este vehículo si se encuentra cansado, enfermo o ha consumido alcohol o drogas. Su capacidad de reacción y criterio se verá afectada considerablemente en estas condiciones.
- No conduzca nunca a una velocidad excesiva. Vaya siempre a una velocidad adecuada de acuerdo con el terreno, la visibilidad, las condiciones de la conducción y su experiencia.
- No intente saltos ni piruetas con el vehículo.
- Inspeccione siempre el vehículo antes de utilizarlo para asegurarse de que puede usarse de forma segura. Siga siempre los procedimientos de revisión y mantenimiento, así como los programas descritos en esta Guía del usuario.
- Durante la conducción, mantenga siempre las dos manos en el manillar y los pies en los estribos del vehículo.
- Conduzca siempre lentamente y con especial precaución cuando se encuentre en un terreno poco conocido. Manténgase siempre alerta ante el cambio de las condiciones del terreno cuando conduzca este vehículo.
- No conduzca nunca por terrenos excesivamente accidentados, resbaladizos o poco compactos hasta que conozca y haya practicado las técnicas necesarias para controlar el vehículo en ese tipo de terrenos. Observe especial precaución al conducir por esa clase de terrenos.
- Para girar, siga siempre los procedimientos adecuados, según lo descrito en esta Guía del usuario. Practique el giro a baja velocidad antes de intentar girar a una mayor velocidad. No gire a demasiada velocidad.

- No conduzca nunca este vehículo en cuestas demasiado pronunciadas para la capacidad del vehículo y si no tiene la suficiente experiencia. Practique en rampas menores antes de intentar subir grandes cuestas.
- Siga siempre los procedimientos adecuados para subir cuestas, según lo descrito en esta Guía del usuario. Compruebe el terreno detenidamente antes de iniciar una ascensión. No suba nunca cuestas con superficies resbaladizas o con poca consistencia. Desplace su peso hacia delante. No abra nunca el acelerador bruscamente ni realice cambios de marcha bruscos. No se acerque a un cambio de rasante a alta velocidad.
- Siga siempre los procedimientos adecuados para bajar pendientes y para frenar en descenso, según lo descrito en esta Guía del usuario. Compruebe el terreno detenidamente antes de iniciar un descenso. Desplace su peso hacia atrás. No baje nunca una pendiente a gran velocidad. No baje por una pendiente en un ángulo en el que el vehículo pueda inclinarse bruscamente hacia un lado. Baje la pendiente en línea recta siempre que sea posible.
- Siga siempre los procedimientos adecuados para recorrer una ladera, según lo descrito en esta Guía del usuario. Evite las cuestas con superficies resbaladizas o con poca consistencia. Desplace su peso hacia la parte del vehículo que se encuentre cuesta arriba. No intente nunca dar la vuelta en una cuesta o pendiente con el vehículo a menos que domine perfectamente esa técnica, descrita en esta Guía del usuario, en terreno nivelado. Si es posible, evite recorrer laderas que presenten una gran inclinación.
- Siga siempre los procedimientos indicados si el vehículo se queda inmobilizado o retrocede durante la ascensión de una cuesta. Para evitar que el vehículo se cale subiendo una cuesta, utilice la marcha adecuada y mantenga una velocidad constante durante la ascensión. Si el vehículo se cala o retrocede, siga el procedimiento especial de frenado que se describe en esta Guía del usuario. Bájese por la parte que se encuentra cuesta arriba o por uno de los lados si el vehículo está orientado cuesta arriba. Coloque el vehículo en sentido opuesto y vuelva a montar en el vehículo, según el procedimiento descrito en esta Guía del usuario.
- Compruebe siempre si existen obstáculos antes de conducir en una zona desconocida. No intente nunca pasar sobre obstáculos grandes, como rocas o árboles caídos. Siga siempre los procedimientos adecuados para sortear obstáculos, según lo descrito en esta Guía del usuario.
- Tenga siempre mucha precaución al derrapar o deslizarse. Aprenda a controlar los derrapes o deslizamientos practicando a baja velocidad y en terreno nivelado y liso. En superficies muy resbaladizas, como el hielo, conduzca lentamente y con mucha precaución para reducir el riesgo de deslizamiento y pérdida de control.
- No conduzca nunca este vehículo en corrientes de agua rápidas ni que tengan una profundidad superior a la especificada en esta Guía del usuario. Recuerde que si los frenos están húmedos, se reducirá su capacidad. Compruebe los frenos después de salir del agua, el lodo o la nieve. Si es necesario, accíonelos varias veces para que las zapatas se sequen con el rozamiento.

- Recuerde siempre que la distancia de frenado dependerá, entre otras cosas, de las condiciones climáticas y del terreno, el estado de los frenos y los neumáticos, la velocidad y la actitud del vehículo, el transporte de cargas y el uso de remolques. Adapte el modo de conducción a las circunstancias.
- Asegúrese siempre de que no haya personas ni obstáculos detrás del vehículo cuando manobre marcha atrás. Cuando pueda maniobrar marcha atrás (R) sin peligro, hágalo lentamente.
- BRP recomienda que el usuario permanezca sentado en el ATV durante las maniobras en marcha atrás. Evite ponerse en pie. Su peso podría desplazarse hacia delante y golpear la palanca del acelerador; la aceleración inesperada puede causar la pérdida del control.
- Utilice siempre neumáticos del tipo y tamaño especificados en esta Guía del usuario. Mantenga siempre la presión adecuada para los neumáticos, con arreglo a lo descrito en esta Guía del usuario.
- No modifique nunca este vehículo con accesorios inadecuados ni realice instalaciones indebidas. Utilice únicamente accesorios homologados por BRP. No instale NUNCA un asiento para pasajero.
- Cualquier carga que se encuentre en el vehículo afectará a la estabilidad y el control de éste. No sobrepase nunca los límites de carga especificados para el vehículo, teniendo en cuenta el peso del conductor, todas las demás cargas y los accesorios añadidos. La carga debe distribuirse debidamente y estar bien sujeta. Asegúrese siempre de que la carga no se mueva ni dificulte el control. Tenga siempre en cuenta que la carga puede deslizarse o caerse y provocar un accidente. Evite cargas que puedan sobresalir lateralmente y engancharse o quedar atrapadas en arbustos u otros obstáculos. No deje que la carga cubra y obstruya los faros o la luz trasera. Reduzca la velocidad y tenga en cuenta la necesidad de una mayor distancia para el frenado.

ADVERTENCIAS PARA EL USO

La siguiente advertencia y el formato en el que aparece ha sido solicitada por la United States Consumer Product Safety Commission y es obligatoria su inclusión en esta Guía del usuario en referencia a todos los ATV.

NOTA: Las siguientes ilustraciones constituyen únicamente representaciones genéricas. Su modelo puede presentar algunas variantes.

ADVERTENCIA



FACTOR DE RIESGO POTENCIAL

Uso de este vehículo sin un entrenamiento adecuado.

QUÉ PUEDE OCURRIR

El riesgo de accidente aumenta en gran medida si el usuario no sabe manejar debidamente este vehículo en distintas situaciones y con diferentes tipos de terreno.

CÓMO EVITAR ESTE RIESGO

Los usuarios principiantes y no experimentados deberían seguir uno de los cursos de aprendizaje. También deberían practicar periódicamente las técnicas aprendidas en el curso y las técnicas de uso descritas en esta Guía del usuario.

Para obtener más información acerca del curso de formación, póngase en contacto con un distribuidor autorizado de Can-Am.

CANADÁ/ESTADOS UNIDOS



ADVERTENCIA



vmo2010-001-001

FACTOR DE RIESGO POTENCIAL

Incumplimiento de las recomendaciones sobre la edad de conducción de este vehículo.

QUÉ PUEDE OCURRIR

La no observación de estas recomendaciones sobre la edad puede entrañar riesgos de lesiones graves o incluso muerte del menor.

Aunque un menor se encuentre dentro de un grupo de edad para el que no esté prohibido el uso de este vehículo, quizá no conozca la técnica, o no cuente con la habilidad o la madurez que se precisan para conducir este vehículo de un modo seguro, por lo que correría el riesgo de sufrir un grave accidente.

CÓMO EVITAR ESTE RIESGO

Este vehículo no debería ser utilizado por menores de 16 años. O bien, en caso de que el conductor tenga entre 14 y 16 años, la utilización del vehículo deberá ser supervisada por un adulto.

FUERA DE CANADÁ/ESTADOS UNIDOS**⚠ ADVERTENCIA**

V00A01Q

FACTOR DE RIESGO POTENCIAL

Incumplimiento de las recomendaciones sobre la edad de conducción de este vehículo.

QUÉ PUEDE OCURRIR

La no observación de estas recomendaciones sobre la edad puede entrañar riesgos de lesiones graves o incluso muerte del menor.

Aunque un menor se encuentre dentro de un grupo de edad para el que no esté prohibido el uso de este vehículo, quizá no conozca la técnica, o no cuente con la habilidad o la madurez que se precisan para conducir este vehículo de un modo seguro, por lo que correría el riesgo de sufrir un grave accidente.

CÓMO EVITAR ESTE RIESGO

Este vehículo no debe ser conducido por menores de 16 años.



ADVERTENCIA



FACTOR DE RIESGO POTENCIAL

Transporte de un pasajero en el vehículo.

QUÉ PUEDE OCURRIR

Reduce considerablemente la capacidad de equilibrar y controlar el vehículo.

Podría provocar un accidente, con posibles lesiones para el usuario y el pasajero.

CÓMO EVITAR ESTE RIESGO

No lleve nunca pasajeros. Aunque el asiento sea largo para facilitar los movimientos del conductor, no está diseñado para llevar pasajeros.

! ADVERTENCIA**FACTOR DE RIESGO POTENCIAL**

Uso de este vehículo en superficies pavimentadas.

QUÉ PUEDE OCURRIR

Los neumáticos se han diseñado para uso exclusivo todoterreno, no para el uso sobre pavimento. Las superficies pavimentadas pueden afectar seriamente al manejo y el control de este vehículo, así como provocar la pérdida de control.

CÓMO EVITAR ESTE RIESGO

No conduzca nunca este vehículo por superficies pavimentadas, incluidas aceras, calzadas, zonas de estacionamiento y calles.



ADVERTENCIA



FACTOR DE RIESGO POTENCIAL

Uso del vehículo en la vía pública, carreteras o autopistas.

QUÉ PUEDE OCURRIR

Puede colisionar con otro vehículo.

CÓMO EVITAR ESTE RIESGO

No conduzca este vehículo en ninguna vía pública, carretera o autopista, incluso si es de tierra o de grava. En muchas jurisdicciones es ilegal conducir este vehículo en vías públicas, carreteras o autopistas.

ADVERTENCIA



FACTOR DE RIESGO POTENCIAL

Conducción del vehículo sin utilizar un casco homologado, protección para los ojos ni ropa de protección.

QUÉ PUEDE OCURRIR

La información siguiente interesa a todos los conductores de ATV:

- La utilización sin casco homologado aumenta las posibilidades de sufrir lesiones graves en la cabeza o incluso la muerte en caso de accidente.
- La utilización sin protección para los ojos puede dar lugar a accidentes y aumenta las posibilidades de sufrir lesiones oculares en caso de siniestro.
- La utilización sin indumentaria de protección adecuada aumenta las posibilidades de sufrir heridas graves en caso de accidente.

CÓMO EVITAR ESTE RIESGO

Utilice siempre un casco homologado que se ajuste correctamente. También debería llevar:

- Protección para los ojos (gafas protectoras o careta).
- Guantes y botas.
- Camisa de manga larga o chaqueta.
- Pantalones largos.



ADVERTENCIA



V00A07Q

FACTOR DE RIESGO POTENCIAL

Si se usa este vehículo bajo efectos de drogas o alcohol.

QUÉ PUEDE OCURRIR

Puede afectar seriamente a su criterio para maniobrar.

Puede afectar a sus reflejos.

Puede afectar a su equilibrio y percepción.

Puede provocar un accidente mortal.

CÓMO EVITAR ESTE RIESGO

No consuma alcohol ni drogas antes de utilizar ni mientras esté montado en este vehículo.

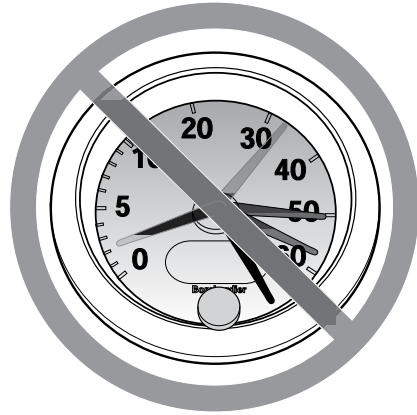
⚠ ADVERTENCIA

V00A08Q

FACTOR DE RIESGO POTENCIAL

Conducción del vehículo a una velocidad excesiva.

QUÉ PUEDE OCURRIR

Aumenta las posibilidades de perder el control del vehículo, con peligro de accidente.

CÓMO EVITAR ESTE RIESGO

Viaje siempre a una velocidad adecuada de acuerdo con el terreno, la visibilidad, las condiciones de la conducción y su experiencia.

! ADVERTENCIA



FACTOR DE RIESGO POTENCIAL

Intento de realizar saltos y piruetas con el vehículo.

QUÉ PUEDE OCURRIR

Aumenta las probabilidades de accidente, con vuelco o vuelta de campana.

CÓMO EVITAR ESTE RIESGO

No intente nunca piruetas, como trompos o saltos. No intente exhibirse.

! ADVERTENCIA

FACTOR DE RIESGO POTENCIAL

Omisión de la inspección del vehículo antes de utilizarlo.

Omisión de un mantenimiento adecuado del vehículo.

QUÉ PUEDE OCURRIR

Aumenta las probabilidades de accidente y de daños en el vehículo.

CÓMO EVITAR ESTE RIESGO

Inspeccione siempre el vehículo antes de utilizarlo para asegurarse de que puede conducirse de forma segura.

Siga siempre los procedimientos y los programas de revisión y mantenimiento que se describen más adelante en esta Guía del usuario.

ADVERTENCIA

FACTOR DE RIESGO POTENCIAL

Conducción sobre cursos de agua helada.

QUÉ PUEDE OCURRIR

Existe un alto riesgo de lesiones o de muerte si el vehículo y/o el pasajero, caen en el agua por fractura del hielo.

CÓMO EVITAR ESTE RIESGO

No conduzca nunca sobre una superficie helada si no tiene plena seguridad de que el hielo es lo suficientemente espeso y compacto como para aguantar el vehículo y su carga, además de la fuerza que se genera por el movimiento del vehículo.

ADVERTENCIA



FACTOR DE RIESGO POTENCIAL

Quitar las manos del manillar o los pies de los reposapiés durante la conducción.

QUÉ PUEDE OCURRIR

El hecho de utilizar sólo una mano o de no apoyar un pie puede reducir la capacidad para controlar el vehículo o hacerle perder el equilibrio y que caiga del vehículo. Si retira un pie de un reposapiés, el pie o la pierna puede entrar en contacto con las ruedas traseras, lo que podría causarle lesiones o provocar un accidente.

CÓMO EVITAR ESTE RIESGO

Durante la conducción, mantenga siempre las dos manos en el manillar y los pies en los reposapiés del vehículo.



ADVERTENCIA



FACTOR DE RIESGO POTENCIAL

Falta de precaución en la conducción de este vehículo en terreno poco conocido.

QUÉ PUEDE OCURRIR

Puede haber rocas ocultas, baches o agujeros, y que no tenga tiempo suficiente para reaccionar.

Podría dar lugar al vuelco o a una pérdida de control del vehículo.

CÓMO EVITAR ESTE RIESGO

Conduzca lentamente y con especial precaución cuando se encuentre en un terreno poco conocido.

Manténgase siempre alerta ante el cambio de las condiciones del terreno cuando conduzca este vehículo.

⚠ ADVERTENCIA**FACTOR DE RIESGO POTENCIAL**

Falta de precaución en la conducción por terreno muy abrupto, resbaladizo o poco compacto.

QUÉ PUEDE OCURRIR

Puede producirse una pérdida de tracción o del control del vehículo, con el consiguiente riesgo de accidente, incluso en forma de vuelco.

CÓMO EVITAR ESTE RIESGO

No conduzca por terrenos excesivamente accidentados, resbaladizos o poco compactos hasta que conozca y haya practicado las técnicas necesarias para controlar el vehículo en ese tipo de terrenos.

Observe especial precaución al conducir por esa clase de terrenos.



ADVERTENCIA



FACTOR DE RIESGO POTENCIAL

Giro indebido.

QUÉ PUEDE OCURRIR

Se puede perder el control del vehículo, con posibilidad de colisión o vuelco.

CÓMO EVITAR ESTE RIESGO

Para girar, siga siempre los procedimientos adecuados, según lo descrito en esta Guía del usuario. Practique el giro a baja velocidad antes de intentar girar a una mayor velocidad.

No gire a demasiada velocidad.

! ADVERTENCIA**FACTOR DE RIESGO POTENCIAL**

Conducción por cuestas muy pronunciadas.

QUÉ PUEDE OCURRIR

Existen más probabilidades de que el vehículo vuelque en cuestas muy inclinadas que en superficies llanas o en pequeños desniveles.

CÓMO EVITAR ESTE RIESGO

No conduzca nunca este vehículo en cuestas demasiado pronunciadas para la capacidad del vehículo y si no tiene la suficiente experiencia.

Practique en rampas menores antes de intentar subir grandes cuestas.



ADVERTENCIA



FACTOR DE RIESGO POTENCIAL

Ascensión incorrecta de cuestas.

QUÉ PUEDE OCURRIR

Puede producirse una pérdida de control o el vuelco del vehículo.

CÓMO EVITAR ESTE RIESGO

Siga siempre los procedimientos adecuados para subir cuestas, según lo descrito en esta Guía del usuario.

Compruebe siempre el terreno detenidamente antes de iniciar una ascensión.

No suba nunca cuestas con superficies resbaladizas o con poca consistencia.

Desplace su peso hacia delante.

No abra nunca el acelerador bruscamente ni realice cambios de marcha bruscos. El vehículo podría dar una vuelta de campana hacia atrás.

No se acerque a un cambio de rasante a alta velocidad. Al otro lado, fuera del campo de visión, podría haber un obstáculo, un brusco desnivel, otro vehículo o una persona.

! ADVERTENCIA**FACTOR DE RIESGO POTENCIAL**

Descenso de una pendiente de un modo indebido.

QUÉ PUEDE OCURRIR

Puede producirse una pérdida de control o el vuelco del vehículo.

CÓMO EVITAR ESTE RIESGO

Siga siempre los procedimientos adecuados para bajar pendientes, según lo descrito en esta Guía del usuario.

NOTA: Se precisa una técnica especial para frenar cuando se desciende una pendiente.

Compruebe siempre el terreno detenidamente antes de iniciar un descenso.

Desplace su peso hacia atrás.

No baje nunca una pendiente a gran velocidad.

No baje una pendiente en un ángulo en el que el vehículo pueda inclinarse bruscamente hacia un lado. Baje la pendiente en línea recta siempre que sea posible.



ADVERTENCIA



FACTOR DE RIESGO POTENCIAL

Travesía por laderas o giro en cuestas o pendientes de forma indebida.

QUÉ PUEDE OCURRIR

Puede producirse una pérdida de control o el vuelco del vehículo.

CÓMO EVITAR ESTE RIESGO

No intente nunca dar la vuelta en una cuesta o pendiente con el vehículo a menos que domine perfectamente esa técnica, descrita en la Guía del usuario, en terreno nivelado. Proceda con mucha precaución cuando gire en cuesta o en pendiente.

Si es posible, evite recorrer laderas que presenten una gran inclinación.

Cuando recorra una ladera:

Siga siempre los procedimientos adecuados, según lo descrito en esta Guía del usuario.

Evite las cuestas con superficies resbaladizas o con poca consistencia.

Desplace su peso hacia la parte del vehículo que se encuentre cuesta arriba.

! ADVERTENCIA

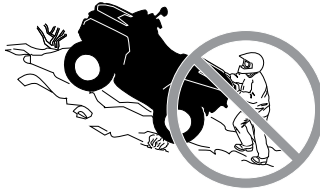

FACTOR DE RIESGO POTENCIAL

Parada del motor, retroceso o bajarse indebidamente del vehículo durante la subida de una cuesta.

QUÉ PUEDE OCURRIR

Puede producirse un vuelco del vehículo.

CÓMO EVITAR ESTE RIESGO

Utilice la marcha adecuada y mantenga una velocidad constante cuando ascienda una cuesta.

Si pierde la velocidad de avance:

Mantenga su peso sobre la parte que se encuentra cuesta arriba. No abra nunca el acelerador bruscamente ni realice cambios de marcha bruscos. El vehículo podría dar una vuelta de campana hacia atrás.

Accione los frenos.

Ponga el freno de mano cuando se haya detenido.

Bájese por la parte que se encuentra cuesta arriba o por uno de los lados si el vehículo está cuesta arriba.

Si el vehículo empieza a retroceder:

Mantenga su peso sobre la parte que se encuentra cuesta arriba. No abra nunca el acelerador bruscamente ni realice cambios de marcha bruscos. El vehículo podría dar una vuelta de campana hacia atrás.

No utilice nunca el freno trasero cuando el vehículo esté retrocediendo.

Utilice el freno delantero para frenar gradualmente.

Cuando se haya detenido totalmente el vehículo, utilice el freno trasero y el freno de estacionamiento.

Bájese por la parte que se encuentra cuesta arriba o por uno de los lados si el vehículo está cuesta arriba.

Coloque el vehículo en sentido opuesto y vuelva a montar en el vehículo,



ADVERTENCIA

según el procedimiento descrito en esta Guía del usuario.



ADVERTENCIA



FACTOR DE RIESGO POTENCIAL

Maniobras incorrectas para salvar obstáculos.

QUÉ PUEDE OCURRIR

Puede producirse la pérdida de control del vehículo o una colisión.

Puede provocar un vuelco del vehículo.

CÓMO EVITAR ESTE RIESGO

Antes de conducir por una zona nueva, compruebe si existen obstáculos.

No intente nunca pasar sobre obstáculos grandes, como rocas o árboles caídos.

Para sortear obstáculos, siga siempre los procedimientos adecuados, según lo descrito en esta Guía del usuario.

! ADVERTENCIA**FACTOR DE RIESGO POTENCIAL**

Maniobras incorrectas con derrape o deslizamiento.

QUÉ PUEDE OCURRIR

Puede perder el control del vehículo.

También existe la posibilidad de que se recupere inesperadamente la tracción, lo que podría provocar el vuelco del vehículo.

CÓMO EVITAR ESTE RIESGO

Aprenda a controlar los derrapes o deslizamientos practicando a baja velocidad y en terreno nivelado y liso.

En superficies muy resbaladizas, como el hielo, conduzca lentamente y con mucha precaución para reducir el riesgo de deslizamiento y pérdida de control.



ADVERTENCIA



FACTOR DE RIESGO POTENCIAL

Conducción del vehículo por aguas profundas o rápidas.

QUÉ PUEDE OCURRIR

Los neumáticos pueden flotar, provocando la pérdida de tracción y de control, con el consiguiente riesgo de accidente.

CÓMO EVITAR ESTE RIESGO

No conduzca nunca este vehículo en corrientes de agua rápidas ni que tengan una profundidad superior a la que se especifica más adelante en esta Guía del usuario.

Compruebe la profundidad del agua y la fuerza de la corriente antes de cruzar con el vehículo. El nivel del agua no debería sobrepasar los reposapiés.

Recuerde que si los frenos están húmedos, se reducirá su capacidad. Compruebe los frenos después de salir del agua. Si es necesario, accíonelos varias veces para que las zapatas se sequen con el rozamiento.

⚠ ADVERTENCIA**FACTOR DE RIESGO POTENCIAL**

Maniobras incorrectas marcha atrás (R).

QUÉ PUEDE OCURRIR

Podría chocar con un obstáculo o atropellar a una persona que se encontrase detrás del vehículo, con el consiguiente riesgo de lesiones graves.

CÓMO EVITAR ESTE RIESGO

Cuando seleccione la marcha atrás, asegúrese de que no hay obstáculos ni personas detrás del vehículo. Cuando pueda maniobrar sin peligro, hágalo lentamente.



ADVERTENCIA



FACTOR DE RIESGO POTENCIAL

Conducción del vehículo con neumáticos inapropiados o con presión de los neumáticos inadecuada o desigual.

QUÉ PUEDE OCURRIR

El uso de neumáticos inapropiados o una presión inadecuada o desigual de los mismos puede producir la pérdida de control, reventones, que los neumáticos se salgan de las llantas y un mayor riesgo de accidente.

CÓMO EVITAR ESTE RIESGO

Utilice siempre neumáticos del tipo y tamaño especificados para el vehículo en esta Guía del usuario.

Mantenga siempre la presión adecuada para los neumáticos, con arreglo a lo descrito en esta Guía del usuario.

Siempre deben reemplazarse las ruedas o los neumáticos dañados.

! ADVERTENCIA**FACTOR DE RIESGO POTENCIAL**

Uso del vehículo con modificaciones indebidas.

QUÉ PUEDE OCURRIR

La instalación indebida de accesorios o las modificaciones en el vehículo pueden obligar a cambios de manejo que en algunos casos podrían hacer la conducción más peligrosa, con un mayor riesgo de accidente.

CÓMO EVITAR ESTE RIESGO

No modifique nunca este vehículo con accesorios inadecuados ni realice instalaciones indebidas. Todas las piezas y accesorios que se incorporen al vehículo deben ser homologados por BRP y su instalación e uso deben realizarse de acuerdo con las instrucciones. Ante cualquier duda, consulte a un distribuidor autorizado de Can-Am.

No instale NUNCA un asiento para pasajero ni utilice las rejillas portaequipajes para llevar un pasajero.

La modificación del vehículo para aumentar la velocidad y el rendimiento puede contravenir los términos y condiciones de la garantía limitada del vehículo. Además, determinadas modificaciones que incluyen la retirada de componentes del motor o del escape, van contra la ley en muchos casos.



ADVERTENCIA



FACTOR DE RIESGO POTENCIAL

Sobrecarga del vehículo, transporte de carga o remolque de carga indebidos.

QUÉ PUEDE OCURRIR

Puede afectar al manejo del vehículo, con el consiguiente riesgo de accidente.

CÓMO EVITAR ESTE RIESGO

No sobrepase nunca la capacidad de carga especificada para el vehículo, incluido el conductor, todas las demás cargas y los accesorios añadidos.

La carga debe distribuirse debidamente y estar bien sujeta.

Reduzca la velocidad cuando transporte carga o arrastre un remolque. Tenga en cuenta la necesidad de una mayor distancia para el frenado.

Siga siempre las instrucciones de esta Guía del usuario para transportar carga o arrastrar un remolque.

 **ADVERTENCIA**



V03M01Q

FACTOR DE RIESGO POTENCIAL

El transporte de materias peligrosas o inflamables puede conllevar riesgo de explosiones.

QUÉ PUEDE OCURRIR

Puede provocar graves lesiones e incluso la muerte.

CÓMO EVITAR ESTE RIESGO

No transporte nunca materias peligrosas ni inflamables.

CONDUCCIÓN DEL VEHÍCULO

Para disfrutar plenamente de este vehículo, existen algunas sugerencias y reglas básicas que DEBE seguir. Algunas quizá sean nuevas para usted, pero otras le parecerán evidentes o de sentido común. En cualquier caso, le pedimos que dedique unos minutos a leer esta Guía del usuario de principio a fin antes de utilizar este vehículo.

Aunque un menor se encuentre dentro de un grupo de edad para el que no esté prohibido el uso de este vehículo, quizá no conozca la técnica, o no cuente con la habilidad o la madurez que se precisan para conducir este vehículo de un modo seguro, por lo que correría el riesgo de sufrir un grave accidente.

Las personas con discapacidades físicas o cognitivas, así como las personas más arriesgadas están más expuestas a sufrir vuelcos o colisiones que podrían dar lugar a lesiones graves, o incluso la muerte.

No todos los vehículos son iguales. Cada vehículo tiene características de rendimiento, mandos y prestaciones distintos. En cada caso se conducirá y maniobrá de un modo diferente.

Familiarícese con los mandos y el funcionamiento general del vehículo antes de aventurarse en la conducción todoterreno. Practique conduciendo en una zona apropiada que resulte segura y observe la respuesta de cada mando. Conduzca a una velocidad reducida. Para conducir a una mayor velocidad se requieren experiencia, conocimiento del terreno y unas condiciones adecuadas para la conducción.

Las características de la conducción varían en función del lugar. Dependen de las condiciones meteorológicas, que pueden cambiar drásticamente de vez en cuando y de una estación a otra.

No es lo mismo conducir sobre arena que hacerlo sobre la nieve, en bosques o en marismas. En determinados lugares quizá se precise más precaución y pericia. Sea prudente. Actúe siempre con precaución. No corra riesgos innecesarios, podría encontrarse en dificultades o incluso sufrir lesiones.

No dé nunca por sentado que con el vehículo es posible viajar sin riesgos en cualquier entorno. Los cambios bruscos en el terreno, debidos a agujeros, depresiones, terraplenes, diferencias de consistencia del suelo y otras irregularidades pueden provocar la inestabilidad e incluso el vuelco del vehículo. Para evitar que esto ocurra, reduzca la velocidad y observe siempre el terreno que tiene por delante. Si el vehículo empieza a inclinarse demasiado y tiene la impresión de que va a volcar, lo más recomendable suele ser saltar inmediatamente... ALEJÁNDOSE en la dirección opuesta a la inclinación.

Le animamos a que realice una revisión de seguridad anual de su vehículo. Póngase en contacto con un concesionario autorizado de BRP para obtener información detallada. Aunque no es obligatorio, se recomienda que un concesionario autorizado de BRP realice la preparación de pretemporada para su vehículo. Cada visita al concesionario autorizado de BRP es una gran oportunidad para comprobar si el vehículo está incluido en alguna campaña de seguridad. También le instamos a que visite su concesionario autorizado de BRP si tiene conocimiento de la existencia de alguna campaña de seguridad.

Consulte un concesionario autorizado de BRP para conocer los accesorios disponibles.

Inspección previa a la conducción



ADVERTENCIA

Realice una inspección previa a la conducción cada vez que vaya a utilizar el vehículo para anticiparse a problemas que pudieran surgir. La inspección previa a la conducción puede ayudarle a supervisar indicios de desgaste y deterioro de componentes antes de que supongan un problema. Corrija cualquier problema que descubra para reducir el riesgo de averías y accidentes.

Antes de utilizar este vehículo, el usuario debe siempre llevar a cabo una serie de comprobaciones previas a la conducción.

Lista de comprobaciones previas a la conducción

Comprobaciones previas al arranque del motor (llave de contacto en posición de APAGADO)

COMPONENTES QUE SE DEBEN COMPROBAR	COMPROBACIONES QUE SE DEBEN REALIZAR	✓
Fluidos	Compruebe los niveles de combustible, aceite del motor y refrigerante.	
Fugas	Compruebe que no existen fugas bajo el vehículo.	
Volante	Tuerza el manillar hacia la izquierda y la derecha para comprobar que la dirección funciona correctamente.	
Palanca del acelerador	Active la palanca del acelerador varias veces para asegurarse de que funciona sin restricciones. Debe volver a la posición de ralentí cuando se suelta.	
Freno de estacionamiento	Active el freno de mano y compruebe que funciona correctamente.	
Neumáticos	Compruebe la presión y el estado de los neumáticos.	
Ruedas	Verifique si las ruedas presentan daños y si las tuercas de las ruedas están apretadas.	
Radiador	Compruebe la limpieza del radiador.	
Cadena de transmisión y ruedas dentadas	Compruebe si las ruedas dentadas presentan algún tipo de daño o desgaste.	
	Compruebe el ajuste y la lubricación del cursor y la cadena de transmisión.	
Asiento	Asegúrese de que el asiento del piloto se encuentra en su sitio y correctamente asegurado.	
Carga	Si transporta carga, respete la capacidad especificada. Asegúrese de que la carga está bien sujeta a los portaequipajes.	
Compartimentos de servicio y almacenamiento	Compruebe que los compartimentos de servicio y almacenamiento se encuentran correctamente asegurados.	
Chasis y suspensión	Compruebe el estado del chasis y la suspensión del vehículo; limpie estos componentes, si es necesario.	

Comprobaciones previas al arranque del motor (llave de contacto en posición de ENCENDIDO)

COMPONENTES QUE SE DEBEN COMPROBAR	COMPROBACIONES QUE SE DEBEN REALIZAR	✓
Luces indicadoras	Compruebe el funcionamiento de la luz indicadora de temperatura del motor nada más colocar la llave de contacto en posición de ENCENDIDO.	
	Asegúrese de que las luces indicadoras de las posiciones N (punto muerto) y R (marcha atrás) se encienden según la selección realizada con la palanca de cambio.	
Luces	Compruebe el funcionamiento y la limpieza de los faros y la luz trasera.	
	Compruebe el funcionamiento de las luces larga y corta.	
	Compruebe el funcionamiento de la luz de freno.	
Motor	Asegúrese de que la válvula de combustible se encuentra en posición de ENCENDIDO (abierta).	

Comprobaciones tras el arranque del motor

COMPONENTES QUE SE DEBEN COMPROBAR	COMPROBACIONES QUE SE DEBEN REALIZAR	✓
Luces indicadoras	Asegúrese de que la luz indicadora de temperatura del motor está apagada (si la luz permanece encendida, apague el motor).	
Palanca de cambio o transmisión	Compruebe el funcionamiento de la palanca de cambio (F, N y R).	
Frenos	Avance lentamente unos metros y aplique ambas palancas de freno y el pedal del freno de forma individual. Los frenos deben estar completamente operativos. La palanca y el pedal deben volver a su posición inicial cuando se sueltan.	
Interruptor de parada de emergencia del motor	Compruebe que el interruptor de parada de emergencia del motor funciona correctamente.	
Contacto	Encienda y apague el motor para comprobar que el interruptor de contacto funciona correctamente.	

Prendas

Las condiciones meteorológicas pueden ayudarle a decidir qué ropa debe utilizar. Utilice prendas de vestir adecuadas para las temperaturas mínimas que puedan esperarse. La ropa interior térmica ofrece protección excelen-

te. Es importante que el conductor utilice siempre ropas y accesorios de protección adecuados, como casco homologado, protección para los ojos, botas, guantes, pantalones y camisa o camiseta de manga larga. Este tipo de vestido y accesorios le proporcionarán protección ante algunos riesgos menores que puede encontrarse en la ruta. El conductor no debe llevar nunca ropa suelta (por ejemplo, bufandas o pañuelos) que pueda enredarse en el vehículo o en ramas y arbustos. Según las condiciones, quizá sea necesario utilizar gafas protectoras antiniebla o gafas de sol. Existen cristales de distintos colores para las gafas protectoras o de sol que pueden facilitar la distinción de variaciones en el terreno. Sólo debe utilizar gafas de sol durante el día.

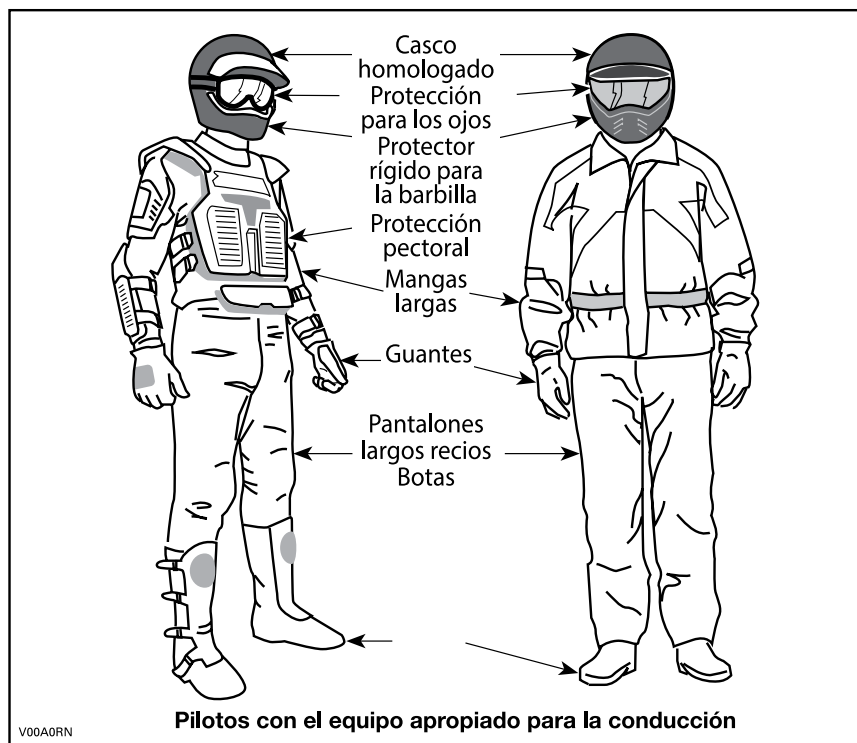

Conducción con un pasajero

Este vehículo está especialmente diseñado para que pueda viajar el conductor, únicamente. Aunque el asiento sea largo, el vehículo no está diseñado para llevar pasajeros. El transporte de uno o más pasajeros puede afectar a la estabilidad y al control del vehículo.

Transporte de cargas

Cualquier carga que se encuentre en el vehículo afectará al manejo, la estabilidad y la distancia de frenado. Por eso, no se deben sobrepasar los límites de carga especificados por el fabricante del vehículo (consulte la tabla siguiente). Asegúrese siempre de que la carga esté bien sujeta y

correctamente distribuida y de que no dificulte el control. Evite las cuestas y los terrenos accidentados. Tenga siempre en cuenta que la carga puede deslizarse o caerse y provocar un accidente. Evite cargas que puedan sobresalir lateralmente y engancharse o quedar atrapadas en arbustos u otros obstáculos. No deje que la carga cubra y obstruya los faros o la luz trasera.

Reduzca la velocidad de acuerdo con las condiciones del terreno cuando transporte carga o arrastre un remolque. Tenga en cuenta la necesidad de una mayor distancia para el frenado. Coloque siempre la carga de forma segura lo más bajo posible en el portaequipajes para reducir el efecto de un centro de gravedad más alto.

CARGA MÁXIMA		
CARGA TOTAL PERMITIDA	150 kg	Incluye el peso del conductor, las restantes cargas y los accesorios añadidos.

Trabajo con el vehículo

El vehículo puede ayudarle a realizar algunas tareas LIGERAS. Existe una gama de accesorios que puede obtener a través de su distribuidor autorizado de Can-Am. No obstante, en todos los casos deberá respetar la capacidad y el límite de carga del vehículo. La sobrecarga del vehículo puede someter a un esfuerzo excesivo a los componentes y provocar fallos. Para evitar posibles lesiones, también es importante seguir las instrucciones y advertencias que acompañan al accesorio. Evite realizar grandes esfuerzos físicos para levantar o tirar de cargas pesadas, o para mover el vehículo.

Conducción de ocio

Respete los derechos y las limitaciones de los demás. No conduzca en zonas destinadas a otros tipos de usos todo terreno. Esto incluye pistas para motonieves, pistas ecuestres, pistas de esquí nórdico, pistas para bicicletas de montaña, etc. No dé nunca por sentado que no habrá otras personas utilizando la pista. Conduzca siempre por la derecha de la pista y nunca zigzagueando. Esté siempre preparado para parar o apartarse a un lado si aparece otro usuario de la pista en sentido contrario.

Es recomendable hacerse socio de un club local de ATV. Le proporcionarán un mapa y orientación o le informarán acerca de dónde se puede utilizar el ATV. Si no hay ningún club en su zona, puede contribuir a que se cree uno. La conducción en grupo y las actividades de estos clubes proporcionan una agradable experiencia social.

Mantenga siempre una distancia de seguridad con respecto a otros conductores. Su criterio acerca de la velocidad, las condiciones del terreno y meteorológicas, el estado mecánico del vehículo y la confianza en el criterio de los demás le ayudarán a determinar la distancia de seguridad más apropiada. Al igual que cualquier otro vehículo motorizado, este vehículo necesita tiempo y espacio para frenar.

Antes de partir, indíquele a alguien hacia dónde va y a qué hora ha previsto regresar.

Según la duración que vaya a tener el paseo, deberá llevar más herramientas o equipo para emergencias. Averigüe dónde puede obtener más gasolina y aceite. Prepárese para las condiciones que pudiera encontrar.

Botiquín de primeros auxilios	Llave inglesa
Teléfono móvil	Cuchillo
Cinta de fricción	Luz centelleante
Una cuerda	Gafas con cristales de color
Bombillas de repuesto	Mapa de pistas
Kit de herramientas suministrado	Refrigerios

Entorno

Una de las ventajas de este vehículo es que le permite alejarse del camino trillado. Sin embargo, siempre debe respetarse la naturaleza y los derechos de los demás a disfrutarla. No conduzca en áreas protegidas o sensibles desde el punto de vista medioambiental. No conduzca por cosechas ni sobre arbustos... no tale árboles ni corte vallas, no derrape ni destruya el terreno. "Pise con suavidad".

Este vehículo puede causar incendios sin control fuera de la carretera asfaltada si los residuos se acumulan cerca del escape o en otro punto caliente del motor y la chispa de encendido cae en pasto seco. Evite desplazarse en zonas húmedas, a través de tierras pantanosas o con pasto alto, donde los residuos se pueden acumular. Si necesita desplazarse en esas zonas, realice una inspección y quite todos los residuos del motor y de los puntos calientes.

La persecución de animales salvajes es ilegal en muchas zonas. Un animal puede morir de agotamiento después de haber sido perseguido por un vehículo motorizado. Si encuentra algún animal en la pista, deténgase y observe sin hacer ruido y con precaución. Probablemente, será uno de los mejores recuerdos de su vida.

Respete las reglas... No deje nada de lo que se haya llevado consigo. No tire basura. No encienda ninguna hoguera si no tiene permiso para ello y, aun en ese caso, hágalo lejos de zonas secas. Los peligros que ocasione en la pista pueden provocar daños a otras personas o incluso a usted mismo, en fecha posterior.

Respete las tierras de labranza. Pida siempre permiso a los propietarios antes de conducir por fincas privadas. Respete las cosechas, los animales de granja y los límites de propiedad. Si abre una verja para pasar, vuelva a cerrarla a continuación.

Por último, no contamine los arroyos, los lagos ni los ríos. No modifique el motor ni el sistema de escape, y no quite ninguno de sus componentes.

Limitación del diseño

Aunque el vehículo es excepcionalmente sólido entre los de su clase, sigue tratándose de un vehículo ligero por definición, y su uso debe limitarse a la finalidad para la que fue diseñado.

La adición de peso a cualquier parte del vehículo afecta a su centro de gravedad y su estabilidad, además de modificar su rendimiento.

Uso todoterreno

Por su propia naturaleza, la conducción todoterreno es peligrosa. Cualquier terreno que no haya sido específicamente preparado para el tránsito de vehículos presenta un riesgo inherente, dado que la angulosidad, la composición del terreno y la inclinación exacta son imprevisibles. El terreno en sí mismo representa un factor de riesgo constante, algo que debe ser asumido por quien se aventura a explorarlo.

Un conductor que se aleje de los caminos con el vehículo deberá actuar siempre con la máxima precaución para elegir la ruta más segura y observando atentamente el terreno inmediato. El vehículo no deberá ser utilizado en ningún caso por personas que no estén totalmente familiarizadas con las instrucciones de manejo correspondientes. Tampoco deberá utilizarse en terreno peligroso ni con grandes desniveles.

Precauciones generales de uso y seguridad

Cuidado, prudencia, experiencia y pericia en la conducción son las mejores precauciones ante cualquier riesgo que pudiera surgir durante el uso del vehículo.

Cuando exista la más mínima duda acerca de la capacidad del vehículo para superar un obstáculo determinado, elija siempre otra ruta.

Si conduce en una zona no asfaltada, recuerde que los elementos más importantes son la potencia y la tracción, no la velocidad. No conduzca nunca más deprisa de lo que permitan la visibilidad y sus propias posibilidades de elegir una ruta segura.

Observe constantemente el terreno que se encuentra por delante para detectar cambios bruscos en pendientes u obstáculos, tales como rocas o raíces de árboles, capaces de provocar una pérdida de estabilidad que podría causar un vuelco o una vuelta de campana.

No utilice nunca el vehículo si los mandos no funcionan normalmente.

Cuando maniobre marcha atrás, compruebe que no haya personas ni obstáculos detrás del vehículo. Maniobre lentamente y evite giros bruscos.

BRP recomienda que permanezca sentado en el ATV durante las maniobras en marcha atrás. Evite ponerse en pie. Su peso podría desplazarse hacia delante y golpear la palanca del acelerador; la aceleración inesperada puede causar la pérdida del control.

Cuando se detenga o aparque, ponga siempre el freno de mano. Esto es especialmente importante cuando se aparca en pendiente. Cuando se trate de grandes inclinaciones o si el vehículo lleva carga, las ruedas deben quedar bloqueadas mediante piedras o ladrillos. Recuerde colocar la palanca de cambio en la posición de AVANCE y girar la válvula de combustible hasta la posición de cierre cuando el vehículo no se utilice durante períodos prolongados o durante el transporte.

Conducción en subida

Por su configuración, este vehículo tiene una gran capacidad para subir por pendientes, tanto que el vehículo puede volcar antes de perder la tracción. Por ejemplo, no es raro encontrar terrenos en los que la parte superior de la cuesta se ha erosionado hasta el punto de que la cima se eleva con una gran inclinación. El vehículo puede responder de inmediato ante esa situación; sin embargo, al hacerlo, cuando la parte delantera llega al punto en el que el equilibrio del vehículo se desplaza hacia atrás, puede producirse un vuelco.

Puede darse esa misma situación si un objeto incrustado provoca que la parte delantera del vehículo se incline más de lo deseado. Si se da esa situación, tome una ruta alternativa. Tenga en cuenta los peligros que entraña la conducción por laderas.

Siempre es recomendable conocer el estado del terreno al otro lado de la colina o terraplén. Con demasiada frecuencia surgen desniveles muy bruscos que es imposible sortear o descender.

Conducción en bajada

Este vehículo puede ascender cuestas con mayor inclinación que las pendientes que es capaz de descender. Por lo tanto, es fundamental asegurarse de que existe una ruta segura para descender una pendiente antes de subir la cuesta correspondiente.

Una desaceleración mientras se intenta descender por una pendiente resbaladiza podría provocar un "efecto tobogán" del vehículo. Mantenga una velocidad constante o acelere ligeramente para recuperar el control.

Conducción por laderas

Deberá evitarse esa operación siempre que sea posible. Si es necesario, hágalo con suma precaución. El recorrido de una ladera con una gran inclinación presenta un alto riesgo de vuelco. Además, si se trata de superficies resbaladizas o poco firmes, podría producirse un deslizamiento lateral incontrolable. No intente girar el vehículo pendiente abajo con el deslizamiento. Evite todos los objetos o las depresiones que puedan intensificar la elevación de un lado del vehículo con respecto al otro (esto podría causar un vuelco).

Pendientes bruscas

Los bajos del vehículo chocarán con el suelo y, por lo general, el vehículo se detendrá si las ruedas delanteras o traseras entran en un socavón o una pendiente muy brusca. Si la caída es muy repentina o profunda, el vehículo se inclinará y dará una vuelta de campana.



ADVERTENCIA

No intente maniobrar en pendientes muy bruscas. Utilice la marcha atrás y siga otra ruta.

Conducción sobre nieve

Cuando realice la inspección previa a la conducción, preste especial atención a los lugares del vehículo en que la acumulación de nieve o hielo pueda obstruir la visibilidad de la luz de cola, las aberturas de ventilación, el radiador y el ventilador, así como afectar al movimiento de las palancas de mando, los interruptores y el pedal de freno. Antes de ponerse en marcha con el ATV, compruebe que no haya impedimentos al manejo de la dirección, las palancas de acelerador y freno, así como el pedal.

Siempre que se conduzca el ATV por un camino nevado, el agarre de los neumáticos se reduce, de modo que el vehículo reacciona de modo distinto a las acciones del conductor. En las superficies de poco agarre, la respuesta de la dirección no es tan inmediata y precisa, las distancias de frenado aumentan y la reacción a la aceleración es más lenta. Reduzca la velocidad y no "apriete a fondo" el acelerador. Esto sólo provocaría que las ruedas patinasen y un posible deslizamiento del vehículo por sobreviraje. No frene bruscamente. El vehículo podría deslizarse sin control en línea recta. También en este caso lo más prudente es reducir la velocidad antes de realizar una maniobra. De ese modo dispondrá de más tiempo y distancia para recuperar completamente el control del vehículo antes de que se descontrola.

Cuando conduzca el ATV sobre una superficie poco compacta o cubierta de nieve, la turbulencia que genera el vehículo al desplazarse atraparà nieve pulverizada, que puede llegar a acumularse o fundirse sobre algunos componentes descubiertos, entre los que se encuentran piezas giratorias como los discos de freno. El agua, la nieve y el hielo pueden afectar al tiempo de respuesta del sistema de frenos del ATV. Incluso cuando no sea necesario aminorar la velocidad del vehículo, accione los frenos con frecuencia para evitar que se acumule hielo o nieve y secan las pastillas y los discos de freno. En situaciones de conducción de bajo riesgo, esta operación le servirá para probar el nivel de agarre y saber cómo reacciona el vehículo a los mandos. Mantenga siempre despejados de hielo y nieve el pedal de freno, los reposapiés y las palancas de freno y acelerador. Quite con frecuencia la nieve que pueda haber en el asiento, los asideros, los faros y la luz trasera.

La nieve puede ocultar rocas, raíces de árboles u otros objetos y, si se derrite, puede imposibilitar la conducción, ya que existe el riesgo de que el vehículo se encalle o pierda la tracción. Observe a cierta distancia el camino por delante y preste siempre atención a posibles indicaciones de la existencia de esos obstáculos. En caso de duda, no se acerque. No conduzca sobre superficies de agua helada sin asegurarse antes de que el hielo puede aguantar bien el peso del ATV con los ocupantes y la carga. Recuerde que aunque un determinado espesor de hielo pueda ser suficiente para aguantar el paso de una motonieve, no necesariamente podrá soportar el de un ATV aunque tenga un peso idéntico, debido a la menor superficie de soporte de carga de éste (los cuatro neumáticos, en contraste con la oruga y los esquíes de la motonieve).

Para un mayor confort y a fin de evitar riesgos de congelación, lleve siempre prendas y accesorios de protección adecuados a las condiciones meteorológicas previstas.

Al final de cada viaje es recomendable quitar la nieve y el hielo acumulados en la carrocería del vehículo y todas las piezas móviles (frenos, componentes de la dirección, tren motriz, mandos, ventilador del radiador, etc.). Después de parar el vehículo y el motor, la nieve se convertirá en hielo, que resultará más difícil de quitar en la siguiente inspección previa a la conducción.

Técnicas de conducción

Si conduce el vehículo a demasiada velocidad para la experiencia del conductor o las condiciones del terreno, podría sufrir lesiones. Apriete el acelerador sólo lo suficiente para una conducción segura. Las estadísticas demuestran que los percances y lesiones suelen ser resultado de giros a gran velocidad. No olvide nunca que el vehículo tiene un peso considerable. Ese peso es suficiente para que el conductor pueda quedar atrapado en caso de vuelco. Siempre utilice técnicas de conducción adecuadas para evitar que el vehículo vuelque en cuestas, en terrenos accidentados y al girar.

Este vehículo no ha sido diseñado para realizar saltos ni absorber la fuerza del impacto generado por este tipo de maniobras, que afectarían en gran medida al conductor. Si hace trompos, "caballitos" y otras piruetas con el vehículo, éste podría volcar y usted, quedar atrapado. Estas prácticas presentan un riesgo elevado para el conductor y deben evitarse siempre.

Para mantener un control adecuado, se recomienda expresamente mantener ambas manos en el manillar de modo que le resulte fácil alcanzar todos los mandos con facilidad. Lo mismo se aplica para los pies. Para reducir al mínimo la posibilidad de lesiones en las piernas o en los pies, mantenga siempre los pies sobre los reposapiés. No oriente los pies hacia fuera ni extienda ninguno de los pies para girar, ya que podría engancharse o sufrir un golpe con un obstáculo o con las ruedas.

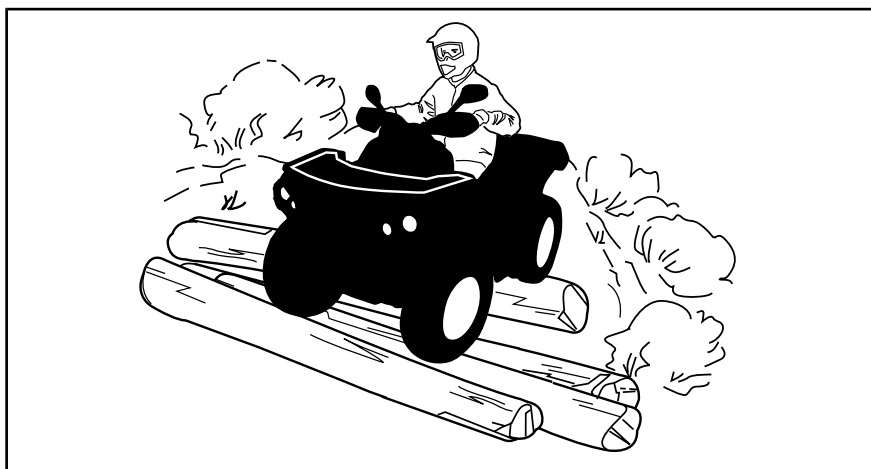

Aunque el vehículo está equipado con un sistema de suspensión adecuado, existen terrenos muy accidentados, llenos de baches, por los que la conducción puede resultar incómoda e incluso dañar la espalda. A menudo

será necesario conducir casi en cuclillas. Reduzca la velocidad y flexione las piernas para absorber parte del impacto.

Este vehículo no ha sido diseñado para circular por carretera ni autopista. (En la mayoría de las jurisdicciones es ilegal). La conducción del vehículo en carretera o autopista entraña riesgo de colisión con otros vehículos.

Los neumáticos de este vehículo no están diseñados para el uso en vías pavimentadas. Por otra parte, este vehículo no está equipado con un diferencial trasero (las ruedas traseras giran siempre a la misma velocidad). Por todo ello, el pavimento puede afectar seriamente al manejo y al control del vehículo.

Si conduce por una carretera o por un arcén, puede dar lugar a la confusión de otros conductores, sobre todo si lleva las luces encendidas.

Si tiene que cruzar una carretera, el conductor del primer vehículo de su grupo deberá bajarse del vehículo para observar y dar indicaciones a los conductores de los demás vehículos. Luego, la última persona que cruce ayudará al conductor del primer vehículo a cruzar. No circule por las aceras. Están destinadas a los peatones.

El agua puede ser un factor de riesgo especial. Si el curso es demasiado profundo, el vehículo puede "flotar" y volcar. Compruebe la profundidad del agua y la fuerza de la corriente antes de cruzar con el vehículo. El nivel del agua no debería sobrepasar los reposapiés. Tenga cuidado con superficies resbaladizas, tales como rocas, hierba, troncos, etc., tanto en el agua como en las orillas. Puede producirse una pérdida de tracción. No intente entrar en el agua a gran velocidad. El agua actuaría de freno y podría salir despedido.

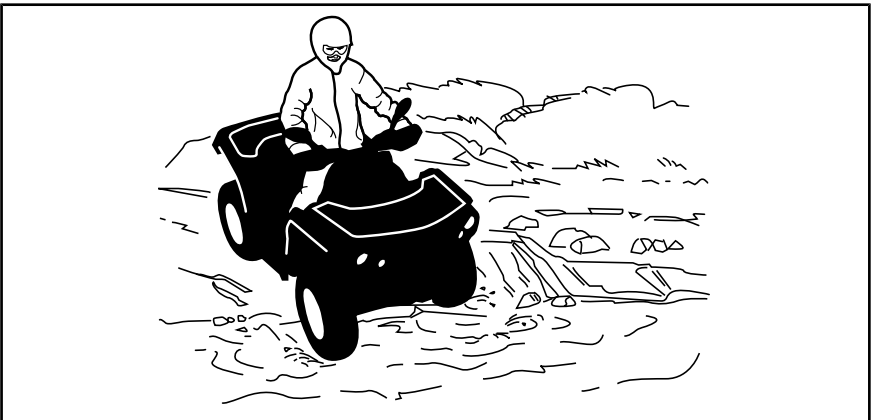

Si los frenos están húmedos, la capacidad de frenado del vehículo se ve afectada. Asegúrese de que se sequen los frenos; para ello, acciónelos varias veces después de salir del agua, del barro o de la nieve con el vehículo.

Junto al agua puede haber barro y terrenos de marismas. Prepárese para la posibilidad de encontrarse súbitamente con "hoyos" o cambios de profundidad. Asimismo, deberá prestar atención a posibles obstáculos peli-

grosos tales como rocas, troncos, etc., cubiertos parcialmente por la vegetación.

Si durante su recorrido pasa por vías fluviales o canales helados, asegúrese de que el espesor y la consistencia del hielo sean suficientes para aguantar la suma de su peso, el del vehículo y la carga. Observe siempre si hay agua a la vista: es una indicación segura de que el espesor del hielo variará. En caso de duda, no intente cruzar.

La presencia de hielo también afectará al control del vehículo. Reduzca la velocidad y no "apriete a fondo" el acelerador. Esto sólo provocaría que las ruedas patinasen y un posible vuelco del vehículo. No frene con rapidez. Esto podría dar lugar a un deslizamiento incontrolado y el posible vuelco del vehículo. Evite siempre la nieve fangosa o medio derretida, ya que podría bloquear la marcha o los mandos del vehículo.

La conducción sobre nieve puede afectar a la capacidad de frenado. Modere la velocidad y tenga en cuenta la necesidad de una mayor distancia para frenar. La nieve despedida puede llegar a acumularse (incluso en forma de hielo) en los componentes y mandos del sistema de frenos. Accione los frenos con frecuencia para evitar que se acumule hielo o nieve. Consulte las precauciones generales de uso y seguridad incluidas en este apartado para obtener más detalles sobre la conducción en condiciones de nieve.

La conducción sobre arena, dunas o nieve constituye otra experiencia única; no obstante, deberá observar algunas precauciones básicas. La presencia de arena/nieve fina o "profunda" puede dar lugar a la pérdida de tracción y provocar un deslizamiento, un brusco descenso o que el vehículo quede "encallado". Si esto ocurre, busque una base más firme. Nuevamente, lo más recomendable es reducir la velocidad y mantenerse alerta.

Cuando conduzca por dunas, es recomendable que el vehículo vaya equipado con un indicador de seguridad (bandera) de tipo antena. Esto facilitará su localización para otros conductores que se encuentren en dunas cercanas. Conduzca con precaución si ve otro indicador de seguridad frente a usted. Dado que existe el riesgo de que el indicador de seguridad de tipo antena se enganche y rebote contra el conductor, no lo utilice en parajes en los que haya ramas bajas u otros obstáculos.

La conducción en terrenos con piedras sueltas y grava tiene varios puntos en común con las maniobras sobre el hielo. Afectan a la dirección del vehículo, de modo que existe el riesgo de deslizarse y volcar, sobre todo cuando se va a gran velocidad. Además, estos elementos pueden influir en la distancia de frenado. Recuerde que "apretar a fondo" el acelerador o derrapar puede provocar que salgan despedidas hacia atrás piedras sueltas, con el consiguiente riesgo para otros conductores. No lo haga nunca deliberadamente.

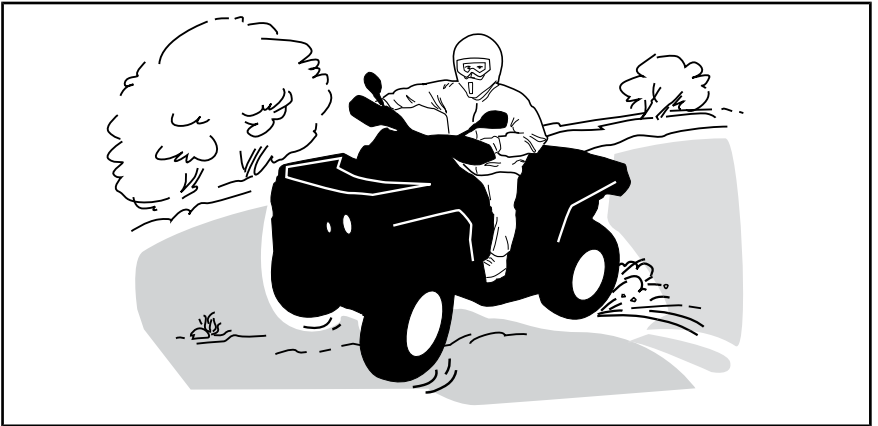

Si el vehículo derrapa o resbala, quizá resulte de utilidad girar el manillar en la dirección del deslizamiento hasta que vuelva a recuperar el control. Procure que no se bloqueen nunca los frenos ni las ruedas.

Respete y siga todas las señales de la pista. Su finalidad es servirle de ayuda a usted y a otros usuarios.

Los obstáculos que aparezcan en la "pista" deben ser sorteados con precaución. Puede tratarse de rocas sueltas, árboles caídos, superficies resbaladizas, vallas, postes, terraplenes y depresiones. Deberá evitar estos obstáculos siempre que sea posible. Recuerde que algunos obstáculos son muy grandes o peligrosos para cruzarlos y deben ser evitados. Existe la posibilidad de sortear árboles caídos o rocas de pequeñas dimensiones: acérquese en un ángulo de 90°. Manténgase de pie, sobre los reposapiés y con las rodillas flexionadas. Ajuste la velocidad sin perder impulso y no "apriete a fondo" el acelerador. Agárrese fuerte al manillar. Desplace el peso del cuerpo hacia atrás y avance. No intente levantar del suelo las ruedas delanteras del vehículo. Tenga en cuenta que el objeto puede ser resbaladizo o que se mueva mientras está cruzando.

Cuando conduzca por cuestas o pendientes, tenga en cuenta dos cosas muy importantes: prepárese para encontrar superficies resbaladizas, obstáculos y variaciones del terreno, y adopte la posición corporal más adecuada en cada caso.

Cuando se detenga o aparque, ponga siempre el freno de estacionamiento. Esto es especialmente importante cuando se aparca en pendiente. Cuando se trate de grandes inclinaciones o si el ATV lleva carga, las ruedas deben bloquearse mediante piedras o ladrillos.

Cuesta arriba

Antes de intentar subir una cuesta, recuerde lo siguiente. Sólo los conductores experimentados deben intentar subir cuestas. Comience con pendientes pocas profundas. Conduzca siempre con la parte delantera del vehículo cuesta arriba y mantenga el peso del cuerpo hacia adelante y hacia la parte superior de la cuesta. Mantenga los pies sobre los reposapiés y acelere antes de llegar a la pendiente. Intente mantener una velocidad constante y tenga cuidado con el acelerador para evitar ir más rápido. Las

pendientes bruscas o la variación del terreno o conducir con una rueda sobre un obstáculo podría afectar considerablemente la estabilidad, ya que levantará la parte delantera del vehículo y aumentará el riesgo de volcar. Algunas cuestas son demasiado inclinadas para detenerse con seguridad o recuperarse después de un intento de subida sin éxito. Evite inclinaciones muy profundas. Si no conduce con cuidado, podría volcar al subir una cuesta. Si la cuesta es demasiado inclinada y no puede seguir adelante o el vehículo empieza a retroceder, utilice el freno, con precaución para no resbalar. Baje del vehículo y utilice el giro en "K" (mientras camina retrocediendo, junto al vehículo en el lado de subida y con una mano en la palanca de freno, haga retroceder lentamente la parte trasera del vehículo hacia la parte superior de la cuesta y después inicie la conducción en descenso). Siempre deberá caminar o bajarse por la parte superior de la pendiente, con la precaución de no acercarse demasiado al vehículo ni a las ruedas mientras giran. No intente sujetar el vehículo si empieza a volcar. Apártese. No llegue a un cambio de rasante ni al final de una cuesta a gran velocidad. Podría haber obstáculos o un descenso muy brusco.

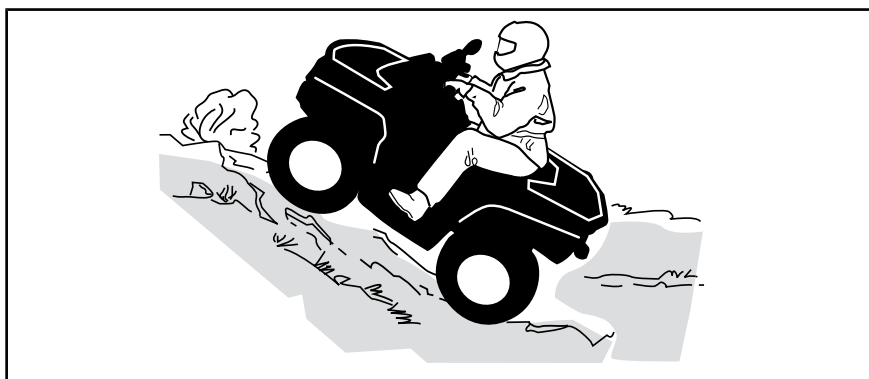

En bajada

Incline el peso del cuerpo hacia atrás. Frene gradualmente para evitar deslizamientos. No descienda la pendiente únicamente con el freno motor o en punto muerto (N). Evite inclinaciones muy profundas. Si no conduce con cuidado, podría volcar al bajar una cuesta.

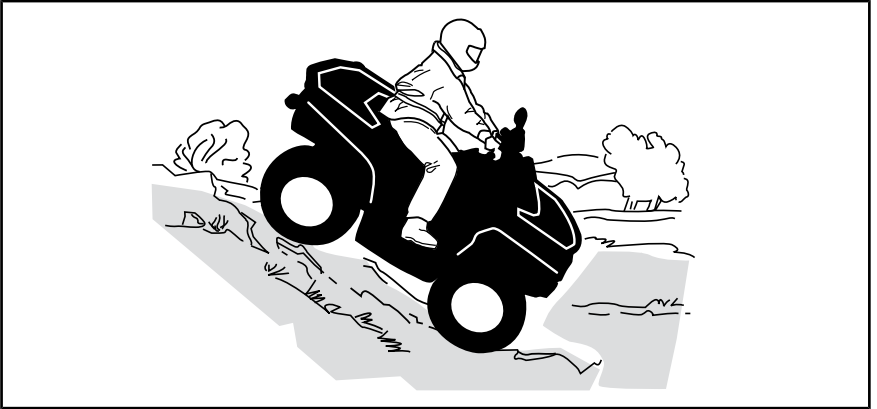

Conducción por laderas

Éste es uno de los tipos de conducción **más arriesgados**, ya que el equilibrio del vehículo puede cambiar drásticamente. Deberá evitarse siempre que sea posible. No obstante, si es necesario, es importante que SIEMPRE mantenga el peso del cuerpo hacia la parte superior de la pendiente, preparado para bajarse por ese lado si el vehículo empieza a volcar. **No intente detener el vehículo por evitar que sufra desperfectos.**



Cuando lea esta Guía para el usuario, recuerde lo siguiente:



ADVERTENCIA

Indica una posible situación de riesgo que, si no se evita, puede dar lugar a lesiones graves o incluso a la muerte.

INFORMACIÓN IMPORTANTE SOBRE LAS ETIQUETAS DEL PRODUCTO (CANADÁ/ESTADOS UNIDOS)

Canadá/Estados Unidos

Etiqueta colgante

En este vehículo encontrará etiquetas colgantes y otras etiquetas que contienen información importante sobre seguridad.

Cualquier usuario de este vehículo deberá leer y comprender esta información antes de conducir.

T

MODELO DE TRANSICIÓN

ESTE ATV ES PARA USO RECREATIVO. PUEDE SER UTILIZADO POR ADULTOS O MENORES A PARTIR DE CIERTA EDAD BAJO LA SUPERVISIÓN DE UN ADULTO OPERADORES ÚNICAMENTE-NO PARA PASAJEROS NO SE PERMITEN OPERADORES MENORES DE 14 AÑOS

HAY DISPONIBLES CURSOS DE CAPACITACIÓN SOBRE HABILIDADES DE MANEJO PARA VEHÍCULOS TODO TERRENO. PARA OBTENER INFORMACIÓN, CONTACTE A SU DISTRIBUIDOR.

CONSULTE A SU DISTRIBUIDOR PARA INFORMARSE SOBRE LAS LEYES ESTADUALES O LOCALES REFERENTES A LA OPERACIÓN DE VEHÍCULOS TODO TERRENO.

ESTA ETIQUETA NO DEBE ELIMINARSE ANTES DE LA VENTA.

⚠ ADVERTENCIA ⚠

El uso de un ATV inapropiado puede dar lugar a LESIONES GRAVES o LA MUERTE.



UTILICE SIEMPRE UN CASCO HOMOLOGADO Y PRENDAS Y ACCESORIOS DE PROTECCIÓN.



NO CONDUZCA NUNCA POR CARRETERAS PÚBLICAS.



NO LLEVE NUNCA PASAJEROS.



NO DEBE CONDUCIRSE NUNCA BAJO LA INFLUENCIA DE ALCOHOL O DROGAS

NUNCA conduzca:

- Sin instrucciones o entrenamiento adecuados.
- A una velocidad excesiva para la experiencia del conductor o para las condiciones del terreno y del vehículo.
- En vías públicas: existe riesgo de colisión con otros vehículos.
- Con un pasajero: el peso de un pasajero afecta al equilibrio y a la dirección y aumenta el riesgo de perder el control.

REALICE SIEMPRE LO SIGUIENTE:

- Utilizar técnicas de conducción adecuadas para evitar que el vehículo vuelque en cuestas, en terrenos accidentados y al girar.
- Evitar las superficies pavimentadas: el pavimento puede afectar considerablemente al manejo y al control.

UBIQUE Y LEA LA GUÍA DEL USUARIO.
SIGA TODAS LAS INSTRUCCIONES Y ADVERTENCIAS.

DESCRIPCIÓN DEL MOTOR DEL VEHÍCULO

XXXXX

CERTIFICACIÓN EPA

NER (TASA DE EMISIÓN NORMALIZADA) = X

EN UNA ESCALA DEL 0 AL 10, 0 SIENDO LA MÁS LIMPIA

NO DEBE RETIRARSE ANTES DE SU VENTA



704901107

TÍPICO

Etiquetas de seguridad en el vehículo

Lea detenidamente todas las etiquetas de seguridad que hay en el vehículo.

Estas etiquetas están adheridas al vehículo para garantizar la seguridad del conductor o de cualquier otra persona que se encuentre en las proximidades.

Las etiquetas de seguridad que hay en el vehículo deben considerarse elementos permanentes. Si alguna no aparece o está dañada, puede ser reemplazada de modo gratuito. Diríjase a un distribuidor autorizado de Can-Am.

NOTA: El número en las ilustraciones del vehículo hace referencia al número de secuencia de las etiquetas de seguridad. En caso de discrepancias entre esta guía y el vehículo, las etiquetas de seguridad adheridas al vehículo tienen prioridad sobre las etiquetas incluidas en esta guía.



ETIQUETAS DE GUARDABARROS TRASERO IZQUIERDO

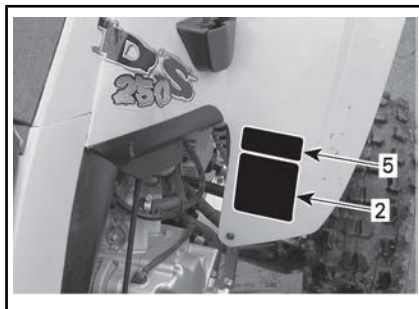

ETIQUETAS DE GUARDABARROS DELANTERO DERECHO

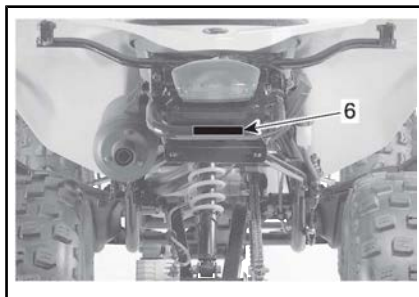

ETIQUETA DEL PARACHOQUES TRASERO

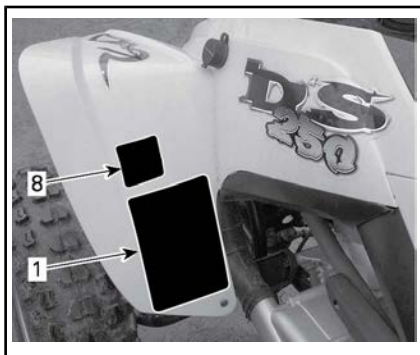

ETIQUETAS DE GUARDABARROS DELANTERO IZQUIERDO



PANEL DE ACCESO DEL GUARDABARRIOS DELANTERO

ADVERTENCIA

Un uso inadecuado del ATV puede dar lugar a LESIONES GRAVES o la MUERTE.

UTILICE SIEMPRE UN CASCO HOMOLOGADO Y ROPA DE PROTECCIÓN.

NO CONDUZCA NUNCA POR LA VÍA PÚBLICA.

NO LLEVE NUNCA PASAJEROS.

USO INCOMPATIBLE CON EL CONSUMO Y LOS EFECTOS DE DROGAS O ALCOHOL.

NUNCA conduzca:

- Sin instrucciones o entrenamiento adecuados.
- A una velocidad excesiva para su experiencia o para las condiciones del terreno y del vehículo.
- En vías públicas: existe riesgo de colisión con otros vehículos.
- Con un pasajero: el peso de un pasajero afecta al equilibrio y a la dirección y aumenta el riesgo de perder el control.

SIEMPRE DEBERÁ:

- Utilizar técnicas de conducción adecuadas para evitar que el vehículo vuelque en cuestas, en terrenos accidentados y al girar.
- Evitar las superficies pavimentadas: el pavimento puede afectar considerablemente al manejo y al control.

LEA LA GUÍA DEL USUARIO. SIGA TODAS LAS INSTRUCCIONES Y ADVERTENCIAS.

ETIQUETA 1

ADVERTENCIA

MEJORES DE 14 AÑOS

La conducción de este ATV por parte de menores de 14 años entraña un mayor riesgo de LESIONES GRAVES e incluso de MUERTE.

Si el usuario es menor de 16 años deberá estar siempre supervisado por un adulto.

NO permita nunca el uso de este ATV a niños menores de 14 años.

ETIQUETA 2

ADVERTENCIA

NUNCA viaje como pasajero. Los pasajeros pueden provocar una pérdida de control, con riesgo de LESIÓN GRAVE o MUERTE.

704 900 005

ETIQUETA 3

ADVERTENCIA

La presión inadecuada de los neumáticos o la sobrecarga pueden provocar la pérdida de control; esto podría resultar en LESIONES GRAVES o incluso la MUERTE.

CARGA	PRESIÓN DE LOS NEUMÁTICOS EN FRÍO
HASTA 150 kg (330 lb)	FRENTE
	MÁX.: 34 kPa (5,0 psi)
	Mín.: 26 kPa (3,8 psi)
	PARTE TRASERA
	MÁX.: 34 kPa (5,0 psi)
	Mín.: 26 kPa (3,8 psi)

Mantenga SIEMPRE la presión adecuada de los neumáticos como se indica. No ajuste NUNCA la presión de los neumáticos por debajo del mínimo. El neumático podría salirse de la llanta.

No exceda NUNCA la capacidad de carga máxima de 150 kg (149,69 kg) del vehículo, que incluye el peso del conductor, la carga, los accesorios y el peso de la lengua del remolque.

CARGA DE ATV Y USO DE REMOLQUES

- El transporte de carga y el uso de remolques pueden afectar a la estabilidad y la maniobrabilidad del vehículo.
- En situaciones con carga y uso de remolques:
 - reduzca la velocidad.
 - incremente la distancia de frenado.
 - evite las cuestas y los terrenos accidentados.

704901879

ETIQUETA 4



ETIQUETA 5



ETIQUETA 7



ETIQUETA 6



ETIQUETA 8

Etiquetas de conformidad con normas

Estas etiquetas indican la conformidad del vehículo con la normativa vigente.

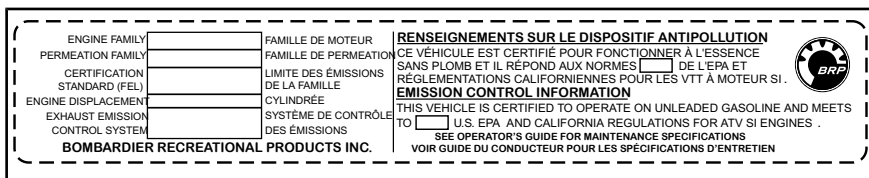

TÍPICO - UBICACIÓN: DEBAJO DEL GUARDABARROS TRASERO

 **Bombardier Recreational Products Inc. certifies that this ATV complies with the American National Standard for Four Wheel All-Terrain Vehicles, ANSI/SVIA-1-2010 Standard.**

Bombardier Produits Récréatifs inc. certifie que ce VTT est conforme à la norme "American National Standard for Four Wheel All-Terrain Vehicles" ANSI/SVIA-1-2010.

704903327

UBICACIÓN: GUARDABARROS DELANTERO

Etiqueta de información técnica

CADENA DE LA TRANSMISIÓN

LA CADENA DE LA TRANSMISIÓN DEBE ESTAR BIEN AJUSTADA Y LUBRICADA. EL RECORRIDO LIBRE ES DE 15 A 25 MM (5/8 A 1 DE PULGADA) SIN EL CONDUCTOR EN EL VEHÍCULO. CONSULTE EL MANUAL DEL PROPIETARIO PARA CONOCER LAS INSTRUCCIONES COMPLETAS.

15 A 25 MM (5/8 A 1 DE PULGADA)

ETIQUETA DE AJUSTE DE LA CADENA DE TRANSMISIÓN

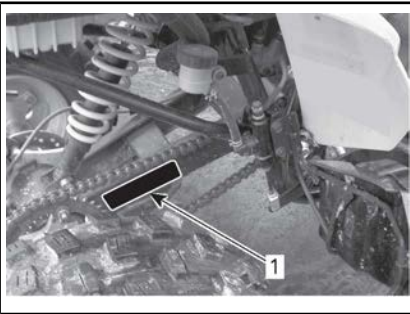

1. Ubicación de la etiqueta de ajuste de la cadena de transmisión

INFORMACIÓN IMPORTANTE SOBRE LAS ETIQUETAS DEL PRODUCTO (TODOS LOS PAÍSES EXCEPTO CANADÁ/ESTADOS UNIDOS)

Todos los países excepto Canadá/Estados Unidos

Etiqueta colgante

En este vehículo encontrará etiquetas colgantes y otras etiquetas que contienen información importante sobre seguridad.

Cualquier usuario de este vehículo deberá leer y comprender esta información antes de conducir.



ADVERTENCIA

- Lea la guía del usuario.
- El uso de un ATV inapropiado puede dar lugar a LESIONES GRAVES o LA MUERTE. Siga todas las instrucciones y advertencias.
- Utilice siempre protección para los oídos.
- UTILICE SIEMPRE un casco homologado, prendas Y ACCESORIOS DE PROTECCIÓN.
- No conduzca nunca por carreteras públicas.
- nunca deben llevarse pasajeros.
- uso incompatible con el consumo y los efectos de drogas o alcohol.

G MODELO DE USO GENERAL

**ESTE VEHÍCULO TODO TERRENO
ES PARA USO RECREATIVO O DE SERVICIO**

OPERADORES ÚNICAMENTE-NO PARA PASAJEROS

NO SE PERMITEN OPERADORES MENORES DE 16 AÑOS

HAY DISPONIBLES CURSOS DE CAPACITACIÓN
SOBRE HABILIDADES DE MANEJO PARA
VEHÍCULOS TODO TERRENO. PARA OBTENER
INFORMACIÓN, CONTACTE A SU DISTRIBUIDOR.

CONSULTE A SU DISTRIBUIDOR PARA
INFORMARSE SOBRE LAS LEYES ESTADUALES
O LOCALES REFERENTES A LA OPERACIÓN
DE VEHÍCULOS TODO TERRENO.

ESTA ETIQUETA NO DEBE ELIMINARSE ANTES DE LA VENTA.

704903930





TÍPICO: APLICABLE CUANDO EQUIVALE A UN MODELO CERTIFICADO SEGÚN LAS NORMAS DE LA EPA DE LOS EE. UU.

Etiquetas de seguridad en el vehículo

Lea detenidamente todas las etiquetas de seguridad que hay en el vehículo.

Estas etiquetas están adheridas al vehículo para garantizar la seguridad del conductor o de cualquier otra persona que se encuentre en las proximidades.

Las etiquetas de seguridad que hay en el vehículo deben considerarse elementos permanentes. Si alguna no aparece o está dañada, puede ser reemplazada de modo gratuito. Diríjase a un distribuidor autorizado de Can-Am.

NOTA: El número en las ilustraciones del vehículo hace referencia al número de secuencia de las etiquetas de seguridad. En caso de discrepancias entre esta guía y el vehículo, las etiquetas de seguridad adheridas al vehículo tienen prioridad sobre las etiquetas incluidas en esta guía.



ETIQUETAS DE GUARDABARROS TRASERO IZQUIERDO

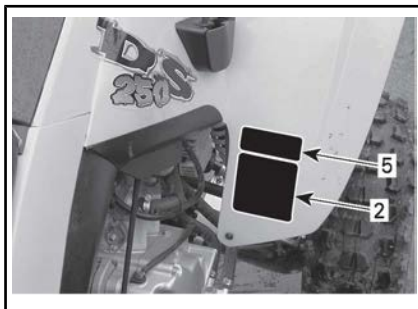

ETIQUETAS DE GUARDABARROS DELANTERO DERECHO

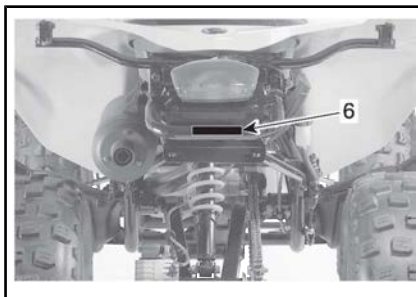

ETIQUETA DEL PARACHOQUES TRASERO

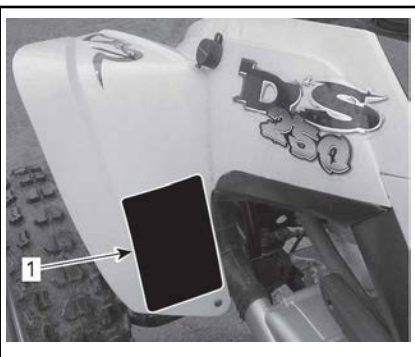

ETIQUETAS DE GUARDABARROS DELANTERO IZQUIERDO

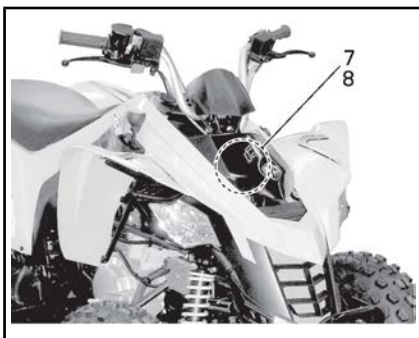

PANEL DE ACCESO DEL GUARDABARRIOS DELANTERO

Etiqueta 1

! ADVERTENCIA

- El uso de un ATV inapropiado puede dar lugar a LESIONES GRAVES o LA MUERTE. Siga todas las instrucciones y advertencias.
- Lea la guía del usuario.
- Utilice siempre protección para los oídos.
- UTILICE SIEMPRE un casco homologado, prendas Y ACCESORIOS DE PROTECCIÓN.
- No conduzca nunca por carreteras públicas.
- No lleve nunca pasajeros.
- uso incompatible con el consumo y los efectos de drogas o alcohol.

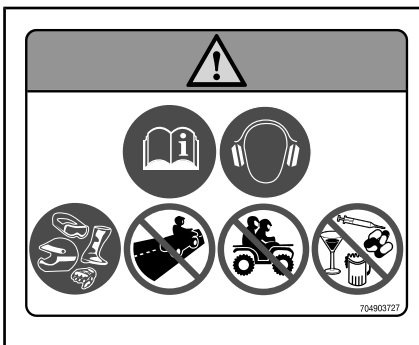

ETIQUETA 1

Etiqueta 2

! ADVERTENCIA

La conducción de este ATV por menores de 16 años entraña un mayor riesgo de LESIONES GRAVES e incluso de MUERTE. Este ATV no debe ser conducido NUNCA por menores de 16 años.



ETIQUETA 2

Etiqueta 3

! ADVERTENCIA

- Lea la guía del usuario.
- No lleve NUNCA pasajeros.

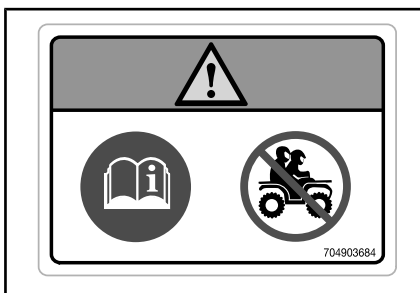

ETIQUETA 3



Etiqueta 4

! ADVERTENCIA

- Lea la guía del usuario.
- La presión inadecuada de los neumáticos o la sobrecarga pueden provocar la pérdida de control; esto podría resultar en LESIONES GRAVES o incluso la MUERTE.
- Mantenga SIEMPRE la presión adecuada de los neumáticos como se indica.
- No exceda NUNCA la capacidad de carga máxima de 150 kg, que incluye el peso del conductor, la carga, los accesorios y el peso de la lengua del remolque.

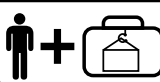
! ADVERTENCIA

 < 150 kg MAX. (330 lb)

	=	MAX: 34 kPa (5 psi)	MAX: 34 kPa (5 psi)
		MIN: 26 kPa (3.8 psi)	MIN: 26 kPa (3.8 psi)

kPa

704903811

ETIQUETA 4

AVISO

- El ATV DEBE detenerse antes de levantar la palanca.
- Pise siempre el pedal de freno antes de cambiar desde la posición de punto muerto (N)

704901192A

ETIQUETA 5

Etiqueta 6

! ADVERTENCIA

NO UTILICE NUNCA esta zona ni el portaequipajes como puntos de amarre para tirar de una carga. El vehículo podría volcar. Para remolcar una carga SIEMPRE debe usarse el enganche del remolque o el gancho de recuperación.

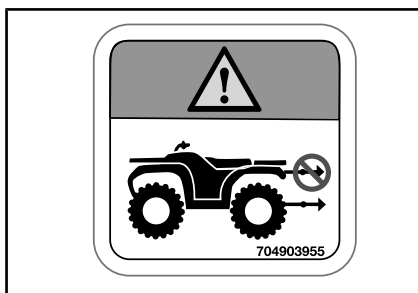

ETIQUETA 6



ETIQUETA 7

Etiqueta 8



ETIQUETA 8

Etiquetas de conformidad con normas

Estas etiquetas indican la conformidad del vehículo con la normativa vigente.



UBICACIÓN: TUBO INFERIOR FRONTAL DERECHO DEL BASTIDOR

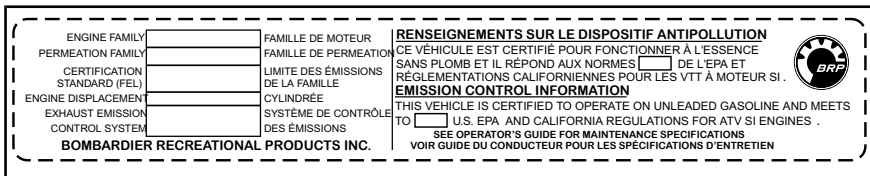

TÍPICO - APLICABLE CUANDO EQUIVALE A UN MODELO CERTIFICADO SEGÚN LAS NORMAS DE LA EPA DE LOS EE. UU. - UBICACIÓN: DEBAJO DEL GUARDABARROS TRASERO

Etiqueta de información técnica

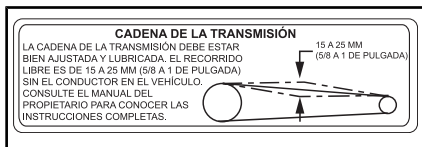

ETIQUETA DE AJUSTE DE LA CADENA DE TRANSMISIÓN

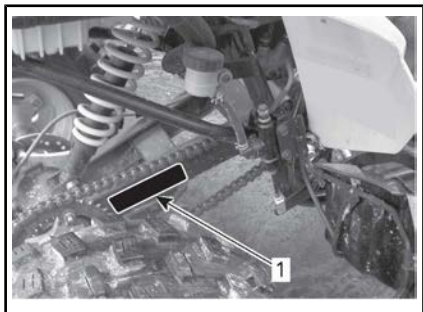

1. Ubicación de la etiqueta de ajuste de la cadena de transmisión

INFORMACIÓN SOBRE EL VEHÍCULO

CONTROLES/INSTRUMENTOS/EQUIPAMIENTOS

NOTA: Algunos controles/instrumentos/equipamientos son opcionales.

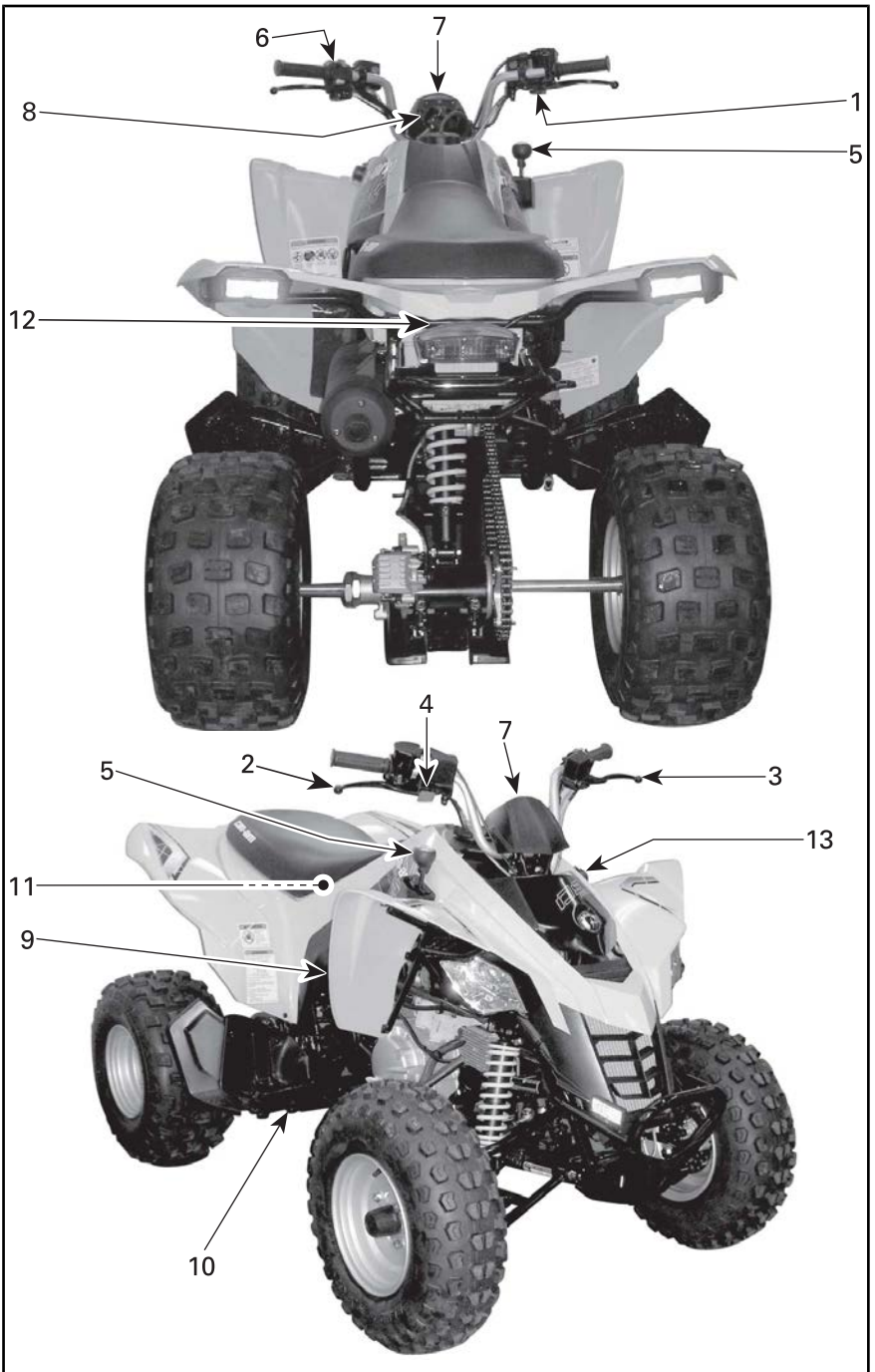

NOTA: Esta sección ofrece información básica sobre las funciones de diversos controles, instrumentos y componentes del vehículo. Las ilustraciones incluidas en esta Guía del usuario no son necesariamente representaciones exactas y pueden diferir según el modelo del vehículo. Para obtener más detalles acerca de cómo usar un mando o control en combinación con otros, consulte las *INSTRUCCIONES DE USO* más adelante en esta misma sección.

1) Palanca del acelerador

La palanca del acelerador se encuentra en la parte derecha del manillar.

Cuando se empuja hacia delante, se incrementa la velocidad del motor, lo que permite que la transmisión cambie a la marcha seleccionada.

Cuando se suelta, la velocidad del motor volverá automáticamente al ralentí y el vehículo se ralentizará gradualmente.

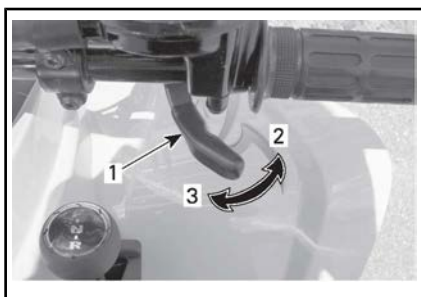

1. Palanca del acelerador
2. Para acelerar
3. Para desacelerar



ADVERTENCIA

Antes de arrancar el motor, compruebe el funcionamiento de la palanca del acelerador. Si la palanca del acelerador no funciona con suavidad, investigue la causa. Corrija el problema antes de usar el vehículo. Consulte a un concesionario o distribuidor autorizado si no puede averiguar el motivo del problema o no puede solucionarlo.

Limitador de velocidad

Modelos de Canadá/Estados Unidos

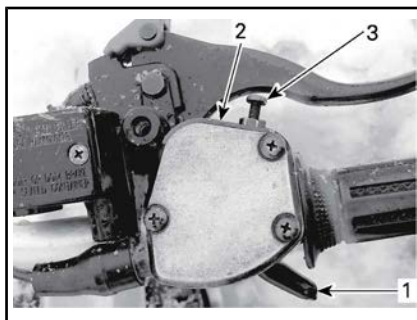
Este vehículo está equipado con un tornillo limitador de velocidad ajustable en el alojamiento de la palanca del acelerador. El limitador de velocidad evita la apertura total del acelerador, incluso al empujar la palanca completamente hacia delante. De este modo, se limita la potencia disponible del motor y, por consiguiente, la velocidad del vehículo.



1. Palanca del acelerador
2. Caja de la palanca del acelerador
3. Tornillo limitador de velocidad

! ADVERTENCIA

Los adultos siempre deben limitar la velocidad máxima en función de la habilidad y capacidad del menor para manejar el vehículo de un modo seguro. No permita nunca que un menor ajuste el limitador de velocidad.

Con las herramientas apropiadas se puede aumentar o reducir la potencia del motor máxima disponible y, por consiguiente, la velocidad del vehículo, modificando la posición del tornillo limitador de velocidad.

Al apretar el tornillo limitador de velocidad se restringe la potencia máxima disponible del motor y se reduce la velocidad máxima del vehículo.

BRP recomienda a los usuarios no experimentados que empiecen con el tornillo limitador de velocidad hacia dentro durante el período inicial de aprendizaje.

Los adultos pueden ir aflojando el tornillo limitador de velocidad gradualmente para aumentar la velocidad máxima a medida que el usuario principiante se va familiarizando con el uso del vehículo.

NOTA: La velocidad del vehículo se puede ajustar desde 32 km/h a 61 km/h .

! ADVERTENCIA

Al bajar por pendientes, la gravedad puede incrementar la velocidad del vehículo por encima de la velocidad máxima deseada establecida con el tornillo limitador.

! ADVERTENCIA

Un ajuste incorrecto del tornillo limitador de velocidad podría dañar el cable del acelerador y afectar al funcionamiento de la palanca del acelerador. La omisión de estas recomendaciones de ajuste puede dar lugar a un accidente.

1. Para ajustar el tornillo limitador de velocidad, afloje la contratuerca.
2. Gire el tornillo limitador de velocidad según requiera.

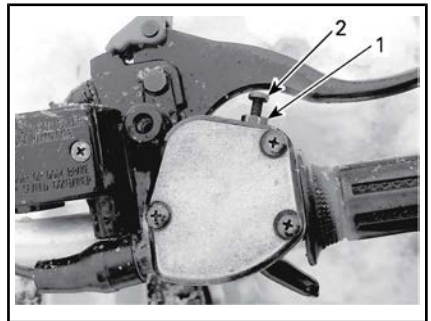

1. Contratuerca
2. Tornillo limitador de velocidad

NOTA: Al girar el tornillo en el sentido de las agujas del reloj, se reduce el recorrido de la palanca del acelerador; al girarlo en sentido contrario a las agujas del reloj, se obtiene el efecto contrario. Para conseguir la velocidad máxima del vehículo, ajuste el recorrido de la palanca del acelerador a 9 mm.

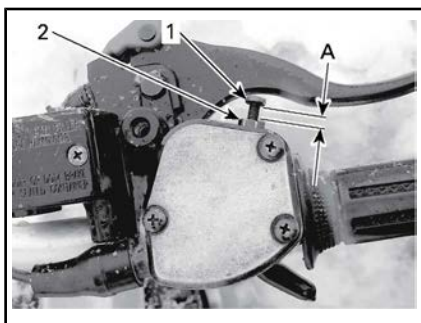

1. Tornillo limitador de velocidad
2. Contratuerca
- A. Ajuste del recorrido máximo de la palanca del acelerador a 9 mm

2) Palanca de freno en la parte derecha

La palanca de freno derecha se encuentra en la parte derecha del manillar.

Cuando se presiona, se accionan los frenos delanteros. Cuando se suelta, debe volver automáticamente a su posición original. El efecto de frenada es proporcional a la fuerza aplicada a la palanca.

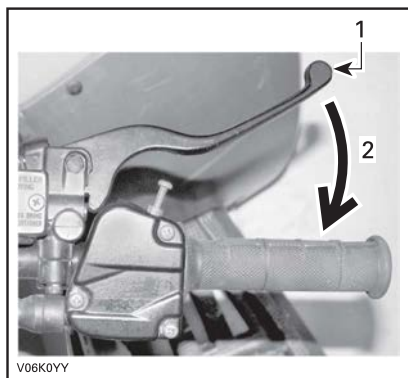

TÍPICO

1. Palanca de freno
2. Para accionar el freno

3) Palanca de freno (lado izquierdo)

La palanca de freno se encuentra en la parte izquierda del manillar.

Cuando se presiona, se acciona el freno trasero. Cuando se suelta, debe volver automáticamente a su posición original. El efecto de frenada es proporcional a la fuerza aplicada a la palanca.



TÍPICO

1. Palanca de freno
2. Para accionar el freno

4) Freno de mano

El freno de mano se encuentra en la parte derecha del manillar.

Cuando se acciona, impide que el vehículo se mueva. Resulta de utilidad cuando es necesario bloquear los frenos, por ejemplo, al realizar un giro en K, durante el transporte o cuando el vehículo no se encuentra en funcionamiento.

ADVERTENCIA

Utilice siempre el freno de mano y coloque la palanca de cambio en la posición de AVANCE cuando el vehículo no esté funcionando.

! ADVERTENCIA

Asegúrese de que el freno de mano esté totalmente quitado antes de utilizar el vehículo. Si se conduce el vehículo con una presión continua sobre los frenos, puede dañarse el sistema de frenado y provocar la pérdida de capacidad de frenado e incluso un incendio.

Para aplicar el freno de mano:

Apriete la palanca de freno derecha y active el bloqueo de la palanca de freno con un dedo. La palanca de freno permanece presionada y aplica los frenos traseros.

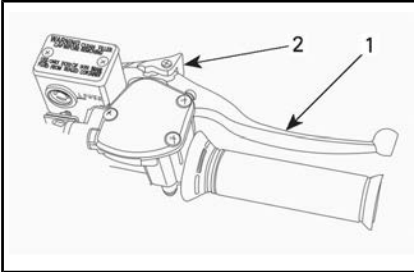

1. Palanca de freno derecha
2. Pulse para aplicar el equivalente al freno de estacionamiento

Para liberar el mecanismo:

Apriete la palanca de freno. El bloqueo de la palanca debe volver automáticamente a su posición original. El freno debería volver a la posición de reposo. Suelte siempre el freno de mano antes de la conducción.

5) Palanca de cambio o transmisión

La palanca de transmisión de tres posiciones se encuentra en la parte derecha del vehículo, cerca de la columna de la dirección.

AVISO Pare siempre el vehículo completamente y accione los frenos antes de mover la palanca de cambio.

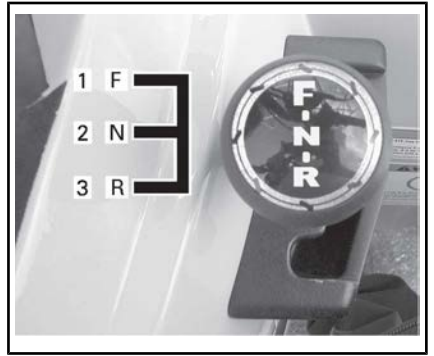

PAUTA DE LA PALANCA DE TRANSMISIÓN

1. Avance (F)
2. Punto muerto (N)
3. Marcha atrás (R)

Para cambiar la posición de la palanca de cambio, pare completamente el vehículo, accione los frenos y mueva la palanca de cambio hasta la posición deseada. No fuerce la palanca.

NOTA: Si se intenta cambiar a un régimen de RPM elevado o sin accionar los frenos se detendrá el motor.

R: Marcha atrás

Esta marcha permite retroceder con el vehículo. Este vehículo cuenta con un sistema limitador de velocidad en marcha atrás. Consulte **BOTÓN DE ANULACIÓN** para obtener más información.

! ADVERTENCIA

Antes de maniobrar marcha atrás con el vehículo, asegúrese de que no hay personas ni obstáculos detrás. BRP recomienda que permanezca sentado. Evite ponerse en pie. Su peso podría desplazarse hacia delante y golpear la palanca del acelerador; la aceleración inesperada puede causar la pérdida del control.

N: Punto muerto

En esta posición se libera la transmisión para que el vehículo pueda ser remolcado o desplazado manualmente.

F: Avance

Es la posición de conducción normal. Permite que el vehículo alcance su máxima velocidad.

6) Interruptor multifunción

El interruptor multifunción se encuentra en la parte izquierda del manillar.

Los mandos que se encuentran en el interruptor multifunción son los siguientes:

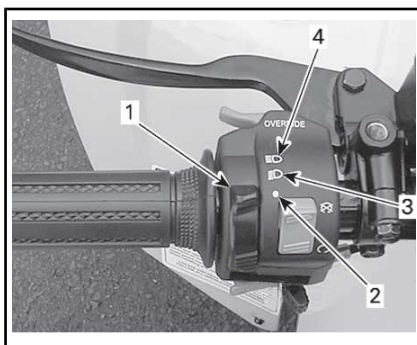

TÍPICO — FUNCIONES DEL INTERRUPTOR DE LOS FAROS

1. Interruptor de los faros
2. Luz corta y luz trasera
3. Luz larga y luz trasera
4. Posición de APAGADO

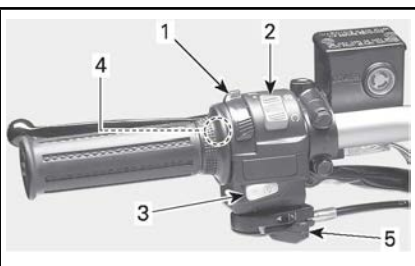

TÍPICO — INTERRUPTOR MULTIFUNCIÓN

1. Interruptor de los faros
2. Interruptor de parada de emergencia del motor
3. Botón de arranque del motor
4. Botón de anulación
5. Palanca del estrangulador de aire

Interruptor de los faros

Se trata de un interruptor de tres posiciones que controla la luz trasera y los faros simultáneamente, pero no tiene efecto alguno en la luz de freno.

Interruptor de paro de emergencia del motor

Este interruptor se puede utilizar para detener el motor y como mando de emergencia.

NOTA: Aunque puede pararse el motor girando la llave de contacto hasta la posición de APAGADO, es recomendable detener el motor mediante el interruptor de paro de emergencia del motor.

Para detener el motor, suelte totalmente la palanca del acelerador y coloque el interruptor de paro de emergencia del motor en la posición PARADA (STOP).

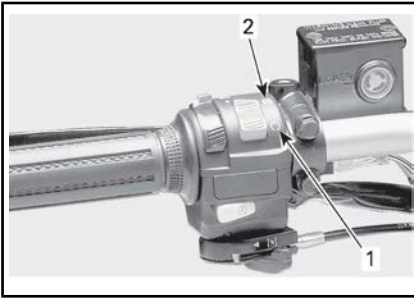

TÍPICO - INTERRUPTOR DE PARO DE EMERGENCIA DEL MOTOR

1. Posición MARCHA (RUN)
2. Posición PARADA (STOP)

Botón de arranque del motor

Para poner en marcha el motor, coloque el interruptor de paro de emergencia del motor en la posición MARCHA (RUN).

Pulse y mantenga el botón de arranque del motor; suéltelo inmediatamente después de que el motor se ponga en marcha.



TÍPICO

1. Botón de arranque del motor
2. Interruptor de paro de emergencia del motor en posición MARCHA (RUN)

NOTA: El motor no girará si el interruptor de paro de emergencia del motor se encuentra en la posición PARADA (STOP).

Botón de anulación

Este botón se utiliza para anular el sistema limitador de velocidad marcha atrás durante las maniobras

en marcha atrás. Pulse y mantenga pulsado el botón de anulación y, después, presione la palanca del acelerador gradualmente.

⚠ ADVERTENCIA

No active nunca el botón de anulación sin haber soltado totalmente la palanca del acelerador, ya que podría perder el control.



TÍPICO

1. Botón de anulación

Palanca del estrangulador de aire

Este dispositivo presenta una palanca de posición variable que facilita el arranque del motor en frío.

La posición de APAGADO se usa con el motor en caliente.



PALANCA DEL ESTRANGULADOR EN LA POSICIÓN DE APAGADO (POSICIÓN DE CIERRE)

La posición de estrangulador de aire totalmente abierto se usa con el motor en frío.



PALANCA DEL ESTRANGULADOR EN LA POSICIÓN DE APERTURA

Las posiciones situadas entre la posición de APAGADO (posición de cierre) y la apertura total (FULL) del estrangulador se utilizarán en función de la temperatura del motor.

7) Lámparas indicadoras

Las lámparas indicadoras se encuentran en la parte media del manillar.

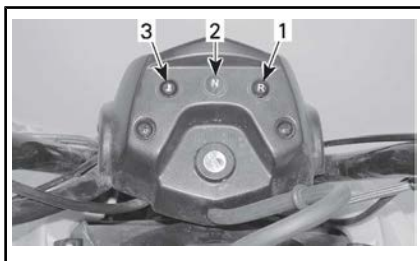

1. Lámpara indicadora de marcha atrás (ROJA)
2. Lámpara indicadora de punto muerto (VERDE)
3. Temperatura del motor (ROJA)

Temperatura del motor (ROJA)



Esta luz se ENCIENDE cada vez que se acciona el interruptor de contacto, y permanece ENCENDIDA durante un segundo, aproximadamente.

Cuando está encendido este piloto, durante el funcionamiento del motor, indica un sobrecalentamiento del motor.

Se calienta excesivamente el motor, consulte el apartado **SOBRECALENTAMIENTO DEL MOTOR**, en **SOLUCIÓN DE PROBLEMAS**.

AVISO Si la luz no se apaga justo después de que se ponga en marcha el motor, pare el motor. Diríjase a un distribuidor autorizado de Can-Am. No utilice el vehículo hasta que haya sido reparado.

Lámpara indicadora de marcha atrás (ROJA)



Quando está encendida esta luz, indica que la transmisión se encuentra en posición de marcha atrás (R).

Lámpara indicadora de punto muerto (VERDE)



Quando está encendida esta luz, indica que la transmisión se encuentra en punto muerto (N).

Quando lea esta Guía para el usuario, recuerde lo siguiente:



ADVERTENCIA

Indica una posible situación de riesgo que, si no se evita, puede dar lugar a lesiones graves o incluso a la muerte.

8) Contacto

El interruptor de contacto se encuentra en la parte media del manillar.

Es un interruptor de 2 posiciones accionado con llave, con luces de ENCENDIDO y APAGADO.

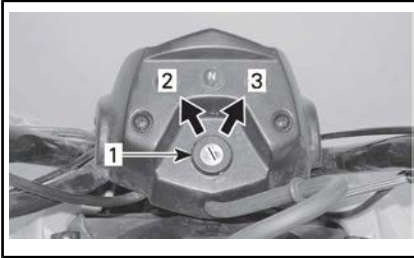

TÍPICO — POSICIONES DEL INTERRUPTOR DE CONTACTO

1. Contacto
2. APAGADO
3. ENCENDIDO con luces

Introduzca la llave en el interruptor y hágala girar hasta la posición de ENCENDIDO. Para retirar la llave, gírela hasta la posición de APAGADO y saque la llave.

Recuerde que si están las luces encendidas y el motor no está funcionando, se descargará la batería. Gire siempre la llave de contacto hasta la posición de APAGADO después de que se pare el motor.

NOTA: Aunque puede pararse el motor girando la llave de contacto hasta la posición de APAGADO, es recomendable detener el motor mediante el interruptor de paro de emergencia del motor.

9) Válvula de combustible

La válvula de combustible se encuentra en la parte derecha del vehículo, cerca del motor.

Es una válvula giratoria de 3 posiciones: APAGADO, ENCENDIDO, re-

serva (RES). Gire la válvula para alinear su puntero en la posición deseada.

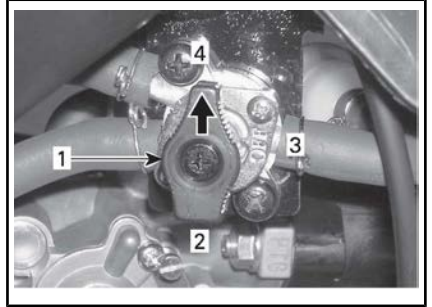

1. Alinee el puntero en la posición deseada
2. RES. (reserva)
3. APAGADO
4. ENCENDIDO

APAGADO

Detiene el suministro de combustible al carburador.

AVISO Gire la válvula de combustible hacia la posición de APAGADO cuando el vehículo no se utilice durante períodos prolongados o durante su transporte.

ENCENDIDO

Permite el flujo de combustible hasta el carburador. Es la posición normal para el uso del vehículo.

RES (RESERVA)

Cuando se agota el suministro normal de combustible del depósito (posición de ENCENDIDO), puede recurrirse a un suministro de combustible de emergencia girando la válvula a la posición de reserva (RES). La reserva contiene aproximadamente un 10 % de la capacidad del depósito de combustible. Utilice únicamente esta posición cuando se haya agotado el suministro en la posición de ENCENDIDO.

Cuando se encuentre en situación de combustible de reserva, reposte tan pronto como sea posible. Ase-

gúrese de volver a girar la válvula a la posición de ENCENDIDO después de repostar.

AVISO Si se abre incorrectamente la válvula de combustible, el flujo de combustible quedará restringido. Asegúrese de que la válvula queda totalmente abierta cuando el vehículo esté en funcionamiento.

10) Pedal de freno

El pedal de freno se encuentra en la parte derecha del vehículo, cerca del motor.

Cuando se presiona, se acciona el freno trasero. Cuando se suelta, debe volver a su posición original. El efecto de frenada es proporcional a la fuerza aplicada al pedal.

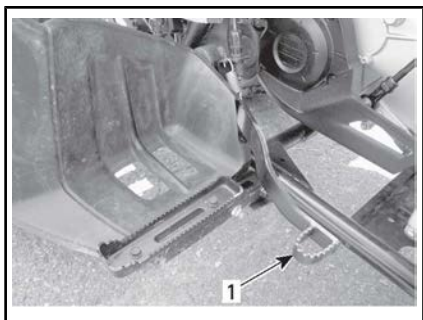

1. Pedal de freno trasero

11) Kit de herramientas

El kit de herramientas se encuentra en el compartimento de servicio, debajo del asiento, y contiene herramientas para realizar tareas básicas de mantenimiento.

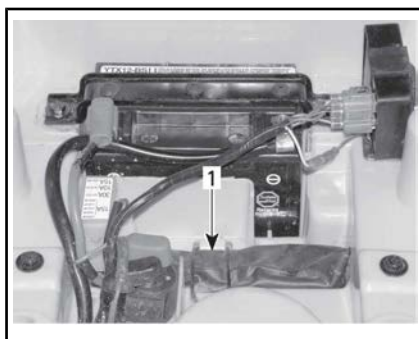

COMPARTIMENTO DE SERVICIO, DEBAJO DEL ASIENTO

1. Kit de herramientas

12) Seguro de bloqueo del asiento

Se encuentra debajo del guardabarros trasero y permite retirar el asiento para tener acceso al compartimento de servicio.

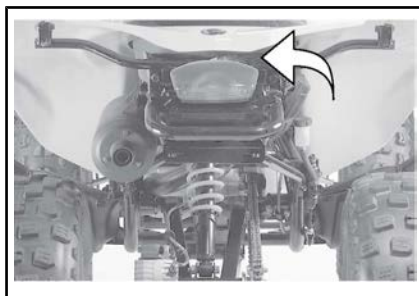

Desmontaje del asiento

Desbloquee el asiento utilizando la palanca del seguro.

Levante suavemente la parte trasera del asiento a la vez que tira hacia atrás para liberarlo.



1. Seguro de bloqueo del asiento

Instalación del asiento

Introduzca la lengüeta del asiento en el gancho del bastidor.

Cuando el asiento descansa en su posición, empújelo firmemente hacia abajo para que quede asegurado.

NOTA: Se notará un chasquido distintivo. Asegúrese bien de que el asiento está seguro mediante un tirón para confirmar que se ha bloqueado correctamente.

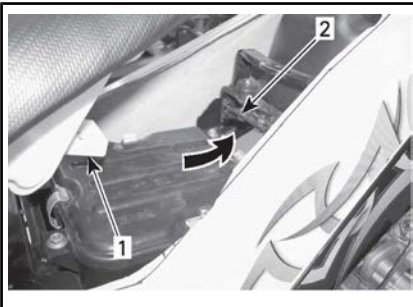

1. Pestaña
2. Gancho

! ADVERTENCIA

Compruebe que el asiento queda bien asegurado antes de ponerse en marcha.

13) Toma de corriente de 12 voltios



TÍPICO

1. Ubicación de toma de corriente de 12 Vdc

Resulta práctica para el uso de faros orientables u otros equipos portátiles.

Quite la tapa de protección para utilizarlo. Vuelva a instalar la tapa de protección después del uso para proteger la toma de la intemperie.

No sobrepase la capacidad nominal de la toma. Consulte las *ESPECIFICACIONES TÉCNICAS*.

Existe una fuente auxiliar disponible para conectar accesorios adicionales. Hay dos cables ocultos en el arnés de cableado en la parte trasera del vehículo. Diríjase a un distribuidor autorizado de Can-Am para obtener información detallada.

Cuando lea esta Guía para el usuario, recuerde lo siguiente:

! ADVERTENCIA

Indica una posible situación de riesgo que, si no se evita, puede dar lugar a lesiones graves o incluso a la muerte.

COMBUSTIBLE

Requisitos de combustible

AVISO Utilice siempre gasolina nueva. La gasolina se oxida, con la consiguiente pérdida de octanos y de componentes volátiles, y la producción de depósitos gomosos y de barniz que pueden dañar el sistema de combustible.

La mezcla de combustibles con alcohol varía según el país y la región. El vehículo ha sido diseñado para funcionar con los combustibles recomendados; sin embargo, se debe tener en cuenta lo siguiente:

- No se recomienda el uso de combustible con un porcentaje de alcohol superior al que especifican las reglamentaciones gubernamentales, y su uso puede dar lugar a los siguientes problemas de los componentes del sistema de combustible:
 - Dificultades de arranque y de conducción.
 - Deterioro de las piezas de goma o de plástico.
 - Corrosión de las piezas metálicas.
 - Daño de las piezas internas del motor.
- Compruebe con frecuencia la posible presencia de fugas de combustible y otras anomalías en el sistema de combustible si cree que el contenido de alcohol en la gasolina es superior al indicado en la normativa gubernamental actual.
- Los combustibles mezclados con alcohol atraen y retienen la humedad. Esto puede dar lugar a la separación de fases del combustible y causar problemas de rendimiento del motor o dañar el motor.

Combustible recomendado

Use gasolina común sin plomo con un octanaje de 87 AKI (R+M)/2 o de 92 RON.

AVISO No experimente nunca con otros combustibles. El uso de un combustible inapropiado puede causar daños en el sistema de combustible y el motor.

Modelos de Canadá/Estados Unidos

AVISO NO utilice combustible de bombas de combustible E85.

La normativa de la EPA de EE.UU. prohíbe el uso de combustible con la identificación E15.

Procedimiento de repostaje

! ADVERTENCIA

- No permita que los niños pongan combustible en el vehículo.
- Pare siempre el motor antes de repostar. Abra el tapón lentamente.
- Si percibe una diferencia de presión (oye un silbido cuando está aflojando el tapón del depósito de combustible), pida que inspeccionen y, si es preciso, que reparen el vehículo antes de utilizarlo.
- Los vapores de combustible son inflamables y pueden explotar en determinadas condiciones.
- No se acerque nunca con una llama para comprobar el nivel de combustible.
- No fume nunca y evite llamas o chispas en las proximidades.
- Opere siempre en un área bien ventilada.
- Nunca llene el depósito de combustible completamente antes de llevar el vehículo a una zona en la que haga calor. Con el aumento de la temperatura, se incrementa el volumen del combustible y éste puede desbordarse.
- Limpie siempre cualquier resto de combustible que se haya derramado del vehículo.

AVISO No coloque nunca ningún objeto sobre el tapón del depósito de combustible, ya que el respiradero del tapón puede quedar bloqueado y provocar el fallo del motor.

1. Pare el motor.
2. No permita que permanezca nadie sentado en el vehículo durante el repostaje.
3. Desenrosque el tapón del depósito de combustible en sentido contrario a las agujas del reloj para sacarlo.
4. Introduzca el surtidor en el cuello de llenado.
5. Vierta el combustible lentamente para que el aire pueda salir del depósito y evitar el reflujo de combustible. Procure no derramar combustible.
6. Deje de repostar cuando el combustible alcance la parte inferior del cuello de llenado. **No llene excesivamente el depósito.**
7. Apriete bien el tapón del depósito de combustible en el sentido de las agujas del reloj.



1. Tapón del depósito de combustible

Cuando lea esta Guía para el usuario, recuerde lo siguiente:

! ADVERTENCIA

Indica una posible situación de riesgo que, si no se evita, puede dar lugar a lesiones graves o incluso a la muerte.

PERÍODO DE RODAJE

Funcionamiento durante el rodaje

Se precisa un período de rodaje de 10 horas antes de poder utilizar el vehículo a pleno rendimiento.

Tras el período de rodaje, un distribuidor autorizado de Can-Am, un taller de reparación o una persona de su elección debe llevar a cabo la inspección del vehículo. Consulte el apartado de *MANTENIMIENTO*

- Evite el transporte de cargas.
- Evite velocidades altas de cruce-ro.

Frenos



ADVERTENCIA

Los frenos nuevos no funcionarán con la máxima eficacia hasta que haya transcurrido el período de rodaje. Proceda con precaución especial.

Motor

AVISO No mezcle nunca gasolina con aceite. Este vehículo tiene un motor de cuatro tiempos. El aceite sólo debe añadirse a través del cárter del motor.

Durante el período de rodaje:

- Evite la conducción a todo gas.
- No debe superarse una aceleración de tres cuartos de gas.
- Evite la aceleración sostenida.
- Evite velocidades de cruce-ro prolongadas.
- Evite el sobrecalentamiento del motor.

No obstante, breves impulsos de aceleración y variaciones de la velocidad contribuyen a obtener beneficios óptimos del rodaje.

Correa

Para una correa nueva se requiere un período de rodaje de 50 km .

Durante el período de rodaje:

- Evite cambios bruscos de velocidad.

INSTRUCCIONES DE USO

Arranque del motor

Condiciones necesarias para el arranque del motor

1. La palanca de cambio se debe encontrar en la posición de PUNTO MUERTO (N).
2. El interruptor de paro de emergencia del motor debe estar en la posición MARCHA (RUN).
3. El contacto debe estar ENCENDIDO.
4. El botón de arranque del motor debe estar pulsado.

Arranque inicial en frío

Introduzca la llave en el interruptor de contacto y gírela hasta la posición de ENCENDIDO.

NOTA: No olvide que debe colocar el interruptor de paro de emergencia del motor en la posición MARCHA (RUN) y accionar los frenos (de la parte delantera o trasera).

A temperaturas inferiores a 0 °C , coloque la palanca del estrangulador de aire de modo que quede totalmente abierto.



ESTRANGULADOR DE AIRE TOTALMENTE ABIERTO

Pulse el botón de arranque del motor (start) y manténgalo pulsado hasta que se ponga en marcha el motor.

AVISO No mantenga el botón de arranque del motor pulsado más de 10 segundos. Debe observarse una pausa entre los ciclos de intento de arranque para que el mecanismo de puesta en marcha se enfríe. Tenga cuidado de que no se descargue la batería.

NOTA: Puede ayudarse del acelerador para facilitar el arranque del motor. Pulse ligeramente la palanca del acelerador. Si se utiliza demasiado el acelerador, no se accionará el sistema del estrangulador.

Suelte el botón de arranque del motor inmediatamente cuando se haya puesto en marcha el motor.

Transcurridos unos segundos, mueva la palanca del estrangulador de aire desde la posición de estrangulador totalmente abierto a una posición intermedia hasta conseguir el mejor régimen para el motor.

NOTA: Un uso excesivo del estrangulador de aire puede ahogar el motor y dificultar considerablemente el arranque. Consulte el apartado de *SOLUCIÓN DE PROBLEMAS* si esto ocurre.

Cuando el motor esté caliente, desplace la palanca del estrangulador de aire hasta la posición de APAGADO (posición de cierre) y suelte los frenos.

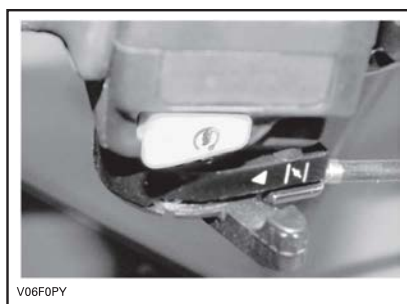

PALANCA DEL ESTRANGULADOR EN LA POSICIÓN DE APAGADO (POSICIÓN DE CIERRE)

Arranque en caliente

Ponga en marcha el motor tal como se explica anteriormente pero sin utilizar el estrangulador de aire. Si el motor no arranca al cabo de dos intentos de 5 segundos de duración con el dispositivo eléctrico de arranque, coloque la palanca del estrangulador entre las posiciones FULL (totalmente abierto) y APAGADO. Ponga el motor en marcha sin accionar la palanca del acelerador. Al cabo de unos segundos, desplace la palanca del estrangulador de aire hasta la posición de APAGADO (posición de cierre).

Cambio de marcha

Deje el motor al ralentí para que se caliente.

Accione los frenos y coloque la palanca del selector de cambio en la posición "F" (avance) o "R" (marcha atrás).

Deje de accionar los frenos.

! ADVERTENCIA

Asegúrese de que el freno de mano esté totalmente quitado antes de utilizar el vehículo.

Accione gradualmente la palanca del acelerador para aumentar la velocidad del motor y para que en-

tre en acción la transmisión continua variable (CVT).

Cuando se suelta la palanca del acelerador, se reduce la velocidad del motor.

AVISO Siempre que vaya a cambiar el sentido de la marcha (hacia delante o hacia atrás), detenga el vehículo completamente y accione el freno antes de mover la palanca de cambio.

NOTA: El motor se detendrá si se realiza algún cambio con un régimen de RPM elevado.

Uso de la anulación de marcha atrás

Cuando la palanca de cambio se encuentra en la posición de MARCHA ATRÁS, se limitan las RPM del motor. A su vez, esto restringe la velocidad de marcha atrás que se puede obtener normalmente con la palanca del acelerador.

! ADVERTENCIA

Al bajar por pendientes en marcha atrás, la gravedad puede incrementar la velocidad del vehículo por encima del límite de velocidad establecido para la marcha atrás.

Para activar la función de anulación, pulse y mantenga pulsado el botón de anulación y, a continuación, pulse gradualmente la palanca del acelerador para incrementar la potencia del motor.

! ADVERTENCIA

No active nunca el botón de anulación sin haber soltado totalmente la palanca del acelerador, ya que podría perder el control.

Parada del motor



ADVERTENCIA

Procure no aparcarse el vehículo en pendiente.

Suelte el acelerador y detenga el vehículo completamente.

Ponga el freno de mano.

Coloque la palanca de cambio en la posición de AVANCE.

Coloque el interruptor de paro de emergencia del motor en la posición de PARADA (STOP).

Gire la llave de contacto a la posición de APAGADO.

Retire la llave del contacto.

OPTIMICE LA CONDUCCIÓN

Ajuste de la suspensión

ADVERTENCIA

Ajuste ambos muelles delanteros a la misma longitud. Un ajuste irregular puede afectar a la maniobrabilidad y provocar la pérdida de estabilidad y control, así como un incremento del riesgo de accidente.

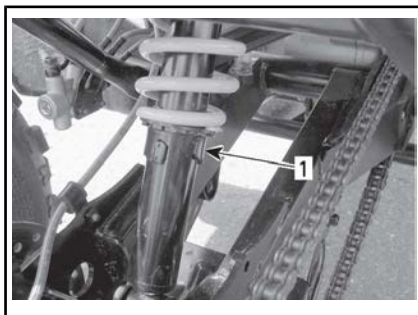

SUSPENSIÓN TRASERA

1. Leva de precarga

La precarga de muelle puede variar de un conductor a otro según su peso. La precarga puede modificarse ajustando arriba o abajo ambas levas de precarga, con el fin de comprimir los resortes para distintas longitudes.

Acorte los muelles para una conducción más firme sobre terreno accidentado.

Alargue los muelles para el transporte de cargas ligeras y la conducción en terreno en buen estado.

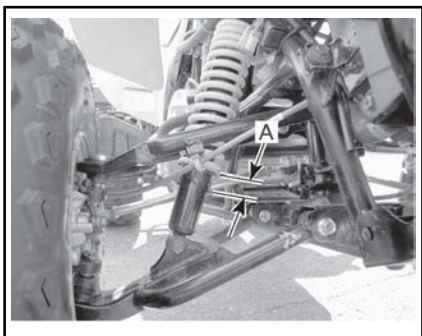

SUSPENSIÓN DELANTERA

A. La misma longitud en ambos lados

Cuando lea esta Guía para el usuario, recuerde lo siguiente:

ADVERTENCIA

Indica una posible situación de riesgo que, si no se evita, puede dar lugar a lesiones graves o incluso a la muerte.

TRANSPORTE DEL VEHÍCULO

Cuando transporte este vehículo, asegúrelo al remolque o a la caja de reparto con los amarres adecuados. El uso de cuerdas normales no está recomendado.

ADVERTENCIA

No remolque este vehículo arrastrándolo con un automóvil ni otro tipo de vehículo. Utilice un remolque. No incline nunca este vehículo sobre un extremo durante el transporte. Este vehículo se debe transportar en su posición de funcionamiento normal (sobre las cuatro ruedas) y orientado hacia la parte delantera del vehículo de transporte.

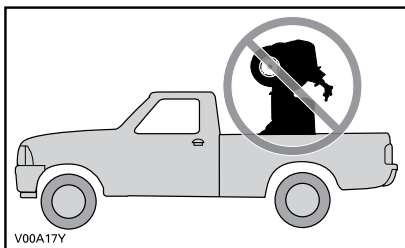

Cierre la válvula del combustible (APAGADO).

Coloque la palanca de cambio en la posición de AVANCE (F) y aplique el freno de mano.

Asegure la parte delantera del vehículo por el parachoques delantero y la parte trasera por el parachoques trasero.

AVISO La sujeción del vehículo por otros puntos podría ocasionar daños.

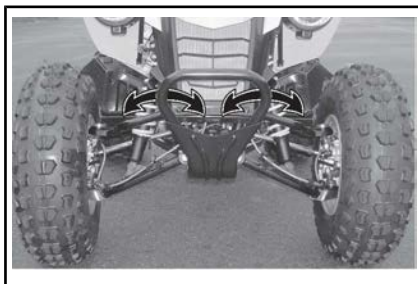

UBICACIONES DE LAS CORREAS EN EL PARACHOQUES DELANTERO

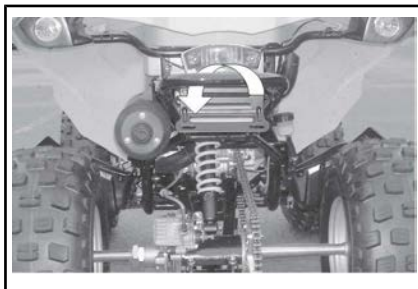

UBICACIÓN DE LA CORREA EN EL PARACHOQUES TRASERO

***Esta página es
intencionalmente en blanco***

MANTENIMIENTO

INSPECCIÓN INICIAL

Es recomendable que tras las 10 primeras horas o 300 km de funcionamiento, la condición que primero se cumpla, el vehículo sea inspeccionado por un distribuidor autorizado de Can-Am, un taller de reparación o una persona de su elección. La inspección inicial es muy importante y no debe ser descuidada.

NOTA: La inspección inicial corre a cargo del propietario del vehículo.

Fecha de la inspección

Firma del distribuidor autorizado de Can-Am,
taller de reparación o persona de su elección

Nombre del distribuidor autorizado de Can-Am,
taller de reparación o persona de su elección

INSPECCIÓN INICIAL

Cambie el aceite del motor

Depurador del aceite del motor limpio

Compruebe la holgura de las válvulas. Ajuste si es preciso.

Inspeccionar el sistema de escape

Inspeccione los retenes del motor

Inspeccionar las bridas de sujeción del motor

Inspeccione el tapón del radiador

Lleve a cabo la prueba de presión del sistema de refrigerante

Inspeccione el filtro de combustible

Inspeccione las conexiones y los conductos del combustible

Lleve a cabo de prueba de presión del depósito de combustible

Inspeccione el cable y palanca del acelerador Ajuste si es preciso.

Ajuste el carburador

Inspeccione el estrangulador

Inspeccione la bujía Ajuste si es preciso.

Inspeccione el tiempo de encendido

Inspeccione la batería

Inspeccione los cables y mazos de cables

INSPECCIÓN INICIAL
Inspeccione y limpie los conductos de entrada y salida de aire de la CVT
Inspeccione el aceite de la caja de engranajes
Inspeccione la cadena de transmisión y ruedas dentadas
Inspeccione las tuercas y los espárragos de fijación de las ruedas
Inspeccionar las sujeciones del manillar
Inspeccione el sistema de dirección (columna, cojinete, etc.)
Inspeccione los extremos de la barra de acoplamiento.
Inspeccione la alineación de las ruedas delanteras
Inspeccione el nivel del líquido de frenos
Inspeccione el cable del freno de estacionamiento. Ajuste si es preciso.

PROGRAMA DE MANTENIMIENTO

El mantenimiento es muy importante para que el vehículo pueda usarse de forma segura. El vehículo se debe someter a las revisiones necesarias según se indica en el programa de mantenimiento.

El taller de reparación o la persona que elija el propietario pueden mantener, sustituir o reparar dispositivos y sistemas de control de emisiones. Estas instrucciones no requieren componentes ni servicios de BRP ni de los concesionarios o distribuidores autorizados de Can-Am. Si bien el concesionario o distribuidor autorizado de Can-Am tiene profundos conocimientos técnicos y herramientas para efectuar operaciones en el ATV Can-Am, la garantía relacionada con las emisiones no está condicionada al uso de un concesionario o distribuidor autorizado de Can-Am ni de ningún otro establecimiento con el cual BRP mantenga una relación comercial. Para reclamaciones de la garantía relacionadas con las emisiones, BRP limita el diagnóstico y la reparación de los componentes relacionados con las emisiones a los concesionarios y distribuidores autorizados de Can-Am. Para obtener más información, consulte la *GARANTÍA RELACIONADA CON LAS EMISIONES DE LA NORMATIVA ESTADOUNIDENSE EPA* que se encuentra en el presente documento. Es responsabilidad del usuario asegurar un mantenimiento adecuado. Puede denegarse una reclamación de garantía si, entre otras cosas, el propietario o conductor ha causado el problema debido a un uso o mantenimiento inadecuado.

Deben respetarse las instrucciones acerca de los requisitos de combustible indicadas en el apartado de este manual dedicado al combustible. A pesar de que la gasolina que contiene más de un 10 % de etanol en volumen está fácilmente disponible, la EPA de los EE. UU. ha prohibido el uso de gasolina con más de un 10 % de etanol en volumen en lo que respecta a este vehículo. El uso de gasolina con más de un 10 % de etanol en volumen puede dañar el sistema de control de emisiones de este motor.

El programa de mantenimiento no supone exención alguna de la inspección previa al uso.



ADVERTENCIA

Si no se siguen el programa y los procedimientos de mantenimiento, el uso del vehículo podría no resultar seguro.

ZONAS CON MUCHO POLVO

Pautas para el mantenimiento del filtro de aire del motor

La periodicidad del mantenimiento del filtro de aire debe ajustarse a las condiciones de la conducción.

La frecuencia de mantenimiento del filtro de aire debe ser mayor en las siguientes circunstancias, en las que se produce mucho polvo:

- Conducción sobre arena seca
- Conducción sobre superficies cubiertas de tierra seca
- Conducción por carreteras de grava o similares.

NOTA: Si además se conduce en grupo, las necesidades de mantenimiento del filtro de aire serán aún mayores.

PROGRAMA DE MANTENIMIENTO

No olvide realizar el mantenimiento debido en los momentos recomendados, como se indica en las tablas. Algunos puntos del programa de mantenimiento deben realizarse según el calendario, con independencia de la distancia y del tiempo de uso.

CADA 500 km HORAS (lo que primero suceda)
Inspeccione y limpie los filtros de aire (efectúe un mantenimiento más frecuente en ambiente con mucho polvo)
Inspeccione y limpie el filtro de la válvula de inyección (efectúe un mantenimiento más frecuente en ambiente con mucho polvo)
Inspeccione las tuercas y los espárragos de fijación de las ruedas
Inspeccione los extremos de la barra de acoplamiento.
Inspeccione las articulaciones esféricas
Inspeccione el nivel del líquido de frenos
Inspeccione el cable del freno de estacionamiento. Ajuste si es preciso.
Inspeccione las pastillas de freno (con mayor frecuencia si se realiza un uso intensivo en zonas con mucho polvo, arena, nieve, humedad o barro).

CADA 1 000 km HORAS (lo que primero suceda)
Depurador del aceite del motor limpio
Inspeccione y limpie los conductos de entrada/salida de aire de la CVT
Inspeccione y lubrique el cable y palanca del acelerador. Ajuste si es preciso.
Inspeccione el tiempo de encendido
Inspeccione la batería
Inspeccione los amortiguadores
Inspeccione los trapecios
Inspeccione las sujeciones de bastidor/carrocería

CADA 2 000 km O 100 HORAS O 1 AÑO (lo que primero suceda)
Cambie el aceite del motor
Cambie el filtro de aire (efectúe un mantenimiento más frecuente en ambiente con mucho polvo)
Inspeccionar el sistema de escape
Limpie el supresor de chispas del silenciador

CADA 2 000 km O 100 HORAS O 1 AÑO (lo que primero suceda)
Inspeccione los retenes del motor
Inspeccionar las bridas de sujeción del motor
Inspeccione el refrigerante del motor (compruebe la eficacia del refrigerante cada 100 horas)
Revise la correa de transmisión
Inspeccione y limpie las poleas conductora y conducida
Inspeccione el filtro de combustible
Inspeccione las conexiones y los conductos del combustible
Lleve a cabo de prueba de presión del depósito de combustible
Ajuste el carburador
Cambie la bujía (Asegúrese de que la distancia entre los electrodos de la bujía es la correcta).
Inspeccione los cables y mazos de cables
Inspeccione la cadena de transmisión y ruedas dentadas
Revise los cojinetes de las ruedas
Inspeccionar las sujeciones del manillar
Inspeccione el sistema de la dirección (columna, cojinete, etc.) (con mayor frecuencia si se realiza un uso intensivo en zonas con mucho polvo, arena, nieve, humedad o barro)
Inspeccione la alineación de las ruedas delanteras
Inspeccione el brazo basculante
Inspeccione el sistema de frenos (discos, latiguillos, etc.)
Inspeccione el bastidor

CADA 4 000 km O 200 HORAS O 2 AÑOS (lo que primero suceda)
Compruebe la holgura de las válvulas. Ajuste si es preciso.
Cambie el refrigerante del motor
Inspeccione el tapón del radiador
Lleve a cabo la prueba de presión del sistema de refrigerante
Cambie el aceite de la caja de engranajes
Cambie el filtro de combustible
Cambie el líquido de frenos

PROCEDIMIENTOS DE MANTENIMIENTO

En este apartado, se incluyen instrucciones sobre los procedimientos básicos de mantenimiento.

! ADVERTENCIA

Pare el motor y siga estos procedimientos cuando realice tareas de mantenimiento. Si no sigue los procedimientos de mantenimiento adecuados, puede resultar lesionado por el contacto con piezas a alta temperatura, componentes móviles, una descarga eléctrica, productos químicos u otros factores de riesgo.

! ADVERTENCIA

Si fuera necesario retirar un dispositivo de bloqueo (p. ej. pestañas de bloqueo, sujeciones con cierre automático, etc.), sustitúyalo siempre por una pieza nueva.

Filtro de aire

Extracción del filtro de aire

AVISO No quite ni modifique nunca ningún componente del alojamiento del filtro de aire. El motor está calibrado para funcionar específicamente con esos componentes. De otro modo, el motor puede sufrir un deterioro del rendimiento o daños mecánicos.

Retire el asiento.

Libere las sujeciones y retire la tapa del alojamiento del filtro de aire.

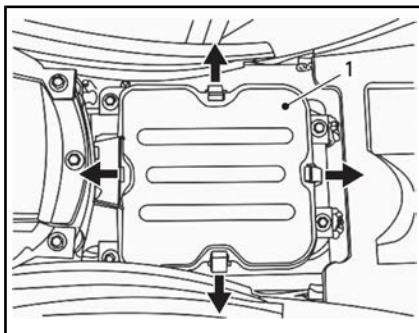

1. Tapa del alojamiento del filtro de aire

Afloje la sujeción y saque el tornillo; a continuación, extraiga el filtro de aire.

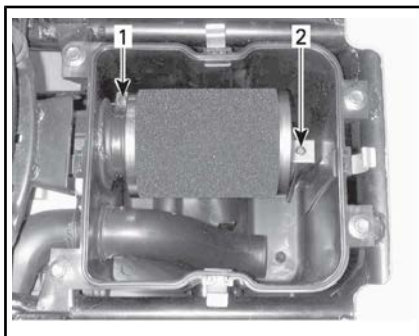

1. Abrazadera

2. Tornillo de fijación

Limpieza del filtro de aire

1. Rocíe el elemento de filtro de espuma por dentro y por fuera con LIMPIADOR DE FILTRO DE AIRE (N/P 219 700 341) o equivalente.



LIMPIADOR DE FILTRO DE AIRE (N/P 219 700 341)



TÍPICO - ROCÍE EL ELEMENTO DE FILTRO POR DENTRO Y POR FUERA.

2. Déjelo 3 minutos.
3. Tal como se indica en el recipiente del limpiador de filtros de aire (UNI), enjuague con agua corriente.
4. Deje que el elemento de espuma se seque completamente.



TÍPICO - SÉQUELO.

NOTA: Puede que se precise una segunda aplicación si el elemento está muy sucio.

5. Cuando el filtro esté seco, vuelva a engrasarlo con ACEITE PARA FILTROS DE AIRE (N/P 219 700 340) o un producto equivalente.



ACEITE DE FILTRO DE AIRE (N/P 219 700 340)



TÍPICO - ENGRASE EL ELEMENTO DEL FILTRO DE ESPUMA.

AVISO Puede producirse una degradación del rendimiento del motor o graves daños si no se lleva a cabo el mantenimiento y la lubricación correctos del filtro.

Instalación del filtro de aire

Vuelva a colocar las piezas en el orden inverso al del desmontaje.

NOTA: Asegúrese de que la tapa del alojamiento del filtro de aire está bien instalada.

Alojamiento del filtro de aire

Drenaje del alojamiento del filtro de aire

AVISO No quite ni modifique nunca ningún componente del alojamiento del filtro de aire. La carburación del motor está calibrada para funcionar específicamente con esos componentes. De otro modo, el motor puede sufrir un deterioro del rendimiento o daños mecánicos.

Revise periódicamente el tubo de drenaje del alojamiento del filtro de aire para determinar si contiene líquidos o depósitos.

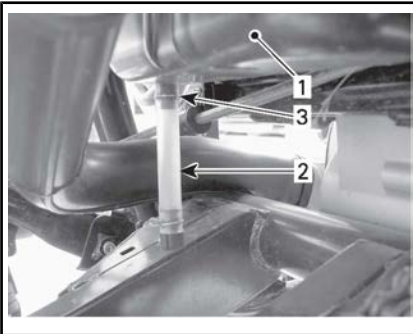

TÍPICO

1. Alojamiento del filtro de aire
2. Tubo de drenaje
3. Abrazadera

Si se encuentran líquido o depósitos, presione y retire la sujeción. Tire del tubo de drenaje para extraerlo y, a continuación, vacíelo.

AVISO No ponga en marcha el motor cuando haya líquido o depósitos en el tubo de drenaje.

Cuando lea esta Guía para el usuario, recuerde lo siguiente:

! ADVERTENCIA

Indica una posible situación de riesgo que, si no se evita, puede dar lugar a lesiones graves o incluso a la muerte.

Cuando se encuentren líquido o depósitos, será preciso revisar, secar y, posiblemente, sustituir el componente en función del estado.

Aceite del motor

Aceite recomendado para el motor

Para la temporada de verano, utilice ACEITE DE MEZCLA SINTÉTICA PARA MOTORES DE 4 TIEMPOS XPS (N/P 293 600 121).

Durante el invierno, utilice ACEITE SINTÉTICO PARA MOTORES DE 4 TIEMPOS XPS (N/P 293 600 112).

Si no hay disponible aceite XPS, utilice aceite SAE 5W30 para motores de cuatro tiempos que cumpla o exceda los requisitos de la clasificación de servicio API SM, SL o SJ. Compruebe siempre la etiqueta de servicio API en el recipiente de aceite. Debe figurar al menos uno de los estándares indicados anteriormente. Consulte la tabla de viscosidad para obtener más información.

Tabla de viscosidad de aceite del motor

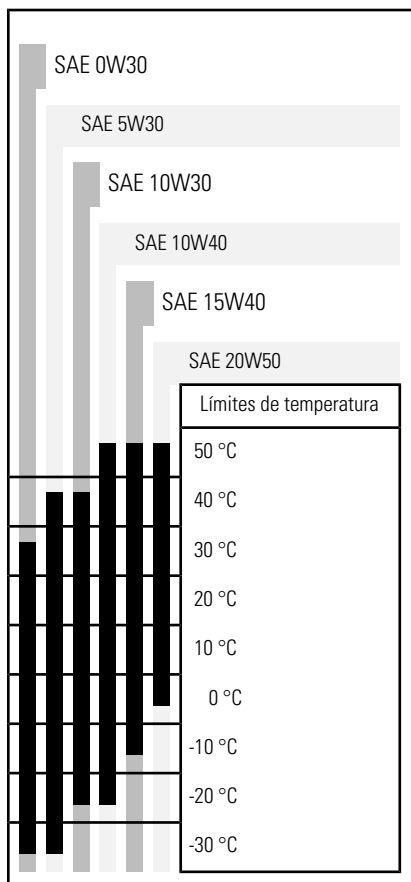

Nivel de aceite del motor

AVISO Compruebe el nivel con frecuencia y rellene cuando sea necesario. **No llene excesivamente el depósito.** El funcionamiento con un nivel inadecuado produciría daños graves al motor. Limpie cualquier resto de salpicaduras o líquido derramado.

NOTA: A la hora de comprobar el nivel de aceite, revise la zona del motor para descartar fugas.

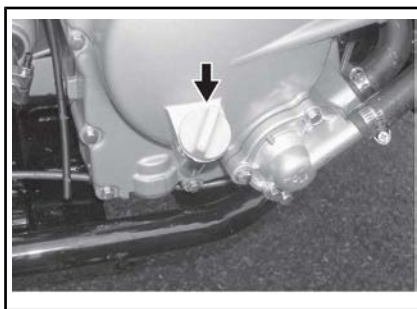

LADO DERECHO DEL MOTOR

Con el vehículo en una superficie llana y el motor frío, compruebe el nivel de aceite del modo siguiente:

1. Desenrosque la varilla medidora, sáquela y límpiela.
2. Vuelva a colocar la varilla (no la enrosque).
3. Sáquela y compruebe el nivel de aceite. Debe estar cerca de la marca superior.

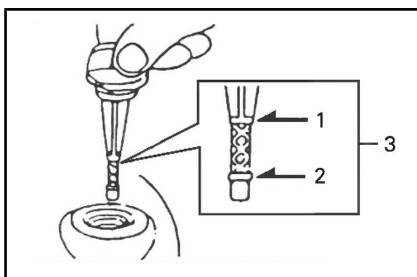

1. Lleno
2. Añadir
3. Margen de funcionamiento

Para añadir aceite, retire la varilla medidora.

Para evitar derrames, coloque un embudo en el conducto de la varilla.

Añada una pequeña cantidad del aceite recomendado y verifique de nuevo el nivel.

Repita la operación hasta que el nivel de aceite llegue a la señal superior de la varilla. **No llene excesivamente el depósito.**

Ajuste la varilla debidamente.

Cambio de aceite del motor

El cambio de aceite debe realizarse con el motor en caliente.

! CUIDADO El aceite del motor puede encontrarse a una temperatura muy alta. Para evitar posibles quemaduras, no quite el tapón de drenaje del motor ni la tapa del depurador de aceite si el motor está caliente. Espere hasta que el aceite del motor esté caliente.

Asegúrese de que el vehículo se encuentra en una superficie llana.

Retire la varilla medidora.

Limpie la zona del tapón de drenaje.

Coloque un recipiente debajo de la zona del tapón de drenaje del motor.

Desenrosque el tapón de drenaje.

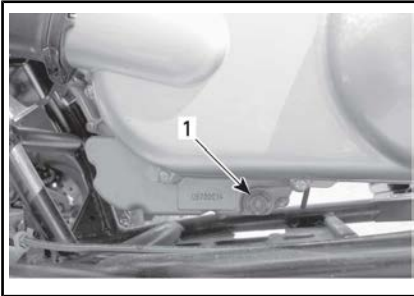

PARTE IZQUIERDA, DEBAJO DE LA CUBIERTA DE LA TRANSMISIÓN CVT

1. Tapón de drenaje de aceite

Aguarde el tiempo necesario para que todo el aceite salga del motor.

Limpie el depurador de aceite; consulte **DEPURADOR DE ACEITE** en este apartado.

Limpie la arandela del tapón de drenaje, compruebe su estado y reemplácela si es necesario.

Limpie las superficies de contacto del tapón de drenaje y el motor, vuelva a colocar el tapón y la aran-

del, y apriete a un par de $39 \text{ N}\cdot\text{m} \pm 3,9 \text{ N}\cdot\text{m}$.

Vuelva a llenar el motor con la cantidad especificada del aceite recomendado. Consulte el apartado de **ESPECIFICACIONES TÉCNICAS** para conocer la capacidad.

NOTA: La cantidad de aceite del motor también figura en la varilla medidora.

Ponga en marcha el motor y déjelo al ralentí durante unos minutos. Asegúrese de que el depurador y el tapón de drenaje de aceite no presenten fugas.

Pare el motor. Espere unos minutos hasta que el aceite fluya al cárter y vuelva a comprobar el nivel del aceite. Ajuste el nivel de aceite según lo considere necesario.

Deseche el aceite usado con arreglo a la normativa local de protección del medio ambiente.

Depurador de aceite

Limpieza del depurador de aceite

Desenrosque la tapa del depurador de aceite.

Aguarde el tiempo necesario para que el aceite salga del orificio del depurador.

Retire el depurador de aceite y el muelle.

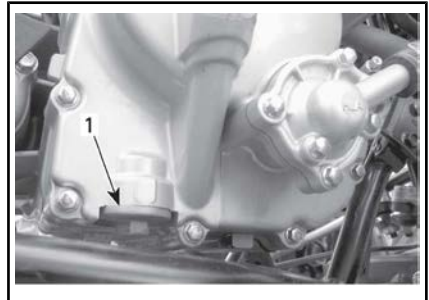

PARTE DERECHA DEL MOTOR

1. Tapa del depurador de aceite

Para limpiar el depurador de aceite, utilice un disolvente y séquelo con aire comprimido.

! CUIDADO Utilice siempre protección adecuada para la piel y los ojos. Los productos químicos pueden provocar erupciones cutáneas y lesiones oculares.

NOTA: Compruebe la junta tórica de la tapa y reemplácela si es necesario.

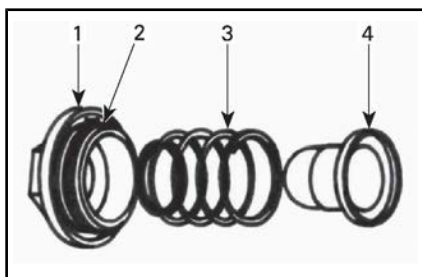

TÍPICO

1. Tapa
2. Junta tórica
3. Muelle
4. Depurador

Limpie los restos de aceite derramado en el motor.

Vuelva a colocar el depurador de aceite, el muelle y la junta tórica.

Realice la instalación y apriete la tapa a un par de $15 \text{ N}\cdot\text{m} \pm 1,5 \text{ N}\cdot\text{m}$.

Radiador

Revisión del radiador

Antes de cada uso, compruebe la limpieza de la zona del radiador.

Revise las aletas del radiador. Deben estar limpias, sin barro, tierra, hojas o cualquier otro depósito que pudiera impedir que el radiador se enfríe correctamente.

Limpieza del radiador

Retire los depósitos con las manos en la medida de lo posible. Si hay agua disponible en las proximidades, lave las aletas del radiador.

Si dispone de una manguera de riego, utilícela para lavar las aletas del radiador.

! CUIDADO No limpie nunca el radiador con las manos cuando esté muy caliente. Deje que el radiador se enfríe antes de limpiarlo.

AVISO Tenga cuidado de que no se dañen las aletas del radiador cuando las limpie. No utilice ningún objeto/herramienta que pudiera dañar las aletas. Las aletas son delgadas para permitir una refrigeración eficaz. Cuando utilice una manguera para lavar, emplee únicamente agua a baja presión. **NO UTILICÉ NUNCA AGUA A ALTA PRESIÓN.**

Si el motor se calienta excesivamente aunque el radiador esté limpio, diríjase a un distribuidor autorizado de Can-Am.

Refrigerante del motor

Refrigerante recomendado para el motor

Utilice siempre anticongelante etilenglicol con inhibidores antioxidantes y fórmula especial para motores de aluminio de combustión interna.

El sistema de refrigeración debe llenarse con el REFRIGERANTE PREMEZCLADO DE BRP (N/P 219 700 362) o con una solución de agua destilada y anticongelante (en una proporción del 50 %).

Nivel de refrigerante del motor

El depósito de refrigerante se encuentra debajo del guardabarros delantero derecho.

⚠ ADVERTENCIA

Compruebe el nivel de refrigerante con el motor en frío. Nunca añada refrigerante al sistema de refrigeración cuando el motor esté caliente.

AVISO No utilice el vehículo si el nivel de refrigerante es bajo. Existe el riesgo de que se produzca un sobrecalentamiento que podría provocar graves daños en el motor.

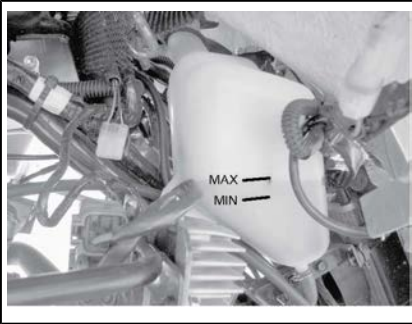

NIVEL DEL REFRIGERANTE

Con el vehículo en una superficie llana, el refrigerante debe encontrarse entre las marcas de nivel MIN. y MAX. que figuran en el depósito de refrigerante.

NOTA: Cuando compruebe el nivel del refrigerante a una temperatura inferior a 20 °C, puede estar ligeramente por debajo de la marca MIN.

Para tener acceso al depósito de refrigerante, retire la cubierta de acceso del guardabarros delantero.

Tire de la parte trasera de la cubierta hacia arriba para extraer las lengüetas de los ojales de goma.

Tire de la cubierta hacia delante y, después, hacia arriba para liberar las lengüetas inferiores del guardabarros delantero.

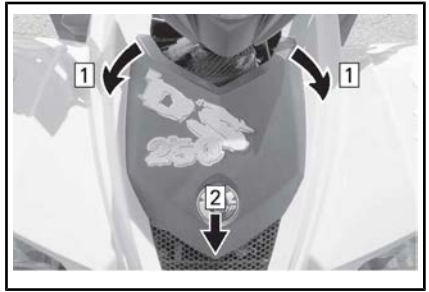

Etapa 1: Tire de la lengüeta delantera de los ojales

Etapa 2: Tire de la cubierta hacia delante. A continuación, levántela para retirarla.

Añada refrigerante hasta la marca MAX. si es necesario. Utilice un embudo para evitar que se derrame. **No llene excesivamente el depósito.**

Vuelva a instalar y apriete correctamente el tapón de llenado.

Vuelva a instalar la cubierta de acceso del guardabarros delantero.

Si se añade refrigerante al depósito de refrigerante, compruebe el nivel también en el radiador. Añada refrigerante si es necesario.

⚠ ADVERTENCIA

Para evitar posibles quemaduras, no quite el tapón del radiador si el motor está caliente.

NOTA: Si el sistema de refrigeración precisa refrigerante con frecuencia, es síntoma de fugas o de un problema del motor. Diríjase a un distribuidor autorizado de Can-Am.

Para tener acceso al radiador, retire la cubierta de acceso del guardabarros delantero (consulte el procedimiento descrito anteriormente).

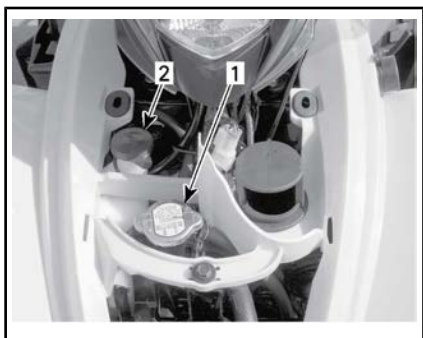

TÍPICO

1. Tapón del radiador
2. Tapón del depósito del refrigerante

Sustitución del refrigerante del motor

⚠ ADVERTENCIA

Para evitar posibles quemaduras, no quite el tapón del radiador ni afloje el tapón de drenaje del refrigerante si el motor está caliente.

Retire la cubierta de acceso del guardabarros delantero.

Gire el tapón del radiador en sentido contrario al de las agujas del reloj y sáquelo.

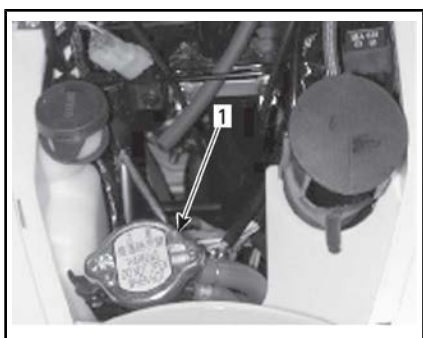

1. Tapón del radiador

Desenrosque el tapón de drenaje del sistema de refrigeración situado en el lateral derecho del motor y vacíe el refrigerante en un recipiente apropiado.

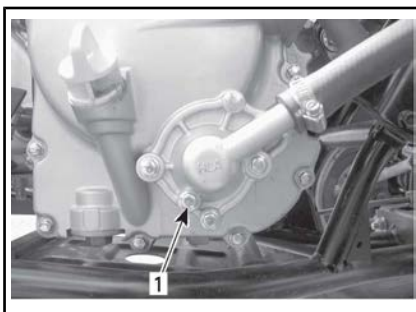

1. Tapón de drenaje del sistema de refrigeración

Desconecte el manguito de derivación de la parte superior del alojamiento del termostato.

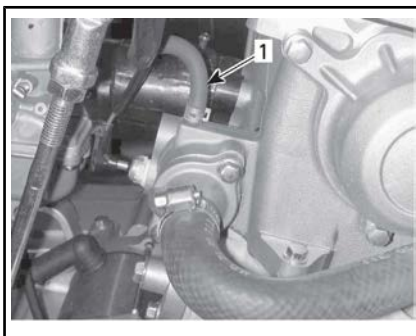

1. Manguito de derivación

Drene el sistema completamente y vuelva a colocar el tapón de drenaje.

Pince el manguito que se encuentra entre el radiador y el alojamiento del termostato con UNA ABRAZADERA O PINZA GRANDE PARA MANGUITOS (N/P 529.032.500).

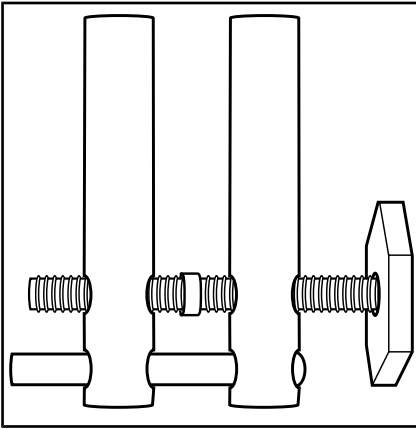

UBICACIÓN DE ABRAZADERA DE MANGUITO

Eleve la parte delantera del vehículo lo suficiente para levantar del suelo las ruedas delanteras.

Llene el radiador hasta que el refrigerante salga por el orificio del manguito de derivación del alojamiento del termostato.

Coloque el manguito de derivación y retire la pinza abrazadera.

NOTA: Si no sale refrigerante del manguito de derivación, apriete varias veces el manguito de la parte inferior del radiador hasta que salga refrigerante.

Llene completamente el radiador. Compruebe el nivel del depósito de refrigerante y ajuste el nivel si es necesario.

Haga funcionar el motor al ralenti con el tapón del radiador quitado. Añada lentamente refrigerante si es necesario.

En este punto, espere hasta que el motor alcance una temperatura normal de funcionamiento. Accione la palanca del acelerador dos o tres veces y, a continuación, añada refrigerante si es necesario.

Coloque el tapón del radiador. Revise todas las conexiones para detectar si existen fugas y compruebe el nivel de refrigerante en el depósito.

Instale la tapa de acceso.

Supresor de chispas

Limpieza de los supresores de chispas

El silenciador debe limpiarse periódicamente para eliminar la carbonilla acumulada.

⚠ ADVERTENCIA

No realice nunca esta operación inmediatamente después de haber hecho funcionar el motor, ya que el sistema de escape estará muy caliente. Utilice protección para los ojos y guantes. Respete todas las leyes y normas aplicables.

Coloque la palanca de cambio en la posición de AVANCE (F) y aplique el freno de mano.

Extraiga el supresor de chispas del silenciador.

Válvula de inyección de aire

Limpieza del filtro de la válvula de inyección de aire

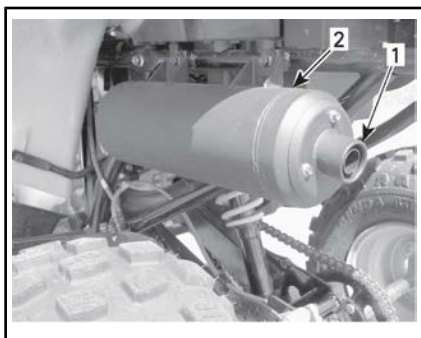

TÍPICO

1. Extraiga el extremo del silenciador
2. Silenciador

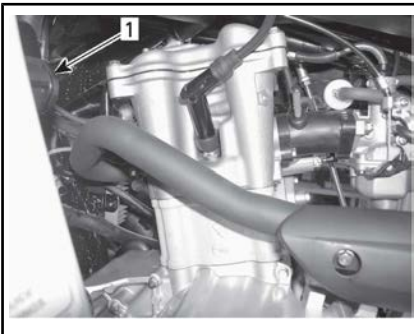

PARTE IZQUIERDA DEL MOTOR

1. Válvula de inyección de aire

Desconecte los tubos de la válvula de inyección de aire.

Extraiga la válvula de inyección de aire de su soporte.

Mientras sujeta una mitad de la válvula, gire la otra mitad en sentido contrario a las agujas del reloj para su apertura.

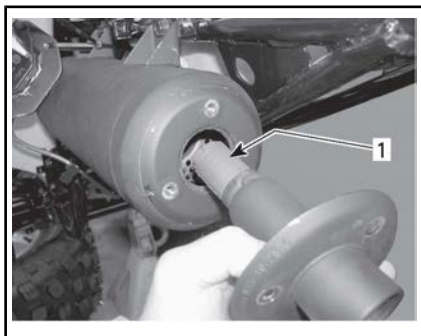

TÍPICO

1. Supresor de chispas

Extraiga cualquier depósito de carbonilla existente en el supresor de chispas, usando un cepillo.

NOTA: Utilice un cepillo suave y tenga cuidado de no dañar el supresor de chispas.

Vuelva a colocar el supresor de chispas en el silenciador.

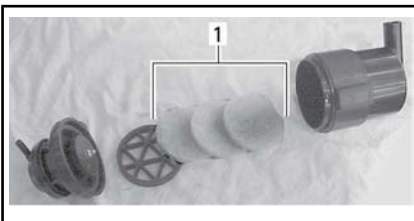

1. Filtros

Vierta LIMPIADOR DE FILTROS DE AIRE (N/P 219 700 341) o un producto equivalente en un cubo. Ponga los filtros en remojo.

Mientras los filtros están en remojo, limpie el interior de la válvula de inyección de aire.

Enjuague los filtros con agua templada hasta que haya desaparecido toda la solución limpiadora, y deje

que los filtros se sequen por completo.

NOTA: Si los filtros de aire aún están sucios, reemplácelos con filtros nuevos.

Cuando termine, vuelva a colocar las piezas en el orden inverso al del desmontaje.

Correa de transmisión

Diríjase a un distribuidor autorizado de Can-Am para revisar y, si es necesario, reemplazar la correa de la transmisión.

Tapa de la CVT

Vaciado de la tapa de la CVT

Si en algún momento sospecha que ha entrado agua en la cubierta de la CVT, vacíe el alojamiento de la CVT extrayendo el tubo de vaciado.

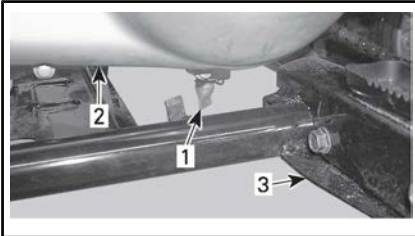

1. Tubo de vaciado de la cubierta de la CVT
2. Tapa de CVT
3. Estribo izquierdo

Aceite para caja de engranajes

Aceite recomendado para la caja de engranajes

Utilice 800 ml de ACEITE PARA GUARDACADENA XPS (N/P 415 129 500) o aceite para guardacadena SAE 75W90 equivalente.

AVISO No utilice otros tipos de aceite para el mantenimiento de la caja de engranajes.

Nivel de aceite de la caja de engranajes

No se suministra varilla medidora con este vehículo; no se puede comprobar el nivel del aceite de la caja de engranajes.

La única forma de garantizar que el nivel es correcto consiste en vaciar la caja de engranajes y volver a llenarla con la cantidad especificada del aceite recomendado. Consulte el apartado **CAMBIO DE ACEITE DE LA CAJA DE ENGRANAJES** para conocer el procedimiento.

Cambio de aceite de la caja de engranajes

Sitúe el vehículo en una superficie llana.

Extraiga el protector de la cadena de transmisión.

Cuando lea esta Guía para el usuario, recuerde lo siguiente:

! ADVERTENCIA

Indica una posible situación de riesgo que, si no se evita, puede dar lugar a lesiones graves o incluso a la muerte.

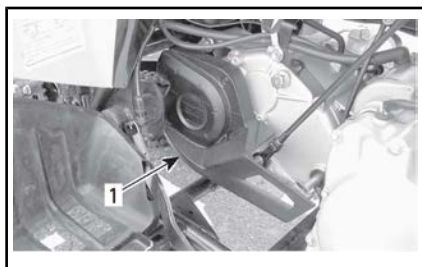

1. Protector de la cadena de transmisión

Limpie las zonas de los tapones de llenado y drenaje de aceite.

Quite el tapón de llenado y la arandela de la caja de engranajes.

Coloque un recipiente debajo de la zona del tapón de drenaje de la caja de engranajes y retire el tapón.

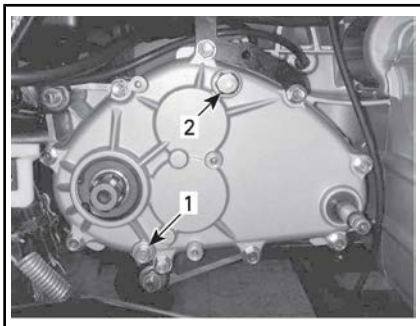

1. Tapón de drenaje de la caja de engranajes
2. Tapón de llenado de la caja de engranajes

NOTA: Para drenar completamente la caja de engranajes, coloque un soporte regulable debajo del estribo izquierdo y eleve el vehículo inclinandolo hacia la derecha.

Cuando la caja de engranajes esté vacía, instale el tapón de drenaje y una arandela nueva con un par de apriete de $9 \text{ N}\cdot\text{m} \pm 0,9 \text{ N}\cdot\text{m}$ y retire el soporte regulable bajo el estribo izquierdo.

AVISO No se suministra varilla medidora con el vehículo para comprobar el nivel del aceite de

la caja de engranajes. Asegúrese de que la caja de engranajes se ha drenado por completo antes de rellenarla con la cantidad especificada del aceite recomendado.

Llene la caja de engranajes. Utilice 800 ml de ACEITE PARA GUARDA-CADENA XPS (N/P 415 129 500) o aceite para guardacadena SAE 75W90 equivalente.

NOTA: La cantidad de aceite de la caja de engranajes también figura en la tapa de la varilla medidora.

AVISO No utilice otros tipos de aceite para el mantenimiento de la caja de engranajes.

Vuelva a colocar el tapón de llenado de aceite y ajústelo con un par de apriete de $39 \text{ N}\cdot\text{m} \pm 3,9 \text{ N}\cdot\text{m}$.

Cable del acelerador

Inspección del cable del acelerador

Revise el cable del acelerador para determinar si está desgastado, retorcido o pelado. Asegúrese de que el cable puede moverse sin trabas.

⚠ ADVERTENCIA

Es necesario reemplazar el cable del acelerador si presenta signos de desgaste, está pelado o muestra cualquier otro tipo de deterioro.

Lubricación del cable del acelerador

Lubrique el cable del acelerador utilizando un lubricante para cables basado en silicona.

⚠ ADVERTENCIA

Utilice siempre un lubricante basado en silicona. El uso de otro lubricante (como un lubricante basado en agua) podría provocar agarrotamiento o rigidez de la palanca/cable del acelerador.

Abra la caja de la palanca del acelerador.



1. Extraiga los tornillos

Deslice el protector de goma para que quede expuesto el ajustador del cable.

Desatornille la tuerca de bloqueo del ajustador del cable. A continuación, atornille el ajustador para liberar la tensión del cable.

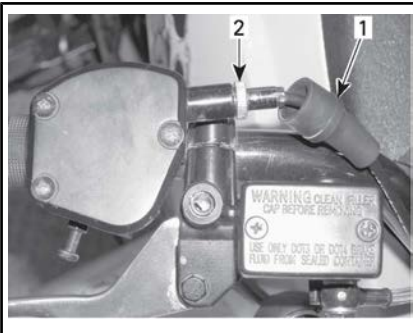

1. Protector de goma
2. Ajustador del cable

Retire el cable de la palanca del acelerador.

NOTA: Deslice el cable por la ranura de la mordaza y retire el extremo del cable de la mordaza.

Quite el tapón del carburador, situado en la parte superior del carburador.

Retire el tapón del carburador y coloque un trapo debajo del tapón para absorber el lubricante que sobre.

Instale el ÚTIL DE LUBRICACIÓN DE CABLES (N/P 529.035.738) en el cable.



Inserte la aguja de la lata de aerosol en el orificio de lubricación del cable.

⚠ CUIDADO Utilice siempre protección para los ojos y guantes cuando vaya a lubricar un cable.

NOTA: Coloque un paño alrededor del útil de lubricación de cables con el fin de prevenir salpicaduras.

Añada lubricante hasta que salga por el extremo del carburador del cable del acelerador.

Deje el cable colgando unos 15 minutos o hasta que deje de salir lubricante.

Instale de nuevo la tapa del carburador.

Vuelva a instalar el cable y ajústelo.

Ajuste del cable del acelerador

Compruebe el juego (holgura) de la palanca del acelerador y realice los ajustes necesarios.

NOTA: Si no es posible realizar un ajuste correcto, diríjase a un distribuidor autorizado de Can-Am.

El juego (holgura) normal del acelerador es de 1 mm a 3 mm .

NOTA: Mida el recorrido libre del acelerador desde la punta de la palanca del acelerador.

Para ajustar el cable, deslice el protector de goma hacia atrás para acceder al ajustador del cable del acelerador.

Afloje la contratuerca y gire el ajustador para obtener un recorrido libre adecuado de la palanca del acelerador.

Apriete la contratuerca y vuelva a colocar el protector.

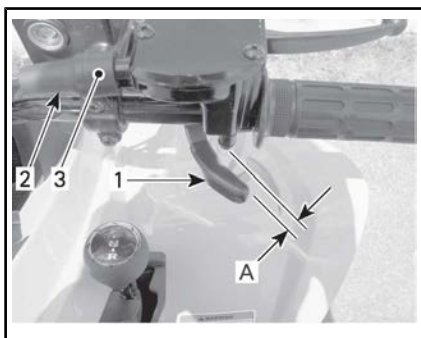

AJUSTE DE LA HOLGURA DE LA PALANCA DEL ACELERADOR

1. Palanca del acelerador
 2. Protector
 3. Ajustador del cable
- A. 1 mm a 3 mm

Con la palanca de cambio en la posición de PUNTO MUERTO (N), ponga en marcha el motor.

Compruebe si el cable del acelerador está ajustado correctamente; para ello, gire completamente el manillar a la derecha y luego a la izquierda. Si aumenta el régimen del motor, vuelva a ajustar el recorrido libre de la palanca del acelerador.

Asegúrese de que el cable del acelerador está bien colocado y no queda pillado al girar el manillar.

Bujía

Extracción de las bujías

⚠ CUIDADO Utilice siempre gafas de seguridad cuando aplique aire a presión.

Desconecte el cable de la bujía.

Afloje la bujía una vuelta.

Limpie la bujía y la culata del cilindro con aire a presión, si es posible.

Afloje completamente la bujía y extráigala del motor.

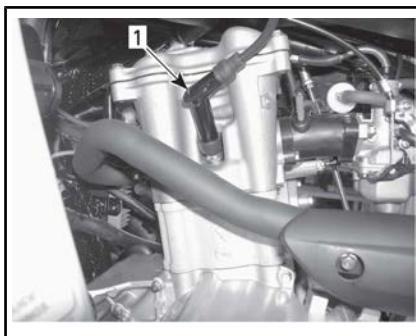

LADO IZQUIERDO DEL MOTOR

1. Bujía

Instalación de las bujías

Antes de la instalación, asegúrese de que la superficie de contacto de la culata del cilindro y la bujía no presenta suciedad.

Con ayuda de una galga de espesores, ajuste el espacio de la bujía a 0,8 mm.

Aplique lubricante antiagarrotador en la rosca de la bujía para prevenir un posible agarrotamiento.

Apriete manualmente la bujía contra la cabeza del cilindro y ajústela con una llave dinamométrica y un adaptador apropiado.

Apriete las bujías con un par de $11 \text{ N}\cdot\text{m} \pm 1,1 \text{ N}\cdot\text{m}$.

Batería

Para obtener acceso a la batería, retire el asiento.

Mantenimiento de la batería

! **CUIDADO** No cargue nunca una batería si está instalada en el vehículo.

Estos vehículos están equipados con baterías VRLA (de plomo-ácido con regulación por válvula). Es una batería que no precisa mantenimiento; no hay que añadir agua para ajustar el nivel del electrolito.

AVISO No quite nunca el tapón hermético de la batería.

Inspección de la batería

Compruebe el ajuste y la limpieza de las conexiones de la batería.

Compruebe el soporte de la batería.

Extracción de la batería

AVISO Desconecte siempre primero el cable NEGRO (-) de la batería.

Desconecte el cable NEGRO (-).

Desconecte el cable ROJO (+).

Retire la correa de sujeción.

Quite la batería del vehículo.

Limpieza de la batería

Limpie la batería, así como el alojamiento, los cables y las sujeciones de ésta, utilizando una solución de agua y bicarbonato.

Elimine la corrosión existente en los terminales del cable de batería y en las sujeciones de ésta, utilizando un cepillo de alambre fuerte. La parte superior de la batería debe limpiarse con un cepillo suave y jabón antigrasa o una solución de bicarbonato.

Aplique GRASA DIELECTRICA (N/P 293 550 004) o un producto equivalente en los bornes de la batería para protegerlos de la oxidación.

Instalación de la batería

Vuelva a colocar la batería en el vehículo.

AVISO Vuelva a conectar primero el cable ROJO (+) y luego el cable NEGRO (-).

Fusibles

El sistema eléctrico está protegido por fusibles.

Si un fusible presenta circuito abierto o se ha fundido, sustitúyalo por otro de la misma categoría.

AVISO No utilice un fusible de mayor capacidad, ya que esto podría provocar serios daños en los componentes del sistema eléctrico.

Los fusibles están ubicados debajo del asiento, en el compartimento de servicio. Retire el asiento para obtener acceso al portafusibles.



1. Portafusibles

Para quitar un fusible del portafusibles, desenganche la tapa del portafusibles, retírela y extraiga el fusible. Compruebe si se ha fundido el filamento.

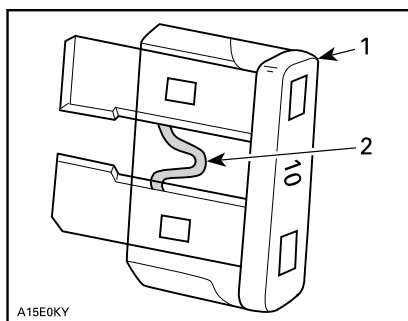

1. Fusible
2. Compruebe si se ha fundido

NOTA: El tipo de fusible y el circuito que protege aparecen ilustrados en la tapa del portafusibles.

Luces

Faros

Reemplazo de bombillas de los faros

AVISO No toque nunca la parte de cristal de una lámpara halógena directamente con los dedos, ya que así se acorta su duración. Si se toca el cristal de la bombilla, límpielo con alcohol isopropílico, que no dejará rastros en la bombilla.

NOTA: En las siguientes ilustraciones se ha quitado el alojamiento del faro del vehículo para facilitar la comprensión.

Para sustituir la bombilla de un faro, proceda del siguiente modo.

Asegúrese de que el interruptor de contacto se encuentra en la posición de APAGADO.

Quite el protector de goma del alojamiento protector del faro.

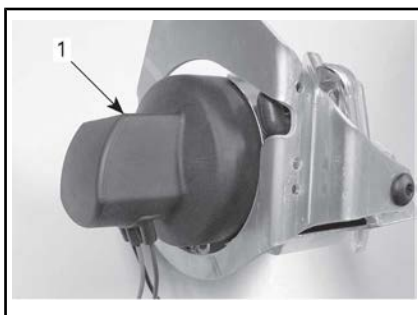

TÍPICO

1. Protector de goma

Desenchufe el conector eléctrico del faro.

Empuje los extremos redondeados del pasador de retención hacia delante y después hacia el exterior para soltar la bombilla del faro.

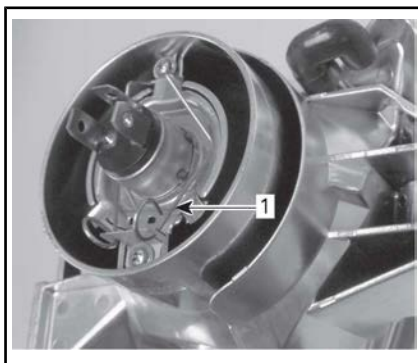

TÍPICO

1. Pinza de sujeción

Levante el pasador de retención y retire la bombilla mientras lo sostiene.

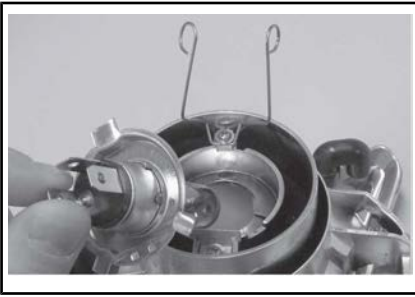

TÍPICO

Instale una bombilla nueva sin tocar el cristal directamente con los dedos.

Compruebe el funcionamiento de la luz después de sustituir la bombilla.

Vuelva a colocar las piezas en el orden inverso al del desmontaje.

Ajuste de la orientación del haz

Para ajustar el haz del faro, proceda del siguiente modo.

Aflove los tornillos que se muestran en la siguiente ilustración, pero no los quite.



1. Tornillos que se deben aflojar

Ajuste manualmente el ángulo del alojamiento de los faros.

Ajuste los dos faros al mismo nivel.

Apriete los pernos cuando consiga un ajuste adecuado.

Sustitución de bombillas de la luz trasera

Asegúrese de que el interruptor de contacto se encuentra en la posición de APAGADO.

Quite los tornillos de la lente y retire la lente para acceder a la bombilla.

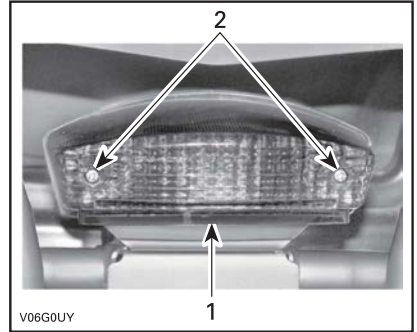

1. Lente
2. Tornillos

Empuje la bombilla hacia dentro y sujétela a la vez que la gira en sentido contrario al de las agujas del reloj para extraerla del casquillo.

Instale la bombilla nueva; para ello, empújela hacia dentro y sujétela a la vez que la gira en el sentido de las agujas del reloj para bloquearla en el casquillo.

Compruebe el funcionamiento de la luz después de sustituir la bombilla.

Vuelva a instalar la lente.

Cadena de transmisión y ruedas dentadas

AVISO Compruebe el ajuste y la lubricación adecuados de la cadena de transmisión.

⚠ CUIDADO Asegúrese de que el interruptor de contacto se encuentra APAGADO y se ha aplicado el freno de mano antes de la com-

probación, el ajuste o la lubricación de la cadena de transmisión.

AVISO No utilice nunca este vehículo si la cadena de transmisión está demasiado suelta o demasiado ajustada, dado que los componentes de la transmisión podrían sufrir graves daños.

Inspección de la cadena de transmisión y las ruedas dentadas

Este vehículo está equipado con pasadores y rodillos sellados por juntas tóricas y engrasados permanentemente. Antes de hacer funcionar el vehículo, inspeccione siempre la cadena de transmisión.

Compruebe el recorrido libre de la cadena de la transmisión y ajústela si es necesario.

Compruebe si faltan juntas tóricas o rodillos, o si presentan daños.

Compruebe si el eje de la rueda dentada y el piñón presentan distorsión, desgaste excesivo u otros daños.

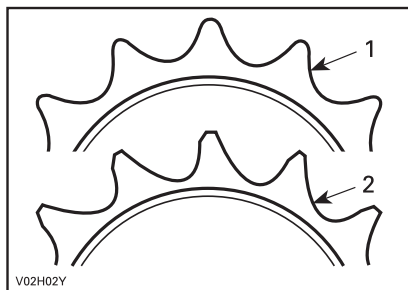

1. Adecuado
2. Reemplazar

AVISO Sustituya conjuntamente la cadena y las ruedas dentadas para evitar que se desgasten rápidamente. Instale un nuevo anillo de sujeción cada vez que se extraiga la rueda dentada del motor.

Lubricación de la cadena de transmisión

AVISO No lave nunca la cadena con un limpiador de alta presión ni con gasolina. Se provocarían daños en las juntas tóricas que causarían un desgaste prematuro y averías en la cadena de transmisión.

Limpie las superficies laterales de la cadena con un trapo seco.

NOTA: No cepille la cadena.

Lubríquela sólo con un lubricante aprobado para cadenas con junta tórica. Otros lubricantes comerciales para cadenas pueden contener disolventes que podrían dañar las juntas tóricas.

Ajuste de la cadena de transmisión

NOTA: Ajuste la cadena con el conductor (o con un peso equivalente) sentado en el vehículo.

Seleccione una superficie nivelada y coloque la palanca de cambio en PUNTO MUERTO (N).

Afloje los pernos de bloqueo del tensor de la cadena.

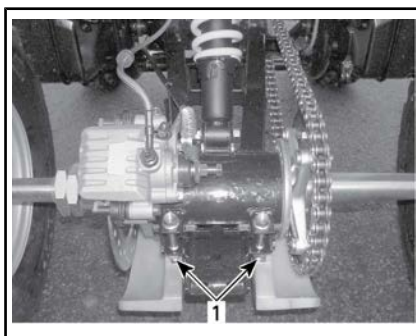

TÍPICO

1. Pernos de bloqueo del tensor de la cadena

Afloje el perno de soporte del calibre.

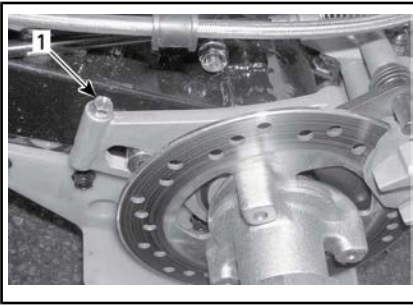

1. Perno de soporte del calibre

Inserte el bloqueo del ajustador a través del centro de la rueda dentada y por el interior del tensor de la cadena.

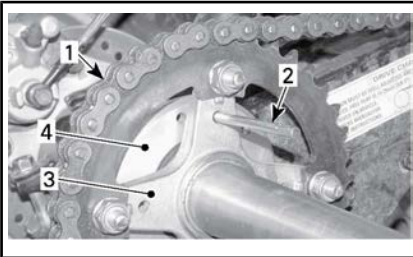

1. Cadena de transmisión
2. Bloqueo del ajustador
3. Centro de la rueda dentada
4. Tensor de la cadena

Ajuste la desviación de la cadena moviendo lentamente el vehículo hacia delante o hacia atrás.

La desviación en la parte superior de la cadena debe estar comprendida entre 15 mm and 25 mm.

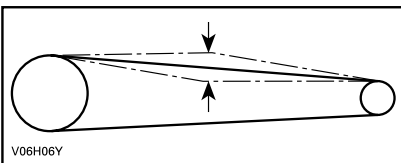

DESVIACIÓN DE LA CADENA ENTRE 15 mm and 25 mm

Ajuste los pernos de bloqueo del tensor de la cadena con un par de apriete de $62 \text{ N}\cdot\text{m} \pm 6 \text{ N}\cdot\text{m}$ y el perno de soporte de la pinza con

un par de apriete de $12 \text{ N}\cdot\text{m} \pm 1,2 \text{ N}\cdot\text{m}$.

AVISO No utilice nunca este vehículo si la cadena de transmisión está demasiado suelta o demasiado ajustada, dado que los componentes de la transmisión podrían sufrir graves daños.

Cuando termine el ajuste, repita varias veces el procedimiento descrito para comprobar la desviación en distintos puntos de la cadena.

Neumáticos y ruedas

Presión de los neumáticos

ADVERTENCIA

La presión de los neumáticos afecta en gran medida al manejo y a la estabilidad del vehículo. Una presión insuficiente puede provocar que el neumático se desinfla y dé vueltas sobre la rueda. Una presión excesiva puede provocar que el neumático reviente. Siga siempre las presiones indicadas. No ajuste NUNCA la presión de los neumáticos por debajo del mínimo. El neumático podría salirse de la llanta. Dado que los neumáticos son de baja presión, debe utilizarse una bomba manual.

Compruebe la presión cuando los neumáticos estén **fríos** antes de utilizar el vehículo. La presión de los neumáticos cambia con la temperatura y la altitud. Vuelva a comprobar la presión si alguna de estas condiciones ha cambiado.

Para su comodidad, en el kit de herramientas se incluye un indicador de presión.

PRESIÓN DE LOS NEUMÁTICOS		
Hasta 150 kg (330 lb)	PARTE DELANTERA/TRASERA	
	MÁX.	34 kPa
	MÍN.	26 kPa

Aunque los neumáticos están específicamente diseñados para el uso todoterreno, puede producirse un pinchazo. Por lo tanto, se recomienda llevar una bomba de aire para neumáticos y un juego de reparación.

Estado de neumáticos y ruedas

Compruebe si los neumáticos presentan daños o signos de desgaste. Reemplazar si es necesario.

No haga girar los neumáticos. Los neumáticos delanteros tienen un tamaño distinto al de los traseros. Los neumáticos son direccionales y su rotación debe mantenerse en una dirección determinada para un funcionamiento correcto.

De vez en cuando, deben quitarse las tuercas de las ruedas para aplicar lubricante antiagarrotador en los espárragos para facilitar el desmontaje en el futuro. Esto es especialmente importante cuando el vehículo se utiliza en una zona con agua salada o en barro.

Quite las tuercas una a una, aplique el lubricante y vuelva a apretar hasta un par de $50 \text{ N}\cdot\text{m} \pm 5 \text{ N}\cdot\text{m}$.

Desmontaje e instalación de las ruedas

Afloje ligeramente las tuercas de las ruedas y levante el vehículo.

Coloque un soporte bajo el vehículo.

Quite las tuercas y, a continuación, retire la rueda.

En el momento de la instalación, es recomendable aplicar lubricante

antiagarrotador en las roscas de los espárragos. Apriete con suavidad las tuercas en secuencia cruzada y aplique después un par de apriete final de $50 \text{ N}\cdot\text{m} \pm 5 \text{ N}\cdot\text{m}$.

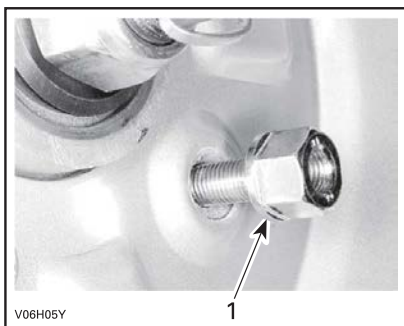

TÍPICO

1. Lado cónico de la tuerca

PAR DE APRIETE DE LAS TUERCAS DE LAS RUEDAS	
Parte delantera y trasera	$50 \text{ N}\cdot\text{m} \pm 5 \text{ N}\cdot\text{m}$

AVISO Utilice siempre las tuercas recomendadas para las ruedas. El uso de tuercas de un tipo distinto podría dañar la llanta.

Cojinetes de las ruedas

Estado de los cojinetes de las ruedas

Empuje y tire de cada rueda para comprobar si hay holgura. Diríjase a un distribuidor autorizado de Can-Am si se detecta holgura.

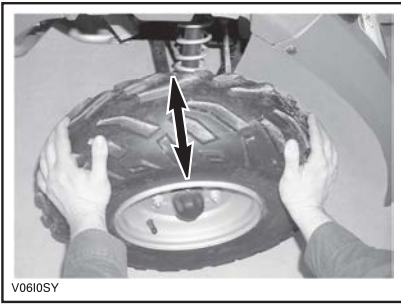

TÍPICO

Suspensión

Lubricación de la suspensión

Suspensión trasera basculante

Lubrique los pivotes de la suspensión trasera basculante. Utilice GRASA SINTÉTICA DE SUSPENSIÓN (N/P 293 550 033) o equivalente.

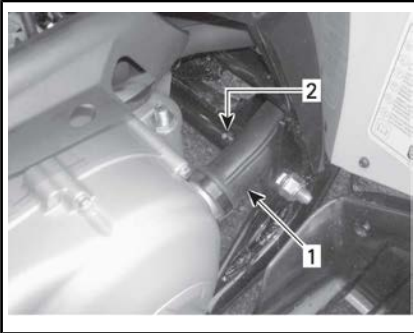

PARTE IZQUIERDA DEL VEHÍCULO

1. Conducto de CVT
2. Punto de engrase

Revisión de la suspensión

Amortiguadores

Revise los amortiguadores para comprobar si existen fugas de aceite y verificar la tensión de las sujeciones. Diríjase a un distribuidor autorizado de Can-Am si es necesario.

Suspensión trasera basculante

Compruebe si la suspensión trasera basculante presenta distorsión, fisuras o curvaturas. Diríjase a un distribuidor autorizado de Can-Am si se detecta algún problema.

Brazos trapecios

Compruebe si los brazos trapecios presentan fisuras, curvaturas u otros daños. Diríjase a un distribuidor autorizado de Can-Am si es necesario.

Frenos

! ADVERTENCIA

Los frenos nuevos no funcionarán con la máxima eficacia hasta que haya transcurrido el período inicial de rodaje. Proceda con precaución especial.

Líquido de frenos recomendado

Utilice siempre líquido de frenos que cumpla con la especificación DOT 4 únicamente.

AVISO Para evitar daños serios en el sistema de frenos, no utilice líquidos distintos del recomendado, ni mezcle líquidos para el relleno.

Nivel del líquido de frenos

Con el vehículo en una superficie llana, compruebe el nivel del depósito del líquido de frenos. Debe encontrarse por encima de la marca MIN.

Añada la cantidad de líquido que sea necesaria. **No llene excesivamente el depósito.**

Limpie el tapón de llenado antes de quitarlo.

AVISO Utilice exclusivamente líquido de frenos DOT 4 de un recipiente precintado. No use líquido de frenos de recipientes

antiguos o abiertos con anterioridad.

NOTA: Un nivel bajo puede indicar fugas o un desgaste de las pastillas de freno. Diríjase a un distribuidor autorizado de Can-Am.

Depósitos de líquido de frenos (en el manillar)

Mantenga recto el manillar para asegurarse de que los depósitos están nivelados. Compruebe el nivel del líquido de freno; el depósito está lleno cuando el líquido alcanza la parte superior de la ventanilla.

Examine el estado del fuelle de la palanca de freno. Compruebe si los brazos trapecios presentan fisuras, curvaturas u otros daños. Cámbielo si es necesario.

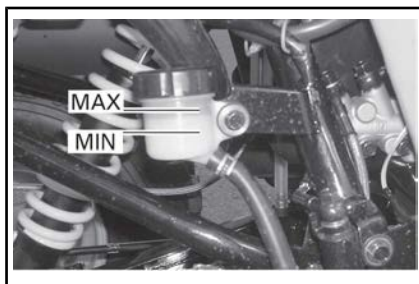

DEBAJO DEL GUARDABARROS TRASE-RO DERECHO

Cambio de líquido de frenos

⚠ ADVERTENCIA

El cambio del líquido de frenos debe ser realizado por un distribuidor autorizado de Can-Am.

Revisión de los frenos

⚠ CUIDADO Los frenos pueden encontrarse a una temperatura muy alta después del uso prolongado del vehículo y provocar quemaduras. Espere que los frenos se enfríen.

El sistema de frenado es hidráulico y no precisa ningún ajuste.

Compruebe lo siguiente para mantener los frenos en buen estado:

- Nivel del líquido de frenos
- Fugas en el sistema de frenos
- Limpieza de los frenos
- Frenado mullido
- Estado de la superficie y desgaste excesivo de los discos de freno
- Desgaste, daños u holgura de las pastillas de freno.



TÍPICO — DEPÓSITO DE LÍQUIDO DE FRENOS DE LA PARTE TRASERA, EN EL LADO IZQUIERDO

Depósito de líquido del freno trasero

Con el vehículo en una superficie llana, el líquido de freno debe encontrarse entre las marcas de nivel MIN. y MAX.

LÍMITES DE SERVICIO	
GROSOR DE LAS PASTILLAS DE FRENO	2 mm
GROSOR DE LOS DISCOS DE FRENO	2 mm
DEFORMACIÓN MÁXIMA DE LOS DISCOS	0,15 mm

Consulte a su distribuidor autorizado de Can-Am si se detecta algún problema relativo al sistema de frenado.



ADVERTENCIA

El mantenimiento y las reparaciones del sistema de frenos deben ser realizados por un distribuidor autorizado de Can-Am.

Bastidor

Sujeciones del bastidor

Compruebe el estado de las sujeciones y su ajuste en el vehículo. Reajuste cuando sea necesario.

CUIDADO DEL VEHÍCULO

Cuidados posteriores al uso

Cuando se utilice el vehículo en un entorno de agua salada, será necesario lavarlo con agua dulce para protegerlo junto con todos sus componentes. Se recomienda encarecidamente la lubricación de las partes metálicas. Utilice lubricante XPS LUBE (N/P 293 600 016) o un producto equivalente. Esta operación debe realizarse al finalizar la jornada.

Cuando se utilice el vehículo en zonas con barro, es recomendable lavarlo para proteger todos los componentes y mantener las luces limpias. Consulte *LIMPIEZA Y PROTECCIÓN DEL VEHÍCULO*.

Limpieza y protección del vehículo

AVISO Lave el vehículo con agua caliente y jabón. No utilice nunca agua a alta presión para limpiar el vehículo. **UTILICE AGUA A BAJA PRESIÓN ÚNICAMENTE** (como la de una manguera de riego para el jardín). Una presión alta puede provocar daños en los componentes eléctricos y mecánicos.

Los componentes pintados que hayan quedado dañados deberían ser pintados nuevamente para evitar la oxidación.

Cuando sea necesario, lave la carrocería con agua caliente y un detergente suave. Aplique cera no abrasiva.

Cuando lea esta Guía para el usuario, recuerde lo siguiente:



ADVERTENCIA

Indica una posible situación de riesgo que, si no se evita, puede dar lugar a lesiones graves o incluso a la muerte.

ALMACENAJE Y PREPARACIÓN DE PRETEMPORADA



ADVERTENCIA

Lleve el vehículo a un distribuidor autorizado de Can-Am para que revise el sistema de combustible de acuerdo con las indicaciones del *PROGRAMA DE MANTENIMIENTO*.

Cuando un vehículo no se va a utilizar durante más de cuatro meses, es necesario guardarlo debidamente.

Cuando vaya a utilizar el vehículo después de un período de almacenamiento, se requerirán determinados preparativos.

Diríjase a un distribuidor autorizado de Can-Am, a un taller de reparaciones o a una persona de su elección a fin de preparar el vehículo para el almacenamiento o el inicio de la temporada.

***Esta página es
intencionalmente en blanco***

INFORMACIÓN TÉCNICA

IDENTIFICACIÓN DEL VEHÍCULO

Los componentes principales de su vehículo (motor y bastidor) están identificados por números de serie distintos. En ocasiones puede que sea necesario buscar estos números para cuestiones relacionadas con la garantía o para la localización del vehículo en caso de pérdida. El distribuidor autorizado de Can-Am necesitará conocer estos números para cumplimentar las reclamaciones de garantía debidamente. Le recomendamos expresamente que tome nota de todos los números de serie del vehículo y que los facilite a su compañía de seguros.

Ubicación del número de identificación del vehículo



TÍPICO

1. Modelo
2. V.I.N. (Número de identificación del vehículo)

Ubicación del número de identificación del motor

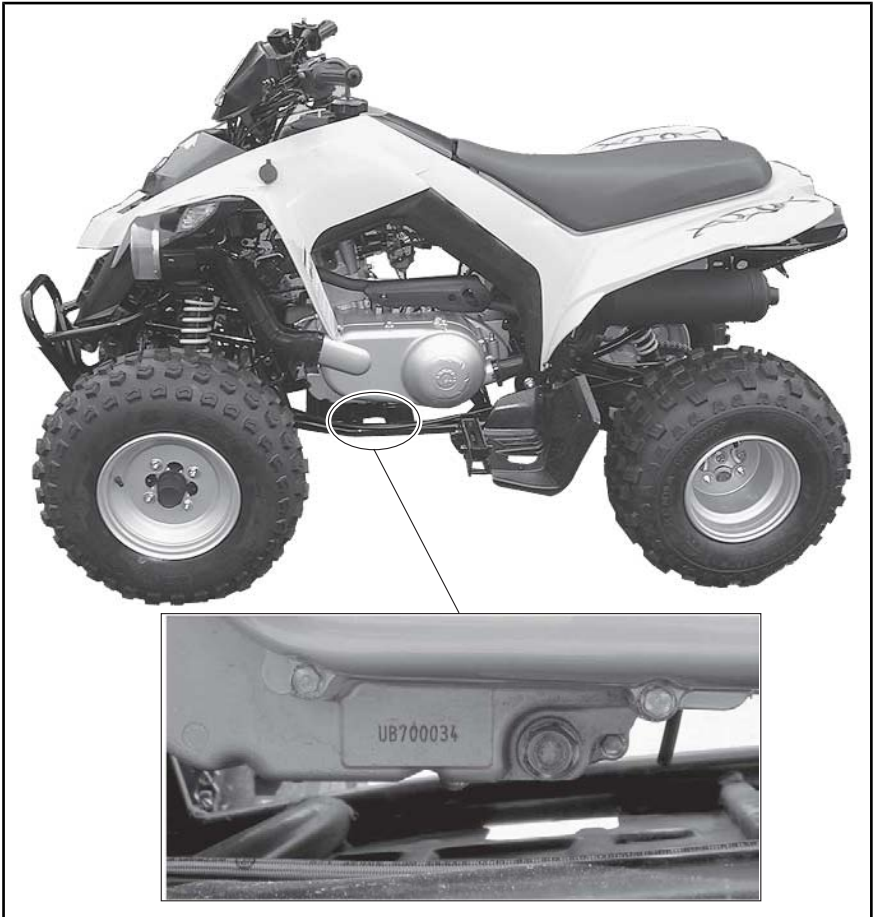

REGULACIÓN DEL SISTEMA DE CONTROL DE EMISIÓN DE RUIDO

¡Está prohibido manipular el sistema de control del ruido!

Las leyes federales de los EE.UU. y las leyes provinciales de Canadá prohíben las acciones siguientes o sus causas:

1. La extracción o puesta en estado no-operativo, ejecutada por cualquier persona, de cualquier dispositivo o elemento de diseño incorporado a cualquier vehículo nuevo, con fines diferentes a los de mantenimiento, reparación o sustitución y con el propósito de controlar el ruido previamente a su venta o entrega a su último comprador o mientras se encuentra en uso, o
2. La utilización del vehículo después de que se haya extraído o puesto en estado no-operativo dicho dispositivo o elemento de diseño por cualquier persona.

Entre esos actos de los que se presume constituyen una manipulación, se encuentran los actos enumerados a continuación:

1. La extracción o alteración o perforación del silenciador o de cualquier componente del motor que realice la extracción de los gases de escape del motor.
2. La extracción o alteración o perforación de cualquier componente del sistema de entrada.
3. La sustitución de piezas móviles del vehículo, o de componentes del sistema de entrada o escape, por piezas diferentes a las especificadas por el fabricante.
4. Carencia de un mantenimiento adecuado.

VALORES DE EMISIÓN DE RUIDO Y VIBRACIÓN

MODELO		DS 250
VALORES DE EMISIÓN DE RUIDO Y VIBRACIÓN ¹		
Ruido	Presión sonora (L_{pA})	80 dB a 3 250 r.p.m. (Incertidumbre (K_{pA}) 3 dB)
Vibración	Sistema mano-brazo	<2,5 m/s^2 a 3 250 r.p.m.
	Cuerpo completo en el asiento	<0,5 m/s^2 a 3 250 r.p.m.
¹ : Valores de emisión de ruido y vibración medidos de conformidad con la norma EN 15997:2011 sobre una superficie pavimentada en posición Neutra (N).		

La declaración de conformidad CE no aparece en esta versión de la Guía del usuario.

Consulte la versión impresa suministrada con el vehículo.

ESPECIFICACIONES

MODELO DEL VEHÍCULO		DS 250
MOTOR		
Tipo		4 tiempos. Árbol de levas en culata sencillo, refrigerado por líquido.
Número de cilindros		Monocilíndrico
Número de válvulas		4 válvulas con empujadores mecánicos (ajustables)
Holgura de la válvula	Admisión	0,08 mm a 0,12 mm
	Escape	0,13 mm a 0,17 mm
Cilindrada		249,4 cm ³
Diámetro interior		71 mm
Carrera		63 mm
Sistema de arranque		Dispositivo eléctrico de arranque
Relación de compresión		10.6:1
Lubricación		Circulación forzada y barboteo
Filtro de aire		Húmedo de esponja
TRANSMISIÓN		
Transmisión		Transmisión continua variable (CVT) marchas largas (F), punto muerto y marcha atrás
REFRIGERACIÓN		
Tipo		Enfriamiento por líquido
Radiador		Delantero
CARBURACIÓN		
Carburador	Tipo	KEIHIN PTG-23
Estrangulador		Estrangulador manual variable
Velocidad de ralentí		1 700 ± 100 RPM
SISTEMA ELÉCTRICO		
Magneto	Tipo	338 W a 5 000 r.p.m.
Tipo de encendido		CDI (Encendido por descarga de condensador)
Puesta a punto del encendido		No ajustable

MODELO DEL VEHÍCULO		DS 250
Bujía	Marca y tipo	NGK CR8E o equivalente
	Separación	0,8 mm
	Cantidad	1
SISTEMA ELÉCTRICO (cont.)		
Batería	Tipo	Batería húmeda
	Voltios	12 voltios, 10 A•h (amperios hora)
Sistema de arranque		Arranque eléctrico
Bombillas de faro		2 x 35 W
Bombilla de luz trasera		1 x 5/21 W
Luces indicadoras		1.7 W
Fusibles	Motor del ventilador	10 A
	Faros	15 A
	Otras luces	15 A
	Fusible principal	30 A
SISTEMA DE TRANSMISIÓN		
Eje trasero		Cadena/eje rígido
SISTEMA DE DIRECCIÓN		
Radio de giro		3,5 m a velocidad moderada
SUSPENSIÓN		
Delante	Tipo	Suspensión independiente — doble trapecio, 2 amortiguadores (aceite)
	Carrera	140 mm
Detrás	Tipo	Suspensión trasera basculante rígida, 1 amortiguador (aceite)
	Carrera	170 mm
NEUMÁTICOS		
Presión	Delante	Máxima: 34 kPa Mínima: 26 kPa
	Detrás	
Tamaño	Delante	22 x 7-10
	Detrás	20 x 11-9

MODELO DEL VEHÍCULO		DS 250
RUEDAS		
Tamaño	Delante	AT 10 x 5.5
	Detrás	AT 9 x 8
Par de apriete de las tuercas de las ruedas		50 N•m ± 5 N•m

MODELO DEL VEHÍCULO		DS 250
FRENOS		
Delante		Hidráulico, 2 discos
Detrás		Hidráulico, 1 disco
Dispositivo de estacionamiento		La palanca del freno incluye en la parte derecha un freno de mano
PESO Y CAPACIDAD DE CARGA		
Peso en seco		195 kg
Carga total del vehículo permitida		150 kg Incluye el peso del conductor, las restantes cargas y los accesorios añadidos.
DIMENSIONES		
Longitud total		183 cm
Anchura total		103 cm
Altura total		110,5 cm
Altura del asiento		80 cm
Distancia entre ejes		118,7 cm
Altura de los bajos al suelo	Centro del vehículo	26 cm
LÍQUIDOS		
Aceite del motor		<p>Para la temporada de verano, utilice ACEITE DE MEZCLA SINTÉTICO PARA MOTORES DE 4 TIEMPOS XPS (N/P 293 600 121).</p> <p>Para la temporada de invierno, utilice ACEITE SINTÉTICO PARA MOTORES DE 4 TIEMPOS XPS (N/P 293 600 112).</p> <p>Si este producto no está disponible, utilice aceite para motores 5W30 que cumpla los requisitos de la clasificación de servicio API SG, SH o SJ. Consulte la <i>TABLA DE VISCOSIDAD DE ACEITE</i></p>
Aceite para caja de engranajes		ACEITE PARA GUARDACADENA XPS (N/P 415 129 500) o un aceite para guardacadena 75W 90 equivalente.
Refrigerante		Mezcla de etilenglicol y agua (50% de refrigerante, 50% de agua destilada). Utilice REFRIGERANTE PREMEZCLADO BRP (N/P 219 700 362) o un refrigerante especialmente diseñado para motores de aluminio.

MODELO DEL VEHÍCULO		DS 250
Combustible	Tipo	Gasolina normal sin plomo
	Octanos	87 AKI indicados en la bomba (92 RON): Consulte <i>REQUISITOS DE COMBUSTIBLE</i>
Líquido de frenos		Líquido de frenos DOT 4

MODELO DEL VEHÍCULO	DS 250
CAPACIDADES	
Depósito de combustible	12,5 L
Motor	1,2 L Cambio de aceite:
Aceite para caja de engranajes	800 ml Cambio de aceite:
Refrigerante	850 ml (motor y radiador)

SOLUCIÓN DE PROBLEMAS

PAUTAS PARA LA SOLUCIÓN DE PROBLEMAS

EL MOTOR NO GIRA.

1. El interruptor de contacto se encuentra en la posición de APAGADO.
 - *Coloque el interruptor en la posición de ENCENDIDO.*
2. Interruptor de paro de emergencia del motor.
 - *Asegúrese de que el interruptor de paro de emergencia del motor está en la posición MARCHA (RUN).*
3. La marcha no se encuentra en la posición de PUNTO MUERTO (N).
 - *Coloque la marcha en la posición de PUNTO MUERTO (N) o presione la palanca del freno.*
4. Fusible quemado.
 - *Compruebe el estado del fusible principal.*
5. Batería débil o conexiones sueltas.
 - *Compruebe el fusible del sistema de carga.*
 - *Compruebe las conexiones y el estado de los terminales.*
 - *Pida que comprueben la batería.*
 - *Póngase en contacto con un distribuidor autorizado de Can-Am.*

EL MOTOR GIRA PERO NO LLEGA A PONERSE EN MARCHA

1. La mezcla no es lo suficientemente rica para el arranque del motor en frío.
 - *Compruebe el nivel del depósito de combustible y el procedimiento de arranque para un motor en frío; en concreto, el uso del estrangulador.*
2. Motor ahogado (bujía húmeda cuando se extrae).
 - *Gire el interruptor de contacto hasta la posición de ENCENDIDO y asegúrese de que no está abierto el estrangulador.*
 - *Compruebe que la palanca de cambio está en la posición de PUNTO MUERTO (N).*
 - *Apriete completamente la palanca del acelerador y manténgala presionada mientras arranca el motor.*
 - *En cuanto el motor arranque, suelte la palanca del acelerador. No revolucione el motor.*
 - *Si el motor no arranca: limpie la zona del capuchón de la bujía y extráigalo.*
 - *Extraiga la bujía (se incluyen herramientas con el kit); consulte el apartado sobre EXTRACCIÓN DE BUJÍAS, más adelante en esta guía.*
 - *Haga girar el motor varias veces.*
 - *Instale la nueva bujía si es posible o, si no, limpie y seque la bujía extraída.*

- *Arranque el motor según el procedimiento descrito anteriormente. Si el motor sigue ahogándose, solicite asistencia a un concesionario o distribuidor autorizado de Can-Am, a un taller de reparación o a una persona de su elección, para su mantenimiento, reparación o sustitución. Consulte la GARANTÍA RELACIONADA CON LAS EMISIONES DE LA NORMATIVA ESTADOUNIDENSE EPA que se encuentra en el presente documento para obtener información sobre las reclamaciones de garantía.*
 - *Asegúrese de que no hay combustible en el aceite debido a ahogamiento del motor; si lo hubiera, cambie el aceite.*
- 3. No llega combustible al motor (la bujía está seca cuando se extrae).**
- *Compruebe el nivel del depósito de combustible; gire la válvula de combustible hasta la posición de ENCENDIDO para abrirla (pruebe también con RES.). Quizá se haya producido un fallo en la bomba de combustible o en el carburador.*
 - *Solicite asistencia a un concesionario o distribuidor autorizado de Can-Am, a un taller de reparación o a una persona de su elección, para su mantenimiento, reparación o sustitución. Consulte la GARANTÍA RELACIONADA CON LAS EMISIONES DE LA NORMATIVA ESTADOUNIDENSE EPA que se encuentra en el presente documento para obtener información sobre las reclamaciones de garantía.*
- 4. Bujía/encendido (no hay chispa).**
- *Compruebe el estado del fusible principal.*
 - *Retire la bujía del motor y vuelva a conectarla al capuchón de la bujía.*
 - *Asegúrese de que el contacto está encendido y el interruptor de paro de emergencia del motor se encuentra en la posición MARCHA (RUN).*
 - *Ponga en marcha el motor con la bujía conectada a masa y alejada del alojamiento. Si no aparece ninguna chispa, sustituya la bujía.*
 - *Si el problema persiste, solicite asistencia a un concesionario o distribuidor autorizado de Can-Am, a un taller de reparación o a una persona de su elección, para su mantenimiento, reparación o sustitución. Consulte la GARANTÍA RELACIONADA CON LAS EMISIONES DE LA NORMATIVA ESTADOUNIDENSE EPA que se encuentra en el presente documento para obtener información sobre las reclamaciones de garantía.*
- 5. Compresión del motor.**

- *Haga girar el motor; debería detectar una pulsación producida por el ciclo de compresión del motor. Si no se nota ninguna resistencia pulsátil, es posible que exista una pérdida de compresión importante.*
- *Solicite asistencia a un concesionario o distribuidor autorizado de Can-Am, a un taller de reparación o a una persona de su elección, para su mantenimiento, reparación o sustitución. Consulte la GARANTÍA RELACIONADA CON LAS EMISIONES DE LA NORMATIVA ESTADOUNIDENSE EPA que se encuentra en el presente documento para obtener información sobre las reclamaciones de garantía.*

EL MOTOR NO TIENE SUFICIENTE ACELERACIÓN O POTENCIA

1. Bujía sucia o dañada.

- *Consulte el apartado EL MOTOR GIRA PERO NO LLEGA A PONERSE EN MARCHA.*

2. No llega suficiente combustible al motor.

- *Consulte el apartado EL MOTOR GIRA PERO NO LLEGA A PONERSE EN MARCHA.*

3. Ajustes del carburador.

- *Solicite asistencia a un concesionario o distribuidor autorizado de Can-Am, a un taller de reparación o a una persona de su elección, para su mantenimiento, reparación o sustitución. Consulte la GARANTÍA RELACIONADA CON LAS EMISIONES DE LA NORMATIVA ESTADOUNIDENSE EPA que se encuentra en el presente documento para obtener información sobre las reclamaciones de garantía.*

4. El motor se calienta demasiado.

- *Consulte el apartado SOBRECALENTAMIENTO DEL MOTOR.*

5. Filtro o alojamiento de aire obstruido o sucio.

- *Compruebe el filtro de aire y límpielo si es necesario.*
- *Compruebe si hay depósitos en el sistema de drenaje del alojamiento del filtro de aire.*
- *Compruebe la posición del tubo de admisión de aire.*

6. CVT sucia o desgastada (incluida la correa).

- *Póngase en contacto con un distribuidor autorizado de Can-Am.*

7. El freno de mano está puesto.

- *Quite el freno de mano.*

8. Ajuste incorrecto de las válvulas.

- *Solicite asistencia a un concesionario o distribuidor autorizado de Can-Am, a un taller de reparación o a una persona de su elección, para su mantenimiento, reparación o sustitución. Consulte la GARANTÍA RELACIONADA CON LAS EMISIONES DE LA NORMATIVA ESTADOUNIDENSE EPA que se encuentra en el presente documento para obtener información sobre las reclamaciones de garantía.*

EL MOTOR SE CALIENTA EXCESIVAMENTE**1. Nivel de refrigerante bajo en el sistema de refrigeración.**

- *Consulte el apartado sobre el REFRIGERANTE DEL MOTOR, en INFORMACIÓN DE MANTENIMIENTO.*

2. Suciedad en las aletas del radiador.

- *Limpie las aletas del radiador. Consulte RADIADOR en el apartado de INFORMACIÓN DE MANTENIMIENTO.*

PETARDEO DEL MOTOR**1. Fugas en el sistema de escape.**

- *Solicite asistencia a un concesionario o distribuidor autorizado de Can-Am, a un taller de reparación o a una persona de su elección, para su mantenimiento, reparación o sustitución. Consulte la GARANTÍA RELACIONADA CON LAS EMISIONES DE LA NORMATIVA ESTADOUNIDENSE EPA que se encuentra en el presente documento para obtener información sobre las reclamaciones de garantía.*

2. El motor se calienta demasiado.

- *Consulte EL MOTOR NO TIENE SUFICIENTE ACELERACIÓN O POTENCIA.*

3. La puesta a punto del encendido es incorrecta o hay un problema en el sistema de encendido.

- *Solicite asistencia a un concesionario o distribuidor autorizado de Can-Am, a un taller de reparación o a una persona de su elección, para su mantenimiento, reparación o sustitución. Consulte la GARANTÍA RELACIONADA CON LAS EMISIONES DE LA NORMATIVA ESTADOUNIDENSE EPA que se encuentra en el presente documento para obtener información sobre las reclamaciones de garantía.*

4. Carburador mal ajustado.

- *Solicite asistencia a un concesionario o distribuidor autorizado de Can-Am, a un taller de reparación o a una persona de su elección, para su mantenimiento, reparación o sustitución. Consulte la GARANTÍA RELACIONADA CON LAS EMISIONES DE LA NORMATIVA ESTADOUNIDENSE EPA que se encuentra en el presente documento para obtener información sobre las reclamaciones de garantía.*

5. Bujía sucia/dañada/desgastada.

- *Limpie/verifique la bujía y el intervalo térmico. Cámbiela si es necesario.*

6. Fallo del sistema anticontaminación.

- *Solicite asistencia a un concesionario o distribuidor autorizado de Can-Am, a un taller de reparación o a una persona de su elección, para su mantenimiento, reparación o sustitución. Consulte la GARANTÍA RELACIONADA CON LAS EMISIONES DE LA NORMATIVA ESTADOUNIDENSE EPA que se encuentra en el presente documento para obtener información sobre las reclamaciones de garantía.*

FALLOS EN EL MOTOR

1. Bujía sucia/dañada/desgastada.

- *Limpie/verifique la bujía y el intervalo térmico. Cámbiela si es necesario.*

2. Agua en el combustible.

- *Vacíe el sistema de combustible y reposte con combustible nuevo.*

RUIDO INUSUAL EN EL MOTOR

1. Ajuste de válvulas.

- *Solicite asistencia a un concesionario o distribuidor autorizado de Can-Am, a un taller de reparación o a una persona de su elección, para su mantenimiento, reparación o sustitución. Consulte la GARANTÍA RELACIONADA CON LAS EMISIONES DE LA NORMATIVA ESTADOUNIDENSE EPA que se encuentra en el presente documento para obtener información sobre las reclamaciones de garantía.*

2. Tensor de la cadena.

- *Solicite asistencia a un concesionario o distribuidor autorizado de Can-Am, a un taller de reparación o a una persona de su elección, para su mantenimiento, reparación o sustitución. Consulte la GARANTÍA RELACIONADA CON LAS EMISIONES DE LA NORMATIVA ESTADOUNIDENSE EPA que se encuentra en el presente documento para obtener información sobre las reclamaciones de garantía.*

3. Desgaste de la cadena de distribución.

- *Solicite asistencia a un concesionario o distribuidor autorizado de Can-Am, a un taller de reparación o a una persona de su elección, para su mantenimiento, reparación o sustitución. Consulte la GARANTÍA RELACIONADA CON LAS EMISIONES DE LA NORMATIVA ESTADOUNIDENSE EPA que se encuentra en el presente documento para obtener información sobre las reclamaciones de garantía.*

4. Contaminación de la transmisión CVT.

- *Póngase en contacto con un distribuidor autorizado de Can-Am.*

EL VEHÍCULO NO PUEDE ALCANZAR LA VELOCIDAD MÁXIMA

1. Motor.

- Consulte *EL MOTOR NO TIENE SUFICIENTE ACELERACIÓN O POTENCIA*.

2. Freno de mano.

- *Asegúrese de que el bloqueo del freno esté quitado.*

3. Filtro o alojamiento de aire obstruido o sucio.

- *Compruebe el filtro de aire y límpielo si es necesario.*
- *Compruebe si hay depósitos en el sistema de drenaje del alojamiento del filtro de aire.*
- *Compruebe la posición del tubo de admisión de aire.*

4. CVT sucia o desgastada (incluida la correa).

- *Póngase en contacto con un distribuidor autorizado de Can-Am.*

RESULTA DIFÍCIL MOVER LA PALANCA DE CAMBIO

1. Los engranajes de la transmisión se encuentran en una posición que impide el funcionamiento de la palanca de cambio en una posición diferente.

- *Mueva el vehículo hacia delante y hacia atrás para que se muevan los engranajes de la transmisión y pueda colocarse la palanca de cambio en la posición deseada.*

2. La velocidad del motor al ralentí es demasiado elevada.

- *Ajuste la velocidad del ralentí. Consulte el apartado *ESPECIFICACIONES TÉCNICAS*.*

3. CVT sucia o desgastada.

- *Póngase en contacto con un distribuidor autorizado de Can-Am.*

EL RÉGIMEN DEL MOTOR AUMENTA PERO EL VEHÍCULO NO SE MUEVE

1. La transmisión se encuentra en PUNTO MUERTO (N).

- *Ponga la marcha en la posición de *MARCHA ATRÁS* o de *AVANCE*.*

2. CVT defectuosa.

- *Póngase en contacto con un distribuidor autorizado de Can-Am.*

3. Agua en el alojamiento de la CVT.

- *Consulte el apartado *TRANSMISIÓN CVT*, en *INFORMACIÓN DE MANTENIMIENTO*.*

***Esta página es
intencionalmente en blanco***

GARANTÍA

GARANTÍA LIMITADA DE BRP EN EE.UU. Y CANADÁ: ATV CAN-AM® DE 2017

1) ALCANCE DE LA GARANTÍA LIMITADA

Bombardier Recreational Products Inc. ("**BRP**")* garantiza ante defectos de material o fabricación sus ATV Can-Am del año 2017 vendidos por distribuidores autorizados de ATV Can-Am (según la definición que figura en este documento) en los Estados Unidos de América ("EE. UU.") por el período y con arreglo a las condiciones que se describen a continuación. Esta garantía limitada quedará anulada y sin efecto en los casos siguientes: (1) se hubiera utilizado el ATV para carreras o cualquier otra actividad de competición, en cualquier momento, aunque el titular fuese otra persona; o (2) el ATV haya sido alterado o modificado de modo que repercuta negativamente en su funcionamiento, rendimiento o durabilidad, o bien que haya sido alterado o modificado con la finalidad de cambiar el uso previsto.

Las piezas y accesorios que no vengan de fábrica no están cubiertos por esta garantía limitada. Por favor, consulte la garantía limitada aplicable a las piezas y accesorios.

2) LIMITACIONES DE RESPONSABILIDAD

ESTA GARANTÍA SE OTORGA Y ACEPTA EXPRESAMENTE EN LUGAR DE CUALQUIER OTRA GARANTÍA EXPRESA O IMPLÍCITA, INCLUIDA, SIN LIMITACIONES, CUALQUIER GARANTÍA DE COMERCIABILIDAD O IDONEIDAD PARA FINES CONCRETOS. SIN POSIBILIDAD DE RENUNCIA, LAS GARANTÍAS IMPLÍCITAS TIENEN UNA DURACIÓN LIMITADA A LA DURACIÓN DE LA GARANTÍA EXPRESA. LOS DAÑOS IMPREVISTOS E INDIRECTOS QUEDAN EXCLUIDOS DE LA COBERTURA DE ESTA GARANTÍA. EN ALGUNOS ESTADOS Y PROVINCIAS NO ESTÁN PERMITIDAS LAS RENUNCIAS, LIMITACIONES NI EXCLUSIONES ESPECIFICADAS ANTERIORMENTE, POR LO QUE EXISTE LA POSIBILIDAD DE QUE NO SEAN APLICABLES EN SU CASO. ESTA GARANTÍA LE OTORGA DERECHOS ESPECÍFICOS, ADEMÁS DE OTROS QUE PUDIERA TENER Y QUE VARIAN EN FUNCIÓN DEL ESTADO O DE LA PROVINCIA.

Ni el distribuidor, ni ningún concesionario de BRP, ni ninguna otra persona han sido autorizados para realizar afirmaciones, representaciones ni garantías con respecto al producto que no sean las contenidas en esta garantía limitada; y, en caso de hacerse, no podrán ser exigibles a BRP. BRP se reserva el derecho de modificar esta garantía limitada en cualquier momento, entendiéndose que tales modificaciones no alterarán las condiciones de garantía aplicables a los productos vendidos durante la vigencia de esta garantía.

3) EXCLUSIONES NO CUBIERTAS POR LA GARANTÍA

Todo lo que sigue no está amparado por la garantía en ninguna circunstancia:

- Desgaste y deterioro causado por el uso normal.
- Elementos de mantenimiento rutinario, optimizaciones, ajustes;

- Daños ocasionados por la omisión de mantenimiento o almacenamiento adecuados, según lo descrito en la Guía del usuario.
- Daños resultantes de la retirada de piezas, reparaciones incorrectas, operaciones de servicio técnico o modificaciones indebidas, el uso de piezas no fabricadas ni aprobadas por BRP; o bien daños resultantes de reparaciones realizadas por personas que no pertenezcan al servicio técnico autorizado de un distribuidor de ATV Can-Am;
- Daños causados por el abuso, uso indebido, negligencia o utilización del producto al margen de las recomendaciones que figuran en la Guía del usuario de ATV Can-Am;
- Daños causados por accidentes, inmersión, fuego, robo, vandalismo o fuerza mayor;
- El uso de combustibles, aceites o lubricantes no adecuados para el producto (consulte la Guía del usuario);
- Daños por óxido, corrosión o exposición a los elementos;
- Daños por ingestión de agua o nieve;
- Daños y perjuicios incidentales o indirectos, o daños de cualquier tipo, incluidos, entre otros, costes de grúa, almacenamiento, teléfono, alquiler, taxi, incomodidades, cobertura de seguro, pagos de préstamos, pérdida de tiempo, pérdida de ingresos.

4) PERÍODO DE COBERTURA DE LA GARANTÍA

La presente garantía tendrá efecto a partir de (1) la fecha de entrega al primer consumidor minorista o de (2) la fecha en la que el producto sea puesto en funcionamiento por vez primera (si es antes) y durante un período de:

SEIS (6) MESES CONSECUTIVOS, para uso particular o comercial. Para obtener información sobre los componentes relacionados con las emisiones, consulte la *GARANTÍA RELACIONADA CON LAS EMISIONES DE LA NORMATIVA ESTADOUNIDENSE EPA* que se encuentra en el presente documento.

La reparación o sustitución de piezas o la realización de operaciones de servicio técnico durante el período de garantía no amplían la duración de la garantía más allá de la fecha límite original.

5) CONDICIONES PARA BENEFICIARSE DE LA GARANTÍA

Esta cobertura de garantía está **supeditada** exclusivamente al cumplimiento de **cada uno de** los requisitos siguientes:

- El ATV Can-Am de 2017 debe ser adquirido como nuevo y sin usar por su primer propietario a través de un distribuidor o concesionario de Can-Am autorizado para distribuir ATV Can-Am en el país de venta ("**distribuidor/concesionario de Can-Am**");
- Debe haberse completado y documentado el proceso de inspección previo a la entrega según lo especificado por BRP, y deberá constar la firma del comprador;
- El ATV Can-Am de 2017 debe haber sido debidamente registrado por un distribuidor autorizado de ATV Can-Am;

- El ATV Can-Am de 2017 debe ser adquirido en el país de residencia del comprador;
- Las tareas de mantenimiento rutinarias deben ser realizadas dentro de los plazos indicados en la Guía del usuario para mantener la cobertura de la garantía. BRP se reserva el derecho de condicionar la cobertura de la garantía a la demostración previa de un mantenimiento adecuado.

BRP no aceptará ningún compromiso relacionado con esta garantía limitada ante ningún propietario para uso privado o comercial si no se han cumplido todas las condiciones anteriores. Estas limitaciones son necesarias para preservar la seguridad de los productos BRP, así como la de sus consumidores y la del público en general.

6) QUÉ DEBE HACERSE PARA BENEFICIARSE DE LA COBERTURA DE LA GARANTÍA

El cliente debe dejar de utilizar el ATV Can-Am si surge cualquier anomalía. El cliente debe notificar la presencia de defectos a un distribuidor de BRP en un plazo no superior a tres (3) días tras ser detectados dichos defectos, así como facilitar las condiciones de acceso al producto para la verificación o la reparación. El cliente también debe presentar al concesionario o distribuidor autorizado de BRP la prueba de compra, así como firmar la orden de reparación antes del comienzo de ésta para validar la garantía. Todas las piezas sustituidas bajo esta garantía limitada pasan a ser de la propiedad de BRP.

7) QUÉ HARÁ BRP

Las obligaciones de BRP según esta garantía se limitan, según su criterio, a la reparación de las piezas que se determinen defectuosas tras un uso normal, en operaciones de mantenimiento o inspección; o bien, a la sustitución de esas piezas por piezas originales de ATV Can-Am nuevas sin coste alguno en concepto de piezas y mano de obra, en cualquier distribuidor autorizado de BRP durante el período de cobertura de garantía según las condiciones aquí descritas. Ningún reclamo de incumplimiento de la garantía será causa de la cancelación o anulación de la venta del ATV Can-Am al propietario.

En caso de que se requiera servicio fuera del país de la venta original, el propietario asumirá el coste adicional correspondiente a las prácticas y condiciones locales, tales como (sin exclusión de otras) los gastos de transporte y seguro, los impuestos, gastos de licencias, aranceles y cualquier otro coste económico, incluidas las obligaciones impositivas para con los gobiernos, los estados, los territorios y sus organismos respectivos.

BRP se reserva el derecho de mejorar o modificar productos cada cierto tiempo, sin que ello suponga ninguna obligación de modificar productos previamente fabricados.

8) GARANTÍAS DE PROVEEDORES

BRP puede suministrar un receptor GPS como equipamiento de serie en ciertos ATV Can-Am de 2017. El receptor GPS está cubierto por la garantía limitada que ofrece el fabricante del receptor GPS y no está cubierto por la presente garantía limitada. Póngase en contacto con los siguientes distribuidores en Canadá o con el fabricante en Estados Unidos:

En los EE.UU.:

Garmin International Inc.

Estados Unidos: 913 397-8200

Teléfono gratuito en Estados Unidos: 1 800 800-1020

Sitio web: www.garmin.com

En Canadá (una u otra):

Raytech Électronique

Tel.: 450 975-1015

Fax: 800 975-0025 / 450 975-0817

Contacto: raytech@raytech.qc.ca

Sitio web: www.raytech.qc.ca

Coord. GPS: N45o35.25' - W73o42.95'

Naviclub Ltd

Tel.: 418 835-9279

Fax: 418 835-6681

Contacto:

naviclub@naviclub.com

Sitio web: www.naviclub.com

9) TRASPASO

Si se transfiere la propiedad de un producto durante el período que cubre la garantía, también se transferirá esta garantía, que tendrá validez durante el resto del período de cobertura, con sujeción a sus términos y condiciones, y siempre y cuando BRP o un concesionario/distribuidor autorizado de ATV Can-Am reciba una prueba que demuestre la conformidad del antiguo propietario con el traspaso de la titularidad, además de incluirse los datos del nuevo propietario.

10) ASISTENCIA AL CONSUMIDOR

En caso de disputa o controversia con respecto a esta garantía limitada, BRP le sugiere que intente resolverla con el distribuidor. Le recomendamos que trate la cuestión con el propietario o con el director de asistencia del distribuidor autorizado.

Si no logra resolver el problema, póngase en contacto con BRP rellenando el formulario de contacto para clientes en www.brp.com, o póngase en contacto por correo electrónico a través de una de las direcciones que encontrará debajo de la sección de *CONTACTO* de esta guía.

* En EE.UU., los productos son distribuidos por BRP US Inc., que también se encarga de la asistencia técnica.

©2016 Bombardier Recreational Products Inc. Todos los derechos reservados.

®™ y el logotipo de BRP son marcas comerciales de Bombardier Recreational Products Inc. o de su filiales.

GARANTÍA RELACIONADA CON LAS EMISIONES DE LA NORMATIVA ESTADOUNIDENSE EPA

Bombardier Recreational Products Inc. ("BRP")* garantiza al comprador final y a cada comprador posterior que este nuevo vehículo, incluidas todas las piezas de su sistema de control de emisiones de escape y su sistema de control de emisiones por evaporación, cumple dos condiciones:

1. Está diseñado, construido y equipado de manera que, al momento de la venta al comprador final, cumple los requisitos de 40 CFR 1051 y 40 CFR 1060.
2. No tiene defectos en los materiales ni en la fabricación que pudieran impedir que cumpla los requisitos de 40 CFR 1051 y 40 CFR 1060.

Cuando exista una condición cubierta por la garantía, BRP se compromete a reparar o sustituir, a su elección, cualquier pieza o componente que presente un defecto material o de fabricación que aumente las emisiones del motor de cualquier contaminante regulado, dentro del período de garantía establecido y sin coste para el propietario, incluidos los gastos relacionados con el diagnóstico y la reparación o la sustitución de las piezas relacionadas con las emisiones. Todas las piezas defectuosas sustituidas según esta garantía pasarán a ser propiedad de BRP.

Para las reclamaciones de garantía relacionadas con las emisiones, BRP limita el diagnóstico y la reparación de las piezas relacionadas con las emisiones a los concesionarios y distribuidores de Can-Am autorizados, excepto en caso de las reparaciones de emergencia requeridas según el punto 2 de la lista siguiente.

Como fabricante certificante, BRP no negará las reclamaciones de garantía relacionadas con las emisiones sobre la base de lo siguiente:

1. El mantenimiento u otro servicio realizado por BRP o las plantas autorizadas de BRP.
2. El trabajo de reparación del motor/equipo que realice el usuario para corregir una condición insegura de emergencia atribuible a BRP siempre que el usuario intente restaurar la configuración adecuada del motor/equipo tan pronto como sea posible.
3. Cualquier acción u omisión por parte del usuario que no tenga relación con la reclamación de garantía.
4. El mantenimiento que se haya realizado con más frecuencia de la especificada por BRP.
5. Todo lo que se considere una falta o responsabilidad de BRP.
6. El uso de cualquier combustible disponible donde funcione el equipo, a menos que las instrucciones de mantenimiento por escrito de BRP indiquen que dicho combustible puede dañar el sistema de control de emisiones del equipo y que los usuarios pueden encontrar fácilmente el combustible adecuado. Consulte el apartado dedicado a la información de mantenimiento y los requisitos de combustible en el apartado dedicado al combustible.

Periodo de la garantía relacionada con las emisiones

La garantía relacionada con las emisiones es válida durante el siguiente período (lo que suceda primero):

	HORAS	MESES	KILÓMETROS
Componentes relacionados con el sistema de emisiones de escape:	500	30	5 000
Componentes relacionados con el sistema de emisiones de evaporación:	N/A	24	N/A

Componentes cubiertos

La garantía relacionada con las emisiones cubre todos los componentes cuya anomalía incremente las emisiones del motor de cualquier contaminante regulado, incluidos los componentes enumerados a continuación:

- Para las emisiones de escape, los componentes relacionados con las emisiones incluyen todas las piezas del motor relacionadas con los sistemas siguientes:
 - Sistema de inducción de aire
 - Sistema de combustible
 - Sistema de encendido
 - Sistemas de recirculación de gases de escape
- Las siguientes piezas también se consideran componentes relacionados con las emisiones de escape:
 - Dispositivos postratamiento
 - Válvulas de ventilación del cárter
 - Sensores
 - Unidades electrónicas de control
- Las siguientes piezas también se consideran componentes relacionados con las emisiones para las emisiones de evaporación:
 - Depósito de combustible
 - Tapón del depósito de combustible
 - Manguera de combustible
 - Accesorios de las mangueras del sistema de combustible
 - Sujeciones*
 - Válvulas de alivio de presión*
 - Válvulas de control*
 - Solenoides de control*
 - Controles electrónicos*
 - Diafragmas de control de vacío*
 - Cables de control*
 - Articulaciones de control*
 - Válvulas de purgado
 - Mangueras de vapor
 - Separador de vapor/líquido
 - Cartucho de carbono
 - Soportes de montaje del cartucho
 - Conector del puerto de purga del carburador

4. Los componentes relacionados con las emisiones también incluyen todas las otras piezas cuyo único propósito sea reducir las emisiones o cuya falla aumentaría las emisiones sin disminuir el rendimiento del motor/equipo de manera significativa.

Aplicabilidad limitada

Como fabricante certificador, BRP puede negar las reclamaciones de garantía relacionadas con las emisiones debido a fallas que hayan sido provocadas por el mantenimiento o uso indebidos por parte del propietario o el usuario, por accidentes por los cuales el fabricante no sea responsable, o por causas de fuerza mayor. Por ejemplo, no se aceptarán reclamaciones de garantía relacionadas con las emisiones por fallas que han sido provocadas directamente por el uso indebido del motor/equipo por parte del piloto, o el uso por parte del piloto del motor/equipo de una manera para la que no estaba diseñado, los que no son atribuibles al fabricante de ninguna manera.

* Siempre que se relacione con el sistema de control de emisiones de evaporación

* En EE.UU., los productos son distribuidos por BRP US Inc., que también se encarga de la asistencia técnica.

GARANTÍA INTERNACIONAL LIMITADA DE BRP: ATV CAN-AM® DE 2017

1) ALCANCE DE LA GARANTÍA LIMITADA

Bombardier Recreational Products Inc. (BRP)* garantiza ante defectos de material o fabricación sus ATV Can-Am de 2017 vendidos por concesionarios o distribuidores de ATV Can-Am autorizados por BRP ("concesionario/distribuidor de ATV Can-Am") fuera de los cincuenta estados de los Estados Unidos (EE. UU.), Canadá y los estados miembros del Espacio Económico Europeo (que comprende los estados de la Unión Europea más Noruega, Islandia y Liechtenstein) ("EEE"), los estados miembros de la Comunidad de Estados Independientes (incluidos Ucrania y Turkmenistán) ("CEI") y Turquía, por el período y con arreglo a las condiciones que se describen a continuación.

Las piezas y accesorios que no vengan de fábrica no están cubiertos por esta garantía limitada. Por favor, consulte la garantía limitada aplicable a las piezas y accesorios.

Esta garantía limitada quedará anulada y sin efecto en los casos siguientes: (1) Se hubiera utilizado el ATV para carreras o cualquier otra actividad de competición, en cualquier momento, aunque el titular fuese otra persona; o (2) el ATV haya sido alterado o modificado de modo que repercuta negativamente en su funcionamiento, rendimiento o durabilidad, o bien que haya sido alterado o modificado con la finalidad de cambiar el uso previsto.

2) LIMITACIONES DE RESPONSABILIDAD

HASTA EL GRADO PERMITIDO POR LAS LEYES, ESTA GARANTÍA SE OTORGA Y ACEPTA EXPLÍCITAMENTE, EN LUGAR DE CUALQUIER OTRA GARANTÍA, EXPRESA O IMPLÍCITA, INCLUIDAS, ENTRE OTRAS, CUALQUIER GARANTÍA DE COMERCIABILIDAD O IDONEIDAD PARA FINES CONCRETOS. EN LA MEDIDA EN QUE NO SE PUEDA RENUNCIAR A LAS GARANTÍAS IMPLÍCITAS, ÉSTAS QUEDAN LIMITADAS EN CUANTO A DURACIÓN A LA DE LA GARANTÍA EXPRESA. LOS DAÑOS INCIDENTALES E INDIRECTOS QUEDAN EXCLUIDOS DE LA COBERTURA DE ESTA GARANTÍA. EN ALGUNAS JURISDICCIONES NO SE PERMITEN LOS DESCARGOS DE RESPONSABILIDAD, LAS LIMITACIONES NI LAS EXCLUSIONES IDENTIFICADAS CON ANTERIORIDAD Y, COMO RESULTADO, PODRÍAN NO SER APLICABLES EN SU CASO. ESTA GARANTÍA LE OTORGA DERECHOS ESPECÍFICOS, ADEMÁS DE OTROS QUE PUDIERA TENER Y QUE VARIAN EN FUNCIÓN DEL PAÍS. (PARA LOS PRODUCTOS ADQUIRIDOS EN AUSTRALIA, VEA LA CLÁUSULA 4 A CONTINUACIÓN).

Ni el concesionario/distribuidor de ATV Can-Am ni ninguna otra persona han sido autorizados para realizar afirmaciones, representaciones ni garantías con respecto al producto que no sean las contenidas en esta garantía limitada y, en caso de hacerse, no podrán ser exigibles a BRP.

BRP se reserva el derecho de modificar esta garantía en cualquier momento, entendiéndose que tales modificaciones no alterarán las condiciones de garantía aplicables a los productos vendidos durante la vigencia de esta garantía.

3) EXCLUSIONES NO CUBIERTAS POR LA GARANTÍA

Los casos siguientes no quedan cubiertos por esta garantía limitada bajo ninguna circunstancia:

- Desgaste y deterioro causado por el uso normal.
- Elementos de mantenimiento rutinario, optimizaciones, ajustes;
- Daños ocasionados por negligencia o por la omisión de mantenimiento o almacenamiento adecuados, según lo descrito en la Guía del usuario.
- Daños resultantes de la retirada de piezas, reparaciones incorrectas, operaciones de servicio técnico o modificaciones indebidas, el uso de piezas no fabricadas ni aprobadas por BRP, que según un criterio razonable sean incompatibles con el producto o repercuta negativamente en su operación, rendimiento y durabilidad; o bien daños resultantes de reparaciones realizadas por personas que no pertenezcan al servicio técnico autorizado de un concesionario o establecimiento distribuidor de Can-Am ATV;
- Daños causados por el abuso, uso indebido, negligencia, uso en competición o utilización del producto al margen de las recomendaciones que figuran en la Guía del usuario;
- Daños causados por accidentes, inmersión, incendio, nieve o entrada de agua, robo, vandalismo o fuerza mayor;
- El uso de combustibles, aceites o lubricantes no adecuados para el producto (consulte la Guía del usuario);
- Daños por óxido, corrosión o exposición a los elementos;
- Daños y perjuicios incidentales o indirectos, o daños de cualquier tipo, incluidos, entre otros, grúa, almacenamiento, costes de transporte, teléfono, alquiler, taxi, incomodidades, cobertura de seguro, pagos de préstamos, pérdida de tiempo, pérdida de ingresos; o pérdida de tiempo debido al tiempo fuera de servicio por trabajos de mantenimiento.

4) PERÍODO DE COBERTURA DE LA GARANTÍA

La presente garantía tendrá efecto a partir de (1) la fecha de entrega al primer consumidor minorista o (2) la fecha en la que el producto sea puesto en funcionamiento por vez primera (lo que suceda primero) y durante un período de:

SEIS (6) MESES CONSECUTIVOS, para uso particular o comercial.

La reparación o sustitución de piezas o la realización de operaciones de servicio técnico durante el período de garantía no amplían la duración de la garantía más allá de la fecha límite original.

Tenga en cuenta que la duración y cualquier otra modalidad de la cobertura de garantía están sujetas a la legislación nacional o local vigente en el lugar de residencia del cliente.

PARA LOS PRODUCTOS VENDIDOS EN AUSTRALIA SOLAMENTE

No se interpretará que ninguna disposición de estos Términos y condiciones de la garantía excluye, restringe o modifica la aplicación de una condición, garantía, aval, recurso o derecho, otorgados o implícitos en virtud

de la Ley Competition and Consumer Act 2010 (Cth), incluidas las leyes de protección al consumidor de Australia u otras leyes, en los casos en que, al hacerlo, implicaría la violación de dicha ley o causaría que una parte de estos términos y condiciones fuera nula. Los beneficios otorgados en virtud de esta garantía limitada son adicionales a otros derechos y recursos disponibles conforme a la legislación australiana.

Nuestros productos incluyen garantías que no se pueden excluir en virtud de las leyes de protección al consumidor de Australia. Tendrá derecho a obtener el reemplazo de la unidad o la devolución del dinero en caso de una falla grave y como compensación en caso de otras pérdidas o daños razonablemente previsibles. Además, tendrá derecho a obtener la reparación o el reemplazo de los artículos si no presentan una calidad aceptable y el problema no se puede computar como una falla grave.

5) CONDICIONES PARA BENEFICIARSE DE LA GARANTÍA

Esta cobertura de garantía está **supeditada** exclusivamente al cumplimiento de **cada uno de** los requisitos siguientes:

- El ATV Can-Am de 2017 debe ser adquirido como nuevo y sin usar por su primer propietario a través de un concesionario/distribuidor de ATV Can-Am autorizado para distribuir ATV Can-Am en el país de venta;
- Debe haberse completado y documentado el proceso de inspección previo a la entrega según lo especificado por BRP.
- El producto debe haber sido debidamente registrado por un concesionario/distribuidor autorizado de ATV Can-Am;
- El ATV Can-Am de 2017 debe ser adquirido en el país o en la unión de países en que reside el comprador;
- Las tareas de mantenimiento rutinarias deben ser realizadas dentro de los plazos indicados en la Guía del usuario para mantener la cobertura de la garantía. BRP se reserva el derecho de condicionar la cobertura de la garantía a la demostración previa de un mantenimiento adecuado.

BRP no aceptará ningún compromiso relacionado con esta garantía limitada ante ningún propietario para uso privado o comercial si no se han cumplido todas las condiciones anteriores. Estas limitaciones son necesarias para preservar la seguridad de los productos BRP, así como la de sus consumidores y la del público en general.

6) QUÉ DEBE HACERSE PARA BENEFICIARSE DE LA COBERTURA DE LA GARANTÍA

El cliente debe dejar de utilizar el ATV si surge cualquier anomalía. El cliente debe notificar la presencia de defectos a un concesionario/distribuidor de servicio técnico de ATV Can-Am en un plazo no superior a dos (2) días tras ser detectados dichos defectos, así como facilitar las condiciones de acceso razonable al producto para la reparación. El cliente también debe presentar al concesionario/distribuidor autorizado de ATV Can-Am el justificante de compra, así como firmar la orden de reparación antes del comienzo de ésta para validar la garantía. Todas las piezas sustituidas bajo esta garantía limitada pasan a ser de la propiedad de BRP.

Tenga en cuenta que el período de notificación está sujeto a la legislación nacional o local vigente en el lugar de residencia del cliente.

7) QUÉ HARÁ BRP

Hasta el grado máximo que permita la ley, las obligaciones de BRP según esta garantía se limitan, según su criterio, a la reparación de las piezas que se determinen defectuosas tras un uso normal, en operaciones de mantenimiento o inspección; o bien, a la sustitución de esas piezas por piezas originales de ATV Can-Am nuevas sin coste alguno en concepto de piezas y mano de obra, en cualquier concesionario/distribuidor autorizado de ATV Can-Am durante el período de cobertura de garantía según las condiciones aquí descritas. La responsabilidad de BRP se limita a efectuar las reparaciones o reemplazar las piezas que sea necesario. Ningún reclamo de incumplimiento de la garantía será causa de la cancelación o anulación de la venta del ATV Can-Am al propietario. Usted puede tener otros derechos legales, que pueden variar según el país.

En caso de que se requiera servicio fuera del país de la venta original, el propietario asumirá el coste adicional correspondiente a las prácticas y condiciones locales, tales como (sin exclusión de otras) los gastos de transporte y seguro, los impuestos, gastos de licencias, aranceles y cualquier otro coste económico, incluidas las obligaciones impositivas para con los gobiernos, los estados, los territorios y sus organismos respectivos.

BRP se reserva el derecho de mejorar o modificar productos cada cierto tiempo, sin que ello suponga ninguna obligación de modificar productos previamente fabricados.

8) TRASPASO

Si se transfiere la propiedad de un producto durante el período que cubre la garantía, también se transferirá esta garantía, que tendrá validez durante el resto del período de cobertura, con sujeción a sus términos y condiciones, y siempre y cuando BRP o un concesionario/distribuidor autorizado de ATV Can-Am reciba una prueba que demuestre la conformidad del antiguo propietario con el traspaso de la titularidad, además de incluirse los datos del nuevo propietario.

9) ASISTENCIA AL CONSUMIDOR

En caso de disputa o controversia con respecto a esta garantía limitada, BRP le sugiere que intente resolverla con el concesionario/distribuidor de ATV Can-Am. Le recomendamos que trate la cuestión con el propietario o el director de asistencia del concesionario/distribuidor autorizado de ATV Can-Am.

Si no logra resolver el problema, póngase en contacto con BRP rellenando el formulario de contacto para clientes en www.brp.com, o póngase en contacto por correo electrónico a través de una de las direcciones que encontrará debajo de la sección de *CONTACTO* de esta guía.

* En el territorio que cubre esta garantía limitada, Bombardier Recreational Products Inc. o sus filiales se encargan de la distribución y el servicio técnico de los productos.

©2016 Bombardier Recreational Products Inc. Todos los derechos reservados.

®™ y el logotipo de BRP son marcas comerciales de Bombardier Recreational Products Inc. o de su filiales.

GARANTÍA LIMITADA DE BRP PARA EL ESPACIO ECONÓMICO EUROPEO, LA COMUNIDAD DE ESTADOS INDEPENDIENTES Y TURQUÍA: ATV CAN-AM® DE 2017

1) ALCANCE DE LA GARANTÍA LIMITADA

Bombardier Recreational Products Inc. ("BRP")* garantiza ante defectos de material o fabricación los ATV Can-Am de 2017 vendidos por concesionarios o distribuidores de ATV Can-Am autorizados por BRP para distribuir los ATV Can-Am ("distribuidor/concesionario de ATV Can-Am") en los estados miembros del Espacio Económico Europeo (que comprende los estados miembros de la Unión Europea más Noruega, Islandia y Liechtenstein) ("EEE"), en los estados miembros de la Comunidad de Estados Independientes (que incluye Ucrania y Turkmenistán) ("CEI") y Turquía, por el período y con arreglo a las condiciones que se describen a continuación.

Las piezas y accesorios que no vengan de fábrica no están cubiertos por esta garantía limitada. Por favor, consulte la garantía limitada aplicable a las piezas y accesorios.

Esta garantía limitada quedará anulada y sin efecto en los casos siguientes: (1) Se hubiera utilizado el ATV para carreras o cualquier otra actividad de competición, en cualquier momento, aunque el titular fuese otra persona; o (2) el ATV haya sido alterado o modificado de modo que repercuta negativamente en su funcionamiento, rendimiento o durabilidad, o bien que haya sido alterado o modificado con la finalidad de cambiar el uso previsto.

2) LIMITACIONES DE RESPONSABILIDAD

HASTA EL GRADO PERMITIDO POR LAS LEYES, ESTA GARANTÍA SE OTORGA Y ACEPTA EXPLÍCITAMENTE, EN LUGAR DE CUALQUIER OTRA GARANTÍA, EXPRESA O IMPLÍCITA, INCLUIDAS, ENTRE OTRAS, CUALQUIER GARANTÍA DE COMERCIABILIDAD O IDONEIDAD PARA FINES CONCRETOS. EN LA MEDIDA EN QUE NO SE PUEDA RENUNCIAR A LAS GARANTÍAS IMPLÍCITAS, ÉSTAS QUEDAN LIMITADAS EN CUANTO A DURACIÓN A LA DE LA GARANTÍA EXPRESA. LOS DAÑOS INCIDENTALES E INDIRECTOS QUEDAN EXCLUIDOS DE LA COBERTURA DE ESTA GARANTÍA. EN ALGUNAS JURISDICIONES NO SE PERMITEN LOS DESCARGOS DE RESPONSABILIDAD, LAS LIMITACIONES NI LAS EXCLUSIONES IDENTIFICADAS CON ANTERIORIDAD Y, COMO RESULTADO, PODRÍAN NO SER APLICABLES EN SU CASO. ESTA GARANTÍA LE OTORGA DERECHOS ESPECÍFICOS, ADEMÁS DE OTROS QUE PUDIERA TENER Y QUE VARÍAN EN FUNCIÓN DEL PAÍS.

Ni el concesionario/distribuidor de ATV Can-Am ni ninguna otra persona han sido autorizados para realizar afirmaciones, representaciones ni garantías con respecto al producto que no sean las contenidas en esta garantía limitada y, en caso de hacerse, no podrán ser exigibles a BRP.

BRP se reserva el derecho de modificar esta garantía en cualquier momento, entendiéndose que tales modificaciones no alterarán las condiciones

de garantía aplicables a los productos vendidos durante la vigencia de esta garantía.

3) EXCLUSIONES NO CUBIERTAS POR LA GARANTÍA

Los casos siguientes no quedan cubiertos por esta garantía limitada bajo ninguna circunstancia:

- Desgaste y deterioro causado por el uso normal.
- Elementos de mantenimiento rutinario, optimizaciones, ajustes;
- Daños ocasionados por negligencia o por la omisión de mantenimiento o almacenamiento adecuados, según lo descrito en la Guía del usuario.
- Daños resultantes de la retirada de piezas, reparaciones incorrectas, operaciones de servicio técnico o modificaciones indebidas, el uso de piezas no fabricadas ni aprobadas por BRP, que según un criterio razonable sean incompatibles con el producto o repercuta negativamente en su operación, rendimiento y durabilidad; o bien daños resultantes de reparaciones realizadas por personas que no pertenezcan al servicio técnico autorizado de un concesionario o establecimiento distribuidor de Can-Am ATV;
- Daños causados por el abuso, uso indebido, negligencia, uso en competición o utilización del producto al margen de las recomendaciones que figuran en la Guía del usuario;
- Daños causados por accidentes, inmersión, incendio, nieve o entrada de agua, robo, vandalismo o fuerza mayor;
- El uso de combustibles, aceites o lubricantes no adecuados para el producto (consulte la Guía del usuario);
- Daños por óxido, corrosión o exposición a los elementos;
- Daños y perjuicios incidentales o indirectos, o daños de cualquier tipo, incluidos, entre otros, costes de transporte, grúa, almacenamiento, teléfono, alquiler, taxi, incomodidades, cobertura de seguro, pagos de préstamos, pérdida de tiempo, pérdida de ingresos o pérdida de tiempo debido al tiempo fuera de servicio por trabajos de mantenimiento.

4) PERÍODO DE COBERTURA DE LA GARANTÍA

La presente garantía tendrá efecto a partir de (1) la fecha de entrega al primer consumidor minorista o (2) la fecha en la que el producto sea puesto en funcionamiento por vez primera (lo que suceda primero) y durante un período de:

VEINTICUATRO (24) MESES CONSECUTIVOS para uso privado.

SEIS (6) MESES CONSECUTIVOS para uso comercial o alquiler.

El producto se utiliza de forma comercial cuando su uso guarda relación con algún tipo de trabajo o empleo que genere ingresos, durante cualquier parte del período de garantía. El producto se utiliza también de forma comercial cuando, en algún momento del período de garantía, tiene licencia para un uso comercial.

La reparación o sustitución de piezas o la realización de operaciones de servicio técnico durante el período de garantía no amplían la duración de la garantía más allá de la fecha límite original.

Tenga en cuenta que la duración y cualquier otra modalidad de la cobertura de garantía están sujetas a la legislación nacional o local vigente en el lugar de residencia del cliente.

5) CONDICIONES PARA BENEFICIARSE DE LA GARANTÍA

Esta cobertura de garantía está **supeditada** exclusivamente al cumplimiento de **cada uno de** los requisitos siguientes:

- El ATV Can-Am de 2017 debe ser adquirido como nuevo y sin usar por su primer propietario a través de un concesionario/distribuidor de ATV Can-Am autorizado para distribuir ATV Can-Am en el país de venta;
- Debe haberse completado y documentado el proceso de inspección previo a la entrega según lo especificado por BRP.
- El producto debe haber sido debidamente registrado por un concesionario/distribuidor autorizado de ATV Can-Am;
- Las Can-Am ATV de 2017 deben haber sido adquiridas en el EEE por residentes en el EEE, en el CEI por residentes en los países que componen esta zona y en Turquía por residentes en Turquía.
- Las tareas de mantenimiento rutinarias deben ser realizadas dentro de los plazos indicados en la Guía del usuario para mantener la cobertura de la garantía. BRP se reserva el derecho de condicionar la cobertura de la garantía a la demostración previa de un mantenimiento adecuado.

BRP no aceptará ningún compromiso relacionado con esta garantía limitada ante ningún propietario para uso privado o comercial si no se han cumplido todas las condiciones anteriores. Estas limitaciones son necesarias para preservar la seguridad de los productos BRP, así como la de sus consumidores y la del público en general.

6) QUÉ DEBE HACERSE PARA BENEFICIARSE DE LA COBERTURA DE LA GARANTÍA

El cliente debe dejar de utilizar el ATV si surge cualquier anomalía. El cliente debe notificar la presencia de defectos a un concesionario/distribuidor de servicio técnico de ATV Can-Am en un plazo no superior a dos (2) meses tras ser detectados dichos defectos, así como facilitar las condiciones de acceso razonable al producto para la reparación. El cliente también debe presentar al concesionario/distribuidor autorizado de ATV Can-Am el justificante de compra, así como firmar la orden de reparación antes del comienzo de ésta para validar la garantía. Todas las piezas sustituidas bajo esta garantía limitada pasan a ser de la propiedad de BRP.

Tenga en cuenta que el período de notificación está sujeto a la legislación nacional o local vigente en el lugar de residencia del cliente.

7) QUÉ HARÁ BRP

Hasta el grado máximo que permita la ley, las obligaciones de BRP según esta garantía se limitan, según su criterio, a la reparación de las piezas que se determinen defectuosas tras un uso normal, en operaciones de mantenimiento o inspección; o bien, a la sustitución de esas piezas por piezas originales de ATV Can-Am nuevas sin coste alguno en concepto

de piezas y mano de obra, en cualquier concesionario/distribuidor autorizado de ATV Can-Am durante el período de cobertura de garantía según las condiciones aquí descritas. La responsabilidad de BRP se limita a efectuar las reparaciones o reemplazar las piezas que sea necesario. Ningún reclamo de incumplimiento de la garantía será causa de la cancelación o anulación de la venta del ATV Can-Am al propietario. Usted puede tener otros derechos legales, que pueden variar según el país.

En caso que se requiera servicio fuera del EEE, CEI o Turquía, el propietario asumirá el coste adicional correspondiente a las prácticas y condiciones locales, tales como (sin exclusión de otras) los gastos de transporte y seguro, los impuestos, gastos de licencias, aranceles y cualquier otro coste económico, incluidos los exigidos por los gobiernos, los estados, los territorios y sus organismos respectivos.

BRP se reserva el derecho de mejorar o modificar productos cada cierto tiempo, sin que ello suponga ninguna obligación de modificar productos previamente fabricados.

8) TRASPASO

Si se transfiere la propiedad de un producto durante el período que cubre la garantía, también se transferirá esta garantía, que tendrá validez durante el resto del período de cobertura, con sujeción a sus términos y condiciones, y siempre y cuando BRP o un concesionario/distribuidor autorizado de ATV Can-Am reciba una prueba que demuestre la conformidad del antiguo propietario con el traspaso de la titularidad, además de incluirse los datos del nuevo propietario.

9) ASISTENCIA AL CONSUMIDOR

En caso de disputa o controversia con respecto a esta garantía limitada, BRP le sugiere que intente resolverla con el concesionario/distribuidor de ATV Can-Am. Le recomendamos que trate la cuestión con el propietario o el director de asistencia del concesionario/distribuidor autorizado de ATV Can-Am.

Si no logra resolver el problema, póngase en contacto con BRP rellenando el formulario de contacto para clientes en www.brp.com, o póngase en contacto por correo electrónico a través de una de las direcciones que encontrará debajo de la sección de *CONTACTO* de esta guía.

* En el EEE, BRP European Distribution S.A. y otras empresas afiliadas o filiales de BRP se encargan de la distribución y del servicio técnico de los productos.

©2016 Bombardier Recreational Products Inc. Todos los derechos reservados.

®™ y el logotipo de BRP son marcas comerciales de Bombardier Recreational Products Inc. o de sus filiales.

TÉRMINOS Y CONDICIONES ADICIONALES ESPECÍFICOS PARA FRANCIA

Los siguientes términos y condiciones sólo son de aplicación para los productos vendidos en Francia:

El vendedor suministrará artículos de conformidad con el contrato y será responsable de los defectos existentes en el momento de la entrega. El vendedor será también responsable de cualquier defecto asociado a operaciones de embalaje, a instrucciones de ensamblaje o a tareas de instalación cuando sean su responsabilidad según contrato o se lleven a cabo bajo su responsabilidad. Para ajustarse al contrato, el artículo deberá cumplir los siguientes requisitos:

1. Adecuarse a un uso normal propio de artículos similares y, si procede:
 - Corresponder a la descripción facilitada por el vendedor y ofrecer las características mostradas al comprador a través de muestra o modelo;
 - Presentar las características que un comprador pueda legítimamente esperar teniendo en cuenta las declaraciones públicas del vendedor, el fabricante o su representante, aunque sea mediante anuncios o etiquetado; o
2. Presentar las características acordadas mutuamente entre las partes, o bien adecuarse al uso específico previsto por el comprador y comunicado y aceptado por el vendedor.

El período para actuaciones por incumplimiento prescribe al cabo de dos años de la entrega de los artículos. El vendedor es responsable de ofrecer garantías frente a defectos ocultos del artículo vendido si esos defectos son causa de que el artículo resulte inadecuado para el uso previsto, o si limitan su uso de modo que el comprador no hubiera adquirido el artículo o hubiera pagado un precio inferior, si lo hubiera sabido. La acción ante tales defectos ocultos deberá ser adoptada por el comprador dentro de un plazo no superior a 2 años desde la detección del defecto.

***Esta página es
intencionalmente en blanco***

INFORMACIÓN SOBRE EL CLIENTE

INFORMACIÓN SOBRE PRIVACIDAD

BRP desea informarle de que sus datos de contacto serán utilizados en trámites relacionados con la seguridad y la garantía. Además, BRP y sus filiales pueden utilizar su lista de clientes para distribuir información de marketing y promociones de BRP y productos relacionados.

Para ejercer su derecho de consultar o corregir sus datos, o bien para indicar que su información de contacto deje de figurar en la lista de destinatarios de marketing directo, póngase en contacto con BRP.

Por correo electrónico: **privacyofficer@brp.com**

Por correo postal: BRP
Senior Legal Counsel-Privacy Officer
726 St-Joseph
Valcourt QC
Canadá
J0E 2L0

CONTACTO

www.brp.com

Norteamérica

565 de la Montagne Street
Valcourt (Québec) J0E 2L0
Canadá

Sa De Cv, Av. Ferrocarril 202
Parque Ind. Querétaro, Lote 2-B
76220
Santa Rosa Jáuregui, Qro.,
México

Europa

Skaldenstraat 125
B-9042 Gent
Bélgica

Itterpark 11
D-40724 Hilden
Alemania

ARTEPARC Bâtiment B
Route de la côte d'Azur, Le Canet
13590 Meyreuil
Francia

Ingvald Ystgaardsvei 15
N-7484 Trondheim
Noruega

Isoaavantie 7
PL 8040
96101 Rovaniemi

Formvägen 16
S-906 21 Umeå
Suecia

Avenue d'Ouchy 4-6
1006 Lausanne
Suiza

Oceanía

6 Lord Street
Lakes Business Park
Botany, NSW 2019
Australia

América Latina

Rua James Clerk Maxwell, 230
TechnoPark Campinas
SP 13069-380
Brasil

Asia

15/F Parale Mitsui Building,8
Higashida-Cho, Kawasaki-ku
Kawasaki 210-0005
Japón

Room Dubai, level 12, Platinum Tower
233 Tai Cang Road
Xintiandi, Lu Wan District
Shanghái 200020
República Popular China

CAMBIO DE DIRECCIÓN/TITULARIDAD

Si su dirección ha variado o es el nuevo propietario del ATV, asegúrese de notificárselo a BRP por alguno de estos medios:

- Notificando a un distribuidor autorizado de Can-Am.
- **Sólo Norteamérica:** llame al 1 888 272-9222.
- Enviando una de las tarjetas de cambio que se encuentran en las siguientes páginas a una de las direcciones de BRP indicadas en la sección de *CONTACTO* de esta guía.

En caso de un cambio en la titularidad, le rogamos que adjunte un comprobante en el que se indique que el anterior propietario accede a la transferencia.

La notificación a BRP es muy importante, incluso después del límite de validez de la garantía limitada, ya que permite a BRP localizar al propietario del ATV si fuese necesario (por ejemplo, cuando se inician convocatorias por seguridad). Corresponde al propietario informar a BRP.

UNIDADES ROBADAS: Si sufre el robo de su ATV, debe notificarlo a BRP o a un distribuidor autorizado de Can-Am. Le pediremos que nos proporcione su nombre, dirección y número de teléfono, el número de identificación del vehículo y la fecha en que fue robado.

***Esta página es
intencionalmente en blanco***

ATV MODELO N.º _____

NÚMERO
DE IDENTIFICACIÓN DEL **VEHÍCULO** (V.I.N.) _____

NÚMERO
DE IDENTIFICACIÓN DEL **MOTOR** (E.I.N.) _____

Propietario: _____

NOMBRE

Nº _____ CALLE _____ APT _____

POBLACIÓN: _____ ESTADO/PROVINCIA _____ CÓDIGO POSTAL _____

Fecha de compra _____ | _____ | _____ | _____ | _____

AÑO MES DÍA

Fecha de caducidad de la garantía _____ | _____ | _____ | _____ | _____

AÑO MES DÍA

Para ser completado por un distribuidor autorizado de Sea-Doo en el momento de la venta.

ZONA PARA EL SELLO DEL CONCESIONARIO

F00A30L

Verifique con su distribuidor si se ha registrado el vehículo con BRP.

Al leer esta Guía del usuario, recuerde lo siguiente:

ADVERTENCIA

Indica una posible situación de riesgo que, si no se evita, puede dar lugar a lesiones graves o incluso la muerte.

ADVERTENCIA

EXISTEN RIESGOS DERIVADOS DEL USO DE ESTE VEHÍCULO.

Si no se observan las precauciones debidas, puede producirse una colisión o un vuelco, incluso en maniobras rutinarias, tales como girar y conducir por dunas o sobre obstáculos.

La no observación de estas instrucciones puede dar lugar a riesgos de LESIONES GRAVES O INCLUSO DE MUERTE.

- **ANTES DE USAR ESTE VEHÍCULO, LEA ESTA GUÍA DEL USUARIO Y TODAS LAS ETIQUETAS DE SEGURIDAD COLOCADAS EN EL VEHÍCULO, Y VEA EL DVD SOBRE SEGURIDAD.**
- **NO UTILICE NUNCA ESTE VEHÍCULO SIN UN ENTRENAMIENTO ADECUADO.** Siga un curso de aprendizaje certificado.
- **NO LLEVE NUNCA PASAJEROS.** Si lleva pasajeros, aumenta el riesgo de perder el control.
- **NUNCA UTILICE ESTE VEHÍCULO EN UNA SUPERFICIE PAVIMENTADA.** Si utiliza este vehículo en una superficie pavimentada, aumenta el riesgo de perder el control.
- **NUNCA UTILICE ESTE VEHÍCULO EN VÍAS PÚBLICAS.** Si utiliza este vehículo en una vía pública, puede colisionar con otro vehículo.
- **UTILICE SIEMPRE CASCO,** protección para los ojos, además de prendas pertinentes.
- **NO CONDUZCA NUNCA BAJO LOS EFECTOS DE DROGAS O ALCOHOL.** Su consumo reduce el tiempo de reacción y limita el razonamiento lógico.
- **NUNCA CONDUZCA ESTE VEHÍCULO A UNA VELOCIDAD EXCESIVA.** Si utiliza este vehículo a una velocidad excesiva para el terreno en cuestión, las condiciones de visibilidad o sus habilidades, aumenta el riesgo de perder el control.
- **NO INTENTE SALTOS NI PIRUETAS CON EL VEHÍCULO.**

219 001 759_ES
GUÍA DEL USUARIO DS 250/ Español - América
Latina

U/M:P.C.