

**can-am**



**2016**

**Instruktionsbok**

Innehåller  
**Säkerhets-, Fordons-  
och Underhållsinformation**

**OUTLANDER™ XT™ mr  
-Serien**

**⚠ VARNING**

Läs denna Instruktionsbok noga. Den innehåller viktig säkerhetsinformation. Rekommenderad minimiålder för förare: 16 år. Endast för vana förare. Förvara denna Instruktionsbok tillsammans med fordonet.

**6 1 9 9 0 0 7 8 5** Översättning av originalinstruktionerna

## VARNING

**FORDONET KAN VARA FARLIGT ATT ANVÄNDA.** En krock eller vältning kan snabbt inträffa, om du inte iakttar nödvändig försiktighet, även under rutinmanövrering som vändning, uppförskörning eller körning över hinder. Se för din egen säkerhets skull till att du förstår och iakttar alla varningar i denna Instruktionsbok och på fordonets dekaleringar. **Att inte följa dessa varningar kan resultera i SVÅRA PERSONSKADOR ELLER DÖD!** Förvara alltid denna Instruktionsbok tillsammans med fordonet.

## VARNING

Om du inte iakttar och följer säkerhetsföreskrifterna eller anvisningarna i denna Instruktionsbok, *SÄKERHETS-DVD*-filmen och dekalerna på produkten, kan det leda till personskador, i värsta fall med dödlig utgång!

## VARNING

Detta fordon kan ha högre prestanda än andra fordon som du kan ha kört tidigare. Ta dig tid att bekanta dig med ditt nya fordon.

I Kanada distribueras produkterna av Bombardier Recreational Products Inc. (BRP).

I USA distribueras produkterna av BRP US Inc.

Följande varumärken tillhör Bombardier Recreational Products Inc.:

Can-Am®

D.E.S.S.™

DPS™

Outlander™

Rotax®

TTI™

X™

XPS™

Detta dokument innehåller varumärken för följande företag:

– Visco-lok är ett varumärke tillhörande GKN Viscodrive GmbH.

# FÖRORD

Deutsch	Dieses Handbuch ist möglicherweise in Ihrer Landessprache verfügbar. Bitte wenden Sie sich an Ihren Händler oder besuchen Sie: <a href="http://www.operatorsguide.brp.com">www.operatorsguide.brp.com</a> .
English	This guide may be available in your language. Check with your dealer or go to: <a href="http://www.operatorsguide.brp.com">www.operatorsguide.brp.com</a> .
Español	Es posible que este manual esté disponible en su idioma. Consulte a su distribuidor o visite: <a href="http://www.operatorsguide.brp.com">www.operatorsguide.brp.com</a> .
Français	Ce guide peut être disponible dans votre langue. Vérifier avec votre concessionnaire ou aller à: <a href="http://www.operatorsguide.brp.com">www.operatorsguide.brp.com</a> .
Nederlands	Deze handleiding kan beschikbaar zijn in uw taal. Vraag het aan uw dealer of ga naar: <a href="http://www.operatorsguide.brp.com">www.operatorsguide.brp.com</a> .
Norsk	Denne boken kan finnes tilgjengelig på ditt eget språk. Kontakt din forhandler eller gå til: <a href="http://www.operatorsguide.brp.com">www.operatorsguide.brp.com</a> .
Português	Este manual pode estar disponível em seu idioma. Fale com sua concessionária ou visite o site: <a href="http://www.operatorsguide.brp.com">www.operatorsguide.brp.com</a> .
Suomi	Käyttöohjekirja voi olla saatavissa omalla kielelläsi. Tarkista jälleenmyyjältä tai käy osoitteessa: <a href="http://www.operatorsguide.brp.com">www.operatorsguide.brp.com</a>
Svenska	Denna bok kan finnas tillgänglig på ditt språk. Kontakta din återförsäljare eller gå till: <a href="http://www.operatorsguide.brp.com">www.operatorsguide.brp.com</a> .

Gratulerar till köpet av din nya Can-Am® ATV. Den omfattas av BRP:s begränsade garanti och ett nätverk av auktoriserade Can-Am-återförsäljare som har de delar, de tillbehör och den service du behöver.

Vid leveransen informerades du om garantins täckning och undertecknade en *CHECKLISTA FÖRE LEVERANS* för att säkerställa att ditt nya fordon förberetts på ett tillfredsställande sätt.

Återförsäljaren arbetar för kundens tillfredsställelse. Om du behöver mer serviceinformation, vänligen rådfråga återförsäljaren.

## Innan du kör

Läs denna Instruktionsbok innan du använder fordonet för att se hur du kan minska riskerna för skador eller dödsolyckor för dig och människor i närheten.

Läs också alla säkerhetsdekaler på ATV:n och titta uppmärksamt på *SÄKERHETS-DVD*-filmen.

Detta är ett fordon av kategori S - följ alltid denna åldersrekommendation: En person under 16 år ska aldrig köra detta fordon.

Detta fordon är utformat för fritidsanvändning och vana förare.

Vi rekommenderar starkt att du går en förarkurs. Se delavsnittet *SPECIELLA SÄKERHETSMEDDELANDEN* för utförligare information.

Om varningarna i denna Instruktionsbok inte åtföljs kan det leda till SVÅRA PERSONSKADOR eller DÖDSFALL.

## Säkerhetsmeddelanden

De olika typerna av säkerhetsmeddelanden, hur de ser ut och hur de används i den här boken förklaras nedan:

Symbolen för säkerhetsvarningar  indikerar risk för personskada.

**⚠ VARNING**

Anger en potentiell risk som kan resultera i svåra personskador eller dödsfall om den inte undviks.

**⚠ FÖRSIKTIGHET** Anger en risk-situation som kan resultera i lättare eller medelsvåra personskador om den inte undviks.

**ANMÄRKNING** Indikerar en instruktion som måste följas för att undvika allvarliga skador på fordonskomponenter eller annan egendom.

**Om denna Instruktionsbok**

Denna Instruktionsbok har iordningställt för att bekanta ägaren/föraren av det nya fordonet med de olika fordonsreglagen, underhållsanvisningarna och anvisningarna för säker användning. Den är oumbärlig för korrekt användning av produkten.

Förvara denna Instruktionsbok tillsammans med fordonet så att du kan titta i den för t.ex. information om underhåll, vid problemlösning och om du behöver instruera andra.

Instruktionsboken finns på flera språk. Vid eventuella olikheter i texten är det den engelska versionen som gäller.

Om du vill se och/eller skriva ut ett extra exemplar av Instruktionsboken kan du besöka webbplatsen [www.operatorsguide.brp.com](http://www.operatorsguide.brp.com).

Informationen i detta dokument är korrekt vid utgivningstillfället. BRP har emellertid som policy att kontinuerligt införa förbättringar på sina produkter, dock utan att åta sig några skyldigheter att installera dessa på tidigare tillverkade produkter. På grund av sent införda tillverkningsändringar kan vissa skillnader finnas mellan den tillverkade produkten och beskrivningen eller specifikationerna i denna bok. BRP förbehåller sig rätten att när som helst dra in eller ändra specifikationer, utförande, egenskaper, modeller eller utrustning utan att därmed påta sig några skyldigheter.

Denna Instruktionsbok och *SÄKERHETS-DVD*-filmen ska levereras tillsammans med fordonet vid säljtillfället.

Tänk på följande när du läser denna instruktionsbok:

**⚠ VARNING**

Anger en potentiell risk som, om den inte undviks, kan resultera i svåra personskador eller död.



---

# INNEHÅLLSFÖRTECKNING

<b>FÖRORD</b> .....	<b>1</b>
Innan du kör .....	1
Säkerhetsmeddelanden .....	1
Om denna Instruktionsbok .....	2

## **SÄKERHETSINFORMATION**

<b>ALLMÄNNA SÄKERHETSFORESKRIFTER</b> .....	<b>10</b>
Koloxidförgiftning .....	10
Bensinbrand och andra risker .....	10
Brännskador från heta fordonsdelar .....	10
Tillbehör och modifieringar .....	10

<b>SPECIELLA SÄKERHETSMEDELANDEN</b> .....	<b>11</b>
Förarkurs .....	13

<b>ANVÄNDNINGSVARNINGAR</b> .....	<b>14</b>
-----------------------------------	-----------

<b>KÖRNING AV FORDONET</b> .....	<b>41</b>
Kontroll före användning .....	42
Utstyrsel .....	45
Att medföra passagerare är inte tillåtet .....	46
Last .....	46
Lastning av räckel .....	46
Dragning av last (om fordonet är utrustat med draganordning) .....	47
Släp (om fordonet är utrustat med draganordning) .....	47
Utföra arbetsuppgifter med fordonet .....	48
Fritidskörning .....	48
Gyttjekörning .....	49
Miljö .....	50
Designbegränsningar .....	50
Användning i terräng .....	50
Allmänna användnings- och säkerhetsföreskrifter .....	50
Körteknik .....	53

<b>VIKTIGA DEKALER PÅ PRODUKTEN (KANADA/USA)</b> .....	<b>60</b>
Hängetikett .....	60
Säkerhetsdekaler på fordonet .....	62
Dekaler om överensstämmelse .....	66
Dekal med teknisk information .....	66

<b>VIKTIGA DEKALER PÅ PRODUKTEN (ALLA LÄNDER UTOM KANADA/USA)</b> .....	<b>67</b>
Hängetikett .....	68
Säkerhetsdekaler på fordonet .....	69
Dekaler om överensstämmelse .....	74

**VIKTIGA DEKALER PÅ PRODUKTEN (ALLA LÄNDER UTOM KANADA/USA)**  
(forts.)

Dekal med teknisk information .....	74
-------------------------------------	----

**FORDONSINFORMATION**

**REGLAGE/INSTRUMENT/KOMPONENTER ..... 76**

1) Gasreglage .....	79
2) 2/4-hjulsdriftväljare .....	79
3) Vänster bromshandtag .....	80
4) Parkeringsbroms .....	80
5) Växelreglage .....	81
6) Flerfunktionsreglage .....	82
7) 12 volts eluttag .....	85
8) Tändningslås och nycklar .....	85
9) Bromspedal .....	86
10) Fotstöd .....	87
11) Fotstöd för gyttekörning (endast 1000R-modellen) .....	87
12) Handskfack (endast 1000R-modellen) .....	88
13) Säte .....	89
14) Bakre förvaringsutrymme .....	89
15) Bagageräcke .....	91
16) Dragkrok .....	91
17) Verktygssats .....	91
18) Vinsch (om sådan finns) .....	91
19) Vinschreglage (om tillämpligt) .....	92
20) Linstyrningsrullar (om tillämpligt) .....	92
21) Bärningskrokar .....	92

**FLERFUNKTIONSMÄTARE (LCD) (570-MODELLER) ..... 94**

Beskrivning av flerfunktionsmätare .....	94
Flerfunktionsmätarens lägen .....	95
Navigera i LCD-mätaren .....	97
Mätarinställningar .....	98

**FLERFUNKTIONSMÄTARE (LCD) (650- OCH 850-MODELLER) ..... 99**

Beskrivning av flerfunktionsmätare .....	99
Flerfunktionsmätarens funktioner .....	101
Inställning av flerfunktionsmätare .....	101

**FLERFUNKTIONSMÄTARE (ANALOG/DIGITAL) (1000R-MODELL) ..... 103**

Beskrivning av flerfunktionsmätare .....	103
Mätarinställningar .....	105

**BRÄNSLE ..... 107**

Bränslespecifikationer .....	107
------------------------------	-----

<b>BRÄNSLE</b> (forts.)	
Påfyllning av bränsle .....	107
<b>INKÖRNINGSPERIOD</b> .....	<b>109</b>
Användning under inkörningsperioden .....	109
<b>GRUNDLÄGGANDE PROCEDURER</b> .....	<b>110</b>
Starta motorn .....	110
Växla .....	110
Avstängning av motorn .....	110
<b>SPECIELLA PROCEDURER</b> .....	<b>111</b>
Om vatten har trängt in i transmissionen .....	111
Om vatten har trängt in i luftfilterhuset .....	111
Om fordonet välter .....	112
Fordon som har legat under vatten .....	113
<b>FINJUSTERA FJÄDRINGEN</b> .....	<b>114</b>
Inställning av fjädringen .....	114
Justering av förspänningen .....	114
Stötdämparjusteringar (1000R-modeller) .....	115
Justering av servostyrning (DPS) .....	116
<b>TRANSPORT AV FORDONET</b> .....	<b>118</b>

## **UNDERHÅLL**

<b>UNDERHÅLLSSCHEMA</b> .....	<b>122</b>
MYCKET DAMMIGA FÖRHÅLLANDEN .....	123
UNDERHÅLLSSCHEMA – FÖRKLARING .....	123
UNDERHÅLLSSCHEMA .....	123
<b>UNDERHÅLLSPROCEDURER</b> .....	<b>126</b>
Luftfilter .....	126
Motorolja .....	129
Oljefilter .....	131
Kylare .....	132
Motorkylvätska .....	133
Ljuddämparens gnistskydd .....	136
CVT-luftfilter .....	138
Växellådsolja .....	139
Gasvajer .....	140
Tändstift .....	143
Batteri .....	144
Säkringar .....	144
Lampor (570-modeller) .....	148
Lampor (650-, 850- och 1000R-modeller) .....	149

<b>UNDERHÅLLSPROCEDURER (forts.)</b>	
Drivaxeldamasker och -skydd .....	150
Hjul och däck .....	151
Fjädring .....	153
Styrning .....	153
Bromsar .....	153
<b>FORDONSVÅRD .....</b>	<b>156</b>
Efter körning .....	156
Rengöring och skydd av fordonet .....	157
<b>FÖRVARING OCH FÖRSÄSONGSSERVICE .....</b>	<b>158</b>

### ***TEKNISK INFORMATION***

<b>FORDONSIDENTIFIKATION .....</b>	<b>160</b>
Fordonets ID-nummer (VIN) .....	160
Motorns ID-nummer .....	160
<b>REGLER FÖR LJUDDÄMPNINGSSYSTEM (KANADA/USA) .....</b>	<b>161</b>
<b>BULLER- OCH VIBRATIONSVÄRDEN (ALLA LÄNDER UTOM KANADA/USA) .....</b>	<b>162</b>
<b>EG-FÖRSÄKRAN OM ÖVERENSSTÄMMELSE .....</b>	<b>163</b>
<b>SPECIFIKATIONER .....</b>	<b>164</b>

### ***PROBLEMLÖSNING***

<b>PROBLEMLÖSNING – RIKTLINJER .....</b>	<b>178</b>
<b>MEDDELANDEN I DEN ANALOGA/DIGITALA MÄTAREN .....</b>	<b>183</b>

### ***GARANTI***

<b>BRP:S BEGRÄNSADE GARANTI FÖR USA OCH KANADA: 2016 CAN-AM® ATV .....</b>	<b>186</b>
<b>EMISSIONSRELATERAD GARANTI ENLIGT US EPA .....</b>	<b>191</b>
<b>BRP:S INTERNATIONELLA BEGRÄNSADE GARANTI: 2016 CAN-AM® ATV .....</b>	<b>194</b>
<b>BRP:S BEGRÄNSADE GARANTI FÖR DET EUROPEISKA EKONOMISKA SAMARBETSSOMRÅDET, OBEROENDE STATERS SAMVÄLDE OCH TURKIET: 2016 CAN-AM® ATV .....</b>	<b>199</b>

**KUNDINFORMATION**

**SEKRETESSINFORMATION ..... 206**  
**ADRESSÄNDRING/NY ÄGARE ..... 207**  
**UNDERHÅLLSHISTORIK ..... 210**



# ***SÄKERHETS- INFORMATION***

---

# ALLMÄNNA SÄKERHETSFÖRESKRIFTER

## Koloxidförgiftning

Alla motoravgaser innehåller koloxid, som är en giftig gas. Inandning av koloxid kan ge huvudvärk, yrsel, dåsig-  
het, illamående, förvirring och orsaka  
dödsolyckor.

Koloxid är en färg-, lukt- och smaklös  
gas som kan förekomma även om du  
inte ser eller känner lukten av motor-  
avgaser. Dödliga koncentrationer av  
koloxid kan samlas på kort tid och du  
kan drabbas snabbt, utan möjlighet att  
rädda dig själv. Dödliga koncentrationer  
av koloxid kan också dröja kvar i  
timmar och dagar i slutna eller dåligt  
ventilerade utrymmen. Om du upplever  
något av symtomen på koloxidförgif-  
tning, lämna utrymmet omedelbart,  
gå ut i friska luften och sök läkarvård.

Förhindra svåra eller dödliga skador på  
grund av koloxidförgiftning:

- Kör aldrig fordonets motor i dåligt  
ventilerade eller delvis täckta utrym-  
men, som till exempel ett garage,  
en carport eller en lada. Även om  
du försöker vädra ut motoravgaser  
med fläktar eller öppna fönster och  
dörrar, kan koloxid snabbt nå dödliga  
koncentrationer.
- Kör aldrig fordonet utomhus på stäl-  
len där motoravgaserna kan sugas  
in i en byggnad via öppningar som  
till exempel fönster och dörrar.

## Bensinbrand och andra risker

Bensin är ett ytterst brandfarligt och  
explosionsfarligt ämne. Bensinångor  
kan spridas och antändas av en gnis-  
ta eller öppen låga på många meters

avstånd från motorn. Följ dessa anvis-  
ningar för att minska risken för brand  
och explosion:

- Använd enbart en godkänd bensin-  
dunk för bränsleförvaring.
- Följ anvisningarna i delavsnittet  
*BRÄNSLE* mycket noga.
- Starta och använd aldrig motorn om  
tanklocket inte är ordentligt förslu-  
tet.

Bensin är giftigt och kan orsaka per-  
sonskador, till och med dödliga.

- Sug aldrig upp bensin med munnen  
via slang.
- Uppsök omedelbart läkarvård om  
bensin kommer i kontakt med dina  
ögon, förtärs eller bensinångor inan-  
das.

Om du får bensin på dig, tvätta dig med  
tvål och vatten och byt kläder.

## Brännskador från heta fordonsdelar

Vissa fordonsdelar blir heta när de an-  
vänds. Undvik kontakt med sådana for-  
donsdelar, under och omedelbart efter  
användning, för att undgå brännskador.

## Tillbehör och modifieringar

Gör inga modifieringar på fordonet och  
använd inte utrustning eller tillbehör  
om de inte har godkänts av BRP. Mo-  
difieringar och tillbehör som inte har  
testats av BRP kan öka risken för olyc-  
kor och personskador och de kan även  
göra fordonet olagligt att framföra.

Kontakta en auktoriserad Can-Am-åter-  
försäljare för information om godkända  
tillbehör för fordonet.



---

# SPECIELLA SÄKERHETSMEDDELANDEN

## DETTA FORDON ÄR INGEN LEKSAK OCH KAN VARA FARLIGT ATT ANVÄNDA.

- Detta fordon uppför sig annorlunda än andra fordon. En krock eller vältning kan snabbt inträffa, om du inte iakttar nödvändig försiktighet, även under rutinmanövrering som vändning, uppförskörning eller körning över hinder.

**SVÅRA PERSONSKADOR ELLER DÖDSFALL** kan bli resultatet om du inte följer dessa instruktioner:

- Läs denna Instruktionsbok och alla säkerhetsdekalerna på produkten noga och följ de användningssteg som beskrivs. Studera *SÄKERHETS-DVD*-filmen noggrant innan du börjar använda fordonet.
- Följ alltid denna åldersrekommendation: En person under 16 år ska aldrig köra detta fordon.
- Ta aldrig passagerare på detta fordon. Passagerare försämrar balans och styrförmåga och ökar risken för att föraren ska förlora kontrollen.
- Kör aldrig detta fordon på vägunderlag med beläggning, inklusive trottoarer, infarter, parkeringsplatser eller gator.
- Kör aldrig detta fordon på allmänna gator, vägar eller landsvägar, inte ens obelagda eller grusvägar.
- Kör eller åk aldrig på fordonet utan att bära en godkänd hjälm med korrekt passning. Du bör även bära ögonskydd (glasögon eller ansiktsskydd), handskar, kängor, långärmad skjorta eller jacka och långbyxor.
- Kör aldrig fordonet om du är trött, sjuk, alkohol- eller drogpåverkad. Dina reaktioner och ditt omdöme är starkt påverkade under dessa förhållanden.
- Kör aldrig i för hög hastighet. Kör alltid i en hastighet som lämpar sig för terrängen, sikten, körförhållandena och din erfarenhet.
- Försök aldrig köra på två hjul, hoppa eller ägna dig åt stuntkörning.
- Kontrollera alltid fordonet inför varje körning för att se till att det är i körsäkert skick. Följ alltid de inspektions- och underhållsprocedurer och -scheman som beskrivs i denna Instruktionsbok.
- Håll alltid båda händerna på styrhandtagen och båda fötterna på fotstöden vid användning av fordonet.
- Kör alltid långsamt och var extra försiktig vid körning i okänd terräng. Var alltid uppmärksam på förändrade terrängförhållanden när du kör fordonet.
- Kör inte på mycket ojämnt, halt eller löst underlag förrän du har lärt dig och övat de färdigheter som fordras för att behärska fordonet på sådant underlag. Var alltid extra försiktig på dessa typer av underlag.
- Följ alltid de procedurer för vändning som beskrivs i denna Instruktionsbok. Öva dig i att vända i låg hastighet innan du försöker i högre hastigheter. Försök inte vända i alltför hög hastighet.
- Kör aldrig fordonet i backar som är för branta för fordonet eller för dig. Öva först i mindre branta backar innan du försöker dig på brantare körning.

- Följ alltid de procedurer för körning i uppförslut som beskrivs i denna Instruktionsbok. Kontrollera terrängen noga innan du kör uppför berg eller backar. Kör aldrig i uppförslut med alltför halt eller löst underlag. Skifta din vikt framåt. Dra aldrig på gasen eller växla alltför hastigt. Kör aldrig över bergs- eller backkrön i hög hastighet.
- Följ alltid de procedurer för nedförskörning och bromsning i backe som beskrivs i denna Instruktionsbok. Kontrollera terrängen noggrant innan du åker nedför berg eller backar. Skifta din vikt bakåt.
- Följ alltid de procedurer för körning med sidolutning i backe som beskrivs i denna Instruktionsbok. Undvik berg och backar med mycket halt eller löst underlag. Skifta din vikt till den sida av fordonet som vetter uppåt.
- Följ alltid rätt procedurer om fordonet stannar eller rullar baklänges vid körning i uppförslut. Undvik detta genom att alltid använda korrekt växel och hålla jämn hastighet vid körning i uppförslut. Om fordonet stannar eller rullar baklänges, följ den speciella procedur för bromsning som beskrivs i denna Instruktionsbok. Stig av på den sida som vetter uppåt vid lutning eller på ena sidan om fordonet står rakt i ett uppförslut. Vänd fordonet och stig på igen så som beskrivs i denna Instruktionsbok.
- Kontrollera alltid om det finns hinder innan du kör i ett nytt område. Försök aldrig köra över stora hinder, som stenblock eller nedfallna träd. Följ alltid rätt procedurer när du kör över hinder så som beskrivs i denna Instruktionsbok.
- Var alltid försiktig när du sladdar eller slirar. Lär dig att på ett säkert sätt kontrollera sladdning och slirning genom att öva dig i låga hastigheter på plant, jämnt underlag. Kör långsamt på ytterst hala ytor, t.ex. is, och var extra försiktig så att du inte förlorar kontrollen när du sladdar.
- Kör aldrig fordonet i snabbflytande vattendrag eller djupare vatten än vad som specificeras i denna Instruktionsbok. Kom ihåg att våta bromsar kan ha mindre bromskraft. Testa bromsarna direkt när du har kört i vatten, lera eller snö. Om nödvändigt, bromsa flera gånger så att friktionen torkar beläggen.
- Tänk alltid på att stoppsträckan påverkas av bland annat väder- och terrängförhållanden, bromssystemets och däckens kondition, fordons hastighet, körstil samt fordonets last, inklusive eventuell släpvagnsvikt. Kom ihåg att anpassa din körning till rådande förhållanden.
- Kontrollera alltid att det inte finns några hinder eller människor bakom dig när du backar. När du ser att det är säkert att backa, backa långsamt.
- BRP rekommenderar att du sitter ner på din ATV under backning. Undvik att stå upp. Rörelsen bakåt kan få dig att kastas framåt mot gasreglaget vilket kan medföra ett oavsiktligt gaspådrag som kan få dig att förlora kontrollen över fordonet.
- Använd alltid däck av den typ och storlek som specificeras i denna Instruktionsbok. Ha alltid korrekt tryck i däcken så som beskrivs i denna Instruktionsbok.
- Modifiera aldrig detta fordon med oriktig installation eller användning av tillbehör. Använd endast tillbehör godkända av BRP. Installera ALDRIG passagerarsäten och använd aldrig lastutrymmet för att ta med passagerare.

- Överskrid aldrig den specificerade lastkapaciteten för fordonet, inklusive förare, övrig last och eventuella tillbehör. Lasten ska fördelas korrekt och vara säkert fastspänd. Sänk hastigheten och följ anvisningarna i denna Instruktionsbok vid körning med last eller släp. Håll större avstånd för inbromsning.
- Kör aldrig fordonet om reglagen inte fungerar normalt.

## **Förarkurs**

Kör aldrig fordonet utan nödvändiga kunskaper. **Gå en förarkurs.** Alla förare bör få utbildning av en certifierad instruktör.

**OM DU VILL HA MER INFORMATION OM ATV-SÄKERHET**, kontakta en auktoriserad Can-Am-återförsäljare för information om förarkurser i din närhet.

Ring Specialty Vehicle Institute of America (SVIA) i USA på 1 800 887-2887 eller Canada Safety Council (CSC) i Kanada på 1 613 739-1535.

# ANVÄNDNINGSVARNINGAR

United States Consumer Product Safety Commission har begärt att nedanstående varningar och deras format inbegrips i alla Instruktionsböcker för ATV:er.

**OBSERVERA:** Nedanstående illustrationer är endast allmänna representationer. De kan se annorlunda ut för din modell.

## VARNING



### **MÖJLIG RISK**

Användning av detta fordon utan korrekta instruktioner.

### **VAD SOM KAN HÄNDA**

Risken för en olycka ökar markant om föraren inte vet hur detta fordon ska hanteras i olika situationer och i olika slags terräng.

### **HUR RISKEN KAN UNDVIKAS**

Nybörjare och ovana förare bör gå en förarkurs. De bör därefter regelbundet öva de färdigheter de lärt sig på kursen och den körteknik som beskrivs i denna Instruktionsbok.

För mer information om förarkurser kan du kontakta en auktoriserad Can-Am-återförsäljare.

**! VARNING**

V00A1AQ

**MÖJLIG RISK**

Underlåtenhet att följa rekommenderad minimiålder för fordonet.

**VAD SOM KAN HÄNDA**

Om den rekommenderade åldersgränsen inte följs kan barnet skadas eller omkomma.

Även om barnet är inom den tillåtna åldersgruppen kan det hända att de kunskaper, den skicklighet eller det omdöme som krävs för säker användning av fordonet saknas. Barnet riskerar då att bli inblandad i en allvarlig olycka.

**HUR RISKEN KAN UNDVIKAS**

Ingen som är under 16 år ska använda detta fordon.

**! VARNING**



V00A02Q

**MÖJLIG RISK**

Att medföra passagerare på detta fordon.

**VAD SOM KAN HÄNDA**

Din möjlighet att balansera och kontrollera fordonet minskar avsevärt. Det kan leda till en olycka som kan skada dig och/eller din passagerare.

**HUR RISKEN KAN UNDVIKAS**

Ta aldrig passagerare. Det långa sätet, som är till för att låta föraren röra sig obehindrat, är inte utformat eller avsett för passagerare.

**⚠ VARNING****MÖJLIG RISK**

Användning av detta fordon på belagda vägytor.

**VAD SOM KAN HÄNDA**

Däcken är utformade för terrängkörning, inte för vägbeläggning. Vägbeläggning kan allvarligt påverka hantering och styrning och du kan förlora kontrollen över fordonet.

**HUR RISKEN KAN UNDVIKAS**

Kör aldrig detta fordon på vägunderlag med beläggning, inklusive trottoarer, infarter, parkeringsplatser eller gator.

**! VARNING**



**MÖJLIG RISK**

Att köra detta fordon på allmän gata, väg eller motorväg.

**VAD SOM KAN HÄNDA**

Du kan kollidera med ett annat fordon.

**HUR RISKEN KAN UNDVIKAS**

Kör aldrig detta fordon på allmänna gator, vägar eller landsvägar, inte ens obelagda eller grusvägar. I många länder är det olagligt att köra detta fordon på allmän gata, väg och motorväg.



**! VARNING****MÖJLIG RISK**

Att köra detta fordon utan godkänd hjälm, ögonskydd och skyddsklädsel.

**VAD SOM KAN HÄNDA**

Följande gäller alla ATV-förare:

- Att köra utan godkänd hjälm ökar riskerna för allvarliga skullskador eller dödsfall vid olycka.
- Att köra utan ögonskydd kan orsaka olyckor och ökar risken för allvarliga skador vid en olycka.
- Att köra utan skyddande klädsel ökar risken för allvarliga skador vid en eventuell olycka.

**HUR RISKEN KAN UNDVIKAS**

Bär alltid godkänd hjälm med korrekt passning. Du bör även bära följande:

- Ögonskydd (glasögon eller visir)
- Handskar och kängor
- Långärmad skjorta eller jacka
- Långbyxor

**! VARNING**



V00A07Q

**MÖJLIG RISK**

Användning av fordonet under påverkan av droger eller alkohol.

**VAD SOM KAN HÄNDA**

Omdömet kan försämrats avsevärt.

Din reaktionsförmåga blir långsammare.

Balans- och uppfattningsförmågan kan försämrats.

En olycka eller dödsfall kan bli följden.

**HUR RISKEN KAN UNDVIKAS**

Kör aldrig fordonet med droger eller alkohol i kroppen.

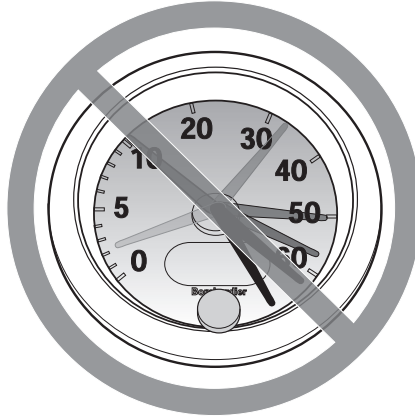
**! VARNING**

V00A08Q

**MÖJLIG RISK**

Att köra detta fordon i för hög hastighet.

**VAD SOM KAN HÄNDA**

Risken för att du ska förlora kontrollen över fordonet ökar, vilket kan resultera i en olycka.

**HUR RISKEN KAN UNDVIKAS**

Kör alltid i en hastighet som lämpar sig för terrängen, sikten, körförhållandena och din erfarenhet.

**! VARNING**



**MÖJLIG RISK**

Försök att köra på två hjul, hopp eller stuntkörning.

**VAD SOM KAN HÄNDA**

Ökar risken för en olycka, inklusive rundslagning.

**HUR RISKEN KAN UNDVIKAS**

Försök aldrig utföra trick, som att köra på två hjul eller hoppa. Försök inte imponera på andra.

**! VARNING****MÖJLIG RISK**

Underlåtenhet att kontrollera fordonet före körning.

Underlåtenhet att underhålla fordonet.

**VAD SOM KAN HÄNDA**

Ökar risken för en olycka eller skador på utrustningen.

**HUR RISKEN KAN UNDVIKAS**

Kontrollera alltid fordonet inför varje körtillfälle för att försäkra dig om att det är i ett körsäkert skick.

Följ alltid de inspektions- och underhållsprocedurer och -scheman som beskrivs närmare i denna Instruktionsbok.

**! VARNING****MÖJLIG RISK**

Körning på isbelagda vattendrag.

**VAD SOM KAN HÄNDA**

Fordonet kan gå igenom isen, vilket kan leda till svåra personskador eller död.

**HUR RISKEN KAN UNDVIKAS**

Kör aldrig detta fordon på en isbelagd yta innan du är säker på att isen är tillräckligt tjock och stark för att bära fordonets vikt och last, såväl som den kraft som skapas av ett fordon i rörelse.

**⚠ VARNING**



**MÖJLIG RISK**

Att ta bort händerna från styrstången eller fötterna från fotstöden under körning.

**VAD SOM KAN HÄNDA**

Även om du bara lyfter ena handen eller foten kan det minska din möjlighet att kontrollera fordonet eller få dig att tappa balansen och ramla av. Om du lyfter en fot från fotstödet kan foten eller benet komma i kontakt med bakhjulet, vilket kan leda till skador eller en olycka.

**HUR RISKEN KAN UNDVIKAS**

Håll alltid båda händerna på styrstången och båda fötterna på fotstöden när du kör fordonet.

**! VARNING****MÖJLIG RISK**

Underlåtenhet att iaktta särskild försiktighet när du kör fordonet i okänd terräng.

**VAD SOM KAN HÄNDA**

Du kan stöta på dolda stenblock, gupp eller hål och inte hinna reagera.

Det kan leda till att fordonet välter eller att du förlorar kontrollen över det.

**HUR RISKEN KAN UNDVIKAS**

Kör långsamt och var extra försiktig vid körning i okänd terräng.

Var alltid uppmärksam på förändrade terrängförhållanden när du kör fordonet.

**! VARNING**



**MÖJLIG RISK**

Underlåtenhet att iaktta särskild försiktighet när du kör i svår terräng eller på mycket halt eller löst underlag.

**VAD SOM KAN HÄNDA**

Förlust av däckgreppet eller kontrollen över fordonet, vilket kan resultera i en olycka, inklusive rundslagning.

**HUR RISKEN KAN UNDVIKAS**

Kör inte på alltför ojämnt, halt eller löst underlag förrän du har lärt dig och har den skicklighet som krävs för att behärska fordonet på sådant underlag. Var alltid extra försiktig på dessa typer av underlag.



**! VARNING****MÖJLIG RISK**

Oriktig vändning.

**VAD SOM KAN HÄNDA**

Du kan förlora kontrollen över fordonet, vilket kan orsaka en kollision eller rundslagning.

**HUR RISKEN KAN UNDVIKAS**

Följ alltid de procedurer för vändning som beskrivs i denna Instruktionsbok. Öva dig i att vända i låg hastighet innan du försöker i högre hastigheter. Försök inte vända i alltför hög hastighet.

**! VARNING**



**MÖJLIG RISK**

Körning i mycket branta backar.

**VAD SOM KAN HÄNDA**

Fordonet har lättare för att välta i extremt branta backar än på plana ytor eller i mindre branta backar.

**HUR RISKEN KAN UNDVIKAS**

Kör aldrig fordonet i backar som är för branta för fordonet eller för dig.

Öva först i mindre branta backar innan du försöker dig på brantare körning.

**! VARNING****MÖJLIG RISK**

Körning i uppförslut på fel sätt.

**VAD SOM KAN HÄNDA**

Du kan förlora kontrollen över fordonet eller det kan välta.

**HUR RISKEN KAN UNDVIKAS**

Följ alltid de procedurer för körning i uppförslut som beskrivs i denna Instruktionsbok.

Kontrollera alltid terrängen noggrant innan du kör uppför backar.

Kör aldrig i uppförslut med alltför halt eller löst underlag.

Skifta din vikt framåt.

Dra aldrig på gasen eller växla alltför hastigt. Fordonet riskerar att välta baklänges.

Kör aldrig över bergs- eller backkrön i hög hastighet. Ett hinder, ett stup, ett annat fordon eller en person kan finnas på andra sidan.

**! VARNING**



**MÖJLIG RISK**

Körning i nedförslut på fel sätt.

**VAD SOM KAN HÄNDA**

Du kan förlora kontrollen över fordonet eller det kan välta.

**HUR RISKEN KAN UNDVIKAS**

Följ alltid de procedurer för körning i nedförslut som beskrivs i denna Instruktionsbok.

**OBSERVERA:** En särskild teknik krävs när du bromsar i nedförslut.

Kontrollera alltid terrängen noggrant innan du kör nedför berg eller backar.

Skifta din vikt bakåt.

Kör aldrig nedför berg eller backar i hög hastighet.

Undvik att köra nedför berg eller backar i en vinkel som får fordonet att luta starkt åt sidan. Kör alltid rakt nedför en backe när det är möjligt.

**⚠ VARNING****MÖJLIG RISK**

Körning med stark sidolutning eller vändning i backe.

**VAD SOM KAN HÄNDA**

Du kan förlora kontrollen över fordonet eller det kan välta.

**HUR RISKEN KAN UNDVIKAS**

Försök inte vända fordonet mitt i en backe innan du helt behärskar den vändningsteknik på plan mark som beskrivs närmare i denna Instruktionsbok. Var extra försiktig när du vänder i en backe.

Försök om möjligt undvika körning i kraftigt sidolut.

***När du kör med sidolutning:***

Följ alltid de procedurer som beskrivs i denna Instruktionsbok.

Undvik berg och backar med mycket halt eller löst underlag.

Skifta din vikt till den sida av fordonet som vetter uppåt.

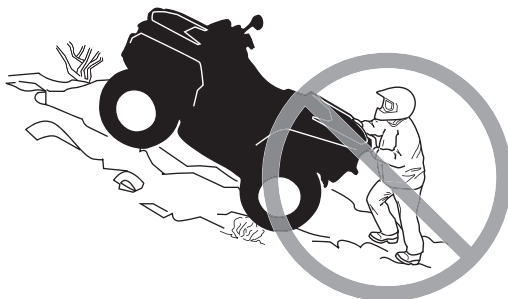
**! VARNING****MÖJLIG RISK**

Att stanna, rulla baklänges eller stiga av på fel sätt vid körning i uppförslut.

**VAD SOM KAN HÄNDA**

Fordonet kan välta.

**HUR RISKEN KAN UNDVIKAS**

Använd korrekt växel och håll jämn hastighet vid körning i uppförslut.

***Om du förlorar all fart framåt:***

Skifta vikten mot den sida som vetter uppåt. Dra aldrig på gasen eller växla alltför hastigt. Fordonet riskerar att välta baklänges.

Bromsa.

Lägg i parkeringsbromsen när du har stannat.

Stig av på den sida som vetter uppåt vid lutning eller på ena sidan om fordonet står rakt i en uppførsbacke.

***Om fordonet börjar rulla bakåt:***

Skifta vikten mot den sida som vetter uppåt. Dra aldrig på gasen eller växla alltför hastigt. Fordonet riskerar att välta baklänges.

Använd aldrig den bakre bromsen medan fordonet rullar baklänges.

Bromsa gradvis med den främre bromsen.

När fordonet stannat helt, bromsa även med den bakre bromsen och lägg i parkeringsbromsen.

Stig av på den sida som vetter uppåt vid lutning eller på ena sidan om fordonet står rakt i en uppførsbacke.

Vänd fordonet och stig på igen så som beskrivs i denna Instruktionsbok.

**! VARNING****MÖJLIG RISK**

Oriktig körning över hinder.

**VAD SOM KAN HÄNDA**

Förlust av kontrollen eller kollision.

Fordonet kan välta.

**HUR RISKEN KAN UNDVIKAS**

Kontrollera om det finns hinder innan du kör i ett nytt område.

Försök aldrig köra över stora hinder, som stora stenblock eller nedfallna träd.

När du kör över hinder, följ alltid de procedurer som beskrivs i denna Instruktionsbok.

**! VARNING**



**MÖJLIG RISK**

Oriktig sladdning eller slirning.

**VAD SOM KAN HÄNDA**

Du kan förlora kontrollen över fordonet.

Du kan också oväntat återfå väggreppet, vilket kan få fordonet att välta.

**HUR RISKEN KAN UNDVIKAS**

Lär dig att på ett säkert sätt kontrollera sladdning och slirning genom att öva dig i låga hastigheter på plant, jämnt underlag.

Kör långsamt på ytterst hala ytor, t.ex. is, och var extra försiktig så att du inte förlorar kontrollen när du sladdar eller slirar.



**! VARNING****MÖJLIG RISK**

Körning av fordonet i djupt eller strömmande vatten.

**VAD SOM KAN HÄNDA**

Däcken kan börja flyta, vilket kan orsaka förlust av däckgreppet och förlust av kontrollen över fordonet. En olycka kan bli följden.

**HUR RISKEN KAN UNDVIKAS**

Kör aldrig fordonet i snabbflytande vattendrag eller djupare vatten än vad som specificeras i denna Instruktionsbok.

Kontrollera vattendjupet och om det finns starka strömmar innan du försöker köra i vatten. Vattnet får inte gå över däcken.

Kom ihåg att våta bromsar kan ha mindre bromskraft. Testa bromsarna när du lämnar vattnet. Om nödvändigt, bromsa flera gånger så att friktionen torkar beläggen.

**⚠ VARNING**



**MÖJLIG RISK**

Oriktig backning.

**VAD SOM KAN HÄNDA**

Du kan stöta emot ett hinder eller en person bakom fordonet, vilket kan resultera i svåra personskador.

**HUR RISKEN KAN UNDVIKAS**

Kontrollera alltid att det inte finns några hinder eller människor bakom fordonet innan du backar. När du ser att det är säkert, backa långsamt.

**! VARNING****MÖJLIG RISK**

Körning av fordonet med fel däck eller med fel eller ojämnt tryck i däcken.

**VAD SOM KAN HÄNDA**

Om du använder felaktiga däck på fordonet eller har fel eller ojämnt tryck i däcken, kan det leda till förlust av kontrollen över fordonet, punktering, däck som rör sig på fälgen och ökad risk för olyckor.

**HUR RISKEN KAN UNDVIKAS**

Använd alltid däck av den typ och storlek som specificeras i denna Instruktionsbok.

Ha alltid korrekt tryck i däcken så som beskrivs i denna Instruktionsbok.

Byt alltid ut skadade hjul eller däck.

**! VARNING**



**MÖJLIG RISK**

Att köra detta fordon med olämpliga modifikationer.

**VAD SOM KAN HÄNDA**

Oriktig installation av tillbehör eller modifikationer av detta fordon kan leda till förändring av köregenskaperna, vilket i vissa situationer kan leda till en olycka.

**HUR RISKEN KAN UNDVIKAS**

Modifiera aldrig detta fordon med oriktig installation eller användning av tillbehör. Alla delar och tillbehör som installeras på fordonet ska vara godkända av BRP och installeras och användas enligt instruktionerna. Om något är oklart, vänd dig till en auktoriserad Can-Am-återförsäljare.

Installera ALDRIG passagerarsäten och använd aldrig lastutrymmet för att ta med passagerare.

Modifieringar av fordonet för att öka hastighet och prestanda kan vara ett brott mot villkoren i den begränsade fordonsgarantin. Dessutom är vissa modifieringar, inklusive borttagande av delar av motor- eller avgassystem, olagliga i de flesta länder.

**⚠ VARNING****MÖJLIG RISK**

Överbelastning av fordonet eller oriktigt lastnings- eller släpförfarande.

**VAD SOM KAN HÄNDA**

Kan leda till förändringar i fordonets köregenskaper, vilket kan orsaka en olycka.

**HUR RISKEN KAN UNDVIKAS**

Överskrid aldrig den specificerade lastkapaciteten för fordonet, inklusive förare, övrig last och eventuella tillbehör.

Lasten ska fördelas korrekt och vara säkert fastspänd.

Sänk hastigheten vid körning med last eller släp. Håll större avstånd för inbromsning.

Följ alltid anvisningarna i denna Instruktionsbok vid körning med last eller släp.

**⚠ VARNING**



V03M01Q

**MÖJLIG RISK**

Transport av brandfarliga eller andra farliga ämnen kan leda till explosion.

**VAD SOM KAN HÄNDA**

Detta kan leda till svåra personskador eller dödsfall.

**HUR RISKEN KAN UNDVIKAS**

Transportera aldrig brandfarliga eller andra farliga ämnen.

---

# KÖRNING AV FORDONET

Det finns ett antal grundregler och tips som du **MÅSTE** följa för att helt kunna uppskatta nöjet och spänningen i att köra detta fordon. Vissa kan vara nya för dig, andra bara sunt förnuft eller självklarheter.

Ta dig tid att studera denna Instruktionsbok och alla säkerhetsdekaler på produkten, liksom *SÄKERHETS-DVD*-filmen som medföljer fordonet. Där beskrivs i detalj vad du bör veta om fordonet innan du börjar köra.

Oavsett om du är en ny eller van förare är det viktigt för din egen säkerhet att du känner till fordonets reglage och funktioner. Det är minst lika viktigt att veta hur man kör.

Detta är en högprestanda-ATV, utformad för enbart terrängkörning. Oerfarna förare kan förbise riskerna och överraskas av det speciella sätt som denna ATV uppför sig på, i alla typer av terräng.

Informationen i denna Instruktionsbok är begränsad. Vi råder dig att skaffa vidare information och utbildning från t.ex. lokala myndigheter, ATV-klubbar eller en erkänd ATV-organisation, eller kontakta en auktoriserad Can-Am-återförsäljare.

Vi rekommenderar åldersgränsen som anges på säkerhetsdekalen på fordonet. Även om en person är inom den tillåtna åldersgruppen kan det hända att de kunskaper, den skicklighet eller det omdöme som krävs för säker användning av fordonet saknas och personen riskerar då att bli inblandad i en allvarlig olycka.

Personer med nedsatt kognitiv eller fysisk förmåga eller personer som gärna tar risker löper större risk att råka ut för vältningar eller kollisioner, som kan leda till personskador, inklusive död.

Detta fordon är konstruerat för endast en förare. Trots det långa sätet, som är till för att låta föraren röra sig obehindrat, är fordonet inte utformat eller avsett för passagerare.

Installera **ALDRIG** passagerarsäten och använd aldrig lastutrymmet för att ta med passagerare. Passagerare kan inverka på fordonets stabilitet och din kontroll över det.

Alla fordon är inte likadana. Vart och ett har unika prestandaegenskaper, reglage och funktioner. Varje fordon har olika köregenskaper och väghållning.

Se till att du känner dig helt hemma med reglagen på fordonet och med allmän körning innan du börjar köra i terräng. Öva dig på att köra på en lämplig plats som är fri från faror och prova resposen för varje reglage. Kör endast i låg hastighet. För högre hastigheter krävs större erfarenhet, kunskap och lämpliga körförhållanden.

Körförhållandena varierar från plats till plats. Dessutom inverkar väderförhållanden som kan förändras radikalt från gång till annan och under olika säsonger.

Körning på sand skiljer sig från körning i snö eller genom skog eller våtmarker. En viss plats kan kräva större uppmärksamhet och skicklighet från föraren. Visa gott omdöme. Var alltid försiktig. Ta inga onödiga risker som gör att du hamnar på en plats där du inte kan ta dig tillbaka eller skadas.

Förutsätt aldrig att ditt fordon kan köras säkert överallt. Plötsliga förändringar i underlaget på grund av håll, svackor, sluttningar, mjukare eller hårdare "underlag" med mera, kan få fordonet att välta eller bli instabilt. Undvik detta genom att sakta farten och alltid kontrollera terrängen framför dig. Om fordonet börjar luta starkt eller välta är det bäst att kliva av genast, BORT från vältningsriktningen!

Vi rekommenderar starkt en årlig säkerhetsinspektion av fordonet. Kontakta en auktoriserad BRP-återförsäljare för närmare detaljer. Trots att det inte är obligatoriskt rekommenderas att du tar fordonet till en auktoriserad BRP-återförsäljare för preparering inför körsäsong. Varje besök hos en auktoriserad BRP-återförsäljare är ett tillfälle för återförsäljaren att kontrollera om ditt fordon är föremål för någon säkerhetsuppdatering. Du bör även vända till dig en auktoriserad BRP-återförsäljare så snart som möjligt när du får information om säkerhetsrelaterade uppdateringar.

Vänd dig till en auktoriserad BRP-återförsäljare för eventuella tillbehör som du kan behöva till ditt fordon.

## Kontroll före användning

### VARNING

Kontrollera fordonet varje gång innan du kör, för att upptäcka eventuella problem som kan uppstå när fordonet används. Kontrollen kan hjälpa dig att upptäcka slitage och mindre skador på komponenterna innan de växer till stora problem. Åtgärda problem som du upptäcker eftersom det kan minska risken för haveri eller olyckor.

Innan fordonet används bör föraren alltid gå igenom följande kontrollista.

## Kontrollista före användning

Att utföra innan motorn startas (tändningsnyckel AV)

POSTER ATT INSPEKTERA	INSPEKTION ATT UTFÖRA	✓
Motorolja	Kontrollera motorns oljenivå.	
Kylvätska	Kontrollera kylvätskenivån.	
Bromsvätska	Kontrollera bromsvätskenivån.	
Läckor	Kontrollera under fordonet efter läckor.	
Gasreglage	Aktivera gasreglaget flera gånger för att kontrollera att det fungerar felfritt. Det ska återgå till tomgångsläge när det släpps.	
Parkeringsbroms	Koppla i parkeringsbromsen och kontrollera att den fungerar.	
Däck	Kontrollera trycket i däcken och däckens skick. – Fram: MIN 41,4 kPa, MAX 48,3 kPa – Bak: MIN 41,4 kPa, MAX 48,3 kPa	



POSTER ATT INSPEKTERA	INSPEKTION ATT UTFÖRA	✓
Hjul	Kontrollera däckens avseende skador och onormalt glapp och kontrollera att hjulmuttrarna är åtdragna.	
Kylare	Kontrollera att kylaren är ren.	
Drivaxeldamasker	Kontrollera drivaxeldamaskernas och -skyddens skick.	
Säte	Kontrollera att förarsätet är ordentligt på plats och spärrat.	
Last	Om du har last, överskrid inte lastkapaciteten. Se till att lasten är säkert fastspänd i det bakre lastutrymmet.	
	Om du drar ett släp eller annan utrustning: <ul style="list-style-type: none"> <li>– Kontrollera draganordningens och dragkulans skick.</li> <li>– Överskrid inte kultryck och släpvagnsvikt.</li> <li>– Se till att släpet är säkert kopplat till dragkroken.</li> </ul>	
Handskfack	Kontrollera att handskfacket är säkert spärrat.	
Förvaringsutrymmen	Kontrollera att de bakre förvaringsutrymmena är säkert spärrade.	
Chassi och fjädring	Kontrollera under fordonet med avseende på skräp och andra föremål som fastnat på chassi eller fjädring och gör rent.	

### Att utföra innan motorn startas (tändningsnyckel PÅ)

POSTER ATT INSPEKTERA	INSPEKTION ATT UTFÖRA	✓
Flerfunktionsmätare	Kontrollera indikatorlampornas funktion i flerfunktionsmätaren (under de första sekunderna efter att tändningsnyckeln vridits till PÅ).	
	Kontrollera efter meddelanden i flerfunktionsmätaren.	
Lampor	Kontrollera att strålkastare och bakljus är rena.	
	Kontrollera hel- och halvljusets funktion.	
	Kontrollera bromsljusets funktion.	
Bränslenivå	Kontrollera bränslenivån.	

### Att utföra efter motorstart

POSTER ATT INSPEKTERA	INSPEKTION ATT UTFÖRA	✓
Styrning	Kontrollera att styrningen fungerar obehindrat genom att vrida från ändläge till ändläge.	
Växelreglage	Kontrollera växelreglagets funktion (P, R, N, H och L).	
2/4-hjulsdriftväljare	Kontrollera att 2/4-hjulsdriftväljaren fungerar.	

POSTER ATT INSPEKTERA	INSPEKTION ATT UTFÖRA	✓
Bromsar	Kör långsamt några meter framåt medan du ansätter bromsarna var för sig. Bromsarna måste ansättas helt. Både handtaget och pedalen måste gå tillbaka helt när de släpps.	
Motorns nödstoppreglage	Kontrollera att motorns nödstoppreglage fungerar problemfritt.	
Tändningslås	Kontrollera att tändningslåset fungerar normalt genom att starta och stoppa motorn.	

## Utstyrsel

Ta hänsyn till vädret när du väljer klädsel. Klä dig för det kallaste väder som kan förväntas. Termounderställ närmast kroppen ger en god isolering. Du bör alltid bära lämplig skyddsklädsel och utrustning, inklusive godkänd hjälm, ögonskydd, stövlar eller kängor, handskar, långärmad skjorta och långbyxor. Denna typ av klädsel skyddar dig mot vissa av de mindre faror du kan stöta på vid körning. Bär aldrig löst sittande klädesplagg, t.ex. halsduk, som kan fastna i fordonet eller i buskar och grenar. Beroende på förhållandena kan även glasögon med imskydd eller solglasögon behövas. Olikfärgade glas för ögonskydd eller solglasögon kan hjälpa dig att urskilja variationer i terrängen. Solglasögon ska endast bäras på dagtid.



## Att medföra passagerare är inte tillåtet

Detta fordon är konstruerat för endast en förare. Trots det långa sätet är det här fordonet inte utformat eller avsett för passagerare. Installera ALDRIG passagerarsäten och använd aldrig lastutrymmet för att ta med passagerare. Passagerare kan inverka på fordonets stabilitet och din kontroll över det.

## Last

All last som placeras på fordonet påverkar fordonets manövrering, vaghållning och bromssträcka. Överskrid därför inte den lastkapacitet som anges av fordonstillverkaren. Se tabellen *MAXLAST* nedan. Se alltid till att lasten är säkert fastspänd och korrekt fördelad, och att den inte kan störa din kontroll över fordonet. Tänk alltid på att "lasten" kan glida eller falla av och leda till en olycka. Se till att last och bagage inte sticker ut på sidorna, där de kan fastna i vegetation eller andra hinder. Se till att strålkastarna och baklyktan inte täcks eller skymms av lasten.

Anpassa hastigheten till terrängförhållandena vid körning med last eller släp. Håll större avstånd för inbromsning. Fäst alltid lasten så lågt som möjligt på det bakre räcket för att minska effekten av en högre tyngdpunkt.

MAXLAST			
<b>TILLÅTEN TOTALLAST</b>	189 kg		Inklusive förare, övrig last, tillbehör samt dragstångsvikt.
<b>BAKRE LASTUTRYM- ME</b>	Outlander L X mr	109 kg	Jämnt fördelad. Inklusive bakre räcke, bakre förvaringsbox, bakre förvaringsutrymme och kultryck.
	Outlander Xmr	90 kg	

## Lastning av räcke

**ANMÄRKNING** Vid ilastning och urlastning, överskrid inte viktgränsen. Se **LAST**.

Placera lasten så långt ned som möjligt – en hög last kan höja fordonets tyngdpunkt, vilket kan minska dess stabilitet. Placera lasten på räckets så jämnt fördelad som möjligt.

Säkra lasten på räckets. Fäst inte lasten i någon annan del av fordonet. Om lasten inte är säkert fastgjord kan den glida och falla av och riskera att träffa förare eller passagerare eller människor i närheten. Lasten kan också flyttas under körningen och påverka fordonets manövrering.

Föremål som är högt placerade kan försämra sikten för föraren och förvandlas till projektiler vid en eventuell olycka. En last som sticker ut åt sidorna riskerar att fastna i buskar, grenar eller andra hinder. Se till att bromsljusets inte täcks eller skymms av lasten. Se till att ingen del av lasten skjuter ut utanför räckets och att lasten inte försämrar sikten eller kontrollen över fordonet.

Överlasta inte räckets.

Frakta aldrig bensindunkar eller farliga vätskor på räcket.

## Dragning av last (om fordonet är utrustat med draganordning)

Dra aldrig en last genom att fästa den i stötdämparen eller bagageräcket; det kan få fordonet att välta. Använd endast dragkroken (om en sådan installerats) för att dra en last.

I en nödsituation kan bärgningskroken användas för att dra loss ett fordon som fastnat.

När du drar last med en kedja eller vajer, se till att den inte slackar innan du börjar köra och att den håller sig sträckt under körning.

När du drar last med en kedja eller vajer, bromsa gradvis. Lastens tröghet kan annars leda till en kollision.

Vid dragnings av en last, respektera den maximala dragkapaciteten. Se delavsnittet *DRAGNING AV SLÄP*.

### VARNING

En slackande kedja eller vajer kan gå sönder och snärta tillbaka.

Om du har ett annat fordon på släp, se till att någon kontrollerar det dragna fordonet. Den personen måste bromsa och styra för att behålla kontrollen över fordonet.

Sänk hastigheten vid dragnings av last och sväng försiktigt. Undvik branta backar och svår terräng. Försök aldrig köra i branta backar. Håll större avstånd för inbromsning, särskilt på sluttande underlag. Var försiktig så att du inte sladdar eller slirar.

## Släp (om fordonet är utrustat med draganordning)

**ANMÄRKNING** För dragnings av släp måste en BRP-godkänd bakre dragkrok för släp ha installerats korrekt på fordonet.

Att köra detta fordon med ett släp ökar avsevärt risken för vältnings, särskilt i branta sluttningar. Om du använder ett släp måste du se till att dess fäste är kompatibelt med det som finns på fordonet. Se till att släpet är i vågrät linje med fordonet. (I vissa fall kan du behöva installera en speciell förlängning på fordonets draganordning.) Använd säkerhetskedjor eller vajrar för att säkert koppla släpet till fordonet.

Sänk hastigheten vid körning med släp och sväng försiktigt. Undvik branta backar och svår terräng. Försök aldrig köra i branta backar. Håll större avstånd för inbromsning, särskilt på sluttande underlag eller med en passagerare (2-UP-fordon). Var försiktig så att du inte sladdar eller slirar.

Fellastning av släp kan leda till att du förlorar kontrollen över fordonet. Respektera rekommenderad maximal dragkapacitet och maximal dragstångsvikt (se tabellen *MAXIMAL DRAGKAPACITET*). Se till att åtminstone ett visst kultryck förekommer.

Kontrollera alltid att lasten är jämnt fördelad och säkert fastgjord på släpet. Ett jämnt balanserat släp är lättare att kontrollera.

Tunga släp kräver längre bromssträcka, särskilt på sluttande underlag.

Lägg alltid i lågväxeln (L) vid körning med släp – det ger bättre dragkraft och hjälper dessutom till att motverka den ökade belastningen på bakhjulen.

Kör alltid fordonet i låga hastigheter, i synnerhet när du ska svänga. Var försiktig så att du inte sladdar eller slirar.

När du har stannat eller parkerat, blockera fordonets och släpets hjul så att de inte kan röra sig.

Var försiktig när du kopplar loss ett lastat släp. Släpet eller dess last kan falla på dig eller andra.

Vid körning med släp, respektera den maximala dragkapaciteten som anges på dekalen på dragkroken.

MAXIMAL DRAGKAPACITET		
TILLÅTEN SLÄPVAGNSVIKT	TILLÅTET KULTRYCK	OBSERVERA
590 kg	23 kg	Inkluderar släpet och dess last. Lasta släpet rätt, så att stången alltid utövar ett tryck på stödet och inte drar i kulan.

## Utföra arbetsuppgifter med fordonet

Du kan använda fordonet till att utföra en mängd LÄTTARE arbetsuppgifter, från snöplogning till att dra ved eller köra last. Olika tillbehör finns att köpa från din auktoriserade Can-Am-återförsäljare. Respektera alltid fordonets lastkapacitet och övriga begränsningar. Om du överbelastar fordonet kan även komponenterna överbelastas och sluta fungera. För att undvika personsador är det lika viktigt att följa de anvisningar och varningar som medföljer tillbehöret. Undvik fysisk överansträngning genom att inte lyfta eller dra tunga laster eller manövrera fordonet för hand. (Läs vidare under *FRITIDSKÖRNING* nedan.)

## Fritidskörning

Detta fordon är speciellt utformat för gyttjekörning och har högre markfrigång för just sådana körförhållanden. Markfrigången och typen av däck kan dock försämra fordonets väghållning, däckgrepp och stabilitet vid vissa körförhållanden på spår eller banor. Sänk hastigheten vid sådana körförhållanden.

Respektera andras rättigheter och begränsningar. Kör inte på områden som är till för andra typer av terrängkörning. Detta inkluderar bl.a. snöskoterspår, ridspår, skidspår och terrängcykelbanor. Förutsätt aldrig att det inte finns någon annan i spåret/på banan. Håll alltid till höger och kör inte i sicksack längs banan. Var beredd på att stanna eller köra åt sidan om du möter en annan förare.

Gå med i en lokal ATV-klubb. De kan förse dig med kartor och råd eller tala om var det är tillåtet att köra. Om det inte finns någon klubb i din närhet, hjälp till att starta en. Att köra tillsammans med andra eller i en klubb är en trevlig, social upplevelse.

Håll dig alltid på säkert avstånd från andra förare. Din egen bedömning av hastighet, terrängförhållanden, vädret, fordonets skick och din tillit till andra förares bedömningsförmåga hjälper dig att på bästa sätt välja ett säkert avstånd till andra. Detta fordon kan lika lite som andra motorfordon "stanna på en femöring".

Innan du ger dig iväg, tala om för någon vart du tänker åka och när du planerar att vara tillbaka.

Beroende på körsträcka, ta med dig extra verktyg, dricksvatten, livsmedel och nödutrustning. Ta reda på var du kan tanka och fylla på olja. Var förberedd på olika situationer som du kan tänkas möta.

Förstahjälpssats	Skiftnyckel
Mobiltelefon	Kniv
Friktionstejp	Ficklampa
Ett rep	Solglasögon
Reservglödlampor	Karta
Medföljande verktygssats	Tiltugg

## Gyttjekörning

Detta fordon är speciellt utformat för gyttjekörning och såvida det inte körs i ett ATV-spår ska det köras på låg växel.

Trots att detta fordon är byggt för tuff terräng kan extrema körförhållanden eller olämplig användning leda till att vissa fordonsdelar slits ut eller t.o.m. går sönder i förtid. Undvik ryckig styrning och fullt rattutslag vid körning i kraftig gyttja då fullgas krävs.

Inspektions- och underhållsschemat måste följas noga.

**OBSERVERA:** Se *INSTÄLLNING AV FJÄDRINGEN* i delavsnittet *FINJUSTERA FJÄDRINGEN* för information om inställning av fjädringen.

## Miljö

En av fördelarna med detta fordon är att det kan ta dig bort från inkörda vägar, långt bort från bebyggelse och samhällen. Du bör dock alltid respektera naturen och andra människors rätt att njuta av den. Kör inte i miljökänsliga marker. Kör inte över planterade träd eller buskar, hugg inte ner träd eller förstör stängsel och låt inte hjulen spinna och förstöra marken. "Gå försiktigt fram".

Detta fordon kan ge upphov till bränder i terrängen om skräp fastnar nära avgasröret eller andra varma delar av motorn, antänds och faller ner i torrt gräs. Undvik att köra i våta områden där skräp kan fastna, som områden med högt gräs, ris och buskar. Om du kör i sådana områden, inspektera och avlägsna allt som kan ha fastnat på motorn och andra varma delar.

Att jaga vilt med fordon är olagligt på de flesta platser. Viltet kan dö av utmattning om det jagas av ett motorfordon. Om du stöter på djur när du är ute och kör, stanna och observera tyst och försiktigt. Det kan bli ett av dina bästa minnen.

Följ regeln "det du tar med dig ut, tar du med dig tillbaka". Skräpa inte ned. Gör inte upp lägereld såvida du inte har tillstånd, och aldrig på torr mark. De faror du kan skapa i ett spår eller på en bana kan skada andra eller dig själv, också längre fram i tiden.

Respektera odlad mark och betesmark. Be alltid markägaren om lov innan du kör på privat mark. Respektera grödor, djur och markgränser. Om du kommer till en stängd grind måste du stänga den igen efter dig.

Förorena inte vattendrag, sjöar eller älvar, och modifiera inte motor eller avgassystem och avlägsna inte någon av dess delar.

## Designbegränsningar

Trots att fordonet är ovanligt tåligt för sin klass är det ett lättare fordon och användningen är därför begränsad till lämpade ändamål.

Att öka vikten på någon del av fordonet förändrar dess stabilitet och prestanda.

## Användning i terräng

Terrängkörning i sig utgör en fara. All terräng som inte har preparerats speciellt för fordon utgör i sig en risk, då det är omöjligt att förutsäga underlag och exakt lutning. Själva terrängen utgör en ständig risk och den som ger sig ut måste vara medveten om och acceptera detta.

Vid terrängkörning måste föraren alltid vara ytterst noga med att välja den säkraste vägen och hålla noggrann uppsikt över terrängen framför sig. Fordonet ska aldrig köras av någon som inte är helt förtrogen med de körinstruktioner som gäller för fordonet och inte heller ska det köras i mycket brant eller osäker terräng.

## Allmänna användnings- och säkerhetsföreskrifter

Aktsamhet, försiktighet, erfarenhet och goda körkunskaper är de bästa tipsen för att förebygga riskerna med körning av fordonet.



Om du är det minsta tveksam över att fordonet säkert kan ta sig fram över ett hinder eller en viss del av terrängen bör du alltid välja en annan väg.

Vid terrängkörning är det styrka och dragkraft som gäller, inte hög fart. Kör aldrig fortare än sikten och din egen förmåga att välja en säker väg medger.

Kontrollera alltid terrängen framför dig för plötsliga förändringar i sluttningar eller hinder, t.ex. stenar och stubbar, som kan orsaka obalans, vältning och rullning.

Kör aldrig fordonet om reglagen inte fungerar normalt.

Kontrollera alltid att det inte finns hinder eller människor bakom fordonet när du backar. Kör sakta och undvik snäva svängar.

Placera alltid växelreglaget i läget PARKERING och koppla i parkeringsbromsen när du stannar eller parkerar. Detta är extra viktigt när du parkerar på sluttande underlag. I mycket branta backar eller om fordonet är lastat ska hjulen blockeras med stenar eller tegelstenar.

### **Använda backen**

Kontrollera alltid att det inte finns hinder eller människor bakom fordonet när du backar. Kör sakta och undvik snäva svängar.

Vi rekommenderar att du sitter ner på din ATV under backning. Undvik att stå upp. Rörelsen bakåt kan få dig att kastas framåt mot gasreglaget vilket kan medföra ett oavsiktligt gaspådrag.

### **Uppförskörning**

På grund av konstruktionen har detta fordon ytterst god klättringsförmåga, så god att det kan välta innan dragkraften går förlorad. Exempelvis är det vanligt att stöta på terrängsituationer där backens krön har eroderats så mycket att krönet är mycket skarpt. Fordonet kan hantera en sådan situation, men när dess framdel kommer till den punkt där balansen förflyttas bakåt kan det välta baklänges.

Detsamma kan inträffa om ett markhinder får fordonets framdel att resa sig mer än önskat. I en sådan situation är det bättre att ta en annan väg. När du gör det, tänk på riskerna med sidolutning.

Det är också bra att känna till terrängen på andra sidan av backen eller höjden. Alltför ofta finns där en skarp brant som är omöjlig att ta sig över eller nedför.

### **Nedförskörning**

Detta fordon kan köra uppför sluttningar som är brantare än vad som är säkert att ta sig nedför. Därför är det viktigt att se till att det finns en säker väg nedför en backe innan du åker uppför den.

Att sänka farten vid nedförskörning i en hal backe kan få fordonet att "kana" utför. Håll jämn fart och/eller accelerera något för att återfå kontrollen.

## Sidolutning

Försök om möjligt undvika att köra med sidolutning. Om det blir nödvändigt, var ytterst försiktig. Om du kör med sidolutning i en brant backe kan fordonet välta och rulla runt. Dessutom kan halt eller löst underlag göra att fordonet okontrollerat kanar åt sidan i utförslut. Försök inte vända fordonet i nedförsbacken om du kanar utför. Undvik hinder och sänkor som kan få fordonet att luta starkt, välta och rulla runt.

## Branter

Detta fordon kommer att "förlora drivkraften" och för det mesta stanna om fram- eller bakhjulen körs ut över en brant. Om branten är skarp eller hög "störttycker" fordonet och välter.

### VARNING

Undvik att köra över branter. Backa och ta en annan väg.

## Körning på snö

Varje gång fordonet kontrolleras före körning, är det viktigt att särskilt kontrollera ställen där snö och is kan skymma bakljus och reflexer, täppa igen ventilationsöppningar, blockera kylaren och fläkten eller störa funktionen hos handtag, reglage eller bromspedal. Kontrollera att styrreglage, gasreglage, bromshandtag och pedaler fungerar störningsfritt innan du börjar köra.

När en ATV körs på en snötäckt körbana minskar däckgreppet generellt, vilket gör att fordonet reagerar annorlunda på förarens manövrer. På ytor med dåligt däckgrepp är styrregelagens respons inte lika snabb och exakt, stoppsträckan är längre och accelerationen är trögare. Sänk hastigheten och undvik att gasa plötsligt. Det leder bara till hjulspinn och fordonet riskerar att bli överstyrt och slira. Undvik kraftiga inbromsningar. Det kan leda till att fordonet kanar iväg. Det bästa rådet är att sänka hastigheten inför en manöver och på så sätt ha tillräckligt med tid och avstånd för att hinna återfå kontrollen över fordonet, innan det är för sent.

Om du kör en ATV på ett underlag täckt av lössnö, virvlar snön upp i fartvinden efter fordonet. Snön kommer då i kontakt med och samlas eller smälter på vissa exponerade delar, bl.a. roterande delar som bromsskivor. Vatten, snö och is kan inverka på bromssystemets responstid på din ATV. Även när du inte behöver sänka hastigheten bör du bromsa ofta, för att förhindra ansamling av snö och is och för att torka bromsbelägg och bromsskivor. Testa samtidigt även däckgreppet, men endast i kör situationer med låg risk, och var uppmärksam på hur fordonet reagerar på varje manöver. Håll alltid bromspedal, fotstöd, golv, bromshandtag och gasreglage fria från snö och is. Torka regelbundet bort snön från säte, handtag, strålkastare, bakljus och reflexer.

Djup snö kan dölja stenar, stubbar och andra föremål och om snön är blöt kan det bli omöjligt att köra fordonet eftersom det kan köra fast eller helt förlora däckgreppet i snömodden. Kontrollera terrängen så långt framför dig det går och håll alltid utkik efter synliga tecken på eventuella hinder. I tveksamma fall, kör runt. Undvik att köra på isbelagda vattendrag, om du inte i förväg har säkerställt att isen klarar

den sammanlagda vikten av ATV, förare, eventuella passagerare och last. Tänk på att en viss istjocklek kan vara tillräcklig för en snöskoter, men inte för en ATV med samma vikt. Det beror på att en ATV har en mindre lastbärande yta med sina fyra däck jämfört med snöskoterns band och skidor.

För bästa komfort och för att undvika förfrysning, bär alltid klädsel och ATV-skyddsutrustning som lämpar sig för de gällande väderförhållandena under turen.

Ta för vana att efter varje körning rengöra chassi och alla rörliga komponenter (bromsar, styrsystemets delar, drivlinor, reglage, kylarfläkt, osv.) från kvarvarande snö och is. Våt snö förvandlas lätt till is när fordonet inte används och blir svårare att få bort inför nästa körning.

## Körteknik

Att köra fordonet för snabbt för körförhållandena kan resultera i personskador. Gasa endast så mycket som behövs för säker körning. Statistiken visar att olyckor och skador ofta är resultatet av vändning i höga hastigheter. Kom ihåg att fordonet är tungt! Bara vikten av fordonet kan få dig att fastna under det om det välter.

Detta fordon är inte konstruerat att hoppa med och det kan inte till fullo absorbera den nedslagsenergi som utvecklas under manövrer så som vid hopp, den energi som inte absorberas kommer således att överföras till dig som förare. Om du försöker köra på bakhjulen (wheelie) kan fordonet falla ovanpå dig. Båda dessa trick medför hög risk och bör alltid undvikas.

För att bibehålla lämplig kontroll rekommenderas starkt att du håller båda händerna på handtagen, inom räckhåll för samtliga reglage. Detsamma gäller för fötter och fotstöd. För att minska risken för ben- och fotskador ska du ha fötterna på fotstöden hela tiden. Låt inte tårna peka utåt och sträck inte heller ut fötterna för att hjälpa till vid kurvtagning, eftersom de kan stöta emot eller fastna i föremål som passerar eller komma i kontakt med hjulen.

Använd alltid korrekt körteknik för att undvika att fordonet välter i backar, svår terräng eller svängar.

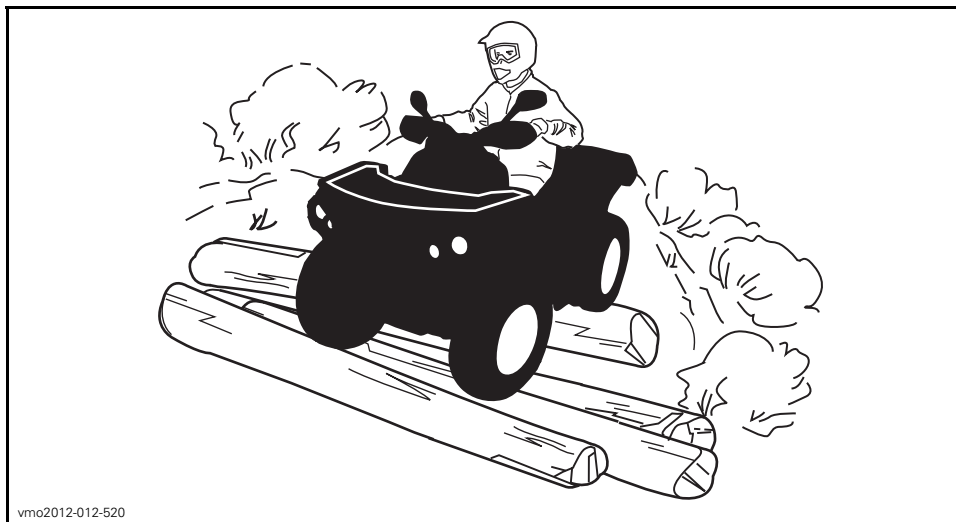

vmo2012-012-520

Trots det adekvata fjädringssystemet på detta fordon kan mycket grov terräng eller "tvättbrädesterräng" göra körningen mycket obekvämlig eller till och med orsaka ryggskador. Ofta kan det bli nödvändigt att omväxlande stå och sitta eller att köra i en hukad ställning. Sakta farten, böj knäna och låt benen absorbera en del av nedslagsenergin.

Detta fordon är inte gjort för körning på vägar eller motorvägar. (På de flesta ställen är det olagligt.) Att köra fordonet på vägar eller motorvägar kan leda till kollision med andra fordon.

Fordonets däck är heller inte gjorda för användning på vägbeläggning. Det här fordonet är heller inte utrustat med någon bakdifferential (bakhjulen snurrar alltid i samma hastighet). Därför kan vägbeläggning allvarligt försämra fordonets manövrering och kontroll.

Att köra på vägar eller vägrenar kan förvirra andra förare, särskilt om du har strålkastarna tända.

Om det blir nödvändigt att korsas en väg bör den första föraren stiga av sitt fordon för att rekognoscera och ge vägledning till de andra förarna. Den sista föraren som korsat vägen hjälper sedan den första föraren att korsas vägen. Kör inte på trottoarer. De är till för fotgängare.

Vatten kan utgöra en särskild risk. Om det är för djupt, kan fordonet börja "flyta" och kantra. Kontrollera vattendjup och strömmar innan du försöker ta dig fram genom vatten. Vattennivån får inte gå över däcken. Se upp för hala ytor som klippor, gräs, stockar osv., både i och omkring vattnet. Däckgreppet kan försvinna. Försök inte köra ned i vatten i hög hastighet. Vattnet fungerar som en broms och kan få dig att falla av fordonet.

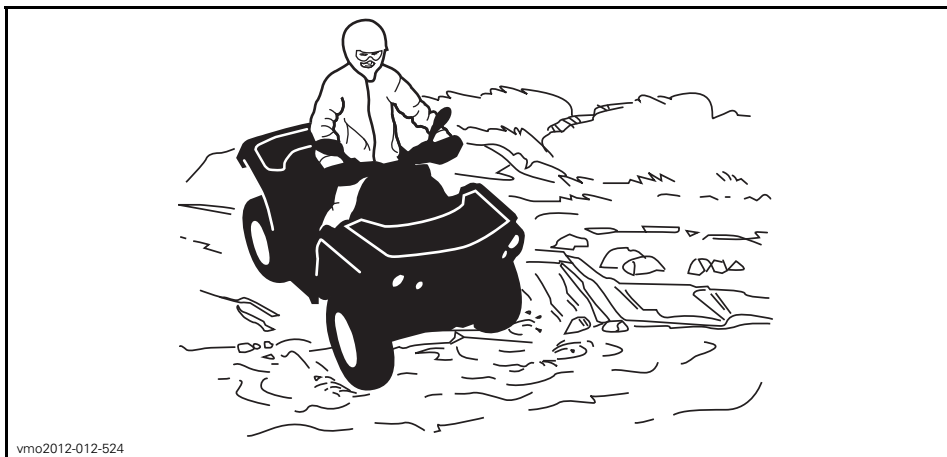

vmo2012-012-524

Vattnet påverkar bromsförmågan hos fordonet. Torka bromsarna genom att bromsa flera gånger när du har lämnat vattnet.

Det kan finnas leriga marker eller våtmarker nära vattendrag. Var förberedd på plötsliga "hål" eller svackor. Se även upp för risker som stenblock, trädstammar och liknande som kan vara delvis täckta av vegetation.

Om du måste ta dig över isbelagda vattendrag, kontrollera att isen är tillräckligt tjock och stark för att bära den sammanlagda vikten av dig, fordonet och dess last. Se upp för öppet vatten, det är ett säkert tecken på att isens tjocklek varierar. Om du hyser minsta tvivel, kör inte ut på isen.

Isen inverkar också på din kontroll över fordonet. Sänk hastigheten och undvik att gasa plötsligt. Det leder bara till hjulspinn och fordonet riskerar att välta. Undvik snabb inbromsning. Det kan i sin tur leda till att du kanar iväg utan kontroll och att fordonet välter. Undvik alltid slask eftersom det kan blockera fordonets funktion eller reglage.

Körning i snö kan försämra bromsförmågan. Sänk hastigheten och håll större avstånd för inbromsning. Snö som kastas uppåt vid körning kan orsaka isbildning eller ansamling av snö på bromssystemets delar och reglage. Bromsa ofta för att undvika att snö och is fastnar. Se *ALLMÄNNA ANVÄNDNINGSG- OCH SÄKERHETSFORESKRIFTER* i det här delavsnittet för utförligare information om körning i snö.

Körning på sand, sanddyner eller i snö är en annan unik upplevelse, men det finns vissa grundläggande säkerhetsföreskrifter du bör följa. Våt, djup eller fin sand/snö kan orsaka förlust av däckgreppet och få fordonet att kana, stanna eller köra fast. Om detta inträffar, leta efter ett fastare underlag. Det bästa rådet är att sakta farten och vara uppmärksam på terrängen.

När du kör i sand bör du utrusta fordonet med en säkerhetsflagga av antenntyp. Detta hjälper andra förare att se din position från en annan sanddyn. Kör försiktigt om du ser en annan förares säkerhetsflagga framför dig. Säkerhetsflaggor av antenntyp kan fastna och studsas tillbaka mot föraren. Därför bör du inte använda dem i områden där det finns nedhängande grenar eller hinder.

Att köra på lösa stenar eller grus liknar i mycket körning på is. Det inverkar på styrförmågan och kan leda till att fordonet kanar och välter, särskilt i hög hastighet. Dessutom kan bromssträckan förlängas. Tänk på att om du gasar för snabbt eller slirar finns det risk för att lösa stenar skjuter upp bakåt, mot eventuella förare bakom dig. Gör aldrig detta avsiktligt.

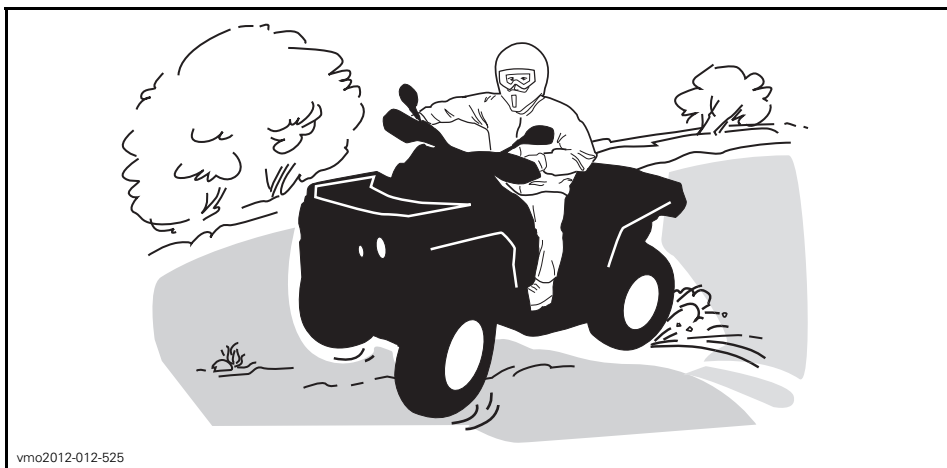

vmo2012-012-525

Om du hamnar i en sladd eller slirar kan det hjälpa att vända styret åt samma håll som du sladdar tills du återfår kontrollen. Tvärbromsa aldrig, då låser sig hjulen.

Respektera och följ alla uppsatta märken på banan. De är till för att hjälpa dig och andra.

Var försiktig när du måste köra över hinder på banan eller i spåret. Det kan röra sig om lösa stenbumlingar, nedfallna träd, hala ytor, stängsel, stolpar, jordvallar och sänkor. Undvik dem alltid om möjligt. Tänk på att vissa hinder helt enkelt är för stora eller för farliga att ta sig över och bör undvikas. Mindre stenar och nedfallna träd kan gå att ta sig över på ett säkert sätt. Närma dig hindret rakt framifrån, i 90° vinkel. Stå på fotstöden med böjda knän. Justera hastigheten utan att förlora farten och undvik att gasa plötsligt. Håll ett fast grepp om styrhandtagen. Skifta kroppsvikten bakåt och kör över hindret. Försök inte lyfta fordonets framhjul från marken. Tänk på att hindret kan vara halt eller glida undan medan du kör över det.

När du kör i backar eller sluttningar bör du tänka på två saker: Var förberedd på halt underlag eller variationer i terrängen och använd korrekt kroppsställning.

Koppla alltid i parkeringsbromsen när du stannar eller parkerar. Detta är extra viktigt när du parkerar på sluttande underlag. Om det rör sig om en brant backe eller om din ATV är lastad bör hjulen blockeras med stenar eller tegelstenar.

## Uppförsbacke

Innan du försöker ta dig uppför en sluttning, tänk på följande. Försök inte köra uppför branta backar om du inte är en mycket van förare. Börja med backar med svag lutning. Kör alltid rakt uppför backen och skifta kroppsvikten framåt, mot toppen av backen. Håll fötterna på fotstöden, lägg i en låg växel och accelerera innan du börjar köra uppåt. Försök hålla jämn fart och var försiktig med gasen för att undvika acceleration. Om du stöter på plötsliga variationer i terrängen eller om ett hjul rullar över ett hinder kan det försämra stabiliteten, eftersom fordonets front lyfter, med ökad risk för vältning. Vissa backar är för branta för att säkert kunna stanna i eller ta sig ned från efter ett misslyckat klättringsförsök. Försök undvika alltför branta backar. Om du inte är försiktig riskerar du att välta med fordonet i uppförsbacken. Om backen är för brant och du inte kan fortsätta eller fordonet börjar rulla bakåt ska du bromsa, men var försiktig så att du inte slirar. Stig av och gör sedan en "K"-sväng (gå bakåt, intill fordonet på den sida som vetter uppåt, med handen på bromshandtaget samtidigt som du sakta backar fordonets bakre del uppåt mot backens krön och kör sedan nedåt). Gå/stig alltid av på den sida som vetter uppåt och kom inte för nära fordonet och dess snurrande hjul. Försök inte hålla fast vid fordonet om det börjar välta. Håll dig undan. Kör inte över bergs- eller backkrön i hög hastighet. Det kan finnas hinder, inklusive branter, på andra sidan.



vmo2012-012-526

## Nedförsbacke

Skifta kroppsvikten bakåt. Förbli sittande. Bromsa gradvis för att undvika sladdar. "Frirulla" inte utför backen med hjälp av enbart motorbroms eller i neutral.

Att sänka farten vid nedförskörning i en hal backe kan få fordonet att "kana" utför. Håll jämn fart och/eller accelerera något för att återfå kontrollen. Försök undvika alltför branta backar. Om du inte är försiktig riskerar du att välta med fordonet i nedförsbacken.

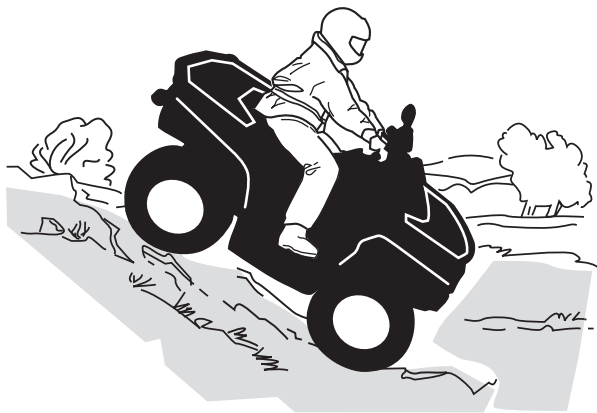

vmo2012-012-523



## Sidolutning

Detta är en av de **farligaste** typerna av körning eftersom det drastiskt ändrar fordonets balans. Körning med stark sidolutning bör alltid undvikas om möjligt. Om det blir nödvändigt är det dock viktigt att du **ALLTID** har kroppsvikten lutad bort från dalsidan, uppåt mot backens krön och att du är förberedd på att stiga av på den sidan om fordonet börjar välta.

### **⚠ VARNING**

Försök inte stoppa fordonet eller rädda det från skador.

### **⚠ VARNING**

Var försiktig om du lastar och transporterar behållare som innehåller vätska. De kan påverka fordonets stabilitet vid sidolutning genom att tynga fordonets ena sida och öka risken för att fordonet välter och rullar runt.



vmo2012-012-527













# VIKTIGA DEKALER PÅ PRODUKTEN (KANADA/USA)

## Kanada/USA

Detta fordon levereras med hängetiketter och dekaler med viktig säkerhetsinformation.

Alla förare och passagerare på detta fordon måste läsa och förstå denna säkerhetsinformation före körning.

## Hängetikett

<p><b>S</b> <b>SPORTMODELL</b></p> <p>DENNA ATV ÄR TILL FÖR FRITIDSANVÄNDNING AV ENBART ERFARNA FÖRARE. 1 FÖRARE ENBART - INGA PASSAGERARE. EJ FÖR FÖRARE UNDER 16 ÅR.</p> <hr/> <p>DENNA ATV-KATEGORI, S (SPORT), ÄR EN HÖGPRESTERANDE MASKIN. DEN ÄR TILL FÖR SPORT-, FRITIDS- OCH TÄVLINGSBRUK OCH FÖR SKICKLIGA OCH VÅL ERFARNA FÖRARE.</p> <hr/> <p>DET FINNS FÖRARKURSER FÖR ATV-KÖRNING. KONTAKTA ÅTERFÖRSÄLJAREN FÖR INFORMATION.</p> <hr/> <p>KONTAKTA ÅTERFÖRSÄLJAREN FÖR INFORMATION OM LAGAR OCH FÖRORDNINGAR BETRÄFFANDE ATV-ANVÄNDNING.</p> <p>DENNA ETIKETT FÄR EJ AVLÄGSNAS FÖRE FÖRSÄLJNING.</p> <p>704903318</p>	<p><b>! VARNING</b></p> <p>Felaktig användning av en ATV kan resultera i ALLVARLIGA personskador eller DÖD.</p> <table border="0"><tr><td></td><td></td><td></td><td></td></tr><tr><td>BÄR ALLTID GODKÄND HJÄLM OCH SKYDDSTRUSTNING.</td><td>FÄR EJ ANVÄNDAS PÅ ALLMÄN VÄG.</td><td>TA ALDRIG PASSAGERARE.</td><td>KÖR ALDRIG FORDONET OM DU ÄR ALKOHOL- ELLER DROGÅVERKAD.</td></tr></table> <p>Kör <b>ALDRIG</b> denna ATV:</p> <ul style="list-style-type: none"><li>• utan lämplig träning eller instruktion.</li><li>• i för hög hastighet för din skicklighet eller körförhållandena.</li><li>• på allmän väg – du riskerar att kollidera med ett annat fordon.</li><li>• med passagerare - de försämrar balans och styrförmåga och ökar risken för att föraren förlorar kontrollen.</li></ul> <p>Du ska <b>ALLTID</b>:</p> <ul style="list-style-type: none"><li>• använda korrekt körteknik för att undvika att fordonet välter i backar, svår terräng eller svängar.</li><li>• undvika vägbeläggningar - de kan allvarligt försämra väghållningen och kontrollen.</li></ul> <p>TA FRAM OCH LÄS INSTRUKTIONSBOKEN. FÖLJ ALLA ANVISNINGAR &amp; VARNINGAR.</p>					BÄR ALLTID GODKÄND HJÄLM OCH SKYDDSTRUSTNING.	FÄR EJ ANVÄNDAS PÅ ALLMÄN VÄG.	TA ALDRIG PASSAGERARE.	KÖR ALDRIG FORDONET OM DU ÄR ALKOHOL- ELLER DROGÅVERKAD.
									
BÄR ALLTID GODKÄND HJÄLM OCH SKYDDSTRUSTNING.	FÄR EJ ANVÄNDAS PÅ ALLMÄN VÄG.	TA ALDRIG PASSAGERARE.	KÖR ALDRIG FORDONET OM DU ÄR ALKOHOL- ELLER DROGÅVERKAD.						

704903318

TYPBILD

BESKRIVNING AV FORDONSMOTOR:

XXXXX

**EPA-GODKÄND**

NER (NORMERAD UTSLÄPPSNIVÅ) =  X  
PÅ EN SKALA FRÅN 0 TILL 10,  
DÄR 0 ÄR RENAST  
\* FÅR EJ AVLÄGSNAS FÖRE FÖRSÄLJNING



704901107

vmo2006-005-009\_en

TYPBILD

## Säkerhetsdekaler på fordonet

Läs och se till att du förstår alla säkerhetsdekaler på fordonet. Dessa dekaler är fästa på fordonet och är till för förarens och omkringstående personers säkerhet.

Säkerhetsdekalerna på fordonet är att betrakta som permanenta delar av fordonet. Om de saknas eller är skadade kan de bytas utan extra kostnad. Kontakta en auktoriserad Can-Am-återförsäljare.

**OBSERVERA:** Ifall det finns någon skillnad mellan säkerhetsdekalerna i denna Instruktionsbok och dekaler på fordonet, gäller säkerhetsdekaler på fordonet.

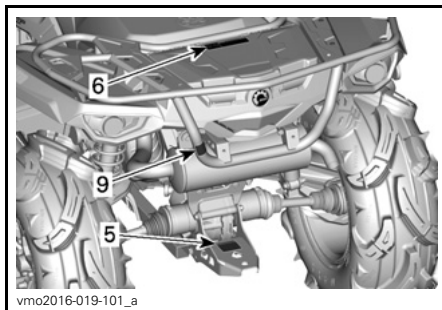
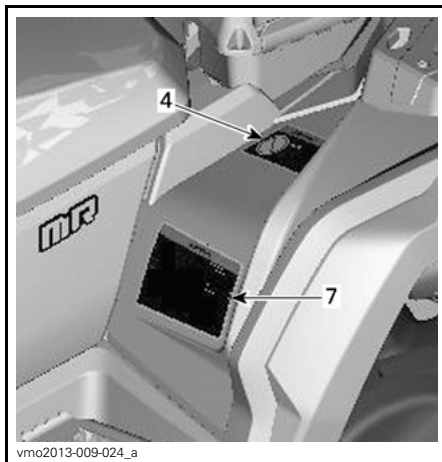
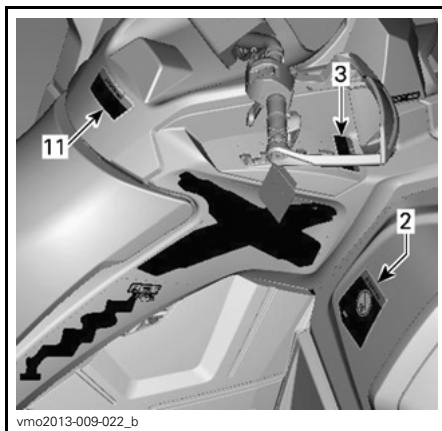
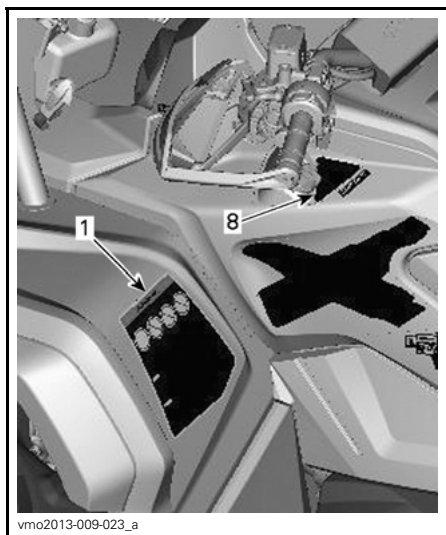

TYPBILD - 570-MODELLER

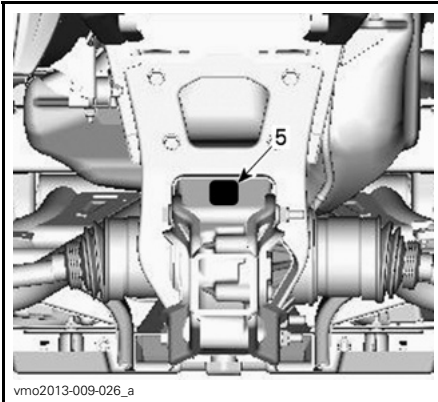

TYPBILD - 650-, 850- OCH 1000R-MODELLER

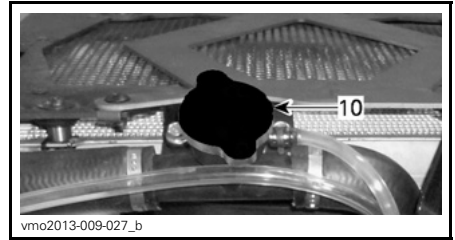

1000R-MODELLER

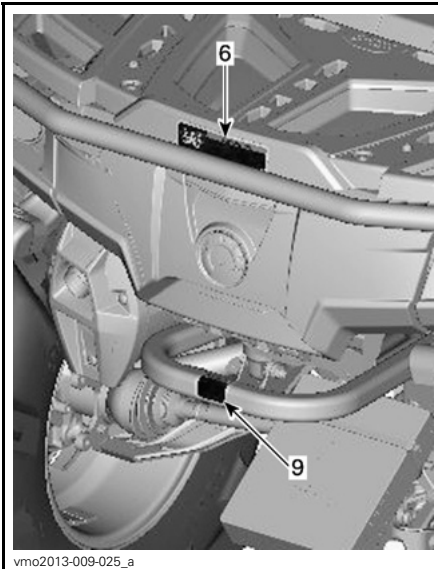

TYPBILD - 650-, 850- OCH 1000R-MODELLER

**⚠ VARNING**

Felaktig användning av en ATV kan resultera i **ALVARLIGA** personskador eller DÖD.

			
BÄR ALLTID GÖRÄND HJÄLM OCH SKYDDSTRUSTNING.	FÄR EJ ANVÄNDAS PÅ ALLMAN VÄG.	TA ALDRIG PASSAGERARE.	KÖR ALDRIG MED PROVER ELLER ALKOHOLI KROPPEN.

Kör **ALDRIG** denna ATV:

- utan lämplig ATV-träning eller instruktion.
- i för hög hastighet för din skicklighet eller körförhållandena.
- på slänt väg - du riskerar att kollidera med ett annat fordon.
- med passagerare - de försämrar balansen och styrförmåga och ökar risken för att föraren förlorar kontrollen.

Du ska **ALLTID**

- använda korrekt körteknik för att undvika att fordonet välter i backar, svår terräng eller svängar.
- undvika vägläbningningar - de kan allvarligt försämrare väghållningen och kontrollen.

TA FRAM OCH LÄS INSTRUKTIONSBOKEN. FÖLJ  
ALLA ANVISNINGAR & VARNINGAR.

7000787

704902787  
DEKAL 1

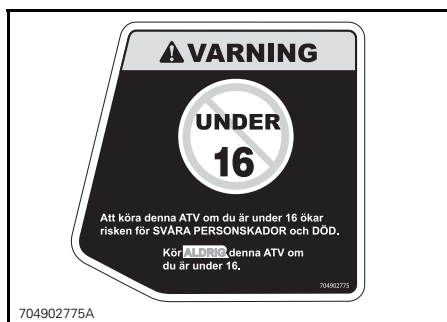

DEKAL 2



DEKAL 3



DEKAL 4



DEKAL 5: SE SPECIFIKATIONER FÖR VÄRDEN

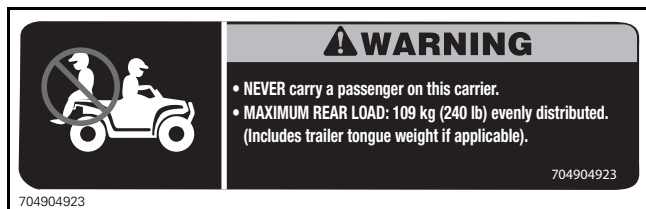

DEKAL 6 - OUTLANDER L X mr: BAKRE STÄNKSKÄRM (SE SPECIFIKATIONER FÖR VÄRDEN)



704 903 225

## ⚠ VARNING

- Låt **ALDRIG** passagerare sitta här.
- **MAX. LAST BAK: 90 kg** jämnt fördelat.  
(Inklusive dragstångsvikt i förekommande fall)

704903225

DEKAL 6 - OUTLANDER X mr: BAKRE STÄNKSKÄRM (SE SPECIFIKATIONER FÖR VÄRDEN)

## ⚠ VARNING

Felaktiga däcktryck eller överbelastning kan orsaka förlorad kontroll över fordonet som kan leda till **ALLVARLIGA PERSONSKADOR** eller **DÖD**.

Bibehåll **ALLTID** rätt däcktryck så som visas.

Pumpa alltid däcken till max. däcktryck då fordonet är lastat.

Framför **ALDRIG** fordonet med däcktryck som underskrider angivet min. tryck. Det kan få däckat att kränga av fälgen.

Överskriv **ALDRIG** fordonets lastkapacitet på 189 kg, detta inkluderar förarens, lastens och tillbehörens vikt samt dragstångsvikt.

**ATV med LAST och SLÄP**

- Körning med last eller släp kan påverka fordonets stabilitet och köregenskaper. Lasten måste vara jämnt fördelad på bagageräckena.
- Vid körning med last eller släp:
  - Sänk hastigheten.
  - Tillåt en längre stoppstrecka.

LAST	KALLT DÄCKTRYCK
UPP	FRAM MAX: 48,3 kPa
TILL	MIN: 41,4 kPa
189 kg	BAK MAX: 48,3 kPa MIN: 41,4 kPa

704903799

DEKAL 7: (SE SPECIFIKATIONER FÖR VÄRDEN)

## ⚠ WARNING

This vehicle is an all terrain vehicle and is not intended for use on public roads. 704905139

## ⚠ VARNING

Detta är ett terrängfordon som inte är avsett för bruk på allmänna vägar.

704905139

DEKAL 8

## ⚠ VARNING

Fäst **ALDRIG** något här eller i bagageräcket för att dra ett släp.

Det kan få fordonet att välta.

Använd **ALLTID** dragkroken för att dra ett släp.

704902777

704902777A

DEKAL 9



DEKAL 10 - FINNS PÅ KYLARLOCKET

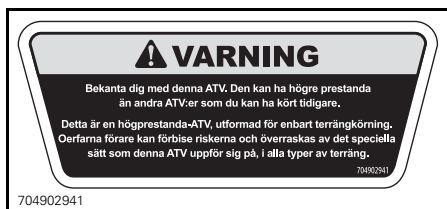

DEKAL 11

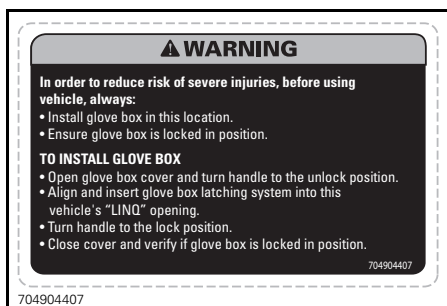

1000R-MODELLER

DEKAL 12 - UNDER HANDSKFACKET

## Dekaler om överensstämmelse

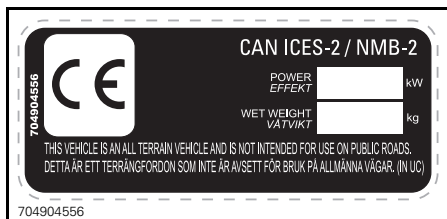

PLACERING: UNDER SÄTET, PÅ DEN ÖVRE RAMBALKEN

Dessa dekaleringar anger att fordonet uppfyller regler och bestämmelser.



PLACERING: UNDER SÄTET, PÅ DEN ÖVRE RAMBALKEN



PLACERING: BAKRE STÄNKSKÄRM

## Dekal med teknisk information

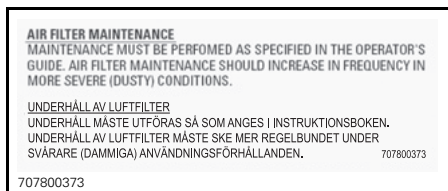

PLACERING: UNDER SÄTET, PÅ DEN ÖVRE RAMBALKEN



---

# VIKTIGA DEKALER PÅ PRODUKTEN (ALLA LÄNDER UTOM KANADA/USA)

## *Alla länder utom Kanada/USA*

Detta fordon levereras med hängetiketter och dekaler med viktig säkerhetsinformation.

Alla förare och passagerare på detta fordon måste läsa och förstå denna säkerhetsinformation före körning.

## Hängetikett

### VARNING

- Ta fram och läs Instruktionsboken. Oriktig användning av en ATV kan resultera i SVÅRA PERSONSKADOR eller DÖD. Följ alla anvisningar och varningar.
- Bär alltid hörselskydd.
- Använd alltid godkänd hjälm och skyddsutrustning.
- Får ej användas på allmän väg.
- Ta aldrig med passagerare.
- Kör aldrig med droger eller alkohol i kroppen.

### **S** SPORTMODELL

DENNA ATV ÄR TILL FÖR  
FRITIDSANVÄNDNING AV ENBART  
ERFARNA FÖRARE.

1 FÖRARE ENBART - INGA  
PASSAGERARE.

EJ FÖR FÖRARE UNDER 16 ÅR.

DENNA ATV-KATEGORI, S (SPORT), ÄR EN  
HÖGPRESTERANDE MASKIN. DEN ÄR  
TILL FÖR SPORT-, FRITIDS- OCH  
TÄVLINGSBRUK OCH FÖR SKICKLIGA OCH  
VÄL ERFARNA FÖRARE.

DET FINNS FÖRARKURSER FÖR  
ATV-KÖRNING. KONTAKTA  
ÅTERFÖRSÄLJAREN FÖR INFORMATION.

KONTAKTA ÅTERFÖRSÄLJAREN FÖR  
INFORMATION OM LAGAR OCH FÖRORDNINGAR  
BETRÄFFANDE ATV-ANVÄNDNING.

DENNA ETIKETT FÅR EJ AVLÄGSNAS FÖRE FÖRSÄLJNING.

704903950

704903950

TYPBILD - 1-UP-MODELLER

**BESKRIVNING AV FORDONSMOTOR:**

XXXXX

**EPA-GODKÄND**

NER (NORMERAD UTSLÄPPSNIVÅ) =  X  
 PÅ EN SKALA FRÅN 0 TILL 10,  
 DÄR 0 ÄR RENAST  
 \* FÅR EJ AVLÄGNAS FÖRE FÖRSÄLJNING



704901107

vmo2006-005-009\_en

**TYPBILD: TILLÄMPLIGT FÖR MODELLER  
 CERTIFIERADE ENLIGT US EPA-STANDARD**

## Säkerhetsdekalerna på fordonet

Läs och se till att du förstår alla säkerhetsdekalerna på fordonet. Dessa dekalerna är fästa på fordonet och är till för förarens och omkringstående personers säkerhet.

Säkerhetsdekalerna på fordonet är att betrakta som permanenta delar av fordonet. Om de saknas eller är skadade kan de bytas utan extra kostnad. Kontakta en auktoriserad Can-Am-återförsäljare.

**OBSERVERA:** I fall det finns någon skillnad mellan säkerhetsdekalerna i denna Instruktionsbok och dekalerna på fordonet, gäller säkerhetsdekalerna på fordonet.

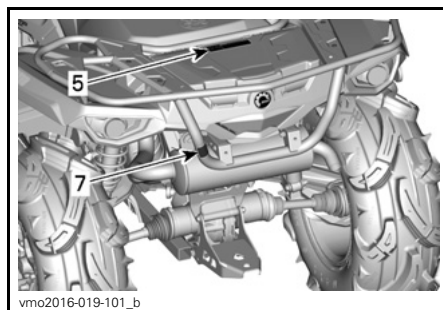
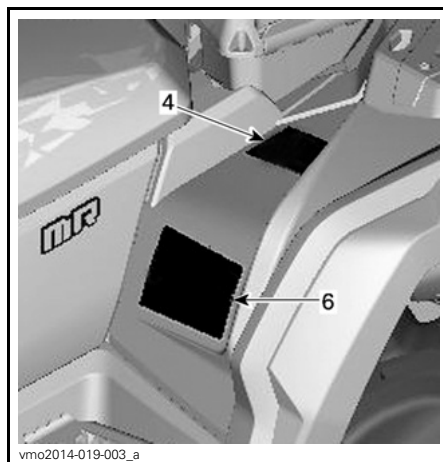
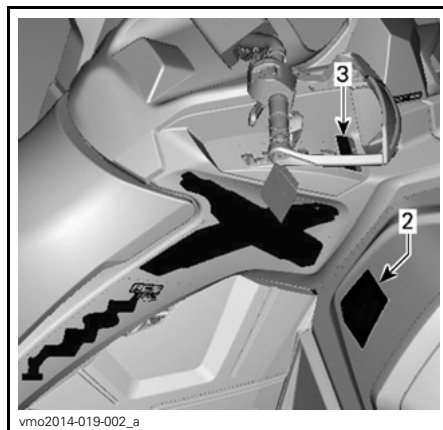

TYPBILD - 570-MODELLER

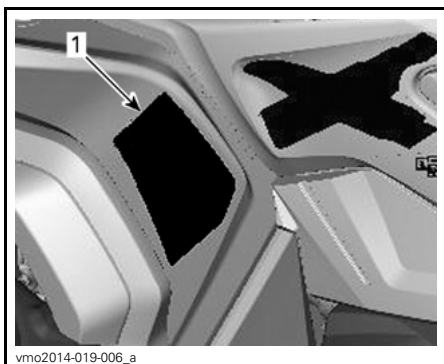

TILL VÄNSTER OM STYRSTÅNGEN

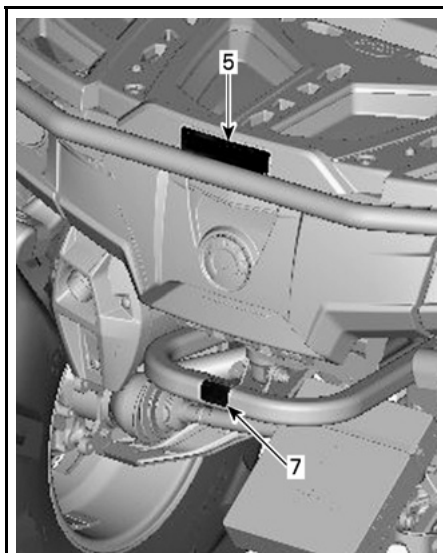

vmo2014-019-004\_b

TYPBILD - 650-, 850- OCH 1000R-MODELLER

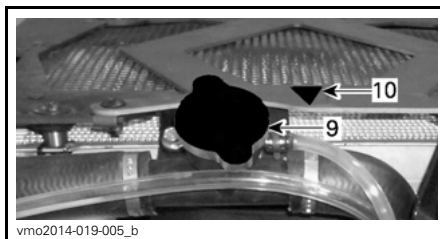

vmo2014-019-005\_b



vmo2013-009-021\_d

TYPBILD - 1000R-MODELL



vmo2013-009-028\_c

### Dekal 1

## **⚠ VARNING**

- Ta fram och läs Instruktionsboken. Oriktig användning av en ATV kan resultera i SVÅRA PERSONSKADOR eller DÖD. Följ alla anvisningar och varningar.
- Bär alltid hörselskydd.
- Använd alltid godkänd hjälm och skyddsutrustning.
- Får ej användas på allmän väg.
- Ta aldrig med passagerare.
- Kör aldrig med droger eller alkohol i kroppen.

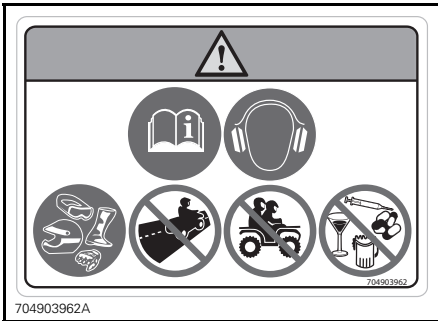

DEKAL 1

**Decal 2**

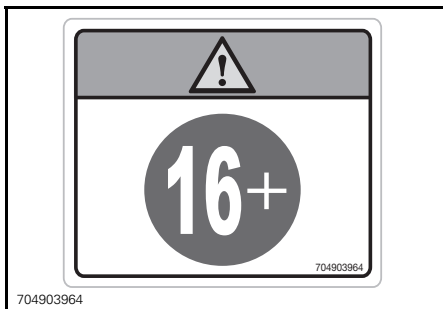
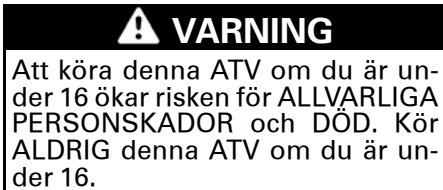

DEKAL 2

**Decal 3**



DEKAL 3

**Decal 4**

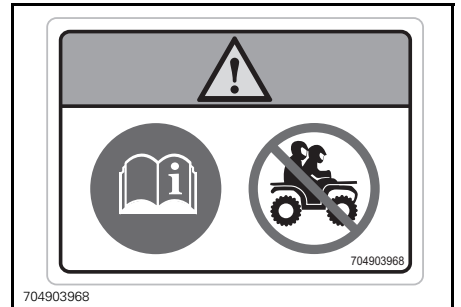

DEKAL 4

**Decal 5**

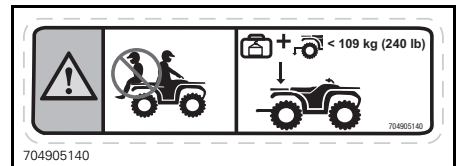
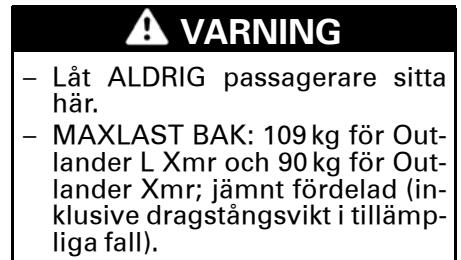

DEKAL 5 - OUTLANDER L X mr: BAKRE STÅNSKÄRM (SE SPECIFIKATIONER FÖR VÅRDEN)

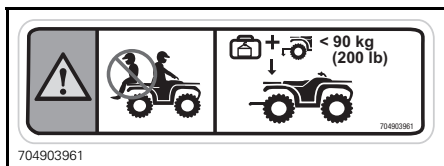

DEKAL 5 - OUTLANDER X mr: BAKRE STÅNSKÄRM (SE SPECIFIKATIONER FÖR VÅRDEN)

### Dekal 6

## ! VARNING

- Ta fram och läs Instruktionsboken. Överbelastning eller felaktiga däcktryck kan orsaka förlorad kontroll över fordonet som kan leda till ALLVARLIGA PERSONSKADOR eller DÖDSFALL.
- Bibehåll ALLTID rätt däcktryck så som visas.
- Överskrid ALDRIG lastkapaciteten 189 kg, vilket inkluderar förarens, lastens och tillbehörens vikt samt dragstångsvikt.
- Använd ALLTID dragkroken eller bärgningskroken för att dra ett släp.
- Överskrid ALDRIG den maximala släpvnagsvikten 590 kg.
- Överskrid ALDRIG den maximala dragstångsvikten 23 kg.

704903681

DEKAL 6: (SE SPECIFIKATIONER FÖR VÅRDEN)

**Dekal 7**

**⚠ VARNING**

Fäst ALDRIG något här eller i bagageräcket för att dra ett släp. Det kan få fordonet att välta. Använd ALLTID dragkroken eller bärgningskroken för att dra ett släp.

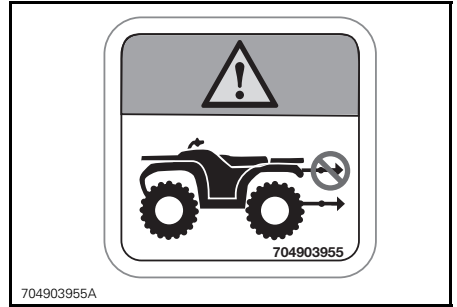

DEKAL 7

**Dekal 8**

**⚠**

<b>(EN)</b> WARNING: GET FAMILIAR WITH THIS ATV. INEXPERIENCED RIDERS MAY OVERLOOK RISKS.	<b>(DE)</b> WARNUNG: MACHEN SIE SICH MIT DIESEM ATV VERTRAUT. UNERFAHRENE FAHRER KONNIEN RISIKEN ÜBERSIEHEN.
<b>(DA)</b> ADVARSEL: LÆR ATV'EN GRUNDIGT AT KENDE UERFARNE FØRERE KAN LET OVERSE FARERNE.	<b>(EL)</b> ΠΡΟΒΛΕΨΤΕ ΤΗΝ ΕΠΙΧΕΙΡΗΣΗ ΜΕ ΑΥΤΟ ΤΟ ΟΧΗΜΑ ΠΑΝΤΟΣ ΕΛΑΦΡΟΥΣ (ΑΤΥ). ΟΙ ΧΡΗΣΤΕΣ ΧΩΡΙΣ ΕΜΠΕΙΡΙΑ ΜΙΤΟΡΕΙ ΝΑ ΠΑΡΑΒΛΕΨΟΥΝ ΤΥΧΟΝ ΚΙΝΔΥΝΟΥΣ.
<b>(NL)</b> WAARSCHUWING: MAAK UZELF VERTROUWD MET DEZE ATV. ONERVAREN BESTUURDERS KUNNEN DE RISICO'S OVER HET HOOFD ZIEN.	<b>(IT)</b> AVVERTENZA: ACQUISIRE FAMILIARITÀ CON QUESTO ATV. I PILOTI INESPERTI POTREBBERO SOTTOVALUTARE I RISCHI.
<b>(FR)</b> AVERTISSEMENT : FAMILIARISEZ-VOUS AVEC CE VTT. LES UTILISATEURS INEXPERIMENTÉS POURRAIENT SOUS ESTIMER LES RISQUES.	<b>(PT)</b> ADVERTENCIA: FAMILIARIZE-SE COM ESTE ATV. PILOTOS INEXPERIENTES PODEM SUBESTIMAR OS RISCOS.
<b>(FI)</b> VAROITUS: TUTUSTU HUOLELLISESTI TÄMÄN ATV:N KÄYTTÖÖN. KOKEMATTOMAT KULJETTAJAT SAATTAVAT ALIARVIODA VAARATILANTEET.	<b>(SV)</b> VARNING: BEKANTA DIG VÄL MED DENNA ATV. OERFARNA FORÄRE KÄN FORBISE RISKERNA.
<b>(ES)</b> ADVERTENCIA: TÓMASE EL TIEMPO NECESARIO PARA FAMILIARIZARSE CON EL ATV. LA FALTA DE EXPERIENCIA PUEDE DAR LUGAR A LA OMISIÓN DE RIESGOS IMPORTANTES.	

704903895

704903895

DEKAL 8

**Dekal 9**



DEKAL 9 - FINNS PÅ KYLARLOCKET

**Dekal 10**

**⚠ VARNING**  
Öppna ej i varmt tillstånd.



DEKAL 10

### Dekal 11



DEKAL 11 - UNDER HANDSKFACKET

## Dekaler om överensstämmelse

Dessa dekaler anger att fordonet uppfyller regler och bestämmelser.

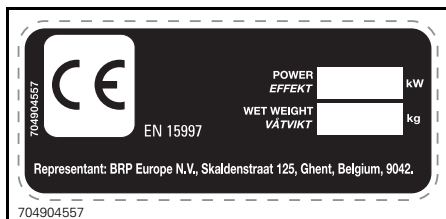

PLACERING: UNDER SÄTET, PÅ DEN ÖVRE RAMBALKEN

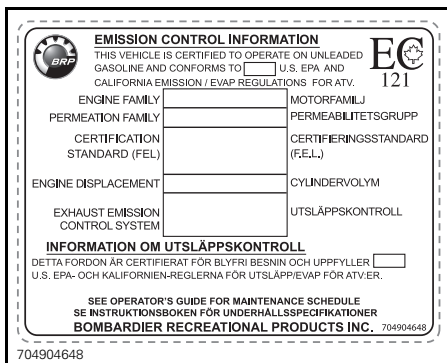

TYPBILD: TILLÄMPLIGT FÖR MODELLER CERTIFIERADE ENLIGT US EPA-STANDARD - PLACERING: UNDER SÄTET, PÅ DEN ÖVRE RAMBALKEN

## Dekal med teknisk information

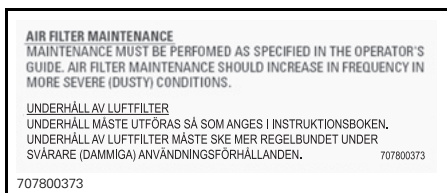

PLACERING: UNDER SÄTET, PÅ DEN ÖVRE RAMBALKEN



# ***FORDONS- INFORMATION***

# REGLAGE/INSTRUMENT/KOMPONENTER

OBSERVERA: Vissa reglering/instrument/komponenter är valfria.

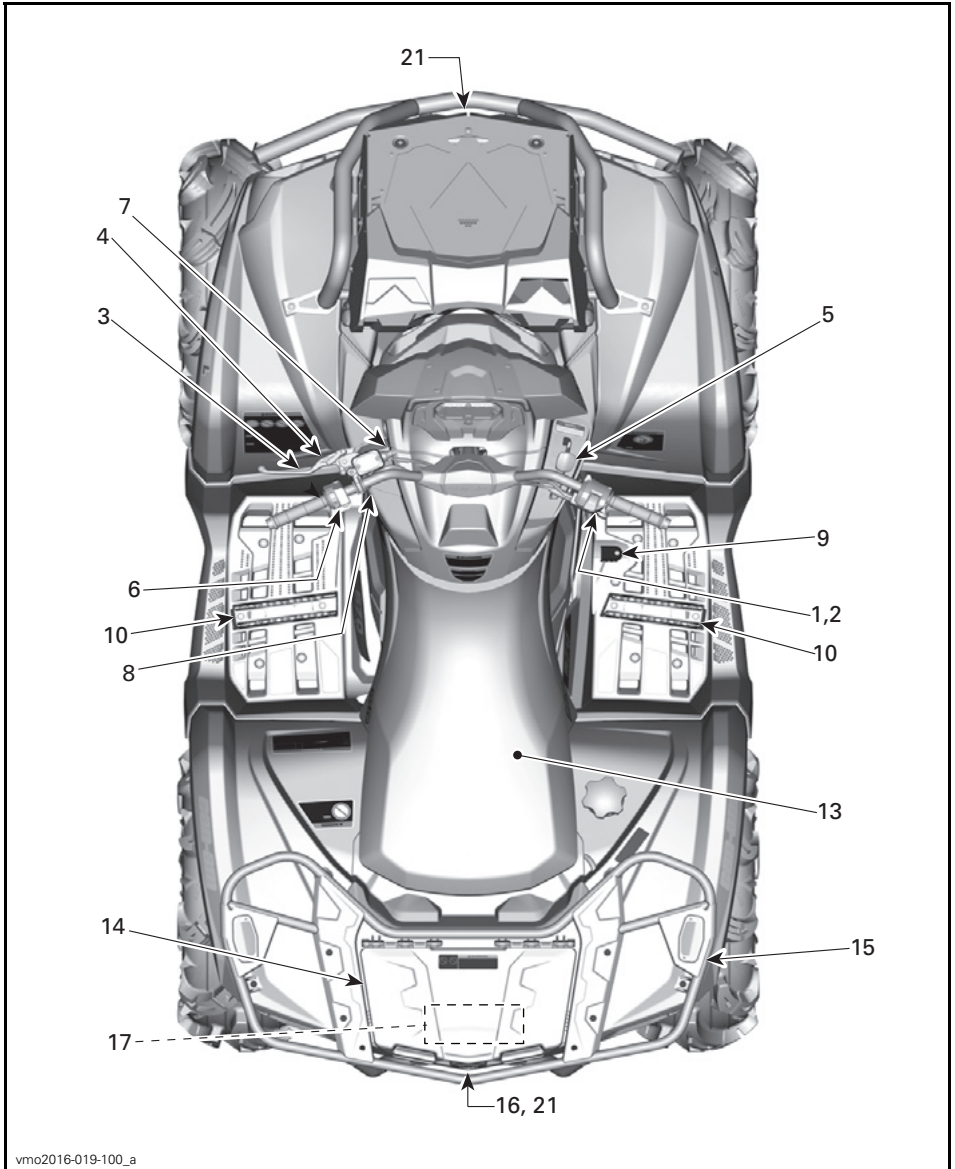

vmo2016-019-100\_a

TYPBILD - 570-MODELLER

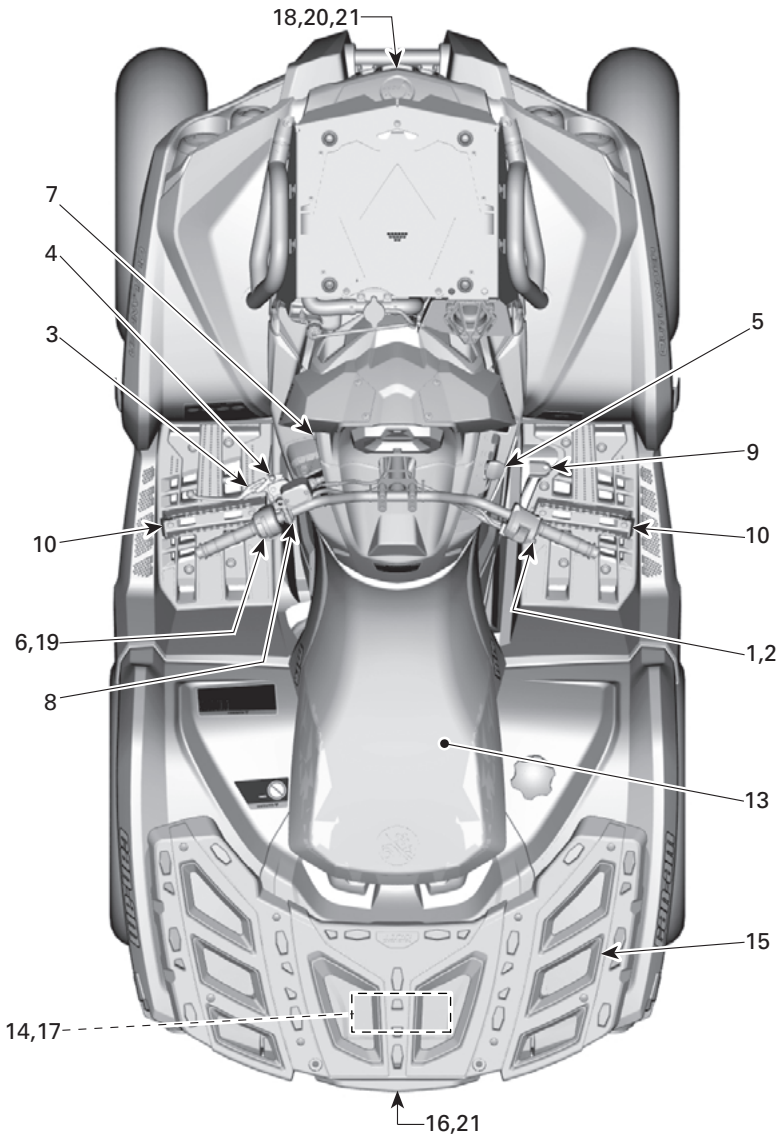

vmo2013-014-003\_d

TYPBILD - 650- OCH 850-MODELLER

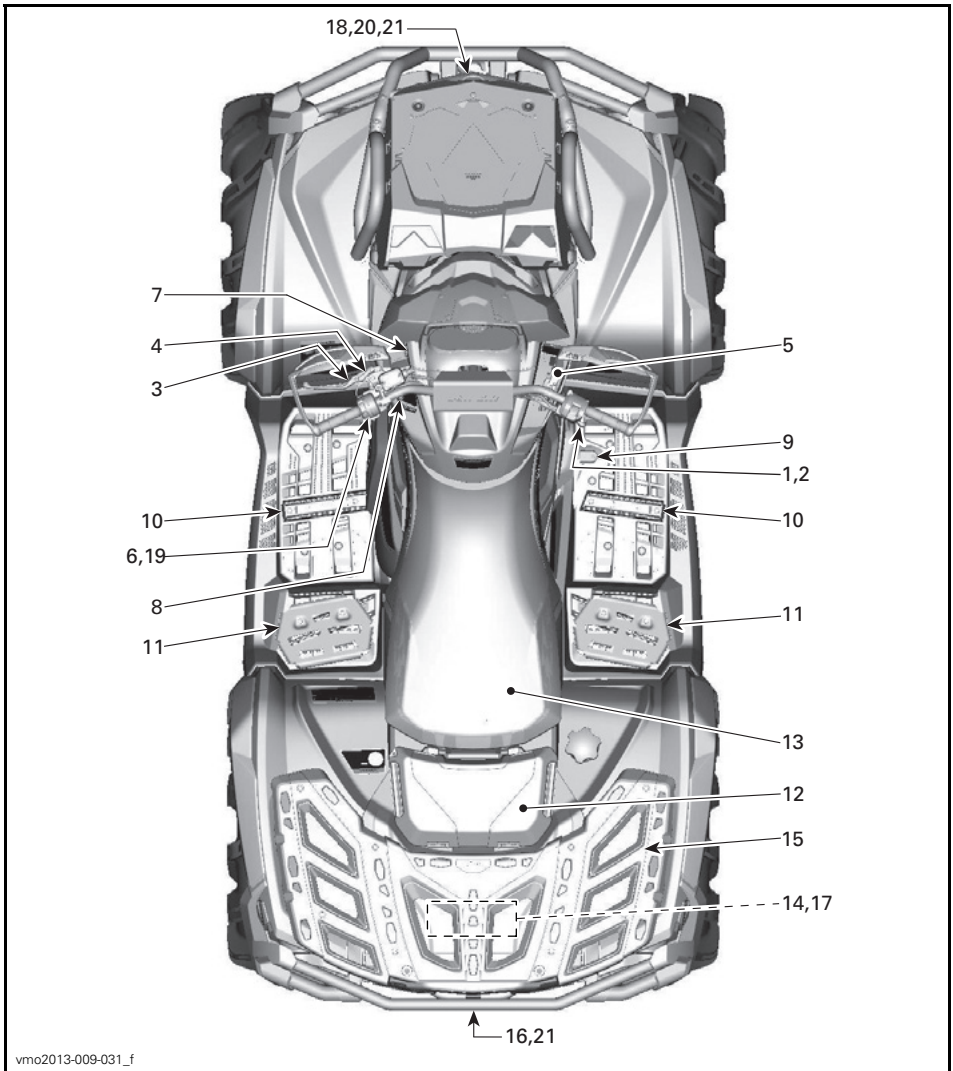

TYPBILD - 1000R-MODELLER

## 1) Gasreglage

Gasreglaget är placerat på höger sida av styrstängens.

När det skjuts framåt ökar motorvarvtalet och transmissionen kopplas in med vald växel.

När det släpps övergår motorn automatiskt till tomgång och fordonets hastighet sänks gradvis.

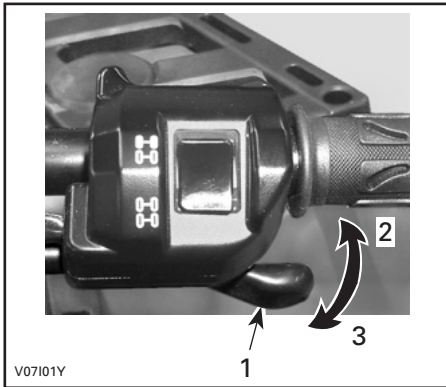

V07101Y

### TYPBILD

1. Gasreglage
2. Accelerera
3. Släpp gasen

## 2) 2/4-hjulsdriftväljare

2/4-hjulsdriftväljaren är placerad på höger sida av styrstängens.

Med denna väljare kan du växla mellan två- och fyrhjulsdrift när fordonet står stilla.

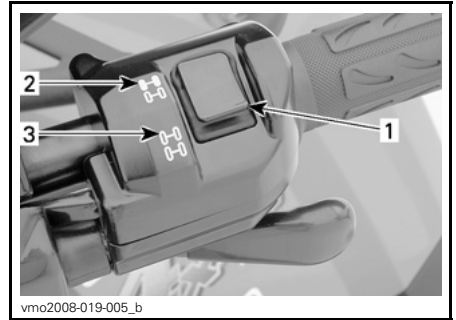

vmo2008-019-005\_b

### TYPBILD

1. Väljare
2. 2-hjulsdriftläge
3. 4-hjulsdriftläge

**ANMÄRKNING** Fordonet måste stannas före växling mellan 2- och 4-hjulsdrift. Mekaniska skador kan uppstå om du växlar mellan 2- och 4-hjulsdrift under körning.

**ANMÄRKNING** Om bakhjulen snurrar, släpp gasen och vänta tills motorn går ned på tomgång innan du väljer 4-hjulsdrift.

4-hjulsdriftläget kopplas in genom att väljaren skjuts nedåt.

Tänk på följande när du läser denna instruktionsbok:

## **⚠ VARNING**

Anger en potentiell risk som, om den inte undviks, kan resultera i svåra personskador eller död.



V0710DY

#### 4-HJULSDRIFTLÄGE (4WD)

Koppla ur 4-hjulsdriftläget genom att skjuta väljaren till 2WD (2-hjulsdrift).



V0710EY

#### 2-HJULSDRIFTLÄGE (2WD)

När väljaren är placerad på 2-hjulsdriftsläge är fordonet hela tiden 2-hjulsdrivet.

### 3) Vänster bromshandtag

När du trycker in vänster bromshandtag ansätts de främre och bakre bromsarna.

När du släpper bromshandtaget ska det automatiskt återgå till det ursprungliga läget.

Bromskraften är proportionell till den kraft som utövas på bromshandtaget.

**OBSERVERA:** Som på andra fordon överförs fordonets vikt till framhjulena vid inbromsning. För större bromseffekt fördelar bromssystemet mer bromskraft till framhjulena. Detta påverkar fordonets manövrering och styrning vid kraftig inbromsning. Tänk på detta vid inbromsning.

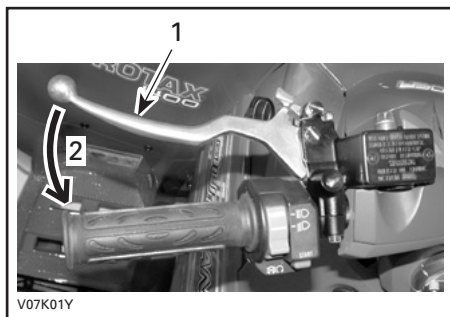

V07K01Y

#### TYPBILD

1. Bromshandtag
2. Bromsa

### 4) Parkeringsbroms

Parkeringsbromsen är placerad på vänster sida av styrstängens.

När den låses hindras fordonet från att röra sig. Praktiskt när bromsen behöver låsas vid t.ex. en K-sväng, vid transport eller när fordonet inte används.

**⚠ VARNING**

Använd alltid parkeringsbromsen **och** lägg i PARKERING när fordonet inte används.

Så här ansätter du parkeringsbromsen: Håll bromshandtaget intryckt medan du flyttar låsreglaget. Parkeringsbromsen är nu inkopplad.

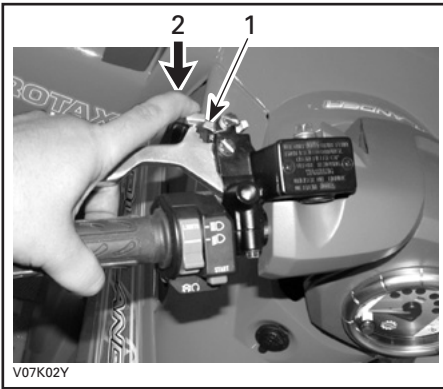

V07K02Y

**TYPBILD**

1. Parkeringslås
2. Tryck när du vill koppla i parkeringsbromsarna

**OBSERVERA:** Låsreglaget kan justeras i flera lägen för att kompensera för bromsreglagets ingreppsläge.

**⚠ VARNING**

Se till att fordonet står stadigt på plats när parkeringsbromsen är inkopplad.

Så här frigör du parkeringsbromsen: Tryck in bromshandtaget. Låsreglaget ska gå tillbaka till ursprungsläget automatiskt. Släpp bromshandtaget, som återgår till viloläget.

**⚠ VARNING**

Kontrollera att parkeringsbromsen är urkopplad innan du kör fordonet. Om du kör med ett konstant tryck på reglaget kan det skada bromssystemet och orsaka förlust av bromsverkan och/eller brand.

**5) Växereglage**

Växereglaget är placerat på höger sida av fordonet nära rattstängan.



vmo2012-012-010

**VÄXELREGLAGETS PLACERING**

Växereglaget används för att byta växel.

Växereglaget har 5 positioner:

<b>VÄXELREGLAGETS POSITIONER</b>	
POSITION	VÄXEL
P	Parkering
R	Back
N	Neutral
H	Hög växel (framåt)
L	Låg växel (framåt)



vmo2012-012-036

## VÄXLING

Fordonet måste stannas och bromsarna ansättas före växling.

**ANMÄRKNING** Denna växellåda är inte utformad för växling medan fordonet är i rörelse.

### P: Parkering

I parkeringsläget är växellådan låst, vilket gör att fordonet inte kan förflytta sig.

## **⚠ VARNING**

Lägg alltid i PARKERING (P) när fordonet inte används. Fordonet kan rulla iväg om växelreglaget inte är i läget P (PARKERING).

### R: Back

Detta läge gör att du kan backa fordonet.

**OBSERVERA:** Vid backning är fordons varvtal begränsat, vilket begränsar backningshastigheten.

## **⚠ VARNING**

Vid backning i nedförslut kan gravitationen öka fordonshastigheten över backningens inställda hastighetsbegränsning.

### Neutral

I neutralläget är växellådan urkopplad.

## **⚠ VARNING**

Lägg alltid i PARKERING (P) när fordonet inte används. Fordonet kan rulla iväg om växelreglaget är i läget N (NEUTRAL).

### Hög växel (framåt)

Med detta läge väljs det höga hastighetsområdet för växellådan. Detta är läget för normal körhastighet. Med denna växel kan fordonet uppnå maximal hastighet.

### Låg växel (framåt)

Med detta läge väljs det låga hastighetsområdet för växellådan. Det gör att fordonet kan förflytta sig långsamt framåt med maximal drivkraft.

**ANMÄRKNING** Använd låg växel vid körning med släp, frakt av tung last, körning över hinder och backkörning.

## 6) Flerfunktionsreglage

Flerfunktionsreglaget är placerat på vänster sida av styrstängens.

Flerfunktionsreglaget har följande funktioner:



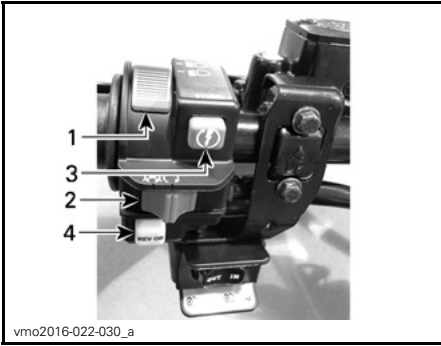

TYPBILD — FLERFUNKTIONSREGLAGE

1. Strålkastarreglage
2. Motorns nödstoppreglage
3. Startknapp
4. Frisläpps-/DPS-knapp (om en sådan finns)

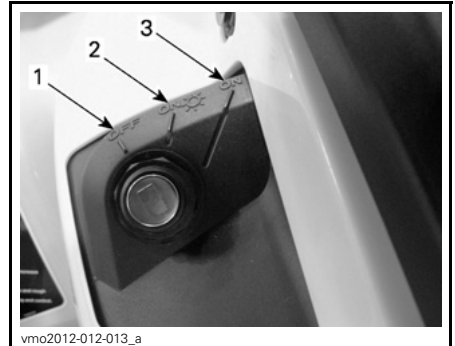

TÄNDNINGSLÅSETS LÄGEN

1. AV
2. PÅ "med ljus"
3. PÅ "utan ljus"

## Strålkastarreglage

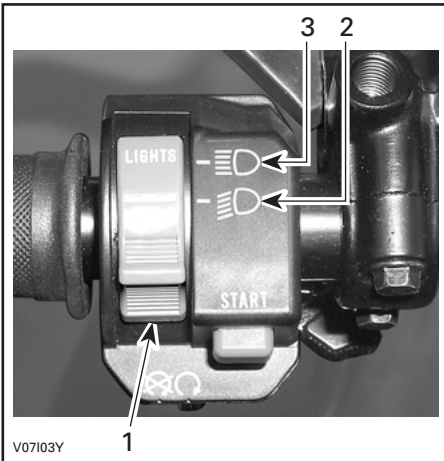

STRÅLKASTARREGLAGETS FUNKTIONER

1. Strålkastarreglage
2. Halvljus och bakljus
3. HELLJUS och bakljus

**OBSERVERA:** Vrid tändningsnyckeln till läget PÅ "utan ljus" när du vill släcka strålkastarna.

## Motorns nödstoppreglage

Detta reglage kan användas till att stänga av motorn och som nödstoppreglage.

Stäng av motorn genom att släppa gasreglaget och sedan föra motorns nödstoppreglage till STOPP-läget.

**OBSERVERA:** Det går visserligen att stänga av motorn genom att vrida tändningsnyckeln till AV, men vi rekommenderar att motorn stängs av genom att föra nödstoppreglaget till STOPP-läget.



TYPBILD

1. Motorns nödstoppreglage

## Startknapp

För att starta motorn förs nödstoppreglaget till läget KÖR.

Tryck in startknappen. Släpp knappen omedelbart när motorn startat.

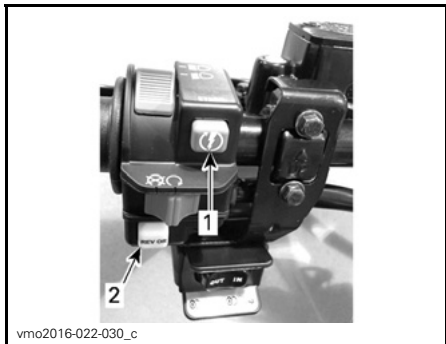

### TYPBILD

1. Startknapp
2. Motorns nödstoppreglage

**OBSERVERA:** Startmotorn kommer inte att aktiveras om nödstoppreglaget och/eller tändningslåset befinner sig i AV-läget.

## Frisläpps-/DPS-knapp

Den här knappen kan ha 2 funktioner, beroende på fordonstypen.

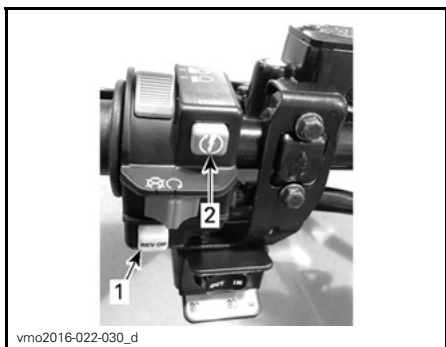

### TYPBILD

1. Frisläpps-/DPS-knapp
2. Motorns nödstoppreglage

## Frisläppsfunktion

Frisläppsknappens huvudsakliga funktion är att kringgå motorns varvtalsbegränsning vid backning genom att tillåta maximalt motormoment.

### **! VARNING**

Använd frisläppsknappen endast för att få loss fordonet om det har kört fast i lera eller annat löst underlag. Använd inte frisläppsknappen för normal backning. Det skulle göra det möjligt att backa i överdriven hastighet, med påföljande risk för att förlora kontrollen över fordonet.

Aktivera frisläppsfunktionen så här:

Kontrollera först att växelpreglaget är i läget BACK.

1. Se till att fordonet står stilla.
2. Tryck in frisläppsknappen och håll den intryckt, och tryck sedan gradvis på gasreglaget.

**OBSERVERA:** När frisläppsfunktionen används kommer meddelandet **FRI-SLÄPP** rulla på flerfunktionsmätarens display för att bekräfta att funktionen aktiverats.

3. Inaktivera frisläppsfunktionen genom att släppa upp frisläppsknappen.

## DPS-funktion

Den här knappen används även för att byta läge för DPS.

För byte av DPS-läge, se delavsnittet *FINJUSTERA FJÄDRINGEN*.

## 7) 12 volts eluttag

Praktiskt för handhållen strålkastare eller annan bärbar utrustning.

Öppna skyddslocket för användning. Stäng alltid locket igen efter användning, som skydd mot vädret.

Överskrid inte uttagets kapacitet. Se delavsnittet *SPECIFIKATIONER*.

## 8) Tändningslås och nycklar

Tändningslåset finns på vänster sida av mittpanelen nedanför styrstången.

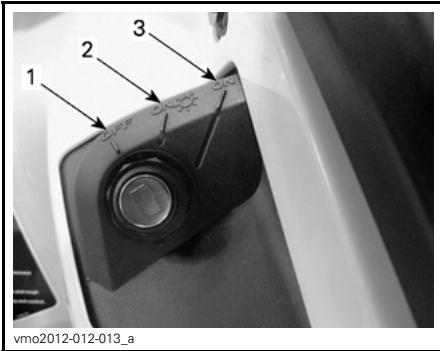

### TÄNDNINGSLÅSETS LÄGEN

1. AV
2. PÅ "med ljus"
3. PÅ "utan ljus"

### AV

Nyckeln kan sättas i och tas ur endast i det här läget.

I läget AV är fordonets elsystem urkopplat.

Motorn stängs av genom att tändningsnyckeln vrids till läget AV.

**OBSERVERA:** Det går visserligen att stänga av motorn genom att vrida tändningsnyckeln till AV, men vi rekommenderar att motorn stängs av genom att föra nödstoppreglaget till STOPP-läget.

**OBSERVERA:** När du vrider nyckeln till AV tar det några sekunder innan fordonets elsystem stängs av.

### PÅ med ljus

Med nyckeln i det här läget är fordonets elsystem inkopplat.

Mätaren aktiveras.

Fordonsbelysningen kopplas på.

Motorn kan startas.

### PÅ

Det här läget har samma funktioner som läget PÅ med ljus, förutom att fordonets belysning inte är på.

### Digitalkodat stöldskyddssystem (D.E.S.S.) (Alla modeller utom 570)

Tändningsnycklarna innehåller en elektronisk krets som ger varje nyckel ett unikt elektroniskt serienummer.

D.E.S.S.-systemet avläser nyckelkoden och gör det möjligt att starta motorn med nycklar som systemet känner igen.

Tänk på följande när du läser denna instruktionsbok:

## VARNING

Anger en potentiell risk som, om den inte undviks, kan resultera i svåra personskador eller död.

## Typer av nycklar (alla modeller utom 570)

Fordonet kan användas med 2 olika typer av tändningsnycklar:

- Normal nyckel (grå)
- Performance key (prestandanyckel, svart)

Det går att skilja på de olika nycklarna med hjälp av färgen.

### VARNING

Rullningar, vältningar, kollisioner och förlust av kontrollen över fordonet, med svåra skador eller död som följd, kan inträffa med såväl prestandanyckeln som den normala nyckeln. Användning av en normal nyckel ersätter inte behovet av att som förare vara väl förberedd, följa reglerna och köra försiktigt.

## Normal nyckel (alla modeller utom 570)

Fordonet levereras med en normal nyckel.

Den normala nyckeln begränsar acceleration och fordons hastighet till 70 km/h.

### VARNING

Vid brant nedförskörning kan det hända att motorvarvtalsbegränsningen inte hindrar fordonet från att accelerera över denna hastighet.

Den här nyckeln kan vara praktisk för förare som föredrar mer gradvis acceleration eller i miljöer där full hastighet och acceleration inte är önskvärda. En förare kan till exempel föredra den normala nyckeln i ett smalt spår med mycket kurvor.

## Prestandanyckel (alla modeller utom 570)

Fordonet levereras med en performance key (prestandanyckel), som ger föraren tillgång till motorns fullständiga moment och fordonets topphastighet.

Det kan vara praktiskt för förare som föredrar snabbare gasrespons och miljöer där full hastighet och acceleration är lämpliga. En förare kan till exempel föredra prestandanyckeln på breda, öppna och raka spår och banor.

## 9) Bromspedal

Bromspedalen är placerad på höger sida av fordonet, nära motorn.

När du trycker ned bromspedalen bromsar du med den bakre bromsen.

När du släpper bromspedalen ska den återgå till det ursprungliga läget.

Bromskraften är proportionell till den kraft som utövas på bromspedalen.

**OBSERVERA:** Bromsen har även en viss påverkan på framhjulen via drivlinan när 4-hjulsdriftläget är valt.

Bromspedalen aktiverar endast den bakre bromsen. Om bromshandtaget skulle sluta fungera, kan du aktivera den bakre bromsen genom att trycka på bromspedalen.

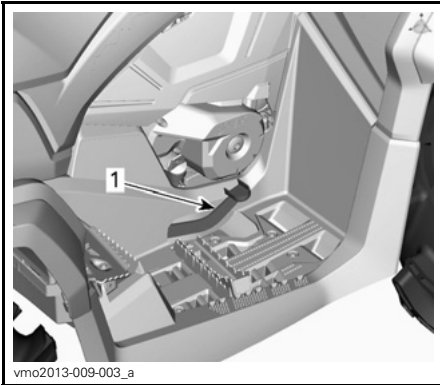

1. Bromspedal

## 10) Fotstöd

Fotstöden är placerade på höger och vänster sida av fordonet, nära motorn.

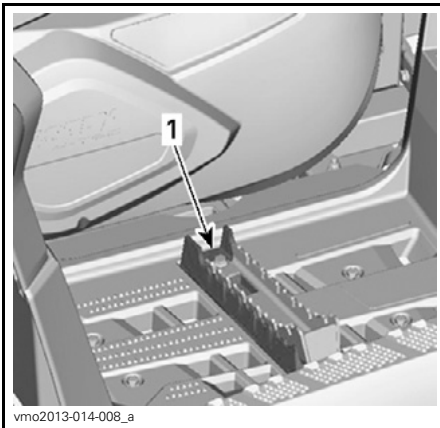

TYPBILD - 570-, 650- OCH 850-MODELLER  
1. Förarens fotstöd för normala körförhållanden

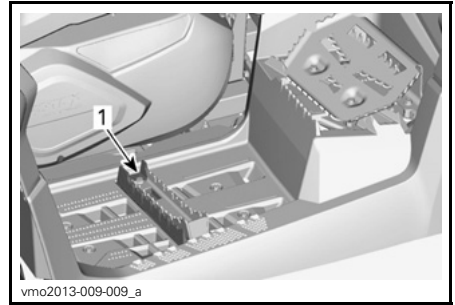

TYPBILD - 1000R-MODELL  
1. Förarens fotstöd för normala körförhållanden

## 11) Fotstöd för gyttjekörning (endast 1000R-modellen)

Fotstöden för gyttjekörning är placerade på höger och vänster sida av fordonet, nära motorn och bakom de vanliga fotstöden.

De ger extra stöd åt föraren vid körning i gyttjig terräng.

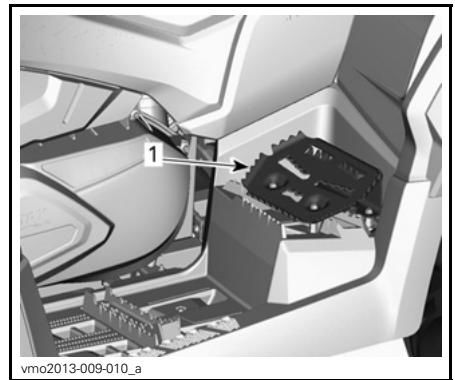

TYPBILD  
1. Fotstöd för gyttjekörning

## 12) Handskfack (endast 1000R-modellen)

### Öppning av handskfacket

Öppna handskfacket genom att låsa upp spärren på varje sida av handskfacket och öppna locket.

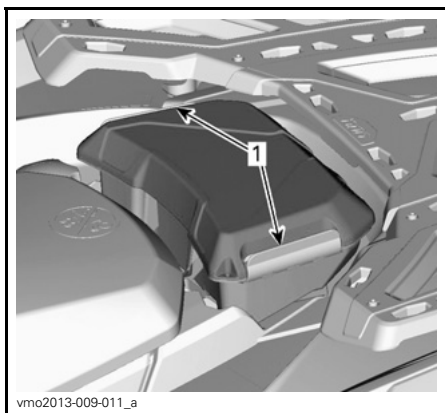

TYPBILD

1. Spärrar

### Borttagning av handskfacket

1. Lås upp spärren på varje sida av handskfacket och öppna locket.
2. Lås upp genom att vrida spärren moturs.

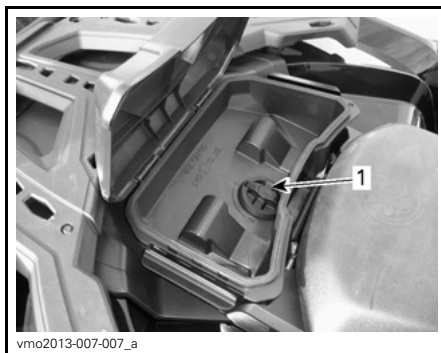

vmo2013-007-007\_a

TYPBILD

1. Spärr

3. Avlägsna handskfacket.

### **! VARNING**

Ta aldrig passagerare på detta fordon.

### Installation av handskfacket

1. Öppna handskfackets lock och vrid spärren till olåst läge.
2. Passa in och för in handskfackets spärrsystem i fordonets "LINO"-öppning.

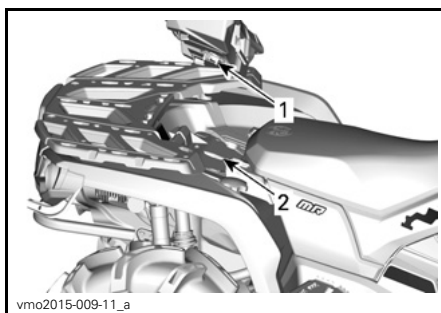

vmo2015-009-11\_a

1. Spärr till handskfack
2. "LINO"-öppning

3. Vrid spärren medurs till låst läge.

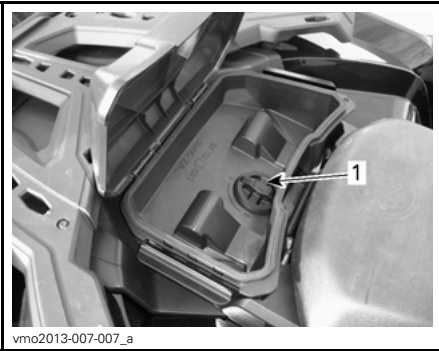

vmo2013-007-007\_a

**TYPBILD**

1. Spärr

4. Stäng locket och kontrollera att handskfacket är i låst läge.



vmo2013-007-005\_a

**TYPBILD**

1. Handskfack

**13) Säte****Demontering av förarsäte**

Ta bort förarsätet genom att skjuta dess spärr uppåt. Denna spärr är placerad under sätets bakre del.

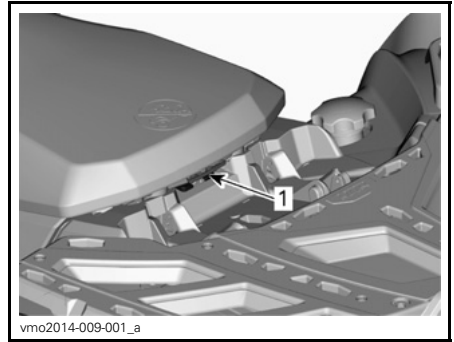

vmo2014-009-001\_a

**TYPBILD**

1. Sätesspärr

Dra sätet uppåt och sedan bakåt. Fortsätt att lyfta tills du kan frigöra den främre spärren och därefter helt ta bort sätet.

**Återmontering av sätet**

Placera sätets främre spärrar i stål-fästena i ramen. När sätet är på plats, tryck det bestämt nedåt för att låsa det.

**OBSERVERA:** Ett tydligt snäpp ska kännas. Kontrollera att sätet är ordentligt spärrat genom att dra i det en extra gång.

**⚠ VARNING**

Det är ytterst viktigt för förarens säkerhet att kontrollera att förarsätet är ordentligt spärrat, genom att dra det bakåt och uppåt flera gånger.

**14) Bakre förvaringsutrymme****Bakre förvaringsutrymme (570-modeller)**

Praktiskt utrymme för personliga föremål.



1. Lock till bakre förvaringsutrymme

## **⚠ VARNING**

Sätt alltid växelreglaget i läget PARKERING innan du öppnar locket. Lämna aldrig tunga eller lösa föremål som kan gå sönder i förvaringsutrymmet. Spärra alltid locket före körning.

## Öppna det bakre förvaringsutrymmet

Lossa spärren till locket och lyft locket försiktigt.



1. Spärr till bakre förvaringsutrymme

## Stäng det bakre förvaringsutrymmet

Sänk ned locket försiktigt och spärra det.

## Bakre förvaringsutrymme (alla modeller utom 570)

Praktiskt utrymme för personliga föremål.

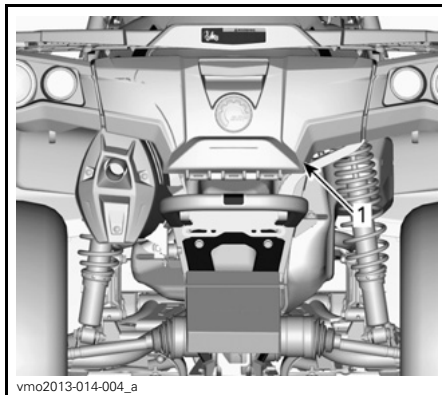

TYPBILD - 650- OCH 850-MODELLER  
1. Lock till bakre förvaringsutrymme



TYPISK 1000R-MODELL  
1. Lock till bakre förvaringsutrymme

## **⚠ VARNING**

När motorn är igång, sätt alltid växelreglaget i läget PARKERING innan du öppnar locket. Lämna aldrig tunga eller lösa föremål som kan gå sönder i förvaringsutrymmet. Spärra alltid locket före körning.



## Öppna det bakre förvaringsutrymmet

Lossa spärren till locket och lyft ned locket försiktigt.



vmo2012-012-026\_a

**TYPBILD - 1000R-MODELL VISAS**  
1. Spärr till bakre förvaringsutrymme

## Stäng det bakre förvaringsutrymmet

Lyft försiktigt upp locket och skjut in det tills spärren låses med två klick, vilket säkerställer att tätningen är komprimerad.

## 15) Bagageräcke

Bagageräcken är praktiska för att transportera utrustning och annan last. De får aldrig användas för att bära passagerare.

### **⚠ VARNING**

- Låt aldrig passagerare färdas på ett bagageräcke.
- Last får aldrig skymma förarens sikt eller på något sätt påverka fordonets styrförmåga.
- Överlasta inte fordonet.
- Se till att alltid säkra lasten ordentlig och att denna inte sticker ut utanför räckena.

Se delavsnittet *SPECIFIKATIONER* för rekommenderade lastvikter.

## 16) Dragkrok

Praktisk krok där du kan installera en kula för ett släp eller annan utrustning. Installera en kula av korrekt storlek enligt släptillverkarens rekommendation. Se delavsnittet *SPECIFIKATIONER* för lastvikter och rekommendationer för släp.



vmo2012-012-023\_a

**TYPBILD - 1000R-MODELL VISAS**  
1. Dragkrok

### **⚠ VARNING**

Installera en kula av korrekt storlek som matchar den utrustning som fordonet ska dra.

**OBSERVERA:** Följ tillverkarens anvisningar för korrekt kopplingsförfarande.

## 17) Verktygsatts

Verktygsattsens finns inuti det bakre förvaringsutrymmet. Den innehåller verktyg för grundunderhåll.

## 18) Vinsch (om sådan finns)

Vinschen kan aktiveras med vinschreglaget eller med det medföljande fjärrreglaget.

**OBSERVERA:** Att använda vinschen intensivt under en längre tid kan leda till att batteriet laddas ur.

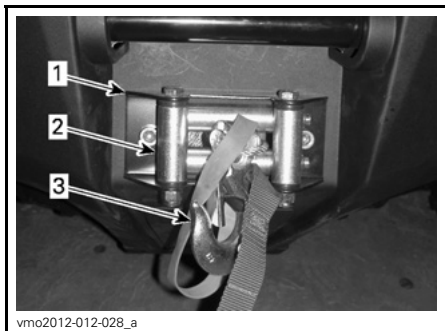

1. Vinsch
2. Linstyrningsrullar
3. Vinschkrok

Mer information om vinschen finns i *BASIC GUIDE TO WINCHING TECHNIQUES* (handbok för grundläggande vinschteknik).

## 19) Vinschreglage (om tillämpligt)

Använd detta reglage till att dra in eller ut vinschlinan.

Släpp ut vinschlinan genom att trycka på reglats vänstra sida.

Rulla in vinschlinan genom att trycka på reglats högra sida.



### TYPBILD

1. In
2. Ut

## 20) Linstyrningsrullar (om tillämpligt)

Linstyrningsrullar används för att förhindra att fordonet skadas och för att leda vinschlinan tillbaka in.

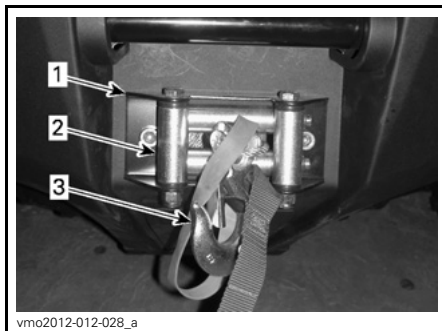

1. Vinsch
2. Linstyrningsrullar
3. Vinschkrok

## 21) Bärningskrokar

Praktisk krok som kan användas vid bärgning av en ATV.

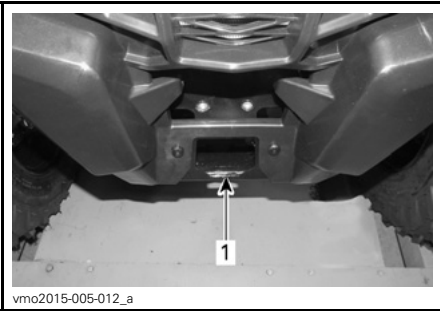

vmo2015-005-012\_a

**TYPBILD - 570-MODELLER**

1. Främre bärgningskrok

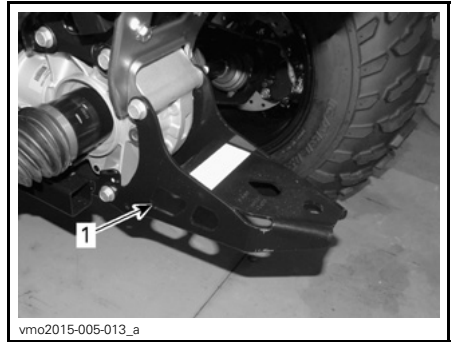

vmo2015-005-013\_a

**TYPBILD - 570-MODELLER**

1. Bakre bärgningskrok



vmo2013-009-014\_a

**TYPBILD - 650-, 850- OCH 1000R-MODELLER**

1. Främre bärgningskrok

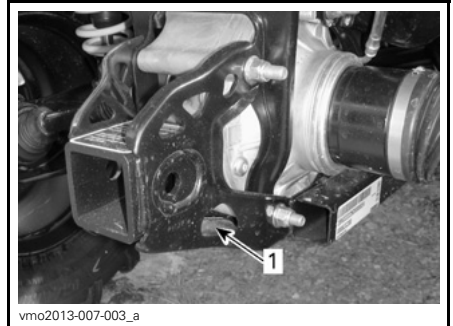

vmo2013-007-003\_a

**TYPBILD - 650-, 850- OCH 1000R-MODELLER**

1. Bakre bärgningskrok

# FLERFUNKTIONSMÄTARE (LCD) (570-MODELLER)

Flerfunktionsmätaren är placerad på mätarstödet.

## **⚠ VARNING**

Avläsning av flerfunktionsmätaren kan distrahera och hindra föraren från att ständigt hålla kontroll över omgivningen.

## Beskrivning av flerfunktionsmätare

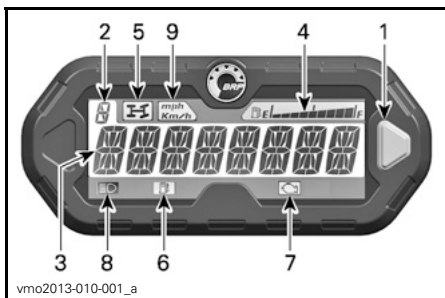

1. Valknapp
2. Växellägesdisplay
3. Huvudfönster
4. Bränslenivådisplay
5. Indikator för fyrhjulsdraft
6. Indikator för låg bränslenivå
7. Motorfelindikator
8. Helljusindikator
9. MPH- eller km/h-indikator

### 1) Valknapp

Valknappen används till att navigera i flerfunktionsmätaren eller ändra dess inställningar.

### 2) Växellägesdisplay

Denna display visar växellägets position.

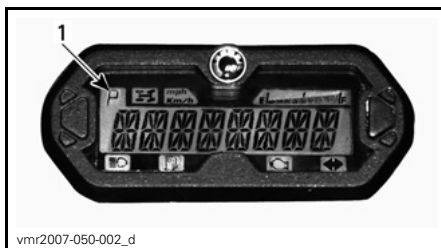

1. Växellägesposition

DISPLAY	FUNKTION
P	Parkering
R	Back
N	Neutral
H	Hög växel
L	Låg växel

### 3) Huvudfönster

I huvudfönstret visas flera av funktionerna i flerfunktionsmätaren.

Se *FLERFUNKTIONSMÄTARENS LÄGEN* för mer information om de olika lägena:

### 4) Bränslenivådisplay

Mätarstreck som indikerar bränslenivån i bränsletanken under körning.

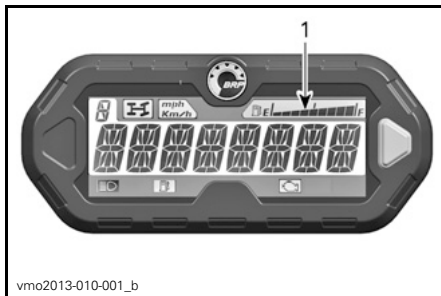

1. Bränslenivådisplay

## 5) Indikator för 4-hjulsdrift



När denna lampa LYSER är 4-hjulsdrift aktiverad.

## 6) Indikator för låg bränslenivå



När denna lampa LYSER betyder det att det endast finns cirka 5 L bränsle kvar i bränsletanken.

## 7) Motorfelindikator



När denna lampa LYSER betyder det att det finns en motorfelkod. Läs eventuella meddelanden i LCD-displayen.

När denna lampa blinkar innebär det att **NÖDLÄGE** är aktiverat.

Se avsnittet *PROBLEMLÖSNING* för utförligare information.

## 8) Helljusindikator



När denna lampa LYSER har **helljus** valts för strålkastarna och tändningsnyckeln är i läget PÅ med ljus.

## 9) KM/H- eller MPH-indikator

*mph*  
*Km/h*

Rätt lampa tänds för att ange vilken enhet som används för hastighetsmätaren.

## Flerfunktionsmätarens lägen

### Hastighetsläge

I detta läge visas fordonets hastighet i antingen km/h eller i mph i huvudfönstret.



### Varvtalsläge (RPM)

I detta läge visas motorns varvtal per minut (RPM) i huvudfönstret.



### Kombinerat läge

I detta läge visas fordonets hastighet och motorns varvtal (RPM) i huvudfönstret.

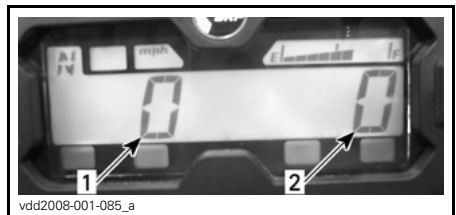

1. Fordonshastighet
2. Motorvarvtal (RPM)

### Avståndsräknare (OD)

Avståndsräknaren anger det totala avstånd som avverkats i mile eller kilometer.



### Klocka

Visar aktuell tid.



Se *MÄTARINSTÄLLNINGAR* för inställning av tid.

### Trippmätare (TP)

Trippmätaren anger det avstånd som avverkats sedan den senaste nollställningen. Det avverkade avståndet visas i antingen kilometer eller mile.



Du nollställer trippmätaren genom att hålla valknappen INTRYCKT i 2 sekunder.

### Timräknare (TH)

Timräknaren registrerar fordonets körtid när det elektriska systemet är aktiverat. Den kan användas för att fastställa restiden mellan 2 platser.



Du nollställer timräknaren genom att hålla valknappen INTRYCKT i 2 sekunder.

### Motorns timräknare (EH)

Motorns timräknare registrerar motorns körtid.

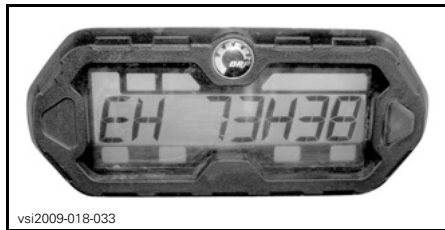

### Meddelandedisplayläge

Vid ett onormalt motortillstånd kan ett meddelande rulla på huvudskärmen samtidigt som en signallampa lyser. Se avsnittet *PROBLEMLÖSNING* för utförligare information.

## Felkodsläge

Växla till helljusläge och välj visning av motorns timräknare. Håll valknappen intryckt medan du växlar mellan hel- och halvljus (tre cykler) för att få tillgång till de diagnostiska felkoderna.

## Navigera i LCD-mätaren

### Standarddisplayläge

Efter att fordonet har startats visas något av följande i standarddisplayläget:

- Fordonets hastighet
- Motorvarv per minut (RPM)
- Båda parametrarna samtidigt (kombinerat läge).

Byt från ett displayläge till ett annat på följande sätt:

1. Starta systemet genom att vrida tändningsnyckeln till PÅ.
2. Vänta tills "välkomstmeddelandet" är avslutat.
3. Tryck in och släpp valknappen en gång för att visa OD (avståndsräknaren).
4. Tryck in och HÅLL valknappen intryckt i 2 sekunder.

Läget ändras till hastighetsläge, varvtalsläge eller kombinerat läge.

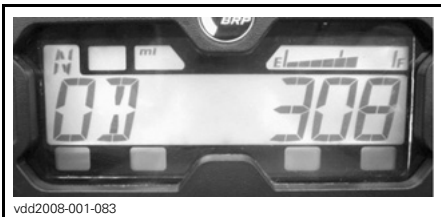

5. Om du vill välja ett annat läge upprepar du steg 3 och 4 tills önskat läge visas.

## Temporärt displayläge

I det temporära displayläget är följande funktioner tillgängliga:

- Avståndsräknare
- Klocka
- Trippmätare (nollställningsbar)
- Timräknare (nollställningsbar)
- Motorns timräknare

Tryck och släpp upp valknappen för att byta från standarddisplayläge till temporärt läge.

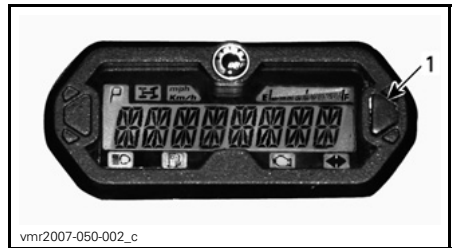

1. Valknapp

Mätaren visar det valda läget i 10 sekunder och återgår sedan till det normala displayläget.

Medan du är i nollställningsläge, tryck och HÅLL valknappen nedtryckt i 2 sekunder för att nollställa den.

## Mätarinställningar

### Inställning av klockan med valknappen

Utför följande för att ställa in aktuell tid:

1. Välj klockdisplayen.

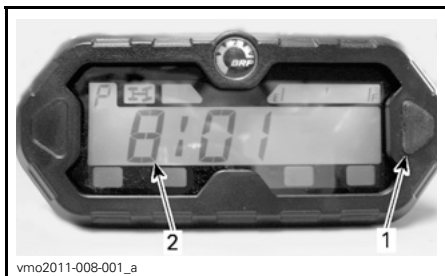

1. Val knapp
2. Tid

2. HÅLL valknappen intryckt.

**OBSERVERA:** Displayen blinkar.

3. Välj 12- (12H) eller 24-timmarsformat (24H) genom att trycka på knappen.
4. Om 12-timmarsformat valts, väljer du Am (A) eller Pm (P) genom att trycka på knappen.
5. Välj första siffran för timmar genom att trycka på knappen.
6. Välj andra siffran för timmar genom att trycka på knappen.
7. Välj första siffran för minuter genom att trycka på knappen.
8. Välj andra siffran för minuter genom att trycka på knappen.

Tänk på följande när du läser denna instruktionsbok:

## **⚠ VARNING**

Anger en potentiell risk som, om den inte undviks, kan resultera i svåra personskador eller död.

**OBSERVERA:** Mätaren visar aktuell tid i 10 sekunder och återgår sedan till det normala displayläget.

### Enhetsval (km/h eller mph)

Hastighetsmätaren, avståndsräknaren och trippmätaren är fabriksinställda på att visa **mile** men kan ändras till att visa **kilometer**. Kontakta en auktoriserad Can-Am-återförsäljare.

### Språkval

Mätarens displayspråk kan ändras. Kontakta en auktoriserad Can-Am-återförsäljare för information om vilka språk som finns och för inställning av mätaren enligt dina önskemål.



# FLERFUNKTIONSMÄTARE (LCD) (650- OCH 850-MODELLER)

## VARNING

Avläsning av flerfunktionsmätaren kan distrahera och hindra föraren från att ständigt hålla kontroll över omgivningen.

## Beskrivning av flerfunktionsmätare

Flerfunktionsmätaren är placerad mitt på styrstängens.



1. Fordonshastighet (Display 1)

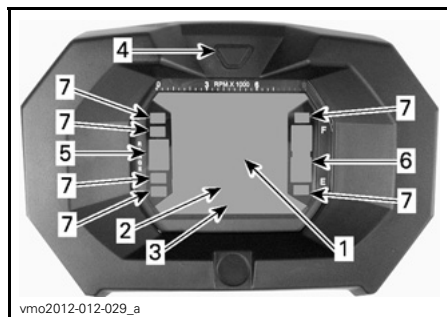

1. Display 1
2. Display 2
3. Display 3
4. Displayvalsknapp
5. Växellägesdisplay
6. Bränslenivådisplay
7. Indikatorlampor

## Hastighetsmätare

Denna display visar fordonets hastighet.

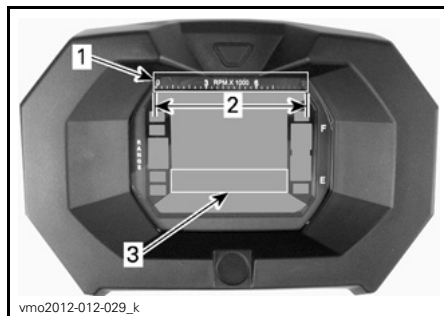

1. Varvräknare
2. Gränsvärden
3. Varvräknare via display 2 (läge)

## Växellägesdisplay

Denna display visar växellägets position.

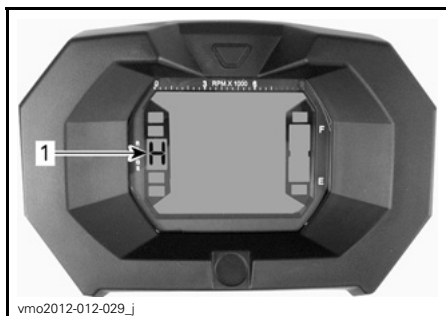

1. Växellägesposition

DISPLAY	FUNKTION
P	Parkering
R	Back
N	Neutral
H	Hög växel
L	Låg växel

**OBSERVERA:** Om bokstaven "E" visas i växellägesdisplayen innebär det att ett elektriskt kommunikationsfel har uppstått. Kontakta en auktoriserad Can-Am-återförsäljare.

### Bränslenivådisplay

Mätarstreck som kontinuerligt visar bränslenivån i tanken.

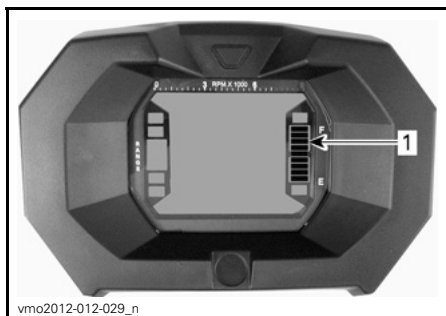

1. Bränslenivådisplay

### Indikator för låg bränslenivå



När denna lampa TÄNDS betyder det att det endast finns cirka 5L bränsle kvar i bränsletanken.

### Indikator för 4-hjulsdrift



När denna lampa LYSER är 4-hjulsdrift aktiverad.

### Indikator för parkeringsbromsspärr



När denna lampa LYSER har parkeringsbromsen varit ansatt i mer än 15 sekunder (under körning).

### Helljusindikator



När denna lampa LYSER är helljus valt.

### Motorfelindikator



När denna lampa LYSER betyder det att det finns en motorfelkod. Läs eventuella meddelanden i LCD-displayen.

Se avsnittet *PROBLEMLÖSNING* för utförligare information.

## Flerfunktionsmätarens funktioner

### ⚠ VARNING

Justera och ställ aldrig in funktioner på flerfunktionsmätaren medan du kör.

Lägena visas genom tryckning på valknappen.

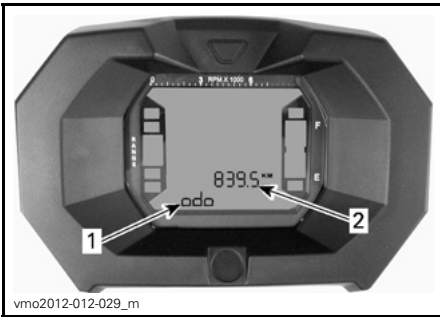

vmo2012-012-029\_m

1. Display 2 (läge)
2. Display 3 (läge/meddelande)

### Avståndsräknare

Registrerar den totala avverkade sträckan.

### Klocka

Visar aktuell tid.

### Trippmätare

Anger det avstånd som avverkats sedan den senaste nollställningen.

Du nollställer den genom att hålla displayvalsknappen INTRYCKT.

### Timräknare (Trip Time)

Registrerar fordonets körtid sedan den senaste nollställningen när det elektriska systemet är aktiverat.

Du nollställer den genom att hålla displayvalsknappen INTRYCKT.

### Fordonets trippmätare

Registrerar motorns driftstid.

### Motorns varvtal (RPM)

Mäter motorvarv per minut (RPM).

## Inställning av flerfunktionsmätare

### ⚠ VARNING

Justera och ställ aldrig in funktioner på flerfunktionsmätaren medan du kör.

### Enhetsval (MPH eller KM/H)

Flerfunktionsmätaren är fabriksinställd på att visa brittiska måttenheter men kan ändras till att visa metrisk enheter. Kontakta en auktoriserad Can-Am-återförsäljare om du vill ändra enhetsinställningen.

**OBSERVERA:** Samtliga funktioners enheter ändras samtidigt.

### Språkval

Mätarens displayspråk kan ändras. Kontakta en auktoriserad Can-Am-återförsäljare för information om vilka språk som finns och för inställning av mätaren enligt dina önskemål.

### Inställning av klockan

Utför följande för att ställa in aktuell tid:

1. Välj klockdisplayen.

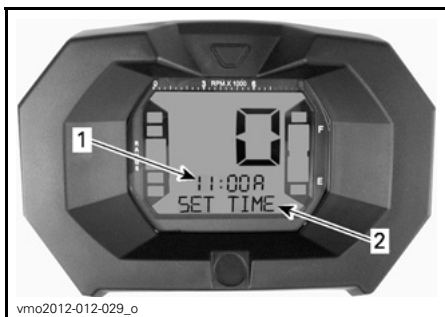

1. Tid (display 2)
2. Meddelande (display 3)

2. HÅLL knappen intryckt (STÄLL IN TID kommer att visas i display 3).
3. Välj 12- (12H) eller 24-timmarsformat (24H) genom att trycka på knappen.
4. Om 12-timmars format valts, väljer du Am ("A") eller Pm ("P") genom att trycka på knappen.
5. Välj första siffran för timmar genom att trycka på knappen.
6. Välj andra siffran för timmar genom att trycka på knappen.
7. Välj första siffran för minuter genom att trycka på knappen.
8. Välj andra siffran för minuter genom att trycka på knappen.
9. Tryck på knappen för att låta inställningen gälla (CLOCK (Klocka) kommer att visas i display 3).

# FLERFUNKTIONSMÄTARE (ANALOG/DIGITAL) (1000R-MODELL)

## Beskrivning av flerfunktionsmätare

Flerfunktionsmätaren (analog/digital) finns på rattstängan.

Flerfunktionsmätaren (analog/digital) består av en digital mätare och två analoga mätare (hastighetsmätare och varvtalsräknare).

Den digitala mätaren omfattar mätarstreck för motortemperatur och bränslenivå.

Indikatorlamporna ingår i båda de analoga flerfunktionsmätarna.

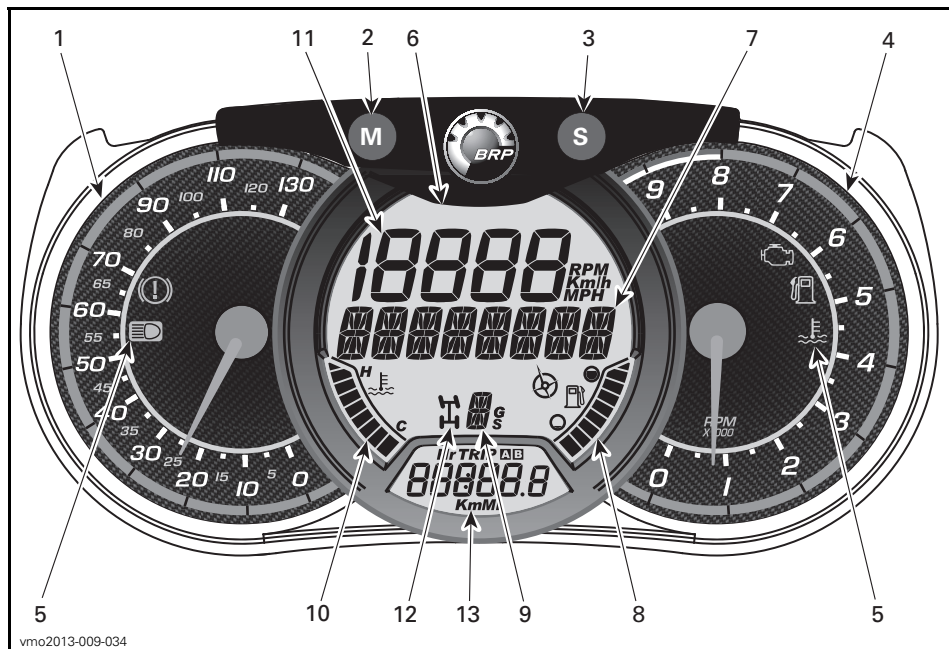

**! VARNING**

Justera aldrig displayen under körning. Du riskerar att förlora kontrollen.

## 1) Analog hastighetsmätare

Mäter fordonets hastighet i km/h eller mph.

## 2) MODE (M)-knapp

Genom att trycka på MODE (M)-knappen bläddrar du igenom funktionerna i den digitala huvuddisplayen.

FUNKTIONS-SEKVENSS	ALTERNATIV
Den numeriska displayen blinkar	Tryck på SET (S)-knappen för att bläddra och välja önskad funktion och tryck på MODE (M) för att bekräfta
Flerfunktionsdisplayen blinkar	Tryck på SET (S)-knappen för att bläddra och välja önskad funktion och tryck på MODE (M) för att bekräfta

## 3) SET (S)-knapp

Genom att trycka på SET (S)-knappen bläddrar du igenom funktionerna i den sekundära digitala displayen.

FUNKTIONS-SEKVENSS	INFORMATION SOM VISAS
Klocka	XX:XX (24-timmarsklocka) XX:XX A eller P (12-timmarsklocka med A för förmiddag, P för eftermiddag)
Kumulativ distansmätare	XXXXX.X km eller mi
Färdmans — mätare A (TRIP A)	XXXXX.X km eller mi

FUNKTIONS-SEKVENSS	INFORMATION SOM VISAS
Färdmans — mätare B (TRIP B)	XXXXX.X km eller mi
Motortimräknare (Hr)	XXXXX.X
Trippmätare (HrTRIP)	XXXXX.X

Tryck och håll in MODE (M)-knappen i tre sekunder för att nollställa trippfunktionerna.





## 4) Analog varvtalsmätare (RPM)

Mäter motorvarv per minut (RPM). Multipluera med 1.000 för att få fram det aktuella varvtalet.

## 5) Indikatorlampor

Indikatorlamporna informerar om olika tillstånd eller problem.

En indikatorlampa kan blinka ensam eller i kombination med en annan lampa.

INDIKATOR-LAMPA/-LAMPOR		BESKRIVNING
Alla indikatorlampor	På	Alla indikatorlampor lyser när tändningsnyckeln är i läget PÅ och motorn ännu inte har startats
	På	Låg bränslenivå
	På	Motorfel
	På	Hög motortemperatur
	På	HELLJUS är valt
	På	Bromsen har varit ansatt längre än 15 sekunder under körning

**6) Digital huvuddisplay**

Visar praktisk information i realtid för föraren.

**7) Flerfunktionsdisplay**

Fordonets hastighet eller motorvarvtalet (RPM) kan visas. Se *MODE (M)-KNAPP* i detta avsnitt.

Viktiga meddelanden kan också visas. Se tabellen nedan.

MEDELANDE	BESKRIVNING
BROMS	Meddelandet visas när bromsarna är kontinuerligt ansatta i 15 sekunder.
PERFORMANCE KEY (PRESTAN-DANYCKEL)	Visas vid start om en performance key (prestandanycckel) används.
FRISLÄPP	Meddelandet visas om frisläppsknappen trycks in och backväxeln är ilagd.

Vid ett onormalt motortillstånd kan ett meddelande kombineras med en signallampa. Se avsnittet *PROBLEM-LÖSNING* för utförligare information.

**8) Bränslenivåindikator**

Streck som kontinuerligt visar hur mycket bränsle som finns i tanken.

**9) Växellägesindikator**

Visar det valda växelläget.

**10) Motortemperaturindikator**

Stapelvärmare som kontinuerligt anger motorns kylvätsketemperatur.

**11) Numerisk display**

Fordonets hastighet eller motorvarvtalet (RPM) kan visas. Se *MODE (M)-KNAPP* i detta avsnitt.

**12) 2/4-hjulsdriftindikator**

När denna lampa LYSER är 4-hjulsdrift aktiverad.

**13) Sekundär digital display**

Visar praktisk information i realtid för föraren. För mer information om displayfunktioner, se *SET (S)-KNAPP*.

**Mätarinställningar****Inställning av metriska/brittiska enheter**

Kontakta en auktoriserad Can-Am-återförsäljare om omställning behövs.

**Inställning av klockan**

1. Tryck på SET (S)-knappen för att välja klockdisplayen.
2. Håll SET (S)-knappen intryckt i tre sekunder.
3. Tryck på SET (S)-knappen för att välja 12:00 AM PM- eller 24:00-timmarsklocka.
4. Om 12:00 AM PM är valt blinkar A eller P. Tryck på SET (S)-knappen för att välja A (AM, förmiddag) eller P (PM, eftermiddag).
5. Välj första siffran för timmar genom att trycka på SET (S)-knappen.
6. Välj andra siffran för timmar genom att trycka på knappen.
7. Välj första siffran för minuter genom att trycka på SET (S)-knappen.
8. Välj andra siffran för minuter genom att trycka på SET (S)-knappen.
9. Tryck på SET (S)-knappen.

## **Inställning av språk**

Mätarens displayspråk kan ändras. Kontakta en auktoriserad Can-Am-återförsäljare för information om vilka språk som finns och för inställning av mätaren enligt dina önskemål.



# BRÄNSLE

## Bränslespecifikationer

**ANMÄRKNING** Använd alltid färsk bensin. Bensin oxideras, vilket resulterar i lägre oktantal, flyktiga föreningar samt avlagringar av beck och harts som kan skada bränslesystemet.

Alkoholblandade bränslen varierar mellan olika länder och regioner. Ditt fordon är konstruerat för användning av de rekommenderade bränsletyperna, men tänk på följande:

- Att använda bränsle med en högre procentandel alkohol än specifikationerna i statliga regleringar rekommenderas inte och kan leda till problem med bränslesystemets komponenter:
  - Svårigheter vid start och körning.
  - Försämring av gummi- eller plastkomponenter.
  - Korrosion av metallkomponenter.
  - Skador på interna motorkomponenter.
- Utför inspektioner ofta för att upptäcka bränsleläckage eller andra problem med bränslesystemet om du misstänker att alkoholhalten i bränslet överskrider det reglerade.
- Alkoholblandade bränslen drar till sig och håller kvar fukt, vilket kan leda till fassetparation av bränslet och ge prestandaproblem eller skador på motorn.

## Rekommenderat bränsle

Använd vanlig blyfri bensin med AKI (R+M)/2-oktantal 87 eller RON-oktantal 92.

**ANMÄRKNING** Experimentera aldrig med andra bränslen. Skador på motorn eller bränslesystemet kan bli följden om bränsle av otillräcklig kvalitet används.

**ANMÄRKNING** Använd INTE bränsle från bränslepumpar märkta E85.

Att använda bränsle märkt E15 är förbjudet enligt U.S. EPA:s bestämmelser.

## Påfyllning av bränsle

### VARNING

- Bensin är ett brandfarligt ämne och under vissa förhållanden explosivt.
- Använd aldrig öppen låga vid kontroll av bränslenivån.
- Rök aldrig och tillåt aldrig någon låga eller gnista i närheten.
- Arbeta alltid i ett välventilerat utrymme.

**ANMÄRKNING** Rengör alltid området omkring tanklocket från skräp, damm, sand osv. för att undvika att förorena bränslet.

1. Stäng av motorn.

### VARNING

Stäng alltid av motorn innan du fyller på bränsle.

2. Låt ingen sitta kvar på fordonet under tankning.
3. Skruva långsamt av tanklocket moturs.

## **⚠ VARNING**

Om en tryckskillnad märks (det hörs ett visslande ljud när du lossar tanklocket), behöver fordonet inspekteras och/eller repareras innan du använder det igen.

4. För in munstycket i tanköppningen.
5. Fyll på bränsle sakta så att luft tillåts ledas ut ur tanken och förhindra att bränslet flödar tillbaka. Var försiktig så att du inte spiller.
6. Avsluta bränslepåfyllningen när bränslet når nederdelen av påfyllningsslangen. **Överfyll inte.**

## **⚠ VARNING**

Torka alltid av allt utspillt bränsle på fordonet.

7. Skruva åt tanklocket medurs.

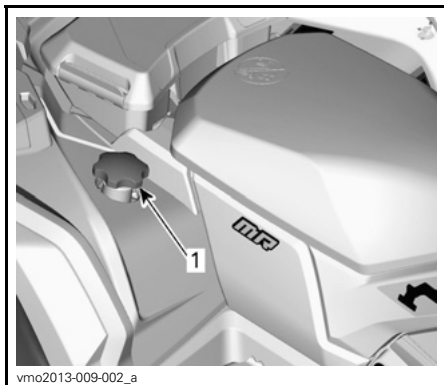

TYPBILD - 1000R-MODELL VISAS

1. Tanklock

## **⚠ VARNING**

Fyll aldrig på bränsle innan du placerat fordonet på en varm plats. Med högre temperaturer expanderar bränslet och kan flöda över.

---

# INKÖRNINGSPERIOD

## Användning under inkörningsperioden

En inkörningsperiod på 10 drifttimmar eller 300 km krävs för fordonet.

### Motor

Under inkörningsperioden:

- Undvik fullt gaspådrag.
- Maximalt gaspådrag bör ej överstiga 3/4.
- Undvik långvariga accelerationer.
- Undvik långvarig körning med låga varvtal.
- Undvik motoröverhettning.

Kortvariga accelerationer och varvtalsvariationer bidrar dock till en bra inkörning.

### Bromsar

 **VARNING**

Nya bromsar uppnår inte optimal effektivitet förrän efter slutförd inkörningsperiod. Var extra försiktig.

### Drivrem

En ny drivrem kräver en inkörningsperiod på 50 km.

Under inkörningsperioden:

- Undvik kraftig acceleration och inbromsning (gasreglaget bör inte vara öppet till mer än 3/4).
- Undvik körning med släp.
- Undvik höga marschfarter.

# GRUNDLÄGGANDE PROCEDURER

## Starta motorn

Växelreglaget måste föras till PARKE-RING eller NEUTRAL.

**OBSERVERA:** Det finns även ett praktiskt extraläge som medger motorstart med växelreglaget i vilket läge som helst. Håll bromshandtaget/handtagen intryckt(a), eller bromspedalen nedtryckt, medan du trycker på startknappen.

Sätt nyckeln i tändningslåset och vrid till läget PÅ.

För motorns nödstoppreglage till KÖR.

Tryck in startknappen tills motorn startar.

**ANMÄRKNING** Om motorn inte har startat efter några sekunder, håll inte startknappen intryckt i mer än 10 sekunder. Se avsnittet *PROBLEMLÖSNING*.

Släpp startknappen omedelbart när motorn startat.

**OBSERVERA:** Om batteriet är urladdat kan motorn inte startas. Ladda batteriet eller byt ut det.

## Växla

Ansätt bromsarna och flytta växelreglaget till önskat läge.

Släpp bromsarna.

**ANMÄRKNING** Stanna alltid fordonet helt och ansätt bromsarna innan du flyttar växelreglaget. Annars kan transmissionen skadas.

## Avstängning av motorn

### VARNING

Undvik att parkera i en sluttning eftersom fordonet riskerar att rulla iväg.

### VARNING

Lägg alltid i växeln PARKERING när du stannar eller parkerar för att undvika att fordonet rullar iväg.

### VARNING

Undvik att parkera på platser där heta fordonsdelar riskerar att orsaka en eldsvåda.

Släpp gasen och stanna fordonet helt.

Placera växelreglaget i läget PARKE-RING.

Koppla i parkeringsbromsen.

Tryck motorns nödstoppreglage till läget AV.

Vrid tändningsnyckeln till AV.

Ta ut nyckeln ur tändningslåset.

## SPECIELLA PROCEDURER

### Om vatten har trängt in i transmissionen

Transmissionens dräneringsplugg är placerad på den bakre delen av transmissionskåpan. Den går att nå från den bakre vänstra stänkskärmen.

Inspektera transmissionens dräneringsplugg för att kontrollera om det finns vatten i transmissionen.

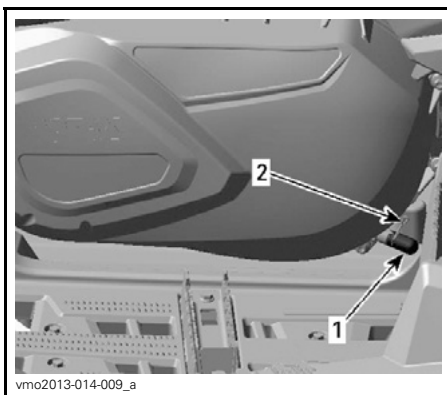

#### NÄRA VÄNSTER FOTSTÖD

1. Dräneringsplugg
2. Fjäderklämma

**ANMÄRKNING** Om vatten trängt in i transmissionen i en lerig miljö, begränsa användningen av fordonet och ta fordonet till närmaste auktoriserade Can-Am-återförsäljare för korrekt rengöring av transmissionen.

Om det förekommer vatten, ta loss transmissionens dräneringsplugg för att tömma ut vattnet.

Sätt sedan tillbaka dräneringspluggen och fäst den med fjäderklämman.

**OBSERVERA:** Se till att dräneringspluggen är korrekt placerad på transmissionskåpans nippel.

**ANMÄRKNING** Vänd dig till en auktoriserad Can-Am-återförsäljare för kontroll och rengöring av CVT:n.

### Om vatten har trängt in i luftfilterhuset

Kontrollera om det finns vatten i dräneringsbehållarna bakom vänster framhjul stänkskärm.

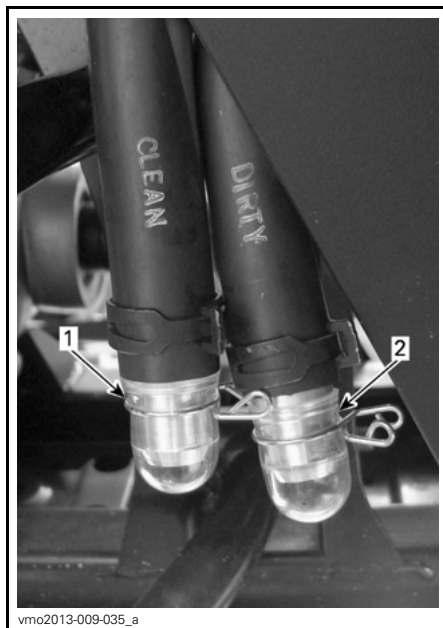

#### TYPBILD

1. Luftfilterhusets dräneringsbehållare, rena sidan
2. Luftfilterhusets dräneringsbehållare, smutsiga sidan

Om det finns vatten, tryck ihop klämmorna och ta loss behållarna för att dränera vattnet från luftfilterhuset.

Om något av följande stämmer för ditt fordon, ta det till närmaste auktoriserade Can-Am-återförsäljare för service:

- Om det finns mer än 50 ml vatten (cirka 5 dräneringsbehållare) i dräneringsslangen på den rena sidan.
- Om det finns avlagringar i dräneringsbehållaren på den rena sidan.
- Om någon av slangarna är igensatt.

I detta fall måste fordonet genomgå följande service:

- Rengöring av luftfilterhus
- Ventilationsöppningar (kylarfläkt, vattenpump, kylvätskebehållare, bränsletank, växellåda, framdifferential och bakre slutväxel)
- Rengöring av CVT-luftfilter
- Rengöring av transmissionen
- Smörjmedelsinspektion och -byte vid behov (motor, växellåda, framdifferential och bakre slutväxel)

**ANMÄRKNING** Om fordonet inte genomgår denna service kan det leda till bestående skador på följande komponenter (skador på ytterligare komponenter kan inte heller uteslutas):

- Motor och växellåda
- Bränslepump
- CVT
- Kylfläkt
- Framdifferential
- Bakre slutväxel

## Om fordonet välter

Om fordonet har välvt eller slagit runt ska du ställa fordonet på alla fyra hjulen. Kontrollera fordonet avseende skador.

## VARNING

**Kör aldrig fordonet om det har skador. Kontakta en auktoriserad Can-Am-återförsäljare.**

Om fordonet inte verkar ha några skador, se avsnittet *UNDERHÅLL* och kontrollera följande.

- Kontrollera om luftfilterhuset har fått olja i sig, och om så är fallet, rengör luftfilter och luftfilterhus.
- Kontrollera motoroljenivån och fyll på vid behov.
- Kontrollera motorkylvätskenivån och fyll på vid behov.
- Kontrollera växellådans oljenivå och fyll på vid behov.
- Kontrollera bakre slutväxelns oljenivå och fyll på vid behov.
- Kontrollera framdifferentialnivån och fyll på vid behov.
- Starta motorn. Om indikatorn för oljetryck fortsätter att lysa, stäng av motorn omedelbart. Kontakta en auktoriserad Can-Am-återförsäljare.

Om fordonet har slagit runt bör det kontrolleras av en auktoriserad Can-Am-återförsäljare.

**ANMÄRKNING** Vid återmontering av instrumentpanelen över luftfilterhuset, se till att alla ventilationsslangar är korrekt dragna nära luftkanalen.

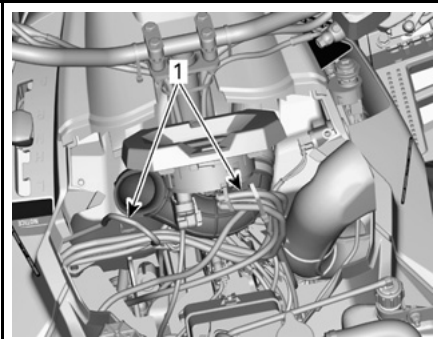

vmo2013-014-010\_a

**TYPBILD - STÖDKONSOL BORTTAGEN FÖR TYDLIGHETENS SKULL - 570-, 650- OCH 850-MODELLER**

1. Dra ventilationsslangar nära luftkanalen

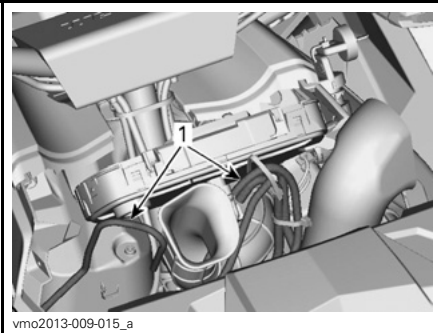

vmo2013-009-015\_a

**STÖDKONSOL BORTTAGEN FÖR TYDLIGHETENS SKULL - 1000R-MODELL**

1. Dra ventilationsslangar nära luftkanalen

## Fordon som har legat under vatten

Om fordonet hamnar under vattnet, stanna motorn omedelbart. Använd inte:

- Någon elektrisk utrustning
- Vinsch

Fordonet måste tas till en auktoriserad Can-Am-återförsäljare så snart som möjligt. **FÖRSÖK ABSOLUT INTE ATT STARTA MOTORN!**

**ANMÄRKNING** När fordonet har legat under vatten kan allvarliga materiella skador bli följden om korrekt startprocedur inte följs.

Så snart fordonet har lyfts upp ur vattnet, vidta följande åtgärder:

- Dränera luftfilterhuset. Se proceduren i detta delavsnitt.
- Dränera CVT:n. Se proceduren i detta delavsnitt.

**ANMÄRKNING** Fordonet måste så snart som möjligt genomgå service hos en auktoriserad Can-Am-återförsäljare.

# FINJUSTERA FJÄDRINGEN

## **⚠ VARNING**

Inställning av fjädringen kan påverka fordonets våghållning. Ta dig alltid tid att bekanta dig med fordonets våghållning när fjädringen har justerats på något sätt.

## **Inställning av fjädringen**

Justering av fjädring och last kan påverka fordonets manöverförmåga och åkkomfort.

Hur man ställer in fjädringen varierar med förarens vikt, personliga önskemål, hastighet och terrängförhållanden.

## **Justering av förspänningen**

## **⚠ VARNING**

Vänster- och högerjustering av fram- och bakfjädringen måste alltid göras till samma läge. Justera aldrig endast den ena. Ojämn justering kan medföra försämrade våghållning och förlust av stabilitet, vilket kan leda till en olycka.

Förkorta fjädrarna för fastare fjädring och svårare förhållanden.

Förläng fjädrarna för mjukare fjädring och lättare förhållanden.

## **570-, 650- och 850-modeller**

Justera förspänningen genom att vrida justeringskammen. Använd ett verktyg från fordonets verktygsset.

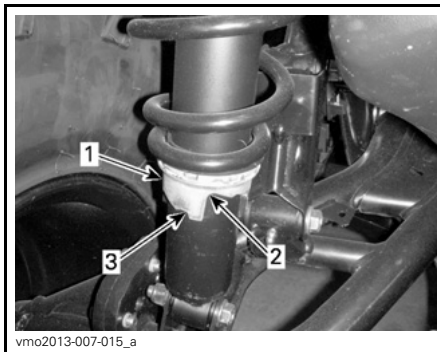

1. Justeringskam
2. Mjukare justering
3. Fastare justering

## **1000R-modeller**

Justera förspänningen genom att vrida justeringsringen.

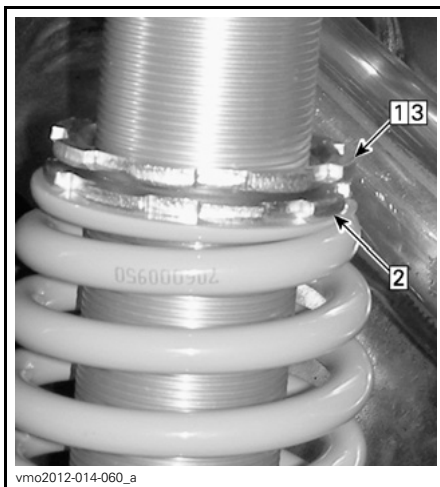

## **TYPBILD**

- Step 1: Lossa den övre låsringen
- Step 2: Vrid justeringsringen i önskad riktning
- Step 3: Dra åt den övre låsringen



## Stötdämparjusteringar (1000R-modeller)

### Kompressionsdämpning, låg hastighet

Kompressionsdämpning för låg hastighet kontrollerar hur stötdämparen reagerar på en låg fjädringshastighet (långsamma kompressionsslag, oftast vid körning i låg hastighet).

VERKAN	RESULTAT VID STÖRRE GUPP.
Ökning av kompressionsdämpningskraft för låg hastighet	Fastare kompressionsdämpning (långsam kompression)
Minskning av kompressionsdämpningskraft för låg hastighet	Mjukare kompressionsdämpning (långsam kompression)

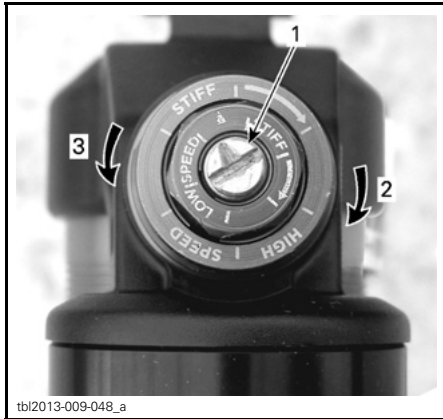

### KOMPRESSONSDÄMPNING FÖR LÅG HASTIGHET (ANVÄND EN SKRUVMEJSEL)

1. Justerskruv
2. Ökar dämpningen (styvare)
3. Minskar dämpningen (mjukare)

Vrid medurs (H) för att öka stötdämpningsverkan (styvare).

Vrid moturs (S) för att minska stötdämpningsverkan (mjukare).

### Kompressionsdämpning, hög hastighet

Kompressionsdämpning för hög hastighet kontrollerar hur stötdämparen reagerar på en hög fjädringshastighet (snabba kompressionsslag, oftast vid körning i högre hastighet).

VERKAN	RESULTAT VID MINDRE GUPP.
Ökning av kompressionsdämpningskraft för hög hastighet	Fastare kompressionsdämpning (snabb kompression)
Minskning av kompressionsdämpningskraft för hög hastighet	Mjukare kompressionsdämpning (snabb kompression)

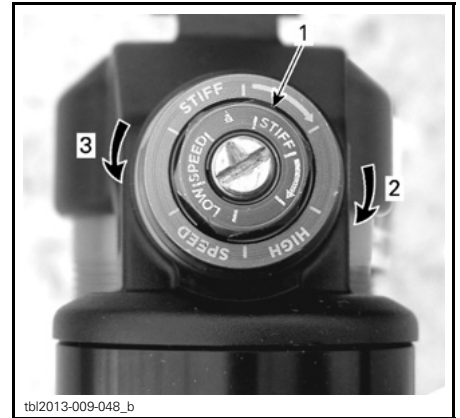

### KOMPRESSONSDÄMPNING FÖR HÖG HASTIGHET (ANVÄND EN 17 MM-NYCKEL)

1. Justerskruv
2. Ökar dämpningen (styvare)
3. Minskar dämpningen (mjukare)

Vrid medurs (H) för att öka stötdämpningsverkan (styvare).

Vrid moturs (S) för att minska stötdämpningsverkan (mjukare).

## Returdämpning

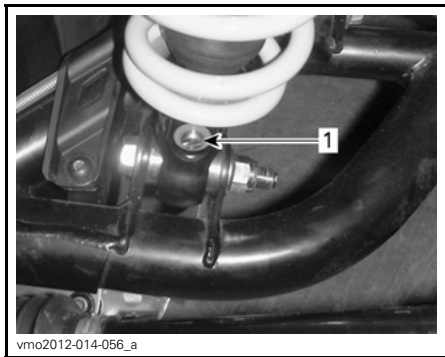

1. Returdämpningsjusterare (skruvmejsel krävs)

Vrid medurs (H) för att **öka** stötdämpningsverkan (styvare).

Vrid moturs (S) för att **minska** stötdämpningsverkan (mjukare).

## Justering av servostyrning (DPS)

Dessa modeller är utrustade med ett system för dynamisk servostyrning (DPS). DPS gör det lättare att vrida styrstången.

När den dynamiska servostyrningen utsätts för vissa förhållanden kan den servoassistans som servomotorn ger reduceras för att skydda systemet. Det kallas för servoreduktion.

Servoreduktion kan inträffa i specifika situationer där det krävs upprepade och kraftfulla styråtgärder eller när ter-

rängen erbjuder ett stort styrmotstånd. Exempel på sådana situationer kan vara:

- Konstant manövrering i låg hastighet
- Klippklättring
- Spårkörning.

**OBSERVERA:** Storleken på servoreduktionen eller den gradvisa reduktionen av servoassistans beror på hur länge servomotorn utsätts för den kraftigare belastningen. När belastningen minskar till en viss nivå, upphör reduktionen och normal servoassistans återfås.

Följande DPS-lägen är förinställda på fordonet.

DPS-LÄGE	
MAX. DPS	Maximal servostyrning
DPS MED. (medel-DPS)	Medelservostyrning
MIN. DPS	Minimal servostyrning

Kontrollera vilket DPS-läge som är aktiverat så här:

1. Tryck in och släpp **DPS**-knappen.

Tänk på följande när du läser denna instruktionsbok:

### **⚠ VARNING**

Anger en potentiell risk som, om den inte undviks, kan resultera i svåra personskador eller död.



2. Kontrollera flerfunktionsmätaren för att se vilket DPS-läge som är aktivrat.



1. Visning av DPS-läge

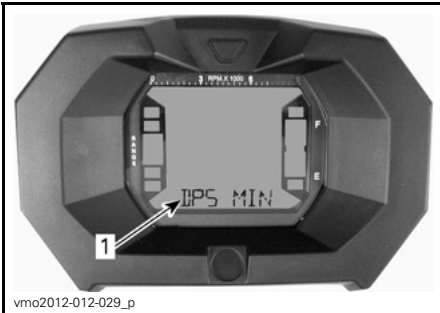

#### LCD-MÄTARE

1. DPS-läge (Display 3)

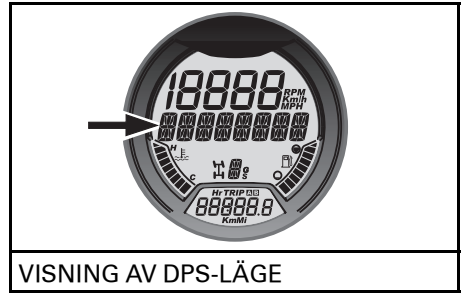

Byt DPS-läge så här:

1. Tryck på **DPS**-knappen och håll den intryckt i 2 sekunder för att gå till nästa inställning.
2. Släpp **DPS**-knappen.
3. Upprepa detta tills önskad inställning är vald.

**OBSERVERA:** Det går inte att byta DPS-läge om växeln är i läget **BACK**.

# TRANSPORT AV FORDONET

Vid transport av fordonet, säkra fordonet på släpet eller flaket med lämpliga fästremmar. Vi avråder från att använda vanliga rep.

## **⚠ VARNING**

Bogsera inte detta fordon med bil eller annat fordon. Använd ett släp. Tippa aldrig upp fordonet för transport. Fordonet måste transporteras i normalt körläge (på alla fyra hjul).

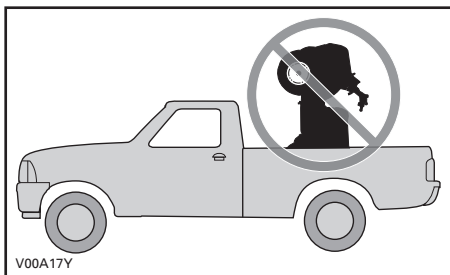

Kom ihåg följande:

- Lasta av fordonets räcken före transporten.
- Placera växelreglaget i läget PARKE-RING.
- Ansätt parkeringsbromsen.
- Spänn fast fordonet i de främre och bakre fästpunkterna.

**ANMÄRKNING** Vid bogsering, placera alltid detta fordon åt samma håll som bogserfordonet.

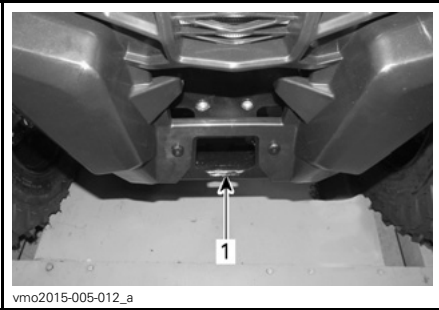

**TYPBILD - 570-MODELLER**

1. Placering av främre fästpunkt

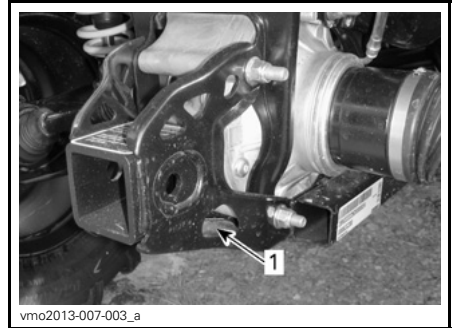

**TYPBILD - 650-, 850- OCH 1000R-MODELLER**

1. Placering av bakre fästpunkt

**ANMÄRKNING** Om du använder andra fästpunkter kan fordonet skadas.



**TYPBILD - 650-, 850- OCH 1000R-MODELLER**

1. Placering av främre fästpunkt

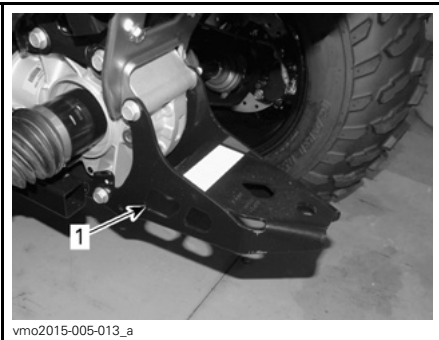

**TYPBILD - 570-MODELLER**

1. Placering av bakre fästpunkt

***Denna sida är  
avsiktligt tom***

# ***UNDERHÅLL***

# UNDERHÅLLSSCHEMA

Underhåll är mycket viktigt för att se till att fordonet är i ett körsäkert skick. Fordonet ska erhålla service enligt underhållsschemat.

Även om underhållsschemat följs, måste kontrollerna före och efter användning alltid utföras.

En verkstad eller en person som ägaren valt kan underhålla, byta ut eller reparera anordningar och system för utsläppskontroll. För att följa dessa instruktioner behövs inga reservdelar eller service från BRP eller auktoriserade Can-Am-återförsäljare. En auktoriserad Can-Am-återförsäljare har djupgående tekniska kunskaper och verktyg för att utföra service på Can-Am-ATV:n, men den utsläppsrelaterade garantin är inte beroende av att en auktoriserad Can-Am-återförsäljare eller någon verkstad som har affärsförbindelser med BRP används. För utsläppsrelaterade garantianspråk begränsar dock BRP diagnostik och reparation av utsläppsrelaterade komponenter till auktoriserade Can-Am-återförsäljare. För mer information, se *EMISSIONSRELATERAD GARANTI ENLIGT US EPA* i denna bok. Korrekt underhåll är ägarens ansvar. Ett garantianspråk kan avslås om t.ex. ägaren eller föraren orsakat problemet genom felaktigt underhåll eller felaktigt användning.

Du måste följa instruktionerna avseende bränslespecifikationer i avsnittet om tankning i denna bok. Även om bensin som innehåller mer än tio volymprocent etanol finns tillgänglig, har US EPA utfärdat ett förbud mot användning av bensin med mer än 10 volymprocent etanol som gäller detta fordon. Användning av bensin som innehåller mer än 10 volymprocent etanol med denna motor kan ge skador på systemet för utsläppskontroll.

## **VARNING**

Om fordonet inte underhålls korrekt enligt underhållsschemat och de angivna underhållsrutinerna kan det vara farligt att använda.

Följ de underhållsintervall som är lämpliga beroende på den miljö där fordonet används: normal miljö eller extrem miljö (gyttja, vatten, damm).

### FORDONSVÅRD EFTER ANVÄNDNING I EXTREMA MILJÖER

Skölj fordonet och dess delar med färskvatten

Rengör transmissionens luftfilter (se delavsnittet *UNDERHÅLLSPROCEDURER*)

Dränera transmissionshuset (och rengör om det förekommer vatten eller lera)

Inspektera och rengör motorluftfiltret. Rengör om det förekommer vatten eller lera (se delavsnittet *UNDERHÅLLSPROCEDURER*)

Inspektera och dränera luftfilterhuset (och rengör om det förekommer vatten eller lera) (se delavsnittet *UNDERHÅLLSPROCEDURER*)



**FORDONSVÅRD EFTER ANVÄNDNING I EXTREMA MILJÖER**

Rengör kylaren (se delavsnittet *UNDERHÅLLSPROCEDURER*)

Gör en visuell inspektion för att se om det finns vatten i ventilations slangarna (bränsletank, växellåda, framdifferential och bakaxelväxel). Om det finns vatten i dem, ta fordonet till närmaste auktoriserade Can-Am-återförsäljare för inspektion och underhåll av de huvudkomponenter som är relaterade till ventilationen.

Rengör de främre och bakre stötdämparna noga för att förhindra att packningarna skadas av damm och smuts

**MYCKET DAMMIGA FÖRHÅLLANDEN****Riktlinjer för underhåll av motorns luftfilter**

Anpassa luftfilterunderhållet till användningsförhållandena.

Vid följande dammiga användningsförhållanden måste underhåll av luftfiltret utföras oftare:

- Körning på torr sand
- Körning på torr lerjord
- Körning på torra grusvägar eller liknande

**OBSERVERA:** Vid körning i grupp under dessa förhållanden behöver luftfiltret underhållas ännu oftare.

**UNDERHÅLLSSHEMA – FÖRKLARING**

Användning i svårare (dammiga eller leriga) körförhållanden eller vid körning med tung last

Användning på spår eller bana

**UNDERHÅLLSSHEMA**

Se till att korrekt underhåll utförs med rekommenderade intervall enligt tabellerna. Visst underhåll i underhållsschemat måste utföras enligt kalendern, oberoende av hur långt eller hur länge fordonet har körts.

**VAR 750 KM ELLER VAR 25:E TIMME (det som inträffar först)**

**VAR 1.500 km ELLER VAR 50:E TIMME (det som inträffar först)**

Kontrollera och rengör motorluftfiltret. Byt vid behov

Kontrollera batteriets kopplingar

Inspektera oljenivån hos framdifferential/bakre slutväxel och se om det förekommer föroreningar. Byt vid behov

Smörj bakre kardanaxelknutar

Inspektera parallellstagsändar och kulleleder avseende spel och skyddsskornas skick

**VAR 750 KM ELLER VAR 25:E TIMME (det som inträffar först)**

**VAR 1.500 km ELLER VAR 50:E TIMME (det som inträffar först)**

Smörj de främre bärrarmarnas bussningar

Smörj den bakre krängningshämmarens bussningar

Inspektera drivaxeldamasker och -skydd

Inspektera bromsbelägg. Byt vid behov

Inspektera hjullagren avseende onormalt spel

Kontrollera växellådans oljenivå och att oljan är fri från föroreningar

Inspektera och rengör CVT-luftfiltret. Byt vid behov. (I förekommande fall)

Smörj de sfäriska lagren till övre stötdämpare (Outlander X mr 1000R)

**VAR 1.500 KM ELLER VAR 50:E TIMME (det som inträffar först)**

**VAR 3.000 km ELLER VAR 100:E TIMME (det som inträffar först)**

Justera ventilspel

Rengör gnistskydd

Kontrollera och rengör spjällhuset

Byt bränsleventilens luftningsfilter

Kontrollera CVT-remmen och rengör CVT-remskivorna

Smörj drivremskivans envägslager

**Följande måste utföras minst en gång om året:**

Byt motorolja och filter

Smörj gasvajern

Inspektera och rengör bromssystemet

Kontrollera batteriets skick

Kontrollera styrsystemet avseende onormalt spel

Kontrollera oljenivån hos framdifferential/bakre slutväxel och att oljan är fri från föroreningar

Kontrollera växellådans oljenivå och att oljan är fri från föroreningar

**UTFÖRS VID DE FÖRSTA 1.500 KM OCH VID 3.000 KM, FÖLJ DÄR-  
EFTER DET VANLIGA SCHEMAT**

**UTFÖRS VID DE FÖRSTA 3.000 km OCH VID 6.000 km, FÖLJ DÄR-  
EFTER DET VANLIGA SCHEMAT**

Byt växellådsolja

Rengör fordonshastighetsgivaren (VVS)

**VAR 3.000 KM ELLER VAR 100:E TIMME (det som inträffar först)**

**VAR 6.000 km ELLER VAR 200:E TIMME (det som inträffar först)**

Kontrollera kylsystemet

Testa kylvätskekoncentrationen

Kontrollera att bränslesystemet inte läcker

Kontrollera bränslepumptryck

Byt tändstift

Byt framdifferentialolja

Byt bakre slutväxelolja

Byt växellådsolja

Inspektera tätningar för in- och utgående axlar (växellåda, differential och slutväxel)

Rengör fordonshastighetsgivaren

Rengör och smörj rattstångens övre och nedre halvbusningar

**Följande måste utföras vartannat år:**

Byt bromsvätska

**VAR 6.000 KM ELLER VART 5:E ÅR (det som inträffar först)**

**VAR 12.000 km ELLER VART 5:E ÅR (det som inträffar först)**

Byt motorkylvätska

# UNDERHÅLLSPROCEDURER

Det här avsnittet innehåller anvisningar för grundläggande underhållsprocedurer.

## **⚠ VARNING**

Stäng av motorn och följ procedurerna nedan vid underhåll. Om du inte använder korrekta underhållsprocedurer kan du skadas på grund av heta eller rörliga fordonsdelar, elstötar, kemikalier eller andra risker.

## **⚠ VARNING**

Om det blir nödvändigt att ta bort en låsanordning (t.ex. låsbrickor, låsmuttrar, osv.), ersätt alltid den borttagna detaljen med en ny.

## Luftfilter

### Riktlinjer för underhåll av luftfilter

Som med alla ATV:er är underhåll av luftfiltret avgörande för motorns prestanda och livslängd.

Anpassa luftfilterunderhållet till användningsförhållandena.

Vid följande dammiga användningsförhållanden måste underhåll av luftfiltret utföras oftare och olja tillsätts skumfilterdelen:

- Körning på torr sand.
- Körning på torr lerjord.
- Körning på torra grusvägar eller liknande.

**OBSERVERA:** Vid körning i grupp under dessa förhållanden behöver luftfiltret underhållas ännu oftare. Se *RENGÖRING OCH INOLJNING AV LUFTFILTER* i detta delavsnitt för information om underhållsproceduren.

**OBSERVERA:** Ett förfilter för "dammiga användningsförhållanden" (tillbehör) kan användas. Kontakta en auktoriserad Can-Am-återförsäljare för detaljer.

### Borttagning av luftfilter

**ANMÄRKNING** Ta aldrig bort eller modifiera komponenter i luftfilterhuset. Annars kan motorns prestanda försämrats eller skador uppstå. Motorn är kalibrerad att fungera med just dessa delar.

Demontera sätet.

Ta bort konsolen.

Lyft den bakre delen av konsolen uppåt tills bultarna lösgörs från hållarna.

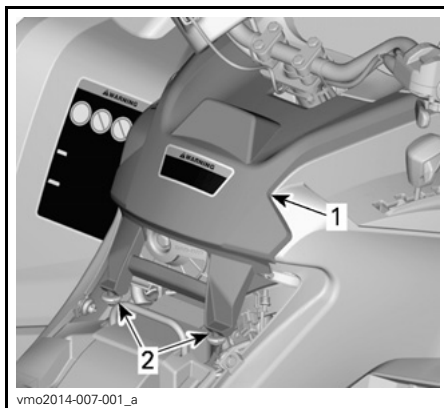

#### TYPBILD

1. Konsol
2. Bultar och hållare

Dra konsolen bakåt.

Vrid luftfilterlocket moturs för att ta bort det.



vmo2012-012-039\_a

### 1. Luftfilterlock

Ta ut luftfiltret.



vmo2012-012-038

### BORTTAGNING AV LUFTFILTER

## Rengöring och inoljning av luftfilter

**⚠ FÖRSIKTIGHET** Bär alltid lämpliga skydd för hud och ögon. Kemikalier kan orsaka skador på hud och ögon.

### Rengöring av pappersfiltret

1. Avlägsna skumfilterdelen från pappersfiltret.
2. Knacka lätt mot pappersdelen.

Detta avlägsnar smuts och damm från pappersfiltret.

**OBSERVERA:** Pappersfilter har en begränsad livslängd. Byt ut filtret om det är för smutsigt eller igensatt.

**ANMÄRKNING** Vi rekommenderar inte att tryckluft används för att blåsa rent pappersfiltret eftersom det kan skada pappersfibrerna och minska filtrets filtreringsförmåga i dammig miljöer.

**ANMÄRKNING** Tvätta inte pappersfiltret med någon rengöringslösning.

### Rengöring av skumfilterdelen

1. Spreja skumfilterdelen både på insidan och utsidan med RENGÖRINGSLÖSNING FÖR LUFTFILTER (P/N 219 700 341) eller likvärdig produkt.



219700341

RENGÖRINGSLÖSNING FÖR LUFTFILTER  
(P/N 219 700 341)



TYPBILD - SPREJA SKUMFILTERDELEN

2. Låt stå i 3 minuter.
3. Skölj med vanligt vatten, enligt anvisningarna på behållaren med rengöringslösning för luftfilter (UNI).
4. Torka skumfilterdelen helt.

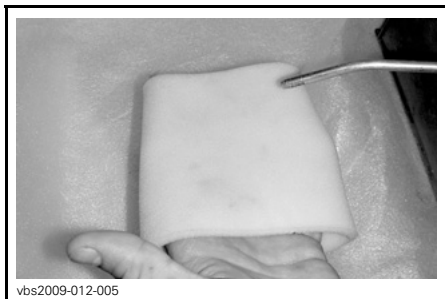

TYPBILD - TORKA

**OBSERVERA:** Ytterligare en behandling kan behövas om delen är mycket smutsig.

### Smörjning av skumfilterdelen

1. Kontrollera att filtret är rent. Se *RENGÖRING AV LUFTFILTER*.
2. Spreja LUFTFILTEROLJA (P/N 219 700 340) eller likvärdig produkt på skumfilterdelen, som först har torkats.



LUFTFILTEROLJA (P/N 219 700 340)



TYPBILD - OLJA SKUMFILTERDELEN

3. Låt stå i 3 till 5 minuter.
4. Avlägsna överflödiga olja, som annars kan hamna på pappersfiltret, genom att placera skumfilterdelen i en absorberande duk och trycka ihop försiktigt. Detta hjälper också till att fördela oljan över skumfiltret.
5. Återmontera skumfilterdelen över pappersfiltret.

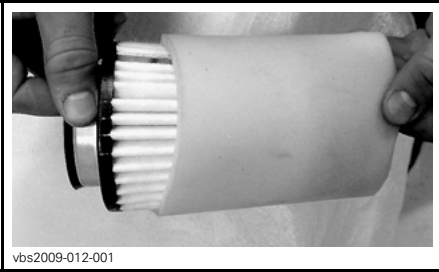

vbs2009-012-001

TYPBILD

## Montering av luftfilter

Montering av konsolen sker i omvänd ordning mot demontering. Tänk dock på följande.

Passa in konsolens främre flikar med öppningarna och skjut sedan konsolen framåt.

Rikta sedan upp bultarna mot hållarna och skjut in dem mot den bakre delen av konsolen, tills bultarna fästs i hållarna.

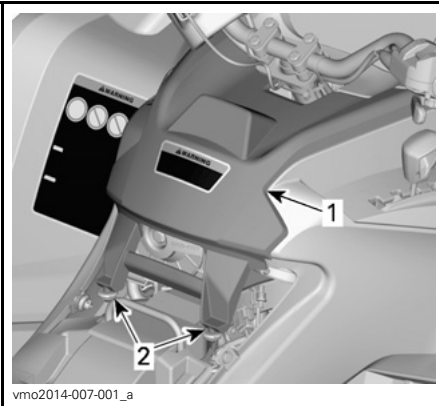

vmo2014-007-001\_a

TYPBILD

1. Konsol
2. Bultar och hållare

## Motorolja

### Motorns oljenivå

**ANMÄRKNING** Kontrollera nivån ofta och fyll på vid behov. **Överfyll inte.** Om motorn/växellådan används med felaktig oljenivå kan följden bli allvarliga skador på motorn/växellådan. Torka av ev. utspild olja.

**OBSERVERA:** Samtidigt som oljenivån kontrolleras, titta efter ev. läckage på eller omkring motorn.

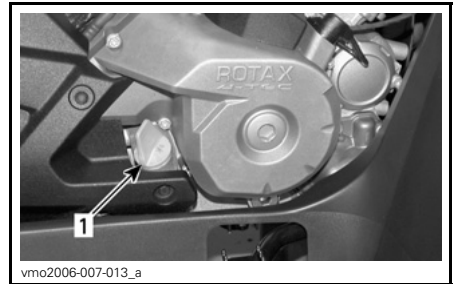

vmo2006-007-013\_a

### HÖGER SIDA AV MOTORN

#### 1. Oljemätsticka

Se till att fordonet står på ett jämnt underlag, att motorn är kall och inte igång. Kontrollera sedan oljenivån:

1. Skruva loss mätstickan, ta ut den och torka av den.
2. Sätt tillbaka mätstickan och skruva in den helt.
3. Ta ut den igen och kontrollera oljenivån. Den bör ligga nära eller vid det övre märket.

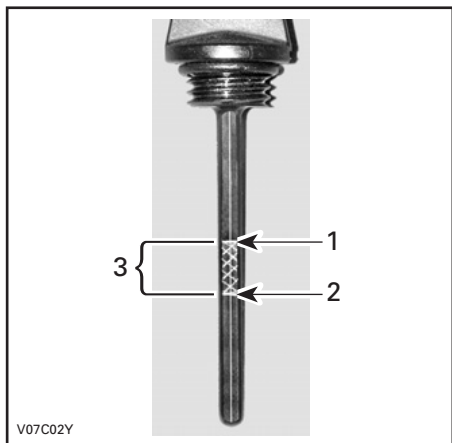

V07C02Y

**TYPBILD**

1. Full
2. Fyll på
3. Gränsvärden

För påfyllning av olja, ta bort mätstickan. Sätt en trätt i mätstickans rör för att undvika spill.

Fyll på en liten mängd rekommenderad olja och kontrollera nivån på nytt.

Upprepa procedurerna ovan tills oljenivån når det övre märket på mätstickan.

**Överfyll inte.**

Dra åt mätstickan ordentligt.

**Rekommenderad motorolja**

Under sommarhalvåret, använd:

REKOMMENDERAD SERVICEPRODUKT	
Utanför USA	(P/N 619 590 109)
Inom USA	XPS 4-TAKT DELSYNTEOLJA (SOMMAROLJA) (P/N 293 600 121)

För åretrunt-användning, använd:

REKOMMENDERAD SERVICEPRODUKT	
Utanför USA	(P/N 619 590 114)
Inom USA	XPS SYNTETISK 4-TAKTSOLJA (ÅRETRUNTOLJA) (P/N 293 600 112)

**OBSERVERA:** XPS-oljan är speciellt formulerad och testad för den här motorns hårda krav. BRP rekommenderar att BRP XPS 4-taktsolja används.

Om XPS-motorolja inte går att få tag på, använd en SAE 5W40 4-taktsmotorolja som uppfyller eller överträffar kraven för API-klasserna SM, SL eller SJ. Kontrollera alltid etiketten med API-certifieringen på oljekannan för att vara säker på att den har minst en av ovanstående kvalitetsklassifikationer.

**ANMÄRKNING** Skador som uppstår på grund av att olja har använts som inte lämpar sig för denna motor, täcks eventuellt inte av BRP:s begränsade garanti.

**Byte av motorolja**

Olja och filter ska bytas samtidigt.

Oljebyte ska utföras med varm motor.

**⚠ FÖRSIKTIGHET** Motoroljan kan vara mycket het. Lossa inte motorns dräneringsplugg eller ta bort filterlocket medan motorn är het, så att du inte bränner dig. Vänta tills motoroljan är endast ljummen.

Kontrollera att fordonet står på jämnt underlag.

Ta ut oljemätstickan.

Rengör området runt oljedräneringspluggen.

Placera ett uppsamlingskärl under oljedräneringspluggen.

Skruva av oljedräneringspluggen.



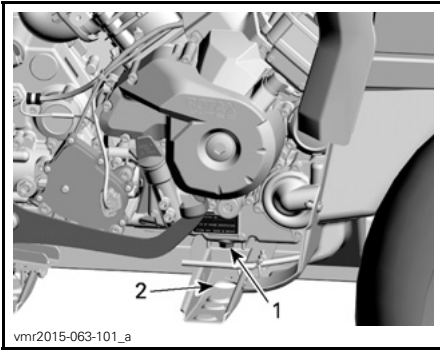

**TYPBILD - 570-MODELL VISSA DELAR BORTTAGNA FÖR TYDLIGHETENS SKULL**

1. Dräneringsplugg
2. Nås genom ramen



**TYPBILD - 650- OCH 850-MODELLER VISSA DELAR BORTTAGNA FÖR TYDLIGHETENS SKULL**

1. Oljedräneringsplugg

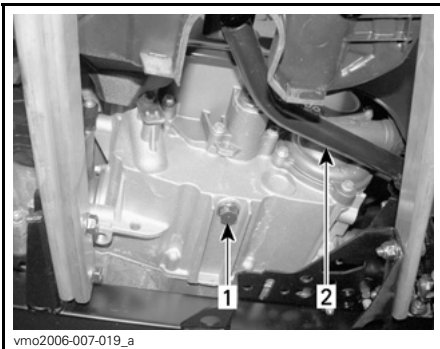

**TYPBILD - 1000R-MODELL**

1. Oljedräneringsplugg
2. Bromspedal

Låt oljan rinna ut genom oljefiltret, vilket kan ta en stund.

Byt oljefiltret. Se *OLJEFILTER* i detta delavsnitt.

Byt packning på oljedräneringspluggen.

Rengör packningsområdena på motorn och oljedräneringspluggen och sätt tillbaka pluggen.

Fyll på motorn till korrekt nivå med rekommenderad olja.

Se delavsnittet *SPECIFIKATIONER* för oljevolymer.

Starta motorn och kör den på tomgång i några minuter.

Se till att det inte förekommer något läckage omkring oljefiltret eller oljedräneringspluggen.

Stäng av motorn.

Vänta en stund så att oljan hinner rinna ned i vevhuset och kontrollera sedan oljenivån.

Fyll på vid behov.

Gör dig av med oljan enligt lokala bestämmelser och förordningar.

## Oljefilter

### Oljefilterbyte

Ta loss höger motorkåpa.

Skruva av oljefilterlocket.

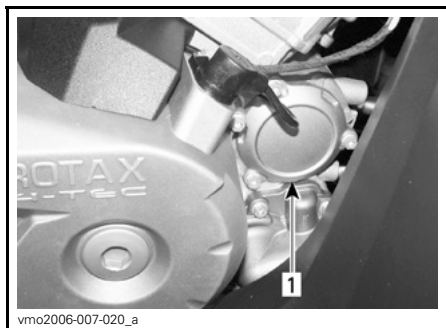

1. Oljefilterlock

Ta bort filtret och sätt i ett nytt filter. Kontrollera lockets O-ring och byt den om det behövs.

Skruva fast oljefilterlocket.

Torka av ev. utspilld olja på motorn.

## Kylare

### Inspektion och rengöring av kylare

Kontrollera regelbundet att området omkring kylaren är rent.

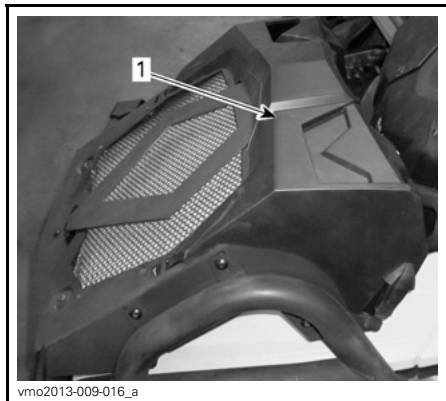

TYPBILD

1. Kylare

Kontrollera kylare och slangar för läckage eller andra skador.

För att nå slangarna och motorns kylvätskebehållare, ta av kylarkåpan.

Lossa spärren på var sida om kåpan, tryck på de två flikarna och ta av kåpan.

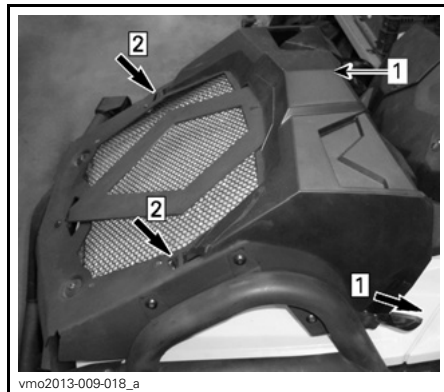

Step 1: Lossa spärrarna

Step 2: Tryck på flikarna

1. Kylarkåpa

Inspektera kylflänsarna. De måste vara rena, fria från lera, smuts, löv och andra avlagringar som kan hindra kylaren från att fungera.

För att komma åt kylflänsarna, skruva loss de tre skruvarna och ta av den diamantformade plåten.

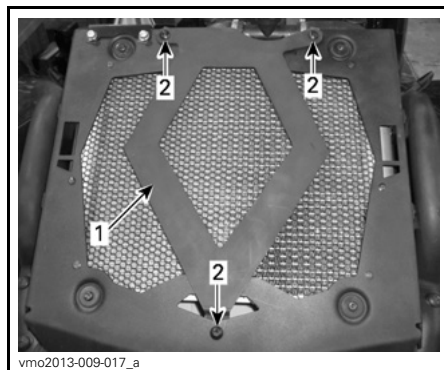

1. Diamantformad plåt

2. Skruvar

Ta bort så mycket avlagringar och skräp som möjligt för hand. Om det finns vatten i närheten, försök skölja kylflänsarna.

Använd gärna en trädgårdsslang om sådan finns.

**⚠ FÖRSIKTIGHET** Rengör aldrig kylaren för hand medan den är varm. Låt kylaren svalna före rengöring.

**ANMÄRKNING** Var försiktig så att kylflänsarna inte skadas vid rengöring. Använd inga föremål/verktyg som kan skada dem. Flänsarna är tunna för effektiv kylning. ANVÄND ENDAST LÅGTRYCKSTVÄTT, ALDRIG HÖGTRYCKSTVÄTT VID RENGÖRING.

Vänd dig till en auktoriserad Can-Am-återförsäljare, en verkstad eller en person som du själv väljer för kontroll av kylsystemets prestanda.

## Motorkylvätska

### Motorkylvätskenivå

#### ⚠ VARNING

Kontrollera kylvätskenivån med kall motor. Fyll aldrig på kylvätska i kylsystemet när motorn är varm.

1. För att nå motorns kylvätskebehållare, ta av kylarkåpan.

Lossa spärren på var sida om kåpan, tryck på de två flikarna och ta av kåpan.

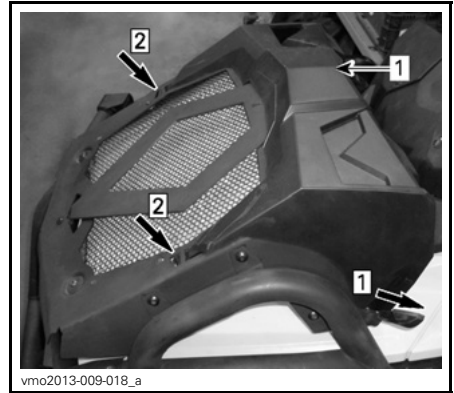

Step 1: Lossa spärrarna

Step 2: Tryck på flikarna

1. Kylarkåpa

2. När fordonet står på ett jämnt underlag bör kylvätskenivån stå mellan MIN- och MAX-märkena på kylvätskebehållaren.

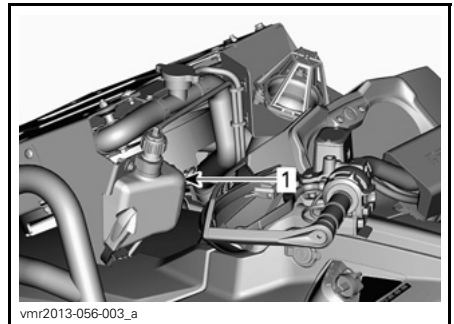

1. Behållare för motorkylvätska

**OBSERVERA:** Om nivån kontrolleras vid lägre temperatur än 20°C kan den vara något lägre än MIN-märket.

**OBSERVERA:** Se till att slangen till kylvätskebehållaren har dragits korrekt så att den inte är i vägen när kåpan stängs.

Om kylvätska fylls på i kylvätskebehållaren, kontrollera även nivån i kylaren.

## **⚠ VARNING**

Ta inte bort kylarlocket om motorn är varm, för att undgå risk för brännskador.

**OBSERVERA:** Ett kylsystem som behöver fyllas på ofta tyder på läckage eller motorproblem. Kontakta en auktoriserad Can-Am-återförsäljare.

### **Påfyllning av kylvätska**

1. Ta bort kylvätskebehållarens lock.

**OBSERVERA:** Notera ventilations-slangarnas dragning.

2. Fyll på kylvätska upp till Max-märket. Överfyll inte.

**OBSERVERA:** Använd en tratt för att undvika spill.

3. Sätt tillbaka kylvätskebehållarens lock och dra fast det.

**ANMÄRKNING** Förvara inga föremål i det främre serviceutrymmet.

4. Återmontera kylarkåpan.

### **Rekommenderad motorkylvätska**

<b>AV BRP REKOMMENDERAD PRODUKT</b>	<b>KYLVÄTSKA</b>
Inom Nordamerika	LÅNGTIDSFROSTSKYDD (P/N 219 702 685)
Utanför Nordamerika:	LÅNGTIDSFROSTSKYDD(F) (P/N 619 590 204)
Alternativ eller om ovanstående inte finns	Blandning av destillerat vatten och frostskyddsvätska (50 % destillerat vatten, 50 % frostskydd)

**ANMÄRKNING** Använd alltid etylenglykolbaserat frostskyddsmedel innehållande korrosionskyddsmedel speciellt avsett för förbränningsmotorer av aluminium.

### **Byte av motorkylvätska**

## **⚠ VARNING**

Ta inte bort kylarlocket eller lossa dräneringspluggen för kylvätskan medan motorn är varm, för att undgå risk för brännskador.

**ANMÄRKNING** Förvara inga föremål i det främre serviceutrymmet.

Ta av kylarlocket genom att trycka på det och vrida det moturs.



**TYPBILD**

1. Kylarlock

Lossa kylvätskans dräneringsplugg på vattenpumpen och töm ut kylvätskan i en lämplig behållare.

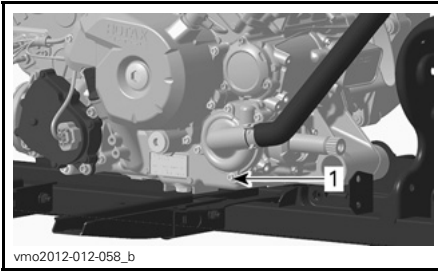

**TYPBILD - 570-, 650- OCH 850-MODELLER**  
1. Dräneringsplugg för kylvätska



1. Luftningsskruv

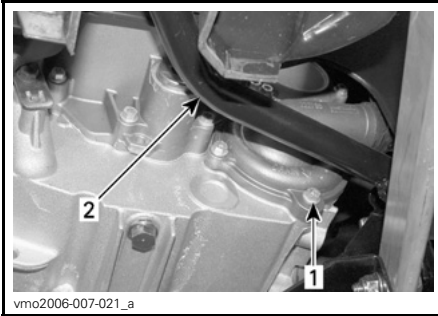

**TYPBILD - 1000R-MODELL**  
1. Dräneringsplugg för kylvätska  
2. Bromspedal

**OBSERVERA:** Skruva inte loss dräneringspluggen för kylvätska helt.

Ta bort sidopanelen på höger sida.

Skruva loss luftningsskraven ovanpå termostathuset.

**OBSERVERA:** För att nå luftningsskraven, avlägsna CVT-filterutloppet.

Töm systemet helt.

Sätt tillbaka dräneringspluggen för kylvätska.

Fyll kylaren tills kylvätskan kommer ut via termostathusöppningen.

Installera luftningsskraven.

Slutför påfyllningen.

Kontrollera nivån i kylvätskebehållaren och fyll på vid behov.

Kör motorn på tomgång med kylarlocket avtaget. Fyll långsamt på kylvätska vid behov.

Vänta sedan tills motorn uppnår normal körtemperatur.

Tryck in gasreglaget två eller tre gånger och fyll sedan på kylvätska om det behövs.

Montering av kylarlocket sker i omvänd riktning mot demontering.

Kontrollera att inga anslutningar läcker och kontrollera kylvätskenivån i behållaren.

## Ljuddämparens gnistskydd

### Ljuddämparens gnistskydd (570-modeller)

Sotavlagringar måste regelbundet rensas ut ur ljuddämparen.

#### **⚠ VARNING**

Kör aldrig motorn i ett stängt utrymme. Utför aldrig denna procedur direkt när motorn har stängts av, eftersom avgassystemet då är mycket varmt. Se till att området är fritt från brännbara material. Bär ögonskydd och skyddshandskar. Stå aldrig bakom fordonet vid rensning av avgassystemet. Följ alla gällande lagar och förordningar.

Välj ett välventilerat utrymme och se till att ljuddämparen har svalnat.

Placera växeln i läget PARKERING.

Avlägsna renspluggen från ljuddämparen.

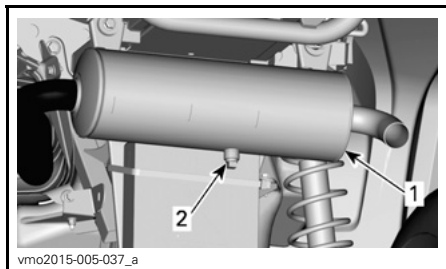

#### TYPBILD

1. Ljuddämpare
2. Rensplugg

Blockera ljuddämparens öppning med en trasa och starta motorn.

Öka motorns varvtal tillfälligt, flera gånger, för att rensa ljuddämparen från ackumulerade sotavlagringar.

Stäng av motorn och låt ljuddämparen svalna.

Återmontera renspluggen.

### Rengöring och inspektion av ljuddämparens gnistskydd (650-, 850- och 1000R-modeller)

**⚠ FÖRSIKTIGHET** Låt avgassystemet svalna före rengöring och inspektion.

Ta av ljuddämparens lock. Kassera hållskruvarna.

**ANMÄRKNING** Använd inget el- eller tryckluftsdrevet verktyg för borttagning av skruvar.

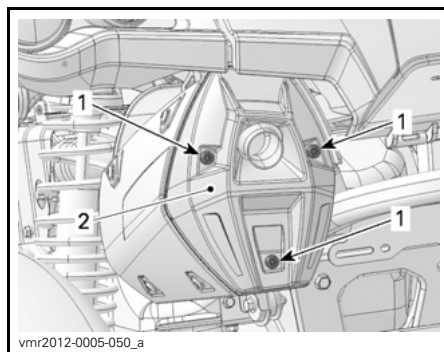

1. Ljuddämparens lock
2. Hållskruv

Ta bort och kassera slutrörets hållskruvar.

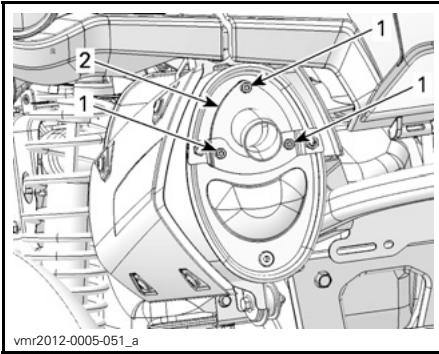

TYPBILD - TA BORT SLUTRÖRET

Ta bort avgasslutröret, packningen (kassera) och gnistskyddet.

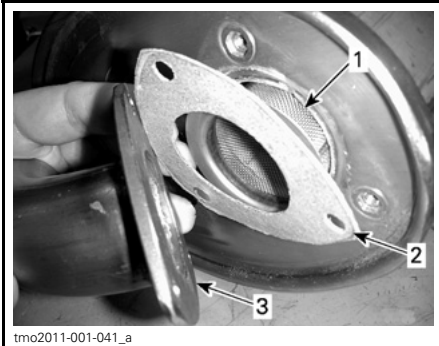

TYPBILD

1. Gnistskydd
2. Packning
3. Avgasslutrör

Avlägsna sotavlagringar från gnistskyddet med en borste.

**ANMÄRKNING** Använd en mjuk borste och var försiktig så att gnistskyddets galler inte skadas.

**⚠ FÖRSIKTIGHET** Bär ögonskydd och skyddshandskar.

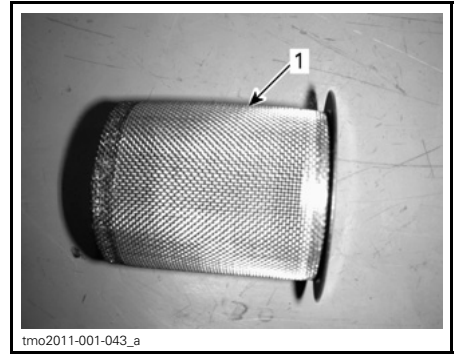

1. Rent gnistskydd

Kontrollera att gnistskyddets galler inte har skador. Byt vid behov.

**OBSERVERA:** Gnistskyddets galler behöver bara bytas om det är skadat.

Inspektera gnistskyddskammaren i ljuddämparen. Rensa bort eventuellt skräp.

Montera en ny packning, slutröret och nya hållskruvar.

Återmontera ljuddämparens lock med nya hållskruvar. Momentdra enligt specifikationen.

MOMENT	
Slutrörets hållskruvar och lockets hållskruvar	11 N•m ± 1 N•m

## CVT-luftfilter

### Borttagning av CVT-luftfilter

1. För att nå CVT-luftfiltret, ta av kylarkåpan.
2. Lossa spärren på var sida om kåpan, tryck på de två flikarna och ta av kåpan.

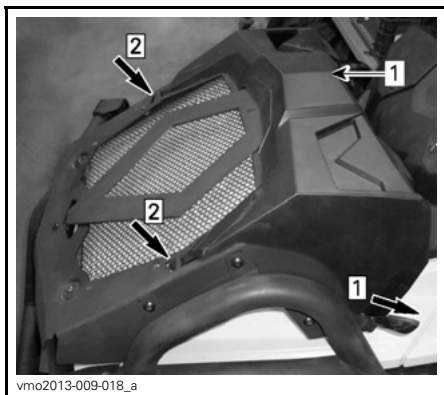

Step 1: Lossa spärrarna  
Step 2: Tryck på flikarna

1. Kylarkåpa

3. Ta bort transmissionens luftfilter genom att skruva loss de tre skruvarna och trycka på flikarna.

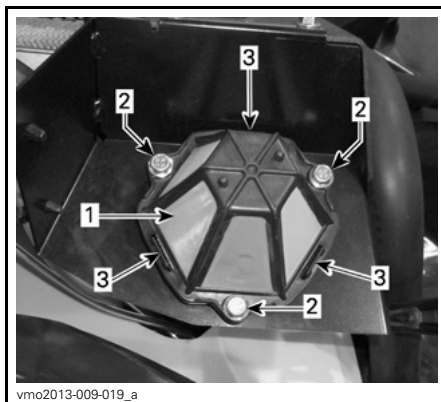

1. CVT-luftfilter
2. Skruvar
3. Flikar

### Ren göring av CVT-luftfilter

1. Spreja filtrets insida och utsida med LUFTFILTERRENGÖRARE (P/N 219 700 341).



RENGÖRINGSLÖSNING FÖR LUFTFILTER  
(P/N 219 700 341)

2. Låt stå i 3 minuter.

Tänk på följande när du läser denna instruktionsbok:

## **⚠ VARNING**

Anger en potentiell risk som, om den inte undviks, kan resultera i svåra personskador eller död.



3. Skölj filtret med vanligt vatten, enligt anvisningarna på behållaren med rengöringslösning för luftfilter (UNI).
4. Låt filtret torka fullständigt.



1. CVT-luftfilter

### Montering av CVT-luftfilter

1. Skjut försiktigt tillbaka CVT-luftfiltret tills de tre flikarna klickar på plats och dra fast de tre skruvarna. Momentdra enligt specifikationen.

MOMENT	
CVT-luftfilterskruvar	2,5 N•m ± 0,5 N•m

2. Återmontera kylarkåpan. Skjut försiktigt in flikarna i öppningarna tills de klickar på plats och spärra sidorna.

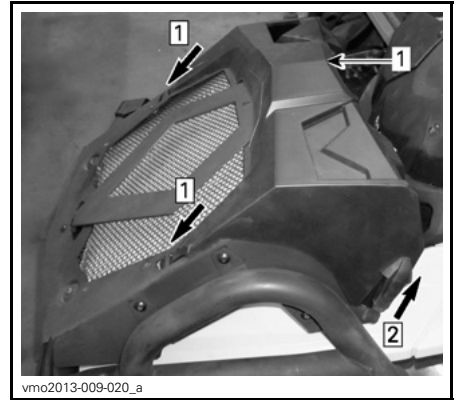

Step 1: Skjut in kylarkåpans flikar  
Step 2: Spärra sidorna

1. Kylarkåpa

## Växellådsolja

### Växellådsoljenivå

**ANMÄRKNING** Kontrollera nivån och fyll på vid behov. **Överfyll inte.** Om växellådan används med felaktig oljenivå kan följden bli allvarliga skador på växellådan. Torka av ev. utspilld olja.

Placera fordonet på jämnt underlag.

Lägg i NEUTRAL växel.

Koppla i parkeringsbromsen.

Kontrollera oljenivån i växellådan, medan motorn är kall och inte igång, genom att ta ut oljenivåpluggen.

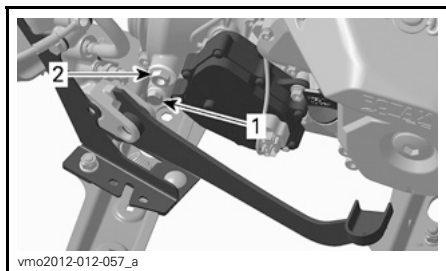

1. Dräneringsplugg
2. Oljenivåplugg

Oljan ska stå i jämnhöjd med botten av oljenivåhålet.

Fyll vid behov på så mycket att växellådsoljan rinner ut genom oljenivåhålet.

### Rekommenderad växellådsolja

Använd XPS SYNTETISK VÄXELLÅDSOLJA (75W 140) (P/N 293 600 140).

Om den rekommenderade oljan inte finns tillgänglig, använd en 75W140 växellådsolja som uppfyller kraven i API GL-5-specifikationen.

**ANMÄRKNING** Använd inte någon annan oljetyp vid service. Blanda inte med andra typer av olja.

### Byte av växellådsolja

Placera fordonet på jämnt underlag.

Rengör dräneringspluggsområdet och oljenivåpluggen.

Ta bort växellådans dräneringsplugg.

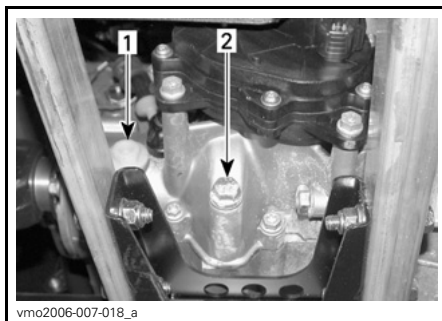

1. Oljenivåplugg
2. Oljedräneringsplugg

**OBSERVERA:** För att helt tömma växellådan, sätt en domkraft under vänster fotstöd och luta sedan fordonet åt höger. När växellådan är tom, sätt tillbaka dräneringspluggen och ta bort domkraften.

Fyll på växellådan igen med XPS SYNTETISK VÄXELLÅDSOLJA (75W 140) (P/N 293 600 140) eller en likvärdig produkt.

**ANMÄRKNING** Använd inte någon annan oljetyp vid service. Blanda inte med andra typer av olja.

Oljan ska stå i jämnhöjd med botten av oljenivåhålet.

Fyll vid behov på så mycket att växellådsoljan rinner ut genom oljenivåhålet.

Sätt tillbaka oljenivåpluggen.

### Gasvajer

#### Smörjning av gasvajer

Gasvajern ska smörjas med ett silikonbaserat smörjmedel eller en likvärdig produkt.

**⚠ VARNING**

Använd alltid ett silikonbaserat smörjmedel. Andra typer av smörjmedel (till exempel vattenbaserade) kan få gasreglaget/vajern att fastna eller hårdna.

Öppna gasreglagehöljet.

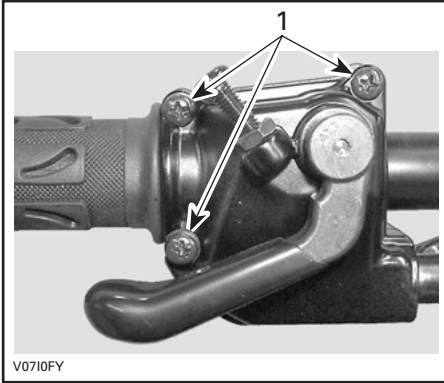

1. Ta bort dessa skruvar

Ta bort höljet.

Skjut gummiskyddet bakåt så att gasvajerjusteraren kan ses.

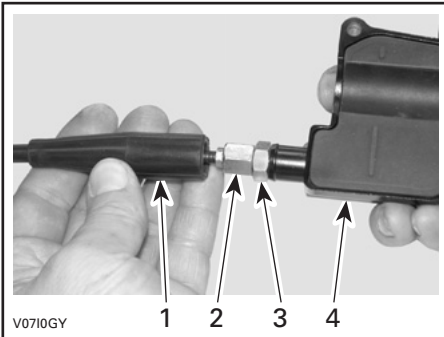

1. Vajerskydd
2. Gasvajerjusterare
3. Låsmutter
4. Gasreglagehölje

Skruva in gasvajerjusteraren.  
Ta bort innerhöljesskyddet.

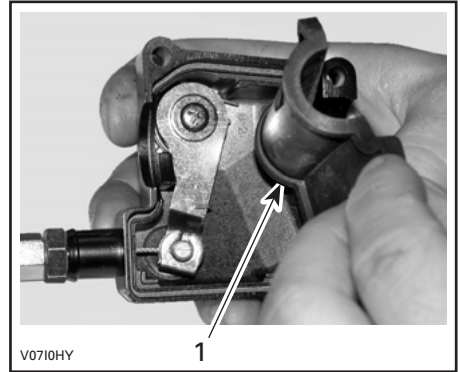

1. Innerhöljesskydd

Ta bort vajern från gasreglagehöljet.

**OBSERVERA:** Skjut in vajern i klämöppningen och lossa vajeränden från klämman.

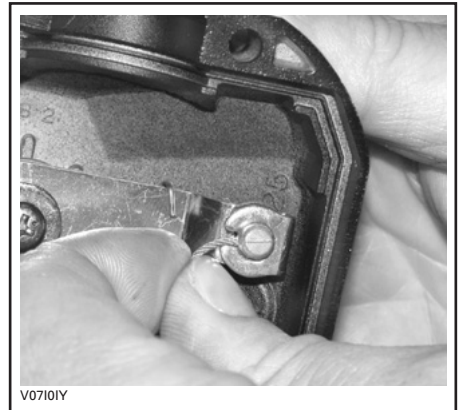

Ta bort spjällhusets sidolock.

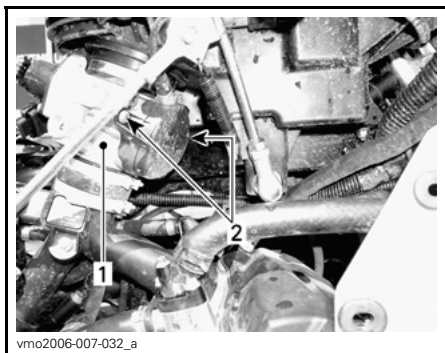

1. Spjällhus
2. Sidolocksskruvar

Placera smörjburkens rör i gasvajerjusterarens ände.

**⚠ FÖRSIKTIGHET** Bär alltid lämpliga skydd för hud och ögon. Kemikalier kan orsaka skador på hud och ögon.



TYPBILD

**OBSERVERA:** Placera en trasa runt vajerjusteraren för att förhindra spill från smörjmedlet.

Fyll på smörjmedel tills det kommer ut i gasvajerns spjällhusände.

Sätt tillbaka och justera vajern.

## Justering av gasvajern

Skjut gummiskyddet bakåt så att gasvajerjusteraren kan ses.

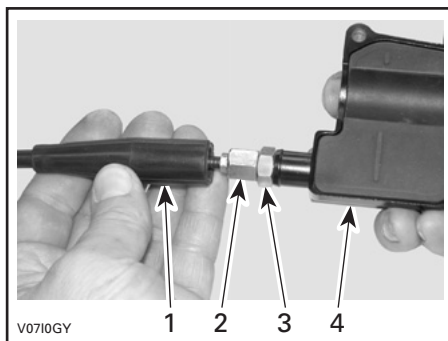

1. Vajerskydd
2. Gasvajerjusterare
3. Låsmutter
4. Gasreglagehölje

Lossa låsmuttern och vrid sedan justeraren så att rätt spel för gasreglaget erhålls.

**OBSERVERA:** Mät gasfrispelet vid gasreglagets ytterkant.

Dra åt låsmuttern och sätt tillbaka skyddet.

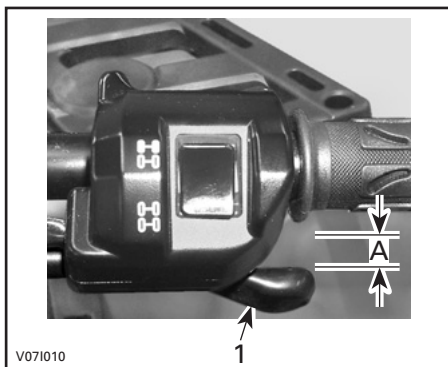

1. Gasreglage
- A. 2 mm

Starta motorn med växelreglaget i läget PARKERING.

Kontrollera om gasvajern är korrekt justerad genom att vrida styrstången först till höger och sedan till vänster ändläge. Om motorns varvtal (RPM) ökar, justera gasreglagent spel på nytt.

## Tändstift

### Åtkomst till tändstift

Ta bort sidopanelerna.

Koppla ur tändstiftskablarna.

### Borttagning av tändstift

**⚠ FÖRSIKTIGHET** Bär alltid skyddsglasögon vid användning av tryckluft.

Lossa tändstiften ett varv.

Rengör tändstift och topplock, om möjligt med tryckluft.

Skruva av tändstiften fullständigt och ta ut dem.

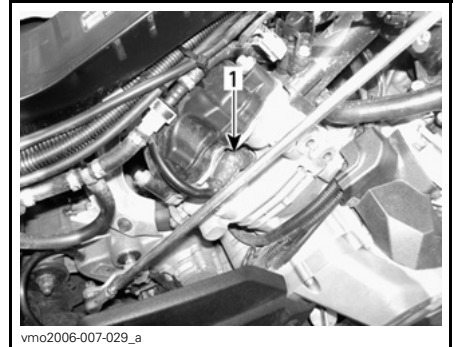

HÖGER SIDA — BAKRE CYLINDER  
1. Tändstift

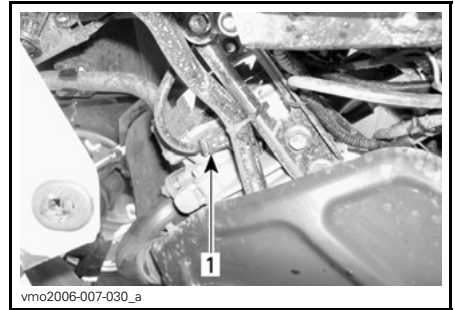

VÄNSTER SIDA — FRÄMRE CYLINDER  
1. Tändstift

### Montering av tändstift

Kontrollera före montering att kontaktytorna på topplock och tändstift är fria från smuts.

Använd ett bladmått och ställ in elektrodavståndet.

ELEKTRODAVSTÅND	
570 650	0,7 mm till 0.8 mm
850 1000R	0,7 mm till 0.9 mm

Applicera en liten mängd kopparbaserat antikärvmiddel på tändstiftsgångorna.

Skruva i tändstiften i topplocken för hand och dra åt med en momentnyckel och lämplig hylsa.

**TÄNDSTIFTSMOMENT**

20 N•m ± 2.4 N•m

**Batteri**

**⚠ VARNING**

Såvida inget annat anges ska tändningsnyckeln alltid vridas till AV före underhåll eller reparation av elsystemet.

**⚠ FÖRSIKTIGHET** Ladda aldrig ett batteri medan det är installerat i fordonet.

Dessa fordon är utrustade med ett VRLA-batteri (ventilreglerat blysyrabatteri). Det kallas för ett underhållsfritt batteri eftersom elektrolytnivån inte behöver justeras genom påfyllning av vatten.

**ANMÄRKNING** Avlägsna aldrig batteriförseglingen.

**Avlägsna batteriet**

**ANMÄRKNING** Koppla alltid bort SVART (-) batterikabel först.

Koppla loss den SVARTA (-) kabeln först, därefter den RÖDA (+) kabeln.

Avlägsna hållskruvarna och batterihållaren och dra sedan ut batteriet från ramen.

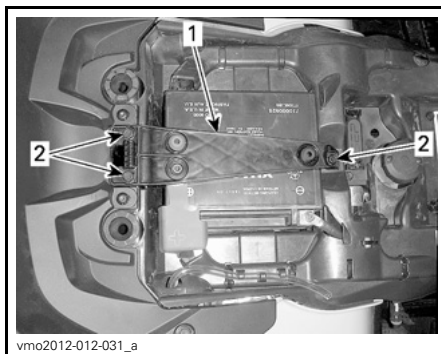

vmo2012-012-031\_a

1. Batterihållare
2. Hållskruvar

**Rengöring av batteriet**

Rengör batteri, batterihölje och batteripoler med bikarbonat löst i vatten.

Avlägsna rost från batterikabeländar och batteripoler med en styv stålborste.

**Montering av batteriet**

Sätt tillbaka batteriet i fordonet.

**ANMÄRKNING** Anslut alltid RÖD (+) batterikabel först.

**Säkringar**

**⚠ FÖRSIKTIGHET** Vrid alltid tändningsnyckeln till läget AV före byte av en säkring.

**Inspektion av säkringar**

Kontrollera om säkringen har smält.

Om säkringens smälttråd har smält byts säkringen, se tabellerna under *SÄKRINGARNAS PLACERING* för rätt amperetal.

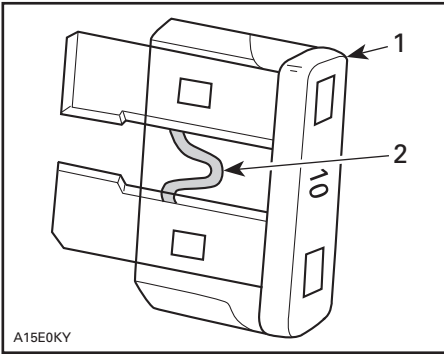

A15E0KY

**TYPBILD**

1. Säkring
2. Kontrollera om säkringen smält

**ANMÄRKNING** Använd inte en säkring med högre amperetal eftersom detta kan orsaka allvarliga skador.

**Främre säkringarnas placering**

För att nå säkringsboxen, som sitter mellan kylaren och den främre konsolen, ta bort kylarkåpan och därefter mätarstödet så här:

1. Lossa spärren på var sida om kylarkåpan, tryck på de två flikarna och ta av kåpan.

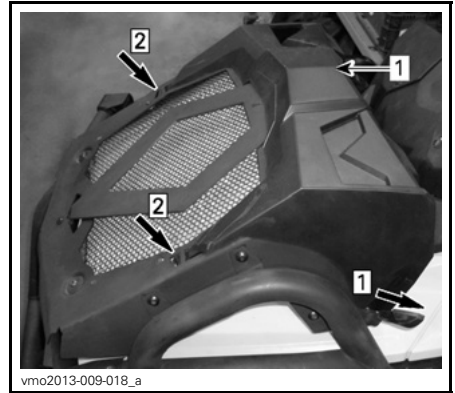

vmo2013-009-018\_a

- Step 1: Lossa spärrarna  
Step 2: Tryck på flikarna

1. Kylarkåpa
2. Lossa försiktigt mätarstödet och ta bort det.

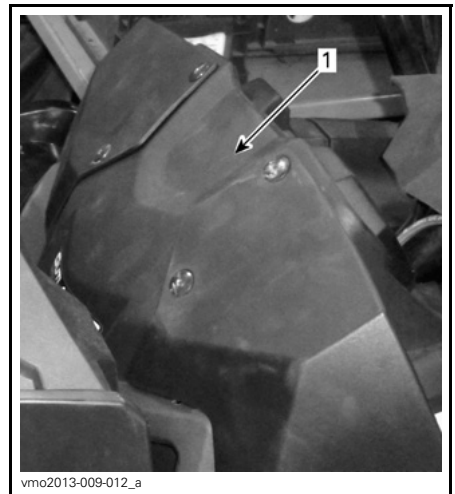

vmo2013-009-012\_a

1. Mätarstöd

Ta av locket till den främre säkringsboxen.

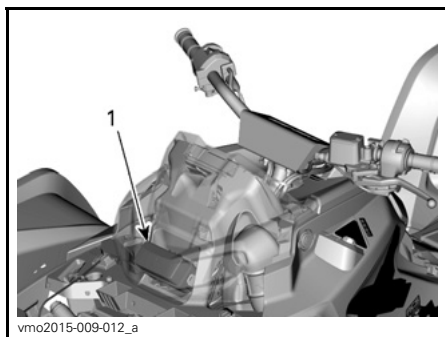

TYPBILD

1. Främre säkringsbox

### Beskrivning av främre säkringsbox (570-modeller)

FRÄMRE SÄKRINGSBOX		
NR.	BESKRIVNING	AMPE- RETAL
R1	Fläktrelä	-
R2	Huvudrelä	-
R3	Tillbehörsrelä	-
R4	Bränslepumprelä	-
R8	Bromsrelä	-
F4	Mätare (Hastighet)	10 A
F5	Injektorer/tändning, ECM, bränslepump, VSS	10 A
F8	Tändningslås, startsolenoïd, klocka	10 A
F9	Kylfläkten	20 A
F12	Likströmsuttag/be- lysning/tillbehör, Euro-reglage (CE), 2/4-hjulsdriift	20 A

### Beskrivning av främre säkringsbox (650-, 850- och 1000R-modeller)

FRÄMRE SÄKRINGSBOX		
NR.	BESKRIVNING	AMPE- RETAL
R1	Fläktrelä	-
R2	Huvudrelä	-
R3	Tillbehörsrelä	-
R4	Bränslepumprelä	-
R5	Lamprelä	-
R8	Bromsrelä	-
F4	Hastighetsmätare/relä	5 A
F5	Injektorer/tändning	5 A
F6	Motorkontrollmodul (ECM)	5 A
F7	Vinsch 2/4-hjulsdriift	5 A
F8	Tändningslås/startsolenoïd	5 A
F9	Omställbar kylfläkt	25 A
F10	Euro-reglage/klocka	5 A
F11	Lampor	30 A
F12	Likströmsuttag	15 A
F14	ACC2	15 A
F15	Bränslepump	5 A

**OBSERVERA:** Säkringarnas plats anges på insidan av säkringsboxens lock.

### Återmontering av främre säkringsbox

**ANMÄRKNING** Förvara inga föremål i det främre serviceutrymmet.

- Sätt tillbaka locket på den främre säkringsboxen och återmontera mätarstödet



- Återmontera kylarkåpan i omvänd ordning. Skjut försiktigt in flikarna i öppningarna tills de klickar på plats och spärra sidorna.

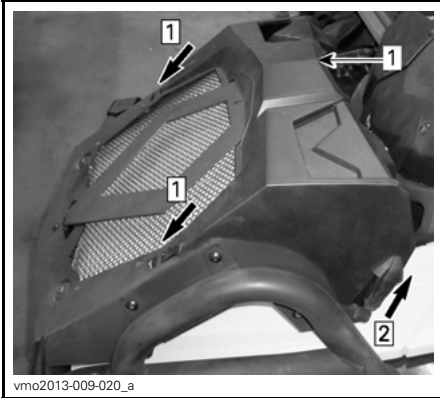

vmo2013-009-020\_a

- Step 1: Skjut in kylarkåpans flikar  
Step 2: Spärra sidorna

- Kylarkåpa

### Bakre säkringshållarens placering (570-modeller)

Den bakre säkringshållaren finns under sätet nära batteriet.

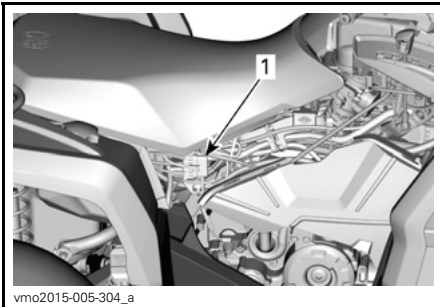

vmo2015-005-304\_a

- Bakre säkringshållare

### Beskrivning av bakre säkringshållare

BAKRE SÄKRINGSHÅLLARE 1		
NR.	BESKRIVNING	AMPE-RETAL
F1	Huvudsäkring	30 A
F3	Fläkt/tillbehör	30 A

### DPS-modeller

BAKRE SÄKRINGSHÅLLARE 2		
NR.	BESKRIVNING	AMPE-RETAL
F2	Dynamisk servostyrning (DPS)	40 A

### Smälttrådar och säkringsbox 2 (650-, 850-, 1000R-modeller)



vmr2016-132-004\_a

- Smälttrådar

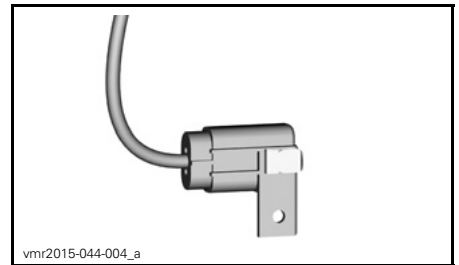

vmr2015-044-004\_a

### SÄKRINGSBOX 2

IDENTIFIERING AV SMÄLTTRÅDAR			
Smälttrådar	1	Huvudsäkring	16 awg
	2	Fläkt/tillbehör	16 awg
SÄKRING I SÄKRINGSBOX 2			
Säkring	3	DPS (dynamisk servostyrning)	40 A

## Lampor (570-modeller)

Kontrollera alltid att lamporna fungerar efter byte.

### Byte av strålkastarlampa

**ANMÄRKNING** Vidrör aldrig glaset på en halogenglödlampa med fingrarna eftersom detta förkortar dess livslängd. Om du har rört vid glaset, rengör det med isopropylalkohol som inte efterlämnar någon hinna på lampan.

1. Ta av kåpan.
2. Koppla ur kontakten.
3. Avlägsna lampan.

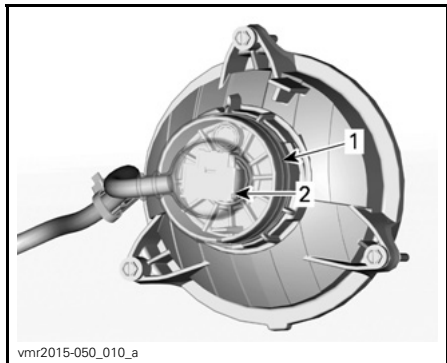

1. Kåpa
2. Kontakt

4. Sätt tillbaka delarna i motsatt demonteringsordning.

5. Kontrollera strålkastarfunktionen.

### Justering av strålkastare

Vrid rattarna för justering för att justera strålkastarhöjd och sidriktning enligt specifikationen.

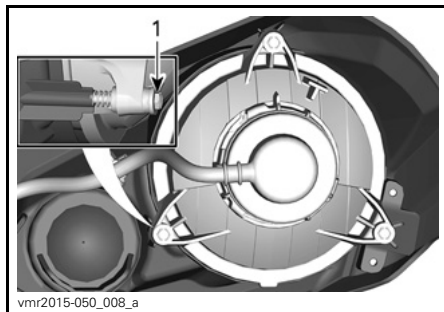

vmr2015-050\_008\_a

#### HALVLJUS

1. Rattar för justering

### Byte av bakljus-/bromsljusglödlampa

1. Koppla loss anslutningen från lampan.
2. Vrid lampan moturs för att ta bort den från baklyktan.

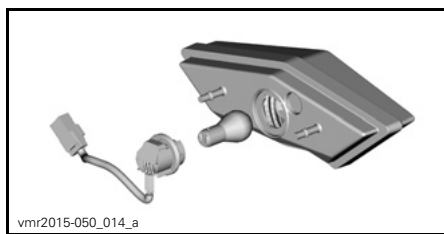

vmr2015-050\_014\_a

3. Ta ut lampfattningen från baklyktan. Använd motsatt procedur för återmonteringen.

## Lampor (650-, 850- och 1000R-modeller)

**⚠ FÖRSIKTIGHET** Vrid alltid tändningsnyckeln till läget AV före byte av en lampa.

Kontrollera alltid att lamporna fungerar efter byte.

### Byte av strålkastarlampa

**ANMÄRKNING** Vidrör aldrig glaset på en halogenlampa med fingrarna eftersom detta förkortar dess livslängd. Om du har rört vid glaset, rengör det med isopropylalkohol som inte efterlämnar någon hinna på lampan.

Koppla loss anslutningen från lampan.

Vrid lampan moturs för att lossa den från hållaren.



vmo2012-012-059\_a

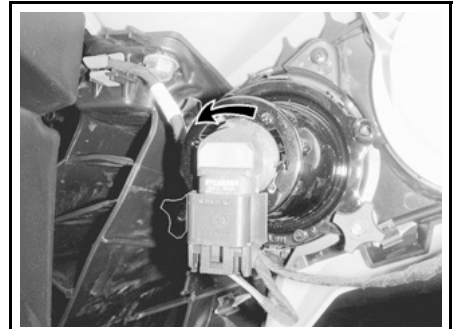

vmo2012-012-060\_b

Dra ut lampan.

Sätt tillbaka delarna i motsatt demonteringsordning.

Kontrollera strålkastarfunktionen.

### Byte av bakljus-/bromsljusglödlampa

Vrid baklyktan moturs för att lossa den från baklyktshållaren.



vmo2012-012-061\_a

### VRID BAKLYKTAN MOTURS FÖR BORTTAGNING

Dra ut baklyktan ur dess fäste.

Koppla loss anslutningen från lampan.

Vrid lampan moturs för att ta bort den från baklyktan.



### VRID LAMPAN MOTURS

Ta ut lampfattningen från baklyktan.  
Använd motsatt procedur för återmonteringen.

### Justering av strålkastare

Vrid rattarna för justering av strålkastarhöjd efter behov.

**OBSERVERA:** Justera strålkastarna jämnt.

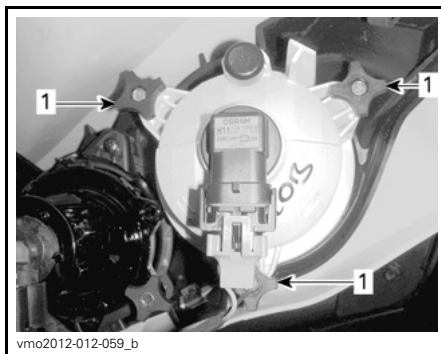

### LÅG STRÅLKASTARINSTÄLLNING

1. Rattar för justering

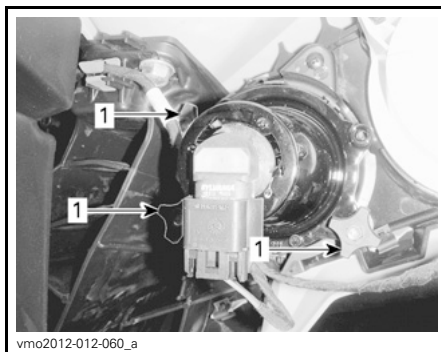

### HÖG STRÅLKASTARINSTÄLLNING

1. Rattar för justering

## Drivaxeldamasker och -skydd

### Kontroll av drivaxeldamasker och -skydd

Granska drivaxelskydd och -damasker för att se i vilket skick de är.

Kontrollera om skydden är skadade eller nöter mot axlarna.

Kontrollera damaskerna med avseende på sprickor, revor, smörjmedelsläckage, osv.

Reparera eller byt skadade delar vid behov.



vmo2012-015-003\_a

TYPBILD — FORDONET FRAMIFRÅN

1. Drivaxeldamasker
2. Drivaxelskydd

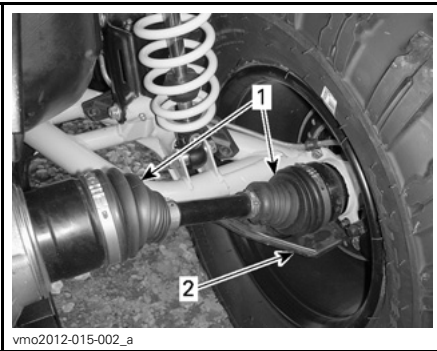

vmo2012-015-002\_a

TYPBILD — FORDONET BAKIFRÅN

1. Drivaxeldamasker
2. Drivaxelskydd

## Hjul och däck

### Däcktryck

#### **⚠ VARNING**

Däckens lufttryck har stor inverkan på fordonets väghållning och stabilitet. Otillräckligt tryck kan leda till punktering och däckets kan börja rotera på fälgen. Vid övertryck kan däckets punkteras. Följ alltid rekommenderat däcktryck. Framför **ALDRIG** fordonet med däcktryck som underskrider angivet min. tryck. Det kan få däckets att krängas av fälgen. Eftersom däcken är av lågtryckstyp bör manuell pump användas.

Kontrollera trycket i däcken när de är kalla innan du kör fordonet. Däcktrycket varierar med temperatur och höjd. Kontrollera trycket om ett av dessa förhållanden förändras.

En tryckmätare medföljer i verktygsatsen.

DÄCKTRYCK		
X mr	FRAM/BAK	
	MAX	48,3 kPa
	MIN	41,4 kPa

Däcken är utformade för terrängkörning, men punktering kan ändå inträffa. Medtag därför pump och reparationsutrustning vid körning.

Tänk på följande när du läser denna instruktionsbok:

#### **⚠ VARNING**

Anger en potentiell risk som, om den inte undviks, kan resultera i svåra personskador eller död.

## Inspektion av däck

Kontrollera ev. skador och slitage på däck. Byt vid behov.

Däcken är riktade och deras rotationsriktning måste vara korrekt för att de ska fungera.

## Byte av däck

Däckbyte bör utföras av en auktoriserad Can-Am-återförsäljare.

### **⚠ VARNING**

- Vid byte av däck, installera aldrig ett diagonaldäck med ett radialdäck. En sådan kombination kan skapa problem med väghållning och/eller stabilitet.
- Använd inte däck av olika storlek och/eller design på samma axel.
- Främre och bakre däckpar måste vara av samma modell och från samma tillverkare.
- Om du använder däck med mönster som måste rotera i en viss riktning, kontrollera att däckerna är installerade i rätt rotationsriktning. Radialdäcken måste installeras som ett komplett set.

## Inspektion av hjullager

Placera fordonet på ett jämnt underlag.

Koppla i parkeringsbromsen.

Lyft fordonet.

Stöd fordonet på ett säkert sätt med pallbockar.

Tryck och dra i hjulens överkant för att känna glappet.

Vänd dig till en auktoriserad Can-Am-återförsäljare om glapp förekommer.

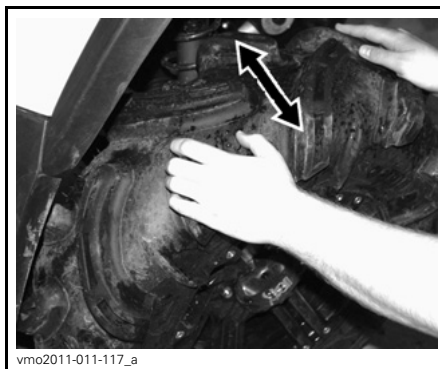

vmo2011-011-117\_a

TYPBILD

## Borttagning och montering av hjul

Placera fordonet på ett jämnt underlag.

Koppla i parkeringsbromsen.

Lossa hjulmuttrarna och lyft sedan fordonet.

Stöd fordonet på ett säkert sätt med pallbockar.

Avlägsna muttrarna och ta av hjulet.

Vid återmontering rekommenderas smörjning av gängorna med antikärvmiddel.

Dra försiktigt åt muttrarna korsvis och dra sedan åt dem till slutmomentet.

### ÅTDRAGNINGSMOMENT FÖR HJULMUTTER

100 N•m ± 10 N•m

**OBSERVERA:** Ibland måste hjulmuttrarna lossas för smörjning med antikärvmiddel på pinnbultarna för att de ska vara lättare att ta bort i framtiden. Detta är särskilt viktigt när fordonet används i saltvattenmiljö eller lerig terräng. Lossa en mutter i taget, smörj och dra fast på nytt.

**ANMÄRKNING** Använd alltid rekommenderade hjulmuttrar för den specifika typen av fälg. Användning av andra typer av muttrar kan skada fälgerna.

## Fjädring

### Smörjning av framfjädring

Smörj de främre A-armarna vid smörjniplarna.

FJÄDRINGSFETT	
Av BRP rekommenderad produkt	FJÄDRINGSFETT (P/N 293 550 033)

### Smörjning av bakfjädring

Smörj de bakre krängningshämmar och pivåbusningarna vid smörjniplarna.

FJÄDRINGSFETT	
Av BRP rekommenderad produkt	FJÄDRINGSFETT (P/N 293 550 033)

### Inspektion av fjädringen

#### Stötdämpare

Kontrollera stötdämpare för oljeläckage eller andra skador.

Kontrollera att fästskruvarna är ordentligt åtdragna.

Kontakta en auktoriserad Can-Am-återförsäljare vid behov.

#### Kulleder

Kontrollera att kullederernas skyddsskor inte har sprickor.

### VARNING

Kulledden måste bytas om skyddsskon har spruckit.

### Främre A-armar

Kontrollera om A-armarna är spruckna, böjda eller på annat sätt skadade.

Kontakta en auktoriserad Can-Am-återförsäljare vid behov.

### Bakre länkar

Kontrollera om länkmarmarna är skeva, spruckna eller böjda.

Vänd dig till en auktoriserad Can-Am-återförsäljare vid eventuella problem.

## Styrning

### Kontroll av styrning

#### Styrstag

Kontrollera att styrstagens damasker inte har sprickor.

### VARNING

Styrstaget måste bytas om damasken har spruckit.

## Bromsar

### VARNING

Nya bromsar uppnår inte optimal effektivitet förrän efter slutförd inkörningsperiod. Bromseffekten kan vara nedsatt under inkörningsperioden, så var extra försiktig.

### Nivå bromsvätskebehållare

**ANMÄRKNING** Använd endast DOT 4-bromsvätska ur en försluten behållare. Använd inte bromsvätska från gamla eller redan öppnade behållare.

Ställ fordonet på ett jämnt underlag och kontrollera bromsvätskan i behållarna. Nivån bör överstiga MIN-märket.

Fyll på vätska vid behov. **Överfyll inte.**

Rengör påfyllningslocket innan du öppnar det.

**OBSERVERA:** Låga nivåer kan tyda på läckage eller slitna bromsbelägg. Kontakta en auktoriserad Can-Am-återförsäljare.

### Bromsvätskebehållare för bromshandtag

Vrid styrningen för körning rakt fram, så att behållaren inte lutar.

Kontrollera bromsvätskenivån. Behållaren är full när vätskan når överdelen av fönstret.

Granska skyddsskon.

Byt ut den om den är skadad.

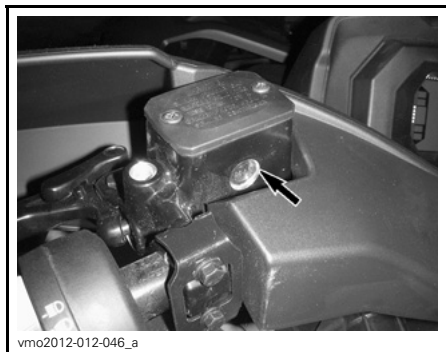

vmo2012-012-046\_a

TYPBILD

### Bromsvätskebehållare för bromspedal

När fordonet står på ett jämnt underlag bör vätskenivån stå mellan MIN- och MAX-märkena på bromsvätskebehållaren för bromspedalen.

**ANMÄRKNING** Förvara inga föremål i det främre serviceutrymmet.

### Påfyllning av bromsvätska

Rengör påfyllningslocket.

## **! VARNING**

Rengör påfyllningslocket innan du öppnar det.

Ta bort skruvarna till behållarens lock.

Ta bort behållarens lock.

Använd en ren tratt och fyll på vätska vid behov. **Överfyll inte.**

**ANMÄRKNING** Bromsvätska kan skada plast och målade ytor. Torka av och rengör eventuellt spill.

Sätt tillbaka behållarens lock och dra fast det ordentligt.

**OBSERVERA:** Kontrollera att påfyllningslockets membran är inskjutet i locket innan du stänger bromsvätskebehållaren.

### Rekommenderad bromsvätska

Använd enbart bromsvätska som uppfyller kraven i specifikationen DOT 4.

**ANMÄRKNING** Undvik allvarliga skador på bromssystemet genom att inte använda andra bromsvätskor än den rekommenderade. Blanda inte heller olika vätskor för påfyllning.

### Inspektion av bromsar

**! FÖRSIKTIGHET** Bromsarna kan vara heta om fordonet har körts länge och kan orsaka brännskador. Vänta tills bromsarna har svalnat.

Se till att bromsarna alltid är i gott skick genom att kontrollera:

- Bromsvätskenivån
- Bromssystemet avseende vätskeläckage
- Om bromsen känns svampig
- Om bromsarna är smutsiga



- Om bromsskivorna är mycket slitna och ytornas skick
- Om bromsbeläggen är slitna, skadade eller lösa

GRÄNSVÄRDEN	
Bromsbeläggens tjocklek	1,0 mm
Främre skivornas tjocklek	4 mm
Bakre skivornas tjocklek	4 mm
Max. skivskevhet	0,2 mm

Vänd dig till en auktoriserad Can-Am-återförsäljare vid eventuella problem med bromssystemet.

### **VARNING**

Byte av bromsvätska och reparation eller underhåll av bromssystemet måste utföras av en auktoriserad Can-Am-återförsäljare.

# FORDONSVÅRD

## Efter körning

För att bevara fordonet och dess delar, rengör fordonet med färskvatten enligt rekommendationerna i *RENGÖRING OCH SKYDD AV FORDONET* varje gång fordonet har använts i följande förhållanden:

- Leriga förhållanden
- Saltvattenmiljö

**OBSERVERA:** I saltvattenmiljö rekommenderas även att metalldelarna skyddas med XPS LUBE (P/N 293 600 016) eller ett likvärdigt smörjmedel.

**ANMÄRKNING** Vid återmontering av instrumentpanelen över luftfilterhuset, se till att alla ventilationsslangar är korrekt dragna nära luftkanalen.

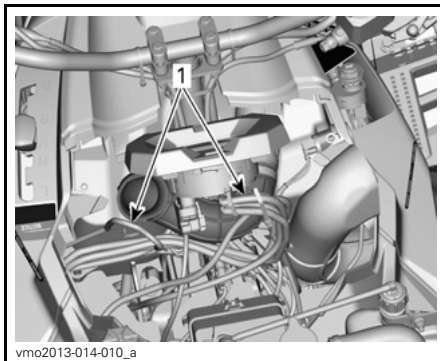

STÖDKONSOL BORTTAGEN FÖR  
TYDLIGHETENS SKULL - 570-, 650-  
OCH 850-MODELLER

1. Dra ventilationsslangar nära luftkanalen

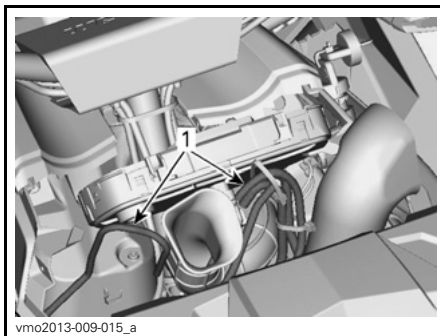

STÖDKONSOL BORTTAGEN FÖR  
TYDLIGHETENS SKULL - 1000R-MODELL

1. Dra ventilationsslangar nära luftkanalen

---

## Rengöring och skydd av fordonet

Använd aldrig högtryckstvätt för att rengöra fordonet. **ANVÄND ENDAST LÅGT TRYCK** (t.ex. en trädgårds-slang). Högt tryck kan orsaka elektriska eller mekaniska skador.

Lackerade delar som har skador bör lackeras om på rätt sätt för att skydda mot rost.

Tvätta vid behov karossen med varm tvålvattenlösning (använd endast mildt rengöringsmedel). Applicera vax som inte innehåller slipmedel.

**ANMÄRKNING** Rengör aldrig plastdelar med starkt rengöringsmedel, avfettningsmedel, thinner, aceton eller liknande.

---

# FÖRVARING OCH FÖRSÄSONGSSERVICE

## VARNING

Låt en auktoriserad Can-Am-återförsäljare kontrollera bränslesystemet så som specificeras i delavsnittet *UNDERHÅLLSSCHEMA*.

När fordonet inte används på mer än fyra (4) månader ska du hålla dig till korrekta förvaringsrutiner.

När fordonet ska användas efter förvaringen krävs vissa förberedelser.

Vänd dig till en auktoriserad Can-Am-återförsäljare, en verkstad eller en person som du själv väljer för att få fordonet preparerat inför förvaring eller för att få försäsongsservice utförd.

# ***TEKNISK INFORMATION***

# FORDONSIDENTIFIKATION

Fordonets huvudkomponenter (motor och ram) identifieras av olika serienummer. Det kan ibland vara nödvändigt att ha dessa nummer till hands för garantiändamål eller för att spåra fordonet i händelse av förlust. Den auktoriserade Can-Am-återförsäljaren kommer även att efterfråga dessa nummer om du behöver utnyttja garantin. Vi rekommenderar starkt att du skriver ned samtliga serienummer som finns på fordonet och ger dem till ditt försäkringsbolag.

## Fordonets ID-nummer (VIN)

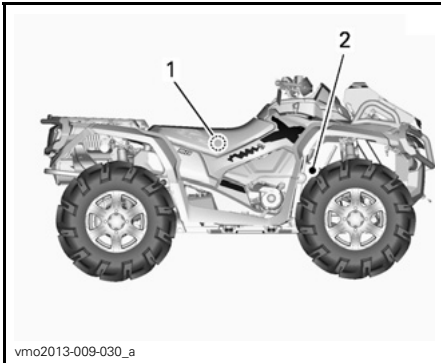

TYPBILD - 1000R-MODELL VISAS

1. Dekal 1 (på ramen under sätet i mitten)
2. Dekal 2 (på ramen bakom höger framhjul)



### DEKAL 1

1. VIN (fordonets ID-nummer)
2. Modellnummer



### DEKAL 2

1. VIN (fordonets ID-nummer)
2. Modellnummer

## Motorns ID-nummer

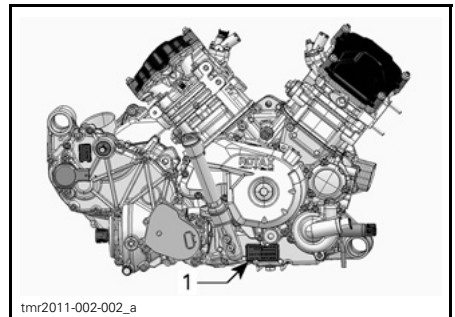

TYPBILD — HÖGER SIDA AV MOTORN

1. EIN (motorns ID-nummer)

---

# REGLER FÖR LJUDDÄMPNINGSSYSTEM (KANADA/USA)

Det är förbjudet att manipulera ljuddämpningssystemet!

Enligt amerikansk federal lag och provinslagar i Kanada kan följande handlingar eller upphov till följande handlingar vara åtalbara:

1. Att, i annat syfte än för underhåll, reparation eller utbyte, ta bort eller göra funktionsoduglig någon enhet eller designkomponent för ljuddämpningsändamål installerad i ett nytt fordon, före försäljning eller leverans till den slutliga köparen eller medan fordonet används. Eller:
2. Att använda fordonet efter det att någon har tagit bort en sådan enhet eller designkomponent eller gjort den funktionsoduglig.

**Bland de handlingar som anses utgöra otillåten manipulering är de följande:**

1. Att ta bort, modifiera eller göra hål på ljuddämparen eller någon motordel som används för avledning av avgaser.
2. Att ta bort, modifiera eller göra hål på någon del av insugningssystemet.
3. Att byta ut rörliga fordonsdelar eller delar av avgas- eller insugningssystem mot andra delar än de som specificerats av tillverkaren.
4. Underlåtenhet att utföra lämpligt underhåll.

# BULLER- OCH VIBRATIONSVÄRDEN (ALLA LÄNDER UTOM KANADA/USA)

MODELL		Outlander L 570 X mr	Outlander 650 och 850 X mr	Outlander 1000R X mr
<b>BULLER- OCH VIBRATIONSVÄRDEN<sup>1</sup></b>				
Buller	Ljudeffektnivå (L <sub>WA</sub> )	96 dB vid 4.000 RPM (mätosäkerhet (K <sub>WA</sub> ) 3 dB)	94 dB vid 4.000 RPM (mätosäkerhet (K <sub>WA</sub> ) 3 dB)	94 dB vid 3.500 RPM (mätosäkerhet (K <sub>WA</sub> ) 3 dB)
	Ljudtryck (L <sub>pA</sub> )	83 dB vid 4.000 RPM (mätosäkerhet (K <sub>pA</sub> ) 3 dB)	83 dB vid 4.000 RPM (mätosäkerhet (K <sub>pA</sub> ) 3 dB)	83 dB vid 3.500 RPM (mätosäkerhet (K <sub>pA</sub> ) 3 dB)
Vibration	Hand- armsystemet	<2,5 m/s <sup>2</sup> vid 4.000 RPM	3,43 m/s <sup>2</sup> vid 4.000 RPM (mätosäkerhet 1,715 m/s <sup>2</sup> )	<2,5 m/s <sup>2</sup> vid 3.500 RPM
	Hela kroppen via sätet	<0,5 m/s <sup>2</sup> vid 4.000 RPM	<0,5 m/s <sup>2</sup> vid 4.000 RPM	<0,5 m/s <sup>2</sup> vid 3.500 RPM
<sup>1</sup> : Buller- och vibrationsvärdena är uppmätta i enligt med standarden EN 15997:2011 på vägbeläggning, i Neutral.				



---

# EG-FÖRSÄKRAN OM ÖVERENSSTÄMMELSE

EG-deklarationen om överensstämmelse finns inte med i denna version av Instruktionsboken.

Vänligen se den tryckta versionen som levererades med fordonet.

# SPECIFIKATIONER

## 570-modeller

MOTOR	570
Motortyp	ROTAX® 570, 4-takts, dubbelcylindrig (V-twin), vätskekyld
Ventilsystem	4 ventiler/cylinder (mekanisk justering), enkel överliggande kamaxel (SOHC) med transmissionskedja
Cylinderdiameter	84 mm
Slaglängd	51,4 mm
Cylindervolym	570 cm <sup>3</sup>
Avgassystem	Gnisttskydd godkänt av USDA Forest Service
Luftfilter	Syntetiskt pappersfilter med skumplast

SMÖRJSYSTEM		570
Typ		Våtsump. Utbytbar oljekassetfilter
Oljefilter		Utbytbar kassett
Motorolja	Kapacitet (oljebyte med filter)	2,0 L
	Rekommenderat i Nordamerika	Under sommarhalvåret, använd XPS 4-takts delsyntetolja (sommарolja) (P/N 293 600 121). För åretrunt-användning rekommenderas XPS syntetisk 4-taktsolja (åretruntolja) (P/N 293 600 112). Om de inte går att få tag på, använd en 5W40-motorolja som uppfyller kraven för API-klasserna SG, SH eller SJ
	Rekommenderat utanför Nordamerika	Under sommarhalvåret, använd XPS 4-takts delsyntetolja (sommарolja) (P/N 619 590 109). För åretrunt-användning rekommenderas XPS syntetisk 4-taktsolja (åretruntolja) (P/N 619 590 114). Om de inte går att få tag på, använd en 5W40-motorolja som uppfyller kraven för API-klasserna SG, SH eller SJ

KYLSYSTEM		570
Kylvätska	Typ	Etylenglykol/vattenblandning (50 % kylvätska, 50 % vatten). Använd Långtidsfrostskydd (P/N 219 702 685) eller (P/N 619 590 204) (Finland, Norge och Sverige) eller kylvätska särskilt avsedd för aluminiummotorer
	Kapacitet	3,5 L

TRANSMISSION		570
Typ		CVT (konstant variabel transmission)
Inkopplingsvarvtal		1.400 RPM

VÄXELLÅDA		570
Typ		Dubbel (hög/låg) med parkering, neutral och back
Växellådsolja	Kapacitet	450 ml
	Rekommenderas	XPS syntetisk växellådsolja (75W 140) (P/N 293 600 140) eller en 75W140 API GL-5 syntetisk växellådsolja

ELSYSTEM		570
Generatoreffekt		500 W vid 6.000 RPM
Tändningssystem		IDI (Inductive Discharge Ignition)
Tändningsinställning		Ej justerbar
Tändstift	Antal	2
	Tillverkare och typ	NGK DCPR8E eller likvärdigt
	Avstånd	0,7 mm till 0.8 mm
Varvtalsbegränsning för motor	Framåt	8.000 RPM
	Back	15 km/h (utan frisläppsfunktion)

## SPECIFIKATIONER

ELSYSTEM		570
Batteri	Typ	Underhållsfritt
	Spänning	12 V DC
	Nominell kapacitet	18 A•h
	Startmotor-effekt	0,7 kW
Strålkastare	Hög	HS1 35 W
	Låg	HS1 35 W
Bakljus		P21/5W
Säkringar		Se <i>SÄKRINGAR</i> i avsnittet <i>UNDERHÅLL</i>

BRÄNSLESYSTEM			570
Bränsletillförsel	Typ	Elektronisk bränsleinsprutning (EFI), 46 mm spjällhus, 1 injektor per cylinder	
Bränslepump	Typ	Elektrisk (i bränsletanken)	
Tomgångsvarvtal			1.800 RPM (ej justerbart)
Bränsle	Typ	Normal blyfri bensin	
	Minimiok- tantal	Inom Nordamerika	87 (R+M)/2 eller högre
		Utanför Nordamerika	92 RON eller högre
Bränsletankskapacitet			20,5 L
Mängd återstående bränsle när lampan för låg bränslenivå TÄNDS			± 5 L

DRIVSYSTEM			570
Drivsystemtyp			Valbar 2/4-hjulsdrift
Framdifferentialolja/ bakaxelväxelolja	Kapacitet	Fram	500 ml
		Bak	250 ml
	Typ	Fram	XPS syntetisk växellådsolja (75W 90) (P/N 293 600 043) ELLER en syntetisk olja 75W 90 API GL5
		Bak	XPS syntetisk växellådsolja (75W 140) (P/N 293 600 140) eller en 75W140 API GL-5 syntetisk växellådsolja
Framhjulsdrift			Rak växel Visco-lok QE
Framhjulsdriftsförhållande			3,6:1

<b>DRIVSYSTEM</b>		<b>570</b>
Bakhjulsdrift		Rak konisk växel/ slutväxel
Bakhjulsdriftsförhållande		3,6:1
CV smörjfett		Castrol CV smörjfett (P/N 293 550 062)
Smörjfett kardanaxel		Smörjfett kardanaxel(P/N 293 550 063)
<b>STYRNING</b>		<b>570</b>
Vändradie		2.565 mm
Total hjulutåtvändning (fordonet på marken)		2,5 mm ± 12.7 mm
Camber-vinkel (fordonet på marken)		0°
<b>FJÄDRING FRAM</b>		<b>570</b>
Fjädringstyp		Dubbel A-arm med anti dive-geometri
Stötdämpare	Antal	2
	Typ	Olja
Typ av justering av förspänning		Kam med 5 lägen
<b>FJÄDRING BAK</b>		<b>570</b>
Fjädringstyp		TTI (Trailing arm Independent) med extern krängningshämmare
Stötdämpare	Antal	2
	Typ	Olja
Typ av justering av förspänning		Kam med 5 lägen
<b>BROMSAR</b>		<b>570</b>
Främre bromsar	Typ	Dubbla 214 mm tvärborrade skivbromsar med hydrauliska dubbelkolvsock
Bakre broms	Typ	Enkel 214 mm tvärborrade skivbroms med hydrauliskt dubbelkolvsock
Bromsvätska	Kapacitet	260 ml
	Typ	DOT 4
Bromsok		Flytande, två kolvar (2 x 26 mm)
Bromsbeläggmaterial		Organiskt
Minimitjocklek på bromsbelägg		1 mm
Minimitjocklek på bromsskiva		4,0 mm
Max. bromsskivskvethet		0,2 mm

## SPECIFIKATIONER

DÄCK		570
Tryck	Fram	Högst: 48,3 kPa Minst: 41,4 kPa
	Bak	Högst: 48,3 kPa Minst: 41,4 kPa
Minimalt däckspår djup		3 mm
Däckstorlek	Fram	711 x 203 x 305 mm (28 x 8 x 12 tum)
	Bak	711 x 254 x 305 mm (28 x 10 x 12 tum)
HJUL		570
Typ		Gjuten aluminium
Fälgstorlek	Fram	305 x 152 mm (12 x 6 tum)
	Bak	305 x 191 mm (12 x 7,5 tum)
Åtdragningsmoment för hjulmutter		100 N•m
DIMENSIONER		570
Total längd		211 cm
Total bredd		118 cm
Total höjd		128 cm
Hjulbas		129,5 cm
Hjulspår	Fram	93,98 cm
	Bak	91,4 cm
Markfrigång		30 cm

<b>LASTKAPACITET OCH VIKT</b>	<b>570</b>
Torrsvikt	382 kg
Bakre räckets kapacitet	109 kg
Bakre förvaringsutrymmets lastkapacitet	11 L eller 10 kg
Högsta tillåtna fordonsbelastning (inkluderar förare, övrig last och eventuella tillbehör)	189 kg
Max. dragvikt	590 kg
Max. kultryck	23 kg

**650-, 850- och 1000R-modeller**

MOTOR		650, 850 OCH 1000R
Motortyp		ROTAX®, 4-takts, dubbelcylindrig (V-twin), vätskekyld
Ventilsystem		4 ventiler/cylinder (mekanisk justering), enkel överliggande kamaxel (SOHC) med transmissionskedja
Cylinderdiameter	650	82 mm
	850	94 mm
	1000R	91 mm
Slaglängd	650/850	61,5 mm
	1000R	75 mm
Cylindervolym	650	650 cm <sup>3</sup>
	850	854 cm <sup>3</sup>
	1000R	976 cm <sup>3</sup>
Avgassystem		Gnisttskydd godkänt av USDA Forest Service
Luftfilter		Syntetiskt pappersfilter med skumplast

SMÖRJSYSTEM		650, 850 OCH 1000R
Typ		Våtsump. Utbytbar oljekassettfilter
Oljefilter		BRP Rotax papperstyp, utbytbar
Motorolja	Kapacitet (oljebyte med filter)	2,0 L
	Rekommenderat i Nordamerika	Under sommarhalvåret, använd XPS 4-takts delsyntetolja (sommarolja) (P/N 293 600 121). För åretrunt-användning rekommenderas XPS syntetisk 4-taktsolja (åretruntolja) (P/N 293 600 112). Om de inte går att få tag på, använd en 5W40-motorolja som uppfyller kraven för API-klasserna SG, SH eller SJ
	Rekommenderat utanför Nordamerika	Under sommarhalvåret, använd XPS 4-takts delsyntetolja (sommarolja) (P/N 619 590 109). För åretrunt-användning rekommenderas XPS syntetisk 4-taktsolja (åretruntolja) (P/N 619 590 114). Om de inte går att få tag på, använd en 5W40-motorolja som uppfyller kraven för API-klasserna SG, SH eller SJ



KYLSYSTEM			650, 850 OCH 1000R
Kylvätska	Typ	Etylenglykol/vattenblandning (50 % kylvätska, 50 % vatten). Använd Långtidsfrostskydd (P/N 219 702 685) eller en kylvätska speciellt avsedd för aluminiummotorer	
	Kapacitet	3,5 L	
TRANSMISSION			650, 850 OCH 1000R
Typ			CVT (konstant variabel transmission), deltransmission med L/H/N/R/P, standardmotorbroms
Inkopplingsvarvtal			1.800 RPM
VÄXELLÅDA			650, 850 OCH 1000R
Typ			Dubbel (hög/låg) med parkering, neutral och back
Växellådsolja	Kapacitet	450 ml	
	Rekommenderas	XPS syntetisk växellådsolja (75W 140) (P/N 293 600 140) eller en 75W140 API GL-5 syntetisk växellådsolja	
ELSYSTEM			650, 850 OCH 1000R
Generatoreffekt			625 W vid 6.000 RPM
Tändningssystem			IDI (Inductive Discharge Ignition)
Tändningsinställning			Ej justerbar
Tändstift	650	Antal	2
		Tillverkare och typ	NGK DCPR8E eller likvärdigt
		Avstånd	0,7 mm till 0.8 mm
	850 1000R	Antal	2
		Tillverkare och typ	NGK LMAR8D-J eller likvärdigt
		Avstånd	0,7 mm till 0.9 mm
Varvtalsbegränsning för motor	Alla modeller	Framåt	8.000 RPM
		Back	15 km/h (utan frisläppsfunktion)

ELSYSTEM		650, 850 OCH 1000R
Batteri	Typ	Underhållsfritt
	Spänning	12 volt
	Nominell kapacitet	18 A•h
	Startmotoreffekt	0,7 KW
Strålkastare	Hög	2 x 60 W (HB3)
	Låg	2 x 55 W (H1)
Bakljus		2 x 5/21 W
Säkringar		Se <i>SÄKRINGAR</i> i avsnittet <i>UNDERHÅLL</i>

BRÄNSLESYSTEM		650, 850 OCH 1000R
Bränsletillförsel	650	Elektronisk bränsleinsprutning (EFI), 46 mm spjällhus, 1 injektor per cylinder
	850/1000R	Elektronisk bränsleinsprutning (EFI), 54 mm spjällhus, 1 injektor per cylinder
Bränslepump	Typ	Elektrisk (i bränsletanken)
Tomgångsvarvtal	650	1.250 RPM (ej justerbart)
	850/1000R	1.400 RPM (ej justerbart)
Bränsle	Typ	Normal blyfri bensin
	Minimioktantal	87 Pump Posted AKI (92 RON eller 95 E10 RON)
Bränsletankskapacitet		20,5 L
Mängd återstående bränsle när lampan för låg bränslenivå TÄNDS		± 5 L

DRIVSYSTEM		650, 850 OCH 1000R
Drivsystemtyp		Valbar 2/4-hjulsdrift
Framhjulsdrift		Visco-lok <sup>†</sup> OE framdifferential
Framhjulsdriftsförhållande		3,6:1
Bakhjulsdrift	650	Rak konisk växel/ bakaxelväxel
	850/1000R	Cylindrisk skruvväxel/ bakaxelväxel
Bakhjulsdriftsförhållande		3,6:1

DRIVSYSTEM		650, 850 OCH 1000R
Framdifferentialolja	Kapacitet	500 ml
	Typ	XPS syntetisk växellådsolja (75W 90) (P/N 293 600 043) eller en syntetisk växellådsolja 75W90 API GL-5
Bakre slutväxelolja	Kapacitet	250 ml
	Typ	XPS syntetisk växellådsolja (75W 140) (P/N 293 600 140) eller en syntetisk växellådsolja 75W140 API GL-5
CV smörjfett		Castrol CV-smörjfett (P/N 293 550 062) eller en likvärdig produkt
Smörjfett kardanaxel		Smörjfett kardanaxel (P/N 293 550 063) eller en likvärdig produkt

STYRNING		650, 850 OCH 1000R
Vändradie	650	2.565 mm
	850	2.940 mm
	1000R	431,8 cm
Total hjulutätvändning (framhjulen lyfta från marken)		0,1° till 0,5° toe-in
Camber-vinkel (fordonet på marken)		0°

FJÄDRING FRAM		650, 850 OCH 1000R
Fjädringstyp		Dubbel fjädringsarm med anti dive-geometri
Stötdämpare	Antal	2
	Typ	Olja
Typ av justering av förspänning	1000R	Inställbara lägen
	650/850	Kam med 5 lägen

## SPECIFIKATIONER

FJÄDRING BAK			650, 850 OCH 1000R
Fjädringstyp			TTI (Torsional Trailing arm Independent) med extern krängningshämmare
Stötdämpare	650/850	Antal	2
		Typ	Olja
	1000R	Antal	2
		Typ	HPG-stötdämpare med piggyback-reservoar och dubbel hastighetsjustering av kompressionsdämpningen
Typ av justering av förspänning		650/850	Kam med 5 lägen
		1000R	Inställbara lägen

BROMSAR			650, 850 OCH 1000R
Främre broms	Antal	2	
	Typ	214 mm tvärborrade skivbromsar med hydrauliska dubbelkolvsok	
Bakre broms	Antal	1	
	Typ	214 mm tvärborrade skivbromsar med hydrauliskt dubbelkolvsok	
Bromsvätska	Kapacitet	260 ml	
	Typ	DOT 4	
Bromsok			Flytande, två kolvar (2 x 26 mm)
Bromsbeläggmaterial			Organiskt
Minimitjocklek på bromsbelägg			1 mm
Minimitjocklek på bromsskiva			4,0 mm
Max. bromsskivskvethet			0,2 mm

DÄCK			650, 850 OCH 1000R
Tryck	Fram	Högst: 48,3 kPa Minst: 41,4 kPa	
	Bak	Högst: 48,3 kPa Minst: 41,4 kPa	
Minimalt däckspår djup			3 mm

DÄCK			650, 850 OCH 1000R
Storlek	Fram	650	711 x 203 x 305 mm (28 x 8 x 12 tum)
		850/1000R	762 x 229 x 355 mm (30 x 9 x 14 tum)
	Bak	650	711 x 254 x 305 mm (28 x 10 x 12 tum)
		850/1000R	762 x 229 x 355 mm (30 x 9 x 14 tum)

HJUL			650, 850 OCH 1000R
Typ			Gjuten aluminium
Fälgstorlek	Fram	850/1000R	355 x 152 mm (14 x 6 tum)
		650	305 x 152 mm (12 x 6 tum)
	Bak	850/1000R	355 x 152 mm (14 x 6 tum)
		650	305 x 191 mm (12 x 7,5 tum)
Åtdragningsmoment för hjulmutter			100 N•m ± 10 N•m

DIMENSIONER			650, 850 OCH 1000R
Totallängd	650/850		224 cm
	1000R		246 cm
Totalbredd	650		118 cm
	850/1000R		127 cm
Totalhöjd	650		128 cm
	850/1000R		131 cm
Hjulbas	650/850		129,5 cm
	1000R		149,9 cm
Hjulspår	Fram	650	93,98 cm
		850/1000R	104,14 cm
	Bak	650	91,4 cm
		850/1000R	99,06 cm
Markfrigång	650		30 cm
	850/1000R		33 cm

## SPECIFIKATIONER

VIKT OCH LASTKAPACITET		650, 850 OCH 1000R
Torrsvikt	650	396 kg
	850	437 kg
	1000R	449 kg
Bakre räcke		90 kg
Bakre förvaringsutrymmets lastkapacitet		21,4 L eller 10 kg
Högsta tillåtna fordonsbelastning (inkluderar förare, passagerare, övrig last och eventuella tillbehör)		189 kg
Max. dragvikt		590 kg
Max. kultryck		23 kg

# ***PROBLEMLÖSNING***

---

# PROBLEMLÖSNING – RIKTLINJER

---

## MOTORN GÅR INTE RUNT

---

1. Tändningslåset är ställt på AV.
  - *Placera det i läget PÅ.*
2. Motorns nödstoppreglage.
  - *Se till att motorns nödstoppreglage befinner sig i läget PÅ.*
3. Växeln är inte i läget PARKERING eller NEUTRAL.
  - *Ställ växeln i PARKERING eller NEUTRAL eller tryck in bromsreglaget/bromsreglagen.*
4. Bränd säkring.
  - *Kontrollera huvudsäkringen.*
5. Svagt batteri eller lösa anslutningar.
  - *Kontrollera anslutningar och kontakter.*
  - *Låt kontrollera batteriet.*
  - *Kontakta en auktoriserad Can-Am-återförsäljare.*
6. Fel tändningsnyckel, flerk Funktionsmätarens display visar meddelandet OGILTIG NYCKEL.
  - *Använd nyckeln som är avsedd för fordonet.*
7. Svag startmotor eller lösa anslutningar.
  - *Kontrollera startmotoranslutningar.*
  - *Kontrollera startmotorreläet.*



---

## MOTORN GÅR RUNT, MEN STARTAR INTE

---

### 1. Flödad motor (tändstiftet vått vid demontering).

- *Ifall motorn inte startar och den är flödad med bränsle, kan flödningsläget aktiveras för att förhindra bränsleinsprutning och för att slå av tändningen när motorn dras igång. Gör så här:*

- Sätt nyckeln i tändningslåset och vrid till läget PÅ.
- Tryck in gasreglaget helt och HÅLL det intryckt.
- Tryck in START-knappen.

*Motorn ska dras runt i 20 sekunder. Släpp START-knappen.*

*Släpp gasreglaget och starta/dra runt motorn igen så att motorn startas.*

#### **Om det inte fungerar:**

- Rengör området vid tändstiftshållarna och ta sedan bort dem.
- Ta bort tändstiften (verktyg finns i verktygssatsen).
- Koppla ur injektorelanslutningen.
- Dra igång motorn flera gånger.
- Installera om möjligt nya eller rena och torra tändstift.
- Starta motorn enligt anvisningarna ovan.

*Om motorn fortfarande är flödad, vänd dig till en auktoriserad Can-Am-återförsäljare.*

**OBSERVERA:** *Kontrollera att det inte förekommer bränsle i motoroljan. Byt annars motorolja.*

### 2. Inget bränsle når motorn (tändstiftet torrt vid demontering).

- *Kontrollera bränslenivån.*
- *Det kan vara fel på bränslepumpen.*
- *Kontrollera bränslepumpens säkring och relä.*
- *Om motorn inte startar, ta fordonet till en auktoriserad Can-Am-återförsäljare, en verkstad eller en person som du själv väljer för underhåll, reparation eller utbyte. Se Emissionsrelaterad garanti enligt US EPA i denna bok för information om garantianspråk.*

### 3. Tändstift/tändning (ingen gnista).

- *Kontrollera injektorernas/tändningens säkring.*
- *Ta bort tändstiftet och koppla sedan på nytt till tändspolen.*
- *Kontrollera att tändningslåset och/eller motorns nödstoppreglage befinner sig i läget PÅ.*
- *Starta motorn med tändstiftet grundat till motorn, på avstånd från tändstiftshålet. Om ingen gnista uppstår, byt tändstiftet.*
- *Om problemet kvarstår, ta fordonet till en auktoriserad Can-Am-återförsäljare, en verkstad eller en person som du själv väljer för underhåll, reparation eller utbyte. Se Emissionsrelaterad garanti enligt US EPA i denna bok för information om garantianspråk.*

## MOTORN GÅR RUNT, MEN STARTAR INTE (forts.)

---

4. Flerfunktionsmätarens MOTORFEL-indikator är tänd och displayen visar meddelandet MOTORFEL.
  - *Ta fordonet till en auktoriserad Can-Am-återförsäljare, en verkstad eller en person som du själv väljer för underhåll, reparation eller utbyte. Se Emissionsrelaterad garanti enligt US EPA i denna bok för information om garantianspråk.*
5. Motorns skyddsfunktion är aktiverad.
  - *Flerfunktionsmätarens MOTORFEL-indikator är tänd och displayen visar meddelandet MOTORFEL. Ta fordonet till en auktoriserad Can-Am-återförsäljare, en verkstad eller en person som du själv väljer för underhåll, reparation eller utbyte. Se Emissionsrelaterad garanti enligt US EPA i denna bok för information om garantianspråk.*

## MOTORN SAKNAR ACCELERATION ELLER EFFEKT

---

1. Smutsigt eller skadat tändstift.
  - *Se MOTORN GÅR RUNT, MEN STARTAR INTE.*
2. För lite bränsle når motorn.
  - *Se MOTORN GÅR RUNT, MEN STARTAR INTE.*
3. Motorn överhettar.
  - *Se MOTORN ÖVERHETTAR.*
4. Luftfilter/-hus igensatt eller smutsigt.
  - *Kontrollera luftfiltret och rengör vid behov.*
  - *Kontrollera om luftfilterhusets dränage är igensatt eller smutsigt.*
  - *Kontrollera luftintagsrörets placering.*
5. Smutsig eller sliten CVT.
  - *Kontakta en auktoriserad Can-Am-återförsäljare.*
6. Motorns skyddsfunktion är aktiverad.
  - *Kontrollera om meddelanden visas i flerfunktionsmätarens display.*
  - *Flerfunktionsmätarens MOTORFEL-indikator är tänd och displayen visar meddelandet MOTORFEL eller NÖDLÅGE. Ta fordonet till en auktoriserad Can-Am-återförsäljare, en verkstad eller en person som du själv väljer för underhåll, reparation eller utbyte. Se Emissionsrelaterad garanti enligt US EPA i denna bok för information om garantianspråk.*

## MOTORN ÖVERHETTAR

---

1. Låg kylvätskenivå i kylsystemet.
  - *Kontrollera motorns kylvätska; se delavsnittet UNDERHÅLLSPROCEDURER.*

---

**MOTORN ÖVERHETTAR (forts.)**

---

**2. Smutsiga kylflänsar.**

- Rengör kylflänsarna; se KYLARE i delavsnittet UNDERHÅLLSPROCEDURER.

**3. Kylfläkten fungerar inte.**

- Kontrollera kylfläktens säkring eller relä; se delavsnittet UNDERHÅLLSPROCEDURER. Om det inte är något fel på säkringen, ta fordonet till en auktoriserad Can-Am-återförsäljare, en verkstad eller en person som du själv väljer för underhåll, reparation eller utbyte. Se Emissionsrelaterad garanti enligt US EPA i denna bok för information om garantianspråk.

---

**MOTORN BAKTÄNDER**

---

**1. Läckande avgassystem.**

- Ta fordonet till en auktoriserad Can-Am-återförsäljare, en verkstad eller en person som du själv väljer för underhåll, reparation eller utbyte. Se Emissionsrelaterad garanti enligt US EPA i denna bok för information om garantianspråk.

**2. Motorn blir för varm.**

- Se MOTORN SAKNAR ACCELERATION ELLER EFFEKT.

**3. Tändningsinställningen är fel eller det är fel på tändningssystemet.**

- Ta fordonet till en auktoriserad Can-Am-återförsäljare, en verkstad eller en person som du själv väljer för underhåll, reparation eller utbyte. Se Emissionsrelaterad garanti enligt US EPA i denna bok för information om garantianspråk.

---

**MOTORN FELTÄNDER**

---

**1. Smutsigt/skadat/slitet tändstift.**

- Rengör/kontrollera tändstiftet och värmeklassen. Byt vid behov.

**2. Vatten i bränslet.**

- Dränera bränslesystemet och fyll på med nytt bränsle.

---

**FORDONET UPPNÅR INTE FULL HASTIGHET**

---

**1. Motor.**

- Se MOTORN SAKNAR ACCELERATION ELLER EFFEKT.

**2. Parkeringsbroms.**

- Kontrollera att parkeringsbromsen är helt urkopplad.

**3. Luftfilter/-hus igensatt eller smutsigt.**

- Kontrollera luftfiltret och rengör vid behov.
- Kontrollera om luftfilterhusets dränage är igensatt eller smutsigt.
- Kontrollera luftintagsrörets placering.

## FORDONET UPPNÅR INTE FULL HASTIGHET (forts.)

---

### 4. Smutsig eller sliten CVT.

- Kontakta en auktoriserad Can-Am-återförsäljare.

### 5. Motorns skyddsfunktion är aktiverad.

- Kontrollera om meddelanden visas i flerfunktionsmätarens display.
- Flerfunktionsmätarens MOTORFEL-indikator är tänd och displayen visar meddelandet MOTORFEL eller NÖDLÅGE. Ta fordonet till en auktoriserad Can-Am-återförsäljare, en verkstad eller en person som du själv väljer för underhåll, reparation eller utbyte. Se Emissionsrelaterad garanti enligt US EPA i denna bok för information om garantianspråk.

## VÄXELREGLAGET ÄR SVÅRT ATT FLYTTA

---

### 1. Växlarna är i en position som hindrar växelreglaget från att fungera.

- Gunga fordonet fram och tillbaka för att flytta växlarna i transmissionen, så att växelreglaget kan användas.

### 2. Smutsig eller sliten CVT.

- Kontakta en auktoriserad Can-Am-återförsäljare.

## VARVTALET ÖKAR MEN FORDONET RÖR SIG INTE

---

### 1. Växel n är i läget PARKERING eller NEUTRAL.

- Välj läget R (back), H1 (hög) eller LO (låg).

### 2. Smutsig eller sliten CVT.

- Kontakta en auktoriserad Can-Am-återförsäljare.

### 3. Vatten i transmissionen.

- Se SPECIELLA PROCEDURER.

# MEDDELANDEN I DEN ANALOGA/DIGITALA MÄTAREN

MEDDELANDE	SIGNALLAMPA/LAMPOR LYSER	BESKRIVNING
OGILTIG NYCKEL	Motorfel	Anger att du har använt fel tändningsnyckel. Använd nyckeln som är avsedd för fordonet. Det är också möjligt att tändningsnyckeln har dålig kontakt. Dra ur och rengör nyckeln.
PARK BROMS	Parkeringsbroms	Visas när parkeringsbromsen används i mer än 15 sekunder (under körning).
LÅG BATT SPÄNN	Motorfel	Låg batterispänning. Kontrollera batterispänningen och laddningssystemet.
HÖG BATT SPÄNN	Motorfel	Hög batterispänning. Kontrollera batterispänningen och laddningssystemet.
LÅGT OLJETRYCK <sup>(1)</sup>	Motorfel	Lågt oljetryck i motorn. Stäng av motorn omedelbart.
ÖVERHETTNING	Motorfel	Motorn överhettar. Se <i>MOTORN ÖVERHETTAR</i> i avsnittet <i>PROBLEMLÖSNING</i> .
NÖDLÄGE	Motorfel	Allvarligt fel på motorn som kan påverka motorns normala drift. MOTORFEL-indikatorn blinkar också. Se avsnittet <i>PROBLEMLÖSNING</i> .
MOTORFEL	Motorfel	Motorfel. MOTORFEL-indikatorn kommer även att LYSA. Se avsnittet <i>PROBLEMLÖSNING</i> .
NO ECM COMMUNICATION (Ingen ECM-kommunikation)	Motorfel	Kommunikationsfel mellan hastighetsmätaren och motorkontrollmodulen (ECM)
DPS-FEL	Motorfel	Anger att DPS (den dynamiska servostyrningen) inte fungerar korrekt. Kontakta en auktoriserad Can-Am-återförsäljare.
TPS-FEL TRYCK PÅ FRISLÄPP FÖR NÖDLÄGESSTART	Motorfel	Spjällägesgivaren fungerar inte normalt. Ta fordonet till en auktoriserad Can-Am-återförsäljare, en verkstad eller en person som du själv väljer för underhåll, reparation eller utbyte. Se Emissionsrelaterad garanti enligt US EPA i denna bok för information om garantianspråk.

**ANMÄRKNING** <sup>(1)</sup> Om meddelandet kvarstår och motorfelindikatorn fortsätter att lysa när motorn har startats, stäng av motorn. Kontrollera motorns oljenivå. Fyll på vid behov. Om oljenivån är korrekt, ta fordonet till en auktoriserad Can-Am-återförsäljare, en verkstad eller en person som du själv väljer för underhåll, reparation eller utbyte. Se Emissionsrelaterad garanti enligt US EPA i denna bok för information om garantianspråk. Använd inte fordonet förrän det har reparerats.

***Denna sida är  
avsiktligt tom***

# ***GARANTI***

---

# **BRP:S BEGRÄNSADE GARANTI FÖR USA OCH KANADA: 2016 CAN-AM® ATV**

## **GARANTINS OMFATTNING**

Bombardier Recreational Products Inc. ("BRP")\* garanterar sina 2016 Can-Am ATV:er som säljs av auktoriserade Can-Am ATV-återförsäljare (härefter definierade) i United States of America ("USA") och Kanada avseende material- eller tillverkningsfel under den period och enligt de villkor som anges nedan. Denna begränsade garanti upphävs om: (1) ATV:n har använts för racing eller någon annan tävlingsaktivitet, vid vilken som helst tidpunkt, även av en tidigare ägare, eller (2) ATV:n har ändrats eller modifierats på ett sätt som skadligt påverkar dess användning, prestanda eller hållbarhet, eller om den har ändrats eller modifierats för annat bruk än vad den är avsedd för.

Såvida inget annat anges omfattar denna begränsade garanti alla Can-Am ATV-originalreservdelar och -tillbehör som installerats av en auktoriserad BRP-återförsäljare på 2016 Can-Am ATV:n vid leveransen. Utan att begränsa allmängiltigheten i det ovanstående, omfattas inte Apache™ eller Apache 360™ av denna begränsade garanti.

## **ANSVARSBEGRÄNSNING**

DENNA UTTRYCKLIGA GARANTI GÄLLER OCH GODTAS I STÄLLET FÖR ALLA ÖVRIGA UTTRYCKLIGA ELLER UNDERFÖRSTÅDDA GARANTIER, INKLUSIVE OCH UTAN BEGRÄNSNING TILL VARJE GARANTI OM HANDELSDUGLIGHET ELLER LÄMPLIGHET FÖR NÅGOT SPECIELLT SYFTE. I DEN MÅN UNDERFÖRSTÅDDA GARANTIER INTE KAN UPPHÄVAS BEGRÄNSAS DE TILL TIDEN FÖR DEN UTTRYCKLIGA GARANTIN. MINDRE SKADOR OCH FÖLJDSKADOR OMFATTAS INTE AV DENNA GARANTI. VISSA STATER/PROVINSER TILLÅTER EJ ANSVARSBEGRÄNSNINGAR, BEGRÄNSNINGAR ELLER UTESLUTNINGAR SOM ANGIVITS OVAN. DESSA ÄR DÄRFÖR EVENTUELLT ICKE TILLÄMPLIGA I DITT FALL. DENNA GARANTI GER DIG SPECIFIKA RÄTTIGHETER, OCH DU ÅTNJUTER EV. ÄVEN ANDRA LAGLIGA RÄTTIGHETER SOM KAN VARIERA FRÅN STAT TILL STAT, ELLER PROVINS TILL PROVINS.

Ingen distributör eller BRP-återförsäljare eller någon annan person är auktoriserad att lämna någon som helst utfästelse, representation eller garanti beträffande produkten utöver det som ingår i denna begränsade garanti och en sådan kan ej, ifall den lämnas, göras gällande gentemot BRP. BRP förbehåller sig rätten att när som helst ändra denna garanti, varvid förstås att en sådan ändring inte påverkar de garantivillkor som gäller för produkter som har sålts under giltighetstiden för denna garanti.

## **UNDANTAG – FÖLJANDE OMFATTAS EJ AV GARANTIN**

Garantin omfattar inte under några som helst omständigheter följande fall:

- Normalt slitage;
- Normalt underhåll, trimning, justeringar;



- Skador förorsakade av avsaknad av korrekt underhåll och/eller förvaring enligt beskrivning i Instruktionsboken;
- Skador förorsakade av att delar har avlägsnats, felaktiga reparationer, service, underhåll, modifieringar eller användning av delar som ej är tillverkade eller godkända av BRP eller reparationer utförda av en person som ej är auktoriserad Can-Am ATV-återförsäljare med servicefunktion;
- Skador förorsakade av vanvård, onormal användning, vårdslöshet eller användning av produkten på ett sätt som strider mot rekommenderad användning beskriven i Instruktionsboken för Can-Am ATV:n;
- Skador som orsakas av olycka, nedsänkning i vatten, brand, stöld, vandalism eller naturkatastrof;
- Användning med bränslen, oljor eller smörjmedel vilka ej är lämpliga för användning med denna produkt (se Instruktionsboken);
- Skador orsakade av rost, korrosion eller exponering för väder och vind;
- Skador orsakade av inträngande vatten eller snö;
- Oförutsedda skador eller följdskador, eller skador av något slag inklusive, men ej begränsat till, kostnader för bogsering, förvaring, telefon, hyra, taxi, olägenhet, försäkring, betalning av lån, tidsförlust eller förlust av inkomst.

## **GARANTIPERIOD**

Denna garanti träder i kraft från och med (1) datumet för produktens första leverans vid detaljförsäljning eller (2) det datum då produkten har tagits i bruk för första gången, beroende på vilket av dessa som inträffar först, och gäller sedan under tillämplig period nedan:

**SEX (6) PÅ VARANDRA FÖLJANDE MÅNADER** för privat eller kommersiellt bruk. För emissionsrelaterade komponenter, se även *EMISSIONSRELATERAD GARANTI ENLIGT US EPA* i denna bok.

Reparation eller byte av delar eller service under denna garanti förlänger ej tiden för denna garanti utöver den ursprungliga giltighetstiden.

## **VILLKOR FÖR GARANTINS GILTIGHET**

Garantin gäller **endast** ifall **samtliga** av följande villkor är uppfyllda:

- 2016 Can-Am ATV:n måste av den första ägaren ha köpts som ny och oanvänd från en Can-Am ATV-återförsäljare som är auktoriserad att distribuera Can-Am ATV:er i det land där försäljningen har ägt rum ("**Can-Am ATV-återförsäljare**");
- Den av BRP specificerade leveransinspektionen måste ha utförts och dokumenterats och undertecknats av köparen;
- 2016 Can-Am ATV:n måste ha garantiregistrerats av en auktoriserad Can-Am ATV-återförsäljare;
- 2016 Can-Am ATV:n måste ha köpts i det land där köparen bor;
- En förutsättning för garantins giltighet är att service har utförts med angivna tidsintervall enligt Instruktionsbokens anvisningar. BRP förbehåller sig rätten att kräva bevis på korrekt underhåll innan garantiersättning beviljas.

Om ett av ovanstående villkor inte har uppfyllts, beviljar BRP ingen garantiersättning för någon ägare, varken vid privat ägande eller vid kommersiellt ägande. Dessa begränsningar är nödvändiga för att ge BRP möjlighet att skydda såväl sina produkters säkerhet som sina konsumenters och allmänhetens säkerhet.

## **HUR ERHÅLLA GARANTIER SÄTTNING**

Kunden måste upphöra att använda Can-Am ATV:n ifall ett fel skulle uppstå. Kunden måste informera den auktoriserade BRP-återförsäljaren inom tre (3) dagar från felets upptäckande och ge denne rimlig tillgång till produkten samt rimlig tid att reparera produkten. Kunden måste även för den auktoriserade BRP-återförsäljaren uppvisa bevis på inköp av produkten och är skyldig att underteckna en reparations-/arbetsorder vid början av garantireparationen för att göra den giltig. Alla delar som ersätts under denna begränsade garanti blir BRP:s egendom.

## **BRP:S ANSVAR**

BRP:s ansvar under denna garanti begränsas, efter eget godtycke, till reparation av delar som befunnits vara defekta under normal användning, underhåll och service, eller till ersättning av sådana delar med nya Can-Am ATV-originaldelar utan kostnad för material och arbete, hos en valfri auktoriserad BRP-återförsäljare under garantiperioden enligt de villkor som anges här. Inget påstående om garantiavtalsbrott skall utgöra grund för återgång eller annullering av försäljningen av Can-Am ATV:n till ägaren.

Om service krävs utanför det land där produkten ursprungligen köptes, har ägaren ansvaret för eventuella extra avgifter som orsakas av lokala regler och bestämmelser, såsom, men inte begränsat till, frakt, försäkring, skatter, licensavgifter, importavgifter och andra finansiella avgifter, inklusive sådana som krävs av regeringar, stater, territorier och deras respektive myndigheter och organ.

BRP förbehåller sig rätten att förbättra eller modifiera produkter från tid till annan, utan skyldighet att ändra tidigare tillverkade produkter.

## **LEVERANTÖRSGARANTIER**

En GPS-mottagare kan levereras av BRP som standardutrustning på vissa 2016 Can-Am-ATV:er. GPS-mottagaren omfattas av den begränsade garantin från GPS-mottagarens tillverkare och omfattas således inte av denna begränsade garanti. Kontakta följande distributörer om du befinner dig i Kanada eller tillverkare om du befinner dig i USA:

### **I USA:**

Garmin International Inc.

USA: 913 397-8200

USA kostnadsfritt: 1 800 800-1020

Webbplats: [www.garmin.com](http://www.garmin.com)

### **I Kanada (välj en av dem):**

Raytech Électronique

Tel.: 450 975-1015

Fax: 800 975-0025 / 450 975-0817

Kontakt: [raytech@raytech.qc.ca](mailto:raytech@raytech.qc.ca)

Webbplats: [www.raytech.qc.ca](http://www.raytech.qc.ca)

Koord. GPS: N45o35.25' - W73o42.95'

Naviclub Ltd

Tel.: 418 835-9279

Fax: 418 835-6681

Kontakt: [naviclub@naviclub.com](mailto:naviclub@naviclub.com)

Webbplats: [www.naviclub.com](http://www.naviclub.com)

## **ÖVERLÅTELSE AV GARANTI**

Om äganderätten till en produkt överlåts under garantitiden, skall även denna garanti överlåtas och gälla för den återstående garantitiden, förutsatt att BRP under rättas om överlåtelsen av ägandeskap på följande sätt:

1. Den tidigare ägaren kontaktar BRP (på nedan angivet telefonnummer) eller en auktoriserad BRP-återförsäljare och uppger den nya ägarens kontaktuppgifter; eller
2. BRP eller en auktoriserad BRP-återförsäljare mottager ett bevis på att den tidigare ägaren har gått med på överlåtelsen av ägandeskap liksom erforderliga uppgifter om den nya ägaren.

## **KONSUMENTASSISTANS**

I fall av en ev. kontrovers eller tvist som berör denna begränsade garanti rekommenderar BRP att du försöker lösa frågan på återförsäljarnivå. Vi rekommenderar att du talar med servicechefen eller ägaren hos den auktoriserade återförsäljaren.

Om problemet ändå inte kan lösas, vänligen skicka skriftligt klagomål eller ring lämpligt nummer nedan:

## **I Kanada**

**BOMBARDIER RECREATIONAL PRODUCTS INC.**

CAN-AM ATV

CUSTOMER ASSISTANCE CENTER

75 J.-A. Bombardier Street

Sherbrooke QC J1L 1W3

Tel.: 1 888 272-9222

## **I USA**

**BRP US INC.**

CAN-AM ATV

CUSTOMER ASSISTANCE CENTER

7575 Bombardier Court

Wausau WI 54401

Tel.: 715 848-4957

\* I USA distribueras och repareras produkterna av BRP US Inc.

© 2015 Bombardier Recreational Products Inc. Alla rättigheter förbehålls.

® Registrerat varumärke som tillhör Bombardier Recreational Products Inc.

# EMISSIONSRELATERAD GARANTI ENLIGT US EPA

Bombardier Recreational Products Inc. ("BRP")\* garanterar den slutliga köparen och varje efterföljande köpare att detta nya fordon, inklusive alla delar av dess system för kontroll av avgasutsläpp och dess system för kontroll av avdunstningsutsläpp, uppfyller två villkor:

1. Det är designat, byggt och utrustat på ett sådant sätt att det vid försäljningen till den slutliga köparen uppfyller kraven i 40 CFR 1051 och 40 CFR 1060.
2. Det är fritt från material- och tillverkningsfel som skulle kunna hindra det från att uppfylla kraven i 40 CFR 1051 och 40 CFR 1060.

Om ett garantifel uppstår inom den angivna garantiperioden kommer BRP att reparera eller byta ut, efter eget val, en komponent som har ett material- eller tillverkningsfel vilket skulle öka motorns utsläpp av någon reglerad förorening, utan extra kostnad för ägaren, inklusive kostnad för diagnos och reparation eller utbyte av utsläppsrelaterade delar. Alla defekta delar som byts ut under denna garanti övergår i BRP:s ägo.

För alla utsläppsrelaterade garantianspråk begränsar BRP diagnostik och reparation av utsläppsrelaterade komponenter till auktoriserade Can-Am-återförsäljare, med undantag för akuta reparationer enligt kraven i punkt 2 i följande lista.

I egenskap av certifierande tillverkare kommer BRP inte att avslå utsläppsrelaterade garantianspråk som baseras på något av följande:

1. Underhåll eller annan service utförd av BRP eller BRP:s auktoriserade anläggningar.
2. Reparationsarbete på motor/utrustning som en användare utfört för att korrigera ett säkerhetsrelaterat brådskande tillstånd som är hänförbart till BRP, förutsatt att användaren försöker återställa motorn/utrustningen till dess korrekta konfiguration så snart som möjligt.
3. En åtgärd eller underlåten åtgärd från användarens sida som inte är relaterad till garantianspråket.
4. Underhåll som utförts oftare än vad som specificeras av BRP.
5. Allt som är BRP:s fel eller ansvar.
6. Användning av bränsle som är vanligt och tillgängligt där utrustningen används såvida det inte står i BRP:s skrivna underhållsanvisningar att detta bränsle skulle skada utrustningens utsläppskontrollsystem och användarna enkelt kan hitta det korrekta bränslet. Se avsnittet om underhållsinformation och bränslespecifikationer i tankningsavsnittet.

## Emissionsrelaterad garantiperiod

Den emissionsrelaterade garantin gäller för följande period, det som inträffar först:

	TIMMAR	MÅNADER	KILOMETER
Avgasutsläppsrelaterade komponenter	500	30	5000
Avdunstningsutsläppsrelaterade komponenter	E.T.	24	E.T.

## Komponenter som omfattas

Den emissionsrelaterade garantin omfattar alla komponenter vilkas haveri skulle öka en motors utsläpp av någon reglerad förorening, inklusive följande listade komponenter:

1. För avgasutsläpp är emissionsrelaterade komponenter varje motorkomponent som är relaterad till följande system:
  - Luftinsugningssystem
  - Bränslesystem
  - Tändningssystem
  - System för avgasrecirkulation
2. Även följande delar betraktas som emissionsrelaterade komponenter för avgasutsläpp:
  - Avgasreningssanordningar
  - Ventiler i vevhusventilation
  - Givare
  - Elektroniska styrenheter
3. Följande delar betraktas som emissionsrelaterade komponenter för avdunstningsutsläpp:
  - Bränsletank
  - Bränsletankslock
  - Bränsleledning
  - Bränslekopplingar
  - Klämmor\*
  - Övertrycksventiler\*
  - Styrventiler\*
  - Styrsoleoider\*
  - Elektroniska reglage\*
  - Vakuumstyrda membran\*
  - Styrkablar\*
  - Styrlänksystem\*
  - Avluftningsventiler
  - Avdunstningsslangar
  - Vätske-/ångavskiljare
  - Karbonfilter
  - Fästbyglar för filter
  - Anslutningsport för förgasarrensning

\*I relation till system för kontroll av avdunstningsutsläpp

4. Emissionsrelaterade komponenter inkluderar också varje övrig del vars enda ändamål är att reducera utsläpp eller vars haveri skulle öka utsläppen utan att signifikant försämra motorns/utrustningens prestanda.

## **Begränsad tillämpbarhet**

I egenskap av certifierande tillverkare kan BRP avslå emissionsrelaterade garanti-anspråk för fel som har orsakats av ägarens eller förarens felaktiga underhåll eller användning, av olyckor för vilka tillverkaren inte är ansvarig eller av naturkatastrofer. Ett emissionsrelaterat garanti-anspråk kan t.ex. avslås om ett fel direkt har orsakats av förarens felaktiga användning/missbruk av motorn/utrustningen eller förarens användning av motorn/utrustningen på ett sätt som den inte är utformad för och som på inget sätt är hänförligt till tillverkaren.

\* I USA distribueras och repareras produkterna av BRP US Inc.

---

# **BRP:S INTERNATIONELLA BEGRÄNSADE GARANTI: 2016 CAN-AM® ATV**

## **1) GARANTINS OMFATTNING**

Bombardier Recreational Products Inc. ("BRP")\* garanterar sina 2016 Can-Am ATV:er som säljs av Can-Am ATV-distributörer eller återförsäljare som av BRP auktoriserats att distribuera Can-Am ATV:er ("Can-Am ATV-distributör/återförsäljare") utanför USA (United States of America), Kanada, medlemsstaterna i det Europeiska ekonomiska samarbetsområdet (som består av Europeiska Unionens medlemsstater samt Norge, Island och Liechtenstein) ("EES"), medlemsstater i Oberoende staters samväld (inklusive Ukraina och Turkmenistan) ("OSS") och Turkiet, avseende material- eller tillverkningsfel under den period och enligt de villkor som anges nedan.

Alla Can-Am ATV-originalreservdelar och -tillbehör som har installerats av en auktoriserad Can-Am ATV-distributör/återförsäljare vid leveransen av 2016 Can-Am ATV:n, omfattas av samma garanti som Can-Am ATV:n.

Denna begränsade garanti upphävs om: (1) ATV:n har använts för racing eller någon annan tävlingsaktivitet, vid vilken som helst tidpunkt, även av en tidigare ägare, eller (2) ATV:n har ändrats eller modifierats på ett sätt som skadligt påverkar dess användning, prestanda eller hållbarhet, eller om den har ändrats eller modifierats för annat bruk än vad den är avsedd för.

## **2) ANSVARSBEGRÄNSNING**

DENNA UTTRYCKLIGA GARANTI GÄLLER OCH GODTAS, I DEN MÅN SOM LAGEN TILLÅTER, I STÄLLET FÖR ALLA ÖVRIGA UTTRYCKLIGA ELLER UNDERFÖRSTÅDDA GARANTIER, INKLUSIVE OCH UTAN BEGRÄNSNING TILL VARJE GARANTI OM HANDELSDUGLIGHET ELLER LÄMPLIGHET FÖR NÅGOT SPECIELLT SYFTE. I DEN MÅN UNDERFÖRSTÅDDA GARANTIER INTE KAN UPPHÄVAS BEGRÄNSAS DE TILL TIDEN FÖR DEN UTTRYCKLIGA GARANTIN. MINDRE SKADOR OCH FÖLJDSKADOR OMFATTAS INTE AV DENNA GARANTI. VISSA JURISDIKTIONER TILLÅTER EJ ANSVARSBEGRÄNSNINGAR, BEGRÄNSNINGAR ELLER UTESLUTNINGAR SOM ANGIVITS OVAN. DESSA ÄR DÄRFÖR EVENTUELLT ICKE TILLÄMPLIGA I DITT FALL. DENNA GARANTI GER DIG SPECIFIKA RÄTTIGHETER, OCH DU ÅTNJUTER EV. ÄVEN ANDRA LAGLIGA RÄTTIGHETER SOM KAN VARIERA BEROENDE PÅ LAND. (FÖR PRODUKTER SOM KÖPTS I AUSTRALIEN SE PARAGRAF 4 NEDAN.)

Ingen Can-Am ATV-distributör/återförsäljare eller någon annan person är auktoriserad att lämna någon som helst utfästelse, representation eller garanti beträffande produkten utöver det som ingår i denna begränsade garanti och en sådan kan ej, ifall den lämnas, göras gällande gentemot BRP.

BRP förbehåller sig rätten att när som helst ändra denna garanti, varvid förstås att en sådan ändring inte påverkar de garantivillkor som gäller för produkter som har sålts under giltighetstiden för denna garanti.



### **3) UNDANTAG – FÖLJANDE OMFATTAS EJ AV GARANTIN**

Denna begränsade garanti omfattar under inga omständigheter:

- Normalt slitage;
- Normalt underhåll, trimning, justeringar;
- Skador som orsakats av försumlighet eller underlåtenhet att följa korrekta underhålls- och/eller förvaringsprocedurer, enligt beskrivningarna i denna Instruktionsbok;
- Skador som orsakas av demontering av delar, felaktig reparation, service, underhåll, modifiering eller användning av delar eller tillbehör som inte är tillverkade eller godkända av BRP och som enligt BRP:s omdöme antingen är inkompatibla med produkten eller inverkar negativt på dess funktion, prestanda och hållbarhet, eller skador som orsakas av reparationer utförda av en person som inte är en auktoriserad Can-Am ATV-distributör/återförsäljare med servicefunktion;
- Skador som orsakats av att produkten har använts på ett felaktigt eller onormalt sätt, försumlighet, tävlingsbruk eller av att produkten har använts på ett sätt som strider mot Instruktionsboken;
- Skador som orsakas av olycka, nedsänkning i vatten, brand, inträngande vatten eller snö, stöld, vandalism eller naturkatastrof;
- Skador som beror på användning av sådana driv- eller smörjmedel som inte är lämpliga för produkten (se Instruktionsboken);
- Skador orsakade av rost, korrosion eller att de utsatts för väder och vind;
- Mindre skador eller följdskador eller skador av något slag inklusive, men ej begränsat till, kostnader för bogsering, förvaring, transport, telefon, hyra eller taxi, olägenhet, försäkringskostnader, betalningar av lån, förlust av tid, förlust av inkomst eller förlorad användningstid på grund av servicearbete.

### **4) GARANTIPERIOD**

Denna garanti träder i kraft från och med (1) datum för produktens första leverans vid detaljförsäljning eller (2) det datum då produkten har tagits i bruk för första gången, beroende på vilket av dessa som inträffar först, för en period av:

SEX (6) PÅ VARANDRA FÖLJANDE MÅNADER för privat eller kommersiellt bruk.

Reparation eller byte av delar eller service under denna garanti förlänger ej tiden för denna garanti utöver den ursprungliga giltighetstiden.

Observera att garantiperioden och övriga garantivillkor gäller under förutsättning att de överensstämmer med gällande nationell eller lokal lagstiftning i kundens hemland.

### **ENDAST FÖR PRODUKTER SÅLDA I AUSTRALIEN**

Inget som omnämns i dessa garantivillkor ska anses utesluta, begränsa eller modifiera tillämpningen av villkor, garantier, rättigheter eller gottgörelser, uttryckliga eller underförstådda, i Competition and Consumer Act 2010 (Cth), inklusive Australiens Consumer Law (konsumentlag) eller någon annan lag, ifall detta skulle strida

mot lagen ifråga eller göra någon del av dessa villkor ogiltig. De förmåner som du har under denna begränsade garanti gäller i tillägg till övriga rättigheter och rätt till kompensation som du har enligt gällande australisk lagstiftning.

Våra produkter levereras med garantier som inte kan uteslutas enligt Australiens Consumer Law (konsumentlag). Du har rätt till utbyte eller återbetalning vid ett allvarligt fel och till kompensation för varje annan rimligt förutsebar förlust eller skada. Du har även rätt att få produkten reparerad eller utbytt ifall produkten inte är av acceptabel kvalitet och ifall felet inte utgör ett allvarligt fel.

## **5) VILLKOR FÖR GARANTINS GILTIGHET**

Garantin gäller endast ifall **samtliga** av följande villkor är uppfyllda:

- 2016 Can-Am ATV:n måste av den första ägaren ha köpts som ny och oanvänd från en Can-Am ATV-distributör/återförsäljare som är auktoriserad att distribuera Can-Am ATV:er i det land där försäljningen har ägt rum;
- Den av BRP specificerade leveransinspektionen måste ha utförts och dokumenterats;
- Produkten måste ha registrerats av en auktoriserad Can-Am ATV-distributör/återförsäljare;
- 2016 Can-Am ATV:n måste ha köpts i det land eller i den union där köparen bor och
- En förutsättning för garantins giltighet är att service har utförts med angivna tidsintervall enligt Instruktionsbokens anvisningar. BRP förbehåller sig rätten att kräva bevis på korrekt underhåll innan garantiersättning beviljas.

Om något av ovanstående villkor inte har uppfyllts, beviljar BRP ingen garantiersättning för någon ägare, varken vid privat fritidsägande eller vid kommersiellt ägande. Dessa begränsningar är nödvändiga för att ge BRP möjlighet att skydda såväl sina produkters säkerhet som sina konsumenters och allmänhetens säkerhet.

## **6) KUNDENS ANSVAR VID ANSPRÅK PÅ GARANTIÅTAGANDEN UNDER DENNA GARANTI**

Kunden måste upphöra att använda ATV:n ifall ett fel skulle uppstå. Kunden måste informera den auktoriserade Can-Am ATV-distributören/återförsäljaren inom två (2) dagar från felets upptäckande och ge denne rimlig tillgång till produkten samt rimlig tid att reparera produkten. Kunden måste även för den auktoriserade Can-Am ATV-distributören/återförsäljaren uppvisa bevis på inköp av produkten och är skyldig att underteckna en reparations-/arbetsorder innan garantireparationen inleds för att göra den giltig. Alla delar som ersätts under denna begränsade garanti blir BRP:s egendom.

Observera att tidsgränsen för meddelande av produktfel gäller under förutsättning att den överensstämmer med gällande nationell eller lokal lagstiftning i kundens hemland.

## **7) BRP:S ANSVAR**

I den mån som lagen tillåter begränsas BRP:s ansvar under denna garanti, efter eget godtycke, till reparation av delar som befunnits vara defekta under normal användning, underhåll och service, eller till ersättning av sådana delar med nya Can-Am ATV-originaldelar utan kostnad för material och arbete, hos en valfri auktoriserad Can-Am ATV-distributör/återförsäljare under garantiperioden, och enligt de villkor som anges här. BRP:s ansvar begränsar sig till nödvändiga reparationer eller byte av delar. Inget påstående om garantiavtalsbrott skall utgöra grund för återgång eller annullering av försäljningen av Can-Am ATV:n till ägaren. Du kan även ha andra lagliga rättigheter som kan variera beroende på land.

Om service krävs utanför det land där produkten ursprungligen köptes, har ägaren ansvaret för eventuella extra avgifter som orsakas av lokala regler och bestämmelser, såsom, men inte begränsat till, frakt, försäkring, skatter, licensavgifter, importavgifter och andra finansiella avgifter, inklusive sådana som krävs av regeringar, stater, territorier och deras respektive myndigheter och organ.

BRP förbehåller sig rätten att förbättra eller modifiera produkter från tid till annan, utan skyldighet att ändra tidigare tillverkade produkter.

## **8) ÖVERLÅTELSE AV GARANTI**

Om äganderätten till en produkt överläts under garantitiden, skall även denna garanti överlåtas och gälla för den återstående garantitiden, förutsatt att BRP eller en auktoriserad Can-Am ATV-distributör/återförsäljare mottager ett bevis på att den tidigare ägaren har gått med på överlåtelsen av ägandeskap liksom erforderliga uppgifter om den nya ägaren.

## **9) KONSUMENTASSISTANS**

1. I fall av en ev. kontrovers eller tvist som berör denna begränsade garanti rekommenderar BRP att du försöker lösa frågan på Can-Am ATV-distributör/återförsäljarnivå. Vi rekommenderar att du talar med servicechefen eller ägaren hos den auktoriserade Can-Am ATV-distributören/återförsäljaren.
2. Vid behov av ytterligare assistans, kontakta Can-Am ATV-distributörens/återförsäljarens serviceavdelning för att försöka lösa frågan.
3. Om frågan fortfarande inte har lösts, kontakta BRP skriftligt på nedanstående adress.

**För länder i Mellanöstern och Afrika, kontakta vårt europeiska kontor:**

**BRP EUROPE N.V.**

Customer Assistance Center

Skaldenstraat 125

9042 Gent

Belgium

Tel.: + 32 9 218 26 00

**För alla övriga länder, kontakta din lokala Can-Am ATV-distributör/återförsäljare (besök vår webbplats, [www.brp.com](http://www.brp.com) för kontaktuppgifter) eller vårt kontor i Nordamerika:**

**BOMBARDIER RECREATIONAL PRODUCTS INC.**

Customer Assistance Center  
75, J.-A. Bombardier Street  
Sherbrooke QC J1L 1W3  
Kanada  
Tel.: + 1 819 566-3366

\* I området som täcks av denna begränsade garanti, distribueras och repareras produkterna av Bombardier Recreational Products Inc. eller dess dotterbolag.  
© 2015 Bombardier Recreational Products Inc. Alla rättigheter förbehålls.  
® Registrerat varumärke som tillhör Bombardier Recreational Products Inc.

---

# **BRP:S BEGRÄNSADE GARANTI FÖR DET EUROPEISKA EKONOMISKA SAMARBETSOMRÅDET, OBEROENDE STATERS SAMVÅLDE OCH TURKIET: 2016 CAN-AM® ATV**

## **1) GARANTINS OMFATTNING**

Bombardier Recreational Products Inc. ("BRP")\* garanterar sina 2016 Can-Am ATV:er som säljs av distributörer eller återförsäljare som av BRP auktoriserats att distribuera Can-Am ATV:er ("Can-Am ATV-distributör/återförsäljare") i medlemsstaterna i det Europeiska ekonomiska samarbetsområdet (som består av Europeiska Unionens medlemsstater samt Norge, Island och Liechtenstein) ("EES"), i medlemsstater i Oberoende staters samväld (inklusive Ukraina och Turkmenistan) ("OSS") och Turkiet, avseende material- eller tillverkningsfel under den period och enligt de villkor som anges nedan.

Alla Can-Am ATV-originalreservdelar och -tillbehör som har installerats av en auktoriserad Can-Am ATV-distributör/återförsäljare vid leveransen av 2016 Can-Am ATV:n, omfattas av samma garanti som ATV:n.

Denna begränsade garanti upphävs om: (1) ATV:n har använts för racing eller någon annan tävlingsaktivitet, vid vilken som helst tidpunkt, även av en tidigare ägare, eller (2) ATV:n har ändrats eller modifierats på ett sätt som skadligt påverkar dess användning, prestanda eller hållbarhet, eller om den har ändrats eller modifierats för annat bruk än vad den är avsedd för.

## **2) ANSVARSBEGRÄNSNING**

DENNA UTTRYCKLIGA GARANTI GÄLLER OCH GODTAS, I DEN MÅN SOM LAGEN TILLÅTER, I STÄLLET FÖR ALLA ÖVRIGA UTTRYCKLIGA ELLER UNDERFÖRSTÅDDA GARANTIER, INKLUSIVE OCH UTAN BEGRÄNSNING TILL VARJE GARANTI OM HANDELSDUGLIGHET ELLER LÄMPLIGHET FÖR NÅGOT SPECIELLT SYFTE. I DEN MÅN UNDERFÖRSTÅDDA GARANTIER INTE KAN UPPHÄVAS BEGRÄNSAS DE TILL TIDEN FÖR DEN UTTRYCKLIGA GARANTIN. MINDRE SKADOR OCH FÖLJDSKADOR OMFATTAS INTE AV DENNA GARANTI. VISSA JURISDIKTIONER TILLÅTER EJ ANSVARSBEGRÄNSNINGAR, BEGRÄNSNINGAR ELLER UTESLUTNINGAR SOM ANGVITS OVAN. DESSA ÄR DÄRFÖR EVENTUELLT ICKE TILLÄMPLIGA I DITT FALL. DENNA GARANTI GER DIG SPECIFIKA RÄTTIGHETER, OCH DU ÅTNJUTER EV. ÄVEN ANDRA LAGLIGA RÄTTIGHETER SOM KAN VARIERA BEROENDE PÅ LAND.

Ingen Can-Am ATV-distributör/återförsäljare eller någon annan person är auktoriserad att lämna någon som helst utfästelse, representation eller garanti beträffande produkten utöver det som ingår i denna begränsade garanti och en sådan kan ej, ifall den lämnas, göras gällande gentemot BRP.

BRP förbehåller sig rätten att när som helst ändra denna garanti, varvid förstås att en sådan ändring inte påverkar de garantivillkor som gäller för produkter som har sålts under giltighetstiden för denna garanti.

### **3) UNDANTAG – FÖLJANDE OMFATTAS EJ AV GARANTIN**

Denna begränsade garanti omfattar under inga omständigheter:

- Normalt slitage;
- Normalt underhåll, trimning, justeringar;
- Skador som orsakats av försumlighet eller underlåtenhet att följa korrekta underhålls- och/eller förvaringsprocedurer, enligt beskrivningarna i denna Instruktionsbok;
- Skador som orsakas av demontering av delar, felaktig reparation, service, underhåll, modifiering eller användning av delar eller tillbehör som inte är tillverkade eller godkända av BRP och som enligt BRP:s omdöme antingen är inkompatibla med produkten eller inverkar negativt på dess funktion, prestanda och hållbarhet, eller skador som orsakas av reparationer utförda av en person som inte är en auktoriserad Can-Am ATV-distributör/återförsäljare med servicefunktion;
- Skador som orsakats av att produkten har använts på ett felaktigt eller onormalt sätt, försumlighet, tävlingsbruk eller av att produkten har använts på ett sätt som strider mot Instruktionsboken;
- Skador som orsakas av olycka, nedsänkning i vatten, brand, inträngande vatten eller snö, stöld, vandalism eller naturkatastrof;
- Skador som beror på användning av sådana driv- eller smörjmedel som inte är lämpliga för produkten (se Instruktionsboken);
- Skador orsakade av rost, korrosion eller att de utsatts för väder och vind;
- Mindre skador eller följdskador eller skador av något slag inklusive, men ej begränsat till, kostnader för bogsering, transport, förvaring, telefon, hyra eller taxi, olägenhet, försäkringskostnader, betalningar av lån, förlust av tid, förlust av inkomst eller förlorad användningstid på grund av servicearbete.

### **4) GARANTIPERIOD**

Denna garanti träder i kraft från och med (1) datum för produktens första leverans vid detaljförsäljning eller (2) det datum då produkten har tagits i bruk för första gången, beroende på vilket av dessa som inträffar först, för en period av:

A) TJUGOFYRA (24) PÅ VARANDRA FÖLJANDE MÅNADER för privat bruk.

B) SEX (6) PÅ VARANDRA FÖLJANDE MÅNADER för kommersiellt bruk eller ut-hyrningsverksamhet.

C) TJUGOFYRA (24) PÅ VARANDRA FÖLJANDE MÅNADER ELLER 10.000 km, det som inträffar först, vid kommersiellt bruk om produkten har sålts i Finland, Sverige eller Norge.

Produkten används kommersiellt när den används i samband med vilken som helst inkomstbringande verksamhet eller anställning under någon som helst del av garantiperioden. Produkten används även kommersiellt om den vid något som helst tillfälle under garantiperioden är godkänd för kommersiellt bruk.

Reparation eller byte av delar eller service under denna garanti förlänger ej tiden för denna garanti utöver den ursprungliga giltighetstiden.

Observera att garantiperioden och övriga garantivillkor gäller under förutsättning att de överensstämmer med gällande nationell eller lokal lagstiftning i kundens hemland.

## **5) VILLKOR FÖR GARANTINS GILTIGHET**

Garantin gäller endast ifall samtliga av följande villkor är uppfyllda:

- 2016 Can-Am ATV:n måste av den första ägaren ha köpts som ny och oanvänd från en Can-Am ATV-distributör/återförsäljare som är auktoriserad att distribuera Can-Am ATV:er i det land där försäljningen har ägt rum;
- Den av BRP specificerade leveransinspektionen måste ha utförts och dokumenterats;
- Produkten måste ha registrerats av en auktoriserad Can-Am ATV-distributör/återförsäljare;
- 2016 Can-Am ATV:n måste ha köpts inom EES av en EES-invånare, inom OSS av en invånare som bor i detta område och inom Turkiet av en turkisk invånare och
- En förutsättning för garantins giltighet är att service har utförts med angivna tidsintervall enligt Instruktionsbokens anvisningar. BRP förbehåller sig rätten att kräva bevis på korrekt underhåll innan garantiersättning beviljas.

Om något av ovanstående villkor inte har uppfyllts, beviljar BRP ingen garantiersättning för någon ägare, varken vid privat fritidsägande eller vid kommersiellt ägande. Dessa begränsningar är nödvändiga för att ge BRP möjlighet att skydda såväl sina produkters säkerhet som sina konsumenters och allmänhetens säkerhet.

## **6) KUNDENS ANSVAR VID ANSPRÅK PÅ GARANTIÅTAGANDEN UNDER DENNA GARANTI**

Kunden måste upphöra att använda ATV:n ifall ett fel skulle uppstå. Kunden måste informera den auktoriserade Can-Am ATV-distributören/återförsäljaren inom två (2) månader från felets upptäckande och ge denne rimlig tillgång till produkten samt rimlig tid att reparera produkten. Kunden måste även för den auktoriserade Can-Am ATV-distributören/återförsäljaren uppvisa bevis på inköp av produkten och är skyldig att underteckna en reparations-/arbetsorder innan garantireparationen inleds för att göra den giltig. Alla delar som ersätts under denna begränsade garanti blir BRP:s egendom.

Observera att tidsgränsen för meddelande av produktfel gäller under förutsättning att den överensstämmer med gällande nationell eller lokal lagstiftning i kundens hemland.

## **7) BRP:S ANSVAR**

I den mån som lagen tillåter begränsas BRP:s ansvar under denna garanti, efter eget godtycke, till reparation av delar som befunnits vara defekta under normal användning, underhåll och service, eller till ersättning av sådana delar med nya Can-Am ATV-originaldelar utan kostnad för material och arbete, hos en valfri auktoriserad Can-Am ATV-distributör/återförsäljare under garantiperioden, och enligt de villkor som anges här. BRP:s ansvar begränsar sig till nödvändiga reparationer eller byte av delar. Inget påstående om garantiavtalsbrott skall utgöra grund för återgång eller annullering av försäljningen av Can-Am ATV:n till ägaren. Du kan även ha andra lagliga rättigheter som kan variera beroende på land.

I det fall service är nödvändig utanför EES, OSS eller Turkiet ska ägaren bära ansvaret för eventuella tilläggskostnader orsakade av lokal praxis och förhållanden som t.ex., men inte begränsat till, frakt, försäkringar, skatter, licensavgifter, importtullar och eventuella finansiella avgifter, inklusive de som uppbärs av regeringar, stater, områden och deras respektive myndigheter.

BRP förbehåller sig rätten att förbättra eller modifiera produkter från tid till annan, utan skyldighet att ändra tidigare tillverkade produkter.

## **8) ÖVERLÅTELSE AV GARANTI**

Om äganderätten till en produkt överläts under garantitiden, skall även denna garanti överlåtas och gälla för den återstående garantitiden, förutsatt att BRP eller en auktoriserad Can-Am ATV-distributör/återförsäljare mottager ett bevis på att den tidigare ägaren har gått med på överlåtelsen av ägandeskap liksom erforderliga uppgifter om den nya ägaren.

## **9) KONSUMENTASSISTANS**

1. I fall av en ev. kontrovers eller tvist som berör denna begränsade garanti rekommenderar BRP att du försöker lösa frågan på Can-Am ATV-distributör/återförsäljarnivå. Vi rekommenderar att du talar med servicechefen eller ägaren hos den auktoriserade Can-Am ATV-distributören/återförsäljaren.
2. Vid behov av ytterligare assistans, kontakta Can-Am ATV-distributörens/återförsäljarens serviceavdelning för att försöka lösa frågan.
3. Om frågan fortfarande är olöst, kontakta BRP på adressen nedan:

**För länder inom EES, OSS eller Turkiet, med undantag för länder inom Skandinavien, kontakta vårt europeiska kontor:**

**BRP EUROPE N.V.**

Customer Assistance Center  
Skaldenstraat 125  
9042 Gent  
Belgium  
Tel.: + 32 9 218 26 00



**För länder inom Skandinavien, kontakta vårt kontor i Finland:**

**BRP FINLAND OY**

Service Department

Isoaavantie 7

FIN-96320 Rovaniemi

Finland

Tel.: + 358 16 3208 111

Du kan hitta uppgifter om Can-Am-distributören/återförsäljaren på [www.brp.com](http://www.brp.com).

\* I EES sköts distribution och underhåll av produkterna av BRP European Distribution S.A. eller andra närstående bolag eller dotterbolag till BRP.

© 2015 Bombardier Recreational Products Inc. Alla rättigheter förbehålls.

® Registrerat varumärke som tillhör Bombardier Recreational Products Inc.

## YTTERLIGARE VILLKOR FÖR FRANKRIKE ENBART

Följande villkor gäller endast produkter sålda i Frankrike:

Försäljaren skall leverera en produkt som överensstämmer med avtalet och ansvara för defekter som är befintliga vid leverans. Försäljaren ansvarar även för defekter som beror på förpackning, monteringsanvisningar eller installation om det åligger försäljaren enligt avtalet eller utförs under försäljarens ansvar. För att överensstämma med avtalet måste produkten:

1. Lämpa sig för normal användning på samma sätt som liknande produkter och, i tillämpliga fall:
  - Motsvara beskrivningen som tillhandahållits av försäljaren och ha de egenskaper som presenterats för köparen via prov eller modell;
  - Ha de egenskaper som köparen rimligen kan förvänta sig med hänsyn till offentliga uppgifter från försäljaren, tillverkaren eller dennes representant, även via marknadsföring eller märkning; eller
2. Ha de egenskaper som parterna har kommit överens om, eller lämpa sig för ett specifikt ändamål som köparen avser och har meddelat försäljaren och som godtagits av försäljaren.

Rätt att väcka talan vid underlåtelse preskriberas två år efter leverans av produkten. Försäljaren har garantiansvar för dolda fel i den sålda produkten, om de dolda felen gör produkten olämplig för den avsedda användningen eller om de minskar produktens användningsmöjligheter på ett sådant sätt att köparen inte skulle ha köpt produkten eller skulle ha betalat ett lägre pris om han/hon känt till felen. Talan om hävning av köp måste väckas av köparen inom 2 år från felets upptäckande.

# ***KUNDINFORMATION***

---

# SEKRETESSINFORMATION

BRP vill härmed informera om att dina uppgifter kommer att användas för säkerhets- och garantirelaterade ändamål. BRP och dess närstående bolag kan dessutom använda BRP:s kundregister för att distribuera marknadsföringsinformation om BRP och tillhörande produkter samt specialerbjudanden.

Om du vill utöva din rätt att läsa eller korrigera dina uppgifter, eller om du vill tas bort från adresslistan för direkt marknadsföring, vänligen kontakta BRP.

Via e-post: [privacyofficer@brp.com](mailto:privacyofficer@brp.com)

Via vanlig post: BRP  
Senior Legal Counsel-Privacy Officer  
726 St-Joseph  
Valcourt QC  
Canada  
JOE 2LO

---

## ADRESSÄNDRING/NY ÄGARE

Om du har bytt adress eller om du är ny ägare till ATV:n ska du meddela BRP detta på ett av följande sätt:

- Posta ett av adressändringskortet på följande sidor
- **Endast Nordamerika:** Ring 1-888-272-9222
- Meddela en auktoriserad Can-Am-återförsäljare.

Vid ägarbyte, bifoga ett bevis på att den förra ägaren är införstådd med ägarbytet.

Det är viktigt att meddela BRP om de nya uppgifterna, även om den begränsade garantin har slutat gälla, eftersom de gör att BRP kan nå ATV-ägaren vid behov, t.ex. om det blir nödvändigt att införa någon ändring på fordonet av säkerhetsskäl. Det är ägarens ansvar att meddela BRP.

**STULNA ENHETER:** Om din ATV blir stulen bör du meddela BRP eller en auktoriserad Can-Am-återförsäljare. Du blir då ombedd att uppges namn, adress, telefonnummer, fordonets ID-nummer och datum för stölden.

### I Nordamerika

#### BOMBARDIER RECREATIONAL PRODUCTS INC.

Warranty Department  
75 J.-A. Bombardier Street  
Sherbrooke QC J1L 1W3  
Canada

### Länder inom Skandinavien

#### BRP FINLAND OY

Service Department  
Isoaavantie 7  
FIN-96320 Rovaniemi

### Andra länder

#### BRP EUROPEAN DISTRIBUTION

Warranty Department  
Avenue d'Ouchy 4-6  
1006 Lausanne  
Switzerland

***Denna sida är  
avsiktligt tom***



ADRESSÄNDRING

NY ÄGARE

FORDONSIDENTIFIKATIONSNUMMER

Modellnummer	Fordonsidentifikationsnummer (VIN)

GAMMAL ADDRESS  
ELLER TIDIGARE ÄGARE:

NAMN

GATA NUMMER LÄG.

POSTNUMMER ORT

LAND TELEFONNUMMER

NY ADDRESS  
ELLER NY ÄGARE:

NAMN

GATA NUMMER LÄG.

POSTNUMMER ORT

LAND TELEFONNUMMER

E-POSTADDRESS

V00A2F



ADRESSÄNDRING

NY ÄGARE

FORDONSIDENTIFIKATIONSNUMMER

Modellnummer	Fordonsidentifikationsnummer (VIN)

GAMMAL ADDRESS  
ELLER TIDIGARE ÄGARE:

NAMN

GATA NUMMER LÄG.

POSTNUMMER ORT

LAND TELEFONNUMMER

NY ADDRESS  
ELLER NY ÄGARE:

NAMN

GATA NUMMER LÄG.

POSTNUMMER ORT

LAND TELEFONNUMMER

E-POSTADDRESS

V00A2F

# UNDERHÅLLSHISTORIK

Skicka en fotokopia av underhållshistorik till BRP vid behov.

FÖRLEVERANS	
Serienummer: _____	Underskrift/förtydligande:
Antal km/miles: _____	
Timmar: _____	
Datum: _____	
Återförsäljarnr: _____	
Anmärkningar: _____	
_____	
Se fordonets förleveransinformation för detaljerade installationsprocedurer	

FÖRSTA KONTROLL	
Serienummer: _____	Underskrift/förtydligande:
Antal km/miles: _____	
Timmar: _____	
Datum: _____	
Återförsäljarnr: _____	
Anmärkningar: _____	
_____	
För underhållsschema, se avsnittet Underhåll i denna Instruktionsbok	

SERVICE	
Serienummer: _____	Underskrift/förtydligande:
Antal km/miles: _____	
Timmar: _____	
Datum: _____	
Återförsäljarnr: _____	
Anmärkningar: _____	
_____	
För underhållsschema, se avsnittet Underhåll i denna Instruktionsbok	

SERVICE	
Serienummer: _____	Underskrift/förtydligande:
Antal km/miles: _____	
Timmar: _____	
Datum: _____	
Återförsäljarnr: _____	
Anmärkningar: _____	
_____	
För underhållsschema, se avsnittet Underhåll i denna Instruktionsbok	



**SERVICE**

Serienummer: \_\_\_\_\_

Antal km/miles: \_\_\_\_\_

Timmar: \_\_\_\_\_

Datum: \_\_\_\_\_

Återförsäljarnr: \_\_\_\_\_

Anmärkningar: \_\_\_\_\_

Underskrift/förtydligande:

För underhållsschema, se avsnittet Underhåll i denna Instruktionsbok

**SERVICE**

Serienummer: \_\_\_\_\_

Antal km/miles: \_\_\_\_\_

Timmar: \_\_\_\_\_

Datum: \_\_\_\_\_

Återförsäljarnr: \_\_\_\_\_

Anmärkningar: \_\_\_\_\_

Underskrift/förtydligande:

För underhållsschema, se avsnittet Underhåll i denna Instruktionsbok

**SERVICE**

Serienummer: \_\_\_\_\_

Antal km/miles: \_\_\_\_\_

Timmar: \_\_\_\_\_

Datum: \_\_\_\_\_

Återförsäljarnr: \_\_\_\_\_

Anmärkningar: \_\_\_\_\_

Underskrift/förtydligande:

För underhållsschema, se avsnittet Underhåll i denna Instruktionsbok

**SERVICE**

Serienummer: \_\_\_\_\_

Antal km/miles: \_\_\_\_\_

Timmar: \_\_\_\_\_

Datum: \_\_\_\_\_

Återförsäljarnr: \_\_\_\_\_

Anmärkningar: \_\_\_\_\_

Underskrift/förtydligande:

För underhållsschema, se avsnittet Underhåll i denna Instruktionsbok

**SERVICE**

Serienummer: \_\_\_\_\_  
 Antal km/miles: \_\_\_\_\_  
 Timmar: \_\_\_\_\_  
 Datum: \_\_\_\_\_  
 Återförsäljarnr: \_\_\_\_\_  
 Anmärkningar: \_\_\_\_\_

Underskrift/förtydligande:

För underhållsschema, se avsnittet Underhåll i denna Instruktionsbok

**SERVICE**

Serienummer: \_\_\_\_\_  
 Antal km/miles: \_\_\_\_\_  
 Timmar: \_\_\_\_\_  
 Datum: \_\_\_\_\_  
 Återförsäljarnr: \_\_\_\_\_  
 Anmärkningar: \_\_\_\_\_

Underskrift/förtydligande:

För underhållsschema, se avsnittet Underhåll i denna Instruktionsbok

**SERVICE**

Serienummer: \_\_\_\_\_  
 Antal km/miles: \_\_\_\_\_  
 Timmar: \_\_\_\_\_  
 Datum: \_\_\_\_\_  
 Återförsäljarnr: \_\_\_\_\_  
 Anmärkningar: \_\_\_\_\_

Underskrift/förtydligande:

För underhållsschema, se avsnittet Underhåll i denna Instruktionsbok

**SERVICE**

Serienummer: \_\_\_\_\_  
 Antal km/miles: \_\_\_\_\_  
 Timmar: \_\_\_\_\_  
 Datum: \_\_\_\_\_  
 Återförsäljarnr: \_\_\_\_\_  
 Anmärkningar: \_\_\_\_\_

Underskrift/förtydligande:

För underhållsschema, se avsnittet Underhåll i denna Instruktionsbok

ATV-MODELLNR. \_\_\_\_\_

FORDON  
IDENTIFIKATIONSNUMMER (V.I.N.) \_\_\_\_\_

MOTOR  
IDENTIFIKATIONSNUMMER (E.I.N.) \_\_\_\_\_

Ägare: \_\_\_\_\_

NAMN

GATA

NUMMER

LÄG.

POSTNUMMER

ORT

Inköpsdatum \_\_\_\_\_  
ÅR MÅNAD DAG

Garantins utgångsdatum \_\_\_\_\_  
ÅR MÅNAD DAG

Fylls i av återförsäljaren vid säljtillfället.

ÅTERFÖRSÄLJARES STÄMPEL

Kontrollera med återförsäljaren att ditt fordon har registrerats hos BRP.

Tänk på följande när du läser denna instruktionsbok:

 **VARNING**

Anger en potentiell risk som, om den inte undviks, kan resultera i svåra personskador eller död.

## VARNING

### **FORDONET KAN VARA FARLIGT ATT ANVÄNDA.**

En krock eller vältning kan ske snabbt, även under rutinmanövrer som vändning, uppförskörning eller körning över hinder, om du inte iakttar nödvändig försiktighet.

**ALLVARLIGA SKADOR ELLER DÖD** kan bli resultatet om du inte följer dessa instruktioner:

- **LÄS INSTRUKTIONSBOKEN, LÄS ALLA SÄKERHETSDEKALER PÅ PRODUKTEN OCH TITTA PÅ SÄKERHETSVIDEON INNAN DU ANVÄNDER FORDONET.**
- **ANVÄND ALDRIG DENNA ATV UTAN KORREKTA INSTRUKTIONER.** Nybörjare bör genomgå en certifierad förarkurs.
- **TA ALDRIG PASSAGERARE.** Med passagerare ökar risken för att förlora kontrollen över fordonet.
- **ANVÄND ALDRIG DENNA ATV PÅ VÅGBELÄGGNING.** På vågbeläggning ökar risken för att förlora kontrollen över ATV-maskinen.
- **ANVÄND ALDRIG DENNA ATV PÅ ALLMÄN VÄG.** Du riskerar att kollidera med ett annat fordon om du använder ATV-maskinen på allmän väg.
- **BÄR ALLTID GODKÄND HJÄLM,** ögonskydd och skyddande kläder.
- **KÖR ALDRIG FORDONET OM DU ÄR ALKOHOL- ELLER DROGPÅVERKAD.** Det medför nedsatt omdöme och reaktionsförmåga.
- **KÖR ALDRIG DENNA ATV I FÖR HÖG HASTIGHET.** Risken för att du ska förlora kontrollen över fordonet ökar om du kör i högre hastighet än terrängen, sikten eller din erfarenhet tillåter.
- **FÖRSÖK ALDRIG KÖRA PÅ TVÅ HJUL, HOPPA ELLER UTFÖRA ANDRA TRICK.**

**INSTRUKTIONSBOK  
OUTLANDER X mr-Serien  
2016  
619 900 785**