

can-am™



2015

**Käyttäjän
käsikirja**

**Sisältää
turvallisuutta, ajoneuvoa
ja huoltoa koskevia tietoja**

**RENEGADE™
500/800R/1000**

⚠ VAROITUS

Lue tämä ohjekirja läpikotaisin. Siinä on tärkeitä turvallisuuteen liittyviä tietoja. Kuljettajan alhaisin suositeltu ikä: 16 vuotta. Ainoastaan kokoneille käyttäjille. Pidä tämä käyttäjän käsikirja aina ajoneuvossa.

6 1 9 9 0 0 5 8 0

Alkuperäisten ohjeiden käännös



VAROITUS

AJONEUVON KÄYTTÖ VOI OLLA VAARALLISTA. Kolari tai ympäripyörähdys voi sattua helposti jopa sellaisten rutiininomaisten toimenpiteiden yhteydessä, kuten käännytessä ja ajettaessa rinteessä tai ylitettäessä esteitä varomattomasti.

Noudata oman turvallisuutesi vuoksi kaikkia tässä käyttäjän käsikirjassa sekä ajoneuvon kilvissä olevia ohjeita. **Varoitusten noudattamatta jättäminen voi johtaa VAKAVAAN LOUKKAANTUMISEEN TAI KUOLEMAAN!** Pidä tämä käyttäjän käsikirja aina ajoneuvossa mukana.

VAROITUS

Tässä käyttäjän käsikirjassa, **TURVALLISUUTTA KOSKEVASSA DVD:SSÄ** ja tuotteessa olevissa varoituskilvissä olevien varotoimien ja neuvojen noudattamatta jättäminen voi aiheuttaa vamman tai jopa kuoleman!

VAROITUS

Tämän ajoneuvon suorituskyky saattaa ylittää aikaisemmin ajamiesi ajoneuvojen suorituskyvyn. Käytä aikaa perehtyäksesi uuteen ajoneuvoosi.

Bombardier Recreational Products Inc. omistaa seuraavat tavaramerkit:

Can-Am™

D.E.S.S.™

RENEGADE™

ROTAX®

TTI™

XPST™

DPS™

X™

† Visco-Lok on GKN Viscodrive GmbH –yhtiön tavaramerkki.

SAATESANAT

Deutsch	Dieses Handbuch ist möglicherweise in Ihrer Landessprache verfügbar. Bitte wenden Sie sich an Ihren Händler oder besuchen Sie: www.operatorsguide.brp.com .
English	This guide may be available in your language. Check with your dealer or go to: www.operatorsguide.brp.com .
Español	Es posible que este manual esté disponible en su idioma. Consulte a su distribuidor o visite: www.operatorsguide.brp.com .
Français	Ce guide peut être disponible dans votre langue. Vérifier avec votre concessionnaire ou aller à: www.operatorsguide.brp.com .
Nederlands	Deze handleiding kan beschikbaar zijn in uw taal. Vraag het aan uw dealer of ga naar: www.operatorsguide.brp.com .
Norsk	Denne boken kan finnes tilgjengelig på ditt eget språk. Kontakt din forhandler eller gå til: www.operatorsguide.brp.com .
Português	Este manual pode estar disponível em seu idioma. Fale com sua concessionária ou visite o site: www.operatorsguide.brp.com .
Suomi	Käyttöohjekirja voi olla saatavissa omalla kielelläsi. Tarkista jälleenmyyjältä tai käy osoitteessa: www.operatorsguide.brp.com .
Svenska	Denna bok kan finnas tillgänglig på ditt språk. Kontakta din återförsäljare eller gå till: www.operatorsguide.brp.com .

Onnittelumme uuden Can-Am™ ATV:n oston johdosta. Sitä tukee BRP-takuu ja valtuutettu Can-Am -jälleenmyyjäverkosto, jolta saat tarvitsemiasi varoasia, palvelua tai lisätarvikkeita.

Jälleenmyyjäsi tekee parhaansa, jotta olisit tyytyväinen. Hän on harjaantunut suorittamaan ajoneuvosi alkuasetukset ja -tarkastuksen, ja tehnyt loppusäädöt ennen ajoneuvon luovutusta sinulle. Pyydä tarvittaessa jälleenmyyjältä tarkempia huoltamiseen liittyviä tietoja.

Toimituksen yhteydessä sinulle kerrottiin myös takuun kattavuudesta ja allekirjoitit **LUOVUTUSHUOLLON TARKASTUSLISTAN** varmistaaksesi, että ajoneuvosi toimitus vastaa täysin sinun vaatimuksiasi.

Opi ensin, aja sitten

Opettele vähentämään itselle ja sivullisille aiheuttamaasi mahdollista loukkaantumis- ja kuolemanvaaraa lukemalla tämä käyttäjän käsikirja ennen ajoneuvon käyttämistä.

Lue myös kaikki ATV:ssä olevat varoituskilvet ja katso tarkkaavaisesti **TURVALLISUUTTA KOSKEVA DVD**.

Se on pääasiassa tarkoitettu yleiseen vapaa-ajan käyttöön, mutta sitä voi myös käyttää hyötytarkoituksiin.

Jos tämän käyttäjän käsikirjan sisältämiä varoituksia ei noudateta, seurauksena saattaa olla **VAKAVA LOUKKAANTUMINEN** tai **KUOLEMA**.

Ikäsuositus

Tämä on luokan S ajoneuvo, jota koskevaa ikäsuositusta on noudatettava:

- Alle 16-vuotiaat henkilöt eivät saa käyttää tätä ajoneuvoa.
- Tämä ajoneuvo on tarkoitettu vain kokeneille kuljettajille vapaa-ajan käyttöä varten.

VAROITUS

Tämä on erittäin suorituskykyinen ATV. Kokemattomat kuljettajat saattavat aliarvioida vaaratilanteita, ja ajoneuvon erityinen käyttäytymisen missä tahansa ajo-olosuhteissa saattaa yllättää heidät.

Harjoittelureitti

Älä koskaan käytä tätä ajoneuvoa ilman asianmukaista opastusta. **Käy harjoituskurssi.** Jokaisen käyttäjän pitäisi saada koulutusta asiantuntevalta opettajalta.

Kun tarvitset lisätietoja ATV-turvallisuudesta, kysy valtuutetulta Can-Am-jälleenmyyjältä sinua lähinnä järjestettävistä harjoituskursseista.

Turvallisuustiedot

Erilaiset tässä kirjassa esitetyt turvallisuustiedot ja se, miltä ne näyttävät sekä kuinka niitä käytetään, ilmenee seuraavasta:

Turvallisuuteen liittyvä Huomio-merkki  osoittaa mahdollista henkilövahinkovaaraa.

VAROITUS

Osoittaa mahdollista vaaratilannetta, joka voi johtaa vakavaan loukkaantumiseen tai kuolemaan, ellei sitä vältetä.

 **TÄRKEÄÄ** Osoittaa vaaratilannetta, joka voi johtaa vähäiseen tai kohtalaisen vakavaan loukkaantumiseen, ellei sitä vältetä.

ILMOITUS Merkitsee ohjetta, jonka noudattamatta jättäminen voi johtaa ajoneuvon osien tai muun omaisuuden vakavaan vaurioitumiseen.

Tietoja tästä käyttäjän käsikirjasta

Tämän käyttäjän käsikirjan tarkoitus on tutustuttaa uuden ajoneuvon omistaja/käyttäjä sen moniin hallintalaitteisiin, ylläpitoon ja turvalliseen käyttöön. Se on välttämätön tuotteen oikeata käyttöä varten.

Huomioi, että käyttäjän käsikirja on saatavana useilla eri kielillä. Mahdollisissa eroavaisuuksissa englanninkielinen versio pätee.

Pidä tämä käyttäjän käsikirja aina ajoneuvossa, jotta voit katsoa siitä esimerkiksi huoltoon tai vianetsintään liittyviä tietoja ja opastaa sen avulla muita mahdollisia kuljettajia.

Jos haluat katsella käyttäjän käsikirjaasi netissä tai tulostaa siitä ylimääräisen version, käy nettisivuillamme osoitteessa www.operatorsguide.brp.com.

Tässä asiakirjassa olevat tiedot ovat oikeita julkaisuhetkellä. BRP kehittää tuotteitaan kuitenkin jatkuvasti eikä ole velvollinen asentamaan muutettuja versioita aikaisemmin valmistettuihin tuotteisiin. Viime tipassa tehdyistä muutoksista johtuen valmistetun tuotteen ja tässä käsikirjassa olevien kuvausten ja/tai erittelyjen välillä saattaa olla joitakin eroja. BRP varaa oikeuden koska tahansa ilman mitään velvoittei-

ta lopettaa tai muuttaa teknisiä ominaisuuksia, rakenteita, ominaisuuksia, malleja tai varusteita.

Käyttäjän käsikirjan ja *TURVALLISUUTTA KÄSITTELEVÄN DVD:N* tulisi olla ajoneuvon mukana ajoneuvoa myytäessä.

Tätä käyttäjän käsikirjaa luettaessa on muistettava että:

 **VAROITUS**

Osoittaa mahdollista vaaratilannetta, joka voi johtaa vakavaan loukkaantumiseen tai kuolemaan, ellei sitä vältetä.

SISÄLLYSLUETTELO

SAATESANAT	1
Opi ensin, aja sitten	1
Turvallisuustiedot	2
Tietoja tästä käyttäjän käsikirjasta	2

TURVALLISUUSTIETOJA

YLEISTÄ VAROTOIMENPITEITÄ	10
Vältä hiilimonoksidimyrkytys	10
Vältä polttoaineen syttymistä ja muita vaaratilanteita	10
Vältä kuumien osien aiheuttamia palovammoja	10
Lisävarusteet ja muutokset	11
ERITYISIÄ TURVAOHJEITA	12
Euroopan yhteisö	15
KÄYTTÖVAROITUKSIA	16
TUOTTEESSA OLEVAT TÄRKEÄT KILVET	42
Riipputarra	42
Ajoneuvon varoituskilvet	44
Kelpoisuuskilvet	48
Teknisiä tietoja sisältävät tarrat	48
KÄYTTÖÄ EDELTÄVÄ TARKASTUS	49
Käyttöä edeltävä tarkastuslista	50
AJONEUVOLLA AJAMINEN	52
Ajovarusteet	53
Huviajelu	54
Ympäristö	55
Mallirajoitus	56
Maastokäyttö	56
Ajotekniikka	56
KUORMIEN KULJETTAMINEN JA TYÖAJO	66
Ajoneuvolla työskentely	66
Kuormien kuljetus	66

AJONEUVOA KOSKEVAT TIEDOT

HALLINTALAITTEET	70
1) Kaasuvipu	70
2) Vasen jarruvipu	71
3) Oikeanpuoleinen jarruvipu	71
4) Jarrun lukko	71

HALLINTALAITTEET (jatkuva)	
5) Jarrupoljin	72
6) Vaihdevipu	72
7) Virtalukko.....	73
8) Monitoimikatkaisin	74
9) 2-veto/4-veto -valitsin	78
MONITOIMIMITTARI (LCD)	80
Monitoimimittarin kuvaus	80
Monitoimimittarin tilat	81
Navigointi LCD-mittarissa	83
Mittarin asettaminen.....	84
VARUSTELU	85
1) Kuljettajan istuin	86
2) Jalkatappi	87
3) 12 voltin pistorasia.....	87
4) Takatavaratila	87
5) Työkalusarja	88
6) Vaihdevivun lukko	88
7) Apukoukku.....	88
POLTTOAINE	89
Polttoainevaatimukset.....	89
Ajoneuvon tankkaaminen	89
SISÄÄNAJOVAIHE	91
Käyttö sisäänajovaiheessa	91
PERUSTOIMENPITEET	92
Moottorin käynnistäminen	92
Vaihtaminen	92
Moottorin pysäytys ja ajoneuvon pysäköinti	92
ERIKOISTOIMENPITEET	93
Toimenpiteet, jos vettä on päässyt CVT:hen (portaaton voimansiirto)	93
Toimenpiteet, jos vettä on päässyt ilmansuodattimen koteloon	93
Toimenpiteet, jos ajoneuvo pyörittää ympäri	94
Toimenpiteet, jos ajoneuvo uppoaa veteen	94
VIRITÄ AJO-OLOSUHTEIDEN MUKAAN	95
Jousituksen säätäminen.....	95
Ohjaustehostimen säätö (DPS) (X xc-mallit).....	97
AJONEUVON KULJETTAMINEN	99

HUOLTO

SISÄÄNAJOTARKASTUS	102
HUOLTOTAULUKKO	103
HUOLTOTOIMENPITEET	106
Ilmansuodatin	106
Moottoriöljy	110
Öljynsuodatin	112
Jäähdytin	112
Moottorin jäähdytysneste	113
Äänenvaimentimen kipinäsuoja	116
CVT:n ilmansuodatin (800R/1000)	117
Vaihdelaatikon öljy	118
Kaasuvaijeri	120
Sytytystulpat	122
Akku	123
Sulakkeet	124
Valot	125
Vetoakselin kumisuoja ja suojaus	126
Pyörän laakeri	127
Renkaat ja pyörät	128
Ohjaus	131
Jousitus	132
Jarrut	132
AJONEUVON HOITO	134
Toimenpiteet ajon jälkeen	134
Ajoneuvon puhdistus ja suojaus	134
Sopimattomat puhdistustuotteet	134
VARASTOINTI JA AJOKAUTTA EDELTÄVÄT VALMISTELUT	136

TEKNISET TIEDOT

AJONEUVON TUNNISTAMINEN	138
Ajoneuvon tunnistusnumero	138
EIN (moottorin tunnistusnumero)	138
VAATIMUSTENMUKAISUUSVAKUUTUS	139
TEKNISET TIEDOT	140

VIANETSINTÄ

VIANETSINTÄOHJEITA	148
MONITOIMIMITTARIN VIESTIT	152

TAKUU

BRP:N KANSAINVÄLINEN RAJOITETTU TAKUU: 2015 CAN-AM™ ATV	154
BRP:N RAJOITETTU TAKUU EUROOPAN TALOUSALUEELLA, ITSENÄISTEN VALTIOIDEN YHTEISÖSSÄ JA TURKISSA: 2015 CAN-AM™ ATV	159

TIETOA ASIAKKAALLE

TIETOA YKSITYISYYDESTÄ	166
OSOITTEEN/OMISTAJAN MUUTOS.....	167

TURVALLISUUS- TIETOJA

YLEISTÄ VAROTOIMENPITEITÄ

Vältä hiilimonoksidimyrkytys

Kaikki moottorien pakokaasut sisältävät hiilimonoksidia eli häkää, joka on kuolettava kaasu. Hiilimonoksidin hengittäminen voi aiheuttaa päänsärkyä, huimausta, uneliaisuutta, pahoinvointia, sekavuutta ja lopulta kuoleman.

Hiilimonoksidi on väritön, hajuton ja mauton kaasu, jota voi olla ilmassa, vaikka et näe tai haista lainkaan moottorin pakokaasua. Hiilimonoksidia saattaa kertyä tilaan kuolettava määrä erittäin nopeasti, jolloin se saattaa vaikuttaa nopeasti niin, että et kykene enää pelastamaan itseäsi. Kuolettava määrä hiilimonoksidia saattaa säilyä ilmassa suljetuissa tai huonosti ilmastoiduissa tiloissa tunteja tai jopa päiviä. Jos havaitset jotain hiilimonoksidimyrkytyksen oireita, poistu tilasta välittömästi ja hankkiudu raukaaseen ilmaan sekä ota yhteys lääkäriin.

Vältä hiilimonoksidista johtuvien vakavien vammojen tai kuoleman vaara:

- Älä koskaan käytä ajoneuvoa huonosti tuuletetuissa tai osittain suljetuissa tiloissa, kuten autotalleissa, autokatoksissa tai ladoissa. Vaikka yrittäisit tuulettaa moottorin pakokaasuja pois käyttämällä tuulettimia tai avaamalla ikkunoita ja ovia, hiilimonoksidimäärät voivat nousta nopeasti vaaralliselle tasolle.
- Älä koskaan käytä ajoneuvoa ulkona sellaisessa paikassa, josta moottorin pakokaasut voivat imeytyä sisään rakennukseen esim. avoimien ikkunoiden ja ovien kautta.

Vältä polttoaineen syttymistä ja muita vaaratilanteita

Polttoaine on erittäin tulenarkaa ja räjähtävää. Polttoainehöyryt voivat päästä leviämään ja siksi polttoaine voi syttyä kipinästä tai liekistä hetkessä useiden metrienkin päästä moottorista. Tulipalo- ja räjähdysvaaran pienentämiseksi seuraavia ohjeita on noudatettava:

- Säilytä polttoainetta vain hyväksytyssä punaisessa bensiinisäiliössä.
- Älä täytä bensiinisäiliötä ajoneuvon päällä. Staattinen sähköpurkaus voi sytyttää polttoaineen.
- Noudata tankatessasi tarkasti kapaleessa *POLTTOAINE* annettuja ohjeita.
- Älä käynnistä tai käytä moottoria, jos polttoainesäiliön korkkia ei ole asennettu kunnolla.

Bensiini on myrkyllistä ja voi aiheuttaa loukkaantumisen tai kuoleman.

- Älä koskaan täytä lappoa bensiinillä imemällä sitä suullasi.
- Jos nielet bensiiniä, sitä joutuu silmiisi tai hengität bensiinihöyryä, hakeudu välittömästi lääkäriin.

Jos sinuun roiskuu polttoainetta, pesydy saippualla ja vedellä sekä vaihda vaatteesi.

Vältä kuumien osien aiheuttamia palovammoja

Tietyt osat kuumenevat käytön aikana. Vältä koskettamasta niihin osiin ajoneuvon käydessä tai heti sen käytön jälkeen.

Lisävarusteet ja muutokset

Älä suorita ajoneuvoosi luvattomia muutoksia tai käytä sellaisia osia tai lisävarusteita, joita BRP ei ole hyväksynyt. Koska sellaiset muutokset eivät ole BRP:n testaamia, ne voivat lisätä kolarivaurioiden vaaraa tai loukkaantumisvaaraa ja ne voivat tehdä ajoneuvostasi laittoman.

Ota yhteys valtuutettuun Can-Am -jälleenmyyjään tarvitessasi lisävarusteita ajoneuvoosi.

ERITYISIÄ TURVAOHJEITA

TÄMÄ AJONEUVO EI OLE LEIKKIKALU JA SEN KÄYTTÄMINEN VOI OLLA VAARALLISTA.

- Ajoneuvo käyttäytyy ajettaessa eri tavalla kuin muut ajoneuvot, mm. moottoripyörät ja autot. Kolari tai ympäripyörähdys voi sattua helposti, jopa ruttiinomaisten toimenpiteiden yhteydessä kuten kääntyminen ja rinteessä tai esteiden yli ajettaessa ilman asianomaisia varotoimia.

Mikäli näitä ohjeita ei noudateta, seurauksena saattaa olla VAKAVA LOUKKAANTUMINEN TAI KUOLEMA:

- Lue tämä käyttäjän käsikirja ja kaikki tuotteeseen kiinnitettyt turvaohjetarrat huolellisesti läpi ja noudata kuvattuja menettelytapoja. Katso turvallisuutta koskeva DVD ennen ajoneuvon käyttöä.
- Noudata aina tätä ikäsuositusta: Alle 16 vuoden ikäinen henkilö ei saa käyttää tätä ajoneuvoa.
- Älä koskaan käytä tätä ajoneuvoa ilman hyväksyttyä ja oikean kokoista kypärää ja muita tarvittavia ajovarusteita. Katso tarkat tiedot kappaleesta *AJOVARUSTEET* osassa *AJONEUVOLLA AJAMINEN*.
- Älä kuljeta matkustajia tällä ajoneuvolla. Tämä ajoneuvo on suunniteltu pelkästään kuljettajalle. Älä suorita mitään muutoksia voidaksesi kuljettaa matkustajaa, äläkä käytä tavaratelineitä matkustajan kuljettamiseen. Matkustajat vaikuttavat tasapainoon ja ohjaukseen ja lisäävät hallinnan menetyksen vaaraa.
- Tätä ajoneuvoa ei ole suunniteltu ajettavaksi asfalttipinnoilla; jos sinun on ajettava sellaisella pinnalla lyhyen matkan verran, vältä äkkinäisiä liikkeitä ohjaustangolla sekä nopeaa kiihdyttämistä ja jarruttamista.
- Hidasta nopeutta.
- Älä koskaan aja tällä ajoneuvolla, jos olet väsynyt sairas tai huumeiden tai alkoholin vaikutuksen alaisena.
- Nämä olotilat vaikuttavat huomattavasti reaktioaikaasi ja arviointikykyysi.
- Älä yritä ajaa takapyörillä tai tehdä hyppyjä tai muita temppuja ajoneuvolla.
- Älä käytä ajoneuvoa liian suurilla nopeuksilla. Aja aina maaston, näkyvyyden ja käyttöolosuhteiden sekä kokemusesi edellyttämällä nopeudella.
- Aja aina hitaasti ja erityisen huolellisesti tuntemattomassa maastossa. Ole ajoneuvolla ajaessa aina varuillasi vaihtelevien maasto-olosuhteiden varalta.
- Älä koskaan aja erittäin vaikeassa maastossa, liukkaalla tai irtonaisella alustalla ennen kuin olet oppinut ja harjoitellut ajoneuvon hallintaa vastaavassa maastossa. Ole aina erityisen varovainen tämän tyyppisissä maastoissa.
- Noudata aina edempänä tässä käyttäjän käsikirjassa kohdassa *AJOTEKNIikka* kuvattuja oikeita kääntymismenetelmiä. Harjoittele kääntymistä hitaalla nopeudella ennen kuin yrität samaa suuremmilla nopeuksilla. Älä käännä liian kovassa nopeudessa.
- Älä koskaan aja tällä ajoneuvolla sille tai omille kyvyillesi liian jyrkissä mäissä.

- Noudata aina edempänä tässä käyttäjän käsikirjassa kohdassa *AJOTEKNIikka* kuvattuja oikeita ajomenetelmiä. Tarkasta maasto huolella ennen kuin lähdet ajamaan mäkeä ylös. Älä koskaan aja ylöspäin liian liukkaita mäkiä tai sellaisia, joiden pinnalla on irtonaista maa-ainesta. Älä koskaan ylitä mäen harjannetta suurella nopeudella.
- Noudata aina tämän käsikirjan kohdassa *AJOTEKNIikat* kuvattuja, mäessä jarrutusta ja mäessä alaspäin ajamista koskevia oikeita menetelmiä.
- Tarkasta maasto huolella, ennen kuin lähdet ajamaan mäkeä alas. Älä koskaan aja mäkeä alas kovalla vauhdilla. Vältä mäkeä alaspäin ajoa sellaisessa kulmassa, jossa ajoneuvo nojaa voimakkaasti toiselle sivulle. Aja suoraan mäkeä alas, jos mahdollista.
- Noudata aina ajaessasi rinteeseen poikki tämän käyttäjän käsikirjan kohdassa *AJOTEKNIikka* kuvattuja oikeita menetelmiä. Vältä poikkeuksellisen liukkaita mäkiä tai sellaisia, joissa on irtonaista maa-ainesta. Älä koskaan yritä kääntää ajoneuvoa ympäri mäessä ennen kuin hallitset kääntymistekniikan tasaisella alustalla. Vältä mahdollisuuksien mukaan jyrkän mäenrinteen poikki ajamista.
- Noudata aina oikeita toimenpiteitä, jos moottori sammuu tai lähdet rullaamaan taaksepäin ajaessasi mäkeä ylös. Vältä moottorin sammuminen ajamalla mäkeä ylös oikealla vaihteella ja pitämällä tasaista vauhtia yllä.
- Jos moottori sammuu tai ajoneuvosi lähtee rullaamaan taaksepäin, käytä jarrutamiseen kohdassa *AJOTEKNIikka* kuvattua erityistä jarrutusmenetelmää.
- Tarkista aina siirtyessäsi uudelle alueelle, onko siellä esteitä. Älä koskaan yritä ajaa suurien esteiden, kuten suuret kivenlohkareet tai kaatuneet puut, ylitse. Noudata aina oikeita, tämän käsikirjan kohdassa *AJOTEKNIikka* kuvattuja menetelmiä esteiden ylittämiseksi.
- Ole aina varovainen luiston ja liukumisen aikana. Opettele hallitsemaan luisto tai liukuminen turvallisesti harjoittelemalla hiljaisella nopeudella tasaisessa maastossa. Aja äärimmäisen liukkailla pinnoilla, kuten jäällä, hitaasti ja ole erittäin varovainen, ettet menetä ajoneuvon hallintaa.
- Älä koskaan aja tällä ajoneuvolla vuolaasti virtaavassa tai syvässä vedessä.
- Vesi ei saisi ylittää jalkatukia. Muista, että märillä jarruilla voi olla heikompi jarrutuskyky. Kokeile jarruja, kun olet poistunut vedestä, mudasta tai lumesta. Tarvittaessa kuivaa jarrupalat jarruttamalla useita kertoja. Huomioi pitempi jarrutusmatka.
- Muista aina, että jarrutusmatkaan vaikuttavat mm. sää ja maasto-olosuhteet, jarrujärjestelmän ja renkaiden kunto, ajoneuvon nopeus ja ajettavuus, ajoneuvon kuorma ja mahdollinen peräkärri sekä moni muu asia.
- Mukauta ajotapasi näiden tekijöiden mukaan.
- Älä koskaan ylitä ajoneuvolle määritettyjä kuormitusrajoja, mukaan luettuina kuljettaja, kaikki muut kuormat ja lisävarusteet. Kuorma pitää jakaa tasaisesti ja kiinnittää kunnolla. Aja hitaammin ja noudata kuorman kuljettamiseen ja peräkärryn hinaukseen tässä käyttäjän käsikirjassa annettuja ohjeita. Huomioi pidennytt jarrutusmatka.

- Tarkasta ja varmista aina ennen kuin lähdet ajamaan, että ajoneuvosi on turvalisessa käyttökunnossa. Katso tämän käyttäjän käsikirjan kappale *KÄYTTÖÄ EDELTÄVÄ TARKASTUS*. Noudata aina edempänä tässä käyttäjän käsikirjassa ilmoitettuja huoltotaulukoita. Katso osaa *HUOLTOTIEDOT*.
- Varmista aina oikea rengaspaine. Kun vaihdat renkaat, käytä ainoastaan suositeltua rengaskokoa ja tyyppiä. Katso rengastiedot tämän oppaan kohdasta *TEKNISET TIEDOT*.
- Ajoneuvolla ajaminen liian suurella nopeudella olosuhteisiin nähden voi aiheuttaa loukkaantumisen. Kaasuta vain riittävästi turvallista etenemistä varten. Tilastojen mukaan käännökset kovassa vauhdissa yleensä johtavat onnettomuuteen ja loukkaantumiseen. Muista aina, että tämä ajoneuvo on painava! Jos putoat ja jäät sen alle, jo pelkästään sen paino voi aiheuttaa loukkaantumisen.
- Tätä ajoneuvoa ei ole suunniteltu hyppäämistä varten, eikä se pysty vaimentamaan kovien iskujen, kuten hyppäämisen aiheuttamaa energiaa, joka kohdistuu sinuun kuljettajana. Takapyörillä ajo voi aiheuttaa ajoneuvon pyörähtämisen päällesi. Kummatkin ovat erittäin riskialttiita ja niitä pitäisi aina välttää.

Euroopan yhteisö

Maantieajo

Seuraava varoitus koskee vain niitä Euroopan maita, joissa ATV on hyväksytty tieliikennekäyttöön. **VAKAVA LOUKKAANTUMINEN TAI KUOLEMA** voi olla seurauksena, ellet noudata näitä ohjeita.

VAROITUS

- Tämä ajoneuvo on rakennettu pelkästään MAASTOAJOA varten. Sillä voidaan ajaa lyhyitä matkoja päällystetyillä pinnoilla alhaisella nopeudella siirryttäessä maastokohteesta toiseen.
- Hidasta nopeutta huomattavasti käännöksen aikana äläkä koskaan hurjastele.
- Noudata aina tieliikennelakeja, myös hiekka- ja sorateillä.
- Etuvinssin koukku (jos on) on irrotettava ja varastoitava.

KÄYTTÖVAROITUKSIA

United States Consumer Product Safety Commission (Yhdysvaltain kuluttajatuotteiden turvakomissio) on vaatinut seuraavia tässä muodossa olevia varoituksia, ja niiden pitää olla tässä käyttäjän käsikirjassa kaikkia maastoajoneuvoja varten.

HUOM: Seuraavat kuvat ovat vain yleisiä esityksiä. Oman ajoneuvosi malli voi olla erilainen.

VAROITUS



MAHDOLLINEN VAARATILANNE

Tämän ajoneuvon käyttö ilman asianmukaista koulutusta.

MITÄ VOI TAPAHTUA

Onnettomuusriski kasvaa huomattavasti, jos kuljettaja ei tunne tämän ajoneuvon oikeata käyttötapaa erilaisissa tilanteissa ja erityyppisissä maastoissa.

MITEN VAARATILANNE VÄLTETÄÄN

Vasta-alkajien ja kokemattomien ajajien pitäisi suorittaa harjoituskurssi. Heidän pitäisi sen jälkeen harjoitella säännöllisesti kurssilla opittuja taitoja ja tässä käsikirjassa kuvattuja tekniikoita.

Harjoituskurssista saat lisätietoa valtuutetulta Can-Am -jälleenmyyjältä.

VAROITUS

V00A01Q

MAHDOLLINEN VAARATILANNE

Tätä ajoneuvoa koskevan ikäsuosituksen noudattamatta jättäminen.

MITÄ VOI TAPAHTUA

Tämän ikäsuosituksen noudattamatta jättäminen voi johtaa vakavaan vahingoittumiseen tai lapsen kuolemaan.

Vaikka lapsen ikä sallisikin ajamisen kyseisellä ajoneuvolla, ei hänellä välttämättä ole sen turvalliseen käyttöön vaadittavia taitoja, kykyjä tai harkintakykyä, jolloin hän voi joutua vakavaan onnettomuuteen.

MITEN VAARATILANNE VÄLTETÄÄN

Kenenkään alle 16-vuotiaan ei pitäisi käyttää tätä ajoneuvoa.

VAROITUS



V00A02Q

MAHDOLLINEN VAARATILANNE

Matkustajan kuljettaminen tällä ajoneuvolla.

MITÄ VOI TAPAHTUA

Ajoneuvon tasapaino ja hallinta heikkenevät huomattavasti.

Voi aiheuttaa onnettomuuden, jonka tuloksena sinä ja/tai matkustaja loukkaantuu.

MITEN VAARATILANNE VÄLTETÄÄN

Älä koskaan kuljeta matkustajia. Vaikka siinä on pitkä, kuljettajan vapaan liikkumisen salliva istuin, sitä ei ole suunniteltu tai tarkoitettu matkustajaa/matkustajia varten.

VAROITUS

V00A2DQ

MAHDOLLINEN VAARATILANNE

Matkustaja istuu ajoneuvossa missä tahansa.

MITÄ VOI TAPAHTUA

Tämän salliminen saattaa aiheuttaa seuraavia tilanteita:

- Ajoneuvon vakauden huonontuminen ja mahdollisesti sen hallinnan menetyks.
- Matkustajan loukkaantuminen tämän pudotessa ja iskeytyessä kovalle pinnalle.
- Onnettomuus ja kuljettajan ja/tai matkustajan loukkaantuminen.

MITEN VAARATILANNE VÄLTETÄÄN

Tämä ajoneuvo on suunniteltu pelkästään kuljettajalle. Älä koskaan kuljeta matkustajaa tällä ajoneuvolla.

VAROITUS



MAHDOLLINEN VAARATILANNE

Tämä ajoneuvon käyttö ilman hyväksytyä kypärää, silmäsuojaa ja suojaavia varusteita.

MITÄ VOI TAPAHTUA

- Ajaminen ilman hyväksytyä kypärää lisää vakavan päävamman tai kuoleman vaaraa onnettomuuden sattuessa.
- Ajaminen ilman silmäsuojaa voi aiheuttaa onnettomuuden ja lisää vakavan loukkaantumisen vaaraa onnettomuuden sattuessa.
- Ajaminen ilman suojarusteita lisää vakavan loukkaantumisen vaaraa onnettomuuden sattuessa.

MITEN VAARATILANNE VÄLTETÄÄN

Käytä aina hyväksytyä, päähän sopivaa kypärää. Sinun on käytettävä myös:

- silmäsuojaa (suojalasit tai kasvosuojus)
- jäykkää leukasuojaa
- hansikkaita ja saappaita
- pitkähihaista paitaa tai takkia
- pitkiä housuja.

VAROITUS

V00A07Q

MAHDOLLINEN VAARATILANNE

Tämän ajoneuvon käyttö alkoholin tai huumeiden vaikutuksen alaisena.

MITÄ VOI TAPAHTUA

Voi vakavasti vaikuttaa arvostelukykyyyn.

Voi hidastaa reaktiota.

Voi vaikuttaa tasapainoon ja havaintokykyyn.

Voi johtaa onnettomuuteen tai kuolemaan.

MITEN VAARATILANNE VÄLTETÄÄN

Älä koskaan käytä tätä ajoneuvoa alkoholin tai huumeiden vaikutuksen alaisena.

⚠ VAROITUS

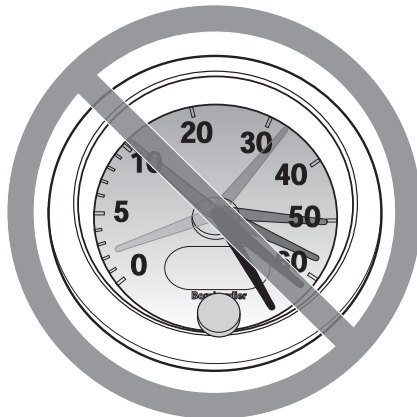

V00A08Q

MAHDOLLINEN VAARATILANNE

Tällä ajoneuvolla ajo liian lujaa.

MITÄ VOI TAPAHTUA

Lisää mahdollisuutta ajoneuvon hallinnan menetykseen, mikä voi johtaa onnettomuuteen.

MITEN VAARATILANNE VÄLTETÄÄN

Aja aina maasto-, näkyvyys- ja käyttöolosuhteisiin sekä omaan kokemukseesi nähden sopivalla nopeudella.

! VAROITUS**MAHDOLLINEN VAARATILANNE**

Yrität ajaa vain takapyörillä, hypätä ja muita temppuja.

MITÄ VOI TAPAHTUA

Lisää onnettomuusriskiä, jopa ympäröörähtämistä.

MITEN VAARATILANNE VÄLTETÄÄN

Älä koskaan yritä tehdä temppuja, kuten takapyörillä ajo tai hypyt. Älä yritä "leveillä".

! VAROITUS**MAHDOLLINEN VAARATILANNE**

Ajoneuvon tarkastamatta jättäminen ennen sillä ajoa.

Ajoneuvon kunnollisen huollon laiminlyönti.

MITÄ VOI TAPAHTUA

Lisää onnettomuus- tai laitteiden vahingoittumisriskiä.

MITEN VAARATILANNE VÄLTETÄÄN

Tarkasta, että ajoneuvosi on turvallisessa käyttökunnossa aina ennen ajamaan lähtemistä.

Noudata aina edempänä tässä käyttäjän käsikirjassa ilmoitettua huoltotaukkua.

 **VAROITUS**

MAHDOLLINEN VAARATILANNE

Ajaminen jään päällä.

MITÄ VOI TAPAHTUA

Hallinnan menettäminen voi johtaa vakavaan henkilövahinkoon tai kuolemaan.

MITEN VAARATILANNE VÄLTETÄÄN

Älä koskaan aja tällä ajoneuvolla jäällä, ennen kuin olet varma, että jään paksuus ja eheys kestää ajoneuvon painon kuormineen, samoin kuin liikkuvan ajoneuvon aiheuttaman voiman.

VAROITUS**MAHDOLLINEN VAARATILANNE**

Käsien irrottaminen ohjauskahvasta tai jalkojen irrottaminen jalkatuista ajon aikana.

MITÄ VOI TAPAHTUA

Yhdenkin käden tai jalan irrottaminen voi heikentää ajoneuvon hallintakyäsi, tai johtaa tasapainon menettämiseen ja putoamiseen ajoneuvosta. Jos irrotat jalan jalkatuesta, jalka tai sääri voi joutua kosketuksiin takapyörien kanssa johtaen vahingoittumiseen, tai aiheuttaen onnettomuuden.

MITEN VAARATILANNE VÄLTETÄÄN

Kuljettajan on pidettävä kummatkin kädet aina ajon aikana ajoneuvon ohjauskahvassa ja kummatkin jalat jalkatuissa.

⚠ VAROITUS



MAHDOLLINEN VAARATILANNE

Erityisen varovaisuuden noudattamatta jättäminen ajoneuvon käytössä tuntemattomassa maastossa.

MITÄ VOI TAPAHTUA

Kohdalle voi osua piilossa oleva kivi, kuoppa tai reikä, eikä asiaan ehdi reagoida.

Voi johtaa ajoneuvon ympäripyörähtämiseen tai hallinnan menettämiseen.

MITEN VAARATILANNE VÄLTETÄÄN

Aja hitaasti ja ole erityisen varovainen tuntemattomassa maastossa.

Ole ajaessasi aina varuillasi vaihtelevien maasto-olosuhteiden varalta.

VAROITUS**MAHDOLLINEN VAARATILANNE**

Varomaton ajo erittäin vaikeassa maastossa, tai liukkaalla tai irtonaisella alustalla.

MITÄ VOI TAPAHTUA

Voi aiheuttaa pyörien pitävyyden tai ajoneuvon hallinnan menetyksen, mikä voi johtaa onnettomuuteen, jopa ympäripyörähtämiseen.

MITEN VAARATILANNE VÄLTETÄÄN

Älä aja erittäin vaikeassa maastossa, tai liukkaalla tai irtonaisella alustalla ennen kuin olet oppinut ja harjoitellut ajoneuvon hallintaa vastaavassa maastossa.

Ole aina erityisen varovainen tämän tyyppisissä maastoissa.

VAROITUS



MAHDOLLINEN VAARATILANNE

Väärin tehty kääntyminen.

MITÄ VOI TAPAHTUA

Voit menettää ajoneuvon hallinnan, mikä johtaa kolariin tai ympäripyörähämiseen.

MITEN VAARATILANNE VÄLTETÄÄN

Noudata aina tässä käyttäjän käsikirjassa kuvattuja oikeita kääntymismenetelmiä. Harjoittele kääntymistä hitaalla nopeudella ennen kuin yrität samaa suuremmilla nopeuksilla.

Älä käänny liian kovassa nopeudessa.

VAROITUS**MAHDOLLINEN VAARATILANNE**

Ajo erittäin jyrkissä mäissä.

MITÄ VOI TAPAHTUA

Ajoneuvo pyörii helpommin ympäri erittäin jyrkissä mäissä kuin tasaisella alustalla tai pienissä mäissä.

MITEN VAARATILANNE VÄLTETÄÄN

Älä koskaan aja tällä ajoneuvolla sille tai omille kyvyillesi liian jyrkissä mäissä.

Harjoittele pienemmissä mäissä ennen siirtymistä suurempiin.

VAROITUS



MAHDOLLINEN VAARATILANNE

Mäkien kiipeäminen väärällä tavalla.

MITÄ VOI TAPAHTUA

Voi aiheuttaa hallinnan menetyksen tai ajoneuvon ympäripyörähtämisen.

MITEN VAARATILANNE VÄLTETÄÄN

Noudata mäkeä ylös ajaessasi aina tässä käyttäjän käsikirjassa kuvattuja oikeita ajomenetelmiä.

Tarkasta aina maasto huolella ennen kuin lähdet kiipeämään mäkeä ylös.

Älä koskaan aja ylöspäin liian liukkaita mäkiä tai sellaisia, joiden pinnalla on irtonaista maa-ainesta.

Siirrä painoasi eteenpäin.

Älä koskaan suorita äkkikaasutusta tai yhtäkkisiä vaihtamisia. Ajoneuvo voi pyörähtää taaksepäin ympäri.

Älä koskaan ylitä mäen harjannetta suurella nopeudella. Harjanteen toisella puolella voi olla este, äkkipudotus, tai toinen ajoneuvo tai henkilö.

VAROITUS**MAHDOLLINEN VAARATILANNE**

Mäen ajaminen alas väärällä tavalla.

MITÄ VOI TAPAHTUA

Voi aiheuttaa hallinnan menetyksen tai ajoneuvon ympäripyörähtämisen.

MITEN VAARATILANNE VÄLTETÄÄN

Noudata aina oikeita, tässä käsikirjassa kuvattuja mäen alaspäin ajamismenetelmiä.

HUOM: Alaspäin ajettaessa jarruttamiseen tarvitaan erikoistekniikka.

Tarkasta aina maasto huolella, ennen kuin lähdet laskemaan mäkeä alas.

Siirrä painoasi taaksepäin.

Älä koskaan aja mäkeä alas kovalla vauhdilla.

Vältä mäkeä alaspäin ajoa sellaisessa kulmassa, jossa ajoneuvo nojaa voimakkaasti toiselle sivulle. Aja mäkeä suoraan alas mikäli mahdollista.

VAROITUS



MAHDOLLINEN VAARATILANNE

Mäen poikki ajaminen tai kääntyminen mäessä väärällä tavalla.

MITÄ VOI TAPAHTUA

Voi aiheuttaa hallinnan menetyksen tai ajoneuvon ympäripyörähtämisen.

MITEN VAARATILANNE VÄLTETÄÄN

Älä koskaan yritä kääntää ajoneuvoa ympäri mäessä, ennen kuin hallitset edempänä tässä käyttäjän käsikirjassa kuvatun kääntymistekniikan tasaisella alustalla. Käänny mäessä erittäin varovasti.

Vältä mahdollisuuksien mukaan jyrkän mäenrinteen poikki ajamista.

Ajaessasi poikittain mäenrinnettä pitkin:

Noudata aina oikeita, edempänä tässä käyttäjän käsikirjassa kuvattuja menetelmiä.

Vältä poikkeuksellisen liukkaita mäkiä tai sellaisia, joissa on irtonaista maainesta.

Kuljettajan on siirrettävä painonsa ajoneuvon ylämäen puolelle.

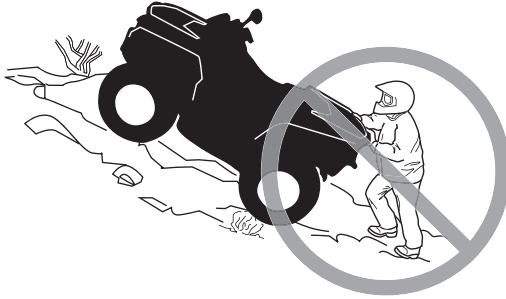
VAROITUS**MAHDOLLINEN VAARATILANNE**

Mäkeä kiivettäessä moottori sammuu, alat rullata taaksepäin tai poistut ajoneuvosta väärällä tavalla.

MITÄ VOI TAPAHTUA

Voi johtaa ajoneuvon ympäripyörähtämiseen.

MITEN VAARATILANNE VÄLTETÄÄN

Käytä kiivettäessä oikeata vaihdetta ja pidä tasainen nopeus.

Jos vauhti loppuu:

Pidä painosi ylärinteen puolella. Älä koskaan suorita äkkikaasutusta tai yhtäkkisiä vaihtamisia. Ajoneuvo voi pyörähtää taaksepäin ympäri.

Paina vähitellen jarruja.

Lukitse jarrun lukko, kun ajoneuvo on pysähtynyt.

Nouse ajoneuvosta pois ylämäen puolelle tai sivulle, jos ajoneuvon suunta on suoraan ylämäkeen.

Jos alat rullata taaksepäin:

Pidä painosi ylärinteen puolella. Älä koskaan suorita äkkikaasutusta tai yhtäkkisiä vaihtamisia. Ajoneuvo voi pyörähtää taaksepäin ympäri.

Paina vähitellen jarruja.

Jarruta ja lukitse jarrun lukko, kun ajoneuvo on täysin pysähtynyt.

Nouse ajoneuvosta pois ylämäen puolelle tai sivulle, jos ajoneuvon suunta on suoraan ylämäkeen.

Käännä ajoneuvo ympäri ja nouse takaisin ajoneuvoon tässä käyttäjän käsikirjassa kuvatulla tavalla.

VAROITUS



MAHDOLLINEN VAARATILANNE

Esteiden ylitys väärällä tavalla.

MITÄ VOI TAPAHTUA

Voi aiheuttaa hallinnan menetyksen tai kolarin.

Voi aiheuttaa ajoneuvon ympäripyörähtämisen.

MITEN VAARATILANNE VÄLTETÄÄN

Ennen ajamista uudella alueella tarkasta onko siellä esteitä.

Älä koskaan yritä ajaa suurien esteiden, kuten suuret kivenlohkareet tai kaatuneet puut, ylitse.

Noudata aina esteitä ylittäessäsi tässä käyttäjän käsikirjassa kuvattuja menetelmiä.

VAROITUS**MAHDOLLINEN VAARATILANNE**

Luistaminen tai liukuminen väärällä tavalla.

MITÄ VOI TAPAHTUA

Voit menettää tämän ajoneuvon hallinnan.

Renkaiden pito saattaa myös yllättäen palata, mikä voi aiheuttaa ajoneuvon ympäripyörähtämisen.

MITEN VAARATILANNE VÄLTETÄÄN

Opettele hallitsemaan luisto tai liukuminen turvallisesti harjoittelemalla hiljaisella nopeudella tasaisessa maastossa.

Aja äärimmäisen liukkailla pinnoilla, kuten jäällä, hitaasti ja ole erittäin varovainen, ettet menetä luistamisesta tai liukumisesta johtuen ajoneuvon hallintaa.

⚠ VAROITUS



MAHDOLLINEN VAARATILANNE

Tällä ajoneuvolla ajaminen syvässä tai vuolaasti virtaavassa vedessä.

MITÄ VOI TAPAHTUA

Renkaat voivat kellua aiheuttaen pidon tai hallinnan menetyksen, mikä voi johtaa onnettomuuteen.

MITEN VAARATILANNE VÄLTETÄÄN

Älä koskaan aja tällä ajoneuvolla vuolaasti virtaavassa tai syvässä vedessä.

Tarkasta veden syvyys ja virtaus ennen kuin yrität ylittää sitä. Vesi ei saisi ylittää jalkatukia.

Muista, että märillä jarruilla voi olla heikompi jarrutuskyky. Kokeile jarruja, kun olet poistunut vedestä. Tarvittaessa kuivaa jarrupalat jarruttamalla useita kertoja.

VAROITUS**MAHDOLLINEN VAARATILANNE**

Väärällä tavalla peruuttaminen.

MITÄ VOI TAPAHTUA

Voit osua ajoneuvon takana olevaan esteeseen tai henkilöön, mikä johtaisi vakavaan vahingoittumiseen.

MITEN VAARATILANNE VÄLTETÄÄN

Vaihtaessasi peruutukselle varmistu, ettei ajoneuvon takana ole esteitä eikä ihmisiä. Peruuta hitaasti kun tie on selvä.

VAROITUS



MAHDOLLINEN VAARATILANNE

Tällä ajoneuvolla ajaminen väärillä renkailla, tai väärillä tai epätasaisilla rengaspaineilla.

MITÄ VOI TAPAHTUA

Väärin renkaiden käyttö tässä ajoneuvossa, tai ajoneuvolla ajaminen väärillä tai epätasaisilla rengaspaineilla voi aiheuttaa hallinnan menetyksen, renkaan puhkeamisen, renkaan kiertymisen vanteella sekä lisääntyneen onnettomuusriskin.

MITEN VAARATILANNE VÄLTETÄÄN

Käytä aina tässä käyttäjän käsikirjassa tälle ajoneuvolle määriteltyjä rengaskokoja ja -tyyppejä.

Pidä renkaissa aina tässä käyttäjän käsikirjassa ilmoitettuja rengaspaineita. Vaihda aina vaurioituneet pyörät tai renkaat.

VAROITUS**MAHDOLLINEN VAARATILANNE**

Ajoneuvon käyttö sen jälkeen, kun siihen on tehty vääranlaisia muutoksia.

MITÄ VOI TAPAHTUA

Tarvikkeiden vääranlainen asentaminen tai tämän ajoneuvon vääranlainen muuttaminen voi aiheuttaa muutoksia sen käsittelyyn, mikä tietyissä tilanteissa voisi johtaa onnettomuuteen.

MITEN VAARATILANNE VÄLTETÄÄN

Älä koskaan tee muutoksia tähän ajoneuvoon asentamalla siihen osia väärin tai käyttämällä tarvikkeita väärällä tavalla. Kaikkien tähän ajoneuvoon liisättyjen osien ja tarvikkeiden on oltava BRP:n hyväksymiä. Ne on asennettava ohjeiden mukaan ja niiden käyttöohjeita on noudatettava. Mikäli sinulla on kysymyksiä asian suhteen, ota yhteys valtuutettuun Can-Am -jälleenmyyjään.

ÄLÄ KOSKAAN asenna matkustajanistuinta, tai käytä tavaratelineitä matkustajan kuljettamiseen.

Muutosten tekeminen ajoneuvoon sen nopeuden tai suorituskyvyn parantamiseksi voi rikkoa ajoneuvon rajoitettua takuuta koskevia ehtoja. Lisäksi tiettyjen muutosten tekeminen, kuten moottori- tai pakokaasukomponenttien irrottaminen, ei useimpien lakien mukaan ole laillista.

VAROITUS



MAHDOLLINEN VAARATILANNE

Tämän ajoneuvon ylikuormittaminen, tai kuorman kuljettaminen tai hinaaminen väärällä tavalla.

MITÄ VOI TAPAHTUA

Voi aiheuttaa muutoksia ajoneuvon käsittelyyn ja johtaa onnettomuuteen.

MITEN VAARATILANNE VÄLTETÄÄN

Älä koskaan ylitä ajoneuvolle määritettyä kuormitusrajaa, mukaan luettuna kuljettaja, sekä kaikki muut kuormat ja lisätarvikkeet.

Kuorma pitää jakaa tasaisesti ja kiinnittää kunnolla.

Aja hitaammin, kun kannat kuormaa tai vedät perävaunua. Huomioi pitempi jarrutusmatka.

Noudata aina tässä käyttäjän käsikirjassa kuorman kuljettamiseen tai perävaunun vetämiseen annettuja ohjeita.

VAROITUS

V03M01Q

MAHDOLLINEN VAARATILANNE

Tulenarkojen tai vaarallisten aineiden kuljettaminen voi johtaa räjähdykseen.

MITÄ VOI TAPAHTUA

Tämä voi aiheuttaa vahingoittumisen tai kuoleman.

MITEN VAARATILANNE VÄLTETÄÄN

Älä koskaan kuljeta tulenarkoja tai vaarallisia aineita.

TUOTTEESSA OLEVAT TÄRKEÄT KILVET

Riipputarra

Tämä ajoneuvo toimitetaan riipputarralla ja ohjetarroilla, jotka sisältävät tärkeitä turvallisuustietoja ja tietoja päästöistä.

VAROITUS

- Löydä ja lue käyttäjän käsikirja. ATV:n väärä käyttö voi johtaa VAKAVAAN VAHINGOITTUMISEEN tai KUOLEMAAN. Noudata kaikkia ohjeita ja varoituksia.
- Käytä aina kuulosuojaimia.
- Käytä aina hyväksyttyä kypärää ja suojarusteita.
- Älä kuljeta matkustajaa. Älä koskaan käytä ajoneuvoa huumeiden tai alkoholin vaikutuksen alaisena.

S URHEILUMALLI

TÄMÄ ATV ON TARKOITETTU VAPAA-AJAN KÄYTTÖÖN VAIN KOKENEITA KULJETTAJIA VARTEN.

PELKKÄ KULJETTAJA - EI MATKUSTAJIA.

EI ALLE 16-VUOTIASTA KULJETTAJAA.

TÄMÄN LUOKAN S (SPORT) ATV ON SUURTEHO-ATV. SE ON TARKOITETTU URHEILULLISEEN VAPAA-AJAN JA KILPAILUKÄYTTÖÖN TAITAVILLE JA HUOMATTAVAN KOKENEILLE AJAJILLE.

ATV:LLÄ AJOTAIDON OPPIMISEEN TARKOITETTUJA HARJOITUSKURSSEJA JÄRJESTETTÄÄNKYSY TIETOA JÄLLEENMYYJÄLTÄSI.

KYSY JÄLLEENMYYJÄLTÄSI TIETOJA ATV:N KÄYTTÖÖN LIITTYVISTÄ KANSALLISISTA TAI PAIKALLISISTA LAEISTA JA ASETUKSISTA.

TÄTÄ RIIPPUVAA LIPUKETTA EI SAA POISTAA ENNEN MYYNTIÄ

704903951



704903951

AJONEUVON MOOTTORIN KUVAUS:

XXXXX

EPA-VARMENNETTU

NER (NORMALISOITU PÄÄSTÖARVO) =

0–10 ASTEIKOLLA, 0 OLLESSA PUHTAIN

* EI SAA POISTAA ENNEN MYYNTIÄ



704901107

vmo2006-005-009_en

TYYPILLINEN

Ajoneuvon varoituskilvet

Lue ja sisäistä kaikkien ajoneuvon varoituskilpien sisältö. Nämä kilvet on kiinnitetty ajoneuvoosi kuljettajan tai sivullisten turvallisuuden vuoksi.

Ajoneuvon varoituskilpiä on pidettävä ajoneuvoon kuuluvina osina. Jos niitä puuttuu tai ne ovat vahingoittuneet, ne voi korvata uusilla ilmaiseksi. Ota yhteys valtuutettuun Can-Am -jälleenmyyjään.

HUOM: Mahdollisissa eroavaisuuksissa tämän käsikirjan ja ajoneuvon tietojen välillä ajoneuvon kilvissä olevat tiedot pätevät.

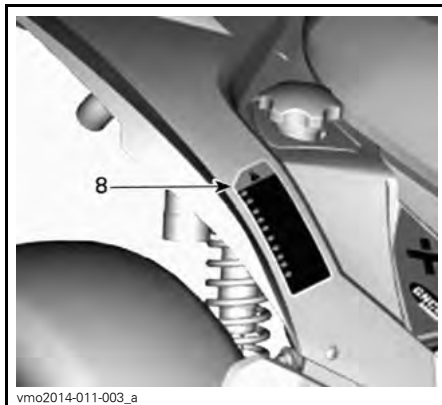
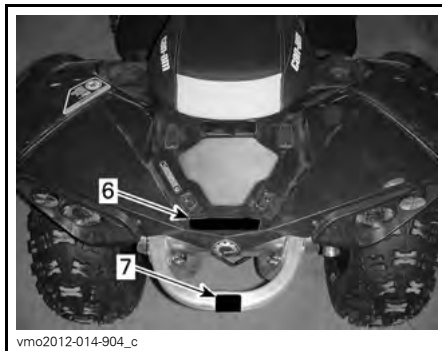
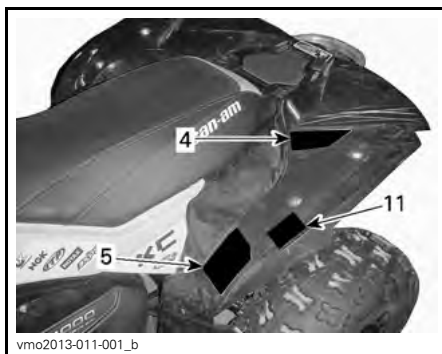



Kilpi 1

⚠ VAROITUS

- Löydä ja lue käyttäjän käsikirja. ATV:n väärä käyttö voi johtaa VAKAVAAN VAHINGOITTUMI-SEEN tai KUOLEMAAN. Noudata kaikkia ohjeita ja varoituksia.
- Käytä aina kuulosuojaimia.
- Käytä aina hyväksyttyä kypärää ja suojavarusteita.
- Älä kuljeta matkustajaa.
- Älä koskaan käytä ajoneuvoa huumeiden tai alkoholin vaikutuksen alaisena.



Kilpi 2



KILPI 2

Kilpi 3

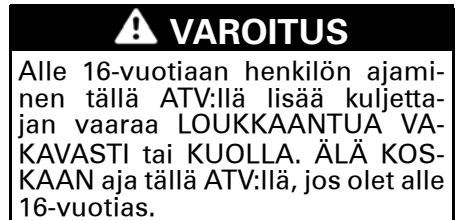

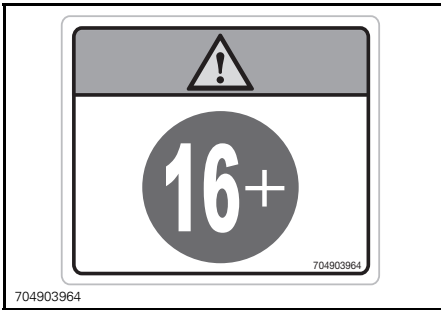

KILPI 3

Kilpi 4

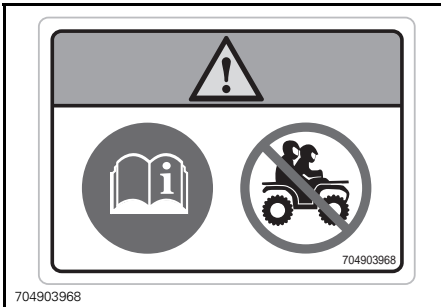
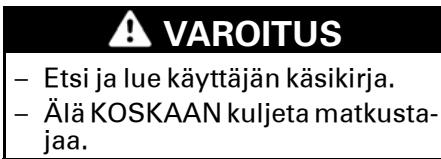

KILPI 4

Kilpi 5

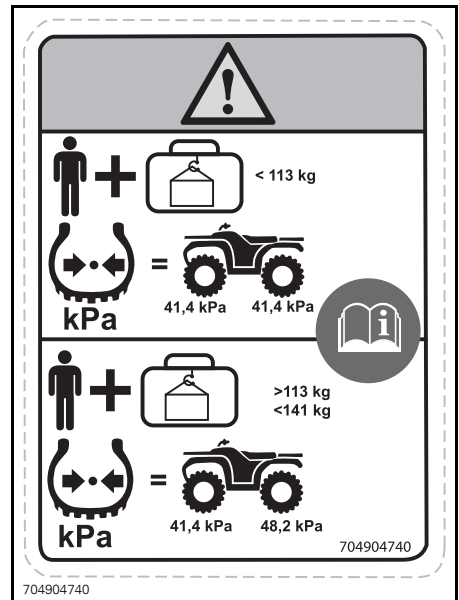
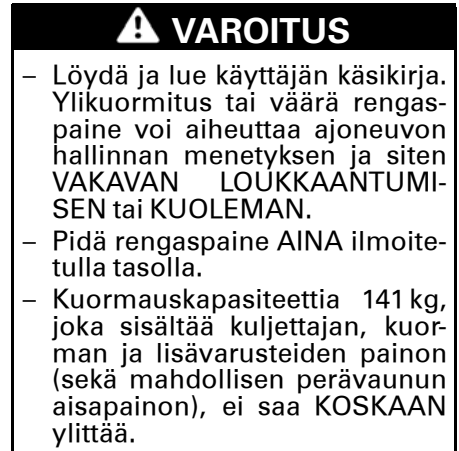

KILPI 5 (KATSO ARVOT TEKNISISTÄ TIEDOISTA)

Kilpi 6**VAROITUS**

- Älä KOSKAAN kuljeta matkustajaa tällä kulkuneuvolla.
- SUURIN TAKAKUORMA: 23 kg tasaisesti jaettuna (sekä perävaunun aisan painon, jos varusteena).

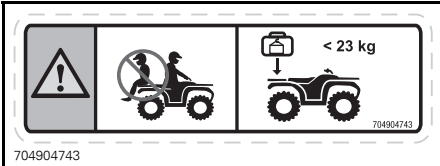

KILPI 6

Kilpi 7**VAROITUS**

ÄLÄ KOSKAAN kiinnitä tähän tai tavaratelineeseen kuorman vetämistä varten. Se saattaa aiheuttaa ajoneuvon kaatumisen. Käytä kuorman vetämiseen AINA perävaunun vetokoukku (jos varusteena) tai apukoukku.

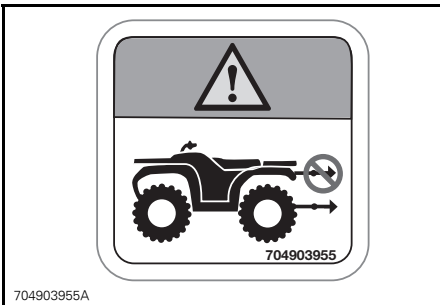

KILPI 7

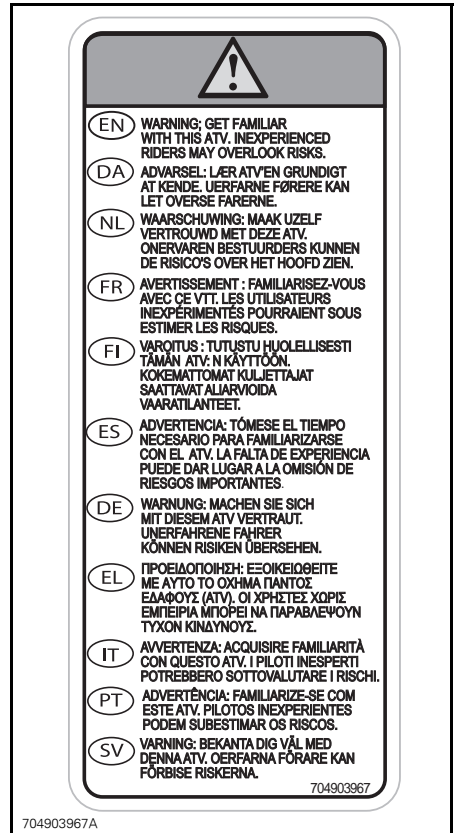
Kilpi 8

KILPI 8

Kilpi 9

KILPI 9

Kilpi 10



704903688

KILPI 10

Kilpi 11



704903917

KILPI 11

Kelpoisuuskilvet

Näistä kilvistä ilmenee ajoneuvon hyväksynnät.

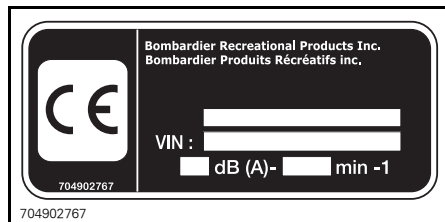

704902767

SIJAINTI: ISTUIMEN ALLA, RUNGON YLEMMÄLLÄ TANGOLLA

Teknisiä tietoja sisältävät tarrat

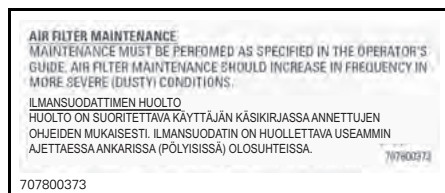

707800373

SIJAINTI: ISTUIMEN ALLA, RUNGON YLEMMÄLLÄ TANGOLLA

KÄYTTÖÄ EDELTÄVÄ TARKASTUS

VAROITUS

Tee käyttöä edeltävä tarkastus ennen jokaista ajokertaa havaitaksesi mahdolliset käyttöä haittaavat ongelmat. Käyttöä edeltävä tarkastus auttaa sinua valvomaan osien kuluneisuutta ja niiden kunnon heikentymistä, ennen kuin ne muodostuvat ongelmaksi. Korjaa kaikki havaitsemasi ongelmat vähentääksesi rikkoutumis- tai kolaroimisvaaraa. Ota tarpeen mukaan yhteys valtuutettuun Can-Am-jälleenmyyjään.

Ennen tämän ajoneuvon käyttöä kuljettajan on aina suoritettava käyttöä edeltävä tarkastus seuraavan tarkastuslistan mukaisesti.

Korjaa kaikki mahdolliset ongelmat ennen ajoneuvolla ajamista. Ota tarpeen mukaan yhteys valtuutettuun Can-Am-jälleenmyyjään.

Käyttöä edeltävä tarkastuslista**Toimenpiteet ennen moottorin käynnistämistä (Avain POIS-asennossa)**

TARKASTETTAVAT KOHTEET	SUORITETTAVA TARKASTUS	✓
Nesteet	Tarkasta polttoaineen, öljyn ja jäähdytysnesteen pinnan tasot	
Jarruneste	Tarkista jarrunesteen määrä.	
Vuotoja	Tarkasta ajoneuvon alapuoli vuotojen varalta	
Kaasuvipu	Käytä kaasuvipua useita kertoja ja varmista, että se toimii ilman vastusta. Sen pitää palata vapautettaessa tyhjäkäyntiasentoon.	
Jarrun lukko	Kytke jarrun lukko päälle ja tarkasta, että se toimii kunnolla.	
Renkaat	Tarkasta rengaspaine ja renkaiden kunto. – Edessä: VÄH. 41,4 kPa, KUORMATTUNA 48,3 kPa – Takana: VÄH. 41,4 kPa, KUORMATTUNA 68,9 kPa	
Pyörät	Tarkasta pyörät vaurioiden ja epätavallisen väläyksen varalta. Tarkista, että pyöränmutterit ja beadlock-vanteiden pultit on kiristetty.	
Jäähdytin	Tarkasta jäähdyttimen puhtaus	
Vetoakselin kumisuojat	Tarkista vetoakselin kumisuojausten ja suojusten kunto	
Istuin	Tarkasta, että kuljettajan istuin on paikallaan ja huolellisesti lukittu	
Kuorma	Mikäli kuljetat kuormaa, noudata kuormituskapasiteettia. Varmistu, että kuorma on kunnolla kiinnitetty tavaratelineeseen.	
	Jos vedät perävaunua tai muuta laitetta: – Tarkista vetokoukun (jos tarpeen) ja perävaunun vetokuulan kunto – Huomioi aisan kuormituskyky (jos tarpeen) ja hinauskapasiteetti – Varmista, että perävaunu on kiinnitetty kunnolla vetokoukkuun (jos tarpeen)	
Runko ja jousitus	Tarkasta ajoneuvon alapuolelta, ettei rungossa tai jousituksessa ole liikaa ja puhdistane huolellisesti	
Moottorin ilmansuodatin	Tarkasta ja puhdistane moottorin ilmansuodatin	
CVT:n (portaaton voimansiirto) ilmansuodatin	Tarkasta ja puhdistane CVT:n (portaaton voimansiirto) ilmansuodatin	

Toimenpiteet ennen moottorin käynnistämistä (Avain PÄÄLLÄ-asennossa)

TARKASTETTAVAT KOHTEET	SUORITETTAVA TARKASTUS	✓
Monitoimimittari	Tarkasta monitoimimittarin merkkivalojen toiminta (muutaman ensimmäisen sekunnin aikana, kun avain käännetään PÄÄLLE)	
	Tarkasta näkykö monitoimimittarissa viestejä	
Valot	Tarkasta etu- ja takavalojen toiminta ja puhtaus	
	Tarkasta lähi- ja kaukovalojen toiminta	
	Tarkasta jarruvalon toiminta	
	Tarkasta suuntavilkkujen toiminta ja puhtaus	
	Tarkasta hätävilkkujen toiminta	
Äänimerkki	Tarkasta äänimerkin toiminta	

Toimenpiteet moottorin käynnistämisen jälkeen

TARKASTETTAVAT KOHTEET	SUORITETTAVA TARKASTUS	✓
Ohjaus	Tarkasta, että ohjaustanko toimii esteettömästi kääntämällä sitä puolelta toiselle	
Vaihdevipu	Tarkasta vaihdevivun toiminta (P, R, N, H ja L)	
2-veto/4-veto -valitsin	Tarkasta 2-veto-/4-vetovalitsimen toiminta	
Jarrut	Aja hitaasti muutama metri eteenpäin ja paina sitten erikseen jarruvipua ja jarrupoljinta. Jarrujen on jarrutettava kokonaan. Vivun ja polkimen on palattava alkuasentoonsa, kun ne vapautetaan.	
Moottorin hätäkatkaisin	Tarkasta, että moottorin hätäkatkaisin toimii oikein	
Virtalukko	Tarkasta, että virtalukko toimii oikein käynnistämällä moottori uudelleen ja pysäyttämällä se	

AJONEUVOLLA AJAMINEN

Voidaksesi täysin nauttia tällä ajoneuvolla ajamisen nautinnoista ja jännityksestä, sinun TÄYTYY noudattaa muutamia perussääntöjä ja ohjeita. Jotkut voivat olla uusia, kun taas toiset voivat olla terveen järjen mukaisia tai ilmeisiä.

Käytä aikaa tutustuaksesi tähän käyttäjän käsikirjaan ja ajoneuvossa oleviin varoituskilpiin sekä *TURVALLISUUTTA KÄSITTELEVÄÄN DVD:HEN*, jonka sait tämän ajoneuvon mukana. Ne kuvaavat täydellisemmin sen, mitä sinun tulisi tietää ajoneuvosta ennen sillä ajamista.

Riippumatta siitä oletko uusi käyttäjä tai kokenut kuljettaja, on oman turvallisuutesi takia tärkeätä tuntea tämän ajoneuvon hallintalaitteet ja ominaisuudet. Yhtä tärkeätä on tietää kuinka ajaa oikealla tavalla.

Suosittelemme, että noudatat ikäsuositusta, joka on merkitty ajoneuvoon kiinnitettyyn varoituskilpeen. Vaikka henkilön ikä sallisikin ajamisen kyseisellä ajoneuvolla, ei hänellä välttämättä ole sen turvalliseen käyttöön vaadittavia taitoja, kykyjä tai harjontakkyä, jolloin hän voi joutua vakavaan onnettomuuteen.

Ihmisillä, joilla on kognitiivisia tai fyysisiä puutteita, tai jotka ottavat herkästi riskejä, ovat alttiimpia ympäröiväntilanteille ja törmäyksille, jotka voivat johtaa onnettomuuteen tai jopa kuolemaan.

Kaikki ajoneuvot eivät ole samanlaisia. Kussakin ajoneuvossa on omat ainutlaatuiset käyttäytymisominaisuutensa, hallintalaitteensa ja piirteensä. Kutakin ajetaan ja käsitellään eri tavalla.

Tutustu kunnolla ajoneuvon käyttölaitteisiin ja yleiseen käyttöön ennen kuin rohkeat maasto-olosuhteisiin. Harjoittele ajamista sopivalla esteettömällä alueella ja opi tuntemaan kunkin hallintalaitteen toiminta. Aja hitaasti. Suuremmat nopeudet vaativat enemmän kokemusta, tietoa ja sopivia ajo-olosuhteita.

Ajo-olosuhteet vaihtelevat paikkakunnittain. Kullakin paikkakunnalla sääolosuhteet voivat vaihdella rajusti sekä ajoittain että vuodenaikojen mukaan.

Hiekalla ajaminen eroaa lumella tai metsässä tai suolla ajamisesta. Kukin ympäristö voi vaatia kuljettajalta enemmän huolellisuutta ja taitoa. Osoita hyvää arvostelukkyä. Etene aina varoen. Älä ota tarpeettomia riskejä, jolloin voit juuttua yksin johonkin, tai mahdollisesti vahingoittua.

Älä koskaan oletta, että tämä ajoneuvo kulkee joka paikkaan turvallisesti. Äkilliset kolojen, painumien, penkkien, pehmeämmän tai kovemman "alustan", tai muun epätasaisuuden aiheuttamat muutokset maastossa voivat kaataa ajoneuvon, tai se tulee epävakaaksi. Vältä tällaiset vaaratilanteet hidastamalla sekä tarkkaile aina edessä olevaa maastoa. Mikäli ajoneuvo alkaa kaatua tai kiepahtaa, on yleensä parasta nousta välittömästi pois, VASTAKKAISELLE puolelle kuin ajoneuvo kaatuu!

Jos teillä ajaminen on paikkakunnallasi sallittu, aja ajoneuvoasi kestopäällystetyllä pinnalla vain lyhyitä matkoja pelkästään ajoneuvon siirtämiseksi yhdestä maastajokohteesta toiseen. Aja aina ATV:tä hitaalla nopeudella (älä koskaan ylitä nopeutta 65 km/h) ja hidasta ennen kääntymistä. Tässä ajoneuvossa ei ole takatasauspyörästöä (takapyörät pyörivät aina samalla nopeudella). Tästä syystä kestopäällyste voi suuresti vaikuttaa ajoneuvon käsittelyyn ja hallintaan.

Noudata aina liikennesääntöjä ajaessasi ATV:llä yleisillä kaduilla tai teillä. Jos tie on ylitettävä, ensimmäisenä ajavan jalkautuu ajoneuvostaan, tarkkailee liikennettä ja näyttää ohjeita muille ajajille. Viimeisenä tien ylittänyt auttaa sitten ensimmäisenä ajavaa ylittämään tien. Älä aja jalkakäytävillä. Ne on tarkoitettu jalankulkijoille.

Euroopan yhteisön alueella ajettaessa on vinssin koukku irrotettava (jos varusteenä), kun ajoneuvoa ajetaan yleisellä tiellä. Tämän vaatimuksen noudattamatta jättäminen voi aiheuttaa lisävahinkoja, onnettomuuden sattuessa jopa kuoleman.

Ajovarusteet

Vaatetus riippuu sen hetkisestä ilmanalasta. Pukeudu aina kylmintä säätä silmälläpitäen. Lämpöalusasuoja suojaa hyvin ihoa kylmältä ja kosteudelta. On tärkeätä, että kuljettaja käyttää aina asiaankuuluvia suojavaatteita ja -varusteita, joihin kuuluvat hyväksytyt kypärä, silmäsuojukset, saappaat, hanskat, pitkähihainen paita ja pitkät housut. Tämän tyyppinen vaatetus suojaa pienemmiltä reitin varrella esiintyviltä vaaroilta. Kuljettaja ei koskaan saa käyttää irtonaisia vaatekappaleita, kuten kau-lahuvia, joka voi tarttua ajoneuvoon tai puiden oksiin tai pensaisiin. Olosuhteista riippuen huurtumisen estävät lasit tai aurinkolasit voivat olla tarpeen. Eri väriset suojalaseihin tai aurinkolaseihin saatavat linssit auttavat erottamaan maaston muodon vaihtelut. Aurinkolaseja tulee käyttää vain päiväsaikaan.

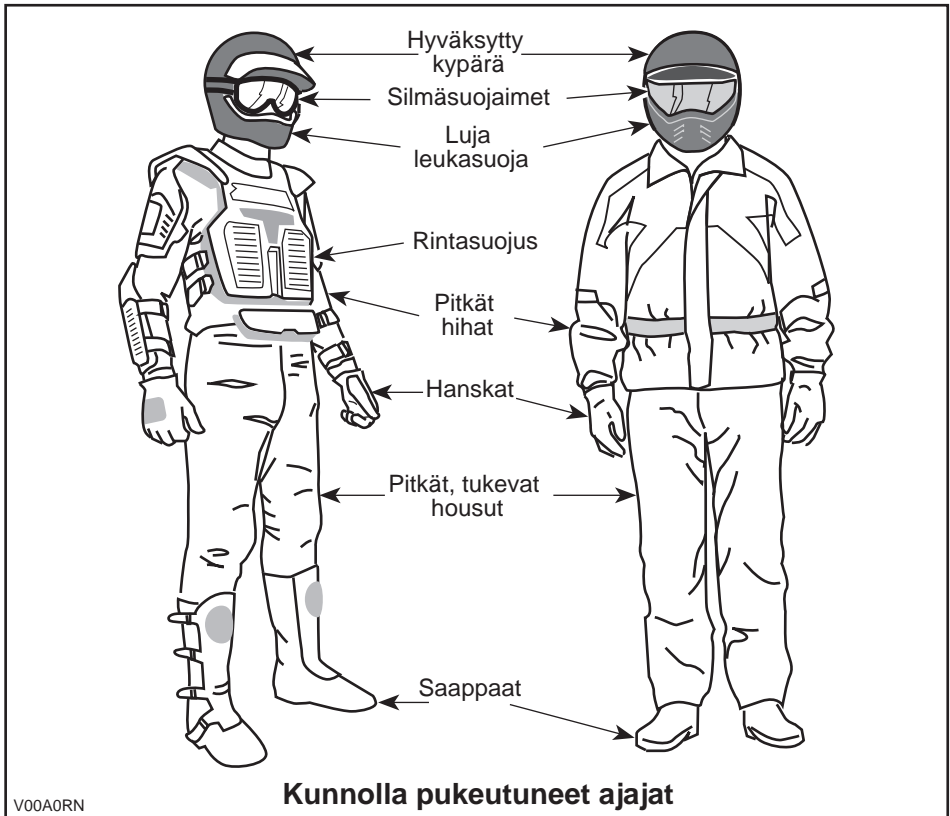

Huviajelu

Kunnioita muiden oikeuksia ja rajoituksia. Älä aja muun tyyppiseen maastokäyttöön tarkoitetuilta alueilta. Tällaisia ovat moottorikelkkareitit, ratsastustiet, hiihtoladut, maastopyöräilytiet, jne. Älä koskaan oletta olevasi yksin liikkeellä. Pysy aina kulkuväylän oikealla puolella äläkä aja ristiin rastiin puolelta toiselle. Ole valmis pysähtymään tai siirtymään sivuun kohdatessasi vastaantulijan.

Liity paikalliseen maastoajoneuvoklubiin. Kerhosta saat kartan ja ohjeita tai tietoa siitä, missä voit ajella. Ellei paikkakunnallasi ole kerhoa, ole mukana sellaisen perustamisessa. Ryhmässä ajelu ja klubitoiminta ovat mukavaa sosiaalista kanssakäymistä.

Pidä aina riittävä etäisyys kanssa-ajajiin. Oma arviointikykyysi nopeuden, maasto-olosuhtein, sään ja ajoneuvosi mekaniikan suhteen sekä myös "kykyisi arvioida" kanssa-ajajiesi ajokäyttäytymistä helpottavat valitsemaan oikean turvaetäisyyden. Tämä ajoneuvo - kuten mikään muukaan ajoneuvo - ei pysty pysähtymään äkillisesti "kuin seinään". Huomioi pitempi jarrutusmatka.

Ennen liikkeelle lähtöä ilmoita minne olet ajatellut ajaa ja milloin oletat palaavasi takaisin.

Riippuen siitä kuinka pitkälle ajattelet ajaa, kuljeta mukanasasi ylimääräisiä työkaluja, juomavettä, ruokaa ja pelastustarvikkeita. Ota selvää tankkauspaikoista. Valmistaudu mahdollisesti kohtaamiisi olosuhteisiin.

Ensiapupakkaus	Säädettävä kiintoavain
Matkapuhelin	Puukko
Ilmastointiteippiä	Taskulamppu
Köysi	Ajolasit värillisillä laseilla
Varapolttimoita	Reittikartta
Mukana oleva työkalusarja	Eväät

Ympäristö

Yksi tämän ajoneuvon eduista on, että sillä pääsee ajamaan muuallakin kuin normaaleilla ajoväylillä, pois useimmista lähiöistä. Luontoa ja muiden oikeutta nauttia siitä on kuitenkin aina kunnioitettava. Älä ajele alueilla, jotka ovat herkkiä ympäristöhaitoille. Älä aja metsäviljelysten tai pensaiden tai kaadettujen puiden yli, tai kaada aitaa äläkä pyöritä renkailla tyhjää ja hajota luontoa. "Kulje kevyesti".

Jos likaa kertyy pakoputken alueelle tai muiden kuumien moottorin osien alueelle ja kuumunut lika syttyy kipinästä sekä putoaa maahan, voi aiheutua maastopalo. Vältä ajamista märillä alueilla, rämeellä tai pitkässä ruohossa, josta likaa voi tarttua pakoputkeen tai muihin moottorin kuumuviiniin osiin. Jos ajat sellaisilla alueilla, tarkasta moottori ja kuumuvat osat liian varalta ja poista mahdollinen lika.

Riistan ajo on useimmiten kiellettyä. Riista voi kuolla uupumukseen sen jälkeen, kun sitä on ajettu moottoriajoneuvolla takaa. Jos matkasi varrella kohtaat eläimiä, pysähdy ja tarkkaile hiljaa. Tapaus tulee todennäköisesti olemaan elämäsi parempia muistoja.

Noudata ohjetta "vie mukanasasi, minkä toitkin". Älä roskaa ympäristöä. Älä sytytä nuotioita, ellei sinulla siihen lupaa eikä silloinkaan, jos on kovin kuivaa. Matkallasi aiheuttamasi vaaratilanteet voivat aiheuttaa vahinkoa muilla tai itsellesi, vieläpä myöhemmässäkin vaiheessa.

Älä aja viljelysmaalla. Pyydä maanomistajalta aina lupaa ennen kuin ajat hänen maillaan. Ota huomioon vilja, maatilan eläimet ja maa-alueiden rajat. Jos tulet suljetulle portille, sulje se uudelleen takanasi.

Ja lopuksi: älä saastuta puroja, järviä tai jokia, älä tee muutoksia moottoriin tai äänenvaimennusjärjestelmään tai irrota siitä mitään osia.

Mallirajoitus

Vaikka ajoneuvo onkin poikkeuksellisen lujatekoinen luokkaansa nähden, määritellään se silti kevyeksi ajoneuvoksi, jonka käyttö on rajoitettava asiaankuuluvaan käyttöön.

Painon lisääminen ajoneuvon mihin tahansa kohtaan muuttaa sen painojakautumaa ja suorituskykyä.

Maastokäyttö

Maastokäyttö on luonteeltaankin vaarallista. Mikä tahansa maasto, jota ei ole erityisesti valmisteltu ajoneuvolla ajoa varten, on vaarallinen. Maaston jyrkät vaihtelet, maastoaines ja tarkka jyrkkyys eivät ole ennakoitavissa. Maastossa itsessään on vaara-aineksia, jotka jokaisen sinne aikovan on tietoisesti hyväksyttävä.

Kuljettajan on maastossa ajaessaan valittava turvallisin reitti ja pidettävä tarkkaan silmällä edessä olevaa maastoa. Missään tapauksessa ajoneuvoa ei saa käyttää henkilö, joka ei täysin tunne ajoneuvoon liittyviä ajo-ohjeita, eikä sitä pitäisi ajaa jyrkässä tai petollisessa maastossa.

Ajotekniikka

Tässä käyttäjän käsikirjassa olevat tiedot ovat rajalliset. Tehosta tietouttasi ja paranna taitojasi osallistumalla hyväksytyille harjoituskursseille.

Parhaat varotoimet ajoneuvon käyttöön liittyvien vaarojen välttämiseksi ovat huolellisuus, varovaisuus, kokemus ja ajotaito.

Ota huomioon ja noudata kaikkia tiellä olevia merkkejä. Niiden tarkoitus on auttaa sinua ja muita.

Mäissä tai rinteissä ajettaessa on kaksi erittäin tärkeätä seikkaa: varaudu liukkaisiin pintoihin, tai maaston muutoksiin ja esteisiin ja käytä ruumiinpainoa oikein.

Jos sinulla on esteen tai erityisen maastokohdan ylityksen suhteen pieninkin epäily, valitse aina vaihtoehtoinen tie.

Maastoajossa teho ja vetovoima ovat tärkeitä, ei nopeus. Älä koskaan aja kovempaa kuin mitä näkyvyys ja oma kyky valita turvallinen reitti sallivat.

Tarkkaile jatkuvasti rinteissä edessä olevia äkillisiä maaston muutoksia tai esteitä, kuten kivenlohkareet ja kannot, jotka voivat aiheuttaa tasapainon menetyksen ja johtaa ympäripyörähtämiseen.

Älä koskaan käytä ajoneuvoa, elleivät hallintalaitteet toimi normaalisti.

Kun ajoneuvo on pysähdyksissä tai pysäköitynä, kytke aseta aina vaihdevipu PARK(KI)-asentoon ja kytke jarrun lukko päälle. Tämä on erityisen tärkeätä rinteisiin pysäköitäessä. Hyvin jyrkissä rinteissä tai kun ajoneuvo on kuormattu, pyörät on kiilattava kivillä tai tiilillä.

Käytä aina oikeata ajotekniikkaa ja vältä ajoneuvon ympäripyörähtämissä mäissä, epätasaisessa maastossa ja käännöksissä.

Vartalon asento

Ajoneuvon hallinnassa pitämiseksi on molemmat kädet ehdottomasti syytä pitää ohjauskahvoissa siten, että ne ovat kaikkien hallintalaitteiden ulottuvilla. Sama koskee jalkojasi jalkatapeilla. Vältä mahdolliset sääri- tai jalkavahingot pitämällä jalat koko ajan jalkatapeilla. Älä käännä varpaita ulospäin tai auta kääntymistä laittamalla jalkaa ulos, sillä ne voivat osua tai tarttua ohitse kiitäviin esteisiin, tai ne voivat joutua kosketuksiin pyörien kanssa.

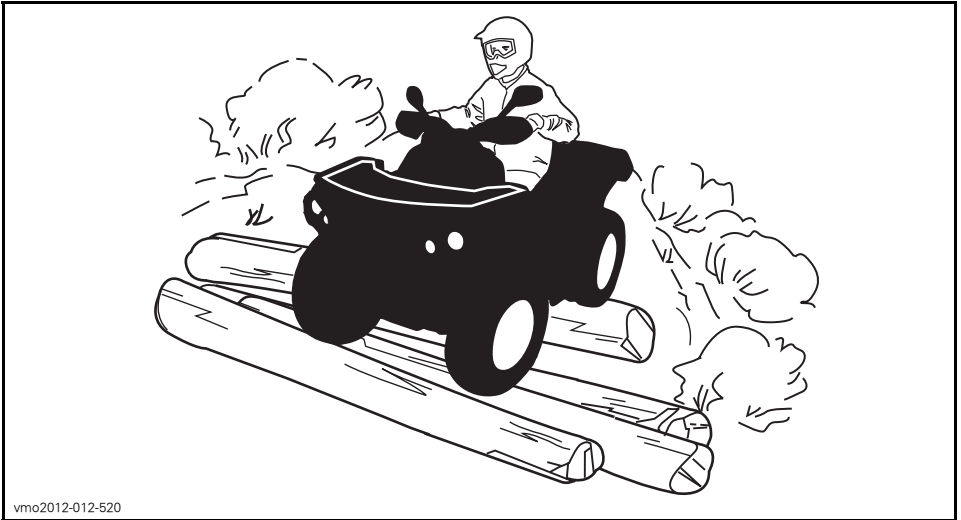

vmo2012-012-520

Vaikka tässä ajoneuvossa on jousitus, on olemassa "erittäin tiheää rökkyä" tai muutoin epätasaisia maasto-olosuhteita, jotka tuntuvat epämukavilta ja voivat aiheuttaa selkävaivan. Sen vuoksi on usein ajettava jalkatuilla "seisten" tai kyykys- sä. Hidasta ja pyri vaimentamaan osan iskuista kohdistuvaa energiaa joustamalla jaloillasi.

Tiellä ajaminen

Jos tiellä ajaminen on paikkakunnallasi sallittu, aja ajoneuvoasi kestopäällystetyllä pinnalla vain lyhyitä matkoja pelkästään ajoneuvon siirtämiseksi yhdestä maasto- jokohteesta toiseen. Aja aina ATV:tä hitaalla nopeudella (älä koskaan ylitä 65 km/t) ja hidasta ennen kääntymistä. Tässä ajoneuvossa ei ole takatasauspyörästöä (takapyörät pyörivät aina samalla nopeudella). Tästä syystä kestopäällyste voi suuresti vaikuttaa ajoneuvon käsittelyyn ja hallintaan.

Noudata aina liikennesääntöjä ajaessasi ATV:llä yleisillä kaduilla tai teillä. Jos tie on ylittävä, ensimmäisenä ajavan jalkautuu ajoneuvostaan, tarkkailee liikennettä ja näyttää ohjeita muille ajajille. Viimeisenä tien ylittänyt auttaa sitten ensimmäisenä ajavaa ylittämään tien. Älä aja jalkakäytävillä. Ne on tarkoitettu jalankulkijoille.

Kääntyminen

Harjoittele kääntymistä hitaalla nopeudella ennen kuin yrität samaa suuremmilla nopeuksilla.

Pidä molemmat kädet käsikahvoissa ja jalat jalkatapeilla.

Säilytä tasainen nopeus tai kiihdytä hiukan käännöksen aikana.

Ympäripyörähdysvaaran vähentäminen:

- Ole varovainen käännöksissä.
 - Älä käännä ohjaustankoa liian pitkälle tai liian nopeasti nopeuteesi ja ympäristösi nähden. Mukauta ohjausliikkeesi niiden mukaan.
 - Hidasta ennen käännöstä. Vältä voimakasta jarrutusta käännöksissä.
 - Vältä äkillistä tai voimakasta kiihdytystä käännöksessä, myös lisätessäsi nopeutta pysähdyksistä tai alhaiselta nopeudelta.
- Älä yritä ajaa ympyrää, sudittaa tai tehdä luistamista, liukuja, hyppyjä tai muita temppuja. Jos ajoneuvo alkaa luistaa tai liukua, ohjaa ohjaustankoa luistamisen tai liukumisen suuntaan. Älä koskaan paina paiskaamalla jarruja ja lukitse pyöriä.
- Vältä päällystettyjä tienpintoja. Tätä ajoneuvoa ei ole suunniteltu käyttöön asfalttipinnoilla ja se voi helpommin kaatua päällystetyllä pinnalla. Jos sinun on ajettava asfaltilla, käänny asteittain ja aja hitaasti sekä vältä äkkinäistä kiihdytystä tai jarrutusta.

Vältä äkkinäisiä ohjausliikkeitä, kaasuttamista tai jarruttamista käännöksen aikana.

VAROITUS

Älä käänny liian kovassa nopeudessa.

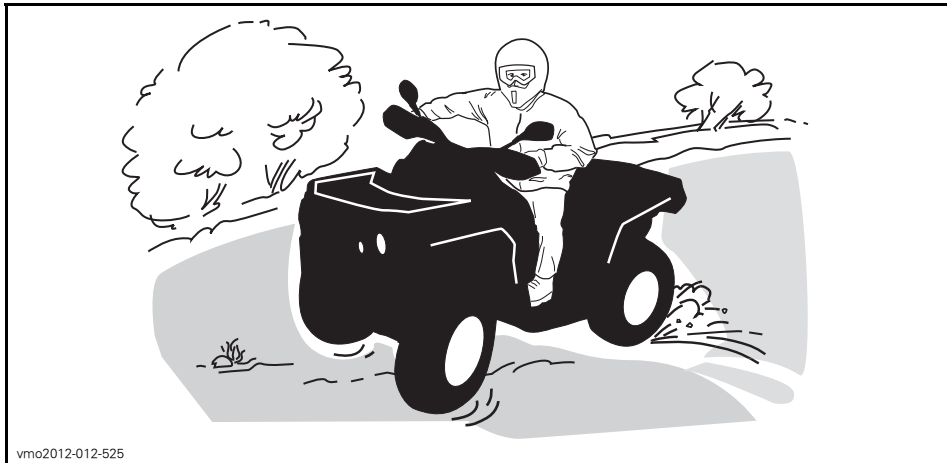

vmo2012-012-525

Jos joudut luistoon tai liukuun, on ehkä parasta kääntää ohjaustanko liu'un suuntaan kunnes saat ajoneuvon jälleen hallintaan. Älä koskaan lukitse jarruja ja pyöriä.

Jarruttaminen

Pidä aina molemmat kädet käsikahvoissa ja jalat jalkatapeilla jarruttaessasi.

Harjoittele jarruttamista tottuaksesi jarrujen reagoitinopeuteen.

- Harjoittele ensin alhaisella nopeudella ja lisää sitten nopeutta.
- Harjoittele jarruttamista suorassa linjassa eri nopeuksilla ja jarrutusvoimilla.
- Harjoittele hätäjarrutusta: jarrutus on optimaalinen suoralla linjalla, suurta voimaa käytettäessä ja pyörien lukkiutumatta.

Muista, että jarrutusmatka riippuu ajoneuvon nopeudesta, kuormasta ja maanpinnan tyypistä. Myös renkaiden ja jarrujen kunto ovat tärkeä tekijä.

HUOM: Ajettaessa eteenpäin ja jarrutettaessa ajoneuvon paino siirtyy etupyörille. Parempaa jarrutustehoa varten jarrujärjestelmä jakaa enemmän jarrutusvoimaa etupyöriin. Tämä vaikuttaa voimakkaasti jarrutettaessa ajoneuvon käsittelyyn ja ohjauksen hallintaan. Ota se huomioon, kun jarrutat.

Peruuttaminen

Varmistu peruutettaessa, ettei ajoneuvon takana ole ihmisiä tai esteitä. Etene hitaasti ja vältä äkkikäännöksiä.

Me suosittelemme istumaan mönkijässä peruutuksen aikana. Vältä seisomista. Painosi saattaa siirtyä eteenpäin kohti kaasuvipua aiheuttaen odottamattoman kiihdytyksen.

Esteet

“Reitillä” olevat esteet on ylitettävä varoen. Esteitä ovat irtokivet, kaatuneet puut, liukkaat pinnat, aidat, tolpat, penkereet ja painumat. Niitä on syytä välttää aina, kun se on mahdollista. Muista, että jotkut esteet ovat liian suuria tai vaarallisia ylitettäväksi, joten niitä on syytä välttää. Voit ylittää pienet kivet tai kaatuneet puut turvallisesti, lähesty niitä 90°:n kulmassa. Seiso jalkatuilla ja pidä polvet joustavina koukussa. Hidasta nopeus kuitenkin pysähtymättä, älä “kaasuta äkkinäisesti”. Pidä ohjaustangosta kunnolla kiinni. Siirrä painoasi taaksepäin ja aja eteenpäin. Älä yritä nostaa ajoneuvon etupyöriä maasta. Ota huomioon, että esine voi olla liukas tai voi liikkua sitä ylitettäessä.

Ylämäkeen ajo

Ennen kuin pyrit ajamaan ylämäkeen, muista seuraavat seikat. Vain kokoneiden kuljettajien tulisi ajaa ylämäkeen. Aloita loivista rinteistä. Aja aina kohtisuoraan ylämäkeen ja idä vartalosi paino edessä, kohti mäenharjannetta. Pidä jalkasi jalakatuilla, vaihda ATV:n vaihde pienemmälle vaihteelle ja kiihdytä ennen ylämäkeen ajamista. Pyri pitämään tasainen vauhti ja kaasuttamaan tasaisesti välttääksesi kiihdyttämisen. Jyrkkä rinne, maaston vaihtelut tai esteen ylittäminen yhdellä pyörällä saattavat vaikuttaa ajoneuvon vakauteen merkittävästi, koska tällöin ajoneuvon etuosa nousee lisäten kaatumisen vaaraa. Jotkut rinteet ovat liian jyrkkiä, jotta niissä voisi pysähtyä turvallisesti tai pyrkiä ajamaan uudelleen epäonnistuneen ajoyrityksen jälkeen. Pyri välttämään jyrkkiä rinteitä. Ellet ole varovainen, ajoneuvosi voi kaatua tai keikahtaa taaksepäin ajaessasi rinnettä ylöspäin. Jos rinne on liian jyrkkä etkä pääse eteenpäin, tai ajoneuvo alkaa rullata taaksepäin, jarruta, mutta varo ettet rupea luisumaan. Nouse ajoneuvosta pois ja tee "K"-käännös (taaksepäin kävellen, ajoneuvon vierellä, ylämäen puolella ja toinen käsi jarruvivussa. Peruuta ajoneuvoa niin, että sen perä osoittaa ylös mäen harjannetta kohti, aja sitten alamäkeen). Kävele tai nouse ajoneuvosta pois aina ylämäen puolella ja pysy loitolla ajoneuvosta sekä sen pyörivistä pyöristä. Älä yritä pitää ajoneuvosta kiinni, jos se alkaa kaatua. Pysy erillään. Älä aja mäenharjanteen yli kovalla vauhdilla. Siellä voi olla esteitä, jopa teräviä äkkipudotuksia.

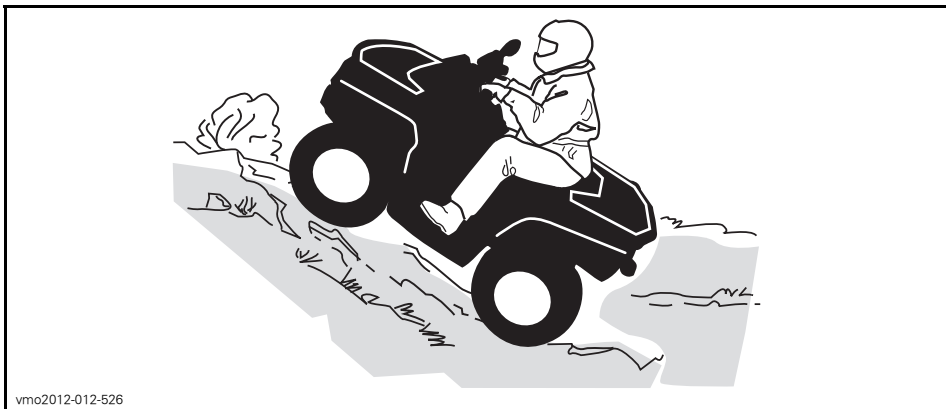

vmo2012-012-526

Alamäkeen ajo

Tämä ajoneuvo pystyy nousemaan jyrkempiä rinteitä ylös kuin mitä se pystyy turvallisesti laskeutumaan. Siksi on oleellista varmistaa ennen kiipeämistä, että alapäin on olemassa turvallinen reitti.

Hidastaminen liukkaassa alamäessä voi aiheuttaa ajoneuvon "liukumisen". Ylläpidä tasainen nopeus ja/tai kiihdytä hieman, jotta saat ajoneuvon jälleen hallintaan.

Pidä vartalosi painopiste takana. Jarruta varovasti ja vältä liukumista. Älä "rollaa" alamäkeen käyttäen yksinomaan moottorijarrutusta tai vapaalla. Pyri välttämään jyrkkiä rinteitä. Ellet ole varovainen, ajoneuvosi voi kaatua tai keikahtaa taaksepäin ajaessasi rinnettä ylöspäin.

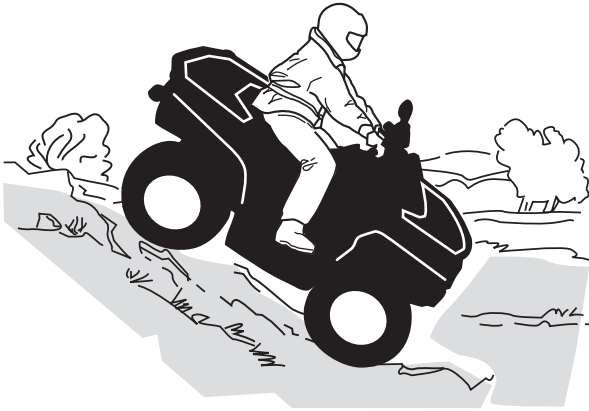

vmo2012-012-523

Rinteen poikittaissuuntaisesti ajo

Tämä on yksi kaikkein riskialttiimmista ajotyyleistä, sillä se voi muuttaa voimakkaasti ajoneuvon tasapainoa. Sitä pitäisi kaikin tavoin välttää. Mikäli niin on kuitenkin välttämättä ajettava, on tärkeää pitää vartalon paino AINA ylärinteen puolella ja olla valmiina nousemaan ajoneuvosta samalle puolelle pois, mikäli ajoneuvo alkaa kaatua. Älä yritä pysäyttää ajoneuvoa tai estää sen vaurioitumista.

Vältä esteitä tai painaumia, jotka nostavat yhtä ajoneuvon puolta toista korkeammalle, mikä voi johtaa ympäripyörimiseen.

VAROITUS

Ole varovainen kuormatessasi ja kuljettaessasi nestesäiliöitä. Ne saattavat vaikuttaa ajoneuvon vakauteen siirtämällä painoa alarinteeseen ja lisätä kaatumisen vaaraa ajaessasi rinnettä sivusuuntaan.



vmo2012-012-527

Äkkipudotukset

Tämä ajoneuvo jää "pohjastaan kiinni" ja yleensä pysähtyy, jos etu- tai takapyörät ajetaan äkkipudotuksen yli. Jos pudotus on jyrkkä tai syvä, ajoneuvo syöksyy alas ja pyörähtää ympäri.

VAROITUS

Älä yritä selvittää äkkijyrkänteiden yli. Peruuta ja valitse toinen reitti.

Veden ylittäminen

Vesi voi olla ainutlaatuinen vaara. Jos se on liian syvä, ajoneuvo voi "kellua" ja kellahtaa. Tarkasta veden syvyys ja virtaus ennen minkäänlaisen vesistön ylittämistä. Veden pinta ei saisi ylittää jalkatukia. Varo liukkaita pintoja kuten kivet, ruoho, tukit, jne., sekä vedessä että rannoilla. Voit menettää pyörien vetovoiman. Älä aja veteen kovalla vauhdilla. Vesi toimii jarruna ja voit sinkoutua pois ajoneuvosta.

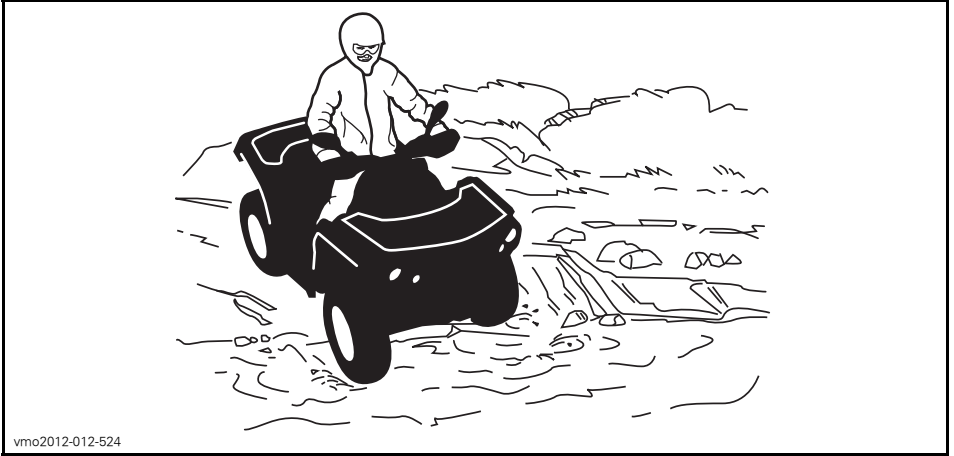

vmo2012-012-524

Märät jarrut vaikuttavat ajoneuvon jarrutuskykyyn. Muista kuivata jarrut jarruttamalla useita kertoja ajettuasi vedessä, mudassa tai lumessa. Huomioi pitempi jarrutusmatka.

Lähellä vesiä voi olla mutaa tai suomaata. Varo äkkinäisiä "monttuja" tai syvyysvaihteluita. Varo myös muita vaaroja, kuten kasvillisuuden osittain peittämät kivenlohkareet, tukit, jne.

Jäällä ajaminen

Jos tiesi johtaa jäätynneiden vesistöjen yli, varmistu, että jää on tarpeeksi paksua kannattamaan sinut, ajoneuvon ja kuorman. Varo erityisesti avovettä, se osoittaa, että jään paksuus vaihtelee.

Jää vaikuttaa myös ajoneuvon hallittavuuteen. Hidasta, äläkä "kaasuta äkkinäisesti". Se johtaa vain pyörien luistamiseen ja ajoneuvon mahdolliseen kiepahtamiseen. Vältä äkkijarrutusta. Tämä voi taas johtaa hallitsemattomaan liukuun ja ajoneuvon kiepahtamiseen. Loskaa pitäisi aina välttää, sillä se voi estää ajoneuvon tai sen hallintalaitteiden toiminnan.

Ajaminen lumisilla pinnoilla

Käyttöä edeltävää tarkastusta tehtäessä on kiinnitettävä erityistä huomiota niihin ajoneuvon kohtiin, joissa lumi- ja/tai jääkertymät voivat estää takavalon ja heijastimien näkymisen, tukkia tuuletusaukot, estää jäähdyttimen ja tuulettimen toiminnan ja häiritä ohjausvipujen, kytkinten ja jarrupolkimen liikettä. Ennen ATV:n käynnistämistä on tarkistettava, että ohjaus, kaasus- ja jarruvivut sekä polkimet toimivat esteettömästi.

Kun ATV:llä ajetaan lumisella pohjalla, renkaiden pito yleensä huonontuu, jolloin ajoneuvo reagoi eri tavalla kuljettajalta tuleviin hallintaliikkeisiin. Pinnoilla, joilla pito on huono, ohjausvaste on vähemmän napakka ja tarkka, pysähtymismatkat pitenevät ja kiihdytys on hidasta. Hidasta, äläkä "ryntää" kaasulla. Se johtaa vain pyörien luistamiseen ja ajoneuvon mahdolliseen luisuun ylijohjautumisen takia. Vältä äkkijarrutusta. Se voi aiheuttaa ajoneuvon luisumisen suorassa linjassa. Paras keino on jälleen vähentää turvallisesti nopeutta ennen ohjausliikettä, jotta ajoneuvo saadaan täysin takaisin hallintaan ennen sen riistäytymistä käsistä.

Kun ajat ATV:llä irtolumen peittämällä pinnalla, ajoneuvon liike tuiskuttaa ilmaan lunta, joka kerääntyy tai sulaa tietyille paljaina oleville komponenteille, mukaan lukien pyörivät osat, kuten jarrulevyt. Vesi, lumi tai jää voi vaikuttaa ATV:si jarrujärjestelmän reaktioaikaan. Vaikka ajonopeutta ei tarvitsisi alentaa, käytä jarruja usein estääksesi jään tai lumen kertymisen ja kuivataksesi jarrupalat ja -levyt. Menettelemällä näin pieniriskisissä ajotilanteissa testaat pyörien pidon ja pidät itsesi ajan tasalla siitä, miten ajoneuvo vastaa ohjausliikkeisiin. Pidä jarrupoljin, jalkatuet, astinlaudat, jarru- ja kaasuvivut aina lumettomina ja jäättöminä. Pyyhi lumi säännöllisesti pois istuimelta, käsikahvoista, ajo- ja takavalosta ja heijastimista.

Lumen alla saattaa olla piilossa kiviä, kantoja tai muita esteitä, ja jos lumi on märkää, se saattaa estää ajamisen kokonaan, koska ajoneuvo juuttuu kiinni tai menettää kaiken pidon loskaisessa lumessa. Katso kauas eteenpäin ja tarkkaile aina näkyviä merkkejä siitä, että lumen alla saattaa olla tällaisia esteitä. Epävarmoissa tapauksissa on aina tehtävä väistöliike. Älä aja jäätyneen vesistön jäällä, ennen kuin olet tarkistanut jään kestävä turvallisesti ATV:n, sen kuljettajan ja matkustajan sekä kuorman painon. Muista, että tietyn paksuinen jää saattaa kantaa moottorikelkan, mutta ei samanpainoista ATV:tä, koska ATV:n neljän renkaan kosketusalueiden kantava ala on pienempi kuin moottorikelkan jalasten kantava ala.

Ajomukavuuden maksimoimiseksi ja paleltumisvammojen välttämiseksi on aina käytettävä sääolosuhteisiin soveltuvia ajovaatteita ja ATV:n suojarusteita.

Jokaisen ajomatkan päätteeksi on hyvä puhdistaa lumi- tai jääkertymät ajoneuvon rungosta ja kaikista liikkuvista osista (jarrut, ohjauksen osat, voimansiirtojärjestelmät, hallintalaitteet, jäähdyttimen puhallin jne.). Märkä lumi muuttuu jääksi ajoneuvon jäähtyessä ja sitä on vaikeampi poistaa seuraavassa käyttöä edeltäväsä tarkastuksessa.

Lumessa ajaminen saattaa heikentää jarrujen jarrutuskykyä. Hidasta nopeus turvallisesti ja huomioi pitempi jarrutusmatka. Kerääntyvä lumi saattaa muodostaa jäätä tai lunta kasaantuu jarrujen osiin ja hallintalaitteisiin. Käytä jarruja säännöllisesti estääksesi jään tai lumen kerääntymisen.

Ajaminen hiekalla

Hiekalla ja hiekkadyyneillä, tai lumessa ajo on myös ainutlaatuinen kokemus, mutta näiden kohdalla on huomioitava tiettyjä perusvarotoimia. Ajoneuvo voi menettää määrässä, syvässä tai hienossa hiekassa/lumessa pyörien vetovoiman, mikä aiheuttaa ajoneuvon liukumisen, kaatumisen tai ”pyörien uppoutumisen”. Etsi kiinteämpää maata tällaisessa tilanteessa. Paras neuvo on jälleen hidastaminen ja olosuhteiden tarkka silmällä pitäminen.

Hiekkadyyneillä ajettaessa suositellaan ajoneuvoon kiinnitettäväksi antennityyppistä turvalippua. Tämä helpottaa näkyvyyttä, jolloin muut havaitsevat sinut seuraavan hiekkakummun takaa. Jos näet edessäsi toisen turvalipun, etene varoen. Koska antennityyppinen turvalippu voi taipua ja ponnahtaa itseesi jos se jää kiinni johonkin, älä käytä sitä sellaisissa paikoissa, joissa on matalalla olevia oksia tai esteitä.

Irtokivillä ajaminen

Irtokivillä tai soralla ajaminen on hyvin samanlaista kuin jäällä ajo. Sora ja kivet vaikuttavat ajoneuvon ohjattavuuteen aiheuttaen mahdollisesti sen liukumista tai keikahtamisen, etenkin jos vauhti on kova. Lisäksi se voi vaikuttaa jarrumatkaan. Muista, että ”äkkinäinen kaasuttaminen” tai liukuminen voivat singota irtokiviä taaksepäin, toista kuljettajaa kohti. Älä koskaan tee sitä tahallasi.

KUORMIEN KULJETTAMINEN JA TYÖAJO

Ajoneuvolla työskentely

Ajoneuvosi avulla voit suorittaa lukuisia KEVYITÄ toimenpiteitä, lumen aurauksesta puiden vetämiseen tai kuormien kantamiseen. Can-Am -jälleenmyyjältä on saatavana lukuisia lisävarusteita. Mahdollisen vahingoittumisen välttämiseksi on noudatettava lisävarusteiden mukana seuraavia ohjeita ja varoituksia. Noudata aina ajoneuvon kuormarajoja. Ajoneuvon ylikuormittaminen voi rasittaa komponentteja liikaa ja aiheuttaa niiden vioittumisen. Vältä yllirasittamasta itseäsi, jos nostat tai vedät raskaita kuormia tai käsin työnnät ajoneuvoa.

Kuormien kuljetus

Kaikki ajoneuvolla kuljetetut kuormat vaikuttavat ajoneuvon käsiteltävyyteen, hallintaan, vakauteen ja jarrutusmatkaan. Älä ylitä ajoneuvon kuormarajoja, mukaan luettuina kuljettajan, kuorman, tarvikkeiden ja perävaunun aisakuorman painot. Varmistu aina, että kuorma on kunnolla kiinni, sen paino on oikein jaettu ja ettei se häiritse ajoneuvon hallintaa. Huomioi aina, että "kuorma" voi liukua tai pudota ja aiheuttaa onnettomuuden. Vältä sivulta esiin työntyviä kuormia, jotka voivat tarttua pensaikkoon tai muihin esteisiin.

VAROITUS

Älä koskaan ylikuormaa, hinaa tai kanna kuormaa väärällä tavalla. Kuormia kannettaessa ja perävaunua vedettäessä hidasta turvallisesti vauhtia maasto-olosuhteiden mukaan. Vältä rinteitä ja rankkaa maastoa. Ota jarrutusmatkan piteneminen huomioon, etenkin kaltevilla pinnoilla ja matkustajan (2-UP-malleissa) ollessa kyydissä. Vältä painopisteen nostamista liikaa kiinnittämällä kuorma niin matalaksi kuin mahdollista. Ellei näitä suosituksia noudateta, ajoneuvon käsiteltävyys saattaa muuttua aiheuttaen mahdollisesti onnettomuuden.

ENIMMÄISKUORMITUSTEN TAULUKKO

SUURIN SALLITTU KOKONAIS-KUORMA	141 kg	Sisältää kuljettajan, kuorman, tarvikkeiden ja aisakuorman painon.
TAKAKUORMA	23 kg	Sisältää takatavaratilan (jos varusteena).

Tavaratelineen lastaaminen

ILMOITUS Painorajoitusta 90 kg ei saa ylittää tavaratelinettä lastattaessa.

Lastaa kuorma mahdollisimman matalalle – korkeampi kuorma voi nostaa ajoneuvon painopistettä, jolloin vakaus saattaa huonontua. Aseta kuorma mahdollisimman tasaisesti telineelle.

Kiinnitä kuorma tavaratelineelle. Älä kiinnitä kuormaa ajoneuvon kehikkoon tai muuhun osaan. Jos kuormaa ei kiinnitetä kunnolla, se voi luistaa telineellä tai pudota osuen mahdollisesti matkustajiin tai ohikulkijoihin. Se saattaa myös liikkua ajon aikana huonontaan ajoneuvon ajettavuutta.

Korkeat esineet voivat huonontaa kuljettajan näkyvyyttä ja singota ympäriinsä onnettomuuden sattuessa. Sivulta esiin työntyvät kuormat voivat tarttua pensaikkoon, oksiin tai muihin esteisiin. Älä anna kuorman peittää tai estää jarruvalojen näkyvyyttä. Varmista, että kuorma ei työnny tavaratelineen yli eikä huononna kuljettajan näkyvyyttä tai ajoneuvon hallintaa.

Älä lastaa tavaratelineelle liikaa kuormaa.

Älä kuljeta tavaratelineellä bensiinisäiliö(i)tä tai muita vaarallisia nesteitä.

VAROITUS

Älä koskaan ylikuormaa, hinaa tai kannaa kuormaa väärällä tavalla. Kuormia kannettaessa ja perävaunua vedettäessä hidasta turvallisesti vauhtia maasto-olosuhteiden mukaan. Vältä rinteitä ja rankkaa maastoa. Huomioi pitempi jarrutusmatka. Vältä painopisteen nostamista liikaa kiinnittämällä kuorma niin matalaksi kuin mahdollista. Ellei näitä suosituksia noudateta, ajoneuvon käsiteltävyys saattaa muuttua aiheuttaen mahdollisesti onnettomuuden.

Kuorman hinaaminen (jos vetokoukku varusteena)

Älä koskaan kiinnitä kuormaa kehikkoon sen hinaamista varten, koska tällöin ajoneuvo saattaa kaatua. Käytä kuorman vetämiseen vain perävaunun vetokoukkuja (jos asennettu) tai vinssiä.

Vedä juuttunut ajoneuvo hätätilanteessa vapaaksi apukoukkuja käyttäen.

Kun hinaat kuormaa ketjulla tai vaijerilla, varmista ennen hinauksen aloittamista, että ketju tai vaijeri ei ole löysällä ja ettei se löysty hinauksen aikana.

Vedettäessä kuormaa ketjulla tai vaijerilla on jarrutettava vähän kerrallaan. Kuorman liike-energia voi aiheuttaa törmäyksen.

Kun hinaat kuormaa, noudata maksimivetokapasiteettia. Katso kappale *PERÄVAUNUN VETÄMINEN*.

VAROITUS

Jos ketju tai vaijeri on löysällä, se voi katketa ja singahtaa taaksepäin.

Toista ajoneuvoa hinattaessa toisen henkilön on hallittava hinattavaa ajoneuvoa. Hinattavan ajoneuvon kuljettajan on jarrutettava ja ohjattava, jotta ajoneuvo ei karkaa hallinnasta.

Ennen kuin vedät kuormaa vinssillä, katso vinssin valmistajan antamia ohjeita.

Alenna nopeutta vetäessäsi kuormaa ja käänny vähän kerrallaan. Vältä mäkestä ja rankkaa maastoa. Älä yritä nousta jyrkkää mäkeä ylös. Ota jarrutusmatkan pitene-
minen huomioon, etenkin kaltevilla pinnoilla Varo luistoa tai liukumista.

Perävaunun hinaaminen (jos vetokoukku varusteena)

ILMOITUS BRP:n hyväksymä vetokoukku on asennettava oikein ajoneu-
voon, jolla vedetään perävaunua.

Perävaunun hinaaminen tällä ajoneuvolla lisää huomattavasti kaatumisvaaraa, etenkin rinteissä. Mikäli ajoneuvolla aiotaan hinata perävaunua varmistu, että sen vetokoukku sopii yhteen ajoneuvossa olevan lisävarustetekoukun kanssa. Varmistu, että perävaunu on vaakatasossa ajoneuvon kanssa. (Tietyissä tapauksissa pitää ajoneuvon vetokoukkuun mahdollisesti asentaa erityinen jatkovarsi.) Varmista perävaunun kiinnitys ajoneuvon ketjuilla tai vajereilla.

Vähennä nopeutta vetäessäsi perävaunua ja käänny vähän kerrallaan. Vältä mäkis-
tä ja rankkaa maastoa. Älä yritä nousta jyrkkää mäkeä ylös. Ota jarrutusmatkan pi-
teneminen huomioon, etenkin kaltevilla pinnoilla Varo luistoa tai liukumista.

Perävaunun kuormaaminen väärin voi aiheuttaa hallinnan menettämisen. Noudata
suositeltua maksimi vetokapasiteettia ja maksimi aisakuorman painoa (Katso tau-
lukko **MAKSIMI VETOKAPASITEETTI**). Varmista, että aisalle kohdistuu ainakin hiu-
kan painoa.

Varmista aina, että kuorma on tasaisesti jaettu ja turvallisesti kiinnitetty perävu-
nuun; tasaisesti tasapainotettu perävaunu on helpompi hallita.

Aseta aina vaihdevipu asentoon L (hidas ajonopeusalue) hinatessasi perävaunua –
ajaminen hitaalla ajonopeusalueella tarjoaa enemmän vääntöä ja lisäksi se helpot-
taa tasaamaan takarenkaille kohdistuvaa kuormitusta.

Estä ajoneuvon mahdollinen liikkuminen kiilaamalla sen ja perävaunun pyörät
pysähdyttyäsi tai pysäköityäsi.

Ole varovainen irrottaessasi kuormattua perävaunua, se tai sen kuorma voi kaatua
sinun tai muiden päälle.

Kun vedät kuormaa perävaunulla, noudata seuraavaa maksimi vetokapasiteettia.

MAKSIMI VETOKAPASITEETTI		
SALLITTU PERÄVAUNUN PAINO	SALLITTU AISAKUORMAN PAINO	HUOM.
590 kg	23 kg	Sisältää perävaunun ja perävaunun kuorman. Varmista, että kuormat perävaunun asianmu- kaisesti siten, että aisa aina työntää koukun tukea eikä vedä vetokuulaa.

AJONEUVOA KOSKEVAT TIEDOT

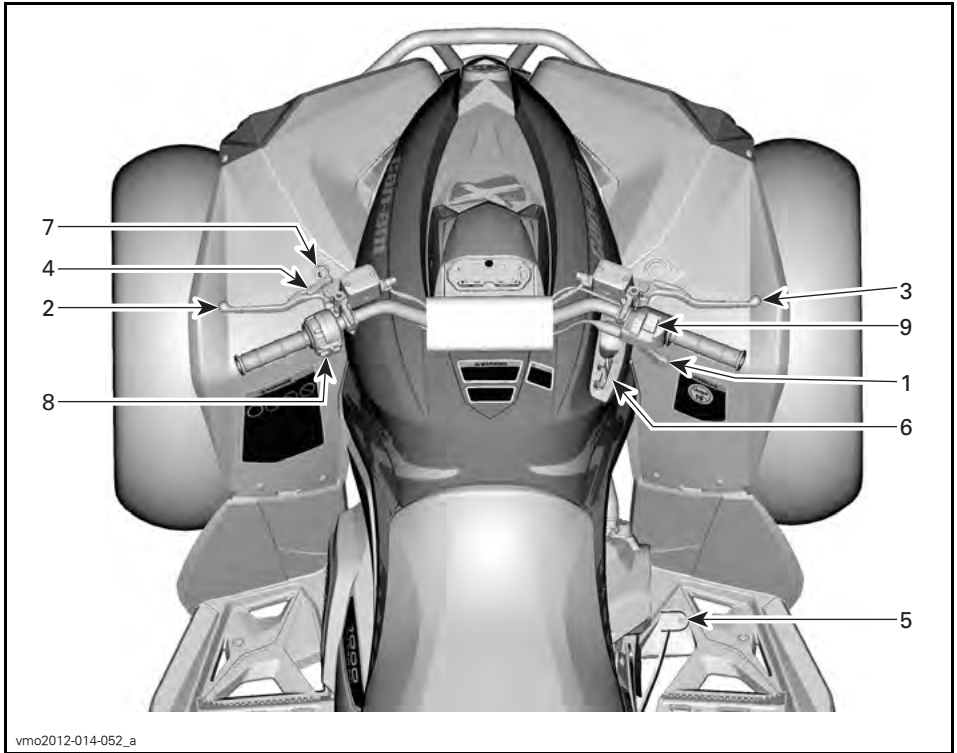

1) Kaasuvipu

Kaasuvipu sijaitsee ohjaustangon oikealla puolella.

Kaasuvivulla säädetään moottorin nopeutta.

Kun haluat lisätä ajoneuvon nopeutta tai ylläpitää sen, paina kaasuvipua oikealla peukalollasi.

Kun haluat vähentää ajoneuvon nopeutta, vapauta kaasuvipu.



TYYPILLINEN

1. Kaasuvipu
2. Kiihdytys
3. Hidastus

2) Vasen jarruvipu

Vasen jarruvipu sijaitsee ohjaustangon vasemmalla puolella.



vmo2013-011-002_a

TYYPILLINEN

1. Jarruvipu
2. Jarruttaminen

Jarruvivun tehtävä on hidastaa ajoneuvon nopeutta tai pysäyttää se.

Takajarrut jarruttavat, kun jarruvipua puristetaan.

Jarrutusteho on suhteessa voimaan, jolla vipua painetaan.

3) Oikeanpuoleinen jarruvipu

Oikeanpuoleinen jarruvipu sijaitsee ohjaustangon oikealla puolella.

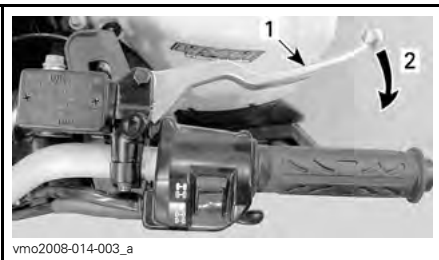

vmo2008-014-003_a

TYYPILLINEN

1. Jarruvipu
2. Jarruttaminen

Oikean puolen jarruvivun tehtävä on hidastaa ajoneuvon nopeutta tai pysäyttää se.

Etujarrut jarruttavat, kun jarruvipua puristetaan.

Kun jarruvipu vapautetaan, sen pitäisi automaattisesti palata alkuperäiseen asentoonsa.

Jarrutusteho on suhteessa voimaan, jolla vipua painetaan.

4) Jarrun lukko

Jarrun lukko sijaitsee ohjaustangon vasemmalla puolella.

Jarrun lukon tehtävänä on jarruttaa kaikkia renkaita ja estää ajoneuvoa liikkumasta, kun se on pysäköity.

VAROITUS

Kytke aina jarrun lukko päälle ja aseta vaihdevipu PARK(KI)-asentoon, kun ajoneuvo ei ole käytössä.

Lukitse jarrun lukko: Purista jarruvipua samalla kun liikutat vivun lukkoa. Jarruvipu on nyt kiinni ja jarrut ovat päällä.

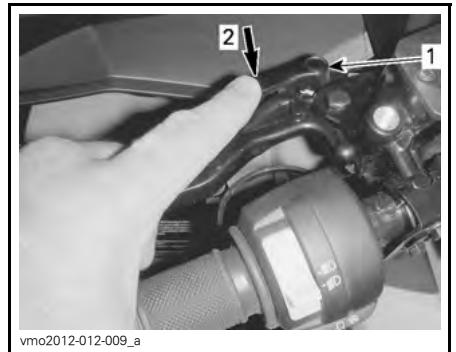

vmo2012-012-009_a

TYYPILLINEN

1. Jarruvivun lukko
2. Kytke jarrun lukko painamalla

HUOM: Lukitusvipu on säädettävissä useisiin eri asentoihin.

ILMOITUS Varmista, että ajoneuvo pysyy varmasti paikoillaan kytkettyäsi jarrun lukon.

Vapauta jarrun lukko: Paina jarruvipua. Vivun lukon pitäisi automaattisesti palata alkuperäiseen asentoonsa. Jarruvivun pitäisi palata vapaaseen asentoon.

VAROITUS

Varmistu, että jarrun lukko on kokonaan pois päältä ennen ajoneuvon käyttöä. Jos jarrun lukko jätetään PÄÄLLE ajon ajaksi, se voi vaurioittaa jarrujärjestelmää ja aiheuttaa jarrutehon menetyksen ja/tai tulipalon.

5) Jarrupoljin

Jarrupoljin sijaitsee ajoneuvon oikealla puolella lähellä moottoria.

Vaikuttaa alas painettaessa sekä etuettä takajarruihin.



1. Jarrupoljin

Kun se vapautetaan, jarrupolkimen pitäisi palata alkuperäiseen asentoonsa.

Jarrutusteho on suhteessa voimaan, jolla poljinta painetaan.

HUOM: Kuten muissakin pyörillä varustetuissa ajoneuvoissa, ajoneuvon paino siirtyy jarrutettaessa etupyörille. Parempaa jarrutustehoa varten jarrujärjestelmä jakaa enemmän jarrutusvoimaa etupyöriin. Tämä vaikuttaa voimakkaasti jarrutettaessa ajoneuvon käsittelyyn ja ohjauksen hallintaan. Ota se huomioon, kun jarrutat.

6) Vaihdevipu

Vaihdevipu sijaitsee ajoneuvon oikealla puolella lähellä ohjauspylvästä.

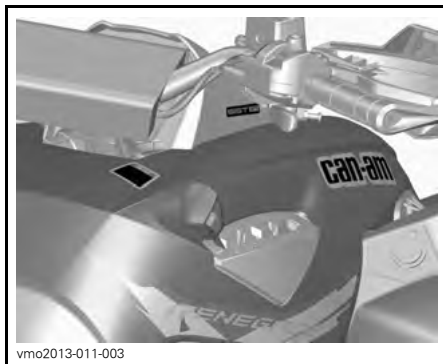

VAIHDEVIVUN SIJAINTI

Vaihdevipua käytetään vaihteen valitsemiseen.

Vaihdevivulla on viisi asentoa:

VAIHDEVIVUN ASENNOT	
ASENTO	HAMMASPYÖRÄ
P	Parkki
R	Peruutus(vaihde)
N	Vapaalla
H	Nopea alue (eteenpäin)
L	Hidas alue (eteenpäin)

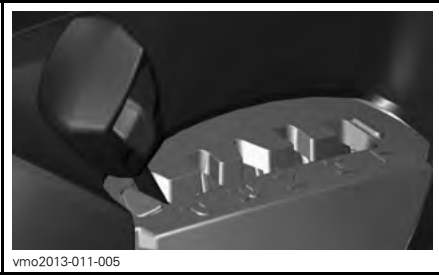

vmo2013-011-005

VAIHTAMISKUVIO

Ajoneuvo on pysäytettävä ja jarrutettava ennen minkään vaihteen valitsemista.

ILMOITUS Tämän vaihdelaatikon vaihteita ei ole suunniteltu vaihtamiseen ajoneuvon liikkuesssa.

P: Parkki

PARK(KI)-asento (P) lukitsee vaihteiston estääkseen ajoneuvon liikkumisen.

VAROITUS

Käytä PARK(KI)-asentoa (P) aina, kun ajoneuvo ei ole käytössä. Ajoneuvo saattaa liikkua ellei vaihdevipu ole PARK(KI)-asennossa (P).

R: Peruutus(vaihte)

Tällä vaihdevipun asennolla ajoneuvolla voi peruuttaa.

HUOM: Peruutettaessa moottorin kierrosluku on rajoitettu, mikä rajoittaa ajoneuvon peruutusnopeutta.

VAROITUS

Kun peruutat alamäkeen, painovoima saattaa kasvattaa ajoneuvon nopeuden rajoitettua peruutusnopeutta suuremmaksi.

Vapaalla

Vapaan vaihteen asento kytkee vaihdelaatikon pois päältä.

VAROITUS

Käytä PARK(KI)-asentoa (P) aina, kun ajoneuvo ei ole käytössä. Ajoneuvo saattaa liikkua, kun vaihdevipu on asennossa VAPAA (N).

Nopea alue (eteenpäin)

Tämä asento valitsee vaihteiston nopean ajonopeusalueen. Se on normaali ajonopeusalue. Sillä ajoneuvo saavuttaa maksiminopeutensa.

Hidas alue (eteenpäin)

Tämä asento valitsee vaihteiston hitaan ajonopeusalueen. Sillä ajoneuvo kulkee hitaasti ja renkaissa on maksimivääntövoima.

ILMOITUS Käytä hidasta aluetta peräkärryn vetämiseen, raskaan kuorman kuljettamiseen, esteiden ylittämiseen tai ajamiseen mäkeä ylös- ja alaspäin.

7) Virtalukko

Virtalukko sijaitsee keskipaneelin vasemmalla puolella, käsikahvan alapuolella.



VIRTUALUKON ASENNOT

1. POIS PÄÄLTÄ
2. PÄÄLLÄ "valojen kanssa"
3. PÄÄLLÄ "ilman valoja"

POIS PÄÄLTÄ

Avain voidaan työntää virtalukkoon tai poistaa siitä ainoastaan tässä asennossa.

POIS PÄÄLTÄ -asennossa ajoneuvon sähköjärjestelmä ei ole päällä.

Moottori sammutetaan kääntämällä virta-avain asentoon POIS PÄÄLTÄ.

HUOM: Vaikka moottori voidaankin pysäyttää kääntämällä avain virtalukossa POIS PÄÄLTÄ -asentoon, suosittelemme, että moottori pysäytetään moottorin hätäkatkaisin asettamalla se asentoon SEIS (STOP).

HUOM: Kun avain käännetään POIS PÄÄLTÄ -asentoon, ajoneuvon sähköjärjestelmä sammuu muutaman sekunnin kuluttua.

PÄÄLLÄ ja valot päällä

Kun virta-avain käännetään tähän asentoon, ajoneuvon sähköjärjestelmä kytkeytyy päälle.

Mittarin tulisi aktivoitua.

Ajoneuvon valot syttyvät.

Moottori voidaan käynnistää.

PÄÄLLÄ

Tämä asento tarjoaa samat toiminnot kuin PÄÄLLÄ ja valot päällä, mutta ajoneuvon valot eivät syty päälle.

Digitaalisesti koodattu turvajärjestelmä (D.E.S.S.)

Virta-avaimissa on elektronisen piirin muodostama ainutlaatuinen elektroninen sarjanumero.

D.E.S.S.-järjestelmä lukee avaimen koodin ja sallii moottorin käynnistämisen tunnistettuaan avaimen.

8) Monitoimikatkaisin

Monitoimikatkaisin sijaitsee ohjaustangon vasemmalla puolella.

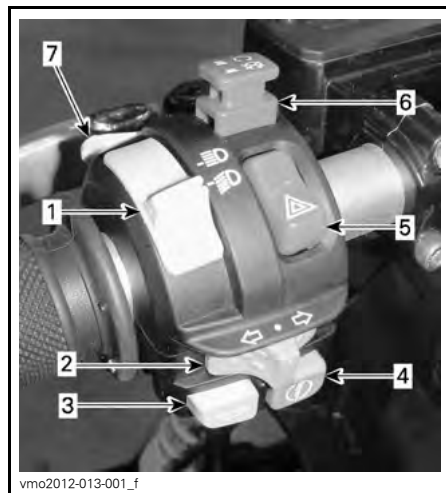

TYYPILLINEN - MONITOIMIKATKAISIN

1. Lähi-/kaukovalokytkin
2. Suuntavilkkytkin
3. Äänimerkkipainike
4. Moottorin käynnistyspainike
5. Hätävilkkupainike
6. Moottorin hätäkatkaisin
7. Ohitus

Lähi-/kaukovalojen katkaisin

Tällä katkaisimella valitaan ajovaloista joko lähi- tai kaukovalot.

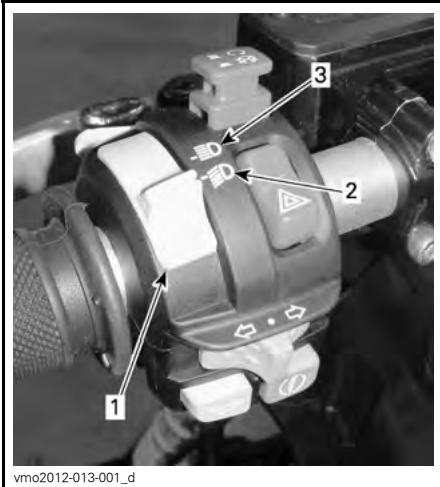

vmo2012-013-001_d

1. Lähi-/kaukovalokatkaisin
2. Lähivalot
3. Kaukovalot

Suuntavilkun katkaisin

Suuntavilkun katkaisin sijaitsee ohjaustangon vasemmalla puolella.



vmo2012-013-001_b

1. Suuntavilkun katkaisin

Kytke suuntavilkut päälle siirtämällä katkaisinpainike oikealle tai vasemmalle, valitsemastasi kääntymissuunnasta riippuen. Palauta katkaisin keskelle, kun olet suorittanut käännöksen.

Äänimerkkipainike

Äänimerkkipainike sijaitsee vasemmanpuoleisessa käsikahvassa.



vmo2012-006-001_d

TYYPILLINEN

1. Äänimerkkipainike

Moottorin käynnistyspainike



vmo2012-013-001_c

TYYPILLINEN

1. Moottorin käynnistyspainike

Kun moottorin käynnistyspainiketta painetaan, moottori käynnistyy.

HUOM: Jotta moottori voi käynnistyä, virta-avaimen on oltava asennossa PÄÄLLÄ tai PÄÄLLÄ ja valot päällä ja moottorin hätäkatkaisimen on oltava asennossa RUN (KÄY).

Hätävilkkupainike

Hätävilkkupainike sijaitsee vasemmanpuoleisessa käsikahvassa.

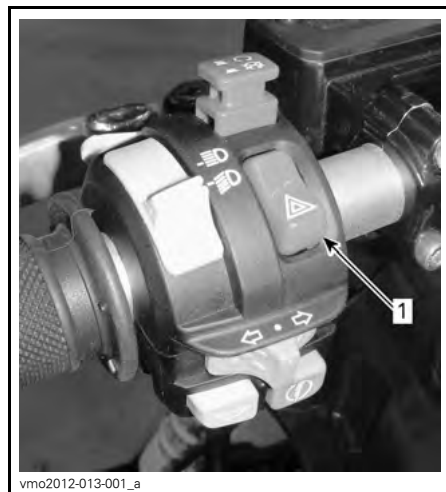

vmo2012-013-001_a

1. Hätävilkkupainike

Ajoneuvoon asennettu laite, jolla saadaan kaikki suuntavilkut vilkkumaan samanaikaisesti ja jota käytetään ajoneuvon ollessa paikallaan osoittamaan, että ajoneuvo haittaa tilapäisesti liikennettä.

Käynnistä laite painamalla hätävilkkupainiketta kerran.

HUOM: Hätävilkkuja voidaan käyttää myös ajoneuvon sähköjärjestelmän ollessa pois päältä.

Tätä käyttäjän käsikirjaa luettaessa on muistettava että:

VAROITUS

Osoittaa mahdollista vaaratilannetta, joka voi johtaa vakavaan loukkaantumiseen tai kuolemaan, ellei sitä vältetä.

Moottorin hätäkatkaisin

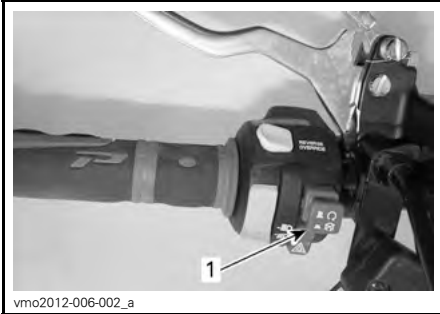

1. Moottorin hätäkatkaisin

Tätä kytkintä voidaan käyttää moottorin pysäyttämiseen ja hätäkeinona.

Kun haluat pysäyttää moottorin, aseta moottorin hätäkatkaisin SEIS (STOP) -asentoon.

HUOM: Vaikka moottori voidaankin pysäyttää kääntämällä avain virtalukossa POIS PÄÄLTÄ -asentoon, suosittelemme, että moottori pysäytetään moottorin hätäkatkaisin asettamalla se asentoon SEIS (STOP).

Ohitus

Ajoneuvomallista riippuen tällä painikkeella voi olla kaksi toimintoa.

Ohitustoiminto

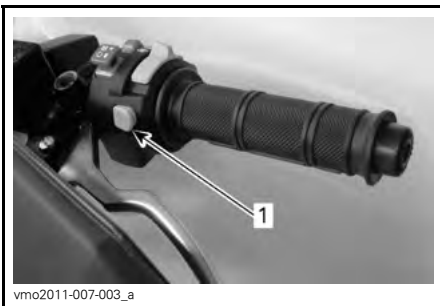

1. Ohitus-/DPS-painike

Ohituspainikkeen päätehtävä on ohittaa moottorin nopeudenrajoitin peruuttaessa ottamalla käyttöön moottorin maksimiväännön.

VAROITUS

Käytä ohituspainiketta ainoastaan estääksesi ajoneuvoa juuttumasta mutaan tai muuhun pehmeään maastopohjaan. Älä käytä ohitustoimintoa normaalin peruutuksen yhteydessä. Ohitustoiminnon vuoksi peruuttaminen saattaisi tapahtua liian suurella nopeudella, mikä lisää ajoneuvon hallinnan menettämisen vaaraa.

Kytke ohitustoiminto päälle seuraavalla tavalla:

Vaihdevipu on asetettu REVERSE (PERUUTUS) -asentoon.

1. Varmista, että ajoneuvo on pysähdyksissä.
2. Paina ohituspainike pohjaan ja paina sitten kaasuvipua vaihteittain.

HUOM: Ohitustoimintoa käytettäessä mittarissa rullaa viesti **VERRIDE** (ohitustoiminto) vahvistaen, että toiminto on kytkettyntynyt päälle.

3. Kun haluat kytkeä ohitustoiminnon pois päältä, vapauta ohituspainike.

DPS-toiminto (Renegade X xc -malli)

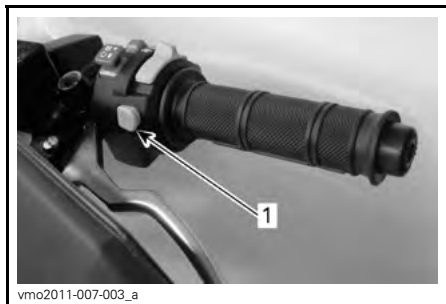

1. Ohitus-/DPS-painike

DPS-painikkeella voidaan vaihtaa DPS-ohjaustehostimen (dynaaminen ohjaustehostin, Dynamic Power Steering) tilaa.

Kun haluat vaihtaa DPS-tilan, menettele seuraavasti:

1. Aseta vaihdevipu PARK(KI)-asentoon.
2. Paina DPS-painiketta kahden sekunnin ajan.

HUOM: DPS:n säätäminen ei ole mahdollista, jos ajoneuvon vaihde on asetettu PERUUTUS-asentoon.

9) 2-veto/4-veto -valitsin

2-/4-veto -valitsin sijaitsee ohjaustangon oikealla puolella.

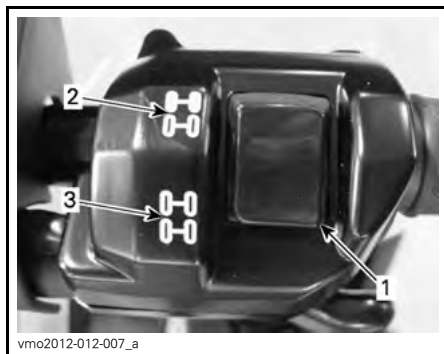

TYYPILLINEN

1. Valitsin
2. 2-veto
3. 4-veto

Tällä katkaisimella valitaan joko 2-veto tai 4-veto ajoneuvon ollessa pysähdyksissä ja moottorin ollessa käynnissä.

ILMOITUS Ajoneuvon on oltava paikallaan, kun 2-veto/4-vetokatkaisinta käytetään. Mikäli kytkeminen suoritetaan ajettaessa, voi syntyä mekaaninen vaurio.

4-vetomuoto kytkeytyy päälle, kun katkaisin painetaan alas.



V0710DY

TYYPILLINEN - 4-VETOMUOTO



V0710EY

TYYPILLINEN - 2-VETOMUOTO

2-vetomuoto kytkeytyy päälle, kun katkaisin painetaan ylös. Silloin ajoneuvossa vetävät vain takarengaat.

Tätä käyttäjän käsikirjaa luettaessa on muistettava että:

⚠ VAROITUS

Osoittaa mahdollista vaaratilannetta, joka voi johtaa vakavaan loukkaantumiseen tai kuolemaan, ellei sitä vältetä.

MONITOIMIMITTARI (LCD)

Monitoimimittari sijaitsee mittarin tuessa.

VAROITUS

Monitoimimittarin tarkasteleminen voi kääntää pois huomion ajoneuvon käytöstä, erityisesti jatkuvasta ympäristön tarkkailusta.

Monitoimimittarin kuvaus

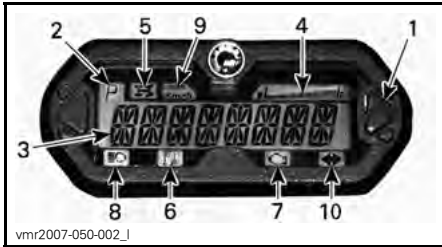

1. Valitsinpainike
2. Vaihteiston asennon näyttö
3. Päänäyttö
4. Polttoainemäärän näyttö
5. 4-vedon merkkivalo
6. Polttoaine vähissä -merkkivalo
7. Tarkasta moottori -merkkivalo
8. Kaukovalojen merkkivalo
9. MPH-, km/h -merkkivalo
10. Vilkun/hätävilkun merkkivalo

1) Valitsinpainike

Valitsinpainiketta käytetään navigoimiseen monitoimimittarissa tai muuttamaan sen säätöjä.

2) Vaihteiston asennon näyttö

Tämä näyttö osoittaa vaihteiston asennon.



1. Vaihteiston asento

NÄYTTÖ	TOIMINTO
P	Parkki
R	Peruutus(vaihde)
N	Vapaalla
H	Nopea alue
L	Hidas alue

3) Päänäyttö

Päänäytössä näkyvät useat monitoimimittarin eri toiminnot.

Katso kohdasta *MONITOIMIMITTARIN TILAT* käytettävissä olevat eri tilat:

4) Polttoainemäärän näyttö

Pylväsmittari näyttää jatkuvasti polttoaineen määrää polttoainesäiliössä ajon aikana.



1. Polttoainetasen näyttö

5) 4-vedon merkkivalo



Kun tämä merkkivalo PALAA, on 4-pyöräveto päällä.

6) Vähäisen polttoainemäärän merkkivalo



Kun tämä merkkivalo PALAA, merkitsee se, että polttoainesäiliössä on noin 5 L polttoainetta.

7) Tarkasta moottori -merkkivalo



Kun tämä merkkivalo PALAA, merkitsee se moottorin vikakoodia, katso viesti LCD-näytöltä.

Kun tämä merkkivalo vilkkuu, se merkitsee että VIKATILA on aktiivisena.

Katso lisää yksityiskohtia kohdasta VIANETSINTÄ.

8) Kaukovalojen merkkivalo



Kun tämä merkkivalo PALAA, se osoittaa että kaukovalot on valittuna ja virta-avain on käännettynä PÄÄLLE ja valot päällä -asentoon.

9) KM/T tai MPH -merkkivalo

mph
Km/h

Vastaava lamppu syttyy palamaan osoittaen kumpi yksikkö nopeusmittarissa on käytössä.

10) Vilkun/hätävilkun merkkivalo



Kun tämä merkkivalo vilkkuu, vilkku/hätävilkku on silloin toiminnassa.

Monitoimimittarin tilat

Nopeusmuoto

Tässä tilassa päänäyttö osoittaa ajoneuvon nopeutta joko muodossa km/t tai MPH.



Kierroslukumuoto

Tässä tilassa päänäyttö osoittaa moottorin kierrosluvun minuutissa.



Yhdistelmätila

Tässä tilassa päänäyttö osoittaa ajoneuvon nopeuden ja moottorin kierrosluvun minuutissa.

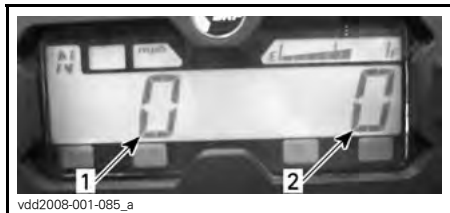

1. Ajoneuvon nopeus
2. Moottorin kierros-luku

Matkamittari (OD)

Matkamittari tallentaa kokonaisajomatkan maileissa tai kilometreissä.



Kello

Näyttää aikaa sillä hetkellä.



Katso *MITTARIN SÄÄTÄMINEN* sää-tääksesi oikean ajan.

Osamatkamittari (TP)

Osamatkamittari tallentaa edellisen nollaamisen jälkeen ajatun matkan. Ajettu matka näkyy joko kilometreissä tai maileissa.



Sitä voidaan käyttää polttoainetankillisella ajatun matkan tai kahden kohteen välisen matkan mittaamiseen.

Paina valitsinpainiketta ja PIDÄ se alas painettuna kahden sekunnin ajan nollataksesi osamatkamittarin.

Osatuntimittari (TH)

Osatuntimittari rekisteröi ajoneuvon ajoaikaa sähköjärjestelmän ollessa päällä. Sitä voidaan käyttää esimerkiksi kahden pisteen välisen ajoajan mittaamiseen.



Paina valitsinpainiketta ja PIDÄ se alas painettuna kahden sekunnin ajan nollataksesi osatuntimittarin.

Moottorin tuntimittari (EH)

Moottorin tuntimittari rekisteröi moottorin käyntiajan.



Viestitila

Jos moottorin tila on epänormaali, viestiin voidaan yhdistää merkkivalo. Katso yksityiskohdat kohdasta **VIANETSINTÄ**.

Vikakooditila

Vaihda kaukovaloilille ja valitse moottorin tuntimittarin näyttötila. Paina toimintatilapainiketta ja pidä se alas painettuna samalla vaihtaen kauko- ja lähivaloja (kolme jaksoa) päästäksesi katsomaan vikakoodeja.

Navigointi LCD-mittarissa

Oletusnäyttötila

Ajoneuvon käynnistyksen jälkeen näytetään oletusarvoisesti joko:

- ajoneuvon nopeus
- moottorin kierros-luku (RPM)
- molemmat parametrit yhtä aikaa (yhdistetty tila).

Kun haluat muuttaa näytöstä toiseen, menettele seuraavasti.

1. Kytke virta kääntämällä virta-avain PÄÄLLÄ-asentoon.
2. Odota kunnes "tervehdysviesti" on näkynyt näytössä.
3. Paina valintapainiketta kerran ja vapauta se muuttaaksesi näytöksi OD (matkamittari).
4. Paina valintapainiketta uudelleen, nyt 2 sekuntia

Tällöin tilaksi vaihtuu joko nopeustila, kierros-lukutila tai yhdistetty tila.



5. Kun haluat valita toisen tilan, toista vaiheet 3 ja 4 kunnes haluamasi tila näkyy.

Väliaikainen näyttötila

Väliaikaisessa näyttötilassa käytävissä ovat seuraavat toiminnot:

- matkamittari
- kello
- osamatkamittari (nollattavissa)
- osatuntimittari (nollattavissa)
- moottorin tuntimittari.

Paina valitsinpainiketta ja vapauta se, kun haluat vaihtaa oletusnäyttötilan väliaikaiseen näyttötilaan.



1. Valintapainike

Mittari näyttää valittua tilaa kymmenen sekunnin ajan ja palaa sitten normaaliin näyttötilaan.

Kun olet nollattavassa tilassa, paina ja PIDÄ valintapainiketta painettuna 2 sekunnin ajan nollataksesi lukeman.

Mittarin asettaminen

Kellon asettaminen aikaan mittarin valintapainikkeella

Kun haluat säätää kellon näyttämään oikeaa aikaa, menettele seuraavasti:

1. Valitse kellon näyttö.

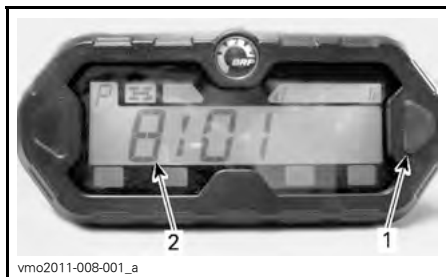

1. Valintapainike
2. Aika

2. Paina valintapainiketta ja PIDÄ se alas painettuna.

HUOM: Näyttö vilkkuu.

3. Valitse 12-tuntinen (12H) tai 24-tuntinen (24H) muoto painamalla painiketta.
4. Jos 12-tuntinen muoto on valittu, valitse Am (A) näyttämään aamupäivää tai Pm (P) näyttämään iltapäivää.
5. Valitse tunnin ensimmäinen luku painamalla painiketta.
6. Valitse tunnin toinen luku painamalla painiketta.
7. Valitse minuuttien ensimmäinen luku painamalla painiketta.
8. Valitse minuuttien toinen luku painamalla painiketta.

HUOM: Mittari näyttää senhetkisen kellonajan kymmenen sekunnin ajan ja palaa sitten normaaliin näyttötilaan.

Yksikön valinta (km/t tai MPH)

Nopeusmittarin, matkamittarin ja osamatkamittarin tehdasasetus on maileja, mutta se voidaan vaihtaa kilometrilukemiksi. Ota yhteys valtuutettuun Can-Am -jälleenmyyjään.

Kielen valinta

Mittarin näyttökieli on vaihdettavissa. Ota yhteys valtuutettuun Can-Am -jälleenmyyjään kielivaihtoehtojen ja mittarin säätämiseksi mieltymystesi mukaisesti.

VARUSTELU

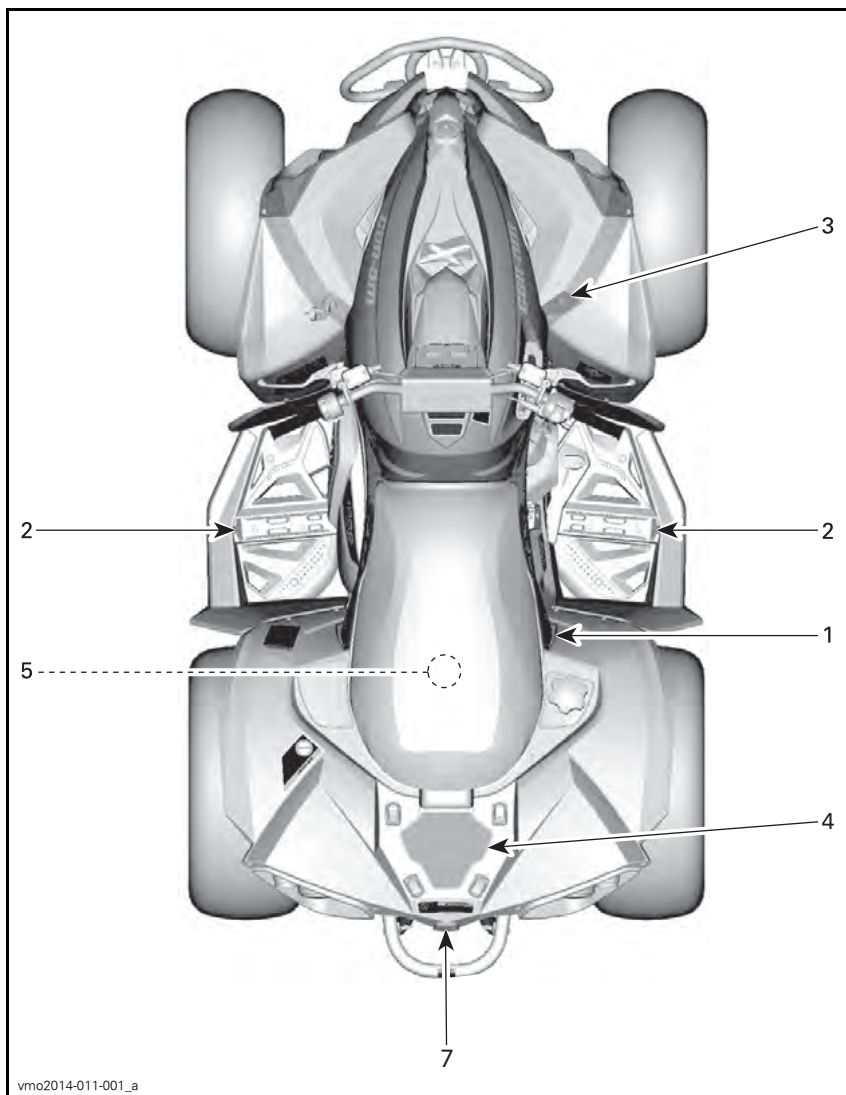

1) Kuljettajan istuin

Istuin on suunniteltu pelkästään kuljettajalle.

VAROITUS

Älä koskaan kuljeta matkustajaa tällä ajoneuvolla.

Istuimen poisto

Irrota kuljettajan istuin työntämällä sen salpaa eteenpäin. Salpa sijaitsee istuimen takapään alla.



1. Istuimen salpa

Vedä istuinta taaksepäin. Jatka nostoliikettä kunnes voit vapauttaa istuimen alla olevan etukiinnikkeen kiinnitystankosta, poista istuin sitten kokonaan.

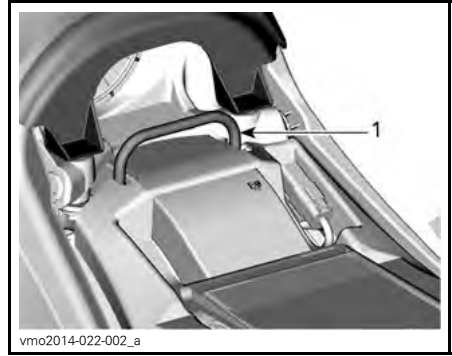

1. Kiinnitystanko

Istuimen asennus

Aseta istuimen etupää siten, että etukiinnike istuimen alla lukittuu kiinnitystankoon. Kun istuin on paikallaan, paina istuinta reilusti alas, jolloin salpa lukkiutuu.

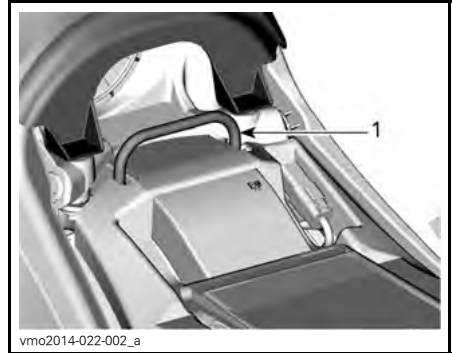

1. Kiinnitystanko

HUOM: Hyvin erottuva napsahdus tuntuu. Varmista kahteen kertaan, että istuin ja sen salpa ovat kunnolla kiinni nykäisemällä sitä.

VAROITUS

Varmista, että kuljettajan istuin on varmasti lukkiutunut paikoilleen vetämällä sitä taakse- ja ylöspäin useita kertoja.

2) Jalkatappi

Jalkatappi sijaitsevat ajoneuvon oikealla ja vasemmalla puolella lähellä mootoria.



vmo2012-014-002_a

TYYPILLINEN

1. Kuljettajan oikean puolen jalkatappi

3) 12 voltin pistorasia

Kätevä kannettavaa kohdevalaisinta tai muita kannettavia laitteita varten.



vmo2012-014-003_a

1. 12 V:n virran ulosotto

Irrota suojakansi ennen käyttöä. Kiinnitä se aina paikalleen käytön jälkeen suojaamaan ilmastoa vastaan.

Älä ylitä nimellisarvoja. Katso kappale **TEKNISET TIEDOT**.

4) Takatavaratila

Takatavaratilan avulla voi kätevästi kuljettaa pieniä varusteita.

Kiinnitä tavarat takatavaratilaan paikoillaan olevien muovisten kiinnityssilmukoiden avulla.

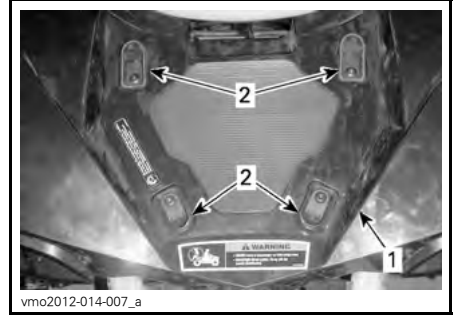

vmo2012-014-007_a

1. Tavaratila
2. Muoviset kiinnityssilmukat

⚠ VAROITUS

Tavaratilan **SUURIN SALLITTU** kuorman paino on 16 kg.

⚠ VAROITUS

- Takatavaratilassa ei saa kuljettaa matkustajaa.
- Kuorma ei saa huonontaa kuljettajan näkyvyyttä tai kykyä ohjata ajoneuvoa oikein.
- Ajoneuvoa ei saa ylikuormittaa.
- Varmista aina, että kuorma on kunnolla kiinni eikä ulotu takatavaratilan yli.

Katso tietoja kuormien kuljettamisesta ja kuorman painonjakosuosituksista kohdasta **TEKNISET TIEDOT**.

5) Työkalusarja

Työkalusarja sijaitsee istuimen alla. Se sisältää perushuoltotoimenpiteisiin tarvittavat työkalut.

6) Vaihdevivun lukko

Vaihdevipu voidaan lukita, kun ajoneuvo on pysäköitynä ja se jätetään ilman valvontaa.

Vapauta vaihdevipu kääntämällä avainta myötäpäivään.

Lukitse vaihdevipu kääntämällä avainta vastapäivään.

Ajoneuvolukko sijaitsee ajoneuvon oikealla puolella, lähellä moottoria.



HUOM: Ajoneuvoa ei ole lukittu, ellei vaihdevipu ole parkkiasennossa mekaanismin ollessa kytkettynä.

7) Apukoukku

Voit käyttää koukkuja maastoon juuttuneen ATV:n irrottamiseen.

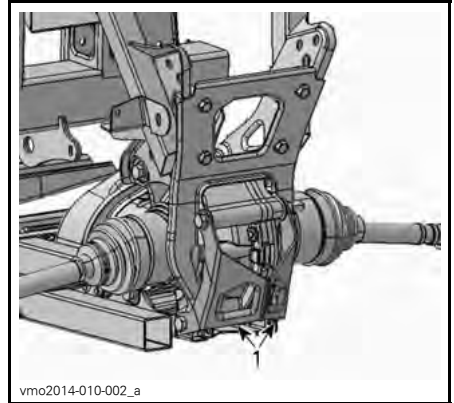

1. Apukoukku

POLTTOAINE

Polttoainevaatimukset

ILMOITUS Käytä aina tuoretta bensiiniä. Bensiini hapettuu; siitä johtuu oktaaniluvun ja haihtuvien yhdisteiden väheneminen, ja pihkan sekä hartsin muodostuminen, mitkä voivat vahingoittaa polttoainejärjestelmää.

Polttoaineen sisältämät alkoholiseokset vaihtelevat maittain ja alueittain. Ajoneuvosi on suunniteltu toimimaan suositelluilla polttoaineilla, mutta ota kuitenkin huomioon seuraavat seikat:

- Sellaisen polttoaineen käyttöä, joka sisältää alkoholia lainsäädännön määrittelemää prosenttimäärää enemmän, ei suositella, ja se voi aiheuttaa seuraavia ongelmia polttoainejärjestelmän komponenteissa:
 - Käynnistymis- ja käyntivaikkeudet.
 - Kumi- tai muoviosien rapistuminen.
 - Metalliosien korroosio.
 - Moottorin sisäisten osien vaurioituminen.
- Tarkista usein, esiintyykö polttoainevuotoja tai muita polttoainejärjestelmän poikkeamia, jos epäilet, että bensiinissä on alkoholia enemmän kuin määräykset sallivat.
- Alkoholin ja polttoaineen seokset keräävät kosteutta, joka voi aiheuttaa polttoaineen faasien erkautumista ja vaikuttaa moottorin suorituskykyyn tai vaurioittaa sitä.

Suosittelu polttoaine

Käytä normaalia lyijytöntä polttoainetta, jonka oktaaniluokitus on AKI (R+M)/2 oktaaniluku 87, tai RON-luokitus oktaaniluku 92.

ILMOITUS Älä koskaan kokeile muilla polttoaineilla. Jos käytetään sopimatonta polttoainetta, moottorin polttoainejärjestelmä voi vaurioitua.

Ajoneuvon tankkaaminen

VAROITUS

- Polttoaine on tulenarkaa ja räjähdysvaarallista tietyissä olosuhteissa.
- Älä käytä polttoainemäärän tarkistamiseen avointa liekkiä.
- Älä tupakoi äläkä päästä lähitölle avotulta tai kipinöitä.
- Työskentele aina hyvin tuuletuissa tiloissa.

1. Sammuta moottori.

VAROITUS

Pysäytä aina moottori ennen tankkaamista.

2. Kuljettajan on nouseva ajoneuvosta.

VAROITUS

Älä anna kenenkään jäädä ajoneuvon tankkaamisen ajaksi. Jos tankkaamisen aikana syttyy tulipalo tai tapahtuu räjähdys, ajoneuvossa oleva henkilö ei kykene nopeasti poistumaan alueelta.

3. Liu'uta suojakansi pois polttoainesäiliön korkin lukosta.
4. Työnnä avain polttoainesäiliön korkin lukkoon.
5. Työnnä avainta vastapäivään avataksesi polttoainesäiliön korkin.

6. Kierrä polttoainesäiliön korkki auki hitaasti vastapäivään irrottaaksesi sen.

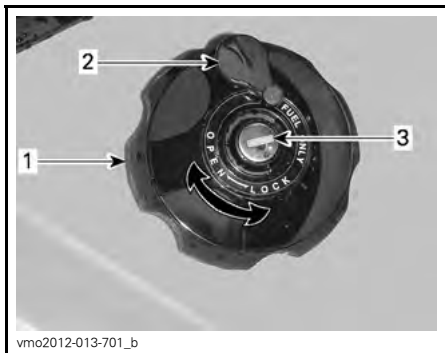

OIKEA TAKALOKASUOJA

1. Polttoainesäiliön korkki
2. Suojakansi
3. Polttoainesäiliön korkin lukko

VAROITUS

Jos painetta on havaittavissa (kuuluu siihenä kun avataan polttoainesäiliön korkkia), vie ATV tarkistettavaksi ja/tai korjattavaksi ennen kuin käytät sitä.

7. Aseta suppilo täyttöputkeen
8. Kaada polttoainetta hitaasti, jotta ilma pääsee poistumaan säiliöstä eikä tapahdu takaisinvirtausta. Varo ettei polttoainetta vuoda ulos.
9. Lopeta täyttäminen, kun polttoaine saavuttaa täyttöputken pohjan. Älä täytä yli.

VAROITUS

Älä koskaan täytä polttoainesäiliötä ripipintaan ennen ajoneuvon viemistä lämpimään. Lämpötilan noustessa polttoaine laajenee ja saattaa vuotaa yli.

10. Kiristä polttoainesäiliön korkki myötöpäivään kunnolla kiinni.
11. Lukitse polttoainesäiliön korkki kääntämällä avainta myötöpäivään.

VAROITUS

Pyyhi ajoneuvosta aina ylivuotanut polttoaine pois.

ILMOITUS Älä koskaan sijoita mitään polttoainesäiliön korkin päälle, koska siinä oleva ilma-aukko voi mennä tukkoon ja moottori voi ruvetä käymään katkonaisesti.

SISÄÄNAJOVAIHE

Käyttö sisäänajovaiheessa

Ajoneuvo tarvitsee 300 km tai 10 käyttötunnin sisäänajon.

Sisäänajovaiheen jälkeen valtuutetun Can-Am -jälleenmyyjän on tarkastettava ajoneuvosi.

Moottori

Sisäänajovaiheessa:

- Älä aja täydellä kaasulla
- Aja korkeintaan 3/4-kaasulla
- Vältä jatkuvia kiihdytyksiä
- Vältä ajamista pitkään matkanopeudella
- Älä anna moottorin ylikuumentua.

On kuitenkin hyvä suorittaa sisäänajon aikana lyhyitä kiihdytyksiä sekä vaihdella ajonopeutta.

HUOM: On normaalia, että moottori ei toimi täydellä tehollaan ennen kuin sisäänajovaihe on päättynyt.

Jarrut

VAROITUS

Uudet jarrut toimivat täydellä tehollaan vasta niiden sisäänajovaiheen jälkeen. Aja erittäin varovaisesti.

Hihna

Uutta hihnaa on sisäänajettava 50 km.

Sisäänajovaiheessa:

- Vältä voimakasta kiihdytystä ja jarrutusta
- Älä vedä kuormaa
- Älä aja suurella matkanopeudella.

PERUSTOIMENPITEET

Moottorin käynnistäminen

Aseta vaihdevipu joko PARK(KI)-asentoon tai vapaalle (NEUTRAL).

HUOM: Mukavuussyistä moottori voidaan ohitusmuodossa käynnistä vaihdevivun ollessa missä asennossa tahansa. Paina jatkuvasti jarruvipua tai jarrupoljinta samalla, kun painat moottorin käynnistyspainiketta.

Työnnä avain virtalukkoon ja käännä se PÄÄLLÄ-asentoon.

Aseta moottorin hätäkatkaisin RUN (KÄY)-asentoon.

Paina moottorin käynnistyspainiketta ja pidä painettuna, kunnes moottori käynnistyy.

Vapauta moottorin käynnistyspainike välittömästi, kun moottori on käynnistynyt.

ILMOITUS Jos moottori ei käynnisty muutaman sekunnin kuluttua, älä paina moottorin käynnistyspainiketta 10 sekuntia kauempaa. Katso VIANETSINTÄ-osa.

Vaihtaminen

Paina jarruja ja estä ajoneuvon liikkuminen, valitse sitten haluamasi vaihdevivun asento.

Vapauta jarrut.

ILMOITUS Kun vaihdat vaihdetta, pysäytä ajoneuvo aina kokonaan ja kytke jarrut päälle ennen vaihdevivun siirtämistä. Muutoin vaihteisto saattaa vaurioitua.

Nosta moottorin käyntinopeutta painamalla kaasuvipua vähitellen, jolloin portaaton voimansiirto (CVT) kytkeytyy päälle.

Käänteisesti, kun kaasuvipu vapautetaan, moottorin käyntinopeus laskee.

Moottorin pysäytys ja ajoneuvon pysäköinti

VAROITUS

Vältä pysäköintiä jyrkkään rinteeseen, sillä ajoneuvo saattaa lähteä rullaamaan liikkeelle.

VAROITUS

Aseta vaihde aina PARK(KI)-asentoon, kun ajoneuvo on pysähdyksissä tai pysäköitynä.

VAROITUS

Vältä pysäköimistä paikkoihin, joissa sen kuumat osat saattavat aiheuttaa tulipalon.

Kun ajoneuvo on pysähdyksissä tai pysäköitynä, kytke aseta aina vaihdevipu PARK(KI)-asentoon. Tämä on erityisen tärkeää rinteisiin pysäköitäessä. Hyvin jyrkissä rinteissä tai kun ajoneuvo on kuormattu, pyörät on kiilattava kivillä tai tiilillä.

Valitse tasaisin mahdollinen maasto pysäköimistä varten.

Vapauta kaasupoljin ja käytä jarruja pysäyttääksesi ajoneuvon kokonaan.

Aseta vaihdevipu PARK(KI)-asentoon.

Käännä avain virtalukossa POIS-asentoon.

Irrota avain virtalukosta.

Jos sinun on pysäköitävä jyrkkään rinteeseen tai ajoneuvo on kuormattuna, kiilaa pyörät käyttäen kiviä tai tiiliä.

ERIKOISTOIMENPITEET

Toimenpiteet, jos vettä on päässyt CVT:hen (portaaton voimansiirto)

Irrota CVT:n tyhjennystulppa, joka sijaitsee CVT-kannen takaosassa. Pääset siihen käsiksi vasemman takalokasuojan kautta.

Tarkasta tyhjennystulppa havaitaksesi onko CVT:ssä vettä.

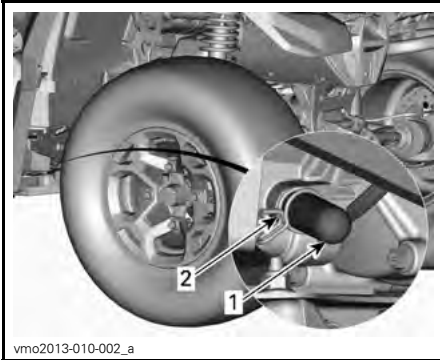

1. Tyhjennystulppa
2. Jousikiristin

ILMOITUS Jos CVT:ssä (portaaton voimansiirto) on vettä, se saattaa johtaa hinnan luistamiseen. Moottori kiihtyy, mutta ajoneuvo pysyy paikoillaan.

Jos havaitset vettä, irrota CVT:n tyhjennystulppa tyhjentääksesi veden.

ILMOITUS Ota yhteys valtuutettuun Can-Am -jälleenmyyjään CVT:n tarkastamista ja puhdistamista varten.

Asenna tyhjennystulppa takaisin paikalleen ja kiinnitä se jousikiristimellä.

HUOM: Varmista, että letku on työnnetty huolellisesti CVT-kannen putkeen.

Toimenpiteet, jos vettä on päässyt ilmansuodattimen koteloon

Irrota VASEN sivupaneeli.

Tarkasta ilmansuodattimen kotelon alla olevasta tyhjennyssäiliöstä, että onko kotelossa vettä.

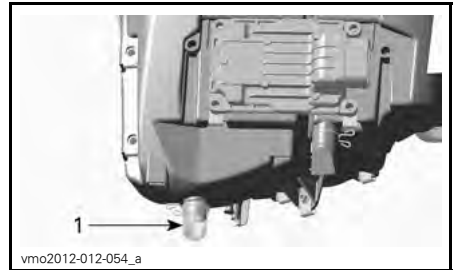

TYYPILLINEN

1. Ilmansuodattimen kotelon tyhjennyssäiliö

Jos kotelossa on vettä, paina kiinnikettä ja irrota säiliö päästääksesi veden valumaan ilmansuodattimen kotelosta.

Jos jokin seuraavista ehdoista täyttyy, vie ajoneuvo huollettavaksi lähimmälle valtuutetulle Can-Am-jälleenmyyjälle:

- Jos ilmansuodatinkotelossa on yli 50 ml vettä (noin 5 tyhjennyssäiliötä).
- Jos tyhjennyssäiliössä on jäämiä.

Tällöin ajoneuvolle on tehtävä seuraavat huoltotyöt:

- Ilmaletkujen huolto
- CVT:n ilmansuodattimen puhdistus
- CVT:n puhdistus
- Polttoainesäiliön huohottimen vaihto
- Voiteluaineen tarkastus ja vaihto tarpeen mukaan (moottori, vaihteisto ja takatoisiopyörästö).

ILMOITUS Jos ajoneuvoa ei huollateta, seurauksena saattaa olla muun muassa seuraavien komponenttien pysyvä vaurioituminen:

- moottori ja vaihteisto
- polttoainepumppu
- CVT
- etutasauspyörästötakatoisiopyörästö.

Toimenpiteet, jos ajoneuvo pyörähtää ympäri

Kun ajoneuvo on pyörähtänyt ympäri tai jäänyt kumolleen, käännä se takaisin pyörilleen. Tarkasta ajoneuvo vaurioiden varalta.

VAROITUS

Älä koskaan käytä ajoneuvoa, jos se on vaurioitunut. Ota yhteys valtuutettuun Can-Am -jälleenmyyjään.

Jos ajoneuvossa ei ole vaurioita, katso osaa *HUOLTOTIEDOT* ja tarkasta seuraavat seikat.

- Tarkista, onko ilmansuodatinkoteloon kertynyt öljyä. Jos öljyä löytyy, puhdista ilmansuodatin ja sen kotelo.
- Tarkista moottorin öljymäärä ja lisää öljyä tarvittaessa.
- Tarkista moottorin jäähdytysnestemäärä ja lisää jäähdytysnestettä tarvittaessa.
- Tarkista vaihteiston öljymäärä ja lisää öljyä tarvittaessa.

- Tarkista takatoisiopyörästön öljymäärä ja lisää öljyä tarvittaessa.
- Käynnistä moottori. Jos öljynpaineen merkkivalo jää palamaan moottorin käynnistämisen jälkeen, pysäytä moottori välittömästi. Ota yhteys valtuutettuun Can-Am -jälleenmyyjään.

Aina kun ajoneuvo on kaatunut, valtuutetun Can-Am -jälleenmyyjään on tarkastettava se.

Toimenpiteet, jos ajoneuvo uppoaa veteen

Jos ajoneuvo uppoaa veteen, sammuta moottori välittömästi. Älä käytä mitään sähköistä laitetta ajoneuvon ollessa uponneena.

Ajoneuvo on vietävä mahdollisimman nopeasti valtuutetulle Can-Am -jälleenmyyjälle. **ÄLÄ KOSKAAN YRITÄ KÄYNNISTÄÄ MOOTTORIA!**

ILMOITUS Ajoneuvon uppoaminen voi aiheuttaa vakavia vahinkoja, jos uudelleen käynnistämässä ei noudateta oikeita toimenpiteitä.

Suurita seuraavat toimenpiteet heti, kun ajoneuvo on saatu vedettyä pois vedestä:

- Tyhjennä CVT. Katso menetelmä tästä osasta.

ILMOITUS Valtuutetun Can-Am -jälleenmyyjän olisi huollettava ajoneuvo mahdollisimman pian.

VIRITÄ AJO-OLOSUHTEIDEN MUKAAN

VAROITUS

Jousituksen säätäminen saattaa vaikuttaa ajoneuvon käsiteltävyyteen. Käytä aina aikaa perehtyäksesi ajoneuvon käyttäytymiseen, kun olet muuttanut jotain jousituksen säätöä.

Jousituksen säätäminen

Jousituksen säätäminen ja kuorma saattavat vaikuttaa ajoneuvosi käsiteltävyyteen ja ajomukavuuteen.

Jousituksen säätöjen valinta riippuu kuljettajan painosta, hänen henkilökohtaisista mieltymyksistään, ajoneudesta ja maasto-olosuhteista.

Suurita säätö muuttamalla asentoa (klikkausta) yksi kerrallaan. Koeaja ajoneuvo säädön yhteydessä aina samoissa olosuhteissa; sama reitti, ajonopeus, kuljettajan ajoasento jne. Etene järjestelmällisesti kunnes olet tyytyväinen.

Jousen esijännityksen säätö

VAROITUS

Etu- ja takajousituksen vasen ja oikea säätö on aina asetettava samaan asentoon. Älä koskaan säädä vain yhtä iskunvaimenninta. Epätasainen säätö voi hankaloittaa käsiteltävyyttä ja aiheuttaa vakauden menetyksen sekä johtaa onnettomuuteen.

Lyhennä jousia jäykempää ajoa ja epätasaista, rankkaa ajo-olosuhdetta varten.

Pidennä jousia pehmeämpää ajoa ja tasaista ajo-olosuhdetta varten.

Renegade 500 -mallit

Säädä jousen esikuormitusta kääntämällä säätönokkaa. Käytä ajoneuvon työkalusarjassa olevaa työkalua.

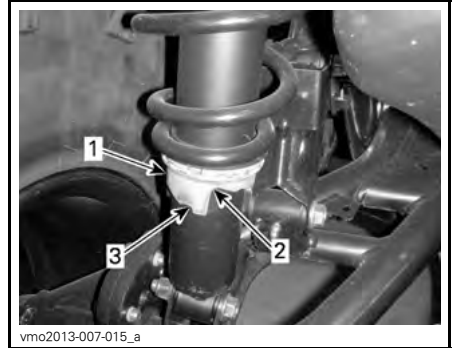

1. Säätönokka
2. Pehmeämpi säätö
3. Jäykempi säätö

Kaikki mallit paitsi Renegade 500

Käytä työkalulaukussa olevaa työkalua jousen esijännityksen säätämiseen.

Säädä jousen esikuormitusta kääntämällä säätörengasta.

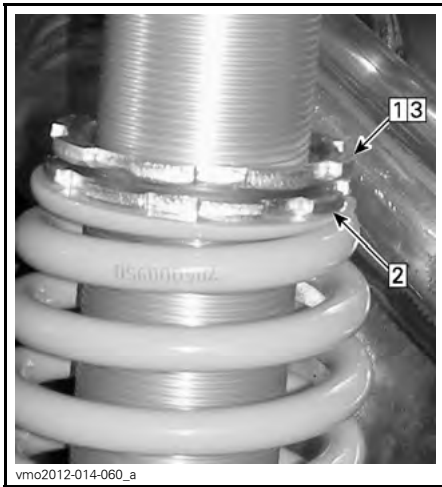

tbi2013-009-048_a

vmo2012-014-060_a

TYYPILLINEN

- Askel 1: Löysää ylälukitusrenkas
- Askel 2: Käännä säätörenkasta tarvittava määrä
- Askel 3: Kiristä ylälukitusrenkas

Iskunvaimentimen säädöt (X xc -malli)

Alhaisen nopeuden puristusvaimennus

Hitaan nopeuden puristusvaimennus ohjaa iskunvaimentimen reagointia hitaassa jousitusnopeudessa (hitaat puristusiskut, yleensä ajettaessa alhaisilla nopeuksilla).

TOIMENPIDE	VAIKUTUS SUURISSA RÖYKYISSÄ
Hitaan nopeuden puristusvaimennuksen lisääminen	Jäykempi puristusvaimennus (hidas puristus)
Hitaan nopeuden puristusvaimennuksen vähentäminen	Pehmeämpi puristusvaimennus (hidas puristus)

HITAAAN NOPEUDEN PURISTUSVAIMENNUS (KÄYTÄ RUUVIMEISSELÄ)

1. Säätöruuvi
2. Lisää vaimennusta (jäykistää)
3. Vähentää vaimennusta (pehmentää)

Käännä säädintä myötäpäivään (H) lisätäksesi iskunvaimentimen vaimennusta (jäykempi).

Käännä säädintä vastapäivään (S) vähentääksesi iskunvaimentimen vaimennusta (pehmeämpi).

Suuren nopeuden puristusvaimennus

Nopean nopeuden puristusvaimennus ohjaa iskunvaimentimen reagointia nopeassa jousitusnopeudessa (nopeat puristusiskut, yleensä ajettaessa suurilla nopeuksilla).

TOIMENPIDE	VAIKUTUS PIENISSÄ RÖYKYISSÄ
Nopean nopeuden puristusvaimennuksen lisääminen	Jäykempi puristusvaimennus (nopea puristus)
Nopean nopeuden puristusvaimennuksen vähentäminen	Pehmeämpi puristusvaimennus (nopea puristus)



**NOPEAN NOPEUDEN
PURISTUSVAIMENNUS (KÄYTÄ
17 MM:N KIINTOAVAINTA)**

1. Säätöruuvi
2. Lisää vaimennusta (jäykistää)
3. Vähentää vaimennusta (pehmentää)

Käännä säädintä myötäpäivään (H) **lisätäksesi** iskunvaimentimen vaimennusta (jäykempi).

Käännä säädintä vastapäivään (S) **vähentääksesi** iskunvaimentimen vaimennusta (pehmeämpi).

Vetovaimennus

Vetovaimennus säätää sitä arvoa, millä iskunvaimennin palautuu pituuteensa, kun se on puristettu kokoon.

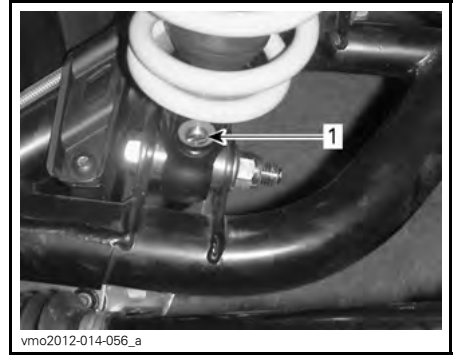

1. Vetovaimennuksen säädin (tarvitset ruuvimeisselin)

Käännä säädintä myötäpäivään (H) **lisätäksesi** iskunvaimentimen vaimennusta (jäykempi).

Käännä säädintä vastapäivään (S) **vähentääksesi** iskunvaimentimen vaimennusta (pehmeämpi).

Ohjaustehostimen säätö (DPS) (X xc-mallit)

Ajoneuvoon on esisäädetty seuraavat DPS-tilat.

DPS-TILA	
DPS MAX.	Maksimi ohjaustehostus
DPS MED.	Keskivoimakas ohjaustehostus
DPS MIN.	Minimi ohjaustehostus

Tätä käyttäjän käsikirjaa luettaessa on muistettava että:

VAROITUS

Osoittaa mahdollista vaaratilannetta, joka voi johtaa vakavaan loukkaantumiseen tai kuolemaan, ellei sitä vältetä.

Kun haluat nähdä aktiivisen DPS-tilan, menettele seuraavasti:

1. Paina **DPS**-painiketta ja vapauta se.

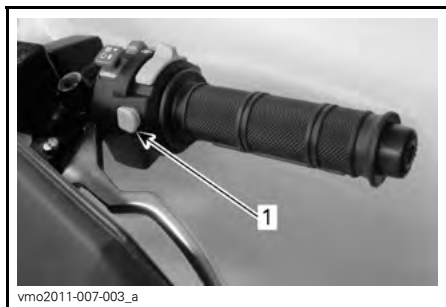

TYYPILLINEN

1. Ohitus-/DPS-painike

2. Tarkasta monitoimimittarista käytössä oleva DPS-tila.



1. DPS-tilan näyttö

Kun haluat vaihtaa DPS-tilan, menettele seuraavasti:

1. Paina **DPS**-painiketta 2 sekunnin ajan siirtyäksesi seuraavaan säätöön.
2. Vapauta **DPS**-painike.
3. Toista kunnes haluamasi säätö on valittu.

HUOM: DPS:n säätäminen ei ole mahdollista peruutusvaihteella.

AJONEUVON KULJETTAMINEN

Kun ajoneuvoa siirtokuljetetaan, kiinnittä se sopivilla kiinnikkeillä peräkärryn tai avopakettiautoon. Tavallisten köysien käyttö ei ole suositeltavaa.

VAROITUS

Älä hinaa tätä ajoneuvoa auton tai toisen ajoneuvon perässä. Käytä peräkärriä. Älä koskaan kallista ajoneuvoa siirtokuljetusta varten sen pituussuunnassa. Ajoneuvon on oltava sen normaalissa käyttöasennossa (kaikkien neljän renkaan päällä).

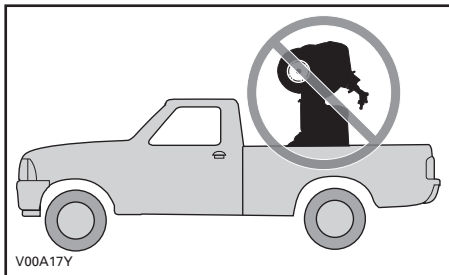

Muista:

- Tyhjentää ajoneuvon tavaratelineet ennen siirtokuljetusta.
- Siirtää vaihdevipu PARK-asentoon.

- Kytkeä jarrujen lukitus.
- Kiinnittää ajoneuvo etu- ja takapuskurista.



TYYPILLINEN - KIINNITYSKOHTA EDESSÄ



TYYPILLINEN - KIINNITYSKOHTA TAKANA

ILMOITUS Ajoneuvon kiinnittäminen muista kohdista voi vahingoittaa sitä.

***Tämä sivu on
tarkoituksella tyhjä***

HUOLTO

SISÄÄNAJOTARKASTUS

BRP kehottaa huollattamaan ajoneuvon valtuutetulla Can-Am-jälleenmyyjällä 300 km:n tai ensimmäisten 10 käyttötunnin jälkeen riippuen siitä, kumpi saavutetaan ensin. Sisäänajohuolto on erittäin tärkeä eikä sitä saa laiminlyödä.

HUOM: Sisäänajotarkastuksen maksaa ajoneuvon omistaja.

Suosittelemme, että valtuutettu Can-Am -jälleenmyyjä allekirjoittaa tämän tarkastuksen.

Tarkastuksen päiväys

Valtuutetun jälleenmyyjän allekirjoitus

Jälleenmyyjän nimi

SISÄÄNAJOTARKASTUS

Vaihda moottoriöljy ja suodatin

Tarkasta venttiilien välys ja säädä tarvittaessa

Tarkasta moottorin ilmansuodatin.

Tarkasta akkuliitokset

Vaihda vaihteistoöljy

Puhdista ajoneuvon nopeusanturi

Kiristä beadlock-vanteiden pultit (X xc)

HUOLTOTAULUKKO

Huoltotoimenpiteiden suorittaminen on erittäin tärkeää, jotta ajoneuvosi pysyy turvallisessa käyttökunnossa. Asianmukainen huollon suorittaminen on omistajan vastuulla. Ajoneuvo on huollettava huoltotaulukon mukaisesti.

Huoltotaulukosta huolimatta käyttöä edeltävä tarkastus on suoritettava.

VAROITUS

Ajoneuvon asianmukaisen huollon laiminlyönti ja huoltotaulukon noudattamatta jättäminen saattaa tehdä ajoneuvosta epäturvallisen käyttäjä.

**JOKA 1 500 KM:N VÄLEIN TAI 50 KÄYTTÖTUNNIN VÄLEIN
MAASTOAJOSSA (KUMPI TAHANSA TÄYTTY ENSIKSI)
JOKA 750 KM:N VÄLEIN TAI 25 KÄYTTÖTUNNIN VÄLEIN ÄÄRIMMÄISISSÄ
AJO-OLosuhteissa (PALJON PÖLYÄ TAI MUTAA) TAI KULJETETTAESSA
RASKASTA KUORMAA (KUMPI TAHANSA TÄYTTY ENSIKSI)**

Tarkasta ja puhdista moottorin ilmansuodatin. Vaihda tarpeen mukaan

Tarkasta ja puhdista CVT:n ilmansuodatin ja vaihda tarvittaessa (mallit 800R/1000)

Tarkasta akkuliitokset

Tarkasta etutasauspyörästön/takatoisiopyörästön öljymäärä

Voitele etu- ja takanivelakseliä nivelet

Tarkasta raidetangon pää ja pallonivelet

Voitele jousituksen etutukivarret

Voitele iskuvaimentimien yläpallolaakerit (Xxc)

Tarkasta ja voitele takakallistuksenvakaajan yhdystangon helat

Tarkasta vetoakselien kumisuojat ja suojuukset

Tarkasta jarrupalat

**JOKA 3 000 KM:N VÄLEIN TAI 100 KÄYTTÖTUNNIN VÄLEIN NORMAA-
LEISSA AJO-OLosuhteissa (KUMPI TAHANSA TÄYTTY ENSIKSI)
JOKA 1 500 KM:N VÄLEIN TAI 50 KÄYTTÖTUNNIN VÄLEIN ÄÄRIMMÄISISSÄ
AJO-OLosuhteissa (PALJON PÖLYÄ TAI MUTAA) TAI KULJETETTAESSA RASKASTA
KUORMAA (KUMPI TAHANSA TÄYTTY ENSIKSI)**

Vaihda moottoriöljy ja suodatin

Tarkasta ja säädä venttiilien välitys

Tarkasta ja puhdista äänenvaimentimen kipinäsuoja

Tarkasta ja puhdista kaasuläppärunko

Tarkasta, puhdista ja voitele kaasuvaijeri

Vaihda polttoainesäiliön ilmaletkun huohottimen suodatin

JOKA 3 000 KM:N VÄLEIN TAI 100 KÄYTTÖTUNNIN VÄLEIN NORMAA-
LEISSA AJO-OLOSUHTEISSA (KUMPI TAHANSA TÄYTTY Y ENSIKSI)
JOKA 1 500 KM:N VÄLEIN TAI 50 KÄYTTÖTUNNIN VÄLEIN ÄÄRIMMÄISISSÄ
AJO-OLOSUHTEISSA (PALJON PÖLYÄ TAI MUTAA) TAI KULJETETTAESSA RASKASTA
KUORMAA (KUMPI TAHANSA TÄYTTY ENSIKSI)

Tarkasta CVT:n variaattorihihna

Tarkasta, puhdista ja voitele CVT:n I- ja II-variaattorit (mukaan lukien yksisuuntainen laakeri)

Tarkasta vaihdelaatikon öljymäärä ja kunto

Tarkasta pyöränlaakerit (tarkasta epänormaalin välyksen varalta)

Tarkasta ohjausjärjestelmä (tarkasta epänormaalin välyksen varalta)

Tarkasta ja puhdista jarrujärjestelmä

Vaihda takatoisiopyörästön öljy

Tarkasta akun kunto ja liitokset

**JOKA 6 000 KM:N VÄLEIN TAI 200 KÄYTTÖTUNNIN VÄLEIN NORMAALEISSA AJO-OLOSUHTEISSA (KUMPI TAHANSA TÄYTTYY ENSIKSI)
JOKA 3 000 KM:N VÄLEIN TAI 100 KÄYTTÖTUNNIN VÄLEIN ÄÄRIMMÄISISSÄ AJO-OLOSUHTEISSA (PALJON PÖLYÄ TAI MUTAA) TAI KULJETETTAESSA RASKASTA KUORMAA (KUMPI TAHANSA TÄYTTYY ENSIKSI)**

Tarkasta jäähdytysjärjestelmä ja suorita painekorkin ja jäähdytysjärjestelmän painetestit

Tarkasta moottorin jäähdytysnesteen väkevyyden

Tarkasta polttoainejärjestelmän kunto ja suorita polttoainejärjestelmän vuototestit

Puhdista polttoainepumpun esisuodatin

Suorita polttoainepumpun painetestit

Vaihda sytytystulpat

Vaihda etutasauspyörästön öljy

Vaihda vaihteistoöljy

Tarkasta vaihdelaatikon ja tasauspyörästön tiivisteet

Puhdista ajoneuvon nopeusanturi

Vaihda jarruneste

Puhdista ja voitele ohjauspylvään alaosan ja yläosan laakeripuolikkaat

**5 VUODEN TAI 12 000 KM:N VÄLEIN MAASTOAJOSSA (KUMPI TAHANSA TÄYTTYY ENSIN)
5 VUODEN TAI 6 000 KM:N VÄLEIN ÄÄRIMMÄISISSÄ AJO-OLOSUHTEISSA (PALJON PÖLYÄ TAI MUTAA) TAI KULJETETTAESSA RASKASTA KUORMAA (KUMPI TAHANSA TÄYTTYY ENSIN)**

Vaihda moottorin jäähdytysneste.

HUOLTOTOIMENPITEET

Tämä osa sisältää ohjeet perushuoltotoimenpiteitä varten. Jos sinulla on tarvittavat mekaanikon taidot ja asianmukaiset työkalut, voit suorittaa näitä toimenpiteitä itse. Ellei sinulla ole tarvittavia edellytyksiä, ota yhteys valtuutettuun Can-Am-jälleenmyyjään.

On parempi, että valtuutettu Can-Am-jälleenmyyjä suorittaa muut huoltotaulukossa mainitut vaikeammat toimenpiteet, jotka edellyttävät tarkempaa teknistä tietämystä, ja sellaiset toimenpiteet, jotka edellyttävät erityistyökaluja.

VAROITUS

Ellei toisin ilmoitettu, käännä virtalukko aina POIS-asentoon ja poista virta-avain ennen minkään huoltotai korjaustyön tekemistä.

VAROITUS

Mikäli joudutaan irrottamaan jokin lukituslaite (esim. kiinnitysnauha, itselukkiutuva kiinnike jne.), se on aina vaihdettava uuteen.

Ilmansuodatin

Ilmansuodattimen huolto-ohjeet

Kuten missä tahansa ATV:ssä, ilmansuodattimen huolto on ensiarvoisen tärkeää moottorin suorituskyvyn ja käyttöiän kannalta.

Ilmansuodattimen huolto on suoritettava ajo-olosuhteista riippuen.

Ilmansuodattimen huoltovälejä on lyhennettävä ja öljyä lisättävä vaahtomuovisuodattimeen seuraavissa pölyisissä olosuhteissa:

- Ajettaessa kuivalla hiekalla.

- Ajettaessa kuivan maa-aineksen peittämällä pinoilla.
- Ajettaessa kuivilla sorateilla tai vastaavissa olosuhteissa.

HUOM: Jos näissä olosuhteissa ajetaan ajoneuvoryhmässä, ilmansuodatin on huollettava vielä useammin. Katso huoltotoimenpiteet tässä kappaleessa olevasta kohdasta *ILMANSUODATTIMEN PUHDISTUS JA ÖLJYÄMINEN*.

Moottorin ilmansuodattimen irrottaminen

ILMOITUS Älä koskaan poista tai tee muutoksia ilmansuodattimen kotelon osiin. Muussa tapauksessa moottorin suorituskyky voi kärsiä tai voi tapahtua vahinkoja. Moottori on kalibroitu toimimaan nimenomaan näillä komponenteilla.

1. Irrota istuin.
2. Nosta keskipaneelin etuosaa.

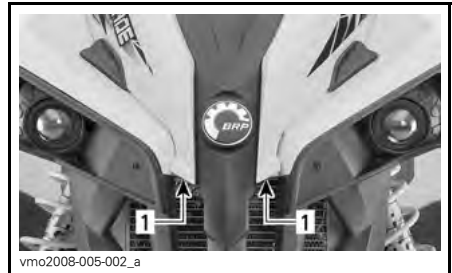

TYYPILLINEN

1. Nosta tästä

3. Irrota konsoli.

- 3.1 Nosta konsolin takaosaa ylöspäin, kunnes pultit vapautuvat läpivienneistä.

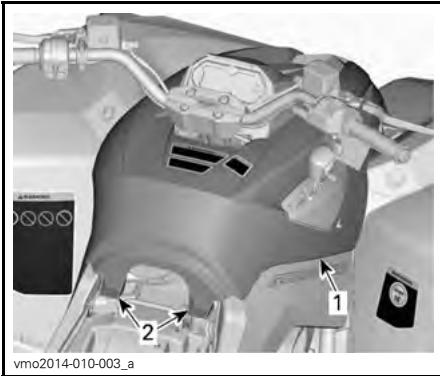

TYYPILLINEN

1. Konsoli
2. Pultit ja läpiviennit

3.2 Vedä konsolia taaksepäin.

4. Kierrä ilmansuodattimen kantta vastapäivään irrottaaksesi sen.

HUOM: Voit käyttää hylsyavainta suodattimen kannen irrottamisen helpottamiseksi.



1. Ilmansuodattimen kansi

5. Irrota ilmansuodatin.



ILMANSUODATTIMEN IRROTTAMINEN

Moottorin ilmansuodattimen kotelon tarkastaminen ja vedenpoisto

1. Irrota VASEN sivupaneeli.
2. Tyhjennä ilmansuodattimen kotelon imutyhjennysputki.



TYYPILLINEN - JOTKUT KOMPONENTIT ON IRROTETTU SELKEYDEN VUOKSI

1. Ilmansuodattimen kotelon imutyhjennysputki
3. Tarkista, onko ilmansuodattimen liikkaisen ilman kammiossa likaa.
 - Jos kammiossa on likaa tai vettä, puhdista se pölynimurilla.

ILMOITUS Älä puhalla paineilmaa ilmansuodattimen kammioon.

4. Tarkista ilmansuodattimen tyhjennysputki (puhtaan ilman kammio).
 - Jos likaa tai vettä löytyy, katso osaa *ERIKOISTOIMENPITEET*.
 - Tutki, mistä epäpuhtaudet ovat peräisin.

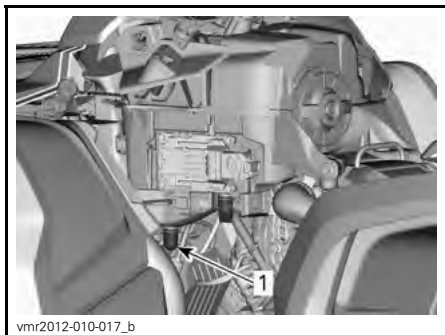

vmr2012-010-017_b

TYYPILLINEN - JOTKUT KOMPONENTIT ON IRROTETTU SELKEYDEN VUOKSI

1. Ilmansuodattimen tyhjennysputki

Ilmansuodattimen puhdistus ja öljyäminen

Paperisuodattimen puhdistus

1. Irrota vaahtomuovisuodattimen paperisuodattimesta.
2. Naputa suuret pölykertymät pois paperisuodattimesta.

Tällöin lika ja pöly pääsevät poistumaan paperisuodattimesta.

HUOM: Paperisuodattimen käyttöikä on rajallinen, likainen tai tukkeutunut suodatin on vaihdettava uuteen.

ILMOITUS Emme suosittele paineilman puhaltamista paperisuodattimeen, koska se saattaisi vaurioittaa paperikuituja ja huonontaa suodattimen suodatuskykyä pölyisessä ympäristössä.

ILMOITUS Älä pese paperisuodattinta millään puhdistusaineella.

Vaahtomuovisuodattimen puhdistus

⚠ TÄRKEÄÄ Käytä aina asianmukaista ihoa suojaavaa suojavaa-
tetusta ja silmäsuojia. Kemikaali-
roiskeet saattavat aiheuttaa iho- ja
silmävammoja.

1. Suihkuta vaahtomuovisuodattimen sisälle ja ulkopinnalle **ILMANSUODATTIMEN PUHDISTUSAINETTA** (P/N 219 700 341).



219700341

ILMANSUODATTIMEN PUHDISTUSAINETA
(P/N 219 700 341)



vbs2009-012-015_a

TYYPILLINEN - SUIHKUTA VAAHTOMUOVISUODATTIMEEN

2. Anna asettua 3 minuutin ajan.

3. Kuten ilmansuodattimen puhdistusaineen (UNI) pakkauksessa on neuvottu, huuhtelee pelkällä vedellä.
4. Kuivaa vaahtomuovisuodatin täysin.

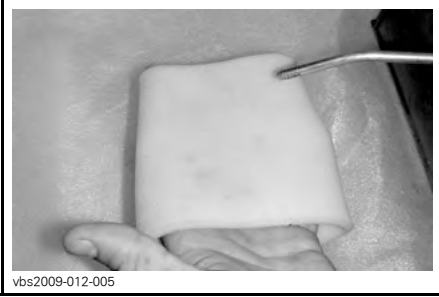

vbs2009-012-005

TYYPILLINEN - KUIVA

HUOM: Toinen käsittelykerta voi olla tarpeen, jos panos on voimakkaasti likaantunut.

Vaahtomuovisuodattimen öljyäminen

1. Suihkuta ILMANSUODATINÖLJYÄ (P/N 219 700 340) vaahtomuovisuodattimeen.



219700340

ILMANSUODATINÖLJY (P/N 219 700 340)

vbs2009-012-014

**TYYPILLINEN - ÖLJYÄ
VAAHTOMUOVISUODATIN**

2. Anna asettua 3-5 minuutin ajan.
3. Poista liika öljy, joka saattaisi kulkeutua paperisuodattimeen, käärimällä vaahtomuovisuodatin imukykyiseen liinaan ja puristamalla kevyesti. Näin varmistat myös öljyn levittymisen koko vaahtomuovisuodattimeen.

Ilmansuodattimen asennus

Asenna öljytty vaahtomuovisuodatin takaisin paperisuodattimeen.

Rasvaa kevyesti O-rengastiiviste ja ilmansuodattimen muovirunko.

Asenna ilmansuodatin takaisin päinvastaisessa järjestyksessä kuin irrotit sen.

Varmista, että ilmansuodattimen kansi on oikein lukittu ilmansuodattimen koteloon. Katso merkit suodattimen kannessa ja kotelossa.

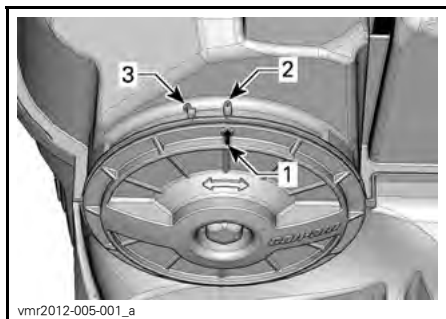

1. Kannen asentomerkki
2. Lukittu
3. Lukitsematta

Asenna konsoli takaisin päinvastaisessa järjestyksessä kuin irrotit sen. Kiinnitä lisäksi huomiota seuraaviin seikkoihin.

Kohdista pultit konsolin takaosan läpivientien kanssa ja työnnä pultteja läpivientien sisään kunnes ne kytkeytyvät läpivienteihin.

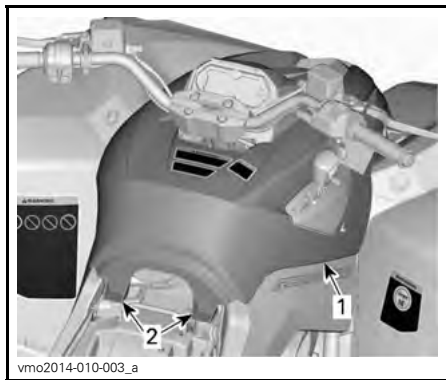

TYYPILLINEN

1. Konsoli
2. Pultit ja läpiviennit

Moottoriöljy

Moottoriöljyn määrä

ILMOITUS Tarkasta taso säännöllisesti ja täytä tarvittaessa. **Älä täytä yli.** Moottorin/vaihteiston käyttö asiaankuulumattomalla öljymäärällä vaurioittaa vakavasti moottoria/vaihteistoa. Pyyhi vuoto pois.

HUOM: Varmista öljymäärää tarkastaessasi myös, että moottorin alueella ei näy vuotoja.



TYYPILLINEN - MOOTTORIN OIKEA PUOLI

1. Mittatikku

Kun ajoneuvo on tasaisella alustalla ja moottori kylmä, ei käynnissä, tarkista öljymäärä seuraavasti:

1. Kierrä mittatikku irti, vedä se pois ja pyyhi puhtaaksi.
2. Asenna mittatikku takaisin ja kierrä se täysin kiinni.
3. Vedä mittatikku pois ja tarkista öljymäärä. Sen pitäisi olla ylemmän merkin kohdalla, tai lähellä sitä.

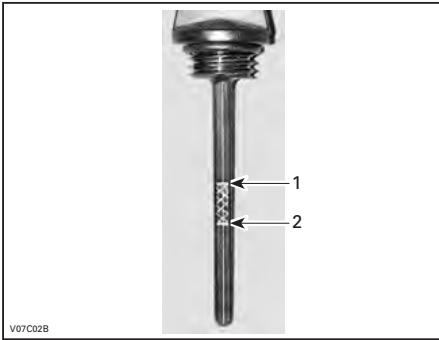
**TYYPILLINEN**

1. Täynnä
2. Lisää

Poista mittatikku lisätäksesi öljyä. Vältä ylivuoto asettamalla suppilo mittatikukuputkeen.

Lisää pieni määrä suositeltua öljyä ja tarkasta uudelleen öljyn pinnan taso.

Toista edellä mainittua menetelmää, kunnes öljyn pinnan taso on mittatikkun ylemmän merkin kohdalla. **Älä täytä yli.**

Kiristä mittatikku paikoilleen huolellisesti.

Suosittelava moottoriöljy

Käytä kesäkaudella SYNTEETTISTÄ XPS 4-TAHTISEOSÖLJYÄ (KESÄLAA-TU) (P/N 293 600 121).

Käytä kaikkina vuodenaikoina SYNTEETTISTÄ XPS 4-TAHTIÖLJYÄ (KAIKKI VUODENAJAT) (P/N 293 600 112).

HUOM: XPS-öljy on valmistettu ja testattu erityisesti tämän moottorin vaatuvia käyttöolosuhteita varten.

Jos sitä ei ole saatavana, käytä 4-tahti-moottoriöljyä SAE 5W40, joka vastaa tai ylittää API-luokituksen SG, SH tai SJ. Tarkista aina, että öljykanisterin

API-merkinnässä on ainakin yksi em. kirjainyhdistelmästä. Katso lisätietoa viskositeettitaulukosta.

Moottoriöljyn vaihtaminen

Käynnistä moottori ja lämmitä se. Sammuuta moottori.

Varmista, että ajoneuvo on tasaisella alustalla.

Irrota mittatikku.

Puhdista öljyn tyhjennystulpan ympäristö.

Aseta öljyn tyhjennystulpan alle sopiva astia.

Ruuva öljyn tyhjennystulppa auki.

⚠ TÄRKEÄÄ Moottoriöljy voi olla erittäin kuuma. Älä polta itseäsi – älä koske moottorin täyttöaukon kanteen moottorin ollessa kuuma. Odota kunnes moottoriöljy on lämmintä.



1. Tyhjennystulppa

Anna öljyn valua öljynsuodattimesta tarpeeksi kauan.

Vaihda öljynsuodatin. Katso **ÖLJYN-SUODATIN**tässä kappaleessa.

Vaihda öljyn tyhjennystulpan tiiviste.

Pyyhi tiivisteiden ympäristö moottoris- ja öljyn tyhjennystulpassa ja kiinnitä tulppa paikalleen.

Lisää moottoriin oikea määrä suositeltua öljyä.

Katso öljysäiliön tilavuus kohdasta **TEKNISET TIEDOT**.

Käynnistä moottori ja anna käydä muutamien minuuttien tyhjäkäynnillä.

Varmista, ettei öljynsuodattimen tai öljyn tyhjennystulpan alueilla näy vuotoa.

Sammuta moottori.

Anna öljyn valua takaisin kampikammioon ja tarkasta sitten öljyn pinnan taso.

Täytä tarpeen mukaan.

Hävitä öljy paikallisten määräysten mukaan.

Öljynsuodatin

Öljynsuodattimen vaihto

Poista oikeanpuoleinen moottorin kansi.

Irrota ruuvaamalla öljynsuodattimen kansi.

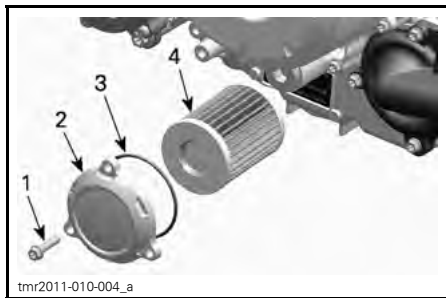

1. Öljynsuodattimen ruuvi
2. Öljynsuodattimen kansi
3. O-renkas
4. Öljynsuodatin

Vaihda öljynsuodatin uuteen.

Tarkasta kannen O-renkas ja vaihda se tarvittaessa.

Ruuvaa öljynsuodattimen kansi paikalleen.

Pyyhi moottorille mahdollisesti valunut öljy.

Jäähdytin

Jäähdyttimen tarkastus

Tarkasta ajoittain, että jäähdyttimen ympäristö on puhdas.



TYYPILLINEN

Tarkasta, ettei jäähdyttimessä ja letkuissa ole vuotoja tai muita vaurioita.

Tarkasta jäähdyttimen lamellit. Niissä ei saa olla mutaa, likaa, lehtiä tai muita kerääntymiä, jotka voisivat estää jäähdytintä jäähdyttämästä kunnolla.

Poista käsin niin paljon kerääntymiä kuin mahdollista. Jos käytettävissä vettä, yritä huuhtoa jäähdyttimen lamellit vedellä.

Käytä puutarhaletkua huuhtomiseen, jos sellainen on käytettävissä.

⚠ TÄRKEÄÄ Älä koskaan puhdisteta kuumaa jäähdytintä käsin. Anna jäähdyttimen jäähtyä ennen puhdistamista.

ILMOITUS Varo jäädyttimen lamellien vahingoittamista puhdistuksen yhteydessä. Älä käytä mitään esinettä/työkalua, joka voisi vaurioittaa lamelleja. Lamellit ovat tarkoituksella ohuet, jotta ne jäädyttävät kunnolla. KÄYTÄ HUUHTELUUN VAIN ALHAISTA PAINETTA, ÄLÄ KOSKAAN KÄYTÄ KORKEAPAINEPESURIA.

Pyydä Can-Am-jälleenmyyjää tarkastamaan jäädytysjärjestelmän toiminta.

Moottorin jäähdysneste

Moottorin jäähdysnestemäärän tarkastaminen

VAROITUS

Tarkasta jäähdysnesteen pinnan taso moottorin ollessa kylmä. Älä koskaan lisää jäähdysnestettä jäädytysjärjestelmään moottorin ollessa kuuma.

1. Aseta ajoneuvo tasaiselle alustalle.
2. Irrota istuin.
3. Nosta keskipaneelin etuosaa.

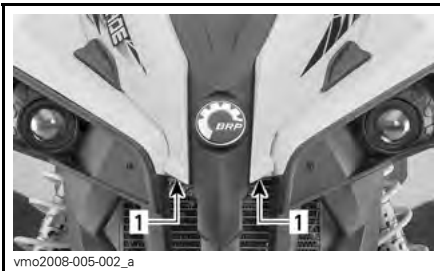

TYYPILLINEN
1. Nosta tästä

4. Irrota konsoli.

- 4.1 Nosta konsolin takaosaa ylöspäin, kunnes pultit vapautuvat läpiviennistä.

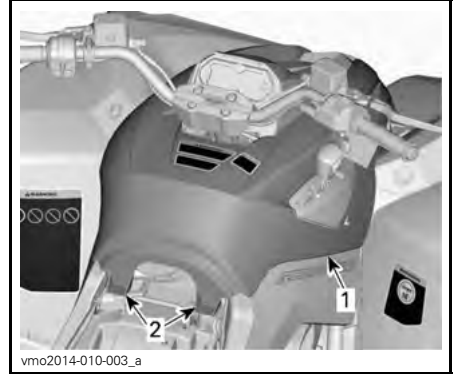

TYYPILLINEN

1. Konsoli
2. Pultit ja läpiviennit

- 4.2 Vedä konsolia taaksepäin.

5. Ajoneuvon ollessa tasaisella alustalla nesteen pitäisi olla paisuntasäiliön MIN- ja MAKS-merkkien välissä.



1. Moottorin jäähdysnestesäiliö

HUOM: Nesteen pinta voi olla hieman MIN-merkin alapuolella, kun lämpötila on alle 20°C.

6. Lisää jäähdytysnestettä tarvittaessa MAX-merkkiin saakka.

VAROITUS

Älä irrota jäähdytysnestesäiliön korkkia moottorin ollessa kuuma.

7. Käytä suppiloa, jotta nestettä ei loisku yli. **Älä täytä yli.**
8. Aseta säiliön korkki huolellisesti paikalleen ja kiristä se.

VAROITUS

Älä polta itseäsi – älä koske jäähdyttimen täyttöaukon kanteen moottorin ollessa kuuma.

HUOM: Useasti lisää jäähdytysnestettä tarvitseva jäähdytysjärjestelmä merkitsee vuotoja tai moottoriongelmia. Ota yhteys valtuutettuun Can-Am-jälleenmyyjään.

9. Asenna konsoli takaisin päinvastaisessa järjestyksessä kuin irrotit sen. Kiinnitä lisäksi huomiota seuraaviin seikkoihin.
10. Kohdista pultit konsolin takaosan läpivientien kanssa ja työnnä pultteja läpivientien sisään kunnes ne kytkeytyvät läpivienteihin.

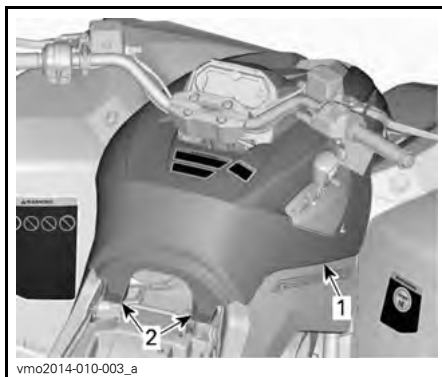

TYYPILLINEN

1. Konsoli
2. Pultit ja läpiviennit

11. Asenna istuin takaisin.

Suosittelava moottorin jäähdytysneste

Käytä aina etyyli glykoli-jäänestoinetta, joka sisältää ruosteenestoainetta, joka on tarkoitettu erityisesti alumiinisille moottoreille.

Jäähdytysjärjestelmään pitää laittaa PITKÄIKÄISTÄ PAKKASNESTETTÄ (P/N 219 702 685) tai tislattua vettä ja pakkasnesteen sekoitusta (50 % tislattua vettä, 50 % pakkasnestettä).

Moottorin jäähdytysnesteen vaihtaminen

Jäähdytysjärjestelmän tyhjentäminen

Irrota konsoli. Katso *MOOTTORIN JÄÄHDYTYSNESTEEN PINNAN TASSO*.

Irrota jäähdytysnestesäiliön korkki.

VAROITUS

Älä irrota painekorkkia moottorin ollessa kuuma palovammavaaran vuoksi.



1. Moottorin jäähdytysnestesäiliön korkki

Ruuvaa jäähdytysnesteen tyhjennystulppa auki ja anna jäähdytysnesteen valua sopivaan astiaan.

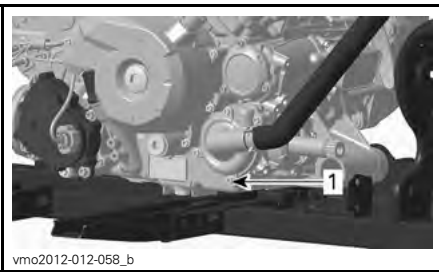

1. Jäähdytysnesteen tyhjennystulppa

HUOM: Älä avaa jäähdytysnesteen tyhjennystulppaa kokonaan.

500/800R -mallit

Irrota jäähdyttimen alaletku ja tyhjennä jäljellä oleva jäähdytysneste sopivaan astiaan.

HUOM: Huomioi ja muista letkunkiristimen paikka jäähdyttimen alaletkussa.

Asenna jäähdytysletkun ja sen kiristin siten kuin se oli irrotettaessa.

Kaikki mallit

Asenna jäähdytysjärjestelmän tyhjennystulppa takaisin paikalleen uuden tiivisterenkaan kanssa.

Kiristä jäähdytysnesteen tyhjennystulppa paikalleen.

JÄÄHDYTYSJÄRJESTELMÄN TYHJENNYSTULPAN KIRISTYS-MOMENTTI

9 N•m - 11 N•m

Ilmaa jäähdytysjärjestelmä, katso **JÄÄHDYTYSJÄRJESTELMÄN ILMAAMINEN**.

Jäähdytysjärjestelmän ilmaaminen

1. Ruuvaa etu- ja takasyntereissä olevat ilmausruuvit auki.



TYYPILLINEN

1. Etusynterinin ilmausruuvi



TYYPILLINEN

1. Takasynterinin ilmausruuvi

2. Irrota painekorkki.
3. Lisää jäähdytysnestettä jäähdytysjärjestelmään kunnes sitä tulee ilmausruuvista(-ruuveista) ulos.
4. Asenna ilmausruuvit paikoilleen **UUSIA** tiivisterenkaita käyttäen ja kiristä seuraavan taulukon mukaiseen momenttiin.

KIRISTYSMOMENTTI	
Tiivisterengas	4,4 N•m - 5,6 N•m

5. Lisää jäähdytysnestettä kunnes järjestelmä on täynnä painekorkin alustaan saakka.
6. Käynnistä moottori.

HUOM: Älä asenna painekorkkia vielä.

7. Käytä moottoria tyhjäkäynnillä kunnes jäähdyttimen tuuletin **KÄYNNISTYY**.

HUOM: Valvo jäähdytysnesteen tasoa moottorin lämmitessä ja lisää jäähdytysnestettä tarvittaessa.

8. Paina kaasuvipua pari kolme kertaa; tarkista sitten jäähdytysnesteen määrä.
9. Sammuta moottori ja anna sen jäähtyä.
10. Tarkasta, ettei jäähdytysjärjestelmässä ole vuotoja.
11. Tarkasta jäähdytysnesteen määrä säiliöstä. Lisää jäähdytysnestettä tarvittava määrä.
12. Asenna painekorkki takaisin paikoilleen.
13. Asenna konsoli takaisin paikalleen. Katso **MOOTTORIN JÄÄHDYTYSNESTEEN PINNAN TASO**.

Äänenvaimentimen kipinäsuoja

Äänenvaimentimen kipinäsuojan puhdistaminen ja tarkastaminen

HUOM: Kipinäsuojan ruudun vaihtaminen on tarpeen ainoastaan, jos se on vahingoittunut.

⚠ TÄRKEÄÄ Anna jäähdytysjärjestelmän jäähtyä ennen puhdistamista ja tarkastamista.

Irrota pakoputken kiinnitysruuvit ja hävitä ne.



vmo2012-012-709

TYYPILLINEN - IRROTA PAKOPUTKI

Irrota pakoputki, tiiviste (hävitä) ja kipinäsuoja.

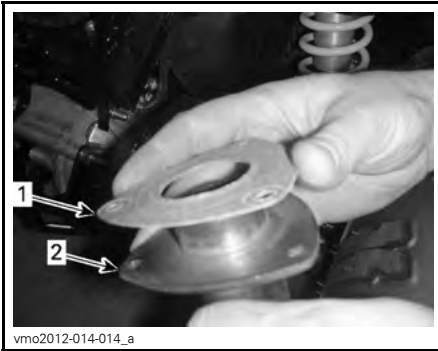

vmo2012-014-014_a

TYYPILLINEN

1. Tiiviste
2. Pakoputki

Irrota kipinänsammuttimessa oleva karsta harjalla.

ILMOITUS Käytä varovasti pehmeätä harjaa välttääksesi kipinäsuojan verkon vahingoittumisen.

! **TÄRKEÄÄ** Käytä silmäsuojaimia ja hanskoja.



tmo2011-001-043_a

1. Puhdista kipinäsuoja

Tarkasta kipinäsuojan verkko vaurioiden varalta. Vaihda tarpeen mukaan.

Tarkasta kipinäsuojan kammio äänenvaimentimessa. Puhdista kaikki lika tarvittaessa.

Asenna uusi tiiviste, pakoputki ja uudet kiinnitysruuvit.

Asenna äänenvaimentimen suoja uusia kiinnitysruuveja käyttäen. Kiristä määriteltyyn momenttiin.

KIRISTYSMOMENTTI	
Pakoputken kiinnitysruuvit	11 N•m ± 1 N•m
Suojan kiinnitysruuvit	11 N•m ± 1 N•m

CVT:n ilmansuodatin (800R/1000)

CVT:n (portaaton voimansiirto) ilmansuodattimen irrottaminen

1. Irrota mittarin tuki.
2. Irrota ilmansuodatin CVT:n (portaaton voimansiirto) ilmanotosta.

Tätä käyttäjän käsikirjaa luettaessa on muistettava että:

! VAROITUS

Osoittaa mahdollista vaaratilannetta, joka voi johtaa vakavaan loukkaantumiseen tai kuolemaan, ellei sitä vältetä.



vmo2012-014-015_a

1. CVT:n (portaaton voimansiirto) ilmansuodatin

CVT:n (portaaton voimansiirto) ilmansuodattimen puhdistus

1. Suihkuta suodattimen sisälle ja ulkopinnalle AIR FILTER CLEANER -ILMANSUODATTIMEN PUHDISTUSAINETTA (P/N 219 700 341).



219700341

ILMANSUODATTIMEN PUHDISTUSAINETTA
(P/N 219 700 341)

2. Anna asettua 3 minuutin ajan.
3. Kuten ilmansuodattimen puhdistusaineen (UNI) pakkauksessa on neuvottu, huuhtelee suodatin pelkällä vedellä.
4. Kuivaa suodatin kokonaan.

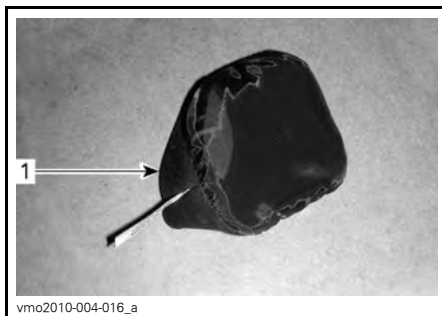

vmo2010-004-016_a

1. CVT:n (portaaton voimansiirto) ilmansuodatin
5. Puhdista CVT:n (portaaton voimansiirto) ilmansuodattimen imuletkun pää.

CVT:n (portaaton voimansiirto) ilmansuodattimen asennus

1. Asenna ilmansuodatin CVT:n (portaaton voimansiirto) ilmanottoon venyttämällä sitä sivuilta.
2. Asenna mittarin tuki takaisin paikalleen.

Vaihdelaatikon öljy

Vaihdelaatikon öljymäärän tarkastaminen

ILMOITUS Tarkasta taso ja täytä tarvittaessa. **Älä täytä yli.** Vaihdelaatikon käyttö asiaankuulumattomalla öljymäärällä voi vaurioittaa vakavasti vaihdelaatikkoa. Pyyhi vuoto pois.

Aseta ajoneuvo tasaiselle alustalle.

Valitse vaihteen asennoksi VA-PAA(LLA).

Kytke jarrun lukko päälle.

Tarkasta vaihteiston öljyn pinnan taso irrottamalla öljyn tason tulppa.

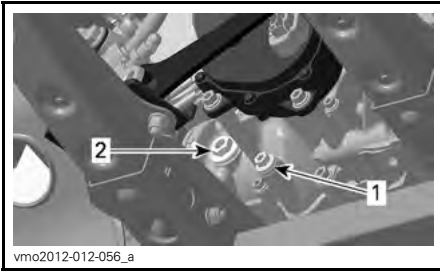

TYYPILLINEN - 800R-MOOTTORI

1. Tyhjennystulppa
2. Öljyn tason tulppa

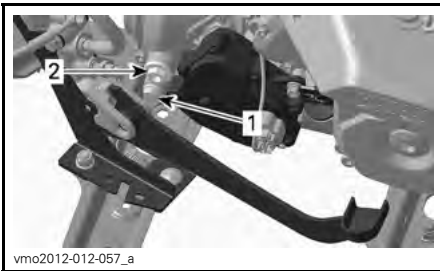

TYYPILLINEN - 1000-MOOTTORI

1. Tyhjennystulppa
2. Öljyn tason tulppa

Öljypinnan pitää olla öljypinnan aukon pohjan tasalla.

Täytä tarvittaessa kunnes öljy vuotaa öljyn pinnan reiästä.

Suosittelava vaihdelaatikon öljy

MOOTTORI	SUOSITELTAVA TUOTE	MÄÄRÄ
500 800R	XPS	Noin 400 ml
1000	SYNTEETTINEN VAIHEISTOÖLJY (75W140) (P/N 293 600 140)	

Ellei suositeltua öljyä ole saatavilla, käytä 75W 140-vaihteistoöljyä, joka täyttää API GL-5 vaatimukset.

ILMOITUS Älä käytä muuntyyppisiä öljyjä huoltojen yhteydessä. Älä sekoita muun tyyppisten öljyjen kanssa.

Vaihdelaatikon öljyn vaihtaminen

HUOM: Kun vaihdat vaihdelaatikon öljy, on suositeltavaa puhdistaa ajoneuvon nopeusanturi (VSS) samassa yhteydessä.

Aseta ajoneuvo tasaiselle alustalle.

Puhdista tyhjennystulpan ympäristö.

Puhdista öljyn täyttötulpan ympäristö.

Aseta ajoneuvon öljysäiliön tyhjennystulpan alle sopiva astia.

Irrota öljyn täyttötulppa.

Irrota vaihdelaatikon tyhjennystulppa.

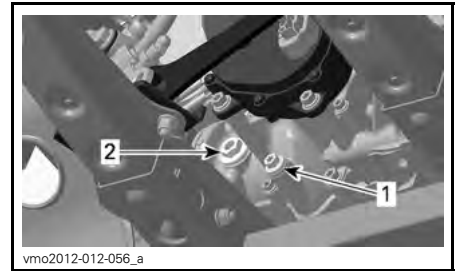

TYYPILLINEN - 800R-MOOTTORI

1. Tyhjennystulppa
2. Öljyn tason tulppa



TYYPILLINEN - 1000-MOOTTORI

1. Tyhjennystulppa
2. Öljyn tason tulppa

Anna öljyn valua vaihdelaatikosta pois.
Aseta tyhjennystulppa paikalleen.

HUOM: Puhdista tyhjennystulppa kai-
kista mahdollisista metalliosista ennen
asentamista.

Täytä vaihdelaatikko.

ILMOITUS Käytä VAIN suositeltua
öljytyyppiä.

Öljypinnan olisi oltava öljypinnan reiän
pohjan tasalla.

ILMOITUS Älä täytä yli.

Kiinnitä öljyn tason tulppa takaisin pai-
kalleen.

Pyyhi vuoto pois.

Kaasuvaijeri

Kaasuvaijerin voitelu

Kaasuvaijeri on voideltava erityisel-
lä VAIJERIEEN SILIKONIVOITELUAI-
NEELLA (P/N 293 600 041) tai vastaa-
valla.

VAROITUS

Käytä aina silikonipohjaista voite-
luainetta. Toisenlaisen voiteluai-
neen (kuten vesipohjainen voite-
luaine) käyttö voi johtaa kaasuvi-
vun/-vaijerin jumiutumiseen tai
jäykkyyteen.

Avaa kaasuvivun kotelo.

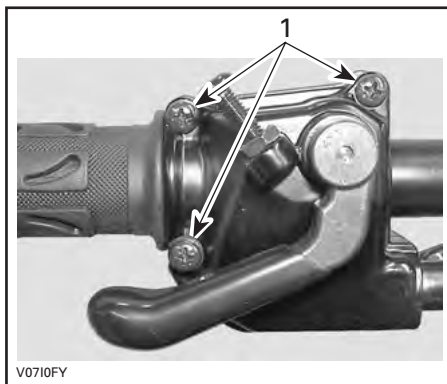

1. Irrota nämä ruuvit

Avaa kotelo.

Vedä kumisuojus taaksepäin, jolloin nä-
kyviin tulee kaasuvaijerin säädin.

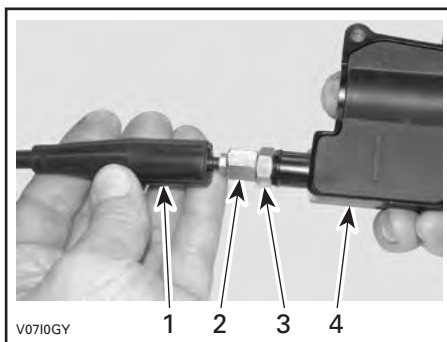

1. Vaijerisuojus
2. Kaasuvaijerin säädin
3. Lukkomutteri
4. Kaasuvivun kotelo

Ruuvaa sisään kaasuvaijerin säädin.
Irrota sisempi kotelosuojus.

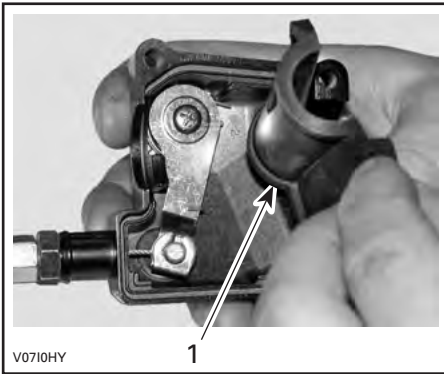

V0710HY

1

1. Sisempi kotelosuojus

Irrota vaijeri kaasuvivun kotelosta.

HUOM: Laita vaijeri pidikkeen loveen ja irrota vaijerinpää pidikkeestä.

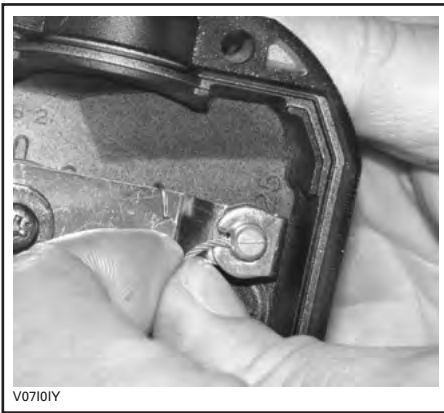

V0710IY

Irrota kaasuläppäkammion sivukansi.

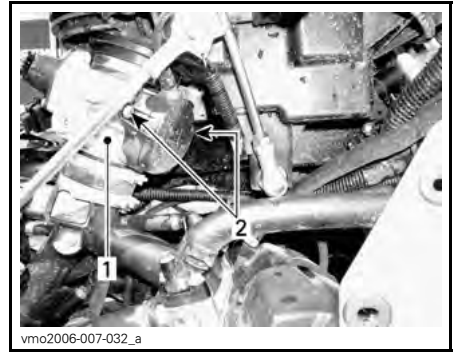

vmo2006-007-032_a

1. Kaasuläppäkammio
2. Sivukannen ruuvit

Työnnä voitelukannun neula kaasuvaijerin säätimen päähän.

⚠ TÄRKEÄÄ Käytä aina asianmukaista ihoa suojaavaa suojaväetusta ja silmäsuojia. Kemikaali-roiskeet saattavat aiheuttaa iho- ja silmävammoja.



V0710JY

TYYPILLINEN

HUOM: Vältä voiteluaineen roiskuminen asettamalla kaasuvaijerin säätimen ympärille rätsti.

Lisää voiteluainetta kunnes sitä tulee ulos kaasutinvaijerin kaasuläppäkammion päästä.

Asenna vaijeri takaisin ja säädä se.

Kaasuvaijerin säätäminen

Vedä kumisuojaus taaksepäin, jolloin näkyviin tulee kaasuvaijerin säädin.

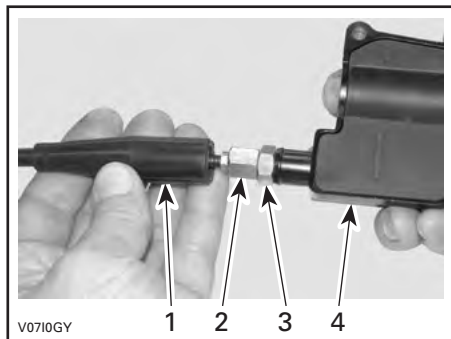

1. Vaijerisuojaus
2. Kaasuvasijerin säädin
3. Lukkomutteri
4. Kaasuvivun kotelo

Löysää lukkomutteriä ja kierrä sitten säädintä kunnes kaasuvivun välys on oikea.

HUOM: Mittaa kaasun välys kaasuvivun kärjestä.

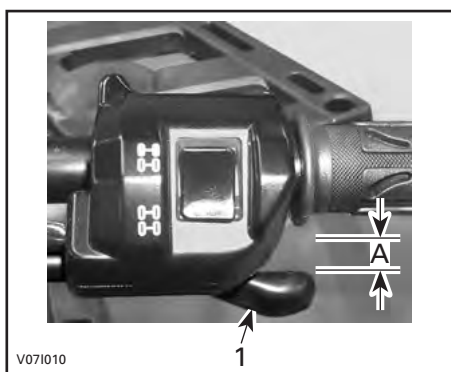

1. Kaasuvipu
- A. 2 mm

Kiristä lukkomutteri ja asenna suoja paikoilleen.

Vaihdevipu PARK(KI)-asennossa käynnistä moottori.

Tarkasta onko kaasuvaijeri oikein säädetty kääntämällä ohjaustanko täysin oikealle ja sitten täysin vasemmalle. Jos moottorin käyntinopeus muuttuu, säädä kaasuvivun välys uudelleen.

Sytytystulpat

Sytytystulpan sijainti

Irrota sivupaneelit.

Irrota sytytystulpan johdot.

Sytytystulpan irrottaminen

Kierrä sytytystulppia kierroksen verran auki.

⚠ TÄRKEÄÄ Käytä aina suojasilmälaseja kun käytät paineilmaa.

Puhdista sytytystulpat ja sylinterinkansi paineilmalla, jos mahdollista.

Kierrä sytytystulpat kokonaan auki ja irrota ne.

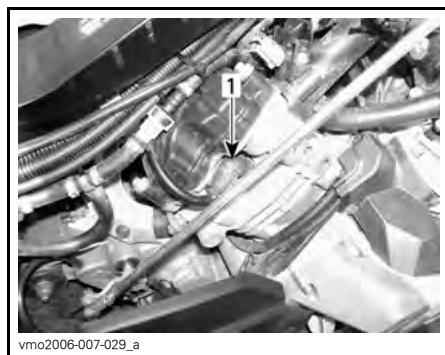

OIKEA PUOLI — TAKASYLINTERI

1. Sytytystulppa

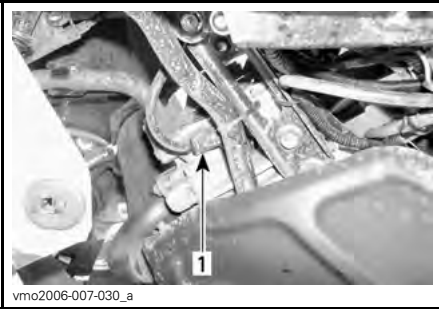
**VASEN PUOLI — ETUSYLINTERI**

1. Sytytystulppa

Sytytystulpan asentaminen

Ennen asentamista varmista, että sylinterinkannen ja sytytystulppien kosketuspinnossa ei ole nokea.

Säädä rakotukilla sytytystulpan kärkiväli.

SYTYTYSTULPAN KÄRKIVÄLI

0,6 mm - 0,7 mm

Laita sytytystulpan kierteisiin pieni määrä kuparipohjaista kiinnileikkautumisen estoainetta.

Kierrä sytytystulpat käsin sylinterinkanteen ja kiristä momenttiavaimella ja sopivalla hylsällä.

KIRISTYSMOMENTTI

Sytytystulppa

20 N•m ± 2,4 N•m

Akku

⚠ TÄRKEÄÄ Älä koskaan lataa akkua sen ollessa kiinni ajoneuvossa.

Nämä ajoneuvot on varustettu VRLA-akulla (venttiiliohjattu lyijyhappoakku). Se on niin kutsuttu huoltovapaa akkutyyppe, joten akkuun ei tarvitse lisätä vettä eikä tarkistaa akkukapomäärää.

ILMOITUS Älä koskaan irrota akun sinettikantta.

Akun irrottaminen

Irrota ensin MUSTA (-) kaapeli ja sitten PUNAINEN (+) kaapeli.

ILMOITUS Irrota aina MUSTA (-) kaapeli ensin.

Irrota kiinnitysruuvit ja akun kiinnityshihna, vedä akku sitten rungosta pois.

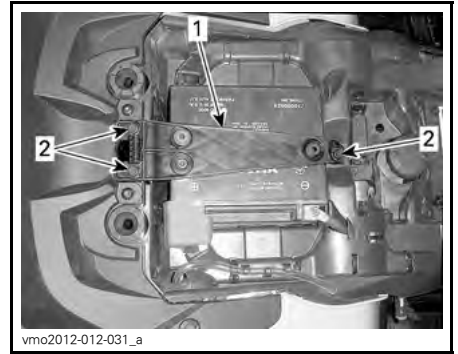

1. Akun kiinnityshihna

2. Kiinnitysruuvit

Akun puhdistaminen

Puhdista akku, akkukotelo ja akun navat leivinsoodan ja veden sekoituksella.

Poista akun navoista ja johtojen päistä korrosio karkealla teräsharjalla.

Akun asennus

Akun asennus tapahtuu päinvastaisessa järjestyksessä kuin irrottaminen.

ILMOITUS Kiinnitä aina akun PUNAINEN (+) kaapeli ensiksi.

Sulakkeet

⚠ TÄRKEÄÄ Käännä virtalukko aina POIS -asentoon ennen viallisen sulakkeen vaihtamista.

Sulakkeen tarkastus

Tarkista, onko sulake palanut.

Jos lanka on sulanut, vaihda vaurioitunut sulake. Katso oikeat arvot taulukosta *SULAKKEEN SIJAINTI*.

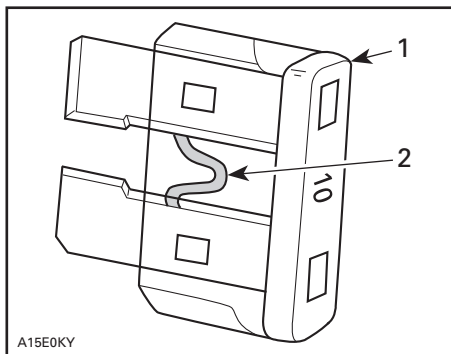

TYYPILLINEN

1. Sulake
2. Tarkista, onko palanut

ILMOITUS Älä käytä suurempiarvoista sulaketta, sillä tämä voi aiheuttaa vakavan vaurion.

Etusulakekotelon sijainti

Vedä ylös- ja eteenpäin irrottaaksesi mittarin tuen paikaltaan.



1. Mittarin tuki

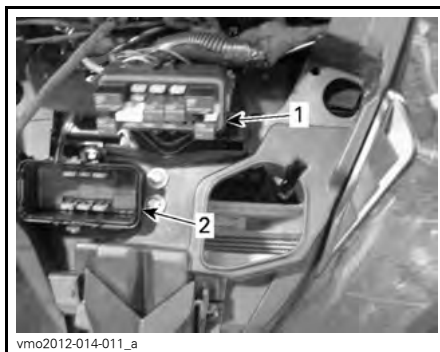

1. Etusulakekotelo
2. Etusulakekotelon kansi

HUOM: Tarkasta sulakekotelon kannen sisäpuolelta sulakkeiden sijainti.

ILMOITUS Älä säilytä mitään esineitä etuhuoltotilassa.

Etusulakekotelon kuvaus

ETUSULAKEKOTELO		
NRO	KUVAUS	ARVO
R1	Tuulettimen rele	-
R2	Päärele	-
R3	Lisävarusteiden rele	-
R4	Polttoainepumpun rele	-
R5	Valojen rele	-

ETUSULAKEKOTELO		
NRO	KUVAUS	ARVO
R8	Jarrujen rele	-
F4	Mittari (nopeus)	10 A
F5	Ruiskut/sytytys	5 A
F6	ECM	5 A
F7	2-veto/4-veto	5 A
F8	Virta-avain, käynnistimen solenoidi	5 A
F9	Tuuletin	25 A
F10	Euro-ohjaus/kello (CE-mallit)	5 A
F11	Valot	30 A
F12	Virran ulosotto (tasavirta)	15 A
F14	Lisävarusteet 2	15 A
F15	Polttoainepumppu	5 A

Takasulakkeenpitimen sijainti

Takasulakkeenpidin sijaitsee istuimen alla, lähellä akkua.



1. Takasulakkeenpitimen kansi



1. Takasulakkeenpidin

Takasulakkeenpitimen kuvaus

TAKASULAKKEENPIDIN		
NRO	KUVAUS	ARVO
F1	Pääsulake	30 A
F2	Tuuletin/lisävarusteet	40 A
F3	Dynaaminen ohjaustehostin (DPS) (jos varusteena)	40 A

Valot

Tarkista aina vaihtamisen jälkeen, että valo toimii.

Ajovalon polttimon vaihto

ILMOITUS Älä koskaan kosketa halogeenipolttimon lasiosaa paljain sormin, se lyhentää sen käyttöikää. Jos satut koskettamaan polttimon lasia, puhdista se isopropyylialkoholilla, jolloin polttimoon ei jää kalvoa.

Irrota liitin polttimosta.

Kierrä polttimon pidikettä vastapäivään irrottaaksesi sen ajovalon kotelosta.



Vedä polttimo ulos.

Asenna irrotetut osat päinvastaisessa järjestyksessä kunnolla takaisin.

Varmista, että ajovalo toimii.

Ajovalon suuntaaminen

Säädä säätöruuvia kääntämällä valon korkeus itsellesi sopivimpaan asentoon. Säädä kummatkin etuvalot samalla tavalla.

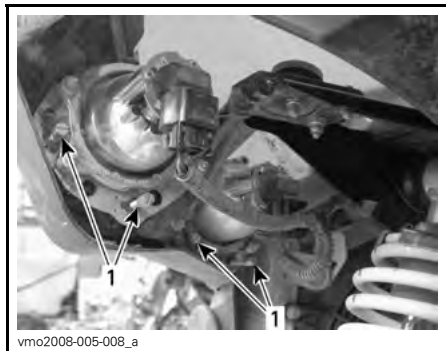

TYYPILLINEN

1. Säätöruuvit

Takavalon polttimon vaihto

Irrota takavalon liitin.

Kierrä polttimoa vastapäivään irrottaaksesi sen takavalosta.



KIERRÄ POLTTIMOJA VASTAPÄIVÄÄN

Irrota polttimon pidike takavalosta.

Asennus tapahtuu päinvastaisessa järjestyksessä kuin irrottaminen.

Vetoakselin kumisuoja ja suojus

Vetoakseliin kumisuojien ja suojusten tarkistus

Tarkasta silmämääräisesti vetoakselin suojuksien ja kumisuojien kunto.

Tarkasta ovatko suojuukset vaurioituneet tai hankautuneet akseleita vastaan.

Tarkasta ovatko suojuukset halkeilleet, repeilleet tai onko niissä rasvavuotoja jne.

Korjaa tai vaihda vaurioituneet osat tarpeen mukaan.



vmo2012-015-003_a

TYYPILLINEN — AJONEUVON ETUOSA

1. Vetoakselin kumisuojat
2. Vetoakselin suojus



lmo2011-001-131_a

TYYPILLINEN

Beadlock-vanteen tarkastaminen (X xc-mallit)

Beadlock-vanteen kiristäminen

ILMOITUS Älä käytä iskutyökaluja Beadlock-ruuvien kiristämiseen, jotta ne eivät vaurioidu.

1. Kiristä kaikki ruuvit annettuun ohjearvoon seuraavassa kiristysjärjestyksessä.

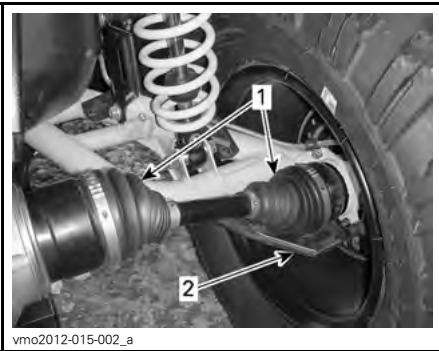

vmo2012-015-002_a

TYYPILLINEN — AJONEUVON TAKAOSA

1. Vetoakselin kumisuojat
2. Vetoakselin suojus

Pyörän laakeri

Pyörien laakerien tarkastus

Aseta ajoneuvo tasaiselle alustalle.

Kytke jarrun lukko päälle.

Nosta ajoneuvo ja tue se.

Tue ajoneuvo tunkeilla.

Työnnä ja vedä pyörää sen yläreunasta, jolloin tunnet pyörän välyksen.

Jos välystä tuntuu, ota yhteys valtuutettuun Can-Am-jälleenmyyjään.

KIRISTYSMOMENTTI

Beadlock-ruuvit

8 N•m

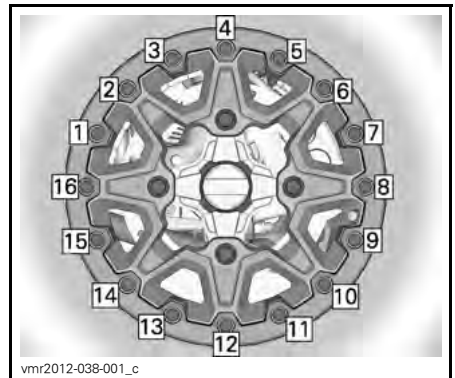

vmr2012-038-001_c

LOPULLINEN KIRISTYSJÄRJESTYS

- Kiristä ruuvit muutamia kierroksia kerrallaan varmistaaksesi tasaisen paineen Beadlock-kiinnitysrenkaalle.

HUOM: On normaalia, että Beadlock-kiinnitysrenkas joustaa hiukan, jotta se sopii vanteen reunaan.

Beadlock-vanteen välyksen tarkastaminen

- Tarkasta renkaan ja Beadlock-kiinnitysrenkaan välys, sen tulisi olla sama joka puolella rengasta.

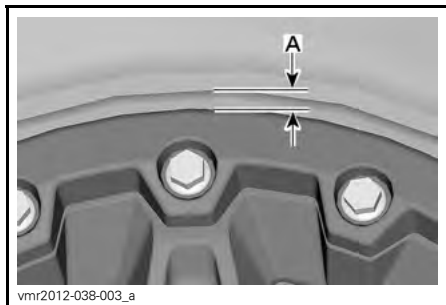

A. Välys renkaan ja kiinnitysrenkaan välillä

Jos välys ei ole oikeanlainen, ota yhteys valtuutettuun Can-Am -jälleenmyyjään.

Renkaat ja pyörät

Rengaspaine

VAROITUS

Rengaspaine vaikuttaa huomattavasti ajoneuvon käsiteltävyyteen ja vakauteen. Riittämätön paine voi tyhjentää renkaan, jolloin se alkaa pyöriä vanteella. Liian korkea paine saattaa räjäyttää renkaan. Noudata aina suositeltuja rengaspaineita. **ÄLÄ KOSKAAN** säädä rengaspainetta alle minimin. Renkas voisi irrota vanteelta. Koska renkaat ovat matalapainetyyppiä, on käytettävä käsipumppua.

Tarkasta paine kun renkaat ovat kylmät ennen ajoneuvon käyttöä. Rengaspaineet muuttuvat lämpötilan ja korkeusolosuhteiden (ilmanpaineen) mukaan. Tarkasta paine uudelleen, jos jokin em. olosuhteista on muuttunut.

Työkälpakkauksessa on painemittari sinua varten.

RENGASPAINE		
Kaikki mallit	ETU	TAKA
	41,4 kPa	41,4 kPa

Vaikka renkaat on erityisesti suunniteltu maastoajokäyttöön, voi rengas silti tyhjentyä. Siksi suositellaan, että pidät mukana rengaspumpun ja korjaussarjan.

Renkaiden tarkastus

Tarkasta, ettei rengas ole vaurioitunut eikä kulunut. Vaihda tarvittaessa.

Älä kierrätä renkaita. Etu- ja takarenkaat ovat eri kokoa. Renkaat on suunniteltuja ja niiden pitää pyöriä aina samaan suuntaan, jotta ne toimisivat oikein.

Renkaan vaihtaminen

Renkaiden vaihtamisen saa suorittaa vain valtuutettu Can-Am -jälleenmyyjä.

VAROITUS

- Vaihda renkaat aina alkuperäisrenkaiden tyyppiin ja kokoihin renkaisiin.
- Jos renkaissa on yksisuunta-kuviointi, varmista, että ne on asennettu pyörimään oikeaan suuntaan.
- Renkaat saa vaihtaa vain kokenut ja osaava henkilö rengasteollisuuden standardeja ja työkaluja käyttäen.

Renkaan asentaminen beadlock-vanteelle

X xc -mallit

1. Asenna rengas vanteelle.

- 1.1 Levitä beadlockin vastakkaisella puolella voiteluainetta renkaan ja vanteen sisäreunaan, jotta rengas asettuu oikein paikoilleen täytettäessä. Asenna sisäreuna vanteelle tavalliseen tapaan.

ILMOITUS Asenna rengas ainoastaan beadlockin puolelta.

- 1.2 Asenna renkaan ulkoreuna beadlockin sisäkehän olkaan ja keskitä rengas.



TYYPILLINEN

1. Renkaan ulkoreuna
2. Beadlockin sisäkehän olka

2. Voitele kaikki beadlockin ruuvit LOCTITE 767 -VOITELUAINEELLA (P/N 293 800 070) tai vastaavalla tuotteella, jotta ruuvit eivät juutu kiinni.
3. Asenna kaikki beadlockin ruuvit. Jotta ruuvit eivät joudu pois kierteiltään, kierrä ne aluksi paikoilleen käsin.

ILMOITUS Älä käytä iskuväänintä beadlockin ruuvien asentamiseen. Iskuväänintä käytettäessä ruuvien murtumisen tai niiden kierteiden rikkoutumisen vaara on suuri.



TYYPILLINEN

4. Kiristä beadlockin ruuvit seuraavien erittelyjen ja kiristysjärjestyksen mukaisesti.

HUOM: Kiristä ruuvit **muutamia kierroksia kerrallaan** varmistaaksesi taasisen paineen beadlock-kiinnitysrenkaalle.

KIRISTYSMOMENTTI	
Beadlockin ruuvit (ENSIMMÄINEN KIRISTYS)	3 N•m ± 1 N•m

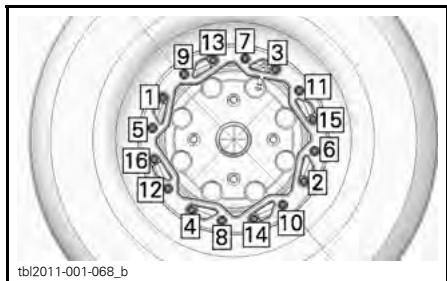

TYYPILLINEN - KIRISTYSJÄRJESTYS

- Tarkista tässä vaiheessa, että rengas on edelleen keskitettynä vanteelle. Korjaa asento tarvittaessa.
- Kiristä beadlockin ruuvit **toiseen** kiristystiukkuuteen samassa järjestyksessä.

KIRISTYSMOMENTTI	
Beadlock-ruuvit (TOINEN KIRISTYS)	8 N•m ± 1 N•m

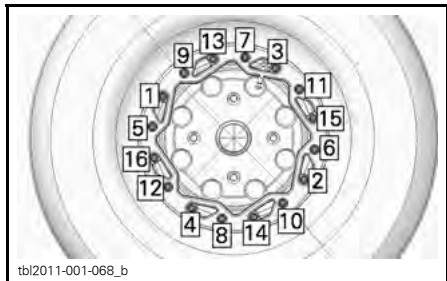

TYYPILLINEN - KIRISTYSJÄRJESTYS

HUOM: Beadlock-kiinnitysrenkaan pitää koskettaa beadlockin sisäkehää. Beadlock-kiinnitysrenkas voi joustaa hieman sovitettaessa sitä renkaan reunaan. **TÄMÄ ON NORMAALIA.**

- Tarkasta renkaan ja Beadlock-kiinnitysrenkaan välys, sen tulisi olla sama joka puolella rengasta.

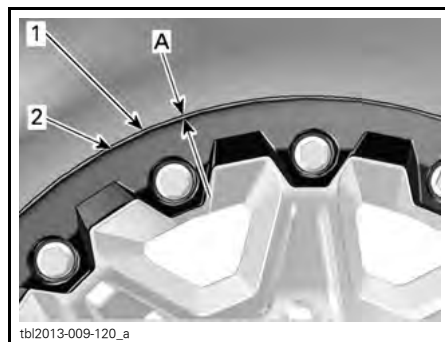

- Rengas
- Beadlock-kiinnitysrenkaan reuna
- Sama välys joka puolella Beadlock-kiinnitysrengasta

Jos välys ei ole oikea:

- Löysää kaikki ruuvit.
- Tarkista renkaan asento vanteella ja säädä tarvittaessa.
- Aloita kiristäminen uudelleen ohjeiden mukaisesti.

- Kiristä beadlockin ruuvit **lopullisesti** ilmoitetussa järjestyksessä.

KIRISTYSMOMENTTI	
Beadlockin ruuvit (LOPULLINEN KIRISTYSTIUKKUUS)	8 N•m ± 1 N•m

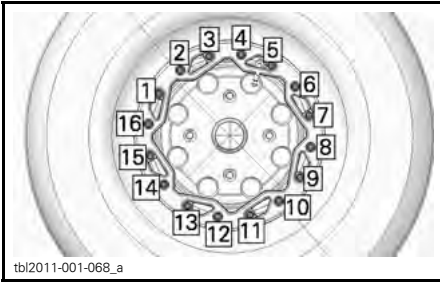

tbi2011-001-068_a

TYYPILLINEN - LOPULLINEN KIRISTYSJÄRJESTYS

9. Lisää renkaaseen ilmaa, jotta se asettuu vanteelle. Käytä aina turvallisia menetelmiä ja laitteita, kuten renkaan turvakehää.

VAROITUS

Älä koskaan ylitä renkaan suositeltua maksimipainetta asettaessasi sitä reunoille.

Pyörän irrotus

Aseta ajoneuvo tasaiselle alustalle.

Kytke jarrun lukko päälle.

Löysää pyöränmutteri, nosta sitten ajoneuvoa.

Tue ajoneuvo tunkeilla.

Irrota mutterit, irrota sitten pyörä.

Pyörän asennus

Asennuksen yhteydessä suositellaan, että kierteisiin laitetaan kiinnileikkautumisen estävää rasvaa.

Jos renkaissa on yksisuuntakuviointi, varmista että asennat ne pyörimään oikeaan suuntaan.

Kiristä varovasti mutterit vuoronperään ristikkäin ja kiristä lopuksi lopulliseen kireyteen.

KIRISTYSMOMENTTI	
Pyöränmutteri	100 N•m ± 10 N•m

ILMOITUS Käytä aina suositeltuja pyöränmuttereita pyörän tyypin mukaisesti. Toisenlaisen mutterin käyttö voi vahingoittaa vannetta tai nastoja.



vmo2008-001-002_a

TYYPILLINEN — ALUMIINIVANNE

1. Pyöränmutteri (suljettu kanta)

Ohjaus

Ohjauksen tarkastaminen

Raidetangot

Tarkasta raidetangon suojat halkeamien varalta.

VAROITUS

Jos suoja on haljennut raidetanko on vaihdettava. Tarkasta ohjausjärjestelmä, jos havaitset epänormaalia välystä. Ota yhteys valtuutettuun Can-Am -jälleenmyyjään.

Jousitus

Etujousituksen voitelu

Voitele etujousituksen A-tukivarsien rasvanipat.

JOUSITUSRASVA	
BRP:n suosittama tuote	JOUSITUSRASVA (P/N 293 550 033)

Takajousituksen voitelu

Voitele takakallistuksenvakaajan yhdystankojen ja olkatappien helojen rasvanipat.

JOUSITUSRASVA	
BRP:n suosittama tuote	JOUSITUSRASVA (P/N 293 550 033)

Jousituksen tarkastaminen

Iskunvaimentimet

Tarkasta, ettei iskunvaimentimissa ole öljyvuotoja tai muita vaurioita.

Tarkasta kiinnikkeiden kireys.

Ota tarpeen mukaan yhteys valtuutettuun Can-Am -jälleenmyyjään.

Pallonivelet

Tarkasta pallonivelen suojat vaurioiden varalta.

VAROITUS

Jos suoja on haljennut pallonivel on vaihdettava. Ota yhteys valtuutettuun Can-Am -jälleenmyyjään.

Etujousituksen A-tukivarret

Tarkasta, ettei A-tukivarsissa ole murtumia, taipumia tai muita vaurioita.

Ota tarpeen mukaan yhteys valtuutettuun Can-Am -jälleenmyyjään.

Pitkittäiset takatukivarret

Tarkasta, etteivät pitkittäiset tukivarret ole vääntyneet, murtuneet tai taipuneet.

Mahdollisten ongelmien ilmetessä ota yhteys valtuutettuun Can-Am -jälleenmyyjään.

Jarrut

Jarrunestesäiliön määrän tarkastaminen

Ajoneuvon ollessa tasaisella alustalla tarkista, että säiliöiden jarruneste on oikealla tasolla.

HUOM: Alhainen taso voi olla osoitus vuodosta tai kuluneista jarrupalloista.

Etujarrunestesäiliön määrän tarkastaminen

Varmista kääntämällä ohjaus suoraan eteenpäin, että säiliö on vaakatasossa.

Tarkista jarrunesteen määrä. Säiliö on täynnä, kun neste saavuttaa ikkunan ylätasoa.

Tarkasta silmämääräisesti vivun kumisuojan kunto.

Tarkasta onko murtumia, repeytymiä, jne. Vaihda jos vahingoittunut.



vmo2012-014-022_a

TYYPILLINEN

Takajarrunestesäiliön määrän tarkastaminen

Irrota istuin.

Ajoneuvon ollessa tasaisella alustalla nesteen pitäisi olla jarrupolkimen jarrunestesäiliön MIN- ja MAKS-merkkien välissä.



vmo2012-014-012_a

1. Takajarrunestesäiliö

Jarrunesteen lisääminen

VAROITUS

Puhdista täyttötulppa ennen irrottamista.

Irrota säiliön korkin ruuvit.

Lisää nestettä tarpeellinen määrä. Älä täytä yli.

HUOM: Varmista, että täyttökorkin kalvo painuu sisään, ennen kuin kiinnität korkin jarrunestesäiliöön.

Asenna säiliön korkki takaisin paikalleen ja kiristä ruuvit.

Suosittelava jarruneste

Käytä aina pelkästään DOT 4 -vaatimukset täyttävää jarrunestettä.

VAROITUS

Välttääksesi vakavat jarrujärjestelmän vauriot älä käytä muuta kuin suositeltua nestettä. Älä myöskään sekoita eri nesteitä keskenään.

Jarrujen tarkastus

TÄRKEÄÄ Jarrut saattavat olla hyvin kuumat ja aiheuttaa palovammoja, kun ajoneuvoa on käytetty pitkään. Odota, että jarrut jäähtyvät.

Ainoastaan valtuutettu Can-Am -jälleenmyyjä saa suorittaa jarrujärjestelmän tarkastus-, huolto- ja korjaustöitä.

Tarkista huoltokäyntien välillä kuitenkin itse seuraavat seikat:

- Jarrunesteen määrä
- Näkykö jarrujärjestelmässä vuotoja
- Jarrujen puhtaus.

VAROITUS

Jarrunesteen vaihtamisen tai minkä tahansa jarrujärjestelmän korjauksen tai huoltotyön saa suorittaa vain valtuutettu Can-Am -jälleenmyyjä.

AJONEUVON HOITO

Toimenpiteet ajon jälkeen

Kun ajoneuvoa on käytetty merivesiympäristössä (hiekkarannalla, veneiden vesillelaskussa/nostossa jne.), se on syytä huuhtoa makealla vedellä ajoneuvon ja sen komponenttien kunnossapitämiseksi. Metalliosien voitelu on erittäin suositeltavaa. Käytä tuotetta XPS LUBE (P/N 293 600 016) tai vastaavaa. Tämä on suoritettava jokaisen käyttöpäivän päätteeksi.

Kun ajoneuvoa käytetään mutaisessa ympäristössä, on ajoneuvo syytä huuhtoa ajoneuvon ja sen osien suojaamiseksi ja valojen pitämiseksi puhtaana.

Ajoneuvon puhdistus ja suojaus

ILMOITUS Älä koskaan puhdistaa ajoneuvoa korkeapainepesurilla. KÄYTÄ VAIN PIENTÄ PAINETTA (kuten puutarhaletku).

Kiinnitä huomiota sellaisiin kohtiin ja alueisiin, joihin saattaa kertyä mutaa ja likaa aiheuttaen kulumista ja häiriöitä tai edistään ruostumista.

Pese ajoneuvo saippuavedellä.

ILMOITUS Älä koskaan puhdistaa polypropeeniä (lasikuituvahvisteisiä) rungon osia bensiinipohjaisilla tuotteilla, sillä se vanhentaa niiden pinnan kiiltoa.

Sopimattomat puhdistustuotteet

MATERIAALI-TYYPPI	SOPIMATTOMAT PUHDISTUSTUOTTEET
Polypropyleeni	KAIKKI BENSIINIPOHJAISET PUHDISTUSTUOTTEET
	XP-S ATV Pintakäsittelyspray (P/N 219 701 704)
	XP-S ATV Puhdistussarja (P/N 219 701 713) (sisältää edellä mainitun XP-S ATV Pintakäsittelysprayn)



vbs2012-006-002_a

ÄLÄ KÄYTÄ POLYPROPYLEENIPINTOIHIN

Sopivat puhdistustuotteet

MATERIAALI-TYYPPI	SOPIVAT PUHDISTUSTUOTTEET
Polypropyleeni	XPS ATV Pesuaine (P/N 219 701 702)
	Saippuavesi



vbs2012-006-001

TURVALLINEN POLYPROPYLEENILLE

VARASTOINTI JA AJOKAUTTA EDELTÄVÄT VALMISTELUT

Kun ajoneuvoa ei käytetä neljää kuu-
kautta pitempään aikaan, se on varas-
toitava oikealla tavalla.

Kun ajoneuvo otetaan varastoinnin jäl-
keen käyttöön, on suoritettava valmis-
televat toimenpiteet.

Ota yhteys valtuutettuun Can-Am -jäl-
leenmyyjään, jotta hän valmistaa ajo-
neuvosi varastointia tai ajokautta var-
ten.

Tätä käyttäjän käsikirjaa luettaessa on muistettava että:

VAROITUS

Osoittaa mahdollista vaaratilannetta, joka voi johtaa vakavaan loukkaantu-
miseen tai kuolemaan, ellei sitä vältetä.

TEKNISET TIEDOT

AJONEUVON TUNNISTAMINEN

Ajoneuvosi pääkomponentit (moottori ja runko) tunnistetaan erilaisilla sarjanumeroilla. Näitä numeroita tarvitaan toisinaan takuukysymyksissä tai ajoneuvosi tunnistamiseen, jos se häviää. Valtuutettu Can-Am -jälleenmyyjä tarvitsee myös näitä numeroita täyttääkseen takuuhakemukset kunnolla. BRP ei hyväksy minkäänlaista takuuta, jos moottorin tunnistusnumero (EIN) tai ajoneuvon tunnistusnumero (VIN) on poistettu tai niitä on millään tavalla vääristetty. Suosittelemme merkitsemään kaikki ajoneuvon sarjanumerot muistiin ja ilmoittamaan ne vakuutusyhtiölle.

Ajoneuvon tunnistusnumero

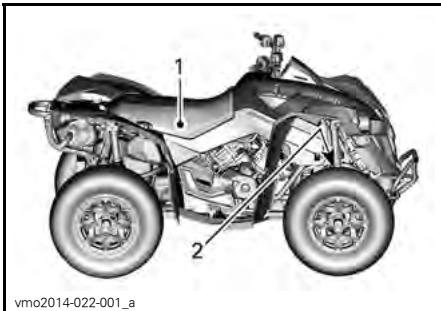

vmo2014-022-001_a

TYYPILLINEN

1. Kilpi 1
2. Kilpi 2

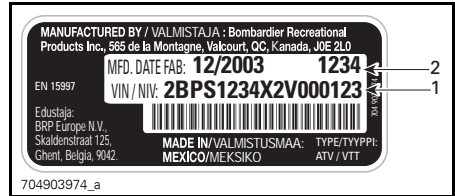

KILPI 1

1. VIN (ajoneuvon tunnistenumero)
2. Mallinumero



KILPI 2

1. VIN (ajoneuvon tunnistenumero)
2. Mallinumero

EIN (moottorin tunnistusnumero)

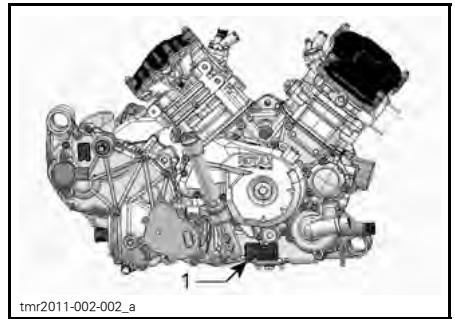

tmr2011-002-002_a

TYYPILLINEN - MOOTTORIN OIKEA PUOLI

1. EIN (moottorin tunnistusnumero)

VAATIMUSTENMUKAISUUSVAKUUTUS

EU:n vaatimustenmukaisuustodistusta ei ole laitettu tähän käyttäjän käsikirjaversioon.

Löydät todistuksen ajoneuvosi mukana olevasta painetusta käyttäjän käsikirjasta.

TEKNISET TIEDOT

MALLI		RENEGADE
MOOTTORI		
Moottorityyppi	500	ROTAX® 490, 4-tahti, 2 sylinteriä (V-Twin), nestejäähdytys
	800R	ROTAX® 810, 4-tahti, 2 sylinteriä (V-Twin), nestejäähdytys
	1000	ROTAX® 1010, 4-tahti, 2 sylinteriä (V-Twin), nestejäähdytys
	4-tahti, yksi yläpuolinen nokka-akseli (SOHC), nestejäähdytys	
Venttiilijärjestelmä		4 venttiiliä/sylinteri (mekaaninen säätö), yksi yläpuolinen nokka-akseli (SOHC) nokkaketjulla
Venttiilien lukumäärä		4 venttiiliä/sylinteri (mekaaninen säätö)
Sylinterin sisämitta	500	82 mm
	800R 1000	91 mm
Iskun pituus	500	47 mm
	800R	61,5 mm
	1000	75 mm
Kuutiotilavuus	500	499,6 cm ³
	800R	800 cm ³
	1000	976 cm ³
Pakoputkisto		U.S.D.A. Forest Servicen hyväksymä kipinänsammutin
Moottorin ilmansuodatin		Synteettinen paperisuodatin ja vaahtoa
VOITELUJÄRJESTELMÄ		
Tyyppi		Märkä öljypohja. Vaihdeettava öljysuodatin
Öljynsuodatin		Vaihdeettava suodatinpanos
Moottoriöljy	Tilavuus	2,0 L
	Suosittelava	Käytä kesällä OSASYNTEETTISTÄ XPS 4-TAHTIÖLJYÄ (KESÄLAATU) (P/N 293 600 121). Käytä kaikkina vuodenaikoina SYNTEETTISTÄ XPS 4-TAHTIÖLJYÄ (KAIKKIIN VUODENAIKoihin) (P/N 293 600 112). Ellei ole saatavana, käytä moottoriöljyä 5W40, joka vastaa API-luokituksen SG, SH tai SJ.

MALLI		RENEGADE	
JÄÄHDYTYSJÄRJESTELMÄ			
Jäähdytysneste	Tyyppi	Etyyiliglykolin ja veden seos (50 % jäähdytysnestettä, 50 % vettä). Käytä PITKÄIKÄISTÄ (LONG LIFE) PAKKAS-NESTETTÄ (P/N 219 702 685) tai erityisesti alumiinimoottoreille suunniteltua jäähdytysnestettä	
Jäähdytysneste	Tilavuus	500	3,4 L
		800R	
		1000	3,5 L
PORTAATON VOIMANSIIRTO (CVT)			
Tyyppi		Portaaton voimansiirto (CVT)	
Kytkeytyminen kierr./min.		500	1 600 ± 100 RPM
		800R	1 650 ± 100 RPM
		1000	
VAIHDELAATIKKO			
Tyyppi		Kaksialueinen (HI-LO), sekä PARK(KI), Vapaa(IIa) ja Peruutus(vaihde).	
Kokonaisvälitysuhde		500	Nopea: 3,078/Hidas: 5,293/Peruutus: 5,45
		800R	Nopea: 2,888/Hidas: 5,293/Peruutus: 5,45
		1000	Nopea: 2,829/Hidas: 5,842/Peruutus: 7,148
Vaihteistoöljy	Tilavuus	500	400 ml
		800R	
		1000	
	Tyyppi	XPS SYNTEETTINEN VAIHTEISTOÖLJY (75W140) (P/N 293 600 140) tai 75W140 API GL-5	
SÄHKÖJÄRJESTELMÄ			
Magneeton lähtöteho	Renegade		400 W @ 6 000 RPM
	Renegade X xc (DPS:IIä)		625 W @ 6 000 RPM
Sytytysjärjestelmän tyyppi		IDI (induktiivinen purkausytytys)	
Sytytyksen ajoitus		Vaihteleva	
Sytytystulppa	Määrä		2
	Merkki ja tyyppi		NGK DCPR8E
	Kärkiväli		0,6 mm - 0,7 mm

MALLI		RENEGADE
SÄHKÖJÄRJESTELMÄ (jatkuu)		
Moottorin kierroslukurajoittimen asetus	500 800R 1000	8 000 RPM
Akku	Tyyppi	Kuiva-akku
	Jännite	12 V
Akku	Nimellisarvo	18 A•h
	Käynnistimen teho	0,7 kW
Ajovalot	Kauko	2 x 60 W
	Lähi	2 x 60 W
Takavalot		2 x 5/21 W
Suuntavilkut		4 x 10 W
Sivuvalo		5 W
Rekisterikilven valo		1 x 10 W
Sulakkeet		Katso kohta <i>SULAKKEET</i> osassa <i>HUOLTOTIEDOT</i>
POLTTOAINEJÄRJESTELMÄ		
Polttoaineen syöttöjärjestelmä	Tyyppi	Elektroninen polttoaineen ruiskutus (EFI)
Kaasuläppärunko		46 mm
Polttoainepumppu	Tyyppi	Sähköinen (polttoainesäiliössä)
Tyhjäkäynti		1 250 ± 50 RPM (ei säädettävissä)
Polttoaine	Tyyppi	Normaali lyijytön bensiini
	Vähimmäisoktaaniluku	87 Pumpussa AKI (92 RON) - Katso <i>POLTTOAINEVAATIMUKSET</i>
Polttoainesäiliön tilavuus		20,5 L
Jäljellä oleva polttoainemäärä vähäisen polttoaineen merkkivalon SYTTYESSÄ		± 5 L

MALLI			RENEGADE
VOIMANSIIRTO			
Voimansiirtjärjestelmän tyyppi			Valittavissa 2-veto/4-veto
Etutasauspyörästö-öljy/ takatoisiopyörästö-öljy	Tilavuus	Edessä	500 ml
		Takana	250 ml
	Tyyppi	Edessä	XPS SYNTEETTINEN VAIHTEISTOÖLJY (75W90) (P/N 293 600 043) tai synteettinen 75W90 API GL5(LS)
		Takana	XPS SYNTEETTINEN VAIHTEISTO-ÖLJY (75W140) (P/N 293 600 140) tai 75W140 API GL-5 synteettinen vaihteistoöljy
Etuveto	Renegade	Visco-Lok ⁺ -tasauspyörästöjärjestelmä	
	Renegade X xc	Visco-lok QE ⁺ -tasauspyörästöjärjestelmä	
Välityssuhde edessä			3,6:1
takaveto			Suorat kartiopyörät / vetopyörästö
Välityssuhde takana			3,6:1
Voimansiirron nivelistön rasva			Voimansiirron nivelistön rasva (P/N 293 550 062)
Nivelakselin rasva			Nivelakselin rasva (P/N 293 550 063)
OHJAUS			
Kääntösäde			2 057 mm
Kokonaisharitus (eturenkaat irti maasta)			0,1° - 0,5° haritus
Camber-kulma (ajoneuvo maassa)			0°
ETUJOUSITUS			
Jousituksen tyyppi			A-kaksoistukivarsijousitus, dive-control -jousitusgeometria
Joustop matka			229 mm
Iskunvaimennin	Kpl		2
	Tyyppi	500	Öljy
		Alusta	Kaasu
		X Xc	Korkeapaineakaasuiskunvaimennin (HPG) lisäsaaliolla sekä kaksinopeuksisella puristusvaimennuksen säädöllä
Esikuormituksen säätö	500	5 säätönokan asentoa	
	Base ja X xc	Kierteillä	

MALLI		RENEGADE	
TAKAJOUSITUS			
Jousituksen tyyppi		TTL-erillisjousitus (Torsional Trailing arm Independent) ulkoisella kallistuksenvakaajalla	
Joustomatka		236 mm	
Iskunvaimennin	Kpl	2	
	Tyyppi	500	Öljy
		Alusta	Kaasu
X Xc	Korkeapaineakaasuiskunvaimennin (HPG) lisäsäiliöllä sekä kaksinopeuksisella puristusvaimennuksen säädöllä		
Esikuormituksen säätö	500	5 säätönokan asentoa	
	Base ja X xc	Kierteillä	
JARRUT			
Etujarru	Tyyppi	Kaksi 214 mm:n poikittaisporattua jarrulevyä hydraulisilla kaksimäntäisillä jarrusatuloilla	
Takajarru	Tyyppi	Yksi 214 mm:n poikittaisporattu jarrulevy hydraulisella kaksimäntäisellä jarrusatulalla (1 takajarrusatula)	
Jarruneste	Tilavuus	340 ml	
	Tyyppi	DOT 4	
Jarrusatula		Kaksi kelluvaa mäntää (2 x 26 mm)	
Jarrupalan materiaali		Orgaaninen	
Jarrupalan vähimmäispaksuus		3,5 mm mukaan lukien takalevyn paksuus	
Jarrulevyn vähimmäispaksuus		4,0 mm	
Jarrulevyn enimmäiskäyryys		0,2 mm	
RENKAAT			
Paine	Edessä	41,4 kPa	
	Takana	41,4 kPa	
Renkaan urituksen vähimmäissyvyys		3 mm	
Rengaskoko	Edessä	635 X 203 X 305 mm	
	Takana	635 X 254 X 305 mm	

MALLI		RENEGADE	
VANTEET			
Tyyppi	Renegade	Alumiinivalettu	
	Renegade X xc	Alumiiniset beadlock-vanteet	
Vanteiden koko	Edessä	305 x 152 mm	
	Takana	305 x 191	
Pyöränmutterin kireys		100 N•m ± 10 N•m	
MITAT			
Kokonaispituus		218,4 cm	
Kokonaisleveys		116,8 cm	
Kokonaiskorkeus		124,5 cm	
Akseliväli		129,5 cm	
Pyörien väli	Edessä	96,5 cm	
	Takana	91,4 cm	
Maavara		26,7 cm	
KUORMANKANTOKYKY JA PAINO			
Kuivapaino	Renegade	500	279 kg
		800R	303 kg
	Renegade X Xc	800R	303 kg
		1 000	310 kg
Painojakautuma (edessä/takana)		49 / 51	
Takatavaratelineen kapasiteetti		16 kg	
Ajoneuvon suurin sallittu kokonaiskuorma (mukaan lukien kuljettaja, muu kuorma sekä lisävarusteet)		141 kg	
Hinauskapasiteetti		135 kg	
Aisan kuormituskyky		14 kg	

***Tämä sivu on
tarkoituksella tyhjä***

VIANETSINTÄ

VIANETSINTÄOHJEITA

MOOTTORI EI PYÖRI

1. Virtalukko on OFF-asennossa.
 - Käännä virtalukko ON-asentoon.
2. Moottorin hätäkatkaisin.
 - Varmista, että moottorin hätäkatkaisin on ON-asennossa (PÄÄLLÄ).
3. Vaihteisto ei ole P- tai N-asennossa.
 - Kytke vaihteisto joko P- tai N-asentoon tai paina jarruvipua.
4. Sulake palanut.
 - Tarkasta pääsulake.
5. Heikko akku tai liitännät löysällä.
 - Tarkista latausjärjestelmän sulake.
 - Tarkista liitännöiden ja napojen kunto.
 - Tarkistuta akku.
 - Ota yhteyttä valtuutettuun Can-Am-jälleenmyyjään.
6. Väärä virta-avain, monitoimimittarin näytössä on viesti VÄÄRÄ AVAIN (INVALID KEY).
 - Käytä ajoneuvon oikeaa avainta.

MOOTTORI PYÖRII MUTTA SE EI KÄYNNISTY

1. Sytytystulppa kastunut.
 - (Hukkunut-tila) Ellei moottori käynnisty ja siihen on tulvinut polttoainetta, voidaan ottaa käyttöön tämä erityinen tila, joka estää polttoaineen ruiskutuksen ja katkaisee sytytyksen käynnistyspyörityksen aikana. Toimi seuraavalla tavalla:
 - Työnnä avain virtalukkoon ja käännä se PÄÄLLÄ -asentoon.
 - Paina kaasuvipu pohjaan ja PIDÄ sitä siellä.
 - Paina moottorin KÄYNNISTYS-painiketta.Moottoria pitäisi pyörittää 20 sekunnin ajan. Vapauta moottorin KÄYNNISTYS-painike.
 - Vapauta kaasuvipu ja käynnistä/pyöritä moottoria uudelleen sen käynnistämiseksi.
 - Ellei edellinen auta:
 - Puhdista sytytystulppien hattujen ympäristö ja irrota ne.
 - Irrota sytytystulpat (työkalusarjasta löytyvät työkalut).
 - Pyöritä moottoria useita kertoja.
 - Asenna uudet sytytystulpat, jos mahdollista, tai puhdista ja kuivaa tulpat.
 - Käynnistä moottori edellä kuvatulla tavalla.Jos moottori tulvii edelleen, ota yhteys valtuutettuun Can-Am -jälleenmyyjään.
 - HUOM: Varmista, että moottoriöljyssä ei ole polttoainetta. Jos sitä on, vaihda moottoriöljy.

MOOTTORI PYÖRII MUTTA SE EI KÄYNNISTY (jatkuva)

2. Moottori ei saa polttoainetta (sytytystulppa on irrotettaessa kuiva).

- Tarkista polttoaineen määrä säiliössä.
- Polttoainepumppu ei ehkä toimi.
- Ota yhteyttä valtuutettuun Can-Am-jälleenmyyjään.

3. Sytytystulppa/sytytys (ei kipinää).

- Tarkista ruiskutuksen/sytytyksen sulakkeen kunto.
- Irrota sytytystulppa ja yhdistä uudestaan sytytyspuolaan.
- Tarkista, että virtalukko ja/tai moottorin hätäkatkaisin on/ovat PÄÄLLÄ-asennossa.
- Käynnistä moottori samalla, kun pidät sytytystulppaa maadoitettuna moottoriin poissa tulpan reiästä. Jos kipinää ei synny, vaihda sytytystulppa.
- Jos ongelma ei poistu, ota yhteyttä valtuutettuun Can-Am-jälleenmyyjään.

4. Monitoimimittarin MOOTTORIVIKA-merkkivalo palaa ja monitoiminäytös lukee MOOTTORIVIKA (CHECK ENGINE).

- Ota yhteys valtuutettuun Can-Am-jälleenmyyjään.

5. Moottori on vikatilassa.

- Monitoimimittarin MOOTTORIVIKA-merkkivalo palaa ja monitoiminäytössä lukee MOOTTORIVIKA (CHECK ENGINE), ota yhteys valtuutettuun Can-Am-jälleenmyyjään.

MOOTTORI EI KIIHDY TAI ON TEHOTON

1. Likaantunut tai viallinen sytytystulppa.

- Katso MOOTTORI PYÖRII MUTTEI KÄYNNISTY.

2. Moottori ei saa polttoainetta.

- Katso MOOTTORI PYÖRII MUTTEI KÄYNNISTY.

3. Moottori ylikuumenee. (MOOTTORIVIKA-merkkivalo syttyy ja YLIKUUMENEMINEN (HI TEMP) ilmestyy monitoiminäyttöön.)

- Katso kohtaa MOOTTORI YLIKUUMENEE.

4. Ilmansuodatin/kotelo tukossa tai likainen.

- Tarkista ilmansuodatin ja puhdista se tarvittaessa.
- Tarkista, onko ilmansuodattimen kotelon poistossa jäämiä.
- Tarkista ilmanottoputken asento.

5. CVT likainen tai kulunut.

- Ota yhteyttä valtuutettuun Can-Am-jälleenmyyjään.

MOOTTORI EI KIIHDY TAI ON TEHOTON (jatkuva)

6. Moottori on vikatilassa.

- *Tarkista, onko monitoimimittarin näytössä ilmoituksia.*
- *Monitoimimittarin MOOTTORIVIKA-merkkivalo palaa ja näytössä lukee MOOTTORIVIKA (CHECK ENGINE) tai VIKATILA (LIMP HOME), ota yhteys valtuutettuun Can-Am-jälleenmyyjään.*

MOOTTORI YLIKUUMENEE

1. Jäähdytysjärjestelmän jäähdytysneste on vähissä.

- *Tarkista moottorin jäähdytysneste, katso MOOTTORIN JÄÄHDYTYSNESTE osassa HUOLTOTIEDOT.*

2. Jäähdyttimen lamellit likaiset.

- *Puhdista jäähdyttimen lamellit, katso luku JÄÄHDYTIN kohdassa HUOLTOTIEDOT.*

3. Jäähdytystuuletin ei toimi.

- *Tarkasta tuulettimen sulake, katso kohta HUOLTOTIEDOT. Jos sulake on kunnossa, ota yhteys valtuutettuun Can-Am-jälleenmyyjään.*

MOOTTORI KÄY JÄLKIÄYNTIÄ

1. Pakoputkistossa on vuoto.

- *Ota yhteys valtuutettuun Can-Am-jälleenmyyjään.*

2. Moottori käy liian kuumana.

- *Katso kohta MOOTTORI EI KIIHDY TAI ON TEHOTON.*

3. Sytytyksen ajoitus on väärä tai sytytysjärjestelmässä on vika.

- *Ota yhteys valtuutettuun Can-Am-jälleenmyyjään.*

MOOTTORI KÄY KATKONAISESTI

1. Likainen/viallinen/kulunut sytytystulppa.

- *Puhdista/tarkista sytytystulppa ja sen lämpöarvo. Vaihda tarpeen mukaan.*

2. Vettä polttoaineessa.

- *Tyhjennä polttoainejärjestelmä ja täytä uudella polttoaineella.*

AJONEUVO EI SAAVUTA TÄYTTÄ VAUHTIA

1. Moottori.

- *Katso kohta MOOTTORI EI KIIHDY TAI SIINÄ EI OLE TEHOA.*

2. Jarrun lukko.

- *Varmista, että jarrun lukko on kokonaan irti.*

AJONEUVO EI SAAVUTA TÄYTTÄ VAUHTIA (jatkuva)

3. Ilmansuodatin/kotelo tukossa tai likainen.

- Tarkista ilmansuodatin ja puhdistä se tarvittaessa.
- Tarkista, onko ilmansuodattimen kotelon poistossa jäämiä.
- Tarkista ilmanottoputken asento.

4. CVT liikainen tai kulunut.

- Ota yhteyttä valtuutettuun Can-Am-jälleenmyyjään.

5. Moottori on vikatilassa.

- Tarkista, onko monitoimimittarin näytössä ilmoituksia.
- Monitoimimittarin MOOTTORIVIKA-merkkivalo palaa ja näytössä lukee MOOTTORIVIKA (CHECK ENGINE) tai VIKATILA (LIMP HOME), ota yhteys valtuutettuun Can-Am-jälleenmyyjään.

VAIHDEVIPUA ON VAIKEA SIIRTÄÄ

1. Vaihteiston hammaspyörät ovat asennossa, joka estää vaihdevivun toiminnan.

- Heiluta ajoneuvoa eteen- ja taaksepäin, jotta vaihteiston hammaspyörät liikkuvat ja vaihdevipua voidaan siirtää.

2. CVT liikainen tai kulunut.

- Ota yhteyttä valtuutettuun Can-Am-jälleenmyyjään.

KIERROSLUKU NOUSEE, MUTTA AJONEUVO EI LIIKU

1. Vaihdevipu on P- tai N-asennossa.

- Valitse asento R, HI tai LO.

2. CVT liikainen tai kulunut.

- Ota yhteyttä valtuutettuun Can-Am-jälleenmyyjään.

3. Vettä CVT:n kotelossa.

- Ota yhteys valtuutettuun Can-Am-jälleenmyyjään.

MONITOIMIMITTARIN VIESTIT

VIESTI	MERKKIVA- LO(T) PÄÄL- LÄ	KUVAUS
TUNNISTAMATON DESS-AVAIN	Tarkasta moottori	Kertoo, että olet käyttänyt väärää virta-avainta, käytä ajoneuvoon kuuluvaa oikeata avainta. On myös mahdollista, että virta-avain ei saa kunnon kosketusta, poista ja puhdista avain.
JARRU	Ei mitään	Tulee näyttöön, kun jarrun lukko on ollut päällä yli 15 sekuntia (ajon aikana).
ALH. AKKUJÄNN.	Tarkasta moottori	Alhainen akkujännite, tarkasta akun jännite ja latausjärjestelmä.
KORK. AKKUJÄNN.	Tarkasta moottori	Korkea akkujännite, tarkasta akun jännite ja latausjärjestelmä.
ALH. ÖLJYNPIN- NANTASO ⁽¹⁾	Tarkasta moottori	Alhainen moottorin öljynpaine, pysäytä moottori välittömästi.
YLIKUUMENEMI- NEN	Tarkasta moottori	Jos moottori ylikuumenee, katso <i>VIANETSIN-NÄSTÄ</i> kohta <i>MOOTTORI YLIKUUMENEE</i> .
VIKATILA	Tarkasta moottori	Moottorissa vakava vika, joka voi muuttaa sen normaalia käyntiä, myös MOOTTORIVIKA-merkkivalo vilkkuu, katso yksityiskohtaiset tiedot kohdasta <i>VIANETSINTÄ</i> .
MOOTTORIVIKA	Tarkasta moottori	Vika moottorissa, myös MOOTTORIVIKA-merkkivalo PALAA, katso lisää tietoa kohdasta <i>VIANETSINTÄ</i> .
VAATII HUOLTOA ⁽²⁾	Tarkasta moottori	Määräaikaishuolto on tarpeen. Ota yhteys valtuutettuun Can-Am -jälleenmyyjään.
TUNNISTAMATON ECM	Tarkasta moottori	Yhteysvika nopeusmittarin ja moottorin ohjausmoduulin (ECM) välillä, ota yhteys valtuutettuun Can-Am -jälleenmyyjään.
TARK DPS	Tarkasta moottori	Osoittaa, että dynaaminen ohjaustehostin (DPS, Dynamic Power Steering) ei toimi oikein. Ota yhteys valtuutettuun Can-Am -jälleenmyyjään.
DPS-VIKA PAINA OHITUSPAINIKETTA VIKATILAA VARTEN	Tarkasta moottori	Kaasun asentoanturi ei toimi oikein. Ota yhteys valtuutettuun Can-Am -jälleenmyyjään.

ILMOITUS ⁽¹⁾ Jos viesti ja moottorivika-merkkivalo näkyvät näytössä moottorin käynnistyksen jälkeen, pysäytä moottori. Tarkasta moottoriöljyn pinnan taso. Täytä tarvittaessa. Jos öljyä on riittävä määrä, ota yhteys valtuutettuun Can-Am -jälleenmyyjään. Älä käytä ajoneuvoa ennen kuin se on korjattu.

⁽²⁾ Valtuutetun Can-Am -jälleenmyyjän on poistettava viesti.

TAKUU

BRP:N KANSAINVÄLINEN RAJOITETTU TAKUU: 2015 CAN-AM™ ATV

1) RAJOITETUN TAKUUN SISÄLTÖ

Bombardier Recreational Products Inc. ("BRP")* myöntää Yhdysvaltain liittovaltion ("USA"), Kanadan ja Euroopan talousalueen valtioiden (joka käsittää Euroopan unionin jäsenmaat, Norjan, Islannin ja Liechtensteinin)("EEA") , Turkin ja Itsenäisten valtioiden yhteisön (mukaan lukien Ukraina ja Turkmenistan) (joka käsittää entisen Neuvostoliiton jäsenmaat)("IVY") ja Turkin ulkopuolella BRP:n valtuuttamien Can-Am ATV -maahantuoja/jälleenmyyjien ("Can-Am ATV -maahantuoja/jälleenmyyjä") uusina ja käyttämättöminä myymille 2015 Can-Am ATV:aille materiaalivikoja ja työn laatua koskevan alempana kuvatun pituisen takuun.

Kaikilla valtuutetun Can-Am -maahantuojan/jälleenmyyjän 2015 Can-Am ATV:n toimituksen yhteydessä asentamalla alkuperäisillä Can-Am -varaosilla ja -lisävarusteilla on sama takuu kuin Can-Am ATV:llä.

Tämä rajoitettu takuu on mitätön eikä päde jos: (1) ATV:tä käytetään missä tahansa vaiheessa kilpailemiseen tai mihinkään muuhun kilpailutoimintaan, silloinkin jos se on tapahtunut edellisen omistajan toimesta; tai (2) ATV:tä on muutettu tai säädetty sillä tavoin, että muutokset vaikuttavat sen toimintaan, suorituskykyyn tai kestävyYTEEN, tai muutokset ja säädöt ovat vastoin sen tarkoituksenmukaista käyttöä.

2) VASTUUVELVOLLISUUDEN RAJOITUKSET

TÄMÄ TAKUU ON LAIN SALLIMISSA PUITTEISSA NIMENOMAAN ANNETTU JA HYVÄKSYTTY MINKÄ TAHANSA MUUN JA KAIKKIEN MUIDEN TAKUUSITOUKUSTEN SIJAAN, OLKOON NE ILMAISTUT TAI KONKLU-DENTTISET, MUKAAN LUETTUINA ILMAN RAJOITUSTA KAIKKI KURANT-TIUTTA TAI TIETTYYN TARKOITUKSEEN SOPIVUUTTA KOSKEVAT TAKUUT. SIKÄLI KUIN NIISTÄ EI VOIDA SANOUTUA IRTI, KONKLU-DENTTISET TAKUUSITOUKUKSET RAJOITTUVAT KESTOLTAAN KYSEESSÄ OLEVA-N TAKUUN VOIMASSA OLOON. TÄMÄ TAKUU EI KATA SATUNNAISIA EIKÄ SEURANNAISVAHINKOJA. JOTKUT TUOMIOKUNNAT EIVÄT HYVÄKSY VASTUUVAPAUTUSLAUSEKKEITA, RAJOITUKSIA TAI EDELLÄ YKSILÖI-TYJÄ RAJOITUKSIA, JA SEN JOHDOSTA NE EIVÄT MAHDOLLISESTI KOSKE SINUA. TÄMÄN TAKUUN PERUSTEELLA SINULLA ON TIETTYJÄ OIKEUKSIA, LISÄKSI SINULLA SAATTA A OLLA MUITA MAASTA TOISEEN VAIHTELEVIA LAILLISIA OIKEUKSIA. (KATSO AUSTRALIASSA OSTETTU-JEN TUOTTEIDEN OSALTA KOHTA 4 ALLA)

Maahantuojalla tai yhdelläkään Can-Am ATV -maahantuojalla/jälleenmyyjällä tai muulla henkilöllä ei ole valtuuksia minkään muun tuotetta koskevan vahvistuksen, edustuksen, tai takuun antamiseen kuin ne, mitä tähän rajoitettuun takuuseen sisältyy, ja mikäli näin tapahtuu, niitä ei voida käyttää BRP:tä vastaan.

BRP pidättää oikeuden muuttaa näitä takuuehtoja. Muutokset eivät kuitenkaan koske niitä tuotteita, jotka on myyty tämän takuun ollessa voimassa.

3) POIKKEUKSET, – JOITA TAKUU EI KATA

Tämä rajoitettu takuu ei missään tapauksessa kata seuraavia seikkoja:

- Normaali kuluminen;
- Säännöllisesti huollettavat huoltokohteet, v iritykset, säädöt;
- Vauriot, jotka johtuvat käyttäjän käsikirjassa kuvatun moitteettoman kunnossapidon ja/tai varastoinnin laiminlyönnistä tai puuttumisesta;
- Vauriot, jotka johtuvat osien irrotuksesta, virheellisestä korjauksesta, huollosta, kunnossapidosta, muutoksista tai sellaisten osien tai lisävarusteiden käytöstä, joita BRP ei ole valmistanut tai hyväksynyt ja joiden se kohtuuden nimissä katsoo joko olevan yhteensopimattomia tuotteen kanssa tai huonontavan sen toimintaa, suorituskykyä ja kestävyyttä, tai sellaisen henkilön tekemistä korjaustoimia, joka ei ole valtuutettu huoltava Can-Am ATV -jälleenmyyjä/jakelija;
- Vauriot, jotka johtuvat väärinkäytöstä, epätavallisesta käytöstä, laiminlyönnistä, kilpaa ajamisesta tai tuotteen käytöstä tavalla, joka ei vastaa käyttäjän oppaassa suositeltua käyttöä;
- Vauriot, jotka johtuvat onnettomuudesta, laskemisesta veden alle, tulipalosta, lumen tai veden sisäänpääsystä, varkaudesta, ilkeistä tai voittamattomasta esteestä;
- Tuotteessa käytettäviksi soveltumattomien polttoaineiden, öljyjen tai voiteluainesten käyttö (katso käyttäjän käsikirja);
- Ruosteesta, korroosiosta tai sääolosuhteille altistumisesta johtuvat vauriot;
- Korvaukset satunnaisesta tai välillisestä vahingosta tai mitkä tahansa vahingonkorvaukset, mukaan lukien mutta ei näihin rajoittuen: hinaus, säilytys, siirtokuljetuskustannukset, puhelin-, vuokra- ja taksikulut, vaivannäkö, vakuutusmaksut, lainanlyhennykset, aikatappiot, ansionmenetykset tai huoltotoimia johtuvan käyttökatkoksen takia menetetty aika.

4) TAKUUAIKA

Tämä takuu on voimassa (1) ensimmäisen kuluttajan ostopäivästä tai (2) tuotteen ensimmäisestä käyttöpäivästä lukien, kumpi hyvänsä ensin kohdalle osuu:

KUUSI (6) PERÄKKÄISTÄ KUUKAUTTA yksityis- tai kaupallisessa käytössä.

Osien korjaus tai korvaaminen, tai huollon suorittaminen tämän takuun puitteissa ei pidennä tämän takuun takuuaikaa sen alkuperäistä loppumisajankohtaa pitemmälle.

Ota huomioon, että voimassa oleva takuuaika ja muut takuun kattavuutta koskevat modaliteetit saattavat vaihdella riippuen sovellettavissa ja voimassa olevista kansallisista tai paikallisista laeista.

KOSKEE AINOASTAAN AUSTRALIASSA MYYTYJÄ TUOTTEITA

Mikään tämän takuun ehtoista ei voi sulkea pois, rajoittaa tai muuttaa mitään ehtoa, takuuta, vakuutusta, oikeuksia tai oikeustoimia, joka on myönnetty tai sovelletaan Australian Competition and Consumer Act 2010 (Cth) -säädösten mukaisesti, mukaan lukien Australian kuluttajasuojalaki tai mikä tahansa muu laki, joka olisi ris-

tirjidadassa tämän lain kanssa, tai joka aiheuttaa jonkin ehdon mitätöimisen. Tämän rajoitetun takuun tarjoamat edut ovat lisänä kaikkien niiden etujen ja oikeuskeinojen lisäksi, jotka Australian laki sinulle tarjoaa.

Kaikki tuotteemme on varustettu takuilla, joita Australian kuluttajansuojalaki ei voi sulkea pois. Sinulla on oikeus vaihtoon tai hyvitykseen merkityksellisen vian osalta ja korvaukseen koskien muita kohtuudella ennakoitavia menetyksiä tai vaurioita. Sinulla on myös oikeus siihen, että tuote korjataan tai vaihdetaan, jos tuote ei ole hyväksyttävän laadukas eikä vika täytä merkityksellisen vaurion edellytyksiä.

5) TAKUUN VOIMASSAOLOEHTO

Tämä takuu on voimassa vain, jos kaikki seuraavista ehdoista täyttyvät:

- Vuoden 2015 Can-Am ATV:n ensimmäinen omistaja on ostanut ajoneuvon uutena ja käyttämättömänä Can-Am ATV -jälleenmyyjältä/jakelijalta, joka on valtuutettu myymään Can-Am ATV:ita maassa, jossa myynti tapahtui;
- BRP:n määrittämä luovutustarkastus on tehty ja dokumentoitu;
- Valtuutettu Can-Am ATV -jälleenmyyjä/jakelija on tehnyt rekisteröinnin;
- Vuoden 2015 Can-Am ATV on ostettu ostajan asuinmaassa tai -maaliittoutumassa; ja
- käyttäjän käsikirjassa määritellyt määräaikaishuollot on tehty oikeaan aikaan takuun pysymiseksi voimassa. BRP varaa itselleen oikeuden ehdollistaa takuun riippumaan todistuksesta huollon asianmukaisesta suorittamisesta.

BRP ei myönnä tätä rajoitettua takuuta kenelläkään yksityiselle omistajalle tai kaupalliseen tarkoitukseen ajoneuvoa käyttävälle omistajalle, elleivät kaikki edellä mainitut ehdot täyty. Rajoitukset ovat tarpeen, jotta BRP voisi taata sekä tuotteittensa, että kuluttajien ja yleisön turvallisuuden.

6) ASIAKKAAN SUORITTAMAT TOIMENPITEET KOSKIEN TÄTÄ TAKUUTA

Asiakkaan on lopetettava ATV:n käyttö havaitessaan jonkin vian tai jotakin normaalista poikkeavaa. Asiakkaan on ilmoitettava huoltavalle Can-Am ATV -maahantuoja/jälleenmyyjälle kahden (2) päivän kuluessa vian ilmestymisestä, ja hänen on kohtuullisesti mahdollistettava tuotteen luoksepäästävyys ja annettava kohtuullinen mahdollisuus vian korjaamiseen. Asiakkaan on myös esitettävä valtuutetulle Can-Am ATV -maahantuoja/jälleenmyyjälle tuotteen ostotodistus ja allekirjoitettava korjaus-/työmääräin ennen korjauksen alkamista takuunalaisen korjauksen vahvistamiseksi. Kaikki tämän rajoitetun takuun aikana vaihdetut takuun piiriin kuuluvat osat ovat BRP:n omaisuutta.

Ota huomioon, että ilmoitusaika saattaa vaihdella riippuen maasi sovellettavista ja voimassa olevista kansallisista tai paikallisista laeista.

7) BRP:N SUORITTAMAT TOIMENPITEET

BRP:n velvollisuus lain sallimissa puitteissa on tämän takuun puitteissa rajoitettu siihen, että se oman harkintansa mukaan korjaa normaalikäytössä, -ylläpidossa ja -huollossa viallisiksi todetut osat, tai korvaa tällaiset osat uusilla alkuperäi-

sillä Can-Am ATV -osilla ilman osien tai työvoiman veloittamista, millä tahansa valtuutetulla Can-Am ATV -maahantuojoilla/jälleenmyyjällä takuuajana tässä kuvatuin ehdoin. BRP:n vastuu rajoittuu tarvittaviin korjaustoimenpiteisiin tai osien vaihtotoimenpiteisiin. Can-Am ATV:n omistaja ei voi vaatia ajoneuvon myynnin peruuntumista tai kumoamista sellaisissa tapauksissa, joissa BRP:lle esitetään takuurikkomuksia koskevia valituksia tai vaateita. Sinulla saattaa olla myös muita lain tarjoamia oikeuksia asuinmaastasi riippuen.

Jos ajoneuvoa joudutaan huoltamaan muussa kuin alkuperäisessä ostomaassaan, omistaja vastaa kaikista lisäkustannuksista, jotka aiheutuvat paikallisista käytännöistä ja ehdoista; mukaan lukien mutta ei rajoittuen seuraaviin esimerkkeihin; kuljetuskustannukset, vakuutuskustannukset, verot, lupamaksut, tuontimaksut sekä mitkä tahansa ja kaikki muut mahdolliset taloudelliset kustannukset, joita eri valtiot, liittovaltiot tai alueet ja heidän vastaavat edustajansa perivät.

BRP pidättää oikeuden muuttaa tai parantaa tuotteita ilman, että aikaisemmin valmistettuihin tuotteisiin tehdään samoja muutoksia.

8) TAKUUN SIIRTO

Mikäli tuotteen omistusoikeus siirretään takuuajana, siirtyy myös tämä takuu, joka on voimassa takuuajan loppuun edellyttäen, että BRP:lle tai valtuutetulle Can-Am ATV -maahantuojoille/jälleenmyyjälle voidaan todistaa, että aikaisempi omistaja on hyväksynyt omistusoikeuden luovutuksen, sekä uuden omistajan yhteystiedot on ilmoitettu jommallekummalle kummalle edellä mainituista tahoista.

9) KULUTTAJANEUVONTA

1. Mikäli tämän rajoitetun takuun suhteen syntyy kiistaa tai riitaa, BRP ehdottaa, että asia yritetään ensiksi ratkaista Can-Am ATV -maahantuoja-/jälleenmyyjätasolla. Suosittelemme, että asiasta keskustellaan valtuutetun Can-Am ATV -maahantuojan/jälleenmyyjän huoltopäällikön tai omistajan kanssa.
2. Lisäapua tarvittaessa on asian ratkaisemiseksi syytä ottaa yhteys Can-Am ATV -maahantuojan/jälleenmyyjän huolto-osastoon.
3. Mikäli asiaa ei vielääkään saada ratkaistua, kirjoita BRP:lle alla olevaan osoitteeseen.

Lähi-itä ja Afrikka, ota yhteyttä Euroopan toimistoomme:

BRP EUROPE N.V.

Customer Assistance Center

Skaldenstraat 125

9042 Gent

Belgium

Puh.: + 32 9 218 26 00

Kaikki muut maat; ota yhteys paikalliseen Can-Am ATV -maahantuojaan/jälleenmyyjään (katso yhteystiedot web-sivuiltamme osoitteesta www.brp.com) tai Pohjois-Amerikan toimistoomme:

BOMBARDIER RECREATIONAL PRODUCTS INC.

Customer Assistance Center
75, J.-A. Bombardier Street
Sherbrooke QC J1L 1W3
Canada
Puh.: + 1 819 566-3366

* Bombardier Recreational Products Inc. tai sen tytäryhtiöt huolehtivat tuotteiden jakelusta ja huollosta sillä alueella, jota tämä rajoitettu takuu koskee.
© 2014 Bombardier Recreational Products Inc. Kaikki oikeudet pidätetään.
™ Bombardier Recreational Products Inc. -yhtiön tai sen tytäryhtiöiden tavaramerkki.

BRP:N RAJOITETTU TAKUU EUROOPAN TALOUSALUEELLA, ITSENÄISTEN VALTIOIDEN YHTEISÖSSÄ JA TURKISSA: 2015 CAN-AM™ ATV

1) RAJOITETUN TAKUUN SISÄLTÖ

Bombardier Recreational Products Inc. ("BRP")* myöntää Euroopan talousalueen valtioissa (joka käsittää Euroopan unionin jäsenmaat, Norjan, Islannin ja Liechtensteinin)("EEA"), itsenäisten valtioiden yhteisössä (joka käsittää entisen Neuvostoliiton jäsenmaat)(mukaan lukien Ukraina ja Turkmenistan) ("IVY") ja Turkissa BRP:n valtuuttamien Can-Am ATV -maahantuoja/jälleenmyyjien uusina ja käyttämättöminä myymille 2015 Can-Am ATV:elle materiaalivikoja ja työn laatua koskevan alempana kuvatun pituisen takuun.

Kaikilla valtuutetun Can-Am ATV -maahantuojan/jälleenmyyjän 2015 Can-Am ATV:n toimituksen yhteydessä asentamalla alkuperäisillä Can-Am -varaosilla ja -lisävarusteilla on sama takuu kuin Can-Am ATV:llä.

Tämä rajoitettu takuu on mitätön eikä päde jos: (1) ATV:tä käytetään missä tahansa vaiheessa kilpailamiseen tai mihinkään muuhun kilpailutoimintaan, silloinkin jos se on tapahtunut edellisen omistajan toimesta; tai (2) ATV:tä on muutettu tai säädetty sillä tavoin, että muutokset vaikuttavat sen toimintaan, suorituskykyyn tai kestävyteen, tai muutokset ja säädöt ovat vastoin sen tarkoituksenmukaista käyttöä.

2) VASTUUVOLLISUUDEN RAJOITUKSET

TÄMÄ TAKUU ON LAIN SALLIMISSA PUITTEISSA NIMENOMAAN ANNETTU JA HYVÄKSYTTY MINKÄ TAHANSA MUUN JA KAIKKIEN MUIDEN TAKUUSITOUKUSTEN SIJAAN, OLKON NE ILMAISTUT TAI KONKLUDENTTISET, MUKAAN LUETTUINA ILMAN RAJOITUSTA KAIKKI KURANTTIUTTA TAI TIETTYYN TARKOITUKSEEN SOPIVUUTTA KOSKEVAT TAKUUT. SIKÄLI KUIN NIISTÄ EI VOIDA SANOUTUA IRTI, KONKLUDENTTISET TAKUUSITOUKUKSET RAJOITTUVAT KESTOLTAAN KYSEESSÄ OLEVAN TAKUUN VOIMASSAOLOON. TÄMÄ TAKUU EI KATA SATUNNAISIA EIKÄ SEURANNAISVAHINKOJA. JOTKUT TUOMIOKUNNAT EIVÄT HYVÄKSY VASTUUVAPAUTUSLAUSEKKEITA, RAJOITUKSIA TAI EDELLÄ YKSILÖITYJÄ RAJOITUKSIA, JA SEN JOHDOSTA NE EIVÄT MAHDOLLISESTI KOSKE SINUA. TÄMÄN TAKUUN PERUSTEELLA SINULLA ON TIETTYJÄ OIKEUKSIA, LISÄKSI SINULLA SAATTA OLLA MUITA MAASTA TOISEEN VAIHTELEVA LAILLISIA OIKEUKSIA.

Maahantuojoilla tai yhdelläkään Can-Am ATV -maahantuojoilla/jälleenmyyjällä tai muulla henkilöllä ei ole valtuuksia minkään muun tuotetta koskevan vahvistuksen, edustuksen, tai takuun antamiseen kuin ne, mitä tähän rajoitettuun takuuseen sisältyy, ja mikäli näin tapahtuu, niitä ei voida käyttää BRP:tä vastaan.

BRP pidättää oikeuden muuttaa näitä takuehtoja. Muutokset eivät kuitenkaan koske niitä tuotteita, jotka on myyty tämän takuun ollessa voimassa.

3) POIKKEUKSET, –JOITA TAKUU EI KATA

Tämä rajoitettu takuu ei missään tapauksessa kata seuraavia seikkoja:

- Normaali kuluminen;
- Säännöllisesti huollettavat huoltokohteet, v iritykset, säädöt;
- Vauriot, jotka johtuvat käyttäjän käsikirjassa kuvatun moitteettoman kunnossapidon ja/tai varastoinnin laiminlyönnistä tai puuttumisesta;
- Vauriot, jotka johtuvat osien irrotuksesta, virheellisestä korjauksesta, huollosta, kunnossapidosta, muutoksista tai sellaisten osien tai lisävarusteiden käytöstä, joita BRP ei ole valmistanut tai hyväksynyt ja joiden se kohtuuden nimissä katsoo joko olevan yhteensopimattomia tuotteen kanssa tai huonontavan sen toimintaa, suorituskykyä ja kestävyyttä, tai sellaisen henkilön tekemistä korjaustöistä, joka ei ole valtuutettu huoltava Can-Am ATV -jälleenmyyjä/jakelija;
- Vauriot, jotka johtuvat väärinkäytöstä, epätavallisesta käytöstä, laiminlyönnistä, kilpaa ajamisesta tai tuotteen käytöstä tavalla, joka ei vastaa käyttäjän oppaassa suositeltua käyttöä;
- Vauriot, jotka johtuvat onnettomuudesta, laskemisesta veden alle, tulipalosta, lumen tai veden sisäänpääsystä, varkaudesta, ilkeistä tai voittamattomasta esteestä;
- Tuotteessa käytettäväksi soveltumattomien polttoaineiden, öljyjen tai voiteluainesten käyttö (katso käyttäjän käsikirja);
- Ruosteesta, korroosiosta tai sääolosuhteille altistumisesta johtuvat vauriot;
- Korvaukset satunnaisesta tai välillisestä vahingosta tai mitkä tahansa vahingonkorvaukset, mukaan lukien mutta ei näihin rajoittuen: hinaus, säilytys, siirtokuljetuskustannukset, puhelin-, vuokra- ja taksikulut, vaivannäkö, vakuutusmaksut, lainanlyhennykset, aikatappiot, ansionmenetykset tai huoltotöistä johtuvan käyttökatkoksen takia menetetty aika.

4) TAKUUAIKA

Tämä takuu on voimassa (1) ensimmäisen kuluttajan ostopäivästä tai (2) tuotteen ensimmäisestä käyttöpäivästä lukien, kumpi hyvänsä ensin kohdalle osuu:

A) KAKSIKYMMENTÄNELJÄ (24) PERÄKKÄISTÄ KUUKAUTTA yksityisessä käytössä.

B) KUUSI (6) PERÄKKÄISTÄ KUUKAUTTA vuokraus- tai kaupallisessa käytössä.

C) KAKSIKYMMENTÄNELJÄ (24) PERÄKKÄISTÄ KUUKAUTTA TAI 10 000km kaupallisessa käytössä, kumpi näistä täyttyy ensimmäisenä, kun tuote on myyty Suomessa, Ruotsissa tai Norjassa.

D) KAKSITOISTA (12) PERÄKKÄISTÄ KUUKAUTTA kaupallisessa käytössä, kun tuote on myyty Virossa.

Tuotetta käytetään kaupalliseen tarkoitukseen mikäli sitä käytetään tuloa tuottavan työn tai työsuhteen yhteydessä missä tahansa takuuajan vaiheessa. Tuote on myös silloin kaupallisessa käytössä, jos se missä tahansa takuukauden vaiheessa rekisteröidään kaupalliseen käyttöön. Osien korjaus tai korvaaminen, tai huollon suorittaminen tämän takuun puitteissa ei pidennä tämän takuun takuuaikaa sen alkuperäistä loppumisajankohtaa pitemmälle. Ota huomioon, että voimassa oleva takuuaika ja muut takuun kattavuutta koskevat modaliteetit saattavat vaihdella riippuen sovellettavissa ja voimassa olevista kansallisista tai paikallisista laeista.

5) TAKUUN VOIMASSAOLOEHTO

Tämä takuu on voimassa vain, jos kaikki seuraavista ehdoista täyttyvät:

- Vuoden 2015 Can-Am ATV:n ensimmäinen omistaja on ostanut ajoneuvon uutena ja käyttämättömänä Can-Am ATV -jälleenmyyjältä/jakelijalta, joka on valtuutettu myymään Can-Am ATV:ita maassa, jossa myynti tapahtui;
- BRP:n määrittämä luovutustarkastus on tehty ja dokumentoitu;
- Valtuutettu Can-Am ATV -jälleenmyyjä/jakelija on tehnyt rekisteröinnin;
- Vuoden 2015 Can-Am ATV:n on ostanut Euroopan talousalueen asukas Euroopan talousalueella, IVY-maan asukas IVY-alueella tai Turkin asukas Turkissa; ja
- käyttäjän käsikirjassa määritellyt määräaikaishuollot on tehty oikeaan aikaan takuun pysymiseksi voimassa. BRP varaa itselleen oikeuden ehdollistaa takuun riippumaan todistuksesta huollon asianmukaisesta suorittamisesta.

BRP ei myönnä tätä rajoitettua takuuta kenelläkään yksityiselle omistajalle tai kaupalliseen tarkoitukseen ajoneuvoa käyttävälle omistajalle, elleivät kaikki edellä mainitut ehdot täyty. Rajoitukset ovat tarpeen, jotta BRP voisi taata sekä tuotteittensa, että kuluttajien ja yleisön turvallisuuden.

6) ASIAKKAAN SUORITTAMAT TOIMENPITEET KOSKIEN TÄTÄ TAKUUTA

Asiakkaan on lopetettava ATV:n käyttö havaitessaan jonkin vian tai jotakin normaalista poikkeavaa. Asiakkaan on ilmoitettava huoltavalle Can-Am ATV -maahantuoajalle/jälleenmyyjälle kahden (2) kuukauden kuluessa vian ilmestymisestä, ja hänen on kohtuullisesti mahdollistettava tuotteen luoksepäästävyys ja annettava kohtuullinen mahdollisuus vian korjaamiseen. Asiakkaan on myös esitettävä valtuutetulle Can-Am ATV -maahantuoajalle/jälleenmyyjälle tuotteen ostotodistus ja allekirjoitettava korjaus-/työmääräin ennen korjauksen alkamista takuunalaisen korjauksen vahvistamiseksi. Kaikki tämän rajoitetun takuun aikana vaihdetut takuun piiriin kuuluvat osat ovat BRP:n omaisuutta.

Ota huomioon, että ilmoitusaika saattaa vaihdella riippuen maasi sovellettavista ja voimassa olevista kansallisista tai paikallisista laeista.

7) BRP:N SUORITTAMAT TOIMENPITEET

BRP:n velvollisuus lain sallimissa puitteissa on tämän takuun puitteissa rajoitettu siihen, että se oman harkintansa mukaan korjaa normaalikäytössä, -ylläpidossa ja -huollossa viallisiksi todetut osat, tai korvaa tällaiset osat uusilla alkuperäisillä Can-Am ATV -osilla ilman osien tai työvoiman veloittamista, millä tahansa valtuutetulla Can-Am ATV -maahantuoajalla/jälleenmyyjällä takuuajana tässä kuvatuin ehdoin. BRP:n vastuu rajoittuu tarvittaviin korjaustoimenpiteisiin tai osien vaihtotoimenpiteisiin. Can-Am ATV:n omistaja ei voi vaatia ajoneuvon myynnin peruuntumista tai kumoamista sellaisissa tapauksissa, joissa BRP:lle esitetään takuurikkomuksia koskevia valituksia tai vaateita. Sinulla saattaa olla myös muita lain tarjoamia oikeuksia asuinmaastasi riippuen.

Jos ajoneuvoa joudutaan huoltamaan muualla kuin EEA:ssa, IVY-maassa tai Turkissa, omistaja vastaa kaikista lisäkustannuksista, jotka aiheutuvat paikallisista käytännöistä ja ehdoista; mukaan lukien mutta ei rajoittuen seuraaviin esimerkkeihin; kuljetuskustannukset, vakuutuskustannukset, verot, lupamaksut, tuontimaksut sekä mitkä tahansa ja kaikki muut mahdolliset taloudelliset kustannukset, joita eri valtiot, liittovaltiot tai alueet ja heidän vastaavat edustajansa perivät.

BRP pidättää oikeuden muuttaa tai parantaa tuotteita ilman, että aikaisemmin valmistettuihin tuotteisiin tehdään samoja muutoksia.

8) TAKUUN SIIRTO

Mikäli tuotteen omistusoikeus siirretään takuuajana, siirtyy myös tämä takuu, joka on voimassa takuuajan loppuun edellyttäen, että BRP:lle tai valtuutetulle Can-Am ATV -maahantuojalle/jälleenmyyjälle voidaan todistaa, että aikaisempi omistaja on hyväksynyt omistusoikeuden luovutuksen, sekä uuden omistajan yhteystiedot on ilmoitettu jommallekummalle kummalle edellä mainituista tahoista.

9) KULUTTAJANEUVONTA

1. Mikäli tämän rajoitetun takuun suhteen syntyy kiistaa tai riitaa, BRP ehdottaa, että asia yritetään ensiksi ratkaista Can-Am ATV -maahantuoja-/jälleenmyyjätasolla. Suosittelemme, että asiasta keskustellaan valtuutetun Can-Am ATV -maahantuojan/jälleenmyyjän huoltopäällikön tai omistajan kanssa.
2. Lisäapua tarvittaessa on asian ratkaisemiseksi syytä ottaa yhteys Can-Am ATV -maahantuojan/jälleenmyyjän huolto-osastoon.
3. Mikäli asiaa ei vieläkään saada ratkaistua, ota yhteyttä BRP:hen johonkin alla olevista osoitteista.

Muut EEA-maat paitsi Pohjoismaat, IVY-maat ja Turkki, ota yhteyttä Euroopan toimistoomme:

BRP EUROPE N.V.

Customer Assistance Center

Skaldenstraat 125

9042 Gent

Belgium

Puh.: + 32 9 218 26 00

Pohjoismaat, ota yhteys Suomen toimistoomme:

BRP FINLAND OY

Huolto-osasto

Isoaavantie 7

FIN-96320 Rovaniemi

Suomi

Puh.: 016 3208 111

Löydät Can-Am -maahantuoja/jälleenmyyjäsi yhteystiedot osoitteesta
www.brp.com.

* EEA:n jäsenmaissa tuotteiden jälleenmyynnistä ja huollosta vastaa BRP European Distribution S.A. ja muut BRP:n tytäryhtiöt.

© 2014 Bombardier Recreational Products Inc. Kaikki oikeudet pidätetään.

™ Bombardier Recreational Products Inc. -yhtiön tai sen tytäryhtiöiden tavaramerkki.

AINOASTAAN RANSKAA KOSKEVAT LISÄTERMIT JA EHDOT

Seuraavat ehdot koskevat ainoastaan Ranskassa myytyjä tuotteita:

Myyjän on toimitettava tuotteet sopimuksen mukaisesti ja myyjä on vastuussa toimituksen yhteydessä aiheutuneista mahdollisista vioista. Myyjä on myös vastuussa vaurioista, jotka aiheutuvat pakkaamisesta, kokoonpano-ohjeista tai asentamisesta silloin, kun se on sopimuksen mukaisesti myyjän vastuulla tai hän on suorittanut sen vastuunalaisesti. Jotta tuote vastaa sopimusta, tuotteen on:

1. Sovelluttava samankaltaisten tuotteiden tarkoitettuun normaaliin käyttöön, ja soveltuvilta osin:
 - Vastattava myyjän antamaa kuvausta ja oltava varustettu ominaisuuksilla, jotka ostajalle on esitelty näytteen tai mallin avulla;
 - Oltava varustettu ominaisuuksilla, joita ostaja voi oikeutetusti odottaa huomioiden myyjän, valmistajan tai sen edustajan julkiset väittämät, mukaan lukien mainokset tai tuotemerkinnät; tai
2. Oltava varustettu ominaisuuksilla, joista on yhteisesti sovittu osapuolten välillä tai sovelluttava ostajan suunnittelemaan, myyjälle ilmoittamaan ja myyjän hyväksymään nimenomaiseen käyttöön.

Tuotteen vastaamattomuus määritellään kahden vuoden kuluttua siitä, kun tuote on toimitettu. Myyjän on sisällytettävä myymänsä tuotteen piilevät virheet takuun piiriin, jos virheet tekevät tuotteesta tarkoituksenmukaiseen käyttöön kelpaamattoman, tai jos ne vaikuttavat tuotteen käyttöön vähentävästi siten, että ostaja ei olisi ostanut tuotetta tai olisi maksanut siitä vähemmän, jos olisi tiennyt tämän. Ostajan on ilmoitettava esinevirheistä kahden vuoden kuluessa vian havaitsemisesta.

TIETOA ASIAKKAALLE

TIETOA YKSITYISYYDESTÄ

BRP ilmoittaa, että se tulee käyttämään yhteystietojasi turvallisuuteen ja taakkuuseen liittyvissä asioissa. Lisäksi BRP ja sen tytäryhtiöt voivat käyttää asiakasluetteloan jakaakseen markkinointi- ja myynninedistämistietoja koskien BRP:n tuotteita ja sen tuotteisiin liittyviä tuotteita.

Sinulla on oikeus kysyä sinuun liittyviä tietoja tai korjata niitä, tai pyytää ne poistettavaksi suoramarkkinointiluettelosta. Ota siinä tapauksessa yhteys BRP:hen.

Sähköpostitse: privacyofficer@brp.com

Postitse: BRP
Senior Legal Counsel-Privacy Officer
726 St-Joseph
Valcourt QC
Canada
J0E 2L0

OSOITTEEN/OMISTAJAN MUUTOS

Jos osoitteesi on muuttunut tai olet ATV:n uusi omistaja, muista ilmoittaa BRP:lle asiasta tekemällä jommankumman seuraavista:

- Lähettämällä postitse yhden seuraavien sivujen osoitteenmuutoskorteista
- Ilmoittamalla asiasta valtuutetulle Can-Am-jälleenmyyjälle.

Mikäli omistussuhde muuttuu, liitä mukaan todistus siitä, että edellinen omistaja on suostunut luovutukseen.

BRP:lle ilmoittaminen on erittäin tärkeää, jopa rajoitetun takuun umpeutumisen jälkeen, koska siten BRP:llä on mahdollisuus tavoittaa tarvittaessa ATV:n omistaja, esim. kun ryhdytään suorittamaan turvallisuudesta johtuvia palautuspyyntöjä. BRP:lle ilmoittaminen on omistajan vastuulla.

VARASTETUT TUOTTEET: Jos henkilökohtainen ATV:si varastetaan, siitä pitäisi ilmoittaa BRP:lle, tai valtuutetulle Can-Am -jälleenmyyjälle. Pyydämme ilmoittamaan nimen, osoitteen, puhelinnumeron, ajoneuvon tunnistusnumeron, ja päivän, jolloin varkaus tapahtui.

Pohjoismaat

BRP FINLAND OY

Huolto-osasto
Isoaavantie 7
FIN-96320 Rovaniemi

Muut maailman maat

BRP EUROPEAN DISTRIBUTION

Warranty Department
Chemin de Messidor 5-7
1006 Lausanne
Switzerland

***Tämä sivu on
tarkoituksella tyhjä***

OSOITTEENMUUTOS OMISTAJAN MUUTOS

AJONEUVON TUNNISTUSNUMERO

Mallinnumero

Ajoneuvon tunnistusnumero (V.I.N.)

VANHA OSOITE
TAI EDELLINEN OMISTAJA

NIMI

KATU NRO HUONEISTO

PAIKKA LÄÄNI ZIP/POSTINUMERO

MAA PUHELIN

UUSI OSOITE
TAI UUSI OMISTAJA

NIMI

KATU NRO HUONEISTO

PAIKKA LÄÄNI ZIP/POSTINUMERO

MAA PUHELIN

V00A2F

SÄHKÖPOSTIOSOITE

OSOITTEENMUUTOS OMISTAJAN MUUTOS

AJONEUVON TUNNISTUSNUMERO

Mallinnumero

Ajoneuvon tunnistusnumero (V.I.N.)

VANHA OSOITE
TAI EDELLINEN OMISTAJA

NIMI

KATU NRO HUONEISTO

PAIKKA LÄÄNI ZIP/POSTINUMERO

MAA PUHELIN

UUSI OSOITE
TAI UUSI OMISTAJA

NIMI

KATU NRO HUONEISTO

PAIKKA LÄÄNI ZIP/POSTINUMERO

MAA PUHELIN

V00A2F

SÄHKÖPOSTIOSOITE

***Tämä sivu on
tarkoituksella tyhjä***

OSOITTEENMUUTOS OMISTAJAN MUUTOS

AJONEUVON TUNNISTUSNUMERO

Mallinnumero					Ajoneuvon tunnistusnumero (V.I.N.)														

VANHA OSOITE
TAI EDELLINEN OMISTAJA

NIMI

KATU NRO HUONEISTO

PAIKKA LÄÄNI ZIP/POSTINUMERO

MAA PUHELIN

UUSI OSOITE
TAI UUSI OMISTAJA

NIMI

KATU NRO HUONEISTO

PAIKKA LÄÄNI ZIP/POSTINUMERO

MAA PUHELIN

V00A2F

SÄHKÖPOSTIOSOITE

OSOITTEENMUUTOS OMISTAJAN MUUTOS

AJONEUVON TUNNISTUSNUMERO

Mallinnumero					Ajoneuvon tunnistusnumero (V.I.N.)														

VANHA OSOITE
TAI EDELLINEN OMISTAJA

NIMI

KATU NRO HUONEISTO

PAIKKA LÄÄNI ZIP/POSTINUMERO

MAA PUHELIN

UUSI OSOITE
TAI UUSI OMISTAJA

NIMI

KATU NRO HUONEISTO

PAIKKA LÄÄNI ZIP/POSTINUMERO

MAA PUHELIN

V00A2F

SÄHKÖPOSTIOSOITE

ATV MALLI nro. _____

AJONEUVO
TUNNISTUSNUMERO (V.I.N.) _____

MOOTTORIN
TUNNISTUSNUMERO (E.I.N.) _____

Omistaja: _____

NIMI

KATU

NRO

HUONEISTO

PAIKKA

OSAVALTIO/LÄÄNI

ZIP/POSTINUMERO

Ostopäivämäärä _____
| | | |
VUOSI KUUKAUSI PÄIVÄ

Takuun päättymispäivä _____
| | | |
VUOSI KUUKAUSI PÄIVÄ

Jälleenmyyjä täyttää myyntihetkellä.

JÄLLEENMYYJÄN LEIMA

V00A21L

Varmista myyvältä jälleenmyyjältäsi, että ajoneuvosi on rekisteröity BRP:llä.

Tätä käyttäjän käsikirjaa luettaessa on muistettava että:

 **VAROITUS**

Osoittaa mahdollista vaaratilannetta, joka voi johtaa vakavaan loukkaantumiseen tai kuolemaan, ellei sitä vältetä.

VAROITUS

AJONEUVON KÄYTTÖ VOI OLLA VAARALLISTA. Kolarit tai ympäripyörähdys voi sattuа helpesti, jopa rutiininomaisten toimenpiteiden yhteydessä, kuten kääntyminen ja rinteessä tai esteiden yli ajettaessa ilman asianomaisia varotoimia.

VAKAVA LOUKKAANTUMINEN TAI KUOLEMA voi olla seurauksena, ellei näitä ohjeita noudateta:

- **ENNNEN ATV:N KÄYTTÖÄ LUE KÄYTTÄJÄN KÄSIKIRJA JA KAIKKI TUOTTEESSA OLEVAT TURVALLISUUSTARRAT.**
- **ÄLÄ KOSKAAN KÄYTÄ ATV:TÄ ILMAN KUNNOLLISIA OHJEITA.** Vasta-alkajien on suoritettava asiantuntijan vetämä harjoituskurssi.
- **ÄLÄ KOSKAAN KULJETA MATKUSTAJAA.** Lisää vaaraa menettä hallinnan, jos kuljetat matkustajaa.
- **ÄLÄ KOSKAAN AJA TÄLLÄ ATV:LLÄ KESTOPÄÄLLYSTETYLLÄ PINNALLA,** lukuun ottamatta lyhyitä matkoja, hitsalla nopeudella, ja siirtääksesi ajoneuvon yhdestä maastopalkasta toiseen.
- **NOUDATA AINA TIELIIKENNESAÄNTÖJÄ JA -ASETUKSIA** kun kuljetat ajoneuvoa ajoradalla, vaikka kyseessä olisi hiekka- tai soratie.
- **KÄYTÄ AINA HYVÄKSYTTYÄ KYPÄRÄÄ,** silmäsuojuksia ja suojavaatetusta.
- **ÄLÄ KOSKAAN AJA TÄTÄ AJONEUVOA ALKOHOLIN TAI HUUMEIDEN VAIKUTUKSEN ALAISENA.** Kyseiset aineet hidastavat reaktiokykyä ja huonontavat arviointikykyä.
- **ÄLÄ KOSKAAN AJA TÄLLÄ ATV:LLÄ LIIAN LUJAA.** Lisää vaaraa menettä hallinnan, jos ajat tätä ajoneuvoa maastoon nähden liian kovalla vauhdilla.
- **ÄLÄ KOSKAAN YRITÄ TAKAPYÖRILLÄ AJOA, HYPPYJÄ, TAI MUITA TEMPPUJIA.**

**KÄYTTÄJÄN KÄSIKIRJA
RENEGADE 500/800R/1000
2015
619 900 580**