

can-am™



2015

Brukerhåndbok

Inneholder
informasjon om sikkerhet,
kjøretøyet og vedlikehold
(Alle land unntatt Canada og USA)

DS 90™
DS 90™ X™

⚠ ADVARSEL

Les nøye gjennom denne håndboken. Den inneholder viktig informasjon om sikkerhet. ATV i kategori Y. Følg alltid denne anbefaling om minimumsalder under tilsyn av voksne: 10 år eller eldre for DS 90 og DS 90 X. Oppbevar brukerhåndboken på ATVen.

6 1 9 9 0 0 5 6 8

Oversettelse av originalinstruksjonene

ADVARSEL

DET KAN VÆRE FARLIG Å BRUKE ATVEN. En kollisjon eller velt kan skje raskt hvis du ikke følger nødvendig forholdsregler, også under rutinemånøvrer som svinging og kjøring i bakker eller over hindringer.

For din egen sikkerhet skyld må du forstå og følge alle advarsler i denne brukerhåndboken og på alle dekalene på ATVen. **Å ikke følge disse advarslene kan føre til ALVORLIG PERSONSKADE ELLER DØDSFALL!**

Oppbevar denne brukerhåndboken sammen med ATVen til enhver tid.

ADVARSEL

Hvis du unnlater å følge noen av sikkerhetsforskriftene eller instruksjonene i denne brukerhåndboken eller på *SIKKERHETS-DVDEN* eller dekalene på ATVen, kan det føre til alvorlig personskade eller eventuelt dødsfall!

Følgende varemerker tilhører Bombardier Recreational Products Inc.:

Can-Am™

DS 90™

XPS™

INNLEDNING

Deutsch	Dieses Handbuch ist möglicherweise in Ihrer Landessprache verfügbar. Bitte wenden Sie sich an Ihren Händler oder besuchen Sie: www.operatorsguide.brp.com .
English	This guide may be available in your language. Check with your dealer or go to: www.operatorsguide.brp.com .
Español	Es posible que este manual esté disponible en su idioma. Consulte a su distribuidor o visite: www.operatorsguide.brp.com .
日本語	このガイドは、言語によって翻訳版が用意されています。ディーラーに問い合わせるか、次のアドレスでご確認ください： www.operatorsguide.brp.com .
Français	Ce guide peut être disponible dans votre langue. Vérifier avec votre concessionnaire ou aller à: www.operatorsguide.brp.com .
Nederlands	Deze handleiding kan beschikbaar zijn in uw taal. Vraag het aan uw dealer of ga naar: www.operatorsguide.brp.com .
Norsk	Denne boken kan finnes tilgjengelig på ditt eget språk. Kontakt din forhandler eller gå til: www.operatorsguide.brp.com .
Português	Este manual pode estar disponível em seu idioma. Fale com sua concessionária ou visite o site: www.operatorsguide.brp.com .
Suomi	Käyttöohjekirja voi olla saatavissa omalla kielelläsi. Tarkista jälleenmyyjältä tai käy osoitteessa: www.operatorsguide.brp.com
Svenska	Denna bok kan finnas tillgänglig på ditt språk. Kontakta din återförsäljare eller gå till: www.operatorsguide.brp.com .

Gratulerer med kjøpet av din nye Can-Am™ ATV. Den følges opp med BRP-garantien og et nettverk av autoriserte Can-Am-forhandlere som kan tilby reservedeler, service og det tilbehøret du trenger.

Forhandleren er opptatt av få fornøyde kunder. Han har kvalifisert seg for å kunne utføre en første klargjøring og kontroll av ATVen og har også utført de endelige klargjøringene og justeringene før du overtok ATVen. Hvis du trenger mer utfyllende informasjon om service, ber vi deg kontakte forhandleren.

Ved levering ble du også informert om hva garantien dekker, og du signerte *LISTEN MED KONTROLLPUNKTER FØR LEVERING* for å sikre at du var fornøyd med klargjøringen av den nye ATVen.

Viktig å vite før du starter

Les denne brukerhåndboken før du bruker ATVen, for å lære hvordan du kan redusere risikoen for at du selv, passasjerer og personer i nærheten blir skadet eller omkommer:

Les også alle sikkerhetsetikettene på ATVen, og se på *SIKKERHETS-DVD*-videoen.

Unnlattelse av å ta hensyn til advarslene som finnes i denne brukerhåndboken, kan føre til **ALVORLIG PERSONSKADE** eller **DØDSFALL**.

Anbefalt alder

Disse ATVen er i kategorien "Y" (ungdomsmodell). Følg alltid aldersanbefalingene:

- DS 90™- og DS 90 X-modellene tilhører kategori Y-10+ og kan brukes av barn over 10 år under oppsyn av voksne, eller 16 år på egenhånd.
- La aldri en mindreårig bruke en ATV dersom vedkommende ikke har ferdighetene til å bruke den på en sikker måte, uavhengig av alder.

Opplæringskurs

Kjør aldri denne ATVen uten nødvendige instruksjoner. **Delta på et føreropplæringskurs.** Alle førere bør gjennomføre et opplæringskurs med en sertifisert instruktør.

HVIS DU VIL HA MER INFORMASJON OM ATV-SIKKERHET, kan du kontakte en autorisert Can-Am-forhandler for å få vite om det finnes opplæringskurs i nærheten.

Sikkerhetsmeldinger

Nedenfor vises typen sikkerhetsmeldinger, hvordan de ser ut og hvordan de brukes i denne veiledningen:

Sikkerhetsvarselsymbolet  indikerer en potensiell fare for personskade.

ADVARSEL

Indikerer en potensiell risikosituasjon som, hvis den ikke unngås, kan resultere i alvorlig personskade eller dødsfall.

 **VÆR OPPMERKSOM** Indikerer en farlig situasjon som kan resultere i liten til moderat personskade hvis den ikke unngås.

OBS! Indikerer en instruksjon som, hvis den ikke følges, kan føre til alvorlig skade på ATVs komponenter eller annet materiell.

Om denne brukerhåndboken

Denne brukerhåndboken har blitt utarbeidet med tanke på å gjøre eieren/føreren av den nye ATVen kjent med ATVs ulike anordninger for betjening og instruksjoner for vedlikehold og sikker bruk. Den er uunnværlig for riktig bruk av produktet.

Oppbevar brukerhåndboken på ATVen slik at du kan slå opp i den i forbindelse med vedlikehold og feilsøking og til instruksjon av andre.

Vær oppmerksom på at håndboken finnes på flere språk. Ved eventuelle uoverensstemmelser i teksten er det den engelske versjonen som gjelder.

Hvis du vil vise og/eller skrive ut en ekstra kopi av brukerhåndboken, kan du gå til nettstedet www.operatorsguide.brp.com.

Informasjonen i dette dokument er riktig ved tidspunktet for publisering. BRPs politikk er imidlertid å kontinuerlig forbedre sine produkter uten å med dette forplikte seg selv til å montere dem i tidligere produserte produkter. På grunn av sent implementerte endringer kan det være enkelte forskjeller mellom det fremstilte produktet og beskrivelsene og/eller spesifikasjonene. BRP forbeholder seg retten til når som helst og uten forpliktelser å avskaffe eller endre spesifikasjoner, design, egenskaper, modeller eller utstyr.

Brugerhåndboken og *SIKKERHETS-DVDEN* skal følge med ATVen når den selges.

Merknad til foreldre

Gå gjennom denne brukerhåndboken sammen med den som eventuelt skal bruke ATVen.

Bruk tid sammen med barnet/ungdommen til å gå gjennom instruksjonene om sikker og riktig bruk, og gjør spesielt oppmerksom på sikkerhetsdekalene på produktet før du lar noen bruke ATVen.

Sett dere inn i betjening av og bruk av ATVen, og les brukerhåndboken nøye.

Husk at din holdning til sikkerhet vil påvirke barnet/ungdommen.

ADVARSEL

Denne ATVen er ikke et leketøy.

- Barn har ulike ferdigheter, fysiske forutsetninger og vurderingsevne. Enkelte barn klarer kanskje ikke å kjøre en ATV på en sikker måte.
- Ingen under 16 år skal kjøre en ATV uten tilsyn fra voksne.
- La aldri et barn bruke ATVen dersom ferdighetene, styrken eller vurderingsevnen ikke er god nok.

Når du leser denne brukerhåndboken, må du huske at:

ADVARSEL

Indikerer en potensiell risikosituasjon som, hvis den ikke unngås, kan resultere i alvorlig personskade eller dødsfall.

INNHold

INNLEDNING	1
Viktig å vite før du starter	1
Anbefalt alder	2
Sikkerhetsmeldinger	2
Om denne brukerhåndboken	2
Merknad til foreldre	3

INFORMASJON OM SIKKERHET

GENERELLE FORHOLDSREGLER	8
Unngå karbonmonoksidforgiftning	8
Unngå bensinbrann og andre farer	8
Unngå forbrenninger fra varme deler	8
Tilbehør og modifikasjoner	8
SPEIELLE ANVISNINGER OM SIKKERHET	9
ADVARSLER I FORBINDELSE MED BRUK	12
KJØRE	38
Kontroll før kjøring	38
Liste over kontroller for kjøring	39
Bekledning	41
Kjøre med passasjer	42
Kjøre med last	42
Fritidskjøring	42
Miljø	42
Begrensninger i utformingen	43
Bruk i terrenget	43
Generelle anvendelses- og sikkerhetsregler	43
Kjøreteknikker	46
VIKTIGE DEKALER PÅ PRODUKTET	53
Løse dekaler	53
Sikkerhetsdekalering på ATVen	55
Samsvarsdekalering	58
Dekal med tekniske informasjon	58

INFORMASJON OM KJØRETØYET

BETJENINGSORGANER/INSTRUMENTER/UTSTYR	60
1) Gasspak	61
2) Håndtak på høyre side for bremsen	62
3) Venstre bremsehåndtak	63
4) Parkeringsbrems	63

BETJENINGSORGANER/INSTRUMENTER/UTSTYR (forts.)	
5) Girspak	64
6) Flerfunksjonsbryter	65
7) Indikatorlamper	66
8) Tenningsbryter	67
9) Drivstoffventil	67
10) Setelås	68
11) Verktøysett	69
12) Oppbevaringsrom foran	69
DRIVSTOFF	70
Drivstoffkrav	70
Fylling av drivstoff	70
INNKJØRINGSPERIODE	72
Innkjøring	72
BRUKERVEILEDNING	73
Starte motoren (grunnleggende prosedyre)	73
Bruke choken til å starte motoren	74
Stoppe motoren	75
Skifte gir	75
JUSTERE KJØREEGENSKAPER	76
Justere fjæringen	76
TRANSPORT AV ATVEN	78

VEDLIKEHOLD

INNKJØRINGSKONTROLL	80
Skjema for innkjøringskontroll	81
VEDLIKEHOLDSPPLAN	82
VEDLIKEHOLDSPROSEDYRER	85
Motorolje	85
Oljesil	87
Luftfilter	88
Luftfilterhus	89
Luftinnsprøytingsventil	90
Gnistbeskyttelse	91
CVT-deksel	91
Girboksolje	92
Gasskabel	93
Tennplugg	94
Batteri	95
Sikring	96

VEDLIKEHOLDSPROSEDYRER (forts.)	
Lys.....	97
Drivkjede og drivkjedehjul	97
Dekk og felger	99
Styresystem	100
Mekaniske bremses (DS 90).....	101
Hydrauliske bremses (DS 90 X).....	103
Ramme	104
STELL AV ATVEN	105
Etter kjøring.....	105
Rengjøring og beskyttelse.....	105
OPPBEVARING OG KLARGJØRING FØR SESONGSTART	106

TEKNISKE INFORMASJON

IDENTIFIKASJON AV ATVEN	108
Plassering av ATVens identifikasjonsnummer	108
Plassering av motorens identifikasjonsnummer	108
EC-SAMSVARSERKLÆRING	109
SPESIFIKASJONER	110

FEILSØKING

RETNINGSLINJER FOR FEILSØKING.....	114
---	------------

GARANTI

BRPS INTERNASJONALE BEGRENSEDE GARANTI: 2015 CAN-AM™ ATV	118
BRP BEGRENSET GARANTI FOR EØS, SAMVELDET AV UAVHENGIGE STATER (SUS) OG TYRKIA: 2015 CAN-AM™ ATV.....	123

KUNDEINFORMASJON

PERSONVERNINFORMASJON	130
ADRESSEENDRING / NY EIER.....	131

INFORMASJON OM SIKKERHET

GENERELLE FORHOLDSREGLER

Unngå karbonmonoksid-forgiftning

All eksos fra motorer inneholder karbonmonoksid, en dødelig gass. Innånding av karbonmonoksid kan føre til hodepine, svimmelhet, søvnløshet, kvalme, forvirring og eventuelt død.

Karbonmonoksid er en fargeløs, luktløs og smakløs gass som kan være til stede selv om du ikke ser eller lukter eksos. Dødelige nivåer av karbonmonoksid kan raskt samles opp, og du kan raskt bli utmattet og ute av stand til å redde deg selv. Dødelige nivåer av karbonmonoksid kan også bli værende i timer eller dager i lukkede eller dårlig ventilerte områder. Hvis du får symptomer på karbonmonoksidforgiftning, må du umiddelbart forlate området, få frisk luft og kontakte lege.

Slik hindrer du alvorlige skader eller dødsfall på grunn av karbonmonoksid:

- Ikke kjør ATVen i dårlig ventilerte eller delvis lukkede områder som garasjer, carporter eller lagerhaller. Selv om du prøver å ventilere motoreksosen med vifter eller åpne vinduer og dører, kan konsentrasjonen av karbonmonoksid raskt nå farlige nivåer.
- Ikke kjør ATVen utendørs på steder der motoreksosen kan bli trukket inn i en bygning via åpninger som vinduer eller dører.

Unngå bensinbrann og andre farer

Bensin er ekstremt brannfarlig og svært eksplosiv. Bensingass eller -damp kan spre seg og antennes av en gnist eller åpen flamme mange me-

ter unna motoren. Følg disse instruksjonene for å redusere faren for brann eller eksplosjon:

- Bruk kun godkjent bensinkanne til å oppbevare drivstoff i.
- Følg instruksjonene i avsnittet *DRIVSTOFF* til punkt og prikke.
- Ikke start eller bruk motoren dersom tanklokket ikke er satt ordentlig på.

Bensin er giftig og kan forårsake personskade eller dødsfall.

- Ikke sug bensin med munnen i en hevert eller lignende.
- Hvis du svelger bensin, får bensin i øynene eller inhalerer bensingass, må du øyeblikkelig kontakte lege.

Hvis du søler bensin på deg, må du vaske deg med såpe og vann og skifte klærne.

Unngå forbrenninger fra varme deler

Enkelte komponenter blir varme under bruk. Unngå kontakt med disse delene under og like etter bruk slik at du unngår forbrenninger.

Tilbehør og modifikasjoner

Ikke utfør uautoriserte modifikasjoner, og ikke bruk utstyr eller tilbehør som ikke er godkjent av BRP. I og med at slike endringer ikke er testet av BRP, kan de øke risikoen personskade eller for ulykker, og de kan også føre til at det blir ulovlig å bruke ATVen.

Kontakt en autorisert Can-Am-forhandler for tilgjengelig tilbehør til ATVen.

SPESEIELLE ANVISNINGER OM SIKKERHET

DENNE ATVEN ER IKKE NOE LEKETØY OG KAN VÆRE FARLIG Å BRUKE.

- Denne ATVen oppfører seg annerledes enn andre kjøretøy. En kollisjon eller velt kan skje raskt hvis du ikke følger nødvendig forholdsregler, og så under rutinemåner som svinging og kjøring i bakker eller over hindringer.

ALVORLIGE SKADER ELLER DØDSFALL kan bli resultatet dersom du ikke følger disse instruksjonene:

- Les og forstå brukerhåndboken og alle sikkerhetsdekalere på ATVen før den tas i bruk. Se på og merk deg innholdet i *SIKKERHETS-DVD*-videoen før du bruker ATVen.
- Følg alltid denne anbefaling om minimumsalder: DS 90- og DS 90 X-modellene kan brukes av barn over 10 år under oppsyn av voksne, eller 16 år på egenhånd.
- La aldri en mindreårig bruke en ATV dersom vedkommende ikke har ferdighetene til å bruke den på en sikker måte, uavhengig av alder.
- Ta aldri med passasjerer. En passasjer/passasjerer påvirker balanse og styring, og øker faren for å miste kontrollen.
- Bruk aldri ATVen på asfalterte overflater, inkludert fortau, veibaner, parkeringsplasser og gater.
- Bruk aldri ATVen på offentlige veier, selv ikke grusveier.
- Sett deg aldri på ATVen uten å ha på en godkjent hjelm som passer til hodet ditt. Du bør også ha på øyeskyttelse (vernebriller eller visir), hansker, støvler, langermet skjorte eller jakke, samt langbukser.

- Bruk aldri ATVen dersom du er sliten, syk, eller har inntatt alkohol eller narkotika. Reaksjonstiden og vurderingsevnen påvirkes mye i slike tilstander.
- Ikke kjør med for høy fart. Hold alltid en hastighet som er tilpasset terrenget, sikten og kjøreforholdene, samt ditt erfaringsnivå.
- Prøv aldri å kjøre på bakhjulene, hoppe eller utføre andre stunt.
- Se alltid over ATVen før du kjører, for å kontrollere at den er i forsvarlig stand. Følg alltid inspeksjons- og vedlikeholdsprosedyrene som er beskrevet i denne brukerhåndboken.
- Ha alltid begge hendene på styret og føttene på fotstøttene når du kjører.
- Vær alltid ekstra forsiktig og kjør sakte når du befinner deg i ukjent terreng.
- Vær alltid oppmerksom på skiftende terrengforhold når du kjører.
- Ikke kjør på veldig ujevnt, glatt eller løst underlag før du har fått tilegnet deg og trent de ferdighetene som kreves for å beherske ATVen i slikt terreng.
- Vær alltid spesielt forsiktig i slikt terreng.
- Følg alltid de riktige prosedyrene for hvordan du svinger, slik det er beskrevet i denne brukerhåndboken. Øv deg i å svinge i lav hastighet før du forsøker i høyere hastigheter. Senk hastigheten når du skal svinge.
- Kjør aldri i bakker som er for bratte for ATVen eller dine ferdigheter. Tren ved å kjøre opp små bakker før du prøver deg på større bakker.

- Følg alltid de riktige prosedyrene for å kjøre opp bakker, slik det er beskrevet i denne brukerhåndboken. Kontroller terrenget nøye før du kjører opp bakker. Kjør aldri i opp bakker med for glatt eller løst underlag. Forskyv kroppsvekten din fremover. Øk aldri hastigheten eller skift gir for raskt. Kjør aldri over bakketopper i høy hastighet.
- Følg alltid riktige prosedyrer ved kjøring nedover og bremsing i bakker, slik det er beskrevet i denne brukerhåndboken. Kontroller terrenget nøye før du kjører ned bakker. Forskyv kroppsvekten din bakover. Kjør aldri ned bakker i høy hastighet. Unngå å kjøre ned bakker i en vinkel som kan få ATVen til å helle sterkt til én side. Kjør alltid rett ned bakken når det er mulig.
- Følg alltid riktige prosedyrer ved kjøring langs skråningen i bakker, slik det er beskrevet i denne brukerhåndboken.
- Unngå bakker med for glatt eller løst underlag. Forskyv kroppsvekten din til den siden av ATVen som vender oppover. Ikke forsøk å svinge i en bakke før du behersker denne svingteknikken på plan mark slik det beskrives i denne brukerhåndboken. Unngå å kjøre på langs av bratte skråninger med for glatt eller løst underlag.
- Følg alltid riktige prosedyrer hvis maskinen stopper eller ruller bakover ved kjøring opp bakker. Unngå dette ved å alltid bruke riktig gir og holde jevn hastighet ved kjøring opp bakker. Hvis ATVen stopper eller ruller bakover, må du følge den spesielle prosedyren for bremsing som beskrives i denne brukerhåndboken. Stå av ATVen på den siden som vender oppover bakken, eller på en av sidene hvis det står med fronten rett opp bakken. Snu ATVen og sett deg på det igjen, slik det er beskrevet i prosedyren som er beskrevet i denne brukerhåndboken.
- Se alltid etter hindringer før du begynner å kjøre i et nytt område. Forsøk aldri å kjøre over store hindringer, som store steiner eller trær som har falt ned. Følg alltid riktige prosedyrer ved kjøring over hindringer, slik det er beskrevet i denne brukerhåndboken.
- Vær alltid forsiktig når du skrenser eller skliir. Lær deg å styre ATVen sikkert når du får en skrens eller skliir, ved å øve deg i lave hastigheter i plant terreng. Kjør langsomt på meget glatte underlag, som for eksempel is, og vær ekstra forsiktig slik at du ikke mister kontrollen når du får sleng.
- Ikke kjør i hurtig rennende vann eller vann som er dypere enn det som er beskrevet i denne håndboken. Husk at våte bremsere kan føre til redusert bremskraft. Test bremsene når du kjører ut av vann, søle eller snø. Brems om nødvendig flere ganger slik at friksjonsvarmen tørker bremseklossene.

- Husk alltid at bremselengden lett påvirkes av, men er ikke begrenset til, vær- og terrengforhold, bremse-system og dekkenes tilstand, samt ATVs hastighet og tilstand. Husk å justere sittestillingen din i henhold til dette.
- BRP anbefaler at du sitter på ATVen når du rygger. Unngå å stå oppreist. Vekten av deg kan flytte seg mot gasshåndtaket, slik at det oppstår uventet akselerasjon og tap av kontroll.
- Bruk alltid riktig dekkstørrelse og -type, slik det er spesifisert i brukerhåndboken. Pass alltid på at dekkene har riktig lufttrykk, slik det er spesifisert i brukerhåndboken.
- Ikke bruk en ungdomsmodell til å frakte last.
- Bruk aldri ATVen uten å ha fått riktig opplæring. **Delta på et føreropplæringskurs.** Alle førere bør gjennomføre et opplæringskurs med en sertifisert instruktør.

ADVARSLER I FORBINDELSE MED BRUK

Følgende advarsler og tilhørende format er brukt i brukerhåndbøker for ATVer (i samsvar med retningslinjer fra United States Consumer Product Safety Commission).

MERK: Illustrasjonene er kun generelle representasjoner. De kan se annerledes ut på din modell.

ADVARSEL



MULIG RISIKOMOMENT

Bruk av denne ATVen uten nødvendige instruksjoner.

HVA SOM KAN SKJE

Risikoen for ulykker øker betydelig hvis brukeren ikke vet hvordan ATVen skal brukes på riktig måte i ulike situasjoner og i forskjellig typer terreng.

SLIK KAN RISIKOMOMENTET UNNGÅS

Nybegynnere og uerfarne førere bør delta på et opplæringskurs. De bør deretter regelmessig øve på ferdighetene de får på kurset, i tillegg til operasjonsteknikkene som beskrives i denne brukerhåndboken.

Hvis du vil ha mer informasjon om opplæringskurs, kan du kontakte en autorisert Can-Am-forhandler.

⚠ ADVARSEL**MULIG RISIKOMOMENT**

Unnløte å følge anbefalinger for minimumsalder for denne ATVen.

HVA SOM KAN SKJE

Hvis barn/ungdom bruker ATVer som ikke er beregnet for sin aldersgruppe, kan det føre til personskade eller dødsfall.

Selv om et barn er i den anbefalte aldersgruppen for den aktuelle ATVen, kan det hende at barnet ikke har de ferdigheter, kunnskaper eller dømmekraft som kreves for å bruke ATVen på en sikker måte, og han eller hun kan da bli involvert i en alvorlig ulykke.

SLIK KAN RISIKOMOMENTET UNNGÅS

DS 90 og DS 90 X kan brukes av barn fra 10 år og eldre under tilsyn av en voksen eller av en fører som er 16 år eller eldre.

Tillat aldri at barn/ungdom, uansett alder, fortsetter å bruke ATVen hvis ferdighetene ikke er gode nok til sikker kjøring.

⚠ ADVARSEL



MULIG RISIKOMOMENT

Å ta med en passasjer på denne ATVen.

HVA SOM KAN SKJE

Din mulighet til å holde ATVen i balanse og kontrollere den reduseres betraktelig.

Det kan føre til en ulykke som kan skade deg og/eller passasjeren.

SLIK KAN RISIKOMOMENTET UNNGÅS

Ta aldri med passasjerer. Hensikten med det lange setet er å gi føreren mulighet til å endre stilling etter behov ved kjøring. Det er ikke utformet for eller beregnet til å ta med passasjer(er).

⚠ ADVARSEL**MULIG RISIKOMOMENT**

Bruk av ATVen på flater med fast dekke.

HVA SOM KAN SKJE

Dekkenes er utformet kun for terrengbruk, ikke for fast dekke. Fast dekke kan sterkt påvirke håndtering og betjening av ATVen og føre til at du mister kontrollen over den.

SLIK KAN RISIKOMOMENTET UNNGÅS

Bruk aldri ATVen på underlag med fast dekke, inkludert fortau, innkjørsler, parkeringsplasser eller gater.

⚠ ADVARSEL



MULIG RISIKOMOMENT

Bruk av denne ATVen på offentlig gate, vei eller motorvei.

HVA SOM KAN SKJE

Du kan kollidere med et annet kjøretøy.

SLIK KAN RISIKOMOMENTET UNNGÅS

Bruk aldri ATVen på offentlige gater, veier eller motorveier, ikke en gang på grus- eller jordveier. I mange land er det ulovlig å bruke denne ATVen på offentlig gate, vei eller motorvei.

⚠ ADVARSEL**MULIG RISIKOMOMENT**

Kjøring uten å bruke godkjent hjelm, øyebeskyttelse og andre verneklær.

HVA SOM KAN SKJE

Følgende punkter gjelder for alle som kjører en ATV:

- Kjøring uten godkjent hjelm øker risikoen for alvorlige hodeskader eller dødsfall ved ulykke.
- Kjøring uten øyebeskyttelse kan forårsake ulykker og øker risikoen for alvorlige skader ved en ulykke.
- Kjøring uten beskyttende klær øker risikoen for alvorlige skader ved en eventuell ulykke.

SLIK KAN RISIKOMOMENTET UNNGÅS

Bruk alltid godkjent hjelm som er riktig tilpasset. Du bør også bruke:

- Øyebeskyttelse (briller eller visir)
- Hansker og støvler
- Langermet skjorte eller jakke
- Langbukser.

⚠ ADVARSEL



V00A07Q

MULIG RISIKOMOMENT

Bruk aldri snøscooteren etter å ha inntatt alkohol eller medikamenter.

HVA SOM KAN SKJE

Dømmekraften kan reduseres betraktelig.

Reaksjonsevnen kan bli langsommere.

Balanse- og sanseevnen kan reduseres.

En ulykke eller dødsfall kan være resultatet.

SLIK KAN RISIKOMOMENTET UNNGÅS

Kjør aldri med ATVen etter å ha inntatt alkohol eller medikamenter.

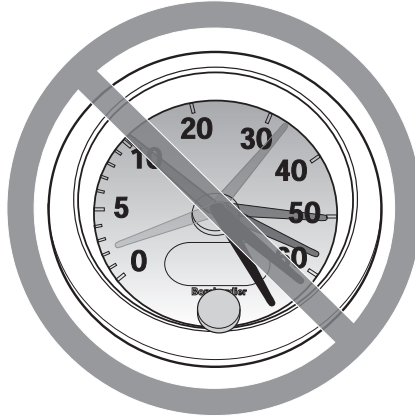
⚠ ADVARSEL

V00A08Q

MULIG RISIKOMOMENT

Kjøring med for stor hastighet.

HVA SOM KAN SKJE

Risikoen for at du mister kontrollen over ATVen øker, noe som kan føre til en ulykke.

SLIK KAN RISIKOMOMENTET UNNGÅS

Kjør alltid i en hastighet som er tilpasset terrenget, sikten, kjøreforholdene og din erfaring.

⚠ ADVARSEL



MULIG RISIKOMOMENT

Forsøk på å steile og kjøre på to hjul, hoppe eller utføre andre stunt.

HVA SOM KAN SKJE

Øker risikoen for en ulykke, inkludert å velte.

SLIK KAN RISIKOMOMENTET UNNGÅS

Forsøk aldri å utføre stunt, for eksempel å steile og kjøre på to hjul eller å hoppe. Ikke forsøk å imponere andre.

⚠ ADVARSEL

MULIG RISIKOMOMENT

Unnlate å kontrollere ATVen før kjøring.

Unnlate å vedlikeholde ATVen riktig.

HVA SOM KAN SKJE

Øker risikoen for at en ulykke skal skje eller at utstyr skal skades.

SLIK KAN RISIKOMOMENTET UNNGÅS

Kontroller alltid ATVen før du skal bruke den, for å forsikre deg om at den er i god og sikker stand.

Følg alltid kontroll- og vedlikeholdsprosedyrene og vedlikeholdsplanene som beskrives i denne brukerhåndboken.

⚠ ADVARSEL

MULIG RISIKOMOMENT

Kjøring på tilfrosne elver eller vann.

HVA SOM KAN SKJE

Alvorlig personskade eller dødsfall kan være resultatet hvis du går gjennom isen.

SLIK KAN RISIKOMOMENTET UNNGÅS

Kjør aldri denne ATVen på en tilfrosset overflate uten at du er sikker på at isen er tilstrekkelig tykk og sterk til å bære ATVen og lasten og kraften som genereres av den når den beveger seg.

⚠ ADVARSEL



MULIG RISIKOMOMENT

Å slippe håndtaket med hendene eller løfte føttene fra fotstøttene under kjøring.

HVA SOM KAN SKJE

Selv om du slipper med bare én hånd eller fot kan det redusere muligheten til å kontrollere ATVen eller få deg til å miste balansen og falle av. Hvis du løfter opp en fot fra fotstøtten, kan foten eller benet komme i kontakt med bakhjulet, noe som kan føre til personskade eller en ulykke.

SLIK KAN RISIKOMOMENTET UNNGÅS

Hold alltid begge hendene på håndtaket og begge føttene på fotstøttene under kjøring.

⚠ ADVARSEL



MULIG RISIKOMOMENT

Unnløte å være spesielt forsiktig når du kjører i ukjent terreng.

HVA SOM KAN SKJE

Du kan støte borti skjulte steiner, kuler eller hull og ikke reagere i tide. Det kan føre til at ATVen velter eller at du mister kontrollen over den.

SLIK KAN RISIKOMOMENTET UNNGÅS

Kjør langsomt, og vær ekstra forsiktig ved kjøring i ukjent terreng. Vær alltid oppmerksom på endring av terrengforholdene når du kjører.

⚠ ADVARSEL**MULIG RISIKOMOMENT**

Unnløte å være spesielt forsiktig når du kjører i vanskelig terreng eller på meget glatt eller løst underlag.

HVA SOM KAN SKJE

Du kan miste veigrepet eller kontrollen over ATVen, noe som kan føre til en ulykke eller at du velter.

SLIK KAN RISIKOMOMENTET UNNGÅS

Kjør ikke på meget ujevnt, glatt eller løst underlag før du har fått opplæring i og har tilegnet den dyktighet som kreves for å beherske ATVen i slikt terreng.

Vær alltid ekstra forsiktig i slikt terreng.

⚠ ADVARSEL



MULIG RISIKOMOMENT

Svinge på feil måte.

HVA SOM KAN SKJE

Du kan miste kontrollen over ATVen, noe som kan forårsake kollisjon eller velt.

SLIK KAN RISIKOMOMENTET UNNGÅS

Følg alltid riktige prosedyrer ved svinging slik det er beskrevet i denne brukerhåndboken. Øv deg i å svinge i lav hastighet før du forsøker i høyere hastigheter.

Ikke sving i for høy hastighet.

⚠ ADVARSEL**MULIG RISIKOMOMENT**

Kjøring i meget bratte bakker.

HVA SOM KAN SKJE

ATVen har lettere for å velte i ekstremt bratte bakker enn på plane flater eller i mindre bakker.

SLIK KAN RISIKOMOMENTET UNNGÅS

Kjør aldri i bakker som er for bratte for ATVen eller for dine ferdigheter.

Øv først i mindre bakker før du forsøker deg i større bakker.

⚠ ADVARSEL



MULIG RISIKOMOMENT

Kjøring opp bakker på feil måte.

HVA SOM KAN SKJE

Det kan føre til at du mister kontrollen over ATVen eller at den velter.

SLIK KAN RISIKOMOMENTET UNNGÅS

Følg alltid riktige prosedyrer ved kjøring opp bakker slik det er beskrevet i denne brukerhåndboken.

Kontroller alltid terrenget nøye før du kjører opp bakker.

Kjør aldri i opp bakker med for glatt eller løst underlag.

Forskyv kroppsvekten din fremover.

Øk aldri hastigheten eller skift gir for raskt. ATVen kan vippe bakover.

Kjør aldri over bakketopper i høy hastighet. Det kan finnes en hindring, en bratt nedoverbakke eller et annet kjøretøy eller en person på andre siden.

⚠ ADVARSEL



MULIG RISIKOMOMENT

Kjøring nedover en bakke på feil måte.

HVA SOM KAN SKJE

Det kan føre til at du mister kontrollen over ATVen eller at den velter.

SLIK KAN RISIKOMOMENTET UNNGÅS

Følg alltid riktige prosedyrer ved kjøring ned bakker slik det er beskrevet i denne brukerhåndboken.

MERK: En spesiell bremseteknikk kreves når du kjører i ned bakker.

Kontroller alltid terrenget nøye før du kjører ned bakker.

Forskyv kroppsvekten din bakover.

Kjør aldri ned bakker i høy hastighet.

Unngå å kjøre ned bakker i en vinkel som kan få ATVen til å helle sterkt til én side. Kjør alltid rett ned bakken når det er mulig.

⚠ ADVARSEL



MULIG RISIKOMOMENT

Kjøring langs skråninger eller svinging på feil måte i bakker.

HVA SOM KAN SKJE

Det kan føre til at du mister kontrollen over ATVen eller at den velter.

SLIK KAN RISIKOMOMENTET UNNGÅS

Ikke forsøk å svinge i en bakke før du behersker denne svingteknikken på plan mark slik det beskrives i denne brukerhåndboken. Vær ekstra forsiktig når du svinger i en bakke.

Forsøk om mulig å unngå å kjøre i terreng med helling.

Kjøring i terreng som heller:

Følg alltid riktige prosedyrer slik det er beskrevet i denne brukerhåndboken.

Unngå bakker med for glatt eller løst underlag.

Forskyv kroppsvekten din til den siden av ATVen som vender oppover.

⚠ ADVARSEL

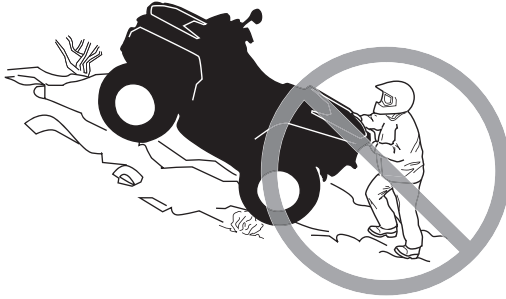

MULIG RISIKOMOMENT

Stopping, rulling bakover eller feil avstigning ved kjøring opp bakker.

HVA SOM KAN SKJE

ATVen kan velte.

SLIK KAN RISIKOMOMENTET UNNGÅS

Bruk alltid riktig gir og holde jevn hastighet ved kjøring opp bakker.

Hvis du mister all fart fremover:

Forskyv kroppsvekten fremover (opp bakken). Øk aldri hastigheten eller skift gir for raskt. ATVen kan vippe bakover.

Brems.

Sett på parkeringsbremsen når du har stoppet.

Stå av ATVen på den siden som vender oppover bakken, eller på en av side-
ne hvis den står med fronten rett opp bakken.

Hvis du begynner å rulle bakover:

Forskyv kroppsvekten fremover (opp bakken). Øk aldri hastigheten eller skift gir for raskt. ATVen kan vippe bakover.

Bruk aldri bremsene bak når du ruller bakover.

Brems gradvis med bremsen foran.

Sett på parkeringsbremsen når ATVen har stoppet helt.

Stå av ATVen på den siden som vender oppover bakken, eller på en av side-
ne hvis den står med fronten rett opp bakken.

Sving ATVen rundt og stå på igjen, slik det blir beskrevet i denne bruker-
håndboken.

⚠ ADVARSEL



MULIG RISIKOMOMENT

Kjøring over hindringer på feil måte.

HVA SOM KAN SKJE

Du kan kollidere eller miste kontrollen over ATVen.

ATVen kan velte.

SLIK KAN RISIKOMOMENTET UNNGÅS

Kontroller om det finnes hindringer før du kjører i et ukjent område.

Forsøk aldri å kjøre over store hindringer, som store steiner eller trær som har falt ned.

Følg alltid riktige prosedyrer ved kjøring over hindringer slik det er beskrevet i denne brukerhåndboken.

⚠ ADVARSEL**MULIG RISIKOMOMENT**

Skrensing eller skliing.

HVA SOM KAN SKJE

Du kan miste kontrollen over ATVen.

Du kan også plutselig få tilbake veigrepet, noe som kan få ATVen til å velte.

SLIK KAN RISIKOMOMENTET UNNGÅS

Lær deg å styre ATVen sikkert når du får en skrens eller sklir, ved å øve deg i lave hastigheter i plant terreng.

Kjør langsomt på meget glatte underlag, som for eksempel is, og vær ekstra forsiktig slik at du ikke mister kontrollen når du får skrens eller sklir.

⚠ ADVARSEL



MULIG RISIKOMOMENT

Kjøring på dypt vann eller i hurtig rennende vann.

HVA SOM KAN SKJE

Dekkene kan flyte og føre til tap av veigrep og kontroll, noe som kan føre til en ulykke.

SLIK KAN RISIKOMOMENTET UNNGÅS

Bruk aldri ATVen i elver med strøm eller i vann som er dypere enn det som er angitt i denne brukerhåndboken.

Kontroller vanndybden og strømforholdene før du forsøker å krysse vann. Vannet må ikke overstige fotstøttene.

Husk at våte bremses kan føre til redusert bremsekraft. Teste bremsene når du forlater vannet. Brems om nødvendig flere ganger slik at friksjonsvarmen tørker bremseklossene.

⚠ ADVARSEL**MULIG RISIKOMOMENT**

Ryging på feil måte.

HVA SOM KAN SKJE

Du kan treffe en hindring eller en person bak ATVen, noe som kan føre til alvorlig personskade.

SLIK KAN RISIKOMOMENTET UNNGÅS

Kontroller alltid at det ikke finnes noen hindringer eller personer bak deg når du rygger. Når du ser at det er sikkert å fortsette, rygger du langsomt.

⚠ ADVARSEL



MULIG RISIKOMOMENT

Kjøring med feil dekk eller med feil eller ujevnt dekktrykk.

HVA SOM KAN SKJE

Hvis du bruker feil dekk på denne ATVen eller bruker den med feil eller ujevnt dekktrykk, kan du miste kontroll over den og øke risikoen for en ulykke.

SLIK KAN RISIKOMOMENTET UNNGÅS

Bruk alltid dekk av riktig type og størrelse i henhold til spesifikasjonen i denne brukerhåndboken.

Oppretthold alltid riktig dekktrykk, slik det blir beskrevet i denne brukerhåndboken.

Bytt alltid ut felger eller dekk som er skadet.

⚠ ADVARSEL**MULIG RISIKOMOMENT**

Bruk av ATVen med endringer som ikke er riktig utført.

HVA SOM KAN SKJE

Feil montering av tilbehør eller endringer på ATVen kan føre til endring av kjøreegenskapene, noe som i enkelte situasjoner kan forårsake en ulykke.

SLIK KAN RISIKOMOMENTET UNNGÅS

Endre aldri ATVen ved feil montering eller bruk av tilbehør. Alle deler og tilbehør som monteres på ATVen, må være godkjent av BRP og brukes i henhold til instruksjonene. Hvis du har spørsmål, kan du rådføre deg med en autorisert Can-Am-forhandler.

Monter **ALDRI** passasjerstole, og **IKKE** bruk bagasjebærerne til å frakte passasjerer.

Endringer på ATVen for å øke hastigheten og ytelsen kan være et brudd på vilkårene i den begrensede garantien for ATVen. I tillegg er enkelte endringer, inkludert å fjerne deler av motoren eller eksossystemet, ulovlig i de fleste land.

⚠ ADVARSEL



MULIG RISIKOMOMENT

Overbelastning av ATVen, feil lastning eller sleping.

HVA SOM KAN SKJE

Kan føre til endringer i kjøreegenskapene, noe som kan føre til en ulykke.

SLIK KAN RISIKOMOMENTET UNNGÅS

Ikke transporter last på ATVen.

Ikke slep last eller et annet kjøretøy med denne ATVen.

⚠ ADVARSEL

V03M01Q

MULIG RISIKOMOMENT

Transport av brannfarlige eller farlige materialer kan føre til eksplosjon.

HVA SOM KAN SKJE

Dette kan føre til alvorlig personskade eller dødsfall.

SLIK KAN RISIKOMOMENTET UNNGÅS

Transporter aldri brannfarlige eller farlige materialer.

Det finnes en del grunnleggende regler som du MÅ følge for å nyte gledene og spenningen ved kjøring med ATVen. Noen av dem er kanskje nye for deg, mens andre er innlysende og forstås ut ifra sunn fornuft.

Ta deg tid til å nøye lese denne brukerhåndboken og alle medfølgende sikkerhetsdekaleringer på produktet og til å se på *SIKKERHETS-DVD*-videoen som følger med ATVen. Der gis det en fullstendig beskrivelse av det du bør vite om denne ATVen før du begynner å kjøre.

For dine barns sikkerhet anbefales på det sterkeste at også du følger denne anbefaling. Du alene er den som vurderer en ung føreres mulighet til å forstå risikoene og til å kjøre på en sikker måte.

Det er større sjans for at personer med nedsatt kognitiv eller fysisk evne eller personer som liker å ta risikoer, blir utsatt for velt eller kollisjon, noe som kan føre til personskade og dødsfall.

Alle kjøretøyer er ikke like. Hver enkelt har unike ytelsesegenskaper, betjeningsorganer og funksjoner. De håndteres forskjellig og har ulike kjøreegenskaper.

Gjør deg godt kjent med betjeningsorganene og med generell bruk av ATVen før du begynner å kjøre i terreng. Øv deg i å kjøre på et passende sted som er fritt fra farer, og bli kjent med virkningen av hver styrekontroll. Kjør med lav hastighet. Ved høyere hastigheter kreves større erfaring, kunnskap og egnede kjøreforhold.

Kjøreforholdene kan variere fra sted til sted. De påvirkes i tillegg av værforhold som kan endres mye i løpet av kort tid eller i løpet av året.

Kjøring på sand skiller seg fra kjøring i snø eller gjennom skog eller våtmarker. Enkelte steder kan kreve større oppmerksomhet og dyktighet fra føreren. Vurder forholdene nøye. Vær alltid forsiktig. Ta ingen unødvendige sjanser som kan føre til at du kjører deg fast eller skader deg.

Føl deg aldri trygg på at ATVen kan kjøres sikkert overalt i området du kjører i. Plutselige endringer i underlaget på grunn av hull, fordypninger, skråninger, mykere eller hardere "underlag" eller andre ujevnheter, kan få ATVen til å velte eller bli ustabil. Unngå dette ved å senke farten og alltid følge med på terrenget foran deg. Hvis ATVen begynner å helle mye eller å velte, er det beste rådet å gå av umiddelbart ... i MOTSATT retning av ATVens helling!

Kontroll før kjøring

ADVARSEL

Utfør en kontroll før start hver gang du skal kjøre, for å oppdage eventuelle potensielle problemer som kan oppstå under kjøring. Kontrollen før kjøring kan hjelpe deg å følge med og oppdage slitasje og forringelse før de fører til problemer. Korrigjer eventuelle problemer du oppdager, for å redusere risikoen for motorstopp eller ulykke. Kontakt en autorisert Can-Am-forhandler hvis det er nødvendig.

Føreren og/eller en voksen må alltid utføre kontrollene i listen over kontroller før kjøring nedenfor hver gang ATVen brukes.

Liste over kontroller for kjøring

Kontroller før du starter motoren (nøkkel i AV)

INSPEKSJONSPUNKTER	INSPEKSJON SOM SKAL UTFØRES	✓
Væsker	Kontroller drivstoff og motorolje.	
	Kontroller om bremsesystemet har væskelekkasje (DS 90 X).	
Lekkasjer	Kontroller om det er lekkasjer under ATVen.	
Styring	Kontroller at styringen fungerer uten hindringer ved å bevege styret fra side til side.	
Gasspak	Beveg gasspaken flere ganger for å kontrollere at den beveger seg fritt. Den må gå tilbake til tomgangsposisjon når den slippes.	
	Pass på at hastighetsbegrenzerskruen er riktig innstilt i henhold til førerens ferdigheter.	
Parkeringsbrems	Trekk til parkeringsbremsen, og forsikre deg om at den virker som den skal.	
Dekk	Kontroller dekktrykk og dekkenes tilstand.	
Hjul	Kontroller om det er skader eller unormal dødgang, og kontroller at mutrene er tiltrukket.	
Radiator	Kontroller om radiatoren er ren.	
	Inspiser om det er slitasje eller skader på kjedehjulene.	
Drivkjede og drivkjedehjul	Kontroller at drivkjede, glidestykke og drivkjedestrammer er riktig justert og smurt (når aktuelt).	
Sete	Forsikre deg om at førersetet er riktig montert og låst på plass.	
Service- og oppbevaringsrom	Kontroller at service- og oppbevaringsrommet er skikkelig låst.	
Chassis og oppheng	Kontroller om chassis eller oppheng under ATVen er skitne, og rengjør dem skikkelig.	

Kontroller før du starter motoren (nøkkel i PÅ)

INSPEKSJONSPUNKTER	INSPEKSJON SOM SKAL UTFØRES	✓
Indikatorlamper	Kontroller at indikatorlampen for motorolje/temperatur virker (i løpet av de første sekundene etter at nøkkelen settes til PÅ).	
	Kontroller at indikatorlampene for N (nøytral) og R (revers) slås PÅ slik de skal i henhold til valg av gir.	
Lys	Kontroller at frontlys og baklys virker og ikke er skitne.	
	Kontroller at nærlys og fjernlys virker.	
	Kontroller at bremselysene virker.	
Motor	Kontroller at drivstoffventilen er satt til posisjon PÅ.	

Kontroller etter at motoren er startet

INSPEKSJONSPUNKTER	INSPEKSJON SOM SKAL UTFØRES	✓
Indikatorlamper	Kontroller at indikatorlampen for motorolje(temperatur er av (slå av motoren hvis de fortsetter å lyse).	
Girspak	Kontroll at girspaken virker (F, N og R).	
Bremser	Kjør sakte fremover noen meter, og bruk begge bremsehåndtakene og bremsepedalen hver for seg for å teste dem. Bremsene må ha full virkning. Håndtaket og pedalen må gå helt tilbake når de slippes.	
Nødstoppbryter for motor	Kontroller deretter at nødstoppbryteren for motoren virker som den skal.	
Tenningsbryter	Kontroller at tenningsbryteren virker som den skal, ved å stoppe og starte motoren på nytt.	

Bekledning

Ta hensyn til værforholdene når du velger bekledning. Kle deg alltid for det kaldeste været du kan vente deg. Termoundertøy rett på huden gir god isolasjon. Det er viktig at du alltid bruker egnede beskyttelsesklær og utstyr, inkludert godkjent hjelm, øyebeskyttelse, støvler eller fjellsko, hansker, langermet skjorte og lange bukser. Denne type bekledning vil gi deg beskyttelse mot noen av de mindre farene som kan dukke opp når du kjører. Bruk aldri løstsittende klær, som for eksempel skjerf, som kan vikle seg fast i ATVen eller i greiner og busker. Avhengig av forholdene kan også beskyttelsesbriller eller solbriller være nødvendig. Solbriller bør kun brukes på dagtid. Briller eller solbriller med glass i forskjellige farger kan hjelpe deg å skille detaljer og variasjoner i terrenget.

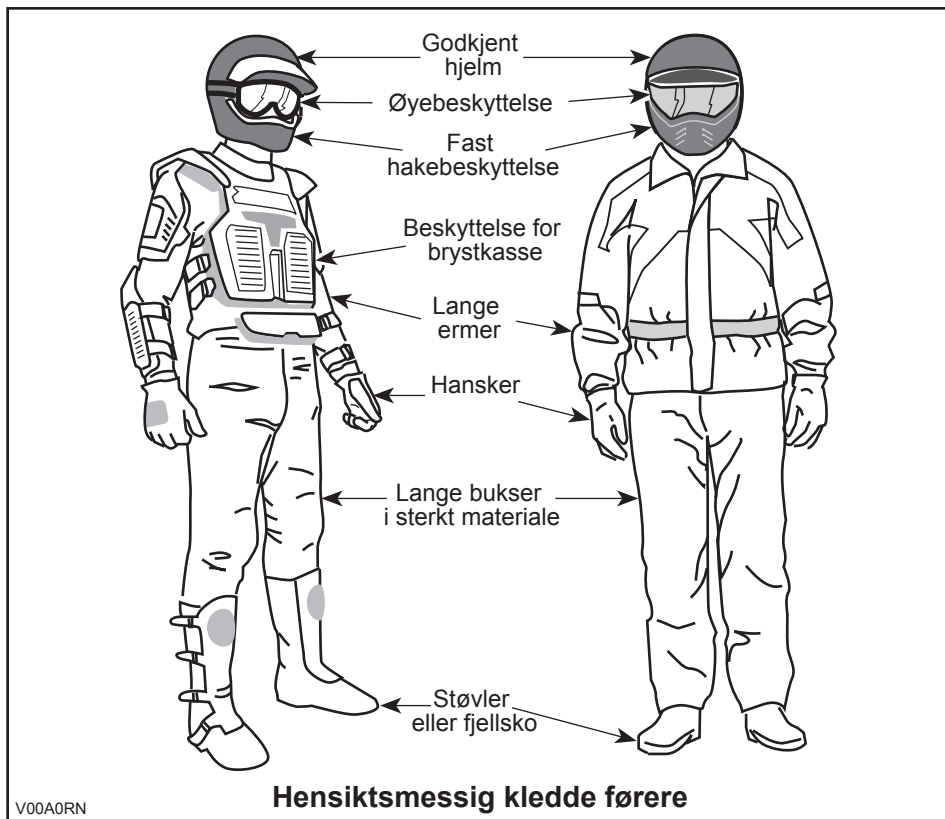

Kjøre med passasjer

Denne ATVen er beregnet for kun én person. Selv om det brukes langt sete. Denne ATVen er ikke utformet for eller beregnet til å ta med passasjer(er). Å ta med passasjer(er) kan påvirke stabiliteten og kontrollen over ATVen.

Kjøre med last

Ikke transporter last på ATVen.

Fritidskjøring

Respektere andres rettigheter og begrensinger. Kjør ikke på områder som er beregnet for andre typer terrengbruk. Dette inkluderer snøscooterspor, ridespor, skispor, terrengsykkelbaner og så videre. Gå aldri ut fra at det ikke finnes andre brukere i sporet / på banen. Hold alltid til høyre, og sving ikke vekselvis fra én side av banen til den andre. Vær forberedt på å stoppe eller kjøre til siden om du møter en annen som bruker sporet/banen.

Hold alltid sikker avstand til andre kjøretøyer. Din egen bedømmelse av hastighet, terrengforhold, været, ATVens mekaniske tilstand og hvor mye du stoler på vurderingsevnen til andre førere i nærheten, er faktorer som hjelper deg å velge riktig og sikker avstand til andre. Som andre kjøretøyer kan heller ikke ATVen "stoppe på en femøre".

Før du starter bør du si fra til noen hvor du har tenkt å kjøre og når du forventer å være tilbake.

Avhengig av hvor langt du har tenkt å kjøre må du også ta med ekstra verktøy, drikkevann, mat og nødutstyr. Finn ut hvor du kan fylle drivstoff eller olje. Forbered deg på ulike forhold du kan møte.

Skiftnøkkel	Mobiltelefon
Briller med farget glass	ATVens verktøysett
Lommelykt	Matbit
Førstehjelpsett	Ekstra lyspærer
Isoleringstape	Kart over området/sporet
Kniv	

Miljø

En av fordelene med denne ATVen er at du kan komme deg bort fra allfarveier og unna fra bebyggelse og folk. Du må imidlertid alltid ta hensyn til naturen og andres rett til å bruke den. Ikke kjør i områder der miljøet lett påvirkes. Ikke kjør over dyrket mark, i plantefelt eller gjennom busker ... ikke hugg ned trær eller ødelegg gjerdet ... ikke la hjulene spinne og ødelegg terrenget. "Vis hensyn".

ATVen kan starte skogbrann hvis det fester seg smuss i nærheten av eksosen eller andre varme deler av motoren slik at gnister faller ned i tørt gress. Unngå å kjøre i våte områder, i myr eller gjennom høyt gress der smuss kan feste seg på ATVen. Hvis du likevel kjører i slike områder, må du inspisere og fjerne all smuss fra motoren og andre varme områder.

Å drive jakt fra eller jage vilt med ATVen er vanligvis ulovlig. Dyr kan dø av utmattelse etter å ha blitt jaget med et motorisert kjøretøy. Om du kommer over dyr når du er ute og kjører, stopp og se på stille og varsomt. Det kan bli et godt minne å ta med seg.

Følg regelen ... "ta med hjem det du tar med deg ut". Ikke bidra til forsøpling. Ikke tenn bål uten at du har tillatelse til det ... og hold deg alltid unna tørre områder. Eventuelle spor du etterlater deg, kan skade både andre og deg selv, også på et senere tidspunkt.

Respekter landbruksområder. Be alltid grunneieren om tillatelse før du kjører på privat område. Respekter dyrket mark, husdyr og eiendomsgrenser. Hvis du åpner en grind, må du lukke den etter deg.

Ikke forurens bekker, elver eller sjøer, og ikke endre motoren eller eksosanlegget eller fjern deler fra dem.

Begrensninger i utformingen

Selv om ATVen er usedvanlig robust til denne kjøretøytypen å være, er den et lett kjøretøy, og bruk av den må derfor begrenses til de formål den er beregnet for.

Økning av vekten på en del av ATVen endrer stabiliteten og yteevnen.

Bruk i terrenget

Det å kjøre i terrenget utgjør en fare i seg selv. Alt terreng som ikke er preparert spesielt for kjøretøy, utgjør i seg selv et risikoområde der det ikke er mulig å forutsi vinkler, underlag og eksakt helling. Selve terrenget utgjør hele tiden en risiko, og den som gir seg ut i det må alltid være bevisst på og ta hensyn til dette.

Ved terrengkjøring må føreren alltid gjøre sitt beste for å velge den sikreste veien og holde nøye oppsikt med terrenget foran ATVen. ATVen må under ingen omstendighet kjøres av noen som ikke er fullstendig fortrolig med kjøreinstruksjonene som gjelder for ATVen, og den må heller ikke kjøres i bratt eller farlig terreng.

Generelle anvendelses- og sikkerhetsregler

Aktsomhet, forsiktighet, erfaring og gode kjøreferdigheter er de beste forholdsreglene mot farene ved bruk av ATVen.

Hvis du er i det minste tvil om at ATVen kan ta seg sikkert over en hindring eller en bestemt del av terrenget, bør du alltid velge en annen rute.

Ved terrengkjøring er det styrke og veigrep som er viktig, ikke høy fart. Kjør aldri raskere enn det sikten og din egen evne til å velge en sikker vei tillater.

Se alltid etter plutselige endringer i terrengets helling og etter hindringer foran deg, for eksempel steiner og røtter, som kan forårsake ubalanse eller velt.

Bruk aldri ATVen hvis betjeningsorganene ikke fungerer normalt.

Kontroller alltid at det ikke finnes hindringer eller personer bak deg når du rygger. Kjør sakte, og unngå skarpe svinger.

BRP anbefaler at du fortsatt sitter i setet på ATVen når du rygger. Unngå å stå oppreist. Vekten din kan forskyves fremover og mot gasspaken og forårsake en utilsikket akselerasjon og at du mister kontrollen.

Sett alltid på parkeringsbremsen når du stopper eller parkerer. Dette er ekstra viktig når du parkerer på underlag som heller. Hvis det er bratt eller om ATVen har last, bør hjulene blokkeres med steiner eller klosser. Husk å dreie drivstoffventilen til lukket posisjon.

Kjøring opp bakker

På grunn av konstruksjonen har denne ATVen utmerket klatreevne, så god at det er mulig å velte før du mister veigrepet. Ofte er for eksempel terrenget erodert ved bakkens topp slik at toppen blir meget skarp. ATVen takler godt slike forhold, men når ATVens forpart kommer til et punkt der balansen forskyves bakover, kan den velte bakover.

Det samme kan skje om en hindring får ATVens forpart til å løfte seg mer enn ønsket. I slike situasjoner er det bedre å ta en annen rute. Vær oppmerksom på farer ved å kjøre langs skråningen hvis du gjør det.

Det er også fornuftig å gjøre seg kjent med terrenget på andre siden av bakken eller høyden. Altfor ofte finnes der en bratt skråning som er umulig å passere eller kjøre ned.

Kjøring ned bakker

Denne ATVen kan kjøres opp skråninger som er brattere enn det som er sikkert når du skal kjøre ned. Derfor er det viktig å forsikre seg om at det finnes en sikker vei nedover en bakke, før du kjører opp.

Å redusere hastigheten ned en glatt bakke kan sende ATVen på "aketur" ned bakken. Hold jevn hastighet og/eller akselerer litt for å gjenvinne kontrollen.

Kjøring langs skråninger

Forsøk om mulig å unngå å kjøre langs skrånende terreng. Hvis det blir nødvendig, må du være ekstremt forsiktig. Hvis du kjører langs det skrånende terrenget i meget bratte bakker, kan ATVen velte. Dessuten kan glatt eller løst underlag føre til at ATVen ukontrollert sklir til sidelengs. Ikke forsøk å svinge ATVen ned bakken hvis du sklir. Unngå alle hindringer og groper som kan få den ene siden av ATVen til å løfte seg høyere enn den andre slik at ATVen kan velte.

Bratte fall i terrenget

ATVen vil ta ned i bakken og vanligvis stoppe hvis for- eller bakhjulene kjøres ut over et fall i terrenget. Hvis fallet i terrenget er skarpt eller dypt, kan ATVen dukke forover og velte.

ADVARSEL

Unngå å kjøre utfor fall i terrenget. Rygg og finn en alternativ rute.

Kjøre på underlag med snø

Når du utfører kontroll før kjøring, må du være spesielt oppmerksom på steder på ATVen der oppsamlet snø og/eller is kan hindre at lysene og refleksene vises, tette igjen ventilasjonsåpninger eller hindre bevegelse av kontrollspaker og brytere. Før du starter ATVen må du kontrollere at styring, gass- og bremsehåndtak og pedalkontroller beveger seg fritt.

Når du kjører med ATV på snødekt underlag, blir dekkgrepet vanligvis redusert slik at ATVen reagerer forskjellig på kontroller operatøren bruker. På underlag med dårlig feste er ikke responsen fra styring like skarp og presis, stoppelengden øker og akselerasjonen blir ujevn. Senk hastigheten, og unngå å gi gass plutselig. Det fører bare til at hjulene spinner og at ATVen får skrens på grunn av overstyring. Unngå hard nedbremsing. Det kan føre til at ATVen sklir rett frem. Det beste rådet er nok en gang å redusere hastigheten før en manøver slik at du får tid og avstand nok til å beholde full kontroll og hindre ATVen spinner ut av kontroll.

Hvis du kjører ATVen på underlag med løs snø, vil snøføyk samles opp av turbulens bak ATVen når den beveger seg, og denne snøen kan transporteres slik at den kommer i kontakt med og samler seg opp på utsatte komponenter, inkludert roterende deler som bremseskivene. Vann, snø og is kan påvirke reaksjonstiden til bremsesystemet på ATVen. Selv om det ikke kreves for å redusere ATVens hastighet, må du bruke bremsene ofte for å hindre ansamling av snø eller is og for å tørke bremsebånd og -skiver. Når det ikke er til fare for kjøringen, må du teste grepet mot underlaget og holde deg oppdatert med hvordan ATVen reagerer når du bruker kontrollene. Hold alltid fotbrett og bremsehåndtak og gasspak fri for snø og is. Børst regelmessig av snø fra setet, håndtakene, lysene og refleksene.

Snøen kan skjule steiner, trerøtter eller andre gjenstander, og hvis den er våt, kan den totalt hindre muligheten til å kjøre etter hvert som ATVen kjører seg fast eller fullstendig mister grepet i snøsørpe. Se langt fremover, og vær alltid på vakt etter eventuelle synlige spor som kan indikere at slike gjenstander finnes. Kjør til side for slike hvis du er i tvil. Unngå å kjøre på islagt vann før du har kontrollert at isen er trygg for kjøring med ATVen, førerne og lasten som er med. Husk at en gitt tykkelse av isen kan være nok til å holde en snøscooter, men ikke en ATV med samme vekt, fordi en mindre kontaktflate fra de fire hjulene fører til større trykk mot underlaget sammenlignet med beltet og skiene på en snøscooter.

For å få best mulig komfort og unngå forfrysninger, må du alltid bruke klær og ATV-beskyttelsesutstyr som egner seg for værforholdene du kan bli utsatt for i løpet av kjøreturen.

På slutten av kjøreturen er det en god vane å rengjøre ATVens karosseri og alle bevegelige komponenter (bremser, styrekomponenter, drivverk, kontroller osv.) for eventuell oppsamlet snø eller is. Våt snø vil bli til is mens ATVen ikke er i bruk, og denne kan bli vanskeligere å fjerne ved neste kontroll før kjøring.

Kjøreteknikker

Kjøring i hastigheter som er for høye for kjøreforholdene eller de ferdigheter du har, kan føre til personskade. Ikke bruk mer gass enn det som er nødvendig for sikker kjøring. Statistikken viser at svinging i høye hastigheter ofte fører til uhell og skader. Husk at ATVen er tungt! Bare vekten alene kan føre til at du blir sittende fast under ATVen hvis den velter. Bruk alltid riktige kjøreteknikker for å unngå at kjøretøyet velter i bakker og grovt terreng og i svinger.

ATVen er ikke konstruert for hopping, og det kan heller ikke absorbere energien fra manøvrer som hopping. Kraftige støt kan derfor forplantes til deg selv og utgjøre en fare for kjøringen. Hvis du forsøker å utføre en "wheelies" (steile og kjøre på bakhjulene), kan ATVen vippe over deg. Både hopping og kjøring på bakhjulene medfører høy risiko og bør alltid unngås.

For å beholde tilstrekkelig kontroll anbefales sterkt at du holder begge hendene på håndtakene og er innenfor rekkevidde for alle betjeningsorganer. Det samme gjelder for føttene. For å redusere faren for skader på føtter og ben bør du ha føttene på fotstøttene hele tiden. Ikke la tærne peke utover, og strekk ikke ut føttene for å hjelpe til ved svinging. Føttene kan støte mot eller feste seg i hindringer eller komme i kontakt med hjul.

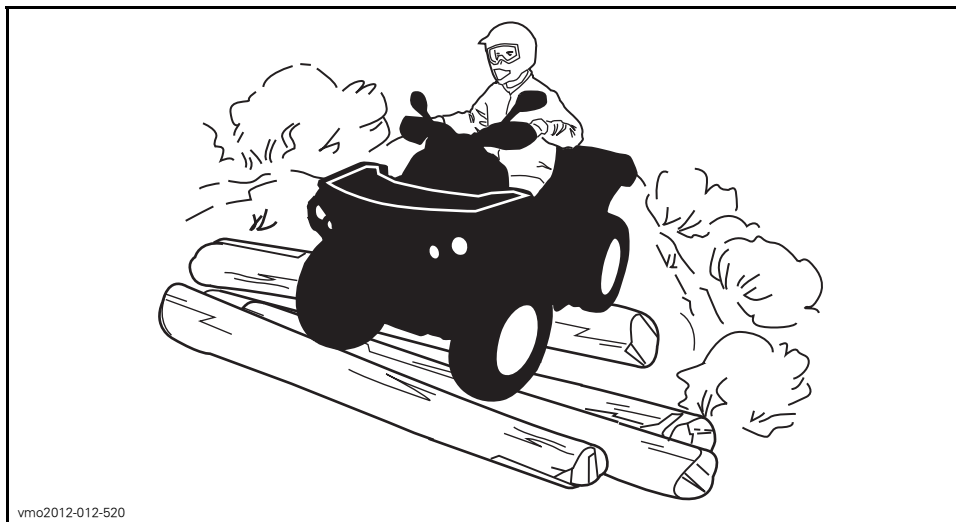

vmo2012-012-520

Selv om det er et fullgodt fjæringssystem på ATVen, kan "vaskebrett" eller grovt terreng gjøre kjøringen meget ubehagelig og i verste fall føre til ryggskader. Ofte kan det være nødvendig å vekselvis stå og sitte eller å kjøre i sammenhukt stilling. Senk farten, bøy knærne, og la benene delvis absorbere støt.

ATVen er ikke utformet for kjøring på veier eller motorveier. (De fleste steder er dette også ulovlig.) Kjøring på veier eller motorveier kan føre til kollisjon med andre kjøretøyer.

ATVens dekk egner seg ikke for kjøring på fast veidekke. Denne ATVen er heller ikke utstyrt med differensial bak (bakhjulene roterer alltid med samme hastighet). På grunn av dette kan veidekket i stor grad påvirke håndteringen av og kontrollen over ATVen.

Kjøring på veier eller veikanter kan forvirre andre førere, spesielt hvis du har kjørlys for dagslys på.

Hvis det blir nødvendig å krysse en vei, bør den første føreren gå av ATVen, vurdere forholdene og gi anvisninger til de andre førerne. Den siste føreren som krysser veien, hjelper deretter den første føreren å krysse veien. Ikke kjør på fortauene. Det er beregnet på fotgjengere.

Denne ATVen er ikke utformet for kryssing av / kjøring i vann.

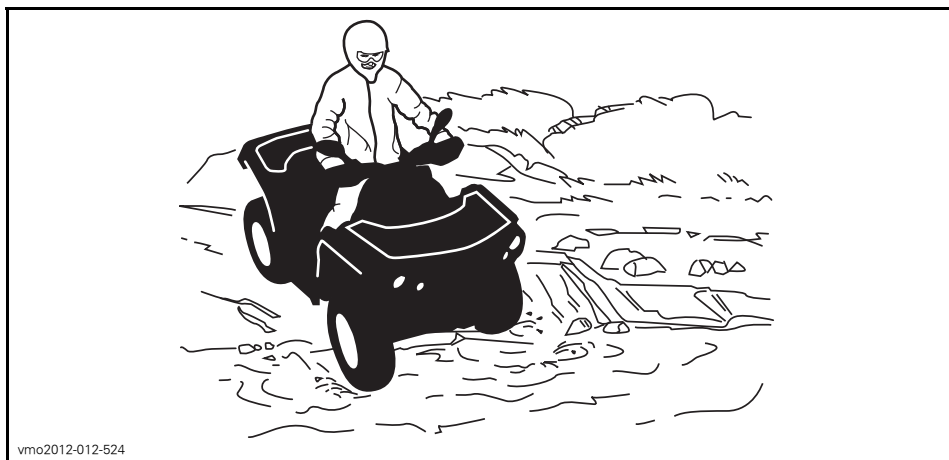

Våte bremses påvirker ATVens bremseevne. Tørk bremsene ved å bremse flere ganger etter at du har kjørt ut av vann, søle eller snø.

Det kan finnes myr- og sumpområder i nærheten av vann og elver. Vær oppmerksom på plutselige "hull" eller endringer i terrengformasjonene. Se også opp for mulige farer fra steiner, trestammer og lignende som kan være delvis dekket av vegetasjon.

Hvis du må krysse tilfrosset vann, må du kontrollere at isen er tykk nok til å bære den totale vekten av deg selv, ATVen og lasten. Se opp for åpent vann ... det er et sikkert tegn på at isens tykkelse varierer. Hvis du er i tvil, må du ikke kjøre over.

Isen påvirker også kontrollen over ATVen. Senk hastigheten, og unngå å gi gass plutselig. Det fører bare til at hjulene spinner, og ATVen kan velte. Unngå rask nedbremsing. Det kan igjen føre til ukontrollert skrens, og ATVen kan velte. Unngå alltid slaps og søle, fordi det kan blokkere ATVens funksjoner eller betjeningsorganer.

Kjøring på snø kan redusere bremseegenskapene. Reduser hastigheten til sikker hastighet, og hold større avstand for nedbremsing. Snø som kastes opp, kan føre til at det dannes snø- eller isavsetninger på bremsekomponenter og -kontroller. Bruk bremsene ofte for å forhindre ansamling av snø eller is. Se under Generelle anvendelses- og sikkerhetsregler i denne delen for å få mer informasjon om kjøring på på underlag med snø.

Kjøring på sand, sanddyner eller snø er en annen enestående opplevelse, men det finnes enkelte grunnleggende sikkerhetsregler du må følge. Våt, dyp eller finfordelt sand/snø kan få veigrepet til å glippe slik at ATVen sklir, kjører utfor eller kjører seg fast. Hvis det skjer, må du se etter et fastere underlag. Igjen er det beste rådet å senke farten og være oppmerksom forholdene.

Hvis du kjører i sanddyner, bør du utstyre ATVen med et sikkerhetsflagg av antenntype. Det gjør deg mer synlig for andre førere på den andre siden av sanddynene. Kjør forsiktig hvis du ser en annen føreres sikkerhetsflagg foran deg. Sikkerhetsflagg av antenntype kan sette seg fast og deretter sprette tilbake mot kroppen din. Du bør derfor ikke bruke dem i områder med hengende grener eller hindringer.

Kjøring over løse steiner eller grus er meget likt kjøring på is. Det påvirker på styreevnen og kan føre til at ATVen sklir og velter, spesielt når hastigheten er høy. I tillegg kan bremselengden øke. Tenk på at hvis du gir gass for raskt eller sklir, er det fare for at løse steiner kastes bakover mot eventuelle kjøretøyer bak deg. Gjør aldri dette med overlegg.

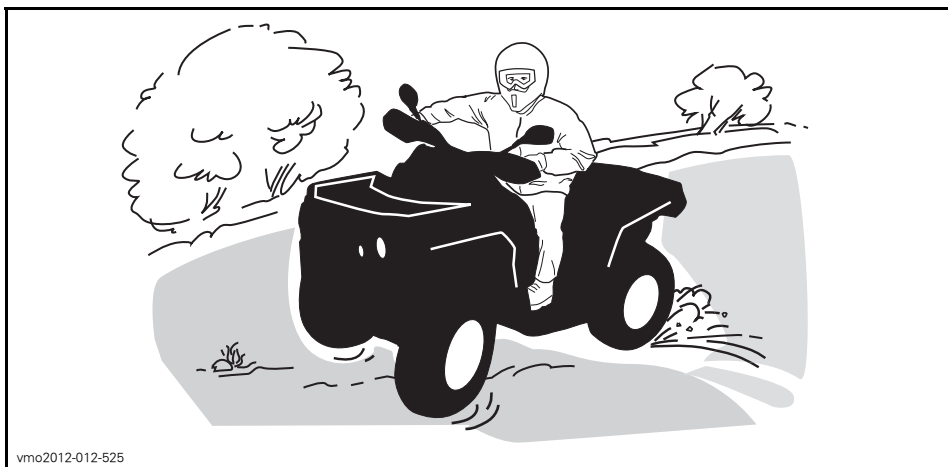

vmo2012-012-525

Hvis du får en skrens eller sleng, kan det hjelpe å svinge håndtaket i samme retning som skrensen til du gjenvinner kontrollen. Ikke trykk inn bremsene eller lås hjulene.

Respekter og følg alle oppsatte skilt. De er der for å hjelpe deg og andre.

Vær forsiktig når du må kjøre over hindringer på banen eller i sporet. Det omfatter løse steiner, trær som har falt ned, glatte overflater, gjerder, stolper, valler og fordypninger. Unngå alltid slikt hvis det er mulig. Enkelte hindringer ganske enkelt for store eller farlige å ta seg over og bør unngås. Mindre steiner og trær som har falt ned, kan krysses trygt ... i en vinkel på omtrent 90°. Stå på fotstøttene med bøydde knær. Juster hastigheten uten å miste fremdriften, og unngå å gi gass plutselig. Hold godt fast i håndtakene. Forskyv kroppsvekten bakover og fortsett. Ikke forsøk å løfte opp ATVens forhjul fra bakken. Vær oppmerksom på at hindringen kan være glatt eller bevege seg når du kjører over den.

Når du kjører i bakker eller skråninger er det to ting det er viktig å tenke på: Vær forberedt på glatte overflater eller variasjoner i terrenget ... bruk riktig kroppsstilling.

Sett alltid på parkeringsbremsen når du stopper eller parkerer. Dette er ekstra viktig når du parkerer på underlag som heller. Hvis det er bratt eller hvis ATVen har last, bør hjulene blokkeres med steiner eller klosser.

Opp bakker

Ta hensyn til dette når du skal kjøre i bakker. Kjøring i bakker bør bare forsøkes av erfarne førere. Starte med slake bakker. Start alltid med å kjøre oppover, og forsøk kroppsvekten fremover mot toppen av bakken. Hold føttene på fotstøttene, sett ATVen i et lavere gir, og akselerer før du begynner å kjøre opp bakken. Prøv å holde jevn hastighet, og vær varsom med gassen slik at du unngår akselerasjon. Bratte bakker, store variasjoner i terrenget eller rulling på ett hjul over en hindring kan ha stor innvirkning på stabiliteten fordi fronten på ATVen løftes og øker faren for å velte. Enkelte bakker er for bratte til å stoppe på en sikker måte og hente seg inn igjen etter et mislykket forsøk på å kjøre opp bakken. Prøv å unngå for bratte skrånninger. Hvis du ikke er forsiktig, kan du velte ved kjøring opp bakker. Hvis bakken er for bratt og du ikke kan fortsette, eller hvis ATVen begynner å rulle bakover, bruker du bremsene, men vær forsiktig slik at du ikke sklir. Gå av, og bruk deretter en "K"-sving (mens du går tilbake, på den siden som vender oppover og med én hånd på bremsehåndtaket, rygger du ATVens bakre del oppover mot toppen av bakken, og deretter kjører du nedover). Gå eller stå av på den siden som vender oppover, og hold avstand til ATVen og dens roterende hjul. Ikke forsøk å holde fast i ATVen hvis den begynner å velte. Hold avstand. Ikke kjør over toppen av bakken i høy hastighet. Det kan finnes hindringer, inkludert bratte fall, på den andre siden.

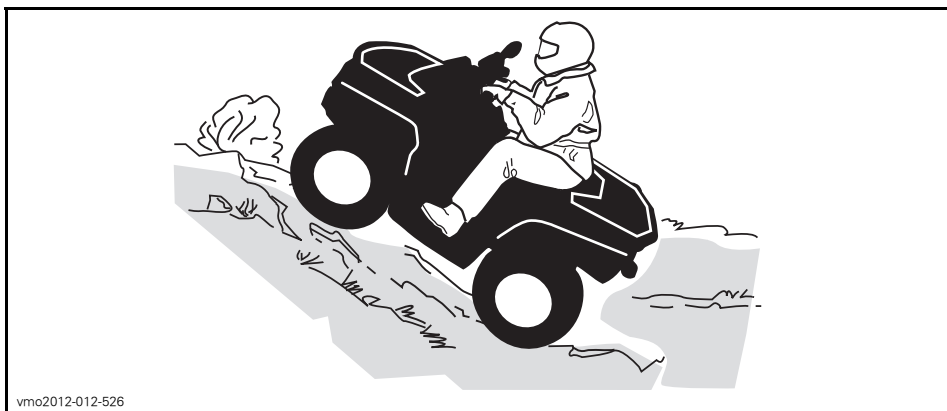

vmo2012-012-526

Ned bakker

Forskyv kroppsvekten bakover. Brems gradvis for å unngå å skli. Ikke slipp deg ned bakken ved å bare bremse med motoren eller med giret i fri. Prøv å unngå for bratte skråninger. Hvis du ikke er forsiktig, kan du velte ved kjøring ned bakker.

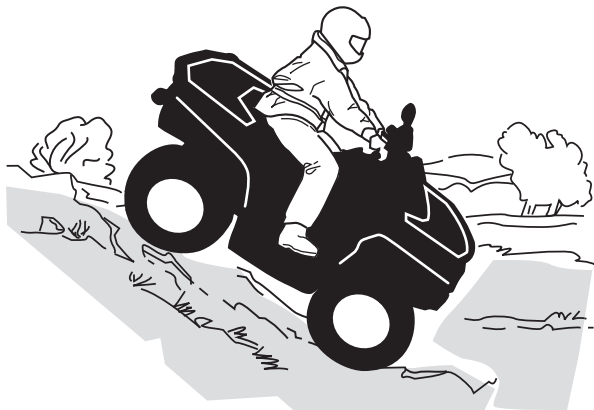

vmo2012-012-523

Kjøring langs skråninger

Dette er en av de mest risikofylte kjøremåtene fordi det dramatisk endrer ATVens balanse. Det bør alltid unngås hvis det er mulig. Hvis det er nødvendig å gjøre dette, er det imidlertid viktig at du ALLTID har kroppsvekten forskjøvet mot toppen av hellingen ... og vær forberedt på å gå av på denne siden hvis ATVen begynner å velte. Ikke forsøk å stoppe ATVen eller hindre at den skades.



vmo2012-012-527

Når du leser denne brukerhåndboken, må du huske at:

⚠ ADVARSEL

Indikerer en potensiell risikosituasjon som, hvis den ikke unngås, kan resultere i alvorlig personskade eller dødsfall.

VIKTIGE DEKALER PÅ PRODUKTET

Løse dekaler

ATVen leveres med løse dekaler som inneholder viktig informasjon.

Alle som skal bruke ATVen, må lese og forstå informasjonen før kjøringen starter.

ADVARSEL

- Finn frem og les brukerhåndboken. Feil bruk av ATVen kan føre til **ALVORLIG PERSONSKADE** eller **DØDSFALL**. Følg alle instruksjoner og advarsler.
- Bruk alltid ørebeskyttelse.
- Bruk alltid godkjent hjelm og verneutstyr.
- Kjør aldri på offentlige veier.
- Ta aldri med passasjerer.
- Kjør aldri etter å ha inntatt alkohol eller medikamenter.

Y **UNGDOMSMODELL**

DENNE ATVEN ER FOR FRITIDSBRUK AV UNGE
FØRERE UNDER OVERVÅKNING AV VOKSNE
KUN FØRER – INGEN PASSASJERER
DENNE ATVEN I KATEGORI Y ER KONSTRUERT
FOR BRUK MED BEGRENSET MAKSIMALHASTIGHET

D570

(FØRER MÅ IKKE VÆRE UNDER 6 ÅR)
BEGRENSET MAKSIMALHASTIGHET:
16 KM/T (10 MPH) (FABRIKKOPPETT)
* IKKE BEGRENSET MAKSIMALHASTIGHET:
24 KM/T (15 MPH) (INNSTILT UNDER NØYE
OVERVÅKNING/BEDØMMELSE FRA FORELDRE)
EN ATV I KATEGORI Y-6+ ER EN UNGDOMSMODELL

D590/D590X

(FØRER MÅ IKKE VÆRE UNDER 10 ÅR)
BEGRENSET MAKSIMALHASTIGHET:
24 KM/T (15 MPH) (FABRIKKOPPETT)
* IKKE BEGRENSET MAKSIMALHASTIGHET:
48 KM/T (30 MPH) (INNSTILT UNDER NØYE
OVERVÅKNING/BEDØMMELSE FRA FORELDRE)
EN ATV I KATEGORI Y-10+ ER EN UNGDOMSMODELL

PÅ OPPLÆRINGSKURS KAN DU LÆRE NØDVENDIGE
FERDIGHETER FOR Å KJØRE EN ATV. TA KONTAKT
MED FORHANDLEREN DIN FOR Å FÅ VITE MER.
TA KONTAKT MED FORHANDLEREN DIN FOR Å FÅ
VITE MER OM STATLIGE ELLER LOKALE
FORSKRIFTER SOM GJELDER BRUK AV ATV.

* Se bruksanvisningen for mer informasjon.

DENNE DEKALEN MÅ IKKE FJERNES FØR SALG.



704903392A

704903932

TYPEBILDE

BESKRIVELSE AV MOTOREN I KJØRETØYET:

XXXXX

EPA-SERTIFISERT

NER (NORMALISERT UTSLIPPSGRAD) =

PÅ EN SKALA FRA 0 TIL 10 DER 0 ER RENEST

* MÅ IKKE FJERNES FØR SALG



704901107

vmo2006-005-009_en

Sikkerhetsdekalering på ATVen

Les og forstå alle sikkerhetsdekalering på ATVen. Disse dekaleringene er festet på ATVen for å ivareta sikkerheten for fører eller personer i nærheten.

Sikkerhetsdekaleringene på ATVen må oppfattes som en permanent del av ATVen. Hvis de mangler eller er skadet, kan de byttes uten ekstra kostnad. Kontakt en autorisert Can-Am-forhandler.

MERK: Hvis det er uoverensstemmelse mellom denne veiledningen og ATVen, har sikkerhetsdekaleringene på ATVen høyere prioritet enn dekaleringene i denne veiledningen.

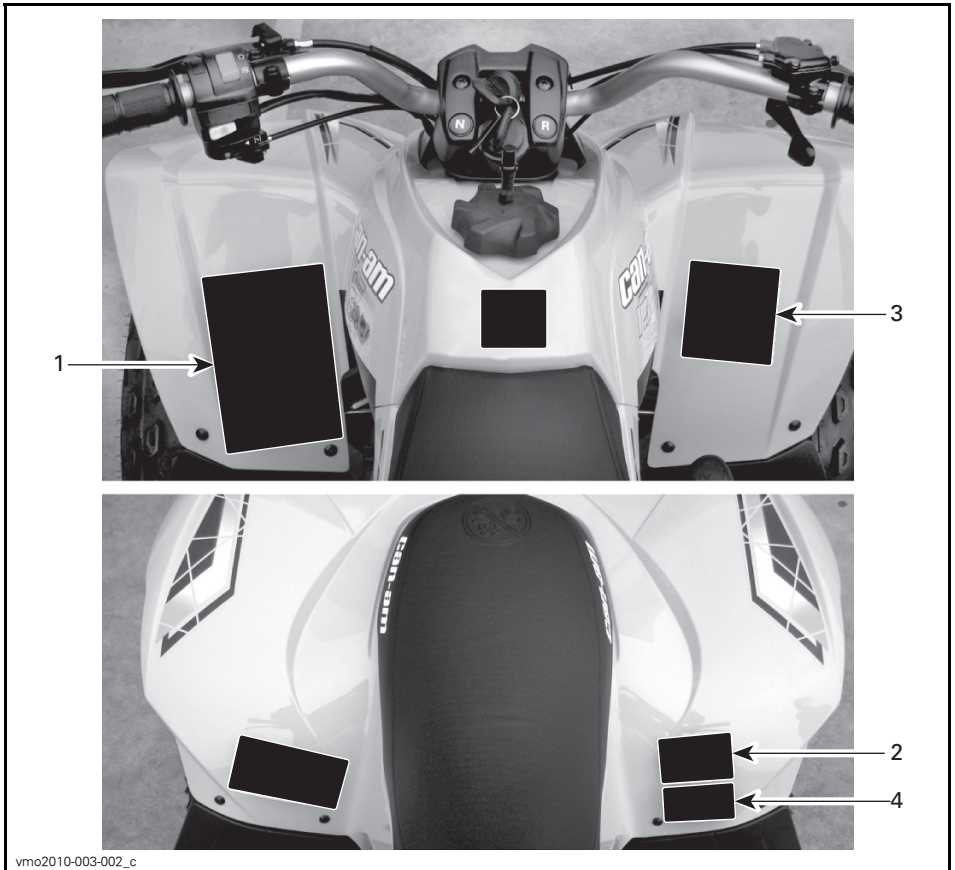

TYBEBILDE – PLASSERING AV DEKALER

Dekal 1

! ADVARSEL

- Finn frem og les brukerhåndboken. Feil bruk av ATVen kan føre til **ALVORLIG PERSONSKADE** eller **DØDSFALL**. Følg alle instruksjoner og advarsler.
- Bruk alltid ørebeskyttelse.
- Bruk alltid godkjent hjelm og verneutstyr.
- Kjør aldri på offentlige veier.
- Ta aldri med passasjerer.
- Kjør aldri etter å ha inntatt alkohol eller medikamenter.

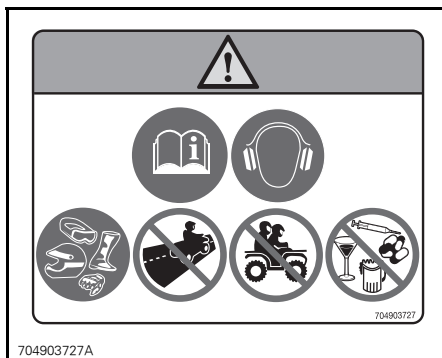

DEKAL 1

Dekal 2

! ADVARSEL

- Finn frem og les brukerhåndboken.
- Ta **ALDRI** med passasjerer.

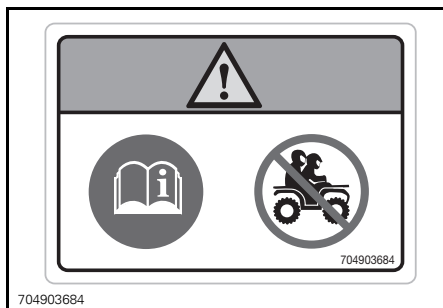

DEKAL 2

Dekal 3

! ADVARSEL

Kjøring med denne ATVen av personer som er under 10 år, øker sjansen for **ALVORLIG PERSONSKADE** eller **DØDSFALL**. Kjør **ALDRI** denne ATVen hvis du er under 10 år.



DEKAL 3

Dekal 4**⚠ ADVARSEL**

- Finn frem og les brukerhåndboken.
- Overbelastning, feilbelastning eller feil dekktrykk kan føre til tap av kontroll, noe som kan føre til **ALVORLIG PERSONSKADE** eller **DØDSFALL**.
- Sørg for at dekktrykket **ALLTID** er som angitt.
- Overskrid **ALDRI** den maksimale belastningen på 70 kg, inkludert vekt av fører, last og tilbehør.

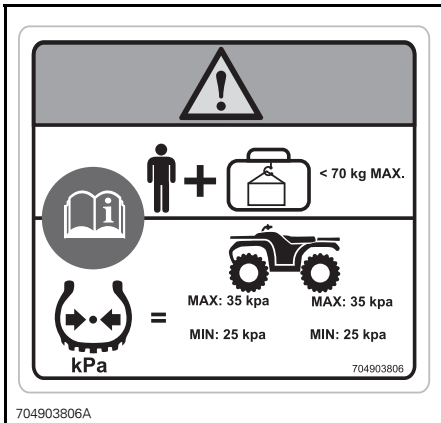

704903806A

DEKAL 4

Samsvarsdekaler

Disse dekalene viser ATVsens samsvar.



V00m03y2

PLASSERING: NEDRE, HØYRE RØR FORAN PÅ RAMMEN

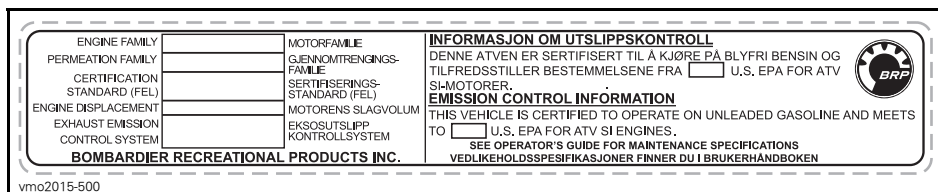

vmo2015-500

PLASSERING: UNDER BAKSKJERM

Dekal med tekniske informasjon

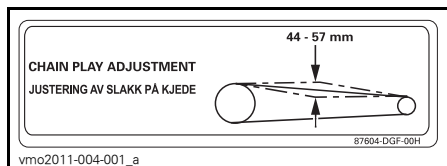

vmo2011-004-001_a

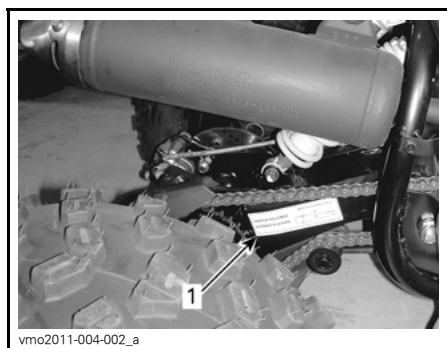

vmo2011-004-002_a

1. Plassering av dekal for justering av kjede

INFORMASJON OM KJØRETØYET

BETJENINGSORGANER/INSTRUMENTER/UTSTYR

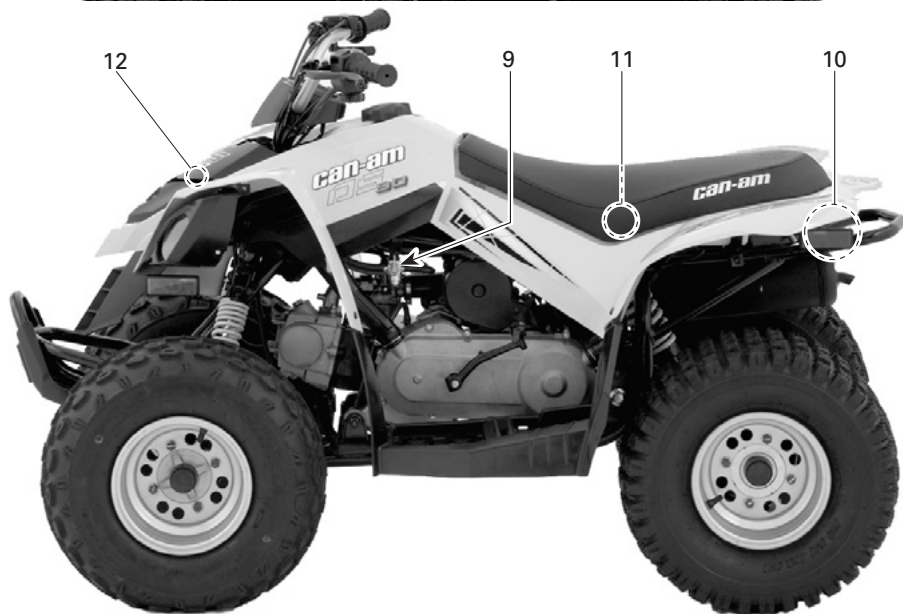
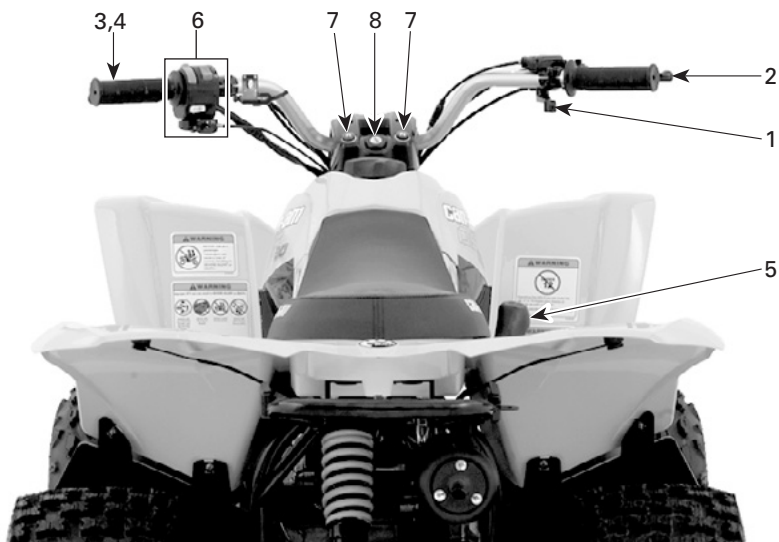

vmo2010-003-101_b

TYPEBILDE

MERK: I denne delen gir grunnleggende informasjon om funksjoner for de ulike betjeningsorganene på ATVen. Mer detaljert informasjon om hvordan du bruker et betjeningsorgan sammen med andre, finnes under *INSTRUKSJONER FOR BRUK* lenger ned i denne delen.

1) Gasspak

Gasspaken er plassert på høyre side av styret.

Når den trykkes fremover, øker motorens turtall og tillater at giret kan kobles inn.

Når den slippes, går motoren automatisk tilbake til tomgang og ATVens hastighet reduseres gradvis.

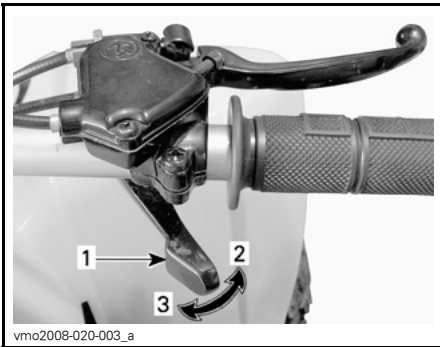

TYPEBILDE

1. Gasspak
2. Åkselerasjon
3. Reduksjon av hastighet

⚠ ADVARSEL

Kontroller at gasspaken fungerer som den skal før du starter motoren. Hvis gasspaken ikke fungerer jevnt, må du prøve å finne årsaken. Korrigjer problemet før du kjører. Rådfør deg med en autorisert forhandler hvis du ikke kan finne eller løse problemet selv.

Hastighetsbegrensere

Denne ATVen er utstyrt med en justerbar hastighetsbegrensningskrue. Hastighetsbegrensere hindrer at gassen åpnes helt selv om gasspaken skyves helt fremover, og på den måten begrenses tilgjengelig motorkraft og dermed ATVens hastighet.

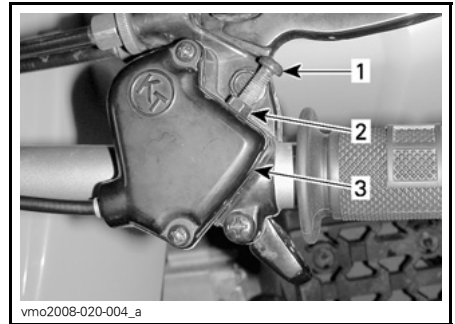

TYPEBILDE

1. Hastighetsbegrensningskrue
2. Låsemutter
3. Kabelhus for gasshåndtak

⚠ ADVARSEL

Voksne må alltid begrense maksimalhastigheten slik at den tilpasses ferdighetene til den som skal bruke ATVen. Ikke la barnet/ungdommen justere hastighetsbegrensningskruen selv.

BRP anbefaler at alle nybegynnere starter med hastighetsbegrensningskruen dreid inn under opplæring.

Voksne kan gradvis justere hastighetsbegrensningskruen for å øke maksimumshastigheten etter hvert som nybegynneren blir mer kjent med hvordan ATVen brukes. Se tabellen nedenfor.

HASTIGHETSINN- STILLING	DS 90 OG DS 90 X
Fabrikkbegrenset hastighet	24 km/h
Maksimal ubegrenset hastighet	48 km/h

⚠ ADVARSEL

Når du kjører i nedoverbakke, kan tyngdekraften øke hastigheten over den ønskede maksimumshastigheten som er satt med hastighetsbegrennerskruen.

⚠ ADVARSEL

Feil justering av hastighetsbegrennerskruen kan skade gasskabelen og påvirke gasspakens virkemåte. Hvis de anbefalingene om justeringene ikke følges, kan det føre til uhell.

Juster hastighetsbegrennerskruen ved å løse låsemutteren og dreie hastighetsbegrennerskruen i ønsket retning. Når skruen dreies med klokken, reduseres gasspakens utslag, og når den dreies mot klokken, økes gasspakens utslag.

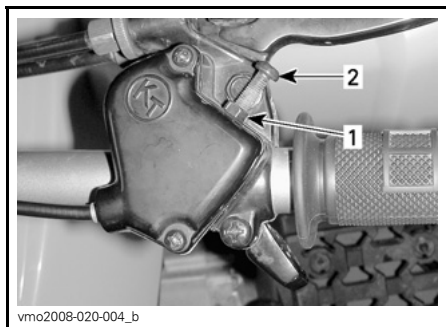

1. Låsemutter
2. Hastighetsbegrenningskruen

For å oppnå maksimal hastighet på ATVen justeres gasspakens utslag til 9 mm.

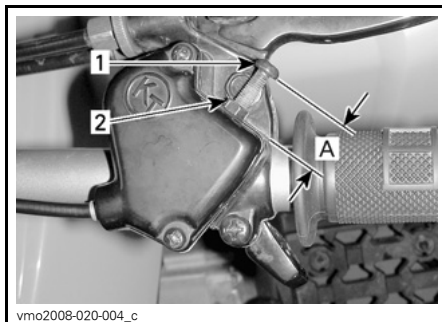

1. Hastighetsbegrenningskruen
 2. Låsemutter
- A. Justering til maksimal hastighet på ATVen 9 mm

2) Håndtak på høyre side for brems

Høyre bremsehåndtak er plassert på høyre side av styret.

Når du trekker inn håndtaket, aktiveres bremsen foran. Når du slipper det, går det automatisk tilbake til den opprinnelige posisjonen. Bremseseffekten er proporsjonal med trykket på håndtaket.

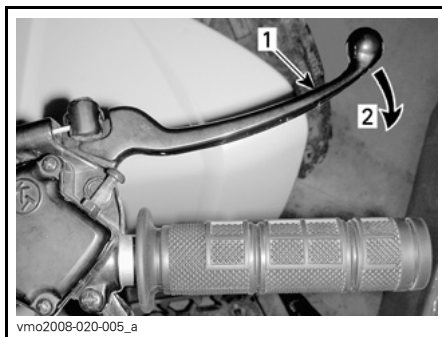

- TYPEBILDE**
1. Bremsehåndtak
 2. Slik brems du

3) Venstre bremsehåndtak

Venstre bremsehåndtak er plassert på venstre side av styret.

Når du trekker inn håndtaket, aktiveres bremsen bak. Når du slipper det, går det automatisk tilbake til den opprinnelige posisjonen. Bremseseffekten er proporsjonal med trykket på håndtaket.

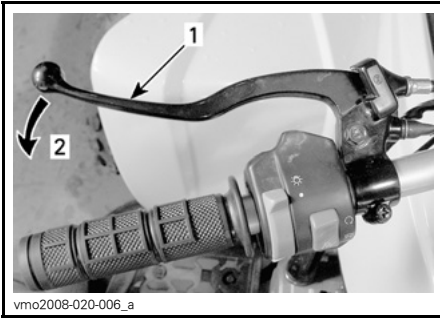

vmo2008-020-006_a

TYPEBILDE

1. Bremsehåndtak
2. Slik bremses du

4) Parkeringsbrems

Parkeringsbremsen er plassert på venstre side av styret.

Når den settes på, hindres ATVen i å bevege seg. Nyttig under transport eller når ATVen ikke er i bruk.

⚠ ADVARSEL

Sett alltid på parkeringsbremsen når ATVen ikke er i bruk.

⚠ ADVARSEL

Kontroller at parkeringsbremsen er tatt helt av før du begynner å kjøre igjen. Kjøring med et vedvarende trykk på bremsehåndtaket kan føre til skade bremsesystemet og til brann og/eller tap av bremsekraft.

Slik kobler du inn parkeringsbremsmekanismen: Trekk inn bremsehåndtaket på venstre side og hold det mens du kobler inn håndtaklåsen, og slipp deretter håndtaket mot låsen. Bremsehåndtaket holdes nå inne slik at bremsen(e) bak aktiveres.

DS 90

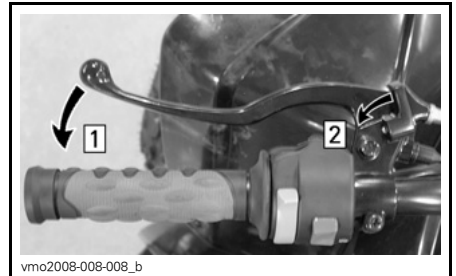

vmo2008-008-008_b

TYPEBILDE – VENSTRE BREMSEHÅNDTAK

Trinn 1: Trykk inn bremsehåndtaket og hold det inne

Trinn 2: Aktiver låsen på håndtaket

Bare DS 90 X

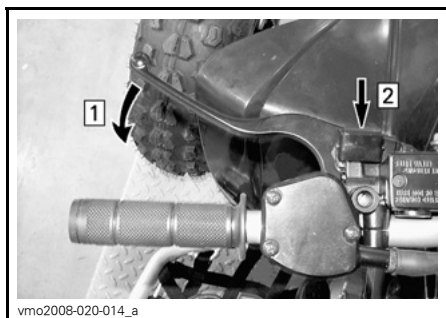

VENSTRE BREMSEHÅNDTAK

Trinn 1: Trykk inn bremsehåndtaket og hold det inne

Trinn 2: Skyv på låsen på håndtaket

Alle modeller

Slik frigjør du parkeringsbremsmekanismen: Trykk inn bremsehåndtaket. Når du slipper spaklåsen, går det automatisk tilbake til den opprinnelige posisjonen. Bremsehåndtaket går tilbake til hvilestilling. Frigjør alltid parkeringsbremsen før kjøring.

5) Girspak

En 3-posisjons girspak er plassert på høyre side av ATVen nær motoren.

OBS! Stopp alltid ATVen helt og sett på bremsene før du flytter girspaken.

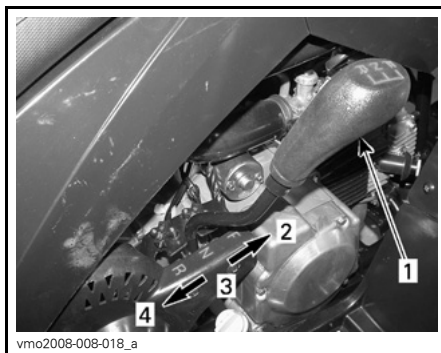

GIRSPAKMØNSTER

1. Girspak
2. Forover (F)
3. Nøytral (N)
4. Revers (R)

Når du skal gire, må du stoppe ATVen helt, sette på bremsene og deretter og flytte spaken til ønsket posisjon. Ikke bruk kraft til å flytte spaken.

⚠ ADVARSEL

Før du rygger med ATVen, må du kontrollere at det ikke er hindringer eller andre personer bak den. Sitt i setet.

F: Fremover

Dette er det normale kjøreområdet. Det lar deg kjøre med opptil maksimal hastighet.

N: Nøytral

Denne posisjonen kobler fra giret slik at ATVen kan rulles manuelt eller sleges.

R: Revers

Lar deg rygge ATVen.

⚠ ADVARSEL

Før du rygger med ATVen, må du kontrollere at det ikke er hindringer eller andre personer bak den. BRP anbefaler deg å fortsatt sitte på setet. Unngå å stå oppreist. Vekten din kan forskyves fremover og mot gasspaken og forårsake en utilsiktet akselerasjon og at du mister kontrollen.

6) Flerfunksjonsbryter

Flerfunksjonsbryteren er plassert på venstre side av styret.

Flerfunksjonsbryteren har følgende funksjoner:

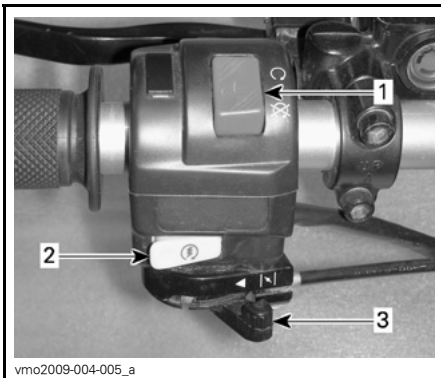

1. Nødstoppbryter for motor
2. Startknapp for motor
3. Chokespak

Nødstoppbryter for motor

Denne bryteren kan brukes til å stoppe motoren og som nødstoppbryter.

Når du leser denne brukerhåndboken, må du huske at:

⚠ ADVARSEL

Indikerer en potensiell risikosituasjon som, hvis den ikke unngås, kan resultere i alvorlig personskade eller dødsfall.

MERK: Selv om det er mulig å stoppe motoren ved å vri tenningsnøkkelen til AV, anbefaler vi at motoren stoppes ved å sette nødstoppbryteren for motoren i STOPP-posisjonen.

Slipp gasshåndtaket helt opp, og sett deretter nødstoppbryteren for motoren i STOPP-posisjonen for å stoppe motoren.

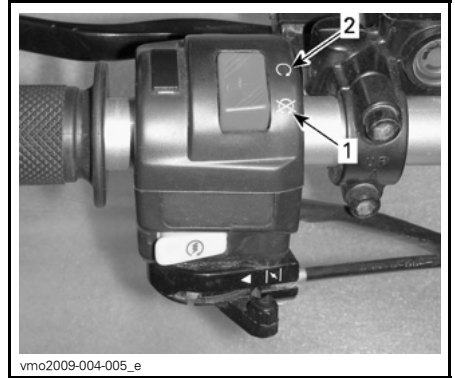

TYPEBILDE – NØDSTOPPBRYTEREN FOR MOTOR

1. STOPP-posisjon
2. KJØR-posisjon

Motorstartknapp

Hvis du vil starte motoren, setter du nødstoppbryteren for motoren i KJØR-posisjonen.

Trykk på og hold venstre bremsehåndtak.

Trykk på og hold motorstartknappen. Slipp opp straks motoren starter.



1. Motorstartknapp

Chokespak

Denne enheten har en stillbar spak som gjør kaldstart av motoren lettere.

Posisjonen AV brukes når motoren er varm.



AV-POSISJON

Posisjonen for full choke brukes når motoren er kald.



FULL CHOKE

De andre posisjonene mellom AV og FULL brukes i forhold til motorens temperatur.

7) Indikatorlamper

Indikatorlampene er plassert nær midtre del av styret.

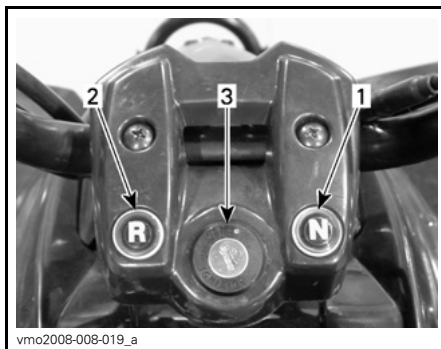

TYPEBILDE

1. Nøytral (N)
2. Revers (R)
3. Tenningsbryter

Lampe for giret i fri (GRØNN)



Når den lyser, angir det at giret er i nøytral posisjon.

Lampe for revers (RØD)



Når den lyser, angir det at giret er i revers posisjon.

8) Tenningsbryter

Tenningsbryteren er plassert midt på styret.

Det er en nøkkelbryter med to posisjoner. AV og PÅ.

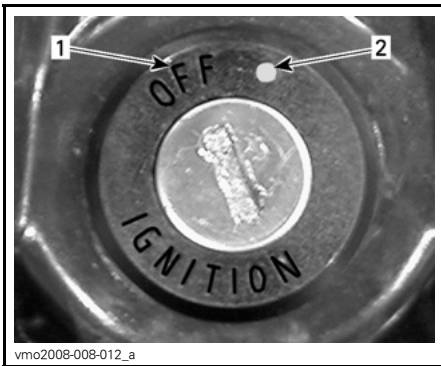

TENNINGSBRYTER

1. AV-posisjon
2. PÅ-posisjon

Sett nøkkelen i tenningsbryteren, og dreii den til PÅ. Ta ut nøkkelen ved å dreie nøkkelen til AV og dra den ut.

MERK: Selv om det er mulig å stoppe motoren ved å vri tenningsnøkkelen til AV, anbefaler vi at motoren stoppes ved å bruke nødstoppbryteren for motoren. Dreii alltid tenningsbryteren til AV når motoren er stoppet.

Når du leser denne brukerhåndboken, må du huske at:

ADVARSEL

Indikerer en potensiell risikosituasjon som, hvis den ikke unngås, kan resultere i alvorlig personskade eller dødsfall.

9) Drivstoffventil

Drivstoffventilen er plassert på venstre side av ATVen nær motoren.

Dette er en rotasjonsventil med tre posisjoner: LUKKET, ÅPEN, RES (reserve). Dreii ventilen slik at pilen kommer til ønsket posisjon.

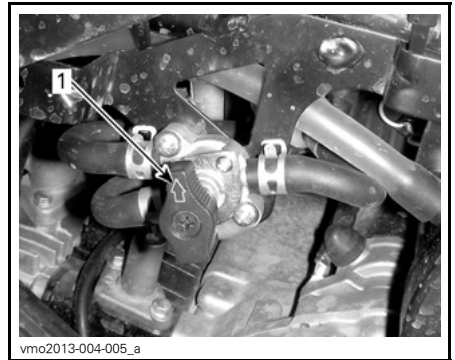

VENSTRE SIDE AV ATVEN

1. Still pilen til ønsket posisjon

OBS! Feil åpning av drivstoffventilen hindrer drivstofftilførselen. Kontroller at ventilen er helt åpen når motoren går.

AV

Stopper drivstofftilførselen til forgaseren.

OBS! Dreii drivstoffventilen til AV straks motoren har stoppet.

ÅPEN

Åpner drivstofftilførselen til forgasseren. Dette er normal posisjon når du bruker ATVen.

RES (reserve)

Når den normale tilførselen av drivstoff i tanken er brukt opp (posisjon PÅ), kan du bruke reservedrivstoffet ved å dreie ventilen til RES. Bruk RES-posisjonen bare når drivstofftilførselen i PÅ-posisjonen stanser.

Når du kjører på reserven, må du etterfylle drivstoff så snart som mulig. Husk å dreie ventilen til PÅ etter at du har fylt på drivstoff.

10) Setelås

Plassert under baksjermen nær støtfangeren bak. Den lar deg ta av setet slik at du får tilgang til motorrommet. Trekk i knotten for å løsne setet.



TYPEBILDE

1. Setefrigjøringsknott

Ta av setet

Trekk låsen mens du forsiktig løfter bakre del av setet. Trekk setet bakover og ta det av.

Montere setet

Sett inn tappene foran i rammekrokkene. Når setet er på riktig plass, trykker du det ned for å låse det.

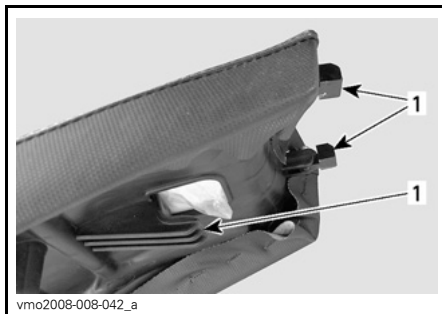

1. Setetapper

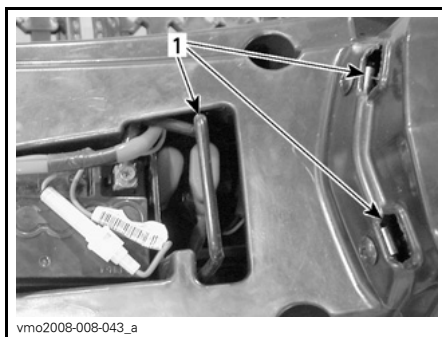

1. Kroker

⚠ ADVARSEL

Kontroller at setet er skikkelig låst før du begynner å kjøre.

11) Verktøysett

Et verktøysett som inneholder verktøy for vanlig vedlikehold, er plassert under setet over motorrommet.

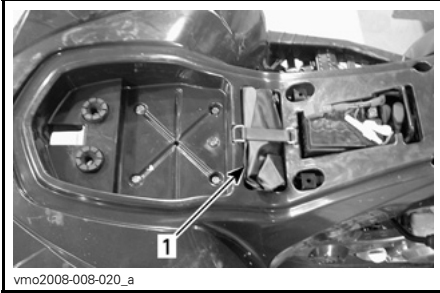

vmo2008-008-020_a

1. Verktøysett

12) Oppbevaringsrom foran

Et praktisk område som kan brukes til personlige artikler.

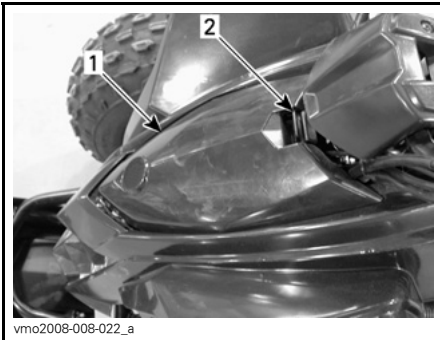

vmo2008-008-022_a

TYPEBILDE

1. Oppbevaringsrom foran
2. Deksellås

Du kan åpne dekslet for oppbevaringsrommet ved å trekke forsiktig og holde låsen mens du løfter dekslet.



vmo2008-008-023_a

TYPEBILDE

⚠ ADVARSEL

Når motoren går, må du alltid sette giret i FRI på girspaken og sette på parkeringsbremsen før du åpner dekslet. Ikke legg tunge gjenstander eller gjenstander som lett kan ødelegges, i oppbevaringsrommet. Lås dekslet før du kjører.

Når du leser denne brukerhåndboken, må du huske at:

⚠ ADVARSEL

Indikerer en potensiell risikosituasjon som, hvis den ikke unngås, kan resultere i alvorlig personskade eller dødsfall.

DRIVSTOFF

Drivstoffkrav

OBS! Bruk alltid fersk bensin. Bensin oksiderer. Det fører til oktantap, flyktige blandinger og produksjon av gummi- eller lakkavleiring, noe som kan skade drivstoffsystemet.

Drivstoffblanding med alkohol varierer fra land til land og mellom regioner. ATVen din er laget for å bruke de anbefalte drivstoffene, men vær imidlertid klar over følgende:

- Bruk av drivstoff som inneholder høyere alkoholprosent enn angitt av forskrifter fra myndighetene, anbefales ikke og kan føre til følgende problemer i drivstoffsystemets komponenter:
 - Problemer med start og bruk.
 - Slitasje på gummi- og plastdeler.
 - Korrosjon av metalleder.
 - Skade på deler i motoren.
- Kontroller regelmessig om det finnes drivstofflekkasjer eller andre uregelmessigheter i drivstoffsystemet hvis du får mistanke om at innholdet av alkohol i bensinen overskrider de gjeldende forskriftene fra myndighetene.
- Alkoholblandede drivstoffer trekker til seg og holder på fukt. Det kan føre til fase separasjon i drivstoffet og resultere i motorytelsesproblemer eller motorskade.

Anbefalt drivstoff

Bruk vanlig blyfri bensin med oktantal 87 AKI (R+M)/2 eller oktantal 92 RON.

OBS! Eksperimenter aldri med annet drivstoff. Motoren eller drivstoffsystemet kan skades hvis det brukes feil type drivstoff.

Fylling av drivstoff

ADVARSEL

- Ikke la barn fylle drivstoff på ATVen.
- Stopp alltid kjøretøyet før påfylling. Åpne lokket sakte.
- Dersom det merkes et differansetrykk (plystrelyd når tankklokke åpnes), skal ATVen inspiseres og/eller repareres før det brukes.
- Drivstoffdamp er brennbar og eksplosiv under enkelte forhold.
- Bruk aldri en åpen flamme for å sjekke drivstoffnivået.
- Ikke røyk eller tillat at det er flammer eller gnister i nærheten.
- Arbeid alltid på et godt ventilert sted.
- Fyll aldri opp drivstofftanken før ATVen plasseres på et varmt sted. Etter hvert som temperaturen stiger, utvider drivstoffet seg, slik at det kan flomme over.
- Tørk alltid av drivstoff- eller oljesøl fra kjøretøyet.

1. Stopp motoren.
2. Ikke la noen sitte på ATVen når du fyller på drivstoff.
3. Drei drivstofftankklokke mot klokken for å ta det av.

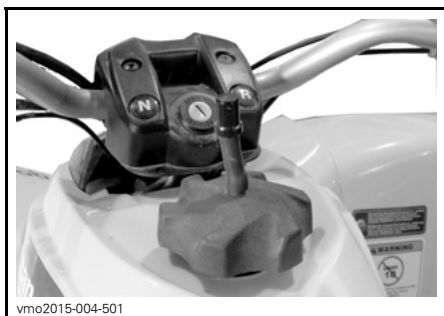

vmo2015-004-501

TYPEBILDE – DRIVSTOFFTANKKLOKK

4. Sett tuten inn i påfyllingshalsen.
5. Fyll på drivstoff sakte slik at luft kan slippe ut av tanken og hindre at drivstoffet strømmer ut igjen. Vær forsiktig så du ikke søler.
6. Slutt å fylle når drivstoffet når bunnen av påfyllingshalsen. **Ikke fyll på for mye.**
7. Stram tankklokket godt med klokken.

INNKJØRINGSPERIODE

Innkjøring

Det kreves en innkjøringsperiode på 10 brukstimer før ATVen kan kjøres lengre strekninger med full gass.

Etter innkjøringsperioden må ATVen kontrolleres av en autorisert Can-Am-forhandler. Se under *VED-LIKEHOLD SINFORMASJON*.

Motor

I innkjøringsperioden:

- Unngå å bruke full gass.
- Ikke bruke mer enn til 3/4 av full gass.
- Unngå vedvarende akselerasjoner.
- Unngå cruise-hastigheter over lengre tid.
- Unngå overoppheting av motoren.

Korte akselerasjoner og hastighetsvariasjoner med gass er imidlertid bra ved innkjøring.

Bremser

ADVARSEL

De nye bremsene vil ikke ha maksimal virkningsgrad før de er innkjørte. For å oppnå en bra innkjøring, brems minst 50 ganger til kjøretøyet står helt stille. Juster bremsene om det behøves, se FRAMBREMS VAIER JUSTERING og BAKBREMS HANDTAK JUSTERING

Drivreim

En ny drivreim krever en innkjøringsperiode på 50 km.

I innkjøringsperioden:

- Unngå kraftige akselerasjoner og reduksjoner i farten.
- Unngå å trekke last.
- Unngå å kjøre i høy hastighet over lang tid.

BRUKERVEILEDNING

Starte motoren (grunnleggende prosedyre)

⚠ ADVARSEL

Fortsett alltid med inspeksjon før kjøring slik det er beskrevet under **INFORMASJON OM SIKKERHET**, før du bruker ATVen. Før du begynner å kjøre må du alltid kontrollere at betjeningsorganer, sikkerhetsfunksjoner og mekaniske deler fungerer riktig.

Giret må stå i NØYTRAL.

Sett nøkkelen i tenningsbryteren, og drei den til PÅ.

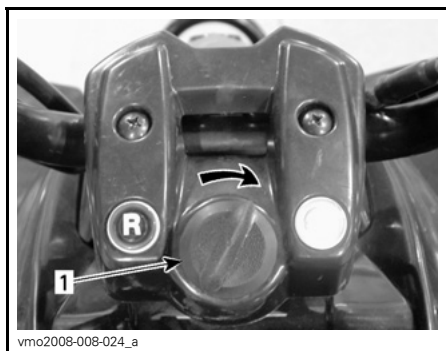

vmo2008-008-024_a

TYPEBILDE – DREI TIL PÅ-POSISJONEN

1. Tenningsnøkkel

Sett nødstoppbryteren for motoren til posisjon KJØR.

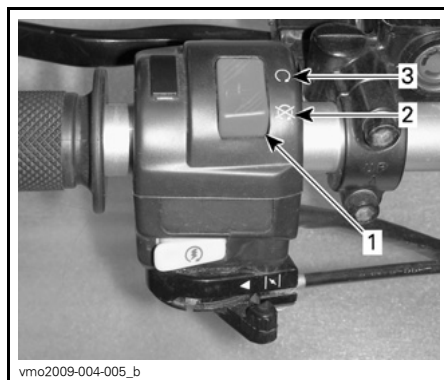

vmo2009-004-005_b

1. Nødstoppbryter for motor
2. STOPP-posisjon
3. KJØR-posisjon

Se avsnittet **BRUKE CHOKEN TIL Å STARTE MOTOREN**.

Trykk på og hold venstre bremsehåndtak.

Trykk på motorstartknappen og hold til motoren starter.



vmo2009-004-005_c

1. Motorstartknapp

OBS! Ikke hold startknappen i mer enn 10 sekunder. Du bør vente en stund mellom startsyklusene slik at starteren rekker å kjøle seg ned. Pass på så batteriet ikke lades ut.

MERK: Gasspaken kan brukes for å få motoren til å starte raskere. Trykk lett på gasspaken. Hvis du trykker for mye, aktiveres ikke chokesystemet.

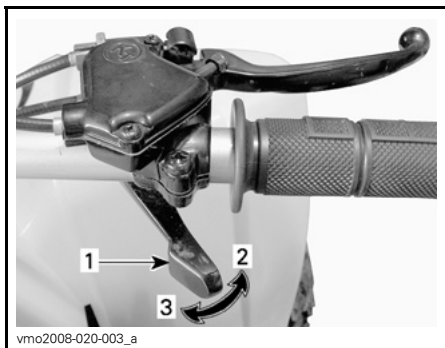

TYPEBILDE

1. Gasspak
2. Akselerasjon
3. Reduksjon av hastighet

Slipp motorstartknappen med en gang motoren starter og slipp deretter opp bremsen.

Starte motoren manuelt i krisetilfeller

Manuelt start kan brukes hvis den elektriske starteren ikke virker.

Følg startprosedyren som ble beskrevet over, men i stedet for å bruke den elektriske starteren bruker du kickstartpedalen.

Motoren startes ved å at du forsiktig trykker pedalen ned til du kjenner at kickstartmekanismen tar tak, og deretter fortsetter du bevegelsen med et raskt trykk nedover.

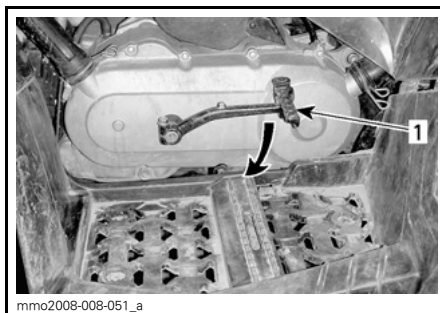

TYPEBILDE

1. Kickstartpedal

Gjenta hele prosedyren hvis det er nødvendig.

Bruke choken til å starte motoren

Kaldt vær (under 0°C)

Ved temperaturer under 0°C, stiller du chokespaken til full åpning (100 %).



FULL CHOKE

Etter at motoren har startet, justerer du chokespaken for å oppnå det beste tur-tallet.

MERK: Bruk av for mye choke kan føre til at motoren blir rå og gjøre det vanskeligere å starte. Se *FEILSØKING* hvis dette skjer.

Kaldt vær (over 0°C)

Ved temperaturer over 0°C, setter du choken til 75% av full åpning.

Etter at motoren har startet, lar du choken stå på 75 % i 20 sekunder, og deretter føres chokespaken til av-posisjonen.



AV-POSISJON

Starte varm motor

Ikke behov for choke.

Stoppe motoren

⚠ ADVARSEL

Unngå å parkere i en skråning.

Slipp gassen, og stopp ATVen helt.

Sett på parkeringsbremsen.

Plasser girspaken i FREMVER.

Sett nødstoppbryteren for motoren til posisjon STOPP.

Drei tenningsnøkkelen til AV.

Drei drivstoffventilen til AV.

Ta ut nøkkelen fra tenningsbryteren.

Skifte gir

Varm opp motoren ved å la den gå på tomgang.

Sett på bremsene, og sett girvelgeren i "F" (fremover) eller "R" (revers).

Ta av bremsene.

⚠ ADVARSEL

Kontroller at parkeringsbremsen er tatt helt av før du begynner å kjøre igjen.

OBS! Når du skifter gir fra fremover til bakover eller omvendt, må du alltid stoppe ATVen helt og sett på bremsen før du flytter girspaken.

MERK: Motoren vil stoppe hvis du prøver å skifte gir ved høyt turtall.

JUSTERE KJØREEGENSKAPER

Justere fjæringen

⚠ ADVARSEL

Justering av fjæringen kan påvirke manøvreringen av ATVen. Ta deg alltid tid til å bli kjent med ATVen oppførsel etter at du har justert fjæringen.

⚠ ADVARSEL

Justering for venstre og høyre støtdemper foran må alltid settes til samme posisjon. Ikke juster bare én støtdemper. Ujevn justering kan føre til dårlige manøvreringsegenskaper og tap av stabilitet, noe som kan føre til en ulykke.

Justering av fjærenes forhåndsbelastning

Forkort fjærene for å få en stivere kjøring på tøffe veiforhold.

Forleng fjærene for å få en mykere kjøring på jevne veiforhold.

Juster ved å dreie justeringskammen eller ringen. Bruk verktøy fra verktøysettet.



vmo2008-008-029_a

DS 90 – FJÆRING FORAN

1. Fjæring foran
2. Dreie på justeringskammen

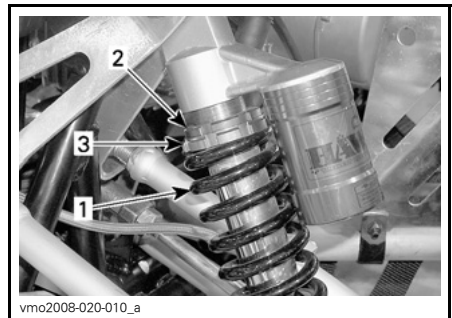

vmo2008-020-010_a

DS 90 X – FJÆRING FORAN

1. Fjæring foran
2. Løsne låseringen
3. Dreie på justeringsringen

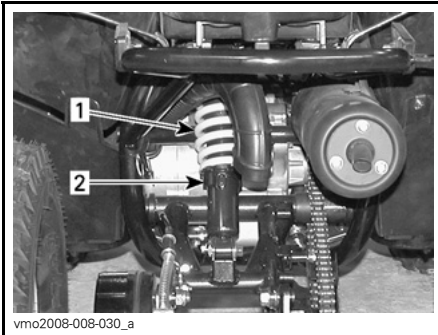

vmo2008-008-030_a

DS 90 – FJÆRING BAK

1. Fjæring bak
2. Drei på justeringskammen

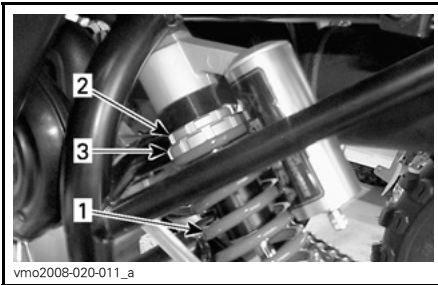

vmo2008-020-011_a

DS 90 X – FJÆRING BAK

1. Fjæring bak
2. Løsne låseringen
3. Drei på justeringsringen

Når du leser denne brukerhåndboken, må du huske at:

⚠ ADVARSEL

Indikerer en potensiell risikosituasjon som, hvis den ikke unngås, kan resultere i alvorlig personskade eller dødsfall.

TRANSPORT AV ATVEN

Ved transport av ATVen må du sikre den på tilhengeren ved hjelp av egne festeleimer. Bruk av vanlig tau anbefales ikke.

ADVARSEL

Ikke slep denne ATVen med bil eller et annet kjøretøy. Bruk en tilhenger. Ikke vipp ATVen over på to hjul for transport. ATVen må være i normal kjøreposisjon (stå på alle fire hjul) vendt forover mot transportkjøretøyet.



Husk:

- Sett drivstoffventilen til AV-stillingen.
- Sett på parkeringsbremsen.
- Sikre fronten på ATVen ved fremre støtfanger, og bakkdelen av ATVen ved bakre støtfanger.

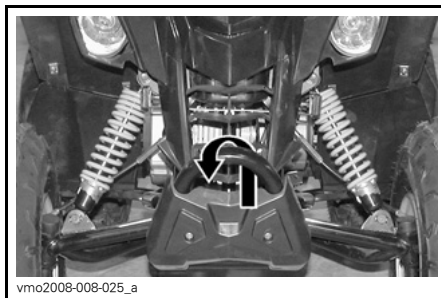

DS 90 – PLASSERING AV FESTE PUNKT FORAN

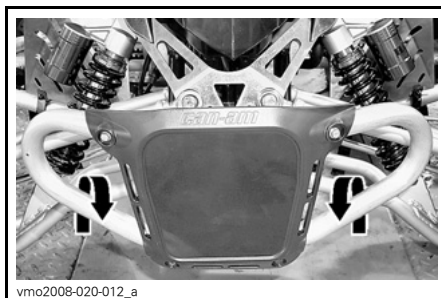

DS 90 X – PLASSERING AV FESTE PUNKT FORAN

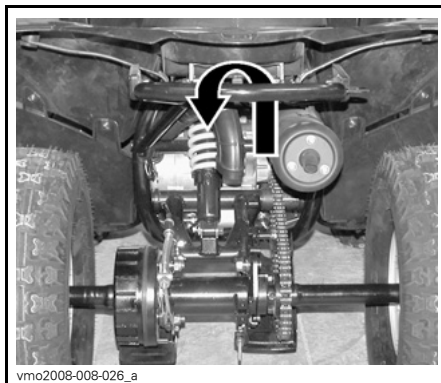

ALLE MODELLER – PLASSERING AV FESTE PUNKT BAK

OBS! Hvis du sikrer ATVen med andre festepunkter, kan den skades.

VEDLIKEHOLD

INNKJØRINGSKONTROLL

BRP anbefaler at ATVen kontrolleres etter de første 5 timene drift eller 100 km bruk av en autorisert Can-Am-forhandler, avhengig av hva som inntreffer først. Den første innkjøringskontrollen er spesielt viktig og må ikke forsømmes.

MERK: Innkjøringskontrollen som utføres, bekostes av ATVens eier.

Vi anbefaler at denne inspeksjonen signeres av en autorisert Can-Am-forhandler.

Dato for inspeksjon

Signatur autorisert forhandler

Navn på forhandler

Skjema for innkjøringskontroll

SKJEMA FOR INNKJØRINGSKONTROLL	BYTT					
	JUSTER					
	STRAM TIL					
	SMØR					
	RENGJØR					
	INSPISER					
MOTOR						
Motorolje						X
Ventilklaring	X				X	
DRIVSTOFFSYSTEM						
Drivstoffrør og tilkoblinger	X					
Gasskabel/hus	X				X	
Forgasser	X					
Tomgangshastighet	X					
ELEKTRISK SYSTEM						
Tennplugg	X				X	
Batteri	X					
Batterispenning	X					
CVT-GIR						
CVT luftinntaks-/luftutløpskanaler	X					
GIRBOKS						
Girboksolje	X					
DEKK/FELGER						
Hjulmutrer/-bolter	X					
STYRESYSTEMET						
Fester for styrehåndtak	X					
BREMSER						
Bremsesystem	X					

VEDLIKEHOLDSPLAN

Vedlikehold er meget viktig for å holde ATVen i sikker driftstilstand. Riktig vedlikehold er eierens ansvar. Service på ATVen må utføres i henhold til vedlikeholdsplanen.

Vedlikeholdsplanen fritar ikke fra behovet for kontroll før kjøring.

ADVARSEL

Hvis du ikke utfører riktig vedlikehold på ATVen i henhold til vedlikeholdsplanen og -prosedyrene, kan det redusere sikkerheten under kjøring.

VEDLIKEHOLDSPLAN					
A: Juster C: Rengjør I: Kontroller L: Smør R: Bytt	UKENTLIG				
	MÅNEDLIG				
	ÉN GANG HVERT ÅR ELLER ETTER HVER 100 TIMER				
	ÉN GANG HVERT 2. ÅR ELLER ETTER HVER 200 TIMER				
	UTFØRES AV				
DEL/OPPGAVE					FORKLARING
MOTOR					
Motorolje			R (3)		Kunde
Motoroljesil			C		Kunde
Luftfilter	I, C (1)		R (1)		Kunde
Filter for luftinnsprøytingsventil	I, C (1)		R (1)		Kunde
Ventilklaring			A		Forhandler
Luftesystem for veivhus			I (2)		Forhandler
Gnistbeskyttelse			C		Kunde
Eksossystem			I		Forhandler

(1) Oftere under støvete forhold. Se *LUFFFILTER* under *VEDLIKEHOLDSPROSEDYRER*.
 (2) Kontroller hver 6. måned.
 (3) Skift hver 3. måned eller 40 timer.

VEDLIKEHOLDSPLAN						
A: Juster C: Rengjør I: Kontroller L: Smør R: Bytt	UKENTLIG					
	MÅNEDLIG					
	ÉN GANG HVERT ÅR ELLER ETTER HVER 100 TIMER					
	ÉN GANG HVERT 2. ÅR ELLER ETTER HVER 200 TIMER					
	UTFØRES AV					
DEL/OPPGAVE						FORKLARING
DRIVSTOFFSYSTEM						
Drivstoffør og tilkoblinger			I		Forhandler	(4) Inspiser, rengjør og juster hver 6. måned.
Drivstoffilter				R	Forhandler	
Gasskabel/hus		I, A	L		Forhandler/kunde	
Forgasser	I, C (4)				Forhandler	
Tomgangshastighet		I (4)			Forhandler	
ELEKTRISK SYSTEM						
Tennplugg			R		Forhandler	—
Batteri		I			Forhandler/kunde	
DRIVSYSTEM						
Drivkjede og drivkjedejul			I (5)		Forhandler	(5) Ofte ved kjøring under vanskelige forhold som i støvete områder, sand, snø og våte eller sølete forhold.
DEKK/FELGER						
Hjullagre			I		Kunde	—
Hjulbolter		I			Kunde	

VEDLIKEHOLDSPLAN						
A: Juster C: Rengjør I: Kontroller L: Smør R: Bytt	UKENTLIG					
	MÅNEDLIG					
	ÉN GANG HVERT ÅR ELLER ETTER HVER 100 TIMER					
	ÉN GANG HVERT 2. ÅR ELLER ETTER HVER 200 TIMER					
	UTFØRES AV					
DEL/OPPGAVE						FORKLARING
GIR (CVT)						
Drivreim			I		Forhandler	—
Drivreimskive og dreven reimskive			I, C, L		Forhandler	
CVT luftinntaks-/luftutløpskanaler		I, C			Kunde	
GIRBOKS						
Girboksolje				R	Forhandler	—
STYRESYSTEMET						
Fester for styrehåndtak			I		Forhandler	(6) Smør hver 6. måned.
Styrespindler (DS 90)	L (6)				Kunde	
Styreaksel			L		Forhandler	
Styresystem			I		Forhandler	
FJÆRING						
Fjæringssystem			I		Kunde	—
BREMSE						
Bremsevæske (DS 90 X)			(7)	R	Forhandler/kunde	(7) Bytte av bremsevæske eller eventuelle reparasjon av bremsesystemet må utføres av en autorisert Can-Am-forhandler. (8) Hydrauliske bremsesystemer er selvjusterende og trenger ingen ytterligere justering.
Bremsesystem		I, A (7) (8)			Forhandler Kunde	
Bremseklosser/-sko			I (7)		Forhandler	

VEDLIKEHOLDSPROSEDYRER

Denne delen inneholder instruksjoner for grunnleggende vedlikeholdsprosedyrer. Hvis du har nødvendige mekaniske ferdigheter og riktig verktøy, kan du utføre disse prosedyrene. Hvis ikke, må du kontakte en autorisert Can-Am-forhandler.

Andre viktige punkter i vedlikeholdsplanen som er vanskeligere å utføre og krever spesialverktøy, utføres best hos en autorisert Can-Am-forhandler.

⚠ ADVARSEL

Slå av motoren og følg disse vedlikeholdsprosedyrerene når du utfører vedlikehold. Hvis du ikke følger prosedyrene nøye, kan du bli skadet av varme deler, bevegelige deler, elektrisitet, kjemikalier eller andre farer.

⚠ ADVARSEL

Hvis det blir nødvendig å ta bort en sperreanordning (for eksempel låsetapp, selvlåsende fester osv.), må du alltid bytte ut med en ny.

Motorolje

Motoroljenivå

OBS! Kontroller nivået ofte, og juster ved behov. Ikke fyll på for mye. Hvis motoren brukes med feil oljenivå, kan den få alvorlige skader. Tørk av eventuelt søl.

MERK: Inspiser motorområdet visuelt for å se etter lekkasjer når du kontrollerer oljenivået.

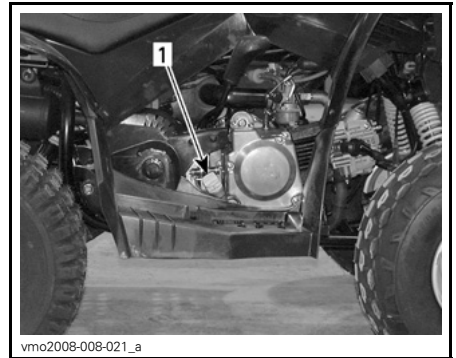

TYPEBILDE – HØYRE SIDE AV MOTOREN
1. Peilestav

Start motoren på en jevn overflate og la den gå i et par minutter før du slår den av igjen og kontrollerer oljenivået på følgende måte:

1. Skru løs peilepinnen, ta den ut og tørk av den.
2. Sett inn igjen peilepinnen og skru den helt inn.
3. Ta ut peilepinnen og les av oljenivået. Det skal være nær eller på det øverste merket.

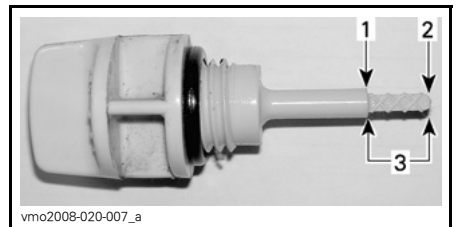

1. Full
2. Etterfyll
3. Driftsområde

Ved påfylling av olje må du ta ut peilestaven. Plasser en trakt i hullet for peilestaven for å unngå spill.

Fyll på en liten mengde olje, og kontroller oljenivået på nytt.

Gjenta til oljenivået når det øvre merket på peilestaven. Ikke fyll på for mye.

Skru peilestaven helt på plass.

Anbefalt motorolje

Bruk kun XPS SYNTETISK BLANDING-SOLJE (SOMMER) FOR 4-TAKTS MOTORER (P/N 293 600 121).

Bruk kun XPS SYNTETISK OLJE (HELÅRSOLJE) FOR 4-TAKTS MOTORER (P/N 293 600 112) i vinterseongen.

MERK: XPS-oljen er spesielt utviklet og testet for de strenge kravene til denne motoren.

Bruk 4-takts SAE 5W30 motorolje som oppfyller eller overstiger kravene for API-klassifikasjonene SM, SL eller SJ hvis XPS-olje ikke er tilgjengelig. Kontroller alltid API-etiketten på oljebeholderen for å være sikker på at den inneholder olje som tilfredsstillen én av standardene ovenfor. Se detaljer i viskositetstabellen.

Tabell over viskositet motorolje

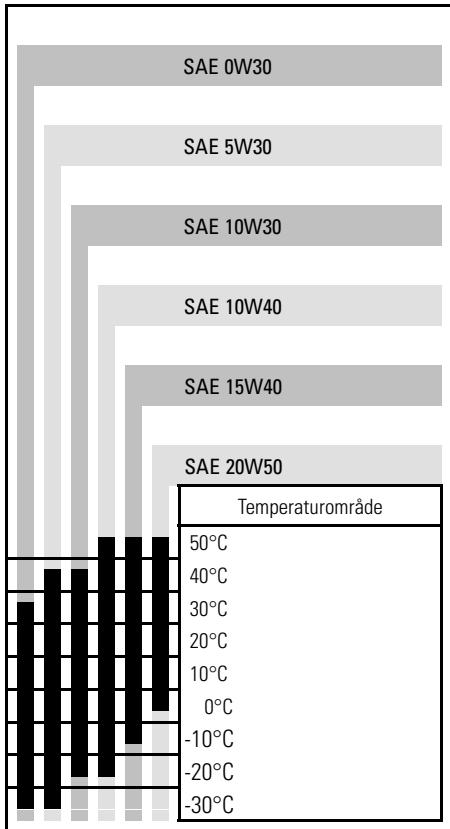

Skifte motorolje

Oljeskift må utføres med varm motor.

⚠ VÆR OPPMERKSOM Motoroljen kan bli meget varm. For å unngå forbrenninger må du ikke ta av avtappingspluggen på motoren når motoren er meget varm. Vent til motoroljen er bare litt varm. Bruk alltid egnet hud- og øyebeskyttelse. Kjemikalier kan føre til utslett og kan skade på øynene.

Kontroller at ATVen står på et jevnt underlag.

Ta ut oljepeilestaven.



vmo2008-008-021_a

TYPEBILDE – HØYRE SIDE AV MOTOREN

1. Peilestav

Rengjør området rundt avtappingspluggen.

Plasser en oppsamlingsbeholder under avtappingspluggen.

Skrut ut avtappingspluggen.

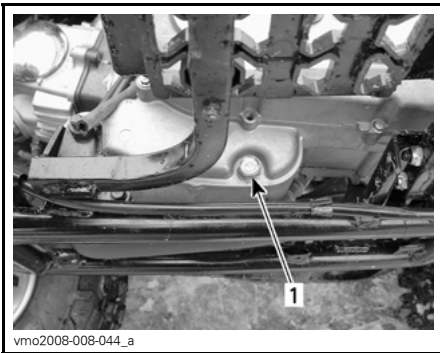

vmo2008-008-044_a

VENSTRE SIDE AV MOTOREN

1. Avtappingsplugg

La oljen få tid til å renne ut av motoren.

Rengjør oljesilen. Se *OLJESIL* i denne delen.

Tørk av eventuelt oljesøl på motoren.

Sett på plass oljesilen, fjæren og O-ringen.

Sett på og trekk til dekslet på silen til $42 \text{ N}\cdot\text{m} \pm 4 \text{ N}\cdot\text{m}$.

Rengjør skiven for avtappingspluggen, og kontroller tilstanden. Bytt den hvis det er nødvendig.

Rengjør kontaktflatene på motoren og avtappingspluggen, og sett deretter inn avtappingspluggen og trekk til med $22,0 \text{ N}\cdot\text{m} \pm 2,2 \text{ N}\cdot\text{m}$.

Etterfyll motoren med den angitte mengden anbefalt motorolje. Se *SPE-SIFIKASJONER* for kapasitet.

Start motoren, og kjør den på tomgang i noen minutter. Kontroller at det ikke er lekkasje rundt oljesilen og avtappingspluggen.

Stopp motoren. Vent noen minutter slik at oljen får tid til å renne ned i veivhuset, og kontroller deretter oljenivået på nytt. Juster om nødvendig oljenivået.

Avhend brukt olje i henhold til lokale miljøforskrifter.

Oljesil

Rengjøring av oljesil

Ta om ut oljesilen og fjæren for rengjøring (hvis nødvendig). Se *VEDLIKEHOLDSPPLAN* hvis du vil vite mer.

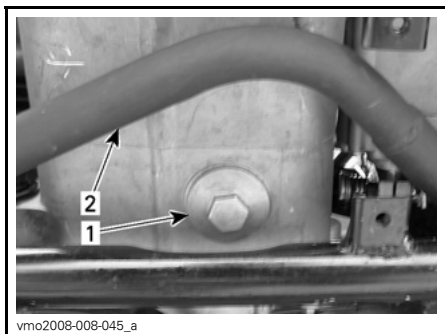
**UNDER MOTOREN**

1. Oljesildeksel
2. Eksosrør

Rengjør oljesilen med et løsemiddel og tørk den med komprimert luft.

⚠ VÆR OPPMERKSOM Bruk alltid egnet hud- og øyebeskyttelse. Kjemikalier kan føre til utslett og kan skade på øynene.

MERK: Kontroller O-ringene for dekslet, og bytt den om nødvendig.

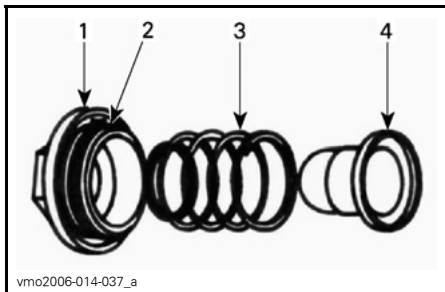
**TYPEBILDE**

1. Deksel
2. O-ring
3. Fjær
4. Sil

Luftfilter

Veiledning for vedlikehold av luftfilter

Som på alle ATVer er vedlikehold av luftfilteret vesentlig for å riktig ytelse fra og levetid for motoren.

Vedlikehold av luftfilter må tilpasses i henhold til kjøreforholdene.

Vedlikehold av luftfilter må utføres oftere under følgende støvforhold:

- Kjøring på tørr sand.
- Kjøring på underlag med tørr jord, leire eller annet smuss.
- Kjøring på tørre grusveier eller lignende forhold.

MERK: Kjøring i gruppe under slike forhold øker ytterligere behovet for vedlikehold og utskifting av filter.

Luftfilterplassering

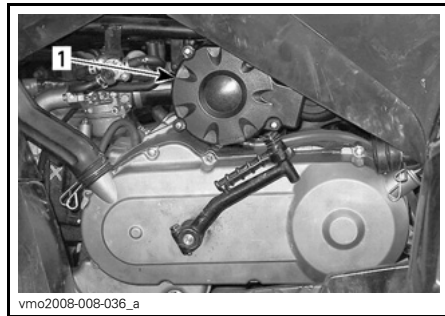

1. Luftfilter

Ta ut luftfilter

Ta av dekslet på luftfilterboksen.

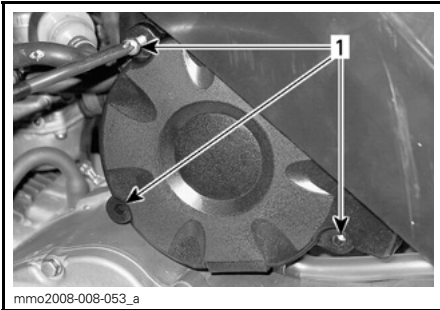

1. Skruer

Ta ut luftfilteret fra huset.



1. Luftfilter

Vedlikehold og bytte av luftfilter

Ved lett vedlikehold av luftfilteret, kan en bruke trykkluft til å fjerne støv fra luftfilteret.

Bytt oljefilter i alle andre tilfeller.

OBS! Reduksjon av motorens ytelse og alvorlige skader kan oppstå dersom luftfilteret ikke vedlikeholdes riktig og/eller byttes.

Montere luftfilter

Monteringen skjer i omvendt rekkefølge av fjerningsprosedyren. Pass på at filteret plasser riktig i huset.



vmo2015-004-503

Luftfilterhus

Drenering av luftfilterhus

Kontroller regelmessig om det finnes væske eller avsetninger i luftfilterhusets dreneringsrør.

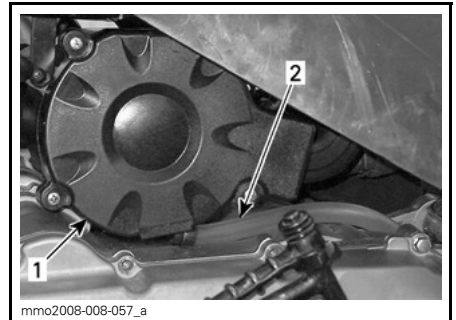

1. Luftfilterhus
2. Avtappingsrør

MERK: Hvis ATVen brukes i støvede områder, må du utføre kontroller oftere enn hva som angis i *VEDLIKEHOLDSPPLAN*.

Hvis det finnes væske/avsetninger, trykker du sammen klemmen og tar den av. Dra ut dreneringsrørpluggen, og tøm røret.

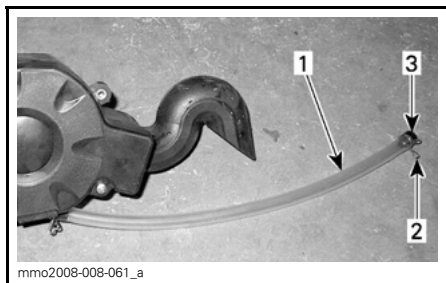

- vmo2008-008-061_a
1. Avtappingsrør
 2. Klemme
 3. Plugg

OBS! Ikke start motoren hvis det er væske/avsetninger i avtappingsrøret.

Hvis væsker eller avsetninger finnes må luftfilteret og innfatningen kontrolleres, tørkes eller byttes avhengig av dets tilstand.

Luftinnsprøytingsventil

Plassering av luftinnsprøytingsventil

Luftinnsprøytingsventilen er plassert på venstre side av ATVen under forskjermen.

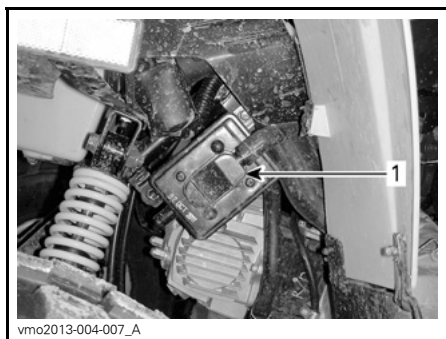

- vmo2013-004-007_A
1. Luftinnsprøytingsventil

Rengjøring av luftinnsprøytingsventil

MERK: Rengjør dekslet før du tar det av.

Ta ut festeskrueene på dekslet.

Fjern dekslet for luftinnsprøytingsventilen.

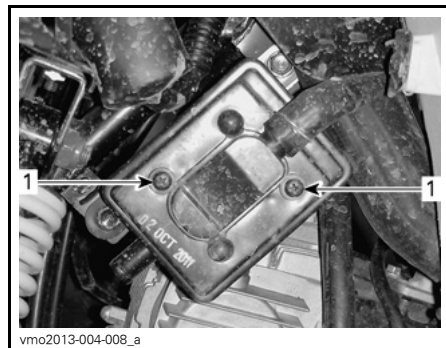

- vmo2013-004-008_a
1. Ta ut skruene

Ta av filteret fra luftinnsprøytingsventilen.

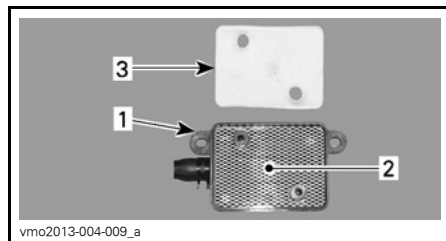

TYPEBILDE

1. Luftinnsprøytingsventil
2. Sikt
3. Luftfilter

Rengjør filteret og innsiden av luftinnsprøytingsventilen med trykkluft.

MERK: Hvis luftfilteret fortsatt er skittent, må du bytte det med et nytt.

Når du er ferdig, monterer du delene skikkelig i motsatt rekkefølge som de ble tatt av.

Gnistbeskyttelse

Rengjøring av gnistbeskyttelse

Lyddemperen må regelmessig renses for akkumulerte sotavsetning.

⚠ ADVARSEL

Utfør aldri denne prosedyren rett etter at motoren er slått av, fordi eksossystemet da er meget varmt. Bruk øyebeskyttelse og hansker. Ta hensyn til alle gjeldende lover og forskrifter.

Ta av dekslet for eksospotten (hvis aktuelt).

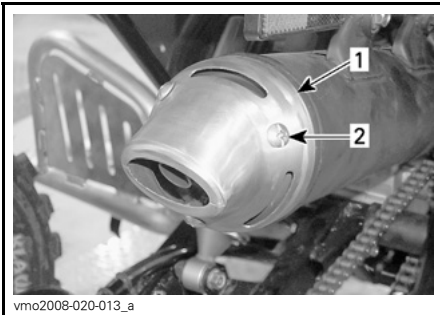

DS 90 X

1. Lydpottedeksel
2. Fjern skrue

Fjern gnistbeskyttelsen fra eksospotten.

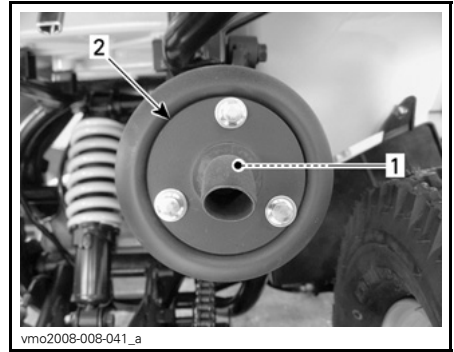

1. Gnistfanger
2. Enden på lydputten

Fjern sotavsetninger fra gnistbeskyttelsen med en børste.

MERK: Bruk en myk børste, og vær forsiktig slik at du ikke skader gnistbeskyttelsen.

Sett på plass gnistbeskyttelsen på eksospotten.

Sett på plass dekslet for eksospotten (hvis aktuelt).

CVT-deksel

Avtapping CVT-deksel

Hvis du får mistanke om at det kan ha kommet vann under CVT-dekslet, må du alltid tappe av CVT-huset ved å skru ut dreneringsrørpluggen.

Når du leser denne brukerhåndboken, må du huske at:

⚠ ADVARSEL

Indikerer en potensiell risikosituasjon som, hvis den ikke unngås, kan resultere i alvorlig personskade eller dødsfall.

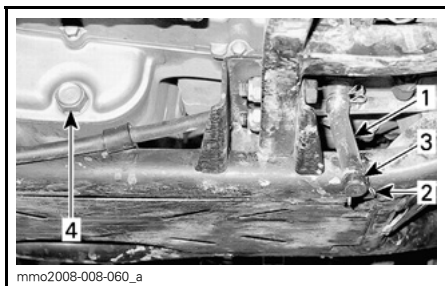

VENSTRE SIDE AV ATVEN

1. Avtappingsrør
2. Klemme
3. Plugg
4. Motortappeplugg

Girboksolje

Anbefalt girolje

Bruk 165 ml med XPS KJEDEKASSE-OLJE (P/N 415 129 500) eller en tilsvarende SAE 75W90 kjedekasseolje).

OBS! Ikke bruk andre oljetyper når du utfører service på girboksen.

Oljenivå på girboks

Det finnes ingen peilestav på ATVen, så oljenivået på girboksen kan ikke kontrolleres.

Den eneste metoden som kan brukes til å kontrollere at giroljenivået er riktig, er å tappe av oljen fra girboksen og deretter fylle på den angitte mengden anbefalt girboksolje. Se fremgangsmåte under **SKIFTE GIROLJE**.

Skifte girolje

Plasser ATVen på et jevnt underlag. Ta av luftfilteret fra ATVen.

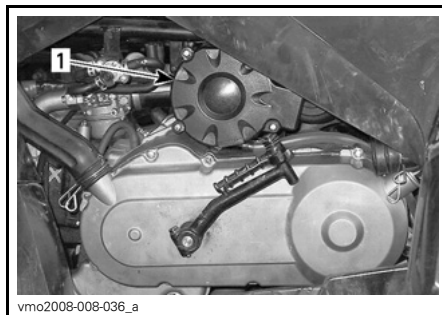

1. Luftfilterhus

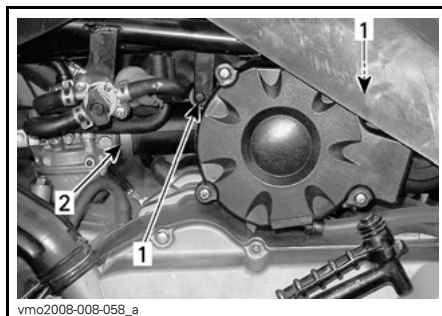

1. Fjern skruer
2. Løsne klemme



TA AV LUFTFILTERHUSET

Rengjør avtappingspluggen for girboksen og området rundt oljepåfyllingspluggen, og ta deretter ut avtappingspluggen og skiven på girboksen.

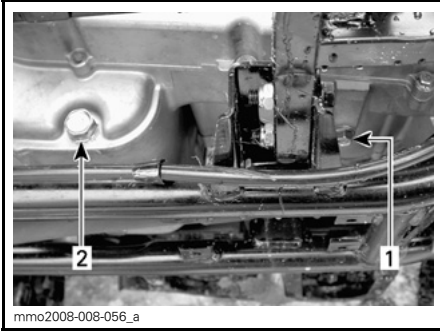

AVTAPPINGSPLUGG – VENSTRE SIDE AV MOTOREN

1. Tappeplugg for girkasse
2. Tappeplugg for motorolje

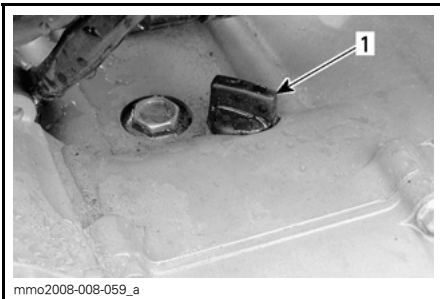

PÅFYLLINGSPLUGG – VENSTRE SIDE AV MOTOREN

1. Oljepåfyllingsplugg på girboks

La oljen få tid til å renne ut av girboksen.

Sett på plass avtappingspluggen og skiven, og trekk til med et moment på $16,0 \text{ N}\cdot\text{m} \pm 1,6 \text{ N}\cdot\text{m}$.

Ta ut oljepåfyllingspluggen for girboksen, og fyll på girboksen 165 ml med XPS KJEDEKASSEOLJE (P/N 415 129 500) eller en tilsvarende SAE 75W90 kjedekasseolje.

OBS! Det finnes ingen peilestav på ATVen til å kontrollere oljenivået på girboksen. Pass på at all olje tapes av girboksen før du etterfyller den med den angitte mengden anbefalt olje.

OBS! Ikke bruk andre oljetyper når du utfører service på girboksen.

Sett på plass oljepåfyllingspluggen.

Sett på plass alle andre deler som ble tatt av.

Gasskabel

Inspeksjon av gasskabelen

Kontroller om gasskabelen har slitasje, frynser eller er bøyd. Kontroller at kabelen beveger seg fritt.

OBS! Gasskabelen må skiftes ut hvis det finnes tegn på slitasje, frynser eller annen skade.

Smøring av gasskabel

Smør kabelen med KABELSMØRE-MIDDEL (P/N 293 600 041) eller et tilsvarende silikonbasert kabelsmøremiddel for å redusere faren for tidlig slitasje og sikre at kabelen beveger seg riktig.

⚠ ADVARSEL

Bruk alltid et silikonbasert smøremiddel. Bruk av andre smøremidler (som et vannbasert smøremiddel) kan føre til at gasspaken/-kabelen blir klebrig eller blir stiv.

Gasskabeljustering

Kontroller gasspakens dødgang, og juster om nødvendig.

MERK: Kontakt en autorisert Can-Am-forhandler hvis det ikke er mulig å justere riktig.

Normal dødgang for gassen er 5 mm til 10 mm.

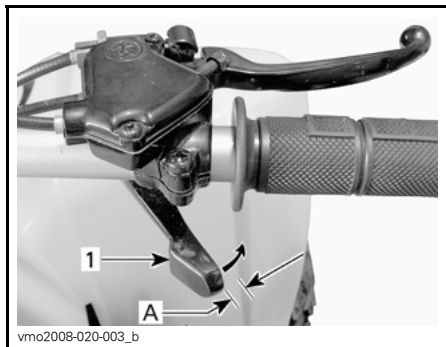

TYPEBILDE – NORMAL DØDGANG

1. Gasspak

A. 5 mm til 10 mm

Skyv gummibeskyttelsen bakover slik at gasskabeljusteringen avdekkes, når du skal justere kabelen.

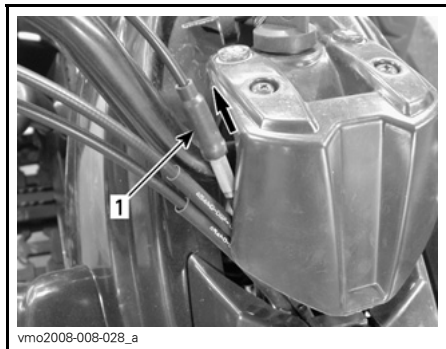

1. Gummibeskyttelse

Løsne låsemutteren, og drei deretter på justeringsenheten for å oppnå riktig justering

MERK: Mål gassdødgangen ved gasspakens ytterkant.

Trekk til låsemutteren, og sett på plass beskyttelsen.

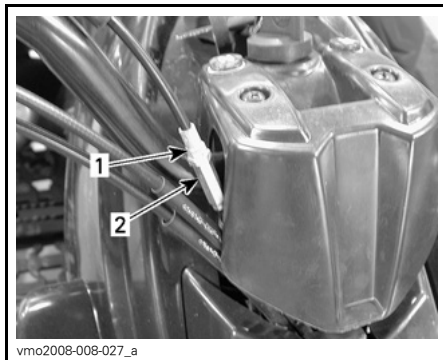

vmo2008-008-027_a

1. Låsemutter

2. Etterstiller

Start motoren med girspaken i NØYTRAL.

Kontroller om gasskabelen er riktig justert ved å vri styret helt til høyre og deretter helt til venstre. Hvis motorens turtall øker, justerer du dødgangen på gasspaken på nytt. Forsikre deg om at gasskabelen er riktig ført og ikke tar borti noe når styret dreies.

Tennplugg

Plassering av tennplugg



TYPEBILDE – HØYRE SIDE AV ATVEN

1. Tennplugg

Ta ut tennplugg

Koble tennpluggkabelen fra tennpluggen.



vmo2008-008-034_a

1. Tennpluggkabel

Skrut ut tennpluggen én omdreining.



vmo2008-008-035_a

1. Tennplugg

Rengjør om mulig tennpluggen og sylindrehodet med trykkluft.

⚠ VÆR OPPMERKSOM Bruk alltid vernebriller når du bruker trykkluft.

skru tennpluggen helt ut, og ta den ut

Sette inn tennplugg

Før du setter inn tennpluggen må du kontrollere at kontaktflaten på sylindrehodet og tennpluggen er fri for smuss.

Bruk et følerblad, og still åpningen på tennpluggen mellom 0,7 mm til 0,8 mm.

Påfør glidesmøremiddel på gjengene på tennpluggen for å hindre fastbrenning.

Skrut inn tennpluggen i sylindrehodet for hånd, og trekk til med en momentnøkkel og riktig hylse.

Trekk til tennpluggen med $11,0 \text{ N}\cdot\text{m} \pm 1,1 \text{ N}\cdot\text{m}$.

Batteri

Ta av setet for å få tilgang til batteriet.

Batterivedlikehold

⚠ VÆR OPPMERKSOM Lad aldri et batteri mens det er montert i ATVen.

OBS! Den forseglede toppen på batteriet må ikke tas av.

Disse modellene er utstyrt med et VRLA-batteri (ventilregulerte bly-syre-batterier). Dette er et vedlikeholdsfritt batteri, og det er ikke nødvendig å etterfylle vann for å justere elektrolytt-nivået.

Rengjør batteripolene med en stålborste. Bruk dielektrisk fett på polene for å beskytte mot oksidering.

Inspeksjon av batteri

Inspiser at batteritilkoblinger er trukket til og rene.

Inspiser batteristativet.

Ta ut batteri

⚠ VÆR OPPMERKSOM Bruk alltid denne rekkefølgen ved demontering – koble fra SVART (-) kabel først. Koble fra SVART (-) kabel først og deretter RØD (+) kabel.

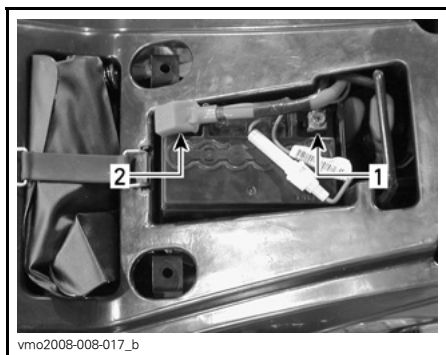

1. SVART (-)
2. RØD (+)

Ta ut batteriet fra ATVen.

Rengjøre batteriet

Rengjør batteriet, batterihuset, kablene og batteripolene med en løsning av bakepulver og vann.

Fjern eventuell korrosjon fra batterikabelklemmene og batteripolene med en stålbørste. Oversiden av batteriet bør rengjøres med en myk børste og en fettløsende såpe eller bakepulverløsning.

Smør på DIELEKTRISK SMØREFETT (P/N 293 550 004) eller tilsvarende på batteripolene for å beskytte mot oksidering.

Sette på plass batteriet

Sett batteriet på plass i ATVen.

⚠ OBS! Koble alltid til igjen den RØDE (+) kablen først og deretter den SVARTE (-) kablen.

Sikring

Skifte ut sikringer

⚠ OBS! Ikke bruk en sikring med høyere ampereverdi da det kan føre til alvorlig skade i det elektriske systemet.

Det elektriske systemet er beskyttet med en enkelt 15 A sikring.

Hvis sikringen er gått, bytter du dem med en sikring av samme styrke.

En sikringsholder for linje inn er plassert på den RØDE (+) batterikablen.



1. Sikringsholder

Når du skal bytte sikringen, trykker du de to halvdelene av sikringsholderen litt sammen mens du vrir dem med klokken.

Lys

Bytte lyspærer for kjørellys om dagen

DS 90

⚠ VÆR OPPMERKSOM Sett alltid tenningsbryteren til AV før du bytter en ødelagt lyspære.

Kontroller alltid at lyspærene fungerer etter at de er byttet.



TA AV GUMMIBESKYTTELSE

1. Gummibeskyttelse

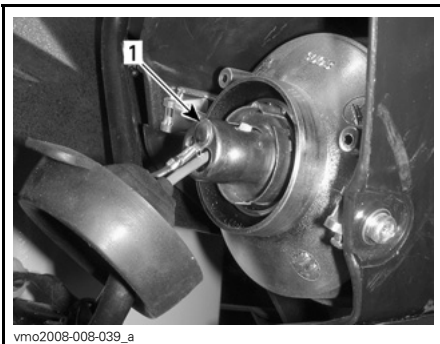

TRYKK PÅ OG DREI PÆREHOLDEREN MOT KLOKKEN

1. Pæreholder

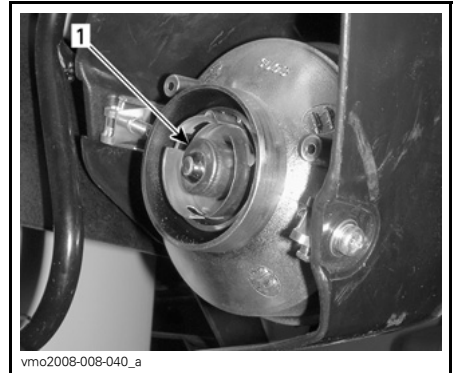

DRA I LYSPÆREN FOR Å TA DEN UT, OG BYTT DERETTER PÆREN

1. Lyspære

Drivkjede og drivkjedehjul

Kontroll av drivkjede og drivkjedehjul

OBS! Bytt kjede og kjedehjul samtidig for å hindre rask slitasje av disse komponentene.

OBS! Bruk aldri ATVen med for løs eller for stram drivkjede da det kan føre til alvorlig skade på komponenter i drivverket.

Drivkjede

Kontroller om det er skader på ledd og ruller på kjedet.

Skift ut kjedet hvis du finner skader.

Kontroller slakken på drivkjeden, og juster om nødvendig. Se *DRIVREIMJUSTERING* nedenfor.

Valse

Kontroller om det er skader eller stor slitasje på drivkjedevalsen ved svingarmtappene. Bytt dekk hvis nødvendig.

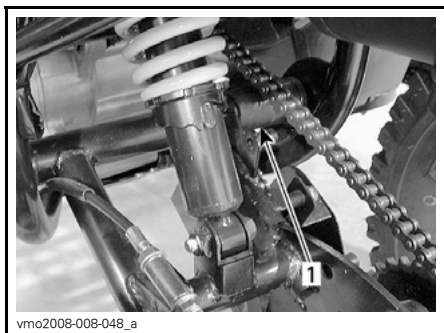

1. Drivkjedevalg

Kjedehjul

Kontroll om kjedehjulakselen og pinjongen er skjeve, mye slitt eller har andre skader. Bytt dekk hvis nødvendig.

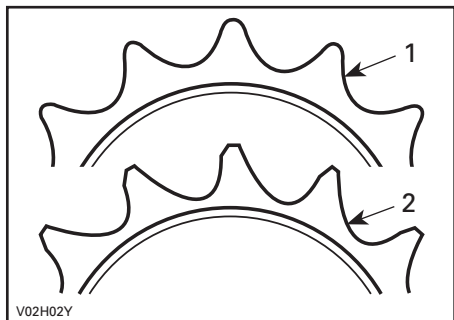

1. Bra
2. Bytt ut

Drivkjedesmøring

Før hver kjøring må det kontrolleres at drivkjeden er skikkelig smørt.

Smør med et vanlig kjedesmøremiddel.

Justering av drivkjede

Før hver kjøring må det kontrolleres at drivkjeden er riktig justert.

OBS! Ikke juster drivkjeden mens føreren sitter på ATVen. Fjern eventuell last fra ATVen.

1. Plasser ATVen på et jevnt underlag, og sett giret i NØYTRAL.
2. Undersøk tilstanden til drivkjeden.
3. Løsne låseboltene på drivakselen.

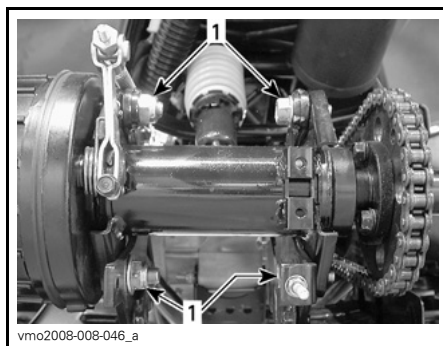

TYPEBILDE – BAKAKSEL

1. Låsebolter
4. Løsne låsemutteren for kjedestjering.
5. På modeller med kjedestrammer løfter du og holder kjedestrammen vekk fra kjeden for å oppheve kjedestrammingen til justering av kjedet er utført.
6. Drei kjedestjeringens mutter til riktig justering oppnås.

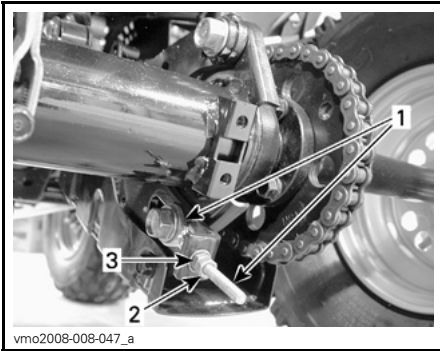

vmo2008-008-047_a

TYPEBILDE

1. Kjedestrammer
2. Låsemutter for kjedestrammer
3. Mutter for kjedestrammer

Utslaget på drivkjeden skal være mellom 44 mm til 57 mm opp og ned.

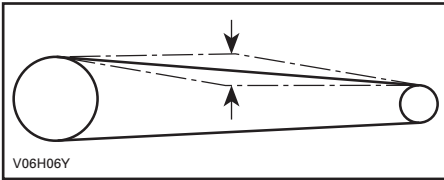

DØDGANG: 44 MM TIL 57 MM

7. Trekk til låsemutteren for kjedestruking når kjedet er riktig justert.
8. Trekk deretter til låseboltene på drivakselen med $69 \text{ N}\cdot\text{m} \pm 7 \text{ N}\cdot\text{m}$.
9. På modeller med kjedestrammer slipper du kjedestrammeren tilbake slik at den strammer kjeden igjen.

Dekk og felger

Dekktrykk

! ADVARSEL

Dekkenes lufttrykk har stor innvirkning på ATVens manøvreringsegenskaper og stabilitet. Lavt trykk kan få dekket å slippe ut luft og rotere på felgen. Ved for høyt trykk kan dekket punktere. Følg alltid anbefalt dekktrykk. Bruk ALDRI laver dekktrykk enn minimumstrykket. Det kan få dekket til å løsne fra felgen. Ettersom dekkene er av lavtrykkstype, bør manuell pumpe brukes.

Kontroller dekktrykket når dekkene er kalde, før du bruker ATV-en. Dekktrykket varierer med temperatur og høyde over havet. Kontroller trykket på nytt hvis noen av disse forholdene endres.

En trykkmåler følger med i verktøysettet.

DEKKTRYKK	
FORAN OG BAK	
MINIMUM	25 kPa
MAKSIMUM	35 kPa

Selv om dekkene er utformet for terrengkjøring, kan punktering kan inntraffe. Ta derfor med pumpe og reparasjonssett ved kjøring.

Dekkenes og felgenes tilstand

Enkelte ganger må hjulboltene tas av for å påføre glidesmøremiddel slik at de blir lettere å ta av senere. Dette er spesielt viktig når ATV-en brukes i saltvannsmiljø eller i søle.

Ta av én mutter om gangen, smør den, sett den på, og trekk den til igjen.

Kontroller om det er skader eller slitasje på dekk og felger.

Bytt dekk hvis nødvendig.

Tilstand hjullagre

Skyv og trekk øverst på hvert hjul for å kontrollere dødgangen. Kontakt en autorisert Can-Am-forhandler hvis det er dødgang.

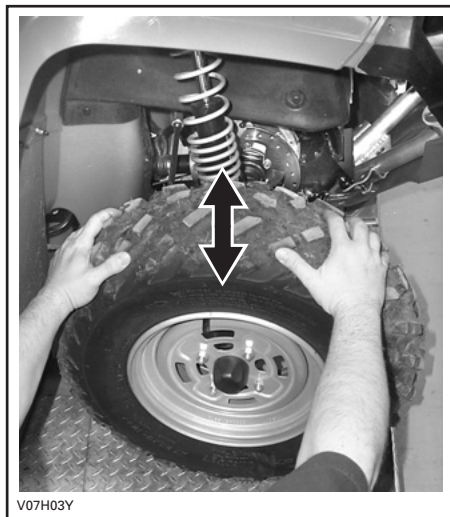

V07H03Y

TYPEBILDE

Ta av og sette på hjul

Løsne hjulmutrene, men ikke ta dem av. Løft ATVen, og plasser en støtte under den. Ta av hjulmutrene, og ta deretter av hjulet.

Når de settes på, anbefales det å bruke LOCTITE 767 (GLIDESMØREMIDDEL) (P/N 293 800 070) på gjengene til hjulets festeskruer. Dra forsiktig til mutrene i kryssekvens, og trekk til med det angitte tiltrekkingmomentet.

ANBEFALT PRODUKT

LOCTITE 767 (GLIDESMØREMIDDEL)
(P/N 293 800 070)

TILTREKKINGSMOMENT HJULMUTRER

Foran og bak

40 N•m ± 4 N•m

Styresystem

Smøring av ledd foran

DS 90

Smør leddene foran. Bruk OPPHENGSMØRFETT (P/N 293 550 033) eller tilsvarende. Leddet er utstyrt med en smørenippel.

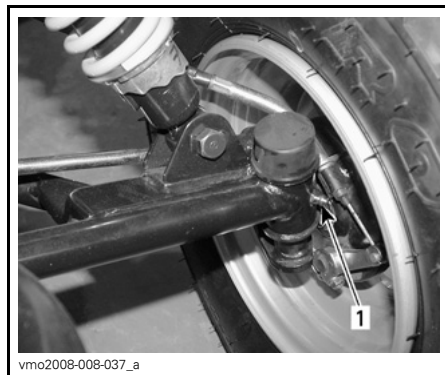

vmo2008-008-037_a

TYPEBILDE

1. Smørenippel

Smøring av fjæring

Fjæring bak

Smør svingarmtappene. Bruk syntetisk OPPHENGSEFETT (P/N 293 550 033) eller tilsvarende.

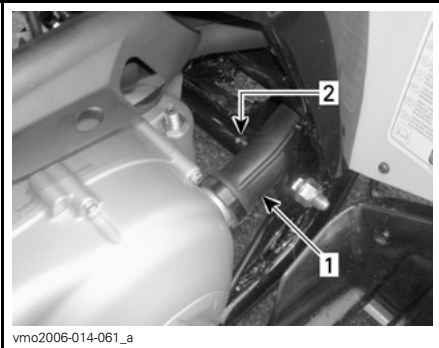

VENSTRE SIDE AV ATVEN

1. CVT-kanal
2. Smørenippel

Mekaniske bremseser (DS 90)

Kontroll av mekaniske bremseser

⚠ ADVARSEL

All reparasjon av bremsesystemet må utføres av en autorisert Can-Am-forhandler.

⚠ VÆR OPPMERKSOM Bremseser kan bli meget varme ved lengre bruk av ATVen og føre til forbrenninger. Vent til bremseser avkjøles.

Kontroller bremseserhåndtakets dødgang (på begge håndtakene), og juster om nødvendig.

Kontroller håndtakets funksjon. Det skal bevege seg fritt og ha en fast motstand når bremseser aktiveres.

Kontakt en autorisert Can-Am-forhandler for å få skiftet kabelen hvis det ikke er mulig å justere riktig.

Inspiser om bremseserablene har slitasje, frynser eller er bøyd.

Skift ut eventuelle kabler hvis du ser tegn på slitasje, frynser eller andre skader.

Smør kablene med KABELSMØRE-MIDDEL (P/N 293 600 041) for å redusere faren for tidlig slitasje og sikre at kabelen beveger seg riktig.

⚠ ADVARSEL

Bruk alltid et silikonbasert smøremiddel. Bruk av eventuelt annet smøremiddel (som et vannbasert smøremiddel) kan føre til at bremseserablene blir klebrige eller blir stive.

Få en autorisert Can-Am-forhandler til å kontrollere om det er skade eller slitasje på bremseserkoene.

MINSTE TYKKELSE BREMSERKO

FORAN OG BAK

1,5 mm

Kontakt en autorisert Can-Am-forhandler hvis du oppdager noe feil på bremseserystemet.

Når du leser denne brukerhåndboken, må du huske at:

⚠ ADVARSEL

Indikerer en potensiell risikosituasjon som, hvis den ikke unngås, kan resultere i alvorlig personskade eller dødsfall.

Justering av kabel for brems foran

Trekk helt til alle justeringsskruer på bremsekabler.

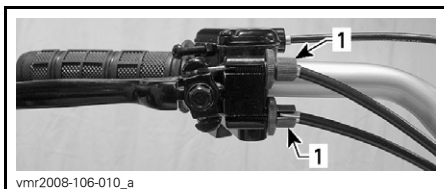

1. Justeringsskruer på håndtak

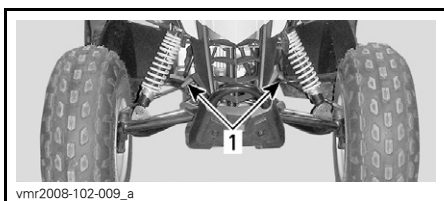

1. Justeringsskruer på kabler

Trykk på bremsehåndtaket

Juster kabelkoblingen slik at den er parallell med kabelstøtten. Drei justeringsskruene på kabelen (ikke på håndtaket) etter behov.

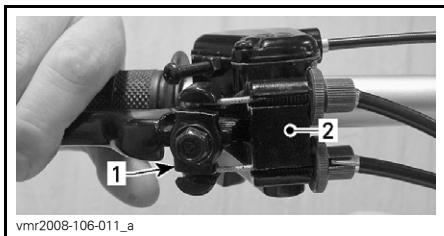

1. Kabelforbindelse
2. Kabelstøtte

Bruk justeringsskruene på håndtaket til å justere dødgangen.

JUSTERING AV BREMSKABELEN	
DØDGANG	10 mm til 12 mm

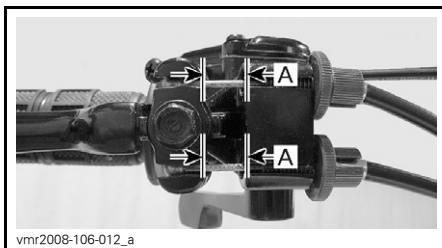

A. 10 mm til 12 mm

Trekk til alle lås for justeringsskruer.

Bakkbremshåndtak justering

Plasser kjøretøyet på ett plant underlag.

Blokker framhjulene.

Sett girspak i i neutral.

Løft den bakre delen av kjøretøyet til bakhjulene er i luften. Støtt kjøretøyet sikkert.

Roter bakhjulene manuelt og stram mutteren på bremsevaier justeringen til det kjennes en lett men kjennbar motstand.

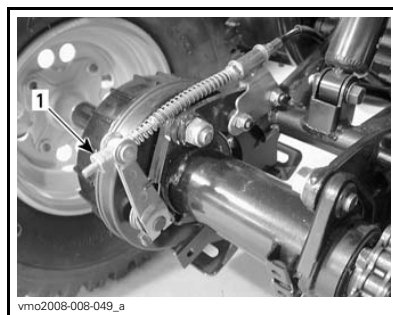

1. Bremsekabeljustering

Klem inn håndtaket til bakkbremsen et par ganger og kontroller att bremsen fortsatt gir en lett motstand. Juster bremsevaieren til motstanden er lett men kjennbar.

Kontroller at bremsehåndtaket fungerer og at det går tilbake til sin normale stilling.

Sett kjøretøyet ned på marka.

Hydrauliske bremsler (DS 90 X)

⚠ ADVARSEL

Nye bremsler virker ikke med maksimal effekt før etter at innkjøringen er fullført. Vær forsiktig.

Kontroll av hydrauliske bremsler

⚠ ADVARSEL

Bytte av bremsevæske eller eventuelt vedlikehold og reparasjon av bremsesystemet må utføres av en autorisert Can-Am-forhandler.

⚠ VÆR OPPMERKSOM Bremsene kan bli meget varme ved lengre bruk av ATVen. Vent til bremsene avkjøles.

Bremsesystemet er hydraulisk og trenger ingen justering.

Kontroller følgende for å holde bremsesystemet i god stand:

- Bremsevæskeniå
- Væskelekkasjer på bremsesystem
- Svampaktig bremsefølelse
- Rene bremsler
- Overdreven slitasje og overflatetilstand på bremsekiver
- Slitasje, skade og løshet for bremseklosser.

Få en autorisert Can-Am-forhandler til å kontrollere om det er skade eller slitasje på bremseklossene.

MINSTE TYK- KELSE BREM- SEKLOSSER	1 mm
---	------

Kontakt en autorisert Can-Am-forhandler hvis du oppdager noe feil på bremsesystemet.

Anbefalt bremsevæske

Bruk kun bremsevæske som oppfyller kravene i DOT 4-spesifikasjonen.

OBS! Unngå alvorlige skader på bremsesystemet ved å ikke bruke andre væsker enn den anbefalte. Bland heller ikke ulike væsker ved påfylling.

Bremsevæskeniå

Bremsevæskebeholderne er plassert på styret over bremsehåndtakene.



vmr2008-101-003

BREMSEVÆSKEBEHOLDER FOR BREMSER PÅ VENSTRE SIDE BAK



vmr2008-101-004

BREMSEVÆSKEBEHOLDER FOR BREMSER FORAN TIL HØYRE

Drei styret til posisjon rett fremover for å sikre at beholderne er vannrett.

Plasser ATVen på et jevnt underlag, og kontroller nivået på bremsevæsken i beholderne. De skal være over MIN.-merket.

MERK: Tanken er full når væsken når øvre kant av vinduet.

Fyll på væske etter behov. **Ikke fyll på for mye.**

Rengjør påfyllingslokket før du tar det av.



TYPEBILDE

1. Minimum
2. Maksimum

OBS! Bruk kun DOT 4-bremsevæske fra en uåpnet beholder. Ikke bruk bremsevæske fra gamle eller allerede åpnede beholdere.

MERK: Lavt nivå kan tyde på lekkasje eller slitte bremseklosser. Kontakt en autorisert Can-Am-forhandler.

Kontroller beskyttelsen på spaken visuelt. Kontroller om det finnes sprekker, slitasjer eller andre skader. Bytt hvis det finnes skade.

Gjenta samme fremgangsmåte for den andre beholderen.

Ramme

Rammefester

Kontroller festenes tilstand og stramming på ATVen. Trekk til hvis det er nødvendig.

STELL AV ATVEN

Etter kjøring

Hvis ATVen brukes i saltvannsmiljø (i strandområder) må den spyles med ferskvann for å beskytte den og dens komponenter. Det anbefales sterkt å smøre metalleder. Bruk XPS SMØREFETT (P/N 293 600 016).

Dette må utføres etter hver dag ATVen har vært brukt.

Når ATVen brukes i terreng med mye søle eller leire, anbefales skylling av for å beskytte den og dens komponenter og for å holde kjøreløysene for dagslys rene. Se *RENGJØRING OG BESKYTTELSE*.

Rengjøring og beskyttelse

OBS! Vask ATVen med varmt vann og såpe. Bruk aldri høytrykksspyler til å vaske ATVen. BRUK ALLTID LAVT TRYKK (for eksempel en hageslange). Høyt trykk kan føre til elektrisk eller mekanisk skade.

Lakkerte deler som er skadet, bør lakeres på riktig måte for å beskytte mot rust.

Vask karosserideler med varmt vann og et mildt rengjøringsmiddel når det er nødvendig. Bruk voks som ikke inneholder slipemiddel.

OBS! Rengjør aldri plastdeler med sterkt rengjøringsmiddel, avfetningsmiddel, tynner, aceton eller lignende.

Når du leser denne brukerhåndboken, må du huske at:

ADVARSEL

Indikerer en potensiell risikosituasjon som, hvis den ikke unngås, kan resultere i alvorlig personskade eller dødsfall.

OPPBEVARING OG KLARGJØRING FØR SESONGSTART

ADVARSEL

Få en autorisert Can-Am-forhandler til å kontrollere drivstoffsystemets generelle tilstand slik det er angitt i *VEDLIKEHOLSPLAN*.

Hvis ATVen ikke skal brukes i løpet av fire måneder eller mer, må den lagres på riktig måte.

Kontakt en autorisert Can-Am-forhandler for å få detaljer om riktige fremgangsmåter.

Når du skal bruke ATVen etter lagring, er det nødvendig med en klargjøring fra lagringstilstand. Kontakt en autorisert Can-Am-forhandler for å få detaljer om riktige fremgangsmåter.

TEKNISKE INFORMASJON

IDENTIFIKASJON AV ATVEN

ATVens hovedkomponenter (motor og ramme) identifiseres med ulike serienumre. Det kan noen ganger være nødvendig å finne disse numrene for garantiformål eller for å spore ATV'en i tilfelle den blir borte. Den autoriserte Can-Am-forhandleren vil be om disse numrene hvis du fremsetter krav om garanti. BRP oppfyller ingen garanti hvis motorens identifikasjonsnummer (EIN) eller ATVens identifikasjonsnummer (VIN-underskiftsnummer) er fjernet, endret eller på noen måte ødelagt. Vi anbefaler sterkt at du noterer deg alle serienumre på ATV'en og gir dem til forsikringsselskapet ditt.

Plassering av ATVens identifikasjonsnummer

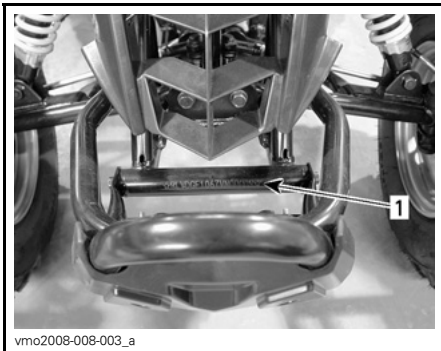

TYPEBILDE – FORAN PÅ ATVEN

1. VIN (identifikasjonsnummer)

Plassering av motorens identifikasjonsnummer

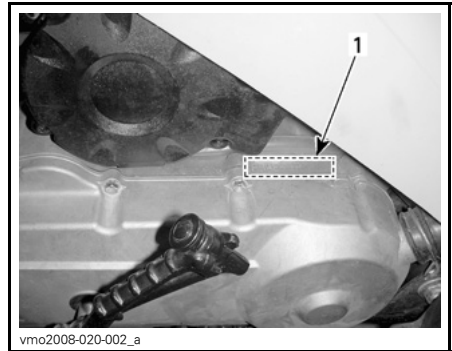

VENSTRE SIDE AV ATVEN

1. EIN (identifikasjonsnummer motor)

EC-SAMSVARERKLÆRING

EC-samsvarserklæringen vises ikke i denne versjonen av brukerhåndboken.
Se den trykte versjonen som ble levert sammen med kjøretøyet.

SPESIFIKASJONER

MODELL		DS 90 DS 90 X
MOTOR		
Type		4-takts, tvunget luftavkjøling
Antall sylindere		Enkel horisontal sylinder
Slagvolum		89,53 cm ³
Starte		Elektrisk/kickstart
Motorolje	Type	Bruk XPS SYNTETISK BLANDINGSOLJE (SOMMER) FOR 4-TAKTS MOTORER (P/N 293 600 121) i sommersesongen. Bruk XPS SYNTETISK OLJE (HELÅRSOLJE) FOR 4-TAKTS MOTORER (P/N 293 600 112) i vintersesongen. Se <i>OLJEVISKOSITETSTABELL</i>
	Kapasitet	Oljeskift med filter: 945 ml
GIR		
Girkasse		CVT (Continuously Variable Transmission – kontinuerlig variabel girkasse)
GIRBOKS		
Forgasser	Type	3 posisjoner: Fremover, nøytral og revers
Girboksolje	Type	XPS KJEDEKASSEOLJE (P/N 415 129 500) eller tilsvarende 75W90 kjedekasseolje.
	Kapasitet	165 ml
DRIVSTOFFSYSTEM		
	Type	PTE
Tomgangshastighet		1.700 ± 100 RPM
Drivstoff	Type	Blyfri bensin
	Oktantall	87-pumpemerket-AKI (92 RON) – Se <i>DRIVSTOFFKRAV</i>
Drivstofftank	Kapasitet	6 L

MODELL		DS 90 DS 90 X
ELEKTRISK SYSTEM		
Tenningstype		CDI (Capacitor Discharge Ignition)
Tennplugg	Merke	NGK
	Type	CR7HSA
	Gnistgap	0,6 mm til 0,7 mm
	Antall	1
Batteri	Type	Vedlikeholdsfritt
	Spenning	12 V, 4 A•h
Startsystem		Elektrisk start / kickstart
Lyspære for kjørellys om dagen		2 x 5 W
Sikring	Hoved-sikring	15 A
FJÆRING		
Type	Foran	Uavhengig fjæring – A-arm. DS 90 X: Dobbel A-arm
	Bak	Stiv svingarm
Fjæringslengde	Foran	86 mm DS 90 X: 178 mm
	Bak	160 mm DS 90 X: 229 mm
Støtdemper		Olje DS 90 X: HPG
DEKK		
Trykk	Foran	Minimum: 25 kPa Maksimum: 35 kPa
	Bak	
Størrelse	Foran	19 x 7-8 DS 90 X: 20 x 6-10
	Bak	18 x 9,5-8 DS 90 X: 18 x 10,5-8

MODELL		DS 90 DS 90 X
FELGER		
Størrelse	Foran	8 x 5,5 DS 90 X: 10 x 5,5
	Bak	8 x 7 DS 90 X: 8 x 8,5
Tiltrekkingsmoment hjulmutrer	Foran og bak	40 N•m ± 4 N•m
BREMSE		
Foran		Mekanisk, trommel DS 90 X: hydraulisk, skive
Bak		Mekanisk, trommel DS 90 X: hydraulisk, skive
Parkeringsbrems		Venstre bremsehåndtak med parkeringsbrems
MÅL OG VEKT		
Tørrvekt	DS 90	111 kg
	DS 90 X	133 kg
Totalt tillatt kjøretøybelastning		70 kg
Total lengde		152 cm
Total bredde		91 cm DS 90 X: 111 cm
Total høyde		93,5 cm DS 90 X: 97 cm
Hjulavstand		100 cm DS 90 X: 102,4 cm
Bakkeklaring		11,5 cm
VERDIER FOR STØYUTSLIPP OG VIBRASJON¹		
Støy	Lydtrykk (L _{pA})	80 dB ved 4.000 RPM (usikkerhet (K _{pA}) 3 dB)
Vibrasjon	Hånd-arm-system	3,41 m/s ² ved 4.000 RPM (usikkerhet 1,705 m/s ²)
	Hele kroppen på setet	<0,5 m/s ² ved 4.000 RPM
¹ : Verdier for støyutslipp og vibrasjon er målt i henhold til standarden 15997:2011 på fast dekke i nøytral.		

FEILSØKING

RETNINGSLINJER FOR FEILSØKING

MOTOREN DREIES IKKE RUNDT

1. Tenningsbryteren er satt til AV.
 - Sett bryteren til PÅ.
2. En sikring har gått.
 - Undersøk hovedsikringen.
3. Svakt batteri eller løse tilkoblinger.
 - Kontroller tilkoblinger og kontakter.
 - Få kontrollert batteriet.
 - Kontakt en autorisert Can-Am-forhandler.

MOTOREN DREIES RUNDT, MEN STARTER IKKE

1. Nødstoppbryteren er satt til AV.
 - Sett bryteren til PÅ.
2. Blandingen er ikke fet nok til å starte en kald motor.
 - Kontroller drivstoffnivået og startprosedyren for en kald motor, spesielt bruk av choken.
3. Oversvømt motor (tennpluggen er våt når du tar den ut).
 - Hvis motoren ikke starter etter flere forsøk, kan den ha fått for mye drivstoff. Bruk denne fremgangsmåten:
 - Drej tenningsbryteren til PÅ, og pass på at choken ikke er åpen.
 - Hold gasshåndtaket helt inne mens du starter motoren.
 - Slipp gasshåndtaket så snart motoren starter. Ikke rus motoren.
 - Hvis dette ikke fungerer:**
 - Koble fra tennpluggkabelen.
 - Ta ut tennpluggen.
 - Prøv å starte motoren flere ganger.
 - Sett om mulig inn en ny tennplugg, eller rengjør og tørk av pluggen som er tatt ut.
 - Start motoren i henhold til anvisningene ovenfor. Dersom motoren fortsatt får for mye drivstoff, må du kontakte en autorisert Can-Am-forhandler.
 - Kontroller at det ikke er drivstoff i motoroljen som følge av at motoren er blitt oversvømt. Dersom dette er tilfelle, må motoroljen skiftes.
4. Ingen drivstofftilførsel til motoren (tennpluggen er tørr når du tar den ut).
 - Kontroller drivstoffnivået. Sett drivstoffventilen til ÅPEN (prøv også RES.). Det kan være feil på drivstoffpumpen eller forgasseren.
 - Ta kontakt med en autorisert Can-Am-forhandler.

MOTOREN DREIES RUNDT, MEN STARTER IKKE (forts.)**5. Tennplugg/tenning (ingen gnist).**

- *Ta ut tennpluggen og sett den inn på tennpluggheten på nytt.*
- *Kontroller at tenningsbryteren står i stillingen PÅ, og at nødstoppbryteren er satt i stillingen KJØR.*
- *Start motoren med tennpluggen jordet til motoren, utenom tennplugghullet. Hvis det ikke vises noen gnist, skifter du tennpluggen.*
- *Hvis problemet vedvarer, kontakter du en autorisert Can-Am-forhandler.*

6. Motorkompresjon.

- *Etter hvert som motoren trekkes rundt med kickstarteren, skal du kjenne regelmessige "sykluser" med motstand hver gang stempelet passerer øvre dødpunkt (kompresjon). Hvis du ikke kjenner en pulserende motstand, kan det tyde på et betydelig kompresjonstap. Kontakt en autorisert Can-Am-forhandler.*

MOTOREN MANGLER AKSELERASJON ELLER KRAFT**1. Skitten/skadet/utslitt tennplugg.**

- *Rengjør/kontroller tennplugg og varmeklasse. Skift ut hvis det er nødvendig.*

2. For lite drivstoff til motoren.

- *Se punktene nevnt i MOTOREN DREIES RUNDT, MEN STARTER IKKE.*

3. Justering a forgasser.

- *Kontakt en autorisert Can-Am-forhandler.*

4. Motoren overopphetes.

- *Hvis motoren har en tendens til å overopphetes, prøver du følgende:*
 - *Reduser ATVens hastighet, men hold stor nok hastighet til at motoren forsynes med avkjølingsluft. Hvis motoren fremdeles er for varm etter omtrent ett minutt, stopper du ATVen.*
 - *Sett på bremsen, og stopp motoren.*
 - *La motoren avkjøles.*
 - *Oppsøk en autorisert Can-Am-forhandler så snart som mulig.*
- *Hvis motoren fortsatt overopphetes, kontakt en autorisert Can-Am-forhandler.*

5. Luftfilter/-boks tiltettet eller skittent.

- *Kontroller luftfilteret og rengjør det. Bytt luftfilter ved behov.*
- *Kontroller plasseringen av luftinntaksrøret.*

6. Skitten eller utslitt CVT-enhet, inkludert rem.

- *Kontakt en autorisert Can-Am-forhandler.*

TILBAKETENNING I MOTOR

1. Lekkasje i eksossystemet.
 - Kontakt en autorisert Can-Am-forhandler.
2. Motoren blir for varm.
 - Se *MOTOREN MANGLER AKSELERASJON ELLER KRAFT*.
3. Tenningsinnstillingen er feil, eller det er feil i tenningsystemet.
 - Kontakt en autorisert Can-Am-forhandler.
4. Feiljustert forgasser.
 - Kontakt en autorisert Can-Am-forhandler.

MOTOREN FEILTENNER

1. Skitten/skadet/utslitt tennplugg.
 - Rengjør/kontroller tennplugg og varmeklasse. Skift ut hvis det er nødvendig.
2. Vann i drivstoffet.
 - Tapp av drivstoffsystemet, og fyll på med nytt drivstoff.

ATVEN OPPNÅR IKKE FULL HASTIGHET

1. Motor.
 - Se *MOTOREN MANGLER AKSELERASJON ELLER KRAFT*.
2. Parkeringsbrems.
 - Kontroller at parkeringsbremslåsen er helt utkoblet.
3. Luftfilter/-boks tiltettet eller skittent.
 - Kontroller luftfilteret og rengjør det. Bytt luftfilter ved behov.
 - Kontroller plasseringen av luftinntaksrøret.
4. Skitten eller utslitt CVT-enhet, inkludert rem.
 - Kontakt en autorisert Can-Am-forhandler.

TURTALLET ØKER, MEN ATVEN BEVEGER SEG IKKE

1. Girkassen står i NØYTRAL posisjon.
 - Sett girkassen i *REVERS* eller *FOROVER*.
2. CVT-enheten er defekt.
 - Kontakt en autorisert Can-Am-forhandler.
3. Vann i CVT-huset.
 - Kontakt en autorisert Can-Am-forhandler.

GARANTI

BRPS INTERNASJONALE BEGRENSEDE GARANTI: 2015 CAN-AM™ ATV

1) DEN BEGRENSEDE GARANTIENS OMFANG

Bombardier Recreational Products Inc. ("BRP")* garanterer at 2015-modeller av Can-Am ATVer som selges av distributører eller forhandlere som er autorisert til å distribuere Can-Am ATVer ("Can-Am ATV Distributør/-forhandler") utenfor USA, Canada, land som er med i Det europeiske økonomiske samarbeidsområdet (som består av landene som er medlemmer av EU, pluss Norge, Island og Liechtenstein) ("EØS"), stater som er medlemmer av Samveldet av uavhengige stater (inkludert Ukraina og Turkmenistan) ("SUS") og Tyrkia ikke har material- eller produksjonsfeil i løpet av perioden og under de vilkårene som beskrives nedenfor.

Alle originale Can-Am ATV-deler og -tilbehør montert av en autorisert Can-Am ATV-distributør/-forhandler på leveringstidspunktet av 2015 Can-Am-ATVen, dekkes av samme garanti som Can-Am ATVen.

Den begrensede garantien opphører hvis (1) ATVen er eller har vært brukt til kappkjøring eller annen konkurransepreget aktivitet, på et hvilket som helst tidspunkt, også av den tidligere eieren, eller (2) ATVen har blitt endret eller modifisert på en slik måte at det påvirker driften, yteevnen eller holdbarheten på en negativ måte eller slik at tilsiktet bruk er endret.

2) ANSVARSBEGRÆNSNINGER

I DEN UTSTREKNING DET TILLATES AV LOVEN GJELDER OG GODTAS DENNE UTTRYKKELIGE GARANTIE I STEDET FOR ALLE ØVRIGE UTTRYKKELIGE ELLER UNDERFORSTÅTTE GARANTIER, INKLUSIVE, OG UTEN BEGRÆNSNING, ENHVER GARANTI OM SALGBARHET ELLER EGNETHET FOR NOE SPESIELT FORMÅL. I DEN UTSTREKNING DE IKKE KAN FRASKRIVES, ER UNDERFORSTÅTTE GARANTIER BEGRÆNSET TIL VARIGHETEN AV DEN UTTRYKTE GARANTIE. DENNE GARANTIE UTELUKKER DEKNING AV TILFELDIGE SKADER OG FØLGESKADER. ENKELTE JURISDIKSJONER TILLATER IKKE ANSVARSBEGRÆNSNINGER, BEGRÆNSINGER ELLER BORTFALL SOM ER ANGITT OVENFOR. DET KAN DERFOR HENDE AT DISSE IKKE GJELDER I DITT TILFELLE. DENNE GARANTIE GIR DEG SPESIELLE RETTIGHETER, OG DU KAN OGSÅ HA ANDRE RETTIGHETER SOM VARIERER FRA LAND TIL LAND. (SE KLAUSUL 4 NEDENFOR FOR PRODUKTER SOM ER KJØPT I AUSTRALIA).

Verken Can-Am ATV-distributører/-forhandlere eller andre personer har fullmakt til å gi noen bekreftelse, representasjon eller garanti når det gjelder produktet utenom det som står i denne begrensede garantien. Hvis det skjer, kan det ikke håndheves mot BRP.

BRP forbeholder seg retten til å endre denne garantien på et hvilket som helst tidspunkt, under den forståelse at slike endringer ikke vil forandre garantivilkårene som gjelder for produktet som ble solgt med denne garantien.

3) UNNTAK – SOM IKKE OMFATTES AV GARANTIEN

Følgende punkter dekkes ikke under noen omstendigheter av denne begrensede garantien:

- Normal slitasje.
- Rutinevedlikehold, innstillinger, justeringer.
- Skade som skyldes forsømmelse av eller mangel på riktig vedlikehold og/eller lagring slik det er beskrevet i brukerhåndboken.
- Skade som er et resultat av at deler er fjernet, feilaktig reparasjon, service, vedlikehold eller endring, eller bruk av deler eller tilbehør som ikke er produsert eller godkjent av BRP, som etter rimelig skjønn enten er inkompatible med produktet eller som påvirker produktets drift, yteevne eller varighet på en negativ måte, eller som er et resultat av at reparasjoner er utført av en person som ikke er en autorisert Can-Am-distributør/-forhandler.
- Skade som er forårsaket av misbruk, unormal bruk, forsømmelse, konkurransekjøring eller bruk av produktet som ikke er i overensstemmelse med anbefalt bruk beskrevet i brukerhåndboken.
- Skade som er et resultat av ulykke, nedsenking, brann, inntrenging av vann eller snø, tyveri, vandalisme eller force majeure.
- Bruk av drivstoff, oljer eller smøremidler som ikke er beregnet på produktet (se brukerhåndboken).
- Skade fra rust, korrosjon eller slitasje fra vær og vind.
- Tilfeldige skader eller følgeskader eller skader av noe slag, inkludert, men uten begrensning, tauing, lagring, transportutgifter, telefonutgifter, leieutgifter, taxi, uleilighet, forsikringskostnader, betaling av lån, tidstap, inntektstap eller tapt tid på grunn av nedetid på grunn av servicearbeid.

4) GARANTIENS DEKNINGSPERIODE

Denne begrensede garantien gjelder fra (1) leveringsdato til første detaljforbruker eller fra (2) den dato produktet ble tatt i bruk for første gang, alt etter hvilken dato som kommer først, for en periode på:

SEKS (6) ETTERFØLGENDE MÅNEDER for privat bruk eller kommersiell bruk.

Hvis du må reparere eller bytte ut deler eller få service på denne garantien, vil det ikke forlenge varigheten på denne garantien utover den originale utløpsdatoen.

Vær oppmerksom på at varighet og eventuelle andre modaliteter i garantidekningen er underlagt gjeldende nasjonale eller lokale lover i landet ditt.

FOR PRODUKTER SOM SELGES BARE I AUSTRALIA

Ikke noe i disse garantivilkårene må bli oppfattet som å ekskludere, begrense eller endre bruk av betingelse, garanti, rettighet eller rettsmiddel tilstått eller implisert under Competition and Consumer Act 2010 (Cth), inkludert Australian Consumer Law eller eventuell annen lov, der det å gjøre dette vil føre til brudd på denne loven eller føre til at noen del av disse vilkårene blir ugyldige. Fordelene du oppnår under denne begrensede garantien, kommer i tillegg til andre rettigheter eller rettsmidler som du har i henhold til australsk lov.

Våre varer leveres med garantier som ikke kan ekskluderes under Australian Consumer Law. Du er berettiget til utskifting eller refusjon for en alvorlig feil og til kompensasjon for eventuelt rimelig forutsigbart annet tap eller skade. Du er også berettiget til å få varene reparert eller utskiftet hvis varene ikke har den nødvendige kvaliteten og feilen ikke er ensbetydende med en alvorlig feil.

5) VILKÅR FOR GARANTIDEKNING

Denne garantidekningen er tilgjengelig bare når alle betingelsene nedenfor er oppfylt:

- 2015 Can-Am-ATVen må være kjøpt som ny og ubrukt av den første eieren fra en Can-Am ATV-distributør/-forhandler som er autorisert til å distribuere Can-Am ATVer i landet der salget ble utført.
- BRPs angitte kontroll før levering må være utført og dokumentert.
- Produktet må være riktig registrert av en autorisert Can-Am ATV-distributør/-forhandler.
- 2015 Can-Am-ATVen må være i kjøpt i landet eller sammenslutningen av land der kjøperen bor.
- Rutinevedlikehold som er beskrevet i brukerhåndboken, må utføres til rett tid for at garantidekningen skal opprettholdes. BRP forbeholder seg retten til å gjøre garantidekningen avhengig av dokumentasjon av riktig vedlikehold.

BRP vil ikke innfri denne begrensede garantien for privat bruk eller kommersiell bruk hvis ett eller flere av vilkårene foran ikke er tilfredsstillt. Slike begrensninger er nødvendige for at BRP skal kunne beskytte sine produkters sikkerhet, og også sikkerheten til sine forbrukere og offentligheten generelt.

6) HVA DU MÅ GJØRE FOR Å FÅ DEKNING UNDER DENNE GARANTIEN

Kunden må slutte å bruke ATVen når noe unormalt oppstår. Kunden må varsle en Can-Am ATV-distributør/-forhandler i løpet av to (2) dager etter at en feil opptrer, sørge for nødvendig tilgang til produktet og mulighet til å reparere det. Kunden må også presentere for den autoriserte Can-Am ATV-distributøren/-forhandleren bevis på at produktet er kjøpt og må signere reparasjons-/arbeidsordren før reparasjonen starter for å godkjenne garantireparasjonen. Alle deler som byttes ut på denne begrensede garantien, tilfaller BRP.

Vær oppmerksom på at varslingsfristen er underlagt gjeldende nasjonale eller lokale lover i landet kunden bor i.

7) HVA BRP GJØR FOR DEG

I den utstrekning det tillates av loven er BRPs forpliktelser i denne garantien begrenset til, etter deres vurdering, reparasjon av deler som er funnet defekte under normal bruk, vedlikehold og service, eller utskifting av slike deler med nye, originale Can-Am-deler uten å betale for deler og arbeid, hos en autorisert Can-Am-distributør/-forhandler i løpet av dekningsperioden for garantien med vilkårene beskrevet her. BRPs ansvar er begrenset til å utføre nødvendige reparasjoner eller utskifting av deler. Eieren kan ikke kreve at Can-Am ATVen skal tilbakekalles eller at kjøpet skal avlyses hvis han/hun mener at garantien ikke blir overholdt. Du kan ha andre juridiske rettigheter som variere fra land til land.

Hvis det er behov for service utenfor det landet hvor ATVen ble kjøpt, må eieren betale for tilleggsutgifter ifølge lokal forhold og forskrifter. Disse utgiftene kan blant annet være frakt, forsikring, skatter, lisensavgifter, importtoll og alle andre økonomiske utgifter, inkludert de som regjeringer, stater, territorier og deres respektive organer pålegger.

BRP forbeholder seg retten til å forbedre, omforme og endre produkter fra tid til annen uten å påta seg ansvar for å oppdatere produkter som ble produsert tidligere.

8) OVERFØRING

Hvis produktet skifter eier i løpet av garantiens dekningsperiode, skal denne garantien overføres til den nye eieren og være gyldig for den resterende dekningsperioden forutsatt at BRP eller en autorisert Can-Am ATV-distributør/-forhandler mottar et bevis på at den forrige eieren godtar overføringen av eierskap og i tillegg mottar kontaktopplysninger for den nye eieren.

9) BRUKERHJELP

1. Hvis det skulle oppstå strid eller krangel i forbindelse med denne begrensede garantien, anbefaler BRP at du forsøker å løse problemet med Can-Am ATV-forhandleren/-distributør. Vi anbefaler at du drøfter saken med servicesjefen eller eieren hos den autoriserte Can-Am ATV-distributøren/-forhandleren.
2. Ved behov for ytterligere assistanse, kontakter du serviceavdelingen hos Can-Am ATV-distributøren/-forhandleren for å forsøke å løse saken.
3. Hvis saken fortsatt er uten løsning, kontakter du BRP ved å skrive til adressen nedenfor.

Kunder i land i Midt-Østen og Afrika ber vi kontakte vårt europeiske kontor:

BRP EUROPE N.V.

Customer Assistance Center
Skaldenstraat 125
9042 Gent
Belgium
Tlf.: + 32 9 218 26 00

Kunder i alle andre land ber vi kontakte sin lokale Can-Am ATV-distributør/-forhandler (gå til vårt webområde på www.brp.com for å finne kontaktopplysninger) eller kontakte vårt nordamerikanske kontor:

BOMBARDIER RECREATIONAL PRODUCTS INC.

Customer Assistance Center 75 J.-A. Bombardier Street
Sherbrooke QC J1L 1W3
Canada
Tlf.: 1 819 566-3366

* For området som dekkes av denne begrensede garantien, ytes service på og foretas distribusjon av produktene av Bombardier Recreational Products Inc. eller deres datterselskaper.

© 2014 Bombardier Recreational Products Inc. Alle rettigheter forbeholdt.

™-varemerke for Bombardier Recreational Products Inc. eller datterselskaper.

BRP BEGRENSET GARANTI FOR EØS, SAMVELDET AV UAVHENGIGE STATER (SUS) OG TYRKIA: 2015 CAN-AM™ ATV

1) DEN BEGRENSEDE GARANTIENS OMFANG

Bombardier Recreational Products Inc. ("BRP")* garanterer at 2015-modeller av Can-Am ATVer som selges av distributører eller forhandlere som er autorisert til å distribuere Can-Am ATVer ("Can-Am ATV Distributør/-forhandler") i Det europeiske økonomiske samarbeidsområdet (som består av landene som er medlemmer av EU, pluss Norge, Island og Liechtenstein) ("EØS"), i stater som er medlemmer av Samveldet av uavhengige stater (inkludert Ukraina og Turkmenistan) ("SUS"), og Tyrkia ikke har material- eller produksjonsfeil i løpet av perioden og under de vilkårene som beskrives nedenfor.

Alle originale Can-Am ATV-deler og -tilbehør montert av en autorisert Can-Am ATV-distributør/-forhandler på leveringstidspunktet av 2015 Can-Am-ATVen, dekkes av samme garanti som ATVen.

Den begrensede garantien opphører hvis (1) ATVen er eller har vært brukt til kappkjøring eller annen konkurransepreget aktivitet, på et hvilket som helst tidspunkt, også av den tidligere eieren, eller (2) ATVen har blitt endret eller modifisert på en slik måte at det påvirker driften, ytelse eller holdbarheten på en negativ måte eller slik at tilsiktet bruk er endret.

2) ANSVARSBEGRÆNSNINGER

I DEN UTSTREKNING DET TILLATES AV LOVEN GJELDER OG GODTAS DENNE UTTRYKKELEGE GARANTIE I STEDET FOR ALLE ØVRIGE UTTRYKKELEGE ELLER UNDERFORSTÅTTE GARANTIER, INKLUSIVE, OG UTEN BEGRÆNSNING, ENHVER GARANTI OM SALGBARHET ELLER EGNETHET FOR NOE SPESIELT FORMÅL. I DEN UTSTREKNING DE IKKE KAN FRASKRIVES, ER UNDERFORSTÅTTE GARANTIER BEGRENSET TIL VARIGHETEN AV DEN UTTRYKTE GARANTIE. DENNE GARANTIE UTELUKKER DEKNING AV TILFELDIGE SKADER OG FØLGESKADER. ENKELTE JURISDIKSJONER TILLATER IKKE ANSVARSBEGRÆNSNINGER, BEGRÆNSINGER ELLER BORTFALL SOM ER ANGITT OVENFOR. DET KAN DERFOR HENDE AT DISSE IKKE GJELDER I DITT TILFELLE. DENNE GARANTIE GIR DEG SPESIELLE RETTIGHETER, OG DU KAN OGSÅ HA ANDRE RETTIGHETER SOM VARIERER FRA LAND TIL LAND.

Verken Can-Am ATV-distributører/-forhandlere eller andre personer har fullmakt til å gi noen bekreftelse, representasjon eller garanti når det gjelder produktet utenom det som står i denne begrensede garantien. Hvis det skjer, kan det ikke håndheves mot BRP.

BRP forbeholder seg retten til å endre denne garantien på et hvilket som helst tidspunkt, under den forståelse at slike endringer ikke vil forandre garantivilkårene som gjelder for produktet som ble solgt med denne garantien.

3) UNNTAK – SOM IKKE OMFATTES AV GARANTIEN

Følgende punkter dekkes ikke under noen omstendigheter av denne begrensede garantien:

- Normal slitasje.
- Rutinevedlikehold, innstillinger, justeringer.
- Skade som skyldes forsømmelse av eller mangel på riktig vedlikehold og/eller lagring slik det er beskrevet i brukerhåndboken.
- Skade som er et resultat av at deler er fjernet, feilaktig reparasjon, service, vedlikehold eller endring, eller bruk av deler eller tilbehør som ikke er produsert eller godkjent av BRP, som etter rimelig skjønn enten er inkompatible med produktet eller som påvirker produktets drift, yteevne eller varighet på en negativ måte, eller som er et resultat av at reparasjoner er utført av en person som ikke er en autorisert Can-Am-distributør/forhandler.
- Skade som er forårsaket av misbruk, unormal bruk, forsømmelse, konkurransekjøring eller bruk av produktet som ikke er i overensstemmelse med anbefalt bruk beskrevet i brukerhåndboken.
- Skade som er et resultat av ulykke, nedsenking, brann, inntrenging av vann eller snø, tyveri, vandalisme eller force majeure.
- Bruk av drivstoff, oljer eller smøremidler som ikke er beregnet på produktet (se brukerhåndboken).
- Skade fra rust, korrosjon eller slitasje fra vær og vind.
- Tilfeldige skader eller følgeskader eller skader av noe slag, inkludert, men uten begrensning, tauing, transportutgifter, lagring, telefonutgifter, leieutgifter, taxi, uleilighet, forsikringskostnader, betaling av lån, tidstap, inntektstap eller tapt tid på grunn av nedetid på grunn av servicearbeid.

4) GARANTIENS DEKNINGSPERIODE

Denne begrensede garantien gjelder fra (1) leveringsdato til første detaljforbruker eller fra (2) den dato produktet ble tatt i bruk for første gang, alt etter hvilken dato som kommer først, for en periode på:

A) TJUEFIRE (24) ETTERFØLGENDE MÅNEDER for privat bruk.

B) SEKS (6) ETTERFØLGENDE MÅNEDER for kommersielt bruk eller utleie.

C) TJUEFIRE (24) ETTERFØLGENDE MÅNEDER eller 10000 km i kommersiell/yrkesbruk, beroende av hva som inntreffer først. Dette gjelder kun produkter solgt i Norge, Sverige eller Finland.

D) TOLV (12) ETTERFØLGENDE MÅNEDER i kommersiell/yrkesbruk. Dette gjelder kun produkter solgt i Estland.

Produktet brukes kommersielt når det brukes i forbindelse med arbeid eller beskjeftigelse som skaper inntekt i løpet av en hvilken som helst garantiperiode. Produktet brukes også kommersielt når, på noe tidspunkt i løpet av garantiperioden, den har et registreringsnummer for kommersiell bruk.

Hvis du må reparere eller bytte ut deler eller få service på denne garantien, vil det ikke forlenge varigheten på denne garantien utover den originale utløpsdatoen.

Vær oppmerksom på at varighet og eventuelle andre modaliteter i garantidekningen er underlagt gjeldende nasjonale eller lokale lover i landet ditt.

5) VILKÅR FOR GARANTIDEKNING

Denne garantidekningen er tilgjengelig bare når alle betingelsene nedenfor er oppfylt:

- 2015 Can-Am-ATVen må være kjøpt som ny og ubrukt av den første eieren fra en Can-Am ATV-distributør/-forhandler som er autorisert til å distribuere Can-Am ATVer i landet der salget ble utført.
- BRPs angitte kontroll før levering må være utført og dokumentert.
- Produktet må være riktig registrert av en autorisert Can-Am ATV-distributør/-forhandler.
- 2015 Can-Am-ATVen må være kjøpt innen EØS av en innbygger fra EØS, I Samveldet av uavhengige stater (SUS) for innbyggere i land som dette området består av, og i Tyrkia for innbyggere i Tyrkia.
- Rutinevedlikehold som er beskrevet i brukerhåndboken, må utføres til rett tid for at garantidekningen skal opprettholdes. BRP forbeholder seg retten til å gjøre garantidekningen avhengig av dokumentasjon av riktig vedlikehold.

BRP vil ikke innfri denne begrensede garantien for privat bruk eller kommersiell bruk hvis ett eller flere av vilkårene foran ikke er tilfredsstillt. Slike begrensninger er nødvendige for at BRP skal kunne beskytte sine produkters sikkerhet, og også sikkerheten til sine forbrukere og offentligheten generelt.

6) HVA DU MÅ GJØRE FOR Å FÅ DEKNING UNDER DENNE GARANTIEN

Kunden må slutte å bruke ATVen når noe unormalt oppstår. Kunden må varsle en Can-Am ATV-distributør/-forhandler i løpet av to (2) måneder etter at en feil opptrer, sørge for nødvendig tilgang til produktet og mulighet til å reparere det. Kunden må også presentere for den autoriserte Can-Am ATV-distributøren/-forhandleren bevis på at produktet er kjøpt og må signere reparasjons-/arbeidsordren før reparasjonen starter for å godkjenne garantireparasjonen. Alle deler som byttes ut på denne begrensede garantien, tilfaller BRP.

Vær oppmerksom på at varslingsfristen er underlagt gjeldende nasjonale eller lokale lover i landet kunden bor i.

7) HVA BRP GJØR FOR DEG

I den utstrekning det tillates av loven er BRPs forpliktelser i denne garantien begrenset til, etter deres vurdering, reparasjon av deler som er funnet defekte under normal bruk, vedlikehold og service, eller utskifting av slike deler med nye, originale Can-Am-deler uten å betale for deler og arbeid, hos en autorisert Can-Am-distributør/-forhandler i løpet av dekningsperioden for garantien med vilkårene beskrevet her. BRPs ansvar er begrenset til å utføre nødvendige reparasjoner eller utskifting av deler. Eieren kan ikke kreve at Can-Am ATVen skal tilbakekalles eller at kjøpet skal avlyses hvis han/hun mener at garantien ikke blir overholdt. Du kan ha andre juridiske rettigheter som variere fra land til land.

Hvis det er behov for service utenfor EØS, SUS eller Tyrkia, må eieren betale for tilleggsutgifter ifølge lokal forhold og forskrifter. Disse utgiftene kan blant annet være frakt, forsikring, skatter, lisensavgifter, importtoll og alle andre økonomiske utgifter, inkludert de som regjeringer, stater, territorier og deres respektive organer pålegger.

BRP forbeholder seg retten til å forbedre, omforme og endre produkter fra tid til annen uten å påta seg ansvar for å oppdatere produkter som ble produsert tidligere.

8) OVERFØRING

Hvis produktet skifter eier i løpet av garantiens dekningsperiode, skal denne garantien overføres til den nye eieren og være gyldig for den resterende dekningsperioden forutsatt at BRP eller en autorisert Can-Am ATV-distributør/-forhandler mottar et bevis på at den forrige eieren godtar overføringen av eierskap og i tillegg mottar kontaktopplysninger for den nye eieren.

9) BRUKERHJELP

1. Hvis det skulle oppstå strid eller krangel i forbindelse med denne begrensede garantien, anbefaler BRP at du forsøker å løse problemet med Can-Am ATV-forhandleren/-distributør. Vi anbefaler at du drøfter saken med servicesjefen eller eieren hos den autoriserte Can-Am ATV-distributøren/-forhandleren.
2. Ved behov for ytterligere assistanse, kontakter du serviceavdelingen hos Can-Am ATV-distributøren/-forhandleren for å forsøke å løse saken.
3. Hvis saken fortsatt er uten løsning, kontakter du BRP på adressen nedenfor:

Kunder i land i EØS, SUS eller Tyrkia, unntatt skandinaviske land, ber vi kontakte vårt europeiske kontor:

BRP EUROPE N.V.

Customer Assistance Center
Skaldenstraat 125
9042 Gent
Belgium
Tlf.: + 32 9 218 26 00

Kunder i land i Skandinavia ber vi kontakte vårt kontor i Finland:

BRP FINLAND OY

Service Department
Isoaavantie 7
FIN-96320 Rovaniemi
Finland
Tlf.: + 358 16 3208 111

Du kan finne Can-Am-distributørens-/forhandlerens kontaktopplysninger på www.brp.com.

* I EØS ytes service på og foretas distribusjon av produktene av BRP European Distribution S.A. og andre tilknyttede selskaper eller datterselskaper av BRP.

© 2014 Bombardier Recreational Products Inc. Alle rettigheter forbeholdt.

TM-varemerke for Bombardier Recreational Products Inc. eller datterselskaper.

ANDRE VILKÅR SOM GJELDER BARE FOR FRANKRIKE

Følgende vilkår gjelder bare for produkter solgt i Frankrike:

Selgeren må levere varer som er i samsvar med kontrakten, og er ansvarlig for defekter som eksisterer ved levering. Selgeren er også ansvarlig for defekter som skyldes pakking, monteringsinstruksjoner eller monteringen når det er selgerens ansvar i henhold til kontrakten eller hvis den har oppstått under dens ansvarsområde. For å være i samsvar med kontrakten, skal varen:

1. Være klare for normalt bruk, som for tilsvarende varer, og, hvis det er relevant:
 - Tilsvare beskrivelsen gitt av selgeren og ha egenskapene presentert kjøperen via eksempel eller modell;
 - Ha de egenskapene som en kjøper legitimt kan forvente ut fra de offentliggjorte erklæringene fra selgeren, produsenten eller en av deres representanter, inkludert annonsering eller merking; eller
2. Ha de egenskapene som er gjensidig avtalt mellom partene, eller være egnet for den spesifikke bruken forespeilet av kjøperen og påpekt av selgeren, og som er godtatt.

Tiltak ved eventuell mangel på overensstemmelse preskriberes etter to år etter levering av varene. Selgeren er ansvarlig for garantier for skjulte defekter av den solgte varen, hvis slike skjulte defekter gjør varen uskikket til tiltenkt bruk, eller hvis de forringer dens bruk på en slik måte at kjøperen hvis han eller hun hadde vært klar over dette, ikke ville ha anskaffet varen eller ville ha gitt en lavere pris. Tiltak i forbindelse med slike skjulte defekter skal skje innen to år etter at defekten ble oppdaget.

KUNDE- INFORMASJON

PERSONVERNINFORMASJON

BRP vil med dette informere deg om at opplysninger om deg vil bli brukt til sikkerhets- og garantirelaterte formål. I tillegg kan BRP og BRPs datterselskaper bruke kundelisten til å distribuere markedsførings- og reklameinformasjon om BRP og relaterte produkter.

Hvis du vil bruke din rett til å slå opp på eller korrigere dataene dine eller til å bli fjernet fra adresselisten for direkte markedsføring, ber vi deg kontakte BRP.

Via e-post: privacyofficer@brp.com

Via post: BRP
Senior Legal Counsel-Privacy Officer
726 St-Joseph
Valcourt QC
Canada
JOE 2LO

ADRESSEENDRING / NY EIER

Hvis adressen din er endret, eller du er den nye eieren av ATVen, ber vi deg varsle BRP ved enten å:

- Sende inn ett av adresseendringskortene på følgende sider.
- **Kun Nord-Amerika:** ringe +1 715 848-4957 (USA) eller +1 819 566-3366 (Canada).
- Varsle en autorisert Can-Am-forhandler.

Ved endring av eierskap ber vi deg legge ved et bevis på at den forrige eieren godtar overføringen av eierskap.

Denne informasjon er dessuten meget viktig også etter at den begrensede garantien har utløpt, fordi BRP kan kontakte ATV-eieren hvis det blir nødvendig, for eksempel hvis tilbakekalling blir nødvendig av sikkerhetsmessige årsaker. Det er eierens ansvar å varsle BRP.

STJÅLNE ENHETER: Hvis ATVen din blir stjålet, bør du varsle BRP eller en autorisert Can-Am-forhandler. Vi vil be deg oppgi navn, adresse, telefonnummer, ATVs identifikasjonsnummer (understellsnummeret) og dato for tyveriet.

I Nord-Amerika

BOMBARDIER RECREATIONAL PRODUCTS INC.

Warranty Department
75 J.-A. Bombardier Street
Sherbrooke QC J1L 1W3
Canada

I skandinaviske land

BRP FINLAND OY
Service Department
Isoaavantie 7
FIN-96320 Rovaniemi
Finland
Tlf.: +358 16 3208 111

I andre land

BRP EUROPEAN DISTRIBUTION
Warranty Department
Chemin de Messidor 5-7
1006 Lausanne
Switzerland

***Denne siden er
med hensikt tom***

ATV-MODELLNR. _____

KJØRETØYETS
IDENTIFIKASJONSNUMMER (VIN) _____

MOTORENS
IDENTIFIKASJONSNUMMER (EIN) _____

Eier: _____

NAVN

Nr. _____ GATEADRESSE _____ LEIL. _____

POSTSTED _____ POSTNUMMER _____

Kjøpsdato _____ | _____ | _____ | _____ | _____
ÅR MÅNED DAG

Garantiens utløpsdato _____ | _____ | _____ | _____ | _____
ÅR MÅNED DAG

Fylles ut av forhandleren på salgstidspunktet.

FORHANDLERENS STEMPEL

Kontroller hos forhandleren din at ATVen din er blitt registrert hos BRP.

Når du leser denne brukerhåndboken, må du huske at:

 **ADVARSEL**

Indikerer en potensiell risikosituasjon som, hvis den ikke unngås, kan resultere i alvorlig personskade eller dødsfall.

⚠ ADVARSEL

KAN VÆRE FARLIG Å BRUKE DETTE KJØRETØYET. En kollisjon eller velt kan skje raskt, også under rutinemanoøvrer som svinging og kjøring i bakker eller over hindringer, hvis du ikke følger nødvendig forholdsregler.

ALVORLIGE SKADER ELLER DØDSFALL kan bli resultatet hvis du ikke følger disse anvisningene:

- **FØR DU BRUKER KJØRETØYET MÅ DU LESE DENNE BRUKERHÅNDBOKEN OG ALLE DEKALER PÅ DET.**
- **KJØR ALDRI DETTE KJØRETØYET UTEN NØDVENDIGE INSTRUKSJONER.** Fullfør et godkjent føreropplæringskurs.
- **TA ALDRI MED PASSASJERER.** Du øker risikoen for å miste kontroll over kjøretøyet hvis du tar med en passasjer.
- **KJØR ALDRI DETTE KJØRETØYET PÅ FAST DEKKE.** Du øker risikoen for å miste kontroll over kjøretøyet hvis du kjører på fast underlag.
- **KJØR ALDRI DETTE KJØRETØYET PÅ OFFENTLIGE VEIER.** Du kan kollidere med et annet kjøretøy hvis du kjører på en offentlig vei.
- **BRUK ALLTID GODKJENT HJELM,** øyebeskyttelse og beskyttende klær.
- **KJØR ALDRI ATV NÅR DU ER PÅVIRKET AV MEDIKAMENTER ELLER ALKOHOL.** Det fører til redusert reaksjonshastighet og påvirker bedømmelsen.
- **KJØR ALDRI DETTE KJØRETØYET I HØY HASTIGHET.** Du øker risikoen for å miste kontroll over kjøretøyet hvis du kjører i hastigheter som er for høye for terrenget, siktforholdene eller din egen erfaring.
- **FORSØK ALDRI Å STEILE OG KJØRE PÅ TO HJUL, HOPPE ELLER UTFØRE ANDRE STUNT.**

**BRUKERHÅNDBOK
DS 90, DS 90 X
2015
619 900 568**