

# SEA-DOO®



## GTX LIMITED 325

# BRUKERHÅND- BOK

Inneholder informasjon om sikkerhet, bruk og vedlikehold

# N O R G

### ADVARSEL

Les nøye gjennom denne håndboken. Den inneholder viktig informasjon om sikkerhet.  
Minimum anbefalte alder for bruker: 16 år.  
Oppbevar alltid brukerhåndboken sammen med vannscooteren.

---

# ADVARSEL I HENHOLD TIL ERKLÆRING 65 CALIFORNIA

## ADVARSEL

Bruk, servicearbeid og vedlikehold av et vannfartøy for fritidsbruk kan utsette deg for kjemikalier, inkludert motoreksos, karbonmonoksid, ftalater og bly som i staten California anses som kreftfremkallende og kan forårsake fødselsdefekter eller annen reproduktiv skade. For å minimere eksponering skal du unngå å innånde eksos, vedlikeholde kjøretøyet på et godt ventilert område og bruke hansker eller vaske hendene ofte når du vedlikeholder kjøretøyet. For mer informasjon kan du gå til: [www.p65warnings.ca.gov/marine](http://www.p65warnings.ca.gov/marine)

### MERK:

I Canada distribueres og vedlikeholdes produkter av Bombardier Recreational Products Inc. (BRP).

I USA ytes service på og foretas distribusjon av produktene av BRP US Inc.

Innen EØS (som består av medlemsstater i EU pluss Storbritannia, Norge, Island og Liechtenstein), samveldet av uavhengige stater (inklusive Ukraina og Turkmenistan) og Tyrkia blir produktene distribuert og får service av BRP European Distribution S.A. Og andre tilknyttede selskaper og datterselskaper av BRP.

For alle andre land distribueres og vedlikeholdes produkter av Bombardier Recreational Products Inc. (BRP) og deres partnere.

™ Varemerker for BRP eller dets tilknyttede selskaper.

Dette er en ikke uttømmende liste over varemerker som tilhører Bombardier Recreational Products Inc. eller dens tilknyttede selskaper.

Varemerker er kanskje ikke registrert i alle land.

ACETM	D.E.S.S.TM	ECOTM	iBRTM
iControlTM	iTCM	GTITM	GTRTM
LinQ®	ROTAX®	SEA-DOO®	Sea-Doo LKTM
T.O.P.S.TM	VTSTM	WakeTM 170	XPS®

Alle rettigheter forbeholdes. Ingen del av denne brukerhåndboken skal reproduseres i noen for uten skriftlig forhåndstillatelse fra Bombardier Recreational Products Inc.

©Bombardier Recreational Products Inc. (BRP) 2024

# VIKTIG Å VITE FØR DU STARTER

## Grunnleggende regler for trygg bruk av vannscooter

### Viktig å vite før du starter:

#### Grunnleggende regler for trygg bruk av vannscooter

**Feil bruk utgjør en fare for liv og helse.**

#### Førere må være kvalifisert

- ☒ Forsikre deg om at føreren er 16 år eller eldre og har gjennomgått et båtsikkerhetskurs. Avhengig av hvor du bor kan myndighetene ha fastsatt andre krav.



#### Førere må unngå kollisjoner

- ☒ Vær på konstant utkikk etter mennesker, gjenstander og andre fartøy.
- ☒ Hold deg langt nok unna andre slik at du alltid kan cruise trygt ned til full stopp.
- ☒ Ikke slipp gassen når du prøver å styre unna gjenstander-likhet med andre motorbåter **trenger du gassen for å styre.**



#### Beskytt alle brukere

- ☒ Fall kan føre til alvorlig personskade eller død.
- ☒ Alle brukere må bruke shorts med neopren (våtdraktmateriale) for å forhindre at vannet blir injisert kraftig i endetarmen eller skjeden under et fall bakover. Brukere som ikke hadde på seg kortbukser av neopren, har lidd alvorlige rektale, vaginale og interne skader, med varige mén som følge.
- ☒ Alle brukere må alltid bruke godkjent flyteutstyr (PFD eller Personal Flotation Device).
- ☒ Sørg for brukerne sitter godt og kan holde deg fast. Brukere kan kastes av vannscooteren under uventet akselerasjon eller aggressiv bruk. Unngå aggressiv kjøring, skarpe svinger og uventet akselerasjon.
- ☒ Ikke bruk gassen når noen er i ferd med å gå om bord eller befinner seg bak på vannscooteren.
- ☒ Unngå hopp i bølger eller kjølvann – hopping kan føre til personskader som rygg- eller ryggmargskade (lammelse).

Ikke kjør hvis du ikke er forsvarlig kledd.

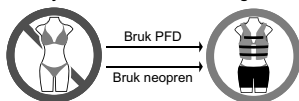

#### Ikke tillat farefull bruk:

- ☒ Ikke kjør nær andre for å sprute eller dynke dem med vann, ikke kjør for nær andre fartøy, og ikke kjør for fort i forhold til trafikkforholdene.
- ☒ Kjør aldri etter å ha inntatt alkohol eller medikamenter.

## Tilgjengelige språk

Deutsch	Dieses Handbuch ist möglicherweise in Ihrer Landessprache verfügbar. Bitte wenden Sie sich an Ihren Händler oder besuchen Sie: <a href="http://www.operatorsguides.brp.com">www.operatorsguides.brp.com</a>
English	This guide may be available in your language. Check with your dealer or go to: <a href="http://www.operatorsguides.brp.com">www.operatorsguides.brp.com</a>
Español	Es posible que este manual esté disponible en su idioma. Consulte a su distribuidor o visite: <a href="http://www.operatorsguides.brp.com">www.operatorsguides.brp.com</a>
Français	Ce guide peut être disponible dans votre langue. Vérifier avec votre concessionnaire ou aller à: <a href="http://www.operatorsguides.brp.com">www.operatorsguides.brp.com</a>
Italiano	Questa guida potrebbe essere disponibile nella propria lingua. Contattare il concessionario o consultare: <a href="http://www.operatorsguides.brp.com">www.operatorsguides.brp.com</a>
中文	本手册可能有您的语种的翻译版本。请向经销商问询，或者登录 <a href="http://www.operatorsguides.brp.com">www.operatorsguides.brp.com</a> 查询。
日本語	このガイドは、言語によって翻訳版が用意されています。ディーラーに問い合わせるか、次のアドレスでご確認ください： <a href="http://www.operatorsguides.brp.com">www.operatorsguides.brp.com</a>
Nederlands	Deze handleiding kan beschikbaar zijn in uw taal. Vraag het aan uw dealer of ga naar: <a href="http://www.operatorsguides.brp.com">www.operatorsguides.brp.com</a>
Norsk	Denne boken kan finnes tilgjengelig på ditt eget språk. Kontakt din forhandler eller gå til: <a href="http://www.operatorsguides.brp.com">www.operatorsguides.brp.com</a>
Português	Este manual pode estar disponível em seu idioma. Fale com sua concessionária ou visite o site: <a href="http://www.operatorsguides.brp.com">www.operatorsguides.brp.com</a>
Русский	Воспользуйтесь руководством на вашем языке. Узнайте о его наличии у дилера или на странице по адресу <a href="http://www.operatorsguides.brp.com">www.operatorsguides.brp.com</a>
Suomi	Käyttöohjekirja voi olla saatavissa omalla kielelläsi. Tarkista jälleenmyyjältä tai käy osoitteessa: <a href="http://www.operatorsguides.brp.com">www.operatorsguides.brp.com</a>
Svenska	Denna bok kan finnas tillgänglig på ditt språk. Kontakta din återförsäljare eller gå till: <a href="http://www.operatorsguides.brp.com">www.operatorsguides.brp.com</a>

Modeller som dekkes
---------------------

GTX Limited 325
-----------------

# INNHold

**VIKTIG Å VITE FØR DU STARTER..... 1**

## *GENERELL INFORMASJON*

**FORORD..... 10**  
 Viktig å vite før du starter..... 10  
 Sikkerhetsmeldinger..... 10  
 Om denne brukerhåndboken..... 10  
**VÆR EN ANSVARLIG FØRER..... 11**

## *SIKKERHETSINFORMASJON*

**VIKTIG FØR DU STARTER..... 14**  
 Førerens alder og evner..... 14  
 Medikamenter og alkohol..... 14  
 Sikkerhetskurs for båtførere..... 14  
 Gjeldende sjøvettsregler..... 14  
 Beskyttelsesutstyr..... 14  
 Hjelmer: Vurdere farene mot fordelene..... 15  
 Nødvendig utstyr..... 16  
**GJØR DEG KJENT MED VANNSCOOTEREN..... 17**  
 Vannjet..... 17  
 Styring..... 17  
 Nødstoppsnor (sikkerhetsline)..... 17  
 Bremsing..... 18  
 Lærenøkkel (tilgjengelig som tilbehør)..... 18  
 Last og lagring..... 18  
 Tilbehør og modifikasjoner..... 19  
**KJØR TRYGT..... 20**  
 Kjøring med passasjer(er)..... 20  
 Unngå kollisjoner..... 20  
 Kjøreatferd..... 21  
 Høy hastighet..... 21  
 Ombordstigning fra vann..... 21  
 Bevegelige deler..... 21  
 Kjenn farvannet..... 22  
 Regler for navigering..... 22  
 Kjøring om natten..... 23  
 Karbonmonoksid (CO)-forgiftning..... 23  
 Bensenbrann og andre farer..... 23  
 Forbrenning fra varme deler..... 24  
 Vannsport (trekke med vannscooteren)..... 24  
**TRENINGSØVELSER..... 27**  
 Steder der øvelseskjøring kan utføres..... 27  
 Treningsøvelser..... 27  
**FYLLE DRIVSTOFF..... 29**  
 Fylling av drivstoff..... 29  
 Krav til drivstoff..... 29  
 Anbefalt drivstoff..... 30

<b>TRANSPORTERE VANNSCOOTEREN</b> .....	<b>31</b>
<b>VIKTIGE DEKALER PÅ PRODUKTET</b> .....	<b>33</b>
Sikkerhetsdekalering på fartøyet .....	33
Samsvar for Canada - OBSI-dekal .....	53
Hengermerke .....	54
<b>KONTROLL FØR KJØRING</b> .....	<b>57</b>
Tiltak før vannscooteren sjøsettes .....	57
Dette skal gjøres etter at vannscooteren er sjøsatt .....	62
Dette skal gjøres etter at vannet forlates .....	63
<b>ÅRLIG SIKKERHETSVEDLIKEHOLD</b> .....	<b>65</b>

## **INFORMASJON OM FARTØY**

<b>BETJENINGSORGANER</b> .....	<b>68</b>
Styre .....	68
Gasshåndtak .....	68
Motorstoppbryter .....	69
Høyre flerfunksjonsbryter .....	70
Venstre flerfunksjonsbryter .....	70
Motorstoppbryter .....	71
Spak for intelligent brems og revers (iBR) .....	72
<b>UTSTYR</b> .....	<b>74</b>
Oppbevaringsrom foran .....	75
Holder for brannslukningsapparat .....	75
Sikkerhetssettholder .....	76
Håndtak for styrets vinkel .....	76
Hydraulisk styringsdemper .....	76
Hanskerom .....	77
Sete .....	78
Passasjerhåndtak .....	79
Ombordstigningsplattform .....	80
Fortøyningssperrehaker .....	80
Stigetrinn (hvis utstyrt) .....	80
Festeøyere foran og bak .....	81
Dreneringsplugg .....	82
<b>10,25 TOMMERS BERØRINGSDISPLAY</b> .....	<b>83</b>
Første sikkerhetsdisplay .....	83
Standard-display .....	83
Navigere i det digitale displayet .....	83
Midtre måler .....	84
Visningsdisplay .....	85
Høyre app-meny .....	87
Ikoner og indikatorer – Multifunksjonsskjerm .....	92
Meldinger i berøringsdisplay .....	93
Pare smarttelefonen din via Bluetooth .....	94
BRP GO! .....	95
Hurtig gjennomgang av BRP GO! App .....	96
<b>INNKJØRINGSPERIODE</b> .....	<b>97</b>
Innkjøring .....	97
<b>INSTRUKSJONER FOR BRUK</b> .....	<b>98</b>
Gå ombord på vannscooteren .....	98
Starte motoren .....	102

Stoppe motoren .....	103
Styre fartøyen .....	103
Skifte til nøytral .....	104
Skifte til drift fremover .....	105
Skifte til revers .....	105
Bremsing .....	106
Aktivere det intelligente ruskfrie pumpesystemet (iDF-systemet) (utstyrsavhengig) .....	107
Generelle anbefalinger for bruk .....	108
<b>DRIFTSMODUSER .....</b>	<b>111</b>
Motormoduser .....	111
Hastighetskontrollmodi .....	113
Variabelt trimsystem (VTS) .....	117
<b>SPEIELLE PROSEDYRER .....</b>	<b>120</b>
Rengjøring av vanninntak for jetpumpe og impeller .....	120
Kantret vannscooter .....	122
Vannscooter under vann .....	123
Oversvømt motor .....	123
Slepe fartøyen gjennom vannet .....	123

## *VEDLIKEHOLD*

<b>VEDLIKEHOLDSPLAN .....</b>	<b>126</b>
EPA-forskrifter – Vannscootere i Canada og USA .....	126
Bruk i saltvann/skittent vann .....	127
Vedlikeholdsplan .....	127
<b>VEDLIKEHOLDPROSEDYRER .....</b>	<b>132</b>
Motorens servicedeksel .....	132
Motorolje .....	133
Kjølevæske .....	134
Tenningscoiler .....	135
Tennplugg .....	136
Eksossystem .....	136
Bunnplate og vanninntaksgitter .....	138
Offeranoder .....	138
Sikringer .....	138
<b>PLEIE AV VANNSCOOTEREN .....</b>	<b>141</b>
Stell etter bruk .....	141
Rengjøring av setet .....	141
Skrog .....	141
<b>OPPBEVARING OG KLARGJØRING FØR SESONGSTART .....</b>	<b>143</b>
Oppbevaring .....	143
Klargjøring før sesongstart .....	146
<b>DOKUMENTASJON AV VEDLIKEHOLD .....</b>	<b>147</b>

## *TEKNISK INFORMASJON*

<b>IDENTIFIKASJONSNUMRE .....</b>	<b>156</b>
Identifikasjonsnummeret for skroget .....	156
Motorens identifikasjonsnummer .....	156
Motorprodusentidentifikasjon .....	156



<b>SAMSVAR</b> .....	<b>157</b>
Utslippskontroll-hengermerke – 3 stjerner .....	157
Utslippskontrolldekal - 3 stjerner .....	158
Samsvarsdekal for EPA .....	159
BRP European Distribution SA .....	160
REP Frankrike - TRIMAN-signal .....	160
<b>BRP RF DESS POST GEN3 (CAN)</b> .....	<b>161</b>
USA og Canada .....	161
Mexico.....	162
Brasil .....	162
Japan .....	163
Europa.....	163
<b>LOVFESTET INFORMASJON – 10,25 TOMMERS</b>	
<b>FARGE-BERØRINGSDISPLAY</b> .....	<b>167</b>
<b>INFORMASJON OM UTSLIPP FRA MOTOR</b> .....	<b>172</b>
'Produsentens ansvar .....	172
'Forhandlerens ansvar .....	172
Eierens ansvar .....	172
Utslippsforskrifter fra EPA .....	172
Kontrollsystem for fordampingsutslipp .....	172
<b>EU-SAMSVARSERKLÆRING</b> .....	<b>173</b>
EU-samsvarserklæring .....	173
<b>STORBRIANNIA SAMSVARSERKLÆRING</b> .....	<b>174</b>
Storbriannia samsvarserklæring .....	174
<b>EAC-SAMSVARSERKLÆRING</b> .....	<b>175</b>

### **TEKNISKE SPESIFIKASJONER**

<b>MOTOR</b> .....	<b>178</b>
<b>ROTAX 1630 ACE – 325</b> .....	<b>179</b>
<b>KJØRETØY</b> .....	<b>181</b>
GTX Limited 325.....	181

### **FEILSØKING**

<b>RETNINGSLINJER FOR FEILSØKING</b> .....	<b>186</b>
<b>OVERVÅKINGSSYSTEM</b> .....	<b>192</b>
Indikatorlamper – beskrivelse (10,25 tommers fargeberøringsdisplay) ....	192

### **GARANTI**

<b>BRPS BEGRENSEDE GARANTI – USA OG CANADA: 2025 SEA-DOO</b>	
<b>VANNSCOOTER</b> .....	<b>196</b>
1) DEN BEGRENSEDE GARANTIENS OMFANG.....	196
2) ANSVARSBEGRÆNSNINGER .....	196
3) UNNTAK – HAR IKKE GARANTIDÆKNING .....	196
4) GARANTIENS DEKNINGSPERIODE.....	197
5) VILKÅR FOR GARANTIDÆKNING .....	198
6) HVA DU MÅ GJØRE FOR Å FÅ GARANTIDÆKNING .....	198
7) HVA BRP GJØR FOR DEG .....	198

8) OVERFØRING .....	199
9) BRUKERHJELP .....	199
<b>UTSLIPPSRELATERT GARANTI US EPA .....</b>	<b>200</b>
Utslipsrelatert garantiperiode .....	200
Komponenter som dekkes .....	201
Begrenset bruk .....	201
<b>GARANTIERKLÆRING FOR UTSLIPPSKONTROLLSYSTEM I CALIFORNIA .....</b>	<b>203</b>
Dine rettigheter og plikter i henhold til garantien .....	203
Garantidekning fra produsent: .....	203
Eierens garantiansvar .....	203
<b>GARANTIERKLÆRING FRA CALIFORNIA OG NEW YORK VEDRØRENDE UTSLIPPSKONTROLL FOR MODELLÅR 2025 SEA-DOO®-VANNSCOOTER .....</b>	<b>205</b>
Dine rettigheter og plikter i henhold til garantien .....	205
Stjerneklassifiseringssystem .....	206
<b>BRPS INTERNASJONALE BEGRENSEDE GARANTI: 2025 SEA-DOO® VANNSCOOTER .....</b>	<b>209</b>
1) DEN BEGRENSEDE GARANTIENS OMFANG .....	209
2) ANSVARSBEGRÆNSNINGER .....	209
3) UNNTAK – ER IKKE GARANTERT .....	210
4) GARANTIENS DEKNINGSPERIODE .....	210
KUN FOR PRODUKTER SOM SELGES I AUSTRALIA .....	211
5) VILKÅR FOR GARANTIDEKNING .....	211
6) HVA DU MÅ GJØRE FOR Å FÅ GARANTIDEKNING .....	211
7) HVA BRP GJØR FOR DEG .....	212
8) OVERFØRING .....	212
9) BRUKERHJELP .....	212
<b>BRP BEGRENSET GARANTI FOR EØS, SAMVELDET AV UAVHENGIGE STATER (SUS) OG TYRKIA: 2025 SEA-DOO® VANNSCOOTER .....</b>	<b>213</b>
1) DEN BEGRENSEDE GARANTIENS OMFANG .....	213
2) ANSVARSBEGRÆNSNINGER .....	213
3) UNNTAK – HAR IKKE GARANTIDEKNING .....	214
4) GARANTIENS DEKNINGSPERIODE .....	214
5) KUN FOR PRODUKTER SOM SELGES I FRANKRIKE .....	215
6) VILKÅR FOR GARANTIDEKNING .....	215
7) HVA DU MÅ GJØRE FOR Å FÅ GARANTIDEKNING .....	216
8) HVA BRP GJØR FOR DEG .....	216
9) OVERFØRING .....	216
10) BRUKERHJELP .....	216

## **KUNDEINFORMASJON**

<b>INFORMASJON OM DATAVERN .....</b>	<b>220</b>
<b>KONTAKT OSS .....</b>	<b>222</b>
Asia og Stillehavsområdet .....	222
Europa, Midtøsten og Afrika .....	222
Latin-Amerika .....	223
Nord-Amerika .....	223
<b>ADRESSEENDRING / SKIFTE AV EIER .....</b>	<b>224</b>

# GENERELL INFORMASJON

# FORORD

Gratulerer med kjøpet av ditt nye Sea-Doo® personlige vannfartøy (PWC) (heretter kalt en "vannscooter"). Den følges opp med BRP-garantien og et nettverk av autoriserte forhandlere av Sea-Doo-vannscoutere som kan tilby reservedeler, service og det tilbehøret du trenger.

Forhandleren din jobber for at du skal bli fornøyd. Han har kvalifisert seg for å kunne utføre en første klargjøring og kontroll av vannscooteren og har også utført endelig klargjøring og justering før du overtok den. Hvis du trenger mer utfyllende informasjon om service, ber vi deg kontakte forhandleren.

Ved levering ble du også informert om hva garantien dekker, og du signerte *listen med kontrollpunkter* før levering for å sikre at du var fornøyd med klargjøringen av den nye vannscooteren.

## Viktig å vite før du starter

Les følgende seksjoner før du bruker vannscooteren, for å lære hvordan du kan redusere risikoen for at du selv, passasjerer og andre personer i nærheten blir skadet eller omkommer:

- Sikkerhetsanbefalinger
- Informasjon om vannscooteren.

Les og forstå alle advarsels-/sikkerhetsdekaleringer på vannscooteren og se hele *sikkerhetsvideoen* som du finner på:

<https://www.sea-doo.com/safety>

Eller bruk følgende QR-kode:



## Sikkerhetsmeldinger

I denne brukerhåndboken brukes følgende symboler og ord for å poengtere spesielt viktig informasjon:

Varselsymboler  indikerer fare for skade.

### FARE

**Tegn på en potensiell fare som, hvis den ignoreres, vil resultere i alvorlig eller dødelig personskade.**

### ADVARSEL

**Tegn på en potensiell fare som, hvis den ignoreres, kan resultere i alvorlig eller dødelig personskade.**

### FORSIKTIG

**Indikerer en potensielt farlig situasjon som kan resultere i liten til moderat personskade hvis den ikke unngås.**

### MERKNAD

**Angir en instruksjon som, hvis den ikke følges, kan føre til alvorlig skade på vannscooterens komponenter eller annet materiell.**

## Om denne brukerhåndboken

Denne brukerhåndboken har blitt utarbeidet med tanke på å gjøre eieren/føreren eller passasjerer kjent med denne vannscooteren og de ulike betjeningsorganene og instruksjoner for vedlikehold og sikker bruk.

Oppbevar denne brukerhåndboken i vannscooteren slik at du kan bruke den når du skal kjøre, når du skal instruere andre og ved vedlikehold eller feilsøking. Denne brukerhåndboken skal følge med vannscooteren hele tiden.

Denne veiledningen er tilgjengelig på flere språk. Hvis det finnes forskjeller, skal den engelske versjonen gjelde.

Hvis du vil vise og/eller skrive ut en ekstra kopi av brukerhåndboken, kan du gå til følgende webområde:



**[www.operatorsguides.brp.com](http://www.operatorsguides.brp.com)**

Informasjonen i dette dokument er riktig ved tidspunktet for publisering. BRP forbedrer produktene sine kontinuerlig, men forplikter seg ikke til å oppgradere tidligere produserte produkter med nye forbedringer. På grunn av sene endringer kan det oppstå noen forskjeller mellom det produserte produktet og beskrivelser og/eller spesifikasjoner i denne håndboken. BRP forbeholder seg retten til når som helst å avbryte eller endre spesifikasjoner, konstruksjon, funksjoner, modeller eller utstyr uten å påta seg noen forpliktelser.

## **VÆR EN ANSVARLIG FØRER**

Hos BRP mener vi at det bør være en mulighet for alle i motorsport- og marinemiljøer å komme sammen og tenke gjennom hvordan sikkerhet, kjøreregler og miljø skal håndteres. Vi mener at når vi oppfordrer alle førere til å kjøre ansvarlig - å passe på hverandre og sikre løyper og lekeplasser - inspirerer vi bransjen til å ta i mot nykommere, bygge mer omsorgsfulle miljøer og generere positive opplevelser.

Uansett om du kjører i løyper, på veier, vann eller snø, forplikter BRP seg til å støtte positive endringer. Det er derfor vi har gjort Ansvarlig førerprogrammet til en viktig del av vårt Sosiale ansvar for selskapet gjennom handling, opplæring og styrking av miljøet.

For å lære mer om Ansvarlig fører, inkludert tips og triks om sikkerhet, kjøring og miljø, kan du gå til **[sea-doo.com/responsible-rider](http://sea-doo.com/responsible-rider)**

Denne siden er blank med  
hensikt

# SIKKERHETSINFORMASJON

# VIKTIG FØR DU STARTER

## ADVARSEL

Hvis du unnlater å følge noen av sikkerhetsforholdsreglene eller instruksene i denne delen, kan det føre til personskade og mulighet for dødsfall. Enhver potensiell fører må lest og forstå denne håndboken før vedkommende bruker vannscooteren.

## Førerens alder og evner

Førere må være kvalifiserte. Påse at føreren er 16 år eller eldre og har tatt et båt-sikkerhetskurs. Avhengig av hvor du bor kan myndighetene ha fastsatt andre krav. Lover vedrørende minstealder og krav til sertifikater varierer fra land til land. Sett deg alltid inn i lover og regler som gjelder for området, og kontakt eventuelle myndigheter som kan gi informasjon.

Bruk av vannscooteren av en person med funksjonshemming som innebærer svekket syn, reaksjonstid, dømmekraft eller betjening av kontrollene, anbefales ikke.

Husk at sol, vind, tretthet og sykdom kan gi deg nedsatt dømmekraft og reaksjonstid.

Alle passasjerer må kunne plassere begge føttene samtidig og støtt i fotbrønnen når hun/han sitter skikkelig.

## Medikamenter og alkohol

Kjør aldri etter å ha inntatt alkohol eller medikamenter. Å føre en vannscooter forutsetter at fører og passasjer(er) er edruelige, oppmerksomme og våkne. Bruk av medikamenter og alkohol, alene eller i kombinasjon, reduserer reaksjonstiden og dømmekraften, påvirker synsevnen og begrenser evnen til sikker kjøring med vannscooter.

## Sikkerhetskurs for båtførere

Mange land krever eller anbefaler kurs i båtsikkerhet. Sjekk det lokale regelverket.

## Gjeldende sjøvettsregler

Sjekk lover og -forskrifter for bruk av fartøyer i farvannene der du planlegger å bruke vannscooteren. Lær deg lokale navigasjonsregler.

## Beskyttelsesutstyr

Alle brukere SKAL bruke:

1. Godkjent **flyteutstyr** som oppfyller regelverket i landet. Størrelsen av flyteutstyret må også være riktig for den som bruker det.
2. **Du må ha på deg kortbukser av neopren** (våtdraktsmateriale) for å forhindre at vann injiseres med kraft i rektum eller vagina under et fall bakover. Brukere som ikke hadde på seg kortbukser av neopren, har lidd alvorlige rektale, vaginale og interne skader, med varige mén som følge. Vanlig badetøy beskytter ikke i tilstrekkelig grad mot kraftig vanninntrenging i åpningene i kroppens nedre deler på menn og kvinner.



Fottøy, hansker, maske eller briller anbefales. Vind, vannsprut, insekter og fart kan få en persons øyne til å fylles med tårer og forårsake redusert syn.

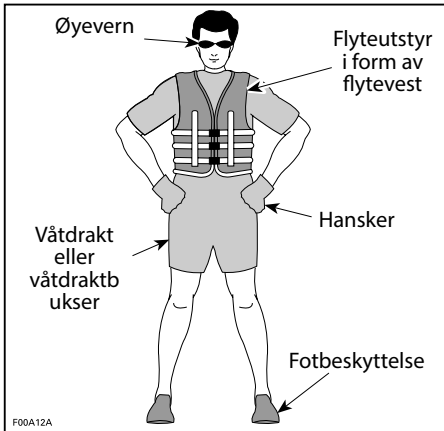

Hvis du planlegger en tur i kaldt vær eller vann, kan du vurdere å legge til passende varme klær som en komplett våtdrakt eller tørrdrakt. Ikke bare vil det gjøre turen mer komfortabel, men det kan forsinke eller beskytte deg mot hypotermi hvis du faller i kaldt vann. Vær forberedt på skiftende forhold.

## Hjelmer: Vurdere farene mot fordelene

Siden hvert alternativ minimerer noen farer, men øker andre, må du før hver tur bestemme om du skal bruke hjelm eller ikke på grunnlag av den gitte situasjonen. Velger du å bruke hjelm, må det være en som innfrir DOT- eller Snell-standardene, og om mulig, en som er konstruert for motorsport på vann.

Hjelmer er konstruert for å gi en viss grad av beskyttelse ved støt mot hodet. I de fleste typer motorsport er fordelene ved å bruke hjelm mye større enn ulempene. Når det gjelder motorsport på vannet, som å kjøre en vannscooter, så stemmer nødvendigvis ikke dette, da det er noen spesielle farer forbundet med vannet.

### Fordeler

En hjelm hjelper til å redusere skadefaren hvis hodet støter mot noe hardt, for eksempel ved kollisjon med et annet fartøy. Tilsvarende kan en hjelm med hakevern hjelpe til å forhindre skader på ansikt, kjeve eller tenner.

### Farer

På den andre siden, i visse situasjoner når man faller av vannscooteren, kan hjelmer ha en tendens til å samle vann, som en "bøtte", og legge stort press på nakken og ryggraden. Dette kan føre til kvelning, alvorlig eller permanent skade på nakke eller ryggrad eller være dødelig. Hjelmer kan forstyrre sidesynet og hørselen, eller være utmattende, noe som kan bidra til å øke faren for en kollisjon.

## Nødvendig utstyr

Som eier av vannscooteren er du ansvarlig for at alt påkrevd sikkerhetsutstyr finnes ombord. Sjekk det lokale regelverket for gjeldende krav.

Dette kan omfatte:

- Brannslukningsapparat. Vedlikehold, reparasjon og påfylling må utføres i samsvar med produsentens anvisninger.
- En vanntett lommelykt eller godkjente nødbluss
- Lydproduserende enhet (horn, fløyte eller klokke osv.)
- Visuelt nødsignal
- Telefon i et vanntett rom designet for slik oppbevaring
- Gjeldende lokalt kart
- Førstehjelpssett
- Redningstau.

---

# GJØR DEG KJENT MED VANNSCOOTEREN

Ytelsen til denne vannscooteren kan være kraftigere enn andre vannscootere du har kjørt. Ikke anta at alle vannscootere oppfører seg likt.

Les og forstå innholdet i denne brukerhåndboken slik at du blir godt kjent med hvordan betjeningsenhetene for vannscooteren fungerer før du tar din første tur eller tar med en eller flere passasjerer. Hvis du ikke har hatt muligheten til å øve, bør du øvelseskjøre på et passende område uten trafikk og finne ut hvordan hvert betjeningsorgan virker. Lær å bruke alle betjeningsorganer før du akselerer over tomgangshastighet.

## Vannjet

Vannscooteren har et fremdriftssystem hvor en stråle av vann brukes som skyvekraft. Vannet trekkes opp fra undersiden av vannscooteren i inntaksristen og akselereres som følge av venturieffekten for å produsere skyvekraft. Dette akselererte vannet presses ut akter på farkosten.

Alle brukere må bruke shorts med neopren (våtdraktmateriale) for å forhindre at vannet blir injisert kraftig i endetarmen eller skjeden under et fall bakover. Brukere som ikke hadde på seg kortbukser av neopren, har litt alvorlige rektale, vaginale og interne skader, med varige mén som følge. Vanlig badetøy beskytter ikke i tilstrekkelig grad mot kraftig vanninntrenging i åpningene i kroppens nedre deler på menn og kvinner.

Jetstrålepumpen kan fange opp små gjenstander og partikler og kaste dem bakover, og det kan utgjøre en fare for å skade personer i nærheten eller føre til skade på jetstrålepumpen.

Ikke start eller bruk vannscooteren hvis det er noen i umiddelbar nærhet i vannet, eller det er noen bak vannscooteren.

## Styring

Fartøyet har en vridbar dyse akter som styres av styret som dirigerer vannstrømmen mot venstre eller høyre. Det er nødvendig med både styring og effekt for å svinge med fartøyet.

Ikke slipp gassen når du prøver å styre unna gjenstander — i likhet med andre motorbåter trenger du effekt for å styre.

Hvis motoren stopper, vil ikke styringen fungere.

## Nødstoppsnor (sikkerhetsline)

Klemmen på nødstoppsnoren må alltid være festet til førerens flyteutstyr eller hånledd (med armbånd) for å sikre at motoren stopper hvis føreren faller av. Snoren må ikke kunne sette seg fast i styret.

Hvis føreren faller av vannscooteren og nødstoppsnoren ikke er festet slik som anbefalt, stopper ikke motoren og vannscooteren men vil fortsette å kjøre uten fører. Det kan være at føreren ikke er i stand til å svømme tilbake til den.

Etter en tur må du alltid fjerne nødstoppsnoren fra motorstoppbryteren for å hindre uautorisert bruk av barn eller andre og for å forhindre start i lukkede omgivelser (f.eks.: garasje).

For å forhindre utilsiktet start må nødstoppsnoren kobles fra motorstoppbryter når svømmere kommer ombord eller befinner seg i nærheten, eller under fjerning av tang eller avfall fra inntaksgitteret.

## Bremsing

De fleste vannscooterene har ingen bremsemuligheter.

På noen modeller gjør ny teknologi oss nå i stand til å tilby et bremsesystem kalt iBR (intelligent Brake and Reverse). Øv deg på å bremse i et trygt område uten trafikk for å bli kjent med hvordan du bremser og med stopplengder under forskjellige forhold.

Stoppedistansen vil variere avhengig av opprinnelig hastighet, last, antall passasjerer og vind- og vannforhold. Mengden bremseeffekt som føreren bruker på iBR-spaken vil også påvirke stoppavstanden.

Ved bremsing må fører og passasjerer være oppmerksom på kraften i nedbremsingen for å hindre at de presses fremover på vannscooteren og mister balansen.

Ved bruk av vannscooter med iBR er det viktig å være oppmerksom på at det ikke er sikkert at andre båter som følger etter, eller er i nærheten, kan stoppe like fort. Informer føreren av en eventuell vannscooter som har til hensikt å følge deg i konvoiformasjon om bremseevnen til din vannscooter og behovet for å holde større avstand mellom vannscooterene.

Bremsemekanismen i iBR-systemet kan ikke hindre vannscooteren din fra å drive hvis det er strøm eller vind. Den har ingen bremseeffekt på bevegelse bakover. I tillegg må motoren være i gang for at det skal være mulig å bruke bremsen.

## Lærenøkkel (tilgjengelig som tilbehør)

Sea-Doo LK™-lærenøkkelen setter begrensninger på vannscooterens hastighet. Det kan være aktuelt for førstegangsbrukere og mindre erfarne førere for å lære seg å bruke fartøyet.

Besøk en BRP-autorisert Sea-Doo-forhandler for å sjekke om dette tilbehøret er tilgjengelig for din modell.

## Last og lagring

Ikke lagre noe på steder som ikke er spesielt utformet for lagring.

Ikke transporter last på plattformen bak med mindre den er tilstrekkelig sikret med BRP LinQ™-sertifisert tilbehør. Kompatibelt tilleggsutstyr som ikke er BRP-sertifisert kan ikke regnes som egnet for dette formålet.

Når du har last på bakre plattform eller på tilleggsutstyr for last, skal du redusere hastigheten og tilpasse kjøringen for å redusere risikoen for at du faller av eller kommer i kontakt med lasten på måter som kan føre til personskader.

Ikke overskrid begrensningene for last og passasjerer for vannscooteren. Overbelastning kan påvirke hvordan vannscooteren manøvreres, dens stabilitet og ytelse. Høy sjø reduserer også kapasiteten.

Bær aldri last på plattformen bak under vannsportaktiviteter. Lasten kan forstyrre tauet, slik at den løsner og blir til hinder for personen som blir tauet.

Se *Tekniske spesifikasjoner* for maksimal lastekapasitet.

## Tilbehør og modifikasjoner

Alle modifikasjoner eller tillegg av tilbehør godkjent av BRP kan påvirke kjøretøyets manøvreringsegenskaper. Det er viktig å ta seg tid til å gjøre seg kjent med kjøretøyet etter at modifikasjonene er gjort for å forstå hvordan du tilpasser din kjøreadferd tilsvarende.

Unngå montering av utstyr som ikke er spesifikt godkjent av BRP for kjøretøyet og unngå uautoriserte modifikasjoner. Disse modifikasjonene og utstyret er ikke blitt testet av BRP og kan være en kilde til farer. De kan for eksempel:

- Føre til tap av kontroll og økt kollisjonsfare
- Forårsake overoppheting eller kortslutninger som øker faren for brann eller brannskade
- Påvirke beskyttelsesfunksjoner som kjøretøyet har.

Det kan også bli ulovlig å kjøre kjøretøyet.

Som eksempel kan nevnes at montering av en ekstra GPS eller mobiltelefonholder kan være til hindring for kjøretøyets kjøreegenskaper og øke risikoen for å miste kontrollen.

### **Spør din autoriserte BRP-forhandler for passende, tilgjengelig tilbehør for ditt kjøretøy.**

Av sikkerhetsmessige årsaker må noe BRP-tilbehør installeres av en BRP-forhandler, men hvis du bestemmer deg for å installere tilbehøret selv, når det ikke kreves av forhandleren, er det viktig å følge instruksjonene nøye og, hvis aktuelt, forstå all informasjon om hvordan du bruker produktet eller utfører service.

Hvis tilbehøret er installert på kjøretøyet ditt av en annen person enn deg, anbefaler BRP deg på det sterkeste å lese det tilhørende instruksjonsarket, da det kan være mer informasjon om hvordan du bruker det trygt eller utfører service.

Instruksjonsarkene finner du på:

***INSTRUCTIONS.BRP.COM***

---

# KJØR TRYGT

## Kjøring med passasjer(er)

**Godta en passasjer kun dersom vannscooteren er utstyrt med passasjer-sete og håndtak.**

Føreren er ansvarlig for å informere og beskytte passasjer(en) som er med på turen.

Alle passasjerer må gis instruks om å bruke håndtakene eller å holde fast om livet på personen foran dem. Alle passasjerer må kunne plassere begge føttene samtidig og støtt i fotbrønnen når hun/han sitter skikkelig.

Sørg for brukerne sitter godt og kan holde deg fast. Brukere kan kastes av fartøyet under uventet akselerasjon eller aggressiv bruk. Unngå aggressiv kjøring, skarpe svinger og uventet akselerasjon.

Fall kan føre til alvorlig personskade eller død.

Alle brukere må bruke shorts med neopren (våttraktmateriale) for å forhindre at vannet blir injisert kraftig i endetarmen eller skjeden under et fall bakover. Brukere som ikke hadde på seg kortbukser av neopren, har lidd alvorlige rektale, vaginale og interne skader, med varige mén som følge.

Ved passering av bølger må de ombord løfte kroppen litt fra setet for å absorbere støtene med benene.

Ved bremsing må fører og passasjerer holde mot kraften fra nedbremsingen for å hindre at de presses fremover på fartøyet og mister balansen.

Når du kjører med passasjer(er), oppfører fartøyet seg annerledes, noe som krever større ferdighet.

## Unngå kollisjoner

Hold konstant utkikk med omgivelsene for mennesker, gjenstander og andre fartøy.

Hold deg langt nok unna andre slik at du alltid kan cruise trygt ned til full stopp. Ikke slipp gassen når du prøver å styre unna gjenstander – i likhet med andre motorbåter trenger du gassen for å styre.

Vær oppmerksom på forhold som kan begrense sikten eller skjule andre for deg.

Ikke kjør nær andre for å sprute eller dynke dem med vann, ikke kjør for nær andre fartøy, og ikke kjør for fort i forhold til trafikkforholdene. Du kan feilbedømme vannscooterens egenskaper eller dine egne kjøreferdigheter og treffe en båt eller person.

Ved bruk av vannscooter med iBR er det viktig å være oppmerksom på at det ikke er sikkert at andre båter som følger etter, eller er i nærheten, kan stoppe like fort.

Stopplengden vil variere avhengig av opprinnelig hastighet, last, vind- og vannforhold. Mengden bremseeffekt som føreren bruker på iBR-spaken vil også påvirke stoppavstanden.

Selv om den foretrukne manøveren for å unngå en hindring er å styre til siden mens du bruker gasspådrag, kan iBR også brukes for å bremse for fullt mens du svinger i riktig retning for å unngå hindringen.

## Kjøreatferd

Kjør innenfor dine egne grenser med hensyn til kjøreferdighet.

Vær på konstant utkikk etter mennesker, gjenstander og andre fartøy. Hold deg langt nok unna andre slik at du alltid kan cruise trygt ned til full stopp.

Unngå aggressiv kjøring, skarpe svinger og uventet akselerasjon, ettersom dette kan føre til at folk slynges av.

Unngå å kjøre i svært urolig vann eller øve på ekstreme manøvrer som å hoppe i kjølvann eller bølger. Hopp kan forårsake skader som rygg- eller ryggmargsskader (lammelse).

## Høy hastighet

Selv om vannscooteren har evnen til å kjøre i høy hastighet, anbefaler vi på det sterkeste at du bare kjører i høy fart når det er ideelle forhold, og når det er tillatt. Kjøring i høy fart krever et høyere ferdighetsnivå og øker faren for alvorlige skader.

Kreftene som virker på kroppen til fører og passasjerer i svinger, forsering av bølger eller kjølvann, kjøring i krapp sjø eller å falle av vannscooteren, spesielt i høy hastighet, kan forårsake personskade, blant annet muligheten for å brette bein eller mer alvorlige personskader.

## Ombordstigning fra vann

Fører og passasjer(e) må kunne svømme og vite hvordan de skal komme seg ombord på vannscooteren igjen fra vannet. Det kan være slitsomt å komme seg ombord på dypt vann.

Forsikre deg også om at du og alle passasjerer vet hvordan man tar seg ombord når tilbehør er installert akter. Entre vannscooteren fra akter og kom deg varsomt rundt tilbehøret. Hvis du har vanskeligheter, bør du vite hvordan du fjerner tilbehøret og flytter det mot front for å få bedre tilgang til plattformen.

Hvis tilbehøret er for tungt, svøm langs siden og bruk passasjerhåndtaket og/eller setestroppen for å løfte deg selv ombord.

Be uerfarne brukere om å øve seg på å stige ombord på vannscooteren nær land (alle metodene forklart her) før de legger ut på dypt vann, spesielt når det befinner seg last på den bakre plattformen.

For å forhindre utilsiktet start, skal du alltid trekke nødstoppsnoren ut fra motorstoppbryteren når passasjerer kommer ombord fra vannet.

## Bevegelige deler

Ikke drei styret når noen er i nærheten av bakenden av fartøyet. Hold deg unna bevegelige styredeler (dyse, iBR-spjeld, leddkoblinger osv.).

Hold deg unna inntaksgitteret når motoren går. Langt hår, løse klær eller stropper fra flyteutstyr kan sette seg fast i deler som beveger seg.

Vær oppmerksom på bevegelsen i iBR-spjeldet når du starter motoren, slår av motoren eller bruker iBR-spaken. Den automatiske bevegelsen i spjeldet kan klemme fingre og tær til personer som holder seg fast bak på fartøyet.

## Kjenn farvannet

Lær farvannet der vannscooteren skal brukes å kjenne.

Planlegg ruten og unngå grunt vann eller skjulte grunner, stryk samt andre mulige risikoer. Når du legger ut fra kai må du alltid informere noen på land som du stoler på om den planlagte ruten, og beregnet ankomsttid. De kan da kontakte redningstjenesten hvis du er forsinket og ikke har kontaktet dem.

Strøm, tidevann, stryk, skjulte hindringer, kjølvann og bølger osv. kan påvirke sikkerheten. Det er ikke tilrådelig å bruke vannscooteren i grov sjø eller dårlig vær. Vær oppmerksom på været. Undersøk værmeldingene før du drar. Vær oppmerksom på endringer som kan skje.

Oppbevar nøyaktige og oppdaterte kart over områder du skal kjøre i, på vannscooteren. Undersøk vannforholdene i det planlagte området før du drar av gårde.

Kontroller at der er nok drivstoff til den planlagte turen. Kontroller alltid drivstoffnivået både før og mens du bruker båten. Bruk grunnregelen om 1/3 drivstoff for å nå bestemmelsesstedet, 1/3 til tilbaketuren og 1/3 i reserve. Vær forberedt på endringer på grunn av været eller andre forsinkelser.

Kjør forsiktig og veldig sakte på grunt vann. Hvis du grunnstøter eller stanser brått, kan det resultere i at vannscooteren skades eller ødelegges. Vær alltid på vakt for gjenstander som flyter i vannet. De bli fanget opp av jetpumpen, bli kastet bakover og treffe personer.

## Regler for navigering

Kjør alltid ansvarlig og sikkert. Bruk sunn fornuft og høflighet.

Å kjøre en vannscooter kan sammenlignes med å kjøre på umerkede veier. For å forhindre kollisjoner og unngå andre fartøyer, finnes det et system med kjøregler som må følges. Generelt skal du holde til høyre og unngå andre fartøyer ved å holde en forsvarlig avstand fra andre vannscootere, båter, personer og gjenstander.

Sørg for at du er kjent med og forstår navigasjonssystemet som gjelder i farvannet der du skal bruke vannscooteren.

Navigasjonsmidler til sjøs eller langs strand, som for eksempel bøyer, kan hjelpe deg til å identifisere trygt farvann. De kan indikere:

- om du skal holde til høyre (styrbord) eller til venstre (babord) av bøyen
- hvilken kanal du kan følge
- hvorvidt du begir deg inn i et område med begrenset adgang eller et kontrollert område, for eksempel der du må begrense kjølvannet eller du kommer inn i en sone med påbudt lav hastighet.



- farer
- fartsgrenser, forbud mot motorbåter eller båter, ankerplasser og annen nyttig informasjon.

Respekter forbudte farvann, miljøet og andre som bruker vannet og sjøen.

## Kjøring om natten

Denne vannscooteren er ikke konstruert for å brukes om natten.

## Karbonmonoksid (CO)-forgiftning

All motoreksos inneholder karbonmonoksid (CO), som er en dødelig gass. Å puste CO kan forårsake hodepine, svimmelhet, søvnighet, kvalme, forvirring og til slutt død.

Karbonmonoksid er en fargeløs, luktfri, smakløs gass som kan være tilstede selv om du ikke ser eller lukter noen motoreksos. Dødelige nivåer av CO kan nås raskt, og du kan raskt bli overmannet og ikke klare å redde deg selv. Dødelige nivåer av CO kan også henge ved i timer eller dager i lukkede eller dårlig ventilerte områder. Hvis du opplever noen symptomer for CO-forgiftning, forlat området umiddelbart, få frisk luft og medisinsk behandling.

For å unngå alvorlig skade eller død fra CO:

- Ikke kjør vannscooteren i dårlig ventilerte eller delvis lukkede områder som naust, garasjer og diker eller mellom andre fartøyer i nærheten. Selv om du prøver å ventilere motoreksosen, kan CO-konsentrasjonen raskt nå farlige nivåer.
- Ikke kjør vannscooteren utendørs på steder der motoreksosen kan bli trukket inn i en bygning via åpninger som vinduer eller dører.
- Ikke stå eller la andre stå bak vannscooteren mens motoren går. En person som oppholder seg bak en motor som er i gang, kan inhalere høye konsentrasjoner av eksosgass.

Etter en tur må du alltid fjerne nødstoppsnoren fra motorstoppbryteren for å hindre uautorisert bruk av barn eller andre og for å forhindre start i lukkede omgivelser (f.eks.: garasje).

## Bensinbrann og andre farer

Bensin er ekstremt brennbart og svært eksplosivt. Drivstoffdamp kan spres og antennes av en gnist eller flamme mange meter unna motoren. For å redusere risikoen for brann eller eksplosjon, følg disse instruksjonene:

- Bruk bare godkjente nøde bensinkanner til oppbevaring av drivstoff.
- Følg nøye instruksjonene gitt under *Fylling av drivstoff*.
- Start aldri vannscooteren hvis det er bensin eller lukter bensin i motorrommet.
- Start eller bruk aldri motoren hvis tankklokke ikke er skikkelig sikret.
- Ikke oppbevar bensinkanner i *NOEN* av oppbevaringsrommene.
- Bruk bare en BRP-godkjent LinQ bensinkanne, som må oppbevares skikkelig festet.
- Etterfyll aldri bensinkannen ombord vannscooteren. Fyll den på kaien eller på land.

- Ha aldri en person på vannski eller et wakeboard på slep når du har en bensinkanne montert på svømmeplattformen.

Bensin er giftig og kan føre til personskade eller dødsfall.

- Ikke sug bensin med munnen i en hevert eller lignende.
- Hvis du svelger bensin, får bensin i øynene eller inhalerer bensingass, må du øyeblikkelig kontakte lege.

Hvis du søler bensin på deg, må du vaske deg med såpe og vann og skifte klærne.

## **Forbrenning fra varme deler**

Noen deler kan bli varme under normal drift. Unngå kontakt under og like etter bruk slik at du unngår forbrenninger.

## **Vannsport (trekke med vannscooteren)**

**Kun modeller med sitteplasser for 3 eller flere**

### ***Feste- og slepeanordninger***

Noen fartøy modeller er utstyrt med slepeøyler eller en skisøyle.

Anvend skisøylen som feste for slepetau for personer på vannski eller på vannbrett.

Anvend det bakre slepeøyet for feste av slepetau for ror.

Ikke bruk disse festepunktene eller andre deler av fartøyet til å trekke parasail, drage, glider eller andre innretninger som kan bli luftbårne eller for å slepe noe annet fartøy. Det kan føre til personskader eller store materielle skader.

Bær aldri last på plattformen bak under vannsportaktiviteter. Lasten kan komme i konflikt med tauet, gjøre det utrygt og være til hinder for personen som blir tauet.

### ***Vannscooterens kapasitet under sleping***

Ha alltid en observatør for å observere personen som trekkes og informere føreren om personens håndsignal. Føreren må fokusere på å kjøre vannscooteren og følge med farvannet foran.

Du må ha sete plass for alle: fører, observatør, person som trekkes. Hvis ditt er det eneste fartøyet, må vannscooteren ha sitteplasser for 3 eller flere og du kan kun taue én person.

### ***Sleping og observering***

Hvis du aldri har trukket noen med fartøyet tidligere, anbefales det at du følger med som tilskuer noen timer først slik at du kan få opplæring fra en erfaren fører. Det er også viktig å ta hensyn til ferdighetene og erfaringen til den som blir trukket.

Å trekke et ror, en vannskiløper eller wakeboarder gjør håndteringen av fartøyet annerledes og krever større dyktighet.









Respekter alltid sikkerheten og komforten til den personen som trekkes.

Kjør bare med den hastigheten som er nødvendig, og følg instruksene fra observatøren.

Ikke kjør skarpe svinger når du trekker vannski eller bølgebrett. Skarpe svinger kan føre til plutselig akselerasjon eller ski-/brettførerens hastighet. Ikke bruk bremsesystemet med mindre det er absolutt nødvendig. Husk at selv om denne fartøyet kan manøvreres og har muligheter til å stanse, er det ikke sikkert den som trekkes, er i stand til å unngå en hindring eller fartøyet.

Føreren, observatøren og personen som tauses, står på ski eller rir, må lære seg håndsignalene før avgang.

Utfør vannsportsaktiviteter bare i sikre områder. Hold deg unna andre fartøyer, kanaler, strandområder, forbudte områder, svømmere og vannveier med stor trafikk og konstruksjoner under vann.

Håndsignal	
<b>1. Øk hastigheten</b> Tommel opp 	<b>5. Slå av motoren</b> Slår hånden over halsen 
<b>2. Senk hastigheten</b> Tommel ned 	<b>6. OK etter fall</b> Hendene samlet over hodet 
<b>3. Snu</b> Sirkulende bevegelse over hodet etterfulgt av peking i ønsket retning 	<b>7. Stopp</b> Hånden hevet med utstrakte fingre 
<b>4. Tilbake til land</b> Klapp på hodet 	<b>8. Alt OK</b> En "0" formet med tommel og pekefinger 

### **Vannskikjører eller rytter som har falt**

Et fall kan føre til personskade: Ta umiddelbart hensyn til og hjelp en person som faller. Han eller hun er sårbar i vannet alene og kan være vanskelig å oppdage av andre.

Hold alltid den falne skikjører eller rytteren i sikte og på førerens side av fartøyet. Kjør sakte i sirkel rundt den falne skikjører eller rytteren for å ta inn slepetauhåndtaket eller å plukke opp den falne skikjører/rytteren. Slå alltid AV motoren når en skikjører/rytter kommer ombord på fartøyet eller er i nærheten av den.

## **Slepetau**

Tvinn aldri slepetauet rundt håndledd, hånd eller noen annen kroppsdeler. Tauet kan plutselig bli strammet og føre til alvorlige personskader som amputasjon.

Både føreren og observatøren må følge med plasseringen av slepetauet ved deltagelse i vannsportsaktiviteter. Et slakt tau kan feste seg i en person eller i gjenstander på vannscooteren eller på vannet, spesielt i skarpe svinger eller ved kjøring i sirkel, og føre til alvorlig personskade.

Ikke trekk tauet foran andre båter og vær forsiktig så du ikke kjører over tauet med vannscooteren da det kan bli fanget i jetpumpen.

Ikke trekk en person i en eller annen aktivitet med for kort slepetau slik han/hun kan inhalere konsentrert eksos. Inhalering av konsentrert eksos, som inneholder karbonmonoksid, kan føre til kullsforgiftning, personskade og død.

Bruk alltid et slepetau med riktig strekkfasthet og tilstrekkelig lengde. Undersøk tauet og koplingene før hver gangs bruk. Bruk ikke hvis ødelagt. Kontroller at slepetauet er tilstrekkelig godt festet til vannscooteren.

Du må alltid kople fra og stuet slepetauet forsvarlig bort i vannscooteren når det ikke er i bruk. Selv om noen vannscootere er utstyrt med, eller kan få montert en spesielt konstruert slepemekanisme, må du ikke montere en trekkstang på en vannscooter. Den kan bli et faremoment hvis noen faller på den.

---

# TRENINGSØVELSER

Det er alltid en god ide å trene og bli kjent med alle kontroller, funksjoner og hvordan vannscooteren reagerer før du kjører lengre turer.

## Steder der øvelseskjøring kan utføres

Finn et egnet område for å øvelseskjøre. Kontroller at området tilfredsstillende følger følgende krav:

- ingen trafikk
- ingen hindringer
- ingen svømmere
- ingen strøm
- tilstrekkelig plass å kjøre på
- Tilstrekkelig vanddybde

## Treningsøvelser

Øv på følgende øvelser.

### *Svinge*

Øv på å kjøre i sirkler i begge retninger i lav hastighet.

Når du føler at du mestrer øvelsen, kan du øke vanskelighetsgraden ved å kjøre i 8-tall.

Når du mestrer dette, gjentar du øvelsene over i høyere hastighet.

### *Stopplengder*

Øv på å stoppe vannscooteren i en rett linje i forskjellige hastigheter og med forskjellig bremskraft. Husk at vannscooterens hastighet, last, vannforhold, strøm og vind også vil påvirke stopplengdene.

Øv deg på å slippe gassen i fart, og kjenn på retardasjonshastigheten i ulike hastigheter.

Gjenta øvelsen, men denne gang med iBR-håndtaket (hvis utstyrt). Merk at iBR-systemet tar kontroll over gassen.

### *Navigering og unngåelse av hindringer*

Øv på å unngå hindringer (velg et tenkt punkt på vannet) ved å styre vannscooteren og holde gasspådraget.

Gjenta øvelsen, men denne gang slipper du gasspådraget mens du svinger.

Gjenta øvelsen, men denne gang med iBR-håndtaket (hvis utstyrt). Merk at iBR-systemet tar kontroll over gassen.

### **MERK:**

Med denne øvelsen vil du lære at du trenger gasspådrag for å svinge vannscooteren i en annen retning.

### *Revers*

Øv på kjøring bakover for å lære hvordan vannscooteren oppfører seg i revers og hvordan den reagerer på styringen.

**MERK:**

Husk at styreretningen er motsatt ved rygging.

**Fortøyning**

Øv på å legge til kai ved å bruke gassen, styringen og iBR-spaken (utstyrsavhengig) for å bli kjent med hvordan vannscooteren reagerer, og for å utvikle gode styreferdigheter.

**Modus for lav hastighet, vannskimodus og hastighetsbegrensningsmodus (hvis utstyrt)**

Hvis fartøyet har en av disse modusene, er det også viktig å forstå hvordan de fungerer og å bli kjent med disse funksjonene før du bruker dem under kjøring med andre personer.

 **ADVARSEL**

**Vannski- og hastighetsbegrensningsmodusene er ikke en autopilot – de kan ikke kjøre fartøyet for deg.**

# FYLLE DRIVSTOFF

## Fylling av drivstoff

### ADVARSEL

Bensin er ekstremt brannfarlig og svært eksplosivt under visse forhold. Følg instruksene i dette avsnittet nøyaktig. Hvis du håndterer drivstoff på feil måte, kan dette resultere i alvorlig skade på eiendom eller personer, eller i verste fall død. Drivstoff som lekker er brannfarlig og kan eksplodere. Undersøk systemet ofte for lekkasjer.

Drivstoff er brennbart og eksplosivt under visse forhold. Ikke røyk, og ikke tillat bruk av åpen ild eller gnist i nærheten.

1. Stopp motor.
2. Fører og passasjer(er) skal forlate vannscooteren.
3. Hvis du er på vannet, skal du fortøye vannscooteren forsvarlig til kaien.
4. Drei drivstofftankklokke sakte mot klokken for å utligne trykket før det tas av.

### MERK:

En kort plystrelyd er normalt.

5. Sett tuten inn i påfyllingshalsen.

### MERK:

Forsikre deg om at du fyller drivstoff på rett sted og ikke bruker et ventilasjonshull eller skisøylehull ved en feiltakelse.

6. Fyll på drivstoff sakte slik at luft kan slipp ut av tanken og på den måten forhindre at drivstoffet strømmer ut igjen. Vær forsiktig så du ikke søler.
7. Avslutt fyllingen, og vent et lite øyeblikk etter at ventilen i påfyllingspistolen har stengt, før du tar ut fylletuten. Ikke trekk fylletuten tilbake for å fylle enda mer drivstoff i tanken. Ikke fyll for mye.
8. Sett på plass tankklokke, og trekk til med klokken til du hører en skrallelyd.
9. Tørk alltid vekk drivstoffsøl på vannscooteren.
10. Etter påfylling må du alltid åpne eller fjerne setet eller sidepanelet (avhengig av modellen) og forsikre deg om at det ikke er bensinlukt i motorrommet. Ikke start vannscooteren hvis du lukter bensin.

## Krav til drivstoff

### MERKNAD

Bruk bestandig ny bensin.

Bensin oksiderer, resultatet er redusert oktan, flyktige forbindelser og produksjon av oljerester og avsetninger som kan skade drivstoffsystemet.

Blanding av alkohol i drivstoffet varierer med land og region. Kjøretøyet er konstruert for å brukes med det anbefalte drivstoffet, men være oppmerksom på følgende:

- Bruk av drivstoff som inneholder mer alkohol en prosenttallet angitt av statlige forskrifter anbefales ikke og kan føre til følgende problemer i drivstoffsystemets komponenter:

- Vanskeligheter med start og kjøring.
- Foringelse av gummi- eller plastdeler.
- Korrosjon av metaldeler.
- Skade på innvendige deler i motoren.
- Kontroller ofte om det har oppstått drivstofflekkasjer eller andre uvanlige tilstander i drivstoffsystemet hvis du mistenker at alkoholen i bensinen overskrider gjeldende offentlige forskrifter.
- Alkoholholdig drivstoff tiltrekker seg og holder på fuktighet som kan føre til drivstoff-faseseparasjon som kan føre til ytelsesproblemer eller skader på motoren.

## Anbefalt drivstoff

Bensinen må ha følgende minste oktantal:

Motor	Anbefalt drivstoff
300 & 325	Bruk premium bensin med oktantal 91 AKI (RON+MON)/2 eller oktantal 95 RON.
Alle andre	Bruk vanlig bensin med oktantal 87 AKI (RON+MON)/2 eller oktantal 91 RON.

Bruk blyfri bensin som inneholder MAKSIMALT 10 % etanol.



NÆR TANKLOKK

### MERKNAD

Ekspesimenter aldri med andre drivstoffer. Skader på motoren eller drivstoffsystemet kan oppstå hvis det brukes utilstrekkelig drivstoff.

### MERKNAD

IKKE bruk drivstoff fra pumper som er merket E85.

Bruk av drivstoff som er merket E15 er forbudt av USAs miljømyndigheter.



# TRANSPORTERE VANNSCOOTEREN

## MERKNAD

**Lengden og avstanden på tilhengerens støtter bør justeres slik at de gir støtte langs hele skroget. Støttene på tilhengeren bør ikke være lenger enn lengden til vannscooteren.**

For å få riktig vektfordeling skal hjulene på tilhengeren plasseres slik at vannscooterens tyngdepunkt ligger litt foran hjulene.

Transporter vannscooteren i normal bruksposisjon.

Sjekk gjeldende lover og forskrifter i ditt område vedrørende kjøring med tilhenger, spesielt for følgende punkter:

- Bremsesystem
- Trekkvognens vekt
- speil

Ta hensyn til trekkvognens maksimale slepekapasitet samt produsentens anbefalte vektbelastning på slepekroken.

Bind vannscooteren fast til festeøynene både foran og bak (baug/hekk) slik at den er godt festet på tilhengeren. Bruk ekstra tau etter behov.

Pass på at tanklokket, deksel for fremre oppbevaringsrom, lokket på hanskeboksen, ombordstigningsplattformen og setet er låst skikkelig.

Påse at alt tilbehør og bagasje er godt festet.

Følg forholdsreglene for trygg tilhengertransport.

Ikke før tau, spennbånd eller surring over setet og ikke fest dem til gripehåndtaket. Dette for å unngå at disse delene blir permanent skadet. Dekk tauene med filler eller lignende beskyttelse der de kan komme i kontakt med skroget.

For å hindre at støv og skitt kommer inn i luftinntakene når du kjører på støvete veier, kan du bruke et Sea-Doo-trekk til å beskytte vannscooteren.

Når to vannscootere transporteres på tilhenger, kan det være nødvendig å fjerne det indre vannbrettstativet, hvis utstyrt.

For ytterligere informasjon, se følgende video: SEA-DOO HOW TO SERIES - PROPER WATERCRAFT TRAILERING (Sea-Doo Hvordan-serien: Korrekt transport av vannscooteren på tilhenger)

<https://www.youtube.com/watch?v=mXtHWIdt7yl>

Eller bruk følgende QR-kode:



**⚠ ADVARSEL**

Sørg for at seter, tilbehør og last er ordentlig sikret, eller fjern disse for å forhindre at de faller på veien og fører til farlige situasjoner for etterfølgende kjøretøy.

---

# VIKTIGE DEKALER PÅ PRODUKTET

## Sikkerhetsdekalering på fartøyet

Disse dekaleringene er festet på kjøretøyet for å sørge for sikkerheten til sjåfør, passasjerer og tilskuere.

Føreren og passasjerer, når det er aktuelt, skal lese og må forstå denne informasjonen før kjøring.

Dekaleringene som er vist på disse sidene, finnes på ditt fartøy. Hvis de mangler eller er skadet, kan de erstattes uten kostnad. Kontakt en autorisert Sea-Doo-forhandler.

### **MERK:**

I tilfelle eventuelle forskjeller mellom denne håndboken og kjøretøyet, har sikkerhetsdekaleringene på kjøretøyet forrang over dekaleringene i denne håndboken.

## Generell informasjon – varseldekal

### ⚠ ADVARSEL

**Krev riktig bruk av fartøyet**  
Feil bruk utgjør en fare for liv og helse.

**16+** Førere må være kvalifisert  
Forsikre deg om at føreren er 16 år eller eldre og har gjennomgått et båtsikkerhetskurs. Avhengig av hvor du bor kan myndighetene ha fastsatt andre krav.

**Førere må unngå kollisjoner**

- ✓ Vær på konstant utkikk etter mennesker, gjenstander og andre fartøy.
- ✓ Hold deg langt nok unna andre slik at du alltid kan cruise trygt ned til full stopp.
- ✗ Ikke slipp gassen når du prøver å styre unna gjenstander – i likhet med andre kraftfartøy trenger du gassen for å styre.

**Les operatørhåndboken**  
(<https://www.sea-doo.com/owners/safety/safety-video.html>)

**Beskytt alle brukere**

- ✓ **Bruk kortbukser med neopren** (materialet som brukes i våtdrakter) og en godkjent svømmevest (PFD) - se delen om brukersikkerhet på denne etiketten.  
Be brukerne om å lese avsnittet om brukersikkerhet og sørg for at de er forsvarlig kledd.
- ✗ Ikke bruk gassen når noen er i ferd med å gå om bord eller befinner seg bak på vannscooteren.
- ✓ Sørg for brukerne sitter godt og kan holde deg fast.
- ✓ Unngå aggressiv kjøring, skarpe svinger og uventet akselerasjon, ellersom dette kan føre til at folk slynges av.
- ✗ Unngå hopp i bølger eller kjøl vann – hopping kan føre til personskader som rygg- eller ryggmargskade (lammelse).

**Unngå farefull bruk:**

- ✗ Ikke kjør nær andre for å sprute eller dynke dem med vann, ikke kjør for nær andre fartøy, og ikke kjør for fort i forhold til trafikforholdene.
- ✗ Kjør aldri etter å ha inntatt alkohol eller medikamenter.



### BRUKERSIKKERHET

**Fall kan utgjøre en fare for liv og helse**

- ✓ Du må ha på deg kortbukser av neopren (våtdraktmateriale) for å forhindre at vann injiseres med kraft i rektum eller vagina under et fall bakover. Brukere som ikke hadde på seg kortbukser av neopren, har lidd alvorlige rektale, vaginale og interne skader, med varige mén som følge.
- ✓ Du må alltid bruke godkjent flyteulstyr.
- ✓ Sørg for at du sitter godt og kan holde deg fast.  
Brukere kan kastes av vannscooteren under uventet akselerasjon eller aggressiv bruk.
- ✗ Kjør aldri etter å ha inntatt alkohol eller medikamenter.

Patenter:  
[www.brp.com/en/about-brp/patents.html](http://www.brp.com/en/about-brp/patents.html)



→ Bruk PFD

→ Bruk neopren



Se operatørhåndboken

5632\_NO



## GENERELL INFORMASJON – VARSELDEKAL

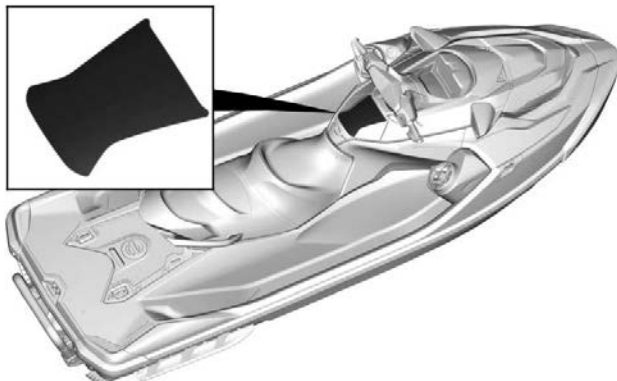

TYPEBILDE – Plassering av dekal

**Høyttelseskjøretøy - Varseldekal****HØYTTELSESKJØRETØY - VARSELDEKAL****PLASSERING AV DEKAL**

## Hanskerom - OBS!-dekal

**OBS!**



Se brukerhåndboken for anbefalinger om hvordan hanskerommet skal brukes.



5677\_NO

## HANSKEROM - OBS!-DEKAL



## TYPEBILDE – PLASSERING AV DEKAL

**Anbefalt drivstoff – varseldekal**

**OBS!**

Bruk premium blyfri bensin med oktantall 91 AKI (RON+MON)/2 eller oktantall 95 RON.



5707\_NO

**ANBEFALT DRIVSTOFF – VARSELDEKAL**

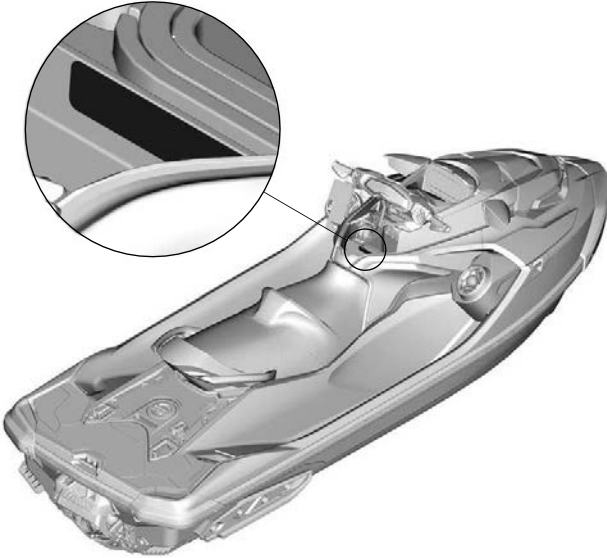

**TYPEBILDE – PLASSERING AV DEKALER**

## Drivstoffpåfyllingsprosedyre – Varseldekal

### ⚠ ADVARSEL

- Etter at du har fylt drivstoff, må du alltid åpne setet for å forsikre deg om at det ikke lukter bensin inne i motorrommet.
- Bensindamp kan forårsake brann eller eksplosjon.
- Ikke overfyll bensintanken. • Unngå å sele bensin.
- Tørk opp eventuelt bensin så umiddelbart.
- Hold vannscooteren unna åpne flammer og gnister.
- Ikke start vannscooteren hvis det er bensin i flytende form til stede eller lukter bensin.
- Sett alltid på plass setet for du starter motoren.

### ⚠ WARNING

- After refueling, always open the seat to ensure there is no gasoline vapor odor inside the engine compartment.
- Gasoline vapor may cause fire or explosion.
- Do not overfill gas tank. • Avoid spilling gasoline. • Wipe up spilled gasoline immediately.
- Keep the watercraft away from open flames and sparks.
- Do not start watercraft if liquid gasoline or gasoline vapor odor is present.
- Always replace the seat before starting.

219905484\_NO



## PÅFYLLINGSPROSEDYRE FOR DRIVSTOFF – VARSELDEKAL

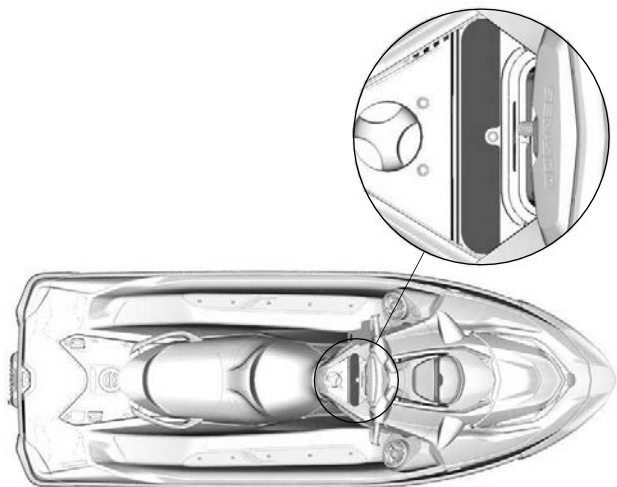

## TYPEBILDE – PLASSERING AV DEKALER



## Batteri - Varseldekal

### **⚠ ADVARSEL**

- Ta batteriet ut av båten før det lades.
- Ikke la batteriet overlades.
- Feil lading av batteriet kan føre til eksplosjon.

### **⚠ WARNING**

- Remove battery from boat before charging.
- Do not overcharge battery.
- Improper charging of battery can cause explosion.

219905305

## BATTERI- VARSELDEKAL



## TYPEBILDE – PLASSERING AV DEKAL

## Luftinntak lydemper - OBS!-dekal

### OBS

- For å være i samsvar med støyforskriftene er denne motoren konstruert for å bruke lydemper på luftinntaket.
- Bruk uten lydemper på luftinntaket eller en som ikke er korrekt montert, kan skade motoren.

## LUFTINNTAK LYDDEMPER - OBS!-DEKAL



## TYPEBILDE – PLASSERING AV DEKAL

## Må ikke åpnes når den er varm – Varseldekal

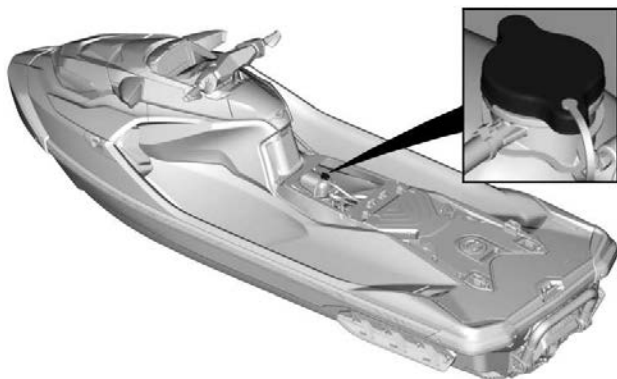

TYPEBILDE – PLASSERING AV DEKAL

## Motoroljenivå – OBS!-dekal

### OBS

#### KONTROLLERE MOTOROLJENIVÅET

- Pass på at motoren har normal driftstemperatur. (Ikke la motoren gå tom for vann uten at spylesettet er tilkoblet, da det kan skade motoren.)
- Vannscooteren må stå vannrett for å kunne utføre kontrollen.
- La motoren gå på tomgang i minst 30 sekunder.
- Stopp motoren, og vent minst 30 sekunder.
- Kontroller oljenivået med peilestaven.

5859\_NO

## MOTOROLJENIVÅ – OBS!-DEKAL

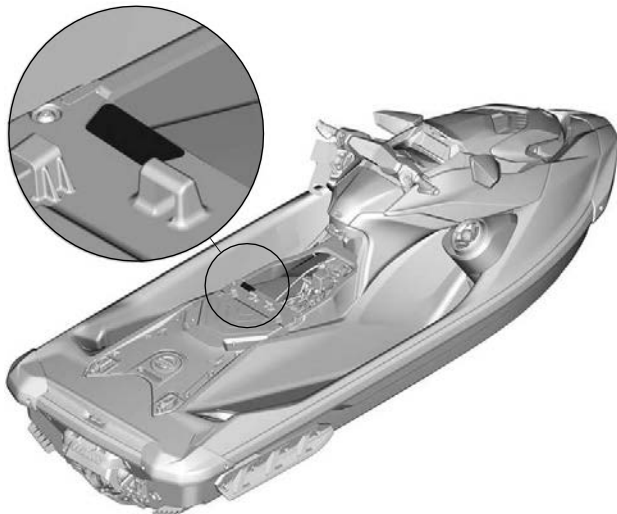

## TYPEBILDE – PLASSERING AV DEKAL

**Varme deler – OBS!-dekal****⚠ OBS!**

MOTOROLJEN OG ENKELTE KOMPONENTER I  
MOTORROMMET KAN VÆRE VARME  
DIREKTE KONTAKT KAN FØRE TIL BRANNSÅR PÅ  
HUDEN.



219905037

**VARME DELER – OBS!-DEKAL****TYPEBILDE – PLASSERING AV DEKAL**

## Piktogram, ikke sitt her – Varseldekal

	<p><b>⚠ADVARSEL</b></p> <p>Dersom det kan benyttes en skistang på denne vannscooteren, skal baksetet alltid være installert for å forhindre personskade ved bruk.</p> <p>Før du kjører vannscooteren må du påse å montere og låse setet/setene forsvarlig på plass.</p> <p>219905978_NO</p>
--	---

## PIKTOGRAM, IKKE SITT HER – VARSELDEKAL

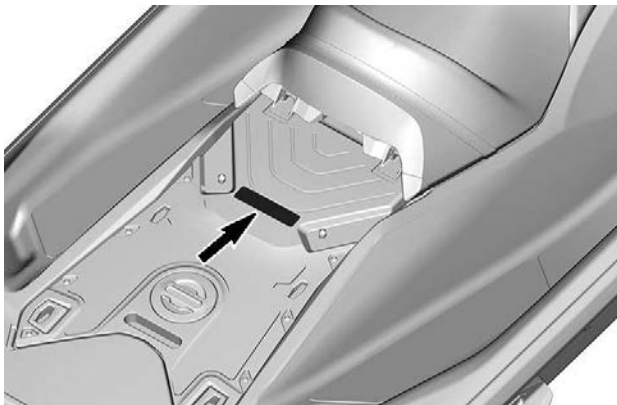

## PLASSERING AV DEKAL

**Passende klær for passasjerer – Varselpiktogram**

Dette piktogrammet befinner seg på enden av passasjeretset. Dersom setet ikke har dette piktogrammet, skal det ikke godtas noen passasjer på denne vannscooteren.

**⚠ ADVARSEL**

- Se den generelle sikkerhetsdekalen som sitter på hanskerommet.
- Fører og passasjerer må alltid bruke godkjent flyteutstyr.
- Fører og passasjerer må alltid ha på seg shorts av neopren (våt-draktmateriale).

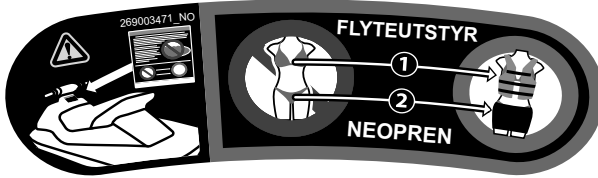

RIKTIG PASSASJERBEKLEDNING – VARSELPIKTOGRAM

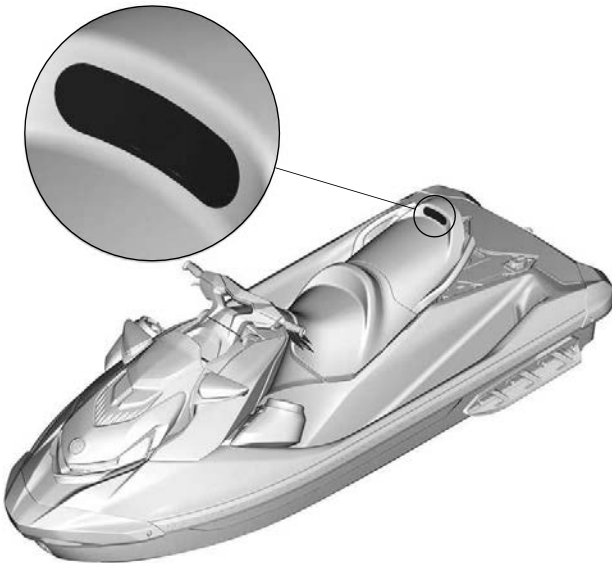

TYPEBILDE – PLASSERING AV DEKAL

**Ikke drivstoff – Formet varselpiktogram**

**⚠ ADVARSEL**

Du må aldri fylle drivstoff i dette hullet! Bensin er ekstremt brennbart og svært eksplosivt. Bensingass eller -damp kan spre seg og antennes av en gnist eller åpen flamme mange meter unna.



**IKKE DRIVSTOFF – FORMET VARSELPIKTOGRAM**

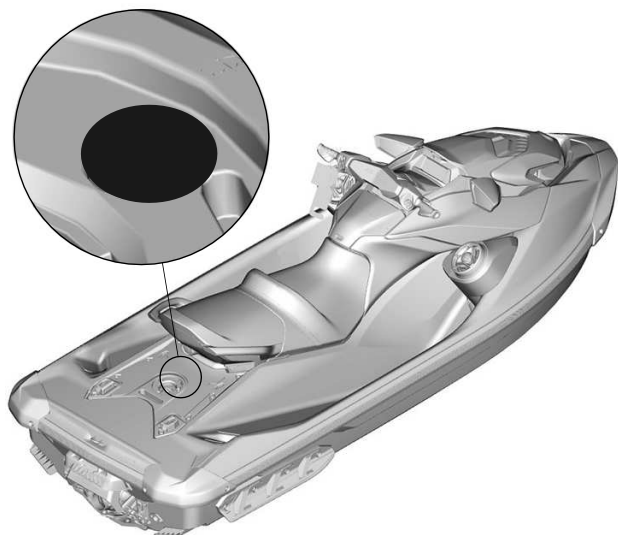

**TYPEBILDE – PLASSERING AV DEKAL**



**Påstigning - Varseldekal**

**⚠ ADVARSEL**

**UNNGÅ ALVORLIG PERSONSKADE ELLER DØDSFALL:**

- Motoren må slås av før du går ombord igjen.
- Hold deg unna fremdriftssystemet og inntaksgitteret.

**NÅR DU GÅR OMBORD IGJEN:**

- Bare én person om gangen må gå ombord.
- Hold deg sentrert for å holde balansen. Bruk aldri ombordstigningstrinnet (hvis utstyrt med) til å trekke, taue, hoppe eller stige ombord på en vannscooter som er ute av vannet eller til andre formål som det ikke er beregnet på.

219905498

**PÅSTIGNING - VARSELDEKAL****TYPEBILDE – PLASSERING AV DEKAL**

## Spyling av eksosanlegg - Superladede motorer

**OBS!**

Det er meget viktig å spyle eksossystemet med ferskvann (fra 1,5 til 2 minutter) etter bruk i saltvann eller skittent vann.



219905495

### SPYLING AV EKSOSANLEGG - SUPERLADEDE MOTORER

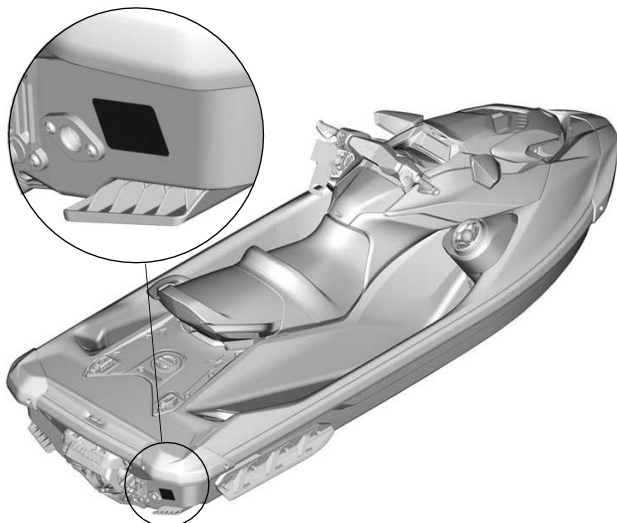

### PLASSERING AV DEKAL

**Velting - OBSI-dekal**

<b>⚠ OBS</b>	
<p>Når det er nødvendig å ha motoren i gang mens vannscooteren er ute av vannet kan varmeveksleren i bunnplaten bli veldig varm. Unngå kontakt med platen slik at du unngår brannskår.</p>	
219905494	
	<ul style="list-style-type: none"> <li>• Pass på at motoren er stanset</li> <li>• Ta tak i inntaksgitteret, og trakk på fenderisten.</li> <li>• Full vannscooteren</li> </ul>
	<b>OBS!</b>

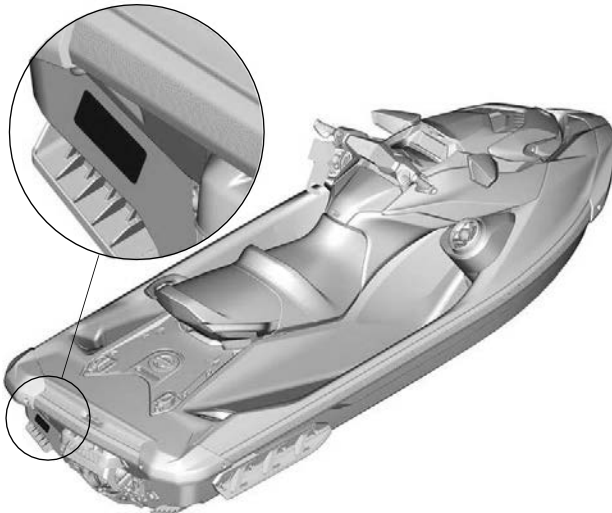
**VELTING - OBSI-DEKAL****TYPEBILDE – PLASSERING AV DEKAL**

**Må ikke brukes til ombordstigning**



**MÅ IKKE BRUKES TIL OMBORDSTIGNING – DEKAL**

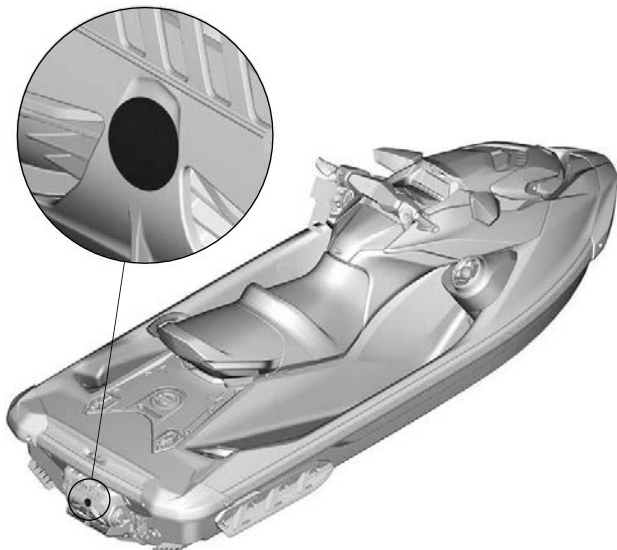

**TYPEBILDE – PLASSERING AV DEKAL**

**iBR-port - Varseldekal**



**IBR-PORT - VARSELDEKAL**

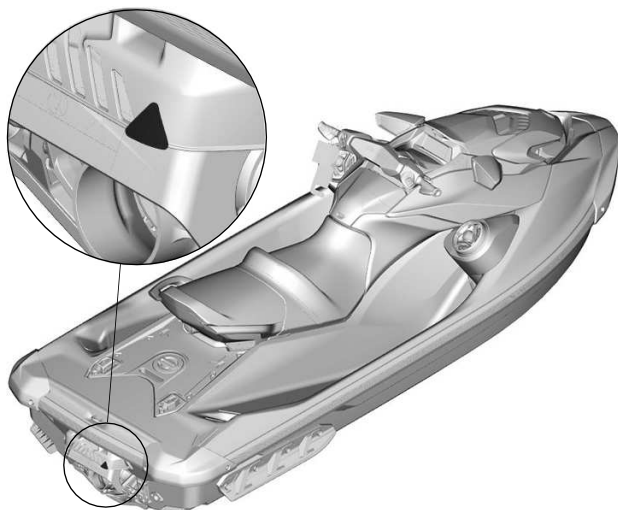

**TYPEBILDE – PLASSERING AV DEKAL**

**iBR-port - Varseldekal**



**IBR-PORT - VARSELDEKAL**

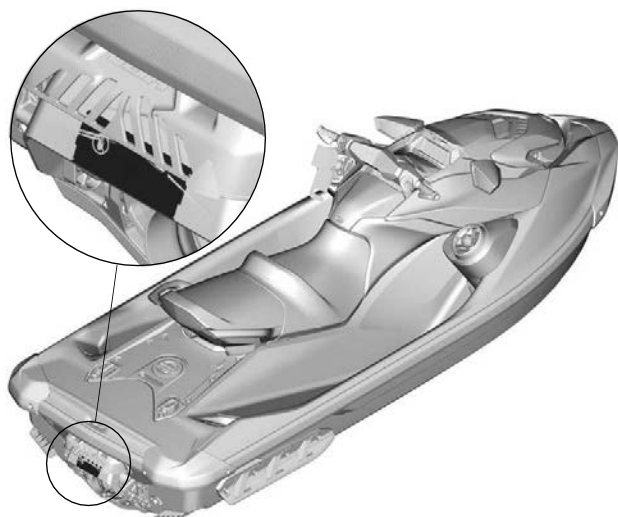

**TYPEBILDE – PLASSERING AV DEKAL**

## Samsvar for Canada - OBS!-dekal

<b>MERKNAD OM SAMSVAR FOR CANADA CANADIAN COMPLIANCE NOTICE</b>	
<b>MAKSIMALE ANBEFALTE SIKKERHETSGRENSER MAXIMUM RECOMMENDED SAFE LIMITS</b>	
<b>MAKS.</b> 	<b>kg</b>
<b>MAX.</b> 	<b>kg</b>
<b>KATEGORI / CATEGORY</b>	
MAKSIMAL BØLGEHØYDE / MAXIMUM WAVE: m	
MAKSIMAL VINDSTYRKE / MAXIMUM WIND SPEED: knop / knots	
<b>BOMBARDIER RECREATIONAL PRODUCTS INC. (YDV) 565 de la Montagne, Valcourt, J0E 2L0, QC, CA Rotaxstrasse 1, Gunskirchen, A-4623, AT</b>	
<b>MODELL / MODEL:</b>	
<p>PRODUSENTER ERKLÆRER AT DETTE PRODUKTET ER I SAMSVAR MED KONSTRUKSJONSKRAVENE I FORSKRIFTENE FOR SMÅ FARTØYER SLIK DE GJELDER DEN DAGEN KONSTRUKSJONEN AV FARTØYET BLE STARTET ELLER PÅ DEN DAGEN FARTØYET BLE IMPORTERT.</p> <p>THE MANUFACTURER DECLARES THAT THIS PRODUCT COMPLIES WITH THE CONSTRUCTION REQUIREMENTS OF THE SMALL VESSEL REGULATIONS, AS THEY READ ON THE DAY ON WHICH THE CONSTRUCTION OF THE VESSEL WAS STARTED OR ON THE DAY ON WHICH THE VESSEL WAS IMPORTED.</p>	
<b>MAKSIMALKAPASITETER INFORMASJONEN OVENFOR GJELDER OGSÅ FOR USA.</b>	      <p>CAN ICES-002/NMB-002</p>
<p>DENNE VANNSCOOTEREN SAMSVARER MED U.S. COAST GUARD SAFETY-STANDARDENE PÅ DATOEN FOR SERTIFISERING BASERT PÅ SAE/ISO-EKVIVALENSER ANNONSERT I CG-BSX-23 POLICYDOKUMENT 23-07</p>	
<b>MONTERT I MEXICO</b>	

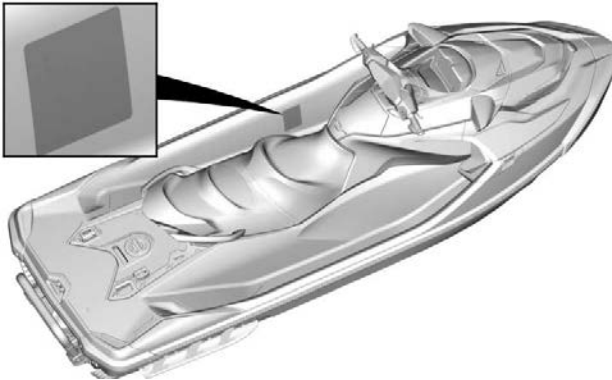

TYPEBILDE – PLASSERING AV DEKAL

**MERK:** Overensstemmelse med U.S. Coast Guard Safety-standardene er integrert i Canadian Compliance Notice-etiketten.

## Hengermerke

### ADVARSEL I HENHOLD TIL LOVFORSLAG 65 CALIFORNIA

 **ADVARSEL.** Bruk, servicearbeid og vedlikehold av et vannfartøy for fritidsbruk kan utsette deg for kjemikalier, inkludert motoreksos, karbonmonoksid, ftalater og bly som anses i staten California som kreftfremkallende og kan forårsake fødselsdefekter eller annen reproduktiv skade. For å minimere eksponering skal du unngå å innånde eksos, vedlikeholde kjøretøyet på et godt ventilert område og bruke hansker eller vaske hendene ofte når du vedlikeholder kjøretøyet.



For mer informasjon kan du gå til [www.P65warnings.ca.gov/products/marine](http://www.P65warnings.ca.gov/products/marine)

219905280



**iBR-hengemerke****Slik brems du**

- Trykk inn bremsehåndtaket

**Slik kjører du i revers**

- Hold bremsehåndtaket inne

**Slik kjører du forover**

- Trykk kort på gasspaken for å koble inn drift forover fra nøytral posisjon.
- Trykk inn gasspaken for å akselerere.

**Slik går du til nøytral**

- Trykk på bremsehåndtaket

Se brukerhåndboken for mer informasjon.



Z19904001 NO

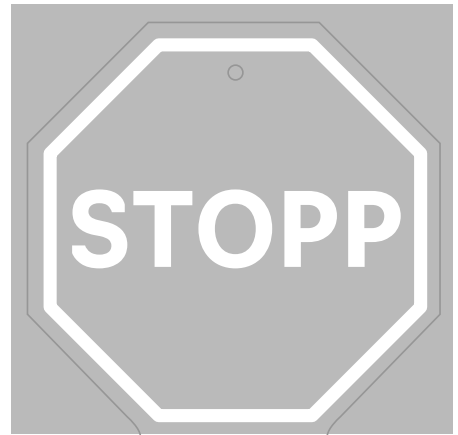

**iBR**

**INTELLIGENT BREMS OG REVERS**

**TREDJE GENERASJON**

- Gjør at du kan stoppe hurtigere, noe som gir **økt trygghet**.
- Anerkjent av U.S. Coast Guard for å ivareta **bedre sikkerhet på vannet siden 2009**.
- Vår tredje generasjon gir en **mer presis og responsiv kontroll** ved bremsing og dokking.

**SEA-DOO.**

## Høyttelsesmodell - hengeetikett



# KONTROLL FØR KJØRING

Inspiser og bekreft at vannscooteren er i trygg kjøretilstand for du tar den i bruk. Følg alltid vedlikeholdsplanen som beskrives i denne brukerhåndboken.

## ADVARSEL

**Utfør en kontroll før start hver gang du skal kjøre, for å oppdage mulige problemer som kan oppstå. Kontrollen før kjøring kan hjelpe deg å følge med og oppdage slitasje og forringelse før de fører til problemer. Korrigjer eventuelle problemer du oppdager, for å redusere risikoen for motorstopp eller ulykke.**

Du må alltid utføre kontrollene i listen over inspeksjoner før kjøring nedenfor hver gang kjøretøyet brukes.

Du finner detaljer under *Vedlikeholdsprosedyrer*.

## Tiltak før vannscooteren sjøsettes

### ADVARSEL

**Sørg for at motoren er slått AV med nødstoppsnoren frakoblet fra motorstoppbryteren før du kontrollerer noen av elementene nedenfor. Dersom et element krever at du starter motoren, må du sørge for å fjerne bensindamp fra motorrommet før motoren startes ved å ventilere motorrommet.**

**MERK:** Før du starter motoren og begynner å gjøre anbefaler vi deg å riste bakenden av vannscooteren vertikalt for å riste av eventuell sand som kan ha samlet seg i nærheten av fremdriftssystemet og reverssystemet.

Kontroller punktene i denne tabellen før du sjøsetter vannscooteren.

BETJENING-inspeksjonsprosedyrene er beskrevet under tabellen.

PUNKT	BETJENING
Skrog	Inspiser skroget for skader. Rengjør skroget grundig for invasive akvatiske arter (AIS)
Jetpumpens vanninntak	Undersøk/rengjør
Dreneringsplugg	Stramme
Bensintank	Etterfyll
Motorrom	Kontroller for synlige væskelekkasjer eller bensinlukt
Motorolje	Kontroller nivået.

Motorkjølevæske	Kontroller nivået.
Styresystem	Kontroller funksjon
iTC-spak	Kontroller funksjon.
iBR-spak (hvis montert)	Kontroller funksjon.
Deksel for fremre oppbevaringsrom, hanskerom og sete	Sørg for at de er lukket og låst.
START/STOPP-knapp for motor	Kontroller funksjon.
Motorstoppbryter og lydsignal	Kontroller funksjon.
Batteritilstand og -koblinger	Kontroller hver måned
Offeranoder	Inspiser hver måned (oftere ved bruk i saltvann) og skift hvis nødvendig.

### **Skrog**

Inspiser om det er sprekker eller andre skader i skroget.

Rengjør skroget grundig før sjøsetting av vannscooteren ved flytting til et annet vann for å hindre spredning av vannbårne inntrengende arter. Se *Tiltak etter at vannet forlates* på slutten av dette avsnittet.

### **Jetpumpens vanninntak**

Kontroller bunnplate og vanninntaksgitter for sprekker og andre skader.

Fjern tang, skjell, avfall eller andre ting som kan begrense strømmen av vann og som kan skade fremdriftsenheten. Rengjør etter behov. Hvis en hindring ikke kan fjernes, må du ta kontakt med en autorisert *Sea-Doo*-forhandler for å få service.

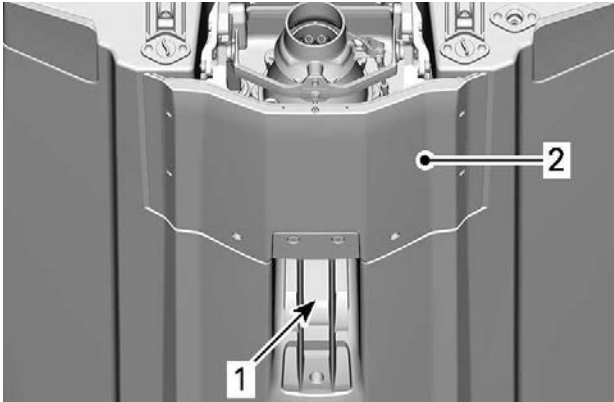

1. Vanninntak
2. Kjøreplate

### Dreneringsplugger

Sett på plass og fest dreneringspluggene.

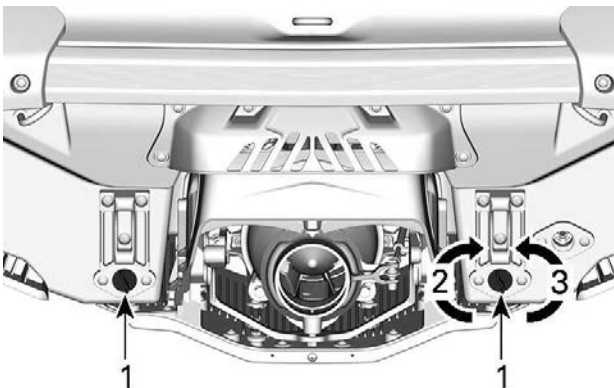

1. Dreneringsplugg for bunnvann
2. Stramme
3. Løsne

### ⚠ ADVARSEL

Sørg for at dreneringspluggene for bunnvann er forsvarlig festet før du setter vannscooteren på vannet.

### drivstofftank

Fyll på drivstofftanken.

**⚠ ADVARSEL**

**Følg nøye instruksjonene gitt under Fylling av drivstoff.**

### **Motorrom**

Kontroller om det er lukt av drivstoff i motorrommet.

**⚠ ADVARSEL**

**Ikke slå på strømmen eller start motoren hvis det er lekkasje eller lukter bensin. Kontakt en autorisert Sea-Doo-forhandler, et autorisert verksted eller en annen kompetent person som kan utføre vedlikehold, reparasjoner eller utskiftninger. Se US EPA Emissions-related warranty (utslippsrelatert garanti) i dette dokumentet for informasjon om garantikrav.**

For å komme til motorrommet må du ta av setene. Se *Ta av setet*.

### **Motorolje**

Sørg for at oljenivået tilsvarer det som er spesifisert under *Vedlikeholdsprosedyrer*.

**⚠ FORSIKTIG**

**Når det er nødvendig å ha motoren i gang mens vannscooteren er ute av vannet, kan motoren og varmeveksleren i bunnplaten bli meget varme. Unngå kontakt med varme motordeler og bunnplaten slik at du unngår brannskår.**

### **Kjølevæske**

Sørg for at kjølevæsknivået tilsvarer det som er spesifisert under *Vedlikeholdsprosedyrer*.

Kontroller for kjølevæskelekkasjer på motoren, i kimmingen og fra bunnplaten.

### **Styresystem**

Få en annen person til å hjelpe deg og kontroller at styrekomponentene beveger seg fritt.

Når håndtaket er horisontalt skal jetpumpedysen stå rett frem. Sørg for at jetpumpedysen dreier lett og i samme retning som styret (d.v.s. Når styret vris til venstre, må dyseåpningen peke mot venstre (babord) side av vannscooteren.

**⚠ ADVARSEL**

**Kontroller at styret og tilhørende styredyser fungerer som de skal før start. Ikke drei styret når noen er i nærheten av bakenden av vannscooteren. Hold deg unna bevegelige styredeler (dyse, iBR-spjeld, leddkoblinger osv.).**

**iTC-spak (gasskontroll)**

Kontroller at iTC-spaken kan flyttes lett og jevnt. Trykk inn og frigjør knappen for å kontrollere fri bevegelighet. Den skal gå tilbake til utgangsstillingen med en gang den slippes

**⚠ ADVARSEL**

Kontroller at iTC-spaken virker før du starter motoren. Hvis du merker motstand i iTC-spaken, må du kontakte en autorisert *Sea-Doo*-forhandler.

**iBR-spak**

Kontroller at iBR-spaken kan flyttes lett og jevnt. Trykk inn og frigjør knappen for å kontrollere fri bevegelighet. Den skal gå tilbake til utgangsstillingen med en gang den slippes

**⚠ ADVARSEL**

Sjekk iBR-spaken før du starter motoren. Hvis du merker motstand i spaken, kontakter du en autorisert *Sea-Doo*-forhandler.

**Oppbevaringsrom, ombordstigningsplattform og sete**

Kontroller at hanskerommet, ombordstigningsplattformen, tilgangspanelene og setet er lukket og låst.

**⚠ ADVARSEL**

Kontroller at setet, ombordstigningsplattformen, tilgangspanelene og dekslene på alle oppbevaringsbokser er lukket og forsvarlig låst.

**Motorstoppbryter og START/STOPP-knapp for motoren****⚠ ADVARSEL**

- Ikke start vannscooteren hvis det er bensin i flytende form til stede eller lukter bensin. Åpne setet (eller for SPARK, fjern tilgangspanelet) for å lufte ut bensindamp fra motorrommet før du starter motoren

Se *Startprosedyre motor* i delen Bruksanvisning.

Trykk på START-knappen én gang uten å sette på nødstoppsnoren på motorstoppbryteren.

Sett på hetten på nødstoppsnoren på motorstoppbryteren.

Trykk på START/STOPP-knappen for å starte motoren, og trykk deretter på START/STOPP-knappen en gang til for å stoppe den.

Start motoren på nytt, og stopp den deretter ved å ta av nødstoppsnoren fra motorstoppbryteren.

**⚠ ADVARSEL**

Hvis hetten på nødstoppsnoren er løs eller ikke holdes på plass på motorstoppbryteren, må den byttes umiddelbart for å unngå farlige situasjoner. Ikke bruk vannscooteren hvis motoren ikke stopper når hetten på nødstoppsnoren fjernes fra motorstoppbryteren, eller når du trykker på START/STOPP-knappen. Kontakt en autorisert *Sea-Doo*-forhandler.

**Dette skal gjøres etter at vannscooteren er sjøsatt**

**⚠ ADVARSEL**

• Ikke start vannscooteren hvis det er bensin i flytende form til stede eller lukter bensin. Åpne setet (eller fjern tilgangsdeksel i SPARK) for å fjerne bensindamp fra motorrommet før motoren startes.

**MERK:**

Før du starter motoren og begynner å gjøre anbefaler vi deg å riste bakenden av vannscooteren vertikalt for å riste av eventuell sand som kan ha samlet seg i nærheten av fremdriftssystemet og reverssystemet.

Kontroller punktene i denne tabellen etter at vannscooteren er sjøsatt og før du kjører.

BETJENING-inspeksjonsprosedyrene er beskrevet under tabellen.

PUNKT	BETJENING
Informasjonssenter	Kontroller funksjon.
Intelligent bremse- og reverseringssystem (iBR)	Kontroller funksjon.
Variabelt trimsystem (VTS)	Kontroller funksjon.

**Informasjonssenter (målere)**

1. Trykk på START/STOPP-knappen og plasser hetten på nødstoppsnoren på motorstoppbryteren.
2. Kontroller at alle indikatorer blir slått på mens informasjonssenteret går igjennom selvtest-funksjonen.

**⚠ ADVARSEL**

Fest alltid nødstoppsnoren til flyteutstyret eller til håndleddet (med armbånd).

***iBR-system***



Kontroller punktene i denne tabellen etter at vannscooteren er sjøsatt og før du kjører.

Betjening-inspeksjonsprosedyrene er beskrevet etter tabellen.

### MERKNAD

**Sørg for at det er nok plass foran og bak vannscooteren for å kunne teste ut iBR-systemet for å unngå kollisjon. Vannscooteren vil bevege seg under testen.**

1. Fjern forføyningene som holder vannscooteren fast i kaien.
2. Start motoren, og kontroller at vannscooteren ikke beveger seg.
3. Trykk iBR-spaken på venstre side av styret helt inn. Vannscooteren skal nå bevege seg sakte bakover.
4. Slipp iBR-spaken. Det skal nå ikke være noe som skyver bakover.

### ⚠ ADVARSEL

**Kontroller alltid at iBR-systemet virker slik det skal, før du kjører med vannscooteren.**

### Variable Trim System (VTS) (hvis montert)

Mens motoren gir kraft forover bruker du VTS for å bevege jetpumpedysen opp og deretter ned flere ganger for å kontrollere VTS-funksjonen. Kontroller at VTS-posisjonsindikatoren beveger seg riktig i informasjonssenteret.

Test også de forhåndsinnstilte trimposisjonene ved å dobbeltklikke på OPP/NED-knappen for VTS (på modellene der de er tilgjengelige).

Se *brukerveiledningen* for mer detaljerte instruksjoner.

### Dette skal gjøres etter at vannet forlates

Aquatic Invasive Species (AIS) er ikke-stedegne plante- eller dyrearter som truer mangfoldet eller utbredelsen av stedegne arter. De truer også den naturlige økologien til vannområdene de invaderer. AIS har nesten alltid en negativ innvirkning på vannveien, dens stedegne arter og fritids- eller kommersielle aktiviteter.

Vanlige eksempler på AIS er:

- Eurasisk tusenblad
- Hydrilla
- Havnøyer
- Sebramuslinger
- Asiatisk karpe
- Kutlinger.

Det finnes mange andre eksempler på AIS i verdens vannveier.

En typisk faktor ved AIS-invasjoner er at de ikke-stedegne artene introduseres gjennom menneskelig aktivitet. En del AIS introduseres av kommersielle operasjoner, men AIS kan også introduseres gjennom fritidsbåtaktiviteter. Transport

av fritidsbåter og vannsportutstyr mellom vannveier kan spille en stor rolle ved spredning av AIS.

Som ansvarlige båteiere MÅ vi gjøre vårt for å forhindre spredning av disse vannbårne haikerne. Sjekk båten din hver gang du forlater vannet! I mange tilfeller finnes det lovpåbud. Sørg for å sjekke lokale bestemmelser for vannveiene du besøker.

## **Rengjør, drener og tork – alt utstyr, hver gang!**

Etter hver båttur og før du forlater en vannvei, må du følge disse tre enkle trinnene for å forhindre spredning av AIS. Dette er båtførerens måte å bidra til å beskytte miljøet mot skader som AIS kan medføre.

### ***Rengjør***

Undersøk og fjern eventuelle synlige planter, fisker, dyr, søle eller annen smuss fra fartøyet (inkludert skrog, inntaksgitter og jetpumpedyse), tilhenger og eventuelt vannsportutstyr, klær og tilbehør før du forlater vannveien.

Rengjør alle deler, utstyr og klær som har vært i kontakt med vannet.

### ***Drener***

Drener og spyl alt vann fra fartøyet, eksosanlegget, kjølrømmet, pontonger og alle mulige rom eller gjenstander som kan inneholde vann.

Kvitt deg med uønsket levende åte i avfallssystemet.

### ***Tørr***

La alt tørke fullstendig (5 dager eller mer, se lokale forskrifter) før du ferdes i andre vannsystemer.

---

## ÅRLIG SIKKERHETSVEDLIKEHOLD

BRP anbefaler at kjøretøyet gis en årlig sikkerhetsinspeksjon. Kontakt en autorisert Sea-Doo-forhandler for mer informasjon.

Selv om det ikke kreves, anbefales det at en autorisert BRP-forhandler utfører forberedelser til forsesongen på kjøretøyet.

Hvert besøk hos den autoriserte Sea-Doo-forhandleren gir forhandleren en ypperlig mulighet til å kontrollere om vannscooteren omfattes av en sikkerhetskampanje. Vi oppfordrer deg også til å besøke den autoriserte Sea-Doo-forhandleren så raskt som mulig når du blir gjort kjent med sikkerhetsrelaterte kampanjer.

Denne siden er blank med  
hensikt

# INFORMASJON OM FARTØY

# BETJENINGSORGANER

Noen av kjøretøyets sikkerhetsdekaleringer er ikke vist på illustrasjonene. For informasjon om kjøretøyets sikkerhetsmerker, se *viktige merker på produktet*.

Noen indikasjoner, visninger, funksjoner eller egenskaper som er beskrevet i denne delen er kanskje ikke relevante for alle vannscootermodellene, eller de kan være tilgjengelige som et tillegg.

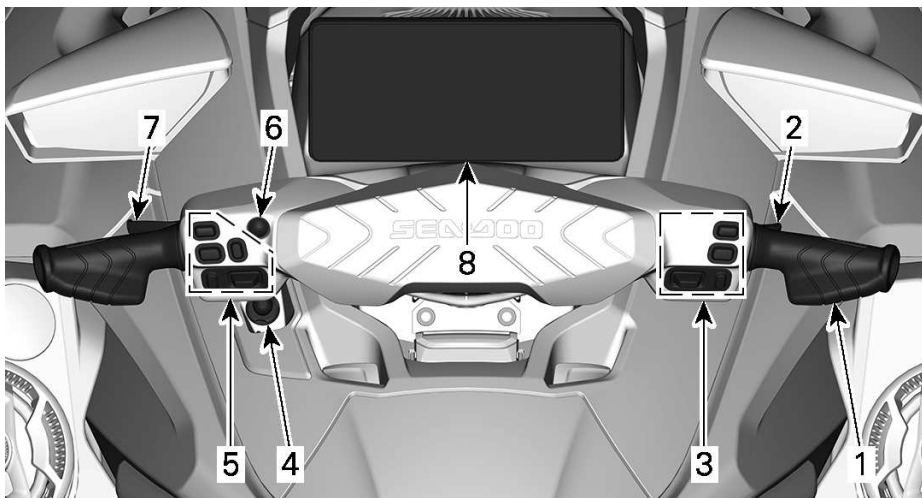

1. Styrehåndtak
2. Gasspak
3. Høyre flerfunksjonsbryter
4. Motorstoppbryter
5. Venstre flerfunksjonsbryter
6. START/STOPP-knapp for motor
7. iBR-spak
8. 10,25 tommer fargeberøringsdisplay

## Styre

Styret brukes til å styre fartøyet. Dreining av styret mot høyre styrer fartøyet mot høyre, og omvendt.

### **⚠ ADVARSEL**

**Kontroller at styret og tilhørende styredyser fungerer som de skal før start. Ikke dreii styret når noen er i nærheten av bakenden av fartøyet. Hold avstand til fremdriftssystemet.**

Når du kjører bakover, vil styringsretningen være motsatt. Hvis du dreier styret mot høyre når du rygger, vil fartøyet svinge til venstre.

## Gasshåndtak

Gasspaken på høyre side av styret styrer motorhastigheten elektronisk.

Trekk i gasspaken med fingeren for å øke eller for å holde hastigheten for vannscooteren.

For å senke vannscooterens hastighet, slipp opp gasshåndtaket.

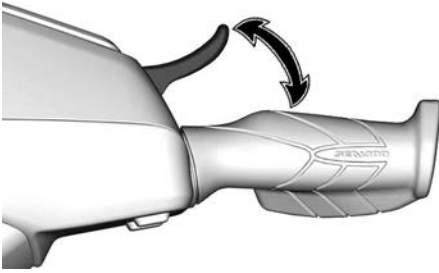

Gasspaken er fjærbelastet og skal gå tilbake i hvilestilling (tomgang) når den ikke betjenes.

## Motorstoppbryter

Motorstoppbryteren sitter på venstre kontrolleren på styret.

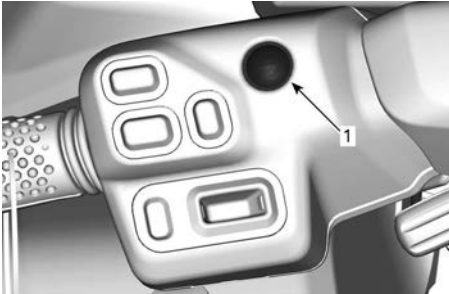

TYPEBILDE – START/STOPP-KNAPP FOR MOTOR

1. Start/stopp-knapp

Hetten på nødstoppsnoren må være godt festet til motorstoppbryteren for å kunne starte motoren.

### **⚠ ADVARSEL**

**Fest alltid nødstoppsnoren til førerens flyteutstyr eller til håndledet (med armbånd) flir du starter kjøretøyet.**



### TYPISK

1. Hetten på nødstoppsnoren på motorstoppbryteren.
2. Nødstoppsnor festet til førerens flyteutstyr.

Trekk hetten på nødstoppsnoren vekk fra motorstoppbryteren for å stoppe motoren.

### **⚠ ADVARSEL**

**Hvis motoren stopper, mister du kontroll over vannscooterens bremsefunksjon og retningskontroll.**

### **⚠ ADVARSEL**

**Ta alltid av nødstoppsnoren når vannscooteren ikke er i bruk, for å hindre at motoren blir startet ved et uhell, for å hindre at barn eller andre bruker vannscooteren uten tillatelse eller for å hindre at den blir stjålet.**

### **RF D.E.S.S. (Radio Frequency Digitally Encoded Security System)**

Hetten på nødstoppsnoren inneholder en elektronisk krets (D.E.S.S.™-nøkkel) som er programmert med et unikt, elektronisk serienummer. Dette tilsvarer en konvensjonell nøkkel.

D.E.S.S.-systemet leser nøkkelnummeret på motorstoppbryteren og gjør det mulig å starte motoren med nøkler systemet gjenkjenner.

D.E.S.S.-systemet er veldig fleksibelt. Du kan kjøpe ekstra nødstoppsnorer og få D.E.S.S.-nøkler programmert for din fartøy.

Totalt ti D. E. S. S.-nøkler kan programmeres.

Du må kontakte en autorisert BRP Sea-Doo-forhandler for å programmere nøkler til fartøyen.

## Høyre flerfunksjonsbryter

Høyre flerfunksjonsbryter på høyre side av styret brukes til å aktivere og justere hastighetskontrollen og justere volumet på lydsystemet.

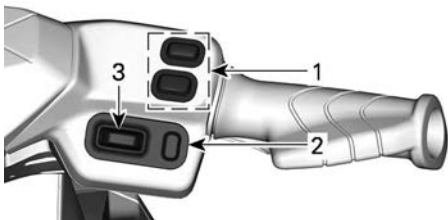

1. Volumjusteringsknapper
2. Fartskontrollknapp
3. OPP/NED-bryter

### Volumknapp

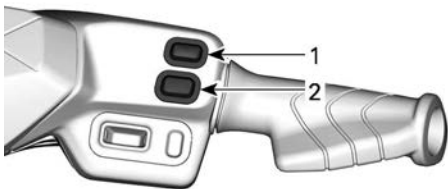

1. Volum opp
2. Volum ned

### Volum opp

Trykk på øvre knapp for å øke lydvolümet.

### Volum ned

Trykk på nedre knapp for å redusere lydvolümet.

## Fartskontrollknapp

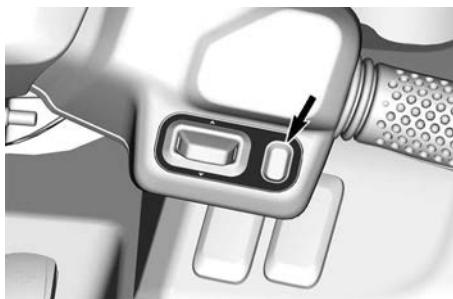

### FARTSKONTROLLKNAPP

Gjør det mulig å stille inn og regulere hastighetsrelaterte funksjoner.

- Hastighetsbegrensningsmodus.
- Modus for lav hastighet.

## Venstre flerfunksjonsbryter

Venstre flerfunksjonsbryter er plassert på venstre side av styret.

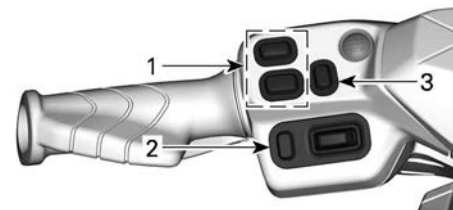

1. VTS-knapper
2. Nedre modul
3. Kjøreinnstillingsknapp

## Knapp for variabelt trimsystem (VTS)

VTS-knappene gjør at du kan justere trimmingen til fartøyet ved å justere den vertikale posisjonen til jettdysen.

VTS kan trimmes elektrisk til ønsket høyde, eller til en av tre forhåndsinnstilte trimmeposisjoner (helt opp, midt og helt ned)



Se *brukerveiledningen* for mer informasjon.

### MERK:

VTS-knappen brukes for nøytral justering. Dette er for å justere den nøytrale posisjonen til fartøyet. Se *Driftsmoduser* for mer informasjon

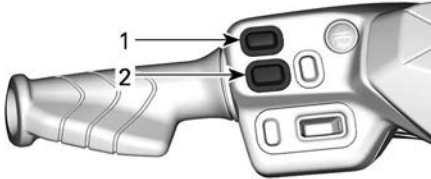

1. VTS +
2. VTS -

### Kjøreinnstillingsknapp



Bruk denne knappen til å velge motormodus-menyen: Eco, Normal (standard, aktivert ved hver oppstart) eller Sport.

- Trykk én gang for å aktivere menyen.
- Trykk opp/ned på navigasjonsknappen for å bytte motormodus.
- Aktiver sportsmodus ved å trykke opp navigasjonsknappen og holde den inne til du hører et pip.

Se *Driftsmoduser* for mer informasjon.

### Nedre modul



### VENSTRE FLERFUNKSJONSBRYTER – NEDRE MODUL

1. Applet-veksler
2. Navigasjonsknapp

### Applet-veksler

Trykk på **Applet-veksler**-knappen for å bla gjennom menyen appletene på høyre display.

### Navigasjonsknapp

Når kjøretøyet går raskere enn 18 km/t, kan du bare bruke flerfunksjonsbryteren på venstre håndtak til å navigere gjennom menyene og funksjonene til displayet.

### Motorstoppbryter

Motorstoppbryteren sitter på venstre side av styret.

Hetten på nødstoppsnoren må være godt festet til motorstoppbryteren for å kunne starte motoren.

### ⚠ ADVARSEL

**Fest alltid nødstoppsnoren til førerens flyteutstyr eller til håndledet (med armbånd) flr du starter kjøretøyet.**

**TYPISK**

1. Hetten på nødstoppsnoren på motorstoppbryteren.
2. Nødstoppsnor festet til førerens flyteutstyr.

Trekk hetten på nødstoppsnoren vekk fra motorstoppbryteren for å stoppe motoren.

<b>⚠ ADVARSEL</b>
-------------------

<p>Hvis motoren stopper, mister du kontroll over vannscooterens bremsefunksjon og retningskontroll.</p>
---

<b>⚠ ADVARSEL</b>
-------------------

<p>Ta alltid av nødstoppsnoren når vannscooteren ikke er i bruk, for å hindre at motoren blir startet ved et uhell, for å hindre at barn eller andre bruker vannscooteren uten tillatelse eller for å hindre at den blir stjålet.</p>
---

**Starte og stoppe motoren**

Se *brukerveiledning* for fullstendige prosedyrer om hvordan du starter og stopper motoren.

**Aktivere det elektriske systemet**

Trykk på START/STOPP-knappen én gang uten å sette på hetten på nødstoppsnoren på motorstoppbryteren.

Dette vil forsyne strøm til det elektriske systemet; informasjonssenteret vil gå gjennom en syklus med egentest.

Det elektriske systemet vil være på i omtrent 75 sekunder etter at START/STOPP-knappen har blitt trykket.

Når nødstoppsnoren er festet på motorstoppbryteren, vil systemet ha strøm i 60 minutter.

Hver gang du trykker på START/STOPP-knappen for motoren, begynner nedtellingen. Når batterispenningen faller til under 12,3 V, lyster indikatoren for LAVT BATTERI og det elektriske systemet stenges ned etter 75 sekunder.

**Batterihåndtering etter kjøring (hvis utstyrt)**

Denne funksjonen gjør at det elektriske systemet kan være slått på etter at motoren er slått av, slik at du kan fortsette å bruke tilbehør. Den forhindrer også at batteriet tappes for mye mens du bruker ekstrautstyr. Når batterispenningen når 12,3 volt eller lavere, slår systemet seg av automatisk for å sikre nok gjenværende strøm til at motoren kan starte.

Når det elektriske systemet aktiveres ved å trykke raskt på START/STOPP mens motoren er slått av, vil tiden systemet er aktivert styres som følger:

- Nøkkel til av: Systemet slås av etter 75 sekunder.
- Nøkkel til på: Systemet slås av etter 60 minutter, eller hvis spenningskelen nås.

**Spak for intelligent brems og revers (iBR)**

iBR-spaken på venstre side kan elektronisk styre:

- Brems
- Revers
- fri

**MERK:**

Minimum 33 % utslag av iBR-spaken kreves for å aktivere iBR-funksjonene.

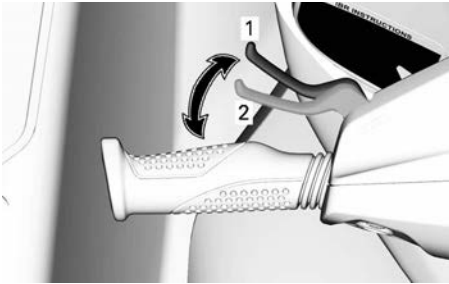
**TYPEBILDE**

1. Hvileposisjon for spak
2. 33 % utslag kreves for å aktivere iBR-funksjonen

Ved hastighet over 17 km/t (11 MPH), kobler iBR-spaken inn bremsen.

**MERK:**

Hvis strømmen i vannet er 16 km/t (10 MPH) eller raskere, kan ikke revers kobles inn fordi hastigheten er større enn hastighetsbegrensningen for revers.

Ved hastigheter under 16 km/t (10 MPH), kobler iBR-spaken inn revers hvis du trekker i den.

Når iBR-spaken slippes etter bremsing eller reversering, går den til nøytralstilling.

<b>⚠ ADVARSEL</b>
Hvis gasspaken fremdeles er trykket inn når iBR-spaken slippes, begynner bevegelsen fremover etter en kort forsinkelse. Slipp gasspaken hvis det ikke er behov for akselerasjon fremover.

**MERK:**

Nøytralstilling kan finjusteres ved å justere iBR-systemet.

Se *brukerveiledningen* for mer detaljerte instruksjoner.

## UTSTYR

Det er ikke sikkert illustrasjonene stemmer nøyaktig for alle modeller. De er ment som en visuell veiledning.

Noen av kjøretøyets sikkerhetsdekaleringer er ikke vist på illustrasjonene. For

informasjon om dekalene på vannscooteren, se *Sikkerhetsdekaleringer på vannscooteren*.

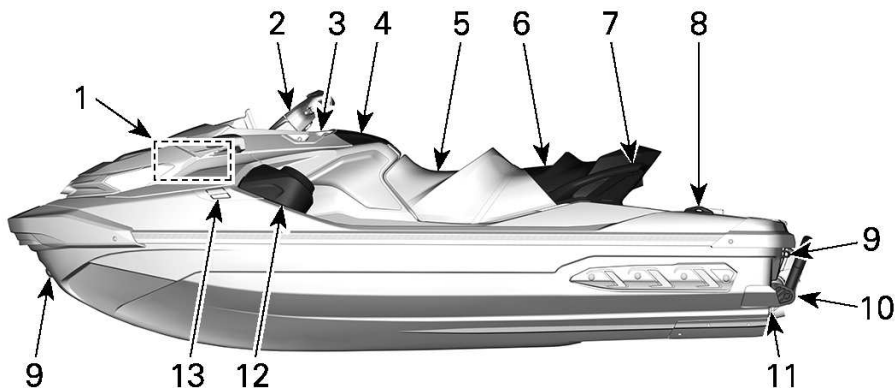

1. Oppbevaringsrom foran (inneholder brannslukkerholder og sikkerhetssettholder)
2. Justerbar demper
3. Håndtak for styrets vinkel
4. Hanskerom
5. Sete
6. Passasjersete
7. Passasjerhåndtak
8. Popup sperrehake
9. Festeøyler foran og bak
10. Ombordstigningsstige
11. Dreneringsplugg
12. BRP Audio Premium-system
13. Fortøyningsperrehaker

## Oppbevaringsrom foran

Det fremre oppbevaringsrommet som kan brukes til å transportere større personlige artikler, er plassert under frontdekslet.



### OPPBEVARINGSROM FORAN

*Organisatorbag for fremre oppbevaringsboks (hvis utstyrt)*



1. *Organisatorbag for fremre oppbevaringsboks*

**Åpne dekslet på det fremre oppbevaringsrommet**

Stopp motor.

### **⚠ ADVARSEL**

**Når dekslet til fremre oppbevaringsboks åpnes, er ikke kontrollene tilgjengelige for føreren.**

Åpne oppbevaringsrommet ved å trykke på de to frigjøringsknappene og løfte håndtaket.

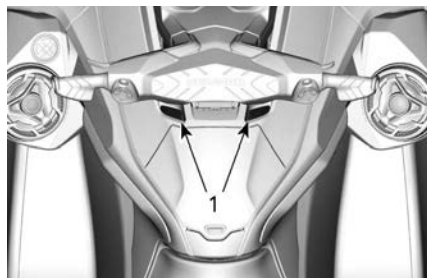

### TYPEBILDE

1. *Utløserknapper*

### MERKNAD

**Maksimalt tillatt last lasterommet foran er 13 kg (30 lb) jevnt fordelt.**

### **⚠ ADVARSEL**

**Ikke legg tunge gjenstander eller gjenstander som lett kan ødelegges, i det fremre oppbevaringsrommet. Må ikke overbelastes. Ikke lagre eller transporter drivstoff eller andre brennbare produkter i dette oppbevaringsrommet. Bruk aldri vannscooteren med dekslet til oppbevaringsrom åpent eller med feilsikret last.**

## Holder for brannslukningsapparat

### MERK:

Brannslukningsapparatet selges separat.

Festet for brannslukningsapparatet er plassert under dekslet til oppbevaringsrommet foran.

Bruk gummistroppene for å feste brannslukningsapparatet.

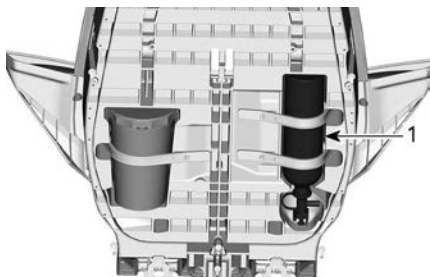

1. Brannsløkkingsapparat

## Sikkerhetssettholder

### MERK:

Sikkerhetssett selges separat.

Festet for sikkerhetssettet er plassert under dekslet til oppbevaringsrommet foran.

Bruk gummistroppene for å feste sikkerhetssettet.

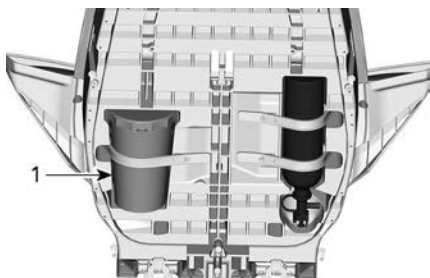

1. Sikkerhetspakke

## Håndtak for styrets vinkel

Styrets posisjon kan justeres slik at den passer førerens behov.

For å utføre denne justeringen trekker du i frigjøringshåndtaket på fundamentet til rattstammen like foran hanskrommet, og vipper styret til ønsket posisjon.

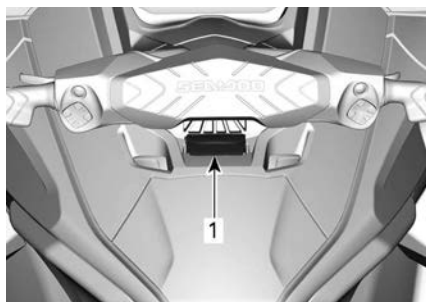

### TYPISK

1. Frigjør håndtaket

Når styret er i ønsket posisjon, slipper du låsehåndtaket og kontrollerer at sperrehaken kobles riktig inn i et spor i rattstøtten. Kontroller også at låsehåndtaket står i posisjon fremover.

### ⚠ ADVARSEL

For å hindre plutselig bevegelse av rattstammen, må du alltid kontrollere at haken på rattstammelåsen er riktig tilkoblet i ett av sporene på rattstøtten.

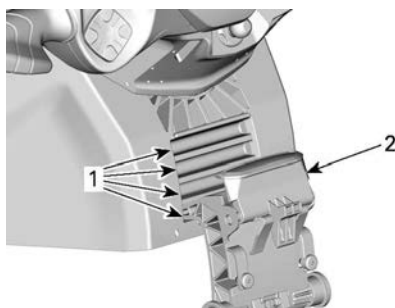

### TYPISK – LÅS FOR JUSTERING AV RATTSTAMME SIKRET

1. Styrefestespor
2. Frigjøringshåndtak låst

## Hydraulisk styringsdemper

Styredemperen bidrar til å stabilisere fartøyens styresystem i høy hastighet. Denne enheten er utformet for å hindre uønskede og plutselige bevegelser i styresystemet.

Demperjusteringen er plassert på styrestammen, forover.



Styredemperen har 3 dempenivåer.



1. Mindre demping
2. Mer demping

## Hanskerom

Et lite oppbevaringsrom for personlige ting.

Trykk på deksellåsen for å åpne hanskerommet.



TYPEBILDE

## Vanntett rom

I hanskerommet finnes det et lite vanntett oppbevaringsrom for

personlige artikler. Trekk de to låsene bakover for å åpne.



TYPISK

Det finnes beskyttende skum på innsiden av det vanntette rommet for å beskytte telefonen mot skader. Påse at smarttelefonen holdes på plass av skummet og ikke kantene på beholderen og at du kan lukke lokket. Sjekk alltid at skummet er helt tørt før bruk.

Se tabellen *Maksimal telefonstørrelse*.

Maksimal telefonstørrelse	
Lengde	160 mm (6,3 tommer)
Bredde	85 mm (3,3 tommer)

## MERK:

På grunn av variasjoner i størrelser på telefoner og deksler, skal du påse at det ikke trykkes på kontakten og/eller telefonen når du lukker lokket.

Noen modeller er utstyrt med en USB-port for ladning. Når du bruker USB-porten til å lade en smarttelefon, skal du alltid påse at kablen føres slik at det ikke klemmes på noen av kabelendene, for å unngå skade på kablen eller kontaktene til smarttelefonen.

**MERK:**

Bruk alltid originale USB-kabler for optimal ytelse. Billigkabler kan ha manglende datalinjer og/eller høyere impedans som kan føre til dårlig la-deytelse eller overoppheting.

Mange smarttelefonmodeller har en porøs hunnkjønnkontakt, så du må ta ekstra hensyn til dette når de legges inn i det vanntette rommet. BRP anbefaler at du bruker en kort kabel (ikke lengre enn 25 cm (10 tommers)) slik at du har mindre kabellengde å legge på plass.

Modellene som ikke er utstyrt med en USB-ladeport er i stedet utstyrt med en gummipakning som sikrer vanntett-het. Det finnes en ventilasjonsmembran som utjevner trykket mellom innsiden og utsiden slik at det kan åpnes uten å trekke inn vanndråper. Selve membranen er vanntett. Rommets vanntetthet blir til sist sikret ved å trykke døren til rommet på den omliggende pakningen, ved hjelp av de to låsene.

For å sikre at objekter i rommet er beskyttet mot omgivelsene, skal følgende anbefalinger følges:

Før og under bruk:

- Påse at forseglingen er intakt, ren og riktig plassert.
- Påse at ventilasjonsmembranen er intakt, ren og riktig plassert.
- Påse at pakningen rundt USB-ladeporten (eller gummipakningen) er intakt og riktig plassert.
- Tørk rommet og innholdet fullstendig før du lukker.
- Påse at ingenting blir klemt mellom dekslet og boksen når du lukker rommet.
- Lukk alltid beholderen fullstendig ved å bruk de to låsene.

Etter bruk:

- Ta smarttelefonen ut av rommet.

- Den integrerte gummihetten til USB-ladeporten skal monteres for å dekke kontakten.
- Lukk alltid beholderen fullstendig ved å bruk de to låsene.

**MERK:**

Bruk av tørkemiddel i det vanntette rommet anbefales for å fjerne kondens. Bytt ut tørkemidlet regelmessig.

**Sete**

Denne modellen er utstyrt med et ergonomisk utformet sete som smalner framme og er utformet slik at du får feste for knærne, noe som gjør at du kan plassere beina mot innsiden av fotbrønnene og dermed redusere belastningen på kroppen og gi mer kontroll når du virkelig trenger det.

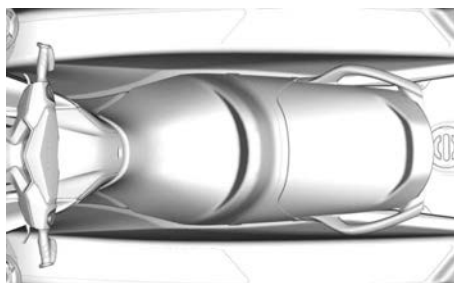

**ERGONOMISK SETE**

**Ta av setet**

1. Trykk på de to utløserknappene og løfte bakenden av baksetet.

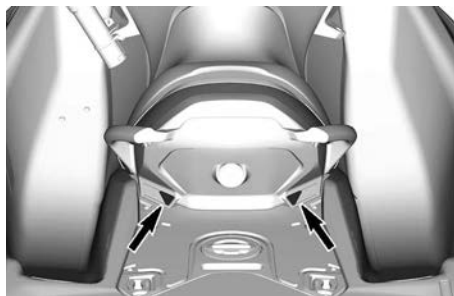

2. Trekk deretter låsehåndtaket opp og ta forsetet av fra fartøyet.



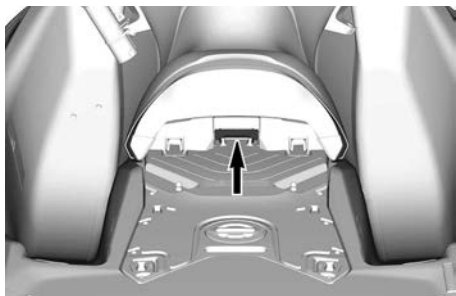

### Montering av setet

1. Setet monteres ved å sette fremre enden av forsetet inn i setefestet.



### SETEFESTE

2. Skyv bakenden på forsetet ned for å låse det.
3. Trekk forsetet oppover for å være sikker på at det er låst på plass.
4. Sett inn den fremre delen av baksetet inn i festene.

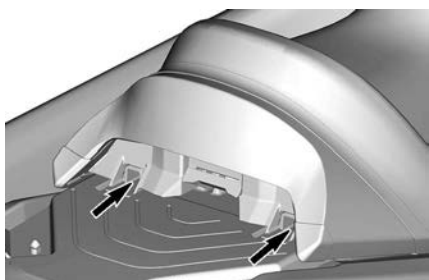

### SETEHOLDERE

5. Juster setelåsene med låsepinner, og trykk med et fast trykk på bakre del av setet for å låse det på plass.



### LÅSESTIFTER

6. Trekk opp bakre del av setet for å forsikre deg om at det er skikkelig låst.

### ⚠ FORSIKTIG

Kontroller at låsen er skikkelig låst til pinnen.

### Passasjerhåndtak

Passasjerer kan holde seg fast i setestroppen under kjøring.

Passasjerene kan også holde seg fast i de støpte håndtakene bak på setet. Den bakre delen av det støpte håndtaket fungerer også som et håndtak for eventuelle personer som trekkes på vannski/bølgebrett for å gå ombord i vannscooteren fra vannet.

### MERKNAD

Bruk aldri støpte håndtaket til å trekke noe eller til å løfte vannscooteren.

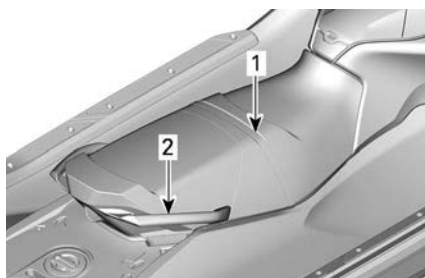

### TYPISK

1. Setestropp
2. Støpt gripehåndtak

## Ombordstigningsplattform

En ombordstigningsplattform dekker det bakre dekkområdet.

### ⚠ FORSIKTIG

De to LinQ-festepunktene brukes til å bære tilleggsutstyr og skal alltid være inntrukket når det ikke er i bruk.

To innfellinger i plattformen brukes som fotstøtter for observatøren som sitter bakovervendt når du trekker en person på vannski, wakeboard eller i bading.

En skistolpe kan monteres ved å fjerne dekslet over hullet for skistolpen i midten av plattformen. Dekslet over hullet for skistolpen er **ikke** tanklokket.

### ⚠ FORSIKTIG

Sett alltid på plass dekslet når skistolpen ikke er montert.

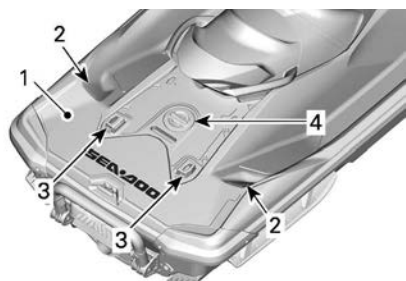

1. Ombordstigningsplattform
2. Fotstøtter for observatør
3. LinQ-fester
4. Deksel over hullet for skistolpe

## Fortøyningssperrerhaker

Sperrerhakene på forsiden og de inntrekkbare sperrerhakene på siden kan bare brukes til fortøying.

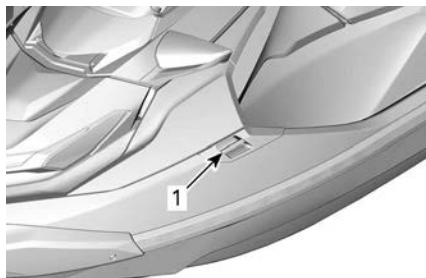

### TYPISK

1. Fortøyningsklamper



### TYPEBILDE

Den bakre midtre sperrerhakene kan brukes for fortøying eller for å sikre et slepetau for kjøretøyet.



1. Fortøyningsklampe

### ⚠ ADVARSEL

Fortøyningsklampene må ikke brukes til å trekke eller løfte vannscooteren.

## Stigetrinn (hvis utstyrt)

En praktisk stige for å komme seg om bord på vannscooteren fra vannet.

**TYPISK**

1. Ombordstigningsstige

**⚠ ADVARSEL**

Ikke bruk gassen når noen er i ferd med å gå om bord eller befinner seg bak ved vannscooteren. Slå av motoren

Trekk ned stigen for hånd og hold den inntil en fot eller et kne settes på stigen.

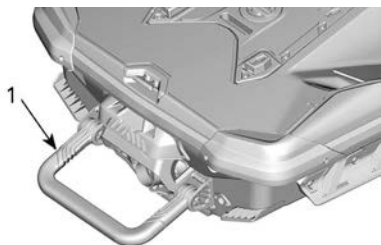
**TYPISK**

1. Bordingsstige i senket posisjon

**MERKNAD**

- Bruk aldri stigen til å gå om bord på en vannscooter som ikke er på vannet.
- Bruk aldri stigen til å trekke, taue, stupe eller hoppe eller til andre formål enn som bordingsstige.
- Stå på midten av stigen.
- Kun én person om gangen på stigen.

**⚠ ADVARSEL**

Vær oppmerksom på bevegelsen i iBR-spjeldet når du starter motoren, slår av motoren eller bruker iBR-spaken. Den automatiske bevegelsen i spjeldet kan klemme fingre og tær til personer som holder seg fast bak på vannscooteren. Bruk aldri iBR-spjeld som støttepunkt ved ombordstigning.

**Festeøyler foran og bak**

Øynene kan brukes til fortøyning og trekking og som festepunkt når vannscooteren transporteres på tilhenger.



TYPEBILDE – FREMRE SLEPEØYE

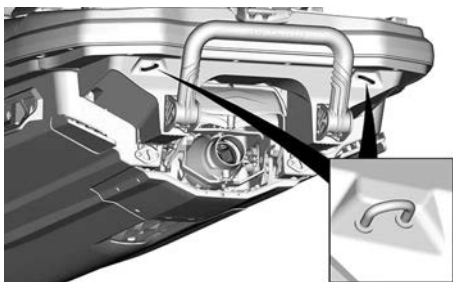

TYPEBILDE – BAKRE SLEPEØYE

### ⚠ ADVARSEL

Ikke bruk disse øynene til å løfte fartøyet.

#### MERK:

- **Ansvar:** Det er eierens/operatørens ansvar å sørge for at fortøyningslinjer, slepeliner, ankerkjetting (er), ankerlinjer og anker er tilstrekkelig for fartøyets tiltenkte bruk, dvs. at linene eller kjettingene ikke belastes mer enn 80 % av bruddstyrken til de respektive festepunktene. Eiere bør også vurdere hvilke handlinger som vil være nødvendig når de sikrer en slepeline om bord.
- **Ikke-metalliske festepunkter:** Når det er installert ikke-metalliske festepunkter, må deres begrensede levetid tas i betraktning. De skal skiftes ut når de viser tegn til forringelse, synlige overflatesprekker eller permanent deformasjon.

## Dreneringsplugger

Skru alltid ut dreneringspluggene når fartøy er på tilhengeren. Dette gjør at vann som har samlet seg i skroget, slipper ut og reduserer kondenseringen.

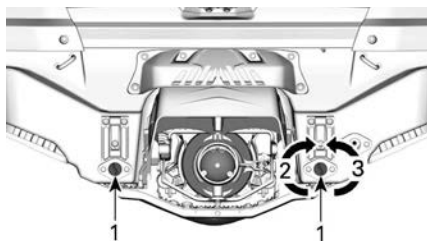

#### TYPISK

1. Dreneringsplugger
2. Stram til
3. Løsne

### MERKNAD

Sørg for at dreneringspluggene er forsvarlig festet før du setter vannscooteren på vannet.

# 10,25 TOMMERS BERØRINGSDISPLAY

## Første sikkerhetsdisplay

Den første sikkerhetsmeldingen vises hver gang kjøretøyet slås på.

Trykk på BEKREFT-knappen i meldingen på berørings skjermen eller trykk på OK-knappen på venstre flerfunksjonsbryter etter at du har lest den viktige sikkerhetsmelding før kjøring.

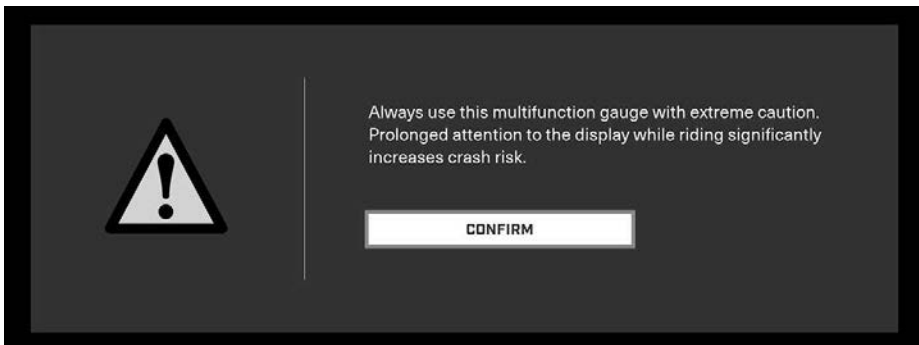

## Standard-display

Mørk modus er også tilgjengelig ved kjøring om kvelden eller natten.

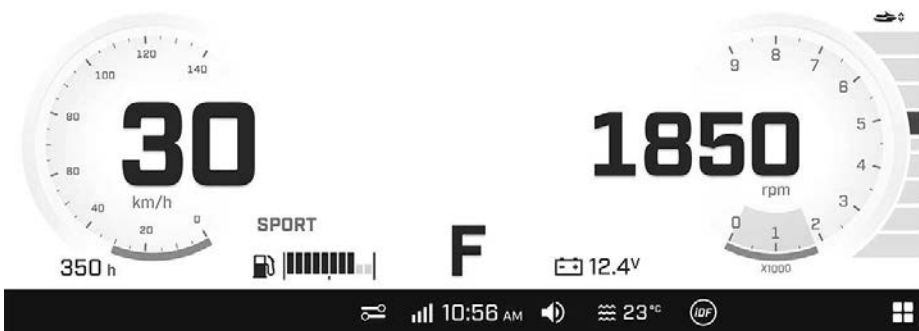

## Navigere i det digitale displayet

### ⚠ ADVARSEL

Avlesing av eller fikling med det digitale displayet kan distrahere deg når du kjører, spesielt når du skal følge med i omgivelsene.

Vær alltid oppmerksom på ruteforholdene og påse at det ikke finnes hindringer av noe slag i omgivelsene.

Under kjøring må du dessuten bare kaste et blikk på det digitale displayet, slik at du hele tiden kan følge med på ruten.

Vi anbefaler deg å øve på å velge enkelte av funksjonene på infotainmentsentret før du begynner å kjøre. Når du blir mer vant med dem, blir det enklere å bruke dem mens du kjører.

Displayet er en berøringsskjerm. Du kan bla gjennom de forskjellige menyene og funksjonene bare hvis fartøyets hastighet er under 18 km/t.

### ⚠ ADVARSEL

**Forhindre utilsiktede bevegelser eller tap av kontroll over båten som kan føre til alvorlige personskader eller død.. Når motoren kjører må du ikke røre berøringsskjermen med samme hånd som nødstoppsnoren er festet til. Den dinglede nødstoppsnoren kan trykke ned iTC- eller iBR\_ spaken eller sitte fast i styret. Bruk den andre hånden (uten nødstoppsnor) eller slå av motoren før du bruker berøringsskjermen.**

Berøringsskjermen deaktiveres så snart kjøretøyet går raskere enn 18 km/t.

Når kjøretøyet går raskere enn 18 km/t, kan du bare bruke flerfunksjonsbryteren på venstre håndtak til å navigere gjennom menyene og funksjonene til displayet.

Trykk på **Appveksler**-knappen på flerfunksjonsbryteren på venstre håndtak for å rulle gjennom appene i det høyre sidedisplayet, i en rekkefølge som kan defineres under preferansene.

## Midtre måler

I full visning viser midtre måler **Kompass**, **Tid til tom** eller **Avstand til tom**.

Trykk på (hold inne) **Applet-veksler**-knappen for å bla gjennom menyen på den midtre måleren.

Midtre måler-funksjonene kan endres ved å trykke lenge på displayet.

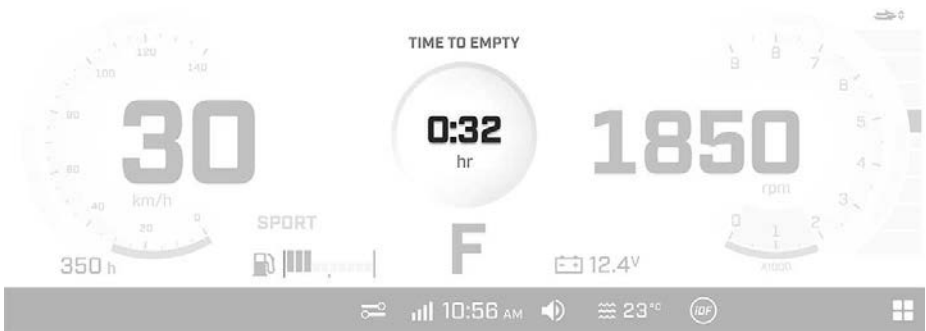
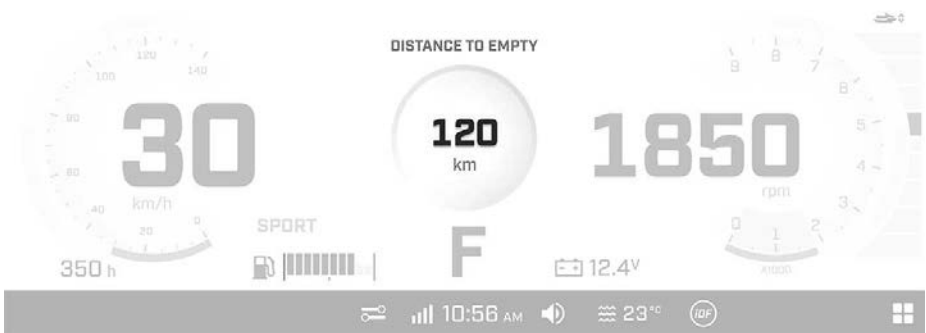

KOMPASS

**TID TIL TOM****AVSTAND TIL TOM****Visningsdisplay**

Endre fra full visning til delt skjerm ved å trykke på app-veksleren, velge en app-let eller dra skilleren fra høyre side av displayet.

Endre tilbake til full visning ved å trykke lenge på app-veksleren eller dra skilleren tilbake til original posisjon.

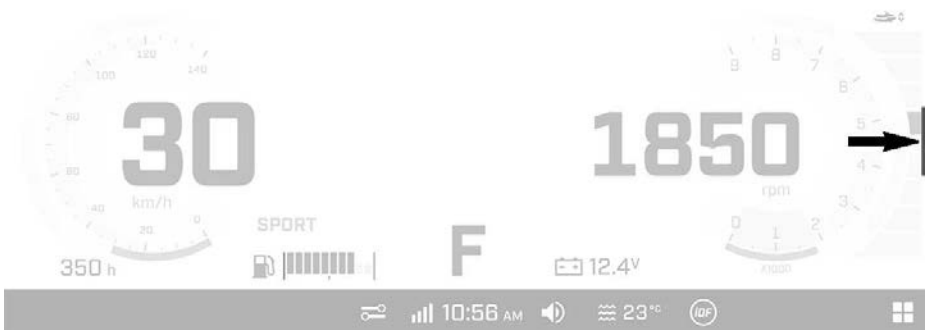
**SKILLER**

Trykk på **Applet-veksler**-knappen for å bla gjennom menyen på den midtre måleren.

## Venstre side-display

Størrelsene på venstre og høyre sidedisplayer kan ikke justeres.

I delt skjerm viser venstre sidedisplay:

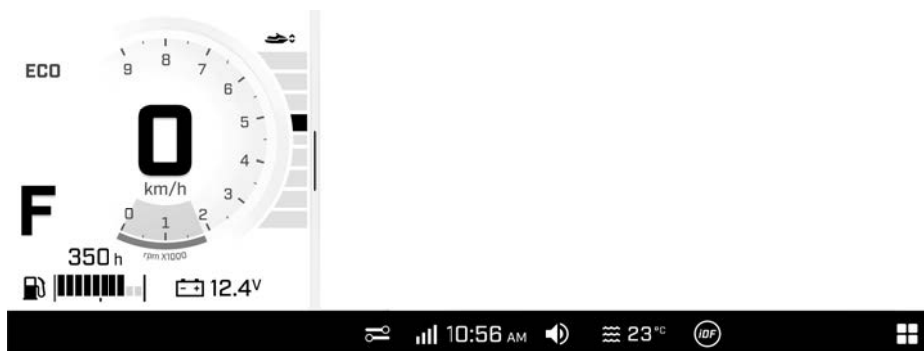

- Instrument
  - Speedometer
  - Kilometer teller
  - Turteller
- Totalt antall timer
- Driftsmodus
- Drivstoffmåler
- VTS-posisjon
- Batteriladning
- Kjøremodus

I delt skjermvisning kan du trykke lenge på tripptelleren for å vise én av følgende. Bruk flere lange trykk for å rulle gjennom elementene.



- Gjeldende kjøreavstand og -timer
- Tur A avstand og timer
- Tur B avstand og timer
- Totalt antall timer



## Høyre side-display

I delt skjermvisning inkluderer høyre sidedisplay forskjellige appleter. Se *Høyre applet-meny* for mer informasjon.

## Høyre app-meny

For å gå til app-meny trykker du på **høyre appletmeny**-ikonet nederst i høyre hjørne.

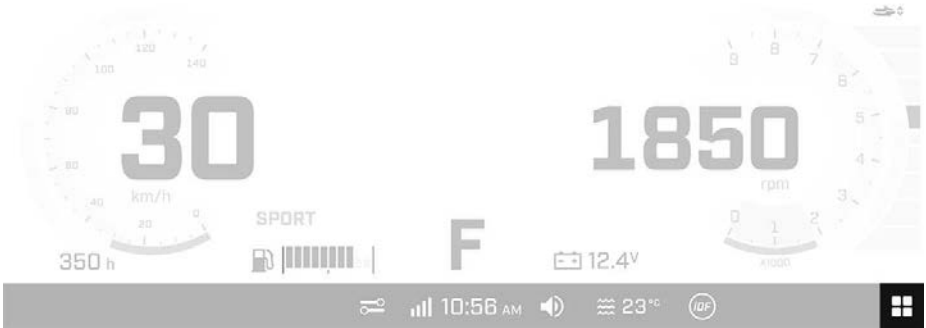

Velg et av de illustrerte ikonene for å åpne den tilhørende appen.

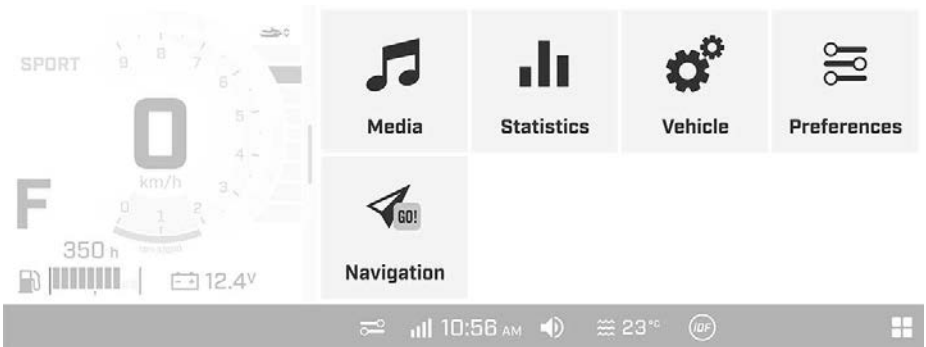

## Media

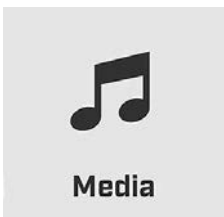



Media-appletten brukes til:

- Kontrollere sangvalg og volum i lydsystemet
- Vise sanginformasjon (hvis tilgjengelig)

## Statistikk

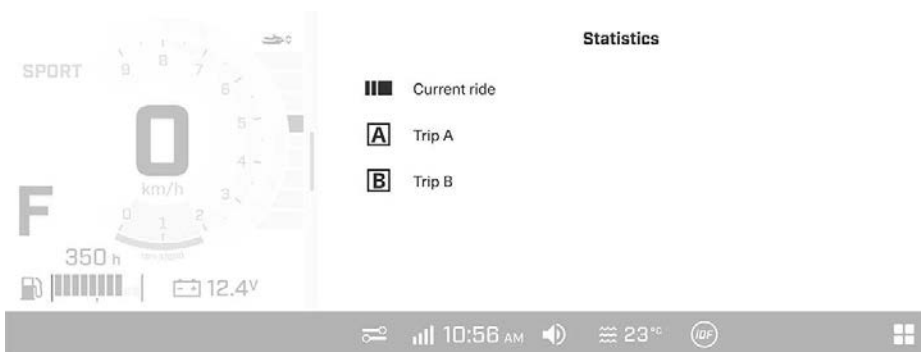
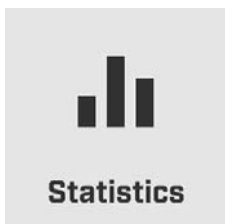

Statistikk-appen brukes for å få tilgang til følgende:

- Informasjon om turavstand
- Informasjon om hvor lang tid som har gått
- Gjennomsnittshastighet

Tre sett med statistikker lagres i minnet.

- Tur A kan tilbakestilles hver for seg.
- Tur B kan tilbakestilles hver for seg.
- Gjeldende kjørestatistikk tilbakestilles når kjøretøyet startes på nytt.

## Kjøretøyinnstillinger



Kjøreinnstillinger-menyen brukes for følgende:

- Justere kjøretøyparametrene
- Visning av kjøretøyets tilstand:
  - Kjøretøysinformasjon
  - Feil
- Aktivere iDF-systemet

## Preferanser

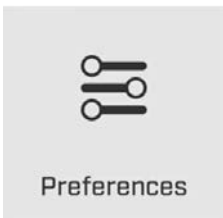

Preferanse-appen brukes for følgende:

- Tilgang til *Audio*-menyen
  - Automatiske voluminnstillinger
- Justering av displayets lysstyrke og utseende (LYS/MØRK/AUTO)
- Pare en telefon med Bluetooth™
- Koble kjøretøyet til et Wi-Fi-nettverk
- Åpne *Generelle* innstillinger:
  - Justering av enheter (britisk/metrisk)
  - Innstilling av språk

- Innstilling av dato og tid
  - Oppdatering av programvare via wifi
  - Tilbakestilling av displayet til fabrikkinnstillinger
  - Innhenting av informasjon om produsent og samsvar for enheter
- Definere applettene som skal brukes med applet-veksleknappen under kjøring
  - Definere kart via wifi.
  - Definisjon av innstillinger som skal brukes med Kjøreinnstilling-knappen under kjøring

Det anbefales at du sjekker etter programvareoppdateringer jevnlig.

## Hurtigpreferanser

Berør følgende ikon for å åpne *Hurtigpreferanse*-menyen.

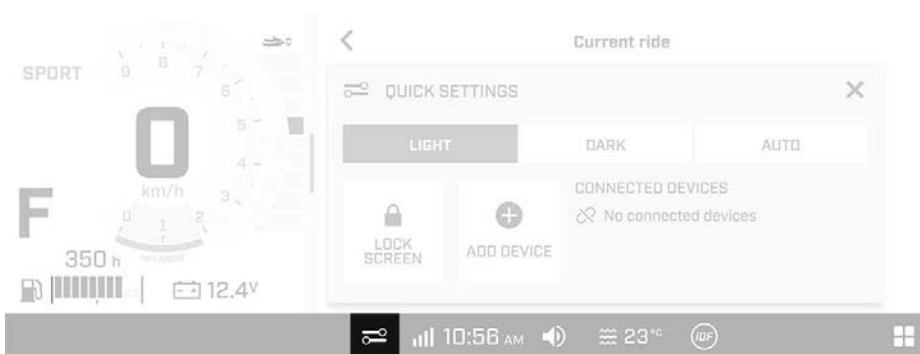

*Hurtigpreferanse*-menyen brukes for følgende:

- Justering av displayets utseende (LYS/MØRK/AUTO)
- Låsing av skjermen (trykk og hold et sted på skjermen for å låse opp)
- Legge til en Bluetooth-enhet
- Visning av tilkoblede Bluetooth-enheter

## Navigering



Det er to måter å bruke navigasjonsfunksjonene til BRP GO! appen på displayet:

- Den innebygde GPS-en gjør at smarttelefonen ikke trenger å være koplet til kjøretøyet.
- Hvis det ikke er innebygd GPS, må du kople til en smarttelefon (USB-forbindelse) med BRP GO! appen. Appen kan lastes ned fra Apple App Store eller Google Play Store via et enkelt søk.

## Med innebygd GPS

Velg BRP GO! i Kartalternativer for å bruk kartene og innstillingene fra telefonappen. Se *BRP GO! appen*.

Følg instruksene på skjermen.

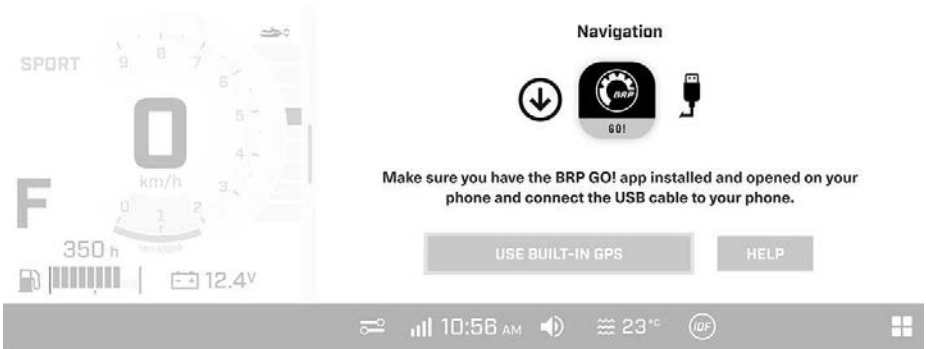

Hvis ett eller flere kart lastes ned direkte på 10,25 tommer fargeberøringsdisplayet kan de åpnes via alternativet Use Built-In GPS (Bruk innebygd GPS) uten å kople til en telefon. Bruk Hjelp-alternativet for feilsøking.

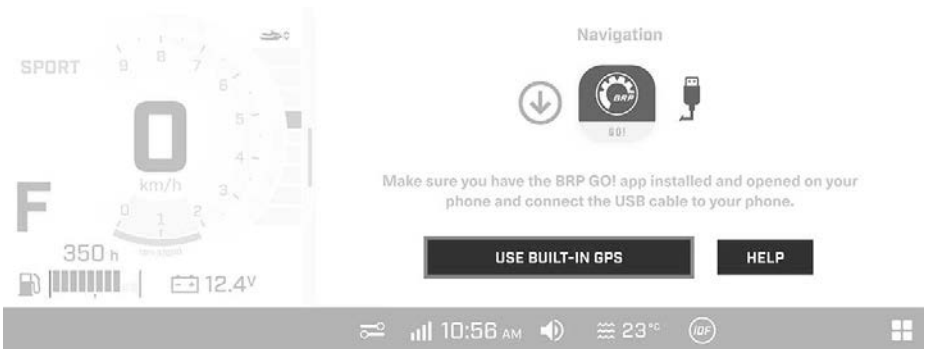

## Uten innebygd GPS

Mobilenheten må kobles til med en USB-kabel til USB-porten (med et skruelukk) på berørings skjermen som er plassert i hanskerommet.

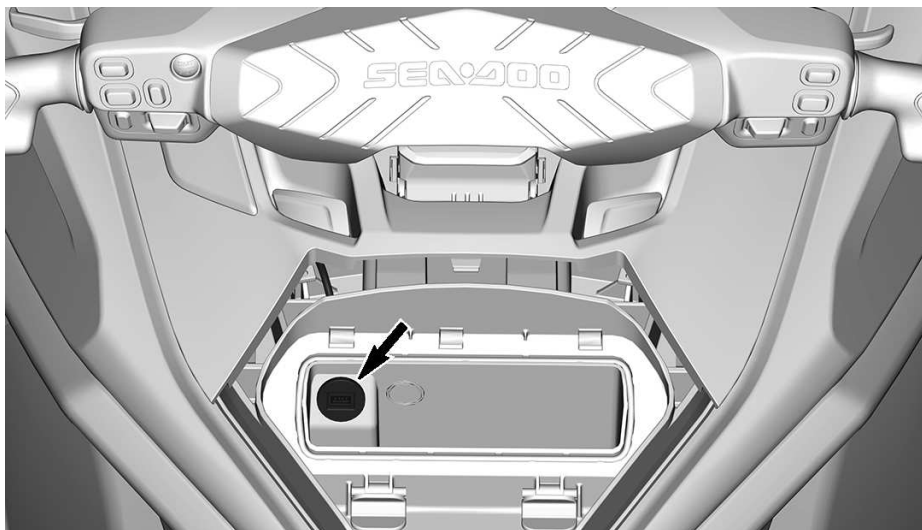

For mer informasjon om BRP GO!-appen (installert og åpnet), se BRP GO!-avsnittet i dette dokumentet eller gå til Sea-Doo BRP-nettsiden.













– [www.brpconnecttutorial.com](http://www.brpconnecttutorial.com)

Brukeren godtar at personopplysninger (kontaktliste og samtalehistorikk) overføres til instrumentgruppen når enheten er tilkoblet.

Brukerens personopplysninger vil bli slettet fra gruppen når enheten frakobles.

## Ikoner og indikatorer – Multifunksjonsskjerm

Ikon	Beskrivelse
	Applettmeny
	Lydvolum
	Bluetooth
	Hurtigpreferanser
	Nettverkstilkobling for smarttelefon
<b>ECO</b>	ECO-modus er valgt.
<b>SPORT</b>	SPORT-modus er valgt

Ikon	Beskrivelse
	VTS-posisjon
	Viser at hastighetsbegrenser er valgt.
	Viser at lav hastighet er valgt.
	Lagt oljetrykk eller ikke olje
	Motorvarsel eller iBR-modulfeil
	Nødmodus aktiv eller iBR-overstyringsvarsel
	Lagt drivstoffnivå
	Nøkkelvarsel eller -melding
	Feil på nivåmåler for drivstoff
	Frijustering
	Lav batterispenning
	iDF-system aktivert

## Meldinger i berøringsdisplay

Infotainmentmeldinger inkludert meldinger om tilkoblede enheter

Meldinger vil alltid vises i øvre høyre hjørne av skjermen.



## Pare smarttelefonen din via Bluetooth På kjøretøyet

1. Åpne *Applet*-menyen.
2. Fra *Preferanse*-menyen velges **Bluetooth**.

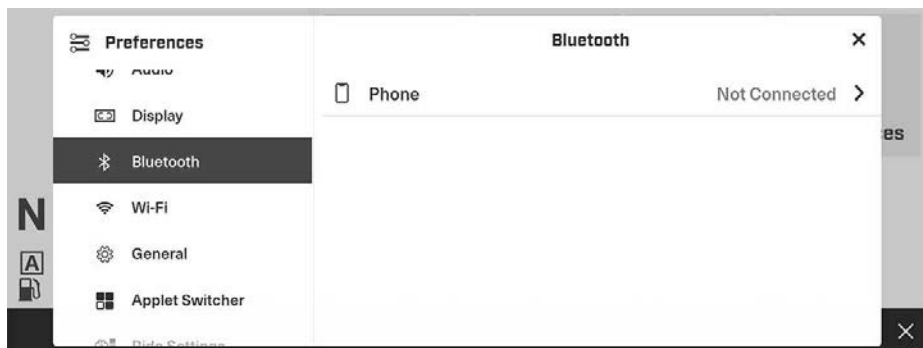

3. Utvid **Telefon**.
4. Velg **Legg til enhet**.

### **MERK:**

Opptil to smarttelefoner kan pares med kjøretøyet. Men bare en vil være tilkoblet om gangen.

## På telefonen

1. Aktiver Bluetooth™-funksjonen på telefonen din. Så snart kjøretøydisplayet finner telefonen din vises navnet (dvs. **BRP\_ [siste 4 siffer i kjøretøys VIN]**) på telefonen.

### **MERK:**

Se telefonprodusentens brukerhåndbok for den detaljerte prosedyren.

2. På kjøretøydisplayet velges telefonens navn.



3. Et bekreftelsestall vil vises på telefonen og på kjøretøydisplayet. Kontroller at disse tallene stemmer overens.
4. På telefonen berøres **Pare**.

## BRP GO!

Følg disse trinnene for å bruke BRP GO!-appen på kjøretøyets display.

### 1) Last ned BRP GO! Smarttelefon-app

Last ned appen BRP GO! fra App Store for Apple™ eller Google™ Play Store for Android.

### 2) Koble til smarttelefonen med en USB-kabel

Det anbefales å bruke den opprinnelige ladekabelen fra mobilprodusenten for best mulig overføring mellom telefonen og kjøretøyet.

USB-kabel må være koblet til USB-porten i det nederste oppbevaringsrommet.

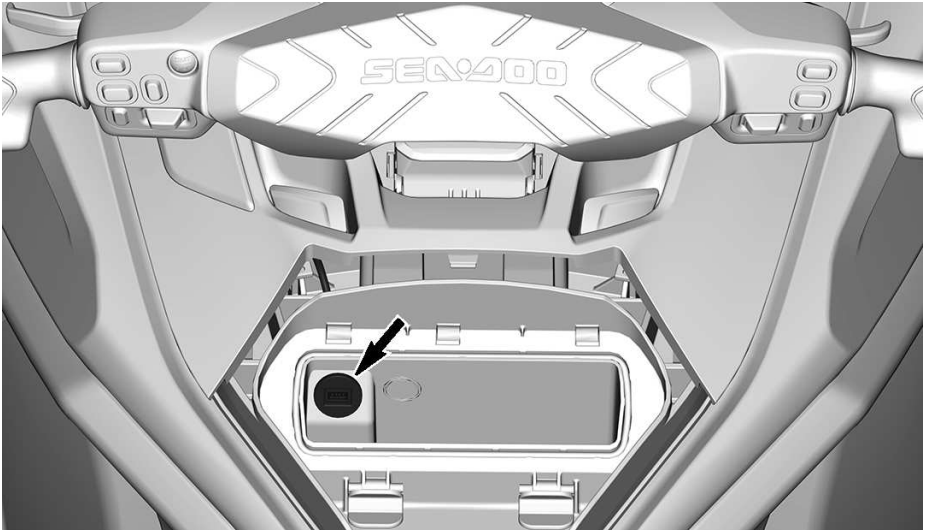

1. Lås opp telefonskjermen
2. Koble til ladekabelen for telefonen
3. Et hakemerke vises på telefonskjermen så snart tilkoblingen er på plass.

### 3) Få tilgang til navigasjon-appen

Navigasjon-appen kan velges enten ved å berøre **App-meny**-ikonet nederst i høyre hjørne på berørings skjerm-displayet eller ved å bruke venstre app-bryter på rattet.

Velg Navigasjon i appletmenyen.



## Hurtig gjennomgang av BRP GO! App

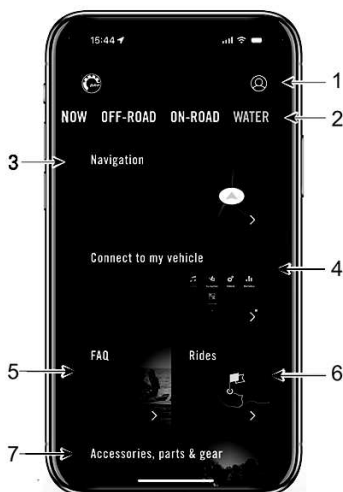

1. Min profil: Administrer profilen og kontoinnstillingene. Du kan også kjøpe abonnement på nautiske kart fra denne delen.
2. Lekeklass: Velg lekeklassen din for å se innhold relatert til kjøretøyet ditt.
3. Navigasjon: Få tilgang til navigasjonsfunksjoner i appen som ruteplanlegging, veiledet navigasjon, plassering for venner, offline-navigasjon og mer. Kart kan variere avhengig av det området du er i.
4. Tilkopling til kjøretøyet: Få rask tilgang til tilkoplingstrinnene for å bruke BRP GO!-appen på kjøretøyet display.
5. Vanlige spørsmål: Denne koblingen sender deg til svarene på vanlige spørsmål som stilles av førere som deg. Du trenger en internetforbindelse.
6. Kjøreturer: Få enkel tilgang til planlagte og fullførte turer tatt med navigasjonsfunksjonen i appen BRP GO!
7. Tilbehør, deler og kjørestyr: Denne koblingen tar deg til nettbutikken for kjøretøyet. Du trenger en internetforbindelse.

---

# INNKJØRINGSPERIODE

## Innkjøring

Det anbefales en innkjøringsperiode på fem driftstimer før vannscooteren kan kjøres med full gass i lengre perioder.

I denne perioden bør ikke maksimalt gasspådrag overstige  $\frac{1}{2}$  til  $\frac{3}{4}$  av fullt pådrag. Korte akselerasjoner og hastighetsvariasjoner med full gass er imidlertid bra ved innkjøring.

### **MERKNAD**

**Langvarig akselerasjon eller kjøring med fullt gasspådrag eller kjøring i lengre perioder er skadelig under i innkjøringsperioden.**

Under de første 3 timene kjøring begrenser motorstyringen motorens maksimale dreiemoment for å beskytte motoren. Motorytelsen vil øke jevnt i denne perioden.

# INSTRUKSJONER FOR BRUK

## ⚠ ADVARSEL

Utfør alltid *Inspeksjon før kjøring* før du bruker vannscooteren. Les *Informasjon om sikkerhet og Informasjon om vannscooteren*, og gjør deg grundig kjent med iControl-teknologien.

Hvis det er en kontroll eller instruksjon du ikke fullt ut forstår, kan du kontakte en autorisert Sea-Doo-forhandler.

## Gå ombord på vannscooteren

Som med alle vannscootere, bør ombordstigning gjøres varsomt.

Sørg for å trene på ombordstigningsmetoder inntil du er fullt i stand til å borde trygt i alle situasjoner.

## ⚠ ADVARSEL

Ikke bruk gassen når noen er i ferd med å gå om bord eller befinner seg bak ved vannscooteren. Slå av motoren

## Vannscooter med iBR-system

## ⚠ ADVARSEL

Vær oppmerksom på bevegelsen i iBR-spjeldet når du starter motoren, slår av motoren eller bruker iBR-spaken. Den automatiske bevegelsen i spjeldet kan klemme fingre og tær til personer som holder seg fast bak på vannscooteren. Bruk aldri iBR-spjeld som støttepunkt ved ombordstigning.

## Gå ombord fra en kai/brygge

1. Plasser en fot sakte på det stigtrinnet på vannscooteren som er nærmest bryggen, og samtidig overføre kroppsvekten til den andre siden for å balansere vannscooterens mens du holder i styret.

2. Deretter løfter du den andre foten over setet og setter den på det andre stigtrinnet.
3. Skyv vannscooteren vekk fra bryggen.



## Ombordstigning fra grunt vann

## ⚠ ADVARSEL

Hold lemmer unna fremdriftssystemet og inntaksgitteret. Fremdriftssystemene må aldri brukes som støttepunkt ved ombordstigning.

1. Stiger ombord i vannscooteren enten fra siden eller bakfra.
2. Sørg for at det er minst 90 cm (3 fot med vann under den laveste ) bakkdelen på skroget.

## MERK:

Før du starter motoren og når motoren allerede er i gang, må du ta hensyn til at skroget vil være lavere i vannet når alle passasjerene er ombord. Vær nøye med å opprettholde den angitte dybden slik at sand, småstein og steiner ikke blir dratt opp i jetpumpen.

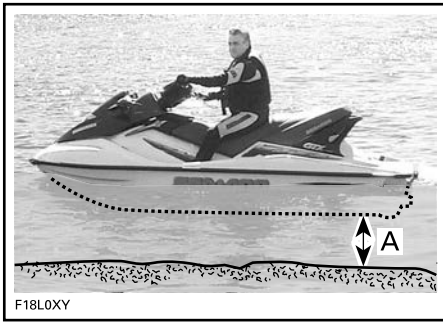

F18LOXY

A. La det være minst 90 cm (3 fot) under den laveste bakre delen av skroget når alle passasjerer er ombord

### MERKNAD

Start av motoren eller kjøring av vannscooteren i grunnere vann kan skade impelleren eller andre komponenter av jetpumpen. Stå på midten av trinnet. Kun én person om gangen på stigen.

### Ombordstigning på dypt vann

#### ⚠ ADVARSEL

Hold lemmer unna fremdriftssystemet og inntaksgitteret. Fremdriftssystemene må aldri brukes som støttepunkt ved ombordstigning.

#### ⚠ ADVARSEL

Be uerfarne brukere om å øve seg på å stige ombord på vannscooteren nær land (alle metodene forklart her) før de legger ut på dypt vann, spesielt når det befinner seg last på den bakre plattformen.

### Fører alene uten bordingsstige

1. Grip tak i det bakre håndtaket med én hånd.



1. Bakre håndtak

### MERK:

Hvis lasten er godt sikret til ombordstigningsplattformen, kan det brukes som et håndtak eller fjernes og plasseres i fotbrønnen for enkel tilgang til håndtaket. Sikre alltid lasten godt før kjøring.

2. Bruk den andre hånden på ombordstigningsplattformen, og løft opp kroppen slik at du får kneet på ombordstigningsplattformen.
3. Plasser det andre kneet på ombordstigningsplattformen.



### TYPISK

4. Ta tak i setet eller setestroppen for å holde balansen, og gå fremover til fotbrettene på hver side av setet.



TYPISK

5. Sett deg overskrevet på setet.

Det er mulig å svømme til siden, bruke passasjerhåndtaket og/eller setestroppen for å løfte deg selv ombord.

### MERK:

Metoden for ombordstigning fra siden anbefales ikke som første ombordstigningsmåte. Den må kun brukes som siste utvei, da det ikke er den enkleste metoden for å komme seg ombord på en vannscooter.

### Fører alene med bordingsstige

1. Svøm slik at du er bak fartøyet.
2. Senk ned bordingsstigen med én hånd.



TYPISK

3. Bruk den andre hånden til å ta tak i kanten av bordingsplattformen, og trekk deg selv opp slik at du får kneet på bordingsstigen.



TYPISK

### MERKNAD

- Stå på midten av stigen.
- Kun én person om gangen på stigen.

4. Strekk frem én hånd, ta tak i et forstøppte håndtak på siden av baksetet, og stig deretter opp på bordingsstigen.



1. Bakre håndtak



TYPISK

**MERK:**

Hvis lasten er godt sikret til ombordstigningsplattformen, kan det brukes som et håndtak eller fjernes og plasseres i fotbrønnen for enkel tilgang til håndtaket. Sikre alltid lasten godt før kjøring.

5. Med begge hendene på håndtaket bak setet kan du nå stige opp på ombordstigningsplattformen.



TYPISK



TYPISK

6. Ta tak i stroppen over setet for å holde balansen, og gå fremover til fotbrettene på hver side av setet.



TYPISK

7. Sett deg overskrevet på setet.

**Fører med en passasjer**

1. Føreren klatrer opp på fartøyen på samme måte som forklart ovenfor.

I krapp sjø kan passasjerer, mens han fremdeles er i vannet, holde fartøyen for å hjelpe føreren å klatre ombord.



TYPISK

**MERKNAD**

**Stå på midten av stigtrinet. Kun én person om gangen på stigtrinet.**

2. Deretter klatrer passasjerer ombord på fartøyen mens føreren holder balansen ved å sitte så nære konsollen som mulig.



TYPEBILDE – MODELL MED BORDINGSSTIGE VIST



TYPISK



TYPISK

3. Passasjerer må sitte overskrevet på setet og holde seg godt fast i et håndtak eller rundt midjen til personen foran seg.



TYPISK

## Starte motoren

### ⚠ ADVARSEL

- Ikke start vannscooteren hvis det er bensin i flytende form til stede eller lukter bensin. Åpne setet (eller fjern tilgangsdeksel i SPARK) for å fjerne bensindamp fra motorrommet før motoren startes.

### ⚠ ADVARSEL

Før du starter motoren må føreren og passasjerer(e) alltid:

- Sitte ordentlig på vannscooteren.
- Holde godt tak i håndtaket eller holde rundt midjen til personen foran seg.
- Bruke egnet beskyttende beklledning i tillegg til godkjent flyteutstyr og våtdraktbukse.

### MERKNAD

Pass på at det er minst 90 cm (3 fot) med vann under den laveste bakre delen av skroget når alle passasjerer er ombord, før du starter motoren. Hvis ikke kan fremdriftssystemet påføres skade.

1. Fest alltid nødstoppsnoren til flyteutstyret eller til håndleddet (med armbånd).

### ⚠ ADVARSEL

Nødstoppsnoren skal alltid være koblet til førerens flytevest eller håndledd (med armbånd) når vannscooteren startes eller brukes.

2. Grip godt tak i styret med venstre hånd og sett begge føttene på fotbrettene.



- Trykk på START/STOPP-knappen for å aktivere det elektriske systemet.
- Mens informasjonssentret går gjennom selvtestfunksjonen setter du hetten på nødstoppsnoren på motorstoppbryteren.
- Trykk på START/STOPP-knappen for å starte motoren.

### MERKNAD

Hvis motoren ikke starter med en gang, må du ikke holde inne START/STOPP-knappen i mer enn ti sekunder, slik at starteren ikke overopphetes. Du bør vente en stund mellom startsyklusene slik at den elektriske starteren får kjøle seg ned. Se i avsnittet om *Feilsøking*.

- Slipp motorens START/STOPP-knapp umiddelbart når motoren har startet.

### Stoppe motoren

#### ⚠ ADVARSEL

For å gi vannscooteren retningsstyring må motoren være i gang til vannscooteren ligger stille.

- Trykk på motorens START/STOPP-knapp, eller
- trekk nødstoppsnoren hette av motorstoppbryteren.

#### ⚠ ADVARSEL

For å hindre tyveri, utilsiktet start av motoren eller at barn eller andre bruker vannscooteren uten tillatelse må du aldri la nødstoppsnoren stå i motorstoppbryteren når du går fra vannscooteren.

Hvis motoren slås av med START/STOPP-knappen og nødstoppsnoren fremdeles er festet på

motorstoppbryteren, slås elektrisk strøm av etter omtrent 60 minutter for å hindre at batteriet lades ut.

### Styre fartøyet

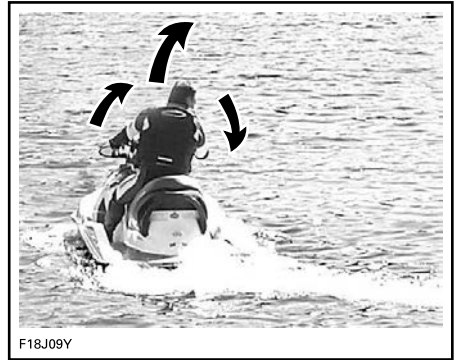

F18J09Y

Når du dreier på styret, dreies jetpumpedysen som styrer retningen på fartøyet. Dreining av styret mot høyre styrer fartøyet mot høyre, og omvendt. Du trenger å gi gass for å styre.

#### ⚠ ADVARSEL

Gassen må brukes sammen med styret for å skifte retning på vannscooteren. Styringen påvirkes av gasspådrag, antall passasjerer, lasten, forhold på vannet og miljøfaktorer som f.eks. vind.

Ulikt en bil trenger en fartøy litt gass for å kunne svinge. Øv på et trygt område med å gi gass og svinge vekk fra innbilte gjenstander. Dette er god teknikk for å unngå kollisjoner.

#### ⚠ ADVARSEL

Det er mindre retningskontroll når gassen er sluppet og ingen kontroll når motoren er slått av.

Fartøyet oppfører seg annerledes med en passasjer og dette krever større ferdighet. Passasjer(e) skal holde tak i setestroppen, det støpte håndtaket eller rundt midjen til

personen foran seg. Reduser hastigheten og unngå skarpe svinger. Unngå krapp sjø når du har passasjer.

### **Krappe svinger og andre spesielle manøvre**

Krappe svinger eller spesielle manøvre som vil føre til at luftinntakene holdes under vann over tid, vil føre til at det kommer vann inn i skroget.

Forbrenningsmotorer trenger luft for å virke og derfor kan ikke denne vannscooteren være helt vannrett.

### **MERKNAD**

Hvis luftinntakene holdes under vann for eksempel ved hele tiden kjøre i krappe sirkler, skjære bagen gjennom bølgene eller ved å kante vannscooteren, kan det komme vann inn i skroget, noe som kan forårsake alvorlig skade på indre deler av motoren. Se under *Garanti* i denne veiledningen.

## **Skifte til nøytral**

### **⚠ ADVARSEL**

Drivakslingen og impelleren går alltid rundt så lenge motoren er i gang, også når iBR-spjeldet er satt i nøytral stilling. Hold avstand til vannscooterens fremdriftssystem.

Når fartøyen startes, vil iBR-systemet som standard automatisk sette fremdriftssystemet i nøytral stilling.

Når spjeldet er i posisjon for drift forover, trykker du på iBR-spaken. Spjeldet flyttes til nøytral stilling.

Hvis brems eller revers brukes, beveger iBR-spjeldet seg til nøytral stilling

når iBR-spaken slippes, hvis det ikke brukes gass.

### **MERK:**

Gasspaken må slippes helt for at iBR-spjeldet skal kunne bevege seg til nøytral stilling når iBR-spaken slippes.

Hvis motoren stoppes i forover eller revers, beveger iBR-spjeldet seg til nøytral posisjon når motoren stopper.

### **Justere nøytralstillingen for iBR**

Hvis fartøyen kryper fremover eller bakover når den står i nøytral, kan iBR-systemet trimmes.

### **MERK:**

Vind eller strøm i vannet kan gjøre at fartøyen beveger seg når den står i nøytral.

1. Trykk på og hold inne knappen VTS + eller VTS i 0,5 s for å gå til Justere nøytral-modus (meldingen Juster nøytral vises).



2. Justere nøytralstillingen:
  - Fartøyen beveger seg forover – trykk på VTS -.
  - Fartøyen bakker – trykk på VTS +.

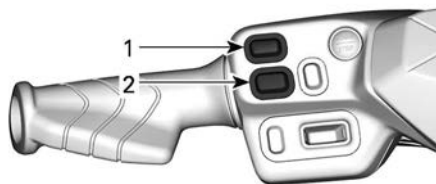

1. VTS +
2. VTS -

## Skifte til drift fremover

Fra nøytral berøres gasspaken for å skifte til forover. Spjeldet beveger seg til stilling for drift forover, og fartøyen akselerer forover.

Fra revers slippes iBR-spaken mens du gir moderat gass.

Fra bremsing trekkes gasspaken inn mens iBR-spaken samtidig slippes. Fartøyen vil akselerere etter en kort tidsforsinkelse.

## Skifte til revers

Revers kan bare kobles inn mellom tomgangshastighet og en hastighet forover på 16 km/t (10 MPH).

1. Trekk inn iBR-spaken minst 33 % spakgangen.
2. Slipp iBR-spaken for å avslutte reverseringen.
3. Gi nok gass til å stanse bakoverbevegelse.

### ⚠ ADVARSEL

**Bremsefunksjonen har ingen effekt når du beveger deg bakover.**

Når du bruker iBR-spaken i reversmodus, kan gasspaken brukes for å styre motorhastigheten, og dermed hvor mye reverskraft som tilføres.

Ved å jobbe med iBR- og gasspaken samtidig kan reverskraften styres mer presist. For høyt turtall vil skape turbulens i vannet og redusere reverseffekten.

### MERK:

Motorkraften reduseres til tomgang når stillingen til iBR-spaken endres.

Motorkraften som er tilgjengelig, er begrenset i revers, noe som begrenser farten bakover. Hastigheter over 16 km/t (10 MPH) kan imidlertid

oppnås i revers avhengig av forholdene.

### ⚠ ADVARSEL

**Bruk bare revers i sakte hastighet og i så korte perioder som mulig. Pass alltid på at det ikke befinner seg noe eller noen bak vannscooteren.**

Når du kjører i revers, dreier du styret i motsatt retning av den du ønsker å svinge bakenden av fartøyet i.

For å styre bakenden av fartøyet mot babord (venstre) dreier du for eksempel styret mot styrbord (høyre).



**TYPEBILDE – STYRERETNINGEN ER MOTSATT NÅR DU RYGGER**

**⚠ FORSIKTIG**

Styrerretningen ved drift bakover er motsatt av drift forover. For å styre akterenden til babord (venstre) må du dreie styret til styrbord (høyre). For å styre akterenden til styrbord (høyre) må du dreie styret til babord (venstre). For å bli kjent med hvordan du styrer og hvordan vannscooteren reagerer når ved drift bakover, bør du øve på å rygge på åpent hav før du gjør det i trange farvann.

**Bremsing****⚠ ADVARSEL**

Motoren være i gang for at det skal være mulig å bruke bremsen. Bremsen kan brukes bare når du kjører fremover, og har ingen effekt når du kjører bakover. Bremsmekanismen kan ikke hindre vannscooteren din fra å drive hvis det er strøm eller vind.

Bremsefunksjonen kan bare kobles inn når du går forover eller ved en hastighet på mer enn 17 km/t (11 MPH).

Bremsen kobles inn og styres når iBR-spaken på venstre side av styret trekkes inn minst 33 % av totalt utslag.

**⚠ ADVARSEL**

Du bør øve på å bremse i åpne farvann og med gradvis større fart for å bli kjent med hvordan styringen fungerer og hvordan vannscooteren reagerer.

Når iBR-spaken brukes, overstyres gasspaken, og gasspådraget styres av stillingen til iBR-spaken. Bremsen kan dermed styres ved bare å bruke iBR-spaken.

Fartsreduksjonen er proporsjonal med bremskraften. Jo lenger iBR-spaken trekkes inn, desto mer bremskraft tilføres. Oppbremsing er direkte knyttet til fartøyen totalvekt. En fullastet fartøy (bagasje og passasjerer) bremser ikke opp så raskt som den kunne uten denne lasten.

**MERK:**

Vær nøye med å justere bremskraften med iBR-spaken gradvis for å justere bremskraften samtidig som du slipper opp gasspaken.

**⚠ FORSIKTIG**

Ved bremsing må fører og passasjerer være oppmerksom på kraften i nedbremsingen for å hindre at de presses fremover på fartøyen og mister balansen. Føreren må alltid holde begge hendene på styret, og alle passasjerene må holde seg godt fast i setet og/eller håndtakene.

**⚠ ADVARSEL**

Stoppplengden vil variere avhengig av opprinnelig hastighet, last, vind, antall personer ombord, strøm, forholdene på vannet, mengden bremsing og krefter som styres av føreren. Tilpass kjørestilen tilsvarende.

Når fartøyen reduserer hastigheten til under 16 km/t (10 MPH), avsluttes bremsemodus, og reversmodus aktiveres. Slipp iBR-spaken når fartøyet

stopper. Hvis ikke vil den begynne å bevege seg bakover.

### ⚠ FORSIKTIG

Når vannscooteren senker farten for å stoppe, vil kjølvannsbølgen som vannscooteren har laget, komme sigende og prøve å skyve vannscooteren forover. Forsikre deg om at det ikke er hindringer eller badende i kjøreretningen.

Hvis gasspaken fremdeles er trykket inn når iBR-spaken slippes, begynner bevegelsen forover etter en kort forsinkelse. Akselerasjonen vil være proporsjonal med stillingen til gasspaken.

### ⚠ ADVARSEL

Hvis du ikke ønsker å akselerere forover når bremsespaken slippes, slipper du gasspaken.

### ⚠ ADVARSEL

Det er viktig å informere andre førere som har til hensikt å følge etter i rekke hvilke bremseegenskaper ditt kjøretøy har og at det er nødvendig å holde større avstand.

### *Bremse i en sving*

Det må brukes gasspådrag for å ha kontroll over styringen i en sving. Likevel kan du bremse ved hjelp av iBR-spaken mens du svinger, som beskrevet tidligere. Vær klar til å holde balansen mens kjølvannsbølgen krysser vannscooteren.

### ⚠ FORSIKTIG

Når vannscooteren senker farten for å stoppe, vil kjølvannsbølgen som vannscooteren har laget, komme sigende og prøve å skyve vannscooteren sidelengs. Vær forberedt på å holde balansen mens kjølvannsbølgen krysser vannscooteren.

### Aktivere det intelligente ruskfrie pumpesystemet (iDF-systemet) (utstyrsavhengig)

iDF-systemet er beregnet på å gjøre det mulig å fjerne smårusk eller en tråd som er fanget i strålepumpen ved å dreie propellen i motsatt retning et par sekunder.

Avhengig av vannforholdene kan det hende at kjøretøyet trenger at iDF--prosessen er aktiv. Gjør følgende når iDF-meldingen vises:

1. Stopp motoren.
2. Velg *iDF*-menyen i kjøretøystillingen-delen på det digitale displayet. Du kan også åpne denne menyen via snarveisikonet på statuslinjen.



3. Klikk på **StART PROSESSt**-knappen

Førerassistanse kreves i prosessen. Følg instruksjonene i meldingssystemet eller på iDF-prosedyresiden.

En moderat tilstopping av tang kan kreve flere sykluser før det er fjernet helt.

- Mellom sykluser er nyttig å kjøre fartøyet og få den til å plane for å bidra til å rykke løs eventuell gjenværende tang før du prøver å gjennomføre iDF-syklusen på nytt.

Hvis meldingen **Impeller blokkert** vises, betyr det at blokkeringen er for stor og at propellen ikke kan dreie i motsatt retning. Bring fartøyet til en autorisert Sea-Doo-forhandler for service.

Hvis problemet vedvarer etter flere forsøk, kan du flytte fartøyet ut av vannet og rengjøre vanninntaksområdet.

### ADVARSEL

**Nødstoppsnoren MÅ FJERNES fra motorstoppbryteren før du rengjør jetpumpeområdet, for å hindre at motoren starter ved et uhell.**

Hvis systemet fremdeles er tilstoppet, må du kontakte en autorisert Sea-Doo-forhandler for service.

### MERKNAD

**Undersøk om det er skade på vanninntaksgitteret. Kontakt en autorisert Sea-Doo-forhandler for service eller reparasjon etter behov.**

## Generelle anbefalinger for bruk

### MERKNAD

**Forbrenningsmotorer trenger luft for å virke og derfor kan ikke denne vannscooteren være helt vann-tett. Manøvre som å kjøre i konstante, krappe svinger, skjære baugen gjennom bølger eller kantere med vannscooteren, kan føre til at åpningene for luftinntak kommer under vann og forårsake alvorlige motorproblemer på grunn av at vann blir sugd inn. Se *Styre vannscooteren* i delen *Brukerveiledningen* og delen *Garanti* i denne brukerhåndboken.**

### *Kjøring i kripp sjø eller med dårlig sikt*

Unngå kjøring under disse forholdene. Hvis du må kjøre, må du kjøre forsiktig og forsvarlig med minimum hastighet.

### *Kryse kjølvann eller bølger*

1. Føreren må ta godt tak i styret og holde begge føttene på fotbrettene.
2. Passasjeren må ta godt tak i håndtakene med begge hendene og holde begge føttene på fotbrettene.
3. Reduser hastigheten.
4. Vær alltid forberedt på å styre og holde balansen.
5. Ved passering av bølger må du løfte kroppen litt fra setet for å absorbere støtene med benene.
6. Ved kryssing av kjølvann må du alltid holde god avstand til fartøyet foran.

**⚠ ADVARSEL**

Senk farten når du krysser kjølvann eller bølger. Fører og passasjer(er) bør avstive seg og innta en halvstående stilling for å lindre støt. Ikke hopp på kjølvann eller bølger - hopp kan forårsake skader som rygg- eller ryggmargskade (lammelse).

**Stoppe/legge til kai**

Når du slipper gasspaken, bremses fartøyen av vannet mot skroget. Stoppedistansen vil variere med fartøyens størrelse, vekt, hastighet, forholdene på vannflaten, vind og vindretning samt strøm.

iBR-systemet kan også brukes for å senke farten eller for å stoppe raskere, og spesielt for å øke manøvrerbarheten når du legger til kai.

Føreren bør øve seg i åpent farvann i forskjellige hastigheter for å gjøre seg kjent med stopplengdene under forskjellige forhold. Du bør øve mye på å stoppe ved hjelp av iBR-systemet både når du kjører rett frem og i sving, for å gjøre deg kjent med hvordan fartøyen oppfører seg ved full eller delvis oppbremsing.

**⚠ ADVARSEL**

Bremseøvelser skal alltid foregå i åpent farvann og når du er sikker på at det ikke er andre vannscootere eller båter i umiddelbar nærhet, og da spesielt bakenfor. Det er ikke sikker at andre som er i området vil klare å svinge utenom eller å stoppe hvis du uventet skulle stoppe helt opp rett foran dem.

**⚠ ADVARSEL**

Det er viktig å informere andre førere som har til hensikt å følge etter i rekke hvilke bremseegenskaper ditt kjøretøy har og at det er nødvendig å holde større avstand.

Føreren bør også øve på å legge til kai i til en tenkt havn ved hjelp av de forskjellige styringene som er tilgjengelige (iBR-spak og gasspak).

Slipp gassen på tilstrekkelig avstand før det forventede landingsområdet.

Reduser hastigheten til tomgang.

Manøvrer med en kombinasjon av iBR-spaken og gasspaken, bytt til nøytral, revers og forover.

Legg merke til at når du kjører bakover, vil styringsretningen være motsatt. Når du vrir styret til venstre, vil akterenden bevege seg til høyre når du rygger, og motsatt.

**⚠ ADVARSEL**

Det er mindre retningskontroll når gassen er sluppet og ingen når motoren er slått av. Styreretningen er motsatt når du kjører bakover.

**Legge til land****MERKNAD**

Det anbefales ikke å kjøre vannscooteren opp på stranden.

Kjør sakte mot stranden og slå av motoren før dybden er mindre enn 90 cm (3 fot) under den laveste bakre delen

av skroget. Deretter trekker du vannscooteren mot stranden.

### **MERKNAD**

**Kjøring av vannscooteren på grunt vann kan skade impelleren, iBR-komponentene eller andre jetpumpekomponenter. Slå alltid av motoren før vannet blir grunnere enn 90 cm (3 fot), og ikke bruk revers eller bremsing.**



# DRIFTSMODUSER

Driftsmodus tilgjengelig	
Motormodi	SPORT
	NORMAL
	ECO
Hastighetskontrollmodi	Hastighetsbegrenser
	Lav hastighet

## Motormoduser

Motormodi kan velges ved å bruke KJØREINNSTILLING- og NAVIGASJON-knappene mens du kjører. Se *Kontroller* for mer informasjon.



Motormodi kan også velges ved å bruke kjøreinnstillingsmenyen på det digitale displayet mens kjøretøyet står stille.

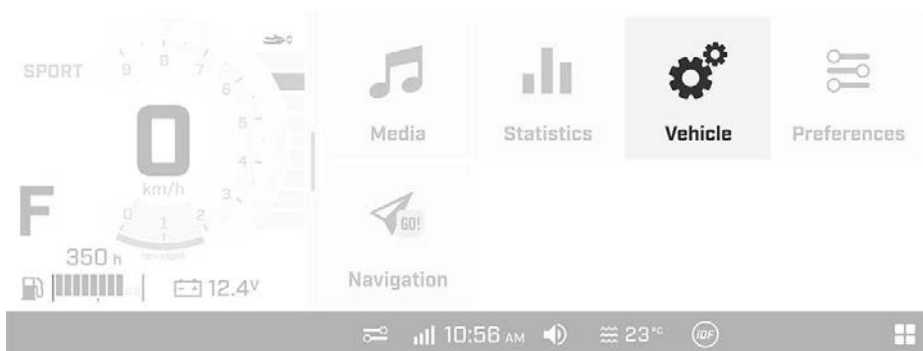

## ECO-modus

ECO-modus gir smidigere gassbruk og bedre drivstofføkonomi.

Når ECO-modus er aktivert, forblir den aktiv til den deaktiveres av føreren eller motoren slås av. Ikonet vises i venstre sidedisplay.



## Normalmodus

Fartøyen settes som standard i denne modusen når motoren startes.

## Sportsmodus

Sportmodusgir økt gassrespons og men samme akselerasjon som normal modus.

Aktiver sportsmodus ved å trykke opp navigasjonsknappen og holde den inne til du hører et pip.

Når sportmodus er aktivert vil den være aktiv helt til den blir deaktivert av føreren, eller til motoren slås av eller det digitale displayet slås av. Ikonet vises i venstre sidedisplay.

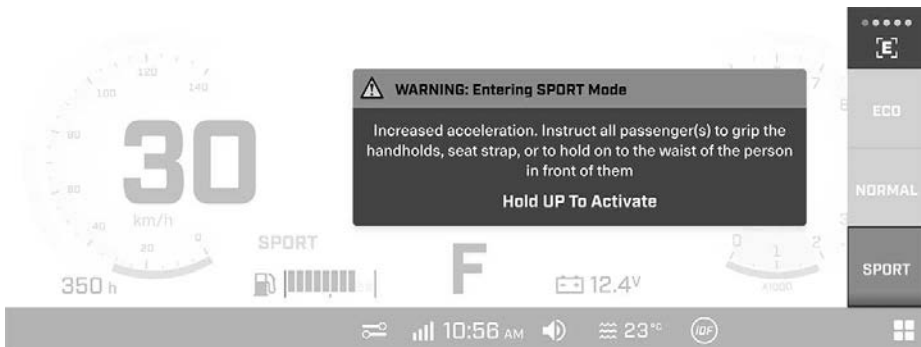

Når sportsmodus er valgt, vises følgende advarsel på displayet uten å aktivere

modusen. Følg prosedyren på skjermen for å godkjenne meldingen og aktivere sportsmodus.

### ⚠ ADVARSEL

**Øk akselerasjon. Alle passasjerer må få instruksjoner om å gripe tak i håndtakene, setestroppene eller å holde fast om livet på personen foran dem. Hold OPP for å aktivere**

## Hastighetskontrollmodi

### *Hastighetsbegrensningsmodus*

Hastighetsbegrensningsmodus er en funksjon av iTC-systemet (Intelligent Throttle Control) som lar føreren innstille ønsket makshastighet på vannscooteren.

Den er nyttig ved cruising over lengre distanser, kjøring i soner med begrenset hastighet eller trekking av en person på vannski eller bølgebrett.

Føreren må holde gassen inne for å opprettholde farten forover.

Når maksimumshastighet er innstilt, kan føreren variere vannscooterens hastighet fra tomgangshastighet opp til den innstilte hastigheten ved bruk av gassen. Innstilt hastighet vil ikke bli overskredet selv om gasshåndtaket er trykket helt inn.

Når du kjører i konstant hastighet, bør du opprettholde oppmerksomhetsnivået og ha god oversikt over situasjonen.

For å redusere hastigheten må gasspaken slippes til under det angitte maksimalpunktet, eller du kan trekke inn iBR-spaken.

Hvis iBR-spaken trekkes inn for bremsing, overstyres hastighetsbegrensningsmodus, men blir **ikke deaktivert**.

Når iBR-spaken slippes opp og gassen trekkes inn for å skyte fart forover, vil hastighetsbegrensningsmodus iverksettes igjen for å begrense vannscooterens hastighet slik den ble innstilt tidligere.

### **Forutsetning for aktivering av hastighetsbegrensningsmodus**

Gir er angitt til FWD uten momentreduksjon på grunn av feil.

Hastighetsbegrensningsmodus kan aktiveres når vannscooteren kjører i mer enn 15 km/t (9 mph).

iBR-spaken utløses

### **MERK:**

Hastighetsbegrensningsmodus er ikke tilgjengelig hvis sakte-fart-modus er aktivert.

### **Aktivere hastighetsbegrensningsmodus**

Hastighetsbegrensningsmodus er en funksjon av iTC-systemet (Intelligent Throttle Control) som lar deg angi ønsket konstant hastighet for fartøyet. Den er

nyttig ved cruising over lengre distanser, kjøring i soner med begrenset hastighet eller trekking av en person på vannski eller bølgebrett.

**⚠ FORSIKTIG**

**Når hastighetsbegrensningsmodus er aktivert, må du være oppmerksom for å ha god oversikt over situasjonen.**

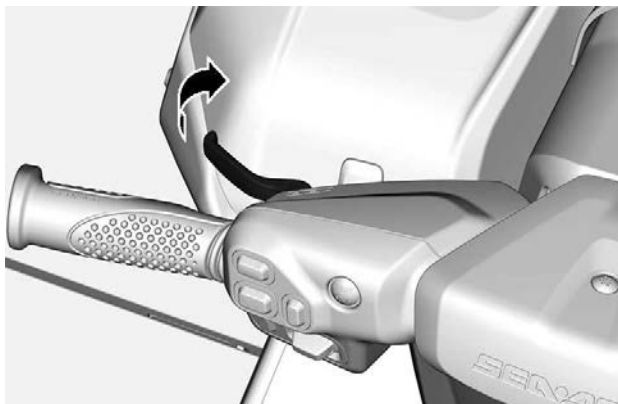

**IBR-SPAK UTLØST**



**FARTSKONTROLLKNAPP**

**Justere hastighetsbegrensningsmodus**

Når cruisehastighet er angitt, kan du øke eller redusere hastigheten ved å holde eller «klikke» på opp/ned-knappen på høyre flerfunksjonsbryter.

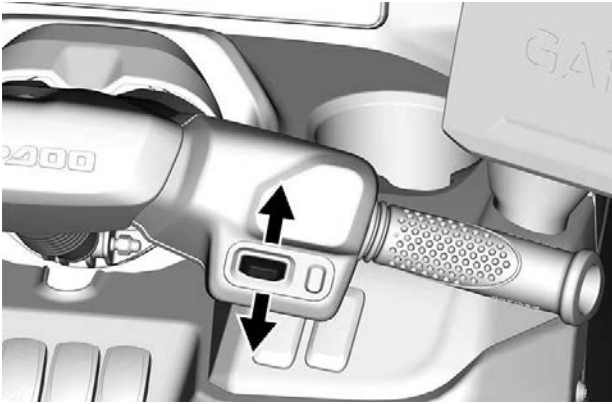

## MERKNAD

**Når du kjører i konstant hastighet, bør du opprettholde oppmerksomhetsnivået og ha god oversikt over situasjonen.**

### Deaktivere fartskontrollmodus

For å deaktivere fartskontrollmodus:

1. Slipp opp gasspaken.
2. Trykk på og hold inn fartskontrollknappen.
3. Start PWC-en på nytt.
4. Endre retning for å rygge

Deaktivering av fartskontrollmodus vises ved at:

- Varsellampen for fartskontroll vil slukke.

### MERK:

Dersom gasshåndtaket ikke slippes fullstendig når knappen trykkes for å deaktivere hastighetsbegrensingsmodus, vil indikatoren fortsatt være på. Hastighetsbegrensingsmodus vil fortsette å være aktiv inntil gassen slippes fullstendig, og deretter vil indikatoren skrus av.

### Modus for lav hastighet

Intelligent gasskontroll gir også mulighet for en modus for lav hastighet der føreren kan endre og angi tomgangshastigheten. Det er nyttig ved kjøring i soner med begrenset hastighet der føreren må være spesielt oppmerksom for å unngå potensielle hindringer.

Hvis du akselerere over omtrent 14 km/t(9 mph), deaktiveres modus for lav hastighet, og motoren går tilbake til tomgangsturtallet når gassen slippes.

Hvis det skulle oppstå en situasjon der føreren må stoppe eller akselerere raskt unna en farlig situasjon, kan modus for lav hastighet deaktiveres ved å trykke inn iBR-spaken eller trykke inn gasspaken, og føreren får da normal kontroll over vannscooteren.

## Forutsetning for aktivering av modus for lav fart

Slow Speed-modus kan aktiveres når vannscooteren kjører saktere enn 15 km/t (9 mph).

### MERK:

Hastighetsbegrensningsmodus er ikke tilgjengelig hvis sakte-fart-modus er aktivert.

## Aktivere modus for lav hastighet

Slik aktiverer du modus for lav hastighet:

1. Slipp gasspaken til tomgangsturtall.
2. Trykk på fartskontrollknappen.



### FARTSKONTROLLKNAPP

Varsellampen for Lav hastighet tennes på multifunksjonsinstrumentet for å bekrefte aktiveringen.



Standardinstillingen for lav hastighet (5) vil vises på talldispletet. Maksimuminnstillingen er 9.

## Endre angitt lav hastighet

For å **øke** eller **redusere** angitt lav hastighet trykker du én gang på OPP/NED--knappen på høyre side på styret, eller flere ganger.

### MERK:

Det finnes 9 tilgjengelige innstillinger for sakte fart (1 til 9). Juster modus for lav hastighet til den ønskede hastigheten.

Når du trykker på opp/ned-knappen, vil meldingen "SET LEVEL" vises. Du kan velge en av de 9 innstillingene for sakte fart (1 til 9).

Trinn 5 er standard og tilsvarer normal tomgangshastighet for kjøretøyet. Ved å bruke trinn 1- 4 kan de sakke farten på vannscooteren og kjøre så sakte som 1,5 km/t (1 mph). Modus for lav hastighet kan brukes som modus for dorging og er praktisk til fiskeing. Trinn 6-9 gir deg muligheten til å kjøre i opptil 12 km/t (7 mph) uten å berøre gasspaken.

## ⚠ ADVARSEL

**Føreren må alltid sitte i kjøreposisjon når fartøyet er i bevegelse. - Nødstoppsnoren skal alltid være festet til førerens flytevest eller håndledd (med armbånd) når vannscooteren brukes.**

### MERK:

Hastigheten vil variere avhengig av belastning, vind og bølger

## Deaktivere modus for lav hastighet

Modus for lav hastighet kan deaktiveres med en av følgende metoder:

- Holde fartskontrollknappen inne.
- trykke inn iBR-spaken
- akselerere over den angitte lave hastigheten

Når SLOW SPEED-modus deaktiveres ved å akselerere ved hjelp av gassen, vil iBR-spjeldet stå i foroverposisjon.

Når iBR-spaken brukes, flyttes iBR-spjeldet til revers posisjon og deretter til nøytral når spaken slippes.

Deaktivering av modus for lav hastighet vil bli angitt på følgende måte:

- Varsellampen for fartskontroll vil slukke

## Variabelt trimsystem (VTS)

Det variable trimsystemet (VTS) endrer vinkelen på jetpumpedysen slik at føreren får et raskt og effektivt system for å kompensere for last, drivkraft, kjørestilling og vannforhold. Korrekt regulert kan det gi bedre håndtering, redusere hopping på vannet og posisjonere fartøyet i den kjørestillingen som gir best ytelse.

Ved første gangs bruk av fartøyet må føreren gjøre seg kjent med bruken av det variable trimsystemet (VTS) ved forskjellige hastigheter og vannforhold. Generelt brukes det en trim i midtområdet ved kjøring. Det er kun erfaring som kan angi den beste trimmingen etter forholdene. Innkjøringsperioden, der det anbefales å

kjøre med lavere hastigheter, er en utmerket mulighet for å gjøre seg kjent med trimreguleringer og effektene av dem.

Når dysen plasseres i en oppadvendt vinkel, skyver vannkraften baugen på fartøyet oppover. Denne posisjonen brukes til å optimere høy hastighet.

Når dysen vender nedover, tvinges baugen nedover og øker svingeegenskapene til fartøyet. Som på alle fartøy vil farten og førerens kroppsstilling og bevegelse bestemme graden og krappheten av svingen. Hopping på vannet kan reduseres eller elimineres hvis dysen peker nedover og hastigheten justeres deretter.

## ⚠ ADVARSEL

**Ikke bruk dette fartøyet med negative innstillinger for drivkraftenhet (baug ned) ved høy hastighet. Det kan føre til ustabilitet.**

### MERK:

VTS-posisjonen angis av en stolpemåler på høyre side-display på informasjonscenteret.

### Justere VTS

Der er ni tilgjengelige trimposisjoner.

Når kjøretøyet står stille kan du velge VTS-trimposisjon fra kjøretøyets innstillingsmeny på det digitale displayet.



**MERK:** Hvis du endrer VTS-trimposisjonen uten at motoren er satt i drift forover, vil det kun endre indikasjonen. Dysen vil bevege seg til valgt VTS-trimposisjon når du aktiverer drift forover.

Når kjøretøyet er i bevegelse kan du velge VTS-trimposisjon med venstre navigasjonsbryter (opp/ned-bryter). Den valgte trimposisjonen vises via kjøretøynnstillingsmenyen.



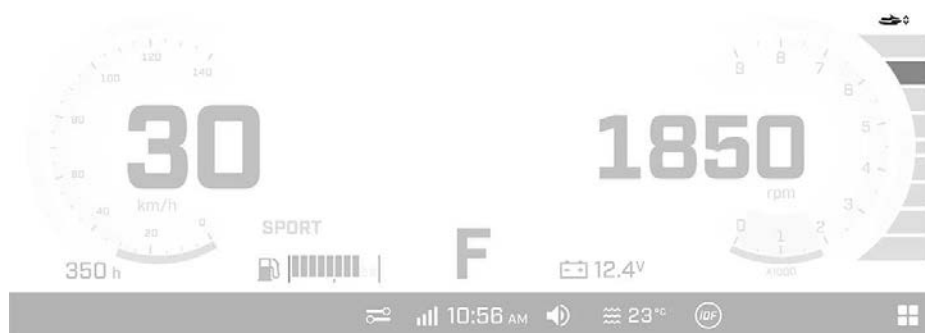

# SPESIELLE PROSEDYRER

## Rengjøring av vanninntak for jetpumpe og impeller

### ADVARSEL

Hold deg unna inntaksgitteret når motoren er i gang. Langt hår, løse klær eller stropper fra flyteutstyr kan sette seg fast i deler som beveger seg.

Tang, skjell eller avfall kan bli sittende i inntaksgitteret, drivakselen og/eller impelleren. Et tilstoppet vanninntak kan forårsake problemer som:

- **Kavitasjon:** Turtallet er høyt, men vannscooteren beveger seg sakte på grunn av redusert drivkraft. Komponentene i jetpumpen kan være skadet.
- **Overoppheting:** Siden jetpumpen styrer strømmen av vann som kjøler av eksossystemet, vil et tilstoppet inntak føre til overoppheting av motoren og skade motorens interne komponenter.

Et område tilstoppet av tang kan rengjøres på følgende måte:

### ADVARSEL

Hvis det er nødvendig å ta ut fremmedlegemer fra fremdriftssystemet, MÅ DU FJERNE nødstoppsnoren fra motorstoppbryteren.

## Rengjøring i vannet

### MERKNAD

Pass på at det er minst 90 cm (3 fot) med vann under den laveste bakre delen av skroget når alle passasjerer er ombord, før du starter motoren. Hvis ikke kan fremdriftssystemet påføres skade.

## Modeller utstyrt med iDF-systemet

Hvis fartøyet er utstyrt med iDF-systemet, skal du bruke det nå. Se *Hvordan bruke det intelligente ruskfrie pumpe-systemet* i delen *Bruksanvisninger*.

## Modeller uten iDF-system

1. Rugg vannscooteren flere ganger. Som oftest vil dette fjerne blokkeringen.
2. Start motoren og sørg for at vannscooteren fungerer som den skal.

Hvis den ovennevnte metoden ikke virker:

3. La motoren gå og sett iBR-spaken i revers før du gir gass.
4. Varier gasspådraget raskt flere ganger.
5. Gjenta prosedyren om nødvendig.

Hvis systemet fremdeles er blokkert, må du ta vannscooteren ut av vannet for rengjøring. Se *Rengjøring med vann på stranden*.

## Rengjøring med vann på stranden

### ADVARSEL

Nødstoppsnoren MÅ FJERNES fra motorstoppbryteren før du rengjør jetpumpeområdet, for å hindre at motoren starter ved et uhell.

1. Plasser en kartong eller et teppe ved siden av vannscooteren for å forhindre riper når den veltes over for rengjøring.
2. Velt vannscooteren på siden for rengjøring.

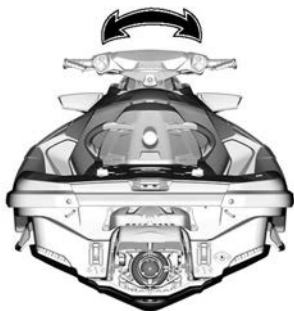
**TYPISK**

3. Flytt iBR til fremre stilling (utstyr-savhengig). Se *Overstyring av iBR-funksjonen* for detaljerte instruksjer.
4. Rengjør området rundt vanninntaket

Hvis systemet fremdeles er tilstoppet, må du kontakte en autorisert Sea-Doo-forhandler for service.

**MERKNAD**

Undersøk om det er skade på vanninntaksgitteret. Kontakt en autorisert Sea-Doo-forhandler for service eller reparasjon etter behov.

**Funksjonen for overstyring av iBR**

Når funksjonen for overstyring av iBR er aktivert, kan brukeren bevege iBR-spjeldet og dysen elektrisk over hele arbeidsområdet ved hjelp av VTS-knappen.

**MERK:**

Funksjonen for overstyring av iBR er tilgjengelig bare når motoren er stoppet.

**⚠ ADVARSEL**

Når du skal bevege iBR-spjeldet ved hjelp av funksjonen for overstyring av iBR, må du passe på at ingen befinner seg nær ved bakenden av vannscooteren. Fingre kan komme i klem når du beveger spjeldet.

**MERKNAD**

Et objekt eller et verktøy som fanges opp i iBR-systemet når du bruker funksjonen for overstyring av iBR kan føre til skade på iBR-komponentene. Fjern alle fremmedlegemer som kan hindre iBR-spjeldet, før du prøver å bevege det.

**⚠ ADVARSEL**

Hvis det er nødvendig å fjerne fremmedlegemer som sitter fast i fremdriftssystemet, må du merke deg følgende før du fortsetter:

- Fjern nødstoppsnoren fra motorstoppbryteren.
- Vent i minst 5 minutter.
- Ikke trykk på START/STOPP-knappen. Hvis du trykker på START/STOPP-knappen, må du vente fem nye minutter.

**Aktivere funksjonen for overstyring av iBR**

1. Slå på det elektriske systemet ved å trykke på START/STOPP-knappen.
2. Plasser nødstoppsnoren på motorstoppbryteren.

**MERK:** Nødstoppsnoren må være på plass for å sikre at informasjonssentret ikke slår seg av etter at selvtesten er ferdig. Elektrisk strøm vil være på i omtrent 1 time.

3. Slå av motoren, og trekk inn og hold inne iBR-spaken gjennom

hele prosedyren. Det vises en melding på VTS-instrumentet når systemet er klar til å aktivere iBR-overstyring.

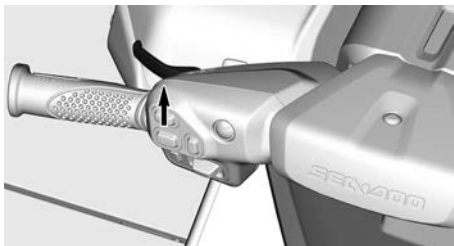

4. Trykk på meldingen som viser iBR Override (Overstyr iBR).
5. Trykk på OK for å bekrefte.



6. iBR-overstyringsmodus er nå aktiv. Bruk flerfunksjonsbryterknappen til å flytte iBR-porten. Portens plassering kan overvåkes med det digitale displayet.

### ⚠ ADVARSEL

Når iBR-overstyringsmodus er aktivert, må du holde unna port i bevegelse.



### IBR-KONTROLL



### IBR-KONTROLL

- Trykk OPP og utløs for å heve iBR-porten.
- Trykk NED og utløs for å senke iBR-porten.
- Hold OPP eller NED hele tiden for å flytte iBR-porten.

7. Frigjør iBR-spaken.
8. Ta av nødstoppsnoren fra motorstoppbryteren.

### ⚠ ADVARSEL

Hvis det er nødvendig å fjerne fremmedlegemer som sitter fast i fremdriftssystemet, må du make deg følgende før du fortsetter:

- Fjern nødstoppsnoren fra motorstoppbryteren.
- Vent i minst 5 minutter.
- Ikke trykk på START/STOPP--knappen. Hvis du trykker på START/STOPP--knappen, må du vente fem nye minutter.

## Kantret vannscooter

Vannscooteren er konstruert slik at den ikke er lett å kantre. Det er to finner på hver side av skroget for øke vannscooterens stabilitet. Hvis den kantrer, vil den forbli kantret.

Før du retter opp vannscooteren må du sørge for at motoren er slått av og at D.E.S.S.-nøkkelen **IKKE** står i bryteren. Deretter griper du tak i inntaksgitteret, trækker på fenderlisten og bruker all din vekt til å rotere vannscooteren i ønsket retning.

### MERK:

På en dekal på akterenden, nær spytleilkoblingen, finnes det informasjon om hvordan du snur vannscooteren med riktig side opp. Dekalen er opp ned slik at den kan leses når vannscooteren ligger opp ned.

**TYPISK**

Motoren har et kantbeskyttelsessystem (T.O.P.S.™). Hvis vannscooteren kantro, stoppes motoren automatisk.

Når vannscooteren rettes opp til normal kjørestilling, kan motoren startes på normal måte.

**MERKNAD**

Når vannscooteren har vært kantro i mer enn 5 minutter, må du ikke prøve å starte motoren, for å unngå at motoren inntar vann og blir skadet. Kontakt en autorisert Sea-Doo-forhandler så raskt som mulig.

**MERKNAD**

Hvis motoren ikke starter, må du ikke prøve å starte den flere ganger. Det kan skade motoren. Kontakt en autorisert Sea-Doo-forhandler så raskt som mulig.

Kontroller om det er vann i kimmingen så snart som mulig. Drener etter behov når du er tilbake på land.

**Vannscooter under vann**

For å begrense skadene på motoren må du gjøre følgende så snart som mulig.

1. Drener kimmingen.

2. Hvis den lå i saltvann, må du spyle kimmingen og alle komponenter med ferskvann fra en hageslange for å stoppe korrosjonseffekten til saltet.

**MERKNAD**

**Ikke prøv å starte motoren. Vann som ligger i inntaksmanifolden, vil da strømme mot motoren og kunne forårsake alvorlig skade på motoren.**

3. Ta med vannscooteren til en autorisert Sea-Doo-forhandler for service så snart som mulig.

**MERKNAD**

**Å la ikke utføre skikkelig service av motoren kan være meget skadelig for motoren.**

**Oversvømt motor****MERKNAD**

**Ikke prøv å starte motoren. Vann som ligger i inntaksmanifolden, vil da strømme mot motoren og kunne forårsake alvorlig skade på motoren.**

Ta med vannscooteren til en autorisert Sea-Doo-forhandler for service så snart som mulig.

**MERKNAD**

**Å la ikke utføre skikkelig service av motoren kan være meget skadelig for motoren.**

**Slepe fartøyet gjennom vannet**

Det må tas spesielle forholdsregler hvis det er nødvendig å slepe en Sea-Doo-fartøy gjennom vannet.

Maksimal anbefalt tauehastighet er 8 km/t (5 MPH).

Dette vil forhindre at eksossystemet fylles med vann, noe som kan føre til at vann trenger inn i og oversvømmer motoren. Uten at motoren er i gang er det ikke noe eksostrykk som kan skyve ut vannet gjennom eksosåpningen.

### **MERKNAD**

Å la være å følge disse instruksjonene kan føre til skade på motoren. Hvis du må slepe en grunnstøtt vannscooter på vannet, må du sørge for å holde deg godt under den maksimale slepehastigheten på 8 km/t (5 MPH).

### **MERKNAD**

Slep aldri en vannscooter akterover da det er risiko for inntrengning av vann.

### **FORSIKTIG**

En slepeline skal alltid fastgjøres slik at den kan frigjøres selv når den er belastet.

# VEDLIKEHOLD

---

# VEDLIKEHOLDSPLAN

Vedlikehold er svært viktig for å holde vannscooteren i trygg driftstilstand. Service på kjøretøyet må utføres i henhold til vedlikeholdsplanen.

Riktig vedlikehold er eierens ansvar. Et garantikrav kan avvises hvis eieren eller operatøren blant annet har forårsaket problemet på grunn av feil vedlikehold eller bruk.

Utfør periodiske kontroller, og følg vedlikeholdsplanen. **Vedlikeholdsplanen fritar ikke fra behovet for kontroll før kjøring.**

## ADVARSEL

**Å ikke vedlikeholde vannscooteren skikkelig i henhold til vedlikeholdsplan og prosedyrer kan gjøre den utrygg å bruke.**

## EPA-forskrifter – Vannscootere i Canada og USA

Et verksted eller en person som velges av eieren kan utføre vedlikehold, utskiftninger eller reparasjoner på kontrollenheter og systemer. Disse instruksene krever ikke komponenter eller service av BRP eller autoriserte Sea-Doo-forhandlere.

Selv om en autorisert Sea-Doo-forhandler har inngående teknisk kunnskap og verktøy til å utføre service på kjøretøyet, forutsetter ikke garantien som dekker utslippsrelaterte enheter, at service utføres av en autorisert Sea-Doo-forhandler eller annet sted som har et forretningsmessig forhold til BRP.

Riktig vedlikehold er eierens ansvar. Et garantikrav kan avvises hvis eieren eller operatøren blant annet har forårsaket problemet på grunn av feil vedlikehold eller bruk.

Vedrørende utslippsrelaterte garantikrav, begrenser BRP diagnostikk og reparasjon av utslippsrelaterte deler til autoriserte Sea-Doo-forhandlere. Du finner mer informasjon under *US EPA utslippsgaranti* i *Garanti*-avsnittet.

Du må følge instruksjonene for krav til drivstoff i drivstoffdelen av denne håndboken. Selv om bensin som inneholder mer enn ti volumprosent etanol er tilgjengelig, har US EPA utstedt et forbud mot bruk av bensin som inneholder mer enn 10 vol% etanol for dette kjøretøyet. Bruk av bensin med mer enn 10 volumprosent etanol i denne motoren kan skade utslippskontrollsystemet.



## Bruk i saltvann/skittent vann

Når fartøyene er brukt i saltvann eller skittent vann, krever denne brukstypen at det utføres vedlikehold mellom de vanlige årlige intervallene. Disse identifiseres som A+ i oversikten nedenfor.

Hvis du regelmessig kjører i **saltvann eller skittent vann**, må du følge A+ intervallene og utføre oppgavene som er oppført i tabellen nedenfor.

## Vedlikeholdsplan

Pass på at skikkelig vedlikehold utføres ved anbefalte intervall som angitt i tabellene.

Vedlikeholdsoversikten viser hva som må sjekkes basert på to kriterier, det som inntreffer først:

- Kalendertid
- Fartøy-timer.

Kjørevanene dine bestemmer faktorene du må følge. Eksempel:

- De som bruker fartøy hver helg, bør følge **timeavlesningen** for å bestemme vedlikeholdsfrekvensen.
- De som bruker fartøy sjelden i løpet av året eller bare ved noen få anledninger, bør følge **kalendertiden** for å bestemme vedlikeholdsfrekvensen.

**VIKTIG::** Følgende tabeller viser riktig vedlikeholdstiltak i de første 3 årene. For påfølgende år skal det samme mønsteret benyttes vekselvis.

Vedlikeholdsoversikt		
Kalendertid	Timeteller	Jevnlig / saltvann / skittent vann
Hver måned		<b>A+</b>
1 år	100 timer	<b>A</b>
Hver måned		<b>A+</b>
2 år	200 timer	<b>A og B</b>
Hver måned		<b>A+</b>
3 år	300 timer	<b>A</b>

## Rotax 1630 ACE-motorer

<b>Vanlig</b>	<b>A</b>	<b>B</b>
<b>A = Juster</b> <b>C = Rengjør</b> <b>F = Skyll</b> <b>I = Undersøk</b> <b>L = Smør</b> <b>R = Skift ut</b> <b>T = Stram</b>	Hvert år eller hver 100. time	Hvert 2. år eller hver 200. time
<b>Luft- og drivstofftilførsel</b>		
Luftleveringskomponenter og -funksjoner (kanaler, slanger, klemmer)	I, C	
Drivstoffkomponenter og funksjoner (drivstofflokk, drivstofftankfeste, slangetilstand, lekkasjer)	I	
Kompressor		I
<b>Dekk og skrog</b>		
Offeranode(r)	I	
Rammepanel og maskinvare	I, T	
Skrog	I	
<b>Motor og kjøling</b>		
Motorkjølekomponenter (kjølevæskkonsentrat, kjølevæsknivå, slangetilstand, klemmer, lekkasje)	I, A	
Motorolje og oljefilter	R	
Tenningskomponenter og -funksjon	I	
Motorens gummifester	I	
Tenningsplugg		R
Motorkjølevæske	R Hvert 5. år eller hver 300. time	
<b>Eksos og utslipp</b>		
Eksoskomponenter (pakninger, piper, lyddempers tilstand, lekkasjer)	I	
Eksos	F	
<b>Bremse</b>		
Bremsekomponenter og -funksjon	I,	
<b>Drivsystem</b>		
Fremdriftskomponenter og funksjon	I	I, L

<b>Vanlig</b>	<b>A</b>	<b>B</b>
<b>A = Juster</b> <b>C = Rengjør</b> <b>F = Skyll</b> <b>I = Undersøk</b> <b>L = Smør</b> <b>R = Skift ut</b> <b>T = Stram</b>	Hvert år eller hver 100. time	Hvert 2. år eller hver 200. time
<b>Elektrisk</b>		
Batterikoblinger og tilstand	I	
Ruting av elektrisk ledningsnett	I	
Moduler og gjeldende oppdateringer av modulprogramvare	I	
Betjening av kontrollbrytere og lys	I	
<b>Styring og kontroller</b>		
Styrekomponenter og -funksjon	I	
Gasspjeldfunksjon	I	
<b>Funksjon</b>		
Fish finder transduser-støtte	I, A	

<b>SALTVANN/ SKITTENT VANN</b>	<b>A+</b>	<b>A</b>	<b>B</b>
<b>A = Juster</b> <b>C = Rengjør</b> <b>F = Skyll</b> <b>I = Undersøk</b> <b>L = Smør</b> <b>R = Skift ut</b> <b>T = Stram</b>	Etter hver bruk i saltvann eller skittent vann eller månedlig ved bruk i saltvann eller skittent vann	Hvert år eller hver 100. time	Hvert 2. år eller hver 200. time
<b>Luft- og drivstofftilførsel</b>			
Luftleveringskomponenter og -funksjoner (kanaler, slanger, klemmer)		I, C	
Drivstoffkomponenter og funksjoner (drivstofflokk, drivstofftankfeste, slangetilstand, lekkasjer)		I	
Kompressor			I
<b>Dekk og skrog</b>			
Offeranode(r)	I Hver måned	I	
Rammepanel og maskinvare		I, T	
Skrog		I	
<b>Motor og kjøling</b>			
Motorrom	F Etter hver kjøring		
Metallic-komponenter i motorrommet	L Hver måned		
Motorkjølekomponenter (kjølevæskekonsentrat, kjølevæskenivå, slangetilstand, klemmer, lekkasje)		I, A	
Motorolje og oljefilter		R	
Tenningskomponenter og -funksjon		I	
Motorens gummifester		I	
Tenningsplugger			R
Motorkjølevæske		R Hvert 5. år eller hver 300. time	

<b>SALTVANN/ SKITTENT VANN</b>	<b>A+</b>	<b>A</b>	<b>B</b>
<b>A = Juster</b> <b>C = Rengjør</b> <b>F = Skyll</b> <b>I = Undersøk</b> <b>L = Smør</b> <b>R = Skift ut</b> <b>T = Stram</b>	Etter hver bruk i saltvann eller skittent vann eller månedlig ved bruk i saltvann eller skittent vann	Hvert år eller hver 100. time	Hvert 2. år eller hver 200. time
<b>Eksos og utslipp</b>			
Eksoskomponenter (pakninger, piper, lydempers tilstand, lekkasjer)		I	
Eksos	F Etter hver kjøring	I	
<b>Bremse</b>			
Bremsekomponenter og -funksjon		I,	
<b>Drivsystem</b>			
Fremdriftskomponenter og funksjon		I	I, L
<b>Elektrisk</b>			
Batterikoblinger og tilstand		I	
Ruting av elektrisk ledningsnett		I	
Moduler og gjeldende oppdateringer av modulprogramvare		I	
Betjening av kontrollbrytere og lys		I	
<b>Styring og kontroller</b>			
Styrekomponenter og -funksjon		I	
Gasspjeldfunksjon		I	
<b>Styring og kontroller</b>			
Styrekomponenter og -funksjon		I	
Gasspjeldfunksjon		I	
<b>Funksjon</b>			
Fish finder transduser-støtte		I, A	

# VEDLIKEHOLDPROSEDYRER

Denne seksjonen inkluderer instruksjoner for grunnleggende vedlikeholdsprosedyrer.

## ⚠ ADVARSEL

Slå av motoren, og følg disse vedlikeholdsprosedyrene når du utfører vedlikehold. Hvis du ikke følger prosedyrene nøye, kan du bli skadet av varme deler, bevegelige deler, elektrisitet, kjemikalier eller andre farer.

## ⚠ ADVARSEL

Hvis det blir nødvendig å ta bort en sperreanordning (for eksempel låsetapper, selvlåsende fester osv.) ved demontering/montering, må du alltid bytte ut med en ny.

## MERKNAD

La det aldri ligge igjen noen gjenstand, fille, verktøy osv. i motorrommet eller i kimmingen.

## Motorens servicedeksel



### Fjerne motorens servicedeksel

1. Ta av setene.
2. Ta av ski / vannbrett-søylen på fartøyet.



TYPISK

3. Ta ut skruene.

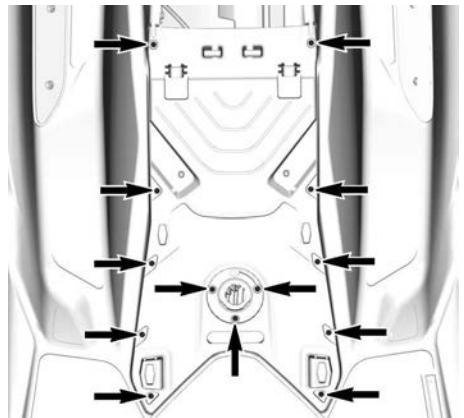

TYPISK

4. Fjern dekselet.

### Montere motorens servicedeksel

1. Monteringen skjer i omvendt rekkefølge av fjerningsprosedyren. Ta imidlertid hensyn til følgende.
2. Monter alle skruer.
3. Trekk til skruene med anbefalt strammingsmoment.

#### Strammemoment

Skrue for motorens servicedeksel	$2,8 \pm 0,2 \text{ Nm}$ ( $25 \pm 2 \text{ lbf-in}$ )
----------------------------------	---

## Motorolje

### Anbefalt motorolje

Rotax®-motorer ble utviklet og godkjent med bruk av XPS®-olje.

BRP anbefaler at du alltid bruker XPS-olje eller tilsvarende.

Det kan hende at skade som skyldes bruk av olje som ikke egner seg for motoren, ikke dekkes av den begrensede garantien fra BRP.

#### XPS anbefalt motorolje

5W40 SM Reach motorolje

#### Motor med kompressor

Bruk en **4-takts SAE motorsykel-motorolje som er kompatibel med våtvariatorer**, og som tilfredsstillende eller overgår følgende bransjespesifikasjoner for smøremidler.

Kontroller alltid API-servicemerkesertifisering på oljebeholderen, den må inneholde minst en av de angitte standardene.

- API-serviceklassifisering SN eller
- JASO-MA2

### Kontroll av motoroljenivå

#### MERKNAD

Hvis motoren brukes med feil oljenivå, kan den få alvorlige skader.

#### ⚠ FORSIKTIG

Mange komponenter i motorrommet kan bli veldig varme. Direkte kontakt kan føre til brannskår på huden.

### Hvis vannscooteren er ute av vannet

#### MERKNAD

Vannscooteren må være i plan.

#### ⚠ FORSIKTIG

Når det er nødvendig å ha motoren i gang mens vannscooteren er ute av vannet, kan varmeveksleren i bunnplaten bli veldig varm. Unngå kontakt med bunnplaten slik at du unngår brannskår.

1. Løft trekkstangen på tilhengeren, og lås den i stilling når fenderlisten er i plan.
2. Monter en hageslange på spylekoblingen for eksossystemet. Se under *Eksossystem* i denne delen, og følg fremgangsmåten.

#### MERKNAD

Ikke la motoren gå uten å tilføre vann til eksossystemet. Dersom eksossystemet ikke kjøles ned, kan det bli påført alvorlig skade. La aldri motoren gå i mer enn 2 minutter. Tetningen på kraftoverføringen får ikke avkjøling når vannscooteren er ute av vannet.

3. Ta av setet(ene).
4. Start motoren.
5. Åpne vannkranen.
6. Kjør den KALDE motoren **på tomgang i 30 sekunder**.
7. Lukk vannkranen.
8. Bring motorens turtall til 4000–4500 opm i 15 sekunder.
9. Du kan stoppe motoren brått ved å trykke på start/stopp-knappen eller fjerne snoren.
10. Vent i minst 30 sekunder slik at oljen setter seg i motoren, trekk deretter peilepinnen ut og rengjør den.

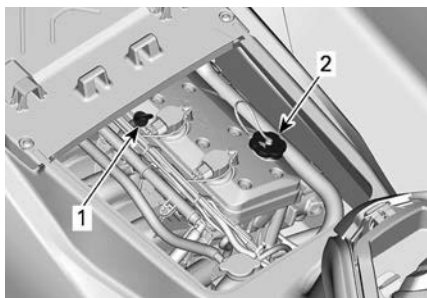
**TYPISK**

1. Peilestav for olje
2. Oljepåfyllingslokk

11. Sett tilbake peilestaven, og skyv den helt inn.
12. Ta ut peilestaven igjen, og les av oljenivået. Det skal være mellom FULL- og ADD-merkene.

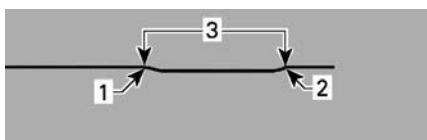
**TYPISK**

1. Full
2. Fyll på
3. Bruksområde

13. Fyll på olje ved behov slik at nivået er mellom merkene.
  1. Ta av oljelokket.
  2. Sett en trakt i påfyllingsåpningen.
  3. Fyll på en liten mengde anbefalt olje for å nå riktig nivå.

**MERKNAD**

**Ikke fyll for mye.**

**MERK:**

Hver gang du fyller olje må hele prosedyren som er beskrevet her, utføres på ny. Hvis ikke kan du få feil avlesing av oljenivået.

14. Monter oljelokket og peilestaven på korrekt måte.

**MERKNAD**

**Pass på at oljelokket er godt festet. Ellers kan olje lekke ut.**

**Skifte motorolje og bytte oljefilter**

Oljeskift og filterbytte kan utføres av en autorisert Sea-Doo-forhandler, verksted eller en person som du selv velger.

**Kjølevæske****Anbefalt motorkjølevæske****XPS anbefalt kjølevæske**

Ferdigblandet kjølevæske med lengre levetid

Hvis den anbefalte XPS-kjølevæsken ikke er tilgjengelig

Bruk en forhåndsblendt kjølevæske (50 % etylen, 50 % glykol) med lavt silikatinhold og lang levetid, laget spesielt for forbrenningsmotorer av aluminium.

**MERKNAD**

**Bruk alltid etylenglykolbasert frostvæske som inneholder korrosjonshindrende midler spesielt beregnet for forbrenningsmotorer av aluminium.**

For å forhindre at frostvæsken forringes, bør du alltid bruke samme merke og grad. Ikke bland forskjellige merker eller grader med mindre kjølesystemet tømmes og fylles på nytt.

**Kjølevæskeniå****⚠ ADVARSEL**

**Kontroller nivået på kjølevæsken mens motoren er kald. Fyll aldri på kjølevæske når motoren er varm.**



**⚠ FORSIKTIG**

**Mange komponenter i motorrommet kan bli veldig varme. Direkte kontakt kan føre til brannskår på huden.**

1. Ta av setene.
2. Finn lokket for ekspansjonstanken.

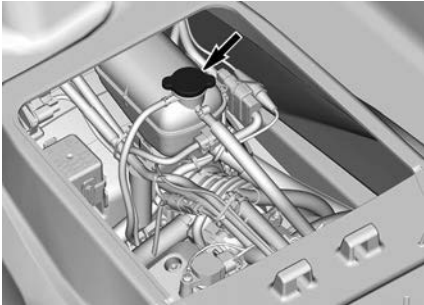
**TYPISK**

Med vannscooteren på et jevnt underlag skal kjølevæsknivået være mellom MIN- og MAX-merkene på kjølevæskebeholderen når motoren er kald.

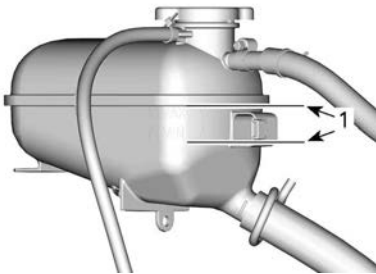
**EKSPANSJONSTANK FOR KJØLEVÆSKE**

1. Nivå mellom merkene når motoren er kald

**MERK:**

Fartøyet er i plan når den står på vannet. Når den er på en tilhenger, må du heve trekkstangen på tilhengeren og låse den i stilling når den nedre delen av skroget er plan.

Etterfyll kjølevæske, se *Anbefalt kjølevæske* for spesifikasjon, for å justere kjølevæskemengden mellom merkene etter behov. Bruk en oljetrakt for å unngå søl. Ikke fyll for mye.

3. Sett tanklokket på ekspansjonstanken skikkelig på plass. Sett tilbake setene.

**MERK:**

Et kjølesystem som ofte må etterfylles, er en indikasjon på lekkasje eller motorproblemer. Kontakt en autorisert Sea-Doo-forhandler.

**Skifte ut kjølevæske**

Skifte av kjølevæske bør utføres av en autorisert Sea-Doo-forhandler.

**Tenningscoiler****Tilgang til tenningspole**

1. Fjern nødstoppsnoren fra motorstoppbryteren.
2. Ta av setet/setene.
3. Fjern motorens servicedekselet, se *Fjerne motorens servicedeksel*.

**Fjerne tenningscoilen**

1. Koble fra kontakten på tenningsspolen.

**MERKNAD**

**Ikke øv trykk på tenningsspolen med noe slags verktøy.**

2. Ta ut festeskruen for tenningsspolen.
3. Ta tenningsspolen av tennpluggen ved å dreie spolen fra side til side mens du trekker opp.

**Montere tenningscoilen**

1. Juster hullet for festeskruen på tenningsspolen i forhold til det gjengede hullet på ventildekslet.

- Sett tenningsspolen på tennpluggen, og skyv den helt ned til den hviler på ventildekslet.
- Sett på festeskruen, og trekk til med tiltrekkingsmomentet angitt nedenfor.

Strammemoment	
Festeskrue for tenningsspole	$9 \pm 1 \text{ Nm}$ ( $80 \pm 9 \text{ lbf-in}$ )

- Koble til kontakten på tenningsspolen.

## Tennplugger

### Fjerning av tennplugg

- Fjern tenningscoilene. Se *Fjerne tenningscoilene*.
- Rengjør tennpluggen og sylindertoppen med trykkluft.
- Skrut ut tennpluggen fullstendig med en pluggnøkkel.

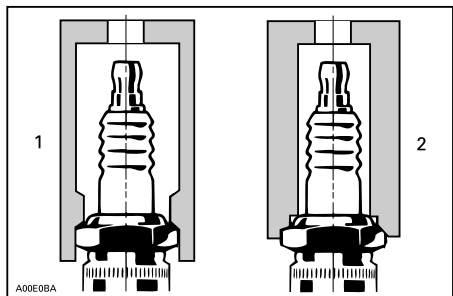

- Godkjent pluggnøkkel
- Feil pluggnøkkel

- Bruk tenningsspolen til å ta pluggen ut av tennplugghullet.

### Installere tennplugg

Kontroller at kontaktflatene på toppen av sylindren og tennpluggen er rene før du setter inn pluggen.

- Bruk føleblader for å kontrollere elektrodeavstanden angitt i *tekniske spesifikasjoner*. Skift ut tennpluggen hvis den ikke er innen spesifikasjonene.

## MERKNAD

**Ikke juster åpningen på denne typen tennplugg. Justeringen kan svekke negative elektroder, og det kan føre til at elektroden brytes av og skader motoren alvorlig.**

- Påfør gjengesmøring på tennpluggjengene for å hindre at den setter seg fast.
- Skrut tennpluggen inn i sylindertoppen med hånden. Trekk så til tennpluggen til angitt moment med pluggnøkkel.

Strammemoment	
Tennplugg	$18 \pm 2 \text{ Nm}$ ( $159 \pm 18 \text{ lbf-in}$ )

- Monter tenningscoilene. Se *Tenningscoil*.

## Eksossystem

### ⚠ FARE

**IKKE kjør motoren innendørs eller uten tilstrekkelig ventilasjon, og UNNGÅ at eksos samles opp i avgrensede områder. Eksos fra motoren inneholder karbonmonoksid (CO) som, hvis den inhaleres, kan føre til bevisstløshet, hjerneskade eller død.**

### Spyling av eksosanlegget

Spyling av eksossystemet med ferskvann er viktig for å nøytralisere de korroderende effektene av salt eller andre kjemiske stoffer i vannet. Det vil hjelpe til å fjerne sand, salt, skjelle og andre partikler i kjølekappene og/eller slanger.

Spyling av eksossystemet bør utføres når det ikke er planer om å bruke fartøy mer samme dag, eller når fartøyet skal lagres i lengre tid.

**MERKNAD**

Dersom systemet ikke spyles, ved behov, vil det påføre eksossystemet alvorlig skade. Sørg for at motoren går under hele prosedyren.

**⚠ ADVARSEL**

Utfør disse operasjonene i et godt ventilert område. Noen komponenter i motorrommet kan bli veldig varme. Direkte kontakt kan føre til brannsåre på huden. Ikke berør elektriske deler eller jetpumpeområdet mens motoren er i gang.

**⚠ ADVARSEL**

Når det er nødvendig å ha motoren i gang mens fartøyet er ute av vannet kan varmeveksleren i bunnplaten bli veldig varm. Unngå kontakt med bunnplaten slik at du unngår brannsåre.

1. Koble en vannslange til koblingen som er plassert bak på fartøy. **Ikke åpne vannkranen enda.**

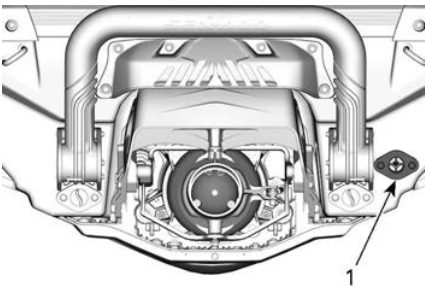

1. Vanninntakskobling

**MERK:**

Følgende verktøy anbefales når det brukes en hurtigkobling for å gjøre det enklere å montere hageslangen.

**Anbefalt verktøy**

Spylekontaktadapter  
295 500 473

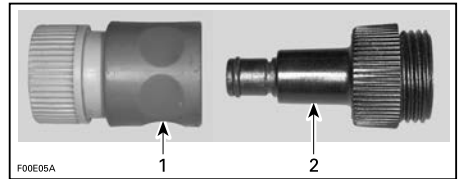

1. *Hurtigkoblingsadapter*
  2. *Spylekoblingsadapter*
2. Start motoren og åpne deretter vannkranen umiddelbart.

**MERKNAD**

Motoren må bestandig startes før vannkranen åpnes. Åpne vannkranen umiddelbart etter motoren er blitt startet for å forhindre overoppheting. Når fartøyet er ute av vannet må du ikke la motoren gå uten å tilføre vann til eksossystemet.

3. Kjør motoren i 90 sekunder på tomgang.

**MERKNAD**

La aldri motoren gå i mer enn 2 minutter. Tetningen på kraftoverføringen får ikke avkjøling når fartøyet er ute av vannet.

4. Sørg for at vannet strømmer ut av jetpumpen under spyling.
5. Lukk vannventilen, kjør motoren i 5000 o/min i 5 sekunder og stopp motoren.

**MERKNAD**

**Steng alltid vannkranen før du slår av motoren.**

6. Frakoble hageslangen og spyleadapteren (hvis brukt).

## Bunnplate og vanninntaksgitter

### Inspisere bunnplate og vanninntaksgitter

Undersøk om det er skade på bunnplaten og jetpumpens vanninntaksgitter. Besøk en Sea-Doo-forhandler hvis du må bytte ut eller reparere ødelagte deler.

#### **⚠ ADVARSEL**

Før du inspiserer inntaksgitteret må du alltid fjerne nødstoppsnoen fra motorstoppbryteren.

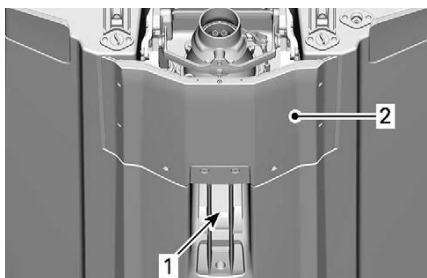

#### UNDERSØK DISSE OMRÅDENE

1. Vanninntak
2. bunnplate

## Offeranoder

### Inspiser offeranodene

Offeranoder er plassert på:

- pumpe
- Kjøreplate
- Mellomkjøler (hvis montert)

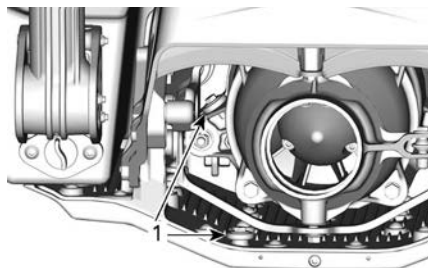

1. Offeranoder

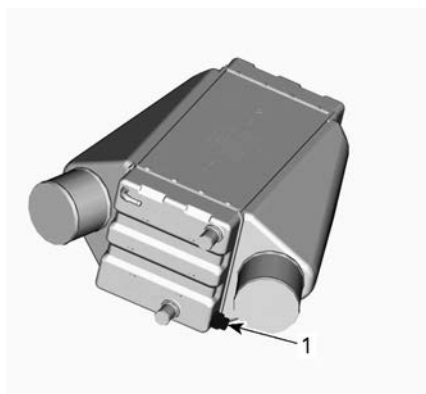

Kontroller offeranodene for slitasje. Dersom mer enn halve er slitt, byttes de.

### Fjerne offeranoden

Skru løs festemutteren for offeranoden og ta den ut.

### Montere offeranoden

Monteringen skjer i omvendt rekkefølge av fjerningsprosedyren.

#### Strammemoment

$9 \pm 1 \text{ Nm}$  ( $80 \pm 9 \text{ lbf-in}$ )

## Sikringer

### Plassering av sikringer

Alle sikringer finnes i en enkelt sikringsboks.

Slik får du tilgang til sikringsboksen:

Ta av setet/setene.

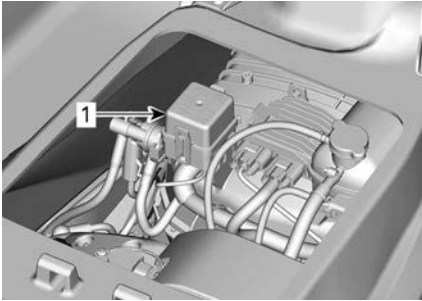

#### TYPISK

1. Sikringsboks

Ta av dekslet på sikringsboksen ved å klemme låsetappene sammen, og hold og trekk opp dekslet for å åpne.

#### MERK:

Sikringsstørrelser og plassering er vist på lokket til sikringsboksen.

Bruk verktøyet for å ta ut / montere sikringer i sikringsboksen for å gjøre det enklere å ta ut sikringene.

#### Undersøke en sikring

Kontroller tilstanden til sikringen, og bytt den om nødvendig.

#### **⚠ ADVARSEL**

**Bruk aldri en sikring med høyere tall enn spesifisert.**

Trekk ut sikringen for å fjerne den fra holderen. Kontroller om glødetråden har smeltet.

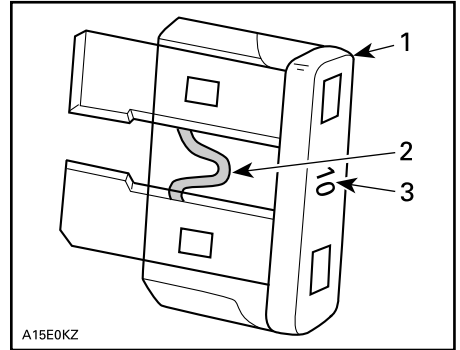

#### TYPEBILDE

1. Sikring
2. Kontroller om den er smeltet
3. Sikringstall (ampere)

#### **⚠ ADVARSEL**

**Hvis sikringen går gjentatte ganger, må årsaken til feilen finnes og rettes før motoren startes på nytt. Kontakt en autorisert forhandler for vedlikehold.**

#### Beskrivelse av sikringer

Si kring	Klassifisering	Beskrivelse
1	-	Ikke i bruk
2	15 A	Drivstoffinjeksj., Ign. Coiler og drivstoffpumpe
3	3 A	Lensepumpe (hvis utstyrt)
4	-	Ikke i bruk
5	-	Ikke i bruk
6	30 A	Ladning
7	5 A	Målere
8	-	Ikke i bruk
9	30 A	iBR

<b>Si kring</b>	<b>Klassifisering</b>	<b>Beskrivelse</b>
10	5 A	Start/Stopp
11	5 A	ECM
12	30 A	Batteri
13	15 A	Diagnoseverktøy 2
14	15 A	Diagnoseverktøy 1, tilbehørskontakt

# PLEIE AV VANNSCOOTEREN

Ta vannscooteren ut av vannet hver dag.

## Stell etter bruk

### *Skulle eksossystemet*

Eksossystemet bør spyles hver dag når vannscooteren brukes i salt eller skittent vann.

Se *Vedlikeholdsprosedyrer*.

### *Ekstra pleie etter bruk i skittent vann eller saltvann*

Når vannscooteren brukes i skittent vann, og spesielt i saltvann, må det gis ekstra pleie for å beskytte vannscooteren og dens komponenter.

Skull vannscooterens kimmingområde med ferskvann.

Bruk aldri høytrykksspyler til å vaske kimmingen. **BRUK ALLTID LAVT TRYKK** (for eksempel en hageslange).

Høyt trykk kan føre til skade på det elektriske eller mekaniske systemet.

### **FORSIKTIG**

La motoren kjøle ned før det utføres vedlikehold.

### **MERKNAD**

Å la være å utføre forsvarlig pleie, som å rengjøre vannscooteren, spyle eksossystemet og gjøre tiltak mot korrosjon når vannscooteren brukes i saltvann, vil føre til skade på vannscooteren og komponentene i den. Ikke oppbevar vannscooteren i direkte sollys.

## Rengjøring av setet

Før du bruker et rengjøringsprodukt på setet, må du prøve å fjerne merker med et hvitt viskelær.

Mange merker, for eksempel skomerker, kan enkelt fjernes med denne metoden.

Legg ikke våte gjenstander (for eksempel håndklær eller svømmetøy) eller biologiske ting (f.eks. mat) på setene. Det kan føre til permanent skade.

## Skrog

### *Reparasjon*

Kontakt en autorisert Sea-Doo-forhandler hvis det er behov for reparasjoner av komponenter eller skrog.

### *Rengjøring*

Vask karosseriet og skroget av med såpevann (bruk bare milde vaskemidler). Skyll grundig med ferskvann.

Fjern sjøorganismer fra inn- og utsiden av skroget.

### **MERKNAD**

**Følgende produkter må aldri brukes til rengjøring:**

- XPS S4 Heavy Duty Cleaner
- Sterkt vaskemiddel
- Avfettingsmiddel
- Amoniakk
- Aceton eller andre ketoner
- Alkohol
- Toluen eller andre aromatiske løsningsmidler
- Klorerte løsemidler
- White spirit
- Tynner
- Oljebaserte produkter.

Flekker kan fjernes fra setet og fiberglasset med XPS All Purpose Cleaner eller tilsvarende.

For å rengjøre tepper, bruk 3M™ si-trusbasert rengjøringsmiddel (24 oz sprayboks) eller tilsvarende.

**⚠ ADVARSEL**

**Ikke bruk plast eller vinylbeskyttelse på teppene eller setet, da overflaten blir glatt og fører eller passasjerer kan skli av vannscooteren.**

Vern om miljøet ved å sørge for at drivstoff, olje eller rengjøringsmidler ikke tømmes i vannet.

***Beskyttelse***

Poler skroget med en marin voks av god kvalitet.

Hvis vannscooteren skal lagres uten dørs, bør den dekkes til med en ugjennomsiktig presenning for å forhindre at solstråler og skitt påvirker plastkomponenter, beskytte lakken og forhindre at det samler seg støv.

**MERKNAD**

**Vannscooteren må aldri lagres på vannet. Ikke oppbevar vannscooteren i direkte sollys. Vannscooteren må aldri lagres i en plastpose.**



# OPPBEVARING OG KLARGJØRING FØR SESONGSTART

## Oppbevaring

### ADVARSEL

I og med at drivstoff og olje er lett antennelige, bør du få en autorisert Sea-Doo-forhandler, verksted eller person som du selv velger, til å undersøke drivstoffsystemets integritet som angitt i tabellen for regelmessig vedlikehold.

Det anbefales at vannscooteren får service av en autorisert Sea-Doo-forhandler, verksted eller person som du selv velger, men du kan selv gjøre følgende med et minimum av verktøy.

### MERK:

Utfør følgende oppgaver i samme rekkefølge som beskrevet i denne delen.

### MERKNAD

Ikke kjør motoren under lagringsperioden.

## Fremdriftssystem

### Rengjøre jetpumpen

### ADVARSEL

Nødstoppsnoren må alltid fjernes fra motorstoppbryteren for å hindre uventet start av motoren, før du rengjør komponentene i jetpumpeområdet. Motoren må være slått av når du gjør dette.

Skyll strålepumpen gjennom inntaks- og avløpsåpningene.

Sprøyt et korrosjonshemmende produkt på delene i fremdriftssystemet.

### Serviceprodukt

XPS rustbeskyttende smøremiddel eller tilsvarende

## Undersøke jetpumpen

Besøk en autorisert Sea-Doo-forhandler.

## Drivstoffsystem

### Beskytte drivstoffsystemet

Det bør fylles på stabiliseringsmiddel for drivstoff (eller tilsvarende) på drivstofftanken for å forhindre at drivstoffet forringes og harpiksdannelse i drivstoffsystemet. Følg produsentens anvisninger for riktig bruk.

Fyll drivstofftanken helt. Forsikre deg om at det ikke er vann i drivstofftanken.

### MERKNAD

Hvis det er vann i drivstofftanken, kan det oppstå alvorlig skade på innsprøytingssystemet.

## Motor og eksos

### Skylle eksossystemet

Utfør prosedyren beskrevet delen *Vedlikeholdsprosedyrer*.

### Skifte motorolje og oljefilter

Oljeskift og filterbytte kan utføres av en autorisert Sea-Doo-forhandler, verksted eller en person som du selv velger.

### Drenere mellomkjøleren

Det er viktig å få ut eventuelt oppfanget vann som har samlet seg fra kondens i mellomkjøleren.

Gjør følgende:

1. Ta av setet.
2. Ta av motorservicedekselet. Se *Motorens servicedeksel*.
3. Kontroller at det er en siktelinje på innløpsslangen fra mellomkjøleren. Dette vil sikre at slangen ikke er vridd eller har en knekk når den settes på igjen.

- Løsne slangeklemmen som holder slangen på innløpet til mellomkjøleren.
- Ta bort slangen fra innløpet til mellomkjøleren.

### MERK:

Denne slangen forsyner mellomkjøle-  
rinntaket med varm, komprimert luft  
fra kompressoren.

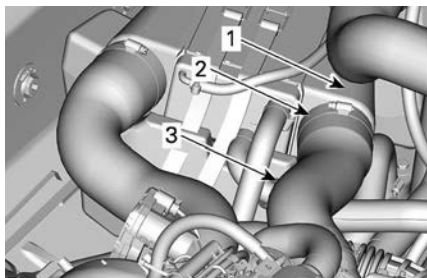

- Justeringslinjer for slange
- Slangeklemme
- Inntaksslange på kompressor

- Luftsiden av kompressoren er selvdrenerende til inntaksmanifolden på inntakssiden. Ved å koble fra mellomkjølerens inntaksslange kan kondensvann konstateres visuelt, og dreneres bort uten at motoren går.
- Monter mellomkjølerens luftinntaksslange, sørg for at den er riktig justert som før fjerning for å sikre at motoren fungerer slik den skal.

### Drenere eksosanlegget

I områder der det kan bli kuldegrader, må vann som er fanget opp i eksossystemet og mellomkjøleren, fjernes.

Bruk spylekontakten, sprøyt ) inn trykkluft med trykk på 379 kPa (55 lbf/in<sup>2</sup> i systemet til det ikke kommer mer vann fra jetpumpen.

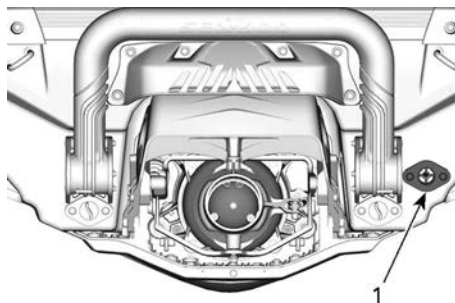

- Spyletilkobling

Følgende slange kan lages for å gjøre dreneringen enklere.

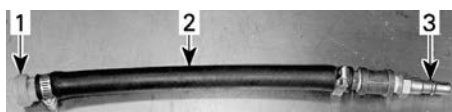

### TYPISK

- Spylekoblingsadapter
- Slange 12,7 mm (1/2 tomme)
- Hannadapter luftslange

## MERKNAD

**Hvis du lar være å tappe av eksossystemet, kan det føre til alvorlig skade på eksosmanifolden.**

Fjern spesialverktøyene.

### Smøre motorsylindrene

- Fjern tennpluggene, se verkstedhåndboken for den aktuelle motoren.
- Sprøyt smøremiddel på hver sylinder gjennom tennplugg hullene.

### XPS rustbeskyttende smøremiddel

- Trykk gasshåndtaket helt inn. Når du trykker inn gasshåndtak forhindrer det at det sprøytes inn drivstoff og deaktiverer tenningen under start av motoren.
- Trykk på START/STOPP-knappen for å rotere motoren noen

- omdreininger. Dette vil fordele oljen ut over sylinderveggene.
5. Påfør gjengesmøring på tennpluggene og sett pluggene inn igjen.
  6. Monter tennspolene.

### Teste densiteten i motorkjølevæsken

Test kjølevæskens tetthet hvis frostvæsken ikke skiftes ut.

Skifte av frostvæske og densitetstesten bør utføres av en autorisert Sea-Doo-forhandler, et verksted eller en person som du selv velger. Se *Vedlikeholdsskjema*.

### MERKNAD

Feil tetthet i kjølevæsken kan føre til at væsken i kjølesystemet fryser hvis kjøretøyet lagres i et område der temperaturen kommer under frysepunktet. Det kan føre til omfattende skader på motoren.

## Elektrisk system

### Batteri

#### Batterivedlikehold

Når vannscooteren lagres, må batteriet alltid oppbevares på et varmt og tørt sted.

### ⚠ ADVARSEL

Lad aldri et batteri mens det er montert i vannscooteren.

Dette kjøretøyet er utstyrt med et vedlikeholdsfritt batteri, og det er ikke nødvendig å etterfylle vann for å justere elektrolyttnivået.

### MERKNAD

Du må aldri fjerne batteristripsen fra lokkene eller fylle på elektrolytt så lenge batteriet er i bruk.

### Fjerne batteriet

1. Ta av setet.
2. Koble fra batterikablene.

### MERKNAD

Koble alltid fra den SVARTE (-) kablen først og deretter den RØDE (+) kablen.

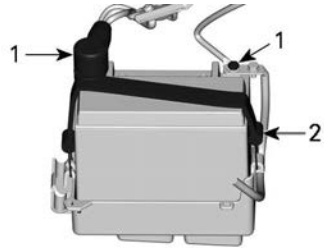

1. Batteripoler
2. Stropp
3. Fjern festestroppen.

### Skifte batteriet

Du kan bruke enhver batterilader som er beregnet på biler. Følg alltid laderprodusentens instruksjer.

### Rengjøre batteriet

Rengjør batteriet, batterihuset og batteripolene med en myk børste og en blanding av bakepulver og vann.

Fjern eventuell korrosjon fra terminalene og polene til batteriet med en hard stålbørste.

Skyll med rent vann, og tørk skikkelig.

### Montere batteriet

1. Koble til batterikablene.

**MERK:** Fjern vann eller smuss hvis det finnes i rommet før batteriet monteres.

**MERKNAD**

Feil batteripolaritet vil skade spenningsregulatoren.

**MERKNAD**

Koble alltid til den RØDE (+) kablen først og deretter den SVARTE (-) kablen.

2. Stram til batterikabelskruene i henhold til spesifikasjonen.

**Strammemoment**

Skrue for batterikabel	4 ± 0,5 Nm (35 ± 4 lbf-in)
------------------------	-------------------------------

3. Smør batteripolene med dielektrisk fett.
4. Dekk positiv pol med gummisko.
5. Kontroller føring av kablene og festene.

**Motorrom**

**Rengjøre motorrommet**

1. Rengjør kimmingen med varmt vann og vaskemiddel, eller et spesialmiddel.
2. Skyll grundig.
3. Løft fronten av vannscooteren for å tømme skroget fullstendig for vann, gjennom dreneringspluggene i skroget.

**Rustbehandling**

1. Tørk eventuelt gjenværende vann i motorrommet.
2. Smør alle metallkomponenter i motorrommet.

**Serviceprodukt**

Smøremiddel og korrosjonshemmer eller tilsvarende

**MERK:**

Setet skal fjernes under lagring. Dette vil forhindre kondens i motorrommet og mulig korrosjon.

**Skrog**

Reparer, rengjør og beskytt vannscooteren, se *Karosseri og skrog*.

**Klargjøring før sesongstart**

Klargjøringen før sesongstart må utføres i henhold til *Vedlikeholdsplanen*.

Utfør alle oppgavene inkludert i tabellen **Hvert år eller 100 timer**.

Klargjøringsvedlikehold før sesongstart kan utføres av en autorisert Sea-Doo-forhandler, et verksted eller en person som du selv velger.

# DOKUMENTASJON AV VEDLIKEHOLD

Send fotokopi av vedlikeholdsdokumenter til BRP hvis nødvendig.

Før levering	
Serienummer _____	Signatur/trykk:
Miles/km kjørt: _____	
Timer: _____	
Dato: _____	
Forhandlernr.: _____	
Notater: _____	
_____	
Se kjøretøyets servicemelding før levering for detaljerte installasjonsprosedyrer	

**Førstegangs inspeksjon**

Miles/km kjørt: \_\_\_\_\_

Timer: \_\_\_\_\_

Dato: \_\_\_\_\_

Forhandlernr.: \_\_\_\_\_

Notater: \_\_\_\_\_  
\_\_\_\_\_

Signatur/trykk:

Se avsnittet Vedlikeholdsinformasjon i denne brukerhåndboken for informasjon om vedlikeholdsplan.

**Service**

Miles/km kjørt: \_\_\_\_\_

Timer: \_\_\_\_\_

Dato: \_\_\_\_\_

Forhandlernr.: \_\_\_\_\_

Notater: \_\_\_\_\_  
\_\_\_\_\_

Signatur/trykk:

Se avsnittet Vedlikeholdsinformasjon i denne brukerhåndboken for informasjon om vedlikeholdsplan.

Service	
Miles/km kjørt: _____ Timer: _____ Dato: _____ Forhandlernr.: _____ Notater: _____ _____	Signatur/trykk:
Se avsnittet Vedlikeholdsinformasjon i denne brukerhåndboken for informasjon om vedlikeholdsplan.	

Service	
Miles/km kjørt: _____ Timer: _____ Dato: _____ Forhandlernr.: _____ Notater: _____ _____	Signatur/trykk:
Se avsnittet Vedlikeholdsinformasjon i denne brukerhåndboken for informasjon om vedlikeholdsplan.	

**Service**

Miles/km kjørt: \_\_\_\_\_

Timer: \_\_\_\_\_

Dato: \_\_\_\_\_

Forhandlernr.: \_\_\_\_\_

Notater: \_\_\_\_\_  
\_\_\_\_\_

Signatur/trykk:

Se avsnittet Vedlikeholdsinformasjon i denne brukerhåndboken for informasjon om vedlikeholdsplan.

**Service**

Miles/km kjørt: \_\_\_\_\_

Timer: \_\_\_\_\_

Dato: \_\_\_\_\_

Forhandlernr.: \_\_\_\_\_

Notater: \_\_\_\_\_  
\_\_\_\_\_

Signatur/trykk:

Se avsnittet Vedlikeholdsinformasjon i denne brukerhåndboken for informasjon om vedlikeholdsplan.



Service	
Miles/km kjørt: _____ Timer: _____ Dato: _____ Forhandlernr.: _____ Notater: _____ _____	Signatur/trykk:
Se avsnittet Vedlikeholdsinformasjon i denne brukerhåndboken for informasjon om vedlikeholdsplan.	

Service	
Miles/km kjørt: _____ Timer: _____ Dato: _____ Forhandlernr.: _____ Notater: _____ _____	Signatur/trykk:
Se avsnittet Vedlikeholdsinformasjon i denne brukerhåndboken for informasjon om vedlikeholdsplan.	

**Service**

Miles/km kjørt: \_\_\_\_\_

Timer: \_\_\_\_\_

Dato: \_\_\_\_\_

Forhandlernr.: \_\_\_\_\_

Notater: \_\_\_\_\_  
\_\_\_\_\_

Signatur/trykk:

Se avsnittet Vedlikeholdsinformasjon i denne brukerhåndboken for informasjon om vedlikeholdsplan.

**Service**

Miles/km kjørt: \_\_\_\_\_

Timer: \_\_\_\_\_

Dato: \_\_\_\_\_

Forhandlernr.: \_\_\_\_\_

Notater: \_\_\_\_\_  
\_\_\_\_\_

Signatur/trykk:

Se avsnittet Vedlikeholdsinformasjon i denne brukerhåndboken for informasjon om vedlikeholdsplan.

Service	
Miles/km kjørt: _____ Timer: _____ Dato: _____ Forhandlernr.: _____ Notater: _____ _____	Signatur/trykk:
Se avsnittet Vedlikeholdsinformasjon i denne brukerhåndboken for informasjon om vedlikeholdsplan.	

Service	
Miles/km kjørt: _____ Timer: _____ Dato: _____ Forhandlernr.: _____ Notater: _____ _____	Signatur/trykk:
Se avsnittet Vedlikeholdsinformasjon i denne brukerhåndboken for informasjon om vedlikeholdsplan.	

Service	
Miles/km kjørt: _____ Timer: _____ Dato: _____ Forhandlernr.: _____ Notater: _____ _____	Signatur/trykk:
Se avsnittet Vedlikeholdsinformasjon i denne brukerhåndboken for informasjon om vedlikeholdsplan.	

Service	
Miles/km kjørt: _____ Timer: _____ Dato: _____ Forhandlernr.: _____ Notater: _____ _____	Signatur/trykk:
Se avsnittet Vedlikeholdsinformasjon i denne brukerhåndboken for informasjon om vedlikeholdsplan.	

# TEKNISK INFORMASJON

# IDENTIFIKASJONSNUMRE

fartøyen hovedkomponenter (motor og skrog) identifiseres via ulike serienumre. Det kan noen ganger være nødvendig å finne disse numrene for garantiformål eller for å spore fartøyen i tilfelle den blir stjålet.

## Identifikasjonsnummeret for skroget

Identifikasjonsnummeret for skroget (HIN) er plassert på stigbrettet bak på vannscooteren.

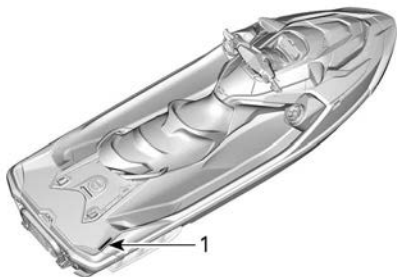

### TYPISK

1. Identifikasjonsnummeret for skroget (HIN)

Det består av 12 sifre:

YDV	12345	L	8	09
				Modellår
				Produksjonsår
				Produksjonsmåned
				Serienummer (en bokstav kan også brukes som et siffer)
				Produsent

## Motorens identifikasjonsnummer

Motorens identifikasjonsnummer (EIN) er plassert foran på motoren.

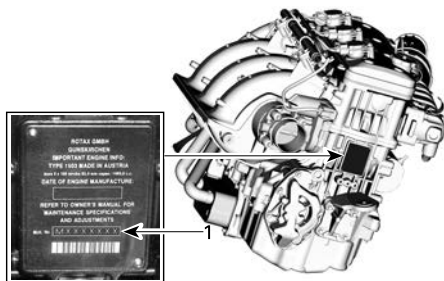

### TYPEBILDE

1. Motorens identifikasjonsnummer (EIN)

## Motorprodusentidentifikasjon



DEKAL MED IDENTIFIKASJON AV MOTORPRODUSENTEN

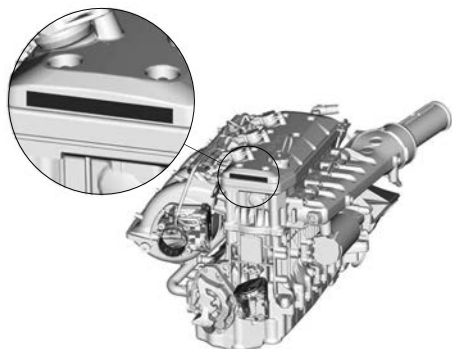

### PLASSERING AV DEKAL

## Utslippskontroll-hengermerke – 3 stjerner



### En stjerne – Lavt utslipp

En-stjernemerket identifiserer motorer som innfrir Air Resources Board-standardene fra 2001 for eksosutslipp fra vannscootere og påhengsmotorer. Motorer som innfrir disse standardene har 75 % lavere utslipp enn konvensjonelle totaktsmotorer med forgasser. Disse motorene innfrir det som tilsvarer standardene til EPA for båtmotorer fra 2006.



### To stjerner – Meget lavt utslipp

To-stjernemerket identifiserer motorer som innfrir Air Resources Board-standardene fra 2004 for eksosutslipp fra vannscootere og påhengsmotorer. Motorer som innfrir disse standardene har 20 % lavere utslipp enn lavutslippsmotorer med én stjerne.



### Tre stjerner – Ultralavt utslipp

Merket med tre stjerner identifiserer motorer som innfrir Air Resources Board-standardene fra 2008 for eksosutslipp fra vannscootere og påhengsmotorer eller fra 2003–2008 for eksosutslipp fra hekkagregater og innenbordsmotorer. Motorer som innfrir disse standardene har 65 % lavere utslipp enn lavutslippsmotorer med én stjerne.



### Fire stjerner – Superultralavt utslipp

Merket med fire stjerner identifiserer motorer som innfrir Air Resources Board-standardene fra 2009 for eksosutslipp fra hekkagregater og innenbordsmotorer. Vannscootere og påhengsmotorer kan også innfrir disse standardene. Motorer som innfrir disse standardene har 90 % lavere utslipp enn lavutslippsmotorer med én stjerne.

**Bombardier Recreational Products Inc.**  
VALCOURT, QUÉBEC, CANADA

Renere fartøy – Skaff deg faktane

1-800-END-SMOG

www.arb.ca.gov

219906580\_NO



**Stjernemerket betyr renere båtmotorer**  
Denne motoren er sertifisert som en:

**Symboler på renere båtmotorer:**

**Renere luft og vann** – for en sunnere livsstil og et sunnere miljø.

**Bedre drivstofføkonomi** – forbrenner 30 til 40 prosent mindre bensin og olje enn totaktsmotorer med vanlig forgasser, og sparer dermed penger og ressurser.

**Utvidet utslippsgaranti** – færre bekymringer for brukeren.



## Utslippskontrolldekal - 3 stjerner



TYPEBILDE – PLASSERING AV DEKAL



## Samsvarsdekal for EPA

THIS ENGINE COMPLIES TO U.S. EPA CATEGORY SAMSVARIS PÅLÅGTE FOR KATEGORI THIS ENGINE COMPLIES TO U.S. EPA CATEGORY SAMSVARIS PÅLÅGTE FOR KATEGORI		  121
(EPA) (FEL) (CA) (FEL)		
IDENTIFICATION NUMBER NUMERO DE CERTIFICATION		AMERICAN CONTROL SYSTEM SYSTEME DE CONTRÔLE DES SAMSVARIS
IDENTIFICATION NUMBER NUMERO DE CERTIFICATION		
219905504		



TYPEBILDE – PLASSERING AV DEKAL

## BRP European Distribution SA

BRP er medlem av Association for Eco-Responsible Pleasure Craft, som er dedisert til å demontere og resirkulere fritidsbåter og vannscootere ved slutten av levetiden. Den unike produsentidentifikatoren for BRP European Distribution SA er: FR219503\_18XCIB



REP Frankrike -  
TRIMAN-signal

Kun for Frankrike



**En fin de vie,  
votre bateau de plaisance  
doit être confié à  
l'éco-organisme dédié**

Plus d'infos sur [www.quefairedemesdechets.fr](http://www.quefairedemesdechets.fr)

Les bateaux de plaisance hors d'usage  
ne doivent pas être abandonnés,  
ni apportés en déchetterie ou lieu de vente.  
Ils doivent être confiés à l'éco-organisme dédié,  
qui procédera gratuitement  
à leur déconstruction et leur recyclage.  
Les demandes de déconstruction sont à effectuer sur  
[www.recyclermonbateau.fr](http://www.recyclermonbateau.fr)

---

# BRP RF DESS POST GEN3 (CAN)

## USA og Canada

Denne enheten er i samsvar med FCC del 15 og den lisensfritatte RSS-standarden fra Industry Canada. Driften er avhengig av følgende to vilkår:

1. denne enheten skal ikke forårsake interferens, og
2. denne enheten må håndtere eventuell interferens, inkludert interferens som kan forårsake uønsket drift av enheten.

Utstyret er testet og funnet å overholde grenseverdiene for digitalt utstyr i Klasse B, i henhold til det amerikanske FCC-regelverkets del 15. Disse grenseverdiene skal gi rimelig beskyttelse mot skadelig interferens i en boliginstallasjon. Dette utstyret genererer, bruker og kan sende ut radiostråling, og hvis det ikke installeres og brukes i henhold til instruksjonene, kan det forårsake skadelig interferens med radiokommunikasjon. Det kan imidlertid ikke gis noen garanti for at interferens ikke vil forekomme i en bestemt installasjon. Hvis dette utstyret forårsaker skadelig interferens for radio- eller TV-mottaket, noe som kan avgjøres ved å slå utstyret av eller på, kan brukern forsøk følgende for å korrigere interferensen:

- Snu på eller flytt mottakerantennen.
- Øk avstanden mellom utstyret og mottakeren.
- Koble produktet til et strømuttak i en annen strømkrets enn den som enheten er koblet til.
- Kontakt leverandøren eller en erfaren radio-/TV-tekniker for hjelp.

Enheten er blitt evaluert for å oppfylle generelle krav til RF-eksponering. Enheten kan brukes i bærbar eksponering uten begrensninger.

Le dispositif a été évalué à satisfaire l'exigence générale de l'exposition aux rf. L'appareil peut être utilisé dans des conditions d'exposition portatif sans restriction.

L'émetteur/récepteur exempt de licence contenu dans le présent appareil est conforme aux CNR d'Innovation, Sciences et Développement Économique Canada applicables aux appareils radio exempts de licence.

1. l'appareil ne doit pas produire de brouillage, et
2. l'appareil doit accepter tout brouillage radioélectrique subi, même si le brouillage est susceptible d'en compromettre le fonctionnement.

Endringer eller modifikasjoner som ikke uttrykkelig er godkjent av den organisasjonen som er ansvarlig for overholdelse, kan ugyldiggjøre brukerens tillatelse til å kjøre kjøretøyet.

IC: 12006A-1001317030 For variant 1001316154 (CAN)

FCC ID: 2ACER 1001317030 For variant 1001316154 (CAN)

## Mexico



IFETEL

Marca: BRP Megatech

Número: BRME1023-28186

BRP Megatech sertifikatnummer: 1450978

Modelo: 1001316154

NOM-208-SCFI-2016 (Disposición Técnica IFT-008-2015)

La operación de este equipo está sujeta a las siguientes dos condiciones:

1. Es posible que este equipo o dispositivo no cause interferencia perjudicial y
2. Este equipo o dispositivo debe aceptar cualquier interferencia, incluyendo la que pueda causar su operación no deseada.

## Brasil



Número: 05254-23-15603

BRP Megatech sertifikatnummer: 1450991

Modelo: 1001316154

Este equipamento não tem direito à proteção contra interferência prejudicial e não pode causar interferência em sistemas devidamente autorizados. Para maiores informações, consulte o site da ANATEL.

## Japan

Denne enheten er anerkjent i henhold til japansk radiolov (電波法) og japansk telekommunikasjonslovgivning (電気通信事業法). Denne enheten må ikke modifiseres (ellers vil det utstedte typenummeret bli ugyldig).

## Europa

### Samsvarserklæring

Forenklet EU samsvarserklæring i henhold til radioutstyrsdirektiv 2014/53/EU



### DE

Hiermit erklärt BRP Megatech, dass der Funkanlagentyp 1001316154 der Richtlinie 2014/53/EU entspricht. Der vollständige Text der EU-Konformitätserklärung ist unter der folgenden Internetadresse verfügbar: <https://www.brp.com/en/corporatesocialresponsibility/productsafety.html>

### FR

Le soussigné, BRP Megatech, déclare que l'équipement radioélectrique du type 1001316154 est conforme à la directive 2014/53/UE. Le texte complet de la déclaration UE de conformité est disponible à l'adresse internet suivante: <https://www.brp.com/en/corporatesocialresponsibility/productsafety.html>

### BG

С настоящото BRP Megatech декларира, че този тип радиосъоръжение 1001316154 е в съответствие с Директива 2014/53/ЕС.

Цялостният текст на ЕС декларацията за съответствие може да се намери на следния интернет адрес: <https://www.brp.com/en/corporatesocialresponsibility/productsafety.html>

### EL

Με την παρούσα ο/η BRP Megatech, δηλώνει ότι ο ραδιοεξοπλισμός 1001316154 πληροί την οδηγία 2014/53/ΕΕ. Το πλήρες κείμενο της δήλωσης συμμόρφωσης ΕΕ διατίθεται στην ακόλουθη ιστοσελίδα στο διαδίκτυο: <https://www.brp.com/en/corporatesocialresponsibility/productsafety.html>

### CS

Tímto BRP Megatech prohlašuje, že typ rádiového zařízení 1001316154 je v souladu se směrnicí 2014/53/EU. Úplné znění EU prohlášení o shodě je k dispozici na této internetové adrese: <https://www.brp.com/en/corporatesocialresponsibility/productsafety.html>

### DA

Hermed erklærer BRP Megatech, at radioudstyrstypen 1001316154 er i overensstemmelse med direktiv 2014/53/EU.

EU-overensstemmelseserklæringens fulde tekst kan findes på følgende internetadresse: <https://www.brp.com/en/corporatesocialresponsibility/productsafety.html>

## ET

Käesolevaga deklareerib BRP Megatech, et käesolev raadioseadme tüüp 1001316154 vastab direktiivi 2014/53/EL nõuetele.

Eli vastavusdeklaratsiooni täielik tekst on kättesaadav järgmisel internetiaadressil: <https://www.brp.com/en/corporatesocialresponsibility/productsafety.html>

## ES

Por la presente, BRP Megatech declara que el tipo de equipo radioeléctrico 1001316154 es conforme con la Directiva 2014/53/UE.

El texto completo de la declaración UE de conformidad está disponible en la dirección Internet siguiente: <https://www.brp.com/en/corporatesocialresponsibility/productsafety.html>

## FI

BRP Megatech vakuuttaa, että radiolaitetyyppi 1001316154 on direktiivin 2014/53/EU mukainen. EU-vaatimustenmukaisuusvakuutuksen täysimittainen teksti on saatavilla seuraavassa internetosoitteessa: <https://www.brp.com/en/corporatesocialresponsibility/productsafety.html>

## EN

Hereby, BRP Megatech declares that the radio equipment type 1001316154 is in compliance with Directive 2014/53/EU. The full text of the EU declaration of conformity is available at the following internet address: <https://www.brp.com/en/corporatesocialresponsibility/product-safety.html>

## HR

BRP Megatech ovime izjavljuje da je radijska oprema tipa 1001316154 u skladu s Direktivom 2014/53/EU. Čjeloviti tekst EU izjave o sukladnosti dostupan je na sljedećoj internetskoj adresi: <https://www.brp.com/en/corporate-social-responsibility/productsafety.html>

## HU

BRP Megatech igazolja, hogy a 1001316154 típusú rádióberendezés megfelel a 2014/53/EU irányelvnek. Az EU-megfelelőségi nyilatkozat teljes szövege elérhető a következő internetes címen: <https://www.brp.com/en/corporate-social-responsibility/productsafety.html>

## IT

Il fabbricante, BRP Megatech, dichiara che il tipo di apparecchiatura radio 1001316154 è conforme alla direttiva 2014/53/UE.

Il testo completo della dichiarazione di conformità UE è disponibile al seguente indirizzo Internet: <https://www.brp.com/en/corporate-socialresponsibility/product-safety.html>

## LT

Aš, BRP Megatech, patvirtinu, kad radijo įrenginių tipas 1001316154 atitinka Direktyvą 2014/53/ES. Visas ES atitikties deklaracijos tekstas prieinamas šiuo interneto adresu: <https://www.brp.com/en/corporate-social-responsibility/productsafety.html>

## LV

Ar šo BRP Megatech deklarē, ka radioiekārta 1001316154 atbilst Direktīvai 2014/53/ES. Pilns ES atbilstības deklarācijas teksts ir pieejams šādā interneta vietnē: <https://www.brp.com/en/corporate-social-responsibility/productsafety.html>

## MT

B'dan, BRP Megatech, niddikjara li dan it-tip ta' tagħmir tar-radju 1001316154 huwa konformi mad-Direttiva 2014/53/UE. It-test kollu tad-dikjarazzjoni ta' konformità tal-UE huwa disponibbli f'dan l-indirizz tal-Internet li ġej: <https://www.brp.com/en/corporatesocialresponsibility/productsafety.html>

## NL

Hierbij verklaar ik, BRP Megatech, dat het type radioapparatuur 1001316154 conform is met Richtlijn 2014/53/EU.

De volledige tekst van de EU-conformiteitsverklaring kan worden geraadpleegd op het volgende internetadres: <https://www.brp.com/en/corporatesocialresponsibility/productsafety.html>

## PL

BRP Megatech niniejszym oświadcza, że typ urządzenia radiowego 1001316154 jest zgodny z dyrektywą 2014/53/UE. Pełny tekst deklaracji zgodności UE jest dostępny pod następującym adresem internetowym: <https://www.brp.com/en/corporatesocialresponsibility/productsafety.html>

## PT

O(a) abaixo assinado(a) BRP Megatech declara que o presente tipo de equipamento de rádio 1001316154 está em conformidade com a Diretiva 2014/53/UE.

O texto integral da declaração de conformidade está disponível no seguinte endereço de Internet: <https://www.brp.com/en/corporatesocialresponsibility/productsafety.html>

## RO

Prin prezenta, BRP Megatech declară că tipul de echipamente radio 1001316154 este în conformitate cu Directiva 2014/53/UE. Textul integral al declarației UE de conformitate este disponibil la următoarea adresă internet: <https://www.brp.com/en/corporatesocialresponsibility/productsafety.html>

## SV

Härmed försäkrar BRP Megatech att denna typ av radioutrustning 1001316154 överensstämmer med direktiv 2014/53/EU. Den fullständiga texten till EU-försäkringen om överensstämmelse finns på följande webbadress: <https://www.brp.com/en/corporatesocialresponsibility/productsafety.html>

## SL

BRP Megatech potrjuje, da je tip radijske opreme 1001316154 skladen z Direktivo 2014/53/EU. Celotno besedilo izjave EU o skladnosti je na voljo na naslednjem spletnem naslovu: <https://www.brp.com/en/corporatesocialresponsibility/productsafety.html>

## SK

BRP Megatech týmto vyhlasuje, že rádiové zariadenie typu 1001316154 je v súlade so smernicou 2014/53/EÚ. Úplné EÚ vyhlásenie o zhode je k dispozícii na tejto internetovej adrese: <https://www.brp.com/en/corporatesocialresponsibility/productsafety.html>

## IS

BRP Megatech lýsir því hér með yfir að þráðlausi fjarskiptabúnaðurinn 1001316154 er í samræmi við tilskipun 2014/53/ESB. Óstytta texta ESB-samræmisýfirlýsingarinnar er að finna á veffanginu: <https://www.brp.com/en/corporatesocialresponsibility/productsafety.html>

## Liechtenstein

Hiermit erklärt BRP Megatech, dass der Funkanlagentyp 1001316154 der Richtlinie 2014/53/EU entspricht. Der vollständige Text der EU-Konformitätserklärung ist unter der folgenden Internetadresse verfügbar: <https://www.brp.com/en/corporatesocialresponsibility/productsafety.html>

## NO

Hermed erklærer BRP Megatech at radioutstyrstypen 1001316154 er i samsvar med direktiv 2014/53/EU. Hele teksten i EU-samsvarserklæringen finnes på følgende internettadresse: <https://www.brp.com/en/corporatesocialresponsibility/productsafety.html>

## RU

Компания BRP Megatech настоящим заявляет, что радиотехническое оборудование категории 1001316154 отвечает требованиям Директивы 2014/53/EU.

Полный текст декларации соответствия ЕС доступен на сайте : <https://www.brp.com/en/corporatesocialresponsibility/productsafety.html>



---

# LOVFESTET INFORMASJON – 10,25 TOMMERS FARGE-BERØRINGSDISPLAY

## *Teknisk informasjon*

Digital Audio Broadcasting:

- Driftsfrekvens: 174–248 MHz

Sender:

- BT frekvensrekkevidde: 2402–2480 MHz
- BT versjon: 5,0
- BT maks. overgangskraft: +8 dBm

Mottaker:

- FM driftsrekkevidde: 88–108 MHz

## **Produsent og adresse**

Produsent:

- Enovation Controls LLC

Adresse:

- 5311 S 122nd E. Ave. Tulsa,  
OK 74146,  
USA

For å vise lovfestet informasjon på kjøretøyets digitale display går du til **Preferences** (Preferanser), **General** (Generelt) og deretter **About** (Om).

## ***USA og Canada***

Denne enheten er i samsvar med FCC del 15 og den lisensfritatte RSS-standarden fra Industry Canada. Driften er avhengig av følgende to vilkår:

1. denne enheten skal ikke forårsake interferens, og
2. denne enheten må håndtere eventuell interferens, inkludert interferens som kan forårsake uønsket drift av enheten.

L'émetteur/récepteur exempt de licence contenu dans le présent appareil est conforme aux CNR d'Innovation, Sciences et Développement économique Canada applicables aux appareils radio exempts de licence.

1. l'appareil ne doit pas produire de brouillage, et
2. l'appareil doit accepter tout brouillage radioélectrique subi, même si le brouillage est susceptible d'en compromettre le fonctionnement.

Endringer eller modifikasjoner som ikke uttrykkelig er godkjent av den organisasjonen som er ansvarlig for overholdelse, kan ugyldiggjøre brukerens tillatelse til å kjøre kjøretøyet.

IC: 28102-ECB01

FCC ID: 2A3FV-ECB01

RF-eksponering:

1. Utstyret er i samsvar med FCC RF-eksponeringsverdiene fastsatt for et ikke-kontrollert miljø.

2. Dette utstyret må monteres og brukes med en avstand på minst 20 cm fra alle personer.
3. Antennen(e) brukt til denne senderen må ikke plasseres eller brukes sammen med andre antenner eller sendere.

### **Mexico**

IFETEL

Marca: Enovation Controls LLC

Número: RCPENOD22-2195

Modelo: OD1025-01

NOM-208-SCFI-2016 (Disposición Técnica IFT-008-2015)

La operación de este equipo está sujeta a las siguientes dos condiciones:

1. es posible que este equipo o dispositivo no cause interferencia perjudicial y
2. este equipo o dispositivo debe aceptar cualquier interferencia, incluyendo la que pueda causar su operación no deseada.

### **Brasil**



# 15742 – 23 – 14024

Este equipamento não tem direito à proteção contra interferência prejudicial e não pode causar interferência em sistemas devidamente autorizados. Para maiores informações, consulte o site da ANATEL.

### **Japan**

Denne enheten er anerkjent i henhold til japansk radiolov (電波法) og japansk telekommunikasjonslovgivning (電気通信事業法). Denne enheten må ikke modifiseres (ellers vil det utstedte typenummeret bli ugyldig).

### **Europa**

## **Samsvarserklæring**

Forenklet EU samsvarserklæring i henhold til Radio Equipment Directive 2014/53/EU



DE  
Hiermit erklärt Enovation Controls LLC, dass der Funkanlagentyp OD1025-01 der Richtlinie 2014/53/EU entspricht.  
Der vollständige Text der EU-Konformitätserklärung ist unter der folgenden Internetadresse verfügbar:  
<https://www.brp.com/en/sustainability/product-responsibility.html>

FR  
Le soussigné, Enovation Controls LLC, déclare que l'équipement radioélectrique du type OD1025-01 est conforme à la directive 2014/53/UE. Le texte complet de la déclaration UE de conformité est disponible à l'adresse internet suivante: <https://www.brp.com/en/sustainability/product-responsibility.html>

BG  
С настоящото Enovation Controls LLC декларира, че този тип радиосъоръжение OD1025-01 е в съответствие с Директива 2014/53/ЕС.

Цялостният текст на ЕС декларацията за съответствие може да се намери на следния интернет адрес:  
<https://www.brp.com/en/sustainability/product-responsibility.html>

EL  
Με την παρούσα ο/η Enovation Controls LLC, δηλώνει ότι ο ραδιοεξοπλισμός OD1025-01 πληροί την οδηγία 2014/53/ΕΕ. Το πλήρες κείμενο της δήλωσης συμμόρφωσης ΕΕ διατίθεται στην ακόλουθη ιστοσελίδα στο διαδίκτυο:  
<https://www.brp.com/en/sustainability/product-responsibility.html>

CS  
Tímto Enovation Controls LLC prohlašuje, že typ rádiového zařízení OD1025-01 je v souladu se směrnicí 2014/53/EU. Úplné znění EU prohlášení o shodě je k dispozici na této internetové adrese:  
<https://www.brp.com/en/sustainability/product-responsibility.html>

DA  
Hermed erklærer Enovation Controls LLC, at radioudstyrstypen OD1025-01 er i overensstemmelse med direktiv 2014/53/EU.  
EU-overensstemmelseserklæringens fulde tekst kan findes på følgende internetadresse:  
<https://www.brp.com/en/sustainability/product-responsibility.html>

ET  
Käesolevaga deklareerib Enovation Controls LLC, et käesolev raadioseadme tüüp OD1025-01 vastab direktiivi 2014/53/EL nõuetele.

ELI vastavusdeklaratsiooni täielik tekst on kättesaadav järgmisel internetiaadressil:  
<https://www.brp.com/en/sustainability/product-responsibility.html>

ES  
Por la presente, Enovation Controls LLC declara que el tipo de equipo radioeléctrico OD1025-01 es conforme con la Directiva 2014/53/UE.  
El texto completo de la declaración UE de conformidad está disponible en la dirección Internet siguiente:  
<https://www.brp.com/en/sustainability/product-responsibility.html>

FI  
Enovation Controls LLC vakuuttaa, että radiolaitetyyppi OD1025-01 on direktiivin 2014/53/EU mukainen.  
EU-vaatimustenmukaisuusvakuutuksen täysimittainen teksti on saatavilla seuraavassa internetosoitteessa:  
<https://www.brp.com/en/sustainability/product-responsibility.html>

EN  
Hereby, Enovation Controls LLC declares that the radio equipment type OD1025-01 is in compliance with Directive 2014/53/EU. The full text of the EU declaration of conformity is available at the following internet address: <https://www.brp.com/en/sustainability/product-responsibility.html>

HR  
Enovation Controls LLC ovime izjavljuje da je radijska oprema tipa OD1025-01 u skladu s Direktivom 2014/53/EU. Cjeloviti tekst EU izjave o sukladnosti dostupan je na sljedećoj internetskoj adresi:  
<https://www.brp.com/en/sustainability/product-responsibility.html>

HU  
Enovation Controls LLC igazolja, hogy a OD1025-01 típusú rádióberendezés megfelel a 2014/53/EU irányelvnek. Az EU-megfelelőségi nyilatkozat teljes szövege elérhető a következő internetes címen:  
<https://www.brp.com/en/sustainability/product-responsibility.html>

IT  
Il fabbricante, Enovation Controls LLC, dichiara che il tipo di apparecchiatura radio OD1025-01 è conforme alla direttiva 2014/53/UE.  
Il testo completo della dichiarazione di conformità UE è disponibile al seguente indirizzo Internet:  
<https://www.brp.com/en/sustainability/product-responsibility.html>

LT

Aš, Enovation Controls LLC, patvirtinu, kad radijo įrenginių tipas OD1025-01 atitinka Direktyvą 2014/53/ES.

Visas ES atitikties deklaracijos tekstas prieinamas šiuo interneto adresu:

<https://www.brp.com/en/sustainability/product-responsibility.html>

LV

Ar šo Enovation Controls LLC deklarē, ka radioiekārta OD1025-01 atbilst Direktīvai 2014/53/ES.

Pilns ES atbilstības deklarācijas teksts ir pieejams šādā interneta vietnē:

<https://www.brp.com/en/sustainability/product-responsibility.html>

MT

B'dan, Enovation Controls LLC, niddikjara li dan it-tip ta' taghmir tar-radju OD1025-01 huwa konformi mad-Direttiva

2014/53/UE. It-test kollu tad-dikjarazzjoni ta' konformita' tal-UE huwa disponibbli f'dan l-indirizz tal-Internet li ġej:

<https://www.brp.com/en/sustainability/product-responsibility.html>

NL

Hierbij verklaar ik, Enovation Controls LLC, dat het type radioapparatuur OD1025-01 conform is met Richtlijn 2014/53/EU.

De volledige tekst van de EU-conformiteitsverklaring kan worden geraadpleegd op het volgende internetadres:

<https://www.brp.com/en/sustainability/product-responsibility.html>

PL

Enovation Controls LLC niniejszym oświadczam, że typ urządzenia radiowego OD1025-01 jest zgodny z dyrektywą

2014/53/UE. Pełny tekst deklaracji zgodności UE jest dostępny pod następującym adresem internetowym:

<https://www.brp.com/en/sustainability/product-responsibility.html>

PT

O(a) abaixo assinado(a) Enovation Controls LLC declara que o presente tipo de equipamento de rádio OD1025-01 está em conformidade com a Diretiva 2014/53/UE.

O texto integral da declaração de conformidade está disponível no seguinte endereço de Internet:

<https://www.brp.com/en/sustainability/product-responsibility.html>

RO

Prin prezenta, Enovation Controls LLC declară că tipul de echipamente radio OD1025-01 este în conformitate cu

Directiva 2014/53/UE. Textul integral al declarației UE de conformitate este disponibil la următoarea adresă internet:

<https://www.brp.com/en/sustainability/product-responsibility.html>

SV

Härmed försäkras Enovation Controls LLC att denna typ av radioutrustning OD1025-01 överensstämmer med direktiv

2014/53/EU. Den fullständiga texten till EU-försäkran om överensstämmelse finns på följande webbadress:

<https://www.brp.com/en/sustainability/product-responsibility.html>

SL

Enovation Controls LLC potrjuje, da je tip radijske opreme OD1025-01 skladen z Direktivo 2014/53/EU.

Celotno besedilo izjave EU o skladnosti je na voljo na naslednjem spletnem naslovu:

<https://www.brp.com/en/sustainability/product-responsibility.html>

SK

Enovation Controls LLC týmto vyhlasuje, že rádiové zariadenie typu OD1025-01 je v súlade so smernicou 2014/53/EÚ.

Úplné EÚ vyhlásenie o zhode je k dispozícii na tejto internetovej adrese:

<https://www.brp.com/en/sustainability/product-responsibility.html>

IS

Enovation Controls LLC lýsir því hér með yfir að þráðlausí fjarskiptabúnaðurinn OD1025-01 er í samræmi við tilskipun

2014/53/ESB. Östyttan texta ESB-samræmisýfirlýsingarinnar er að finna á veffanginu:

<https://www.brp.com/en/sustainability/product-responsibility.html>

Liechtenstein

Hiermit erkläre Enovation Controls LLC, dass der Funkanlagentyp OD1025-01 der Richtlinie 2014/53/EU entspricht.

Der vollständige Text der EU-Konformitätserklärung ist unter der folgenden Internetadresse verfügbar:

<https://www.brp.com/en/sustainability/product-responsibility.html>

NO

Hermed erklærer Enovation Controls LLC at radioustyrstypen OD1025-01 er i samsvar med direktiv 2014/53/EU.

Hele teksten i EU-samsvarserklæringen finnes på følgende internetadresse:

<https://www.brp.com/en/sustainability/product-responsibility.html>

RU

Компания Enovation Controls LLC настоящим заявляет, что радиотехническое оборудование категории OD1025-01 отвечает требованиям Директивы 2014/53/ЕУ.

Полный текст декларации соответствия ЕС доступен на сайте

<https://www.brp.com/en/sustainability/product-responsibility.html>

---

# INFORMASJON OM UTSLIPP FRA MOTOR

## 'Produsentens ansvar

Produsenter av båtmotorer må bestemme utslippsnivåene for motorer i hver hestekreftklasse og få disse motorene godkjent av Environmental Protection Agency (EPA) i USA. Under produksjonen må hvert båtmotor med gnisttenning (SIPME) utstyres med et utslippskontrollmerke hvor det står utslippsnivå og motorspesifikasjoner på produksjonstidspunktet.

## 'Forhandlerens ansvar

Når det utføres vedlikeholdsarbeid på en Sea-Doo SIPME som har utslippskontrollmerke, må justeringer gjøres i samsvar med offentliggjorte fabrikkspesifikasjoner.

Utskifting eller reparasjon av utslippsrelaterte deler må utføres slik at utslippsnivåene forblir innenfor rammene for de godkjente standardene.

Forhandlere må ikke endre motoren på en måte som kan forandre hestekreftene eller tillate utslippsnivåene å overgå de forhåndsbestemte fabrikkspesifikasjonene.

Unntak inkluderer endringer som må utføres av produsenten, slik som justeringer i forhold til høyde over havet.

## Eierens ansvar

Eieren/føreren må sørge for at motoren vedlikeholdes slik at utslippsnivået forblir innenfor rammene for godkjente standarder.

Eieren/føreren må ikke selv, eller tillate noen andre, å endre motoren på noen måte som kan forandre hestekreftene eller tillate utslippsnivåene å overgå de forhåndsbestemte fabrikkspesifikasjonene.

## Utslippsforskrifter fra EPA

Sea-Doo SIPME produsert av BRP, er godkjente av EPA. De innfrir kravene i EPAs forskrifter om kontroll av

luftforurensing fra nye SIPME. Denne godkjenningen er betinget av visse justeringer som bestemmes av fabrikkstandarder. Av denne grunn må fabrikkens serviceprosedyrer følges nøyaktig og, når det lar seg gjøre, beholde den originale designen.

Ansvarer nevnt ovenfor er generelt og på ingen måte en komplett liste over reglene og forskriftene vedrørende EPAs krav når det gjelder eksosutslipp fra sjøprodukter. Hvis du ønsker mer detaljert informasjon om dette emnet, kan du kontakte følgende:

U. S. Environmental Protection Agency  
Certification Division  
Gasoline Engine Compliance Center  
2000 Traverwood Drive  
Ann Arbor MI 48105  
USA

## EPAs NETTSTED:

[www.epa.gov/otaq](http://www.epa.gov/otaq)

## Kontrollsystem for fordampingsutslipp

Fartøyer med gnisttenning (SIMW) som selges i staten California er sertifiserte i henhold til Californias utslippsregler for SIMW fra California Air Resources Board (13 CCR 2850 til 2869). Disse modellene er utstyrt med et kontrollsystem for gassutslipp som består av en drivstofftank og drivstoffslanger med lav gjennomtrenging og en trykkventil.

# EU-SAMSVARSERKLÆRING



ADVENTURE BY DESIGN

565 de la Montagne Street  
Valcourt (Québec) J0E 2L0  
Canada

## Konformitetserklæring for Sea-Doo Vannscoter med kravene i EU-direktivet 2013/53/EU

Produsent: Bombardier Recreational Products Inc.  
Adresse: 565 de la Montagne, Valcourt, J0E 2L0, Canada

Autorisert representant: BRP-Rotax GmbH Co. KG  
Adresse: Rotaxstrasse 1, Guns kirchen, A-4623, AT

Varslet organ for vurdering av støytstøpslapp:  
International Marine Certification Institute  
Adresse: Rue Abbe Cuyper 3, Brussels, B-1040, Belgia.  
ID-nummer: 0609

Varslet organ for vurdering av eksosutslipp:  
International Marine Certification Institute  
Adresse: Rue Abbe Cuyper 3, Brussels, B-1040, Belgia.  
ID-nummer: 0609

Vurderingsmodul for konstruksjon: A  , for støytstøpslapp: Aa/A1  , for eksosutslipp: B+C

Andre anvendte EU-direktiver:

RED 2014/53/EU (EN 300 330-2, EN 60950-1);  
EMC 2014/30/EU (EN 55012:2007/A1:2009, EN 61000-6-1:2007);  
Batteridirektiv 2006/66/EC med endringer opp til og inkludert Dir. (EU) 2018/849

Driftsytklus for motorer: 2-Takter <input type="checkbox"/> , 4-takter <input checked="" type="checkbox"/>	Design og konstruksjon	EN ISO 13590:2003/AC:2004, EN ISO 13590:2022 EN ISO 10087:2019
Drivstoff: bensin: <input checked="" type="checkbox"/> , Diesel: <input type="checkbox"/>	Eksosutslipp	EN ISO 18854:2015
Konstruksjonskategori: C <input checked="" type="checkbox"/> , D <input type="checkbox"/>	Støytstøpslapp	EN ISO 14509-1:2018
Varemerke: Sea-Doo		

Sea-Doo PWC-modell	Fremdriftsmotor	Sertifikat for eksosutslipp	Motorens slagvolum (cm3)	Nominell effekt (kW)	Sertifikat for støytstøpslapp	# personer	Skrog lengde (m)	Skrog-bredde (m)
EXPLORER PRO 170	Rotax 1630 ACE-170	EXBORP012	1 630,5	125,03	SDBORP013	3	3,35	1,25
EXPLORER PRO 230	Rotax 1630 ACE-230	EXBORP010	1 630,5	169,16	SDBORP013	3	3,64	1,25
FishPro SCOUT 130	Rotax 1630 ACE-130	EXBORP012	1 630,5	100	SDBORP014	3	3,27	1,23
FishPro SPORT 170	Rotax 1630 ACE-170	EXBORP012	1 630,5	125,03	SDBORP013	3	3,64	1,25
FishPro TROPHY 170	Rotax 1630 ACE-170	EXBORP012	1 630,5	125,03	SDBORP013	3	3,64	1,25
GTI 130	Rotax 1630 ACE-130	EXBORP012	1 630,5	100	SDBORP014	3	3,27	1,23
GTI SE 130	Rotax 1630 ACE-130	EXBORP012	1 630,5	100	SDBORP014	3	3,27	1,23
GTI SE 170	Rotax 1630 ACE-170	EXBORP012	1 630,5	125,03	SDBORP014	3	3,27	1,23
GTR 230	Rotax 1630 ACE-230	EXBORP010	1 630,5	169,16	SDBORP014	3	3,27	1,23
GTR-X RS 300	Rotax 1630 ACE-300	EXBORP006	1 630,5	217	SDBORP014	3	3,27	1,23
GTX 170	Rotax 1630 ACE-170	EXBORP012	1 630,5	125,03	SDBORP013	3	3,35	1,25
GTX 230	Rotax 1630 ACE-230	EXBORP010	1 630,5	169,16	SDBORP013	3	3,35	1,25
GTX PRO 130	Rotax 1630 ACE-130	EXBORP012	1 630,5	100	SDBORP013	3	3,35	1,25
RXP-X RS 325	Rotax 1630 ACE-325	EXBORP011	1 630,5	239	SDBORP015	2	3,27	1,23
RXT-X RS 325	Rotax 1630 ACE-325	EXBORP011	1 630,5	239	SDBORP013	3	3,35	1,25
Spark for 2 - 60	Rotax 900 ACE-60	EXBORP004	899,3	44,13	SDBORP018	2	2,78	1,17
Spark for 3 - 90	Rotax 900 ACE-90	EXBORP004	899,3	66,19	SDBORP018	3	3,02	1,17
Spark for 3 Conv. - 90	Rotax 900 ACE-90	EXBORP004	899,3	66,19	SDBORP018	2	2,78	1,17
Spark for 3 Conv. - 90	Rotax 900 ACE-90	EXBORP004	899,3	66,19	SDBORP018	3	3,02	1,17
Spark Trixx for 1 - 90	Rotax 900 ACE-90	EXBORP004	899,3	66,19	SDBORP018	2	2,78	1,17
Spark Trixx for 3 - 90	Rotax 900 ACE-90	EXBORP004	899,3	66,19	SDBORP018	3	3,02	1,17
WAKE 170	Rotax 1630 ACE-170	EXBORP012	1 630,5	125,03	SDBORP014	3	3,27	1,23
Wake PRO 230	Rotax 1630 ACE-230	EXBORP010	1 630,5	169,16	SDBORP013	3	3,35	1,25
GTX LIMITED 325	Rotax 1630 ACE-325	EXBORP011	1 630,5	239	SDBORP013	3	3,35	1,25
FishPro Apex 300	Rotax 1630 ACE-300	EXBORP006	1 630,5	217	SDBORP013	3	3,64	1,25

Denne konformitetserklæringen er utgitt under produsentens eneansvar. På vegne av den ovennevnte vannscoterprodusenten, erklærer jeg at vannscotermodellene og motorene fra **modellår 2025**, som er **CE**-merket, er i samsvar med alle relevante krav på den spesifiserte måten, og at de er i samsvar med typen som det ovennevnte EU-typegodkjenningssertifikatet er utstedt for.

Navn og funksjon: Kim Ross

Signatur og tittel:  Director, Vehicles Engineering Sea-Doo

Dato (dag/måned/år): 2024-07-08 , Valcourt, QC, Canada

**ski-doo LYNX SEA-DOO Evinrude ROTAX Can-Am**

# STORBRITANNIA SAMSVARSEKSLÆRING



ADVENTURE BY DESIGN

565 de la Montagne Street  
Valcourt (Québec) J0E 2L0  
Canada

## Declaration of Conformity for Sea-Doo Personal Watercraft with the requirements of S.I. 2017/737 as amended up to and including S.I. 2021/1273

Manufacturer: Bombardier Recreational Products Inc.  
Address: 565 de la Montagne, Valcourt, J0E 2L0, Canada

Authorised Representative: BRP Recreational Products UK Ltd.,  
Address: Castle Chambers, 43 Castle Street, Liverpool, L2 9SH

Notified Body for noise emission assessment: International Marine Certification Society  
Address: 53 Rodney Street, Liverpool L1 9ER, England.  
ID Number: 22120

Notified Body for exhaust emission assessment: International Marine Certification Society  
Address: 53 Rodney Street, Liverpool L1 9ER, England.  
ID Number: 22120

Assessment Module of construction: A  , of noise emission: Aa/A1  , of exhaust emission: B+C

Other Community Directives applied:

Radio Equipment Regulations 2017, UK SI 2017/1206 as amended up to and including SI 2021/1273 (EN 300 330-2, EN 60950-1);

Electromagnetic Compatibility Regulations 2016, UK SI 2016/1091 as amended up to and including SI 2021/1273 (EN 55012:2007/A1:2009, EN 61000-6-1:2007);

Batteries and Accumulators (Placing on the Market) Regulations 2008, UK SI 2008/2164 as amended up to and including UK SI 2020/904;

Engine combustion cycle: 2 stroke <input type="checkbox"/> , 4 stroke <input checked="" type="checkbox"/>	Design and construction	EN ISO 13590:2018 EN ISO 10087:2019
Engine fuel type: Petrol: <input checked="" type="checkbox"/> Diesel: <input type="checkbox"/>	Exhaust emission	EN ISO 18854:2015
Craft Design Category: C <input checked="" type="checkbox"/> D <input type="checkbox"/>	Noise emission	EN ISO 14509-1:2018
Craft Trademark : Sea-Doo		

Sea-Doo PWC model	Propulsion engine	Exhaust emission certificate	Engine displ. (cm <sup>3</sup> )	Rated Power (kW)	Noise emission certificate	# of persons	Length of hull (m)	Width of hull (m)
EXPLORER PRO 170	Rotax 1630 ACE-170	UKEXBORP002	1630,5	125,03	UKSDBORP002	3	3,35	1,25
EXPLORER PRO 230	Rotax 1630 ACE-230		1630,5	169,16	UKSDBORP002	3	3,64	1,25
FishPro SCOUT 130	Rotax 1630 ACE-130	UKEXBORP002	1630,5	100	UKSDBORP003	3	3,27	1,23
FishPro SPORT 170	Rotax 1630 ACE-170	UKEXBORP002	1630,5	125,03	UKSDBORP002	3	3,64	1,25
FishPro TROPHY 170	Rotax 1630 ACE-170	UKEXBORP002	1630,5	125,03	UKSDBORP002	3	3,64	1,25
GTI 130	Rotax 1630 ACE-130	UKEXBORP002	1630,5	100	UKSDBORP003	3	3,27	1,23
GTI SE 130	Rotax 1630 ACE-130	UKEXBORP002	1630,5	100	UKSDBORP003	3	3,27	1,23
GTI SE 170	Rotax 1630 ACE-170	UKEXBORP002	1630,5	125,03	UKSDBORP003	3	3,27	1,23
GTR 230	Rotax 1630 ACE-230		1630,5	169,16	UKSDBORP003	3	3,27	1,23
GTR-X RS 300	Rotax 1630 ACE-300		1630,5	217	UKSDBORP003	3	3,27	1,23
GTX 170	Rotax 1630 ACE-170	UKEXBORP002	1630,5	125,03	UKSDBORP002	3	3,35	1,25
GTX 230	Rotax 1630 ACE-230		1630,5	169,16	UKSDBORP002	3	3,35	1,25
GTX PRO 130	Rotax 1630 ACE-130	UKEXBORP002	1630,5	100	UKSDBORP002	3	3,35	1,25
RXP-X RS 325	Rotax 1630 ACE-325	UKEXBORP001	1630,5	239	UKSDBORP004	2	3,27	1,23
RXT-X RS 325	Rotax 1630 ACE-325	UKEXBORP001	1630,5	239	UKSDBORP002	3	3,35	1,25
Spark for 2 - 60	Rotax 900 ACE-60		899,3	44,13	UKSDBORP001	2	2,78	1,17
Spark for 2 - 90	Rotax 900 ACE-90		899,3	66,19	UKSDBORP001	3	3,02	1,17
Spark for 2 Conv. - 90	Rotax 900 ACE-90		899,3	66,19	UKSDBORP001	2	2,78	1,17
Spark for 3 Conv. - 90	Rotax 900 ACE-90		899,3	66,19	UKSDBORP001	3	3,02	1,17
Spark Trixx for 1 - 90	Rotax 900 ACE-90		899,3	66,19	UKSDBORP001	2	2,78	1,17
Spark Trixx for 3 - 90	Rotax 900 ACE-90		899,3	66,19	UKSDBORP001	3	3,02	1,17
WAKE 170	Rotax 1630 ACE-170	UKEXBORP002	1630,5	125,03	UKSDBORP003	3	3,27	1,23
Wake PRO 230	Rotax 1630 ACE-230		1630,5	169,16	UKSDBORP002	3	3,35	1,25
GTX LIMITED 325	Rotax 1630 ACE-325	UKEXBORP001	1630,5	239	UKSDBORP002	3	3,35	1,25
FishPro Apex 300	Rotax 1630 ACE-300		1630,5	217	UKSDBORP002	3	3,64	1,25

This declaration of conformity is issued under the sole responsibility of the personal watercraft manufacturer. I declare on behalf of the above **model year 2025** personal watercraft manufacturer that the watercraft model(s) and engine(s) mentioned above which are **UK** marked comply with all applicable requirements in the way specified and are in conformity with the type for which above mentioned EU type-examination certificate(s) has(have) been issued.

Name & function : Kim Ross

Signature and title: Director, Vehicles Engineering Sea-Doo

Date (yr/month/day) 2024-07-08, Valcourt, QC, Canada

**ski-doo LYNX SEA-DOO Evinrude ROTAX Can-am**



Er tom for eurasisk samsvar  
der det er aktuelt

Denne siden er blank med  
hensikt

# **TEKNISKE SPESIFIKASJONER**



# ROTAX 1630 ACE – 325

Motor	Rotax 1630 ACE – 325
Motortype	4-takts, SOHC (Single Over Head Camshaft)
Oppgitt effekt <sup>(1)</sup>	239 kW ved 8250 O/MIN
Innsug	Kompressorladet med mellomkjølt
Antall sylindere	3
Antall ventiler	12 ventiler med hydrauliske løftere (ingen justering)
Boring	100 mm (3,9 tommer)
Slaglengde	69,2 mm (2,7 tommer)
Slagvolum	1630,5 cm <sup>3</sup> (99,5 tommer <sup>3</sup> )
Kompresjonsforhold	8,45:1

## DRIVSTOFFSYSTEM

Drivstoffinnsprøytingstype	Flerpunkts drivstoffinnsprøyting med intelligent gasskontroll (iTC). Enkelt gasspjeldhus (60 mm) med aktuator
Tomgangshastighet (ikke justerbar)	1750 ± 50 OPM

## ELEKTRISK SYSTEM

Type tenningsystem	IDI (Inductive Discharge Ignition)	
Tennplugg <sup>(2)</sup>	Type	NGK KR9EI-8G med fastmontert terminal eller tilsvarende
	Åpning	0,80 til 0,90 mm (0,031 til 0.035 tomme)

## SMØREMIDDEL

Motorolje <sup>(3)</sup>	Anbefalt XPS-olje	5W40 SM Reach motorolje
	Alternativ, eller hvis ikke tilgjengelig	Se <i>Anbefalt motorolje</i>

SMØREMIDDEL		
	Kapasitet	3 l (3,2 qt (liq.,US)) oljeskift m/ filter 5 l (5,3 qt (liq.,US)) totalt

- (1) Oppgitt effekt på propellaksel i henhold til ISO 8665.
- (2) **OBS!** Ikke forsøk å justere åpningen på denne tennpluggen.
- (3) Se *Motorolje* hvis du vil ha detaljerte opplysninger.

# KJØRETØY

## GTX Limited 325

BRP forbeholder seg retten til å foreta endringer i design og spesifikasjoner og/eller legge til eller forbedre sine produkter uten å gi seg selv noen forpliktelse om å montere dem på produkter som allerede er produsert.

Kjølesystem		
Type		Lukket kjølesystem (CLCS)
Kjølevæske	Anbefalt	XPS forhåndsblandet kjølevæske for lang levetid
	Alternativ, eller hvis ikke tilgjengelig	Bruk en forhåndsblandet kjølevæske (50 % etylen, 50 % glykol) med lavt silikatinhold og lang levetid, laget spesielt for forbrenningsmotorer av aluminium.
	Kapasitet	5,4 l (5,7 qt(liq.,US))

Drivstoffsystem		
Drivstoffpumpe		In-tank elektrisk
Drivstoff	Type	Høyoktan blyfri Se <i>Drivstoffkrav</i>
	Oktantall	91 pumpemerket AKI (RON+MON)/2 eller 95 (RON) E10
Tankkapasitet	Fullt	70 l (18,5 gal (liq. US))
	Reserve (fra signal om lavt nivå - ca.)	14 l (3,7 gal (liq. US))

Elektrisk system			
Batteri		12 V, 18 Ah	
Total systemutgang		420 W ved 6000 O/MIN	
Sikringer	F2	Drivstoffin jeksj., lgn. Coiler og drivstoffpumpe	15 A

	F3	Lensepumpe (utstyrsavhengig)	3 A
	F4	Drivstoffpumpe	15 A
	F5	O2-sensorer	3 A
	F6	Ladning	30 A
	F7	Målergruppe	5 A
	F8	Ekkolodd	3 A
	F9	iBR	30 A
	F10	Start / Stopp	5 A
	F11	ECM	5 A
	F12	Batteri	30 A
	F13	Diagnoseverktøy 2	15 A
	F14	Diagnoseverktøy 1	15 A
Relé	RY1	Hoved	-

### Drivsystem

Drivsystem		Sea-Doo®-jetpumpe
Jetpumpe	Type	Aksialvifte, ettrinns. Stort nav med dobbeltradede kulelagre
	Materiale	Aluminium
Impeller		Rustfritt stål
Gir	Type	Direkte drift

### Vekt og lastekapasitet

Tørrvekt	375 kg 826 pund)
Antall personer (med fører)	3



<b>Vekt og lastekapasitet</b>	
Lastegrense (passasjerer og bagasje, inklusive tilbehør)	273 kg (600 pund)
Oppbevaringskapasitet	98,9 l (26,1 gal (liq.,US))

<b>Dimensjoner</b>	
Total lengde	345 cm (135,8 tommer)
Total bredde	125 cm (49,2 tommer)
Total høyde	119 cm (46,9 tommer)

Denne siden er blank med  
hensikt

# FEILSØKING

# RETNINGSLINJER FOR FEILSØKING

## MOTOREN VIL IKKE STARTE

1. **Hovedbryter åpnet.**
  - Lukk hovedbryter.
2. **Nødstoppsnor fjernet.**
  - Trykk på *START/STOPP*-knappen.
  - Sett hetten til nødstoppsnoren på motorstoppbryteren innen fem sekunder etter at *START/STOPP*-knappen er trykket.
  - Trykk på *START/STOPP*-knappen.
3. **ECM kjenner ikke D.E.S.S.-nøkkelen.**
  - Kontakt en autorisert *Sea-Doo*-forhandler.
4. **Røket sikring: hovedsikring, elektrisk starter eller ECM.**
  - Kontroller ledningene når du skifter sikring(er).
5. **Utladet batteri.**
  - Kontakt en autorisert *Sea-Doo*-forhandler.

### ADVARSEL

Lad aldri et batteri mens det er montert i vannscooteren. Elektrolytten er giftig og farlig. Unngå kontakt med øyne, hud og klær.

6. **Batteritilkoblingene er løse eller korroderte. Dårlig jording.**
  - Kontakt en autorisert *Sea-Doo*-forhandler.
7. **Oversvømt motor.**
  - Se *Oversvømt motor* i *Spesielle prosedyrer*.
8. **Defekt sensor eller ECM.**
  - Ta kontakt med en autorisert *Sea-Doo*-forhandler, verksted, eller person som du selv velger for reparasjon, vedlikehold eller bytte. Se inkluderte *US EPA* utslippsrelatert garanti i dette dokumentet for å få informasjon om garantikrav.
9. **Blokkert jetpumpe.**
  - Prøv å rengjøre. Ellers, kontakt en autorisert *Sea-Doo*-forhandler.

## MOTOREN GÅR SAKTE RUNDT

1. **Løse batterikabeltilkoblinger.**
  - Sjekk/rengjør/trekk til.
2. **Utladet eller svakt batteri.**
  - Kontakt en autorisert *Sea-Doo*-forhandler.
3. **Slitt starter.**
  - Kontakt en autorisert *Sea-Doo*-forhandler.

**MOTOREN DREIES SOM NORMALT, MEN VIL IKKE STARTE**

1. **Drivstofftanken tom eller forurenset av vann.**
  - *Etterfyll. Tøm med hevert og etterfyll med ferskt drivstoff.*
2. **Skitne/skadede tennplugger.**
  - *Skift.*
3. **Sikring har gått.**
  - *Kontroller ledningene når du skifter sikring(er).*
4. **Oversvømt motor.**
  - *Se Oversvømt motor i Spesielle prosedyrer.*
5. **Feil påvist i motorstyringssystemet (EMS) (kontrollampe for motorkontroll er PÅ).**
  - *Ta kontakt med en autorisert Sea-Doo-forhandler, verksted, eller person som du selv velger for reparasjon, vedlikehold eller bytte. Se inkluderte US EPA utslippsrelatert garanti i dette dokumentet for å få informasjon om garantikrav.*
6. **Feil i drivstoffsystemet.**
  - *Ta kontakt med en autorisert Sea-Doo-forhandler, verksted, eller person som du selv velger for reparasjon, vedlikehold eller bytte. Se inkluderte US EPA utslippsrelatert garanti i dette dokumentet for å få informasjon om garantikrav.*

**MOTOREN FEILTENNER, GÅR UJEVNT**

1. **Skitne/skadede/utslitte tennplugger.**
  - *Skift.*
2. **Drivstoff: Nivå for lavt, dårlig eller forurenset av vann.**
  - *Tøm med hevert og/eller etterfyll.*
3. **Feil på tennspole(r).**
  - *Ta kontakt med en autorisert Sea-Doo-forhandler, verksted, eller person som du selv velger for reparasjon, vedlikehold eller bytte. Se inkluderte US EPA utslippsrelatert garanti i dette dokumentet for å få informasjon om garantikrav.*
4. **Tilstoppede injektorer.**
  - *Ta kontakt med en autorisert Sea-Doo-forhandler, verksted, eller person som du selv velger for reparasjon, vedlikehold eller bytte. Se inkluderte US EPA utslippsrelatert garanti i dette dokumentet for å få informasjon om garantikrav.*
5. **Feil påvist i motorstyringssystemet (EMS) (kontrollampe for motorkontroll er PÅ).**
  - *Se Overvåkningssystem.*

**RØYK FRA MOTOREN****1. For høyt oljenivå.**

- Ta kontakt med en autorisert Sea-Doo-forhandler, verksted, eller person som du selv velger for reparasjon, vedlikehold eller bytte. Se inkluderte US EPA utslippsrelatert garanti i dette dokumentet for å få informasjon om garantikrav.

**2. Vanninntak, kjølevæskelekkasje eller skadet pakning i topplokk.**

- Ta kontakt med en autorisert Sea-Doo-forhandler, verksted, eller person som du selv velger for reparasjon, vedlikehold eller bytte. Se inkluderte US EPA utslippsrelatert garanti i dette dokumentet for å få informasjon om garantikrav.

**3. Intern motorskade.**

- Ta kontakt med en autorisert Sea-Doo-forhandler, verksted, eller person som du selv velger for reparasjon, vedlikehold eller bytte. Se inkluderte US EPA utslippsrelatert garanti i dette dokumentet for å få informasjon om garantikrav.

**MOTOREN OVEROPPHETES****1. Tilstoppet eksoskjølesystem.**

- Spyl gjennom eksoskjølesystemet.

**2. Kjølevæskenenivået for lavt.**

- Se Vedlikeholdsprosedyrer.

**3. Hurtigtilkoblingsadapter etterlatt i spyletilkoblingen.**

- Fjern adapteren fra spyletilkoblingen og prøv igjen. Dersom problemet vedvarer, ta kontakt med en autorisert Sea-Doo-forhandler, verksted, eller person som du selv velger for reparasjon, vedlikehold eller bytte. Se inkluderte US EPA utslippsrelatert garanti i dette dokumentet for å få informasjon om garantikrav.

**MOTOREN MANGLER AKSELERASJON ELLER MOTORKRAFT**

1. **Opplæringsnøkkel brukt**
  - *Bruk en normal nøkkel.*
2. **Ikke i sportmodus.**
  - *Velg sportmodus.*
3. **Jetpumpens vanninntak tilstoppet.**
  - *Rengjør. Se Rengjøre vanninntak for jetpumpe og impeller under Spesielle prosedyrer.*
4. **Skadet impeller eller slitt slitering.**
  - *Skift. Kontakt en autorisert Sea-Doo-forhandler.*
5. **For høyt motoroljenivå.**
  - *Ta kontakt med en autorisert Sea-Doo-forhandler, verksted, eller person som du selv velger for reparasjon, vedlikehold eller bytte. Se inkluderte US EPA utslippsrelatert garanti i dette dokumentet for å få informasjon om garantikrav.*
6. **Svak gnist.**
  - *Se MOTOREN FEILTENNER, GÅR UJEVNT.*
7. **Feil påvist i motorstyringsystemet (EMS) (kontrollampe for motorkontroll er PÅ).**
  - *Se Overvåkningssystem.*
8. **Tilstoppede injektorer.**
  - *Ta kontakt med en autorisert Sea-Doo-forhandler, verksted, eller person som du selv velger for reparasjon, vedlikehold eller bytte. Se inkluderte US EPA utslippsrelatert garanti i dette dokumentet for å få informasjon om garantikrav.*
9. **Lavt drivstofftrykk.**
  - *Ta kontakt med en autorisert Sea-Doo-forhandler, verksted, eller person som du selv velger for reparasjon, vedlikehold eller bytte. Se inkluderte US EPA utslippsrelatert garanti i dette dokumentet for å få informasjon om garantikrav.*
10. **Vann i drivstoffet.**
  - *Tøm med hevert og etterfyll.*
11. **Motor skadet av vanninntak.**
  - *Kontakt en autorisert Sea-Doo-forhandler.*

### VANNSCOOTEREN NÅR IKKE TOPPFART

1. **Jetpumpens vanninntak tilstoppet.**
  - Rengjør. Se Rengjøre vanninntak for jetpumpe og impeller under Spesielle prosedyrer.
2. **Skadet impeller eller slitt slitering.**
  - Skift. Kontakt en autorisert Sea-Doo-forhandler.
3. **Feil påvist i motorstyringssystemet (EMS) (kontrolllampe for motorkontroll er PÅ).**
  - Se Overvåkningsystem.

### VANNSCOOTEREN BLIR VÆRENDE I NØYTRAL NÅR iBR-SPAKEN BRUKES

1. **iBR-spjeldet blir værende i nøytral.**
  - Slipp gassen til tomgangsturtall.

### iBR GÅR IKKE TILBAKE TIL NØYTRALSTILLING (iBR-INDIKATORLAMPE PÅ)

1. **Smuss har kilt fast iBR.**
  - Rengjør og kontroller om iBR-spjeldet eller dysen er skadet.
2. **Feil på iBR-systemet.**
  - Ta av nødstoppsnoren, vent i fire minutter, sett inn nøkkelen igjen, og kontroller at feilen er borte.
  - Kontakt en autorisert Sea-Doo-forhandler hvis feilen ikke forsvinner eller kommer igjen ofte.

### iBR GÅR IKKE TILBAKE TIL NØYTRALSTILLING (iBR-INDIKATORLAMPE AV)

1. **Gasspaken ble ikke sluppet helt ut under bruk.**
  - Slipp gasspaken helt ut for å sikre at iBR-spjeldet går tilbake til nøytral stilling.
2. **Gasspaken går ikke helt tilbake når den slippes.**
  - Kontakt en autorisert Sea-Doo-forhandler.



**UNORMAL STØY FRA DRIVSYSTEMET**

1. **Tang eller avfall har satt seg fast rundt impelleren.**
  - Rengjør. Se Rengjøre vanninntak for jetpumpe og impeller under Spesielle prosedyrer.
  - Kontroller for skade.
2. **Skadet impelleraksel eller drivaksel.**
  - Kontakt en autorisert Sea-Doo-forhandler.
3. **Vann trenger inn i jetpumpen og forårsaker at lageret kjører seg fast.**
  - Kontakt en autorisert Sea-Doo-forhandler.

**VANN FUNNET I KIMMINGEN**

1. **Lensepumpesvikt.**
  - Få systemet undersøkt hos en autorisert Sea-Doo-forhandler.
2. **Lekkasje i eksosystem.**
  - Kontakt en autorisert Sea-Doo-forhandler.
3. **Karbonringen på drivakslingen er slitt.**
  - Kontakt en autorisert Sea-Doo-forhandler.
4. **Skrog- og/eller dekketninger eller -fester løse.**
  - Kontakt en autorisert Sea-Doo-forhandler.

# OVERVÅKINGSSYSTEM

Et system overvåker de elektroniske EMS-komponentene (motorstyrings-systemet), iBR og andre komponenter i det elektriske systemet. Når det oppstår en feil sender det visuelle meldinger gjennom informasjonssenteret og/eller lydsignaler for å informere deg om en bestemt tilstand.

En feilkode kan også være registrert.

Hvis det oppstår en liten eller en kortvarig feil, vil feilmeldingen og lydsignalet stoppe automatisk hvis årsaken til feilen forsvinner.

Å slippe gassen og la motoren gå tilbake til tomgang kan føre til at

driftstilstanden går tilbake til normalt. Hvis dette ikke virker, kan du prøve å ta av og sette på nødstoppsnoren på motorstoppbryteren.









Det elektroniske systemet vil reagere forskjellig avhengig av feiltypen. Ved alvorlig feil kan det hende at motoren ikke tillates å starte. I andre tilfeller vil motoren gå i nødmodus.

















Når det oppstår en feil, se *US EPA utslippsrelatert garanti* i dette dokumentet for å få informasjon om garantikrav.

## Indikatorlamper – beskrivelse (10,25 tommers fargeberøringsdisplay)

Viktig informasjon om kjøretøyets tilstand vises i flerfunksjonsdisplayet. Når du starter motoren, må du alltid sjekke om skjermen viser indikatorlys eller spesialmeldinger.

### Indikatorlys (feil)

Indikator	Melding/ Advarsel	Beskrivelse
	Lavt oljetrykk	Stopp motor.
	Høy eksostemperatur	
	Overopphetet motor	Motortemperatur veldig høy.
	Ikke olje	Kontroller oljetanknivået.
	Nødmodus	
	iBR-modulfeil	
	Lite drivstoff	
	Vedlikehold nødvendig	
	Overstyr iBR	Trykk OK.

Indikatorlys (feil)		
Indikator	Melding/ Advarsel	Beskrivelse
	Overstyr iBR AV	
	Overstyr iBR PÅ	
	Feil nøkkel	
	Kontroller nøkkel	
	Druknet-modus aktiv	Slipp opp gassen for å deaktivere drukset modus.
	Gass er åpen	Slipp opp gassen for å deaktivere begrensning.
	Feil på nivåmåler for drivstoff	
	Bank	
	Varm opp	
	Vanlig nøkkel	
	Begynnernøkkel	
	Overstyr	
	Frijustering	
	Motoren vil stanse	
	Innkjøring	
	12 V-batteri	Lav batterispenning.
	Display vil slås av	Slås av for å spare strøm.

## Indikatorlys (feil)

Indikator	Melding/ Advarsel	Beskrivelse
	Display vil slås av	Display aktiv.
	Tap av ECU-komm.	
	HANDLING KREVES	Stopp motor.
	VENT LITT ...	Aktiverer reversgir.
	HANDLING KREVES	Start motoren.
	HANDLING KREVES	Gi gass til motoren stopper automatisk.
	VELLYKKET	
	FEIL	Høy eksostemperatur.
	FEIL	Høy kjøretøyhastighet.
	FEIL	Kan ikke starte iDF-prosedyre.
	PROSEDYRE AVBRUTT FULLFØRT	iDF-prosessen er fullført. Kjøretøy er klar til bruk
	FEIL	
	FEIL	Impeller blokkert.

Meldinger med viktig informasjon kan også vises midlertidig som utfyllende forklaring for indikatorlysene.

# **GARANTI**

---

# BRPS BEGRENSEDE GARANTI – USA OG CANADA: 2025 SEA-DOO VANNSCOOTER

## 1) DEN BEGRENSEDE GARANTIENS OMFANG

Bombardier Recreational Products Inc. ("BRP") garanterer at 2025 Sea-Doo-vannscootere ("Produktet") som selges av en autorisert BRP-forhandler i Amerikas forente stater ("USA") og i Canada (en "BRP-Forhandler"), ikke har material- eller produksjonsfeil i løpet av perioden og under de vilkårene som beskrives nedenfor.

Denne begrensede garantien vil bli ugyldig hvis:

1. Produktet brukes eller har blitt brukt til kappkjøring eller annen konkurransepreget aktivitet, på et hvilket som helst tidspunkt, også av en tidligere eier, eller
2. Produktet har blitt endret eller modifisert på en slik måte at det påvirker driften, yteevnen eller holdbarheten på en negativ måte eller slik at tilsiktet bruk er endret.

Deler og tilbehør som ikke er installert fra fabrikk er ikke dekket under denne begrensede garantien. Se den aktuelle teksten om den begrensede garantien for deler og tilbehør.

## 2) ANSVARSBEGRENSNINGER

SÅ FREMT LOVEN TILLATER DET GJELDER OG GODTAS DENNE UTTRYKKELIGE GARANTIEN I STEDET FOR ALLE ØVRIGE UTTRYKKELIGE ELLER UNDERFORSTÅTTE GARANTIER, INKLUSIVE, OG UTEN BEGRENSNING, ENHVER GARANTI OM SALGBARHET ELLER EGNETHET FOR NOE SPESIELT FORMÅL. I DEN UTSTREKNING DE IKKE KAN FRASKRIVES, ER UNDERFORSTÅTTE GARANTIER BEGRENSET TIL VARIGHETEN AV DEN UTTRYKTE GARANTIEN. TILFELDIGE SKADER OG FØLGESKADER ER UTELUKKET FRA DEKNING UNDER DENNE GARANTIEN. NOEN STATER/PROVINSER TILLATER IKKE FRAVIKELSENE, BEGRENSNINGENE OG EKSKLUSJONENE SOM ER IDENTIFISERT OVER. AV DEN GRUNN KAN DET HENDE AT DE IKKE GJELDER FOR DEG. DENNE GARANTIEN GIR DEG SPESIELLE RETTIGHETER, OG DU KAN OGSÅ HA ANDRE RETTIGHETER SOM VARIERER FRA STAT TIL STAT OG PROVINS TIL PROVINS.

Verken de autoriserte distributørene eller noen BRP-forhandler eller andre personer har fullmakt til å gi noen bekreftelse, representasjon eller garanti når det gjelder Produktet utenom det som står i denne begrensede garantien. Hvis det skjer, kan det ikke håndheves mot BRP.

BRP forbeholder seg retten til å endre denne begrensede garantien på et hvilket som helst tidspunkt, under den forståelse at slike endringer ikke vil forandre garantivilkårene som gjelder for Produktene som ble solgt med denne garantien.

## 3) UNNTAK – HAR IKKE GARANTIDEKNING

Følgende punkter dekkes ikke under noen omstendigheter av garantien:

- naturlig slitasje
- punkter med rutinemessig vedlikehold, trimming, justeringer
- Skade som skyldes uaktsomhet eller manglende egnet vedlikehold og/eller lagring, som beskrevet i brukerhåndboken;

- Skade som er et resultat av at deler er fjernet, feilaktig reparasjon, service, vedlikehold eller endring, eller bruk av deler som ikke er produsert eller godkjent av BRP, eller som er et resultat av at reparasjoner er utført av en person som ikke er en autorisert BRP-Forhandler
- Skade som er forårsaket av misbruk, unormal bruk, forsømmelse eller bruk av Produktet som ikke er i overensstemmelse med anbefalt bruk beskrevet i Produktets brukerhåndbok.
- Skade som skyldes ulykker, nedsenking i vann, brann, tyveri, vandalisme eller enhver uavvendelig hendelse;
- Bruk av drivstoff, oljer eller smøremidler som ikke er beregnet for bruk i Produktet (se brukerhåndboken);
- Skader fra rust, korrosjon eller slitasje fra vær og vind.
- Skade som har oppstått på grunn inntrenging av vann eller snø.
- Tilfeldige skader, følgeskader eller skader av noe slag, inkludert men ikke begrenset til transportkostnader, sleping, lagring, telefon, leie, drosje, uleilighet, forsikringsdekning, lånevdrag, tap av tid, tap av inntekter eller tid tapt grunnet nedetid som et resultat av servicearbeid.
- Skader fra blokkert kjølesystem eller jetpumpe av fremmedlegemer, og
- skader knyttet til gelbelegget, herunder, men ikke begrenset til kosmetisk gelbelegg, blærer eller glassfiberavskalling forårsaket av blærer, rissdannelser, stjernesprekker eller hårriss.

## 4) GARANTIENS DEKNINGSPERIODE

Denne begrensede garantien trer i kraft fra (1) den dagen produktet overleveres til den første kunden, eller (2) første bruksdag, avhengig av hvilken som inntreffer først, og er gyldig som følger:

1. **TOLV (12) etterfølgende måneder**, for privat bruk.
2. **FIRE (4) etterfølgende måneder**, for kommersiell bruk.

Et produkt brukes kommersielt når det brukes i forbindelse med arbeid eller beskjeftigelse som skaper inntekt i løpet av en hvilken som helst garantiperiode. Et produkt brukes også kommersielt når det, på noe tidspunkt i løpet av garantiperioden, er registrert for kommersiell bruk.

1. **Mer informasjon om utslippsrelaterte komponenter** finner du i US EPA utslippsrelatert garanti.
2. **For Sea-Doo-vannscotere som produseres av BRP for salg i delstaten California eller New York**, som opprinnelig selges til, eller for hvilket garantien registreres på, en person som er bosatt i delstaten California eller New York, gjelder også garantierklæringer for utslippskontroll i California eller New York.
3. **For Sea-Doo-vannscotere som produseres av BRP for salg i delstaten California**, som opprinnelig selges til, eller for hvilket garantien registreres på, en person som er bosatt i delstaten California, gjelder også den medfølgende Garantierklæringen for gassutslippskontroll i California.

Reparasjon eller erstatning av deler eller ytelse av service under denne garantien forlenger ikke gyldigheten av denne begrensede garantien ut over dens opprinnelige utløpsdato.

## 5) VILKÅR FOR GARANTIDEKNING

Denne garantidekningen er tilgjengelig bare når alle betingelsene nedenfor er oppfylt:

1. Produktet må være kjøpt som nytt og ubrukt av den første eieren fra en BRP-Forhandler som er autorisert til å selge Produktet i landet der salget ble utført.
2. BRPs spesifiserte kontroll før levering må være utført, dokumentert og undertegnet av kjøperen;
3. Produktet må være riktig registrert av en autorisert BRP-Forhandler.
4. Produktet må være i kjøpt i landet der kjøperen bor;
5. Rutinevedlikehold som er beskrevet i brukerhåndboken, må utføres til rett tid for at garantidekningen skal opprettholdes. BRP forbeholder seg retten til å gjøre garantidekningen avhengig av bevis på riktig vedlikehold.

BRP vil ikke innfri denne begrensede garantien for privat bruk eller kommersiell bruk hvis ett eller flere av vilkårene foran ikke er tilfredsstillt. Slike begrensninger er nødvendige for at BRP skal kunne beholde både sikkerheten til sine produkter og for sine kunder og publikum generelt.

## 6) HVA DU MÅ GJØRE FOR Å FÅ GARANTIDEKNING

Kunden må slutte å bruke Produktet når noe unormalt oppstår, varsle en BRP-Forhandler i løpet av tre (3) dager etter at en feil opptrer, og sørge for nødvendig tilgang for BRP-Forhandleren til Produktet og mulighet til å reparere det.

Kunden må overfor BRP-forhandleren også presentere kjøpsbevis på Produktet, og må signere reparasjons-/arbeidsordren før reparasjonen starter for å godkjenne garantireparasjonen.

Alle deler som skiftes ut under denne begrensede garantien blir BRPs eiendom.

## 7) HVA BRP GJØR FOR DEG

BRPs forpliktelser i denne garantien er begrenset til, etter deres vurdering, reparasjon eller utskifting av deler som er funnet defekte under normal bruk, vedlikehold og service, uten å betale for deler og arbeid, hos en autorisert BRP-Forhandler i løpet av dekningsperioden for garantien med vilkårene beskrevet her. Eieren kan ikke kreve at Produktet skal tilbakekalles eller at kjøpet skal annulleres hvis han/hun mener at garantien ikke blir overholdt.

I tilfelle service er påkrevet utenfor det opprinnelige salgsstedet, vil eieren være ansvarlig for eventuelle tilleggsavgifter på grunn av lokale rutiner og vilkår, for eksempel, men ikke begrenset til frakt, forsikring, skatter, lisensavgifter, importavgifter og alle andre økonomiske avgifter, inkludert de som pålegges av regjeringer, stater, territorier og deres respektive byråer.

BRP forbeholder seg retten til å forbedre eller endre produkter fra tid til annen uten å påta seg noen forpliktelse til å endre produkter som er produsert tidligere.



## 8) OVERFØRING

Hvis Produktet skifter eier i løpet av garantiens dekningsperiode, skal denne begrensede garantien i henhold til vilkårene og betingelsene overføres til den nye eieren og være gyldig for den resterende dekningsperioden forutsatt at BRP eller en autorisert BRP-Forhandler mottar et bevis på at den forrige eieren godtar overføringen av eierskap og i tillegg mottar kontaktopplysninger for den nye eieren.

## 9) BRUKERHJELP

Hvis det skulle oppstå strid eller diskusjon i forbindelse med denne begrensede garantien, anbefaler BRP at du forsøker å løse problemet på forhandlernivå. Vi anbefaler at du drøfter saken med servicesjefen eller eieren hos den autoriserte BRP-forhandleren.

Hvis saken fortsatt ikke er løst, kontakt BRP ved å fylle ut kundens kontaktskjema på [www.brp.com](http://www.brp.com) eller kontakt BRP per post til én av adressene som er oppført under avsnittet *Kontakt oss* i denne håndboken.

# UTSLIPPSRELATERT GARANTI US EPA

Bombardier Recreational Products Inc. ("BRP") garanterer til sluttbrukeren og alle kjøpere etter dette at denne nye motoren, inkludert alle deler av eksosutslippssystemet og kontrollsystemet for gassutslipp, oppfyller to betingelser:

1. Den er konstruert, bygget og utstyrt på en slik måte at den på det tidspunktet solget til sluttkjøperen fant sted, oppfylte kravene i 40 CFR 1045 og 40 CFR 1060.
2. Den har ikke materialfeil og konstruksjonsfeil som kan gjøre at den ikke oppfyller kravene i 40 CFR 1045 og 40 CFR 1060.

Der det foreligger en tilstand som dekkes av garantien, vil BRP etter eget valg reparere eller skifte delen eller komponenten med materialfeil eller konstruksjonsfeil som vil øke motorens utslipp av regulerte forurensende stoffer innenfor den garantiperioden som er gitt uten kostnader for eieren, inkludert utgifter relatert til feilsøking og reparasjon eller utskifting av utslippsrelaterte deler. Alle defekte deler som byttes ut under garantien, tilfaller BRP.

Når det gjelder alle utslippsrelaterte garantikrav, begrenser BRP diagnostikken og reparasjonen av utslippsrelaterte deler til autoriserte Sea-Doo-forhandlere, med unntak av nødreparasjoner som er påkrevd i henhold til punkt 2 i den påfølgende listen.

Som sertifisert produsent vil BRP ikke avvise utslippsrelaterte garantikrav som er basert på følgende:

1. Vedlikehold eller andre tjenester som er utført av BRP eller av BRPs autoriserte ressurser.
2. Reparasjonsarbeider på motor/utstyr som en operatør har utført for å korrigere en utrygg nødsituasjon som kan tillegges BRP, så lenge operatøren prøver å gjenopprette motoren/utstyret til riktig konfigurasjon så snart som mulig.
3. Handlinger eller mangel på handling av operatøren, som ikke er relatert til garantikravet.
4. Vedlikehold som er utført oftere enn spesifisert av BRP.
5. Alt som er BRPs feil eller ansvar.
6. Bruk av drivstoff som er tilgjengelig der hvor utstyret brukes med mindre BRPs skrevne vedlikeholdsinstruksjoner sier at dette drivstoffet vil skade utstyrets utslippskontrollsystem og det er fullt mulig for operatøren å finne egnet drivstoff. Se avsnittet om vedlikeholdsinformasjon og krav til drivstoff i avsnittet om drivstoff.

## Utslippsrelatert garantiperiode

Den utslippsrelaterte garantien er gyldig for følgende periode (det som inntreffer først):

	Timer	Måneder
Eksosutslippsrelaterte komponenter	175	30
Gassutslippsrelaterte komponenter	Ikke tilgjengelig	24

## Komponenter som dekkes

Den utslippsrelaterte garantien dekker alle komponenter som, hvis de er defekte, vil øke motorens utslipp av regulerte, forurensende stoffer inkludert komponentene som er oppført nedenfor:

1. For eksosutslipp inkluderer utslippsrelaterte komponenter alle motordeler som er relatert til følgende systemer:
  - luftinnblåsningsystem
  - Drivstoffsystem
  - tenningsystem
  - systemer for resirkulering av eksosgass
2. Følgende deler regnes også som utslippsrelaterte deler for eksosutslipp:
  - etterbehandlingsinnretninger
  - ventilasjonsventiler i veivhuset
  - Sensorer
  - elektroniske kontrollenheter
3. Følgende deler regnes også som utslippsrelaterte deler for gassutslipp:
  - Bensintank
  - Tanklokk
  - drivstoffledning
  - fester for drivstoffledning
  - klemmer\*
  - trykkavlastningsventiler\*
  - kontrollventiler\*
  - kontrollsolenoider\*
  - elektroniske kontroller\*
  - vakuumpkontrollmembraner\*
  - kontrolledninger\*
  - kontrolloverføringer\*
  - spyleventiler
  - dampslanger
  - Væske-/gasseseparator
  - kullbeholder
  - beholder for monteringsbraketter
  - kontakt for forgasserens tømmeport

### MERK:

\* Som relatert til gassutslipps-kontrollsystemet.

4. Utslippsrelaterte komponenter inkluderer også alle deler som har som eneste formål å redusere utslipp eller som, hvis de svikter, vil forårsake økt utslipp uten at motorens/utstyrets ytelse reduseres betydelig.

## Begrenset bruk

Som sertifisert produsent kan BRP avvise utslippsrelaterte garantikrav for feil som er forårsaket av feil vedlikehold eller bruk fra eierens eller operatørens side, av ulykker som produsenten ikke er ansvarlig for eller lignende. Et utslippsrelatert garantikrav må ikke godkjennes for feil som er direkte forårsaket av at

operatøren har misbrukt motoren/utstyret eller at operatørens har brukt motoren/utstyret på en måte som kjøretøyet ikke er konstruert for.

Hvis du har spørsmål om dine rettigheter og ansvar i forbindelse med garantien, eller trenger navn og adresse på nærmeste autoriserte BRP-forhandler, må du fylle ut kundekontaktskjemaet på [www.brp.com](http://www.brp.com) eller kontakte BRP per post på en av adressene som står oppført under *KONTAKT OSS*, eller ringe 1- 888- 272-9222.

---

# GARANTIERKLÆRING FOR UTSLIPPSKONTROLLSYSTEM I CALIFORNIA

## Dine rettigheter og plikter i henhold til garantien

The California Air Resources Board forklarer gjerne garantierklæringen for utslippskontrollsystemet som gjelder for din 2025-årsmodell fartøy med gnisttenning (SIMW). I California må nye fritidsfartøy med gnisttenning være utformet, bygget og utstyrt for å innfri statens strenge anti-smogstandarder. Bombardier Recreational Products Inc. må garantere utslippskontrollsystemet for motoren med gnisttenning på ditt fartøy for tidsperiodene oppført nedenfor, forutsatt at det ikke har vært misbruk, forsømmelse eller feil vedlikehold av vannfartøyet med gnisttenning.

Utslippskontrollsystemet kan inneholde deler som: beholdere, forgassere, klemmer, kontakter, filtre, drivstofflokk, drivstoffledninger, drivstofftanker, ventiler, dampslanger og andre komponenter som tilhører utslippskontrollsystemet.

## Garantidekning fra produsent:

Damputslippskontrollsystemet er garantert for to år. Hvis en del relatert til kontrollsystemet for damputslipp på ditt vannfartøy med gnisttenning er defekt, vil denne delen bli byttet ut eller reparert av Bombardier Recreational Products Inc.

Deler som dekkes:

1. klemme(r)\*
2. tanklokk
3. Drivstoffslange(r)
4. feste(r) til drivstoffslange
5. drivstofftank
6. trykkavlastningsventil(er)\*
7. dampslange(r)
8. Alle andre deler som ikke er oppført, men som kan ha innvirkning på kontrollsystemet for damputslipp.

## MERK:

\* Som relatert til gassutslipps-kontrollsystemet.

## Eierens garantiansvar

Som eier av et fartøy med gnisttenning, er du ansvarlig for at det utføres nødvendig vedlikehold som oppført i brukerhåndboken. Bombardier Recreational Products Inc. anbefaler at du tar vare på alle kvitteringer som er knyttet til vedlikehold av fartøyet med gnisttenning, men Bombardier Recreational Products Inc. kan ikke nekte garantidekning kun på grunn av mangel på kvitteringer.

Som eier av fartøyet med gnisttenning må du imidlertid være oppmerksom på at Bombardier Recreational Products Inc. kan nekte deg garantidekning dersom fartøyet med gnisttenning eller en del har sviktet på grunn av misbruk, vanstell, feil vedlikehold eller ikke godkjente modifikasjoner.

Du er ansvarlig for å vise fartøyet med gnisttenning til et distribusjonssenter eller servicesenter for Bombardier Recreational Products Inc. så snart problemet oppstår. Garantireparasjoner vil bli fullført innen rimelig tid, som ikke skal overskride

30 kalenderdager. Hvis du har spørgsmål om garantidekningen, skal du ta kontakt med Bombardier Recreational Products Inc. på 1-888-272-9222.

# GARANTIERKLÆRING FRA CALIFORNIA OG NEW YORK VEDRØRENDE UTSLIPPSKONTROLL FOR MODELLÅR 2025 SEA-DOO®-VANNSCOOTER

## Dine rettigheter og plikter i henhold til garantien

California Air Resources Board, New York State Department of Environmental Conservation og Bombardier Recreational Products Inc. («BRP») vil med glede forklare garantien for utslippskontrollsystemet på din 2025-modell Sea-Doo-vannscooter. I California og New York må nye vannscootermotorer være utformet, bygget og utstyrt for å innfri statens strenge anti-smogstandarder. BRP må garantere utslippskontrollsystemet for motoren på din vannscooter for tidsperiodene oppført nedenfor, forutsatt at det ikke har vært misbruk, forsømmelse eller feil vedlikehold av fartøysmotoren.

Utslippskontrollsystemet kan omfatte deler som drivstoffinnsprøytningssystemet, tenningsystemet og katalysatoren. Det kan også omfatte slanger, remmer, kontakter og andre utslippsrelaterte enheter.

Der det finnes en tilstand som dekkes av garantien, vil BRP reparere motoren på vannscooteren uten kostnad for deg. Dette omfatter diagnose, deler og arbeid, forutsatt at dette arbeidet utføres av en autorisert BRP-forhandler.

### **Begrenset garantidekning fra produsent**

Denne begrensede garantien dekker 2025-modell Sea-Doo-vannscootere som er sertifiserte og produsert av BRP for salg i California eller New York, som er opprinnelig solgt i California eller New York til en innbygger i California eller New York, eller der garantien er registrert til en innbygger i California eller New York. Betingelsene i BRPs begrensede garanti for Sea-Doo vannscootere gjelder også disse modellene, med de nødvendige endringene. Utvalgte utslippskontrolldeler på 2025 Sea-Doo-vannscootere er garantert fra datoen for levering til første detaljkunde i en periode på 4 år, eller 250 driftstimer, avhengig av hva som inntreffer først. Garantidekning basert på antall timer er imidlertid kun tillatt for vannscootere som er utstyrt med timeteller eller tilsvarende. Hvis noen utslippsrelatert del i motoren svikter i garantiperioden, vil delen bli reparert eller skiftet ut av BRP.

### **Deler dekket for en modellår 2025 Sea-Doo-vannscooter**

Kompressor	Luftinntaksovergang
Gasspjeldstillingssensor	Tenningsplugg
Lufttrykksensor i inntaksmanifold	Tennspoler
Lufttemperatursensor i inntaksmanifold	Luftboks
Motortemperatursensor	Inntaks- og eksosventil og tetninger
Sensor for banking	Innsugsmanifold
ECM motorstyringsmodul	Ventilasjonsventil i veivhuset
Gasspjeldenhet	Spjeldhustetning

Drivstoffordeler	Tetning for inntaksmanifold
Drivstoffinjektorer	Ledningsnett og kontakter
Drivstofftrykkregulator	Drivstoffilter
Drivstoffpumpe	-

Utslippsgarantien dekker skade på andre motorkomponenter som forårsakes av svikt i den garanterte delen. BRP-brukerhåndboken inneholder skrevne instruksjoner for riktig vedlikehold og bruk av din vannscooter. Alle utslippsgaranti-deler garanteres av BRP for hele garantiperioden til vannscooteren, med mindre delen skal skiftes som nødvendig vedlikehold slik det fremgår av brukerhåndboken.

Deler som dekkes av utslippsgarantien som skal skiftes ut som en del av planlagt vedlikehold garanteres av BRP i perioden før den første planlagte utskiftningen av denne delen. Deler som dekkes av utslippsgarantien som skal undersøkes regelmessig, men ikke skiftes ut, garanteres av BRP i hele garantiperioden for vannscooteren. Enhver del som dekkes av utslippsgarantien som repareres eller skiftes ut i henhold til betingelsene i denne garantierklæringen, garanteres av BRP i resten av garantiperioden for originaldelen. Alle deler som skiftes ut under denne begrensede garantien blir BRPs eiendom.

Kvittinger og registrering for/av vedlikehold skal overføres til hver påfølgende eier av vannscooteren.

### ***Eierens garantiansvar***

Som eier av en 2025 Sea-Doo vannscooter er du ansvarlig for at det utføres nødvendig vedlikehold som oppført i brukerhåndboken. BRP anbefaler at du tar vare på alle kvittinger som er knyttet til vedlikehold av vannscootermotoren, men BRP kan ikke nekte garantidekning kun på grunn av mangel på kvittinger eller fordi du ikke har sørget for å få utført alt planlagt vedlikehold.

Som eier av en Sea-Doo vannscooter må du være oppmerksom på at BRP kan nekte deg garantidekning hvis motoren eller en del har sviktet på grunn av misbruk, forsømmelse, manglende vedlikehold eller ikke-godkjente modifiseringer.

Du er ansvarlig for å levere motoren til en autorisert BRP Sea-Doo-forhandler så snart det oppstår et problem. Garantireparasjoner vil bli fullført innen rimelig tid, som ikke skal overskride 30 dager.

Hvis du har spørsmål om dine rettigheter og plikter i forbindelse med garantien, eller trenger navn og adresse på nærmeste autoriserte BRP Sea-Doo-forhandler, må du kontakte Customer Assistance Center på 1-888-272-9222.

### **Stjerneklassifiseringssystem**

I California og New York er 2025-modellen av Sea-Doo-fartøy (SIMW) utstyrt med et spesielt miljømerke som kreves av California Air Resources Board. Dekalen har 3 stjerner. Merkelapp som følger produktet (SIMW), beskriver betydningen av stjernesystemet.

***Stjernemerket betyr renere båtmotorer***



Symbolet på renere båtmotorer:



F18L3CQ

## ***Renere luft og vann***

For en sunnere livsstil og bedre miljø.

## ***Bedre drivstofføkonomi***

Forbrenner 30-40 prosent mindre bensin og olje enn totaktsmotorer med vanlig forgasser, og sparer dermed penger og ressurser.

## ***Lenger utslippsgaranti***

Beskytter forbrukeren slik at fartøyet kan brukes uten bekymringer.

## ***Én stjerne – Lavt utslipp***

Merket med én stjerne identifiserer vannscootere, påhengsmotorer, hekkaggater og innenbordsmotorer som innfrir Air Resources Board-standardene fra 2001 for eksosutslipp fra vannscootere og påhengsmotorer. Motorer som innfrir disse standardene har 75 % lavere utslipp enn konvensjonelle totaktsmotorer med forgasser. Disse motorene innfrir det som tilsvarer standardene til U.S. EPA for båtmotorer fra 2006.

## ***To stjerner – Meget lavt utslipp***

Merket med to stjerner identifiserer vannscootere, påhengsmotorer, hekkaggater og innenbordsmotorer som innfrir Air Resources Board-standardene fra 2004 for eksosutslipp fra vannscootere og påhengsmotorer. Motorer som innfrir disse standardene har 20 % lavere utslipp enn motorer med én stjerne.

## ***Tre stjerner – Ultralavt utslipp***

Merket med tre stjerner identifiserer motorer som innfrir Air Resources Board-standardene for 2008 for eksosutslipp eller hekkaggater og innenbordsmotorer som innfrir eksosutslippsstandardene fra 2003. Motorer som innfrir disse standardene har 65 % lavere utslipp enn motorer med én stjerne.

## ***Fire stjerner – Superultralavt utslipp***

Merket med fire stjerner identifiserer motorer som innfrir Air Resources Board-standardene for eksosutslipp fra hekkaggater og innenbordsmotorer for 2012. Vannscootere og påhengsmotorer kan også innfri disse standardene. Motorer som innfrir disse standardene har 90 % lavere utslipp enn motorer med én stjerne.

Mer informasjon:

Cleaner Watercraft – Get the Facts

1 800 END-SMOG

[www.arb.ca.gov](http://www.arb.ca.gov)

---

# BRPS INTERNASJONALE BEGRENSEDE GARANTI: 2025 SEA-DOO® VANNSCOOTER

## 1) DEN BEGRENSEDE GARANTIENS OMFANG

Bombardier Recreational Products Inc. (“**BRP**”) garanterer at 2025-modeller av Sea-Doo-vannscotere (“**Produktet**”) som selges av distributører eller forhandlere som er autorisert av BRP til å distribuere Produktene utenfor Amerikas forente stater (“**USA**”), Canada, i land som er med i Det europeiske økonomiske samarbeidsområdet (som består av landene i EU, pluss Storbritannia, Norge, Island og Liechtenstein) (“**EØS**”), i stater som er medlemmer av Samveldet av uavhengige stater (inkludert Ukraina og Turkmenistan) (“**SUS**”), og Tyrkia (en “**BRP-Distributør/Forhandler**”) ikke har material- eller produksjonsfeil i løpet av perioden og under de vilkårene som beskrives nedenfor.

Denne begrensede garantien vil bli ugyldig hvis:

1. Produktet brukes eller har blitt brukt til kappkjøring eller annen konkurransepreget aktivitet, på et hvilket som helst tidspunkt, også av en tidligere eier, eller
2. Produktet har blitt endret eller modifisert på en slik måte at det påvirker driften, yteevnen eller holdbarheten på en negativ måte eller slik at tilsiktet bruk er endret.

Deler og tilbehør som ikke er installert fra fabrikk er ikke dekket under denne begrensede garantien. Se den aktuelle teksten om den begrensede garantien for deler og tilbehør.

## 2) ANSVARSBEGRENSNINGER

SÅ FREMT LOVEN TILLATER DET GJELDER OG GODTAS DENNE UTTRYKKEKELIGE GARANTIEN I STEDET FOR ALLE ØVRIGE UTTRYKKEKELIGE ELLER UNDERFORSTÅTTE GARANTIER, INKLUSIVE, OG UTEN BEGRENSNING, ENHVER GARANTI OM SALGBARHET ELLER EGNETHET FOR NOE SPESIELT FORMÅL. I DEN UTSTREKNING DE IKKE KAN FRASKRIVES, ER UNDERFORSTÅTTE GARANTIER BEGRENSET TIL VARIGHETEN AV DEN UTTRYKTE GARANTIEN. TILFELDIGE SKADER OG FØLGESKADER ER UTELUKKET FRA DEKNING UNDER DENNE GARANTIEN. NOEN JURISDIKSJONER TILLATER IKKE FRAVIKELSENE, BEGRENSNINGENE OG EKSKLUSJONENE SOM ER IDENTIFISERT OVER. AV DEN GRUNN KAN DET HENDE AT DE IKKE GJELDER FOR DEG. DENNE GARANTIEN GIR DEG SPESIELLE RETTIGHETER, OG DU KAN OGSÅ HA ANDRE RETTIGHETER SOM VARIERER FRA LAND TIL LAND. BRP VIL IKKE VÆRE ANSVARLIG DERSOM PRODUKTER ELLER DELER AV GARANTIEN IKKE ER TILGJENGELIG I VISSE LAND AV ÅRSAKER SOM BRP IKKE HAR KONTROLL OVER.

Se seksjonen som er spesiell for Australia nedenfor, for produkter kjøpt i Australia.

Verken BRP-Distributører/Forhandlere eller andre personer har fullmakt til å gi noen bekreftelse, representasjon eller garanti når det gjelder Produktet utenom det som står i denne begrensede garantien. Hvis det skjer, kan det ikke håndheves mot BRP.

BRP forbeholder seg retten til å endre denne begrensede garantien på et hvilket som helst tidspunkt, under den forståelse at slike endringer ikke vil forandre garantivilkårene som gjelder for Produktene som ble solgt med denne garantien.

### 3) UNNTAK – ER IKKE GARANTERT

Følgende punkter dekkes ikke under noen omstendigheter av garantien:

- naturlig slitasje
- punkter med rutinemessig vedlikehold, trimming, justeringer
- Skade som skyldes uaktsomhet eller manglende egnet vedlikehold og/eller lagring, som beskrevet i brukerhåndboken;
- Skade som er et resultat av at deler er fjernet, feilaktig reparasjon, service, vedlikehold eller endring, eller bruk av deler som ikke er produsert eller godkjent av BRP, eller som er et resultat av at reparasjoner er utført av en person som ikke er en autorisert BRP-distributør/-forhandler.
- Skade som er forårsaket av misbruk, unormal bruk, forsømmelse eller bruk av Produktet som ikke er i overensstemmelse med anbefalt bruk beskrevet i Produktets brukerhåndbok.
- Skade som skyldes ulykker, nedsenking i vann, brann, tyveri, vandalisme eller enhver uavvendelig hendelse;
- Bruk av drivstoff, oljer eller smøremidler som ikke er beregnet for bruk i Produktet (se brukerhåndboken);
- Skader fra rust, korrosjon eller slitasje fra vær og vind.
- Skade som har oppstått på grunn inntrenging av vann eller snø.
- Tilfeldige skader, følgeskader eller skader av noe slag, inkludert men ikke begrenset til transportkostnader, sleping, lagring, telefon, leie, drosje, uleilighet, forsikringsdekning, lånevadrag, tap av tid, tap av inntekter eller tid tapt grunnet nedetid som et resultat av servicearbeid.
- Skader fra blokkert kjølesystem eller jetpumpe av fremmedlegemer.
- Skader på gelbelegget, herunder, men ikke begrenset til kosmetisk gelbelegg, blærer, rissdannelser eller glassfiberavskalling forårsaket av blærer, rissdannelser, stjernesprekker eller hårriss.

### 4) GARANTIENS DEKNINGSPERIODE

Denne begrensede garantien trer i kraft fra (1) den dagen produktet overleveres til den første kunden, eller (2) første bruksdag, avhengig av hvilken som inntreffer først, og er gyldig som følger:

1. **TOLV (12) etterfølgende måneder**, for privat bruk. Bare for AUSTRALIA og NEW ZEALAND, TJUEFIRE (24) etterfølgende måneder for privat fritidsbruk.
2. **FIRE (4) etterfølgende måneder**, for kommersiell bruk. Et produkt brukes kommersielt når det brukes i forbindelse med arbeid eller beskjeftigelse som skaper inntekt i løpet av en hvilken som helst garantiperiode. Et produkt brukes også kommersielt når det, på noe tidspunkt i løpet av garantiperioden, er registrert for kommersiell bruk.

Reparasjon eller erstatning av deler eller ytelse av service under denne garantien forlenger ikke gyldigheten av denne garantien ut over dens opprinnelige utløpsdato.

Garantiperioden ovenfor er en minste begrensede garantiperiode som kan utvides av et aktuelt kampanjeprogram med utvidet garanti.

Vær oppmerksom på at varigheten og eventuelle andre modaliteter i garantidekningen er underlagt gjeldende nasjonalt eller lokalt lovverk.

## **KUN FOR PRODUKTER SOM SELGES I AUSTRALIA**

Våre varer leveres med garantier som ikke kan utelukkes under den australske forbrukerloven.

Du har krav på en erstatning eller refusjon for en stor feil og til kompensasjon for eventuelle andre rimelig overskuelig tap eller skader.

Du har også rett til å få varene reparert eller skiftet ut hvis varene ikke holder akseptabel kvalitet og feilen ikke kan sies å være en stor feil.

Ingenting i disse garantivilkårene og -betingelsene må tas for å utelukke, begrense eller endre bruken av enhver betingelse, produktgaranti, garanti, rettighet eller remedie som gis eller er underforstått i Konkurrans- og forbrukerloven av 2010 (Cth), inkludert den australske forbrukerloven eller enhver annen lov der det å gjøre dette ville bestride denne loven eller føre til at noen del av disse vilkårene og betingelsene ville bli ugyldige. Fordelene du gis under denne begrensede garanti kommer i tillegg til andre rettigheter og rettsmidler du har ifølge australsk lov.

## **5) VILKÅR FOR GARANTIDEKNING**

Denne garantidekningen er tilgjengelig bare når alle betingelsene nedenfor er oppfylt:

1. Produktet må være kjøpt som nytt og ubrukt av den første eieren fra en BRP-Distributør/Forhandler som er autorisert til å distribuere Produktene i landet der salget ble utført;
2. BRPs spesifiserte kontroll før levering må være utført, dokumentert og undertegnet av kjøperen;
3. Produktet må være riktig registrert av en autorisert BRP-Distributør/Forhandler;
4. Produktet må være i kjøpt i landet der kjøperen bor;
5. Rutinevedlikehold som er beskrevet i brukerhåndboken, må utføres til rett tid for at garantidekningen skal opprettholdes. BRP forbeholder seg retten til å gjøre garantidekningen avhengig av bevis på riktig vedlikehold.

BRP vil ikke innfri denne begrensede garantien for privat bruk eller kommersiell bruk hvis ett eller flere av vilkårene foran ikke er tilfredsstillt. Slike begrensninger er nødvendige for at BRP skal kunne beholde både sikkerheten til sine produkter og for sine kunder og publikum generelt.

## **6) HVA DU MÅ GJØRE FOR Å FÅ GARANTIDEKNING**

Kunden må slutte å bruke Produktet når noe unormalt oppstår, varsle en BRP-Distributør/Forhandler i løpet av to (2) måneder etter at en feil opptrer, og sørge for nødvendig tilgang for BRP-Distributør/Forhandler til Produktet og mulighet til å reparere det.

Varslingsfristen er underlagt gjeldende nasjonale eller lokale lover i kundens land.

Kunden må også presentere for BRP-Distributøren/Forhandleren bevis på at Produktet er kjøpt, og må signere reparasjons-/arbeidsordren før reparasjonen starter for å godkjenne garantireparasjonen.

Alle deler som skiftes ut under denne begrensede garantien blir BRPs eiendom.

## 7) HVA BRP GJØR FOR DEG

I den grad det er tillatt under gjeldende lov, er BRPs forpliktelser under denne garantien begrenset til, etter eget skjønn, reparasjon eller utskifting av deler som er identifisert som defekte under normal bruk, vedlikehold og service, uten å ta betalt for deler og arbeid hos en autorisert BRP-Distributør/Forhandler i løpet av garantiens dekningsperiode under betingelsene som er beskrevet her. Eieren kan ikke kreve at Produktet skal tilbakekalles eller at kjøpet skal annulleres hvis han/hun mener at garantien ikke blir overholdt. Du kan ha andre juridiske rettigheter som kan variere fra land til land.

I tilfelle service er påkrevet utenfor det opprinnelige salgsstedet, vil eieren være ansvarlig for eventuelle tilleggsavgifter på grunn av lokale rutiner og vilkår, for eksempel, men ikke begrenset til frakt, forsikring, skatter, lisensavgifter, importavgifter og alle andre økonomiske avgifter, inkludert de som pålegges av regjeringer, stater, territorier og deres respektive byråer.

BRP forbeholder seg retten til å forbedre eller endre produkter fra tid til annen uten å påta seg noen forpliktelse til å endre produkter som er produsert tidligere.

## 8) OVERFØRING

Hvis Produktet skifter eier i løpet av garantiens dekningsperiode, skal denne begrensede garantien i henhold til vilkårene og betingelsene overføres til den nye eieren og være gyldig for den resterende dekningsperioden forutsatt at BRP eller en autorisert BRP-Distributør/Forhandler mottar et bevis på at den forrige eieren godtar overføringen av eierskap og i tillegg mottar kontaktopplysninger for den nye eieren.

## 9) BRUKERHJELP

Hvis det skulle oppstå strid eller uenighet i forbindelse med denne begrensede garantien, anbefaler BRP at du forsøker å løse problemet på BRP-Distributørs/Forhandlers nivå. Vi anbefaler at du drøfter saken med servicesjefen eller eieren hos den autoriserte BRP-Distributøren/Forhandleren.

Hvis saken fortsatt ikke er løst, kontakt BRP ved å fylle ut kundens kontaktskjema på [www.brp.com](http://www.brp.com) eller kontakt BRP per post til én av adressene som er oppført under avsnittet *Kontakt oss* i denne håndboken.

---

# BRP BEGRENSET GARANTI FOR EØS, SAMVELDET AV UAVHENGIGE STATER (SUS) OG TYRKIA: 2025 SEA-DOO® VANNSCOOTER

## 1) DEN BEGRENSEDE GARANTIENS OMFANG

Bombardier Recreational Products Inc. ("BRP") garanterer at 2025-modeller av Sea-Doo-vannscotere ("**Produktet**") som selges av distributører eller forhandlere som er autorisert av BRP til å distribuere Produktene i land som er med i Det europeiske økonomiske samarbeidsområdet (som består av landene i EU, pluss Storbritannia, Norge, Island og Liechtenstein) ("**EØS**"), i stater som er medlemmer av Samveldet av uavhengige stater (inkludert Ukraina og Turkmenistan) ("**SUS**"), og Tyrkia (en "**Distributør/Forhandler**") ikke har material- eller produksjonsfeil i løpet av perioden og under de vilkårene som beskrives nedenfor.

Denne begrensede garantien vil bli ugyldig hvis:

1. Produktet brukes eller har blitt brukt til kappkjøring eller annen konkurransepreget aktivitet, på et hvilket som helst tidspunkt, også av en tidligere eier, eller
2. Produktet har blitt endret eller modifisert på en slik måte at det påvirker driften, yteevnen eller holdbarheten på en negativ måte eller slik at tilsiktet bruk er endret.

Deler og tilbehør som ikke er installert fra fabrikk er ikke dekket under denne begrensede garantien. Se den aktuelle teksten om den begrensede garantien for deler og tilbehør.

## 2) ANSVARSBEGRENSNINGER

SÅ FREMT LOVEN TILLATER DET GJELDER OG GODTAS DENNE UTTRYKKE-  
KELIGE GARANTIEN I STEDET FOR ALLE ØVRIGE UTTRYKKE-  
LIGE ELLER UNDERFORSTÅTTE GARANTIER, INKLUSIVE, OG UTEN BEGREN-  
SNING, ENHVER GARANTI OM SALGBARHET ELLER EGNETHET FOR NOE SPE-  
SIELT FORMÅL. I DEN UTSTREKNING DE IKKE KAN FRASKRIVES, ER UN-  
DERFORSTÅTTE GARANTIER BEGRENSET TIL VARIGHETEN AV DEN  
UTTRYKTE GARANTIEN. TILFELDIGE SKADER OG FØLGESKADER ER  
UTELUKKET FRA DEKNING UNDER DENNE GARANTIEN. NOEN JURISDIK-  
SJONER TILLATER IKKE FRAVIKELSENE, BEGRENSNINGENE OG EK-  
SKLUSJONENE SOM ER IDENTIFISERT OVER. AV DEN GRUNN KAN DET  
HENDE AT DE IKKE GJELDER FOR DEG. DENNE GARANTIEN GIR DEG  
SPESIELLE RETTIGHETER, OG DU KAN OGSÅ HA ANDRE RETTIGHETER  
SOM VARIERER FRA LAND TIL LAND. BRP VIL IKKE VÆRE ANSVARLIG  
DERSOM PRODUKTER ELLER DELER AV GARANTIEN IKKE ER TILGJEN-  
GELIG I VISSE LAND AV ÅRSAKER SOM BRP IKKE HAR KONTROLL OVER.

Se den spesifikke seksjonen for Frankrike nedenfor, for Produkter som er kjøpt i Frankrike.

Verken BRP-Distributører-/Forhandlere eller andre personer har fullmakt til å gi noen bekreftelse, representasjon eller garanti når det gjelder Produktet utenom det som står i denne begrensede garantien. Hvis det skjer, kan det ikke håndheves mot BRP.

BRP forbeholder seg retten til å endre denne begrensede garantien på et hvilket som helst tidspunkt, under den forståelse at slike endringer ikke vil forandre garantivilkårene som gjelder for Produktene som ble solgt med denne garantien.

### 3) UNNTAK – HAR IKKE GARANTIDEKNING

Følgende punkter dekkes ikke under noen omstendigheter av garantien:

- naturlig slitasje
- punkter med rutinemessig vedlikehold, trimming, justeringer
- Skade som skyldes uaktsomhet eller manglende egnet vedlikehold og/eller lagring, som beskrevet i brukerhåndboken;
- Skade som er et resultat av at deler er fjernet, feilaktig reparasjon, service, vedlikehold eller endring, eller bruk av deler som ikke er produsert eller godkjent av BRP, eller som er et resultat av at reparasjoner er utført av en person som ikke er en autorisert BRP-distributør/-forhandler.
- Skade som er forårsaket av misbruk, unormal bruk, forsømmelse eller bruk av Produktet som ikke er i overensstemmelse med anbefalt bruk beskrevet i Produktets brukerhåndbok.
- Skade som skyldes ulykker, nedsenking i vann, brann, tyveri, vandalisme eller enhver uavvendelig hendelse;
- Bruk av drivstoff, oljer eller smøremidler som ikke er beregnet for bruk i Produktet (se brukerhåndboken);
- Skader fra rust, korrosjon eller slitasje fra vær og vind.
- Skade som har oppstått på grunn inntrenging av vann eller snø.
- Tilfeldige skader, følgeskader eller skader av noe slag, inkludert men ikke begrenset til transportkostnader, sleping, lagring, telefon, leie, drosje, uleilighet, forsikringsdekning, lånevdrag, tap av tid, tap av inntekter eller tid tapt grunnet nedetid som et resultat av servicearbeid.
- Skader fra blokkert kjølesystem eller jetpumpe av fremmedlegemer.
- Skader på gelbelegget, herunder, men ikke begrenset til kosmetisk gelbelegg, blærer, rissdannelser eller glassfiberavskalling forårsaket av blærer, rissdannelser, stjernesprekker eller hårriss.

### 4) GARANTIENS DEKNINGSPERIODE

Denne begrensede garantien trer i kraft fra (1) den dagen produktet overleveres til den første kunden, eller (2) første bruksdag, avhengig av hvilken som inntreffer først, og er gyldig som følger:

1. **TJUEFIRE (24) etterfølgende måneder** for privat fritidsbruk.
2. **FIRE (4) etterfølgende måneder**, for kommersiell bruk. Et produkt brukes kommersielt når det brukes i forbindelse med arbeid eller beskjeftigelse som skaper inntekt i løpet av en hvilken som helst garantiperiode. Et produkt brukes også kommersielt når det, på noe tidspunkt i løpet av garantiperioden, er registrert for kommersiell bruk.

Reparasjon eller erstatning av deler eller ytelse av service under denne garantien forlenger ikke gyldigheten av denne garantien ut over dens opprinnelige utløpsdato.

Garantiperioden ovenfor er en minste begrensede garantiperiode som kan utvides av et aktuelt kampanjeprogram med utvidet garanti.



Vær oppmerksom på at varigheten og eventuelle andre modaliteter i garantidekningen er underlagt gjeldende nasjonalt eller lokalt lovverk.

## 5) KUN FOR PRODUKTER SOM SELGES I FRANKRIKE

Selgeren skal levere varer som overholder kontrakten, og skal være ansvarlig for defekter som eksisterer ved levering. Selger skal også være ansvarlig for feil som følge av emballasje, monteringsanvisninger eller installasjonen når den er dennes ansvar i henhold til kontrakten eller hvis utført under dennes ansvar. For å være i samsvar med kontrakten må godet:

1. Være tilpasset normal bruk for lignende varer og, hvis aktuelt:
  - Samsvare med beskrivelsen gitt av selgeren og ha kvalitetene som ble presentert kjøperen via prøve eller modell;
  - Ha kvalitetene en kjøper med rette kan forvente med tanke på de offentlige erklæringene til selgeren, produsenten eller dens representant, inkludert i reklame eller merking; eller
2. Ha egenskapene partene i fellesskap har blitt enige om eller være tilpasset den spesifikke bruken som den er påtenkt av kjøperen, påpekt av selgeren og akseptert av selgeren.

Handlingen for manglende overholdelse må utføres innen to år etter levering av varen. Selgeren er ansvarlig for garantien for den solgte varens skjulte defekter dersom disse skjulte defektene gjør varen uegnet for tiltenkt bruk, eller dersom de reduserer dens bruk på en slik måte at kjøperen ikke ville ha anskaffet varen eller ville gitt en lavere pris hvis dette hadde vært kjent. Handlingen for slike skjulte defekter skal tas av kjøperen innen 2 år etter at defekten er oppdaget.

## 6) VILKÅR FOR GARANTIDEKNING

Denne garantidekningen er tilgjengelig bare når alle betingelsene nedenfor er oppfylt:

1. Produktet må kjøpes som nytt og ubrukt av den første eieren fra en BRP-Distributør/Forhandler som er autorisert til å distribuere Produkter i det landet, eller for EØS sammenslutning av land, der salget fant sted ("**BRP-Distributør/Forhandler**");
2. BRPs spesifiserte kontroll før levering må være utført, dokumentert og undertegnet av kjøperen;
3. Produktet må være riktig registrert av en autorisert BRP-Distributør/Forhandler;
4. Produktet må være i kjøpt i landet, eller for EØS sammenslutning av land, der kjøperen bor;
5. Rutinevedlikehold som er beskrevet i brukerhåndboken, må utføres til rett tid for at garantidekningen skal opprettholdes. BRP forbeholder seg retten til å gjøre garantidekningen avhengig av bevis på riktig vedlikehold.

BRP vil ikke innfri denne begrensede garantien for privat bruk eller kommersiell bruk hvis ett eller flere av vilkårene foran ikke er tilfredsstillt. Slike begrensninger er nødvendige for at BRP skal kunne beholde både sikkerheten til sine produkter og for sine kunder og publikum generelt.

## **7) HVA DU MÅ GJØRE FOR Å FÅ GARANTIDEKNING**

Kunden må slutte å bruke Produktet når noe unormalt oppstår, varsle en BRP-Distributør/Forhandler i løpet av to (2) måneder etter at en feil opptrer, og sørge for nødvendig tilgang for BRP-Distributør/Forhandler til Produktet og mulighet til å reparere det.

Varslingsfristen er underlagt gjeldende nasjonale eller lokale lover i kundens land.

Kunden må også presentere for BRP-Distributøren/Forhandleren bevis på at Produktet er kjøpt, og må signere reparasjons-/arbeidsordren før reparasjonen starter for å godkjenne garantireparasjonen.

Alle deler som skiftes ut under denne begrensede garantien blir BRPs eiendom.

## **8) HVA BRP GJØR FOR DEG**

I den grad det er tillatt under gjeldende lov, er BRPs forpliktelser under denne garantien begrenset til, etter eget skjønn, reparasjon eller utskifting av deler som er identifisert som defekte under normal bruk, vedlikehold og service, uten å ta betalt for deler og arbeid hos en autorisert BRP-Distributør/Forhandler i løpet av garantiens dekningsperiode under betingelsene som er beskrevet her. Eieren kan ikke kreve at Produktet skal tilbakekalles eller at kjøpet skal annulleres hvis han/hun mener at garantien ikke blir overholdt. Du kan ha andre juridiske rettigheter som kan variere fra land til land.

Hvis det er behov for service utenfor det landet hvor Produktet ble kjøpt, eller for de som er bosatt innen EØS, hvis service er nødvendig utenfor EØS, må eieren betale for tilleggsutgifter ifølge lokal forhold og forskrifter. Disse utgiftene kan blant annet være frakt, forsikring, skatter, lisensavgifter, importtoll og alle andre økonomiske utgifter, inkludert de som regjeringer, stater, territorier og deres respektive organer pålegger.

BRP forbeholder seg retten til å forbedre eller endre produkter fra tid til annen uten å påta seg noen forpliktelse til å endre produkter som er produsert tidligere.

## **9) OVERFØRING**

Hvis Produktet skifter eier i løpet av garantiens dekningsperiode, skal denne begrensede garantien i henhold til vilkårene og betingelsene overføres til den nye eieren og være gyldig for den resterende dekningsperioden forutsatt at BRP eller en autorisert BRP-Distributør/Forhandler mottar et bevis på at den forrige eieren godtar overføringen av eierskap og i tillegg mottar kontaktopplysninger for den nye eieren.

## **10) BRUKERHJELP**

Hvis det skulle oppstå strid eller uenighet i forbindelse med denne begrensede garantien, anbefaler BRP at du forsøker å løse problemet på BRP-Distributørs/Forhandlers nivå. Vi anbefaler at du drøfter saken med servicesjefen eller eieren hos den autoriserte BRP-Distributøren/Forhandleren.

Hvis saken fortsatt ikke er løst, kontakt BRP ved å fylle ut kundens kontaktskjema på [www.brp.com](http://www.brp.com) eller kontakt BRP per post til én av adressene som er oppført under avsnittet *Kontakt oss* i denne håndboken.

Denne siden er blank med  
hensikt

# KUNDEINFORMASJON

---

# INFORMASJON OM DATAVERN

Bombardier Recreational Products Inc., tilknyttede selskaper og datterselskaper («BRP») forplikter seg til å beskytte ditt personvern og støtter en generell policy med åpenhet om hvordan vi samler inn, bruker og utleverer personlige opplysninger om deg som del av å utvikle vår relasjon til deg. **Du finner mer informasjon under BRPs retningslinjer for personvern:**

<https://brp.com/en/privacy-policy.html> eller ved å skanne QR-koden nedenfor.

Vi har passende sikkerhetstiltak for å beskytte dine personlige opplysninger mot tap og uautorisert tilgang.

Personlige opplysninger som kan samles inn av BRP, direkte fra deg eller fra autoriserte forhandlere eller autoriserte tredjeparter, inkluderer:

- **Informasjon om kontakt, demografi og registrering** (f.eks. navn, komplett adresse, telefonnummer, e-post, kjønn, eierskapshistorikk, kommunikasjonsspråk)
- **Informasjon om kjøretøyet** (f.eks. serienummer, kjøps- og leveringsdato, enhetsbruk, kjøretøyets plassering og bevegelser)
- **Tredjepartsinformasjon** (f.eks. informasjon fra BRP-partnere, informasjon om felles markedsføringsaktiviteter, sosiale medier)
- **Teknologisk informasjon** (f.eks. IP-adresse, type enhet, operativsystem, type nettleser, nettsider du besøker, informasjonsskapsler og lignede teknologi når du bruker nettsidene til BRP eller forhandlere eller mobile applikasjoner)
- **Informasjon om kontakt med BRP** (f.eks. informasjon som samles inn når du ringer en BRP-salgsrepresentant, kjøper noe fra nettsiden til BRP, registrerer deg for BRPs e-poster, deltar i konkurranser o.l. som sponses av BRP eller deltar på begivenheter som sponses av BRP)
- **Informasjon om transaksjonen** (f.eks. informasjon som kreves for å håndtere returer, betalingsinformasjon når du kjøpte produkter eller tjenester via våre nettsider eller mobile apper og andre problemer knyttet til kjøp av BRP-produkter)

Denne informasjonen kan brukes til og behandles for følgende formål:

- Sikkerhet
- Kundestøtte for salg og ettersalg (f.eks. fullføre eller følge opp kjøpet eller vedlikehold)
- Registrering og garanti
- Kommunikasjon (f.eks. sende en BRP-tilfredshetsundersøkelse)
- Atferdsbasert reklame, profilering og stedsbaserte tjenester (f.eks. tilby tilpasset opplevelse)
- Samsvar og løsning av tvister
- Markedsføring og reklame
- Assistanse (f.eks. hjelp med leveringsproblemer, håndtere returer og andre problemer knyttet til ditt kjøp av BRP-produkter).

Vi kan også bruke personlig informasjon til å generere samlet eller statistisk informasjon som ikke lenger identifiserer deg personlig.

**Dine personlige opplysninger kan utleveres til følgende: BRP, BRPs autoriserte forhandlere, distributører, tjenesteleverandører, reklame- og markedsføringspartnere og andre autoriserte tredjeparter.**

Vi kan motta informasjon om deg fra forskjellige kilder, inkludert tredjepart, for eksempel BRBs forhandlernettsverk og partnere som vi tilbyr felles tjenester med

eller har felles markedsføringsaktiviteter. Vi kan også motta informasjon om deg fra sosiale plattformer når du kommuniserer med oss på disse plattformene.

Avhengig av omstendighetene kan dine personlige opplysninger kommuniseres utenfor regionen der du bor. Dine personlige opplysninger beholdes bare så lenge som det er nødvendig for det formålet de ble innhentet for og i henhold til vår oppbevaringspolicy.

Hvis du vil bruke din rett angående personvern (f.eks. rett til tilgang, rett til korrigering), for å trekke tilbake ditt samtykke og bli fjernet fra adresselisten for markedsføringsformål tilfredshetsundersøkelse eller hvis du har generelle spørsmål om personvern, kan du ta kontakt med BRPs personvernombud på e-post **privacyofficer@brp.com** eller via vanlig post:

BRP Legal Service, 726 St-Joseph, Valcourt, Quebec, Canada, J0E 2L0.

**Når BRP behandler dine personlige opplysninger, gjøres det i samsvar med retningslinjene for personvern, tilgjengelig her: <https://www.brp.com/en/privacy-policy.html> eller ved å bruke følgende QR-kode.**



---

# KONTAKT OSS

*www.brp.com*

## **Asia og Stillehavsområdet**

### **BRP Asia**

107D and 107E, 17/F, Tower 1,  
Grand Century Place, Mongkok,  
Kowloon, Hong Kong

### **Australia**

Level 26  
477 Pitt Street  
Sydney, NSW 2020

### **China**

上海市徐汇区衡山路10号6号楼301  
Rm 301, Building 6,  
No.10 Heng Shan Rd,  
Shanghai, China

### **Japan**

21F Shinagawa East One Tower  
2-16-1 Konan, Minato-ku-ku,  
Tokyo 108-0075

### **New Zealand**

Suite 1.6, 2-8 Osborne Street,  
Newmarket, Auckland 2013

## **Europa, Midtøsten og Afrika**

### **Belgia**

Oktrooi plein 1  
9000 Gent

### **Tsjekia**

Stefanikova 43a  
Prague 5  
150 00

### **Tyskland**

Itterpark 11  
40724 Hilden

### **Finland**

Isoaavantie 7  
PL 8040  
96101 Rovaniemi

### **Frankrike**

Arteparc Bâtiment B  
Route de la côte d'Azur,



13 590 Meyreuil

### **Norge**

Ingvald Ystgaardsvei 15  
N-7484 Trondheim  
Salg, marketing, ettermarked

### **Sverige**

Spinnvägen 15  
903 61 Umeå  
Sweden 90821

### **Sveits**

Avenue d'Ouchy 4-6  
1006 Lausanne

## **Latin-Amerika**

### **Brasil**

Av. James Clerck Maxwell, 230  
Campinas, Sao Paulo  
CEP 13069-380

### **Mexico**

Av. Ferrocarril 202  
Parque Industrial Querétaro  
Santo Rosa Jauregui, Querétaro  
C.P. 76220

## **Nord-Amerika**

### **Canada**

3200A, rue King Ouest,  
Suite 300  
Sherbrooke (Québec) J1L 1C9

### **USA**

10101 Science Drive  
Sturtevant, Wisconsin  
53177

---

## ADRESSEENDRING / SKIFTE AV EIER

Hvis adressen din er endret eller du er den nye eieren av båten, ber vi deg varsle BRP ved å enten

- kontakte en autorisert Sea-Doo-forhandler
- **Bare Nord-Amerika:** ring 1888272-9222.
- Send inn ett av adresseendringskortene på de følgende sidene til én av adressene til BRP som er angitt i avsnittet *Kontakt oss* i denne håndboken.

I tilfelle skifte av eier, legg ved bevis på at den tidligere eieren har sagt seg enig i overføringen.

Denne informasjon er dessuten meget viktig også etter at den begrensede garantien har utløpt, fordi BRP kan kontakte eieren av båten hvis det blir nødvendig, for eksempel hvis tilbakekalling blir nødvendig av sikkerhetsmessige årsaker. Det er eierens ansvar å varsle BRP.

**STJÅLNE ENHETER:** Hvis båten skulle bli stjålet, må du varsle garantiavdelingen hos distributøren for området om dette. Vi vil be deg oppgi navn, adresse, telefonnummer, identifikasjonsnummer for skroget og dato for tyveriet.

ENDRING AV ADRESSE <input type="checkbox"/>	NY EIER <input type="checkbox"/>	
KJØRETØYETS IDENTIFIKASJONSNUMMER		
Modellnummer	Kjøretøyets identifikasjonsnummer (V.I.N.)	
<b>GAMMEL ADRESSE ELLERTIDLIGERE EIER:</b>	NAVN	
NR.	GATE	LEIL
STED	FYLKE	POSTNUMMER
LAND	TELEFON	
<b>NY ADRESSE ELLER NY EIER:</b>	NAVN	
NR.	GATE	LEIL
STED	FYLKE	POSTNUMMER
LAND	TELEFON	
E-POSTADRESSE		

ENDRING AV ADRESSE <input type="checkbox"/>	NY EIER <input type="checkbox"/>	
KJØRETØYETS IDENTIFIKASJONSNUMMER		
Modellnummer	Kjøretøyets identifikasjonsnummer (V.I.N.)	
<b>GAMMEL ADRESSE ELLERTIDLIGERE EIER:</b>	NAVN	
NR.	GATE	LEIL
STED	FYLKE	POSTNUMMER
LAND	TELEFON	
<b>NY ADRESSE ELLER NY EIER:</b>	NAVN	
NR.	GATE	LEIL
STED	FYLKE	POSTNUMMER
LAND	TELEFON	
E-POSTADRESSE		

Denne siden er  
tom med hensikt

ENDRING AV ADRESSE <input type="checkbox"/>		NY EIER <input type="checkbox"/>		
KJØRETØYETS IDENTIFIKASJONSNUMMER				
<input type="text"/>		<input type="text"/>		
Modellnummer		Kjøretøyets identifikasjonsnummer (V.I.N.)		
GAMMEL ADRESSE ELLERTIDLIGERE EIER:		NAVN		
NR.		GATE		LEIL
STED		FYLKE		POSTNUMMER
LAND		TELEFON		
NY ADRESSE ELLER NY EIER:		NAVN		
NR.		GATE		LEIL
STED		FYLKE		POSTNUMMER
LAND		TELEFON		
E-POSTADRESSE				

ENDRING AV ADRESSE <input type="checkbox"/>		NY EIER <input type="checkbox"/>		
KJØRETØYETS IDENTIFIKASJONSNUMMER				
<input type="text"/>		<input type="text"/>		
Modellnummer		Kjøretøyets identifikasjonsnummer (V.I.N.)		
GAMMEL ADRESSE ELLERTIDLIGERE EIER:		NAVN		
NR.		GATE		LEIL
STED		FYLKE		POSTNUMMER
LAND		TELEFON		
NY ADRESSE ELLER NY EIER:		NAVN		
NR.		GATE		LEIL
STED		FYLKE		POSTNUMMER
LAND		TELEFON		
E-POSTADRESSE				

Denne siden er  
tom med hensikt



MERKNADER: \_\_\_\_\_

\_\_\_\_\_

\_\_\_\_\_

\_\_\_\_\_

\_\_\_\_\_

\_\_\_\_\_

\_\_\_\_\_

\_\_\_\_\_

\_\_\_\_\_

\_\_\_\_\_

\_\_\_\_\_

\_\_\_\_\_

\_\_\_\_\_

\_\_\_\_\_

\_\_\_\_\_

\_\_\_\_\_

\_\_\_\_\_

\_\_\_\_\_

\_\_\_\_\_

\_\_\_\_\_

\_\_\_\_\_

\_\_\_\_\_

\_\_\_\_\_

\_\_\_\_\_

\_\_\_\_\_



**MERKNADER:** \_\_\_\_\_

\_\_\_\_\_

\_\_\_\_\_

\_\_\_\_\_

\_\_\_\_\_

\_\_\_\_\_

\_\_\_\_\_

\_\_\_\_\_

\_\_\_\_\_

\_\_\_\_\_

\_\_\_\_\_

\_\_\_\_\_

\_\_\_\_\_

\_\_\_\_\_

\_\_\_\_\_

\_\_\_\_\_

\_\_\_\_\_

\_\_\_\_\_

\_\_\_\_\_

\_\_\_\_\_

\_\_\_\_\_

**MERKNADER:** \_\_\_\_\_

\_\_\_\_\_

\_\_\_\_\_

\_\_\_\_\_

\_\_\_\_\_

\_\_\_\_\_

\_\_\_\_\_

\_\_\_\_\_

\_\_\_\_\_

\_\_\_\_\_

\_\_\_\_\_

\_\_\_\_\_

\_\_\_\_\_

\_\_\_\_\_

\_\_\_\_\_

\_\_\_\_\_

\_\_\_\_\_

\_\_\_\_\_

\_\_\_\_\_

\_\_\_\_\_

MERKNADER: \_\_\_\_\_

---

---

---

---

---

---

---

---

---

---

---

---

---

---

---

---

---

---

---

---

---

---

---

MERKNADER: \_\_\_\_\_

\_\_\_\_\_

\_\_\_\_\_

\_\_\_\_\_

\_\_\_\_\_

\_\_\_\_\_

\_\_\_\_\_

\_\_\_\_\_

\_\_\_\_\_

\_\_\_\_\_

\_\_\_\_\_

\_\_\_\_\_

\_\_\_\_\_

\_\_\_\_\_

\_\_\_\_\_

\_\_\_\_\_

\_\_\_\_\_

\_\_\_\_\_

\_\_\_\_\_

\_\_\_\_\_

\_\_\_\_\_

\_\_\_\_\_

**VANNFARTØY-**

Modell-nr. \_\_\_\_\_

**SKROG**

Identifikasjonsnummer (H.I.N.) \_\_\_\_\_

**MOTOR**

Identifikasjonsnummer (E.I.N.) \_\_\_\_\_

**EIER:** \_\_\_\_\_

NAVN

Nr.

GATE

LEIL

STED

FYLKE

POSTNUMMER

**Kjøpsdato**

ÅR

MÅNED

DAG

**Utløpsdato for garanti**

ÅR

MÅNED

DAG

Skal fylles ut av den autoriserte Sea-Doo-forhandleren ved salgstidspunktet.

OMRÅDE FOR FORHANDLERSTEMPEL

## **⚠ ADVARSEL**

Å overse noen av sikkerhetsforanstaltningene og instruksene i denne brukerhåndboken, sikkerhetsvideoen og sikkerhetsdekaleringer på produktet, kan resultere i alvorlig eller dødelig personskaade.



®TM og BRP-logoen er varemerker som eies av BOMBARDIER RECREATIONAL PRODUCTS INC. eller dets tilknyttede selskaper.

©2024 BOMBARDIER RECREATIONAL PRODUCTS INC. ALLE RETTIGHETER RESERVERT.

[www.brp.com](http://www.brp.com)

**ALUMACRAFT®**

**CAN-AM®**

**LYNX®**

**MANITOU®**

**QUINTREX®**

**ROTAX®**

**SEA-DOO®**

**SKI-DOO®**