

can-am



MAVERICK R MAX — X- JA X RS -SARJA

KÄYTTÄJÄN KÄSIKIRJA

Sisältää turvallisuutta, ajoneuvoa ja huoltoa koskevia tietoja

NORON

▲ VAROITUS

Lue tämä käyttäjän käsikirja läpikotaisin. Se sisältää tärkeitä turvallisuustietoja. Suositeltava käyttäjän vähimmäisikä: Vähintään 16-vuotias, jolla on voimassa oleva ajokortti. Laki kieltää muutosten tekemisen tämän OHRV-ajoneuvon haihtuvien päästöjen kontrolliin liittyvin osiin. Tämän määräyksen rikkojat voivat kärsiä Kalifornian osavaltion ja liittovaltion siviili-/rikoslain mukaisista seuraamuksista. Pidä tämä käyttäjän käsikirja aina ajoneuvossa mukana.

VAROITUS

AJONEUVON KÄYTTÖ VOI OLLA VAARALLISTA. Jos toimit varomattomasti, kolari tai ympäripyörähdys voi sattua helposti jopa rutiininomaisten toimenpiteiden yhteydessä, kuten käännytessä, ajettaessa rinteessä tai ylitettäessä esteitä.

Noudata oman turvallisuutesi vuoksi kaikkia tässä käyttäjän käsikirjassa sekä ajoneuvon kilvissä olevia varoituksia. Näiden ohjeiden laiminlyönti voi johtaa VAKAVAAN LOUKKAANTUMISEEN TAI KUOLEMAAN.

Pidä tämä käyttäjän käsikirja aina ajoneuvossa mukana.

VAROITUS

Käyttäjän käsikirjassa, TURVALLISUUSVIDEOSSA ja tuotteessa olevissa varoituskilvissä kuvattujen varotoimien ja ohjeiden noudattamatta jättäminen voi aiheuttaa vamman tai jopa kuoleman.

VAROITUS

Tämän ajoneuvon suorituskyky saattaa ylittää aikaisemmin ajamiesi ajoneuvojen suorituskyvyn. Käytä aikaa perehtyäksesi uuteen ajoneuvoosi.

KALIFORNIA PROPOSITION 65 VAROITUS

VAROITUS

Maastoajoneuvon käyttö, huolto ja kunnossapito voi aiheuttaa altistusta kemikaaleille (kuten moottorin pakokaasut, hiilimonoksidi, ftalaatit ja lyijy), jotka Kalifornian osavaltion viranomaisten mukaan aiheuttavat syöpää ja synnynnäisiä vammoja tai lisääntymishäiriöitä. Altistuksen minimoimiseksi tulee välttää pakokaasujen hengittämistä ja moottorin joutokäyntiä, jos se ei ole välttämätöntä, huoltaa ajoneuvo hyvin tuuletuissa tiloissa ja käyttää huollon aikana käsineitä tai pestä kädet usein. Katso lisätietoja osoitteesta www.p65warnings.ca.gov/products/passenger-vehicle.

TM® BRP:n tai sen tytäryhtiöiden tavaramerkit.

Tämä ei ole täydellinen luettelo Bombardier Recreational Products Inc:n tai sen tytäryhtiöiden omistamista tavaramerkeistä.

Tavaramerkkejä ei ehkä ole rekisteröity joka oikeusalueella.

Can-Am®

D.E.S.S.™

DPS®

LinQ™

Maverick®

ROTAX®

X®

XPS®

Kaikki oikeudet pidätetään. Mitään tämän käyttäjän käsikirjan osaa ei saa jäljentää missään muodossa ilman Bombardier Recreational Products Inc:n etukäteen antamaa kirjallista lupaa.

©Bombardier Recreational Products Inc. 2024

Deutsch	Dieses Handbuch ist möglicherweise in Ihrer Landessprache verfügbar. Bitte wenden Sie sich an Ihren Händler oder besuchen Sie: www.operatorsguides.brp.com
English	This guide may be available in your language. Check with your dealer or go to: www.operatorsguides.brp.com
Español	Es posible que este manual esté disponible en su idioma. Consulte a su distribuidor o visite: www.operatorsguides.brp.com
Français	Ce guide peut être disponible dans votre langue. Vérifier avec votre concessionnaire ou aller à: www.operatorsguides.brp.com
Italiano	Questa guida potrebbe essere disponibile nella propria lingua. Contattare il concessionario o consultare: www.operatorsguides.brp.com
中文	本手册可能有您的语种的翻译版本。请向经销商询问，或者登录 www.operatorsguides.brp.com 查询。
日本語	このガイドは、言語によって翻訳版が用意されています。ディーラーに問い合わせるか、次のアドレスでご確認ください： www.operatorsguides.brp.com
Nederlands	Deze handleiding kan beschikbaar zijn in uw taal. Vraag het aan uw dealer of ga naar: www.operatorsguides.brp.com
Norsk	Denne boken kan finnes tilgjengelig på ditt eget språk. Kontakt din forhandler eller gå til: www.operatorsguides.brp.com
Português	Este manual pode estar disponível em seu idioma. Fale com sua concessionária ou visite o site: www.operatorsguides.brp.com
Русский	Воспользуйтесь руководством на вашем языке. Узнайте о его наличии у дилера или на странице по адресу www.operatorsguides.brp.com
Suomi	Käyttöohjekirja voi olla saatavissa omalla kielelläsi. Tarkista jälleenmyyjältä tai käy osoitteessa: www.operatorsguides.brp.com
Svenska	Denna bok kan finnas tillgänglig på ditt språk. Kontakta din återförsäljare eller gå till: www.operatorsguides.brp.com

Kohteena olevat mallit
Maverick R MAX X
Maverick R MAX X rs
Maverick R MAX X rs Smart-Shoxilla

Kanadassa tuotteiden jakelijana ja huoltajana toimii Bombardier Recreational Products Inc. (BRP).

USA:ssa tuotteiden jälleenmyyjä ja huoltotoimista vastaava on BRP US Inc.

Euroopan talousalueella (joka käsittää Euroopan unionin jäsenvaltiot sekä Yhdistyneen kuningaskunnan, Norjan, Islannin ja Liechtensteinin), Itsenäisten valtioiden yhteisössä (mukaan lukien Ukraina ja Turkmenistan) ja Turkissa, tuotteiden jakelijana ja huoltajana on BRP European Distribution S.A. ja muut BRP:n sidos- tai tytäryhtiöt.

Kaikissa muissa maissa tuotteiden jakelijana ja huoltajana toimii Bombardier Recreational Products Inc. (BRP) tai sen tytäryhtiöt.

SISÄLLYSLUETTELO

YLEISTÄ TIETOA

SAATESANAT	10
Opi ensin, aja sitten	10
Turvallisuustiedot	10
Tietoja tästä käyttäjän käsikirjasta	11
Ole vastuullinen kuljettaja	11
Ympäristön suojele	12

TURVALLISUUSOHJEET

ENNEN KUIN AJAT	16
Käyttöikä ja -kyky	16
Huumeet ja alkoholi	16
Suojavarusteet	16
Pakolliset varusteet	19
TURVALLINEN KÄYTTÖ – VELVOLLISUUDET	20
Omistaja – ole vastuuntuntoinen	20
Käyttäjä – toimi asianmukaisesti ja vastuullisesti	20
Aja varovaisesti	21
Kyydissä olijoiden suojausjärjestelmä	22
Maasto-olosuhteet	22
TUTUSTU AJONEUVOON	24
Maastokäyttö	24
Ohjaus	24
Jarrutus	25
Ohjelmoitava D.E.S.S. -avain	25
Ajoneuvon kuolleet kulmat	25
Peruutuskamera	27
Etukamera	29
Kuormien kuljetus	31
Kuorman vetäminen	32
Lisävarusteet ja muutokset	33
AJA TURVALLISESTI	34
Yleisiä ajovinkkejä	34
Ajaminen ryhmässä	35
Ajaminen peruutusvaihteella	35
Teiden ylittäminen	35
Ajaminen päällysteellä	35
Matalan veden ylittäminen	36
Ajaminen lumessa tai jäällä	36
Ajaminen hiekalla	37
Ajaminen soralla, irtokivillä tai muilla liukkailla pinnoilla	37
Esteiden ylittäminen	37
Ajaminen rinteissä	38
Vältä törmäyksiä	40
Vältä kaatumisia ja ympäripyörähtämisä	41
Maasto-olosuhteet	42
Vältä häikämyrkytystä	43

Vältä polttoainepalovammat ja muut onnettomuudet.....	43
Vältä kuumien osien aiheuttamia palovammoja	44
KÄYTÄNNÖN HARJOITUKSIA	45
Kääntymisharjoitukset.....	45
Harjoitukset U-käännöstä varten	45
Jarrutusharjoitukset	45
Peruutusharjoitukset	46
Harjoitus moottorin hätäpysäyttämistä varten.....	46
TÄRKEÄT TUOTTEESSA OLEVAT KILVET (KANADA/USA)	47
Riippuva lipuke	47
Ohjekilvet.....	49
Turvallisuutta koskevan vaatimustenmukaisuuden riippulipuke	67
TÄRKEÄT TUOTESELOSTEET (KAIKKI MAAT PAITSI KANADA/ YHDYSVALLAT)	68
Turvallisuuuskuvake	68
KÄYTTÖÄ EDELTÄVÄ TARKASTUSLISTA	86
Toimenpiteet ennen moottorin käynnistämistä (Avain OFF/ POIS-asennossa)	86
Toimenpiteet ennen moottorin käynnistämistä (Avain ON/ PÄÄLLÄ-asennossa)	87
Toimenpiteet moottorin käynnistämisen jälkeen	88
RAPORTOIMINEN TURVAVIOISTA	89

TIETOA AJONEUVOSTA

ENSISIJAISET HALLINTALAITTEET.....	92
OHJAUSPYÖRÄ	92
SORMIVAIHTAJAT.....	92
KAASUPOLJIN	93
JARRUPOLJIN.....	93
ELEKTROININEN VAIHDEVIPU.....	94
PYSÄKÖINTIPAINIKE	94
VAPAA-PAINIKE	95
HITAAN ALUEEN PAINIKE	95
MANUAALISEN TILAN PAINIKE	96
TOISSIJAISET HALLINTALAITTEET.....	97
RF D.E.S.S-avain ja RF D.E.S.S. -pistoke	97
MOOTTORIN KÄYNNISTYS/PYSÄYTYS-PAINIKE.....	97
AJOVALOJEN VAIHTOKATKAISIN	98
OHITUSKATKAISIN	98
NÄPPÄIMISTÖ.....	99
ÄÄNIMERKKIKATKAISIN (soveltuviissa ajoneuvoissa)	100
VARUSTELU	101
KALLISTUS-/TELESKOOPPIOHJAUSPYÖRÄ	101
MATKUSTAJAN KÄSIKAHVAT	101
KESKITAVARATILA	101
HANSIKASLOKERO.....	102
VIANMÄÄRITYSTYÖKALUT	102
KESKITAUSTAPEILI	103
JALKATUET.....	103
OVET	103

TURVAVYÖT	103
ISTUIMET	105
POLTTOAINESÄILIÖN KORKKI	106
TAVARATELINE	107
VETOPISTEET	107
JUOMATELINEET	108
4,5" DIGITAALINÄYTTÖ	109
MONITOIMINÄYTTÖ	109
Merkkivalot	110
ASETUKSET	111
10,25" VÄRIKOSKETUSNÄYTTÖ	113
Oletusnäyttö	113
Navigoiminen digitaalinäytössä	113
Keskinäyttö	113
Katselunäyttö	114
Oikea sovelmavalikko	116
Vasen sovelmavalikko	124
Kuvakkeet ja merkkivalot – monitoiminäyttö	125
Älypuhelimien pariliittäminen Bluetooth-yhteydellä	126
BRP GO!	127
BRP GO! -sovelluksen lyhyt esittely App	128
Viestit kosketusnäytöllä	129
VIRITÄ AJO-OLOSUHTEIDEN MUKAAN	130
Ajotila	130
Moottoritila	130
4-vetomuoto	130
Tasauspyörästön lukituksen tila	131
DPS-toiminto	131
Jousituksen säätöohjeet	132
Jousitussäätöjen tehdasetukset	133
Jousituksen säätäminen	134
POLTTOAINE	138
POLTTOAINEVAATIMUKSET	138
AJONEUVON TANKKAAMINEN	138
SISÄÄNAJOVAIHE	140
Käyttö sisäänajovaiheessa	140
PERUSTOIMENPITEET	141
MOOTTORIN KÄYNNISTÄMINEN	141
SÄHKÖJÄRJESTELMÄN KÄYNNISTYS	141
KOSKETUSNÄYTÖN KÄYNNISTYS (lisävarustetila)	141
VAIHDEVIVUN KÄYTTÖ	142
OIKEAN ALUEEN VALINTA (HIDAS TAI NOPEA)	142
MOOTTORIN PYSÄYTYS JA AJONEUVON PYSÄKÖINTI	142
ERIKOISTOIMENPITEET	144
PYSYVÄN VAPAAVAIHTEN tai MEKAANISEN VAPAAVAIHTEN	
AKTIVOINTI	144
LIMP HOME MODE	145
MOOTTORIN YLIKUUMENEMINEN SYVÄN VEDEN TAI MUDAN YLITTÄ-	
MISEN JÄLKEEN	145
TYHJÄ AKKU	146
KAATUNUT AJONEUVO	147

UPONNUT AJONEUVO	147
AJONEUVON KULJETTAMINEN	148
Nousu perävaunuun ajoneuvon omalla voimalla	149
Ajoneuvon vetäminen perävaunuun vinssin avulla	150
Ajoneuvon kiinnitys kuljetusta varten	150
Ajoneuvon poistaminen perävaunusta	151
AJONEUVON NOSTAMINEN JA TUKEMINEN	152
Ajoneuvon etuosa	152
Ajoneuvon takaosa	152

HUOLTO

HUOLTOTAULUKKO	156
EPA-säännökset – Kanadan ja USA:n ajoneuvot	156
Ilmansuodattimen huolto-ohjeet	156
Raskas käyttö	157
Syvässä liejussa tai vedessä käyttö	157
Huoltotaulukko	158
Suoritettut huoltotoimenpiteet	166
HUOLTOTOIMENPITEET	175
MOOTTORIN ILMANSUODATIN	175
ETUSÄLEIKKÖ	176
HAIHTUVIEN PÄÄSTÖJEN JÄRJESTELMÄN ESISUODATIN (jos varusteena)	177
MOOTTORIÖLJY	177
MOOTTORIN ÖLJYNSUODATIN	180
ETUJÄÄHDYTIN	181
VÄLIJÄÄHDYTIN JA TAKAJÄÄHDYTIN	182
MOOTTORIN JÄÄHDYTYSNESTE	183
PAKOJÄRJESTELMÄ	185
VAIHTEISTON DCT-ÖLJY	186
IRTIKYTKENTÄYKSIKKÖ	191
ETUTASAUSPYÖRÄSTÖ	192
TAKATOISIOPYÖRÄSTÖ	194
AKKU	195
SULAKKEET	197
VALOT	200
SYTYTYSTULPAT	200
VETOAKSELIEN PALKEET	204
PYÖRÄNLAAKERI	205
RENKAAT JA VANTEET	205
JOUSITUS	208
JARRUT	209
TURVAVYÖT	210
KEHIKKO	211
AJONEUVON HOITO	213
Ajoneuvon puhdistus ja suojaaminen	213

VARASTOINTI JA AJOKAUTTA EDELTÄVÄT VALMISTELUT	214
---	------------

TEKNISET TIEDOT

AJONEUVON TUNNISTAMINEN	216
Ajoneuvon tunnistusnumero	216
Moottorin tunnistusnumero	216
Vaihteiston tunnistusnumero	216
KELPOISUUSKILVET	217
Päästövalvontatiedot	217
ANSI/ROHVA-kilpi	218
NRMM-vaatimustenmukaisuuskilpi	219
Polttoaineen etanolisisältö	219
TEKNISIÄ TIETOJA SISÄLTÄVÄT KILVET	220
Moottoriöljyn pinnantason varmistus	220
Suositeltava polttoaine	221
Ilmansuodattimen huolto	223
BRP RF DESS POST GEN3 (KANADA)	224
USA ja Kanada	224
Meksiko	225
Brasilia	225
Japani	226
Eurooppa	226
HAIHTUVIEN PÄÄSTÖJEN OHJAUSJÄRJESTELMÄ	230
MELUPÄÄSTÖJEN RAJOITUSSÄÄDÖS(KANADA JA USA)	231
MELUPÄÄSTÖ- JA VÄRINÄARVOT	232
Konedirektiivin 2006/42/EY mukaiset mallit	232
VAATIMUSTENMUKAISUUSVAKUUTUS	233
EU-vaatimustenmukaisuusvakuutus	233
UK-vaatimustenmukaisuusvakuutus	234
EAC-VAATIMUSTENMUKAISUUSVAKUUTUS	235

TEKNISET TIEDOT

TEKNISET TIEDOT	238
MOOTTORI	238
AJONEUVO	240

VIANMÄÄRITYS

VIANETSINTÄOHJEITA	250
DIGITAALINEN NÄYTÖN VIESTIT	253

TAKUU

BRP:N RAJOITETTU TAKUU KOHTEELLE KANADA JA YHDYSVALLAT: 2025 CAN-AM® SSV	256
1) Rajoitetun takuun laajuus	256
2) Vastuuvollisuuden rajoitukset	256
3) POIKKEUKSET – takuu ei kata	256

4) Rajoitettu takuu-aika	257
5) Takuun voimassaoloehdot	257
6) Toimenpiteet takuun myöntämistä varten	258
7) Mitä BRP tekee	258
8) Siirto	258
9) Kuluttajaneuvonta	258
USA:N EPA:N PÄÄSTÖJÄ KOSKEVA TAKUU	260
Päästöihin liittyvä takuu-aika	260
Sisältyvät komponentit	261
Rajoitettu sovellettavuus	262
KALIFORNIAN PÄÄSTÖRAJOITUKSIIN LIITTYVÄ TAKUUILMOITUS	263
TAKUUSEEN PERUSTUVAT OIKEUDET JA VELVOLLISUUDET	264
OHRV VALMISTAJAN MYÖNTÄMÄ TAKUU	264
Omistajan takuuta koskevat velvollisuudet	265
BRP:N RAJOITETTU KANSAINVÄLINEN TAKUU: 2025 CAN-AM®	
SSV	266
1) Rajoitetun takuun laajuus	266
2) Vastuuvellisuuden rajoitus	266
3) POIKKEUKSET – takuu ei kata	267
4) Rajoitettu takuu-aika	267
5) Vain Australiassa myydyt tuotteet	268
6) Takuun voimassaoloehdot	268
7) Toimenpiteet takuun myöntämistä varten	269
8) Mitä BRP tekee	269
9) Siirto	269
10) Kuluttajaneuvonta	269
BRP: N RAJOITETTU TAKUU EUROOPAN TALOUSALUEELLA, ITSENÄISTEN VALTIOIDEN YHTEISÖSSÄ JA TURKISSA: 2025 CAN-AM®	
SSV	271
1) Rajoitetun takuun laajuus	271
2) Vastuuvellisuuden rajoitukset	271
3) POIKKEUKSET – takuu ei kata	272
4) Rajoitettu takuu-aika	273
5) Vain Ranskassa myydyt tuotteet	273
6) Takuun voimassaoloehdot	274
7) Toimenpiteet takuun myöntämistä varten	274
8) Mitä BRP tekee	274
9) Siirto	275
10) Kuluttajaneuvonta	275
TIETOA ASIAKKAALLE	
TIETOSUOJAA KOSKEVAT TIEDOT	278
OTA YHTEYTTÄ	280
Aasian ja Tyynenmeren alue	280
Eurooppa, Lähi-itä ja Afrikka	280
Latinalainen Amerikka	281
Pohjois-Amerikka	281
OSOITTEEN JA OMISTAJAN MUUTOS	282

YLEISTÄ TIETOA

SAATESANAT

Onnittelumme uuden Can-Am® side-by-side -ajoneuvon hankinnastasi. Sitä tukee BRP:n rajoitettu takuu ja valtuutettu Can-Am Off-Road -jälleenmyyjäverkosto, jolta saat tarvitsemiasi varaosia, palvelua tai lisävarusteita.

Jälleenmyyjäsi tekee parhaansa, jotta olisit tyytyväinen. Hän on harjaantunut suorittamaan SSV-ajoneuvosi alkuasetukset ja -tarkastuksen, ja tehnyt loppusäädöt ennen ajoneuvon luovutusta sinulle. Pyydä tarvittaessa valtuutetulta Can-Am Off-Road -jälleenmyyjältä täydellisempiä huoltamiseen liittyviä tietoja.

Toimituksen yhteydessä sinulle kerrottiin takuun kattavuudesta ja allekirjoitit luovutustarkastusluettelon varmistaaksesi, että ajoneuvosi toimitus vastaa täysin sinun vaatimuksiasi.

Opi ensin, aja sitten

Opettele vähentämään itselle ja sivullisille aiheuttamaasi mahdollista loukkaantumisvaaraa lukemalla tämä käyttäjän käsikirja ennen ajoneuvon käyttämistä.

Lue myös kaikki ajoneuvossa olevat varoituskilvet ja katso *turvallisuusvideo* osoitteessa:

<https://can-am.brp.com/off-road/safety>

Voit käyttää myös seuraavaa QR-koodia.

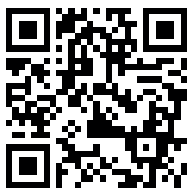

Tämä ajoneuvo on tarkoitettu ainoastaan maastokäyttöön. Se on pääasiassa tarkoitettu yleiseen vapaa-ajan käyttöön, mutta sitä voi myös käyttää hyötytarkoituksiin.

Jos tämän käyttäjän käsikirjan sisältämiä varoituksia ei noudateta, seurauksena saattaa olla VAKAVA LOUKKAANTUMINEN tai KUOLEMA.

Turvallisuustiedot

Erilaiset tässä kirjassa esitetyt turvallisuustiedot ja se, miltä ne näyttävät sekä kuinka niitä käytetään, ilmenee seuraavasta:

Turvallisuuteen liittyvä symboli ⚠️ osoittaa mahdollista vammautumisvaaraa.

⚠️ VAROITUS

Osoittaa mahdollista vaaratilannetta, joka voi johtaa vakavaan loukkaantumiseen tai kuolemaan, ellei sitä vältetä.

⚠️ HUOMIO

Osoittaa vaaratilannetta, joka voi johtaa lievempään loukkaantumiseen, ellei sitä vältetä.

TÄRKEÄÄ

Merkitsee ohjetta, jonka noudattamatta jättäminen voi johtaa ajoneuvon osien tai muun omaisuuden vakavaan vaurioitumiseen.

Tietoja tästä käyttäjän käsikirjasta

Käyttäjän käsikirjan tarkoitus on tutustuttaa uuden ajoneuvon omistaja/käyttäjä laitteen moniin hallintalaitteisiin, sen ylläpitoon ja turvalliseen käyttöön. Se on välttämätön tuotteen oikeata käyttöä varten.

Pidä tämä käyttäjän käsikirja aina ajoneuvossa, jotta voit katsoa siitä esimerkiksi huoltoon tai vianetsintään liittyviä tietoja ja opastaa sen avulla muita mahdollisia kuljettajia.

Huomaa, että tämä käsikirja on saatavana useilla eri kielillä. Mahdollisissa eroavaisuuksissa englanninkielinen versio pätee.

Jos haluat katsella käyttäjän käsikirjaasi netissä tai tulostaa siitä ylimääräisen version, käy nettisivuillamme osoitteessa:

www.operatorsguides.brp.com

Tässä asiakirjassa olevat tiedot ovat oikeita julkaisuhetkellä. BRP kehittää tuotteitaan kuitenkin jatkuvasti eikä ole velvollinen asentamaan muutettuja versioita aikaisemmin valmistettuihin tuotteisiin. Viime hetkellä tehdyistä muutoksista johdun valmistetun tuotteen ja tässä käsikirjassa olevien kuvausten ja/tai erittelyjen välillä saattaa olla joitakin eroja. BRP varaa oikeuden lopettaa tai muuttaa teknisiä tietoja, rakenteita, ominaisuuksia, malleja tai varusteita milloin tahansa ja ilman velvoitteita.

Käyttäjän käsikirjan tulee olla ajoneuvon mukana ajoneuvoa myytäessä.

Ole vastuullinen kuljettaja

Me BRP: llä uskomme, että moottoriurheilun ja merellisten toimintayhteisöiden parissa kaikilla on mahdollisuus mieltä yhdessä, miten ajattelemme turvallisuudesta, ajoetiketistä ja ympäristöstä. Uskomme, että kun kannustamme kaikkia kuljettajia ajamaan vastuullisesti – huolehtimaan toisistaan, reiteistä ja ajoalueista – inspiroimme alaa toivottamaan uudet ajajat tervetulleiksi, rakentamaan välittävämpää yhteisöä ja luomaan myönteisempiä kokemuksia.

Ajatpa sitten reiteillä, teillä, vedessä tai lumessa, BRP on sitoutunut edistämään positiivista muutosta. Siksi teemme Vastuullinen ajaja -ohjelmasta tärkeän osan yrityksemme sosiaalisen vastuun hanketta toimimalla, kouluttamalla ja vahvistamalla yhteisöä.

Lisätietoja Vastuullinen ajaja -ohjelmasta, esimerkiksi vinkkejä turvallisuudesta, ajoetiketistä ja ympäristöstä, on osoitteessa

– CANAMOFFROAD.COM/RESPONSIBLE-RIDER/



Ympäristön suojelu

Ohjeitamme ei ole tarkoitettu rajaamaan hauskuutta, vaan säilyttämään miellyttävä vapauden tunne, jonka voit kokea vain maastoajoneuvolla!

Nämä ohjeet pitävät kuljettajat ja matkustajat terveinä, ja ohjeiden avulla he pysyvät esittelemään muille omia tietojaan ja nauttimaan suositusta ajanvietteestä. Joten seuraavan kerran lähdet ajamaan, muista, että sinäkin olet luomassa polkua tulevaisuuden harrastukselle. Auta meitä kulkemaan oikeaa polkua! Koko BRP:n puolesta: kiitos avustasi!

Ei ole olemassa mitään niin riemastuttavaa kuin maastoseikkailut. Seikkaileminen hyvin hoidetulla reiteillä on hauska ja terveellinen harrastus. Koska yhä useammat ihmiset käyttävät samoja reittejä, kasvaa myös riski maiseman ja ympäristön saastumiseen ja tuhoutumiseen. Maa-alueiden ja maiseman väärinkäyttö saattaa johtaa harrastuksen rajoittamiseen sekä yksityisten että kunnallisten tahojen toimesta.

Me kelkkailun harrastajat olemme suurin uhka omalle harrastuksellemme. Uhaan on yksi ainoa looginen ratkaisu. Meidän aina ajettava vastuuntuntoisesti.

Suurin osa kelkkailijoista kunnioittaa lakeja ja ympäristöä. Jokaisen meistä on näytettävä hyvää esimerkkiä niille, jotka ovat uusia tämän harrastuksen parissa.

On jokaisen kelkkailijan parhaaksi, kun itse kukin pyrkii osaltaan kelkkailemaan ympäristön ja muut liikkujat huomioonottaen. Säilyttääksemme mahdollisuuden harrastaa kelkkailua tulevaisuudessakin, meidän on otettava ympäristökäijät huomioon.

BRP muistuttaa, että maastoajajien on tehtävä osansa alueiden suojelussa, jotta harrastusmahdollisuudet säilyvät jatkossakin, ja kehottaa kaikkia muistamaan, että ympäristön kunnioitus on elintärkeää sekä alamme tulevaisuudelle että tuleville sukupolville.

Olet hyvä edustaja lajillesi, kun noudatat alla kuvattuja periaatteita.

Kysy tietoa alueen ympäristöstä. Hanki karttoja, selvitä lait ja säädökset maastoajokerhoista sekä hanki tietoa metsähallitukselta sekä muilta yleisiltä instansseilta. Opettele säännöt ja noudata niitä, myös nopeusrajoituksia!

Vältä ajamasta nuorten taimikoiden, puiden, pensaikon tai ruohikon yli. Älä katko puita. Aja aina vain sellaisilla alueilla tai reiteillä, joissa kelkkailu on sallittua.

Muista, että tällainen ympäristön suojeleminen on samalla oman turvallisuutesi parantamista.

Kunnioita metsän eläimiä, varsinkin sellaisia, joilla on poikasia tai jotka kärsivät ruoan puutteesta. Stressaantuminen vie eläimen vähiä energiavaroja. Vältä ajamista alueilla, joissa eläimiä hoidetaan tai ruokitaan.

Älä availe suljettuja portteja, noudata säännöksiä ja liikennemerkkejä ja muista, että fiksu kelkkailija ei roskaa ympäristöä.

Älä aja luonnonsuojelualueilla, ellei virallinen reitti kulje sitä kautta. Yleensä luonnonsuojelualueilla on kaikilla ajoneuvoilla liikkuminen kiellettyä. Tiedä, missä rajat kulkevat.

Kysy lupa, jos joudut ajamaan yksityisellä maalla. Kunnioita maanomistajien oikeuksia ja toisten ihmisten yksityisyyttä. Muista, että vaikka teknologia on pystynyt kehittämään huomattavasti hiljaisempia moottoreita, ei ole siltikään syytä kaasutella alueilla, joilla meteli voi häiritä muita.

Kaikki maastoajajat varmasti tietävät, millaisen työn takana on ollut saavuttaa harrastuksellemme olosuhteet, joissa jokainen voi ajaa turvallisesti ja vastuuntuntoisesti. Tämä työsarka jatkuu edelleenkin, voimakkaampana kuin aikaisemmin.

Ympäristön kunnioittaminen – ajoimmepa sitten missä päin maailmaa tahansa – on ainoa keino varmistaa, että kaikki voivat nauttia siitä myös tulevaisuudessa.

Tartu tilaisuuteen ja ihaile kaikkia luonnon ihmeitä; se on kaikkien maastoajajien vaalima kokemus. Kunnioita luontoa ja eläimiä, niin autat urheilulajiamme kasvamaan!

Sinun ei tarvitse jättää reittejä ja kaasutella umpi- ja kalliopihangissa näyttääksesi, että osaat ajaa. Ajatpa sitten suorituskykyisellä BRP-ajoneuvolla tai jollain muulla urheilumallilla, osoita tietäväsi, mitä teet.

Tämä sivu on jätetty tarkoituksella tyhjäksi

TURVALLISUUSOHJEET

ENNEN KUIN AJAT

VAROITUS

Tässä osassa kuvattujen varotoimien ja ohjeiden noudattamatta jättäminen voi aiheuttaa vamman tai jopa kuoleman.

Käyttöikä ja -kyky

Käyttäjien on oltava päteviä.

Jokaisen kuljettajan on oltava vähintään 16-vuotias. Alueellasi saatetaan soveltaa lisävaatimuksia.

Käyttäjän vähimmäisikä ja mahdollisia lupavaatimuksia koskevat lait vaihtelevat alueittain. Ota yhteyttä paikallisiin viranomaisiin saadaksesi tietoja koskien maastoajoneuvon käyttöä koskevista laista alueellasi.

BRP pitää tärkeänä, että suoritat turvallisuusseikkoihin painottuvan ajokurssin. Perusharjoittelu on tarpeen, jotta maastoajoneuvon käyttö on turvallista.

Ei ole suositeltavaa, että tätä ajoneuvoa käyttää henkilö, jolla on sellainen vamma, joka vaikuttaa heikentävästi näkökykyyn, reaktioaikaan, arvostelukykyyneen tai hallintalaitteiden käyttöön.

Ajoneuvon turvallinen käyttö riippuu monista seikoista kuten näkyvyydestä, ajonopeudesta, säästä, ympäristöstä, liikenteestä, ajoneuvon kunnosta ja käyttäjän omasta kunnosta.

Tämän ajoneuvon suorituskyky saattaa huomattavasti ylittää aikaisemmin mahdollisesti käyttämiä maastoajoneuvojen suorituskyvyn. Siitä syystä emme suosittele kelkkaa kokemattomille kuljettajille.

Matkustajien on oltava tarpeeksi pitkiä pystyäkseen joka tilanteessa istumaan asianmukaisesti: selän on oltava vasten selkänjojaa turvavyön ollessa kiinnitettyinä, kummastakin käsikahvasta on pidettävä kiinni ja jalkojen on oltava tukevasti paikoillaan.

Huumeet ja alkoholi

Älä koskaan aja nautittuasi huumeita tai alkoholia.

Ajoneuvolla ajamiseen vaaditaan, että kuljettaja ja matkustaja(t) eivät ole alkoholien vaikutuksen alaisia ja että he ovat huomiokykyisiä ja tarkkaavaisia.

Huumeet ja alkoholi, joko yksin tai yhdessä, laskevat reaktioaikaa, heikentävät arviointikykyä, heikentävät näkökykyä ja estävät kykyäsi ajaa ajoneuvoa turvallisesti.

Suojavarusteet

On tärkeätä, että kuljettaja ja matkustaja aina käyttävät asianmukaisia suojavaatteita ja -varusteita, joihin kuuluu:

- Hyväksytty kypärä
- Silmäsuojus
- Kengät
- Käsineet
- Pitkähihainen paita tai takki

– Pitkälahkeisia housuja.

Olosuhteista riippuen huurtumisen estävät lasit voivat olla tarpeen.

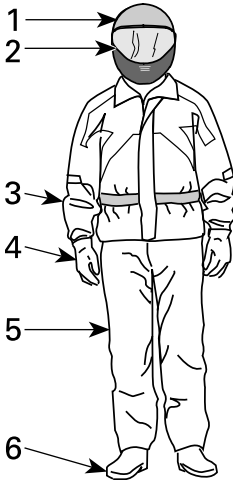

AJOVARUSTEET

1. Hyväksytty kypärä
2. Visiiri tai ajolasit
3. Pitkähihainen paita tai takki
4. Käsineet
5. Pitkälahkeiset housut
6. Ajosaappaat (nilkan yli ulottuvat)

Vaatetus riippuu sen hetkisestä säätilasta. Pukeudu kylmimmän odotettavissa olevan sään mukaan ajomukavuuden maksimoimiseksi ja paleltumisvammojen välttämiseksi talvella. Lämpöalusasuojaa hyvin ihoa kylmältä ja kosteudelta.

Älä koskaan saa käytä mitään irtonaisia vaatekappaleita, jotka saattavat tarttua ajoneuvoon tai puiden oksiin tai pensasiin.

Kypärät ja silmäsuojukset

Kypärä suojaa päätä ja aivoja vammoilta. Huolimatta ajoneuvon kehikosta ja ovista ohjaamoon saattaa lentää esineitä kohti päätä, tai pää saattaa osua kehikoon tai esineisiin ajoneuvon ulkopuolella. Paraskaan kypärä ei voi estää vammoja, mutta tilastot osoittavat, että kypärän käyttö vähentää merkittävästi aivovammojen vaaraa. Aja siis turvallisesti ja käytä aina kypärää ajaessasi.

Kypärän valinta

Kypärän täytyisi olla sellainen, joka täyttää maassasi kypärille asetetut turvallisuusnormit ja sen tulisi olla sopivan kokoinen.

Kasvoja suojaava umpikypärä on parempi valinta, sillä se suojaa myös edestä päin tulevilta iskuilta. Se suojaa myös lialta, kiviltä, hyönteisiltä, huonolta säältä jne.

Avokypärä ei tarjoa samanlaista suojaa kasvoille ja leualle. Jos käytät avokypärää, sinun tulisi käyttää pikakiinnitettävää visiiriä ja/tai ajolaseja. Tavalliset lasit tai aurinkolasit eivät suojaa kuljettajan silmiä riittävästi. Ne saattavat pirstoutua sirpaleiksi tai sinkoutua silmiltä, eivätkä ne välttämättä estä viiman ja ilmassa olevien esineiden pääsyä silmiin.

Talviolosuhteissa kypärän lisäksi tulisi myös käyttää kypärähuppua ja kasvosuojusta.

Käytä tummennettua visiiriä tai ajolaseja ainoastaan päiväsaikaan, älä käytä niitä yöllä tai huonossa valaistuksessa. Älä käytä niitä, jos ne vaikuttavat kykyysi erottaa värejä.

Muut ajovarusteet

Jalkineet

Käytä aina umpinaisia ajokenkiä. Tukevat, luistamattomalla pohjalla varustetut nilkan yli ulottuvat saappaat tarjoavat enemmän suojaa, ja niiden ansiosta voit tukea jalkasi asianmukaisesti jalkatukeen.

Vältä pitkiä kengännauhoja, jotka voivat takertua kaasu- tai jarrupolkimeen.

Talviolosuhteisiin soveltuvat parhaiten kumipohjaiset saappaat, joissa on joko nailon- tai nahkapäällyys sekä irrotettavat huopasisäkengät.

Vältä kumisaappaita. Kumisaappaat saattavat juuttua polkimien taakse tai väliin estäen jarru- ja kaasupolkimen asianmukaisen käytön.

Hanskat

Kunnolliset ajohanskat suojaavat käsiäsi ajoviimalta, auringolta, kuumuudelta, kylmyydeltä ja lentäviltä esineiltä. Tiiviisti ja hyvin istuvat hanskat parantavat otetta ohjauspyörästä ja auttavat vähentämään käsiin kohdistuvaa rasitusta. Tukevat, vahvistetut moottoripyöräilyyn tai ATV:lla ajoon tarkoitetut hanskat auttavat suojaamaan käsiä paremmin onnettomuuden tai kaatumisen yhteydessä. Jos hanskat ovat liian kookkaat ja kömpelöt, niillä on hankala käyttää hallintalaitteita.

Kädet tulee suojata talviolosuhteissa moottorikelkkailuun tarkoitetuilla hanskoilla, joissa on riittävä eristys ja jotka joustavat siten, että peukaloilla ja sormilla voi vaipaasti käyttää hallintalaitteita.

Takit, housut ja ajohaalarit

Käytä takkia tai pitkähihaista paitaa ja pitkälahkeisia housuja tai ajohaalaria. Laadukas, ATV:llä ajoon suunniteltu ajovaatetus on miellyttävä käyttää. Lisäksi se suojaa sinua epäsuotuisilta sääolosuhteilta. Kolaritapauksissa hyvälaatuinen, tukevasta materiaalista tehty ajovaatetus voi estää tai lieventää vammoja.

Ajaessasi kylmässä sinun on suojattava itsesi hypotermialta eli vajaalämpöisyydeltä. Hypotermia on tila, jossa ruumiin lämpötila on alhainen ja se voi aiheuttaa keskittymiskyvyn puutetta ja hidastaa reaktioaikaa. Lisäksi lihasten liikkuminen tasaisesti ja tarkasti saattaa olla mahdotonta. Kylmässä säässä on ajoviimalta suojaavan ajovarustuksen alle ehdottomasti puettava eristäviä vaatekerroksia. Ajoviima voi aiheuttaa sen, että palelet kovasti jo kohtuullisen alhaisissakin lämpötiloissa.

Kylmässä säässä ajamiseen varustautuneena sinulla saattaa tulla kuuma, kun pysähdyt. Pukeudu kerroksittain, jotta voit vähentää vaatteita tarvittaessa. Suoja-varustuksen päälle puettava ajoviiman pitävä ulompi kerros, estää kylmän ilman tunkeutumisen iholle.

Sadevarusteet

Jos sinun on ajettava märissä olosuhteissa, suosittelemme sadeasun tai vedenpitävän ajoasun käyttämistä. Pitkillä ajoretkillä on hyvä idea pakata sadevarusteet mukaan. Kuivana kuljettajan on mukavampi olla ja hän jaksaa olla tarkkaavainen.

Kuulosuojaimet

Pitkäaikainen altistuminen ajoviiman ja moottorin aiheuttamalle melulle ajon aikana, saattaa aiheuttaa pysyvän kuulon menetyksen. Oikein käytetyt kuulosuojat, kuten korvatulpat, voivat estää kuulon menetyksen. Tarkasta ennen minkäänlaisten kuulosuojaimien käyttöä, mitä paikallinen lainsäädäntö sanoo asiasta.

Pakolliset varusteet

Sinä olet maastoajoneuvon omistajana vastuussa siitä, että kaikki tarvittavat turvallisuusvälineet ovat varmasti mukana kulkuneuvossasi. Tarkista paikalliset vaatimusmääräykset.

Tähän voi sisältyä:

- Ensiapupakkaus
- Kantoliina: viallisen tai jumiutuneen ajoneuvon avuksi
- Työkalusarja
- Tähän sovellukseen suunniteltu, vedenpitävässä tilassa oleva puhelin
- Ajan tasainen paikallinen kartta.

Pitkille ajomatkoille sinun tulisi varata myös seuraavat:

- Eväät
- Taskulamppu

TURVALLINEN KÄYTTÖ – VELVOLLISUUDET

Tämä on erittäin suorituskykyinen maastoajoneuvo. Kuljettajien on oltava vastuuntuntoisia ja varovaisia välttääkseen kaatumiset, pyörähtämiset ja muut onnettomuudet. Ajoneuvon turvallisuusominaisuuksista (kuten suojaava rakenne, turvavyöt, sivuverkot ja ovet) ja suojarusteista (kuten kypärä) huolimatta kyseisen tyyppisissä onnettomuuksissa on aina loukkaantumisen ja kuoleman vaara. Noudata tässä osassa annettuja sääntöjä vähentääksesi vakavan vamman tai kuoleman vaaraa.

Omistaja – ole vastuuntuntoinen

Lue tämä käyttäjän käsikirja ja katso *Turvallisuusvideo*. Katso linkki käyttäjän käsikirjan alusta.

Tarkasta ja varmista aina ennen kuin lähdet ajamaan, että ajoneuvosi on turvallises-
sa käyttökunnossa. Noudata aina edempänä tässä käyttäjän käsikirjassa il-
moitettua huoltotaulukkoa.

Älä koskaan anna muiden kuin vastuuntuntoisten ja erittäin suorituskykyisiin ajo-
neuvoihin tottuneiden henkilöiden käyttää ajoneuvoasi. Harkitse jokaisen ajoneu-
voasi käyttävän henkilön kohdalla, tuleeko aloittelevan tai nuoren kuljettajan ajaa
valvonnan alaisena ja onko hänelle asetettava sääntöjä ja rajoituksia (esim. saa-
ko hän kuljettaa matkustajia, mitä hän saa tehdä ajoneuvolla, missä hän saa ajaa
jne.).

Jos ajoneuvossa on valinnaisia D.E.S.S.-avaimia, valitse sopiva avain (katso
kohta *Virtalukko ja avaimet*) kuljettajan kokemuksen, ajoneuvon käytön ja ympä-
ristön perusteella.

Keskustele turvallisuustiedoista jokaisen kanssa, joka aikoo käyttää ajoneuvoa
Varmista, että kaikki käyttäjät ja matkustajat täyttävät alla mainitut vaatimukset ja
suostuvat noudattamaan turvallisuusohjeita. Auta käyttäjiä oppimaan ajoneuvon
käyttö.

Kehotamme tarkastuttamaan ajoneuvosi vuosittain. Kysy lisätietoa valtuutetulta
BRP-jälleenmyyjältä. On suositeltavaa, vaikkei välttämätöntä, että valtuutettu
BRP-jälleenmyyjä suorittaa ajoneuvolle ajokautta edeltävän valmistelun. Jokai-
nen käynti valtuutetun BRP-jälleenmyyjän luona antaa jälleenmyyjälle mahdolli-
suuden tarkistaa, kuuluuko ajoneuvosi jonkin ajankohtaisen huoltokampanjan
piiriin. Kehotamme sinua myös hakeutumaan mahdollisimman pian valtuutetun
BRP-jälleenmyyjän luo, jos kuulet itse turvallisuutta koskevista
huoltokampanjoista.

Jos tarvitset lisävarusteita ajoneuvoosi, kysy lisätietoja valtuutetulta
BRP-jälleenmyyjältä.

Käyttäjä – toimi asianmukaisesti ja vastuullisesti

Lue tämä käyttäjän käsikirja ja katso *TURVALLISUUSVIDEO*. Katso linkki käyt-
täjän käsikirjan alusta.

Tutustu täysin ajoneuvon käyttölaitteisiin ja sen yleiseen käyttöön.

Osallistu harjoituskurssille, jos mahdollista (ota yhteys valtuutettuun Can-Am-jäl-
leenmyyjään sekä käy seuraavassa osoitteessa <http://www.rohva.org/> saadakse-
si tietoa kurssimahdollisuuksista), ja suorita kappaleessa *Käytännön harjoitukset*

mainitut harjoitukset. Harjoittele ajamista sopivalla esteettömällä alueella ja opi tuntemaan kunkin hallintalaitteen toiminta. Aja hitaasti. Suuremmat nopeudet vaativat enemmän kokemusta, tietoa ja sopivia ajo-olosuhteita.

Sinun on oltava vähintään 16-vuotias.

Sinun on oltava riittävän pitkä istuaksesi oikein: selän on oltava vasten selkänöjää turvavyön ollessa kiinnitettynä, molemmilla käsillä on pidettävä kiinni ohjauspyörästä ja kyettävä myös ylettymään painamaan jarru- ja kaasupoljin täysin pohjaan oikealla jalalla vasemman jalan ollessa tukevasti jalkatuessa.

Sinulla on oltava paikallisten lakien edellyttämä ajokortti.

Älä koskaan käytä tätä ajoneuvoa huumeiden tai alkoholin vaikutuksen alaisena, tai jos olet väsynyt tai sairas. Kaikki nämä tekijät hidastavat reaktioaikaa ja heikentävät arviointikykyä.

Matkustajien kuljettaminen

Kuljeta kerrallaan enintään neljää henkilöä, ajajaa ja kolmea (3) matkustajaa.

Matkustajien on istuttava ohjaamossa asianmukaisesti.

Matkustajien on oltava tarpeeksi pitkiä pystyäkseen joka tilanteessa istumaan oikein: selkä selkänöjää vasten turvavyö kiinnitettynä, kädet käsikahvoilla, jalat tukevasti jalkatuella tai ajoneuvon lattialla.

Pyydä matkustajia lukemaan ajoneuvon varoituskilvet.

Älä koskaan kuljeta matkustajia, jos arvioit, että heidän taitonsa tai arviointikykynsä eivät riitä maasto-olosuhteisiin keskittymiseen ja mukautumiseen. Erityisesti rinnakkain istuttavissa side-by-side -ajoneuvoissa myös matkustajan on jatkuvasti kiinnitettävä huomiota edessä olevaan maastoon ja kyettävä tukeutumaan kuopissa.

Aja varovaisesti

- Tämä ajoneuvo ei käyttydy samalla tavalla kuin muut ajoneuvot. Kolari tai kaatuminen voi sattua helposti nopeiden ajoliikkeiden yhteydessä, kuten jyrkän kääntymisen, nopean kiihdytyksen tai hidastuksen yhteydessä ja rinteessä tai esteiden yli ajettaessa ilman asianomaisia varotoimia.
- Älä koskaan aja liian lujaa. Aja aina maasto-, näkyvyys- ja käyttöolosuhteisiin sekä omaan kokemukseesi nähden sopivalla nopeudella.
- Älä koskaan yritä hyppäyttää, ajaa sivuluisia, pyörittää ympyrää tai mitään muitakaan temppeja.
- Älä koskaan yritä kiihdyttää tai hidastaa nopeasti suorittaessasi jyrkkää käännöstä. Se saattaa johtaa ajoneuvon kaatumiseen.
- Älä koskaan yritä luistattaa tai liu'uttaa ajoneuvoa. Jos ajoneuvo alkaa luistaa tai liukua, ohjaa ohjauspyörää luistamisen tai liukumisen suuntaan. Kun ajat äärimmäisen liukkailla pinnoilla, kuten jäällä, aja hitaasti ja ole erittäin varovainen, ettet menetä ajoneuvon hallintaa.
- Varmistu aina peruuttaessasi, ettei ajoneuvon takana ole esteitä tai ihmisiä. Tarkkaile kuolleita kulmia. Peruuta hitaasti, kun tie on selvä.

- Älä koskaan ylitä tälle ajoneuvolle määritettyä kuormausrajoja. Kuorma on kiinnitettävä asianmukaisesti. Vähennä nopeutta, jätä pidempi jarrutusmatka ja noudata muita ohjeita, jotka on esitetty osassa *Kuormien kuljettaminen ja työajo*.
- Muista aina, että tämä ajoneuvo on painava! Jos se kaatuu päällesi, voit jäädä loukkuun sen pelkän painon takia.

Kyydissä olijoiden suojajärjestelmä

- Tämä ajoneuvo on suunniteltu kuljettamaan yhtä kuljettajaa ja enintään kolmea matkustajaa, joilla on yllään asianmukaiset suojarusteet (katso kohta *Ajovarusteet* tässä osiossa).
- Kaikkien ajoneuvossa olevien on suljettava ovet tai sivuverkot ja käytettävä turvavöitä aina ajon aikana.
- Ennen ajoa kaikkien kyydissä olijoiden tulee tietää, miten turvavyön solki avataan nopeasti. Se, että osaa avata turvavyön nopeasti, on erittäin tärkeä taito, joka voi pelastaa henkesi hätätilanteessa. Jos tapahtuu onnettomuus tai ajoneuvon tulee toimintahäiriö, turvavyön nopea avaaminen voi auttaa sinua pakenemaan ajoneuvosta ja välttää mahdolliset vaarat, kuten tulipalon tai upoamisen. Kun osaat avata turvavyösi nopeasti, voit myös auttaa muita, kuten lapsia tai vanhempia henkilöitä.

Maasto-olosuhteet

- Tätä ajoneuvoa ei ole suunniteltu käytettäväksi päällystetyillä pinnoilla. Jos sinun on ajettava lyhyitä matkoja tällaisilla pinnoilla, vältä äkkinäisiä ohjauspyörän liikkeitä sekä nopeaa kiihdyttämistä ja jarruttamista.
- Aja aina hitaasti ja ole erityisen varovainen tuntemattomassa maastossa. Ole ajoneuvolla ajaessa aina varuillasi vaihtelevien maasto-olosuhteiden varalta. Käytä aikaa oppiaksesi arvioimaan, kuinka ajoneuvo käyttäytyy eri ympäristöissä.
- Älä koskaan aja hyvin vaikeassa maastossa, liukkaalla tai irtonaisella alustalla, ennen kuin olet opetellut ja harjoitellut ajoneuvon hallintaa vastaavassa maastossa. Ole aina erityisen varovainen tämän tyyppisissä maastoissa.
- Älä koskaan aja tällä ajoneuvolla sille tai omille kyvyillesi liian jyrkissä mäissä. Harjoittele pienissä mäissä.
- Noudata aina asianmukaisia menetelmiä ajaessasi mäkiä ylös ja alas. Menetelmät on esitetty kappaleessa *Ajoneuvollasi ajaminen*. Tarkasta maasto huolella ennen kuin lähdet ajamaan mäkeä ylös tai alas. Älä koskaan aja ylös- tai alaspäin liian liukkailla mäkiä tai sellaisia, joiden pinnalla on irtonaista maainesta. Älä koskaan ylitä mäen harjannetta suurella nopeudella.
- Älä koskaan yritä ajaa jyrkkiä mäkiä tai mäkiä sivusuuntaan vetäessäsi perävaunua.
- Selvitä aina, onko reitillä esteitä ennen kuin ajat tuntemattomalla alueella. Noudata aina esteitä ylittäessäsi kappaleessa *Ajoneuvollasi ajaminen* kuvatuja oikeita menetelmiä.
- Älä koskaan aja tällä ajoneuvolla vuolaasti virtaavassa vedessä tai syvemmissä vedessä, kuin kappaleessa *Ajoneuvollasi ajaminen* on ilmoitettu. Muista, että märillä jarruilla voi olla heikompi jarrutuskyky. Kokeile jarruja, kun olet poistunut vedestä. Tarvittaessa kuivaa jarrut kitkan avulla jarruttamalla useita kertoja.

- Varmista aina, että pysäköit ajoneuvon asianmukaisesti mahdollisimman taisele alustalle. Aseta vaihdevipu pysäköintiasentoon (PARK), sammuta moottori ja poista avain, ennen kuin poistut ajoneuvosta.
- Jos rinteeseen pysäköintiä ei voi välttää, on suositeltavaa kiilata pyörä isolla kivellä tai vastaavalla esineellä, jotta se ei pääse vierimään.
- Älä koskaan oletta, että tämä ajoneuvo kulkee joka paikkaan turvallisesti. Äkilliset kolojen, painumien, penkkujen, pehmeämmän tai kovemman alustan, tai muun epätasaisuuden aiheuttamat muutokset maastossa voivat kaataa ajoneuvon tai saada sen epävakaaksi. Vältä tällaiset vaaratilanteet hidastamalla sekä tarkkaile aina edessä olevaa maastoa. Mikäli ajoneuvo alkaa kaatua tai pyörähtää ympäri, paras neuvo on ohjata välittömästi pyörähdysten suuntaan! Älä koskaan yritä estää kaatumista kädelläsi tai jalallasi. Pidä kaikki raajasi kehikon tai ROPS-rakenteen (ympäripyörähtämissuojarakenne) sisäpuolella.

TUTUSTU AJONEUVOON

Tämän ajoneuvon suorituskyky saattaa ylittää aikaisemmin ajamiesi ajoneuvojen suorituskyvyn. Käytä aikaa perehtyäksesi uuteen ajoneuvoosi.

Kokemattomat kuljettajat saattavat aliarvioida vaaratilanteita, ja ajoneuvon erityinen käyttäytyminen sekä maasto-olosuhteet saattavat yllättää heidät. Aja hitaasti. Yli nopeus ja harkitsematon ajotapa saattavat johtaa kuolemaan.

Lue ennen ensimmäistä käyttökertaa käyttäjän käsikirja ja varmistu että ymmärrät lukemasi. Tutustu huolellisesti myös ajoneuvon hallintalaitteisiin ja niiden käyttöön ennen kuin lähdet ensimmäiselle ajelulle tai otat mukaasi matkustajia.

Harjoittele ajamista ja tutustu kunkin hallintalaitteen toimintaan sopivalla liikennettömällä alueella, ellei siihen ole muuten ollut mahdollisuutta.

On erittäin tärkeää selittää jokaiselle tämän ajoneuvon kuljettajalle – kuljettajan ajokokemuksesta riippumatta – tämän ajoneuvon ajo-ominaisuudet. Kokoonpano, kuten ajoneuvon korkeus, jousituksen tyyppi, renkaiden tyyppi ja ajoneuvon tyyppi vaihtelevat mallista riippuen. Nämä kaikki ominaisuudet vaikuttavat suuressi ajoneuvon käsiteltävyyteen.

Maastokäyttö

Maastokäyttö on luonteeltaankin vaarallista. Mikä tahansa maasto, jota ei ole erityisesti valmisteltu ajoneuvolla ajoa varten, on vaarallinen. Maaston jyrkät vaihteet, maastoaines, muoto ja jyrkkyys eivät ole ennakoitavissa. Maastossa itsessään on vaaran aiheuttajia, jotka jokaisen sinne aikovan on tietoisesti hyväksyttävä.

Kuljettajan on maastossa ajaessaan valittava turvallisin reitti ja pidettävä tarkkaan silmällä edessä olevaa maastoa. Ajoneuvoa ei koskaan saa käyttää henkilö, joka ei täysin tunne ajoneuvon liittyviä ajo-ohjeita, eikä sitä pitäisi ajaa jyrkässä tai petollisessa maastossa.

Renkaiden pito vaihtelee pintaolosuhteista ja urakuvioista riippuen.

Pito voi olla vähäisempi monilla pinnoilla (kivi, hiekka, muta, lumi, jää jne.). Hidasta nopeutta ja jätä enemmän tilaa kääntymistä varten.

VAROITUS

Älä koskaan seiso pyörivän renkaan takana tai lähellä. Likaa tai esineitä saattaa singota aiheuttaen vakavia vammoja.

Ohjaus

Ohjauspyörä ohjaa etupyöriä.

Ohjauksen vaihtelee renkaiden pidon mukaan.

Dynaaminen ohjaustehostin (DPS) vähentää ohjauspyörän kääntämiseen tarvittavaa voimaa.

Ajattaessa matkustajan kanssa tai kuormaa kuljetettaessa ohjattavuus ja ajoneuvon käsiteltävyys on myös hankalampaa. Pysy tarkkana ja hidasta nopeutta.

Jarrutus

Kelkan jarrutettavuus ja jarrutusmatka saattaa tietyissä olosuhteissa vaihdella äkillisesti.

Muista aina, että matkustajat ja takana oleva kuorma voivat vaikuttaa ajoneuvon jarrutusmatkaan.

Älä koskaan lukitse jarruja. Jarruta maltillisesti, jotta pyörät eivät jumiudu ja aiheuta äkillistä tilannetta, joka saattaa johtaa kelkan hallinnan menetykseen.

Ohjelmoitava D.E.S.S. -avain

D.E.S.S.-avain voidaan ohjelmoida rajoittamaan ajoneuvon nopeutta ja moottorin vääntöä.

Näin ensikertalaiset ja vähemmän kokeneet kuljettajat voivat opetella käyttöä saadakseen tarpeellista itsevarmuutta ja kokemusta hallintaan.

Ajoneuvon kuolleet kulmat

Kuollut kulma on alue kuljettajan näkökentän ulkopuolella, jota ei näy peruutuspeilistä eikä etu- ja sivuaukoista.

Yleisesti ottaen mitä korkeampi ja pidempi ajoneuvo on, sitä isompi kuolleet kulmat ovat.

Tästä syystä on tärkeää tutustua ajoneuvon kuolleisiin kulmiin, jotka sen rakenteessa on, erityisesti, jos ajoneuvo on uusi.

Kuolleita kulmia on ajoneuvojen joka puolella. Kuolleet kulmat sijaitsevat ajoneuvon edessä, takana ja sivuilla.

Varo ajoneuvon ympärillä olevia ihmisiä, muita ajoneuvoja ja lähistöllä olevia esineitä, kun peruutat ajoneuvoa.

Huomioi ajoneuvon kuolleet kulmat, kun nouset tai peruutat alustalta, perävauhulta tai lavalta.

TÄRKEÄÄ: Jos ajoneuvossa on peilejä (sisällä tai ulkona) tai kameroita (edessä tai takana), ajoneuvon joka puolella on aina kuolleita kulmia.

Kuljettajan näkyvyysalueet

Seuraavissa kuvissa näkyvät kuljettajan summittaiset näkyvyysalueet, kun tämä istuu ja turvavyö on kiinnitetty kunnolla.

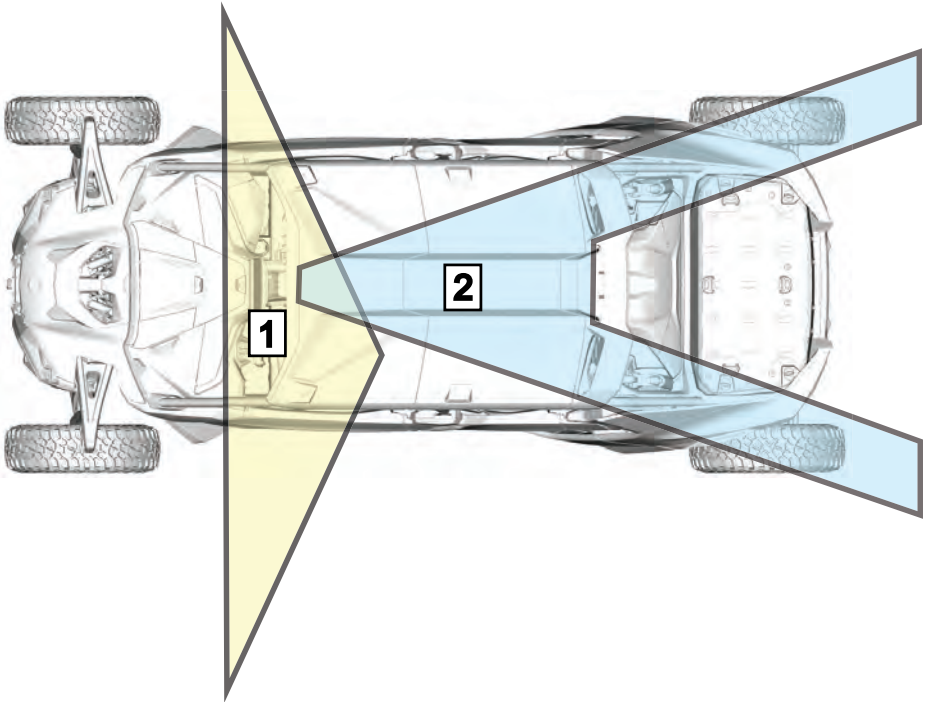

1. Kuljettajan summittainen näkökenttä
2. Summittainen näkökenttä peruutuspeleistä

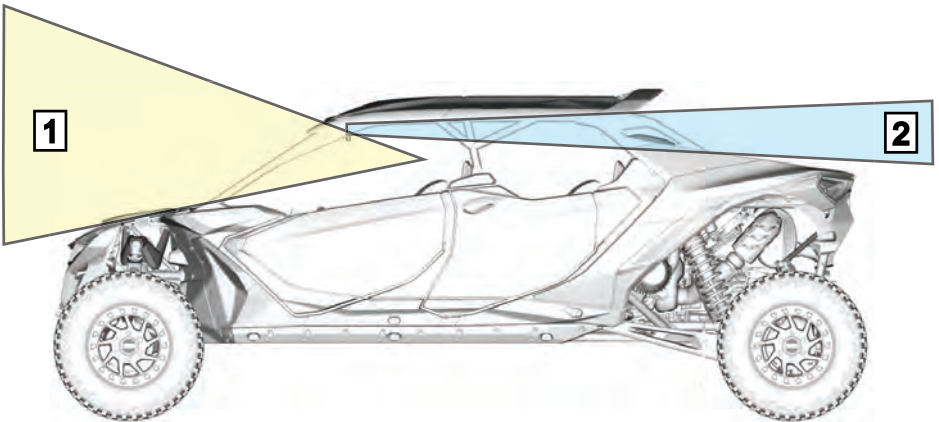

1. Kuljettajan summittainen näkökenttä
2. Summittainen näkökenttä peruutuspeleistä

Peruutuskamera

Tässä ajoneuvossa on peruutuskamera takatavaratelineen alla.

Tämä kamera toimii automaattisesti, kun moottori käy ja valittu vipu on asetettu peruutusvaihteelle.

Kun vaihtaja siirretään D-asentoon, takakamera pysyy aktivoituna, kunnes ajoneuvo kiihtyy noin nopeuteen 20 km/h (12 MPH).

Kamera voidaan aktivoida myös missä tahansa nopeudessa.

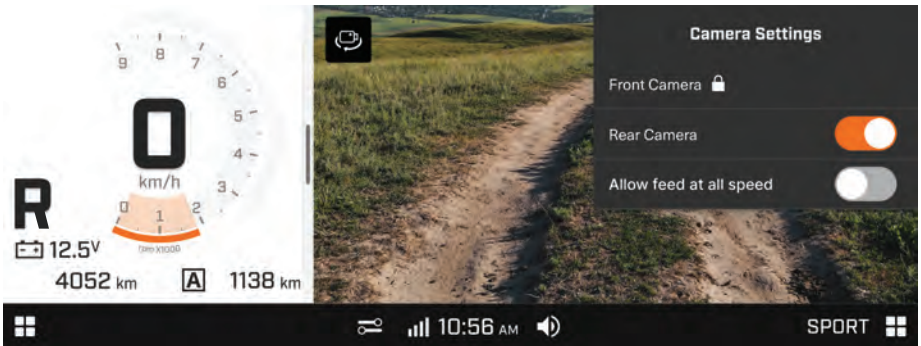

Kameraa voi käyttää myös kosketusnäytön kautta, kun ajoneuvo ei ole peruutusvaihteella tai moottori ei käy. Kato käyttöohjeet kohdasta 10,25” VÄRIKOSKETUSNÄYTTÖ.

Sen jälkeen peruutuskamera ajoneuvon takana näkyy isossa näytössä. Valittu kamera näkyy näytön keskellä ylhäällä.

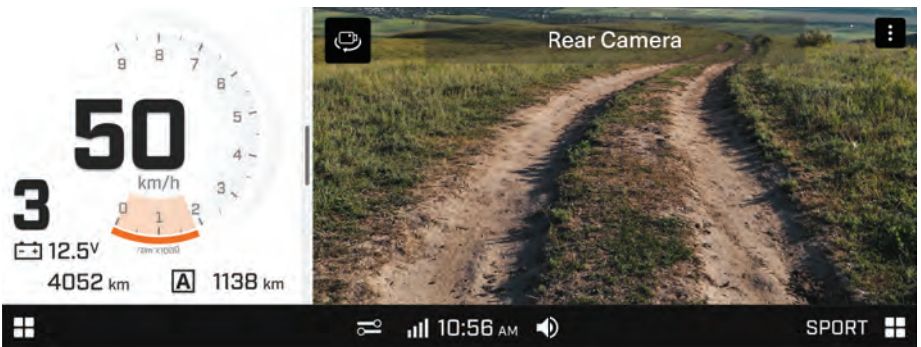

Peruutuskamerassa käytetään laajakulmalinssiä, joten näytössä näkyvät etäisyydet ja esineet eivät vastaa todellisuutta.

Peruutuskameran näkyvyys on rajallinen, joten varmistaa, että ajoneuvon välitön ympäristö on tyhjä ennen kuin peruutat hitaasti. Radion tai musiikin äänenvoimakkuuden vähentäminen ennen peruutusta on myös suositeltavaa.

Kun peruutusvaihte on valittu, näytössä näkyvät kiinteät ohjeviivat, jotka auttavat ohjauksessa.

Ole varovainen peruuttaessasi. Punaisella alueella olevat esineet ovat lähimpänä ajoneuvoasi ja vihreällä alueella olevat esineet kauempana. Esineet siirtyvät lähemmäksi ajoneuvoasi, kun ne siirtyvät vihreältä alueelta keltaiselle tai punaiselle alueelle.

Sivuttaiset viivat antavat käsityksen ajoneuvon leveydestä.

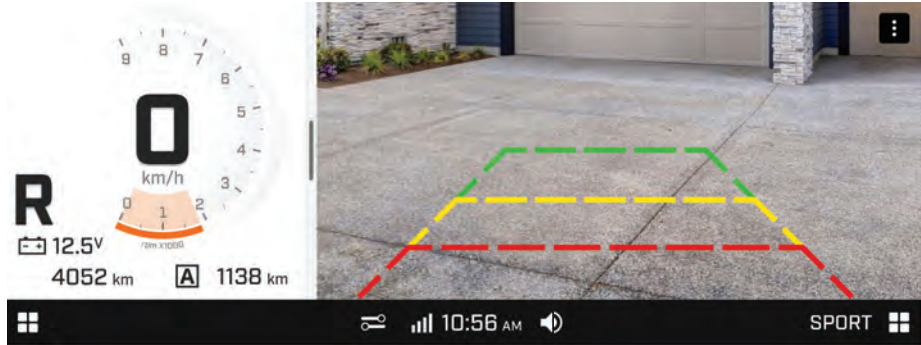

Jos peruutat katsomalla vain peruutuskameran kuvaa näytöltä, seurauksena voi olla onnettomuus.

Jos et ole asiasta varma, pyydä apua liikkeen tekemisessä.

Peruutusnäytön näkyvyysalueet

Seuraavissa kuvissa näytetään peruutuskameran summittaiset näkyvyysalueet.

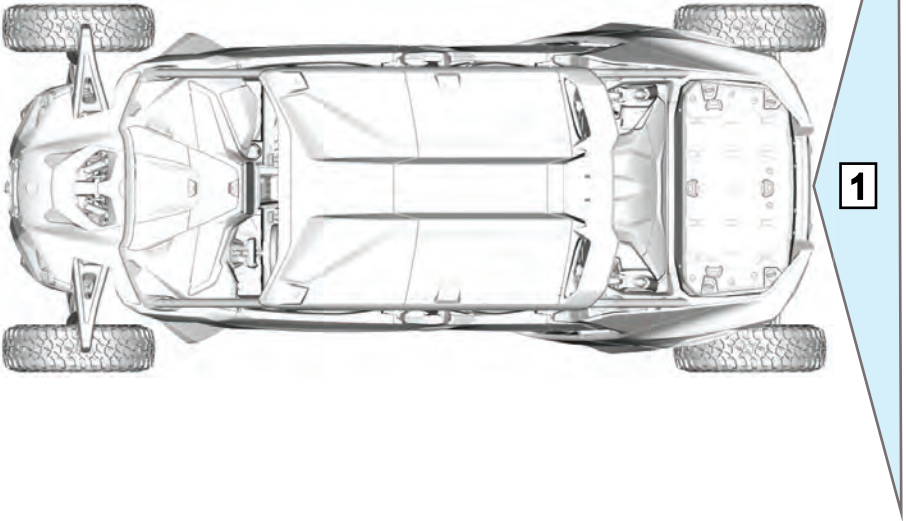

1. Summittainen näkökenttä takakamerasta

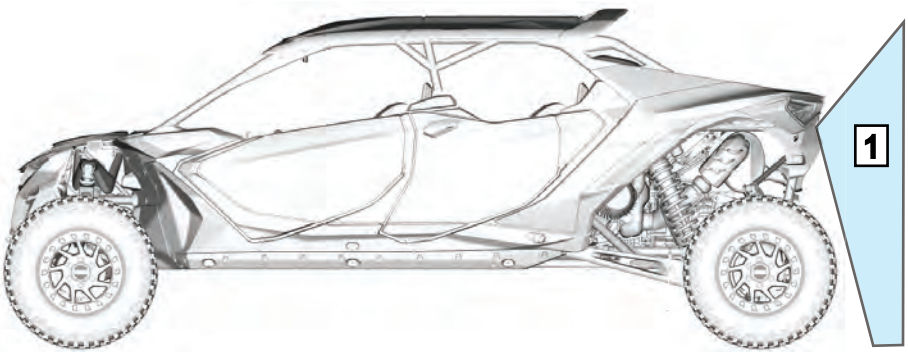

1. Summittainen näkökenttä takakamerasta

Etukamera

Joissakin malleissa on etukamera etumaskin päällä.

Tämä kamera aktivoidaan valitsemalla sovelmavalikon kuvake näytön oikeasta alakulmasta ja valitsemalla sitten sovelma **KAMERA**.

Ajoneuvon etunäkymä näkyy sitten isossa näytössä. Valittu kamera näkyy näytön keskellä ylhäällä.

Etukamerassa käytetään laajakulmalinssiä, joten näytösä näkyvät etäisyydet ja esineet eivät vastaa todellisuutta.

Etukameran näkyvyys on rajallinen, joten varmistu, että ajoneuvon välitön ympäristö on tyhjä ennen kuin ajat hitaasti eteenpäin.

Kamera voidaan aktivoida myös missä tahansa nopeudessa. Kun tämä vaihtoehto on poissa päältä, takakamera pysyy aktivoituna, kunnes ajoneuvo kiihtyy noin nopeuteen 20 km/h (12 MPH).

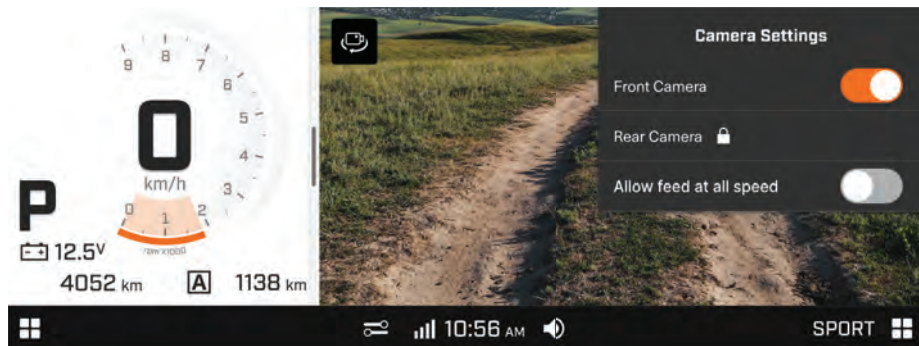

Jos ajat eteenpäin katsomalla vain etukameran kuvaa näytöltä, seurauksena voi olla onnettomuus.

Jos et ole asiasta varma, pyydä apua liikkeen tekemisessä.

Etukameran näkyvyysalueet

Seuraavissa kuvissa näytetään etukameran summittaiset näkyvyysalueet.

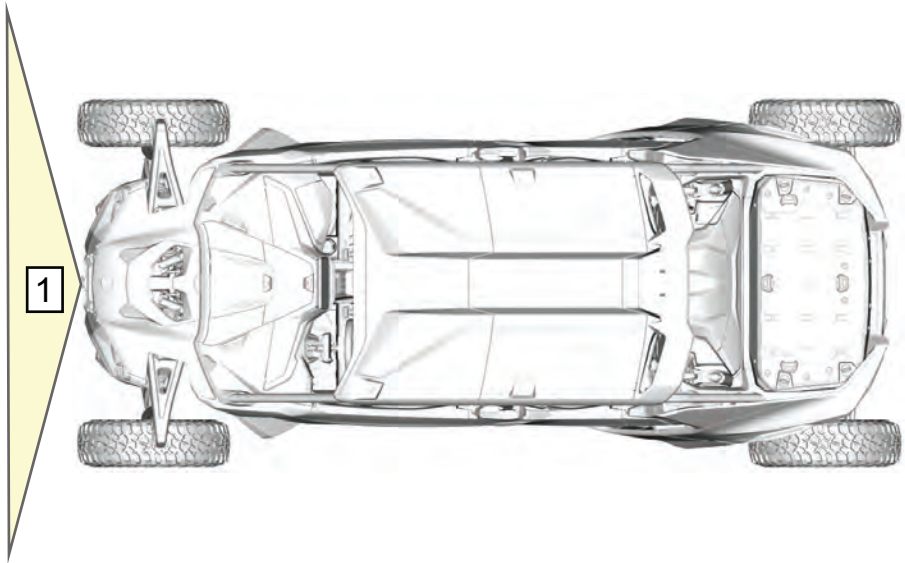

1. Etukameran summittainen näkökenttä

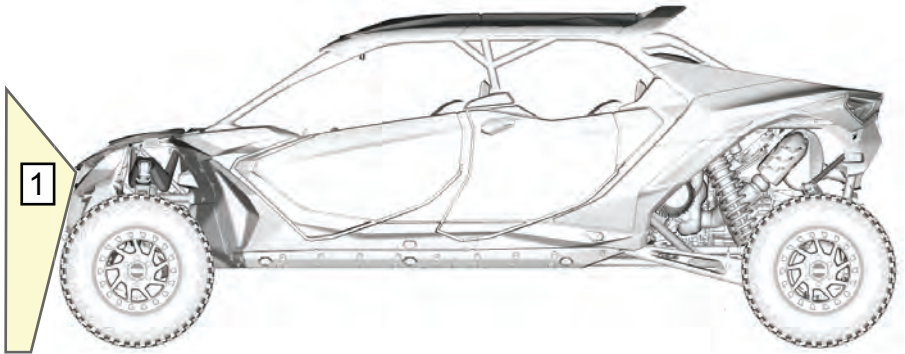

1. Etukameran summittainen näkökenttä

Kuormien kuljetus

⚠ VAROITUS

Näiden suositusten noudattamatta jättäminen kuormia kuljetettaessa voi aiheuttaa hallinnan menetyksen ja mahdollisesti ajoneuvon kaatumisen.

⚠ VAROITUS

Älä koskaan kuljeta bensiiniä tai vaarallisia nesteitä sisältäviä säiliöitä tavaratelineellä.

Kaikki ajoneuvolla kuljetetut kuormat vaikuttavat ajoneuvon käsiteltävyyteen, hallintaan, vakauteen ja jarrutusmatkaan. Sen takia oikea kuormaus ja painonjako ovat tärkeitä.

Älä ylitä ajoneuvon kuormarajoja, mukaan luettuina kuljettajan, matkustajan, kuorman ja lisävarusteiden painot.

Huomioi aina, että kuorma voi liukua tai pudota ja aiheuttaa onnettomuuden.

Kuormaa kuljettaessa on erittäin tärkeää noudattaa suosituksia:

- Älä koskaan ylitä suurinta kuormakapasiteettia. Katso ajoneuvon kuorman kantokyky *tärkeistä tuotteesta olevista tarroista tai teknisistä tiedoista*.
- Kun kuljetat raskaita kuormia tavaratelineellä, käytä ajoneuvoa hitaalla alueella.
- Kun kuljetat raskaita kuormia tai matkustajaa, säädä jousitusta sopivaksi
- Vähennä aina nopeutta, käänny asteittain ja jätä enemmän jarrutusmatkaa, kun kuljetat kuormia.

Kuormaa kuorma niin alas kuin mahdollista – korkea kuorma voi nostaa ajoneuvon painopistettä, mikä saattaa vähentää sen vakautta. Aseta kuorma telineelle mahdollisimman tasaisesti.

Varmista, että tavaratelineen kuorma on kunnolla kiinnitetty. Älä tue kuormaa ajoneuvon kehikkoa tai sen muita osia vasten. Jos kuorma ei ole huolellisesti kiinnitettynä, se saattaa liukua tai pudota osuen ajoneuvossa oleviin tai sivullisiin, tai se saattaa liikkua ajon aikana vaikuttaen ajoneuvon käsiteltävyyteen.

Korkeat esineet voivat haitata kuljettajan näkökykyä ja sinkoutua ajoneuvosta onnettomuuden sattuessa. Sivusta esiin työntyvät kuormat voivat tarttua tai juuttua pensaisiin, oksiin tai muihin esineisiin.

Älä anna kuorman peittää jarruvaloa.

Varmistu, että kuorma pysyy kaukana pakoputkesta.

Varmista, että kuorma ei työnny ulos tavaratelineeltä ja että se ei estä näkökykyäsi tai ajoneuvon hallittavuutta.

Kuorman vetäminen

Älä koskaan vedä kuormaa kehikkoon tai muihin lisävarusteisiin kiinnitettynä; se saattaa aiheuttaa ajoneuvon ympäripyörähdyksen.

Käytä ajoneuvon tai kuorman vetämiseen vain vinssiä (jos asennettuna).

Voit käyttää koukkua maastoon juuttuneen ajoneuvon irrottamiseen.

TÄRKEÄÄ

Älä koskaan käytä etuapukoukkua tai taka-apupistettä kuorman vetämiseen.

Näitä pisteitä tulee käyttää juuttuneen ajoneuvon vetämiseen.

Kun vedät kuormaa ketjulla tai vaijerilla, varmista ettei siinä ennen käynnistystä ole löysää ja säilytä jännite vetämisen aikana. Jarruta vähitellen, kuorman inertia voi aiheuttaa törmäyksen.

VAROITUS

Löysä ketju tai vaijeri voi rikkoutua ja sinkoutua takaisin.

Hinattaessa toista ajoneuvoa on varmistettava että joku kontrolloi hinattavaa ajoneuvoa. Hinattavaa ajoneuvoa on jarrutettava ja ohjattava, jotta se ei riistäydy hallinnasta.

Ennen kuin vedät kuormia vinssillä, katso vinssin valmistajan käyttöohjeet.

Vähennä vauhtia kuormaa vetäessäsi ja käänny asteittain. Vältä mäkiä ja epätaisaista maastoa. Älä koskaan yritä ajaa jyrkkiä mäkiä. Varaa riittävästi matkaa jarruttamiseen, etenkin kaltevilla pinnoilla ajettaessa ja matkustajaa kuljetettaessa. Varo luistoa tai liukumista.

Lisävarusteet ja muutokset

Kaikki muutokset ja BRP:n hyväksymien lisävarusteiden asentaminen voivat vaikuttaa ajoneuvon käsittelyyn. On tärkeää tutustua ajoneuvon rauhassa muutosten jälkeen, jotta osaisit mukauttaa ajotyyliäsi niihin sopivaksi.

Vältä asentamasta varusteita, joita BRP ei nimenomaisesti ole hyväksynyt ajoneuvoa varten, ja vältä tekemästä valtuuttamattomia muutoksia. BRP ei ole testannut tällaisia muutoksia ja varusteita, joten ne voivat aiheuttaa vaaratilanteita. Ne voivat esimerkiksi aiheuttaa seuraavia:

- Ajoneuvon hallinnan menettäminen ja lisääntynyt törmäysriski
- Ylikuumeneminen tai oikosulut, jotka lisäävät tulipalon tai palovammojen riskiä
- Voi vaikuttaa ajoneuvon suojausominaisuuksiin.
- Voi vaikuttaa perävaunun käytökseen, kun ajoneuvoa kuljetetaan.
- Voi aiheuttaa esineiden katoamisen tiellä, kun ajoneuvoa kuljetetaan.

Ajoneuvon ajamisesta voi myös tulla laitonta.

Ota yhteys BRP:n valtuutettuun Off-Road-jälleenmyyjään, jos tarvitset BRP-lisävarusteita ajoneuvoosi.

Turvallisuussyistä BRP-jälleenmyyjän täytyy asentaa jotkin BRP-lisävarusteet, mutta jos päätät asentaa lisävarusteen itse, kun sitä ei ole pakko antaa jälleenmyyjän tehtäväksi, on tärkeää noudattaa tarkasti kaikkia ohjeita ja ymmärtää tarvittaessa kaikki tuotteen käyttöä tai huoltoa koskevat tiedot.

Jos joku muu kuin sinä on asentanut lisävarusteen ajoneuvoon, BRP suosittelee vahvasti lukemaan vastaavat ohjeet, koska niissä voi olla lisätietoja sen turvallisuudesta käytöstä tai huollosta.

Ohjeet löytyvät tästä osoitteesta:

- [HTTPS://INSTRUCTIONS.BRP.COM](https://instructions.brp.com)

AJA TURVALLISESTI

Tämä ajoneuvo ei käyttäydy samalla tavalla kuin muut ajoneuvot. Kolari tai kaatuminen voi sattua helposti nopeiden ajoliikkeiden yhteydessä, kuten jyrkän kääntymisen, nopean kiihdytyksen tai hidastuksen yhteydessä ja rinteessä tai esteiden yli ajettaessa ilman asianomaisia varotoimia.

Älä koskaan aja liian lujaa. Aja aina maasto-, näkyvyys- ja käyttöolosuhteisiin sekä omaan kokemukseesi nähden sopivalla nopeudella.

Älä koskaan yritä hyppäyttää, ajaa sivuluisia, pyörittää ympyrää tai mitään muita-kaan temppuja.

Älä koskaan yritä kiihdyttää tai hidastaa nopeasti suorittaessasi jyrkkää käännöstä. Se saattaa johtaa ajoneuvon kaatumiseen.

Älä koskaan yritä luistattaa tai liu'uttaa ajoneuvoa. Jos ajoneuvo alkaa luistaa tai liukua, ohjaa ohjauspyörää luistamisen tai liukumisen suuntaan. Kun ajat äärimmäisen liukkailla pinnoilla, kuten jäällä, aja hitaasti ja ole erittäin varovainen, ettet menetä ajoneuvon hallintaa.

Varmistu aina peruuttaessasi, ettei ajoneuvon takana ole esteitä tai ihmisiä. Tarkkaile kuolleita kulmia. Peruuta hitaasti, kun tie on selvä.

Älä koskaan ylitä tälle ajoneuvolle määritettyä kuormausrajoja.

Muista aina, että tämä ajoneuvo on painava! Jos se kaatuu päällesi, voit jäädä loukkuun sen pelkän painon takia.

Yleisiä ajovinkkejä

Parhaat varotoimet ajoneuvon käyttöön liittyvien vaarojen välttämiseksi ovat huolellisuus, varovaisuus, kokemus ja ajotaito.

Jos sinulla on esteen tai erityisen maastokohdan ylityksen suhteen pieninkin epäily, valitse aina vaihtoehtoinen tie.

Maastoajossa teho ja vetovoima ovat tärkeitä, ei nopeus. Älä koskaan aja kovempaa kuin mitä näkyvyys ja oma kykyisi valita turvallinen reitti sallivat. Aja aina hitaasti ja ole erityisen varovainen tuntemattomassa maastossa. Ole ajoneuvolla ajaessa aina varuillasi vaihtelevien maasto-olosuhteiden varalta. Ole erityisen varovainen erittäin vaikeassa maastossa, liukkaalla tai irtonaisella alustalla.

Tarkkaile jatkuvasti rinteissä edessä olevia äkillisiä maaston muutoksia tai esteitä, kuten kivenlohkareet ja kannot, jotka voivat aiheuttaa tasapainon menetyksen ja johtaa ympäripyörähtämiseen.

Älä koskaan käytä ajoneuvoa, elleivät hallintalaitteet toimi normaalisti. Ota yhteyttä valtuutettuun Can-Am Off-Road -jälleenmyyjään.

Ajoneuvon hallinnassa pitämiseksi on molemmat kädet ehdottomasti syytä pitää ohjauspyörässä siten, että kaikki hallintalaitteet ovat käsien ulottuvilla. Sama koskee jalkoja. Vältä mahdolliset sääri- tai jalkavahingot pitämällä vasen jalka jalkatuessa ja oikea jalka lattialla aina ajon aikana. Kun pysyt kokonaan ohjaamon sisäpuolella, se auttaa suojaamaan myös ajoneuvon ulkopuolella olevien esineiden aiheuttamilta iskuilta.

Tarkkaile ja varo oksia ja muita esineitä, jotka saattavat joutua matkustamon sisään ja iskeytyä sinuun tai matkustajiisi.

Ajaminen ryhmässä

Nimetkää vetäjä johtamaan ryhmää ja toinen henkilö ryhmän peräpään valvojaksi ennen ajoretken alkua. Varmista, että kaikki ryhmän jäsenet ovat tietoisia reitistä ja määränpäästä.

Aja rauhallisesti, samalla tavalla ryhmän muiden jäsenten kanssa.

Älä koskaan ohita vetäjää tai muitakaan ajoneuvoja.

On tärkeää pitää turvallinen etäisyys kunkin ajoneuvon välillä, mutta kaikkien vetäjän takana ajavien tulee tietää edellä ajavan ajoneuvon sijainti.

Ajaminen peruutusvaihteella

VAROITUS

Ohjausliikkeet peruutettaessa lisäävät kaatumisen vaaraa.

VAROITUS

Kun peruutat alamäkeen, painovoima saattaa kasvattaa ajoneuvon nopeuden turvallista peruutusnopeutta suuremmaksi.

Varmista aina, että heti ajoneuvon takana olevalla alueella ei ole ketään, ennen kuin peruutat. Radion tai musiikin äänenvoimakkuuden vähentäminen ennen peruutusta on myös suositeltavaa. Tarkkaile kuolleita kulmia.

Peruuta hitaasti kun tie on selvä ja vältä jyrkkiä käännöksiä.

Peruutettaessa moottorin kierrosluku on rajoitettu, mikä rajoittaa ajoneuvon peruutusnopeutta.

Kun käytät ohituspainiketta peruutuksella, jos sitä tarvitaan jumista pääsemiseen, nopeutta ja väännön rajoitusta lisätään.

Teiden ylittäminen

Jos sinun on ylittävä tie, varmista että sinulla on täysi näkyvyys molemmista suunnista tulevan liikenteen osalta ja päätä etukäteen se kohta tien toiselta puolelta, josta poistut tieltä. Aja suorassa linjassa kohti valitsemaasi kohtaa. Älä tee jyrkkiä suunnanmuutoksia tai nopeita kiihdytyksiä, sillä ne voivat johtaa kaatumiseen. Älä aja jalkakäytävillä tai pyöriteillä, ne on tarkoitettu jalankulkijoille ja pyöräilijöille.

Ajaminen päällysteellä

Vältä päällystettyjä pintoja. Tämä ajoneuvo kierii asfaltilla todennäköisemmin suuremman rengaspidon vuoksi.

Jos sinun on ajettava asfaltilla, käänny asteittain ja aja hitaasti sekä vältä äkkinaistä kiihdytystä tai jarrutusta.

Matalan veden ylittäminen

Vesi voi olla ainutlaatuinen vaara. Jos se on liian syvä, ajoneuvo voi kellua ja kelahtaa. Tarkasta veden syvyys ja virtaus ennen minkäänlaisen vesistön ylittämistä. Veden syvyys ei saa ylittää pyörien navan korkeutta, jotta ajoneuvo voi turvallisesti ylittää esteen. Varo liukkaita pintoja kuten kivet, ruoho, tukit, jne., sekä vedessä että rannoilla. Voit menettää pyörien pidon. Älä aja veteen kovalla vauhdilla.

Lähellä vesiä voi olla mutaa tai suomaata. Varo äkkinäisiä monttuja tai syvyysvaihteluita. Varo myös muita vaaroja, kuten kasvullisuuden osittain peittämät kivenlohkareet, tukit, jne.

Vesi vaikuttaa ajoneuvon jarrutuskykyyn. Muista kuivata jarrut jarruttamalla useita kertoja ajettuasi vedessä.

Vesi ja muta voivat myös aiheuttaa ylikuumenemisoongelmia.

- Tarkista, ovatko jäähdyttimen etutuulettimet tukossa tai vahingoittuneet.
- Tarkista sitten jäähdyttimen tuulettimien sulakkeet. Vaihda palaneet sulakkeet uusiin samanarvoisiin sulakkeisiin.

Ajaminen lumessa tai jäällä

Käyttöä edeltävää tarkastusta tehtäessä on kiinnitettävä erityistä huomiota niihin ajoneuvon kohtiin, joissa lumi- ja/tai jääkertymät voivat estää takavalon näkymisen, tukkia tuuletusaukot, estää jäähdyttimen, tuulettimen, moottorin ilmanoton toiminnan ja häiritä hallintalaitteiden liikettä.

Ennen ajoneuvon käynnistämistä on tarkistettava, että ohjaus, kaasupoljin ja jarrupoljin toimivat esteettömästi.

Aina kun ajoneuvolla ajetaan lumisella pohjalla, renkaiden pito yleensä huonontuu, jolloin ajoneuvo reagoi eri tavalla kuljettajan hallintaliikkeisiin. Pinnolla, joilla pito on huono, ohjausvaste on vähemmän napakka ja tarkka, pysähtymismatkat pitenevät, ja se vaikuttaa myös kiihtyvyyteen. Hidasta, äläkä kaasuta äkkinäisesti. Jos kiihdytetään liikaa, pyörät luistavat ja ajoneuvo saattaa luisua yliohtautumisen takia. Vältä äkkijarrutusta. Se voi aiheuttaa ajoneuvon luisumisen suorassa linjassa, minkä aiheuttavat lukitut pyörät. Paras keino on jälleen vähentää turvallisesti nopeutta ennen ohjausliikettä, jotta sinulla on tarpeeksi aikaa ja etäisyyttä pitää ajoneuvo hallinnassa.

Kun ajat ajoneuvolla irtolumen peittämällä pinnalla, ajoneuvon liike tuiskuttaa ilmaan lunta, joka kerääntyy tai sulaa tietyille paljain oleville komponenteille, mukaan lukien pyörivät osat, kuten jarrulevyt. Vesi, lumi tai jää voi vaikuttaa ajoneuvosi jarrujärjestelmän reaktioaikaan. Vaikka ajonopeutta ei tarvitsisi alentaa, käytä jarruja usein estääksesi jään tai lumen kertymisen ja kuivataksesi jarrupalat ja -levyt. Menettelemällä näin pieniriskisissä ajotilanteissa testaat pyörien pidon ja pidät itsesi ajan tasalla siitä, miten ajoneuvo vastaa ohjausliikkeisiin. Pidä aina jarru- ja kaasupoljin ja astinlaudat lumettomina ja jäättöminä. Pyyhi lumi säännöllisesti pois istuimelta, ohjauspyörästä sekä ajo- ja takavalosta.

Lumen alla saattaa olla piilossa kiviä, kantoja tai muita esteitä, ja jos lumi on märkää, se saattaa estää ajamisen kokonaan, koska ajoneuvo juuttuu kiinni tai menettää kaiken pidon loskaisessa lumessa. Katso kauas eteenpäin ja tarkkaile

aina näkyviä merkkejä siitä, että lumen alla saattaa olla tällaisia esteitä. Epävarmoissa tapauksissa on aina tehtävä väistöliike. Älä aja jäätyneen vesistön jäällä, ennen kuin olet tarkistanut jään kestävän turvallisesti ajoneuvon, sen kuljettajan ja matkustajan sekä kuorman painon.

Jokaisen ajomatkan päätteeksi on hyvä puhdistaa lumi- tai jääkertymät ajoneuvosta ja kaikista liikkuvista osista (jarrut, ohjauksen osat, voimansiirtojärjestelmät, hallintalaitteet, jäähdyttimen tuuletin jne.). Märkä lumi muuttuu jääksi ajoneuvon jäähtyessä ja sitä on vaikeampi poistaa seuraavassa käyttöä edeltävässä tarkastuksessa.

Ajaminen hiekalla

Hiekalla ja hiekkadyneillä, ajo on myös ainutlaatuinen kokemus, mutta näiden kohdalla on huomioitava tiettyjä perusvarotoimia. Ajoneuvo voi menettää määrässä, syvässä tai hienossa hiekassa pyörien vetovoiman, mikä aiheuttaa ajoneuvon liukumisen, kaatumisen tai ”pyörien uppoutumisen”. Etsi kiinteämpää maata tällaisessa tilanteessa. Paras neuvo on jälleen hidastaminen ja olosuhteiden tarkka silmällä pitäminen.

Hiekkadyneillä ajettaessa suositellaan ajoneuvoon kiinnitettäväksi antennityypistä turvalippua. Tämä helpottaa näkyvyyttä, jolloin muut havaitsevat sinut seuraavan hiekkakummun takaa. Jos näet edessäsi toisen turvalipun, etene varoen.

Ajaminen soralla, irtokivillä tai muilla liukkailla pinnoilla

Irtokivillä tai soralla ajaminen on hyvin samanlaista kuin jäällä ajo. Sora ja kivet vaikuttavat ajoneuvon ohjattavuuteen aiheuttaen mahdollisesti sen liukumista tai keikahtamisen, etenkin jos vauhti on kova.

Lisäksi se voi vaikuttaa jarrumatkaan.

Muista, että nopeat kiihdytykset tai liukuminen voivat singota irtokiviä taaksepäin toista kuljettajaa kohti. Älä koskaan tee sitä tahallasi.

Jos ajoneuvo alkaa luistaa tai liukua, vastaohjausliike voi auttaa palauttamaan hallinnan. Älä koskaan lukitse jarruja ja pyöriä.

Esteiden ylittäminen

On hyvää harjoitusta käyttää hidasta ajonopeusaluetta (L) esteiden ylittämiseen.

”Reitillä” olevat esteet on ylitettävä varoen. Tämä sisältää kivet, kaatuneet puut ja painumat. Niitä on syytä välttää aina, kun se on mahdollista. Muista, että jotkut esteet ovat liian suuria tai vaarallisia ylitettäväksi, joten niitä on syytä välttää. Ohjenuorana on, että älä koskaan yritä ylittää korkeampaa estettä kuin mitä ajoneuvosi maavara on. Voit ylittää pienet kivet tai kaatuneet puut turvallisesti – lähesty niitä hiljaisessa vauhdissa ja niin oikeassa kulmassa kuin vain mahdollista. Hidasta nopeus kuitenkin pysähtymättä, älä kiihdytä äkkinäisesti. Matkustajan on pidettävä molemmista käsikahvoista tukevasti ja tuettava jalat lattiaan. Pidä ohjauspyörästä tukevasti kiinni sulkematta nyrkkejäsi sen ympärillä ja aja eteenpäin. Ota huomioon, että esine voi olla liukas tai se voi liukua sitä ylitettäessä.

Ajaminen rinteissä

Mäissä tai rinteissä ajettaessa on kaksi erittäin tärkeätä seikkaa: varaudu liukkaiisiin pintoihin tai maaston muutoksiin ja esteisiin sekä tue itsesi hyvin ajoneuvon sisällä.

Jos ajat ylös tai alas mäkeä, joka on liian liukas tai sen pinta irtonainen, voit menettää ajoneuvon hallinnan.

Jos ajat yli mäen huipun suurella nopeudella, sinulla ei ehkä ole aikaa valmistautua maastoon huipun toisella puolella.

Vältä pysäköintiä rinteeseen.

Aseta ajoneuvo aina pysäköintiasentoon (PARK), kun ajoneuvo on pysähdyksissä tai pysäköitynä, erityisesti kaltevassa maastossa estääksesi ajoneuvon liikumisen. Jos sinun on pysäköitävä jyrkkään rinteeseen, kiilaa pyörät käyttäen kiviä tai tiiliä.

Ylämäkeen ajo

On hyvää harjoitusta käyttää hidasta ajonopeusaluetta (L) ajaessasi rinnettä ylös.

Rakenteensa johdosta tällä ajoneuvolla hyvä pito jopa ylös ajettaessa. Pito on niin hyvä, että ajoneuvo pyörii enemmän taaksepäin ympäri kuin menettää pyörien vetovoiman. Maasto-olosuhteissa tulee usein eteen tilanteita, joissa mäen huippu on eroosion vaikutuksesta erittäin jyrkkä. Tätä ajoneuvoa ei ole suunniteltu sellaisesta tilanteesta selviämään. Valitse toinen reitti.

On myös viisasta tietää maasto-olosuhteet mäen tai kumpareen toisella puolella. Aivan liian usein siellä on terävä jyrkänne, jota on mahdoton laskeutua.

Jos havaitset, että rinne alkaa olla liian jyrkkä ylös ajamista varten, paina jarrua pysäyttääksesi ajoneuvon. Aseta vaihteisto peruutukselle (R) ja peruuta rinne alas juurikaan jarrua vapauttamatta, jotta nopeus pysyy hitaana. Älä yritä kääntyä ympäri. Älä koskaan aja rinnettä alas siten, että ajoneuvon vaihde on vapaalla. Älä jarruta voimakkaasti sillä se lisää ympäripyörittämisen vaaraa.

Alamäkeen ajo

Tämä ajoneuvo pystyy nousemaan jyrkempiä rinteitä ylös kuin mitä se pystyy turvallisesti laskeutumaan. Siksi on oleellista varmistaa ennen kiipeämistä, että alaspäin on olemassa turvallinen reitti.

Hidastaminen liukkaassa alamäessä voi lukita pyörät, jolloin ajoneuvo liukuu. Yläpäätä tasainen nopeus ja/tai kiihdytä hieman, jotta saat ajoneuvon jälleen hallintaan. Älä koskaan paina voimakkaasti iskemällä jarruja ja lukitse pyöriä.

Rinteen poikittaissuuntaisesti ajo

Vältä rinteen ajamista sivusuunnassa (rinteen suuntaisesti ajamista) aina, kun se on mahdollista. Tee se tarvittaessa äärimmäisen varovasti. Sivuttaisajo jyrkissä rinteissä voi aiheuttaa ympäripyörrähdysten. Lisäksi liukkaalla tai irtonaisella pohjalla voi tapahtua hallitsematonta sivuluisua. Vältä esteitä tai painaumia, jotka nostavat yhtä ajoneuvon puolta toista korkeammalle, mikä voi johtaa

ympäripyörimiseen. Jos ajoneuvosi uhkaa kaatua tai liukua sivuttain, ohjaa alamäkeen, mikäli mahdollista.

VAROITUS

Ole varovainen lastatessasi ja kuljettaessasi nestesäiliöitä. Ne saattavat vaikuttaa ajoneuvon vakauteen ajettaessa mäkiä sivusuuntaisesti kallistamalla ajoneuvoa alamäkeen, ja siksi ne lisäävät ajoneuvon kaatumisen mahdollisuutta.

Äkkipudotukset

Tätä ajoneuvoa ei ole suunniteltu liian suurista pudotuksista selviämiseen.

Se jää ”pohjastaan kiinni” ja yleensä pysähtyy, jos etu- tai takapyörät ajetaan äkkipudotuksen yli.

Jos pudotus on jyrkkä tai syvä, ajoneuvo syöksyy alas ja pyörähtää ympäri.

Älä yritä selvittää liian suurien pudotusten yli.

Peruuta ja valitse toinen reitti.

Vapaa-ajan ajo, ryhmissä ajo ja etäisyydet

Kunnioita muiden oikeuksia ja rajoituksia. Älä aja muun tyyppiseen maastokäyttöön tarkoitetuilta alueilta. Tällaisia ovat moottorikelkkareitit, ratsastustiet, hiihtoladut, maastopyöräilytiet, jne. Älä koskaan oleta olevasi yksin liikkeellä. Pysy aina reitin oikeassa reunassa äläkä aja ristiin rastiin puolelta toiselle. Ole valmis pysähtymään tai siirtymään sivuun kohdatessasi vastaantulijan.

Liity paikalliseen side-by-side -ajoneuvokerhoon. Kerhosta saat kartan ja ohjeita tai tietoa siitä, missä voit ajella. Ellei paikkakunnallasi ole kerhoa, ole mukana sellaisen perustamisessa. Ryhmässä ajelu ja klubitoiminta ovat mukavaa sosiaalista kanssakäymistä. Älä koskaan aja huumeiden tai alkoholin vaikutuksen alaisena, tai jos olet väsynyt tai sairas.

Pidä aina riittävä etäisyys kanssa-ajajiin. Oma arviointikykyisi nopeuden, maasto-olosuhtein, sään ja ajoneuvosi mekaniikan suhteen sekä myös ”kykyisi arvioida” kanssa-ajajiesi ajokäyttäytymistä helpottavat valitsemaan oikean turvaetäisyyden. Tämä ajoneuvo – kuten mikään muukaan ajoneuvo – ei pysty pysähtymään äkillisesti ”kuin seinään”.

Ennen liikkeelle lähtöä ilmoita minne olet ajattelut ajaa ja milloin oletat palaavasi takaisin.

Riippuen siitä kuinka pitkälle ajattelet ajaa, vie mukanasasi ylimääräisiä työkaluja tai pelastustarvikkeita. Ota selvää tankkauspaikoista. Valmistaudu mahdollisesti kohtaamiisi olosuhteisiin. Ensiapulaukku olisi aina hyvä vaihtoehto.

Ympäristö

Yksi tämän ajoneuvon eduista on, että sillä pääsee ajamaan muuallakin kuin normaaleilla ajoväylillä, pois useimmista lähiöistä. Luontoa ja muiden oikeutta nauttia siitä on kuitenkin aina kunnioitettava. Älä ajele alueilla, jotka ovat

ympäristöhaitoille herkkiä. Älä aja metsäviljelysten tai pensaiden tai kaadettujen puiden yli, tai kaada aitaa äläkä pyöritä renkailla tyhjää ja hajota luontoa. Kulje kevyesti.

Ajoneuvo voi aiheuttaa maastopaloja, mikäli roskaa kerääntyy pakoputken tai moottorin muiden kuumien paikkojen liepeille, ja mikäli se syttyy ja tippuu kuivalle ruohikolle. Vältä ajamista kosteilla alueilla, vetelällä turvemaaperällä tai korkeassa ruohikossa, missä roskaa kerääntyy ajoneuvon runsaasti. Mikäli ajoneuvoa käyttää tällaisilla alueilla, on kerääntynyt roska poistettava moottorin ja ajoneuvon muiden kuumien paikkojen liepeiltä. Katso yksityiskohdat osasta *Ajoneuvon huolto*.

Riistan ajo on useimmiten kiellettyä. Riista voi kuolla uupumukseen sen jälkeen, kun sitä on ajettu moottoriajoneuvolla takaa. Jos matkasi varrella kohtaat eläimiä, pysähdy ja tarkkaile hiljaa. Tapaus tulee todennäköisesti olemaan elämäsi parempia muistoja.

Noudata ohjetta "vie mukanasasi, minkä toitkin". Älä roskaa ympäristöä. Älä sytytä nuotioita, ellei sinulla siihen lupaa eikä silloinkaan, jos on kovin kuivaa. Matkallasi aiheuttamasi vaaratilanteet voivat aiheuttaa vahinkoa muilla tai itsellesi, vieläpä myöhemmässäkin vaiheessa.

Älä aja viljelysmaalla. Pyydä maanomistajalta aina lupaa ennen kuin ajat hänen maillaan. Ota huomioon vilja, maatilan eläimet ja maa-alueiden rajat.

Ja lopuksi: älä saastuta puroja, järviä tai jokia, älä tee muutoksia moottoriin tai äänenvaimennusjärjestelmään tai irrota siitä mitään osia, sillä ajoneuvon pako-kaasupäästöt muuttuvat.

Vältä törmäyksiä

Tämä ajoneuvo voi saavuttaa suuren nopeuden. Suuremmissa nopeuksissa on suurempi vaara menettää ajoneuvon hallinta, erityisesti haastavissa maasto-olosuhteissa ja loukkaantumisvaara törmäyksessä on suurempi. Älä koskaan aja liian lujaa. Aja aina maasto-, näkyvyys- ja käyttöolosuhteisiin sekä omaan kokeemukseesi nähden sopivalla nopeudella. Ota huomioon suorituskykyä rajoittavan avaimen käyttö tilanteissa, joissa täysi nopeus ja kiihdytysmahdollisuus ovat mahdollisia.

Ajaminen julkisella kadulla, tiellä tai moottoritiellä tai jopa hiekka- tai sorateillä aiheuttaa riskejä, kuten törmäysriskejä, ja voi olla laitonta alueellasi. Aja varoen teillä ja tieosuuksilla, joilla ajoneuvon käyttö on sallittu. Tätä ajoneuvoa ei ole suunniteltu tiellä ajoa varten. Se ei esimerkiksi täytä autoja koskevia moottoriajoneuvojen turvamääräyksiä. Monissa maissa tämän ajoneuvon käyttö yleisillä teillä ei ole laillista.

Tämä ajoneuvo ei suojaa samalla tavoin törmäyksissä kuin auto; tässä ei ole esimerkiksi turvatyynyjä, ohjaamo ei ole täysin umpinainen eikä sitä ole suunniteltu törmäyksiä toisiin ajoneuvoihin silmällä pitäen. Sen vuoksi on erittäin tärkeää kiinnittää turvavyö ja sulkea ovet sekä käyttää hyväksytyä kypärää.

Vältä kaatumisia ja ympäripyörähtämiä

Rinnakkain istuttavat side-by-side -ajoneuvot käyttäytyvät ajettaessa eri tavalla kuin muut ajoneuvot. Side-by-side -ajoneuvot on suunniteltu selviytymään maasto-olosuhteissa (esimerkiksi akselivälin, raidevälin, maavaran, jousituksen, voimansiirron, renkaiden jne. ansiosta) ja siksi ne saattavat kaatua sellaisissa tilanteissa, joissa ensisijaisesti asfalttipinnoille tai tasaiseen maastoon suunnitellut ajoneuvot eivät kaadu.

Kaatuminen tai muunlainen onnettomuus saattaa sattua nopeasti äkkinäisten ajoliikkeiden, kuten jyrkkien käännosten yhteydessä, tai jos käännoksen aikana kiihdytetään tai hidastetaan nopeasti tai ajettaessa rinteessä ja esteitä ylitetäessä. Äkkinäiset liikkeet tai aggressiivinen ajo saattavat aiheuttaa kaatumisen tai hallinnan menetyksen jopa tasaisella, avoimella alueella. Jos ajoneuvo kaatuu, jokin vartalosi osa (kuten kädet, jalat tai pää) voi ohjaamon ulkopuolella murskaantua ja juuttua kehikon tai ajoneuvon muiden osien väliin. Voit myös loukkaantua, jos iskeydyt maahan, ohjaamoon tai muihin esineisiin.

Vähennä kaatumisen vaaraa:

- Ole varovainen kääntyessäsi.
 - Älä käännä ohjauspyörää liian jyrkästi tai liian nopeasti nopeutesi ja ajo-olosuhteisiin nähden. Säättele ohjauspyörän käyttöä nopeutesi ja ajoympäristösi mukaan.
 - Hidasta ennen käännoksen aloittamista. Välttä kovaa jarruttamista käännoksen aikana.
 - Välttä nopeaa tai kovaa kiihdyttämistä kääntyessäsi, jopa liikkeelle lähdössä.
- Älä koskaan pyöritä ajoneuvolla ympyrää, liu'uta, luistata, luistata perää tai tee muita temppejuja. Jos ajoneuvo alkaa luistaa tai liukua, vastahjausliike voi auttaa palauttamaan hallinnan. Älä koskaan lukitse jarruja ja pyöriä.
- Välttä päällystettyjä pintoja. Tätä ajoneuvoa ei ole suunniteltu käyttöön päällystetyillä pinnoilla ja se voi helpommin kaatua päällystetyllä pinnalla. Jos sinun on ajettava asfaltilla, käänny asteittain ja aja hitaasti sekä välttä äkkinäistä kiihdytystä tai jarrutusta.

Tämä ajoneuvo saattaa kaatua ympäri sivusuunnassa tai keikahtaa eteen- tai taaksepäin rinteessä tai epätasaisessa maastossa.

- Välttä rinteiden ajamista sivusuunnassa (rinteen suuntaisesti ajamista) aja mieluummin rinnettä ylös tai alas. Jos mahdollista aja rinteet suoraan ylös tai alas, äläkä sivuttain. Jos sinun on ajettava rinnettä sivusuuntaan, käytä äärimmäistä varovaisuutta, välttä liukkaita pintoja, esineitä tai painanteita. Jos ajoneuvosi uhkaa kaatua tai liukua sivuttain, ohjaa alamäkeen, mikäli mahdollista.
- Välttä jyrkkiä rinteitä ja noudata tässä oppaassa kuvattuja menetelmiä ajassasi rinnettä ylös tai alas.
- Äkilliset kolojen, painumien, penkkujen, pehmeämmän tai kovemman "alustan" tai muun epätasaisuuden aiheuttamat muutokset maastossa voivat kaataa ajoneuvon, tai saada sen epävakaaksi. Tarkkaile maastoa edessäsi ja hidasta vauhtia epätasaisessa maastossa.

Tämä ajoneuvo käyttäytyy eri tavoin kuljetettaessa tai hinattaessa kuormaa.

- Aja hitaammin ja noudata kuorman kuljettamiseen tässä käyttäjän käsikirjassa annettuja ohjeita.
- Vältä mäkiä ja epätasaista maastoa.
- Jätä pidempi jarrutusmatka.

Varaudu kaatumiseen

- Sulje molemmat ovet ja kiinnitä turvavyö estääksesi käsien ja jalkojen pääsyn ohjaamon ulkopuolelle.
- Älä koskaan tartu kiinni kehikkoon ajon aikana. Kädet voivat jäädä puristuksiin kehikon ja maan väliin ajoneuvon kaatuessa. Pidä käsillä kiinni ohjauspyörästä tai käsikahvoista.
- Älä koskaan yritä estää kaatumista kädelläsi tai jalallasi. Jos vaikuttaa siltä, että ajoneuvo saattaa pyörähtää tai kaatua, kuljettajan on pidettävä molemmin käsin kiinni ohjauspyörästä ja tuettava vasen jalkansa jalkatukeen. Matkustajan on otettava tukeva ote molemmin käsin käsikahvoista ja pidettävä jalat tukevasti jalkatuissa.

Maasto-olosuhteet

- Ajaminen julkisilla teillä aiheuttaa riskejä, kuten törmäysriskejä, ja voi olla laitonta alueellasi. Aja varoen teillä ja tieosuuksilla, joilla ajoneuvon käyttö on sallittu.
- Vältä päälyllytettyjä pintoja. Tämä ajoneuvo kierii asfaltilla todennäköisemmin suuremman rengaspidon vuoksi. Jos sinun on joskus hetkellisesti ajettava ajoneuvolla sellaisilla pinnoilla, vältä äkkinäisiä ohjausliikkeitä, äkkinäistä kiihdyttämistä ja äkkinäistä jarruttamista.
- Aja aina hitaasti ja ole erityisen varovainen tuntemattomassa maastossa. Ole ajoneuvolla ajaessa aina varuillasi vaihtelevien maasto-olosuhteiden varalta. Käytä aikaa oppiaksesi arvioimaan, kuinka ajoneuvo käyttäytyy eri ympäristöissä.
- Älä koskaan aja hyvin vaikeassa maastossa, liukkaalla tai irtonaisella alustalla, ennen kuin olet opetellut ja harjoitellut ajoneuvon hallintaa vastaavassa maastossa. Ole aina erityisen varovainen tämän tyyppisissä maastoissa.
- Älä koskaan aja tällä ajoneuvolla sille tai omille kyvyillesi liian jyrkissä mäissä. Harjoittele pienissä mäissä.
- Noudata aina asianmukaisia menetelmiä ajaessasi mäkiä ylös ja alas. Menetelmät on esitetty kappaleessa *Ajoneuvollasi ajaminen*. Tarkasta maasto huolella ennen kuin lähdet ajamaan mäkeä ylös tai alas. Älä koskaan aja ylös- tai alaspäin liian liukkailla mäkiä tai sellaisia, joiden pinnalla on irtonaista maainesta. Älä koskaan ylitä mäen harjannetta suurella nopeudella.
- Selvitä aina, onko teillä esteitä ennen kuin ajat tuntemattomalla alueella. Noudata aina esteitä ylittäessäsi kappaleessa *Ajoneuvollasi ajaminen* kuvatut oikeita menetelmiä.
- Älä koskaan aja tällä ajoneuvolla vuolaasti virtaavassa vedessä tai syvemmissä vedessä, kuin kappaleessa *Ajoneuvollasi ajaminen* on ilmoitettu. Muista, että märillä jarruilla voi olla heikompi jarrutuskyky. Kokeile jarruja, kun olet poistunut vedestä. Tarvittaessa kuivaa jarrut kitkan avulla jarruttamalla useita kertoja.
- Varmista aina, että pysäköit ajoneuvon asianmukaisesti mahdollisimman tasaiselle alustalle. Aseta ajoneuvo pysäköintiasentoon (PARK), sammuta moottori ja poista avain, ennen kuin poistut ajoneuvosta.

- Älä koskaan oleta, että tämä ajoneuvo kulkee joka paikkaan turvallisesti. Äkilliset kolojen, painumien, penkköjen, pehmeämmän tai kovemman alustan, tai muun epätasaisuuden aiheuttamat muutokset maastossa voivat kaataa ajoneuvon tai saada sen epävakaaaksi. Vältä tällaiset vaaratilanteet hidastamalla sekä tarkkaile aina edessä olevaa maastoa. Mikäli ajoneuvo alkaa kaatua tai pyörähtää ympäri, paras neuvo on ohjata välittömästi pyörähdysten suuntaan! Älä koskaan yritä estää kaatumista kädelläsi tai jalallasi. Sinun on pidettävä raajasi kehikon sisäpuolella.

Vältä häikämyrkytystä

Kaikkien moottorien pakokaasut sisältävät hiilimonoksidia eli häkää, joka on tappavan myrkyllistä. Hiilimonoksidin hengittäminen voi aiheuttaa päänsärkyä, hui- mausta, uneliaisuutta, pahoinvointia ja sekavan olotilan sekä lopulta kuoleman.

Hiilimonoksidi on väritön, hajuton ja mauton kaasu, ja sitä saattaa olla ilmassa, vaikka et näe tai haista mitään moottorin pakokaasuja. Hiilimonoksidia saattaa kerääntyä nopeasti kuolettavia määriä, se voi myös nopeasti tehdä sinut toimin- takyvyyttömäksi etkä pysty enää pelastautumaan. Kuolettavia määriä hiilimonok- sidia voi säilyä ilmassa useita tunteja tai päiviä, jos tila on suljettu tai huonosti ilmastoitu. Jos havaitset jotain oireita hiilimonoksidi- eli häikämyrkytyksestä, pois- tu tilasta välittömästi. Siirry raittiiseen ilmaan ja ota yhteys lääkäriin.

Ehkäise vakava hiilidioksidin aiheuttama onnettomuus tai kuolema:

- Älä koskaan käytä moottoria huonosti ilmastoidussa tai osittain suljetussa ti- lassa, kuten autotallissa, autokatoksessa tai vajassa. Myös silloin, kun yrität poistaa moottorin pakokaasuja tuulettimilla tai pitämällä ikkunoita tai ovia au- ki, hiilidioksidimäärä saattaa nopeasti saavuttaa vaarallisen tason.
- Älä koskaan käytä ajoneuvoa ulkona, jos sen moottorin pakokaasut voivat joutua rakennuksiin ikkunoiden tai ovien kautta.

Vältä polttoainepalovammat ja muut onnettomuudet

Bensiini on erittäin herkästi syttyvää ja räjähtävää. Polttoainehöyryt voivat päästä leviämään, ja siksi polttoaine voi syttyä kipinästä tai liekistä hetkessä useiden metrienkin päästä moottorista. Vähennä tulipalon tai räjähdysten vaaraa seuraavasti:

- Käytä ainoastaan polttoaineen säilytykseen hyväksytyjä kanistereita polttoai- neen varastointiin.
- Älä koskaan täytä polttoainesäiliötä ajoneuvossa – sähköstaattinen purkaus saattaa syyttää polttoaineen.
- Älä koskaan kuljeta bensiiniä tai vaarallisia nesteitä sisältäviä säiliöitä tavaratelineellä.
- Noudata tarkasti kappaleen *Ajoneuvon tankkaaminen* ohjeita.
- Älä koskaan käynnistä tai käytä moottoria, jos polttoainesäiliön korkki ei ole huolellisesti kiinnitetynä.

Bensiini on myrkyllistä ja saattaa aiheuttaa vammoja tai kuoleman.

- Älä koskaan poista polttoainetta säiliöstä imemällä sitä letkulla.
- Jos nielet polttoainetta tai sitä joutuu silmiisi tai hengität polttoainehöyryjä, ota välittömästi yhteys lääkäriin.

Jos päällesi roiskuu bensiiniä, pese roiskekohta saippualla ja vedellä ja vaihda vaatteet.

Vältä kuumien osien aiheuttamia palovammoja

Tietyt komponentit kuten jarrun roottorit ja pakoputken komponentit tulevat kuumiksi käytön aikana. Vältä kosketusta kyseisten osien kanssa käytön aikana ja vähän käytön jälkeen välttääksesi palovammoja.

KÄYTÄNNÖN HARJOITUKSIA

On erittäin tärkeää ennen pidemmälle ajamaan lähtemistä, että tutustut ajoneuvosi käsittelyyn harjoittelemalla sillä hallitussa ympäristössä. On myös erittäin hyvä idea osallistua mahdollisuuksien mukaan virallisille harjoituskursseille taitojen tehostamiseksi ja lisätietojen hankkimiseksi.

Etsi sopiva harjoittelualue ja suorita seuraavat harjoitukset. Alueen tulee olla vähintään 45 x 45 m (150 x 150 ft), eikä siinä saa olla esteitä, kuten puita tai kiviä. Löydettyäsi sopivan ajoluvallisen alueen suorita seuraavat harjoitukset.

Kääntymisharjoitukset

Kääntymisen yhteydessä tapahtuu likipitään eniten onnettomuuksia. Ajoneuvo menettää pitonsa tai kaatuu helpommin, jos käännetyt liian jyrkästi tai liian nopeasti. Hidasta, kun lähestyt käännöstä.

- Opettele ensiksi kääntymään loivia käännöksiä erittäin hitailla nopeuksilla. Vapauta kaasua ennen kääntymistä ja kaasuta hitaasti kääntyessäsi.
- Toista kääntymisharjoitus, mutta pidä kaasua tällä kertaa tasaisena samalla tasolla kääntyessäsi.
- Toista lopuksi kääntymisharjoitus kiihdyttäen samalla hitaasti.
- Harjoittele kääntymisiä toiseen suuntaan.

Huomioi kuinka ajoneuvosi reagoi erilaisissa harjoituksissa. Me suosittelemme kaasun vapauttamista ennen kääntymisen aloittamista, jolloin suunnanmuutos on helpompi aloittaa. Tunnet sivuttaisvoimien kasvavan nopeuden ja ohjausliikkeesi myötä. Sivuttaisvoiman olisi pysyttävä mahdollisimman pienenä, jotta varmistat ettei ajoneuvo voi kaatua.

Harjoitukset U-käännöstä varten

Harjoittele U-käännösten tekemistä.

- Kiihdytä hitaasti ja säilytä hidas ajonopeus, käännä asteittain ohjauspyörää oikealle kunnes olet suorittanut U-käännöksen.
- Toista U-käännösharjoitukset eri ohjausliikkeiden voimakkuudella ja aina erittäin alhaisella nopeudella.
- Toista U-käännösharjoitukset toiseen suuntaan.

Kuten tässä oppaassa on aiemminkin mainittu, vältä päällystettyjä pintoja. Tämä ajoneuvo kierii asfaltilla todennäköisemmin suuremman rengaspidon vuoksi. Jos sinun on joskus hetkellisesti ajettava ajoneuvolla sellaisilla pinnoilla, vältä äkinäisiä ohjausliikkeitä, äkkinäistä kiihdyttämistä ja äkkinäistä jarruttamista.

Jarrutusharjoitukset

Harjoittele jarruttamista oppiaksesi tietämään, kuinka jarrut reagoivat.

- Harjoittele ensin alhaisella nopeudella ja lisää sitten nopeutta.
- Harjoittele jarruttamista suorassa linjassa eri nopeuksilla ja eri jarrutusvoimakkuuksilla.
- Harjoittele hätäjarrutusta, paras mahdollinen jarrutus tapahtuu suorassa linjassa, voimakkaasti jarruttaen mutta ilman, että pyörät lukkiutuvat.

Muista, että jarrutusmatka riippuu ajoneuvon nopeudesta, kuormasta ja maaston pinnan tyypistä. Myös renkaiden ja jarrujen kunto ovat tärkeitä tekijöitä.

Peruutusharjoitukset

Seuraava vaihe koskee peruuttamista.

- Asenna yksi merkkaukaskartio ajoneuvon molemmin puolin takarenkaiden viereen. Siirrä ajoneuvoa eteenpäin, kunnes näet molemmat merkkaukaskartiot, ja pysäytä sitten ajoneuvo. Opettele etäisyys, jonka tarvitset nähdäksesi esineet takanasi.
- Opi tuntemaan, kuinka ajoneuvo käyttäytyy peruutettaessa ja reagoi ohjausliikkeisiin.
- Suorita tämä peruutusharjoitus aina hitailla nopeuksilla.
- Opettele käyttämään ohitustoimintoa. Älä ohjaa käyttäessäsi ohitustoimintoa, sillä se lisää kaatumisen vaaraa.

Harjoitus moottorin hätäpysäyttämistä varten

Opettele pysäyttämään moottori nopeasti hätätapauksissa.

- Ajaessasi hitaalla nopeudella sinun tarvitsee vain irrottaa RF D.E.S.S. -avain D.E.S.S.-pistokkeesta.
- Ajoneuvon vaihteisto asetetaan automaattisesti vapaavaihteelle.
- Pysäytä ajoneuvo ja laita vaihteisto pysäköintivaihteelle.

Harjoituksen avulla opit tietämään, kuinka ajoneuvo reagoi kun moottori pysäytetään ajon aikana ja samalla harjoitus kehittää tästä refleksinomaisen liikkeen.

TÄRKEÄT TUOTTEESSA OLEVAT KILVET (KANADA/USA)

Riippuva lipuke

Tämä ajoneuvo toimitetaan varustetuna riippuvalla lipukkeella ja ohjekivillä, jotka sisältävät tärkeitä turvallisuustietoja.

VAROITUS

TÄMÄ AJONEUVO ON TARKOITETTU VAPAA-AJAN KÄYTTÖÖN JA TOISSIJAJAISESTI YLEISEN HYÖTYKÄYTTÖÖN KÄYTTÄJÄN ON OLTAVA VÄHINTÄÄN 16-VUOTIAS

SUOSITTELEMME OSALLISTUMISTA ROV-AJOKURSSILLE. KYSY LISÄTIETOJA JÄLLEENMYyjÄLTÄSI.

Lue käsikirja ja varoituksilvvet ja katso turvallisuutta koskeva video.

Noudata kaikkia ohjeita ja varoituksia.

KYSY JÄLLEENMYyjÄLTÄSI LISÄTIETOJA ROV:IN KÄYTTÖÄ KOSKEVISTA KANSALLISISTA JA PAIKALLISISTA SÄÄNNÖKSISTÄ.

Maastoajoneuvon väärinkäyttö voi aiheuttaa vakavan henkilövahingon tai hengenvaaran

Valmistaudu

- Kiinnitä turvavyöt ja varmista, että vevot tai ovet ovat tulevasti kiinni.
- Käytä hyväksyttyä kypärää ja suojaranetta.
- Jokaisen käyttäjän tulee pysyä istumassa selkää selkänajaa vasten, jalka lattiasa tai jalkatipassa ja kädet ohjuspöydällä tai käsikahvoissa.
- Pyyttele kokonaan ajoneuvon sisällä.

Aja vastuullisesti

Vältä hallinnan menetyksiä ja kaatumisen:

- Vältä jyrkkiä käännoksiä, sivulistauksia ja luistamista, jalka ikäni pyörittä ajoneuvoa paikallan.
- Vältä äkkilipähdyksiä käännoissa ajoneuvoa, myös liitessäsi liikkeelle pysähdyksistä.
- Hidasta ennen käännoksiä.
- Ota huomioon mäet, epätasainen maasto, urat ja muut pidon ja maaston muutokset.
- Vältä päällystettyjä pintoja.

Kaatumiset ovat aiheuttaneet vakavia loukkaantumisia sekä luonemantapauksia myös tasaisilla ja aukeilla alueilla.

Varmista, että käyttäjät keskittyvät ajon ja suunniteltavaksi ajon etukäteen.

Jos epäilet, että ajoneuvo voi keikahtaa tai kaataa, vähennä loukkaantumisen riskiä:

- Pidä lujasti kiinni ohjuspöydästä tai käsikahvoista ja pidä itseä tasapainossa.
- Älä työnnä mitään keuhonasi ajoneuvon ulkopuolelle.
- Vaadi ajoneuvosi asianmukaista käyttöä
- Tee oma osuutesi henkilövahingon välttämiseksi:
- Älä säili varomatonta tai huoltonta ajon.
- Varmista, että käyttäjät ovat vähintään 16-vuotiaita ja heillä on voimassa oleva ajokortti.
- Älä aja kenenkään ajon tai olla ajoneuvon kyydissä alkoholin tai huumausainojen vaikutuksen alaisena.
- Älä säili ajon yleisillä teillä (paitsi maastoajoneuvoille sallituilla) - tästä voi aiheutua törmäyksiä toisen ajoneuvon kanssa.
- Älä ylitä istumakapasiteettiä: katso tietoja tämän kortin taustapuolelta.



70480094L-PT

TÄTÄ RIIPPUVAA LIPUKETTA EI SAA POISTAA ENNEN MYyntiÄ.

Jokaisen henkilön, joka ajaa tätä ajoneuvoa tulisi lukea ja ymmärtää kyseiset ohjeet ennen ajamista.

Kallistustaulukko Testitulos

BOMBARDIER RECREATIONAL
PRODUCTS INC.:IN
AJONEUVON MALLI
KALLISTUSTAUULLKON TULOS

Asteina ilmoitettu sivuttaisvakavuuden mittaus on tehty vakiovarusteilla varustetulle näyteajoneuvolle (käyttäjän ja matkustajan kuormitus 195 kg), mittauksen on suorittanut valmistaja noudattaen sivuttaiskallistuksen vakaustaulukko ROHV-ajoneuvojen ANSIROHVA-standardissa. Ajoneuvolle tehdyt muutokset, lisävarusteet ja kuormitus voivat vaikuttaa sivuttaisvakavuuteen.

Suosittelme osallistumista ROV-ajokurssille. Tietojen saamiseksi on otettava yhteyttä jälleennyjyän jaita käymällä sivustolla rohva.org.

Kysy jälleennyjältsi lisätietoja ROV:in käyttöä koskevista kansallisista ja paikallisista säännöksistä.

TÄTÄ RIIPPUVAA LIPUKETTA EI SAA POISTAA ENNEN MYyntiÄ.

AJONEUVOMALLIN NIMI:

MOOTTORIN KUVAUS:

EPA-SERTIFIOITU

NER (NORMAALI PÄÄSTÖTASO)
ASTERIKKILLA O-10: ALHAIN PÄÄSTÖTASO
BOMBARDIER RECREATIONAL PRODUCTS INC.:IN
"EI SAA POISTAA ENNEN MYyntiÄ"



70480094L-PT

Ajoneuvon käyttäjäkapasiteetti:

Käyttäjää

**Erinomaisen suorituskyvyn
riippulipuke**



VAROITUS

TUTUSTU TÄHÄN OVH-AJONEUVOON; SEN SUORITUSKYKY SAATTAÄ YLITTÄÄ AIKAISEMMIN AJAMIESI OVH-AJONEUVOJEN SUORITUSKYVYN.

**TÄMÄ ON ERITTÄIN SUORITUSKYKYINEN OHV-AJONEUVO.
KOKEMATTOMAT KULJETTAJAT SAATTAVAT ALIARVIOIDA VAARATILANTEITA JA YLLÄTTYÄ OHV-AJONEUVON ERITYISESTÄ KÄYTTÄYTYMISESTÄ MISSÄ TAHANSA MAASTO-OLOSUHTEISSA.**

704906437_FI

TÄTÄ RIIPPUVAA LIPUKETTA EI SAA POISTAA ENNEN MYYNTIÄ.

Ohjekilvet

TÄRKEÄÄ: Mikäli ajoneuvon ja tämän käyttäjän käsikirjan välillä esiintyy eroavaisuuksia, ajoneuvoon kiinnitetyillä ohjekilvillä on ensisijainen asema käsikirjan ohjeistukseen nähden.

Lue ja sisäistä kaikkien ajoneuvon varoituskilpien sisältö.

Nämä kilvet on kiinnitetty ajoneuvoon kuljettajan, matkustajan tai sivullisten turvallisuuden vuoksi.

Ajoneuvon varoituskilpiä on pidettävä ajoneuvoon kuuluvina osina.

Jos niitä puuttuu tai ne ovat vahingoittuneet, ne voi korvata uusilla ilmaiseksi. Ota yhteyttä valtuutettuun Can-Am Off-Road -jälleenmyyjään.

Kuljettaja - varoituskilpi

VAROITUS

Maastoajoneuvon väärinkäyttö voi aiheuttaa vakavan henkilövahingon tai hengenvaaran

Valmistusta

- Nimissä korvaukset ja osat ovat.
- Käytä hyväksytyjä kypäriä ja suojavarusteita.
- Jokaisen käyttäjän tulee pystyä istumaan ajalla vähintään vasen, jalka lihasissa tai kaasupedaali ja kädet ohjauksyräällä tai kädenvaihtajassa.
- Pyyntöä kokonaisen ajoneuvon sisällä.

Aja vastuullisesti!

Vältä hallinnan menetyksiä ja kaatumista:

- Vältä nopeita käännöksiä, oivaltavia tai laastareita, äläkä ääniä pyörä ajoneuvon paikalleen.
- Hidasta ennen kääntymistä.
- Vältä akkelihöyryä kääntäessäsi ajoneuvoa, myös lämpöä tai jäätä.
- Ota huomioon maan, pöytämaasta, maasta, urasta ja maaston muutokset.
- Vältä ajon aikana suoratistatusta.

Katsumiset ovat aiheuttaneet vakavia loukkautumisia sekä kuolemantapauksia myös keskeisillä ja askeleilla.

Varmista, että käyttäjät keskittyvät ajon ja suunnittelun ajon etukäteen.

Jos työssä, että ajoneuvo voi kääntyä tai kaataa, välttämättä loukkautumisen riski:

- Pois kaavaa ole ohjauksyräällä tai kädenvaihtajasta ja laita se pois.
- Älä laita mukana olevia raskaita varusteita osaa ajoneuvon ulkopuolelle.

Vaadi ajoneuvosi asiantunneista käyttöä

Tee omia osuuksia henkilövahinkojen välttämiseksi:

- Älä säily varomattomia tai huoltonta ajon.
- Varmista, että kuljettaja on viisaasti tukeutunut ja että hänellä on pitävä käyttötaito.
- Älä säily ajon yksinäisellä tiellä (paitsi maastoajoneuvolle sallittu), voi aiheuttaa törmäyksiä ajoneuvoon.
- Älä ajraa korekkaa ohja tai dia ajoneuvon kyidistä alkuhin ja huomattavasti kiihdyttämällä ajon.
- Älä ylitä käyttöä enimmäismäärää, 4 käytössä.

Ilia ja ymmärrä kaikki varoituskilvet ja käytäntöä käsikirja.

Katso ennen ajoneuvon käyttöä turvallisuusvideo.

käytä QR-koodia linkkiä tai käy
Canada.com/maastoajoneuvo

0448-71

Etumatkustaja – Varoituskilpi

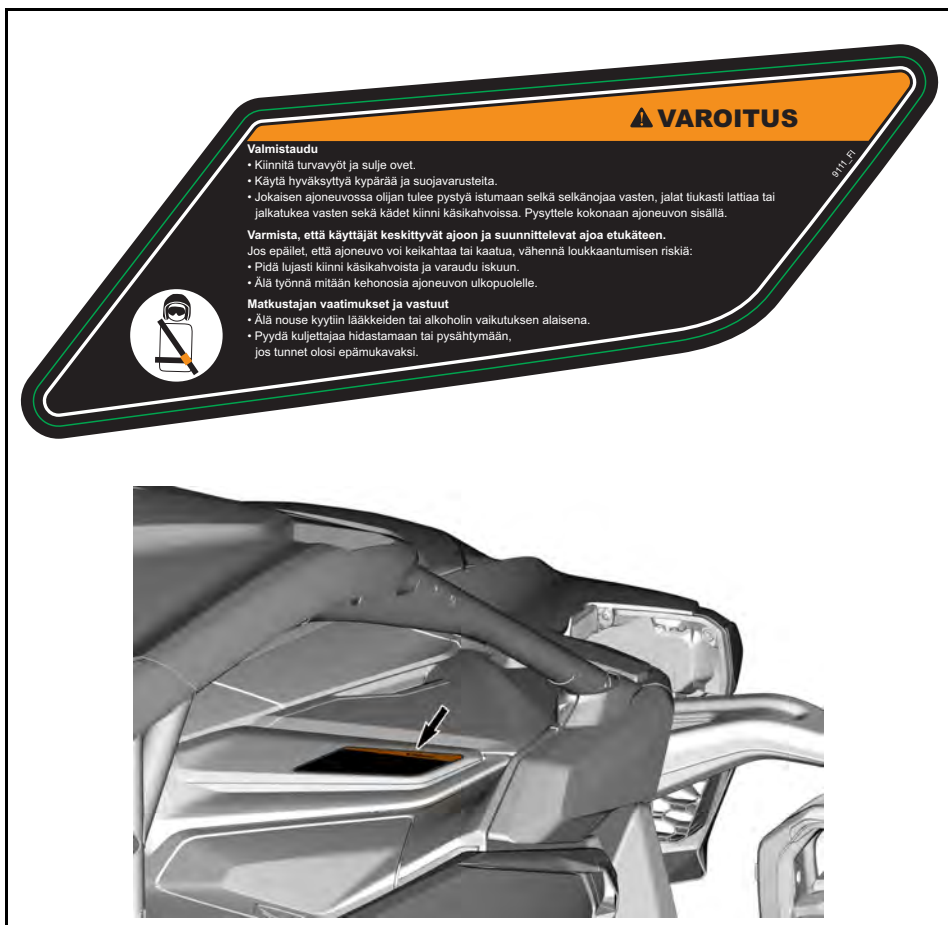

Takamatkustajat – Varoituskilpi

⚠ VAROITUS

MATKUSTAJA(T) Tämän ajoneuvon väärinkäyttö voi aiheuttaa vakavan loukkaantumisen tai kuoleman.

Valmistaudu • Kiinnitä turvavyö ja varmista, että verkko ja/tai ovi on tukevasti kiinni. • Käytä hyväksyttyä kypärää ja suojarusteita. Käyttäjän tulee pystyä istumaan selkään selkänojaa vasten, jalka lattiassa tai jalkatapissa ja kädet käsikahvoissa. Pysytkö kokonaan ajoneuvon sisällä.

Käyttäjien on oltava tarkkaavaisia ja suunnitelmallisia Jos epäilet, että ajoneuvo voi keikahtaa tai kaatua, vähennä loukkaantumisen riskiä: • Pidä lujasti kiinni käsikahvoista ja varaudu iskuun. • Älä työnnä mitään kehonasi ajoneuvon ulkopuolelle.

Matkustajan pätevyyden ja vastuut • Älä nouse kyytiin lääkkeiden tai alkoholin vaikutuksen alaisena. • Pyydä kuljettajaa hidastamaan tai pysähtymään, jos tulet huonovointiseksi ajon aikana.

⚠ VAROITUS



Valmistaja

- Kiinnitä turvavyö ja varmista, että verkko ja/tai ovi on tukevasti kiinni.
- Käytä hyväksyttyä kypärää ja suojarusteita.
- Käyttäjän tulee pystyä istumaan selkään selkänojaa vasten, jalka lattiassa tai jalkatapissa ja kädet käsikahvoissa. Pysytkö kokonaan ajoneuvon sisällä.

MATKUSTAJAT

Tämän ajoneuvon väärinkäyttö voi aiheuttaa vakavan loukkaantumisen tai hengenvaaran.

Käyttäjien on pysyttävä valppaina ja ennakoitavissa tilanteissa

- Jos epäilet, että ajoneuvo voi keikahtaa tai kaatua, vähennä loukkaantumisen riskiä.
- Pidä lujasti kiinni käsikahvoista ja varaudu iskuun.
- Älä työnnä mitään kehonasi ajoneuvon ulkopuolelle.

Matkustajan edellytykset ja velvoitteet

- Älä nouse kyytiin lääkkeiden tai alkoholin vaikutuksen alaisena.
- Pyydä kuljettajaa hidastamaan tai pysähtymään, jos tunnet olosi epämieliseksi.



70490955_FI

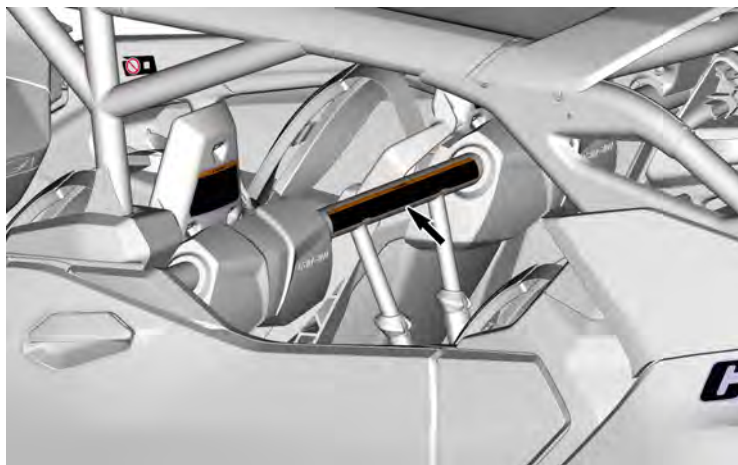

Kaatuminen, etvasen – Varoituskilpi

VAROITUS



Varaudu kaatumiseen

ÄLÄ KOSKAAN pidä kehikosta kiinni ajon aikana.

ÄLÄ KOSKAAN yritä estää kaatumista käsilläsi tai jaloillasi.

Kiinnitä **AINA** turvavyöt ja sulje ovet.

9113-FI

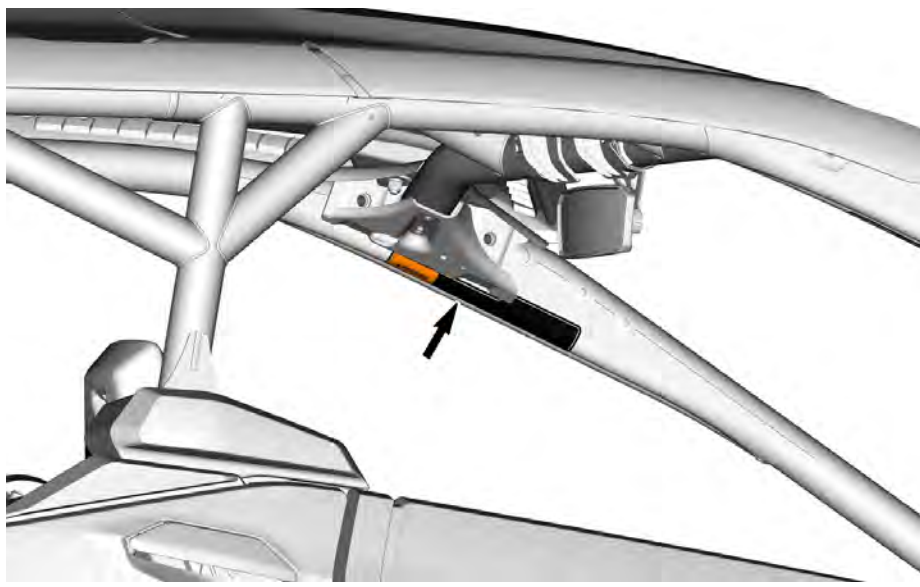

Kaatuminen, etuoikea – Varoituskilpi

Varaudo kaatumiseen

ÄLÄ KOSKAAN pidä kehikosta kiinni ajon aikana.

ÄLÄ KOSKAAN yritä estää kaatumista käsilläsi tai jaloillasi.

Kiinnitä **AINA** turvavyöt ja sulje ovet.



VAROITUS

9117_FI

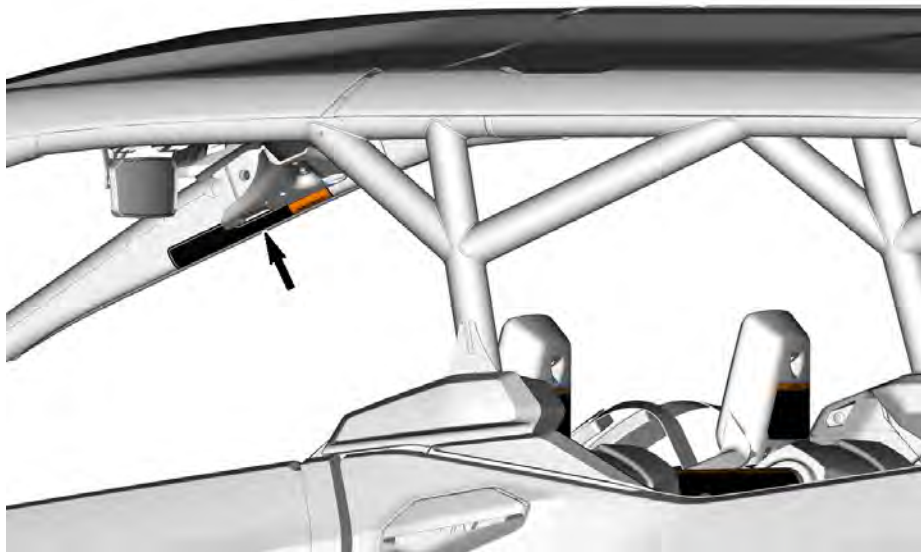

Vas. takamatkustajan kaatuminen – Varoituskilpi



Oik. takamatkustajan kaatuminen – Varoituskilpi



Suorituskykyinen ajoneuvo – Varoituskilpi

**VAROITUS /
WARNING**

Tämä ajoneuvo on maastoajoneuvo, jota ei ole tarkoitettu käytettäväksi yleisillä teillä.

This vehicle is an off road vehicle not intended for use on public roads.

9103_FI

VAROITUS

Tutustu OHV-ajoneuvoosi: sen suorituskyky saattaa ylittää aikaisemmin ajamiesi OHV-ajoneuvojen suorituskyvyn.

Tämä on erittäin suorituskykyinen ajoneuvo. Kokemattomat kuljettajat saattavat aliarvioida vaaratilanteita ja ylläytyä ajoneuvon erityisestä käyttäytymisestä missä tahansa maasto-olosuhteissa.



Rengaspaine ja enimmäiskuormitus – Varoituskilpi

VAROITUS

Väärä rengaspaine tai ylikuorma voi aiheuttaa hallinnan menetyksen. Hallinnan menettäminen voi johtaa vakavaan loukkaantumiseen tai kuolemaan.

- Liian vähän ilmanpainetta sisältävä rengas voi irrota vanteelta.

				2 KÄYTTÄJÄÄ	4 KÄYTTÄJÄÄ
KYLMIÄN RENKAAN PAINE	Minimi	Etu: Taka:	kPa	124 124	124 124
	Maksimi	Etu: Taka:	kPa	124 124	124 124
ENIMMÄISKUORMA:		kg		91	68
ENIMMÄISKUORMAKAPASITEETTI:		kg		286	399

10000 00



Pysäköinnin valinta- varoituskilpi

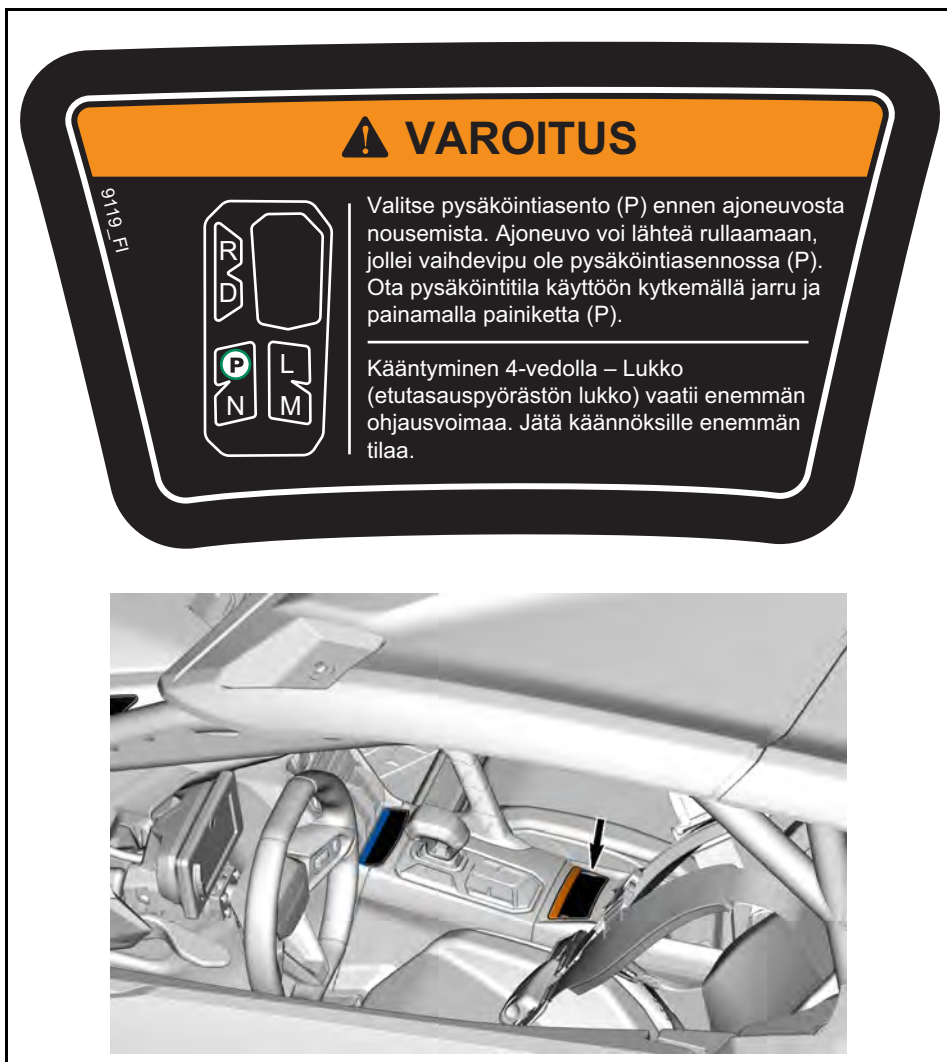

Kuormakapasiteetti – varoituskilpi

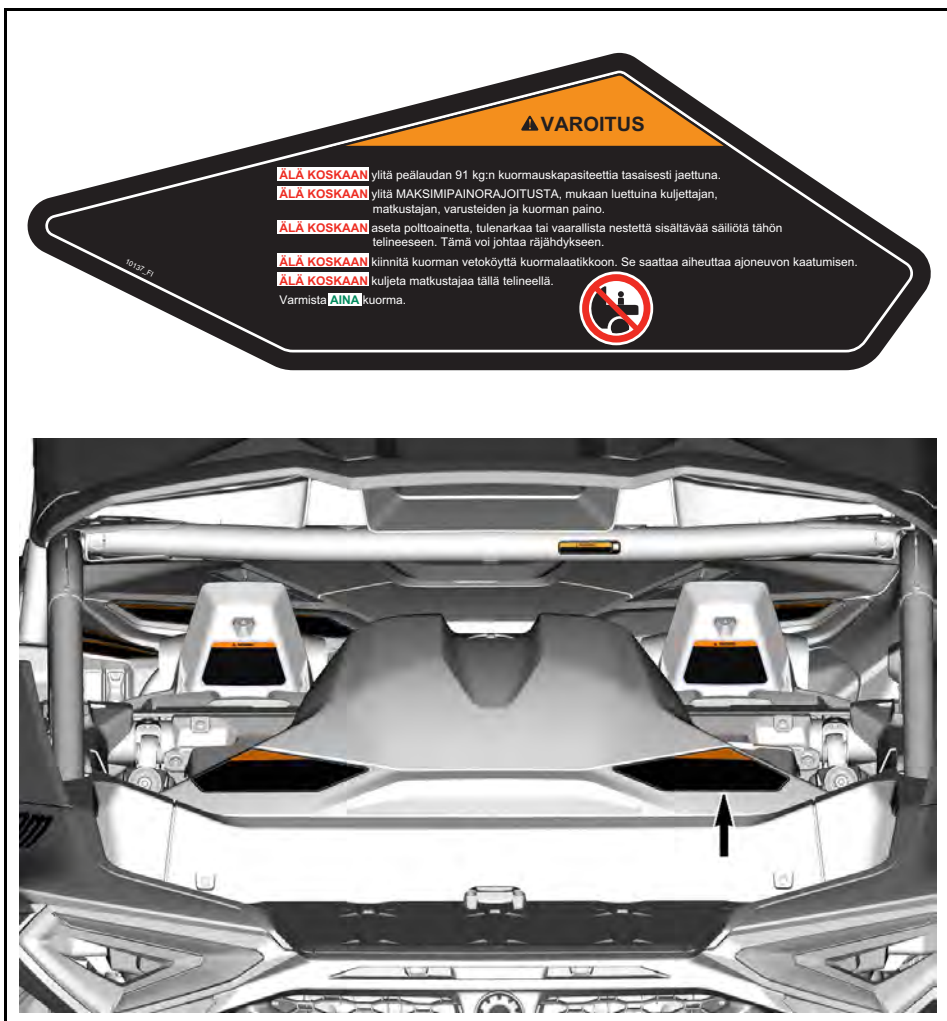

Kehikon varoituskilpi

VAROITUS

ÄLÄ KOSKAAN kiinnitä kuorman vetoköyttä koriin.
Se saattaa aiheuttaa ajoneuvon kaatumisen.

9550_FI

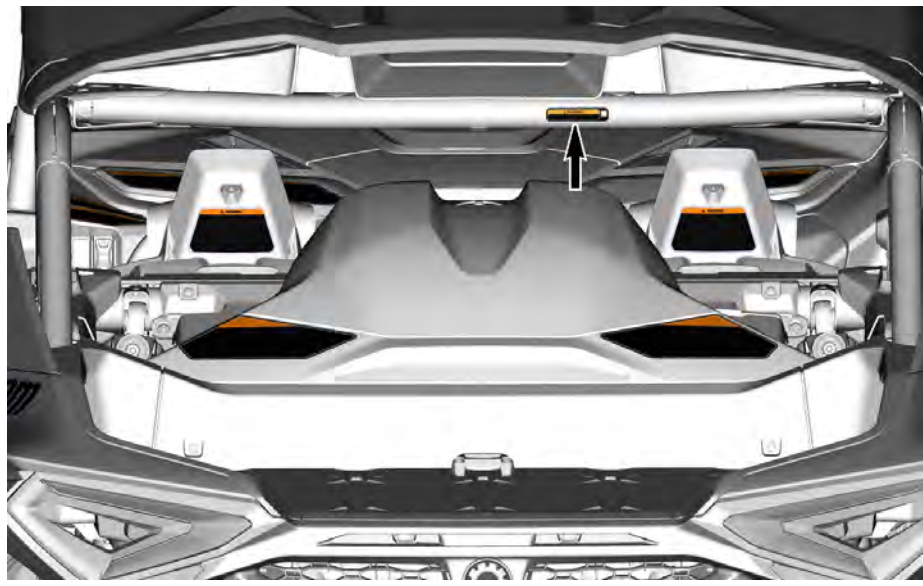

Etuovi – Varoituskilpi

⚠ VAROITUS

ÄLÄ laita kättäsi ajoneuvon ulkopuolelle. Muutoin seurauksena voi olla VAKAVA LOUKKAANTUMINEN.

Vasen puoli



Oikea puoli

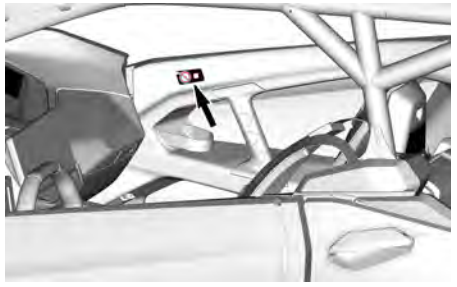
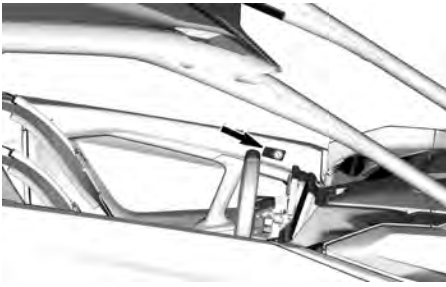

Takaovi – Varoituskilpi

VAROITUS

ÄLÄ laita kättäsi ajoneuvon ulkopuolelle. Muutoin seurauksena voi olla VAKAVA LOUKKAANTUMINEN.

Vasen puoli

Oikea puoli

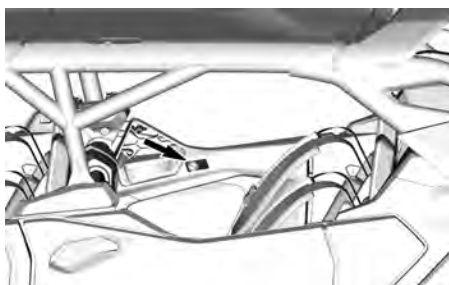
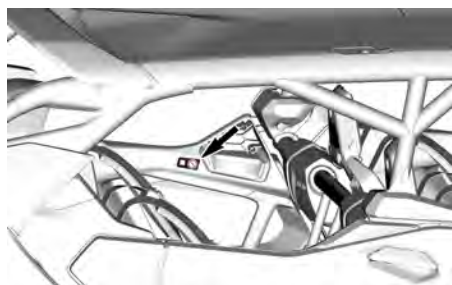

Hinaus pysyvällä vapaa-asennolla – Ilmoituskilpi

TÄRKEÄÄ

Jotta vältät vaihteistovauriot, laita ajoneuvo ennen hinausta pysyväälle vapaavaihteelle sammuttamalla moottori, kytkemällä jarru ja painamalla vapaavaihteen (N) painiketta 5 sekuntia, kunnes mittaristossa näkyy viesti. Poista käytöstä toistamalla prosessi päinvastaisessa järjestyksessä.

9161_FI

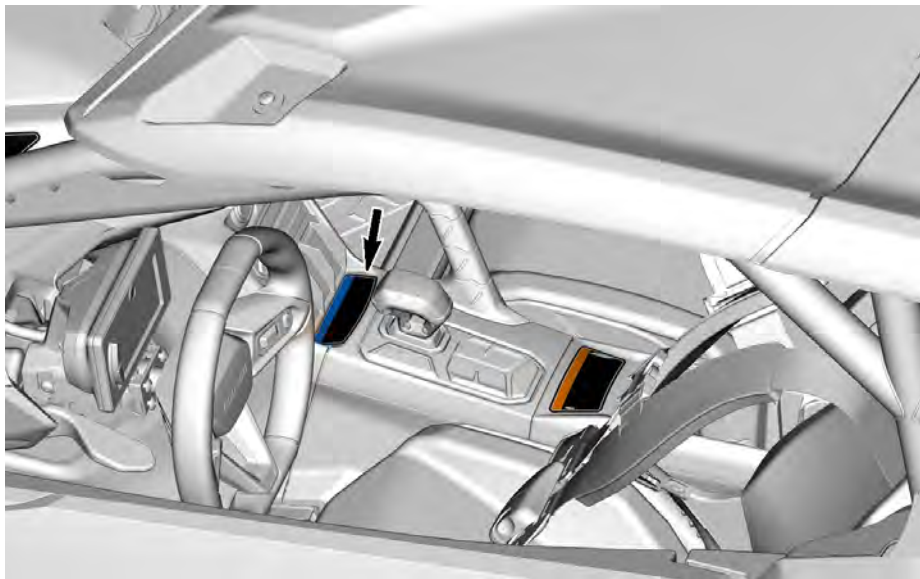

Irrota juuttunut ajoneuvo – ilmoituskilpi

TÄRKEÄÄ

KÄYTÄ VAIN
JUUTTUNEEN
AJONEUVON
IRROTTAMISEEN.
ÄLÄ KOSKAAN KÄYTÄ
KUORMAN VETÄMISEEN.



9476_FI

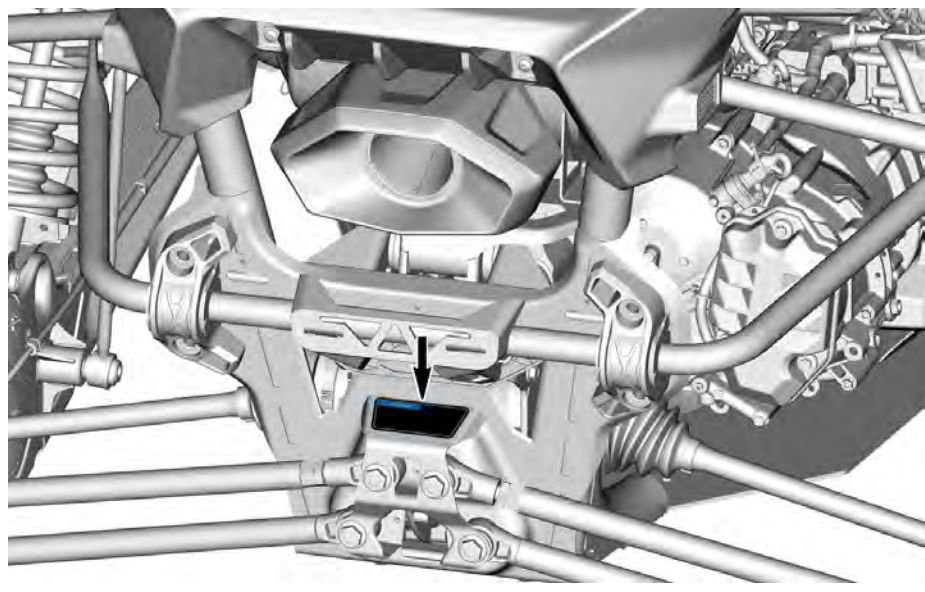

Jäähdytysneste kuumaa – Varoituskilpi

⚠ VAROITUS

Älä avaa kuumana.

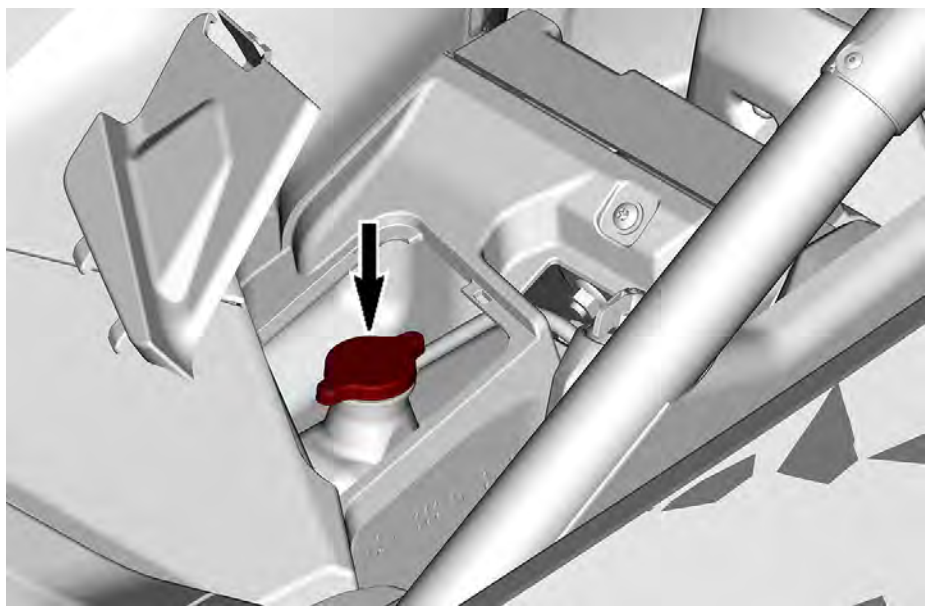

Turvallisuutta koskevan vaatimustenmukaisuuden riippulipuke

Tässä ajoneuvossa on tärkeitä turvallisuustietoja sisältäviä riippulipukkeita.

Jokaisen henkilön, joka ajaa tätä ajoneuvoa tulisi lukea ja ymmärtää kyseiset ohjeet ennen ajamista.

California Proposition 65 varoitus – riippulipuke

⚠ VAROITUS. Maastoajoneuvon käyttö, huolto ja kunnossapito voi aiheuttaa altistusta kemikaaleille (kuten moottorin pakokaasut, hiilimonoksidi, ftalaatit ja lyijy), jotka Kalifornian osavaltion viranomaisten mukaan aiheuttavat syöpää ja synnynnäisiä vammoja tai lisääntymishäiriöitä.

Altistuksen minimoimiseksi tulee välttää pakokaasujen hengittämistä ja moottorin joutokäyntiä, jos se ei ole välttämätöntä, huoltaa ajoneuvo hyvin tuuletetuissa tiloissa ja käyttää huollon aikana käsineitä tai pestä kädet usein.

Katso lisätietoja osoitteesta
www.P65Warnings.ca.gov/products/passenger-vehicle



704906872

TÄRKEÄT TUOTESELOSTEET (KAIKKI MAAT PAITSI KANADA/YHDYSVALLAT)

Turvallisuuskuvake

TÄRKEÄÄ: Mikäli ajoneuvon ja tämän käyttäjän käsikirjan välillä esiintyy eroavaisuuksia, ajoneuvon kiinnitetyillä ohjekilvillä on ensisijainen asema käsikirjan ohjeistukseen nähden.

Lue ja sisäistä kaikkien ajoneuvon varoituskilpien sisältö.

Nämä kilvet on kiinnitetty ajoneuvon kuljettajan, matkustajan ja sivullisten turvallisuuden vuoksi.

Ajoneuvon varoituskilpiä on pidettävä ajoneuvon kuuluvina osina.

Jos niitä puuttuu tai ne ovat vahingoittuneet, ne voi korvata uusilla ilmaiseksi. Ota yhteyttä valtuutettuun Can-Am Off-Road -jälleenmyyjään.

Kuljettaja - varoituskilpi

⚠ VAROITUS

- Etsi ja lue käyttäjän käsikirja. Ajoneuvon väärä käyttö voi johtaa VA-KAVAAN LOUKKAANTUMISEEN TAI KUOLEMAAN. Noudata kaikkia ohjeita ja varoituksia.
- Kiinnitä turvavyöt.
- Käytä aina hyväksytyä kypärää ja suojarusteita.
- Jokaisen käyttäjän tulee pystyä istumaan selkä selkänöjaa vasten, jalat lattiassa tai jalkatapissa ja kädet ohjauspyörällä tai käsikahvoissa.
- Kiinnitä turvavyöt ja sulje ovet.
- Käytä aina kuulosuojaimia.
- Älä ylitä matkustajien lukumäärää: 4 käyttäjää.
- Varmista, että kuljettaja on vähintään 16-vuotias ja että hänellä on pätevä ajokortti.
- Jos ajoneuvo keikahtaa tai kaatuu, pidä lujasti kiinni ohjauspyörästä tai käsikahvoista ja pidä itsesi tasapainossa.
- Älä laita mistään syystä mitään vartalosi osaa ajoneuvon ulkopuolelle. Pysyttele kokonaan ajoneuvon sisällä.
- Kaatumiset ovat aiheuttaneet vakavia loukkaantumisia sekä kuolemantapauksia myös tasaisilla ja aukeilla alueilla.
- Älä käytä ajoneuvoa julkisilla teillä (paitsi jos maastoajoneuvon käyttö tiellä on sallittu), voi olla törmäys autojen ja kuorma-autojen kanssa.
- Älä koskaan aja huumeiden tai alkoholin vaikutuksen alaisena.
- Älä anna kenenkään sellaisen ajaa, joka ei voi ajaa selkä selkänöjaa vasten, jalat lattiassa tai jalkatapissa ja kädet ohjauspyörällä.
- Katso turvallisuutta koskeva video ennen ajamista.

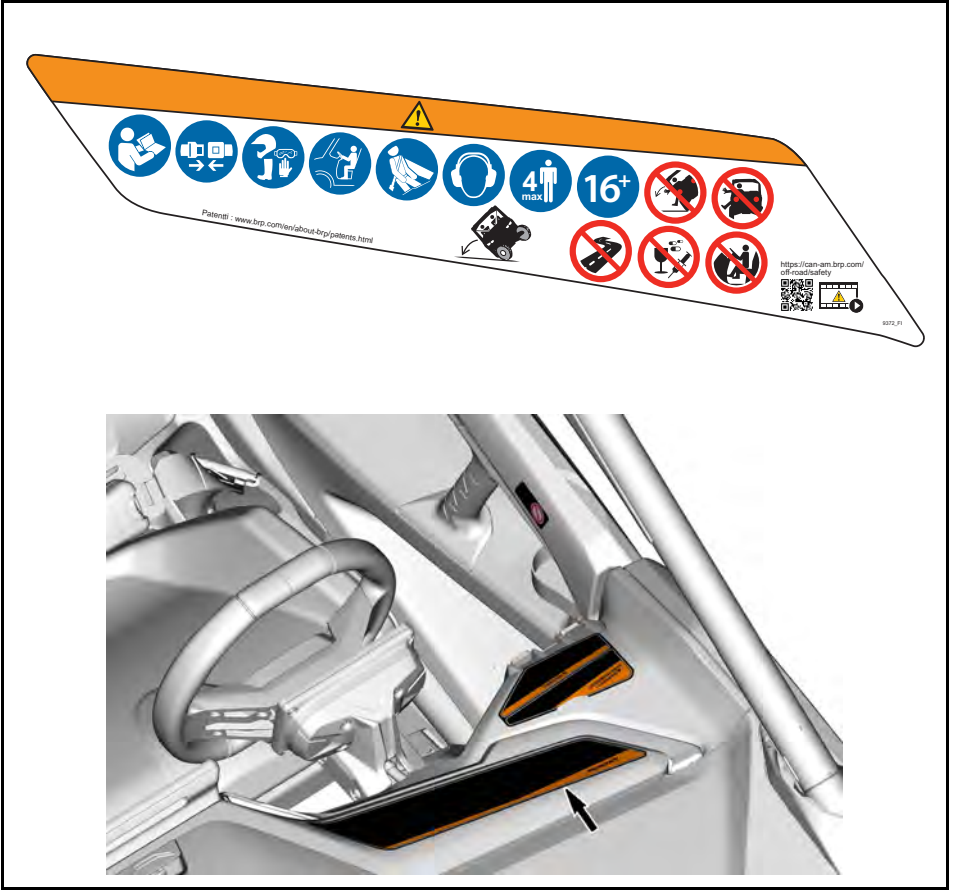

Etumatkustaja – Varoituskilpi

 **VAROITUS**

- Käytä aina hyväksyttyä kypärää ja suojarusteita.
- Käytä aina kuulosuojaimia.
- Kiinnitä turvavyöt ja sulje ovet.
- Kaatumiset ovat aiheuttaneet vakavia loukkaantumisia sekä kuolemantapauksia myös tasaisilla ja aukeilla alueilla.
- Jokaisen käyttäjän tulee pystyä istumaan selkä selkänojaa vasten, jalat lattiassa tai jalkatapissa ja kädet ohjauspyörällä tai käsikahvoissa.
- Älä koskaan aja huumeiden tai alkoholin vaikutuksen alaisena.
- Jos ajoneuvo keikahtaa tai kaatuu, pidä lujasti kiinni käsikahvoista ja pidä itsesi tasapainossa.
- Älä laita mistään syystä mitään vartalosi osaa ajoneuvon ulkopuolelle. Pysyttele kokonaan ajoneuvon sisällä.
- Älä anna kenenkään sellaisen ajaa, joka ei voi ajaa selkä selkänojaa vasten, jalat lattiassa tai jalkatapissa ja kädet käsikahvoilla.

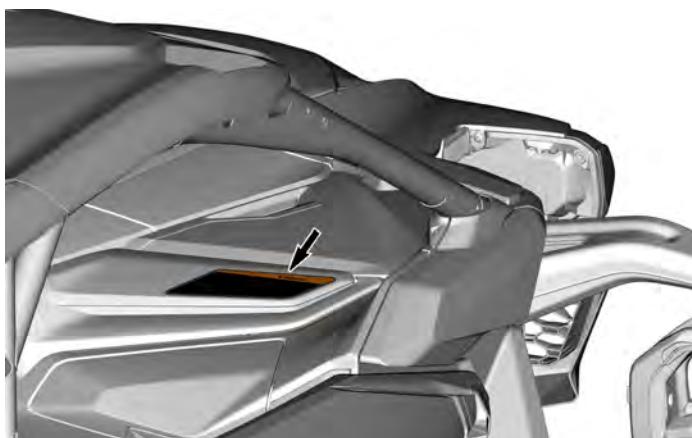

Takamatkustajat – Varoituskilpi

⚠ VAROITUS

- Käytä aina hyväksyttyä kypärää ja suojarusteita.
- Käytä aina kuulosuojaimia.
- Kiinnitä turvavyöt.
- Jokaisen ajoneuvossa olijan tulee pystyä istumaan selkä selkänojaa vasten, jalat tiukasti lattiaa tai jalkatukea vasten sekä kädet kiinni ohjauspyörässä tai käsikahvoissa.
- Pysy aina täysin ajoneuvon sisäpuolella.
- Älä aja käytettyäsi lääkkeitä tai alkoholia.

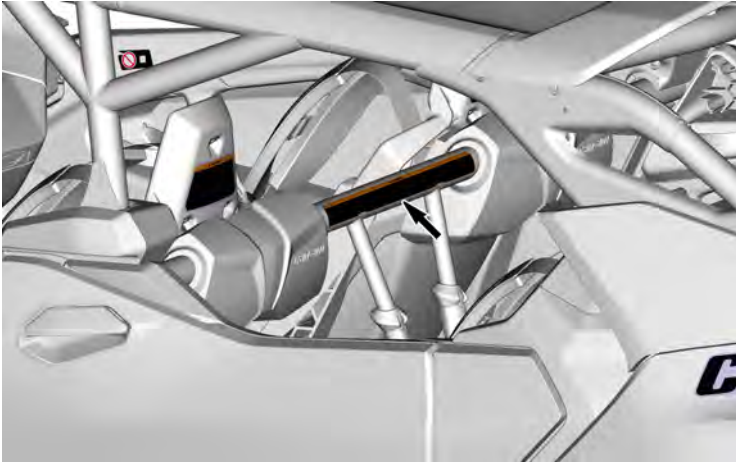

Kaatuminen, etuvasen – Varoituskilpi

⚠ VAROITUS

- Kiinnitä turvavyöt ja sulje ovet.
- Älä laita mistään syystä mitään vartalososi osaa ajoneuvon ulkopuolelle. Pysytele kokonaan ajoneuvon sisällä.
- Älä koskaan pidä kiinni korista ajon aikana.



Kaatuminen, etuoikea – Varoituskilpi

⚠ VAROITUS

- Älä koskaan pidä kiinni korista ajon aikana.
- Älä laita mistään syystä mitään vartalosi osaa ajoneuvon ulkopuolelle. Pysyttele kokonaan ajoneuvon sisällä.
- Kiinnitä turvavyöt ja sulje ovet.

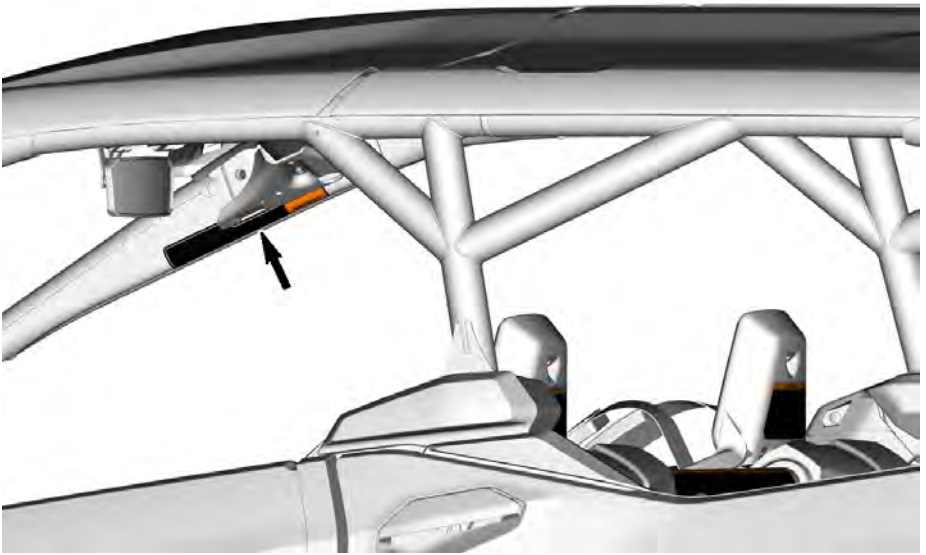

Vas. takamatkustajan kaatuminen – Varoituskilpi

⚠ VAROITUS

- Älä koskaan pidä kiinni korista ajon aikana.
- Jos epäilet, että ajoneuvo voi keikahtaa tai kaatua, vähennä loukkaantumisen riskiä: Pidä tukeva ote ohjauspyörästä tai käsikahvoista ja tue itsesi. Älä laita mistään syystä mitään vartalosi osaa ajoneuvon ulkopuolelle.
- Pysy aina täysin ajoneuvon sisäpuolella.



Oik. takamatkustajan kaatuminen – Varoituskilpi

⚠ VAROITUS



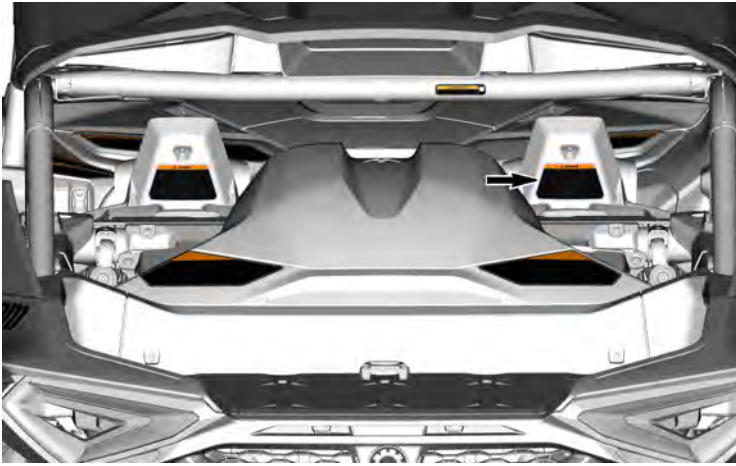



- Älä koskaan pidä kiinni korista ajon aikana.
- Jos epäilet, että ajoneuvo voi keikahtaa tai kaatua, vähennä loukkaantumisen riskiä: Pidä tukeva ote ohjauspyörästä tai käsikahvoista ja tue itsesi. Älä laita mistään syystä mitään vartalosi osaa ajoneuvon ulkopuolelle.
- Pysy aina täysin ajoneuvon sisäpuolella.



Rengaspaine ja enimmäiskuormitus – Varoituskilpi

⚠ VAROITUS

- Etsi ja lue käyttäjän käsikirja.
- Pidä renkaissa AINA oikea rengaspaine kuvan mukaisesti. Väärä rengaspaine tai ylikuorma saattaa aiheuttaa hallinnan menetyksen ja joutaa VAKAAN LOUKKAANTUMISEEN tai KUOLEMAAN.
- ÄLÄ KOSKAAN ylitä ajoneuvon kuormitusrajaa 68 kg (150 lb)
- ÄLÄ KOSKAAN ylitä kuormitusrajaa 399 kg (880 lb) mukaan lukien matkustajien, kuorman ja lisävarusteiden paino.

		⚠				
		 kPa	 kg	 kg		
	2x 	124	124	91	286	10285, F1
	4x 	124	124	68	399	



Pysäköinnin valinta- varoituskilpi

⚠ VAROITUS

- Etsi ja lue käyttäjän käsikirja.
- Kääntyminen 4-vetolukituksella (etutasauspyörästäön lukko) vaatii suu-remman ohjausvoiman.
- Valitse pysäköintiasento (PARK) ennen ajoneuvosta poistumista, koska muuten ajoneuvo voi lähteä vierimään. Valitse PARK-asento kytke-mällä jarrut ja painamalla P-painiketta.

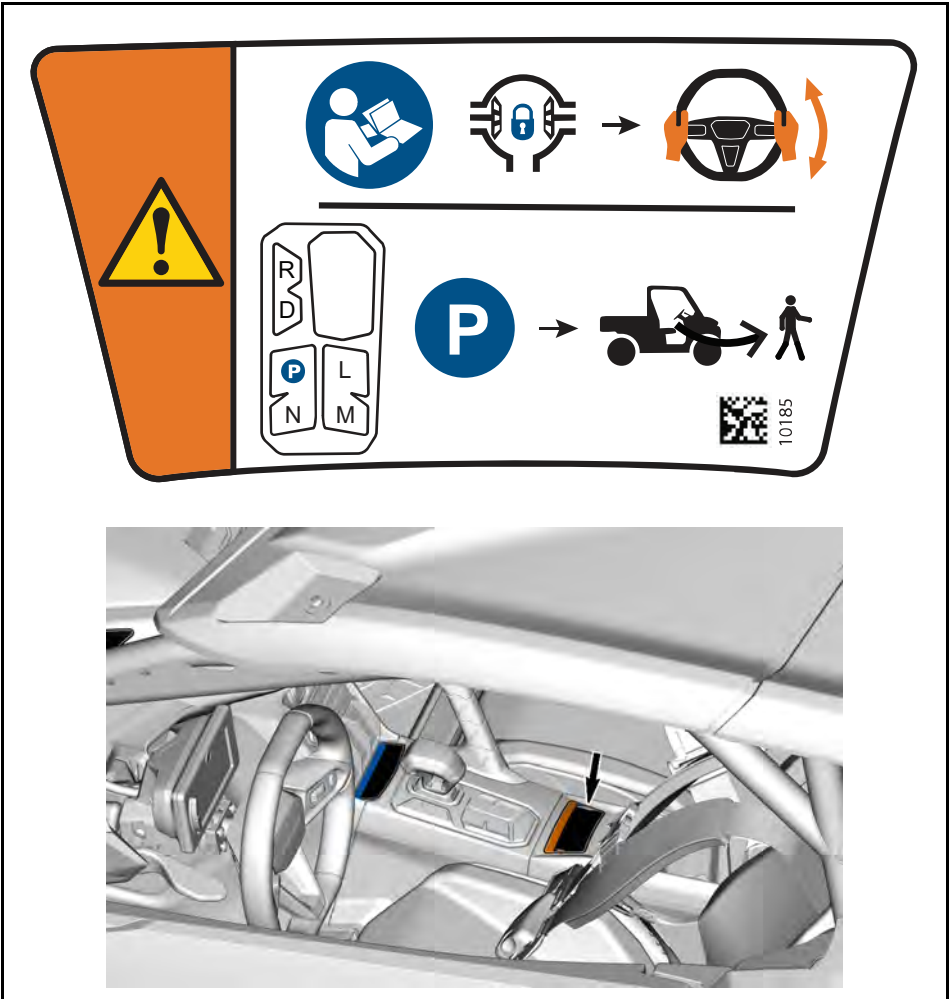

Kuormakapasiteetti – varoituskilpi

⚠ VAROITUS

Etsi ja lue käyttäjän käsikirja.

ÄLÄ KOSKAAN kuljeta matkustajia kuormalaatikossa.

ÄLÄ KOSKAAN sijoita bensiiniä, syttyviä tai vaarallisia nesteitä sisältävää säiliötä kuljettimeen. Tämä voi johtaa räjähdykseen.

ÄLÄ KOSKAAN kiinnitä kuorman vetoköyttä kuormalaatikkoon. Vähennä vauhtia, kun kuljetat kuormaa.

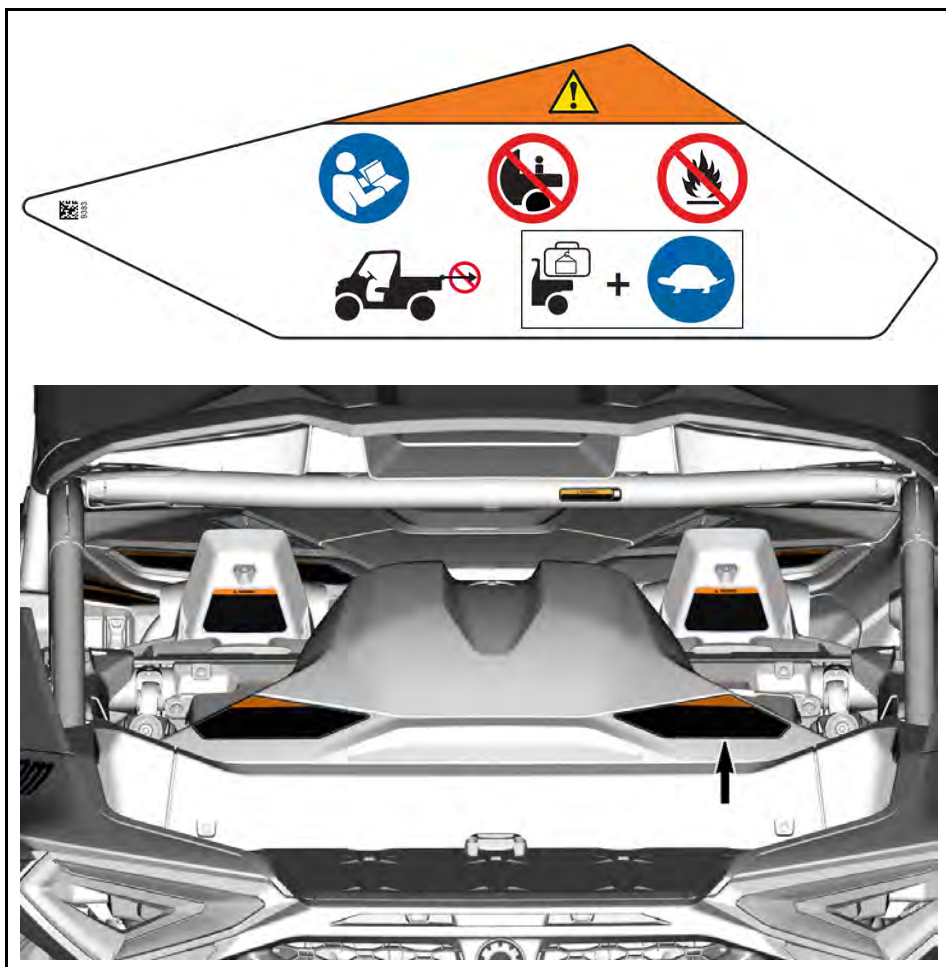

Kehikon varoituskilpi

⚠ VAROITUS

ÄLÄ KOSKAAN kiinnitä kuorman vetoköyttä koriin. Se saattaa aiheuttaa ajoneuvon kaatumisen. Käytä maastoon juuttuneen ajoneuvon irrottamiseen vain apukoukkuja.

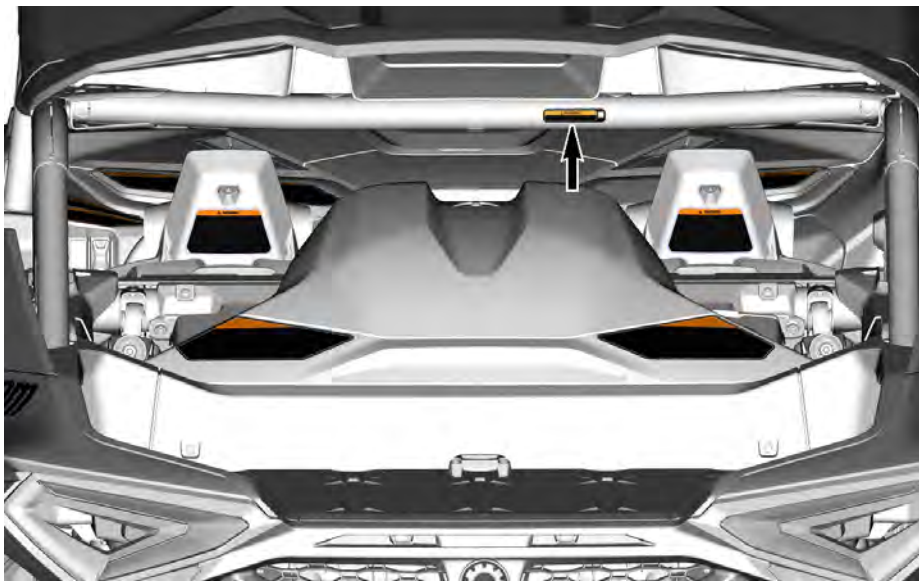

Etuovi – Varoituskilpi

⚠ VAROITUS

ÄLÄ laita kättäsi ajoneuvon ulkopuolelle. Muutoin seurauksena voi olla VAKAVA LOUKKAANTUMINEN.

Vasen puoli



Oikea puoli

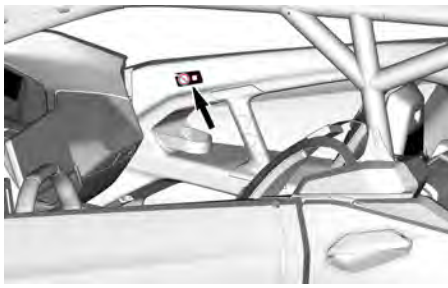
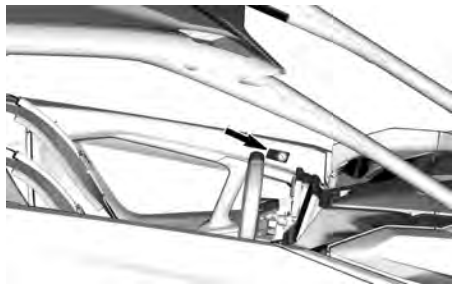

Takaovi – Varoituskilpi

⚠ VAROITUS

ÄLÄ laita kättäsi ajoneuvon ulkopuolelle. Muutoin seurauksena voi olla VAKAVA LOUKKAANTUMINEN.

Vasen puoli



Oikea puoli

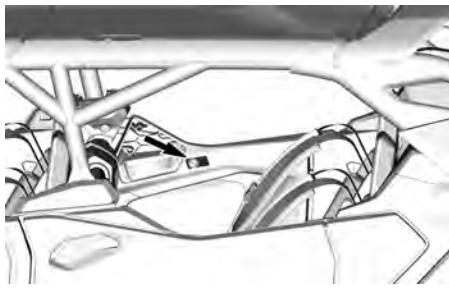
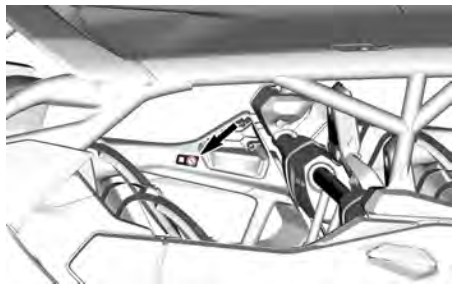

Hinaus pysyvällä vapaa-asennolla – ilmoituskilpi

TÄRKEÄÄ

1. Sammuta moottori.
2. Käynnistä sähköjärjestelmä.
3. Paina jarrupoljin alas ja pidä sitä painettuna.
4. Paina vapaavaihteen painiketta (NEUTRAL) vähintään 5 sekunnin ajan.
5. Varmista, että digitaalinäytössä näkyy viesti Pysyvä vapaavaihte.
6. Ajoneuvoa voidaan hinata.
7. Pysyvä vapaavaihte voidaan passivoida käynnistämällä sähköjärjestelmä, pitämällä jarrua painettuna ja painamalla NEUTRAL-painiketta vähintään 5 sekuntia.

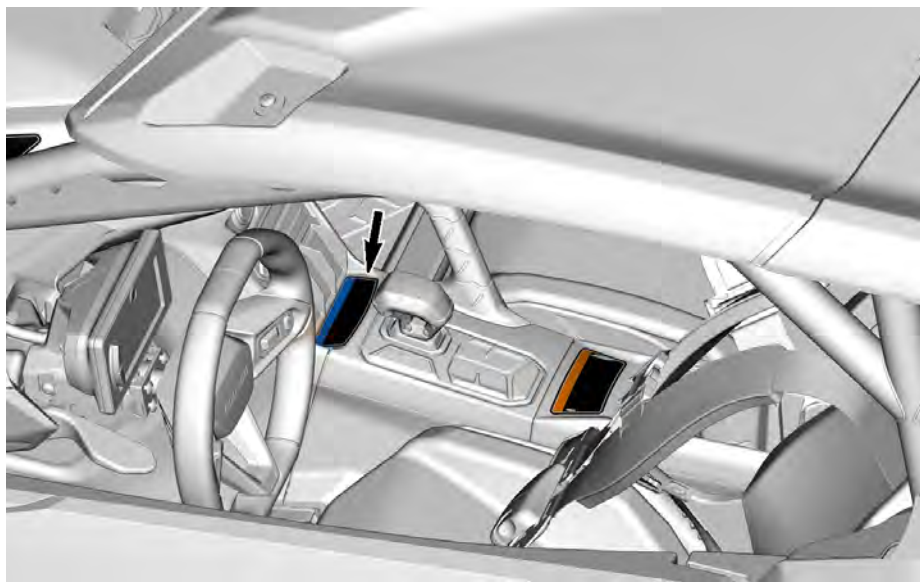

Irrota juuttunut ajoneuvo – ilmoituskilpi

TÄRKEÄÄ

Käytä tätä ainoastaan jumiin jääneen ajoneuvon vapauttamiseksi. Älä käytä sitä kuorman vetämiseen.

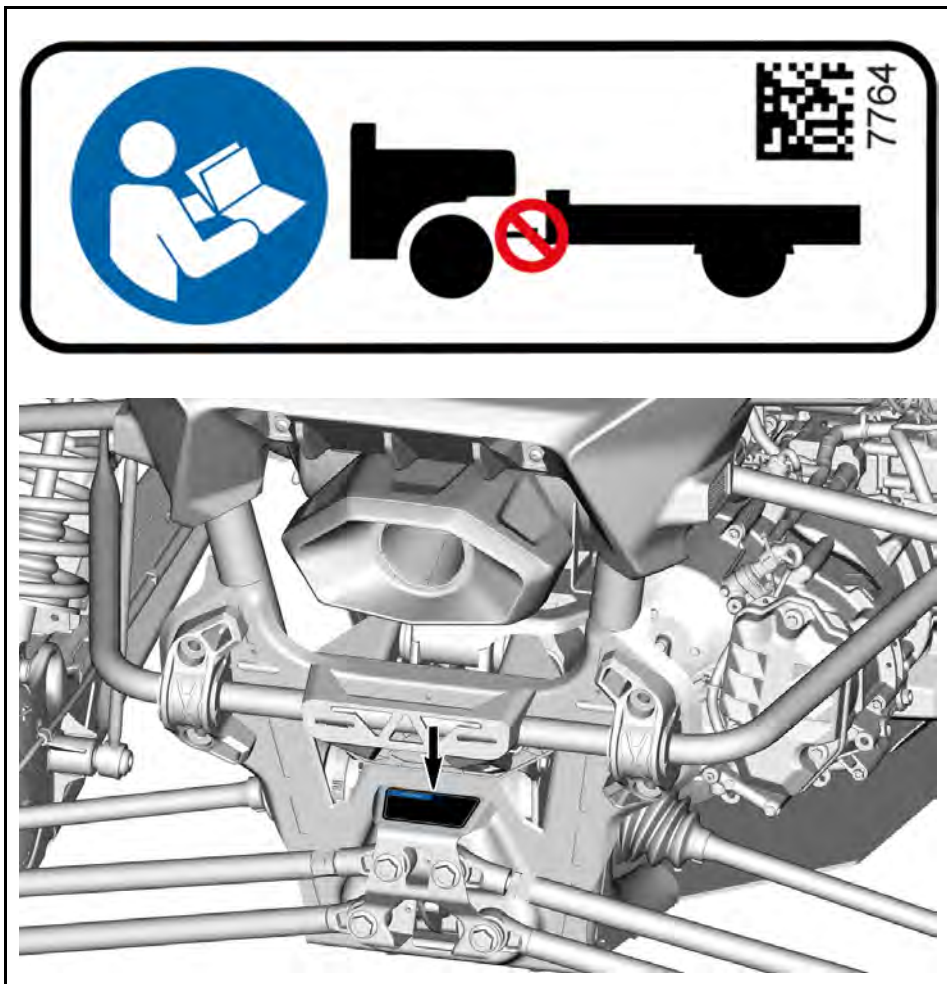

Jäähdytysneste kuumaa – Varoituskilpi

 **VAROITUS**

Älä avaa kuumana.

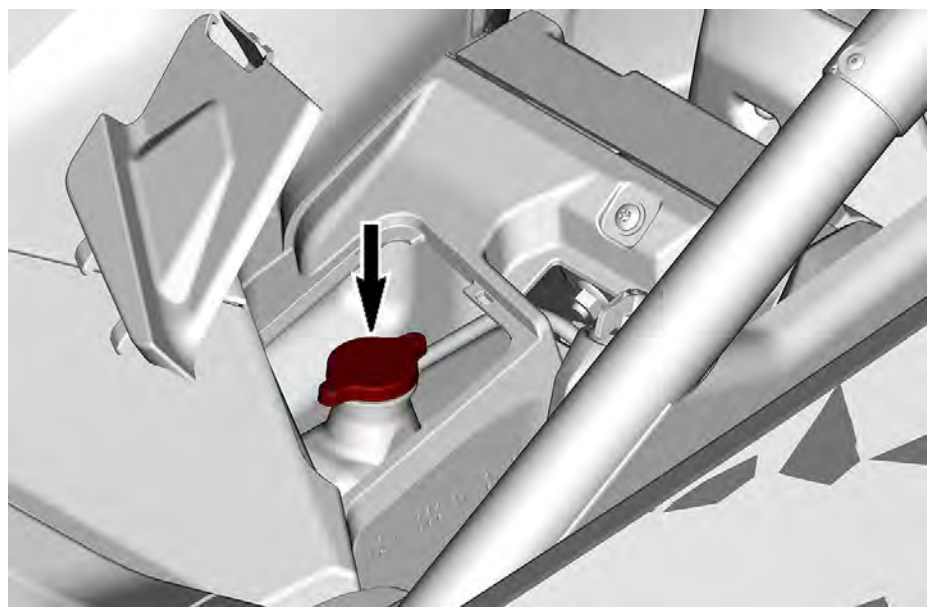

KÄYTTÖÄ EDELTÄVÄ TARKASTUSLISTA

Toimenpiteet ennen moottorin käynnistämistä (Avain OFF/
POIS-asennossa)

TARKASTETTAVAT KOHTEET	SUORITETTAVA TARKASTUS	✓
Jäähdytysneste	Tarkasta jäähdytysnesteen määrä.	
Jarruneste	Tarkasta jarrunesteen määrä.	
Moottorin ilmansuodatin	Tarkasta moottorin ilmansuodatin ja vaihda tarvittaessa.	
Moottorin ilmansuodattimen kotelo	Tarkasta ilmansuodattimen kotelo ja puhdista se tarvittaessa (kun ajat pölyisissä olosuhteissa tai hiekalla).	
Jäähdyttimet	Tarkista, että etu- ja takajäähdyttimet ovat puhtaat.	
Etusäleikkö	Tarkasta etusäleikön puhtaus.	
Pakojärjestelmä	Puhdista pakojärjestelmän alue, erityisesti, jos ajoneuvoa on käytetty suolla, heinäpellossa tai kuivissa lehdissä.	
Vetoakseliensuojakumit	Tarkista vetoakseliensuojakumien kunto.	
Renkaat	Tarkista renkaiden paine ja kunto. Katso <i>Tekniset tiedot</i> ja säädä kuormituksen mukaan.	
Pyörät	Tarkista, onko pyörissä vaurioita ja epänormaalia välystä. Varmista, että pyöränmutterit ja beadlock-ruuvit (jos on) ovat kireällä. Katso kiristystiukkuudet kohdasta <i>Pyörät ja renkaat</i> osiossa <i>Huoltotoimenpiteet</i> .	
Kuorma ja kuormaus	Kuorma: Jos kuljetat kuormaa, huomioi takakuormatelineen maksimikapasiteetti. Katso <i>Tekniset tiedot</i> . Varmista, että kuljettajan, matkustajan, kuorman ja lisättyjen lisävarusteiden kokonaispaino ei ylitä ajoneuvon sallittua kokonaiskuormaa. Katso <i>Tekniset tiedot</i> .	
Runko ja jousitus	Tarkasta, ettei ajoneuvon rungon alla tai jousituksen osissa (ylä- ja alatukivarret, pyörät, iskunvaimennin, jouset) ole roskaa, ja puhdista ne.	

Toimenpiteet ennen moottorin käynnistämistä (Avain ON/ PÄÄLLÄ-asennossa)

TARKASTETTAVAT KOHTEET	SUORITETTAVA TARKASTUS	✓
Digitaalinäyttö	Tarkasta digitaalinäytön merkkivalojen toiminta (paina nopeasti moottorin käynnistys-/pysäytyspainiketta D.E.S.S.-avaimen ollessa kytkettyinä).	
	Tarkasta näkykö mittarissa viestejä.	
Valot	Tarkista seuraavien toiminta ja puhtaus: <ul style="list-style-type: none"> – Ajovalot (kauko- ja lähivalo) – Takavalot – Jarruvalot 	
Istuimet, ovet ja turvavyöt	Tarkasta istuinten säätö ja varmista, että lukituslaite on oikein kytketty ennen ajoa.	
	Tarkasta, että ovissa ei ole vaurioita. Vaihda ovet, jos niissä on mitään vaurioita. Sulje molemmat ovet ja varmista, että ne kiinnittyvät toiseen salpaan.	
	Tarkasta, että turvavöissä (mukaan lukien kelauslaitteissa, soljissa ja puoliksi tarttuvissa lukituskielekköissä) ei ole vaurioita. Kiinnitä turvavyöt ja varmista, että ne kiinnittyvät ja avautuvat kunnolla ja kiristyvät käyttäjän vartaloa vasten.	
Kaasupoljin	Paina kaasupoljinta muutaman kerran. Polkimen tulisi toimia vapaasti ja palata lepoasentoon vapautettaessa.	
Jarrupoljin	Paina jarrupoljinta ja varmista, että tunnet voimakkaan vastuksen. Polkimen tulee palata vapautettaessa lepoasentoon.	
Polttoainetaso	Tarkista polttoainetaso.	

Toimenpiteet moottorin käynnistämisen jälkeen

TARKASTETTAVAT KOHTEET	SUORITETTAVA TARKASTUS	✓
Ohjaus	Tarkista, toimiiko ohjaus vapaasti, kääntämällä pyörää kokonaan puolelta toiselle. Säädä ohjauspyörä mukavaan asentoon.	
RF D.E.S.S.-pistoke	Tarkista, että D.E.S.S.-pistoke toimii oikein, vetämällä D.E.S.S.-avain irti pistokkeesta. Moottorin tulee pysähtyä.	
Vaihdevipu/ konsolin näppäinpainikkeet	Tarkista vaihdevivun (R/D) ja konsolin näppäinpainikkeiden (P, L, M, N ja Override) toiminta.	
Jarrut	Aja hitaasti eteenpäin muutama metri ja kytke sitten jarrut päälle. Jarrupolkimen tulee tuntua painettaessa tukevalta. Polkimen tulee palata lepoasentoon vapautettaessa. Jarrujen tulee vastata oikein kuljettajan syötteeseen.	
2WD/4WD-valitsin	Tarkista 2- ja 4-pyörävedon valitsimen toiminta. Liikuta ajoneuvoa hitaasti ja yritä valita 2- ja 4-pyörävetotila ja poistaa niiden valinta.	
Moottoriöljy	Tarkista moottoriöljyn taso lämpimällä moottorilla.	

RAPORTOIMINEN TURVAVIOISTA

Jos asut Kanadassa ja uskot, että ajoneuvossasi on vika, joka saattaisi aiheuttaa kolarin, vamman tai kuoleman, sinun on välittömästi otettava yhteyttä Kanadan liikenneministeriöön (Transport Canada) sen lisäksi, että ilmoitat asiasta Bombardier Recreational Products Inc. -yhtiölle.

Jos Transport Canada vastaanottaa samanlaisia valituksia, se voi ryhtyä tutki-
maan asiaa, ja jos se havaitsee, että turvallisuusvikoja esiintyy tietyssä ajoneu-
voryhmässä, se saattaa määrätä tuotteille takaisinkutsun ja korjauskampanjan.
Transport Canada ei kuitenkaan voi olla osallisena mihinkään yksittäiseen ongel-
maan sinun, jälleenmyyjäsi tai Bombardier Recreational Products Inc. -yhtiön
väliillä.

Transport Canadian yhteystiedot:



819-994-3328 (Gatineau–Ottawan alueella ja ulkomailla)
Maksuton puhelin: 1 800-333-0510 (Kanadassa)



Transport Canada - ASFAD
330 Sparks Street
Ottawa, ON
K1A 0N5



<https://www.tc.gc.ca/recalls>

Tämä sivu on jätetty tarkoituksella tyhjäksi

TIETOA AJONEUVOSTA

ENSISIJAISET HALLINTALAITTEET

On tärkeää tietää kaikkien hallintalaitteiden sijainti ja toiminnot sekä harjoitella niiden tasaista ja koordinoitua käyttöä.

Jotkut ajoneuvon varoituskilvet eivät näy kuvissa. Katso lisätietoja ajoneuvon varoituskilvistä kohdasta *Tuotteessa olevat tärkeät kilvet*.

OHJAUSPYÖRÄ

Ohjauspyörä sijaitsee kuljettajan istuimen edessä.

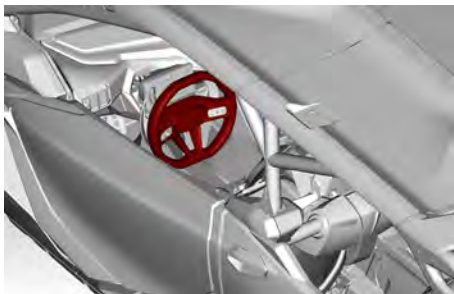

OHJAUSPYÖRÄ - TYYPILLINEN

Sitä käytetään ohjaamaan ajoneuvoa vasemmalle tai oikealle. Käännä ohjauspyörää siihen suuntaan, johon haluat aja.

Pidä ohjauspyörästä tukevasti kiinni kummallakin kädellä sulkematta nyrkkejäsi sen ympärillä ja aja eteenpäin.

⚠ HUOMIO

Hankalissa reittiolosuhteissa tai ylitettäessä estettä ohjauspyörä saattaa yhtäkkiä nykäistä yhdelle puolelle voimakkaasti aiheuttaen käsi- tai rannevammoja, jos nyrkiksi ovat kierrettynä ohjauspyörän ympäri.

Dynaaminen ohjaustehostin (DPS) vähentää ajon aikana ohjauspyörän kääntämiseen tarvittavaa voimaa.

Ohjauspyörä sisältää myös monia säätimiä.



1. Kallistus-/teleskoopipivu
2. Vasen ohjauksensäätö (sovelmien vaihtaja ja keskittymisen hallinta)
3. Vasen sormivaihtaja
4. Oikea sormivaihtaja
5. Oikea ohjauksensäätö (ajoasetukset ja Push To Talk)

SORMIVAIHTAJAT

Sormivaihtaja sijaitsee ohjauspyörän takana.

Vaihdetta voi vaihtaa alaspäin painamalla vasenta sormivaihtajaa ja ylöspäin painamalla oikeaa sormivaihtajaa.



VASEN SORMIVAIHTAJA — VAIHTO ALASPÄIN

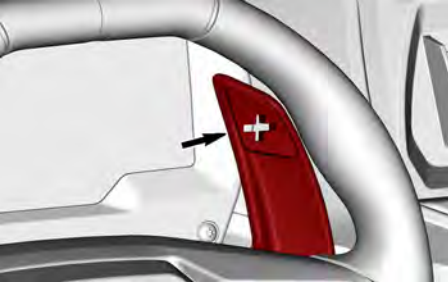

OIKEA SORMIVAIHTAJA — VAIHTO YLÖSPÄIN

Sormivaihtajia tulee käyttää vaihteiden vaihtoon, kun manuaalinen tila valitaan.

Valittu vaihde näkyy näytön keskiosassa.

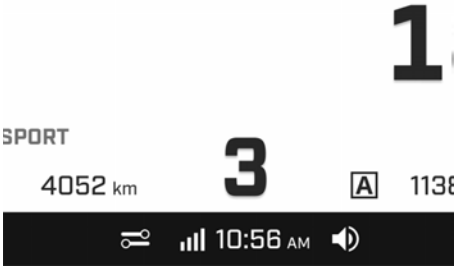

Tip In -tila

Automaattitilassa jonkin sormivaihtajan painallus aktivoi Tip In -tilan.

Oikean (ylösvaihto) tai vasemman (alaszvaihto) sormivaihtajan painallus valitsee seuraavan vaihteen ylös- tai alaspäin.

Tätä vaihdetta pidetään, kunnes joko ylös- tai alaszvaihtokierros luku saavutetaan.

Jotta voit päästä pois Tip In -tilasta tai palata täyteen automaattitilaan, pidä

vain yhtä sormivaihtajaa painettuna muutaman sekunnin ajan.

Sormivaihtajien käytöstä poisto

AUTO-tilassa sormivaihtajat voidaan poistaa käytöstä, jotta vältetään vahingossa vaihtaminen.

Sormivaihtajat poistetaan käytöstä painamalla M-painiketta vähintään 5 sekuntia. Digitaalinäytön yläosaan ilmestyy riippulukon  -kuvake.

Kun painat M-painiketta uudestaan vähintään 5 sekuntia, sormivaihtajat kytkeytyvät takaisin päälle.

KAASUPOLJIN

Kaasupoljin on oikeanpuoleisin poljin.



Kaasupolkimella hallitaan ajonopeutta ja kiihdytystä.

Kun haluat lisätä ajoneuvon vauhtia tai säilyttää vauhdin, paina oikealla jalkallasi kaasupoljinta.

Kun haluat vähentää ajoneuvon vauhtia, vapauta kaasupoljin.

Kaasupoljin on jännitetty jousella ja sen tulee palata lepoasentoonsa (tyhjäkäynti), kun sitä ei paineta.

JARRUPOLJIN

Jarrupoljin sijaitsee vasemmalla, ja se on kaasupoljinta leveämpi.



Jarrupolkimen tehtävä on hidastaa ajoneuvon nopeutta tai pysäyttää se.

Kun haluat vähentää ajoneuvon nopeutta tai pysäyttää sen, paina oikealla jalallasi jarrupoljin alas.

Jarrupoljin on jännitetty jousella, ja sen tulee palata alkuasentoonsa (vapautettu), kun sitä ei paineta.

ELEKTROININEN VAIHDEVIPU

Elektroninen vaihdevipu sijaitsee keskikonsolissa kuljettajan istuimen oikealla puolella.



Vipua käytetään laittamaan vaihteisto peruutus- tai eteenpäinajoasentoon.

Vaihtaminen peruutusvaihteelle:

- Paina jarrupoljinta ja paina vipua eteenpäin, kunnes digitaal näyttössä näkyy R.
- Vapauta jarruvipu. Kun vaihdevipu

vapautetaan, se palaa keskiasentoon.

TÄRKEÄÄ:

Jos vipua työnnetään peruutusilassa uudelleen eteenpäin ja sitä pidetään muutama sekunti, vaihteisto vaihtaa hitaan ja nopean alueen välillä. Tämä voidaan tehdä myös L-painikkeella vaihdevivun alapuolella.

Vaihtaminen eteenpäinajovaihteelle:

- Paina jarrupoljinta ja vedä vipua taaksepäin, kunnes digitaal näyttössä D.
- Vapauta jarruvipu.

TÄRKEÄÄ:

Jos vipua vedetään eteenpäinajotilassa uudelleen taaksepäin ja sitä pidetään muutama sekunti, vaihteisto vaihtaa hitaan ja nopean alueen välillä. Tämä voidaan tehdä myös L-painikkeella vaihdevivun alapuolella.

Kun D-asento valitaan ajoneuvon uudelleenkäynnistyksen jälkeen, viimeisintä käytettyä asetusta käytetään automaattisesti uudelleen (automaattinen, manuaalinen, hidas tai nopea alue).

Kun vaihteisto on vaihteella (R tai D), ajoneuvo voi liikkua hitaasti eli ryömiä ilman kaasupolkimen käyttöä. Ryömintään voivat vaikuttaa monet tekijät: Vaihteiston lämpötila, kuorman paino, alue (hidas tai nopea), maaston tyyppi ja jyrkkyys jne. Käyttäjän tulee varoa mahdollista ryömimistä aina kun se on vaihteella.

VAROITUS

Kytke jarru aina kun pysähdyt ja valitse pysäköintiasento (P) ennen kuin poistut ajoneuvosta, jotta ajoneuvo ei liiku tahattomasti.

PYSÄKÖINTIPAINIKE

Pysäköintipainike (P) sijaitsee elektronisen vaihdevivun takana.



Tämä painike laittaa vaihteiston pysäköintiasentoon.

Pysäköintivaihte on kytkettävä aina kun kuljettaja poistuu ajoneuvosta.

Summeri kuuluu aina kun kuljettajan ovi avataan ilman että pysäköintivaihte on kytketty.

⚠ VAROITUS

Valitse aina pysäköintiasento (P), kun ajoneuvo ei liiku, jotta vältät tahattomat ajoneuvon liikkeit.

Ajoneuvo siirtyy automaattisesti pysäköintiasentoon, kun se ei liiku ja moottori on sammutettuna.

VAPAA-PAINIKE

Vapaavaihteen (N) painike sijaitsee elektronisen vaihdevivun takana.



Tämä painike laittaa vaihteiston vapaa-asentoon.

TÄRKEÄÄ

**Tätä asentoa EI KOSKAAN saa käyttää ajoneuvon hinaamiseen. Voimansiirto ja vaihteisto voivat muutoin vaurioitua pahoin. Katso ajoneuvon koko hinaustoi-
menpide kohdasta *Pysyvän vapaavaihteen tai mekaanisen vapaavaihteen aktivointi* osiossa *Erikoistoimenpiteet*.**

Vapaavaihte valitaan painamalla N-painiketta. N-kuvake näkyy digitaalnäytössä, kun vaihteisto on vapaalla.

Ajoneuvo palaa pysäköintiasentoon, kun moottori on sammutettuna.

Jos pysyvä vapaavaihte tai mekaaninen vapaavaihte on tarpeen, katso *Pysyvän vapaavaihteen ja mekaanisen vapaavaihteen aktivointi* -osiossa *Erikoistoimenpiteet*.

HITAAN ALUEEN PAINIKE

Hitaan alueen (L) painike sijaitsee elektronisen vaihdevivun takana.



Tämä painike mahdollistaa vaihteiston hitaan alueen valinnan.

Tämä ajoneuvo voi vaihtaa hitaan ja nopean alueen välillä liikkeessa. Vaihdettaessa hitaasta alueesta nopeaan ja toisin päin virta voi keskeytyä, joten suorita vaihto turvallisessa paikassa.

(esimerkiksi suoralla ja tasaisella osiolla) vakionopeudessa.

Hitaalla alueella ajoneuvo kulkee hitaasti ja renkaissa on maksimivääntövoima.

TÄRKEÄÄ

Jotta vältät ajoneuvovaurot, on hyvä käytäntö valita hidas vaihde aina kun ajoneuvo ylittää esteitä, ajaa ylä- tai alamäkeen tai kun kuljetetaan raskaita kuormia.

Voit valita hitaan alueen painamalla L-painiketta, kunnes L-kuvake näkyy digitaalinäytössä.

Tämän painikkeen avulla voidaan myös vaihtaa hitaan ja nopean alueen välillä.

Hitaan ja nopean alueen välillä voidaan vaihtaa myös *elektronisella vaihdevivulla*.

MANUAALISEN TILAN PAINIKE

Manuaalisen tilan (M) painike sijaitsee elektronisen vaihdevivun takana.



Tämä painike kytkee tai irtikytkee manuaalisen vaihtotilan.

Manuaalisen vaihtotilan avulla voit vaihtaa vaihteita, käyttää sormivaihtajia ohjauspyörässä halutessasi sen sijaan että odotat ajoneuvon päättävän.

Paina manuaalisessa tilassa vaihtajaa, joka sijaitsee ohjauspyörän takana ja mahdollistaa vaihteen ylös- tai alaspäin vaihdon.

- Vasen sormivaihtaja = vaihto alaspäin
- Oikea sormivaihtaja = vaihto ylöspäin

On myös mahdollista vaihtaa manuaalsiesta automaattiseen tilaan ja päinvastoin vetämällä ja pitämällä samanaikaisesti kumpaakin vaihtajaa (\pm 1 sekunti).

M-painikkeen painaminen AUTO-tilassa vähintään 5 sekuntia poistaa sormivaihtajat käytöstä, jotta vältetään vahingossa vaihtaminen. Digitaalinäytössä näkyy riippulukko .

Sormivaihtajat palautetaan käyttöön painamalla manuaalitilan painiketta uudestaan vähintään 5 sekuntia, kunnes riippulukko  häviää digitaalinäytöstä.

TOISSIJAISET HALLINTALAITTEET

Jotkut ajoneuvon varoituskilvet eivät näy kuvissa.

Katso lisätietoja ajoneuvon varoituskilvistä kohdasta *Tuotteessa olevat tärkeät kilvet*.

RF D.E.S.S.-avain ja RF D.E.S.S. -pistoke

RF D.E.S.S. -pistoke

D. E. S. S.-pistoke sijaitsee yläkonsolissa.



RF D.E.S.S. -avain

Kaikissa D.E.S.S.-valintoihin liittyvissä asioissa on otettava yhteys valtuutettuun Can-Am-jälleenmyyjään lisätietojen saamiseksi.

Digitaalisesti koodattu ajonestojärjestelmä (D.E.S.S.)

Ajoneuvon mukana toimitetaan 1 D.E.S.S. -avain.

Virta-avaimissa on elektronisen piirin muodostama ainutlaatuinen elektroninen sarjanumero.

D. E. S. S.-järjestelmä lukee avaimen koodin ja sallii moottorin käynnistämisen tunnistettuaan avaimen.

Tätä ajoneuvoa voi käyttää erilaisilla avainohjelmoinneilla: Jälleenmyyjältä saa täysimittaiset tiedot.

TÄRKEÄÄ:

Lisäavaimia saa jälleenmyyjältä lisävarusteena.

VAROITUS

Vakavaan loukkaantumiseen tai kuolemaan johtavat kaatumiset, ympäripyörähtämiset, törmäykset ja hallinnan menettämiset ovat mahdollisia teho- tai normaaliavaimen kanssa. Normaaliavaimen käyttö ei korvaa sitä, että kuljettaja on valmistautunut, pätevä ja ajaa varoen.

D.E.S.S. – joustava järjestelmä

Ajoneuvon D. E. S. S.-järjestelmä voidaan ohjelmoida tunnistamaan enintään 8 erilaista avainkoodia.

Tässä tapauksessa, jos olet monien ajoneuvojen omistaja ja käytät D.E.S.S. S.-avainta, niitä kaikkia voidaan käyttää tässä ajoneuvossa.

Pyydä valtuutettua Can-Am Off-Road-jälleenmyyjää ohjelmoimaan muut D. E.S.S.-avaimet.

MOOTTORIN KÄYNNISTYS/PYSÄYTYS PAINIKE

Moottorin käynnistys-/pysäytyspainike sijaitsee yläkonsolissa ohjauspyörän oikealla puolella.

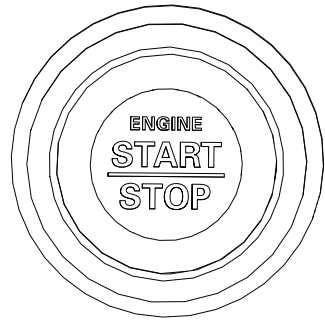



Kun D. E. S. S.-avain on paikallaan, käynnistä moottori pitämällä moottorin käynnissys-/pysäytyspainiketta painettuna.

Pysäytä moottori painamalla samaa painiketta.

Ohjeet sähköjärjestelmän virran kytkemiseen moottoria käynnistämättä löytyvät kohdasta *Sähköjärjestelmän herättäminen*.

AJOVALOJEN VAIHTOKATKAISIN

Ajovalojen katkaisin sijaitsee ohjaustangon vasemmalla puolella.

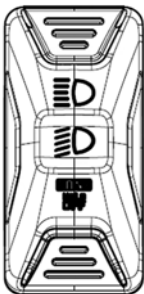

Tällä katkaisimella valitaan ajovaloiksi joko kauko- tai lähivalot.

Pidä alemmaa painiketta painettuna ajovalojen sammuttamiseksi. Paina taas samaa painiketta ajovalojen sytyttämiseksi.

OHITUSKATKAISIN

Ohituskatkaisin sijaitsee elektronisen vaihtajan takana.

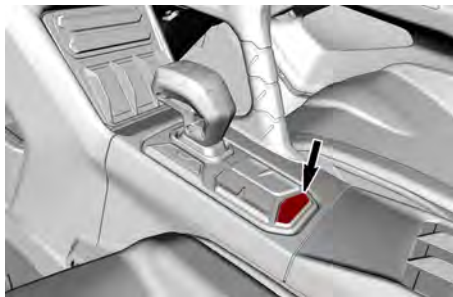

Ohituskatkaisinta käytetään seuraaviin:

- Ohittamaan moottorin nopeudenrajoitin peruutettaessa ottamalla käyttöön moottorin maksimivääntö. Katso *Ohitustilaan siirtyminen*.
- Sallimaan ajoneuvon ajo siinä tapauksessa, että kaasupolkimessa on vika. Katso *Vikaturvatilaan siirtyminen*.
- Jos ilmenee vaihteistovika, digitaal näyttöön tulee viesti "vahvista seisokki painamalla ohitusta". Tämä mahdollistaa pysäköintivaihteen valinnan. Sitten sähköjärjestelmä voidaan sammuttaa täysin ja herättää uudelleen. Useimmiten tämä toimenpide riittää vian korjaamiseen. Jos ei, ota yhteys valtuutettuun Can-Am Off-road -jälleenmyyjään.

OHITUSTILAA SIIRTYMINEN

Kun ajoneuvo on peruutustilassa, voit siirtyä ohitustilaan pitämällä ohituskatkaisinta painettuna.

VAROITUS

Käytä ohitustilaa vain, jos ajoneuvo on juuttunut mutaan tai muuhun pehmeään maastoon ja hidas alue ei riitä peruutusvaihteella. Varmista, että alue on turvallinen, ennen kuin käytät ohitustilaa. Älä käytä ohitustoimintoa normaalin peruutuksen yhteydessä. Tämä saattaa nostaa nopeutta liikaa.

Vapauta ohituskatkaisin poistuaaksesi tästä tilasta.

Vikaturvatilaan siirtyminen käsin.

Jos toinen tai molemmat polkimen asentoanturit ovat viallisia, kaasupoljin ei reagoi.

Riippuen vian tyypistä ohituskatkaisimen painaminen ja painettuna pitäminen palauttaa väliaikaisesti polkimen toiminnan TAI nostaa väliaikaisesti moottorin käyntinopeutta, jotta ajoneuvoa voi ajaa.

Kun vapautat ohituskatkaisimen, kaasuläppä vapautuu ja moottori palaa joutokäyntinopeuteen.

NÄPPÄIMISTÖ

Näppäimistö sijaitsee yläkonsolin keskellä.

Ensimmäisellä napsautuksella näet nykyisen asetuksen.

Voit vaihtaa asetusta napsauttamalla uudelleen, kunnes saavutat haluamasi tason.



X- ja X rs -malleissa näppäimistöä käytetään navigointiin digitaalinenäytön ja kosketusnäytön eri valikoissa ja asetuksissa.





X- JA X RS -MALLIT ILMAN SAS-JOUSITUSTA



X RS -MALLI SAS-JOUSITUKSELLA

Kuvake	Käyttö	Käyttö
	Vaihda eri ajotilojen välillä*	<ul style="list-style-type: none"> - Normaali - Sport - Sport+ - Oma 1 - Oma 2
	Vaihda eri tasauspyörästötilojen välillä	<ul style="list-style-type: none"> - 4WD Trail - 4WD Trail Active
	Aktivoi tai passivoi etutasauspyörästö	<ul style="list-style-type: none"> - Jos ajoneuvo on 2-vetotilassa, se siirtyy automaattisesti

		tilaan 4-veto + tasauspyörästäön lukitus – Kun tasauspyörästäön lukitus on poistettu, ajoneuvo pysyy 4-vetotilassa
	Vaihda eri moottoritilojen välillä*	– Normaali – Sport – Sport+
	Vaihda 2- ja 4-vedon välillä*	– 2WD – 4WD (aiemmin valittu tasaustila)
	Vaihda eri jousitustilojen välillä*	– Comfort – Sport – Sport+
* Katso lisätietoja kohdasta <i>Viritä ajoneuvoasi</i> .		

ÄÄNIMERKKIKATKAISIN (soveltuviissa ajoneuvoissa)

Aktivoi äänimerkki painamalla
katkaisinta.

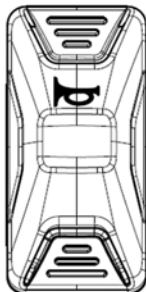

VARUSTELU

Jotkut ajoneuvon varoituskilvet eivät näy kuvissa. Katso lisätietoja ajoneuvon varoituskilvistä kohdasta *Tuotteessa olevat tärkeät kilvet*.

KALLISTUS-/TELESKOOPPIOHJAUSPYÖRÄ

⚠ VAROITUS

Älä säädä ohjauspyörän asentoa ajon aikana. Tämä voi aiheuttaa hallinnan menetyksen. Jos vipua ei voi nostaa kiinteään asentoon, säädä ohjauspyörää uudelleen. Ajaminen ohjauspyörää lukitsematta on vaarallista ja voi aiheuttaa hallinnan menetyksen.

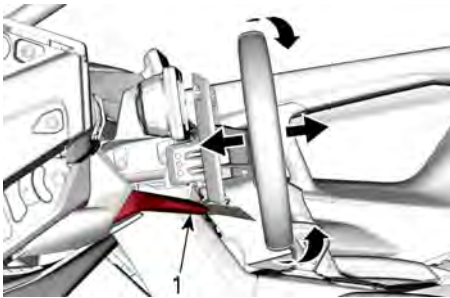

KALLISTUS- JA TELESKOOPPILIIKKEET

1. Säätövipu

1. Säädä istuimen asentoa.
2. Siirrä säätövipua alas.
3. Liikuta ohjauspyörä haluamaasi asentoon.
4. Pidä ohjauspyörää tässä asennossa ja nosta säätövipua lukitsemaan mekanismi paikalleen.
5. Vahvista, että ohjauspyörä on lukittu tiukasti yrittämällä liikuttaa sitä ylös, alas, eteen ja taakse.

MATKUSTAJAN KÄSIKAHVAT

Etumatkustaja

Yksi matkustajan käsikahva on konsolissa ja toinen oikeassa ovelissa.

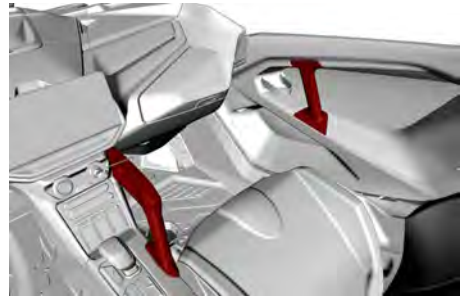

Käsikahvoista pitämällä matkustaja voi tukea itseään ajoneuvon liikkeitä vastaan ja ne auttavat pitämään kädet ja vartalon ohjaamon sisäpuolella, jos ajoneuvo kaatuu.

⚠ VAROITUS

Älä koskaan käytä ajoneuvon keuhkkoa käsikahvana. Ohjaamon ulkopuolella olevat esineet voivat iskeytyä käsiin tai ne saattavat jäädä puristuksiin kaatumisen yhteydessä.

Säädä istuimen asentoa saadaksesi tukevan ja mukana otteen kahvoista. Katso kohta *Istuimen säätö eteen- ja taaksepäin*.

Takamatkustaja



KESKITAVARATILA

Tämä lokero sijaitsee konsolin keskellä.

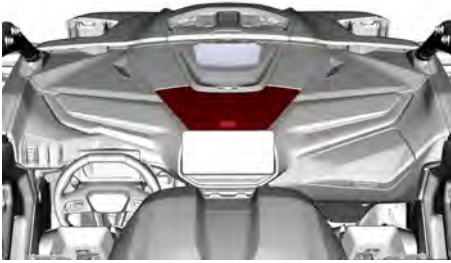

Se on suunniteltu pienten esineiden, kuten matkapuhelimen, säilytykseen.

HANSIKASLOKERO

Ajoneuvo on varustettu hansikaslokerolla, jossa voi kuljettaa keveitä esineitä.

TÄRKEÄÄ

Säilytyslokero voi kuumeta kesällä ja kun ajoneuvoa ajetaan hitaalla nopeudella pitkiä aikoja. Elektronisen laitteen, kuten matkapuhelimen, säilytystä ei suositella näissä olosuhteissa, koska kuumat lämpötilat voivat vaurioittaa pysyvästi puhelinta ja sen akkua.

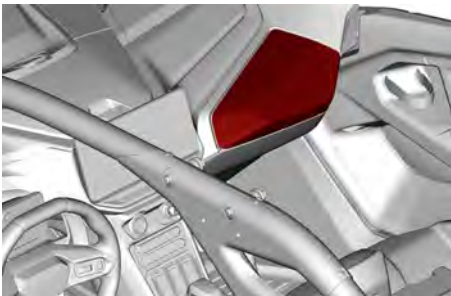

Hansikaslokeron kapasiteetti

Maksimikuorma	5 kg (11 lb)
---------------	-----------------







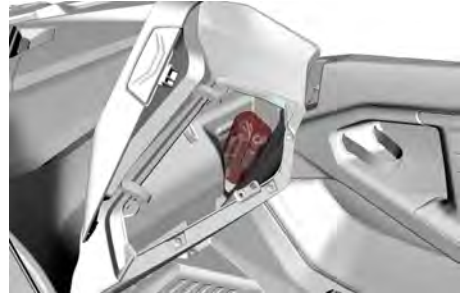

VIANMÄÄRITYSTYÖKALUT

Ajoneuvon perusvianmääritystyökalut auttavat sinua joissakin tilanteissa.

Työkalut sijaitsevat hansikaslokerossa.



Ajoneuvoon sisältyvät seuraavat vianmääritystyökalut:

Jousituksen säätötyökalu	
Työkalusarja:	
2-Suuntainen uuvimeisseli (tasa- ja ristipää)	
Pihdit	
Hylsyavain, 14/16 mm	
Kiintoavain, 15/17 mm	
Kiintoavain, 10/13 mm	
Yhdistelmäavain, 8 mm	
T30-Torx-avain	
Painemittari	

KESKITAUSTAPEILI

Tämä ajoneuvo on varustettu keskitaustapeilillä.

Muista, että kohteet Saat peilissä ovat lähempänä, kuin miltä näyttää.

Peiliä voidaan säätää kuljettajalle sopivaksi.

Säädä peili löysäämällä sen takana olevaa nuppia. Kiinnitä peili haluamaasi asentoon kiristämällä nuppia.



PEILIN TAKANA

1. Nuppi

VAROITUS

Älä säädä peilejä ajon aikana. Voit menettää ajoneuvosi hallinnan.

JALKATUET

Ajoneuvossa on kuljettajan ja matkustajan jalkatuet.

Niiden avulla jalat asettuvat tukevasti ajoneuvon lattiaan, mikä auttaa ylläpitämään oikeaa kehon asentoa ajon aikana.

Jalkatuet auttavat vähentämään sääri- ja jalkavammojen vaaraa.

Käytä aina asianmukaisia ajovarusteita.

OVET

Ajoneuvossa on ovet, jotta matkustajien olisi helpompi pitää raajansa ja koko vartalonsa ajoneuvon sisällä, mikä vähentää loukkaantumisvaaraa.

Ovet voivat myös estää oksien ja muiden vieraiden esineiden tunkeutumisen matkustamoon.

VAROITUS

Älä koskaan aja ajoneuvolla ilman, että molemmat ovet ovat kiinni ja lukossa.

Avaa ovi ajoneuvon sisältä vetämällä hihnasta, joka vapauttaa salvan.



ETUOVI – MATKUSTAJAN PUOLI



TAKAOVI – MATKUSTAJAN PUOLI

TURVAVYÖT

Tämä ajoneuvo on varustettu turvavyöillä, jotka auttavat suojaamaan kuljettajaa ja matkustajia ohjaamon sisällä mahdollisten törmäysten, kaatumisten ja ympäripyörähdysten yhteydessä.

VAROITUS

Käytä turvavöitä asianmukaisesti aina. Turvavyöt vähentävät loukkaantumisen vaaraa kolarissa ja auttavat pitämään raajasi ohjauksessa kaatumisen tai muun onnettomuuden yhteydessä.

Jos kuljettajan turvavyötä ei ole kiinnitetty:

- Kun virta-avain on käännetty asentoon ON (PÄÄLLÄ), turvavyön merkkivalo vilkkuu.
- Kun moottori käynnistetään ja vaihdevipu siirretään pysäköintiasennosta pois D-asentoon, ajoneuvon nopeudeksi rajoittuu noin 20 km/h (12 mph) tasamaalla.

VAROITUS

Ajoneuvo saattaa saavuttaa nopeamman tai hitaamman nopeuden riippuen kaltevuuden jyrkkyydestä.

Monitoimimittarin näyttö näyttää seuraavan viestin muistutuksena turvavyön kiinnittämisestä: MOOTTORIN RAJOITUS PÄÄLLÄ KYTKE TURVAVYÖ.

VAROITUS

Matkustajan turvavyölle ei ole merkkivaloa tai viestiä. Kuljettaja on vastuussa matkustajien turvallisuudesta ja hänen on varmistettava, että matkustajat kiinnittävät turvavyönsä.

4-PISTETURVAVYÖT**VAROITUS**

Käytä turvavöitä asianmukaisesti. Varmista, että se on kunnolla kiinni ja tiukasti vartaloasi vasten. Varmista, että se ei ole kiertynyt tai viallinen.



ETUTURVAVYÖT

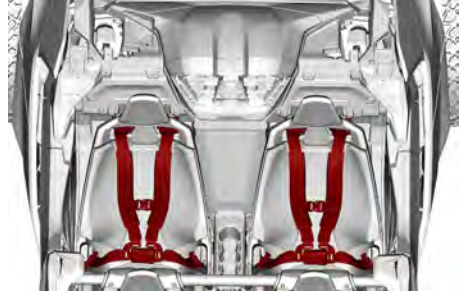

TAKATURVAVYÖT

1. Kiinnitä turvavyö työntämällä salpalevy solkeen ja vedä sitten vyötä varmistaaksesi, että se on oikein kiinnitetty.



2. Molemmilla puolilla säädetään turvavyö tiukasti vasten vartaloa vetämällä liiallista lantiovyötä sisälle päin. Soljen on oltava keskitettyinä vyötäröllä (mahdollisimman alhaalla).



3. Turvavyön vapauttamiseksi on toisella kädellä pideltävä lantiovyöstä ja punaista hihnaa on vedettävä ulospäin.



4. Kun haluat irrottaa turvavyön, paina soljen punaista painiketta.

ISTUIMET

ISTUIMEN ASENNON SÄÄTÖ

Istuimia voi säätää eteen- ja taaksepäin.

VAROITUS

Älä säädä istuimen asento ajoneuvon liikkuessa.

1. Liu'uta säätövipua oikealle

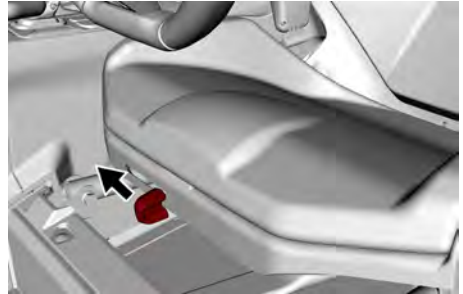

2. Siirrä istuin haluamaasi asentoon ja vapauta vipu.
3. Yritä siirtää istuinta molempiin suuntiin varmistaaksesi, että se on kunnolla lukkiutunut.

Istuintyynyn irrotus ja asennus

1. Vedä tyynyn takaosaa ylös ja irrota tyyny istuimen rungosta vetämällä sitä taaksepäin.



2. Asennus tapahtuu päinvastaisessa järjestyksessä kuin irrotus.

ISTUIMEN IRROTUS JA ASENNUS

1. Irrota istuintyyny.
2. Irrota kaikki neljä ankkurointipistettä.

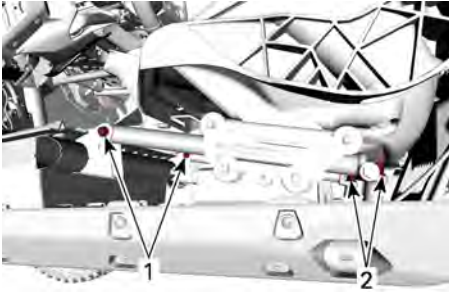

ISTUIMEN KIINNITYSPISTEET

1. Etuankurointipisteet
2. Taka-ankurointipisteet
3. Irrota turvavyön kelat ja kiinnityspisteet rungosta.
4. Hävitä kaikki elastiset pysäytysruuvit.
5. Irrota istuin ajoneuvosta.
6. Ennen kuin asennat istuimen takaisin, valitse haluamasi korkeudensäätö.

Takakorkeus määritetään holkilla tai sen poissaololla.

- Asenna holkki maksimikorkeutta varten.
- Irrota holkki, jotta voit asettaa istuimen matalimpaan asentoon.

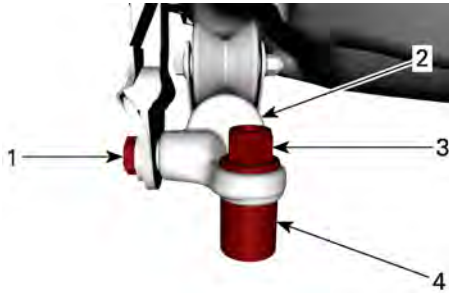

TAKA-ANKUROINTIPISTE TYYPILLINEN

1. Turvavyöiden pultti
2. TELA
3. Lukkomutteri
4. Holkki

Etukorkeus määritetään istuinkiskojen asennolla niiden tuissa.

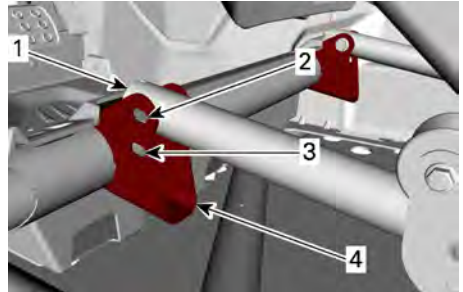

1. Istuinkisko
2. Ylemmän asennon reikä
3. Alemman asennon reikä
4. Istuimen tuki
7. Asennus tapahtuu päinvastaisessa järjestyksessä kuin irrotus. Kiinnitä kuitenkin huomiota seuraavaan.

VAROITUS

Käytä uusia muttereita asentaessasi istuimen ankkurointipisteitä.

Kiristysmomentti	
Taka-ankurointipiste	64,5 ± 6,5 Nm (48 ± 5 lbf-ft)
Etuankurointipiste	24,5 ± 3,5 Nm (18 ± 3 lbf-ft)
Turvavyön kela ja kiinnityspisteet	64,5 ± 6,5 Nm (48 ± 5 lbf-ft)

POLTTOAINESÄILIÖN KORKKI

Polttoainesäiliön korkki sijaitsee edessä ajoneuvon oikealla puolella.

Pääset siihen käsiksi avaamalla polttoainesäiliön korkin suojuksen.

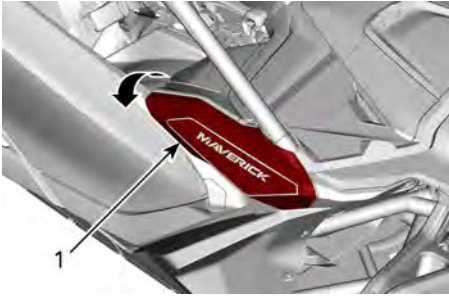

1. Polttoainesäiliön korkin suoja

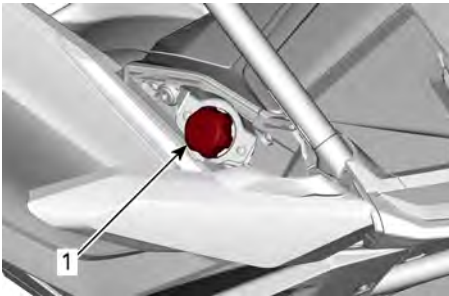

1. Polttoainesäiliön korkki

Katso *Polttoaine*-kohdasta lisätietoja tankkaamisesta ja polttoainevaatimuksista.

TAVARATELINE

Tavarateline on kätevä kuljettaessa tarvikkeita tai muuta kuormaa.

VAROITUS

- Älä koskaan kuljeta matkustajaa tavaratelineellä.
- Kuorma ei saa koskaan häiritä kuljettajan näkökenttää tai hänen kykyään ohjata ajoneuvoa.
- Älä kuormaa ajoneuvoa liian täyteen.
- Varmista, että kuorma on kunnolla kiinnitetty telineeseen ja ettei se roiku telineen ulkopuolella.
- Älä koskaan kuljeta bensiiniä tai vaarallisia nesteitä sisältäviä säiliöitä tavaratelineellä.



Katso kuormituskapasiteetti ja kuormatiedot aina *ajoneuvon kuormituskapasiteetin* kilvestä ja kuormituksen varoituskilvestä.

KIINNITYSKOUKUT

Kuormalaatikon lattiaan on asennettu neljä kiinnityskoukkuja kuorman kiinnittämiseksi kuormalaatikon sisälle.

Käytettävissä on myös neljä LinQ™-kiinnikettä BRP:n LinQ-lisävarusteiden kiinnitystä varten. Ne voidaan asentaa useimpiin kokoonpanoihin käytettävästä lisävarusteesta riippuen.

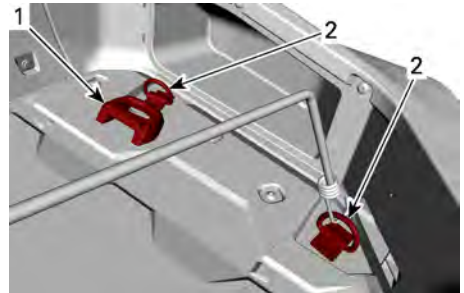

KUORMALAAHIKKO - OIKEA PUOLI (TYYPILLINEN)

1. LinQ-kiinnike
2. Kiinnityskoukku

VETOPISTEET

Ajoneuvossa on edessä vetokoukku ja takana vetopiste.

Näitä apupisteitä tulee käyttää vain juuttuneen ajoneuvon liikuttamiseen.

TÄRKEÄÄ

Apupisteet on suunniteltu vain juuttuneen ajoneuvon liikuttamiseen.

Niitä ei pidä käyttää kuorman kuljetukseen eikä taljan tai muiden sellaisten mekaanisten laitteiden kiinnitykseen, jotka voisivat ylikuormittaa kiinnityskohtaa.

Jos ohjetta ei noudateta, ajoneuvon runko saattaa vaurioitua.



ETUAPUKOUKKU

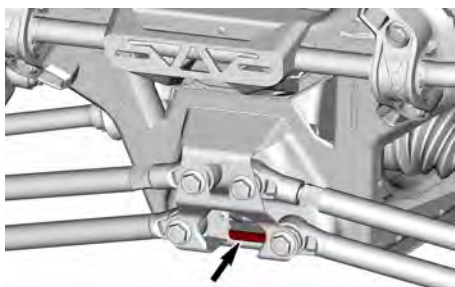

TAKA-APUPISTE

JUOMATELINEET

Käytettävissä on kuusi kätevää juomatelinettä.

Alemman takakonsolin takaosassa on kolme juomatelinettä.

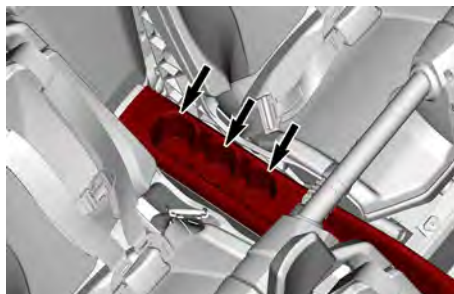

ALEMMAN
JUOMATELINEET

TAKAKONSOLIN

Alemman etukonsolin takaosassa on kaksi juomatelinettä.



ALEMMAN
JUOMATELINEET

ETUKONSOLIN

Toinen sijaitsee lattialla matkustajan istuimen edessä.

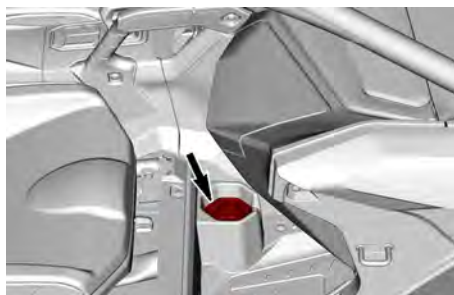

ETUJUOMATELINE

4,5" DIGITAALINÄYTTÖ

MONITOIMINÄYTTÖ

Alanäyttö

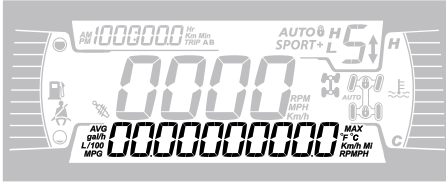

Seuraavat tiedot voidaan näyttää:

- RPM
- Nopeustilasto
- Moottorin lämpötila
- Akun jännite
- Asetukset
- Viestit

Voit muuttaa näytettäviä tietoja ALEMPI-painikkeella.

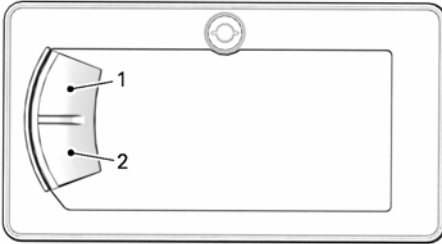

1. Ylempi painike
2. Alempi painike

Vasen sivunäyttö

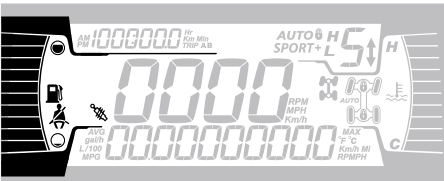

Vasemman sivunäytön toiminnot:

- Polttoainemittari
- Turvavyökuvake
- Smart-Shox-jousituksen kuvake (jos varusteena)

Oikea sivunäyttö

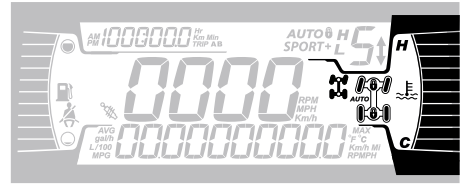

Oikean sivunäytön toiminnot:

- Moottorin lämpötila
- 2WD-/4WD-/tasauspyörästölukitus

Kuvake	Kuvaus
	2x4-kuvake
	4-vedon kuvake
	Etutasauspyörästön lukitus

Keskinäyttö

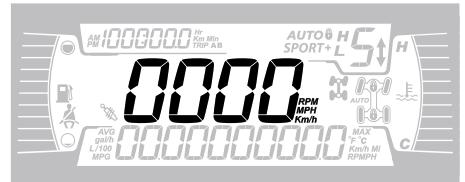

Näyttää ajoneuvon nopeuden muodossa km/h tai kierr./min.

Vaihteiston asennon näyttö

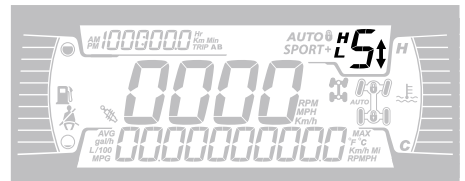

Tämä näyttö osoittaa vaihteiston asennon:

- P (pysäköinti)
- R (peruutus)
- N (vapaa)
- H (nopea alue)
- L (hidas alue)
- Vaihte 1-7
- - (kelvoton alue)

Moottoritilan näyttö

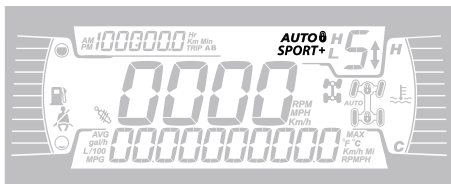

Ajotilan näyttö osoittaa, mikä toimintatila on valittuna:

- AUTOM.
- NORMAALI (ei kuvassa)
- SPORT
- SPORT+
- : Sormivaihtajat eivät toimi AUTO-tilassa.

Moottoritila	Viesti aktivoitaessa
Normaali	NORMAL MODE
Sport	SPORT-TILA
Sport+	SPORT+-TILA

Matkamittarin näyttö

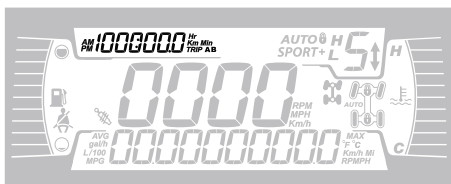

Tässä näytetään matkamittaritiedot:

- Kokonaismatkamittari
- Osamatka A
- Osamatka B
- Ajoneuvon tuntimittari
- Kello

Käytä YLEMPI-painiketta vaihtaaksesi näytettyjä tietoja.

Paina YLEMPÄÄ painiketta A- ja B-osamatkamittarien nollaamiseksi.

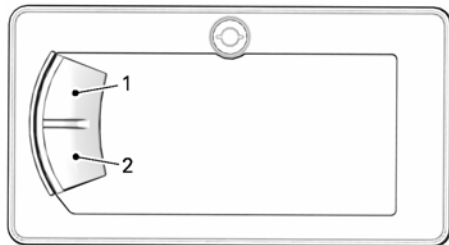



1. Ylempi painike
2. Alemmpi painike

Merkkivalot

Varoitus- ja merkkivalot





VAROITUS- JA MERKKIVALOT	
	ORANSSI – ajoneuvon toimintahäiriö
	SININEN – kaukovalo
	PUNAINEN – liian korkea moottorin lämpötila
	VIHREÄ – vapaa-asento
	PUNAINEN - Jarrun lukkoviipu on käytössä tai jarrujärjestelmässä on vikatila
	PUNAINEN - Akun jännite on liian alhainen tai on ongelma sähköjärjestelmän kanssa

VAROITUS- JA MERKKIVALOT	
	PUNAINEN – alhainen öljynpaine Palaa normaalisti moottori sammutettuna
	ORANSSI – polttoaine vähissä
	ORANSSI Palaa: Ajoneuvon päästöjen hallintajärjestelmän vikatila Viikkuu: Moottorin ongelmia, turvtila aktivoidaan. Käytä ajoneuvo välittömästi huollossa.

Kuvakkeet ja merkkivalot

Kuvakkeet ja merkkivalot	
SPORT	Osoittaa, että SPORT-tila on valittu.
SPORT+	Osoittaa, että SPORT+-tila on valittu.
	Kun se palaa, turvavyötä ei ole kiinnitetty eikä ajoneuvolla voida ajaa. Viikkuu, kun ajoneuvo on liikkeessä.

Kuvakkeet ja merkkivalot	
	Kun valo palaa, on suoritettava huolto. Ota huoltoa varten yhteys valtuutettuun Can-Am-jälleenmyyjään tai valitsemaasi henkilöön.
	Kun valo palaa, sormivaihtajat eivät toimi. Paina M-painiketta vähintään 5 sekuntia sormivaihtajien kytkemiseksi takaisin päälle.

ASETUKSET

Valikoissa navigoimiseen tarvittavat painikkeet sijaitsevat nestekidenäytön vasemmalla puolella.

Asetukset

Valitse ALEMMALLA painikkeella asetukset (**SETTINGS**) ja pidä painettuna siirtyäksesi asetusvalikkoon.

Huoltonollaus

TÄRKEÄÄ:

Vain, kun huoltokuvake on näkyvässä.

Valitse ALEMMALLA painikkeella huoltonollaus (**RES MAINT**) ja nollaa huolto pitämällä painike painettuna.

Vikakoodit

Näkyä ainoastaan, kun vähintään yksi koodi on aktivoitu.

Valitse ALEMMALLA painikkeella koodit **CODES** ja pidä painiketta

painettuna, jotta näet aktiiviset vikakoodit.

Vikakoodit rullaavat alanäytössä.

Tilastojen nollaus

Käyttämällä ALEMPI-painiketta, valitse **NOLLAA TILASTO** ja pidä painettuna nollataksesi.

Mittayksiköiden valinta

Monitoimimittaristo on tehtaalla asetettu näyttämään englantilaisia mittayksiköjä, mutta se voidaan muuttaa näyttämään metrisiä yksiköjä.

Valitse ALEMMALLA painikkeella yksiköt (**UNITS**) ja pidä painettuna vaihtaaksesi yksiköitä.

Kellon asettaminen

Seuraavat toimenpiteet on suoritettava käyttäen ALEMPAA painiketta.

1. Valitse kello **CLOCK** ja pidä painettuna ajan säätämiseksi.
2. Paina painiketta valitaksesi kellon näytön.
3. Paina ja pidä painettuna 1 sekunnin ajan.
4. Paina painiketta valitaksesi 12:00 AM PM tai 24:00 ajanäytön.
5. Paina ja pidä painiketta painettuna kuitataksesi valinnan.
6. Paina painiketta vaihtaaksesi tunteja (tunnit vilkkuvat).
7. Paina ja pidä painiketta painettuna kuitataksesi tuntivalinnan.
8. Paina painiketta vaihtaaksesi minuutteihin (minuutit vilkkuvat).
9. Paina ja pidä painiketta painettuna kuitataksesi minuuttivalinnan.

Kielen asettaminen

Mittariston näyttökieli on vaihdettavissa.

Ota yhteys valtuutettuun Can-Am Off-road -jälleenmyyjään kielivaihtoehtojen ja mittariston säätämiseksi mieltymystesi mukaisesti.

Kirkkauden asetus

LCD-näytön kirkkaus on säädettävissä.

Valitse ALEMMALLA painikkeella kirkkaus (**BRIGHTNESS**) ja pidä painettuna kirkkauden säätämiseksi.

Säädä kirkkautta ALEMMALLA painikkeella ja vahvista sitten asetus painamalla painiketta pitkään.

10,25" VÄRIKOSKETUSNÄYTTÖ

Oletusnäyttö



Pimeä tila on myös käytettävissä, kun ajetaan illalla tai yöllä.

Navigoiminen digitaalinäytössä

⚠ VAROITUS

Digitaalinäytön lukeminen tai peukalointi voi häiritä sinua ajoneuvon käsitteilyn suhteen, erityisesti jatkuvasta ympäristön havainnoimisesta. Huomioi aina tielosuhteet ja varmista, että ympärillä ei ole esteitä. Vilkaise ajon aikana digitaalinäyttöä vain lyhyesti, jotta pysyt tietoisena tielosuhteista.

Suosittelemme, että harjoittelet joidenkin tietokeskuksen toimintojen valitsemista ennen kuin alat ajaa. Näin ne tulevat tutuiksi ja niitä on helpompi käyttää ajon aikana.

Näyttö on kosketusnäyttö; voit navigoida eri valikoissa ja toiminnoissa, kun ajoneuvo lepää.

Kosketusnäyttö on poissa käytöstä nopeudessa 5 km/h (3 MPH).

Ohjauspyörän monitoimipainikkeita voidaan myös käyttää näytön valikoissa ja toiminnoissa navigointiin, vaikka ajoneuvo ei olisi liikkeessä.

Vasemman ohjauspyörän säätimen **sovelmien vaihtajan** painiketta painamalla voit selata sovelmia oikeassa sivunäytössä asetuksissa määritetyssä järjestyksessä.

Keskinäyttö

Tuo jokin seuraavista lisämittareista näkyviin napauttamalla täydessä mittaristonäkymässä näytön yläkeskikohtaa. Voit selata lisämittareita pitkillä lisänapautuksilla:

- Akun jännite
- Vaihteen osoitin
- Ahtoprosentti

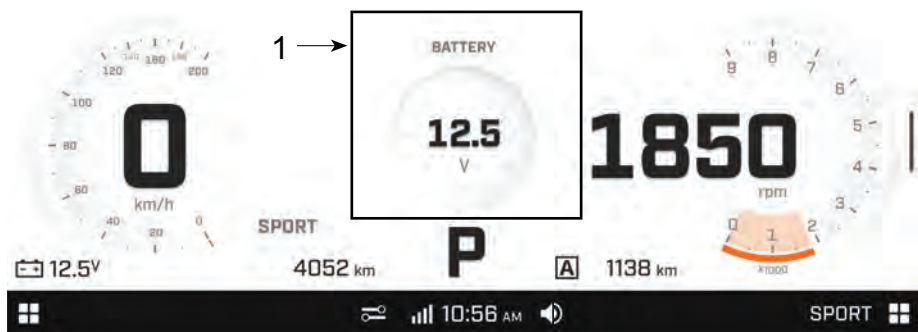

1. Näet lisää mittareita napauttamalla tätä aluetta pitkään

Tuo jokin seuraavat tiedot näkyviin napauttamalla täydessä mittaristonäkymässä näytön oikeaa alakeskikohtaa. Voit selata kohteita ylimääräisillä pitkillä napautuksilla:

- Osamatkan A lukema
- Osamatkan A tunnit
- Osamatkan B lukema
- Osamatkan B tunnit



Katselunäyttö

Voit vaihtaa täydestä mittarinäytöstä kapeaan näyttöön painamalla sovelmien vaihtajaa tai vetämällä jakajaa näytön oikealta puolelta.

Voit vaihtaa takaisin täyteen mittarinäyttöön painamalla pitkään sovelmien vaihtajaa tai vetämällä jakajan alkuasentoonsa.



Vasemman ja oikean sivunäytön kokoa ei voi säätää.

Vasen sivunäyttö



Kapeassa näytössä vasen sivunäyttö sisältää seuraavat:

- Mittaristo
 - Akkujännite
 - Ajotunnit tai matkamittari
 - Nopeusmittari
 - Valittu vaihde
 - Osamatkamittari
- Käyntinopeusmittari
- Media



TÄRKEÄÄ:

Valitse Mittari tai Media painamalla sovelmavalikon kuvaketta näytön vasemmassa alakulmassa.

Tee kapeassa näkyvässä jokin seuraavista napauttamalla osamatkamittaria pitkään: Voit selata kohteita ylimääräisillä pitkillä napautuksilla.

- Osamatkan A lukema
- Osamatkan A tunnit
- Osamatkan B lukema
- Osamatkan B tunnit

Oikea sivunäyttö

Kapeassa näytössä vasen sivunäyttö sisältää useita sovelmia. Katso lisätietoja oikeasta sovelmavalikosta.

Oikea sovelmavalikko

Siirry oikeaan sovelmavalikkoon napauttamalla **sovelmavalikon** kuvaketta oikeassa alakulmassa.



Avaa vastaava sovelma valitsemalla kuvatuista kuvakkeista.

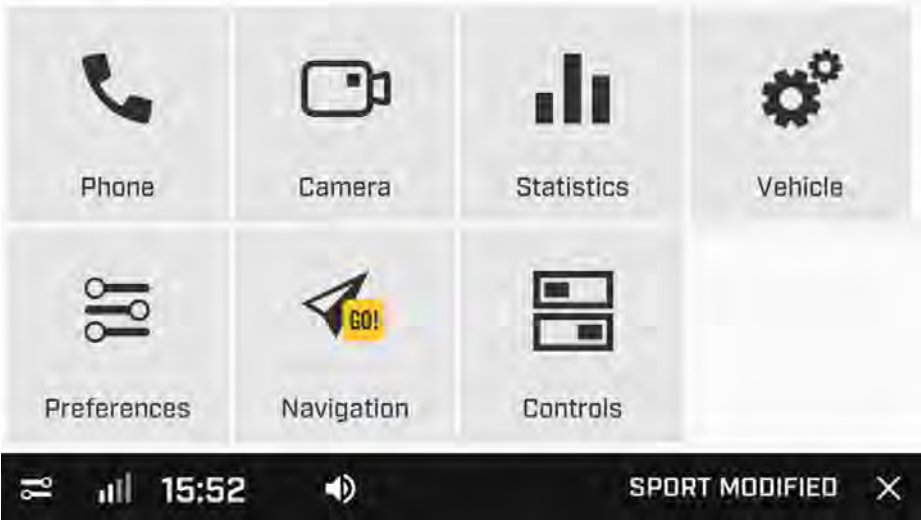

Puhelin

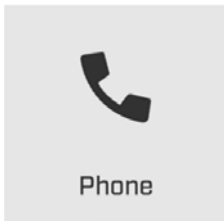

Jotta voit siirtyä *Puhelin*-valikkoon, puhelimen ja kuulokkeiden tulee olla pariilitettyinä. Ks. *Parimuodosta älypuhelin Bluetooth-yhteydellä*.



Puhelin-sovelmaa käytetään seuraaviin:

- Näppäimistö
- puhelimen yhteystietoja.
- äskeisiä puheluja

Kamera

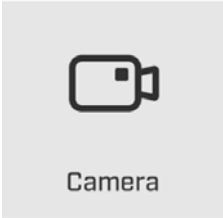

Salli ajoneuvon kameroiden (jos on) aktivointi, jotta näet alueet ajoneuvon takana tai edessä.

Kun kameran sovelma on avoinna, vaihda etu- ja takakameranäytön (jos molemmat on käytössä) välillä ylös-/alaspainikkeella.

Tilastot

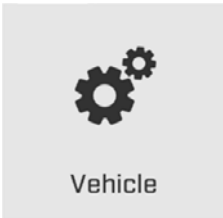

Statistics

||■ Current Ride

A Trip A

B Trip B

Tilastot-sovelmaa käytetään seuraaviin:

- Osamatkatiedot

- Osamatka-aikatiedot
- Keskinopeus

Muistiin tallennetaan kolme tilastosarjaa.

- Matka A voidaan nollata erikseen.
- Matka B voidaan nollata erikseen.
- Nykyiset ajotilastot nollataan, kun ajoneuvo käynnistyy uudelleen.

Ajoneuvon asetukset

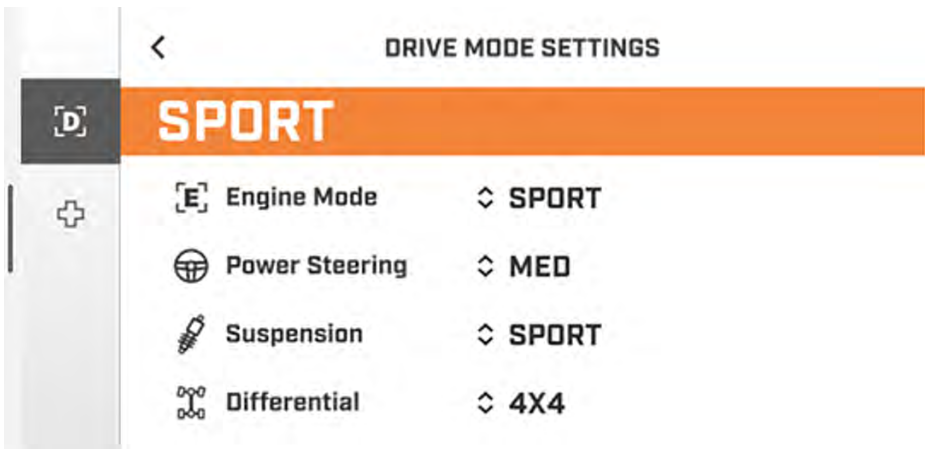
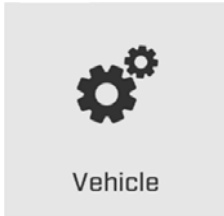

Ajoneuvoasetukset-valikkoa käytetään seuraaviin:

- Ajotila-asetusten säätö
- Ajoneuvon kunnon näyttö:
 - Ajoneuvotiedot
 - Huolto
 - Viat (koodit ja kuvaukset)

Mieltymykset



Preferences

Miellytykset-sovelmaa käytetään seuraaviin:

- Näytön kirkkauden ja ulkonäön säätö (vaalea/tumma/automaattinen)
- Bluetooth-laitteiden pariliitokset:
 - Puhelin
 - Kuljettajan kuulokkeet
 - Matkustajan kuulokkeet
- Ajoneuvon yhdistäminen Wi-Fi-verkkoon
- *Äänivalikon* käyttö
 - Äänilähdön konfigurointi (kuulokkeet tai kaiutin (jos on))
 - Häivytyksen/tasapainon konfigurointi
- *Yleisten* asetusten käyttö:
 - Yksiköiden säätö (englantilaiset/metrit)
 - Kieliasetus
 - Päivämäärän ja kellonajan asetus
 - Ohjelmiston päivitys Wi-Fi:n kautta
 - Valmistajatietojen ja laitteen säädösten mukaisuustietojen haku
 - Näytön nollaus tehdasasetuksiin
- Sovelmien vaihtajan painikkeella ajon aikana käytettävien sovellusten määrittäminen
- Ajoasetuspainikkeella ajon aikana käytettävien asetusten määrittäminen

Ohjelmistopäivityksiä on suositeltavaa etsiä säännöllisesti.

Pika-asetukset

Siirry *pika-asetusvalikkoon* napsauttamalla seuraavaa kuvaketta.



Pika-asetusvalikkoo käytetään seuraaviin:

- Näytön ulkonäön säätö (vaalea/tumma/automaattinen)

- Näytön lukitus (avaa lukitus painamalla ja pitämällä mitä tahansa näytön kohtaa)
- Bluetooth-laitteen lisääminen
- Yhdistettyjen Bluetooth-laitteiden näyttäminen

Navigointi

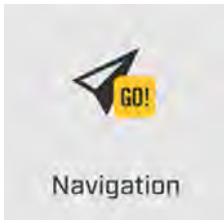

Navigationi – BRP GO! -sovelluksella

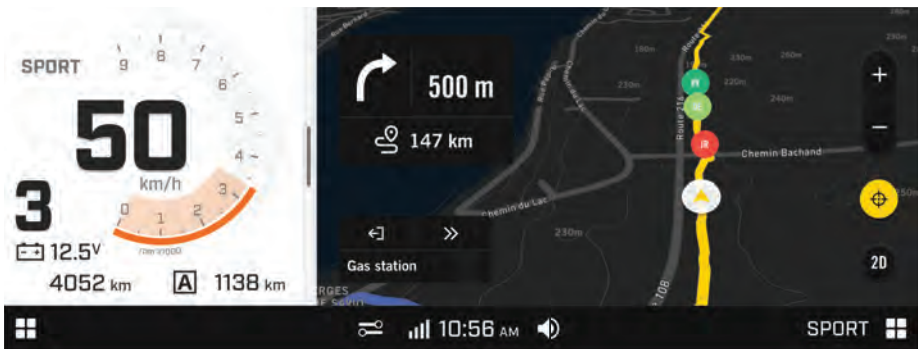

Jotta voit käyttää BRP GO! Navigointitoimintoja näytössä, sinun täytyy yhdistää USB-liitännällä mobiililaitteeseen, jossa on BRP GO! -sovellus. Sovellus voidaan ladata käyttämällä yksinkertaista hakua Apple App Storessa tai Google Play Storessa.

Mobiililaitte täytyy yhdistää USB-kaapelilla kosketusnäytön USB-porttiin (jossa on kierrekorkki) keskisäilytystilassa.

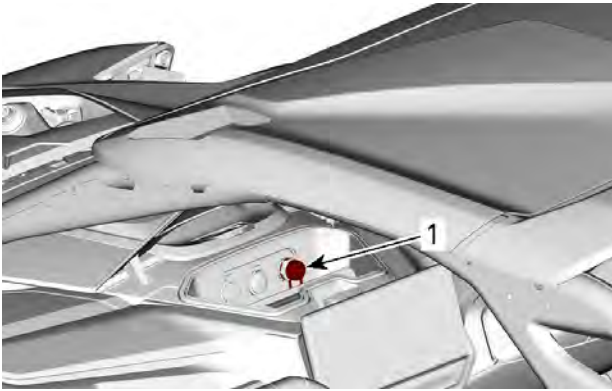

1. Kosketusnäytön USB-portti

Lisätietoja BRP GO! -sovelluksesta on tämän asiakirjan osiossa BRP GO! ja Can-Am Off-Road -verkkosivustolla.

TÄRKEÄÄ:

Liittäessään laitteen käyttäjä hyväksyy, että hänen henkilökohtaiset tietonsa (yhteystiedot ja puheluhistoria) siirretään mittaristoon.

Kun laitteen yhteys on katkaistuna, käyttäjän henkilökohtaiset tiedot poistetaan mittaristosta.

Navigointi – sisäänrakennetulla GPS:llä

Jos yksi tai useampi kartta ladataan suoraan 10,25" värikosketusnäyttöön (Wi-Fi kautta, asetusosiesta), siihen pääsee valitsemalla "Käytä sisäänrakennettua GPS:ää" -vaihtoehtoa tarvitsematta yhdistää puhelinta. Näin perusnavigointitoimintoja voi käyttää tarvitsematta yhdistää puhelinta näyttöön USB-kaapelilla.

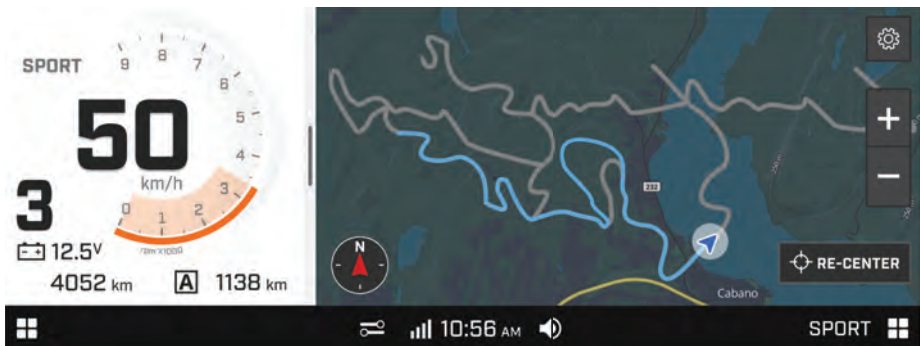

Ohjaimet



Ohjainvalikkoa käytetään seuraaviin:

- Lisävarusteiden säätö
- Lisävarusteen lisääminen ohjainvalikkoon
- Lisävarusteen poistaminen ohjainvalikosta
- Muokkaa älyohjauskeskuspainikkeita (valinnainen)

Kun olet avannut *ohjainvalikon* paina kolmea pistettä näytön oikeassa yläkulmassa.



Valitse tarvittava toimenpide.

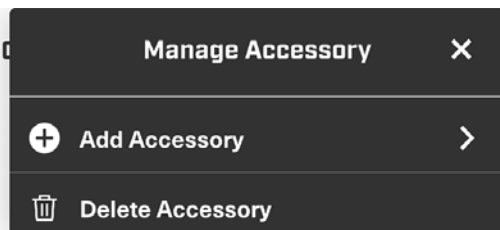

Vasen sovelmavalikko

Siirry vasempaan sovelmavalikkoon napauttamalla **sovelmavalikon** kuvaketta vasemmassa alakulmassa.



Avaa vastaava sovelma napauttamalla kuvaketta.

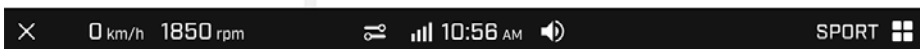
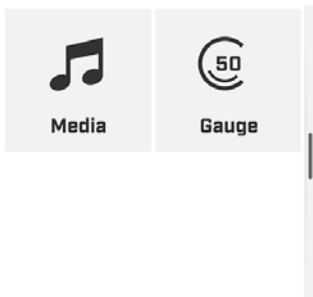

Media

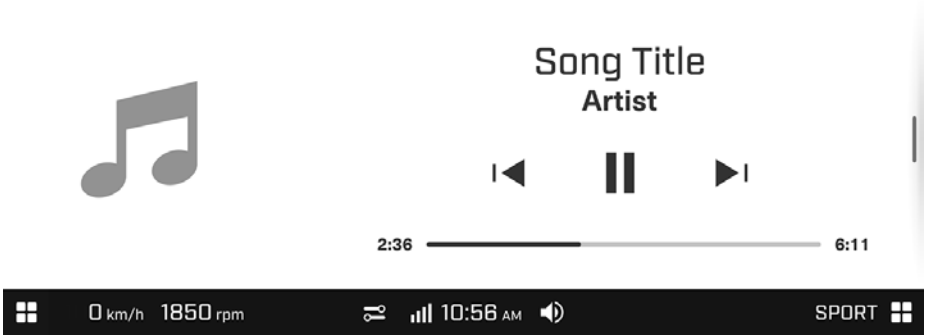

Mediasovelmaa käytetään seuraaviin:

- Hallitse kappalevalintaa ja äänenvoimakkuutta kypärässä tai ajoneuvon audiojärjestelmässä.
- Näytä kappaletiedot (kun käytettävissä)

Kun Media-sovelma on koko näytössä, ylös/alas-painike säätää etsi/raita-toimintoa ja Ok-painike toista/keskeytä-toimintoa.

Tässä ajoneuvossa ei ole kaiuttimia. Musiikin kuuntelua varten tarvitaan soveltuva kypärän audiojärjestelmä.

Myös kaiutinsarja voidaan lisätä lisävarusteena.



Mittaristo

Mittaristovalikkoa käytetään oletusnäyttöön palaamiseen.

Voit vaihtaa mittaristosovelman milloin tahansa välittömästi koko näytön tilaan pitämällä sovelmien vaihtajan painiketta painettuna.

Kuvakkeet ja merkkivalot – monitoiminäyttö

Kuvake	Kuvaus
	Sovelmavalikko
	Äänenvoimakkuus
	Bluetooth
	Kello
	Pika-asetukset

Kuvake	Kuvaus
	Älypuhelimien verkkoyhteys
	Lämpötila
	Wi-Fi

Älypuhelimien pariliittäminen Bluetooth-yhteydellä

Ajoneuvossa

1. Avaa *Sovelma*-valikko.
2. Valitse *Mieltymykset*-valikosta **Bluetooth**.

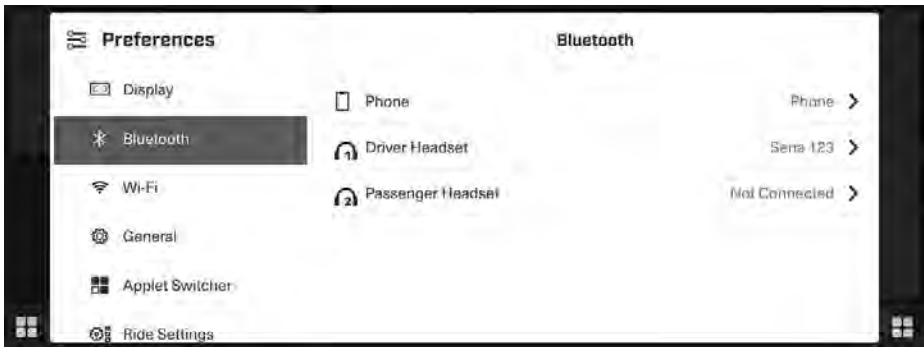

3. Laajenna **Puhelin**.
4. Valitse **Lisää laite**.

TÄRKEÄÄ:

Ajoneuvoon voidaan muodostaa laitepari enintään kahdesta älypuhelimesta. Kuitenkin vain yksi kerrallaan muodostaa yhteyden.

PUHELIMESSA

1. Aktivoi puhelimen Bluetooth™-toiminto.

TÄRKEÄÄ:

Katso yksityiskohtaiset ohjeet puhelimen valmistajan käyttöoppaasta.

- Kun ajoneuvon näyttö löytää puhelimesi, sen nimi (i. e. **BRP_ [ajoneuvon VIN-numeron 4 viimeistä numeroa]**) näkyy puhelimesissa.
2. Valitse puhelimesi nimi ajoneuvon näytössä.
 3. Vahvistusnumero näkyy puhelimesissa ja ajoneuvon näytössä. Varmista, että numerot täsmäävät.
 4. Napauta puhelimesissa kohtaa **Muodosta laitepari**.
 5. Salli puhelimen **Yhteystietojen ja suosikkien synkronoinnin** käyttää puhelinsovelluksen viimeaikaisia tietoja ja yhteystietoja.

Näyttöön tulee ilmoitus vahvistamaan pariliitoksen.

Kypärän parimuodostus

Katso kypärän laiteparin muodostusta varten *Muodosta älypuhelimesta laitepari Bluetoothiin kautta*. Valitse sitten **Kuljettajan kuulokkeet** tai **Matkustajan kuulokkeet**.

BRP GO!

Käytä BRP GO! -sovellusta ajoneuvon näytössä näillä ohjeilla.

1) Lataa BRP GO! Älypuhelinsovellus

Lataa BRP GO! sovellus Apple™ -myymälästä Applea™ varten tai Google™ Play -myymälästä Androidia varten.

2) Liitä älypuhelin USB-kaapelilla

Suositellaan alkuperäisen latausjohdon käyttämistä älypuhelimien OEM:stä siirron optimoimiseksi puhelimen ja ajoneuvon välillä.

USB-kaapeli on liitettävä USB-porttiin kierrekorkilla, joka sijaitsee keskitavaratilassa.

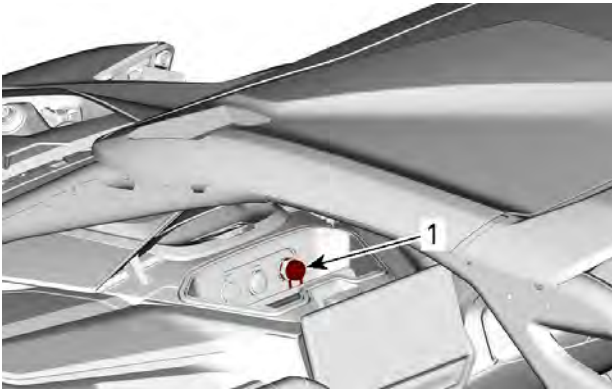

1. USB-portti kierrekorkilla

1. Irrota puhelimesi latausjohto
2. Liitä puhelimesi latausjohto
3. Merkintä tulee näkyviin puhelimesi näytöllä kun yhteys on muodostettu.

3) Avaa navigointisovelma

Navigointisovelma voidaan valita joko napauttamalla **sovelmavalikon** kuvaketta kosketusnäytön oikeassa alakulmassa tai käyttämällä ohjauspyörä vasenta sovelmien vaihtajaa.

Valitse sovelmavalikosta Navigointi.

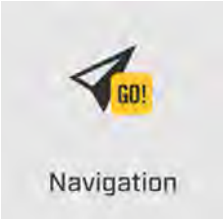

BRP GO! -sovelluksen lyhyt esittely App



1. Oma profiili: Hallitse profiiliasi ja tiliasetuksiasi.
2. Leikkikenttä Valitse leikkikenttäsi, niin näet ajoneuvoosi liittyvää sisältöä.
3. Navigointi: Käytä sovelluksen kaikkia navigointiominaisuuksia, kuten reitti-suunnittelua, tarkkaa navigointia, kavereiden sijaintia, offline-navigointia ja muita. Kartat voivat vaihdella riippuen alueesta, jolla olet.
4. Yhdistä ajoneuvooni: Saat helposti sisältöä siitä, kuinka voit yhdistää BRP GO! -sovelluksen ajoneuvon näyttöön.
5. FAQ: Tämä linkki siirtää sinut tavallisten kaltaisiesi kuljettajien yleisimmin kysyttyihin kysymyksiin. Internet-liittyminen vaaditaan.

6. Ajot: Pääset helposti sovelluksessa tehtyihin suunniteltuihin ja suoritettuihin ajoihin.
7. Lisävarusteet, osat ja varusteet Tästä linkistä pääset ajoneuvosi online-kauppaan. Internet-liittymä vaaditaan.

Viestit kosketusnäytöllä

Tietoviihdeilmoituksia ovat yhdistettyjä laitteita koskevat viestit

Ilmoitukset näkyvät aina näytön oikeassa yläkulmassa, kun kosketusnäytölle on saatavana päivitys.

Päivittäminen on erittäin suositeltavaa, koska se parantaa käyttökokemusta ja lisää ominaisuuksia.

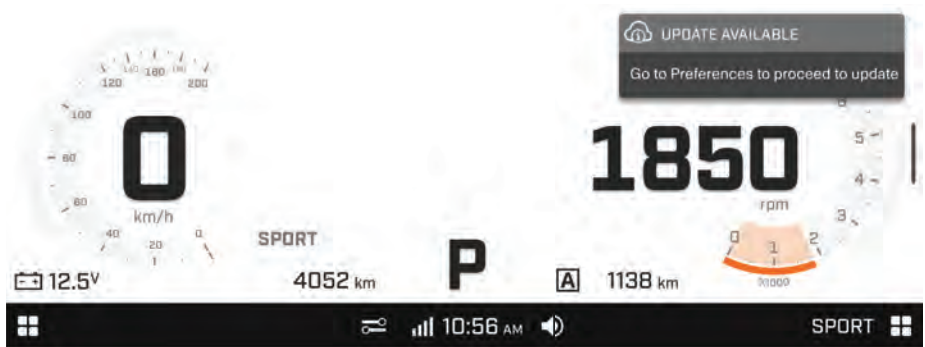

VIRITÄ AJO-OLOSUHTEIDEN MUKAAN

Ajotila

Ajotilat ovat yhdistelmä useita esimääritettyjä asetuksia.

Tällä näppäimistön painikkeella valitaan ajotilat



TILA	Moottori	JOUSITUS	DPS	Neliveto
Normaali	Normaali	Comfort	Maks.	REITTI
Sport	Sport	Sport	Maks.	TRAIL Active
Sport+	Sport+	Sport+	Maks.	TRAIL Active

Voit myös luoda personoidun ajotilan valitsemalla ajotyylisi sopivimmat asetukset.

Moottoritila

Tällä näppäimistön painikkeella valitaan moottoritilat



NORMAL-asetus varmistaa mukavan ja polttoainetehokkaan ajon rajoittamalla kaasuvastetta ja laskemalla kierroslukua, kun vaihteisto vaihtaa vaihdetta. Normaalityön käyttö tekee kuoppaisilla reiteillä ajosta pehmeämpää.

SPORT-tilassa kaasu reagoi nopeammin.

SPORT+-tila antaa antaa jyrkemmän kaasuvasteen ilman turboviivettä ja ylläpitää suurempaa turbonopeutta ja matalaa moottorikuormaa optimaalista synaamista vastetta varten.

TÄRKEÄÄ:

Vaihteiston käyttäytymiseen vaikuttaa myös moottoritila. SPORT- ja SPORT+-tiloissa vaihdetaan korkeammalla kierrosluvulla, alaspäin vaihdetaan nopeammin ja alemmaa vaihdetta ylläpidetään kiihdytyksen ja vasteen optimointia varten.

Voit vaihtaa tilojen välillä painamalla näppäimistön moottoritilapainiketta

ja selaamalla käytettävissä olevia tiloja.

TILA	Sääto
Normaali	Alhainen vaihtopiste Joutokäynti noin 1500 kierr./min Käytä tasaiseen ajoon
Sport	Korkeampi vaihtopiste kuin normaalissa tilassa Joutokäynti noin 1800 kierr./min Käytä urheilullisempaan ajoon
Sport+	Korkeammat vaihtopisteet ilman vasteviivettä Joutokäynti noin 2200 kierr./min Käytä extreme-ajoon

4-vetomuoto

Tällä näppäimistön painikkeella valitaan 2x4- tai 4x4-tila.



Viimeksi valittu nelivetotila aktivoituu.

Neliveto kytkeytyy mekaanisesti vain kun moottori on käynnissä, ja se voidaan aktivoida lennossa.

Nelivetosolenoidi voidaan aktivoida moottori sammutettuna, mutta täyden kaasun käynnistyksellä. Solenoidin kytkennästä kuuluu napsahdus.

2WD

Tätä tilaa voi käyttää kaikessa normaali ajossa.

Etutasauspyörästä on kytketty irti, vain takapyörät käyttävät ajoneuvoa.

Neliveto

Tätä tilaa voi käyttää kaikessa normaaliajossa.

Etutasauspyörästä synkronoi etupyörät automaattisesti tarpeen mukaan.

Tasauspyörästäön lukituksen tila

Tällä näppäimistön painikkeella  määritetään tasauspyörästäön tilat.

4WD Trail

Tätä tilaa voi käyttää kaikessa normaaliajossa.

Etutasauspyörästäön synkronoi etupyörät automaattisesti tarpeen mukaan.

4WD Trail Active

Tätä tilaa käytetään lisäämään etupyörien vetoa.

Tämä tila optimoi vedon kaarteiden loppuessa ja/tai voimakkaassa kiihdytyksessä. Tämä tapahtuu tunnistamalla kuljettajan tarvitsema moottorin vääntö.

Tätä tilaa käytettäessä ajotyylä tarvitsee ehkä muuttaa, koska etupyörät vetävät tavallista enemmän.

Nelivedon etutasauspyörästäön lukitus

Tämä tila lukitsee etutasauspyörästäön.

Etutasauspyörästäön pysyy lukittuna, kunnes painiketta painetaan uudestaan lukituksen avausta varten.

Tätä tilaa käytettäessä ajotyylä

tarvitsee ehkä muuttaa, koska etupyörät vetävät tavallista enemmän.

VAROITUS

Täysin lukittu etutasauspyörästäön heikentää ajoneuvon ohjattavuutta tietyissä olosuhteissa.

DPS-toiminto

Kolmitoiminen dynaaminen ohjaustehostin (Dynamic Power Steering, DPS) avustaa ohjausta helpottaen kuljettajan ajamista. Ohjausavustuksen teho säätyy automaattisesti ajoneuvon nopeuden ja kuljettajan vaatimusten mukaisesti ja on maksimaalinen hitaissa nopeuksissa, jolloin avustuksen tehon tarve on yleensä suurempi. Nopeuden kasvaessa ohjausavustuksen teho vähenee progressiivisesti, jolloin kuljettajan ohjaustuntuma ja ohjaustarkkuus säilyvät maksimaalisina.

Ohjaustehostimen avustustasoja on valittavissa kolme erilaista: Minimi, keskiarvo ja maksimi ohjaustehostus. Näiden tilojen avulla säädetään ohjausavustuksen teho kunkin kuljettajan mieltymysten mukaisesti. Kukin tila jatkaa automaattista sopeutusta, joten sitä ei tarvitse muuttaa ajon aikana.

Ajoneuvoon on esisäädetty seuraavat DPS-tilat.

DPS-TILA (DPS MODE)	
DPS MAX.	Maksimiohjaustehostus
DPS MED.	Keskimääräinen ohjaustehostus
DPS MIN.	Minimiohjaustehostus

Kun haluat nähdä käytössä olevan DPS-tilan, menettele seuraavasti:

1. Pääset DPS-asetuksiin ohjauspyörän oikeasta säätimestä.



OHJAUSPYÖRÄ - OIKEA SÄÄDIN

2. Tarkista digitaalisesta näytöstä viesti, joka vahvistaa aktiivisen DPS-tilan.
3. Voit vaihtaa DPS-tilaa painamalla DPS-painiketta.
4. Vahvista aktiivinen DPS-tila digitaal näyttön alemmasta näytöstä.

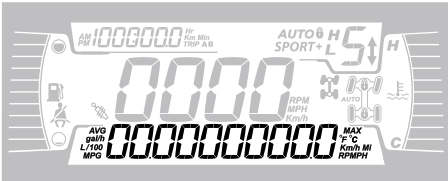

5. Paina DPS-painiketta 2 sekuntia siirtyäksesi seuraavaan asetukseen.
6. Vapauta DPS-painike.
7. Toista toimenpide, kunnes olet löytänyt haluamasi valinnan.

Jousituksen säätöohjeet

Ajoneuvon käsiteltävyys ja ajomukavuus riippuvat jousituksen säädöistä.

⚠ VAROITUS

Jousituksen säätäminen saattaa vaikuttaa ajoneuvon käsiteltävyyteen.

Käytä aina aikaa perehtyäksesi ajoneuvon käyttäytymiseen, kun olet muuttanut jotain jousituksen säätöä.

Jousituksen säätöjen valinta riippuu ajoneuvon painosta, kuljettajan henkilökohtaisista mieltymyksistä, ajoneuvudesta ja maasto-olosuhteista.

Paras tapa oikeiden säätöjen löytämiseen on aloittaa tehdasasetuksista ja sen jälkeen muuttaa vain yhtä säätöä kerrallaan.

Etu- ja takajousituksen säädöt vaikuttavat toisiinsa. Saattaa olla tarpeen esimerkiksi säätää takaiskunvaimentimet uudelleen etuiskunvaimentimien säädön jälkeen.

Koeaja ajoneuvo säädön yhteydessä aina samoissa olosuhteissa: sama reitti, ajonopeus, kuorma jne. Muuta yhtä säätöä ja koeaja sitten uudelleen. Etene järjestelmällisesti, kunnes olet tyytyväinen.

Seuraavassa on suuntaa antavia ohjeita jousituksen hienosäätöön.

ISKUNVAIMENNUKSEN SÄÄDÖN SIJAINTI

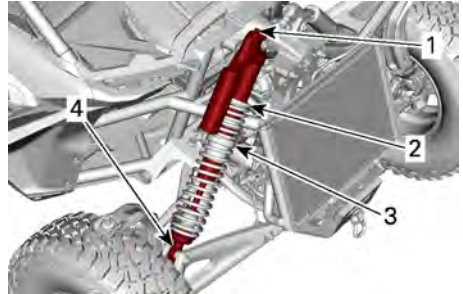

TYYPILLINEN - ETUJOUSITUS

1. Puristusvaimennus (nopea ja hidas)
2. Esikuormitus
3. Jousituksen siirtymä
4. Paluuvaimennus

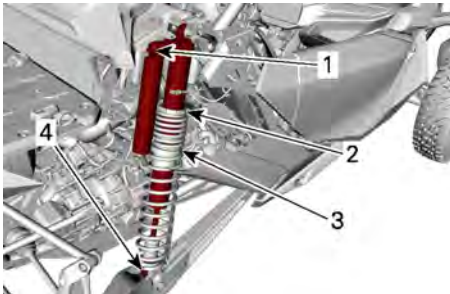
**TYYPILLINEN - TAKAJOUSITUS**

1. Puristusvaimennus (nopea ja hidas)
2. Esikuormitus
3. Jousituksen siirtymä
4. Paluuvaimennus

**Jousitusäättöjen
tehdasasetukset**

Katso säätötoimenpiteet osiosta *Jousituksen säädöt*.

**Etujousituksen
tehdasasetukset**

Jousen esijännitys	
Maverick R MAX X	75,7 ±1,2 mm (2,98 ±0,05")
Maverick R MAX X rs	75,7 ±1,2 mm (2,98 ±0,05")
Maverick R MAX X rs Smart-Shoxilla	84,2 ±1,2 mm (3,31 ±0,05")

Siirtymärenkaan asento	
Maverick R MAX X	45,7 ±1,2 mm (1,8 ±0,05")
Maverick R MAX X rs	45 ±1,2 mm (1,77 ±0,05")
Maverick R MAX X rs Smart-Shoxilla	40,6 ±1,2 mm (1,6 ±0,05")

Puristusvaimennus	
Maverick R MAX X	Asento 2

Puristusvaimennus (ALHAINEN NOPEUS)	
Maverick R MAX X rs	2 kierrosta

Puristusvaimennus (SUURI NOPEUS)	
Maverick R MAX X rs	2 kierrosta

Vetovaimennus	
Maverick R MAX X rs	Asento 12

**Takajousituksen
tehdasasetukset**

Jousen esijännitys	
Maverick R MAX X	247,7 ±1,2 mm (9,75 ±0,05")
Maverick R MAX X rs	209,4 ±1,2 mm (8,24 ±0,05")
Maverick R MAX X rs Smart-Shoxilla	210,8 ±1,2 mm (8,3 ±0,05")

Siirtymärenkaan asento	
Maverick R MAX X	68,6 ±1,2 mm (2,7 ±0,05")
Maverick R MAX X rs	65,4 ±1,2 mm (2,58 ±0,05")
Maverick R MAX X rs Smart-Shoxilla	61 ±1,2 mm (2,4 ±0,05")

Puristusvaimennus	
Maverick R MAX X	Asento 2

Puristusvaimennus (ALHAINEN NOPEUS)	
Maverick R MAX X rs	2 kierrosta

Puristusvaimennus (SUURI NOPEUS)	
Maverick R MAX X rs	2 kierrosta

Vetovaimennus	
Maverick R MAX X rs	Asento 12

Jousituksen säätäminen

Jousen esikuormituksen säätö

Lyhennä joustaa jäykempää ajoa ja epätasaista, rankkaa reittiä varten tai kuorman kuljetusta varten.

Pidennä joustaa pehmeämpää ajoa ja tasaisia ajo-olosuhteita varten.

⚠ VAROITUS

Etu- ja takajousituksen vasen ja oikea säätö on aina asetettava samaan asentoon. Älä koskaan säädä vain yhtä iskunvaimenninta. Epätasainen säätö voi hankaloittaa käsittävyyttä ja aiheuttaa vakauden menetyksen sekä johtaa onnettomuuteen.

Nosta ajoneuvo. Jousen pituus olisi mitattava ilman renkaille kohdistuvaa painoa.

Jousen pituuden on oltava sama kummallakin puolella.

Saat Säädä löysäämällä lukkorengasta ja kääntämällä säätörengasta haluamallasi tavalla. Käytä ajoneuvon työkalusarjassa olevaa työkalua.

TÄRKEÄÄ:

Tehdasasetukset sopivat lähes kaikkiin olosuhteisiin. Ota huomioon, että suurempi maavara voi vaikuttaa ajoneuvon käsittelyyn.

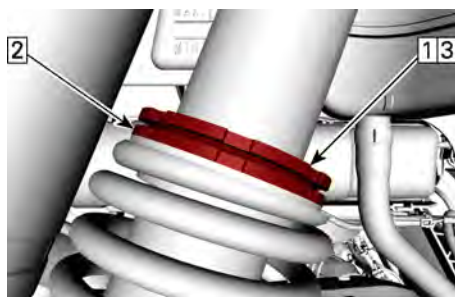

TYYPILLINEN

1. Löysää yläpään lukkorengas
2. Käännä säätörengasta tarvittava määrä
3. Kiristä yläpään lukkorengas kiinni

Jousituksen siirtymän säätö

Kaksinopeuspuristuksen siirtymäpistettä voidaan muuttaa säätämällä siirtymärenkaiden asentoa. Ota yhteys valtuutettuun Can-Am-jälleenmyyjään.

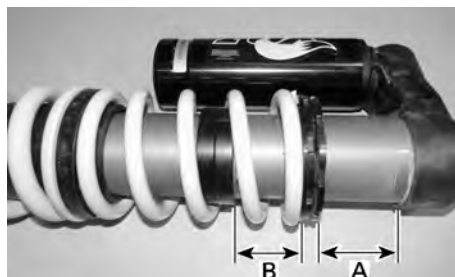

TYYPILLINEN - SIIRTYMÄN SÄÄTÖ - TAKAISKUNVAIMENNIN

- A. Jousen esijännitys
- B. Siirtymärenkaan asento

Hidas puristusvaimennus (jos on)

Hidas puristusvaimennus ohjaa sitä, miten iskunvaimennin reagoi

alhaiseen jousituksen nopeuteen (hitaat joustot, useimmiten ajettaessa alhaisilla nopeuksilla).

Toimenpide	Vaikutus suurissa röykyissä
Hitaan puristusvaimennuksen lisääminen	Jäykempi puristusvaimennus (hidas puristus)
Hitaan puristusvaimennuksen vähentäminen	Pehmeämpi puristusvaimennus (hidas puristus)

Alhaisen nopeuden puristusvaimennuksen säätö:

1. Käännä säätimen ruuvia myötäpäivään, kunnes se pysähtyy
2. Käännä säätimen ruuvia vastapäivään tarvittava määrä kierroksia.



HIDAS PURISTUSVAIMENNUS (KÄYTÄ RUUVIMEISSELIÄ)

1. Säätöruuvi
2. **Lisää** puristusvaimennusta (jäykempi)
3. **Vähentää** puristusvaimennusta (pehmeämpi)

Nopea puristusvaimennus (jos on)

Nopea puristusvaimennus ohjaa sitä, miten iskunvaimennin reagoi nopeaan jousituksen nopeuteen (nopeat joustot, useimmiten ajettaessa suuremmilla nopeuksilla).

Toimenpide	Vaikutus pienissä röykyissä
Nopean nopeuden puristusvaimennuksen lisääminen	Jäykempi puristusvaimennus (nopea puristus)
Nopean nopeuden puristusvaimennuksen vähentäminen	Pehmeämpi puristusvaimennus (nopea puristus)

Suuren nopeuden puristusvaimennuksen säätö:

1. Käännä säätimen mutteria myötäpäivään, kunnes se pysähtyy
2. Käännä säätömutteria vastapäivään tarvittava määrä kierroksia.

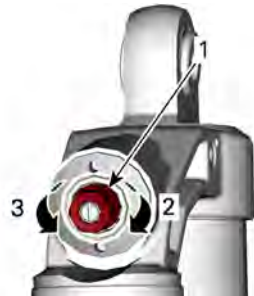

SUUREN NOPEUDEN PURISTUSVAIMENNUS (KÄYTÄ 17 MM:N KIINTOAVAINTA)

1. Säätöruuvi
2. **Lisää** puristusvaimennusta (jäykempi)
3. **Vähentää** puristusvaimennusta (pehmeämpi)

Paluuvaimennus (jos varusteena)

Säädä paluuvaimennus tasapaisella ruuvitaltalla seuraavasti:

1. Käännä säädintä myötäpäivään, kunnes se pysähtyy
2. Käännä säädintä vastapäivään tarvittavaan asentoon (napsahtaa).



1. *Paluusäädin*
2. *Lisää paluuvaimennusta (jäykempi)*
3. *Vähentää paluuvaimennusta (pehmeämpi)*

Smart-Shox-jousitusila

Smart-Shox-jousitus on elektronisesti ohjattu ja paluuvaimennusjärjestelmä, joka on integroitu kuhunkin iskunvaimentimeen.

Vaimennustasoja on valittavissa kolme. Nämä tilat säätävät vaimennustehoa kuljettajan mieltymysten mukaisesti.

Ajoneuvoon on esisäädetty seuraavat Smart-Shox-tilat.

Smart-Shox-tila	
MUKAVUUS	Tämä tila antaa maksimimukavuuden. Jousitus liikuu vapaasti samalla kun se ohjaa korin liikettä, jotta vältetään pohjakosketus. Se parantaa myös kaarrekäytöstä ja kiihtymistä.
SPORT	Tämä tila parantaa käsiteltävyyttä ja mukavuutta suoraanajossa. Jousitus minimoii korin liikkeen kaarreaajossa, kiihdytyksessä ja jarrutuksessa samalla kun tarjoaa optimaalisen kalibroinnin työssyisille poluille.
SPORT+	Tämä tila on vain suorituskykyä varten. Unohtamatta mukavuus. Valmis selättämään äärimmäisimmätkin olosuhteet.

Vatlise Smart-Shox-tila seuraavasti:

Näppäimistön käyttö (vain X rs SAS -malli):

1. Paina näppäimistön jousituspainiketta,  niini voit vaihtaa jousituksen tilaa.



2. Tarkista näytöstä jousitusila.

3. Paina jousituspainiketta uudelleen, kunnes oikea tila näkyy.

Ohjauspyörän säätimien käyttö:

1. Navigoi kosketusnäytön *ajotila-asetusten* valikkoon oikealla ohjaussäätimellä.



2. Tarkista valittu tila kosketusnäytöstä.
3. Paina oikeaa ohjaussäädintä uudelleen, kunnes oikea tila näkyy.

Kosketusnäytön käyttö:

1. Napauta **sovelmatilan** kuvaketta näytön oikeassa alakulmassa.



2. Valitse **ajotila-asetukset**.
3. Selaa haluamaasi jousitustilaan.

POLTTOAINE

POLTTOAINEVAATIMUKSET

TÄRKEÄÄ

Käytä aina tuoretta bensiiniä. Bensiini hapettuu, ja tämä johtaa oktaaniluvun ja haihtuvien yhdisteiden vähenemiseen sekä tahnan sekä hartsin muodostumiseen, mikä voi vahingoittaa polttoainejärjestelmää.

Alkoholipolttoaineseokset vaihtelevat maasta ja alueesta riippuen. Ajoneuvosi on suunniteltu käytettäväksi suositelluilla polttoaineilla. Ota kuitenkin seuraavat seikat huomioon:

- Ei ole suositeltavaa käyttää polttoainetta, jonka alkoholipitoisuus ylittää paikallisten säännösten rajan, sillä tällöin polttoainejärjestelmän komponenteissa saattaa ilmetä seuraavia ongelmia:
 - käynnistys- ja käyntiongelmat
 - kumi- ja muoviosien heikkeneminen
 - metalliosien korrosio
 - moottorin sisäisten osien vaurioituminen.
- Tarkasta säännöllisesti polttoainevuotojen varalta tai polttoainejärjestelmässä mahdollisesti ilmenevien muiden epänormaalin toiminnan ka kunnan varalta, jos epäilet, että polttoaineen alkoholipitoisuus on paikallisia säännöksiä suurempi.
- Alkoholilla sisältävät polttoaineseokset keräävät kosteutta, joka saattaa johtaa polttoaineen ainesosien jakautumiseen ja aiheuttaa moottorin suorituskykyongelmia tai moottorivaurioita.

Suosittelut polttoaine

Käytä korkeaktaanista lyijytöntä bensiiniä, jolla on AKI (R+M)/2 -luokituksen oktaaniluku 91 tai RON-luokituksen oktaaniluku 95.

Käytä lyijytöntä bensiiniä, joka sisältää ENINTÄÄN 10 % etanolia.



TÄRKEÄÄ

Älä koskaan kokeile muita polttoaineita. Vääränlaisen polttoaineen käyttö saattaa vaurioittaa moottoria tai polttoainejärjestelmää.

TÄRKEÄÄ

ÄLÄ käytä polttoainetta polttoainepumpuista, joissa on merkintä E85.

Yhdysvaltain EPA-säännöt kieltävät E15-polttoaineen käytön.

AJONEUVON TANKKAAMINEN

VAROITUS

- Polttoaine on tulenarkaa ja tietyissä olosuhteissa räjähdysherkkää.
- Älä koskaan käytä avotulta polttoainemäärän tarkastamiseen.
- Älä koskaan tupakoi tai salli läheisyydessä avotulta tai kipinöitä.
- Työkenttele aina hyvin tuulettuissa tiloissa.
- Ajoneuvon on oltava tasaisella alustalla polttoaineen tankkausta varten.

1. Aseta ajoneuvo tasaiselle alustalle.
2. Pysäytä moottori.

⚠ VAROITUS

Pysäytä aina moottori ennen tankkaamista.

3. Kuljettajan ja matkustajan on poistuttava ajoneuvosta.

⚠ VAROITUS

Älä anna kenenkään istua ajoneuvossa tankkaamisen aikana. Jos tankatessa syttyy tulipalo tai tapahtuu räjähdys, ajoneuvossa istuja ei ehkä pystyisi poistumaan alueelta nopeasti.

4. Avaa polttoainesäiliön korkin suoja.

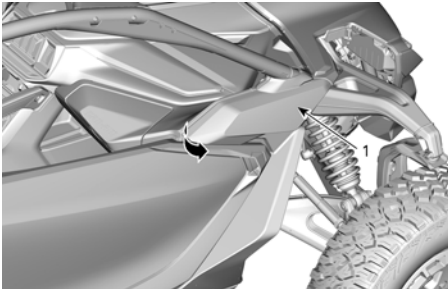

1. Polttoainesäiliön korkin suoja

5. Irrota polttoainesäiliön korkki kiertämällä sitä hitaasti vastapäivään.

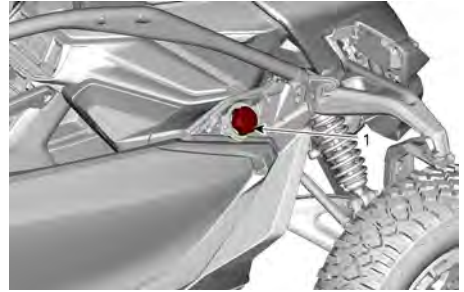

1. Polttoainesäiliön korkki

⚠ VAROITUS

Mikäli havaitset paine-eron (polttoainesäiliön korkkia avattaessa kuuluu viheltävä ääni), tarkastuta ja/tai korjauta ajoneuvo, ennen kuin jatkat sen käyttämistä.

6. Aseta suppilo täyttöputkeen
7. Kaada polttoainetta hitaasti, jotta ilma pääsee poistumaan säiliöstä eikä tapahdu takaisinvirtausta. Varo ettei polttoainetta vuoda ulos.
8. Lopeta täyttäminen, kun polttoaine saavuttaa täyttöputken pohjan. **Älä täytä liikaa.**

⚠ VAROITUS

Älä koskaan täytä polttoainesäiliötä pihpintaan ennen ajoneuvon viemistä lämpimään. Lämpötilan noustessa polttoaine laajenee ja saattaa vuotaa yli.

9. Kiristä polttoainesäiliön korkkia myötäpäivään, kunnes kuulet lukitusäänen.
10. Sulje polttoainesäiliön korkin suojuus.

⚠ VAROITUS

Älä koskaan käytä polttoainepumpun nokkaa polttoainesäiliön korkin suojuksen sulkemiseen. Pyyhi ajoneuvosta aina ylivuotanut polttoaine pois.

SISÄÄNAJOVAIHE

Käyttö sisäänajovaiheessa

Ajoneuvo tarvitsee 10 käyttötunnin tai 300 km:n(200 mi) sisäänajon.

Moottori

Sisäänajovaiheen aikana:

- Vältä jatkuvia kiihdytyksiä.
- Vältä pitkiä ajoja suurella nopeudella.
- Vältä moottorin ylikuumentumista.

On kuitenkin hyvä suorittaa sisäänajon aikana lyhyitä kiihdytyksiä sekä vaihdella ajonopeutta.

Jarrut

VAROITUS

Uudet jarrut eivät toimi tehokkaimmillaan, ennen kuin sisäänaajo on tehty. Jarrutusteho voi olla alentunut, joten ole erityisen varovainen.

Käytä kohtuullista jarrutusvoimaa ensimmäisiin 40–50 jarrutukseen.

PERUSTOIMENPITEET

Muista tätä käyttäjän käsikirjaa lukiessasi:



VAROITUS

Osoittaa mahdollista vaaratilannetta, joka voi johtaa vakavaan loukkaantumiseen tai kuolemaan, ellei sitä vältetä.

MOOTTORIN KÄYNNISTÄMINEN



VAROITUS

**Kun olet käynnistänyt ajoneuvon eikä moottori ole toimintalämpötilassa, ajoneuvo voi liikkua hie-
man, kun D- tai R-asento valitaan. Jotta vältät ajoneuvon tahattoman liikkeen, aseta se aina pysäköintiasentoon, kun poistut ajoneuvosta moottorin ollessa käynnissä.**

1. Kytke D. E. S. S.-avain D. E. S. S.-pistokkeeseen.
2. Paina jarrupoljinta.
3. Paina moottorin käynnistyspainiketta ja pidä painettuna, kunnes moottori käynnistyy.

TÄRKEÄÄ:

Älä paina kaasupoljinta. Jos kaasupoljinta painetaan vähintään 20 % verran, moottori ei käynnisty.

4. Vapauta moottorin käynnistyspainike välittömästi, kun moottori on käynnistynyt.

TÄRKEÄÄ

Jos moottori ei käynnisty muuttaman sekunnin kuluttua, älä paina moottorin käynnistyspainiketta 10 sekuntia kauempaa. Katso osaa *Vianetsintä*.

5. Odota noin 10 sekuntia, jotta moottoriöljy ehtii virrata moottorin ja turboahtimen läpi ennen jaoa.

SÄHKÖJÄRJESTELMÄN KÄYNNISTYS

1. Paina käynnistyspainiketta (START) alle puoli sekuntia ja vapauta se, jolloin sähköjärjestelmä kytkeytyy päälle:
 - 20 sekunnin ajaksi ilman, että laitteisto saa virtaa, jos D.E.S. S.-avain EI ole kytketty D.E.S. S.-pistokkeeseen.
 - 10 minuutin ajaksi siten, että laitteisto saa virtaa, jos D.E.S. S.-avain on kytketty D.E.S. S.-pistokkeeseen. Sähköjärjestelmä sammuu 20 sekunnin kulluttua, jos D.E.S.S.-avain poistetaan.

TÄRKEÄÄ

Sähköjärjestelmän toistuva herättäminen tai sähkölaitteiden käyttö kuluttaa akkua, ja et ehkä pysty käynnistämään moottoria.

KOSKETUSNÄYTÖN KÄYNNISTYS (lisävarustetila)

Lisävarustetilan avulla kosketusnäyttö voidaan pitää käynnissä, kun ajoneuvo sammutetaan.

Tätä toimintoa voidaan käyttää ajoneuvon äänijärjestelmän kanssa (lisävaruste saatavana erikseen).

Aktivoi se sammuttamalla ajoneuvo mutta varmistamalla, että DESS-avain on pistokkeessaan ennen ajoneuvon täyttä sammutusta.

Kun ajoneuvo sammuu täysin, kun DESS-avain on pistokkeessaan, kosketusnäytössä näkyy pienen viiveen (noin 4 sekunnin) jälkeen ilmoitus.

Ilmoitus kehottaa käyttämään kosketusnäyttöä, jotta se pysyy käynnissä.



Sen jälkeen kosketusnäyttö pysyy käynnissä tunnin ajan sen viimeisestä kosketuksesta tai siihen asti kunnes akun varaus laskee 11,8 V:iin.

Voit sulkea kosketusnäytön milloin tahansa manuaalisesti tilapakin virtapainikkeella ja vastaamalla kysymykseen.



VAIHDEVIVUN KÄYTTÖ

1. Kytke jarrut (ajoneuvon täytyy olla täysin pysähdyksissä).
2. Valitse **D** (ajo) -asento vetämällä vaihtajaa taaksepäin tai valitse **R** (peruutus) -asento työntämällä vaihtajaa eteenpäin.
3. Vapauta jarrut.

TÄRKEÄÄ

Kun vaihdat vaihdetta, pysäytä ajoneuvo aina kokonaan ja paina jarrua sekä pidä poljin painettuna ennen vaihtamista. Muutoin vaihteisto voi vaurioitua.

OIKEAN ALUEEN VALINTA (HIDAS TAI NOPEA)

Nopea alue

Nopea ajonopeusalue on oletusvalinta normaaliin ajoon.

Hidas alue

Hidasta aluetta tulee käyttää tarpeen mukaan seuraavissa tilanteissa:

- Veto tai nosto
- Puskeminen
- Kuorman vetäminen
- Ajo nelivedolla (4x4)
- Mutakuopat
- Lammikot
- Esteiden ylittäminen
- Siirtyminen trailerin kyytiin
- Ylämäet

MOOTTORIN PYSÄYTYS JA AJONEUVON PYSÄKÖINTI

⚠ VAROITUS

Vältä pysäköintiä jyrkkään rinteeseen, sillä ajoneuvo saattaa lähteä rullaamaan liikkeelle.

⚠ VAROITUS

Aseta vaihde aina pysäköintiasentoon, kun ajoneuvo on pysähdyksissä tai pysäköitynä.

⚠ VAROITUS

Vältä pysäköimistä paikkoihin, joissa sen kuumat osat saattavat aiheuttaa tulipalon.

1. Pysähtyneenä tai pysäköitynä kytke ajoneuvo aina pysäköintivaihteelle.

Tämä on erityisen tärkeää rinteisiin pysäköitäessä. Pyörät on kiilattava kivillä tai tiilillä erityisen jyrkissä rinteissä tai kun ajoneuvo on kuormattu.

2. Valitse tasaisin mahdollinen maasto pysäköimistä varten.
3. Vapauta kaasupoljin ja käytä jarruja pysäyttääksesi ajoneuvon kokonaan.
4. Vapauta PARK-painike.
5. Pysäytä moottori painamalla käynnistys-/pysäytyspainiketta.
6. Irrota Saat D. E. S. S.-avain pistokkeesta.
7. Estä pyörät kivillä tai tiilillä, jos se on pysäköitävä jyrkkään rinteeseen tai ajoneuvossa on kuormaa.
8. Anna ajoneuvon käydä joutokäynnillä 1–2 minuutin ajan intensiivisen ajon jälkeen ennen moottorin sammutusta ja ajoneuvon pysäköintiä, jotta turboahdinjärjestelmä ehtii jäähtyä.

ERIKOISTOIMENPITEET

PYSYVÄN VAPAAVAIHTTEEN tai MEKAANISEN VAPAAVAIHTTEEN AKTIVOINTI

PYSYVÄ vapaavaihde ja MEKAANINEN vapaavaihde ovat eri kuin NORMAALI vapaavaihde (N-painike).

NORMAALI vapaavaihde:

Tämä toiminto valitaan painamalla N-painiketta.

Ajoneuvo palaa pysäköintiasentoon, kun moottori on sammutettuna.

N-kuvake näkyy digitaalinäytössä, kun vaihteisto on vapaalla.

PYSYVÄ vapaavaihde:

Tämä vapaavaihde valitaan painamalla N-painiketta vaihtajan lähellä vähintään 5 sekunnin ajan.

Digitaalinäytössä näkyy viesti Pysyvä vapaavaihde.

Ajoneuvo pysyy vapaalla, kun moottori on sammutettuna.

Pysyvää vapaavaihdetta on käytettävä ajoneuvon hinaamiseen.

MEKAANINEN vapaavaihde:

Tämä vapaavaihde määritetään manuaalisesti seuraavalla toimenpiteellä.

Mekaanista vapaavaihdetta tulee käyttää, kun akku on tyhjä eikä sähköjärjestelmää voi aktivoida apukäynnistyksellä tai asentamalla akkulaturi (katso kohta *Tyhjä akku*) tai kun vaihteiden käyttölaitteessa ilmenee vika.

Pysyvän vapaavaihteen aktivointi

1. Paina vapaavaihteen painiketta (NEUTRAL) vähintään 5 sekunnin ajan.
2. Digitaalinäytössä näkyy viesti Pysyvä vapaavaihde.
3. Sammuta moottori.

Mekaanisen vapaavaihteen aktivointi

1. Valitse mahdollisimman tasainen alue ajoneuvon takaa.
2. Pyydä jotakuta painamaan jarrupoljinta koko toimenpiteen ajan.

Jos se ei onnistu, estä pyörät kivillä, puupaloilla tai muilla sopivilla esineillä, jotta ajoneuvo ei liiku odottamatta.

3. Irrota vaihteenvaihtimen huoltotulppa ajoneuvon takaa.

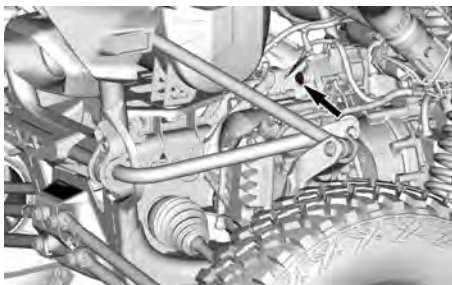

4. Aseta huoltoaukon kautta T30 Torx-avain (ajoneuvon työkalusarjasta) vaihteiston vaihteenvaihtoakselin päähän.



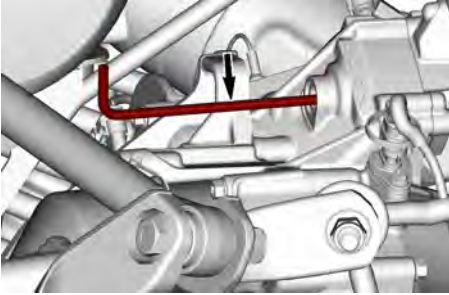

5. Käännä T30 Torx-avainta kuljettajan puolta (ajoneuvon vasenta puolta) kohti, kunnes avain pysähtyy.

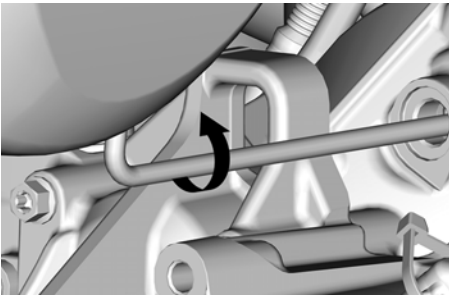

6. Ala kääntää toiseen suuntaan noin seitsemän ja neljännes kierrosta.

Tässä vaiheessa tulee kuulua pieni napsahdus, kun vapaa-asento saavutetaan.

7. Siirry pois ajoneuvosta ja tarkista, voiko ajoneuvoa siirtää, vapauttamalla jarru tai yrittämällä keinuttaa ajoneuvoa.

Jos voi, jatka toimenpidettä.

Jos ei voi, tee toimenpide uudelleen.

8. Poista T30 Torx-avain.
9. Aseta vaihteiston vaihtenvaihtimen huoltotulppa paikalleen.
10. Käy mahdollisimman pian valtuutetulla Can-Am Off-Road -jälleenmyyjällä.

LIMP HOME MODE

Vikatila aktivoituu automaattisesti rajoittamaan moottorin tehoa, motta sen

avulla voit myös jatkaa ajoasi, jos komponentteihin tulee toimintahäiriö tai tietyissä muissa tilanteissa.

Tämä tila johtuu usein moottorin ylikuumentumisesta, alhaisesta moottoriöljystä, alhaisesta akkujännitteestä tai muista sähköisistä tai anturin toimintahäiriöistä.

Kun vikatila aktivoituu, ”tarkista moottori” -kuvake  syttyy ja VIKATILA--viesti näkyy digitaalinäytössä.

VIKATILASSA moottorin käyntinopeutta ja sitä kautta ajonopeutta rajoitetaan.

Jos ajoneuvo siirtyy VIKATILAAN, kuljetuta ajoneuvo mahdollisimman pian valtuutettuun Can-Am Off-Road -jälleenmyyjän luo.

Jos ajat ajoneuvolla VIKATILASSA, vältä äkillisiä ajoliikkeitä ja aja välittömästi lähimmän valtuutetun Can-Am Off-Road -jälleenmyyjän luo huollettavaksi, ennen kuin ajat jälleen ajoneuvolla.

MOOTTORIN YLIKUUMENEMINEN SYVÄN VEDEN TAI MUDAN YLITTÄMISEN JÄLKEEN

Jos moottori ylikuumenee syvän veden tai mudan ylittämisen jälkeen, toimi seuraavasti:

1. Pysäytä moottori mahdollisimman nopeasti.
2. Tarkista, ovatko jäähdyttimen etutuulettimet tukossa tai vahingoittuneet.
3. Tarkista sitten jäähdyttimen tuulettimien sulakkeet. Vaihda palaneet sulakkeet uusiin samanarvoisiin sulakkeisiin.

TÄRKEÄÄ

Älä käytä suurempiarvoista sulaketta, sillä tämä voi aiheuttaa vakavan vaurion.

TYHJÄ AKKU

Jos akussa on vähän tai ei lainkaan virtaa, se voidaan apukäynnistää auton akun avulla.

⚠ VAROITUS

Kytke apukäynnistyskaapelit apukäynnistystoimenpiteissä kuvatulla tavalla.

1. Pysäköi akkua täydentävä ajoneuvo lähelle oman ajoneuvosi etuosaa.
2. Avaa etusulakelokeron kansi, joka sijaitsee kojetaulun keskellä.
3. Irrota positiivinen päätäkansi ja puhdista ruoste akun navoista ennen akkukaapeleiden kiinnittämistä.

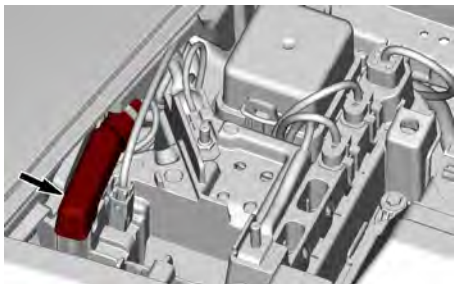

4. Aloita liittämällä PUNAISEN akkukaapelin yksi pää positiiviseen (+) napaan tyhjentyneessä akussa.

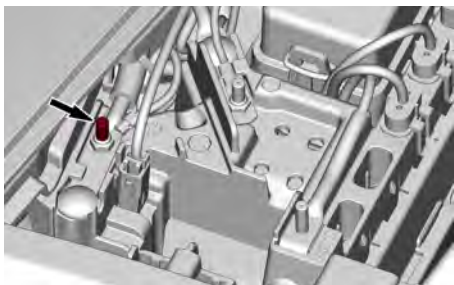

5. Kytke PUNAISEN käynnistyskaapelin toinen pää apuna käytettävän ajoneuvon akun positiiviseen (+) napaan.

6. Aloita liittämällä MUSTAN akkukaapelin yksi pää negatiiviseen (-) napaan tyhjentyneessä akussa.

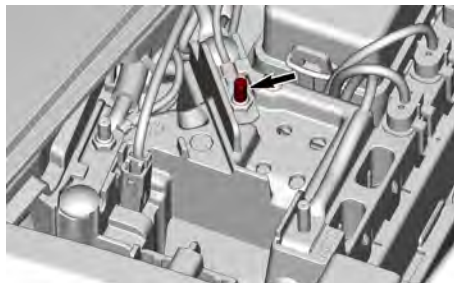

7. Kytke MUSTAN käynnistyskaapelin toinen pää ajoneuvon negatiiviseen (-) napaan.
8. Käynnistä apuna käytettävä ajoneuvo ja anna sen käydä joutokäyntiä.
9. Käynnistä ajoneuvo tavalliseen tapaan. Jos moottori ei käynnisty, odota muutamia minutteja ennen uutta yritystä voidaksesi suojata starttimoottoria ja lisääjoneuvon akkua.

TÄRKEÄÄ:

Jos se ei vielä kään käynnisty, starttimoottorin järjestelmässä voi olla ongelma. Järjestä ajoneuvosi kuljetus (katso *Ajoneuvon kuljettaminen*) lähimmän valtuutetun Can-Am Pois Road -jälleenmyyjän luo ja anna heidän korjata ongelma.

10. Kun ajoneuvo on käynnistetty, anna molempien ajoneuvojen käydä tyhjäkäynnillä muutamien minuuttien ajan, ennen kuin akkukaapelit irrotetaan.
11. Irrota akkukaapelit päinvastaisessa järjestyksessä kuin ne kiinnitettiin.

TÄRKEÄÄ:

Jos moottori sammuu miltei heti apukäynnistyksen jälkeen tai kun käynnistyskaapelit on irrotettu, kyseessä voi olla latausjärjestelmän vika. Järjestä ajoneuvosi kuljetus (katso *Ajoneuvon kuljettaminen*) lähimmän valtuutetun Can-Am Pois Road -jälleenmyyjän luo ja anna heidän korjata ongelma.

12. Lataa akku täyteen akkulaturilla (katso *Huoltotoimenpiteet*) tai huoltoasemalla niin pian kuin mahdollista.

Kun olet ladannut akun, anna valtuutetun Can-Am Off-Road -jälleenmyyjän tarkastaa ajoneuvosi.

KAATUNUT AJONEUVO

Äkkiliikkeet, nopeat käännökset, rinteiden ajaminen sivusuunnassa tai onnettomuus saattavat aiheuttaa ajoneuvon kaatumisen.

Jos ajoneuvo kaatuu, se on kuljetettava mahdollisimman nopeasti valtuutetulle Can-Am Off-road -jälleenmyyjälle tarkastusta varten. **ÄLÄ KÄYNNISTÄ MOOTTORIA!**

Tarkastettaviin kohtiin kuuluvat muun muassa:

- Kaikki nestetasot
- Ilmansuodatinkotelo ja ilmansuodatin likaantumista varten
- Turvavyöt, mukaan lukien kelauslaitteet, soljet ja lukituskielekkeet
- Kehikko ja sen kiinnityspisteet
- Ohjausjärjestelmä
- Jousitus ja sen kiinnityspisteet.

UPONNUT AJONEUVO

Jos ajoneuvo uppoaa, se on kuljetettava mahdollisimman nopeasti valtuutetulle Can-Am Off-Road -jälleenmyyjälle.

TÄRKEÄÄ

Älä koskaan käynnistä moottoria, sillä ajoneuvon uppoaminen voi aiheuttaa vakavia vahinkoja, jos uudelleen käynnistämässä ei noudateta oikeita toimenpiteitä.

AJONEUVON KULJETTAMINEN

Kun otat yhteyttä kuljetuspalveluun, muista varmistaa, että heillä on tasapohjainen peräkärri (vaakapohjainen) sekä lastaussilta tai nostosilta ajoneuvon turvallista nostamista varten sekä kiinnitysliinat kiinnittämistä varten. Varmista, että ajoneuvo kuljetetaan asianmukaisesti tässä osassa kuvattujen ohjeiden mukaisesti.

TÄRKEÄÄ

Älä hinaa tätä ajoneuvoa kytkemättä PYSYVÄÄ vapaavaihdetta tai MEKANISTA vapaavaihdetta – hinaaminen voi vaurioittaa ajoneuvon ajojärjestelmää vakavasti.

TÄRKEÄÄ

Vältä ajoneuvon kiinnittämistä ketjuilla – ne saattavat vahingoittaa pintaa tai muoviosia.

⚠ VAROITUS

Vakavien vammojen tai kuoleman sekä tärkeiden osien vaurioiden välttämiseksi:

- Älä koskaan kiinnitä ajoneuvoa vinssin vaijerilla/köydellä perävaunuun kuljetuksen ajaksi.
- Älä koskaan aja, jos vinssin vaijeri/köysi on kiinnitetty kuormaan tai toiseen ajoneuvoon.
- Käytä vinssiä vain lumeen, liejuun yms. juuttuneen ajoneuvon auttamiseen.
- Lue aina vinssin valmistajan ohjeet ennen kuormien vetämistä.

⚠ VAROITUS

Varmista, että kaikki lisävarusteet, kuorma ja ajoneuvossa olevat irtovarut on kiinnitetty kunnolla, tai poista ne, jotta ne eivät pääse putoamaan perässä tulevien ajoneuvojen eteen.

⚠ VAROITUS

Kuljeta ajoneuvoa aina ajosuunta eteenpäin välttääksesi vaurioittamista tuulilasia tai muita komponentteja. Osia saattaa irrota kuljetuksen aikana.

⚠ VAROITUS

Ennen kuin yrität nostaa ajoneuvon kuljetusalustalle tai perävaunuun, varmista, että noudatat seuraavia varotoimia.

Varotoimet	
Kuljetusväline	Kuljetusvälineen (alusta, perävaunu tai lava) mitoituksen ja kantokyvyn on oltava riittävä ajoneuvon turvalliseen kuljettamiseen.
Vetävä ajoneuvo	Älä ylitä vetävän ajoneuvon vetokyvyn ja teknisten tietojen rajoja. Varmista, että perävaunu tai kuljetusalusta on kiinnitetty kunnolla vetävän ajoneuvon vetolaitteeseen.
Näkyvyys	Varmista, että näkyvyys on hyvä koko operaation ajan.
Maasto	Vetävän ajoneuvon ja perävaunun on oltava tasaisella pinnalla. Estä vetävän ajoneuvon ja perävaunun liikkeitä pyöräkiiloilla.
Rampit	Käytä tarkoitukseen soveltuvia rampeja, ja kiinnitä rampit perävaunuun tai alustaan. Vältä teräsramppeja.
Sivulliset	Varmista aina, että sivulliset eivät ole ajoneuvon tai perävaunuvälikomponenttien lähellä, kun ajoneuvoa siirretään kyytiin.
Lisävarusteet ja kuorma	Varmista, että kaikki lisävarusteet, kuormat ja ajoneuvossa olevat irtotavarat on kiinnitetty kunnolla, tai poista ne, jotta ne eivät pääse putoamaan perässä tulevien ajoneuvojen eteen.

Nousu perävaunuun ajoneuvon omalla voimalla

Jos ajoneuvo pystyy nousemaan kyytiin omalla voimallaan, toimi seuraavasti:

1. Käytä suojavarusteita.
2. Kiinnitä turvavyö
3. Käytä hidasta aluetta ja nelivetotilaa.
4. Istu aina paikallasi ajamisen aikana.
5. Varmista, että ajoneuvo kohdistuu oikein raiteille tai alustalle.
6. Aloita lähestyminen riittävän kaukaa, jotta saat ajoneuvon suuntautumaan suorassa linjassa rampeille. Älä koskaan yritä muuttaa suuntaa lähestyessäsi rampeja. Saapuessasi rampeille takapyörät eivät ehkä osu kohdilleen ja ajoneuvo saattaa pudota.
7. Aja etupyörät hitaasti rampeille varmistaaksesi, että ajoneuvo on oikein suunnattu.
8. Peruuta ajoneuvo, varmista vielä rampin turvallinen kiinnitys ja aja sitten eteenpäin riittävällä nopeudella.
9. Aja ajoneuvo varovasti kuljetusalustan tai perävaunun kyytiin. Aja riittävällä nousunopeudella ilman pyörien luistamista tai äkillistä kiihdytystä. Vältä kiihdyttämistä rampeilla, jotta rampit eivät pääse liikkumaan.
10. Jos perävaunussa on kallistus eteenpäin, anna ajoneuvon vain rullata kiihdyttämättä.

11. Kun ajoneuvo on noussut, aktivoi pysäköintiasento ja pysäytä moottori.

VAROITUS

Jos ajoneuvo ei pysty liikkumaan omalla voimallaan tai on riski, että kyytiinnousu menee pitkäksi, tai jokin vaaratekijä estää ajoneuvon oman voiman turvallisen käytön, käytä vinssiä.

Ajoneuvon vetäminen perävaunuun vinssin avulla

Jos ajoneuvo ei pysty nousemaan kyytiin omalla voimallaan, toimi seuraavasti:

VAROITUS

Pyydä toinen henkilö avustajaksi. Toisen on oltava ajoneuvossa käyttämässä ohjauslaitteita, jarruja ja vinssin katkaisinta, ja toinen valvoo ympäristöä ja toiminnan turvallisuutta.

VAROITUS

Varmista, että vinssin koukku voidaan kiinnittää turvallisesti asianmukaiseen kiinnityspisteeseen. Käytä asianmukaista tukilaitteistoa.

TÄRKEÄÄ:

Jos ajoneuvo voidaan käynnistää turvallisesti, anna moottorin käydä joutokäyntiä vinssauksen ajan, jotta akku ei tyhjenisi.

- Valitse jokin seuraavista vaihtoehdoista:
 - Käynnistä moottori ja valitse vapaa-asento (N).
 - Jos moottoria ei voi käynnistää, käytä pysyvää vapaa-asentoa.
 - Jos sähköjärjestelmää ei voi käynnistää (tai tehostaa) tai jos vaihteiden käyttölaite on

viallinen, käytä MEKAANISTA vapaa-asentoa.

- Jos ajoneuvo on varustettu vinssillä, hinoa se vinssin avulla kuljetusalustalle.
- Jos ajoneuvoa ei ole varustettu vinssillä:
 - Kiinnitä hihna etuhinauskoukkuun.
 - Kiinnitä hihna perävaunun vinssivaijeriin.
 - Kuormaa ajoneuvo perävaunuun.
- Kun se on kuormattu, kytke pysäköintivaihe päälle ja kiinnitä ajoneuvo.

Ajoneuvon kiinnitys kuljetusta varten

VAROITUS

Vakavien vammojen tai kuoleman sekä tärkeiden osien vaurioitumisen välttämiseksi:

- Älä koskaan kiinnitä ajoneuvoa vinssin vaijerilla/köydellä perävaunuun kuljetuksen ajaksi.
- Älä koskaan aja, jos vinssin vaijeri/köysi on kiinnitetty kuormaan tai toiseen ajoneuvoon.
- Käytä vinssiä vain lumeen, liejuun yms. juuttuneen ajoneuvon auttamiseen.
- Lue aina vinssin valmistajan ohjeet ennen kuormien vetämistä.

- Varmista, että pysäköintivaihe on valittuna (jos mahdollista).
- Irrota avain D.E.S.S.-pistokkeesta.
- Kiinnitä ajoneuvo UTV-rengasnauhoilla, jotta ajoneuvon jousitus liikkuu vapaasti kuljetuksen aikana.

Jos se ei ole mahdollista, kiinnitä ajoneuvo takaa molemmilta puolilta kiertämällä hihna pitkittäisen tukivarren ympärille mahdollisimman lähelle pyörää.

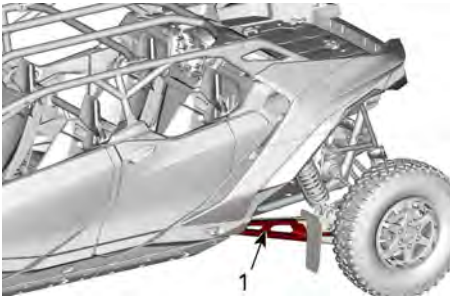

1. Pitkittäinen tukivarsi

Kiinnitä ajoneuvo edestä molemmilta puolilta kiertämällä hihna jousituksen alatukivarren kolmion läpi mahdollisimman lähelle pyörää.



4. Varmista, että sekä etupyörät että takapyörä on lujasti kiinnitetty peräkärroyyn.

Ajoneuvon poistaminen perävaunusta

⚠ VAROITUS

Ajoneuvo on saattanut liikkua kuljetuksen aikana. Ennen kuin jatkat, varmista, että ajoneuvo on oikeassa asennossa rampeihin nähden.

⚠ VAROITUS

Näkyvyys on heikko, kun ajoneuvoa peruutetaan perävaunun kyydistä. Pyydä toinen henkilö avustajaksi valvomaan, että ajoneuvo on oikeassa suunnassa ja toiminta sujuu turvallisesti.

AJONEUVON NOSTAMINEN JA TUKEMINEN

Ajoneuvon etuosa

1. Aseta ajoneuvo tasaiseen paikkaan, joka ei ole liukas.
2. Estä takapyörät, jotta ajoneuvo ei liiku odottamatta.
3. Laita hydraulitunkki tasauspyörästön tuen etuosan alle.

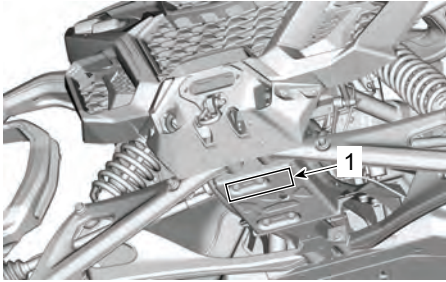

1. Etuosan nostoalue

4. Nosta ajoneuvon takaosa ja laita tunkki runko-osan molemmille puolin kuten näet alla olevassa.

TÄRKEÄÄ

Kohdista tunkin telineet putkirunkoon pohjajapanssarin alla.

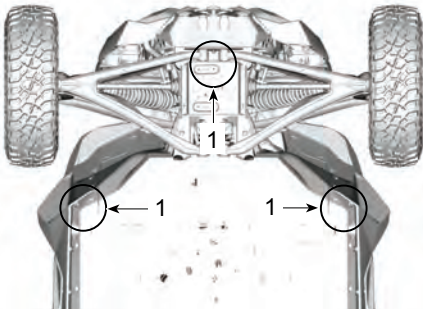

ETUTUNKKIEN SIJAINNIT

1. Tunkkien sijainnit edessä
5. Laske hydraulitunkki ja varmista, että ajoneuvo on turvallisesti molempien tunkkien päällä.

Ajoneuvon takaosa

1. Aseta ajoneuvo tasaiseen paikkaan, joka ei ole liukas.
2. Estä eturenkaat, etteivät ne pääse liikkumaan. pyörät, jotta ajoneuvo ei liiku odottamatta.
3. Asenna hydraulitunkki takalevyn alle puupalikan avulla. Puupalikan täytyy olla tarpeeksi pitkä kummankin nostopisteen tukemiseen.

TÄRKEÄÄ

Älä koskaan asenna hydraulitunkkia suoraan takalevyn keskiosaan ilman puupalikkaa.

Takalevyn keskiosa voi taipua, jos tunkkia ei asenneta oikein. Tällöin runko vaurioituu pysyvästi. Jos puupalikkaa ei käytetä, ajoneuvon oikeaan nostamiseen on käytettävä kahta tunkkia.

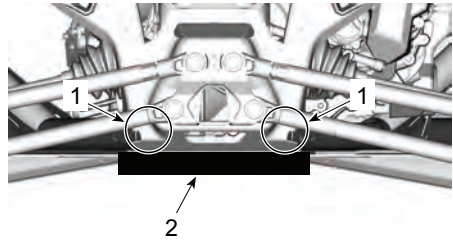

TAKAHYDRAULITUNKIN ASENTO

1. Takanostopisteet
2. Puun kappale
4. Nosta ajoneuvon takaosa ja laita tunkki runko-osan molemmille puolin kuten näet alla olevassa.

TÄRKEÄÄ

Kohdista tunkin telineet putkirunkoon pohjajapanssarin alla.

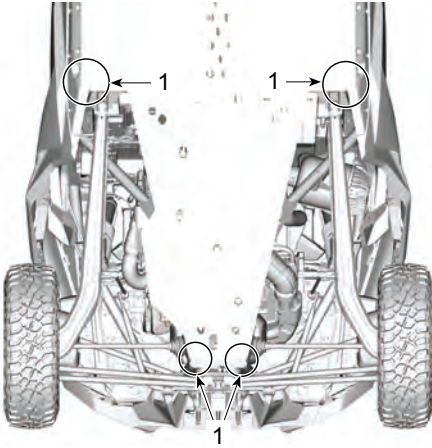

TAKATUNKKIEN SIJAINNIT

1. *Tunkkien sijainnit takana*

5. Laske ajoneuvo ja varmista, että se on turvallisesti kaikkien tunkkien päällä.

Tämä sivu on jätetty tarkoituksella tyhjäksi

HUOLTO

HUOLTOTAULUKKO

Ajoneuvosi huoltaminen on erittäin tärkeää, jotta se pysyy turvallisessa toimintakunnossa. Ajoneuvo on huollettava huoltotaulukon mukaisesti.

Asianmukainen huolto on omistajan vastuulla. Takuuvaade voidaan hylätä, jos omistaja tai käyttäjä on mm. aiheuttanut ongelman sopimattomalla kunnossapidolla tai käytöllä.

Suorita määräaikaisten tarkastukset ja noudata huoltotaulukkoa. **Huoltotaulukko ei mitätöi käyttöä edeltävää tarkastusta.**

VAROITUS

Jos ajoneuvon asianmukainen ja huoltotaulukon mukainen huolto laiminlyödään, ajoneuvon käyttö ei välttämättä ole turvallista.

EPA-säännökset – Kanadan ja USA:n ajoneuvot

Korjaamo tai omistajan valitsema henkilö voi huoltaa, vaihtaa tai korjata päästöjenrajoituslaitteita ja -järjestelmiä. Nämä ohjeet eivät edellytä BRP:n tai valtuutettujen Can-Am Off-Road -jälleenmyyjien komponentteja tai huoltoa.

Vaikka valtuutetulla Can-Am Off-Road -jälleenmyyjällä on laaja tekninen osaaminen ja työkalut ajoneuvon huoltoon, päästöjä koskeva takuu ei edellytä valtuutetun Can-Am Off-Road -jälleenmyyjän tai muun sellaisen yrityksen palvelujen käyttöä, joka toimii yhteistyössä BRP:n kanssa.

Asianmukainen huolto on omistajan vastuulla. Takuuvaade voidaan hylätä, jos omistaja tai käyttäjä on mm. aiheuttanut ongelman sopimattomalla kunnossapidolla tai käytöllä.

Päästöjä koskevien takuuvaateiden kohdalla BRP rajoittaa vianmäärityksen ja päästöihin liittyvien osien korjauksen valtuutetuille Can-Am Off-Road -jälleenmyyjille. Lisätietoja löytyy kohdasta *USA:n EPA-päästöjä koskeva takuu osiossa Takuu.*

Sinun on noudatettava tämän käsikirjan polttoainetta koskevan osion polttoainevaatimuksia käsitteleviä ohjeita. Vaikka yli 10 tilavuusprosenttia etanolia sisältävää polttoainetta on helposti saatavana, USA:n EPA on kieltänyt sellaisen polttoaineen käytön tässä ajoneuvossa. Yli 10 tilavuusprosenttia etanolia sisältävän polttoaineen käyttö tällä moottorilla saattaa vaurioittaa päästöjenrajoitusjärjestelmää.

Ilmansuodattimen huolto-ohjeet

Ilmansuodattimen huolto on suoritettava ajo-olosuhteista riippuen.

Ilmansuodattimen huoltovälejä on lyhennettävä lumessa, kuivalla hiekalla, maatai sorateillä tai vastaavissa olosuhteissa ajettaessa, joissa pöly- tai hiukkaspitoisuus on suuri.

Jos tällaisissa olosuhteissa ajetaan ryhmässä, ilmansuodatin on huollettava ja vaihdettava vielä useammin.

TÄRKEÄÄ:

Sellaisiin olosuhteisiin on saatavissa lisävarustesuodattimia ja esisuodattimia. Kysy lisätietoja valtuutetulta Can-Am Off-road -jälleenmyyjältä.

Raskas käyttö

Jos ajoneuvoa käytetään seuraavissa olosuhteissa, katso huoltotaulukon *Raskas käyttö* -kohtaa.

- Ajaminen hiekkadyyneillä
- Ajo liiallisella nopeudella pitkiä aikoja kerrallaan.
- Jos vedetään toistuvasti kuormia, jotka ovat yli 75 % enimmäiskapasiteetista.
 - Voimansiirtoon kohdistuva ylimääräinen rasitus lyhentää tasauspyörästöjen, vaihteiston/vetoaksien ja moottoriöljyn käyttöikää. Tämä lyhentää sisäisten komponenttien käyttöikää, jos niitä ei vaihdeta taajempaan.

Erittäin kylmät olosuhteet

Ympäristössä, jonka lämpötila laskee alle -25 °C (-13 °F:n), usein käytettävän moottorin huoltovälejä on lyhennettävä.

Kylmässä lämpötilassa käytettävään polttomoottoriin kertyy kondensaatiota joko käynnistyksen ja lämpenemisen yhteydessä.

Koska moottori käy pitkään käyttölämpötilaa kylmempänä, öljy alkaa laimeta vedellä ja bensiinijäämillä (vesipitoisuus kasvaa).

Moottorin tarvitsee saavuttaa käyttölämpötila, jotta kondenssivesi pääsee haihtumaan öljystä.

Jos päivittäiskäyttö (työ- tai huviajo) on jäljempänä mainitun kaltaista, BRP suosittelee voimakkaasti, että öljy vaihdetaan vähintään kerran kuukaudessa.

Huolto- ja ylläpitovälien lyhentämisparametrit:

- Moottori ei saavuta oikeaa käyttölämpötilaa normaalissa päivittäiskäytössä
- Toistuvien käynnistysten ja pysäytysten vuoksi käyttölämpötilaa ei saavuteta
- Lyhyt joutokäyntiaika
- Matalilla kierroksilla ajettavat lyhyet matkat, jolloin käyttölämpötilaa ei saavuteta.

TÄRKEÄÄ:

BRP suosittelee vahvasti lohkolämmittimen asennusta nesteiden lämmittämiseksi, mikä auttaa myös pidentämään öljyn käyttöikää.

Syvässä liejussa tai vedessä käyttö

Tällainen käyttö edellyttää taajempia huoltoja ja tarkastuksia, joilla varmistetaan mekaanisten komponenttien puhtaana pysyminen.

Jos ajat syvässä liejussa tai vedessä, muista suorittaa joka käyttökerran jälkeen *Huolto syvässä liejussa tai vedessä ajon jälkeen*.

Huolto syvässä liejussa tai vedessä ajon jälkeen

- Huuhtele ajoneuvo ja sen komponentit makealla vedellä.
- Tarkasta ja puhdista moottorin ilmansuodattimet ja moottorin ilmansuodatinkotelo.
- Puhdista jäädyttimet ja välijäädyttimet.

- Tarkasta silmämääräisesti, onko ilmaletkuihin kertynyt vettä (polttoainesäiliö, vaihdelaatikko, etutasauspyörästö ja takatoisiopyörästö). Jos löydät vettä, vie ajoneuvo lähimmälle valtuutetulle Can-Am Off-road -jälleenmyyjälle, jotta hän tarkastaa ja huoltaa ilmaletkuihin liittyvät.
- Puhdista etu- ja takaiskunvaimentimet estääksesi pölyn ja lian aiheuttamat tiivistevauriot.
- Puhdista vetoaksien haitarikumit ja voimansiirtoakselin kannattimet tai suojukset.

Huoltotaulukko

Suorita asianmukaiset huollot taulukossa suositelluin väliajoin.

Huoltokaavion aikavälit perustuvat 3 tekijään:

- Kalenteriaika
- Ajotunnit
- Matkamittarin lukema.

Huoltoväli määritetään sen perusteella, mikä näistä täyttyy ensin.

Ajotapasi määrittävät tekijät, joita tässäkin tulee noudattaa. Esimerkki:

- Jos käytät ajoneuvoa joka toinen viikko reittiajossa kavereiden kanssa, huoltoväli määrittyy todennäköisesti **matkamittarin lukeam** perusteella.
- Jos käytät ajoneuvoa harvoin vuoden aikana tai vain tietyissä tilanteissa (met-sästys, leirintä), huoltoväli määrittyy todennäköisesti **kalenteriajan** perusteella.
- Jos käytät ajoneuvoa päivittäin/viikoittain pitkiä aikoja esimerkiksi maataloissa, huoltoväli määrittyy todennäköisesti **ajotuntien** perusteella.

TÄRKEÄÄ: Seuraavissa taulukoissa näkyy asiaankuuluva huolto ensimmäisille 3 vuodelle. Toista sama kuvio seuraavina vuosina vuorotellen.

Säännöllisen huollon yleiskatsaus			
Kalenterivuodet	Ajotunnit	Matkamittari	Tavallinen käyttö
1	100	3000 km:n (1900 mailin) välein	A
2	200	6000 km:n (3700 mailin) välein	A / B
3	300	9000 km:n (5600 mailin) välein	A

Erittäin raskaan käytön huollon yleiskatsaus

Kalenterivuo det	Ajotunnit	Matkamittari	Erittäin raskas käyttö ja syvä muta/vesi
0,5	50	1500 km:n (900 mailin) välein	A+
1	100	3000 km:n (1900 mailin) välein	A+ / A
1,5	150	4500 km:n (2800 mailin) välein	A+
2	200	6000 km:n (3700 mailin) välein	A+ / A / B
2,5	250	7500 km:n (4700 mailin) välein	A+
3	300	9000 km:n (5600 mailin) välein	A+ / A

TAVALLINEN KÄYTTÖ	A	B
A = Säädä C = Puhdista I = Tarkasta L = Voitele R = Vaihda T = Momentti	Joka vuosi tai 100 tuntia tai 3000 km (1900 mi)	2 vuoden tai 200 tunnin tai 6000 km:n (3700 mi) välein
Ilman ja polttoaineen jakelu		
Moottorin ilmansuodatin	I, C tai R	
Ilmansyöttöosat ja niiden toiminta (imukotelo, kaasulämpän runko, putket, kiristimet)*	I, C	
Polttoainejärjestelmän osat ja toiminta (polttoainesäiliön korkki, polttoainesäiliö, letkut, kiristimet, vuodot)*		I
Polttoainepumpun paine		I
Kori ja alusta		
Kehikon kiinnittimet	T	
Turvavyöt, kelauslaitteet, soljet ja lukituskiekkeet	I, C	
Moottori ja jäähdytys		
Moottoriöljy ja suodatin	R	
Moottorin jäähdytysosat (jäähdytysnesteen tietty painovoima, jäähdytysnestetaso, letkujen kunto, kiristimet, vuodot)*	I, C, A	
Jäähdytysneste	R 5 vuoden tai 12 000 km:n (7500 mailin) välein	
Sytytystulpat (kalenteriajasta riippumatta)		R
Jäähdyttimet	C	
Moottorin tiivisteet	I	
Pakopäästöt		
Polttoainesäiliön huohottimen suodatin (muut kuin EVAPmallit)	R	
Kanisterin ilmauksen esisuodatin (EVAP-mallit)		R
Pakoputkisto (tiivisteet, putket, äänenvaimentimen kunto, vuodot)*	I	
Pakoputken kiinnitysrenkaat		I
Äänenvaimentimen kipinänsammutin	C	

TAVALLINEN KÄYTTÖ	A	B
A = Säädä C = Puhdista I = Tarkasta L = Voitele R = Vaihda T = Momentti	Joka vuosi tai 100 tuntia tai 3000 km (1900 mi)	2 vuoden tai 200 tunnin tai 6000 km:n (3700 mi) välein
Pakoputken ja äänenvaimentimen alueen roskat	C	
Jarru		
Jarrukomponentit ja niiden toiminta (jarrupalat, -levyt, -satulat, -putket, pääsylinteri)*	I, C, L	
Jarruneste	R 2 vuoden välein	
Vetotapa		
Vaihteistoöljy ja suodatin	Vaihda ensimmäisten 3000 km:n (1900 mi) jälkeen ja 6000 km:n (3700 mi) jälkeen ja noudata säännöllistä aikataulua.	
Vaihteistoöljy ja suodatin	I, A	R
Etutasauspyörästä-öljy	I, A	R
Takatoisiopyörästäön öljy	Vaihda ensimmäisten 3000 km:n (1900 mi) jälkeen ja 6000 km:n (3700 mi) jälkeen ja noudata säännöllistä aikataulua.	
Takatoisiopyörästäön öljy	I, A	R
Irtikytkentäyksikön öljy		R
Ajokomponentit (vetoakseli (palje, nivel, tiivisteet), nivelakselin kardaniliitokset, pyöränlaakeri)*	I	
Renkaat (kuluminen ja paine)	I, A	
Beadlock-vanteiden ruuvit (jos varusteena)	T	
Pyöränmutterit	T	
Takarenkaiden raapat ja kivisuojat	I, C	
Sähkölaitteet		
Akun liitokset ja kunto	I, C	
Hallintalaitteiden katkaisimien ja valojen toiminta	I	
Sähkömoduulit (vikakoodit ja soveltuvat ohjelmistopäivitykset)	I	

TAVALLINEN KÄYTTÖ	A	B
A = Säädä C = Puhdista I = Tarkasta L = Voitele R = Vaihda T = Momentti	Joka vuosi tai 100 tuntia tai 3000 km (1900 mi)	2 vuoden tai 200 tunnin tai 6000 km:n (3700 mi) välein
Ohjaus		
Ohjauskomponentit ja toiminta (hammastanko, ohjauspylväs, raidetanko)*	I	
Jousitus		
ja Jousituskomponentit (iskunvaimennin, pallolaakerit, pallonivelet, tukivarret ja vakaajatangon linkit ja kiristimet)*	I, C, L, T	
Etujousituksen pultit	T 1500 km:n (900 mailin) välein	
Vakaajatangon holkkien voitelu	L Suositus 1000 km:n (620 mailin) välein	
*Pyydä kattava lista suoritettavista huoltotoimista paikalliselta Can-Am-jälleenmyyjältä.		

ERITTÄIN RASKAS KÄYTTÖ	A+	A	B
A = Säädä C = Puhdista I = Tarkasta L = Voitele R = Vaihda T = Momentti	6 kuukauden tai 50 tunnin tai 1500 km:n (900 mi) välein	Joka vuosi tai 100 tuntia tai 3000 km (1900 mi)	2 vuoden tai 200 tunnin tai 6000 km:n (3700 mi) välein
Ilman ja polttoaineen jakelu			
Moottorin ilmansuodatin	I, C tai R		
Ilmansyöttöosat ja niiden toiminta (imukotelo, kaasuläpän runko, putket, kiristimet)*	I, C		
Polttoainejärjestelmän osat ja toiminta (polttoainesäiliön korkki, polttoainesäiliö, letkut, kiristimet, vuodot)*			I
Polttoainepumpun paine			I
Kori ja alusta			
Kehikon kiinnittimet		T	
Turvavyöt, kelauslaitteet, soljet ja lukituskielekkeet		I, C	
Moottori ja jäähdytys			
Moottoriöljy ja suodatin	R		
Moottorin jäähdytysosat (jäähdytysnesteen tietty painovoima, jäähdytysnestetaso, letkujen kunto, kiristimet, vuodot)*		I, C, A	
Jäähdytysneste	R 5 vuoden tai 12 000 km:n (7500 mailin) välein		
Sytytystulpat (kalenteriajasta riippumatta)		R	
Jäähdyttimet		C	
Moottorin tiivisteet		I	
Pakopäästöt			
Polttoainesäiliön huohottimen suodatin (muut kuin EVAPmallit)		R	
Kanisterin ilmauksen esisuodatin (EVAP-mallit)			R

ERITTÄIN RASKAS KÄYTTÖ	A+	A	B
A = Sääädä C = Puhdista I = Tarkasta L = Voitele R = Vaihda T = Momentti	6 kuukauden tai 50 tunnin tai 1500 km:n (900 mi) välein	Joka vuosi tai 100 tuntia tai 3000 km (1900 mi)	2 vuoden tai 200 tunnin tai 6000 km:n (3700 mi) välein
Pakoputkisto (tiivisteet, putket, äänenvaimentimen kunto, vuodot)*		I	
Pakoputken kiinnitysrenkaat			I
Äänenvaimentimen kipinänsammutin	C		
Pakoputken ja äänenvaimentimen alueen roskat		C	
Jarru			
Jarrukomponentit ja niiden toiminta (jarrupalat, -levyt, -satulat, -putket, pääsylinteri)*	I, C	C, L	
Jarruneste	R 2 vuoden välein		
Vetotapa			
Vaihteistoöljy ja suodatin	Vaihda ensimmäisten 1500 km:n (900 mi) jälkeen ja 3000 km:n (1900 mi) jälkeen ja noudata säännöllistä aikataulua.		
Vaihteistoöljy ja suodatin	I, A	R	
Etutasauspyörästö-öljy	I, A	R	
Takatoisiopyörästön öljy	Vaihda ensimmäisten 1500 km:n (900 mi) jälkeen ja 3000 km:n (1900 mi) jälkeen ja noudata säännöllistä aikataulua.		
Takatoisiopyörästön öljy	I, A	R	
Irtikytkentäyksikön öljy			R
Ajokomponentit (vetoakseli (palje, nivel, tiivisteet), nivelakselin kardaaniliitokset, pyöränlaakeri)*	I		
Renkaat (kuluminen ja paine)	I, A		
Beadlock-vanteiden ruuvit (jos varusteena)		T	

ERITTÄIN RASKAS KÄYTTÖ	A+	A	B
A = Sääädä C = Puhdista I = Tarkasta L = Voitele R = Vaihda T = Momentti	6 kuukauden tai 50 tunnin tai 1500 km:n (900 mi) välein	Joka vuosi tai 100 tuntia tai 3000 km (1900 mi)	2 vuoden tai 200 tunnin tai 6000 km:n (3700 mi) välein
Pyöränmutterit	T		
Takarenkaiden raapat ja kivisuojat		I, C	
Sähkölaitteet			
Akun liitokset ja kunto		I, C	
Hallintalaitteiden katkaisimien ja valojen toiminta		I	
Sähkömoduulit (vikakoodit ja soveltuvat ohjelmistopäivitykset)		I	
Ohjaus			
Ohjauskomponentit ja toiminta (hammastanko, ohjauspylväs, raidetanko)*	I		
Jousitus			
ja Jousituskomponentit (iskunvaimennin, pallolaakerit, pallonivelet, tukivarret ja vakaajatangon linkit ja kiristimet)*	I, C, L, T		
Etujousituksen pultit	T 1500 km:n (900 mailin) välein		
Vakaajatangon holkkien voitelu	L Suositus 1000 km:n (620 mailin) välein		
*Pyydä kattava lista suoritettavista huoltotoimista paikalliselta Can-Am-jälleenmyyjältä.			

Suoritettut huoltotoimenpiteet

Lähetä kopio huoltopöytäkirjasta tarvittaessa BRP:lle.

Luovutustarkastus	
Sarjanumero: _____	Allekirjoitus / nimen selvennys:
Ajokilometrit: _____	
Aukioloajat: _____	
Päiväys: _____	
Jälleenmyyjän nro: _____	
Huomautukset: _____	

Katso tarkat asennusohjeet ajoneuvon luovutustarkastustiedotteesta.	

ENSITARKASTUS	
Ajokilometrit: _____	Allekirjoitus / nimen selvennys:
Aukioloajat: _____	
Päiväys: _____	
Jälleenmyyjän nro: _____	
Huomautukset: _____	

Katso huoltotaulukko tämän käsikirjan osasta Huolto	

Huolto	
Ajokilometrit: _____ Aukioloajat: _____ Päiväys: _____ Jälleenmyyjän nro: _____ Huomautukset: _____ _____	Allekirjoitus / nimen selvennys:
Katso huoltotaulukko tämän käsikirjan osasta Huolto	

Huolto	
Ajokilometrit: _____ Aukioloajat: _____ Päiväys: _____ Jälleenmyyjän nro: _____ Huomautukset: _____ _____	Allekirjoitus / nimen selvennys:
Katso huoltotaulukko tämän käsikirjan osasta Huolto	

Huolto

Ajokilometrit:

Aukioloajat:

Päiväys:

Jälleenmyyjän
nro:

Huomautukset:

Allekirjoitus / nimen
selvennys:

Katso huoltotaulukko tämän käsikirjan osasta Huolto

Huolto	
Ajokilometrit: _____ Aukioloajat: _____ Päiväys: _____ Jälleenmyyjän nro: _____ Huomautukset: _____ _____	Allekirjoitus / nimen selvennys:
Katso huoltotaulukko tämän käsikirjan osasta Huolto	

Huolto	
Ajokilometrit: _____ Aukioloajat: _____ Päiväys: _____ Jälleenmyyjän nro: _____ Huomautukset: _____ _____	Allekirjoitus / nimen selvennys:
Katso huoltotaulukko tämän käsikirjan osasta Huolto	

Huolto

Ajokilometrit:

Aukioloajat:

Päiväys:

Jälleenmyyjän
nro:

Huomautukset:

Allekirjoitus / nimen
selvennys:

Katso huoltotaulukko tämän käsikirjan osasta Huolto

Huolto	
Ajokilometrit: _____ Aukioloajat: _____ Päiväys: _____ Jälleenmyyjän nro: _____ Huomautukset: _____ _____	Allekirjoitus / nimen selvennys:
Katso huoltotaulukko tämän käsikirjan osasta Huolto	

Huolto	
Ajokilometrit: _____ Aukioloajat: _____ Päiväys: _____ Jälleenmyyjän nro: _____ Huomautukset: _____ _____	Allekirjoitus / nimen selvennys:
Katso huoltotaulukko tämän käsikirjan osasta Huolto	

Huolto

Ajokilometrit:

Aukioloajat:

Päiväys:

Jälleenmyyjän
nro:

Huomautukset:

Allekirjoitus / nimen
selvennys:

Katso huoltotaulukko tämän käsikirjan osasta Huolto

Huolto	
Ajokilometrit: _____	Allekirjoitus / nimen selvennys:
Aukioloajat: _____	
Päiväys: _____	
Jälleenmyyjän nro: _____	
Huomautukset: _____ _____	
Katso huoltotaulukko tämän käsikirjan osasta Huolto	

Huolto	
Ajokilometrit: _____	Allekirjoitus / nimen selvennys:
Aukioloajat: _____	
Päiväys: _____	
Jälleenmyyjän nro: _____	
Huomautukset: _____ _____	
Katso huoltotaulukko tämän käsikirjan osasta Huolto	

Huolto

Ajokilometrit:

Aukioloajat:

Päiväys:

Jälleenmyyjän
nro:

Huomautukset:

Allekirjoitus / nimen
selvennys:

Katso huoltotaulukko tämän käsikirjan osasta Huolto

HUOLTOTOIMENPITEET

Tämä osa sisältää perushuoltotoimenpiteiden ohjeet.

Koska jotkin huoltotoimenpiteet ovat monimutkaisia, niiden suorittamiseen tarvitaan hyviä mekaanikkotaitoja. Jollet tunne voivasi suorittaa näitä toimenpiteitä, ota yhteys Can-Am-maastoajoneuvojen jälleenmyyjään, korjaamoon tai valitsemaasi henkilöön.

VAROITUS

Ellei toisin ole ilmoitettu, irrota aina D.E.S.S.-avain D.E.S.S.-pistokkeesta ennen minkään huoltotyön suorittamista.

VAROITUS

Mikäli joudutaan irrottamaan jokin lukituslaite (esim. kiinnitysnauha, itselukkiutuva kiinnike jne.), se on aina vaihdettava uuteen.

MOOTTORIN ILMANSUODATIN

TÄRKEÄÄ

Älä koskaan muuntele ilmanottojärjestelmää. Muussa tapauksessa moottorin suorituskyky voi kärsiä tai voi aiheutua vaurioita. Moottori on kalibroitu toimimaan nimenomaan näillä komponenteilla.

Moottorin ilmansuodattimen vaihto-ohjeet

Moottorin ilmansuodattimen tarkastus- ja vaihtoväli on mukautettava ajo-olosuhteisiin, sillä komponentti on tärkeä moottorin oikean suorituskyvyn ja kestävyuden kannalta.

Moottorin ilmansuodatin on tarkastettava ja vaihdettava useammin seuraavissa vaativissa ajo-olosuhteissa:

- Ajaminen kuivalla hiekalla.
- Ajaminen kuivan maa-aineksen peittämillä pinnoilla.

- Ajaminen kuivilla sorateillä tai vastaavissa olosuhteissa.
- Ajaminen alueilla, joissa on paljon siemeniä tai viljelykasvien akanoita.
- Ajaminen rankoissa lumiolosuhteissa.

TÄRKEÄÄ

Kun ajat pölyisissä olosuhteissa tai hiekalla, ilmakotelo on puhdistettava ennen jokaista ajokertaa.

TÄRKEÄÄ:

Jos näissä olosuhteissa ajetaan ryhmänä, ilmansuodatin on huollettava useammin.

Moottorin ilmansuodattimen poisto

1. Avaa vasemman takapyörän kotelosta ilmansuodattimen kannen neljä kiinnikettä.

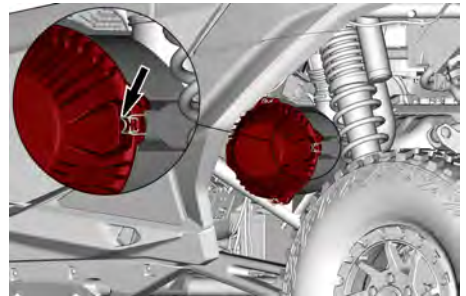

KIINNIKKEET - TYYPILLINEN

2. Irrota ilmansuodatinelementti kotelostaan.

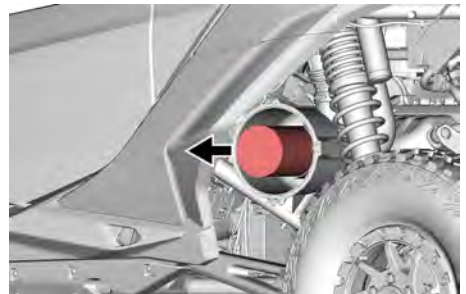

Moottorin ilmansuodattimen puhdistus

1. Tarkasta suodatin vuotojen varalta. Suodattimen puhtaalla puolella oleva pölyviiru on merkki tästä. Vaihda suodatin uuteen, jos se on vahingoittunut. Varmista, ettei ilma pääse vuotamaan mistään kohdasta ennen kuin asennat uuden suodattimen.
2. Puhdista moottorin ilmansuodatin naputtelemalla raskas pöly pois paperielementistä, jolloin lika ja pöly pääsee pois paperisuodattimesta.

TÄRKEÄÄ

Ei ole suositeltavaa puhaltaa paineilmaa paperisuodattimeen, koska se saattaisi vaurioittaa paperikuituja ja huonontaa suodattimen suodatuskykyä pölyisessä ympäristössä. Jos moottorin ilmansuodatin on liian likainen eikä sitä voida puhdistaa suositeltua toimenpidettä käytäen, se on vaihdettava.

3. Pyyhi suodattimen tiivistepinta ja poistoputken sisäpuoli puhtaalla kostealla liinalla. Varmista, ettei poistoputken tiivistealueella ole mitään vaurioita.
4. Tarkasta ilmansuodatinkotelon puhtaus.

Moottorin ilmansuodatinkotelon puhdistus

1. Tarkasta ilmansuodatinkotelon puhtaus.

TÄRKEÄÄ

Jos ilmansuodatinkotelossa on hiekkaa tai muuta likaa, puhdista se pölynimurilla.

Moottorin ilmansuodattimen asennus

1. Asenna uusi moorrotin ilmansuodatinelementti koteloonsa.

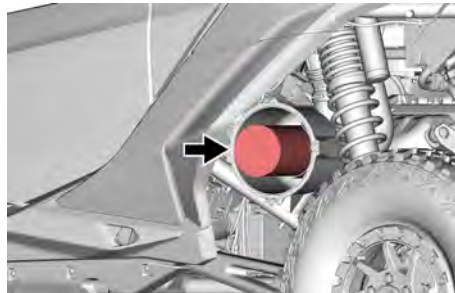

2. Varmista, että elementti on asennettu oikein.
3. Aseta ilmansuodattimen kansi koteloon ja kiinnitä se neljällä kiinnikkeellä.

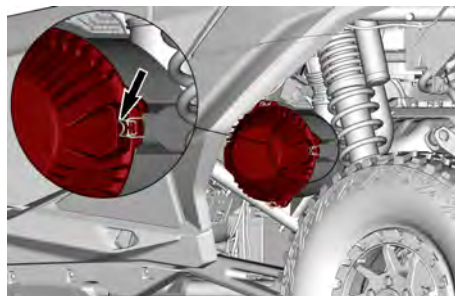

KIINNIKKEET - TYYPILLINEN

ETUSÄLEIKKÖ

Etusäleikön irrotus

Etusäleikkö sijaitsee maskissa.

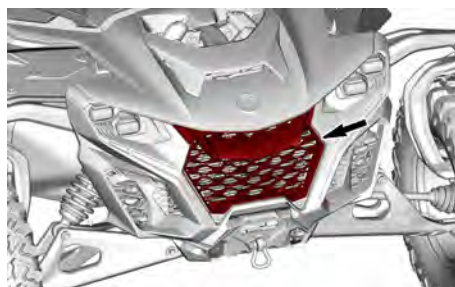

1. Paina säleikön yläosaa.
2. Vedä säleikköä varovasti eteenpäin, jotta sen neljä kielekettä vapautuvat maskin jousipidikkeistä.

Etusäleikön asennus

1. Paina säleikkö varovasti maskiin, niin että sen neljä kielekettä kytkeytyvät jousipidikkeisiin.
2. Varmista, että säleikkö on kiinnitetty oikein.

HAIHTUVIEN PÄÄSTÖJEN JÄRJESTELMÄN ESISUODATIN (jos varusteena)

Haihtuvien päästöjen järjestelmän esisuodattimen vaihto

Esisuodatin sijaitsee oikean takalokasuojan alla.

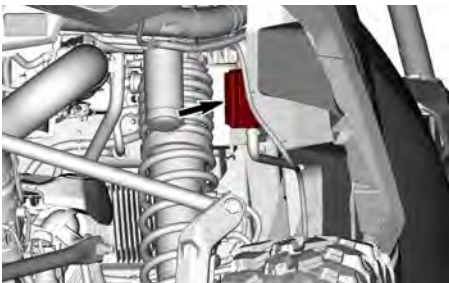

1. Irrota Oetiker-kiristimet, jotka kiinnittävät tulo- ja poistoletkut esisuodattimeen.

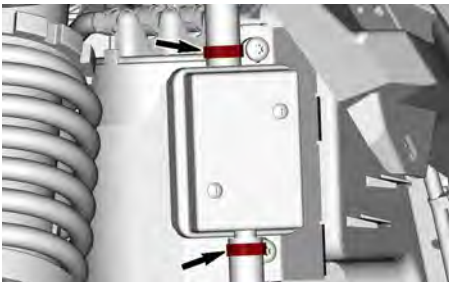

2. Irrota letkut esisuodattimesta.
3. Irrota kummatkin kiinnitysruuvit.

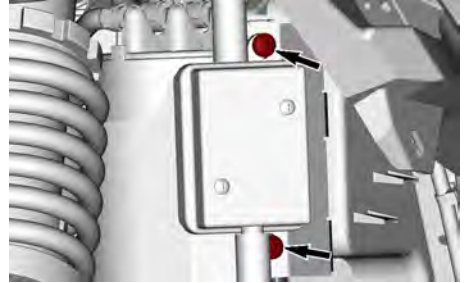

4. Irrota esisuodatinkokonaisuus.
5. Kiinnitä uusi esisuodatin runkoon.

Kirstymomentti	
Esisuodattimen ruuvit	2,5 ± 0,5 Nm (22 ± 4 lbf-in)

6. Kiinnitä tulo- ja poistoletkut esisuodattimeen.
7. Kiinnitä letkut uusilla Oetiker-kiristimillä.

MOOTTORIÖLJY

Suosittelut moottoriöljy

TÄRKEÄÄ

Älä lisää vaihteistoon moottoriöljyä. Vaihteisto tarvitsee DCT-öljyä ja vaihteöljyä.

Rotax®-moottorit on kehitetty ja valittu XPS®-öljyn käyttöön. BRP suosittelee käyttämään aina sen omaa XPS-moottoriöljyä tai vastaavan tasoista öljyä. Moottorille sopimattoman öljyn käytöstä aiheutuneet vahingot eivät kuulu BRP:n rajoitetun takuun piiriin.

Suositeltu XPS-moottoriöljy	
Yleinen käyttötärkoitus	Synteettinen 5W40-öljy
Kylmä sää	Synteettinen 0W40-öljy
Lämmin sää	Synteettinen 10W50-öljy

Jos suositeltua XPS-moottoriöljyä ei ole saatavilla:

- Käytä 4-tahtisten synteettistä SAE-moottoriöljyä, joka täyttää tai ylittää seuraavat voitelua koskevat luokitukset
- Tarkista aina, että öljykanisterin API-merkinnässä on mainitut standardit.
 - API-huoltoluokitus SN ja JA-SO MA2

Moottoriöljyn pinnantason varmistus

TÄRKEÄÄ

Moottorin käyttö väärällä öljymäärällä voi vaurioittaa moottoria vakavasti.

Moottorin öljytaso on tarkistettava normaalissa toimintatilassa joko ajon jälkeen tai kun moottori on ollut joutokäynnillä vähintään 10 min.

TÄRKEÄÄ:

Moottori on normaalissa käyttölämpötilassa, kun oikeanpuoleisen sivunäytön lämpötilailmaisin näyttää 5 baaria.

1. Aseta ajoneuvo tasaiselle alustalle.
2. Kytke pysäköintiasento päälle.
3. Käynnistä moottori ja anna sen käydä vähintään 20 sekunnin ajan joutokäynnillä.
4. Pysäytä moottori.

TÄRKEÄÄ

Moottoriöljyn tason tarkastus tulee suorittaa 1 minuutin kuluessa moottorin sammuttamisesta.

5. Avaa mittatikku oikean takapyörän kotelon kautta. Irrota ja pyyhi se sitten puhtaaksi.

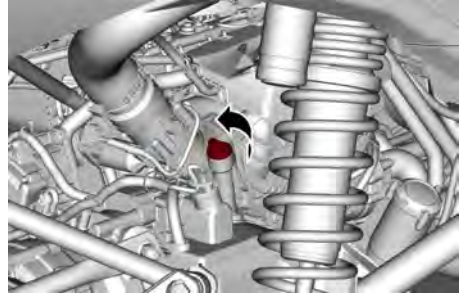

6. Asenna mittatikku takaisin ja ruuvaa se kokonaan kiinni.
7. Irrota mittatikku ja tarkista öljymäärä. Sen pitäisi olla ylempään (MAX) merkin kohdalla tai lähellä.

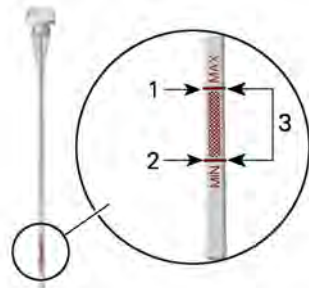

1. MAKS.
2. MIN.
3. Käyttöalue

8. Jos öljyä täytyy lisätä, aseta suppi-
lo mittatikkuputkeen.
9. Vältä ylitäyttö lisäämällä pieni määrä suositeltua moottoriöljyä ja tarkasta moottorin öljytaso uudelleen. Katso *Suosittelua moottoriöljy*.

Öljytaso MIN- ja MAX-merkkien välissä

600 ml
(20,3 fl oz (US))

10. Toista edellinen vaihe, kunnes öljytaso saavuttaa mittatikun ylemmän (MAX) merkin.

TÄRKEÄÄ

Älä täytä liikaa.

11. Asenna mittatikku ja kiristä se.
12. Pyyhi kaikki roiskeet pois.

Moottoriöljyn vaihtaminen

Moottoriöljy ja suodatin on vaihdettava samaan aikaan, kun moottori on lämmin.

HUOMIO

Moottoriöljy voi olla erittäin kuumaa. Anna sen jäähtyä tarpeeksi ennen kuin aloitat.

1. Aseta ajoneuvo tasaiselle alustalle.
2. Laita ajoneuvo pysäköintiasentoon.
3. Käynnistä moottori ja jätä se vähintään 2 minuutiksi tyhjäkäynnille.
4. Pysäytä moottori.
5. Irrota mittatikku.
6. Puhdista tyhjennystulppien ympäristö.

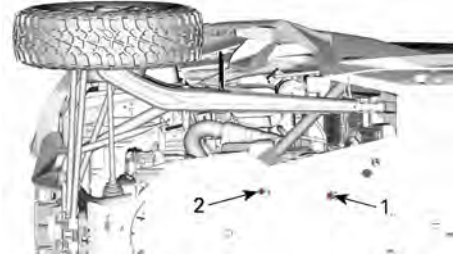

1. Magneeton kannen magneettinen tyhjennystulppa
2. Öljysäiliön kannen magneettinen tyhjennystulppa

7. Roiskeet voi välttää asentamalla suppilon tyhjennysreikien ja liukulevyn väliin

Suppilo

(osanro 529000155).



8. Aseta vaihteiston kummankin tyhjennystulpan alle sopiva astia.
9. Ruuvaa auki molemmat magneettiset tyhjennystulpat. Hävitä tiivisterenkaat ja O-renkas.

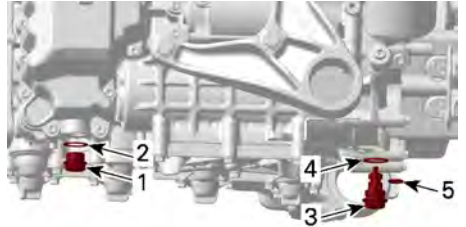

1. Öljysäiliön kannen magneettinen tyhjennystulppa
2. O-renkas
3. Magneeton kannen magneettinen tyhjennystulppa
4. Tiivisterengas
5. O-renkas

10. Anna kaiken öljyn valua kammiksi pois.

11. Puhdista magneettiset tyhjennystulpat metallihiukkasista ja

jäämistä. Lian kerääntyminen viittaa moottorin sisäpuoliseen vikaan.

12. Asenna uudet tiivisterenkaat ja O-renkaat magneettisiin tyhjennystulppiin.

TÄRKEÄÄ

Älä koskaan käytä tiivisterenkaita tai O-renkaita.

Vaihda ne aina uusiin.

Puuttuva tai vaurioitunut O-renkas aiheuttaa öljynpainehäviön ja mahdollisen moottorivaurion.

13. Vaihda öljynsuodatin. Katso *Moottoriöljynsuodattimen vaihto*.

14. Asenna ja kiristä magneettiset tyhjennystulpat ohjeliukkuuteen.

Kiristysmomentti

Magneettiset tyhjennystulpat	30 ± 3 Nm (22 ± 2 lbf-ft)
------------------------------	------------------------------

15. Lisää moottoriin suositeltua öljyä. Katso *Suosittelu moottoriöljy*

Moottoriöljyn määrä

Moottoriöljyn ja öljynsuodattimen vaihto	2,8 l (2,96 qt (liq., US))
--	----------------------------------

16. Käynnistä moottori ja tarkista öljyn taso täytön jälkeen, katso *Öljytason tarkistaminen*.

17. Pyyhi kaikki roiskeet pois.

18. Hävitä jäteöljy ja suodatin paikallisten määräysten mukaan.

MOOTTORIN ÖLJYNSUODATIN

Moottorin öljynsuodattimen sijainti

Öljynsuodatin sijaitsee moottorin oikealla puolella.

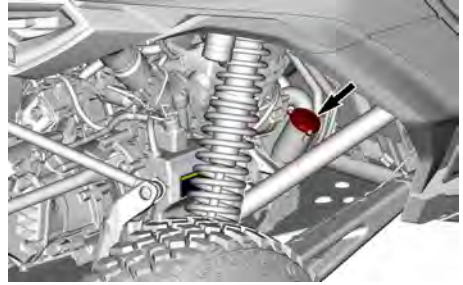

Moottorin öljynsuodattimen vaihto

1. Puhdista öljynsuodatinalue.



2. Irrota öljynsuodattimen kansi. Hävitä O-rengas.
3. Irrota ja hävitä öljynsuodatin.
4. Tarkasta ja puhdista öljynsuodattimen syöttö- ja poistoalue liasta.

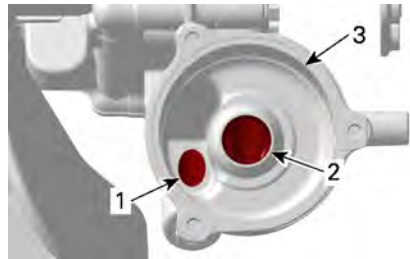

1. Öljyn syöttöaukko öljynpainepumpulta
2. Öljyn poistoaukko moottorin voitelujärjestelmään
3. Öljynsuodattimen kotelo

5. Kostuta **UUSI** O-rengas moottoriöljyllä ja liu'uta se öljynsuodattimen kanteen.

6. Asenna **UUSI** moottorin öljynsuodattimen öljynsuodattimen kanteen.

7. Levitä moottoriöljyä öljynsuodattimen avoimessa päässä olevaan tiivisteeseen.



KÄYTÄ MOOTTORIÖLJYÄ TÄSSÄ

8. Asenna uusi suodatin koteloonsa.

TÄRKEÄÄ

Moottorin öljynsuodatin ja vaihteiston öljynsuodatin ovat samankaltaiset, älä sekoita niitä keskenään.

Moottorin öljynsuodattimessa on suljettu pää, kun taas vaihteiston öljynsuodatin avautuu molemmista päistä ja siihen on merkitty sana "vaihteisto".

Moottorin öljynsuodatin	Vaihteiston öljynsuodatin
<p>1. Suljettu pää</p>	<p>1. Avattu pää (vapautusventtiili) 2. Vaihteiston ilmaisin</p>

9. Kiristä öljynsuodattimen kannen ruuvit suositeltuun momenttiin.

TÄRKEÄÄ

Varo, ettei O-rengas jää litistykseen asentaessasi suodatinta ja kantha.

Kiristysmomentti

Öljynsuodattimen kannen ruuvit

$9 \pm 1 \text{ Nm}$
($80 \pm 9 \text{ lbf-in}$)

10. Pyyhi moottorille mahdollisesti valunut öljy.
11. Hävitä käytetty öljynsuodatin paikallisten määräysten mukaan.

ETUJÄÄHDYTIN

Etujäädyttimen tarkastus ja puhdistus

1. Irrota etusäleikkö, katso *Etusäleikön irrotus*.

⚠ HUOMIO

Ennen kuin jatkat, odota, että jäädytyn jäähtyy.

2. Tarkasta, ettei jäädyttimen letkuissa ole vuotoja tai muita vaurioita. Vaihda tarvittaessa.

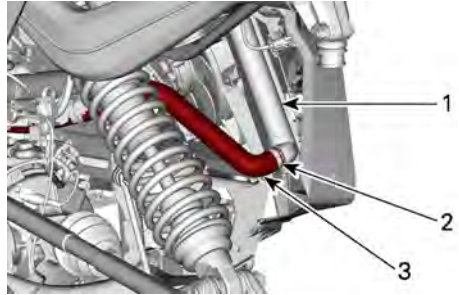

JÄÄHDYTTIMEN ALALETKU

1. Jäädytyn
2. Letkunkiristin
3. Jäädyttimen alaletku

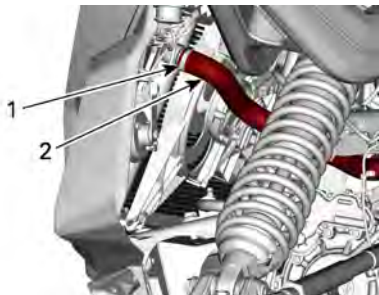

JÄÄHDYTTIMEN YLÄLETKU

1. Letkunkiristin
2. Jäähdyttimen yläletku
3. Tarkasta jäähdyttimen rivat. Niissä ei saa olla vierasesineitä, jotka voivat heikentää jäähdytystä.
4. Huuhtele rivat puutarhaletkulla.

TÄRKEÄÄ

Varo jäähdyttimen lamellien vahingoittamista puhdistuksen yhteydessä. Käytä matalapaineista vesisuihkua. Älä koskaan käytä KORKEAPAINEPESURIA. Älä käytä mitään työkalua, joka voisi vaurioittaa lamelleja.

5. Asenna etusäleikkö takaisin. Katso *Etusäleikön asennus*.

VÄLIJÄÄHDYTIN JA TAKAJÄÄHDYTIN

Välijäähdyttimen/takajäähdyttimen tarkastus ja puhdistus

1. Tarkasta, ettei jäähdyttimen letkuissa ole vuotoja tai muita vaurioita. Vaihda tarvittaessa.

⚠ HUOMIO

Ennen kuin jatkat, odota, että jäähdytin jäähtyy.

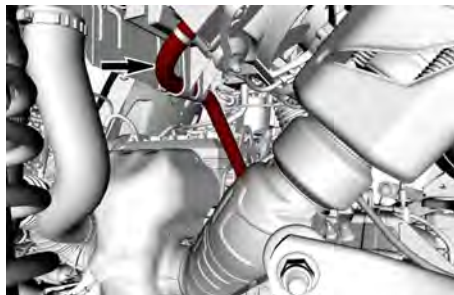

JÄÄHDYTTIMEN ALALETKU — VASEN TAKAPYÖRÄN KOTELO

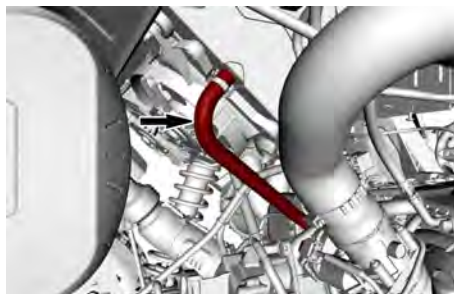

JÄÄHDYTTIMEN YLÄLETKU — OIKEAN TAKAPYÖRÄN KOTELO

2. Irrota muoviniitti ilmanottosäleikön päältä istuinten takaa.



3. Irrota ilmanottosäleikkö.
4. Tarkasta välijäähdyttimen rivat ja jäähdyttimen rivat. Niissä ei saa olla vierasesineitä, jotka voivat heikentää jäähdytystä.
5. Puhdista välijäähdytin ja takajäähdyttimen rivat puutarhaletkulla.

TÄRKEÄÄ

Varo välijäähdyttimen tai jäähdyttimen ripojen vahingoittamista puhdistuksen yhteydessä. Käytä matalapaineista vesisuihkua. Älä koskaan käytä KORKEAPAINEPESURIA. Älä käytä mitään työkalua, joka voisi vaurioittaa lamelleja.

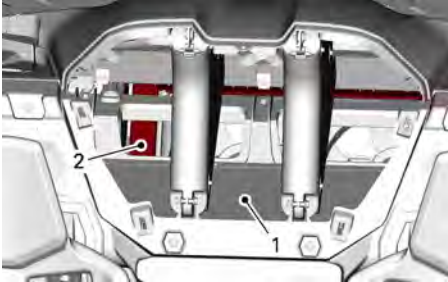

1. Välijäähdytin
2. Takajäähdytin

MOOTTORIN JÄÄHDYTYSNESTE**Suosittelun moottorin jäähdytysneste****Suosittelun XPS-jäähdytysneste**

Pitkäikäinen esisekoitettu jäähdytysneste

Jos XPS-tuotetta ei ole saatavana

Tislattun veden ja pakkasnesteen sekoitus (50 % tislattua vettä, 50 % pakkasnestettä)

TÄRKEÄÄ

Käytä aina erityisesti alumiini-moottoreille tarkoitettua, korroosionestoainetta sisältävää etyleeniglykolipakkasnestettä.

Moottorin jäähdytysnestetason tarkastus**VAROITUS**

Tarkasta jäähdytysnesteen pinnan taso moottorin ollessa kylmä.

1. Aseta ajoneuvo tasaiselle alustalle.
2. Irrota huoltokansi painamalla salppaa ja kallistamalla kantta taaksepäin.

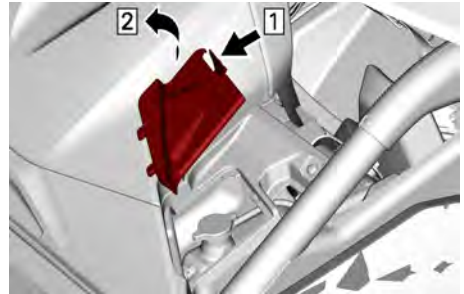
**HUOLTOKANNEN IRROTUS**

1. Paina salppaa
2. Kallista taakse
3. Tarkista, että jäähdytysnestetaso on säiliön sivun MAX-viivassa.



4. Lisää jäähdytysnestettä säiliöön tarvittaessa. Katso kohta Jäähdytysjärjestelmän täyttö ja ilmaus

Moottorin jäähdytysnesteen vaihto

Jäähdytysjärjestelmän tyhjennys

VAROITUS

Älä polta itseäsi – älä irrota painekorkkia tai löysää jäähdytysnesteen tyhjennystulppaa, jos moottori on kuuma.

1. Nosta ajoneuvon takaosaa, kunnes takapyörät ovat irti maasta.
2. Aseta jäähdyttimen alaletkun alle tyhjennysastia.

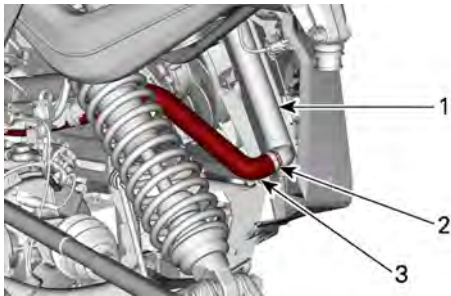

1. Jäähdytin
2. Oetiker-kiristin
3. Jäähdyttimen alaletku

3. Aseta suurikokoinen letkunsulkija jäähdyttimen alaletkuun.
4. Irrota Oetiker-kiristin ja irrota letku hitaasti jäähdyttimestä.
5. Irrota jäähdytysnestesäiliön painekorkki.

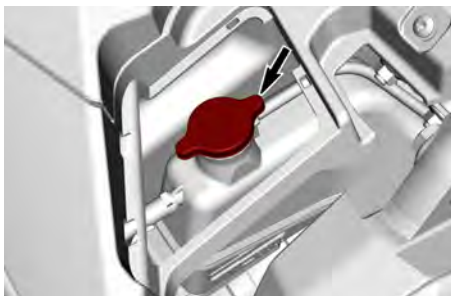

6. Odota, kunnes jäähdytysnesteen virtaus loppuu.
7. Irrota letkunsulkija ja valuta loppu jäähdytysneste järjestelmästä.

8. Asenna jäähdyttimen letku uudella Oetiker-kiristimellä.
9. Täytä jäähdytysjärjestelmä jäähdytysnesteellä, katso *Jäähdytysjärjestelmän täyttäminen ja ilmaaminen*.

Jäähdytysjärjestelmän täyttö ja ilmaus

1. Irrota painekorkki.



2. Lisää jäähdytysnestettä, kunnes pinta saavuttaa MAX-viivan jäähdytysnestesäiliössä. Katso *Suositeltu moottorin jäähdytysneste*. Käytä suppiloa, jotta nestettä ei loisku yli. **Älä täytä liikaa.**



3. Asenna painekorkki.
4. Käytä moottoria joutokäynnillä painekorkki **päällä** ja anna etujäähdytysripojen kiertää kahdesti.
5. Paina kaasupoljinta viisi (5) kertaa, jolloin moottori pyörii noin kierrosluvulla 4000 noin 1–2 minuuttia.
6. Sammuta moottori ja anna sen jäähtyä.

⚠ VAROITUS

Älä polta itseäsi – älä irrota painekorkkia tai löysää jäähdytysnesteen tyhjennystulppaa, jos moottori on kuuma.

- Lisää jäähdytysnestettä tarvittaessa.
- Tarkasta jäähdytysnesteen taso tätä toimenpidettä seuraavan ajokerran jälkeen. Lisää jäähdytysnestettä tarvittava määrä. Katso *Moottorin jäähdytysnestetason tarkastus*.

PAKOJÄRJESTELMÄ***Pakojärjestelmän ympäristön puhdistus*****⚠ VAROITUS**

Lian kertyminen voi aiheuttaa ajoneuvon tulipalon, kun pakojärjestelmä on kuuma ja liika kuivaa. Joissakin tapauksissa tämä voi johtaa vakaviin omaisuus- ja henkilövahinkoihin tai jopa kuolemaan. Puhdista pakojärjestelmän ympäristö usein ja säännöllisesti, etenkin jos ajoneuvolla on ajettu suossa, hangessa, heinässä tai pudonneissa lehdistä. Tee puhdistus muussa tapauksessa aikataulun mukaisesti. Tarkista myös säännöllisesti kaikkien pakoputken lämpösuojuksien kunto ja vaihda tarvittaessa.

⚠ HUOMIO

Älä koskaan suorita tätä toimenpidettä heti sen jälkeen, kun moottori on käynyt, koska pakojärjestelmä on erittäin kuuma.

- Puhdista äänenvaimentimen ympäristö ajoneuvon takaa.

- Puhdista pakoputken ja pakosarjan ympäristö.

⚠ VAROITUS

Puhdista myös lämpölevyjien alta



1. Takapakoputki

Äänenvaimentimen kipinäsuojan puhdistus

Äänenvaimentimen kipinäsuojasta on ajoittain poistettava sinne kerääntynyt hiili.

⚠ HUOMIO

Älä koskaan suorita tätä toimenpidettä heti sen jälkeen, kun moottori on käynyt, koska pakojärjestelmä on erittäin kuuma.

- Irrota kolme ruuvia, jotka kiinnittävät pakoputken kärjen sen tukiin. Irrota sitten pakoputken kärki.

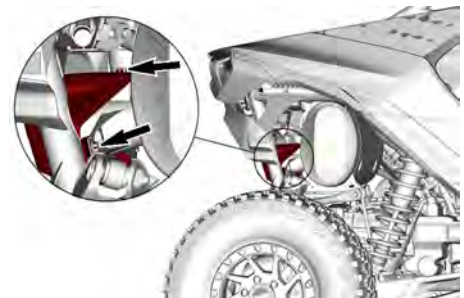
**PAKOPUTKEN KÄRJEN RUUVIT – OIKEA PUOLI (TYYPILLINEN)**

- Vedä kipinäsuoja pakoputkesta.

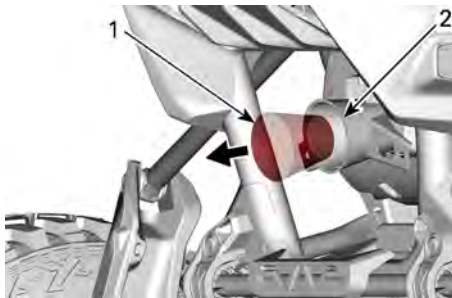

1. Kipinäsuoja
2. Poistoputki

TÄRKEÄÄ

Käytä varovasti pehmeää metalli-harjaa välttääksesi kipinäsuojan verkon vahingoittumisen.

3. Irrota kipinänsammuttimessa oleva karsta harjalla.
4. Tarkasta kipinäsuojan verkko vaurioiden varalta. Vaihda tarvittaessa.
5. Tarkasta pakoputken sisäpuoli. Poista roskat tarvittaessa.
6. Aseta kipinäsuoja takaisin pakoputken sisälle.
7. Levitä tippa kierrelukitetta pakoputken kärjen ruuvin kierteisiin.

Loctite 243 (sininen)

8. Aseta pakoputken kärki tukiinsa ja kiristä ruuvit ohjeiukkuuteen.

Kiristysmomentti

Pakoputken kärjen ruuvit	24,5 ±3,5 Nm (18 ±2,5 lbf-in)
--------------------------	----------------------------------

VAIHEISTON DCT-ÖLJY

Suosittelava DCT-vaihteistoöljy

TÄRKEÄÄ

Huomaa, että vaihteiston kaksois-kytkinvaihteistojärjestelmä (DCT) on erittäin suorituskykyinen ja paljon huoltoa vaativa järjestelmä, joka tarvitsee korkealaatuista ja suorituskykyistä öljyä, jotta se toimii turvallisesti ja oikein ja kestää koko odotetun käyttöikänsä. Vaihteiston DCT on kehitetty ja validoitu XPS-DCT-öljyllä. Jos käytetään öljyä, joka ei täytä/ylitä XPS-DCT-öljyn teknisiä ominaisuuksia, BRP:n rajoitettu takuu ei ehkä kata aiheutuneita vaurioita. Älä käytä muun tyyppistä öljyä huoltojen yhteydessä.

Suosittelu XPS-DCT-vaihteistoöljy

Täyssynteettinen XPS-DCT-öljy

Jos XPS-tuotetta ei ole saatavana

Ota yhteyttä valtuutettuun Can-Am Off-Road -jälleenmyyjään

DCT-vaihteistoöljyn tason tarkastus

1. Aseta ajoneuvo tasaiselle alustalle.

TÄRKEÄÄ

Jotta saat hyvän tasolukeman, ajoneuvon täytyy olla vaakatasossa molempiin suuntiin (sivuitais- ja pitkittäissuunnassa). Ajoneuvon kulmakohdistus aiheuttaa vaihteiston väärän DCT-öljytasolukeman ja voi vaikuttaa vaihteiston käyttäytymiseen.

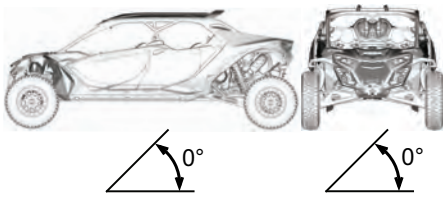
**AJONEUVO TASAISELLA ALUSTALLA**

2. Valitse pysäköintiasento.
3. Käynnistä moottori ja anna sen käydä vähintään 2 minuutin ajan joutokäynnillä.
4. Pysäytä moottori ja odota noin 3 minuuttia.
5. Puhdista DCT-vaihteiston öljyntäyttötulpan ympäristö.

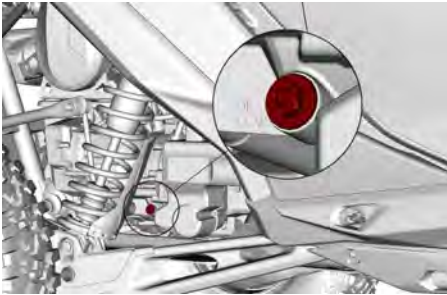
**OIKEAN TAKAPYÖRÄN KOTELO**

6. Irrota öljytasotulppa ja O-renkas.

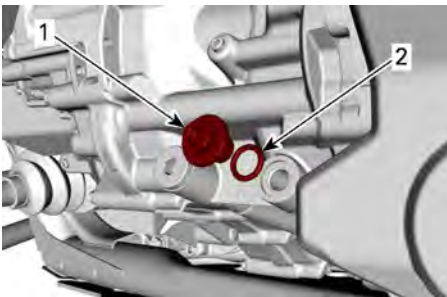

1. Öljyn täyttötulppa
2. O-renkas

7. Tarkasta öljytaso. Sen tulee saavuttaa öljyntasoreiän uloimman kierteen yläosa.

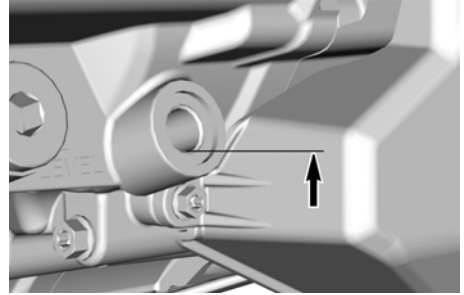
**ÖLJYN PINNAN TASO**

8. Säädä öljytasoa täyttämällä ruisku suositetulla öljyllä. Katso *Suosittelu DCT-vaihteistoöljy*.
9. Lisää öljyä reiän kautta, kunnes se saavuttaa oikean tason.
10. Asenna öljyntasotulppa takaisin O-renkaan kanssa ja kiristä ohjetuukkuteen.

TÄRKEÄÄ

Vaihda O-renkas, jos se on hauras tai vaurioitunut.

Kirstysmomentti	
DCT-vaihteistö öljyn täyttökorkki	5 ± 0,6 Nm (44 ± 5 lbf-in)

11. Pyyhi kaikki roiskeet pois.

DCT-vaihteistoöljyn ja suodattimen vaihto

1. Käytä ajoneuvoa muutama minuutti, jotta DCT-öljy lämpenee.
2. Aseta ajoneuvo tasaiselle alustalle.

TÄRKEÄÄ

Jotta saat hyvän tasolukeman, ajoneuvon täytyy olla vaakatasossa molempiin suuntiin (sivuitais- ja pitkittäissuunnassa). Ajoneuvon kulmakohdistus aiheuttaa vaihteiston vääran DCT-öljytasolukeman ja voi vaikuttaa vaihteiston käyttäytymiseen.

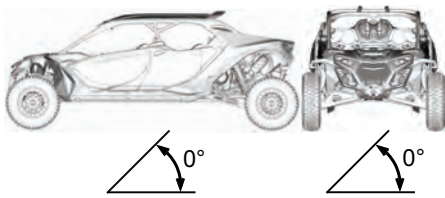

AJONEUVO TASAISELLA ALUSTALLA

3. Valitse pysäköintiasento ja pysäytä moottori.
4. Puhdista kummankin tyhjennystulpan ympäristö ajoneuvon alapuolelta.

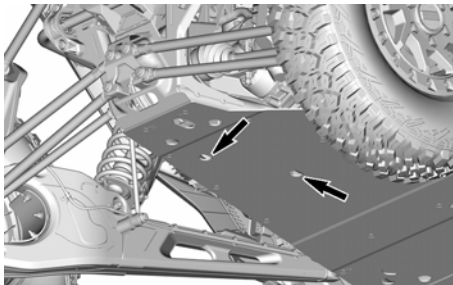

TYHJENNYSTULPAN AUKOT

5. Aseta vaihdelaatikon tyhjennystulppiin alle sopiva astia.
6. Irrota molemmat magneettiset tyhjennystulpat. Hävitä tiivisterenkaat ja O-rengas.
7. Puhdista magneettiset tyhjennystulpat metallihiukkasista ja jäämistä.

TÄRKEÄÄ

Hienoiset hankaumat eivät haittaa.

8. Irrota ruuvit, jotka pitävät hydrauliventtiilin ja öljynsuodattimen suojakannen paikallaan. Irrota sitten kansi.

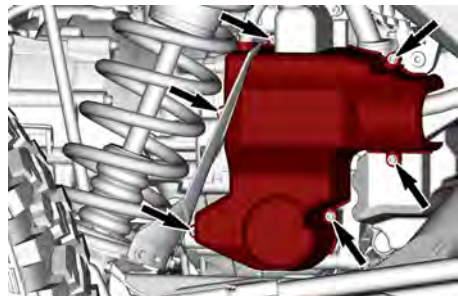

OIKEAN TAKAPYÖRÄN KOTELO

9. Puhdista öljynsuodattimen kannen ympäristö.
10. Katkaise nippuside ja irrota lämpötila-anturin liitin.

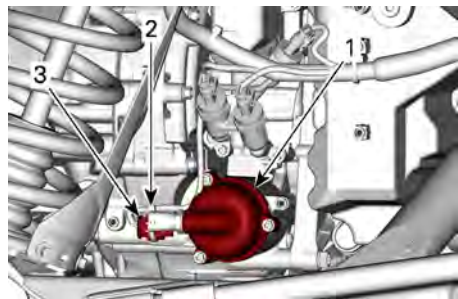

1. Öljynsuodattimen kansi
2. Nippuside
3. Lämpötila-anturin liitin

11. Irrota suodattimen kansi ja hävitä O-rengas.

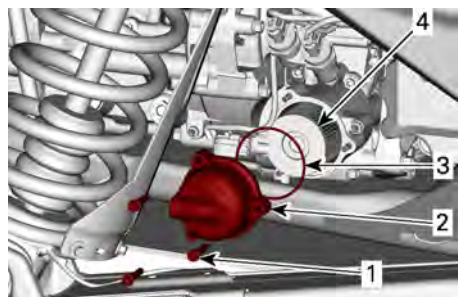

1. Öljynsuodattimen kannen ruuvit
2. Öljynsuodattimen kansi
3. O-rengas (hävitä se)
4. Öljynsuodatin

12. Tarkista ja puhdista öljynsuodattimen tulon ja poiston ympäristö.

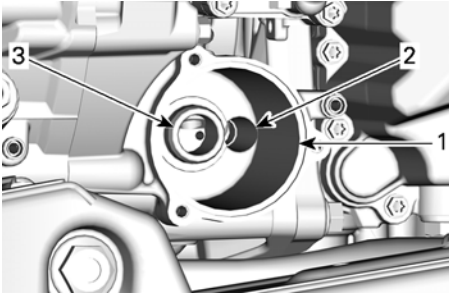

1. Öljynsuodattimen kotelo
2. Öljyn syöttöaukko siipipumpulta
3. Öljyn poistoaukko

13. Irrota öljyn tyhjennystulppa hydrauliventtiilin kannesta. Hävitä tiivisterengas.

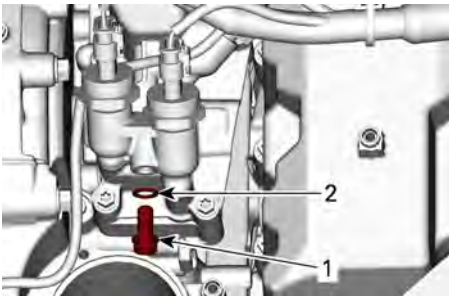

1. Öljyn tyhjennystulppa
2. Tiivisterengas (hävitä se)

14. Anna kaiken öljyn valua pois hydraulikotelosta.

15. Asenna hydraulikotelon tyhjennystulppa takaisin uudella tiivisterenkaalla ja kiristä ohjettiukkuuteen.

Kiristysmomentti	
Hydraulikotelon tyhjennystulppa	15 ± 2 Nm (133 ± 18 lbf-in)

16. Levitä uuden vaihteiston öljynsuodattimen tiivisteeseen ohut kerros DCT-öljyä.

TÄRKEÄÄ

Moottorin öljynsuodatin ja vaihteiston öljynsuodatin ovat samankaltaiset. Älä sekoita niitä keskenään.

Moottorin öljynsuodattimessa on suljettu pää, kun taas vaihteiston öljynsuodatin on avoin molemmista päistä. Vaihteiston öljynsuodattimessa on VAIN VAIHTEISTO-merkintä.

Moottorin öljynsuodatin	Vaihteiston öljynsuodatin
<p>1. Suljettu pää</p>	<p>1. Avoin pää (vapautusventtiili) 2. VAIN VAIHTEISTO-ilmaisin</p>

17. Asenna uusi öljynsuodatin koteloonsa.
18. Päälystä uusi O-rengas DCT-öljylä ja liu'uta se öljynsuodattimen kanteen.
19. Asenna suodattimen kansi ja kiristä ruuvit ohjeiden mukaan.

Kiristysmomentti	
Suodattimen kannen ruuvit	11 ± 1 Nm (97 ± 9 lbf-in)

20. Liitä lämpötila-anturi ja kiinnitä johdot liittokoteloon nippusiteellä.

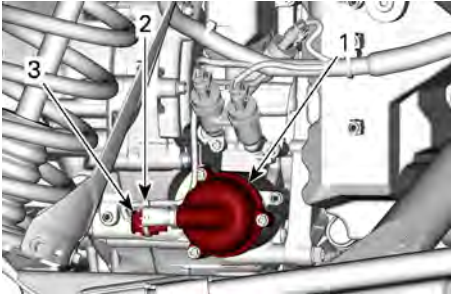

1. Öljysuodattimen kansi
2. Nippuside
3. Lämpötila-anturin liitin

21. Asenna uusi O-renkas ja tiivisterenkaat vaihteiston tyhjennystulppiin.

TÄRKEÄÄ

Puuttuva tai vaurioitunut O-renkas voi aiheuttaa vaihteiston sisäisen vuodon ja sen seurauksena DCT:n öljynpainevian.

22. Asenna molemmat vaihteiston tyhjennystulpat ja kiristä ne ohjeituukkuuteen.

Kiristysmomentti

Vaihteiston tyhjennystulpat

$30 \pm 3 \text{ Nm}$
($22 \pm 2 \text{ lbf-ft}$)

23. Irrota vaihteiston täyttötulppa moottorin vasemmalta puolelta ja hävitä tiivisterengas.

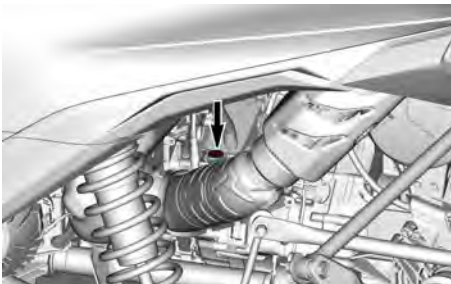

24. Täytä ruiskuun suositeltua DCT-öljyä, katso *Suosittelu DCT-vaihteistoöljy.*

DCT-vaihteistoöljyn määrä

Tarvittava vähimmäismäärä

4,2 l
(4,4 qt
(liq., US))

25. Lisää öljyä tulpallisen täyttöaukon kautta.
26. Asenna öljyn täyttötulppa takaisin uudella tiivisterenkaalla ja kiristä se ohjeituukkuuteen.

Kiristysmomentti

DCT-vaihteistoöljyn täyttötulppa

$30 \pm 3 \text{ Nm}$
($22 \pm 2 \text{ lbf-ft}$)

27. Pyyhi kaikki roiskeet pois.
28. Käynnistä moottori ja anna sen käydä vähintään 2 minuutin ajan joutokäynnillä.
29. Pysäytä moottori ja odota noin 3 minuuttia.
30. Tarkista DCT-öljytaso heti, katso *Vaihteiston DCT-öljytason tarkistus.*
31. Säädä tasoa tarvittaessa.
32. Asenna hydrauliventtiilin suodattimen suojakansi.

Kiristysmomentti

Hydrauliventtiilin suodattimen suojakannen ruuvit

$11 \pm 1 \text{ Nm}$
($97 \pm 9 \text{ lbf-in}$)

33. Hävitä jäteöljy ja suodatin paikallisten määräysten mukaan.

IRTIKYTKENTÄYKSIKKÖ

Suositteltu irtikytkentäyksikön öljy

TÄRKEÄÄ

Älä täytä irtikytkentäyksikköä muulla kuin suositellulla öljytyypillä.

Irtikytkentäyksikön suositeltu XPS-öljy

Synteettinen 5W40-öljy

Jos suositeltua XPS-moottoriöljyä ei ole saatavilla:

- Käytä 4-tahtisten synteettistä SAE-moottoriöljyä, joka täyttää tai ylittää seuraavat voitelua koskevat luokitukset
- Tarkista aina, että öljykanisterin API-merkinnässä on mainitut standardit.
 - API-huoltoluokitus SN ja JA-SO MA2

Irtikytkentäyksikön öljyn vaihto

1. Aseta ajoneuvo tasaiselle alustalle.
2. Valitse pysäköintiasento ja pysäytä moottori.
3. Puhdista öljyn tyhjennystulpan ympäristö.

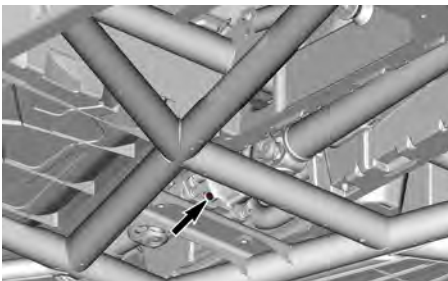

LIUKULEVY POISTETTU SELVYYDEN VUOKSI

4. Aseta irtikytkentäyksikön tyhjennystulpan alle sopiva valutusastia.

5. Irrota öljyn tyhjennystulppa. Anna kaiken öljyn valua pois.
6. Tarkasta tyhjennystulpan O-renkas vaurioiden varalta. Vaihda tarvittaessa.
7. Asenna tyhjennystulppa ja kiristä ohjietuukkuuteen.

Kiristysmomentti	
Irtikytkentäyksikön öljyntyhjennystulppa	2,5 ± 0,5 Nm (22 ± 4 lbf-in)

8. Irrota öljyn täyttötulppa.

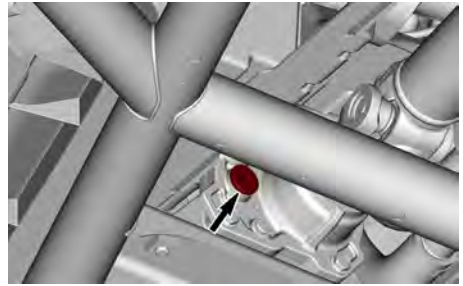

9. Lisää suositeltua öljyä ruiskulla. Katso *Suositteltu irtikytkentäyksikön öljy*.

Irtikytkentäyksikön öljymäärä
65 ml (2,2 fl oz(US))

10. Tarkasta täyttötulpan O-renkas vaurioiden varalta. Vaihda tarvittaessa.
11. Asenna täyttötulppa ja kiristä ohjietuukkuuteen.

Kiristysmomentti	
Irtikytkentäyksikön öljyntäyttötulppa	16,5 ± 2,5 Nm (146 ± 22 lbf-in)

ETUTASAUSPYÖRÄSTÖ

Suositteltu etutasauspyörästö-öljy

XPS-öljy on suunniteltu erityisesti tämän tasetasauspyörästön vaativia käyttöolosuhteita varten. BRP suosittelee erityisesti käyttämään sen XPS-öljyä.

TÄRKEÄÄ

Älä käytä muun tyyppistä öljyä huoltojen yhteydessä.

Suositteltu XPS etutasauspyörästön öljy

Synteettinen vaihteistoöljy 75W90

Vaihtoehtoinen öljy, jos XPS-tuotetta ei ole saatavana

75W90 (API GL-5) synteettinen vaihteistoöljy

Etutasauspyörästön öljytason tarkistaminen

1. Pysäköi ajoneuvo tasaiselle alustalle.
2. Valitse pysäköintiasento ja pysäytä moottori.
3. Puhdista etutasauspyörästön öljyntäyttötulpan ympäristö.



4. Irrota tulppa ja O-rengas.

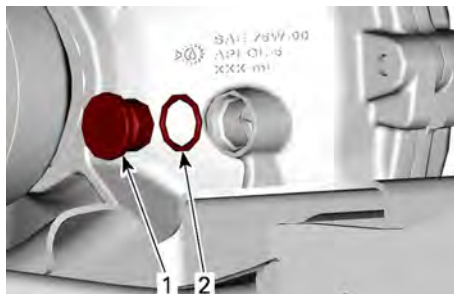

1. Öljyn täyttötulppa
2. O-rengas

5. Tarkasta öljytaso. Sen tulee saavuttaa öljyntasoreiän uloimman kierteen yläosa.

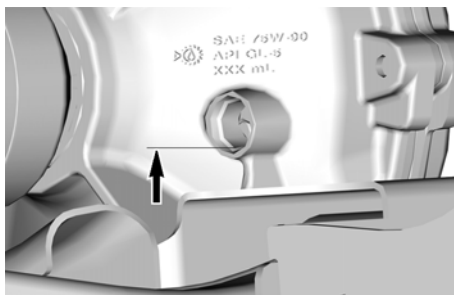

6. Säädä öljytasoa täyttämällä ruisku suositetulla etutasauspyörästön öljyllä. Katso *Suositteltu etutasauspyörästön öljy*.
7. Lisää öljyä reiän kautta, kunnes se saavuttaa oikean tason.
8. Tarkasta öljyntasotulpan O-rengas. Vaihda tarvittaessa
9. Asenna öljyntasotulppa takaisin O-renkaan kanssa ja kiristä ohjeiukkuuteen.

Kiristysmomentti

Etutasauspyörästön öljyntasotulppa	16,5 ± 2,5 Nm (146 ± 22 lbf-in)
------------------------------------	------------------------------------

10. Pyyhi kaikki roiskeet pois.

Etupään etutasauspyörästäön öljyn vaihto

1. Aseta ajoneuvo tasaiselle alustalle.
2. Valitse pysäköintiasento ja pysäytä moottori.
3. Puhdista öljyntäyttötulpan ympäristö.



4. Irrota öljytasotulppa ja O-rengas.



1. Öljyn täyttötulppa
2. O-rengas

5. Puhdista tyhjennystulpan ympäristö ajoneuvon alapuolelta.

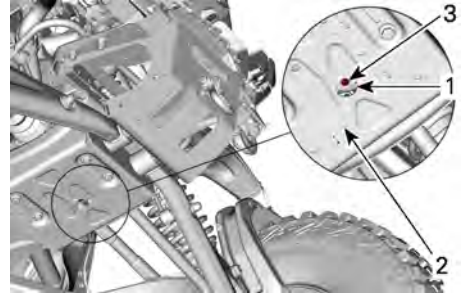

1. Huoltoaukko
2. pohjapanssari
3. Tyhjennystulppa

6. Aseta etutasauspyörästäön alle sopiva tyhjennysastia.
7. Tyhjennystulppaan päästään käsi-kiikulevyn aukon kautta. Irrota tyhjennystulppa ja O-rengas.
8. Tarkasta tyhjennystulpan O-rengas. Vaihda tarvittaessa
9. Kun kaikki öljy on tyhjenetty etutasauspyörästäöstä, asenna tyhjennystulppa ja O-rengas. Kiristä ohjearvoon.

Kiristysmomentti

Etutasauspyörästäön tyhjennystulppa	2,5 ± 0,5 Nm (22 ± 4 lbf-in)
-------------------------------------	---------------------------------

10. Täytä etutasauspyörästäö suosittelulla öljyllä öljyntäyttöaukosta. Katso *Suositeltu etutasauspyörästäön öljy*.
11. Varmista, että öljytaso saavuttaa öljyntasoreiän uloimman kierteen yläosan.
12. Tarkasta öljyntasotulpan O-rengas. Vaihda tarvittaessa
13. Asenna öljyn tason tulppa ja O-rengas. Kiristä ohjearvoon.

Kiristysmomentti

Etutasauspyörästäön öljyntasotulppa	16,5 ± 2,5 Nm (146 ± 22 lbf-in)
-------------------------------------	------------------------------------

14. Pyyhi kaikki roiskeet pois.

TAKATOISIOPYÖRÄSTÖ

Suosittelun takatoisiopyörästön öljy

XPS-öljy on suunniteltu erityisesti tämän takatoisiopyörästön vaativia käyttöolosuhteita varten.

BRP suosittelee erityisesti käyttämään sen XPS-öljyä.

TÄRKEÄÄ

Älä käytä muun tyyppistä öljyä huoltojen yhteydessä.

Suosittelu XPS takatoisiopyörästön öljy

Synteettinen vaihteistoöljy 75W140

Jos XPS-tuotetta ei ole saatavana

Käytä synteettistä 75W140 -öljyä, joka täyttää API GL-5 määräykset.

Takatoisiopyörästön öljyn varmistus

1. Pysäköi ajoneuvo tasaiselle alustalle.
2. Valitse pysäköintiasento ja pysäytä moottori.
3. Puhdista takatoisiopyörästön öljyntasotulpan ympäristö vasemmalta puolelta.

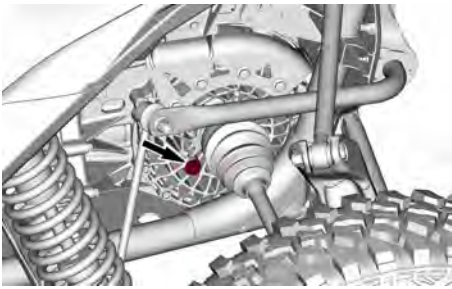

4. Irrota takatoisiopyörästön öljyntasotulppa ja O-rennas.

5. Tarkasta öljytaso. Öljyn tulisi olla reiän alaosan tasalla.
6. Säädä öljytasoa täyttämällä ruisku suositetulla öljyllä. Katso *Suosittelu takatoisiopyörästön öljy*.
7. Lisää pieni määrä öljyä öljyntasoreiän kautta, kunnes se saavuttaa reiän alaosan.
8. Tarkasta öljyntasotulpan O-rennas. Vaihda tarvittaessa.
9. Asenna öljyntasotulppa O kanssa ja kiristä ohjeiukuuteen.

Kiristysmomentti

Takatoisiopyörästön öljyntasotulppa	5 ± 0,6 Nm (44 ± 5 lbf-in)
-------------------------------------	-------------------------------

Takatoisiopyörästön öljyn vaihto

1. Pysäköi ajoneuvo tasaiselle alustalle.
2. Valitse pysäköintiasento ja pysäytä moottori.
3. Puhdista takatoisiopyörästön öljyntasotulpan ympäristö vasemmalta puolelta.

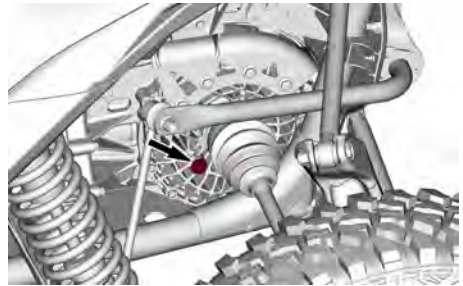

4. Puhdista magneettisen tyhjennys-tulpan ympäristö pohjapanssarin aukon kautta ajoneuvon alapuolelta.

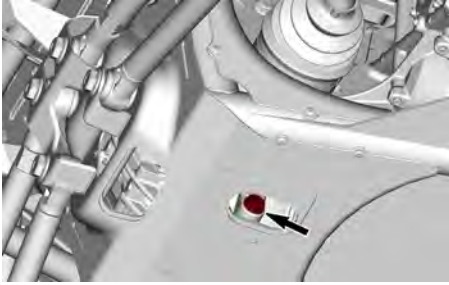

5. Aseta magneettisen tyhjennystulpan alle sopiva valutusastia.
6. Avaa magneettinen tyhjennystulppa ja hävitä tiivisterengas.

TÄRKEÄÄ:

Päästä kaikki öljy virtaamaan pois takatoisiopyörästä.

7. Irrota takatoisiopyörästä öljyntasotulppa ja O-rengas.
8. Puhdista magneettinen tyhjennystulppa metallihiukkasista ja jäämistä.

TÄRKEÄÄ:

Hienoiset lastut eivät haittaa.

9. Asenna tyhjennystulppa uuden tiivisterengkaan kanssa ja kiristä annettuun ohjearvoon.

TÄRKEÄÄ

Älä käytä tiivisterengasta uudelleen. Vaihda se aina uuteen.

TÄRKEÄÄ:

Päästä kaikki öljy virtaamaan pois takatoisiopyörästä ennen tulpan asennusta.

Kiristysmomentti	
Takatoisiopyörästä tyhjennystulppa	30 ± 3 Nm (22 ± 2 lbf-ft)

10. Täytä ruiskuun suositeltua öljyä. Katso *Suosittelu takatoisiopyörästä öljy*.
11. Lisää öljyä reiän kautta, kunne se on reiän alaosan tasalla.
12. Tarkasta öljyntasotulpan O-rengas. Vaihda tarvittaessa.
13. Asenna öljyntasotulppa takaisin O-renkaan kanssa ja kiristä ohjetuukkuteen.

Kiristysmomentti	
Takatoisiopyörästä öljyntasotulppa	5 ± 0,6 Nm (44 ± 5 lbf-in)

AKKU

Akun huolto

TÄRKEÄÄ

Älä koskaan lataa akkua sen ollessa kiinni ajoneuvossa.

Nämä ajoneuvot on varustettu VRLA-akulla (venttiiliohjattu lyijyhappoakku). Se on niin kutsuttu huoltovapaa akkutyyppe, joten akkuun ei tarvitse lisätä vettä eikä tarkistaa akkukapakan määrää.

TÄRKEÄÄ

Älä koskaan irrota akun sinettikantta.

Akun sijainti

Päiset käsiksi akkuun vasemman takamatkustajan istuimen takana olevan huoltokannen kautta. Katso *Istuimen irrotus ja asennus*.



1. Huoltopaneeli
2. Akku

Akun irrotus

1. Irrota kuusioruuvi ja lukkoaluslevyt, jotka kiinnittävät mustan johdon akun miinusnapaan (-). Irrota johto sitten.

TÄRKEÄÄ

Noudata aina tätä järjestystä purkamisen yhteydessä. Irrota aina MUSTA (-) johto ensin.

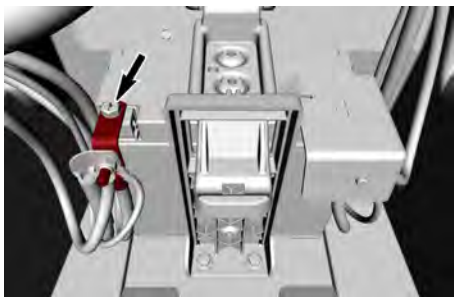

2. Irrota kaksi kuusioruuvia ja litteät aluslevyt, jotka kiinnittävät akun pidikkeen akkutilan alaosaan.

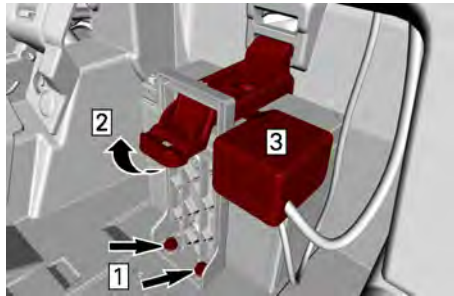

1. Irrota ruuvit
2. Vedä ylöspäin
3. Irrota keskiö

3. Vedä pidikettä ylöspäin ja irrota se.
4. Irrota plusnavan korkki.
5. Irrota kuusioruuvi ja lukkoaluslevyt, jotka kiinnittävät punaisen johdon akun plusnapaan (+). Irrota johto sitten.



6. Irrota akku.

Akun puhdistus

Puhdista akku, akkukotelo ja akun navat leivinsoodan ja veden sekoituksella.

Poista akun navoista korroosio karkealla teräsharjalla. Akkukotelo on puhdistettava pehmeällä harjalla ja leivinsoodan ja veden sekoituksella.

Akun asennus

1. Aseta akku lokeroonsa.
2. Liitä PUNAINEN johto akun plusnapaan (+) kuusioruuvilla ja lukkoaluslevyillä. Kiristä ohjearvoon.

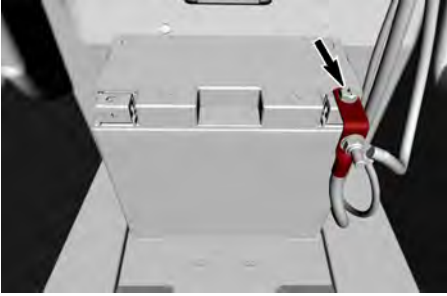

TÄRKEÄÄ

Noudata aina tätä järjestystä ko-koamiseen. Kiinnitä aina PUNAISEN (+) kaapeli ensin.

Kiristysmomentti

Plusnavan ruuvi	5,0 ± 0,5 Nm (44 ± 4 lbf-in)
-----------------	---------------------------------

3. Aseta suojakorkki plusnapaan.
4. Aseta akun pidin akkuun. Varmista, että pitimen yläosa on kytkettyyn kunnolla loveensa.

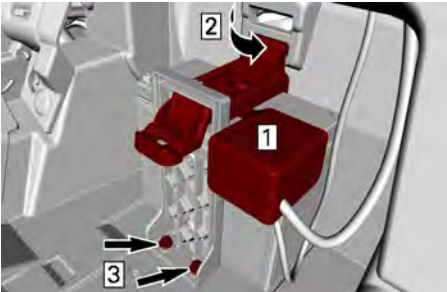

1. Laita plusnavan korkki paikalleen
2. Kytke pidin loveen
3. Asenna ruuvit ja aluslevyt

5. Asenna akun pidikkeen kaksi kiinnitysruuvia ja litteää aluslevyä. Kiristä ohjearvoon.

Kiristysmomentti

Akun pitimen kiinnitysruuvi	5 ± 1 Nm (44 ± 4 lbf-in)
-----------------------------	-----------------------------

6. Liitä MUSTA johto akun miinusnapaan (-) kuusioruuvilla ja lukkoaluslevyillä. Kiristä ohjearvoon.

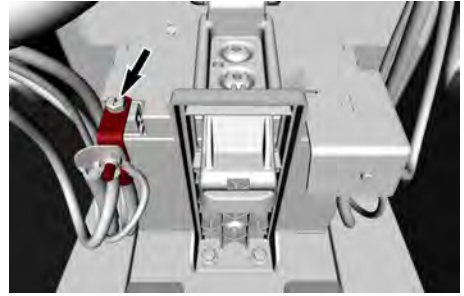

Kiristysmomentti

Miinusnavan ruuvi	5,0 ± 0,5 Nm (44 ± 4 lbf-in)
-------------------	---------------------------------

7. Asenna istuin oikein.

SULAKKEET

Sulakkeen vaihtaminen

Vaihda palanut sulake uuteen samannarvoiseen sulakkeeseen.

TÄRKEÄÄ

Älä käytä suurempiarvoista sulaketta, sillä tämä voi aiheuttaa vakavan vaurion.

1. Avaa sulakerasia irrottamalla kumpaankin lukkoon asennetut O-renkaat.

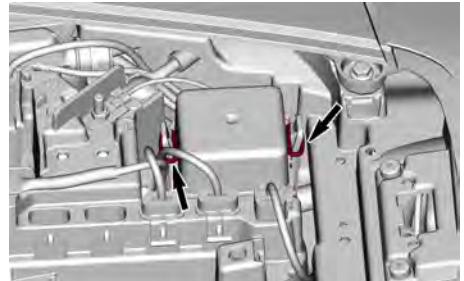

2. Paina kumpaakin kielekettä kantta vasten ja vedä sitä ylöspäin.

Sulakerasia ja sulakkeenpidinten sijainnit

Etusulakekotelo

Etusulakekotelo sijaitsee etusulakerasian kannen alla kojetaulun keskellä.



ETUSULAKEKOTELON KANSI

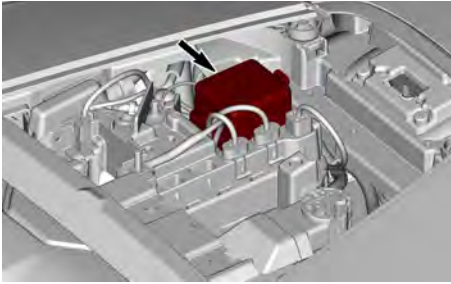

ETUSULAKEKOTELO

Sulakkeenpitimet

Sulakkeenpitimet sijaitsevat myös etusulakerasian kannen alla etusulakerasian vieressä.

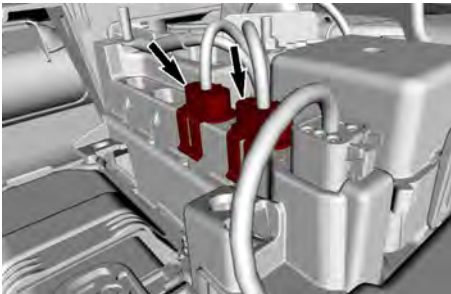

Johtosulakkeet

Ajoneuvossa on kaksi johtosulaketta. Yksi niistä sijaitsee lähellä etusulakerasiaa.

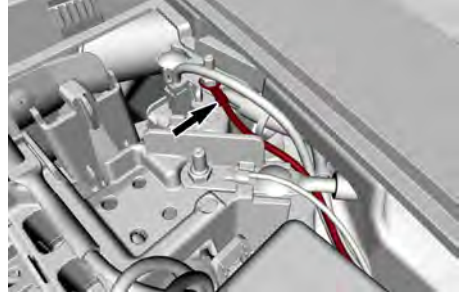

Toinen niistä sijaitsee keskikonsolin alla.

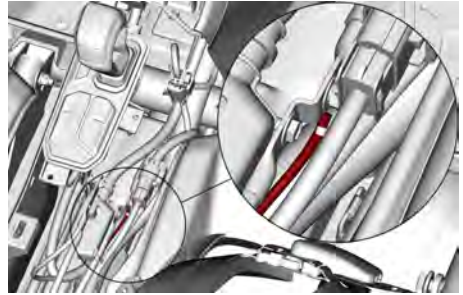

Jos johtosulake palaa, ota yhteys Can-Am Off-Road -jälleenmyyjääsi.

Takasulakerasiat

Takasulakerasiat sijaitsevat takaväliseinäkkannen alla vasemman takamatkustajan istuimen takana. Näihin kuuluvat moottorin sulakerasia ja ajoneuvon sulakerasia.

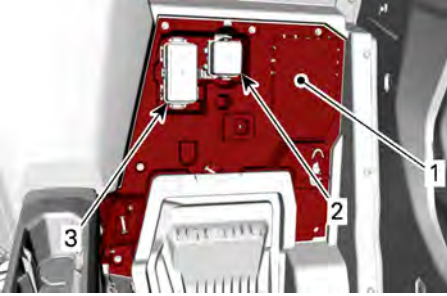

1. Takalaipiopaneeli
2. Moottorin sulakerasia
3. Ajoneuvon sulakerasia

Sulakerasia ja sulakkeenpidinten kuvaukset

Etusulakekotelo

Etusulakekotelo		
Et.	KUVAUS	ARVO
F7	Anturi ja kytkinvalo	10 A
F11	Ajovalot	10 A
F12	DC1–DC3	10 A
F14	ACC-pistoke	20 A
F16	Takavalvo	10 A
F22	BCM SAS (jos varusteena)	20 A
F23	BCM-älylukko	20 A
R3	Lisärele	—
R4	Ajovalojen rele	—
R8	BRK-rele	—

Sulakkeenpidimet

Sulakkeenpidimet		
Et.	KUVAUS	ARVO
F2	DPS	40 A
F29	10,25 tuuman värikosketusnäyttö (jos on)	20 A

Takasulakekotelo - ajoneuvo

Takasulakekotelo - ajoneuvo		
Et.	KUVAUS	ARVO
F4	Rele (Speedo)	10 A
F5	Käämi/SS1–SS2	10 A
F6	ECM	10 A
F8	Virta-avain/kello	10 A
F9	Moottorin tuuletin nro 1	15 A
F17	Moottorin turbon välijäähdytyn	25 A
F18	EVAP-lambda	10 A
F28	Polttoainepumppu	10 A
F33	Moottorin tuuletin nro 2	15 A
F34	Päärelevalo	25 A
F35	Ruiskut. - nopeusanturi - happianturi	10 A
R1	Moottorin tuuletinrele	—
R2	Päärele	—
R10	Moottorin turbon välijäähdyttimen tuuletin 1:n rele	—

Takasulakekotelo - moottori

Takasulakekotelo - moottori		
Et.	KUVAUS	ARVO
F17	Moottorin turbon välilijähdyttimen tuuletin 1	25 A
F27	Vaihteiston ACT	25 A
F30	Vaihteiston tuuletin 1	15 A
F31	Vaihteiston tuuletin 2	15 A
F32	Välilijähdyttimen tuuletin 2	25 A
R5	Vaihteiston tuuletinrele	—
R10	Moottorin turbon välilijähdyttimen tuuletin 2:n rele	—

Johtosulakkeet

Johtosulakkeet		
Et.	KUVAUS	ARVO
FL-1	Sulakkeen linkki 1	14 AWG (1,29 mm)
FL-2	Sulakkeen linkki 2	14 AWG (1,29 mm)

VALOT

Polttimon vaihto

Polttimoa ei tarvitse vaihtaa tässä ajoneuvossa.

Valot ovat LED-valoja. Tämä teknologia on osoittautunut erittäin luotettavaksi.

Siinä harvinaisessa tapauksessa, että jokin valo toimii, tarkastuta valot valtuutetulla Can-Am Off-Road

-jälleenmyyjällä, korjaamalla tai valitsemasillasi asiantuntijalla.

Ajovalon suuntaaminen

1. Säädä säätöruuvia kääntämällä valon korkeus itsellesi sopivimpaan asentoon. Palkin kohdistusruuvi sijaitsee ajovalomodulin alla.

TÄRKEÄÄ:

Säädä vasen ja oikea ajovalo samalla tavalla.

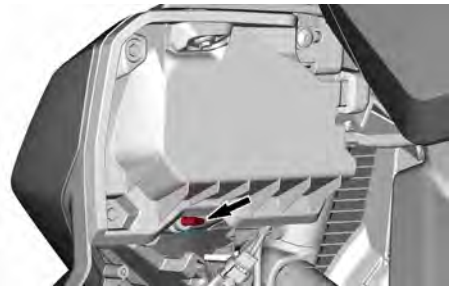

SYTYTYSTULPAT

Sytytystulpan sijainti

Välilijähdytyn on irrotettava sytytystulppiin pääsyä varten.

1. Irrota välilijähdyttimen tuulettimen kaksi liittintä. Irrota tuulettimen johdinsarja sitten muovikoukuista.

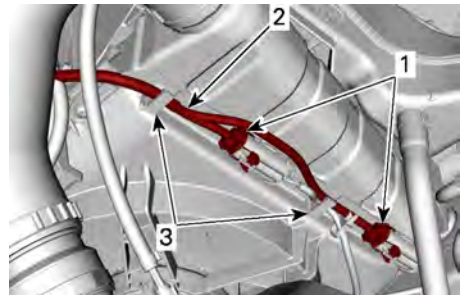

OIKEAN TAKAPYÖRÄN KOTELO

1. Tuulettimen liittimet
2. Tuulettimen johdinsarja
3. Muovikoukut

2. Löysää letkukiinnikkeet vasemasta ja oikeasta välijäähdyttimen letkusta. Irrota letkut sitten välijäähdyttimestä.

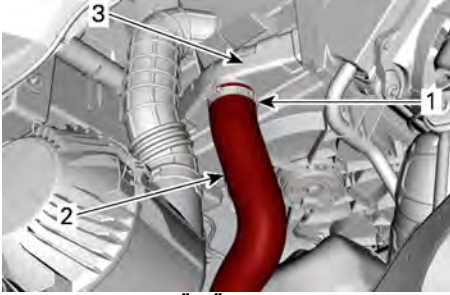

VASEN TAKAPYÖRÄN KOTELO

1. Letkunkiristin
2. Vasen välijäähdyttimen letku
3. Välijäähdytin

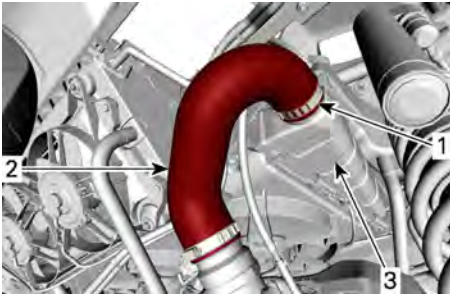

OIKEAN TAKAPYÖRÄN KOTELO

1. Letkunkiristin
2. Oikea välijäähdyttimen letku
3. Välijäähdytin

3. Irrota neljä muovitulppaa, kaksi kunkin istuimen takaa.



4. Irrota neljä ruuvia, kaksi kunkin istuimen takaa, jotka kiinnittävät välijäähdyttimen tuen takakeskijakajaan.

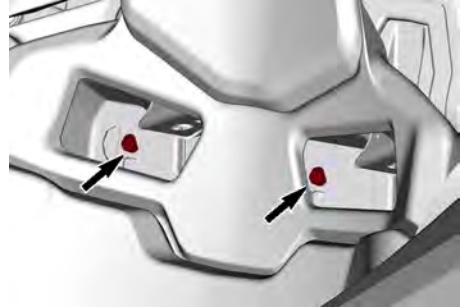

5. Irrota muoviniitti ilmanottosäleikön päältä.

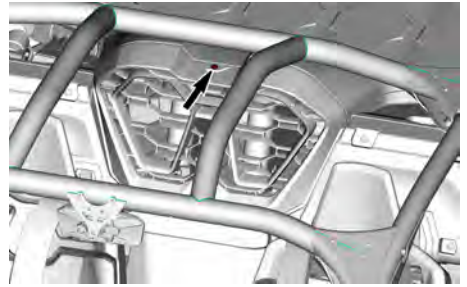

6. Irrota ilmanottosäleikkö vetämällä etuosaa kohti.

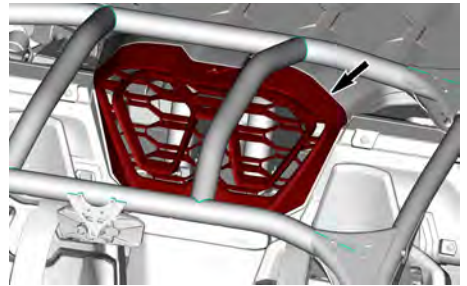

7. Irrota muoviniitit ja ruuvit, jotka kiinnittävät ilmanottoyksikön tavaratelineeseen. Irrota ilmanottoyksikkö.

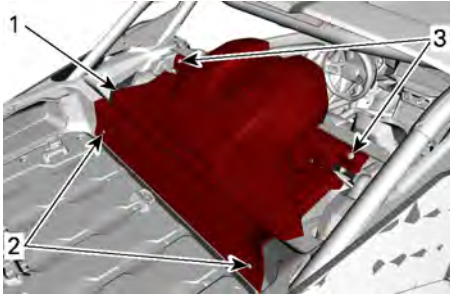

1. Ilmanottoyksikkö
2. Muoviniitit
3. Ruuvit

8. Irrota ruuvit ja litteät aluslevyt tavaratelineestä. Irrota sitten tavarateline.



9. Irrota ruuvit, jotka kiinnittävät akustisen väliseinän välijäähdyttimen tukeen ja alustaan. Irrota väliseinä sitten välijäähdyttimen kummaltakin puolelta.

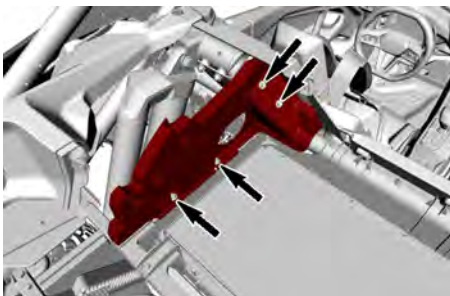

AKUSTINEN VÄLISEINÄN - VASEN - TYYPILLINEN

10. Irrota ruuvi ja litteä aluslevy, jotka kiinnittävät jäähdytysnestesäiliön

välijäähdyttimen tukeen. Siirrä se sitten sivuun.

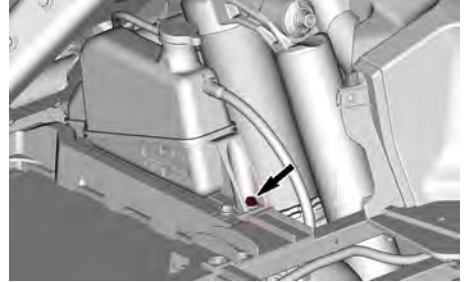

11. Irrota vasemmalta puolelta ilma-suodattimen sivuväliseinästä.

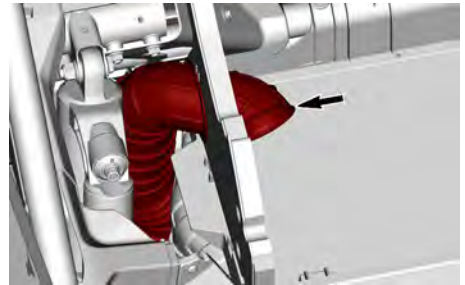

12. Irrota ruuvit välijäähdyttimen tuesta. Irrota sitten välijäähdytin.

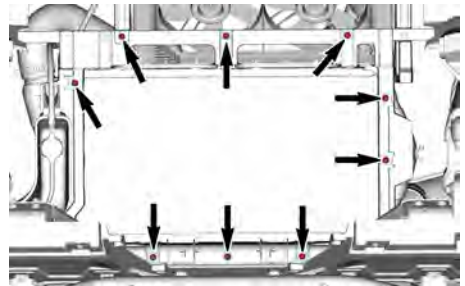

Sytytystulpat ovat nyt ulottuvilla.

Kun asennat yllä mainitut komponentit takaisin, huomioi seuraavat:

Kirstysmomentit	
Välijäähdytti men letkunkiristimet	6 ± 0,5 Nm (53 ± 4 lbf-in)
Ilmanottoyksikön ruuvit	2,5 ± 0,5 Nm (22 ± 4 lbf-in)
Tavaratelineen ruuvit	3,5 ± 0,5 Nm (31 ± 4 lbf-in)
Akustisen väliseinän ruuvit (alustaan)	8 ± 1 Nm (71 ± 9 lbf-in)
Akustisen väliseinän ruuvit (välijäähdytti men tukeen)	5,5 ± 0,5 Nm (49 ± 4 lbf-in)
Jäähdytysneste säiliön ruuvi	4,5 ± 0,5 Nm (40 ± 4 lbf-in)
Ilmanottoletkun kiristin	6 ± 0,5 Nm (53 ± 4 lbf-in)
Välijäähdytti men tuen ruuvit	8 ± 1 Nm (71 ± 9 lbf-in)

Sytytystulpan irrotus

1. Irrota sytytyspuolan liitin.
2. Irrota sytytyspuolan ruuvi.

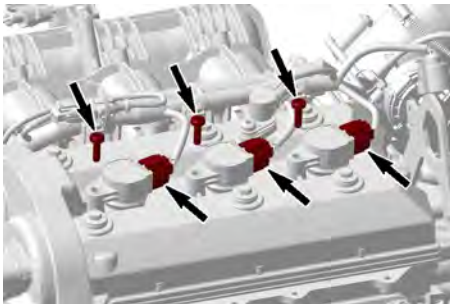

3. Irrota sytytyspuolat tiivisteineen sytytystulpasta kiertämällä kelaa puolelta toiselle, kun nostat sitä ylös.

TÄRKEÄÄ

Älä väännä sytytyspuolaa työkalulla.



4. Vapauta sytytystulpan kiristysmomentti sytytystulpan hylsyavaimella.

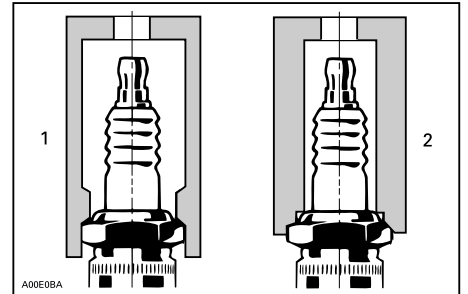

1. Hyväksytyt hylsyavain
2. Vääränlainen hylsyavain
5. Puhdista sytytystulpan reikä paineilmalla.
6. Irrota sytytystulppa.
7. Käytä sytytyspuolaa ulosvetimenä sytytystulpan vetämiseen reistään.

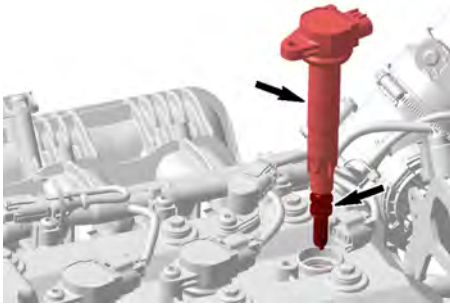

Sytytystulpan tarkastus

1. Tarkasta elektrodien kärkiväli rakotulkilla määritysten mukaan.

Sytytystulppa	
Valmistaja ja tyyppi	NGK SILMAR9F7
Elektrodien kärkiväli	0,6 - 0,7 mm (.024 - .028 in)

TÄRKEÄÄ

Vaihda sytytystulppa, jos se ei ole ohjearvojen mukainen.

Likaantuneen sytytystulpan vianmääritys

1. Sytytystulpan likaantuminen ilmenee moottorin sytytyskatkoina tai epätasaisena käyntinä, sytytyskatkoista johtavana alentuneena moottorin kierroslukuna, heikentyneenä suorituskykynä ja lisääntyneenä polttoaineenkulutuksena.
2. Muita mahdollisia syitä ovat väärä tai huono polttoaine, viallinen sytytysjärjestelmä, väärä sytytystulpan väli, puristuksen puute tai palotilaan päässyt voiteluöljy.
3. Likaantuneen sytytystulpan pinnassa on kuivia tai märkiä, mustia hiilikertymiä. Tällaiset pinnoitteet muodostavat johtavan liitoksen keskielektrodin ja maaelektrodin välillä.

Sytytystulpan analyysi

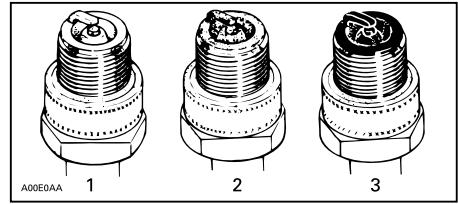

TYYPILLINEN

1. Ylikuumentunut (vaaleanharmaa, valkoinen)
2. Normaali (vaaleanruskea, ruskea)
3. Likaantunut (musta, märkä tai kuiva, tummat kertymät, harmaa, sulanut pinnoite)

Sytytystulpan pinta paljastaa moottorin kunnan, toimintakunnan, ajotavan ja polttoaineseoksen. Tästä syystä on suositeltavaa tarkastaa sytytystulppa määrätyn väliajoin ja tutkia tulpan pinta (tulpan osa, joka ulottuu palotilaan).

Sytytystulpan asennus

1. Ennen asentamista varmista, että sylinterinkannen ja sytytystulpan kosketuspinnassa ei ole liikaa.
2. Ruuvaa sytytystulppa käsin sylinterikanteen ja kiristä sitten käyttäen momenttiavainta ja asianmukaista hylsyä.

Kiristysmomentti	
Sytytystulppa	14 ± 1 N·m (124 ± 9 lbf·in)

3. Asenna sytytyspuola ja tulppaa liitin.

Kiristysmomentti	
Sytytyspuolan ruuvi	9 ± 1 N·m (80 ± 9 lbf·in)

VETOAKSELIN PALKEET

Vetoakselin suojakumin tarkastus

1. Tarkasta silmämääräisesti vetoakselin palkeiden kunto.

2. Tarkasta ovatko palkeet halkeilleet, repeilleet, vuotaneet rasvaa jne.
3. Vaihda vaurioituneet suojuukset tarvittaessa.

PYÖRÄNLAAKERI

Pyörän laakerin tarkastus

1. Nosta ajoneuvo ja tue se.
2. Työnnä ja vedä pyörää sen yläreunasta, jolloin tunnet pyörän väläyksen.



3. Ota epänormaalin väläyksen esiintyessä yhteyttä valtuutettuun Can-Am Off-Road -jälleenmyyjään, korjaamoon tai valitsemasi huoltohenkilöön.

RENKAAT JA VANTEET

Pyörän irrotus

1. Löysää muttereita, nosta sitten ajoneuvo ja aseta se tuelle.
2. Irrota lukkomutterit, ja irrota sitten pyörä.

Pyörän asennus

1. Varmista, että pyörännavoissa ei ole likaa tai metallilastuja.

VAROITUS

Älä levitä pulttien tai pyöränmutterien kierteisiin mitään voiteluainetta ennen niiden kiristämistä.

2. Nosta pyörä navoille.

3. Asenna pyöränmutterit ja kiristä ne käsin.

TÄRKEÄÄ

Käytä aina pyörätyypille suositeltuja pyöränmuttereita. Erilaisen pyöränmutterin käyttö voi vahingoittaa vannetta tai pultteja.

4. Kiristä ne ohjeiukuuteen alla määritetyssä järjestyksessä.

Kiristysmomentti

Pyöränmutterit	120 ± 5 Nm (88,5 ± 4 lbf-ft)
----------------	---------------------------------



Rengaspaine

VAROITUS

Rengaspaine vaikuttaa huomattavasti ajoneuvon käsiteltävyyteen ja vakauteen.

Riittämätön paine voi tyhjentää renkaan, jolloin se alkaa pyöriä vanteella.

Ylipaine voi räjäyttää renkaan.

Noudata aina suositeltua painetta.

Älä koskaan säädä rengaspainetta alle minimin. Renkas voisi irrota vanteelta.

Tarkasta paine kun renkaat ovat kylmät ennen ajoneuvon käyttöä. Rengaspaine vaihtelee lämpötilan ja korkeuden mukaan. Tarkasta paine

uudelleen, jos jokin em. olosuhteista on muuttunut.

Katso ajoneuvon oikea rengaspaine osiosta *Rengaspaine* ja *enimmäiskuormitus*.

TÄRKEÄÄ:

Vaikka renkaat on erityisesti suunniteltu maastoajokäyttöön, voi rengas silti tyhjentyä. Siksi suositellaan, että pidät mukana rengasmittarin, rengaspumpun ja korjaussarjan.

Renkaan tarkastus

Vaurioituneet renkaat

Tarkasta kaikki renkaat:

- Viiltojen, lovien ja halkeamien varalta.
- Renkaan sivut ja kulutuspinna pulistumien tai painumien varalta.
- Renkaan sivut ja kulutuspinna nauhojen tai muiden asiaankuulumattomien esineiden varalta.
- Huonosti istuvan vanteen tai viallisen renkaan venttiilin aiheuttaman ilmavuodon (sihisevä ääni) varalta.

Jos jokin edellä esitetyistä vaurioista ilmenee, korjauta tai vaihdata rengas niin pian kuin mahdollista valtuutetulla Can-Am On-Road -jälleenmyyjällä.

Renkaiden kulutuspinnan kuluneisuus

Tarkista renkaan kulutuspinnan vähimmäissyvyys. Tarkasta renkaan kulutuspinna kolmesta kohtaa:

- Ulkoreunasta
- Keskeltä
- Sisäreunasta.

Kulutuspinnan kuluminen epätasaisesti on normaalia riippuen maastoolosuhteista ja siitä, kuinka ajoneuvoa ajetaan.

Vaihda rengas, jos kulutuspinnan vähimmäissyvyys on lähes saavutettu.

Renkaan vaihto

Valtuutetun Can-Am Off-Road -jälleenmyyjän, korjaamon tai valitsemasi henkilön pitää vaihtaa renkaat.

VAROITUS

Vaihda renkaat ainoastaan samantyyppisiin ja samankokoisiin kuin alkuperäisrenkaat. Jos renkaissa on yksisuuntakuviointi, varmista että ne on asennettu pyörimään oikeaan suuntaan. Renkaat on vaihdettava kokeneen henkilön toimesta, rengasalan normien ja työkalujen mukaisesti.

Renkaan asennus beadlock-vanteelle

1. Asenna rengas pyörään:

1. Laita renkaan asennusrasvaa renkaan sisäreunaan beadlockin vastakkaiselle puolelle ja vanteelle varmistaaksesi, että rengas istuu tiiviisti ilmaa lisättäessä. Asenna sisäreuna vanteen yli.
2. Aseta renkaan ulkoreuna beadlockin sisäkehän laippaan ja keskitä rengas.

TÄRKEÄÄ

Pienimmän ja isoimman raon välin ei tule olla yli 3 mm (1/8 in).

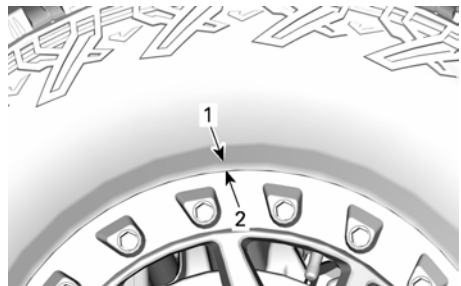

1. Renkaan ulkoreuna
 2. Beadlockin sisäkehän laippa
2. Asenna kaikki beadlock-ruuvit. Ruuvaa kaikki ruuvit käsin

välttääksesi niiden joutumisen pois kierteistään.

3. Kiristä Saat beadlock-ruuvit seuraaviin ohjearvoihin ja ilmoitetussa järjestyksessä:

TÄRKEÄÄ:

Kiristä ruuvit **muutamia kierroksia kerrallaan** varmistaaksesi tasaisen paineen beadlock-kiinnitysrenkaalle.

Kiristysmomentti	
Beadlock-ruuvit (ENSIMMÄINEN MOMENTTI)	$4 \pm 1 \text{ Nm}$ ($35 \pm 9 \text{ lbf-in}$)



TYYPILLINEN KIRISTYSJÄRJESTYS

Kiristysmomentti	
Beadlock-ruuvit (TOINEN MOMENTTI)	$14 \pm 1 \text{ Nm}$ ($124 \pm 9 \text{ lbf-in}$)



TYYPILLINEN KIRISTYSJÄRJESTYS

4. , Tarkasta nyt, että rengas on edelleen keskitettynä Saat vanteella. Keskitä se tarvittaessa uudelleen.
5. Kiristä beadlock-ruuvit **kolmannen** kerran samalla kiristysjärjestyksellä:

Kiristysmomentti	
Beadlock-ruuvit (KOLMAS MOMENTTI)	$29 \pm 1 \text{ Nm}$ ($21 \pm 1 \text{ lbf-ft}$)



TYYPILLINEN KIRISTYSJÄRJESTYS

TÄRKEÄÄ:

Beadlockin kiinnityskehän on oltava yhteydessä beadlockin sisäkehään. Beadlock-kiinnitysrengas saattaa hiukan joustaa, jotta se sopii renkaan reunaan. TÄMÄ ON NORMAALIA.

6. Tarkista renkaan ja beadlock-kiinnitysrenkaan välinen välys. Sen tulee olla suunnilleen sama joka puolella rengasta.

TÄRKEÄÄ

Pienimmän ja isoimman raon välin ei tule olla yli 3 mm (1/8 in).

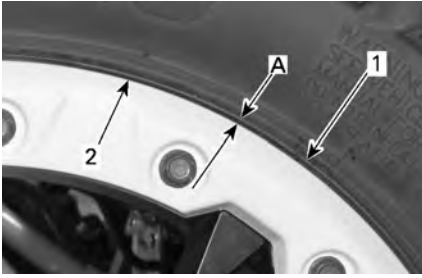

1. Rengas
 2. Beadlock-kiinnitysrenkaan reunus
- A. Välys sama joka puolella beadlock-kiinnitysrenkaassa

7. Jos välys ei ole hyväksyttävä, toimi seuraavasti:

1. Löysää kaikki ruuvit.
 2. Tarkasta renkaan paikka Saat vanteella ja aseta se tarvittaessa paremmin paikalleen.
 3. Kiristä ruuvit uudelleen yllä mainitussa järjestyksessä.
8. Kiristä beadlock-ruuvit **viimeiseen momenttiin** noudattaen annettua kiristysjärjestystä:

Kiristysmomentti	
Beadlock-ruuvit (VIIMEINEN MOMENTTI)	29 ±1 Nm (21 ±1 lbf-ft)



TYYPILLINEN – VIIMEINEN
KIRISTYSJÄRJESTYS

9. Lisää renkaaseen ilmaa, että se asettuu vanteen sisäreunaan.

Käytä aina turvallisia menetelmiä ja laitteita, kuten renkaan turvakehää.

VAROITUS

Älä koskaan ylitä renkaan suurinta suositeltua painetta reunojen sovittamiseksi.

JOUSITUS

Jos havaitset ongelmia, ota yhteyttä valtuutettuun Can-Am-jälleenmyyjään, korjaamoon tai valitsemaasi henkilöön.

Etujousituksen tukivarsien tarkastus

1. Tarkasta, ettei jousituksen tukivarsissa ole murtumia, taipumia tai muita vaurioita.
2. Kiristä jousituksen tukivarsipultit ohjeitukkuuteen ajokorkeudelle.

TÄRKEÄÄ

Jotta jousituksen holkit eivät vaurioidu, älä koskaan nosta ajoneuvoa maasta jousituksen tukivarsien kiinnikkeiden uudelleenkiristystä varten.

Varmista optimaalinen kiristys kiristämällä pultin kannasta, ei mutterista, aina kun mahdollista.

Kiristysmomentti	
Ylätukivarren kiinnityspultit	185 ±5 Nm (136 ±4 lbf-ft)
Alatukivarren pultit	240 ±5 Nm (177 ±4 lbf-ft)

Takajousituksen tukivarsien tarkastus

1. Tarkasta, etteivät pitkittäiset tukivarret ole vääntyneet, murtuneet tai taipuneet.

2. Kiristä pitkittäiset tukivarret uudelleen ohjettiukkuuteen.

TÄRKEÄÄ

Jousituksen tukivarret täytyy kiristää M14- pultin kannasta eikä mutterista (kun mahdollista) optimaalisen kiristuksen varmistamiseksi.

Kiristysmomentti

Kaikki M14-pultit	170 ± 20 Nm (125 ± 157 lbf-ft)
-------------------	-----------------------------------

Iskunvaimentimien tarkastus

1. Tarkasta, ettei iskunvaimentimissa ole vuotoja, ne eivät ole kuluneet tai ettei niissä ole muita vaurioita.
2. Tarkasta, että kiinnikkeet ovat edelleen tiukasti kiinni.

Kiristysmomentti

M14-pultti	140 ± 10 Nm (103 ± 7lbf-ft)
------------	--------------------------------

Vakaajatangon tarkastus

1. Tarkista vakaajatangot halkeamien, taipumisen tai muiden vahinkojen varalta.

Vakaajatangon voitelu

1. Voitele vakaajatangot seuraavalla tuotteella.

Synteettinen XPS-jousitusrasva

Vakaajatankojen rasvanippojen sijainti

Kunkin etuvakaajatangon holkin alla on rasvanippa.

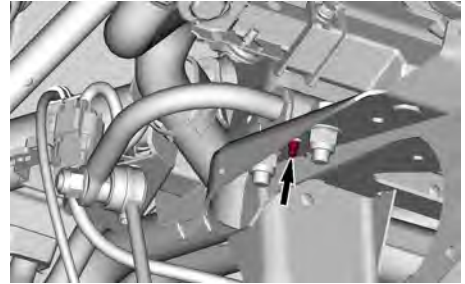

OIKEA ETUPOULI KUVASSA - ETUJÄÄHDYTTIMEN TAKANA

Kussakin takavakaajatangon holkissa on myös rasvanippa.



TAKAVAKAAJAN TANKO - VASEN PUOLI - TYYPILLINEN

JARRUT

Jarrunestetason tarkistus

1. Aseta ajoneuvo tasaiselle alustalle.
2. Irrota sulkerasian kansi.
3. Irrota etuhuoltokansi.



1. Sulakekotelon kansi
2. Etuhuoltokansi

4. Tarkista nestetaso jarrunestesäiliöiden merkintöjen avulla. Oikean tason tulisi olla ala- ja yläviivojen välillä.

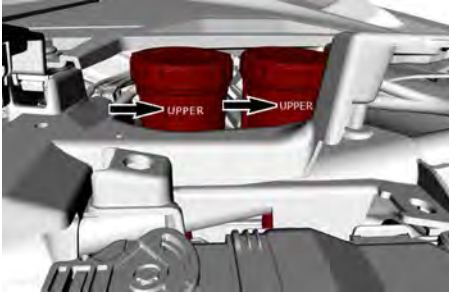

JARRUNESTESÄILIÖT - MATKUSTAJAN PUOLELTA

TÄRKEÄÄ:

Alhainen nestemäärä voi olla merkki vuodosta tai kuluneista jarrupaloista.

Jarrunesteen lisääminen

1. Puhdista täyttöaukon korkki ennen sen irrottamista.
2. Lisää nestettä tarvittaessa. **Älä täytä liikaa.**
3. Sulje täyttökorkki ja kiristä sen ruuvit ohjeliukkuuteen.

TÄRKEÄÄ

Varmista, että täyttökorkin kalvo painuu sisään, ennen kuin suljet jarrunestesäiliön.

Varmista, että täyttökorkin kalvo painuu sisään, ennen kuin suljet jarrunestesäiliön.

Kiristysmomentti	
Täyttökorkin ruuvit	0,75 ± 0,2 Nm (6,6 ± 1,8 lbf-in)

Suositteltu jarruneste

Käytä aina pelkästään DOT 4 -vaatimukset täyttävää jarrunestettä.

TÄRKEÄÄ

Vältäaksesi vakavat jarrujärjestelmän vauriot älä käytä muuta kuin suositeltua nestettä. Älä myöskään sekoita eri nesteitä keskenään. Älä käytä vanhoista tai jo avatusista astioista otettua jarrunestettä.

Jarrujen tarkastus

Jarrujen tarkastuksen ja huollon tulisi suorittaa valtuutettu Can-Am-jälleenmyyjä, korjaamo tai valitsemasi asiantuntija.

Tarkasta kuitenkin seuraavat seikat säännöllisesti myös niinä aikoina, kun ajoneuvosi ei ole jälleenmyyjällä huollettavana:

- Jarrunesteen määrä
- Jarrujärjestelmä nestevuotojen varalta
- Jarrupalojen kuluneisuus
- Jarrulevyjen tila
- Jarrujen puhtaus

VAROITUS

Valtuutetun Can-Am Off-Road -jälleenmyyjän on suoritettava jarrunesteen vaihto tai jarrujärjestelmän huolto ja korjaukset.

TURVAVYÖT

Turvavyön puhdistus

1. Pese turvavyön hihnat laimealla saippuavedellä.

VAROITUS

Älä puhdista turvavöiden osia painepesurilla. Painepesurin käyttö puhdistuksessa saattaa vaurioittaa turvavöiden eri osia.

TÄRKEÄÄ

Älä käytä valkaisu- tai värjäysainetta äläkä kodin liuottimia.

KEHIKKO**Kehikon kiinnittimien kirityst**

Kehikon kiinnittimien kireys on tarkistettava ajoittain

1. Kiristä etukiinnittimet määritysten mukaisiksi.

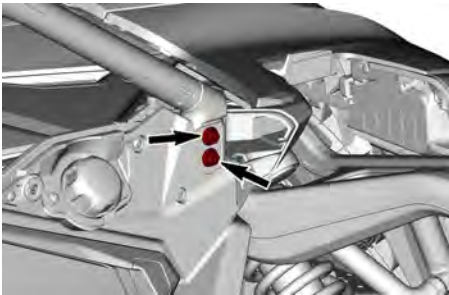

ETUKIINNIKKEET — TYYPILLISET

Kiristysmomentti

Ruuvit M12 x 60	110 ±10 Nm (81 ±7 lbf-ft)
--------------------	------------------------------

2. Kiristä etusivuittaiskiinnittimet määritysten mukaisiksi.

ETUOSAN SIVUKIINNIKKEET
TYYPILLINEN**Kiristysmomentti**

Ruuvit M12 x 30	110 ±10 Nm (81 ±7 lbf-ft)
--------------------	------------------------------

3. Kiristä alemmat keskikiinnittimet määritysten mukaisiksi.

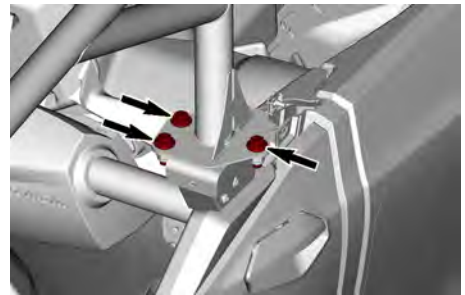
ALEMMAN KESKIKIINNIKKEET
TYYPILLISET**Kiristysmomentti**

Ruuvit M12 x 30	110 ±10 Nm (81 ±7 lbf-ft)
--------------------	------------------------------

4. Kiristä poikittaiset keskimutterit ohjettiukkuuteen.

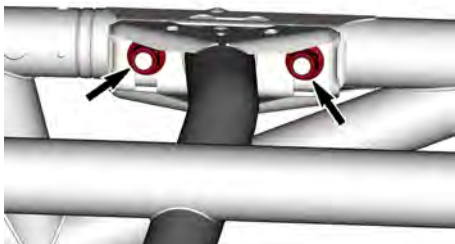

**KIRISTÄ POIKITTAISET KESKIMUTTERIT
— TYYPILLISET**

Kivistysmomentti	
Mutterit M12	110 ±10 Nm (81 ±7 lbf-ft)

5. Kiristä takasivuittaiskiinnittimet määritysten mukaisiksi.



**TAKAOSAN SIVUKIINNIKKEET
— TYYPILLINEN**

Kivistysmomentti	
Ruuvit M12 x 30	110 ±10 Nm (81 ±7 lbf-ft)

6. Kiristä takakiinnittimet määritysten mukaisiksi.

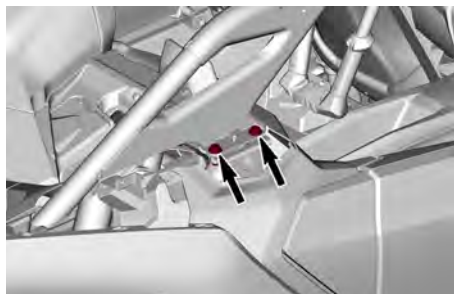

TAKAKIINNIKKEET — TYYPILLISET

Kivistysmomentti	
Ruuvit M12 x 30	110 ±10 Nm (81 ±7 lbf-ft)

AJONEUVON HOITO

Ajoneuvon puhdistus ja suojaaminen

TÄRKEÄÄ

Kun käytät ajoneuvon puhdistukseen korkeapaineista aluslevyä, toimi varovasti istuinten, sähkökomponenttien ja tarrojen ympärillä. Pidä nokka myös riittävän etäällä pestävästä pinnasta.

Kiinnitä huomiota sellaisiin kohtiin ja alueisiin, joihin saattaa kertyä suolavettä, mutaa tai likaa ja jotka voivat aiheuttaa seuraavia:

- Tulipalo
- Kuluminen
- Häiriöitä
- Korroosiota

Tällaisiin alueisiin sisältyvät seuraavat paikat, niihin kuitenkin rajoittumatta:

- Pakojärjestelmän ympärillä ja äänenvaimentimen kannen välissä
- Polttoainesäiliön alapuoli ja ympäristö
- Jäähdytin
- Iskunvaimentimet
- Etu- ja takapyörästäön ympäristö
- Moottorin ja vaihdelaatikon alapuolella ja niiden ympärillä
- Pyörien sisällä

- Liukulevyjen (pohjapanssareiden) päällä

VAROITUS

Lian kertyminen voi aiheuttaa ajoneuvon tulipalon, kun pakojärjestelmä on kuuma ja liika kuivaa. Joissakin tapauksissa tämä voi johtaa vakaviin omaisuus- ja henkilövahinkoihin tai jopa kuolemaan. Puhdista pakojärjestelmän ympäristö usein ja säännöllisesti, etenkin jos ajoneuvolla on ajettu suossa, hangessa, heinässä tai pudonneissa lehdissä. Tee puhdistus muussa tapauksessa aikataulun mukaisesti.

Kun ajoneuvoa on käytetty merivesi- tai mutaympäristössä, on ajoneuvo syytä huuhtoa makealla vedellä jokaisen käyttöpäivän jälkeen ajoneuvon ja sen komponenttien kunnossapitämiseksi.

Estä ruostuminen maalaamalla vaurioituneet maalatut osat kunnolla uudelleen.

Tarvittaessa pese kori lämpimällä vedellä ja saippualla (käytä vain mietoa pesuainetta). Vahaa hiomattomalla vahalla.

TÄRKEÄÄ

Älä koskaan puhdista muoviosia voimakkaalla pesuaineella, rasvanpoistoaineella, tinnerillä, asetonilla, tms.

Suojaa ajoneuvo peitteellä pölyä vastaan varastoinnin aikana.

TÄRKEÄÄ

Ajoneuvo tulee säilyttää viileässä ja kuivassa paikassa ja peittää läpinäkymättömällä kankaalla. Tämä suojaa auringonsäteiltä ja haalistumiselta ajoneuvon maali-pintaa ja muoviosia.

VARASTOINTI JA AJOKAUTTA EDELTÄVÄT VALMISTELUT

Kun ajoneuvoa ei käytetä neljää kuu-
kautta pitempään aikaan, se on varas-
toitava oikealla tavalla.

Jos ajoneuvoa ei aiota käyttää yli 21
päivään, kytke irti akun MUSTA (-)
johto.

Pieniampeerisen akkulaturin käyttö on
suositeltavaa akun pitämiseksi täy-
teen ladattuna.

Ennen kuin ajoneuvo otetaan varas-
toinnin jälkeen käyttöön, on suoritetta-
va valmistelevat toimenpiteet.

Pyydä valtuutettua Can-Am Off-Road
-jälleenmyyjää, korjaamoa tai valitse-
maasi henkilöä valmistelemaan ajo-
neuvo oikein.

TEKNISET TIEDOT

AJONEUVON TUNNISTAMINEN

Ajoneuvosi pääkomponentit (moottori ja runko) tunnistetaan erilaisilla sarjanumeroilla. Näitä numeroita tarvitaan toisinaan takuukysymyksissä, tai ajoneuvosi tunnistamiseen jos se häviää.

Myös valtuutettu Can-Am Off-Road -jälleenmyyjä tarvitsee näitä numeroita, jotta hän voi täyttää takuuhakemukset asianmukaisesti.

Suosittelemme, että kaikki ajoneuvon sarjanumerot merkitään muistiin ja annetaan vakuutusyhtiölle.

Ajoneuvon tunnistusnumero VIN-tarra

VIN-tarra sijaitsee oikeassa etupaneelissa hansikaslokeron alapuolella.



NRMM-mallit

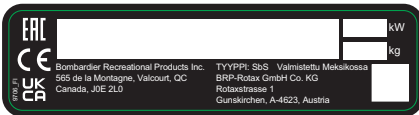

Kaikki muut mallit

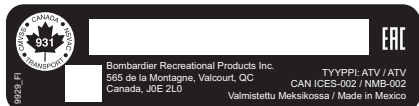

Meistetty VIN

Ajoneuvon rungossa on myös meistetty VIN.

Se sijaitsee rungon oikeassa alaetupalkissa heti etutasauspyörästä alla.

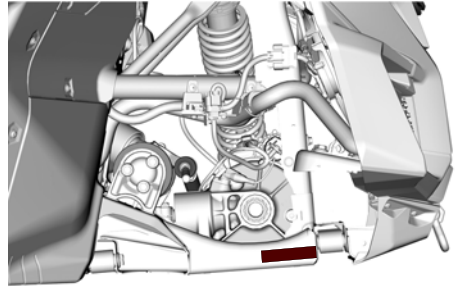

Moottorin tunnistusnumero

Moottorin sarjanumerokilpi sijaitsee moottorin oikealla puolella öljynsuodattimen kotelon vieressä.

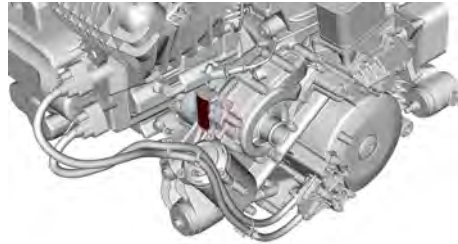

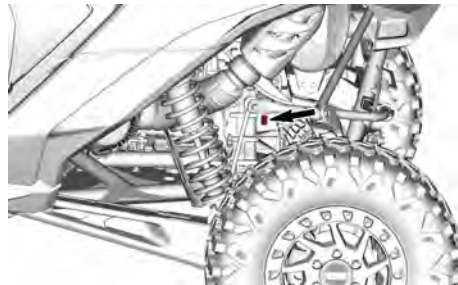

Vaihteiston tunnistusnumero

Vaihteiston tunnistenumero kilpi sijaitsee vaihteiston vasemmalla puolella toisiopyörästä lähellä.

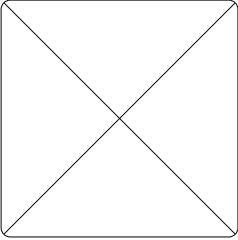
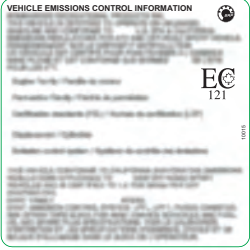

KELPOISUUSKILVET

Päästövalvontatiedot

NRMM	CARB	Muut mallit
		

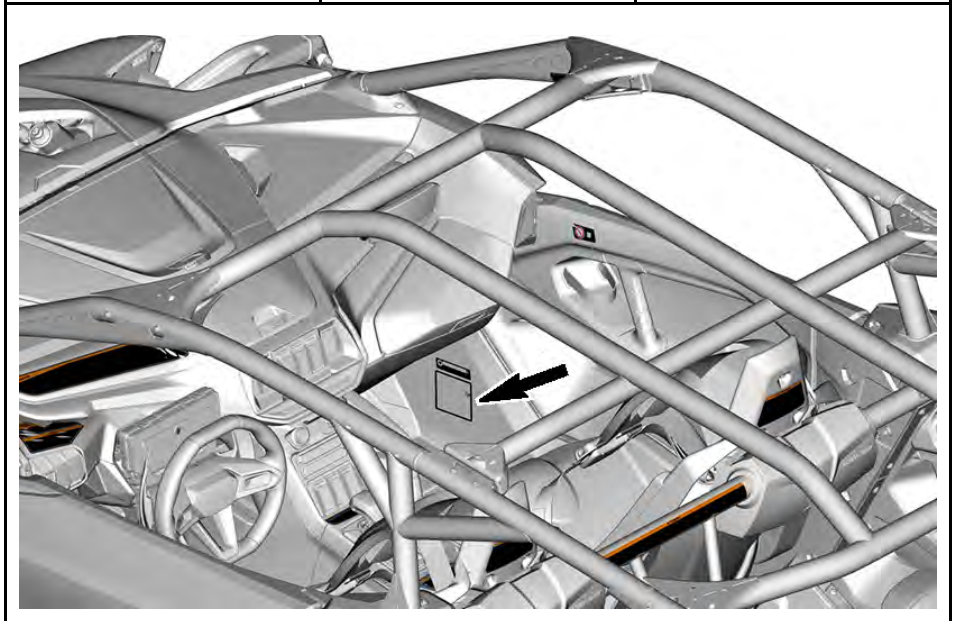

ANSI/ROHVA-kilpi

BRP takaa, että tämä ROV täyttää Yhdysvaltain kansallisen standardijärjestön määrittelemän ANSI / ROHVA 1 - 2016 -standardin vapaa-ajan maastoajoneuvoille. BRP certifies that this ROV complies with the American National Standard for Recreational Off-Highway Vehicles, ANSI / ROHVA 1 - 2016 Standard.

Kaatumiselta suojaava rakenne täyttää suorituskykyvaatimukset standardin ISO 3471: 2008.

This roll over protective structure meets the performance requirements of ISO 3471: 2008.

704906982_FI

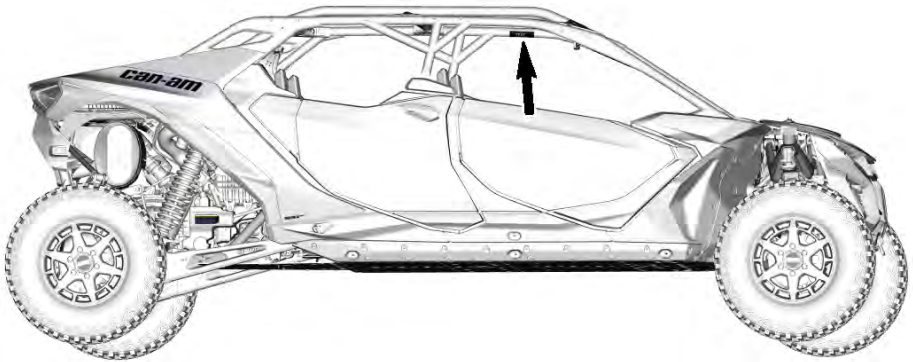

NRMM-vaatimustenmukaisuuskilpi

Rotax

8938

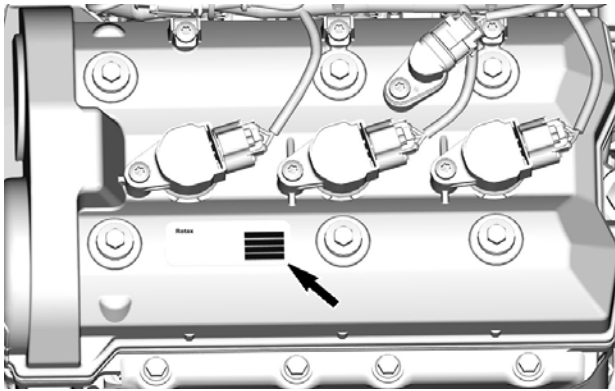

Polttoaineen etanolisältö

Tämä kilpi sijaitsee lähellä polttoainesäiliön korkkia.



TEKNISIÄ TIETOJA SISÄLTÄVÄT KILVET

Moottoriöljyn pinnantason varmistus

⚠ HUOMIO

Etsi toimenpiteet käyttäjän käsikirjasta ja noudata niitä. Tämän SSV:n moottori on kehitetty ja testattu BRP XPS 4-tahtiöljyllä. Moottoriöljy ja tietyt osat moottoritilassa saattavat olla kuumia. Suora kosketus voi aiheuttaa ihon palamisen.

1. Moottorin TÄYTYY olla toimintalämpötilassa.
2. Tarkastusta varten on ajoneuvon oltava vaakatasossa.
3. Anna moottorin käydä joutokäynnillä vähintään 20 sekuntia.
4. Pysäytä moottori ja pyyhi mittatikku.
5. Ruuvaa mittatikku täysin sisään ennen öljytason tarkistusta.

Pohjois-Amerikan mallit

Mallit Pohjois-Amerikan ulkopuolella

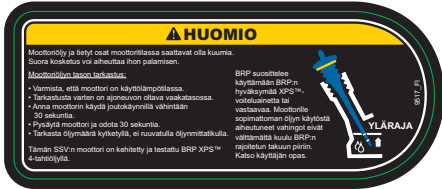

Suosittelava polttoaine

Polttoainesäiliön korkin suojuksen sisällä

TÄRKEÄÄ

Käytä ainoastaan lyijytöntä polttoainetta. Suositeltavat oktaaniluokitukset: PREMIUM 91 (min. (R+M)/2) tai SUPER 95 (min. RON). Katso Käyttöohjekirjasta.

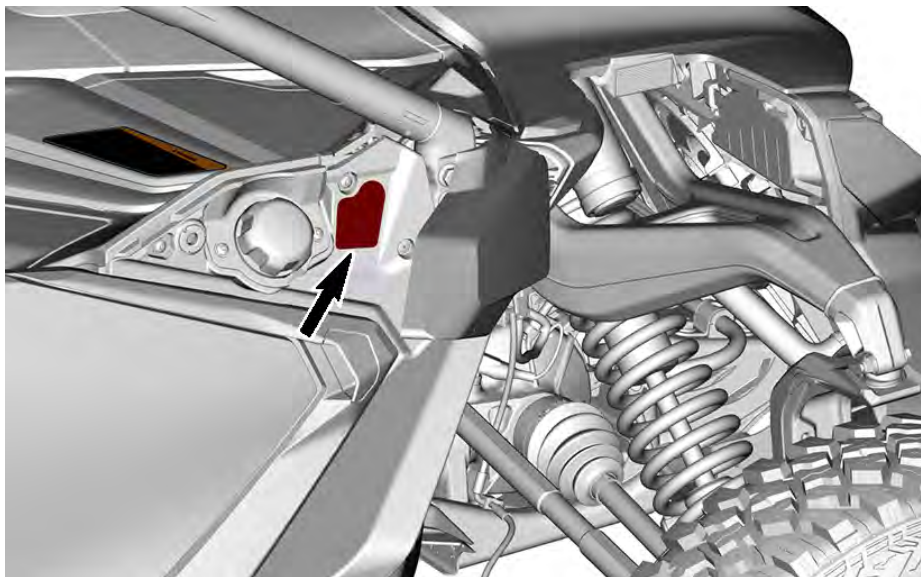
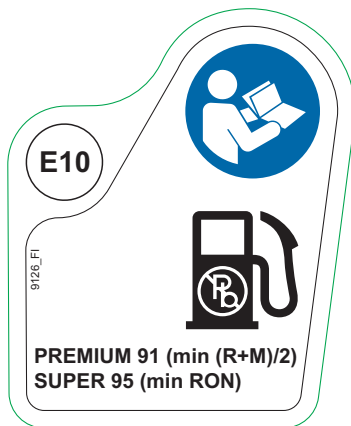

Ilmansuodattimen huolto

Moottorin ilmansuodattimen kotelossa

TÄRKEÄÄ

Katso ilmansuodattimen huoltovälit ja -ohjeet käyttäjän käsikirjasta.

ILMANSUODATTIMEN HUOLTO

Huolto on tehtävä käyttäjän käsikirjan ohjeiden mukaisesti. Ilmansuodatin on huollettava useammin vaativammissa (pölyisissä) olosuhteissa.

AIR FILTER MAINTENANCE

Maintenance must be performed as specified in the operator's guide. Air filter maintenance should increase in frequency in more severe (dusty) conditions.

9481_F1

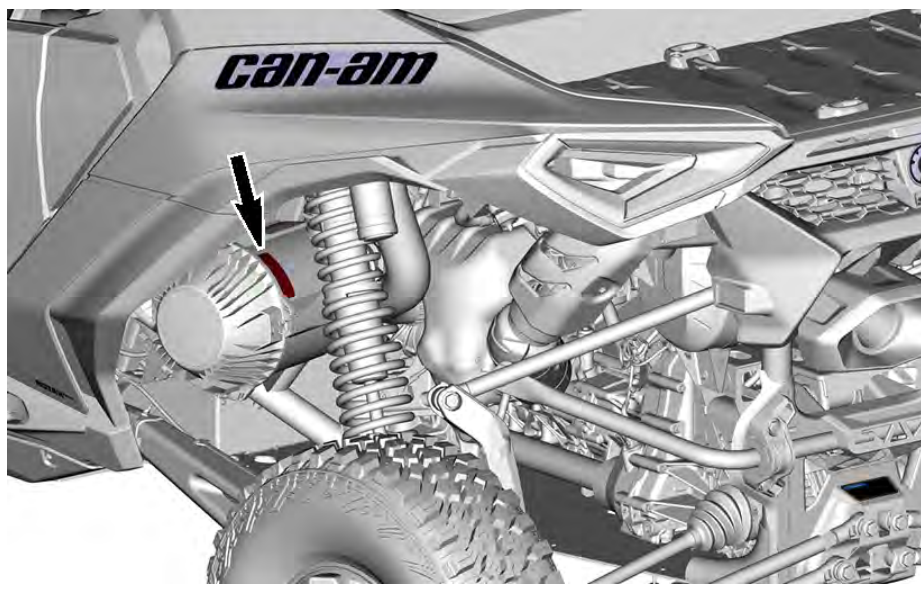
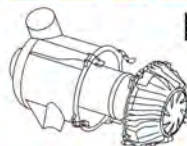

BRP RF DESS POST GEN3 (KANADA)

USA ja Kanada

Tämä laite on FCC:n sääntöjen osan 15 ja alalla sovellettavien kanadalaisten lupavapautta koskevien RSS-standardien mukainen. Käyttöön liittyy seuraavat kaksi ehtoa:

1. tämä laite ei saa aiheuttaa haitallisia häiriöitä ja
2. tämän laitteen tulee hyväksyä mahdolliset häiriöt, mukaan lukien häiriöt, joista saattaa seurata laitteen ei-toivottua toimintaa.

Tämä laite on testattu ja todettu B-luokan digitaalilaitteita koskevien rajoitusten mukaiseksi FCC:n sääntöjen osan 15 mukaisesti. Nämä rajoitukset on tarkoitettu kohtuulliseksi suojaksi haitallisia häiriöitä vastaan asuinalueille asennettaessa. Tämä laite tuottaa, käyttää ja voi säteillä radiotaajuusenergiaa, ja jollei sitä asenneta ja käytetä ohjeiden mukaisesti, se voi häiritä radioliikennettä. Tämä ei kuitenkaan takaa, ettei häiriöitä esiinny tietyssä asennuksessa. Jos tämä laite aiheuttaa haitallisia häiriöitä radio- tai televisiovastaanottoon, mikä voidaan todeta kytkemällä laite pois tai päälle, käyttäjää kehoitetaan yrittämään korjata häiriöt seuraavilla toimenpiteillä:

- Suuntaa vastaanottoantenni uudelleen tai aseta toiseen paikkaan.
- Lisää etäisyyttä laitteen ja vastaanottimen väliin.
- Liitä laite pistorasiaan, joka on eri piirissä kuin se, johon vastaanotin on liitetty.
- Kysy neuvoa jälleenmyyjältä tai kokeneelta radio-/TV-mekaanikolta.

Laitteen on arvioitu täyttävän yleiset radiotaajuista altistusta koskevat vaatimukset. Laitetta voidaan käyttää kannettavana rajoituksetta.

Le dispositif a été évalué à satisfaire l'exigence générale de l'exposition aux rf. L'appareil peut être utilisé dans des conditions d'exposition portatif sans restriction.

L'émetteur/récepteur exempt de licence contenu dans le présent appareil est conforme aux CNR d'Innovation, Sciences et Développement économique Canada applicables aux appareils radio exempts de licence.

1. l'appareil ne doit pas produire de brouillage, et
2. l'appareil doit accepter tout brouillage radioélectrique subi, même si le brouillage est susceptible d'en compromettre le fonctionnement.

Muutokset ilman vaatimustenmukaisuudesta vastaavan tahon nimenomaista hyväksyntää voivat mitätöidä käyttäjän oikeuden käyttää laitetta.

IC: 12006A-1001317030 tyyppille 1001316154 (Kanada)

FCC-tunnus: 2ACER 1001317030 tyyppille 1001316154 (CAN)

Meksiko



IFETEL

Marca: BRP Megatech

Número: BRME1023-28186

BRP Megatech -sertifikaatin numero: 1450978

Modelo: 1001316154

NOM-208-SCFI-2016 (Disposición Técnica IFT-008-2015)

La operación de este equipo está sujeta a las siguientes dos condiciones:

1. Es posible que este equipo o dispositivo no cause interferencia perjudicial y
2. Este equipo o dispositivo debe aceptar cualquier interferencia, incluyendo la que pueda causar su operación no deseada.

Brasilia



Número: 05254-23-15603

BRP Megatech -sertifikaatin numero: 1450991

Modelo: 1001316154

Este equipamento não tem direito à proteção contra interferência prejudicial e não pode causar interferência em sistemas devidamente autorizados. Para maiores informações, consulte o site da ANATEL.

Japani

Tälle laitteelle on myönnetty hyväksyntä Japanin radiolain (電波法) ja Japanin televiestintäliiketoimintalain (電気通信事業法) mukaisesti. Tätä laitetta ei tule muuntaa (muutoin myönnetty määritenumero mitätöidään).

Eurooppa

Vaativustenmukaisuusvakuutus

Yksinkertaistettu EU-vaativustenmukaisuusvakuutus radiolaitedirektiivin 2014/53/EU mukaan



DE

Hiermit erklärt BRP Megatech, dass der Funkanlagentyp 1001316154 der Richtlinie 2014/53/EU entspricht. Der vollständige Text der EU-Konformitätserklärung ist unter der folgenden Internetadresse verfügbar: <https://www.brp.com/en/corporatesocialresponsibility/productsafety.html>

FR

Le soussigné, BRP Megatech, déclare que l'équipement radioélectrique du type 1001316154 est conforme à la directive 2014/53/UE. Le texte complet de la déclaration UE de conformité est disponible à l'adresse internet suivante: <https://www.brp.com/en/corporatesocialresponsibility/productsafety.html>

BG

С настоящото BRP Megatech декларира, че този тип радиосъоръжение 1001316154 е в съответствие с Директива 2014/53/ЕС.

Цялостният текст на ЕС декларацията за съответствие може да се намери на следния интернет адрес: <https://www.brp.com/en/corporatesocialresponsibility/productsafety.html>

EL

Με την παρούσα ο/η BRP Megatech, δηλώνει ότι ο ραδιοεξοπλισμός 1001316154 πληροί την οδηγία 2014/53/ΕΕ. Το πλήρες κείμενο της δήλωσης συμμόρφωσης ΕΕ διατίθεται στην ακόλουθη ιστοσελίδα στο διαδίκτυο: <https://www.brp.com/en/corporatesocialresponsibility/productsafety.html>

CS

Tímto BRP Megatech prohlašuje, že typ rádiového zařízení 1001316154 je v souladu se směrnicí 2014/53/EU. Úplné znění EU prohlášení o shodě je k dispozici na této internetové adrese: <https://www.brp.com/en/corporatesocialresponsibility/productsafety.html>

DA

Hermed erklærer BRP Megatech, at radioudstyrstypen 1001316154 er i overensstemmelse med direktiv 2014/53/EU.

EU-overensstemmelseserklæringens fulde tekst kan findes på følgende internetadresse: <https://www.brp.com/en/corporatesocialresponsibility/productsafety.html>

ET

Käesolevaga deklareerib BRP Megatech, et käesolev raadioseadme tüüp 1001316154 vastab direktiivi 2014/53/EL nõuetele.

Eli vastavusdeklaratsiooni täielik tekst on kättesaadav järgmisel internetiaadressil: <https://www.brp.com/en/corporatesocialresponsibility/productsafety.html>

ES

Por la presente, BRP Megatech declara que el tipo de equipo radioeléctrico 1001316154 es conforme con la Directiva 2014/53/UE.

El texto completo de la declaración UE de conformidad está disponible en la dirección Internet siguiente: <https://www.brp.com/en/corporatesocialresponsibility/productsafety.html>

FI

BRP Megatech vakuuttaa, että radiolaitetyyppi 1001316154 on direktiivin 2014/53/EU mukainen. EU-vaatimustenmukaisuusvakuutuksen täysimittainen teksti on saatavilla seuraavassa internetosoitteessa: <https://www.brp.com/en/corporatesocialresponsibility/productsafety.html>

EN

Hereby, BRP Megatech declares that the radio equipment type 1001316154 is in compliance with Directive 2014/53/EU. The full text of the EU declaration of conformity is available at the following internet address: <https://www.brp.com/en/corporatesocialresponsibility/product-safety.html>

HR

BRP Megatech ovime izjavljuje da je radijska oprema tipa 1001316154 u skladu s Direktivom 2014/53/EU. Čjeloviti tekst EU izjave o sukladnosti dostupan je na sljedećoj internetskoj adresi: <https://www.brp.com/en/corporate-social-responsibility/productsafety.html>

HU

BRP Megatech igazolja, hogy a 1001316154 típusú rádióberendezés megfelel a 2014/53/EU irányelvnek. Az EU-megfelelőségi nyilatkozat teljes szövege elérhető a következő internetes címen: <https://www.brp.com/en/corporate-socialresponsibility/productsafety.html>

IT

Il fabbricante, BRP Megatech, dichiara che il tipo di apparecchiatura radio 1001316154 è conforme alla direttiva 2014/53/UE.

Il testo completo della dichiarazione di conformità UE è disponibile al seguente indirizzo Internet: <https://www.brp.com/en/corporate-socialresponsibility/product-safety.html>

LT

Aš, BRP Megatech, patvirtinu, kad radijo įrenginių tipas 1001316154 atitinka Direktyvą 2014/53/ES. Visas ES atitikties deklaracijos tekstas prieinamas šiuo interneto adresu: <https://www.brp.com/en/corporate-social-responsibility/productsafety.html>

LV

Ar šo BRP Megatech deklarē, ka radioiekārta 1001316154 atbilst Direktīvai 2014/53/ES. Pilns ES atbilstības deklarācijas teksts ir pieejams šādā interneta vietnē: <https://www.brp.com/en/corporate-social-responsibility/productsafety.html>

MT

B'dan, BRP Megatech, niddikjara li dan it-tip ta' tagħmir tar-radju 1001316154 huwa konformi mad-Direttiva 2014/53/UE. It-test kollu tad-dikjarazzjoni ta' konformità tal-UE huwa disponibbli f'dan l-indirizz tal-Internet li ġej: <https://www.brp.com/en/corporatesocialresponsibility/productsafety.html>

NL

Hierbij verklaar ik, BRP Megatech, dat het type radioapparatuur 1001316154 conform is met Richtlijn 2014/53/EU.

De volledige tekst van de EU-conformiteitsverklaring kan worden geraadpleegd op het volgende internetadres: <https://www.brp.com/en/corporatesocialresponsibility/productsafety.html>

PL

BRP Megatech niniejszym oświadcza, że typ urządzenia radiowego 1001316154 jest zgodny z dyrektywą 2014/53/UE. Pełny tekst deklaracji zgodności UE jest dostępny pod następującym adresem internetowym: <https://www.brp.com/en/corporatesocialresponsibility/productsafety.html>

PT

O(a) abaixo assinado(a) BRP Megatech declara que o presente tipo de equipamento de rádio 1001316154 está em conformidade com a Diretiva 2014/53/UE.

O texto integral da declaração de conformidade está disponível no seguinte endereço de Internet: <https://www.brp.com/en/corporatesocialresponsibility/productsafety.html>

RO

Prin prezenta, BRP Megatech declară că tipul de echipamente radio 1001316154 este în conformitate cu Directiva 2014/53/UE. Textul integral al declarației UE de conformitate este disponibil la următoarea adresă internet: <https://www.brp.com/en/corporatesocialresponsibility/productsafety.html>

SV

Härmed försäkrar BRP Megatech att denna typ av radioutrustning 1001316154 överensstämmer med direktiv 2014/53/EU. Den fullständiga texten till EU-försäkran om överensstämmelse finns på följande webbadress: <https://www.brp.com/en/corporatesocialresponsibility/productsafety.html>

SL

BRP Megatech potrjuje, da je tip radijske opreme 1001316154 skladen z Direktivo 2014/53/EU. Celotno besedilo izjave EU o skladnosti je na voljo na naslednjem spletnem naslovu: <https://www.brp.com/en/corporatesocialresponsibility/productsafety.html>

SK

BRP Megatech týmto vyhlasuje, že rádiové zariadenie typu 1001316154 je v súlade so smernicou 2014/53/EÚ. Úplné EÚ vyhlásenie o zhode je k dispozícii na tejto internetovej adrese: <https://www.brp.com/en/corporatesocialresponsibility/productsafety.html>

IS

BRP Megatech lýsir því hér með yfir að þráðlausí fjarskiptabúnaðurinn 1001316154 er í samræmi við tilskipun 2014/53/ESB. Óstyttan texta ESB-samræmisyfirlýsingarinnar er að finna á veffanginu: <https://www.brp.com/en/corporatesocialresponsibility/productsafety.html>

Liechtenstein

Hiermit erklärt BRP Megatech, dass der Funkanlagentyp 1001316154 der Richtlinie 2014/53/EU entspricht. Der vollständige Text der EU-Konformitätserklärung ist unter der folgenden Internetadresse verfügbar: <https://www.brp.com/en/corporatesocialresponsibility/productsafety.html>

NO

Hermed erklærer BRP Megatech at radioutstyrstypen 1001316154 er i samsvar med direktiv 2014/53/EU. Hele teksten i EU-samsvarserklæringen finnes på følgende internettadresse: <https://www.brp.com/en/corporatesocialresponsibility/productsafety.html>

RU

Компания BRP Megatech настоящим заявляет, что радиотехническое оборудование категории 1001316154 отвечает требованиям Директивы 2014/53/EU.

Полный текст декларации соответствия ЕС доступен на сайте : <https://www.brp.com/en/corporatesocialresponsibility/productsafety.html>

HAIHTUVIEN PÄÄSTÖJEN OHJAUSJÄRJESTELMÄ

Kalifornian mallit haihtuvien päästöjen kontrollijärjestelmän kanssa

Vuosimallin 2018 ajoneuvoista alkaen eräät Kalifornian mallit on sertifioitu täyttämään CARB:n (California Air Resources Board) TP-933-vaatimukset. Näissä malleissa on varusteena haihtuvien päästöjen kontrollijärjestelmä, joka koostuu läpäisytiiviestä polttoainesäiliöstä (LPFT), läpäisytiiviestä polttoaineletkuista (LPFL) ja aktiivisesti tyhjentyvästä hiilivetyssäiliöstä.

CCR (California Code of Regulation) vaatii seuraavan lausunnon: Lisäosien tai muunnettujen osien täytyy vastata niihin sovellettavia haihtuvien päästöjen kontrolliin ARB-standardeja. Tämän vaatimuksen rikkominen aiheuttaa siviili- ja/tai rikoslain mukaisia seuraamuksia.

MELUPÄÄSTÖJEN RAJOITUSSÄÄDÖS (KANADA JA USA)

Vain USA ja Kanada

Meluntorjuntajärjestelmän vahingoittaminen on kiellettyä!

Yhdysvaltain liittovaltiolaki ja Kanadan läänilait voivat kieltää seuraavat toimenpiteet tai niiden aiheuttamisen:

1. Uuteen ajoneuvoon meluntorjuntaa varten sisällytettyjen laitteitten tai rakennosien kenenkään toimesta poistaminen tai toimimattomaksi saattaminen ennen sen myyntiä tai toimittamista lopulliselle ostajalle tai sen ollessa käytössä, muuta kuin huolto-, korjaus- tai vaihtamistarkoituksessa, tai
2. Ajoneuvon käyttö sen jälkeen, kun tällainen laite tai rakennosa on irrotettu tai saatettu toimimattomaksi kenen tahansa toimesta.

Seuraavassa on lueteltu peukaloinniksi katsottavia toimenpiteitä:

1. Äänenvaimentimien tai minkään muun moottorin pakokaasuja pois ohjaavan moottorin osan irrottaminen, muuttaminen tai puhkaiseminen.
2. Minkä tahansa imujärjestelmän osan irrottaminen, tai muuttaminen, tai puhkaiseminen.
3. Ajoneuvon liikkuvien osien, tai pako- tai imujärjestelmän osien vaihtaminen muihin kuin valmistajan määrittämiin osiin.
4. Kunnollisen ylläpidon puute.

MELUPÄÄSTÖ- JA VÄRINÄÄRVOT

Konedirektiivin 2006/42/EY mukaiset mallit

Melupäästö- ja värinäarvot on mitattu konedirektiivin 2006/42/EY mukaisesti kes-
topäällystepinnalla, vaihde vapaalla.

Melupäästö- ja värinäarvot		
Melu	Äänenpainetaso (LpA)	85 dB (A) (epävarmuus (Kpa) 3 dB)
	Äänen tehotaso (LWA)	100 dB (A) (epävarmuus (KWA) 3 dB)
Tärinä	Käsi-käsivarsi-järjestel mä	Alle 2,5 m/s ²
	Koko vartalo istuimessa	Alle 0,5 m/s ²

VAATIMUSTENMUKAISUUSVAKUUTUS

EU-vaatimustenmukaisuusvakuutus



ADVENTURE BY DESIGN

565 de la Montagne Street
Valcourt (Québec) J0E 2L0
Kanada

www.brp.com

EU-vaatimustenmukaisuusvakuutus

Valtuutettu edustaja: BRP-Rotax GmbH Co. KG, Rotaxstrasse 1, Guns kirchen, A-4623, Austria

Tämä vaatimustenmukaisuusvakuutus on annettu täysin valmistajan vastuulla.

Valmistajaa edustava allekirjoittanut ilmoittaa täten, että mallivuoden **2025 SSV-ajoneuvot** kauppanimillä **Can-Am Traxter**, **Can-Am Maverick Sport**, **Can-Am Maverick**, ja **Can-Am Maverick R** sekä **CC**-merkillä ja 17-merkkisellä ajoneuvotunnuksella (VIN), jonka rakenne on **3JBxxxxxRxxxxxx**, ovat seuraavien direktiivien ja asetusten kaikkien asiaankuuluvien säännösten mukaisia:

Konedirektiivi 2006/42/EY muutoksineen asetukseen (EU) 2019/1243 asti	ISO 12100:2010 ja EN 16990:2020
Asetus (EU) 2016/1628 liikkuvien työkoneiden (NRMM) kaasupäästöistä muutoksineen asetukseen (EU) 2022/992 asti	Kategoria ATS, Stage V -päästörajat
Sähkömagneettista yhteensopivuutta (EMC) koskeva direktiivi 2014/30/EU muutoksineen asetukseen (EU) 2018/1139 asti	CISPR 12:2007/A1:2009 ja IEC 61000-6-1:2007 tai UN R10.05 tai myöhempi versio
Akkudirektiivi 2006/66/EY lisäyksineen direktiiviin (EU) 2018/849 asti ja, asetus (EU) 1103/2010 akkukapasiteettimerkinnöistä	EN 50342-7:2015
Radiolaitedirektiivi (RED) 2014/53/EU lisäyksineen asetukseen (EU) 2023/1717 asti (jos varustettu radiotaajuisella (RF) D.E.S.S.-avaimella)	Art. 3.1a: IEC 62368-1:2014 Art. 3.1b: CISPR 25:2016 ja ISO 11452-2:2004 Art. 3.2: ETSI EN 300 330 V2.1.1:2017

Luc Bouchard

Luc Bouchard, suunnittelu-
ja tuotekehitysjohtaja, Can-Am SSV
Bombardier Recreational Products Inc.

Valcourt, QC, Kanada

26. maaliskuuta 2024

ski-doo LYNX SEVADOO EVRIDE ROTAX can-am

UK-vaatimustenmukaisuusvakuutus



565 de la Montagne Street
Valcourt (Québec) J0E 2L0
Kanada

www.brp.com

UK-vaatimustenmukaisuusvakuutus

Valtuutettu edustaja: BRP Recreational Products UK Ltd., (BWM Accountants Limited),
Suite 5.1, 12 Tithebarn Street, Liverpool, L2 2DT

Tämä vaatimustenmukaisuusvakuutus on annettu täysin valmistajan vastuulla.

Valmistajaa edustava allekirjoittanut ilmoittaa täten, että mallivuoden **2025 SSV-ajoneuvot** kaupanimillä **Can-Am Traxter**, **Can-Am Maverick Sport**, **Can-Am Maverick**, ja **Can-Am Maverick R** sekä -merkillä ja 17-merkkisellä ajoneuvotunnuksella (VIN), jonka rakenne on **3JBxxxxxRxxxxxx**, täyttävät seuraavien lakisääteisten instrumenttien vaatimukset kaikin olennaisin osin:

Koneiden toimituksen (turvallisuus) asetus 2008, UK:n asetus 2008/1597 muutoksineen asetukseen 2022/1393 asti	ISO 12100:2010 ja EN 16990:2020
Itsestään kulkevien maastokoneiden (tyyppihyväksyntä sekä kaasus- ja hiukassaastepäästöt) määräykset 2018, UK:n asetus 2018/764 muutoksineen asetukseen 2022/1273 asti	Kategoria ATS, Stage V -päästörajat
Sähkömagneettisen yhteensopivuuden määräykset 2016, UK:n asetus 2016/1091 muutoksineen asetukseen 2022/1393 asti	CISPR 12:2007/A1:2009 ja IEC 61000-6-1:2007 tai UN R10.05 tai myöhempi versio
Akkujen (markkinoille laskeminen) määräykset 2008, UK:n asetus 2008/2164 muutoksineen asetukseen 2020/1540 asti	EN 50342-7:2015
Radiolaitemääräykset 2017, UK:n asetus 2017/1206 muutoksineen asetukseen 2023/328 asti (jos varustettu radiotaajuisella (RF) D.E.S.S.-avaimella)	Art. 3.1a: IEC 62368-1:2014 Art. 3.1b: CISPR 25:2016 ja ISO 11452-2:2004 Art. 3.2: ETSI EN 300 330 V2.1.1.2017

Luc Bouchard

Luc Bouchard, suunnittelu- ja tuotekehitysjohtaja, Can-Am SSV
Bombardier Recreational Products Inc.

Valcourt, QC, Kanada
26. maaliskuuta 2024

ski-doo LYNX SEA-DOO Evinrude ROTAX can-am

**Jätetty tyhjäksi Euraasian vaatimustenmukaisuusmerkkiä
varten;
käytetään tarpeen mukaan**

Tämä sivu on jätetty tarkoituksella tyhjäksi

TEKNISET TIEDOT

TEKNISET TIEDOT

MOOTTORI

Moottori	
Moottorityyppi	ROTAX® 999 cm ³ turboahtimen kanssa
Sylintereiden määrä	3
Venttiilien lukumäärä	2 imuventtiiliä ja 2 pakoventtiiliä sylinteriä kohti (itsesäätyvät hydrauliset venttiilinnostimet)
Sylinterin halkaisija	78 mm (3,1")
Iskun pituus	69,7 mm (2,7")
Sylinteritilavuus	999 cm ³ (60,8 in ³)
Maksimi HV ja -kierrokset min.	8000 kierr./min.

Voitelujärjestelmä		
Tyyppi		Kuiva öljypohja
Öljynsuodatin	Öljynsuodatin	Vaihdeettava suodatinpanos
Moottoriöljy	Kantavuus ja tilavuudet	
	2,8 l (3 qt (liq.,US))	
	Suositeltava XPS-öljy	Yleinen käyttötarkoitus
Kylmä sää		Synteettinen 0W40-öljy
	Lämmin sää	Synteettinen 10W50-öljy

Voitelujärjestelmä		
	Jos XPS-tuotetta ei ole saatavana	<p>Käytä synteettistä SAE-4-tahtimoottoriöljyä, joka täyttää tai ylittää seuraavat voiteluaineteollisuuden standardit.</p> <p>Tarkasta aina, että öljykanisterin API-merkinnässä on ilmoitetut standardit.</p> <p>– API-huoltoluokitus SN ja JASO MA2</p>

Vaihteisto	
Tyyppi	Rotax (DCT), 7-vaihdetta sekä nopea ja ryömintäalue
Vaihdetila	Automaattinen vaihteenvaihtotila ja manuaalinen vaihtotila (sormivaihteet)
Vaihteen valinta	Hitaan ja nopean alueen aktivointi lennossa
Käytettävissä olevat ajotilat	3 (Normal/Sport/Sport+)

Vaihteisto			
Tyyppi	Kaksialueinen (HI-LO), mukana parkki, vapaa ja peruutus.		
Vaihdelaatikon öljy	Kantavuus ja tilavuudet	Täyttö	3–3,5 l (3,17–3,7 qt (liq., US))
		Uusi tai vaihto	4,9 l (5,2 qt (liq., US))
	Suositeltava XPS-öljy		Täyssynteettinen XPS-DCT-öljy

Vaihteisto		
	Jos XPS-tuotetta ei ole saatavana	Ota yhteyttä valtuutettuun Can-Am Off-Road -jälleenmyyjään

AJONEUVO

Imujärjestelmä	
Ilmansuodatin	Tehokas Donaldson-suodatin

Pakojärjestelmä		
Pakojärjestelmä	NRMM-mallit	Katalysointori + kipinänsammutin
	Muut mallit	U.S.D.A. Forest Servicen hyväksymä kipinänsammutin

Jäähdytysjärjestelmä		
Jäähdytysneste	Tyyppi	Pääetujäähdytin kahden tuulettimen takavälijäähdyttimillä
	Suosittelu XPS-jäähdytysneste	Pitkäikäinen esisekoitettu jäähdytysneste
	Jos XPS-tuotetta ei ole saatavana	Etyyliglykoli-/vesiseos (50 % / 50 %). tai nimenomaan alumiinimoottoreille tarkoitettu jäähdytysneste
	Kantavuus ja tilavuudet	10,6 l (2,8 gal (liq.,US))

Sähköjärjestelmä		
Magneeton lähtöteho		1 700 W
Sytytystulppa	Määrä	3
	Merkki ja tyyppi	NGK SIMLAR9F7

Sähköjärjestelmä		
	Kärkiväli	0,6–0,7 mm (0,023–0,028 in)
Akku	Tyyppi	Huoltovapaa SLA (lyijyhyytelö)
	Jännite	12 V
	Nimellisarvo	20 A•h
	Käynnistimen teho	800 W
Ajovalot		Valioluokan tehokkaat LED:t
Takavalot		LED-merkkivalot
Ominaisvalot		LED-merkkivalot
Sulakkeet		Katso <i>Sulakkeet</i> osasta <i>Huolto</i>
Kamera	X	Takana
	X rs	Edessä ja takana

Polttoainejärjestelmä			
Polttoaineen syöttöjärjestelmä		Elektroninen polttoaineenruiskutus (EFI)	
Polttoainepumppu	Tyyppi	Sähköinen (polttoainesäiliössä)	
Ruiskutussuuttimet		2 sylinteriä kohti	
Kaasuläppärunko		54 mm	
Polttoaine	Tyyppi	Korkeaoktaaninen lyijytön bensiini – katso <i>Polttoainevaatimukset</i>	
	Suositeltu oktaaniluku	Pohjois-Amerikka	91 AKI (R+M)/2
		Pohjois-Amerikan ulkopuolella	95 RON

Polttoainejärjestelmä		
Polttoainesäiliön tilavuus		50 l (13,2 gal (liq.,US))
Jäljellä oleva polttoanemäärä vähäisen polttoaineen merkkivalon SYTTYESSÄ		7 l (1,85 gal (liq.,US))
Voimansiirtojärjestelmä		
Edessä		Kierähampainen kartiopyörä Lukittava etutasauspyörästö, jossa ainutlaatuinen Smart-Lok-
Välityssuhde edessä		3,6:1
Etutasauspyöräs- tö-öljy	Kantavuus ja tilavuudet	350 ml (11,8 fl oz (US))
	Suosittelava XPS-tasauspyörästö-öljy	Synteettinen XPS 75W90 -vaihteistoöljy
	Jos XPS-tuotetta ei ole saatavana	Synteettinen vaihdeöljy 75W90 API GL-5
TAKATOISIOPYÖRÄSTÖ.		Kierteinen kartiopyörä / vetopyörästö
Takatoisiopyörästö		4,09:1
Takatoisiopyöräs- tön öljy	Kantavuus ja tilavuudet	500 ml (17 fl oz (US))
	Toisiopyörästön suositeltu XPS-öljy	XPS 75W140 synteettinen vaihteistoöljy
	Jos XPS-tuotetta ei ole saatavana	Synteettinen vaihdeöljy 75W140 API GL-5
Irtikytkentäyksikö	Kantavuus ja tilavuudet	65 ml (2,2 fl oz (US))
	Toisiopyörästön suositeltu XPS-öljy	Synteettinen 5W40-öljy

Voimansiirtojärjestelmä		
	Jos XPS-tuotetta ei ole saatavana	Käytä synteettistä SAE-4-tahtimoottoriöljyä, joka täyttää tai ylittää seuraavat voiteluaineteollisuuden standardit. Tarkasta aina, että öljykanisterin API-merkinnässä on ilmoitetut standardit. – API-huoltoluokitus SN ja JASO MA2
Voimansiirtonivelistön rasva		Voimansiirtonivelistön rasva

Ohjaus	
Tyyppi	Keskilähdön hammastanko
Ohjauspyörä	Säädettävän teleskooppiohjauspyörän kallistus

Etujousitus			
Jousituksen tyyppi		Kaksoistukivarret takoalumiinisella jääreällä korkealla tapilla	
Joustomatka		61 cm (24")	
Iskunvaimennin	Määrä	2	
	Tyyppi	X	FOX 2.5 PODIUM Piggyback QS3-puristuksensäädöllä
		X rs	FOX 2.5 PODIUM RC2 Piggyback, jossa bypass-rakenne, puristus- ja paluuvaimennuksen säätö sekä jousen esijännityksen säätö

Etujousitus			
		X rs SAS	FOX 2.5 PODIUM Piggyback, joissa bypass-rakenne sekä Smart-Shox-teknologia ja Live Valve gen 3 (kaksoisventtiilipuristus ja -vaimennus).
Esikuormituksen säätötyyppi			Kierteistetty

Takajousitus			
Jousituksen tyyppi		4 linkin pitkittäinen tukivarsi alumiinisella korkealla tapilla	
Joustomatka		61 cm (24")	
Iskunvaimennin	Määrä	2	
	Tyyppi	X	FOX† 2.5 PODIUM Piggyback -iskunvaimentimet QS3†- puristuksen säädöllä ja pohjauksen hallinnalla
		X rs	FOX 3.0 PODIUM RC2 Piggyback, jossa bypass-rakenne, puristus- ja paluuvaimennuksen säätö sekä jousen esijännityksen säätö
		X rs SAS	FOX 3.0 PODIUM Piggyback, joissa bypass-rakenne sekä Smart-Shox-teknologia ja Live Valve gen 3 (kaksoisventtiilipuristus ja -vaimennus).
Esikuormituksen säätötyyppi			Kierteistetty

Jarrut		
Etujarru	Määrä	2

Jarrut		
	Levyjarru	Yhden kappaleen valurautainen jarruroottori, 265 mm (10,4 in)
	Jarrusatula	Hydrauliset kolmemäntäiset satulat, 32 mm (1,3 in)
Takajarru	Määrä	2
	Levyjarru	Yhden kappaleen valurautainen jarruroottori, 255 mm (10 in)
	Jarrusatula	Hydrauliset kaksimäntäiset satulat, 30 mm (1,2 in)
Jarruneste	Tyyppi	DOT 4
	Kantavuus ja tilavuudet	310 ml (10,5 fl oz (US))
Jarrusatula		Kelluva
Jarrupalan materiaali		Sintrattu, korkea suorituskyky
Jarrupalan vähimmäispaksuus		1,0 mm (0,039")
Jarrulevyn vähimmäispaksuus	Edessä	10,0 mm (0,394")
	Takana	6,5 mm (0,256")
Jarrulevyn enimmäiskäyryys		0,2 mm (0,01")

Renkaat		
Paine	Edessä	Suosittelu renkaan paine löytyy renkaan merkinnästä. Katso sen sijainti kohdasta <i>Tuotteessa olevat tärkeät kilvet.</i>
Koko		255/80R16 (UT32x10R16NHS)
Renkaan urituksen vähimmäissyvyys		3 mm (0,118")

Pyörät		
Tyyppi	X	Alumiininen Flow Formed -tyyppi
	X rs	Alumiininen Flow Formed Beadlock -tyyppi
Vanteiden koko	Edessä	40,6 x 17,8 cm (16 x 7 in)
	Takana	40,6 x 17,8 cm (16 x 7 in)
Pyöränmutterien kireys		120 ±10 Nm (89 ±7 lbf-ft)
Vaakasuora poikkeama	Edessä	78,9 mm (3,1")
	Takana	78,9 mm (3,1")

Runko	
Kehikkotyyppinen	Erittäin vahva kaksivaiheinen teräsputki puristuksineen

Mitat		
Kokonaispituus		444,7 cm (175")
Kokonaisleveys	Ajokorkeus	198,4 cm (78,1")
	Maksimijoustoliike	202 cm (79,4")
Kokonaiskorkeus		175,7 cm (69,2")
Akseliväli		365 cm (142,5")
Maavara		43,2 cm (17")

Kuormankantokyky ja paino		
Kuivapaino	X	1 200 kg (2 640 lb)
	X rs	1 205 kg (2 650 lb)
	X rs SAS	1 210 kg (2 660 lb)
Ajoneuvon suurin sallittu kokonaiskuorma (mukaan lukien kuljettaja, matkustajat, kaikki muu kuorma ja lisävarusteet)	X	445 kg (980 lb)
	X rs	440 kg (970 lb)
	X rs SAS	435 kg (960 lb)
Ajoneuvon kokonaispaino (kuivapaino + hyötykuorma)		1 701 kg (3 750 lb)
Tavaratelineen kapasiteetti		90 kg (200 lb)

Tämä sivu on jätetty tarkoituksella tyhjäksi

VIANMÄÄRITYS

VIANETSINTÄOHJEITA

1. VAIHTEISTON ASENNON NÄYTÖSSÄ NÄKYVÄ ”-”

- Sähköinen tiedonsiirtovirhe.
 - Ota yhteyttä valtuutettuun Can-Am Off-Road -jälleenmyyjään.

2. MOOTTORI EI PYÖRI

- D.E.S.S.-avain ei ole kytketty D.E.S.S.-pistokkeeseen.
 - Kytke avain hyvin D.E.S.S.-pistokkeeseen.
- Palanut sulake.
 - Tarkasta sulakkeet.
- Heikko akku tai irtonaiset liitokset.
 - Tarkasta latausjärjestelmän sulake.
 - Tarkasta digitaalinäytön vikaviesti.
 - Tarkasta akun liitosten ja liitosnapojen kunto.
 - Tarkastuta akku valtuutetulla Can-Am Off-Road -jälleenmyyjällä.
- Viallinen moottorin käynnistyspainike.
 - Ota yhteys valtuutettuun Can-Am-jälleenmyyjään.
- Viallinen käynnistimen solenoidi.
 - Ota yhteys valtuutettuun Can-Am-jälleenmyyjään.
- Monitoimimittaristossa näytetään viesti D.E.S.S. KEY NOT RECOGNIZED (tunnistamaton D.E.S.S.-avain).
 - Puhdista D.E.S.S.-avain.

3. MOOTTORI PYÖRII MUTTEI KÄYNNISTY

- Moottori saa liikaa polttoainetta (sytytystulppa märkä kun se irrotetaan).
 - Ellei moottori käynnisty ja siihen on tulvinut polttoainetta, voidaan ottaa käyttöön tämä erityinen tila, joka estää polttoaineen ruiskutuksen ja katkaisee sytytyksen käynnistyspyörityksen aikana. Etene seuraavasti:
 - Kytke avain D.E.S.S.-pistokkeeseen.
 - Paina kaasupoljin pohjaan ja PIDÄ se pohjassa.
 - Paina moottorin käynnistyspainiketta.Moottoria pitäisi pyörittää 10 sekunnin ajan. Vapauta moottorin KÄYNNISTYS-painike.
Vapauta kaasupoljin ja käynnistä/pyöritä moottoria uudelleen sen käynnistämiseksi.
- **Ellei edellinen auta:**
 - Irrota sytytystulpat (työkalut sisältyvät työkalusarjaan). Katso kohta Sytytystulpat osiossa Huoltotoimenpiteet.
 - Pyöritä moottoria useita kertoja.
 - Asenna uudet sytytystulpat, jos mahdollista, tai puhdista ja kuivaa tulpat.
 - Jos moottori ei käynnisty, vie ajoneuvo huoltoon valtuutetulle Can-Am--jälleenmyyjälle, korjaamoon tai valitsemallesi henkilölle kunnossapitoa, korjausta tai vaihtoa varten. Takuuvaateista on tietoa tämän käsikirjan kohdassa USA:n EPA-päästöjä koskeva takuu..
- Moottori ei saa polttoainetta (sytytystulppa kuiva kun se irrotetaan).

- Tarkasta polttoaineen määrä säiliössä.
- Tarkasta polttoainepumpun sulake.
- tukkeutunut polttoainepumpun esisuodatin tai vika pumpussa. Vie ajoneuvo huoltoon valtuutetulle Can-Am-jälleenmyyjälle, korjaamoon tai valitsemallesi henkilölle kunnossapitoa, korjausta tai vaihtoa varten. Takuuvaateista on tietoa tämän käsikirjan kohdassa USA:n EPA-päästöjä koskeva takuu..
- Sytytystulppa/sytytys (ei kipinää).
 - Tarkasta sytytyksen sulake.
 - Irrota sytytystulppa ja yhdistä uudestaan sytytyspuolaan.
 - Käynnistä moottori samalla, kun pidät sytytystulppaa maadoitettuna moottoriin poissa tulpan reiästä. Jos kipinää ei synny, vaihda tulppa uuteen.
 - Jos ongelma ei ratkea, vie ajoneuvo huoltoon valtuutetulle Can-Am-jälleenmyyjälle, korjaamoon tai valitsemallesi henkilölle kunnossapitoa, korjausta tai vaihtoa varten. Takuuvaateista on tietoa tämän käsikirjan kohdassa USA:n EPA-päästöjä koskeva takuu..

4. MOOTTORI EI KIIHDY, TAI SIITÄ PUUTTUU TEHOA

- Turvavyö ei ole kunnolla kiinni. Tarkasta mittarin viesti.
 - Kiinnitä turvavyö kunnolla.
- Likaantunut tai vaurioitunut sytytystulppa.
 - Vaihda sytytystulpat.
- Moottorin ilmansuodatin tukossa tai likainen.
 - Tarkasta ilmansuodatin ja vaihda tarvittaessa.
 - Tarkasta onko moottorin ilmansuodattimen kotelossa kerääntynyttä likaa.
- Ei saa polttoainetta.
 - Likainen tai tukkeutunut polttoainepumpun esisuodatin. Vie ajoneuvo huoltoon valtuutetulle Can-Am-jälleenmyyjälle, korjaamoon tai valitsemallesi henkilölle kunnossapitoa, korjausta tai vaihtoa varten. Takuuvaateista on tietoa tämän käsikirjan kohdassa USA:n EPA-päästöjä koskeva takuu..
- Moottori on rajoitetun vääntövoiman tilassa (jos varustuksessa).
 - Moottorin vääntövoima rajoittuu vähitellen moottorin suojaamiseksi jäähdytysnesteen lämpötilan ollessa liian korkea. Tarkasta moottorin lämpötila monitoimimittaristosta.
 - Anna moottorin jäähtyä.
- Moottori on turvatilassa (limp home).
 - Jos monitoimimittariston merkkivalo CHECK ENGINE (moottorivika) palaa ja näytössä näkyy LIMP HOME (vikatila), käy huollossa valtuutetun Can-Am -jälleenmyyjän, korjaamon tai valitsemasi henkilön luona kunnossapitoa, korjausta tai vaihtoa varten. Takuuvaateista on tietoa tämän käsikirjan kohdassa USA:n EPA-päästöjä koskeva takuu..

5. MOOTTORI YLIKUUMENEE

- Vähän jäähdytysnestettä jäähdytysjärjestelmässä.
 - Tarkasta jäähdytysnesteen pinnan taso ja täytä. Katso Huoltotoimenpiteet. Vie ajoneuvo huoltoon valtuutetulle Can-Am-jälleenmyyjälle,

korjaamoon tai valitsemallesi henkilölle kunnossapitoa, korjausta tai vaihtoa varten. Takuuvaateista on tietoa tämän käsikirjan kohdassa USA:n EPA-päästöjä koskeva takuu..

- Tuuletin ei toimi.
 - Varmista, että jäähdyksivä (etu- ja takajäähdyttimessä) eivät ole jumiutuneet ja että ne toimivat oikein.
 - Tarkasta tuulettimen sulake. Katso kohta Sulakkeet osiossa Huoltotoimenpiteet.
- Likaiset jäähdyttimien lamellit.
 - Tarkasta ja puhdista jäähdyttimen lamellit. Katso Huoltotoimenpiteet.

6. MOOTTORI KÄY KATKONAISESTI

- Likaiset/vaurioituneet/kuluneet sytytystulpat.
 - Vaihda sytytystulpat tarpeen mukaan.
- Vettä polttoaineessa.
 - Tyhjennä polttoainejärjestelmä ja täytä uudella polttoaineella.

7. KAASUPOLJIN REAGOI OSITTAIN TAI EI LAINKAAN KAASUPOLKIMEN PAINALLUKSIIN (TARKISTA, ETTÄ MOOTTORI ON KÄYNNISSÄ JA ETTÄ PPS-VIKAVIESTI NÄKYÄ)

- Osittainen vika kaasupolkimen antureissa (PPS).
 - Käytä ohituskatkaisinta saadaksesi kaasupolkimen toimimaan jälleen tavanomaisesti. Ota yhteys valtuutettuun Can-Am-jälleenmyyjään.
- Täydellinen vika kaasupolkimen antureissa (PPS).
 - Käytä ohituskatkaisinta ohittaaksesi kaasupolkimen ja nostaaksesi moottorin käyntinopeutta, jotta voit liikuttaa ajoneuvoa. Ota yhteys valtuutettuun Can-Am-jälleenmyyjään.

8. ISKUNVAIMENNINKUVAKE VILKKUU NOPEASTI, KUN AJONEUVON TOIMINTAHÄIRIÖN MERKKIVALO PALAA

- Smart-Shox-järjestelmän osittainen vika: Etu- tai takaiskunvaimentimet muuttuvat täysin jäykiksi (Sport+-tyyppisesti).
 - Vaihda Smart-Shox-tila Sport+-tilaan, jotta edessä ja takana on samankaltaiset asetukset. Ajoneuvo pysyy ajettavana. Ota yhteys valtuutettuun Can-Am-jälleenmyyjään.
- Smart-Shox-järjestelmän täysi vika: Etu- ja takaiskunvaimentimet muuttuvat täysin jäykiksi (Sport+-tyyppisesti).
 - Ajoneuvo pysyy ajettavana. Ota yhteys valtuutettuun Can-Am-jälleenmyyjään.

DIGITAALINEN NÄYTÖN VIESTIT

Jos moottorin tila on epänormaali, seuraavat viestit voidaan yhdistää merkivaloon.

Viesti	Kuvaus
D.E.S.S. TUNNISTAMA TON AVAIN	D.E.S.S.-avain vaatii puhdistuksen.
BAD KEY	Osoittaa, että olet käyttänyt väärää D.E.S.S.-avainta; käytä ajoneuvoon kuuluvaa oikeata avainta.
CHECK ENGINE	Kaikki viat tai aikaisemmin aktivoituneet viat, jotka edellyttävät huomiota. Moottorin tehoa ei ole rajoitettu.
LIMP HOME	Kriittisiä vikoja, jotka edellyttävät diagnoosia mahdollisimman pian. Moottorin teho on rajoitettu ja/tai moottorin käyttäytymistä muokattu.
TPS FAULT (TPS-vika)	Vika kaasuläppärungossa, yleensä tätä seuraa turvatilasta (Limp Home) kertova viesti.
BRAKE SWITCH FAULT	Jarrun signaalivika.
CHECK DPS	Tarkista moottorin merkkivalo (🔧). Osoittaa, että dynaaminen ohjaustehostin (DPS) ei toimi oikein. Ota yhteys valtuutettuun Can-Am-jälleenmyyjään.
PPS FAULT	Polkimen väärän asennon ilmaisimet (PPS). Katso <i>Ohituskytkin osassa Muut hallintalaitteet</i> ajaaksesi ajoneuvon kotiin vikaturvatilassa.
MANUAALINEN KOTIINAJO	Vahvistaa, että manuaalinen turvatila on kytketty käyttämällä ohituskytkintä PPS-vikatapauksessa.
FUEL SENSOR FAULT	Kun polttoaineanturin vastuksen arvo on alueen ulkopuolella, monitoimimittaristo (analoginen/digitaalinen) havaitsee sen ja näyttää viestin.
CHECK SMART-LOK (tarkasta Smart-Lok)	Varoituksen huutomerkkivalo päällä (!). Osoittaa, että Smart-Lok ei toimi oikein. Ota yhteys valtuutettuun Can-Am-jälleenmyyjään.

Tämä sivu on jätetty tarkoituksella tyhjäksi

TAKUU

BRP:N RAJOITETTU TAKUU KOHTEELLE KANADA JA YHDYSVALLAT: 2025 CAN-AM® SSV

1) Rajoitetun takuun laajuus

Bombardier Recreational Products Inc. ("BRP")*, myöntää valtuutetun jälleenmyyjän myymille vuoden 2025 Can-Am SSV: ille ("tuote") Yhdysvalloissa ("USA") ja Kanadassa ("BRP: n jälleenmyyjä") materiaalivikoja ja työn laatua koskevan takuun, jonka kesto ja ehdot on määriteltä alla.

Tämä rajoitettu takuu on mitätön eikä päde, jos:

1. Tuotetta on käytetty joissain vaiheissa kilpailemiseen tai johonkin muuhun kilpailutoimintaan, vaikka kyseessä olisi edellinen omistaja; tai
2. Tuotetta on muutettu tai säädetty sillä tavoin, että muutokset vaikuttavat sen toimintaan, suorituskykyyn tai kestävyYTEEN, tai muutokset ja säädöt ovat muuttaneet sen käyttötarkoitusta.

Tämä rajoitettu takuu ei kata muualla kuin tehtaalla asennettuja osia ja lisävarusteita. Lue asiaan kuuluvien osien ja lisävarusteiden rajoitettua takuuta koskeva teksti.

2) Vastuuvollisuuden rajoitukset

LAIN SALLIMASSA MÄÄRIN TÄMÄ RAJOITETTU TAKUU KORVAA KAIKKI MUUT SUORAT TAI KONKLUDENTTITSET TAKUUT, MUKAAN LUETTUINA ILMAN RAJOITUSTA KAIKKI KAUPALLISTA HYÖDYNNETÄVYYTTÄ TAI TIETTYYN TARKOITUKSEEN SOPIVUUTTA KOSKEVAT TAKUUT. SIKÄLI KUIN NIISTÄ EI VOIDA SANOUTUA IRTI, KONKLUDENTTITSET TAKUUSITOUMUKSET RAJOITTUVAT KESTOLTAAN KYSEESSÄ OLEVAN TAKUUN VOIMASSAOLON. TÄMÄ TAKUU EI KATA SATUNNAISIA EIKÄ SEURANNAISVAHINKOJA. JOTKIN VALTIOT/MAAKUNNAT EIVÄT SALLI EDELLÄ YKSILÖITYJÄ VASTUUVAPAUTUSLAUSEKKEITA, RAJOITUKSIA JA POIKKEUKSIA. TÄSTÄ JOHTUVAN NE MAHDOLLISESTI EIVÄT KOSKE SINUA. TÄMÄN TAKUUN PERUSTEELLA SINULLA ON TIETTYJÄ OIKEUKSIA, JA LISÄKSI SINULLA SAATTAA OLLA MUITA (OSA) VALTIOSTA TAI PROVINSSISTA TOISEEN VAIHTELEVIA LAILLISIA OIKEUKSIA.

Maahantuoja tai yhdelläkään BRP-jälleenmyyjällä tai muulla henkilöllä ei ole valtuuksia minkään muun tuotetta koskevan vahvistuksen, edustuksen, tai takuun antamiseen kuin ne, mitä tähän rajoitettuun takuuseen sisältyy; ja mikäli näin tapahtuu, niitä ei voida käyttää BRP:tä vastaan.

BRP pidättää itsellään oikeuden muuttaa tätä rajoitettua takuuta milloin tahansa, ja on itsestään selvää, että kyseiset muutokset eivät muuta niitä takuuehtoja, jotka koskevat tämän takuun voimassaollessa myytyjä tuotteita.

3) POIKKEUKSET – takuu ei kata

Takuu ei korvaa seuraavia tapauksia missään olosuhteissa:

- Normaali kuluminen;
- Rutiininomaiset huoltokohteet, viritykset, säädöt;
- Vauriot, jotka johtuvat muunlaisesta kuin tämän käyttäjän käsikirjan mukaisesta ylläpidosta ja / tai varastoinnista;
- Vauriot, jotka johtuvat osien irrottamisesta, vääränlaisista korjauksista, huollosta, ylläpidosta, muutoksista tai osien käytöstä, joita BRP ei ole valmistanut

tai hyväksynyt, tai muun kuin valtuutetun huoltavan BRP-jälleenmyyjän/maahantuojan tekemistä korjauksista;

- Väärinkäytöstä, epätavallisesta käytöstä, laiminlyönnistä, tai sellaisesta tuotteen käytöstä johtuvat vahingot, joka ei noudata tuotteen käyttäjän käsikirjassa suositeltua käyttöä;
- Vahingot, jotka johtuvat onnettomuudesta, uppoamisesta, tulesta, varkaudesta, vandalismista tai ylivoimaisesta esteestä;
- Sellaisten polttoaineitten, öljyjen tai voiteluaineiden käyttö, jotka eivät sovi käytettäväksi tuotteessa (ks. käyttäjän käsikirja);
- Ruosteesta, korroosioista tai ilmastotekijöistä johtuvat vahingot;
- Veden tai lumen sisäänmenosta johtuvat vahingot;
- Satunnaiset tai seurannaisvahingot, tai minkään muunlaiset vahingot, mukaan luettuina ilman rajoitusta kuljetus-, hinaus-, varastois-, puhelin-, vuokra-, taksi-, haitta-, vakuutuskulut tai lainojen maksukustannukset, ajan tai ansiotulon menetys tai huoltotyöstä johtuvan käyttökatkoksen aiheuttama ajan menetys.

4) Rajoitettu takuu aika

Tämä rajoitettu takuu on voimassa (1) ensimmäisen kuluttajan ostopäivästä tai (2) tuotteen ensimmäisestä käyttöpäivästä lukien, kumpi hyvänsä ensin kohdalle osuu:

1. **KUUSI (6) peräkkäistä kuukautta** omistajalle, joka käyttää sitä yksityiseen tai kaupalliseen tarkoitukseen.
2. **Katso pakokaasupäästöjen rajoitusjärjestelmän osiin** liittyviä tietoja kohdasta USA:n EPA:n päästöjä koskeva takuu.
3. **BRP: n valmistamat, Kalifornian osavaltiossa myytäväksi tarkoitetut haihtuvien päästöjen järjestelmällä varustettujen ajoneuvojen haihtuvien päästöjen järjestelmän komponentit, jotka on alunperin myyty tai joiden takuu on jälkepäin rekisteröity Kalifornian osavaltion asukkaalle: katso soveltuva California Evaporative Emission Control Warranty Statement.**

Osien korjaus tai korvaaminen, tai huollon suorittaminen tämän takuun puitteissa ei pidennä tämän rajoitetun takuun takuu-aikaa sen alkuperäistä loppumisajan-kohtaa pitemmälle.

5) Takuun voimassaolo ehdot

Tämä takuu on voimassa ainoastaan, jos jokainen seuraavista ehdoista täyttyy:

1. Tuotteen ensimmäisen omistajan on ostettava ajoneuvo uutena ja käyttämättömänä BRP: n jälleenmyyjältä, joka on valtuutettu myymään Tuotteita ostomaassa;
2. BRP: n määrittelemä tuotteen luovutushuolto on suoritettu, dokumentoitu ja siihen on saatu ostajan allekirjoitus;
3. Valtuutettu BRP-jälleenmyyjä on rekisteröinyt tuotteen asianmukaisella tavalla;
4. Tuote on ostettava siitä maasta, jossa ostaja asuu;
5. Takuun ylläpitämiseksi on määrää aikaishuollot suoritettava käyttäjän käsikirjassa mainitulla tavalla. BRP pidättää oikeuden tehdä takuusuoja riippuvaiseksi asianmukaisista huollon todisteista.

BRP ei myönnä tätä rajoitettua takuuta kenelläkään yksityiselle omistajalle tai kaupalliseen tarkoitukseen ajoneuvoa käyttävälle omistajalle, elleivät kaikki edellä mainitut ehdot täyty. Rajoitukset ovat tarpeen, jotta BRP voisi taata tuotteitensa, kuluttajien ja yleisön turvallisuuden.

6) Toimenpiteet takuun myöntämistä varten

Asiakkaan on lopetettava tuotteen käyttö vian ilmetessä, ilmoitettava huoltavalle BRP:n jälleenmyyjälle kolmen(3) päivän kuluessa vian ilmestymisestä, ja hänen on kohtuullisesti mahdollistettava BRP:n jälleenmyyjän pääsy tuotteen luo ja annettava kohtuullinen mahdollisuus vian korjaamiseen.

Asiakkaan on myös esitettävä BRP-jälleenmyyjälle tuotteen ostotodistus ja allekirjoitettava korjaus-/työmääräin ennen korjauksen alkamista takuunalaisen korjauksen vahvistamiseksi.

Kaikki tämän takuun puitteissa korvatut osat ovat jatkossa BRP:n omaisuutta.

7) Mitä BRP tekee

BRP:n velvollisuus on tämän takuun puitteissa rajoitettu siihen, että se oman harkintansa mukaan korjaa tai vaihtaa normaalikäytössä, -ylläpidossa ja -huollossa viallisiksi havaitut osat veloituksetta millä tahansa valtuutetulla BRP-jälleenmyyjällä tässä takuuta koskevassa osassa kuvattujen ehtojen mukaisesti. Mikään takuurikkomusvaade ei voi olla syynä Tuotteen omistajalle tapahtuneen myynnin mitätöimiselle tai peruuntumiselle.

Jos ajoneuvoa joudutaan huoltamaan muussa kuin alkuperäisessä ostomaassaan, omistaja vastaa kaikista lisäkustannuksista, jotka aiheutuvat paikallisista käytännöistä ja ehdoista; mukaan lukien mutta ei rajoittuen seuraaviin esimerkeihin; kuljetuskustannukset, vakuutuskustannukset, verot, lupamaksut, tuontimaksut sekä mitkä tahansa ja kaikki muut mahdolliset taloudelliset kustannukset, joita eri valtiot, liittovaltiot tai alueet ja heidän vastaavat edustajansa perivät.

BRP pidättää oikeuden muuttaa tai parantaa tuotteita ilman, että aikaisemmin valmistettuihin tuotteisiin tehdään samoja muutoksia.

8) Siirto

Mikäli tuotteen omistusoikeus siirretään takuuajana, siirtyy myös tämä takuu ehdoitteen ja edellytyksineen. Takuu on voimassa takuuajan loppuun edellyttäen, että BRP:lle tai BRP:n valtuutetulle maahantuoja/jälleenmyyjälle voidaan todistaa, että aikaisempi omistaja on hyväksynyt omistusoikeuden luovutuksen, sekä uuden omistajan yhteystiedot on ilmoitettu jommallekummalle edellä mainituista tahoista.

9) Kuluttajaneuvonta

Mikäli tämän rajoitetun takuun suhteen syntyy kiistaa tai riitaa, BRP ehdottaa, että asia yritetään ensiksi ratkaista jälleenmyyjätasolla. Suosittelemme, että asiasta keskustellaan valtuutetun BRP-jälleenmyyjäliikkeen huoltopäällikön tai liikkeen omistajan kanssa.

Jos ongelma ei ratkea, ota yhteys BRP: hen täyttämällä osoitteesta **www.brp.com** löytyvä asiakkaan yhteydenottolomake tai kirjoittamalla meille postitse johonkin tämän oppaan osiosta *Ota yhteyttä* löytyvään osoitteeseen.

USA:N EPA:N PÄÄSTÖJÄ KOSKEVA TAKUU

Bombardier Recreational Products Inc. ("BRP") takaa lopulliselle ostajalle ja kulkeekin seuraavalle ostajalle, että tämä uusi ajoneuvo, mukaan lukien kaikki sen pakokaasupäästöjen rajoitusjärjestelmän ja sen haihtuvien päästöjen rajoitusjärjestelmän osat, täyttää kaksi vaatimusta:

1. Se on suunniteltu, valmistettu ja varustettu siten, että se on myyntiajankohtana lopulliselle ostajalle seuraavien vaatimusten mukainen: 40 CFR 1051 ja 40 CFR 1060.
2. Siinä ei ole materiaalien tai työn laadun vikoja, joiden vuoksi se ei täyttäisi 40 CFR 1051- ja 40 CFR 1060 -vaatimuksia.

Takuun piiriin kuuluvissa tapauksissa BRP korjaa tai vaihtaa oman päätöksensä mukaisesti minkä tahansa osan tai komponentin, jossa on materiaalivika tai työn laadun vika, joka lisäisi moottorin jonkin säännellyn saastuttavan aineen päästöjä annettuna takuuajana veloittamatta omistajaa, mukaan lukien vianmäärittäminen ja päästöihin liittyvien osien korjaukseen tai vaihtoon liittyvät kustannukset. Kaikki tämän takuun puitteissa korvatut vialliset osat ovat jatkossa BRP:n omaisuutta.

BRP rajoittaa päästöihin liittyvien osien vianmäärittäksen ja korjaukset päästöihin liittyvissä takuuhakemuksissa valtuutettujen Can-Am-jälleenmyyjien tehtäväksi, muissa kuin seuraavassa luettelossa olevan kohdan kaksi mukaisissa kiireellisissä tapauksissa.

Hyväksynnän hankkivana valmistajana BRP ei hylkää päästöihin liittyviä takuuvaateita seuraavin perustein:

1. Kunnossapito tai muu huolto, jonka BRP tai BRP:n valtuutetut yhteistyökumppanit ovat suorittaneet.
2. Moottorin/laitteen korjaustyö, jonka kuljettaja on suorittanut BRP:n syyksi luettavien vaarallisten olosuhteiden korjaamiseksi, mikäli kuljettaja pyrkii korjaamaan moottorin/laitteen sen oikeaan konfiguraatioon mahdollisimman pian.
3. Takuuvaateeseen liittymätön kuljettajan toimenpide tai toimenpiteen laiminlyönti.
4. Kunnossapito, joka on suoritettu useammin, kuin BRP edellyttää.
5. Kaikki, mikä on BRP:n syytä tai vastuulla.
6. Laitteen käyttöalueella yleisesti saatavana olevan polttoaineen käyttö, paitsi jos BRP:n kirjalliset kunnossapito-ohjeet ilmaisevat, että tämän polttoaineen käyttö vaurioittaa laitteen päästöjenrajoitusjärjestelmää, ja oikeanlainen polttoaine on kuljettajalle helposti saatavana. Katso huoltotietojen osio sekä polttoainevaatimukset polttoaineosioista.

Päästöihin liittyvä takuuajaka

Päästöihin liittyvä takuu on voimassa seuraavan ajan (sen mukaan, mikä ensin täyttyy).

	TUNTIA	KUU KAUTTA	KILOMETRIÄ
Pakokaasupäästöihin liittyvät komponentit	500	30	5000
Haihtuviin päästöihin liittyvät komponentit	–	24	–

Sisältyvät komponentit

Päästöihin liittyvä takuu kattaa kaikki komponentit, joiden vika lisäisi moottorin jonkin säännellyn saastuttavan aineen päästöjä, mukaan lukien alla luetellut komponentit:

1. Pakokaasupäästöjen kohdalla päästöihin liittyvät komponentit sisältävät kaikki moottorin osat, jotka liittyvät seuraaviin järjestelmiin:
 - Ilmanottojärjestelmä
 - Polttoainejärjestelmä
 - Sytytysjärjestelmä
 - Pakokaasujen takaisinkierätyjärjestelmät.
2. Myös seuraavat osat lasketaan kuuluviksi pakokaasupäästöihin liittyviin komponentteihin:
 - Jälkikäsitteilylaitteet
 - Kampikammion tuuletusventtiilit
 - Anturit
 - Elektroniset ohjausyksiköt.
3. Seuraavat osat lasketaan kuuluviksi haihtuviin päästöihin liittyviin komponentteihin:
 - Polttoainesäiliö
 - Polttoainesäiliön korkki
 - Polttoaineputki
 - Polttoaineputken liittimet
 - Kiristimet*
 - Paineenalennusventtiilit*
 - Säästöventtiilit*
 - Säästösolenoidit*
 - Elektroniset säätimet*
 - Alipainesäädön kalvot*
 - Ohjauskaapelit*
 - Säästövivut*
 - Poistovennttiilit
 - Höyryletkut
 - Nesteen-/höyrynerotin
 - Hiilisäiliö
 - Säiliön asennuskiinnikkeet
 - Kaasuttimen poistokanavan liitin.

TÄRKEÄÄ: *Sikäli kuin ne liittyvät haihtuvien päästöjen rajoitusjärjestelmään.

4. Päästöihin liittyviin komponentteihin sisältyy myös mikä hyvänsä muu osa, jonka ainoa tarkoitus on vähentää päästöjä tai jonka vika lisää päästöjä heikentämättä huomattavasti moottorin/laitteen suorituskykyä.

Rajoitettu sovellettavuus

Hyväksynnän hankkivana valmistajana BRP voi hylätä päästöihin liittyvät takuuvaateet sellaisten vikojen kohdalla, jotka ovat aiheutuneet omistajan tai käyttäjän laitteen sopimattomasta kunnossapidosta tai käytöstä, onnettomuuksista, joista valmistaja ei ole vastuussa, tai ylivoimaisesta esteestä. Esimerkiksi päästöihin liittyvää takuuvaadetta ei tarvitse korvata sellaisten vikojen kohdalla, jotka johtuvat suoranaisesti käyttäjän moottorin tai laitteen väärinkäytöstä tai käyttäjän moottorin tai laitteen käytöstä tavalla, johon sitä ei ole suunniteltu, ja jotka eivät millään muotoa ole valmistajan syyksi luettavia.

Jos sinulla on kysyttävää takuuseen liittyvistä oikeuksista ja velvollisuuksista tai haluat tietää lähimmän BRP-jälleenmyyjän nimen ja sijainnin, ota yhteys BRP:hen täyttämällä yhteydenottolomake osoitteessa www.brp.com tai ottamalla yhteyttä postitse johonkin tämän käyttöoppaan kohdassa OTA YHTEYTTÄ luetelluista osoitteista tai soittamalla numeroon 1-888-272-9222.

KALIFORNIAN PÄÄSTÖRAJOITUKSIIN LIITTYVÄ TAKUUILMOITUS

Takuuaika alkaa ajankohdasta, jona uusi virkistyskäyttöön tarkoitettu maastoajoneuvo (eli Off-Highway Recreational Vehicle "OHRV") toimitetaan lopulliselle ostajalle.

Bombardier Recreational Products Inc. ("BRP") antaa lopulliselle ostajalle ja sen kullekin myöhemmälle ostajalle takuun, että OHRV on:

1. suunniteltu, valmistettu ja varustettu niin, että se on myyntiajankohtana kaikkien soveltuvien lakien, sääntöjen ja asetusten mukainen eikä
2. siinä ole materiaali- tai valmistusvirheitä, jotka voisivat aiheuttaa takuuseen kuuluvan osan vioittumisen. Kaikkien varaosien on oltava olennaisesti samanlaisia kuin BRP:n sertifiointihakemuksen toimeenpanomääräyksessä kuvailut osat.

Päästöihin liittyvien osien takuu toimii seuraavasti.

1. Takuunalaisen osan korjaus tai vaihto on suoritettava takuukorjaamalla OHRV:n omistajalle maksutta, paitsi tilapäisessä korjauksessa, kun takuunalainen osa tai takuukorjaamo ei ole kohtuudella OHRV:n omistajan käytettävissä. Mikäli tilapäinen korjaus sallitaan, ne voidaan suorittaa millä tahansa korjaamolla tai omistajan tiloissa käyttäen mitä tahansa varaosaa. BRP:n on korvattava omistajalle hänen tilapäisestä korjauksesta tai vaihdosta aiheutuneet kulunsa, muun muassa diagnostiikkamaksut, kunhan vaihdetut osat eivät ylitä BRP:n myyntihintasuositusta ja työtaksat perustuvat BRP:n antamaan takuukorjauksen aikasuositukseen ja alueella pätevään tuntitaksaan.
2. Takuunalaisten osien puute tai korjausten epätäydellisyys kohtuullisen ajan kuluessa, joka ei saa ylittää 30 päivää OHRV:n tuomisesta takuukorjaamolle korjattavaksi, muodostaa tilapäisen korjauksen tarpeen.
3. Kaikki takuunalaiset osat, jotka eivät kuulu kirjallisten huolto-ohjeiden mukaiseen vaihtoon, on taattava jäljempänä määritellyksi takuuajaksi. Jos sellainen osa vioittuu takuuajana, BRP:n on korjattava tai vaihdettava se. Takuunalaisena korjatulle tai vaihdetulle osalle on myönnettävä täysimittainen takuu.
4. Kaikki takuunalaiset osat, jotka tarvitsee vain tarkastaa säännöllisesti kirjallisten huolto-ohjeiden mukaan, on taattava jäljempänä määritellyksi takuuajaksi. Kirjallisten ohjeiden sisältämä maininta "korjaa tai vaihda tarpeen mukaan" ei lyhennä takuuaikaa. Takuunalaisena korjatulle tai vaihdetulle osalle myönnetään takuu jäljellä olevaksi takuuajaksi.
5. Takuun alainen osa, jonka on määrätty vaihdettavaksi kirjallisten huolto-ohjeiden perusteella, saa takuun kyseisen osan ensimmäiseen määriteltyyn vaihtopäivään saakka. Jos osa vioittuu ennen ensimmäistä määräaikaivaihtoa, BRP korjaa tai vaihtaa sen. Takuunalaisena korjatulle tai vaihdetulle osalle myönnetään takuu jäljellä olevaksi takuuajaksi ennen kyseisen osan ensimmäistä määräaikaivaihtoa.
6. Kaikki valmistajan omistamat ja sellaiset jälleenmyyjät, joilla on valtuudet huoltaa kyseisiä OHRV-ajoneuvoja, tarjoavat takuuhuoltoja tai -korjauksia.
7. OHRV:n omistajalta ei veloiteta diagnostiikkatyöstä, jolla todetaan, että takuunalainen osa onkin viallinen, sillä ehdolla että kyseinen diagnostiikkatyö suoritetaan takuukorjaamolla.
8. BRP on takuun perusteella korvausvelvollinen takuunalaisen osan väliillisesti aiheuttamista muiden ajoneuvon osien vaurioista.

9. Kaikkia BRP:n osoittamia varaosia voidaan käyttää takuukorjauksiin ja ne toimitetaan maksutta OHRV-ajoneuvon omistajalle. Sellainen käyttö ei vähennä BRP:n takuuvollisuuksia, paitsi että BRP ei ole korvausvelvollinen varaosien, jotka eivät ole takuunalaisia, korjauksesta tai vaihdosta.
10. OHRV:ssä voidaan käyttää mitä tahansa lisättyä tai muutettua osaa, jonka Air Resources Board on vapauttanut Kalifornian ajoneuvolain 27156 osan kielloista. Sellainen käyttö ei itsessään ole takuuvaatimuksen kieltämiseen riittävä peruste. BRP ei ole velvollinen takaamaan lisättyjen tai muutettujen osien käytöstä aiheutuvaa takuunalaisen osien vioittumista, elleivät kyseiset osat ole myös takuunalaisia.

Ehdot ja poikkeukset:

- BRP voi evätä takuukorvaukset, mikäli OHRV tai sen osa on rikkoutunut suoraan väärinkäytön, huolimattomuuden, vääränlaisen huollon tai luvottomien muutosten takia.

TAKUUSEEN PERUSTUVAT OIKEUDET JA VELVOLLISUUDET

California Air Resources Board esittelee mielellään haihtuvien päästöjen kontrollijärjestelmän takuun mallivuoden 2025 off-road-urheiluaajoneuvollesi. Kaliforniassa uudet maastoon tarkoitetut vapaa-ajanajoneuvot on suunniteltava, valmistettava ja varustettava siten, että ne täyttävät osavaltion tiukat anti-smog-määräykset. BRP:n on annettava takuu Off-Road-urheiluaajoneuvosi höyrystyvien päästöjen ohjauksijärjestelmälle alla esitetyille aikajaksoille sillä edellytyksellä, että Off-Road-urheiluaajoneuvoa ei käytetä väärin, sen huoltoa ei laiminlyödä tai tehdä virheellisesti tai siihen ei tehdä luvattomia muutoksia.

Päästöjenhallintajärjestelmään saattavat kuulua sellaiset osat kuin kaasutin tai polttoaineen ruiskutusjärjestelmä, polttoainesäiliö, polttoaineletkut, hiilisäiliö ja moottorinohjauslaite. Lisäksi se saattaa sisältää letkuja, hihnoja, liittimiä ja muita haihtuviin päästöihin liittyviä osakokoonpanoja. Takuuehtojes mukaisessa tilanteessa Bombardier Recreational Products Inc. korjaa off-road-urheiluaajoneuvosi veloituksetta, mukaan lukien vianmääritys, varaosat ja työ.

OHRV VALMISTAJAN MYÖNTÄMÄ TAKUU

Tämän OHRV-ajoneuvon takuu-aika on 60 kuukautta tai 5000 mailia tai 500 käyttötuntia sen mukaan, mikä ensin kohdalle osuu.

Takuun piiriin kuuluvat osat:

1. Säiliön asennuskiinnike (-kiinnikkeet)
2. Hiilisäiliö
3. Poistokanavan liitin
4. Kiristin (kiristimet)*
5. Elektroniset säätimet*
6. Polttoainesäiliön korkki
7. Täyttökaula
8. Täyttökaulan letku
9. Polttoaineputki(et)
10. Polttoaineputken kiinnitin (kiinnittimet)
11. Polttoainesäiliö
12. Paineenvapautusventtiili(t)*

13. Poistoventtiilin (-ien) korjaus
14. Tarkasta venttiili(t)*
15. Höyryletku(t)*
16. Virtaaman rajoitin
17. Suodatin (suodattimet)*
18. Polttoainepumppu
19. Kaikki listaamattomat osat voivat vaikuttaa haihtuvien päästöjen kontrollijärjestelmään.

TÄRKEÄÄ: *Sikäli kuin ne liittyvät haihtuvien päästöjen rajoitusjärjestelmään.

Jos jokin haihtuviin päästöihin liittyvä osa tässä off-road-urheiluajoneuvossa on viallinen, Bombardier Recreational Products Inc -yhtiön on vaihdettava tai korjattava se.

Omistajan takuuta koskevat velvollisuudet

Off-Road -urheiluajoneuvosi omistajana olet vastuussa siitä, että käsikirjassasi luetellut huoltotoimenpiteet suoritetaan asianmukaisesti ajallaan. Bombardier Recreational Products Inc. suosittelee, että säilytät kaikki off-road-urheiluajoneuvosi koskevat huoltotoimenpiteiden kuitit. Bombardier Recreational Products Inc. ei kuitenkaan voi hylätä takuuta pelkästään kuittien puuttumisen vuoksi tai yksinomaan siitä syystä, että et mahdollisesti ole kyennyt varmistamaan kaikkien määräaikaishuoltojen asianmukaista suorittamista.

Omistajana olet vastuussa siitä, että viet off-road-urheiluajoneuvon Bombardier Recreational Products Inc. -jälleenmyyjälle heti, kun siinä esiintyy ongelma. Takuukorjaukset on teetettävä mahdollisimman nopeasti, enintään 30 päivän sisällä.

Off-road-urheiluajoneuvon omistajana sinun on oltava tietoinen myös siitä, että Bombardier Recreational Products Inc. voi evätä takuukorvaukset, mikäli ajoneuvo tai jokin sen osa on rikkoutunut väärinkäytön, huolimattomuuden, vääränlaisen huollon tai luvattomien muutosten takia.

Jos sinulla on kysyttävää takuuseen liittyvistä oikeuksistasi tai velvollisuuksistasi, ota yhteyttä:

- Bombardier Recreational Products Inc. puh. 1 888 272 9222 tai
- The California Air Resources Board osoitteessa 4001 Iowa Avenue, Riverside, CA 92507.

BRP:N RAJOITETTU KANSAINVÄLINEN TAKUU: 2025 CAN-AM® SSV

1) Rajoitetun takuun laajuus

Bombardier Recreational Products Inc. ("BRP") myöntää Yhdysvaltojen ("USA"), Kanadan, Euroopan talousalueen valtioiden (joka käsittää Euroopan unionin jäsenmaat, Yhdistyneen kuningaskunnan, Norjan, Islannin ja Liechtensteinin) ("ETA"), Itsenäisten valtioiden yhteisön (entisen Neuvostoliiton jäsenmaat, mukaan lukien Ukraina ja Turkmenistan) ("IVY") ja Turkin ulkopuolella BRP:n tuotteiden valtuuttamien maahantuojajen tai jälleenmyyjien ("BRP:n maahantuoja/jälleenmyyjä") myymille vuoden 2025 Can-Am SSV:ille ("Tuote") materiaalivikoja ja työn laatua koskevan takuun, jonka kesto ja ehdot on määritelty alla.

Tämä rajoitettu takuu on mitätön eikä päde, jos:

1. Tuotetta on käytetty joissain vaiheessa kilpailemiseen tai johonkin muuhun kilpailutoimintaan, vaikka kyseessä olisi edellinen omistaja; tai
2. Tuotetta on muutettu tai säädetty sillä tavoin, että muutokset vaikuttavat sen toimintaan, suorituskykyyn tai kestävyYTEEN, tai muutokset ja säädöt ovat muuttaneet sen käyttötarkoitusta.

Tämä rajoitettu takuu ei kata muualla kuin tehtaalla asennettuja osia ja lisävarusteita. Lue asiaan kuuluvien osien ja lisävarusteiden rajoitettua takuuta koskeva teksti.

2) Vastuuvollisuuden rajoitus

LAIN SALLIMASSA MÄÄRIN TÄMÄ RAJOITETTU TAKUU KORVAA KAIKKI MUUT SUORAT TAI KONKLUDENTTITSET TAKUUT, MUKAAN LUETTUINA ILMAN RAJOITUSTA KAIKKI KAUPALLISTA HYÖDYNNETTÄVYYTTÄ TAI TIETTYYN TARKOITUKSEEN SOPIVUUTTA KOSKEVAT TAKUUT. SIKÄLI KUIN NIISTÄ EI VOIDA SANOUTUA IRTI, KONKLUDENTTITSET TAKUUSITOUKUKSET RAJOITTUVAT KESTOLTAAN KYSEESSÄ OLEVAN TAKUUN VOIMASSAOLUON. TÄMÄ TAKUU EI KATA SATUNNAISIA EIKÄ SEURANNAISVAHINKOJA. JOTKIN OIKEUSALUEET EIVÄT HYVÄKSY VASTUUVAPAUTUSLAUSEKKEITA, RAJOITUKSIA TAI MUITA EDELLÄ YKSILÖITYJÄ RAJOITUKSIA. TÄSTÄ JOHTUEN NE MAHDOLLISESTI EIVÄT KOSKE SINUA. TÄMÄN TAKUUN PERUSTEELLA SINULLA ON TIETTYJÄ OIKEUKSIA, LISÄKSI SINULLA SAATTAO OLLA MUITA MAASTA TOISEEN VAIHTELVIA LAILLISIA OIKEUKSIA. BRP EI VASTAA SIITÄ, JOS TUOTTEITA TAI TAKUUSIA EI OLE SAATAVANA TIETYISSÄ MAISSA BRP:STÄ RIIPPUMATTOMIEN SYIDEN VUOKSI.

Katso Australiasta ostettujen tuotteiden tiedot Australiaa käsittelevästä osiosta alla.

BRP:n jmaahantuoja/jälleenmyyjällä tai muulla henkilöllä ei ole valtuuksia minäkään muun tuotetta koskevan vahvistuksen, edustuksen tai takuun antamiseen kuin ne, mitä tähän rajoitettuun takuuseen sisältyy, ja mikäli näin tapahtuu, niitä ei voida käyttää BRP:tä vastaan.

BRP pidättää itsellään oikeuden muuttaa tätä rajoitettua takuuta milloin tahansa, ja on itsestään selvää, että kyseiset muutokset eivät muuta niitä takuuehtoja, jotka koskevat tämän takuun voimassaollessa myytyjä tuotteita.

3) POIKKEUKSET – takuu ei kata

Takuu ei korvaa seuraavia tapauksia missään olosuhteissa:

- Normaali kuluminen;
- Rutiininomaiset huoltokohteet, viritykset, säädöt;
- Vauriot, jotka johtuvat muunlaisesta kuin tämän käyttäjän käsikirjan mukaisesta ylläpidosta ja / tai varastoinnista;
- Vauriot, jotka johtuvat osien irrottamisesta, vääränlaisista korjauksista, huollosta, ylläpidosta, muutoksista, tai osien käytöstä, joita BRP ei ole valmistanut tai hyväksynyt, tai muun kuin valtuutetun huoltavan BRP-jälleenmyyjän/maahantuojan tekemistä korjauksista;
- Väärinkäytöstä, epätavallisesta käytöstä, laiminlyönnistä, tai sellaisesta tuotteen käytöstä johtuvat vahingot, joka ei noudata tuotteen käyttäjän käsikirjassa suositeltua käyttöä;
- Vahingot, jotka johtuvat onnettomuudesta, uppoamisesta, tulesta, varkaudesta, vandalismista tai ylivoimaisesta esteestä;
- Sellaisten polttoaineitten, öljyn tai voiteluaineiden käyttö, jotka eivät sovi käytettäväksi tuotteessa (ks. käyttäjän käsikirja);
- Ruosteesta, korroosiosta tai ilmastotekijöistä johtuvat vahingot;
- Veden tai lumen sisäänmenosta johtuvat vahingot;
- Satunnaiset tai seurannaisvahingot, tai minkään muunlaiset vahingot, mukaan luettuina ilman rajoitusta kuljetus-, hinaus-, varastoimis-, puhelin-, vuokra-, taksi-, haitta-, vakuutuskulut tai lainojen maksukustannukset, ajan tai ansiotulon menetys tai huoltotyöstä johtuvan käyttökatkoksen aiheuttama ajan menetys.

Seuraavassa luettelossa on rajoituksetta kohteita, joita pidetään kuluvin kohteita ja jotka eivät kuulu BRP:n rajoitetun takuun piiriin, ellei vika ole syntynyt materiaali- tai valmistusvirheen seurauksena:

- Akut
- Jarrupalat
- Jarrulevyt ja -rummut
- Kytkinlevyt/-palat
- Kytkimen liukukappaleet
- Kytkimen jouset
- Kytkimen vaihdettavat holkit
- Variaattorihihnat
- Suodattimet
- Käsitellyt ja käsittelemättömät pinnat
- Sulakkeet
- Polttimot/sinetöidyt valot
- Voiteluaineet
- Sytytystulpat
- Jousituksen holkit
- Jousituksen liukumuoovit
- Jousituksen jouset
- Renkaat.

4) Rajoitettu takuu aika

Tämä rajoitettu takuu on voimassa (1) ensimmäisen kuluttajan ostopäivästä tai (2) tuotteen ensimmäisestä käyttöpäivästä lukien, kumpi hyvänsä ensin kohdalle osuu:

1. **KUUSI (6) peräkkäistä kuukautta** omistajalle, joka käyttää sitä yksityiseen tai kaupalliseen tarkoitukseen

Vain AUSTRALIASSA ja UUEDESSA-SEELANNISSA tämä takuu on voimassa (1) ensimmäiselle vähittäisasiakkaalle tehdyn toimituksen päivämäärästä tai (2) tuotteen ensimmäisestä käyttöpäivästä sen mukaan, kumpi tapahtuu ensin, (1) KAKSITOISTA (12) PERÄKKÄISTÄ KUUKAUTTA ja yhteensä KOLMEKYYMENTÄKUUSI (36) KUUKAUTTA vain voimansiirtolinjan moottori vaihteistojärjestelmille, yksityiseen tai kaupalliseen käyttöön.

Osien korjaus tai korvaaminen, tai huollon suorittaminen tämän takuun puitteissa ei pidennä tämän takuun takuuaikaa sen alkuperäistä loppumisajankohtaa pitemmälle.

Edellä yksilöity takuu-aika on rajoitetun takuun vähimmäisaika, jota voidaan jatkaa millä tahansa soveltuvalla takuuohjelmalla tilanteen mukaan.

Ota huomioon, että voimassa oleva takuu-aika ja muut takuun kattavuutta koskevat modaliteetit saattavat vaihdella riippuen sovellettavissa ja voimassa olevista kansallisista tai paikallisista laeista.

5) Vain Australiassa mydyt tuotteet

Tuotteissamme on takuu, jota ei voida sulkea pois Australian kuluttajansuojalain piiristä.

Merkittävän vian osalta olet oikeutettu vaihtoon tai hyvitykseen ja kaikkien muiden kohtuudella ennakoitavien menetysten tai vaurioiden korvaukseen.

Sinulla on myös oikeus korjauttaa tai vaihdattaa tuotteet, elleivät ne ole hyväksyttävää laatua ja vika ei yllä merkittävän vian tasolle.

Minkään näissä takuun ehdoissa ei saa pitää jättävän pois, rajoittavan tai muokkaan mitään Competition and Consumer Act 2010 (Cth) -lain ehtoja, takuita, oikeutta tai sen alaisena myönnettyä oikeutta tai korvausta, mukaan lukien Australian kuluttajalaki tai muu laki, jos tämä olisi ristiriidassa kyseisen lain kanssa tai voisi aiheuttaa jonkin näiden ehtojen mitätöimisen. Tämän rajoitetun takuun alaisena sinulle annetut edut annetaan muiden Australian lain alaisena sinulle myönnettyjen lakien ja korvausten lisäksi.

6) Takuun voimassaoloehdot

Tämä takuu on voimassa ainoastaan, jos jokainen seuraavista ehdoista täyttyy:

1. Tuotteen ensimmäisen omistajan on ostettava ajoneuvo uutena ja käyttämättömänä BRP:n maahantuojalta / Jälleenmyyjältä, joka on valtuutettu myymään Tuotteita ostomaassa;
2. BRP:n määrittelemä tuotteen luovutus- ja huolto on suoritettu, dokumentoitu ja siihen on saatu ostajan allekirjoitus;
3. Valtuutettu BRP-maahantuoja/jälleenmyyjä on rekisteröinyt tuotteen asianmukaisella tavalla;
4. Tuote on ostettava siitä maasta, jossa ostaja asuu;
5. Takuun ylläpitämiseksi on määräaikaishuollot suoritettava käyttäjän käsikirjassa mainitulla tavalla. BRP pidättää oikeuden tehdä takuusuoja riippuvaiseksi asianmukaisista huollon todisteista.

BRP ei myönnä tätä rajoitettua takuuta kenelläkään yksityiselle omistajalle tai kaupalliseen tarkoitukseen ajoneuvoa käyttävälle omistajalle, elleivät kaikki edellä mainitut ehdot täyty. Rajoitukset ovat tarpeen, jotta BRP voisi taata tuotteitensa, kuluttajien ja yleisön turvallisuuden.

7) Toimenpiteet takuun myöntämistä varten

Asiakkaan on lopetettava tuotteen käyttö vian ilmetessä, ilmoitettava huoltavalle BRP:n jälleenmyyjälle/maahantuojalle kahden (2) kuukauden kuluessa vian ilmestymisestä, ja hänen on kohtuullisesti mahdollistettava BRP:n maahantuojan/jälleenmyyjän pääsy tuotteen luo ja annettava kohtuullinen mahdollisuus vian korjaamiseen.

Ilmoitusaika saattaa vaihdella riippuen maasi sovellettavista ja voimassa olevista kansallisista tai paikallisista laeista.

Asiakkaan on myös esitettävä BRP:n maahantuojalle/Jälleenmyyjälle Tuotteen ostotodistus ja allekirjoitettava korjaus-/työmääräin ennen korjauksen alkamista takuunalaisen korjauksen vahvistamiseksi.

Kaikki tämän takuun puitteissa korvatut osat ovat jatkossa BRP:n omaisuutta.

8) Mitä BRP tekee

BRP:n velvollisuus on tämän takuun puitteissa rajoitettu siihen, että se oman harjintansa mukaan korjaa normaalikäytössä, -ylläpidossa ja -huollossa viallisiksi todetut osat, tai korvaa tällaiset osat uusilla osista tai työajasta veloittamatta, mikä tahansa valtuutetulla BRP-maahantuojalla/jälleenmyyjällä takuukauden aikana tässä kuvatuin ehdoin. Mikään takuurikkomusvaade ei voi olla synnä Tuotteen omistajalle tapahtuneen myynnin mitätöimiselle tai peruuntumiselle. Sinulla saat-
taa olla muita laillisia oikeuksia, jotka saattavat vaihdella maittain.

Jos ajoneuvoa joudutaan huoltamaan muussa kuin alkuperäisessä ostomaas-
saan, omistaja vastaa kaikista lisäkustannuksista, jotka aiheutuvat paikallisista käytännöistä ja ehdoista; mukaan lukien mutta ei rajoittuen seuraaviin esimerkkeihin; kuljetuskustannukset, vakuutuskustannukset, verot, lupamaksut, tuontimaksut sekä mitkä tahansa ja kaikki muut mahdolliset taloudelliset kustannukset, joita eri valtiot, liittovaltiot tai alueet ja heidän vastaavat edustajansa perivät.

BRP pidättää oikeuden muuttaa tai parantaa tuotteita ilman, että aikaisemmin valmistettuihin tuotteisiin tehdään samoja muutoksia.

9) Siirto

Mikäli tuotteen omistusoikeus siirretään takuuajana, siirtyy myös tämä takuu eh-
toineen ja edellytyksineen. Takuu on voimassa takuuajan loppuun edellyttäen,
että BRP:lle tai BRP:n valtuutetulle maahantuojalle/jälleenmyyjälle voidaan todis-
taa, että aikaisempi omistaja on hyväksynyt omistusoikeuden luovutuksen, sekä
uuden omistajan yhteystiedot on ilmoitettu jommallekummalle edellä mainituista
tahoista.

10) Kuluttajaneuvonta

Mikäli tämän rajoitetun takuun suhteen syntyy kiistaa tai riitaa, BRP ehdottaa, et-
tä asia yritetään ensiksi ratkaista BRP-maahantuojan/jälleenmyyjän tasolla.

Suosittelemme, että asiasta keskustellaan valtuutetun BRP-maahantuojan/jälleenmyyjäliikkeen huoltopäällikön tai liikkeen omistajan kanssa.

Jos ongelma ei ratkea, ota yhteys BRP:hen täyttämällä osoitteesta **www.brp.com** löytyvä asiakkaan yhteydenottolomake tai kirjoittamalla meille postitse johonkin tämän oppaan osiosta *Ota yhteyttä* löytyvään osoitteeseen.

BRP:N RAJOITETTU TAKUU EUROOPAN TALOUSALUEELLA, ITSENÄISTEN VALTIOIDEN YHTEISÖSSÄ JA TURKISSA: 2025 CAN-AM® SSV

1) Rajoitetun takuun laajuus

Bombardier Recreational Products Inc. ("BRP") myöntää Euroopan talousalueen valtioiden (joka käsittää Euroopan unionin jäsenmaat, Yhdistyneen kuningaskunnan, Norjan, Islannin ja Liechtensteinin) ("ETA"), Itsenäisten valtioiden yhteisön (entisen Neuvostoliiton jäsenmaat, mukaan lukien Ukraina ja Turkmenistan) ("IVY") ja Turkin alueella BRP:n valtuuttamien maahantuoja- tai jälleenmyyjien ("BRP:n maahantuoja/jälleenmyyjä") myymille vuoden 2025 Can-Am SSV:ille ("Tuote") materiaalivikoja ja työn laatua koskevan takuun, jonka kesto ja ehdot on määritelty alla.

Tämä rajoitettu takuu on mitätön eikä päde, jos:

1. Tuotetta on käytetty joissain vaiheissa kilpailemiseen tai johonkin muuhun kilpailutoimintaan, vaikka kyseessä olisi edellinen omistaja; tai
2. Tuotetta on muutettu tai säädetty sillä tavoin, että muutokset vaikuttavat sen toimintaan, suorituskykyyn tai kestävyYTEEN, tai muutokset ja säädöt ovat muuttaneet sen käyttötarkoitusta.

Tämä rajoitettu takuu ei kata muualla kuin tehtaalla asennettuja osia ja lisävarusteita. Lue asiaan kuuluvien osien ja lisävarusteiden rajoitettua takuuta koskeva teksti.

2) Vastuuvollisuuden rajoitukset

LAIN SALLIMASSA MÄÄRIN TÄMÄ RAJOITETTU TAKUU KORVAA KAIKKI MUUT SUORAT TAI KONKLUDENTTITSET TAKUUT, MUKAAN LUETTUINA ILMAN RAJOITUSTA KAIKKI KAUPALLISTA HYÖDYNNETTÄVYYTTÄ TAI TIETTYYN TARKOITUKSEEN SOPIVUUTTA KOSKEVAT TAKUUT. SIKÄLI KUIN NIISTÄ EI VOIDA SANOUTUA IRTI, KONKLUDENTTITSET TAKUUSITOUMUKSET RAJOITTUVAT KESTOLTAAN KYSEESSÄ OLEVAN TAKUUN VOIMASAOLOON. TÄMÄ TAKUU EI KATA SATUNNAISIA EIKÄ SEURANNAISVAHINKOJA. JOTKIN OIKEUSALUEET EIVÄT HYVÄKSY VASTUUVAPAUTUSLAUSEKKEITA, RAJOITUKSIA TAI MUITA EDELLÄ YKSILÖITYJÄ RAJOITUKSIA. TÄSTÄ JOHTUEN NE MAHDOLLISESTI EIVÄT KOSKE SINUA. TÄMÄN TAKUUN PERUSTEELLA SINULLA ON TIETTYJÄ OIKEUKSIA, LISÄKSI SINULLA SAATTAO OLLA MUITA MAASTA TOISEEN VAIHTELEVIA LAILLISIA OIKEUKSIA. BRP EI VASTAA SIITÄ, JOS TUOTTEITA TAI TAKUUOSIA EI OLE SAATAVANA TIETYISSÄ MAISSA BRP:STÄ RIIPPUMATTOMIEN SYIDEN VUOKSI.

Katso Ranskasta ostettuja tuotteita koskevat tiedot jäljempänä olevasta kohdasta.

BRP:n jmaahantuoja/jälleenmyyjällä tai muulla henkilöllä ei ole valtuuksia minäkään muun tuotetta koskevan vahvistuksen, edustuksen tai takuun antamiseen kuin ne, mitä tähän rajoitettuun takuuseen sisältyy, ja mikäli näin tapahtuu, niitä ei voida käyttää BRP:tä vastaan.

BRP pidättää itsellään oikeuden muuttaa tätä rajoitettua takuuta milloin tahansa, ja on itsestään selvää, että kyseiset muutokset eivät muuta niitä takuuehtoja, jotka koskevat tämän takuun voimassaollessa myytyjä tuotteita.

3) POIKKEUKSET – takuu ei kata

Takuu ei korvaa seuraavia tapauksia missään olosuhteissa:

- Normaali kuluminen;
- Rutiininomaiset huoltokohteet, viritykset, säädöt;
- Vauriot, jotka johtuvat muunlaisesta kuin tämän käyttäjän käsikirjan mukaisesta ylläpidosta ja / tai varastoinnista;
- Vauriot, jotka johtuvat osien irrottamisesta, vääränlaisista korjauksista, huollosta, ylläpidosta, muutoksista, tai osien käytöstä, joita BRP ei ole valmistanut tai hyväksynyt, tai muun kuin valtuutetun huoltavan BRP-jälleenmyyjän/maahantuojan tekemistä korjauksista;
- Väärinkäytöstä, epätavallisesta käytöstä, laiminlyönnistä, tai sellaisesta tuotteen käytöstä johtuvat vahingot, joka ei noudata tuotteen käyttäjän käsikirjassa suositeltua käyttöä;
- Vahingot, jotka johtuvat onnettomuudesta, uppoamisesta, tulesta, varkaudesta, vandalismista tai ylivoimaisesta esteestä;
- Sellaisten polttoaineitten, öljyen tai voiteluaineiden käyttö, jotka eivät sovi käytettäväksi tuotteessa (ks. käyttäjän käsikirja);
- Ruosteesta, korroosiosta tai ilmastotekijöistä johtuvat vahingot;
- Veden tai lumen sisäänmenosta johtuvat vahingot;
- Satunnaiset tai seurannaisvahingot, tai minkään muunlaiset vahingot, mukaan luettuina ilman rajoitusta kuljetus-, hinaus-, varastoimis-, puhelin-, vuokra-, taksi-, haitta-, vakuutuskulut tai lainojen maksukustannukset, ajan tai ansiotulon menetys tai huoltotyöstä johtuvan käyttökatkoksen aiheuttama ajan menetys.

Seuraavassa luettelossa on rajoituksetta kohteita, joita pidetään kuluvin kohteita ja jotka eivät kuulu BRP:n rajoitetun takuun piiriin, ellei vika ole syntynyt materiaali- tai valmistusvirheen seurauksena:

- Akut
- Jarrupalat
- Jarrulevyt ja -rummut
- Kytkinlevyt/-palat
- Kytkimen liukukappaleet
- Kytkimen jouset
- Kytkimen vaihdettavat holkit
- Variaattorihihnat
- Suodattimet
- Käsitellyt ja käsittelemättömät pinnat
- Sulakkeet
- Polttimot/sinetöidyt valot
- Voiteluaineet
- Sytytystulpat
- Jousituksen holkit
- Jousituksen liukumuovit
- Jousituksen jouset
- Renkaat.

4) Rajoitettu takuu aika

Tämä rajoitettu takuu on voimassa (1) ensimmäisen kuluttajan ostopäivästä tai (2) tuotteen ensimmäisestä käyttöpäivästä lukien, kumpi hyvänsä ensin kohdalle osuu:

1. **KAKSIKYMMENTÄNELJÄ (24) peräkkäistä kuukautta** yksityisessä käytössä.
2. **KUUSI (6) peräkkäistä kuukautta** kaupallisessa käytössä.

Tuotetta käytetään kaupalliseen tarkoitukseen, mikäli sitä käytetään tuloa tuottavan työn tai työsuhteen yhteydessä missä tahansa takuuajan vaiheessa. Tuotetta käytetään kaupalliseen tarkoitukseen myös, mikäli se on missä tahansa takuuajan vaiheessa rekisteröity kaupalliseen käyttöön.

Osien korjaus tai korvaaminen, tai huollon suorittaminen tämän takuun puitteissa ei pidennä tämän takuun takuu-aikaa sen alkuperäistä loppumisajankohtaa pitemmälle.

Edellä yksilöity takuu-aika on rajoitetun takuun vähimmäisaika, jota voidaan jatkaa millä tahansa soveltuvalle takuuohjelmalla tilanteen mukaan.

Ota huomioon, että voimassa oleva takuu-aika ja muut takuun kattavuutta koskevat modaliteetit saattavat vaihdella riippuen sovellettavissa ja voimassa olevista kansallisista tai paikallisista laeista.

5) Vain Ranskassa mydyt tuotteet

Myyjän on toimitettava tuotteet sopimuksen mukaisesti ja myyjä on vastuussa toimituksen yhteydessä aiheutuneista mahdollisista vioista. Myyjä on myös vastuussa vaurioista, jotka aiheutuvat pakkaamisesta, kokoonpano-ohjeista tai asentamisesta silloin, kun se on sopimuksen mukaisesti myyjän vastuulla tai hän on suorittanut sen vastuunalaisesti. Jotta tuote vastaa sopimusta, tuotteen on:

1. oltava kunnossa normaalin käyttöön kuten vastaavanlaiset tuotteet, ja (mikäli sovellettavissa)
 - sen on vastattava myyjän antamaa kuvausta, ja sen laadun ja ominaisuuksien on oltava samanlaiset kuin ostajalle on esitetty esimerkein tai esittelymallin avulla.
 - Sen laadullisten ominaisuuksien on oltava sellaiset, joita ostajalla on oikeus odottaa myyjän, valmistajan tai tämän edustajan antamien julkisten tietojen perusteella, mukaan lukien mainonta ja tuoteselosteet; tai
2. siinä on oltava sellaiset ominaisuudet, jotka molemmat osapuolet ovat hyväksyneet tai sen on sovellettava ostajan aikomaan erityiskäyttöön, jonka ostaja on ilmoittanut myyjälle ja tämä on hyväksynyt aikomuksen.

Tuotteen vastaamattomuus määritellään kahden vuoden kuluttua siitä, kun tuote on toimitettu. Myyjän on sisällytettävä myymänsä tuotteen piilevät virheet takuun piiriin, jos virheet tekevät tuotteesta tarkoituksenmukaiseen käyttöön kelpaamattoman, tai jos ne vaikuttavat tuotteen käyttöön vähentävästi siten, että ostaja ei olisi ostanut tuotetta tai olisi maksanut siitä vähemmän, jos olisi tiennyt tämän. Ostajan on ilmoitettava esinevirheistä kahden vuoden kuluessa vian havaitsemisesta.

6) Takuun voimassaoloehdot

Tämä takuu on voimassa ainoastaan, jos jokainen seuraavista ehdoista täyttyy:

1. Tuotteen ensimmäisen omistajan on ostettava ajoneuvo uutena ja käyttämättömänä BRP:n maahantuojalta/jälleenmyyjältä, joka on valtuutettu myymään tuotteita ostomaassa (tai ETA:n tapauksessa maiden liittoumassa);
2. BRP:n määrittelemä tuotteen luovutushuolto on suoritettu, dokumentoitu ja siihen on saatu ostajan allekirjoitus;
3. Valtuutettu BRP-maahantuoja/jälleenmyyjä on rekisteröinyt tuotteen asianmukaisella tavalla;
4. Tuote on ostettu maasta (tai maiden liittoutumasta, kun kyseessä on ETA), jossa ostaja asuu;
5. Takuun ylläpitämiseksi on määräaikaishuollot suoritettava käyttäjän käsikirjassa mainitulla tavalla. BRP pidättää oikeuden tehdä takuusuoja riippuvaiseksi asianmukaisista huollon todisteista.

BRP ei myönnä tätä rajoitettua takuuta kenellekään yksityiselle omistajalle tai kaupalliseen tarkoitukseen ajoneuvoa käyttävälle omistajalle, elleivät kaikki edellä mainitut ehdot täyty. Rajoitukset ovat tarpeen, jotta BRP voisi taata tuotteitensa, kuluttajien ja yleisön turvallisuuden.

7) Toimenpiteet takuun myöntämistä varten

Asiakkaan on lopetettava tuotteen käyttö vian ilmetessä, ilmoitettava huoltavalle BRP:n jälleenmyyjälle/maahantuojalle kahden (2) kuukauden kuluessa vian ilmestymisestä, ja hänen on kohtuullisesti mahdollistettava maahantuojan/jälleenmyyjän pääsy tuotteen luo ja annettava kohtuullinen mahdollisuus vian korjaamiseen.

Ilmoitusaika saattaa vaihdella riippuen maasi sovellettavista ja voimassa olevista kansallisista tai paikallisista laeista.

Asiakkaan on myös esitettävä BRP:n maahantuojalle/Jälleenmyyjälle Tuotteen ostotodistus ja allekirjoitettava korjaus-/työmääräin ennen korjauksen alkamista takuunalaisen korjauksen vahvistamiseksi.

Kaikki tämän takuun puiteissa korvatut osat ovat jatkossa BRP:n omaisuutta.

8) Mitä BRP tekee

BRP:n velvollisuus on tämän takuun puiteissa rajoitettu siihen, että se oman harkintansa mukaan korjaa normaalikäytössä, -ylläpidossa ja -huollossa viallisiksi todetut osat, tai korvaa tällaiset osat uusilla osista tai työajasta veloittamatta, mikä tahansa valtuutetulla BRP-maahantuojalla/jälleenmyyjällä takuukauden aikana tässä kuvatuin ehdoin. Mikään takuurikkomusvaade ei voi olla syynä Tuotteen omistajalle tapahtuneen myynnin mitätöimiselle tai peruuntumiselle. Sinulla saat olla muita laillisia oikeuksia, jotka saattavat vaihdella maittain.

Mikäli takuhuoltoa vaaditaan alkuperäisen myyntimaan ulkopuolella, tai EEA:ssa asuvia koskien: jos takuhuoltoa vaaditaan EEA:n ulkopuolella, ovat paikallisista käytännöistä ja olosuhteista mahdollisesti johtuvat lisäkustannukset omistajan vastuulla, mukaan lukien mutta ei rajoittuen hallitusten, valtioiden, maa-alueiden ja niitä vastaavien elinten veloittamaan rahtiin, vakuutukseen,

veroihin, lisenssimaksuihin, tuontitulleihin ja mihin tahansa ja kaikkiin muihin rahoituskuluihin.

BRP pidättää oikeuden muuttaa tai parantaa tuotteita ilman, että aikaisemmin valmistettuihin tuotteisiin tehdään samoja muutoksia.

9) Siirto

Mikäli tuotteen omistusoikeus siirretään takuuajana, siirtyy myös tämä takuu ehtoineen ja edellytyksineen. Takuu on voimassa takuuajan loppuun edellyttäen, että BRP:lle tai BRP:n valtuutetulle maahantuojalle/jälleenmyyjälle voidaan todistaa, että aikaisempi omistaja on hyväksynyt omistusoikeuden luovutuksen, sekä uuden omistajan yhteystiedot on ilmoitettu jommallekummalle edellä mainituista tahoista.

10) Kuluttajaneuvonta

Mikäli tämän rajoitetun takuun suhteen syntyy kiistaa tai riitaa, BRP ehdottaa, että asia yritetään ensiksi ratkaista BRP-maahantuojan/jälleenmyyjän tasolla. Suosittelemme, että asiasta keskustellaan valtuutetun BRP-maahantuojan/jälleenmyyjäliikkeen huoltopäällikön tai liikkeen omistajan kanssa.

Jos ongelma ei ratkea, ota yhteys BRP:hen täyttämällä osoitteesta **www.brp.com** löytyvä asiakkaan yhteydenottolomake tai kirjoittamalla meille postitse johonkin tämän oppaan osiosta *Ota yhteyttä* löytyvään osoitteeseen.

Tämä sivu on jätetty tarkoituksella tyhjäksi

TIETOA ASIAKKAALLE

TIETOSUOJAA KOSKEVAT TIEDOT

Bombardier Recreational Products Inc. ja sen tytäryhtiöt ("BRP") ovat sitoutuneet suojelemaan yksityisyyttäsi ja tukemaan yleistä avoimuuden periaatetta sen suhteen, miten keräämme, käytämme ja luovutamme muille henkilötietojasi, kun olemme suhteessa sinuun. **Lisätietoja saat BRP:n tietosuojakäytännössä osoitteesta:**
<https://brp.com/en/privacy-policy.html> tai skannaamalla alla olevan QR-koodin.

Voit olla varma siitä, että meillä on tarvittavat turvallisuustoimet henkilökohtaisten tietojasi suojaamiseen katoamiselta ja luvattomalta käytöltä.

Henkilökohtaisia tietojasi, joita BRP voi kerätä joko suoraan sinulta, valtuutetuilta jälleenmyyjiltä tai valtuutetuilta kolmansilta osapuolilta, ovat seuraavat:

- **Yhteys-, demografiset ja rekisteröintitiedot** (esim. nimi, koko osoite, puhelinnumero, sähköposti, sukupuoli, omistushistoria ja viestintäkieli)
- **Ajoneuvotiedot** (esim. sarjanumero, osto- ja toimituspäivä, yksikön käyttö, ajoneuvon sijainti ja liikkeet)
- **Kolmannen osapuolen tiedot** (esim. BRP:n kumppaneilta saadut tiedot, yhteisten markkinointitoimien tiedot, sosiaalinen media)
- **Teknologiset tiedot** (esim. IP-osoite, laitetyyppi, käyttöjärjestelmä, selain tyyppi, katsomasi verkkosivut, evästeet ja samankaltaiset teknologiat, kun käytät BRP:n tai jälleenmyyjien verkkosivustoja tai mobiilisovelluksia)
- **Vuorovaikutus BRP-tietojen kanssa** (esim. tiedot, jotka kerätään, kun soitat BRP:n talon sisäisille myyntiedustajille, ostat tuotteita BRP:n, rekisteröidyt BRP:n sähköposteihin, osallistut BRP:n sponsoroimiin kilpailuihin ja arvontoihin tai osallistut BRP:n sponsoroimiin tapahtumiin)
- **Tapahtumatiedot** (esim. palautusten käsittelyyn tarvittavat tiedot, maksutiedot, kun ostat tuotteitamme tai palveluitamme verkkosivustoidemme tai mobiilisovellustemme kautta sekä BRP:n tuotteiden ostamiseen liittyvät ongelmat)

Näitä tietoja voidaan käyttää ja käsitellä seuraaviin tarkoituksiin:

- Tietosuoja ja turvallisuus
- Myynnin asiakastuki ja jälkimarkkinointituki (esim. oston tai huollon suorittaminen tai seuranta)
- Rekisteröinti ja takuu
- Kommunikointi (esim. BRP:n tyytyväisyyskyselyn lähettäminen sinulle)
- Verkkokäyttäytymiseen perustuva mainonta, profilointi ja sijaintipohjaiset palvelut (esim. mukautetun käyttökokemuksen tarjoamista varten)
- Vaatimustenmukaisuus ja kiistojen ratkaisu
- Markkinointi ja mainonta
- Avustaminen (esim. toimitukseen, palautusten käsittelyyn ja muihin BRP:n tuotteiden ostamiseen liittyvät ongelmat).

Voimme käyttää henkilökohtaisia tietoja myös koostetun tai tilastollisen datan muodostamiseen, josta sinua ei enää voida tunnistaa henkilökohtaisesti.

Henkilökohtaisia tietojasi voidaan paljastaa seuraaville: BRP, BRP:n valtuutetut jälleenmyyjät, jakelijat, palveluntarjoajat, mainonta- ja markkinatutkimuskumppanit ja muut valtuutetut kolmannet osapuolet.

Voimme vastaanottaa sinua koskevia tietoja eri lähteistä, mukaan lukien kolmansilta osapuolilta, kuten BRP:n valtuutetuilta jälleenmyyjiltä ja kumppaneilta, joiden kanssa tarjoamme palveluita tai suoritamme yhteisiä markkinointitoimia.

Saatamme saada tietoja myös sosiaalisen median alustoilta, kun olet yhteydessä meihin niiden kautta.

Olosuhteista riippuen henkilökohtaisia tietojasi voidaan viestiä asuinpaikkasi ulkopuolelle. Henkilötietojasi säilytetään ainoastaan niin kauan kuin se on tarpeen sitä tarkoitusta varten, johon olemme niitä keränneet, ja säilytyskäytäntöjemme mukaisesti.

Jos haluat harjoittaa rekisteröidyn oikeuksiasi (esim. käyttö- tai korjausoikeutta) tai perua suostumuksesi ja poistua markkinointiin, tyytyväisyyskyselyyn tai yleisiin tietoturvakysymyksiin tarkoitetusta osoiteluettelosta, ota yhteyttä BRP:n tietosuojavastaavaan sähköpostitse osoitteessa **privacyofficer@brp.com** tai postitse osoitteessa:

BRP Legal Service, 726 St-Joseph, Valcourt, Quebec, Canada, J0E 2L0.

Kun BRP käsittelee henkilökohtaisia tietojasi, se tehdään BRP:n tietosuojakäytännön mukaisesti, joka löytyy osoitteesta: <https://www.brp.com/en/privacy-policy.html> tai seuraavalla QR-koodilla.



www.brp.com

Aasian ja Tyynenmeren alue

BRP Asia

107D and 107E, 17/F, Tower 1,
Grand Century Place, Mongkok,
Kowloon, Hong Kong

Australia

Level 26
477 Pitt Street
Sydney, NSW 2020

Kiina

上海市徐汇区衡山路10号6号楼301
Rm 301, Building 6,
No.10 Heng Shan Rd,
Shanghai, China

Japani

21F Shinagawa East One Tower
2-16-1 Konan, Minato-ku-ku,
Tokyo 108-0075

Uusi-Seelanti

Suite 1.6, 2-8 Osborne Street,
Newmarket, Auckland 2013

Eurooppa, Lähi-itä ja Afrikka

Belgia

Oktrooiplein 1
9000 Gent

Tšekin tasavalta

Stefanikova 43a
Praha 5
150 00

Saksa

Itterpark 11
40724 Hilden

Suomi

Isoaavantie 7
PL 8040
96101 Rovaniemi

Ranska

Arteparc Bâtiment B
Route de la côte d'Azur,

13 590 Meyreuil

Norja

Ingvald Ystgaardsvei 15
N-7484 Trondheim
Myynti, markkinointi, jälkimarkkinointi

Ruotsi

Spinnvägen 15
903 61 Umeå
90821

Sveitsi

Avenue d'Ouchy 4-6
1006 Lausanne

Latinalainen Amerikka**Brasilia**

Av. James Clerck Maxwell, 230
Campinas, Sao Paulo
CEP 13069-380

Meksiko

Av. Ferrocarril 202
Parque Industrial Querétaro
Santo Rosa Jauregui, Querétaro
C.P. 76220

Pohjois-Amerikka**Kanada**

3200A, rue King Ouest,
Suite 300
Sherbrooke (Québec) J1L 1C9

Yhdysvallat

10101 Science Drive
Sturtevant, Wisconsin
53177

OSOITTEEN JA OMISTAJAN MUUTOS

Jos osoitteesi on muuttunut, tai jos olet ajoneuvon uusi omistaja, muista ilmoittaa siitä BRP:lle jollakin seuraavista tavoista:

- Ottamalla yhteyttä valtuutettuun Can-Am-jälleenmyyjään.
- **Vain Pohjois-Amerikka:** soita numeroon 1 888 272-9222.
- Lähettämällä jokin seuraavien sivujen osoitteenmuutuskorteista yhteen tämän oppaan osiosta *Ota yhteyttä* löytyvään BRP:n osoitteeseen.

Mikäli omistussuhde muuttuu, liitä mukaan todistus siitä, että edellinen omistaja on suostunut luovutukseen.

BRP:lle ilmoittaminen on erittäin tärkeätä, jopa rajoitetun takuun umpeutumisen jälkeen, koska siten BRP:llä on mahdollisuus tavoittaa tarvittaessa ajoneuvon omistaja, esim. jos joudutaan suorittamaan turvallisuudesta johtuvia palautuspyyntöjä. BRP:lle ilmoittaminen on omistajan vastuulla.

VARASTETUT TUOTTEET: Jos henkilökohtainen ajoneuvosi varastetaan, siitä pitäisi ilmoittaa BRP:lle, tai valtuutetulle Can-Am -jälleenmyyjälle. Pyydämme ilmoittamaan nimen, osoitteen, puhelinnumeron, ajoneuvon tunnistusnumeron, ja päivän, jolloin varkaus tapahtui.

Tämä sivu on
tarkoituksella tyhjä

Tämä sivu on
tarkoituksella tyhjä

⚠ VAROITUS

VAKAVAN VAMMAN TAI KUOLEMAN VAARAN VÄHENTÄMISEKSI

- Lue tämä käyttäjän käsikirja ja varoituskilvet.
- Katso turvallisuusvideo.



VALMISTAUDU

- Kiinnitä turvavyöt ja varmista, että verkot ja/tai ovat ovet tukevasti kiinni.
- Käytä hyväksytyä kypärää ja suojarusteita.
- Kujettajan ja matkustajan on kyettävä istumaan selkään vasten selkänjojaa, jalat tukevasti lattialla tai jalkatuella ja kädet joko ohjauspyörässä tai käsikahvoissa. Pysytele kokonaan ajoneuvon sisällä.

AJA VASTUULLISESTI

- Vältä hallinnan menetys ja kaatuminen.
- Vältä äkkinaisia ohjausliikkeitä, sivuluisua, liukumista ja perän luistattamista äläkä koskaan pyöritä ajoneuvoa paikallaan.
- Vältä nopeaa kiihdytystä kääntyessäsi, myös pysähdyksestä.
- Hidasta ennen käännöksen aloittamista.
- Ota huomioon mäet, epätasainen maasto, urat ja muut pidon ja maaston muutokset.
- Vältä kestopäällystepintoja.
- Vältä rinteen ajamista sivusuuntaan.

TOIMI ASIANMUKAISESTI JA VASTUULLISESTI

- Älä salli varomatonta tai holtitonta ajoa.
- Kujettajan on oltava vähintään 16-vuotias, ja hänellä tulee olla voimassa oleva ajokortti.
- Älä käytä ajoneuvoa huumeiden tai alkoholiin vaikutuksen alaisena.
- Älä salli ajoa yleisillä teillä (paitsi maastoajoneuvoille sallituilla), joilla voi aiheutua törmäys toisen ajoneuvon kanssa.
- Älä ylitä ajoneuvon käyttäjien enimmäismäärää.

@TM- ja BRP-logo ovat BOMBARDIER RECREATIONAL PRODUCTS INC:n tai sen tytäryhtiöiden tavaramerkkejä.

©2024 BOMBARDIER RECREATIONAL PRODUCTS INC. KAIKKI OIKEUDET PIDÄTETÄÄN.

www.brp.com

ALUMACRAFT®

MANITOU®

SEA-DOO®

CAN-AM®

QUINTREX®

SKI-DOO®

LYNX®

ROTAX®