

can-am



MAVERICK R – X OG X RS-SERIEN

BRUKERHÅND- BOK

Inkluderer informasjon om sikkerhet, kjøretøyet og vedlikehold av det

N O R G

▲ ADVARSEL

Les denne brukerhåndboken grundig. Den inneholder viktig informasjon om sikkerhet. Minste anbefalte alder for bruker: 16 eller eldre med gyldig førerkort. Fjerning eller modifisering av utslippsrelaterte deler på denne OHRV er ikke tillatt. Brudd på dette kan føre til straffeansvar underlagt Californias lover. Oppbevar alltid brukerhåndboken sammen med kjøretøyet.

ADVARSEL

KJØRETØYET KAN VÆRE FARLIG Å BRUKE. En kollisjon eller velt kan skje raskt hvis du ikke tar riktige forholdsregler, selv under standardmanøvre som f.eks. snumanøvre og kjøring i bakker eller over hindringer. For din egen sikkerhet må du forstå og følge alle advarslene i denne håndboken og på dekalene på kjøretøyet. Hvis du ikke tar hensyn til disse advarslene, kan det føre til **ALVORLIG SKADE ELLER DØDSFALL**. Oppbevar alltid brukerhåndboken sammen med kjøretøyet.

ADVARSEL

Å overse noen av sikkerhetsforanstaltningene og instruksene i denne brukerhåndboken, **SIKKERHETSVIDEOEN** og sikkerhetsdekalene på produktet, kan resultere i alvorlig eller dødelig personskade.

ADVARSEL

Dette kjøretøyet kan ha høyere ytelse enn andre kjøretøy som du har kjørt tidligere. Ta deg tid til å gjøre deg kjent med det nye kjøretøyet ditt.

ADVARSEL I HENHOLD TIL ERKLÆRING 65 CALIFORNIA

ADVARSEL

Bruk, servicearbeid og vedlikehold av et terrengkjøretøy kan utsette deg for kjemikalier, inkludert motoreksos, karbonmonoksid, ftalater og bly som anses i staten California som kreftfremkallende og kan forårsake fødselsdefekter eller annen reproduktiv skade. For å minimere eksponering skal du unngå å innånde eksos, ikke la motoren gå på tomgang bortsett fra når nødvendig, vedlikehold kjøretøyet på et godt ventilert område og bruk hansker eller vask hendene ofte når du vedlikeholder kjøretøyet. For mer informasjon kan du gå til www.p65warnings.ca.gov/products/passenger-vehicle.

TM® Varemerker for BRP eller dets tilknyttede selskaper.

Dette er en ikke uttømmende liste over varemerker som tilhører Bombardier Recreational Products Inc. eller dens tilknyttede selskaper.

Varemerker er kanskje ikke registrert i alle land.

Can-Am®

D.E.S.S.™

DPS®

LinQ™

Maverick®

ROTAX®

X®

XPS®

Alle rettigheter forbeholdes. Ingen del av denne håndboken skal reproduseres i noen for uten skriftlig forhåndstillatelse fra Bombardier Recreational Products Inc.

©Bombardier Recreational Products Inc. (BRP) 2024

Deutsch	Dieses Handbuch ist möglicherweise in Ihrer Landessprache verfügbar. Bitte wenden Sie sich an Ihren Händler oder besuchen Sie: www.operatorsguides.brp.com
English	This guide may be available in your language. Check with your dealer or go to: www.operatorsguides.brp.com
Español	Es posible que este manual esté disponible en su idioma. Consulte a su distribuidor o visite: www.operatorsguides.brp.com
Français	Ce guide peut être disponible dans votre langue. Vérifier avec votre concessionnaire ou aller à: www.operatorsguides.brp.com
Italiano	Questa guida potrebbe essere disponibile nella propria lingua. Contattare il concessionario o consultare: www.operatorsguides.brp.com
中文	本手册可能有您的语种的翻译版本。请向经销商询问，或者登录 www.operatorsguides.brp.com 查询。
日本語	このガイドは、言語によって翻訳版が用意されています。ディーラーに問い合わせるか、次のアドレスでご確認ください： www.operatorsguides.brp.com
Nederlands	Deze handleiding kan beschikbaar zijn in uw taal. Vraag het aan uw dealer of ga naar: www.operatorsguides.brp.com
Norsk	Denne boken kan finnes tilgjengelig på ditt eget språk. Kontakt din forhandler eller gå til: www.operatorsguides.brp.com
Português	Este manual pode estar disponível em seu idioma. Fale com sua concessionária ou visite o site: www.operatorsguides.brp.com
Русский	Воспользуйтесь руководством на вашем языке. Узнайте о его наличии у дилера или на странице по адресу www.operatorsguides.brp.com
Suomi	Käyttöohjekirja voi olla saatavissa omalla kielelläsi. Tarkista jälleenmyyjältä tai käy osoitteessa: www.operatorsguides.brp.com
Svenska	Denna bok kan finnas tillgänglig på ditt språk. Kontakta din återförsäljare eller gå till: www.operatorsguides.brp.com

Modeller som dekkes
Maverick R X
Maverick R X rs
Maverick R X rs med Smart-Shox

I Canada distribueres og vedlikeholdes produkter av Bombardier Recreational Products Inc. (BRP).

I USA ytes service på og foretas distribusjon av produktene av BRP US Inc.

Innen EØS (som består av medlemsstater i EU pluss Storbritannia, Norge, Island og Liechtenstein), samveldet av uavhengige stater (inklusive Ukraina og Turkmenistan) og Tyrkia blir produktene distribuert og får service av BRP European Distribution S.A. Og andre tilknyttede selskaper og datterselskaper av BRP.

For alle andre land distribueres og vedlikeholdes produkter av Bombardier Recreational Products Inc. (BRP) og deres partnere.

INNHOLD

GENERELL INFORMASJON

FORORD	10
Hva du må vite før du kjører.....	10
Sikkerhetsmeldinger	10
Om denne brukerhåndboken	11
Vær en ansvarlig fører.....	11
Respekt for miljøet.....	12

SIKKERHETSINFORMASJON

VIKTIG FØR DU STARTER	16
Førerens alder og evner	16
Medikamenter og alkohol	16
Beskyttelsesutstyr.....	16
Nødvendig utstyr	19
SIKKER BRUK – ANSVAR	20
Eier – opptre ansvarlig.....	20
Fører – Ha nødvendige kunnskaper, og opptre ansvarlig	20
Kjøre forsiktig	21
Personsikkerhetssystem	22
Terrengforhold.....	22
GJØR DEG KJENT MED KJØRETØYET	23
Bruk i terrenget.....	23
Styring	23
Bremsing	23
Programmerbar D.E.S.S. Nøkkel	24
Blindsoner for kjøretøyet	24
Ryggekamera.....	26
Frontkamera.....	29
Last	31
Slepe last	31
Tilbehør og modifikasjoner	32
KJØR TRYGT	34
Generelle kjøretips.....	34
Kjøre i gruppe.....	35
Bruk i revers	35
Krysse veier	35
Kjøre på fast dekke	35
Krysse grunt vann.....	36
Kjøre på snø eller is	36
Kjøring på sand	37
Kjøring på grus, løse steiner eller annet glatt underlag	37
Krysse hindringer.....	37
Viktige punkter ved kjøring i bakker	38
Unngå kollisjoner	40
Unngå velt.....	40
Terrengforhold.....	42
Unngå karbonmonoksidforgiftning.....	42

Unggå bensinbranner og andre farer	43
Unggå brannskader fra varme deler	43
TRENINGØVELSER	44
Svingeøvelser	44
U-svingøvelser	44
Bremseøvelser	44
Ryggeøvelser	44
Øvelse på nødstopp av motoren	45
VIKTIGE DEKALER PÅ PRODUKTET (CANADA/USA)	46
Hengermerke	46
Sikkerhetsdekaler	48
Hengermerke for sikkerhetssamsvar	62
VIKTIGE DEKALER PÅ PRODUKTET (ALLE LAND UNNTATT CANADA/USA)	63
Sikkerhetspiktogram	63
LISTE OVER KONTROLLER FOR KJØRING	78
Kontroller før du starter motoren (nøkkel i AV)	78
Kontroller før du starter motoren (nøkkel i PÅ)	79
Kontroller som skal gjøres etter at motoren er startet	80
RAPPORTERE SIKKERHETSDEFEKTER	81

INFORMASJON OM KJØRETØYET

PRIMÆRE BETJENINGSORGANER	84
RATT	84
Skiftehendler	84
GASSPEDAL	85
BREMSEPEDAL	85
Elektronisk girspak	86
PARK-KNAPP	86
NØYTRALKNAPP	87
KNAPP FOR LAVT OMRÅDE	87
MANUELL MODUS-KNAPP	88
ANDRE KONTROLLER	89
RF D.E.S.S-nøkkel og RF D.E.S.S Post	89
START/STOPP-KNAPP FOR MOTOR	89
FRONTLYS DIMMERBRYTER	90
OVERSTYRINGSBRYTER	90
TASTATUR	91
HORNRYTER (på aktuelle modeller)	92
UTSTYR	93
Vipping/teleskopering av rattet	93
PASSASJERHÅNDTAK	93
MIDTRE OPPBEVARINGSROM	93
HANSKEROM	94
FEILSØKINGSVERKTØY	94
Midtre bakspeil	95
FOTSTØTTER	95
DØRER	95
SIKKERHETSBELTE	96
SETER	97

LOKK FOR DRIVSTOFFTANK	99
LASTESTATIV	99
BERGINGSPUNKTER	100
KOPPHOLDERE	100
4,5" DIGITALT DISPLAY	101
Multifunksjonsinstrument	101
Retningslys	102
INNSTILLINGER	103
10,25 TOMMERS FARGEBERØRINGSDISPLAY	105
Standard-display	105
Navigere i det digitale displayet	105
Midtre display	105
Visningsdisplay	106
Høyre app-meny	108
Venstre app-meny	116
Ikoner og indikatorer – Multifunksjonsskjerm	117
Pare smarttelefonen din via Bluetooth	118
BRP GO!	119
Hurtig gjennomgang av BRP GO! App	120
Meldinger i berøringsdisplay	121
JUSTERE KJØREEGENSKAPER	122
Kjøremodus	122
Motormodus	122
4WD-modus	123
Differensialspærremodus	123
DPS-funksjon	123
Retningslinjer for justering av fjæringen	124
Oppheng fabrikkinnstillinger	125
Justering av fjæring	126
DRIVSTOFF	130
DRIVSTOFFKRAV	130
FYLLING AV DRIVSTOFF	130
INNKJØRINGSPERIODE	132
Kjøring under innkjøringsperioden	132
GRUNNLEGGENDE PROSEDYRER	133
STARTE MOTOREN	133
AKTIVERE DET ELEKTRISKE SYSTEMET	133
VEKKING AV BERØRINGSSKJERMEN (Tilbehørmodus)	133
BRUKE GIRSPAKEN	134
VALG AV RIKTIG OMRÅDE (LAV ELLER HØY)	134
STOPPE MOTOREN OG PARKERE KJØRETØYET	134
SPESIELLE PROSEDYRER	136
AKTIVERING AV PERMANENT NØYTRAL eller MEKANISK NØYTRAL	136
HALTE HJEM-MODUS	137
MOTOREN OVEROPPHETES ETTER KJØRING I DYPT VANN ELLER GJØRME	137
FLATT BATTERI	138
VELTET KJØRETØY	139
KJØRETØY UNDER VANN	139
TRANSPORT AV KJØRETØYET	140
Bruke kjøretøyets egen kraft til å klatre opp på transportutstyr	141
Bruke en vinsj for å trekke kjøretøy opp på transportutstyr	142

Sikre kjøretøyet for transport	142
Hvordan få kjøretøy av tilhenger	143
LØFTE OG STØTTE OPP KJØRETØYET	144
Fronten på kjøretøyet.....	144
Bak på kjøretøyet	144

VEDLIKEHOLD

VEDLIKEHOLDSPLAN.....	148
EPA-forskrifter – kjøretøy i Canada og USA	148
Veiledning for vedlikehold av luftfilter	148
Bruk med hard belastning.....	149
Bruk i dyp gjørme / vann	149
Vedlikeholdsplan	150
Dokumentasjon av vedlikehold	158
VEDLIKEHOLDSPROSEDYRER	163
MOTORLUFTFILTER	163
FRONTGRILL	164
FORFILTER FOR SYSTEM FOR GASSUTSLIPP (hvis utstyrt).....	165
MOTOROLJE.....	165
MOTOROLJEFILTER	168
RADIATOR FORAN.....	169
LADELUFTKJØLER OG RADIATOR BAK.....	170
MOTORKJØLEVÆSKE	171
EKSOSSYSTEM	173
GIRKASSE	174
KOBLE FRA ENHET.....	178
DIFFERENSIAL FORAN	179
SLUTTOVERFØRING BAK.....	181
BATTERI	183
SIKRINGER	185
LYS	188
TENNPLUGGER.....	188
DRIVAKSELMANSJETTER	192
HJULLAGER.....	193
FELGER OG DEKK	193
FJÆRING	196
BREMSER	197
SIKKERHETSELTE	198
VELTEBUR.....	199
STELL AV KJØRETØYET	201
Rengjøring og beskyttelse	201
LAGRING OG KLARGJØRING FØR SESONGSTART	202

TEKNISK INFORMASJON

IDENTIFIKASJON AV KJØRETØYET	204
Kjøretøyets identifikasjonsnummer	204
Motorens identifikasjonsnummer.....	204
Girkassens identifikasjonsnummer.....	205

SAMSVARSDEKALER	206
Informasjon om utslippskontroll	206
ANSI/ROHVA-dekal	207
NRMM-samsvarsdekal	208
Etanolinnhold i drivstoff	208
DEKALER MED TEKNISK INFORMASJON	209
Kontroll av motoroljenivå	209
Anbefalt drivstoff	210
Vedlikehold av luftfilter	211
BRP RF DESS POST GEN3 (CAN)	212
USA og Canada	212
Mexico	213
Brasil	213
Japan	214
Europa	214
KONTROLLSYSTEM FOR FORDAMPINGSUTSLIPP	218
FORSKRIFT STØYUTSLIPPSKONTROLLSYSTEMET(CANADA OG USA)	219
STØYUTSLIPP OG VIBRASJONSVERDIER	220
Modeller overholder maskindirektiv 2006/42/EF	220
SAMSVARERKLÆRING	221
EU-samsvarserklæring	221
Storbritannia samsvarserklæring	222
EAC-SAMSVARERKLÆRING	223

TEKNISKE SPESIFIKASJONER

TEKNISKE SPESIFIKASJONER	226
MOTOR	226
KJØRETØY	228

FEILSØKING

RETNINGSLINJER FOR FEILSØKING	242
MELDINGER PÅ DIGITALT DISPLAY	245

GARANTI

BRP BEGRENSET GARANTI FOR CANADA OG USA: 2025 CAN-AM®	
SSV	248
1) Den begrensede garantiens omfang	248
2) Ansvarsbegrensning	248
3) UNNTAK – er ikke garantert	248
4) Garantiens dekningsperiode	249
5) Betingelser for å få garantidekning	249
6) Hva du må gjøre for å få garantidekning	250
7) Hva BRP gjør for deg	250
8) Eierskifte	250
9) Brukerhjelp	250
US EPA-UTSLIPP – RELATERT GARANTI	251
Utslppsrelatert garantiperiode	251

Komponenter som dekkes	252
Begrenset bruk	252
GARANTIERKLÆRING FOR UTSLIPPSKONTROLL I CALIFORNIA	254
Dine rettigheter og plikter i henhold til garantien	255
Terrengkjøretøyets garantidekning fra produsent	255
Eierens garantiansvar	256
BRPS BEGRENSEDE INTERNASJONALE GARANTI: 2025 CAN-AM®	
SSV	257
1) Den begrensede garantiens omfang	257
2) Ansvarsbegrensning	257
3) UNNTAK – er ikke garantert	258
4) Garantiens dekningsperiode	259
5) Kun for produkter som selges i Australia	259
6) Betingelser for å ha garantidekning	259
7) Hva du må gjøre for å få garantidekning	260
8) Hva BRP gjør for deg	260
9) Eierskifte	260
10) Brukerhjelp	261
BRPS BEGRENSEDE GARANTI FOR EØS, SAMVELDET AV UAVHENGI-	
GE STATER OG TYRKIA: 2025 CAN-AM® SSV	262
1) Den begrensede garantiens omfang	262
2) Ansvarsbegrensning	262
3) UNNTAK – er ikke garantert	263
4) Garantiens dekningsperiode	264
5) Kun for produkter solgt i Frankrike	264
6) Betingelser for å ha garantidekning	264
7) Hva du må gjøre for å få garantidekning	265
8) Hva BRP gjør for deg	265
9) Eierskifte	266
10) Brukerhjelp	266
KUNDEINFORMASJON	
INFORMASJON OM DATAVERN	268
KONTAKT OSS	270
Asia og Stillehavsområdet	270
Europa, Midtøsten og Afrika	270
Latin-Amerika	271
Nord-Amerika	271
ADRESSEENDRING / SKIFTE AV EIER	272

GENERELL INFORMASJON

FØRORD

Gratulerer med kjøpet av en ny Can-Am® SSV. Det dekkes av en BRP begrenset garanti og et nettverk av autoriserte Can-Am Off-road-forhandlere som er klare til å tilby deler, tilbehør eller service du måtte ha behov for.

Forhandleren din jobber for at du skal bli fornøyd. Han har kvalifisert seg for å kunne utføre en første klargjøring og kontroll av kjøretøyet og har også utført endelig klargjøring og justering før du overtok det. Hvis du trenger mer utfyllende informasjon om service, ber vi deg kontakte den autoriserte Can-Am Off-Road-forhandleren.

Ved levering ble du informert om hva garantien dekker, og du signerte listen med kontrollpunkter før levering for å sikre at du var fornøyd med klargjøringen av det nye kjøretøyet.

Hva du må vite før du kjører

Les denne brukerhåndboken før du bruker kjøretøyet, for å lære hvordan du kan redusere risikoen for at du selv og personer i nærheten blir skadet.

Du må også lese alle sikkerhetsdekalene på kjøretøyet og se *sikkerhetsvideoen* på:

https://can-am.brp.com/off_road/safety

Eller bruk følgende QR-kode.

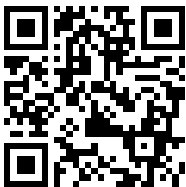

Dette kjøretøyet er bare beregnet på kjøring i terrenget. Det er i første rekke beregnet på fritidsbruk, men det kan også brukes til nyttekjøring.

Dersom du ikke følger disse advarslene kan det resultere i ALVORLIG PERSONSKADE ELLER DØD.

Sikkerhetsmeldinger

Typen sikkerhetsmeldinger, hvordan de ser ut og hvordan de brukes i denne veiledningen forklares som følger:

Varselsymbolet  indikerer fare for skade.

ADVARSEL

Tegn på en potensiell fare som, hvis den ignoreres, kan resultere i alvorlig eller dødelig personskade.

 **FORSIKTIG**

Indikerer en farlig situasjon som vil resultere i mindre eller moderat personskada hvis den ikke unngås.

MERKNAD

Indikerer en instruksjon som, hvis den ikke følges, kan føre til alvorlig skade på kjøretøyets komponenter eller annet materiell.

Om denne brukerhåndboken

Denne brukerhåndboken har blitt utarbeidet med tanke på å gjøre eieren/føreren av det nye kjøretøyet kjent med dets ulike anordninger for betjening og instruksjoner for vedlikehold og sikker bruk. Den er uunnværlig for riktig bruk av produktet.

Oppbevar brukerhåndboken på kjøretøyet slik at du kan slå opp i den i forbindelse med vedlikehold og feilsøking og til instruksjon av andre.

Merk at denne guiden er tilgjengelig på flere språk. Hvis det finnes forskjeller, skal den engelske versjonen gjelde.

Hvis du vil vise og/eller skrive ut en ekstra kopi av brukerhåndboken, kan du gå til følgende webområde:

www.operatorsguides.brp.com

Informasjonen i dette dokument er riktig ved tidspunktet for publisering. BRPs politikk er imidlertid å kontinuerlig forbedre sine produkter uten med dette å forplikte seg selv til å montere dem i tidligere produserte produkter. På grunn av sene endringer kan det oppstå noen forskjeller mellom det produserte produktet og beskrivelser og/eller spesifikasjoner i denne håndboken. BRP forbeholder seg retten til når som helst å avbryte eller endre spesifikasjoner, konstruksjon, funksjoner, modeller eller utstyr uten å påta seg noen forpliktelser.

Brugerhåndboken skal følge med kjøretøyet når det selges.

Vær en ansvarlig fører

Hos BRP mener vi at det bør være en mulighet for alle i motorsport- og marinemiljøer å komme sammen og tenke gjennom hvordan sikkerhet, kjøreregler og miljø skal håndteres. Vi mener at når vi oppfordrer alle førere til å kjøre ansvarlig - å passe på hverandre og sikre løyper og lekeplasser - inspirerer vi bransjen til å ta i mot nykommere, bygge mer omsorgsfulle miljøer og generere positive opplevelser.

Uansett om du kjører i løyper, på veier, vann eller snø, forplikter BRP seg til å støtte positive endringer. Det er derfor vi har gjort Ansvarlig fører-programmet til en viktig del av vårt Sosiale ansvar for selskapet gjennom handling, opplæring og styrking av miljøet.

For å lære mer om Ansvarlig fører, inkludert tips og triks om sikkerhet, kjøring og miljø, kan du gå til:



Respekt for miljøet

Retningslinjene vi støtter, har ikke til hensikt å begrense gleden, men å bevare den flotte friheten du bare kan oppleve på et off-road-kjøretøy!

Disse retningslinjene holder førere og passasjerer sunne, glade og i stand til å vise andre sin kunnskap om og glede over denne favorittaktiviteten. Så neste gang du kjører ut i sporene, ber vi deg huske at du samtidig baner vei for fremtiden for sporten vår. Hjelp oss å føre den i riktig retning! Fra oss alle i BRP takker vi for hjelpen.

Det finnes ikke noe mer oppkvikkende enn off-road-eventyr. Å gi seg ut i løyper som går gjennom villmarksområder, er en spennende og sunn sport. Men så lenge antallet som bruker disse fritidsområdene øker, øker også risikoen for å skade miljøet. Misbruk av områder, anlegg og ressurser vil til slutt føre til at både private og offentlige områder blir underlagt restriksjoner og avstenging.

I hovedsak er den største faren for vår aktivitet oss selv. Dette gir oss bare ett logisk valg. Vi må alltid kjøre ansvarlig.

De fleste respekterer loven og miljøet. Hver og en av oss, både unge og gamle, må være et eksempel for de som er nybegynnere i aktiviteten.

Å trå varsomt inn i våre fritidsområder er i alles beste interesse. I det store perspektivet må vi bevare miljøet for å beskytte aktiviteten.

Etter å ha innsett betydningen av dette og nødvendigheten for off-road-førere å gjøre sitt for å bevare områder der det er mulig å glede seg over aktiviteten, inviterer BRP alle off-road-førere til å huske at respekt for miljøet ikke bare er kritisk for fremtiden for vår bransje, men også for fremtidige generasjoner,

Du er en god ambassadør for sporten hvis du følger prinsippene nedenfor.

Hold deg informert. Skaff kart, forskrifter og annen informasjon fra off-road-klubber, Statens Kartverk eller andre offentlige etater. Lær deg reglene og følg dem. Dette gjelder også fartsgrensene!

Unngå kjøring over ungskog, kratt og gress, og hogg ikke ned trær. I flate områder eller der kjøring er populært, er det viktig å kun kjøre der det er tillatt. Husk at det er en sammenheng mellom å ta vare på miljøet og din egen sikkerhet.

Respekter dyrelivet, og være spesielt varsom hvis du treffer på dyr med kalver, eller som lider av matmangel. Stress kan tappe dyr for viktige energireserver. Unngå kjøring i områder som kun er beregnet for dyr!

Følg reglene for stenging av porter og offentlige skilt, og husk å ta med deg søppel hjem!

Hold deg unna villmarksområder. De er lukket for alle kjøretøy. Hold rede på hvor grensene befinner seg.

Sørg for at du har tillatelse til å kjøre på privat eiendom. Ta hensyn til grunneiers rettigheter og andres privatliv. Husk at selv om teknologien har senket støynivået betraktelig, bør du likevel ikke ruse motoren der stillheten "står på dagsorden".

De som kjører off-road, vet godt at det i sportens historie er gjort en innsats for å få tilgang til områder der man kan kjøre sikkert og ansvarlig. Denne innsatsen gjøres fortsatt, sterkere enn noen gang.

Å ta hensyn til områdene vi kjører i ... hvor de enn er ... er den viktige måten å sikre fremtidig glede for alle.

Å glede seg over muligheten til å se naturen og alle underverkene der, er en opplevelse som settes pris på av off-road-førere. Respekt for naturen og villmarkslivet vil hjelpe sporten til å vokse!

Og til slutt, du trenger ikke å etterlate brede og slingrete spor gjennom en urørt skog for å vise at du kan kjøre. Uansett om du kjører et BRP off-road-kjøretøy med høy ytelse eller en annen utgave eller modell, må du vise at du vet hva du gjør.

Denne siden er blank med
hensikt

SIKKERHETSINFORMASJON

VIKTIG FØR DU STARTER

ADVARSEL

Hvis du unnlater å følge noen av sikkerhetsforskriftene eller instruksjonene i dette kapitlet, kan det føre til personskade eller eventuelt dødsfall!

Førerens alder og evner

Førere må være kvalifiserte.

Sørg for at føreren er 16 år eller eldre. Avhengig av hvor du bor kan myndighetene ha fastsatt andre krav.

Lover vedrørende minstealder og krav til sertifikater varierer fra land til land. Sett deg alltid inn i lover og regler for off-road-kjøretøy som gjelder for området, og kontakt eventuelle myndigheter som kan gi informasjon.

BRP anbefaler på det sterkeste å ta et kurs i kjøresikkerhet. Grunnleggende opplæring er nødvendig for sikker bruk av alle off-road-kjøretøy.

Bruk av dette kjøretøyet av en person med funksjonshemming som innebærer svekket syn, reaksjonstid, dømmekraft eller betjening av kontrollene, anbefales ikke.

Sikker bruk av dette kjøretøyet avhenger av mange forhold, som sikt, hastighet, vær, miljø, trafikk, kjøretøyets tilstand og førerens tilstand.

Ytelsen til dette kjøretøyet kan være betydelig høyere enn andre off-road-kjøretøy du har kjørt. Nybegynnere eller uerfarne førere anbefales derfor ikke å kjøre disse.

Passasjerer må være høy nok til at han/hun sitter godt på setet med ryggen inntil seteryggen og sikkerhetsbeltet fastspent. Vedkommende må også kunne holde tak i begge håndtakene og ha føttene godt plassert på gulvet.

Medikamenter og alkohol

Kjør aldri etter å ha inntatt alkohol eller medikamenter.

Kjøring av dette kjøretøyet forutsetter at fører og passasjer(er) er edruelege, oppmerksomme og årvåkne.

Bruk av medikamenter og alkohol, alene eller i kombinasjon, reduserer reaksjonstiden og dømmekraften, påvirker synsevnen og begrenser evnen til sikker kjøring.

Beskyttelsesutstyr

Det er viktig at føreren og passasjerer alltid bruker egnede beskyttelsesklær og utstyr, inkludert:

- En godkjent hjelm
- Øyevern
- Støvler
- Hansker
- Langermet skjorte eller jakke
- lange bukser

Avhengig av forholdene kan også beskyttelsesbriller som ikke dugger, være nødvendig.

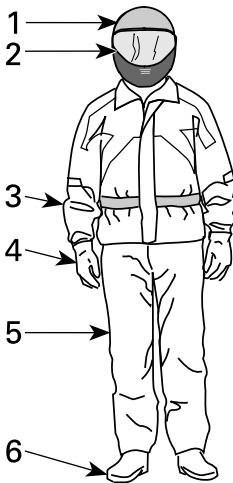

KJØREUTSTYR

1. Godkjent hjelm
2. Øye- og ansiktsbeskyttelse
3. Langermet skjorte eller jakke
4. Hansker
5. Lange bukser
6. Støvler (som dekker ankelen)

Ta hensyn til værforholdene når du velger bekledning. Få best mulig komfort og unngå frostskafer om vinteren ved å kle deg for det kaldeste været du kan vente deg. Termoundertøy rett på huden gir også god isolasjon.

Bruk aldri løstsittende klær som kan vikle seg fast i kjøretøyet eller i greiner og busker.

Hjelmer og øyevern

Hjelmer beskytter hodet og hjernen mot skader. Selv med kjøretøyets ramme og dører kan objekter komme inn i førerhuset og treffe hodet, og hodet kan treffe rammen eller objekter utenfor kjøretøyet. Selv den beste hjelmen er ingen garanti for å unngå personskade, men statistikken viser at hjelmbruk reduserer faren for hjerneskade betydelig. Så vær på den sikre siden og bruk bestandig en hjelm når du kjører.

Velge en hjelm

Hjelmer må tilfredsstillende de vedtatte standardene i landet eller området du befinner deg i, og må være riktig tilpasset.

En hjelm med ansiktsbeskyttelse er det beste valget fordi den beskytter mot støt forfra. Den kan også beskytte mot partikler, steiner, insekter, været og så videre.

En åpen hjelm uten ansiktsbeskyttelse gir ikke samme beskyttelse av ansiktet og haken. Hvis du bruker en åpen hjelm, bør du bruke et festbart ansiktsvern og/eller vernebriller. Vanlige briller eller solbriller gir ikke tilstrekkelig øyebeskyttelse for de som kjører. De kan knuses eller falle av, og de lar vind og luftbårne partikler komme inn i øynene.

Ved kjøring under vinterforhold bør en strømpelignende lue, finlandshette eller ansiktsmaske også brukes.

Bruk farget ansiktsvern eller briller bare i dagslys. Ikke bruk dem om natten eller under dårlige lysforhold. Ikke bruk dem hvis de reduserer din evne til å skille farger.

Andre kjøreklær

Fottøy

Bruk bestandig fottøy som dekker tærne. Solide støvler som dekker ankelen, med sklisikre såler gir bedre beskyttelse og lar deg plassere føttene riktig på fotstøtten.

Unngå lange skolisser som kan vikles inn i gass- eller bremsepedalen.

Under vinterforhold er støvler med gummisåler og overdel av nylon eller lær og med uttakbare innlegg av filt best egnet.

Unngå gummistøvler. Gummistøvler kan sette eller henge seg fast bak eller mellom pedalene og påvirke bruk av bremse- og gasspedalen.

Hansker

Fullfingrede hansker beskytter hendene mot vind, sol, varme, kulde og flygende gjenstander. Ethersittende hansker som sitter godt på hendene, gir bedre grep på rattet og reduserer tretthet i hendene. Solide, forsterkede motorsykkell- eller ATV-hansker hjelper til å beskytte hendene bedre hvis det skjer uhell eller en velt. Hvis hanskene er for klumpete kan det være vanskelig å betjene kontrollene.

Under vinterforhold bør hendene beskyttes med snøscooterhansker som har tilstrekkelig isolasjon og samtidig gir mulighet til å bevege tommelfingrene og andre fingrer slik at kontrollene kan betjenes.

Jakker, bukser og kjøredresser

Bruk jakke eller langermet skjorte og lange bukser, eller kjøredress. Kvalitetsbeskyttelsesutstyr for ATV er vil være komfortable og hjelpe deg å unngå å bli distraert av ulike elementer i miljøet. Hvis du utsettes for et kræsj, kan verneklær med god kvalitet i kraftige materialer forhindre eller redusere personskade.

Ved kjøring i kaldt vær må du beskytte deg selv mot hypotermi. Hypotermi, en tilstand med lav kroppstemperatur, kan føre til redusert konsentrasjon, treg reaksjon og manglende evne til jevne og presise bevegelser. I kjølig vær er riktige verneklær som en vindtett jakke og isolerte lag med klær helt essensielt. Selv under kjøring ved moderate temperaturer kan du føle deg meget kald på grunn av vinden.

Verneklær som passer for kjøring i kaldt vær kan være for varme når du stopper. Kle deg lagvis slik at klærne kan fjernes når du ønsker det. Bruk et vindtett ytre lag over verneklærne for å hindre kald luft i å nå inn til huden.

Regnklær

Hvis du må kjøre i vått vær, anbefales det å bruke en regndress eller en vanntett kjøredress. På lange turer er det en god ide å ta med seg regnklær. En tørr fører vil ha det mer komfortabelt og være mer oppmerksom.

Hørselsvern

Eksposering av vind og motorstøy over lang tid kan føre til permanent tap av hørsel. Hørselsvern som øreplugger som brukes som de skal kan bidra til å forhindre hørselstap. Kontroller lokale lover før du bruker hørselsvern.

Nødvendig utstyr

Som eier av et off-road-kjøretøy er du ansvarlig for at alt påkrevd sikkerhetsutstyr finnes ombord. Sjekk det lokale regelverket for gjeldende krav.

Dette kan omfatte:

- Førstehjelpsett
- Tau: For å hjelpe et defekt eller fastkjørt kjøretøy
- Verktøysett
- Telefon i et vanntett rom designet for slik oppbevaring
- Gjeldende lokalt kart.

For lange kjøreturer bør du også ha med følgende:

- Matbit
- Lommelykt

SIKKER BRUK – ANSVAR

Dette er terrengkjøretøy med høy ytelse. Førere må vise ansvar og være forsiktig for å unngå velt, kollisjoner eller andre uhell. Selv om kjøretøyet har en rekke sikkerhetsfunksjoner (som beskyttende struktur, sikkerhetsbelter, sidenett og dører) og du bruker verneutstyr (som hjelm), er det alltid en fare for personskade og dødsfall i slike ulykker. Reduser faren for alvorlig personskade og dødsfall ved å følge retningslinjene i denne delen.

Eier – opptre ansvarlig

Les denne brukerhåndboken og se *Sikkerhetsvideoen*. Se linken i begynnelsen av brukerhåndboken.

Inspiser og bekreft at kjøretøyet er i trygg kjøretilstand for du bruker det. Følg alltid vedlikeholdsplanen som beskrives i denne brukerhåndboken.

La aldri andre kjøre kjøretøyet med mindre de kan vise ansvar og du kan stole på at de behersker kjøretøyer med slik høy ytelse. Vurder om du må veilede og overvåke nye eller unge førere og sette regler og grenser (f.eks. om de kan kjøre med passasjerer, hva de får lov til å gjøre med kjøretøyet og hvor de kan kjøre) for andre som bruker kjøretøyet.

Hvis utstyrt med valgfrie D.E.S.S.-nøkler, velges den passende nøkkelen (se *Tenningsbryter og nøkler*) basert på operatørens erfaring, kjøretøyets bruk og miljøet.

Diskuter sikkerhetsinformasjonen med de som skal bruke kjøretøyet. Forsikre deg om at alle førere og passasjerer tilfredsstillt kvalifikasjonene nedenfor og godtar å følge sikkerhetsinformasjonen. Hjelp andre brukere med å bli kjent med kjøretøyet.

Vi anbefaler at kjøretøyet gis en årlig sikkerhetsinspeksjon. Kontakt en autorisert BRP-forhandler for mer informasjon. Selv om det ikke kreves, anbefales det at en autorisert BRP-forhandler utfører forberedelser til forsesongen på kjøretøyet. Hver gang du oppsøker en autorisert BRP-forhandler kan forhandleren sjekke om kjøretøyet ditt er berørt av eventuelle sikkerhetskampanjer. Vi anbefaler også på det sterkeste at du oppsøker din lokale autoriserte BRP-forhandler så snart som mulig hvis du blir oppmerksom på eventuelle sikkerhetsrelaterte kampanjer.

Besøk en autorisert BRP-forhandler med tanke på tilgjengelig tilbehør du måtte behøve.

Fører – Ha nødvendige kunnskaper, og opptre ansvarlig

Les denne brukerhåndboken og se *sikkerhetsvideoen*. Se linken i begynnelsen av brukerhåndboken.

Gjør deg godt kjent med betjeningsorganene og med generell bruk av kjøretøyet

Delta på opplæringskurs dersom dette tilbys (ta kontakt med en autorisert Can-Am-forhandler for å finne ut om tilgjengelige opplæringskurs eller gå til <http://www.rohva.org/>), og utfør øvelsesoppgavene i avsnittet *Øvelsesoppgaver*. Øv deg i å kjøre på et passende sted som er fritt fra farer, og bli kjent med virkningen av hver styrekontroll. Kjør med lav hastighet. Ved høyere hastigheter kreves større erfaring, kunnskap og egne kjøreforhold.

Du må være minst 16 år.

Du må være høy nok til å være riktig plassert: inntil seteryggen med setebeltet festet mens du holder i rattet med begge hender, og fortsatt være i stand til å nå fullt slag av bremse-og gasspedaler med høyre fot og til å sette hele venstre fot ned på fotbrettet.

Ha sertifikat i henhold til lokale lover.

Ikke bruk kjøretøyet hvis du har brukt narkotika, medikamenter eller alkohol eller hvis du føler deg trøtt eller uvel. Disse reduserer reaksjonstiden og påvirker bedømmelsen.

Kjøre med passasjerer

Du kan kun kjøre med maksimalt to (2) personer, føreren og én (1) passasjer.

Passasjerene må sitte godt på plass i førerhuset.

Passasjerene må være høye nok til å alltid være riktig plassert: inntil seteryggen med setebeltet festet mens de holder begge håndtakene, og med føttene godt plantet på fotbrettet og på gulvet.

Be passasjerene om å lese kjøretøyets sikkerhetsdekaleringer.

Ta aldri med passasjerer hvis du tror at deres ferdigheter eller bedømmelse ikke er gode nok til at han/hun kan konsentrere seg om terrengforholdene og tilpasse seg disse. På SSVer må passasjerene også hele tiden være oppmerksomme på terrenget foran seg og være i stand til å ta i mot støtet fra dumper.

Kjøre forsiktig

- Dette kjøretøyet oppfører seg annerledes enn andre kjøretøy. En kollisjon eller velt kan skje raskt under brå manøvrer som å svinge skarpt, akselerere eller bremse ned og kjøre i bakker eller over hindringer, hvis du ikke følger nødvendige forholdsregler.
- Kjør aldri med for stor hastighet. Kjør alltid i en hastighet som er tilpasset terrenget, sikten, kjøreforholdene og erfaringen din.
- Forsøk aldri å hoppe, skli sidelengs, spinne rundt på stedet eller utføre andre stunt.
- Ikke foreta raske akselerasjoner eller nedbremsinger mens du svinger skarpt. Dette kan føre til velt.
- Ikke prøv å skrense eller skli. Hvis kjøretøyet begynner å skrense eller skli, må du alltid styre i motsatt retning av skrensen eller skliingen. Kjør langsomt på meget glatte underlag, som for eksempel is, og vær ekstra forsiktig slik at du ikke mister kontrollen når du får sleng.
- Bekreft alltid at det ikke finnes hindringer eller mennesker bak kjøretøyet når du rygger. Ta hensyn til blindsoner. Når du ser at det er sikkert å rygge, rygger du langsomt.
- Overskrid aldri den angitte lastekapasiteten for dette kjøretøyet. Lasten må være skikkelig sikret. Reduser hastigheten, beregn større stopplengde, og følg andre instruksjoner under *Flytte last og utføre arbeid*.
- Husk at kjøretøyet er tungt! Bare vekten alene kan føre til at du blir sittende fast hvis det velter.

Personsikkerhetssystem

- Dette kjøretøyet er bygget for én fører og én passasjerer, begge må ha passende beskyttelseskler (se *Kjørestyr* i dette avsnittet).
- Både fører og alle passasjerer må låse dørene eller sidenettene og alltid ha på seg sikkerhetsbelte under kjøring.
- Alle om bord må vite hvordan de løsner sikkerhetsbeltet raskt før de kjører. Det er viktig å kunne løsne sikkerhetsbeltet. Det kan redde livet ditt i en nødsituasjon. Hvis det oppstår en ulykke eller en feil med kjøretøyet, vil det være viktig å kunne løsne sikkerhetsbeltet raskt for å rømme fra kjøretøyet og unngå farlige situasjoner hvis kjøretøyet brenner eller synker. Hvis du kan løsne sikkerhetsbeltet raskt, kan du også hjelpe for eksempel barn eller eldre personer.

Terrengforhold

- Dette kjøretøyet er ikke laget for kjøring på asfalterte overflater. Hvis du må kjøre på slike overflater en liten stund, må du unngå brå bevegelser med ratet, gass- og bremsepedalene.
- Kjør alltid langsomt, og vær ekstra forsiktig ved kjøring i ukjent terreng. Vær alltid oppmerksom på endring av terrengforholdene når du opererer dette kjøretøyet. Ta deg tid til å finne ut hvordan kjøretøyet oppfører seg under ulike forhold.
- Kjør ikke på svært ujevnt, glatt eller løst underlag før du har fått opplæring i og har tilegnet deg de ferdighetene som kreves for å beherske kjøretøyet i slikt terreng. Vær alltid ekstra forsiktig i slikt terreng.
- Kjør aldri i bakker som er for bratte for kjøretøyet eller for dine ferdigheter. Øv deg i slake hellinger.
- Følg alltid riktige prosedyrer for klatring eller nedkjøring i bakker som er beskrevet i *Bruk av kjøretøyet ditt*. Undersøk terrenget nøye før du kjører opp eller ned bakker. Kjør aldri i opp eller ned bakker med for glatt eller løst underlag. Kjør aldri over bakketopper i høy hastighet.
- Forsøk aldri å kjøre opp eller ned bratte bakker når du kjører med tilhenger.
- Kontroller alltid om det finnes hindringer før du kjører i et ukjent område. Følg alltid riktige prosedyrer for kjøring over hindringer som er beskrevet i *Bruk av kjøretøyet ditt*.
- Bruk aldri dette kjøretøyet i raskt rennende vann eller i vann dypere enn angitt i *Bruk av kjøretøyet ditt*. Husk at våte bremses kan føre til redusert bremskraft. Teste bremsene når du forlater vannet. Brems om nødvendig flere ganger slik at friksjonsvarmen tørker bremsene.
- Parker alltid kjøretøyet riktig i det flateste terrenget i nærheten. Sett girspaken på PARK, stopp motoren og ta ut nøkkelen før du forlater kjøretøyet.
- Hvis parkering i en skråning ikke kan unngås, anbefales det å plassere en stor stein eller en lignende gjenstand bak et hjul for hindre bevegelser.
- Du må aldri anta at kjøretøyet kan kjøres sikkert overalt. Plutselige terrengendringer grunnet hull, fordypninger, voller, mykere eller hardere "grunn" eller andre uregelmessigheter kan føre til at kjøretøyet tipper over eller blir ustabil. Unngå dette ved å senke farten og alltid følge med på terrenget foran deg. Hvis kjøretøyet begynner å helle mye eller å velte, er det beste rådet å umiddelbart svinge i samme retning som velten. Prøv aldri å stoppe en velt med armene eller føttene. Du må holde alle kroppsdeler på innsiden av rammen eller ROPS-rammen (veltebøyle for å beskytte passasjerer hvis kjøretøyet ruller over).

GJØR DEG KJENT MED KJØRETØYET

Ytelsene til dette kjøretøyet kan være høyere enn andre kjøretøy du har kjørt tidligere. Ta deg tid til å gjøre deg kjent med det nye kjøretøyet ditt.

Uerfarne førere kan overse risiko og overraskes av kjøretøyets spesielle adferd og terrengforholdene. Kjør forsiktig. For høy hastighet og uforsvarlig kjøring kan drepe.

Les og forstå innholdet i denne brukerhåndboken slik at du blir godt kjent med hvordan betjeningsenhetene for kjøretøyet fungerer før du tar din første tur eller tar med en eller flere passasjerer.

Ta deg tid til å øvelseskjøre på et passende område uten trafikk og finne ut hvordan de forskjellige styrekontrollene virker.

Det er meget viktig å informere alle førere, uansett erfaring, om manøvreringsegenskapene til dette kjøretøyet. Konfigurasjonen, som kjøretøyets høyde, bredde, type fjæring, dekktype og type varierer fra modell til modell. Håndtering av kjøretøyet påvirkes mye av disse egenskapene.

Bruk i terrenget

Det å kjøre i terrenget utgjør en fare i seg selv. Alt terreng som ikke er preparert spesielt for kjøretøy, utgjør i seg selv et risikoområde der det ikke er mulig å forutsi terrengets form, beskaffenhet og helling. Selve terrenget utgjør hele tiden en risiko, og den som gir seg ut i det må alltid være bevisst på og ta hensyn til dette.

Ved terrengkjøring må føreren alltid gjøre sitt beste for å velge den sikreste veien og holde nøye oppsikt med terrenget foran kjøretøyet. Kjøretøyet må aldri kjøres av noen som ikke er fullstendig fortrolig med kjøreinstruksjonene som gjelder for den, og den må heller ikke kjøres i bratt eller farlig terreng.

Dekkenes grep kan variere avhengig av overflatetilstanden og dekkmønsteret.

Grepet kan være redusert på mange overflater (berg, sand, søle, snø, is osv.). Reduser hastigheten, og beregn mer plass for å svinge.

ADVARSEL

Stå aldri bak eller i nærheten av et dekk som roterer. Skrot kan kastes ut og forårsake alvorlige personskader.

Styring

Fronthjulene styres av rattet.

Styreevnen kan variere avhengig av dekkenes grep på bakken.

Den dynamiske servostyringen (DPS) reduserer kraften som kreves for å vri på rattet.

Når du kjører med passasjerer eller kjører last, vil styreevnen og kjøretøyets håndtering også påvirkes. Vær oppmerksom og reduser hastigheten.

Bremsing

Bruk av bremseser kan plutselig endres under enkelte forhold.

Husk alltid at kjøretøyets bremselengde kan påvirkes når du kjører med passasjer(er) eller kjører med last bak.

Kjør aldri med aktiverte bremses. For å unngå overraskelser som kan føre til at du mister kontrollen, holder du igjen ved bremsing for å hindre blokkering av hjulene.

Programmerbar D.E.S.S. Nøkkel

D.E.S.S.-nøkkelen kan programmeres for å begrense kjøretøyets hastighet og motorens dreiemoment.

Dette gir nybegynnere og mindre erfarne førere sjansen til å lære å bruke den mens de opparbeider seg den nødvendige erfaringen og kontrollen.

Blindsoner for kjøretøyet

En blindsoner er et område utenfor førerens synsfelt som ikke kan ses i bakspeilet eller gjennom front- og sideåpningen.

Generelt vil blindsonene være større jo høyere og lenger kjøretøyet er.

Av denne grunn er det viktig å gjøre seg kjent med blindsonene for kjøretøyet som skapes av utformingen, spesielt hvis det er et nytt kjøretøy.

Blindsonene finnes hele veien rundt kjøretøyet. Blindsonene er plassert foran, bak og på sidene av kjøretøyet.

Vær oppmerksom på personer rundt kjøretøyet, andre kjøretøy eller gjenstander i nærheten når kjøretøyet brukes i revers.

Vær oppmerksom på kjøretøyets blindsoner ved klatring opp eller ned fra plattformen, tilhenger eller lasteplan.

VIKTIG:: Også dersom kjøretøyet er utstyrt med speil (innvendig eller utvendig) eller kameraer (foran eller bak), vil det alltid være gjenværende blindsoner hele veien rundt kjøretøyet.

Førerens synlige områder

De følgende bildene viser de omtrentlige utsiktsområdene når han sitter på plass og sikkerhetsbeltet er korrekt festet.

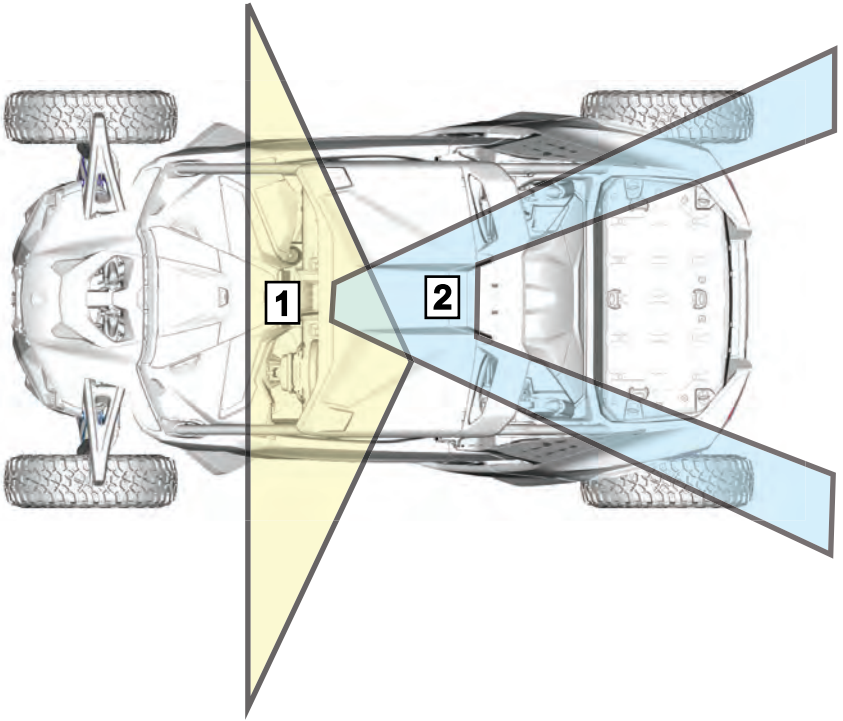

1. Omtrentlig synsfelt for fører
2. Omtrentlig synsfelt i bakspeil

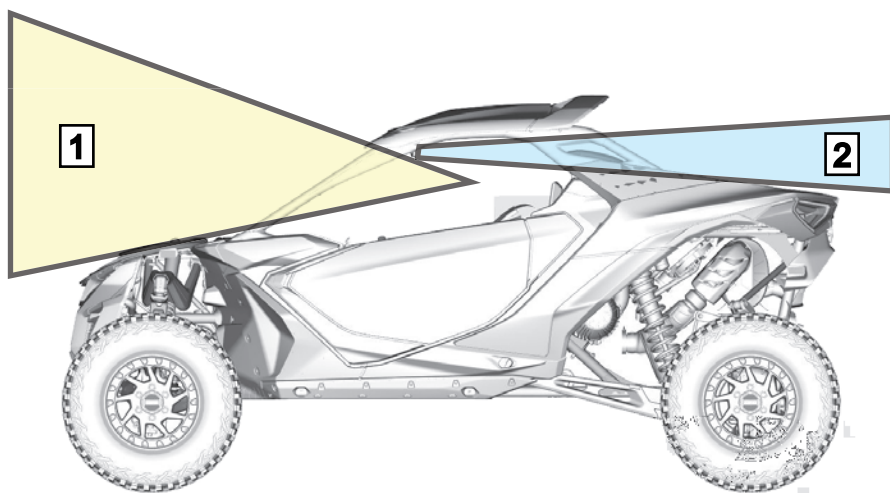

1. Omtrentlig synsfelt for fører
2. Omtrentlig synsfelt i bakspeil

Ryggekamera

Kjøretøyet er utstyrt med et ryggekamera som er plassert under bagasjestativet bak.

Dette kameraet virker automatisk når motoren går og velgerspaken er satt i REVERS.

Etter å ha flyttet girspaken til D-posisjonen, vil det bakre kameraet fortsatt være aktivert til kjøretøyet beveger seg forover opptil omtrent 20 km/t (12 mph)

Det finnes også et alternativ for å holde kameraet aktivert ved alle hastigheter.

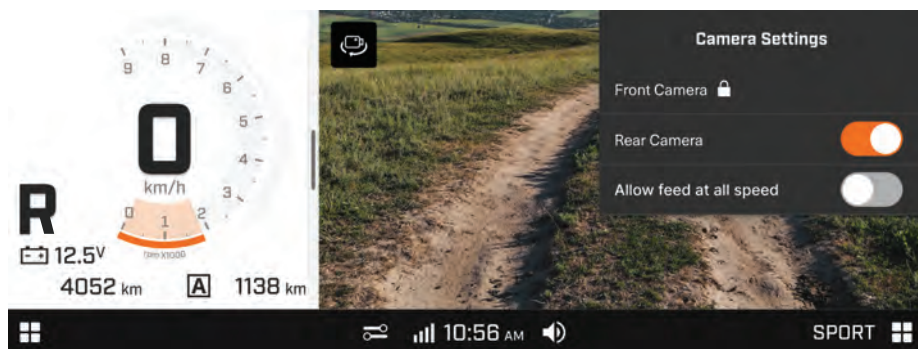

Kameraet kan også brukes fra berøringsdisplayet når kjøretøyet ikke er i revers eller motoren går. Se *10,25" FARGEBERØRINGSDISPLAY* for instruksjoner om bruk:

Utsikten bak kjøretøyet vises da i det store displayet. Valgt kamera indikeres øverst på midten av skjermen.

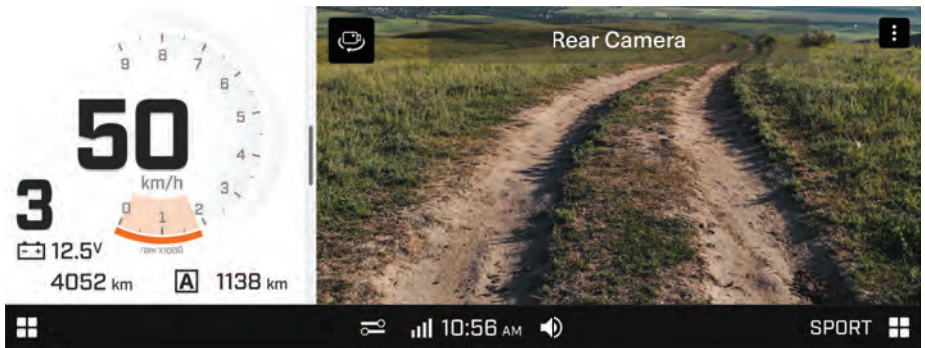

Ryggekameraet bruker en vidvinkellinse, avstander og gjenstander som vises i displayet, er annerledes enn den reelle størrelsen.

Ryggekameraets utsikt er begrenset, sørg alltid for at den umiddelbare omgivelsen rundt kjøretøyet er klar før det rygges langsomt. Reduksjon av volumet i radioen eller musikken anbefales også før rygging.

Når revers er valgt, vises faste styrelinjer på skjermen for å hjelpe under manøvreringen.

Vær forsiktig ved rygging. Objekter i den røde sonen er nærmest kjøretøyet og objekter i den grønne sonen er lenger borte. Objekter kommer nærmere kjøretøyet når de beveger seg fra den grønne sonen over til de gule og røde sonene.

Sidelinjene gir en indikasjon på kjøretøyet's bredde.

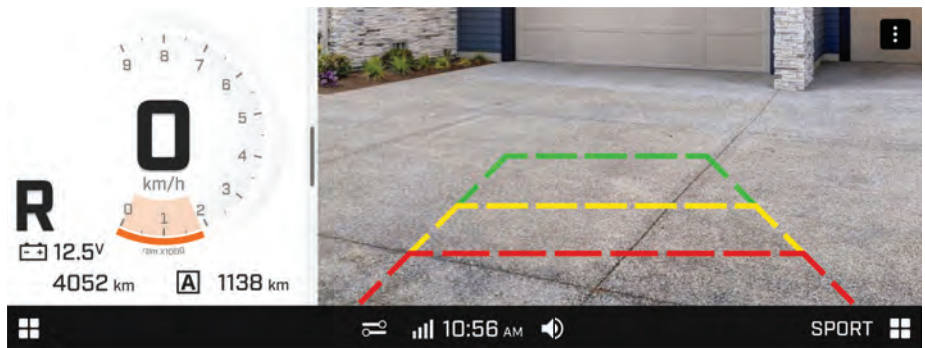

Bevegelse i revers ved bare å sjekke ryggekameraets bilde fra displayet, kan medføre ulykker.

Ved tvil bør du be om hjelp under manøvreringen.

Utsiktsområder for ryggekamera

De følgende bildene viser de omtrentlige utsiktsområdene for ryggekameraet.

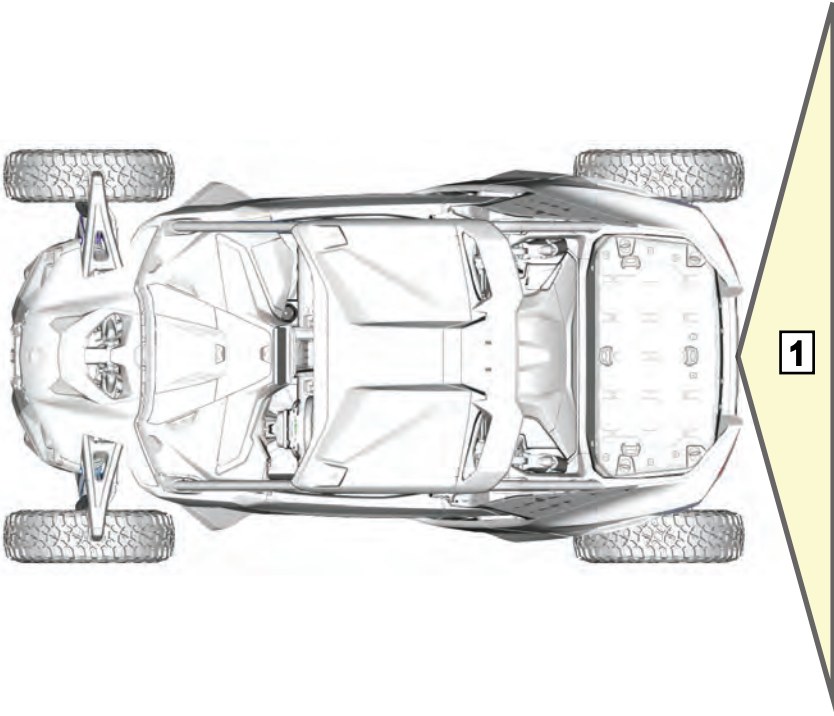

1. Omtrentlig synsfelt for bakre kamera

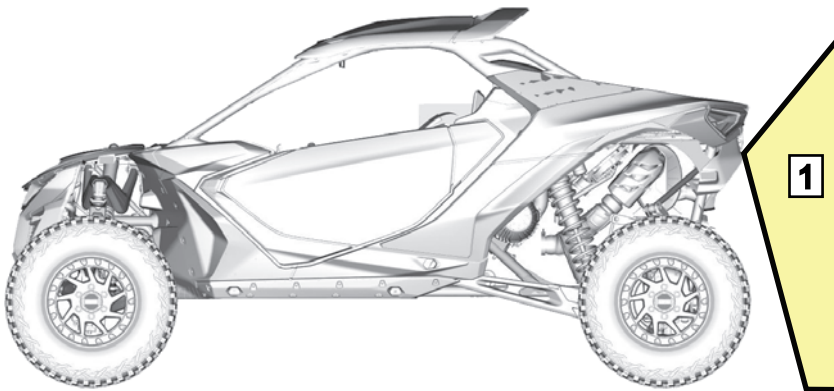

1. Omtrentlig synsfelt for bakre kamera

Frontkamera

Noen modeller er utstyrt med et frontkamera som er plassert på toppen av frontflaten.

Dette kameraet aktiveres ved å velge APP-menyikonet nederst i høyre hjørne på displayet, og deretter appen *KAMERA*.

Utsikten foran kjøretøyet vises da i det store displayet. Valgt kamera indikeres øverst på midten av skjermen.

Frontkameraet bruker en vidvinkellinse, avstander og gjenstander som vises i displayet, er annerledes enn den reelle størrelsen.

Frontkameraets utsikt er begrenset, sørg alltid for at den umiddelbare omgivelsen rundt kjøretøyet er klar før det kjøres langsomt forover.

Det finnes også et alternativ for å holde kameraet aktivert ved alle hastigheter. Når dette kameraet er av, vil det bakre kameraet fortsatt være aktivert til kjøretøyet beveger seg forover opptil omtrent 20 km/t (12 mph).

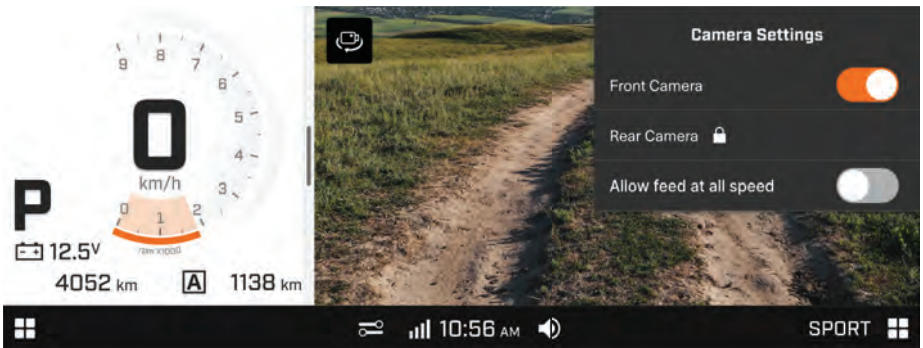

Kjøring forover ved bare å sjekke frontkameraets bilde fra displayet, kan medføre ulykker.

Ved tvil bør du be om hjelp under manøveren.

Utsiktsområder for frontkamera

De følgende bildene viser de omtrentlige utsiktsområdene for frontkameraet.

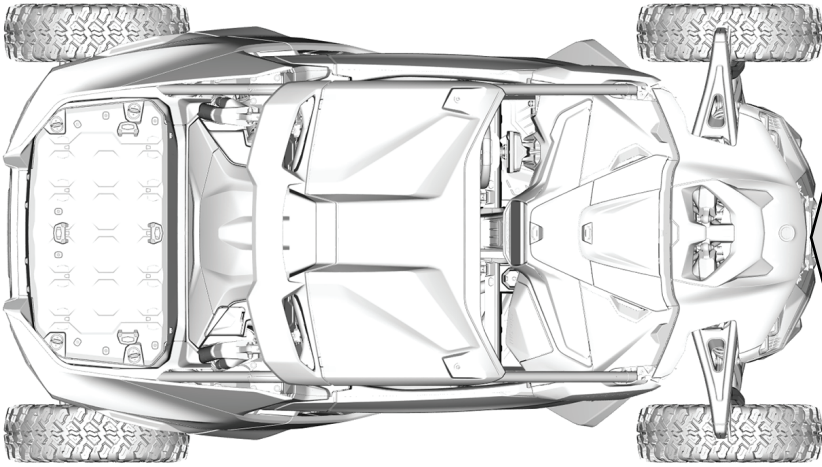

1. Omtrentlig synsfelt for frontkamera

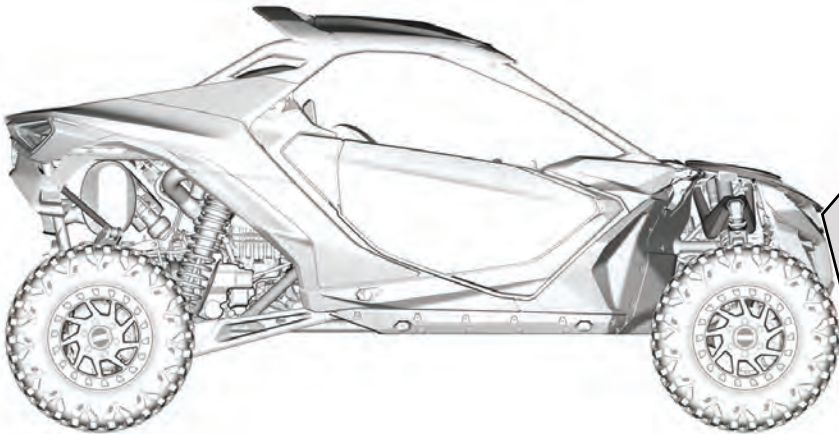

1. Omtrentlig synsfelt for frontkamera

Last

ADVARSEL

Hvis disse anbefalingene ikke følges ved transport av last, kan det medføre tap av kontroll og muligens velting.

ADVARSEL

Du må aldri transportere bensinbeholdere eller farlige væsker på lastestativet.

Enhver last på kjøretøyet vil påvirke håndteringen, stabiliteten og bremselengden til kjøretøyet. Det er derfor viktig med passende lasting og fordeling av vekten.

Ikke overskrid kjøretøyets lastgrenser, inkludert vekt av fører, passasjer, last og tilbehør.

Vær alltid oppmerksom på at lasten kan gli eller falle av og føre til en ulykke.

Ved kjøring med last er det er veldig viktig å følge anbefalingene:

- Overskrid aldri maksimalt tillatt bagasjekapasitet. Se *Viktige dekaleringer på kjøretøyet* eller *Teknisk informasjon* for aktuell bagasjelastkapasitet for kjøretøyet.
- Ved frakt av tung last på bagasjestativet, må det kjøres med girspaken i posisjonen lavt område.
- Når det transporteres passasjerer eller tung last, må opphenget justeres i henhold til dette
- Reduser alltid farten, sving langsomt og bruk lenger bremselengde ved kjøring med last.

Plasser lasten så lavt som mulig – last som plasseres høyt hever kjøretøyets tyngdepunkt, som kan redusere stabiliteten. Plasser lasten så jevnt over stativet som mulig.

Fest lasten på lastestativet. Ikke fest last til rammen eller andre deler av kjøretøyet. Hvis lasten ikke er skikkelig festet, kan det skli eller falle av, muligens treffe passasjerer eller personer i nærheten, eller forflytte seg under kjøringen og dermed påvirke manøvreringen av kjøretøyet.

Høye objekter kan redusere sjåførens sikt og kan forandres til prosjektiler dersom en ulykke skulle inntreffe. Last som stikker ut på sidene, kan feste seg i busker, greiner eller andre hindringer.

Unngå at bremselysene dekkes helt eller delvis av lasten.

Sørg for at bagasjen er langt borte fra eksosrøret.

Sørg for at lasten ikke stikker ut utenfor lastestativene, og at last ikke hindrer sikten din eller kontrollen med kjøretøyet.

Slepe last

Bruk aldri buret eller annet tilbehør for å trekke last. Det kan føre til at kjøretøyet velter.

Bruk bare vinsjen (hvis montert) til å trekke kjøretøy eller last.

I en nødssituasjon kan du bruke redningskroken til å berge et kjøretøy som har satt seg fest.

MERKNAD

Bruk aldri fremre bergingskrok eller bakre bergingspunkt til å trekke last. Disse punktene skal brukes for å trekke et kjøretøy som sitter fast.

Når du trekker last med kjetting eller kabel, må du forsikre deg om at det ikke er noen slakk før du starter, og passe på at den hele tiden er stram mens du trekker. Brems gradvis, lastens treghet vil kunne føre til et sammenstøt.

⚠ ADVARSEL

Slakke kjettinger eller kabler kan brette og sprette tilbake.

Ved trekking av et annet kjøretøy, sørg for at noen styrer kjøretøyet som trekkes. De må bremse og styre for å hindre at kjøretøyet mister kontrollen.

Før du trekker last med en vinsj, se vinsjproduzentens instruksjoner.

Reduser hastigheten når du trekker last, og sving gradvis. Unngå bakker og grovt terreng. Ikke prøv å kjøre i bratte bakker. Tillate mer avstand for bremsing, spesielt på skrå flater og når en passasjer er ombord. Vær forsiktig slik at du ikke får skrens eller skliir.

Tilbehør og modifikasjoner

Alle modifikasjoner eller tillegg av tilbehør godkjent av BRP kan påvirke kjøretøyetets manøvreringsegenskaper. Det er viktig å ta seg tid til å gjøre seg kjent med kjøretøyet etter at modifikasjonene er gjort for å forstå hvordan du tilpasser din kjøreadferd tilsvarende.

Unngå montering av utstyr som ikke er spesifikt godkjent av BRP for kjøretøyet og unngå uautoriserte modifikasjoner. Disse modifikasjonene og utstyret er ikke blitt testet av BRP og kan være en kilde til farer. De kan for eksempel:

- Føre til tap av kontroll og økt kollisjonsfare
- Forårsake overoppheting eller kortslutninger som øker faren for brann eller brannskår
- Påvirke beskyttelsesfunksjoner som kjøretøyet har.
- Påvirke tilhengerens bevegelser når kjøretøyet blir transportert.
- Kan risikere å miste objekter på veien under transport.

Det kan også bli ulovlig å kjøre kjøretøyet.

Kontakt en autorisert BRP Off-road-forhandler for tilgjengelig BRP-tilbehør til kjøretøyet ditt.

Av sikkerhetsmessige årsaker må noe BRP-tilbehør installeres av en BRP-forhandler, men hvis du bestemmer deg for å installere tilbehøret selv, når det ikke kreves av forhandleren, er det viktig å følge alle instruksjonene nøye og, hvis aktuelt, forstå all informasjon om hvordan du bruker produktet eller utfører service.

Hvis tilbehøret er installert på kjøretøyet ditt av en annen person enn deg, anbefaler BRP deg på det sterkeste å lese det tilhørende instruksjonsarket, da det kan være mer informasjon om hvordan du bruker det trygt eller utfører service.

Instruksjonsarkene finner du på denne adressen:

– [HTTPS://INSTRUCTIONS.BRP.COM](https://instructions.brp.com)

KJØR TRYGT

Dette kjøretøyet oppfører seg annerledes enn andre kjøretøy. En kollisjon eller velt kan skje raskt under brå manøvrer som å svinge skarpt, akselerere eller bremse ned og kjøre i bakker eller over hindringer, hvis du ikke følger nødvendige forholdsregler.

Kjør aldri med for stor hastighet. Kjør alltid i en hastighet som er tilpasset terrenget, sikten, kjøreforholdene og erfaringen din.

Forsøk aldri å hoppe, skli sidelengs, spinne rundt på stedet eller utføre andre stunt.

Ikke foreta raske akselerasjoner eller nedbremsinger mens du svinger skarpt. Dette kan føre til velt.

Ikke prøv å skrense eller skli. Hvis kjøretøyet begynner å skrense eller skli, må du alltid styre i motsatt retning av skrensen eller skliingen. Kjør langsomt på meget glatte underlag, som for eksempel is, og vær ekstra forsiktig slik at du ikke mister kontrollen når du får sleng.

Bekreft alltid at det ikke finnes hindringer eller mennesker bak kjøretøyet når du rygger. Ta hensyn til blindsoner. Når du ser at det er sikkert å rygge, rygger du langsomt.

Overskrid aldri den angitte lastekapasiteten for dette kjøretøyet.

Husk at kjøretøyet er tungt! Bare vekten alene kan føre til at du blir sittende fast hvis det velter.

Generelle kjøretips

Aktsomhet, forsiktighet, erfaring og gode kjøreferdigheter er de beste forholdsreglene mot farene ved bruk av kjøretøyet.

Hvis du er i det minste tvil om at kjøretøyet kan ta seg sikkert over en hindring eller en bestemt del av terrenget, bør du alltid velge en annen rute.

Ved terrengkjøring er det styrke og veigrep som er viktig, ikke høy fart. Kjør aldri raskere enn det sikten og din egen evne til å velge en sikker vei tillater. Kjør alltid langsomt, og vær ekstra forsiktig ved kjøring i ukjent terreng. Vær alltid oppmerksom på endring av terrengforholdene når du opererer dette kjøretøyet. Vær spesielt oppmerksom i terreng med meget grovt, glatt, isete eller løst underlag.

Se alltid etter plutselige endringer i terrengets helling og etter hindringer foran deg, for eksempel steiner og røtter, som kan forårsake ubalanse eller velt.

Bruk aldri kjøretøyet hvis betjeningsorganene ikke fungerer normalt. Kontakt en autorisert Can-Am Off-road-forhandler.

For å beholde tilstrekkelig kontroll anbefales sterkt at du holder begge hendene på rattet og innenfor rekkevidde til alle betjeningsorganer. Det samme gjelder for føttene. For å redusere faren for skader på føtter, må du hele tiden ha venstre fot på fotstøtten og høyre fot på dørken. Å alltid holde hele kroppen inne i cockpiten vil også hjelpe deg med å ikke bli truffet av gjenstander på utsiden av kjøretøyet.

Se opp for og unngå greiner og andre hindringer som kan komme inn i førerhuset og treffe deg eller eventuell passasjer.

Kjøre i gruppe

Før dere starter velger dere en "stifinner" til å lede gruppen og en annen person til å følge etter på slutten av gruppen. Pass på at alle som er med i gruppen, er kjent med ruten og målet for turen.

Tilpass kjøringen til andres erfaring når dere kjører sammen.

Kjør aldri forbi lederen, og for den saks skyld, heller ingen andre kjøretøy.

Det er viktig å holde trygg avstand mellom hvert kjøretøy, men alle bak lederen må vite posisjonen til maskinen foran.

Bruk i revers

ADVARSEL

Bruk av rattet under rygging øker faren for å velte.

ADVARSEL

Når du rygger i nedoverbakke, kan tyngdekraften øke hastigheten over den trygge hastigheten ved rygging.

Sørg alltid for at de umiddelbare omgivelsene bak kjøretøyet er klare for å sikre at det ikke er noen bak før det rygges langsomt. Reduksjon av volumet i radioen eller musikken anbefales også før rygging. Ta hensyn til blindsoner.

Når du ser at det er sikkert å rygge, rygger du langsomt og unngår å svinge skarpt.

Ved rygging er turtallet begrenset, og dermed er hastigheten også begrenset.

Ved bruk av overstyringsknappen i revers dersom det er nødvendig for å komme løs, vil hastigheten og momentbegrensningen være økt.

Krysse veier

Hvis det blir nødvendig å krysse en vei, må du sørge for at du har full oversikt over trafikk på begge sider, og bestemme deg for hvor du skal kjøre av veien igjen på den andre siden. Kjør i rett linje mot dette stedet. Ikke foreta skarpe retningsendringer eller raske akselerasjoner da det kan øke faren for å velte. Ikke kjør på gang- eller sykkelveier da disse er forbeholdt bare slik bruk.

Kjøre på fast dekke

Unngå asfalterte overflater. Dette kjøretøyet har lettere for å velte på asfalt på grunn av økt veigrep.

Sving gradvis, kjør sakte og unngå raske akselerasjoner hvis du må kjøre på fast dekke.

Krysse grunt vann

Vann kan utgjøre en spesiell risiko. Dersom det er for dypt kan kjøretøyet “flyte” og tippe over. Kontroller vanndybden og strømforholdene før du forsøker å krysse vann. Vanndybden bør ikke overskride høyden til midt på hjulet for at kjøretøyet skal kunne krysse hindringen sikkert og trygt. Vær oppmerksom på glatte overflater som steiner, gress, trerøtter og så videre, både i og ved vannet. Du kan miste veigrepet. Ikke forsøk å kjøre ned i vannet i høy hastighet.

Det kan finnes myr- og sumpområder i nærheten av vann og elver. Vær forberedt på plutselige “hull” og dybdeendringer. Se også opp for mulige farer fra steiner, trestammer og lignende som kan være delvis dekket av vegetasjon.

Vann påvirker kjøretøyets bremseevne. Tørk bremsene ved å bremse flere ganger etter at du har forlatt vannet.

Vann og gjørme kan også føre til overoppheting.

- Sjekk at kjøleviftene foran ikke er blokkert eller skadet.
- Sjekk kjøleviftesikringene etterspå. Hvis en sikring er røket, må du skifte den ut med en sikring med samme verdi.

Kjøre på snø eller is

Når du foretar inspeksjonen før kjøring, må du være spesielt oppmerksom på steder på kjøretøyet der oppsamlet snø og/eller is kan hindre at baklyset vises, tette igjen ventilasjonsåpninger, blokkere radiatoren, viften, motorens luftinntak og hindre bevegelse av betjeningsorganer.

Før du starter kjøretøyet, må du kontrollere at rattet og gass- og bremsepedalen beveger seg fritt.

Når du kjører på snødekt underlag, blir dekkgrepet vanligvis redusert slik at kjøretøyet reagerer forskjellig på kontroller føreren bruker. På underlag med dårlig feste er ikke responsen fra styring like skarp og presis, stoppelengden øker og akselerasjon påvirkes også. Senk hastigheten, og unngå å gi “gass” plutselig. For stor akselerasjon fører bare til at hjulene spinner og at kjøretøyet får skrens på grunn av overstyring. Unngå hard nedbremsing. Det kan føre til at kjøretøyet sklir rett frem på grunn av låste hjul. Det beste rådet er nok en gang å redusere hastigheten før manøvere slik at du får tid og avstand nok til å beholde full kontroll over kjøretøyet.

Hvis du kjører kjøretøyet på underlag med løs snø, vil snøføyk samles opp av turbulens bak den når den beveger seg, og denne snøen kan transporteres slik at den kommer i kontakt med og samler seg opp på utsatte komponenter, inkludert roterende deler som bremseeskivene. Vann, snø og is kan påvirke reaksjonstiden til bremsesystemet på kjøretøyet. Selv om det ikke kreves for å redusere kjøretøyets hastighet, må du bruke bremsene ofte for å hindre ansamling av snø eller is og for å tørke bremsebånd og -skiver. Når det ikke er til fare for kjøringen, må du teste grepet mot underlaget og holde deg oppdatert med hvordan kjøretøyet reagerer når du bruker kontrollene. Hold alltid bremse- og gasspedalen og fotbrettene fri for snø og is. Børst regelmessig av snø fra setet, rattet, frontlysene og baklysene.

Snøen kan skjule steiner, trerøtter eller andre gjenstander, og hvis den er våt, kan den totalt hindre muligheten til å kjøre etter hvert som kjøretøyet kjører seg

fast eller fullstendig mister grepet i snøsørpe. Se langt fremover, og vær alltid på vakt etter eventuelle synlige spor som kan indikere at slike gjenstander finnes. Kjør til side for slike hvis du er i tvil. Unngå å kjøre på islagt vann før du har kontrollert at isen er trygg for kjøring med kjøretøyet, de som kjører, og lasten som er med.

På slutten av kjøreturen er det en god vane å rengjøre kjøretøyet og alle bevegelige komponenter (bremser, styrekomponenter, drivverk, kontroll, radiatorvifte osv.) for eventuell oppsamlet snø eller is. Våt snø vil bli til is mens kjøretøyet ikke er i bruk, og denne kan bli vanskeligere å fjerne ved neste inspeksjon før kjøring.

Kjøring på sand

Sand og kjøring på sanddyner er en enestående opplevelse, men det finnes enkelte grunnleggende sikkerhetsregler du må følge. Våt, dyp og fin sand kan føre til at kjøretøyet mister grepet slik at det sklir, faller av eller "synker". Hvis det skjer, må du se etter et fastere underlag. Igjen er det beste rådet å senke farten og være oppmerksom på forholdene.

Hvis du kjører i sanddyner, bør du utstyre kjøretøyet med et sikkerhetsflagg av antennetype. Det gjør deg mer synlig for andre førere på den andre siden av sanddynene. Kjør forsiktig hvis du ser en annen føreres sikkerhetsflagg foran deg.

Kjøring på grus, løse steiner eller annet glatt underlag

Kjøring over løse steiner eller grus er meget likt kjøring på is. Det påvirker på styreevnen og kan føre til at kjøretøyet sklir og velter, spesielt når hastigheten er høy.

I tillegg kan bremselengden øke.

Husk at raske akselerasjoner eller skrensing kan medføre at løse steiner kastes bakover i sporet mot en som kjører bak deg. Gjør aldri dette med overlegg.

Hvis kjøretøyet begynner å skrense eller skli, må du alltid styre i motsatt retning av skrensen eller skliingen for å gjenoppnå kontrollen. Ikke trykk inn bremsene eller lås hjulene.

Kryse hindringer

Det er en god vane å bruke lavt girområde (L) ved kryssing av hindringer.

Hindringer på "stien" må krysses med varsomhet. Det omfatter steiner, trær som har falt ned og fordypninger. Unngå alltid denne typen hindringer hvis det er mulig. Husk at noen hindringer er for store eller for farlige å krysse, og at disse bør unngås. Som retningsgivende regel en må du aldri prøve å krysse en hindring som er høyere enn kjøretøyets bakkeklaring. Mindre steiner eller små trær som har falt ned, kan krysses trygt – kjør frem mot hindringen i lav hastighet og i så rett vinkel som mulig. Juster hastigheten uten å miste fremdriften, og unngå å plutselig akselerere. Passasjeren må alltid holde godt tak i begge håndtakene og plassere føttene på gulvet. Hold godt tak i rattet uten å knytte hendene rundt det, og fortsett fremover. Vær oppmerksom på at hindringen kan være glatt eller bevege seg når du kjører over den.

Viktige punkter ved kjøring i bakker

Ved kjøring i bakker eller skråninger er to ting svært viktig: du må være forberedt på glatte overflater, terrengvariasjoner og hindringer, og du må lene deg godt mot bevegelsen i kjøretøyet.

Hvis du kjører opp eller ned en bakke som er for glatt eller der underlaget er for løst, kan du miste kontrollen.

Hvis du kjører over en bakketopp i høy hastighet, kan det hende det blir for lite tid til å forberede deg på terrenget på den andre siden.

Unngå å parkere i en skråning.

Sett alltid kjøretøyet i PARK når det stoppes eller parkeres, spesielt i hellende terreng, for å hindre at det begynner å rulle. Hvis du må parkere i en bratt skråning, må du blokkere hjulene med steiner eller klosser.

Kjøring opp bakker

Det er en god vane å bruke lavt girrområde (L) ved kjøring opp bakker.

På grunn av konstruksjonen har dette kjøretøyet meget godt feste på underlaget, også ved kjøring opp bakker – så godt at det er mulig å tippe over før du mister festet. Ofte er for eksempel terrenget erodert ved bakkens topp slik at toppen blir meget skarp. Kjøretøyet er ikke utformet for takle slike forhold. Velg en alternativ rute.

Det er også fornuftig å gjøre seg kjent med terrenget på andre siden av bakken eller høyden. Allfor ofte finnes der en bratt skråning som er umulig å passere eller kjøre ned.

Hvis du synes det blir for bratt å kjøre opp en bakke, bruker du bremsene til å stoppe kjøretøyet Sett girspaken i revers (R), og rygg ned bakken mens du slipper bremsene bare nok til at du kan rygge med lav hastighet. Ikke prøv å svinge rundt. Ikke slipp deg ned bakker med giret i fri. Ikke brems hardt, da det øker faren for å velte.

Kjøring ned bakker

Dette kjøretøyet kan klatre i en brattere bakke enn det trygt kan kjøre nedover. Derfor er det viktig å forsikre seg om at det finnes en sikker vei nedover en bakke, før du kjører opp.

Hvis du reduserer hastigheten når du kjører ned en bakke, kan det føre til at hjulene låses og kjøretøyet sklir. Hold jevn hastighet og/eller akselerer litt for å gjenvinne kontrollen. Ikke trykk raskt på bremsene og lås hjulene.

Kjøring langs skråninger

Forsøk om mulig å unngå å kjøre i sikksakk opp eller ned bakker (kjøre langs skrånende terreng i stedet for opp eller ned). Hvis det blir nødvendig, må du være ekstremt forsiktig. Hvis du kjører langs det skrånende terrenget i meget bratte bakker, kan kjøretøyet velte. Dessuten kan glatt eller løst underlag føre til at kjøretøyet ukontrollert sklir sidelengs. Unngå alle hindringer og groper som kan få den ene siden av kjøretøyet til å løfte seg høyere enn den andre slik at det kan

velte. Hvis du kjenner at kjøretøyet begynner å velte eller skli sidelengs, må du om mulig prøve å styre nedover bakken.

ADVARSEL

Vær forsiktig når du laster og transporterer væskebeholdere. De kan påvirke kjøretøyets stabilitet ved kjøring sidelengs i bakker ved å dra kjøretøyet nedover og øke risikoen for rulling.

Bratte fall i terrenget

Dette kjøretøyet er ikke utformet for å takle bratte fall i terrenget.

Den går så "langt ned som mulig" og stopper vanligvis dersom fram- eller bakhjulene kjøres over et fall.

Hvis fallet i terrenget er skarpt eller dypt, kan kjøretøyet tippe forover og velte.

Unngå å kjøre utfor fall i terrenget.

Rygg og finn en alternativ rute.

Fitidskjøring, kjøring i gruppe og langkjøring

Respekter andres rettigheter og begrensinger. Kjør ikke på områder som er beregnet for andre typer terrengbruk. Dette inkluderer snøscooterspor, ridespor, skispor, terrengsykkelbaner og så videre. Gå aldri ut fra at det ikke finnes andre brukere i sporet / på banen. Hold alltid til høyre, og sving ikke vekselvis fra én side av sporet til den andre. Vær forberedt på å stoppe eller kjøre til siden om du møter en annen som bruker sporet/banen.

Bli med i en lokal SSV-klubb. De kan hjelpe deg med kart og råd, eller fortelle deg hvor det er tillatt å kjøre. Om det ikke finnes noen klubb i nærhet, kan du kanskje hjelpe til å starte en. Å kjøre sammen med andre eller i en klubb er en trivelig, sosial opplevelse. Må aldri brukes under påvirkning av narkotika eller alkohol, eller hvis man er sliten eller syk.

Hold alltid sikker avstand til andre kjøretøyer. Din vurdering av hastighet, terrengforhold, vær, mekanisk tilstand til kjøretøyet og den tillit du har til andre rundt deg, vil hjelpe deg til å gjøre et bedre valg av passende sikker avstand. Dette kjøretøyet, i likhet med andre motoriserte kjøretøy, trenger en viss avstand "for å stanse helt".

Før du starter bør du si fra til noen hvor du har tenkt å kjøre og når du forventer å være tilbake.

Avhengig av hvor langt du har tenkt å kjøre må du også ta med verktøy eller nødutstyr. Finn ut hvor du kan fylle drivstoff. Forbered deg på ulike forhold du kan møte. Du bør alltid ha med førstehjelpsutstyr.

Miljø

En av fordelene med dette kjøretøyet er at du kan komme deg bort fra allfarvei og unna bebyggelse og folk. Du må imidlertid alltid ta hensyn til naturen og andres rett til å bruke den. Ikke kjør i områder der miljøet lett påvirkes. Ikke kjør

over dyrket mark, i plantefelt eller gjennom busker, ikke hugg ned trær eller ødelegg gjerder, ikke la hjulene spinne og ødelegge terrenget. "Kjør forsiktig".

Dette kjøretøyet kan forårsake brann dersom smuss og avfall bygger seg opp ved eksosen eller andre varme motordeler, antennes og faller av og ned i tørt gress. Unngå kjøring i våte områder, gjennom sump eller høyt gress, hvor rester kan bygge seg opp. Dersom du kjører i slike områder må du kontrollere og fjerne alle rester fra motoren og andre varme deler. Se *stell av kjøretøyet* for mer informasjon.

Å drive jakt fra eller jage vilt med kjøretøyet er ulovlig på mange steder. Dyr kan dø av utmattelse etter å ha blitt jaget med et motorisert kjøretøy. Om du kommer over dyr når du er ute og kjører, stopp og se på stille og varsomt. Det kan bli et godt minne å ta med seg.

Overhold regelen "det du tar med inn, tar du med ut". Ikke bidra til forsøpling. Ikke tenn bål uten at du har tillatelse til det, og hold deg alltid unna tørre områder. Eventuelle spor du etterlater deg, kan skade både andre og deg selv, også på et senere tidspunkt.

Respekter landbruksområder. Be alltid grunneieren om tillatelse før du kjører på privat område. Respekter dyrket mark, husdyr og eiendomsgrenser.

Ikke forurens bekker, elver eller sjøer, og ikke endre motoren eller eksosanlegget eller fjern deler fra dem, da det vil endre utslippene fra kjøretøyet

Unngå kollisjoner

Dette kjøretøyet kan komme opp i høye hastigheter. Ved høye hastigheter er det økt fare for å miste kontrollen, spesielt i krevende terreng, og faren for persons-kader i en kollisjon blir større. Kjør aldri med for stor hastighet. Kjør alltid i en hastighet som er tilpasset terrenget, sikten, kjøreforholdene og erfaringen din. Vurder å bruke effektnøkkelen bare i situasjoner der det kan være riktig å bruke full hastighet og akselerasjon.

Under kjøring på offentlig gate, vei eller motorvei, kan selv grus eller jord utgjøre en kollisjonsrisiko og kjøringen kan være ulovlig i din jurisdiksjon. Kjør varsomt og utelukkende på vei og veisegmenter der det er tillatt å bruke kjøretøyet. Dette kjøretøyet er ikke konstruert for kjøring på vei. Det oppfyller bl.a. ikke samme krav til sikkerhet for motorkjøretøyer som det som gjelder for biler. Mange steder er det forbudt å kjøre dette kjøretøyet på offentlige veier.

Dette kjøretøyet har ikke samme type beskyttelse som en bil: Det er for eksempel ingen kollisjonsputer, cockpiten er ikke fullstendig lukket, og den er ikke utformet for å tåle kollisjoner med andre kjøretøyer. Det er derfor spesielt viktig å feste sikkerhetsbeltene, lukke dørene og å bruke godkjent hjelm.

Unngå velt

SSVer oppfører seg annerledes enn andre kjøretøy. SSVer er utformet for å takle terrengkjøring (for eksempel ved utformingen av akselavstand, sporbredde, bakkeklaring, fjæring, drivverk og dekk), og på grunn av det kan den velte i situasjoner der kjøretøy som er utformet primært for bruk på fast dekke eller jevnt terreng, ikke gjør det.

En velt eller annet uhell kan skje raskt ved brå manøvrer som skarp svinging eller rask akselerasjon eller nedbremsing ved svinging, eller ved kjøring i bakker eller over hindringer. Brå manøvreringer eller aggressiv kjøring kan føre til velt eller tap av kontroll også i flate, åpne områder. Hvis kjøretøyet velter, kan deler av kroppen (som armer, ben eller hodet) som befinner seg utenfor cockpiten, klemmes av eller sette seg fast i hytten eller andre deler av kjøretøyet. Du kan også bli skadet av støt mot bakken, cockpiten eller andre gjenstander.

Slik reduserer du faren for å velte:

- Vær forsiktig i svinger.
 - Ikke vri rattet for langt eller for raskt i forhold til hastigheten og omstendighetene. Juster styringen i forhold til hastigheten og omstendighetene.
 - Reduser hastigheten før du kjører inn i en sving. Unngå å bremse hardt mens du svinger.
 - Unngå plutselig eller kraftig akselerasjon når du svinger, også fra lave hastigheter eller når du starter etter en stopp.
- Forsøk aldri å spinne rundt på stedet, skrense eller skli, bremse ned ved å skrense sidelengs eller spinne, hoppe eller utføre andre stunt. Hvis kjøretøyet begynner å skrense eller skli, må du alltid styre i motsatt retning av skrensen eller skliingen for å gjenoppnå kontrollen. Ikke trykk inn bremsene eller lås hjulene.
- Unngå asfalterte overflater. Dette kjøretøyet er ikke designet for kjøring på fast dekke og er mer utsatt for å velte. Sving gradvis, kjør sakte og unngå raske akselerasjoner hvis du må kjøre på fast dekke.

Dette kjøretøyet kan rulle over på siden eller tippe fremover eller bakover i bakker eller ujevnt terreng.

- Unngå sikksakk-kjøring opp eller ned bakker (kjøring på tvers av hellingen i stedet for rett opp eller ned). Kjør rett opp eller ned bakker når det er mulig, i stedet for å kjøre på tvers av dem. Hvis du må kjøre på skrå i bakker, må du kjøre forsiktig og unngå glatte overflater, hindringer eller groper. Hvis du kjenner at kjøretøyet begynner å velte eller skli sidelengs, må du om mulig prøve å styre nedover bakken.
- Unngå bratte bakker, og følg prosedyrene i denne håndboken for kjøring opp og ned bakker.
- Plutselige endringer i underlaget som for eksempel hull, fordypninger, skråninger, mykere eller hardere underlag eller andre ujevnheter, kan få kjøretøyet til å velte eller bli ustabil. Følg med hvordan terrenget foran deg er, og reduser hastigheten i områder med ujevnt terreng.

Dette kjøretøyet vil oppføre seg annerledes når du transporterer eller trekker last.

- Senk hastigheten, og følg anvisningene i denne håndboken ved kjøring med bagasje.
- Unngå bakker og grovt terreng.
- Beregn større stopplengde.

Vær forberedt på eventuelt velt.

- Lukk begge dører og fest sikkerhetsbeltet for å forhindre at armer eller bein stikker utenfor.

- Ikke ta tak i hytten mens du kjører. Hendene kan klemmes mellom hytten og bakken i en eventuell velt. Hold hendene på rattet eller håndtakene.
- Prøv aldri å stoppe en velt med hender eller føtter. Hvis du tror kjøretøyet kan tippe over eller velte, må du holde begge hendene på rattet og ha venstre fot fast plassert på fotstøtten. Passasjeren må holde begge hendene på håndtakene og ha begge føttene fast plassert på fotstøtten.

Terrengforhold

- Kjøring på offentlig vei medfører slike risikoer som kollisjoner, og kan være ulovlig i din jurisdiksjon. Kjør varsomt og utelukkende på vei og veisegmenter der det er tillatt å bruke kjøretøyet.
- Unngå asfalterte overflater. Dette kjøretøyet har lettere for å velte på asfalt på grunn av økt veigrep. Hvis du må kjøre et kort stykke på slikt underlag, må du unngå brå manøvreringer med rattet og gass- og bremsepedalen.
- Kjør alltid langsomt, og vær ekstra forsiktig ved kjøring i ukjent terreng. Vær alltid oppmerksom på endring av terrengforholdene når du opererer dette kjøretøyet. Ta deg tid til å finne ut hvordan kjøretøyet oppfører seg under ulike forhold.
- Kjør ikke på svært ujevnt, glatt eller løst underlag før du har fått opplæring i og har tilegnet deg de ferdighetene som kreves for å beherske kjøretøyet i slikt terreng. Vær alltid ekstra forsiktig i slikt terreng.
- Kjør aldri i bakker som er for bratte for kjøretøyet eller for dine ferdigheter. Øv deg i slake hellinger.
- Følg alltid riktige prosedyrer for klatring eller nedkjøring i bakker som er beskrevet i *Bruk av kjøretøyet ditt*. Undersøk terrenget nøye før du kjører opp eller ned bakker. Kjør aldri i opp eller ned bakker med for glatt eller løst underlag. Kjør aldri over bakketopper i høy hastighet.
- Kontroller alltid om det finnes hindringer før du kjører i et ukjent område. Følg alltid riktige prosedyrer for kjøring over hindringer som er beskrevet i *Bruk av kjøretøyet ditt*.
- Bruk aldri dette kjøretøyet i raskt rennende vann eller i vann dypere enn angitt i *Bruk av kjøretøyet ditt*. Husk at våte bremses kan føre til redusert bremskraft. Teste bremsene når du forlater vannet. Brems om nødvendig flere ganger slik at friksjonsvarmen tørker bremsene.
- Parker alltid kjøretøyet riktig i det flateste terrenget i nærheten. Sett kjøretøyet i PARK, stopp motoren og ta ut nøkkelen før du forlater kjøretøyet.
- Du må aldri anta at kjøretøyet kan kjøres sikkert overalt. Plutselige terrengeendringer grunnet hull, fordypninger, voller, mykere eller hardere "grunn" eller andre uregelmessigheter kan føre til at kjøretøyet tipper over eller blir ustabil. Unngå dette ved å senke farten og alltid følge med på terrenget foran deg. Hvis kjøretøyet begynner å helle mye eller å velte, er det beste rådet å umiddelbart svinge i samme retning som velten. Prøv aldri å stoppe en velt med armene eller føttene. Armer og ben må alltid holdes inne i hytten.

Unngå karbonmonoksidforgiftning

All motoreksos inneholder karbonmonoksid, som er en dødelig gass. Å puste inn karbonmonoksid kan forårsake hodepine, svimmelhet, søvnighet, kvalme, forvirring og til slutt død.

Karbonmonoksid er en fargeløs, luktfri, smakløs gass som kan være tilstede selv om du ikke ser eller lukter noen motoreksos. Dødelige nivåer av karbonmonoksid

kan nås raskt, og du kan raskt bli overmannet og ikke klare å redde deg selv. Dødelige nivåer av karbonmonoksid kan også henge ved i timer eller dager i lukkede eller dårlig ventilerte områder. Hvis du opplever noen symptomer for karbonmonoksidforgiftning, forlat området umiddelbart, få frisk luft og medisinsk behandling.

For å unngå alvorlig skade eller død fra karbonmonoksid:

- Kjør aldri motoren i dårlig ventilerte eller delvis lukkede områder som garasje, parkeringskjeller eller låve. Selv om du prøver å lufte ut motoreksos med vifter eller åpne vinduer og dører, kan karbonmonoksid raskt nå farlige nivåer.
- Kjør aldri motoren utendørs hvor motoreksosen kan trekkes inn i en bygning gjennom åpninger som vinduer og dører.

Unngå bensinbranner og andre farer

Bensin er ekstremt brennbart og svært eksplosivt. Drivstoffdamp kan spres og antennes av en gnist eller flamme mange meter unna motoren. For å redusere risikoen for brann eller eksplosjon, følg disse instruksjonene:

- Bruk bare godkjente bensinkanner til oppbevaring av drivstoff.
- Du må aldri fylle på bensinbeholderen på kjøretøyet – en statisk elektrisk utlading kan antenne drivstoffet.
- Du må aldri transportere bensinbeholdere eller farlige væsker på lastestativet.
- Følg nøye instruksene i *Fylling av drivstoffprosedyren*.
- Ikke start eller bruk motoren hvis tanklokket ikke er riktig på plass.

Bensin er giftig og kan føre til personskade eller dødsfall.

- Sug aldri opp bensin med munnen.
- Hvis du svelger bensin, får bensin i øynene eller inhalerer bensingass, må du øyeblikkelig kontakte lege.

Hvis du får bensinsøl på deg, vask deg med såpe og vann og bytt klærne dine.

Unngå brannskader fra varme deler

Visse deler, f.eks. bremserotorer og komponenter i eksosanlegget, blir varme under bruk. Unngå kontakt med disse delene under og rett etter bruk for å unngå brannskader.

TRENINGSØVELSER

Før du beveger deg ut på veien er det meget viktig at du gjør deg kjent med betjeningen av kjøretøyet ved å øve på et kontrollert område. Hvis du har mulighet til det er det også lurt å ta et mer formelt opplæringskurs for å forbedre ferdighetene og øke kunnskapene om kjøretøyet.

Finn et egnet øvelsesområde, og utfør øvelsene nedenfor. Det bør være minst 45 x 45 m (150 fot x 150 fot) og være fritt for hindringer som trær og steiner. Når du har valgt et passende og tillatt sted, fortsett med følgende øvelser.

Svingeøvelser

Svinging er en av de vanligste årsakene til uhell. Kjøretøyet har lettere for å velte eller miste grepet mot underlaget hvis du svinger for skarpt eller kjører for fort. Reduser hastigheten når du nærmer deg en sving.

- Lær deg først å foreta slake høyresvinger ved meget lave hastigheter. Slipp opp gassen før du svinger, og bruk gradvis litt mer gass når du svinger.
- Gjenta svingøvelsen, men denne gangen beholder du farten mens du svinger.
- Gjenta til slutt øvelsen mens du akselererer litt.
- Utfør øvelser ved å svinge til den andre siden.

Merk deg hvordan kjøretøyet ditt oppfører seg under disse øvelsene. Vi anbefaler deg å slippe opp gassen før du svinger for å hjelpe til å innlede retningsendringer. Du vil merke at sidekraften øker med hastigheten og hvor mye du svinger. Sidekraften bør holdes så lav som mulig for å hindre at den får kjøretøyet til å velte.

U-svingøvelser

Øv på å foreta U-svinger.

- Øk farten sakte mens du holder lav hastighet, deretter vrir du rattet gradvis mot høyre til du har fullført U-svingen.
- Gjenta U-svingøvelsen med forskjellige rattutslag og alltid med lav hastighet.
- Utfør øvelsen med U-sving til den andre siden.

Som nevnt før i denne håndboken, må asfalterte overflater unngås. Dette kjøretøyet har lettere for å velte på asfalt på grunn av økt veigrep. Hvis du må kjøre et kort stykke på slikt underlag, må du unngå brå manøvreringer med rattet og gass- og bremsepedalen.

Bremseøvelser

Øv på å bremse for å bli kjent med hvordan bremsing virker på kjøretøyet.

- Øv først med lav hastighet, og øk deretter hastigheten.
- Øv på å bremse langs en rett linje i ulike hastigheter og med ulik bremsekraft.
- Øv på å å nødbrømse. Optimal bremsing oppnås langs en rett linje med høy bremsekraft uten å låse hjulene.

Husk, bremseavstanden avhenger av kjøretøyets hastighet, last og type underlag. Tilstanden til dekkene og bremsene har også stor betydning.

Ryggeøvelser

Det neste trinnet er å øve på å rygge

- Plasser en kjeglemarkør på begge sider av kjøretøyet ved siden av hvert bak-hjul. Kjør kjøretøyet fremover til du kan se kjeglemarkørene, og stopp deretter. Gjør deg kjent med hvor stor avstand som kreves for å se hindringer bak deg.
- Finn ut hvordan kjøretøyet oppfører seg når du rygger, og hvordan det reagerer når du bruker rattet.
- Utfør alltid denne ryggeøvelsen med lave hastigheter.
- Gjør deg kjent med bruk av overstyringsfunksjonen. Ikke bruk rattet mens du bruker overstyring da det øker faren for å velte.

Øvelse på nødstopp av motoren

Finn ut hvordan du raskt kan stoppe motoren i en nødsituasjon

- Bare ta ut RF D.E.S.S.-nøkkelen fra D.E.S.S.-kontakten mens du kjører ved lav hastighet.
- Kjøretøyets girkasse settes automatisk i NØYTRAL.
- Stans kjøretøyet og sett giret i PARK

Dette er for å gjøre deg kjent med kjøretøyets reaksjon når motoren skrus av under kjøringen og for å utvikle denne refleksen.

VIKTIGE DEKALER PÅ PRODUKTET (CANADA/ USA)

Hengermerke

Kjøretøyet leveres med hengermerker og dekaleringer som inneholder viktig informasjon om sikkerhet.

Alle som skal kjøre eller sitte på dette kjøretøyet må lese og forstå denne informasjonen før kjøring.

⚠ ADVARSEL

DETTE KJØRETØYET ER MENT FOR FRITIDSBRUK OG SEKUNDÆRT GENERELT NYTTEBRUK FØREREN MÅ VÆRE OVER 16 ÅR

PÅ OPPLÆRINGSKURS KAN DU LÆRE NØDVENDIGE FERDIGHETER FOR Å KJØRE ET FJERNSTYRT KJØRETØY. TA KONTAKT MED FORHANDLEREN DIN FOR Å FÅ VITE MER. Les brukerhåndboken og sikkerhetsdekalene, og se på sikkerhetsvideoen.

Følg alle instruksjoner og advarsler.

TA KONTAKT MED FORHANDLEREN DIN FOR Å FÅ VITE MER OM STATLIGE ELLER LOKALE FORSKRIFTER SOM GJELDER BRUK AV FJERNSTYRT KJØRETØY.

Feil bruk av terrengkjøretøy kan resultere i alvorlig personskade eller dødsfall.



Vær forberedt

- Fest sikkerhetsbeltet og sørg for at nett eller dører sitter godt fast eller er lukket ordentlig.
- Bruk en godkjent hjelm og verneutstyr.
- Alle kjørere må kunne sitte med ryggen mot setet, føttene flatt ned på gulvet eller fotstøtten og hendene på rattet eller håndtakene. Hold deg på innsiden av kjøretøyet.

Kjør forsiktig

- Unngå tap av kontroll og rullingar:
- Unngå plutselige manøvrer, å skli sideveis, skrense eller bremse ned ved å skrense sidelengs eller spinne og unngå å spinne rundt på stedet.
- Unngå å akselerere fort når du svinger, selv fra stillestående.
- Brems ned før du svinger.
- Planlegg for bakker, ujævnt terreng, spor og andre forandringer i friksjon og terreng. Unngå asfalterte overflater.
- Unngå å kjøre langs en skråning.

Rulling har forårsaket alvorlig personskade og dødsfall, selv på flate, åpne områder.



Sørg for at kjørere er oppmerksomme og planlegger fram i tid

Hvis du tror eller føler at kjøretøyet kan tippe eller rulle over, må du redusere risikoen for skader:

- Holde et fast grep om rattet eller håndtakene, og lenes deg mot bevegelsen.
- Ikke hold noen del av kroppen utenfor SSV-en.

Krev riktig bruk av kjøretøyet

- Gjør det du kan for å unngå skader:
- Ikke tillat uforsiktig eller uværen kjøring.
- Sørg for at alle førere er 16 år eller eldre og har gyldig førerkort.
- Ikke sitt på etter bruk av narkotika eller alkohol.
- Ikke tillat kjøring på offentlige veier (med mindre de er tilpasset tilgang for terrengkjøretøy) – kollisjoner med biler og lastebiler kan bli resultatet.
- Ikke overskrid setekapasiteten: se informasjonen på baksiden av dette kortet.



714091634_130

DETTE MERKET SKAL IKKE FJERNES FØR SALG.

Vippetabell Testresultater

BOMBARDIER RECREATIONAL PRODUCTS INC.
KJØRETØYMODELL
VIPPETABELL RESULTAT

Måling av lateral stabilitet, i grader, i en prøve, standard kjøretøy (med en fører og passasjer – 195 kg) som målt av produsenten i henhold med den laterale stabiliteten til vippetabellen i ANSUIROHVA-standarden for terrengkjøretøy for fritidsbruk.

Kjøretøyendringer, tilleggsutstyr og last kan påvirke lateral stabilitet.

På opplæringskurs kan du lære nødvendige ferdigheter for å kjøre et terrengkjøretøy.

For mer informasjon kan du ta kontakt med forhandleren og/eller rohva.org.

Ta kontakt med forhandleren din for å få vite mer om statlige eller lokale forskrifter som gjelder bruk av terrengkjøretøy.

DETTE MERKET SKAL IKKE FJERNES FØR SALG.

KJØRETØY MODELLNAVN:

MOTORBESKRIVELSE:

EPA-SERTIFISERT

NEE (NORMALIZED EMISSION RATE) =
PÅ EN SKALA FRA 0 TIL 10, ER 0 BEST.

BOMBARDIER RECREATIONAL PRODUCTS INC.
*MÅ IKKE FJERNES FØR SALG.



714091634_130

Kjøretøyets setekapasitet:

Passasjerer

**Høyttelsesmodell
hengeetikett**

-

**ADVARSEL**

**GJØR DEG KJENT MED DETTE
TERRENGKJØRETØYET (OHV). DET KAN HA EN
YTELSE SOM ER BEDRE ENN ANDRE
TERRENGKJØRETØY DU HAR KJØRT TIDLIGERE.**

**DETTE ER ET TERRENGKJØRETØY MED HØY YTELSE.
UERFARNE FØRERE KAN OVERSE FARER OG BLI
OVERRASKET AV OPPFØRSELEN TIL DETTE
TERRENGKJØRETØYET I ALLE TYPER
TERRRENGFORHOLD.**

704906437_NO

DETTE MERKET SKAL IKKE FJERNES FØR SALG.

Sikkerhetsdekaleringer

Les og forstå alle sikkerhetsdekaleringer på kjøretøyet ditt.

Disse dekaleringene er festet på kjøretøyet for sikkerheten til bruker, passasjer eller andre personer.

Sikkerhetsdekaleringene på kjøretøyet skal anses som en permanent del av kjøretøyet.

Hvis de mangler eller er skadet, kan de erstattes uten kostnad. Kontakt en autorisert Can-Am Off-Road-forhandler.

VIKTIG:: I tilfelle eventuelle forskjeller mellom denne håndboken og kjøretøyet, har sikkerhetsdekaleringene på kjøretøyet forrang over dekaleringene i denne håndboken.

Fører – Varseldekaler



Passasjer – Varseldekal



Velt – Venstre varseldekal

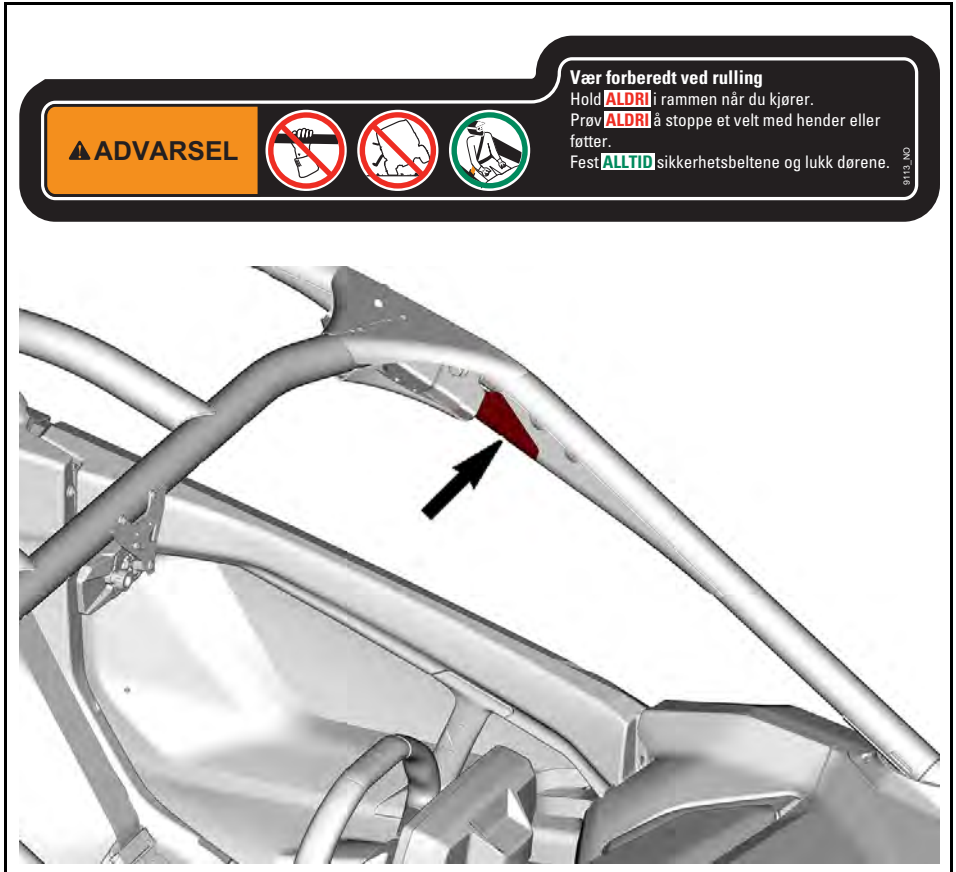

Velt – Høyre varseldekal

Vær forberedt ved rulling

Hold **ALDRI** i rammen når du kjører.
Prøv **ALDRI** å stoppe et velt med hender eller føtter.
Fest **ALLTID** sikkerhetsbeltene og lukk dørene.

9117_NO



⚠ ADVARSEL

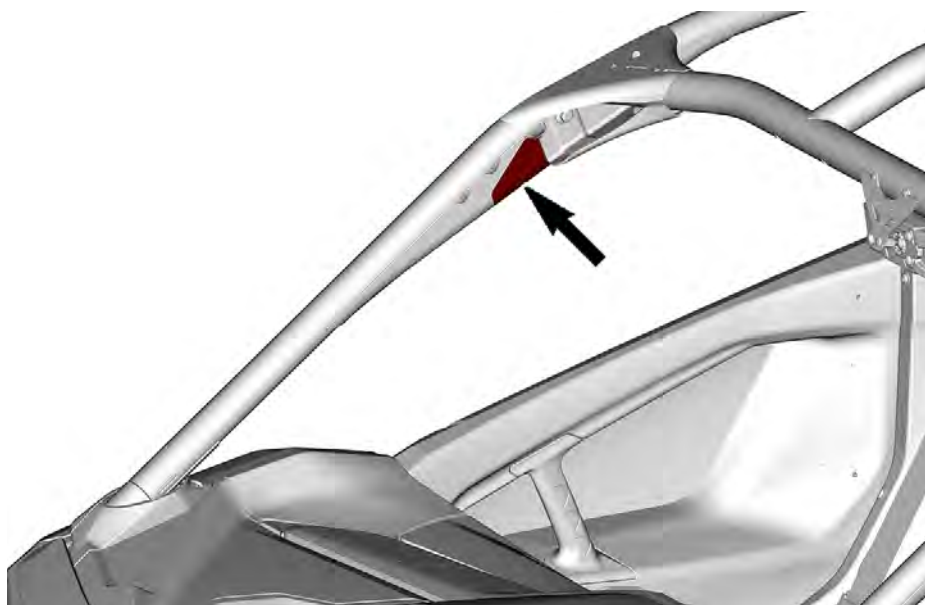

Høytelseskjøretøy – Varseldekal

⚠ ADVARSEL / WARNING

Dette kjøretøyet er et terrengkjøretøy og er ikke beregnet for bruk på offentlige veier.

This vehicle is an off road vehicle not intended for use on public roads.

9103_NO

⚠ ADVARSEL

Gjør deg kjent med dette terrengkjøretøyet (OHV). Det kan ha en ytelse som er bedre enn andre terrengkjøretøy du kan ha kjørt tidligere. Dette er et terrengkjøretøy med høy ytelse. Uerfarne førere kan overse farer og bli overrasket av oppførselen til dette terrengkjøretøyet under alle typer terrengforhold.

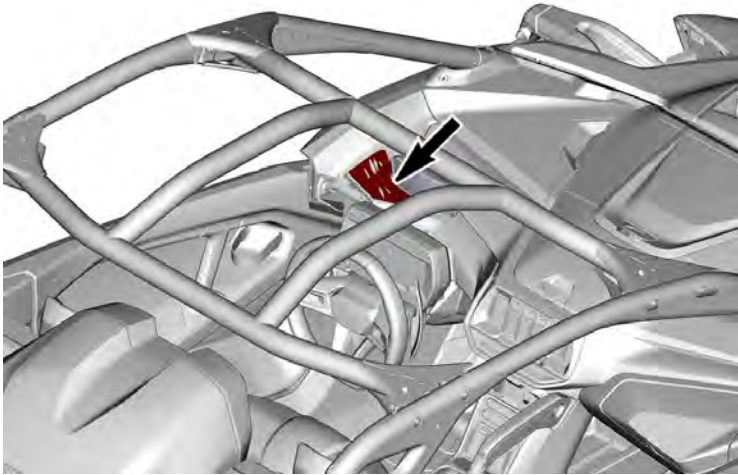

Dekktrykk og maksimal belastning - Varseldekal

⚠ ADVARSEL

Feil dekktrykk eller overlast kan føre til at du mister kontroll over kjøretøyet.

Tap av kontroll kan resultere i alvorlig personskade eller dødsfall.

- Et dekk med for lavt trykk kan løsne fra felgen.

2x 

KALDT DEKKTRYKK	Minimum	Foran:	kPa	124
		Bak:		124
	Maks	Foran:	kPa	124
		Bak:		124
MAKSIMAL VEKTKAPASITET: kg				286

1916_30

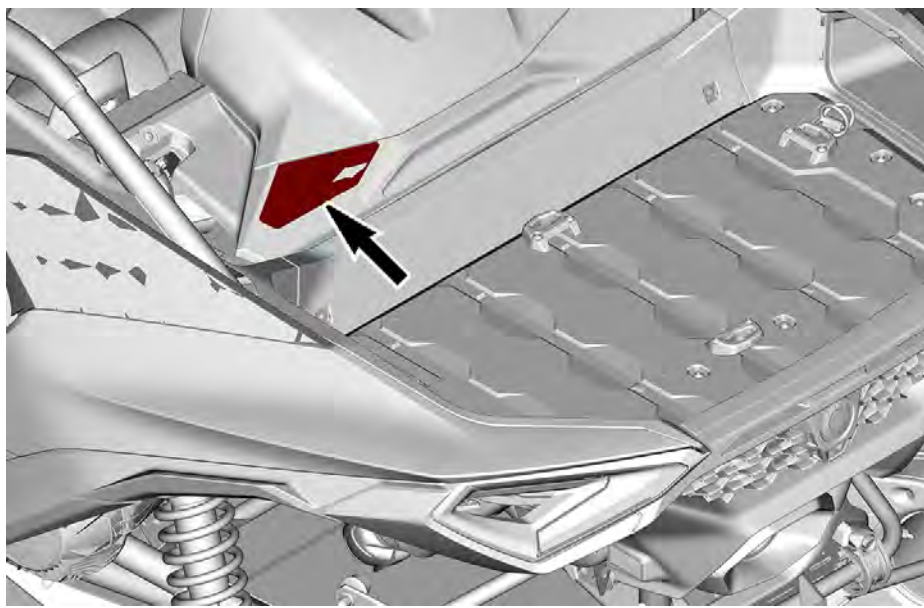

Parkeringsvalg – Varseldekal

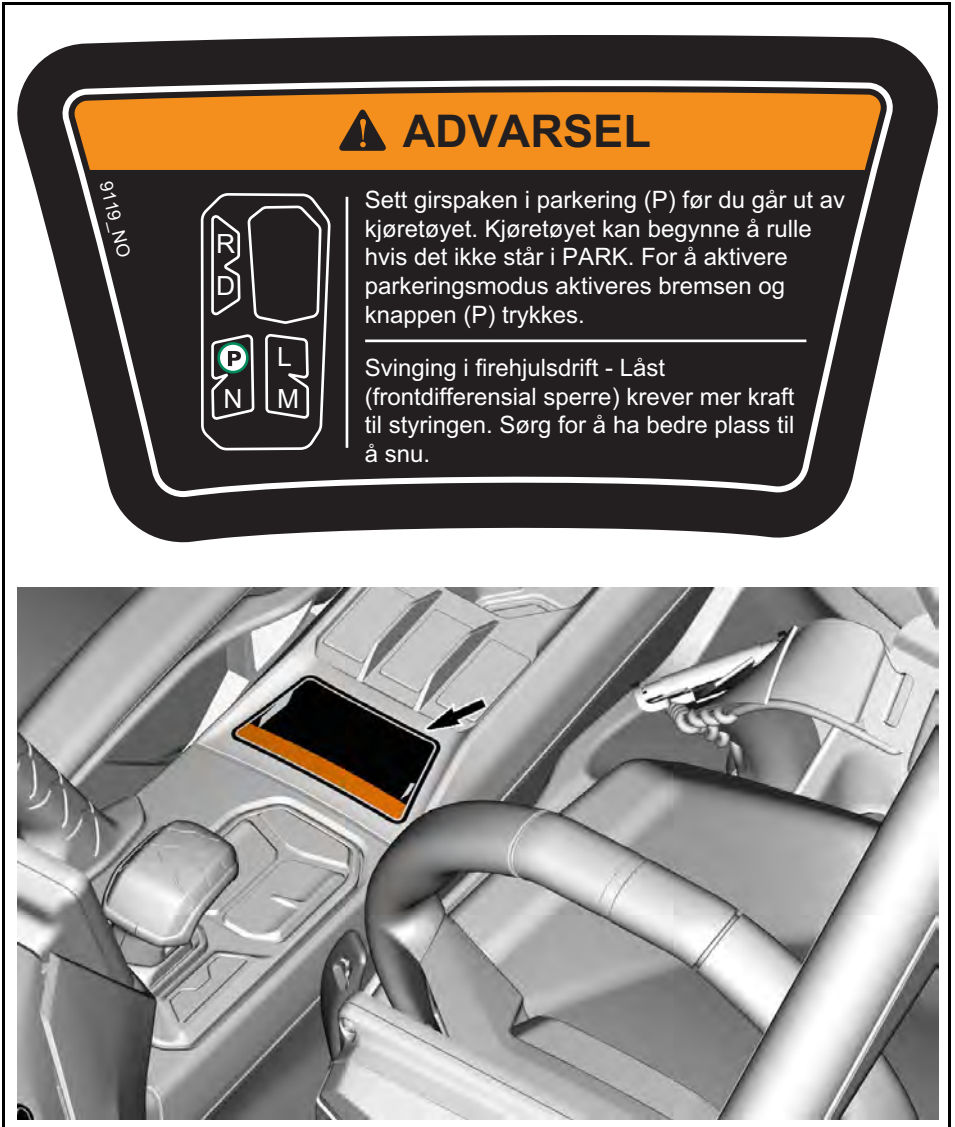

Lastekapasitet bagasje – Varseldekal

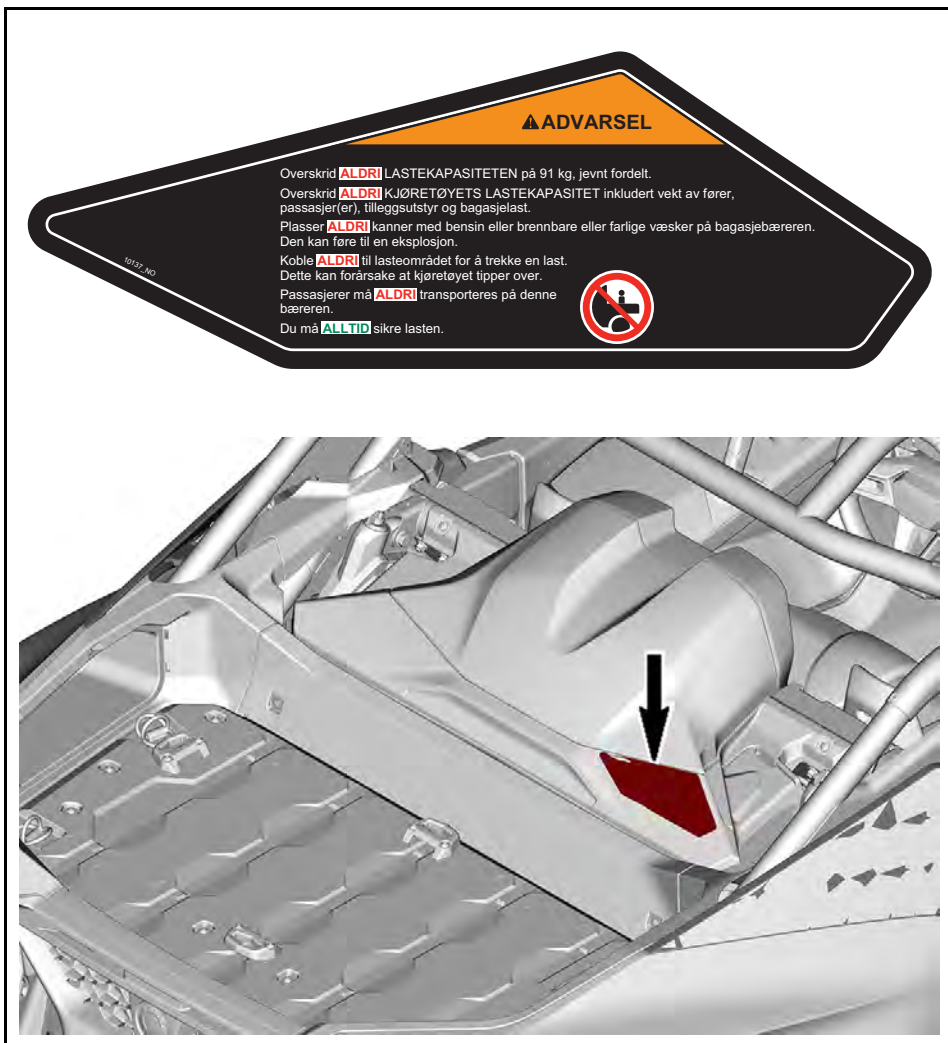

Bur-varseldekal**⚠ ADVARSEL**

Koble ALDRI til kurven for å trekke en last.
Dette kan forårsake at kjøretøyet tipper over.

9550_NO

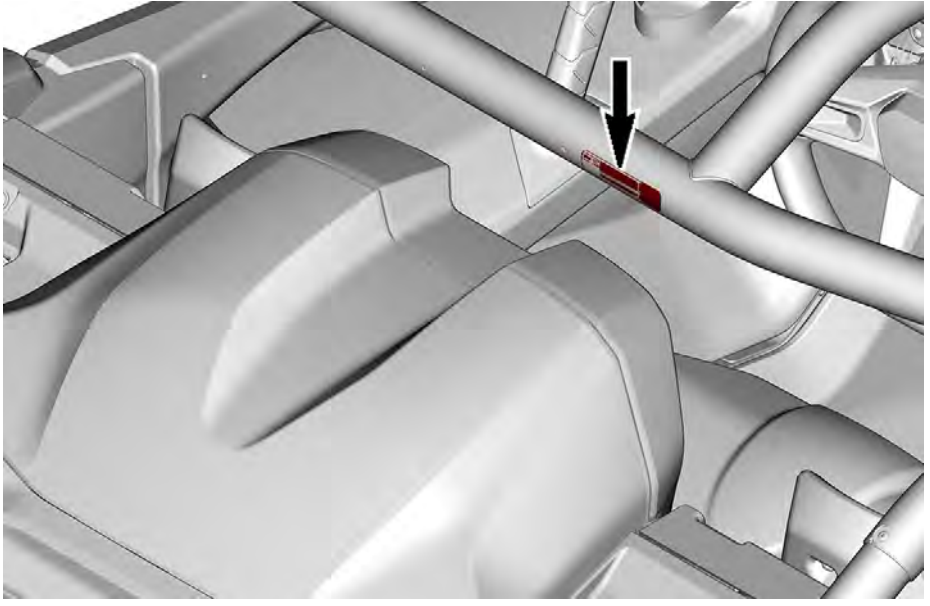

Dør varseldekal

ADVARSEL

IKKE hold armen utenfor kjøretøyet. Det er fare for ALVORLIG PERSONSKADE.

Venstre side



Høyre side

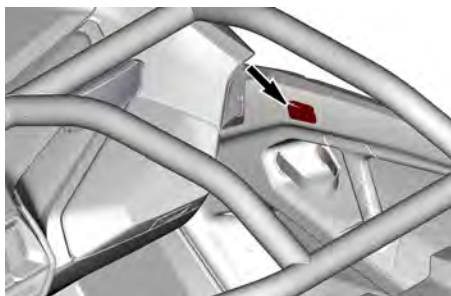
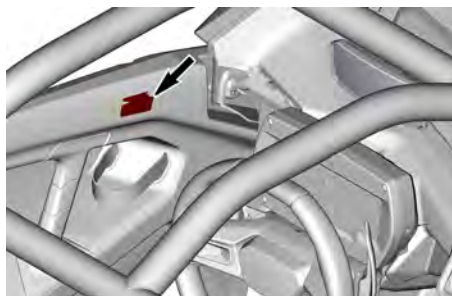

Sleping med permanent nøytral – OBS!-dekal

OBS!

Før sleping av dette kjøretøyet må det først settes i permanent nøytral tilstand ved å slå motoren AV, trekke til bremsene og trykke nøytral-knappen (N) i 5 sekunder inntil melding vises i instrumentgruppen, for å unngå skader på girkassen Utfør prosessen i motsatt rekkefølge for å deaktivere.

9161_NO

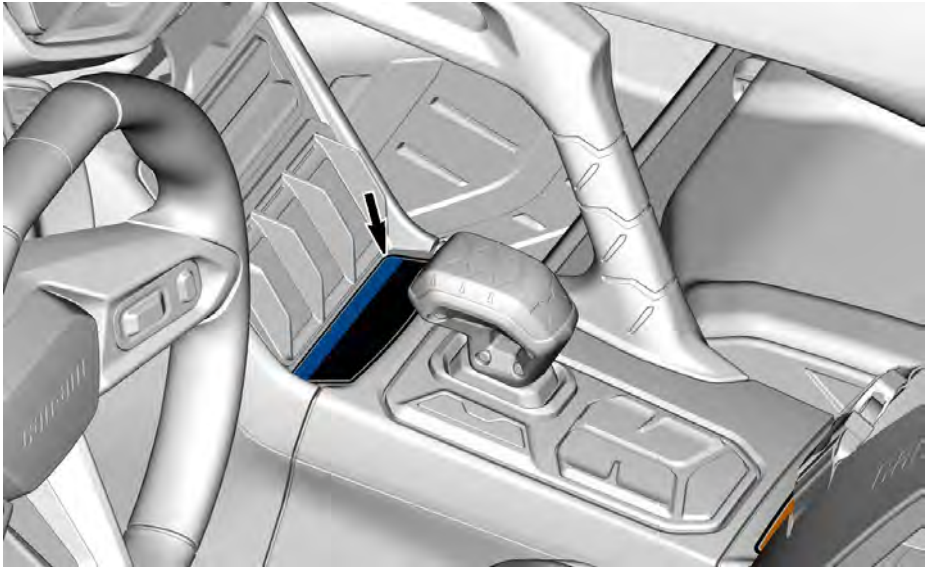

Berg kjøretøy som sitter fast – OBS!-dekal

OBS!

BRUK BARE TIL Å
BERGE ET KJØRETØY
SOM HAR KJØRT SEG
FAST

BRUK ALDRI FOR Å
TREKKE LAST.

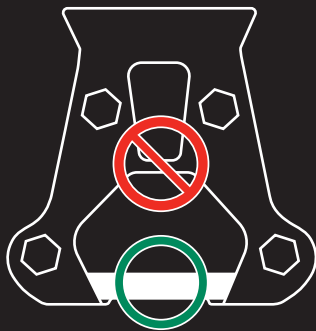

9476_NO

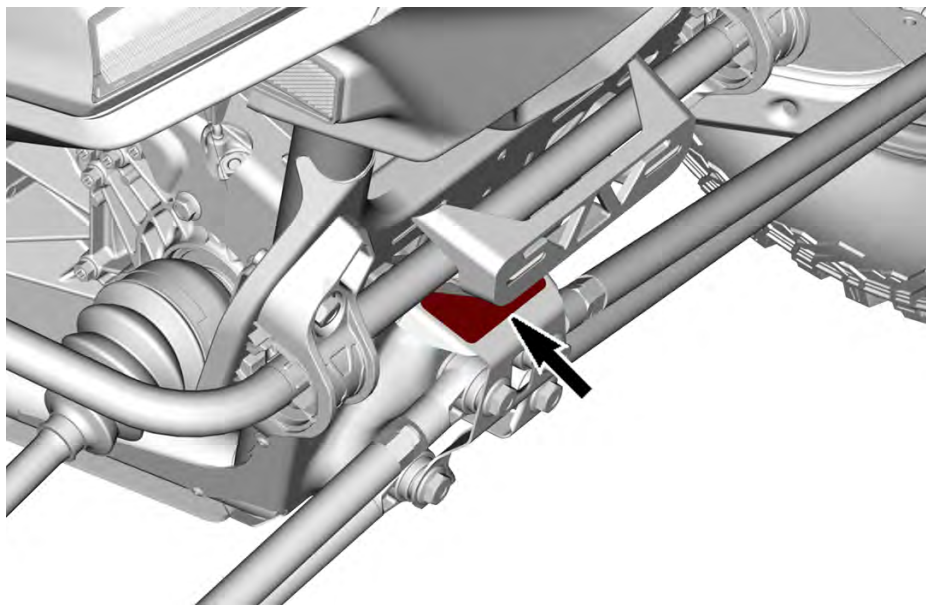

Kjølevæske varm Varseldekal

⚠ ADVARSEL

Må ikke åpnes når den er VARM.

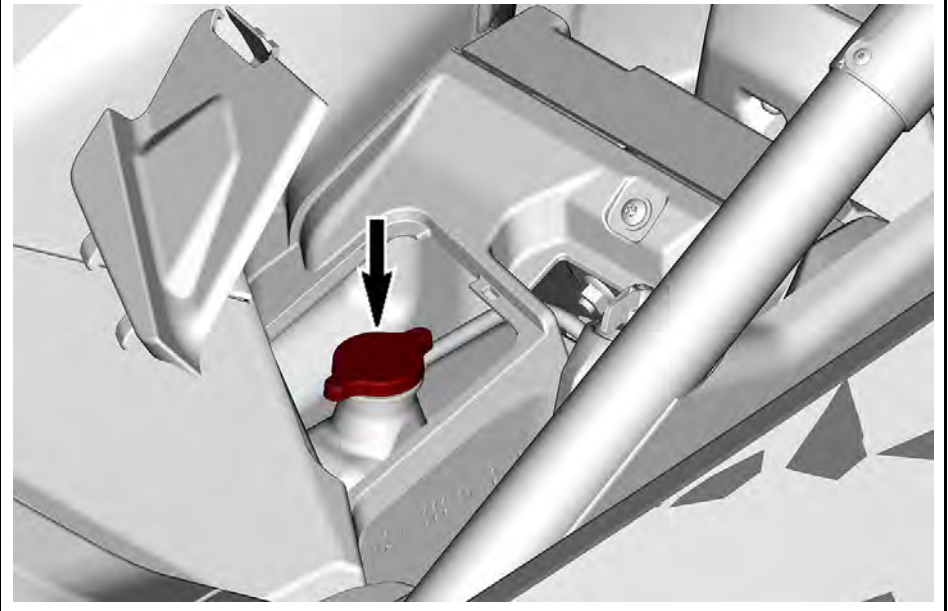

Hengermerke for sikkerhetssamsvar

Dette kjøretøyet leveres med hengemerker som inneholder viktig sikkerhetsinformasjon.

Alle som skal kjøre eller sitte på dette kjøretøyet må lese og forstå denne informasjonen før kjøring.

Hengemerket Advarsel i henhold til California Proposition 65

 **ADVARSEL.** Bruk, servicearbeid og vedlikehold av et terrengkjøretøy kan utsette deg for kjemikalier, inkludert motoreksos, karbonmonoksid, ftalater og bly som anses i staten California som kreftfremkallende og kan forårsake fødselsdefekter eller annen reproduktiv skade.

For å minimere eksponering skal du unngå å innånde eksos, ikke la motoren gå på tomgang bortsett fra når nødvendig, vedlikehold kjøretøyet på et godt ventilert område og bruk hansker eller vask hendene ofte når du vedlikeholder kjøretøyet.

For mer informasjon kan du gå til www.P65Warnings.ca.gov/products/passenger-vehicle



704906872

VIKTIGE DEKALER PÅ PRODUKTET (ALLE LAND UNNTATT CANADA/USA)

Sikkerhetspiktogram

Les og forstå alle sikkerhetsdekaler på kjøretøyet ditt.

Disse dekalene er festet på kjøretøy for sikkerheten til bruker, passasjer og andre personer.

Sikkerhetsdekalene på kjøretøyet skal anses som en permanent del av kjøretøyet.

Hvis de mangler eller er skadet, kan de erstattes uten kostnad. Kontakt en autorisert Can-Am Off-road-forhandler.

VIKTIG:: I tilfelle eventuelle forskjeller mellom denne håndboken og kjøretøyet, har sikkerhetsdekalene på kjøretøyet forrang over dekalene i denne håndboken.

Fører – Varseldekal

ADVARSEL

- Finn frem og les brukerhåndboken. Feil bruk av kjøretøyet kan føre til ALVORLIG PERSONSKADE eller DØDSFALL. Følg alle instruksjoner og advarsler.
- Fest sikkerhetsbeltene.
- Bruk alltid godkjent hjelm og verneutstyr.
- Alle førere må kunne sitte med ryggen mot setet, føttene flatt ned på gulvet eller fotstøttene og hendene på rattet eller håndtakene.
- Fest alltid sikkerhetsbeltene og lukk dørene.
- Bruk alltid ørebeskyttelse.
- Ikke overskrid setekapasiteten: 2 passasjerer
- Sørg for at alle førere er over 16 år og har gyldig førerkort.
- Ved velting eller rulling holdes et fast grep om rattet eller håndtakene, og skjerm deg selv.
- Ikke hold noen del av kroppen utenfor kjøretøyet. Hold deg på innsiden av kjøretøyet.
- Rulling har forårsaket alvorlig personskade og dødsfall, selv på flate, åpne områder.
- Ikke tillat kjøring på offentlige veier (med mindre de er tilpasset for terrengkjøretøy), kollisjoner med biler og lastebiler kan blir resultatet.
- Kjør aldri etter å ha inntatt alkohol eller medikamenter.
- Ikke la noen kjøre hvis de ikke kan sitte med ryggen mot setet, føttene flatt ned på gulvet eller fotstøttene og hendene på rattet.
- Se sikkerhetsvideoen før du kjører.

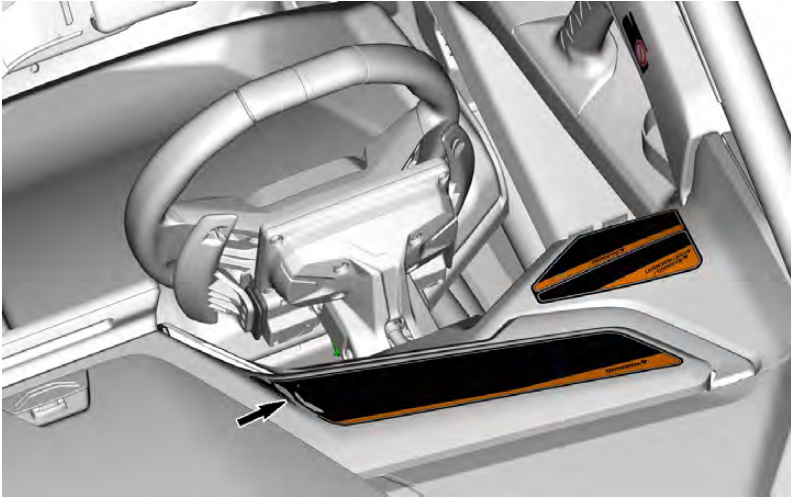

Passasjer – Varseldekal

⚠ ADVARSEL

- Bruk alltid godkjent hjelm og verneutstyr.
- Bruk alltid ørebeskyttelse.
- Fest sikkerhetsbeltene og lukk dørene.
- Rulling har forårsaket alvorlig personskade og dødsfall, selv på flate, åpne områder.
- Alle førere må kunne sitte med ryggen mot setet, føttene flatt ned på gulvet eller fotstøttene og hendene på rattet eller håndtakene.
- Kjør aldri etter å ha inntatt alkohol eller medikamenter.
- Ved velting eller rulling holdes et fast grep om håndtakene, og skjerm deg selv.
- Ikke hold noen del av kroppen utenfor kjøretøyet. Hold deg på innsiden av kjøretøyet.
- Ikke la noen kjøre hvis de ikke kan sitte med ryggen mot setet, føttene flatt ned på gulvet eller fotstøttene og hendene på håndtakene.

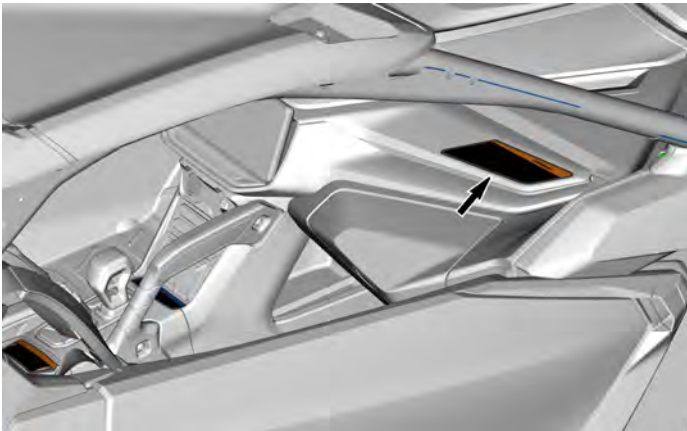

Velt – Venstre varseldekal

⚠ ADVARSEL

- Fest alltid sikkerhetsbeltene og lukk dørene.
- Ikke hold noen del av kroppen utenfor kjøretøyet. Hold deg på innsiden av kjøretøyet.
- Hold aldri i rammen når du kjører.

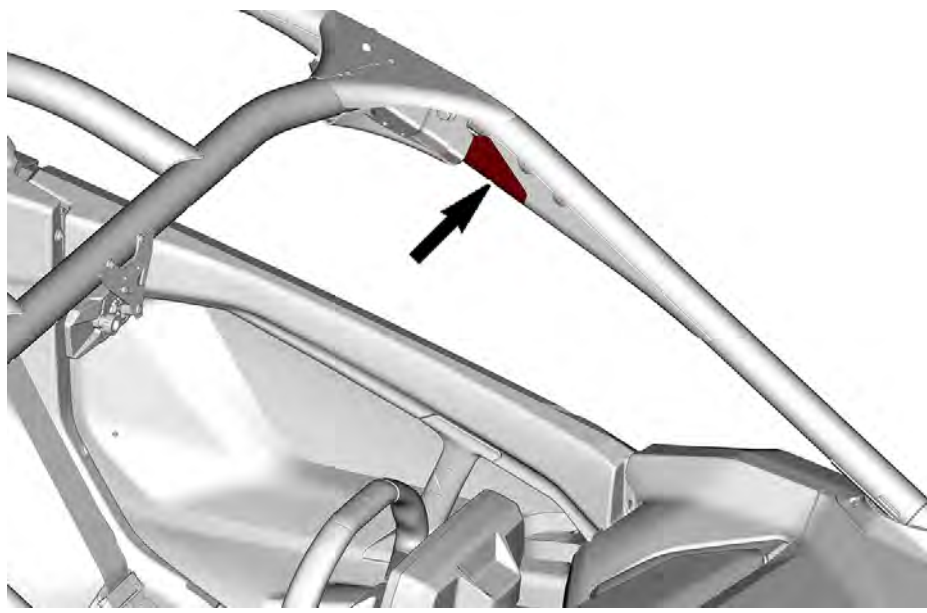

Velt – Høyre varseldekal

⚠ ADVARSEL

- Hold aldri i rammen når du kjører.
- Ikke hold noen del av kroppen utenfor kjøretøyet. Hold deg på innsiden av kjøretøyet.
- Fest alltid sikkerhetsbeltene og lukk dørene.

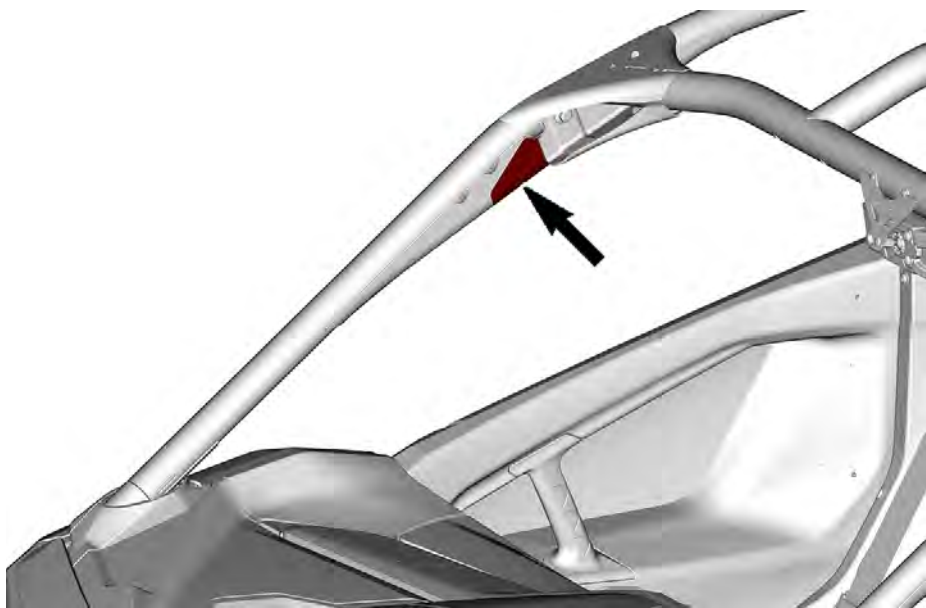

Dekktrykk og maksimal belastning - Varseldekal

⚠ ADVARSEL

- Finn frem og les brukerhåndboken.
- Sørg for at dekktrykket ALLTID er som angitt. Feil dekktrykk og overbelastning kan føre til tap av kontroll, noe som kan føre til ALVORLIG PERSONSKADE eller DØDSFALL.
- Overskrid ALDRI lastekapasiteten for bagasje på 91 kg (200 lb)
- Overskrid ALDRI lastekapasiteten på 286 kg (630 lb) inkludert vekten av fører, bagasje og tilbehør.

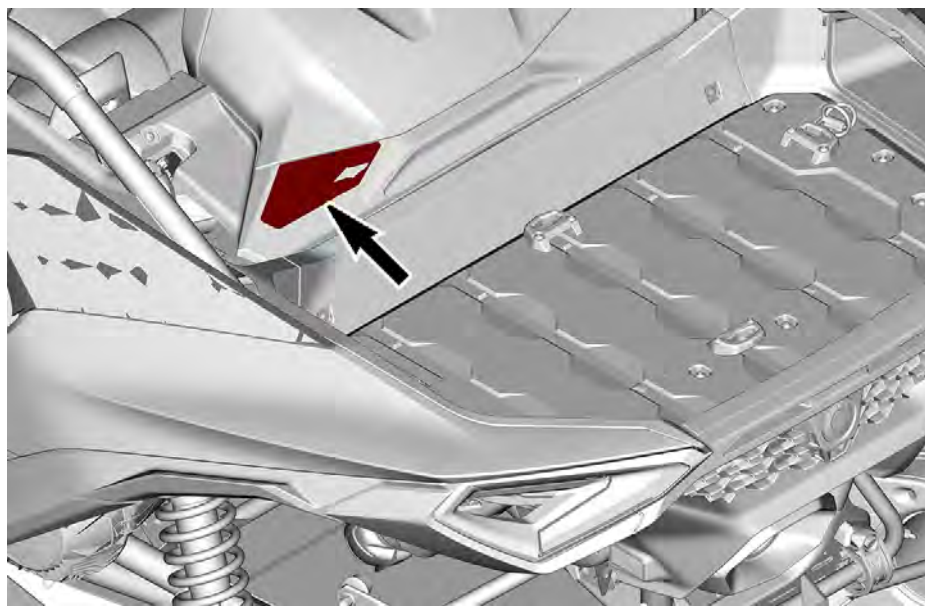
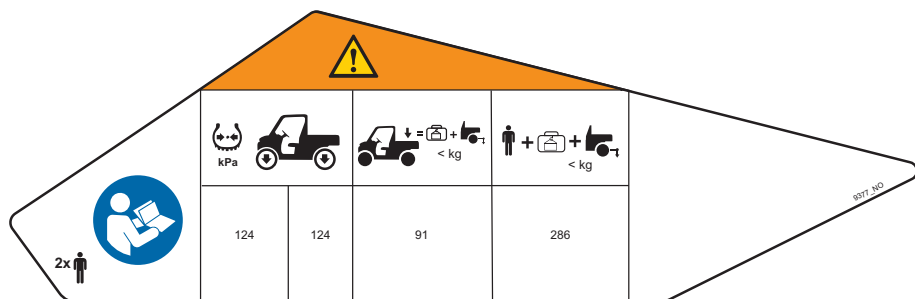

Parkeringsvalg – Varseldekal

⚠ ADVARSEL

- Finn frem og les brukerhåndboken.
- Dreining av 4WD-lås (fremre differensialsperr) krever mer styrekraft, bruk mer kraft for å dreie.
- Velg PARK før du går ut av kjøretøyet. Kjøretøyet kan rulle hvis det ikke er i PARK. For å aktivere PARK aktiveres brems og P-knappen trykkes.

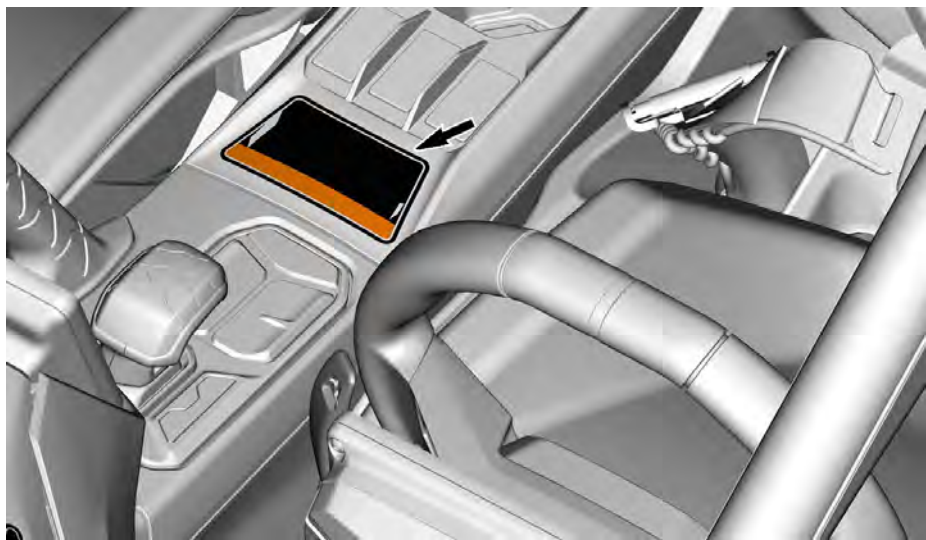
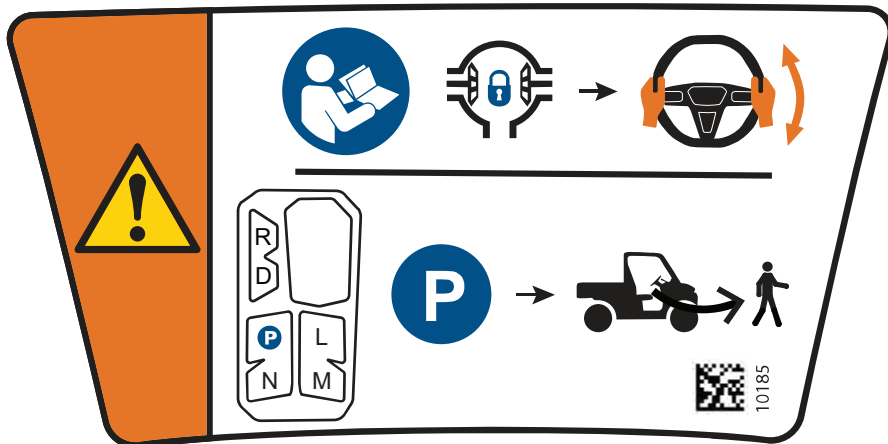

Lastekapasitet bagasje – Varseldekal

⚠ ADVARSEL

Finn frem og les brukerhåndboken.
Frakt **ALDRI** passasjerer i bagasjeboksen.
Plasser **ALDRI** bensintanker eller beholdere med brennbare eller farlige væsker på holderen. Den kan føre til en eksplosjon.
Koble **ALDRI** til lasteområdet for å trekke en last.
Reduser hastigheten når du kjører med last.

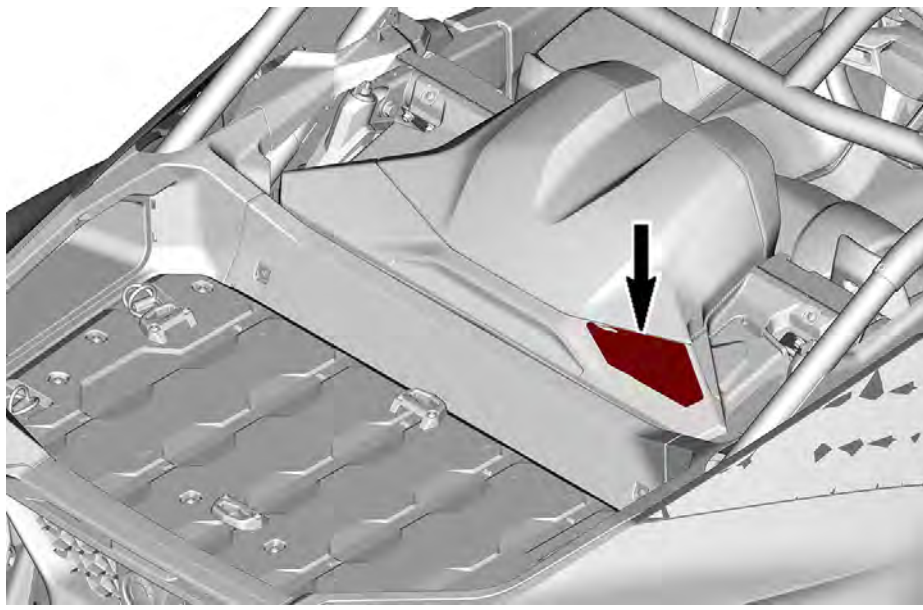

Bur-varseldekal

⚠ ADVARSEL

Koble ALDRI til kurven for å trekke en last. Dette kan forårsake at kjøretøyet tipper over. Bergingskroken må bare brukes til å berge et kjøretøy som har satt seg fast.

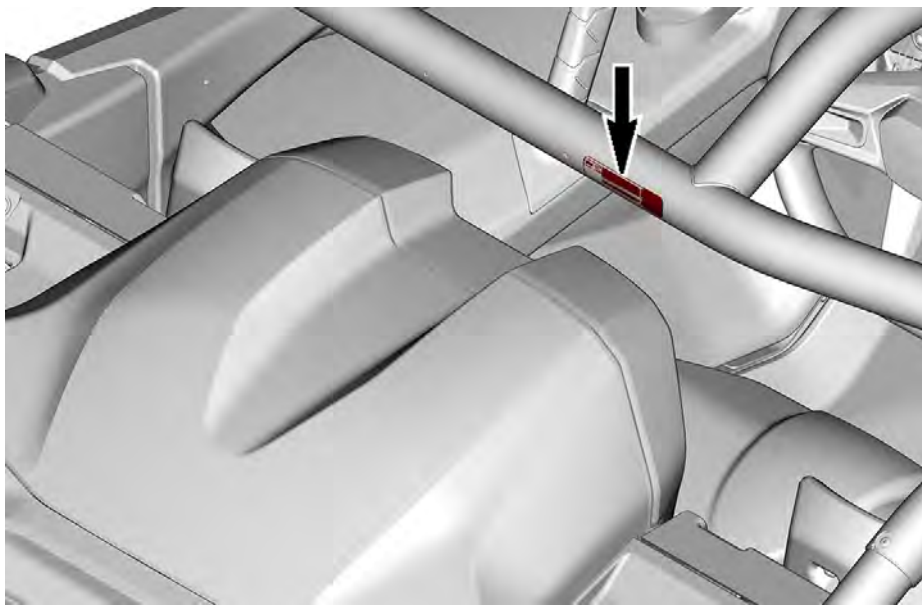

Dør varseldekal

⚠ ADVARSEL

IKKE hold armen utenfor kjøretøyet. Det er fare for ALVORLIG PERSONSKADE.

Venstre side



Høyre side

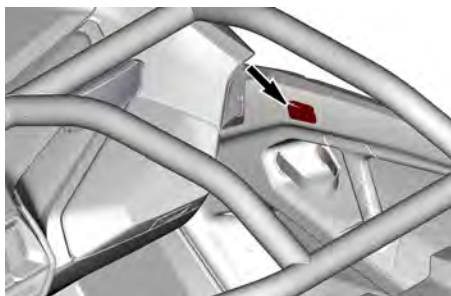
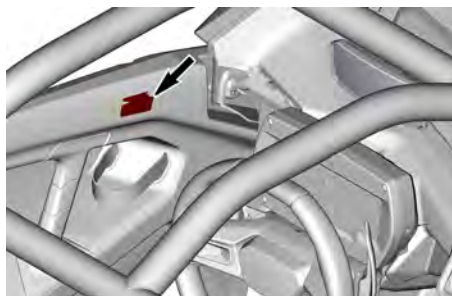

Sleping med permanent nøytral – OBS!-dekal

MERKNAD

1. Slå AV motoren.
2. Aktiver det elektriske systemet.
3. Trykk på og hold bremsepedalen.
4. Trykk og hold NØYTRAL-knappen i minst 5 sekunder.
5. Verifiser at meldingen “Permanent nøytral” vises i det digitale displayet.
6. Kjøretøyet kan slepes.
7. Permanent nøytral kan deaktiveres ved å aktivere det elektriske systemet, holde bremsen og holde NØYTRAL-knappen i minst 5 sekunder.

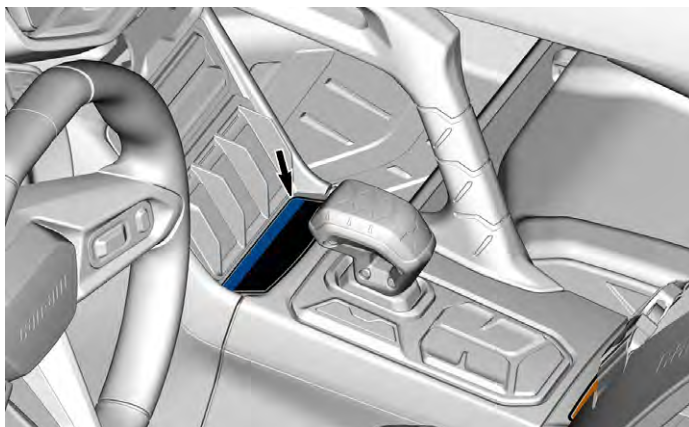
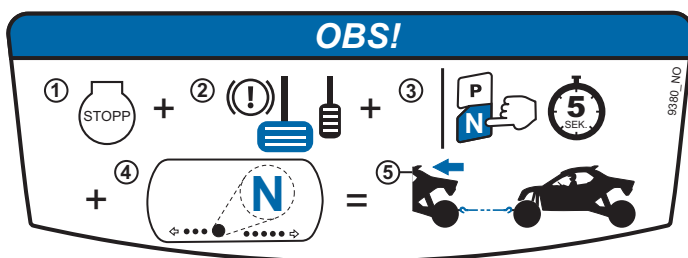

Berg kjøretøy som sitter fast – OBS!-dekal

MERKNAD

Brukes bare for å berge et fastkjørt kjøretøy. Må ikke brukes til å trekke en last.

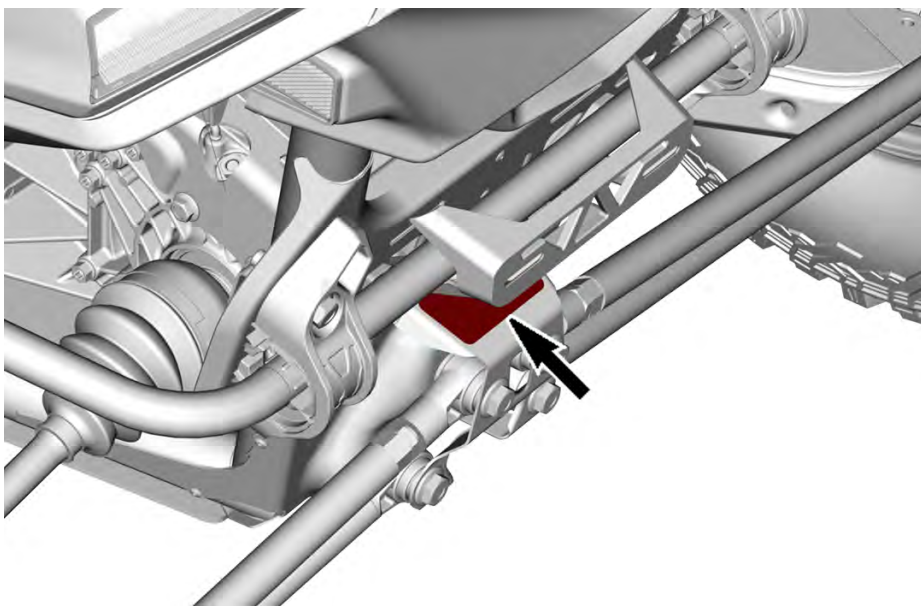

Kjølevæske varm Varseldekal

⚠ ADVARSEL

Må ikke åpnes når den er VARM.

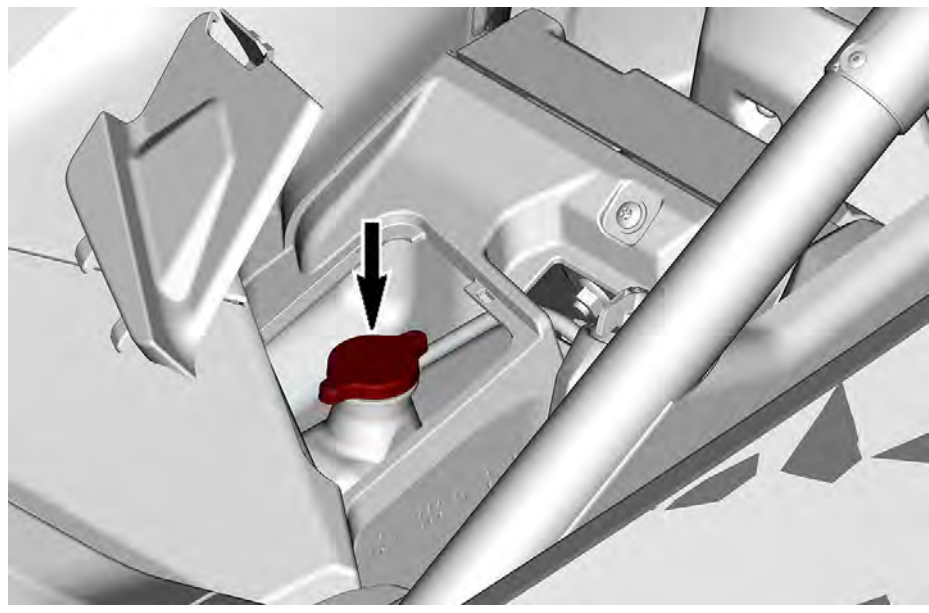

LISTE OVER KONTROLLER FOR KJØRING

Kontroller før du starter motoren (nøkkel i AV)

ELEMENTER SOM SKAL UNDERSØKES	INSPEKSJON SOM SKAL UTFØRES	✓
Kjølevæske	Kontroller kjølevæskens nivå.	
Bremsevæske	Kontroller bremsevæskeni nivået.	
Motorluftfilter	Inspiser motorens luftfilter og skift hvis nødvendig.	
Motorluftfilterboks	Kontroller motorluftfilterboksen og rengjør den ved behov (når du kjører i områder med mye støv eller sand).	
Radiator(er)	Kontroller at fremre og bakre radiatorer er rene.	
Frontgrill	Kontrollerer om frontgrillsettet er rent.	
Eksossystem	Rengjør området rundt eksosanlegget, spesielt hvis kjøretøyet er brukt i myr, høyeng eller dødt løv.	
Drivakselmansjetter	Kontroller tilstanden til drivakselbelgene.	
Dekk	Kontroller dekktrykket og tilstanden. Se <i>Tekniske spesifikasjoner</i> og juster i henhold til lasten.	
Felger	Kontroller om det er skader eller unormal dødgang i hjul. Kontroller at hjulmutrene og vulstskruene er tiltrukket. Du finner momentspesifikasjoner under <i>Hjul og dekk</i> i <i>Vedlikeholdsprosedyrer</i> .	
Last og belastning	Last: Hvis du transporterer bagasje, må du ta hensyn til maksimal kapasitet for bagasjestativ bak. Se <i>Tekniske spesifikasjoner</i> . Sørg for at den totale vekten av fører, passasjer, bagasje og montert tilbehør ikke overskrider tillatt total kjøretøylast. Se <i>Tekniske spesifikasjoner</i> .	
Chassis og oppheng	Kontroller under kjøretøyet for smuss på chassiset eller fjæringskomponentene (øvre og nedre armer, hjul, støtdemper, fjærer) og rengjør dem grundig.	

Kontroller før du starter motoren (nøkkel i PÅ)

ELEMENTER SOM SKAL UNDERSØKES	INSPEKSJON SOM SKAL UTFØRES	✓
Digitalt display	Kontroller funksjonen i indikatorlampene i det digitale displayet (med D.E.S.S.-nøkkelen PÅ, trykk et kort øyeblikk på MOTOR START/ STOPP-knappen).	
	Kontroller for meldinger på instrumentet.	
Lys	Kontroller funksjon og renhet i følgende: <ul style="list-style-type: none"> - Frontlys (fjernlys og nærlys) - Baklys - Bremselys 	
Seter, dører og sikkerhetsbelter	Kontroller setejusteringen og påse at låseenheten er korrekt aktivert før kjøring.	
	Kontroller om det er skader på dørene. Skift ut dørene dersom det påvises skader. Steng begge dører og kontroller at de er låst med den andre låsen.	
	Kontroller sikkerhetsbelter for skader (inkludert tilbaketrekkere, spenner og strammetapper). Fest sikkerhetsbelter og sørg for at de kan åpnes og lukkes på en sikker måte og forblir sikkert festet og strammet mot kroppen.	
Gasspedal	Trykk på gasspedalen noen ganger. Pedalen skal kunne beveges fritt og gå tilbake til hvileposisjon når den slippes.	
Brems pedal	Trykk bremsepedalen ned og kjenn etter at det er fast motstand. Pedalen skal gå helt tilbake til hvileposisjon når den slippes.	
Drivstoffnivå	Kontroller drivstoffnivået.	

Kontroller som skal gjøres etter at motoren er startet

ELEMENTER SOM SKAL UNDERSØKES	INSPEKSJON SOM SKAL UTFØRES	✓
Styring	Kontroller at styringen fungerer uten hindringer ved å bevege rattet fra side til side. Juster rattet til en komfortabel posisjon.	
RF D.E.S.S-kontakt	Kontroller at D.E.S.S-kontakten virker som den skal, ved å trekke ut D.E.S.S-nøkkelen fra kontakten. Motoren skal stoppe.	
Girspak / Tastaturknapper på konsoll	Kontroll funksjonen i girspaken (R/D) og tastaturknappene på konsollen (P, L, M, N og Overstyr).	
Bremseser	Kjør langsomt noen meter forover og aktiver deretter bremsene. Brems pedalen skal føles fast når den aktiveres. Pedalen skal gå tilbake til hvileposisjonen når den slippes. Bremsene skal reagere korrekt i forhold til førerens bevegelse.	
Bryter for tohjuls/ firehjuls drift	Kontroller funksjonen i 2WD/4WD-velgeren. Beveg kjøretøyet langsomt og prøv å velge/velge bort 2WD- og 4WD-modusene.	
Motorolje	Kontroller motoroljenivået med varm motor.	

RAPPORTERE SIKKERHETSDEFEKTER

I tillegg til å varsle Bombardier Recreational Products Inc. bør du i Canada også umiddelbart informere Transport Canada hvis du tror kjøretøyet har en defekt som kan føre til ulykke eller til personskaade eller dødsfall.

Hvis Transport Canada mottar lignende klager, kan det bli satt i gang undersøkelser, og hvis det blir oppdaget at en sikkerhetsdefekt finnes på en gruppe kjøretøy, kan det bli bestilt en kampanje for tilbakekalling og oppretting av feilen. Transport Canada kan imidlertid ikke involvere seg i individuelle problemer mellom deg, forhandleren din eller Bombardier Recreational Products Inc.

Slik tar du kontakt med Transport Canada:



819-994-3328 (Gatineau-Ottawa-området eller internasjonalt)
Grønt nummer: 1 800-333-0510 (i Canada)



Transport Canada - ASFAD
330 Sparks Street
Ottawa, ON
K1A 0N5



<https://www.tc.gc.ca/recalls>

Denne siden er blank med
hensikt

INFORMASJON OM KJØRETØYET

PRIMÆRE BETJENINGSORGANER

Det er viktig å vite plassering og bruken av all betjening, og å utvikle og øve på jenv og koordinert bruk av dem.

Noen av kjøretøyets sikkerhetsdekaleringer er ikke vist på illustrasjonene. For informasjon om kjøretøyets sikkerhetsmerker, se *viktige merker på produktet*.

RATT

Rattet befinner seg foran førerstedet.

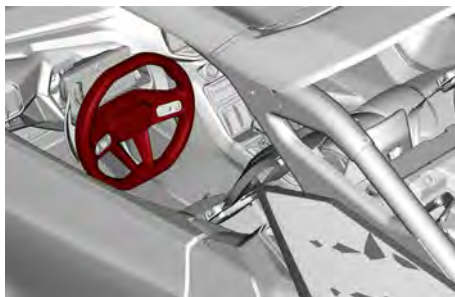

RATT - TYPEBILDE

Det brukes for å styre kjøretøyet til venstre eller høyre. Drei rattet i ønsket kjøretretning.

Hold godt tak i rattet med begge hender, uten å knytte hendene og fortsatt fremover.

FORSIKTIG

Under vanskelige kjøreforhold eller ved kryssing av hindre kan rattet plutselig slås til én side, og hånden eller vristen kan da skades hvis hendene klemmes rundt rattet.

Den dynamiske servostyringen (DPS) reduserer kraften som kreves for å vri på rattet under kjøring.

Rattet inneholder også følgende kontroller.



1. Vippe/teleskopspak
2. Venstre rattkontroll (appbryter og fokuskontroll)
3. Venstre skiftehendel
4. Høyre skiftehendel
5. Høyre rattkontroll (kjøreinnstillinger og trykk for å snakke)

Skiftehendler

Skiftehendler er plassert bak rattet.

Ved å trykke inn venstre hendel tillates nedskift av gir, mens høyre hendel gir oppskift av gir.



VENSTRE HENDEL — NEDSKIFT

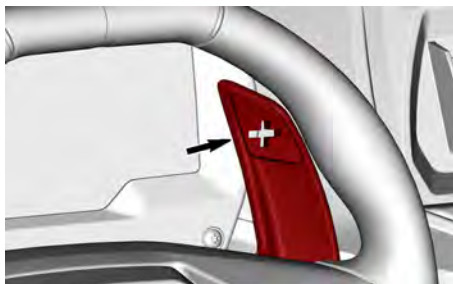

HØYRE HENDEL — OPPSKIFT

Skiftehendlene må brukes for å skifte gir når manuell modus er valgt.

Det valgte giret indikeres i den midtre delen av displayet.

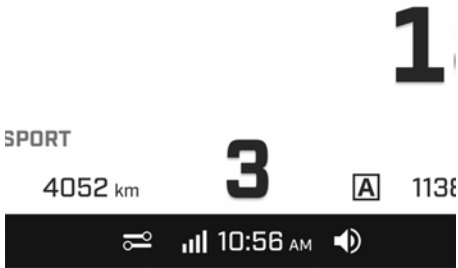

Tip-In-modus

I automatisk modus vil trykk på en av skiftehendlene aktivere Tip-In-modusen.

Trykk på høyre (oppskift) eller venstre (nedskift) hendel vil velge det neste giret oppover eller det forrige giret.

Dette giret vil holdes inntil enten oppskift- eller nedskift-turtall er nådd.

For å gå ut av Tip-In-modus og gå tilbake til automatisk modus, holdes bare en av hendlene i noen sekunder.

Deaktivering av skiftehendlene

Også i AUTO-modus kan skiftehendlene deaktiveres for å unngå utilsiktet giring.

For å deaktivere skiftehendlene, trykk og hold M-knappen inne i mer enn 5 sekunder. Et hengelåskon  vises i den øvre delen av det digitale displayet.

Skiftehendlene reaktiveres igjen ved å trykke og holde M-knappen inne i mer enn 5 sekunder.

GASSPEDAL

Gasspedalen er pedalen lengst til høyre.

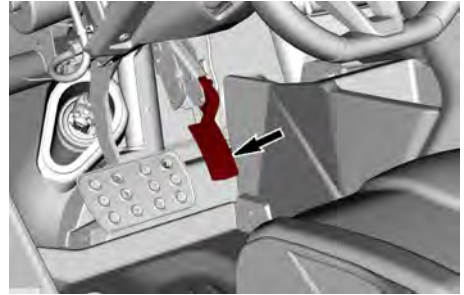

Gasspedalen kontrollerer kjøretøyets hastighet og akselerasjon.

Hvis du vil øke eller opprettholde hastigheten, trykker du på gasspedalen med høyre fot.

Hvis du vil redusere hastigheten, slipper du opp gasspedalen.

Gasspedalen er fjærbelastet og skal gå tilbake til hvilestilling (tomgang) når du ikke trykker på den.

BREMSEPEDAL

Bremsepedalen er plassert til venstre og er bredere enn gasspedalen.



Bremsepedalens funksjon er redusere hastigheten eller stoppe kjøretøyet.

Hvis du vil redusere kjøretøyets hastighet eller stoppe kjøretøyet, trykker du på bremsepedalen med høyre fot.

Bremsepedalen er fjærbelastet og skal gå tilbake til opprinnelig posisjon (frigitt) når du ikke trykker på den.

Elektronisk girspak

Den elektronisk girspaken er plassert på midtkonsollen til høyre for førersetet.



Spaken brukes for å sette giret i REVERS eller KJØR (forover).

For å skifte til REVERS:

- Trå inn bremsepedalen og skyv spaken forover inntil det digitale displayet viser **R**.
- Slipp hendelen. Når du slipper girspaken, går det tilbake til midtposisjonen.

MERK:

Når kjøretøyet er i Revers og hvis spaken skyves forover igjen og holdes i noen sekunder, vil girkassen veksle mellom Lavt og Høyt område. Dette kan også gjøres ved å bruke L-knappen under skiftehendelen.

For å skifte til KJØR:

- Trå inn bremsepedalen og skyv spaken bakover inntil det digitale displayet viser **D**.

- Slipp hendelen.

MERK:

Når kjøretøyet er i Kjør og hvis spaken trekkes bakover igjen og holdes i noen sekunder, vil girkassen veksle mellom Lavt og Høyt område. Dette kan også gjøres ved å bruke L-knappen under skiftehendelen.

Når D-posisjonen er valgt etter at kjøretøyet er startet på nytt, vil den siste innstillingen automatisk brukes igjen (automatisk, manuell, LAVT eller HØYT område).

Når giret er i R eller D, kan kjøretøyet bevege seg langsomt, eller krabbe, uten at gasspedalen brukes. Mange faktorer kan påvirke krabbeatferden. Girkassens temperatur, bagasjevekt, område (Lagt eller Høyt), terrengtype og helning, for å nevne noen. Brukeren må til enhver tid være oppmerksom på en mulig krabbing når kjøretøyet er i gir.

⚠ ADVARSEL

Aktiver alltid bremsen når du har stoppet og velg Park (P) før du forlater kjøretøyet for å unngå utilsiktede bevegelser i kjøretøyet.

PARK-KNAPP

Park-knappen (P) er plassert bak den elektroniske girspaken.



Denne knappen setter girkassen i PARK.

Park må aktiveres hver gang kjøretøyet forlates.

Det høres alltid en summer når førerdøren åpnes uten at PARK er aktivert.

⚠ ADVARSEL

Velg bestandig Park-posisjonen (P) når kjøretøyet ikke er i bevegelse for å unngå utilsiktede bevegelser i kjøretøyet.

Kjøretøyet vil automatisk gå tilbake til PARK når det sperres og motoren slås av.

NØYTRALKNAPP

Nøytral-knappen (N) er plassert bak den elektroniske girspaken.



Denne knappen setter girkassen i nøytral.

MERKNAD

Denne posisjonen må **ALDRI** brukes ved sleping av kjøretøyet. Alvorlig skade på overføring og girkasse vil oppstå.

For å slepe kjøretøyet, se *Aktivisering av permanent nøytral eller mekanisk nøytral* i *Spesialprosedyrer* for fullstendig prosedyre.

Nøytral velges ved å trykke på "N"-knappen. N-ikonet vises i det digitale displayet når giret er i nøytral.

Kjøretøyet vil gå tilbake til PARK-posisjon når det slås av.

Hvis det er behov for en permanent nøytral eller en mekanisk nøytral, se *Aktivisering av permanent nøytral og mekanisk nøytral* i avsnittet *Spesialprosedyrer*.

KNAPP FOR LAVT OMRÅDE

Knappen for Lavt (L) område er plassert bak den elektroniske girspaken.



Denne posisjonen velger girområdet for lav hastighet.

Dette kjøretøyet kan veksle mellom lavt og høyt under kjøring. Det blir et effektavbrudd under skift fra H til L eller L til H, sørg derfor for å skifte på et sikkert sted (f. eks. en rett, flat vei) med konstant hastighet.

Lavt område gjør at kjøretøyet beveges langsomt med maksimalt dreiemoment på alle hjulene.

MERKNAD

For å unngå skader på kjøretøyet er det en god vane å velge Lavt område hver gang kjøretøyet passerer over hindringer, kjører i oppover- eller nedoverbakke, eller ved transport av tung last.

For å velge Lavt område modus, trykkes "L"-knappen til L-ikonet vises på det digitale displayet.

Denne knappen tillater også å veksle mellom Lavt og Høyt område.

Det er også mulig å veksle mellom Lavt og Høyt område ved å bruke den elektroniske girspaken.

MANUELL MODUS-KNAPP

Knappen for manuell modus (M) er plassert bak den elektroniske girspaken.



Denne knappen aktiverer eller deaktiverer manuell skiftmodus.

Den manuelle modusen gjør at du kan skifte gir ved å bruke hendlene på rattet på forespørsel i stedet for å vente på at kjøretøyet bestemmer.

I manuell modus vil trykk på skiftehendelen som er plassert bak rattet, tillate oppskift eller nedskift av gir.

- Venstre hendel = Nedskift
- Høyre hendel = Oppskift

Det er også mulig å veksle fra manuell til automatisk modus, og omvendt, ved å trekke og holde begge skiftehendlene samtidig (± 1 sekund).

I AUTO-modus trykker og holder du M-knappen inne i mer enn 5 sekunder og deaktiverer skiftehendlene for å unngå utilsiktet girskift. Et hengelåsikon  vises i det digitale displayet.

For å reaktivere funksjonen for skiftehendlene, trykk og hold Manuell modus-knappen inne i mer enn 5

sekunder til hengelåsikonet  forsvinner i det digitale displayet.

ANDRE KONTROLLER

Noen av kjøretøyets sikkerhetsdekaleringer er ikke vist på illustrasjonene.

For informasjon om kjøretøyets sikkerhetsmerker, se *viktige merker på produktet*.

RF D.E.S.S-nøkkel og RF D.E.S.S Post

RF D.E.S.S. terminal

D.E.S.S.-kontakten er plassert på den øvre konsollen.



RF D.E.S.S. Nøkkel

Ta kontakt med en Can-Am-forhandler for informasjon om alle D. E. S. S.-relaterte alternativer.

Digitalt kodet sikkerhetssystem (D.E.S.S.)

Dette kjøretøyet leveres med 1 D.E.S. S.-nøkkel.

Tenningsnøklene inneholder en elektronisk krets som gir den et unikt elektronisk serienummer.

D. E. S. S.-systemet leser nøkkelkodene og tillater at motoren starter for nøkler som gjenkjennes.

Dette kjøretøyet kan brukes med forskjellige nøkkelprogrammeringer: Ta kontakt med forhandleren for fullstendige opplysninger.

MERK:

Flere nøkler er tilgjengelige fra forhandleren som tilbehør.

⚠ ADVARSEL

Velt, kollisjon og tap av kontroll kan føre til alvorlige skader eller død med effekt-nøkkelen eller den normale nøkkelen. Bruk av den normale nøkkelen er ingen erstatning for en sjåfør som er forberedt, kvalifisert og kjører med forsiktighet.

D.E.S.S. Fleksibilitet

D. E. S. S.-systemet i kjøretøyet kan programmeres til å gjenkjenne opptil 8 forskjellige nøkler.

I dette tilfellet, hvis du er eier av mange kjøretøy som bruker en D. E. S. S.-nøkkel, er det mulig å bruke en hvilken som helst av dem med dette kjøretøyet.

Ta kontakt med din autoriserte Can-Am Off-Road-forhandler for å programmere de andre D. E. S. S.-nøklene.

START/STOPP-KNAPP FOR MOTOR

MOTORENS START/STOPP-knapp er plassert på den øvre konsollen til høyre for rattet.

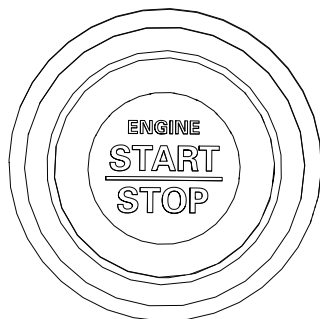



Når D. E. S. S.-nøkkelen er satt inn, trykkes og holdes MOTORENS START/STOPP-knapp for å starte motoren.

Trykk den samme knappen for å stoppe motoren,

For å starte det elektriske systemet uten å starte motoren, se *Vekke det elektriske systemet*.

FRONTLYS DIMMERBRYTER

Dimmebryteren for frontlys er plassert på venstre side av dashbordet.

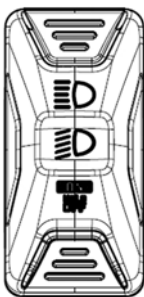

Denne bryteren brukes til å veksle mellom nærllys eller fjernlys.

Trykk og hold den nedre knappe for å slå av frontlysene. Trykk på samme knappen for å slå på frontlysene igjen.

OVERSTYRINGSBRYTER

Overstyringsbryteren er plassert på den elektroniske skiftespaken.

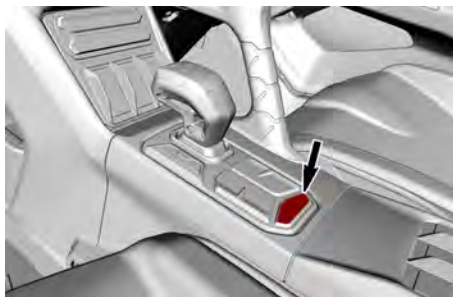

Overstyringsbryteren brukes for følgende:

- Overstyre motorturtallsbegrensningen i revers ved å tillate maksimalt motormoment. Se *Gå inn i overstyringsmodus*.
- Tillate kjøring av kjøretøyet i tilfelle feil på gasspedalen. Se *Gå inn i nødmodus*.
- Ved feil i girkassen vises en melding i det digitale displayet "Trykk overstyring for å bekrefte stillestående". Dette gjør at Park kan velges. Deretter kan det elektriske systemet slås helt av og aktiveres igjen. I de fleste tilfeller vil denne handlingen være nok til fjerne feilen. Hvis ikke, må du kontakte en autorisert Can-Am Off-Road-forhandler.

Å GÅ I OVERSTYRINGSMODUS

Når kjøretøyet er i revers, trykkes og holdes overstyringsbryteren for å gå i overstyringsmodus (dvs. forbikobling).

⚠ ADVARSEL

Bruk bare overstyringsmodus hvis kjøretøyet sitter fast i gjørme eller annet mykt terreng og Lavt område ikke er tilstrekkelig i revers. Sørg for at området er sikret før du bruker overstyringsmodus. Ikke bruk overstyringsmodus ved rygging under normale forhold. Dette kan føre til overdreven hastighet.

Frigjør overstyrbingsbryteren for å avslutte denne modusen.

å gå inn i nødmodus

Hvis én eller begge pedalposisjonsfølerne er defekte, vil gasspedalen ikke fungere.

Avhengig av feiltypen, kan du ved å trykke og holde inne overstyrbingsbryteren midlertidig gjenopprette responsen til pedalen ELLER midlertidig øke motorturtallet for å kunne kjøre kjøretøyet.

Hvis overstyrbingsbryteren frigjøres, blir gassen sluppet og motoren går tilbake til tomgangshastighet.

TASTATUR

Tastaturet er plassert midt på den øvre konsollen.

Det første klikket viser den aktuelle innstillingen.

For å endre en innstilling klikkes igjen inntil den ønskede modusen er nådd.

På X og X RS-modellene brukes tastaturet for å navigere gjennom de forskjellige menyene og alternativene i det digitale displayet og berørings-skjermens display.





X OG X RS MODELLER UTEN SAS-OPPHENG



X RS MODELL MED SAS-OPPHENG

Ikone	Bruk	Anvendelse
	Veksle mellom de forskjellige kjøremodusene*	<ul style="list-style-type: none"> - Normal - Sport - Sport+ - Tilpasning 1 - Tilpasning 2
	Veksle mellom de forskjellige differensialmodusene	<ul style="list-style-type: none"> - 4WD Trail - 4WD Trail Active
	Aktivere eller deaktivere den fremre differensialsperran	<ul style="list-style-type: none"> - Hvis kjøretøyet er i 2WD, går det automatisk til 4WD + differensialsperran - Når differensialsperran fjernes, vil kjøretøyet forbli i 4WD
	Veksle mellom de forskjellige motormodusene*	<ul style="list-style-type: none"> - Normal - Sport

		– Sport+
	Veksle mellom 2x4 og 4x4 modus*	– 2WD – 4WD (tidligere valgt differensialmodus)
	Veksle mellom de forskjellige fjæringsmodusene*	– Komfort – Sport – Sport+
* Se <i>Justere kjøreegenskaper</i> for mer informasjon.		

HORNBRYTER (på aktuelle modeller)

Trykk på bryteren for å aktivere hornet.

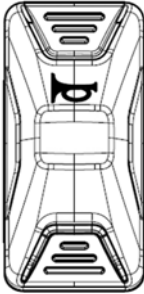

UTSTYR

Noen av kjøretøyets sikkerhetsdekaleringer er ikke vist på illustrasjonene. For informasjon om kjøretøyets sikkerhetsmerker, se *viktige merker på produktet*.

Vipping/teleskopering av rattet

⚠ ADVARSEL

Ikke justerer rattposisjonen mens du kjører. Det kan medføre tap av kontroll.

Hvis spaken ikke kan løftes til den faste posisjonen, justeres rattet igjen. Kjøring uten låst ratt er farlig og kan medføre tap av kontroll.

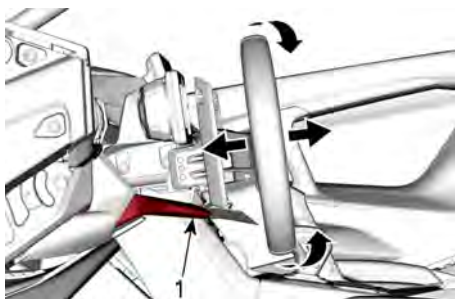

VIPPE/TELESKOPBEVEGELSER

1. Justeringsspak

1. Juster seteposisjonen.
2. Flytt justeringsspaken ned.
3. Flytt rattet til ønsket posisjon.
4. Hold rattet i denne posisjonen og løft justeringsspaken for å låse mekanismen på plass.
5. Bekreft at rattet er låst skikkelig på plass, ved å prøve å flytte det opp, ned, forover og bakover.

PASSASJERHÅNDTAK

Det finnes ett passasjerhåndtak på konsollen og ett på høyre dør.

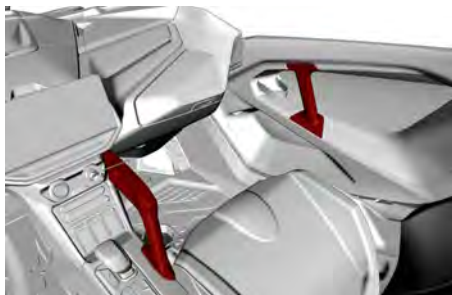

Ved å holde i håndtakene kan passasjerene få hjelp til å dempe bevegelser fra kjøretøyet og holde hender og kroppen inne i cockpiten hvis det skjer en velt.

⚠ ADVARSEL

Bruk aldri andre deler av hytten som håndtak. Hendene kan treffes av gjenstander utenfor cockpiten eller klemmes i en eventuell velt.

Juster seteposisjonen slik at du får et solid og behagelig grep på håndtakene. Se *Justering av setet fremover og bakover*.

MIDTRE OPPBEVARINGSROM

Dette rommet er plassert i midten av konsollen.

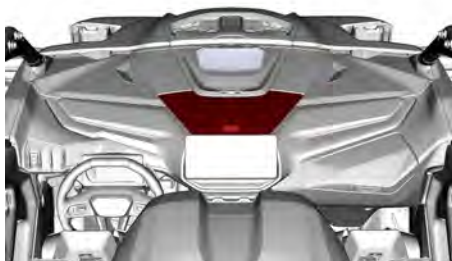

Det er beregnet for oppbevaring av mindre gjenstander, som er mobiltelefon.

Dette rommet inneholder følgende:

- Et 12-volts strømuttak
- En dobbel USB-port for å lade opp dine enheter
- Det følger med en ekstra USB med skruhette. Denne porten må brukes for OPPDATERING eller PROGRAMMERING av berørings-skjermen. Den kan også brukes for å lade en mobiltelefon og koble BRPGO-appen til berørings-skjermen.

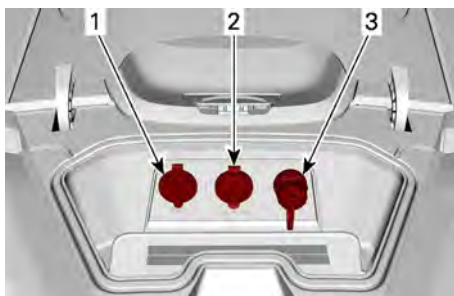

1. Dobbelt USB-port
2. 12-volts strømuttak
3. Berørings-skjerm USB-port

HANSKEROM

Kjøretøyet er utstyrt med et lukket hanskerom beregnet på lette gjenstander.

MERKNAD

Dette oppbevaringsrommet kan bli varmt om sommeren og også når kjøretøyet brukes i lav hastighet i en lengre tidsperiode. Lagring av elektroniske enheter som en mobiltelefon anbefales ikke under disse forholdene da høye temperaturer kan medføre permanente skader på telefonen og batteriet.

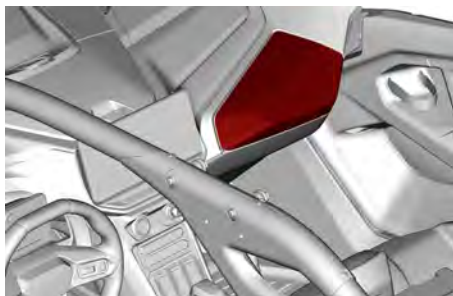

Hanskeromkapasitet	
Maksimal belastning	5 kg (11 lb)

FEILSØKINGSVERKTØY





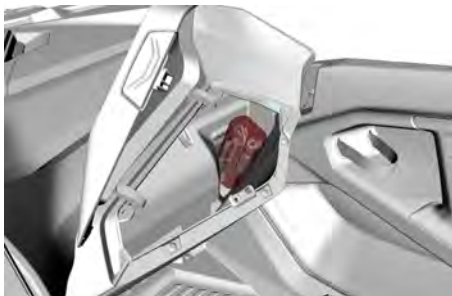

Kjøretøyet leveres med grunnleggende feilsøkingsverktøy for å bidra i noen situasjoner.

Verktøyet er plassert i hanskerommet.



De følgende feilsøkingsverktøyene leveres sammen med kjøretøyet:

Clutchtrommel dreieverktøy	
Verktøy for justering av fjæring	
Verktøysett:	
2-veis skrutrekker	

(flat og stjerne (Phillips))	
Tenger	
Pipenøkkel, 14/16 mm	
Åpen fastnøkkel, 15/17 mm	
Åpen fastnøkkel, 10/13 mm	
Kombinasjonsnøkkel, 8 mm	
T30 Torx-nøkkel	
Trykkmåler	

Midtre bakspeil

Dette kjøretøyet er utstyrt med et midtspeil.

Objekter i speilet er nærmere enn de ser ut til.

Speilet kan justeres i henhold til sjåførens ønsker.

For å justere speilet løsner du knotten bak speilet og strammer den for å feste speilet i ønsket posisjon.

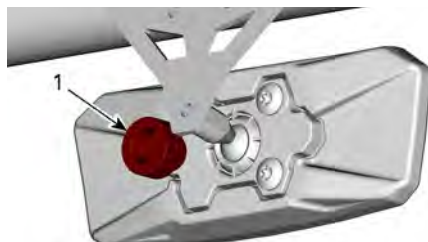

BAK SPEILET

1. Knott

⚠ ADVARSEL

Ikke juster speilene mens du kjører. Du kan risikere å miste kontrollen.

FOTSTØTTER

Kjøretøyet er utstyrt med fotstøtter for fører og passasjer.

Dette gjør at de kan plassere føttene fast på kjøretøyets gulv og det blir lettere å holde riktig kroppsstilling under kjøring.

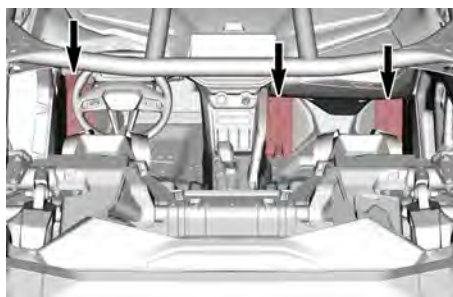

Fotstøttene reduserer du faren for å skade ben eller føtter.

Bruke alltid egnede kjøreklær og -utstyr.

DØRER

Dette kjøretøyet er utstyrt med dører som hjelper med å holde passasjerens kropp, armer og bein på innsiden av kjøretøyet, noe som reduserer risikoen for personskade.

Dørene kan også forhindre inntrenging av grener og andre fremmedlegemer i førerhuset.

⚠ ADVARSEL

Bruk aldri kjøretøyet hvis ikke begge dørene er lukket og sikret.

For å åpne en dør fra innsiden av kjøretøyet trekker du i stroppen for å frigjøre låsen.



SIKKERHETSBELTE

Dette kjøretøyet er utstyrt med sikkerhetsbelter for å beskytte og holde føreren og passasjerene inne i førerhuset ved kollisjon, rulling eller velting.

⚠ ADVARSEL

Ha alltid sikkerhetsbeltene riktig festet. Sikkerhetsbeltene reduserer faren for personskade ved kollisjon og bidrar til å holde armer og ben inne i førerhuset i eventuelle velt eller uhell.

Hvis førerens sikkerhetsbelte ikke er festet:

- Når tenningen slås PÅ, blinker indikatorlampen for sikkerhetsbeltet.
- Når motoren startes og kjøretøyet frigis fra PARK, og girspaken flyttes til "D"-posisjonen, begrenses kjøretøyets hastighet til maksimalt omtrent 20 km/t (12 mph) på flat mark.

⚠ ADVARSEL

Kjøretøyet kan oppnå høyere eller lavere hastighet avhengig av terrengets helling.

Som en påminnelse om at du må feste sikkerhetsbeltet viser flerfunksjonsmåleren følgende melding: MOTORBEGRENSNING AKTIVERT FEST SIKKERHETSBELTET.

⚠ ADVARSEL

Det er ikke noen indikatorlampe eller melding for passasjerens sikkerhetsbelte. Føreren er ansvarlig for passasjerenes sikkerhet og bør sørge for at passasjerene fester sikkerhetsbeltene.

4-PUNKTS SIKKERHETSBELTER

⚠ ADVARSEL

Fest sikkerhetsbeltene skikkelig. Sørg for at det er godt festet og strammet til kroppen. Kontroller at at de ikke er vridd eller skadet.

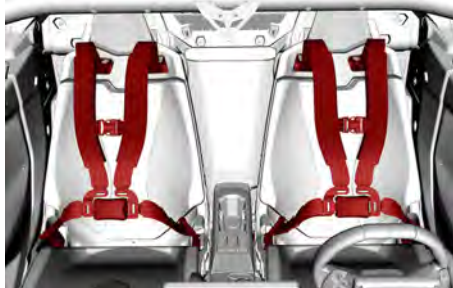

1. For å feste sikkerhetsbeltets setter du låsetungen inn i spennen, og trekke deretter i beltet for å forsikre deg om at det er skikkelig festet.

SETER

JUSTERING AV SETEPOSISJONEN

Setene kan justeres fremover eller bakover.

⚠ ADVARSEL

Juster aldri setet når kjøretøyet er i bevegelse.



2. På **begge** sider justerer du beltet tett mot kroppen ved å trekke overflødig belte i fanget mot innsiden. Spennen må være sentrert ved hoften (så lavt som mulig).



3. For å løsne sikkerhetsbeltet holder du beltet i fanget med én hånd og trekker den røde stroppen utover.



4. For å løsne sikkerhetsbeltet trykker du på den røde knappen.

1. Skyv justeringsspaken mot høyre side.

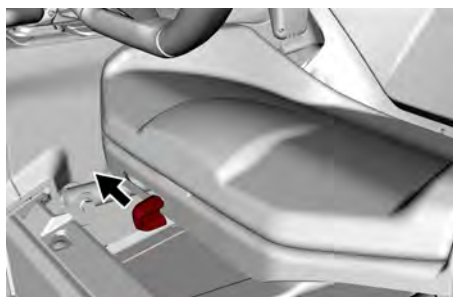

2. Flytt setet til ønsket posisjon, slipp deretter spaken.
3. Prøv å flytte setet frem og tilbake for å påse at det er låst i posisjon.

Demontering og montering av seteputen

1. Trekk opp baksiden av puten, frigjør den fra seterammen ved å trekke den av bakover.

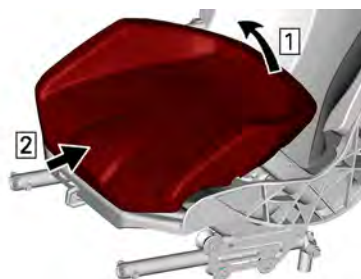

2. Monteringen skjer i omvendt rekkefølge av demonteringen.

DEMONTERING OG MONTERING AV SETET

1. Ta av seteputen.
2. Ta bort alle fire festepunkter.

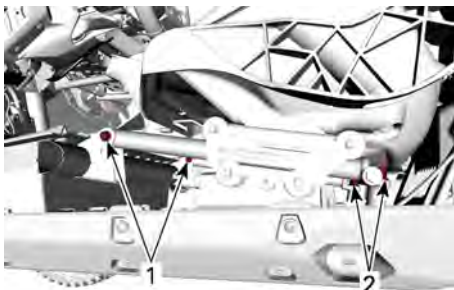

FESTEPUNKTER FOR SETE

1. Fremre festepunkter
 2. Bakre festepunkter
3. Løsne tilbaketrekkere for sikkerhetsbeltet og festepunkter fra rammen.

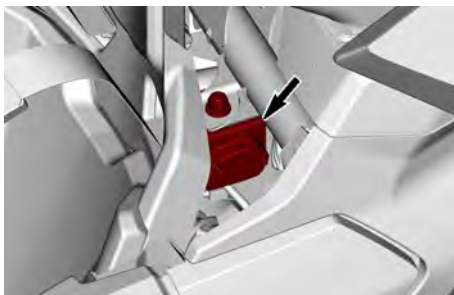

TILBAKETREKKER FOR SIKKERHETSBELTE - TYPEBILDE

4. Kast alle elastiske stoppemuttere.
5. Fjern setet fra kjøretøyet.
6. Før setet monteres igjen, velges den ønskede høydejusteringen.

Den bakre høyden bestemmes av om det finnes en hylse eller ikke.

- Installer hylsen for maksimal høyde.
- Fjern hylsen for å plassere setet i den laveste høyden.

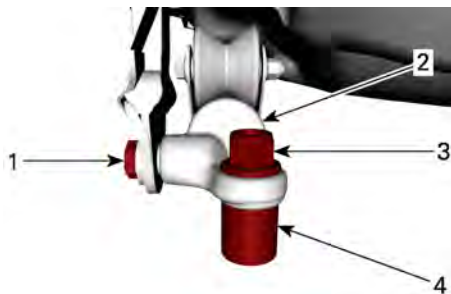

BAKRE FESTEPUNKT - TYPEBILDE

1. Bolt for sikkerhetsbelte
2. Belte
3. Elastisk mutter
4. Hylse

Den fremre høyden bestemmes av posisjonen for seteskinner i støttene.

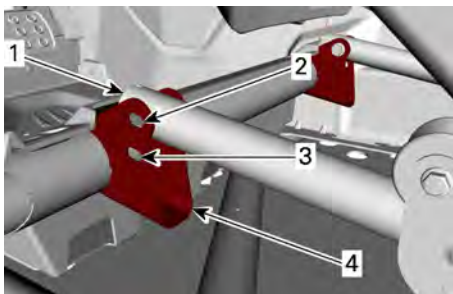

1. Seteskinne
2. Øvre posisjonshull
3. Nedre posisjonshull
4. Setestøtte

7. Monteringen skjer i omvendt rekkefølge av fjerning. Ta imidlertid hensyn til følgende.

⚠ ADVARSEL

Bruk nye mutre når du monterer festepunktene til setet.

Tiltrekkingsmoment	
Bakre festepunkt	64,5 ± 6,5 Nm (48 ± 5 lbf-ft)
Fremre festepunkt	24,5 ± 3,5 Nm (18 ± 3 lbf-ft)
Tilbaketrekke re for sikkerhetsbelte og festepunkter	64,5 ± 6,5 Nm (48 ± 5 lbf-ft)

LOKK FOR DRIVSTOFFTANK

Lokket for drivstofftanken er plassert fremme på høyresiden av kjøretøyet.

For å komme til denne åpnes dekslet til lokket for drivstofftanken.

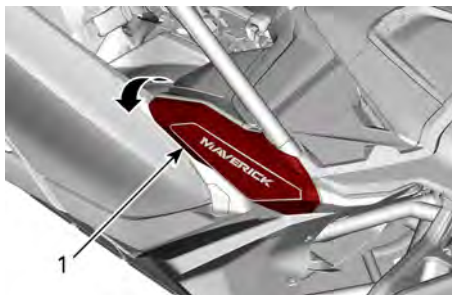

1. Deksel til lokk for drivstofftank

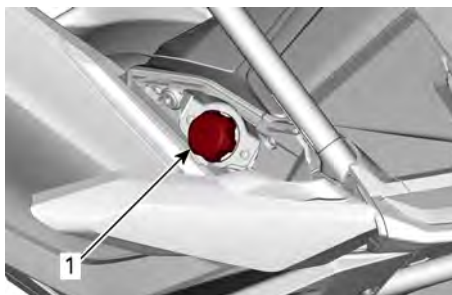

1. Lokk for drivstofftank

Se *Drivstoff* for å få informasjon om påfylling og krav til drivstoffet.

LASTESTATIV

Lastestativet er praktisk for transport av utstyr og diverse annen last.

⚠ ADVARSEL

- En passasjer må aldri sitte på lastestativet.
- Last må aldri forstyrre førerens sikt eller påvirke hans evne til å styre kjøretøyet på korrekt måte.
- Kjøretøyet må ikke overbelastes.
- Kontroller at lasten er skikkelig festet til og ikke stikker utenfor stativet.
- Du må aldri transportere bensinbeholdere eller farlige væsker på lastestativet.



Se alltid *Dekal for kjøretøyet*s lastekapasitet og *Varseldekal for last* for lastekapasitet og informasjon om last.

FESTEKROKER

For å hjelpe til med å sikre last i lasteboksen, er det montert fire forankringskroker på gulvet inne i lasteboksen.

Det finnes også fire LinQ™-fester for å sikre BRP LinQ-tilbehør. De kan monteres i mange konfigurasjoner avhengig av hvilket tilbehør som brukes.

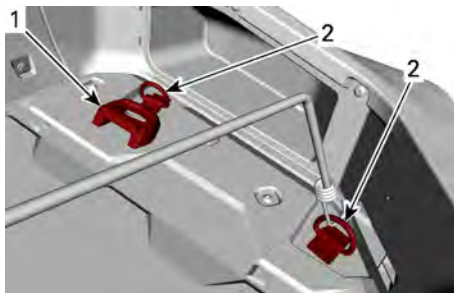

BAGASJEBOKS - HØYRE SIDE (TYPEBILDE)

1. LinQ-feste
2. Festekrok

BERGINGSPUNKTER

Kjøretøyet er utstyrt med en fremre bergingskrok og et bakre bergingspunkt.

Disse bergingspunktene må bare brukes for å berge et kjøretøy som sitter fast.

MERKNAD

Bergingspunktene er bare beregnet for å berge et kjøretøy som sitter fast.

De skal ikke brukes til å frakte last, til å feste trinser eller andre mekaniske enheter som kan overlaste festepunktet.

Hvis dette gjøres, kan det forårsake skader på kjøretøyets ramme.



BERGINGSKROK FORAN

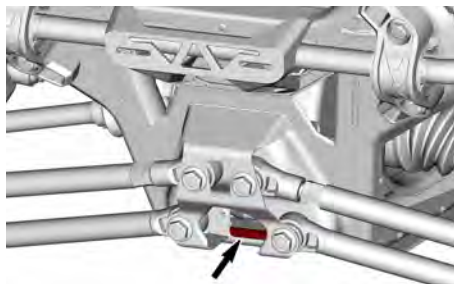

BAKRE BERGINGSPUNKT

KOPPHOLDERE

Tre koppholdere er tilgjengelige for din komfort.

MERK:

Ikke bruk koppholderne når du kjører under vanskelige forhold.

Det er plassert to koppholdere på bakre del av den nedre konsollen.



KOPPHOLDERE I NEDRE KONSOLL

En annen er plassert på gulvet, foran passasjeretsetet.

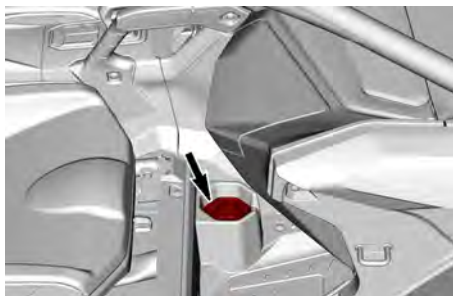

KOPPHOLDER FORAN

4,5" DIGITALT DISPLAY

Multifunksjonsinstrument Nedre skjerm

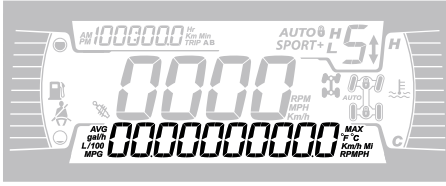

Kan vise følgende:

- RPM
- Hastighetsstatistikk
- Motortemperatur
- Batterispennning
- Innstillinger
- Meldinger

Bruk LOWER-knappen for å endre den viste informasjonen.

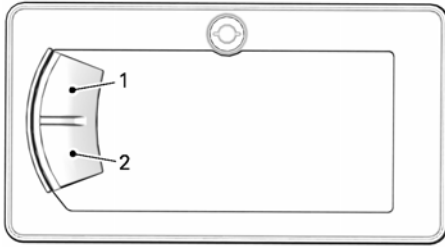

1. Øvre knapp
2. Nedre knapp

Venstre side-display

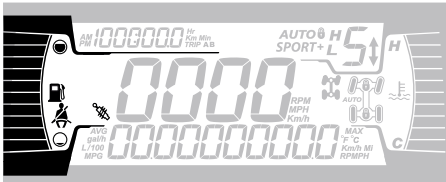

Venstre side-display inkluderer:

- Drivstoffmåler
- Ikon for setebelte
- Smart-Shox-fjæringsikon (hvis utstyrt)

Høyre side-display

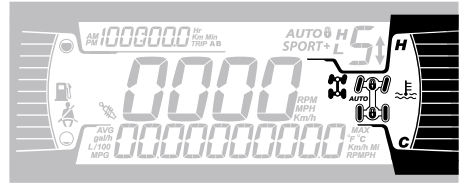

Det høyre side-displayet inkluderer:

- Motortemperatur
- 2WD/4WD/Differensialsperr

Ikon	Beskrivelse
	2X4-ikon
	4X4-ikon
	Differensialsperr re foran

Hovedskjerm

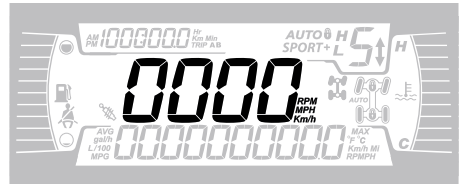

Viser kjøretøyets hastighet i km/h eller O/MIN.

Girposisjonsvisning

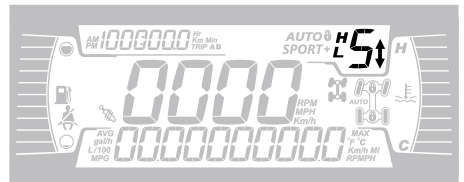

Dette displayet viser posisjonene i girkassen:

- P (Park)
- R (Revers)
- N (Nøytral)
- H (Høyt område)
- L (Lavt område)
- Gir 1 til 7
- - (Ugyldig område)

Motormodusdisplay

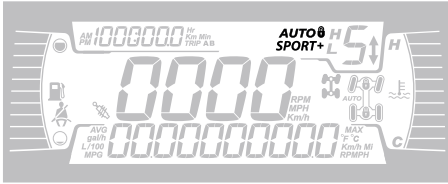

MODE-skjermen viser det valgte moduset:

- AUTO
- NORMAL (ikke vist)
- SPORT
- SPORT+
-  : Skiftelhendler deaktivert i AUTO-modus

Motormodus	Melding ved aktivering
Normal	NORMAL MODE
Sport	SPORTSMODUS
Sport+	SPORT+ MODUS

Tur-display

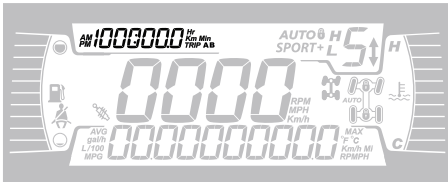

Dette displayet viser informasjon om turer:

- Kumulativ kilometerteller for kjørelengde
- Tripteller A
- Tripteller B

- Timeteller for kjøretøy
- Klokke

Bruk UPPER-knappen for å endre den viste informasjonen.

Hold UPPER-knappen for å tilbakestille tripp A/B-tellerne.

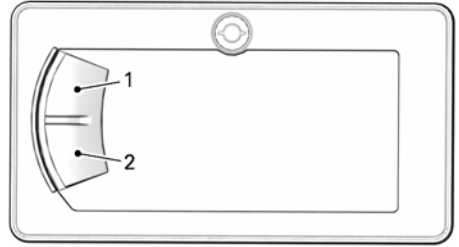









1. Øvre knapp
2. Nedre knapp

Retningslys

Varsler og varsellys



VARSEL- og indikatorlamper	
	ORANSJE – feil på kjøretøyet
	Blå – fjernlys
	RØD – motortemperaturen er for høy.
	GRØNN – fri
	RØD - bremselåsspaken er aktivert, eller funksjonssvikt i bremsesystemet
	RØD – Batterispenningen er for lav, eller det er et problem med det elektriske systemet

VARSEL- og indikatorlamper	
	RØD – Lavt oljetrykk Vanligvis ON når motor er OFF.
	ORANSJE – lavt drivstoffnivå
	ORANSJE skru på: Funksjonssvikt i kjøretøyets utslippskontrollsystem Blink: Motorproblemer. Nødmodus er aktivert. Utfør service på kjøretøyet umiddelbart.

Ikoner og indikatorer

Ikoner og indikatorer	
<i>SPORT</i>	Viser at SPORT-modus er valgt.
<i>SPORT+</i>	Viser at SPORT+ modus er valgt.
	Når den lyser, er setebeltet ikke festet og kjøretøyet er sperret Blinker når kjøretøyet er i bevegelse.

Ikoner og indikatorer	
	Når den lyser, indikerer det at vedlikehold er påkrevd. Henvend deg til din autoriserte Can-Am forhandler eller en annen kompetent person for vedlikehold.
	Når den lyser, indikerer det at skiftehendlene er deaktivert. Trykk og hold M-knappen inne i mer enn 5 sekunder for å reaktivere skiftehendlene.

INNSTILLINGER

Knappene for navigering gjennom menyer er plassert på venstre side av LCD-displayet.

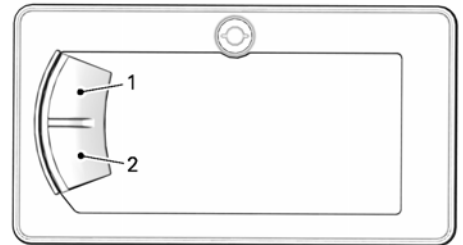

1. Øvre knapp
2. Nedre knapp

Oppsett

Bruk LOWER-knappen, velg **SETTINGS** og hold for å åpne innstillingsmenyen.

Vedlikeholdstilbakestilling

MERK:

Kun når vedlikeholdsymbolet vises.

Bruk LOWER-knappen, velg **RES MAINT** og hold den for å nullstille vedlikehold.

Feilkoder

Kun tilgjengelig når minst én kode er aktivert.

Bruk LOWER-knappen, velg **CODES** og hold for å se aktive feilkoder.

Feilkoder rulles på nedre skjerm.

Nullstillingstatus

Bruk LOWER-knappen, velg **RESET STAT** og hold for å tilbakestille.

Valg av måleenhet

Denne flerfunksjonsmåleren er fabrikkinnstilt på britiske måleenheter, men er mulig å endre til metriske enheter.

Bruk LOWER-knappen, velg **UNITS** og hold knappen for å endre enheter.

Stille klokken

Alle følgende tiltak må utføres ved bruk av LOWER-knappen.

1. Velg **KLOKKE** og hold knappen for å stille klokken.
2. Trykk på knappen for å velge klokkevisning.
3. Trykk og hold på knappen i 1 sekund.
4. Trykk på knappen for å velge 12-timers (AM/PM) eller 24-timer klokke.
5. Trykk og hold på knappen for å bekrefte valget.
6. Trykk på knappen for å endre timer (timer blinker).
7. Trykk og hold på knappen for å bekrefte timevalget.
8. Trykk på knappen for å skifte til minutter (minuttene blinker).

9. Trykk og hold på knappen for å bekrefte minuttvalget.

Velge språk

Visningsspråket for målerne kan endres.

Kontakt en autorisert Can-Am Off-Road-forhandler for å endre språk og konfigurere måleren slik du ønsker.

Sett lysstyrke

Lysstyrken på LCD displayet kan justeres.

Bruk LOWER-knappen, velg **BRIGHTNESS** og hold knappen inne for å endre lysstyrke..

Bruk LOWER-knappen, juster lysstyrken og trykk og hold knappen for å bekrefte valget.

10,25 TOMMERS FARGEBERØRINGSDISPLAY

Standard-display

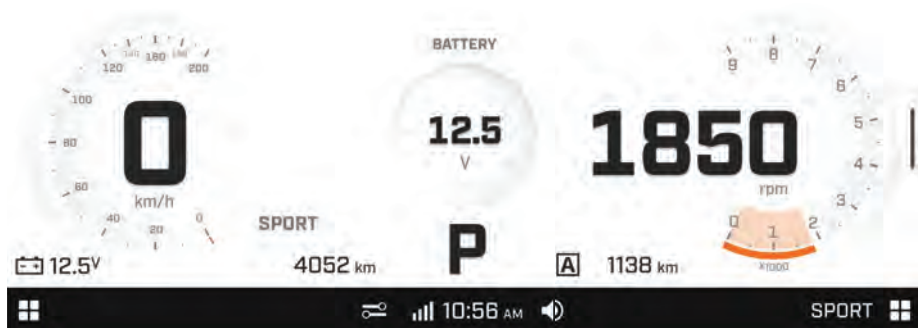

Mørk modus er også tilgjengelig ved kjøring om kvelden eller natten.

Navigere i det digitale displayet

⚠ ADVARSEL

Avlesing av eller fikling med det digitale displayet kan distrahere deg når du kjører, spesielt når du skal følge med i omgivelsene.

Følg alltid med på veien, og pass på at det ikke finnes hindringer av noe slag i omgivelsene.

Under kjøring må du dessuten bare kaste et blick på det digitale displayet, slik at du hele tiden kan følge med på omgivelsene.

Vi anbefaler deg å øve på å velge enkelte av funksjonene på infotainmentsentret før du begynner å kjøre. Når du blir mer vant med dem, blir det enklere å bruke dem mens du kjører.

Displayet er en berøringsskjerm, du kan navigere i de forskjellige menyene og funksjonene mens kjøretøyet står stille.

Berøringsskjermen deaktiveres ved 5 km/t (3 mph).

Rattets multifunksjonsknapper kan også brukes til å navigere i menyene og funksjonene på displayet, også når kjøretøyet beveger seg.

Trykk på **Appveksler**-knappen på venstre styrekontroll for å rulle gjennom appletene i det høyre sidedisplayet, i en rekkefølge som kan defineres under preferansene.

Midtre display

I full visning trykker og holder du på øvre, midtre del av skjermen for å vise følgende ekstra instrumenter. Bruk flere lange trykk for å rulle gjennom de ekstra instrumentene:

- Batterispennning
- Girindikator
- Forsterkning % (prosentandel turboforsterkning)

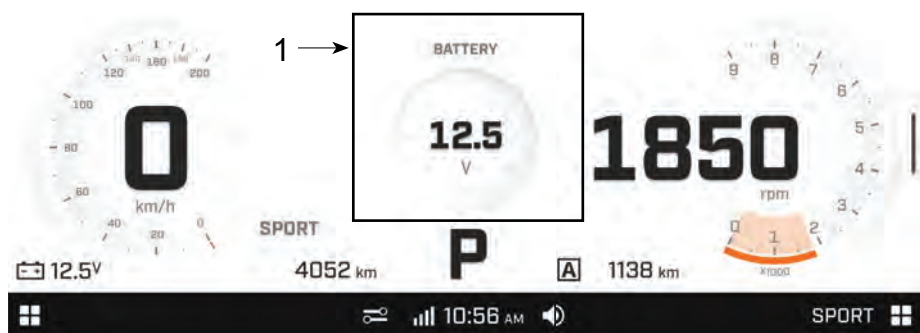

1. Berør lenge på dette området for å se andre instrumenter

I full visning trykker og holder du på nedre, midtre del av skjermen på høyre side for å vise følgende informasjon. Bruk flere lange trykk for å rulle gjennom elementene:

- Turavstand A
- Tur A timer
- Turavstand B
- Tur B timer



Visningsdisplay

Endre fra full visning til smal visning ved å trykke på app-veksleren eller dra skilleren fra høyre side av displayet.

Endre tilbake til full visning ved å trykke lenge på app-veksleren eller dra skilleren tilbake til original posisjon.



Størrelsene på venstre og høyre sidedisplayer kan ikke justeres.

Venstre side-display



I smal visning inkluderer venstre sidedisplay:

- Instrument
 - Batterispenning
 - Kjøretøytimer eller kilometerteller
 - Speedometer
 - Valgt gir
 - Tripteller
- Turteller
- Media



MERK:

For å velge mellom Instrument eller Media trykkes App-menyikonet nederst til venstre på skjermen.

I smal visning trykker du lenge på tripp telleren for å vise én av følgende type informasjon. Bruk flere lange trykk for å rulle gjennom elementene.

- Turavstand A
- Tur A timer
- Turavstand B
- Tur B timer

Høyre side-display

I smal visning inkluderer høyre sidedisplay forskjellige apper. Se *Høyre applet-meny* for mer informasjon.

Høyre app-meny

For å gå til høyre app-meny berøres **App-meny**-ikonet nederst i høyre hjørne.



Velg med de illustrerte ikonene for å åpne den tilhørende appen.

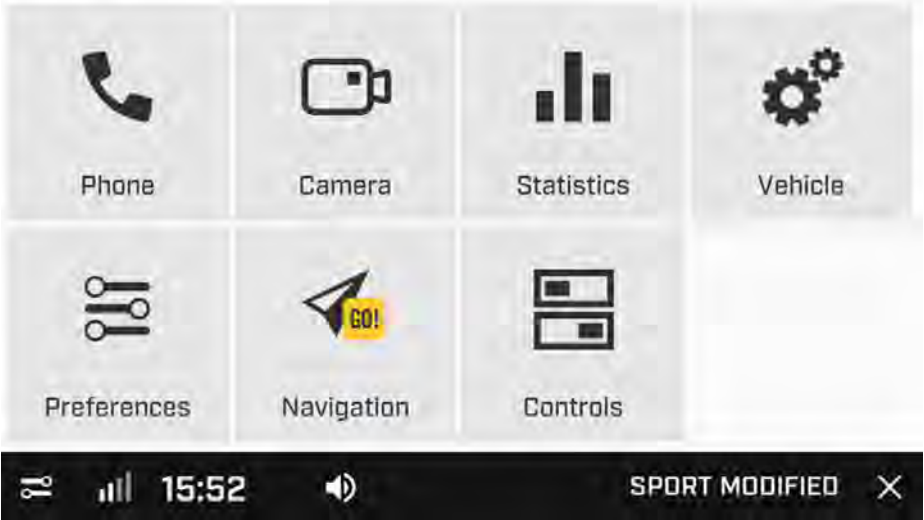

Telefon



For å få tilgang til *Telefon*-menyen må en telefon og et hodesett pares. Se *Pare smarttelefonen din med Bluetooth*.



Telefon-appen brukes for å få tilgang til følgende:

- Tastaturet
- telefonens kontaktliste
- telefonens logg

Kamera

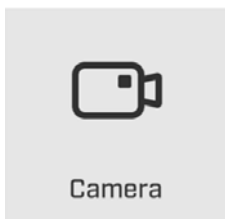

Tillat aktivering av kjøretøyets kameraer (hvis utstyrt) for å vise områdene bak eller foran kjøretøyet.

Når kamera-appen er åpen og opp/ned-knappen brukes, kan du veksle mellom fremre og bakre kameradisplay (hvis begge er tilgjengelige).

Statistikk

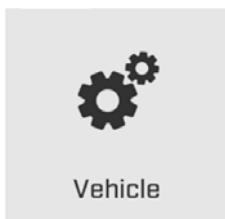

Statistics

||■ Current Ride

A Trip A

B Trip B

Statistikk-appen brukes for å få tilgang til følgende:

- Informasjon om turavstand

- Informasjon om hvor lang tid som har gått
- Gjennomsnittshastighet

Tre sett med statistikker lagres i minnet.

- Tur A kan tilbakestilles hver for seg.
- Tur B kan tilbakestilles hver for seg.
- Gjeldende kjørestatistikk tilbakestilles når kjøretøyet startes på nytt.

Kjøretøyinnstillinger

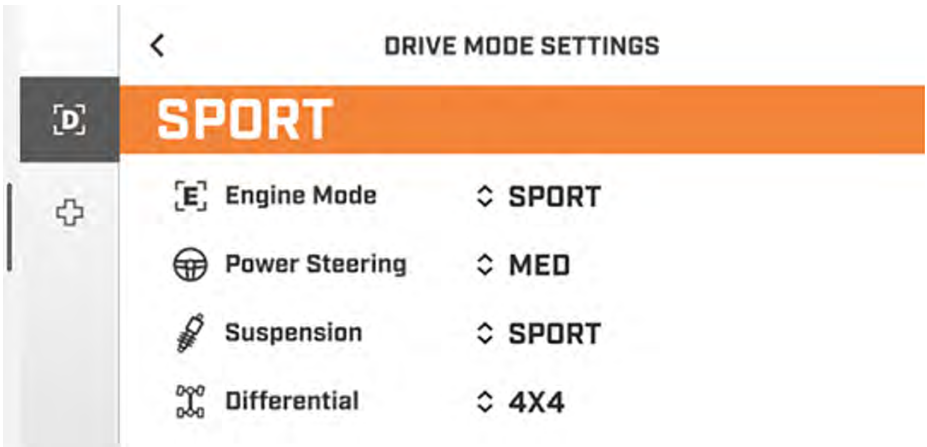

Kjøreinnstillinger-menyen brukes for følgende:

- Justering av kjøremodus-innstillinger
- Visning av kjøretøyets tilstand:
 - Kjøretøyinformasjon
 - Vedlikehold
 - Feil (koder og beskrivelser)

Preferanser



Preferanse-appen brukes for følgende:

- Justering av displayets lysstyrke og utseende (LYS/MØRK/AUTO)
- Paring av Bluetooth-enheter:
 - Telefon
 - Hodesett for fører
 - Hodesett for passasjer
- Koble kjøretøyet til et Wi-Fi-nettverk
- Åpne *Lyd*-menyen
 - Konfigurer lydutgangen (hodesett eller høyttaler (hvis utstyrt)
 - Tilgang til Fade/Balanse-konfigurasjon
- Åpne *Generelle* innstillinger:
 - Justering av enheter (britisk/metrisk)
 - Innstilling av språk
 - Innstilling av dato og tid
 - Oppdatering av programvare via WiFi
 - Innhenting av informasjon om produsentinformasjon og samsvar for enheter
 - Tilbakestilling av displayet til fabrikkinnstillinger
- Definisjon av apper som skal brukes med app-bryterknappen under kjøring
- Definisjon av innstillinger som skal brukes med *Kjøreinnstilling*-knappen under kjøring

Det anbefales at du sjekker etter programvareoppdateringer jevnlig.

Hurtigpreferanser

Berør følgende ikon for å åpne *Hurtigpreferanse*-menyen.

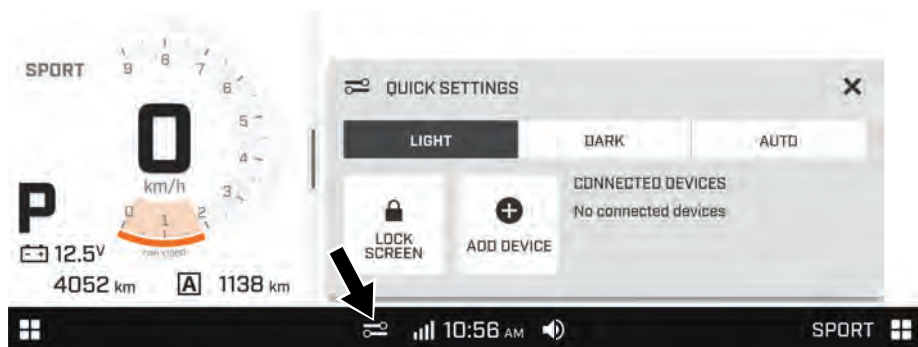

Hurtigpreferanse-menyen brukes for følgende:

- Justering av displayets utseende (LYS/MØRK/AUTO)
- Låsning av skjermen (trykk og hold et sted på skjermen for å låse opp)
- Legge til en Bluetooth-enhet
- Visning av tilkoblede Bluetooth-enheter

Navigering

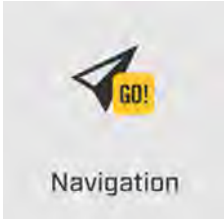

Navigasjon – med BRP GO!-appen

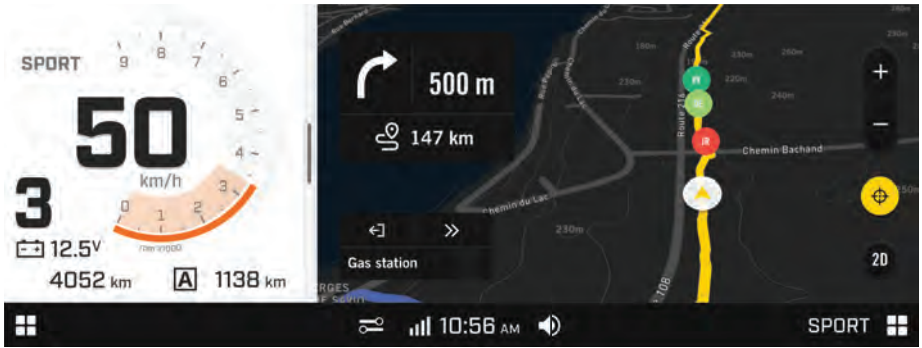

For å bruke BRP GO!-navigasjonfunksjonene på displayet må du koble til en mobilenhet via USB-tilkobling med BRP GO!-appen. Appen kan lastes ned fra Apple App Store eller Google Play Store via et enkelt søk.

Mobilenheten må kobles til med en USB-kabel til USB-porten (med et skulokk) på berørings skjermen som er plassert i det midtre oppbevaringsrommet.

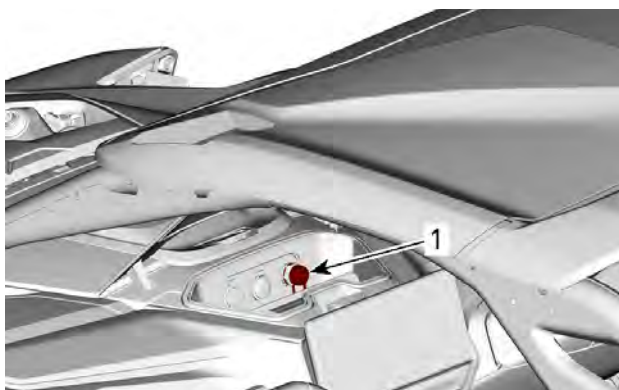

1. Berøringsskjerm USB-port

For mer informasjon om BRP GO!-appen, se BRP GO!-avsnittet i dette dokumentet eller gå til Can-Am Off-Road-nettsiden.

MERK:

Brukeren godtar at personopplysninger (kontaktliste og samtalehistorikk) overføres til instrumentgruppen når enheten er tilkoblet.

Brukerens personopplysninger vil bli slettet fra gruppen når enheten frakobles.

Navigasjon – med innebygd GPS

Hvis ett eller flere kart lastes ned direkte på 10,25 tommer fargeberøringsdisplayet (via Wi-Fi, fra Preferanse-seksjonen), kan de åpnes via alternativet "Use Built-In GPS". Dette gjør det mulig å bruke grunnleggende navigasjonsfunksjoner uten at det er nødvendig å koble en telefon til displayet via USB-kabel.

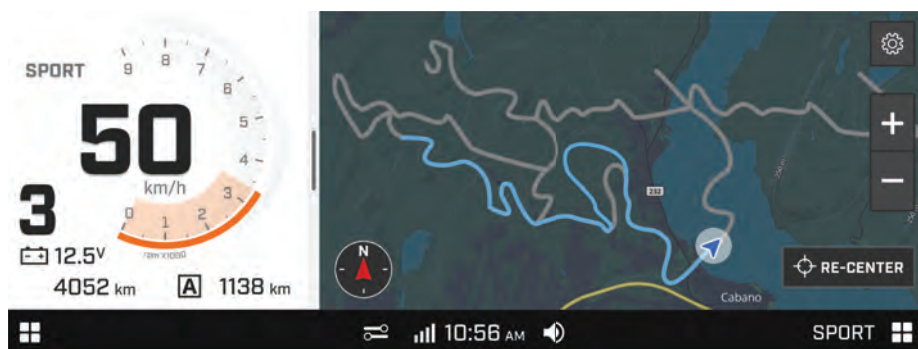

Betjeningsorganer



Kontroll-menyen brukes for følgende:

- Kontroll av tilbehøret
- Legge til tilbehør i Kontroll-menyen
- Slette tilbehør fra Kontroll-menyen
- Redigere SMARTKONTROLLSENTER-knapper (ekstrautstyr)

Etter åpning av *Kontroll*-menyen, trykkes de 3 prikkene øverst på høyre side av skjermen.



Velg ønsket handling.

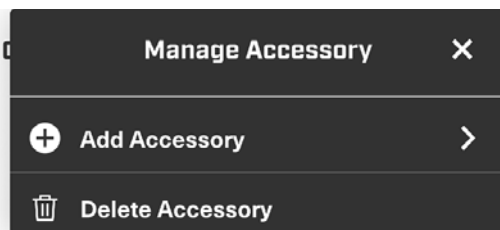

Venstre app-meny

For å gå til venstre app-meny berøres **App-meny**-ikonet nederst i venstre hjørne.



Berør et ikon for å åpne den tilhørende appen.

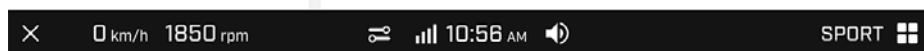
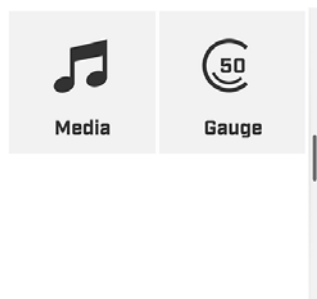

Media

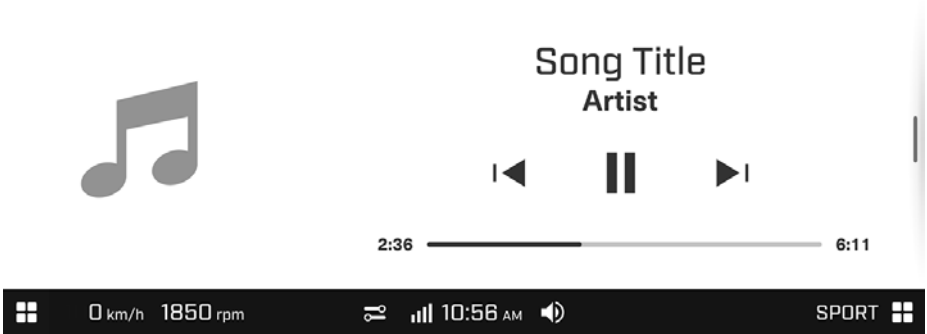

Media-appletten brukes til:

- Styring av sangvalg og volum i hjelmen eller kjøretøyets lydsystem
- Vise sanginformasjon (hvis tilgjengelig)

Når Media-appen er i fullskjermmodus, styrer opp/ned-knappen søke/sporefunksjonen og "OK"-knappen styrer spille/pausefunksjonen.

Dette kjøretøyet er ikke utstyrt med høyttalere. Et passende lydsystem for hjelm er nødvendig for å lytte til musikk.





Et høyttalersett kan også legges til som tilbehør.



Instrument

Instrument-menyen brukes for å gå tilbake til standarddisplay.

Du kan når som helst holde app-bryterknappen for å veksle umiddelbart til målerappen i fullskjermmodus.

Ikoner og indikatorer – Multifunksjonsskjerm

Ikone	Beskrivelse
	Applettmeny
	Lydvolum
	Bluetooth
	Klokke
	Hurtigpreferanser
	Nettverkstilkobling for smarttelefon

Ikon	Beskrivelse
	Temperatur
	Wi-Fi

Pare smarttelefonen din via Bluetooth

På kjøretøyet

1. Åpne *Applet*-menyen.
2. Fra *Preferanse*-menyen velges **Bluetooth**.

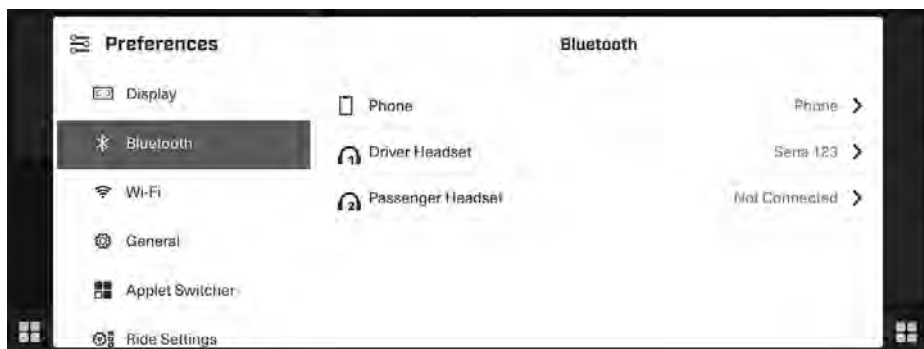

3. Utvid **Telefon**.
4. Velg **Legg til enhet**.

MERK:

Opptil to smarttelefoner kan pares med kjøretøyet. Men bare en vil være tilkoblet om gangen.

PÅ TELEFONEN

1. Aktiver Bluetooth™-funksjonen på telefonen din.

MERK:

Se telefonprodusentens brukerhåndbok for den detaljerte prosedyren.

- Så snart kjøretøydisplayet finner telefonen din, vil navnet (dvs. **BRP_[siste 4 siffer i kjøretøyets VIN]**) bli vist på telefonen.
2. På kjøretøydisplayet velges telefonens navn.
 3. Et bekreftelsestall vil vises på telefonen og på kjøretøydisplayet. Kontroller at disse tallene stemmer overens.
 4. På telefonen berøres **Pare**.
 5. Tillat at **synkronisering av kontakter og favoritter** på telefonen kan bruke **Siste** og **Kontakter** i telefonappen.

Det høres et lydsignal som bekreftelse på paringen.

Pare en hjelm

For å pare en hjelm, se *Pare smarttelefonen din med Bluetooth*. Velg deretter **Hodesett for fører** eller **Hodesett for passasjer**.

BRP GO!

Følg disse trinnene for å bruke BRP GO!-appen på kjøretøyets display.

1) Last ned BRP GO! Smarttelefon-app

Last ned appen BRP GO! fra App Store for Apple™ eller Google™ Play Store for Android.

2) Koble til smarttelefonen med en USB-kabel

Det anbefales å bruke den opprinnelige ladekabelen fra mobilprodusenten for best mulig overføring mellom telefonen og kjøretøyet.

USB-kabel må kobles til USB-porten med et skrulokk som er plassert i det midtre oppbevaringsrommet.

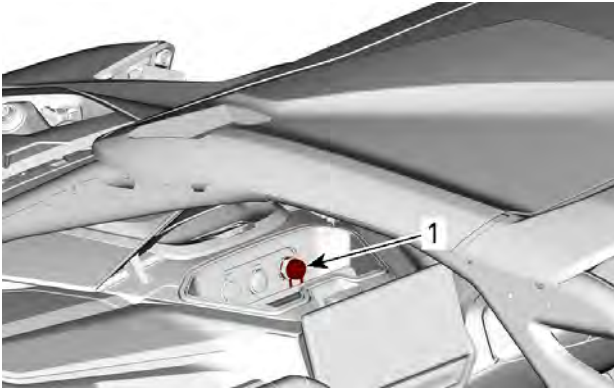

1. USB-port med skruhet

1. Lås opp telefonskjermen
2. Koble til ladekabelen for telefonen
3. Et hakemerke vises på telefonskjermen så snart tilkoblingen er på plass.

3) Få tilgang til navigasjon-appen

Navigasjon-appen kan velges enten ved å berøre **App-meny**-ikonet nederst i høyre hjørne på berøringsskjerm-displayet eller ved å bruke venstre app-bryter på rattet.

Velg Navigasjon i appletmenyen.

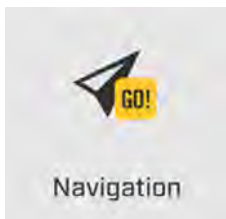

Hurtig gjennomgang av BRP GO! App



1. Min profil: Administrer profilen og kontoinnstillingene.
2. Lekeklass: Velg lekeklassen din for å se innhold relatert til kjøretøyet ditt.
3. Navigasjon: Få tilgang til navigasjonsfunksjoner i appen som ruteplanlegging, navigasjon sving-for-sving, plassering for venner, offline-navigasjon og mer. Kart kan variere avhengig av det området du er i.
4. Tilkopling til kjøretøyet: Enkel tilgang til innhold om hvordan du kobler BRP GO!-appen til kjøretøyets display.
5. Vanlige spørsmål: Denne koblingen sender deg til svarene på vanlige spørsmål som stilles av førere som deg. Du trenger en internetforbindelse.

6. Kjøreturer: Få enkel tilgang til planlagte og fullførte turer med appen.
7. Tilbehør, deler og kjøreutstyr: Denne koblingen tar deg til nettbutikken for kjøretøyet. Du trenger en internetforbindelse.

Meldinger i berøringsdisplay

Infotainmentmeldinger inkludert meldinger om tilkoblede enheter

Meldinger vil alltid vises i øvre høyre hjørne av skjermen når det er en tilgjengelig oppdatering for berøringskjermen.

Det anbefales på det sterkeste å alltid oppdatere, da dette forbedrer brukeropplevelsen og legger til nye funksjoner.



JUSTERE KJØREEGENSKAPER

Forskjellige forhåndsdefinerte moduser kan velges eller du kan lage ditt eget oppsett for tilpasse kjøringen.

De forhåndsdefinerte modusene er:

- KOMFORT
- SPORT
- SPORT+
- TILPASNING 1
- TILPASNING 2



Følgende moduser kan modifieres:

- Kjøremodus
- Motormodus
- 4WD-modus
- Differensialspærremodus
- DPS-assistanse
- Oppheng

Kjøremodus

Bruk denne knappen  på tastaturet for å velge Kjøremoduser

Kjøremodusene er en kombinasjon av mange forhåndsbestemte innstillingene.

MODUS	Motor	FJÆRING	DPS	4WD
Normal	Normal	Komfort	Maks	TRAIL
Sport	Sport	Sport	Maks	TRAIL Activ
Sport+	Sport+	Sport+	Maks	TRAIL Activ

Du kan også opprette en personlig Kjøremodus ved å velge innstillingene som passer best til din kjørestil.

Motormodus

Bruk denne knappen  på tastaturet for å velge Kjøremoduser

NORMAL-innstillingen sørger for en komfortabel og drivstoffeffektiv kjøring ved å begrense gassrespons og senke turtallet når girkassen skal skifte gir. Bruk NORMAL-modus også på humpete veier for å gå mykere kjøreforhold.

SPORT-modus gir bedre gassrespons.

SPORT +-modus leverer en skarpere gassrespons uten turboforsinkelse og opprettholder høyere turbobastighet

ved lav motorbelastning for en optimal dynamisk respons.

MERK:

Overføringsatferden påvirkes også av motormodusen. SPORT- og SPORT +-modusene vil skifte ved høyere turtall, skifte raskere ned og opprettholde et lavere gir for å optimalisere akselesasjon og respons.

Når du skal bytte motormodus, trykker du på MOTORMODUS-knappen  på tastaturet for å bla gjennom tilgjengelige moduser.

MODUS	Innstilling
Normal	Lavt girskiftpunkt Tomgangsturtall rundt 1500 o/min Brukes for jevn kjøring

Sport	Høyere girskiftpunkt enn Normalmodus Tomgangsturtall rundt 1800 o/min Brukes for en mer sportslig kjøring
Sport+	Høyere girskiftpunkt uten forsterkerforsinkelse' Tomgangsturtall rundt 2200 o/min Brukes for ekstrem kjøring

4WD-modus

Bruk denne knappen  på tastaturet for å velge mellom 2x4- og 4x4-moduser.

Den sist valgte 4WD-modusen vil aktiveres.

4WD aktiveres bare mekanisk når motoren går og kan aktiveres under kjøring.

Det er mulig å aktivere 4WD-magneventil med motoren AV, men med strøm på kjøretøyet ved å gi full gass. Det høres en klikkelyd når magneventilen aktiveres.

2WD

Denne modusen kan brukes ved all normal kjøring.

Fremre differensial er frakoblet, kraft overføres kun til bakhjulene.

4WD

Denne modusen kan brukes ved all normal kjøring.

Differensialen foran vil automatisk synkronisere forhjulene etter behov.

Differensialsperremodus

Bruk denne knappen  på tastaturet for å innstille forskjellige moduser.

4WD Trail

Denne modusen kan brukes ved all normal kjøring.

Differensialen foran vil automatisk synkronisere forhjulene etter behov.

4WD Trail Active

Denne modusen brukes for å bedre grepet på drivverket foran.

Dette optimaliserer grepet når du kjører ut av en sving og/eller under hard akselerasjon ved at den registrerer det høye turtallet som føreren krever.

Ved bruk av denne modusen må du justere kjørestilen da drivverket foran vil trekke mer enn vanlig.

4WD differensialsperre Fremre

Denne modusen låser den fremre differensialen.

Den fremre differensialen holdes låst inntil knappen trykkes igjen for å låse opp.

Ved bruk av denne modusen må du justere kjørestilen da drivverket foran vil trekke mer enn vanlig.

ADVARSEL

Den helt låste posisjonen på fremre differensial reduserer manøvreringsevnen til kjøretøyet under visse forhold.

DPS-funksjon

Dynamisk servostyring med tre moduser (DPS) gjør det lettere for føreren å styre. Hjelpenivået justeres automatisk i henhold til kjøretøyet hastighet og førerens krav, slik at føreren har maksimal styrekraft ved lave hastigheter der det normalt er større behov for det. Etter hvert som hastigheten øker, reduseres hjelpenivået mer og mer for å gi føreren presis styring og styrefølelse.

Det finnes tre hjelpenivåer: Minimum, Middels og Maksimum. Disse modusene brukes for å angi et hjelpenivå som passer for hver enkelt fører. Hver modus tilpasses automatisk og trenger ikke endres under kjøring.

Kjøretøyet har følgende DPS-moduser.

DPS-MODUS	
DPS MAKS.	Maksimum servostyring
DPS MED.	Medium servostyring
DPS MIN.	Minimum servoassistanse

For å vise den aktive DPS-modusen gjør du følgende:

1. Bruk den høyre kontrollen på rattet for å gå til DPS-innstillingen.



RATT - HØYRE KONTROLL

2. Kontroller meldingen på det digitale displayet for å bekrefte den aktive DPS-modusen.
3. Trykk **DPS**-knappen for å endre DPS-modus.
4. Kontroller det nedre displayet på det digitale displayet for å bekrefte den aktive DPS-modusen.

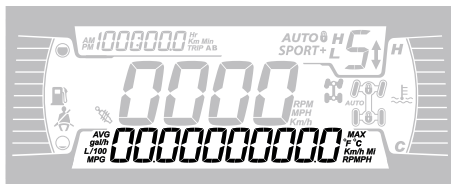

5. Trykk på **DPS**-knappen i 2 sekunder for å gå til neste innstilling.
6. Slipp **DPS**-knappen.
7. Gjenta til du har valgt ønsket innstilling.

Retningslinjer for justering av fjæringen

Kjøretøyets kjøreegenskaper og komfort avhenger av justeringene av fjæringen.

⚠ ADVARSEL

Justering av fjæringen kan påvirke kjøretøyets kjøreegenskaper. Du må alltid ta deg tid til å gjøre deg kjent med kjøretøyets atferd etter justering av fjæringen.

Valg av fjæringsinnstillinger varierer med kjøretøyets vekt, personlige ønsker, kjørehastighet og terrengforholdene.

Den beste måten å justere fjæringen på er å starte med fabrikkinnstillingene, og så tilpasse hver justering en om gangen.

Justering foran og bak påvirker hverandre. Det kan for eksempel være nødvendig å justere støtdemperne bak på nytt etter at støtdemperne foran er justert.

Testkjør kjøretøyet under de samme forholdene: løype, hastighet, last osv. Juster og test på nytt. Fortsett metodisk til du er fornøyd.

Følgende retningslinjer gjelder for fininnstilling av fjæring.

JUSTERINGSSTED FOR STØTDEMPER

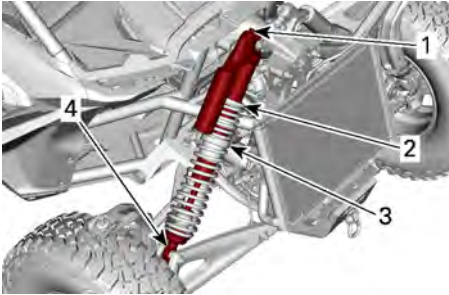

TYPISK – FJÆRING FORAN

1. Kompresjonsdemping (høy og lav hastighet)
2. Forhåndsbelastning
3. Fjærovergang
4. Returdemping

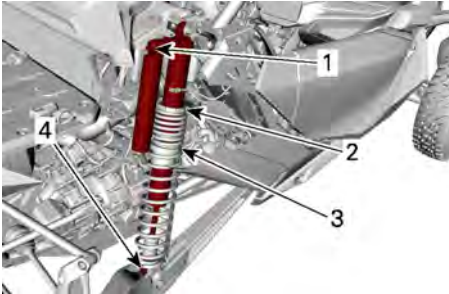

TYPEBILDE – FJÆRING BAK

1. Kompresjonsdemping (høy og lav hastighet)
2. Forhåndsbelastning
3. Fjærovergang
4. Returdemping

Oppheng fabrikkinnstillinger

For fremgangsmåte ved justering, se under *Justere fjæringen*.

Fabrikkinnstillinger for fjæring foran

Forhåndsbelastning av fjæren	
Maverick R X	44,1 mm (1,74 tommer)

Maverick R X rs	83 mm (3,27 tommer)
Maverick R X rs med Smart-Shox	83,5 mm (3,29 tommer)

Posisjon for overgangsring	
Maverick R X	99,1 mm (3,9 tommer)
Maverick R X rs	114,3 mm (4,5 tommer)
Maverick R X rs med Smart-Shox	51,6 mm (2,03 tommer)

Komprimeringsdemping	
Maverick R X	Posisjon 2

Kompresjonsdemping (LAV HASTIGHET)	
Maverick R X rs	2 omdreininger

Kompresjonsdemping (HØY HASTIGHET)	
Maverick R X rs	2 omdreininger

Returdemping	
Maverick R X rs	Posisjon 12

Fabrikkinnstillinger for fjæring bak

Forhåndsbelastning av fjæren	
Maverick R X	283,9 mm (11,2 tommer)

Maverick R X rs	212,9 mm (8,4 tommer)
Maverick R X rs med Smart-Shox	235,1 mm (9,26 tommer)

Posisjon for overgangsring	
Maverick R X	55,9 mm (2,2 tommer)
Maverick R X rs	114,3 mm (4,5 tommer)
Maverick R X rs med Smart-Shox	101,6 mm (4 tommer)

Komprimeringsdemping	
Maverick R X	Posisjon 2

Kompresjonsdemping (LAV HASTIGHET)	
Maverick R X rs	2 omdreininger

Kompresjonsdemping (HØY HASTIGHET)	
Maverick R X rs	2 omdreininger

Returdemping	
Maverick R X rs	Posisjon 12

Justering av fjæring

Forhåndsjustering av fjær

Forkort fjæren for å få en stivere kjøring i tøffe kjøreforhold eller når du kjører med last.

Forleng fjæren for å få en mykere kjøring på jevne kjøreforhold.

⚠ ADVARSEL

Venstre og høyre justeringskammer for støtdempere på oppheng foran og bak må alltid settes til samme posisjon. Ikke juster bare én støtdemper. Ujevn justering kan føre til dårlige manøvreringsegenskaper og tap av stabilitet, noe som kan føre til en ulykke.

Løft opp kjøretøyet. Fjærlengden skal måles uten belastning på hjulene.

Fjærlengden skal være den samme på begge sider.

Juster ved å løsne låseringen og deretter dreie justeringsringen som ønsket. Bruk verktøy fra verktøysettet til kjøretøyet.

MERK:

Fabrikkinnstillingene passer nesten alle forhold. Ta i betraktning at økt bakkeklaring kan påvirke håndteringen av kjøretøyet.

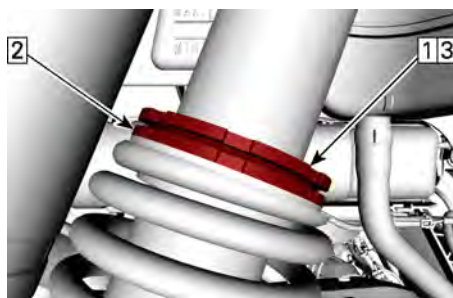

TYPISK

1. Løsne øvre låsering
2. Dreie justeringsringen i henhold til dette
3. Trekk til øvre låsering

Justering av fjærovergang

Overgangspunktet for dobbel komprimeringshastighet kan endres ved å justere overgangsringenes posisjon. Kontakt en autorisert Can-Am-forhandler.

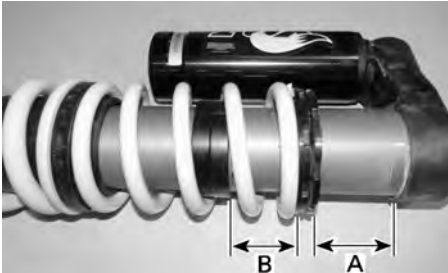

TYPEBILDE – OVERGANGSJUSTERING - STØTDEMPER BAK

- A. Forhåndsbelastning av fjæren
- B. Posisjon for overgangsring

Kompresjonsdemping ved lav hastighet (utstyrsavhengig)

Kompresjonsdemping ved lav hastighet bestemmer hvordan støtdempere reagerer på en lav fjæringshastighet (kompresjonsutslag med lav hastighet, i de fleste tilfeller ved kjøring i lav hastighet).

Tiltak	Resultat i store dumper
Økning av kompresjonsdempingskraft ved lav hastighet	Stivere kompresjonsdemping (sakte kompresjon)
Reduksjon av kompresjonsdempingskraft ved lav hastighet	Mykere kompresjonsdemping (sakte kompresjon)

Justere kompresjonsdempingen ved lav hastighet:

1. Drei justeringsmutteren med klokken til den stopper.
2. Drei justeringsmutteren mot klokken det nødvendige antall omdreininger.

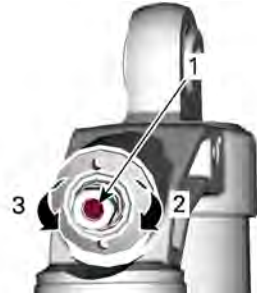

KOMPRESJONSDEMPING FOR LAV HASTIGHET (BRUK EN SKRUTREKKER)

1. Justeringssskrue
2. Øker kompresjonsdemping (stivere)
3. Reduserer kompresjonsdemping (mykere)

Kompresjonsdemping ved høy hastighet (utstyrsavhengig)

Kompresjonsdemping ved høy hastighet bestemmer hvordan støtdempere reagerer på en høy fjæringshastighet (raske kompresjonsutslag, i de fleste tilfeller ved kjøring i høy hastighet).

Tiltak	Resultat i små dumper
Økning av kompresjonsdempingskraft ved høy hastighet	Stivere kompresjonsdemping (rask kompresjon)
Reduksjon av kompresjonsdempingskraft ved høy hastighet	Mykere kompresjonsdemping (rask kompresjon)

For å justere kompresjonsdempingen ved høy hastighet:

1. Drei justeringsmutteren med klokken til den stopper.
2. Drei justeringsmutteren mot klokken det nødvendige antall omdreininger.



KOMPRESJONSDEMPING FOR HØY HASTIGHET (BRUK EN 17 MM FASTNØKSEL)

1. Justeringssskrue
2. Øker kompresjonsdemping (stivere)
3. Reduserer kompresjonsdemping (mykere)

Returdemping (utstyrsavhengig)

Bruk en flat skrutrekker og juster tilbakedempingen som følger:

1. Drei regulatoren med klokken til den stopper.
2. Drei regulatoren mot klokken til ønsket posisjon (klikk).



1. Returjustering
2. Øker returdemping (stivere)
3. Reduserer returdemping (mykere)

Smart-Shox-fjæringsmodus

Smart-Shox-fjæringen er et elektronisk styrt kompresjons- og returdempingssystem integrert i hver støtdemper.

Det kan velges mellom tre moduser for støtdemping. Disse modusene setter dempingsnivået som passer den enkelte føreren.

Følgende Smart-Shox-moduser er forhåndsinnstilt i kjøretøyet.

Smart-Shox-modus	
KOMFORT	Denne modusen gir maksimal komfort. Fjæringen beveger seg fritt mens du bruker kroppsbevegelsene for å unngå fullt utslag. Den forbedrer også svinging og akselerasjon.
SPORT	Denne modusen forbedrer håndteringen og gir komfort ved kjøring i rett linje. Fjæringen minimerer kroppsbevegelse i svinger, under akselerasjon og bremsing. Samtidig gir den optimal kalibrering for å takle ujevne løyper.
SPORT+	Denne modusen dreier seg helt ut om ytelse. Glem komfort. Hele tiden klar til å takle de mest ekstreme situasjoner.

Slik velger du Smart-Shox-modus:

Bruk av tastaturet (kun X rs SAS-modeller):

1. Trykk på fjæring-knappen  på tastaturet for å gå til fjæringsmodus.



2. Sjekk displayet for å bekrefte fjæringmodus.
3. Trykk på Fjæring-knappen igjen til den korrekte modusen vises.

Bruk av rattkontrollene:

1. Bruk den høyre rattkontrollen for å navigere til menyen *Kjøremodus-innstillinger* på berøringsskjermen.



2. Kontroller berøringsskjermen for valgt modus.
3. Trykk på høyre rattkontroll igjen til den korrekte modusen vises.

Bruke berøringsskjermen:

1. Berør **App-modus**-ikonet nederst til høyre på skjermen.



2. Velg **Kjøremodus-innstillinger**.
3. Rull til den ønskede fjæringmodusen.

DRIVSTOFF

DRIVSTOFFKRAV

MERKNAD

Bruk bestandig ny bensin. Bensin oksiderer, resultatet er redusert oktan, flyktige forbindelser og produksjon av oljerester og avsetninger som kan skade drivstoffsystemet.

Blanding av alkohol i drivstoffet varierer med land og region. Kjøretøyet er konstruert for å brukes med det anbefalte drivstoffet, men være oppmerksom på følgende:

- Bruk av drivstoff som inneholder mer alkohol en prosenttallet angitt av statlige forskrifter anbefales ikke og kan føre til følgende problemer i drivstoffsystemets komponenter:
 - Vanskeligheter med start og kjøring.
 - Forringelse av gummi- eller plastdeler.
 - Korrosjon av metaldeler.
 - Skade på innvendige deler i motoren.
- Kontroller ofte om det har oppstått drivstofflekkasjer eller andre uvanlige tilstander i drivstoffsystemet hvis du mistenker at alkoholen i bensinen overskrider gjeldende offentlige forskrifter.
- Alkoholholdig drivstoff tiltrekker seg og holder på fuktighet som kan føre til drivstoff-faseseparasjon som kan føre til ytelsesproblemer eller skader på motoren.

Anbefalt drivstoff

Bruk vanlig blyfri bensin med oktantall 91 AKI (R +M)/2 eller oktantall 95 RON.

Bruk blyfri bensin som inneholder **MAKSIMALT 10 % etanol.**

E10

MERKNAD

Eksperimenter aldri med andre drivstoffer. Skader på motoren eller drivstoffsystemet kan oppstå hvis det brukes utilstrekkelig drivstoff.

MERKNAD

IKKE bruk drivstoff fra pumper som er merket E85.

Bruk av drivstoff som er merket E15 er forbudt av USAs miljømyndigheter.

FYLLING AV DRIVSTOFF

⚠ ADVARSEL

- Drivstoff er brennbart og eksplosivt under visse forhold.
- Bruk aldri en åpen flamme til å kontrollere drivstoffnivået.
- Du må aldri røyke eller tillate flammer eller gnister i nærheten.
- Sørg alltid for å arbeide på et godt ventilert område.
- Kjøretøyet må stå på et vannrett underlag når parkeringsbremsen justeres.

1. Plasser kjøretøyet på et jevnt underlag.
2. Stopp motor.

⚠ ADVARSEL

Stopp bestandig motoren før du fyller drivstoff.

3. Både fører og passasjer må være ute av kjøretøyet.

⚠ ADVARSEL

Ikke la være noen være i kjøretøyet mens du fyller drivstoff. Hvis det oppstår brann eller en eksplosjon mens drivstoff fylles, kunne det være at eventuelle personer som sitter på kjøretøyet ikke klarer å komme seg raskt nok unna.

4. Åpne dekslet til lokket for drivstofftanken.

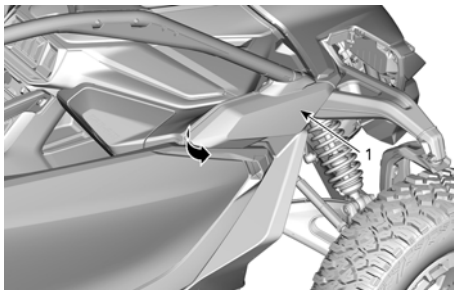

1. Deksel til lokk for drivstofftank

5. Ta lokket til drivstofftanken sakte av ved å dreie det mot klokken.

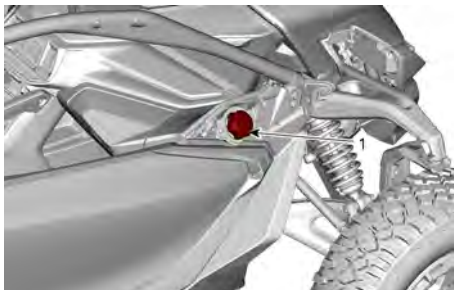

1. Lokk for drivstofftank

⚠ ADVARSEL

Hvis du legger merke til forskjell i trykket (du hører en plystrelyd når du løsner tanklokket), få kjøretøyet kontrollert og/eller reparert før det brukes videre.

6. Sett tuten inn i påfyllingshalsen.

7. Fyll på drivstoff sakte slik at luft kan slipp ut av tanken og på den måten forhindre at drivstoffet strømmer ut igjen. Vær forsiktig så du ikke søler.
8. Slutt å fylle når drivstoffet når bunnen av påfyllingshalsen. **Ikke fyll for mye.**

⚠ ADVARSEL

Fyll aldri drivstofftanken helt opp før du plasserer kjøretøyet på et varmt sted. Når temperaturen øker, utvides drivstoffet og kan flomme over.

9. Stram drivstofftanken helt med klokken til du hører en klinkelyd.
10. Steng dekslet til lokket for drivstofftanken.

⚠ ADVARSEL

Bruk aldri drivstoffpumpedysen for å stenge drivstofflokket. Tørk bestandig bort drivstoffsøl på kjøretøyet.

INNKJØRINGSPERIODE

Kjøring under innkjøringsperioden

Kjøretøyet krever en innkjøringsperiode på 10 driftstimer eller 300 km (200 mi).

Motor

Under innkjøringsperioden:

- Unngå vedvarende akselerasjoner.
- Unngå langvarig høy hastighet.
- Unngå overoppheting av motoren.

Korte akselerasjoner og hastighetsvariasjoner med gass er imidlertid bra ved innkjøring.

Bremser

ADVARSEL

Nye bremses vil ikke fungere med maksimal effekt før de er innkjørt. Bremsedytelsen kan være redusert, så vær ekstra oppmerksom. Bruk moderat bremsekraft i de 40 til 50 første bremsingene.

GRUNNLEGGENDE PROSEDYRER

Når du leser denne brukerhåndboken, må du huske at:

ADVARSEL

Tegn på en potensiell fare som, hvis den ignoreres, kan resultere i alvorlig eller dødelig personskaade.

STARTE MOTOREN

ADVARSEL

Etter at kjøretøyet har startet og hvis motoren ikke har driftstemperatur, kan kjøretøyet bevege seg litt når posisjonene D eller R velges.

For å unngå utilsiktede bevegelser i kjøretøyet må det alltid settes i Park før du forlater kjøretøyet mens motoren går.

1. Sett D. E. S. S-nøkkelen i D. E. S. S.-kontakten.
2. Trykk på bremsepedalen.
3. Trykk på motorstartknappen og hold til motoren starter.

MERK:

Ikke trykk på gasspedalen. Hvis gasspedalen trykkes inn mer enn 20%, kan ikke motoren startes.

4. Slipp motorstartknappen med en gang motoren starter.

MERKNAD

Hvis motoren ikke starter etter noen få sekunder, må du ikke holde motorstartknappen i mer enn 10 sekunder. Se i avsnittet om *Feilsøking*.

5. Vent i ca. 10 sekunder for å la motoroljen strømme gjennom motoren og turboen før du kjører.

AKTIVERE DET ELEKTRISKE SYSTEMET

1. Trykk på og slipp START-knappen i mindre enn et halvt sekund for å slå det elektriske systemet PÅ:
 - I 20 sekunder, **uten** å gi strøm til noe av utstyret, hvis D.E.S. S.-nøkkelen **IKKE** er plassert på D.E.S.S.-kontakten.
 - I 10 minutter, med strøm til utstyret, hvis D.E.S.S.-nøkkelen er plassert på D.E.S.S.-kontakten. Det elektriske systemet slår seg av etter 20 sekunder hvis D.E.S.S.-nøkkelen fjernes.

MERKNAD

Hvis det elektriske systemet aktiveres gjentatte ganger eller det elektriske utstyret brukes, lades batteriet ut og du vil ikke kunne starte motoren.

VEKKING AV BERØRINGSSKJERMEN (Tilbehørmodus)

Tilbehørmodus er en funksjon som gjør det mulig å holde berøringsskjermen aktiv når strømmen er på i kjøretøyet.

Denne funksjon kan brukes sammen med kjøretøyet lydsystem (tilbehør tilgjengelig separat).

For å aktivere denne slås kjøretøyet av, men sørg for at DESS-nøkkelen er på plass før kjøretøyet slås helt av.

Når kjøretøyet slås helt av mens DES-S-nøkkelen er på plassen sin, vil det komme en varslings på

berøringsskjermen etter en kort forsinkelse (omtrent 4 sekunder).

Meldingen varsler deg om å bruke berøringsskjermen for å holde den aktivert.



Berøringsskjermen vil deretter være PÅ i en time etter den siste handlingen på berøringsskjermen eller til batterinivået faller til 11,8 V.

Du kan når som helst lukke berøringsskjermen manuelt med strømknappen på statuslinjen og svare på spørsmålet.



BRUKE GIRSPAKEN

1. Aktiver bremsene (kjøretøyet må være helt stoppet).
2. Trekk girspaken bakover for å velge D-posisjonen (Kjør) eller skyv girspaken forover for å velge R-posisjonen (Revers).
3. Slipp bremsene.

MERKNAD

Stopp alltid kjøretøyet helt og sett på bremsene før du skifter gir. Hvis dette ikke gjøres, kan det skade girkassen.

VALG AV RIKTIG OMRÅDE (LAV ELLER HØY)

Høyt område

Høy er standard kjøreområde.

Lavt område

Lavt område skal brukes etter behov når:

- Trekking eller berging
- Skyving
- Slepning av last
- Bruksområder for 4x4-drift
- Gjørmehull
- Vannhull
- Krysse hindringer
- Klive opp på tilhenger
- Bakkeklatring

STOPPE MOTOREN OG PARKERE KJØRETØYET

⚠ ADVARSEL

Unngå å parkere i bratte skråninger da kjøretøyet kan begynne å rulle.

⚠ ADVARSEL

Sett alltid girspaken i PARK når kjøretøyet står i ro eller er parkert, for å hindre at den begynner å rulle.

⚠ ADVARSEL

Unngå å parkere på steder der varme deler kan starte brann.

1. Sett alltid kjøretøyet i PARK når du stopper eller parkerer.

Dette er ekstra viktig når du parkerer på underlag som heller. I kraftige hellinger eller dersom kjøretøyet har last, må hjulene blokkeres med steiner eller klosser.

2. Velg så flatt terreng som mulig når du skal parkere.
3. Slipp gasspedalen og bruk bremsene for å stoppe kjøretøyet helt.
4. Trykk på PARK-knappen.
5. Trykk på start/stopp-knappen for å stoppe motoren.

6. Fjern D. E. S. S-nøkkelen fra kontakten.
7. Blokker hjulene med steiner eller klosser hvis du må parkere i bratte skråninger eller hvis kjøretøyet frakter bagasje.
8. Før du stopper motoren og parkerer kjøretøyet etter en intens kjøring, må du la kjøretøyet gå på tomgang i 1 til 2 minutter slik at turbosystemet kan avkjøles.

SPESIELLE PROSEDYRER

AKTIVERING AV PERMANENT NØYTRAL eller MEKANISK NØYTRAL

PERMANENT nøytral og MEKANISK nøytral er annerledes enn NORMAL nøytral (N-knappen).

NORMAL nøytral:

Funksjonen velges ved å trykke på "N"-knappen.

Kjøretøyet vil gå tilbake til PARK-posisjon når motoren slås av.

N-ikonet vises i det digitale displayet når giret er i nøytral.

PERMANENT nøytral:

Denne nøytral velges ved å trykke på "N"-knappen nær girspaken i minst 5 sekunder.

Meldingen "Permanent nøytral" vil vises i det digitale displayet.

Kjøretøyet forblir i nøytral etter at motoren er slått av.

Permanent nøytral må brukes ved sleping av kjøretøyet.

MEKANISK nøytral:

Denne nøytral settes opp manuelt ved å bruke følgende prosedyre.

Mekanisk nøytral må brukes når du opplever et tomt batteri uten mulighet til å aktivere det elektriske systemet ved å bruke startkabler eller ved å montere en batterilader (se *Flatt batteri*) eller når det oppstår et problem med girskiftutløseren.

Aktivering av permanent nøytral

1. Trykk og hold NØYTRAL-knappen i minst 5 sekunder.
2. Meldingen "Permanent nøytral" vil vises i det digitale displayet.

3. Slå AV motoren.

Aktivering av mekanisk nøytral

1. Velg det flateste området som mulig nær kjøretøyet.
2. Be noen om å trykke og holde bremsepedalen under hele prosedyren.

Hvis ikke mulig, blokkeres hjulene for å unngå noen uventede bevegelser i kjøretøyet ved å bruke steiner, treklosser eller andre passende gjenstander.

3. Fjern giraktiveringskontakten.

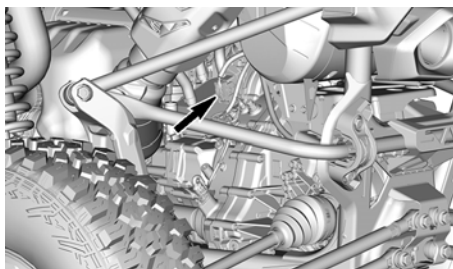

4. Ta av de to skruene som holder giraktiveringen.

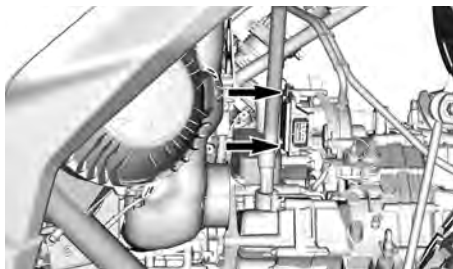

5. Fjern giraktiveringen.

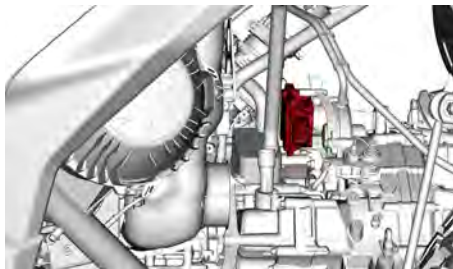

6. Sett inn aktiveringsverktøyet for nøytral (plassert i hanskerommet) i stedet for giraktiveringen.

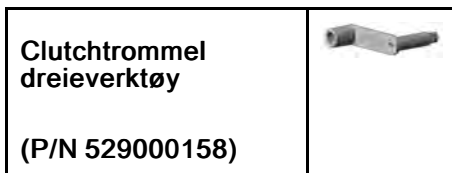

7. Drei verktøyet mot venstre på kjøretøyet inntil det stopper.

MERKNAD

Sørg for at du følger instruksjonen som er angitt på verktøyet.

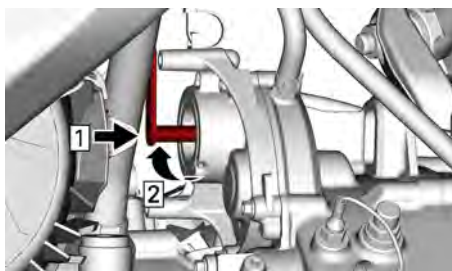

8. Start dreilingen den andre veien med omtrent sju og en kvart omdreining.

Under dette trinnet må det legges merke til når det høres et lite "klikk" når den nøytrale posisjonen nås.

9. Skyv vekk fra kjøretøyet og kontroller om kjøretøyet kan flyttes ved å slippe bremsen eller prøve å riste bilen.

Hvis ja, fortsettes prosedyren.

Hvis nei, gjentas prosedyren.

10. Fjern clutchtrommel dreieverktøy.
11. Monter den igjen og tilpass hullet i verktøyhåndtaket til gjengehullet i øvre utløser.
12. Fest verktøyet på plass ved å bruke en av de tidligere fjernede skruene.
13. Dra til en autorisert Can-Am Off-Road-forhandler så snart som mulig.

HALTE HJEM-MODUS

Halte hjem-modus aktiveres automatisk for å begrense motoreffekten, men tillate å fortsette kjøreturen ved funksjonsfeil i komponenter eller under bestemte forhold.

Denne modusen er ofte forårsaket av overoppheting i motor, tilstander med lav motoroljenivå, lav batterispenning eller andre elektriske eller føler-funksjonsfeil.

Når Halte hjem-modus er aktivert, slås "Kontroller motor"-ikonet  PÅ og meldingen "HALTE HJEM-MODUS" vises i det digitale displayet.

Ved NØDMODUS er turtallet begrenset, og dermed også kjøretøyets hastighet.

Hvis kjøretøyet har vært i HALTE HJEM-modus, må kjøretøyet transporteres til en autorisert Can-Am Off-Road-forhandler så snart som mulig.

Hvis du bruker kjøretøyet i HALTE HJEM, må du unngå brå manøvrer og umiddelbart kjøre til nærmeste Can-Am Off-Road-forhandler for å få vedlikeholdt kjøretøyet før du kjører igjen.

MOTOREN OVEROPPHETES ETTER KJØRING I DYPT VANN ELLER GJØRME

Hvis motoren overopphetes etter å ha kjørt i dypt vann eller gjørme, må du gjøre følgende:

1. Stopp motoren så raskt som mulig.
2. Sjekk at kjøleviftene foran ikke er blokkert eller skadet.
3. Sjekk kjøleviftesikringene etterspå. Hvis en sikring er røket, må du skifte den ut med en sikring med samme verdi.

MERKNAD

Bruk aldri sikringer med høyere kapasitet da dette kan forårsake alvorlig skade.

FLATT BATTERI

Hvis batteriet er flatt eller leverer for lite strøm til å starte motoren, kan den startes med startkabler til et eksternt batteri.

⚠ ADVARSEL

Koble til startkablene som spesifisert i prosedyren for start med startkabler.

1. Parker kjøretøyet med startkabler nær fronten av ditt kjøretøy.
2. Åpne dekselet på sikringsboksen foran som er plassert midt på dashbordet.
3. Ta av det positive terminaldekselet og rengjør korrosjon fra batteripolene før du kobler til startkablene.

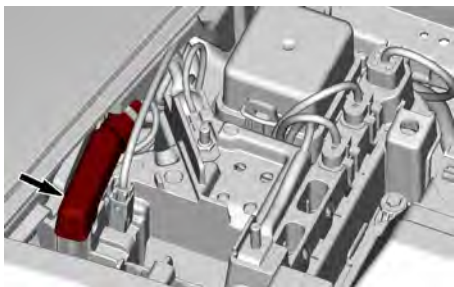

4. Begynn med å koble en ende av den RØDE startkabelen til den positive (+) terminalen på det utladede batteriet.

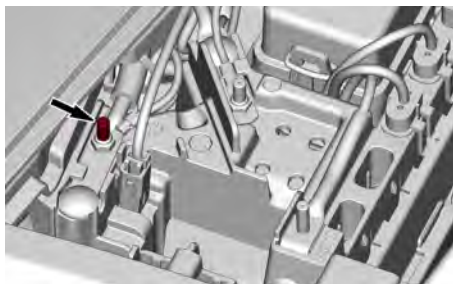

5. Koble deretter den andre enden av den RØDE startkabelen til den positive (+) terminalen på hjelpekjøretøyet batteri.
6. Koble en ende av den SVARTE startkabelen til den negative (-) terminalen på det utladede batteriet.

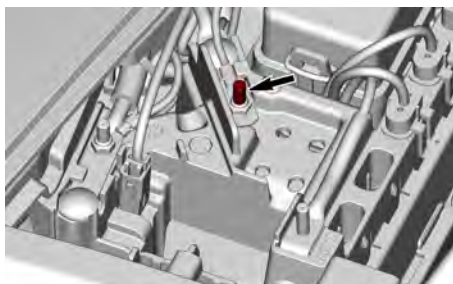

7. Koble den andre enden av den SVARTE startkabelen til den negative (-) terminalen på hjelpekjøretøyet batteri.
8. Start hjelpekjøretøyet og la det gå på tomgang.
9. Start kjøretøyet ditt på vanlig måte. Hvis motoren ikke starter, ventes et par minutter for du gjentar forsøket for å beskytte startmotoren og hjelpebatteriet.

MERK:

Hvis den fortsatt ikke starter, kan det være et problem med startsystemet. Få kjøretøyet transportert (se avsnittet *Transport av kjøretøyet*) og reparert av en autorisert Can-Am Off-Road-forhandler.

10. Når kjøretøyet har startet, skal begge kjøretøyene gå på tomgang

et par minutter før du kobler fra startkablene.

11. Fjern startkabler i motsatt rekkefølge av tilkoplingen.

MERK:

Hvis motoren stopper like etter at den har blitt startet eller når startkablene kobles fra, kan det være et problem med ladesystemet. Få kjøretøyet transportert (se avsnittet *Transport av kjøretøyet*) og reparert av en autorisert Can-Am Off-Road-forhandler.

12. Få ladet opp batteriet helt opp med en batterilader (se *Vedlikeholdsprosedyrer*) eller hos en kvalifisert servicestasjon så snart som mulig.

Etter å ha ladet opp batteriet, må du alltid få kjøretøyet kontrollert av en autorisert Can-Am Off-Road-forhandler.

VELTET KJØRETØY

Brå manøvere, skarpe svinger, kjøring sideveis i bratt terreng eller uhell kan føre til at kjøretøyet velter.

Skulle kjøretøyet velte, er det nødvendig å få det transportert til en autorisert Can-Am Off-road-forhandler for inspeksjon snarest mulig. **DU MÅ ALDRI STARTE MOTOREN!**

Ting som skal sjekkes, inkludert, men ikke begrenset til:

- Alle væsknivåer
- Luftfilterboksen og luftfilteret for forurensing
- Sikkerhetsbeltene inkludert strammere, spenner og skyvetapper
- Buret og festepunktene
- Styresystem
- Oppheng og festepunktene.

KJØRETØY UNDER VANN

Hvis kjøretøyet har vært under vann, må den transporteres til en autorisert Can-Am Off-Road-forhandler så snart som mulig.

MERKNAD

Ikke start motoren hvis kjøretøyet har vært under vann, da det kan føre til alvorlige materielle skader hvis riktig startprosedyre ikke følges.

TRANSPORT AV KJØRETØYET

Når du kontakter en taue- eller transporttjeneste, pass på å spørre om de har en flatvogn, lasterampe eller hydraulisk rampe for å løfte kjøretøyet på en trygg måte, og festestropper. Kontroller at kjøretøyet fraktes på riktig måte som spesifisert i denne seksjonen.

MERKNAD

Ikke slep dette kjøretøyet uten å aktivere PERMANENT nøytral eller MEKANISK nøytral – sleping kan gi alvorlige skader på kjøretøyets drivsystem.

MERKNAD

Ikke bruk kjetting til å feste kjøretøyet – den kan skade overflatefinisen eller plastkomponentene.

⚠ ADVARSEL

Slik unngår du alvorlig personskade eller dødsfall, eller skade på viktige komponenter.

- Du må aldri bruke vinsjkabelen/-repet til å holde fast et kjøretøy under trekk av tilhenger.
- Du må aldri kjøre med vinsjkabelen/-repet festet til en last eller annet kjøretøy.
- Vinsjen skal bare brukes til å hjelpe et kjøretøy som sitter fast (snø, søle osv.).
- Du må alltid sjekke vinsjprodusentens instruksjer før du trekker last.

⚠ ADVARSEL

Sørg for at alt tilbehør, bagasje og løse gjenstander inne i kjøretøyet er ordentlig sikret, eller fjern disse for å forhindre at de faller på veien og fører til farlige situasjoner for etterfølgende kjøretøy.

⚠ ADVARSEL

Transport alltid kjøretøyet vendt fremover for å unngå å skade vindruten eller andre komponenter. Deler kan løsne under transport.

⚠ ADVARSEL

Før du prøver å montere kjøretøy på en plattform eller tilhenger, må du sørge for at du respekterer følgende sikkerhetstiltak.

Sikkerhetsforholdsregler	
Transportutstyr	Transportutstyret (plattform eller tilhenger eller flatt-bed) må være av passende dimensjoner og kapasitet til å sikre og støtte kjøretøyet på en sikker måte.
Transportkjøretøy	Ikke overstig kjøretøyet kapasitet og spesifikasjoner. Kontroller at tilhengeren eller plattformen er ordentlig festet til kjøretøyet hengerfeste.
Sikt	Forsikre deg om at du har god sikt under hele manøvreren.
Terreng	Kjøretøyet og tilhengeren må stå på en jevn overflate. Bruk hjulkiler på tilhenger og kjøretøy for å unngå bevegelse.
Ramper	Bruk ramper med riktig klassifisering og sikre ramper til tilhenger eller plattform. Unngå bratte ramper.
Tilskuere	Sørg alltid for at tilskuere ikke er nær kjøretøyet eller transportutstyret mens det klatrer opp.
Tilbehør og bagasje	Sørg for at tilbehør, last og løse objekter i kjøretøyet er ordentlig sikret, eller fjern disse for å forhindre at de faller på veien og fører til farlige situasjoner for etterfølgende kjøretøy.

Bruke kjøretøyet egen kraft til å klatre opp på transportutstyr

Når kjøretøyet kan klatre opp for egen kraft, fortsett som følger;

1. Bruk verneutstyr.
2. Fest sikkerhetsbeltet.
3. Bruk Lavt område og 4WD-modus.
4. Forbli sittende hele tiden ved kjøring.
5. Sørg for riktig justering på skinner eller plattform.
6. Start fra tilstrekkelig avstand fra tilhengeren for å justere kjøretøyet i en rett linje med rampene. Forsøk aldri å svinge mens du kommer nærmere rampen. Bakhjulene er kanskje ikke på linje når du kommer til rampen, og kjøretøyet kan falle av.
7. Kjør forsiktig forhjulene opp på rampen for å bekrefte innretningen.
8. Kjør kjøretøyet tilbake, verifiser at ramper fortsatt er sikre, og fortsett deretter med riktig hastighet.
9. Kjør kjøretøyet forsiktig opp på plattform eller tilhenger. Bruk tilstrekkelig hastighet til å klatre uten å spinne eller brått akselerere. Unngå akselerasjon mens du er på rampene for å hindre bevegelse av rampene.
10. Hvis tilhengeren peker nedover mot front, kan du bare la kjøretøyet rulle inn uten akselerasjon.
11. Når kjøretøyet er på plass, aktiveres Park og motoren stoppes.

⚠ ADVARSEL

Når kjøretøyet ikke kan bevege seg for egen kraft, eller i tilfelle overskyting er en risiko, eller hvis en farlig tilstand forhindrer oppkjøring for egen kraft, fortsett med en vinsj.

Bruke en vinsj for å trekke kjøretøy opp på transportutstyr

Når kjøretøyet ikke kan klatre opp for egen kraft, fortsett som følger;

⚠ ADVARSEL

Få hjelp av en assistent. En person bør være på kjøretøyet for å få tilgang til styring, bremses og vinsjbryter, mens den andre personen styrer miljøet og sikkerheten til manøveren.

⚠ ADVARSEL

Forsikre deg om at vinsjkroken kan festes sikkert til et riktig forankringspunkt. Bruk riktig rigging.

MERK:

Hvis kjøretøyet kan startes trygt, la motoren gå på tomgang under vinsjing for å unngå at batteriet tømmes.

1. Velg et av følgende alternativer:
 1. Start motoren og velg NØYTRAL (N).
 2. Hvis motoren ikke kan startes, brukes PERMANENT nøytral.
 3. Hvis det elektriske systemet ikke får tilført strøm (eller forsterkning) eller hvis girutløseren er defekt, brukes MEKANISK nøytral.
2. Hvis kjøretøyet er utstyrt med vinsj, bruker du denne til å trekke den opp på plattformen.
3. Hvis kjøretøyet ikke er utstyrt med vinsj:

1. Fest en stropp til fremre bergingskrok.
2. Fest stroppen til vinsjkabelen på kjøretøyet som sleper.
3. Last kjøretøyet opp eller inn på kjøretøyet som sleper.
4. Når det er lastet opp, settes giret i PARK og kjøretøyet festes på sikker måte.

Sikre kjøretøyet for transport

⚠ ADVARSEL

Slik unngår du alvorlig personskade eller dødsfall, eller skade på viktige komponenter.

- Du må aldri bruke vinsjkabelen/-repet til å holde fast et kjøretøy under trekk av tilhenger.
- Du må aldri kjøre med vinsjkabelen/-repet festet til en last eller annet kjøretøy.
- Vinsjen skal bare brukes til å hjelpe et kjøretøy som sitter fast (snø, søle osv.).
- Du må alltid sjekke vinsjproduzentens instruksjoner før du trekker last.

1. Sørg for at PARK er valgt (hvis mulig).
2. Ta D. E. S. S-nøkkelen fra D. E. S. S-kontakten.
3. Sikre kjøretøyet ved å bruke UT-V-dekkstroppe slik at kjøretøyets oppheng kan beveges fritt under transporten.

Hvis ikke mulig, sikres bakre del av kjøretøyet på begge sider med en stropp rundt bærearmanen så nær hjulet som mulig.

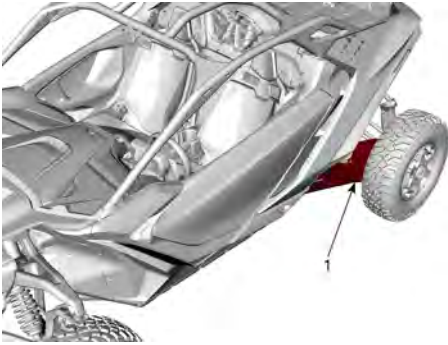

1. Bakakselarm

Sikre fronten på kjøretøyet på begge sider med en stropp gjennom trekanten i nedre opphengsarm så nær hjulet som mulig.



4. Kontroller at både for- og bakhjul er godt festet til hengeren.

Hvordan få kjøretøy av tilhenger

⚠ ADVARSEL

Kjøretøyet kan ha flyttet på seg under transport. Kontroller at kjøretøyet er riktig innstilt med rampeene før du fortsetter.

⚠ ADVARSEL

Siktet vil bli sterkt redusert når du rygger ned av traileren. Få hjelp av en assistent for å sikre riktig innstilling og trygt miljø.

LØFTE OG STØTTE OPP KJØRETØYET

Fronten på kjøretøyet

1. Plasser kjøretøyet på et jevnt underlag som ikke er glatt.
2. Blokker bakhjulene korrekt for å unngå at kjøretøyet beveger seg utilsiktet
3. Monter en hydraulisk jekk under fremre del av differensialstøtte.

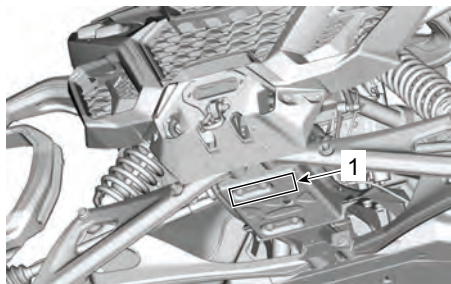

1. Løfteområde foran

4. Løft fronten på kjøretøyet og plasser et jekkstativ på hver side av rammen som vist nedenfor.

MERKNAD

Sørg alltid for å tilpasse jekkstativet til rørrammen under beskyttelsesplaten.

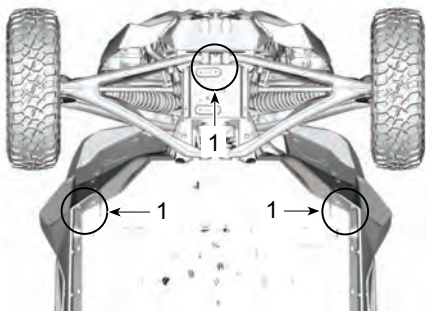

PLASSINGER FOR FREMRE JEKKNATIV

1. Posisjoner foran for å plassere jekkstativene
5. Senk ned den hydrauliske jekken, og forsikre deg om at kjøretøyet støttes sikkert på begge jekkstativene.

Bak på kjøretøyet

1. Plasser kjøretøyet på et jevnt underlag som ikke er glatt.
2. Blokker forhjulene korrekt for å unngå at kjøretøyet beveger seg utilsiktet
3. Monter en hydraulisk jekk under den bakre platen og bruk en trekloss. Treklossen må være lang nok til å støtte begge løftepunkter.

MERKNAD

Monter aldri en hydraulisk jekk direkte under den midtre delen av den bakre platen uten å bruke en trekloss.

Den midtre delen av den bakre platen kan bøye seg hvis jekken ikke er korrekt plassert. Det vil oppstå permanente skader på rammen.

Hvis det ikke brukes trekloss, må det monteres 2 jekker for å løfte kjøretøyet på korrekt måte.

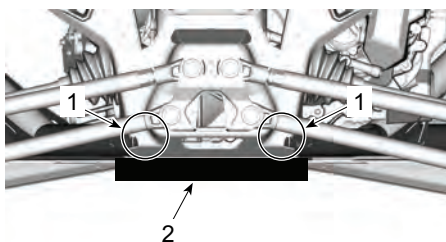

PLASSERING AV HYDRAULISK JEKK BAK

1. Bakre løftepunkter
2. Trekloss

4. Løft baksiden av kjøretøyet og plasser et jekkstativ på hver side av rammen som vist nedenfor:

MERKNAD

Sørg alltid for å tilpasse jekkstativet til rørrammen under beskyttelsesplaten.

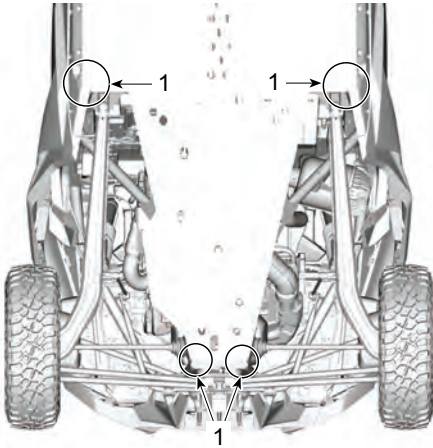

PLASSERINGER FOR BAKRE JEKKESTATIV

1. Posisjoner for bakre jekkstativ
5. Senk kjøretøyet og kontroller at kjøretøyet støttes sikkert på alle støttebukkene.

Denne siden er blank med
hensikt

VEDLIKEHOLD

VEDLIKEHOLDSPLAN

Vedlikehold er svært viktig for å opprettholde kjøretøyets trygge driftstilstand. Service på kjøretøyet må utføres i henhold til vedlikeholdsplanen.

Riktig vedlikehold er eierens ansvar. Et garantikrav kan avvises hvis eieren eller operatøren blant annet har forårsaket problemet på grunn av feil vedlikehold eller bruk.

Utfør periodiske kontroller, og følg vedlikeholdsplanen. **Vedlikeholdsplanen fritar ikke fra behovet for kontroll før kjøring.**

ADVARSEL

Å ikke vedlikeholde kjøretøyet skikkelig i henhold til vedlikeholdsplan og prosedyrer kan gjøre det utrygt å bruke.

EPA-forskrifter – kjøretøy i Canada og USA

Et verksted eller en person som velges av eieren kan utføre vedlikehold, utskiftinger eller reparasjoner på kontrollenheter og systemer. Disse instruksjonene krever ikke komponenter eller service fra BRP eller autoriserte Can-Am Off-Road-forhandlere.

Selv om en autorisert Can-Am Off-Road-forhandler har en grundig teknisk kunnskap og verktøy for å betjene kjøretøyet, er den utslippsrelaterte garantien ikke betinget av bruk av en autorisert Can-Am Off-Road-forhandler eller noe annet etablissement som BRP har et kommersielt forhold til.

Riktig vedlikehold er eierens ansvar. Et garantikrav kan avvises hvis eieren eller operatøren blant annet har forårsaket problemet på grunn av feil vedlikehold eller bruk.

For utslippsrelaterte garantikrav, begrenser BRP diagnose og reparasjon av utslippsrelaterte deler til autoriserte Can-Am Off-Road-forhandlere. Hvis du vil ha mer informasjon, se *US EPA utslippsrelatert garanti* i avsnittet *Garanti*.

Du må følge instruksjonene for krav til drivstoff i drivstoffdelen av denne håndboken. Selv om bensin som inneholder mer enn ti volumprosent etanol er tilgjengelig, har US EPA utstedt et forbud mot bruk av bensin som inneholder mer enn 10 vol% etanol for dette kjøretøyet. Bruk av bensin med mer enn 10 volumprosent etanol i denne motoren kan skade utslippskontrollsystemet.

Veiledning for vedlikehold av luftfilter

Vedlikehold av luftfilteret må justeres etter kjøreforholdene.

Vedlikehold av luftfilter må utføres oftere ved kjøring på snø, tørr sand, smuss, grus eller lignende forhold hvor det er mye støv eller spredning av partikler.

Kjøring i gruppe under slike forhold øker ytterligere behovet for vedlikehold og utskifting av filter.

MERK:

Tilbehørsfiltere og forfilter er tilgjengelig for slike forhold. Ta kontakt med en autorisert Can-Am Off-Road-forhandler for mer informasjon.

Bruk med hard belastning

Hvis kjøretøyet brukes under følgende forhold, henvises til avsnittet *Hard belastning* i vedlikeholdsplanen.

- Kjøring i sanddyner.
- Kjøring i høy hastighet over lenger tid.
- Gjentatt transport av last med mer enn 75 % av maksimal kapasitet.
 - Økning av arbeidslast ved bruk av drivsystemet påvirker levetiden for differensialene, girkasse/overføring og motorolje. Dette reduserer levetiden for interne komponenter hvis de ikke byttes oftere.

Ekstra kalde forhold

En motor som ofte brukes i omgivelser med -25 °C (-13 °F) og kaldere, krever intensivering av service- og vedlikeholdsplanen.

Alle forbrenningsmotorer som brukes med så lave utetemperaturer, samler opp en økt mengde kondens ved alle oppstarter/oppvarminger.

Da motoren ikke når driftstemperaturer før det er gått lengre tid, begynner oljen å bli sterkt utblandet med vann og gassrester (mer vanninnhold).

Motoren må oppnå driftstemperatur for å kunne fordampe kondensen fra oljen.

Hvis den daglige bruken (arbeids- eller fritidskjøresykluser) ligner det som nevnes nedenfor, anbefaler BRP på det sterkeste å skifte olje minst en gang i måneden.

Parametere for intensivering av service- og vedlikeholdsplanen:

- Motoren når ikke korrekt driftstemperatur under normal daglig bruk.
- Flere starter og stopper uten at den når normal driftstemperatur
- Korte tomgangsperioder
- Kjøresykluser med lave turtall over kortere distanser uten at den når normal driftstemperatur.

MERK:

BRP anbefaler på det sterkeste montering av en blokkvarmer for å hjelpe til med å varme opp væskene, dette bidrar også til forlenget levetid for oljen.

Bruk i dyp gjørme / vann

Denne brukstypen krever hyppigere vedlikehold og inspeksjoner for å sikre at smussen ikke har kommet inn i mekaniske komponenter.

Hvis du kjører i gjørme eller vann, må du sørge for å utføre følgende liste *Vedlikehold etter bruk i omgivelser med dyp gjørme / vann*.

Vedlikehold etter bruk i omgivelser med dyp gjørme / vann

- Skyll kjøretøyet og dets komponenter med ferskvann.
- Inspiser og rengjør motorens luftfilter og motorluftfilterhuset.
- Rengjør radiatorer og ladeluftkjøler.

- Kontroller visuelt om vann har eventuelt samlet seg opp i luftslangene (bensintank, girkasse, differensial foran og bakre driv). Hvis det finnes vann, bringes kjøretøyet til din nærmeste, autoriserte Can-Am Off-road-forhandler for inspeksjon og service av hovedkomponentene relatert til ventilene.
- Rengjør støtdemperne foran og bak for å unngå skade på forseglingen fra støv eller skitt.
- Rengjør drivakselmansjetter og mellomakselstag eller mansjetter.

Vedlikeholdsplan

Pass på at skikkelig vedlikehold utføres ved anbefalte intervall som angitt i tabellene.

Vedlikeholdsintervallene i tabellen er basert på 3 faktorer:

- Kalendertid
- Kjøretøytimer
- Kilometeravlesning.

Ta hensyn til det som inntreffer først når du skal bestemme vedlikeholdsteskelen.

Kjørevanene dine bestemmer faktorene du må følge. Eksempel:

- De som bruker kjøretøyet annenhver helg for løypekjøring med venner vil mest sannsynlig følge **kilometeravlesningen** for å bestemme vedlikeholdsintervallet.
- De som bruker kjøretøyet sjelden i løpet av året eller bare ved noen få anledninger (jakt, camping) vil mest sannsynlig følge **kalendertiden** for å bestemme vedlikeholdsintervallet.
- De som bruker kjøretøyet daglig/ukentlig i lange perioder for eksempel til jordbruk/arbeid, vil mest sannsynlig følge **kjøretøytimer** for å bestemme vedlikeholdsintervallet.

VIKTIG:: Følgende tabeller viser riktig vedlikeholdstiltak i de første 3 årene. For påfølgende år skal det samme mønsteret benyttes vekselvis.

Oversikt over regelmessig vedlikehold			
Kalenderår	Kjøretøytimer	Kilometerteller	Vanlig bruk
1	100	3000 km (1900 miles)	A
2	200	6000 km (3700 miles)	A / B
3	300	9000 km (5600 miles)	A

Oversikt over vedlikehold for krevende bruk

Kalenderår	Kjøretøytimer	Kilometerteller	Krevende bruk og dyp søle/vann
0,5	50	1500 km (900 miles)	A+
1	100	3000 km (1900 miles)	A+ / A
1,5	150	4500 km (2800 miles)	A+
2	200	6000 km (3700 miles)	A+ / A / B
2,5	250	7500 km (4700 miles)	A+
3	300	9000 km (5600 miles)	A+ / A

VANLIG BRUK	A	B
A = Juster C = Rengjør I = Undersøk L = Smør R = Skift ut T = Ettetrek	Hvert år eller 100 timer eller 3000 km (1900 mi)	Hvert 2. år eller 200 timer eller 6000 km (3700 mi)
Luft- og drivstofftilførsel		
Motorluftfilter	I, C eller R	
Luftleveringskomponenter og -funksjon (luftboks, gasspjeldhus, kanaler, klemmer)*	I, C	
Drivstoffkomponenter og funksjoner (drivstofflokk, drivstofftank, slanger, klemmer, lekkasjer)*		I
Drivstoffpumpetrykk		I
Karosseri og ramme		
Fester for hytte	T	
Sikkerhetsbeltestrammere, spenner og skyvetapper	I, C	
Motor og kjøling		
Motorolje og -filter	R	
Motorkjølekomponenter (kjølevæskekonsentrat, kjølevæsknivå, slangetilstand, klemmer, lekkasje)*	I, C, A	
Kjølevæske	R Hvert 5. år eller hver 12 000 km (7500 mi)	
Tennplugger (uansett kalendertid)		R
Radiatorer	C	
Motorpakninger og -tetninger	I	
Eksos og utslipp		
Pustefilter for drivstofftank (unntatt EVAP-modeller)	R	
Beholder forfilter (EVAP-modeller)		R
Eksoskomponenter (pakninger, piper, lyddempers tilstand, lekkasjer)*	I	
Klemringer eksosrør		I
Gnistbeskyttelse på eksospotte	C	

VANLIG BRUK	A	B
A = Juster C = Rengjør I = Undersøk L = Smør R = Skift ut T = Ettetrek	Hvert år eller 100 timer eller 3000 km (1900 mi)	Hvert 2. år eller 200 timer eller 6000 km (3700 mi)
Rusk rundt eksosrør og lydtemper	C	
Bremse		
Bremsekomponenter og funksjon (bremseklosser, bremseeskiver, kalipere, bremserør, hovedsylinder)*	I, C, L	
Bremsevæske	R Hvert 2. år	
Drev		
Girolje og -filter	Skift ut etter de første 3000 km (1900 mi) og etter 6000 km (3700 mi) og deretter etter planen	
Girolje og -filter	I, A	R
Differensialolje foran	I, A	R
Olje på sluttutveksling	Skift ut etter de første 3000 km (1900 mi) og etter 6000 km (3700 mi) og deretter etter planen	
Olje på sluttutveksling	I, A	R
Koble fra oljeenhet		R
Drivkomponenter (drivaksel (mansjetter, koblinger, tetninger), mellomaksel U-kobling, hjullager)*	I	
Dekk (slitasje og trykk)	I, A	
Dekkvulstskruer (hvis utstyrt)	T	
Hjulmutrer	T	
Bakhjulsrapere og steindeflektorer	I, C	
Elektrisk		
Batterikoblinger og tilstand	I, C	
Betjening av kontrollbrytere og lys	I	
Elektroniske moduler (feilkoder og gjeldende programvareoppdateringer)	I	
Styring		
Styrekomponenter og funksjon (tannstang og pinjong, styrestamme, parallelstag)*	I	

VANLIG BRUK	A	B
A = Juster C = Rengjør I = Undersøk L = Smør R = Skift ut T = Ettetrek	Hvert år eller 100 timer eller 3000 km (1900 mi)	Hvert 2. år eller 200 timer eller 6000 km (3700 mi)
Oppheng		
Fjæringskomponenter og funksjon (støtdemper, sfærisk lagere, kuleledd, bærearmer, ledd og klemmer for stabilisatorstag)*	I, C, L, T	
Forhjulsopphengsbolter	T Hver 1500 km (900 miles)	
Smøring av hylser for stabilisatorstag	L Anbefalt hver 1000 km (620 miles)	
*Snakk med nærmeste Can-Am Off-road-forhandler hvis du vil ha en omfattende liste med vedlikeholdstiltak.		

KREVENDE BRUK	A+	A	B
A = Juster C = Rengjør I = Undersøk L = Smør R = Skift ut T = Ettetrek	Hvert 6. måned eller 50 timer eller 1500 km (900 miles)	Hvert år eller 100 timer eller 3000 km (1900 mi)	Hvert 2. år eller 200 timer eller 6000 km (3700 mi)
Luft- og drivstofftilførsel			
Motorluftfilter	I, C eller R		
Luftleveringskomponenter og -funksjon (luftboks, gasspjeldhus, kanaler, klemmer)*	I, C		
Drivstoffkomponenter og funksjoner (drivstofflokk, drivstofftank, slanger, klemmer, lekkasjer)*			I
Drivstoffpumpestrykk			I
Karosseri og ramme			
Fester for hytte		T	
Sikkerhetsbeltestrammere, spenner og skyvetapper		I, C	
Motor og kjøling			
Motorolje og -filter	R		
Motor kjølekomponenter (kjølevæskekonsentrat, kjølevæskeniå, slangetilstand, klemmer, lekkasje)*		I, C, A	
Kjølevæske	R Hvert 5. år eller hver 12 000 km (7500 mi)		
Tennplugg (uansett kalendertid)		R	
Radiatorer		C	
Motorpakninger og -tetninger		I	
Eksos og utslipp			
Pustefilter for drivstofftank (unntatt EVAP-modeller)		R	
Beholder forfilter (EVAP-modeller)			R

KREVENDE BRUK	A+	A	B
A = Juster C = Rengjør I = Undersøk L = Smør R = Skift ut T = Ettetrek	Hvert 6. måned eller 50 timer eller 1500 km (900 miles)	Hvert år eller 100 timer eller 3000 km (1900 mi)	Hvert 2. år eller 200 timer eller 6000 km (3700 mi)
Eksoskomponenter (pakninger, piper, lyddempers tilstand, lekkasjer)*		I	
Klemringer eksosrør			I
Gnistbeskyttelse på eksospotte	C		
Rusk rundt eksosrør og lyddemper		C	
Bremse			
Bremsekomponenter og funksjon (bremseklosser, bremsekiver, kalipere, bremserør, hovedsylinder)*	I, C	C, L	
Bremsevæske	R Hvert 2. år		
Drev			
Girolje og -filter	Skift ut etter de første 1500 km (900 miles) og etter 3000 km (1900 miles) og deretter etter planen		
Girolje og -filter	I, A	R	
Differensialolje foran	I, A	R	
Olje på sluttutveksling	Skift ut etter de første 1500 km (900 miles) og etter 3000 km (1900 miles) og deretter etter planen		
Olje på sluttutveksling	I, A	R	
Koble fra oljeenhet			R
Drivkomponenter (drivaksel (mansjetter, koblinger, tetninger), mellomaksel U-kobling, hjullager)*	I		
Dekk (slitasje og trykk)	I, A		
Dekkvulstskruer (hvis utstyrt)		T	
Hjulmutrer	T		
Bakhjulsrapere og steindeflektorer		I, C	
Elektrisk			

KREVENDE BRUK	A+	A	B
A = Juster C = Rengjør I = Undersøk L = Smør R = Skift ut T = Ettetrek	Hvert 6. måned eller 50 timer eller 1500 km (900 miles)	Hvert år eller 100 timer eller 3000 km (1900 mi)	Hvert 2. år eller 200 timer eller 6000 km (3700 mi)
Batterikoblinger og tilstand		I, C	
Betjening av kontrollbrytere og lys		I	
Elektroniske moduler (feilkoder og gjeldende programvareoppdateringer)		I	
Styring			
Styrekomponenter og funksjon (tannstang og pinjong, styrestamme, parallelstog)*	I		
Oppheng			
Fjæringskomponenter og funksjon (støtdemper, sfærisk lagere, kuleledd, bærearmer, ledd og klemmer for stabilisatorstog)*	I, C, L, T		
Forhjulsopphengsbolter	T Hver 1500 km (900 miles)		
Smøring av hylser for stabilisatorstog	L Anbefalt hver 1000 km (620 miles)		
*Snakk med nærmeste Can-Am Off-road-forhandler hvis du vil ha en omfattende liste med vedlikeholdstiltak.			

Dokumentasjon av vedlikehold

Send fotokopi av vedlikeholdsdokumenter til BRP hvis nødvendig.

Før levering	
Serienummer _____	Signatur/trykk:
Miles/km kjørt: _____	
Timer: _____	
Dato: _____	
Forhandlernr.: _____	
Notater: _____	

Se kjøretøyets servicemelding før levering for detaljerte installasjonsprosedyrer	

FØRSTE kontroll	
Miles/km kjørt: _____	Signatur/trykk:
Timer: _____	
Dato: _____	
Forhandlernr.: _____	
Notater: _____	

Se avsnittet Vedlikeholdsinformasjon i denne brukerhåndboken for informasjon om vedlikeholdsplan.	

Service	
Miles/km kjørt: _____ Timer: _____ Dato: _____ Forhandlernr.: _____ Notater: _____ _____	Signatur/trykk:
Se avsnittet Vedlikeholdsinformasjon i denne brukerhåndboken for informasjon om vedlikeholdsplan.	

Service	
Miles/km kjørt: _____ Timer: _____ Dato: _____ Forhandlernr.: _____ Notater: _____ _____	Signatur/trykk:
Se avsnittet Vedlikeholdsinformasjon i denne brukerhåndboken for informasjon om vedlikeholdsplan.	

Service	
Miles/km kjørt: _____ Timer: _____ Dato: _____ Forhandlernr.: _____ Notater: _____ _____	Signatur/trykk:
Se avsnittet Vedlikeholdsinformasjon i denne brukerhåndboken for informasjon om vedlikeholdsplan.	

Service

Miles/km kjørt: _____

Timer: _____

Dato: _____

Forhandlernr.: _____

Notater: _____

Signatur/trykk:

Se avsnittet Vedlikeholdsinformasjon i denne brukerhåndboken for informasjon om vedlikeholdsplan.

Service

Miles/km kjørt: _____

Timer: _____

Dato: _____

Forhandlernr.: _____

Notater: _____

Signatur/trykk:

Se avsnittet Vedlikeholdsinformasjon i denne brukerhåndboken for informasjon om vedlikeholdsplan.

Service

Miles/km kjørt: _____

Timer: _____

Dato: _____

Forhandlernr.: _____

Notater: _____

Signatur/trykk:

Se avsnittet Vedlikeholdsinformasjon i denne brukerhåndboken for informasjon om vedlikeholdsplan.

Service	
Miles/km kjørt: _____ Timer: _____ Dato: _____ Forhandlernr.: _____ Notater: _____ _____	Signatur/trykk:
Se avsnittet Vedlikeholdsinformasjon i denne brukerhåndboken for informasjon om vedlikeholdsplan.	

Service	
Miles/km kjørt: _____ Timer: _____ Dato: _____ Forhandlernr.: _____ Notater: _____ _____	Signatur/trykk:
Se avsnittet Vedlikeholdsinformasjon i denne brukerhåndboken for informasjon om vedlikeholdsplan.	

Service	
Miles/km kjørt: _____ Timer: _____ Dato: _____ Forhandlernr.: _____ Notater: _____ _____	Signatur/trykk:
Se avsnittet Vedlikeholdsinformasjon i denne brukerhåndboken for informasjon om vedlikeholdsplan.	

Service

Miles/km kjørt: _____

Timer: _____

Dato: _____

Forhandlernr.: _____

Notater: _____

Signatur/trykk:

Se avsnittet Vedlikeholdsinformasjon i denne brukerhåndboken for informasjon om vedlikeholdsplan.

Service

Miles/km kjørt: _____

Timer: _____

Dato: _____

Forhandlernr.: _____

Notater: _____

Signatur/trykk:

Se avsnittet Vedlikeholdsinformasjon i denne brukerhåndboken for informasjon om vedlikeholdsplan.

Service

Miles/km kjørt: _____

Timer: _____

Dato: _____

Forhandlernr.: _____

Notater: _____

Signatur/trykk:

Se avsnittet Vedlikeholdsinformasjon i denne brukerhåndboken for informasjon om vedlikeholdsplan.

VEDLIKEHOLDSPROSEDYRER

Denne seksjonen inkluderer instruksjoner for grunnleggende vedlikeholdsprosedyrer.

På grunn av kompleksiteten ved visse vedlikeholdsprosedyrer, er det nødvendig med gode mekaniske ferdigheter. Hvis du ikke føler deg komfortabel med disse prosedyrene, ikke nøl med å kontakte en autorisert Can-Am of-froad-forhandler, verksted eller en person du selv velger.

⚠ ADVARSEL

Med mindre annet er oppgitt, ta D. E. S.-nøkkelen bort fra D. E. S. S-kontakten før det utføres vedlikehold og fjern nøkkelen.

⚠ ADVARSEL

Hvis det blir nødvendig å ta bort en sperreanordning (for eksempel låsetapp, selvlåsende fester osv.), må du alltid bytte ut med en ny.

MOTORLUFTFILTER

MERKNAD

Ikke endre luftinntakssystemet. Hvis du ikke tar hensyn til dette, kan motorens ytelse reduseres og den kan også skades. Motoren er kalibrert til å fungere spesielt med disse komponentene.

Veiledning for bytte av motorluftfilter

Hyppigheten av luftfilterinspeksjon og skifting bør justeres i henhold til kjøreforholdene, da dette er kritisk for å sikre best mulig motorytelse og -levetid.

Frekvensen for inspeksjon og utskifting av motorluftfilteret må økes under følgende vanskelige kjøreforhold:

- kjøring på tørr sand
- kjøring på overflater dekket av tørr smuss

- kjøring på tørre grusveier eller lignende forhold.
- Kjøring i områder med høy konsentrasjon av frø eller dyrkede hamser.
- Kjøring under vanskelige snøforhold

MERKNAD

Når du kjører i områder med mye støv eller sand, må luftboksen rengjøres før hver tur.

MERK:

Kjøring i gruppe, under slike forhold øker behovet for vedlikehold av luftfilteret.

Demontering av motorluftfilter

1. Fra venstre bakhjulsbrønn åpnes de fire festeklipsene på luftfilterdekslet.

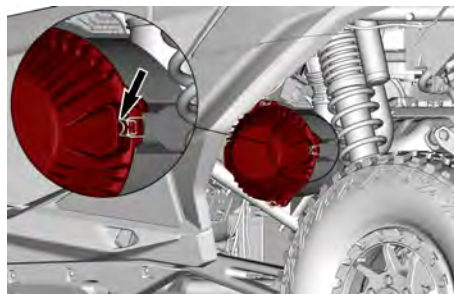

FESTEKLIPS - TYPEBILDE

2. Fjern luftfilterelementet fra huset.

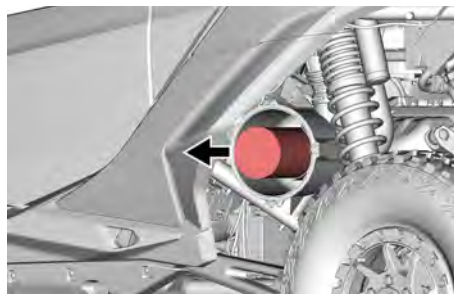

Rengjøring av motorluftfilter

1. Kontroller filteret for tegn på lekkasjer. En stripe med støv på den rene siden av filteret er et avslørende tegn. Skift ut filteret hvis du oppdager skader. Fjern luftlekkasjer før du installerer et nytt filter.
2. Rengjør motorluftfilteret ved å banke ut større støvmengder fra filterelementet. Det fjerner støv og smuss fra papirfilteret.

MERKNAD

Vi anbefaler deg ikke å bruke trykkluft på papirelementet. Det kan skade papirfibrene og reduserer filtreringsevnen når det brukes under støvete forhold. Hvis motorluftfilteret er for skittent og ikke kan rengjøres skikkelig med den anbefalte prosedyren, må det byttes ut.

3. Bruk en ren, fuktig klut for å tørke begge forseglingsoverflater og innsiden av utgangsrøret. Sørg for at forseglingsområdet på utgangsrøret er uskadet.
4. Kontroller at luftfilterhuset er rent.

Rengjøring av motorens luftfilterhus

1. Kontroller at luftfilterhuset er rent.

MERKNAD

Hvis det har samlet seg sand eller andre partikler i luftfilterhuset, rengjør du det med en støvsuger.

Montere motorluftfilter

1. Monter det nye motoroljefilterelementet i huset.

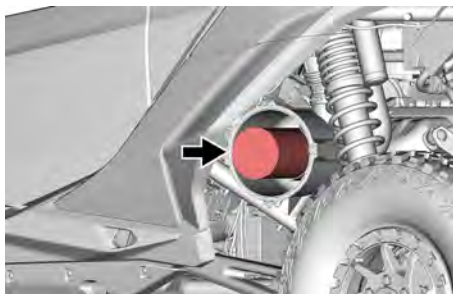

2. Pass på at elementet er skikkelig montert.
3. Plasser luftfilterdekselet på huset og fest det med de fire festeklipsene.

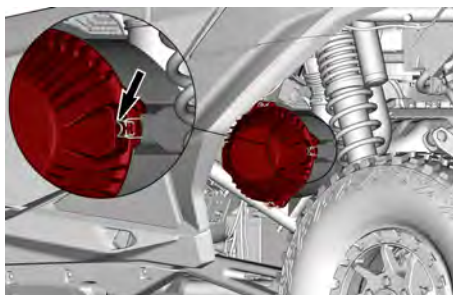

FESTEKLIPS - TYPEBILDE

FRONTGRILL

Demontering av frontgrillen

Frontgrillen er plassert i fronten.

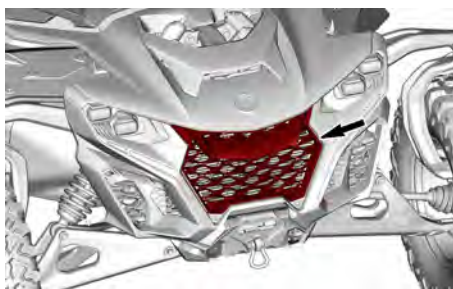

1. Trykk ned den øvre delen av grillen.
2. Trekk grillen forsiktig forover for å frigjøre de fire tappene med fjærklipsene fra fronten.

Montering av frontgrillen

1. Press grillen forsiktig inn i fronten slik at de fire tappene griper inn i fjærklipsene.
2. Pass på at grillen er skikkelig festet.

FORFILTER FOR SYSTEM FOR GASSUTSLIPP (hvis utstyrt)

Skifte forfilter for system for gassutslipp

Forfilteret er plassert under høyre skjerm bak.

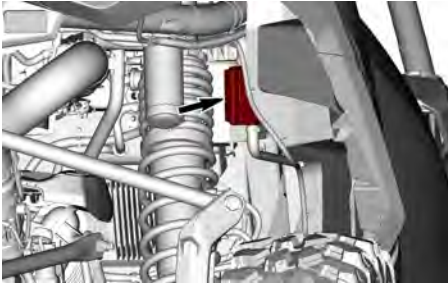

1. Fjern Oetiker-klemmen som sikrer inntaks- og utløpsslangene til forfilteret.

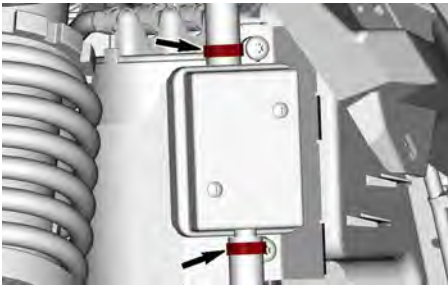

2. Koble fra slangene fra forfilteret
3. Fjern begge festeskruer.

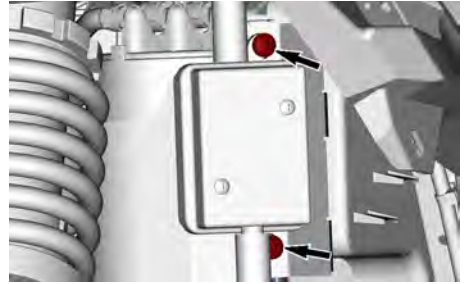

4. Ta bort forfilteret.
5. Sikre det nye forfilteret på rammen.

Tiltrekkingsmoment	
Skruer for forfilter	2,5 ± 0,5 Nm (22 ± 4 lbf-in)

6. Koble inntaks- og utløpsslangene til forfilteret.
7. Fest slangene med nye Oetiker-klemmer.

MOTOROLJE

Anbefalt motorolje

MERKNAD

Ikke fyll motorolje i girkassen. Gir-kassen krever DCT-olje og girolje.

Rotax®-motorer ble utviklet og godkjent med bruk av XPS®-olje. BRP anbefaler at du alltid bruker XPS-olje eller tilsvarende. Det kan hende at skader som skyldes bruk av olje som ikke egner seg for motoren, ikke dekkes av den begrensede garantien fra BRP.

XPS anbefalt motorolje

Generelt formål	5W40 syntetisk olje
Kald temperatur	0W40 syntetisk olje
Varm temperatur	10W50 syntetisk olje

Hvis den anbefalte XPS-motoroljen ikke er tilgjengelig:

- Bruk en 4-takts syntetisk SAE motorolje som overholder eller overgår følgende smøremiddelspesifikasjoner
- Kontroller alltid sertifiseringen på API-dekalen på oljebeholderen for å være sikker på at den inneholder olje som overholder de angitte standardene.
 - **API-klassifisering SN og JA-SO MA2**

Kontroll av motoroljenivå**MERKNAD**

Kjøring av motoren med feil oljenivå kan føre til alvorlige skader på motoren.

Motoroljenivået må kontrolleres ved normal driftstemperatur, enten etter kjøring eller etter å ha latt motoren gå på tomgang i minst 10 minutter.

MERK:

Motoren har normal driftstemperatur når temperaturindikatoren på høyre sidedisplay viser 5 stolper.

1. Plasser kjøretøyet på en flat overflate.
2. Skift gir til PARK.
3. Start motoren, og la den gå på tomgang i minst 20 sekunder.
4. Stopp motoren.

MERKNAD

Kontroll av motorens oljenivå må utføres innen 1 minutt etter at motoren er stoppet.

5. Skru ut peilepinnen gjennom høyre hjulbrønn bak. Ta den ut og tørk av den.

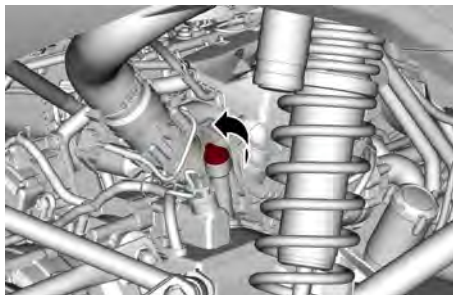

6. Sett tilbake peilepinnen og skru den helt inn.
7. Fjern peilepinnen på nytt og kontroller oljenivået. Det skal være på eller nær det øverste merket (MAX).

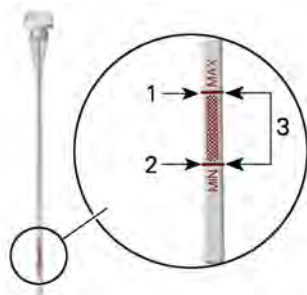

1. MAX
2. MIN
3. Bruksområde

8. Hvis det må tilføres olje, plasseres en trakt i røret for peilepinnen.
9. For å unngå overfylling fylles en liten mengde anbefalt motorolje, og deretter kontrolleres oljenivået på nytt. Se *Anbefalt motorolje*.

Oljemengde mellom MIN- og
MAX-merkene

600 ml
(20,3 fl oz (US))

10. Gjenta trinnene ovenfor til oljenivået når det øvre merket (MAX) på peilepinnen.

MERKNAD

Ikke fyll for mye.

11. Sett på plass peilepinnen og stram den skikkelig.
12. Tørk av eventuelt oljesøl.

Skifte girkasseolje

Motorolje og filter må skiftes samtidig, mens motoren er varm.

⚠ FORSIKTIG

Motoroljen kan være svært varm. La den avkjøles tilstrekkelig før du begynner.

1. Plasser kjøretøyet på et flatt underlag.
2. Sett kjøretøyet i PARK.
3. Start motoren og la den gå på tomgang i minst 2 minutter.
4. Stopp motoren.
5. Ta ut peilepinnen.
6. Rengjør området omkring tappepluggene.

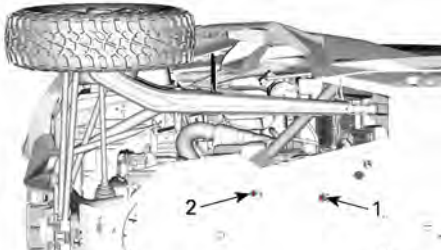

1. Magnetdeksel, magnetisk tappeplugg
2. Oljetankdeksel, magnetisk tappeplugg

7. Sett en trakt mellom tappehullene og beskyttelsesplaten for å unngå søl.

Trakt

(P/N 529000155)



8. Plasser en oppsamlingsbeholder under begge tappepluggene på motoren.
9. Skru ut begge magnetiske tappepluggene. Kast pakningsringer og O-ring.

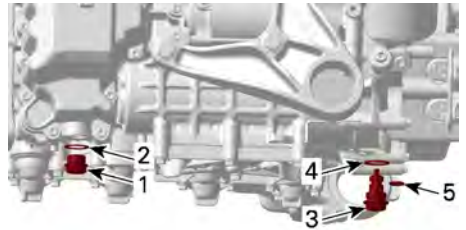

1. Oljetankdeksel, magnetisk tappeplugg
2. O-ring
3. Magnetdeksel, magnetisk tappeplugg
4. Tetningsring
5. O-ring

10. La oljen få tid til å renne helt ut fra veivhuset.
11. Rengjør de magnetiske tappepluggene for metallspen og rester. Hvis det finnes partikler på dem, kan det tyde på innvendige motorskader.
12. Monter nye pakningsringer og O-ringer på de magnetiske tappepluggene.

MERKNAD

Bruk aldri pakningsringer eller O-ringer om igjen. Skift dem alltid ut med NYE. En manglende eller skadet O-ring vil medføre tap av oljetrykk og mulige motorskader.

13. Bytt oljefilteret. Se *Bytte ut motoroljefilteret*.
14. Sett inn og trekk til de magnetiske tappepluggene i henhold til spesifikasjonene.

Tiltrekkingsmoment	
Magnetiske tappeplugger	30 ± 3 Nm (22 ± 2 lbf-ft)

15. Fyll motoren med anbefalt motorolje. Se *Anbefalt motorolje*

Motoroljekapasitet	
Skifting av motorolje og motoroljefilter	2,8 l (2,96 qt (liq., US))

16. Etter påfylling startes motoren og oljenivået kontrolleres, se *Verifisere oljenivået*.
17. Tørk av eventuelt oljesøl.
18. Kast brukt olje og filter i henhold til lokale miljøforskrifter.

MOTOROLJEFILTER

Plassering av motoroljefilteret

Oljefilteret er plassert på høyre side av motoren.

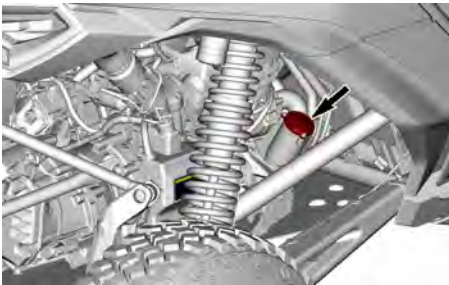

Utskifting av motoroljefilter

1. Rengjør området ved oljefilteret.



2. Ta av oljefilterdekslet. Kast O-ringen.
3. Fjern og kast oljefilteret.
4. Kontroller og rengjør inntaks- og utløpsområdet ved oljefilteret for smuss og annen forurensning.

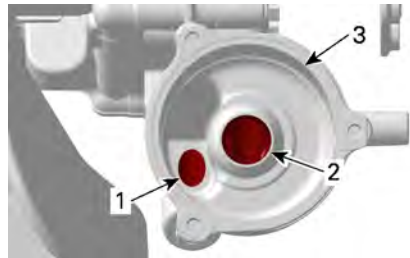

1. Område for oljeinnløp fra oljetrykkpumpen
2. Område for oljeutløp til motorens smøresystem
3. Oljefilterhus
5. Fukt en **NY** O-ring med motorolje og før den inn på oljefilterdekslet.
6. Installer et **NYTT** motoroljefilter i oljefilterdekslet.
7. Påfør motorolje på tetningen på den åpne enden av oljefilteret.



PÅFØR MOTOROLJE HER

8. Monter det nye filteret i huset.

MERKNAD

Motoroljefilter og giroljefilter er like, de må ikke forveksles. Motoroljefilteret har en lukket ende, mens giroljefilteret er åpent i begge ender og ordet girkasse er også merket på det.

Motoroljefilter	Oljefilter i girkassen
 <p>1. Lukket ende</p>	 <p>1. Åpnet ende (avlastningsventil) 2. Girkasse indikasjon</p>

9. Stram til skruene på oljefilterdekslet i henhold til spesifikasjonen.

MERKNAD

Vær nøye slik at du unngår at O-ringen kommer i klem når filteret og dekslet installeres.

Tiltrekkingmoment	
Skruer til oljefilterdekslet	$9 \pm 1 \text{ Nm}$ ($80 \pm 9 \text{ lbf-in}$)

10. Tørk av eventuelt oljesøl på motoren.
11. Kast det brukte oljefilteret i henhold til lokale miljøforskrifter.

RADIATOR FORAN**Inspeksjon og rengjøring av fremre radiator**

1. Fjern frontgrillen, se *Fjerne frontgrillen*.

⚠ FORSIKTIG

Vent til radiatoren er avkjølt før du fortsetter.

2. Kontroller om det er lekkasjer eller skader på radiatorslangene. Skift om nødvendig ut.

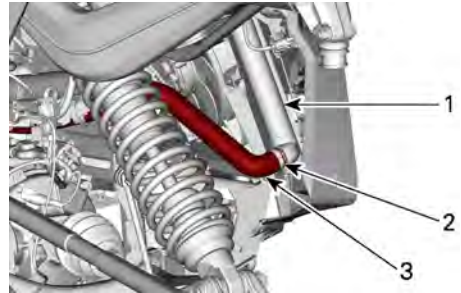
**NEDRE SLANGE TIL RADIATOREN**

1. Radiator
2. Slangeklemme
3. Nedre slange til radiatoren

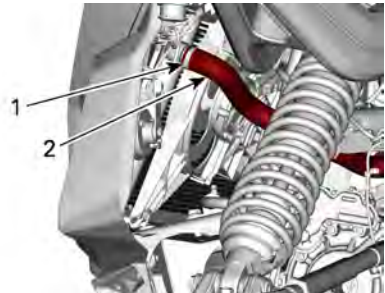
**ØVRE SLANGE TIL RADIATOREN**

1. Slangeklemme
2. Øvre slange til radiatoren
3. Inspiser radiatorribbene. De må være fri for fremmedlegemer som kan redusere kjølingen.
4. Bruk en hageslange til å rengjøre ribbene.

MERKNAD

Vær forsiktig slik at radiatorribbene ikke skades under rengjøringen. Bruk en lavtrykks-vannstråle. Bruk aldri HØYTRYKKSSPYLER. Ikke bruk verktøy som kan skade ribbene.

5. Monter frontgrillen igjen. Se *Montere frontgrillen*.

LADELUFTKJØLER OG RADIATOR BAK**Inspeksjon og rengjøring av ladeluftkjøler / bakre radiator**

1. Kontroller om det er lekkasjer eller skader på radiatorslangene. Skift om nødvendig ut.

⚠ FORSIKTIG

Vent til radiatoren er avkjølt før du fortsetter.

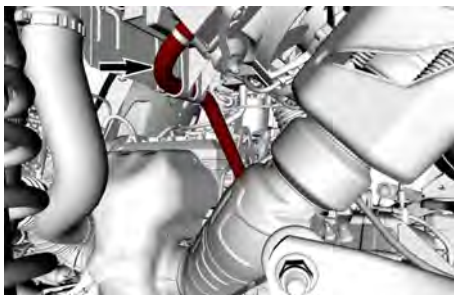

NEDRE RADIATORSLANGE - VENSTRE BAKHJULSBRØNN

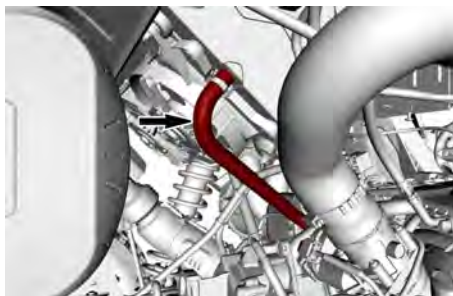

ØVRE RADIATORSLANGE - HØYRE BAKHJULSBRØNN

2. Fjern plastnaglen på toppen av luftinntaksgrillen bak setene.



3. Hekt av og fjern luftinntaksgrillen.
4. Inspiser ladeluftkjølerribbene og radiatorribbene. De må være fri for fremmedlegemer som kan redusere kjølingen.
5. Bruk en hageslange for å rengjøre ladeluftkjøleren og de bakre radiatorribbene.

MERKNAD

Vær forsiktig slik at ladeluftkjølerribbene og radiatorribbene ikke skades under rengjøringen. Bruk en lavtrykks-vannstråle. Bruk aldri HØYTRYKKSSPYLER. Ikke bruk verktøy som kan skade ribbene.

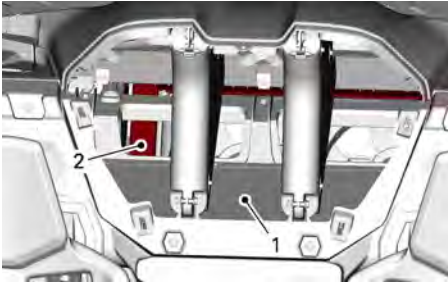

1. Intercooler
2. Bakre radiator

MOTORKJØLEVÆSCHE

Anbefalt motorkjølevæske

XPS anbefalt kjølevæske
Ferdigblandet kjølevæske med lengre levetid
Hvis XPS ikke er tilgjengelig
Destillert vann og frostvæskeløsning (50 % destillert vann, 50 % frostvæske)

MERKNAD

Bruk alltid etylenglykolbasert frostvæske som inneholder korrosjonshindrende midler spesielt beregnet for forbrenningsmotorer av aluminium.

Kontroll av motorens kjølevæskeni­vå

⚠ ADVARSEL

Kontroller nivået på kjølevæskens motoren er kald.

1. Plasser kjøretøyet på en flat overflate.
2. For å fjerne servicedekselet preses låsen ned og dekselet vippes bakover.

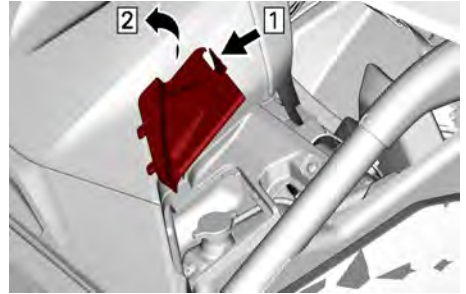

FJERNING AV SERVICEDEKSELET

1. Trykk lås
2. Vipp bakover
3. Kontroller at kjølevæskeni­vået er ved MAX-streken på siden av beholderen.



4. Fyll på kjølevæske i beholderen hvis det er nødvendig. Se Påfylling og lufting av kjølesystemet

Skifte ut kjølevæske

Avlufting av kjølesystemet

⚠ ADVARSEL

For å unngå forbrenninger må du ikke ta av trykklokket eller løse dreneringspluggen for kjølevæskens når motoren er varm.

1. Løft bilens bakre del til bakhjulene er løftet fra bakken.
2. Plasser en oppsamlingsbeholder under nedre radiatorslange.

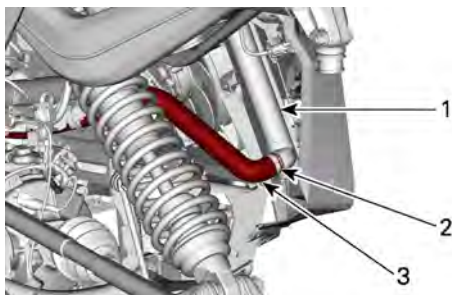

1. Radiator
2. Oetiker-klemme
3. Nedre slange til radiatoren

3. Plasser en stor slangeklemme på nedre radiatorslangen.
4. Fjern Oetiker-klemmen og koble slangen langsomt fra radiatoren.
5. Ta av kjølevæskebeholderens trykkdeksel.



6. Vent til kjølevæsken har sluttet å renne ut.
7. Fjern slangeklemmen for å drenerer resten av kjølevæsken fra systemet.
8. Monter radiatorslangen ved bruk av en ny Oetiker-klemme.
9. Fyll kjølesystemet med kjølevæske, se fremgangsmåten *Påfylling og avlufting av kjølesystem*.

Fylle og luften kjølesystemet

1. Ta av trykklokket.



2. Fyll kjølevæske til nivået når MAX-linjen på kjølevæskebeholderen. Se *Anbefalt motorkjølevæske*. Bruk en oljetrakt for å unngå søl. **Ikke fyll for mye.**



3. Sett på trykklokket.
4. La motoren gå på tomgang med trykklokket **på** til kjøleviften foran går rundt to ganger.
5. Trå inn gasspedalen fem (5) ganger og kjør motoren rundt 4000 o/min i 1-2 sekunder.
6. Stopp motoren og la den avkjøles.

⚠ ADVARSEL

For å unngå forbrenninger må du ikke ta av trykklokket eller løsne dreneringspluggen for kjølevæsken når motoren er varm.

7. Fyll på mer kjølevæske hvis det er nødvendig.
8. Kontroller kjølevæskennivået etter neste kjøretur i henhold til denne prosedyren. Fyll på kjølevæske hvis det er nødvendig. Se *Kontrollere motorens kjølevæskennivå*.

EKSOSSYSTEM

Rengjøre området rundt eksosystemet

⚠ ADVARSEL

Oppsamlet rusk kan føre til kjøretøybrann når eksosystemet er varmt og rusket er tørt. I noen tilfeller kan dette resultere i alvorlig skade på eiendom, personskader eller til og med dødsfall.

Rengjør området rundt eksosystemet ofte og regelmessig når du kjører i myr, søle, høy eller dødt løv.

I andre situasjoner kan du rengjøre i henhold til kravene i vedlikeholdsplanen.

Sjekk også alle eksosvarmeskjold for skader regelmessig og skift ut når det er nødvendig.

⚠ FORSIKTIG

Utfør aldri denne prosedyren rett etter at motoren har gått, fordi eksosystemet da er meget varmt.

1. Bak kjøretøyet skal du rengjøre området rundt eksospotten.
2. Rengjør områdene rundt eksosøret og eksosmanifolden.

⚠ ADVARSEL

Rengjør også under varmeskjoldene.

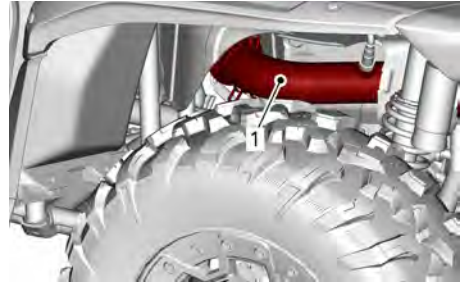

1. Bakre eksosrør

Rengjør lyddemperens gniststopper

Lyddemperens gniststopper må regelmessig renses for akkumulert karbon.

⚠ FORSIKTIG

Utfør aldri denne operasjonen rett etter at motoren har gått, da eksosanlegget da er meget varmt.

1. Fjern skruene som fester eksosdysen til støttene. Fjern deretter eksosdysen.

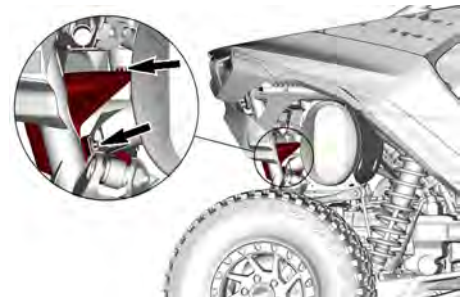

EKSOSDYSESKRUER - HØYRE SIDE (TYPEBILDE)

2. Trekk gniststopperen fra eksosutslippsrøret.

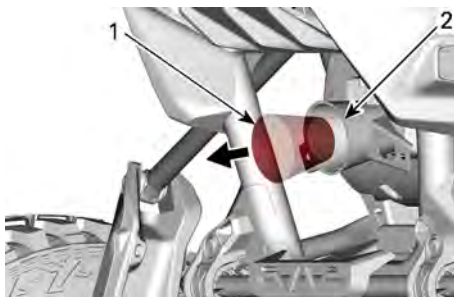

1. Gnistfanger
2. Utløpsrør

MERKNAD

Bruk en myk metallisk børste, og vær forsiktig slik at du ikke skader gnistfangernettingen.

3. Fjern karbonrester fra gniststopperen med en børste.
4. Inspiser gniststopperens gitter for eventuelle skader. Skift hvis nødvendig.
5. Inspiser innsiden av eksosutslippsrøret. Rengjør smuss hvis det er nødvendig.
6. Plasser gniststopperen tilbake inne i utslippsrøret.
7. Påfør en dråpe gjengelås på skrueregningene på eksosdysen.

Loctite 243 (blå)

8. Plasser eksosdysen på støttene og trekk til skruene i henhold til spesifikasjonene.

Tiltrekkingmoment

Skruer for eksosdysen	24.5 ± 3.5 Nm (18 ± 2.5 lbf-in)
-----------------------	------------------------------------

GIRKASSE

Anbefalt DCT-girkasseolje

MERKNAD

Merk at girkassens doble clutchoverføringsystem (DCT) er et system med høy ytelse, høyt vedlikehold som krever olje med høy kvalitet og ytelse for å fungere sikkert, korrekt og for å opprettholde sin forventede levetid. DCT-girkassen ble utviklet og godkjent med bruk av XPS DCT-olje.

Skader som skyldes bruk av olje som ikke tilfredsstiller eller overskrider XPS DCT oljespesifikasjonene, dekkes ikke av den begrensede garantien fra BRP. Ikke bruk andre oljetyper til etterfylling.

XPS-anbefalt DCT-girkasseolje

XPS helsyntetisk DCT-olje

Hvis XPS-produktet ikke er tilgjengelig

Kontakt en autorisert Can-Am Off-Road-forhandler

Verifisering av DCT-giroljenivået

1. Plasser kjøretøyet på et flatt underlag.

MERKNAD

For å oppnå god avlesing av nivå må kjøretøyet være horisontalt i begge retninger (sidelengs og i lengderetningen). En vinklet kjøretøytilpasning vil medføre feil avlesing av DCT-oljenivå i girkassen og kan påvirke girkassens atferd.

**KJØRETØY PÅ JEVT UNDERLAG**

2. Velg PARK-posisjonen.
3. Start motoren, og la den gå på tomgang i minst 1 minutt.
4. Stopp motoren.
5. Rengjør området rundt DCT-giroljenivåpluggen.

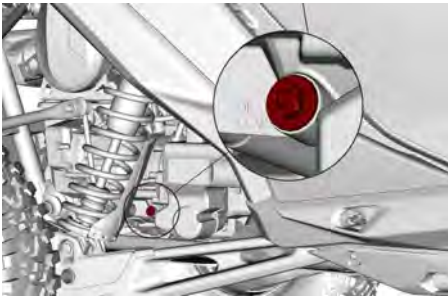
**HØYRE BAKHJULSBRØNN**

6. Fjern oljenivåpluggen og kast O-ring.

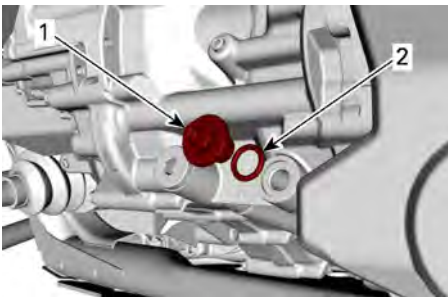

1. Oljenivåplugg
2. O-ring

7. Kontroller oljenivået. Det skal være ved toppen på den ytterste gjen-gen i oljenivåhullet.

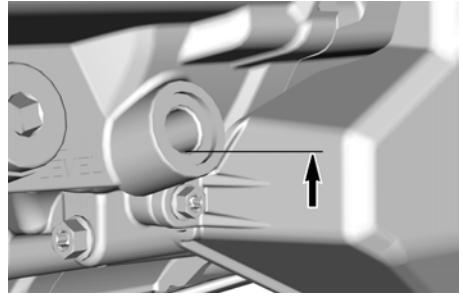
**OLJENIVÅ**

8. Fyll en sprøyte med anbefalt olje for å justere oljenivået. Se *Anbefalt DCT-olje for girkasse*.
9. Fyll olje gjennom hullet inntil den er på korrekt nivå.
10. Sett på plass oljenivåpluggen med O-ring, og trekk til i henhold til spesifikasjonene.

MERKNAD

Skift ut O-ringene hvis den er sprø eller skadet.

Tiltrekkingsmoment

DCT-oljenivå
plugg på
girkasse

$5 \pm 0,6 \text{ Nm}$
($44 \pm 5 \text{ lbf-in}$)

11. Tørk av eventuelt oljesøl.

Skifte DCT-girolje og filter

1. Kjør kjøretøyet i noen minutter for å varme DCT-oljen.
2. Plasser kjøretøyet på et flatt underlag.

MERKNAD

For å oppnå god avlesing av nivå må kjøretøyet være horisontalt i begge retninger (sidelengs og i lengderetningen).

En vinklet kjøretøytilpasning vil medføre feil avlesing av DCT-oljenivå i girkassen og kan påvirke girkassens atferd.

**KJØRETØY PÅ JEVNT UNDERLAG**

3. Sett giret i PARKERING og stopp motoren.
4. Rengjør området rundt begge tappeplugger fra undersiden av kjøretøyet.

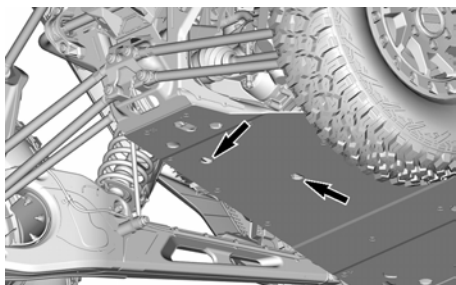
**TAPPEPLUGGÅPNINGER**

5. Plasser en oppsamlingsbeholder under tappepluggene på girkassen.
6. Fjern begge magnetiske tappeplugger. Kast pakningsringer og O-ring.
7. Rengjør de magnetiske tappepluggene for metallspen og rester.

MERKNAD

Små metallspen er akseptabelt.

8. Fjern skruene som holder hydraulikkventilen på beskyttelsesdekselet oljefilteret. Fjern deretter dekselet.

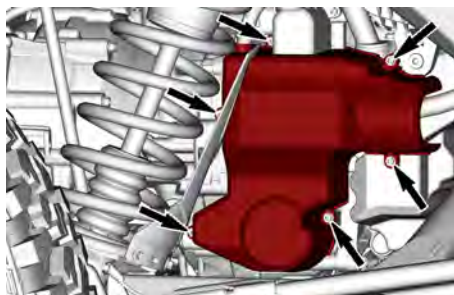
**HØYRE BAKHJULSBRØNN**

9. Rengjør området rundt oljefilterdekselet.
10. Klipp festestripsen og trekk ut temperaturfølerkontakten.

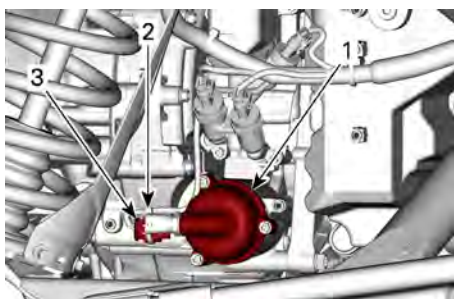

1. Oljefilterdekselet
2. Festestrips
3. Temperaturfølerkontakt

11. Fjern filterdekselet og kast O-ringen.



1. Skruer til oljefilterdekselet
2. Oljefilterdekselet
3. O-ring (kast den)
4. Oljefilter

12. Kontroller og rengjør områdene rundt oljefilterets inntak og utløp.

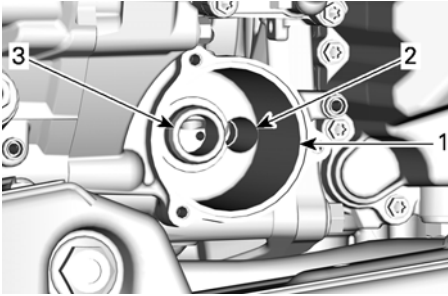

1. Oljefilterhus
2. Oljeinntaksåpning fra lamellpumpe
3. Oljeutløpsåpning

13. Fjern oljetappepluggen fra dekslet på den hydrauliske ventilen. Kast tetningsringen.

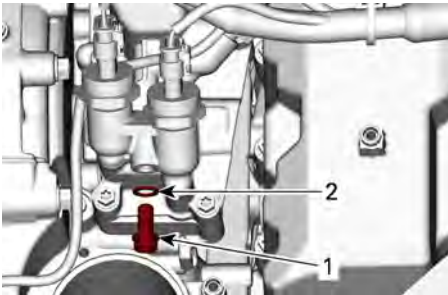

1. Oljetappeplugg
2. Pakningsring (kast)

14. La oljen få tid til å renne helt ut fra hydraulikkhuset.
15. Sett på plass tappepluggen for hydraulikkhuset med en ny tetningsring, og trekk til i henhold til spesifikasjonene.

Tiltrekkingsmoment	
Tappeplugg for hydraulikkhus	15 ± 2 Nm (133 ± 18 lbf-in)

16. Påfør et tynt lag DCT-olje på tetningen for det nye oljefilteret i girkassen.

MERKNAD

Motoroljefilter og giroljefilter er like. Ikke forveksle disse. Motoroljefilteret har en lukket ende, mens giroljefilteret er åpent i begge ender. Giroljefilteret er merket med "KUN GIRKASSE".

Motoroljefilter	Oljefilter i girkassen
<ol style="list-style-type: none"> 1. Lukket ende 	<ol style="list-style-type: none"> 1. Åpen ende (avlastningsventil) 2. Indikator "KUN GIRKASSE"

17. Monter det nye oljefilteret i huset.
18. Påfør DCT-olje på en ny O-ring og før den inn på oljefilterdekslet.
19. Monter filterdekslet og stram skruen i henhold til spesifikasjonene.

Tiltrekkingsmoment	
Skruer for filterdeksel	11 ± 1 Nm (97 ± 9 lbf-in)

20. Koble til temperaturføleren og fest ledningen til kontakthuset med festestrips.

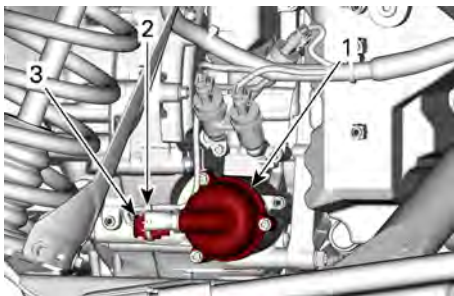

1. Oljefilterdeksel
2. Festestrips
3. Temperaturfølerkontakt

21. Monter en ny O-ring og pakningsringer på tappepluggene til girkassen.

MERKNAD

En manglende eller skadet O-ring kan medføre lekkasje i girkassen og medfølgende tap av DCT-oljetrykk.

22. Monter begge tappeplugger på girkassen og stram i henhold til spesifikasjonen.

Tiltrekkingsmoment

Tappeplugger for girkassen	$30 \pm 3 \text{ Nm}$ ($22 \pm 2 \text{ lbf-ft}$)
----------------------------	--

23. Fjern påfyllingspluggen i girkassen fra venstre side av motoren og kast pakningsringen.

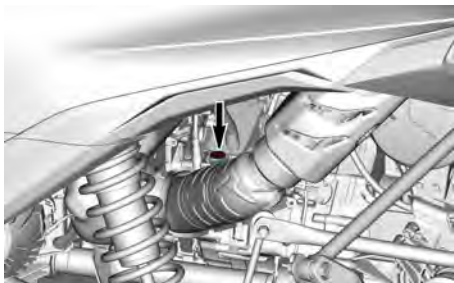

24. Fyll en sprøyte med anbefalt DCT-olje, se *Anbefalt DCT-girkasseolje*.

Girkasse DCT-olje, mengde

Minimum krevd mengde	3,7 l (3,9 qt (liq., US))
----------------------	---------------------------------

25. Fyll på olje gjennom påfyllingspluggullet.

26. Sett på plass oljepåfyllingspluggen med en ny pakningsring, og trekk til i henhold til spesifikasjonene.

Tiltrekkingsmoment

DCT-oljepåfyllingsplugg på girkasse	$30 \pm 3 \text{ Nm}$ ($22 \pm 2 \text{ lbf-ft}$)
-------------------------------------	--

27. Tørk av eventuell oljesøl.

28. Start motoren, og la den gå på tomgang i minst 2 minutt.

29. Stopp motoren og vent 3 minutter.

30. Kontroller DCT-oljenivået, se *Verifisering av girkassens DCT-oljenivå*.

31. Juster nivået om nødvendig.

32. Monter beskyttelsesdekselet på filteret i hydraulikkventilen.

Tiltrekkingsmoment

Skruer på beskyttelsesdeksel på filter i hydraulikkventil	$11 \pm 1 \text{ Nm}$ ($97 \pm 9 \text{ lbf-in}$)
---	--

33. Kast brukt olje og filter i henhold til lokale miljøforskrifter.

KOBLE FRA ENHET

Anbefalt olje for frakoblingsenhet

MERKNAD

Ikke fyll frakoblingsenheten med andre oljetyper enn den anbefalte.

XPS-anbefalt olje for frakoblingsenhet
5W40 syntetisk olje

Hvis den anbefalte XPS-motoroljen ikke er tilgjengelig:

- Bruk en 4-takts syntetisk SAE motorolje som overholder eller overgår følgende smøremiddelspesifikasjoner
- Kontroller alltid sertifiseringen på API-dekalan på oljebeholderen for å være sikker på at den inneholder olje som overholder de angitte standardene.
- **API-klassifisering SN og JA-SO MA2**

Skifte olje i frakoblingsenhet

1. Plasser kjøretøyet på en flat overflate.
2. Sett giret i PARKERING og stopp motoren.
3. Rengjør området rundt oljetappepluggen.

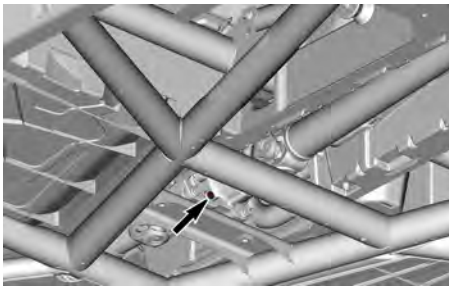

BESKYTTELSESPLATEN FJERNET FOR VISNINGSPURMÅL

4. Plasser en oppsamlingsbeholder under tappepluggen på frakoblingsenheten.
5. Fjern oljetappepluggen. Tapp av all oljen.
6. Inspiser tappepluggens O-ring for skader. Skift om nødvendig ut.
7. Sett inn avtappingspluggen, og stram i henhold til spesifikasjonen.

Tiltrekingsmoment	
Oljetappeplugg for frakoblingsenhet	2,5 ± 0,5 Nm (22 ± 4 lbf-in)

8. Fjern oljepåfyllingspluggen.

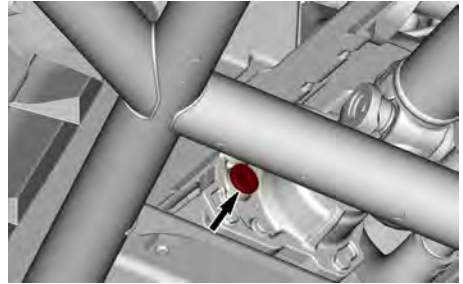

9. Bruk en sprøyte og fyll med anbefalt olje. Se *Anbefalt olje for frakoblingsenhet*.

Oljemengde for frakoblingsenhet
65 ml (2,2 fl oz (US))

10. Inspiser påfyllingspluggens O-ring for skader. Skift om nødvendig ut.
11. Sett inn påfyllingspluggen, og stram i henhold til spesifikasjonen.

Tiltrekingsmoment	
Oljepåfyllingsplugg for frakoblingsenhet	16,5 ± 2,5 Nm (146 ± 22 lbf-in)

DIFFERENSIAL FORAN

Anbefalt olje for differensial foran

XPS-oljen er spesielt utviklet og testet for å tilfredsstille kravene til smøring av denne differensialen. BRP anbefaler sterkt å bruke sin XPS-olje.

MERKNAD

Ikke bruk andre oljetyper til etterfylling.

Anbefalt XPS-olje for fremre differensial

75W90 syntetisk girolje

Alternativ hvis XPS-produkt ikke er tilgjengelig

75W90 (API GL-5) syntetisk girolje

Kontroll av oljenivå i fremre differensial

1. Parker kjøretøyet på et jevnt underlag.
2. Sett giret i PARKERING og stopp motoren.
3. Rengjør området rundt oljenivå-pluggen for fremre differensial.



4. Fjern pluggen og O-ring.

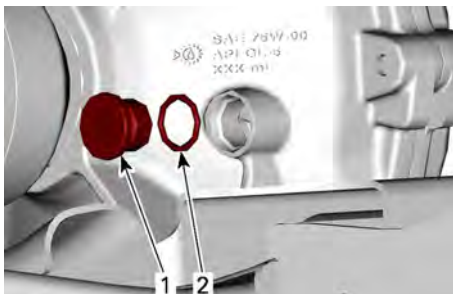

1. Oljenivåplugg
2. O-ring

5. Kontroller oljenivået. Det skal være ved toppen på den ytterste gjen- gen i oljenivåhullet.

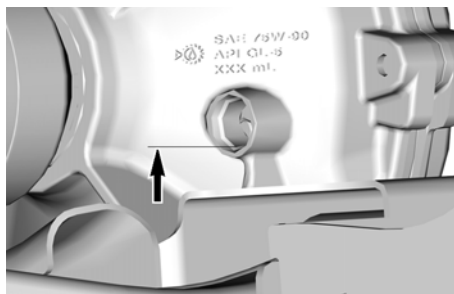

6. Fyll en sprøyte med anbefalt olje for fremre differensial for å justere oljenivået. Se *Anbefalt olje for fremre differensial*.
7. Fyll olje gjennom hullet inntil den er på korrekt nivå.
8. Inspiser oljenivåpluggens O-ring. Skift ut om nødvendig.
9. Sett på plass oljenivåpluggen med O-ring, og trekk til i henhold til spesifikasjonene.

Tiltrekkingsmoment

Oljenivåplugg for fremre differensial	16,5 ± 2,5 Nm (146 ± 22 lbf-in)
---------------------------------------	------------------------------------

10. Tørk av eventuelt oljesøl.

Skifte olje i fremre differensial

1. Plasser kjøretøyet på en flat overflate.
2. Sett giret i PARKERING og stopp motoren.
3. Rengjør området rundt oljenivåpluggen.

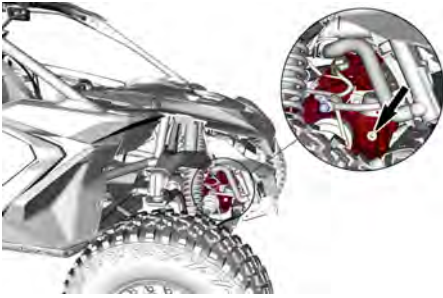

4. Fjern oljenivåpluggen og O-ringene.



1. Oljenivåplugg
2. O-ring

5. Rengjør området rundt tappepluggen fra undersiden av kjøretøyet.

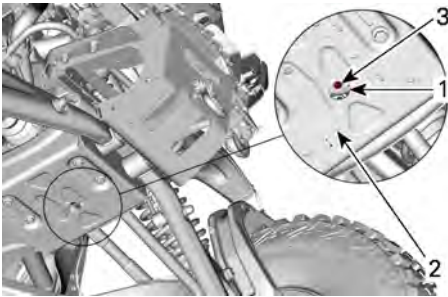

1. Tilgangshull
2. Beskyttelsesplate
3. Tappeplugg

6. Plasser en oppsamlingsbeholder under differensialen foran.

7. Du får tilgang til dreneringspluggen igjennom hullet i understellsbeskyttelsesplaten. Fjern deretter tappepluggen og O-ringene.

8. Inspiser tappepluggens O-ring. Skift ut om nødvendig.
9. Når all olje er tappet fra fremre differensial, monteres tappepluggen med O-ringene. Stram til spesifikasjonen.

Tiltrekingsmoment	
Tappeplugg for fremre differensial	2,5 ± 0,5 Nm (22 ± 4 lbf-in)

10. Fyll den fremre differensialen med anbefalt olje gjennom oljenivåhullet. Se *Anbefalt olje for fremre differensial*.
11. Sørg for at oljenivået når toppen på den ytterste gjengen i oljenivåhullet.
12. Inspiser oljenivåpluggens O-ring. Skift ut om nødvendig.
13. Sett på oljenivåpluggen med O-ringene. Stram til spesifikasjonen.

Tiltrekingsmoment	
Oljenivåplugg for fremre differensial	16,5 ± 2,5 Nm (146 ± 22 lbf-in)

14. Tørk av eventuelt oljesøl.

SLUTTOVERFØRING BAK

Anbefalt olje på sluttoverføringen

XPS-oljen er spesielt utviklet og testet for å tilfredsstille kravene til smøring av dette sluttrevet.

BRP anbefaler sterkt å bruke sin XPS-olje.

MERKNAD

Ikke bruk andre oljetyper til etterfylling.

XPS anbefalt olje på sluttoverføringen

75W140 syntetisk girolje

Hvis XPS-produktene ikke er tilgjengelige

Bruk en 75W140 syntetisk girolje som er i overensstemmelse med API GL-5 spesifikasjon.

Kontroll av oljenivå i sluttoverføringen bak

1. Parker kjøretøyet på et jevnt underlag.
2. Sett giret i PARKERING og stopp motoren.
3. Rengjør området rundt oljenivå-pluggen for bakre slutt-drev fra venstre side.

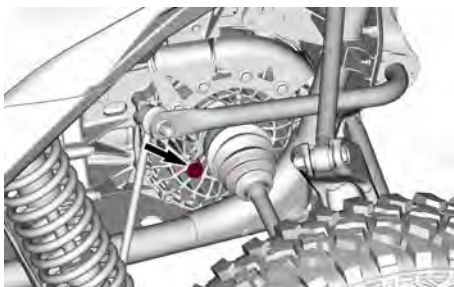

4. Fjern det bakre slutt-drevets oljenivåplugg og O-ring.
5. Kontroller oljenivået. Oljen skal være på nivå med nederste kant av hullet.
6. Fyll en sprøyte med anbefalt olje for å justere oljenivået. Se *Anbefalt olje for slutt-drev*.
7. Fyll en liten mengde med olje gjennom oljenivåhullet til oljenivået når bunnen av hullet.
8. Inspiser oljenivåpluggens O-ring. Skift ut om nødvendig.
9. Sett på plass oljenivåpluggen med O-ring, og trekk til i henhold til spesifikasjonene.

Tiltrekkingmoment

Oljenivåplugg for bakre slutt-drev

 $5 \pm 0,6 \text{ Nm}$
 $(44 \pm 5 \text{ lbf-in})$
Skifte olje på sluttoverføringen bak

1. Parker kjøretøyet på et jevnt underlag.
2. Sett giret i PARKERING og stopp motoren.
3. Rengjør området rundt oljenivå-pluggen for bakre slutt-drev fra venstre side.

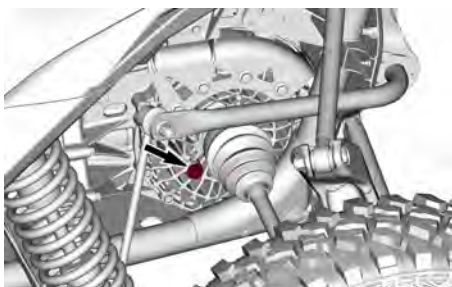

4. Rengjør området rundt den magnetiske tappepluggen gjennom beskyttelsesplaten fra undersiden av kjøretøyet.

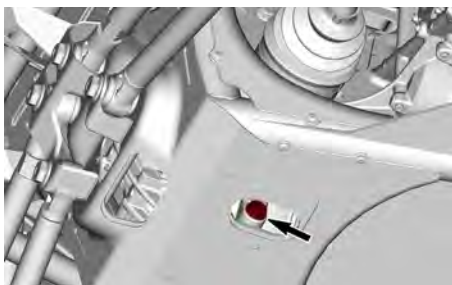

5. Plasser en oppsamlingsbeholder under den magnetiske tappepluggen.
6. Fjern den magnetiske tappepluggen og kast tetningsringen.

MERK:

La oljen renne helt ut av slutt-drevet.

- Fjern slutt-drevets oljenivåplugg og O-ringen.
- Rengjør den magnetiske tappepluggen for metallspen og rester.

MERK:

Små metallspen er akseptabelt.

- Sett på plass den magnetiske tappepluggen med en ny tetningsring, og trekk til i henhold til spesifikasjonene.

MERKNAD

Bruk aldri en tetningsring mer enn én gang. Skift alltid ut med nye.

MERK:

La oljen renne helt ut av slutt-drevet før pluggen monteres.

Tiltrekkingsmoment	
Tappeplugg på bakre slutt-drev	30 ± 3 Nm (22 ± 2 lbf-ft)

- Fyll en sprøyte med anbefalt olje. Se *Anbefalt olje for slutt-drev*.
- Fyll olje gjennom hullet inntil den er på nivå med nederste kant av hullet.
- Inspiser oljenivåpluggens O-ring. Skift ut om nødvendig.
- Sett på plass oljenivåpluggen med O-ringen, og trekk til i henhold til spesifikasjonene.

Tiltrekkingsmoment	
Oljenivåplugg for bakre slutt-drev	5 ± 0,6 Nm (44 ± 5 lbf-in)

BATTERI**Batterivedlikehold****MERKNAD**

Lad aldri et batteri mens det er montert i kjøretøyet.

Disse kjøretøyene er utstyrt med et VRLA-batteri (ventilregulert blysyrebatteri). Dette er et vedlikeholdsfritt batteri, og det er ikke nødvendig å etterfylle vann for å justere elektrolyttnivået.

MERKNAD

Den forseglede toppen på batteriet må ikke tas av.

Tilgang til batteriet

Få tilgang til batteriet gjennom servicepanelet bak fører-setet. Se *Demontering og montering av et sete*.



- Servicepanel
- Batteri

Fjerne batteriet

- Fjern sekskant-hodeskruen og låseskivene som fester den svarte kabelen til den negative (-) terminalen på batteriet. Koble deretter fra kabelen.

MERKNAD

Følg alltid denne rekkefølgen for demontering. Koble alltid fra den SVARTE (-) kabelen først.

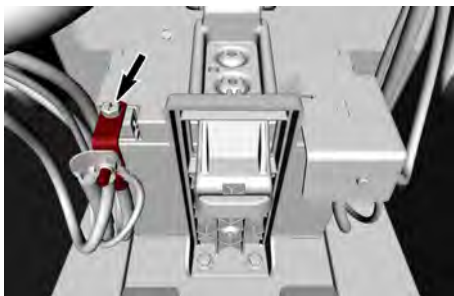

2. Fjern de to sekskant-hodeskruene og flate skivene som fester batteriholderen til bunnen av batterirommet.

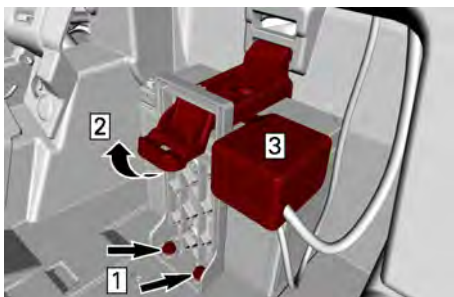

1. Fjern skruer
2. Trekk oppover
3. Fjern lokk

3. Trekk oppover i holderen og fjern det.
4. Fjern hetten på den positive terminalen.
5. Fjern sekskant-hodeskruen og låseskivene som fester den røde kabelen til den positive (+) terminalen på batteriet. Koble deretter fra kabelen.

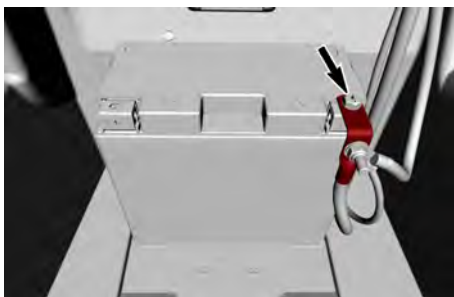

6. Fjern batteriet.

Rengjøre batteriet

Rengjør batteriet, batterihuset og batteripolene med en blanding av bakepulver og vann.

Fjern eventuell korrosjon fra terminalene og polene til batteriet med en hard stålborste. Batterihuset bør rengjøres med en myk børste og en bakepulverløsning.

Montere batteriet

1. Plasser batteriet i batterirommet.
2. Koble den RØDE kabelen til den positive (+) terminalen på batteriet med en sekskantskrue og låseskiver. Stram til spesifikasjonen.



MERKNAD

Følg alltid denne rekkefølgen for montering. Koble alltid til RØD (+) kabel først.

Tiltrekkingsmoment

Positiv terminalskruer	5,0 ± 0,5 Nm (44 ± 4 lbf-in)
------------------------	---------------------------------

3. Plasser beskyttelseshetten over den positive terminalen.
4. Plasser batteriholderen på batteriet. Sørg for at den øvre delen av holderen er korrekt festet i sporet.

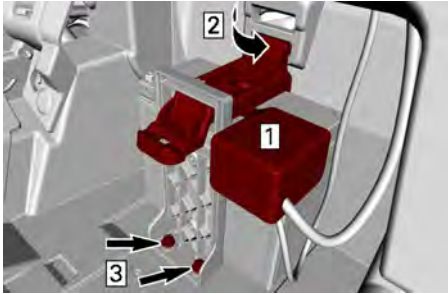

1. Plasser hetten på den positive terminalen
 2. Sett holder i spor
 3. Monter skruer og skiver
5. Monter de to festeskruene og flate skivene for batteriholderen. Stram til spesifikasjonen.

Tiltrekkingsmoment	
Festeskrue for batteriholder	$5 \pm 1 \text{ Nm}$ ($44 \pm 4 \text{ lbf-in}$)

6. Koble den SVARTE kabelen til den negative (-) terminalen på batteriet med en sekskantskrue og låseskiver. Stram til spesifikasjonen.

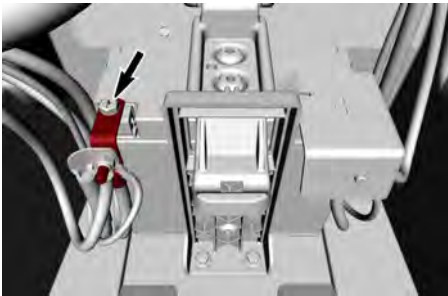

Tiltrekkingsmoment	
Negativ terminalskruer	$5,0 \pm 0,5 \text{ Nm}$ ($44 \pm 4 \text{ lbf-in}$)

7. Monter setet korrekt.

SIKRINGER

Bytting av en sikring

Hvis en sikring er røket, må du bytte den med en sikring med samme ampereverdi.

MERKNAD

Bruk aldri sikringer med høyere kapasitet da dette kan forårsake alvorlig skade.

1. Fjern O-ringene som er montert på begge låser for å åpne sikringsboksen.

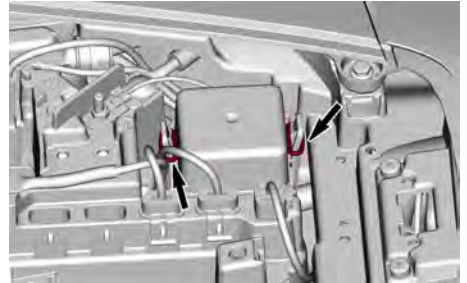

2. Press begge tapper mot dekselet og trekk det oppover.

Plasseringer av sikringsboks og sikringsholder

Sikringsboks foran

Sikringsboksen foran befinner seg under det fremre sikringsboksdekselet midt på dashbordet.

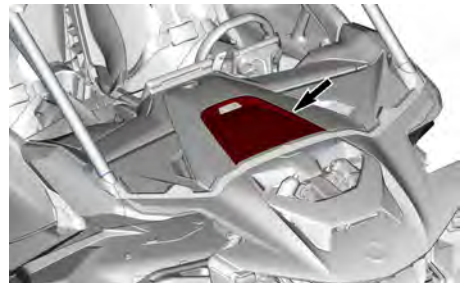

DEKSEL PÅ SIKRINGSBOKS FORAN

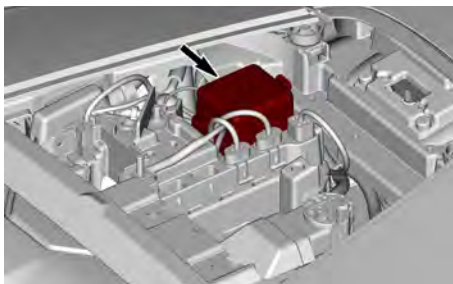

SIKRINGSBOKS FORAN

Sikringsholdere

Sikringsholderne befinner seg også under det fremre sikringsboksdekslet ved siden av sikringsboksen.

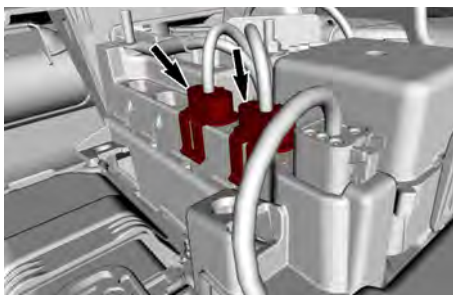

Smeltekontakter

Det er to smeltekontakter på kjøretøyet. En av dem er plassert i nærheten av den fremre sikringsboksen.

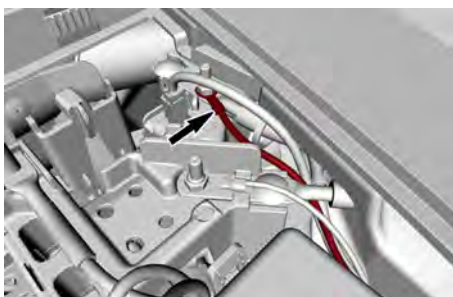

Den andre er plassert under midtkonsollen.

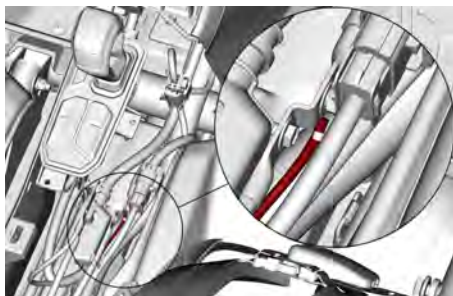

Hvis en smeltekontakt går, kan du ta kontakt med en Can-Am Off-Road-forhandler.

Bakre sikringsbokser

De bakre sikringsboksene er plassert på bakre ledeplatedeksel bak førersettet. Disse inkluderer motorsikringsboksen og kjøretøyets sikringsboks.

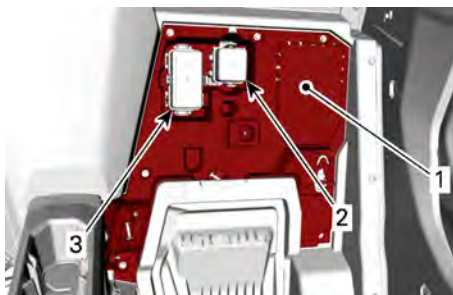

1. Bakre skillevegg
2. Sikringsboks for motoren
3. Sikringsboks for kjøretøyet

Beskrivelser av sikringsboks og sikringsholder

Sikringsboks foran

Sikringsboks foran		
Nr.	BESKRIVELSE	KAPASITET
F7	Føler og bryter lys	10 A
F11	Frontlys	10 A

Sikringsboks foran		
Nr.	BESKRIVELSE	KAPASITET
F12	DC1-DC3	10 A
F14	ACC-pol	20 A
F16	Baklyks	10 A
F22	BCM SAS (hvis monteret)	20 A
F23	BCM Smart Lock	20 A
R3	Tilbehørsrelé	—
R4	Frontlyktrelé (R2)	—
R8	BRK-relé	—

Sikringsholdere

Sikringsholdere		
Nr.	BESKRIVELSE	KAPASITET
F2	DPS	40 A
F29	10,25 tommers fargeberøringsdi splay (hvis utstyrt)	20 A

Bakre sikringsboks - Kjøretøy

Bakre sikringsboks - Kjøretøy		
Nr.	BESKRIVELSE	KAPASITET
F4	Speedometer-relé	10 A
F5	Coil/SS1-SS2	10 A
F6	ECM	10 A
F8	Nøkklebryter/klokke	10 A
F9	Motorvifte 1	15 A

Bakre sikringsboks - Kjøretøy		
Nr.	BESKRIVELSE	KAPASITET
F17	Motorturbo ladeluftkjøler	25 A
F18	EVAP Lambda	10 A
F28	Drivstoffpumpe	10 A
F33	Motorvifte 2	15 A
F34	Hovedrelé lampe	25 A
F35	Injektor - Hastighetsføler - Oksygenføler	10 A
R1	Motorvifte-relé	—
R2	Hovedrelé	—
R10	Motorturbo ladeluftkjøler vifterelé 1	—

Bakre sikringsboks - Motor

Bakre sikringsboks - Motor		
Nr.	BESKRIVELSE	KAPASITET
F17	Motorturbo ladeluftkjøler vifte 1	25 A
F27	Girkasse ACT	25 A
F30	Girkasse vifte 1	15 A
F31	Girkasse vifte 2	15 A
F32	Ladeluftkjøler vifte 2	25 A
R5	Girkassevifte-relé	—
R10	Motorturbo ladeluftkjøler vifterelé 2	—

Smeltekontakter

Smeltekontakter		
Nr.	BESKRIVELSE	KAPASITET
FL-1	Sikringslink 1	14 AWG
FL-2	Sikringslink 2	14 AWG

LYS

Skifte lyspære

Det er ikke nødvendig å skifte pære på dette kjøretøyet.

Det er utstyrt med LED-lys. Denne teknologien har vist seg å være svært pålitelig.

I tilfelle et lys ikke virker, må du få det kontrollert av en autorisert Can-Am Off-Road-forhandler, et verksted eller person etter eget valg.

Justering av frontlysene

1. Drei justeringsskruene for å justere frontlysenes høyde etter behov. Skruen for stråleretning er plassert under frontlysmoduleen.

MERK:

Juster venstre og høyre frontlys jevnt.

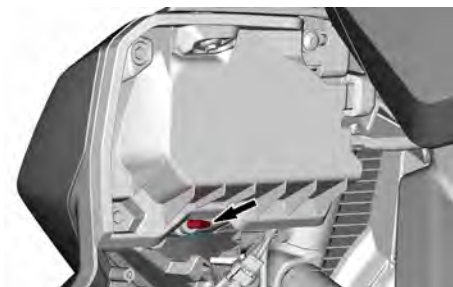

TENNPLUGGER

Tennpluggtilgang

For å få tilgang til tennpluggene må ladeluftkjøleren fjernes.

1. Koble fra de to viftekontaktene til ladeluftkjøleren. Fjern deretter vifteledningen fra plastkrokkene.

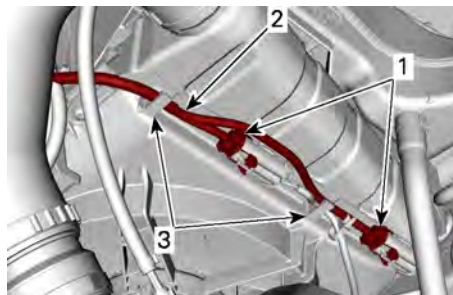

HØYRE BAKHJULSBRØNN

1. Viftekontakter
2. Vifteledninger
3. Plastkroker

2. Løsne slangeklemmene på venstre og høyre ladeluftkjølerslanger. Koble deretter fra slangene fra ladeluftkjøleren.

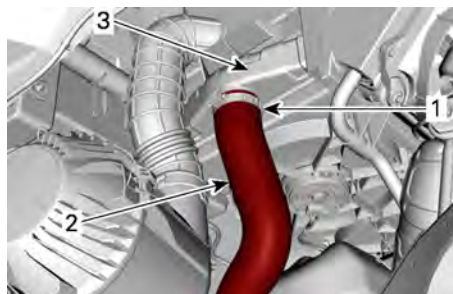

VENSTRE BAKHJULSBRØNN

1. Slangeklemme
2. Venstre ladeluftkjølerslange
3. Intercooler

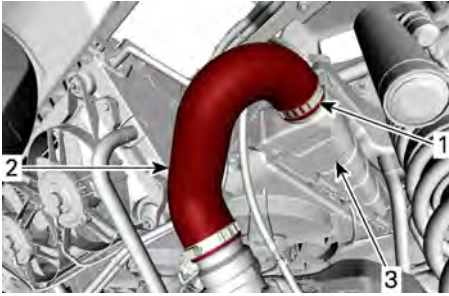

HØYRE BAKHJULSBRØNN

1. Slangeklemme
2. Høyre ladeluftkjølerslange
3. Intercooler

3. Fjern fire plastplugger, to bak hvert sete.



4. Fjern de fire skruene, to bak hvert sete, som holder ladeluftkjølerstøtten på den bakre sentrale delen.



5. Fjern plastnaglen på toppen av luftinntaksgrillen.

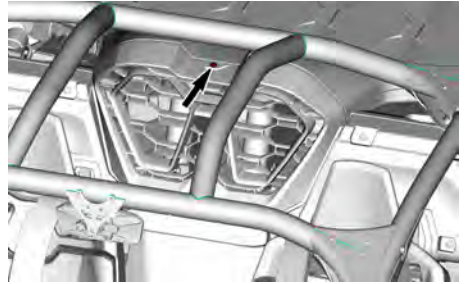

6. Trekk forover for å fjerne luftinntaksgrillen.

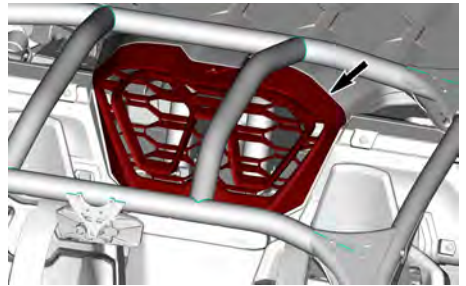

7. Fjern plastnaglen og skruene som sikrer luftinntaksenheten til bagasjestativet. Fjern deretter luftinntaksenheten.

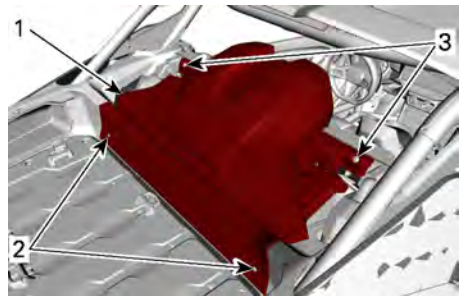

1. Luftinntaksenhet
2. Plastfester
3. Skruer

8. Fjern skruene og flate skiver fra bagasjestativet. Fjern deretter bagasjestativet.

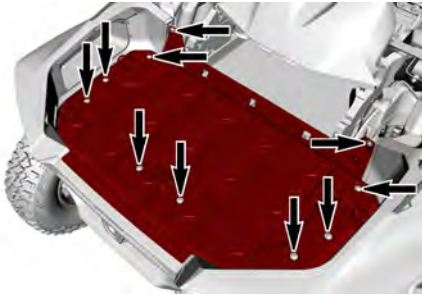

9. Fjern skruene som holder de akustiske ledeplatene på ladeluftkjølerstøtten og chassiset. Fjern deretter ledeplaten på hver side av ladeluftkjøleren.

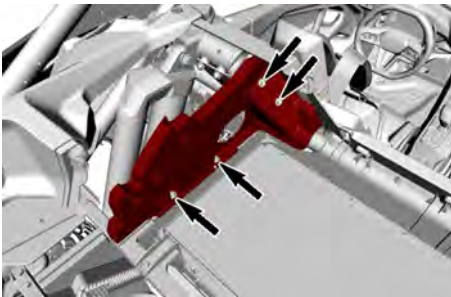

AKUSTISK LEDEPLATE - VENSTRE - TYPEBILDE

10. Fjern bolten og den flate skiven som fester kjølevæskebeholderen til ladeluftkjølerstøtten. Flytt den deretter til siden.

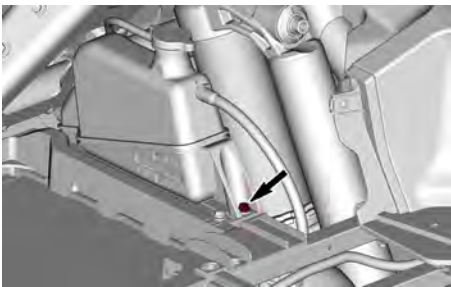

11. På venstre side løsnes luftfilterinntaksslengen fra ledeplaten på siden.

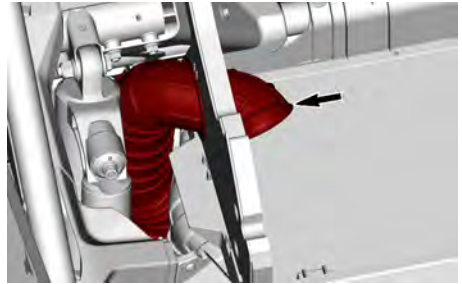

12. Fjern skruene fra ladeluftkjølerstøtten. Fjern deretter ladeluftkjøleren.

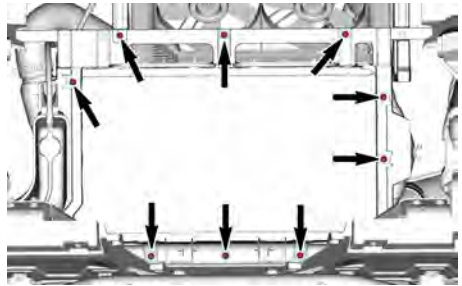

Tennpluggene er nå tilgjengelige.

Når de ovennevnte komponentene monteres igjen, må det tas hensyn til følgende:

Strammingsmomenter	
Klemmer for ladeluftkjøler slanger	$6 \pm 0,5 \text{ Nm}$ ($53 \pm 4 \text{ lbf-in}$)
Skruer for luftinntaksenhet	$2,5 \pm 0,5 \text{ Nm}$ ($22 \pm 4 \text{ lbf-in}$)
Skruer for bagasjestativ	$3,5 \pm 0,5 \text{ Nm}$ ($31 \pm 4 \text{ lbf-in}$)
Skruer for akustisk ledeplate (inn i chassis)	$8 \pm 1 \text{ Nm}$ ($71 \pm 9 \text{ lbf-in}$)
Skruer for akustisk ledeplate (inn i	$5,5 \pm 0,5 \text{ Nm}$ ($49 \pm 4 \text{ lbf-in}$)

Strammingsmomenter	
ladeluftkjøler støtte)	
Skrue for kjølevæskebeholder	$4,5 \pm 0,5 \text{ Nm}$ ($40 \pm 4 \text{ lbf-in}$)
Klemme for luftinntaksslange	$6 \pm 0,5 \text{ Nm}$ ($53 \pm 4 \text{ lbf-in}$)
Skruer for ladeluftkjøler støtte	$8 \pm 1 \text{ Nm}$ ($71 \pm 9 \text{ lbf-in}$)

Fjerning av tennplugg

1. Kople fra tennspole-kontakten.
2. Ta ut skruen for tennspolen.

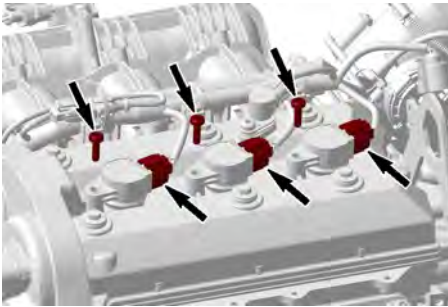

3. Ta av tenningspolene med pakninger fra tennpluggen ved å dreie spolen fra side til side mens du trekker opp.

MERKNAD

Ikke øv trykk på tenningspolen med noe slags verktøy.



4. Bruk lite moment på tennpluggen hvis du bruker en tennpluggnøkkel.

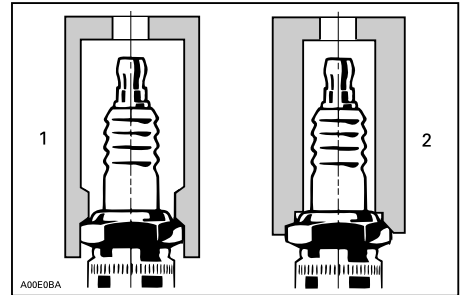

1. Godkjent pluggnøkkel
2. Feil pluggnøkkel

5. Rengjør tennplugghullet med trykkluft.
6. Ta ut tennpluggen.
7. Bruk tennspolen som en trekker for å trekke ut tennpluggen fra hullet.

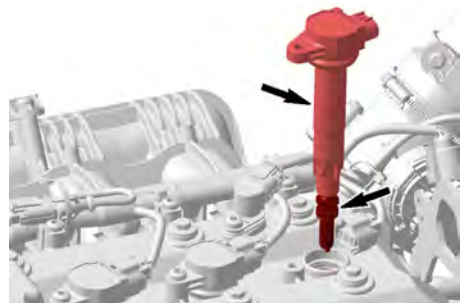

Inspeksjon av tennpluggen

1. Bruk bladføler og kontroller elektroavstanden i henhold til spesifikasjon.

Tennplugg	
Produsent og type	NGK SILMAR9F7
Elektrodeavstand	0,6- 0,7 mm (0,024 - 0,028 tommer)

MERKNAD

Skift tennpluggen hvis den ikke overholder spesifikasjonen.

Feilsøking for tilsmusset tennplugg

1. Tilsmussing av tennpluggen kan føre til uregelmessig kjøring eller feilttenning av motoren, redusert motorhastighet pga. feilttenning, redusert ytelse og økt drivstofforbruk.
2. Mulige årsaker kan være: bruk av feil eller dårlig drivstoff, defekt tenningsystem, feil tenningspluggap, tap av kompresjon, eller smøreolje i forbrenningskammeret.
3. En tilsmusset tennplugg har enten våte eller tørre svarte karbonrester. Slike belegg danner en konduktiv forbindelse mellom den midtre elektroden og jordingselektroden.

Tennplugganalyser

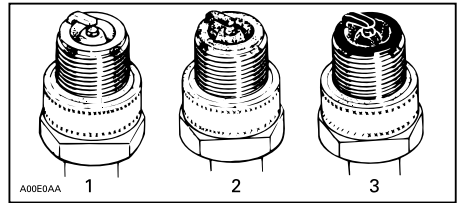

TYPISK

1. Overopphetet (lysegrå, hvit)
2. Normal (lysebrun, brun)
3. Skitten (svart, våt eller tørr, mørke rester, grå, smeltet belegg)

Pluggsiden viser tilstanden til motoren, driftsforhold, kjøremetode og drivstoffblanding. Tennpluggen bør derfor inspiseres med fastsatte mellomrom og pluggsiden undersøkes (dvs. delen av pluggen som stikker inn i forbrenningskammeret).

Installere tennplugg

1. Før du monterer må du sørge for at kontaktflaten på topplokket og tennpluggen er fri for smuss.
2. Skru inn tennpluggen for hånd i topplokket, og trekk til med en momentnøkkel og en passende hylse.

Tiltrekkingsmoment	
Tennplugg	$14 \pm 1 \text{ Nm}$ ($124 \pm 9 \text{ lbf} \cdot \text{in}$)

3. Monter tenningsspolen på tennpluggen.

Tiltrekkingsmoment	
Tennings coilskrue	$9 \pm 1 \text{ Nm}$ ($80 \pm 9 \text{ lbf} \cdot \text{in}$)

DRIVAKSELMANSJETTER

Inspeksjon av drivakselmansjetten

1. Foretå en visuell inspeksjon av tilstanden til drivakselbelgene.

2. Se etter sprekker, rifter eller andre skader på mansjettene.
3. Skift ut ødelagte mansjetter etter behov.

HJULLAGER

Inspisere hjullager

1. Løft opp og støtt under kjøretøyet.
2. Trykk og dra i hjelets overkant for å se om det er slark.

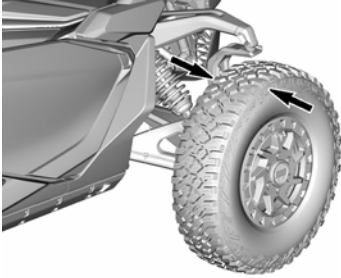

3. Oppsøk en autorisert Can-Am Of-f-Road-forhandler, et verksted eller person etter eget valg hvis det er stor slark.

FELGER OG DEKK

Demontering av hjul

1. Løsne mutrene, og løft deretter opp og støtt under kjøretøyet.
2. Ta av mutrene, og ta deretter av hjulet.

Montering av hjul

1. Sørg for at hjulboltene er fri for smuss eller metallspån.

⚠ ADVARSEL

Ikke bruk noen type smøremiddel på boltene eller muttergjengene før stramming.

2. Løft hjulet inn på boltene.
3. Monter hjulboltmuttere og stram for hånd til den sitter fast.

MERKNAD

Bruk alltid anbefalte hjulmutrer for den aktuelle felgtypen. Bruk av andre typer hjulmutre kan skade felgen eller boltene.

4. Trekk til med angitt tiltrekkingsmoment i angitt rekkefølge.

Tiltrekkingsmoment

Hjulmutrer	120 ± 5 Nm (88,5 ± 4 lbf-ft)
------------	---------------------------------



Dekktrykk

⚠ ADVARSEL

Dekkenes lufttrykk har stor innvirkning på kjøretøyets manøvreringsegenskaper og stabilitet. Utilstrekkelig trykket kan føre til dekk å slippe ut luften og rotere på hjulet.

Ved for høyt trykk kan dekket punktere. Følg alltid anbefalt dekktrykk.

Bruk ALDRI hjultrykk som er under minimum. Det kan føre til at dekket løsner fra felgen.

Kontroller dekktrykket når dekkene er kalde, før du bruker kjøretøyet. Dekktrykket varierer med temperatur og høyde over havet. Kontroller trykket på nytt hvis noen av disse forholdene endres.

Du finner riktig dekktrykk på dekalen *Dekkktrykk og maksimal belastning*.

MERK:

Selv om dekkene er utformet for terrengkjøring, kan punktering kan inntruffe. Det anbefales derfor å ta med en dekkmåler, dekkpumpe og reparasjonssett ved kjøring.

Kontrollere dekk

Dekkskade

Kontroller alle dekk og se etter:

- Kutt, revner og sprekker i dekkene.
- Utbulinger eller ujevnheter på dekkensiden eller i mønsteret.
- Stifter eller fremmedlegemer på dekkensiden eller i mønsteret.
- Luftlekkasjer (vislelyd) fra en felg som sitter skjevt, eller feil på luftventilen.

Hvis du oppdager noe av det ovenfor, må du få dekket reparert eller skiftet ut så snart som mulig hos en autorisert Can-Am On-Road-forhandler.

Dekkmønsterslitasje

Sjekk minimum mønsterdybde. Kontroller på tre forskjellige steder i dekkmønsteret:

- Ytterkanten
- I midten
- Innerkanten.

Det er normalt med ujevn slitasje på dekkene avhengig av hvordan kjøretøyet kjøres og veiforholdene..

Skift ut dekkene hvis minimum er nådd eller nær ved å bli nådd.

Bytte dekk

Dekkbrytting skal utføres av en autorisert Can-Am Off-road-forhandler, reparasjonsverksted eller en annen kompetent person.

⚠ ADVARSEL

Bytt dekkene bare med samme type og størrelse som originaldekkene.

For dekkmønstre som er retningsbestemt må du passe på at dekkene settes på med riktig rotasjonsretning.

Dekkene må byttes, av en person med erfaring, i henhold til standarder og verktøy som brukes av dekkleverandører.

Montering av dekk på dekkvulstfelger

1. Monter dekket på hjulet:

1. På motsatt side av vulsten påføres dekkmonteringsmørelje både på den indre vulsten av dekk og på hjul for å sørge for at det sitter riktig når dekket pumpes opp. Monter vulsten på dekket over felgen.
2. Plasser dekkets ytre dekkvulst på skulderen av dekkvulstens indre ring, og sentrer dekket.

MERKNAD

Forskjellen mellom det minste gapet og det største gapet bør ikke overstige 3 mm (1/8 in).



1. Dekket ytre dekkvulst
 2. Skulderen til dekkvulstlåssets indre ring
2. Sett inn alle dekkvulstlåsskrue. Skru først til alle skrue for hånd for å unngå å skade gjenger og skru skjevt.

3. Trekk til dekkvulstlåsskruene i henhold til spesifikasjoner og riktig tiltrekkingsrekkefølge:

MERK:

For å sikre jevnt trykk på vulstlås-klemringen, må du trekke til skruene **noen få omdreininger om gangen**.

Tiltrekkingsmoment	
Felglåsskruer (FØRSTE DREIEMO MENT)	4 ± 1 Nm (35 ± 9 lbf-in)



TYPISK - STRAMMESEKVENNS

Tiltrekkingsmoment	
Felglåsskruer (ANDRE DREIEMO MENT)	14 ± 1 Nm (124 ± 9 lbf-in)



TYPISK - STRAMMESEKVENNS

4. Nå sjekker du om dekket fremdeles er sentrert på hjulet. Plasser på nytt hvis det er nødvendig.

5. Trekk til felglåsskruene en **tredje gang** i angitt rekkefølge:

Tiltrekkingsmoment	
Felglåsskruer (TREDJE DREIEMO MENT)	29 ± 1 Nm (21 ± 1 lbf-ft)



TYPISK - STRAMMESEKVENNS

MERK:

Klemmeringen til felglåsen skal være i kontakt med felglåsens indre ring. Klemmeringen til felglåsen kan bøyes litt slik at den passer til dekket. **DETTE ER NORMALT.**

6. Verifiser gapet mellom dekket og felglåsens klemring. Avstanden skal være jevn rundt hele ringen.

MERKNAD

Forskjellen mellom det minste gapet og det største gapet bør ikke overstige 3 mm (1/8 in).

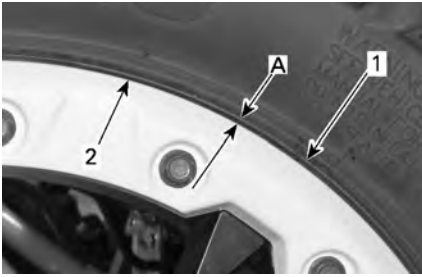

1. Dekk
2. Kant på klemmering til felglås

A. Lik åpning rundt hele vulstlås-klemmeringen

7. Hvis åpningen ikke er akseptabel, fortsett som følger:

1. Løsne alle skruene.
2. Kontroller dekkets plassering på felgen, og endre om nødvendig plasseringen.
3. Utfør tiltrekkingsrekkefølgen på nytt som tidligere angitt.

8. Trekk til felglåsskruer en siste gang i angitt rekkefølge:

Tiltrekkingsmoment	
Felglåsskruer (SISTE DREIEMOMENT)	29 ± 1 Nm (21 ± 1 lbf-ft)



TYPISK – SISTE STRAMMESEKVENNS

9. Pump opp dekket slik at den indre vulsten på dekket glir på plass på felgen. Bruk alltid sikre arbeidsrutiner, for eksempel ved å bruke et dekk sikringsbur.

⚠ ADVARSEL

Du må aldri overskride dekkets anbefalte makstrykk for dekkringer.

FJÆRING

Oppsøk en autorisert Can-Am Of-road-forhandler, et verksted eller andre kvalifiserte personer hvis du oppdager problemer.

Inspeksjon av fremre opphengsarm

1. Kontroller om opphengsarmene er sprukket, bøyd eller har andre skader.
2. Stram boltene på opphengsarmene på nytt i henhold til spesifikasjoner ved kjørehøyde.

MERKNAD

Unngå skader på opphengsbøsning ved aldri å løfte kjøretøyet fra bakken for å stramme opphengsarmfestene. Hvis mulig bør du alltid bruke strammemoment på bolthode og ikke ved å bruke mutteren for å gi best mulig feste.

Tiltrekkingsmoment	
Bolter for øvre opphengsarm	185 ± 5 Nm (136 ± 4 lbf-ft)
Nedre opphengsarmbolter	240 ± 5 Nm (177 ± 4 lbf-ft)

Inspeksjon av bakre opphengsarm

1. Kontroller om bakakselarmene er skjeve, sprukket eller bøyd.
2. Stram opphengsarmene på nytt i henhold til spesifikasjoner.

MERKNAD

Opphengsarmene må strammes på M14-bolthodet og ikke på mutteren (hvis mulig) for å sikre optimal klemming.

Tiltrekkingmoment

Alle M14 bolter)	170 ± 20 Nm (125 ± 157 lbf-ft)
------------------	-----------------------------------

Inspisere støtdemperne

1. Kontroller om det er lekkasjer, slitasje på demperstopper eller andre skader på støtdemperen.
2. Kontroller at festene fortsatt er godt tiltrukket.

Tiltrekkingmoment

M14 bolt	140 ± 10 Nm (103 ± 7 lbf-ft)
----------	---------------------------------

Inspeksjon av stabilisatorstaget

1. Kontroller om stabilisatorstagene er sprukket, bøyd eller har andre skader.

Smøring av stabilisatorstag

1. Smør stabilisatorstagene med følgende produkt.

XPS Syntetisk opphengsfett

Plasseringer av smørenipler på stabilisatorstag

Det finnes en smørenippel under hver hylse for stabilisatorstag foran.

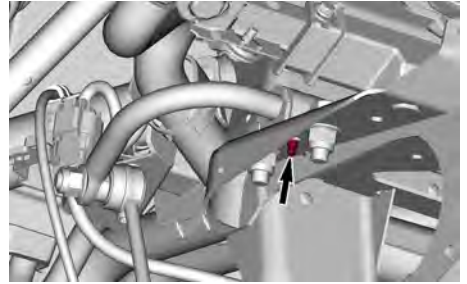

FREMRE HØYRE SIDE VIST - BAK FREMRE RADIATOR

Det finnes også en smørenippel under hver hylse for stabilisatorstag bak.



BAKRE STABILISATORSTAG - VENSTRE SIDE - TYPEBILDE

BREMSE

Kontroll av bremsevæskeniivå

1. Plasser kjøretøyet på en flat overflate.
2. Fjern dekslet til sikringsboksen.
3. Ta av servicedekslet foran.



1. Deksel på sikringsboks
2. Servicedeksel i front

4. Kontroller væsknivået ved å bruke merkene på bremsevæskebeholderne. Det korrekte nivået skal være mellom merkene NEDRE og ØVRE.

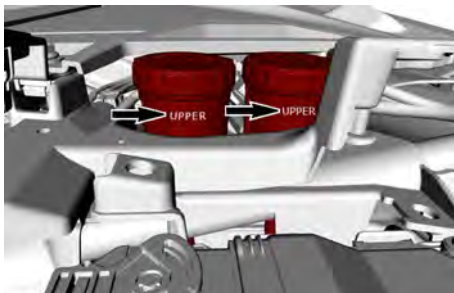

BREMSEVÆSKEBEHOLDERE - FRA PASSASJERSIDEN

MERK:

Et lavt væsknivå kan tyde på lekkasje eller slitte bremseklosser.

Fylle på bremsevæske

1. Rengjør påfyllingslokket før du tar det av.
2. Tiltett væske etter behov. **Ikke fyll for mye.**
3. Steng filterdekselet og stram skruen i henhold til spesifikasjonene.

MERKNAD

Sørg for at påfyllingslokkmembranen er presset inn i hetten før du lukker bremsevæskebeholderen.

Sørg for at påfyllingslokkmembranen er presset inn i hetten før du lukker bremsevæskebeholderen.

Tiltrekkingmoment	
Skruer til påfyllingslokk	0,75 ± 0,2 Nm (6,6 ± 1,8 lbf-in)

Anbefalt bremsevæske

Bruk kun bremsevæske som oppfyller kravene i DOT 4-spesifikasjonen.

MERKNAD

Unngå alvorlige skader på bremsesystemet ved å ikke bruke andre væsker enn den anbefalte. Bland heller ikke ulike væsker ved påfylling. Ikke bruk bremsevæske fra gamle eller allerede åpnete beholdere.

Inspeksjon av bremser

Inspeksjon, vedlikehold og reparasjon av bremser må utføres av en autorisert Can-Am-forhandler, et verksted eller en annen kompetent person.

Følgende bør du imidlertid kontrollere mellom besøkene hos forhandler:

- bremsevæsknivå
- om bremsesystemet har væskelekkasje
- Bremseklosslitasje
- Bremseskivetilstand
- Smuss/støv på bremser

⚠ ADVARSEL

Bytte av bremsevæske eller eventuelt vedlikehold og reparasjon av bremsesystemet må utføres av en autorisert Can-Am Off-Road-forhandler.

SIKKERHETSBELTE

Rengjøring av et sikkerhetsbelte

1. Bruk svamp med mild såpe og vann på stroppene for å rense skitt og rester fra sikkerhetsbeltene.

⚠ ADVARSEL

Ikke bruk trykkvasker til rengjøring av sikkerhetsbelter eller tilhørende deler. Bruk av trykkvasker kan skade sikkerhetsbelter og tilhørende deler.

MERKNAD

Ikke bruk blekemidler, farger eller husholdningsrengjøringsmidler.

VELTEBUR**Stramming av burets fester**

Strammingen av burets fester må kontrolleres jevnlig.

1. Trekk til de fremre festene i henhold til spesifikasjonen.

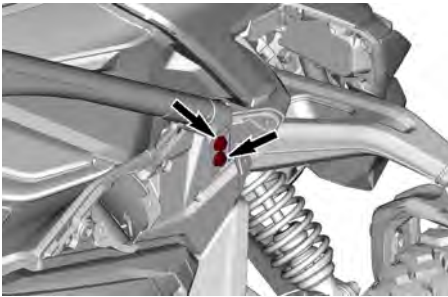

FREMRE FESTE PUNKTER – TYPEBILDE

Tiltrekkingsmoment

M12 x 60 skruer	110 ± 10 Nm (81 ± 7 lbf-ft)
--------------------	--------------------------------

2. Trekk til de fremre festene på siden i henhold til spesifikasjonen.



FREMRE FESTE PUNKTER PÅ SIDEN – TYPEBILDE

Tiltrekkingsmoment

M12 x 30 skruer	110 ± 10 Nm (81 ± 7 lbf-ft)
--------------------	--------------------------------

3. Trekk til de bakre festene på siden i henhold til spesifikasjonen.



BAKRE FESTE PUNKTER PÅ SIDEN – TYPEBILDE

Tiltrekkingsmoment

M12 x 30 skruer	110 ± 10 Nm (81 ± 7 lbf-ft)
--------------------	--------------------------------

4. Trekk til de bakre festene i henhold til spesifikasjonen.



BAKRE FESTEPUNKTER – TYPEBILDE

Tiltrekkingsmoment	
M12 x 30 skruer	110 ± 10 Nm (81 ± 7 lbf-ft)

STELL AV KJØRETØYET

Rengjøring og beskyttelse

MERKNAD

Ved bruk av høytrykksspylere for å rengjøre kjøretøyet må det arbeides forsiktig rundt seter, elektriske komponenter og dekaleringer. Oppretthold også god avstand mellom dysen og overflaten som vaskes.

Vær spesielt oppmerksom på steder der saltvann, søle eller rusk kan samle seg opp og potensielt forårsake:

- Brann
- Slitasje
- Forstyrrelse
- Korrosjon.

Listen omfatter, men er ikke begrenset til følgende:

- Rundt eksossystemet og mellom eksospotten og dekslet på eksospotten
- Under og rundt drivstofftanken
- Radiator
- Støtdempere
- Rundt differensialene foran og bak
- Rundt og under motoren og girkassen
- På innsiden av hjulene
- Oppe på beskyttelsesplater

⚠ ADVARSEL

Oppsamlet rusk kan føre til kjøretøybrann når eksosystemet er varmt og rusket er tørt.

I noen tilfeller kan dette resultere i alvorlig skade på eiendom, personskader eller til og med dødsfall.

Rengjør området rundt eksosystemet ofte og regelmessig når du kjører i myr, søle, høy eller dødt løv.

I andre situasjoner kan du rengjøre i henhold til kravene i vedlikeholdsplanen.

Hvis kjøretøyet brukes i saltvannsmiljø eller søle, må det spyles med ferskvann hvis nødvendig etter hver bruksdag for å beskytte kjøretøyet og dets komponenter.

Lakkerte deler som er skadet, bør lakkere på riktig måte for å beskytte mot rust.

Vask chassiset med varm såpevannsløsning (bruk bare mildt rengjøringsmiddel) hvis det er nødvendig. Bruk voks som ikke inneholder slipemiddel.

MERKNAD

Rengjør aldri plastdeler med sterkt rengjøringsmiddel, avfetningsmiddel, tyner, aceton eller lignende.

Beskytt kjøretøyet med et deksel for å hindre oppsamling av støv under lagring.

MERKNAD

Kjøretøyet må lagres på et kjølig og tørt sted og dekkes med en presenning som ikke er gjennom-siktig. Det vil hindre at solstråler og smuss påvirker plastkomponenter og kjøretøyetets finish.

LAGRING OG KLARGJØRING FØR SESONGSTART

Hvis kjøretøyet ikke skal brukes i løpet av 4 måneder eller mer, må det lagres på riktig måte.

Hvis kjøretøyet ikke skal brukes i løpet av 21 dager eller mer, frakoples den SVARTE (-) batterikabelen.

Bruk av lavstrøms vedlikeholdslader anbefales for å holde batteriet fulladet.

Når du skal bruke kjøretøyet etter lagring, er det nødvendig med en klargjøring.

Kontakt en autorisert Can-Am Off-road-forhandler, et autorisert verksted eller en annen kompetent person som kan utføre korrekt klargjøring.

TEKNISK INFORMASJON

IDENTIFIKASJON AV KJØRETØYET

Kjøretøyets hovedkomponenter (motor og ramme) identifiseres via ulike serienumre. Hvis det noen gang blir nødvendig å finne disse numrene for garantiformål eller for å spore kjøretøyet ditt hvis det blir stjålet.

Det kreves at autoriserte Can-Am Off-Road-forhandlere ber om disse numrene for å fremsette garantikrav på korrekt måte.

Vi anbefaler på det sterkeste at du skriver ned alle serienumre på kjøretøyet ditt og oppgir dem til forsikrings-selskapet ditt.

Kjøretøyets identifikasjonsnummer

VIN-dekal

VIN-dekalen er plassert på høyre frontpanel under hanskerommet.

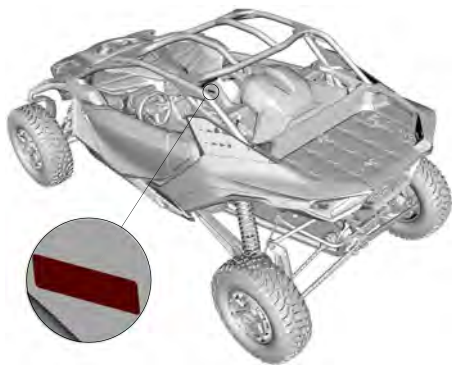

Stemplet kjøretøysinformatjon

Kjøretøyet er også utstyrt med en gravert VIN-kode på rammen.

Den er plassert på høyre nedre frontsteg i rammen, rett under fremre differensial.

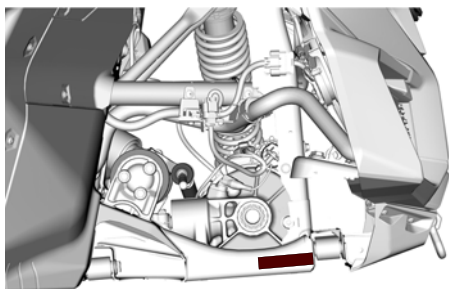

Motorens identifikasjonsnummer

Motorens serienummerskilt er plassert på høyre side av motoren nær motoroljefilterhuset.

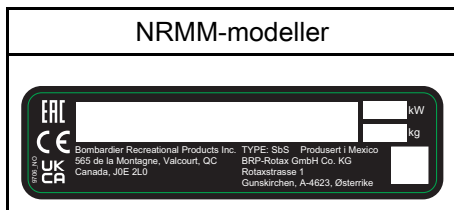
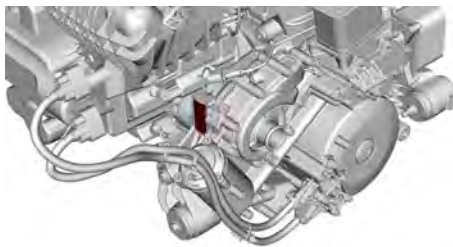

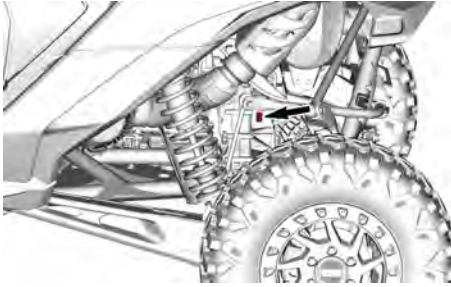

Girkassens identifikasjonsnummer

Girkassens identifikasjonsnummer-
skilt er plassert på venstre side av gir-
kassen nær sluttrevet.

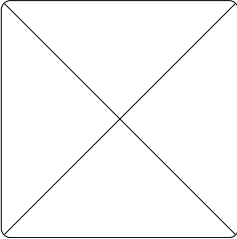
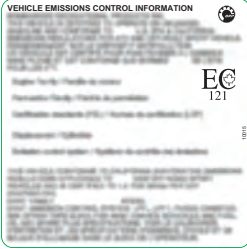

SAMSVARSDEKALER

Informasjon om utslippskontroll

NRMM	CARB	Andre modeller
		

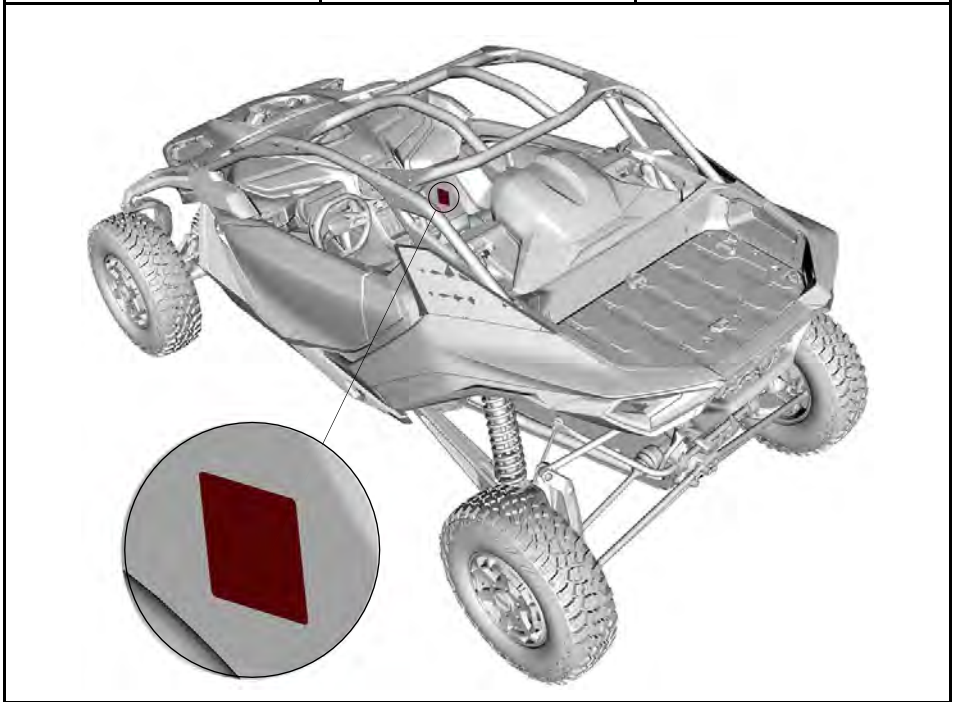

ANSI/ROHVA-dekal

**BRP bekræfter at denne ROV overholder American National Standard for Recreational Off-Highway Vehicles, ANSI/ROHVA 1 – 2016 Standard.
BRP certifies that this ROV complies with the American National Standard for Recreational Off-Highway Vehicles, ANSI / ROHVA 1 - 2016 Standard.**

**Denne beskyttende rullestrukturen møder ytelleskravene til ISO 3471: 2008.
This roll over protective structure meets the performance requirements of ISO 3471: 2008.**

704906982_NO

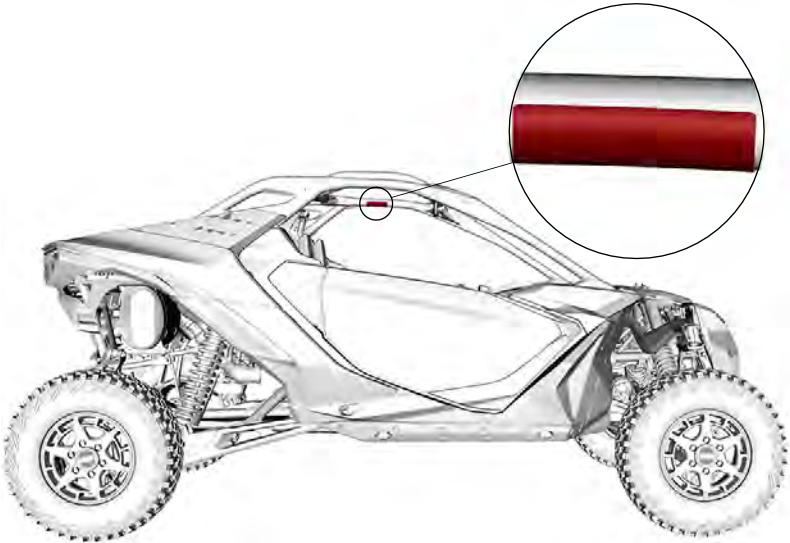

NRMM-samsvarsdekal

Rotax

8938

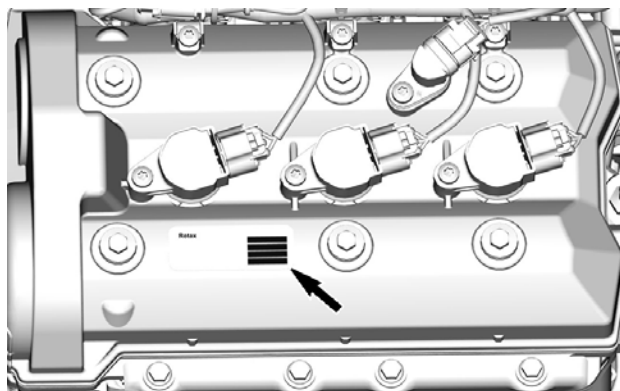

Etanolinnhold i drivstoff

Denne dekalen sitter i nærheten av drivstofflokket.



DEKALER MED TEKNISK INFORMASJON

Kontroll av motoroljenivå

⚠ FORSIKTIG

Finn og følg prosedyrene som er beskrevet i brukerhåndboken. Motoren i denne SSV-en er spesielt utviklet og godkjent for bruk med BRP XPS syntetisk olje for 4-takts motorer. Motoroljen og enkelte komponenter i motorrommet kan bli meget varme. Direkte kontakt kan føre til brannskår på huden.

1. Motoren MÅ være ved driftstemperatur.
2. Snøscooteren må være vannrett for å kunne utføre kontrollen.
3. La motoren gå på tomgang i minst 20 sekunder.
4. Stopp motoren, og tørk ren oljepeilepinnen.
5. Skru peilepinnen helt inn før du sjekker oljenivået.

Nordamerikanske modeller

⚠ FORSIKTIG

Motoroljen og enkelte komponenter i motorrommet kan bli meget varme. Direkte kontakt kan føre til brannskår på huden.

Sjekk oljenivået:

- Pass på at den motoren har normal driftstemperatur.
- Vannscouteren må stå vannrett for å kunne utføre kontrollen.
- La den motoren gå på tomgang i minst 30 sekunder.
- Slapp motoren og vent 20 sekunder.
- Kontroller oljenivået ved å bruke peilepinnen, ikke skru inn.

Motoren i denne SSV-en er spesielt utviklet og godkjent med BRP XPS[®] syntetisk olje for 4-takts motorer.

BRP anbefaler at du bruker dens XPS[®] syntetiske smørelje eller tilsvarende. Skader som skyldes bruk av en olje som ikke egner seg for motoren, dekkes ikke av den begrensnede garantien fra BRP. Se brukerhåndboken.

ØVRE GRENSE



Modeller utenfor Nord-Amerika

⚠ FORSIKTIG



1. 2. 3. 4. 5.

XPS[®] 4-TAKTER

STOPP +

MAX

ON FUEL

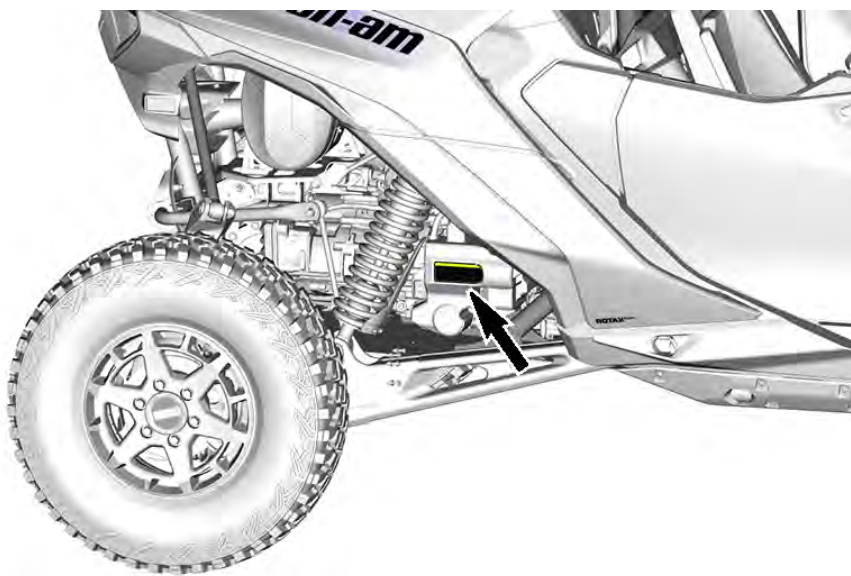

Anbefalt drivstoff

Inne i dekselet over drivstofftanklokket

MERKNAD

Bruk kun blyfritt drivstoff. Anbefalt oktantall: PREMIUM 91 (min (R+M)/2) eller SUPER 95 (min RON). Se brukerhåndboken

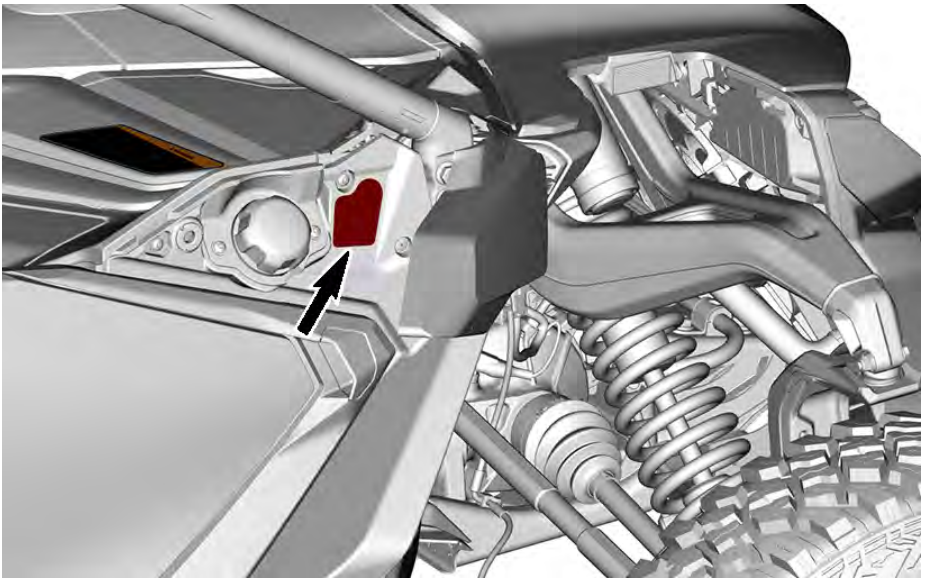
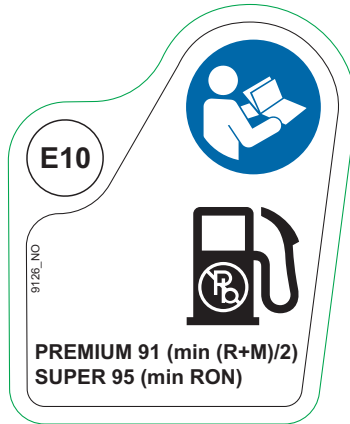

Vedlikehold av luftfilter

På motorens luftfilterhus

MERKNAD

I brukerhåndboken finner du tidsplan og instruksjoner for vedlikehold av luftfilteret.

VEDLIKEHOLD AV LUFTFILTER

Vedlikehold må utføres slik det er spesifisert i brukerhåndboken. Vedlikehold av luftfilteret bør utføres oftere under mer ekstreme (støvede) forhold.

AIR FILTER MAINTENANCE

Maintenance must be performed as specified in the operator's guide. Air filter maintenance should increase in frequency in more severe (dusty) conditions.

9481_NO

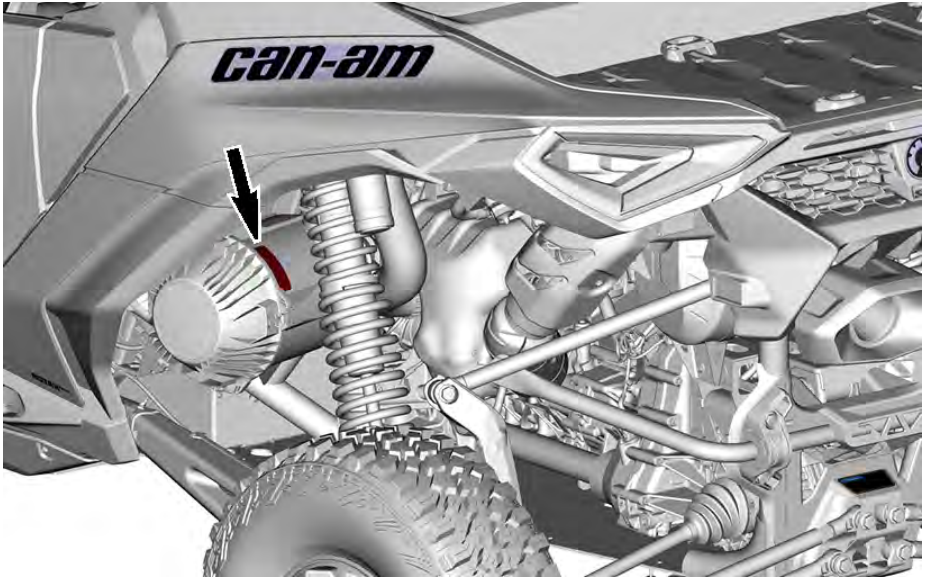
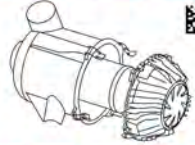

BRP RF DESS POST GEN3 (CAN)

USA og Canada

Denne enheten er i samsvar med FCC del 15 og den lisensfritatte RSS-standarden fra Industry Canada. Driften er avhengig av følgende to vilkår:

1. denne enheten skal ikke forårsake interferens, og
2. denne enheten må håndtere eventuell interferens, inkludert interferens som kan forårsake uønsket drift av enheten.

Utstyret er testet og funnet å overholde grenseverdiene for digitalt utstyr i Klasse B, i henhold til det amerikanske FCC-regelverkets del 15. Disse grenseverdiene skal gi rimelig beskyttelse mot skadelig interferens i en boliginstallasjon. Dette utstyret genererer, bruker og kan sende ut radiostråling, og hvis det ikke installeres og brukes i henhold til instruksjonene, kan det forårsake skadelig interferens med radiokommunikasjon. Det kan imidlertid ikke gis noen garanti for at interferens ikke vil forekomme i en bestemt installasjon. Hvis dette utstyret forårsaker skadelig interferens for radio- eller TV-mottaket, noe som kan avgjøres ved å slå utstyret av eller på, kan brukern forsøk følgende for å korrigere interferensen:

- Snu på eller flytt mottakerantennen.
- Øk avstanden mellom utstyret og mottakeren.
- Koble produktet til et strømuttak i en annen strømkrets enn den som enheten er koblet til.
- Kontakt leverandøren eller en erfaren radio-/TV-tekniker for hjelp.

Enheden er blitt evaluert for å oppfylle generelle krav til RF-eksponering. Enheten kan brukes i bærbar eksponering uten begrensninger.

Le dispositif a été évalué à satisfaire l'exigence générale de l'exposition aux rf. L'appareil peut être utilisé dans des conditions d'exposition portatif sans restriction.

L'émetteur/récepteur exempt de licence contenu dans le présent appareil est conforme aux CNR d'Innovation, Sciences et Développement Économique Canada applicables aux appareils radio exempts de licence.

1. l'appareil ne doit pas produire de brouillage, et
2. l'appareil doit accepter tout brouillage radioélectrique subi, même si le brouillage est susceptible d'en compromettre le fonctionnement.

Endringer eller modifikasjoner som ikke uttrykkelig er godkjent av den organisasjonen som er ansvarlig for overholdelse, kan ugyldiggjøre brukerens tillatelse til å kjøre kjøretøyet.

IC: 12006A-1001317030 For variant 1001316154 (CAN)

FCC ID: 2ACER 1001317030 For variant 1001316154 (CAN)

Mexico



IFETEL

Marca: BRP Megatech

Número: BRME1023-28186

BRP Megatech sertifikatnummer: 1450978

Modelo: 1001316154

NOM-208-SCFI-2016 (Disposición Técnica IFT-008-2015)

La operación de este equipo está sujeta a las siguientes dos condiciones:

1. Es posible que este equipo o dispositivo no cause interferencia perjudicial y
2. Este equipo o dispositivo debe aceptar cualquier interferencia, incluyendo la que pueda causar su operación no deseada.

Brasil



Número: 05254-23-15603

BRP Megatech sertifikatnummer: 1450991

Modelo: 1001316154

Este equipamento não tem direito à proteção contra interferência prejudicial e não pode causar interferência em sistemas devidamente autorizados. Para maiores informações, consulte o site da ANATEL.

Japan

Denne enheten er anerkjent i henhold til japansk radiolov (電波法) og japansk telekommunikasjonslovgivning (電気通信事業法). Denne enheten må ikke modifiseres (ellers vil det utstedte typenummeret bli ugyldig).

Europa

Samsvarserklæring

Forenklet EU samsvarserklæring i henhold til radioutstyrsdirektiv 2014/53/EU



DE

Hiermit erklärt BRP Megatech, dass der Funkanlagentyp 1001316154 der Richtlinie 2014/53/EU entspricht. Der vollständige Text der EU-Konformitätserklärung ist unter der folgenden Internetadresse verfügbar: <https://www.brp.com/en/corporatesocialresponsibility/productsafety.html>

FR

Le soussigné, BRP Megatech, déclare que l'équipement radioélectrique du type 1001316154 est conforme à la directive 2014/53/UE. Le texte complet de la déclaration UE de conformité est disponible à l'adresse internet suivante: <https://www.brp.com/en/corporatesocialresponsibility/productsafety.html>

BG

С настоящото BRP Megatech декларира, че този тип радиосъоръжение 1001316154 е в съответствие с Директива 2014/53/ЕС.

Цялостният текст на ЕС декларацията за съответствие може да се намери на следния интернет адрес: <https://www.brp.com/en/corporatesocialresponsibility/productsafety.html>

EL

Με την παρούσα ο/η BRP Megatech, δηλώνει ότι ο ραδιοεξοπλισμός 1001316154 πληροί την οδηγία 2014/53/ΕΕ. Το πλήρες κείμενο της δήλωσης συμμόρφωσης ΕΕ διατίθεται στην ακόλουθη ιστοσελίδα στο διαδίκτυο: <https://www.brp.com/en/corporatesocialresponsibility/productsafety.html>

CS

Tímto BRP Megatech prohlašuje, že typ rádiového zařízení 1001316154 je v souladu se směrnicí 2014/53/EU. Úplné znění EU prohlášení o shodě je k dispozici na této internetové adrese: <https://www.brp.com/en/corporatesocialresponsibility/productsafety.html>

DA

Hermed erklærer BRP Megatech, at radioudstyrstypen 1001316154 er i overensstemmelse med direktiv 2014/53/EU.

EU-overensstemmelseserklæringens fulde tekst kan findes på følgende internetadresse: <https://www.brp.com/en/corporatesocialresponsibility/productsafety.html>

ET

Käesolevaga deklareerib BRP Megatech, et käesolev raadioseadme tüüp 1001316154 vastab direktiivi 2014/53/EL nõuetele.

Eli vastavusdeklaratsiooni täielik tekst on kättesaadav järgmisel internetiaadressil: <https://www.brp.com/en/corporatesocialresponsibility/productsafety.html>

ES

Por la presente, BRP Megatech declara que el tipo de equipo radioeléctrico 1001316154 es conforme con la Directiva 2014/53/UE.

El texto completo de la declaración UE de conformidad está disponible en la dirección Internet siguiente: <https://www.brp.com/en/corporatesocialresponsibility/productsafety.html>

FI

BRP Megatech vakuuttaa, että radiolaitetyyppi 1001316154 on direktiivin 2014/53/EU mukainen. EU-vaatimustenmukaisuusvakuutuksen täysimittainen teksti on saatavilla seuraavassa internetosoitteessa: <https://www.brp.com/en/corporatesocialresponsibility/productsafety.html>

EN

Hereby, BRP Megatech declares that the radio equipment type 1001316154 is in compliance with Directive 2014/53/EU. The full text of the EU declaration of conformity is available at the following internet address: <https://www.brp.com/en/corporatesocialresponsibility/product-safety.html>

HR

BRP Megatech ovime izjavljuje da je radijska oprema tipa 1001316154 u skladu s Direktivom 2014/53/EU. Čjeloviti tekst EU izjave o sukladnosti dostupan je na sljedećoj internetskoj adresi: <https://www.brp.com/en/corporate-social-responsibility/productsafety.html>

HU

BRP Megatech igazolja, hogy a 1001316154 típusú rádióberendezés megfelel a 2014/53/EU irányelvnek. Az EU-megfelelőségi nyilatkozat teljes szövege elérhető a következő internetes címen: <https://www.brp.com/en/corporate-socialresponsibility/productsafety.html>

IT

Il fabbricante, BRP Megatech, dichiara che il tipo di apparecchiatura radio 1001316154 è conforme alla direttiva 2014/53/UE.

Il testo completo della dichiarazione di conformità UE è disponibile al seguente indirizzo Internet: <https://www.brp.com/en/corporate-socialresponsibility/product-safety.html>

LT

Aš, BRP Megatech, patvirtinu, kad radijo įrenginių tipas 1001316154 atitinka Direktyvą 2014/53/ES. Visas ES atitikties deklaracijos tekstas prieinamas šiuo interneto adresu: <https://www.brp.com/en/corporate-social-responsibility/productsafety.html>

LV

Ar šo BRP Megatech deklarē, ka radioiekārta 1001316154 atbilst Direktīvai 2014/53/ES. Pilns ES atbilstības deklarācijas teksts ir pieejams šādā interneta vietnē: <https://www.brp.com/en/corporate-social-responsibility/productsafety.html>

MT

B'dan, BRP Megatech, niddikjara li dan it-tip ta' tagħmir tar-radju 1001316154 huwa konformi mad-Direttiva 2014/53/UE. It-test kollu tad-dikjarazzjoni ta' konformità tal-UE huwa disponibbli f'dan l-indirizz tal-Internet li ġej: <https://www.brp.com/en/corporatesocialresponsibility/productsafety.html>

NL

Hierbij verklaar ik, BRP Megatech, dat het type radioapparatuur 1001316154 conform is met Richtlijn 2014/53/EU.

De volledige tekst van de EU-conformiteitsverklaring kan worden geraadpleegd op het volgende internetadres: <https://www.brp.com/en/corporatesocialresponsibility/productsafety.html>

PL

BRP Megatech niniejszym oświadcza, że typ urządzenia radiowego 1001316154 jest zgodny z dyrektywą 2014/53/UE. Pełny tekst deklaracji zgodności UE jest dostępny pod następującym adresem internetowym: <https://www.brp.com/en/corporatesocialresponsibility/productsafety.html>

PT

O(a) abaixo assinado(a) BRP Megatech declara que o presente tipo de equipamento de rádio 1001316154 está em conformidade com a Diretiva 2014/53/UE.

O texto integral da declaração de conformidade está disponível no seguinte endereço de Internet: <https://www.brp.com/en/corporatesocialresponsibility/productsafety.html>

RO

Prin prezenta, BRP Megatech declară că tipul de echipamente radio 1001316154 este în conformitate cu Directiva 2014/53/UE. Textul integral al declarației UE de conformitate este disponibil la următoarea adresă internet: <https://www.brp.com/en/corporatesocialresponsibility/productsafety.html>

SV

Härmed försäkrar BRP Megatech att denna typ av radioutrustning 1001316154 överensstämmer med direktiv 2014/53/EU. Den fullständiga texten till EU-försäkran om överensstämmelse finns på följande webbadress: <https://www.brp.com/en/corporatesocialresponsibility/productsafety.html>

SL

BRP Megatech potrjuje, da je tip radijske opreme 1001316154 skladen z Direktivo 2014/53/EU. Celotno besedilo izjave EU o skladnosti je na voljo na naslednjem spletnem naslovu: <https://www.brp.com/en/corporatesocialresponsibility/productsafety.html>

SK

BRP Megatech týmto vyhlasuje, že rádiové zariadenie typu 1001316154 je v súlade so smernicou 2014/53/EÚ. Úplné EÚ vyhlásenie o zhode je k dispozícii na tejto internetovej adrese: <https://www.brp.com/en/corporatesocialresponsibility/productsafety.html>

IS

BRP Megatech lýsir því hér með yfir að þráðlausí fjarskiptabúnaðurinn 1001316154 er í samræmi við tilskipun 2014/53/ESB. Óstyttan texta ESB-samræmisyfirlýsingarinnar er að finna á veffanginu: <https://www.brp.com/en/corporatesocialresponsibility/productsafety.html>

Liechtenstein

Hiermit erklärt BRP Megatech, dass der Funkanlagentyp 1001316154 der Richtlinie 2014/53/EU entspricht. Der vollständige Text der EU-Konformitätserklärung ist unter der folgenden Internetadresse verfügbar: <https://www.brp.com/en/corporatesocialresponsibility/productsafety.html>

NO

Hermed erklærer BRP Megatech at radioutstyrstypen 1001316154 er i samsvar med direktiv 2014/53/EU. Hele teksten i EU-samsvarserklæringen finnes på følgende internettadresse: <https://www.brp.com/en/corporatesocialresponsibility/productsafety.html>

RU

Компания BRP Megatech настоящим заявляет, что радиотехническое оборудование категории 1001316154 отвечает требованиям Директивы 2014/53/EU.

Полный текст декларации соответствия ЕС доступен на сайте : <https://www.brp.com/en/corporatesocialresponsibility/productsafety.html>

KONTROLLSYSTEM FOR FORDAMPINGSUTSLIPP

California-modeller med kontrollsystem for gassutslipp

Fra og med 2018-kjøretøymodeller, er enkelte California-modeller sertifisert for å være i samsvar med CARB (California Air Resources Board) TP-933. Disse modellene er utstyrt med et kontrollsystem for gassutslipp som består av en drivstofftank og drivstoffslanger med lav gjennomtrenging og et en aktivt spylt karbonbeholder.

Følgende erklæringen er påkrevd av CCR (California Code of Regulation): Tilleggsutstyr eller endrede deler må være i samsvar med de gjeldende ARB-standarden for utslippskontroll. Brudd på dette kravet er straffbart i henhold til lov og kan føre til strafferettslig ansvar.

FORSKRIFT STØYUTSLIPPSKONTROLLSYSTEMET (CANADA OG USA)

Bare for USA og Canada

Det er forbudt å foreta ulovlige endringer på støykontrollsystemet!

U. S. føderal lovgivning og kanadiske lokale myndigheter kan forby følgende handlinger eller det som forårsaker dem:

1. Hvis systemet fjernes eller settes ut av drift av andre årsaker enn vedlikehold, reparasjon eller utskifting av innretninger eller designelementer som er innebygd i et nytt kjøretøy for støykontroll før salg eller levering til sluttkunden mens det er i bruk eller
2. Bruk av kjøretøyet etter at slike innretninger eller designelementer har blitt demontert eller satt ut av drift.

Følgende handlinger regnes som ulovlige endringer:

1. Fjerning, endring eller punktering av støydempere eller komponenter i motoren som fjerner eksosgasser.
2. Fjerning, endring eller punktering av deler i innsugssystemet.
3. Utskifting av bevegelige deler i kjøretøyet eller deler av eksos- eller innsugssystemet med andre deler enn spesifisert av produsenten.
4. Manglende vedlikehold.

STØYUTSLIPP OG VIBRASJONSVERDIER

Modeller overholder maskindirektiv 2006/42/EF

Verdiene for støyutslipp og vibrasjon er målt i henhold til maskindirektiv 2006/42/EF på et fast dekke, i nøytral stilling.

Støyutslipp og vibrasjonsverdier		
Støy	Lydtrykknivå (LpA)	85 dB (A) (usikkerhet (KpA) 3dB)
	Lydeffektnivå (LWA)	100 dB (A) (usikkerhet (KwA) 3dB)
Vibrasjon	Hånd-arm-system	Mindre enn 2,5 m/s ²
	Hele kroppen på setet	Mindre enn 0,5 m/s ²

SAMSVARSERKLÆRING

EU-samsvarserklæring



565 de la Montagne Street
Valcourt (Québec) J0E 2L0
Canada
www.brp.com

EU-samsvarserklæring

Autorisert representant: BRP-Rotax GmbH Co. KG, Rotaxstrasse 1, Gunskirchen, A-4623, Østerrike

Denne konformitetsdeklarasjonen er utgitt under produsentens eneansvar.

Undertegnede, som representerer produsenten, erklærer herved at modell år **2025 Side by Side-kjøretøy** merket med **CE**-merket og et 17-tegns VIN-nummer strukturert som **3JBxxxxRxxxxxx** under de kommersielle navnene **Can-Am Traxter**, **Can-Am Maverick Sport**, **Can-Am Maverick**, og **Can-Am Maverick R** overholder alle aktuelle bestemmelser for følgende direktiver og forskrifter:

Maskindirektivet (MD) 2006/42/EC med endringer opp til og inkludert forskriften (EU) 2019/1243	ISO 12100:2010 & EN 16990:2020
Forskrift om gassforurensninger fra mobile, ikke-veigående maskiner (NRMM) (EU) 2016/1628 med endringer opp til og med forskriften (EU) 2022/992	Kategori ATS, Stage V-utslippsgrenser
Elektromagnetisk kompatibilitet (EMC)-direktivet 2014/30/EU med endringer til og med forskriften (EU) 2018/1139	CISPR 12:2007/A1:2009 & IEC 61000-6-1:2007 eller UN R10.05 eller nyere versjon
Batteridirektivet 2006/66/EC med endringer opp til og med direktiv (EU) 2018/849 og,	
Forskriften (EU) 1103/2010 om merking av batterikapasitet	EN 50342-7:2015
Radioutstyr (RED)-direktivet 2014/53/EU med endringer til og med forskriften (EU) 2023/1717	Para. 3.1a: IEC 62368-1:2014
(Hvis montert med radiofrekvensnøkkel (RF) D.E.S.S.)	Para. 3.1b: CISPR 25:2016 & ISO 11452-2:2004
	Para. 3.2: ETSI EN 300 330 V2.1.1:2017

Luc Bouchard

Luc Bouchard, Ing.
Direktør, produktutvikling, Can-Am SSV
Bombardier Recreational Products Inc.

Valcourt, QC, Canada
26. mars 2024

ski-doo LYNX SEADOO EVINRUDE ROTAX CAN-AM

Storbritannia samsvarserklæring



565 de la Montagne Street
Valcourt (Québec) J0E 2L0
Canada

www.brp.com

Storbritannia samsvarserklæring

Autorisert representant: BRP Recreational Products UK Ltd., (BWM Accountants Limited),
Suite 5.1, 12 Tithebarn Street, Liverpool, L2 2DT

Denne konformitetsdeklarasjonen er utgitt under produsentens eneansvar.

Undertegnede, som representerer produsenten, erklærer herved at årsmodell **2025 Side by Side-kjøretøy** merket med **UK CA** -merket og et 17-tegns VIN-nummer strukturert som **3JBxxxxxRxxxxxxx** under de kommersielle navnene **Can-Am Traxter**, **Can-Am Maverick Sport**, **Can-Am Maverick**, og **Can-Am Maverick R** overholder alle aktuelle bestemmelser for følgende lovpålagte instrumenter:

Forskrifter om forsyning av maskiner (sikkerhet) 2008, UK SI 2008/1597 med endringer opp til og med SI 2022/1393	ISO 12100:2010 & EN 16990:2020
Forskrift om utslipp fra mobile maskiner som ikke er på veier (typegodkjenning og utslipp av gasser og partikler) 2018, UK lovpålagte instrumenter 2018/764 med endringer opp til og inkludert instrument 2022/1273	Kategori ATS, Stage V-utslippsgrenser
Forskrift om elektromagnetisk kompatibilitet 2016, UK lovpålagte instrumenter 2016/1091 med endringer opp til og inkludert instrument 2022/1393	CISPR 12:2007/A1:2009 & IEC 61000-6-1:2007 eller UN R10.05 eller nyere versjon
Forskrift om batterier og akkumulatører (markedsføring) 2008, UK lovpålagte instrumenter 2008/2164 med endringer opp til og inkludert instrument 2020/1540	EN 50342-7:2015
Forskrift om radioutstyr 2017, UK lovpålagte instrumenter 2017/1206 med endringer opp til og inkludert instrument SI 2023/328 (Hvis montert med radiofrekvensnøkkel (RF) D.E.S.S.)	Para. 3.1a: IEC 62368-1:2014 Para. 3.1b: CISPR 25:2016 & ISO 11452-2:2004 Para. 3.2: ETSI EN 300 330 V2.1.1.2017

Luc Bouchard

BRP is a registered trademark of BRP Inc. © 2024

Luc Bouchard, Ing.
Direktør, produktutvikling, Can-Am SSV
Bombardier Recreational Products Inc.

Valcourt, QC, Canada

26. mars 2024

SKI-DOO LYNX SEVADOO EVINRUDE ROTAX CAN-AM

**Er tom for eurasisk samsvar
merk hvis aktuelt**

Denne siden er blank med
hensikt

TEKNISKE SPESIFIKASJONER

TEKNISKE SPESIFIKASJONER

MOTOR

Motor	
Motortype	ROTAX® 999 cc med turbolader
Antall sylindere	3
Antall ventiler	2 innsugs- og 2 eksosventiler ved sylinder (selvjusterende hydrauliske ventilløftere)
Boring	78 mm (3,1 tommer)
Slaglengde	69,7 mm (2,7 tommer)
Slagvolum	999 cm ³ (60,8 tommer ³)
Maksimalt hk ved turtall	8000 omdr/min.

Smøresystem			
Type		Tørrsump	
Oljefilter	Oljefilter	Utskiftbar oljefilterinnsats	
Motorolje	Kapasitet		2,8 l (3 qt (liq.,US))
	Anbefalt XPS-olje	Generelt formål	5W40 syntetisk olje
		Kald temperatur	0W40 syntetisk olje
		Varm temperatur	10W50 syntetisk olje
	Hvis XPS-produktene ikke er tilgjengelige		<p>Bruk 4-takts SAE syntetisk motorolje som tilfredsstiller eller overgår følgende bransjespesifikasjoner for smøremidler. Kontroller alltid API-servicedekal-sertifiseringen på oljebeholderen, den må inneholde minst indikert standard.</p> <p>– API-klassifisering SN og JASO MA2</p>

Gir	
Type	7-girs dobbel våtclutch overføring (DCT)
Skiftmodus	Automatgir-valgmodus og manuell skiftmodus (hendler)
Girvalg	Lave og høye rekkevidder ved aktivering
Tilgjengelige kjøremodus	3 (normal/Sport/Sport+)

Girkasse			
Type			Dobbelt område (HI-LO) mer PARK, fri og revers
Girkasseolje	Kapasitet	Etterfyll	3 til 3.5 l (3,17 til 3,7 qt (liq.,US))
		Ny eller fornyet	4,9 l (5,2 qt (liq.,US))
	Anbefalt XPS-olje		XPS helsyntetisk DCT-olje
	Hvis XPS-produktene ikke er tilgjengelige		Kontakt en autorisert Can-Am Off-Road-forhandler

KJØRETØY

Inntakssystem	
Luffilter	Donaldson-høyytelsefilter

Eksosanlegg		
Eksossystem	NRMM-modeller	Katalysator og gnistfanger
	Andre modeller	Gniststopper godkjent av det amerikanske USDA Forest Service

Kjølesystem		
Kjølevæske	Type	Hovedradiator foran med doble vifte-mellomkjølere bak
	Anbefalt XPS-kjølevæske	Ferdigblandet kjølevæske med lengre levetid
	Hvis XPS-produktene ikke er tilgjengelige	Etylenglykol/vann-blanding (50 % / 50 %). eller kjølevæske spesielt beregnet for aluminiumsmotorer.

Kjølesystem		
	Kapasitet	8,7 l (2,3 gal (liq.,US))

Elektrisk system		
Magnetgeneratoreffekt		1700 W
Tennplugg	Mengde	3
	Modell og type	NGK SIMLAR9F7
	Åpning	0,6 til 0,7 mm (0,023 til 0,028 tommer)
Batteri	Type	Vedlikeholdsfri SLA
	Spenning	12 volt
	Nominell klassifisering	20 A•h
	Strømstartereffekt	800 W
Frontlys		Lysdioder
Baklys		Lysdioder
Signaturlys		Lysdioder
Sikringer		Se <i>Sikringer i Vedlikehold</i>
Kamera	X	Bakre
	X rs	Foran og bak

Drivstoffsystem		
Drivstofftilførsel		Elektronisk drivstoffinnsprøytning (EFI)
Drivstoffpumpe	Type	Elektrisk (i drivstofftank)
Injektorer		2 ved sylinder
Gasspjeldenhet		54 mm
Drivstoff	Type	Vanlig blyfri bensin – se <i>Drivstoffkrav</i>

Drivstoffsystem			
	Anbefalt oktantall	Nord-Amerika	91 AKI (R+M)/2
		Utenfor Nord-Amerika	95 RON
Drivstofftankkapasitet			50 l (13,2 gal (liq.,US))
Gjenværende drivstoff når drivstofflampen slås PÅ			7 l (1,85 gal (liq.,US))

Drivsystem		
Frontdrivverk		Spiralkjeglehjul Låsbar forhjulsdifferensial med eksklusiv Smart-Lok
Forhold frontdrivverk		3,6:1
Differensialolje foran	Kapasitet	350 ml (11,8 fl oz (US))
	Anbefalt XPS-differensialolje	XPS 75W90 syntetisk girolje
	Hvis XPS-produktene ikke er tilgjengelige	Syntetisk girolje 75W90 API GL-5
Bakre sluttrev		Spiralkjeglehjul / sluttoverføring
Olje på bakre sluttrev		4,09:1
Olje på sluttoverføringen bak	Kapasitet	500 ml (17 fl oz (US))
	Anbefalt XPS-olje på sluttoverføringen bak	XPS 75W140 syntetisk girolje
	Hvis XPS-produktene ikke er tilgjengelige	Syntetisk girolje 75W140 API GL-5
Koble fra enhet	Kapasitet	65 ml (2,2 fl oz (US))
	Anbefalt XPS-olje på sluttoverføringen bak	5W40 syntetisk olje
	Hvis XPS-produktene ikke er tilgjengelige	Bruk 4-takts SAE syntetisk motorolje som tilfredsstillter eller overgår følgende bransjespesifikasjoner for smøremidler. Kontroller alltid API-servicedekal-sertifise ringen på oljebeholderen, den må inneholde minst indikert standard. – API-klassifisering SN og JASO MA2
Fett for CV-aksel		Fett for CV-aksel

Styring	
Type	Midtstilt uttaks-tannstang og pinjong
Ratt	Teleskopisk justerbar skråstilling

Forhjulsoppheng			
Opphengstype		Dobbel opphengsarm med aluminium ledd og stabilisatorstag	
Fjæringsbevegelse		63,5 mm (25 tommer)	
Støtdemper	Mengde		2
	Type	X	FOX 2.5 PODIUM Piggyback med QS3 kompresjonsjustering
		X rs	FOX 2.5 PODIUM RC2 Piggyback med forbikobling, to-hastighets kompresjon og retur-justeringer
		X rs SAS	FOX 2.5 PODIUM Piggyback med forbikobling og Smart-Shox-teknologi med Live Valve gen 3 (dobbel ventil kompresjon og retur)
Forspenningsjustering		Med gjenger	

Bakhjulsoppheng			
Opphengstype		4-ledds bærearml med aluminium ledd	
Fjæringsbevegelse	X	63,5 mm (25 tommer)	
	X rs	64,8 mm (25,5 tommer)	
	X rs SAS	66 mm (26 tommer)	
Støtdemper	Mengde	2	
	Type	X	FOX† 2.5 PODIUM Piggyback med QS3† kompresjonsjustering og bunnkontroll
		X rs	FOX 3.0 PODIUM RC2 piggyback med forbikobling, to-hastighets kompresjon og retur-justeringer
		X rs SAS	FOX 3.0 PODIUM Piggyback med forbikobling og Smart-Shox-teknologi med Live Valve gen 3 (dobbel ventil kompresjon og retur)
Forspenningsjustering		Med gjenger	

Bremser		
Forbrens	Ant	2
	Skivebrens	Støpejern-bremserotor i ett stykke på 265 mm (10,4 tommer)
	Caliper	Hydraulisk 3-stempels kalipere på 32 mm (1,3 tommer)
Bakbrens	Ant	2
	Skivebrens	Støpejern-bremserotor i ett stykke på 255 mm (10 tommer)
	Caliper	Hydraulisk 2-stempels kalipere på 30 mm (1,2 tommer)
Bremsevæske	Type	DOT 4
	Kapasitet	310 ml (10,5 fl oz (US))
Caliper		Flytende
Bremseklossmateriale		Sintret høy ytelse
Minste bremseklossstykkelse		1,0 mm (0,039 tommer)
Minste bremsekivetykkelse	Foran	10,0 mm (0,394 tommer)
	Bakre	6,5 mm (0,256 tommer)
Maksimal bremsekivevridning		0,2 mm (0,01 tommer)

Dekk		
Trykk	Foran	Anbefalt dekktrykk finner du på dekketiketten. Se delen <i>Viktige dekaler på produktet</i> for plasseringene.
Størrelse	X	255/80R15 (UT30x10R15NHS)
	X rs	255/80R16 (UT32x10R16NHS)
Minimumsdybde dekkprofil		3 mm (0,118 tommer)

Felger			
Type		X	Aluminium flytformet
		X rs	Aluminium flytformet dekkvulst
Felgstørrelse	Foran	X	38,1 x 17,8 cm (15 x 7,0 tommer)
		X rs	40,6 x 17,8 cm (16 x 7 tommer)
	Bakre	X	38,1 x 17,8 cm (15 x 7,0 tommer)
		X rs	40,6 x 17,8 cm (16 x 7 tommer)
Tiltrekkingsmoment, hjulmuttre			120 ± 5 Nm (89 ± 4 lbf-ft)
Sporforskyvning	Foran	78,9 mm (3,1 tommer)	
	Bakre	78,9 mm (3,1 tommer)	

Chassis	
Bøyletype	Dobbeltfaset 980 stål

Dimensjoner			
Total lengde		X	352,2 cm (138,7 tommer)
		X rs	355,6 cm (140 tommer)
Total bredde	Kjørehøyde		198 cm (78,1 tommer)
	Maksimalt fjæringsutslag		202 cm (79,4 tommer)
Total høyde		X	177,8 cm (70,4 tommer)
		X rs	181,5 cm (71,5 tommer)

Dimensjoner	
Akselavstand	274,3 cm (108 tommer)
Bakkeklaring	43,2 cm (17 tommer)

Lastekapasitet og vekt		
Tørrvekt	X	1009 kg (2225 lb)
	X rs	1016 kg (2240 lb)
	X rs SAS	1020 kg (2250 lb)
Totalt tillatt kjøretøybelastning (inkludert fører, passasjerer, all annen belastning og eventuelt tilbehør)		286 kg (630 lb)
Total nominell vekt (tørrvekt + nyttelast)	X	1295 kg (2855 lb)
	X rs	1302 kg (2870 lb)
	X rs SAS	1306 kg (2880 lb)
Kapasitet lastestativ		90 kg (200 lb)

Denne siden er blank med
hensikt

FEILSØKING

RETNINGSLINJER FOR FEILSØKING

1. "-" VISES PÅ GIRPOSISJONSDISPLAYET

- Feil i elektrisk kommunikasjon.
 - Kontakt en autorisert Can-Am Off-Road-forhandler.

2. MOTOREN DREIES IKKE RUNDT

- D.E.S.S-nøkkelen er ikke plassert på D.E.S.S-kontakten.
 - Sett nøkkelen på D.E.S.S.-kontakten.
- En sikring har gått.
 - Kontroller sikringer.
- Svakt batteri eller løse tilkoblinger.
 - Kontroller sikringen i ladesystemet.
 - Kontroller feilmelding på det digitale displayet.
 - Kontroller tilstanden til batteriets tilkoblinger og kontakter.
 - Få batteriet kontrollert hos en autorisert Can-Am-forhandler.
- Feil på motorstartknapp.
 - Kontakt en autorisert Can-Am-forhandler.
- Feil på startsolenoid.
 - Kontakt en autorisert Can-Am-forhandler.
- D.E.S.S. nøkkelen ikke gjenkjent vises i multifunksjonsmåleren.
 - Rengjør D.E.S.S. nøkkelen.

3. MOTOREN DREIES RUNDT, MEN STARTER IKKE

- Rå motor (tennplugg som tas ut, er våt).
 - (Hvis motoren ikke starter og er rå på grunn av for mye bensin, kan denne modusen for rå motor aktiveres for å hindre innsprøytning av bensin og hindre tenning når motoren dreies rundt.) Forsett som følgende:
 - Sett nøkkelen i D.E.S.S.-kontakten.
 - Trykk helt inn og HOLD gasspedalen.
 - Trykk på motorens START-knapp.Motoren bør gå i 10 sekunder. Slipp motorens START-knapp. Slipp gasspedalen og start motoren igjen slik at den starter.
Hvis dette ikke virker:
 - Fjern tennpluggene (du finner verktøy i verktøysettet). Se Tennplugger i Vedlikeholdsprosedyrer.
 - Drei motoren rundt flere ganger.
 - Installer nye tennplugger hvis mulig, eller rengjør og tørk tennpluggene.
 - Hvis motoren ikke starter, kontakt en autorisert Can-Am-forhandler, et autorisert verksted eller en annen kompetent person som kan utføre vedlikehold, reparasjoner eller utskiftinger. Se inkluderte US EPA utslippsrelatert garanti i dette dokumentet for å få informasjon om garantikrav.
- Ikke noe drivstoff til motoren (tennplugg som tas ut, er tørr).
 - Kontroller drivstoffnivået.
 - Kontroller sikringen til drivstoffpumpen.
 - Tett forfilter for drivstoffpumpe eller feil på drivstoffpumpe. Kontakt en autorisert Can-Am-forhandler, et autorisert verksted eller en annen

kompetent person som kan utføre vedlikehold, reparasjoner eller utskiftninger. Se inkluderte US EPA utslippsrelatert garanti i dette dokumentet for å få informasjon om garantikrav.

- Tennplugg/tenning (ingen gnist).
 - Kontroller tenningssikringen.
 - Ta ut tennpluggen, og koble på tennspolen igjen.
 - Start motoren med tennpluggen i kontakt med motoren, men hold den unna tennplugghullet. Hvis det ikke vises noen gnist, skifter du tennpluggen.
 - Hvis problemet vedvarer, må du få service utført av en autorisert Can-Am-forhandler, et verksted eller en person du selv velger for vedlikehold, reparasjoner eller utskiftninger. Se inkluderte US EPA utslippsrelatert garanti i dette dokumentet for å få informasjon om garantikrav.

4. MOTOREN MANGLER AKSELERASJON ELLER MOTORKRAFT

- Sikkerhetsbeltet er ikke skikkelig fastspent. Se etter om det er meldinger på instrumentgruppen.
 - Spenn fast sikkerhetsbeltet.
- Smuss eller skade på tennplugg.
 - Bytt ut tennpluggen.
- Tilstoppet eller skittent motorluftfilter.
 - Kontroller luftfilteret, og bytt hvis nødvendig.
 - Se etter grums i motorluftfilteret.
- Mangel på drivstoff
 - Skittent eller tilstoppet forfilter til drivstoffpumpe. Kontakt en autorisert Can-Am-forhandler, et autorisert verksted eller en annen kompetent person som kan utføre vedlikehold, reparasjoner eller utskiftninger. Se inkluderte US EPA utslippsrelatert garanti i dette dokumentet for å få informasjon om garantikrav.
- Motoren er i momentbegrensningsmodus (hvis utstyrt).
 - Motormomentet blir gradvis begrenset for å beskytte mot for høy kjølevæsketemperatur. Sjekk motortemperaturen i flerfunksjonsmålerdisplayet.
 - La motoren avkjøles.
- Motoren er i en beskyttet modus (nødmodus).
 - CHECK ENGINE-lampen lyser i flerfunksjonsmåleren og viser NØDMODUS. Få service utført av en autorisert Can-Am-forhandler, et verksted eller en person du selv velger for vedlikehold, reparasjoner eller utskiftninger. Se inkluderte US EPA utslippsrelatert garanti i dette dokumentet for å få informasjon om garantikrav.

5. MOTOREN OVEROPPHETES

- Lavt kjølevæskennivå i kjølesystemet.
 - Kontroller kjølevæskennivået og etterfyll. Se Vedlikeholdsprosedyrer. Kontakt en autorisert Can-Am-forhandler, et autorisert verksted eller en annen kompetent person som kan utføre vedlikehold, reparasjoner eller utskiftninger. Se inkluderte US EPA utslippsrelatert garanti i dette dokumentet for å få informasjon om garantikrav.

- Kjøleviften virker ikke.
 - Sørg for at vifter (ved fremre og bakre radiatorer) ikke har kjørt seg fast og at de virker som de skal.
 - Kontroller viftesikringen. Se Sikringer under Vedlikeholdsprosedyrer.
- Skitne radiatorribber.
 - Kontroller og rengjør radiatorribbene. Se Vedlikeholdsprosedyrer.

6. MOTOREN FEILTENNER

- Skitten/skadet/utslitt tennplugg.
 - Bytt tennpluggen hvis det er nødvendig.
- Vann i drivstoffet.
 - Tapp av drivstoffsystemet, og fyll på med nytt drivstoff.

7. DELVIS ELLER INGEN RESPONS FRA GASSPEDAL (CHECK ENGINE er PÅ og PPS FAULT-MELDINGEN VISES)



- Delvis feil på gasspedalfølerne (PPS).
 - Bruk overstyringsbryteren til å få gasspedalen i drift. Kontakt en autorisert Can-Am-forhandler.
- Total feil på gasspedalfølerne (PPS).
 - Bruk overstyringsbryteren til å forbigå gasspedalen for å øke motorhastigheten og flytte kjøretøyet. Kontakt en autorisert Can-Am-forhandler.

8. STØTDEMPER-IKONET BLINKER HURTIG MENS KJØRETØYETS FEILFUNKSJONSINDIKATOR ER PÅ

- Delvis funksjonsfeil i Smart-Shox-systemet: Støtdemperne foran eller bak blir helt stive (som ved Sport+).
 - Skift Smart-Shox-modus til Sport+ for å ha tilsvarende innstilling foran og bak. Kjøretøyet kan fortsatt kjøres. Kontakt en autorisert Can-Am-forhandler.
- Full funksjonsfeil i Smart-Shox-systemet: Støtdemperne foran og bak blir helt stive (som ved Sport+).
 - Kjøretøyet kan fortsatt kjøres. Kontakt en autorisert Can-Am-forhandler.

MELDINGER PÅ DIGITALT DISPLAY

Hvis det oppstår en unormal tilstand, kan følgende meldinger kombinert med en kontrollampe vises.

Melding	Beskrivelse
D.E.S.S. NØKKELEN IKKE GJENKJENT	D.E.S.S.-nøkkelen krever rengjøring.
DÅRLIG NØKKELE	Angir at du har brukt feil D.E.S.S.-nøkkel. Bruk den riktige nøkkelen for kjøretøyet.
CHECK ENGINE (Kontroller motor)	Alle aktive og tidligere aktiverte feil som må løses. Ingen motorbegrensning aktivert.
LIMP HOME	Kritiske feil som krever diagnose så snart som mulig. En motorbegrensning er aktivert og/eller motoratferden er modifisert.
TPS FAULT	Feil med gasspedal, vanligvis etterfulgt av en LIMP HOME-melding.
BRAKE SWITCH FAULT	Feil med bremsesignal.
SJEKK DPS	Kontroller motorens pilotlampe på  . Indikerer at DPS (dynamisk servostyring) ikke fungerer som den skal. Kontakt en autorisert Can-Am-forhandler.
PPS FAULT	Feil på gassposisjonssensor(er) (PPS) Se <i>Overstyringsbryter</i> i <i>Andre kontroller</i> for å kjøre kjøretøyet i nødmodus.
MANUAL LIMP HOME	Bekrefter at Manual Limp Home er aktivert ved hjelp av overstyringsbryter ved en PPS-feil.
FUEL SENSOR FAULT	Når drivstofftilførselens verdi for begrensermotstand er utenfor området vil multifunksjonsmåleren (analog/digital) oppdage det og vise meldingen.
SJEKK SMART-LOK	Varsellampe på (). Indikerer at Smart-Lok ikke fungerer som den skal. Kontakt en autorisert Can-Am-forhandler.

Denne siden er blank med
hensikt

GARANTI

BRP BEGRENSET GARANTI FOR CANADA OG USA: 2025 CAN-AM® SSV

1) Den begrensede garantiens omfang

Bombardier Recreational Products Inc. ("BRP") garanterer at 2025 Can-Am SSV ("Produktet") som selges av en autorisert forhandler i Amerikas forente stater ("USA") og i Canada (en "BRP-Forhandler"), ikke har material- eller produksjonsfeil i løpet av perioden og under de vilkårene som beskrives nedenfor.

Denne begrensede garantien vil bli ugyldig hvis:

1. Produktet brukes eller har blitt brukt til kappkjøring eller annen konkurransepreget aktivitet, på et hvilket som helst tidspunkt, også av en tidligere eier, eller
2. Produktet har blitt endret eller modifisert på en slik måte at det påvirker driften, yteevnen eller holdbarheten på en negativ måte eller slik at tilsiktet bruk er endret.

Deler og tilbehør som ikke er installert fra fabrikk er ikke dekket under denne begrensede garantien. Se den aktuelle teksten om den begrensede garantien for deler og tilbehør.

2) Ansvarsbegrensning

SÅ FREMT LOVEN TILLATER DET GJELDER OG GODTAS DENNE UTTRYKKE-
KELIGE GARANTIEN I STEDET FOR ALLE ØVRIGE UTTRYKKE-
LIGE ELLER UNDERFORSTÅTTE GARANTIER, INKLUSIVE, OG UTEN BEGREN-
SNING, ENHVER GARANTI OM SALGBARHET ELLER EGNETHET FOR NOE SPE-
SIELT FORMÅL. I DEN UTSTREKNING DE IKKE KAN FRASKRIVES, ER UN-
DERFORSTÅTTE GARANTIER BEGRENSET TIL VARIGHETEN AV DEN
UTTRYKTE GARANTIEN. TILFELDIGE SKADER OG FØLGESKADER ER
UTELUKKET FRA DEKNING UNDER DENNE GARANTIEN. NOEN STATER/
PROVINSER TILLATER IKKE FRAVIKELSENE, BEGRENSNINGENE OG EK-
SKLUSJONENE SOM ER IDENTIFISERT OVER. AV DEN GRUNN KAN DET
HENDE AT DE IKKE GJELDER FOR DEG. DENNE GARANTIEN GIR DEG
SPESIELLE RETTIGHETER, OG DU KAN OGSÅ HA ANDRE RETTIGHETER
SOM VARIERER FRA STAT TIL STAT OG PROVINS TIL PROVINS.

Verken de autoriserte distributørene eller noen BRP-forhandler eller andre per-
soner har fullmakt til å gi noen bekreftelse, representasjon eller garanti når det
gjelder Produktet utenom det som står i denne begrensede garantien. Hvis det
skjer, kan det ikke håndheves mot BRP.

BRP forbeholder seg retten til å endre denne begrensede garantien på et hvilket
som helst tidspunkt, under den forståelse at slike endringer ikke vil forandre ga-
rantivilkårene som gjelder for Produktene som ble solgt med denne garantien.

3) UNNTAK – er ikke garantert

Følgende punkter dekkes ikke under noen omstendigheter av garantien:

- naturlig slitasje
- punkter med rutinemessig vedlikehold, trimming, justeringer
- Skade som skyldes uaktsomhet eller manglende egnet vedlikehold og/eller lagring, som beskrevet i brukerhåndboken;

- Skade som er et resultat av at deler er fjernet, feilaktig reparasjon, service, vedlikehold eller endring, eller bruk av deler som ikke er produsert eller godkjent av BRP, eller som er et resultat av at reparasjoner er utført av en person som ikke er en autorisert BRP-Forhandler
- Skade som er forårsaket av misbruk, unormal bruk, forsømmelse eller bruk av Produktet som ikke er i overensstemmelse med anbefalt bruk beskrevet i Produktets brukerhåndbok.
- Skade som skyldes ulykker, nedsenking i vann, brann, tyveri, vandalisme eller enhver uavvendelig hendelse;
- Bruk av drivstoff, oljer eller smøremidler som ikke er beregnet for bruk i Produktet (se brukerhåndboken);
- Skader fra rust, korrosjon eller slitasje fra vær og vind.
- Skade som har oppstått på grunn inntrenging av vann eller snø.
- Tilfeldige skader, følgeskader eller skader av noe slag, inkludert men ikke begrenset til transportkostnader, sleping, lagring, telefon, leie, drosje, uleilighet, forsikringsdekning, lånevdrag, tap av tid, tap av inntekter eller tid tapt grunnnet nedetid som et resultat av servicearbeid.

4) Garantiens dekningsperiode

Denne begrensede garantien trer i kraft fra (1) den dagen produktet overleveres til den første kunden, eller (2) første bruksdag, avhengig av hvilken som inntreffer først, og er gyldig som følger:

1. **SEKS (6) etterfølgende måneder**, for privat eller kommersiell bruk.
2. **Mer informasjon om utslippsrelaterte komponenter** finner du i US EPA utslippsrelatert garanti.
3. **For komponenter relatert til gassutslipp på California-modeller med kontrollsystem for gassutslipp produsert av BRP for salg i staten California**, som opprinnelig er solgt til en innbygger i eller senere registrert til en innbygger i staten California, ber vi om å referere til Garantierklæringen for gassutslippkontroll i California.

Reparasjon eller erstatning av deler eller ytelse av service under denne garantien forlenger ikke gyldigheten av denne begrensede garantien ut over dens opprinnelige utløpsdato.

5) Betingelser for å ha garantidekning

Denne garantidekningen er tilgjengelig bare når alle betingelsene nedenfor er oppfylt:

1. Produktet må være kjøpt som ny og ubrukt av den første eieren fra en BRP-Forhandler som er autorisert til å distribuere Produktet i landet der salget ble utført.
2. BRPs spesifiserte kontroll før levering må være utført, dokumentert og undertegnet av kjøperen;
3. Produktet må være riktig registrert av en autorisert BRP-Forhandler.
4. Produktet må være i kjøpt i landet der kjøperen bor;
5. Rutinevedlikehold som er beskrevet i brukerhåndboken, må utføres til rett tid for at garantidekningen skal opprettholdes. BRP forbeholder seg retten til å gjøre garantidekningen avhengig av bevis på riktig vedlikehold.

BRP vil ikke innfri denne begrensede garantien for privat bruk eller kommersiell bruk hvis ett eller flere av vilkårene foran ikke er tilfredsstillt. Slike begrensninger er nødvendige for at BRP skal kunne beholde både sikkerheten til sine produkter og for sine kunder og publikum generelt.

6) Hva du må gjøre for å få garantidekning

Kunden må slutte å bruke Produktet når noe unormalt oppstår, varsle en BRP-forhandler i løpet av tre (3) dager etter at en feil opptrer, og sørge for nødvendig tilgang for BRP-Forhandleren til Produktet og mulighet til å reparere det.

Kunden må overfor BRP-forhandleren også presentere kjøpsbevis på Produktet, og må signere reparasjons-/arbeidsordren før reparasjonen starter for å godkjenne garantireparasjonen.

Alle deler som skiftes ut under denne begrensede garantien blir BRPs eiendom.

7) Hva BRP gjør for deg

BRPs forpliktelser i denne garantien er begrenset til, etter deres vurdering, reparasjon eller utskifting av deler som er funnet defekte under normal bruk, vedlikehold og service, uten å betale for deler og arbeid, hos en autorisert BRP-Forhandler i løpet av dekningsperioden for garantien med vilkårene beskrevet her. Eieren kan ikke kreve at Produktet skal tilbakekalles eller at kjøpet skal annulleres hvis han/hun mener at garantien ikke blir overholdt.

I tilfelle service er påkrevet utenfor det opprinnelige salgsstedet, vil eieren være ansvarlig for eventuelle tilleggsavgifter på grunn av lokale rutiner og vilkår, for eksempel, men ikke begrenset til frakt, forsikring, skatter, lisensavgifter, importavgifter og alle andre økonomiske avgifter, inkludert de som pålegges av regjeringer, stater, territorier og deres respektive byråer.

BRP forbeholder seg retten til å forbedre eller endre produkter fra tid til annen uten å påta seg noen forpliktelse til å endre produkter som er produsert tidligere.

8) Eierskifte

Hvis Produktet skifter eier i løpet av garantiens dekningsperiode, skal denne begrensede garantien i henhold til vilkårene og betingelsene overføres til den nye eieren og være gyldig for den resterende dekningsperioden forutsatt at BRP eller en autorisert BRP-Distributør/Forhandler mottar et bevis på at den forrige eieren godtar overføringen av eierskap og i tillegg mottar kontaktopplysninger for den nye eieren.

9) Brukerhjelp

Hvis det skulle oppstå strid eller diskusjon i forbindelse med denne begrensede garantien, anbefaler BRP at du forsøker å løse problemet på forhandlernivå. Vi anbefaler at du drøfter saken med servicesjefen eller eieren hos den autoriserte BRP-forhandleren.

Hvis saken fortsatt ikke er løst, kontakt BRP ved å fylle ut kundens kontaktskjema på www.brp.com eller kontakt BRP per post til én av adressene som er oppført under avsnittet *Kontakt oss* i denne håndboken.

US EPA-UTSLIPP – RELATERT GARANTI

Bombardier Recreational Products Inc. ("BRP") garanterer til sluttbrukeren og alle kjøpere etter dette at dette nye kjøretøyet, inkludert alle deler av eksosutslippssystemet og kontrollsystemet for gassutslipp, oppfyller to betingelser:

1. Den er konstruert, bygget og utstyrt på en slik måte at den på det tidspunktet solgt til sluttkjøperen fant sted, oppfylte kravene i 40 CFR 1051 og 40 CFR 1060.
2. Den har ikke materialfeil og konstruksjonsfeil som kan gjør at den ikke oppfyller kravene i 40 CFR 1051 og 40 CFR 1060.

Der det foreligger en tilstand som dekkes av garantien, vil BRP etter eget valg reparere eller skifte delen eller komponenten med materialfeil eller konstruksjonsfeil som vil øke motorens utslipp av regulerte forurensende stoffer innenfor den garantiperioden som er gitt uten kostnader for eieren, inkludert utgifter relatert til feilsøking og reparasjon eller utskifting av utslippsrelaterte deler. Alle defekte deler som byttes ut under garantien, tilfaller BRP.

For alle utslippsrelaterte garantikrav begrenser BRP feilsøking og reparasjon av utslippsrelaterte deler til autoriserte Can-Am-forhandlere med mindre det handler om nødreparasjoner iht. punkt 2 i listen nedenfor.

Som sertifisert produsent vil BRP ikke avvise utslippsrelaterte garantikrav som er basert på følgende:

1. Vedlikehold eller andre tjenester som er utført av BRP eller av BRPs autoriserte ressurser.
2. Reparasjonsarbeider på motor/utstyr som en operatør har utført for å korrigere en utrygg nødsituasjon som kan tillegges BRP, så lenge operatøren prøver å gjenopprette motoren/utstyret til riktig konfigurasjon så snart som mulig.
3. Handlinger eller mangel på handling av operatøren, som ikke er relatert til garantikravet.
4. Vedlikehold som er utført oftere enn spesifisert av BRP.
5. Alt som er BRPs feil eller ansvar.
6. Bruk av drivstoff som er tilgjengelig der hvor utstyret brukes med mindre BRPs skrevne vedlikeholdsinstruksjoner sier at dette drivstoffet vil skade utstyrets utslippskontrollsystem og det er fullt mulig for operatøren å finne egnet drivstoff. Se avsnittet om vedlikeholdsinformasjon og krav til drivstoff i avsnittet om drivstoff.

Utslippsrelatert garantiperiode

Den utslippsrelaterte garantien er gyldig for følgende periode (det som inntreffer først).

	TIMER	MÅNE DER	KILOMETER
Eksosutslippsrelaterte komponenter	500	30	5000
Gassutslippsrelaterte komponenter	Ikke tilgjengelig	24	Ikke tilgjengelig

Komponenter som dekkes

Den utslippsrelaterte garantien dekker alle komponenter som, hvis de er defekte, vil øke motorens utslipp av regulerte, forurensende stoffer inkludert komponentene som er oppført nedenfor:

1. For eksosutslipp inkluderer utslippsrelaterte komponenter alle motordeler som er relatert til følgende systemer:
 - Luftinnblåsningsystem
 - Drivstoffsystem
 - tenningsystem
 - Systemer for resirkulering av eksosgass.
2. Følgende deler regnes også som utslippsrelaterte deler for eksosutslipp:
 - Etterbehandlingsutstyr
 - ventilasjonsventiler i veivhuset
 - Sensorer
 - Elektroniske styreenheter.
3. Følgende deler regnes også som utslippsrelaterte deler for gassutslipp:
 - Bensintank
 - Tanklokk
 - drivstoffledning
 - fester for drivstoffledning
 - klemmer*
 - trykkavlastningsventiler*
 - kontrollventiler*
 - kontrollsolenoider*
 - elektroniske kontroller*
 - vakuumpkontrollmembraner*
 - kontrolledninger*
 - kontrolloverføringer*
 - spyleventiler
 - dampslanger
 - Væske-/gassseparator
 - kullbeholder
 - beholder for monteringsbraketter
 - Kontakt for forgasserens tømmeport.

MERK: *Som relatert til gassutslipp-kontrollsystemet.

4. Utslippsrelaterte komponenter inkluderer også alle deler som har som eneste formål å redusere utslipp eller som, hvis de svikter, vil forårsake økt utslipp uten at motorens/utstyrets ytelse reduseres betydelig.

Begrenset bruk

Som sertifisert produsent kan BRP avvise utslippsrelaterte garantikrav for feil som er forårsaket av feil vedlikehold eller bruk fra eierens eller operatørens side, av ulykker som produsenten ikke er ansvarlig for eller lignende. Eksempelvis trenger ikke et utslippsrelatert garantikrav godkjennes i forbindelse med feil som er direkte forårsaket av at føreren har misbrukt motoren/utstyret eller fordi

føreren har brukt motoren/utstyret på en måte som utstyret ikke er konstruert for, og ikke kan tilskrives produsenten på noen måte.

Hvis du har spørsmål om dine rettigheter og plikter i forbindelse med garantien, eller trenger navn og adresse på din nærmeste autoriserte BRP-forhandler, må du fylle ut kundekontaktskjemaet på **www.brp.com** eller kontakte BRP per post på en av adressene som står oppført under KONTAKT OSS, eller ringe 1-888-272-9222.

GARANTIERKLÆRING FOR UTSLIPPSKONTROLL I CALIFORNIA

Garantiperiodene begynner på samme dato som det nye terrengkjøretøyet (Off-Highway Recreational Vehicle ("OHRV")) leveres til den endelige kjøperen.

Bombardier Recreational Products Inc. ("BRP") garanterer til sluttbrukeren og alle påfølgende kjøpere OHRV-en er:

1. Designet, bygget og utstyrt for å være i samsvar, på salgstidspunktet, med alle gjeldende lover, regler og forskrifter, og
2. Fri for defekter i materialer og utførelse som kan føre til svikt i en garantert del. Alle reservedeler må være identiske i alle vesentlige henseender til delen som beskrevet i BRPs styringsordre for søknad om sertifisering.

Garantien på utslippsrelaterte deler fungerer som følger:

1. Reparasjon eller utskifting av garanterte deler må utføres uten kostnad for OHRV-eieren på en garantistasjon, bortsett fra midlertidig reparasjon når en garantert del eller en garantistasjon ikke er rimelig tilgjengelig for OHRV-eieren. Hvis en midlertidig reparasjon er tillatt, kan reparasjoner utføres på et hvilket som helst tilgjengelig serviceverksted, eller av eieren og ved bruk av en hvilken som helst reservedel. BRP skal refundere eieren for hans eller hennes utgifter, inklusive diagnostiske kostnader for slik midlertidig reparasjon eller utskifting, uten å overstige BRPs veiledende pris for alle garanterte deler som skiftes ut og arbeidskostnader basert på BRPs anbefalte tidsbruk for garantireparasjonen og geografisk passende timelønn.
2. Mangel på tilgjengelighet av garanterte deler eller ufullstendighet av reparasjoner innen en rimelig tidsperiode, og som ikke skal overstige 30 dager fra det tidspunktet OHRV-en først ble presentert for garantistasjonen for reparasjon, skal kvalifisere som behov for midlertidig reparasjon.
3. Enhver garantert del som ikke inngår i planen for utskifting som del av vedlikeholdet i de skriftlige instruksene, må garanteres i garantiperioden som definert nedenfor. Hvis en slik del svikter i løpet av garantiperioden, skal den repareres eller skiftes ut av BRP. Hver del som repareres eller skiftes ut i henhold til garanti, må ha full garantidekning.
4. Enhver garantert del som inngår i planen kun i kontrollsammenheng i de skriftlige instruksjonene, må garanteres i garantiperioden slik som definert nedenfor. Et utsagn i slike skriftlige instruksjoner om at «reparer eller skift ut etter behov» skal ikke redusere garantiens dekningsperiode. Enhver slik del som repareres eller skiftes ut i henhold til garantien, garanteres for den gjenværende garantiperioden for originaldelen.
5. Enhver garantert del som skal skiftes ut som en del av nødvendig vedlikehold i de skriftlige instruksene, garanteres i tidsperioden før det første planlagte utskiftingspunktet for angjeldende del. Hvis delen svikter før det første planlagte utskiftingspunktet, vil delen repareres eller skiftes ut av BRP. Enhver slik del som repareres eller skiftes ut i henhold til garantien, garanteres for den gjenværende garantiperioden for originaldelen.
6. Tjenester eller reparasjoner i henhold til garanti, leveres av alle produsentforhandlere som er eid av produsenten eller autorisert til å utførte service på de aktuelle OHRV-ene.
7. OHRV-eieren vil ikke bli belastet for diagnosearbeid som bekrefter at en garantert del faktisk er , defekt, forutsatt at diagnosearbeidet utføres på en garantistasjon.

8. BRP er ansvarlig for skader på andre kjøretøykomponenter som er umiddelbart forårsaket av en svikt, under garanti, i en garantert del.
9. Enhver reservedel som er angitt av BRP kan brukes i garantireparasjoner som gjøres kostnadsfritt for OHRV-eieren. Slik bruk vil ikke redusere garanti-forpliktelsene til BRP, med unntak av at BRP ikke vil være ansvarlig for reparasjon eller utskifting av noen reservedel som ikke er en garantert del.
10. Enhver tilleggsdel eller modifisert del som av Air Resources Board er unntatt fra forbudene i seksjon 27156 i kjøretøyregelverket i California, kan brukes på en OHRV. Slik bruk i seg selv, vil ikke være grunnlag for å avvise et garanti-krav. BRP er ikke ansvarlig for svikt i garanterte deler som er forårsaket av bruk av en tilleggsdel eller modifiserte deler, med mindre slike deler også er under garanti.

Vilkår og eksklusjoner:

- BRP kan nekte deg garantidekning dersom din OHRV eller en del har sviktet på direkte grunn av misbruk, vanstell, feilaktig vedlikehold eller ikke godkjente modifikasjoner.

Dine rettigheter og plikter i henhold til garantien

California Air Resources Board vil med glede kunne forklare garantien for kontrollsystemet for damputslipp på ditt 2025 terrengsportkjøretøy. I California må nye fritidskjøretøy for terrengbruk være utformet, bygget og utstyrt for å innfri statens strenge anti-smogstandarder. BRP må garantere utslippskontrollsystemet på ditt terrengsportkjøretøy for tidsperioden som er oppført nedenfor forutsatt at de ikke har blitt utsatt for misbruk, vanstell, feil vedlikehold eller endringer som ikke er godkjente på terrengsportkjøretøyet.

Kontrollsystemet for damputslipp kan omfatte deler som forgasseren eller drivstoffinnsprøytningssystemet, drivstofftanken, drivstoffslangene, karbonbeholderen og motorstyringen. Det kan også omfatte slanger, remmer, kontakter og andre utslippsrelaterte enheter. Der det finnes en tilstand som dekkes av garantien vil Bombardier Recreational Products Inc. reparere terrengsportkjøretøyet uten kostnad for deg, inkludert diagnose, deler og arbeid.

Terrengkjøretøyet garanteres fra produsent

Garantiperioden for dette terrengkjøretøyet er 60 måneder eller 8000 kilometer, eller 500 driftstimer, av det som måtte inntreffe først.

Deler som dekkes:

1. Beholder for monteringsbrakett(er)
2. Karbonbeholder
3. Kontakt for tømmeport
4. klemme(r)*
5. Elektronisk kontroll*
6. tanklokk
7. Påfyllingshals
8. Slange til påfyllingshals
9. Drivstoffslange(r)
10. feste(r) til drivstoffslange
11. drivstofftank
12. trykkavlastningsventil(er)*

13. Spyleventil(er)
14. Kontrollventil(er)*
15. dampslange(r)
16. Flytreduserer
17. Filter/filtre*
18. Drivstoffpumpe
19. alle andre deler som ikke er oppført, men som kan ha innvirkning på kontrollsystemet for damputslipp

MERK: *Som relatert til gassutslipps-kontrollsystemet.

Hvis en del relatert til kontrollsystemet for damputslipp på ditt terrengkjøretøy er defekt vil denne delen bli skiftet ut eller reparert av Bombardier Recreational Products Inc.

Eierens garantiansvar

Som eier av terrengsportkjøretøyet er du ansvarlig for at det utføres nødvendig vedlikehold som oppført i brukerhåndboken. Bombardier Recreational Products Inc. anbefaler at du tar vare på alle kvitteringer som er knyttet til vedlikehold av terrengsportkjøretøyet, men Bombardier Recreational Products Inc. kan ikke nekte garantidekning kun på grunn av mangel på kvitteringer eller fordi du ikke har sørget for å få utført alt planlagt vedlikehold.

Som eier er du ansvarlig for å ta terrengsportkjøretøyet til en Bombardier Recreational Products Inc.-forhandler så snart et problem oppstår. Garantireparasjoner vil bli fullført innen rimelig tid, som ikke skal overskride 30 dager.

Som eier av terrengsportkjøretøyet må du imidlertid være oppmerksom på at Bombardier Recreational Products Inc. kan nekte deg garantidekning hvis terrengsportkjøretøyet eller en del har sviktet på grunn av misbruk, vanstell, feil vedlikehold eller ikke godkjente modifikasjoner.

Hvis du har spørsmål vedrørende dine garantirettigheter og -plikter, kan du kontakte:

- Bombardier Recreational Products Inc. på 1-888-272-9222 eller
- The California Air Resources Board at 4001 Iowa Avenue, Riverside, CA 92507.

BRPS BEGRENSEDE INTERNASJONALE GARANTI: 2025 CAN-AM® SSV

1) Den begrensede garantiens omfang

Bombardier Recreational Products Inc. ("**BRP**") garanterer at 2025 årsmodeller av Can-Am SSV ("**Produktet**") som selges av distributører eller forhandlere som er autorisert av BRP for å distribuere Produktet utenfor Amerikas forente stater ("**USA**"), Canada, stater i Det europeiske økonomiske samarbeidsområdet (som består av landene som er medlemmer av EU, pluss Storbritannia, Norge, Island og Liechtenstein) ("**EØS**"), stater som er medlemmer av Samveldet av uavhengige stater (inkludert Ukraina og Turkmenistan) ("**SUS**") og Tyrkia ("**BRP-Distributør/Forhandler**"), ikke har material- eller produksjonsfeil i løpet av perioden og under de vilkårene som beskrives nedenfor.

Denne begrensede garantien vil bli ugyldig hvis:

1. Produktet brukes eller har blitt brukt til kappkjøring eller annen konkurransepreget aktivitet, på et hvilket som helst tidspunkt, også av en tidligere eier, eller
2. Produktet har blitt endret eller modifisert på en slik måte at det påvirker driften, yteevnen eller holdbarheten på en negativ måte eller slik at tilsiktet bruk er endret.

Deler og tilbehør som ikke er installert fra fabrikk er ikke dekket under denne begrensede garantien. Se den aktuelle teksten om den begrensede garantien for deler og tilbehør.

2) Ansvarsbegrensning

SÅ FREMT LOVEN TILLATER DET GJELDER OG GODTAS DENNE UTTRYKKELIGE GARANTIEN I STEDET FOR ALLE ØVRIGE UTTRYKKELIGE ELLER UNDERFORSTÅTTE GARANTIER, INKLUSIVE, OG UTEN BEGRENSNING, ENHVER GARANTI OM SALGBARHET ELLER EGNETHET FOR NOE SPESIELT FORMÅL. I DEN UTSTREKNING DE IKKE KAN FRASKRIVES, ER UNDERFORSTÅTTE GARANTIER BEGRENSET TIL VARIGHETEN AV DEN UTTRYKTE GARANTIEN. TILFELDIGE SKADER OG FØLGESKADER ER UTELUKKET FRA DEKNING UNDER DENNE GARANTIEN. NOEN JURISDIKSJONER TILLATER IKKE FRAVIKELSENE, BEGRENSENINGENE OG EKSKLUSJONENE SOM ER IDENTIFISERT OVER. AV DEN GRUNN KAN DET HENDE AT DE IKKE GJELDER FOR DEG. DENNE GARANTIEN GIR DEG SPESIELLE RETTIGHETER, OG DU KAN OGSÅ HA ANDRE RETTIGHETER SOM VARIERER FRA LAND TIL LAND. BRP VIL IKKE VÆRE ANSVARLIG DERSOM PRODUKTER ELLER DELER AV GARANTIEN IKKE ER TILGJENGELIG I VISSE LAND AV ÅRSAKER SOM BRP IKKE HAR KONTROLL OVER.

Se seksjonen som er spesiell for Australia nedenfor, for produkter kjøpt i Australia.

Verken BRP-distributører/-forhandlere eller andre personer har fullmakt til å gi noen bekreftelse, representasjon eller garanti når det gjelder Produktet utenom det som står i denne begrensede garantien. Hvis det skjer, kan det ikke håndheves mot BRP.

BRP forbeholder seg retten til å endre denne begrensede garantien på et hvilket som helst tidspunkt, under den forståelse at slike endringer ikke vil forandre garantivilkårene som gjelder for Produktene som ble solgt med denne garantien.

3) UNNTAK – er ikke garantert

Følgende punkter dekkes ikke under noen omstendigheter av garantien:

- naturlig slitasje
- punkter med rutinemessig vedlikehold, trimming, justeringer
- Skade som skyldes uaktsomhet eller manglende egnet vedlikehold og/eller lagring, som beskrevet i brukerhåndboken;
- Skade som er et resultat av at deler er fjernet, feilaktig reparasjon, service, vedlikehold eller endring, eller bruk av deler som ikke er produsert eller godkjent av BRP, eller som er et resultat av at reparasjoner er utført av en person som ikke er en autorisert BRP-distributør/-forhandler.
- Skade som er forårsaket av misbruk, unormal bruk, forsømmelse eller bruk av produktet som ikke er i overensstemmelse med anbefalt bruk beskrevet i Produktets brukerhåndbok.
- Skade som skyldes ulykker, nedsenking i vann, brann, tyveri, vandalisme eller enhver uavvendelig hendelse;
- Bruk av drivstoff, oljer eller smøremidler som ikke er beregnet for bruk i Produktet (se brukerhåndboken);
- Skader fra rust, korrosjon eller slitasje fra vær og vind.
- Skade som har oppstått på grunn inntrenging av vann eller snø.
- Tilfeldige skader, følgeskader eller skader av noe slag, inkludert men ikke begrenset til transportkostnader, sleping, lagring, telefon, leie, drosje, uleilighet, forsikringsdekning, lånevdrag, tap av tid, tap av inntekter eller tid tapt grunnet nedetid som et resultat av servicearbeid.

Følgende liste inkluderer, uten begrensninger, artikler som anses som slitasjedeler og som ikke er dekket av BRPs begrensede garanti, med mindre feilen er direkte resultat av defekt materiale eller utført arbeid.

- Batterier
- Bremseklosser
- Bremseskiver og tromler
- Clutchplater/-klosser
- Clutchglidere
- Clutchfjæring
- Clutchføringer som kan skiftes ut
- Drivreimer
- Filtere
- Behandlede eller ubehandlede overflater
- Sikringer
- Lyspærer / forseglede lyskaster
- Smøreoljer
- Tenningsplugg
- Føringsfjæringer
- Glidesko for fjæring
- Fjærer
- Dekk.

4) Garantiens dekningsperiode

Denne begrensede garantien trer i kraft fra (1) den dagen produktet overleveres til den første kunden, eller (2) første bruksdag, avhengig av hvilken som inntreffer først, og er gyldig som følger:

1. **SEKS (6) etterfølgende måneder**, for privat eller kommersiell bruk

Bare i AUSTRALIA og NEW ZEALAND: Denne garantien gjelder fra (1) leveringsdato til første detaljforbruker eller fra (2) den dato Produktet ble tatt i bruk for første gang, alt etter hvilken dato som kommer først, for en periode på TOLV (12) ETTERFØLGENDE MÅNEDER og TRETTISEKS (36) ETTERFØLGENDE MÅNEDER for bare drivverkmotor og overføringssystem, for privat bruk eller kommersiell bruk.

Reparasjon eller erstatning av deler eller ytelse av service under denne garantien forlenger ikke gyldigheten av denne garantien ut over dens opprinnelige utløpsdato.

Garantiperioden ovenfor er en minste begrensede garantiperiode som kan utvides av et aktuelt kampanjeprogram med utvidet garanti.

Vær oppmerksom på at varigheten og eventuelle andre modaliteter i garantidekningen er underlagt gjeldende nasjonalt eller lokalt lovverk.

5) Kun for produkter som selges i Australia

Våre varer leveres med garantier som ikke kan utelukkes under den australske forbrukerloven.

Du har krav på en erstatning eller refusjon for en stor feil og til kompensasjon for eventuelle andre rimelig overskuelig tap eller skader.

Du har også rett til å få varene reparert eller skiftet ut hvis varene ikke holder akseptabel kvalitet og feilen ikke kan sies å være en stor feil.

Ingenting i disse garantivilkårene og -betingelsene må tas for å utelukke, begrense eller endre bruken av enhver betingelse, produktgaranti, garanti, rettighet eller remedie som gis eller er underforstått i Konkurrans- og forbrukerloven av 2010 (Cth), inkludert den australske forbrukerloven eller enhver annen lov der det å gjøre dette ville bestride denne loven eller føre til at noen del av disse vilkårene og betingelsene ville bli ugyldige. Fordelene du gis under denne begrensede garantien kommer i tillegg til andre rettigheter og rettsmidler du har ifølge australsk lov.

6) Betingelser for å ha garantidekning

Denne garantidekningen er tilgjengelig bare når alle betingelsene nedenfor er oppfylt:

1. Produktet må være kjøpt som ny og ubrukt av den første eieren fra en BRP-Distributør/Forhandler som er autorisert til å distribuere Produktet i landet der salget ble utført.
2. BRPs spesifiserte kontroll før levering må være utført, dokumentert og undertegnet av kjøperen;

3. Produktet må være riktig registrert av en autorisert BRP-Distributør/Forhandler;
4. Produktet må være i kjøpt i landet der kjøperen bor;
5. Rutinevedlikehold som er beskrevet i brukerhåndboken, må utføres til rett tid for at garantidekningen skal opprettholdes. BRP forbeholder seg retten til å gjøre garantidekningen avhengig av bevis på riktig vedlikehold.

BRP vil ikke innfri denne begrensede garantien for privat bruk eller kommersiell bruk hvis ett eller flere av vilkårene foran ikke er tilfredsstillt. Slike begrensninger er nødvendige for at BRP skal kunne beholde både sikkerheten til sine produkter og for sine kunder og publikum generelt.

7) Hva du må gjøre for å få garantidekning

Kunden må slutte å bruke Produktet når noe unormalt oppstår, varsle en BRP-Distributør/Forhandler i løpet av to (2) måneder etter at en feil opptrer, og sørge for nødvendig tilgang for BRP-Distributør/Forhandler til Produktet og mulighet til å reparere det.

Varslingsfristen er underlagt gjeldende nasjonale eller lokale lover i kundens land.

Kunden må også presentere for BRP-Distributøren/Forhandleren bevis på at Produktet er kjøpt, og må signere reparasjons-/arbeidsordren før reparasjonen starter for å godkjenne garantireparasjonen.

Alle deler som skiftes ut under denne begrensede garantien blir BRPs eiendom.

8) Hva BRP gjør for deg

I den grad det er tillatt under gjeldende lov, er BRPs forpliktelser under denne garantien begrenset til, etter eget skjønn, reparasjon eller utskifting av deler som er identifisert som defekte under normal bruk, vedlikehold og service, uten å ta betalt for deler og arbeid hos en autorisert BRP-Distributør/Forhandler i løpet av garantiens dekningsperiode under betingelsene som er beskrevet her. Eieren kan ikke kreve at Produktet skal tilbakekalles eller at kjøpet skal annulleres hvis han/hun mener at garantien ikke blir overholdt. Du kan ha andre juridiske rettigheter som kan variere fra land til land.

I tilfelle service er påkrevet utenfor det opprinnelige salgsstedet, vil eieren være ansvarlig for eventuelle tilleggsavgifter på grunn av lokale rutiner og vilkår, for eksempel, men ikke begrenset til frakt, forsikring, skatter, lisensavgifter, importavgifter og alle andre økonomiske avgifter, inkludert de som pålegges av regjeringer, stater, territorier og deres respektive byråer.

BRP forbeholder seg retten til å forbedre eller endre produkter fra tid til annen uten å påta seg noen forpliktelse til å endre produkter som er produsert tidligere.

9) Eierskifte

Hvis Produktet skifter eier i løpet av garantiens dekningsperiode, skal denne begrensede garantien i henhold til vilkårene og betingelsene overføres til den nye eieren og være gyldig for den resterende dekningsperioden forutsatt at BRP eller en autorisert BRP-Distributør/Forhandler mottar et bevis på at den forrige eieren

godtar overføringen av eierskap og i tillegg mottar kontaktopplysninger for den nye eieren.

10) Brukerhjelp

Hvis det skulle oppstå strid eller uenighet i forbindelse med denne begrensede garantien, anbefaler BRP at du forsøker å løse problemet på BRP-distributørs/forhandlers nivå. Vi anbefaler at du drøfter saken med servicesjefen hos den autoriserte BRP-distributøren/forhandleren eller eieren.

Hvis saken fortsatt ikke er løst, kontakt BRP ved å fylle ut kundens kontaktskjema på **www.brp.com** eller kontakt BRP per post til én av adressene som er oppført under avsnittet *Kontakt oss* i denne håndboken.

BRPS BEGRENSEDE GARANTI FOR EØS, SAMVELDET AV UAVHENGIGE STATER OG TYRKIA: 2025 CAN-AM® SSV

1) Den begrensede garantiens omfang

Bombardier Recreational Products Inc. ("BRP") garanterer at 2025 årsmodeller av Can-Am SSV ("Produktet") som selges av distributører eller forhandlere som er autorisert av BRP for å distribuere Produktet i Det europeiske økonomiske samarbeidsområdet (som består av landene som er medlemmer av EU, pluss Storbritannia, Norge, Island og Liechtenstein) ("EØS"), stater som er medlemmer av Samveldet av uavhengige stater (inkludert Ukraina og Turkmenistan) ("SUS") og Tyrkia ("BRP-Distributør/Forhandler"), ikke har material- eller produksjonsfeil i løpet av perioden og under de vilkårene som beskrives nedenfor.

Denne begrensede garantien vil bli ugyldig hvis:

1. Produktet brukes eller har blitt brukt til kappkjøring eller annen konkurransepreget aktivitet, på et hvilket som helst tidspunkt, også av en tidligere eier, eller
2. Produktet har blitt endret eller modifisert på en slik måte at det påvirker driften, yteevnen eller holdbarheten på en negativ måte eller slik at tilsiktet bruk er endret.

Deler og tilbehør som ikke er installert fra fabrikk er ikke dekket under denne begrensede garantien. Se den aktuelle teksten om den begrensede garantien for deler og tilbehør.

2) Ansvarsbegrensning

SÅ FREMT LOVEN TILLATER DET GJELDER OG GODTAS DENNE UTTRYKKE-
KELIGE GARANTIEN I STEDET FOR ALLE ØVRIGE UTTRYKKE-
LIGE ELLER UNDERFORSTÅTTE GARANTIER, INKLUSIVE, OG UTEN BEGREN-
SNING, ENHVER GARANTI OM SALGBARHET ELLER EGNETHET FOR NOE SPE-
SIELT FORMÅL. I DEN UTSTREKNING DE IKKE KAN FRASKRIVES, ER UN-
DERFORSTÅTTE GARANTIER BEGRENSET TIL VARIGHETEN AV DEN
UTTRYKTE GARANTIEN. TILFELDIGE SKADER OG FØLGESKADER ER
UTELUKKET FRA DEKNING UNDER DENNE GARANTIEN. NOEN JURISDIK-
SJONER TILLATER IKKE FRAVIKELSENE, BEGRENNINGENE OG EK-
SKLUSJONENE SOM ER IDENTIFISERT OVER. AV DEN GRUNN KAN DET
HENDE AT DE IKKE GJELDER FOR DEG. DENNE GARANTIEN GIR DEG
SPESIELLE RETTIGHETER, OG DU KAN OGSÅ HA ANDRE RETTIGHETER
SOM VARIERER FRA LAND TIL LAND. BRP VIL IKKE VÆRE ANSVARLIG
DERSOM PRODUKTER ELLER DELER AV GARANTIEN IKKE ER TILGJEN-
GELIG I VISSE LAND AV ÅRSAKER SOM BRP IKKE HAR KONTROLL OVER.

Se den spesifikke seksjonen for Frankrike nedenfor, for Produkter som er kjøpt i Frankrike.

Verken BRP-distributører/-forhandlere eller andre personer har fullmakt til å gi noen bekreftelse, representasjon eller garanti når det gjelder Produktet utenom det som står i denne begrensede garantien. Hvis det skjer, kan det ikke håndheves mot BRP.

BRP forbeholder seg retten til å endre denne begrensede garantien på et hvilket som helst tidspunkt, under den forståelse at slike endringer ikke vil forandre garantivilkårene som gjelder for Produktene som ble solgt med denne garantien.

3) UNNTAK – er ikke garantert

Følgende punkter dekkes ikke under noen omstendigheter av garantien:

- naturlig slitasje
- punkter med rutinemessig vedlikehold, trimming, justeringer
- Skade som skyldes uaktsomhet eller manglende egnet vedlikehold og/eller lagring, som beskrevet i brukerhåndboken;
- Skade som er et resultat av at deler er fjernet, feilaktig reparasjon, service, vedlikehold eller endring, eller bruk av deler som ikke er produsert eller godkjent av BRP, eller som er et resultat av at reparasjoner er utført av en person som ikke er en autorisert BRP-distributør/-forhandler.
- Skade som er forårsaket av misbruk, unormal bruk, forsømmelse eller bruk av Produktet som ikke er i overensstemmelse med anbefalt bruk beskrevet i Produktets brukerhåndbok.
- Skade som skyldes ulykker, nedsenking i vann, brann, tyveri, vandalisme eller enhver uavvendelig hendelse;
- Bruk av drivstoff, oljer eller smøremidler som ikke er beregnet for bruk i Produktet (se brukerhåndboken);
- Skader fra rust, korrosjon eller slitasje fra vær og vind.
- Skade som har oppstått på grunn inntrenging av vann eller snø.
- Tilfeldige skader, følgeskader eller skader av noe slag, inkludert men ikke begrenset til transportkostnader, sleping, lagring, telefon, leie, drosje, uleilighet, forsikringsdekning, låneavdrag, tap av tid, tap av inntekter eller tid tapt grunnet nedetid som et resultat av servicearbeid.

Følgende liste inkluderer, uten begrensninger, artikler som anses som slitasjedeler og som ikke er dekket av BRPs begrensede garanti, med mindre feilen er direkte resultat av defekt materiale eller utført arbeid.

- Batterier
- Bremsesklosser
- Bremseskiver og tromler
- Clutchplater/-klosser
- Clutchglidere
- Clutchfjæring
- Clutchføringer som kan skiftes ut
- Drivreimer
- Filtere
- Behandlede eller ubehandlede overflater
- Sikringer
- Lyspærer / forseglet lyskaster
- Smøreoljer
- Tenningsplugg
- Føringsfjæringer
- Glidesko for fjæring
- Fjærer
- Dekk.

4) Garantien dekningsperiode

Denne begrensede garantien trer i kraft fra (1) den dagen produktet overleveres til den første kunden, eller (2) første bruksdag, avhengig av hvilken som inntreffer først, og er gyldig som følger:

1. **TJUEFIRE (24) etterfølgende måneder**, for privat bruk.
2. **SEKS (6) etterfølgende måneder**, for kommersiell bruk.

Et produkt brukes kommersielt når det brukes i forbindelse med arbeid eller beskjeftigelse som skaper inntekt i løpet av en hvilken som helst garantiperiode. Et produkt brukes også kommersielt når det, på noe tidspunkt i løpet av garantiperioden, er registrert for kommersiell bruk.

Reparasjon eller erstatning av deler eller ytelse av service under denne garantien forlenger ikke gyldigheten av denne garantien ut over dens opprinnelige utløpsdato.

Garantiperioden ovenfor er en minste begrensede garantiperiode som kan utvides av et aktuelt kampanjeprogram med utvidet garanti.

Vær oppmerksom på at varigheten og eventuelle andre modaliteter i garantidekningen er underlagt gjeldende nasjonalt eller lokalt lovverk.

5) Kun for produkter solgt i Frankrike

Selgeren skal levere varer som overholder kontrakten, og skal være ansvarlig for defekter som eksisterer ved levering. Selger skal også være ansvarlig for feil som følge av emballasje, monteringsanvisninger eller installasjonen når den er dennes ansvar i henhold til kontrakten eller hvis utført under dennes ansvar. For å være i samsvar med kontrakten må godet:

1. Være tilpasset normal bruk for lignende varer og, hvis aktuelt:
 - Samsvare med beskrivelsen gitt av selgeren og ha kvalitetene som ble presentert kjøperen via prøve eller modell;
 - Ha kvalitetene en kjøper med rette kan forvente med tanke på de offentlige erklæringene til selgeren, produsenten eller dens representant, inkludert i reklame eller merking; eller
2. Ha egenskapene partene i fellesskap har blitt enige om eller være tilpasset den spesifikke bruken som den er påtenkt av kjøperen, påpekt av selgeren og akseptert av selgeren.

Handlingen for manglende overholdelse må utføres innen to år etter levering av varen. Selgeren er ansvarlig for garantien for den solgte varens skjulte defekter dersom disse skjulte defektene gjør varen uegnet for tiltenkt bruk, eller dersom de reduserer dens bruk på en slik måte at kjøperen ikke ville ha anskaffet varen eller ville gitt en lavere pris hvis dette hadde vært kjent. Handlingen for slike skjulte defekter skal tas av kjøperen innen 2 år etter at defekten er oppdaget.

6) Betingelser for å ha garantidekning

Denne garantidekningen er tilgjengelig bare når alle betingelsene nedenfor er oppfylt:

1. Produktet må være kjøpt som nytt og ubrukt av den første eieren fra en BRP-Distributør/Forhandler som er autorisert til å distribuere Produkter i landet der salget ble utført eller for EØS, sammenslutning av land;
2. BRPs spesifiserte kontroll før levering må være utført, dokumentert og undertegnet av kjøperen;
3. Produktet må være riktig registrert av en autorisert BRP-Distributør/Forhandler;
4. Produktet må være i kjøpt i landet, eller for EØS sammenslutning av land, der kjøperen bor;
5. Rutinevedlikehold som er beskrevet i brukerhåndboken, må utføres til rett tid for at garantidekningen skal opprettholdes. BRP forbeholder seg retten til å gjøre garantidekningen avhengig av bevis på riktig vedlikehold.

BRP vil ikke innfri denne begrensede garantien for privat bruk eller kommersiell bruk hvis ett eller flere av vilkårene foran ikke er tilfredsstillt. Slike begrensninger er nødvendige for at BRP skal kunne beholde både sikkerheten til sine produkter og for sine kunder og publikum generelt.

7) Hva du må gjøre for å få garantidekning

Kunden må slutte å bruke Produktet når noe unormalt oppstår, varsle en BRP-Distributør/Forhandler i løpet av to (2) måneder etter at en feil opptrer, og sørge for nødvendig tilgang for Distributør/Forhandler til Produktet og mulighet til å reparere det.

Varslingsfristen er underlagt gjeldende nasjonale eller lokale lover i kundens land.

Kunden må også presentere for BRP-Distributøren/Forhandleren bevis på at Produktet er kjøpt, og må signere reparasjons-/arbeidsordren før reparasjonen starter for å godkjenne garantireparasjonen.

Alle deler som skiftes ut under denne begrensede garantien blir BRPs eiendom.

8) Hva BRP gjør for deg

I den grad det er tillatt under gjeldende lov, er BRPs forpliktelser under denne garantien begrenset til, etter eget skjønn, reparasjon eller utskifting av deler som er identifisert som defekte under normal bruk, vedlikehold og service, uten å ta betalt for deler og arbeid hos en autorisert BRP-Distributør/Forhandler i løpet av garantiens dekningsperiode under betingelsene som er beskrevet her. Eieren kan ikke kreve at Produktet skal tilbakekalles eller at kjøpet skal annulleres hvis han/hun mener at garantien ikke blir overholdt. Du kan ha andre juridiske rettigheter som kan variere fra land til land.

Hvis det er behov for service utenfor det landet hvor Produktet ble kjøpt, eller de som er bosatt innen EØS, hvis service er nødvendig utenfor EØS, må eieren betale for tilleggsutgifter ifølge lokal forhold og forskrifter. Disse utgiftene kan blant annet være frakt, forsikring, skatter, lisensavgifter, importtoll og alle andre økonomiske utgifter, inkludert de som regjeringer, stater, territorier og deres respektive organer pålegger.

BRP forbeholder seg retten til å forbedre eller endre produkter fra tid til annen uten å påta seg noen forpliktelse til å endre produkter som er produsert tidligere.

9) Eierskifte

Hvis Produktet skifter eier i løpet av garantiens dekningsperiode, skal denne begrensede garantien i henhold til vilkårene og betingelsene overføres til den nye eieren og være gyldig for den resterende dekningsperioden forutsatt at BRP eller en autorisert BRP-Distributør/Forhandler mottar et bevis på at den forrige eieren godtar overføringen av eierskap og i tillegg mottar kontaktopplysninger for den nye eieren.

10) Brukerhjelp

Hvis det skulle oppstå strid eller uenighet i forbindelse med denne begrensede garantien, anbefaler BRP at du forsøker å løse problemet på BRP-distributørs/forhandlers nivå. Vi anbefaler at du drøfter saken med servicesjefen hos den autoriserte BRP-distributøren/forhandleren eller eieren.

Hvis saken fortsatt ikke er løst, kontakt BRP ved å fylle ut kundens kontaktskjema på www.brp.com eller kontakt BRP per post til én av adressene som er oppført under avsnittet *Kontakt oss* i denne håndboken.

KUNDEINFORMASJON

INFORMASJON OM DATAVERN

Bombardier Recreational Products Inc., tilknyttede selskaper og datterselskaper («BRP») forplikter seg til å beskytte ditt personvern og støtter en generell policy med åpenhet om hvordan vi samler inn, bruker og utleverer personlige opplysninger om deg som del av å utvikle vår relasjon til deg. **Du finner mer informasjon under BRPs retningslinjer for personvern:**

<https://brp.com/en/privacy-policy.html> eller ved å skanne QR-koden nedenfor.

Vi har passende sikkerhetstiltak for å beskytte dine personlige opplysninger mot tap og uautorisert tilgang.

Personlige opplysninger som kan samles inn av BRP, direkte fra deg eller fra autoriserte forhandlere eller autoriserte tredjeparter, inkluderer:

- **Informasjon om kontakt, demografi og registrering** (f.eks. navn, komplett adresse, telefonnummer, e-post, kjønn, eierskapshistorikk, kommunikasjonsspråk)
- **Informasjon om kjøretøyet** (f.eks. serienummer, kjøps- og leveringsdato, enhetsbruk, kjøretøyets plassering og bevegelser)
- **Tredjepartsinformasjon** (f.eks. informasjon fra BRP-partnere, informasjon om felles markedsføringsaktiviteter, sosiale medier)
- **Teknologisk informasjon** (f.eks. IP-adresse, type enhet, operativsystem, type nettleser, nettsider du besøker, informasjonsskapsler og lignede teknologi når du bruker nettsidene til BRP eller forhandlere eller mobile applikasjoner)
- **Informasjon om kontakt med BRP** (f.eks. informasjon som samles inn når du ringer en BRP-salgsrepresentant, kjøper noe fra nettsiden til BRP, registrerer deg for BRPs e-poster, deltar i konkurranser o.l. som sponses av BRP eller deltar på begivenheter som sponses av BRP)
- **Informasjon om transaksjonen** (f.eks. informasjon som kreves for å håndtere returer, betalingsinformasjon når du kjøpte produkter eller tjenester via våre nettsider eller mobile apper og andre problemer knyttet til kjøp av BRP-produkter)

Denne informasjonen kan brukes til og behandles for følgende formål:

- Sikkerhet
- Kundestøtte for salg og ettersalg (f.eks. fullføre eller følge opp kjøpet eller vedlikehold)
- Registrering og garanti
- Kommunikasjon (f.eks. sende en BRP-tilfredshetsundersøkelse)
- Atferdsbasert reklame, profilering og stedsbaserte tjenester (f.eks. tilby tilpasset opplevelse)
- Samsvar og løsning av tvister
- Markedsføring og reklame
- Assistanse (f.eks. hjelp med leveringsproblemer, håndtere returer og andre problemer knyttet til ditt kjøp av BRP-produkter).

Vi kan også bruke personlig informasjon til å generere samlet eller statistisk informasjon som ikke lenger identifiserer deg personlig.

Dine personlige opplysninger kan utleveres til følgende: BRP, BRPs autoriserte forhandlere, distributører, tjenesteleverandører, reklame- og markedsføringspartnere og andre autoriserte tredjeparter.

Vi kan motta informasjon om deg fra forskjellige kilder, inkludert tredjepart, for eksempel BRBs forhandlernettsverk og partnere som vi tilbyr felles tjenester med

eller har felles markedsføringsaktiviteter. Vi kan også motta informasjon om deg fra sosiale plattformer når du kommuniserer med oss på disse plattformene.

Avhengig av omstendighetene kan dine personlige opplysninger kommuniseres utenfor regionen der du bor. Dine personlige opplysninger beholdes bare så lenge som det er nødvendig for det formålet de ble innhentet for og i henhold til vår oppbevaringspolicy.

Hvis du vil bruke din rett angående personvern (f.eks. rett til tilgang, rett til korrigering), for å trekke tilbake ditt samtykke og bli fjernet fra adresselisten for markedsføringsformål tilfredshetsundersøkelse eller hvis du har generelle spørsmål om personvern, kan du ta kontakt med BRPs personvernombud på e-post **privacyofficer@brp.com** eller via vanlig post:

BRP Legal Service, 726 St-Joseph, Valcourt, Quebec, Canada, J0E 2L0.

Når BRP behandler dine personlige opplysninger, gjøres det i samsvar med retningslinjene for personvern, tilgjengelig her: <https://www.brp.com/en/privacy-policy.html> eller ved å bruke følgende QR-kode.



KONTAKT OSS

www.brp.com

Asia og Stillehavsområdet

BRP Asia

107D and 107E, 17/F, Tower 1,
Grand Century Place, Mongkok,
Kowloon, Hong Kong

Australia

Level 26
477 Pitt Street
Sydney, NSW 2020

China

上海市徐汇区衡山路10号6号楼301
Rm 301, Building 6,
No.10 Heng Shan Rd,
Shanghai, China

Japan

21F Shinagawa East One Tower
2-16-1 Konan, Minato-ku-ku,
Tokyo 108-0075

New Zealand

Suite 1.6, 2-8 Osborne Street,
Newmarket, Auckland 2013

Europa, Midtøsten og Afrika

Belgia

Oktrooi plein 1
9000 Gent

Tsjekia

Stefanikova 43a
Prague 5
150 00

Tyskland

Itterpark 11
40724 Hilden

Finland

Isoaavantie 7
PL 8040
96101 Rovaniemi

Frankrike

Arteparc Bâtiment B
Route de la côte d'Azur,

13 590 Meyreuil

Norge

Ingvald Ystgaardsvei 15
N-7484 Trondheim
Salg, marketing, ettermarked

Sverige

Spinnvägen 15
903 61 Umeå
Sweden 90821

Sveits

Avenue d'Ouchy 4-6
1006 Lausanne

Latin-Amerika

Brasil

Av. James Clerck Maxwell, 230
Campinas, Sao Paulo
CEP 13069-380

Mexico

Av. Ferrocarril 202
Parque Industrial Querétaro
Santo Rosa Jauregui, Querétaro
C.P. 76220

Nord-Amerika

Canada

3200A, rue King Ouest,
Suite 300
Sherbrooke (Québec) J1L 1C9

USA

10101 Science Drive
Sturtevant, Wisconsin
53177

ADRESSEENDRING / SKIFTE AV EIER

Hvis adressen din er endret eller du er den nye eieren av kjøretøyet, ber vi deg varsle BRP ved å enten:

- Varsle en autorisert Can-Am-forhandler.
- **Bare Nord-Amerika:** ring 1 888 272-9222.
- Send inn ett av adresseendringskortene på de følgende sidene til én av adressene til BRP som er angitt i avsnittet *Kontakt oss* denne håndboken.

I tilfelle skifte av eier, legg ved bevis på at den tidligere eieren har sagt seg enig i overføringen.

Denne informasjon er dessuten meget viktig også etter at den begrensede garantien har utløpt, fordi BRP kan kontakte eieren av kjøretøyet hvis det blir nødvendig, for eksempel hvis tilbakekalling blir nødvendig av sikkerhetsmessige årsaker. Det er eierens ansvar å varsle BRP.

STJÅLNE ENHETER: Hvis kjøretøyet ditt blir stjålet, bør du varsle BRP eller en autorisert Can-Am forhandler. Vi vil be deg om å oppgi navn, adresse, telefonnummer, kjøretøyets identifikasjonsnummer og datoen det ble stjålet.

✂

ENDRING AV ADRESSE NY EIER

KJØRETØYETS IDENTIFIKASJONSNUMMER

Modellnummer	Kjøretøyets identifikasjonsnummer (V.I.N.)
--------------	--

**GAMMEL ADRESSE
ELLERTIDLIGERE EIER:**

NAVN

NR.	GATE	LEIL
STED	FYLKE	POSTNUMMER
LAND	TELEFON	

**NY ADRESSE
ELLER NY EIER:**

NAVN

NR.	GATE	LEIL
STED	FYLKE	POSTNUMMER
LAND	TELEFON	

E-POSTADRESSE

✂

ENDRING AV ADRESSE NY EIER

KJØRETØYETS IDENTIFIKASJONSNUMMER

Modellnummer	Kjøretøyets identifikasjonsnummer (V.I.N.)
--------------	--

**GAMMEL ADRESSE
ELLERTIDLIGERE EIER:**

NAVN

NR.	GATE	LEIL
STED	FYLKE	POSTNUMMER
LAND	TELEFON	

**NY ADRESSE
ELLER NY EIER:**

NAVN

NR.	GATE	LEIL
STED	FYLKE	POSTNUMMER
LAND	TELEFON	

E-POSTADRESSE

Denne siden er
tom med hensikt

ENDRING AV ADRESSE <input type="checkbox"/>	NY EIER <input type="checkbox"/>	
KJØRETØYETS IDENTIFIKASJONSNUMMER		
<input type="text"/>	<input type="text"/>	<input type="text"/>
Modellnummer	Kjøretøyets identifikasjonsnummer (V.I.N.)	
GAMMEL ADRESSE		
ELLERTIDLIGERE EIER:		
NAVN		
NR.	GATE	LEIL
STED	FYLKE	POSTNUMMER
LAND	TELEFON	
NY ADRESSE		
ELLER NY EIER:		
NAVN		
NR.	GATE	LEIL
STED	FYLKE	POSTNUMMER
LAND	TELEFON	
E-POSTADRESSE		

ENDRING AV ADRESSE <input type="checkbox"/>	NY EIER <input type="checkbox"/>	
KJØRETØYETS IDENTIFIKASJONSNUMMER		
<input type="text"/>	<input type="text"/>	<input type="text"/>
Modellnummer	Kjøretøyets identifikasjonsnummer (V.I.N.)	
GAMMEL ADRESSE		
ELLERTIDLIGERE EIER:		
NAVN		
NR.	GATE	LEIL
STED	FYLKE	POSTNUMMER
LAND	TELEFON	
NY ADRESSE		
ELLER NY EIER:		
NAVN		
NR.	GATE	LEIL
STED	FYLKE	POSTNUMMER
LAND	TELEFON	
E-POSTADRESSE		

Denne siden er
tom med hensikt

MERKNADER: _____

MERKNADER: _____

MERKNADER: _____

MERKNADER: _____

MERKNADER: _____

MERKNADER: _____

MERKNADER: _____

MERKNADER: _____

MERKNADER: _____

Modellnr. _____

KJØRETØYETS

IDENTIFIKASJONSNUMMER (V.I.N.) _____

MOTORENS

IDENTIFIKASJONSNUMMER (E.I.N.) _____

Eier: _____

NAVN

Nr.

GATE

LEIL

STED

FYLKE

POSTNUMMER

Kjøpsdato _____

ÅR

MÅNED

DAG

Utløpsdato for garanti _____

ÅR

MÅNED

DAG

Skal fylles ut av forhandleren ved salgstidspunktet.

OMRÅDE FOR FORHANDLERSTEMPEL

⚠ ADVARSEL

FOR Å REDUSERE RISIKOEN FOR ALVORLIG PERSONSKADE ELLER DØDSFALL.

- Les brukerhåndboken og sikkerhetsetikettene.
- Se sikkerhetsvideoen.



VÆR FORBEREDT

- Fest sikkerhetsbeltene og sørg for at nett og/eller dører er ordentlig festet.
- Bruk godkjent hjelm og verneutstyr.
- Hver fører eller passasjer må kunne sitte med ryggen mot setet, føttene flatt på dørken eller på fotstøttene og hendene på rattet eller håndtak. Hold deg på innsiden av kjøretøyet.

KJØR FORSIKTIG

- Unngå tap av kontroll og velt.
- Unngå plutselige manøvrer, å skli sideveis, skrense eller bremse ned ved å skrense sidelengs eller spinne og unngå å spinne rundt på stedet.
- Unngå kraftige akselerasjon når du svinger, også når du starter etter en stopp.
- Reduser hastigheten før kjører inn i en sving.
- Planlegg for bakker, ujevnt terreng, spor og andre forandringer i friksjon og terreng.
- Unngå asfalterte overflater.
- Unngå å kjøre sikksakkkjøring opp terreng med helling (kjøring på tvers av helling).

HA NØDVENDIGE KUNNSKAPER OG OPPTRE ANSVARLIG

- Ikke tillat uforsiktig eller uvøren kjøring.
- Føreren må være minst 16 år og ha gyldig førerkort.
- Ikke betjen etter å ha brukt narkotika eller alkohol.
- Ikke tillat kjøring på offentlige veier (med mindre de er tilpasset tilgang for terrengkjøretøy) – kollisjoner med biler og lastebiler kan blir resultatet.
- Ikke overskrid kjøretøyets setekapasitet.

®TM og BRP-logoen er varemerker som eies av BOMBARDIER RECREATIONAL PRODUCTS INC. eller dets tilknyttede selskaper.

©2024 BOMBARDIER RECREATIONAL PRODUCTS INC. ALLE RETTIGHETER RESERVERT.

www.brp.com

ALUMACRAFT®

CAN-AM®

LYNX®

MANITOU®

QUINTREX®

ROTAX®

SEA-DOO®

SKI-DOO®