

can-am



SERIE MAVERICK R – X E X RS

GUIDA DEL CONDUCENTE

Informazioni sulla sicurezza, il veicolo e la manutenzione

NON OSTACOLARE IL MANTENIMENTO DELLA SICUREZZA

▲ AVVERTENZA

Leggere attentamente la presente Guida del conducente. Contiene informazioni importanti per la sicurezza.

Età minima consigliata del conducente: 16 anni con patente.

La rimozione o la modifica dei componenti coinvolti nelle emissioni evaporative su questo veicolo fuoristrada è illegale.

I trasgressori potranno essere soggetti a sanzioni civili e/o penali ai sensi della Legge Federale o della California.

Tenere questa guida del conducente sempre a disposizione nel veicolo.

AVVERTENZA

LA GUIDA DEL VEICOLO POTREBBE ESSERE RISCHIOSA. Una collisione o un capovolgimento può verificarsi velocemente se non sono intraprese adeguate precauzioni, anche durante manovre di routine, ovvero durante le sterzate o la guida su pendii o altri ostacoli.

Per questioni di sicurezza, invitiamo il conducente a comprendere e seguire tutte le avvertenze contenute in questa Guida del conducente e su tutte le etichette presenti sul veicolo. La mancata osservanza di queste avvertenze può provocare LESIONI GRAVI O MORTE.

Tenere questa guida del conducente sempre a disposizione nel veicolo.

AVVERTENZA

La mancata osservanza di qualsiasi precauzione e istruzione di sicurezza presente nella Guida del conducente, nel Video sulla sicurezza e sulle targhette del prodotto potrebbe comportare lesioni, fino alla morte.

AVVERTENZA

È possibile che le prestazioni di questo veicolo superino quelle di altri veicoli guidati in precedenza. Si consiglia di dedicare del tempo a prendere dimestichezza con il nuovo veicolo.

AVVERTENZA SULLA PROPOSIZIONE 65 DELLA CALIFORNIA

AVVERTENZA

Il funzionamento, l'assistenza e la manutenzione di un veicolo fuoristrada possono esporre a contatto con sostanze chimiche, compresi i fumi di scarico, il monossido di carbonio, gli ftalati e il piombo, sostanze riconosciute dallo Stato della California come cause di cancro, malformazioni del feto o altri difetti legati alla riproduzione. Per ridurre al minimo l'esposizione, evitare di respirare i fumi di scarico, non lasciare il motore in folle se non necessario, eseguire la manutenzione del veicolo in aree ben ventilate e indossare guanti o lavarsi le mani di frequente durante le operazioni di manutenzione. Per ulteriori informazioni, visitare la pagina www.p65warnings.ca.gov/products/passenger-vehicle.

TM® Marchi registrati di BRP o delle sue affiliate.

Si tratta di un elenco non esaustivo di marchi commerciali proprietà di Bombardier Recreational Products Inc. o delle sue affiliate.

I marchi potrebbero non essere registrati in ogni giurisdizione.

Can-Am®

D.E.S.S.™

DPS®

XPS®

ROTAX®

Maverick®

X®

Tutti i diritti riservati. Nessuna delle parti di questo Manuale può essere riprodotta in alcun modo senza il previo consenso scritto da parte di Bombardier Recreational Products Inc.

© Bombardier Recreational Products Inc. (BRP) 2024

Deutsch	Dieses Handbuch ist möglicherweise in Ihrer Landessprache verfügbar. Bitte wenden Sie sich an Ihren Händler oder besuchen Sie: www.operatorsguides.brp.com
English	This guide may be available in your language. Check with your dealer or go to: www.operatorsguides.brp.com
Español	Es posible que este manual esté disponible en su idioma. Consulte a su distribuidor o visite: www.operatorsguides.brp.com
Français	Ce guide peut être disponible dans votre langue. Vérifier avec votre concessionnaire ou aller à: www.operatorsguides.brp.com
Italiano	Questa guida potrebbe essere disponibile nella propria lingua. Contattare il concessionario o consultare: www.operatorsguides.brp.com
中文	本手册可能有您的语种的翻译版本。请向经销商询问，或者登录 www.operatorsguides.brp.com 查询。
日本語	このガイドは、言語によって翻訳版が用意されています。ディーラーに問い合わせるか、次のアドレスでご確認ください： www.operatorsguides.brp.com
Nederlands	Deze handleiding kan beschikbaar zijn in uw taal. Vraag het aan uw dealer of ga naar: www.operatorsguides.brp.com
Norsk	Denne boken kan finnes tilgjengelig på ditt eget språk. Kontakt din forhandler eller gå til: www.operatorsguides.brp.com
Português	Este manual pode estar disponível em seu idioma. Fale com sua concessionária ou visite o site: www.operatorsguides.brp.com
Русский	Воспользуйтесь руководством на вашем языке. Узнайте о его наличии у дилера или на странице по адресу www.operatorsguides.brp.com
Suomi	Käyttöohjekirja voi olla saatavissa omalla kielelläsi. Tarkista jälleenmyyjältä tai käy osoitteessa: www.operatorsguides.brp.com
Svenska	Denna bok kan finnas tillgänglig på ditt språk. Kontakta din återförsäljare eller gå till: www.operatorsguides.brp.com

Modelli coperti
Maverick R X
Maverick R X rs
Maverick R X rs con Smart-Shox

In Canada la distribuzione e l'assistenza dei prodotti sono eseguite da Bombardier Recreational Products Inc. (BRP).

Negli Stati Uniti, la distribuzione e l'assistenza dei prodotti è eseguita da BRP US Inc.

Nello Spazio economico europeo (che comprende gli Stati membri dell'Unione Europea oltre a Regno Unito, Norvegia, Islanda e Liechtenstein), nella Comunità degli Stati Indipendenti (inclusi Ucraina e Turkmenistan) e in Turchia, la distribuzione e l'assistenza dei prodotti sono eseguite da BRP European Distribution S. A. e da altre affiliate o controllate di BRP.

Per tutti gli altri paesi, la distribuzione e l'assistenza dei prodotti sono eseguite da Bombardier Recreational Products Inc. (BRP) o dalle sue affiliate.

INDICE

INFORMAZIONI GENERALI

INTRODUZIONE	10
Istruzioni preliminari	10
Messaggi sulla sicurezza	10
Informazioni su questa Guida del conducente	11
Sii un pilota responsabile	11
Rispetto dell'ambiente	12

INFORMAZIONI SULLA SICUREZZA

ISTRUZIONI PRELIMINARI	16
Età e capacità di guida	16
Droghe e alcool	16
Abbigliamento protettivo	16
Equipaggiamenti previsti	19
FUNZIONAMENTO SICURO - RESPONSABILITÀ	20
Proprietari: siate responsabili	20
Operatori: siate qualificati e responsabili	20
Guidare con cautela	21
Sistema di ritenuta dei passeggeri	22
Condizioni del terreno	22
ACQUISIRE FAMILIARITÀ CON IL VEICOLO	24
Guida fuoristrada	24
Guida	24
Azione frenante	25
Chiave D.E.S.S.	25
Punti ciechi del veicolo	25
Telecamera posteriore	27
Telecamera anteriore	30
Trasporto carichi	32
Trasportare un carico	33
Accessori e modifiche	34
VIAGGIARE IN SICUREZZA	35
Suggerimenti di guida generali	35
Guida in gruppo	36
Guida in retromarcia	36
Attraversamento di una strada	36
Guida su superfici asfaltate	37
Attraversamento di acqua bassa	37
Guida su neve o ghiaccio	37
Guida su sabbia	38
Guida su ghiaia, brecciolino o altre superfici sdruciolevoli	38
Superamento di ostacoli	39
Condizioni di guida su pendii	39
Evitare collisioni	42
Evitare ribaltamenti e rovesciamenti	42
Condizioni del terreno	43
Evitare l'avvelenamento da monossido di carbonio	44

Evitare incendi prodotti da benzina e altri pericoli	45
Evitare bruciature da parti calde.....	45
ESERCITARSI NELLE MANOVRE.....	46
Esercizi sulla sterzata	46
Esercizi sull'inversione a U	46
Esercizi sulla frenatura	46
Esercizi sulla retromarcia	47
Esercizio sull'arresto di emergenza del motore.....	47
ETICHETTE IMPORTANTI PRESENTI SUL VEICOLO (CANADA/STATI UNITI)	48
Cartellino	48
Etichette di sicurezza	50
Cartellino di conformità alla sicurezza.....	64
ETICHETTE IMPORTANTI PRESENTI SUL VEICOLO (TUTTI I PAESI EC-CETTO CANADA/STATI UNITI).....	65
Pittogramma di sicurezza	65
ELENCO CONTROLLI PRE-GUIDA.....	82
Cosa fare prima di avviare il motore (chiavetta su OFF)	82
Cosa fare prima di avviare il motore (chiavetta su ON).....	83
Che cosa fare dopo aver acceso il motore	84
SEGNALAZIONE DI DIFETTI DI SICUREZZA.....	85

INFORMAZIONI SUL VEICOLO

COMANDI PRINCIPALI.....	88
VOLANTE	88
LEVETTE DEL CAMBIO	88
PEDALE DELL'ACCELERATORE	89
PEDALE DEL FRENO	89
LEVA DEL CAMBIO ELETTRONICO	90
PULSANTE STAZIONAMENTO	90
PULSANTE FOLLE	91
PULSANTE MARCE RIDOTTE	91
PULSANTE MODALITÀ MANUALE	92
COMANDI SECONDARI	93
Chiave RF D.E.S.S e sede RF D.E.S.S. Post (Invia).....	93
PULSANTE START/STOP MOTORE.....	93
DEVIOLUCI	94
INTERRUTTORE DI ESCLUSIONE	94
TASTIERINO	95
INTERRUTTORE AVVISATORE ACUSTICO (su modelli applicabili).....	96
DOTAZIONI.....	97
STERZO BASCULANTE/TELESCOPICO	97
MANIGLIE PASSEGGERO	97
VANO DI CARICO CENTRALE	97
VANO PORTAOGGETTI.....	98
ATTREZZI PER LA RISOLUZIONE DEI PROBLEMI	98
SPECCHIETTO RETROVISORE CENTRALE	99
POGGIAPIEDI.....	99
PORTE	99
CINTURE DI SICUREZZA.....	100
SEDILI.....	101

TAPPO DEL SERBATOIO DEL CARBURANTE	103
PORTAPACCHI	103
PUNTI DI RECUPERO	104
PORTABEVANDE	105
DISPLAY DIGITALE 4.5"	106
DISPLAY MULTIFUNZIONE	106
Spie	107
IMPOSTAZIONI	108
DISPLAY SCHERMO TATTILE A COLORI DA 10,25"	110
Display predefinito	110
Navigazione nel display digitale	110
Display centrale	110
Viste del display	111
Menu Applet destro	113
Menu Applet sinistro	121
Icone e Indicatori – Display multifunzione	122
Abbinamento dello smartphone tramite Bluetooth	123
BRP GO!	124
Presentazione rapida dell'app BRP GO!	125
Messaggi sul display tattile	126
MESSA A PUNTO DELLA GUIDA	127
Modalità di guida	127
Modalità motore	127
Modalità 4WD	128
Modalità blocco differenziale	128
Funzione DPS	129
Linee guida per la regolazione delle sospensioni	129
Impostazioni di fabbrica della sospensione	130
Regolazione delle sospensioni	131
CARBURANTE	136
CARBURANTE RICHIESTO	136
PROCEDURA DI RIFORNIMENTO DI CARBURANTE DEL VEICOLO	136
PERIODO DI RODAGGIO	139
Rodaggio	139
PROCEDURE DI BASE	140
AVVIAMENTO DEL MOTORE	140
ATTIVAZIONE DEL SISTEMA ELETTRICO	140
ATTIVAZIONE DEL TOUCHSCREEN (Modalità Accessori)	140
FUNZIONAMENTO DELLA LEVA DEL CAMBIO	141
SCELTA DEI RAPPORTI ADATTI (MARCE RIDOTTE O LUNGHE)	141
ARRESTO DEL MOTORE E PARCHEGGIO DEL VEICOLO	142
PROCEDURE SPECIALI	143
ATTIVAZIONE DEL FOLLE PERMANENTE o del FOLLE MECCANICO	143
LIMP HOME (MODALITÀ DI EMERGENZA)	144
SURRISCALDAMENTO DEL MOTORE DOPO AVER ATTRAVERSATO	
ACQUE PROFONDE O FANGO	145
BATTERIA MORTA	145
VEICOLO RIBALTATO	146
VEICOLO SOMMERSO	146
TRASPORTO DEL VEICOLO	147
Utilizzo della potenza del veicolo per risalire sull'apparecchiatura di	
traino	148

Utilizzare un verricello per tirare il veicolo sull'apparecchiatura di rimorchio	149
Fissaggio del veicolo per il trasporto	150
Uscita del veicolo dal rimorchio	150
SOLLEVAMENTO E SOSTEGNO DEL VEICOLO	152
Parte anteriore del veicolo	152
Parte posteriore del veicolo	152

MANUTENZIONE

PROGRAMMA DI MANUTENZIONE	156
Regolamento EPA – Veicoli canadesi e USA	156
Linee guida per la manutenzione del filtro dell'aria	156
Impiego per lavori gravosi	157
Fango profondo/acqua	158
Programma di manutenzione	158
Registro di manutenzione	166
PROCEDURE DI MANUTENZIONE	174
FILTRO DELL'ARIA DEL MOTORE	174
GRIGLIA ANTERIORE	176
PREFILTRO DEL SISTEMA DI EMISSIONE PER EVAPORAZIONE (se in dotazione)	176
OLIO MOTORE	177
FILTRO OLIO MOTORE	179
RADIATORE ANTERIORE	181
INTERCOOLER E RADIATORE POSTERIORE	181
LIQUIDO REFRIGERANTE MOTORE	182
SISTEMA DI SCARICO	184
SCATOLA DEL CAMBIO	186
UNITÀ DI DISCONNESSIONE	191
DIFFERENZIALE ANTERIORE	192
TRASMISSIONE FINALE POSTERIORE	194
BATTERIA	196
FUSIBILI	198
LUCI	201
CANDELE	201
CUFFIE DELL'ALBERO DI TRASMISSIONE	206
CUSCINETTI RUOTA	206
CERCHI E PNEUMATICI	206
SOSPENSIONI	210
FRENI	212
CINTURE DI SICUREZZA	213
STRUTTURA	213
CURA DEL VEICOLO	215
Pulizia e protezione del veicolo	215
RIMESSAGGIO E PREPARAZIONE PRIMA DELL'USO	217

INFORMAZIONI TECNICHE

IDENTIFICAZIONE DEL VEICOLO	220
Numero di identificazione del veicolo (VIN)	220
Numero di identificazione motore	220

Numero di identificazione della trasmissione	220
ETICHETTE DI CONFORMITÀ	222
Informazioni sul controllo delle emissioni	222
Etichetta ANSI/ROHVA	223
Etichetta di conformità NRMM	224
Contenuto di etanolo combustibile	224
ETICHETTE CONTENENTI INFORMAZIONI TECNICHE	225
Verificare il livello dell'olio motore	225
Carburante raccomandato	226
Manutenzione del filtro dell'aria	228
BLOCCETTO DESS RF BRP GEN3 (CAN)	229
Stati Uniti e Canada	229
Messico	230
Brasile	230
Giappone	231
Europa	231
SISTEMA DI CONTROLLO DELLE EMISSIONI DI VAPORI	235
NORMATIVA SUL SISTEMA DI CONTROLLO DELLE EMISSIONI DI RUMORE(CANADA E STATI UNITI)	236
VALORI DI EMISSIONE SONORA E VIBRAZIONI	237
Modelli conformi alla Direttiva Macchine 2006/42/CE	237
DICHIARAZIONE DI CONFORMITÀ	238
Dichiarazione di conformità UE	238
Dichiarazione di conformità Regno Unito	239
DICHIARAZIONE DI CONFORMITÀ EAC	240

SPECIFICHE TECNICHE

CARATTERISTICHE TECNICHE	242
MOTORE	242
VEICOLO	244

RISOLUZIONE DEI PROBLEMI

LINEE GUIDA PER LA RISOLUZIONE DEI PROBLEMI	258
MESSAGGIO DISPLAY DIGITALI	262

GARANZIA

GARANZIA LIMITATA BRP PER CANADA E STATI UNITI: 2025 CAN-AM® SSV	264
1) Ambito della garanzia limitata	264
2) Limitazioni di responsabilità	264
3) ESCLUSIONI – quanto di seguito esposto non è coperto da garanzia	264
4) Periodo di copertura della garanzia	265
5) Condizioni per la copertura della garanzia	265
6) Come ottenere la copertura della garanzia	266
7) Le responsabilità di BRP	266
8) Trasferimento	266
9) Assistenza clienti	267

GARANZIA RELATIVA ALLE EMISSIONI DELL'AGENZIA PER LA PROTEZIONE DELL'AMBIENTE (EPA) DEGLI STATI UNITI	268
Periodo di validità della garanzia relativa alle emissioni	268
Componenti coperti.....	269
Applicabilità limitata	270
DICHIARAZIONE DI GARANZIA SUL CONTROLLO DELLE EMISSIONI DI VAPORI DELLA CALIFORNIA	271
I vostri diritti e doveri in merito alla garanzia	272
Copertura della garanzia del costruttore dell'OHRV	272
Responsabilità del proprietario per usufruire della garanzia.....	273
GARANZIA LIMITATA BRP PER INTERNAZIONALE: 2025 CAN-AM® SSV	274
1) Ambito della garanzia limitata	274
2) Limitazione della responsabilità	274
3) ESCLUSIONI – quanto di seguito esposto non è coperto da garanzia	275
4) Periodo di copertura della garanzia	276
5) Solo per prodotti venduti in Australia.....	276
6) Condizioni per la copertura della garanzia.....	276
7) Come ottenere la copertura della garanzia.....	277
8) Le responsabilità di BRP	277
9) Trasferimento.....	278
10) Assistenza clienti	278
GARANZIA BRP LIMITATA PER LO SPAZIO ECONOMICO EUROPEO, LA COMUNITÀ DEGLI STATI INDIPENDENTI E LA TURCHIA: 2025 CAN-AM® SSV	279
1) Ambito della garanzia limitata	279
2) Limitazioni di responsabilità	279
3) ESCLUSIONI – quanto di seguito esposto non è coperto da garanzia	280
4) Periodo di copertura della garanzia	281
5) Solo per prodotti venduti in Francia	281
6) Condizioni per la copertura della garanzia.....	282
7) Come ottenere la copertura della garanzia.....	282
8) Le responsabilità di BRP	282
9) Trasferimento.....	283
10) Assistenza clienti	283

INFORMAZIONI AI CLIENTI

INFORMATIVA SULLA PRIVACY	286
CONTATTACI	288
Asia Pacifico	288
Europa, Medio Oriente e Africa	288
America Latina	289
Nord America	289
CAMBIO DI INDIRIZZO E PROPRIETÀ	290

INFORMAZIONI GENERALI

INTRODUZIONE

Congratulazioni per l'acquisto del vostro nuovo veicolo side-by-side Can-Am®. Il prodotto è coperto da garanzia limitata BRP; avrete inoltre a disposizione una rete di concessionari autorizzati Can-Am Off-Road in grado di fornire tutti i componenti, gli accessori e l'assistenza di cui potreste avere bisogno.

Il concessionario si impegna per la massima soddisfazione del cliente. Grazie alla sua formazione, egli potrà effettuare la messa a punto iniziale, l'ispezione del veicolo side-by-side e completare la regolazione finale prima della presa di possesso del veicolo. Nel caso in cui fossero necessarie informazioni più complete relative alla manutenzione, rivolgetevi al vostro concessionario Can-Am Off-Road autorizzato.

Al momento della consegna, l'acquirente è stato informato della copertura della garanzia e ha sottoscritto l'Elenco di controllo di pre-consegna a garanzia che il nuovo veicolo è stato preparato a vostra completa soddisfazione.

Istruzioni preliminari

Prima di utilizzare il veicolo, leggere la presente Guida del conducente contenente informazioni su come ridurre il rischio di incidenti per se stessi e per le persone vicine.

Inoltre, leggere tutte le etichette di sicurezza del veicolo e guardare il *Video sulla sicurezza* disponibile in:

<https://can-am.brp.com/off-road/safety>

Oppure utilizzare il seguente codice QR.

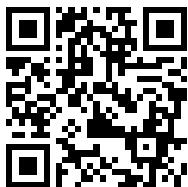

Questo veicolo è destinato al solo uso fuoristrada. Il suo uso è di tipo ricreativo generico ma può essere anche utilizzato a scopo professionale.

Il mancato rispetto delle avvertenze contenute nella presente Guida del conducente può comportare GRAVI LESIONI o persino la MORTE.

Messaggi sulla sicurezza

Di seguito vengono descritti i tipi di messaggi di sicurezza, l'aspetto e le modalità di utilizzo in questa guida:

Il simbolo di allarme di sicurezza  indica un potenziale rischio di lesioni personali.

AVVERTENZA

Indica un potenziale rischio che, se non viene evitato, potrebbe causare gravi lesioni o la morte.

⚠ ATTENZIONE

Indica una situazione pericolosa che, se non evitata, potrebbe causare lesioni di lieve o media entità.

AVVISO

Indica un'istruzione che, se non osservata, potrebbe danneggiare gravemente i componenti del veicolo o altre proprietà.

Informazioni su questa Guida del conducente

Questa Guida del conducente è stato preparato per portare a conoscenza del possessore/conducente di un nuovo veicolo i diversi comandi, la manutenzione e le istruzioni di guida sicura. Essa è indispensabile per il corretto utilizzo del veicolo.

Conservare questa Guida del conducente nel veicolo come riferimento per manutenzione, risoluzione dei problemi e per istruire altri utenti.

La guida è disponibile in numerose lingue. In caso di discrepanze, farà fede la versione inglese.

Se desidera visualizzare e/o stampare un'altra copia della Guida del conducente, visitare il seguente sito Web:

www.operatorsguides.brp.com

Le informazioni contenute in questo documento sono corrette alla data di pubblicazione. Tuttavia, BRP segue una politica di continuo miglioramento dei propri prodotti, senza però alcun obbligo di installazione su prodotti fabbricati in precedenza. A causa di cambiamenti dell'ultimo momento, si potrebbero trovare alcune discrepanze tra i prodotti fabbricati e le descrizioni e/o caratteristiche tecniche illustrate nella presente guida. BRP si riserva il diritto, in qualsiasi momento, di sospendere o cambiare specifiche, design, caratteristiche, modelli o dotazioni senza incorrere in alcun obbligo.

In caso di vendita del veicolo, la presente Guida dell'operatore dovrà essere consegnata all'acquirente.

Sii un pilota responsabile

In BRP, crediamo che ci sia un'opportunità per tutti i membri delle comunità di sport motoristici e nautici di riunirsi e ripensare il modo in cui ci avviciniamo alla sicurezza, all'etichetta di guida e all'ambiente. Siamo convinti che, quando mettiamo tutti i conducenti in condizione di guidare in modo responsabile, di prendersi cura gli uni degli altri e di salvaguardare i nostri percorsi e terreni di guida, ispiriamo un settore ad accogliere i nuovi arrivati, a costruire una comunità più attenta e a generare esperienze positive.

Che si guidi su percorsi, su strada, acqua o neve, BRP si impegna a promuovere un cambiamento positivo. Ecco perché il programma Responsible Rider (guidatore responsabile) è una parte fondamentale della nostra iniziativa di Responsabilità Sociale d'Impresa attraverso l'azione, l'educazione e la responsabilizzazione della comunità.

Per saperne di più sul programma Responsible Rider, compresi i consigli e i suggerimenti sulla sicurezza, il galateo di guida e l'ambiente, visitare:

– CANAMOFFROAD.COM/RESPONSIBLE-RIDER/



Rispetto dell'ambiente

Le linee guida che sosteniamo non sono destinate a limitare il divertimento, bensì a preservare la meravigliosa libertà che si può provare guidando un veicolo fuoristrada!

Queste linee guida manterranno conducenti e passeggeri protetti, felici e capaci di trasmettere agli altri le loro conoscenze e le belle esperienze fatte. Pertanto, la prossima volta che ci si avventurerà sulle piste, ricordare che si sta aprendo la strada al futuro del nostro sport. Aiutateci a intraprendere la giusta strada! Da tutti noi di BRP, grazie per aver contribuito.

Non c'è nulla di più divertente delle escursioni fuoristrada. Avventurarsi lungo piste che attraversano zone selvagge è uno sport eccitante e salutare. Poiché il numero di persone che utilizzano questi parchi ricreativi è in aumento, lo è anche il danno potenziale all'ambiente. L'abuso del territorio, delle strutture e delle risorse conduce inevitabilmente a restrizioni e chiusure di terreni sia pubblici che privati.

In sostanza, la più grande minaccia per il nostro sport è intorno a noi. Non ci resta che fare una scelta logica. Dobbiamo sempre guidare con responsabilità.

La stragrande maggioranza delle persone rispetta le leggi e l'ambiente. Ognuno di noi deve essere di esempio ai neofiti di questo sport, sia giovani che meno giovani.

È nell'interesse di tutti calcare con delicatezza le nostre aree ricreative. Nel lungo termine, infatti, per proteggere questo sport, è necessario tutelare l'ambiente.

Riconoscendo l'importanza di questa questione e la necessità che i centauri del fuoristrada contribuiscano alla tutela delle aree che ci permettono di godere di questa attività sportiva, BRP invita tutti i conducenti di veicoli fuoristrada a ricordare che rispettare l'ambiente è non solo fondamentale per il futuro del nostro settore, ma anche per quello delle generazioni future.

Seguendo i principi illustrati di seguito si diventa ottimi ambasciatori del proprio sport.

Informarsi. Procurarsi carte, mappe e altre informazioni presso i club di escursioni in fuoristrada o altri organi pubblici responsabili del territorio. Imparare le norme e rispettarle, anche quelle che riguardano i limiti di velocità!

Evitare di passare su alberelli, arbusti e pascoli e non tagliare legna. Nelle aree pianeggianti o in quelle dove è di moda il "trail riding", è importante passare solo sui percorsi autorizzati. Ricordare che esiste una correlazione tra la tutela dell'ambiente e la sicurezza personale.

Rispettare gli animali selvatici e prestare particolare attenzione agli animali che allevano i piccoli o che soffrono di carenza di cibo. Lo stress può esaurire le scarse riserve di energia. Astenersi dal guidare in aree riservate solo agli animali!

Rispettare le aree recintate e i segnali di divieto e ricordare che i light treader non lasciano in giro rifiuti!

Non entrare nelle riserve naturali. Sono chiuse al transito di tutti i veicoli. Imparare a riconoscerne i confini.

Procurarsi i permessi per il transito su terreni privati. Rispettare i diritti dei proprietari terrieri e la privacy delle altre persone. Ricordare che la tecnologia ha ridotto considerevolmente le emissioni rumorose ma non far funzionare i motori dove il silenzio è "all'ordine del giorno".

I centauri del fuoristrada conoscono tutti fin troppo bene gli sforzi che sono stati effettuati durante tutta la storia di questo sport per avere accesso alle aree nelle quali le persone potessero guidare in modo sicuro e responsabile. Questo sforzo continua oggi, più intenso che mai.

Rispettare le aree nelle quali si guida, ovunque siano, è il modo migliore per assicurarne la futura fruibilità.

Cogliere l'opportunità di godersi la natura e tutte le maestose meraviglie è un'esperienza cara ai centauri del fuoristrada. Rispettare la natura e la fauna selvatica aiuterà il nostro sport a crescere!

Infine, non è necessario lasciare grandi tracce o procedere sbandando attraverso una foresta vergine per dimostrare di saper guidare. Pertanto, indipendentemente dal veicolo fuoristrada che si guida, si tratti di un potentissimo veicolo fuoristrada BRP o un veicolo di qualsiasi altra marca o modello, l'importante è dimostrare responsabilità nelle proprie azioni.

Questa pagina è intenzionalmen-
te vuota

INFORMAZIONI SULLA SICUREZZA

ISTRUZIONI PRELIMINARI

AVVERTENZA

La mancata osservanza delle precauzioni e istruzioni di sicurezza contenute nella presente sezione potrebbe provocare lesioni gravi o mortali.

Età e capacità di guida

I conducenti devono essere qualificati.

Verificare che il conducente abbia compiuto almeno 16 anni. Potrebbero esserci requisiti aggiuntivi in base al proprio stato (o provincia).

Le leggi che disciplinano l'età minima e i requisiti di concessione della patente variano da una giurisdizione all'altra. Rivolgersi alle autorità locali per ottenere informazioni in merito all'utilizzo legale di un veicolo fuoristrada nella giurisdizione in cui ne è previsto l'utilizzo.

BRP consiglia vivamente di seguire un corso di guida sicura. Per un impiego sicuro di qualsiasi tipo di veicolo fuoristrada è richiesta una formazione di base.

Non è consigliabile manovrare questo veicolo se si è affetti da una disabilità che compromette la vista, il tempo di reazione, la capacità di giudizio o azionamento dei comandi.

L'impiego sicuro di questo veicolo dipende da diversi fattori, quali visibilità, velocità, condizioni atmosferiche, ambiente, traffico, condizioni del veicolo e del conducente stesso.

Le prestazioni di questo veicolo possono superare in maniera significativa quelle di altri veicoli utilizzati in precedenza. Per questo motivo, ne è sconsigliato l'uso da parte di conducenti principianti o inesperti.

Ciascun passeggero deve essere di un'altezza sufficiente per riuscire sempre a sedersi correttamente: schiena appoggiata allo schienale con le cinture di sicurezza allacciate, sostenendosi a entrambe le maniglie e con i piedi saldamente posizionati sul pavimento.

Droghe e alcool

Non guidare mai il veicolo dopo l'assunzione di stupefacenti o alcool.

Viaggiare su questo veicolo richiede che il conducente e i passeggeri siano sobri, attenti e vigili.

L'uso di droghe e alcool, singolarmente o in associazione, riduce il tempo di reazione, crea impedimento alla capacità di giudizio, limita la visione e inibisce la capacità di viaggiare in maniera sicura.

Abbigliamento protettivo

È importante che conducente e passeggero indossino sempre indumenti e abiti protettivi appropriati, tra cui:

- Un casco omologato
- Protezione per occhi
- Stivali
- Guanti

- Una maglia a maniche lunghe o giacca
- Pantaloni lunghi.

A seconda delle condizioni del tempo, potrebbero essere necessari occhiali antiappannanti.

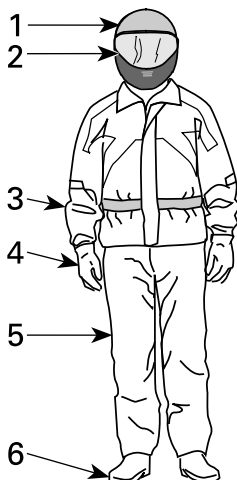

ABBIGLIAMENTO PROTETTIVO

1. Casco omologato
2. Protezione per viso e occhi
3. Maglia a maniche lunghe o giacca
4. Guanti
5. Pantaloni lunghi
6. Stivali (calzature sopra la caviglia)

Scegliere l'abbigliamento in base alle condizioni meteorologiche. Per un maggiore comfort e per evitare sintomi da congelamento in inverno, indossare gli indumenti più pesanti in vostro possesso. Le maglie termiche a diretto contatto con la pelle garantiscono un buon livello di isolamento.

Non indossare mai abiti larghi che potrebbero rimanere incagliati nel veicolo o in arbusti e rami.

Caschi e protezione per occhi

I caschi proteggono da lesioni alla testa e al cervello. Nonostante la presenza della gabbia del veicolo e delle porte, oggetti esterni possono entrare nell'abitacolo e colpire la testa dei passeggeri oppure è possibile battere la testa sulla gabbia o su oggetti esterni. Anche il casco delle migliori marche non fornisce tuttavia alcuna garanzia contro le lesioni ma dalle statistiche emerge che l'utilizzo del casco riduce sensibilmente il rischio di lesioni al cervello. Per garantire la massima sicurezza si consiglia quindi di indossare sempre un casco.

Scelta del casco

I caschi dovrebbero essere prodotti conformemente agli standard previsti nel proprio Paese, provincia o Stato e calzare adeguatamente.

Un casco con visiera rappresenta la scelta ideale per garantire protezione da impatti frontali. L'accessorio protegge inoltre da detriti, pietre, insetti e altri elementi esterni.

Un casco senza visiera non offre la stessa protezione per viso e mento. Se si utilizza un casco senza visiera, utilizzare una protezione per gli occhi con chiusura e/o un paio di occhiali. Gli occhiali normali o da sole non sono sufficienti a garantire una protezione degli occhi ai conducenti, poiché possono rompersi o cadere e non proteggono adeguatamente gli occhi dal vento e dagli oggetti presenti nell'aria.

Per la guida in condizioni invernali, è consigliabile portare sempre con sé o indossare un berretto di lana, un passamontagna e una maschera facciale.

Utilizzare maschere facciali oppure occhiali di protezione scuri solo durante le ore diurne. Non utilizzarli di notte o in condizioni di scarsa illuminazione. Non utilizzarli se compromettono la capacità di distinguere i colori.

Altre attrezzature di protezione

Calzature

Indossare sempre calzature chiuse. Stivali robusti sopra la caviglia con soles antiscivolo offrono una maggiore protezione e consentono di posizionare saldamente i piedi sul poggiapiedi.

Evitare di indossare scarpe con lacci lunghi che potrebbero aggrovigliarsi nel pedale dell'acceleratore o del freno.

Per la guida in condizioni invernali, stivali in nylon o in pelle, con suola in gomma e solette in feltro rimovibili rappresentano la soluzione ideale.

Evitare di utilizzare stivali in gomma. Gli stivali in gomma potrebbero rimanere intrappolati dietro o tra i pedali del freno e dell'acceleratore, compromettendone il funzionamento.

Guanti

Guanti a dita lunghe proteggono le mani dal vento, dal sole, dal caldo, dal freddo e dagli oggetti volanti. Guanti particolarmente aderenti facilitano la presa sullo sterzo e aiutano a ridurre lo stress esercitato sulle mani. Guanti robusti con rinforzi da motociclista o ATV garantiscono una migliore protezione delle mani in caso di incidenti o ribaltamenti. Se eccessivamente ingombranti, potrebbero ostacolare l'attivazione dei comandi.

Per la guida in condizioni invernali, le mani dovrebbero essere protette con un paio di guanti da motoslitte che garantiscono un livello di isolamento sufficiente e consentono di utilizzare liberamente i pollici e le altre dita per l'azionamento dei comandi.

Giacche, pantaloni e completi di guida

Indossare una giacca o una maglia a maniche lunghe e pantaloni lunghi oppure un completo di guida intero. Le attrezzature di protezione di tipo ATV di qualità garantiscono comfort e possono aiutare a non essere distratti da elementi ambientali avversi. In caso di incidente, le attrezzature di protezione di buona qualità realizzate in materiale resistente possono impedire o ridurre le lesioni.

Se si guida in ambienti freddi, proteggersi contro l'ipotermia, ovvero una condizione di temperatura corporea bassa per potrebbe causare perdita di concentrazione, reazioni ritardate e perdita di movimenti muscolari lineari e precisi. Se si guida in ambienti freddi, indossare appositi indumenti di protezione come una giacca a vento e diversi strati di indumenti isolanti. Anche durante la guida a temperature moderate, si potrebbe sentire molto freddo a causa della presenza del vento.

Le attrezzature di protezione appropriate per la guida in caso di freddo potrebbero risultare troppo calde da fermi. Indossare diversi strati di indumenti in modo da poterli rimuovere all'occorrenza. Se si posiziona uno strato esterno antivento sopra l'attrezzatura di protezione si impedisce all'aria fredda di entrare a contatto con la pelle.

Attrezzature per la pioggia

Se è necessario guidare in presenza di pioggia, si consiglia di indossare indumenti impermeabili. Nei lunghi viaggi si consiglia inoltre di portare indumenti contro la pioggia. Un conducente asciutto è sicuramente più comodo e vigile.

Protezione dell'udito

L'esposizione prolungata al vento e al rumore del motore durante la guida potrebbe causare la perdita permanente dell'udito. L'utilizzo di dispositivi di protezione adeguati quali tappi per le orecchie possono aiutare a prevenire la perdita di udito. Consultare la legislazione locale in merito all'utilizzo dei dispositivi di protezione dell'udito.

Equipaggiamenti previsti

In qualità di proprietario di un fuoristrada, si ha la responsabilità di accertarsi che tutto l'equipaggiamento di sicurezza richiesto sia a bordo. Consultare le normative locali per verificare i requisiti.

Tra questi figurano:

- Kit di pronto soccorso
- Imbracatura: per assistere un veicolo difettoso o bloccato
- Kit degli attrezzi
- Telefono in un vano a tenuta stagna progettato per questa applicazione
- Cartina locale aggiornata.

Per lunghi viaggi, dotarsi sempre di quanto segue:

- Snack
- Torcia elettrica

FUNZIONAMENTO SICURO - RESPONSABILITÀ

Questo è un veicolo fuoristrada ad alte prestazioni. Gli operatori devono agire in modo responsabile e prestare attenzione per evitare ribaltamenti, rovesciamenti, collisioni e altri incidenti. Nonostante le caratteristiche di sicurezza del veicolo (tra cui struttura protettiva, cinture di sicurezza, protezioni laterali, porte) e le attrezzature di protezione (tra cui il casco), in caso di incidente, vi è sempre il rischio di lesioni o morte. Per ridurre il rischio di gravi lesioni o di morte, seguire le regole contenute in questa sezione.

Proprietari: siate responsabili

Consultare la Guida del conducente e guardare il *Video sulla sicurezza*. Fare riferimento al link riportato all'inizio di questa Guida del conducente.

Controllare sempre e confermare la condizione di funzionamento sicuro del veicolo prima di mettersi alla guida. Seguire sempre il programma di manutenzione descritto in questa Guida del conducente.

Non consentire mai a nessuno di guidare il veicolo a meno che non si tratti di persone responsabili a cui poter affidare un veicolo ad alte prestazioni. Si consiglia di supervisionare i conducenti giovani o alle prime armi e di imporre regole e limiti (ad esempio, in caso di trasporto di passeggeri, stabilire come utilizzare il veicolo, percorsi, ecc.) sull'utilizzo del veicolo.

Se il veicolo è dotato di chiavi D.E.S.S. opzionali, selezionare la chiave appropriata (consultare *Interruttore e chiavi di accensione*) in base all'esperienza del conducente, all'uso del veicolo e all'ambiente.

Discutere le informazioni di sicurezza con chi utilizzerà il veicolo. Accertarsi che tutti gli operatori e i passeggeri soddisfino i requisiti di seguito illustrati e accettino di agire conformemente alle informazioni di sicurezza. Aiutare gli utenti ad acquisire familiarità con il veicolo.

È consigliabile sottoporre il veicolo a un'Ispezione di Sicurezza Annuale. Rivolgersi a un concessionario BRP autorizzato per ulteriori dettagli. Nonostante non sia obbligatorio, è vivamente consigliato far eseguire da un concessionario BRP autorizzato i preparativi prima dell'utilizzo stagionale. Ogni visita a un concessionario BRP autorizzato è un'opportunità per il proprio concessionario di verificare se il veicolo è incluso in una campagna di sicurezza. Invitiamo inoltre i clienti a visitare tempestivamente un concessionario BRP autorizzato se vengono a conoscenza dell'esistenza di campagne di sicurezza.

Per informazioni sugli accessori disponibili, contattare un concessionario BRP autorizzato.

Operatori: siate qualificati e responsabili

Consultare la Guida del conducente e guardare il *video sulla SICUREZZA*. Fare riferimento al link riportato all'inizio di questa Guida del conducente.

Acquisire completa dimestichezza con i comandi e con il funzionamento generale del veicolo.

Se disponibile, seguire un corso di addestramento (contattare un concessionario Can-Am autorizzato per conoscere la disponibilità di corsi di addestramento oppure visitare il sito Web <http://www.rohva.org/>) ed eseguire gli esercizi pratici

illustrati nella sezione *Esercitarsi nelle manovre*. Fare pratica in un'area adatta priva di pericoli per poter ben controllare ogni comando. Guidare a basse velocità. Le velocità più elevate richiedono maggiore esperienza e condizioni di guida adatte.

Età minima: 16 anni.

È necessario essere sufficientemente alti per sedersi in modo corretto: appoggiare la schiena sullo schienale con le cinture di sicurezza allacciate in modo da afferrare lo sterzo con entrambe le mani ed essere in grado di premere fino in fondo i pedali del freno e dell'acceleratore con il piede destro e di posizionare saldamente il piede sinistro sul poggiapiedi.

È necessario essere in possesso di una patente di guida appropriata in conformità con la legislazione locale.

Non mettersi mai alla guida del veicolo in stato di ebbrezza, sotto l'effetto di farmaci o se ci si sente stanchi o indisposti, poiché ciò rallenta i tempi di reazione e limita la capacità di giudizio.

Trasporto di passeggeri

Trasporta al massimo due (2) persone, il conducente e un (1) passeggero.

I passeggeri devono essere seduti correttamente nell'abitacolo.

I passeggeri devono essere di un'altezza sufficiente per essere sempre seduti correttamente: schiena contro lo schienale con la cintura di sicurezza allacciata, tenendo la maniglia e piedi ben piantati sulla pedana e sul pavimento del veicolo.

Avvertire i passeggeri di leggere le etichette di sicurezza del veicolo.

Non trasportare mai passeggeri se si ritiene che la loro abilità o il loro giudizio siano insufficienti per concentrarsi sulle condizioni del terreno e adattarvisi di conseguenza. Specialmente per i veicoli side-by-side, il passeggero deve inoltre essere sempre attento al tipo di conformazione del terreno e in grado di prepararsi ad affrontare i dossi.

Guidare con cautela

- Questo veicolo si maneggia in maniera diversa rispetto ad altri veicoli. In caso di mancata osservanza delle precauzioni, potrebbe verificarsi facilmente una collisione o un ribaltamento, durante manovre brusche come curve repentine, accelerazioni o decelerazioni e guida su pendii o su ostacoli.
- Non guidare mai a velocità elevate. Mantenere sempre una velocità adeguata al tipo di terreno, al grado di visibilità, alle condizioni di guida e alla propria esperienza.
- Non provare a eseguire salti, scivolate laterali, testacoda o altre acrobazie.
- Non provare a eseguire accelerazioni o decelerazioni rapide mentre si eseguono brusche sterzate. Ciò potrebbe provocare ribaltamenti.
- Non provare a eseguire pattinamenti o slittamenti. Se il veicolo inizia a pattinare o a slittare, controsterzare assecondando il pattinamento o lo slittamento nella stessa direzione. Sulle superfici estremamente sdruciolevoli come il ghiaccio, procedere adagio e prestare particolare attenzione per ridurre la possibilità di pattinamento con conseguente perdita di controllo.

- Accertarsi che non siano presenti ostacoli o persone dietro al veicolo quando si innesta la retromarcia. Prestare attenzione ai punti ciechi. Una volta stabilito che è possibile procedere in maniera sicura in retromarcia, procedere lentamente.
- Non superare i limiti di carico stabiliti per questo veicolo. Il carico deve essere fissato correttamente. Ridurre la velocità, lasciare una maggiore distanza di frenatura e seguire le istruzioni contenute in *Spostamento di carichi ed esecuzione di lavori*.
- Ricordarsi sempre che questo veicolo è pesante! Il suo peso basterebbe a farvi rimanere intrappolati in caso di rovesciamento o di ribaltamento.

Sistema di ritenuta dei passeggeri

- Questo veicolo è progettato per il trasporto di un conducente e di un passeggero, che indossano entrambi attrezzature di protezione appropriate (vedere il paragrafo *Attrezzature di protezione* in questa sezione).
- Tutti gli occupanti devono chiudere le porte o le protezioni laterali e allacciare le cinture di sicurezza durante la guida.
- Prima di partire, tutti i passeggeri devono sapere come slacciare rapidamente la cintura di sicurezza. Sapere come sganciare correttamente la cintura di sicurezza è un'abilità fondamentale che può salvarsi la vita in una situazione di emergenza. In caso di incidente o di malfunzionamento del veicolo, essere in grado di sganciare rapidamente la cintura di sicurezza può aiutare a fuggire dal veicolo ed evitare potenziali pericoli come l'incendio o l'affondamento. Inoltre, saper sganciare rapidamente la cintura di sicurezza può aiutare ad assistere altre persone, come bambini o anziani.

Condizioni del terreno

- Il veicolo non è progettato per viaggiare su superfici asfaltate; per tratti brevi su superfici di questo tipo, si consiglia di evitare di sterzare, accelerare o frenare in modo brusco.
- Procedere sempre con cautela e prestare particolare attenzione quando si guida su un terreno non familiare. Stare sempre attenti alle condizioni mutevoli del terreno quando si guida questo veicolo. Prendersi tutto il tempo necessario per conoscere le prestazioni del veicolo in ambienti diversi.
- Non guidare mai su terreni impraticabili, sdruciolevoli o franosi fino a quando non si sono acquisite e messe in pratica le abilità necessarie per il controllo di questo veicolo su tali terreni. Prestare sempre particolare attenzione su questi tipi di terreno.
- Non guidare mai su pendii troppo ripidi per questo veicolo o le proprie abilità. Esercitarsi su pendenze poco ripide.
- Seguire sempre le corrette procedure per salire o scendere i pendii, come descritto in *Guida del veicolo*. Controllare attentamente il terreno prima di iniziare la salita o la discesa di qualsiasi pendio. Non effettuare mai la salita o la discesa di pendii che presentano superfici eccessivamente sdruciolevoli o franose. Non salire sulla cima del pendio a velocità elevate.
- Non provare pendii ripidi o salite laterali in caso di traino di un rimorchio.
- Controllare sempre se sono presenti ostacoli prima di percorrere una zona nuova. Seguire sempre le corrette procedure quando si guida sugli ostacoli, come descritto in *Guida del veicolo*.
- Non utilizzare mai il veicolo in acque a flusso rapido o più profonde di quanto specificato in *Guida del veicolo*. Ricordare che i freni bagnati potrebbero aver

ridotto la capacità di frenata. Provare i freni dopo essere usciti dall'acqua. Se necessario, frenare diverse volte per consentire all'attrito di far asciugare i freni.

- Accertarsi sempre di parcheggiare adeguatamente il veicolo sulla porzione di terreno più piana disponibile. Mettere la leva del cambio in posizione STAZIONAMENTO, arrestare il motore ed estrarre la chiave prima di abbandonare il veicolo.
- Se è inevitabile parcheggiare su un pendio, si raccomanda di posizionare un grande sasso o un oggetto simile dietro una ruota per bloccarne il movimento.
- Non credere che il veicolo possa essere sicuro in ogni situazione. Improvvisi cambiamenti nel terreno provocati da buche, avvallamenti, scarpate, "terreno" più morbido o più duro o altri tipi di irregolarità, potrebbero provocare il rovesciamento o la perdita di stabilità del veicolo. Per evitare ciò, rallentare e valutare il tipo di conformazione del terreno. Se il veicolo comincia a capovolgersi o a ribaltarsi, solitamente la cosa migliore da fare è sterzare in direzione del ribaltamento! Non provare a evitare un ribaltamento utilizzando le braccia o le gambe. Tenere gli arti all'interno della gabbia o ROPS (struttura di protezione antiribaltamento).

ACQUISIRE FAMILIARITÀ CON IL VEICOLO

Questo veicolo può superare per prestazioni altri veicoli guidati in passato. Si consiglia di dedicare del tempo a prendere dimestichezza con il nuovo veicolo.

Operatori inesperti potrebbero sottovalutare i rischi e farsi sorprendere dal comportamento specifico del veicolo e dalle condizioni del terreno. Procedere lentamente. La velocità eccessiva e la guida spericolata possono uccidere.

Leggere attentamente e comprendere la Guida del conducente per prendere confidenza con i comandi e con il funzionamento di questo veicolo prima di effettuare il primo viaggio o di invitare altri passeggeri a bordo per la prima volta.

Fare pratica di guida da soli in un'area adatta e priva di traffico e acquisire familiarità con la risposta di ciascun comando.

È molto importante informare qualsiasi conducente, indipendentemente dalla sua esperienza, in merito alle caratteristiche di manovrabilità specifiche di questo veicolo. La configurazione, come l'altezza del veicolo, la larghezza, il tipo di sospensione e il tipo di pneumatici variano da un modello all'altro. L'uso del veicolo è notevolmente influenzato dalle seguenti caratteristiche.

Guida fuoristrada

La natura stessa della guida fuoristrada è pericolosa. Qualsiasi terreno, non preparato appositamente al trasporto di veicoli, presenta un rischio intrinseco in quanto la sua natura, forma e ripidezza sono imprevedibili. Il terreno stesso presenta un continuo elemento di pericolo che coloro che lo attraversano devono consapevolmente affrontare.

Chi guida un veicolo fuoristrada deve utilizzare la massima cura per la scelta del percorso più sicuro e per la valutazione delle condizioni del terreno che gli si presenta. Il veicolo non dovrebbe mai essere guidato da chi non ha completa familiarità con le istruzioni di guida applicabili, né su terreni ripidi o insidiosi.

La trazione dei pneumatici varia a seconda delle condizioni della superficie e del battistrada.

La trazione potrebbe ridursi su molte superfici (roccia, sabbia, fango, neve, ghiaccio, ecc.). Ridurre la velocità e prevedere spazi di sterzata maggiori.

AVVERTENZA

Non posizionarsi mai dietro o accanto a uno pneumatico in rotazione. I detriti potrebbero essere scagliati, causando gravi lesioni.

Guida

Le ruote anteriori sono azionate dallo sterzo.

Il comportamento dello sterzo dipende dal grip dei pneumatici sul terreno.

Il servosterzo dinamico (DPS) riduce lo sforzo necessario a girare lo sterzo.

Viaggiando con passeggeri o quando si trasportano carichi incide sul controllo dello sterzo e sulla maneggevolezza del veicolo. Fare attenzione e ridurre la velocità.

Azione frenante

Per questo motivo, in determinate condizioni, le prestazioni frenanti potrebbero variare improvvisamente.

Ricordare sempre che lo spazio di frenata del veicolo può essere influenzato quando si guida con uno o più passeggeri e in presenza di carico nella parte posteriore.

Non bloccare mai i freni. Assicurarsi di frenare con giudizio per evitare di bloccare le ruote ed evitare così sorprese che potrebbero condurre a una perdita di controllo.

Chiave D.E.S.S.

La chiave D.E.S.S. può essere programmata in modo da limitare la velocità del veicolo e la coppia erogata.

Ciò consente agli utenti e agli operatori meno esperti di imparare a guidare acquisendo lentamente la sicurezza e la capacità di controllo necessarie.

Punti ciechi del veicolo

Il punto cieco è un'area al di fuori del campo visivo del conducente che non può essere vista nello specchietto retrovisore o, attraverso le aperture anteriori e laterali.

In generale, più alto e lungo è il veicolo, maggiori sono gli angoli ciechi.

Per questo motivo è importante familiarizzare con gli angoli ciechi del veicolo, soprattutto se si tratta di un veicolo nuovo.

Ci sono punti ciechi intorno a tutto il veicolo. Ci sono punti ciechi davanti, dietro e ai lati del veicolo.

Prestare attenzione alle persone intorno al veicolo, ad altri veicoli o agli oggetti nelle vicinanze quando si guida il veicolo in retromarcia.

Prestare attenzione ai punti ciechi del veicolo quando si sale o si scende dalla piattaforma, dal rimorchio o dal pianale.

IMPORTANTE: Anche se un veicolo è dotato di specchietti (interni o esterni) o telecamere (anteriori o posteriori), rimarranno sempre punti ciechi tutt'intorno al veicolo.

Aree di visibilità del conducente

Le seguenti immagini illustrano le aree di visibilità approssimative del conducente quando è ben seduto e la cintura di sicurezza è allacciata correttamente.

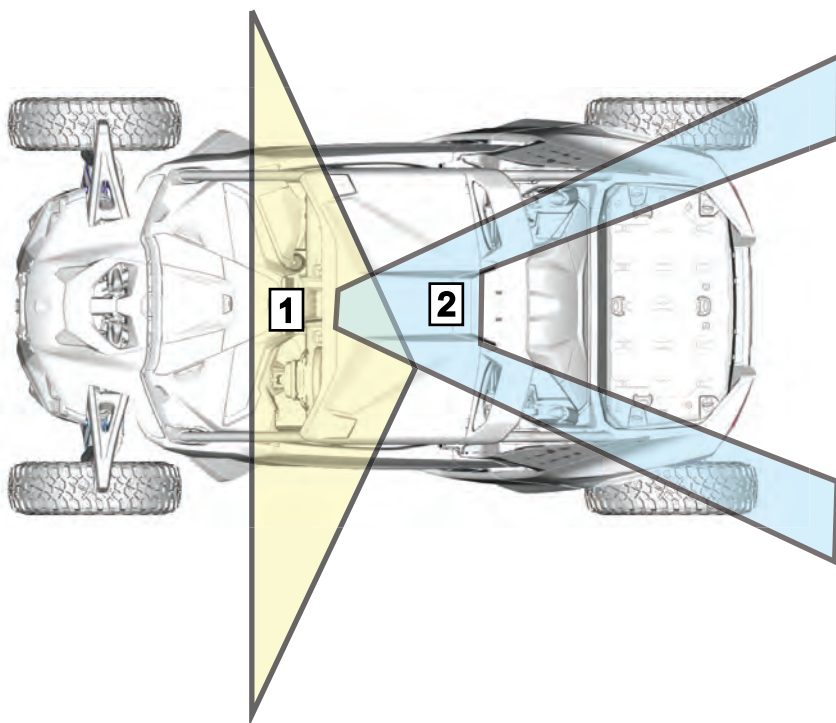

1. *Campo di visione approssimativo del conducente*
2. *Campo di visione approssimativo dello specchietto retrovisore*

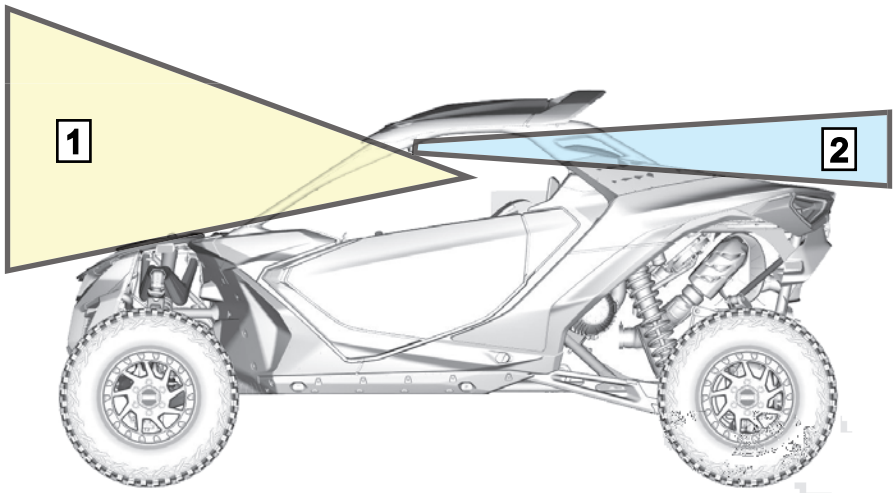

1. Campo di visione approssimativo del conducente
2. Campo di visione approssimativo dello specchietto retrovisore

Telecamera posteriore

Il veicolo è dotato di una telecamera posteriore posizionata sotto il retro del portapacchi.

La telecamera è attiva automaticamente quando il motore è in funzione e la leva del cambio è posizionata sulla RETROMARCIA.

Dopo aver spostato la leva del cambio in posizione D, la telecamera posteriore rimarrà attivata fino a quando il veicolo avanza fino alla velocità di circa 20 km/h (12 MPH)

È anche disponibile un'opzione per tenere la telecamera attiva a qualsiasi velocità.

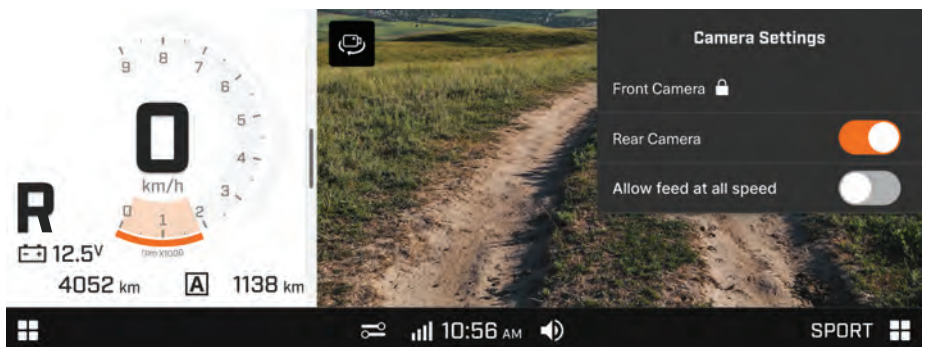

È possibile accedere alla telecamera anche dal display schermo tattile quando il veicolo non è in retromarcia o il motore non è in funzione. Vedere *Display schermo tattile a colori da 10,25"* per le istruzioni su come accedervi.

Sull'ampio display viene visualizzata l'area dietro al veicolo. La telecamera selezionata è indicata in alto al centro dello schermo.

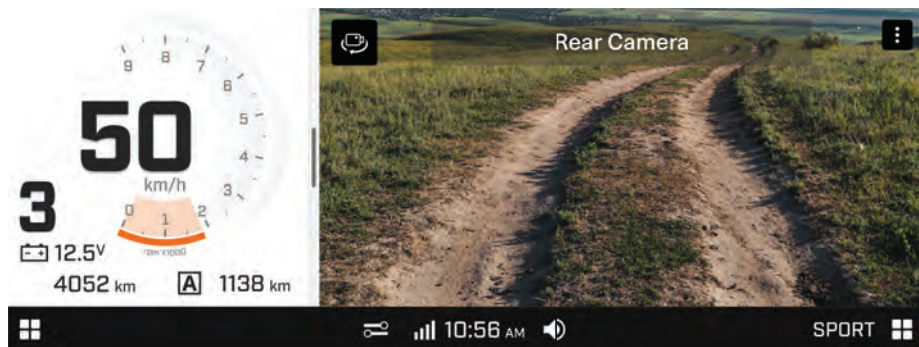

La telecamera posteriore utilizza un obiettivo grandangolare, le distanze e gli oggetti mostrati sul display sono diversi dalle dimensioni reali.

La visibilità della telecamera posteriore è limitata, assicurarsi sempre che l'area circostante il veicolo sia libera prima di procedere lentamente in retromarcia. Si consiglia inoltre di ridurre il volume della radio o della musica prima di procedere in retromarcia.

Quando si seleziona la retromarcia, sullo schermo vengono visualizzate delle linee guida fisse che servono durante la manovra.

Prestare attenzione durante la retromarcia. Gli oggetti nella zona rossa sono più vicini al veicolo, mentre quelli nella zona verde sono più lontani. Gli oggetti si avvicinano al veicolo quando passano dalla zona verde a quella gialla o rossa.

Le linee laterali indicano la larghezza del veicolo.



Guidare in retromarcia controllando solo l'immagine della telecamera posteriore dal display potrebbe causare un incidente.

In caso di dubbi, chiedere a qualcuno di fornire aiuto durante la manovra.

Aree di visibilità della telecamera posteriore

Le seguenti immagini illustrano le aree di visibilità approssimative della telecamera posteriore.

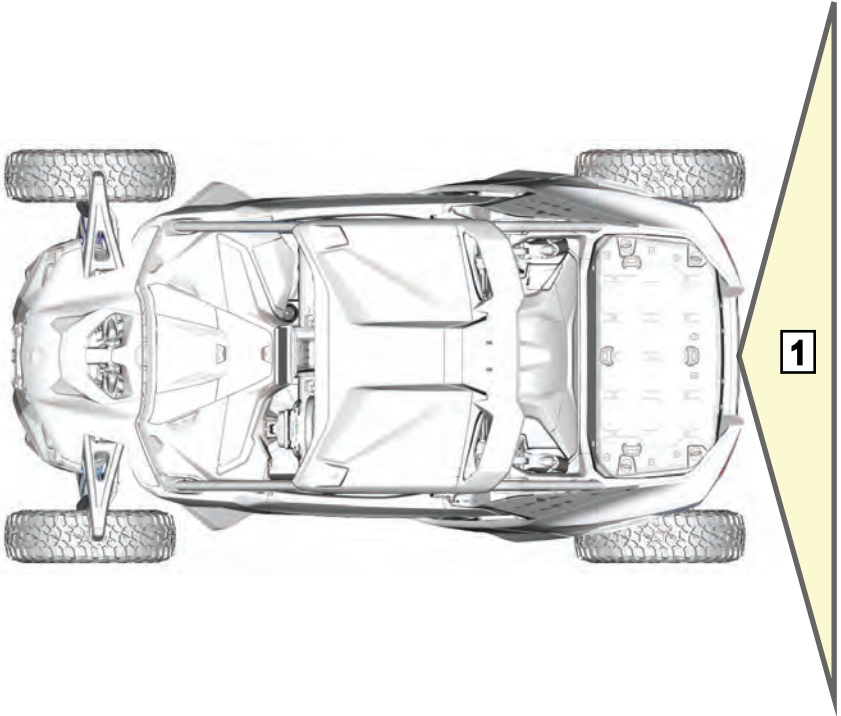

1. Campo di visione approssimativo della telecamera posteriore

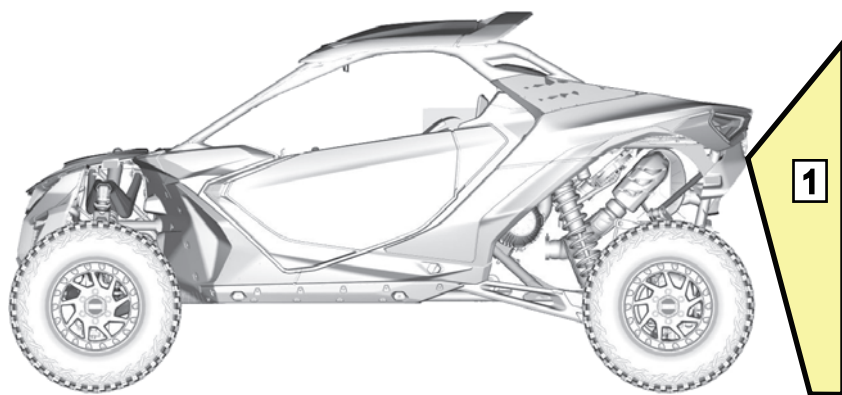

1. Campo di visione approssimativo della telecamera posteriore

Telecamera anteriore

Alcuni modelli sono dotati di una telecamera anteriore posizionata nella parte superiore della mascherina anteriore.

Questa telecamera viene attivata selezionando l'icona del menu APPLET nell'angolo in basso a destra del display, quindi la **TELECAMERA** applet.

Sull'ampio display viene visualizzata l'area dinanzi al veicolo. La telecamera selezionata è indicata in alto al centro dello schermo.

La telecamera anteriore utilizza un obiettivo grandangolare, le distanze e gli oggetti mostrati sul display sono diversi dalle dimensioni reali.

La visibilità della telecamera anteriore è limitata, assicurarsi sempre che l'area circostante il veicolo sia libera prima di procedere lentamente.

È anche disponibile un'opzione per tenere la telecamera attiva a qualsiasi velocità. Quando questa opzione è disattivata, la telecamera rimane attivata fino a quando il veicolo non procede in avanti fino a circa 20 km/h (12 MPH).

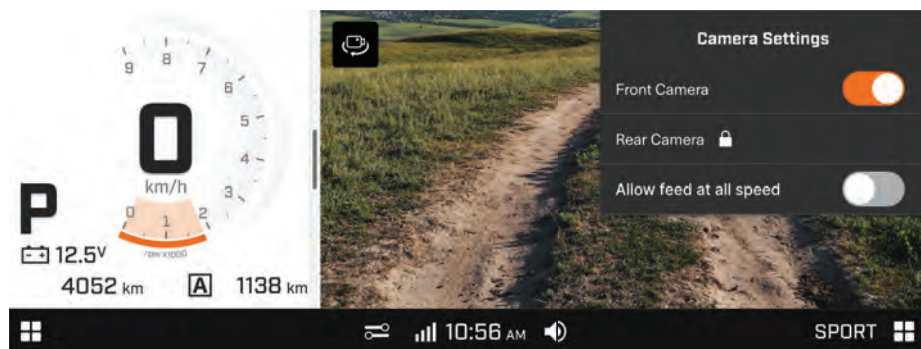

Guidare in avanti controllando solo l'immagine della telecamera anteriore dal display potrebbe causare un incidente.

In caso di dubbi, chiedere a qualcuno di fornire aiuto durante la manovra.

Are di visibilità della telecamera anteriore

Le seguenti immagini illustrano le aree di visibilità approssimative della telecamera anteriore.

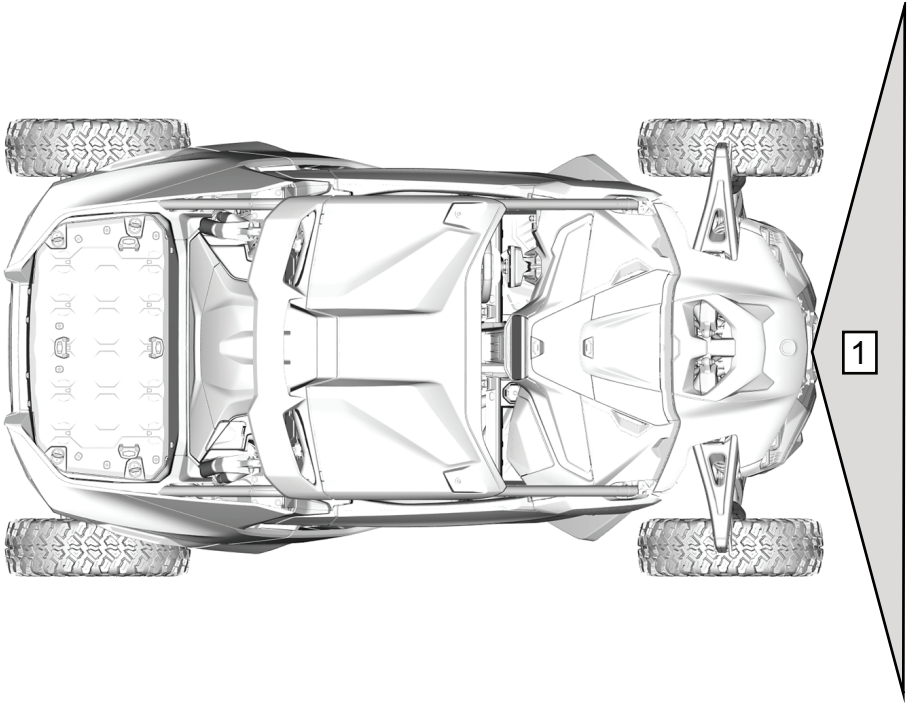

1. Campo di visione approssimativo della telecamera anteriore

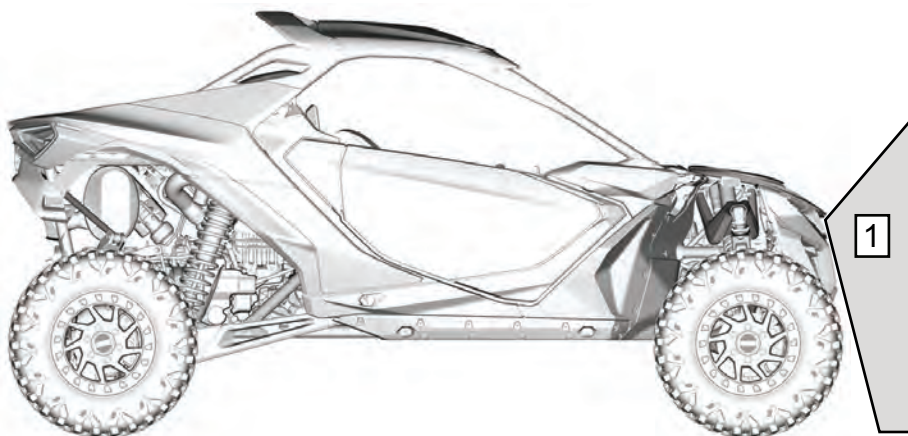

1. Campo di visione approssimativo della telecamera anteriore

Trasporto carichi

⚠ AVVERTENZA

La mancata osservanza di queste raccomandazioni durante il trasporto di carichi può portare a una perdita di controllo ed eventualmente a un ribaltamento.

⚠ AVVERTENZA

Non trasportare le taniche del carburante o qualunque altro liquido pericoloso sul portapacchi.

Qualsiasi carico trasportato comprometterà il controllo, la stabilità e la distanza di frenata del veicolo. È importante osservare un'appropriata modalità di carico e una distribuzione del peso omogenea.

Non superare mai la capacità di carico del veicolo, compreso il peso del conducente, del passeggero, del carico e degli accessori.

Considerare sempre che il carico potrebbe scivolare o cadere e provocare un incidente.

In caso di trasporto di carichi, è molto importante attenersi alle raccomandazioni:

- Non superare mai la capacità di traino massima. Consultare *Informazioni importanti sul prodotto* o *Caratteristiche tecniche* per la capacità di carico pertinente per il veicolo in uso.
- Durante il trasporto di carichi pesanti nel portapacchi guidare il veicolo con le marce ridotte.
- Durante il trasporto di un passeggero o di carichi pesanti, regolare nuovamente la sospensione in base al peso
- Ridurre sempre la velocità, girare gradualmente e lasciare uno spazio di frenata più lungo quando si trasportano dei carichi.

Non caricare eccessivamente il vano di carico – un carico elevato può sollevare il centro di gravità del veicolo, riducendone la stabilità. Posizionare il carico sul portapacchi nel modo più distribuito possibile.

Fissare il carico sul portapacchi. Non fissare il carico alla gabbia o ad altre parti del veicolo. In caso di fissaggio non corretto, il carico può scivolare o cadere, colpendo potenzialmente passeggeri o persone o spostarsi durante la guida, compromettendo il controllo del veicolo.

Gli oggetti alti potrebbero alterare la visibilità del conducente e trasformarsi in veri e propri proiettili in caso di incidente. I carichi che sporgono lateralmente possono impigliarsi o rimanere incastrati in cespugli, rami o altri ostacoli.

Evitare di coprire o di ostruire le luci dei freni con il carico.

Assicurarsi che il carico sia sempre lontano dal tubo di scarico.

Controllare che il carico non sporga dal portapacchi e non ostruisca la visuale o il controllo del veicolo da parte del conducente.

Trasportare un carico

Non trainare mai un carico fissandolo alla gabbia o a qualsiasi altro accessorio; ciò può causare il ribaltamento del veicolo.

Per trainare il veicolo o un carico, utilizzare solo l'apposito verricello (se installato).

In una situazione di emergenza, utilizzare il gancio di recupero per un veicolo bloccato.

AVVISO

**Non utilizzare mai il gancio di recupero anteriore o il punto di recupero posteriore per tirare un carico.
Tali punti devono essere utilizzati per recuperare un veicolo bloccato.**

In caso di traino di un carico on una catena o un cavo, controllare che non vi siano allentamenti prima di avviare il traino e mantenere la tensione durante l'operazione. Frenare progressivamente, l'inerzia del carico potrebbe causare un incidente.

⚠ AVVERTENZA

Un allentamento della catena o del cavo può causarne la rottura e la retrazione.

Durante il traino di un altro veicolo, farlo controllare da un'altra persona. I due veicoli devono frenare e sterzare per evitare la perdita di controllo.

Prima di trainare carichi con un verricello, consultare le istruzioni del produttore del verricello'.

Ridurre la velocità durante il traino di un carico e sterzare gradualmente. Evitare pendii e terreni impraticabili. Non provare a guidare su pendii ripidi. Consentire

una maggiore distanza per frenare, specialmente su superfici inclinate e quando un passeggero è a bordo. Fare attenzione a non pattinare o slittare.

Accessori e modifiche

Qualsiasi modifica o aggiunta di accessori approvata da BRP può influire sul controllo del veicolo. È importante riprendere confidenza con il veicolo dopo ogni modifica, per capire come adattare il vostro stile di guida alla nuova configurazione.

Evitare di installare apparecchiature non specificatamente approvate da BRP per il veicolo ed evitare di apportare modifiche non autorizzate. Tali modifiche e apparecchiature non sono state testate da BRP e possono creare pericoli. Ad esempio, potrebbero:

- Creare una perdita di controllo e accrescere il rischio di incidenti
- Causare surriscaldamento o cortocircuiti, aumentando così il rischio di incendi o ustioni
- Compromettere le funzioni di protezione fornite dal veicolo.
- Compromettere il comportamento del rimorchio mentre il veicolo viene trasportato
- Causare il rischio di perdere oggetti sulla strada durante il trasporto.

La guida del veicolo potrebbe inoltre diventare illegale.

Rivolgersi al proprio concessionario autorizzato BRP Off-road per procurarsi gli accessori BRP disponibili per il veicolo.

Per motivi di sicurezza, alcuni accessori BRP devono essere installati da un concessionario BRP, ma se si decide di installare l'accessorio da soli, quando non è previsto che venga fatto dal concessionario, è importante seguire attentamente tutte le istruzioni e, se del caso, comprendere tutte le informazioni su come utilizzare il prodotto o per la manutenzione.

Se l'accessorio è stato installato sul veicolo da un'altra persona, BRP raccomanda vivamente di leggere il relativo foglietto di istruzioni, in quanto potrebbero esserci ulteriori informazioni sull'uso sicuro del prodotto o sulla manutenzione.

I foglietti di istruzioni sono disponibili a questo indirizzo:

- [HTTPS://INSTRUCTIONS.BRP.COM](https://instructions.brp.com)

VIAGGIARE IN SICUREZZA

Questo veicolo si maneggia in maniera diversa rispetto ad altri veicoli. In caso di mancata osservanza delle precauzioni, potrebbe verificarsi facilmente una collisione o un ribaltamento, durante manovre brusche come curve repentine, accelerazioni o decelerazioni e guida su pendii o su ostacoli.

Non guidare mai a velocità elevate. Mantenere sempre una velocità adeguata al tipo di terreno, al grado di visibilità, alle condizioni di guida e alla propria esperienza.

Non provare a eseguire salti, scivolate laterali, testacoda o altre acrobazie.

Non provare a eseguire accelerazioni o decelerazioni rapide mentre si eseguono brusche sterzate. Ciò potrebbe provocare ribaltamenti.

Non provare a eseguire pattinamenti o slittamenti. Se il veicolo inizia a pattinare o a slittare, controsterzare assecondando il pattinamento o lo slittamento nella stessa direzione. Sulle superfici estremamente sdruciolevoli come il ghiaccio, procedere adagio e prestare particolare attenzione per ridurre la possibilità di pattinamento con conseguente perdita di controllo.

Accertarsi che non siano presenti ostacoli o persone dietro al veicolo quando si innesta la retromarcia. Prestare attenzione ai punti ciechi. Una volta stabilito che è possibile procedere in maniera sicura in retromarcia, procedere lentamente.

Non superare i limiti di carico stabiliti per questo veicolo.

Ricordarsi sempre che questo veicolo è pesante! Il suo peso basterebbe a farvi rimanere intrappolati in caso di rovesciamento o di ribaltamento.

Suggerimenti di guida generali

Accuratezza, attenzione, esperienza e abilità di guida sono le migliori precauzioni contro il rischio di guida di un veicolo.

Ogni volta che sorge il minimo dubbio che il veicolo possa affrontare un ostacolo o un particolare terreno, scegliere sempre un percorso alternativo.

Nella guida fuoristrada, sono importanti la potenza e la trazione, non la velocità. Non guidare a velocità elevate che impediscono la visibilità e l'abilità di scegliere percorsi sicuri. Procedere sempre con cautela e prestare particolare attenzione quando si guida su un terreno non familiare. Stare sempre attenti alle condizioni mutevoli del terreno quando si guida questo veicolo. Prestare particolare attenzione a terreni eccessivamente impraticabili, sdruciolevoli, ghiacciati o franosi.

Osservare costantemente il terreno avanti a sé per verificare la presenza di variazioni brusche di pendii o ostacoli, come sassi o tronchi, che potrebbero provocare perdita di stabilità con conseguente rovesciamento o ribaltamento.

Non guidare il veicolo se i comandi non funzionano bene. Rivolgersi a un concessionario autorizzato Can-Am Off-Road.

Per mantenere un controllo adeguato, si consiglia vivamente di tenere le mani sullo sterzo e in modo da poter facilmente utilizzare i comandi. Lo stesso dicasi per i piedi. Per ridurre al minimo la possibilità di eventuali lesioni di gambe o piedi, tenere sempre il piede sinistro sul poggiatesta e il piede destro sul pavimento.

Restare completamente all'interno dell'abitacolo per evitare di essere colpiti da oggetti esterni al veicolo.

Controllare l'eventuale presenza di rami e di altri oggetti che potrebbero entrare nell'abitacolo e colpire il conducente o i passeggeri.

Guida in gruppo

Prima di partire, designare un "capo fila" che guidi il gruppo e un'altra persona incaricata di seguire e chiudere il gruppo. Assicurarsi che tutti i componenti del gruppo conoscano il tragitto e la destinazione proposti.

Quando si guida in compagnia, limitare le proprie capacità all'esperienza degli altri.

Non superare mai il capo fila o qualsiasi altro veicolo.

È importante mantenere una distanza di sicurezza tra ogni veicolo, ma ognuno dietro il capofila dovrebbe conoscere la posizione della macchina che lo precede.

Guida in retromarcia

AVVERTENZA

Le sterzate durante la guida in retromarcia aumentano il rischio di ribaltamento.

AVVERTENZA

Quando si guida in discesa in retromarcia, la forza di gravità può aumentare la velocità del veicolo oltre la velocità di retromarcia sicura.

Assicurarsi sempre che l'area posteriore immediatamente circostante il veicolo sia libera per accertarsi che nessuno si trovi dietro al veicolo prima di procedere lentamente in retromarcia. Si consiglia inoltre di ridurre il volume della radio o della musica prima di procedere in retromarcia. Prestare attenzione ai punti ciechi.

Una volta stabilito che è possibile guidare senza problemi in retromarcia, procedere lentamente ed evitare brusche sterzate.

Durante la guida in retromarcia, i giri/min del motore sono limitati e limitano a loro volta la velocità del veicolo.

Quando si utilizza il pulsante di esclusione in retromarcia, nel caso sia necessario sbloccarsi, la velocità e la limitazione di coppia vengono aumentate.

Attraversamento di una strada

Se è necessario attraversare una strada, accertarsi di avere una visibilità completa su entrambi i lati per il traffico entrante e stabilire un punto di uscita sul lato opposto. Guidare in linea retta verso quel punto. Non eseguire repentini cambiamenti di direzione o brusche accelerazioni, in quanto ciò potrebbe causare

situazioni di ribaltamento. Non viaggiare su marciapiedi o piste ciclabili, in quanto queste zone sono riservate esclusivamente a pedoni e ciclisti.

Guida su superfici asfaltate

Evitare superfici asfaltate. Sulle superfici asfaltate questo veicolo può ribaltarsi più facilmente a causa del maggiore grip dei pneumatici.

Se è necessario guidare sull'asfalto, sterzare gradualmente, guidare a velocità ridotta ed evitare accelerazioni e frenate brusche.

Attraversamento di acqua bassa

L'acqua può costituire un pericolo molto particolare. Se è troppo profonda il veicolo potrebbe "galleggiare" e ribaltarsi. Controllare la profondità dell'acqua e la corrente prima di provare ad attraversare. Per superare l'ostacolo senza problemi, la profondità dell'acqua non dovrebbe superare il centro della ruota. Prestare attenzione alle superfici sdruciolevoli come sassi, erba, tronchi ecc., presenti sia nell'acqua sia sulle rive. Potrebbe verificarsi una perdita di trazione. Non provare a entrare nell'acqua a velocità elevate.

Nelle vicinanze dell'acqua è facile imbattersi in fango o paludi. Prepararsi ad affrontare "buche" improvvise o cambi di profondità. Allo stesso modo, stare attenti ai pericoli quali sassi, tronchi ecc. parzialmente coperti da vegetazione.

L'acqua compromette la capacità di frenata del veicolo. Accertarsi che i freni siano asciutti frenando diverse volte dopo essere usciti dall'acqua.

Anche l'acqua e il fango possono causare problemi di surriscaldamento.

- Verificare che le ventole di raffreddamento anteriori non siano ostruite o danneggiate.
- Successivamente, controllare i fusibili della ventola di raffreddamento. Se sono bruciati, sostituirli con fusibili dello stesso valore.

Guida su neve o ghiaccio

Durante l'esecuzione del controllo pre-guida, prestare particolare attenzione ai punti di accumulo di neve e/o ghiaccio sul veicolo che potrebbero ostruire la visibilità della luce di posizione posteriore, occludere le aperture di ventilazione, bloccare il radiatore, la ventola e la presa d'aria del motore e interferire con il controllo dei comandi.

Prima di guidare il veicolo, controllare che non vi siano interferenze con il corretto funzionamento dello sterzo, del pedale dell'acceleratore e del pedale del freno.

In caso di utilizzo del veicolo su un percorso di guida ricoperto di neve, solitamente l'aderenza del pneumatico si riduce causando una diversa reazione del veicolo ai comandi del conducente. Su superfici di bassa aderenza, le risposte dello sterzo non sono chiare e precise, le distanze di sicurezza si allungano e l'accelerazione è compromessa. Rallentare e agire delicatamente sull'acceleratore. Un'eccessiva accelerazione comporterebbe solo la rotazione degli pneumatici e un possibile slittamento del veicolo a causa dell'eccesso di sterzata. Evitare frenate brusche. Ciò può comportare uno slittamento del veicolo in linea retta causato dal blocco delle ruote. Il miglior consiglio è di nuovo quello di rallentare

con prudenza la velocità prima di una manovra per avere il tempo e la distanza necessari per mantenere il controllo del veicolo.

In caso di guida su superfici franose ricoperte di neve, la polvere di neve verrà raccolta nella turbolenza di scia del veicolo in movimento e trasportata fino a raggiungere, accumularsi o fondersi sui componenti esposti, tra cui le parti rotanti, come i dischi dei freni. L'acqua, la neve o il ghiaccio potrebbero incidere sui tempi di risposta del sistema frenante del veicolo. Anche quando non è necessario ridurre la velocità del veicolo, azionare frequentemente i freni per prevenire l'accumulo di ghiaccio o neve e per asciugare i pattini e i dischi dei freni. Fare ciò in condizioni di guida a basso rischio consentirà di verificare il livello di aderenza e di preparare il conducente alle possibili reazioni del veicolo ai suoi comandi. Rimuovere sempre la neve e il ghiaccio dai pedali del freno e dell'acceleratore e dai pianali. Rimuovere spesso la neve dal sedile, dallo sterzo, dai fari e dalle luci di posizione posteriore.

La profondità del manto nevoso può nascondere rocce, ceppi di albero o altri oggetti e se la neve è bagnata può impedire completamente la guida a causa dell'impantanamento del veicolo o della totale perdita di trazione nella neve melmosa. Bisogna guardare avanti e stare attenti a qualunque indizio visibile che possa indicare la presenza di tali ostacoli. In caso di dubbi, è meglio sterzare per evitare potenziali ostacoli. Evitare di guidare su corsi d'acqua ghiacciati prima di controllare che il ghiaccio sia in grado di sostenere il veicolo, i conducenti e il carico senza problemi.

Alla fine di ciascuna guida, è buona norma pulire il veicolo e tutti i componenti mobili (freni, componenti del sistema di sterzo, trasmissioni, comandi, ventola del radiatore, ecc.) da eventuali accumuli di neve o di ghiaccio. La neve bagnata si trasformerà in ghiaccio durante il periodo di fermo e diverrà più difficile da rimuovere al successivo controllo pre-guida.

Guida su sabbia

La sabbia e la guida su dune di sabbia è un'altra esperienza unica, ma è importante osservare alcune precauzioni basilari. Sabbia bagnata, profonda o sottile potrebbe creare una perdita di trazione e provocare lo slittamento, la caduta o "l'impantanamento" del veicolo. Se ciò si dovesse verificare, cercare una base più stabile. Il miglior consiglio è, di nuovo, quello di rallentare e di fare attenzione alle condizioni.

Quando si guida su dune di sabbia è consigliabile attrezzare il veicolo con una bandiera di sicurezza del tipo ad antenna. Questo aiuterà a rendere la propria posizione più visibile agli altri sulla duna di sabbia successiva. Procedere con attenzione, si potrebbe trovare un'altra bandiera di fronte a sé.

Guida su ghiaia, brecciolino o altre superfici sdruciolevoli

La guida su brecciolino o ghiaia è molto simile alla guida sul ghiaccio. Compromette la sterzata del veicolo, provocando una possibile scivolata o rovesciamento specialmente a velocità elevate.

Potrebbero, inoltre, compromettere la distanza di frenata.

Ricordare che accelerazioni rapide slittamenti possono provocare l'innalzamento di sassolini che finirebbero nel percorso di un altro conducente. Non farlo di proposito.

In caso di pattinamento o slittamento, controsterzare può aiutare a riacquistare il controllo. Non agire mai sui freni e non bloccare le ruote.

Superamento di ostacoli

Quando si incontrano ostacoli, è buona prassi utilizzare le marce ridotte (L).

Gli ostacoli presenti sul "percorso" devono essere attraversati con cautela. Questi includono sassi, alberi caduti e depressioni. Evitarli quando possibile. Ricordare che alcuni ostacoli sono troppo grandi o pericolosi da attraversare, quindi evitarli. In linea di principio, non tentare di superare un ostacolo più alto dell'altezza da terra del veicolo. È possibile affrontare senza problemi alcuni sassolini o piccoli alberi caduti: avvicinarsi all'ostacolo a basse velocità e il più possibile ad un angolo giusto. Regolare la velocità senza perdere slancio e non accelerare bruscamente. Il passeggero deve afferrare saldamente entrambe le maniglie e appoggiare i piedi sul poggiatesta. Afferrare saldamente lo sterzo senza stringere i pugni e procedere. Considerare che l'ostacolo potrebbe essere scivoloso o spostarsi durante l'attraversamento.

Condizioni di guida su pendii

Quando si guida su colline o pendii, è fondamentale prepararsi a superfici scivolose o variazioni del terreno e ostacoli, nonché assumere un corretto posizionamento del corpo.

Se si effettua la salita o la discesa di un pendio troppo sdruciolevole o che presenta una superficie troppo franosa, è possibile perdere il controllo.

Se si raggiunge la cima di un pendio ad una velocità molto elevata, potrebbe non esserci il tempo di prepararsi per il terreno dall'altro lato.

Non parcheggiare in discesa.

Mettere sempre il veicolo in posizione di STAZIONAMENTO in caso di arresto o parcheggio, specialmente su una pendenza, per evitare un ribaltamento. Se è necessario parcheggiare su una pendenza ripida, bloccare le ruote utilizzando sassi o mattoni.

Guida in salita

Per la guida in salita, è buona prassi utilizzare le marce ridotte (L).

Per la sua configurazione, questo veicolo presenta un'eccellente trazione anche in salita, tale da rendere possibile il rovesciamento prima della perdita di trazione. Per esempio, è facile trovarsi in situazioni di terreno dove la cima del pendio si è erosa al punto tale che il picco diventa molto ripido. Questo veicolo non è progettato per affrontare tale condizione. Scegliere un percorso alternativo.

È utile accertarsi della condizione del terreno sull'altro lato del pendio o della scarpata. È facile che ci sia una discesa ripida che è impossibile superare o scendere.

Se si ritiene che il pendio diventa troppo ripido da salire, azionare i freni per bloccare il veicolo. Mettere la trasmissione in posizione di retromarcia (R) e scendere dal pendio, rilasciando lentamente i freni per rimanere a basse velocità. Non provare a girare. Non scendere dal pendio quando la marcia del veicolo è in folle. Non eseguire frenate brusche che potrebbero aumentare il rischio di rovesciamento.

Guida in discesa

per questo veicolo è più facile la salita dei pendii ripidi rispetto alla discesa. È quindi essenziale assicurarsi che esista una strada sicura per scendere prima di salire.

La decelerazione quando si affronta una pendenza scivolosa in discesa potrebbe bloccare le ruote e causare lo scivolamento del veicolo. Mantenere la velocità costante e/o accelerare leggermente per riprendere il controllo. Non schiacciare mai di colpo i freni e non bloccare le ruote.

Salita laterale

Se possibile, evitare le salite laterali (guidare intorno ad un pendio piuttosto che salire o scendere). Se proprio necessario, farlo con estrema attenzione. La salita laterale sulle pendenze ripide potrebbe provocare un ribaltamento. Inoltre, le superfici sdruciolevoli e instabili potrebbero provocare scivolate laterali incontrollabili. Evitare tutti gli oggetti o le depressioni che aumentano il sollevamento di un lato del veicolo rispetto all'altro, provocando in questo modo un ribaltamento. Se si percepisce che il veicolo inizia a ribaltarsi o a slittare lateralmente, sterzare in discesa, se possibile.

AVVERTENZA

Prestare attenzione durante il caricamento e il trasporto di serbatoi di liquidi. Nelle salite laterali possono compromettere la stabilità del veicolo, trainandolo verso valle e aumentando il rischio di ribaltamento.

Scarpate

Questo veicolo non è progettato per affrontare scarpate eccessive.

In questo caso toccherebbe il fondo e di solito si fermerebbe se le ruote anteriori e posteriori si muovono su scarpate esterne.

Se la scarpata è ripida o profonda, il veicolo scenderà in picchiata e si ribalterà.

Evitare di affrontare scarpate eccessive.

Fare retromarcia e scegliere un percorso alternativo.

Guida a scopo ricreativo, di gruppo e per lunghe distanze

Rispettare i diritti e le limitazioni degli altri. Evitare zone destinate ad altri tipi di utilizzo fuoristrada. Questo comprende anche le piste per motoslitte, percorsi equestri, piste sciistiche, percorsi per mountain bike ecc. Non dare mai per scontato che sulle piste non siano presenti altri utenti. Tenere sempre la destra e non procedere a zig-zag da un lato all'altro della pista. Prepararsi a fermarsi o a spostarsi se appare un altro utente di fronte a sé.

Iscriverti ad un club di veicoli side-by-side di zona. Verranno forniti una mappa e una serie di consigli o informazioni relativi ai luoghi percorribili. Qualora nella propria zona non ne esistesse uno, si suggerisce di fondarne uno. La gestione di un gruppo e le attività di club garantiscono piacevoli esperienze e la possibilità di stare in compagnia. Non mettersi alla guida in stato di ebbrezza o sotto l'effetto di farmaci o se ci si sente stanchi o indisposti.

Mantenere sempre la distanza di sicurezza dagli altri utenti. La propria capacità di valutazione della velocità, le condizioni del terreno, quelle meteorologiche, lo stato del veicolo e la "fiducia nella capacità di giudizio" degli altri aiuteranno a fare la scelta migliore relativa alla distanza di sicurezza appropriata. Questo veicolo, come qualsiasi altro veicolo a motore, non è in grado di fermarsi "in un lampo".

Prima di partire, informare qualcuno della propria destinazione e del tempo di ritorno previsto.

Se si prevede un tragitto lungo, equipaggiarsi con strumenti supplementari o con un kit di pronto soccorso. Informarsi su dove è possibile fare rifornimento di benzina. Prepararsi alle possibili condizioni che si potrebbero incontrare. Tenere sempre a disposizione un kit di pronto soccorso.

Ambiente

Uno dei benefici di questo veicolo è quello di potersi allontanare dal percorso battuto lontano dai centri abitati. Ciò nonostante, rispettare sempre la natura e il diritto degli altri di poterne godere. Non percorre aree ambientali protette. Non guidare su tronchi d'albero o su arbusti, non tagliare alberi o abbattere staccionate, non far girare a vuoto le ruote né distruggere il terreno di guida. Procedere con cautela.

Questo veicolo può causare incendi se accanto allo scarico o altri punti caldi del motore si accumulano detriti che si incendiano e cadono sull'erba secca. Evitare di guidare in zone umide, attraverso zone paludose o erba alta, dove è possibile che si accumulino detriti. Nel caso si guidi in tali aree, ispezionare e rimuovere tutti i detriti dal motore e dalle zone calde. Fare riferimento a *Manutenzione del veicolo* per ulteriori dettagli.

L'inseguimento di animali selvatici in molte zone è illegale. Gli animali selvatici possono morire per sfinitimento dopo essere stati rincorsi da un veicolo a motore. Qualora si incontrassero animali lungo il percorso, fermarsi e osservarli silenziosamente e con cautela. Lo si serberà come uno dei ricordi più belli della propria vita.

Osservare la regola "ciò che si porta dentro, va riportato fuori". Non sparpagliare i rifiuti. Non appiccare fuochi a meno che non se ne abbia il permesso e in tal caso solo lontano da zone aride. I rischi che ne deriverebbero potrebbero provocare lesioni agli altri o a sé stessi, anche in un secondo momento.

Rispettare le superfici agricole. Prima di percorrere un terreno privato chiedere sempre il permesso al proprietario. Rispettare i raccolti, gli animali da fattoria e le linee di delimitazione delle proprietà.

Infine, non inquinare i corsi d'acqua, i laghi o i fiumi e non modificare il motore o il sistema di scarico o rimuovere uno qualsiasi dei suoi componenti, in quanto tale operazione modifica le emissioni del veicolo.

Evitare collisioni

Questo veicolo può raggiungere velocità elevate. Viaggiando a velocità più elevate, il rischio di perdere il controllo, specialmente in condizioni di fuoristrada impegnative, e di riportare ferite in una collisione è maggiore. Non guidare mai a velocità elevate. Mantenere sempre una velocità adeguata al tipo di terreno, al grado di visibilità, alle condizioni di guida e alla propria esperienza. Si consiglia di riservare l'utilizzo della chiave per prestazioni elevate a situazioni in cui velocità massima e capacità di accelerazione sono appropriate.

La guida su vie e strade pubbliche e autostrade, anche se sporche e di ghiaia, pone dei rischi, quali le collisioni, e può essere illegale in una determinata giurisdizione. Procedere con cautela solo su strade e segmenti di strada dove è permesso l'uso del veicolo. Questo veicolo non è ideato per la guida su strade a scorrimento veloce. Ad esempio con è conforme con gli standard di sicurezza richiesti per le automobili. In molte giurisdizioni guidare questo tipo di veicolo su strade pubbliche è illegale.

Questo veicolo non presenta lo stesso tipo di protezione per le collisioni di una normale automobile. Ad esempio, non è dotato di airbag, l'abitacolo non è interamente chiuso e non è progettato per collisioni con altri veicoli. È pertanto particolarmente importante allacciare le cinture di sicurezza, chiudere le porte e indossare un casco omologato.

Evitare ribaltamenti e rovesciamenti

I veicoli side-by-side si maneggiano in maniera diversa rispetto ad altri veicoli. I veicoli side-by-side sono progettati per uso fuori-strada (ad esempio, il passo e la larghezza del cingolo, l'altezza da terra, la sospensione, la trasmissione, i pneumatici, ecc.) e, di conseguenza, possono ribaltarsi su terreni asfaltati o lisci, diversamente da quanto accade per i veicoli concepiti per utilizzi in queste condizioni di guida.

Potrebbe verificarsi facilmente un ribaltamento o un altro tipo di incidente durante manovre brusche come curve repentine, brusche accelerazioni o decelerazioni in curva o durante la guida su pendii o su ostacoli. Manovre brusche o una guida aggressiva possono causare ribaltamenti o perdita di controllo anche in aree aperte e piane. In caso di ribaltamento del veicolo, qualsiasi parte del corpo (come ad esempio braccia, gambe o testa) all'esterno del cockpit potrebbe rimanere schiacciata o intrappolata nella gabbia o in altre parti del veicolo. Anche l'impatto con il terreno, l'abitacolo o altri oggetti può essere causa di lesioni.

Per ridurre il rischio di ribaltamento:

- Esercitare prudenza durante la sterzata.
 - Non ruotare lo sterzo in modo eccessivo o troppo velocemente rispetto all'andamento del veicolo e all'ambiente. Regolare le sterzate in base alla velocità del veicolo e all'ambiente.
 - Rallentare prima di affrontare una curva. Evitare frenate brusche durante una curva.

- Evitare accelerazioni improvvise o brusche durante la sterzata, anche da fermi o a velocità ridotta.
- Non provare mai a effettuare testa-coda, derapate, slittate, sbandate delle ruote posteriori azionando il freno a mano, salti o altre acrobazie. Se il veicolo inizia a pattinare o a slittare, controsterzare può aiutare a riacquistare il controllo. Non agire mai sui freni e non bloccare le ruote.
- Evitare superfici asfaltate. Questo veicolo non è progettato per funzionare su superfici asfaltate. In caso contrario, la probabilità di ribaltamento aumenta. Se è necessario guidare sull'asfalto, sterzare gradualmente, guidare a velocità ridotta ed evitare accelerazioni e frenate brusche.

Questo veicolo può ribaltarsi lateralmente o rovesciarsi in avanti o indietro su pendii o terreni irregolari.

- Evitare salite laterali (guidare intorno al pendio anziché eseguire salite o discese). Se possibile, eseguire salite o discese di pendenze anziché attraversamenti. Qualora sia necessario effettuare una salita laterale, guidare con estrema cautela ed evitare superfici sdruciolevoli, oggetti o depressioni. Se si percepisce che il veicolo inizia a ribaltarsi o a slittare lateralmente, sterzare in discesa, se possibile.
- Evitare pendii ripidi e seguire le procedure contenute in questa guida per la salita e la discesa dei pendii.
- Improvvisi cambiamenti nel terreno, come ad esempio, buche, avvallamenti, scarpate, terreno più morbido o più duro o altri tipi di irregolarità, potrebbero provocare il rovesciamento o la perdita di stabilità del veicolo. Valutare il tipo di conformazione del terreno e rallentare su superfici irregolari.

Questo veicolo reagisce in maniera diversa durante il trasporto o il traino di un carico.

- Ridurre la velocità e seguire le istruzioni presenti in questo manuale per il trasporto di un carico.
- Evitare pendii e terreni impraticabili.
- Lasciare una maggiore distanza di arresto.

Prepararsi in caso di ribaltamento

- Chiudere entrambe le porte e allacciare le cinture di sicurezza per evitare che braccia e gambe fuoriescano dall'abitacolo.
- Non tenersi alla gabbia durante la guida. In caso di ribaltamento, le mani potrebbero rimanere schiacciate tra la gabbia e il terreno. Tenere le mani sullo sterzo o sulle maniglie.
- Non provare a bloccare un ribaltamento utilizzando le braccia o le gambe. Se si ritiene che il veicolo potrebbe rovesciarsi o ribaltarsi, il conducente dovrebbe tenere entrambe le mani sullo sterzo e il piede sinistro saldamente piantato sul poggiatesta. Il passeggero dovrebbe tenere entrambe le mani sulle maniglie e posizionare saldamente i piedi sul pavimento.

Condizioni del terreno

- La guida su strade pubbliche comporta rischi come le collisioni e può essere illegale in una determinata giurisdizione. Procedere con cautela solo su strade e segmenti di strada dove è permesso l'uso del veicolo.
- Evitare superfici asfaltate. Sulle superfici asfaltate questo veicolo può ribaltarsi più facilmente a causa del maggiore grip dei pneumatici. Se è necessario

utilizzare il veicolo su tali superfici, evitare comandi bruschi allo sterzo, all'acceleratore e al pedale dei freni.

- Procedere sempre con cautela e prestare particolare attenzione quando si guida su un terreno non familiare. Stare sempre attenti alle condizioni mutevoli del terreno quando si guida questo veicolo. Prendersi tutto il tempo necessario per conoscere le prestazioni del veicolo in ambienti diversi.
- Non guidare mai su terreni impraticabili, sdruciolevoli o franosi fino a quando non si sono acquisite e messe in pratica le abilità necessarie per il controllo di questo veicolo su tali terreni. Prestare sempre particolare attenzione su questi tipi di terreno.
- Non guidare mai su pendii troppo ripidi per questo veicolo o le proprie abilità. Esercitarsi su pendenze poco ripide.
- Seguire sempre le corrette procedure per salire o scendere i pendii, come descritto in *Guida del veicolo*. Controllare attentamente il terreno prima di iniziare la salita o la discesa di qualsiasi pendio. Non effettuare mai la salita o la discesa di pendii che presentano superfici eccessivamente sdruciolevoli o franose. Non salire sulla cima del pendio a velocità elevate.
- Controllare sempre se sono presenti ostacoli prima di percorrere una zona nuova. Seguire sempre le corrette procedure quando si guida sugli ostacoli, come descritto in *Guida del veicolo*.
- Non utilizzare mai il veicolo in acque a flusso rapido o più profonde di quanto specificato in *Guida del veicolo*. Ricordare che i freni bagnati potrebbero aver ridotto la capacità di frenata. Provare i freni dopo essere usciti dall'acqua. Se necessario, frenare diverse volte per consentire all'attrito di far asciugare i freni.
- Accertarsi sempre di parcheggiare adeguatamente il veicolo sulla porzione di terreno più piana disponibile. Mettere il veicolo in posizione STAZIONAMENTO, arrestare il motore ed estrarre la chiave prima di abbandonare il veicolo.
- Non credere che il veicolo possa essere sicuro in ogni situazione. Improvvisi cambiamenti nel terreno provocati da buche, avvallamenti, scarpate, "terreno" più morbido o più duro o altri tipi di irregolarità, potrebbero provocare il rovesciamento o la perdita di stabilità del veicolo. Per evitare ciò, rallentare e valutare il tipo di conformazione del terreno. Se il veicolo comincia a capovolgersi o a ribaltarsi, solitamente la cosa migliore da fare è sterzare in direzione del ribaltamento! Non provare a evitare un ribaltamento utilizzando le braccia o le gambe. Tenere le membra del corpo all'interno della gabbia del veicolo.

Evitare l'avvelenamento da monossido di carbonio

Gli scarichi del motore contengono monossido di carbonio, un gas mortale che, se inalato, può causare cefalea, vertigini, sonnolenza, nausea, confusione e persino la morte.

Il monossido di carbonio è un gas incolore, inodore e insapore che potrebbe essere presente anche se i gas di scarico non sono percepiti a livello visivo oppure olfattivo. Il monossido di carbonio può accumularsi a livelli mortali in modo rapido e causare sopraffazione e incapacità di mettersi in salvo. I livelli mortali di monossido di carbonio possono inoltre accumularsi per ore o giorni in zone chiuse o scarsamente ventilate. In caso di sintomi di avvelenamento da monossido di carbonio, uscire immediatamente dalla zona, recarsi all'aperto e rivolgersi a un medico.

Per evitare lesioni gravi o mortali da monossido di carbonio:

- Non utilizzare mai il veicolo in zone scarsamente ventilate o parzialmente chiuse come, ad esempio, garage, parcheggi coperti o fienili. Anche se si cerca di ventilare i gas di scarico del motore con ventole o aprendo porte e finestre, il monossido di carbonio può raggiungere rapidamente livelli pericolosi.
- Non utilizzare mai il veicolo all'opera in zone in cui i gas di scarico del motore possono accumularsi all'interno di un edificio attraverso porte e finestre.

Evitare incendi prodotti da benzina e altri pericoli

La benzina è estremamente infiammabile e altamente esplosiva. I vapori di carburante possono diffondersi e infiammarsi a causa di una scintilla o fiamma a molti metri di distanza dal motore. Per ridurre il rischio di incendio o esplosione, seguire le istruzioni riportate di seguito:

- Utilizzare solo contenitori di benzina approvati per il trasporto del carburante.
- Non riempire mai il contenitore di benzina sul veicolo, in quanto una scarica elettrostatica potrebbe provocare l'accensione del carburante.
- Non trasportare le taniche del carburante o qualunque altro liquido pericoloso sul portapacchi.
- Attenersi rigorosamente alle istruzioni fornite nella *Procedura di rifornimento del veicolo*.
- Non avviare il motore se il tappo del carburante non è installato correttamente.

La benzina è velenosa e può causare lesioni gravi o mortali.

- Non travasare mai la benzina con la bocca.
- In caso di ingestione, contatto con gli occhi o inalazione dei vapori di benzina, contattare immediatamente un dottore.

In caso di contatto, risciacquare con acqua e sapone e cambiarsi d'abito.

Evitare bruciature da parti calde

Certi componenti, come i rotori dei freni e i componenti di scarico, diventano bollenti durante le operazioni. Evitare il contatto con queste parti durante e subito dopo l'utilizzo per evitare bruciature.

ESERCITARSI NELLE MANOVRE

Prima di fare un giro, è molto importante familiarizzare con il controllo del veicolo esercitandosi in un ambiente controllato. Se possibile, si consiglia inoltre di iscriversi ad un corso di addestramento più teorico per approfondire le proprie competenze e conoscenze del veicolo.

Trovare un'area adeguata per fare pratica ed eseguire le seguenti esercitazioni. La zona dovrebbe avere un'estensione di almeno 45 x 45 m (150 x 150 ft) ed essere libera da ostacoli, come alberi e massi. Dopo aver selezionato un luogo idoneo e autorizzato, procedere con le seguenti esercitazioni.

Esercizi sulla sterzata

La sterzata rappresenta una delle cause più frequenti di incidenti. In caso di sterzate troppo brusche o di velocità troppo elevate, è più probabile che il veicolo perda trazione o si ribalti. Rallentare quando si è prossimi ad una curva.

- Innanzitutto, imparare a eseguire piccole sterzate verso destra a velocità molto basse. Rilasciare l'acceleratore prima di sterzare e riazionarlo lentamente durante la curva.
- Ripetere l'esercizio, calibrando questa volta l'acceleratore durante la sterzata.
- Ripetere infine l'esercizio sulla sterzata accelerando lentamente.
- Eseguire l'esercizio svoltando nella direzione opposta.

Osservare la reazione del veicolo nei vari esercizi. Si consiglia di rilasciare l'acceleratore prima di affrontare una curva per imparare ad avviare i cambi direzionali. Si percepirà l'aumento della forza laterale con la velocità e la sterzata. La forza laterale dovrebbe essere mantenuta al livello più basso possibile per evitare che il veicolo si ribalti.

Esercizi sull'inversione a U

Fare pratica eseguendo inversioni a U.

- Accelerare lentamente rimanendo a basse velocità, quindi sterzare gradualmente verso destra fino a completare l'inversione a U.
- Ripetere l'esercizio sull'inversione a U con varie sterzate e sempre a velocità molto basse.
- Ripetere l'esercizio sull'inversione a U nella direzione opposta.

Come menzionato in precedenza, evitare superfici pavimentate. Sulle superfici asfaltate questo veicolo può ribaltarsi più facilmente a causa del maggiore grip dei pneumatici. Se è necessario utilizzare il veicolo su tali superfici, evitare comandi bruschi allo sterzo, all'acceleratore e al pedale dei freni.

Esercizi sulla frenatura

Esercitarsi con il sistema frenante per acquisire familiarità con la risposta dei freni.

- Farlo dapprima a velocità ridotta e aumentare la velocità in un secondo tempo.
- Esercitarsi con il sistema frenante in linea retta a velocità diverse e a una forza di frenata diversa.
- Esercitarsi con la frenatura di emergenza; la frenatura ottimale viene ottenuta in linea retta, applicando una forza elevata, senza bloccare le ruote.

N.B.: la distanza di frenatura dipende dalla velocità del veicolo, dal carico e dal tipo di superficie. Inoltre, le condizioni di pneumatici e freni giocano un ruolo fondamentale.

Esercizi sulla retromarcia

Il passo successivo consiste nell'utilizzo della retromarcia.

- Posizionare 1 cono di segnalazione su entrambi i lati del veicolo dietro ciascuna ruota posteriore. Far avanzare il veicolo fino a visualizzare i coni di segnalazione, quindi arrestarlo. Rilevare la distanza necessaria per visualizzare gli ostacoli dietro il veicolo.
- Familiarizzare con il controllo del veicolo in retromarcia e la sua reazione alle sterzate.
- Eseguire sempre gli esercizi sulla retromarcia a basse velocità.
- Acquisire familiarità con l'utilizzo della funzione di annullamento. Non sterzare durante l'utilizzo della funzione di annullamento, in quanto questa operazione potrebbe aumentare il rischio di ribaltamento.

Esercizio sull'arresto di emergenza del motore

Imparare ad arrestare velocemente il motore in una situazione di emergenza.

- Mentre si procede a bassa velocità, rimuovere semplicemente la chiave RF D.E.S.S. dalla sede D.E.S.S.
- La trasmissione del veicolo va automaticamente in posizione NEUTRAL.
- Fermare il veicolo e portare la trasmissione in posizione di STAZIONAMENTO

Ciò consente di imparare a prevedere la reazione del veicolo quando il motore si spegne durante la guida e a sviluppare il riflesso appropriato.

ETICHETTE IMPORTANTI PRESENTI SUL VEICOLO (CANADA/STATI UNITI)

Cartellino

Questo veicolo presenta un cartellino e altre etichette che contengono importanti informazioni di sicurezza.

Chiunque volesse guidare questo veicolo deve leggere e comprendere queste informazioni prima della guida.

AVVERTENZA

QUESTO VEICOLO È DESTINATO ALL'UTILIZZO RICREATIVO E ALLE APPLICAZIONI DI UTILITÀ GENERALI SECONDARIE. NON SONO AMMESSI CONDUCENTI DI ETÀ INFERIORE A 16 ANNI

SONO DISPONIBILI CORSI DI FORMAZIONE PER INSEGNARE LA GUIDA DEI ROV. PER INFORMAZIONI RIVOLGERSI AL PROPRIO CONCESSIONARIO.

**Leggere la Guida del conducente e le etichette di sicurezza e guardare il video sulla sicurezza.
Seguire tutte le istruzioni e le avvertenze.**

VERIFICARE PRESSO IL CONCESSIONARIO SE ESISTONO LEGGI STATALI O LOCALI RELATIVE ALLA GUIDA DEI ROV.

L'uso improprio dei veicoli fuoristrada comporta il rischio di lesioni gravi o di morte.

Prepararsi

- Allacciare le cinture di sicurezza e assicurarsi che le protezioni laterali o le porte siano saldamente bloccate in posizione.
- Indossare un casco omologato e attrezzature di protezione.
- Conducente e passeggero devono essere in grado di sedere con la schiena contro il sedile, i piedi poggiati sul pavimento del veicolo o sul poggiatesta e le mani sulle maniglie. Mantenersi completamente all'interno del veicolo.

Guidare responsabilmente

- Evitare perdite di controllo e ribaltamenti:
 - Evitare di eseguire manovre brusche, derapare o slittare di lato, fare sbandare le ruote posteriori azionando il freno a mano e non fare mai testa-coda.
 - Evitare accelerazioni brusche in curva, anche da fermi.
- Rallentare prima di affrontare una curva.
- Prepararsi ad affrontare pendii, terreni impraticabili, solchi e altre variazioni di trazione e terreno. Evitare superfici asfaltate.
- Evitare salite laterali (guida lungo superfici inclinate).

I ribaltamenti hanno causato gravi lesioni personali e la morte, anche su aree aperte e in piano.

Verificare che i conducenti facciano attenzione e pianifichino in anticipo

Se si ritiene o si teme che il veicolo possa rovesciarsi o ribaltarsi, ridurre il rischio di lesioni personali:

- Tenersi saldamente al volante o alle maniglie e prepararsi all'urto.
- Non far sporgere alcuna parte del corpo dal veicolo per qualsiasi ragione.

Esigere un uso corretto del proprio veicolo

- Fare la propria parte per evitare lesioni personali:
- Non consentire guida spericolata o imprudente.
- Assicurarsi che i conducenti abbiano compiuto 16 anni e abbiano una patente di guida valida.
- Non guidare, ed evitare che altri guidino in stato di ebbrezza o sotto l'effetto di farmaci.
- Non permettere l'utilizzo su strade pubbliche (ad esclusione di quelle indicate per l'utilizzo con veicoli fuoristrada), esiste il pericolo di collisione con automobili o mezzi pesanti.
- Non superare la capacità di posti a sedere; vedere informazioni sul retro di questa scheda.



PNR00554L.IT

QUESTO CARTELLINO NON DEVE ESSERE RIMOSSO PRIMA DELLA VENDITA.

Piattaforma basculante

Risultato del test

BOMBARDIER RECREATIONAL PRODUCTS INC.
MODELLO DEL VEICOLO
RISULTATO PIATTAFORMA BASCULANTE

Misurazione della stabilità laterale, in gradi, di un veicolo campione in condizioni standard (con un carico operatore e passeggeri di 430 libbre) come misurato dal costruttore in conformità ai test di stabilità laterale su piattaforma basculante nello standard ANSI/ROHVA per veicoli ricreativi fuoristrada. Le eventuali modifiche del veicolo, gli accessori e il carico possono influire sulla stabilità laterale.

Sono disponibili corsi di formazione per insegnare la guida dei ROV.
Per informazioni, contattare il proprio concessionario e/o rohva.org.

Verificare presso il concessionario se esistono leggi statali o locali relative alla guida dei ROV.

QUESTO CARTELLINO NON DEVE ESSERE RIMOSSO PRIMA DELLA VENDITA.

NUMERO DEL MODELLO VEICOLO:	
DESCRIZIONE DEL MOTORE:	
CERTIFICATO EPA	
NER (TASSO DI EMISSIONE NORMALIZZATO) = <input type="text"/>	
IN UNA SCALA DA 0 A 15, DOVE 0 È IL PIÙ PULITO	
BOMBARDIER RECREATIONAL PRODUCTS INC.	
*NON RIMUOVERE PRIMA DELLA VENDITA.	
	
Posti a sedere del veicolo:	Occupanti

Cartellino Ad alte prestazioni



AVVERTENZA

ACQUISIRE FAMILIARITÀ CON QUESTO VEICOLO FUORISTRADA (OHV – OFF-HIGHWAY VEHICLE); POTREBBE AVERE PRESTAZIONI SUPERIORI AD ALTRI OHV UTILIZZATI.

QUESTO È UN VEICOLO OHV AD ALTE PRESTAZIONI. I CONDUCENTI INESPERTI POTREBBERO SOTTOVALUTARE I RISCHI E FARSÌ SORPRENDERE DAL COMPORTAMENTO SPECIFICO DI QUESTO VEICOLO OHV IN QUALUNQUE CONDIZIONE DI TERRENO.

704906437_IT

QUESTO CARTELLINO NON DEVE ESSERE RIMOSSO PRIMA DELLA VENDITA.

Etichette di sicurezza

Leggere e comprendere le etichette di sicurezza del veicolo.

Queste etichette sono applicate sul veicolo per la sicurezza del conducente, dei passeggeri o degli astanti.

Queste etichette di sicurezza affisse sul veicolo devono essere considerate come parti fisse del veicolo stesso.

Se assenti o danneggiate, possono essere sostituite gratuitamente. Rivolgersi a un concessionario autorizzato Can-Am Off-Road.

IMPORTANTE: In caso di discrepanze tra questa guida e quanto riportato sul veicolo, le etichette di sicurezza sul veicolo avranno la precedenza su quelle contenute in questa guida.

Conducente – Etichetta di avvertenza

▲ AVVERTENZA

L'uso improprio dei veicoli fuoristrada comporta il rischio di lesioni gravi o di morte

Prepararsi

- Assicurare la chiusura di sicurezza e chiudere la porta.
- Indossare un casco omologato e attrezzature di protezione.
- I conducenti e passeggeri devono essere in grado di scendere con la massima sicurezza dal veicolo e i piedi poggiati sul terreno del veicolo o sul poggiatesta e le mani sullo sterzo o sulle maniglie.
- Mantenersi completamente all'interno del veicolo.

Guidare responsabilmente

Evitare perdite di controllo e ribaltamenti:

- Evitare di esporre mani/braccia, scarpe o silhouette di lato, fare sbandare le ruote posteriori abbandonando il freno a mano o non fare freni testa-coda.
- Ralentare prima di affrontare una curva.
- Evitare accelerazioni brusche in curva, anche da fermi.
- Prepararsi ad affrontare pendii, terreni impaccati, solchi e altre variazioni di terreno e terreno. Evitare superfici gelate.
- Evitare sella seatai (guida lungo superfici inclinate).

I ribaltamenti hanno causato gravi lesioni personali e la morte, anche su aree aperte e in piano.

Richiedere un tipo corretto del proprio veicolo

Fare la propria parte per evitare lesioni personali:

- Non consentire guida sporcata o sporca.
- Assicurarsi che tutti i conducenti abbiano compiuto, all'età e abbiano una patente di guida valida.
- Non permettere l'utilizzo su strade pubbliche ed esclusivo di quelle indicate per l'utilizzo con veicoli fuoristrada, escludi il percorso di conduzione (oggetti e mezzi pesanti).
- Non guidare, ed evitare che altri guidino in stato di ebbrezza o dopo l'assunzione di farmaci.
- Non superare la capacità di posti a sedere del veicolo: 2 posti.

Verificare che i conducenti facciano attenzione e pianifichino in anticipo

Se la strada o il terreno che è secondo paese rovesciati e ribaltarsi, ridurre il rischio di lesioni personali:

- Tenersi saldamente al volante o alle maniglie e preparare all'urto.
- Non far sporgere alcuna parte del corpo dal veicolo per qualsiasi ragione.

Leggere e comprendere tutte le etichette di sicurezza, individuare e leggere le Guida del conducente. Guardare il video sulla sicurezza utilizzando il link del codice QR o visitare il sito web di Chevrolet prima del funzionamento.

1910, IT





Passeggero – Etichetta di avvertenza



Ribaltamento a sinistra – Etichetta di avvertenza

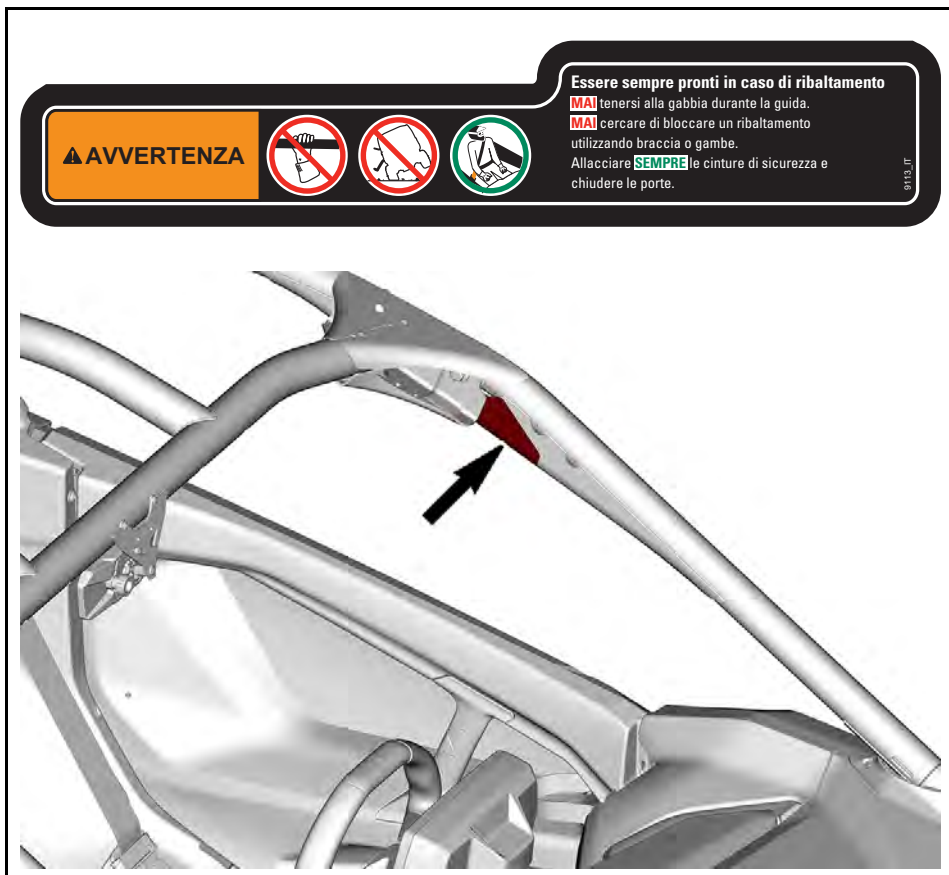

Ribaltamento a destra – Etichetta di avvertenza

Essere sempre pronti in caso di ribaltamento

MAI tenersi alla gabbia durante la guida.

MAI cercare di bloccare un ribaltamento utilizzando braccia o gambe.

Allacciare **SEMPRE** le cinture di sicurezza e chiudere le porte.



AVVERTENZA

9117_IT

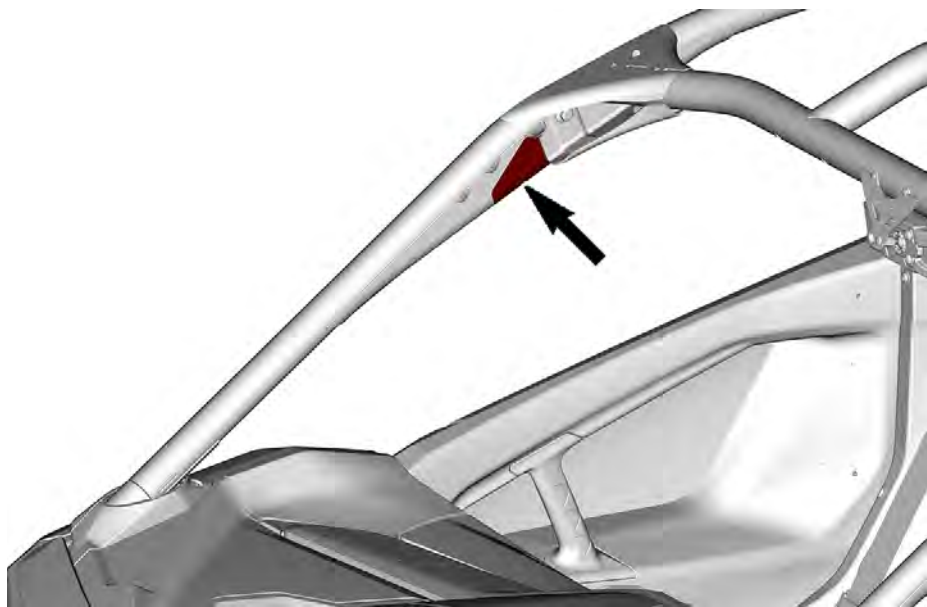

Veicolo ad alte prestazioni – Etichetta di avvertenza**⚠ AVVERTENZA /
WARNING**

Questo è un veicolo fuoristrada e non è omologato per essere usato sulle strade pubbliche.

This vehicle is an off road vehicle not intended for use on public roads.

9103_IT

⚠ AVVERTENZA

Acquisire familiarità con questo veicolo fuoristrada (OHV – Off-Highway Vehicle); potrebbe avere prestazioni superiori ad altri OHV utilizzati. Questo è un veicolo OHV ad alte prestazioni. I conducenti inesperti potrebbero sottovalutare i rischi e farsi sorprendere dal comportamento specifico di questo veicolo OHV in qualunque condizione di terreno.

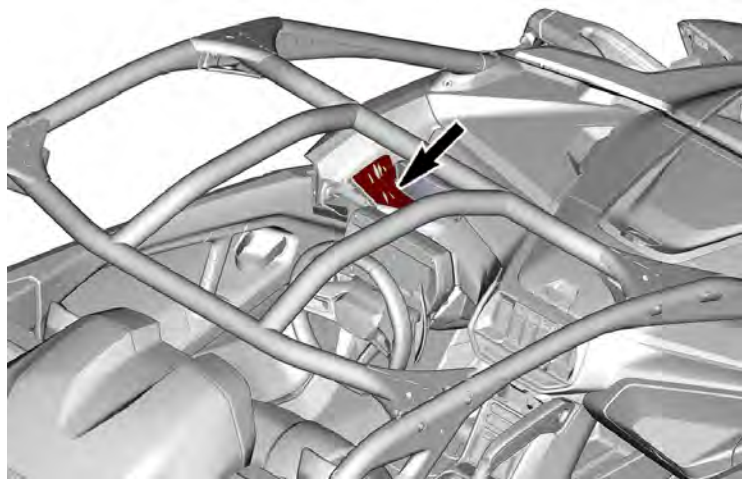

Pressione pneumatici e carico massimo - Etichetta di avvertenza

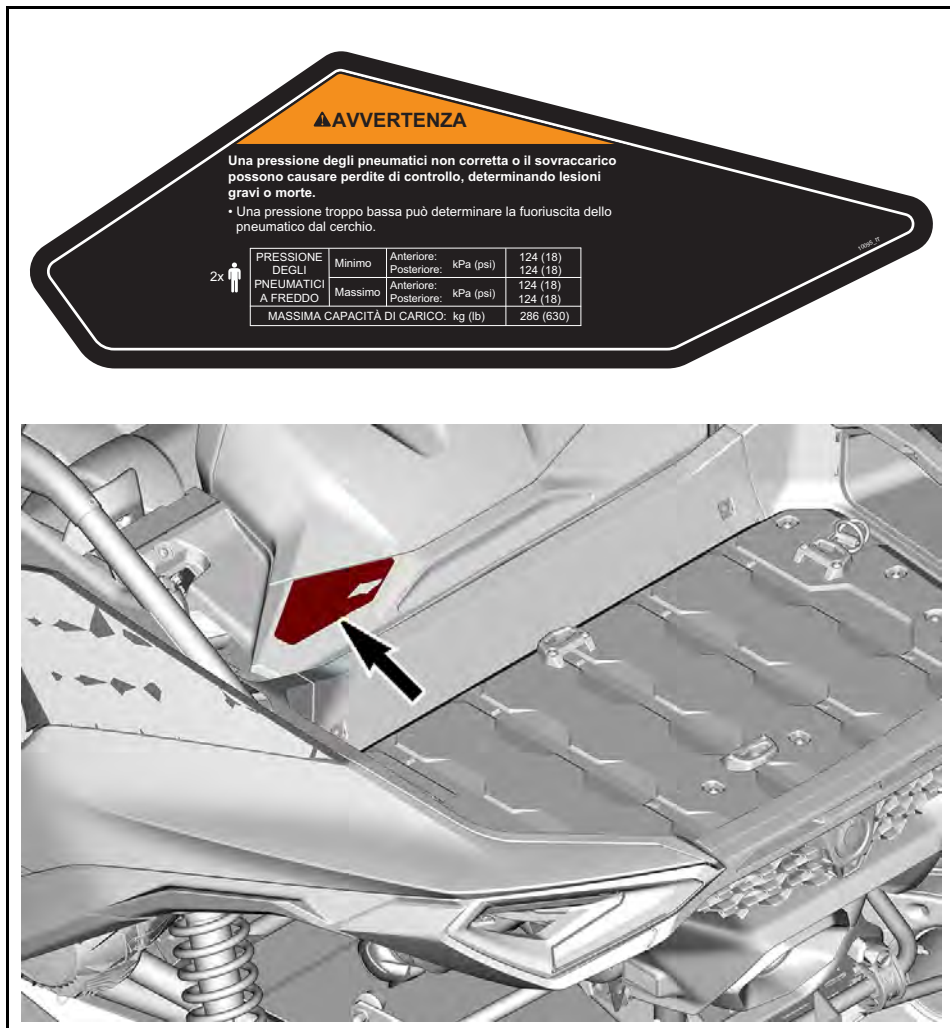

Selezione parcheggio – Etichetta di avvertenza



Capacità caricamento – Etichetta di avvertenza

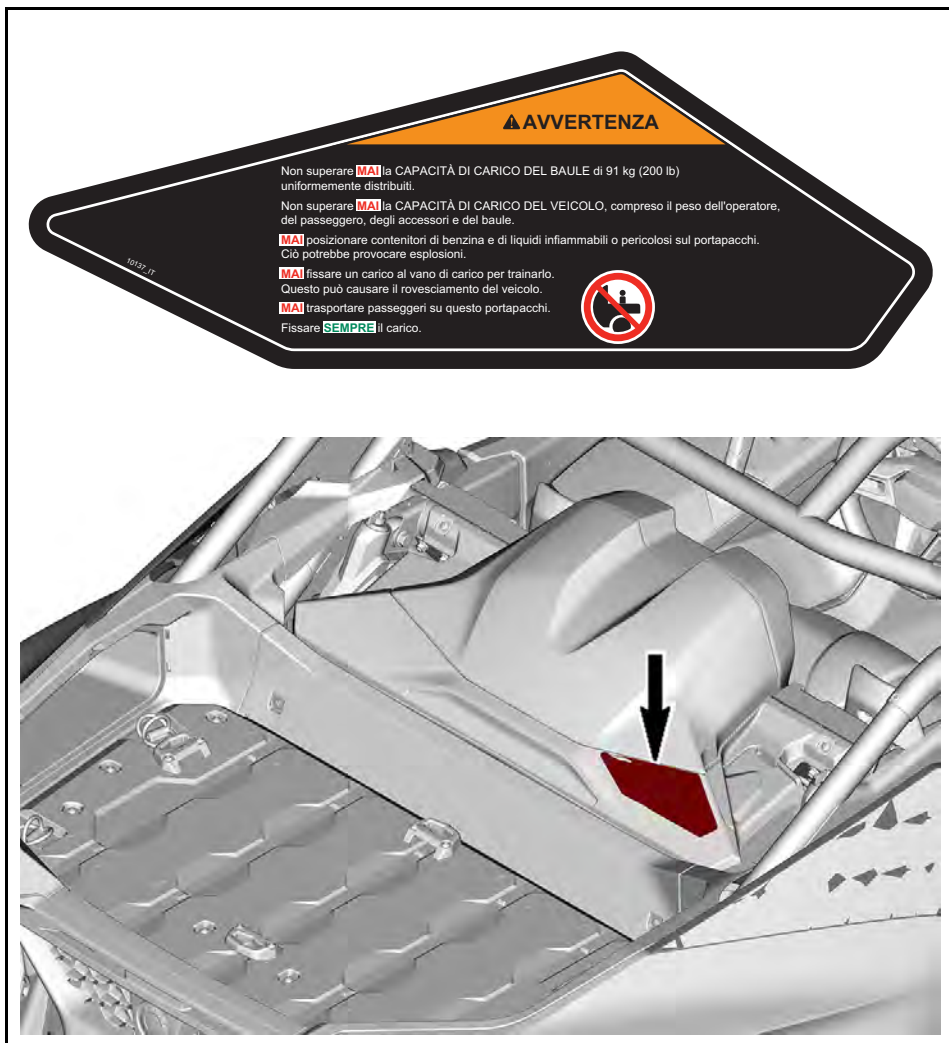

Etichetta di avvertenza della gabbia

⚠ AVVERTENZA

MAI fissare un carico alla gabbia per trainarlo.
Questo può causare il rovesciamento del veicolo.

9550_IT

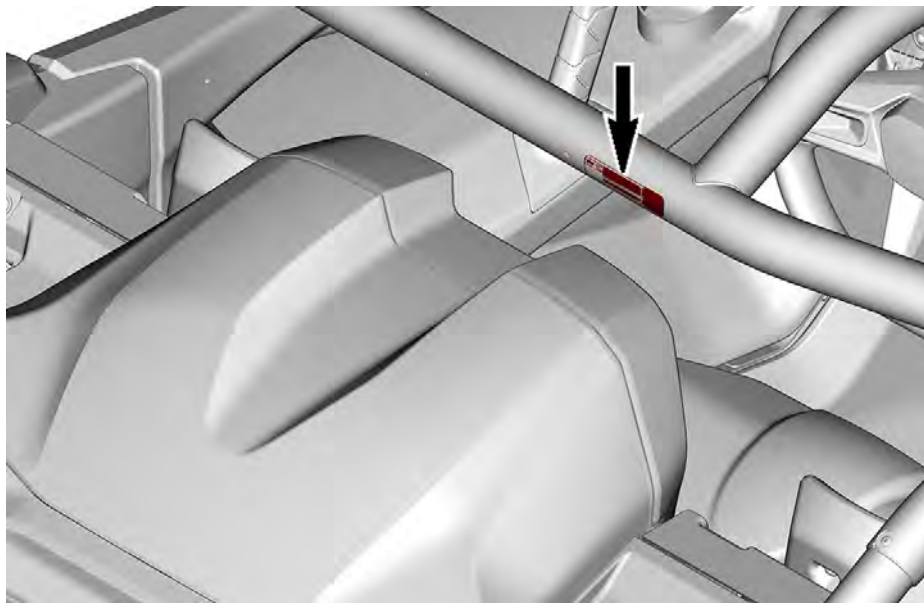

Etichetta di avvertenza porte

⚠ AVVERTENZA

Non sporgere MAI il braccio fuori del veicolo. C'è il rischio di subire LESIONI GRAVI.

Lato sinistro



Lato destro

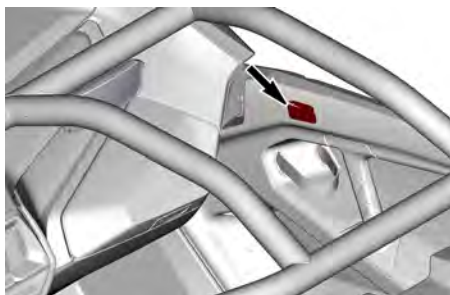
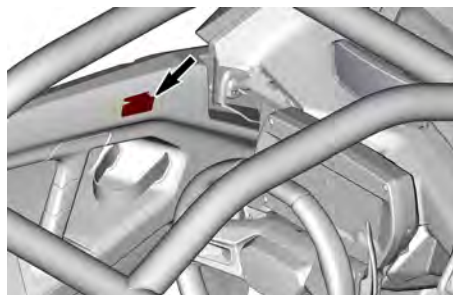

Traino con folle permanente – Etichetta di avviso

AVVISO

Per evitare danni alla trasmissione, prima di trainare questo veicolo, metterlo in stato di folle permanente spegnendo il motore, azionando il freno e premendo il pulsante di folle (N) per 5 secondi finché non viene visualizzato il messaggio nel quadro strumenti. Eseguire il processo inverso per disattivare.

9161_IT

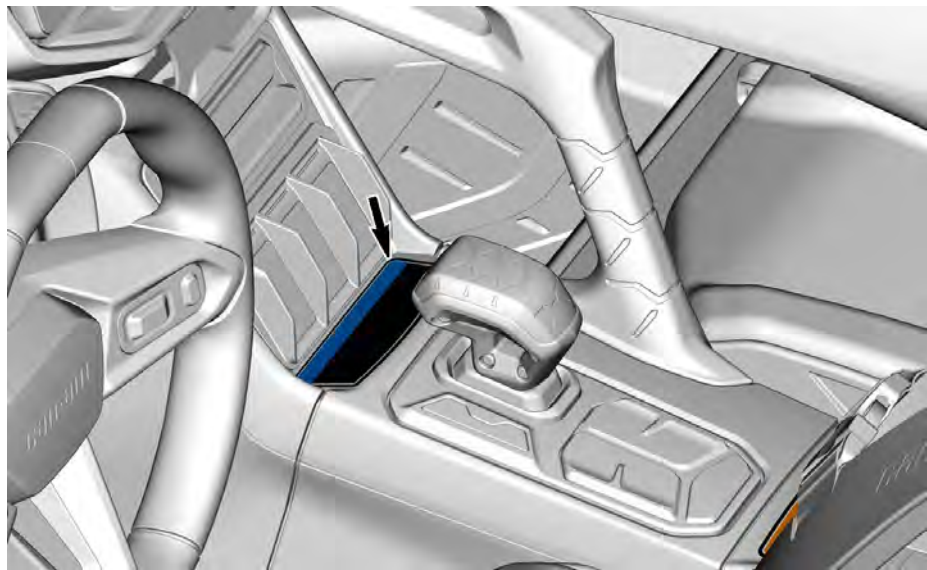

Recupero veicolo bloccato – Etichetta di avviso

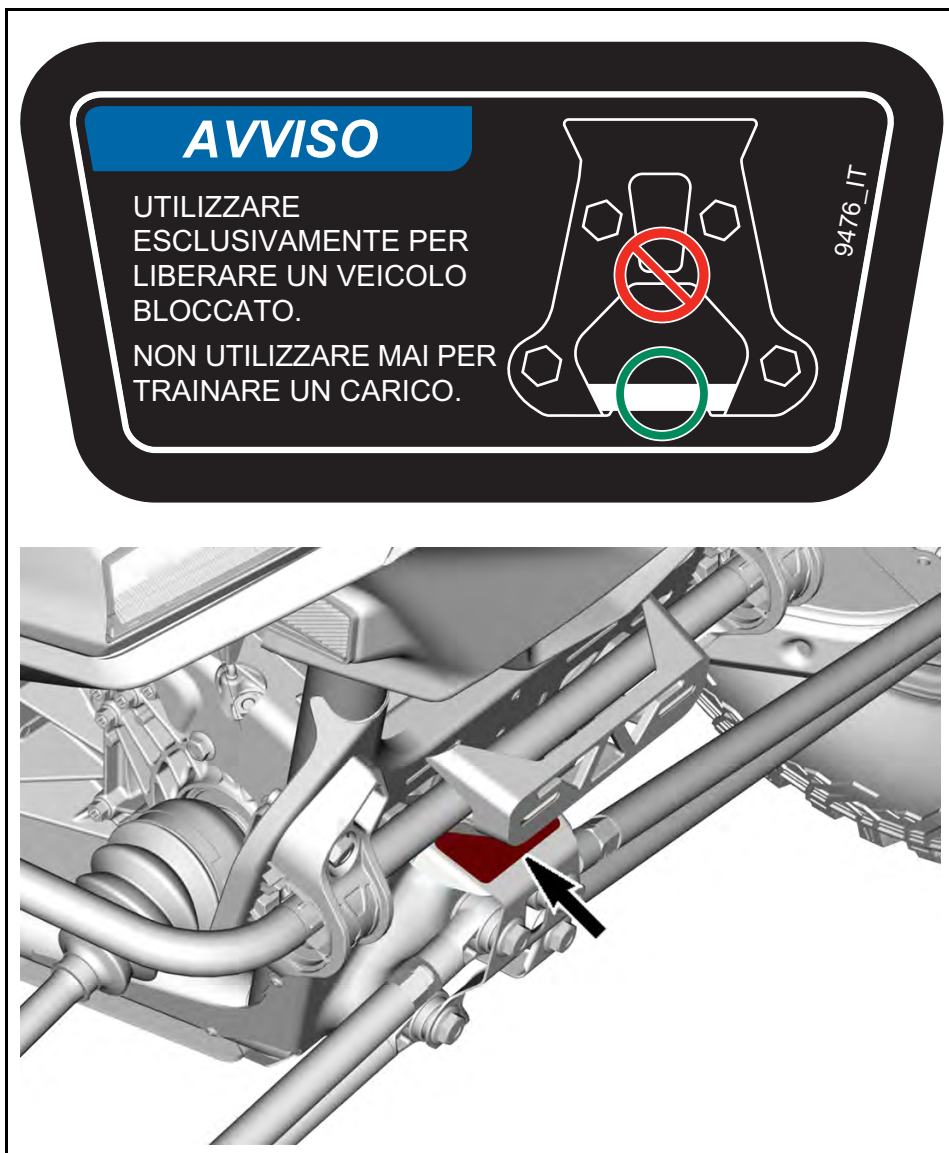

Liquido refrigerante caldo - Etichetta di avvertenza

⚠ AVVERTENZA

Non aprire quando è molto CALDO

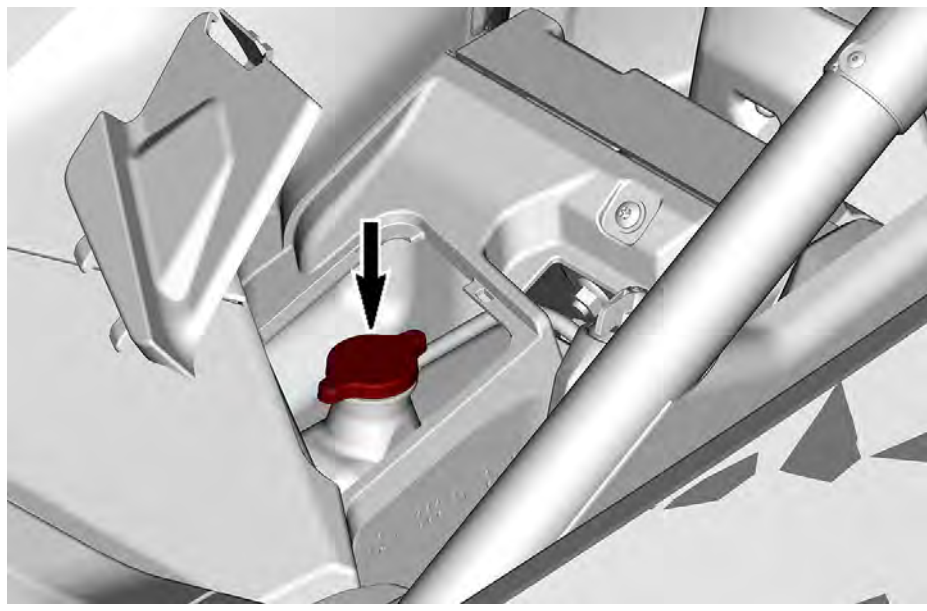

Cartellino di conformità alla sicurezza

Questo veicolo presenta cartellini contenenti informazioni importanti per la sicurezza.

Chiunque volesse guidare questo veicolo deve leggere e comprendere queste informazioni prima della guida.

Cartellino avvertenza disposizione californiana 65

⚠ AVVERTENZA. la guida, la manutenzione e l'assistenza di un veicolo fuoristrada possono esporre a contatto con sostanze chimiche, compresi i fumi di scarico, il monossido di carbonio, gli ftalati e il piombo, che sono stati riconosciuti dallo stato di California come cause di cancro e difetti al feto o altri difetti legati alla riproduzione.

Per ridurre al minimo l'esposizione, evitare di respirare i fumi di scarico, non lasciare il motore in folle se non necessario, eseguire la manutenzione del veicolo in aree ben ventilate e indossare guanti o lavarsi le mani di frequente durante le operazioni di manutenzione.

Per ulteriori informazioni, visitare la pagina www.P65Warnings.ca.gov/products/passenger-vehicle



704906872

ETICHETTE IMPORTANTI PRESENTI SUL VEICOLO (TUTTI I PAESI ECCEETTO CANADA/ STATI UNITI)

Pittogramma di sicurezza

Leggere e comprendere tutte le etichette di sicurezza del veicolo.

Queste etichette sono applicate sul veicolo per la sicurezza del conducente, dei passeggeri e degli astanti.

Queste etichette di sicurezza affisse sul veicolo devono essere considerate come parti fisse del veicolo stesso.

Se assenti o danneggiate, possono essere sostituite gratuitamente. Rivolgersi a un concessionario autorizzato Can-Am Off-Road.

IMPORTANTE: In caso di discrepanze tra questa guida e quanto riportato sul veicolo, le etichette di sicurezza sul veicolo avranno la precedenza su quelle contenute in questa guida.

Conducente – Etichetta di avvertenza

AVVERTENZA

- **Trovare la Guida del conducente e leggerla. L'uso improprio del veicolo può causare INFORTUNI GRAVI O LETALI. Seguire tutte le istruzioni e le avvertenze.**
- **Allacciare le cinture sicurezza.**
- **Indossare sempre un casco omologato e attrezzature di protezione.**
- **Conducente e passeggero devono essere in grado di sedere con la schiena contro il sedile, i piedi poggiati sul pavimento del veicolo o sui poggiatesta e le mani sullo sterzo o sulle maniglie.**
- **Allacciare sempre le cinture di sicurezza e chiudere le porte.**
- **Indossare sempre una protezione per le orecchie.**
- **Non superare la capacità di posti a sedere del veicolo: 2 posti.**
- **Assicurarsi che tutti i conducenti abbiano compiuto 16 anni e abbiano una patente di guida valida.**
- **In caso di rovesciamento o ribaltamento, tenersi saldamente al volante o alle maniglie e prepararsi all'urto.**
- **Non far sporgere alcuna parte del corpo dal veicolo per qualsiasi ragione. Mantenersi completamente all'interno del veicolo.**
- **I ribaltamenti hanno causato gravi lesioni personali e la morte, anche su aree aperte e in piano.**
- **Non permettere l'utilizzo su strade pubbliche (ad esclusione di quelle indicate per l'utilizzo con veicoli fuoristrada), esiste il pericolo di collisione con automobili o mezzi pesanti.**
- **Non utilizzare in stato di ebbrezza o sotto l'effetto di farmaci o sostanze stupefacenti.**
- **Non consentire a nessuno di guidare se non si è in grado di sedere con la schiena contro il sedile, i piedi poggiati sul pavimento o sui poggiatesta e le mani sullo sterzo.**
- **Guardare il video sulla sicurezza prima di utilizzare il veicolo.**

Passaggero – Etichetta di avvertenza

⚠ AVVERTENZA

- Indossare sempre un casco omologato e attrezzature di protezione.
- Indossare sempre una protezione per le orecchie.
- Allacciare le cinture di sicurezza e chiudere le porte.
- I ribaltamenti hanno causato gravi lesioni personali e la morte, anche su aree aperte e in piano.
- Conducente e passeggero devono essere in grado di sedere con la schiena contro il sedile, i piedi poggiati sul pavimento del veicolo o sui poggiatesta e le mani sullo sterzo o sulle maniglie.
- Non utilizzare in stato di ebbrezza o sotto l'effetto di farmaci o sostanze stupefacenti.
- In caso di rovesciamento o ribaltamento, tenersi saldamente alle maniglie e prepararsi all'urto.
- Non far sporgere alcuna parte del corpo dal veicolo per qualsiasi ragione. Mantenersi completamente all'interno del veicolo.
- Non consentire a nessuno di guidare se non si è in grado di sedere con la schiena contro il sedile, i piedi poggiati sul pavimento o sui poggiatesta e le mani sulle maniglie.

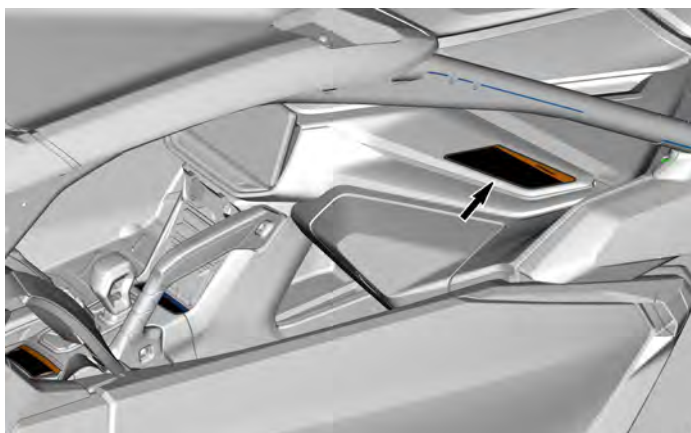

Ribaltamento a sinistra – Etichetta di avvertenza

AVVERTENZA

- Allacciare sempre le cinture di sicurezza e chiudere le porte.
- Non far sporgere alcuna parte del corpo dal veicolo per qualsiasi ragione. Mantenersi completamente all'interno del veicolo.
- Non tenersi alla gabbia durante la guida.

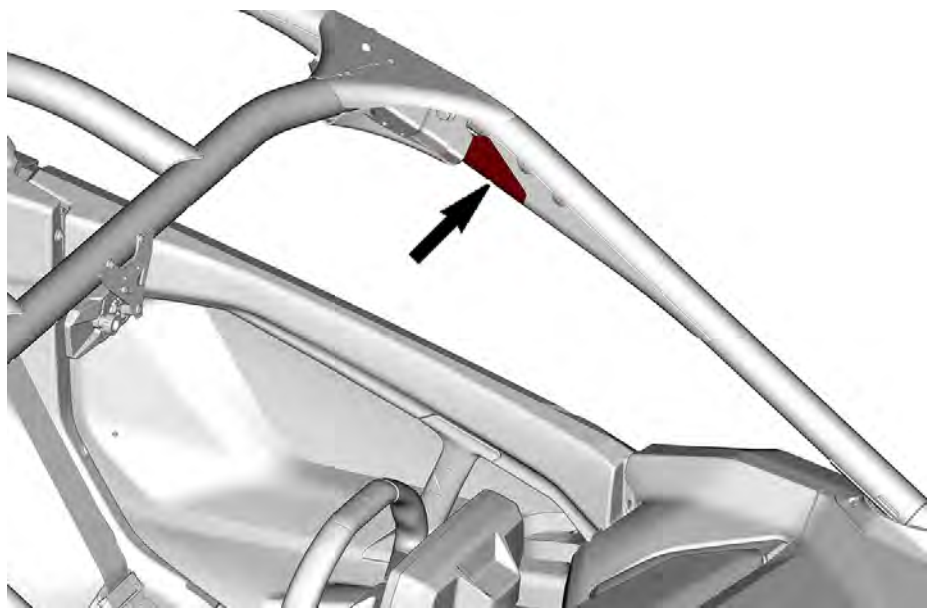

Ribaltamento a destra – Etichetta di avvertenza

⚠ AVVERTENZA

- Non tenersi alla gabbia durante la guida.
- Non far sporgere alcuna parte del corpo dal veicolo per qualsiasi ragione. Mantenersi completamente all'interno del veicolo.
- Allacciare sempre le cinture di sicurezza e chiudere le porte.

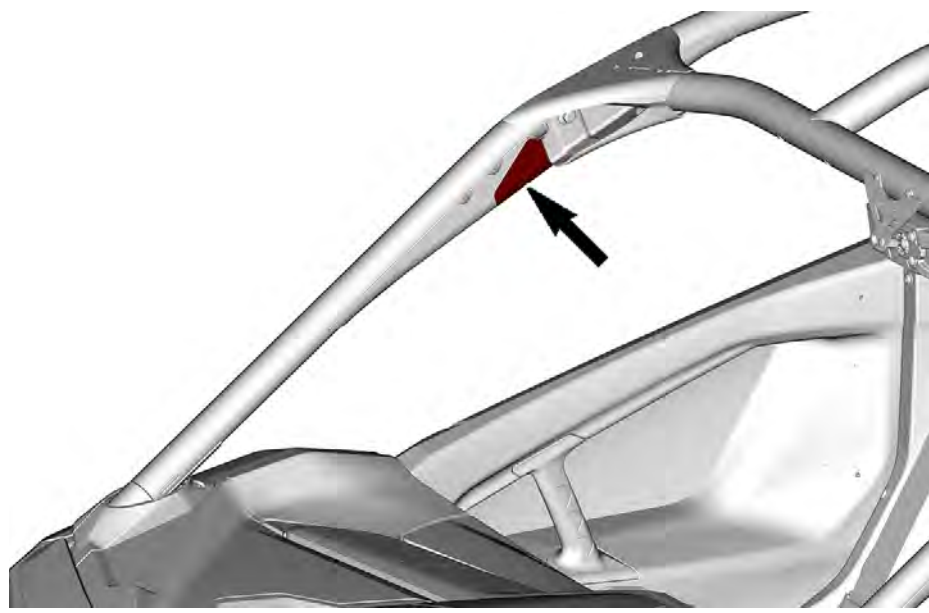

Pressione pneumatici e carico massimo - Etichetta di avvertenza

⚠ AVVERTENZA

- Trovare la Guida del conducente e leggerla.
- Mantenere **SEMPRE** una pressione dei pneumatici adeguata come indicato. Una pressione dei pneumatici non corretta o il sovraccarico del veicolo può causare una perdita di controllo, con conseguenti **LESIONI GRAVI** o **MORTE**.
- Non superare **MAI** la capacità di carico del veicolo di 91 kg (200 lb)
- Non superare **MAI** la capacità di carico del veicolo di 286 kg (630 lb) compreso il peso dell'operatore, del carico e degli accessori.

		⚠			
kPa (psi)		< kg (lb)		< kg (lb)	
124 (18)	124 (18)	91 (200)	286 (630)		

2x 

0377 JT

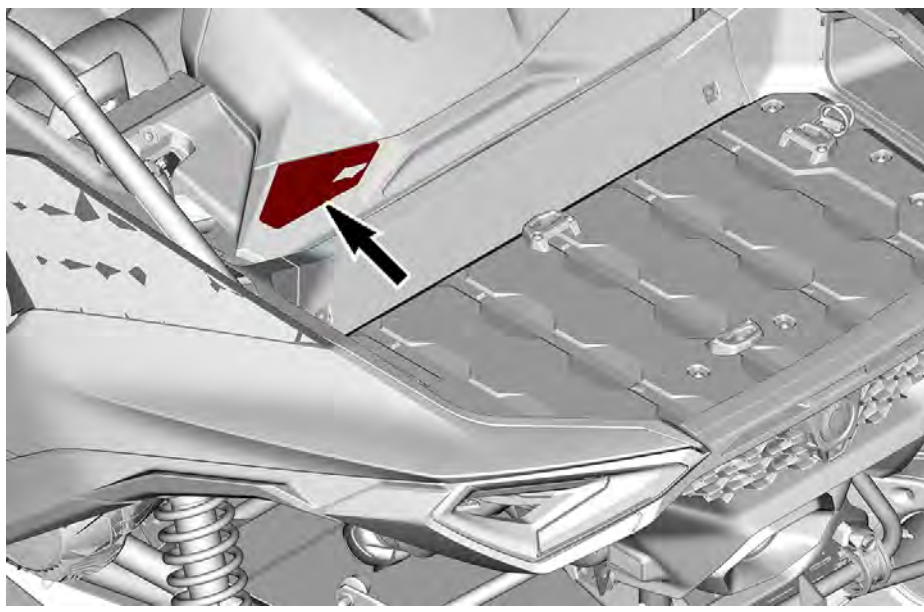

Selezione parcheggio – Etichetta di avvertenza

⚠ AVVERTENZA

- Trovare la Guida del conducente e leggerla.
- Sterzata in 4WD – Il bloccaggio (blocco differenziale anteriore) richiede uno sforzo di sterzata maggiore.
- Selezionare STAZIONAMENTO prima del veicolo che precedere. Se no è in tale modalità, il veicolo potrebbe ribaltarsi. Per abilitare la modalità STAZIONAMENTO, frenare e premere il pulsante P.

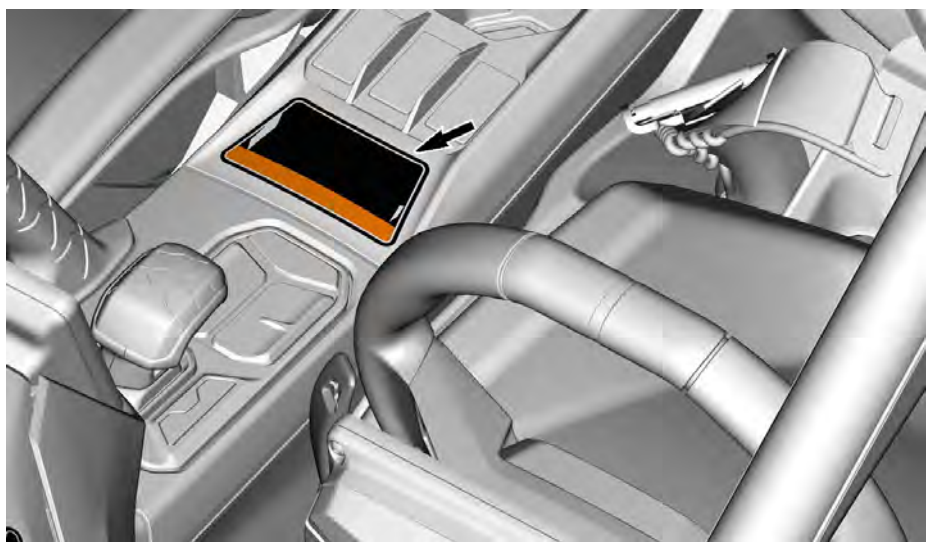
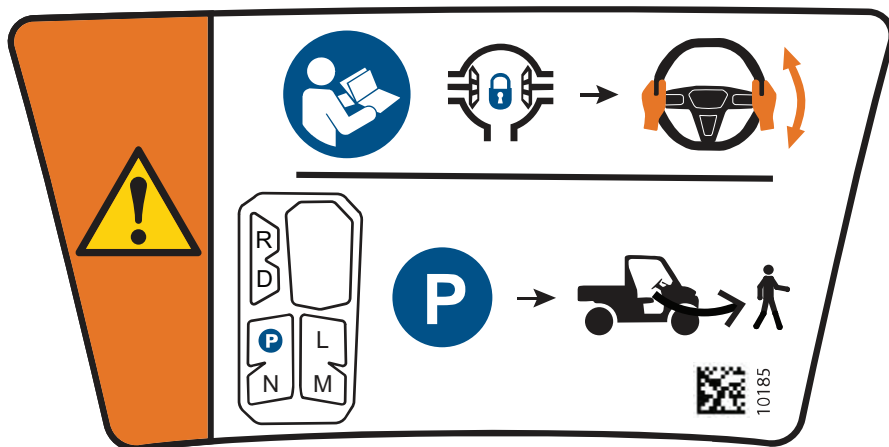

Capacità caricamento – Etichetta di avvertenza

⚠ AVVERTENZA

Trovare la Guida del conducente e leggerla.

MAI trasportare passeggeri nel vano di carico.

MAI posizionare contenitori di benzina e di liquidi infiammabili o pericolosi sul portapacchi. Ciò potrebbe provocare esplosioni.

MAI fissare all'area di carico per trainarlo.

Ridurre la velocità quando si trasporta un carico.

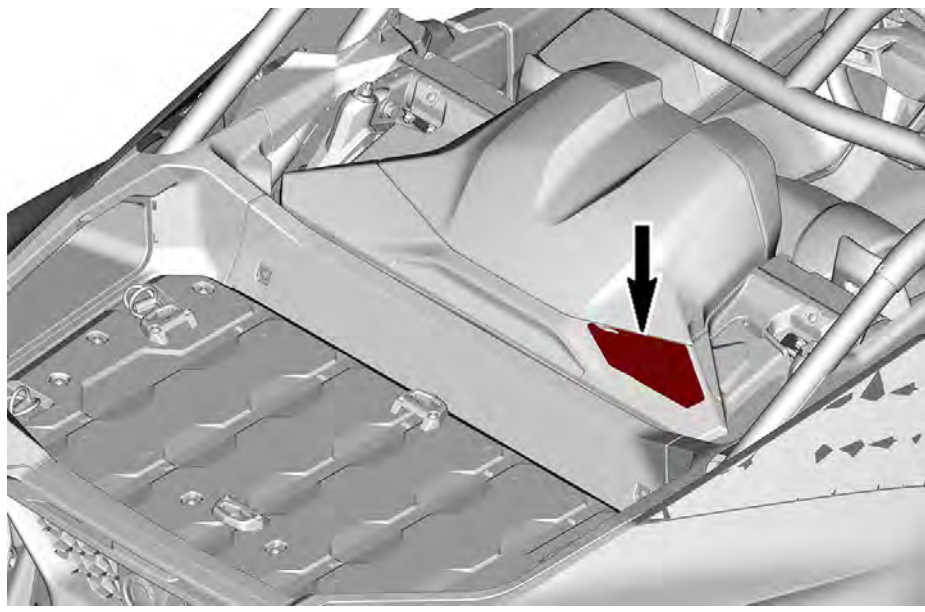

Etichetta di avvertenza della gabbia

⚠ AVVERTENZA

MAI fissare un carico alla gabbia per trainarlo. Questo può causare il rovesciamento del veicolo. Utilizzare solo il gancio di recupero per recuperare un veicolo bloccato.

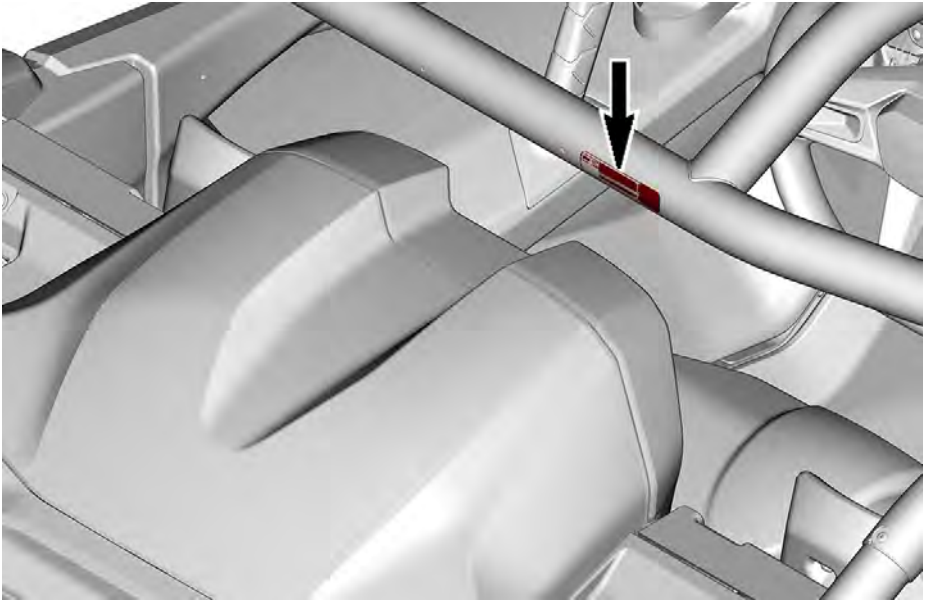

Etichetta di avvertenza porte

AVVERTENZA

Non sporgere MAI il braccio fuori del veicolo. C'è il rischio di subire LESIONI GRAVI.

Lato sinistro



Lato destro

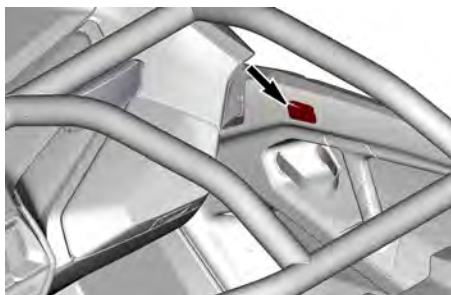
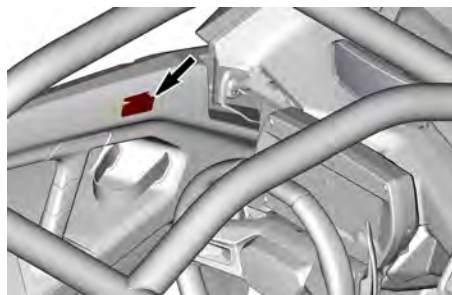

Traino con folle permanente – Etichetta di avviso

AVVISO

1. Spegner il motore.
2. Attivare il sistema elettrico.
3. Premere e tenere premuto il pedale del freno.
4. Premere e tenere premuto il pulsante NEUTRAL per almeno 5 secondi.
5. Verificare che il messaggio del folle permanente sia visualizzato sul display digitale.
6. Il veicolo può essere trainato.
7. Il folle permanente può essere disattivato riattivando il sistema elettrico, tenendo premuto il freno e tenendo premuto il pulsante NEUTRAL per almeno 5 secondi.

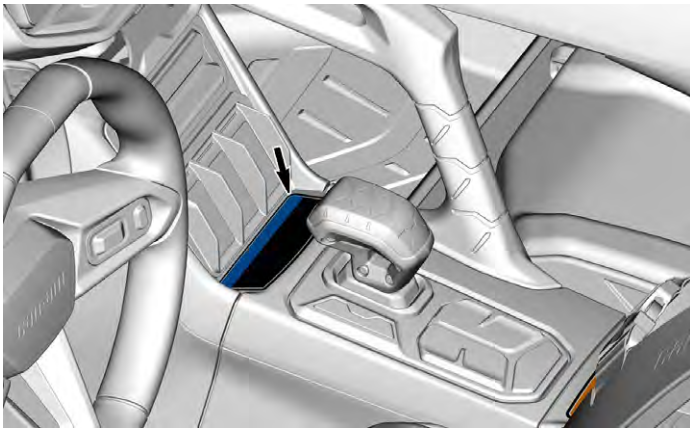
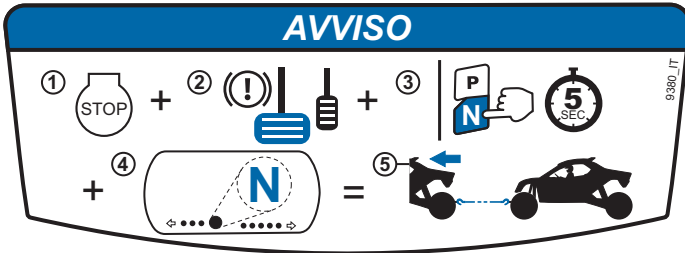

Recupero veicolo bloccato – Etichetta di avviso

AVVISO

Utilizzare esclusivamente per liberare un veicolo bloccato. Non utilizzare mai per agganciare un carico in questo punto.

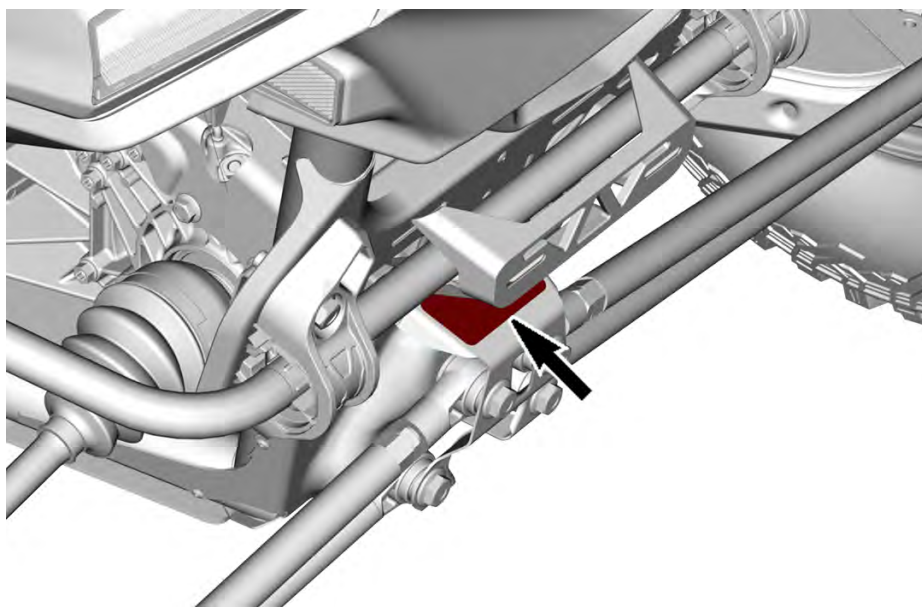

Liquido refrigerante caldo - Etichetta di avvertenza

⚠ AVVERTENZA

Non aprire quando è molto CALDO

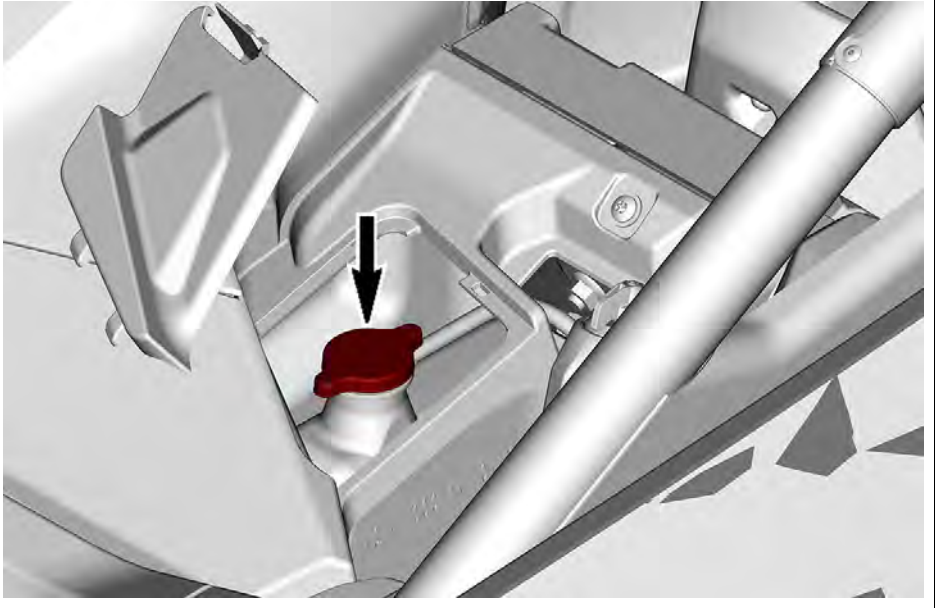

ELENCO CONTROLLI PRE-GUIDA

Cosa fare prima di avviare il motore (chiavetta su OFF)

ELEMENTI DA ISPEZIONARE	CONTROLLO DA ESEGUIRE	✓
Refrigerante	Controllare il livello del liquido refrigerante.	
Liquido dei freni	Verificare il livello del liquido dei freni.	
Filtro dell'aria del motore	Ispezionare il filtro aria del motore e sostituire se necessario.	
Alloggiamento del filtro dell'aria del motore	Ispezionare l'alloggiamento del filtro dell'aria del motore e pulire, se necessario (quando si guida in condizioni polverose o sulla sabbia).	
Radiatore/i	Controllare che i radiatori anteriore e posteriore siano puliti.	
Griglia anteriore	Verificare la pulizia della calandra.	
Sistema di scarico	Pulire l'area circostante il sistema di scarico, soprattutto se il veicolo è stato utilizzato in una palude, un acquitrino, in un campo di fieno o tra le foglie morte.	
Cuffie dell'albero di trasmissione	Verificare le condizioni delle cuffie dell'albero di trasmissione.	
Pneumatici	Controllare la pressione e le condizioni degli pneumatici. Fare riferimento alle <i>Caratteristiche tecniche</i> e regolare in base al carico.	
Ruote	Controllare che i cerchi non siano danneggiati e che il gioco non sia anomalo. Assicurarsi che i dadi e le viti del blocca-talloni (se in dotazione) siano serrati. Consultare <i>Cerchi e pneumatici</i> in <i>Procedure di manutenzione</i> per le specifiche della coppia.	
Carico	Trasporto di carichi: Se si trasportano carichi, rispettare la capacità massima del portapacchi posteriore. Fare riferimento a <i>Caratteristiche tecniche</i> . Assicurarsi che il peso totale di operatore, passeggero, carico e accessori aggiunti non superi il carico totale consentito del veicolo. Fare riferimento a <i>Caratteristiche tecniche</i> .	
Telaio e sospensioni	Controllare il sottoscocca del veicolo per eventuali detriti sul telaio o sui componenti della sospensione (braccetti superiori e inferiori, ruote, ammortizzatore, molle) e pulire adeguatamente.	

Cosa fare prima di avviare il motore (chiavetta su ON)

ELEMENTI DA ISPEZIONARE	CONTROLLO DA ESEGUIRE	✓
Display digitale	Verificare il funzionamento delle spie sul display digitale (con chiave D.E.S.S. inserita, premere brevemente il pulsante di avvio/arresto motore).	
	Controllare l'eventuale presenza di messaggi sull'indicatore.	
Luci	Controllare il funzionamento e la pulizia di quanto segue: <ul style="list-style-type: none"> – Fari (abbaglianti e anabbaglianti) – Fanalini posteriori – Luci freni 	
Sedili, porte e cinture di sicurezza	Controllare la regolazione del sedile e verificare che il meccanismo di bloccaggio sia correttamente inserito prima di accingersi alla guida.	
	Controllare l'eventuale presenza di danni alle porte. Far sostituire le porte in presenza di danni. Chiudere entrambe le porte e verificare che si blocchino saldamente.	
	Controllare le cinture di sicurezza per rilevare eventuali danni (inclusi divaricatori, fibbie e linguette di pretensionamento). Allacciare le cinture di sicurezza e verificare che si aggancino e si sgancino saldamente e che siano ben tese contro il corpo dell'occupante.	
Pedale dell'acceleratore	Premere alcune volte il pedale dell'acceleratore. Verificare che operi liberamente e che ritorni in posizione di riposo quando rilasciato.	
Pedale del freno	Premere il pedale del freno e verificare che sia percepita resistenza. Il pedale deve ritornare in posizione di riposo quando rilasciato.	
Livello carburante	Controllare livello del carburante.	

Che cosa fare dopo aver acceso il motore

ELEMENTI DA ISPEZIONARE	CONTROLLO DA ESEGUIRE	✓
Guida	Controllare che lo sterzo funzioni liberamente girandolo completamente da un lato all'altro. Regolare lo sterzo su una posizione confortevole.	
Spinotto RF D.E.S.S.	Controllare se lo spinotto D.E.S.S. funziona correttamente estraendo la chiave D.E.S.S. dallo spinotto. Il motore deve arrestarsi.	
Leva del cambio/ Pulsanti del tastierino della console	Controllare il funzionamento della leva del cambio ((R/D) e dei pulsanti del tastierino della console ((P, L, M, N ed Esclusione).	
Freni	Avanzare lentamente in avanti di qualche metro e quindi frenare. Il pedale del freno deve apparire duro al contatto quando lo si preme. Una volta rilasciato, il pedale del freno deve tornare in posizione di riposo. I freni devono rispondere adeguatamente ai comandi del conducente.	
Selettore 2WD/ 4WD	Verificare il funzionamento del selettore 2WD/4WD. Far avanzare lentamente il veicolo e tentare di selezionare/deselezionare le modalità 2WD e 4WD.	
Olio motore	Controllare il livello dell'olio motore quando il motore è caldo.	

SEGNALAZIONE DI DIFETTI DI SICUREZZA

In Canada, nel caso in cui si sospetti che il veicolo presenti un difetto che potrebbe causare un incidente o lesioni o morte, contattare immediatamente Transport Canada oltre a Bombardier Recreational Products Inc.

Se Transport Canada riceve una segnalazione del genere, potrebbe aprire un'indagine e, qualora rilevasse la presenza di un difetto di protezione in un gruppo di veicoli, potrebbe avviare una campagna di ritiro e di riparazione dei veicoli. Transport Canada non può tuttavia intervenire in alcun modo nei problemi personali tra l'acquirente, il concessionario o Bombardier Recreational Products Inc.

Per contattare Transport Canada:



819-994-3328 (area Gatineau-Ottawa o all'estero)
Numero gratuito: 1 800-333-0510 (in Canada)



Transport Canada - ASFAD
330 Sparks Street
Ottawa, ON
K1A 0N5



<https://www.tc.gc.ca/recalls>

Questa pagina è intenzionalmen-
te vuota

INFORMAZIONI SUL VEICOLO

COMANDI PRINCIPALI

È importante conoscere la posizione e il funzionamento di tutti i comandi e acquisire familiarità ed esercitarsi nell'utilizzo coordinato degli stessi.

Alcune etichette di sicurezza del veicolo non sono riportate nelle illustrazioni. Per le informazioni sulle etichette di sicurezza, fare riferimento a *Etichette importanti presenti sul prodotto*.

VOLANTE

Lo sterzo si trova davanti al sedile del conducente.

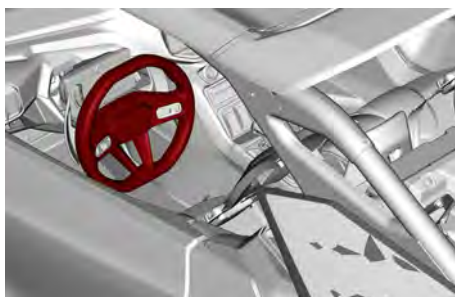

STERZO – CONFIGURAZIONE TIPICA

Consente di far girare il veicolo a sinistra o a destra. Girare lo sterzo nella direzione in cui si desidera procedere.

Afferrare saldamente lo sterzo con entrambe le mani senza stringere i pugni e procedere.



ATTENZIONE

In condizioni di percorso accidentato oppure di attraversamento di un ostacolo, lo sterzo potrebbe improvvisamente tirare da un lato, provocando lesioni alle mani o ai polsi se si stringono i pugni attorno al volante.

Durante la guida, lo sterzo ad alimentazione dinamica (DPS) riduce lo sforzo necessario, girare il volante.

Lo sterzo include inoltre numerosi comandi.



1. *leva basculante/telescopica*
2. *Comando dello sterzo sinistro (commutatore applet e Focus Control)*
3. *Levetta del cambio sinistra*
4. *Levetta del cambio destra*
5. *Controllo dello sterzo destro (Impostazioni di guida e Push To Talk)*

LEVETTE DEL CAMBIO

Le levette del cambio si trovano dietro lo sterzo.

Premere la levetta sinistra per scalare marcia e premere la levetta destra per salire di marcia.



LEVETTA SINISTRA – MARCIA INFERIORE

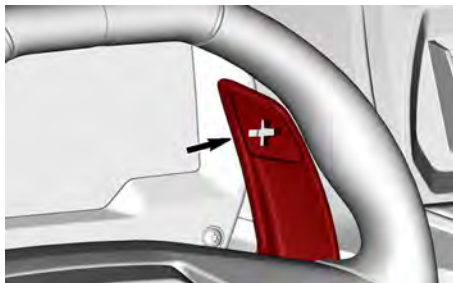

LEVETTA DESTRA – MARCIA SUPERIORE

Le levette del cambio vengono utilizzate per cambiare marcia quando è selezionata la modalità manuale.

La marcia selezionata è indicata nella sezione centrale del display.

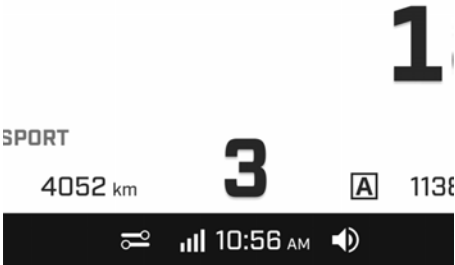

Modalità Tip In

In modalità automatica, premendo uno dei comandi del cambio si attiverà la modalità Tip In.

Premendo la levetta destra (marcia superiore) o sinistra (marcia inferiore) si selezionerà la marcia superiore successiva o la marcia precedente.

Questa marcia verrà mantenuta fino al raggiungimento del regime di marcia superiore o inferiore.

Per uscire dalla modalità Tip In e tornare alla modalità completamente automatica, basta tenere premuta una delle levette per alcuni secondi.

Disattivazione delle levette del cambio

Inoltre, in modalità AUTO le levette del cambio possono essere disattivate per evitare cambi di marcia accidentali.

Per disattivare le levette del cambio, premere il pulsante M per più di 5 secondi. Un lucchetto  apparirà sulla parte superiore del display digitale.

Premendo di nuovo il pulsante M per più di 5 secondi si riattiveranno le levette del cambio.

PEDALE DELL'ACCELERATORE

Il pedale dell'acceleratore è il pedale più a destra.



Il pedale dell'acceleratore controlla la velocità del veicolo e l'accelerazione.

Per accelerare o mantenere una velocità costante, premere il pedale dell'acceleratore con il piede destro.

Per ridurre la velocità del veicolo, rilasciare il pedale dell'acceleratore.

Il pedale dell'acceleratore è caricato a molla e deve ritornare in posizione di riposo (disattivato) in caso di mancato azionamento.

PEDALE DEL FRENO

Il pedale del freno è posizionato a sinistra ed è più grande del pedale dell'acceleratore.



La funzione del pedale del freno consiste nel rallentamento o nell'arresto del veicolo.

Per ridurre la velocità del veicolo o per arrestarlo, premere il pedale del freno con il piede destro.

Il pedale del freno è caricato a molla e deve ritornare in posizione di riposo (disattivato) quando non viene premuto.

LEVA DEL CAMBIO ELETTRONICO

La leva del cambio elettronico si trova sulla consolle centrale, alla destra del sedile del conducente.



La leva viene utilizzata per mettere la trasmissione in posizione di marcia in avanti o retromarcia.

Per innestare la retromarcia:

- Tenendo schiacciato il pedale del freno, spingere la leva del cambio in avanti finché sul display digitale non compare **R**.
- Rilasciare la leva. Un volta rilasciata, la leva del cambio torna in posizione centrale.

NOTA:

Una volta in modalità Retromarcia, se la leva viene nuovamente spinta in avanti e mantenuta per alcuni secondi, la trasmissione commuterà tra marce ridotte e marce lunghe. È possibile fare ciò anche utilizzando il pulsante L posto sotto la leva del cambio.

Per innestare la marcia in avanti:

- Tenendo schiacciato il pedale del freno, tirare la leva del cambio all'indietro finché sul display digitale non compare **D**.
- Rilasciare la leva.

NOTA:

Una volta in modalità Marcia avanti, se la leva viene nuovamente tirata all'indietro e mantenuta per alcuni secondi, il cambio passerà dalle marce ridotte alle marce lunghe. È possibile fare ciò anche utilizzando il pulsante L posto sotto la leva del cambio.

Selezionando la posizione D dopo aver riavviato il veicolo, verrà automaticamente riutilizzata l'ultima impostazione utilizzata (automatico, manuale, marce ridotte o marce lunghe).

Quando è innestata la marcia (R o D), il veicolo può muoversi lentamente, o spostarsi, senza alcun azionamento del pedale dell'acceleratore. Numerosi fattori possono influenzare tale comportamento: Temperatura della trasmissione, peso del carico, range di marce (ridotte o lunghe), tipo di terreno e pendenza, solo per citarne alcuni. L'utente deve essere consapevole di un potenziale spostamento in ogni momento quando è in marcia.

⚠ AVVERTENZA

Applicare sempre il freno quando si è fermi e selezionare la posizione Stazionamento (P) prima di uscire dal veicolo per evitare movimenti del veicolo una volta allontanatosi.

PULSANTE STAZIONAMENTO

Il pulsante di stazionamento (P) si trova dietro la leva del cambio elettronico.



Questo pulsante mette la trasmissione in stazionamento.

La modalità Stazionamento deve essere azionata ogni qual volta il conducente lascia il veicolo.

Un indicatore sonoro suonerà ogni volta che la porta del conducente viene aperta senza che la modalità Stazionamento sia inserita.

⚠ AVVERTENZA

Usare sempre la posizione di STAZIONAMENTO (P) quando il veicolo non è in movimento, al fine di evitare movimenti accidentali del veicolo.

Il veicolo andrà automaticamente in modalità stazionamento quando viene immobilizzato e il motore viene spento.

PULSANTE FOLLE

Il pulsante Folle (N) si trova dietro la leva del cambio elettronico.



Questo pulsante mette la trasmissione in folle.

AVVISO

Questa posizione non deve MAI essere utilizzata per trainare il veicolo. Possono verificarsi gravi danni alla trasmissione e alla scatola del cambio.
Per trainare il veicolo, consultare *Attivazione permanente e attivazione meccanica del folle* nella sezione *Procedure speciali* per la procedura completa.

Il folle viene selezionato premendo il pulsante "N". Quando la trasmissione è in folle appare l'icona **N** sul display digitale.

Quando è spento, il veicolo torna in posizione di stazionamento.

Se è necessaria un'attivazione del folle permanente o meccanica, consultare *Attivazione permanente e attivazione meccanica del folle* nella sezione *Procedure speciali*.

PULSANTE MARCE RIDOTTE

Il pulsante marce ridotte (L) si trova dietro la leva del cambio elettronico.

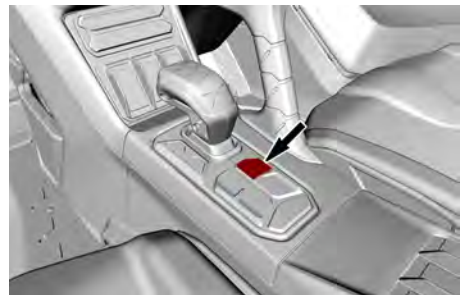

Questo pulsante attiva il range velocità ridotta della scatola del cambio.

Questo veicolo può passare dalle marce ridotte alle marce lunghe mentre è in movimento. Ci sarà

un'interruzione di corrente durante il passaggio da H a L o da L a H, quindi assicurarsi di eseguire il passaggio in un luogo sicuro (ad es. un tratto rettilineo e piatto) a velocità costante.

Le marce ridotte consentono al veicolo di muoversi più lentamente con la massima coppia trasmessa alle ruote.

AVVISO

Per evitare danni al veicolo, è buona norma selezionare le marce ridotte ogni volta che il veicolo supera ostacoli, procede in salita o in discesa o durante il trasporto di carichi pesanti.

Per selezionare le marce lunghe, premere il pulsante "L" finché sul display digitale non compare l'icona L.

Premendo questo pulsante si può anche passare dalla marcia bassa a quella alta.

È possibile commutare tra marce ridotte e marce lunghe utilizzando la *Leva del cambio elettronico*.

PULSANTE MODALITÀ MANUALE

Il pulsante Modalità manuale (M) si trova dietro la leva del cambio elettronico.



Questo pulsante innesta o disinnesta la modalità di cambio manuale.

La modalità Manuale consente di cambiare marcia, utilizzando le levette al volante, quando lo si desidera anziché attendere che il veicolo decida di farlo.

In modalità Manuale, premendo la levetta del cambio, situata dietro il volante, è possibile passare alla marcia superiore o inferiore.

- Levetta sinistra = Marcia inferiore
- Levetta destra = Marcia superiore

È inoltre possibile passare dalla modalità manuale a quella automatica e viceversa, tirando e tenendo premuti contemporaneamente entrambe le levette del cambio (± 1 secondo).

In modalità AUTO, premendo il pulsante M per più di 5 secondi si disattiveranno le levette del cambio per evitare cambi di marcia accidentali.

Un lucchetto  viene visualizzato sul display digitale.

Per riattivare la funzione delle levette del cambio, premere di nuovo il pulsante della modalità Manuale per più di 5 secondi finché il lucchetto  non scompare dal display digitale.

COMANDI SECONDARI

Alcune etichette di sicurezza del veicolo non sono riportate nelle illustrazioni.

Per le informazioni sulle etichette di sicurezza, fare riferimento a *Etichette importanti presenti sul prodotto*.

Chiave RF D.E.S.S e sede RF D.E.S.S. Post (Invia)

Blocchetto D.E.S.S.

La sede D.E.S.S. è collocata sulla consolle superiore.



Blocchetto D.E.S.S.

Per tutte le informazioni sull'opzione D.E.S.S. consultare un concessionario Can-Am autorizzato.

Sistema di sicurezza digitale codificato (D.E.S.S.)

Questo veicolo è dotato di 1 chiave D.E.S.S.

La chiave di accensione contiene un circuito elettronico previsto per la trasmissione di un numero di serie elettronico univoco.

Il sistema D.E.S.S. legge il codice della chiave e consente al motore di avviarsi per le chiavi che riconosce.

Questo veicolo può essere azionato utilizzando tipi diversi di programmazione delle chiavi: Rivolgersi al concessionario per informazioni complete.

NOTA:

Le chiavi supplementari sono disponibili presso il concessionario come accessorio.

AVVERTENZA

Utilizzando la chiave normale o per prestazioni elevate, è possibile che si verifichino ribaltamenti, rovesciamenti, collisioni e perdite di controllo che possono provocare lesioni gravi o morte. L'utilizzo della chiave normale non è da intendere come sostituto di un conducente preparato, qualificato e che adotta uno stile di guida prudente.

Cordoncino di sicurezza galleggiante per Flessibilità

Il sistema D.E.S.S. del veicolo può essere programmato in modo da riconoscere fino a 8 chiavi differenti.

In questo caso, se si è proprietario di molti veicoli che utilizzano una chiave D.E.S.S., è possibile utilizzarne una qualsiasi con questo veicolo.

Rivolgersi al concessionario Can-Am Off-Road autorizzato per programmare le altre chiavi D.E.S.S.

PULSANTE START/STOP MOTORE

Il pulsante di START/STOP (avvio/arresto) del motore è collocato sulla consolle superiore sul lato destro dello sterzo.

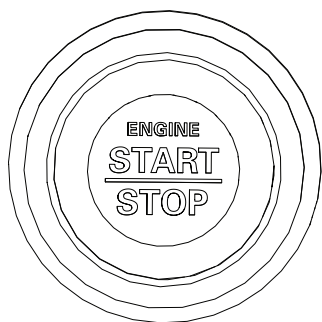

Con la chiave D.E.S.S. inserita, tenere premuto il pulsante START/STOP per avviare il motore.

Premere lo stesso pulsante per arrestare il motore,

Per attivare l'impianto elettrico senza avviare il motore, fare riferimento alla sezione *Attivazione dell'impianto elettrico*.

DEVIOLUCI

Il commutatore fari si trova sul lato sinistro del cruscotto.

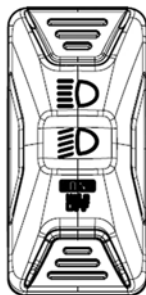

Questo interruttore è utilizzato per selezionare gli anabbaglianti o gli abbaglianti.

Tenere premuto il pulsante inferiore per spegnere i fari. Premere di nuovo lo stesso pulsante per riaccendere i fari.

INTERRUTTORE DI ESCLUSIONE

L'interruttore di esclusione è collocato dietro la leva del cambio elettronico.

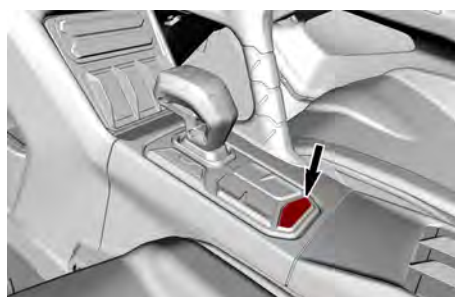

L'interruttore di esclusione viene usato per le seguenti funzioni:

- Escludere il limitatore di regime motore in retromarcia consentendo l'erogazione della coppia motore massima. Fare riferimento a *Attivazione della modalità Esclusione*.
- Consente la guida del veicolo in caso di guasto del pedale dell'acceleratore. Fare riferimento a *Attivazione della modalità di emergenza manuale*.
- In caso di guasto della trasmissione, sul display digitale apparirà un messaggio "Premi l'interruttore di esclusione per confermare l'arresto". Ciò permetterà di selezionare la posizione di Stazionamento. Quindi il sistema elettrico può essere completamente spento e riattivato. Nella maggior parte dei casi, questa azione sarà sufficiente per correggere il guasto. In caso contrario, rivolgersi a un

concessionario autorizzato Can-Am Off-Road.

ATTIVAZIONE DELLA MODALITÀ DI ESCLUSIONE

In modalità retromarcia, premere senza rilasciare il pulsante di esclusione per entrare in modalità esclusione (bypass).

⚠ AVVERTENZA

Utilizzare la modalità Esclusione solo se il veicolo è bloccato nel fango o in altri terreni morbidi e la marcia ridotta in retromarcia non è sufficiente. Assicurarsi che l'area sia sicura prima di utilizzare la modalità Esclusione. Non utilizzare la modalità Esclusione per il normale funzionamento in retromarcia. Ciò potrebbe causare una velocità eccessiva.

Rilasciare il pulsante di esclusione per uscire da questa modalità.

Attivazione della modalità di emergenza manuale

Se uno o entrambi i sensori di posizione del pedale è o sono difettosi, il pedale dell'acceleratore non risponde.

A seconda del tipo di avaria, tenendo premuto il pulsante di esclusione, si ripristina temporaneamente la risposta del pedale O si aumenta temporaneamente il regime del motore per poter guidare il veicolo.

Rilasciando il pulsante di esclusione si rilascia l'acceleratore e il motore torna al regime minimo.

TASTIERINO

Il tastierino è collocato al centro della consolle superiore.

Premendo una volta viene mostrata l'impostazione corrente.

Per cambiare un'impostazione, fare di nuovo clic fino a raggiungere la modalità desiderata.

Sui modelli X e X rs, il tastierino viene utilizzato per navigare tra i vari menu e opzioni sul display digitale e sul display del touch screen.





MODELLI X E X RS SENZA SOSPENSIONE SAS



MODELLI X E X RS CON SOSPENSIONE SAS

Icona	Utilizzo	Applicazione
	Spostarsi tra le diverse modalità di guida*	<ul style="list-style-type: none"> - Normale - Sport - Sport+ - Personalizza 1 - Personalizza 2
	Spostarsi tra le diverse modalità differenziale	<ul style="list-style-type: none"> - 4WD Trail - 4WD Trail Active

	<p>Attivare o disattivare il blocco differenziale anteriore.</p>	<ul style="list-style-type: none"> - Se il veicolo è in modalità 2WD, va automaticamente in modalità 4WD + Blocco differenziale - Una volta rimosso il blocco differenziale, il veicolo resta in modalità 4WD
	<p>Spostarsi tra le diverse modalità del motore*</p>	<ul style="list-style-type: none"> - Normale - Sport - Sport+
	<p>Spostarsi tra le modalità 2x4 e 4x4*</p>	<ul style="list-style-type: none"> - 2WD - 4WD (precedente modalità differenziale selezionata)
	<p>Spostarsi tra le diverse modalità di sospensione*</p>	<ul style="list-style-type: none"> - Comfort - Sport - Sport+
<p>* Per maggiori informazioni, consultare la sezione <i>Messa a punto della guida</i>.</p>		

INTERRUTTORE AVVISATORE ACUSTICO (su modelli applicabili)

Per attivare l'avvisatore acustico, premere l'interruttore.

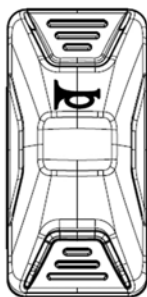

DOTAZIONI

Alcune etichette di sicurezza del veicolo non sono riportate nelle illustrazioni. Per le informazioni sulle etichette di sicurezza, fare riferimento a *Etichette importanti presenti sul prodotto*.

STERZO BASCULANTE/ TELESCOPICO

⚠ AVVERTENZA

Non regolare la posizione dello sterzo durante la guida. Ciò potrebbe causare la perdita di controllo del veicolo.

Se non si riesce a sollevare la leva nella posizione fissa, regolare nuovamente lo sterzo. Guidare senza bloccare lo sterzo è pericoloso e può causare la perdita di controllo.

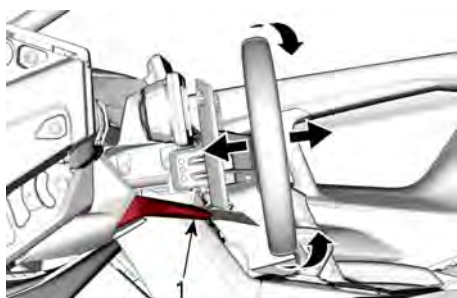

MOVIMENTI TELESCOPICI **BASCULANTI** **E**

1. *Leva di regolazione*

1. Regolare la posizione del sedile.
2. Portare la leva di regolazione in basso.
3. Spostare lo sterzo fino alla posizione desiderata.
4. Tenendo lo sterzo in questa posizione, regolare la leva di regolazione per bloccare il meccanismo.
5. Verificare che lo sterzo sia correttamente bloccato tentando di spostarlo su, giù, avanti e indietro.

MANIGLIE PASSEGGERO

C'è una maniglia per il passeggero sulla consolle e una sulla porta destra.



L'utilizzo delle maniglie aiuta il passeggero a prepararsi al movimento del veicolo e a mantenere le mani e il corpo all'interno del cockpit in caso di ribaltamento.

⚠ AVVERTENZA

Non utilizzare mai parti della gabbia del veicolo come maniglie. Le mani potrebbero essere colpite da oggetti esterni all'abitacolo oppure rimanere schiacciate in un ribaltamento.

Regolare la posizione del sedile in modo da garantire una presa stabile e confortevole sulle maniglie. Consultare *Regolazione in avanti e indietro del sedile*.

VANO DI CARICO CENTRALE

Questo vano è situato al centro della consolle.

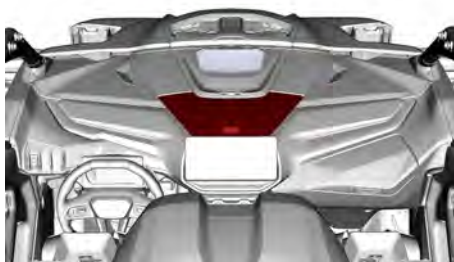

Ideale per contenere piccoli oggetti, come uno smartphone.

Questo vano include quanto segue:

- Presa di corrente a 12 volt
- Doppia porta USB per caricare i dispositivi
- Viene fornita un'ulteriore porta USB con tappo a vite. Questa porta deve essere utilizzata per AGGIORNARE o PROGRAMMARE il display del touch screen. Può essere inoltre utilizzata per caricare un cellulare e per connettere l'app BRPGO al display del touch screen.

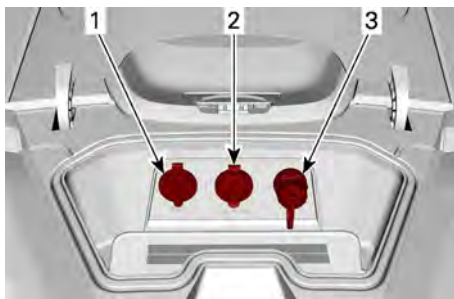

1. Porta USB doppia
2. Presa di corrente da 12 volt
3. Porta USB dello schermo tattile

VANO PORTAOGGETTI

Il veicolo è dotato di un vano portaoggetti progettato per il trasporto di oggetti leggeri.

AVVISO

Questo vano portaoggetti può diventare caldo durante l'estate e anche quando si utilizza il veicolo a bassa velocità per un lungo periodo di tempo.

Si sconsiglia di conservare un dispositivo elettronico come un telefono cellulare in queste condizioni perché le temperature elevate possono causare danni permanenti al telefono e alla sua batteria.

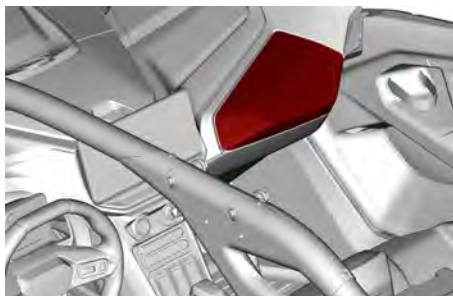

Capacità del vano portaoggetti

Carico massimo	5 kg (11 lb)
----------------	-----------------

ATTREZZI PER LA RISOLUZIONE DEI PROBLEMI





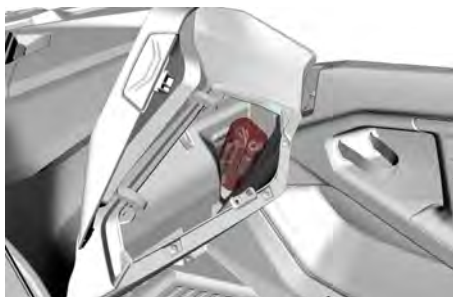

Il veicolo viene fornito con attrezzi di base per la risoluzione dei problemi per assistere in alcune situazioni.

Gli attrezzi si trovano nel vano portaoggetti.



I seguenti attrezzi vengono forniti in dotazione con il veicolo:

Strumento di rotazione tamburo del cambio	
Strumento di regolazione delle sospensioni	
Kit di attrezzi:	

Cacciavite a due vie (testa piatta e con taglio a croce)	
Pinze	
Chiave fissa a tubo da 14/16 mm	
Chiave inglese da 15/17 mm	
Chiave inglese da 10/13 mm	
Chiave combinata da 8 mm	
Chiave Torx T30	
Indicatore di pressione	

SPECCHIETTO RETROVISORE CENTRALE

Questo veicolo è dotato di uno specchietto retrovisore centrale.

Fare attenzione poiché gli oggetti nello specchietto sono più vicini di quanto sembrano.

Lo specchietto può essere regolato in base alle preferenze del conducente.

Per regolare lo specchietto, allentare la manopola dietro lo specchietto e serrarla dopo aver riposizionato lo specchietto.

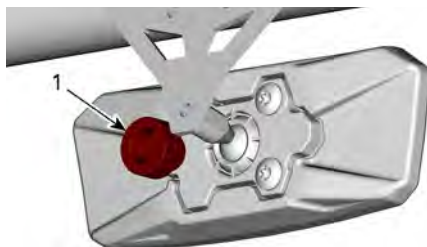

DIETRO LO SPECCHIETTO

1. Manopola

⚠ AVVERTENZA

Non regolare gli specchietti durante la guida. Si potrebbe perdere il controllo del veicolo.

POGGIAPIEDI

Il veicolo è dotato di poggiatesta per il conducente e i passeggeri.

Consentono un saldo posizionamento dei piedi sul pavimento del veicolo, aiutando a mantenere una postura corretta durante la guida.

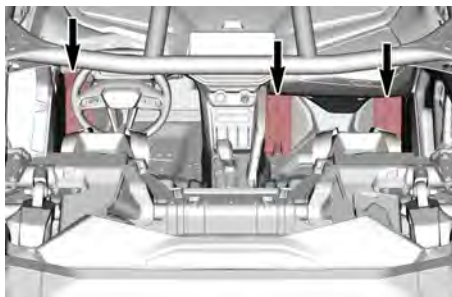

I poggiatesta aiutano a ridurre al minimo il rischio di lesioni a gambe e piedi.

Indossare sempre attrezzature di protezione appropriate.

PORTE

Il veicolo è dotato di porte che aiutano gli occupanti a tenere all'interno del veicolo stesso corpo, braccia e gambe, riducendo il rischio di lesioni.

Le porte impediscono inoltre l'ingresso nell'abitacolo di rami e altri oggetti estranei.

⚠ AVVERTENZA

Non utilizzare mai il veicolo a meno che le porte siano chiuse e bloccate.

Per aprire una porta dall'interno del veicolo, tirare la cinghia per sbloccare la serratura.



CINTURE DI SICUREZZA

Questo veicolo è dotato di cinture di sicurezza per proteggere il conducente e i passeggeri e mantenerli all'interno dell'abitacolo in caso di collisione o ribaltamento.

⚠ AVVERTENZA

Allacciare sempre correttamente le cinture di sicurezza. Le cinture di sicurezza riducono il rischio di lesioni in caso di incidente e aiutano a tenere le parti del corpo all'interno dell'abitacolo in caso di ribaltamenti o incidenti.

Se la cintura di sicurezza del sedile del conducente non è allacciata:

- Quando l'interruttore di accensione è in posizione ON, la spia delle cinture di sicurezza lampeggerà.
- Quando il motore è avviato, il veicolo viene rilasciato dalla posizione STAZIONAMENTO e la leva del cambio passa in posizione "D",

la velocità del veicolo verrà ridotta ad un valore massimo di circa 20 km/h (12 mph) su una superficie piana.

⚠ AVVERTENZA

Il veicolo può raggiungere velocità più elevate o più basse in base alle pendenze.

Come promemoria dell'allacciamento delle cinture di sicurezza, l'indicatore multifunzione consentirà di visualizzare il seguente messaggio: **ATTIVAZIONE LIMITE MOTORE ALLACCIARE LE CINTURE DI SICUREZZA.**

⚠ AVVERTENZA

Non sono previste spie o messaggi per la cintura di sicurezza del passeggero. Il conducente è responsabile della sicurezza del passeggero e deve garantire che il passeggero allacci la cintura di sicurezza.

CINTURE DI SICUREZZA A 4 PUNTI DI ANCORAGGIO

⚠ AVVERTENZA

Allacciare correttamente la cintura di sicurezza. Assicurarsi che rimanga saldamente agganciata e aderente al corpo. Controllare che non sia allentata o difettosa.

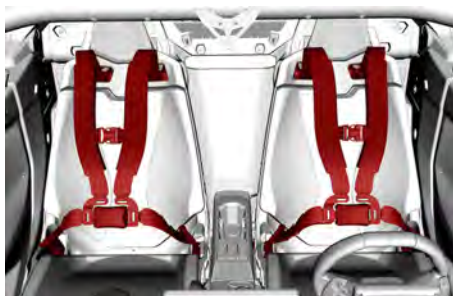

1. Per allacciare la cintura di sicurezza, inserire la linguetta di chiusura nell'apposito ancoraggio, quindi tirare la cintura per accertarsi che sia correttamente allacciata.



2. Su entrambi i lati, stringere la cintura di sicurezza al corpo tirando l'eccesso della cintura addominale verso l'interno. La fibbia deve essere centrata sul punto vita (più bassa possibile).



3. Per allentare la cintura di sicurezza, tenere la cintura addominale con una mano e tirare la cinghia rossa verso l'esterno.



4. Per rilasciare la cintura di sicurezza, spingere il pulsante rosso dell'ancoraggio.

SEDILI

REGOLAZIONE DELLA POSIZIONE DEL SEDILE

I sedili possono essere regolati in avanti e all'indietro.

⚠ AVVERTENZA

Non regolare mai la posizione del sedile quando il veicolo è in movimento.

1. Portare la leva di regolazione sul lato destro.

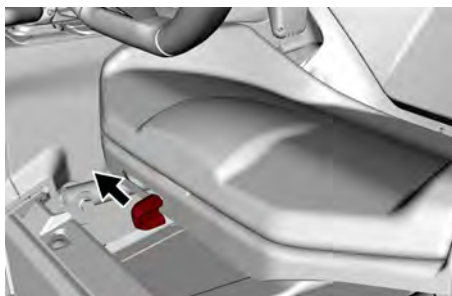

2. Portare il sedile nella posizione desiderata, quindi rilasciare la leva.
3. Provare a muovere il sedile in avanti e all'indietro per accertarsi che sia saldamente bloccato.

Rimozione e installazione del cuscino del sedile

1. Sollevare il lato posteriore del cuscino, quindi liberarlo dal telaio del sedile tirandolo all'indietro.



2. Per l'installazione, invertire la procedura di rimozione.

RIMOZIONE E INSTALLAZIONE DI UN SEDILE

1. Rimuovere il cuscino del sedile.
2. Rimuovere tutti e quattro i punti di ancoraggio.

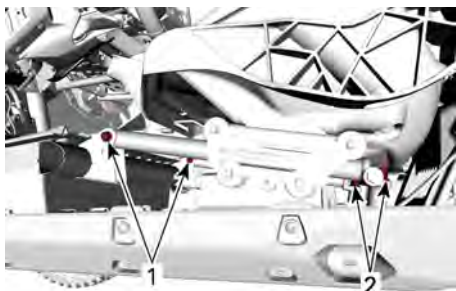

PUNTI DI ANCORAGGIO SEDILE

1. Punti di ancoraggio anteriori
 2. Punti di ancoraggio posteriori
3. Staccare i divaricatori e i punti di attacco della cintura di sicurezza dal telaio.

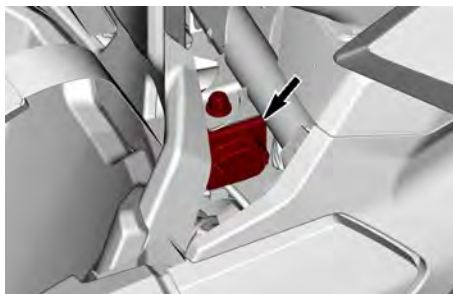

AVVOLGITORE CINTURA DI SICUREZZA – CONFIGURAZIONE TIPICA

4. Smaltire tutti i controdadi elastici.
5. Rimuovere il sedile dal veicolo.
6. Prima di reinstallare il sedile, regolare l'altezza desiderata.

L'altezza posteriore è determinata dalla presenza o meno del manicotto.

- Installare il manicotto per ottenere la massima altezza.
- Rimuovere il manicotto per disporre il sedile all'altezza minima.

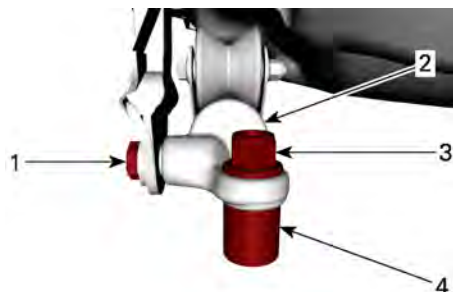

PUNTO DI ANCORAGGIO POSTERIORE – CONFIGURAZIONE TIPICA

1. Bullone della cintura di sicurezza
2. Cingolo
3. Dado elastico
4. Manicotto

L'altezza anteriore è determinata dalla posizione dei binari del sedile nei loro supporti.

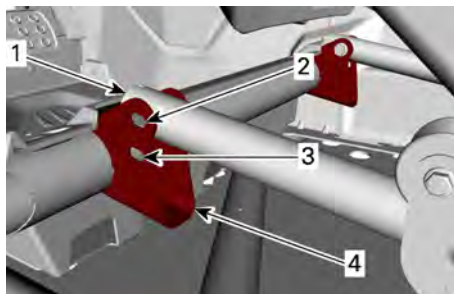

1. Binario del sedile
2. Foro in posizione superiore
3. Foro in posizione inferiore
4. Supporto sedile

7. La procedura d'installazione è inversa rispetto a quella di rimozione. Tuttavia, prestare particolare attenzione alle seguenti indicazioni.

⚠ AVVERTENZA

Per il montaggio dei punti di ancoraggio del sedile utilizzare dadi nuovi.

Coppia di serraggio	
Punto di ancoraggio posteriore	64,5 ± 6,5 Nm (48 ± 5 lbf-ft)
Punto di ancoraggio anteriore	24,5 ± 3,5 Nm (18 ± 3 lbf-ft)
Avvolgitore e punti di attacco della cintura di sicurezza	64,5 ± 6,5 Nm (48 ± 5 lbf-ft)

TAPPO DEL SERBATOIO DEL CARBURANTE

Il tappo del serbatoio del carburante è situato sul lato anteriore destro del veicolo.

Per raggiungerlo, aprire lo sportellino del serbatoio del carburante.

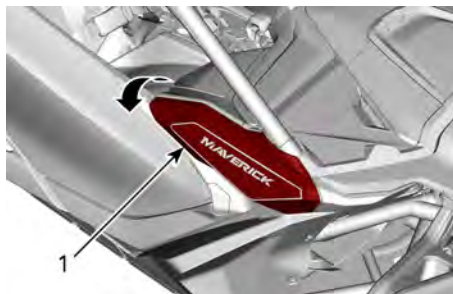

1. Sportellino del serbatoio del carburante

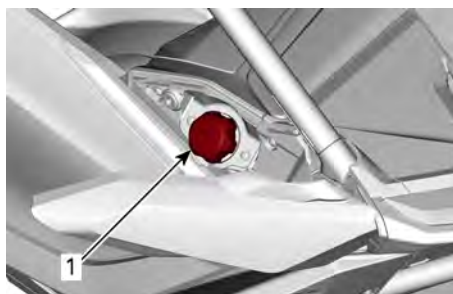

1. Tappo del serbatoio del carburante

Fare riferimento a *Carburante* per ulteriori informazioni sulla procedura di rifornimento e i requisiti del carburante.

PORTAPACCHI

Il portapacchi è comodo per il

trasporto di attrezzature e di altri tipi di carichi.

⚠ AVVERTENZA

- Non trasportare mai un passeggero su un portapacchi.
- Il carico non deve mai interferire con la linea visiva del guidatore né pregiudicare la sua capacità di sterzare il veicolo.
- Non sovraccaricare il veicolo.
- Controllare sempre che tutti i carichi siano adeguatamente fissati e non oltrepassino il portapacchi.
- Non trasportare le taniche del carburante o qualunque altro liquido pericoloso sul portapacchi.



Consultare sempre l'*Etichetta della capacità di carico del veicolo* e l'*Etichetta di avvertenza sul caricamento* per informazioni sul caricamento e la capacità di carico.

GANCI DI ANCORAGGIO

All'interno del vano di carico sono presenti quattro ganci di ancoraggio per fornire un punto di ancoraggio e fissare il carico.

Sono inoltre inclusi quattro attacchi LinQ™ per fissare eventuali accessori LinQ BRP. Possono essere installati in numerose configurazioni a seconda dell'accessorio utilizzato.

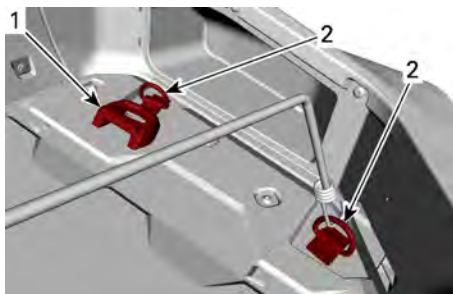

VANO DI CARICO – LATO DESTRO (CONFIGURAZIONE TIPICA)

1. Attacco LinQ
2. Gancio di ancoraggio

PUNTI DI RECUPERO

Il veicolo è dotato di un gancio di recupero anteriore e di un punto di recupero posteriore.

Tali punti di recupero devono essere utilizzati solo per recuperare un veicolo bloccato.

AVVISO

I punti di recupero sono progettati per recuperare un veicolo bloccato.

Non devono essere usati per trasportare un carico, fissare una puleggia o altri dispositivi meccanici che possano sovraccaricare il punto di fissaggio.

Il mancato rispetto di quanto sopra può causare danni al telaio del veicolo.



GANCIO DI RECUPERO ANTERIORE

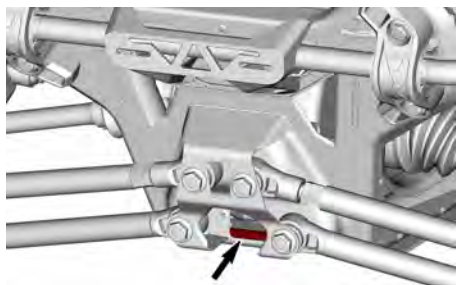

PUNTO DI RECUPERO POSTERIORE

PORTABEVANDE

Sono disponibili tre portabevande.

NOTA:

Non utilizzare i portabevande durante la guida su fondi stradali accidentati.

Due portabevande sono posizionati sul retro della consolle inferiore.



PORTABEVANDE NELLA CONSOLE INFERIORE

Un'altra è situata sul pavimento, davanti al sedile del passeggero.

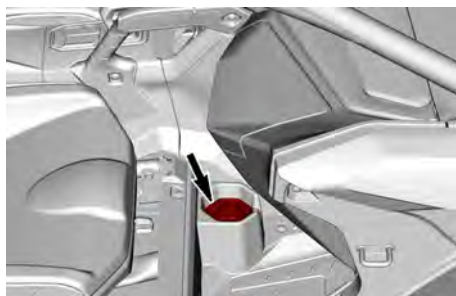

PORTABEVANDE ANTERIORE

DISPLAY DIGITALE 4.5"

DISPLAY MULTIFUNZIONE

Display inferiore

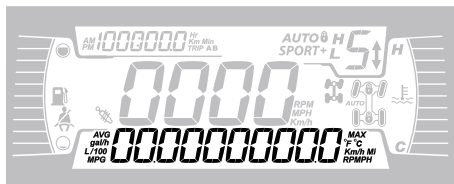

Può visualizzare quanto segue:

- RPM
- Statistiche di velocità
- Temperatura del motore
- Tensione batteria
- Impostazioni
- Messaggi

Utilizzare il pulsante INFERIORE per alternare tra le informazioni visualizzate.

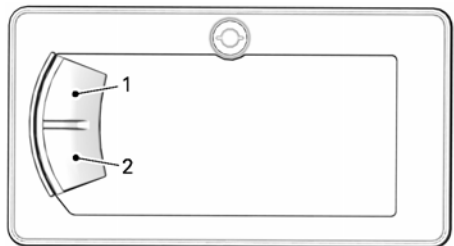

1. Pulsante IN ALTO
2. Pulsante IN BASSO

Display laterale sinistro

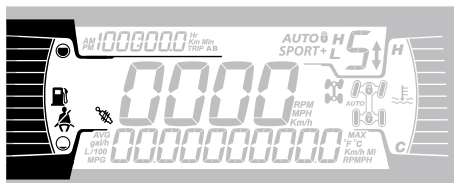

Il display laterale sinistro comprende:

- Indicatore livello carburante
- Icona della cintura del sedile
- Icona delle sospensioni Smart-S-hox (se in dotazione)

Display laterale destro

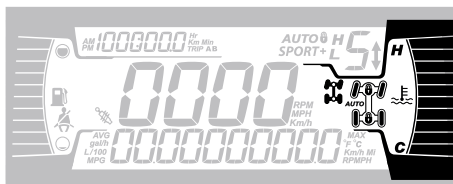

Il display laterale destro comprende:

- Temperatura del motore
- 2WD/4WD/Blocco differenziale

Icona	Descrizione
	Icona 2X4
	Icona 4X4
	Blocco differenziale anteriore

Display centrale

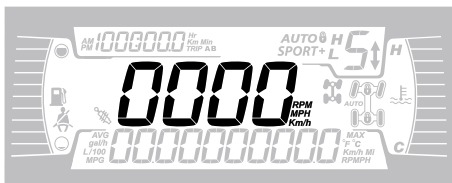

Visualizza la velocità del veicolo in km/h, MPH o giri/minuto.

Display della posizione della trasmissione

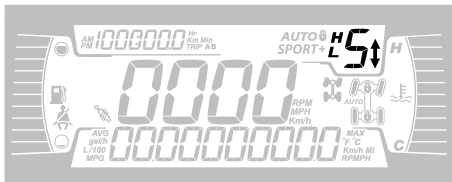

Mostra la posizione del cambio.

- P (Stazionamento)
- R (Retromarcia)
- N (Folle)
- H (marce lunghe)
- L (marce ridotte)
- Marce da 1 a 7
- - (marce non valide)

Display della modalità motore

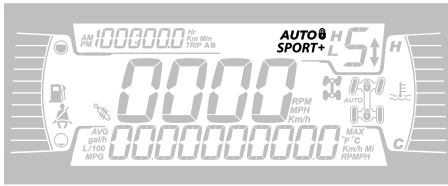

Il display MODALITÀ indica la modalità operativa selezionata:

- AUTO
- NORMAL (non mostrato)
- SPORT
- SPORT+
- : Levette del cambio disattivate in modalità AUTO.

Modalità motore	Messaggio all'attivazione
Normale	NORMAL MODE
Sport	MODALITÀ SPORT
Sport+	MODALITÀ SPORT+

Display di viaggio

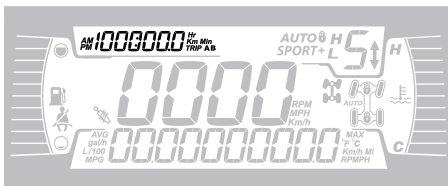

Mostra informazioni sul viaggio:

- Contachilometri distanza cumulativa
- Trip A

- Trip B
- Contatore del veicolo
- Orologio

Utilizzare il pulsante SUPERIORE per alternare tra le informazioni visualizzate.

Tenere premuto il pulsante SUPERIORE per resettare i contatori Trip A/B.

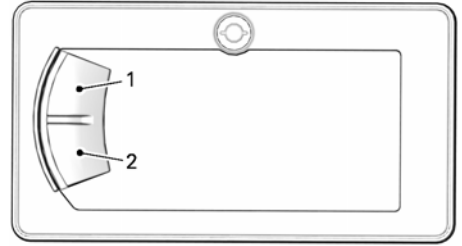



1. Pulsante IN ALTO
2. Pulsante IN BASSO

Spie

Spie di segnalazione e guasto



Spie di AVVERTENZA e guasto	
	ARANCIONE - Guasto al veicolo
	Blu - Abbaglianti
	ROSSO - La temperatura del motore è troppo alta.
	Verde - Folle
	ROSSO - La leva di blocco del freno è inserita o il sistema frenante non funziona correttamente
	ROSSA - Tensione della batteria troppo bassa o

Spie di AVVERTENZA e guasto	
	problemi all'impianto elettrico
	ROSSO - Pressione olio bassa Normalmente è ATTIVA quando il motore è SPENTO
	ARANCIONE - Livello carburante basso
	ARANCIONE Accendere: Malfunzionamento del sistema di controllo delle emissioni del veicolo Lampeggia: Problemi al motore, è attivata la modalità LIMP HOME (modalità di emergenza). Fare revisionare immediatamente il veicolo.

Icane e indicatori	
	Quando è acceso, indica che è necessario un intervento di manutenzione. Rivolgersi al concessionario Can-Am autorizzato o al proprio meccanico di fiducia per la manutenzione.
	Quando è acceso, indica che le levette del cambio sono disattivate. Premere il pulsante M per più di 5 secondi per riattivare le levette del cambio.

Icane e indicatori

Icane e indicatori	
SPORT	Indica che la modalità SPORT è selezionata.
SPORT+	Indica che la modalità SPORT+ è selezionata.
	Quando è acceso, la cintura di sicurezza non è allacciata con il veicolo fermo. Lampeggia quando il veicolo è in movimento.

IMPOSTAZIONI

I pulsanti per navigare tra i menu si trovano sul lato sinistro del display LCD.

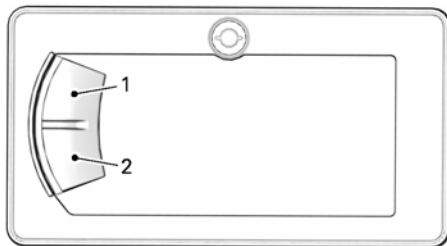

1. Pulsante **IN ALTO**
2. Pulsante **IN BASSO**

Impostazione

Utilizzando il pulsante **IN BASSO**, selezionare **IMPOSTAZIONI**, quindi tenere premuto per accedere al menu di impostazione.

Ripristino manutenzione

NOTA:

Solo quando viene visualizzata l'icona di manutenzione.

Utilizzando il pulsante **IN BASSO**, selezionare **RES MAINT**, quindi tenere premuto per ripristinare la manutenzione.

Codici guasto

Disponibile solo quando almeno un codice è attivato.

Utilizzando il pulsante **IN BASSO**, selezionare **CODICI**, quindi tenere premuto per visualizzare i codici guasto attivi.

I codici di guasto vengono visualizzati sul display inferiore.

Ripristino delle statistiche

Utilizzando il pulsante **IN BASSO**, selezionare **REIM. STAT**, quindi tenere premuto per ripristinare.

Selezione unità

Questo indicatore multifunzione è preimpostato in fabbrica in unità imperiali, ma è possibile impostarlo in unità metriche.

Utilizzando il pulsante **IN BASSO**, selezionare **UNITÀ**, quindi tenere premuto per modificare le unità.

Impostazione dell'orologio

Tutte le seguenti azioni devono essere eseguite utilizzando il pulsante **LOWER (IN BASSO)**.

1. Selezionare **CLOCK (OROLOGIO)** e tenere premuto per regolare l'orologio.
2. Premere il pulsante per selezionare il display dell'orologio.
3. Tenere premuto il pulsante per un secondo.

4. Premere il pulsante per selezionare il formato dell'ora 12:00 AM PM o 24:00.
5. Tenere premuto il pulsante per confermare la selezione.
6. Premere il pulsante per modificare le ore (le ore lampeggiano).
7. Tenere premuto il pulsante per confermare la selezione dell'ora.
8. Premere il pulsante per passare ai minuti (i minuti lampeggiano).
9. Tenere premuto il pulsante per confermare la selezione dei minuti.

Impostazione della lingua

È possibile cambiare la lingua del display dell'indicatore.

Rivolgersi ad un concessionario Can-Am Off-Road autorizzato per conoscere la disponibilità delle lingue e impostare l'indicatore in base alle proprie preferenze.

Impostazione della luminosità

La luminosità del display LCD può essere regolata.

Utilizzando il pulsante **IN BASSO**, selezionare **LUMINOSITÀ**, quindi tenere premuto per modificare la luminosità.

Utilizzando il pulsante **IN BASSO**, regolare la luminosità quindi tenere premuto il pulsante per confermare la scelta.

DISPLAY SCHERMO TATTILE A COLORI DA 10,25"

Display predefinito

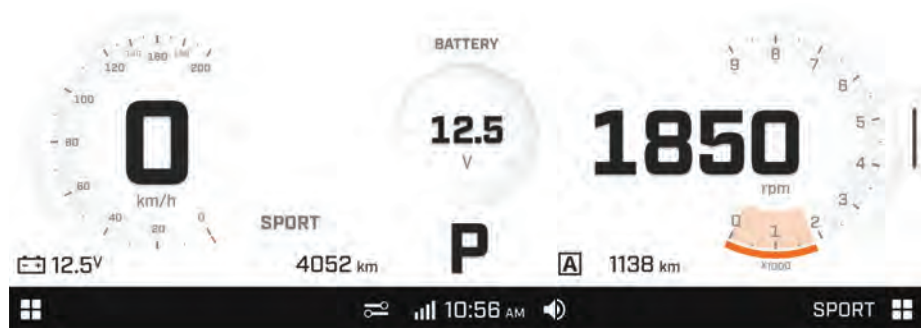

È disponibile anche una modalità notturna per quando si guida di sera o di notte.

Navigazione nel display digitale

⚠ AVVERTENZA

Leggere o manipolare i display digitali può distrarre dalla guida del veicolo, in particolare dall'analisi costante dell'ambiente.

Prestare sempre attenzione alle condizioni stradali e accertarsi che l'ambiente sia libero e privo da ostacoli.

Inoltre, durante la guida, dare solo rapide occhiate ai display digitali per non distogliere l'attenzione dalla strada.

È consigliato fare pratica selezionando alcune funzioni del centro informazioni e intrattenimento prima di mettersi alla guida. In questo modo vi si acquisisce familiarità e le funzioni risulteranno più facili da usare in strada.

Il display è un touch screen, è possibile navigare tra i diversi menu e funzioni mentre il veicolo è fermo.

Il touch screen è disabilitato alla velocità di 5 km/h (3 MPH).

I pulsanti multifunzione allo sterzo possono inoltre essere utilizzati per navigare nei menu e nelle funzioni del display, anche a veicolo in movimento.

Premendo il pulsante del **Commutatore applet** sul comando dello sterzo sinistro è possibile scorrere le app sul display laterale destro, nell'ordine che può essere definito nelle preferenze.

Display centrale

Nella vista completa degli indicatori, premere a lungo l'area centrale superiore dello schermo per visualizzare uno dei seguenti indicatori supplementari. Esercitare ulteriori pressioni prolungate per navigare tra i diversi indicatori supplementari:

- Tensione batteria
- Indicatore marcia

- % spinta (percentuale di spinta del turbo)

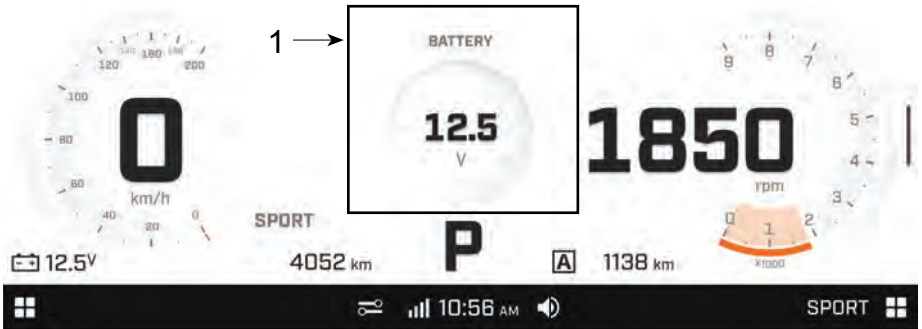

1. *Toccare a lungo questa area per visualizzare altri indicatori*

Nella vista completa degli indicatori, premere a lungo l'area centrale destra inferiore dello schermo per visualizzare le seguenti informazioni. Esercitare ulteriori pressioni prolungate per navigare tra le diverse voci:

- Dist. di viaggio A
- Ore del contaore parziale A
- Dist. di viaggio B
- Ore del contaore parziale B



Viste del display

Per passare dalla vista completa degli indicatori alla vista stretta, selezionare il commutatore applet o far scivolare il divisorio dal lato destro del display.

Per tornare alla vista completa degli indicatori, tenere premuto il commutatore applet o riportare il divisorio nella posizione originale.

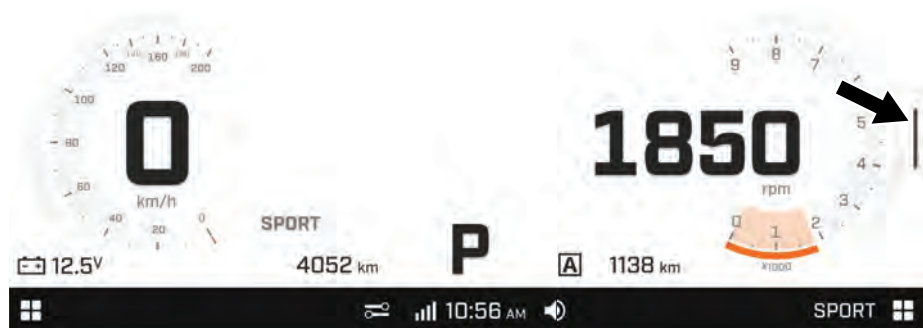

La dimensione dei display laterali di sinistra e destra non può essere regolata.

Display laterale sinistro



Nella vista stretta, il display laterale sinistro comprende:

- Indicatore
 - Tensione batteria
 - Ore veicolo o contachilometri
 - Tachimetro
 - marcia selezionata
 - Contachilometri parziale
- Contagiri
- Media



NOTA:

Per selezionare tra Indicatori o Media, premere l'icona del Menu Applet nell'angolo in basso a sinistra.

Nella vista stretta, premere a lungo il contachilometri parziale per visualizzare una delle seguenti informazioni. Esercitare ulteriori pressioni prolungate per navigare tra le diverse voci.

- Dist. di viaggio A
- Ore del contaore parziale A
- Dist. di viaggio B
- Ore del contaore parziale B

Display laterale destro

Nella vista stretta, il display laterale destro comprende varie applet. Per maggiori informazioni consultare *Menu app di destra*.

Menu Applet destro

Per accedere al menu applet di destra, premere l'icona del **Menu Applet** nell'angolo in basso a destra.

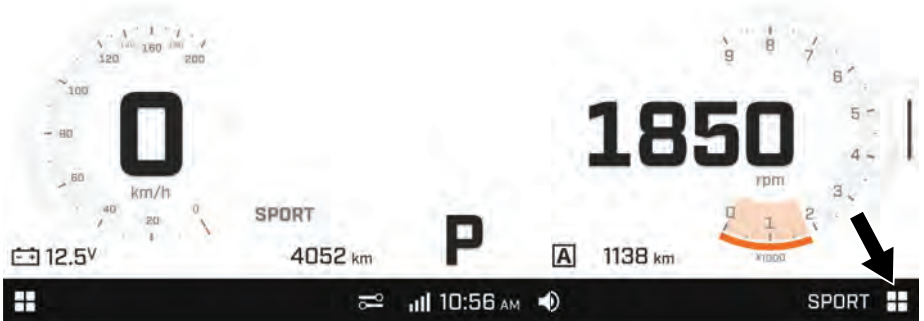

Selezionare le icone illustrate per aprire l'app corrispondente.

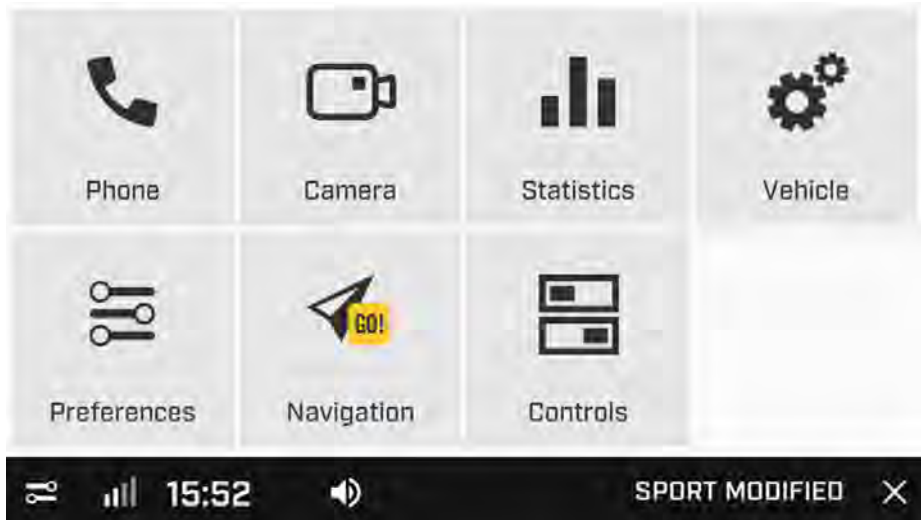

Telefono

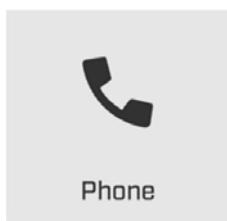

Per accedere al menu del *telefono*, è necessario abbinare un telefono e una cuffia. Vedere *Abbina il tuo smartphone tramite Bluetooth*.



L'applet *Telefono* viene usata per accedere a:

- Tastierino
- Elenco contatti del telefono
- Cronologia del telefono

Telecamera

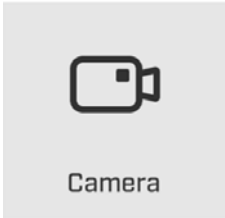

Consentono di attivare le telecamere del veicolo (se presenti) per visualizzare le aree dietro o davanti al veicolo.

Mentre l'applet della telecamera è aperta, agendo sul pulsante su/giù è possibile commutare tra il display della telecamera anteriore e posteriore (se sono disponibili entrambi).

Statistiche

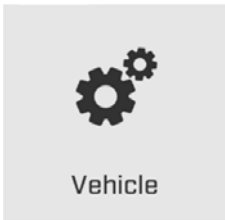

L'applet *Statistiche* viene usata per accedere a:

- Informazioni sulla distanza di viaggio
- Informazioni sul tempo di viaggio trascorso
- Velocità media

In memoria sono archiviati 3 gruppi di statistiche.

- Trip A può essere resettato indipendentemente.
- Trip B può essere resettato indipendentemente.
- Le statistiche del giro attuale verranno resettate al riavvio del veicolo.

Impostazioni veicolo

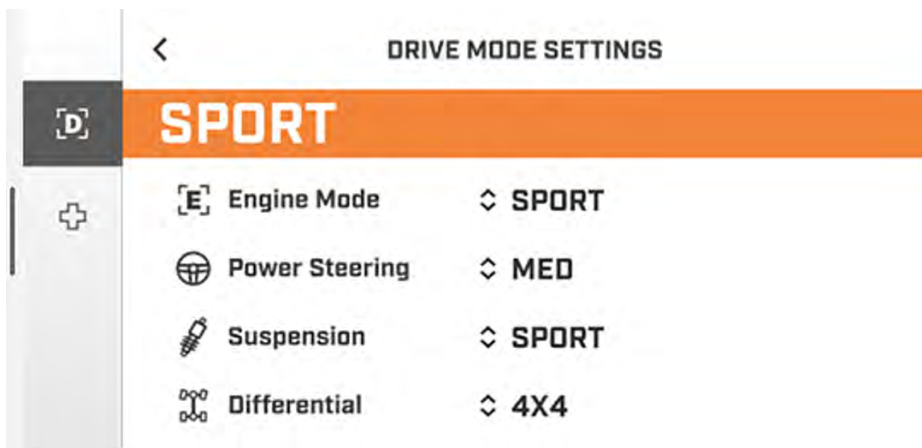
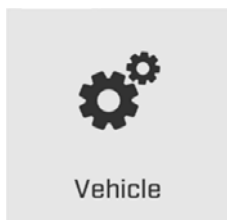

L'applet *Impostazioni veicolo* viene usata per:

- Regolare le impostazioni delle modalità di guida
- Visualizzare lo stato del veicolo:
 - Informazioni sul veicolo
 - Manutenzione
 - Guasti (codici e descrizione)

Preferenze



Preferences

L'applet *Preferenze* viene usata per le seguenti funzioni:

- Regolazione della luminosità e l'aspetto del display (Chiaro/Scuro/Auto)
- Associazione dei dispositivi Bluetooth:
 - Telefono
 - Cuffia conducente
 - Cuffia passeggero
- Connessione del veicolo a una rete Wi-Fi
- Accesso al menu *Audio*
 - Configurare l'uscita audio (cuffia o altoparlante (se in dotazione)
 - Accedere alla configurazione Fade/Balance
- Accesso alle impostazioni *generali*:
 - Regolazione delle unità (Imperiali/Metriche)
 - Impostazione della lingua
 - Impostazione di data e ora
 - Aggiornamento del software via WiFi
 - Informazioni sul fabbricante e sulla conformità normativa del dispositivo
 - Ripristino del display sulle impostazioni di fabbrica
- Definizione delle app da utilizzare con il pulsante Commutatore applet durante la guida
- Definizione delle impostazioni da utilizzare con il pulsante Impostazioni guida durante la guida

Si consiglia di verificare regolarmente la disponibilità di aggiornamenti software.

Preferenze rapide

Per accedere al menu *Preferenze rapide*, premere la seguente icona.



Il menu *Preferenze rapide* viene usato per le seguenti funzioni:

- Regolazione dell'aspetto del display (Chiaro/Scuro/Auto)
- Blocco dello schermo (premere e tenere premuto in qualsiasi punto dello schermo per bloccare)
- Aggiunta di un dispositivo Bluetooth
- Visualizzazione dei dispositivi Bluetooth connessi

Navigazione

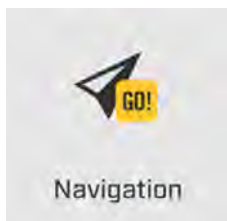

Navigazione – Con l'app BRP GO!

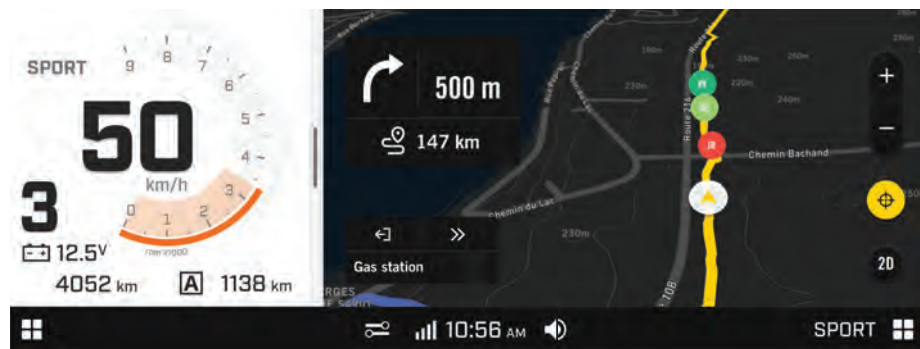

Per utilizzare le funzioni di navigazione sul display di BRP GO!, è necessario connettere un dispositivo mobile all'app BRP GO! mediante connessione USB. L'app può essere scaricata da Apple App Store o Google Play Store effettuando una semplice ricerca.

Il dispositivo mobile deve essere collegato con un cavo USB alla porta USB del touch screen (con un tappo a vite) situata nel vano portaoggetti centrale.

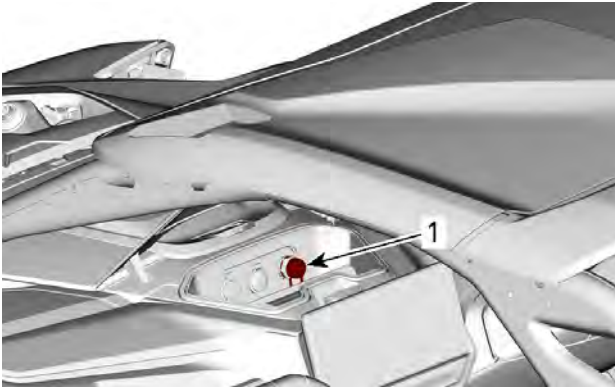

1. Porta USB dello schermo tattile

Per maggiori informazioni sull'app BRP GO!, vedere la sezione BRP GO! in questo documento o visitare il sito web Can-Am Off-Road.

NOTA:

L'utente acconsente al trasferimento dei dati personali (elenco contatti e registro chiamate) al quadro nel momento in cui il dispositivo è connesso.

I dati personali dell'utente verranno cancellati dal quadro strumenti quando il dispositivo verrà disconnesso.

Navigazione – Con il GPS integrato

Se una o più mappe vengono scaricate direttamente sul display touchscreen a colori da 10,25" (mediante Wi-Fi, dalla sezione Preferenze), è possibile accedervi utilizzando l'opzione "USA GPS INTEGRATO" senza collegare un telefono. In questo modo è possibile utilizzare le funzioni basilari di navigazione senza la necessità di connettere un telefono al display mediante un cavo USB.

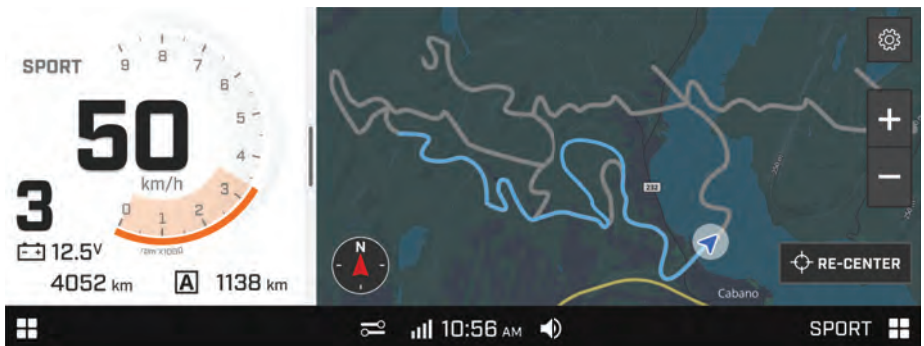

Comandi

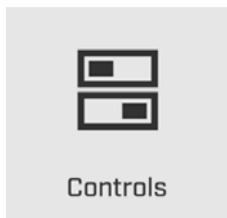

Il menu Comandi viene usato per le seguenti funzioni:

- Controllo degli accessori
- Aggiunta di un accessorio al menu Comandi
- Eliminazione di un accessorio dal menu Comandi
- Modificare i pulsanti dello SMART CONTROL CENTER (opzionale)

Una volta aperto il menu *Comandi*, premere l'icona con 3 punti posta in alto a destra sullo schermo.



Selezionare l'azione richiesta.

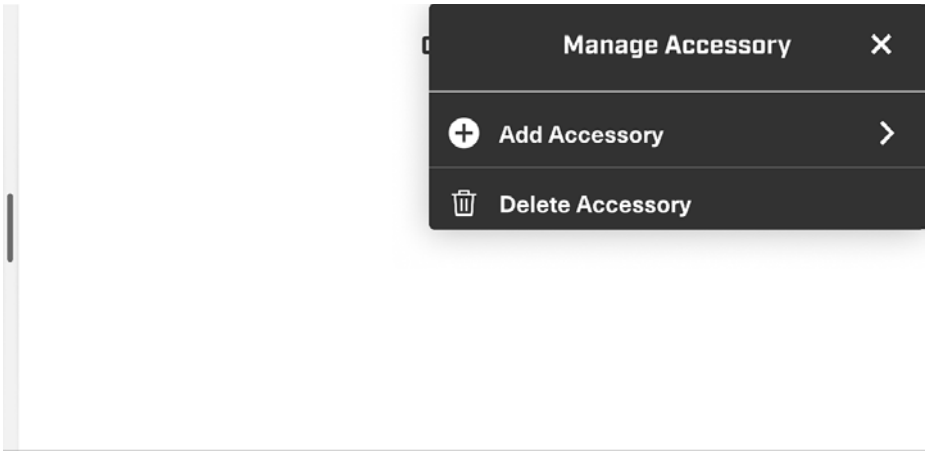

Menu Applet sinistro

Per accedere al menu applet di sinistra, premere l'icona del **Menu Applet** nell'angolo in basso a sinistra.

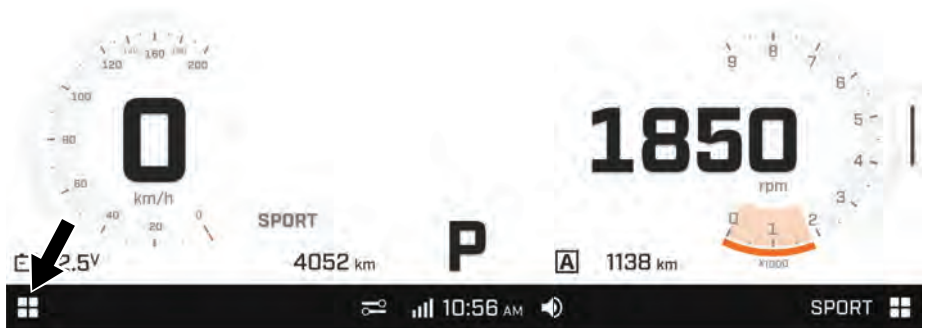

Selezionare un'icona per aprire l'applet corrispondente.

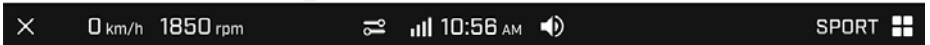
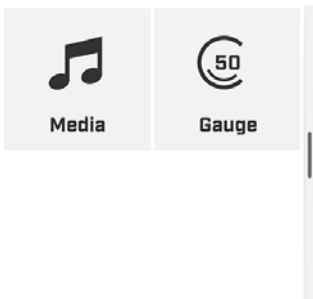

Media

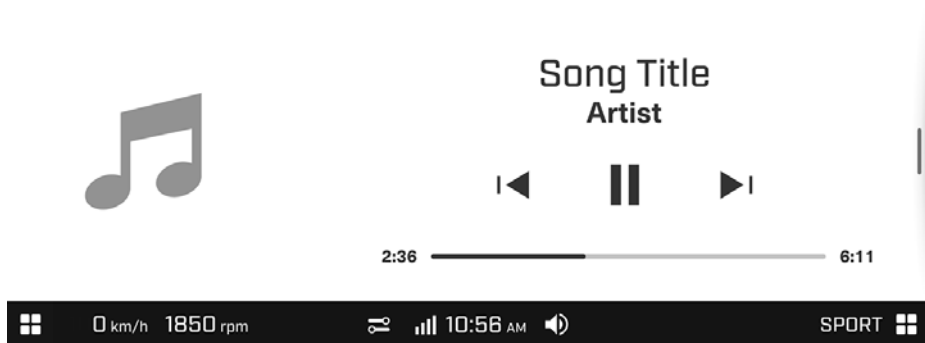

L'applet Media viene usata per:

- Controllare la scelta dei brani e il volume nel casco o nel sistema audio del veicolo
- Visualizzare informazioni sui brani (se disponibili)

Quando l'applet Media è a schermo intero, il pulsante su/giù controlla la funzione di ricerca/traccia e il pulsante "ok" controlla la funzione di riproduzione/pausa.

Questo veicolo non è fornito di altoparlanti. Per ascoltare la musica è necessario un sistema audio del casco adeguato.





È possibile aggiungere un kit altoparlanti come accessorio.



Indicatore

Il menu *Indicatore* consente di tornare alla visualizzazione predefinita.

In qualsiasi momento, è possibile tenere premuto il pulsante di commutazione dell'applet per passare istantaneamente all'applet dell'indicatore in modalità a schermo intero.

Icone e Indicatori – Display multifunzione

Icona	Descrizione
	Menu app
	Volume
	Bluetooth
	Orologio
	Preferenze rapide

Icona	Descrizione
	Connessione alla rete smartphone
	Temperatura
	Wi-Fi

Abbinamento dello smartphone tramite Bluetooth

Sul veicolo

1. Aprire il menu *Applet*.
2. Nel menu *Preferenze*, scegliere **Bluetooth**.

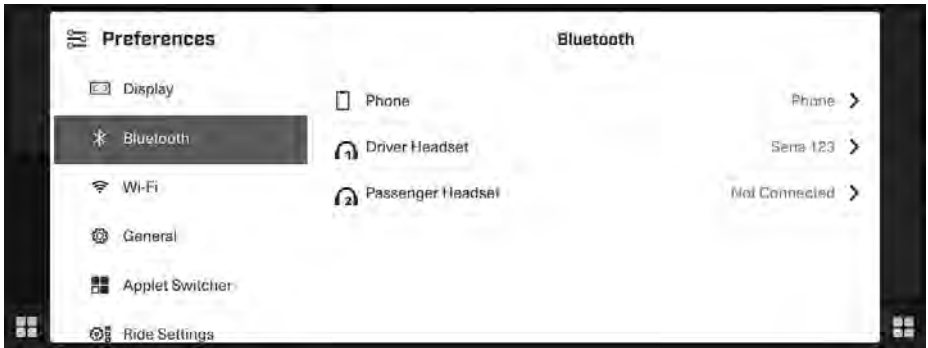

3. Espandere **Telefono**.
4. Selezionare **Aggiungi dispositivo**.

NOTA:

È possibile associare fino a due smartphone al veicolo. Tuttavia, solo uno si conatterà in qualsiasi dato momento.

SUL TELEFONO

1. Attivare la funzione Bluetooth™ del telefono.

NOTA:

Fare riferimento alla guida dell'utente del proprio smartphone per la procedura dettagliata.

- Una volta che il display individua il telefono, il nome del display (**BRP_ultime 4 cifre del vin del veicolo**) verrà visualizzato sulla schermata del telefono.
2. Sul display del veicolo, selezionare il nome del telefono.
3. Sullo schermo del telefono e sullo schermo dell'indicatore del veicolo comparirà un numero di conferma. Verificare che i numeri corrispondano.
4. Sul telefono, toccare **Associa**.

5. Abilitare la **Sincronizzazione di contatti e preferiti** sul telefono per utilizzare **Recenti e Contatti** sull'app del telefono.

Comparirà una notifica a conferma dell'avvenuta associazione.

Abbinamento di un casco

Per associare un casco, vedere *Abbinamento dello smartphone tramite Bluetooth*. Quindi selezionare **Cuffia conducente** o **Cuffia passeggero**.

BRP GO!

Seguire questi passaggi per utilizzare l'app BRP GO! sul display del veicolo.

1) Scaricare l'app per smartphone BRP GO!

Scaricare l'app BRP GO! dall'App Store per Apple™ o da Google™ Play Store per Android.

2) Collegare lo smartphone utilizzando un cavo USB

Si consiglia di utilizzare un cavo di ricarica originale del costruttore dello smartphone per ottimizzare il trasferimento tra il telefono e il veicolo.

Il cavo USB deve essere collegato alla porta USB con un tappo a vite situato nel vano portaoggetti centrale.

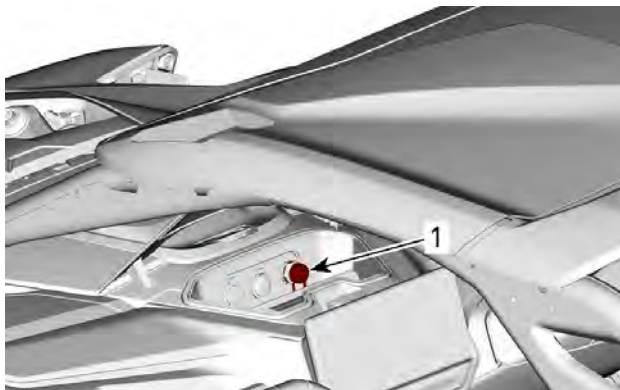

1. Porta USB con tappo a vite.

1. Sbloccare lo schermo del telefono
2. Collegare il cavo di ricarica del telefono
3. Una volta eseguito il collegamento, sullo schermo del telefono comparirà un segno di spunta.

3) Accedere all'applet Navigazione

L'applet Navigazione può essere selezionata toccando l'icona del **Menu Applet** nell'angolo in basso a destra del display, oppure utilizzando il commutatore applet di sinistra sullo sterzo.

Da Menu app selezionare "Navigazione".

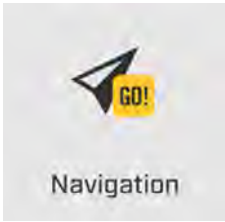

Presentazione rapida dell'app BRP GO!



1. Il mio profilo: Gestisci il tuo profilo e le impostazioni del tuo account.
2. Percorso di guida: Seleziona il percorso di guida per vedere il contenuto relativo al tuo veicolo.
3. Navigazione: Accedere alle funzioni di navigazione dell'app quali pianificazione del percorso, navigazione curva dopo curva, posizione amici, navigazione offline e altre. Le mappe possono variare a seconda dell'area in cui ci si trova.

4. Connessione al mio veicolo: Accedi facilmente a contenuti su come connettere l'app BRP GO al display del tuo veicolo.
5. FAQ: questo link porta alle risposte alle domande comuni poste da altri conducenti. È necessaria una connessione Internet.
6. Tragitti: Accedere facilmente ai propri tragitti pianificati e completati effettuati con l'app.
7. Accessori, ricambi e abbigliamento: Questo link conduce allo store online del tuo veicolo. È necessaria una connessione Internet.

Messaggi sul display tattile

Le notifiche di infotainment comprendono messaggi riguardanti i dispositivi connessi

Quando sarà disponibile un aggiornamento per il display touchscreen, le notifiche compariranno sempre nell'angolo in alto a destra della schermata.

È consigliabile eseguirli sempre, poiché migliorano l'esperienza d'uso e aggiungono funzionalità.

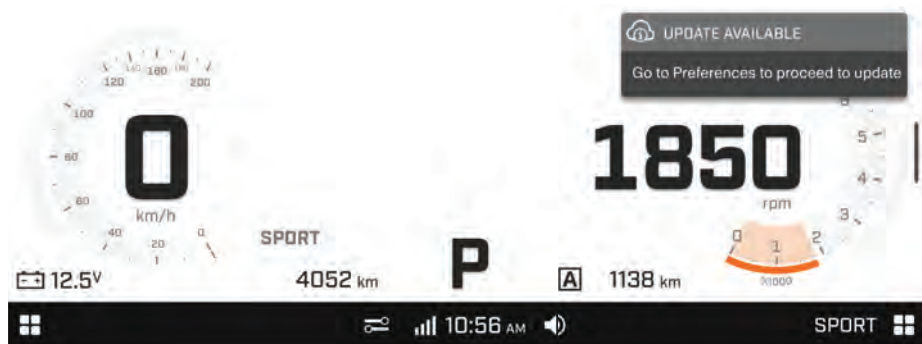

MESSA A PUNTO DELLA GUIDA

È possibile selezionare diverse modalità predefinite o creare la propria configurazione per personalizzare la corsa.

Le modalità di guida predefinite sono:

- COMFORT
- SPORT
- SPORT+
- PERSONALIZZA 1
- PERSONALIZZA 2



È possibile modificare le seguenti modalità:

- Modalità di guida
- Modalità motore
- Modalità 4WD
- Modalità blocco differenziale
- Assistenza DPS
- Sospensione

Modalità di guida

Utilizzare questo pulsante  sul tastierino per selezionare le modalità di guida

Le modalità di guida sono una combinazione di numerose impostazioni prestabilite.

MODALITÀ	Motore	SOSPENSIONI	DPS	4WD
Normale	Normale	Comfort	Max	I SENTIERI
Sport	Sport	Sport	Max	TRAIL Active
Sport+	Sport+	Sport+	Max	TRAIL Active

È inoltre possibile creare una modalità di guida personalizzata scegliendo le impostazioni che meglio si adattano al proprio stile di guida.

Modalità motore

Utilizzare questo pulsante  sul tastierino per selezionare le modalità del motore

L'impostazione **NORMAL** assicura una guida confortevole ed efficiente dal punto di vista dei consumi, limitando la risposta dell'acceleratore e abbassando il numero di giri quando la trasmissione cambia marcia. La modalità **NORMAL** può essere utilizzata anche sui tracciati accidentati per fornire condizioni di guida più fluide.

La modalità **SPORT** garantisce una risposta più decisa dell'acceleratore.

La modalità **SPORT+** fornisce una risposta dell'acceleratore più pronta

senza lag del turbo e mantiene una velocità turbo più elevata a basso carico del motore per una risposta dinamica ottimale.

NOTA:

Il comportamento della trasmissione è influenzato anche dalla modalità del motore. Le modalità **SPORT** e **SPORT+** cambieranno marcia a regimi più alti, scaleranno prima e manterranno una marcia più bassa per ottimizzare l'accelerazione e la risposta.

Per cambiare tra le modalità del motore, premere il pulsante **MODALITÀ MOTORE**  sul tastierino per selezionare tra le modalità disponibili.

MODALITÀ	Impostazione
Normale	Punto di cambio basso

	Regime di minimo intorno a 1500 giri/min Da utilizzare per una guida fluida
Sport	Punto di cambio più alto rispetto alla modalità Normale Regime di minimo intorno a 1800 giri/min Da utilizzare per una guida più sportiva
Sport+	Punti di cambio più alto con risposta anti-ritardo Regime di minimo intorno a 2.200 giri/min Da utilizzare per una guida estrema

Modalità 4WD

Utilizzare questo pulsante  sul tastierino per selezionare le modalità tra 2x4 e 4x4.

Verrà attivata l'ultima modalità selezionata 4WD.

La modalità 4WD viene attivata meccanicamente solo quando il motore è acceso e può essere attivato al volo.

È possibile attivare il solenoide 4WD con il motore spento, ma il veicolo acceso azionando l'acceleratore al massimo. Quando il solenoide si innesta, si sente uno scatto.

2WD

Questa modalità può essere utilizzata durante tutte le modalità di guida normali.

Il differenziale anteriore è scollegato, solo le ruote posteriori spingono il veicolo.

4WD

Questa modalità può essere utilizzata durante tutte le modalità di guida normali.

Il differenziale anteriore sincronizzerà automaticamente le ruote anteriori secondo necessità.

Modalità blocco differenziale

Utilizzare questo pulsante  sul tastierino per impostare le modalità del differenziale.

4WD Trail

Questa modalità può essere utilizzata durante tutte le modalità di guida normali.

Il differenziale anteriore sincronizzerà automaticamente le ruote anteriori secondo necessità.

4WD Trail Active

Questa modalità viene utilizzata per aumentare la trazione sul treno anteriore.

Questa modalità ottimizza la trazione uscendo da una curva e/o in fase di brusca accelerazione rilevando la coppia motore richiesta dal conducente.

Quando viene utilizzata questa modalità, è necessario adeguare il proprio stile di guida in quanto la trazione anteriore tirerà maggiormente il veicolo.

Blocco differenziale anteriore 4WD

Questa modalità blocca il differenziale anteriore.

Il differenziale anteriore resta bloccato finché non viene premuto di nuovo il pulsante per sbloccarlo.

Quando viene utilizzata questa modalità, è necessario adeguare il proprio stile di guida in quanto la trazione

anteriore tirerà maggiormente il veicolo.

⚠ AVVERTENZA

L'opzione di blocco completo del differenziale anteriore riduce la manovrabilità del veicolo in determinate condizioni.

Funzione DPS

Il sistema di sterzo assistito trimodale (DPS) offre una facile assistenza allo sterzo per il conducente. Il livello di assistenza si adatta automaticamente a seconda della velocità del veicolo e delle necessità del conducente, per fornire la potenza di sterzata massima alle basse velocità dove la domanda è di solito maggiore. Con l'aumentare della velocità, l'assistenza viene ridotta progressivamente per mantenere la massima sensazione di sterzata e precisione per il conducente.

È possibile scegliere fra tre modelli di assistenza: Minimo, Medio e Massimo. Queste modalità vengono utilizzate per impostare il livello di assistenza in base alle preferenze dei conducenti. Ogni modalità continua ad adattarsi automaticamente, pertanto non richiede variazioni durante la guida.

Le modalità di DPS seguenti sono prestabilite nel veicolo.

DPS MODE (Modalità DPS)	
DPS MAX.	Servosterzo massimo
DPS MED.	Servosterzo medio
DPS MIN.	Servosterzo minimo

Per visualizzare la modalità DPS attiva, procedere nel modo seguente:

1. Utilizzare il comando destro del volante per raggiungere le impostazioni del DPS.



STERZO – COMANDO DESTRO

2. Controllare il messaggio sul display digitale per confermare la modalità DPS attiva.
3. Premere il pulsante **DPS** per cambiare la modalità DPS.
4. Controllare il display inferiore del display digitale per confermare la modalità DPS attiva.

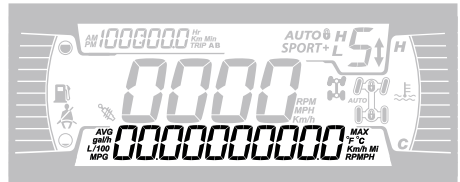

5. Premere il pulsante **DPS** per 2 secondi per passare all'impostazione successiva.
6. Rilasciare il pulsante **DPS**.
7. Ripetere fino alla selezione dell'impostazione desiderata.

Linee guida per la regolazione delle sospensioni

La maneggevolezza e il comfort del veicolo dipendono dalla regolazione delle sospensioni.

⚠ AVVERTENZA

La regolazione delle sospensioni può ripercuotersi sul controllo del veicolo.

Cercare sempre di acquisire familiarità con il funzionamento del veicolo dopo aver regolato le sospensioni.

La scelta delle regolazioni delle sospensioni varia in base al carico del veicolo, alle preferenze personali, alla velocità di guida e alle condizioni del terreno.

Il modo migliore per regolare le impostazioni è partire dalla regolazione di fabbrica e quindi personalizzare ogni regolazione, una alla volta.

Le regolazioni anteriori e posteriori sono correlate. Potrebbe essere necessario regolare nuovamente l'ammortizzatore posteriore dopo aver regolato, ad esempio, gli ammortizzatori posteriori.

Effettuare un giro di prova con il veicolo nelle stesse condizioni: pista, velocità, carico, ecc. Modificare soltanto una regolazione ed effettuare nuovamente la prova pratica. Procedere in modo metodico fino a quando si è soddisfatti.

Qui di seguito sono illustrate le linee guida per la messa a punto delle sospensioni.

POSIZIONE DI REGOLAZIONE AMMORTIZZATORE

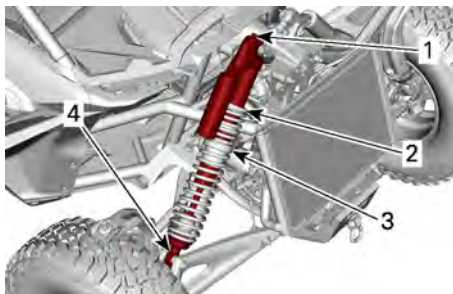

CONFIGURAZIONE TIPICA – SOSPENSIONE ANTERIORE

1. Smorzamento in compressione (alta e bassa velocità)
2. Precarico
3. Crossover a molla
4. Smorzamento in estensione

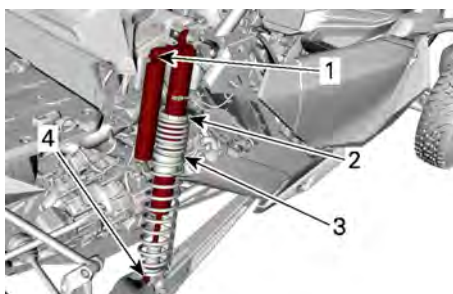

CONFIGURAZIONE TIPICA – SOSPENSIONE POSTERIORE

1. Smorzamento in compressione (alta e bassa velocità)
2. Precarico
3. Crossover a molla
4. Smorzamento in estensione

Impostazioni di fabbrica della sospensione

Per le procedure di regolazione, vedere *Regolazioni delle sospensioni*.

Impostazioni predefinite delle sospensioni anteriori

Precarica molla	
Maverick R X	44,1 mm

	(1,74 poll.)
Maverick R X rs	83 mm (3,27 poll.)
Maverick R X rs con Smart-Shox	83,5 mm (3,29 poll.)

Posizione anello crossover	
Maverick R X	99,1 mm (3,9 poll.)
Maverick R X rs	114,3 mm (4,5 poll.)
Maverick R X rs con Smart-Shox	51,6 mm (2,03 poll.)

Smorzamento in compressione	
Maverick R X	Posizione 2

Smorzamento in compressione (BASSA VELOCITÀ)	
Maverick R X rs	2 giri

Smorzamento in compressione (ALTA VELOCITÀ)	
Maverick R X rs	2 giri

Smorzamento in estensione	
Maverick R X rs	Posizione 12

Impostazioni predefinite delle sospensioni posteriori

Precarica molla	
Maverick R X	283,9 mm (11,2 poll.)

Maverick R X rs	212,9 mm (8,4 poll.)
Maverick R X rs con Smart-Shox	235,1 mm (9,26 poll.)

Posizione anello crossover	
Maverick R X	55,9 mm (2,2 poll.)
Maverick R X rs	114,3 mm (4,5 poll.)
Maverick R X rs con Smart-Shox	101,6 mm (4 poll.)

Smorzamento in compressione	
Maverick R X	Posizione 2

Smorzamento in compressione (BASSA VELOCITÀ)	
Maverick R X rs	2 giri

Smorzamento in compressione (ALTA VELOCITÀ)	
Maverick R X rs	2 giri

Smorzamento in estensione	
Maverick R X rs	Posizione 12

Regolazione delle sospensioni

Regolazione precarico molla

Accorciare la molla per una guida più stabile e condizioni più dure o quando si trasporta un carico.

Allungare la molla per una guida meno rigida e in condizioni di guida ideali.

⚠ AVVERTENZA

Fissare sempre le camme di regolazione di destra e di sinistra dell'ammortizzatore sulla sospensione anteriore o posteriore nella stessa posizione. Mai regolare solo una ammortizzatore. Una regolazione irregolare potrebbe provocare alterazioni nel controllo del veicolo e provocare un incidente.

Sollevare il veicolo. Misurare la lunghezza della molla senza carico sulle ruote.

La lunghezza della molla deve essere uguale su entrambi i lati.

Regolare allentando l'anello di bloccaggio e ruotando l'anello di regolazione in base alle necessità. Utilizzare l'attrezzo del kit strumenti.

NOTA:

Le impostazioni di fabbrica sono adatte a quasi tutte le condizioni. Tenere presente che un aumento dell'altezza da terra può incidere sulla manovrabilità del veicolo.

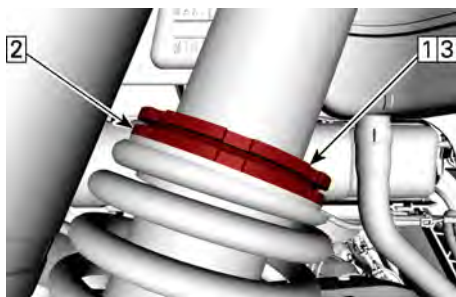

TIPICO

1. Allentare l'anello di blocco superiore
2. Girare l'anello di regolazione
3. Serrare l'anello di blocco superiore

Regolazione crossover a molla

Il punto di crossover a doppia compressione può essere modificato

regolando la posizione degli anelli del crossover. Consultare un concessionario autorizzato Can-Am.

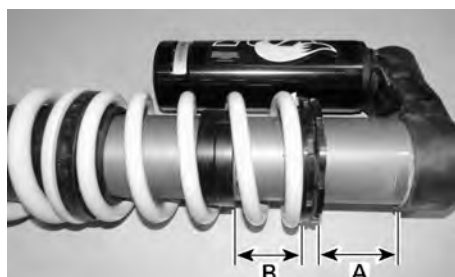

SITUAZIONE TIPICA - REGOLAZIONE CROSSOVER - AMMORTIZZATORE POSTERIORE

- A. Precarico molla
- B. Posizione anello crossover

Smorzamento in compressione a bassa velocità (se in dotazione)

Lo smorzamento in compressione a bassa velocità controlla la reazione dell'ammortizzatore ad una bassa velocità di sospensione (tempi di compressione generalmente lenti a velocità inferiori).

Azione	Risultato su dossi di grandi dimensioni
Aumento della forza di smorzamento in compressione a basse velocità	Maggiore rigidità dello smorzamento della compressione (compressione lenta)
Riduzione della forza di smorzamento in compressione a basse velocità	Minore rigidità dello smorzamento della compressione (bassa compressione)

Per regolare lo smorzamento in compressione a bassa velocità:

1. Ruotare la vite del registro in senso orario fino a quando si blocca.
2. Ruotare la vite del registro in senso antiorario per i giri richiesti.

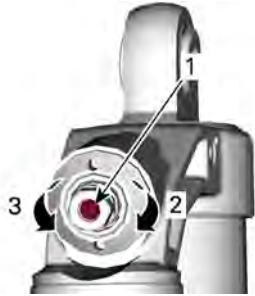

SMORZAMENTO IN COMPRESSIONE A BASSA VELOCITÀ (UTILIZZARE UN CACCIAVITE)

1. Vite di regolazione
2. **Aumenta** lo smorzamento in compressione (maggiore rigidità)
3. **Riduce** lo smorzamento in compressione (minore rigidità)

Smorzamento in compressione ad alta velocità (se in dotazione)

Lo smorzamento in compressione ad alta velocità controlla la reazione dell'ammortizzatore ad un'alta velocità di sospensione (tempi di compressione generalmente veloci a velocità superiori).

Azione	Risultato su dossi di piccole dimensioni
Aumento della forza di smorzamento in compressione ad alte velocità	Maggiore rigidità dello smorzamento della compressione (compressione veloce)
Riduzione della forza di smorzamento in compressione ad alte velocità	Minore rigidità dello smorzamento della compressione (compressione veloce)

Per regolare lo smorzamento in compressione ad alta velocità:

1. Ruotare il dado del registro in senso orario fino a quando si blocca.
2. Ruotare il dado del registro in senso antiorario per i giri richiesti.

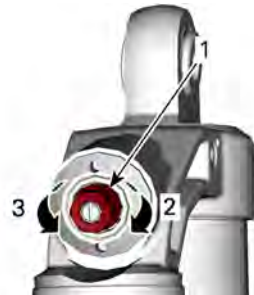

SMORZAMENTO IN COMPRESSIONE AD ALTE VELOCITÀ (UTILIZZARE UNA CHIAVE INGLESE DA 17 MM)

1. Vite di regolazione
2. **Aumenta** lo smorzamento in compressione (maggiore rigidità)
3. **Riduce** lo smorzamento in compressione (minore rigidità)

Smorzamento in estensione (se in dotazione)

Con un cacciavite piatto, regolare lo smorzamento in estensione come segue:

1. Ruotare il registro in senso orario fino a quando si blocca.
2. Ruotare il registro in senso antiorario alla posizione richiesta (produce un clic).



1. *Registro estensione*
2. **Aumenta** l'estensione (maggiore rigidità)
3. **Riduce** l'estensione (minore rigidità)

Modalità sospensioni Smart-Shox

La sospensione Smart-Shox è un sistema di smorzamento in compressione e in estensione a controllo elettronico, integrato in ciascun ammortizzatore.

È possibile scegliere fra tre modalità di smorzamento. Queste modalità impostano il livello di smorzamento per adattarsi alle preferenze del conducente.

Le seguenti modalità Smart-Shox sono preimpostate nel veicolo.

Modalità Smart-Shox	
COMFORT	Questa modalità offre il massimo comfort. Le sospensioni si muovono liberamente controllando allo stesso tempo i movimenti del corpo per evitare di arrivare al fine corsa. Inoltre, migliora la sterzata in curva e l'accelerazione.
SPORT	Questa modalità migliora la manovrabilità e offre comfort quando si procede in linea retta. Le sospensioni riducono al minimo i movimenti del corpo in curva, in accelerazione e in frenata, offrendo allo stesso tempo una calibrazione ottimale per affrontare percorsi accidentati.
SPORT+	Questa modalità è orientata alle prestazioni. Dimenticatevi il comfort. Pronta in ogni momento per affrontare le situazioni più estreme.

Per selezionare la modalità Smart-Shox, procedere nel modo seguente:

Uso del tastierino (solo modello X rs SAS):

1. Premere il pulsante Sospensione



sul tastierino per cambiare la modalità di sospensione.



2. Controllare il display per confermare la modalità di sospensione.
3. Premere di nuovo il pulsante Sospensione finché non compare la modalità corretta.

Uso dei comandi dello sterzo:

1. Utilizzare il comando dello sterzo destro per accedere al menu *Impostazioni modalità di guida* sul touch screen.



2. Controllare la modalità selezionata sul touch screen.
3. Premere di nuovo il comando dello sterzo destro finché non compare la modalità corretta.

Uso del touch screen:

1. Toccare l'icona della **Modalità applet** nell'angolo in basso a destra dello schermo.



2. Selezionare **Impostazioni modalità di guida**.
3. Andare alla modalità di sospensione desiderata.

CARBURANTE

CARBURANTE RICHIESTO

AVVISO

Utilizzare sempre benzina fresca. La benzina si ossida, determinando la perdita di numero di ottano, composti volatili, e la produzione di depositi di gomma e vernici che possono danneggiare il sistema di alimentazione.

Le miscele di carburante a base di alcool variano a seconda del Paese e dell'area geografica. Questo veicolo è stato progettato per un funzionamento basato sull'utilizzo dei carburanti consigliati. In ogni caso, occorre tenere presente quanto segue:

- L'utilizzo di carburante contenente alcool in percentuale maggiore di quella specificata dalle normative governative non è consigliato e può causare i problemi elencati di seguito ai componenti del sistema di alimentazione:
 - Problemi di accensione e guida.
 - Deterioramento delle parti in gomma o plastica.
 - Corrosione delle parti metalliche.
 - Danni alle parti interne del motore.
- Ispezionare frequentemente per determinare la presenza di perdite di carburante o altre anomalie nel sistema di alimentazione qualora si ritenga che la presenza di alcool nella benzina ecceda le normative in vigore.
- La miscela alcool-benzina attira e trattiene l'umidità; questo potrebbe determinare la separazione di fase del carburante e causare problemi di prestazioni o danni al motore.

Carburante consigliato

Utilizzare benzina senza piombo super con numero di ottani 91 AKI (R +M)/2 oppure numero di ottani 95 RON.

Utilizzare benzina senza piombo con un contenuto MASSIMO di etanolo pari al 10%.



AVVISO

Non provare mai altri tipi di carburante. L'utilizzo di carburante non adatto può comportare danni al motore o al sistema di alimentazione.

AVVISO

NON usare il carburante delle pompe etichettate E85.

L'utilizzo di carburante E15 è vietato dalla normativa U. S. EPA Regulations.

PROCEDURA DI RIFORNIMENTO DI CARBURANTE DEL VEICOLO

⚠ AVVERTENZA

- Il carburante è infiammabile ed esplosivo in particolari condizioni.
- Non usare mai una fiamma viva per controllare il livello del carburante.
- Non fumare vicino al serbatoio e non avvicinare fiamme o scintille.
- Operare sempre in un'area ben ventilata.
- Per effettuare il rifornimento, il veicolo deve trovarsi su una superficie piana.

1. Posizionare il veicolo su una superficie piana.
2. Spegnerne il motore.

⚠ AVVERTENZA

Arrestare sempre il motore prima di fare rifornimento di carburante.

3. Accertarsi che il conducente e il passeggero non si trovino all'interno del veicolo.

⚠ AVVERTENZA

Non consentire a nessuno di rimanere sul veicolo durante il rifornimento. In caso di incendio o esplosione durante il rifornimento, un occupante del veicolo potrebbe non essere in grado di lasciare velocemente l'area.

4. Aprire lo sportellino del serbatoio del carburante.

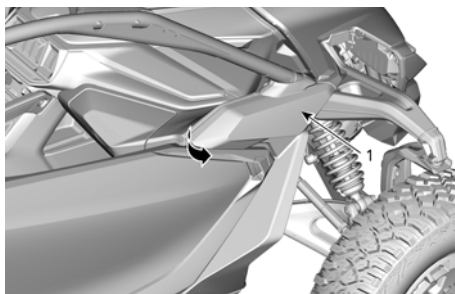

1. Sportellino del serbatoio del carburante

5. Allentare lentamente il tappo del serbatoio carburante in senso antiorario per rimuoverlo.

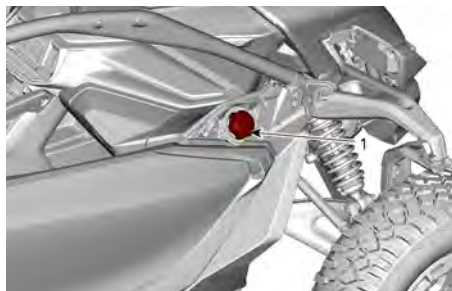

1. Tappo del serbatoio del carburante

⚠ AVVERTENZA

Se si osserva una condizione di pressione differenziale (si avverte un suono simile a un fischio quando si apre il tappo del serbatoio), fare ispezionare e/o riparare il veicolo prima di riutilizzarlo.

6. Inserire il beccuccio nel bocchettone di alimentazione.
7. Versare il carburante lentamente, in modo da lasciare che l'aria fuoriesca dal serbatoio ed evitare un riflusso del carburante. Fare attenzione a non spargere il carburante.
8. Interrompere il rifornimento quando il carburante raggiunge il fondo del bocchettone di riempimento.
Non riempire eccessivamente.

⚠ AVVERTENZA

Non riempire il serbatoio prima di posizionare il veicolo in una zona calda. Se la temperatura aumenta, il carburante si espande e potrebbe traboccare.

9. Serrare completamente il tappo del serbatoio del carburante in senso orario fino ad udire uno scatto.
10. Chiudere lo sportellino del serbatoio del carburante.

 **AVVERTENZA**

Non usare l'ugello della pompa del carburante per chiudere lo sportellino del serbatoio del carburante.

Rimuovere sempre i residui di carburante dal veicolo.

PERIODO DI RODAGGIO

Rodaggio

Il veicolo richiede un periodo di rodaggio pari a 10 ore di funzionamento o 300 km (200 mi).

Motore

Durante il periodo di rodaggio:

- Evitare accelerazioni prolungate.
- Evitare di viaggiare a lungo ad alta velocità.
- Evitare di surriscaldare il motore.

Tuttavia, accelerazioni brevi e variazioni di velocità contribuiscono a un buon rodaggio.

Freni

AVVERTENZA

I freni nuovi non funzionano alla massima efficacia fino al termine del periodo iniziale di rodaggio. Le prestazioni di frenata potrebbero essere ridotte, quindi prestare la massima attenzione. Applicare una forza frenante moderata per le prime 40 - 50 frenate.

PROCEDURE DI BASE

Durante la lettura di questa Guida del conducente ricordare che:



AVVERTENZA

Indica un potenziale rischio che, se non viene evitato, potrebbe causare gravi lesioni o la morte.

AVVIAMENTO DEL MOTORE



AVVERTENZA

Una volta avviato il veicolo, quando il motore non è a temperatura di esercizio, il veicolo potrebbe muoversi leggermente quando è selezionata la posizione D o R. Per evitare movimenti imprevisti del veicolo, inserire sempre la modalità stazionamento prima di uscire dal veicolo quando il motore è acceso.

1. Inserire la chiave D. E. S. S. sul blocchetto D.E.S.S.
2. Premere il pedale del freno.
3. Premere il pulsante di avvio del motore e tenerlo premuto fino all'accensione del motore.

NOTA:

Non premere il pedale dell'acceleratore. Se il pedale dell'acceleratore viene premuto almeno al 20%, il motore non si avvierà.

4. Rilasciare il pulsante di avvio del motore non appena il motore parte.

AVVISO

Se il motore non si avvia dopo alcuni secondi, non tenere premuto il pulsante di avvio del motore per più di 10 secondi. Vedere la sezione **RISOLUZIONE DEI PROBLEMI**.

5. Attendere circa 10 secondi che l'olio motore fluisca attraverso il

motore e il turbo prima di mettersi alla guida.

ATTIVAZIONE DEL SISTEMA ELETTRICO

1. Premere e lasciare andare il pulsante START per meno di mezzo secondo per avviare il sistema elettrico:
 - Per 20 secondi, **senza** attivare alcun equipaggiamento, se la chiave D.E.S.S. **NON** è inserita nella sede D.E.S.S.
 - Per 10 minuti, attivando l'equipaggiamento, se la chiave D.E.S.S. è inserita nella sede D.E.S.S. L'impianto elettrico si spegnerà dopo 20 secondi se la chiave D.E.S.S. viene rimossa.

AVVISO

La ripetuta attivazione del sistema elettrico o il suo utilizzo in generale scaricherà la batteria, impedendo potenzialmente l'avviamento del motore.

ATTIVAZIONE DEL TOUCHSCREEN (Modalità Accessori)

La modalità Accessori è una funzione che consente di mantenere attivo il display touchscreen mentre il veicolo è spento.

Questa funzione può essere utilizzata con l'impianto audio del veicolo (accessorio disponibile separatamente).

Per attivarla, spegnere il veicolo, ma assicurarsi che la chiave DESS sia sul

suo blocchetto prima dello spegnimento completo del veicolo.

Quando il veicolo si spegne completamente mentre la chiave DESS è sul blocchetto, dopo un breve ritardo (circa 4 secondi) sul display touchscreen appare una notifica.

La notifica invita a utilizzare il touchscreen per mantenerlo attivato.



Il display touchscreen si terrà acceso per un'ora dopo l'ultima interazione con il touchscreen o finché il livello della batteria non scenderà a 11,8V.

In qualsiasi momento, è possibile chiudere manualmente il display touchscreen con il pulsante di accensione nella barra di stato e rispondere alla domanda.



FUNZIONAMENTO DELLA LEVA DEL CAMBIO

1. Attivare i freni (il veicolo deve essere completamente fermo).
2. Tirare la leva del cambio all'indietro per selezionare la posizione D (marcia avanti) oppure spingerla in avanti per selezionare la posizione R (retromarcia).
3. Rilasciare i freni.

AVVISO

Durante il cambio delle marce, arrestare sempre completamente il veicolo e azionare i freni prima dell'innesto. Il mancato rispetto di questa procedura può provocare danni alla scatola del cambio.

SCELTA DEI RAPPORTI ADATTI (MARCE RIDOTTE O LUNGHE)

Marce lunghe

Il range di guida predefinito è a marce lunghe.

Marce ridotte

Le marce ridotte devono essere usate nelle seguenti situazioni:

- Traino o recupero
- Spinta
- Trasporto di un carico
- Applicazioni 4x4
- Pozze di fango
- Pozze d'acqua
- Superamento di ostacoli
- Salita con rimorchio
- Salita su pendii

ARRESTO DEL MOTORE E PARCHEGGIO DEL VEICOLO

AVVERTENZA

Evitare di parcheggiare su pendenze ripide poiché il veicolo potrebbe rotolare.

AVVERTENZA

Mettere sempre il veicolo in PARK (stazionamento) quando è fermo o parcheggiato per evitare il rotolamento.

AVVERTENZA

Evitare di parcheggiare in luoghi in cui parti caldi potrebbero provocare un incendio.

minimo per 1-2 minuti per far raffreddare l'impianto turbo.

1. Quando il veicolo è fermo o parcheggiato, inserire sempre la modalità di STAZIONAMENTO.

Questo è importante specialmente quando si parcheggia in discesa. Su pendenze molto ripide o se il veicolo sta trasportando un carico, le ruote devono essere bloccate utilizzando sassi o mattoni.

2. Selezionare il terreno più pianeggiante disponibile per il parcheggio.
3. Rilasciare il pedale dell'acceleratore e utilizzare i freni per arrestare completamente il veicolo.
4. Premere il pulsante di STAZIONAMENTO.
5. Premere il pulsante start/stop per arrestare il motore.
6. Rimuovere la chiave D.E.S.S. dalla sua sede.
7. Bloccare le ruote con pietre o mattoni se si deve parcheggiare su un pendio ripido o se il veicolo sta trasportando un carico.
8. Prima di arrestare il motore e parcheggiare il veicolo dopo una guida intensa, lasciarlo in moto al

PROCEDURE SPECIALI

ATTIVAZIONE DEL FOLLE PERMANENTE o del FOLLE MECCANICO

Il folle permanente e il folle meccanico sono diversi dal folle normale (pulsante N).

Folle NORMALE:

Questa funzione viene selezionata premendo il pulsante "N".

Il veicolo andrà in modalità stazionamento quando il motore è spento.

Quando la trasmissione è in folle appare l'icona **N** sul display digitale.

Folle PERMANENTE:

Questa funzione del folle viene selezionata premendo il pulsante "N" vicino al cambio per almeno 5 secondi.

Il messaggio "Folle permanente" comparirà dal display digitale.

Il veicolo resta in folle dopo che il motore viene spento.

Il folle permanente deve essere utilizzato per trainare il veicolo.

Folle MECCANICO:

Il folle meccanico viene impostato manualmente mediante la seguente procedura.

Il folle meccanico deve essere utilizzato in condizioni di batteria scarica senza la possibilità di attivare il sistema elettrico utilizzando un avviamento di emergenza o installando un caricabatteria (fare riferimento a *Batteria scarica*) o quando si verifica un problema con l'attuatore del cambio.

Attivazione del folle permanente

1. Premere e tenere premuto il pulsante NEUTRAL per almeno 5 secondi.
2. Il messaggio "Folle permanente" comparirà dal display digitale.
3. Spegnere il motore.

Attivazione meccanica del folle

1. Scegliere superficie più piatta possibile vicina al veicolo.
2. Chiedere a qualcuno di tenere premuto il pedale del freno durante tutta la procedura.

Se ciò non è possibile, bloccare le ruote per evitare movimenti imprevisti del veicolo utilizzando sassi, pezzi di legno o altri oggetti idonei.

3. Rimuovere il connettore dell'attuatore di trasmissione.

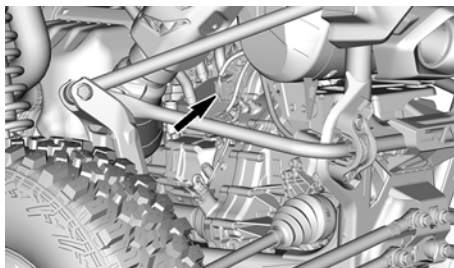

4. Rimuovere le due viti che fissano l'attuatore di trasmissione.

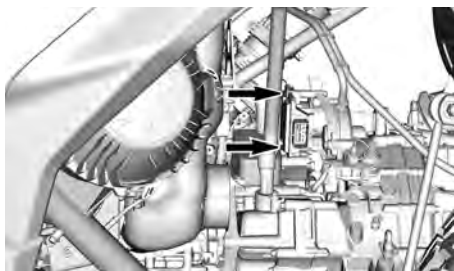

5. Rimuovere l'attuatore di trasmissione.

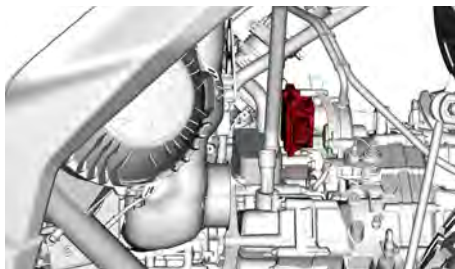

- Inserire lo strumento di attivazione del folle (situato nel vano portaoggetti) al posto dell'attuatore di trasmissione.

Strumento di rotazione tamburo del cambio

(P/N 529000158)



- Ruotare lo strumento verso la sinistra del veicolo finché non si blocca.

AVVISO

Assicurarsi di seguire le istruzioni stampate sullo strumento.

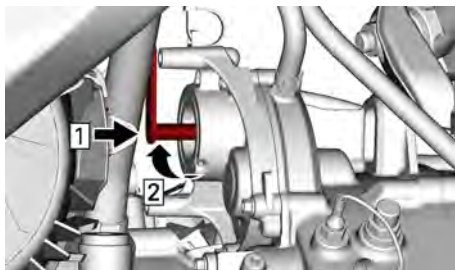

- Iniziare a girare dall'altra parte per circa sette giri e un quarto.

Prestare attenzione durante questo passaggio, si sentirà un leggero "clic" al raggiungimento della posizione di folle.

- Allontanarsi dal veicolo e verificare se è possibile spostare il veicolo rilasciando i freni o tentando di farlo oscillare.

Se sì, continuare la procedura.

Se no, rieseguire la procedura.

- Rimuovere lo strumento di rotazione tamburo del cambio.
- Reinstallarlo e allineare il foro della maniglia dello strumento con il foro filettato dell'attuatore superiore.
- Bloccare lo strumento in posizione usando una delle viti rimosse in precedenza.
- Consultare un concessionario autorizzato Can-Am Off-Road non appena possibile.

LIMP HOME (MODALITÀ DI EMERGENZA)

La modalità di emergenza si attiva automaticamente per limitare la potenza del motore, ma consente di continuare a viaggiare in caso di malfunzionamento dei componenti o in determinate condizioni.

Tale modalità è spesso causata da surriscaldamento del motore, condizioni di scarsità di olio motore, bassa tensione della batteria o altri malfunzionamenti elettrici o dei sensori.

Quando questa modalità è attiva, l'icona "Controllo motore"  è accesa e sul display digitale compare il messaggio indicante che ci si trova in modalità di emergenza.

In modalità di emergenza, il motore entra in protezione limitando e giri e la velocità massima.

Se il veicolo entra in modalità di emergenza, farlo trasportare il prima possibile presso un concessionario Can-Am Off-Road autorizzato.

Se si utilizza il veicolo in modalità di emergenza, evitare manovre brusche e recarsi immediatamente dal concessionario autorizzato Can-Am Off-Road più vicino per effettuare un intervento di manutenzione prima di riprendere la guida.

SURRISCALDAMENTO DEL MOTORE DOPO AVER ATTRAVERSATO ACQUE PROFONDE O FANGO

Se il motore si surriscalda dopo aver attraversato acque profonde o fango, procedere come segue:

1. Arrestare il motore il più presto possibile.
2. Verificare che le ventole di raffreddamento anteriori non siano ostruite o danneggiate.
3. Successivamente, controllare i fusibili della ventola di raffreddamento. Se sono bruciati, sostituirli con fusibili dello stesso valore.

AVVISO

Non utilizzare un fusibile di capacità superiore, in quanto può causare gravi danni.

BATTERIA MORTA

Se la batteria è "morta" o eccessivamente scarica per avviare il motore, può essere avviata tramite cavi di accoppiamento.

⚠ AVVERTENZA

Collegare i cavi di accoppiamento come specificato nella procedura di avviamento.

1. Parcheggiare il veicolo di soccorso davanti al proprio veicolo.
2. Aprire il vano fusibili anteriore situato al centro del quadro strumenti.
3. Rimuovere il coperchio dello spinotto positivo e pulire gli spinotti della batteria dai residui di corrosione prima di connettere i cavi di accoppiamento.

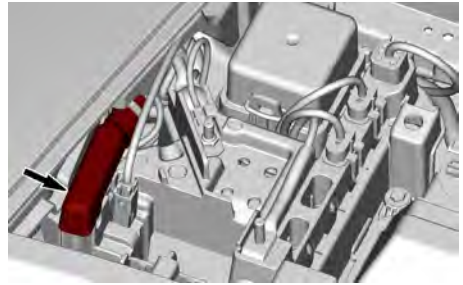

4. Iniziare collegando un'estremità del cavo con terminale ROSSO al terminale positivo (+) della batteria scarica.

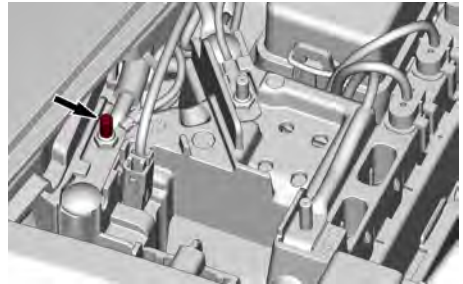

5. Quindi collegare l'altra estremità del cavo ROSSO di accoppiamento al terminale POSITIVO (+) della batteria del veicolo di soccorso.
6. Collegare un'estremità del cavo con morsetto NERO al terminale negativo (-) della batteria scarica.

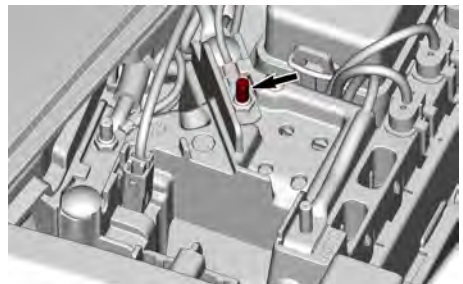

7. Collegare l'altra estremità del cavo con terminale NERO al terminale negativo (-) della batteria del veicolo di soccorso.
8. Avviare il veicolo di soccorso e lasciare marciare a folle.

9. Avviare il proprio veicolo normalmente. Se il motore non parte, aspettare alcuni minuti prima di ripetere l'operazione per non danneggiare il motorino d'avviamento e la batteria carica.

NOTA:

Se non parte ancora, potrebbe esserci un problema con il sistema di avviamento. Fare trasportare il veicolo (vedere *Trasporto del veicolo*) da un concessionario autorizzato Can-Am Off-Road per una riparazione.

10. Una volta che il veicolo è stato avviato, lasciare girare entrambi i motori in folle per alcuni minuti prima di scollegare i cavi di accoppiamento.

11. Staccare i cavi di accoppiamento procedendo nell'ordine inverso rispetto al collegamento.

NOTA:

Se il motore si spegne non appena è stato avviato tramite i cavi di accoppiamento o non appena questi ultimi vengono rimossi, è probabile che il sistema di caricamento sia difettoso. Fare trasportare il veicolo (vedere *Trasporto del veicolo*) da un concessionario autorizzato Can-Am Off-Road per una riparazione.

12. Far ricaricare completamente la batteria con un caricabatterie (vedere *Procedure di manutenzione*) oppure presso un centro di assistenza qualificato il prima possibile.

Dopo aver ricaricato la batteria, far ispezionare il veicolo da un concessionario Can-Am Off-Road autorizzato.

VEICOLO RIBALTATO

Manovre brusche, curve repentine, salite laterali o incidenti potrebbero causare il ribaltamento del veicolo.

In caso di eventuale ribaltamento del veicolo, sarà necessario trasportarlo il prima possibile presso un concessionario Can-Am Off-Road autorizzato per un controllo. **NON AVVIARE MAI IL MOTORE!**

Punti da verificare, tra cui:

- Livelli di tutti i fluidi
- Scatola del filtro dell'aria e filtro dell'aria per rilevare eventuale contaminazione
- Cinture di sicurezza, inclusi gli avvolgitori, le fibbie e le alette di pretensionamento
- Gabbia e punti di attacco
- Sistema di virata
- Sospensioni e punti di attacco.

VEICOLO SOMMERSO

In caso di eventuale immersione del veicolo, sarà necessario trasportarlo il prima possibile presso un concessionario Can-Am Off-Road autorizzato.

AVVISO

Non avviare mai il motore in quanto l'immersione del veicolo potrebbe provocare gravi danni se non si eseguono le corrette procedure di riavvio.

TRASPORTO DEL VEICOLO

Quando si contatta la società di trasporto, accertarsi che dispongano di un rimorchio con piano piatto, di una rampa di caricamento o di una rampa elettrica per sollevare in sicurezza il veicolo e di cinghie di sicurezza. Verificare che il veicolo sia trasportato correttamente come descritto in questa sezione.

AVVISO

Non trainare questo veicolo senza innestare il folle PERMANENTE o il folle MECCANICO, in quanto si potrebbe danneggiare gravemente il sistema di trasmissione del veicolo.

AVVISO

Evitare l'utilizzo di catene per legare il veicolo, in quanto potrebbero danneggiare la finitura superficiale o i componenti di plastica.

⚠ AVVERTENZA

Per evitare lesioni gravi o morte o danni rilevanti ai componenti.

- Non utilizzare mai la corda/il cavo del verricello per fissare il veicolo durante il rimorchio.
- Non guidare mai con la corda/il cavo del verricello collegato a un carico o a un altro veicolo.
- Utilizzare il verricello solo per aiutare un veicolo bloccato (neve, fango, ecc.).
- Fare sempre riferimento alle istruzioni del produttore del verricello.

⚠ AVVERTENZA

Fare in modo che tutti gli accessori, il carico e gli oggetti liberi all'interno del veicolo siano fissati correttamente, o rimuoverli per evitare che cadano sulla strada e creino un pericolo per i veicoli che seguono.

⚠ AVVERTENZA

Trasportare sempre il veicolo con il lato anteriore rivolto in avanti, così da evitare danni al parabrezza o altri componenti. Durante il trasporto, le parti potrebbero staccarsi.

⚠ AVVERTENZA

Prima di tentare di montare il veicolo su una piattaforma o su un rimorchio, accertarsi che tutte le seguenti precauzioni di sicurezza vengano rispettate.

Precauzioni di sicurezza

Apparecchiatura di trasporto	L'apparecchiatura di trasporto (piattaforma, rimorchio, pianale) deve essere delle dimensioni e delle capacità idonee per supportare e trasportare in modo sicuro il veicolo.
Veicolo di traino	Non superare le specifiche e la capacità di traino del veicolo. Accertarsi che il rimorchio o la piattaforma sia correttamente fissata al gancio di traino.
Visibilità	Accertarsi che vi sia una buona visibilità durante l'intera manovra.
Terreno	Il veicolo di traino e il rimorchio devono trovarsi su una superficie piana. Utilizzare i bloccaruota sul rimorchio e sul veicolo di traino per evitare qualsiasi movimento.
Rampe	Utilizzare rampe sicure e con la portata corretta per il rimorchio o la piattaforma. Evitare rampe scoscese.
Astanti	Accertarsi sempre che le persone circostanti non siano troppo vicine al veicolo o all'apparecchiatura di traino durante la risalita.
Accessori e carico	Fare in modo che tutti gli accessori, il carico e gli oggetti liberi all'interno del veicolo siano fissati correttamente, o rimuoverli per evitare che cadano sulla strada e creino un pericolo per i veicoli che seguono.

Utilizzo della potenza del veicolo per risalire sull'apparecchiatura di traino

Quando il veicolo è in grado di risalire con la propria potenza, procedere come segue:

1. Indossare i dispositivi di protezione omologati.
2. Allacciare le cinture sicurezza.
3. Utilizzare le marce ridotte e la modalità 4WD.
4. Durante la guida, rimanere sempre seduti.
5. Verificare il corretto allineamento su binari o piattaforme.
6. Iniziare da una distanza sufficiente dal rimorchio ad allineare il veicolo in linea retta con le rampe. Non tentare mani di curvare quando ci si avvicina alla rampa. Le ruote posteriori potrebbero non essere allineate una volta che si sale sulla rampa; il veicolo potrebbe quindi cadere.
7. Risalire lentamente con le ruote anteriore sulla rampa, per verificare l'allineamento.
8. Far indietreggiare il veicolo, verificare che le rampe siano ancora sicure, quindi procedere alla velocità corretta.

9. Guidare attentamente il veicolo sulla piattaforma o sul rimorchio. Utilizzare la velocità sufficiente per risalire senza girare o accelerare in modo brusco. Evitare di accelerare mentre ci si trova sulle rampe, per evitarne il movimento.
10. Se il rimorchio è inclinato all'avanti, è sufficiente lasciare rotolare il veicolo senza accelerazione.
11. Una volta che il veicolo è risalito, attivare la posizione di STAZIONAMENTO e spegnere il motore.

AVVERTENZA

Quando il veicolo non riesce a spostarsi utilizzando la sua potenza, o laddove l'iperreazione costituisca un rischio o eventuali condizioni pericolose impediscano di imbarcarlo con la sua potenza, procedere utilizzando un verricello.

Utilizzare un verricello per tirare il veicolo sull'apparecchiatura di rimorchio

Quando il veicolo non è in grado di risalire con la propria potenza, procedere come segue:

AVVERTENZA

Chiedere aiuto a un assistente. Una persona deve trovarsi nel veicolo per poter accedere alla sterzata di esso, ai freni e all'interruttore del verricello; l'altra persona controlla l'ambiente e la sicurezza della manovra.

AVVERTENZA

Accertarsi che il gancio del verricello sia attaccato in modo sicuro a un punto di ancoraggio idoneo. Utilizzare i cavi corretti per fissare.

NOTA:

Se il veicolo può essere avviato in sicurezza, lasciare il motore al minimo durante la verricellatura, per evitare che la batteria si scarichi.

1. Scegliere una delle seguenti opzioni:
 1. Avviare il motore e selezionare la posizione di folle (N).
 2. Se il motore non si avvia, utilizzare la posizione del folle permanente.
 3. Se il sistema elettrico non può essere alimentato (o potenziato) o se l'attuatore del cambio è difettoso, utilizzare il folle meccanico.
2. Se il veicolo è dotato di verricello, usarlo per caricare il veicolo sulla piattaforma.
3. Se il veicolo non è dotato di verricello:

1. Agganciare una cinghia al gancio di recupero anteriore.
2. Agganciare la cinghia al cavo del verricello dell'apparecchiatura di traino.
3. Caricare il veicolo sulla o nella apparecchiatura di traino.
4. Quando il veicolo è caricato, attivare la modalità STAZIONAMENTO e fissare saldamente il veicolo.

Fissaggio del veicolo per il trasporto

⚠ AVVERTENZA

Per evitare lesioni gravi o morte o danni ai componenti importanti.

- Non utilizzare mai la corda/il cavo del verricello per fissare il veicolo durante il rimorchio.
- Non guidare mai con la corda/il cavo del verricello collegato a un carico o a un altro veicolo.
- Utilizzare il verricello solo per aiutare un veicolo bloccato (neve, fango, ecc.).
- Fare sempre riferimento alle istruzioni del produttore del verricello.

1. Accertarsi che sia selezionata la modalità di stazionamento (se possibile).
2. Estrarre la chiave dalla sede D.E. S.S.
3. Fissare il veicolo utilizzando le imbracature per pneumatici UTV in modo che la sospensione del veicolo sia libera di muoversi durante il trasporto.

Se possibile, fissare il retro del veicolo su entrambi i lati utilizzando una cinghia attorno al braccio di traino il più vicino possibile alla ruota.

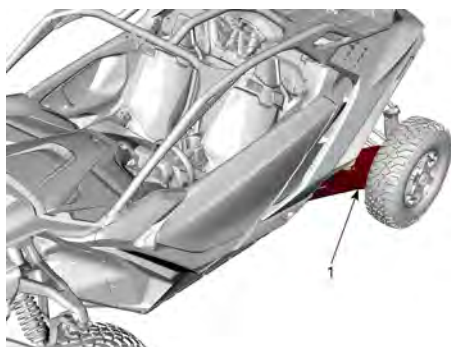

1. Braccio longitudinale

Fissare la parte anteriore del veicolo su entrambi i lati utilizzando una cinghia attraverso il triangolo della sospensione inferiore il più vicino possibile alla ruota.



4. Verificare che le ruote anteriori e posteriori siano agganciate saldamente al rimorchio.

Uscita del veicolo dal rimorchio

⚠ AVVERTENZA

Il veicolo può essersi spostato durante il trasporto. Accertarsi che il veicolo sia correttamente allineato alle rampe prima di procedere.

⚠ AVVERTENZA

La visibilità sarà ampiamente ridotta quando si indietreggia dal rimorchio. Chiedere aiuto a un assistente per garantire l'allineamento corretto e un ambiente sicuro.

SOLLEVAMENTO E SOSTEGNO DEL VEICOLO

Parte anteriore del veicolo

1. Posizionare il veicolo su una superficie piana e non sdruciolevole.
2. Bloccare le ruote posteriori per evitare movimenti imprevisti del veicolo
3. Installare un martinetto idraulico sotto la parte anteriore del supporto della differenziale.

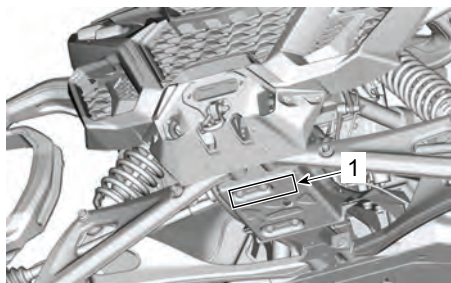

1. Area di sollevamento anteriore

4. Sollevare la parte anteriore del veicolo e installare il supporto del martinetto su entrambi i lati sotto il telaio, come illustrato di seguito.

AVVISO

Assicurarsi di allineare i martinetti al telaio tubolare sotto la piastra salvatelaio.

5. Abbassare il martinetto idraulico e controllare che il veicolo sia adeguatamente sorretto su entrambi i supporti.

Parte posteriore del veicolo

1. Posizionare il veicolo su una superficie piana e non sdruciolevole.
2. Bloccare le ruote anteriori per evitare movimenti imprevisti del veicolo
3. Installare un martinetto idraulico sotto la piastra posteriore utilizzando un pezzo di legno. Il pezzo di legno deve essere abbastanza lungo da sostenere entrambi i punti di sollevamento.

AVVISO

Non installare mai il martinetto idraulico direttamente sotto la parte centrale della piastra posteriore senza utilizzare un pezzo di legno.

La parte centrale della piastra posteriore può piegarsi se il martinetto non è posizionato correttamente. Si verificherebbero danni permanenti al telaio. Se non si utilizza il pezzo di legno, è necessario installare 2 martinetti per sollevare correttamente il veicolo.

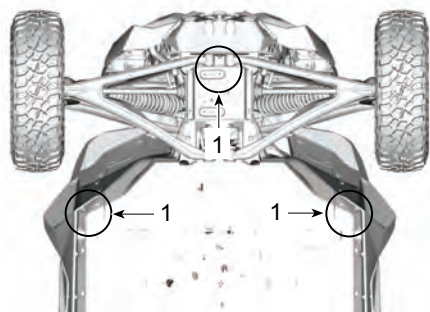

POSIZIONI DEL SUPPORTO DEL MARTINETTO ANTERIORE

1. Posizioni anteriori per collocare i supporti del martinetto

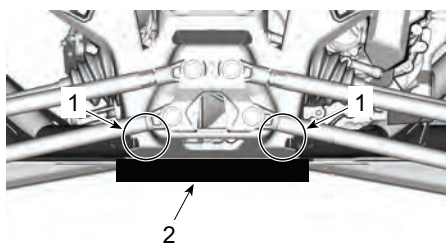

POSIZIONE DEL MARTINETTO IDRAULICO POSTERIORE

1. Punti di sollevamento posteriori
2. Pezzo di legno

- Sollevare la parte posteriore del veicolo e installare il supporto del martinetto su entrambi i lati sotto il telaio, come illustrato di seguito.

AVVISO

Assicurarsi di allineare i martinetti al telaio tubolare sotto la piastra salvatelaio.

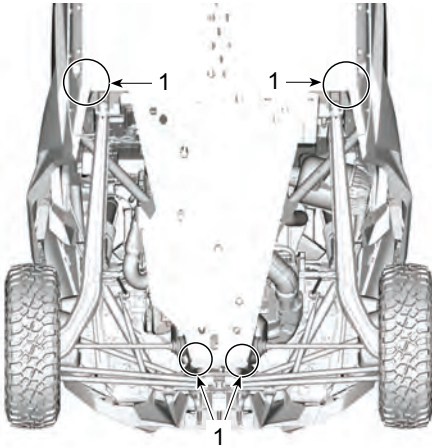

POSIZIONI DEL SUPPORTO DEL MARTINETTO POSTERIORE

- Posizioni del supporto del martinetto posteriore*
- Abbassare il veicolo e controllare che sia adeguatamente sorretto su tutti i supporti.

Questa pagina è intenzionalmen-
te vuota

MANUTENZIONE

PROGRAMMA DI MANUTENZIONE

Gli interventi di manutenzione sono essenziali per mantenere il veicolo in condizioni operative sicure. Il veicolo deve essere revisionato secondo quanto previsto nel programma di manutenzione.

È responsabilità del proprietario garantire una corretta manutenzione. Una richiesta di intervento in garanzia può essere rifiutata se, tra le altre cose, è stato il proprietario o il conducente a causare il problema per un uso o una manutenzione impropri.

Eseguire controlli periodici e attenersi al programma di manutenzione. **Il programma di manutenzione non esime dall'eseguire il controllo pre-guida.**

AVVERTENZA

La mancata osservanza del programma di manutenzione e delle procedure di manutenzione raccomandate potrebbe compromettere l'utilizzo sicuro del veicolo.

Regolamento EPA – Veicoli canadesi e USA

Un'officina di riparazioni o una persona di fiducia scelta dal proprietario possono occuparsi della manutenzione o della riparazione dei dispositivi e dei sistemi di controllo delle emissioni. Queste istruzioni non richiedono l'acquisto di componenti o interventi di assistenza da parte di BRP o concessionari autorizzati Can-Am Off-Road.

Sebbene un concessionario autorizzato Can-Am Off-Road disponga di una conoscenza tecnica approfondita e di utensili per la manutenzione del veicolo, la garanzia relativa alle emissioni non è subordinata all'intervento di un concessionario autorizzato Can-Am Off-Road o di un altro ente con cui BRP abbia un rapporto commerciale.

È responsabilità del proprietario garantire una corretta manutenzione. Una richiesta di intervento in garanzia può essere rifiutata se, tra le altre cose, è stato il proprietario o il conducente a causare il problema per un uso o una manutenzione impropri.

Per quanto riguarda i reclami in garanzia relativi alle emissioni, BRP limita la diagnosi e la riparazione dei componenti coinvolti nelle emissioni ai concessionari autorizzati Can-Am Off-Road. Per maggiori informazioni, consultare la *Garanzia sulle emissioni dell'EPA degli STATI UNITI* contenuta nella sezione *Garanzia*.

È necessario seguire le istruzioni relative ai requisiti carburante nella sezione rifornimento del presente manuale. Benché sia facile procurarsi benzina con una percentuale di etanolo superiore al 10%, l'Agenzia per la protezione dell'ambiente (EPA) degli Stati Uniti ha emesso un divieto di utilizzo di benzina con una percentuale di etanolo superiore al 10% che riguarda questo veicolo. L'uso di benzina con una percentuale di etanolo superiore al 10% con questo motore può danneggiare il sistema di controllo delle emissioni.

Linee guida per la manutenzione del filtro dell'aria

La manutenzione del filtro dell'aria deve essere regolata in base alle condizioni di guida.

La frequenza nella manutenzione del filtro dell'aria deve essere aumentata quando si guida su neve, sabbia asciutta, sporcizia, ghiaia o condizioni simili che hanno un'alta dispersione di polvere o particelle.

Guidare in gruppo in simili condizioni richiederà un ulteriore aumento nella frequenza di manutenzione del filtro dell'aria.

NOTA:

I filtri accessori e il prefiltra sono disponibili per queste condizioni. Per ulteriori dettagli, contattare un concessionario autorizzato Can-Am Off-Road.

Impiego per lavori gravosi

Se il veicolo è utilizzato nelle seguenti condizioni, fare riferimento alla sezione *Lavori gravosi* del programma di manutenzione.

- Guida su dune di sabbia.
- Guida a velocità eccessiva per periodi prolungati.
- Trasporto ripetuto di carichi a più del 75% della capacità massima.
 - L'aumento del carico di lavoro applicato al sistema di trasmissione accelera la vita dei differenziali, del cambio/trasmissione e dell'olio del motore. In questo modo si riduce la longevità dei componenti interni se non vengono sostituiti più frequentemente.

Condizione di freddo estremo

Un motore che di frequente viene fatto funzionare a una temperatura ambiente pari o inferiore a -25°C (-13°F) richiederà un aumento del programma di assistenza e manutenzione.

Qualsiasi motore a combustione azionato a queste basse temperature ambiente raccoglierà una quantità maggiore di condensa a ogni avvio/riscaldamento.

Poiché il motore non raggiunge le temperature di esercizio per lunghi periodi di tempo, l'olio comincia ad essere fortemente diluito con acqua e residui di gas (più contenuto d'acqua).

Un motore deve raggiungere la temperatura di esercizio per poter far evaporare la condensa dall'olio.

Se l'uso quotidiano (lavoro o ciclo di guida nel tempo libero) è simile a quelli menzionati sotto, BRP raccomanda vivamente di cambiare l'olio almeno una volta al mese.

Parametri di un aumento nel programma di assistenza e manutenzione:

- Il motore non raggiunge la giusta temperatura di esercizio durante il normale uso quotidiano
- Avviamenti e arresti multipli senza raggiungere la temperatura d'esercizio
- Brevi periodi al minimo

- Ciclo di guida a basso numero di giri su brevi distanze senza raggiungere la temperatura di esercizio.

NOTA:

BRP consiglia vivamente l'installazione di un riscaldatore del blocco per aiutare a riscaldare i liquidi, il che permetterà anche di prolungare la durata dell'olio.

Fango profondo/acqua

Questo tipo di utilizzo richiede una manutenzione più frequente e ispezioni per garantire che i detriti non si siano infiltrati nei componenti meccanici.

Se si guida in condizioni di fango profondo o acqua, accertarsi di eseguire la *Cura dopo ogni utilizzo in ambiente con fango profondo/acqua*.

Cura dopo ogni utilizzo in ambiente con fango profondo/acqua

- Risciacquare il veicolo e i suoi componenti con acqua corrente.
- Ispezionare e pulire il filtro dell'aria del motore e il relativo alloggiamento.
- Pulire i radiatori e l'intercooler.
- Controllare visivamente se si è accumulata acqua nei tubi di sfiato (serbatoio del carburante, scatola del cambio, differenziale anteriore e trasmissione finale posteriore) Se è presente dell'acqua, portare il veicolo al concessionario Can-Am Off-Road autorizzato più vicino per sottoporre i componenti principali di sfiato a ispezione e assistenza.
- Pulire gli ammortizzatori anteriori e posteriori per evitare che le guarnizioni restino danneggiate da polvere e sporco.
- Pulire le cuffie dell'albero motore di trasmissione e gli snodi o le cuffie dell'albero di trasmissione.

Programma di manutenzione

Assicurarsi di eseguire la manutenzione corretta con la frequenza indicata nelle tabelle.

Gli intervalli della tabella di manutenzione si basano su 3 fattori:

- Tempo del calendario
- Ore veicolo
- Lettura contachilometri.

Tenere conto di quale si verifica prima per stabilire la soglia di manutenzione.

Anche le abitudini di guida determinano i fattori da osservare. Ad esempio:

- Qualcuno che usa il veicolo ogni due fine settimana per andare in giro con gli amici seguirebbe molto probabilmente la **lettura contachilometri** per determinare l'intervallo di manutenzione.
- Qualcuno che usa il veicolo raramente durante l'anno o solo in poche occasioni (caccia, campeggio), molto probabilmente seguirà il **tempo del calendario** per determinare l'intervallo di manutenzione.
- Qualcuno che usa il veicolo quotidianamente/settimanalmente per lunghi

periodi di tempo come in agricoltura/lavoro, molto probabilmente seguirà le ore veicolo per determinare l'intervallo di manutenzione.

IMPORTANTE: Le seguenti tabelle mostrano l'applicazione della manutenzione corretta per i primi 3 anni. Per gli anni successivi, ripetere lo stesso schema in modo alternato.

Panoramica sulla manutenzione periodica			
Anni di calendario	Ore veicolo	Odometro	Lavori di routine
1	100	3.000 km (1.900 mi)	A
2	200	6.000 km (3.700 mi)	a – b
3	300	9.000 km (5.600 mi)	A

Panoramica manutenzione per lavori gravosi			
Anni di calendario	Ore veicolo	Odometro	Lavori gravosi e fango profondo/ acqua
0,5	50	1.500 km (900 mi)	A+
1	100	3.000 km (1.900 mi)	A+ / A
1,5	150	4.500 km (2.800 mi)	A+
2	200	6.000 km (3.700 mi)	A+ / A / B
2,5	250	7.500 km (4.700 mi)	A+
3	300	9.000 km (5.600 mi)	A+ / A

LAVORI DI ROUTINE	A	B
A = regolare C = pulire I = ispezionare L = lubrificare R = sostituire T = serrare	Ogni anno o 100 ore o 3.000 km (1900 mi)	Ogni 2 anni o 200 ore o 6.000 km (3700 mi)
Erogazione aria e carburante		
Filtro dell'aria del motore	I, C o R	
Componenti erogazione dell'aria e funzionamento (scatola filtro, corpo farfallato, condotti, fascette)*	I, C	
Componenti e funzionamento carburante (tappo del serbatoio del carburante, serbatoio del carburante, tubi flessibili, fascette, perdite)*		I
Pressione pompa di alimentazione		I
Carrozzeria e telaio		
Dispositivi di fissaggio della gabbia	T	
Avvolgitori cinture di sicurezza, le fibbie e le alette di pretensionamento	I, C	
Motore e raffreddamento		
Olio motore e filtro	R	
Componenti di raffreddamento motore (peso specifico del liquido refrigerante, livello liquido refrigerante, condizione tubi flessibili, morsetti, perdite)*	I, C, A	
Refrigerante	R Ogni 5 anni o 12.000 km (7.500 mi)	
Candele (a prescindere dal tempo del calendario)		R
Radiatori	C	
Guarnizioni e tenute motore	I	
Scarico ed emissioni		
Filtro dello sfiato del serbatoio del carburante (tranne i modelli EVAP)	R	
Prefiltro di sfiato della tanica (modelli EVAP)		R
Componenti di scarico (guarnizioni, tubi, condizione marmitta, perdite)*	I	
Anelli di tenuta dello scarico		I

LAVORI DI ROUTINE	A	B
A = regolare C = pulire I = ispezionare L = lubrificare R = sostituire T = serrare	Ogni anno o 100 ore o 3.000 km (1900 mi)	Ogni 2 anni o 200 ore o 6.000 km (3700 mi)
Parascintille marmitta	C	
Detriti intorno al condotto di scarico e all'area della marmitta	C	
Freni		
Componenti e funzionamento freni (pastiglie dei freni, dischi dei freni, pinze dei freni, tubazioni del freno e cilindro principale)*	I, C, L	
Liquido dei freni	R Ogni 2 anni	
Comando		
Olio scatola del cambio e filtro	Sostituire ai primi 3000 km (1900 mi) e a 6000 km (3700 mi), quindi seguire la regolare pianificazione	
Olio scatola del cambio e filtro	I, A	R
Olio differenziale anteriore	I, A	R
Olio di trasmissione finale	Sostituire ai primi 3000 km (1900 mi) e a 6000 km (3700 mi), quindi seguire la regolare pianificazione	
Olio di trasmissione finale	I, A	R
Olio per unità di disconnessione		R
Componenti della trasmissione (albero di trasmissione (cuffie, giunti, guarnizioni), giunto a U dell'albero di trasmissione, cuscinetti ruote)*	I	
Pneumatici (usura e pressione)	I, A	
Viti del blocca-talloni della ruota (se presenti)	T	
Dadi ruota	T	
Raschiatori e deflettori pietre per ruote posteriori	I, C	
Specifiche elettriche		
Collegamenti e condizione batteria	I, C	
Funzionamento degli interruttori dei comandi e dell'illuminazione	I	

LAVORI DI ROUTINE	A	B
A = regolare C = pulire I = ispezionare L = lubrificare R = sostituire T = serrare	Ogni anno o 100 ore o 3.000 km (1900 mi)	Ogni 2 anni o 200 ore o 6.000 km (3700 mi)
Moduli elettronici (codici di errore e aggiornamenti software applicabili)	I	
Guida		
Componenti e funzionamento dello sterzo (cremagliera e pignone, piantone dello sterzo, barra di accoppiamento)*	I	
Sospensione		
Componenti e funzionamento sospensioni (ammortizzatori, cuscinetti a sfere, giunti sferici, bracci delle sospensioni, collegamenti della barra stabilizzatrice e morsetti)*	I, C, L, T	
Bulloni della sospensione anteriore	T Ogni 1.500 km (900 mi)	
Lubrificazione delle boccole della barra stabilizzatrice	L Raccomandata ogni 1.000 km (620 mi)	
*Per una lista esaustiva delle azioni di manutenzione da eseguire, rivolgersi al concessionario Can-Am Off-Road di zona.		

LAVORI GRAVOSI	A+	A	B
A = regolare C = pulire I = ispezione L = lubrificare R = sostituire T = serrare	Ogni 6 mesi o 50 ore or 1500 km (900 mi)	Ogni anno o 100 ore o 3.000 km (1900 mi)	Ogni 2 anni o 200 ore o 6.000 km (3700 mi)
Erogazione aria e carburante			
Filtro dell'aria del motore	I, C o R		
Componenti erogazione dell'aria e funzionamento (scatola filtro, corpo farfallato, condotti, fascette)*	I, C		
Componenti e funzionamento carburante (tappo del serbatoio del carburante, serbatoio del carburante, tubi flessibili, fascette, perdite)*			I
Pressione pompa di alimentazione			I
Carrozzeria e telaio			
Dispositivi di fissaggio della gabbia		T	
Avvolgitori cinture di sicurezza, le fibbie e le alette di pretensionamento		I, C	
Motore e raffreddamento			
Olio motore e filtro	R		
Componenti di raffreddamento motore (peso specifico del liquido refrigerante, livello liquido refrigerante, condizione tubi flessibili, morsetti, perdite)*		I, C, A	
Refrigerante	R Ogni 5 anni o 12.000 km (7.500 mi)		
Candele (a prescindere dal tempo del calendario)		R	
Radiatori		C	
Guarnizioni e tenute motore		I	
Scarico ed emissioni			

LAVORI GRAVOSI	A+	A	B
A = regolare C = pulire I = ispezionare L = lubrificare R = sostituire T = serrare	Ogni 6 mesi o 50 ore or 1500 km (900 mi)	Ogni anno o 100 ore o 3.000 km (1900 mi)	Ogni 2 anni o 200 ore o 6.000 km (3700 mi)
Filtro dello sfiato del serbatoio del carburante (tranne i modelli EVAP)		R	
Prefiltro di sfiato della tanica (modelli EVAP)			R
Componenti di scarico (guarnizioni, tubi, condizione marmitta, perdite)*		I	
Anelli di tenuta dello scarico			I
Parascintille marmitta	C		
Detriti intorno al condotto di scarico e all'area della marmitta		C	
Freni			
Componenti e funzionamento freni (pastiglie dei freni, dischi dei freni, pinze dei freni, tubazioni del freno e cilindro principale)*	I, C	C, L	
Liquido dei freni	R Ogni 2 anni		
Comando			
Olio scatola del cambio e filtro	Sostituire ai primi 1500 km (900 mi) e a 3000 km (1900 mi), quindi seguire la regolare pianificazione		
Olio scatola del cambio e filtro	I, A	R	
Olio differenziale anteriore	I, A	R	
Olio di trasmissione finale	Sostituire ai primi 1500 km (900 mi) e a 3000 km (1900 mi), quindi seguire la regolare pianificazione		
Olio di trasmissione finale	I, A	R	
Olio per unità di disconnessione			R
Componenti della trasmissione (albero di trasmissione (cuffie, giunti, guarnizioni), giunto a U dell'albero di trasmissione, cuscinetti ruote)*	I		

LAVORI GRAVOSI	A+	A	B
A = regolare C = pulire I = ispezionare L = lubrificare R = sostituire T = serrare	Ogni 6 mesi o 50 ore or 1500 km (900 mi)	Ogni anno o 100 ore o 3.000 km (1900 mi)	Ogni 2 anni o 200 ore o 6.000 km (3700 mi)
Pneumatici (usura e pressione)	I, A		
Viti del blocca-talloni della ruota (se presenti)		T	
Dadi ruota	T		
Raschiatori e deflettori pietre per ruote posteriori		I, C	
Specifiche elettriche			
Collegamenti e condizione batteria		I, C	
Funzionamento degli interruttori dei comandi e dell'illuminazione		I	
Moduli elettronici (codici di errore e aggiornamenti software applicabili)		I	
Guida			
Componenti e funzionamento dello sterzo (cremagliera e pignone, piantone dello sterzo, barra di accoppiamento)*	I		
Sospensione			
Componenti e funzionamento sospensioni (ammortizzatori, cuscinetti a sfere, giunti sferici, bracci delle sospensioni, collegamenti della barra stabilizzatrice e morsetti)*	I, C, L, T		
Bulloni della sospensione anteriore	T Ogni 1.500 km (900 mi)		
Lubrificazione delle boccole della barra stabilizzatrice	L Raccomandata ogni 1.000 km (620 mi)		
*Per una lista esaustiva delle azioni di manutenzione da eseguire, rivolgersi al concessionario Can-Am Off-Road di zona.			

Registro di manutenzione

Se richiesto, inviare una fotocopia dello storico manutenzione a BRP.

Pre-consegna	
Numero di serie: _____ Chilometraggio: _____ Ore: _____ Data: _____ N. concessionario: _____ Note: _____ _____	Firma/Timbro:
Vedere il bollettino delle procedure pre-consegna per conoscere le procedure di installazione dettagliate	

PRIMO tagliando	
Chilometraggio: _____ Ore: _____ Data: _____ N. concessionario: _____ Note: _____ _____	Firma/Timbro:
Per il programma di manutenzione vedere la sezione Informazioni sulla manutenzione di questa Guida del conducente	

Assistenza	
Chilometraggio: _____ Ore: _____ Data: _____ N. concessionario: _____ Note: _____ _____	Firma/Timbro:
Per il programma di manutenzione vedere la sezione Informazioni sulla manutenzione di questa Guida del conducente	

Assistenza	
Chilometraggio: _____ Ore: _____ Data: _____ N. concessionario: _____ Note: _____ _____	Firma/Timbro:
Per il programma di manutenzione vedere la sezione Informazioni sulla manutenzione di questa Guida del conducente	

Assistenza	
Chilometraggio: _____ Ore: _____ Data: _____ N. concessionario: _____ Note: _____ _____	Firma/Timbro:
Per il programma di manutenzione vedere la sezione Informazioni sulla manutenzione di questa Guida del conducente	

Assistenza	
Chilometraggio: _____ Ore: _____ Data: _____ N. concessionario: _____ Note: _____ _____	Firma/Timbro:
Per il programma di manutenzione vedere la sezione Informazioni sulla manutenzione di questa Guida del conducente	

Assistenza	
Chilometraggio: _____ Ore: _____ Data: _____ N. concessionario: _____ Note: _____ _____	Firma/Timbro:
Per il programma di manutenzione vedere la sezione Informazioni sulla manutenzione di questa Guida del conducente	

Assistenza	
Chilometraggio: _____ Ore: _____ Data: _____ N. concessionario: _____ Note: _____ _____	Firma/Timbro:
Per il programma di manutenzione vedere la sezione Informazioni sulla manutenzione di questa Guida del conducente	

Assistenza	
Chilometraggio: _____ Ore: _____ Data: _____ N. concessionario: _____ Note: _____ _____	Firma/Timbro:
Per il programma di manutenzione vedere la sezione Informazioni sulla manutenzione di questa Guida del conducente	

Assistenza	
Chilometraggio: _____ Ore: _____ Data: _____ N. concessionario: _____ Note: _____ _____	Firma/Timbro:
Per il programma di manutenzione vedere la sezione Informazioni sulla manutenzione di questa Guida del conducente	

Assistenza	
Chilometraggio: _____ Ore: _____ Data: _____ N. concessionario: _____ Note: _____ _____	Firma/Timbro:
Per il programma di manutenzione vedere la sezione Informazioni sulla manutenzione di questa Guida del conducente	

Assistenza	
Chilometraggio: _____ Ore: _____ Data: _____ N. concessionario: _____ Note: _____ _____	Firma/Timbro:
Per il programma di manutenzione vedere la sezione Informazioni sulla manutenzione di questa Guida del conducente	

Assistenza	
Chilometraggio: _____ Ore: _____ Data: _____ N. concessionario: _____ Note: _____ _____	Firma/Timbro:
Per il programma di manutenzione vedere la sezione Informazioni sulla manutenzione di questa Guida del conducente	

Assistenza	
Chilometraggio: _____ Ore: _____ Data: _____ N. concessionario: _____ Note: _____ _____	Firma/Timbro:
Per il programma di manutenzione vedere la sezione Informazioni sulla manutenzione di questa Guida del conducente	

PROCEDURE DI MANUTENZIONE

In questa sezione vengono fornite istruzioni relative ai principali interventi di manutenzione.

A causa della complessità di alcune delle procedure di manutenzione, sono richieste buone capacità meccaniche. Se non ci si sente a proprio agio con queste procedure, rivolgersi a un concessionario di veicoli fuoristrada Can-Am autorizzato, a un'officina o al proprio meccanico di fiducia.

⚠ AVVERTENZA

Se non diversamente indicato, estrarre sempre la chiave D.E.S. S. dalla sede D.E.S.S. prima di eseguire qualsiasi intervento di manutenzione e rimuovere la chiave.

⚠ AVVERTENZA

Nel caso in cui sia necessario rimuovere i dispositivi di blocco (es. linguette di blocco, fermagli autobloccanti, ecc.) durante le operazioni di smontaggio e montaggio, sostituirli sempre con dispositivi nuovi.

FILTRO DELL'ARIA DEL MOTORE

AVVISO

Non modificare mai il sistema di aerazione. Altrimenti, si potrebbe verificare un peggioramento della prestazione o addirittura un danno. Il motore è calibrato per funzionare specificatamente con questi componenti.

Linee guida per la sostituzione del filtro dell'aria del motore

La frequenza con la quale il filtro dovrà essere controllato e sostituito varia in base alle condizioni di guida, in quanto è fondamentale per assicurare prestazioni e durata ottimali.

La frequenza di controllo e sostituzione del filtro dell'aria del motore deve essere aumentata per le seguenti condizioni di guida impervie:

- Guida su sabbia asciutta.
- Guida su superfici asciutte ricoperte di sporco.
- Guida su strade asciutte ricoperte di ghiaia o condizioni analoghe.
- Guida in zone caratterizzate da elevate concentrazioni di semi o di bucce di frutti.
- Guida in condizioni impervie in presenza di neve.

AVVISO

Quando si guida in polverose in presenza di polvere o sabbia, l'air box deve essere pulito prima di ogni guida.

NOTA:

Guidare in gruppo in simili condizioni aumenterebbe la frequenza di manutenzione del filtro dell'aria.

Rimuovere il filtro dell'aria del motore

1. Dal vano della ruota posteriore sinistra, aprire i quattro fermi di blocco sul coperchio del filtro dell'aria.

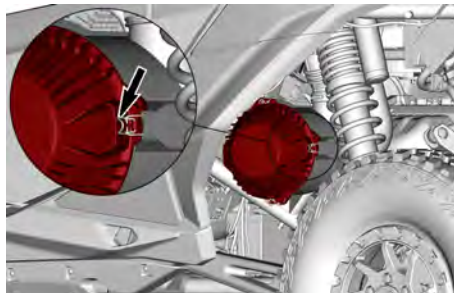

FERMO DI BLOCCO – CONFIGURAZIONE TIPICA

2. Rimuovere il filtro dell'aria dall'alloggiamento.

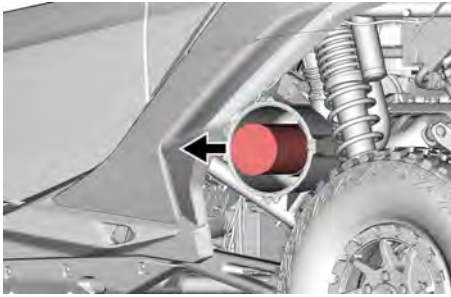

Pulizia dell'alloggiamento del filtro dell'aria del motore

1. Controllare che l'alloggiamento del filtro dell'aria sia pulito.

AVVISO

In presenza di sabbia o altre particelle nell'alloggiamento del filtro, pulirlo usando un'aspirapolvere.

Pulire il filtro dell'aria del motore

1. Controllare che sul filtro non siano presenti tracce di perdite. Una striscia di polvere sul lato pulito del filtro è un segno rivelatore. Sostituire il filtro in caso di danni. Eliminare qualsiasi fonte di perdite d'aria prima di installare un nuovo filtro.
2. Pulire il filtro dell'aria del motore dando dei colpetti per estrarre le polveri pesanti dall'elemento di carta. Questa operazione consente di rimuovere lo sporco e la polvere dal filtro in carta.

AVVISO

Si sconsiglia di spruzzare aria compressa sull'elemento di carta, in quanto questa operazione potrebbe danneggiare le fibre di carta e ridurne la capacità di filtraggio in caso di utilizzi in ambienti polverosi. Se il filtro dell'aria del motore è eccessivamente sporco e non è possibile eseguire la pulizia in base alla procedura consigliata, è necessario sostituirlo.

3. Utilizzare un panno umido pulito per pulire la superficie di tenuta del filtro e l'interno del tubo di uscita. Assicurarsi che l'area di tenuta del tubo di uscita non sia danneggiata.
4. Controllare che l'alloggiamento del filtro dell'aria sia pulito.

Installazione del filtro dell'aria del motore

1. Inserire il nuovo filtro dell'aria del motore nell'alloggiamento.

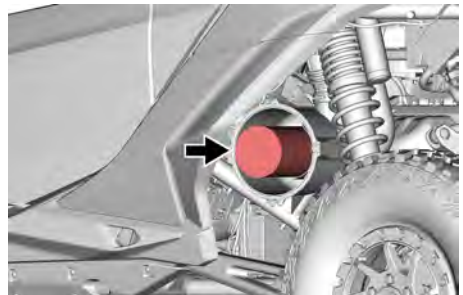

2. Assicurarsi che l'elemento sia correttamente posizionato.
3. Posizionare la copertura del filtro dell'aria sull'alloggiamento e fissarla utilizzando i quattro fermi di ritenuta.

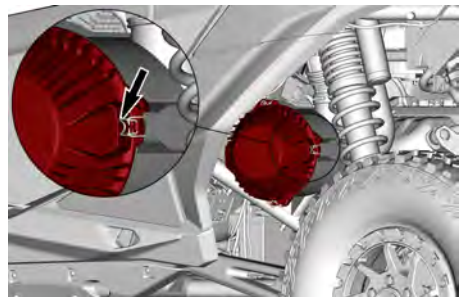

FERMO DI BLOCCO – CONFIGURAZIONE TIPICA

GRIGLIA ANTERIORE

Rimozione della griglia anteriore

La griglia anteriore è collocata nella mascherina.

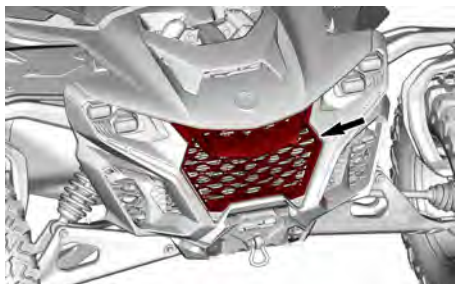

1. Spingere in basso la sezione superiore della griglia.
2. Tirare con cautela la griglia in avanti per rilasciare le sue quattro linguette con i fermagli a molla dalla mascherina.

Installazione della griglia anteriore

1. Premere con cautela la griglia nella mascherina in modo che le sue quattro linguette si innestino nei fermagli a molla.
2. Assicurarsi che la griglia sia fissata correttamente.

PREFILTRO DEL SISTEMA DI EMISSIONE PER EVAPORAZIONE (se in dotazione)

Sostituzione del prefiltro del sistema di emissione per evaporazione

Il prefiltro si trova sotto il parafrangente posteriore destro.

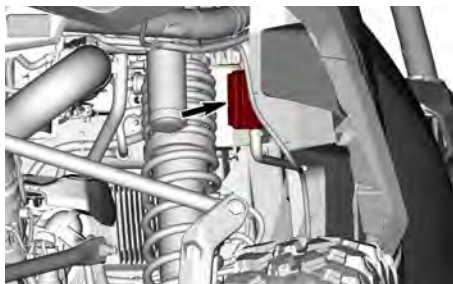

1. Rimuovere le fascette Oetiker che fissano i flessibili di ingresso e uscita al prefiltro.

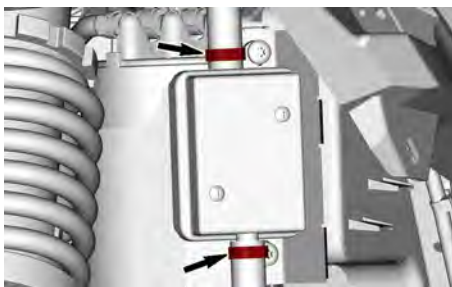

2. Scollegare i flessibili dal prefiltro
3. Rimuovere entrambe le viti di fissaggio.

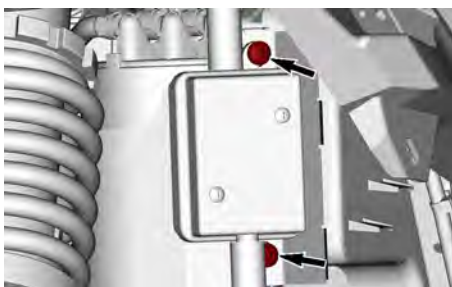

4. Rimuovere il gruppo prefiltro.
5. Installare il nuovo prefiltro sul telaio.

Coppia di serraggio	
Viti del prefiltro	2,5 ± 0,5 Nm (22 ± 4 lbf-in)

6. Collegare i flessibili di ingresso e di uscita al prefiltro.

7. Fissare i flessibili con le nuove fascette Oetiker.

OLIO MOTORE

Olio motore consigliato

AVVISO

Non versare olio per motore nella scatola del cambio. La scatola del cambio richiede olio per DCT e olio per ingranaggi.

I motori Rotax® sono stati sviluppati e collaudati utilizzando l'olio XPS®. BRP raccomanda di utilizzare sempre l'olio sintetico XPS o equivalente. I danni causati dall'utilizzo di un olio non adatto a questo motore non saranno coperti dalla garanzia limitata BRP.

Olio motore XPS raccomandato	
Uso generico	Olio sintetico 5W40
Basse temperature	Olio sintetico 0W40
Temperature alte	Olio sintetico 10W50

Se l'olio motore XPS raccomandato non è disponibile

- Utilizzare un olio sintetico per motore a 4 tempi SAE che soddisfi o superi le seguenti specifiche di settore per lubrificanti
- Controllare sempre la certificazione dell'etichetta di assistenza API sul contenitore dell'olio per accertarsi che contenga gli standard specificati.
 - **Classificazione servizio API SN e JASO MA2**

Verificare il livello dell'olio motore

AVVISO

Utilizzando il motore con un livello inadeguato di olio si possono causare gravi danni al motore.

Il livello dell'olio motore deve essere controllato alla normale temperatura di esercizio, al termine della guida o dopo aver lasciato il motore al minimo per almeno 10 min.

NOTA:

Il motore è alla normale temperatura di esercizio quando l'indicatore della temperatura sul display laterale destro mostra 5 bar.

1. Posizionare il veicolo su una superficie piana.
2. Azionare il freno di stazionamento.
3. Avviare il motore e farlo girare al minimo per almeno 20 secondi.
4. Spegnere il motore.

AVVISO

La verifica del livello dell'olio nel motore deve essere eseguita entro 1 minuto dall'arresto del motore.

5. Attraverso il vano ruota posteriore destro, svitare l'astina. Quindi rimuoverla e pulirla.

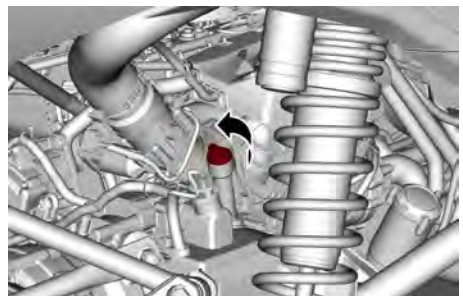

6. Inserire di nuovo l'astina, avvitandola completamente.
7. Estrarre di nuovo l'astina e controllare il livello di olio. Deve essere a

livello o in prossimità della tacca superiore (MAX).

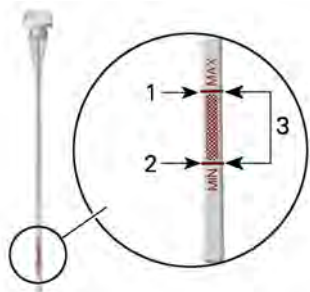

1. MAX
2. MIN
3. Intervallo di esercizio

8. Se occorre aggiungere olio, inserire un imbuto nel tubo dell'astina.
9. Per evitare un riempimento eccessivo, aggiungere una piccola quantità di olio motore raccomandato e ricontrollarne il livello. Fare riferimento a *Olio motore raccomandato*.

Quantità di olio tra le tacche MIN e MAX

600 ml
(20,3 fl oz (US))

10. Ripetere il passaggio precedente finché il livello dell'olio non raggiunge la tacca superiore (MAX) dell'astina.

AVVISO

Non riempire eccessivamente.

11. Installare l'astina e serrare correttamente.
12. Rimuovere sempre i residui di olio.

Cambio dell'olio motore

L'olio e il filtro motore vanno sostituiti

contemporaneamente, con il motore caldo.

⚠ ATTENZIONE

L'olio del motore potrebbe scottare. Lasciarlo raffreddare adeguatamente prima di iniziare.

1. Posizionare il veicolo su una superficie piana.
2. Portare a terra il posizione di stazionamento.
3. Avviare il motore e tenerlo al minimo per almeno 2 minuti.
4. Spegnerne il motore.
5. Rimuovere l'astina di misurazione olio.
6. Pulire l'area attorno ai tappi di scarico.

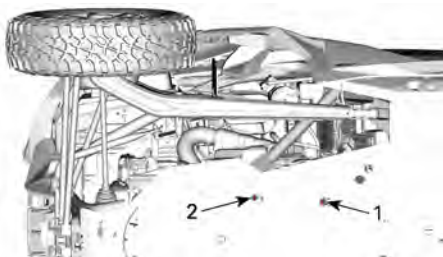

1. Tappo di scarico magnetico del coperchio del magnete
2. Tappo di scarico magnetico della copertura del serbatoio dell'olio
7. Per evitare uno sversamento, installare un imbuto tra i fori di scarico e la piastra salvatelaio.

Imbuto

(P/N 529000155)



8. Posizionare una bacinella sotto entrambi i tappi di scarico del motore.
9. Svitare entrambi i tappi di scarico magnetici. Gettare via gli anelli di guarnizione e l'O-ring.

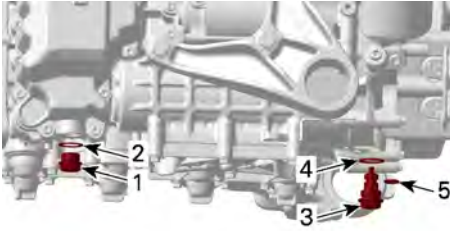

1. Tappo di scarico magnetico della copertura del serbatoio dell'olio
2. O-ring
3. Tappo di scarico magnetico del coperchio del magnete
4. Anello guarnizione
5. O-ring

10. Lasciare che l'olio fuoriesca completamente dal carter.
11. Pulire i tappi di scarico magnetici dai trucioli e dai residui di metallo. La presenza di detriti rappresenta un'indicazione dei danni interni al motore.
12. Montare gli O-ring e gli anelli di guarnizione nuovi sui tappi di scarico magnetici.

AVVISO

Non riutilizzare mai gli anelli di tenuta o gli O-ring. Sostituirli sempre con unità NUOVE.
Un O-ring mancante o danneggiato causerà una perdita di pressione dell'olio e possibili danni al motore.

13. Sostituire il filtro dell'olio. Vedere *Sostituzione del filtro dell'olio motore*.
14. Installare e serrare i tappi di scarico magnetici come da specifiche.

Coppia di serraggio

Tappi di scarico magnetici	30 ± 3 Nm (22 ± 2 lbf-ft)
----------------------------	------------------------------

15. Rabboccare il motore con l'olio motore raccomandato. Fare riferimento a *olio motore consigliato*

Capacità olio motore

Sostituzione olio motore e filtro olio	2,8 L (2,96 qt (liq.,US))
--	---------------------------------

16. Dopo il riempimento, accendere il motore e controllare il livello dell'olio; fare riferimento a *Verifica del livello dell'olio*.
17. Rimuovere sempre i residui di olio.
18. Smaltire l'olio e il filtro usati seguendo tutte le normative ambientali locali.

FILTRO OLIO MOTORE

Posizione del filtro dell'olio motore

Il filtro dell'olio è situato sul lato destro del motore.

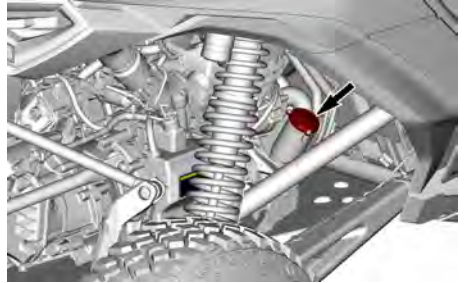

Sostituzione del filtro dell'olio motore

1. Pulire l'area del filtro dell'olio.



2. Rimuovere il coperchio del filtro dell'olio. Scartare l'O-ring.
3. Rimuovere e smaltire il filtro dell'olio.
4. Controllare e pulire l'ingresso/uscita del filtro dell'olio per individuare l'eventuale presenza di sporco ed altri contaminanti.

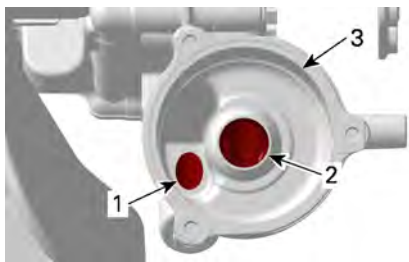

1. Foro d'ingresso dell'olio dalla pompa di pressione olio
2. Foro d'uscita dell'olio per il sistema di lubrificazione del motore
3. Scatola filtro dell'olio

5. Bagnare un O-ring **NUOVO** con olio motore e farlo scivolare sul coperchio del filtro dell'olio.
6. Installare un **NUOVO** filtro dell'olio motore nel coperchio del filtro dell'olio
7. Applicare olio motore alla guarnizione sull'estremità aperta del filtro dell'olio.



APPLICARE L'OLIO MOTORE QUI

8. Montare il nuovo filtro nel suo alloggiamento.

AVVISO

Il filtro olio del motore e il filtro olio del cambio sono simili; non confonderli.

Il filtro olio del motore ha un'estremità chiusa, mentre il filtro olio del cambio è aperto a entrambe le estremità e presenta inoltre una stampigliatura.

Filtro dell'olio motore	Filtro dell'olio del cambio
<p>1. Estremità chiusa</p>	<p>1. Estremità aperta (valvola di sfiato) 2. Indicazione della scatola del cambio</p>

9. Serrare le viti del coperchio del filtro dell'olio secondo le specifiche.

AVVISO

Fare attenzione a non pizzicare l'O-ring durante l'installazione del filtro e del coperchio.

Coppia di serraggio

Viti del coperchio filtro dell'olio	9 ± 1 Nm (80 ± 9 lbf-in)
-------------------------------------	-----------------------------

10. Rimuovere gli eventuali residui di olio dal motore.
11. Smaltire il filtro dell'olio usato seguendo tutte le normative ambientali locali.

RADIATORE ANTERIORE

Ispezione e pulizia del radiatore anteriore

1. Rimuovere la griglia anteriore, fare riferimento a *Rimozione della griglia anteriore*.

⚠ ATTENZIONE

Prima di procedere, attendere che il radiatore si raffreddi.

2. Controllare i flessibili del radiatore per possibili perdite o danni. Sostituire se necessario.

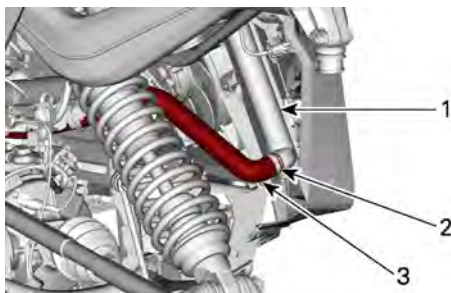

TORE TUBO FLESSIBILE INFERIORE DEL RADIATORE

1. Radiatore
2. Fascetta stringitubo flessibile
3. Tubo flessibile inferiore del radiatore

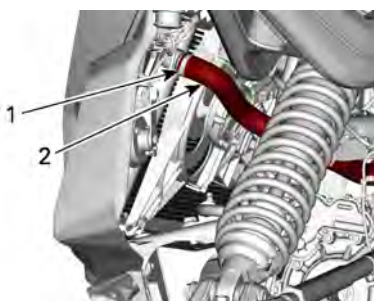

TUBO FLESSIBILE SUPERIORE DEL RADIATORE

1. Fascetta stringitubo flessibile
2. Tubo flessibile superiore del radiatore
3. Ispezionare le alette del radiatore. Devono essere prive di qualsiasi

materiale estraneo che possa compromettere il raffreddamento.

4. Utilizzare un tubo dell'acqua da giardino per sciacquare le alette.

AVVISO

Fare attenzione a non danneggiare le alette del radiatore durante le operazioni di pulizia. Usare un flusso d'acqua a bassa pressione. Non usare mai un dispositivo di lavaggio ad ALTA PRESSIONE. Non usare nessun oggetto/strumento che possa danneggiare le alette.

5. Reinstallare la griglia anteriore. Fare riferimento a *Installazione della griglia anteriore*.

INTERCOOLER E RADIATORE POSTERIORE

Ispezione e pulizia dell'intercooler/ radiatore posteriore

1. Controllare i flessibili del radiatore per possibili perdite o danni. Sostituire se necessario.

⚠ ATTENZIONE

Prima di procedere, attendere che il radiatore si raffreddi.

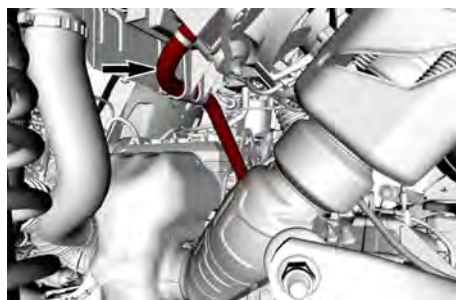

TUBO FLESSIBILE INFERIORE DEL RADIATORE – VANO RUOTA POSTERIORE SINISTRO

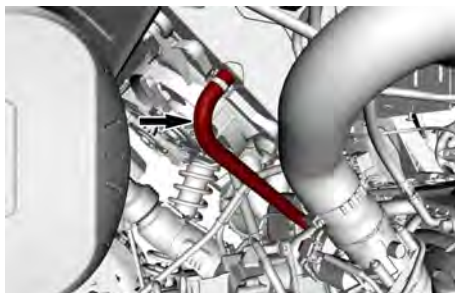

TUBO FLESSIBILE SUPERIORE DEL RADIATORE – VANO RUOTA POSTERIORE DESTRO

2. Rimuovere il rivetto di plastica sulla parte superiore della griglia della presa d'aria situata sotto i sedili.



3. Sganciare e rimuovere la griglia della presa d'aria.
4. Ispezionare le alette dell'intercooler e le alette del radiatore. Devono essere prive di qualsiasi materiale estraneo che possa compromettere il raffreddamento.
5. Usare un tubo da giardino per pulire le alette dell'intercooler e le alette del radiatore posteriore.

AVVISO

Fare attenzione a non danneggiare le alette dell'intercooler o le alette del radiatore durante le operazioni di pulizia. Usare un flusso d'acqua a bassa pressione. Non usare mai un dispositivo di lavaggio ad ALTA PRESSIONE. Non usare nessun oggetto/strumento che possa danneggiare le alette.

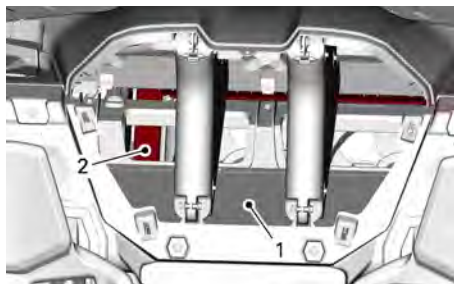

1. Intercooler
2. Radiatore posteriore

LIQUIDO REFRIGERANTE MOTORE

Liquido refrigerante motore consigliato

Liquido refrigerante XPS raccomandato

Liquido refrigerante premiscelato a lunga durata

Se il prodotto XPS non è disponibile

Soluzione di acqua distillata e anticongelante (50% acqua distillata, 50% anticongelante)

AVVISO

Usare sempre un antigelo a base di glicole etilenico che contenga inibitori della corrosione specifici per la combustione interna di motori in alluminio.

Verifica del livello del liquido refrigerante

⚠ AVVERTENZA

Controllare il livello del liquido refrigerante a motore freddo.

1. Posizionare il veicolo su una superficie piana.

2. Per rimuovere il coperchio di servizio, premere il fermo e inclinare il coperchio all'indietro.

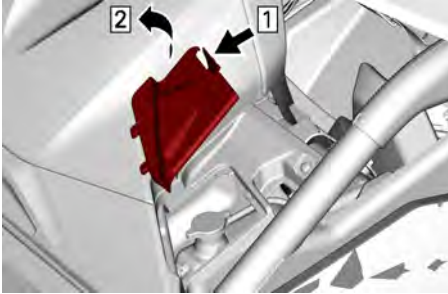

RIMOZIONE DEL COPERCHIO DI MANUTENZIONE

1. Premere il fermo
2. Inclinare all'indietro.
3. Controllare che il livello del liquido refrigerante sul lato destro del serbatoio sia sulla linea MAX.



4. Aggiungere liquido refrigerante nel serbatoio se necessario. Fare riferimento a *Spurgo e riempimento del sistema di raffreddamento*

Sostituzione del liquido refrigerante motore

Scarico del sistema di raffreddamento

⚠ AVVERTENZA

Per evitare il rischio di ustioni, non rimuovere il tappo di pressione e non svitare il tappo di scarico del refrigerante se è caldo.

1. Sollevare la parte posteriore del veicolo in modo che le ruote posteriori non tocchino terra.
2. Posizionare una bacinella sotto il flessibile del radiatore inferiore.

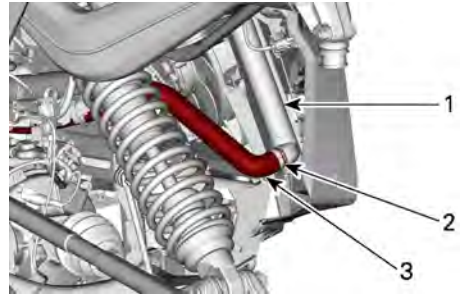

1. Radiatore
2. Fascetta Oetiker
3. Tubo flessibile inferiore del radiatore
3. Applicare una pinza grande per tubi flessibili sul tubo flessibile del radiatore inferiore.
4. Rimuovere la fascetta Oetiker e scollegare lentamente il flessibile dal radiatore.
5. Rimuovere il tappo a pressione del serbatoio del liquido refrigerante.



6. Attendere che il flusso del refrigerante si interrompa.
7. Rimuovere la pinza dal flessibile per scaricare il resto del refrigerante dal sistema.
8. Installare il flessibile del radiatore usando una nuova fascetta Oetiker.
9. Per riempire il sistema di raffreddamento con liquido refrigerante,

vedere *Riempimento e spurgo del sistema di raffreddamento*.

Spurgo e riempimento del sistema di raffreddamento

1. Rimuovere il tappo di pressione.

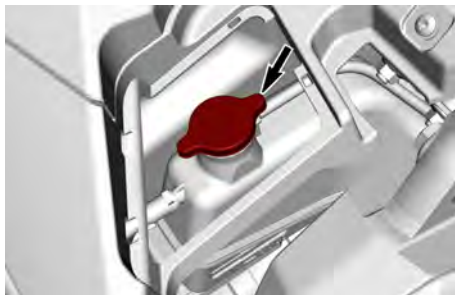

2. Aggiungere liquido di raffreddamento quando il livello del liquido raggiunge il riferimento MAX sul serbatoio del refrigerante. Fare riferimento a *Liquido refrigerante motore consigliato*. Usare un imbuto per impedire le perdite di liquido. **Non riempire eccessivamente.**



3. Inserire il tappo di pressione.
4. Far girare il motore al minimo con il tappo a pressione **montato** per consentire alle ventole di raffreddamento anteriori di compiere due giri.
5. Premere il pedale dell'acceleratore per cinque (5) volte per portare il motore a circa 4000 giri/min per 1-2 secondi.
6. Arrestare il motore e lasciare che si raffreddi.

⚠ AVVERTENZA

Per evitare il rischio di ustioni, non rimuovere il tappo di pressione e non svitare il tappo di scarico del refrigerante se è caldo.

7. Aggiungere altro liquido refrigerante se necessario.
8. Dopo aver guidato in seguito a questa procedura, controllare il livello del liquido refrigerante. Aggiungere refrigerante come richiesto. Vedere *Verifica del livello del liquido refrigerante*.

SISTEMA DI SCARICO

Pulizia dell'area circostante il sistema di scarico

⚠ AVVERTENZA

L'accumulo di detriti può provocare l'incendio del veicolo quando il sistema di scarico è caldo e i detriti si asciugano.

In alcuni casi ciò potrebbe causare gravi danni alla proprietà, lesioni e persino la morte.

Pulire spesso e regolarmente l'area circostante il sistema di scarico se si guida in una palude, in un acquitrino, nel fieno o tra le foglie morte.

In altre situazioni, pulire nei tempi e nei modi previsti nel programma di manutenzione.

Inoltre, controllare la presenza di danni su tutti gli scudi termici dello scarico e provvedere alla sostituzione, se necessario.

⚠ ATTENZIONE

Non effettuare questa operazione subito dopo avere spento il motore perché il sistema di scarico è molto caldo.

1. Dalla parte posteriore del veicolo, pulire le aree intorno alla marmitta.

2. Pulire le aree intorno al tubo di scarico e al collettore di scarico.

⚠ AVVERTENZA

Pulire anche sotto le paratie per il calore.

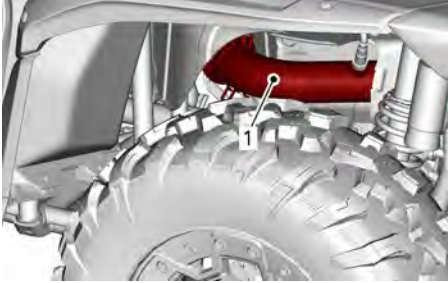

1. Tubo di scarico posteriore

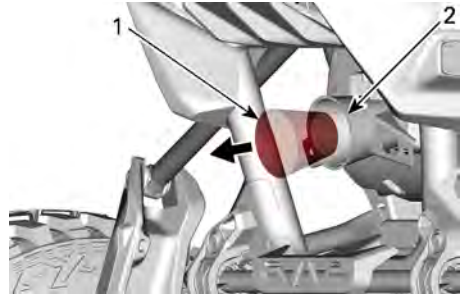

1. Parascintille
2. Tubo di uscita

AVVISO

Usare una spazzola metallica morbida e fare attenzione a non danneggiare la retina parascintille.

Pulizia del parascintille della marmitta

Il parascintille della marmitta deve essere periodicamente pulito dai residui di carbonio.

⚠ ATTENZIONE

Non effettuare questa operazione subito dopo avere spento il motore perché il sistema di scarico sarà molto caldo.

1. Rimuovere le viti che fissano lo scarico ai suoi supporti. Quindi rimuovere lo scarico.

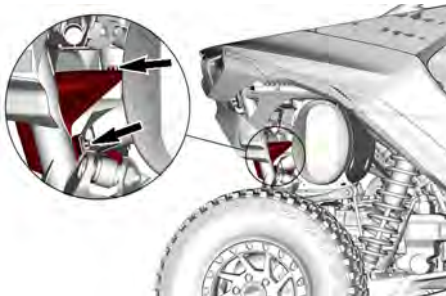

VITI DELLO SCARICO - LATO DESTRO (CONFIGURAZIONE TIPICA)

2. Estrarre il parascintille dal tubo di scarico.

3. Rimuovere i depositi di carbonio dal parascintille mediante una spazzola.
4. Ispezionare la retina del parascintille per individuare eventuali danni. Sostituire se necessario.
5. Ispezionare l'interno del tubo di scarico. Rimuovere eventuali detriti.
6. Reinserire il parascintille all'interno del tubo di scarico.
7. Applicare una goccia di frenafilietti sulle filettature delle viti dello scarico.

Loctite 243 (Blue)

8. Posizionare lo scarico sui suoi supporti e serrare le viti in base alle specifiche.

Coppia di serraggio

Viti dello scarico	24,5 ± 3,5 Nm (18 ± 2,5 lbf-in)
--------------------	------------------------------------

SCATOLA DEL CAMBIO

Olio per DCT per la scatola del cambio consigliato

AVVISO

Si noti che il sistema di trasmissione a doppia frizione (DCT) del cambio è un sistema ad alte prestazioni e ad alta manutenzione che richiede olio di alta qualità e performante per funzionare in modo sicuro, corretto e per mantenere il ciclo di vita previsto.

La DCT della scatola del cambio è stata sviluppata e approvata utilizzando olio per DCT.

La garanzia limitata BRP non copre i danni provocati dall'uso di un olio che non soddisfa o supera le specifiche dell'olio per SCT XPS. Non utilizzare altri tipi di olio durante le operazioni di manutenzione.

Olio per DCT per la scatola del cambio XPS consigliato

Olio per DCT completamente sintetico XPS

Se il prodotto XPS non è disponibile

Contattare il proprio concessionario Can-Am Off-Road autorizzato

Verifica del livello dell'olio della scatola del cambio DCT

1. Posizionare il veicolo su una superficie piana.

AVVISO

Per ottenere una buona lettura del livello, il veicolo deve essere orizzontale in entrambe le direzioni (lateralmente e longitudinalmente).

Un allineamento inclinato del veicolo causerà una lettura errata del livello dell'olio per DCT della scatola del cambio e potrebbe influenzare il comportamento del cambio.

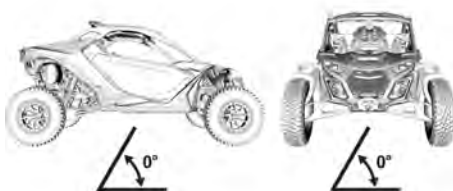

VEICOLO SU UNA SUPERFICIE PIANA.

2. Selezionare la posizione STAZIONAMENTO.
3. Avviare il motore e farlo girare al minimo per almeno 1 minuto.
4. Spegnerne il motore.
5. Pulire l'area intorno al tappo del livello olio della scatola del cambio DCT.

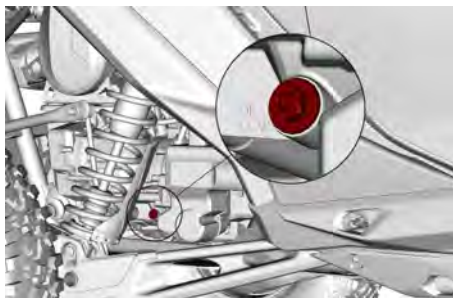

VANO RUOTA POSTERIORE DESTRO

6. Rimuovere il tappo del livello dell'olio e gettare l'O-ring.

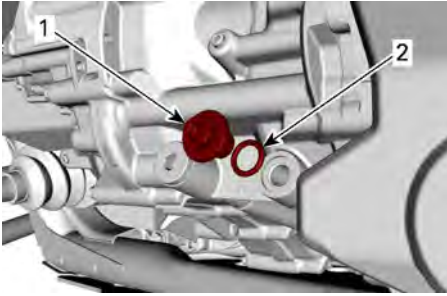

1. Tappo livello olio
2. O-ring

7. Controllare il livello dell'olio. Deve raggiungere la parte superiore della filettatura più esterna del foro del livello dell'olio.

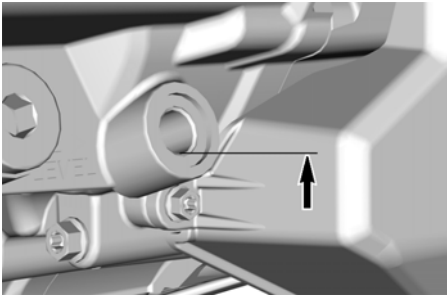

LIVELLO OLIO

8. Per regolare il livello dell'olio, riempire una siringa con l'olio consigliato. Fare riferimento a *olio per scatola del cambio DCT raccomandato*.
9. Aggiungere l'olio attraverso il foro finché non è a livello appropriato.
10. Reinstallare il tappo livello olio con l'O-ring e serrarlo in base alle specifiche.

AVVISO

Sostituire l'O-ring se sgretolato danneggiato.

Coppia di serraggio	
Tappo livello olio della scatola del cambio DCT	$5 \pm 0,6 \text{ Nm}$ ($44 \pm 5 \text{ lbf-in}$)

11. Rimuovere sempre i residui di olio.

Sostituzione di olio e filtro scatola di cambio DCT

1. Accendere il motore per alcuni minuti per far riscaldare l'olio per la DCT.
2. Posizionare il veicolo su una superficie piana.

AVVISO

Per ottenere una buona lettura del livello, il veicolo deve essere orizzontale in entrambe le direzioni (lateralmente e longitudinalmente).

Un allineamento inclinato del veicolo causerà una lettura errata del livello dell'olio per DCT della scatola del cambio e potrebbe influenzare il comportamento del cambio.

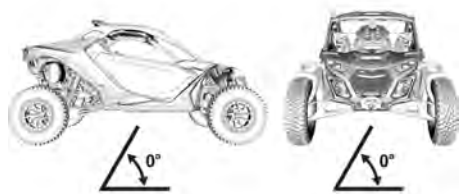

VEICOLO SU UNA SUPERFICIE PIANA.

3. Selezionare la posizione di STAZIONAMENTO e spegnere il motore.
4. Da sotto il veicolo, pulire l'area intorno ad entrambi i tappi di scarico.

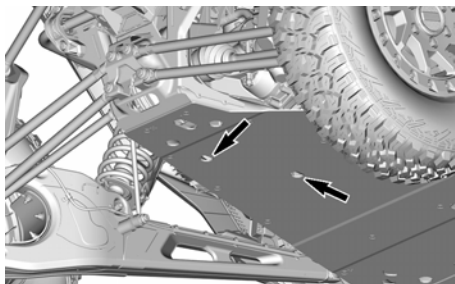

APERTURE DEL TAPPO DI SCARICO

5. Posizionare una bacinella sotto i tappi di scarico della scatola del cambio.
6. Rimuovere entrambi i tappi di scarico magnetici. Gettare via gli anelli di guarnizione e l'O-ring.
7. Pulire i tappi di scarico magnetici dai trucioli e dai residui di metallo.

AVVISO

La presenza di sostanze abrasive di piccole dimensioni è accettabile.

8. Rimuovere le viti che fissano la valvola idraulica e l'astuccio protettivo del filtro dell'olio. Quindi rimuovere il coperchio.



VANO RUOTA POSTERIORE DESTRO

9. Pulire l'area intorno al coperchio del filtro dell'olio.
10. Tagliare la fascetta di blocco e scollegare il connettore del sensore di temperatura.

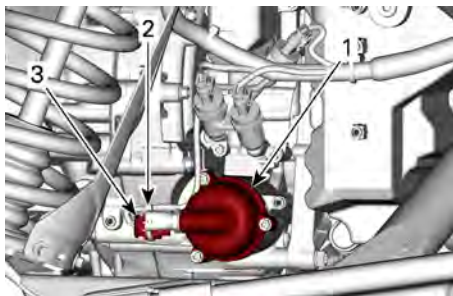

1. Coperchio filtro dell'olio
2. Fascetta di blocco
3. Connettore del sensore di temperatura

11. Rimuovere il coperchio del filtro e smaltire gli O-ring.

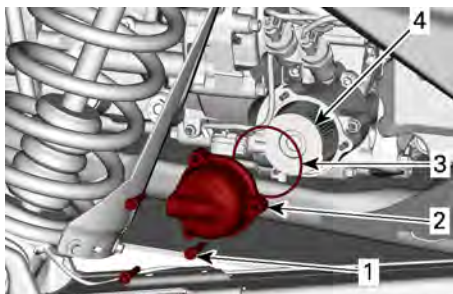

1. Viti del coperchio filtro dell'olio
2. Coperchio filtro dell'olio
3. O-ring (rimuoverlo)
4. Filtro dell'olio

12. Controllare e pulire le aree intorno all'ingresso e all'uscita del filtro dell'olio.

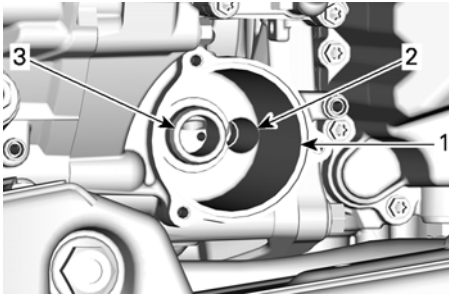

1. Scatola filtro dell'olio
2. Foro d'ingresso dell'olio dalla pompa per vuoto rotativa
3. Foro di scarico olio

13. Rimuovere il tappo di scarico dell'olio dal coperchio della valvola idraulica. Sostituire la guarnizione di tenuta.

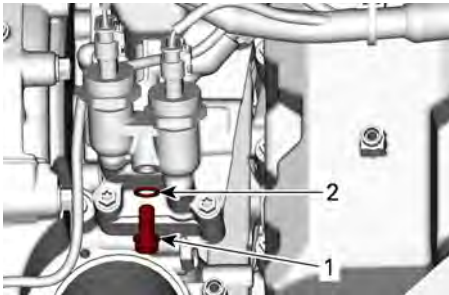

1. Tappo di scarico dell'olio
2. Anello di tenuta (scartare)

14. Lasciare che l'olio fuoriesca completamente dall'alloggiamento idraulico.
15. Reinstallare il tappo di scarico dell'alloggiamento idraulico con un nuovo anello di chiusura e serrare in base alle specifiche.

Coppia di serraggio	
Tappo di scarico dell'alloggiamento idraulico	15 ± 2 Nm (133 ± 18 lbf-in)

16. Applicare uno strato sottile di lubrificante DCT sulla guarnizione del nuovo filtro dell'olio del cambio.

AVVISO

Il filtro olio del motore e il filtro olio della scatola del cambio sono simili. Non confonderli. Il filtro olio del motore ha un'estremità chiusa, mentre il filtro olio della scatola del cambio è aperto a entrambe le estremità. Il filtro olio della scatola del cambio è contrassegnato con la dicitura "GEARBOX ONLY".

Filtro dell'olio motore	Filtro dell'olio del cambio
<p>1. Estremità chiusa</p>	<p>1. Estremità aperta (valvola di sfiato) 2. Indicatore "GEARBOX ONLY"</p>

17. Montare il nuovo filtro dell'olio nel suo alloggiamento.
18. Applicare uno strato di olio per DCT su un O-ring nuovo e farlo scivolare sul coperchio del filtro dell'olio.
19. Installare il coperchio del filtro e serrare le viti in base alle specifiche.

Coppia di serraggio	
Viti del coperchio del filtro	11 ± 1 Nm (97 ± 9 lbf-in)

20. Collegare il sensore di temperatura e fissare il cavo

all'alloggiamento del connettore con una fascetta di bloccaggio.

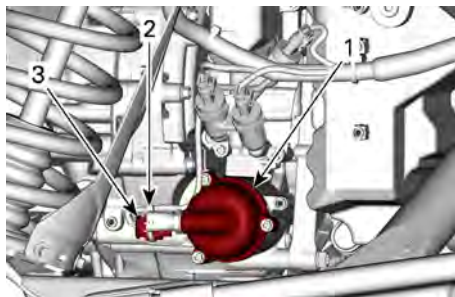

1. Coperchio filtro dell'olio
2. Fascetta di blocco
3. Connettore del sensore di temperatura

21. Montare un nuovo O-ring e nuovi anelli di guarnizione sui tappi di scarico della scatola del cambio.

AVVISO

Un O-ring mancante o danneggiato potrebbe causare perdite interne dell'olio del cambio e conseguente calo di pressione dell'olio per DCT.

22. Installare entrambi i tappi di scarico della scatola del cambio e serrare in base alle specifiche.

Coppia di serraggio	
Tappi di scarico scatola del cambio	$30 \pm 3 \text{ Nm}$ ($22 \pm 2 \text{ lbf-ft}$)

23. Dal lato sinistro del motore, rimuovere il tappo di riempimento dell'olio della scatola del cambio e smaltire l'anello di guarnizione.

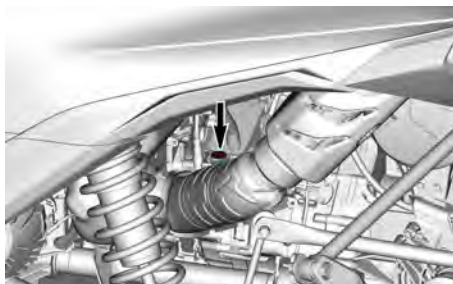

24. Riempire una siringa con l'olio per DCT consigliato; fare riferimento a *olio per scatola del cambio DCT raccomandato*.

Quantità di olio per DCT scatola del cambio	
Quantità richiesta minima	3,7 L (3,9 qt (liq.,US))

25. Rabboccare l'olio attraverso il tappo di riempimento.

26. Reinstallare il tappo di riempimento dell'olio con un nuovo anello di guarnizione e serrare in base alle specifiche.

Coppia di serraggio	
Tappo di riempimento dell'olio scatola del cambio DCT	$30 \pm 3 \text{ Nm}$ ($22 \pm 2 \text{ lbf-ft}$)

27. Rimuovere sempre i residui di olio.
28. Avviare il motore e farlo girare al minimo per almeno 2 minuti.

29. Arrestare il motore ed attendere circa 3 minuti.

30. Controllare il livello dell'olio DCT; fare riferimento a *Verifica del livello dell'olio per DCT della scatola del cambio*.

31. Regolare il livello se necessario.

32. Installare il coperchio protettivo del filtro della valvola idraulica.

Coppia di serraggio	
Viti del coperchio protettivo del filtro della valvola idraulica	$11 \pm 1 \text{ Nm}$ ($97 \pm 9 \text{ lbf-in}$)

33. Smaltire l'olio e il filtro usati seguendo tutte le normative ambientali locali.

UNITÀ DI DISCONNESSIONE

olio per unità di disconnessione raccomandato

AVVISO

Non riempire l'unità di disconnessione con olio di verso da quello raccomandato.

olio per unità di disconnessione raccomandato – XPS

Olio sintetico 5W40

Se l'olio motore XPS raccomandato non è disponibile

- Utilizzare un olio sintetico per motore a 4 tempi SAE che soddisfi o superi le seguenti specifiche di settore per lubrificanti
- Controllare sempre la certificazione dell'etichetta di assistenza API sul contenitore dell'olio per accertarsi che contenga gli standard specificati.
 - **Classificazione servizio API SN , e JASO MA2**

Cambio dell'olio dell'unità di disconnessione

1. Posizionare il veicolo su una superficie piana.
2. Selezionare la posizione di STAZIONAMENTO e spegnere il motore.

3. Pulire l'area intorno al tappo di scarico dell'olio.

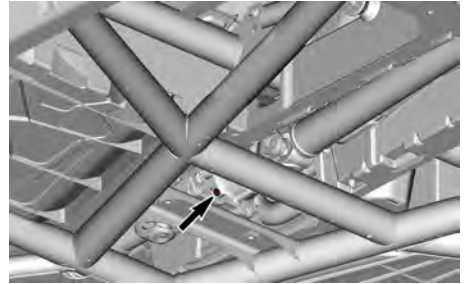

PIASTRA SALVATELAIO RIMOSSA PER FINALITÀ DI CHIAREZZA

4. Sistemare una vaschetta di raccolta sotto l'area del tappo di scarico dell'unità di disconnessione.
5. Rimuovere il tappo di scarico dell'olio. Lasciare che tutto l'olio defluisca.
6. Ispezionare l'O-ring del tappo di scarico per individuare eventuali danni. Sostituire se necessario.
7. Installare il tappo di scarico e serrare in base alle specifiche.

Coppia di serraggio	
Tappo di scarico dell'olio per l'unità di disconnessione	$2,5 \pm 0,5 \text{ Nm}$ ($22 \pm 4 \text{ lbf-in}$)

8. Rimuovere il tappo di riempimento dell'olio.

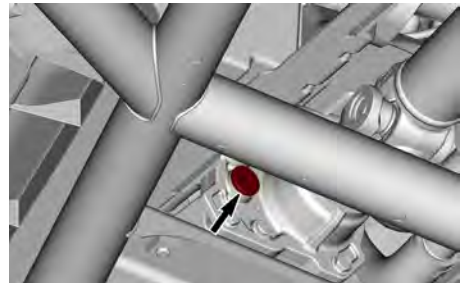

9. Con l'aiuto di una siringa, aggiungere l'olio consigliato. Fare

riferimento a *Olio per unità di disconnessione raccomandato*.

Quantità di olio per l'unità di disconnessione
65 ml (2,2 fl oz (US))

10. Ispezionare l'O-ring del tappo di riempimento per individuare eventuali danni. Sostituire se necessario.
11. Installare il tappo di riempimento e serrare in base alle specifiche.

Coppia di serraggio	
Tappo di riempimento dell'olio per l'unità di disconnessione	16,5 ± 2,5 Nm (146 ± 22 lbf-in)

DIFFERENZIALE ANTERIORE

Olio differenziale anteriore consigliato

L'olio XPS è una formula appositamente ideata per soddisfare i requisiti di lubrificazione di questo differenziale. BRP consiglia vivamente di utilizzare l'olio XPS.

AVVISO

Non utilizzare altri tipi di olio durante le operazioni di manutenzione.

XPS consigliato per il differenziale anteriore

Olio sintetico per cambio 75W90

In alternativa se il prodotto XPS non è disponibile

Olio sintetico per cambio 75W90 (API GL-5)

Verifica del livello dell'olio nel differenziale anteriore

1. Parcheggiare il veicolo su una superficie piana.
2. Selezionare la posizione di STAZIONAMENTO e spegnere il motore.
3. Pulire l'area intorno al tappo del livello olio del differenziale anteriore.



4. Rimuovere il tappo e l'O-ring.



1. Tappo livello olio
2. O-ring

5. Controllare il livello dell'olio. Deve raggiungere la parte superiore della filettatura più esterna del foro del livello dell'olio.

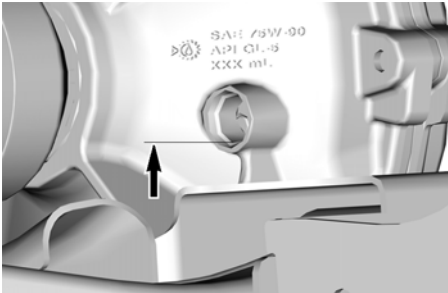

6. Per regolare il livello dell'olio, riempire una siringa con l'olio per differenziale consigliato. Fare riferimento a *Olio per differenziale anteriore raccomandato*.
7. Aggiungere l'olio attraverso il foro finché non è a livello appropriato.
8. Ispezionare l'O-ring del tappo livello olio. Sostituire se necessario
9. Reinstallare il tappo livello olio con l'O-ring e serrare in base alle specifiche.

Coppia di serraggio

Tappo del livello olio del differenziale anteriore	$16,5 \pm 2,5 \text{ Nm}$ ($146 \pm 22 \text{ lbf-in}$)
--	--

10. Rimuovere sempre i residui di olio.

Cambio dell'olio del differenziale anteriore

1. Posizionare il veicolo su una superficie piana.
2. Selezionare la posizione di STAZIONAMENTO e spegnere il motore.
3. Pulire l'area intorno al tappo del livello olio.



4. Rimuovere il tappo del livello olio e l'O-ring.



1. Tappo livello olio
2. O-ring

5. Da sotto il veicolo, pulire l'area intorno ad entrambi al tappo di scarico.

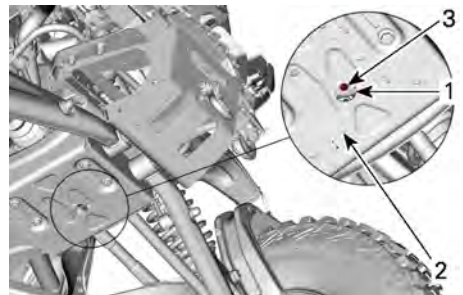

1. Foro di accesso
2. Piastra salvateiaio
3. Tappo di scarico

6. Posizionare una bacinella sotto il differenziale anteriore.
7. Accedere al tappo di scarico tramite il foro nella piastra del pattino.

Quindi rimuovere il tappo di scarico e l'O-ring.

8. Ispezionare l'O-ring del tappo di scarico. Sostituire se necessario
9. Una volta che tutto l'olio è stato scaricato dal differenziale anteriore, installare il tappo di scarico con l'O-ring. Serrare come da specifiche.

Coppia di serraggio	
Tappo di scarico del differenziale anteriore	2,5 ± 0,5 Nm (22 ± 4 lbf-in)

10. Utilizzando l'olio raccomandato, riempire il differenziale anteriore attraverso il foro del livello dell'olio. Fare riferimento a *Oilio per differenziale anteriore raccomandato*.
11. Assicurarsi che il livello dell'olio raggiunga la parte superiore della filettatura più esterna del foro del livello dell'olio.
12. Ispezionare l'O-ring del tappo livello olio. Sostituire se necessario
13. Installare il tappo livello olio con l'O-ring. Serrare come da specifiche.

Coppia di serraggio	
Tappo del livello olio del differenziale anteriore	16,5 ± 2,5 Nm (146 ± 22 lbf-in)

14. Rimuovere sempre i residui di olio.

TRASMISSIONE FINALE POSTERIORE

Oilio per Trasmissione finale raccomandato

L'olio XPS è una formula appositamente ideata per soddisfare i requisiti di lubrificazione di questa trasmissione finale.

BRP consiglia vivamente di utilizzare l'olio XPS.

AVVISO

Non utilizzare altri tipi di olio durante le operazioni di manutenzione.

Oilio per trasmissione finale XPS raccomandato

Oilio sintetico per cambio 75W140

Se il prodotto XPS non è disponibile

Utilizzare un olio sintetico per cambio 75W140 che soddisfi la specifica API GL-5.

Verifica del livello dell'olio nella trasmissione finale posteriore

1. Parcheggiare il veicolo su una superficie piana.
2. Selezionare la posizione di STAZIONAMENTO e spegnere il motore.
3. Dal lato sinistro, pulire l'area intorno al tappo livello olio della trasmissione finale posteriore.

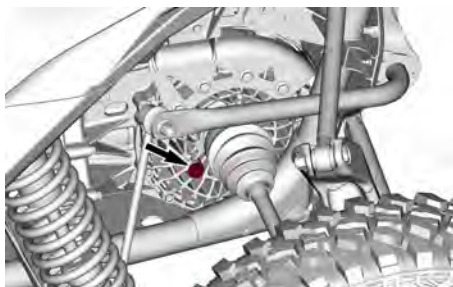

4. Rimuovere il tappo livello olio della trasmissione finale posteriore e l'O-ring.
5. Controllare il livello dell'olio. L'olio deve essere a livello del fondo del foro.
6. Per regolare il livello dell'olio, riempire una siringa con l'olio consigliato. Fare riferimento a *Oilio per trasmissione finale raccomandato*.
7. Aggiungere una piccola quantità di olio attraverso il foro di livello

dell'olio fino a quando raggiunge il fondo del foro.

8. Ispezionare l'O-ring del tappo livello olio. Sostituire se necessario
9. Installare il tappo livello olio con l'O-ring e serrare in base alle specifiche.

Coppia di serraggio	
Tappo livello olio della trasmissione finale posteriore	5 ± 0,6 Nm (44 ± 5 lbf-in)

Cambio dell'olio nella trasmissione finale posteriore

1. Parcheggiare il veicolo su una superficie piana.
2. Selezionare la posizione di STAZIONAMENTO e spegnere il motore.
3. Dal lato sinistro, pulire l'area intorno al tappo livello olio della trasmissione finale posteriore.

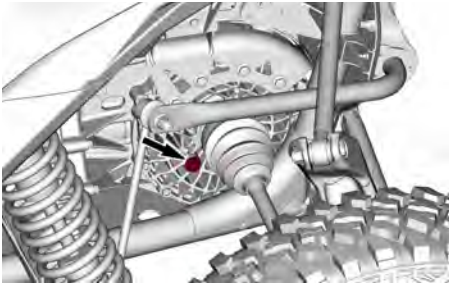

4. Da sotto il veicolo, attraverso il foro della piastra salvatelaio, pulire l'area intorno al tappo di scarico magnetico.

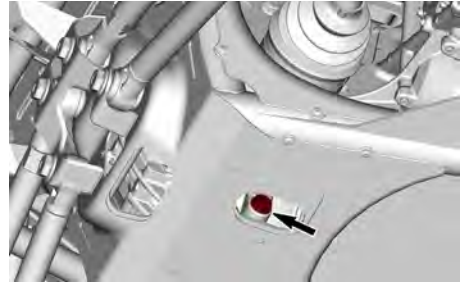

5. Posizionare una vaschetta di raccolta sotto la zona del tappo di scarico magnetico.
6. Rimuovere il tappo di scarico magnetico e gettare via l'anello di tenuta.

NOTA:

Lasciare fuoriuscire completamente l'olio dalla trasmissione finale.

7. Rimuovere il tappo livello olio della trasmissione finale e l'O-ring.
8. Pulire il tappo di scarico magnetico dai trucioli e dai residui di metallo.

NOTA:

La presenza di detriti di piccole dimensioni è accettabile.

9. Reinstallare il tappo di scarico magnetico con un nuovo anello di tenuta e serrare in base alle specifiche.

AVVISO

Mai riutilizzare uno stesso anello di tenuta. Sostituirla sempre con una nuova.

NOTA:

Lasciare fuoriuscire completamente l'olio dalla trasmissione finale prima di installare il tappo.

Coppia di serraggio	
Tappo di scarico della trasmissione finale posteriore	$30 \pm 3 \text{ Nm}$ ($22 \pm 2 \text{ lbf-ft}$)

- Riempire una siringa con l'olio consigliato. Fare riferimento a *olio per trasmissione finale raccomandato*.
- Aggiungere l'olio attraverso il foro finché non è a livello del fondo del foro.
- Ispezionare l'O-ring del tappo livello olio. Sostituire se necessario
- Reinstallare il tappo livello olio con l'O-ring e serrare in base alle specifiche.

Coppia di serraggio	
Tappo livello olio della trasmissione finale posteriore	$5 \pm 0,6 \text{ Nm}$ ($44 \pm 5 \text{ lbf-in}$)

BATTERIA

Manutenzione della batteria

AVVISO

Non caricare mai la batteria quando installata nel veicolo.

Questi veicoli sono provvisti di una batteria VRLA (Valve Regulated Lead Acid), Ovvero una batteria che non richiede manutenzione e l'aggiunta di acqua per regolare il livello dell'elettrolita.

AVVISO

Non rimuovere mai il tappo di tenuta della batteria.

Accesso alla batteria

Accedere alla batteria tramite il pannello di servizio dietro il sedile del

conducente. Consultare *Rimozione e installazione di un sedile*.

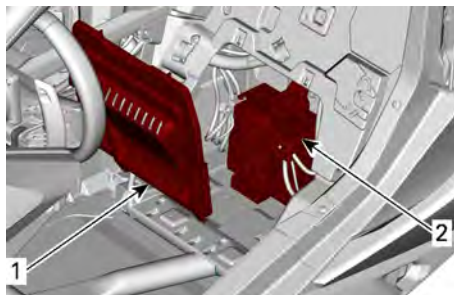

- Pannello di manutenzione
- Batteria

Estrazione della batteria

- Rimuovere la vite a testa esagonale e le rondelle di blocco che fissano il cavo nero al terminale negativo (-) della batteria. Quindi scollegare il cavo.

AVVISO

Rispettare sempre questo ordine di smontaggio. Disconnettere sempre per primo il cavo NERO (-) della batteria.

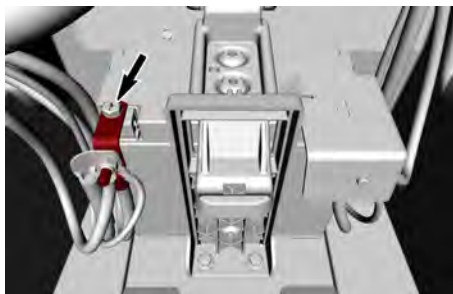

- Rimuovere le due viti a testa esagonale e le rondelle piatte che fissano il supporto batteria al fondo del vano della batteria.

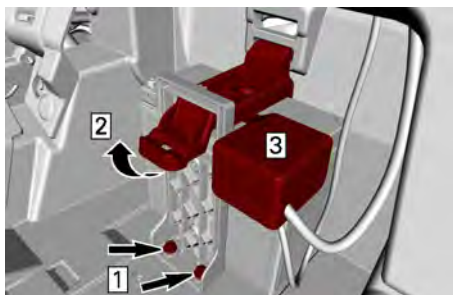

1. Rimuovere le viti
2. Tirare verso l'alto
3. Rimuovere il tappo

3. Tirare il supporto batteria e rimuoverlo.
4. Rimuovere il cappuccio del terminale positivo.
5. Rimuovere la vite a testa esagonale e le rondelle di blocco che fissano il cavo rosso al terminale positivo (+) della batteria. Quindi scollegare il cavo.

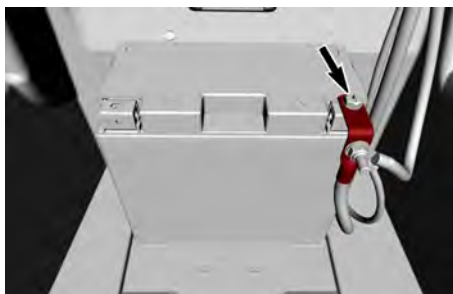

6. Estrarre la batteria.

Pulizia della batteria

Pulire il rivestimento esterno, i morsetti della batteria e la batteria stessa utilizzando una soluzione di acqua e bicarbonato di sodio.

Rimuovere la corrosione presente sui terminali dei cavi e i morsetti della batteria mediante un spazzola con setole metalliche. Il rivestimento della batteria deve essere pulito con una spazzola morbida e una soluzione di bicarbonato di sodio.

Installazione della batteria

1. Inserire la batteria nel suo vano.
2. Collegare il cavo ROSSO al morsetto positivo (+) della batteria utilizzando il cacciavite esagonale e le rondelle. Serrare come da specifiche.

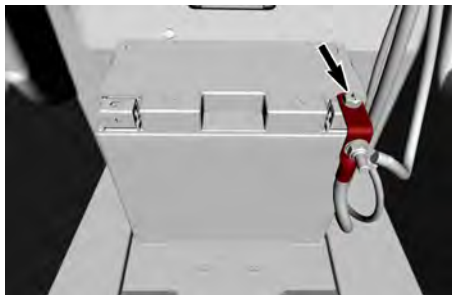

AVVISO

Rispettare sempre questo ordine di montaggio. Collegare sempre per primo il cavo ROSSO (+).

Coppia di serraggio

Vite del terminale positivo	$5,0 \pm 0,5 \text{ Nm}$ ($44 \pm 4 \text{ lbf-in}$)
-----------------------------	---

3. Posizionare il cappuccio protettivo sul terminale positivo.
4. Posizionare il supporto batteria sulla batteria. Assicurarsi che la parte superiore del supporto sia correttamente innestato nel suo vano.

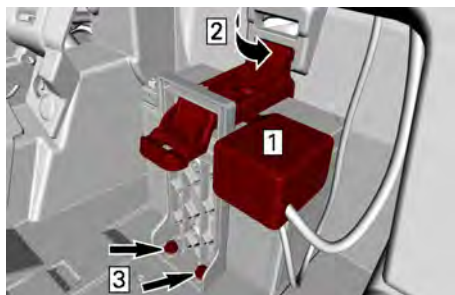

1. Applicare il cappuccio del terminale positivo
 2. Inserire il supporto nello slot
 3. Installare le viti e le rondelle
5. Installare le due viti di ritenuta del supporto batteria e le rondelle piatte. Serrare come da specifiche.

Coppia di serraggio

Viti di fissaggio del portabatteria	$5 \pm 1 \text{ Nm}$ ($44 \pm 4 \text{ lbf-in}$)
-------------------------------------	---

6. Collegare il cavo NERO al morsetto negativo (-) della batteria utilizzando il cacciavite esagonale e le rondelle. Serrare come da specifiche.

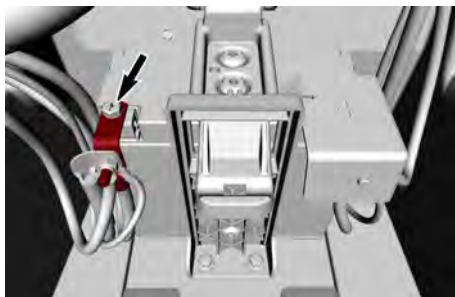

Coppia di serraggio

Vite del terminale negativo	$5,0 \pm 0,5 \text{ Nm}$ ($44 \pm 4 \text{ lbf-in}$)
-----------------------------	---

7. Installare correttamente il sedile.

FUSIBILI

Sostituire un fusibile

Se un fusibile si brucia, sostituirlo con un altro della stessa capacità.

AVVISO

Non utilizzare un fusibile di capacità superiore, in quanto può causare gravi danni.

1. Per aprire la scatola dei fusibili, rimuovere gli O-ring installati su entrambi i fermi.

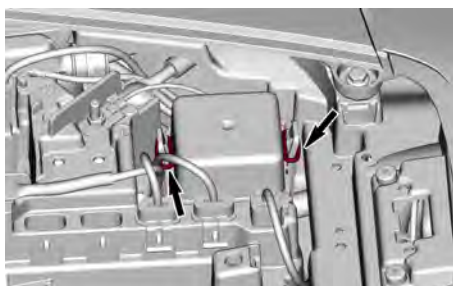

2. Premere entrambe le linguette contro la copertura e tirarla verso l'alto.

Posizioni della scatola dei fusibili e del portafusibili

Scatola fusibili anteriore

La scatola fusibili anteriore è situata sotto la copertura della scatola fusibili al centro del cruscotto.

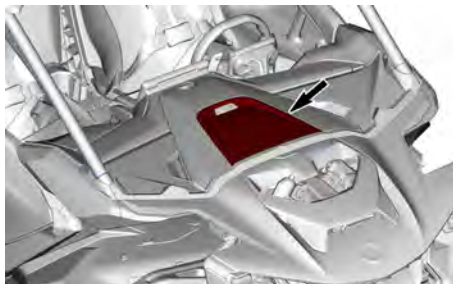

COPERTURA DELLA SCATOLA FUSIBILI ANTERIORE

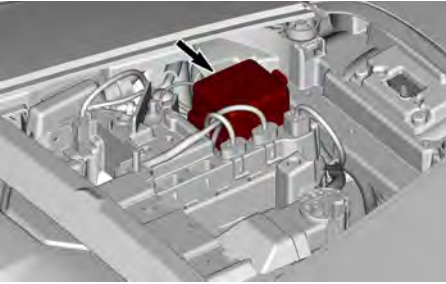

SCATOLA FUSIBILI ANTERIORE

Portafusibili

I portafusibili sono anch'essi ubicati sotto la copertura della scatola fusibili anteriore, affianco alla scatola fusibili anteriore.

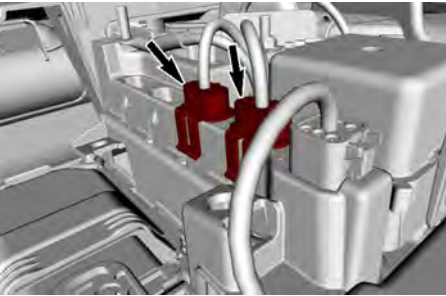

Collegamenti fusibili

Ci sono due fusibili sul veicolo. Uno di essi si trova nell'ambito della scatola fusibili anteriore.

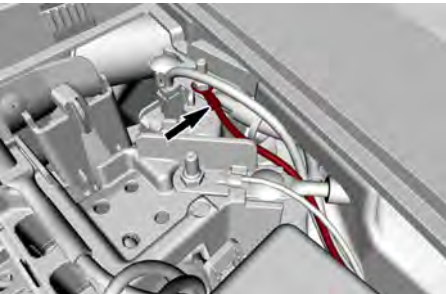

L'altro è collocato sotto la consolle centrale.

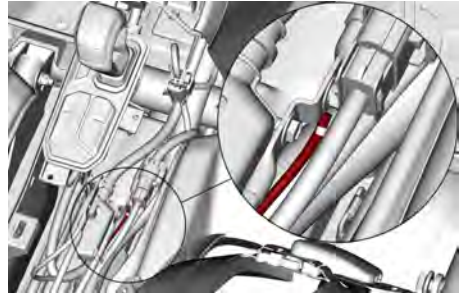

Se un fusibile si brucia, rivolgersi al proprio concessionario Can-Am Off-Road.

Scatole dei fusibili posteriori

Le scatole dei fusibili posteriori si trovano sulla copertura del deflettore posteriore dietro il sedile del conducente. Contengono la scatola fusibili del motore e la scatola fusibili del veicolo.

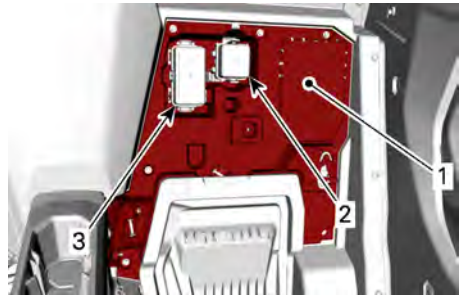

1. Pannello paratia posteriore
2. Scatola fusibili del motore
3. Scatola fusibili del veicolo

Descrizioni della scatola dei fusibili e del portafusibili

Scatola fusibili anteriore

Scatola fusibili anteriore		
N.	DESCRIZIONE	AMPE RAGGIO
F7	Sensore e interruttore luci	10 A
F11	Faro	10 A
F12	DC1-DC3	10 A
F14	Spinotto ACC	20 A
F16	Luce di posizione posteriore	10 A
F22	SAS BCM (se in dotazione)	20 A
F23	Smart Lock BCM	20 A
R3	Relè accessori	—
R4	Relè fari	—
R8	Relè BRK	—

Portafusibili

Portafusibili		
N.	DESCRIZIONE	AMPE RAGGIO
F2	DPS	40 A
F29	Display schermo tattile a colori da 10,25" (se in dotazione)	20 A

Scatola fusibili posteriore – Veicolo

Scatola fusibili posteriore – Veicolo		
N.	DESCRIZIONE	AMPE RAGGIO
F4	Relè Speedo	10 A
F5	Bobina/SS1-SS2	10 A
F6	ECM	10 A
F8	Interruttore di accensione/ Orologio	10 A
F9	Ventola motore n. 1	15 A
F17	Intercooler turbo motore	25 A
F18	Lambda EVAP	10 A
F28	Pompa di alimentazione	10 A
F33	Ventola motore n. 2	15 A
F34	Spia relè principale	25 A
F35	Iniett. - Sensore velocità - Sensore ossigeno	10 A
R1	Relè ventola motore	—
R2	Relè principale	—
R10	Relè ventola intercooler turbo motore 1	—

Scatola fusibili posteriore – Motore

Scatola fusibili posteriore – Motore		
N.	DESCRIZIONE	AMPE RAGGIO
F17	Ventola intercooler turbo motore 1	25 A
F27	ACT scatola del cambio	25 A
F30	Ventola scatola del cambio 1	15 A
F31	Ventola scatola del cambio 2	15 A
F32	Ventola intercooler 2	25 A
R5	Relè ventola scatola del cambio	—
R10	Relè ventola intercooler turbo motore 2	—

Collegamenti fusibili

Collegamenti fusibili		
N.	DESCRIZIONE	AMPE RAGGIO
FL-1	Collegamento fusibile 1	14 AWG
FL-2	Collegamento fusibile 2	14 AWG

LUCI

Sostituzione della lampadina delle luci

Per questo veicolo non è richiesta la sostituzione di lampadine.

È dotato di luci LED (diodi emettitori di luce). Questa tecnologia si è dimostrata molto affidabile.

Nel caso improbabile in cui una luce non funzionasse, farla controllare da un concessionario Can-Am Off-Road autorizzato, da un'officina o una persona di fiducia.

Assetto faro

1. Ruotare il registro per regolare l'altezza del fascio di luce a piacimento. La vite del puntamento del fascio è situata sotto il modulo fari.

NOTA:

Regolare uniformemente i fari sinistro e destro.

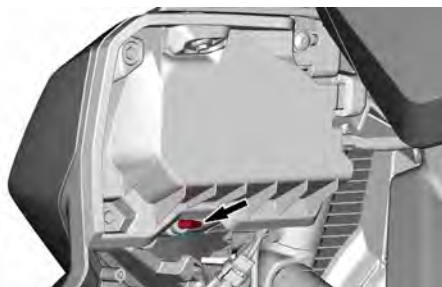

CANDELE

Accesso alle candele

Per l'accesso alle candele, è necessario rimuovere l'intercooler.

1. Scollegare i connettori delle due ventole dell'intercooler. Quindi rimuovere il cablaggio ventola dai suoi ganci di plastica.

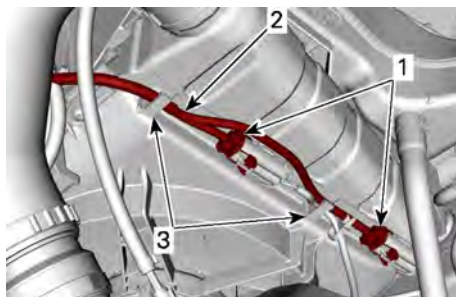

VANO RUOTA POSTERIORE DESTRO

1. Connettori ventola
2. Cablaggio ventola
3. Ganci di plastica

2. Allentare le fascette stringitubo sui tubi flessibili dell'intercooler sinistro e destro. Quindi scollegare i flessibili dall'intercooler.

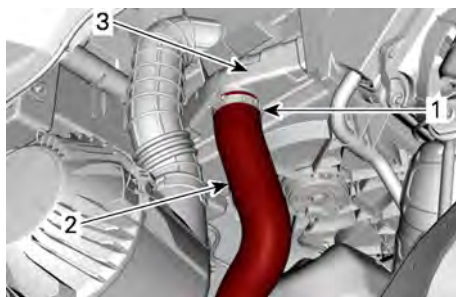

VANO RUOTA POSTERIORE SINISTRO

1. Fascetta stringitubo flessibile
2. Tubo flessibile dell'intercooler sinistro
3. Intercooler

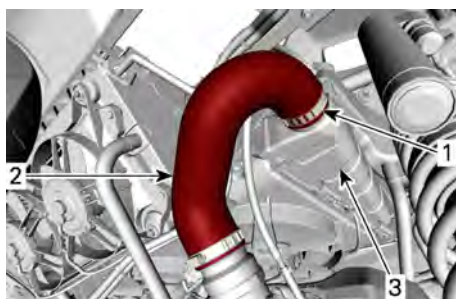

VANO RUOTA POSTERIORE DESTRO

1. Fascetta stringitubo flessibile
2. Tubo flessibile dell'intercooler destro
3. Intercooler

3. Rimuovere quattro tappi di plastica, due dietro ciascuno sedile.



4. Rimuovere le quattro viti, due dietro ciascun sedile, che assicurano il supporto dell'intercooler al divisorio centrale posteriore.



5. Rimuovere il rivetto di plastica sulla parte superiore della griglia della presa d'aria.

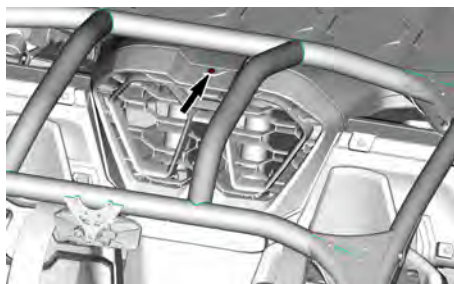

6. Tirare in avanti per rimuovere la griglia della presa d'aria.

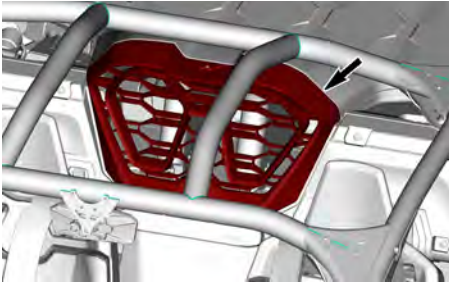

7. Rimuovere i rivetti in plastica e le viti che fissano il gruppo presa d'aria al portapacchi. Quindi rimuovere il gruppo presa d'aria.

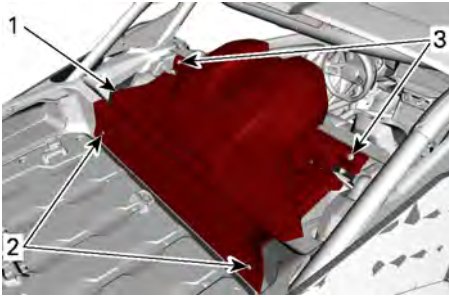

1. Gruppo presa d'aria
2. Rivetti di plastica
3. Viti

8. Rimuovere le viti e le rondelle dal portapacchi. Quindi rimuovere il portapacchi.



9. Rimuovere le viti che fissano i deflettori acustici al supporto dell'intercooler e al telaio. Quindi rimuovere il deflettore da ciascun lato dell'intercooler.

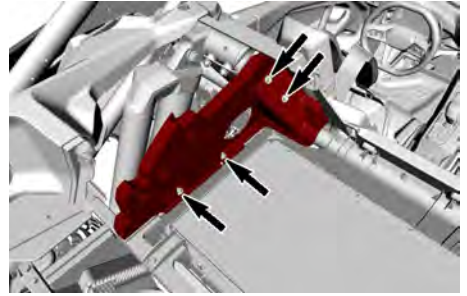

DEFLETTORE ACUSTICO - SINISTRO - CONFIGURAZIONE TIPICA

10. Rimuovere la vite e la rondella piatta che fissano il serbatoio del liquido refrigerante al supporto dell'intercooler. Quindi spostare di lato.

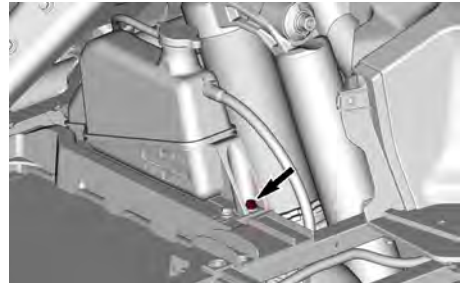

11. Sul lato sinistro, staccare il tubo di aspirazione del filtro dell'aria dal deflettore laterale.

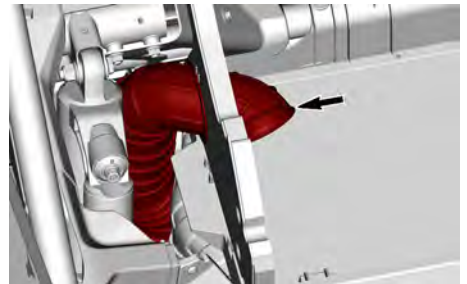

12. Rimuovere le viti dal supporto dell'intercooler. Quindi rimuovere l'intercooler.

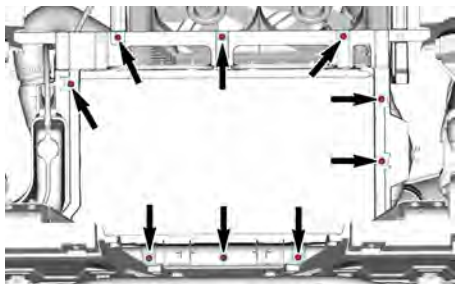

Le candele sono ora accessibili.

Quando si reinstallano i componenti suindicati, fare attenzione a quanto segue:

Coppie di serraggio	
Morsetti del flessibile dell'intercooler	$6 \pm 0,5 \text{ Nm}$ ($53 \pm 4 \text{ lbf-in}$)
Viti del gruppo presa d'aria	$2,5 \pm 0,5 \text{ Nm}$ ($22 \pm 4 \text{ lbf-in}$)
Viti del portapacchi	$3,5 \pm 0,5 \text{ Nm}$ ($31 \pm 4 \text{ lbf-in}$)
Viti del deflettore acustico (nel telaio)	$8 \pm 1 \text{ Nm}$ ($71 \pm 9 \text{ lbf-in}$)
Viti del deflettore acustico (nel supporto dell'intercooler)	$5,5 \pm 0,5 \text{ Nm}$ ($49 \pm 4 \text{ lbf-in}$)
Vite del serbatoio del liquido refrigerante	$4,5 \pm 0,5 \text{ Nm}$ ($40 \pm 4 \text{ lbf-in}$)
Morsetto condotto di aspirazione	$6 \pm 0,5 \text{ Nm}$ ($53 \pm 4 \text{ lbf-in}$)
Viti del supporto dell'intercooler	$8 \pm 1 \text{ Nm}$ ($71 \pm 9 \text{ lbf-in}$)

Rimozione della candela

1. Staccare il connettore della bobina di accensione.
2. Rimuovere la vite della bobina di accensione.

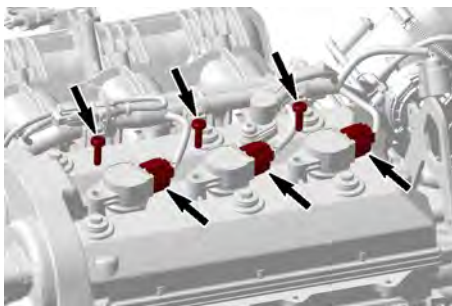

3. Rimuovere le bobine di accensione con guarnizioni dalla candela ruotando la bobina a destra e a sinistra estraendola.

AVVISO

Non fare leva sulla bobina di accensione con uno strumento.



4. Utilizzando una chiave per candele, sbloccare la candela.

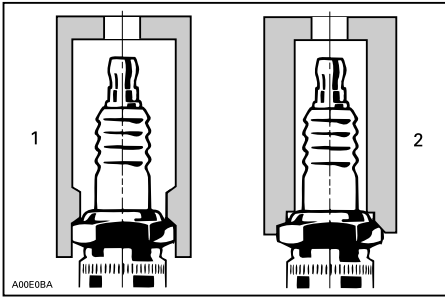

1. Chiave approvata
2. Chiave non adatta

5. Pulire il foro della candela con aria compressa.
6. Estrarre la candela.
7. Utilizzando una bobina di accensione come un estrattore, estrarre la candela dal foro.

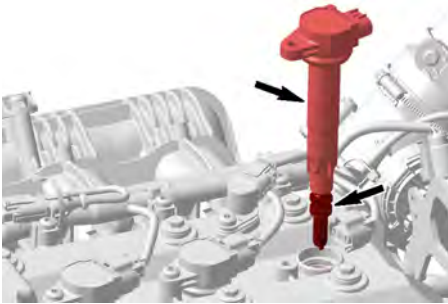

Ispezione della candela

1. Utilizzando uno spessore, ispezionare la distanza degli elettrodi come specificato.

Candela	
Produttore e tipo	NGK SILMAR9F7
Spazio dell'elettrodo	0,6 - 0,7 mm (0,024-0,028 in)

AVVISO

Se la candela è fuori specifica, sostituirla.

Risoluzione dei problemi in caso di candela imbrattata

1. L'imbrattamento della candela indica che il motore non gira in modo regolare, la velocità di rotazione è ridotta a causa di accensioni irregolari, le prestazioni sono ridotte e i consumi sono maggiori.
2. Altre cause possibili sono: un carburante errato o di scarsa qualità, un sistema di accensione difettoso, non corretta distanza tra gli elettrodi, perdita di compressione o di olio lubrificante che entra nella camera di combustione.
3. Una candela imbrattata può presentare depositi di sporco umido o depositi carboniosi. Questi strati di sporco formano creano una connessione conduttiva tra gli elettrodi.

Analisi della candela

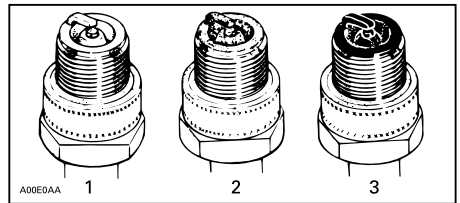

CONFIGURAZIONE TIPICA

1. Surriscaldata (grigio chiara, bianca)
2. Normale (color nocciola, marrone)
3. Imbrattata (nera, secca o umida, incrostazioni nere, grigia, corrosa o fusa)

La superficie della zona degli elettrodi rivela lo stato del motore, le condizioni di funzionamento, lo stile di guida e la proporzione della miscela aria/benzina. Ecco perché si raccomanda di controllare la candela a intervalli regolari, esaminando gli elettrodi e tutta la parte che lavora all'interno della camera di combustione.

Montaggio della candela

1. Prima di procedere con l'installazione, accertarsi che le superfici di

contatto della testata e della candela siano pulite.

- Avvitare manualmente la candela nella testata del cilindro, poi serrare con un chiave dinamometrica della misura corrispondente.

Coppia di serraggio	
Candela	14 ± 1 N·m (124 ± 9 lbf·in)

- Installare la bobina di accensione e collegare il connettore.

Coppia di serraggio	
Vite della bobina di accensione	9 ± 1 N·m (80 ± 9 lbf·in)

CUFFIE DELL'ALBERO DI TRASMISSIONE

Ispezione della cuffia dell'albero di trasmissione

- Verificare visivamente le condizioni delle cuffie dell'albero di trasmissione.
- Controllare che sulle cuffie non ci siano rotture, strappi, perdite di grasso, ecc.
- Sostituire le cuffie danneggiate, se necessario.

CUSCINETTI RUOTA

Ispezione del cuscinetto della ruota

- Sollevare e sostenere il veicolo.
- Premere e tirare la ruota dal bordo superiore per sentire l'eventuale gioco.

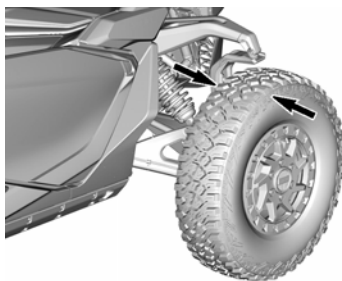

- Visitare un concessionario Can-Am Off-road autorizzato, un'officina o un meccanico di fiducia se si riscontra un gioco anomalo.

CERCHI E PNEUMATICI

Rimozione della ruota

- Svitare i dadi e alzare e sostenere il veicolo.
- Rimuovere i dadi e rimuovere la ruota.

Montaggio della ruota

- Accertarsi che i prigionieri della ruota siano privi di sporco o detriti metallici.

⚠ AVVERTENZA

Non utilizzare nessun tipo di lubrificante sulle filettature dei prigionieri o dei dadi prima di serrare.

- Sollevare la ruota sui prigionieri.
- Installare i dadi delle ruote e serrare finché non aderiscono.

AVVISO

Utilizzare sempre i dadi di fissaggio ruota consigliati per ciascun tipo di ruota. L'uso di dadi diversi danneggia il cerchio o i prigionieri.

- Serrare alla coppia specificata, utilizzando la sequenza illustrata in basso.

Coppia di serraggio	
Dadi ruota	120 ± 5Nm (88,5 ± 4 lbf-ft)



Pressione degli pneumatici

⚠ AVVERTENZA

La pressione degli pneumatici compromette seriamente la guida del veicolo e la sua stabilità. Una pressione insufficiente potrebbe fare sgonfiare lo pneumatico e farlo ruotare sul cerchio. Una pressione eccessiva potrebbe far scoppiare lo pneumatico. Applicare sempre la pressione consigliata. **MAI** impostare una pressione dei pneumatici inferiore al valore minimo. Ciò potrebbe causare uno spostamento del pneumatico dal cerchio.

Controllare la pressione quando gli pneumatici sono **freddi** prima di utilizzare il veicolo. La pressione degli pneumatici cambia a seconda della temperatura e dell'altitudine. Ricontrollare la pressione se una di queste condizioni è cambiata.

Fare riferimento a *Etichetta Pressione pneumatici e carico massimo* presente sul veicolo per una corretta pressione.

NOTA:

Anche se gli pneumatici sono stati specificamente progettati per un uso fuori-strada, potrebbe comunque verificarsi che uno pneumatico si sgonfi. Sugeriamo, pertanto, di tenere sempre con sé un manometro per pneumatici, una pompa dell'aria e un kit per le riparazioni.

Ispezione di uno pneumatico

Danni ai pneumatici

Controllare gli pneumatici per eventuali segni di:

- Tagli, squarci e rotture negli pneumatici.
- Sporgenze o bugne sulla parte laterale dei pneumatici o del battistrada.
- Chiodi o altri oggetti estranei sulla parte laterale degli pneumatici o del battistrada.
- Perdite d'aria (fischio) causate da un cerchione danneggiato o valvola difettosa.

Se si verifica una qualsiasi delle condizioni sopra indicate, fare riparare o sostituire al più presto lo pneumatico da un concessionario autorizzato Can-Am Off-Road.

Usura del battistrada dello pneumatico

Controllare la profondità minima battistrada. Verificare tre punti del battistrada dello pneumatico:

- Bordo esterno
- Centro
- Bordo interno.

È normale rilevare usura non lineare sugli pneumatici in base alle condizioni dei sentieri e alle abitudini di guida.

Sostituire lo pneumatico se il minimo è stato raggiunto o sta per essere raggiunto.

Sostituzione pneumatici

La sostituzione degli pneumatici dovrebbe essere eseguita da un concessionario Can-Am Off-Road autorizzato, da un'officina o da un meccanico di fiducia.

⚠ AVVERTENZA

Sostituire gli pneumatici solo con il tipo e le dimensioni degli pneumatici originali.

Per battistrada con disegno unidirezionale, accertarsi che gli pneumatici siano montati nel corretto senso di rotazione.

Gli pneumatici devono essere sostituiti da personale esperto, conformemente agli standard industriali degli pneumatici e con gli strumenti adeguati.

Montaggio dei pneumatici su ruote con dispositivo di bloccaggio

1. Montare lo pneumatico sulla ruota:

1. Dal lato opposto del dispositivo di bloccaggio, applicare il lubrificante di montaggio dello pneumatico sul tallone dello pneumatico e della ruota per garantire il corretto posizionamento in sede durante il gonfiaggio. Montare il tallone interno sulla ruota.
2. Posizionare il tallone esterno del pneumatico sull'anello interno del dispositivo di bloccaggio e centrare il pneumatico.

AVVISO

La differenza tra lo scarto minore e lo scarto maggiore non deve essere superiore a 3 mm (1/8 in).



1. Tallone esterno del pneumatico
 2. Spallamento dell'anello interno del dispositivo di bloccaggio
2. Installare tutte le viti del dispositivo di bloccaggio. Per evitare filettature incrociate, iniziare l'avvitamento manualmente.
 3. Stringere le viti del dispositivo di bloccaggio secondo le specifiche tecniche e alla sequenza illustrate di seguito:

NOTA:

Per garantire una pressione uniforme sull'anello della fascetta del dispositivo di bloccaggio, serrare le viti **con poche rotazioni alla volta**.

Coppia di serraggio

Viti del dispositivo di bloccaggio (PRIMA COPPIA)	$4 \pm 1 \text{ Nm}$ ($35 \pm 9 \text{ lbf-in}$)
---	---



SITUAZIONE TIPICA - SEQUENZA DI SERRAGGIO

Coppia di serraggio	
Viti del dispositivo di bloccaggio (SECONDA COPPIA)	$14 \pm 1 \text{ Nm}$ ($124 \pm 9 \text{ lbf-in}$)



SITUAZIONE TIPICA - SEQUENZA DI SERRAGGIO

NOTA:

L'anello della fascetta del dispositivo di bloccaggio dovrebbe essere a contatto con l'anello interno del dispositivo di bloccaggio. L'anello della fascetta del dispositivo di bloccaggio può essere flesso leggermente per adattarlo al tallone del pneumatico. CIÒ È NORMALE.

6. Verificare la distanza tra lo pneumatico e l'anello della fascetta del dispositivo di bloccaggio. Dovrebbe essere pressoché uguale su tutto il perimetro dell'anello.



SITUAZIONE TIPICA - SEQUENZA DI SERRAGGIO

4. A questo punto, controllare se lo pneumatico è ancora centrato sulla ruota. Riposizionare se necessario.
5. Serrare le viti del dispositivo di bloccaggio una **terza** volta utilizzando la stessa sequenza:

Coppia di serraggio	
Viti del dispositivo di bloccaggio (TERZA COPPIA)	$29 \pm 1 \text{ Nm}$ ($21 \pm 1 \text{ lbf-ft}$)

AVVISO

La differenza tra lo scarto minore e lo scarto maggiore non deve essere superiore a 3 mm (1/8 in).

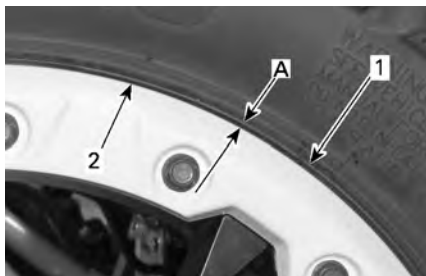

1. Pneumatico
 2. Bordo dell'anello della fascetta del dispositivo di bloccaggio
- A. Distanza uguale in tutti i punti dell'anello della fascetta del dispositivo di bloccaggio

7. Se la distanza non è accettabile, procedere come segue:
 1. Allentare tutte le viti.
 2. Controllare la posizione dello pneumatico sulla ruota e riposizionarlo, se necessario.
 3. Ricominciare la sequenza di serraggio in base alla procedura appena descritta.
8. Serrare le viti del dispositivo di bloccaggio un'**ultima** volta seguendo la sequenza indicata:

Coppia di serraggio	
Viti del dispositivo di bloccaggio (COPPIA FINALE)	29 ± 1 Nm (21 ± 1 lbf-ft)



SITUAZIONE TIPICA - SEQUENZA DI SERRAGGIO FINALE

9. Gonfiare lo pneumatico per posizionare il tallone interno sulla ruota. Adottare sempre le migliori pratiche, come ad esempio una gabbia di sicurezza per pneumatici.

⚠ AVVERTENZA

Non superare mai la pressione massima consigliata degli pneumatici per il posizionamento dei talloni.

SOSPENSIONI

Rivolgersi a un concessionario Can-Am Off-road autorizzato, a un'officina o a un meccanico di fiducia se si riscontrano problemi.

Ispezione dei bracci della sospensione anteriori

1. Controllare che i bracci della sospensione non presentino incrinature, deformazioni o altri danni.
2. Serrare di nuovo i bulloni del braccio di sospensione secondo le specifiche all'altezza di guida.

AVVISO

Per evitare danni alle boccole di sospensione, non sollevare mai il veicolo da terra per serrare di nuovo i dispositivi di fissaggio dei bracci di sospensione. Ove possibile, applicare sempre una coppia di serraggio dalla testa del bullone e non agendo sul dado, così da assicurare un bloccaggio ottimale.

Coppia di serraggio

Bulloni del braccio delle sospensioni superiori	185 ± 5 Nm (136 ± 4 lbf-ft)
Bulloni del braccio sospensione inferiore	240 ± 5 Nm (177 ± 4 lbf-ft)

Ispezione dei bracci della sospensione posteriori

1. Controllare i bracci posteriori per possibili distorsioni, rotture o piegature.
2. Serrare di nuovo i bracci di sospensione secondo le specifiche.

AVVISO

I bracci della sospensione devono essere serrati sulla testa del bullone M14 e non sul dado (quando possibile) per assicurare un bloccaggio ottimale.

Coppia di serraggio

(Tutti bulloni M14)	170 ± 20 Nm (125 ± 157 lbf-ft)
---------------------	-----------------------------------

Ispezione degli ammortizzatori

1. Controllare l'ammortizzatore per possibili perdite, usura dei paracolpi o altri danni.
2. Verificare che i dispositivi di fissaggio siano ancora ben serrati.

Coppia di serraggio

Bullone M14	140 ± 10 Nm (103 ± 7 lbf-ft)
-------------	---------------------------------

Ispezione della barra stabilizzatrice

1. Controllare le barre stabilizzatrici per escludere la presenza di spaccature, piegature o altri danni.

Lubrificazione della barra stabilizzatrice

1. Lubrificare le barre stabilizzatrici utilizzando il prodotto indicato qui di seguito.

Grasso sintetico per sospensioni XPS**Posizioni dei raccordi da ingrassare sulla barra stabilizzatrice**

È presente un raccordo di ingrassaggio sotto ciascuna delle boccole della barra stabilizzatrice.

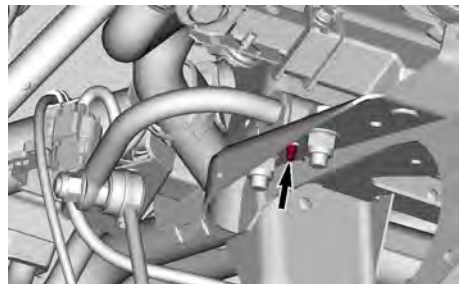

MOSTRATO IL LATO DESTRO ANTERIORE – DIETRO IL RADIATORE ANTERIORE

C'è inoltre u raccordo di ingrassaggio su ciascuna delle bocche della barra stabilizzatrice posteriore.



BARRA STABILIZZATRICE POSTERIORE – LATO SINISTRO – CONFIGURAZIONE TIPICA

FRENI

Verificare il livello del liquido dei freni

1. Posizionare il veicolo su una superficie piana.
2. Rimuovere la copertura della scatola fusibili.
3. Rimuovere il coperchio di manutenzione anteriore.



1. Coperchio scatola fusibili
2. Coperchio di manutenzione anteriore

4. Utilizzando le tacche sui serbatoi del liquido dei freni, controllare il livello del liquido. Il livello appropriato deve essere compreso tra le linee inferiore e superiore.

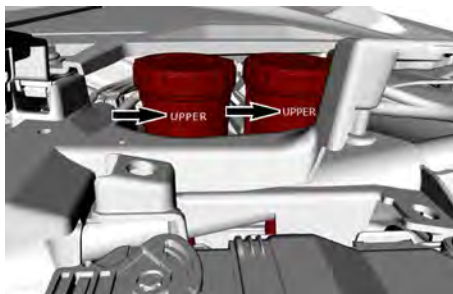

SERBATOI DEL LIQUIDO FRENI – DAL LATO DEL PASSEGGERO

NOTA:

Un livello basso di liquido potrebbe indicare una perdita o pastiglie dei freni usurate.

Aggiunta di liquido dei freni

1. Pulire il tappo del serbatoio prima di rimuoverlo.
2. Se necessario, aggiungere liquido. **Non riempire eccessivamente.**
3. Chiudere il tappo di riempimento e serrare le viti in base alle specifiche.

AVVISO

Accertarsi che la membrana del tappo del serbatoio sia spinta all'interno del tappo prima di chiudere il serbatoio del liquido dei freni.

Accertarsi che la membrana del tappo del serbatoio sia spinta all'interno del tappo prima di chiudere il serbatoio del liquido dei freni.

Coppia di serraggio	
Viti del tappo di riempimento	$0,75 \pm 0,2 \text{ Nm}$ ($6,6 \pm 1,8$ lbf-in)

Liquido dei freni consigliato

Usare solo liquidi per freni che

soddisfino esclusivamente le caratteristiche tecniche DOT 4.

AVVISO

Per evitare seri danni al sistema frenante, usare solo i liquidi raccomandati e non mescolare liquidi diversi per il rabbocco.
Non usare liquidi per freni provenienti da contenitori vecchi o già speriti.

Ispezione dei freni

L'ispezione o la sostituzione dei freni può essere svolta da un concessionario autorizzato Can-Am, un'officina o un professionista di fiducia.

Tuttavia, verificare le condizioni seguenti negli intervalli tra le visite al concessionario:

- Livello del liquido dei freni
- Sistema frenante per le perdite dei liquidi
- Usura dei pattini dei freni
- Condizione dei dischi dei freni
- Pulizia freni

AVVERTENZA

La sostituzione del liquido per i freni o qualsiasi riparazione sul sistema frenante deve essere eseguita da un concessionario autorizzato Can-Am Off-Road.

CINTURE DI SICUREZZA

Pulizia di una cintura di sicurezza

1. Pulire le cinghie con una spugna imbevuta di acqua e sapone neutro per rimuovere sporco e detriti dalle cinture di sicurezza.

AVVERTENZA

Non usare mai acqua ad alta pressione per pulire i componenti delle cinture di sicurezza, in quanto si corre il rischio di provocare danni permanenti ai componenti.

AVVISO

Non utilizzare candeggina, coloranti o detergenti casalinghi.

STRUTTURA

Serraggio dei dispositivi di fissaggio della gabbia

La tenuta dei dispositivi di fissaggio della gabbia deve essere controllata periodicamente.

1. Serrare i dispositivi di fissaggio anteriori come da specifiche.

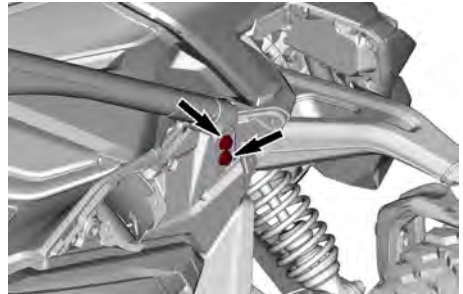

DISPOSITIVI DI FISSAGGIO ANTERIORI – CONFIGURAZIONE TIPICA

Coppia di serraggio

Vite M12 x 60

110 ± 10 Nm
(81 ± 7 lbf-ft)

2. Serrare i dispositivi di fissaggio laterali anteriori come da specifiche.



DISPOSITIVI DI FISSAGGIO LATERALI ANTERIORI – CONFIGURAZIONE TIPICA

Coppia di serraggio	
Vite M12 x 30	110 ± 10 Nm (81 ± 7 lbf-ft)

3. Serrare i dispositivi di fissaggio laterali posteriori come da specifiche.



DISPOSITIVI DI FISSAGGIO LATERALI POSTERIORI – CONFIGURAZIONE TIPICA

Coppia di serraggio	
Vite M12 x 30	110 ± 10 Nm (81 ± 7 lbf-ft)

4. Serrare i dispositivi di fissaggio posteriori come da specifiche.



DISPOSITIVI DI FISSAGGIO POSTERIORI – CONFIGURAZIONE TIPICA

Coppia di serraggio	
Vite M12 x 30	110 ± 10 Nm (81 ± 7 lbf-ft)

CURA DEL VEICOLO

Pulizia e protezione del veicolo

AVVISO

Quando si utilizza un'idropulitrice per pulire il veicolo, procedere con cautela attorno a sedili, componenti elettrici e decalcomanie. Inoltre, mantenere una buona distanza tra l'ugello e la superficie sottoposta a lavaggio.

Fare attenzione ad alcune aree in cui possono accumularsi, acqua salata, fango o detriti e causare potenzialmente:

- Incendio
- Indossate
- Interferenze
- Corrosione.

Questo elenco include ma non si limita a:

- intorno al sistema di scarico e tra il silenziatore e la paratia dello stesso
- L'area sotto e intorno al serbatoio del carburante
- Radiatore
- Ammortizzatori
- L'area intorno al differenziale anteriore e posteriore
- L'area intorno e sotto il motore e la scatola del cambio
- L'area all'interno delle ruote

- L'area sulla parte superiore delle piastre dei pattini.

⚠ AVVERTENZA

L'accumulo di detriti può provocare l'incendio del veicolo quando il sistema di scarico è caldo e i detriti si asciugano.

In alcuni casi ciò potrebbe causare gravi danni alla proprietà, lesioni e persino la morte.

Pulire spesso e regolarmente l'area circostante il sistema di scarico se si guida in una palude, in un acquitrino, nel fieno o tra le foglie morte.

In altre situazioni, pulire nei tempi e nei modi previsti nel programma di manutenzione.

Se il veicolo viene usato in un ambiente con acqua salata o fango, è necessario risciacquarlo con acqua dolce per preservare il veicolo e i suoi componenti dopo ogni giornata in cui il veicolo è stato messo in funzione.

Le parti verniciate che sono state danneggiate vanno debitamente riverniciate per prevenire la formazione di ruggine.

Se necessario, detergere la carrozzeria con acqua calda e sapone (usare solo detergenti delicati). Applicare una cera non abrasiva.

AVVISO

Non pulire mai le parti in plastica con detergenti forti, agenti sgrassanti, solventi per pittura, acetone, ecc.

Proteggere il veicolo con un telo per prevenire l'accumulo di polvere durante il rimessaggio.

AVVISO

Il veicolo deve essere rimesso in un luogo fresco e asciutto e deve essere coperto con un telo opaco. Ciò previene che i raggi del sole e lo sporco creino danni ai componenti in plastica e alle rifiniture del veicolo.

RIMESSAGGIO E PREPARAZIONE PRIMA DELL'USO

Quando un veicolo non viene utilizzato per oltre 4 mesi, sarà necessario effettuare un corretto rimessaggio.

Se il veicolo deve rimanere inattivo per più di 21 giorni, scollegare il cavo NERO (-) della batteria.

Per mantenere la batteria totalmente carica, si raccomanda di utilizzare un caricatore di mantenimento a basso amperaggio.

Prima di usare il veicolo dopo un periodo di rimessaggio, si dovrà seguire una preparazione specifica.

Rivolgersi ad un concessionario autorizzato Can-Am Off-Road, un'officina di riparazioni o una persona scelta a propria discrezione per interventi riparazione idonei.

Questa pagina è intenzionalmen-
te vuota

INFORMAZIONI TECNICHE

IDENTIFICAZIONE DEL VEICOLO

I componenti principali del veicolo (motore e telaio) sono identificati da diversi numeri di serie. In determinate occasioni potrebbe essere necessario individuare questi numeri per problemi di garanzia o per rintracciare il veicolo in caso di smarrimento.

I numeri sono necessari al concessionario autorizzato Can-Am Off-Road per compilare correttamente i moduli di richiesta della garanzia.

Si consiglia di scrivere tutti i numeri seriali sul veicolo e di comunicarli anche alla propria assicurazione.

Numero di identificazione del veicolo (VIN)

Etichetta VIN

L'etichetta VIN è situata sul pannello anteriore destro, sotto il vano portaoggetti.

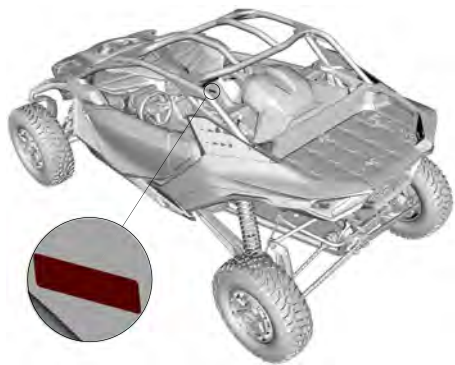

VIN stampata

Il veicolo è anche dotato di un numero VIN stampigliato sul telaio.

Si trova sull'elemento anteriore inferiore destro del telaio, appena sotto il differenziale anteriore.

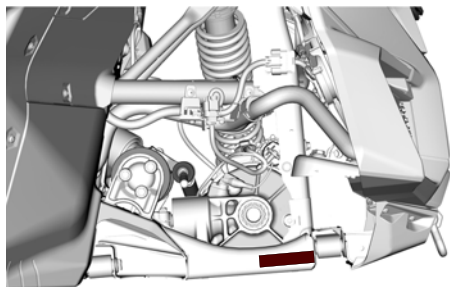

Numero di identificazione motore

La targhetta con il numero di serie del motore si trova sul lato destro del motore, in prossimità dell'alloggiamento del filtro dell'olio motore.

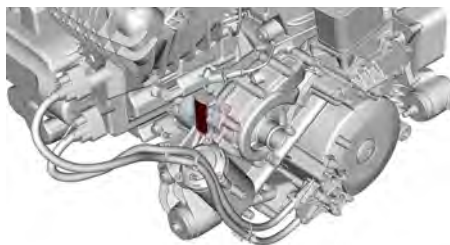

Modelli NRMM

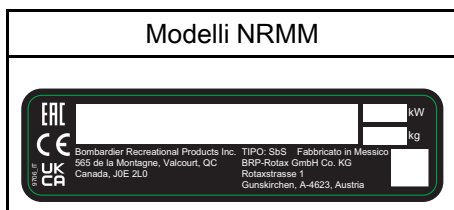

Numero di identificazione della trasmissione

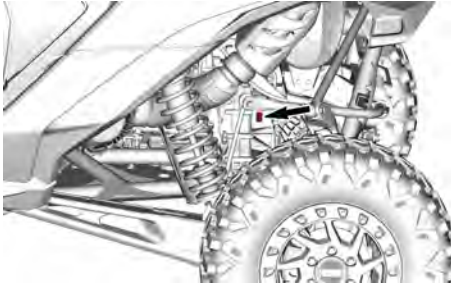

La targhetta identificativa della trasmissione si trova sul lato sinistro

della scatola del cambio, in prossimità della trasmissione finale.

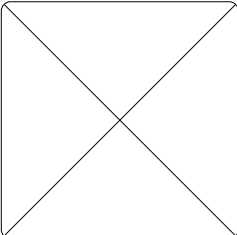
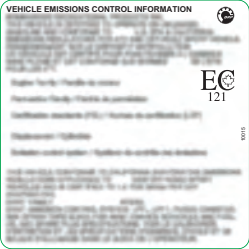

ETICHETTE DI CONFORMITÀ

Informazioni sul controllo delle emissioni

NRMM	CARB	Altri modelli
		

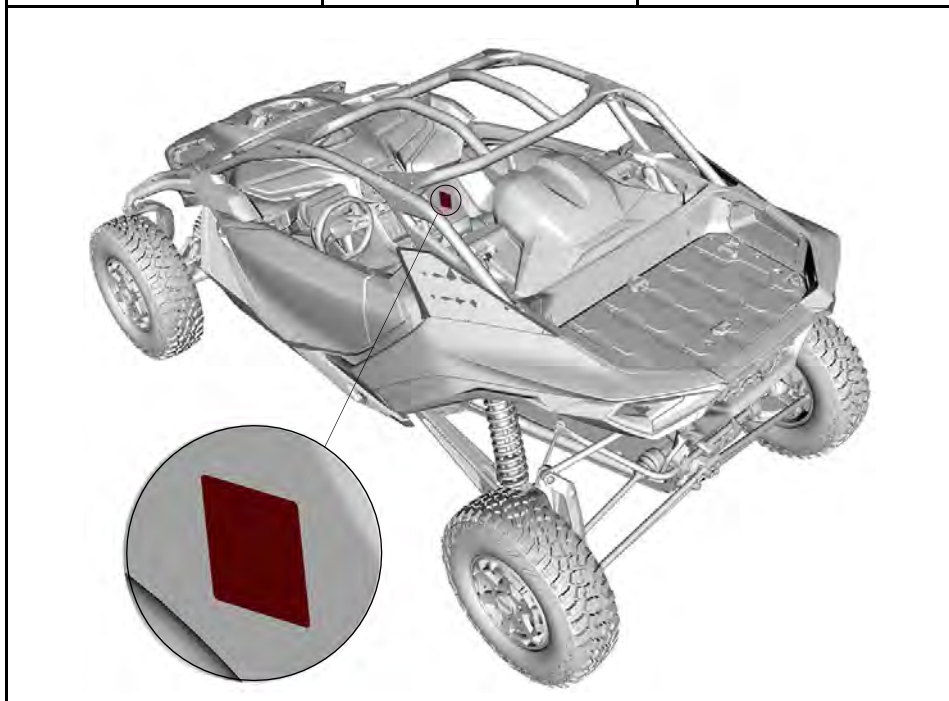

Etichetta ANSI/ROHVA

BRP certifica che questo ROV è conforme allo Standard nazionale americano per i veicoli fuoristrada ricreativi (ROV), standard ANSI/ROHVA 1 - 2016.

BRP certifies that this ROV complies with the American National Standard for Recreational Off-Highway Vehicles, ANSI / ROHVA 1 - 2016 Standard.

Questa struttura protettiva antibaltamento soddisfa i requisiti di prestazione della norma ISO 3471: 2008.

This roll over protective structure meets the performance requirements of ISO 3471: 2008.

704906982_IT

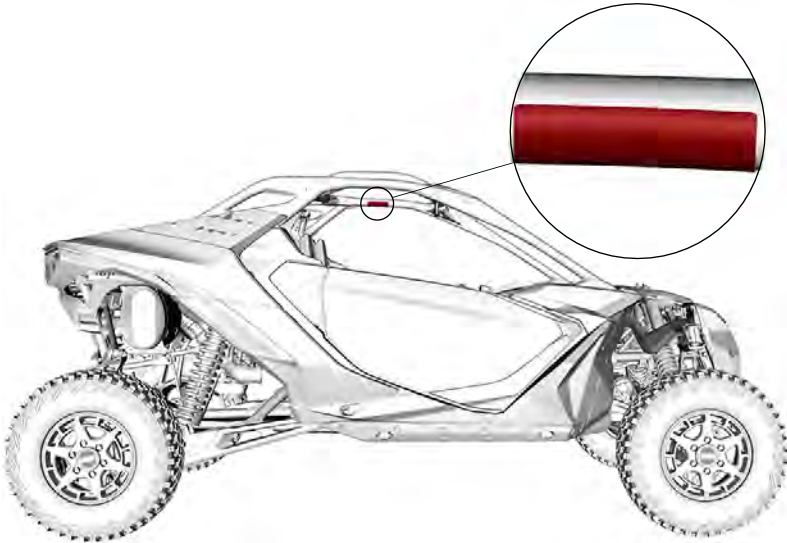

Etichetta di conformità NRMM

Rotax

8938

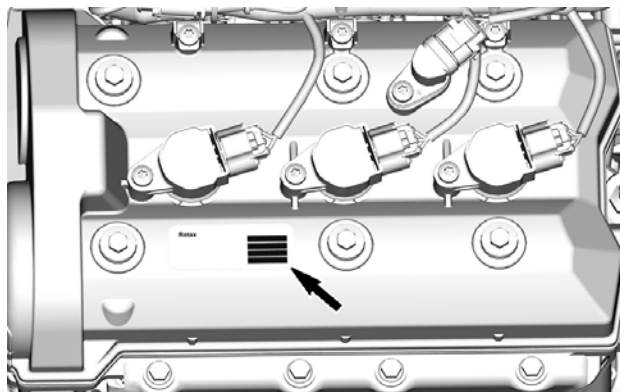

Contenuto di etanolo combustibile

Questa etichetta è situata vicino al tappo del serbatoio.



ETICHETTE CONTENENTI INFORMAZIONI TECNICHE

Verificare il livello dell'olio motore

⚠ ATTENZIONE

Seguire sempre le procedure descritte nella Guida del conducente. Il motore di questo SSV è stato concepito per e collaudato con l'olio sintetico XPS BRP per motori a 4 tempi.

L'olio motore e alcuni componenti nel vano motore potrebbero essere molto caldi. Un contatto diretto può causare ustioni.

1. Il motore DEVE essere a tempera operativa.
2. Il veicolo deve essere a livello per eseguire la verifica.
3. Lasciare il motore al minimo per circa 20 secondi.
4. Spegnerlo il motore e pulire l'astina di misurazione.
5. Inserire di nuovo l'astina completamente prima di controllare il livello dell'olio.

Modelli del Nord America

Modelli fuori del Nord America

⚠ ATTENZIONE

L'olio motore e alcuni componenti nel vano motore potrebbero essere molto caldi. Un contatto diretto può causare ustioni.

Controllo del livello dell'olio nel motore.

- Assicurarsi che il motore sia a temperatura di esercizio.
- Il veicolo deve essere a livello per eseguire la verifica.
- Lasciare il motore al minimo per circa 20 secondi.
- Arrestare il motore e attendere 30 secondi.
- Controllare il livello dell'olio usando l'asta di livello dell'olio tappata, non avvitare.

BRP raccomanda di utilizzare in ogni occasione il lubrificante XPS™ approvato o altro equivalente. La garanzia limitata BRP non copre i danni provocati dall'uso di un olio non adatto al motore. Vedere la Guida del conducente.

BRP, IT

LIMITE SUPERIORE

⚠ ATTENZIONE

① **XPS 4 TEMPI**

② **LIMITE SUPERIORE**

③ **STOP**

④ **MAX**

⑤ **MAX**

20s

BRP, IT

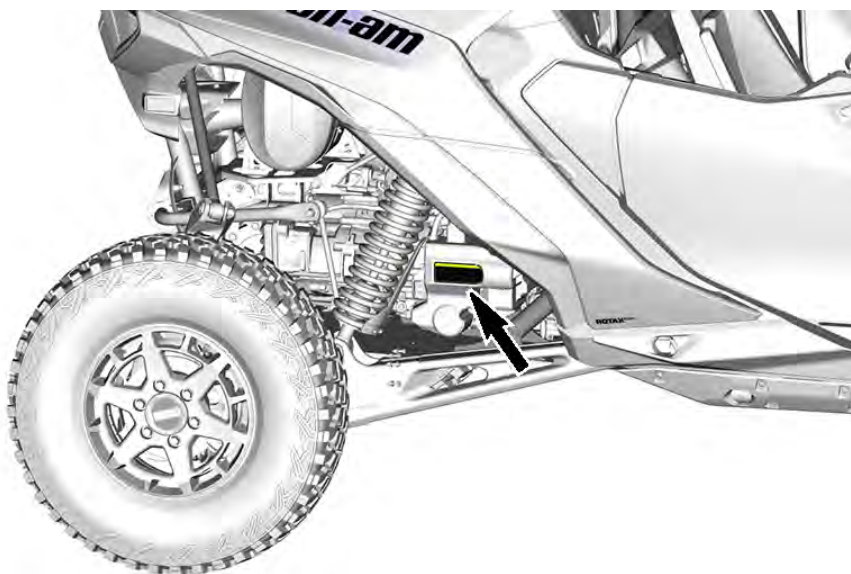

Carburante raccomandato

All'interno del tappo del serbatoio del carburante

AVVISO

Utilizzare esclusivamente carburante senza piombo. Numero di ottani raccomandato: PREMIUM 91 (min (R+M)/2) o SUPER 95 (min RON). Consultare la Guida del conducente.

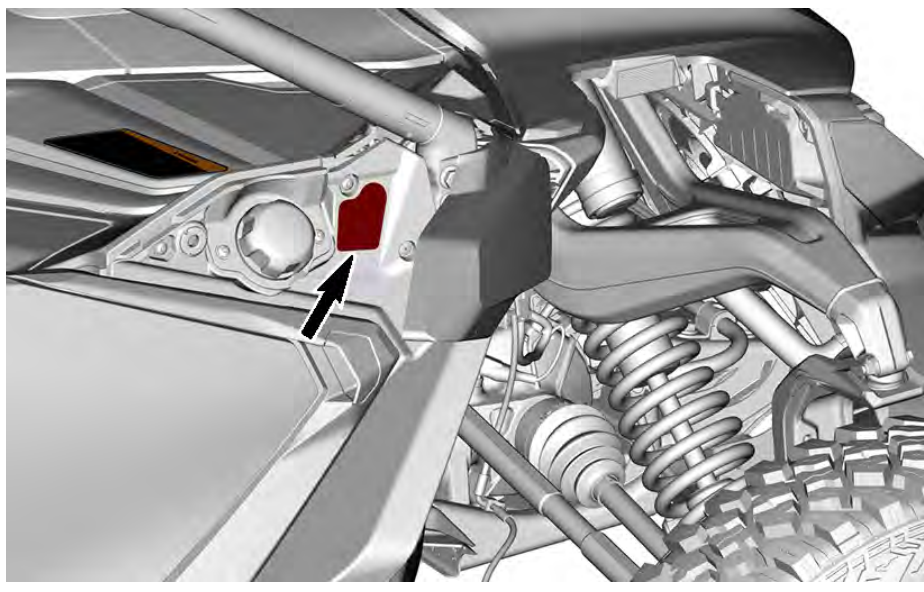
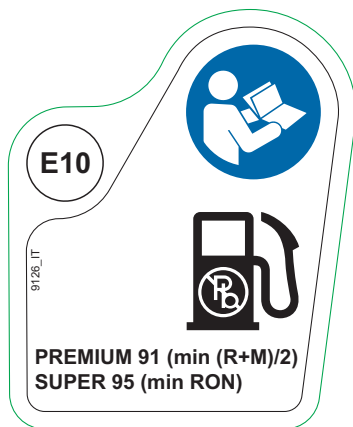

Manutenzione del filtro dell'aria

Sull'alloggiamento del filtro aria del motore

AVVISO

Consultare la Guida del conducente per la pianificazione della manutenzione del filtro dell'aria e per istruzioni.

MANUTENZIONE DEL FILTRO DELL'ARIA

La manutenzione deve essere eseguita in base alle istruzioni contenute nella guida del conducente. In presenza di polvere eccessiva, è necessario aumentare la frequenza di manutenzione del filtro dell'aria.

AIR FILTER MAINTENANCE

Maintenance must be performed as specified in the operator's guide. Air filter maintenance should increase in frequency in more severe (dusty) conditions.

9481.IT

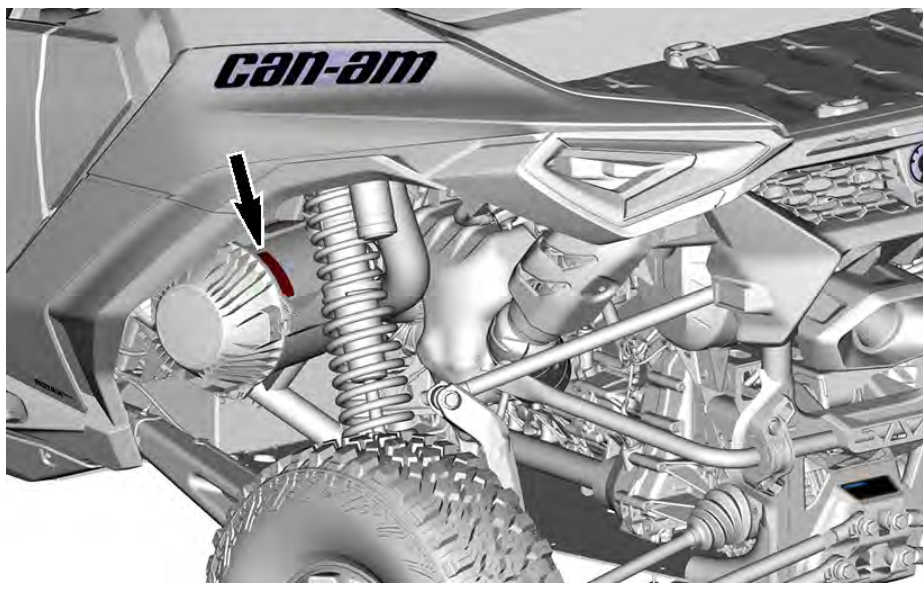
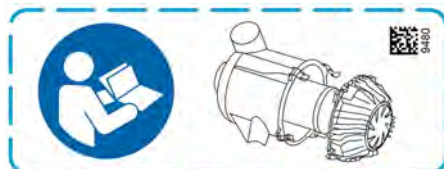

BLOCCHETTO DESS RF BRP GEN3 (CAN)

Stati Uniti e Canada

Questo dispositivo è conforme agli standard FCC Part 15 e agli standard RSS esenti da licenza di Industry Canada. Il loro funzionamento è soggetto alle due seguenti condizioni:

1. questo dispositivo non può causare interferenze e
2. questo dispositivo deve accettare qualsiasi interferenza, incluse le interferenze che potrebbero causare un funzionamento indesiderato del dispositivo.

Questa apparecchiatura è stata testata e giudicata conforme ai limiti di un dispositivo digitale di Classe B, in conformità alla Parte 15 delle norme FCC. Questi limiti sono pensati per fornire una protezione ragionevole dalle interferenze dannose in un'installazione residenziale. Questa apparecchiatura genera, utilizza e può irradiare energia in radiofrequenza e, se non installata e utilizzata secondo le istruzioni, può causare interferenze dannose alle comunicazioni radio. Tuttavia, non c'è alcuna garanzia che non si verifichino interferenze in una particolare installazione. Se questa apparecchiatura causa interferenze dannose alla ricezione radio o televisiva, rilevabili spegnendo e riaccendendo l'apparecchiatura, si consiglia di provare a correggere l'interferenza adottando una o più delle seguenti misure:

- Riorientare o riposizionare l'antenna ricevente.
- Aumentare la distanza tra l'apparecchiatura e il ricevitore.
- Collegare l'apparecchiatura a una presa elettrica su un circuito diverso da quello al quale è collegato il ricevitore.
- Consultare il rivenditore o un tecnico radio/TV per ricevere assistenza.

Il dispositivo è stato valutato conforme al requisito generale di esposizione alle RF. Il dispositivo può essere utilizzato in condizioni di esposizione di portabilità senza restrizioni.

Le dispositif a été évalué à satisfaire l'exigence générale de l'exposition aux rf. L'appareil peut être utilisé dans des conditions d'exposition portatif sans restriction.

L'émetteur/récepteur exempt de licence contenu dans le présent appareil est conforme aux CNR d'Innovation, Sciences et Développement économique Canada applicables aux appareils radio exempts de licence.

1. l'appareil ne doit pas produire de brouillage, et
2. l'appareil doit accepter tout brouillage radioélectrique subi, même si le brouillage est susceptible d'en compromettre le fonctionnement.

Qualsiasi variazione o modifica non espressamente approvata dalla parte responsabile della conformità potrebbe invalidare il diritto dell'utilizzatore di usare l'attrezzatura.

IC: 12006A-1001317030 Per la variante 1001316154 (CAN)

FCC ID: 2ACER 1001317030 Per la variante 1001316154 (CAN)

Messico



IFETEL

Marca: BRP Megatech

Número: BRME1023-28186

Numero certificado BRP Megatech: 1450978

Modelo: 1001316154

NOM-208-SCFI-2016 (Disposición Técnica IFT-008-2015)

La operación de este equipo está sujeta a las siguientes dos condiciones:

1. Es posible que este equipo o dispositivo no cause interferencia perjudicial y
2. Este equipo o dispositivo debe aceptar cualquier interferencia, incluyendo la que pueda causar su operación no deseada.

Brasile



Número: 05254-23-15603

Numero certificado BRP Megatech: 1450991

Modelo: 1001316154

Este equipamento não tem direito à proteção contra interferência prejudicial e não pode causar interferência em sistemas devidamente autorizados. Para maiores informações, consulte o site da ANATEL.

Giappone

Il presente dispositivo è garantito ai sensi della legge giapponese sulle comunicazioni radio (電波法) e della legge giapponese sulle telecomunicazioni (電気通信事業法). Questo dispositivo non deve essere modificato (altrimenti il numero di designazione assegnato non è più valido).

Europa

Dichiarazione di conformità

Dichiarazione di conformità UE semplificata secondo la direttiva sulle apparecchiature radio 2014/53/UE



DE

Hiermit erklärt BRP Megatech, dass der Funkanlagentyp 1001316154 der Richtlinie 2014/53/EU entspricht. Der vollständige Text der EU-Konformitätserklärung ist unter der folgenden Internetadresse verfügbar: <https://www.brp.com/en/corporatesocialresponsibility/productsafety.html>

FR

Le soussigné, BRP Megatech, déclare que l'équipement radioélectrique du type 1001316154 est conforme à la directive 2014/53/UE. Le texte complet de la déclaration UE de conformité est disponible à l'adresse internet suivante: <https://www.brp.com/en/corporatesocialresponsibility/productsafety.html>

BG

С настоящото BRP Megatech декларира, че този тип радиосъоръжение 1001316154 е в съответствие с Директива 2014/53/ЕС.

Цялостният текст на ЕС декларацията за съответствие може да се намери на следния интернет адрес: <https://www.brp.com/en/corporatesocialresponsibility/productsafety.html>

EL

Με την παρούσα ο/η BRP Megatech, δηλώνει ότι ο ραδιοεξοπλισμός 1001316154 πληροί την οδηγία 2014/53/ΕΕ. Το πλήρες κείμενο της δήλωσης συμμόρφωσης ΕΕ διατίθεται στην ακόλουθη ιστοσελίδα στο διαδίκτυο: <https://www.brp.com/en/corporatesocialresponsibility/productsafety.html>

CS

Tímto BRP Megatech prohlašuje, že typ rádiového zařízení 1001316154 je v souladu se směrnicí 2014/53/EU. Úplné znění EU prohlášení o shodě je k dispozici na této internetové adrese: <https://www.brp.com/en/corporatesocialresponsibility/productsafety.html>

DA

Hermed erklærer BRP Megatech, at radioudstyrstypen 1001316154 er i overensstemmelse med direktiv 2014/53/EU.

EU-overensstemmelseserklæringens fulde tekst kan findes på følgende internetadresse: <https://www.brp.com/en/corporatesocialresponsibility/productsafety.html>

ET

Käesolevaga deklareerib BRP Megatech, et käesolev raadioseadme tüüp 1001316154 vastab direktiivi 2014/53/EL nõuetele.

ELi vastavusdeklaratsiooni täielik tekst on kättesaadav järgmisel internetiaadressil: <https://www.brp.com/en/corporatesocialresponsibility/productsafety.html>

ES

Por la presente, BRP Megatech declara que el tipo de equipo radioeléctrico 1001316154 es conforme con la Directiva 2014/53/UE.

El texto completo de la declaración UE de conformidad está disponible en la dirección Internet siguiente: <https://www.brp.com/en/corporatesocialresponsibility/productsafety.html>

FI

BRP Megatech vakuuttaa, että radiolaitetyyppi 1001316154 on direktiivin 2014/53/EU mukainen. EU-vaatimustenmukaisuusvakuutuksen täysimittainen teksti on saatavilla seuraavassa internetosoitteessa: <https://www.brp.com/en/corporatesocialresponsibility/productsafety.html>

EN

Hereby, BRP Megatech declares that the radio equipment type 1001316154 is in compliance with Directive 2014/53/EU. The full text of the EU declaration of conformity is available at the following internet address: <https://www.brp.com/en/corporatesocialresponsibility/product-safety.html>

HR

BRP Megatech ovime izjavljuje da je radijska oprema tipa 1001316154 u skladu s Direktivom 2014/53/EU. Cjeloviti tekst EU izjave o sukladnosti dostupan je na sljedećoj internetskoj adresi: <https://www.brp.com/en/corporate-social-responsibility/productsafety.html>

HU

BRP Megatech igazolja, hogy a 1001316154 típusú rádióberendezés megfelel a 2014/53/EU irányelvnek. Az EU-megfelelőségi nyilatkozat teljes szövege elérhető a következő internetes címen: <https://www.brp.com/en/corporate-social-responsibility/productsafety.html>

IT

Il fabbricante, BRP Megatech, dichiara che il tipo di apparecchiatura radio 1001316154 è conforme alla direttiva 2014/53/UE.

Il testo completo della dichiarazione di conformità UE è disponibile al seguente indirizzo Internet: <https://www.brp.com/en/corporate-socialresponsibility/product-safety.html>

LT

Aš, BRP Megatech, patvirtinu, kad radijo įrenginių tipas 1001316154 atitinka Direktyvą 2014/53/ES. Visas ES atitikties deklaracijos tekstas prieinamas šiuo interneto adresu: <https://www.brp.com/en/corporate-social-responsibility/productsafety.html>

LV

Ar šo BRP Megatech deklarē, ka radioiekārta 1001316154 atbilst Direktīvai 2014/53/ES. Pilns ES atbilstības deklarācijas teksts ir pieejams šādā interneta vietnē: <https://www.brp.com/en/corporate-social-responsibility/productsafety.html>

MT

B'dan, BRP Megatech, niddikjara li dan it-tip ta' tagħmir tar-radju 1001316154 huwa konformi mad-Direttiva 2014/53/UE. It-test kollu tad-dikjarazzjoni ta' konformità tal-UE huwa disponibbli f'dan l-indirizz tal-Internet li ġej: <https://www.brp.com/en/corporatesocialresponsibility/productsafety.html>

NL

Hierbij verklaar ik, BRP Megatech, dat het type radioapparatuur 1001316154 conform is met Richtlijn 2014/53/EU.

De volledige tekst van de EU-conformiteitsverklaring kan worden geraadpleegd op het volgende internetadres: <https://www.brp.com/en/corporatesocialresponsibility/productsafety.html>

PL

BRP Megatech niniejszym oświadcza, że typ urządzenia radiowego 1001316154 jest zgodny z dyrektywą 2014/53/UE. Pełny tekst deklaracji zgodności UE jest dostępny pod następującym adresem internetowym: <https://www.brp.com/en/corporatesocialresponsibility/productsafety.html>

PT

O(a) abaixo assinado(a) BRP Megatech declara que o presente tipo de equipamento de rádio 1001316154 está em conformidade com a Diretiva 2014/53/UE.

O texto integral da declaração de conformidade está disponível no seguinte endereço de Internet: <https://www.brp.com/en/corporatesocialresponsibility/productsafety.html>

RO

Prin prezenta, BRP Megatech declară că tipul de echipamente radio 1001316154 este în conformitate cu Directiva 2014/53/UE. Textul integral al declarației UE de conformitate este disponibil la următoarea adresă internet: <https://www.brp.com/en/corporatesocialresponsibility/productsafety.html>

SV

Härmed försäkrar BRP Megatech att denna typ av radioutrustning 1001316154 överensstämmer med direktiv 2014/53/EU. Den fullständiga texten till EU-försäkringen om överensstämmelse finns på följande webbadress: <https://www.brp.com/en/corporatesocialresponsibility/productsafety.html>

SL

BRP Megatech potrjuje, da je tip radijske opreme 1001316154 skladen z Direktivo 2014/53/EU. Celotno besedilo izjave EU o skladnosti je na voljo na naslednjem spletnem naslovu: <https://www.brp.com/en/corporatesocialresponsibility/productsafety.html>

SK

BRP Megatech týmto vyhlasuje, že rádiové zariadenie typu 1001316154 je v súlade so smernicou 2014/53/EÚ. Úplné EÚ vyhlásenie o zhode je k dispozícii na tejto internetovej adrese: <https://www.brp.com/en/corporatesocialresponsibility/productsafety.html>

IS

BRP Megatech lýsir því hér með yfir að þráðlausi fjarskiptabúnaðurinn 1001316154 er í samræmi við tilskipun 2014/53/ESB. Óstyttan texta ESB-samræmisyfirlýsingarinnar er að finna á veffanginu: <https://www.brp.com/en/corporatesocialresponsibility/productsafety.html>

Liechtenstein

Hiermit erklärt BRP Megatech, dass der Funkanlagentyp 1001316154 der Richtlinie 2014/53/EU entspricht. Der vollständige Text der EU-Konformitätserklärung ist unter der folgenden Internetadresse verfügbar: <https://www.brp.com/en/corporatesocialresponsibility/productsafety.html>

NO

Hermed erklærer BRP Megatech at radioutstyrstypen 1001316154 er i samsvar med direktiv 2014/53/EU. Hele teksten i EU-samsvarserklæringen finnes på følgende internettadresse: <https://www.brp.com/en/corporatesocialresponsibility/productsafety.html>

RU

Компания BRP Megatech настоящим заявляет, что радиотехническое оборудование категории 1001316154 отвечает требованиям Директивы 2014/53/EU.

Полный текст декларации соответствия ЕС доступен на сайте : <https://www.brp.com/en/corporatesocialresponsibility/productsafety.html>

SISTEMA DI CONTROLLO DELLE EMISSIONI DI VAPORI

Modelli della California con sistema di controllo delle emissioni di vapori

A partire dai veicoli del 2018, alcuni modelli per la California sono certificati per soddisfare la CARB (California Air Resources Board) TP-933. Questi modelli sono dotati di un sistema di controllo delle emissioni di vapori costituito da un serbatoio carburante a bassa permeazione (LPFT), condotti carburante a bassa permeazione (LPFL) e filtro a carbone a spurgo attivo.

Ai sensi del CCR (California Code of Regulation), la seguente dichiarazione è obbligatoria: Ogni componente aggiuntivo o modificato deve essere conforme agli standard di controllo delle emissioni di vapori ARB applicabili. Qualsiasi violazione di questo requisito è punibile secondo il codice civile e/o penale.

NORMATIVA SUL SISTEMA DI CONTROLLO DELLE EMISSIONI DI RUMORE (CANADA E STATI UNITI)

Solo Stati Uniti e Canada

È vietata la manomissione del sistema di controllo della rumorosità!

I regolamenti federali USA e provinciali canadesi possono vietare le seguenti azioni o ciò che ne deriva:

1. La rimozione o la messa in disuso da parte di chiunque, per ragioni diverse da manutenzione, riparazione o sostituzione di un dispositivo o di un elemento costruttivo incorporato in un veicolo nuovo a scopo di controllo della rumorosità prima della sua vendita o consegna al cliente finale o mentre è in uso, oppure.
2. L'uso del veicolo dopo che tale dispositivo o elemento costruttivo sia stato rimosso o reso non funzionante da terzi.

Tra le azioni che si presume costituiscano manomissione vi sono:

1. La rimozione o l'alterazione o la punzonatura delle marmitte o di altro componente del motore che serve alla rimozione di gas di scarico del motore.
2. La rimozione o la modifica o la punzonatura di una parte dell'impianto di aspirazione.
3. La sostituzione delle parti mobili del veicolo o di parti dell'impianto di scarico o di aspirazione con parti diverse da quelle specificate dal produttore.
4. La mancanza di una corretta manutenzione.

VALORI DI EMISSIONE SONORA E VIBRAZIONI

Modelli conformi alla Direttiva Macchine 2006/42/CE

I valori di emissioni sonore e vibrazioni sono misurati in conformità alla Direttiva Macchine 2006/42/CE su superficie asfaltata, in folle.

Valori di emissione sonora e vibrazioni		
Rumore	Livello pressione acustica (LpA)	85 dB (A) (incertezza (KpA) 3dB)
	Livello di potenza sonora (LWA)	100 dB (A) (incertezza (KwA) 3dB)
Vibrazioni	Sistema mano-braccio	Inferiore a 2,5 m/s ²
	Intero corpo sul sedile	Inferiore a 0,5 m/s ²

DICHIARAZIONE DI CONFORMITÀ

Dichiarazione di conformità UE



565 de la Montagne Street
Valcourt (Québec) J0E 2L0
Canada
www.brp.com

Dichiarazione di conformità UE

Rappresentante autorizzato: BRP-Rotax GmbH Co. KG, Rotaxstrasse 1, Gunskirchen, A-4623, Austria

La presente dichiarazione di conformità viene pubblicata sotto la responsabilità esclusiva del produttore.

Il sottoscritto, in rappresentanza del produttore, dichiara che i **veicoli side-by-side** con modello anno **2025** contrassegnati con il marchio **CE** e un numero di identificazione del veicolo di 17 caratteri (VIN) strutturato come **3JBxxxxxxRxxxxxx** con i nomi commerciali **Can-Am Traxter, Can-Am Maverick Sport, Can-Am Maverick, e Can-Am Maverick R** sono conformi a tutte le disposizioni pertinenti delle seguenti direttive e regolamenti:

Direttiva macchine (DM) 2006/42/CE, e successive modifiche, incluso il Regolamento (UE) 2019/1243	ISO 12100:2010 & EN 16990:2020
Regolamento (UE) macchine mobili non stradali (NRMM) 2016/1628 relativo agli inquinanti gassosi e successive modifiche, incluso il Regolamento (UE) 2022/992	Categoria ATS, Limiti di emissioni Fase V
Direttiva compatibilità elettromagnetica (CEM) 2014/30/UE, e successive modifiche, incluso il Regolamento (UE) 2018/1139	CISPR 12:2007/A1:2009 & IEC 61000-6-1:2007 o UN R10.05 o una versione successiva
Direttiva batteria 2006/66/CE, e successive modifiche, inclusa la Direttiva (UE) 2018/849 e, il Regolamento (UE) 1103/2010 relativo all'etichettatura indicante la capacità di batterie	EN 50342-7:2015
Direttiva sulle Apparecchiature radio 2014/53/UE, e successive modifiche, incluso il Regolamento (UE) 2023/1717 (Se equipaggiate con chiave D.E.S.S. a radiofrequenza (RF))	Art. 3.1a: IEC 62368-1:2014 Art. 3.1b: CISPR 25:2016 & ISO 11452-2:2004 Art. 3.2: ETSI EN 300 330 V2.1.1:2017

Luc Bouchard
(001) 346-7000 (Mg) 20-8104-0934 (C21)

Luc Bouchard, Eng.
Direttore, Sviluppo prodotti, SSV Can-Am
Bombardier Recreational Products Inc.

Valcourt, QC, Canada
26 marzo 2024

ski-doo LYNX SEADOO EVINRUDE ROTAX CAN-AM

Dichiarazione di conformità Regno Unito



565 de la Montagne Street
Valcourt (Québec) J0E 2L0
Canada
www.brp.com

Dichiarazione di conformità Regno Unito

Rappresentante autorizzato: BRP Recreational Products UK Ltd., (BWM Accountants Limited), Suite 5.1, 12 Tithebarn Street, Liverpool, L2 2DT

La presente dichiarazione di conformità viene pubblicata sotto la responsabilità esclusiva del produttore.

Il sottoscritto, in rappresentanza del produttore, dichiara che i **veicoli side-by-side** con modello anno **2025** contrassegnati con il marchio **UK** e un numero di identificazione del veicolo di 17 caratteri (VIN) strutturato come **3JBxxxxxxRxxxxxxx** con i nomi commerciali **Can-Am Traxter**, **Can-Am Maverick Sport**, **Can-Am Maverick**, e **Can-Am Maverick R** sono conformi a tutte le disposizioni pertinenti dei seguenti Statutory Instruments:

Il regolamento sulla fornitura di macchinari (sicurezza) 2008, UK SI (Strumento statutario e regolamenti del Regno Unito) 2008/1597 e successive modifiche, incluso lo SI 2022/1393	ISO 12100:2010 & EN 16990:2020
Regolamenti Macchine mobili non stradali (omologazione ed emissione di inquinanti gassosi e particolato) 2018, UK SI (Strumento statutario e regolamenti del Regno Unito) 2018/764 e successive modifiche, incluso lo SI 2022/1273	Categoria ATS, Limiti di emissioni Fase V
Regolamento sulla compatibilità elettromagnetica 2016, UK SI (Strumento statutario e regolamenti del Regno Unito) 2016/1091 e successive modifiche, incluso lo SI 2022/1393	CISPR 12:2007/A1:2009 & IEC 61000-6-1:2007 o UN R10.05 o una versione successiva
Regolamento su batterie e accumulatori (Immissione sul mercato) 2008, UK SI (Strumento statutario e regolamenti del Regno Unito) 2008/2164 e successive modifiche, incluso lo UK SI 2020/1540	EN 50342-7:2015
Regolamenti sulle apparecchiature radio 2017, UK SI (Strumento statutario e regolamenti del Regno Unito) 2017/1206 e successive modifiche fino allo SI 2023/328 incluso (Se equipaggiate con chiave D.E.S.S. a radiofrequenza (RF))	Art. 3.1a: IEC 62368-1:2014 Art. 3.1b: CISPR 25:2016 & ISO 11452-2:2004 Art. 3.2: ETSI EN 300 330 V2.1.1.2017

Luc Bouchard

Luc Bouchard, Eng.
Direttore, Sviluppo prodotti, SSV Can-Am
Bombardier Recreational Products Inc.

Valcourt, QC, Canada

26 marzo 2024

ski-doo LYNX SEA-DOO EVINRUDE ROTAX CAN-AM

DICHIARAZIONE DI CONFORMITÀ EAC

**Lasciato vuoto per Conformità eurasiatica
Contrassegnare se necessario**

SPECIFICHE TECNICHE

CARATTERISTICHE TECNICHE

MOTORE

Motore	
Tipo di motore	ROTAX® 999 cc con turbocompressore
Numero di cilindri	3
Numero di valvole	2 valvole di aspirazione e 2 valvole di scarico per cilindro (alzavalvole idraulici autoregolabili)
Alesaggio	78 mm (3,1 in)
Tempo	69,7 mm (2,7 in)
Cilindrata	999 cm ³ (60,8 in ³)
Massima potenza giri/min in cavalli	8000 giri/min

Sistema di lubrificazione			
Tipo		Coppa secca	
Filtro dell'olio	Filtro dell'olio	A cartuccia sostituibile	
Olio motore	Capacità		2,8 L (3 qt (liq.,US))
	Olio XPS raccomanda to	Uso generico	Olio sintetico 5W40
		Basse temperature	Olio sintetico 0W40
		Temperature alte	Olio sintetico 10W50
	Se i prodotti XPS non sono disponibili		Utilizzare un olio motore sintetico 4 tempi SAE che soddisfi o superi le seguenti specifiche tecniche dell'industria dei lubrificanti. Controllare sempre l'etichetta di certificazione API sul contenitore dell'olio, deve contenere gli standard sopra indicati. – Classificazione servizio API SN , e JASO MA2

Trasmissione	
Tipo	Trasmissione DCT (Dual Wet Clutch Transmission) a 7 marce
Modalità di cambio	Modalità di selezione automatica delle marce e modalità di cambio manuale (levette)
Selezione marce	Attivazione al volo di marce ridotte e marce lunghe
Modalità di guida disponibili	3 (normale/Sport/Sport+)

Scatola del cambio			
Tipo		Doppio intervallo (HI-LO) con stazionamento, folle e retromarcia	
Olio scatola del cambio	Capacità	Rabbocco	Da 3 a 3,5 l (da 3,17 a 3,7 qt (liq.,US))
		Nuovo o rinnovato	4,9 L (5,2 qt (liq.,US))
	Olio XPS raccomandato		Olio per DCT completamente sintetico XPS
	Se i prodotti XPS non sono disponibili		Contattare il proprio concessionario Can-Am Off-Road autorizzato

VEICOLO

Sistema di aspirazione	
Filtro dell'aria	Filtro ad alte prestazioni Donaldson

Sistema di scarico		
Sistema di scarico	Modelli NRMM	Catalizzatore e parascintille
	Altri modelli	Parascintille approvato USDA Forest Service

Sistema di raffreddamento		
Refrigerante	Tipo	Radiatore anteriore principale con intercooler a doppia ventola posteriore
	Liquido refrigerante XPS raccomandato	Liquido refrigerante premiscelato a lunga durata
	Se i prodotti XPS non sono disponibili	Miscela glicole etilenico/acqua (50%/50%). o refrigerante specifico per motori in alluminio

Sistema di raffreddamento		
	Capacità	8,7 L (2,3 gal (liq.,US))

Impianto elettrico		
Uscita con generatore a magnete		1700 W
Candela	Quantità	3
	Marca e tipo	NGK SIMLAR9F7
	Distanza	Da 0,6 a 0,7 mm (da 0,023 a 0,028 in)
Batteria	Tipo	SLA che non include manutenzione
	Tensione	12 volt
	Potenza nominale	20 A•h
	Resa motorino di avviamento	800 W
Fari		LED
Fanalino posteriore		LED
Luci di posizione		LED
Fusibili		Vedere <i>Fusibili in Manutenzione</i>
Telecamera	X	Posteriori
	X rs	Anteriore e posteriore

Sistema di alimentazione		
Alimentazione del carburante		Iniezione elettronica di carburante (EFI)
Pompa carburante	Tipo	Elettrica (nel serbatoio carburante)
Iniettori		2 per cilindro
Corpo farfallato		54 mm
Carburante	Tipo	Carburante senza piombo di alta qualità;

Sistema di alimentazione			
			vedere <i>Requisiti carburante</i>
	Numero ottani raccomandato	Nord America	91 AKI (R+M)/2
		Fuori dal Nord America	95 RON
Capacità serbatoio del carburante			50 l (13,2 gal (liq.,US))
Carburante rimasto quando la spia di carburante basso si accende (ON)			7 L (1,85 gal (liq.,US))

Sistema di trasmissione		
Trasmissione anteriore		Ingranaggio conico a spirale Differenziale anteriore bloccabile con l'esclusiva tecnologia Smart-Lok
Rapporto di trasmissione anteriore		3.6:1
Olio differenziale anteriore	Capacità	350 ml (11,8 fl oz (US))
	Olio per differenziale XPS raccomandato	Olio sintetico per cambio XPS 75W90
	Se i prodotti XPS non sono disponibili	Olio sintetico per cambio 75W90 API GL-5
Trasmissione finale posteriore		Ingranaggi conici a spirale/trasmissione finale
Rapporto trasmissione finale posteriore		4.09:1
Olio trasmissione finale posteriore	Capacità	500 ml (17 fl oz (US))
	Olio per trasmissione finale XPS raccomandato	Olio sintetico per cambio 75W140 XPS
	Se i prodotti XPS non sono disponibili	Olio sintetico per cambio 75W140 API GL-5
Unità di disconnessione	Capacità	65 ml (2,2 fl oz (US))
	Olio per trasmissione finale XPS raccomandato	Olio sintetico 5W40
	Se i prodotti XPS non sono disponibili	Utilizzare un olio motore sintetico 4 tempi SAE che soddisfi o superi le seguenti specifiche tecniche dell'industria dei lubrificanti. Controllare sempre l'etichetta di certificazione API sul contenitore dell'olio, deve contenere gli standard sopra indicati. – Classificazione servizio API SN , e JASO MA2
Grasso per giunto CV		Grasso per giunto CV

Guida	
Tipo	Cremagliera e pignone con attacco centrale
Sterzo	Inclinazione dello sterzo telescopico regolabile

Sospensione anteriore			
Tipo di sospensione		Doppio braccio di sospensione con snodo alto in alluminio e barra stabilizzatrice	
Corsa sospensioni		63,5 mm (25 in)	
Ammortizzatori	Quantità		2
	Tipo	X	Piggyback FOX 2.5 PODIUM con regolazione della compressione QS3
		X rs	Piggyback FOX 2.5 PODIUM RC2 con bypass e regolazioni per compressione a doppia velocità e rimbalzo
		X rs SAS	Ammortizzatori piggyback FOX 2.5 PODIUM con bypass e tecnologia Smart-Shox con sistema Live Valve gen 3 (compressione ed estensione a doppia valvola)
Tipo di regolazione precarico		Filettature	

Sospensione posteriore			
Tipo di sospensione		A 4 bracci longitudinali con snodo alto in alluminio	
Corsa sospensioni	X	63,5 mm (25 in)	
	X rs	64,8 mm (25,5 in)	
	X rs SAS	66 mm (26 in)	
Ammortizzatori	Quantità		2
	Tipo	X	Piggyback FOX† 2.5 PODIUM con regolazione della compressione QS3† e regolazione del fondo corsa
		X rs	Piggyback FOX 3.0 PODIUM RC2 con bypass e regolazioni per compressione a doppia velocità e rimbalzo
		X rs SAS	Ammortizzatori piggyback FOX 3.0 PODIUM con bypass e tecnologia Smart-Shox con sistema Live Valve gen 3 (compressione ed estensione a doppia valvola)
Tipo di regolazione precarico		Filettature	

Freni		
Freno anteriore	Quantità	2
	Freno a disco	Rotore del freno in ghisa monoblocco di 265 mm (10,4 in)
	Pinza	Pinze idrauliche a 3 pistoncini di 32 mm (1,3 in)
Freno posteriore	Quantità	2
	Freno a disco	Rotore del freno in ghisa monoblocco di 255 mm (10 in)
	Pinza	Pinze idrauliche a 2 pistoncini di 30 mm (1,2 in)
Liquido dei freni	Tipo	DOT 4
	Capacità	310 ml (10,5 fl oz (US))
Pinza		Galleggiante
Materiale delle pastiglie dei freni		Ad alte prestazioni sinterizzato
Spessore minimo pastiglie dei freni		1,0 mm (0,039 in)
Spessore minimo disco dei freni	Anteriori	10,0 mm (0,394 in)
	Posteriori	6,5 mm (0,256 in)
Deformazione massima disco dei freni		0,2 mm (0,01 in)

Pneumatici		
Pressione	Anteriori	La pressione di gonfiaggio degli pneumatici consigliata si trova sull'etichetta del pneumatico. Vedere alla sezione pertinente <i>Etichette importanti presenti sul prodotto</i> per le sue posizioni.
Taglia	X	255/80R15 (UT30x10R15NHS)
	X rs	255/80R16 (UT32x10R16NHS)
Profondità minima filettatura pneumatico		3 mm (0,118 in)

Ruote			
Tipo		X	Formato a flusso in alluminio
		X rs	Blocca-tallone formato a flusso in alluminio
Dimensioni cerchio	Anteriori	X	38,1 x 17,8 cm (15 x 7,0 in)
		X rs	40.6 x 17.8 cm (16 x 7 pollici)
	Posteriori	X	38,1 x 17,8 cm (15 x 7,0 in)
		X rs	40.6 x 17.8 cm (16 x 7 pollici)
Coppia serraggio dadi ruote			120 ± 5 Nm (89 ± 4 lbf-ft)
Scostamento ruota	Anteriori		78,9 mm (3,1 in)
	Posteriori		78,9 mm (3,1 in)
Telaio			
Tipo di roll-bar		Acciaio Dual-Phase 980	
Dimensioni			
Lunghezza totale		X	352,2 cm (138,7 in)
		X rs	355,6 cm (140 in)
Larghezza totale	Altezza di guida		198 cm (78,1 in)
	Massima nella corsa della sospensione		202 cm (79,4 in)
Altezza complessiva		X	177,8 cm (70,4 in)
		X rs	181,5 cm (71,5 in)

Dimensioni	
Passo	274,3 cm (108 in)
Altezza da terra	43,2 cm (17 in)

Peso e capacità di carico		
Peso a secco	X	1.009 kg (2.225 lb)
	X rs	1.016 kg (2.240 lb)
	X rs SAS	1.020 kg (2.250 lb)
Carico totale veicolo consentito (compresi conducente, passeggeri, tutti gli altri carichi e gli accessori aggiunti)		286 kg (630 lb)
Peso lordo veicolo (Peso a secco + carico)	X	1.295 kg (2.855 lb)
	X rs	1.302 kg (2.870 lb)
	X rs SAS	1.306 kg (2.880 lb)
Capacità portapacchi		90 kg (200 lb)

Questa pagina è intenzionalmen-
te vuota

RISOLUZIONE DEI PROBLEMI

LINEE GUIDA PER LA RISOLUZIONE DEI PROBLEMI

1. "–" VIENE VISUALIZZATO SUL DISPLAY DELLA POSIZIONE DEL CAMBIO

- *Errore di comunicazione elettrica.*
 - *Contattare un concessionario autorizzato Can-Am Off-Road.*

2. IL MOTORE NON SI ACCENDE

- *Chiave D.E.S.S. non inserita sul blocchetto D.E.S.S.*
 - *Inserire a fondo la chiave sul blocchetto D.E.S.S.*
- *Fusibile bruciato.*
 - *Controllare i fusibili.*
- *Batteria scarica o collegamenti elettrici allentati.*
 - *Controllare il fusibile del sistema di ricarica.*
 - *Controllare il messaggio di errore sul display digitale.*
 - *Controllare i collegamenti della batteria e la condizione dei terminali.*
 - *Far controllare la batteria solo da un concessionario Can-Am Off-road autorizzato.*
- *Pulsante di avvio del motore difettoso.*
 - *Contattare un concessionario autorizzato Can-Am.*
- *Solenoidi di avviamento difettoso.*
 - *Contattare un concessionario autorizzato Can-Am.*
- *La chiave D.E.S.S non riconosciuta è mostrata nell'indicatore multifunzione*
 - *Pulire chiave D.E.S.S.*

3. IL MOTORE GIRA MA NON RIESCE AD AVVIARSI

- *Motore ingolfato (dopo la rimozione, la candela risulta bagnata).*
 - *(Se il motore non si avvia ed è ingolfato, è possibile attivare la modalità sommersa per impedire l'iniezione del carburante e interrompere l'iniezione durante l'avviamento. Procedere nel seguente modo:*
 - *Installare la chiave sul perno D.E.S.S.*
 - *Premere fino in fondo e TENERE PREMUTO il pedale dell'acceleratore.*
 - *Premere il pulsante di AVVIAMENTO del motore.*
 - *Il motore deve essere azionato per 10 secondi. Rilasciare il pulsante START del motore.*
 - *Rilasciare il pedale dell'acceleratore e avviare il motore di nuovo per consentire l'avvio.*
 - **Se non funziona:**
 - *Rimuovere le candele (usando gli attrezzi forniti nell'apposito kit). Fare riferimento a Candele in Procedure di manutenzione.*
 - *Avviare più volte il motore.*
 - *Installare delle nuove candele, se possibile, o pulire e asciugare le candele esistenti.*
 - *Se il motore non si avvia, cercare assistenza da un concessionario, un'officina di riparazione o una persona di tua scelta autorizzato Can-Am per la manutenzione, la riparazione o la sostituzione. Consultare la Garanzia relativa alle emissioni dell'Agenzia per la protezione dell'ambiente*

(EPA) degli Stati Uniti qui acclusa per maggiori informazioni sulle richieste di intervento in garanzia.

- Non c'è carburante nel motore (dopo la rimozione, la candela risulta asciutta).
 - Controllare il livello del carburante nel serbatoio.
 - Controllare il fusibile della pompa del carburante.
 - Pre-filtro della pompa del carburante ostruito o guasto della pompa del carburante. Richiedere assistenza a un concessionario Can-Am autorizzato, a un'officina o al proprio meccanico di fiducia per la manutenzione, la riparazione o la sostituzione. Consultare la Garanzia relativa alle emissioni dell'Agenzia per la protezione dell'ambiente (EPA) degli Stati Uniti qui acclusa per maggiori informazioni sulle richieste di intervento in garanzia.
- Candela/avviamento (senza scintilla).
 - Controllare il fusibile di accensione.
 - Rimuovere la candela quindi ricollegare alla bobina di accensione.
 - Avviare il motore con la candela collegata al motore in un circuito di terra lontana dall'alloggiamento della candela. Se non si ottiene una scintilla, sostituire la candela.
 - Se il problema persiste, rivolgersi a un concessionario autorizzato Can-Am, a un'officina o al proprio meccanico di fiducia per la manutenzione, la riparazione o la sostituzione. Consultare la Garanzia relativa alle emissioni dell'Agenzia per la protezione dell'ambiente (EPA) degli Stati Uniti qui acclusa per maggiori informazioni sulle richieste di intervento in garanzia.

4. IL MOTORE MANCA DI ACCELERAZIONE O POTENZA

- Cintura di sicurezza non allacciata correttamente. Controllare il messaggio sul quadro.
 - Allacciare la cintura di sicurezza.
- Candela danneggiata o imbrattata.
 - Sostituire le candele.
- Filtro dell'aria del motore tappato o sporco.
 - Controllare il filtro dell'aria e sostituire se necessario.
 - Controllare gli accumuli di sporcizia nell'alloggiamento del filtro dell'aria del motore.
- Mancanza di carburante
 - Pre-filtro della pompa del carburante sporco od ostruito. Richiedere assistenza a un concessionario Can-Am autorizzato, a un'officina o al proprio meccanico di fiducia per la manutenzione, la riparazione o la sostituzione. Consultare la Garanzia relativa alle emissioni dell'Agenzia per la protezione dell'ambiente (EPA) degli Stati Uniti qui acclusa per maggiori informazioni sulle richieste di intervento in garanzia.
- Il motore è in modalità limitazione di coppia (se in dotazione).
 - La coppia del motore viene gradualmente limitata per la protezione, quando la temperatura del refrigerante è troppo alta. Controllare sul display dell'indicatore multifunzione.
 - Lasciare raffreddare il motore.

- Il motore è in modalità funzionamento disturbato.
 - La spia **CONTROLLA MOTORE** sull'indicatore multifunzione è accesa e sul display è visualizzato **LIMP HOME (FUNZIONAMENTO DISTURBATO)**; richiedere assistenza a un concessionario Can-Am autorizzato, a un'officina o al proprio meccanico di fiducia per la manutenzione, la riparazione o la sostituzione. Consultare la Garanzia relativa alle emissioni dell'Agenzia per la protezione dell'ambiente (EPA) degli Stati Uniti qui acclusa per maggiori informazioni sulle richieste di intervento in garanzia.

5. IL MOTORE SI SURRISCALDA

- Livello basso del refrigerante nel sistema di raffreddamento
 - Controllare il livello del liquido refrigerante ed eseguire un rabbocco. Vedere Procedure di manutenzione. Richiedere assistenza a un concessionario Can-Am autorizzato, a un'officina o al proprio meccanico di fiducia per la manutenzione, la riparazione o la sostituzione. Consultare la Garanzia relativa alle emissioni dell'Agenzia per la protezione dell'ambiente (EPA) degli Stati Uniti qui acclusa per maggiori informazioni sulle richieste di intervento in garanzia.
- La ventola di raffreddamento non funziona.
 - Verificare che le ventole di raffreddamento (sui radiatori anteriore e posteriore) non siano ostruite e funzionino correttamente.
 - Controllare il fusibile della ventola. Vedere Fusibili nelle Procedure di manutenzione.
- Alette del radiatore sporche.
 - Controllare e pulire le alette del radiatore. Vedere Procedure di manutenzione.

6. IL MOTORE SI ACCENDE IN MANIERA IRREGOLARE

- Candela sporca/danneggiata/usurata.
 - Sostituire le candele se necessario.
- Acqua nel carburante.
 - Svuotare il sistema di alimentazione e riempire con nuovo carburante.

7. RISPOSTA PARZIALE O ASSENTE ALLE AZIONI SUL PEDALE DELL'ACCELERATORE VIENE VISUALIZZATO IL MESSAGGIO CONTROLLARE MOTORE E GUASTO PPS).



- Guasto parziale dei sensori del pedale dell'acceleratore (PPS).
 - Utilizzare il pulsante di esclusione per recuperare il corretto funzionamento del pedale dell'acceleratore. Contattare un concessionario autorizzato Can-Am.
- Guasto totale dei sensori del pedale dell'acceleratore (PPS).
 - Utilizzare il pulsante di esclusione per escludere il pedale dell'acceleratore e aumentare il regime motore per spostare il veicolo. Contattare un concessionario autorizzato Can-Am.

8. L'icona dell'ammortizzatore sta lampeggiando rapidamente mentre la spia di malfunzionamento del veicolo è accesa

- *Guasto parziale del sistema Smart-Shox: Gli ammortizzatori anteriori o posteriori sono diventati completamente rigidi (come nella modalità Sport+).*
 - *Impostare la modalità Smart-Shox su Sport+ per avere un'impostazione simile davanti e dietro. È comunque possibile guidare il veicolo. Contattare un concessionario autorizzato Can-Am.*
- *Guasto totale del sistema Smart-Shox: Gli ammortizzatori anteriori e posteriori sono diventati completamente rigidi (come nella modalità Sport+).*
 - *È comunque possibile guidare il veicolo. Contattare un concessionario autorizzato Can-Am.*

MESSAGGIO DISPLAY DIGITALI

In caso di condizioni anomale del motore, verranno visualizzati i seguenti messaggi insieme all'accensione di una spia pilota.

Messaggio	Descrizione
Cordoncino di sicurezza galleggiante per CHIAVE NON RICONOSCIUTA	La chiave D.E.S.S. deve essere pulita.
CHIAVE ERR	Indica che è stata utilizzata la chiave D.E.S.S. errata. Utilizzare la chiave indicata per questo veicolo.
CONTROLLARE IL MOTORE	Tutti i guasti attivi o attivati in precedenza che richiedono attenzione. Non sono state attivate limitazioni del motore.
FUNZIONAMENTO DISTURBATO	Errori critici che richiedono una diagnostica il prima possibile. È stata attivata una limitazione del motore e/o il comportamento del motore è diverso.
GUASTO TPS	Errore corpo farfallato, generalmente seguito da un messaggio Limp Home (Funzionamento disturbato).
ERRORE INTERRUTTORE DEL FRENO	Errore luce dei freni.
CONTROLLARE IL DPS	Controllare se la spia del motore è accesa (). Indica che il DPS (Servosterzo dinamico) non funziona correttamente. Consultare un concessionario autorizzato Can-Am.
GUASTO PPS	Sensore posizione acceleratore guasto (PPS). Fare riferimento a <i>Interruttore di esclusione</i> in <i>Comandi secondari</i> per guidare il veicolo in modalità di funzionamento disturbato (limp home).
FUNZIONAMENTO MANUALE DISTURBATO	Verificare che la modalità di funzionamento manuale disturbato sia inserita utilizzando l'interruttore di esclusione in caso di guasto al sensore PPS.
SENSORE CARBURANTE DIFETTOSO	Quando il resistore dell'indicatore del livello carburante è fuori scala, l'indicatore multifunzione (analogico/digitale) lo rileva e mostra il messaggio.
CONTROLLARE SMART-LOK	La spia di avvertimento punto esclamativo accesa (). Indica che lo Smart-Lok non funziona correttamente. Consultare un concessionario autorizzato Can-Am.

GARANZIA

GARANZIA LIMITATA BRP PER CANADA E STATI UNITI: 2025 CAN-AM® SSV

1) Ambito della garanzia limitata

Bombardier Recreational Products Inc. (“BRP”) garantisce che i propri SSV Can-Am modello 2025 (il “Prodotto”) venduti da un concessionario autorizzato negli Stati Uniti d'America (“USA”) e in Canada (un “Concessionario BRP”) sono esenti da difetti di materiale o manodopera per il periodo e le condizioni qui di seguito descritte.

Questa garanzia limitata è invalidata e resa priva di valore legale se:

1. il Prodotto è stato utilizzato per gare o qualsiasi altra attività competitiva, in qualsiasi momento, persino dal proprietario precedente; o
2. Il Prodotto è stato alterato o modificato in modo da pregiudicarne il funzionamento, la prestazione o la durata oppure è stato alterato o modificato per cambiare l'uso al quale era destinato.

Questa garanzia limitata non è applicabile a parti e accessori non installati in fabbrica. Si prega di fare riferimento al testo applicabile della garanzia limitata alle parti e accessori.

2) Limitazioni di responsabilità

NELLA MISURA CONSENTITA DALLA LEGGE, QUESTA GARANZIA VIENE ESPLICITAMENTE CONCESSA E ACCETTATA IN LUOGO DI TUTTE LE ALTRE GARANZIE, ESPLICITE O IMPLICITE, COMPRESSE, TRA L'ALTRO, QUELLE DI COMMERCIALITÀ O IDONEITÀ A UNO SCOPO PARTICOLARE. DAL MOMENTO CHE NON È POSSIBILE RINUNCIARE AGLI OBBLIGHI DELLE GARANZIE IMPLICITE, ESSE SARANNO LIMITATE, IN DURATA, ALLA VITA DELLE GARANZIE ESPLICITE. I DANNI INCIDENTALI E CONSEGUENZIALI SONO ESCLUSI DALLA COPERTURA DELLA PRESENTE GARANZIA. ALCUNI STATI/PROVINCE NON CONSENTONO LE RINUNCE, LE LIMITAZIONI E LE ESCLUSIONI SOPRA IDENTIFICATE. LA CONSEGUENZA È CHE POTREBBERO NON ESSERE PERTINENTI PER IL VOSTRO CASO. QUESTA GARANZIA ATTRIBUISCE DIRITTI SPECIFICI AI QUALI POTREBBERO AGGIUNGERSENE ALTRI DI TIPO LEGALE CHE POTREBBERO DIFFERIRE DA STATO A STATO, O DA PROVINCIA A PROVINCIA.

Né il Distributore/Concessionario BRP autorizzato, né nessun'altra persona è autorizzata a rendere alcuna affermazione, dichiarazione o garanzia in merito al Prodotto diversa da quanto espresso nella presente garanzia limitata e, in caso contrario, tali dichiarazioni non saranno applicabili contro BRP.

BRP si riserva il diritto di modificare questa garanzia limitata in qualsiasi momento, a condizione che tale modifica non alteri le condizioni di garanzia applicabili ai Prodotti venduti mentre questa garanzia è in vigore.

3) ESCLUSIONI – quanto di seguito esposto non è coperto da garanzia

Quanto qui di seguito esposto non è coperto, in nessuna circostanza, da garanzia:

- Normale usura;
- Componenti soggetti a manutenzione ordinaria, messe a punto, regolazioni;

- Danni causati da negligenza o dalla mancata manutenzione e/o magazzinaggio corretti, come descritto nella Guida del conducente;
- Danni derivanti dalla rimozione di parti, riparazioni, manutenzione o modifiche non corrette o utilizzo di parti o accessori non realizzati o approvati da BRP, oppure derivanti da riparazioni effettuate da una persona che non è un Concessionario BRP autorizzato;
- Danni causati da abuso, uso scorretto, uso anormale, negligenza o funzionamento del Prodotto in un modo non coerente con il funzionamento raccomandato descritto nella Guida del conducente del Prodotto;
- Danni risultanti da incidenti, immersione, incendio, furto, atti di vandalismo o qualsiasi causa di forza maggiore;
- Funzionamento con carburanti, oli o lubrificanti che non sono adatti all'impiego nel Prodotto (consultare la Guida del conducente);
- Danni derivanti da ruggine, corrosione o esposizione alle intemperie;
- Danni da incameramento di acqua o neve;
- Danni accidentali o consequenziali, o danni di qualsiasi tipo inclusi, tra l'altro, traino o rimorchio, magazzinaggio, spese telefoniche, nolo, taxi, inconvenienti, copertura assicurativa, pagamenti dei prestiti, perdita di tempo, perdita di reddito.

4) Periodo di copertura della garanzia

Questa garanzia limitata entrerà in vigore (1) dalla data di consegna al primo consumatore al dettaglio, ovvero (2) dalla data in cui il Prodotto è stato utilizzato per la prima volta, in base all'eventualità che si verifica per prima e per un periodo di:

1. **SEI (6) mesi consecutivi**, in caso di uso privato o commerciale.
2. **Per i componenti associati alle emissioni**, consultare anche la Garanzia sulle emissioni per la normativa EPA degli Stati Uniti.
3. **Per i componenti relativi alle emissioni per evaporazione di modelli California dotati di sistema di controllo delle emissioni per evaporazione prodotto da BRP per la vendita nello Stato della California** che sono originariamente venduti a un residente o successivamente registrati a un residente nello Stato della California, fare riferimento anche alla Dichiarazione di garanzia sul controllo delle emissioni per evaporazione per la California.

La riparazione e la sostituzione di pezzi o l'esecuzione di manutenzione in base a questa garanzia non estende la durata della presente garanzia limitata oltre la data di scadenza originale.

5) Condizioni per la copertura della garanzia

Questa copertura di garanzia è disponibile solo in caso di rispetto delle seguenti condizioni:

1. Il Prodotto deve essere acquistato dal primo proprietario nuovo e mai utilizzato presso un Concessionario BRP autorizzato a vendere il Prodotto nel Paese in cui è avvenuta la vendita;
2. L'ispezione di pre-consegna specificata da BRP deve essere completata, documentata e firmata dall'acquirente;
3. Il Prodotto deve essere stato debitamente registrato da parte di un Concessionario BRP autorizzato;

4. Il Prodotto deve essere stato acquistato nel Paese di residenza dell'acquirente;
5. La manutenzione ordinaria descritta nella Guida del conducente deve essere effettuata puntualmente per mantenere la copertura della garanzia. BRP si riserva il diritto di far dipendere la copertura della garanzia dalla presentazione della prova di avvenuta corretta manutenzione.

BRP non terrà fede a questa garanzia limitata per proprietari che fanno uso privato o commerciale del mezzo se non sono state soddisfatte tutte le precedenti condizioni. Tali limitazioni sono necessarie per consentire a BRP di proteggere la sicurezza dei propri prodotti, dei consumatori e del pubblico in generale.

6) Come ottenere la copertura della garanzia

Il cliente deve smettere di usare il Prodotto alla comparsa di un'anomalia, informare un Concessionario BRP per la manutenzione entro tre (3) giorni dalla comparsa dell'anomalia e consentire al Concessionario BRP un ragionevole accesso al Prodotto e la possibile riparazione.

Il cliente deve inoltre presentare al Concessionario BRP la prova di acquisto del Prodotto e firmare l'ordine di riparazione/di lavoro prima dell'inizio delle operazioni effettive per convalidare la riparazione in garanzia.

Tutti i pezzi sostituiti in base alla presente garanzia diventano proprietà di BRP.

7) Le responsabilità di BRP

In base a questa garanzia, gli obblighi di BRP sono limitati, a sua unica discrezione, alla riparazione o sostituzione di parti che sono risultate difettose nelle normali condizioni di utilizzo, manutenzione e assistenza di tali parti senza addebito dei costi per le parti e la manodopera presso qualsiasi Concessionario autorizzato BRP durante il periodo di garanzia e in base alle condizioni sopra descritte. Nessun reclamo per violazione della garanzia sarà causa dell'annullamento o revoca della vendita del Prodotto al proprietario.

Nel caso in cui la manutenzione sia richiesta al di fuori del paese di vendita originale, il proprietario sarà responsabile di qualsiasi costo aggiuntivo dovuto alle pratiche e alle condizioni locali, quali, ma non limitate solamente ad esse, trasporto, assicurazione, tasse, oneri di licenza, dazi d'importazione e qualsiasi altra spesa finanziaria comprese quelle applicate da governi, stati, territori e dai rispettivi enti.

BRP si riserva il diritto di migliorare o modificare di quando in quando i Prodotti senza assumersi alcun obbligo di modificare i Prodotti precedentemente realizzati.

8) Trasferimento

Se la proprietà di un Prodotto viene trasferita durante il periodo di copertura della garanzia limitata, la garanzia, soggetta a termini e condizioni, verrà anch'essa trasferita e sarà valida per il restante periodo di copertura, ammesso che BRP o un Distributore/Concessionario BRP autorizzato riceva prova che il precedente proprietario ha autorizzato il trasferimento di proprietà, oltre ai dati del nuovo proprietario.

9) Assistenza clienti

In caso di controversia o disputa in relazione alla presente garanzia limitata, BRP consiglia di provare a risolvere la questione con il proprio concessionario. Si raccomanda di discutere la situazione con il responsabile della manutenzione presso il concessionario BRP autorizzato o con il proprietario.

Se la questione rimanesse irrisolta, contattare BRP compilando il modulo di contatto del cliente che si trova all'indirizzo **www.brp.com** oppure contattare BRP per posta a uno degli indirizzi elencati sotto la sezione *Contattaci* di questa guida.

GARANZIA RELATIVA ALLE EMISSIONI DELL'AGENZIA PER LA PROTEZIONE DELL'AMBIENTE (EPA) DEGLI STATI UNITI

Bombardier Recreational Products Inc. ("BRP") garantisce all'acquirente finale e a ogni successivo acquirente che questo nuovo veicolo, incluse tutte le parti del suo sistema di controllo delle emissioni di scarico e del suo sistema di controllo delle emissioni di vapori, soddisfa le seguenti condizioni:

1. È progettato, costruito ed equipaggiato per essere conforme, al momento dell'acquisto da parte dell'acquirente finale, ai requisiti di cui al titolo 40 sezioni 1051 e 1060 del Codice dei regolamenti federali degli Stati Uniti.
2. È privo di difetti nei materiali e nella lavorazione che possono impedirgli di soddisfare i requisiti di cui al titolo 40 sezioni 1051 e 1060 del Codice dei regolamenti federali degli Stati Uniti.

Nel caso si verifichi una condizione coperta da garanzia, BRP riparerà o sostituirà, a propria discrezione, ogni parte o componente con un difetto nei materiali o nella lavorazione che potrebbe provocare un aumento delle emissioni del motore di inquinanti regolamentati, entro il periodo di garanzia, senza nessun costo per il proprietario, incluse le spese relative alla diagnosi e alla riparazione o sostituzione delle parti coinvolte nelle emissioni. Tutti i pezzi difettosi sostituiti ai sensi della presente garanzia diventano proprietà di BRP.

Per tutte le richieste di intervento concernenti la garanzia relativa alle emissioni, BRP limita la diagnosi e la riparazione delle parti coinvolte nelle emissioni a concessionari Can-Am autorizzati, a esclusione delle riparazioni di emergenza di cui al punto 2 dell'elenco seguente.

In qualità di produttore, BRP non rifiuterà nessuna richiesta di intervento concernente la garanzia relativa alle emissioni che sia basata su uno dei fatti seguenti:

1. Qualsiasi intervento di manutenzione effettuato da BRP o da una struttura autorizzata da BRP.
2. La riparazione del motore/mezzo eseguita da un conducente per risolvere una condizione pericolosa, di emergenza, imputabile a BRP purché il conducente si impegni a ripristinare la conformazione corretta del motore/mezzo il prima possibile.
3. Qualsiasi azione o inazione del conducente non relativa alla richiesta di intervento in garanzia.
4. Interventi di manutenzione più frequenti di quanto indicato da BRP.
5. Qualsiasi cosa che sia imputabile a BRP.
6. L'uso di qualsiasi carburante che sia comunemente disponibile nel luogo in cui si utilizza il mezzo, a meno che nelle istruzioni scritte per la manutenzione non sia specificato che suddetto carburante può danneggiare il sistema di controllo delle emissioni del mezzo e il conducente possa trovare facilmente il carburante adeguato. Vedere la sezione relativa alle informazioni sulla manutenzione e i requisiti carburante della sezione rifornimento.

Periodo di validità della garanzia relativa alle emissioni

Il periodo di validità della garanzia relativa alle emissioni è il seguente periodo, a seconda di ciò che si verifica per primo.

	ORE	MESI	CHILOMETRI
Componenti coinvolti nelle emissioni di gas di scarico	500	30	5000
Componenti coinvolti nelle emissioni di vapori	N/D	24	N/D

Componenti coperti

La garanzia relativa alle emissioni copre tutti i componenti che, se danneggiati, potrebbero incrementare le emissioni da parte di un motore di un qualsiasi inquinante regolamentato, ivi compresi i seguenti componenti:

1. Per le emissioni di gas di scarico, i componenti coinvolti nelle emissioni includono ogni parte del motore coinvolta nei seguenti sistemi:
 - Impianto di ammissione aria
 - Sistema di alimentazione
 - Sistema di accensione
 - Sistema di ricircolo dei gas di scarico.
2. Anche le seguenti parti sono considerate componenti coinvolti nelle emissioni per le emissioni di gas di scarico:
 - Dispositivi post-trattamento
 - Valvole di ventilazione del carter
 - Sensori
 - Unità di controllo elettronico.
3. Le seguenti parti sono considerate componenti coinvolti nelle emissioni per le emissioni di vapori:
 - Serbatoio carburante
 - Tappo del serbatoio
 - Condotta del carburante
 - Raccordi del condotto del carburante
 - Fascette*
 - Valvole di sovrappressione*
 - Valvole di controllo*
 - Solenoidi di controllo*
 - Controlli elettronici*
 - Diaframmi di controllo del vuoto*
 - Cavi di controllo*
 - Collegamenti di controllo*
 - Valvole di spurgo
 - Tubi flessibili per il vapore
 - Separatore liquido-vapore
 - Filtro a carbone
 - Staffe di montaggio del filtro
 - Tubo di spurgo del carburatore.

NOTA: *In quanto connessi al sistema di controllo delle emissioni di vapori.

4. I componenti coinvolti nelle emissioni includono inoltre ogni altra parte il cui unico scopo sia la riduzione delle emissioni e che, se danneggiata, incrementerà le emissioni senza ridurre le prestazioni del motore/mezzo in modo significativo.

Applicabilità limitata

In qualità di produttore, BRP può rifiutare richieste di intervento concernenti la garanzia relativa alle emissioni per guasti causati dalla manutenzione o dall'uso impropri da parte del proprietario o del conducente, da incidenti per cui il produttore non ha alcuna responsabilità, o per cause di forza maggiore. Per esempio, una richiesta di intervento concernente la garanzia relativa alle emissioni non può essere accolta se i guasti sono una conseguenza diretta dell'uso improprio del motore/mezzo da parte del conducente, o dell'utilizzo del motore/mezzo da parte del conducente in un modo diverso da quello previsto e non possono essere attribuiti in alcun modo al produttore.

Per qualsiasi domanda relativa ai diritti e alle responsabilità previsti dalla garanzia, o per conoscere il nome e l'indirizzo del concessionario BRP più vicino, contattare BRP compilando il modulo di contatto del cliente che si trova all'indirizzo **www.brp.com** oppure contattare BRP per posta a uno degli indirizzi elencati sotto la sezione **CONTATTACI** di questa guida, oppure telefonare al numero 1-888-272-9222.

DICHIARAZIONE DI GARANZIA SUL CONTROLLO DELLE EMISSIONI DI VAPORI DELLA CALIFORNIA

I periodi di garanzia decorrono dalla data in cui il nuovo veicolo fuoristrada ricreativo (Off-Highway Recreational Vehicle, OHRV) è consegnato a un acquirente finale.

Bombardier Recreational Products Inc. ("BRP") garantisce all'acquirente finale e a ogni acquirente successivo che l'OHRV è:

1. Progettato, costruito ed equipaggiato per essere conforme, al momento della vendita, a tutte le leggi, le norme e le normative applicabili e
2. esente da difetti di materiale o di fabbricazione che potrebbero causare il guasto di una parte coperta da garanzia. Tutte le parti di ricambio devono essere identiche sotto tutti i profili sostanziali a quella parte descritta nella richiesta per l'Ordine esecutivo di certificazione di BRP.

La garanzia sulle parti correlate alle emissioni opera secondo la seguente modalità:

1. La riparazione o la sostituzione di qualsiasi parte in garanzia deve essere eseguita gratuitamente per il proprietario dell'OHRV, presso un centro di garanzia, tranne in caso di riparazione temporanea in cui una parte o un centro di garanzia non siano ragionevolmente disponibili per il proprietario dell'OHRV. Laddove sia consentita una riparazione temporanea, le riparazioni possono essere eseguite presso qualsiasi centro di assistenza disponibile, oppure dal proprietario, utilizzando qualsiasi parte di ricambio. BRP deve rimborsare al proprietario le spese da questi sostenute, inclusi gli oneri diagnostici per tale riparazione temporanea o sostituzione, senza superare il prezzo al dettaglio suggerito da BRP per tutte le parti in garanzia sostituite e le spese di manodopera in base al tempo raccomandato da BRP per la riparazione in garanzia e alla tariffa oraria geograficamente adeguata.
2. La mancata disponibilità di parti in garanzia o l'incompletezza delle riparazioni entro un termine ragionevole, non superiore a 30 giorni dal momento in cui l'OHRV viene presentato per la prima volta al centro di garanzia per la riparazione, costituisce condizione di idoneità per la necessità di una riparazione temporanea.
3. Qualsiasi parte in garanzia la cui sostituzione non è programmata nell'ambito della manutenzione nelle istruzioni scritte deve essere garantita per il periodo di garanzia definito di seguito. Se una di queste parti si guasta durante il periodo di garanzia, deve essere riparata o sostituita da BRP. Qualsiasi detta parte riparata o sostituita in garanzia deve essere garantita completamente.
4. Qualsiasi parte in garanzia per la quale è prevista solo un'ispezione regolare nelle istruzioni scritte deve essere garantita per il periodo di garanzia definito di seguito. Una dichiarazione in tali istruzioni scritte contenente l'indicazione "riparare o sostituire se necessario" non riduce il periodo di copertura della garanzia. Qualsiasi detta parte riparata o sostituita in garanzia è garantita per il restante periodo di garanzia.
5. Qualsiasi parte in garanzia la cui sostituzione è programmata nell'ambito della manutenzione richiesta nelle istruzioni scritte è garantita per il periodo di tempo prima del primo punto di sostituzione programmato per quella parte. Se la parte si guasta prima del primo punto di sostituzione programmata, sarà riparata o sostituita da BRP. Detta parte riparata o sostituita in garanzia è garantita per il restante periodo di garanzia precedente al primo punto di sostituzione programmata per la parte.

6. I servizi di garanzia o le riparazioni sono forniti presso tutte le concessionarie del produttore che sono di proprietà del produttore o sono autorizzate a riparare gli OHRV in questione.
7. Al proprietario dell'OHRV non sarà addebitato il costo del lavoro diagnostico che porta alla determinazione che una parte in garanzia è effettivamente difettosa, a condizione che tale lavoro diagnostico venga eseguito presso una stazione di garanzia.
8. BBRP è responsabile per danni ad altri componenti del veicolo causati da un guasto in garanzia di qualsiasi parte in garanzia.
9. Qualsiasi parte di ricambio designata da BRP può essere utilizzata nelle riparazioni in garanzia fornite gratuitamente al proprietario dell'OHRV. Tale utilizzo non ridurrà gli obblighi di garanzia di BRP, salvo che BRP non sarà responsabile per la riparazione o la sostituzione di qualsiasi parte di ricambio che non sia una parte in garanzia.
10. Qualsiasi parte aggiuntiva o modificata esentata ai sensi dell'Air Resources Board dai divieti della sezione 27156 del California Vehicle Code può essere utilizzata su un OHRV. Tale utilizzo, di per sé, non costituisce motivo per rifiutare una richiesta di garanzia. BRP non è responsabile di coprire in garanzia guasti di parti in garanzia causati dall'uso di una parte aggiuntiva o di una modificata a meno che tali parti non siano anche in garanzia.

Condizioni ed esclusioni:

- BRP può negare la copertura in garanzia in caso di guasto dell'OHRV o di un componente causato direttamente da abuso, negligenza, manutenzione non corretta o esecuzione di modifiche non autorizzate.

I vostri diritti e doveri in merito alla garanzia

Il California Air Resources Board è lieto di illustrare la garanzia del sistema di controllo delle emissioni di vapori sul veicolo fuoristrada sportivo del 2025. In California, i nuovi veicoli fuoristrada ricreativi devono essere progettati, costruiti ed equipaggiati in modo da soddisfare i rigidi standard antinquinamento emessi dallo Stato. BRP deve garantire il sistema di controllo delle emissioni evaporative sul veicolo sportivo fuoristrada venduto per il periodo di tempo indicato di seguito, a condizione che non siano riscontrati utilizzi impropri, negligenze, errata manutenzione o modifiche non approvate del veicolo sportivo fuoristrada.

Il sistema di controllo delle emissioni di vapori può includere parti come il carburatore o il sistema di iniezione del carburante, il serbatoio del carburante, i tubi del carburante, il filtro a carbone attivo e il computer del motore. Possono essere compresi inoltre flessibili, connettori e altri gruppi correlati alle emissioni di vapori. Qualora si verificasse una condizione prevista dalla garanzia, Bombardier Recreational Products Inc. provvederà alla riparazione del veicolo fuoristrada senza alcun costo per l'utente, incluse diagnosi, parti e manodopera.

Copertura della garanzia del costruttore dell'OHRV

Il periodo di garanzia per questo OHRV è di 60 mesi, 5000 miglia o 500 ore, a seconda dell'evento che si verifica per primo.

Parti coperte da garanzia:

1. Staffa/e di montaggio del filtro
2. Filtro a carbone attivo

3. Tubo di spurgo
4. Fascette*
5. Controllo elettronico*
6. Tappo del serbatoio
7. Bocchettone di riempimento
8. Flessibile del bocchettone di riempimento
9. Condotto/i del carburante
10. Raccordi dei condotti del carburante
11. Serbatoio carburante
12. Valvole di sfiato della pressione*
13. Valvola/e di spurgo
14. Valvola/e di non ritorno*
15. Flessibili dei vapori
16. Riduttore di flusso
17. Filtro/i*
18. Pompa carburante
19. Tutti gli altri componenti non elencati che possono essere interessati dal sistema di controllo delle emissioni di vapori

NOTA: *In quanto connessi al sistema di controllo delle emissioni di vapori.

Se una qualsiasi parte relativa alle emissioni di vapori sul veicolo fuoristrada sportivo è difettosa, la parte sarà riparata o sostituita da Bombardier Recreational Products Inc.

Responsabilità del proprietario per usufruire della garanzia

Il proprietario del veicolo fuoristrada sportivo è responsabile dell'esecuzione degli interventi di manutenzione richiesti elencati nella Guida del proprietario. Bombardier Recreational Products Inc. consiglia di conservare tutte le ricevute relative alla manutenzione del veicolo fuoristrada sportivo, tuttavia non potrà negare la garanzia esclusivamente per la mancanza di ricevute o per la mancata esecuzione di un intervento di manutenzione programmata.

Il proprietario ha la responsabilità di portare il veicolo fuoristrada sportivo presso un concessionario Bombardier Recreational Products Inc. non appena si presenta un problema. Le riparazioni coperte dalla garanzia saranno eseguite in tempi ragionevoli e comunque non oltre i 30 giorni.

Il proprietario del veicolo fuoristrada sportivo deve inoltre tenere presente che Bombardier Recreational Products Inc. ha facoltà di rifiutare la copertura in garanzia in caso di guasto del veicolo o di una sua parte dovuto a uso improprio, negligenza, errata manutenzione o modifiche non approvate.

In caso di eventuali domande relative ai diritti e ai doveri previsti dalla garanzia, rivolgersi a:

- Bombardier Recreational Products Inc. al numero 1-888-272-9222, o
- The California Air Resources Board at 4001 Iowa Avenue, Riverside, CA 92507.

GARANZIA LIMITATA BRP PER INTERNAZIONALE: 2025 CAN-AM® SSV

1) Ambito della garanzia limitata

Bombardier Recreational Products Inc. ("BRP") garantisce il suo Can-Am SSV 2025 (il "Prodotto") vendute da distributori o concessionari autorizzati da BRP a distribuire i Prodotti al di fuori di Stati Uniti d'America ("USA"), Canada, Stati membri dello Spazio Economico Europeo ("SEE", composto dagli Stati dell'Unione Europea oltre a Regno Unito, Norvegia, Islanda e Liechtenstein), Stati membri della Comunità di Stati Indipendenti (compresi Ucraina e Turkmenistan) ("CIS") e Turchia (un "Distributore/Concessionario BRP") da difetti di materiali o manodopera per il periodo e alle condizioni qui previsti.

Questa garanzia limitata è invalidata e resa priva di valore legale se:

1. il Prodotto è stato utilizzato per gare o qualsiasi altra attività competitiva, in qualsiasi momento, persino dal proprietario precedente; o
2. Il Prodotto è stato alterato o modificato in modo da pregiudicarne il funzionamento, la prestazione o la durata oppure è stato alterato o modificato per cambiare l'uso al quale era destinato.

Questa garanzia limitata non è applicabile a parti e accessori non installati in fabbrica. Si prega di fare riferimento al testo applicabile della garanzia limitata alle parti e accessori.

2) Limitazione della responsabilità

NELLA MISURA CONSENTITA DALLA LEGGE, QUESTA GARANZIA VIENE ESPLICITAMENTE CONCESSA E ACCETTATA IN LUOGO DI TUTTE LE ALTRE GARANZIE, ESPLICITE O IMPLICITE, COMPRESE, TRA L'ALTRO, QUELLE DI COMMERCIALITÀ O IDONEITÀ A UNO SCOPO PARTICOLARE. DAL MOMENTO CHE NON È POSSIBILE RINUNCIARE AGLI OBBLIGHI DELLE GARANZIE IMPLICITE, ESSE SARANNO LIMITATE, IN DURATA, ALLA VITA DELLE GARANZIE ESPLICITE. I DANNI INCIDENTALI E CONSEGUENZIALI SONO ESCLUSI DALLA COPERTURA DELLA PRESENTE GARANZIA. ALCUNE GIURISDIZIONI NON CONSENTONO LE RINUNCE, LE LIMITAZIONI E LE ESCLUSIONI SOPRA IDENTIFICATE. LA CONSEGUENZA È CHE POTREBBERO NON ESSERE PERTINENTI PER IL VOSTRO CASO. QUESTA GARANZIA ATTRIBUISCE DIRITTI SPECIFICI AI QUALI POTREBBERO AGGIUNGERSENE ALTRI DI TIPO LEGALE CHE POTREBBERO DIFFERIRE DI PAESE IN PAESE. BRP NON SARÀ RITENUTA RESPONSABILE SE I PRODOTTI O LE PARTI IN GARANZIA NON SONO DISPONIBILI IN CERTI PAESI, PER RAGIONI ESTERNE AL CONTROLLO DI BRP.

Per i prodotti acquistati in Australia, si rimanda alla successiva sezione dedicata a tale paese.

Né il Distributore/Concessionario BRP autorizzato, né nessun'altra persona è autorizzata a rendere alcuna affermazione, dichiarazione o garanzia in merito al Prodotto diversa da quanto espresso nella presente garanzia limitata e, in caso contrario, tali dichiarazioni non saranno applicabili contro BRP.

BRP si riserva il diritto di modificare questa garanzia limitata in qualsiasi momento, a condizione che tale modifica non alteri le condizioni di garanzia applicabili ai Prodotti venduti mentre questa garanzia è in vigore.

3) ESCLUSIONI – quanto di seguito esposto non è coperto da garanzia

Quanto qui di seguito esposto non è coperto, in nessuna circostanza, da garanzia:

- Normale usura;
- Componenti soggetti a manutenzione ordinaria, messe a punto, regolazioni;
- Danni causati da negligenza o dalla mancata manutenzione e/o magazzinaggio corretti, come descritto nella Guida del conducente;
- Danni derivanti dalla rimozione di parti, riparazioni, manutenzione o modifiche non corrette o utilizzo di parti o accessori non realizzati o approvati da BRP, oppure derivanti da riparazioni effettuate da una persona che non è un Distributore/Concessionario BRP autorizzato;
- Danni causati da abuso, uso scorretto, uso anormale, negligenza o funzionamento del prodotto in un modo non coerente con il funzionamento raccomandato descritto nella Guida del conducente del Prodotto;
- Danni risultanti da incidenti, immersione, incendio, furto, atti di vandalismo o qualsiasi causa di forza maggiore;
- Funzionamento con carburanti, oli o lubrificanti che non sono adatti all'impiego nel Prodotto (consultare la Guida del conducente);
- Danni derivanti da ruggine, corrosione o esposizione alle intemperie;
- Danni da incameramento di acqua o neve;
- Danni accidentali o consequenziali, o danni di qualsiasi tipo inclusi, tra l'altro, traino o rimorchio, magazzinaggio, spese telefoniche, nolo, taxi, inconvenienti, copertura assicurativa, pagamenti dei prestiti, perdita di tempo, perdita di reddito.

Il seguente elenco include, senza limitazioni, gli articoli che sono considerati articoli di consumo e che non sono coperti dalla garanzia limitata di BRP, a meno che il guasto non sia un risultato diretto di un difetto nel materiale o nella lavorazione:

- Batterie
- Pattini dei freni
- Dischi e tamburi dei freni
- Piastre/pattini della frizione
- Cuscinetti a rulli per frizione
- Molle per frizione
- Boccole sostituibili della frizione
- Cinghie di trasmissione
- Filtri
- Superfici rifinite e non rifinite
- Fusibili
- Lampadine/proiettore sigillato
- Lubrificanti
- Candele
- Boccole sospensione
- Supporti guida sospensione
- Molle sospensione
- Pneumatici.

4) Periodo di copertura della garanzia

Questa garanzia limitata entrerà in vigore (1) dalla data di consegna al primo consumatore al dettaglio, ovvero (2) dalla data in cui il Prodotto è stato utilizzato per la prima volta, in base all'eventualità che si verifica per prima e per un periodo di:

1. **SEI (6) mesi consecutivi**, in caso di uso privato o commerciale

Solo in AUSTRALIA e NUOVA ZELANDA, questa garanzia sarà in vigore a partire dalla (1) data di consegna al primo consumatore al dettaglio o (2) la data in cui il Prodotto è stato utilizzato per la prima volta, a seconda di quale si verifichi per primo, e per un periodo di **DODICI (12) MESI CONSECUTIVI e TRENTASEI (36) MESI CONSECUTIVI** solo per sistemi di propulsione e trasmissione Powertrain, per uso privato o commerciale.

La riparazione e la sostituzione di pezzi o l'esecuzione di manutenzione in base a questa garanzia non estende la durata della presente garanzia oltre la data di scadenza originale.

Il periodo di copertura della garanzia indicato sopra è un periodo di garanzia minimo limitato che può essere esteso tramite qualsiasi programma promozionale di garanzia appropriato, a seconda dei casi.

Si ricorda che la durata e altre modalità della copertura di garanzia sono subordinate alla legislazione locale e nazionale applicabile nel proprio Paese.

5) Solo per prodotti venduti in Australia

I nostri prodotti sono coperti da garanzie che non possono essere escluse ai sensi della legge australiana a tutela del consumatore (Australian Consumer Law).

L'utente ha diritto alla sostituzione o al rimborso in caso di guasto grave e al risarcimento per qualsiasi altro danno o perdita ragionevolmente prevedibili.

L'utente ha inoltre il diritto alla riparazione o sostituzione dei prodotti se questi non sono di qualità accettabile e se il guasto non è di grave entità.

Niente di quanto contenuto nelle presenti condizioni di garanzia potrà essere interpretato come esclusione, restrizione o modifica dell'applicazione di qualsiasi condizione, garanzia, diritto o rimedio conferiti in modo espresso o implicito dalla Legge sulla Concorrenza e il Consumo (Competition and Consumer Act 2010 - Cth), compresa la legge australiana sulla tutela dei consumatori o da qualunque altra normativa, qualora tale esclusione o restrizione violi la suddetta legge o renda nulle le presenti condizioni. I benefici concessi ai sensi della presente garanzia limitata sono aggiuntivi rispetto ad altri diritti e rimedi eventualmente a disposizione ai sensi della legge australiana.

6) Condizioni per la copertura della garanzia

Questa copertura di garanzia è disponibile solo in caso di rispetto delle seguenti condizioni:

1. Il Prodotto deve essere acquistato dal primo proprietario nuovo e mai utilizzato presso un Concessionario/Distributore BRP autorizzato a distribuire il Prodotto nel Paese in cui è avvenuta la vendita;

2. L'ispezione di pre-consegna specificata da BRP deve essere completata, documentata e firmata dall'acquirente;
3. il Prodotto deve essere stato debitamente registrato da parte di un Distributore/Concessionario BRP autorizzato;
4. Il Prodotto deve essere stato acquistato nel Paese di residenza dell'acquirente;
5. La manutenzione ordinaria descritta nella Guida del conducente deve essere effettuata puntualmente per mantenere la copertura della garanzia. BRP si riserva il diritto di far dipendere la copertura della garanzia dalla presentazione della prova di avvenuta corretta manutenzione.

BRP non terrà fede a questa garanzia limitata per proprietari che fanno uso privato o commerciale del mezzo se non sono state soddisfatte tutte le precedenti condizioni. Tali limitazioni sono necessarie per consentire a BRP di proteggere la sicurezza dei propri prodotti, dei consumatori e del pubblico in generale.

7) Come ottenere la copertura della garanzia

Il cliente deve smettere di usare il Prodotto alla comparsa di un'anomalia, informare un Distributore/Concessionario BRP per la manutenzione entro due (2) mesi dalla comparsa dell'anomalia e consentire al Distributore/Concessionario BRP un ragionevole accesso al Prodotto e la possibile riparazione.

La notifica è subordinata alla legislazione locale e nazionale applicabile nel Paese del cliente.

Il cliente deve inoltre presentare al Distributore/Concessionario BRP la prova di acquisto del prodotto e firmare l'ordine di riparazione/di lavoro prima dell'inizio delle operazioni effettive per convalidare la riparazione in garanzia.

Tutti i pezzi sostituiti in base alla presente garanzia diventano proprietà di BRP.

8) Le responsabilità di BRP

Nella misura consentita dalla legge, gli obblighi di BRP previsti ai sensi della presente garanzia sono limitati, a sua unica discrezione, alla riparazione o sostituzione di parti che sono risultate difettose nelle normali condizioni di utilizzo, manutenzione, e assistenza senza addebito dei costi per le parti e la manodopera presso qualsiasi Distributore/Concessionario BRP autorizzato durante il periodo di copertura della garanzia e in base alle condizioni sopra descritte. Nessun reclamo per violazione della garanzia sarà causa dell'annullamento o revoca della vendita del Prodotto al proprietario. Potrebbero essere disponibili altri diritti legali che variano di Paese in Paese.

Nel caso in cui la manutenzione sia richiesta al di fuori del paese di vendita originale, il proprietario sarà responsabile di qualsiasi costo aggiuntivo dovuto alle pratiche e alle condizioni locali, quali, ma non limitate solamente ad esse, trasporto, assicurazione, tasse, oneri di licenza, dazi d'importazione e qualsiasi altra spesa finanziaria comprese quelle applicate da governi, stati, territori e dai rispettivi enti.

BRP si riserva il diritto di migliorare o modificare di quando in quando i Prodotti senza assumersi alcun obbligo di modificare i Prodotti precedentemente realizzati.

9) Trasferimento

Se la proprietà di un Prodotto viene trasferita durante il periodo di copertura della garanzia limitata, la garanzia, soggetta a termini e condizioni, verrà anch'essa trasferita e sarà valida per il restante periodo di copertura, ammesso che BRP o un Distributore/Concessionario BRP autorizzato riceva prova che il precedente proprietario ha autorizzato il trasferimento di proprietà, oltre ai dati del nuovo proprietario.

10) Assistenza clienti

In caso di controversia o disputa in relazione alla presente garanzia limitata, BRP consiglia di provare a risolvere la questione con il proprio Distributore/Concessionario BRP. Si raccomanda di discutere la situazione con il responsabile della manutenzione presso il Distributore/Concessionario BRP autorizzato o con il proprietario.

Se la questione rimanesse irrisolta, contattare BRP compilando il modulo di contatto del cliente che si trova all'indirizzo **www.brp.com** oppure contattare BRP per posta a uno degli indirizzi elencati sotto la sezione *Contattaci* di questa guida.

GARANZIA BRP LIMITATA PER LO SPAZIO ECONOMICO EUROPEO, LA COMUNITÀ DEGLI STATI INDIPENDENTI E LA TURCHIA: 2025 CAN-AM® SSV

1) Ambito della garanzia limitata

Bombardier Recreational Products Inc. (“BRP”) garantisce il suo Can-Am SSV 2025 (il “**Prodotto**”) vendute da distributori o concessionari autorizzati da BRP a distribuire il Prodotto negli Stati membri dello Spazio Economico Europeo (“**SEE**”, composto dagli Stati dell'Unione Europea oltre a Regno Unito, Norvegia, Islanda e Liechtenstein), Stati membri della Comunità di Stati Indipendenti (compresi Ucraina e Turkmenistan) (“**CIS**”) e Turchia (un “**Distributore/Concessionario BRP**”) da difetti di materiali o manodopera per il periodo e alle condizioni qui previsti.

Questa garanzia limitata è invalidata e resa priva di valore legale se:

1. il Prodotto è stato utilizzato per gare o qualsiasi altra attività competitiva, in qualsiasi momento, persino dal proprietario precedente; o
2. Il Prodotto è stato alterato o modificato in modo da pregiudicarne il funzionamento, la prestazione o la durata oppure è stato alterato o modificato per cambiare l'uso al quale era destinato.

Questa garanzia limitata non è applicabile a parti e accessori non installati in fabbrica. Si prega di fare riferimento al testo applicabile della garanzia limitata alle parti e accessori.

2) Limitazioni di responsabilità

NELLA MISURA CONSENTITA DALLA LEGGE, QUESTA GARANZIA VIENE ESPLICITAMENTE CONCESSA E ACCETTATA IN LUOGO DI TUTTE LE ALTRE GARANZIE, ESPLICITE O IMPLICITE, COMPRESSE, TRA L'ALTRO, QUELLE DI COMMERCIALIZZABILITÀ O IDONEITÀ A UNO SCOPO PARTICOLARE. DAL MOMENTO CHE NON È POSSIBILE RINUNCIARE AGLI OBBLIGHI DELLE GARANZIE IMPLICITE, ESSE SARANNO LIMITATE, IN DURATA, ALLA VITA DELLE GARANZIE ESPLICITE. I DANNI INCIDENTALI E CONSEGUENZIALI SONO ESCLUSI DALLA COPERTURA DELLA PRESENTE GARANZIA. ALCUNE GIURISDIZIONI NON CONSENTONO LE RINUNCE, LE LIMITAZIONI E LE ESCLUSIONI SOPRA IDENTIFICATE. LA CONSEGUENZA È CHE POTREBBERO NON ESSERE PERTINENTI PER IL VOSTRO CASO. QUESTA GARANZIA ATTRIBUISCE DIRITTI SPECIFICI AI QUALI POTREBBERO AGGIUNGERSENE ALTRI DI TIPO LEGALE CHE POTREBBERO DIFFERIRE DI PAESE IN PAESE. BRP NON SARÀ RITENUTA RESPONSABILE SE I PRODOTTI O LE PARTI IN GARANZIA NON SONO DISPONIBILI IN CERTI PAESI, PER RAGIONI ESTERNE AL CONTROLLO DI BRP.

Per i prodotti acquistati in Francia, si rimanda alla successiva sezione dedicata a tale paese.

Né il Distributore/Concessionario BRP autorizzato, né nessun'altra persona è autorizzata a rendere alcuna affermazione, dichiarazione o garanzia in merito al Prodotto diversa da quanto espresso nella presente garanzia limitata e, in caso contrario, tali dichiarazioni non saranno applicabili contro BRP.

BRP si riserva il diritto di modificare questa garanzia limitata in qualsiasi momento, a condizione che tale modifica non alteri le condizioni di garanzia applicabili ai Prodotti venduti mentre questa garanzia è in vigore.

3) ESCLUSIONI – quanto di seguito esposto non è coperto da garanzia

Quanto qui di seguito esposto non è coperto, in nessuna circostanza, da garanzia:

- Normale usura;
- Componenti soggetti a manutenzione ordinaria, messe a punto, regolazioni;
- Danni causati da negligenza o dalla mancata manutenzione e/o magazzinaggio corretti, come descritto nella Guida del conducente;
- Danni derivanti dalla rimozione di parti, riparazioni, manutenzione o modifiche non corrette o utilizzo di parti o accessori non realizzati o approvati da BRP, oppure derivanti da riparazioni effettuate da una persona che non è un distributore/concessionario BRP autorizzato;
- Danni causati da abuso, uso scorretto, uso anormale, negligenza o funzionamento del Prodotto in un modo non coerente con il funzionamento raccomandato descritto nella Guida del conducente del Prodotto;
- Danni risultanti da incidenti, immersione, incendio, furto, atti di vandalismo o qualsiasi causa di forza maggiore;
- Funzionamento con carburanti, oli o lubrificanti che non sono adatti all'impiego nel Prodotto (consultare la Guida del conducente);
- Danni derivanti da ruggine, corrosione o esposizione alle intemperie;
- Danni da incameramento di acqua o neve;
- Danni accidentali o consequenziali, o danni di qualsiasi tipo inclusi, tra l'altro, traino o rimorchio, magazzinaggio, spese telefoniche, nolo, taxi, inconvenienti, copertura assicurativa, pagamenti dei prestiti, perdita di tempo, perdita di reddito.

Il seguente elenco include, senza limitazioni, gli articoli che sono considerati articoli di consumo e che non sono coperti dalla garanzia limitata di BRP, a meno che il guasto non sia un risultato diretto di un difetto nel materiale o nella lavorazione:

- Batterie
- Pattini dei freni
- Dischi e tamburi dei freni
- Piastre/pattini della frizione
- Cuscinetti a rulli per frizione
- Molle per frizione
- Boccole sostituibili della frizione
- Cinghie di trasmissione
- Filtri
- Superfici rifinite e non rifinite
- Fusibili
- Lampadine/proiettore sigillato
- Lubrificanti
- Candele
- Boccole sospensione
- Supporti guida sospensione
- Molle sospensione

- Pneumatici.

4) Periodo di copertura della garanzia

Questa garanzia limitata entrerà in vigore (1) dalla data di consegna al primo consumatore al dettaglio, ovvero (2) dalla data in cui il Prodotto è stato utilizzato per la prima volta, in base all'eventualità che si verifica per prima e per un periodo di:

1. **VENTIQUATTRO (24) mesi consecutivi**, per uso privato.
2. **SEI (6) mesi consecutivi**, in caso d'uso commerciale.

Un Prodotto ha un uso commerciale se viene utilizzato in relazione a qualsiasi lavoro o impiego che genera profitto durante un qualsiasi segmento del periodo di garanzia. Un Prodotto ha uso commerciale anche quando, in qualsiasi momento durante il periodo di garanzia, viene concesso in licenza per uso commerciale.

La riparazione e la sostituzione di pezzi o l'esecuzione di manutenzione in base a questa garanzia non estende la durata della presente garanzia oltre la data di scadenza originale.

Il periodo di copertura della garanzia indicato sopra è un periodo di garanzia minimo limitato che può essere esteso tramite qualsiasi programma promozionale di garanzia appropriato, a seconda dei casi.

Si ricorda che la durata e altre modalità della copertura di garanzia sono subordinate alla legislazione locale e nazionale applicabile nel proprio Paese.

5) Solo per prodotti venduti in Francia

Il venditore è tenuto a consegnare le merci in conformità a quanto stabilito nel contratto e sarà responsabile per difetti rilevati all'atto della consegna. Il venditore è altresì responsabile per difetti risultanti dall'imballaggio, istruzioni di assemblaggio o installazione nel caso in cui tale responsabilità sia prevista in virtù del contratto o se tali operazioni vengono eseguite sotto la propria responsabilità. Per risultare conforme al contratto, la merce deve soddisfare i requisiti seguenti:

1. Essere idonea al normale utilizzo previsto per merci simili e, se applicabile:
 - Corrispondere alla descrizione fornita dal venditore e avere le qualità illustrate all'acquirente tramite campione o modello;
 - Avere le qualità che un acquirente potrebbe legittimamente aspettarsi a fronte delle dichiarazioni pubbliche del venditore, del produttore del relativo rappresentante, compresi mezzi pubblicitari o etichette; o
2. Avere le caratteristiche reciprocamente concordate tra le parti o essere idonee per un uso specifico previsto dall'acquirente e illustrate al venditore il quale ha confermato tale idoneità.

Le merci possono risultare non conformi a tali requisiti a decorrere da due anni dalla data di consegna. Il venditore è responsabile della garanzia per difetti nascosti delle merci se tali difetti rendono le merci non adatte per l'utilizzo previsto o se ne riducono l'utilizzo nella misura in cui l'acquirente non avrebbe acquistato le merci o avrebbe pagato un prezzo inferiore qualora fosse stato a conoscenza di suddetti difetti. L'azione per i difetti occulti deve essere intrapresa dall'acquirente entro 2 anni dall'individuazione del difetto.

6) Condizioni per la copertura della garanzia

Questa copertura di garanzia è disponibile solo in caso di rispetto delle seguenti condizioni:

1. il Prodotto deve essere acquistato dal primo proprietario nuova e mai utilizzata, presso un Distributore/Concessionario BRP autorizzato a distribuire i Prodotti nel paese o, nel caso dell'unione SEE, nei paesi in cui è avvenuta la vendita;
2. L'ispezione di pre-consegna specificata da BRP deve essere completata, documentata e firmata dall'acquirente;
3. il Prodotto deve essere stato debitamente registrato da parte di un Distributore/Concessionario BRP autorizzato;
4. il Prodotto deve essere stato acquistato nel Paese o, nel caso del SEE, l'unione di Paesi di residenza dell'acquirente;
5. La manutenzione ordinaria descritta nella Guida del conducente deve essere effettuata puntualmente per mantenere la copertura della garanzia. BRP si riserva il diritto di far dipendere la copertura della garanzia dalla presentazione della prova di avvenuta corretta manutenzione.

BRP non terrà fede a questa garanzia limitata per proprietari che fanno uso privato o commerciale del mezzo se non sono state soddisfatte tutte le precedenti condizioni. Tali limitazioni sono necessarie per consentire a BRP di proteggere la sicurezza dei propri prodotti, dei consumatori e del pubblico in generale.

7) Come ottenere la copertura della garanzia

Il cliente deve smettere di usare il Prodotto alla comparsa di un'anomalia, informare un Distributore/Concessionario BRP per la manutenzione entro due (2) mesi dalla comparsa dell'anomalia e consentire al Distributore/Concessionario un ragionevole accesso al Prodotto e la possibile riparazione.

La notifica è subordinata alla legislazione locale e nazionale applicabile nel Paese del cliente.

Il cliente deve inoltre presentare al Distributore/Concessionario BRP la prova di acquisto del prodotto e firmare l'ordine di riparazione/di lavoro prima dell'inizio delle operazioni effettive per convalidare la riparazione in garanzia.

Tutti i pezzi sostituiti in base alla presente garanzia diventano proprietà di BRP.

8) Le responsabilità di BRP

Nella misura consentita dalla legge, gli obblighi di BRP previsti ai sensi della presente garanzia sono limitati, a sua unica discrezione, alla riparazione o sostituzione di parti che sono risultate difettose nelle normali condizioni di utilizzo, manutenzione, e assistenza senza addebito dei costi per le parti e la manodopera presso qualsiasi Distributore/Concessionario BRP autorizzato durante il periodo di copertura della garanzia e in base alle condizioni sopra descritte. Nessun reclamo per violazione della garanzia sarà causa dell'annullamento o revoca della vendita del Prodotto al proprietario. Potrebbero essere disponibili altri diritti legali che variano di Paese in Paese.

Nel caso in cui la manutenzione sia richiesta al di fuori del paese di vendita originale o, per i residenti dell'area SEE, se una manutenzione è richiesta al di fuori

del SEE, il proprietario sarà responsabile di qualsiasi costo aggiuntivo dovuto alle pratiche e alle condizioni locali, quali, ma non limitate solamente ad esse, trasporto, assicurazione, tasse, oneri di licenza, dazi d'importazione e qualsiasi altra spesa finanziaria comprese quelle applicate da governi, stati, territori e dai rispettivi enti.

BRP si riserva il diritto di migliorare o modificare di quando in quando i Prodotti senza assumersi alcun obbligo di modificare i Prodotti precedentemente realizzati.

9) Trasferimento

Se la proprietà di un Prodotto viene trasferita durante il periodo di copertura della garanzia limitata, la garanzia, soggetta a termini e condizioni, verrà anch'essa trasferita e sarà valida per il restante periodo di copertura, ammesso che BRP o un Distributore/Concessionario BRP autorizzato riceva prova che il precedente proprietario ha autorizzato il trasferimento di proprietà, oltre ai dati del nuovo proprietario.

10) Assistenza clienti

In caso di controversia o disputa in relazione alla presente garanzia limitata, BRP consiglia di provare a risolvere la questione con il proprio Distributore/Concessionario BRP. Si raccomanda di discutere la situazione con il responsabile della manutenzione presso il Distributore/Concessionario BRP autorizzato o con il proprietario.

Se la questione rimanesse irrisolta, contattare BRP compilando il modulo di contatto del cliente che si trova all'indirizzo **www.brp.com** oppure contattare BRP per posta a uno degli indirizzi elencati sotto la sezione *Contattaci* di questa guida.

Questa pagina è intenzionalmen-
te vuota

INFORMAZIONI AI CLIENTI

INFORMATIVA SULLA PRIVACY

Bombardier Recreational Products Inc., le sue affiliate e sussidiarie ("BRP") si impegna a proteggere la tua privacy e sostiene una politica generale di apertura su come raccogliamo, utilizziamo e divulghiamo le tue informazioni personali nel corso del nostro rapporto. **Per ulteriori informazioni, puoi leggere la Politica sulla privacy di BRP su:**

<https://brp.com/en/privacy-policy.html> o scansionando il Codice QR in basso.

Ti garantiamo che adottiamo appropriate misure di sicurezza per assicurare che i tuoi dati personali siano protetti da perdita o accesso non autorizzato.

I tuoi dati personali che possono essere raccolti da BRP, direttamente da te o da concessionari autorizzati o terze parti autorizzate, sono:

- **Dati anagrafici, di contatto e di registrazione** (ad es., nome, indirizzo completo, numero di telefono, e-mail, sesso, storico della proprietà, lingua di comunicazione)
- **Informazioni sul veicolo** (ad es., numero di serie, data di acquisto e consegna, utilizzo dell'unità, posizione e movimenti del veicolo)
- **Informazioni di terze parti** (ad es., informazioni ricevute da partner di BRP, informazioni su attività di co-marketing, social media)
- **Informazioni tecnologiche** (ad es., indirizzo IP, tipo di dispositivo, sistema operativo, tipo di browser, pagine web che visualizzi, cookie e tecnologie simili quando utilizzi i siti web o l'app mobile di BRP o di concessionari)
- **Interazione con le informazioni di BRP** (ad es., informazioni raccolte quando chiami i rappresentanti di vendita BRP, acquisti articoli su un sito web di BRP, ti registri alle e-mail di BRP, partecipi a promozioni e concorsi a premi sponsorizzati da BRP o partecipi ad eventi sponsorizzati da BRP)
- **Informazioni transazionali** (ad es., informazioni necessarie per gestire restituzioni, informazioni sul pagamento quando acquisti i nostri prodotti o servizi tramite i nostri siti web o app mobili e altre questioni relative al tuo acquisto di prodotti BRP)

Tali informazioni potranno essere utilizzate ed elaborate per i seguenti scopi:

- Sicurezza e protezione
- Assistenza al cliente per attività di vendita e post-vendita (ad es., interazioni relative all'acquisto e alla manutenzione del tuo veicolo)
- Registrazione e Garanzia
- Comunicazioni (ad es., inviarti un sondaggio sul tuo livello di soddisfazione nei riguardi di BRP)
- Pubblicità comportamentale online, Profiling e servizi basati sulla posizione (ad es., offerta di un'esperienza personalizzata)
- Conformità e risoluzione di contenziosi
- Marketing e pubblicità
- Assistenza (ad es., supporto per problemi di consegna, gestione delle restituzioni e altre questioni relative al tuo acquisto di prodotti BRP).

Potremmo inoltre utilizzare i dati personali per generare dati aggregati o statistici che non ti identificano più al livello personale.

I tuoi dati personali possono essere divulgati a: BRP, concessionari, distributori e fornitori di servizi autorizzati di BRP, partner di servizi di marketing e ricerche di mercato ed altre terze parti autorizzate.

Possiamo ricevere informazioni sul tuo conto da altre fonti, incluse terze parti, quali concessionari e partner autorizzati di BRP con i quali offriamo servizi o collaboriamo in attività di co-marketing. Inoltre possiamo ottenere informazioni su di te tramite piattaforme di social media, quando interagisci con noi su queste piattaforme.

A seconda delle circostanze, i tuoi dati personali potrebbero essere comunicati al di fuori dell'area geografica in cui risiedi. I tuoi dati personali vengono conservati solo per il tempo strettamente necessario al conseguimento dello scopo per cui sono stati raccolti e in conformità alle nostre politiche di conservazione.

Per esercitare i tuoi diritti alla riservatezza dei dati (ad es. diritto di accesso, diritto di rettifica), per revocare il tuo consenso al fine di essere rimosso dall'elenco di indirizzi per scopi di marketing o per il sondaggio sulla soddisfazione, o per domande generali sulla riservatezza dei dati, puoi contattare l'Ufficio protezione dati di BRP all'indirizzo privacyofficer@brp.com o inviare una lettera all'indirizzo: BRP Legal Service, 726 St-Joseph, Valcourt, Quebec, Canada, J0E 2L0.

BRP elabora i tuoi dati personali in conformità alla propria Politica sulla privacy, disponibile su: <https://www.brp.com/en/privacy-policy.html> oppure scansionando il seguente Codice QR.



CONTATTACI

www.brp.com

Asia Pacifico

BRP Asia

107D and 107E, 17/F, Tower 1,
Grand Century Place, Mongkok,
Kowloon, Hong Kong

Australia

Level 26
477 Pitt Street
Sydney, NSW 2020

Cina

上海市徐汇区衡山路10号6号楼301
Rm 301, Building 6,
No.10 Heng Shan Rd,
Shanghai, China

Giappone

21F Shinagawa East One Tower
2-16-1 Konan, Minato-ku-ku,
Tokyo 108-0075

Nuova Zelanda

Suite 1.6, 2-8 Osborne Street,
Newmarket, Auckland 2013

Europa, Medio Oriente e Africa

Belgio

Oktrooiplein 1
9000 Gent

Repubblica Ceca

Stefanikova 43a
Praga 5
150 00

Germania

Itterpark 11
40724 Hilden

Finlandia

Isoaavantie 7
PL 8040
96101 Rovaniemi

Francia

Arteparc Bâtiment B
Route de la côte d'Azur,

13 590 Meyreuil

Norvegia

Ingvald Ystgaardsvei 15
N-7484 Trondheim
Salg, marketing, ettermarked

Svezia

Spinnvägen 15
903 61 Umeå
Sweden 90821

Svizzera

Avenue d'Ouchy 4-6
1006 Lausanne

America Latina**Brasile**

Av. James Clerck Maxwell, 230
Campinas, Sao Paulo
CEP 13069-380

Messico

Av. Ferrocarril 202
Parque Industrial Querétaro
Santo Rosa Jauregui, Querétaro
C.P. 76220

Nord America**Canada**

3200A, rue King Ouest,
Suite 300
Sherbrooke (Québec) J1L 1C9

Stati Uniti d'America

10101 Science Drive
Sturtevant, Wisconsin
53177

CAMBIO DI INDIRIZZO E PROPRIETÀ

In caso di cambio di indirizzo o di nuovi proprietari del veicolo, informare BRP in uno dei modi seguenti:

- Informare un concessionario autorizzato Can-Am.
- **Solo per Nord America:** telefonare al 1 888 272-9222.
- Spedire una delle schede di cambio indirizzo che si trovano nelle seguenti pagine a uno degli indirizzi BRP indicati nella sezione *CONTATTACI* di questa guida.

In caso di trasferimento della proprietà, dimostrare che il precedente proprietario acconsente a tale trasferimento.

Informare BRP, anche dopo la scadenza della garanzia limitata, è molto importante in quanto consente a BRP di raggiungere il proprietario del veicolo, in caso di necessità, ad esempio quando si deve richiamare in fabbrica il veicolo per motivi di sicurezza. È responsabilità del proprietario' informare BRP.

UNITÀ RUBATE: In caso di furto del veicolo, rivolgersi a BRP o ad un concessionario Can-Am autorizzato. Verrà chiesto di indicare il proprio nome, indirizzo, numero di telefono, numero di identificazione del veicolo e data del furto.

MODIFICA INDIRIZZO <input type="checkbox"/>	PASSAGGIO DI PROPRIETÀ <input type="checkbox"/>	
NUMERO DI IDENTIFICAZIONE DEL VEICOLO		
Numero del modello	Numero di identificazione del veicolo (V.I.N.)	
VECCHIO INDIRIZZO O PROPRIETARIO PRECEDENTE:		
NOME		
N.	STRADA	APP
CITTÀ	STATO/PROVINCIA	CODICE POSTALE
PAESE	TELEFONO	
NUOVO INDIRIZZO O NUOVO PROPRIETARIO:		
NOME		
N.	STRADA	APP
CITTÀ	STATO/PROVINCIA	CODICE POSTALE
PAESE	TELEFONO	
INDIRIZZO E-MAIL		

MODIFICA INDIRIZZO <input type="checkbox"/>	PASSAGGIO DI PROPRIETÀ <input type="checkbox"/>	
NUMERO DI IDENTIFICAZIONE DEL VEICOLO		
Numero del modello	Numero di identificazione del veicolo (V.I.N.)	
VECCHIO INDIRIZZO O PROPRIETARIO PRECEDENTE:		
NOME		
N.	STRADA	APP
CITTÀ	STATO/PROVINCIA	CODICE POSTALE
PAESE	TELEFONO	
NUOVO INDIRIZZO O NUOVO PROPRIETARIO:		
NOME		
N.	STRADA	APP
CITTÀ	STATO/PROVINCIA	CODICE POSTALE
PAESE	TELEFONO	
INDIRIZZO E-MAIL		

Questa pagina è stata lasciata
intenzionalmente vuota

MODIFICA INDIRIZZO <input type="checkbox"/>	PASSAGGIO DI PROPRIETÀ <input type="checkbox"/>	
NUMERO DI IDENTIFICAZIONE DEL VEICOLO		
Numero del modello	Numero di identificazione del veicolo (V.I.N.)	
VECCHIO INDIRIZZO O PROPRIETARIO PRECEDENTE:		
NOME		
N.	STRADA	APP
CITTÀ	STATO/PROVINCIA	CODICE POSTALE
PAESE	TELEFONO	
NUOVO INDIRIZZO O NUOVO PROPRIETARIO:		
NOME		
N.	STRADA	APP
CITTÀ	STATO/PROVINCIA	CODICE POSTALE
PAESE	TELEFONO	
INDIRIZZO E-MAIL		

MODIFICA INDIRIZZO <input type="checkbox"/>	PASSAGGIO DI PROPRIETÀ <input type="checkbox"/>	
NUMERO DI IDENTIFICAZIONE DEL VEICOLO		
Numero del modello	Numero di identificazione del veicolo (V.I.N.)	
VECCHIO INDIRIZZO O PROPRIETARIO PRECEDENTE:		
NOME		
N.	STRADA	APP
CITTÀ	STATO/PROVINCIA	CODICE POSTALE
PAESE	TELEFONO	
NUOVO INDIRIZZO O NUOVO PROPRIETARIO:		
NOME		
N.	STRADA	APP
CITTÀ	STATO/PROVINCIA	CODICE POSTALE
PAESE	TELEFONO	
INDIRIZZO E-MAIL		

Questa pagina è stata lasciata
intenzionalmente vuota

NOTE: _____

NOTE: _____

NOTE: _____

NOTE: _____

NOTE: _____

NOTE: _____

NOTE: _____

NOTE: _____

NOTE: _____

NOTE: _____

N. modello _____

NUMERO DI IDENTIFICAZIONE
DEL **VEICOLO** (V.I.N) _____

NUMERO DI IDENTIFICAZIONE
DEL **MOTORE** (E.I.N.) _____

Proprietario: _____

NOME

N.

STRADA

APP

CITTÀ

STATO/PROVINCIA

CODICE POSTALE

Data di acquisto _____

ANNO

MESE

GIORNO

**Data di scadenza
della garanzia** _____

ANNO

MESE

GIORNO

Da compilare al momento dell'acquisto da parte del concessionario.

SPAZIO DEDICATO AL CONCESSIONARIO

⚠ AVVERTENZA

PER RIDURRE IL RISCHIO DI LESIONI GRAVI O DECESSO,

- Leggere la presente Guida del conducente e le etichette sulla sicurezza.
- Guardare il video sulla sicurezza.



ESSERE PRONTI

- Allacciare le cinture di sicurezza e assicurarsi che le reti e/o le portiere siano bloccate correttamente.
- Indossare un casco omologato e attrezzature di protezione.
- Conducente e passeggero devono essere in grado di sedere con la schiena contro il sedile, i piedi poggiati sul pavimento del veicolo o sul poggiatesta e le mani sulle maniglie. Mantenersi completamente all'interno del veicolo.

GUIDARE IN MODO RESPONSABILE

- Evitare perdite di controllo e ribaltamenti.
- Evitare di eseguire manovre brusche, derapare o slittare di lato, fare sbandare le ruote posteriori azionando il freno a mano e non fare mai testa-coda.
- Evitare accelerazioni brusche in curva, anche da fermi.
- Rallentare prima di affrontare una curva.
- Prepararsi ad affrontare pendii, terreni impraticabili, solchi e altre variazioni di trazione e terreno.
- Evitare superfici asfaltate.
- Evitare salite laterali (guida lungo superfici inclinate).

SIATE PROFESSIONALI E RESPONSABILI

- Non consentire guida spericolata o imprudente.
- Il conducente deve avere compiuto 16 anni e avere una patente di guida valida.
- Non guidare il veicolo in stato di ebbrezza o sotto l'effetto di farmaci.
- Non permettere l'utilizzo su strade pubbliche (ad esclusione di quelle indicate per l'utilizzo con veicoli fuoristrada), laddove esista il pericolo di collisione con automobili o mezzi pesanti.
- Non superare la capacità di posti a sedere prevista per il veicolo.

®TM e il logo BRP sono marchi di BOMBARDIER RECREATIONAL PRODUCTS INC. o delle sue affiliate.

©2024 BOMBARDIER RECREATIONAL PRODUCTS INC. TUTTI I DIRITTI RISERVATI.

www.brp.com

ALUMACRAFT®

CAN-AM®

LYNX®

MANITOU®

QUINTREX®

ROTAX®

SEA-DOO®

SKI-DOO®