

# can-am



## MAVERICK R — X 和 X RS 系列

# 《使用手册》

包括安全、车辆和保养信息

# NOVA

### ⚠ 警告

请通读本《使用手册》。本手册含有重要的安全信息。  
建议操作者年龄不得小于：年满16岁并持有有效驾照。  
拆卸或修改此OHRV上的蒸发排放相关零件是非法的。  
违反者可能会受到加州和联邦法律的民事和/或刑事处罚。  
请始终将本《使用手册》存放在车上。

### ⚠ 警告

您的车辆运行时可能会有危险。如果您未采取适当的预防措施，即使是在转向、在山路上行驶或遇到障碍等常规操作期间，您也可能会很快发生碰撞或翻车。

为了您的安全，请了解并遵循本《使用手册》所包含及车辆标签上的所有警告。若不遵循这些警告可能会导致严重受伤或死亡！

请始终将本《使用手册》存放在车上。

### ⚠ 警告

不遵守本《使用手册》、安全视频以及产品上的安全标签所含的任何安全预防措施和说明可能会造成受伤，甚至可能造成死亡！

### ⚠ 警告

本车的性能可能会胜过您以前开过的其他车辆。请花时间熟悉您的新车。

## 加州 65 号提案警告

### ⚠ 警告

在操作、维修和保养越野车时，可能会接触发动机废气、一氧化碳、邻苯二甲酸盐和铅等被加利福尼亚州列为导致癌症、先天缺陷或其他生殖损害的化学物质。为了尽量降低接触风险，避免呼吸废气，不要在不必要时急速运转发动机，在通风良好的区域维修车辆并佩戴手套或勤洗手。有关更多信息，请转至：

[www.p65warnings.ca.gov/products/passenger-vehicle](http://www.p65warnings.ca.gov/products/passenger-vehicle)。

TM® BRP 或其附属机构的商标。

以下是属于 Bombardier Recreational Products Inc. 或其附属公司财产的部分商标列表：

有些司法管辖区可能没有注册以下商标。

Can-Am®

D.E.S.S.™

DPS®

LinQ™

Maverick®

ROTAX®

X®

XPS®

保留所有权利。未经 Bombardier Recreational Products Inc. 书面批准，不得以任何形式复制本《使用手册》的任何部分。

©Bombardier Recreational Products Inc. (BRP) 2024

Deutsch	Dieses Handbuch ist möglicherweise in Ihrer Landessprache verfügbar. Bitte wenden Sie sich an Ihren Händler oder besuchen Sie: <a href="http://www.operatorsguides.brp.com">www.operatorsguides.brp.com</a>
English	This guide may be available in your language. Check with your dealer or go to: <a href="http://www.operatorsguides.brp.com">www.operatorsguides.brp.com</a>
Español	Es posible que este manual esté disponible en su idioma. Consulte a su distribuidor o visite: <a href="http://www.operatorsguides.brp.com">www.operatorsguides.brp.com</a>
Français	Ce guide peut être disponible dans votre langue. Vérifier avec votre concessionnaire ou aller à: <a href="http://www.operatorsguides.brp.com">www.operatorsguides.brp.com</a>
Italiano	Questa guida potrebbe essere disponibile nella propria lingua. Contattare il concessionario o consultare: <a href="http://www.operatorsguides.brp.com">www.operatorsguides.brp.com</a>
中文	本手册可能有您的语种的翻译版本。请向经销商询问，或者登录 <a href="http://www.operatorsguides.brp.com">www.operatorsguides.brp.com</a> 查询。
日本語	このガイドは、言語によって翻訳版が用意されています。ディーラーに問い合わせるか、次のアドレスでご確認ください： <a href="http://www.operatorsguides.brp.com">www.operatorsguides.brp.com</a>
Nederlands	Deze handleiding kan beschikbaar zijn in uw taal. Vraag het aan uw dealer of ga naar: <a href="http://www.operatorsguides.brp.com">www.operatorsguides.brp.com</a>
Norsk	Denne boken kan finnes tilgjengelig på ditt eget språk. Kontakt din forhandler eller gå til: <a href="http://www.operatorsguides.brp.com">www.operatorsguides.brp.com</a>
Português	Este manual pode estar disponível em seu idioma. Fale com sua concessionária ou visite o site: <a href="http://www.operatorsguides.brp.com">www.operatorsguides.brp.com</a>
Русский	Воспользуйтесь руководством на вашем языке. Узнайте о его наличии у дилера или на странице по адресу <a href="http://www.operatorsguides.brp.com">www.operatorsguides.brp.com</a>
Suomi	Käyttöohjekirja voi olla saatavissa omalla kielelläsi. Tarkista jälleenmyyjältä tai käy osoitteessa: <a href="http://www.operatorsguides.brp.com">www.operatorsguides.brp.com</a>
Svenska	Denna bok kan finnas tillgänglig på ditt språk. Kontakta din återförsäljare eller gå till: <a href="http://www.operatorsguides.brp.com">www.operatorsguides.brp.com</a>

涉及的型号
Maverick R X
Maverick R X rs
Maverick R X rs , 配备 Smart-Shox

本产品在美国的分销和维修事宜由 Bombardier Recreational Products Inc. (BRP) 负责。

本产品在美国的分销及维修事宜由 BRP ( 美国 ) 有限公司负责。

在欧洲经济区 ( 包括欧盟成员国以及英国、挪威、冰岛和列支敦士登 )、独立国家联合体 ( 包括乌克兰和土库曼斯坦 ) 以及土耳其境内，产品的分销和维修事宜由 BRP European Distribution S.A. 以及 BRP 的其他分支机构和子公司负责。

对于所有其他国家/地区，产品的分销和维修事宜由 Bombardier Recreational Products Inc. (BRP) 或其分支机构负责。

# 目录

## 一般信息

<b>前言</b> .....	<b>10</b>
使用前须知.....	10
安全信息.....	10
关于本《使用手册》.....	11
成为一名负责任的骑手.....	11
环境方面.....	11

## 安全信息

<b>使用前须知</b> .....	<b>14</b>
驾驶年龄和能力要求.....	14
药品和酒精.....	14
防护用具.....	14
所需的装备.....	16
<b>安全操作 - 责任</b> .....	<b>18</b>
所有者 - 负起责任.....	18
操作者 - 获得资格且有责任能力.....	18
谨慎驾驶.....	19
乘员约束系统.....	19
地形条件.....	19
<b>熟悉本车辆</b> .....	<b>21</b>
越野操作.....	21
方向把.....	21
制动.....	21
可编程的 D.E.S.S. 钥匙.....	21
车辆盲区.....	22
后视摄像头.....	24
前视摄像头.....	26
运载货物.....	29
牵引负载物.....	29
配件和改动.....	30
<b>安全骑行</b> .....	<b>31</b>
一般驾驶技巧.....	31
结伴骑行.....	31
倒车.....	32
过马路.....	32
在铺筑路面上驾驶.....	32
穿过浅水区域.....	32
在雪地或冰面上驾驶.....	32
在沙地中驾驶.....	33
在碎石、松散的石块或其他光滑的路面上驾驶.....	33
穿过障碍物.....	33
山地驾驶条件.....	34
避免碰撞.....	36
避免翻车及倾翻.....	36
地形条件.....	37
避免一氧化碳中毒.....	37

避免汽油火灾和其他危险	38
避免热零件烫伤	38
<b>实践练习</b>	<b>39</b>
转弯练习	39
U型弯道练习	39
制动练习	39
倒车练习	39
紧急停止发动机联系	39
<b>重要的车身标签 ( 加拿大/美国 )</b>	<b>41</b>
吊牌	41
安全标签	43
安全合规吊牌	57
<b>重要产品标签 ( 除加拿大/美国之外的所有国家/地区 )</b>	<b>58</b>
安全图示	58
<b>驾驶前检查表</b>	<b>72</b>
起动发动机前要进行的操作 ( 钥匙置于 OFF ( 关闭 ) )	72
起动发动机前要进行的操作 ( 钥匙置于 ON ( 打开 ) )	72
起动发动机后要进行的操作	73
<b>报告安全缺陷</b>	<b>75</b>

## 车辆信息

<b>主要控件</b>	<b>78</b>
方向盘	78
换档拨杆	78
油门踏板	79
制动踏板	79
电子换档杆	79
驻车按钮	80
空档按钮	80
低速档按钮	81
手动模式按钮	81
<b>辅助控件</b>	<b>83</b>
RF D.E.S.S 钥匙和 RF D.E.S.S 钥匙柱	83
发动机起动 / 停止按钮	83
前大灯变光器开关	83
越控开关	84
小键盘	84
喇叭开关 ( 在适用车型上 )	85
<b>设备</b>	<b>87</b>
倾斜/伸缩式方向盘	87
乘客扶手	87
中央储物箱	87
手套箱	88
故障排除工具	88
中央后视镜	88
脚踏板	89
车门	89
座椅安全带	89
座椅	90
油箱加注口盖	92

货架	93
挂接点	93
杯托	94
<b>4.5 英寸数字显示屏</b>	<b>95</b>
多功能显示区	95
指示灯	96
设置	97
<b>10.25 英寸彩色触摸显示屏</b>	<b>99</b>
默认显示屏	99
在数字显示屏中导航	99
中央显示区	99
视图显示	100
右侧小程序菜单	102
左侧小程序菜单	109
图标和指示符 - 多功能显示器	111
通过蓝牙配对智能手机	111
BRP GO!	112
BRP GO! 应用快速导览	114
触摸显示屏中的消息	114
<b>调节您的座驾</b>	<b>116</b>
驾驶模式	116
发动机模式	116
4WD 模式	116
差速锁模式	117
DPS 功能	117
悬架调节指南	118
悬架出厂设置	118
悬架调节	119
<b>燃油</b>	<b>123</b>
燃油要求	123
车辆加油程序	123
<b>磨合期</b>	<b>125</b>
磨合期间的运行	125
<b>基本程序</b>	<b>126</b>
起动发动机	126
唤醒电气系统	126
唤醒触摸屏 ( 配件模式 )	126
操作换挡杆	127
选择正确的档位 ( 低速或高速 )	127
关停发动机并驻停车辆	127
<b>特殊程序</b>	<b>128</b>
长时空档或机械空档激活	128
LIMP HOME MODE ( 缓行返回模式 )	129
穿越深水或泥浆后发动机过热	129
蓄电池电量耗尽	129
翻车车辆	130
车辆淹水	130
<b>运输本车辆</b>	<b>131</b>
发动车辆使其向上攀爬行驶到拖运设备上	132
使用绞盘将车辆拉动到拖运设备上	132
固定车辆以便运输	133
将车辆从拖车上卸下	133

<b>举升及支撑车辆</b> .....	<b>134</b>
车辆前部 .....	134
车辆后部 .....	134

## 维护

<b>维护计划</b> .....	<b>138</b>
EPA 法规 - 加拿大与美国交通工具 .....	138
空气滤清器保养指南 .....	138
繁重工作用 .....	138
深泥浆/水环境使用 .....	139
保养时间表 .....	139
保养记录 .....	147
<b>保养程序</b> .....	<b>152</b>
发动机空气滤清器 .....	152
前格栅 .....	153
蒸发排放系统预滤清器 (如配备) .....	153
发动机油 .....	154
发动机机油滤清器 .....	156
前散热器 .....	157
中冷器和后部散热器 .....	158
发动机冷却液 .....	158
排气系统 .....	160
齿轮箱 .....	161
断开装置 .....	165
前差速器 .....	166
后主减速器 .....	167
蓄电池 .....	169
保险丝 .....	171
灯 .....	173
火花塞 .....	173
驱动轴波纹管 .....	177
车轮轴承 .....	177
车轮和轮胎 .....	178
悬架 .....	181
刹车 .....	181
座椅安全带 .....	182
防滚架 .....	183
<b>车辆保养</b> .....	<b>184</b>
车辆清洁和保护 .....	184
<b>储存和季前准备</b> .....	<b>185</b>

## 技术信息

<b>车辆识别</b> .....	<b>188</b>
车辆识别号 .....	188
发动机识别号 .....	188
变速器识别号 .....	188
<b>合规标签</b> .....	<b>189</b>
排放控制信息 .....	189
ANSI/ROHVA 标签 .....	190



NRMM 合规性标签	191
燃料乙醇含量	191
<b>技术信息标签</b>	<b>192</b>
检查机油液位	192
推荐燃油	193
空气滤清器保养	195
<b>BRP RF DESS 柱式安全开关第 3 代 ( 加拿大 )</b>	<b>196</b>
美国与加拿大	196
墨西哥	196
巴西	197
日本	197
欧洲	197
<b>蒸发排放控制系统</b>	<b>202</b>
<b>噪音排放控制系统法规 ( 加拿大和美国 )</b>	<b>203</b>
<b>噪音排放和振动值</b>	<b>204</b>
符合机械指令 2006/42/EC 的型号	204
<b>符合性声明</b>	<b>205</b>
EU 合规声明	205
英国符合性声明	206
<b>EAC 合规声明</b>	<b>207</b>

## 技术规格

<b>技术规格</b>	<b>210</b>
发动机	210
车辆	212

## 故障排除

<b>故障排除指南</b>	<b>222</b>
<b>数字显示屏消息</b>	<b>225</b>

## 保修

<b>适用于加拿大和美国的 BRP 有限保修 : 2025 款 CAN-AM® SSV</b>	<b>228</b>
1) 有限保修范围	228
2) 责任限制	228
3) 不予保修的排除条款	228
4) 保修范围期限	229
5) 享有保修的条件	229
6) 享有保修的条件	229
7) BRP 的义务	229
8) 转让	230
9) 消费者援助	230
<b>US EPA 排放相关保修</b>	<b>231</b>
排放相关保修期限	231
保修的部件	231
有限的适用性	232

<b>加利福尼亚州蒸发性排放控制保修声明</b> .....	<b>233</b>
您的保修权利和义务 .....	233
OHRV 的制造商保修范围 .....	234
车主保修责任 .....	234
<b>针对国际版的 BRP 有限保修：2025 款 CAN-AM® SSV</b> .....	<b>236</b>
1) 有限保修范围 .....	236
2) 责任限制 .....	236
3) 不予保修的排除条款 .....	236
4) 保修范围期限 .....	237
5) 仅适用于在澳大利亚出售的产品 .....	237
6) 享有保修的条件 .....	238
7) 享有保修的条件 .....	238
8) BRP 的义务 .....	238
9) 转让 .....	239
10) 消费者援助 .....	239
<b>适用于欧洲经济区、独立国家联合体和土耳其的 BRP 有限保修：2025 款 CAN-AM® SSV</b> .....	<b>240</b>
1) 有限保修范围 .....	240
2) 责任限制 .....	240
3) 不予保修的排除条款 .....	240
4) 保修范围期限 .....	241
5) 仅适用于在法国出售的本产品 .....	241
6) 享有保修的条件 .....	242
7) 享有保修的条件 .....	242
8) BRP 的义务 .....	242
9) 转让 .....	243
10) 消费者援助 .....	243
<b>客户信息</b>	
<b>数据隐私信息</b> .....	<b>246</b>
<b>联系我们</b> .....	<b>248</b>
亚太地区 .....	248
欧洲、中东和非洲 .....	248
拉丁美洲 .....	249
北美 .....	249
<b>更改地址 / 所有权</b> .....	<b>250</b>

# 一般信息

# 前言

恭喜您购买新的 Can-Am® 排座式车辆。本车辆由 BRP 有限保修和经授权的 Can-Am Off-road 经销商网络提供强大的后盾支持，随时准备为您提供您需要的零件、配件或服务。

经销商将竭诚为您服务。经销商接受过有关执行并列式越野车初始设置和检查，以及售出前完整的最后调整培训。如果您需要更全面的维修信息，请咨询经授权的 Can-Am Off-Road 经销商。

交货时，将会告知您保修范围并让您签署“交付前检查表”以确保您对新车的准备工作完全满意。

## 使用前须知

若要了解如何降低您或旁观者的发生事故的风险，请在操作车辆之前阅读此《使用手册》。

同时请阅读车辆上的所有安全标签，并观看安全视频，网址为：

<https://can-am.brp.com/off-road/safety>

或扫描以下二维码。



本车辆仅用于越野用途。主要用于一般娱乐用途，但也可用于实用用途。

不遵循本《使用手册》中给出的警告，可能会导致严重伤害或死亡。

## 安全信息

本手册中对安全信息的类型，外观以及使用方法说明如下：

安全警告标志  表示潜在受伤危险。

### 警告

表示潜在危险，若不可避免，可能会导致严重伤害或死亡。

### 注意

指出如不加以避免就可能造成轻微或中等伤害的危险情况。

### 备注

指出如不遵循就可能严重损坏车辆部件或其他财产的指导说明。

## 关于本《使用手册》

本《使用手册》旨在让新车的所有者/操作者熟悉各种关于车辆控制、维护和安全驾驶的说明。这是正确使用产品必不可少的一步。

请将本《使用手册》放在车辆中，以便在维护、排除故障或指导他人时参考。

请注意本手册提供多种语言版本。存在任何不一致时，应以英文版本为准。

如果您要查看和/或打印《使用手册》额外副本，只需访问以下网站即可：

[www.operatorsguides.brp.com](http://www.operatorsguides.brp.com)

本文件所包含信息在出版时正确。但是，BRP奉行持续改进公司产品的政策，但无任何义务对公司之前制造的产品实施此类改进。由于后期变更，已制造的产品与本手册中的说明和/或规格之间可能存在一些差异。BRP保留随时停用或变更规格、设计、功能、型号或设备的权利，而自身不承担任何义务。

本《使用手册》应随车辆出售时一并提供。

## 成为一名负责任的骑手

BRP 相信动力运动和海洋运动社区的每个人都有机会走到一起，重新思考如何对待安全、骑行礼仪和环境。我们相信，当我们让所有骑手都能负责任地骑行——互相照顾，保护我们的步道和游乐场——就可以激励行业欢迎新加入者，建立一个更具爱心的社区，并创造积极的体验。

无论您是在林道、道路、水上还是雪地上骑行，BRP 都致力于推动积极的变革。这就是为什么我们通过行动、教育和社区激励，将负责任的骑手计划作为我们企业社会责任倡议关键部分的原因。

要了解更多关于负责任的骑手的信息，包括安全、骑行礼仪和环境方面的提示和技巧，请访问：

— [CANAMOFFROAD.COM/RESPONSIBLE-RIDER/](http://CANAMOFFROAD.COM/RESPONSIBLE-RIDER/)



## 环境方面

我们支持的指导方针不是为了减少您的乐趣，而是为了维护您仅可在越野车上体验到的美好自由。

这些指导方针将使驾驶员和乘客保持健康快乐，并能够向他人分享他们对于最爱的娱乐活动有哪些了解，从其中能享受到怎样的乐趣。所以，下次您骑乘出行时，请您记住，您就是为我们未来的运动铺路。请协助我们带领此运动走上正确的道路！我们 BRP 的所有成员都诚挚地感谢您的分享。

没有什么是比越野骑行更令人兴奋的了。在穿过野外的车道上冒险是一项刺激但健康的运动。但是，随着使用这些区域的人数增加，危害环境的可能性也会上升。滥用土地、设施或资源必然会导致私人 and 公共土地设限和关闭。

从根本来说，最大的威胁就是我们进行的运动，它就发生在我们身边。这就需要我们做出一个必然选择当我们骑行时，一定要心怀责任感。

绝大多数人都尊重法律和环境。我们每个人都必须为这项运动的各年龄段新手树立榜样。

能够让我们所有人共赢的最佳方式就是在休闲区中进行“友好生态越野”。因为，从长远看来，要保护这项运动就必须保护环境。

BRP 认识到这一问题的重要性，以及越野车手需要在保护有可能享受我们运动的区域方面尽自己的一份力量，因此敬请所有越野车手记住，尊重环境不仅对我们行业的未来至关重要，对子孙后代也至关重要。

当你遵循以下原则时，你就是优秀的运动推广大使。

**掌握信息。**从越野俱乐部、林务局或其他公共土地机构获取地图，并了解相关法规和其他信息。学习并遵守相关规则，对于速度限制也是如此！

**不要碾压小树、灌木和草，并且不要砍树。**在平原或流行雪道骑行的区域，只能在允许的区域骑行。切记，保护环境和保护您自身安全之间有着密不可分的联系。

**尊重野生动物并重点关心动物幼崽或缺乏食物的动物。**压力会榨干它们所剩无几的体能。切勿在只有动物脚印的区域骑行！

**遵守道路封闭和交通管理标志，并且请切记，一名合格的生态越野者不会乱扔垃圾！**

**远离自然保护区。**所有车辆均不得进入。了解自然保护区的边界在何处。

**先获得许可才能穿过私人用地。**请尊重土地物主的权利和他人的隐私。切记，虽然技术已大大降低了噪音系数，但是在“安静至上”的区域内，您仍不应加速运转发动机。

越野驾驶员非常清楚运动史上人们付出了多少努力才能进入那些可安全可靠地骑行区域，从而获得乐趣。人们至今仍在不懈地努力着。

无论在哪里骑行，我们都要尊重此区域，这是唯一确保我们以后也能享受此乐趣的原则。

借此机会欣赏大自然及其所有奇观，是越野骑手所珍视的体验。尊重自然和野生动物将帮助我们的运动蓬勃发展！

最后，您无需离开大道或在一片原始森林中疾驰来证明您的骑行能力。所以无论您驾驶的是高性能的 BRP 越野车还是任何其他品牌或型号，都应表现出您了解哪些应该做，哪些不应该做。

# 安全信息

# 使用前须知

## 警告

不遵守本章节所含的任何安全预防措施和说明，可能会造成受伤，甚至可能造成死亡。

### 驾驶年龄和能力要求

操作员必须具备相关资质。

确保操作者年满 16 岁或以上。您所在的州（或省）可能有额外的要求。

各司法管辖地区有关最低年龄和证照要求的法律可能有所不同。请确保联系当地机构以了解在计划司法管辖区合法操作越野车的的相关信息。

BRP 强烈建议您学习安全骑行课程。为了安全运行越野车，必须进行基本培训。

不建议在视力、反应时间、判断力或控制操作能力受损的情况下操作本车。

是否能安全使用越野车取决于许多条件，例如能见度、速度、天气、环境、交通、车辆情况和操作者情况。

此车辆的性能可能会明显胜过您以前驾驶过的其他车辆。因此，不建议新手或经验不足的操作者使用这些雪地摩托。

每位乘客的身高都必须足以始终保持正确就坐：背靠后座系好座椅安全带，抓住两个扶手，双脚牢固放在车辆地板上。

### 药品和酒精

饮酒或服药后切勿驾驶。

驾乘本车辆需要操作员和乘客保持清醒、专注和警觉。

单独或同时服用药物和酒精会减少反应时间、阻碍判断力、影响视力并损害您安全驾乘本车辆的能力。

### 防护用具

操作者和乘客务必始终穿戴合适的防护性服装，包括：

- 经批准的头盔
- 护目镜
- 靴子
- 手套
- 长袖衬衫或夹克衫
- 长裤。

根据不同的条件，可能需要防雾护目镜。



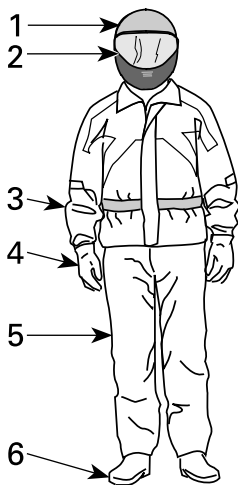

### 骑行装备

1. 经批准的头盔
2. 眼部和面部防护装置
3. 长袖衬衫或夹克衫
4. 手套
5. 长裤
6. 靴子 (长度过脚踝的鞋子)

天气情况可帮助您决定如何穿戴。在冬季，为了将舒适度最大化，并防止冻伤，应按照所预料的最寒冷的天气进行穿戴。贴身的保暖内衣也可以提供良好的防寒效果。

请勿穿戴任何可能会缠入车辆或挂在树枝及灌木上的宽松服装。

### 头盔和护目装置

头盔可防止头部和大脑受伤。即使有车辆防滚架和车门，物体也可以进入座舱并击中头部，或者头部也会撞到防滚架本身或车辆外部的物体。即使最优质的头盔也无法保证不受伤，但是数据表明使用头盔可大大降低脑部受伤的风险。因此，为安全起见，务必在驾驶时戴上头盔。

### 选择头盔

头盔的生产应符合您所在州、省或国家的相应标准，并且大小合适。

带有面部防护装置的头盔是更好的选择，因为它也会防止来自前方的冲击。它也可以防范碎片、石头、昆虫、元件等。

半护式安全头盔无法为面部和下颌提供同等保护。如果您佩戴半护式安全头盔，您应使用可脱卸护面罩及/或护目镜。普通眼镜或太阳镜无法为驾驶者提供充足的眼部防护。它们会碎掉或飞出，而且会使风和气载物体进入眼睛。

在冬季驾驶条件下，务必穿戴绒线帽、巴拉克拉法帽以及面罩。

仅在白天使用着色的护面罩或护目镜；切勿在夜晚或光线较差时使用。如果它们对您辨认色彩的能力有所损害，请勿使用它们。

## 其他驾驶装备

### 鞋子

务必穿着不露趾的鞋子。牢固且鞋底防滑的及踝靴可提供更多保护，使您能够将脚部正确地放在脚踏板上。

避免使用长鞋带，以免卷入加速器或制动踏板。

在冬季驾驶条件下，最好穿着尼龙或皮革鞋面且鞋垫可以取出的胶底鞋。

避免穿着橡胶靴。橡胶靴会卡在踏板后或踏板之间，不利于制动及加速踏板的正常操作。

### 手套

全指手套防止手部受到风吹、日晒、炎热、严寒以及飞溅物品的伤害。良好贴合的手套有助于握住方向盘，并缓解手部疲劳。如果发生意外或翻车，牢固的增强型摩托车或 ATV 手套可以更好地保护手部。如果手套过于笨重，就难以操作控件。

在冬季驾驶条件下，应使用雪地摩托手套保护手部，这种手套有足够的防寒能力，同时允许使用拇指和其余手指来操作控件。

### 夹克衫、裤子以及摩托车服

穿着夹克衫或长袖衬衫和长裤，或者全套的摩托车服。高品质的 ATV 类防护装备较为舒适，它还有助于防止不利环境元素分散您的注意力。如果发生撞车，由牢固的材料制成的高品质防护装备可防止或减轻伤害。

在寒冷的天气驾驶时，防止自己出现低体温症。低体温症是一种身体温度过低的情况，会引起注意力分散、反应力降低、无法进行顺利精确的肌肉运动。在寒冷条件下，防风夹克和衣物的保温层等适当的防护装备都是必要的。即使是在温度适中的条件下驾驶，您也会因为风而感到十分寒冷。

适用于寒冷天气驾驶的防护装备在停下时会感到过热。穿着多层服装以根据需要脱掉衣服。将带有防风外层的防护装备穿着在最外层可以防止冷空气接触到皮肤。

### 防雨装备

如果您必须在多雨天气驾驶，建议穿着雨衣或防水摩托车服。长途驾驶时，建议携带防雨装备。驾驶者保持干燥会更加舒适且更加警觉。

### 听力保护

驾驶期间，长时间处在风中和发动机噪音下会永久性地损坏听力。正确佩戴耳塞等听力保护设备可防止听力受损。使用任何听力保护设备之前，请查看当地的法律。

## 所需的装备

作为越野车的车主，您有责任确保越野车上配备所有必需的安全装备。请查看您所在地关于安全装备要求的当地法规。

其中可能包含：

- 急救药箱
- 吊索：用于帮助出故障或卡住的车辆
- 工具套件

- 放在手机专用防水隔仓中的手机
- 当前位置的地图。

对于长途骑行，您还应携带以下物品：

- 零食
- 手电筒。

---

## 安全操作 - 责任

这是一台高性能的越野车。操作者必须负责且谨慎，以避免翻车、倾翻、碰撞以及其他事故。即使具有车辆安全功能（例如防护结构、安全带、侧边安全网、门）以及防护装备（例如头盔），这些事故总是带有造成受伤或死亡的风险。为了降低严重受伤或死亡的风险，请遵循本章节中的规定。

### 所有者 - 负起责任

阅读本《使用手册》并观看安全视频。请参阅《使用手册》开头部分的链接。

务必在驾驶前检查并确认车辆的安全运行状态。务必遵循本《使用手册》中所述的保养时间表。

请勿让任何人操作车辆，除非他们有责任能力且可以将高性能的车辆委托给他们。考虑监督新的或年轻的操作者，并对任何使用车辆的人设置规则和限制（例如，他们能否携带乘客、他们可以对车辆做些什么、他们可以在哪些地方驾驶，等等）。

**如果配备了可选配置 D.E.S.S. 钥匙**，请根据操作员的经验、车辆用途和环境选择恰当的钥匙（请参看点火开关和钥匙）。

与任何将要使用车辆的人讨论安全信息。确保所有操作者和乘客符合以下资格并同意遵守安全信息。帮助使用者熟悉车辆。

我们建议您对车辆进行年度安全检查。请联系授权的 BRP 的经销商以了解更多详细内容。尽管没有要求，但还是建议让经授权的 BRP 经销商执行车辆季前准备。每次联络经授权的 BRP 经销商，都是让经销商检查车辆是否在安全活动范围内的好机会。如果您了解到任何相关安全活动，我们也建议您联络经授权的 BRP 经销商。

请咨询经授权的 BRP 经销商，以了解您可能需要的可用配件。

### 操作者 - 获得资格且有责任能力

阅读本《使用手册》并观看安全视频。请参阅《使用手册》开头部分的链接。

完全熟悉车辆的操作控件和一般性操作。

如有可能，参加培训课程（联系经授权的 Can-Am 经销商以了解是否有培训课程的名额，也可通过互联网访问 <http://www.rohva.org/> 进行了解），执行实践练习章节中的实践练习。在没有危险的适当地区练习驾驶，感觉每个控件的反应。低速驾驶。较高的速度需要更多的经验、知识以及适合的驾驶条件。

至少年满 16 岁。

身高足够能保持正确就坐：背靠后座系好座椅安全带，双手握住方向盘时，右脚仍能够完成制动和加速踏板的全部行程，而左脚牢牢放在脚踏板上。

持有符合当地法律的相应驾照。

请勿在吸食毒品或饮用酒精后使用车辆，或者在疲劳或生病的情况下使用车辆。这些情况会降低反应时间，有损判断力。

### 携带乘客

最多只能携带两 (2) 人，一名驾驶员和一 (1) 名乘客。

乘客必须正确地坐在座舱中就坐。

乘客的身高必须足以始终保持正确就坐：背靠后座系好座椅安全带，抓住扶手，脚部牢固放好 - 脚放在脚踏板和车辆底板上。

指示乘客阅读车辆的安全标签。

如果根据您的判断，乘客的能力或判断力不足以集中在地形条件上并据此进行相应调整，请勿携带该乘客。对于排座式车辆而言更为特殊的是乘客也必须也一直注意前方的路况，并能够在颠簸时支撑住自己。

## 谨慎驾驶

- 本车辆与其他车辆的操作有所不同。如果您未能采取适当的预防措施，在进行急转弯、加速或减速、以及在上路上驾驶或遇到障碍等急剧操纵时会很快发生碰撞或翻车。
- 请勿以过快的速度驾驶此车。务必根据地形、能见度和运行状态并根据您的经验以合适的速度行驶。
- 请勿尝试跳跃、侧滑、绕圈或任何其他特技。
- 进行急转弯时请勿尝试快速加速或减速。这会造成翻车。
- 请勿尝试滑行或滑移。如果车辆开始滑行或滑移，请向滑行或滑移的反方向转向。在冰面等极滑的路面上，为降低滑移失控的风险，应缓慢行驶并保持高度谨慎。
- 倒车时务必确保车辆后方没有障碍物或人员。注意盲点。继续倒车安全时，请缓慢行驶。
- 请勿超过本车辆规定的载荷极限。货物必须正确固定。降低速度，留出更大的制动距离，并遵守搬运负载物及进行工作章节中的其他说明。
- 务必牢记本车很重！如果倾斜或翻倒，仅其净重便可使您陷入困境。

## 乘员约束系统

- 本车用于携带一名驾驶员和一名乘客，他们都应穿戴合适的防护装备（参阅本章节中的骑行装备）。
- 驾驶时，所有驾乘人员必须始终锁好车门或侧边安全网并系好安全带。
- 在骑行之前，车上的每个人都应该知道如何快速解开座椅安全带。知晓如何正确解开座椅安全带是一项重要的技能，在紧急情况下可以挽救驾乘人员的生命。在发生事故或车辆故障时，能够迅速松开座椅安全带可以帮助您逃离车辆，避免火灾或沉没等潜在危险。此外，知晓如何快速松开座椅安全带也可以帮助其他人，如儿童或老人。

## 地形条件

- 本车辆设计不适合在铺装路面上驾驶；如果您必须在此类路面上短时间使用车辆，请避免对方向盘、加速器以及制动踏板进行急剧操作输入。
- 在不熟悉的地形上操作时，务必缓慢行驶并格外小心。操作本车辆时，务必对不断变化的地形条件保持警惕。花时间了解车辆在不同环境下的表现方式。
- 在您了解或练习如何在过度崎岖、光滑或松动的地形上操作本车辆之前，请勿在此类地形上操作。在这类地形上务必特别留意。
- 请勿在对于车辆或您的能力而言过于陡峭的山坡上操作此车辆。在较小的斜坡上练习。
- 务必按照驾驶车辆章节所述的正确步骤进行爬坡或下坡。在您开始上坡或下坡之前仔细查看地形。请勿在路面过于光滑或松动的山坡上进行爬坡或下坡。请勿以高速越过任何山丘的顶部。
- 在牵引挂车时，请勿尝试陡峭的山坡或走山腰。

- 在新的区域操作时，务必查看障碍物。务必按照驾驶车辆章节所述的正确步骤越过障碍物。
- 请勿在快速流动的水中操作本车辆，或者在水深超过驾驶车辆章节所规定水深更大的水中操作本车辆。请记住，制动器受潮可能会降低制动性能。离开水之后请测试您的制动器。如有必要，施用制动器数次，通过摩擦使制动器干燥。
- 务必确保将车辆正确停放在可用的最平坦的地形区域。将换挡杆置于 PARK（停车）位置，停止发动机，在离开车辆前取下钥匙。
- 如果必须在斜坡上停车，建议在车轮后面放置一块大石头或类似物体以阻碍其移动。
- 请勿认为车辆在任何地点都可以安全行驶。因地形凹陷、洼地、陡坡、地面变硬或变软或其他不平整路况引起的突然变化，可能造成车辆倾倒或使车辆不稳。为避免出现这种情况，请减速行驶并务必观察前方地形。如果车辆没有开始倾倒或翻车，最好立即朝翻转的方向转向。切勿尝试用手臂或腿阻止翻车。您应将四肢放在车架或 ROPS（翻车保护结构）内。

## 熟悉本车辆

本车的性能可能会胜过您以前开过的其他车辆。请花时间熟悉您的新车。

无经验的操作者可能忽视风险并受到车辆特定表现和地形状况的惊吓。缓慢骑行。速度过高和鲁莽驾驶可能致命。

在首次驾驶或搭载乘客之前，确保您阅读并理解本《使用手册》的内容，以完全熟悉本车辆的控件和操作。

请在适当的无交通区域独自练习驾驶以适应每个控件的感觉和反应。

无论操作者有无经验，必须让他 / 她了解此车辆的操纵特性。车辆高度、宽度、悬架类型、轮胎类型等配置因型号而异。这些特性对车辆的操纵有着极大的影响。

## 越野操作

越野操作的性质本身就非常危险。由于无法预测地形物质、性质以及倾斜度，任何尚未对承载车辆做好专门准备的地形，都带有其固有的危险。地形本身具有持续的危险元素，任何一名要进行探险的人员都必须明确并接受这一点。

进行车辆越野的操作者应极度谨慎地选择最安全的路径，并密切关注其前方的地形。任何尚未完全熟知适用于车辆的驾驶说明的人都不得操作车辆，也不得在陡峭或险恶的地形上操作车辆。

轮胎的牵引力将根据路面条件和胎面花纹而变化。

在许多路面（岩石、沙子、泥土、雪、冰等）上，牵引力可能会降低。减速以留出空间转弯。

### 警告

不得站在正在转动的轮胎后面或附近。碎屑可能被抛出而造成严重伤害。

## 方向把

前轮由方向盘操纵。

转向行为将根据轮胎在地面上的抓地力而有所不同。

动态动力转向 (DPS) 可减少转动方向盘所需的力气。

携乘客骑行或运送货物时，会影响转向操控性和车辆操控性。请提起注意并减速。

## 制动

制动性能在某些情况下可能会突然改变。

务必牢记，在搭载乘客时或后座装有货物时，车辆的制动距离可能会受到影响。

千万不要卡住刹车。为了防止车轮抱死，一定要限制制动，从而避免导致车辆失控的突发情况发生。

## 可编程的 D.E.S.S. 钥匙

D.E.S.S. 钥匙经编程后，可限制车辆的速度和发动机扭矩。

在获得信心并具备必要控制能力的同时，让首次使用的用户和经验不足的操作员可以学习如何操作。

## 车辆盲区

盲区是不在驾驶员视野之内的区域，在后视镜中或通过前部和侧面开口都看不到。

一般来说，车辆越高、越长，盲区就越大。

因此，熟悉车辆设计造成的盲区非常重要，尤其是新车。

盲区遍布车辆周围。车辆的前方、后方和两侧都有盲区。

操作车辆倒车时，要注意车辆周围的人、其他车辆或附近的物体。

从平台、拖车或平板上攀爬或倒车时，请注意车辆盲区。

**重要信息：**即使车辆配备了后视镜（内部或外部）或摄像头（前部或后部），车辆周围也始终存在剩余盲区。

## 驾驶员可见区域

下图显示了当驾驶员坐好并正确系好安全带时的大致可见区域。



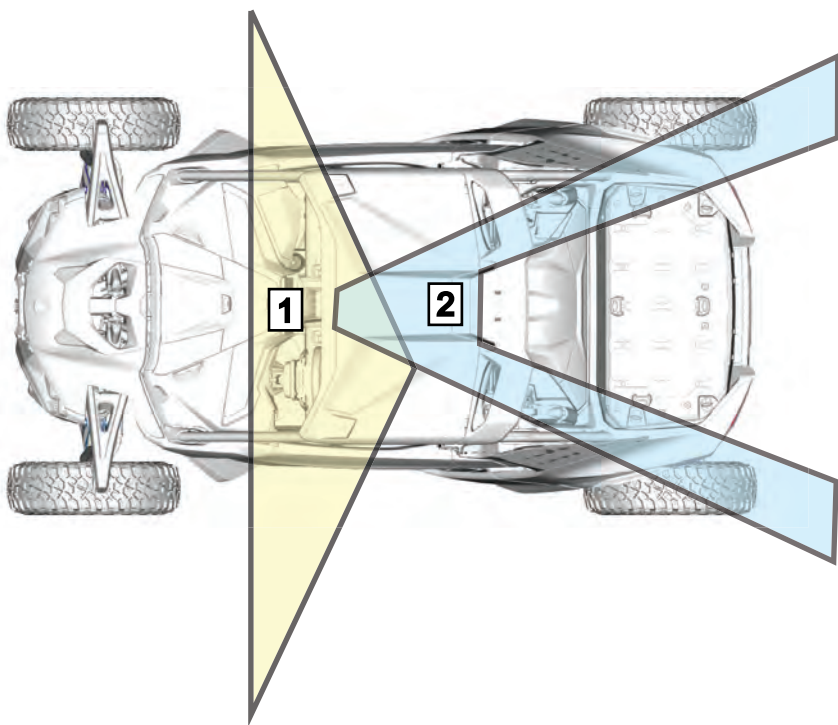

- 1. 驾驶员的大致视野
- 2. 后视镜的大致视野

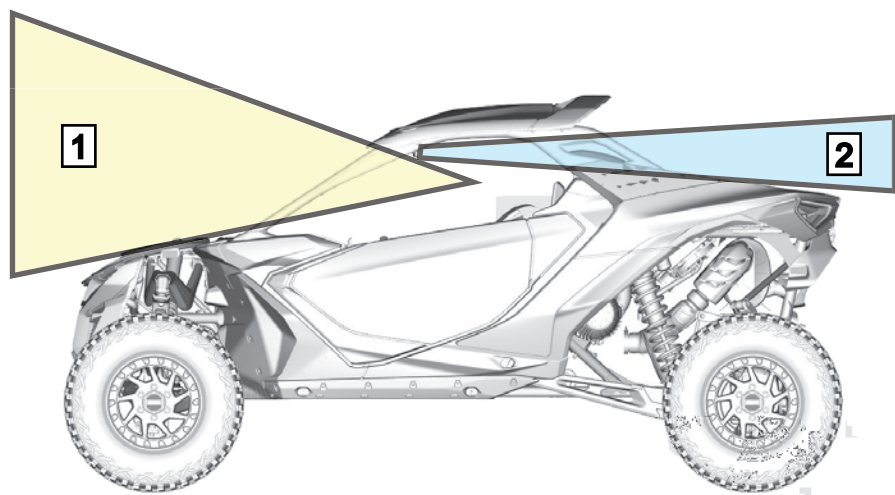

1. 驾驶员的大致视野
2. 后视镜的大致视野

## 后视镜摄像头

该车配备了一个位于后行李架下方的后视镜摄像头。

当发动机运转并将换档杆置于倒档时，此摄像头自动运行。

将换档杆移至 D 档位后，后视镜摄像头仍将保持激活状态，直到车辆前进速度达到大约 20 km/h。

还提供了一个选项，可以让该摄像头在任何车速下保持激活状态。

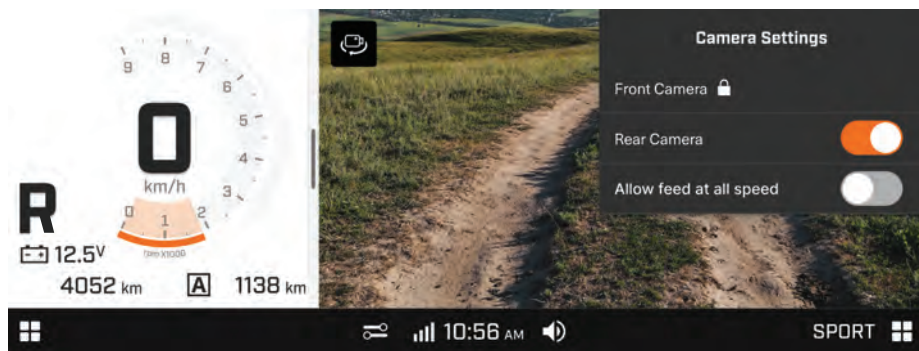

当车辆未处于倒车档或发动机未运转时，也可通过触摸显示屏可以访问该摄像头。请参阅 10.25 英寸彩色触摸显示屏，了解有关接触的说明。

随后，车辆后方的视图将显示在大显示屏中。所选摄像头显示在屏幕的顶部中央。

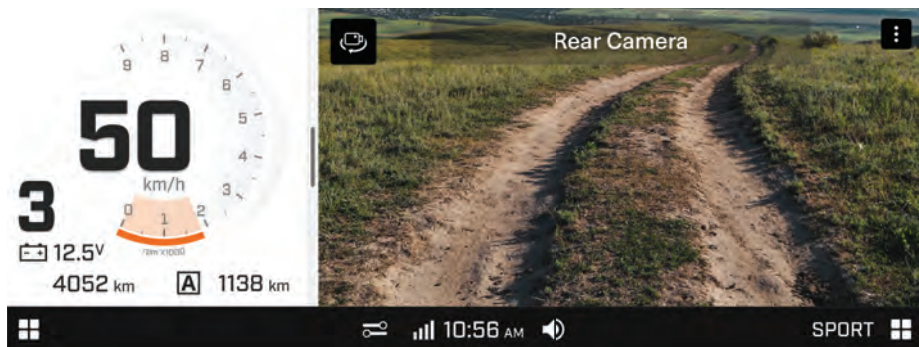

后视镜摄像头使用广角镜头，显示屏上显示的距离和物体与实际尺寸不同。

后视镜摄像头的可见度有限，在缓慢倒车之前，务必确保车辆周围没有障碍物。在倒车之前，还建议降低收音机或音乐的音量。

当选择倒档时，屏幕上会显示固定的引导线，以在操纵过程中为您提供帮助。

倒车时务必小心。红色区域中的物体离您的车辆最近，绿色区域中的对象离您的车更远。当物体从绿色区域移动到黄色或红色区域时，代表它们离您的车辆越来越近。

横向线条指示车辆宽度。



倒车时只看显示屏上的后视镜摄像头图像，可能会导致事故。

如果有疑问，请让其他人在倒车过程中为您提供帮助。

## 后视镜摄像头可见区域

下图显示了后视镜摄像头的大致可视区域。

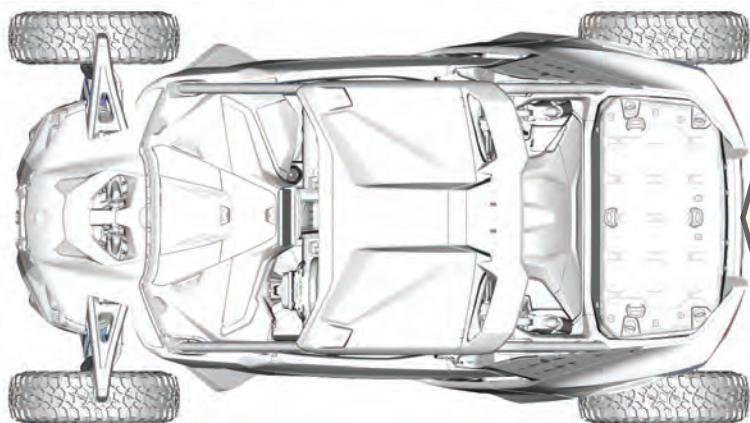

1. 后置摄像头的近似视锥

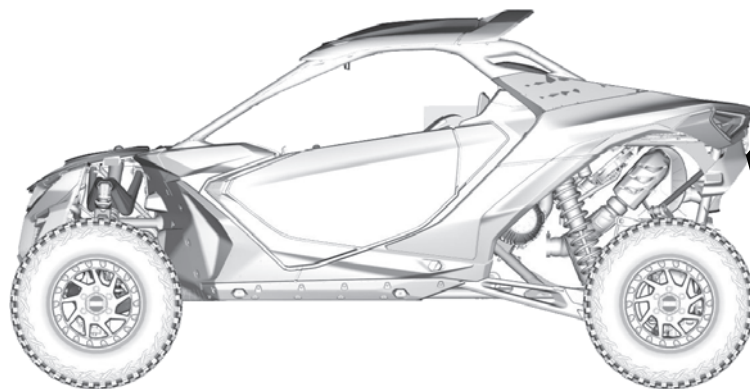

1. 后置摄像头的近似视锥

## 前视摄像头

部分型号配备了一个位于前饰板下方的前视摄像头。

通过选择显示屏右下角的小程序菜单图标，然后选择小程序摄像头，即可激活此摄像头。

随后，车辆前方的视图将显示在大显示屏中。所选摄像头显示在屏幕的顶部中央。

前视摄像头使用广角镜头，显示屏上显示的距离和物体与实际尺寸不同。

前视摄像头的可见度有限，在缓慢前行之前，务必确保车辆周围没有障碍物。

还提供了一个选项，可以让该摄像头在任何车速下保持激活状态。此选项关闭时，该摄像头仍将保持激活状态，直到车辆前进速度达到大约 20 km/h。

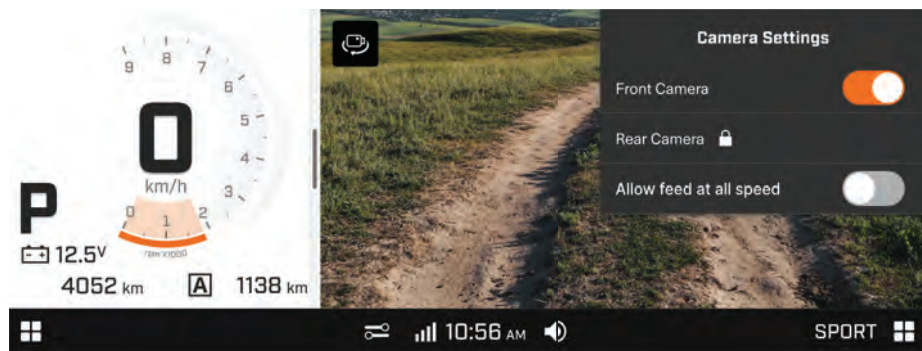

前行时只看显示屏上的前视摄像头图像，可能会导致事故。

如果有疑问，请让其他人在倒车过程中为您提供帮助。

## 前视摄像头可见区域

下图显示了前视摄像头的大致可视区域。

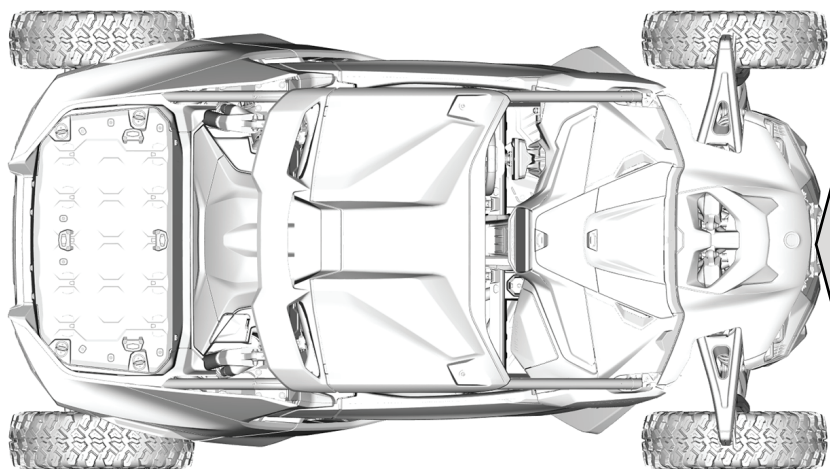

1. 前置摄像头的近似视锥

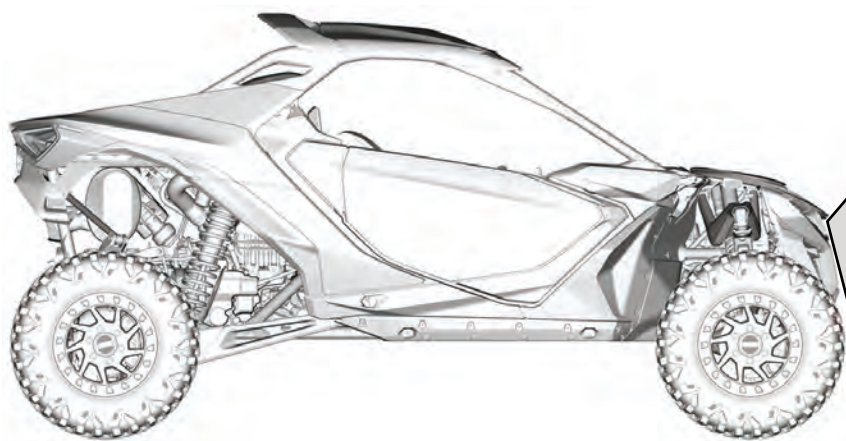

1. 前置摄像头的近似视锥

## 运载货物

### 警告

如果在运送货物时不遵守这些建议，可能会导致失控并有倾翻的风险。

### 警告

切勿使用货架装载汽油罐或任何危险液体。

车辆所承载的任何负荷都会影响车辆的操作、稳定性以及制动距离。因此，合适的装载和重量分布是非常重要的。

切勿超出车辆载荷极限，包括操作者、乘客、货物和配件重量。

务必要注意货物可能会滑动或掉落并导致事故发生。

在运送货物前，遵守相关建议十分重要：

- 不得超过最大载货量。有关车辆合适的载货能力，请参阅重要产品标签或技术规格。
- 当货架承载重物时，应将车辆置于低速档运行。
- 搭载乘客或承载重物时，应相应地重新调节悬架
- 运送货物时，务必减速、缓慢转向并留出更长的制动距离。

装载货物尽可能低平堆放-重物堆放较高会提高车辆的重心，降低稳定性。将货物尽量均匀地分布在货架上。

将负载物固定在货架上。不要将货物固定在防滚架或车辆的其他部分。如果固定不当，负载物会滑动或掉落，可能会砸到乘员或旁观者；或者会在驾驶期间来回移动，影响车辆的操作。

高出的物体会影响驾驶员视野，发生事故时可能会弹射出去。向侧边突出的负载物会钩住或挂住灌木、树枝或其他障碍物。

防止货物盖住或遮住制动灯。

确保货物远离排气口。

确保货物没有从货架中突出，且货物不会影响您的视野或对车辆的控制。

## 牵引负载物

请勿将重物绑在防滚架或其他配件上进行牵引；这会造成车辆倾翻。

只能使用绞盘（如有安装）牵引车辆或重物。

在紧急情况下，请使用挂接钩施救被困车辆。

### 备注

切勿使用前挂接钩或后挂接钩拉动重物。  
这些挂接点只能用于救援被困住的车辆。

使用牵引链或牵引索牵引负载物时，在开始牵引前确保不会出现松动，并在牵引期间维持张力。逐渐制动时，负载的惯性可能会导致冲击。

**警告****牵引链或牵引索松动可造成其断裂后回弹。**

在牵引另一辆车时，确保有人在控制被牵引的车辆。他们必须进行制动及转向以防止车辆失去控制。

使用绞盘牵引重物之前，请参阅绞盘的制造商说明书。

牵引货物时降低速度，缓慢转弯。避开山地和崎岖的地形。切勿尝试在陡坡上行驶。留出更大的制动距离，尤其是在倾斜的路面以及载有乘客时。小心不要滑动或滑行。

**配件和改动**

任何 BRP 批准的改动或加装配件，都可能会影响车辆操控性。一旦进行了改动，您必须花费时间熟悉车辆，以了解如何相应地调整您的驾驶行为。

请勿为车辆安装未经 BRP 特别批准的设备，并避免进行未经授权的改动。这些改动和设备未经 BRP 测试，可能会带来风险。例如，它们可能：

- 造成失控并增加撞车风险
- 导致过热或短路，增加火灾或烧伤的风险
- 影响车辆提供的保护功能。
- 影响运输车辆时的拖车行为
- 在道路上运输时可能会导致物品丢失。

您的车辆也可能变成非法上路。

请咨询经授权的 BRP Off-road 经销商，以了解适用于车辆的可用 BRP 配件。

出于安全考虑，某些 BRP 配件必须由 BRP 经销商安装，但如果在经销商不要求您安装的情况下您决定自己安装配件，则必须仔细遵循所有说明，并在适用的情况下了解有关如何使用产品或进行维修的所有信息。

如果配件是由您以外的其他人安装在您车辆上的，BRP 强烈建议您阅读相应的说明书，因为其中可能有更多关于如何安全使用或维修的信息。

此类说明书可在以下地址找到：

- [HTTPS://INSTRUCTIONS.BRP.COM](https://instructions.brp.com)



# 安全骑行

本车辆与其他车辆的操作有所不同。如果您未能采取适当的预防措施，在进行急转弯、加速或减速、以及在山路上驾驶或遇到障碍等急剧操纵时会很快发生碰撞或翻车。

请勿以过快的速度驾驶此车。务必根据地形、能见度和运行状态并根据您的经验以合适的速度行驶。

请勿尝试跳跃、侧滑、绕圈或任何其他特技。

进行急转弯时请勿尝试快速加速或减速。这会造成翻车。

请勿尝试滑行或滑移。如果车辆开始滑行或滑移，请向滑行或滑移的反方向转向。在冰面等极滑的路面上，为降低滑移失控的风险，应缓慢行驶并保持高度谨慎。

倒车时务必确保车辆后方没有障碍物或人员。注意盲点。继续倒车安全时，请缓慢行驶。

请勿超过本车辆规定的载荷极限。

务必牢记本车很重！如果倾斜或翻倒，仅其净重便可使您陷入困境。

## 一般驾驶技巧

小心、谨慎、经验以及驾驶技能是预防车辆操作危险的最佳措施。

在任何时候，只要对车辆是否能安全越过障碍或穿过某一特定地形产生一点点怀疑，就务必选择替代路线。

在越野操作中，动力和牵引力非常重要，而不是速度。请勿使用行驶速度超过能见度和您自己有可能选择安全路线的能力。在不熟悉的地形上操作时，务必缓慢行驶并格外小心。操作本车辆时，务必对不断变化的地形条件保持警惕。在极为崎岖、光滑、结冰或松动的地形上须保持格外谨慎。

持续关注前方的地形以防斜坡或障碍物出现突然变化，例如岩石或树桩，从而导致车辆失去稳定性，造成倾翻或翻车。

如果控件不能正常运作，切勿操作本车辆。请咨询经授权的 Can-Am Off-road 经销商。

为了保持正常的控制，强烈建议您将双手放在方向盘以及易于接触到所有控件的范围内。您的双脚亦是如此。为了尽可能降低腿部或脚部受伤的任何可能性，请始终将左脚放在脚踏板上，右脚放在车辆底部。完全呆在座舱内也有助于防止您受到车辆外部物体的撞击。

留意并避开树枝以及其他可能进入乘客舱并撞到您或乘客的物体。

## 结伴骑行

在出发前，指定一名“领队”在队伍前方领头，并指定另一名人员在队伍最后跟随。确保队伍中的所有成员均了解预定路线和目的地。

当带人骑行时，要约束您的驾驶能力，以顾及乘客的感受。

切勿超过领队或其他任何车辆。

在每辆车之间保持安全距离十分重要，但是在头车后面的每一辆车都应该了解前车的位置。

## 倒车

### ⚠ 警告

倒车时进行转向操作输入会增加翻车的风险。

### ⚠ 警告

如果在下坡时倒车，重力会使车速增加，超过安全倒车速度。

在缓慢倒车之前，务必确保车辆后部周围清空以确保没有人在后面。在倒车之前，还建议降低收音机或音乐的音量。注意盲点。

继续倒车安全时，请缓慢行驶并避免急转弯。

倒车时，发动机转速受到限制，因此会限制车辆的倒车速度。

在倒车期间使用越控按钮时，如果需要脱困，速度和扭矩限制会增加。

## 过马路

如果您不得不过马路，确保能够完全看到两侧的往来车辆，并确定马路另一侧的出口点。向该点笔直行驶。切勿急剧改变方向或突然加速，可能会因此造成翻车。请勿在人行道或自行车道上行驶，它们都有其专门的用途。

## 在铺筑路面上驾驶

避免在铺筑路面行驶。由于轮胎抓地力增加，这辆车更有可能在铺装路面上翻车。

如果您必须在铺筑路面上行驶，请采取渐进式转弯、缓慢行驶并避免急剧加速和制动。

## 穿过浅水区域

水域可以成为一种特别的危害。如果水域过深，车辆可能会“漂浮”并倾倒。在您尝试穿过任何水域之前，请检查水深和水流。车辆如需安全穿过障碍物，水深不得超过车轮中心。当心水中及岸边的岩石、草地、木材等光滑的表面。可能会失去牵引力。切勿尝试以高速行驶入水中。

水域附近可能会有淤泥或沼泽地。做好准备以防突然出现“凹陷”或深度变化。与此类似，当心岩石、木材等物体上有植被覆盖的部分带来的危险。

水会影响车辆的制动性能。车辆离开水之后，确保应用制动器数次以使其干燥。

水和泥浆也会导致过热问题。

- 检查前冷却风扇是否卡滞或损坏。
- 然后，检查冷却风扇保险丝。如果保险丝烧坏，请使用额定值相同的保险丝进行更换。

## 在雪地或冰面上驾驶

在执行驾驶前检查时，特别注意车辆上积雪及/或覆冰的位置，它们可能妨碍尾灯的能见度、堵塞通风口、卡住散热器、风扇、发动机进气口，并干扰控件的运转。

在起动车辆之前，检查方向盘、油门和制动踏板的操作是否无干扰。

无论何时，当此车辆在积雪的路面上行驶时，由于车辆对操作者的控制操作输入有不同的反应，轮胎的抓地力通常会降低。在抓地力低的路面上，转向反应并不精准，停车距离增长，加速也受到影响。减速行驶，小心操作油门。大力轰油门只会造成轮胎空转并可能造成车辆过度转向滑行。避免急刹车。这可能会导致车轮抱死，从而导致车辆直线滑动。再次建议最好按照预期的操作安全地降低速度，以便为您控制车辆留出时间和距离。

在您驾驶车辆越过积雪覆盖较松散的地面时，车辆移动产生的尾流会扬起雪粒，使其落到并堆积在一些暴露在外的部件（包括制动盘等旋转的零件）上或者在这些部件上融化。水、雪或冰都会影响车辆制动系统的反应时间。即使在不需降低车速时，也要频繁施用制动器以便防止覆冰或积雪的产生并使制动片和制动盘干燥。在低风险驾驶条件下这样做的同时，您将对抓地水平进行测试并对车辆如何回应控制操作输入保持警觉。务必使制动与加速踏板以及车舱底板没有积雪或覆冰。频繁地将座椅、方向盘、前灯及尾灯上的积雪擦掉。

积雪覆盖的深度会将岩石、树桩或其他物体掩盖起来，如果积雪融化，车辆在泥泞的雪地中会停滞不前或者完全失去牵引力，这将会完全阻碍驾驶性能。远眺前方，务必留心任何可以提示存在此类障碍物的可见线索。如有疑问，则避开。在确定冰面可安全承载车辆、驾驶者及其装载的货物之前，切勿在任何结冰的水面上行驶。

每次驾驶之后，养成良好的习惯，清洁车辆及所有移动部件（制动器、转向部件、传动系、控件、散热器风扇，等）上的积雪或覆冰。融化的积雪在停车期间会结冰，在下一次驾驶前检查时会更加难以清除。

## 在沙地中驾驶

沙地以及在山丘上行驶是另一种独特的体验，但是有一些应当遵守的基本预防措施。湿润、深厚的沙地或细沙地会使车辆失去牵引力并造成车辆打滑、掉落或停滞不前。如果出现这种情况，请寻找更加坚固的路面。再次建议最好是减速行驶并注意周围的情况。

在沙丘中驾驶时，建议为车辆配备天线类型的安全旗帜。这会使下一个沙丘上的其他人更加清楚地看到您的位置。如果看到前方出现安全旗帜，继续前进时保持谨慎。

## 在碎石、松散的石块或其他光滑的路面上驾驶

在松散的石块或碎石上驾驶与在冰面上驾驶十分类似。它们将会影响车辆的转向，尤其是在高速行驶时，可能导致车辆打滑及倾翻。

此外，制动距离也会受到影响。

记住，高加速度或滑行可能会造成松散的石块向后弹飞并射向后方车辆。请不要故意这样做。

车辆滑行或滑移期间，向反方向转向可能有助于恢复控制。请勿堵住制动器并将车刹住。

## 穿过障碍物

翻越障碍物时最好使用低速档(L)。

穿越“小路”上的障碍物时应多加小心。这些包括岩石、倒伏的树木以及洼地。您应当尽量避开这些障碍物。切记一些障碍物可能太大或太危险而无法穿过，因此请避开这些障碍物。作为指南，切勿尝试穿过高于车辆离地间隙的障碍物。较小的岩石或倒伏的树木可安全越过 - 以低速靠近障碍物，并尽可能与障碍物保持垂直。在不失去动力的情况下调整速度，切勿突然加速。乘客必须牢牢抓住两个扶手并将脚支撑在地板上。牢牢握住方向盘并继续前进，无需将手环绕方向盘握紧。注意，障碍物可能比较光滑或者可能会在车辆跨越时移动。

## 山地驾驶条件

在山地或斜坡上驾驶时，有两点非常重要：对光滑的路面或地形变化以及障碍物做好准备，正确地使自己支撑在车内。

如果山地过于光滑或者其路边过于松软，您在上山或下山时则会失去控制。

如果您以高速穿过山顶，您可能没有时间针对另一侧的地形做好准备。

避免在斜坡上停车。

停止或停车时始终将车辆置于 PARK ( 停车 ) 档位，尤其是在斜坡上，以免车辆下滑。如果您必须在较陡的斜面上停车，使用岩石或砖块卡住车辆。

## 上坡驾驶

上坡行驶时最好使用低速档 (L)。

本车辆因其配置的关系在爬坡时具有良好的牵引力，以至于车辆很可能在失去牵引力之前倾翻。例如，山顶受侵蚀到一定程度会使山峰变得十分陡峭，遇到这种地形状况是很常见的。此车辆不适用于越过此类情况。请采用替代路线。

了解山坡或陡坡另一侧的地形条件也是非常明智的做法。山坡的另一侧经常会有无法越过或下行的很陡的斜坡。

如果您感觉到斜坡越来越陡峭而难以继续上坡，施用制动器来使车辆停止不动。将变速器置于倒档 (R) 位，并沿着山坡后退，稍稍松开制动器以保持低速。切勿尝试掉头。车辆处于空档时请勿顺着山坡向下滑行。切勿进行急刹车因为会增加倾翻的危险。

## 下坡行驶

此车可以爬上陡峭的斜坡，但无法像上坡一样安全地下坡。因此，在爬坡之前，务必确保有安全地下坡路线。

通过陡滑下坡时减速，可能会导致车轮抱死，从而造成车辆滑行。保持稳定的速度及/或轻微加速以重新获得控制。请勿猛踩制动器并将车刹住。

## 走山腰

无论何时，如有可能，都应避免走山腰（穿过斜坡行驶而不是沿着斜坡上下）。如有必要，这样做时须格外留意。在陡峭的斜坡上走山腰会造成翻车。此外，光滑或不坚固的路面会造成不受控制的侧滑。避开所有会加剧车辆一侧高于另一侧现象的物体或洼地，因为这样会造成翻车。如果您感到车辆开始翻转，或向侧面滑动，尽可能向下坡方向转向。

## ⚠ 警告

**装载货物及运输储液器时须保持谨慎。走山腰时它们会向下坡方向施力，影响车辆的稳定性并增加翻车的风险。**

### 山崖

此车辆不适用于越过陡峭的山崖。

如果车辆的前轮或后轮行驶在陡坡上，它将“滑落到底”，而且通常会停止运转。

如果山崖比较陡或比较深，车辆就会头朝下俯冲并倾翻。

避免越过陡峭的山崖。

倒车并选择替代路线。

### 娱乐性、群组或远距离驾驶

尊重他人的权利和限制。远离其他类型的指定越野区域。其中包括雪地车道、骑马道、越野滑雪道、山地自行车道等。切勿认为道路上没有其他用户。始终走在车道的右边，并且请勿来回从车道的一侧走到另一侧进行曲折行驶。如果在车道上，您的前方出现另一位用户，请做好在路边停止或停车的准备。

加入当地的排座式车辆俱乐部。俱乐部将会为您提供地图和建议，或者告知您哪些地方可以行驶。如果您所在地区没有俱乐部，请协助建立一个俱乐部。组团驾驶和俱乐部活动会给您带来愉快的社交体验。请勿在吸食毒品或饮用酒精后使用车辆，或者在疲劳或生病的情况下使用车辆。

务必与其他驾驶者保持安全距离。您对速度、地形条件、天气、车辆机械状况的判断，以及您对周围其他人的“判断信任”将帮助您更好地选择适当的安全距离。和所有其他机动车辆一样，此车辆无法“立即”停止。

驾驶前，告诉某个人您计划的旅途目的地以及预计返回的时间。

根据您的行驶距离，带上其他工具或紧急设备。了解您可以在哪些地方获取更多汽油。为您将遇到的可能情况做好准备。始终考虑携带紧急急救包。

### 环境

此车辆的其中一个优点就是能够让您打破常规，远离喧嚣。但是在享受乐趣时，您务必应当尊重自然和他人权利。请勿在环境敏感地区行驶。请勿在森林作物或灌木上行驶、砍伐树木、压倒围栏，以及转动车轮和破坏地形。“小心行驶”。

如果在此车辆的排气装置或其他发动机热源附近有碎屑堆积并点燃，然后掉落到干草上，可能会导致 OHV 火灾。避免在潮湿地区行驶、穿过泥岩沼泽地或深草区等碎屑可能堆积的地方。如果您在这些地区行驶，请检查发动机和热源处并清除所有碎屑。有关详细信息，请参阅车辆护理。

在很多地区追赶野生动物是违法的。被机动车追赶后，野生动物可能会死于精力衰竭。如果您在路途中遇到动物，请小心地停车并静静地观察。这将会成为您生命中一次美好的回忆。

请遵守“带进来的东西，请带出去”的规则。请勿乱扔垃圾。请勿点燃篝火，除非您获得允许，点燃篝火时请远离干燥区域。您在路途中制造的危险可能会对他人或您自己造成伤害，即便在日后也可能造成危害。

请尊重农业土地。在私人土地上驾驶之前，务必获得土地所有者的允许。不妨害农作物、农场动物，并尊重地界线。

最后，请勿污染溪流、湖泊或河流，并且请勿改装发动机或排气系统，或拆除其任何部件，这将改变车辆的排放。

## 避免碰撞

车辆可以达到较高的速度。速度较高时，失控的风险就会增大，尤其是在挑战越野地形的条件下，而出现碰撞和受伤的风险也会更大。请勿以过快的速度驾驶此车。务必根据地形、能见度和运行状态并根据您的经验以合适的速度行驶。在全速和加速性能达到适当标准时，考虑保留性能钥匙的使用。

在公共街道、道路或公路上驾驶，即使是泥土或砾石也会带来碰撞等风险，且在您所在的辖区范围内可能属于非法行为。只能在允许使用本车辆的道路和路段上行驶，且应小心操作。此车辆不适合在马路上使用。例如，它不符合适用于汽车的机动车辆安全标准。在许多司法辖区内，在公路上操作本车辆属于违法行为。

此车辆没有像汽车一样的碰撞保护装置，例如，没有安全气囊，座舱也不是全封闭的，而且其设计也并未考虑与其他车辆相撞的防护。因此，必须系紧座椅安全带、关闭车门并佩戴经批准的头盔。

## 避免翻车及倾翻

排座式车辆与其他车辆的操作有所不同。排座式车辆用于在越野地形上操作（例如它们的轴距和轨距宽度、离地间隙、悬架、动力传动系统、轮胎等），因此，在某些情况下，主要用于铺筑路面或平坦地形的车辆不会倾翻，但排座式车辆则会。

转弯时，或在山路上驾驶或遇到障碍时，如果进行急转弯、急加速或减速等急剧操纵，会很快发生翻车或其他事故。即使在平坦的开阔区域，急剧操纵或野蛮驾驶也会造成翻车或失去控制。如果车辆翻车，若身体的任何一部分处在座舱之外，就会被防滚架或车辆的其他零件挤到并压住。您也会因地面、座舱或其他物体的冲击受伤。

为了降低翻车的风险：

- 转弯时要小心。
  - 根据速度和环境，转动方向盘的幅度不要太大，速度也不要太快。根据速度和环境调节转向操作输入。
  - 进入弯道前减速行驶。避免在转弯时急刹车。
  - 避免在转弯时突然或急速加速，即使是从停车或低速状态加速也不可。
- 不要尝试绕圈、滑行、滑移、甩尾、跳跃或其他特技。如果车辆开始滑行或滑移，向反方向转向可能有助于恢复控制。请勿堵住制动器并将车刹住。
- 避免在铺筑路面行驶。本车辆不适用于在铺筑路面上操作，且更加容易翻车。如果您必须在铺筑路面上行驶，请采取渐进式转弯、缓慢行驶并避免急剧加速和制动。

在斜坡或不平整的地形上本车辆可能会向侧边翻倒，或者会向前或向后倾翻。

- 避免走山腰（沿着斜坡行驶而不是上山或下山）。如有可能，沿着斜坡笔直行驶而不要跨过斜坡。如果您必须走山腰，您必须格外留意，避免光滑的路面、物体或洼地。如果您感到车辆开始翻转，或向侧面滑动，尽可能向下坡方向转向。
- 避免过于陡峭的山地，遵循本手册中关于爬山和下山的步骤。

- 地形凹陷、洼地、陡坡、较软或较硬的地面或其他不平整的路况等突然变化可能造成车辆倾倒或使车辆不稳。观察前方地形，在不平整的地形区域减速行驶。

装载或牵引负载物时，此车辆将有不同的操作方式。

- 装载货物时请减速并遵循本手册中的说明。
- 避开山地和崎岖的地形。
- 留出更大的停车距离。

### 做好准备以防翻车

- 关闭两扇车门并系紧座椅安全带有助于防止您的手臂或腿部露出车外。
- 驾驶时千万不要抓住防滚架。翻车时手会被防滚架和地面挤住。将手放在方向盘或扶手上。
- 切勿尝试用手臂或腿阻止翻车。如果您认为车辆可能会倾翻或翻转，驾驶员应将双手放在方向盘上，左脚牢牢放在脚踏板上。乘客应将双手放在扶手上，双脚牢牢放在车辆底板上。

### 地形条件

- 在公共道路上驾驶会带来碰撞等风险，且在您所在的辖区范围内可能属于非法行为。只能在允许使用本车辆的道路和路段上行驶，且应小心操作。
- 避免在铺装路面行驶。由于轮胎抓地力增加，这辆车更有可能在铺装路面上翻车。如果您必须在此类路面上短时间使用车辆，请避免对方向盘、油门踏板以及制动踏板进行剧烈操作。
- 在不熟悉的地形上操作时，务必缓慢行驶并格外小心。操作本车辆时，务必对不断变化的地形条件保持警惕。花时间了解车辆在不同环境下的表现方式。
- 在您了解或练习如何在过度崎岖、光滑或松动的地形上操作本车辆之前，请勿在此类地形上操作。在这类地形上务必特别留意。
- 请勿在对于车辆或您的能力而言过于陡峭的山坡上操作此车辆。在较小的斜坡上练习。
- 务必按照驾驶车辆章节所述的正确步骤进行爬坡或下坡。在您开始上坡或下坡之前仔细查看地形。请勿在路面过于光滑或松动的山坡上进行爬坡或下坡。请勿以高速越过任何山丘的顶部。
- 在新的区域操作时，务必查看障碍物。务必按照驾驶车辆章节所述的正确步骤越过障碍物。
- 请勿在快速流动的水中操作本车辆，或者在水深超过驾驶车辆章节所规定水深更大的水中操作本车辆。请记住，制动器受潮可能会降低制动性能。离开水之后请测试您的制动器。如有必要，施用制动器数次，通过摩擦使制动器干燥。
- 务必确保将车辆正确停放在可用的最平坦的地形区域。将车辆置于 PARK (停车) 档位，关停发动机并取下钥匙，然后再离开车辆。
- 请勿认为车辆在任何地点都可以安全行驶。因地形凹陷、洼地、陡坡、地面变硬或变软或其他不平整路况引起的突然变化，可能造成车辆倾倒或使车辆不稳。为避免出现这种情况，请减速行驶并务必观察前方地形。如果车辆没有开始倾倒或翻车，最好立即朝翻转的方向转向。切勿尝试用手臂或腿阻止翻车。您的四肢应保持以防滚架内。

### 避免一氧化碳中毒

所有发动机排气都含有一氧化碳和致命气体。吸入一氧化碳可能会导致头痛、眩晕、困倦、恶心、头晕，最终死亡。

一氧化碳是一种无色、无嗅、无味的气体，即使在您没有看见或闻到任何发动机排气，该气体也可能存在。一氧化碳的致死量能够快速累积，然后您会很快晕倒

且无法自救。另外，在密闭或通风较差的区域，一氧化碳的致死量可能会保持几小时或几天。如果您出现任何一氧化碳中毒迹象，请立即离开该区域，呼吸新鲜空气并就医。

为了防止一氧化碳造成严重伤害或死亡：

- 切勿在车库、车棚或仓库等通风较差或部分封闭的地点运行车辆。即使您试图使用风扇或通过打开门窗让发动机排气通风，一氧化碳也会快速达到危险水平。
- 切勿在发动机排气可能会通过窗户或门等开口排入建筑的室外区域运行车辆。

## 避免汽油火灾和其他危险

汽油极度易燃并具有极高的爆炸性。燃油蒸汽可能会扩散，被距离发动机很远的火花或火焰点燃。为了降低爆炸危险，请遵循以下说明：

- 请仅使用经批准的汽油罐来储存燃油。
- 切勿在车辆上加注汽油罐 - 静电放电可能引燃燃油。
- 切勿使用货架装载汽油罐或任何危险液体。
- 请严格遵循车辆加油程序中的说明。
- 如果燃油箱盖未正确安装，切勿启动或运转发动机。

汽油有毒并且可能会导致伤害或死亡。

- 切勿用嘴虹吸汽油。
- 若不慎吞食汽油、进入眼睛或吸入汽油蒸汽，请立即就诊。

如果汽油溅到身上，请用肥皂和水清洗并换掉衣物。

## 避免热零件烫伤

车辆运行时，某些组件（例如制动盘和排放组件）会产生高温。请避免在车辆运行期间或运行之后短时间内接触这些部件，以避免烫伤。



## 实践练习

在您外出驾驶之前，务必在受控制的环境下进行练习以使自己熟悉车辆的操作。如有可能，还是建议您参加更为正规的培训课程以磨练您的技巧，并增加您对车辆的了解。

寻找合适的区域并进行以下练习。该区域应至少为45 x 45 m，无树木及岩石之类的障碍物。一旦您选择好适合的许可位置，就可进行以下练习。

### 转弯练习

转弯是引发事故最常见的原因之一。如果转弯过急或行驶过快，车辆就更容易失去牵引力或翻倒。接近弯道时减速行驶。

- 首先学习如何以极低的速度进行轻微的右转弯。转弯前松开油门，转弯时慢慢重新应用油门。
- 重复转弯练习，但此次在转弯时将油门保持在水平位置。
- 最后，在缓慢加速的同时重复转弯练习。
- 练习向另一边转弯。

注意在进行这几种不同练习时车辆的反应。我们建议在进入弯道前松开油门以帮助启动方向变化。您将感受到侧向力随着速度和转向操作而增加。尽可能将侧向力保持在低水平以确保不会造成车辆翻转。

### U型弯道练习

练习进行U型转弯。

- 缓慢急速，在保持低速度的同时，逐渐向右转动方向盘直至您完成U型转弯。
- 通过不同的转向操作输入重复U型转弯练习，始终保持极低的速度。
- 向另一侧重复U型转弯练习。

如本手册前文所述，请避免在铺装路面上行驶。由于轮胎抓地力增加，这辆车更有可能在铺装路面上翻车。如果您必须在此类路面上短时间使用车辆，请避免对方向盘、油门踏板以及制动踏板进行剧烈操作。

### 制动练习

练习制动以熟悉制动器的反应。

- 首先以低速练习，然后增加速度。
- 以不同速度和不同制动力度练习直线制动。
- 练习紧急制动；通过应用高力度在直线上获得最佳制动，而不用将车刹住。

记住，制动距离取决于车速、负载物以及路面类型。同样，轮胎及制动条件也起到重要的作用。

### 倒车练习

下一步涉及使用倒车。

- 在车辆两侧每个后轮的各旁边安装1个锥形标记。将车辆向前移动直至您能够看到锥形标记，然后将车辆停住。记下看到后方障碍物所需的距离。
- 了解随着转向操作输入车辆自身如何倒退及反应。
- 始终以低速进行倒车练习。
- 熟悉越控功能的使用。使用越控时不要转向，会增加翻车的风险。

### 紧急停止发动机联系

了解如何在紧急情况下快速停止发动机。

- 以低速行驶时，只需从 D.E.S.S. 柱式安全开关中取出 RF D.E.S.S. 钥匙。
- 车辆变速器将自动置于“空档”。
- 停止车辆，并将车辆置于 PARK (驻车) 档位。

这是为了使您熟悉行驶时发动机熄火后的车辆反应，并形成这一反射。

# 重要的车身标签 ( 加拿大/美国 )

## 吊牌

此车辆附带了包含重要安全信息的吊牌和标签。

任何驾驶此车辆的人员都应在驾驶前阅读并了解此类信息。

### 警告

此车辆主要用于娱乐, 其次为通用应用。  
禁止 16 岁以下人员操作

提供教授 ROV 驾驶技巧的培训课程。  
如需更多信息, 请咨询经销商。  
阅读本《使用手册》、安全标签,  
并观看安全视频。  
遵循所有说明和警告。

请咨询经销商以了解有关 ROV 操作的州或当地法律。

不当使用越野车辆会造成严重受伤或死亡  
做好准备

- 系好安全带并确保安全网或车门牢牢锁到位。
- 穿戴批准的头盔和防护装备。
- 每位驾驶员必须能够背靠后座就坐, 脚部平放在地板或脚踏板上, 双手握住方向盘或扶手。完全保持在车辆内部。



#### 负责地驾驶

避免失控和翻车:

- 避免急剧操纵、侧滑、滑行或甩尾, 并且切勿原地转圈。
- 避免转弯时急加速, 即使是启动时也是如此。
- 进入弯道前减速行驶。
- 为山地、崎岖地形、凹坑, 以及其他牵引力和地形变化做好准备。避免在铺装路面行驶。
- 避免走山腰 (穿过斜坡行驶)。

翻车会导致严重受伤和死亡, 即使是在平坦、开阔的区域也会如此。

确保驾驶员者集中注意并为前方做好计划

如果您认为或感觉到车辆会倾翻或翻倒,

以下操作可降低您受伤的风险:

- 双手紧握方向盘或扶手, 扶坐坐好。
- 切勿因任何原因将自己身体的任何部位伸出车外。



需要您正确使用车辆

- 做好您该做的以防受伤:

- 请勿粗心或鲁莽驾驶。
- 确保操作者年满 16 岁, 并持有有效驾照。
- 请勿让饮酒或服药后人员驾驶或操作车辆。
- 请勿在公路上操作 (除非是专用于非公路用车行驶的道路) - 否则可能会与汽车及卡车相撞。
- 切勿超载人员: 请参阅此卡片背面信息。

73600034.CN

不可在出售前移除本吊牌。

## 倾斜台 测试结果

Bombardier Recreational Products Inc.  
车型  
倾斜台结果

车样横向稳定性的测量结果 (单位: 度) 是制造商依照 ANSI/ROHVA 标准中的娱乐性越野车辆倾斜台横向稳定性测试在标准状态车辆 (承载一名操作者和一名乘客, 总负荷达 195 公斤) 上测得的。车辆修改、配件以及负载会影响其横向稳定性。

提供教授 ROV 驾驶技巧的培训课程。  
有关信息, 请联系您的经销商和/或 RohVa.org。

请咨询经销商以了解有关 ROV 操作的州或当地法律。

不得在出售前移除本吊牌。

车辆型号:

发动机说明:

经过 EPA 认证

NER (每海排放液) =   
在量程为 0 到 10 的量表上, 0 表示最清洁。  
Bombardier Recreational Products Inc.  
\*销售前不要拆除。



73600034.CN

车辆载客人数:

名乘员

## 高性能 - 吊牌



# 警告

熟悉此非公路用车 (OHV); 它的性能可能会胜过您以前开过的其他非公路用车 (OHV)。

这是一台高性能非公路用车 (OHV)。  
缺乏经验的驾驶者可能会忽略危险, 并对此非公路用车 (OHV) 在任何地形条件下的具体表现感到惊讶。

704906437\_CN

**不可在出售前移除本吊牌。**

## 安全标签

阅读并理解车辆上的所有安全标签。

这些标签贴附在车辆上，用于确保操作者、乘客或旁观者的安全。

安全标签位于车辆上，应视为车辆的固定零件。

若有丢失或损坏，可进行免费更换。请咨询经授权的 Can-Am Off-Road 经销商。

**重要信息：** 如果本手册和车辆有任何不符，车辆上的安全标签优先于本手册中的标签。

## 操作者 - 警告标签

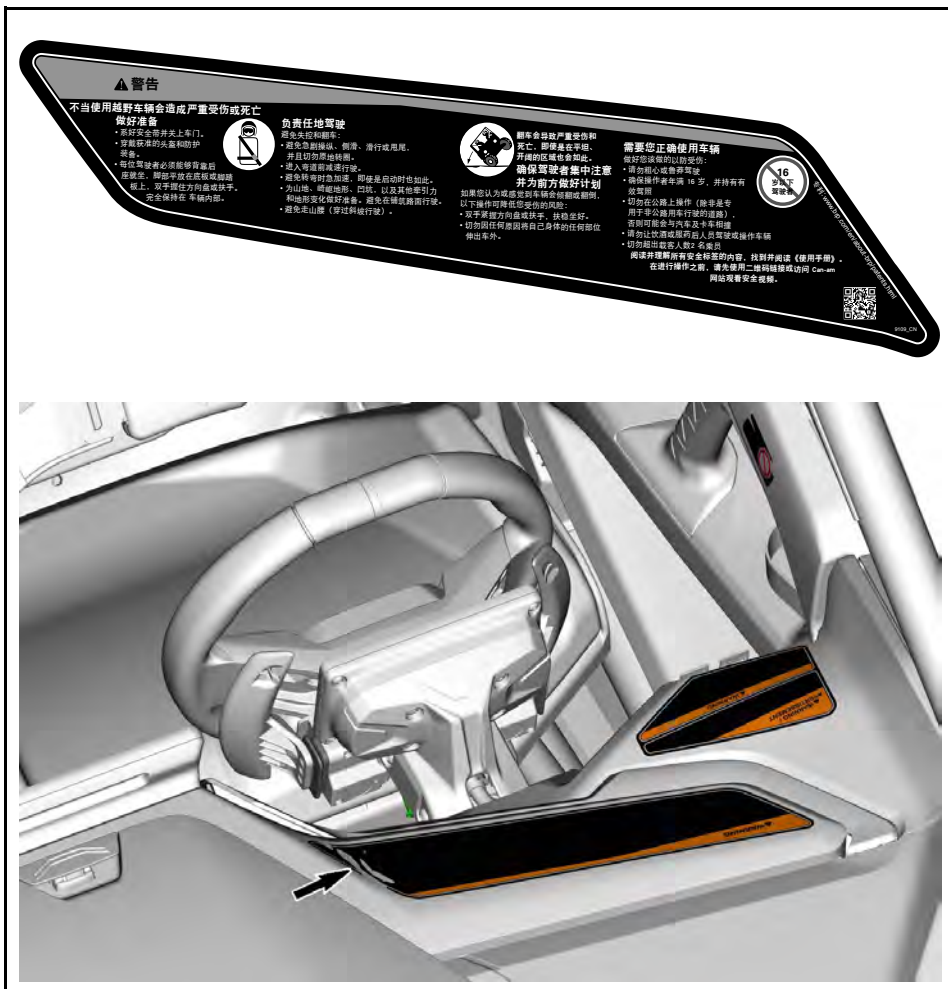

## 乘客 - 警告标签

**警告**

**做好准备**

- 系好安全带并关上车门。
- 穿戴批准的头盔和防护装备。
- 每位驾驶员都必须背靠靠背坐好，脚平放在底板或脚踏板上，双手握住扶手。完全保持在车辆内部。

**确保驾驶员集中注意并为前方做好计划**

如果您认为或感觉到车辆会倾翻或翻倒，以下操作可降低您受伤的风险：

- 牢牢握住扶手并支撑好自己。
- 切勿因任何原因将自己身体的任何部位伸出车外。

**乘客资格和责任**

- 服药或饮酒后切勿驾驶。
- 如果您在乘坐期间感到不适，要求操作者减速或停车。



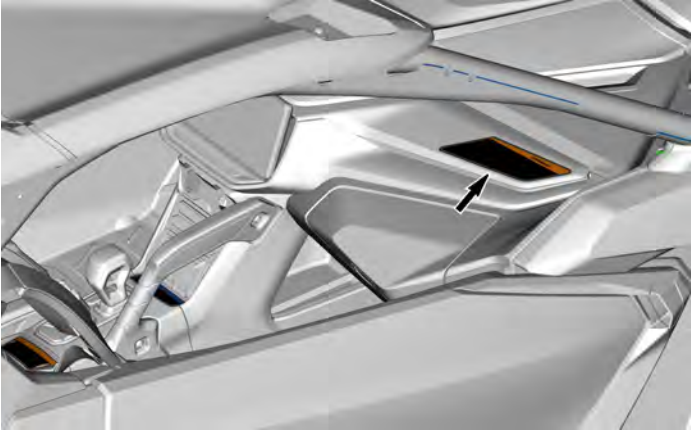

## 翻车 - 警告标签

▲ 警告



做好准备以防翻车

**切勿** 在骑行时抓住防滚架。

**切勿** 尝试用手臂或腿阻止翻车。

**始终** 系好安全带并关上车门。

9113 CN

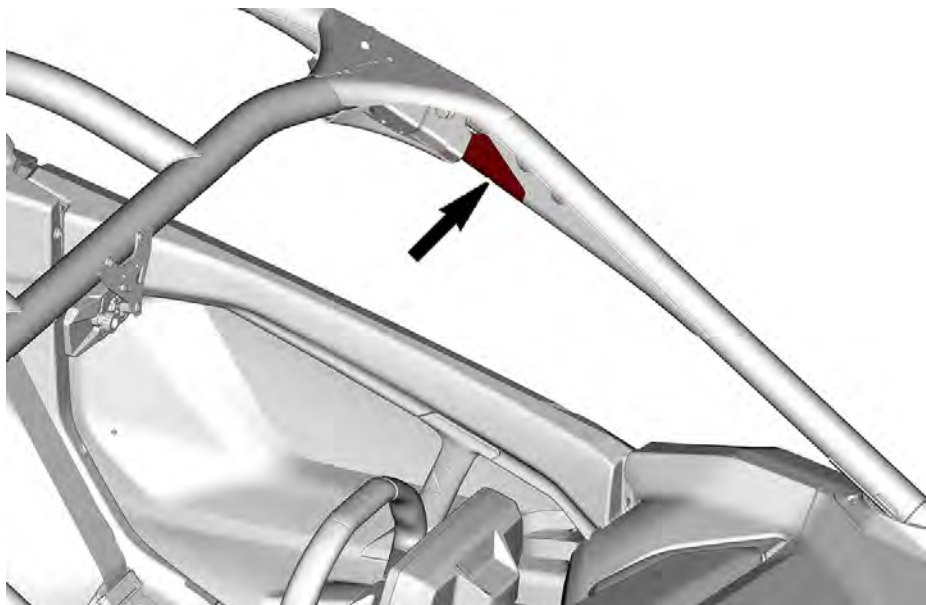



## 翻车 - 右侧警告标签

做好准备以防翻车

**切勿** 在骑行时抓住防滚架。

**切勿** 尝试用手臂或腿阻止翻车。

**始终** 系好安全带并关上车门。

9117\_CN



**警告**

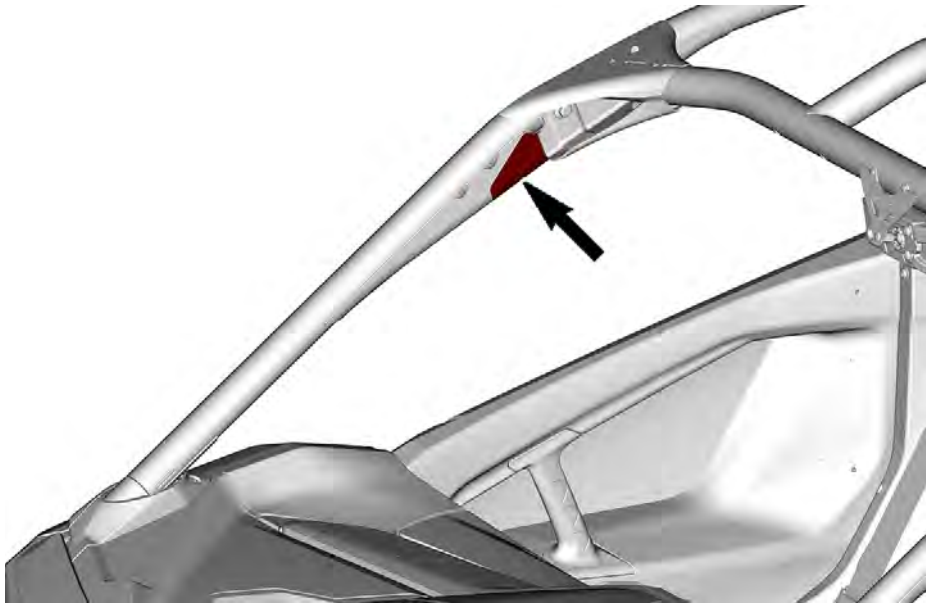

## 高性能车辆 - 警告标签

### ▲警告/ WARNING

您的车辆是一款越野型车辆，  
不适合在公路上使用。

This vehicle is an off road vehicle not intended for use on  
public roads.

9103\_CN

### ▲警告

熟悉此非公路用车 (OHV)；它的性能可能会胜过您以前开过的其他非公路用车 (OHV)。

这是一台高性能非公路用车 (OHV)。缺乏经验的驾驶者可能会忽略危险，并对此非公路用车 (OHV) 在任何地形条件下的具体表现感到惊讶。

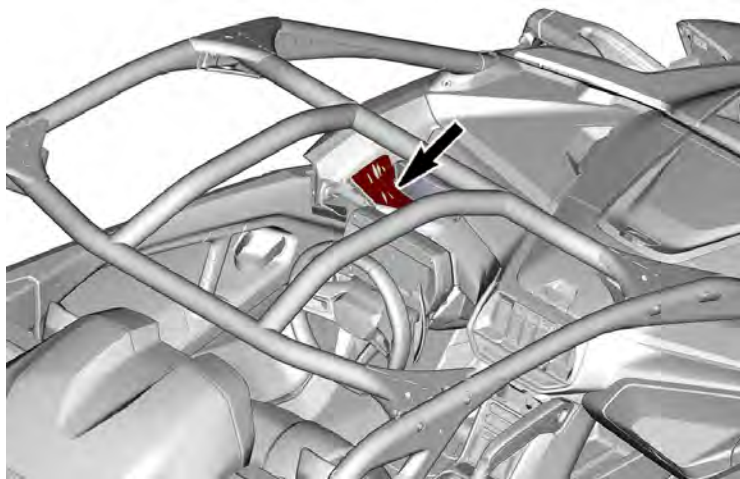

## 轮胎压力和最大载重 - 警告标签

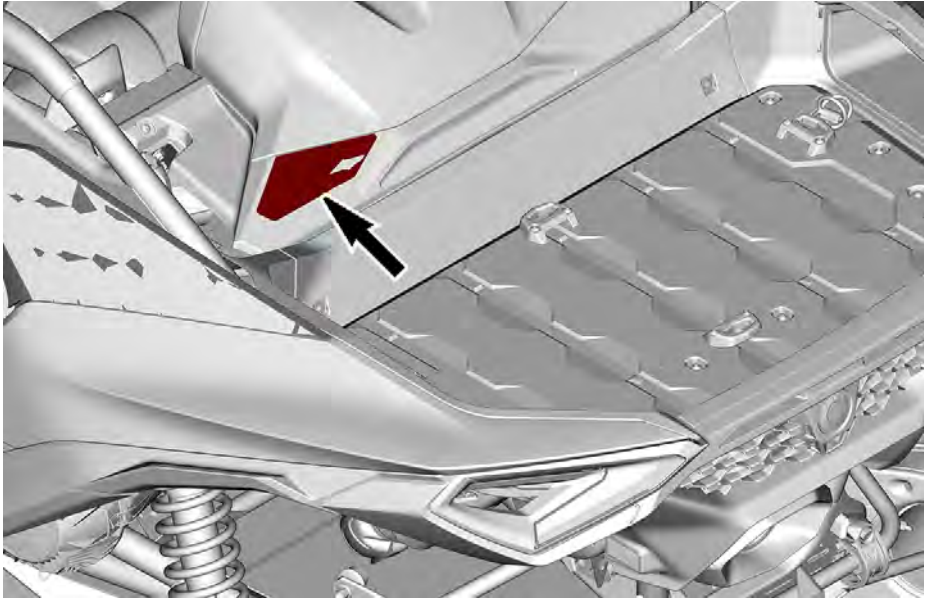
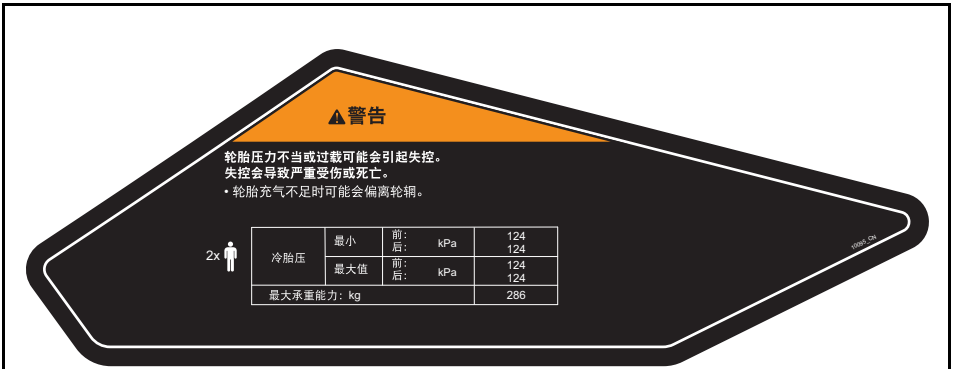

## 驻车档选择 - 警告标签

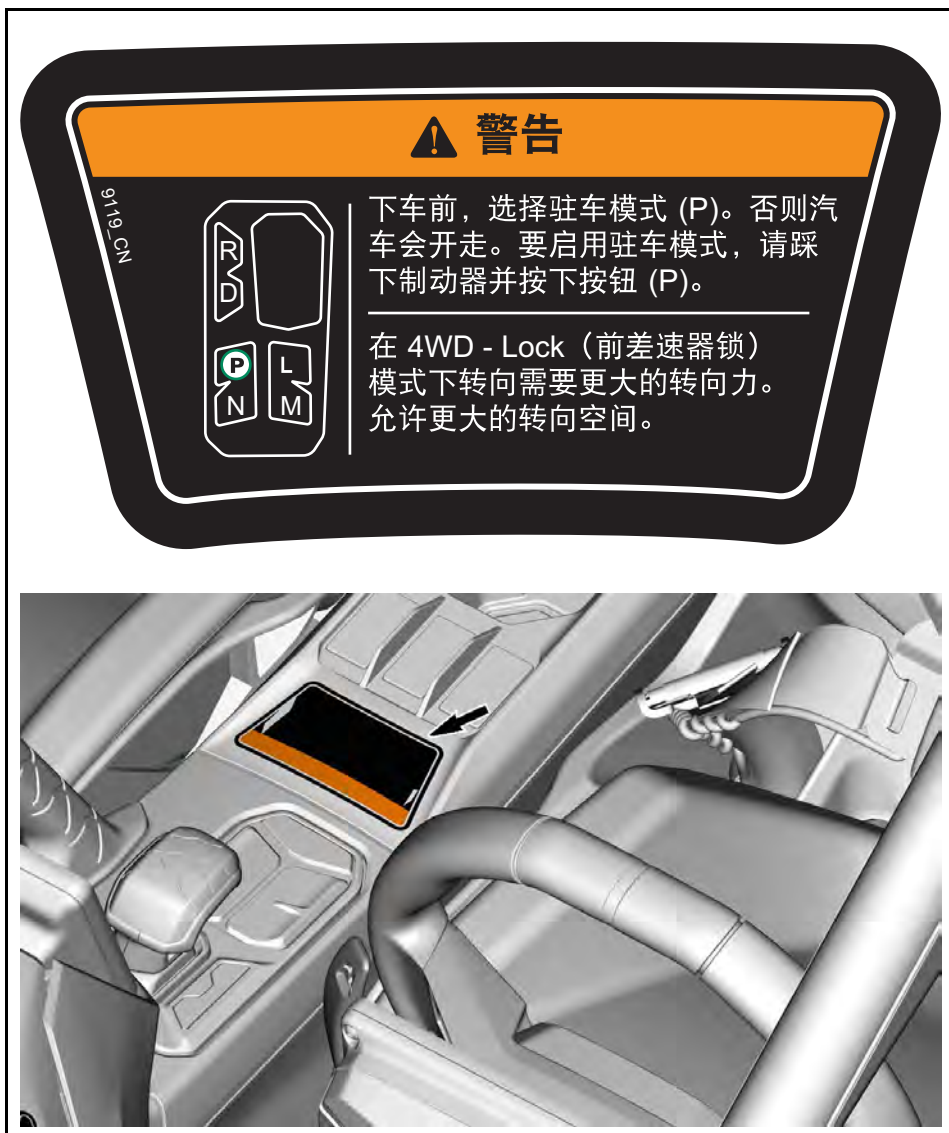

## 载货能力 - 警告标签

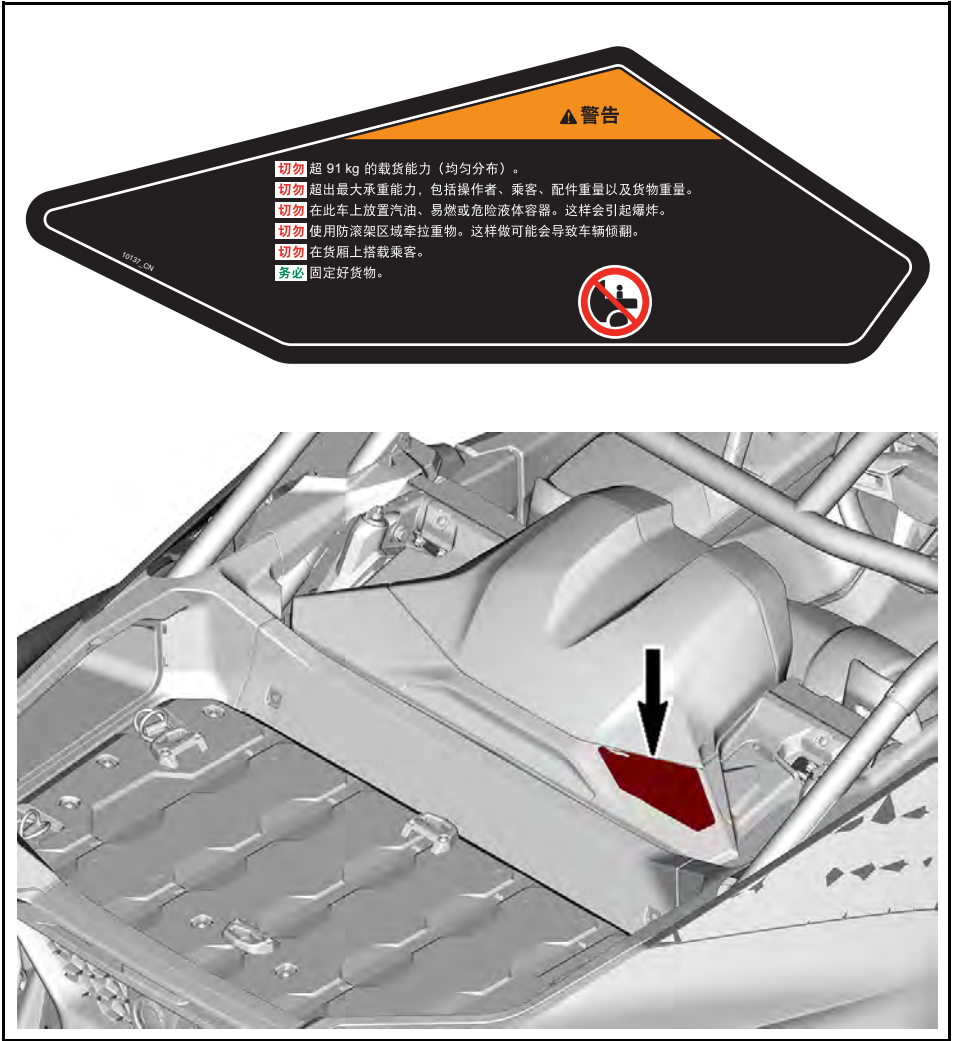

## 防滚架警告标签

### **⚠ 警告**

不要用防滚架拉货。这样做可能会导致车辆倾翻。

9550\_CN

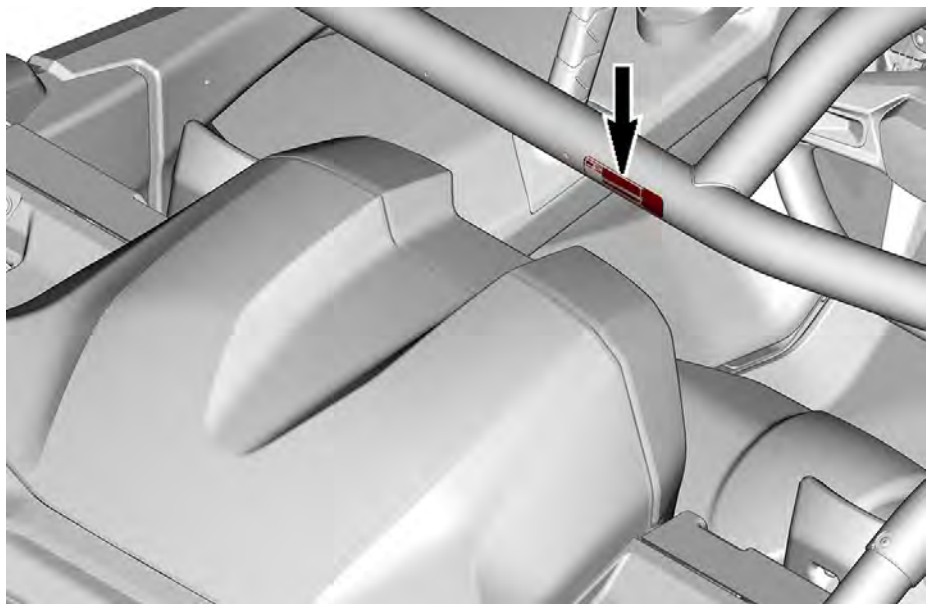

## 车门警告标签



## 使用长时空档进行牵引 - 注意标签

### 注意

为避免变速器损坏，在牵引车辆之前，请关闭发动机，踩下制动器并按下空档 (N) 按钮 5 秒钟直到相关信息显示在仪表中，将车辆置于长时空档状态。禁止反向操作。

9161\_CN

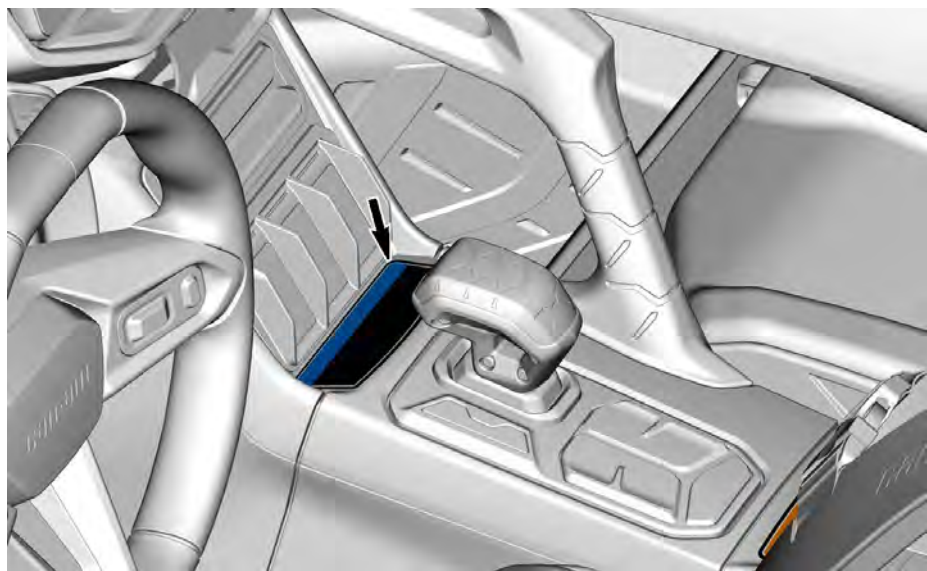



## 救援卡住的车辆 - 注意标签

### 注意

只能用于拖曳  
被卡住的车辆  
不得用于牵拉  
重物。

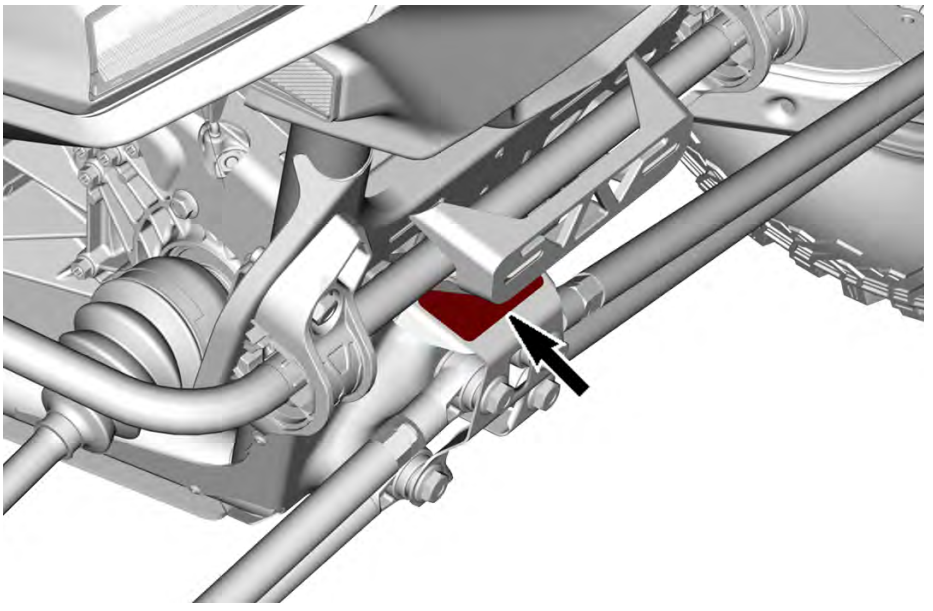
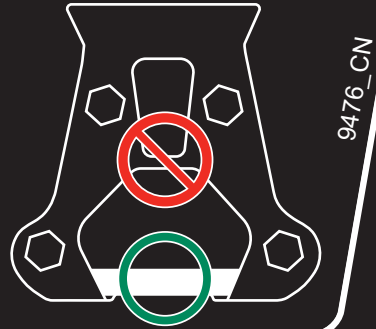

## 冷却液高温 - 警告标签

**⚠ 警告**

高温时切勿打开。

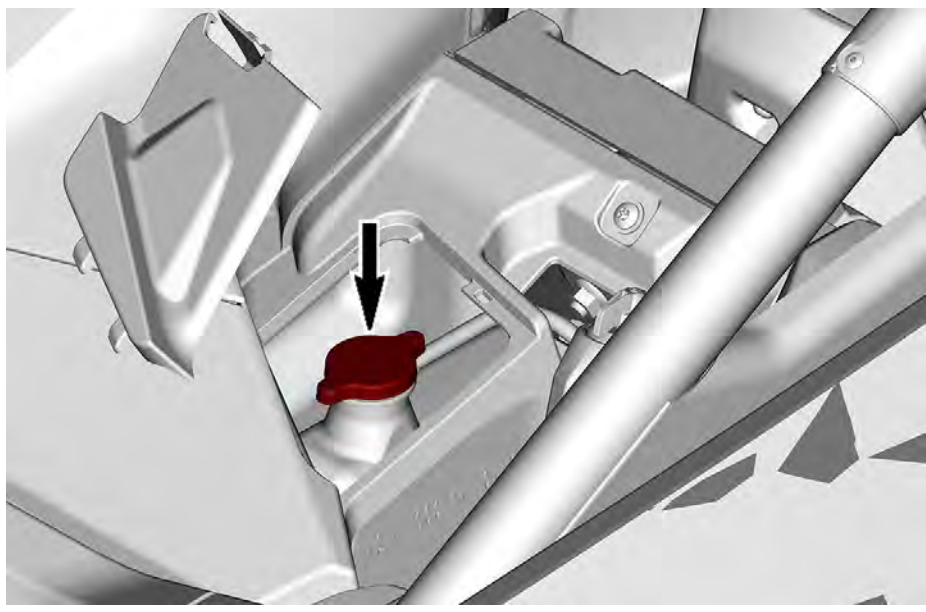

## 安全合规吊牌

此车辆附带了包含重要安全信息的吊牌。

任何驾驶此车辆的人员都应在驾驶前阅读并了解此类信息。

### 加州提案 65 警告牌



**⚠ 警告。** 在操作、维修和保养越野车时，可能会接触发动机废气、一氧化碳、邻苯二甲酸盐和铅等被加利福尼亚州列为导致癌症、先天缺陷或其他生殖损害的化学物质。

为了尽量降低接触风险，避免呼吸废气，不要在不必要时怠速运转发动机，在通风良好的区域维修车辆并佩戴手套或勤洗手。

有关更多信息，请转至：  
[www.P65Warnings.ca.gov/products/passenger-vehicle](http://www.P65Warnings.ca.gov/products/passenger-vehicle)

  
704906872

---

## 重要产品标签 ( 除加拿大/美国之外的所有国家/地区 )

### 安全图示

阅读并理解车辆上的所有安全标签。

这些标签贴附在车辆上，用于确保操作者、乘客和旁观者的安全。

安全标签位于车辆上，应视为车辆的固定零件。

若有丢失或损坏，可进行免费更换。请咨询经授权的 Can-Am Off-road 经销商。

**重要信息：** 如果本手册和车辆有任何不符，车辆上的安全标签优先于本手册中的标签。

## 操作者 - 警告标签

 警告

- 找到并阅读使用手册。不当使用车辆可能会导致严重受伤或死亡。遵循所有说明和警告。
- 系好座椅安全带。
- 务必穿戴获准的头盔和防护装备。
- 每位驾驶者必须能够背靠后座就坐，脚部平放在底板或脚踏板上，双手握住方向盘或扶手。
- 始终系好安全带并关上车门。
- 务必穿戴听力保护装置。
- 切勿超出载客人数：2名乘员。
- 确保操作者年满16岁，并持有有效驾照。
- 如果发生倾斜或侧倾，请用双手紧握方向盘或扶手，扶稳坐好。
- 切勿因任何原因将自己身体的任何部位伸出车外。完全保持在车辆内部。
- 翻车会导致严重受伤和死亡，即使是在平坦、开阔的区域也会如此。
- 切勿在公路上操作（除非是专用于非公路用车行驶的道路），否则可能会与汽车及卡车相撞。
- 切勿在服药或饮酒后驾驶。
- 如果不能背靠后座就坐，脚部平放在底板或脚踏板上，双手握住方向盘，则不允许任何人乘坐。
- 先观看安全视频再骑行。

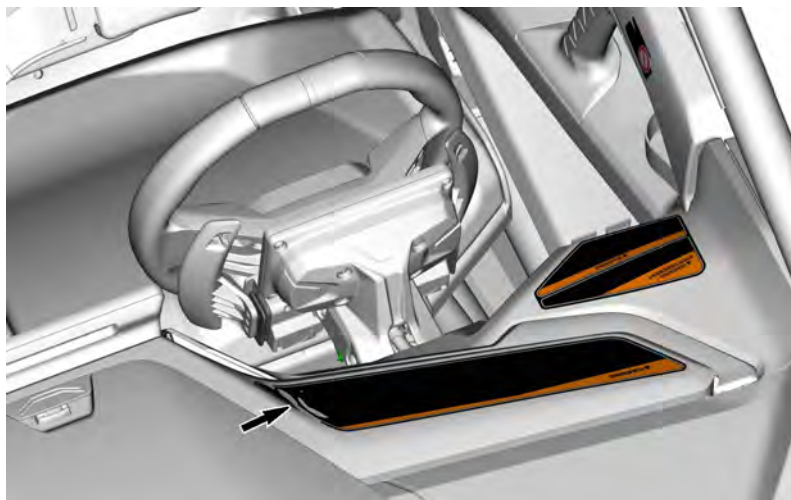

## 乘客 - 警告标签

### 警告

- 务必穿戴获准的头盔和防护装备。
- 务必穿戴听力保护装置。
- 系好安全带并关上车门。
- 翻车会导致严重受伤和死亡，即使是在平坦、开阔的区域也会如此。
- 每位驾驶员必须能够背靠后座就坐，脚部平放在底板或脚踏板上，双手握住方向盘或扶手。
- 切勿在服药或饮酒后驾驶。
- 如果发生倾斜或侧倾，请用双手紧握扶手，扶稳坐好。
- 切勿因任何原因将自己身体的任何部位伸出车外。完全保持在车辆内部。
- 如果不能背靠后座就坐，脚部平放在底板或脚踏板上，双手紧握扶手，则不允许任何人乘坐。

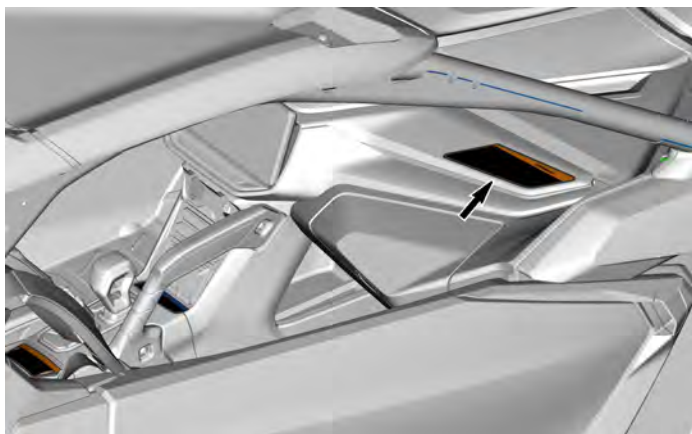

## 翻车 - 警告标签

### ⚠ 警告

- 始终系好安全带并关上车门。
- 切勿因任何原因将自己身体的任何部位伸出车外。完全保持在车辆内部。
- 驾驶时千万不要抓住防滚架。

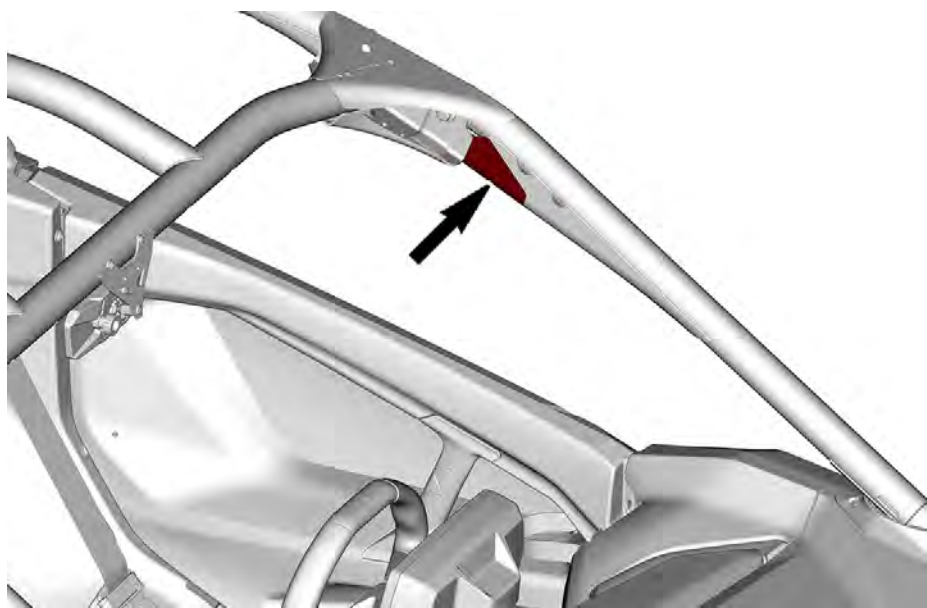



## 翻车 - 右侧警告标签

### ⚠ 警告

- 驾驶时千万不要抓住防滚架。
- 切勿因任何原因将自己身体的任何部位伸出车外。完全保持在 车辆内部。
- 始终系好安全带并关上车门。

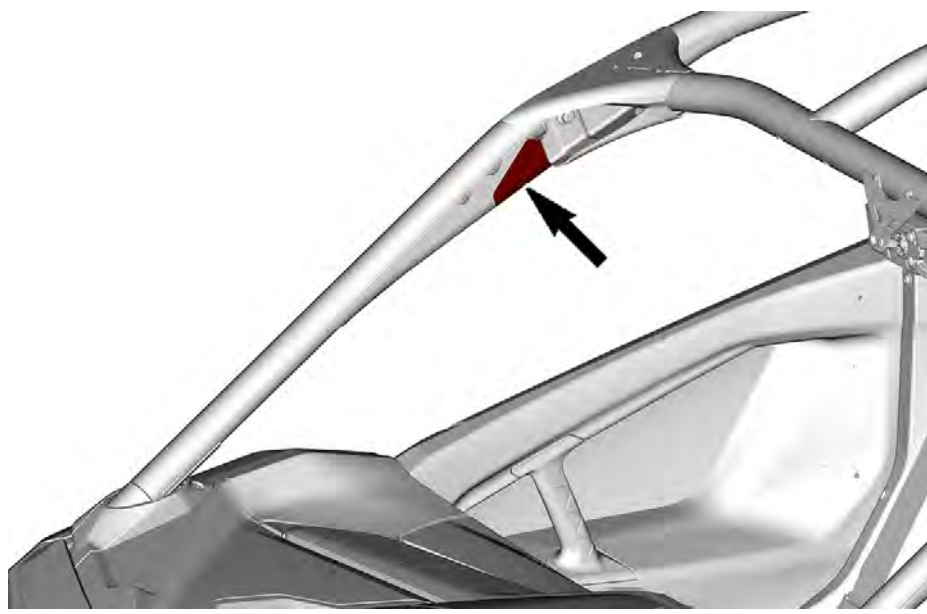

## 轮胎压力和最大载重 - 警告标签

### ⚠ 警告

- 找到并阅读使用手册。
- 务必保持适当的胎压 (如图所示)。轮胎压力不当或超载可能会引起失控, 导致严重受伤或死亡。
- 切勿超出车辆 91 kg 的载货能力。
- 切勿超出车辆 286 kg 的承载能力, 包括操作者、货物和配件的重量。

The diagram shows a warning label with a yellow triangle at the top containing a warning symbol. Below it is a table with four columns. The first column is for tire pressure in kPa, with a value of 124. The second column is for load capacity in kg, with a value of 124. The third column is for load capacity in kg, with a value of 91. The fourth column is for load capacity in kg, with a value of 286. There are also icons for a person reading a manual, a person, and a person with a bag. The text '2x' is next to the person icon. The text '9071-0N' is in the bottom right corner.

kPa	+	+	< kg	< kg
124	124	91	286	

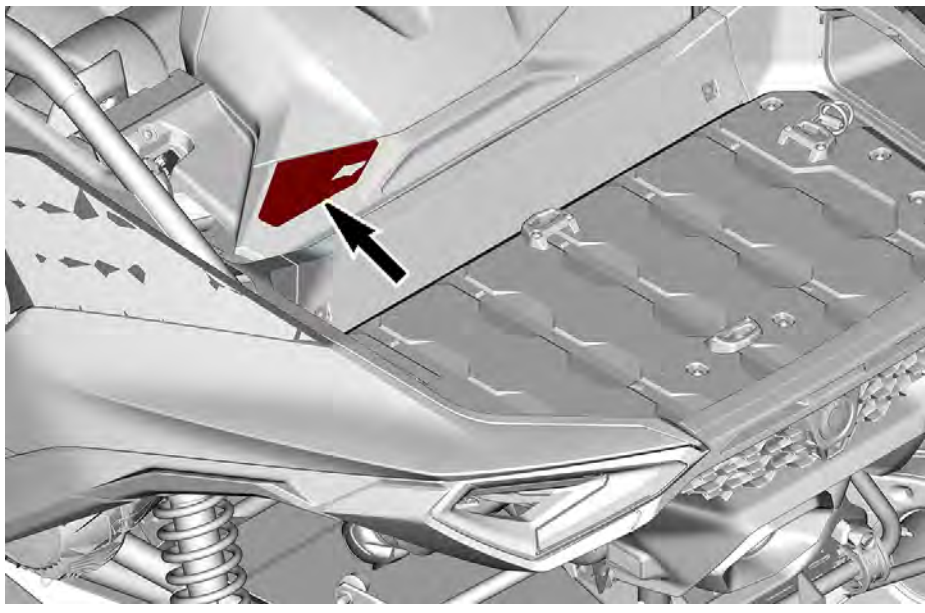

## 驻车档选择 - 警告标签

### ⚠ 警告

- 找到并阅读使用手册。
- 在 4WD-Lock (前轮差速器锁定) 模式下转向, 需要更大的转向力。
- 在退出车辆之前选择 PARK (驻车)。如果不挂入 PARK (驻车) 档位, 车辆可能会侧倾。要停车, 踩下制动器并按下 P 按钮。

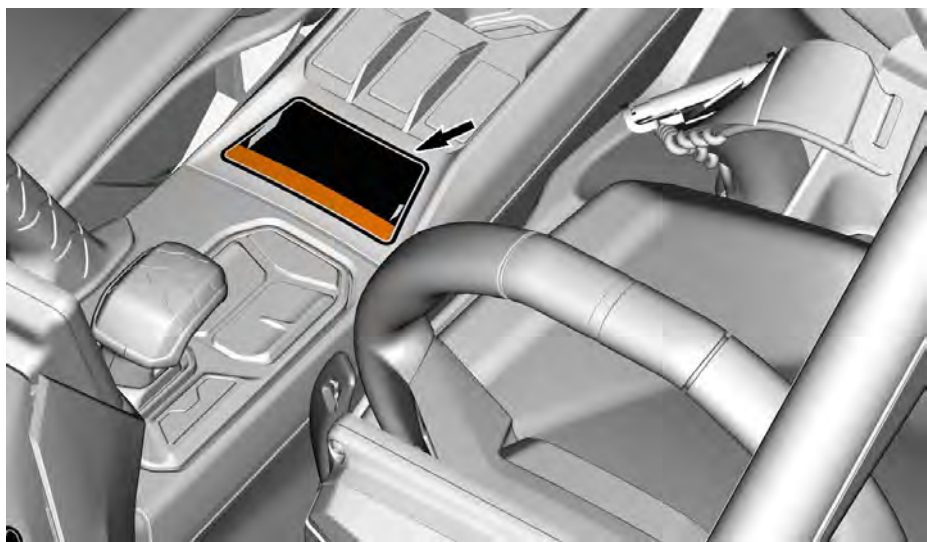
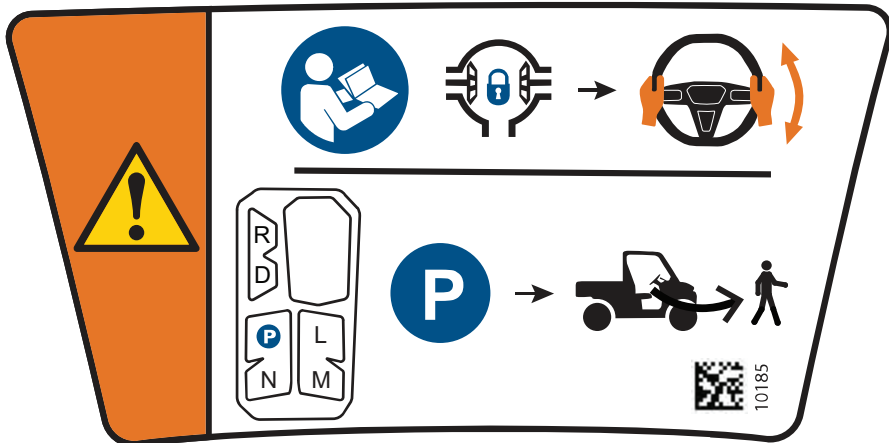

## 载货能力 - 警告标签

### ⚠ 警告

找到并阅读使用手册。  
切勿在货箱中载客。  
切勿在此车上放置汽油、易燃或危险液体容器。这样会引起爆炸。  
切勿使用防滚架区域牵拉重物。  
携带负载时应减速行驶。

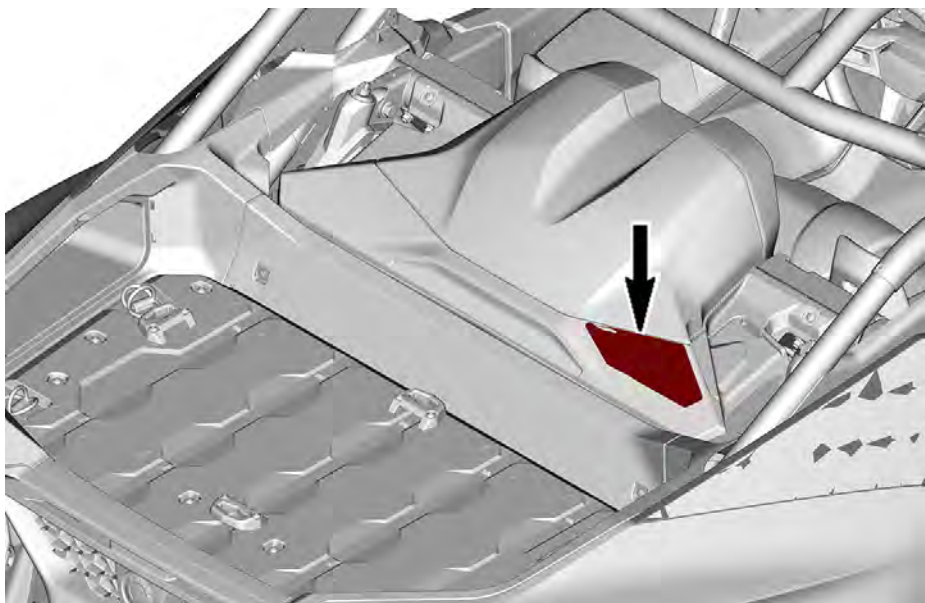

## 防滚架警告标签

### ⚠ 警告

不要用防滚架拉货。这样做可能会导致车辆倾翻。只能使用挂接钩救援被困的车辆。

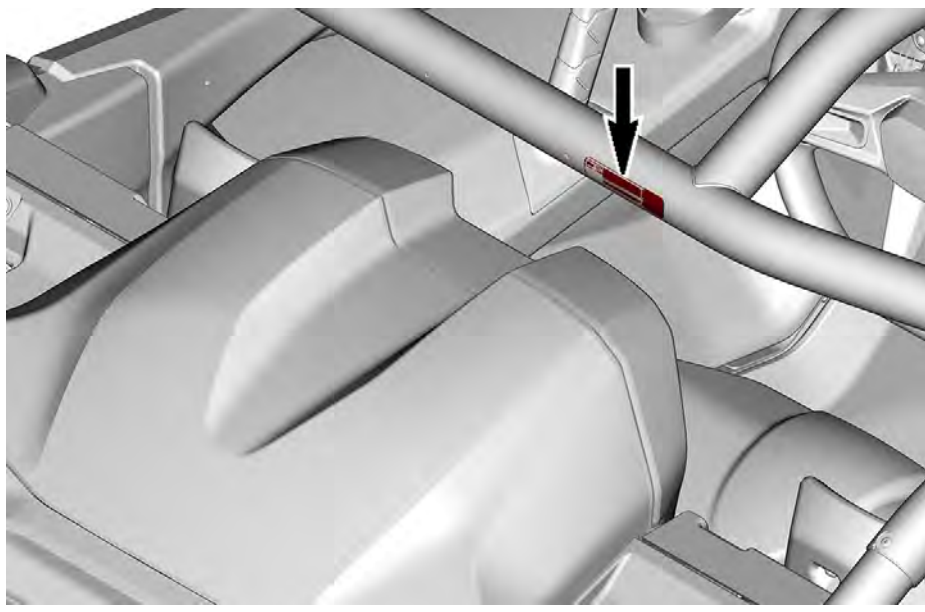

## 车门警告标签

**警告**

切勿将手臂伸出车外。存在严重受伤的风险。

左侧



右侧

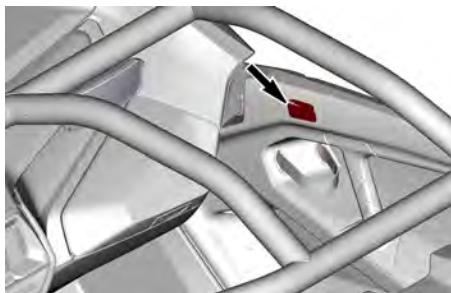
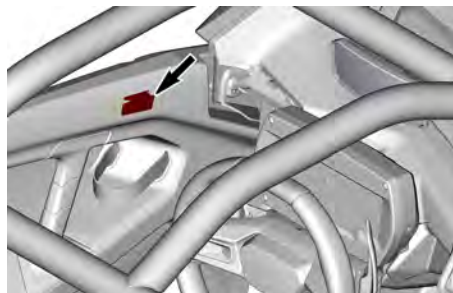

## 使用长时空档进行牵引 - 注意标签

### 备注

1. 关闭发动机。
2. 唤醒电气系统。
3. 踩下并踩住制动踏板。
4. 按住“空档”按钮至少 5 秒时间。
5. 检查数字显示屏上是否显示“Permanent Neutral” (长时空档) 消息。
6. 车辆可接受拖曳。
7. 可通过唤醒电气系统、踩住制动器并按住“空档”按钮至少 5 秒钟来停用长时空档。

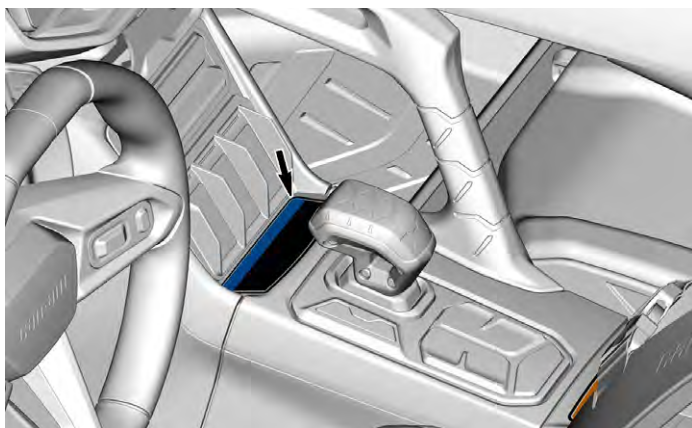
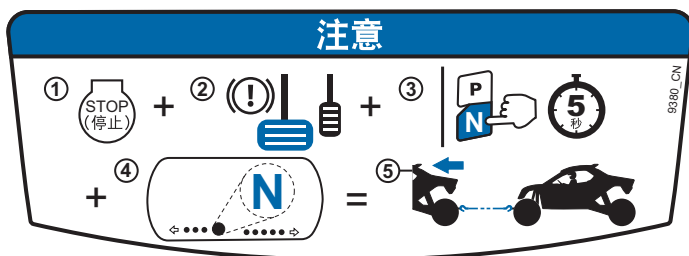

## 救援卡住的车辆 - 注意标签

### 备注

只能用于救援被困住的车辆。切勿用于牵拉重物。

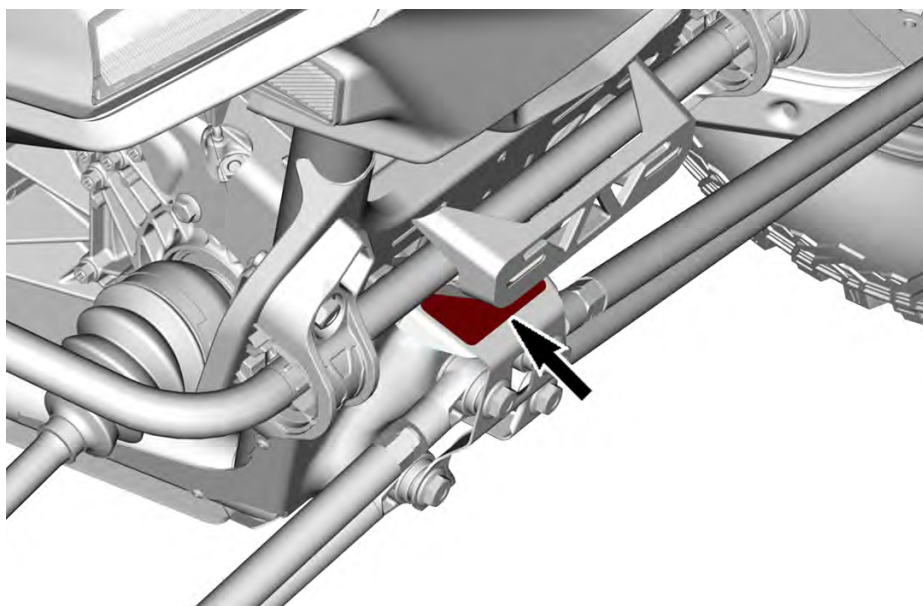



## 冷却液高温 - 警告标签

**⚠ 警告**

高温时切勿打开。

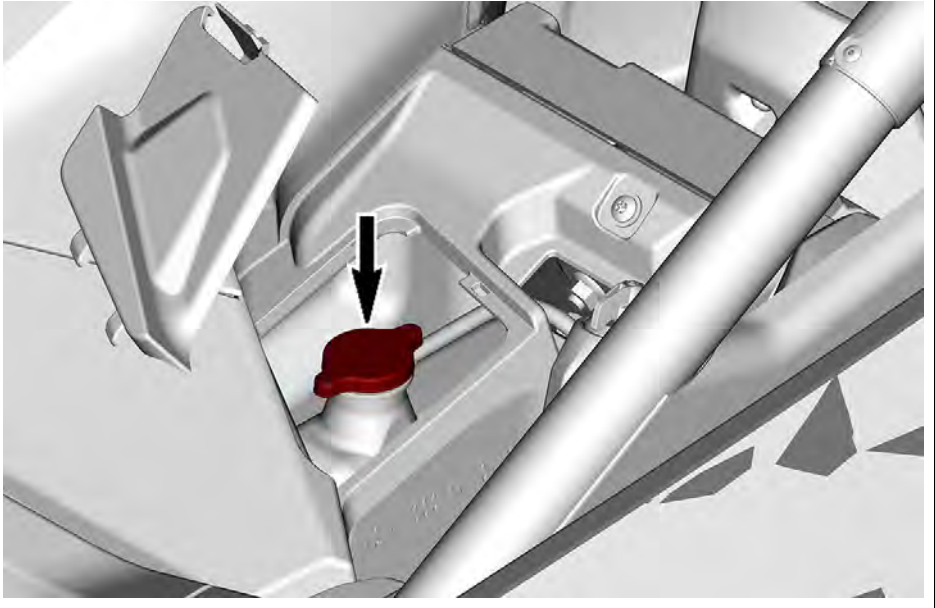

## 驾驶前检查表

### 起动发动机前要进行的操作 ( 钥匙置于 OFF ( 关闭 ) )

待检查的项目	待执行的检查	✓
冷却液	检查冷却液液位。	
制动液	检查制动液液位。	
发动机空气滤清器	检查发动机空气滤清器，必要时予以更换。	
发动机空气滤清器外壳	检查发动机空气滤清器外壳，必要时 ( 在多尘或多沙的环境中驾驶时 ) 进行清洁。	
散热器	检查前后散热器的清洁度。	
前格栅	检查前格栅套件的清洁度。	
排气系统	清洁排气系统周围的区域，尤其是在车辆之前行经沼泽、泥沼、干草或枯叶的情况下	
驱动轴波纹管	检查驱动轴波纹管的情况。	
轮胎	检查压力和状况。 请参阅技术规格，并根据负载进行相应的调节。	
车轮	检查车轮是否损坏以及间隙是否异常。 确保轮毂螺母和防脱圈 ( 如配备 ) 螺钉紧固。 有关扭矩规定值，请参阅保养程序中的车轮和轮胎。	
货物和装载	<b>货物装载</b> ：如要运输货物，请勿超过后部货架的最大承载能力。 。请参阅技术规格。 确保操作员、乘客、货物和加装配件的总重量不超过允许的车辆总负载。 。请参阅技术规格。	
底盘与悬架	检查车辆下方的底盘或悬架部件 ( 上臂和下臂、车轮、减震器和弹簧 ) 上是否有任何碎片，并适当地将其清除。	

### 起动发动机前要进行的操作 ( 钥匙置于 ON ( 打开 ) )

待检查的项目	待执行的检查	✓
数字显示屏	检查数字显示屏的指示灯运作情况 ( 在 D.E.S.S. 钥匙置于 ON 时，短按 ENGINE START/STOP ( 发动机起动/停止 ) 按钮 )。	
	检查仪表上显示的消息。	

待检查的项目	待执行的检查	✓
灯	检查以下各项的运作情况和清洁度： - 前大灯（远光和近光） - 尾灯 - 制动灯	
座椅、车门和座椅安全带	在驾驶前检查座椅调整，并确保锁止装置正确接合。	
	检查车门是否损坏。如果发现损坏，则更换车门。关闭两扇车门并确认车门门锁锁定到第二个锁扣。	
	检查安全带有无任何损坏（包括卷收器、锁扣和半系紧凸舌）。 系好安全带，确认安全带可安全卡合与分离并紧贴乘客身体。	
加速踏板	踩下加速踏板几次。加速踏板应可自由地操作并可在松开后返回原位。	
制动踏板	踩踏制动踏板并确保感受到明显的阻力。制动踏板应可自由地操作并可在松开后返回原位。	
燃油油位	检查燃油液位。	

### 起动发动机后要进行的操作

待检查的项目	待执行的检查	✓
方向把	将方向盘从一侧完全转到另一侧以检查其是否操作自如。 将方向盘调整到舒适的位置。	
RF D.E.S.S. 钥匙柱	通过从 D.E.S.S. 柱式安全开关中拔出 D.E.S.S. 钥匙，检查 D.E.S.S. 柱式安全开关的运行情况。发动机必须关停。	
换档杆/控制台小键盘按钮	检查换档杆 (R/D) 和控制台小键盘 (P、L、M、N 和“越控”) 的运行情况。	
刹车	缓慢向前行驶几英尺，然后踩下制动器。 踩下制动踏板时必须感觉到阻力。 松开踏板时必须返回到原位。 制动器必须对驾驶员的操作做出充分响应。	

待检查的项目	待执行的检查	✓
2WD/4WD 选择器	检查 2WD/4WD 选择器的运行情况。 缓慢移动车辆并尝试选择/取消选择 2WD 和 4WD 模式。	
发动机油	检查发动机机油油位（暖机时）。	

---

## 报告安全缺陷

在加拿大，如果您认为自己的车辆存在可能导致碰撞或伤亡的缺陷，除了通知 Bombardier Recreational Products Inc. 外，您还应立即通知加拿大交通部。

如果加拿大交通部收到类似的投诉，它可能会展开调查，并且如果发现在一组车辆中存在安全缺陷，它可以下令进行召回和补救活动。但是，加拿大交通部不能介入您、您的经销商或 Bombardier Recreational Products Inc. 之间的任何个别问题。

### 加拿大交通部的联系方式：



819-994-3328 (加蒂诺渥太华地区或国际)  
免费电话：1 800-333-0510 (加拿大境内)



Transport Canada - ASFAD  
330 Sparks Street  
Ottawa, ON  
K1A 0N5



<https://www.tc.gc.ca/recalls>

此页特意留空

# 车辆信息

## 主要控件

了解所有控件的位置和操作十分重要，同样重要的还有努力练习以顺利并协调地使用这些控件。

部分车辆安全标签未在插图上显示。有关车辆安全标签的信息，请参阅重要产品标签。

## 方向盘

方向盘位于驾驶员座位的前方。

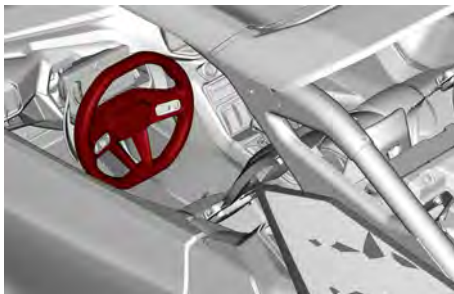

方向盘 - 典型示例

用于操作车辆左转或右转。朝您想要的方向转动方向盘。

双手牢牢握住方向盘，不要将手环绕方向盘握紧，然后继续。

### ⚠ 注意

在不平坦的路况下或者当穿过障碍物时，方向盘会突然向一侧推动，如果拳头环绕在方向盘上，则会造成手部或腕部受伤。

行驶时，动态动力转向 (DPS) 可减少转动方向盘所需的力。

方向盘上还包括许多控件。



1. 倾斜/伸缩操纵杆
2. 左侧方向盘控件 ( 小程序开关和焦点控件 )
3. 左换挡拨杆
4. 右换挡拨杆
5. 右侧方向盘控件 ( 骑行控制和按压通话 )

## 换挡拨杆

换挡拨杆位于方向盘的后方。

按下左拨杆可降档，按下右拨杆可升档。



左侧拨杆 - 降档

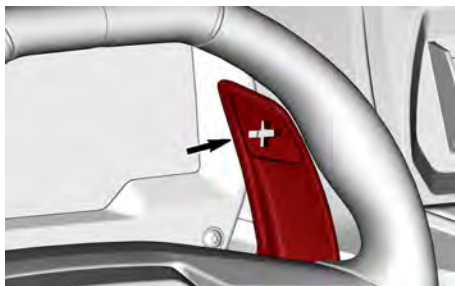

右侧拨杆 - 升档

只有选择了手动模式时，才能用换挡拨杆来换挡。

所选档位显示在显示屏的中部。



SPORT

4052 km

3

A 1136

10:56 AM

## 快速换档模式

在自动模式下，按下其中一个换档拨杆将激活快速换档模式。

按下右侧（升档）或左侧（降档）拨杆，将选择下一个较高的档位或上一个档位。

当前档位将一直保持，直到达到升档或降档转速。

要退出快速换档模式并返回全自动模式，只需按住其中一个拨杆几秒钟即可。

## 换档拨杆停用

此外，在 AUTO（自动）模式下，可以停用换档拨杆，以避免意外换档。

要停用换档拨杆，请按住 M 按钮 5 秒以上。随后数码显示屏上部会显示一个挂锁图标 。

在此期间，再次按住 M 按钮 5 秒以上可重新启用换档拨杆。

## 油门踏板

油门踏板是最右侧的踏板。

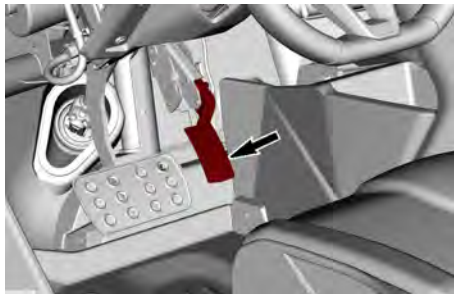

油门踏板控制着车辆的速度和加速度。

若要提高或保持车速，用右脚压住加速踏板。

若要降低车速，则松开加速踏板。

油门踏板为弹簧负载式，未被踩下时应当回到平衡位置（怠速）。

## 制动踏板

制动踏板位于油门踏板的左侧且比油门踏板更宽。

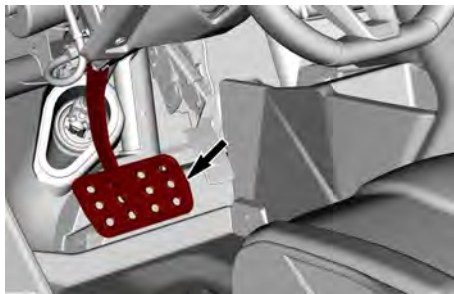

制动踏板的功能是将车辆减速或停住。

若要降低车速或将车辆停住，用右脚踩下制动踏板。

制动踏板为弹簧负载式，未被踩下时应当回到原始位置（松开）。

## 电子换档杆

电子换档杆位于驾驶员座椅右侧的中控台上。



此换挡杆用于将变速器置于倒档或前进档。

要换为倒档：

- 踩下制动踏板并向前推换挡杆，直到数字显示屏显示 R。
- 松开换挡杆。松开换挡杆后，它将自动回至中央位置。

注：

挂入倒档后，如果再次前推换挡杆并保持几秒钟，变速器将在低速档和高速档之间切换。也可以使用换挡杆下方的 L 按钮来完成此操作。

要换为前进档：

- 踩下制动踏板并将换挡杆向后拉，直到数字显示屏显示 D。
- 松开换挡杆。

注：

挂入行驶档后，如果再次向后拉换挡杆并保持几秒钟，变速器将在低速档和高速档之间切换。也可以使用换挡杆下方的 L 按钮来完成此操作。

当重新启动车辆后选择 D 档时，将自动重复使用上次使用的设置（自动、手动、低速或高速档）。

当变速器挂入档位（R 或 D）时，车辆可能回在没有任何油门踏板输入的情况下缓慢行驶或爬行。许多因素会影响爬行行为：变速箱温度、货物重量、档位（低速或高速档）、地形类

型和坡度等。用户应时刻注意挂入档后可能出现的爬行状况。

### 警告

停车时务必踩下制动器，并在下车前选择 Park (P) (驻车) 档，以避免无人看管的车辆移动。

### 驻车按钮

驻车 (P) 按钮位于电子换挡杆的后方。



该按钮可将变速器挂入 PARK (驻车) 档。

驾驶员每次离开车辆之前，都必须接合 PARK (驻车) 档。

任何时候，只要在未接合驻车档的情况下驾驶员车门打开，蜂鸣器都将鸣响。

### 警告

车辆不在运行状态时，务必使用 PARK (P) 档位以避免车辆意外移动。

当车辆停止不动且发动机关闭时，车辆将自动进入驻车状态。

### 空档按钮

空档 (N) 按钮位于电子换挡杆的后方。



该按钮可将变速器挂入空挡。

### 备注

此档位不能用于拖曳车辆。否则，变速器和齿轮箱可能会严重受损。如需拖曳车辆，请参阅特殊程序中的长时空档和机械空档激活以了解完整程序。

按下“N”按钮，即可选择空档。当变速器处于空档时，数字显示屏上会显示N图标。

发动机停机时，车辆将返回 Park（驻车）档。

如果需要长时空档或机械空档，请参阅特殊程序一节中的长时空档和机械空档激活。

### 低速档按钮

低速（L）档按钮位于电子换档杆的下方。



利用此按钮可选择变速器的低速档。

此车辆在行驶时可以在低速档和高速档之间切换。在从H到L或从L到H的换档过程中会出现动力中断，因此请确保在安全的位置（例如平直路段）以恒定速度行驶时执行换档。

低速档可在车轮上施加最大扭矩使车辆缓慢移动。

### 备注

为避免车辆损坏，每次车辆越过障碍物、上坡或下坡行驶或装载重物时，最好选择低速档。

要选择低速档，请按下“L”按钮，直到数字显示屏中显示L为止。

按下此按钮可以在低速档和高速档之间切换。

也可以使用电子换档杆在低速档和高速档之间切换。

### 手动模式按钮

手动（M）模式按钮位于电子换档杆的下方。



利用此按钮可接合或断开手动换档模式。

手动模式允许您根据需要使用方向盘上的拨杆换档，而不是等待车辆做出决定。

在手动模式下，按下位于方向盘后面的换档拨杆可以升档或降档。

- 左侧拨杆 = 降档
- 右侧拨杆 = 升档

同时拉动并按住两个换档拨杆（± 1 秒），可以从手动模式切换到自动模式，反之亦然。

在 AUTO（自动）模式下，按住 M 按钮 5 秒以上可停用换档拨杆以避免意外换档。数码显示屏会显示一个挂锁图标 。

要重新启用换档拨杆，请再次按住 Manual mode（手动模式）按钮 5 秒以上，直到数码显示屏上的挂锁图标  消失。

## 辅助控件

部分车辆安全标签未在插图上显示。

有关车辆安全标签的信息，请参阅重要产品标签。

### RF D.E.S.S. 钥匙和 RF D.E.S.S. 钥匙柱

#### 仅 RF D.E.S.S. 柱式安全开关

D.E.S.S. 柱式安全开关位于上方控制台上。



#### 仅 RF D.E.S.S. 钥匙

对于所有的 D.E.S.S. 相关的可选项，请咨询授权的 Can-Am 经销商。

#### 数字编码安全系统 (D.E.S.S.™)

本车辆随车附送 1 把 D.E.S.S. 钥匙。

点火钥匙包含电子电路，用于发出独特的电子序列号。

D.E.S.S. 系统读取钥匙编码并使发动机根据其识别到的钥匙起动。

本车辆可以使用以下几种不同类型的钥匙编码：有关完整信息，请咨询您的经销商。

**注：**  
您的经销商可提供额外的钥匙作为配件。

### 警告

使用性能钥匙或普通钥匙，都有可能因翻车、倾翻、碰撞以及失控而造成重伤或者死亡。使用普通钥匙不代替操作员的准备、资格以及谨慎操作。

### D.E.S.S. 灵活性

您车辆的 D.E.S.S. 系统可编程以接受最多 8 把不同的钥匙。

在这种情况下，如果您是多辆使用 D.E.S.S. 钥匙的车辆车主，则可以将其中任何一种钥匙用于此车辆。

有关其他 D.E.S.S. 钥匙的信息，请咨询经授权的 Can-Am Off-Road 经销商。

### 发动机起动 / 停止按钮

发动机起动 / 停止按钮位于上部控制台，方向盘右侧。

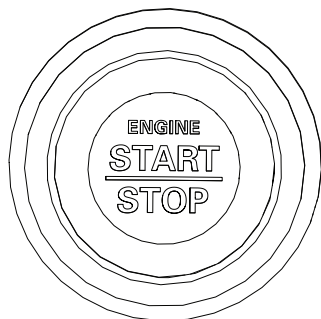

在 D.E.S.S. 钥匙已插入的情况下，按住发动机起动 / 停止按钮可起动发动机。

再按一次同样的按钮可停止发动机。

要让电气系统通电而不起动发动机，请参阅唤醒电气系统。

### 前大灯变光器开关

前大灯变光器开关位于仪表板左侧。

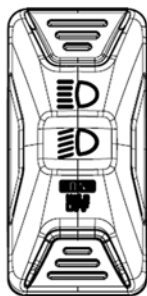

此开关用于选择前大灯的近光或远光。

按住向下按钮可关闭前大灯。在按一次同样的按钮可让前大灯重新亮起。

## 越控开关

越控开关位于电子换档杆的后方。

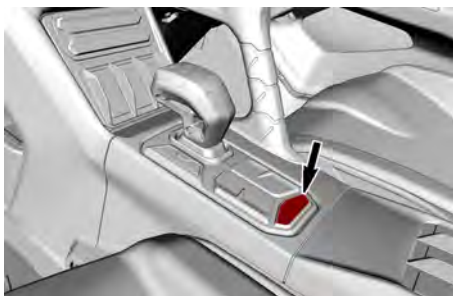

越控开关用于以下功能：

- 在倒车时绕过发动机限速器启用最大发动机扭矩。请参阅**进入越控模式**章节。
- 允许车辆在油门踏板故障的情况下行驶。请参阅**进入手动跛行回家模式**章节。
- 在变速器故障的情况下，数字显示屏上将显示一条消息“Press override to confirm the standstill”(按下超控以确认静止)。这样可允许选择 Park (驻车)。然后，电气系统可以完全关闭并再次唤醒。在大多数情况下，此操作足以修复故障。如不能，请咨询经授权的 Can-Am Off-road 经销商。

## 进入越控模式

在倒档时，按住越控开关进入越控（即旁通）模式。

### 警告

只有在车辆陷入泥地或其他松软地形且使用“低速档”不足以倒档以脱离困境的情况下，才可以使用“越控”模式。在使用“超控”模式前，应确保该区域的安全性。切勿在正常倒车时使用越控功能。这会导致速度过快。

释放越控开关，以退出这种模式。

## 进入手动跛行回家模式

如果一个或两个踏板位置传感器故障，则加速踏板将没有反应。

根据故障类型按住越控开关，这将暂时恢复踏板的反应能力，或暂时提高发动机转速以使车辆能够行驶。

释放越控开关将释放油门，使发动机返回至怠速运转。

## 小键盘

小键盘位于上方控制台中央。

按一次将显示当前设置。

若要更改设置，请重复点按直到显示所需模式为止。

在 X 和 X rs 型号上，小键盘用于在数字显示屏和触摸显示屏的多个菜单和选项之间导航。



不带 SAS 悬架的 X 和 X RS 型号



带 SAS 悬架的 X RS 型号

图标	用途	应用程序
	在不同的驾驶模式之间切换*	<ul style="list-style-type: none"> <li>- 普通</li> <li>- Sport</li> <li>- Sport+</li> <li>- 定制 1</li> <li>- 定制 2</li> </ul>
	在不同的差速器模式之间切换	<ul style="list-style-type: none"> <li>- 4WD 越野</li> <li>- 4WD 活力越野</li> </ul>
	启用或停用前差速器锁	<ul style="list-style-type: none"> <li>- 如果车辆处于 2WD 模式下，则会自动进入“4WD + 差速器锁”模式</li> <li>- 差速器锁取消后，车辆将保持 4WD 模式</li> </ul>
	在不同的发动机模式之间切换*	<ul style="list-style-type: none"> <li>- 普通</li> <li>- Sport</li> <li>- Sport+</li> </ul>
	在 2x4 和 4x4 模式之间切换*	<ul style="list-style-type: none"> <li>- 2WD</li> <li>- 4WD (之前选择了不同的模式)</li> </ul>
	在不同的悬架模式之间切换*	<ul style="list-style-type: none"> <li>- 舒适</li> <li>- Sport</li> <li>- Sport+</li> </ul>
* 有关更多信息，请参阅适应性调校。		

## 喇叭开关 (在适用车型上)

要激活喇叭，请按压此开关。

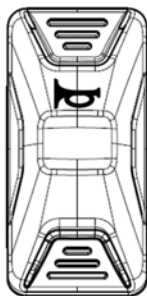



## 设备

部分车辆安全标签未在插图上显示。有关车辆安全标签的信息，请参阅重要产品标签。

### 倾斜/伸缩式方向盘

#### ⚠ 警告

切勿在驾驶期间调节方向盘的位置。这可能会造成失控。如果调节杆无法提升以固定位置，请再次调整方向盘。在不锁止方向盘的情况下驾驶很危险，可能会导致失控。

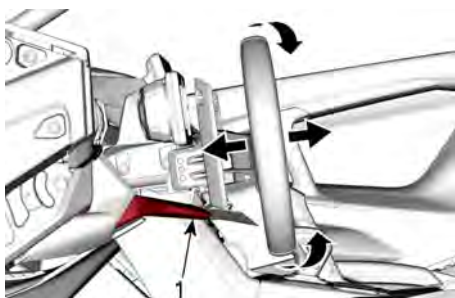

倾斜和伸缩运动

#### 1. 调节杆

1. 调节座椅位置。
2. 向下移动调节杆。
3. 将方向盘移至所需位置。
4. 将方向盘固定在此位置，然后升起调节杆以将机构锁定到位。
5. 尝试上下前后移动方向盘，确认方向盘已牢固锁定。

### 乘客扶手

一个乘客扶手位于控制台上，另一个位于右侧车门上。

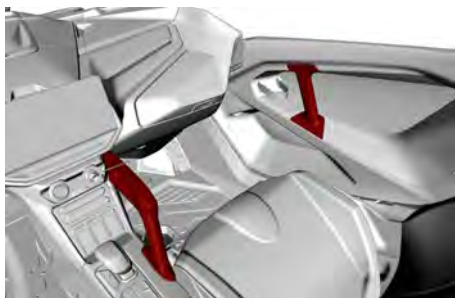

握住扶手可以帮助乘客随着车辆的移动支撑自己，如果发生翻车，也可使手部和身体保持座舱内。

#### ⚠ 警告

请勿将防滚架的任何一部分当做扶手使用。手部会被座舱外部的物体撞到或在翻车时被挤到。

调整座椅位置，从而能够舒适牢固地抓住把手。请参阅座椅向前及向后调整。

### 中央储物箱

这个储物箱位于控制台的中央。

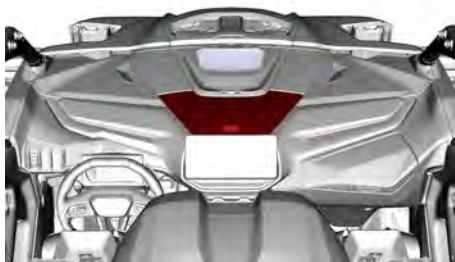

该储物箱用于放置一些小东西，比如手机。

该储物箱包括以下设置：

- 12 V 电源插座
- 用于设备充电的双 USB 端口
- 提供带螺旋帽盖的 USB 端口。此端口必须用于更新或编程触摸显示屏。此外，它还可以用于为手机充电，并将 BRPGO 应用程序连接到触摸显示屏。

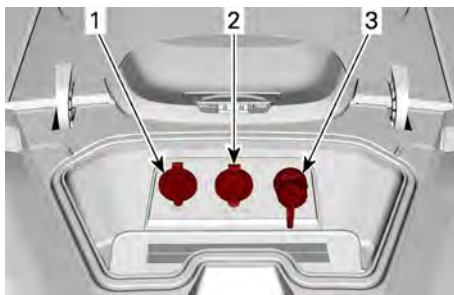

1. 双 USB 端口
2. 12 V 电源插座
3. 触摸屏 USB 端口

## 手套箱

车辆配备有封闭的手套箱，用以携带较轻的物品。

### 备注

此储物箱在夏季期间以及长时间低速使用车辆时，可能会变热。在这种情况下，不建议将电子设备（如手机）放在其中，因为高温会对手机及其电池造成永久性损坏。

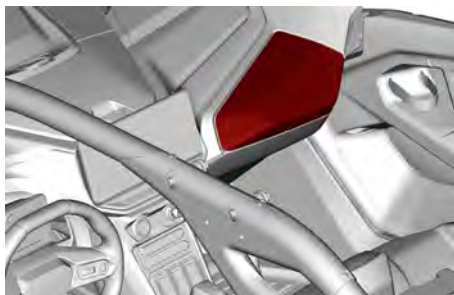

### 手套箱承载能力

最大载荷

5 kg

## 故障排除工具

车辆配有基本的故障排除工具，可在某些情况下为您提供帮助。

这些工具位于手套箱中。



车辆配有以下故障排除工具。

换挡鼓转动工具	
悬架调整工具	
工具套件：	
双向螺丝刀（平头和十字头）	
钳子	
套筒扳手 14/16 mm	
开口扳手 15/17 mm	
开口扳手 10/13 mm	
组合扳手 8 mm	
T30 内六角扳手	
压力表	

## 中央后视镜

本车配备有中央后视镜。

请注意后视镜中出现的物体看起来比实际距离近。

可根据驾驶员偏好调整后视镜。

要调节后视镜，则先松开后视镜背后的旋钮，然后再拧紧，从而将后视镜固定在合适的位置。

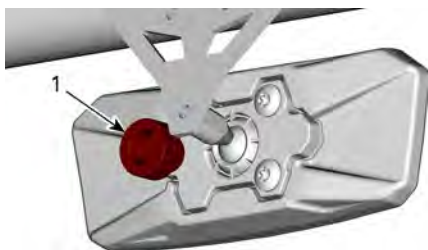

后视镜之后

1. 旋钮

### 警告

切勿在骑行期间调节后视镜。否则可能会失控。

## 脚踏板

车辆配有驾驶员和乘客脚踏板。

这可使驾乘人员牢牢地将脚部放在车辆底板上，有助于在驾驶期间保持正确的身体姿势。

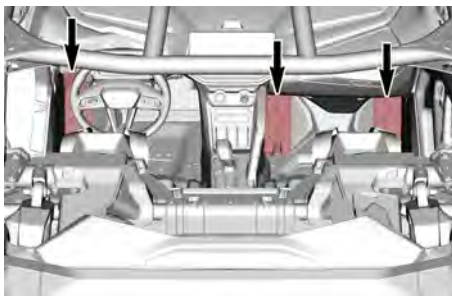

脚踏板有助于将腿部或脚部受伤的风险最小化。

务必穿戴合适的驾驶装备。

## 车门

车辆配备车门可帮助乘客使身体和四肢保持在车内，降低受伤风险。

车门还可阻挡树枝和其他异物进入乘客舱。

### 警告

切勿在车门未牢牢关闭的情况下操作车辆。

要从车辆内部打开车门，则拉动锁栓带以释放锁栓。



## 座椅安全带

本车辆配备有座椅安全带，用以在发生碰撞、翻车或倾翻时保护座舱内的驾驶员和乘客。

### 警告

始终正确地系好座椅安全带。座椅安全带可降低在撞车中受伤的风险，有助于在发生翻车或其他任何事故时使四肢保持在座舱内。

如果驾驶员的座椅安全带没有系好：

- 点火开关转到 ON (打开) 时，安全带指示灯将会闪烁。
- 发动机启动且换挡杆从 PARK (停车) 档换到“D”档，在平坦的地面上，车辆最大速度将被限制为大约 20 km/h。

### 警告

根据不同的斜坡，车辆可能达到更高或更低的速度。

为了提醒您系好座椅安全带，多功能仪表将显示以下消息：ENGINE LIMITATION ENGAGED FASTEN

SEAT BELT ( 发动机无法发动，请系好座椅安全带 ) 。

**警告**

乘客的座椅安全带没有指示灯或消息。驾驶员应负责乘客的安全，并保证乘客扣好座椅安全带。

**4 点式座椅安全带**

**警告**

正确戴好座椅安全带。确保安全带紧贴身体系牢。确保安全带没有扭曲或缺陷。

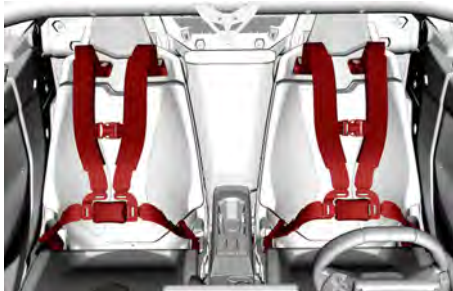

1. 要系紧座椅安全带，将座椅安全带插销插入带扣中，然后拉动安全带以确保其正确系好。



2. 在两侧，通过向里拉安全腰带来调整座椅安全带使其紧贴您的身体。安全带扣必须位于腰身中心 ( 尽可能低 ) 。



3. 要松开座椅安全带，请用一只手握住安全腰带，然后向外拉红色带。



4. 若要解开座椅安全带，按压座椅安全带扣上的红色按钮即可。

**座椅**

**调节座椅位置**

座椅可以向前及向后调整。

**警告**

车辆行驶时切勿调节座椅位置。

1. 将调节杆滑动到右侧。

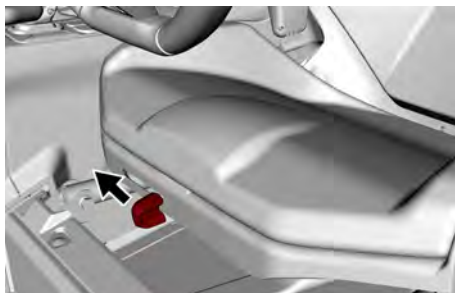

2. 将座椅移动到所需位置，然后松开调节杆。
3. 尝试将座椅向前及向后移动，确保座椅锁定到位。

### 拆卸和安装座椅垫

1. 向上拉座椅垫后部，然后向后扯下座椅垫从而将其从座椅框架中松开。



2. 要安装座椅，请反向执行拆卸程序。

### 拆卸和安装座椅

1. 拆卸座椅垫。
2. 拆卸所有四个锚点。

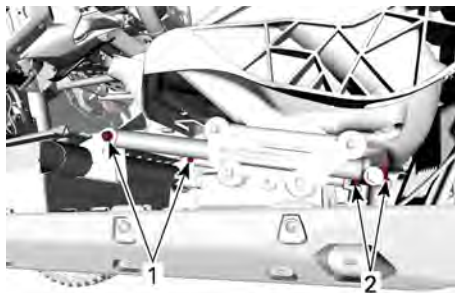

### 座椅锚点

1. 前部锚点
2. 后部锚点
3. 从车架上拆下安全带卷收器和连接点。

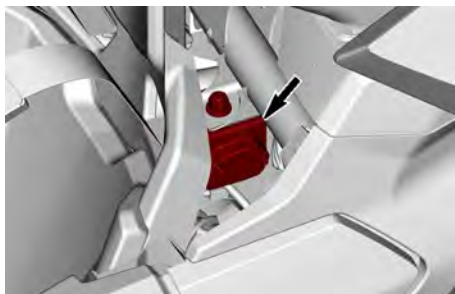

### 座椅安全带卷收器 - 典型示例

4. 丢弃所有弹性锁紧螺帽。
5. 将座椅从车辆上拆下。
6. 在装回座椅之前，选择所需高度调节。

后部高度由套筒的存在与否决定。

- 安装套筒可获得最大高度。
- 拆下套筒，可使座椅处于其最低高度。

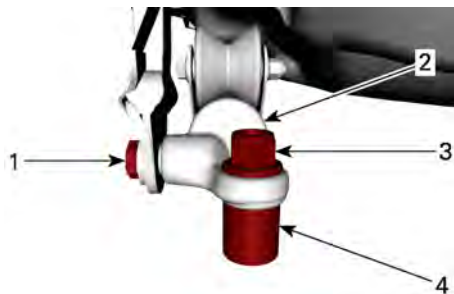

后部锚点 - 典型示例

1. 座椅安全带螺栓
2. 履带
3. 弹性螺帽
4. 套管

前部高度由座椅导轨在其支架中的位置决定。

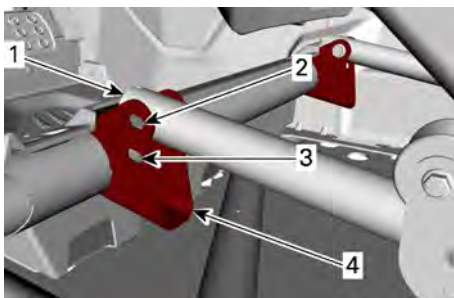

1. 座椅导轨
  2. 上部定位孔
  3. 下部定位孔
  4. 座椅支架
7. 安装可按照拆卸反向执行。但是，请注意以下事项。

**警告**

**安装座椅锚点时应使用新螺母。**

紧固扭矩	
后部锚点	64.5 ± 6.5 N·m (48 ± 5 lbf-ft)
前部锚点	24.5 ± 3.5 N·m (18 ± 3 lbf-ft)
座椅安全带卷收器和连接点	64.5 ± 6.5 N·m (48 ± 5 lbf-ft)

油箱加注口盖

油箱加注口盖位于车辆右侧前部。

要触及该部位，请打开油箱加注口盖。



1. 油箱加注口盖罩。

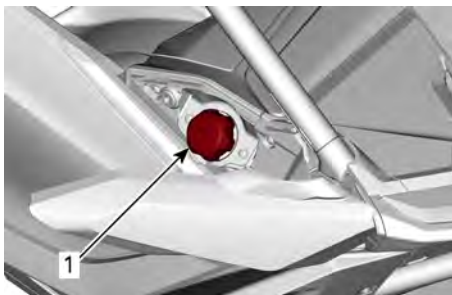

1. 油箱加注口盖

请参阅燃油章节，以了解关于加油步骤和燃油要求的信息。

## 货架

货架可方便地携带设备和各种其他货物。

### 警告

- 不要用货架载客。
- 货物不得影响驾驶员的视线，或影响其操纵车辆的能力。
- 不要让车辆超载。
- 务必确保所有货物牢固固定并不会从货架中冒出。
- 切勿使用货架装载汽油罐或任何危险液体。



有关装载能力和货物信息，请务必参阅车辆承载能力标签和货物警告标签。

### 锚固钩

为帮助将货物固定在货箱中，货箱地板上安装了4个锚固钩。

此外，还包括四个 LinQ™ 配件用于固定任何 BRP LinQ 配件。根据所使用的附件，它们可通过多种配置进行安装。

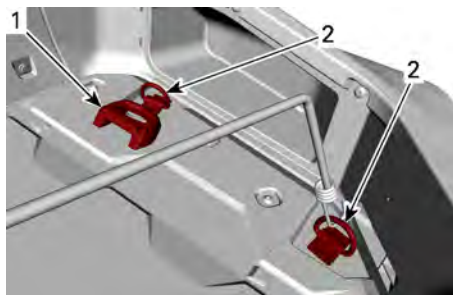

货箱 - 右侧 (典型示例)

1. LinQ 附件
2. 锚固钩

### 挂接点

车辆配备了一个前挂接钩和一个后挂接点。

这些挂接点只能用于救援被困住的车辆。

### 备注

挂接点仅用于救援被困的车辆。挂接点不应用于携带重物或安装可能造成挂接点超负荷的滑轮或其他机械装置。不遵循此说明，可能导致车辆框架受损。



前部挂接钩

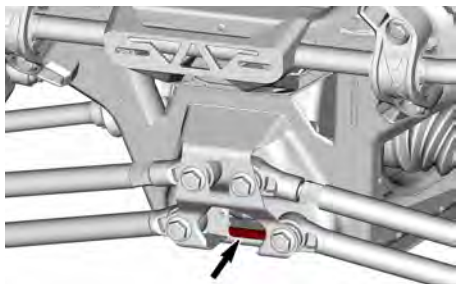

后部挂接点

## 杯托

提供了三个杯托，以方便您的使用。

**注：**  
在不平坦的条件下驾驶时请勿使用杯托。

两个杯托位于下方控制台的后方。



下部控制台上的杯托

另一个位于乘客座椅正前方的地板上。

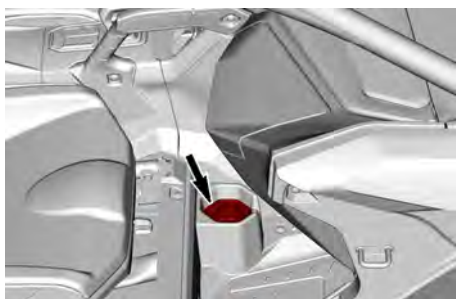

前部杯托



## 4.5 英寸数字显示屏

### 多功能显示区

#### 下部显示区

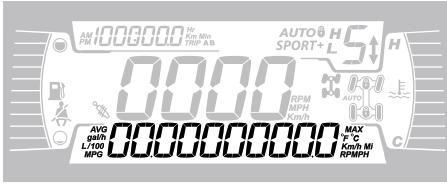

可显示以下内容：

- RPM
- 速度统计信息
- 发动机温度
- 蓄电池电压
- 设置
- 消息

按下部按钮可以更改所显示的信息。

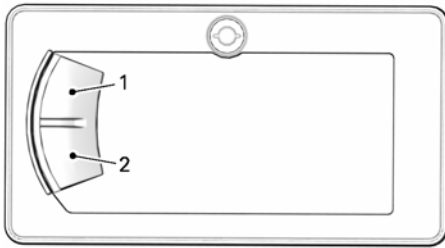

1. Upper 按钮

2. Lower 按钮

#### 左侧显示区

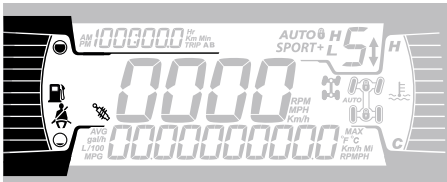

左侧显示区内容包含：

- 燃油液位指示灯
- 安全带图标
- Smart-Shox 悬架图标（如配备）

#### 右侧显示区

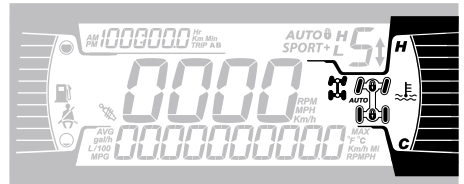

右侧显示区内容包含：

- 发动机温度
- 2WD/4WD/差速器锁

图标	描述
	2x4 图标
	4x4 图标
	前差速器锁

#### 中央显示区

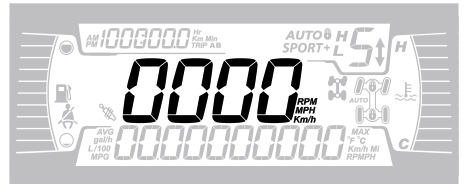

以 Km/h（或 MPH）显示车速，或显示转速（RPM）。

#### 变速器位置显示区

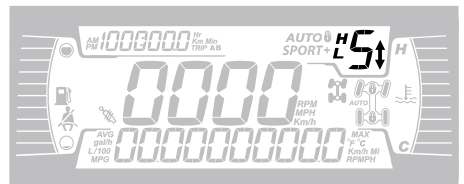

此显示区显示变速箱的档位：

- P（停车）

- R (倒档位置)
- N (空档位置)
- H (高速)
- L (低速)
- 1 档至 7 档
- - (无效的范围)

## 发动机模式显示

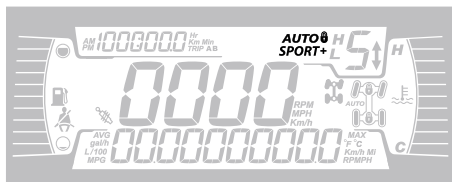

模式显示区显示选定的驾驶模式：

- 自动
- 正常 (不显示)
- 运动
- SPORT+
- ：在“自动”模式下换挡拨杆会被停用。

发动机模式	激活时的消息
普通	正常模式
Sport	运动模式
Sport+	强运动模式

## 行程显示

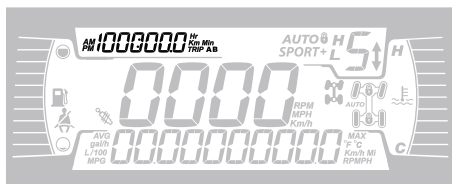

此显示区显示行程信息：

- 累计行程里程表
- 行程 A
- 行程 B
- 车辆计时表
- 时钟

按上部按钮可以更改所显示的信息。

按住上部按钮可重置“行程 A/B”表。

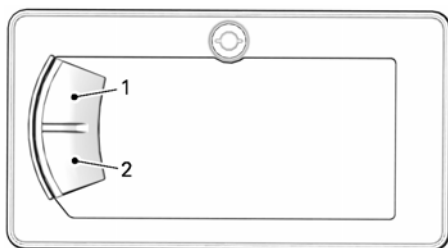

1. Upper 按钮
2. Lower 按钮

## 指示灯

### 警告与指示灯



警告与指示灯	
	橙色 - 车辆故障
	蓝色 - 远光灯
	红色 - 发动机温度过高。
	绿色 - 空档
	红色 - 制动锁定杆接合，或制动系统发生故障
	红色 - 电池电压过低，或发生电气系统问题
	红色 - 机油压力低 发动机关机时常亮

警告与指示灯	
	橙色 - 燃油液位低
	<p>橙色 亮起：摩托艇排放控制系统发生故障</p> <p>闪烁：发动机出现问题，缓行返回模式被激活。请立即将摩托艇送修。</p>

## 图标与指示符

图标与指示符	
<i>SPORT</i>	表示选择了 SPORT 模式。
<i>SPORT+</i>	表示选择了 SPORT+ 模式。
	<p>亮起时，表示车辆停在原处时没有扣上座椅安全带。</p> <p>如果车辆行驶时没有扣上座椅安全带，则此图标会闪烁。</p>
	<p>亮起表示需要进行维护。</p> <p>向经授权的 Can-Am 经销商或自己选定的人员寻求保养。</p>
	<p>亮起表示换挡拨杆已被停用。</p> <p>按住 M 按钮 5 秒以上可重新启用换挡拨杆。</p>

## 设置

这些用于导航菜单的按钮位于 LCD 显示屏的左侧。

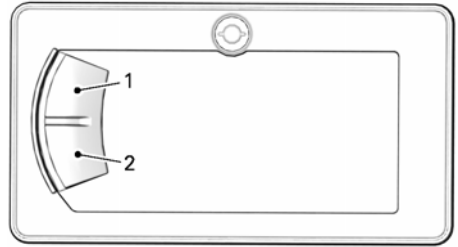

1. Upper 按钮
2. Lower 按钮

## 设置

使用下部按钮选择 **SETTINGS** (设置) 然后按住，便可进入设置菜单。

## 保养重置

注：  
仅在显示了保养图标时。

使用向下按钮，选择 **RES MAINT** (重置保养信息) 然后按住不放，便可重置保养信息。

## 故障代码

只有至少激活一个代码时可用。

使用向下按钮，选择 **CODES** (代码) 并按住不放以查看激活的故障代码。

故障代码将在下部显示区上滚动显示。

## 重置统计信息

使用下部按钮选择 **RESET STAT** (重置统计信息) 然后按住，便可进行重置。

## 单位选择

此多功能仪表出厂时预设 为英制单位，但可以将其更改为公制单位。

使用下部按钮选择 **UNITS** (单位) 然后按住按钮，便可更改单位。

### 设置时钟

所有以下措施必须使用向下按钮执行。

1. 选择 **CLOCK** ( 时钟 ) 并按住不放以调整时钟。
2. 按该按钮以选择时钟显示屏。
3. 按住该按钮，持续 1 秒。
4. 按该按钮选择使用分为上午和下午的 12 小时制，或使用 24 小时制。
5. 按住该按钮，以确认所作的选择。
6. 按下该按钮以更改时间中的小时 ( 小时数字闪烁 )。
7. 按住该按钮，以确认所作的小时选择。
8. 按该按钮切换到分钟 ( 分钟部分将闪烁 )。
9. 按住该按钮，以确认所作的分钟选择。

### 设置语言

仪表的显示语言可以更改。

请咨询经授权的 Can-Am Off-road 经销商了解可用的语言，并根据您的偏好设置仪表。

### 设置亮度

LCD 显示屏的亮度可以调整。

使用向下按钮，选择 **BRIGHTNESS** ( 亮度 ) 并按住不放以更改亮度。

使用向下按钮调整亮度后，可按住该按钮不放以确认所选的值。

# 10.25 英寸彩色触摸显示屏

## 默认显示屏

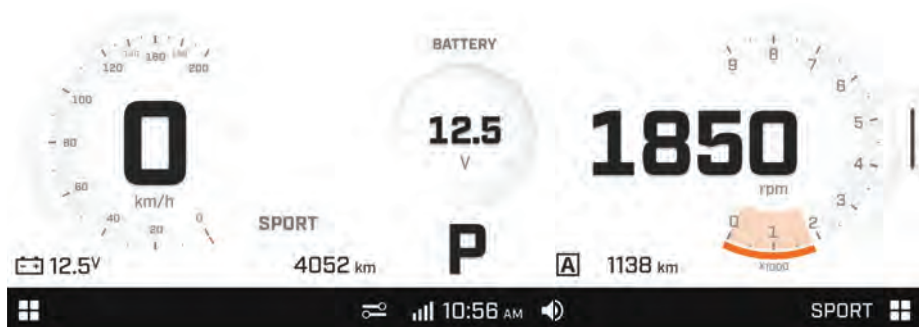

夜间骑行时也可使用低光模式。

## 在数字显示屏中导航

### ⚠ 警告

读取或修改数字显示屏的内容会让您从车辆操作中分心，尤其会影响您持续扫视周围环境。

始终注意路况，确保您的周围空闲无障碍。

此外，在骑行时，只需短暂地扫视数字显示屏，以保持对路况的了解。

建议您在开始骑行之前，先练习一下如何使用信息娱乐中心的一些功能。熟悉这些功能后，骑行期间使用它们就更加轻松。

显示屏是触摸屏，您可以在车辆静止时导航不同的菜单和功能。

车速达到 5 km/h 后，触摸屏就会被禁用。

方向盘多功能按钮也可用于导航显示屏的菜单和功能，即使在车辆行驶时也是如此。

按下方向盘左侧控件上的 **Applet Switcher**（小程序切换器）按钮，您可以按照“偏好”中定义的顺序在右侧显示区中循环浏览小程序。

## 中央显示区

在全仪表视图中，长按屏幕的中上部可显示以下额外仪表之一。再次长按可循环显示以下额外仪表：

- 蓄电池电压
- 档位指示符
- 增压百分比（涡轮增压百分比）

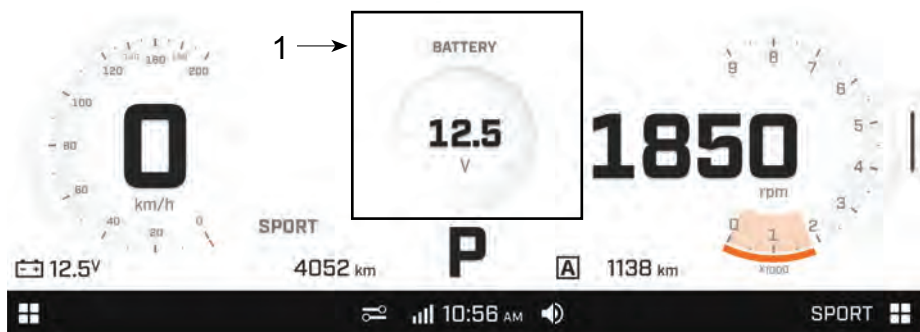

1. 长按此区域可查看其他仪表

在全仪表视图中，长按屏幕的右侧中下部可显示以下信息。再次长按可循环显示以下各项：

- 行程 A 距离
- 行程 A 时数
- 行程 B 距离
- 行程 B 时数



## 视图显示

要从全仪表视图更改为窄视图，请按压 Applet Switcher（小程序切换器）或拖动显示屏右侧的分隔线。

要恢复为全仪表视图，请按压 Applet Switcher（小程序切换器）或将显示屏右侧的分隔线拖回原位。

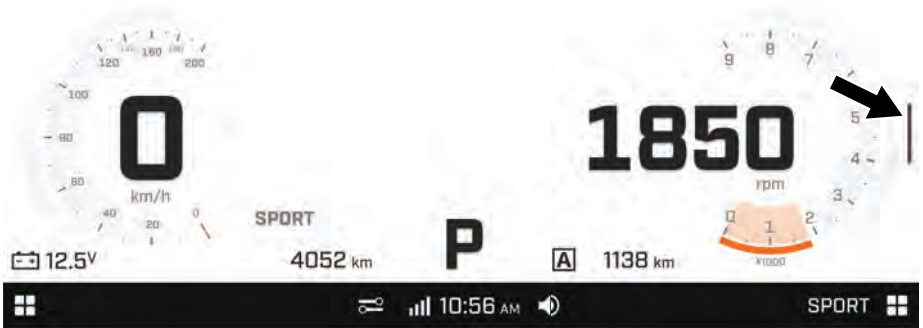

左右两侧显示区的大小无法调整。

左侧显示区



窄视图模式下，左侧显示区内容包含：

- 仪表
  - 蓄电池电压
  - 车辆小时数或里程表
  - 速度表
  - 选定档位
  - 行程表
- 转速表
- 媒体

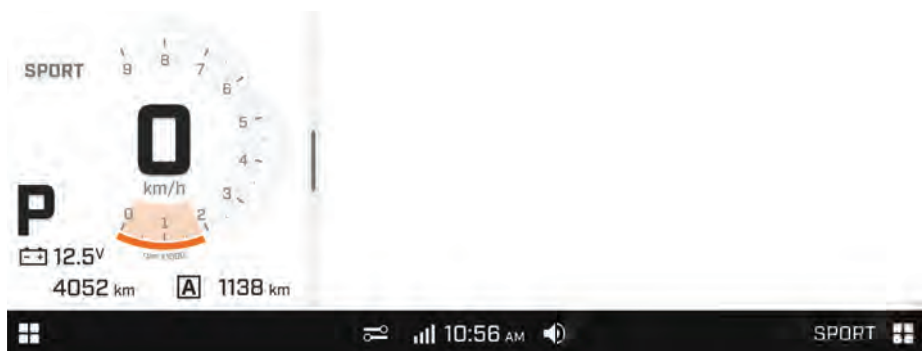

**注：**  
要在“仪表”或“媒体”之间进行选择，请点按屏幕左下角的小程序菜单图标。

窄视图模式下，长按行程表可显示以下各项之一。再次长按可循环显示以下各项。

- 行程 A 距离
- 行程 A 时数
- 行程 B 距离
- 行程 B 时数

### 右侧显示区

窄视图模式下，右侧显示区内容包各种小程序。有关更多信息，请参阅右侧小程序菜单。

### 右侧小程序菜单

要访问右侧小程序菜单，请点击右下角的小程序菜单图标。



选择图示图标可打开对应的小程序。



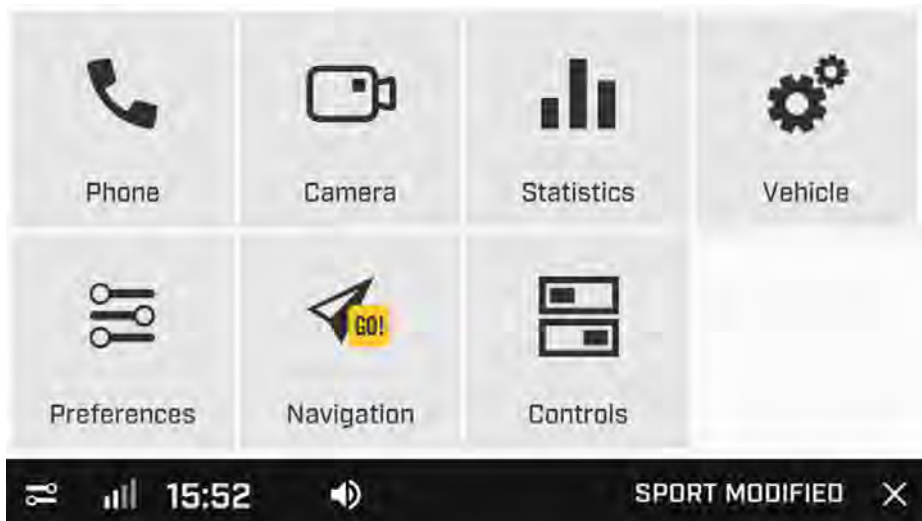

## 电话

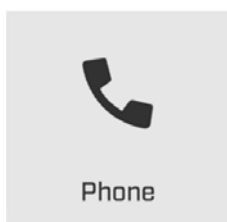

要访问手机菜单，必须将手机与耳机配对。请参阅[通过蓝牙与智能手机配对](#)。

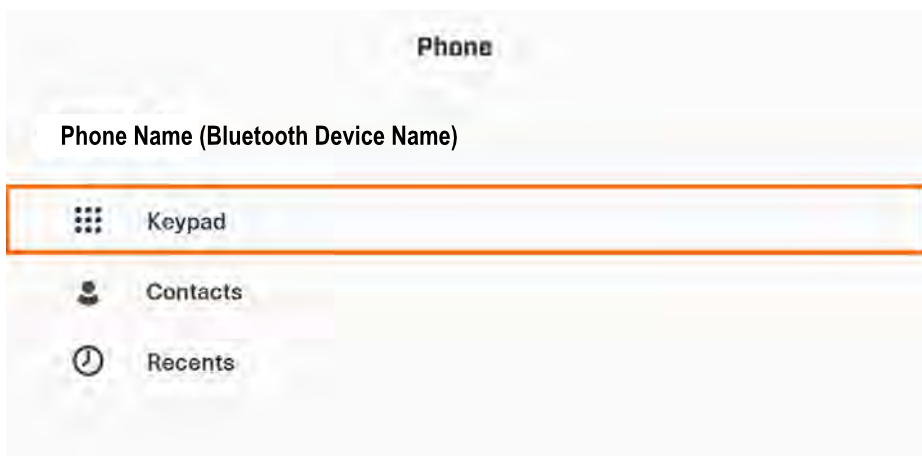

手机小程序用于访问以下各项：

- 小键盘
- 手机的联系人列表
- 手机的历史记录

## 摄像头

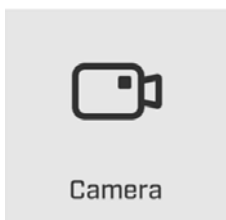

允许启用车辆摄像头（如配备）以查看车辆前后的区域。

当摄像头小程序打开时，使用向上/向下按钮可以在前后摄像头显示之间切换（如果两者都可用）。

## 统计数据

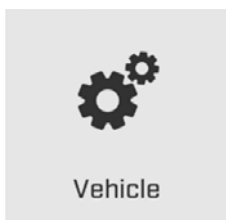

### Statistics

||■ Current Ride

**A** Trip A

**B** Trip B

统计数据小程序用于访问以下各项：

- 行程距离信息
- 行程经过时间信息
- 平均车速

内存中可保留 3 组统计数据。

- “行程 A”可以单独重置。
- “行程 B”可以单独重置。
- “当前行驶统计数据”将在车辆重新启动时重置。

## 车辆设置

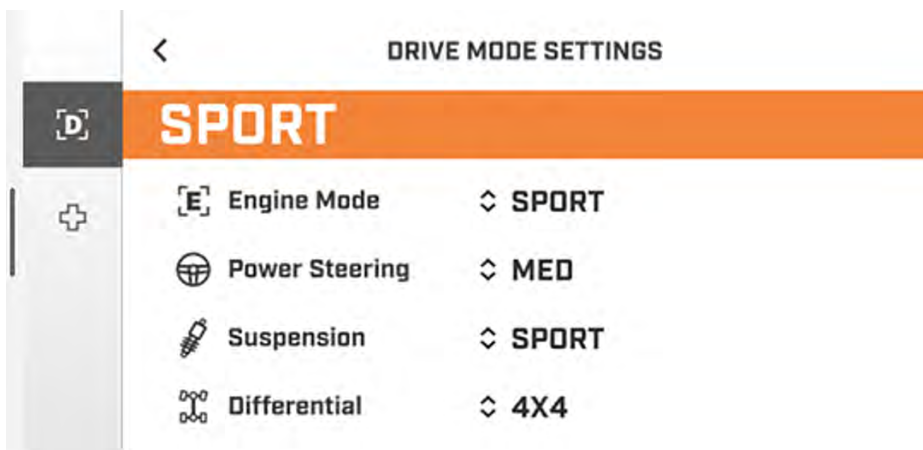
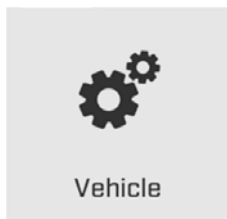

车辆设置小程序用于访问以下各项：

- 调整驾驶模式设置
- 查看车辆健康度：
  - 车辆信息
  - 保养
  - 故障 ( 代码和说明 )

## 偏好

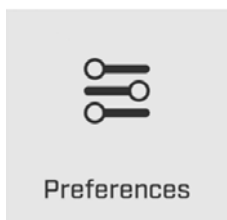

偏好小程序用于访问以下各项：

- 调节显示屏亮度和外观（亮/暗/自动）
- 配对蓝牙设备：
  - 手机
  - 驾驶员耳机
  - 乘客耳机
- 将车辆连接到 Wi-Fi 网络
- 访问音响菜单
  - 配置音响输出（耳机或扬声器(如配备)）
  - 访问“淡入淡出/平衡”配置
- 访问通用设置：
  - 调整单位（英制/公制）
  - 设置语言
  - 设置日期和时间
  - 通过 WiFi 更新软件
  - 获取有关制造商信息和设备法规遵从性的信息
  - 将显示屏重置为出厂设置
- 定义骑行时可通过 Applet Switcher（小程序切换器）按钮切换的应用
- 定义骑行时可通过“骑行设置”按钮调整的设置

建议您定期检查软件更新。

## 快速参考

要访问快速参考，请点击以下图标。

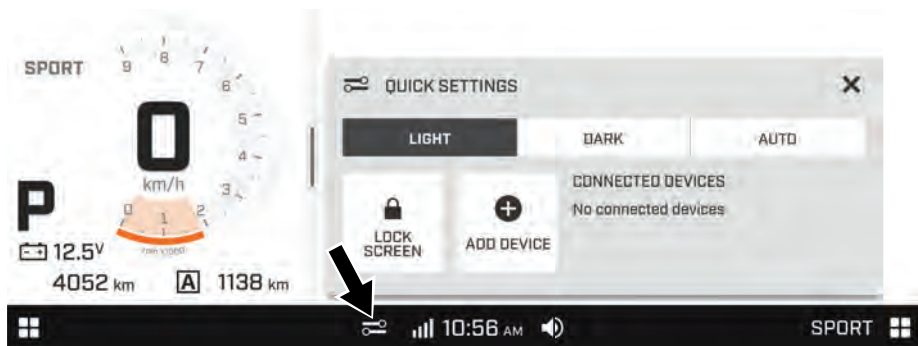

快速参考菜单用于访问以下各项：

- 调节显示屏外观（亮/暗/自动）
- 锁定屏幕（按住屏幕的任意部位可解锁）
- 添加蓝牙设备
- 查看已连接的蓝牙设备

## 导航

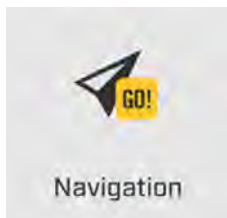

## 导航 - 使用 BRP GO! 应用

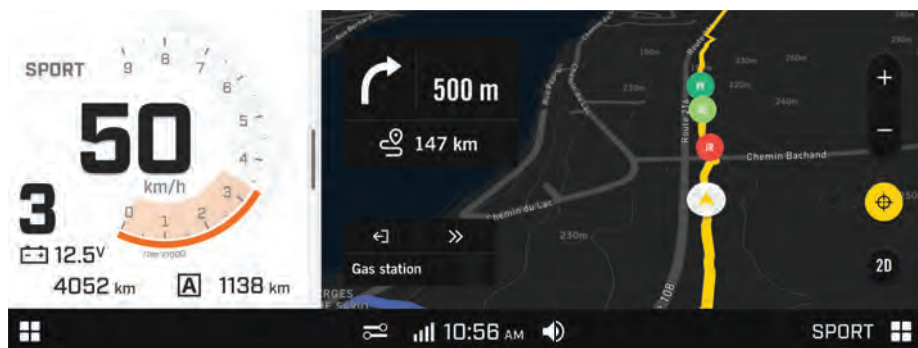

要使用显示屏上的 BRP GO! 导航功能，您必须通过 USB 连接安装了 BRP GO! 应用的移动设备。该应用可以通过简单的搜索从苹果应用商店或谷歌应用商店下载。

移动设备必须使用 USB 电缆连接到中央储物箱中的触摸屏 USB 端口（带螺旋帽盖）。

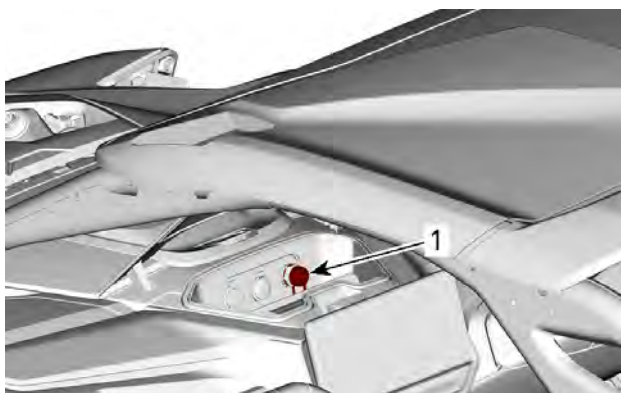

1. 触摸屏 USB 端口

有关 BRP GO! 应用的更多信息，请参阅“BRP GO!”一节，或访问 Can Am Off-Road 网站。

**注：**  
 用户同意在连接设备时将其个人数据（联系人列表和通话历史记录）传输到仪表。  
 断开设备连接之后，将从仪表中删除用户的个人数据。

### 导航 - 使用内置 GPS

如果将一张或多张地图直接下载到 10.25 英寸彩色触摸显示屏中（在“偏好”部分中通过 WiFi），则可以使用“使用内置 GPS”选项。这允许在不通过 USB 电缆将手机连接到显示屏的情况下，使用基本导航功能。

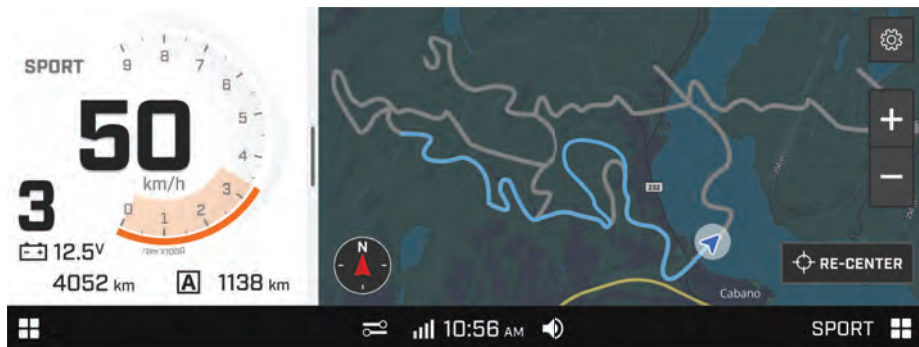

### 控件

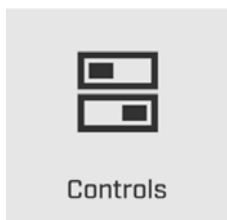

“控件”菜单用于访问以下各项：

- 控制配件
- 将配件添加到“控件”菜单
- 将配件从“控件”菜单中删除
- 编辑“智能控制中心”按钮（选配）

打开控件菜单后，点击屏幕右上角的三个点图标。

Controls



选择所需的操作。

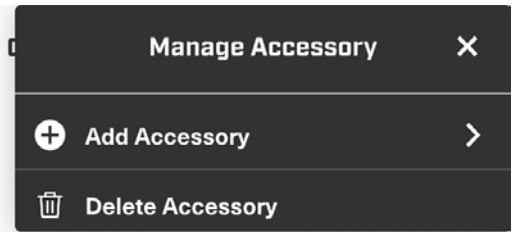

## 左侧小程序菜单

要访问左侧小程序菜单，请点击左下角的小程序菜单图标。



点击图标可打开对应的小程序。

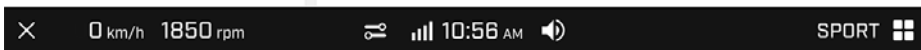
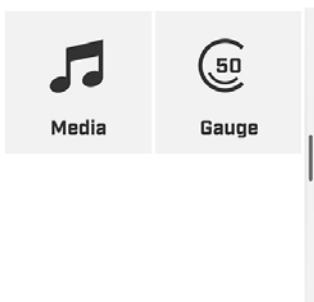

## 媒体

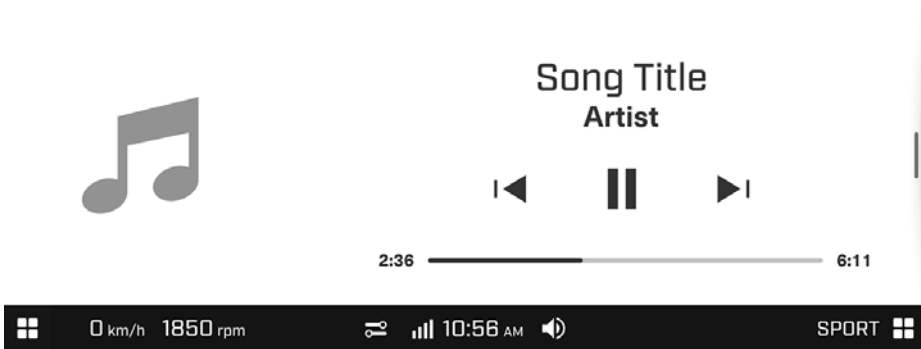

“媒体”小程序用于：

- 控制头盔或车辆音响系统中的歌曲选择和音量
- 查看歌曲信息（如可用）

当“媒体”小程序处于全屏状态时，向上/向下按钮控制搜索/跟踪功能，“确定”按钮控制播放/暂停功能。



此车辆未配备扬声器。要听音乐，需要一个合适的头盔音响系统。

扬声器套件可作为配件进行加装。

## 仪表

仪表小程序用于访问以下各项：

任何时候，您都可以按住小程序切换器按钮，以全屏模式立即切换到仪表小程序。

### 图标和指示符 - 多功能显示器

图标	描述
	小程序菜单
	音响音量
	蓝牙
	时钟
	快速参考
	智能手机网络连接
	温度
	Wi-Fi

### 通过蓝牙配对智能手机

#### 在车辆上

1. 打开小程序菜单。
2. 从偏好菜单中，选择蓝牙。

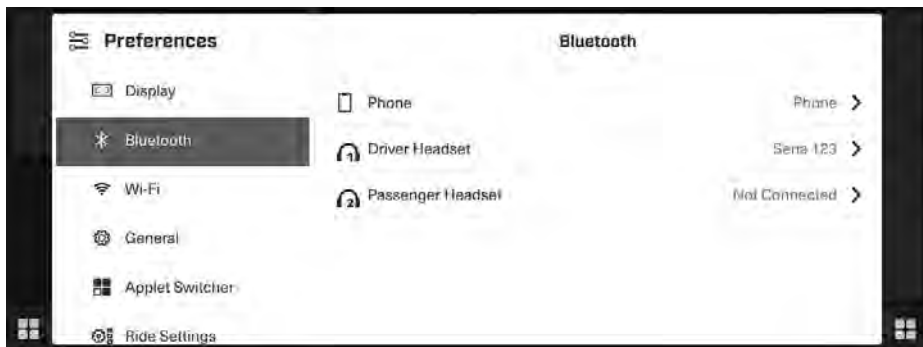

3. 展开手机。
4. 选择添加设备。

**注：**  
车辆最多可配对两台手机。但是，在任何给定时间都只能连接一台手机。

### 在手机上

1. 激活手机的蓝牙功能。

**注：**  
有关详细程序，请参见手机制造商的用户指南。

- 一旦车辆显示屏找到您的手机，其名称（即 BRP\_[车辆 VIN 的最后 4 位数字]）将显示在手机上。
2. 在车辆显示屏上，选择您手机的名称。
  3. 手机屏幕和车辆显示屏上将会显示确认编号。确保这些编号相互匹配。
  4. 在您的手机，点击**配对**。
  5. 在手机上选择**允许联系人和收藏同步**，以在手机应用程序中使用“最近使用的联系人”和“联系人”。

随后将确认配对的通知。

### 配对头盔

要配对头盔，请参阅**通过蓝牙与智能手机配对**。然后选择**驾驶员耳机**或**乘客耳机**。

## BRP GO!

按照以下步骤使用您车辆显示屏上的 BRP GO! 应用程序。

### 1) 下载 BRP GO! 智能手机应用

通过针对 Apple™ 的“应用商店”或针对安卓系统的 Google™ Play Store 下载 BRP GO! 应用。

### 2) 使用 USB 线缆连接智能手机

建议使用智能手机 OEM 的原装充电线缆以优化手机和车辆之间的传输。

USB 电缆必须连接到位于中央储物箱中的带螺旋帽盖的 USB 端口。

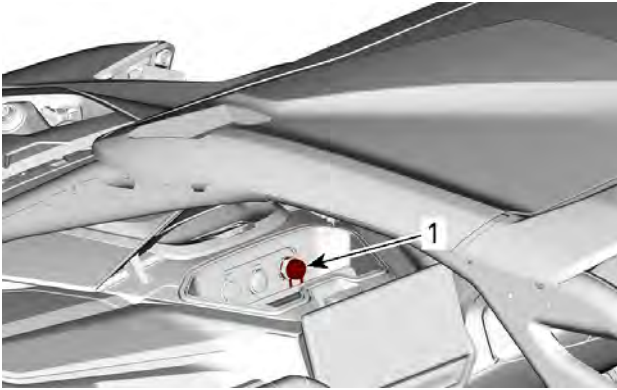

1. 带螺旋帽盖的 USB 端口

1. 解锁手机屏幕
2. 连接手机充电线缆
3. 连接完成后，手机屏幕上会显示一个对号。

### 3) 访问导航小程序

可通过点击触摸显示屏右下角的**小程序菜单**图标或使用方向盘上的左侧小程序开关来选择导航小程序。

在小程序菜单中，选择“导航”。

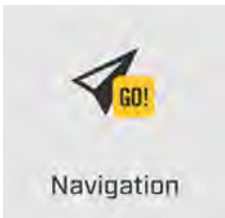

## BRP GO! 应用快速导览



1. 我的个人资料：管理您的个人资料和帐户设置。
2. 场地：选择您的活动场地，以提供与您车辆有关的内容。
3. 导航：访问应用的所有导航功能，如路线规划、精细导航、好友位置、离线导航等。地图可能因您所在的地区而异。
4. 连接到车辆：轻松了解关于如何将 BRP GO! 应用连接至车辆显示屏的内容。
5. 常见问题：此链接可让您查看回答与您类似的车手所提出的常见问题的答案。需要连接互联网。
6. 骑行：使用该应用，轻松访问预先计划的和已完成的骑行。
7. 配件、零件和装备：通过此链接可访问车辆的在线商店。需要连接互联网。

### 触摸显示屏中的消息

资讯娱乐通知包括有关已连接设备的信息

触摸显示屏有可用的更新时，通知将始终显示在屏幕的右上角。

强烈建议您及时更新，以改善用户体验并增加功能。

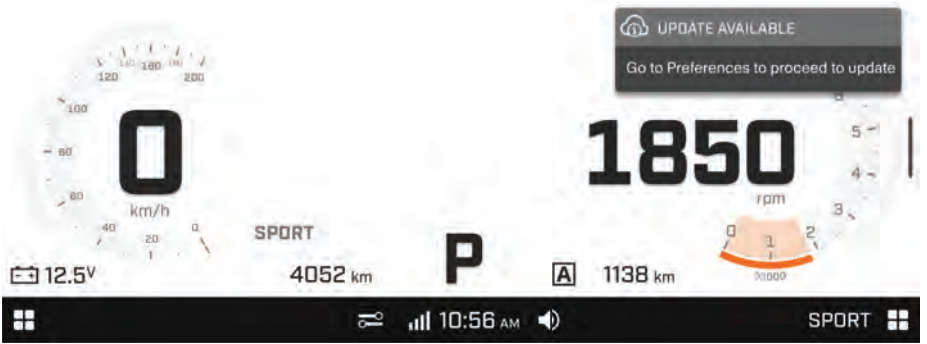

## 调节您的座驾

可以选择不同的预定义模式，也可以创建自己的设置来个性化您的骑行。

预定义驾驶模式包括：

- 舒适
- 运动
- SPORT+
- 自定义 1
- 自定义 2



可以修改以下模式：

- 驾驶模式
- 发动机模式
- 4WD 模式
- 差速锁模式
- DPS 辅助
- 悬架

## 驾驶模式

使用小键盘上的此按钮  可选择驾驶模式

驱动模式是许多预定设置的组合。

模式	发动机	悬架	DPS	4 轮驱动
普通	普通	舒适	最大	平路模式
Sport	Sport	Sport	最大	活力越野
Sport+	Sport+	Sport+	最大	活力越野

您还可以通过选择最适合自己驾驶风格的设置，来创建个性化驾驶模式。

## 发动机模式

使用小键盘上的此按钮  可选择发动机模式

当变速箱换挡时，NORMAL（正常）设置通过限制油门响应和降低转速来确保舒适且燃油高效的行驶。在颠簸的道路上也可以使用“普通”设置以提供更加流畅的驾驶条件。

运动模式提供更加灵活的油门反应。

SPORT+ 模式可在没有涡轮迟滞的情况下提供更灵敏的油门响应，并在发动机负载较低的情况下保持更高的涡轮增压转速，以获得最佳的动态响应。

**注：**  
变速器行为也会受到发动机模式的影响。SPORT 和 SPORT+ 模式将以更高的转速换挡、更快地降档并保持较低的档位，以优化加速和响应。

要切换发动机模式，请按小键盘上的“发动机模式”按钮 ，即可循环切换可用的模式。

模式	设置
普通	换挡点低 怠速转速大约 1500 RPM 用于顺畅行驶
Sport	换挡点比普通模式高 怠速转速大约 1800 RPM 用于更具运动性的行驶
Sport+	换挡点更高，具有抗滞后响应 怠速转速大约 2200 RPM 用于极具运动性的行驶

## 4WD 模式

使用小键盘上的此按钮  可选择 2x4 和 4x4 模式。

将会激活上次选择的 4WD 驾驶模式。

4WD 只有在发动机运转时才可机械接合，并且可以随时激活。

可以在发动机熄火但车辆通电的情况下通过将油门踩到底来激活 4WD 电磁阀。电磁阀啮合时会听到咔哒声。

## 2WD

所有普通骑行期间可使用此模式。

前差速器断开，只用后轮驱动车辆。

## 4 轮驱动

所有普通骑行期间可使用此模式。

前差速器会根据需要自动同步前轮。

## 差速锁模式

使用小键盘上的此按钮  可设置差速器模式

### 4WD 越野

所有普通骑行期间可使用此模式。

前差速器会根据需要自动同步前轮。

### 4WD 活力越野

此模式用于增加前传动系的牵引力。

在离开弯道和/或急加速时，该模式可检测驾驶员所需的发动机扭矩并优化牵引力。

使用模式时，可能要求您调整驾驶风格，因为前传动系将提供高于平常的牵引力。

### 4WD 前差速锁

此模式会锁定前差速器。

前差速器会保持锁定状态，直到再次按下按钮解锁为止。

使用模式时，可能要求您调整驾驶风格，因为前传动系将提供高于平常的牵引力。

### 警告

前差速器全锁选项会在某些情况下降低车辆的机动性。

## DPS 功能

三模式动态动力转向装置 (DPS) 可为驾驶者提供轻松转向的助力。助力水平将自动适应车速和驾驶员需求，在较低车速下（这是转向控制通常需要较大的力量）提供最大转向助力。随着车速升高，助力水平会逐渐降低，使驾驶者享受最精准的转向操作感。

可在三种辅助模式间选择：“最小”、“中等”和“最大”这些模式用于设置助力水平，使其符合每位驾驶员的偏好。每种模式都将持续自动适应，因此驾驶时无需变更模式。

车辆的预设 DPS 模式如下：

DPS 模式	
DPS MA X. ( 最 大 DPS )	最大转向助力
DPS ME D. ( 中 等 DPS )	中等转向助力
DPS MIN. ( 最 小 DPS )	最小转向助力

若要显示当前 DPS 模式，请按以下步骤操作：

1. 使用方向盘上的右侧控件调整到 DPS 设置。



方向盘 - 右侧控件

2. 查看数字显示屏上的消息，以确认当前 DPS 模式。
3. 按下 DPS 按钮以更改 DPS 模式。
4. 查看数字显示屏下部显示区上的消息，以确认当前 DPS 模式。

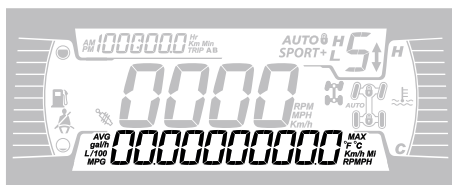

5. 按下 DPS 按钮并持续 2 秒以进入下一个设置。
6. 松开 DPS 按钮。
7. 重复直至获得所需的设置为止。

## 悬架调节指南

车辆的操控性与舒适度取决于悬架的调节。

### 警告

**悬架调节会影响车辆的操作。进行任何悬架调节之后务必花时间使自己熟悉车辆的表现。**

悬架调节的选择随着车辆负荷、个人偏好、驾驶速度以及地形条件的变化而变化。

设置悬架的最佳方式就是从出厂设置开始，然后每次调节进行一次自定义。

前部和后部的调节是相关联的。例如，调节前减震器之后，可能还需要重新调节后减震器。

在相同的轨道、速度、载荷等条件下进行车辆试运转；进行一次调节变更并重新测试。有条理地进行调整直至您满意为止。

以下提供了悬架微调指南。

## 减震器调节位置

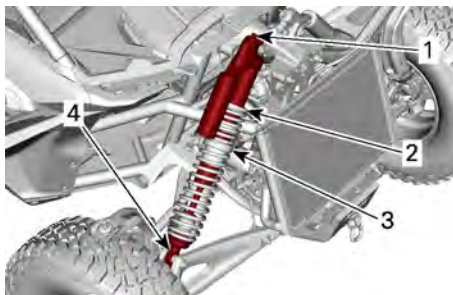

典型示例 - 前悬架

1. 压缩阻尼 (高度和低速)
2. 预载荷
3. 弹簧交叉部分
4. 回弹阻尼

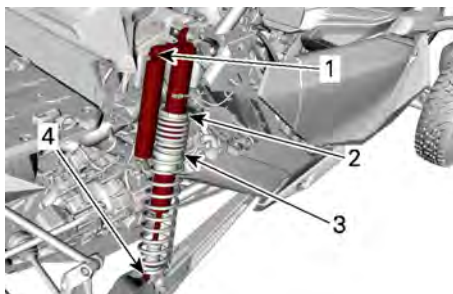

典型示例 - 后悬架

1. 压缩阻尼 (高度和低速)
2. 预载荷
3. 弹簧交叉部分
4. 回弹阻尼

## 悬架出厂设置

有关调整程序的信息，请参阅本章节中的悬架调节。

## 前悬架出厂设置

弹簧预载	
Maverick R X	44.1 mm



Maverick R X rs	83 mm
Maverick R X rs, 配备 Smart-Shox	83.5 mm

转折环位置	
Maverick R X	99.1 mm
Maverick R X rs	114.3 mm
Maverick R X rs, 配备 Smart-Shox	51.6 mm

压缩阻尼	
Maverick R X	位置2

压缩阻尼 (低速)	
Maverick R X rs	2 圈

压缩阻尼 (高速)	
Maverick R X rs	2 圈

回弹阻尼	
Maverick R X rs	位置12

## 后悬架出厂设置

弹簧预载	
Maverick R X	283.9 mm
Maverick R X rs	212.9 mm
Maverick R X rs, 配备 Smart-Shox	235.1 mm

转折环位置	
Maverick R X	55.9 mm

Maverick R X rs	114.3 mm
Maverick R X rs, 配备 Smart-Shox	101.6 mm

压缩阻尼	
Maverick R X	位置2

压缩阻尼 (低速)	
Maverick R X rs	2 圈

压缩阻尼 (高速)	
Maverick R X rs	2 圈

回弹阻尼	
Maverick R X rs	位置12

## 悬架调节

### 弹簧预载荷调节

在较为坚固的路面以及在不平坦的驾驶条件下或在携带重物时，将弹簧缩短。

在较软的路面以及平坦的驾驶条件下，将弹簧拉长。

### 警告

前部或后部悬架的左侧和右侧减震器调节必须始终设置在相同的位置。

切勿仅调节一侧的减震器。两侧调节不均匀，可能导致操控力和稳定性变差，从而引发事故。

吊起车辆。应在车轮无任何负载的情况下测量弹簧长度。

两侧的弹簧长度应相同。

根据需要松开锁环并转动调整器环以进行调节。使用车辆工具包中的工具。

**注：**  
出厂设置几乎适用于所有情况。应考虑到离地间隙的增加可影响到车辆的操作。

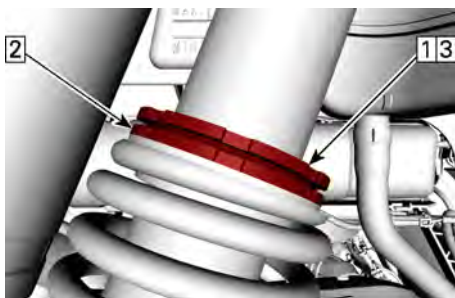

典型示例

1. 松开顶部锁环
2. 视需要转动调节器环
3. 紧固顶部锁环

### 调节弹簧交叉部分

通过调节转折环的位置，可修改双压缩比交叉点。请咨询经授权的 Can-Am 经销商。

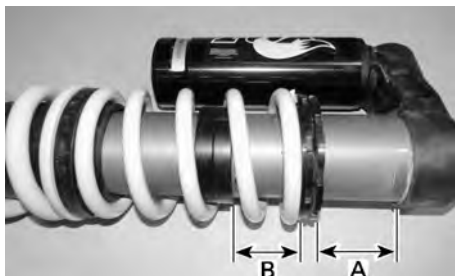

典型示例 - 交叉调整 - 后减震器

- A. 弹簧预载
- B. 转折环位置

### 低速压缩阻尼 (如配备)

低速压缩阻尼控制减震器对于低悬架速度的反应 (慢压缩行程, 大多数情况在低速骑行时)。

操作	在大凸块上的效果
增加低速压缩阻尼力	较为强烈的压缩阻尼 (缓慢压缩)
降低低速压缩阻尼力	较为温和的压缩阻尼 (缓慢压缩)

要调节低速压缩阻尼：

1. 将调节螺钉顺时针转至停止。
2. 将调节螺钉逆时针转动规定的圈数。



低速压缩阻尼 (使用螺丝刀)

1. 调节螺钉
2. 增大压缩阻尼 (变硬)
3. 减小压缩阻尼 (变软)

### 高速压缩阻尼 (如配备)

高速压缩阻尼控制减震器对于高悬架速度的反应 (快压缩行程, 大多数情况在较高速骑行时)。

操作	在小凸块上的效果
增加高速压缩阻尼力	较为强烈的压缩阻尼 (快速压缩)
降低高速压缩阻尼力	较为温和的压缩阻尼 (快速压缩)

要调节高速压缩阻尼：

1. 将调节螺母顺时针转至停止。
2. 将调节螺母逆时针转动规定的圈数。



### 高速压缩阻尼 (使用 17 MM 扳手)

1. 调节螺钉
2. 增大压缩阻尼 (变硬)
3. 减小压缩阻尼 (变软)

### 回弹阻尼 (如果配备)

使用平头螺丝刀，按如下方式调整回弹阻尼：

1. 将调整器顺时针转至停止。
2. 将调整器逆时针转动到所需的位置 (发出咔哒声的次数)。



1. 回弹调整器
2. 增强回弹 (更硬)
3. 减弱回弹 (更软)

### Smart-Shox 悬架模式

Smart-Shox 悬架是一种集成在各种减震器中的电子控制式压缩与回弹阻尼系统。

可选择三种阻尼模式：通过这些模式可设置与驾驶员偏好相匹配的阻尼。

车辆的预设 Smart-Shox 模式如下：

Smart-Shox 模式	
舒适	此模式可提供最大程度的舒适感。在控制车身运动的同时，悬架自由移动以避免触底，同时增强过弯和加速能力。
运动	此模式可提高操控性，且可提升在直道上行驶的舒适性。此悬架可最大限度地减少转弯、加速和制动时的车身运动，同时提供了针对颠簸道路的最佳校准。
SPORT+	此模式完全是为了最大程度地发挥性能，完全忽略舒适性。全程准备应对最极端的情况。

要选择 Smart-Shox 模式，请执行以下操作：

使用小键盘 (仅限 X rs SAS 模式)：

1. 使用小键盘上的悬架按钮  可更改悬架模式。



2. 查看显示屏，确认悬架模式。
3. 再次按下“悬架”按钮，直至显示正确的模式为止。

使用方向盘控件：

1. 使用右侧方向盘控件导航至触摸屏上的驾驶模式设置菜单。



2. 检查触摸屏有无显示选定的模式。
3. 再次按压右侧方向盘控件，直至显示正确的模式为止。

使用触摸屏：

1. 点击屏幕右下角的小程序模式图标。



2. 选择驾驶模式设置。
3. 滚动至所需的悬架模式。

# 燃油

## 燃油要求

### 备注

请务必使用新鲜的汽油。汽油会氧化；导致辛烷、挥发性化合物损失，产生胶状和漆状沉积物，这可能会损坏燃油系统。

各个国家和地区的酒精燃油配比不同。您的车辆经过专门设计，需要使用推荐燃油，但是请知悉以下内容：

- 不建议使用酒精含量高于政府法规指定百分比的燃油，否则可能会导致燃油系统部件出现以下问题：
  - 起动和操作故障。
  - 橡胶和塑料零件劣化。
  - 金属零件腐蚀。
  - 内部发动机零件损坏。
- 如果您怀疑汽油中的酒精含量超出了当前政府法规所规定的含量，请经常检查是否出现燃油泄漏或其他燃油系统异常。
- 混合酒精的燃油会吸收并保持水分，这可能会使燃油相分离，并导致发动机性能故障或发动机损坏。

### 推荐燃油

请使用 AKI (R+M)/2 辛烷值为 91 或 RON 辛烷值为 95 的优质无铅汽油。

使用至多含有 10% 乙醇的无铅汽油。

E10

### 备注

切勿尝试使用其他燃油。使用不合适的燃油可能会导致发动机或燃油系统损坏。

### 备注

请勿使用标有 E85 的燃油泵中的燃油。

US EPA 法规禁止使用标有 E15 的燃油。

## 车辆加油程序

### 警告

- 燃油在特定情况下易燃易爆。
- 切勿使用明火检查燃油液位。
- 切勿在附近吸烟，并且不得有明火或火花。
- 务必在通风良好的区域工作。
- 要在加注燃油，车辆必须停放在水平表面上。

1. 将车辆停放在水平表面上。
2. 停止发动机。

### 警告

再次加油之前务必关闭发动机。

3. 使驾驶员和乘客下车。

### 警告

加油期间请勿让任何人留在车内。如果加油期间发生火灾或爆炸，车辆乘员可能无法快速离开该区域。

4. 打开油箱加注口盖罩。

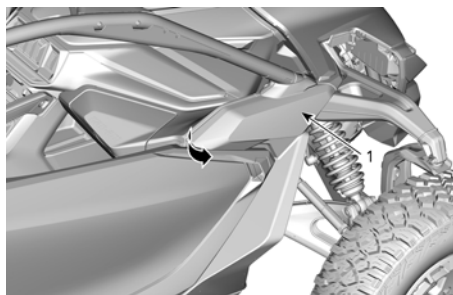

1. 油箱加注口盖罩。
5. 缓慢地逆时针拧开油箱加注口盖，以将其取下。

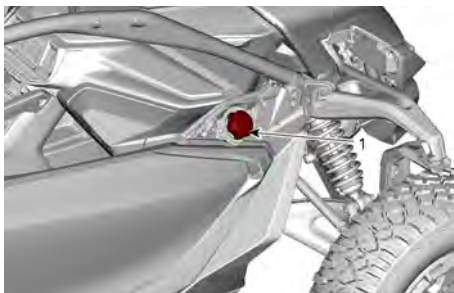

1. 油箱加注口盖

**警告**

在进一步操作之前，如果发现有压差（松开油箱加注口盖时听见口哨声），请检查车辆并 / 或进行维修。

6. 将加油枪嘴插入注油颈。
7. 缓慢倾倒燃油，以便让空气从燃油箱中逸出并防止燃油回流。请小心不要将燃油洒出。
8. 当燃油达到注油颈底部时停止加注。不要加得过满。

**警告**

在将车辆放到温暖区域之前，切勿加满燃油箱。随着温度上升，燃油会受热膨胀并可能会溢出。

9. 顺时针完全拧紧油箱加注口盖，直到您听到一声咔哒声。
10. 关闭油箱加注口盖罩。

**警告**

切勿使用燃油泵喷嘴来关闭油箱加注口盖。  
务必擦掉车辆中所有溅出的燃油。

---

# 磨合期

## 磨合期间的运行

车辆需要 10 个工作小时或 300 km 的磨合期。

### 发动机

在磨合期间：

- 避免持续加速。
- 避免长时间高速行驶。
- 避免发动机过热。

但是，短暂的加速和变速会产生很好的磨合。

### 刹车

#### 警告

在磨合期结束之前，新的制动器不会以其最大效率运作。制动性能可能有所降低，因此请格外小心。在刚开始 40 到 50 次制动事件中，请施加适度的制动力。

## 基本程序

阅读本《使用手册》时，切记：

### 警告

表示潜在危险，若不避免，可能会导致严重伤害或死亡。

## 起动发动机

### 警告

起动车辆后，当发动机不处于工作温度时，只要选择 D 或 R 档，车辆就可能轻微移动。为避免无人看管的车辆移动，在发动机正在运转时，下车前，务必将其设置为驻车档。

1. 将 D.E.S.S. 钥匙安装到 D.E.S.S. 柱式安全开关上。
2. 压下制动踏板。
3. 按住发动机起动按钮直至发动机起动。

**注：**  
切勿压下加速踏板。如果加速踏板压下至少 20%，发动机将不会起动。

4. 发动机起动后，请立即释放发动机起动开关。

### 备注

如果几秒后发动机未起动，也请勿按住发动机起动开关超过 10 秒。请参阅故障排除章节。

5. 等待 10 秒左右，让发动机油流经发动机和涡轮，然后再行驶。

## 唤醒电气系统

1. 按下并松开 START（起动）按钮不到一秒钟，电气系统将 ON（打开）：
  - 20 秒，无设备通电，前提是 D.E.S.S. 钥匙未安装在 D.E.S.S. 柱式安全开关上。
  - 10 分钟，设备通电，前提是 D.E.S.S. 钥匙插入在 D.E.S.S. 钥

匙柱上。如果取下了 D.E.S.S. 钥匙，电气系统将在 20 秒后关闭。

### 备注

反复唤醒电气系统或者使用电气系统会使蓄电池放电，您可能无法起动发动机。

## 唤醒触摸屏（配件模式）

配件模式功能允许在车辆断电时将触摸屏显示器保持在唤醒状态。

此功能可搭配车辆音响系统使用（配件单独提供）。

要激活此功能，请将车辆熄火，但要确保车辆完全熄火前 DESS 钥匙处于柱式安全开关上。

当车辆完全熄火而 DESS 钥匙处于柱式安全开关上时，触摸屏显示器上会在短时间（约 4 秒）后显示一条通知。

通知将提示您使用触摸屏以保持其激活状态。



在与触摸屏的最后一次交互后，触摸屏显示器将保持唤醒状态一个小时，或者直到蓄电池电量降至 11.8 V 为止。

您可以随时使用状态栏中的电源按钮，手动关闭触摸屏显示器并回答问题。





## 操作换挡杆

1. 施用制动器（车辆必须完全停止）。
2. 向后拉换挡杆以选择 D（行驶）档，或向前推换挡杆以选定 R（倒车）档。
3. 释放制动器。

### 备注

变换档位选择时，务必在换挡之前将车辆完全停下并施用制动器。否则，可能会导致齿轮箱损坏。

## 选择正确的档位（低速或高速）

### 高速档

高速档是默认的驾驶范围。

### 低速档

只要出现以下情况，均应按需使用低速档：

- 牵引或救援
- 推动
- 牵引负载物
- 4x4 应用
- 泥泞的凹处
- 积水凹处
- 穿过障碍物
- 登上挂车
- 爬坡

## 关停发动机并驻停车辆

### 警告

避免将车辆停在陡坡上，否则车辆可能会下滑。

### 警告

为防止车辆下滑，停车时务必将车辆置于停车档。

### 警告

避免将车停在高温零件可能引发火灾的地方。

1. 停止或驻车时，务必将车辆置于 PARK（驻车）档位。

当车停在斜坡上时，这一点尤其重要。在非常陡峭的斜坡上或者当车辆运载货物时，应当使用石块或砖块卡住车轮。

2. 请选择最平坦的地形停车。
3. 释放油门踏板并施用制动器，以使车辆完全停止。
4. 按下 PARK（驻车）按钮。
5. 按下 START/STOP（启动 / 停止）按钮以停止发动机。
6. 从柱式安全开关上取下 D.E.S.S. 钥匙。
7. 如果必须将车停在陡坡上或车辆正在装载货物，请用石块或砖块抵住车轮。
8. 在进行一场更加激烈的驾驶后，先让车辆怠速运行 1-2 分钟以冷却涡轮系统，再关停发动机并驻停车辆。

## 特殊程序

### 长时空档或机械空档激活

长时空档和机械空档不同于正常空档（N按钮）。

正常空档：

按下“N”按钮，即可使用此功能。

发动机停机时，车辆将返回 Park（驻车）档。

当变速器处于空档时，数字显示屏上会显示 N 图标。

长时空档：

按下换挡杆附近的“N”按钮至少 5 秒钟，即可选择此空档。

数字显示屏将显示“Permanent Neutral”（长时空档）消息。

发动机停机后，车辆将保持空档状态。

长时空档只能用于拖曳车辆。

机械空档：

此空档通过以下步骤手动设置。

当您遇到蓄电池电量耗尽而无法通过跨接启动或安装蓄电池充电器（请参阅蓄电池电量耗尽）激活电气系统时，或者当换挡执行器出现问题时，必须使用机械空档。

### 长时空档激活

1. 按住“空档”按钮至少 5 秒时间。
2. 数字显示屏将显示“Permanent Neutral”（长时空档）消息。
3. 关闭发动机。

### 机械空档激活

1. 选择车辆附近尽可能平坦的地面。
2. 在整个过程中，请某人踩住制动踏板。

如果不可能，请用石块、木块或其他合适的物体挡住车轮，以避免车辆意外移动。

3. 拆下变速器执行器接头。

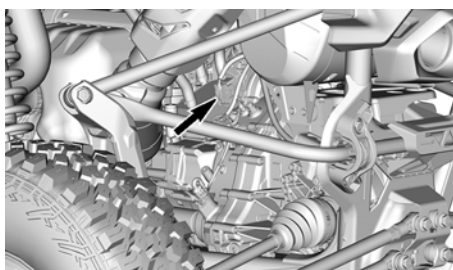

4. 拆下固定变速器执行器的两个螺钉。

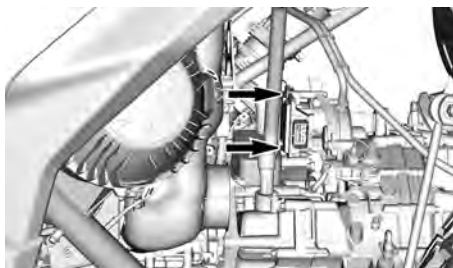

5. 拆下变速器执行器。

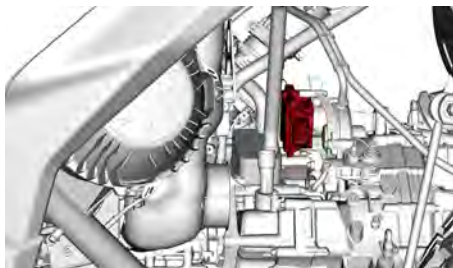

6. 插入空档激活工具（位于手套箱中），而不是变速器执行器。

换挡鼓转动工具



(P/N 529000158)

7. 将工具向车辆左侧转动，直到工具停止。

**备注**

确保遵循工具上的说明。

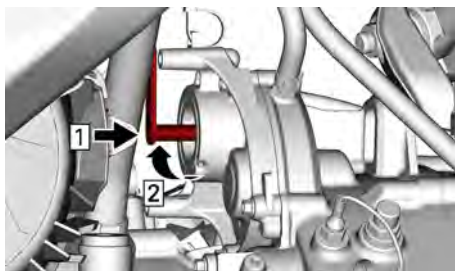

8. 开始向反方向转动大约七又四分之一圈。

在这个步骤中要注意，当到达空档位置时会听到轻微的“咔嗒”声。

9. 离开车辆，检查是否可以通过松开制动器或尝试摇晃车辆来移动车辆。

如果可以，请继续该程序。

如果不行，请重新执行该程序。

10. 拆下换挡鼓转动工具。  
11. 将其装回，并将工具手柄的孔与上部执行器螺孔对齐。  
12. 使用先前拆下的螺钉之一将工具固定到位。  
13. 必要时，请咨询经授权的 Can-Am Off-road 经销商。

## LIMP HOME MODE ( 缓行返回模式 )

在部件出现故障或在特定条件下，跛行模式会自动激活以限制发动机功率，但您可以继续行驶。

这种模式通常是由发动机过热、发动机机油不足、蓄电池电压过低或其他电气或传感器故障引起。

“LIMP HOME ( 跛行回家 )”模式激活时，“发动机检查”图标  将亮起，且数字显示屏上显示“Limp Home mode ( 跛行回家模式 )”消息。

在 LIMP HOME ( 跛行回家 ) 模式下，会对发动机的转速进行限制，因此车速也会受限。

如果车辆进入 LIMP HOME ( 跛行回家 ) 模式，，必须尽快将其运送到经授权的 Can-Am Off-road 经销商处。

如果您在 LIMP HOME ( 跛行回家 ) 模式下操作车辆，请避免进行大幅度机动，并立即前往最近的经授权 Can-Am Off-Road 经销商处，让车辆接受维修以便恢复到正常可骑乘状态。

## 穿越深水或泥浆后发动机过热

如果穿越深水或泥浆后发动机过热，请执行以下操作：

1. 立即停止发动机。
2. 检查前冷却风扇是否卡滞或损坏。
3. 然后，检查冷却风扇保险丝。如果保险丝烧坏，请使用额定值相同的保险丝进行更换。

### 备注

请勿使用额定值较高的保险丝，因为这样会造成严重损坏。

## 蓄电池电量耗尽

如果蓄电池电量耗尽或电量过低，无法起动发动机，则可以跨接起动。

### 警告

按照跨接启动程序中的规定连接跨接电缆。

1. 将供电车停在靠近车辆前部的位置。
2. 打开位于仪表板中央的前保险丝舱盖。
3. 在连接跨接电缆之前，拆下正极接线柱盖并清除蓄电池接线柱上的所有腐蚀物。

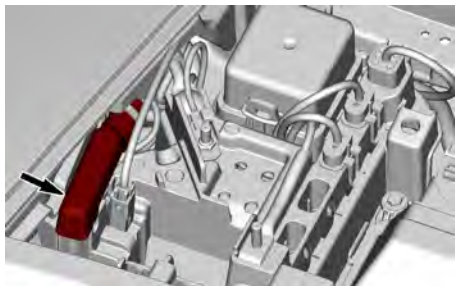

4. 首先将红色跨接导线的一端连接到电量耗尽蓄电池的正极 (+) 接线柱上。

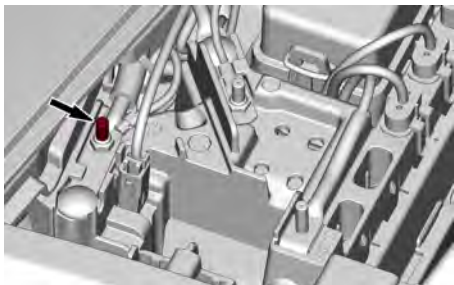

5. 然后将红色跨接导线的另一端连接到供电车辆蓄电池的正极 (+) 接线柱上。
6. 将黑色跨接导线的一端连接到电量耗尽蓄电池的负极 (-) 接线柱上。

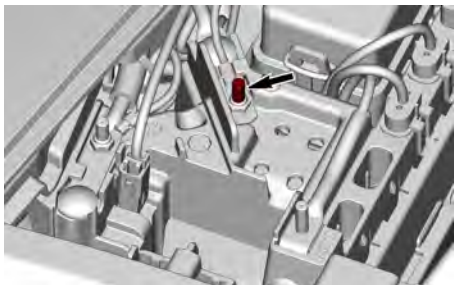

7. 然后将黑色跨接导线的另一端连接到供电车辆蓄电池的负极 (-) 接线柱上。
8. 启动供电车辆的发动机并使其怠速运转。
9. 按常规方式启动您的车辆。如果发动机没有启动，请等待几分钟，然后再重复此尝试，以保护起动机和供电车辆蓄电池。

**注：**  
如果仍然不起动，则起动系统可能有问题。请将本车辆运输（参见“运输车辆”）至最近的经授权 Can-Am Off-Road 经销商处进行维修。

10. 蓄电池电量耗尽的车辆起动机后，请让两辆车怠速运转几分钟，然后再断开跨接导线。

11. 按照与连接时相反的顺序拆下跨接导线。

**注：**  
如果发动机在起动机或跨接电缆断开后不久熄火，则充电系统可能有问题。请将本车辆运输（参见“运输车辆”）至最近的经授权 Can-Am Off-Road 经销商处进行维修。

12. 尽快使用蓄电池充电器（参见保养程序）将蓄电池充满电或前往有资质的维修站充电。

蓄电池充电后，请由经授权的 Can-Am Off-Road 经销商对车辆进行检查。

## 翻车车辆

急剧操纵、急转弯、走山腰或发生事故会引起车辆翻车。

如果翻车，必须尽快将其运送到授权 Can-Am Off-road 经销商处接受检查。  
**切勿启动发动机！**

需检验位置，包括但不限于：

- 各种液体的液位
- 空气滤清器盒和空气滤清器有无污染
- 座椅安全带，包括伸缩器、带扣和滑动锁定片
- 防滚架及其安装点
- 转向系统
- 悬架及其安装点。

## 车辆淹水

如果车辆浸水，必须尽快将其运送到仅授权的 Can-Am Off-road 经销商处。

### 备注

**切勿启动发动机，因为若不遵循正确的重新启动步骤，车辆浸水可能会导致发动机严重损坏。**

# 运输本车辆

在练习牵引或运输服务时，确保询问他们是否具有平板拖车、装卸踏板或动力踏板，以便安全地搬运车辆并捆好绑带。确保车辆按照本章节所述进行正确的运输。

**备注**

请勿在未接合长时空档或机械空档的情况下拖曳此车辆 - 拖曳可能会严重损坏车辆的驱动系统。

**备注**

不要使用牵引链捆绑车辆 — 它们可能会损坏漆面或塑料组件。

**警告**

避免重伤或死亡或重要部件损坏。

- 拖运期间，切勿使用绞盘缆绳/绳索来固定车辆。
- 行驶时，切勿将绞车缆绳/绳索连接到承载物品或其他车辆上。
- 只能使用绞盘帮助陷住（雪地、泥地等）的车辆。
- 拖拉重物之前，请务必参阅绞盘制造商的说明书。

**警告**

应确保所有配件、货物和车内松散物体都已正确固定，否则请将其卸下以避免掉落在路上，为后面的车辆带来危险。

**警告**

运输车辆时，务必将车辆正面朝向前方，以避免挡风玻璃或其他组件受损。在运输期间，零件可能会松脱。

**警告**

尝试将车辆固定到平台或拖车上之前，请确保完成以下安全预防措施。

安全预防措施	
搬运设备	搬运设备（平台或拖车或平车）的尺寸和承载能力必须足以满足支承和运输车辆的要求。
牵引车	切勿超过车辆的拖运能力和规定值。确保拖车或平台与牵引车栓钩之间的固定牢固。
可见性	确保整个操作期间，都具备良好的可见性。
地形	牵引车和拖车必须位于水平地面上。请在牵引车和拖车的车轮下使用车轮挡块以避免车辆发生任何移动。

安全预防措施	
倾斜板	使用适当级别的倾斜板，并将倾斜板固定到拖车或平台上。不得过度倾斜倾斜板。
旁观者	车辆爬坡时，务必确保车辆或拖运设备附近没有任何旁观者。
配件和货物	应确保所有配件、货物和车内松散物体都已正确固定，否则请将其卸下以避免掉落在路上，为后面的车辆带来危险。

### 发动车辆使其向上攀爬行驶到拖运设备上

当车辆能够凭借自身动力行驶登车时，请执行以下操作：

1. 穿戴防护装备。
2. 系好座椅安全带。
3. 使用低速档和 4WD 模式。
4. 行驶过程中，请一直坐在座椅上。
5. 确保正确对齐轨道或平台。
6. 从距离拖车足够远的位置出发，对准倾斜板形成的路线，一直开到拖车上面去。靠近倾斜板时，切勿尝试转向。如果这时进行了转向，那么开上倾斜板时，车辆的后轮可能会偏离板面，继而可能造成车辆掉落。
7. 慢慢地将前轮开到倾斜板上，以检验是否对齐。
8. 将车辆往后倒，检验倾斜板是否仍然牢牢固定，然后以适当的速度继续向前开。
9. 小心地将车辆行驶到平台或拖车上。请保持适当的上坡速度，切勿猛打方向或猛烈加速。在倾斜板上行驶时，切勿加速，以避免倾斜板发生移动。
10. 如果拖车向前倾斜，则只需将车辆开进即可，无需加速。
11. 车辆在爬坡时停车，请激活 Park（驻车）档并停止发动机。

#### 警告

如果车辆无法凭借自身动力移动，或自行行驶登车有风险或存在不允许凭借自身动力登车的危险状况时，请使用绞盘进行吊运；

### 使用绞盘将车辆拉动到拖运设备上

当车辆无法使用自身动力行驶登车时，请执行以下操作：

#### 警告

需要一名助手的协助。车辆上应留一个人操作车辆的方向盘、制动装置和绞盘开关；而另一个人负责控制操作的环境和安全性。

#### 警告

确保绞车挂钩安全连接到适当的吊挂点上。使用适当的索具。

注：

如果车辆能安全起动，在吊运期间，请让车辆发动机保持怠速运转状态，以避免蓄电池电量用尽。

1. 选择以下选项之一：

1. 起动发动机并挂空档(N)。
  2. 如果发动机无法起动，请使用长时空档。
  3. 如果电气系统无法通电（或增压），或者换档执行器有故障，则使用机械空档。
2. 如果车辆配备有绞盘，使用绞盘将车辆拉动至平台上。
3. 如果车辆未配备绞盘，请执行以下操作：
1. 将束带连接到前部挂接钩上。
  2. 将束带连接到牵引设备的绞盘拉索上。

3. 将车辆装载到拖车设备上或拖车设备中。
4. 装载后，挂上 PARK（驻车）档并牢固固定车辆。

## 固定车辆以便运输

### ⚠ 警告

避免重伤或死亡或重要部件损坏。

- 拖运期间，切勿使用绞盘缆绳/绳索来固定车辆。
- 行驶时，切勿将绞车缆绳/绳索连接到承载物品或其他车辆上。
- 只能使用绞盘帮助陷住（雪地、泥地等）的车辆。
- 拖拉重物之前，请务必参阅绞盘制造商的说明书。

1. 确保选择了 PARK（驻车）档（如果可能）。
2. 从 D.E.S.S. 柱式安全开关上取下钥匙。
3. 使用 UTV 轮胎罩固定车辆，使车辆悬架在运输过程中可以自由移动。

如果不可能，请在尽可能靠近车轮的纵臂周围，用绑带从车辆两侧固定起后部。

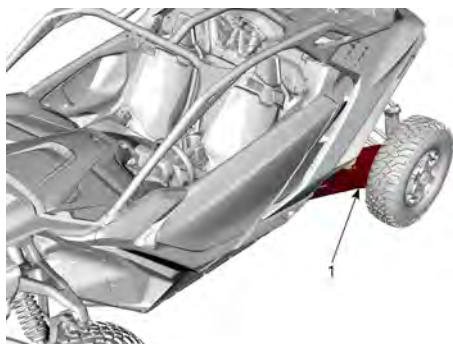

1. 纵臂

用绑带穿过下悬架臂中的三角形，尽可能靠近车轮，从车辆两侧固定其前部。



4. 确保前轮和后轮牢牢地固定在拖车上。

## 将车辆从拖车上卸下

### ⚠ 警告

运输期间，车辆位置可能发生了移动。请确保车辆正确对齐倾斜板，然后再继续操作。

### ⚠ 警告

从拖车上倒车下来时，可见性会大幅降低。务必让助手帮忙，确保正确对齐和环境安全。

# 举升及支撑车辆

## 车辆前部

1. 将车辆放置在平坦且不打滑的地面上。
2. 正确抵住后轮以避免任何意外的车辆移动
3. 在差速器支架前部的下方，安装液压千斤顶。

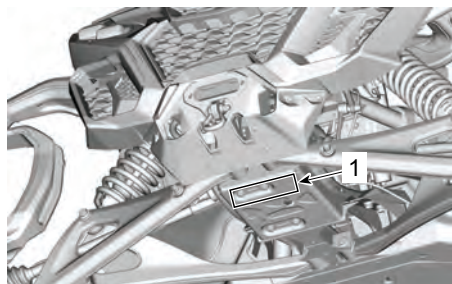

1. 前部升降区域

4. 举升车辆前部，并在车架下方两侧各安装一个千斤顶支架，如下图所示。

### 备注

确保千斤顶支架与车底护板下方的管状框架对齐。

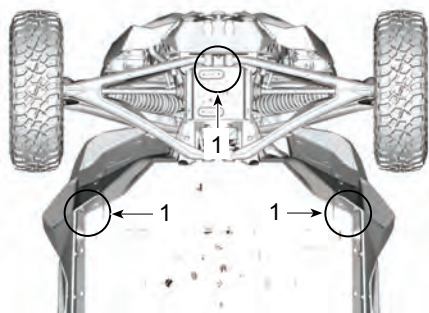

前部千斤顶支架位置

1. 定位千斤顶支架的前部位置
5. 降低液压千斤顶，并确保车辆牢牢地支撑在两个千斤顶支架上。

## 车辆后部

1. 将车辆放置在平坦且不打滑的地面上。

2. 正确抵住前轮以避免任何意外的车辆移动
3. 用一块木头将液压千斤顶安装在后板下方。这块木头的长度必须足以支撑两个升降点。

### 备注

切勿不使用木块，将液压千斤顶直接安装在后板的中央部分下方。如果千斤顶位置不正确，后板的中心部分可能会弯曲。将发生永久性的车架损坏。如果不使用木块，则必须安装2个千斤顶才能正确举升车辆。

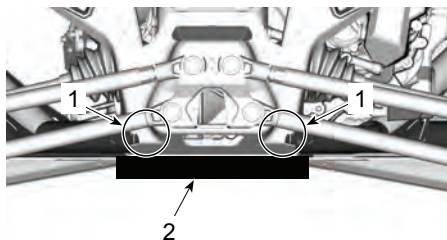

后部液压千斤顶为止

1. 后部升降点
2. 木块
4. 举升车辆后部，并在车架下方两侧各安装一个千斤顶支架，如下图所示。

### 备注

确保千斤顶支架与车底护板下方的管状框架对齐。



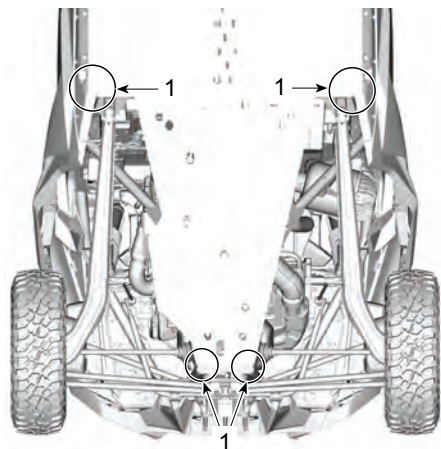

**后部千斤顶支架位置**

1. 后部千斤顶支架位置

5. 降低车辆，并确保车辆牢牢地支撑在所有千斤顶上。

此页特意留空

# 维护

## 维护计划

保养对于车辆保持安全运行状态来说非常重要。应按照保养时间表对车辆进行保养。

正确保养是车主的责任。除了其他方面，如果物主或操作者因保养或使用不当而导致故障，则可拒绝保修索赔。

请根据保养时间表进行保养并执行定期检查。就算已经根据保养时间表执行了保养，仍需进行驾驶前检查。

### 警告

**如果不能按照保养时间表和程序维修车辆，则会导致其不能安全运行。**

## EPA 法规 - 加拿大与美国交通工具

物主选择的修理厂或人员可维修、更换或修理排放控制装置和系统。这些指导说明不要求使用 BRP 或经授权的 Can-Am Off-road 经销商提供的部件或服务。

尽管经授权的 Can-Am Off-road 经销商具备深厚的技术知识和维修车辆所需的工具，但是，与排放相关的保修并不要求使用经授权的 Can-Am Off-road 经销商或其他与 BRP 有商业关系的机构。

正确保养是车主的责任。除了其他方面，如果物主或操作者因保养或使用不当而导致故障，则可拒绝保修索赔。

对于与排放相关的保修索赔，BRP 指定由经授权的 Can-Am Off-road 经销商执行排放相关零件的诊断和修理。有关详细信息，请参阅包含于保修章节中的 *US EPA 排放相关保修*。

您必须遵循本手册的燃油加注章节中有关燃油要求的指导说明。虽然现在很容易获得乙醇含量超过十个体积分比的汽油，但是，US EPA 发布了乙醇含量超过 10 vol% 的汽油的使用禁令，此禁令也适用于该车辆。在该发动机上使用乙醇含量超过 10 vol% 的汽油可能会损坏排放控制系统。

## 空气滤清器保养指南

空气滤清器保养应根据驾驶条件进行调整。

在雪地、干沙、泥土、砾石或具有高粉尘或颗粒分散的类似条件下行驶时，必须增加空气滤清器的保养频率。

在这些条件下组队行驶，也要增加空气滤清器保养频率。

**注：**  
我们提供适用于此类情况的辅助过滤器和预过滤器。有关详细信息，请联系经授权的 Can-Am Off-road 经销商。

## 繁重工作

如果您的车辆在以下条件下使用，请参阅保养计划中的繁重工作章节。

- 沙丘骑行。
- 长期超速行驶。
- 以超过最大承载能力 75% 的承载量重复运输货物。
  - 驱动系统工作负荷的增加，加速了差速器、齿轮箱/变速箱和发动机机油的使用寿命消耗。如果不更频繁地更换，内部组件的使用寿命会缩短。

## 严寒条件

常常在小于或等于  $-25^{\circ}\text{C}$  环境温度下运行的发动机，需要进行更频繁地维修和保养。

在这种低环境温度下运行的任何内燃机，在每次启动/预热时都会积累大量的冷凝物。

由于发动机长时间达不到工作温度，因此机油会开始被水和气体残留物（含水量更多）剧烈稀释。

发动机需要达到工作温度，才能蒸发掉机油中的冷凝物。

如果日常使用（工作或空闲驾驶周期）与下方所述情况相似，BRP 强烈建议至少每月更换一次机油。

更频繁地维修和保养计划的参数：

- 在正常的日常使用中，发动机没有达到正确的工作温度
- 频繁起停发动机，且未达到工作温度。
- 怠速时间短
- 多次循环短距离低转速行驶，且未达到工作温度。

注：

BRP 强烈建议安装一个加热器模块以帮助加热液体，这也有助于延长机油的使用寿命。

## 深泥浆/水环境使用

这种类型的使用需要更频繁的维护和检查，以确保碎屑不会渗入机械部件。

如果在深泥浆或水中骑行，请确保执行深泥浆/水环境的操作后养护。

### 繁重工作和深泥浆/水环境的运行后养护

- 使用淡水冲洗车辆及其部件。
- 检查并清洁发动机空气滤清器和发动机空气滤清器外壳。
- 清洁散热器和中冷器。
- 目视检查通风软管（燃油箱、齿轮箱、前差速器和后主减速器）中是否有积水。如果有水，请将车辆带到离您最近的授权 Can-Am Off-Road 经销商处，以便检查和维修与通风口相关的主要部件。
- 清洁前减震器和后减震器，以防灰尘或污垢损坏密封件。
- 清洁驱动轴波纹管 and 传动轴叉或波纹管。

## 保养时间表

确保以表格中所示的建议时间间隔执行适当的保养。

保养时间表的时间间隔取决于 3 个因素：

- 日历时间
- 车时
- 里程表读数。

确定维护阈值时，以先到者为准。

您的驾驶习惯也与决定因素有关。例如：

- 每隔一个周末和朋友一起驾车出行的人，很可能会根据里程表读数来确定保养时间间隔。
- 一年中很少使用车辆或仅在少数情况下（打猎、露营）使用车辆的人，很可能会按照日历时间来确定保养时间间隔。
- 每天/每周长时间使用车辆（如农业/工作）的人，很可能会按照车时来确定保养时间间隔。

**重要信息：** 下表显示了前 3 年的适当保养应用。后续年份请交替重复相同的方式。

<b>常规保养概述</b>			
日历年	车时	里程表	正常工作
1	100	3000 km	A
2	200	6000 km	A / B
3	300	9000 km	A

<b>繁重工作保养概述</b>			
日历年	车时	里程表	繁重工作和深泥浆/水环境
0.5	50	1500 km	A+
1	100	3000 km	A+ / A
1.5	150	4500 km	A+
2	200	6000 km	A+ / A / B
2.5	250	7500 km	A+
3	300	9000 km	A+ / A

正常工作	A	B
A = 调整 C = 清洁 I = 检查 L = 润滑 R = 更换 T = 扭矩调节	每年 或 每 100 小时 或 3000 km	每 2 年 或 每 200 小时 或 6000 km
<b>空气和燃料供给</b>		
发动机空气滤清器	I、C 或 R	
空气供给部件和功能 (进气箱、气门体、导管、卡箍)	I、C	
燃油部件和功能 (燃油箱盖、燃油箱、软管、卡箍、泄漏)		I
燃油泵压力		I
<b>车身和底盘</b>		
防滚架紧固件	T	
座椅安全带卷收器、带扣和滑动锁	I、C	
<b>发动机和冷却</b>		
发动机油和滤清器	R	
发动机冷却组件 (冷却液比重、冷却液液位、软管状况、卡箍、泄漏)*	I、C、A	
冷却液	R 每 5 年或 12 000 km	
火花塞 (不考虑日历时间)		R
散热器	C	
发动机密封件和密封垫	I	
<b>排气和排放</b>		
燃油箱通气口滤清器 (除 EVAP 型号以外)	R	
滤罐通气预滤清器 (EVAP 型号)		R
排气组件 (垫片、管道、消声器状况、泄漏)*	I	
排气锁紧圈		I
消音器进口阻火器	C	
排气管和消音器区域周围的碎屑	C	
<b>制动</b>		
制动部件和功能 (制动片、制动盘、卡钳、制动管路和总泵)*	I、C、L	

正常工作	A	B
A = 调整 C = 清洁 I = 检查 L = 润滑 R = 更换 T = 扭矩调节	每年 或 每 100 小时 或 3000 km	每 2 年 或 每 200 小时 或 6000 km
制动液	R 每 2 年	
<b>驱动</b>		
齿轮箱油和滤清器	首次达到 3000 km 时以及 6000 km 时 更换，之后遵循常规时间表执行	
齿轮箱油和滤清器	I、A	R
前差速器机油	I、A	R
主减压器机油	首次达到 3000 km 时以及 6000 km 时 更换，之后遵循常规时间表执行	
主减压器机油	I、A	R
断开装置机油		R
驱动部件（驱动轴（波纹管、接头、密封件）、传动轴万向节、车轮轴承）*	I	
轮胎（磨损、气压）	I、A	
车轮防脱圈的螺钉（如配备）	T	
轮毂螺帽	T	
后轮刮泥器和排石铲	I、C	
<b>电气</b>		
蓄电池接头和状况	I、C	
控制开关和灯光的操作	I	
电子模块（故障代码和对应软件更新）	I	
<b>方向把</b>		
转向部件和功能（齿轮和齿条、转向柱、横拉杆）*	I	
<b>悬架</b>		
悬架部件和功能（减震器、球面轴承、球头接头、悬架臂、平衡杆连杆和夹具）*	I、C、L、T	
前部悬架螺栓	T 每 1500 km	



正常工作	A	B
A = 调整 C = 清洁 I = 检查 L = 润滑 R = 更换 T = 扭矩调节	每年 或 每 100 小时 或 3000 km	每 2 年 或 每 200 小时 或 6000 km
平衡杆衬套润滑	L 建议每行驶 1000 km	
*有关待执行保养操作的详细列表，请咨询当地 Can-Am Off-road 经销商。		

<b>繁重工作</b>	<b>A+</b>	<b>A</b>	<b>B</b>
<b>A = 调整</b> <b>C = 清洁</b> <b>I = 检查</b> <b>L = 润滑</b> <b>R = 更换</b> <b>T = 扭矩调节</b>	每 6 个月 或 每 50 小时 或 1500 km	每年 或 每 100 小时 或 3000 km	每 2 年 或 每 200 小时 或 6000 km
<b>空气和燃料供给</b>			
发动机空气滤清器	I、C 或 R		
空气供给部件和功能 (进气箱、气门体、导管、卡箍)	I、C		
燃油部件和功能 (燃油箱盖、燃油箱、软管、卡箍、泄漏)			I
燃油泵压力			I
<b>车身和底盘</b>			
防滚架紧固件		T	
座椅安全带卷收器、带扣和滑动锁		I、C	
<b>发动机和冷却</b>			
发动机油和滤清器	R		
发动机冷却组件 (冷却液比重、冷却液液位、软管状况、卡箍、泄漏)*		I、C、A	
冷却液	R 每 5 年或 12 000 km		
火花塞 (不考虑日历时间)		R	
散热器		C	
发动机密封件和密封垫		I	
<b>排气和排放</b>			
燃油箱通气口滤清器 (除 EVAP 型号以外)		R	
滤罐通气预滤清器 (EVAP 型号)			R
排气组件 (垫片、管道、消声器状况、泄漏)*		I	
排气锁紧圈			I
消音器进口阻火器	C		

繁重工作	A+	A	B
A = 调整 C = 清洁 I = 检查 L = 润滑 R = 更换 T = 扭矩调节	每 6 个月 或 每 50 小时 或 1500 km	每年 或 每 100 小时 或 3000 km	每 2 年 或 每 200 小时 或 6000 km
排气管和消音器区域周围的碎屑		C	
<b>制动</b>			
制动部件和功能 ( 制动片、制动盘、卡钳、制动管路和总泵 ) *	I、C	C、L	
制动液		R 每 2 年	
<b>驱动</b>			
齿轮箱油和滤清器	首次达到 1500 km 时以及 3000 km 时更换，之后遵循常规时间表执行		
齿轮箱油和滤清器	I、A	R	
前差速器机油	I、A	R	
主减速器机油	首次达到 1500 km 时以及 3000 km 时更换，之后遵循常规时间表执行		
主减速器机油	I、A	R	
断开装置机油			R
驱动部件 ( 驱动轴 ( 波纹管、接头、密封件 )、传动轴万向节、车轮轴承 ) *	I		
轮胎 ( 磨损、气压 )	I、A		
车轮防脱圈的螺钉 ( 如配备 )		T	
轮毂螺帽	T		
后轮刮泥器和排石铲		I、C	
<b>电气</b>			
蓄电池接头和状况		I、C	
控制开关和灯光的操作		I	
电子模块 ( 故障代码和对应软件更新 )		I	
<b>方向把</b>			
转向部件和功能 ( 齿轮和齿条、转向柱、横拉杆 ) *	I		
<b>悬架</b>			

繁重工作	A+	A	B
A = 调整 C = 清洁 I = 检查 L = 润滑 R = 更换 T = 扭矩调节	每 6 个月 或 每 50 小时 或 1500 km	每年 或 每 100 小时 或 3000 km	每 2 年 或 每 200 小时 或 6000 km
悬架部件和功能 ( 减震器、球面轴承、球头接头、悬架臂、平衡杆连杆和夹具 ) *	I、C、L、T		
前部悬架螺栓	T 每 1500 km		
平衡杆衬套润滑	L 建议每行驶 1000 km		
*有关待执行保养操作的详细列表，请咨询当地 Can-Am Off-road 经销商。			

## 保养记录

需要时，将保养记录的照片副本发给 BRP。

交付前	
序列号： 里程/km: 时数： 日期： 经销商编号： 注： _____ _____	签字/印刷体：       
请参阅车辆《交付前公告》，获取详细的安装步骤。	

首次检查	
里程/km: 时数： 日期： 经销商编号： 注： _____ _____	签字/印刷体：       
保养计划，见本《使用手册》中的维修信息章节。	

**服务**

里程/km:

时数 :

日期 :

经销商编号 :

注 :

签字/印刷体 :

保养计划，见本《使用手册》中的维修信息章节。

**服务**

里程/km:

时数 :

日期 :

经销商编号 :

注 :

签字/印刷体 :

保养计划，见本《使用手册》中的维修信息章节。

**服务**

里程/km:

时数 :

日期 :

经销商编号 :

注 :

签字/印刷体 :

保养计划，见本《使用手册》中的维修信息章节。

<b>服务</b>	
里程/km: _____ 时数 : _____ 日期 : _____ 经销商编号 : _____ 注 : _____ _____	签字/印刷体 : _____     
保养计划，见本《使用手册》中的维修信息章节。	

<b>服务</b>	
里程/km: _____ 时数 : _____ 日期 : _____ 经销商编号 : _____ 注 : _____ _____	签字/印刷体 : _____     
保养计划，见本《使用手册》中的维修信息章节。	

<b>服务</b>	
里程/km: _____ 时数 : _____ 日期 : _____ 经销商编号 : _____ 注 : _____ _____	签字/印刷体 : _____     
保养计划，见本《使用手册》中的维修信息章节。	

**服务**

里程/km:

时数 :

日期 :

经销商编号 :

注 :

签字/印刷体 :

保养计划，见本《使用手册》中的维修信息章节。

**服务**

里程/km:

时数 :

日期 :

经销商编号 :

注 :

签字/印刷体 :

保养计划，见本《使用手册》中的维修信息章节。

**服务**

里程/km:

时数 :

日期 :

经销商编号 :

注 :

签字/印刷体 :

保养计划，见本《使用手册》中的维修信息章节。



## 服务

里程/km:

时数:

日期:

经销商编号:

注:

签字/印刷体:

保养计划，见本《使用手册》中的维修信息章节。

## 服务

里程/km:

时数:

日期:

经销商编号:

注:

签字/印刷体:

保养计划，见本《使用手册》中的维修信息章节。

## 服务

里程/km:

时数:

日期:

经销商编号:

注:

签字/印刷体:

保养计划，见本《使用手册》中的维修信息章节。

## 保养程序

本章节包含基本保养程序说明。

由于一些保养程序很复杂，因此需要良好的机械技术。如果您无法轻松自如地完成这些程序，请立即联系授权 Can-Am Off-road 经销商、您自己选择的修理厂或人员。

### 警告

除非另有说明，在执行任何保养前务必将从 D.E.S.S. 柱式安全开关上取下 D.E.S.S. 钥匙，然后再拔出钥匙。

### 警告

如果需要拆卸锁定装置（如锁片、自锁紧固件等），请务必更换新的锁定装置。

## 发动机空气滤清器

### 备注

切勿改动进气系统。否则可能会降低发动机性能或损坏发动机。校准发动机以专门与这些部件一起运行。

### 发动机空气滤清器更换指南

发动机空气滤清器检查和更换频率应当根据驾驶条件进行调整，这是确保正常的发动机性能和寿命的关键所在。

在以下恶劣的驾驶条件下，必须增加发动机空气滤清器的检查和更换频率：

- 在干燥的沙地中行驶。
- 在干燥的泥土路面上行驶。
- 在干燥的碎石路或类似的条件下行驶。
- 在种子或作物壳较多的地区驾驶。
- 在严重积雪的条件下驾驶。

### 备注

在多尘条件或沙地行驶时，每次驾驶前都需要清洁集气室。

注：

在这些条件下组队行驶，也要增加空气滤清器保养频率。

### 拆卸发动机空气滤清器

1. 从左后轮窝，打开空气滤清器盖上的四个固定夹。

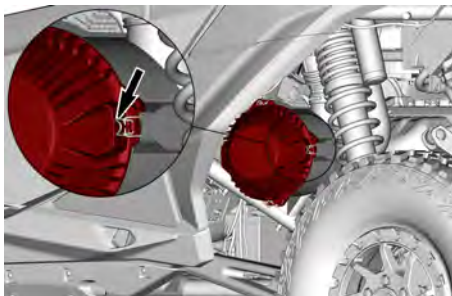

固定夹 - 典型示例

2. 从壳体中拆下空气滤清器滤芯。

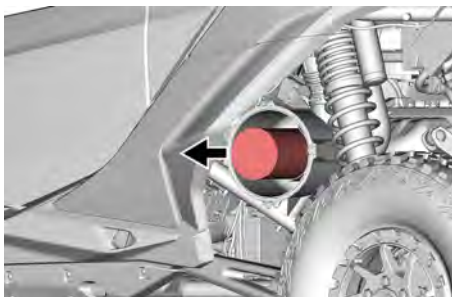

### 清洁发动机空气滤清器

1. 检查过滤器是否有泄漏的迹象。在过滤器干净的一侧有一层灰尘是一个明显的迹象。如果有损坏，请更换过滤器。在安装新过滤器之前，请消除任何空气泄漏源。
2. 清洁发动机空气滤清器，从纸滤芯上将厚积的灰尘弹掉，这样做可以清除纸滤器中的泥土和灰尘。

### 备注

不建议在纸滤芯上吹入压缩空气；当在灰尘较多的环境中使用时，这样做可能会损坏纸纤维并降低其过滤能力。如果发动机空气滤清器过脏，且无法使用推荐的程序进行清洁，应进行更换。

3. 用干净的湿布擦拭过滤器的密封表面和出口管的内部。确保出口管密封区域完好无损。
4. 检查空气滤清器外壳是否符合清洁标准。

### 清洁发动机空气滤清器壳体

1. 检查空气滤清器外壳是否符合清洁标准。

### 备注

如果在空气滤清器外壳中发现沙子或其他颗粒物，在使用真空吸尘器清洁。

### 安装发动机空气滤清器

1. 将新的发动机空气滤清器滤芯插入其壳体中。

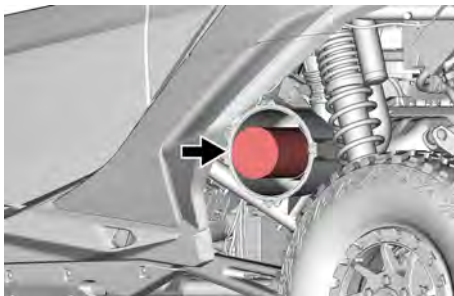

2. 确保滤芯正确入位。
3. 将空气滤清器盖放置在壳体上，然后用四个固定夹将其固定。

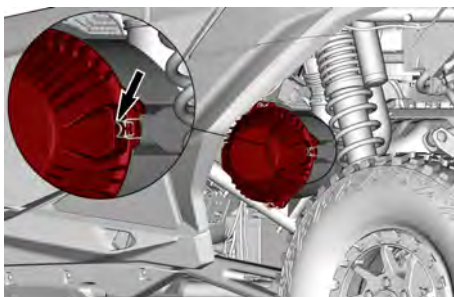

固定夹 - 典型示例

### 前格栅

#### 拆卸前格栅

前格栅位于饰板中。

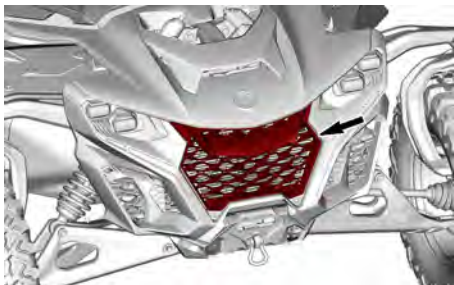

1. 向下按压格栅的上部。
2. 小心地向前拉动格栅，将其四个锁舌从饰板中的弹簧卡子中松开。

#### 安装前格栅

1. 小心地将格栅压入饰板，使其四个锁舌与弹簧卡子接合。
2. 检查格栅是否正确卡合。

### 蒸发性排放系统预滤清器 (如配备)

#### 更换蒸发性排放系统预滤清器

预滤清器位于右后挡泥板下方。

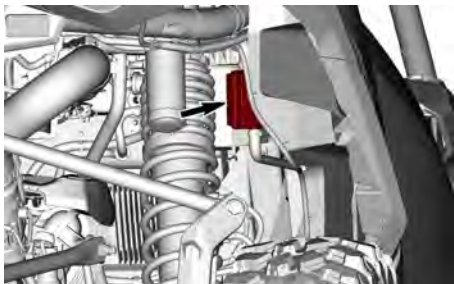

1. 拆下将入口和出口软管固定到预滤清器的 Oetiker 一次性卡箍。

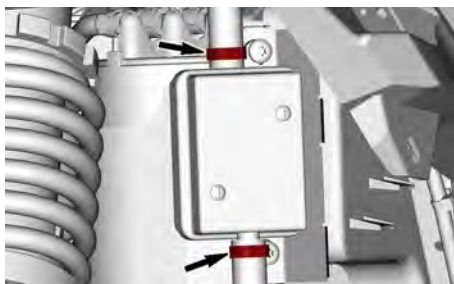

2. 断开预滤清器上的软管
3. 拆下两颗固定螺钉。

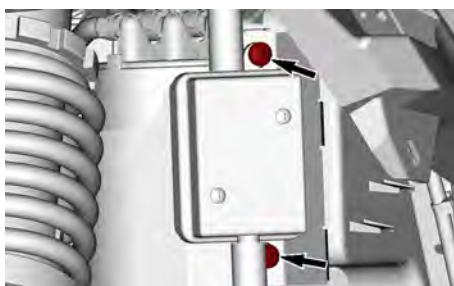

4. 拆下预滤清器总成。
5. 将新的预滤清器固定在机架上。

紧固扭矩	
预滤清器螺钉	2.5 ± 0.5 N·m

6. 将入口和出口软管连接到预滤清器。
7. 用新的 Oetiker 一次性卡箍固定软管。

## 发动机油

### 推荐的发动机油

备注
切勿将发动机机油加注到齿轮箱中。齿轮箱需要 DCT 油和齿轮油。

Rotax® 发动机的开发和验证都以使用 XPS® 机油为前提。BRP 建议始终使用其 XPS 发动机油或同等产品。使用不适合发动机的机油造成的损坏不在 BRP 有限保修范围内。

XPS 推荐的发动机油	
通用	5W40 合成机油
低温	0W40 合成机油
高温	10W50 合成机油

如果没有推荐的 XPS 发动机油：

- 使用符合或超过以下润滑剂工业规格的 4 冲程 SAE 合成发动机油。
- 务必检查机油容器上的 API 维修标签证明，标签上必须包含所示标准。
  - API 用途类别 SN 和 JASO MA2

### 检查机油液位

备注
运行机油液位不正确的发动机，可能会严重损坏发动机。

必须在正常工作温度下（骑行后或发动机怠速运行至少 10 分钟后）检查发动机机油油位。

注：

当温度指示灯亮起且右侧显示屏上显示 5 巴时，发动机处于正常工作温度。

1. 将车辆停放在水平表面上。
2. 接合 PARK (驻车) 档。
3. 起动发动机，并怠速运行至少 20 秒。
4. 将发动机熄火。

备注
发动机油位验证必须在发动机关停后 1 分钟内执行。

5. 通过右后轮窝，拧下机油尺。然后取下机油尺并擦拭干净。

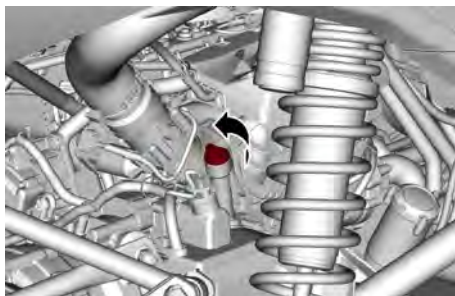

6. 将机油尺装回并将其完全拧紧。
7. 取下机油尺并检查机油油位。其应当靠近 MAX 标记或与 MAX 标记齐平。

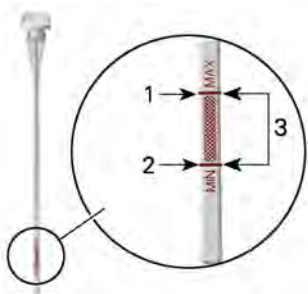

1. MAX
2. MIN (最低)
3. 运行范围

8. 如需要添加机油，请将漏斗放入机油尺管。
9. 为避免溢出，请先添加少量的推荐机油并重新检查机油油位。请参阅推荐的发动机油。

机油量在 MIN 和 MAX 标记之间。

600 ml

10. 重复上面的步骤，直到油位与机油尺上的上部 (MAX) 标记齐平。

### 备注

不要加得过满。

11. 安装机油尺，并将其正确拧紧。
12. 擦掉溢物。

## 更换发动机油

发动机机油和机油滤清器必须同时更换，且必须在发动机暖机时更换。

### ⚠ 注意

发动机油温度可能非常高。待其充分冷却后，再开始。

1. 将车辆停放在水平表面上。
2. 将车辆档位挂到 PARK (驻车) 挡。
3. 启动发动机，并怠速运行至少 2 分钟。
4. 将发动机熄火。
5. 拔出机油尺。
6. 清洁排放塞周围的区域。

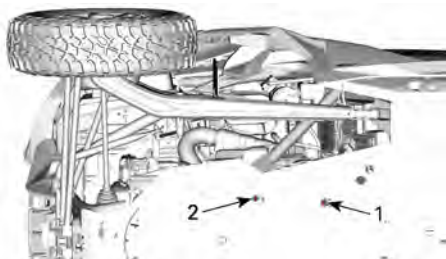

1. 磁电机盖磁性排放塞
2. 机油箱盖磁性排放塞

7. 为了避免溢出，可在排放孔和车底护板之间安装一个漏斗。

漏斗

(P/N 529000155)



8. 将泄油盘放在两个发动机排放塞的下方。
9. 拧下两个磁性排放塞。丢弃环形垫片及 O 型圈。

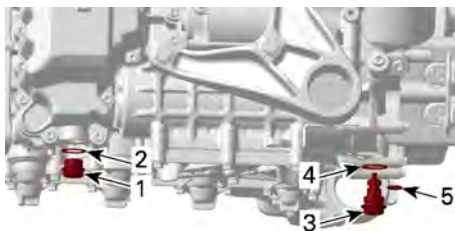

1. 机油箱盖磁性排放塞
2. O 型圈
3. 磁电机盖磁性排放塞
4. 垫环
5. O 型圈

10. 待机油完全从曲轴箱中排出。
11. 清理磁性排放塞上的金属碎屑和残留物。出现碎屑表明发动机内部损坏。
12. 在磁性排放塞上安装新的 O 型圈和环形垫片。

### 备注

切勿冲利用环形垫片及 O 型圈。务必将其更换为新件。O 型圈丢失或损坏将导致机油压力损失，并可能损坏发动机。

13. 更换机油滤清器。请参阅更换发动机机油滤清器。
14. 安装磁性排放塞并将其拧紧至规定扭矩。

### 紧固扭矩

磁性排放塞	30 ± 3 N·m
-------	------------

15. 使用推荐的发动机机油为发动机进行加注。请参阅推荐的发动机机油

### 发动机油容量

发动机机油和机油滤清器更换	2.8 L
---------------	-------

16. 加油后，请参阅检查机油液位启动发动机并检查油位。
17. 擦掉溢出物。
18. 按照当地环境法规处理用过的机油和滤清器。

## 发动机机油滤清器

### 发动机机油滤清器位置

机油滤清器位于发动机右侧。

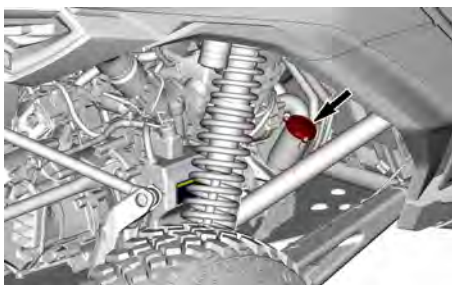

### 更换发动机机油滤清器

1. 清洁机油滤清器区域。



2. 拆下机油滤清器盖。丢弃 O 型圈。
3. 拆下并丢弃机油滤清器。
4. 检查机油滤清器进口/出口区域是否有脏物或其他污染物，并根据需要进行清洁。

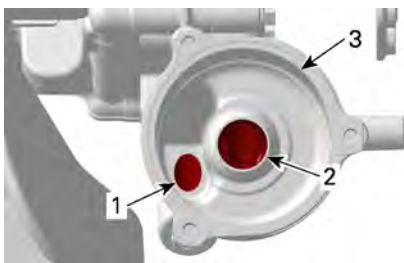

1. 来自机油压力泵的进油孔
2. 至发动机润滑系统的出油孔
3. 机油滤清器外壳

5. 用发动机机油沾湿新的 O 型圈，然后将其滑到机油滤清器盖上

- 将新机油滤清器安装到机油滤清器盖内。
- 在机油滤清器开口短的密封件上涂抹发动机油。



在此处涂抹发动机油

- 将新滤清器安装到其外壳中。

### 备注

发动机机油滤清器和齿轮箱机油滤清器很相似，请勿错误混用。发动机机油滤清器有一个封闭的端部，而齿轮箱机油滤清器的两端是开放的，而且上面带有“gearbox”字样。

发动机油滤清器	齿轮箱油滤清器
<p>1. 封闭端</p>	<p>1. 开口端 (泄压阀) 2. 齿轮箱标示</p>

- 将机油滤清器盖螺钉紧固至规定值。

### 备注

在安装滤清器和盖的过程中注意避免挤压 O 型圈。

### 紧固扭矩

机油滤清器盖螺钉	$9 \pm 1 \text{ N}\cdot\text{m}$
----------	----------------------------------

- 擦掉溅到发动机上的所有机油。
- 按照当地环境法规处理用过的机油滤清器。

## 前散热器

### 检查和清洁前部散热器

- 拆下前格栅，请参阅拆卸前格栅。

### ⚠ 注意

继续之前，请待散热器冷却。

- 检查散热器软管有无泄漏或任何损坏。必要时予以更换。

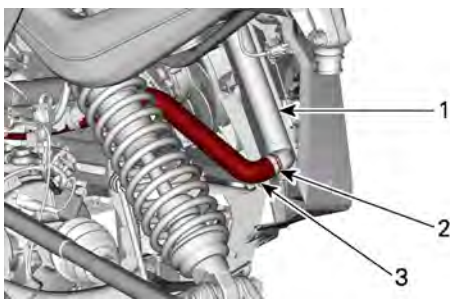

散热器下部软管

- 散热器
- 软管卡箍
- 散热器下部软管

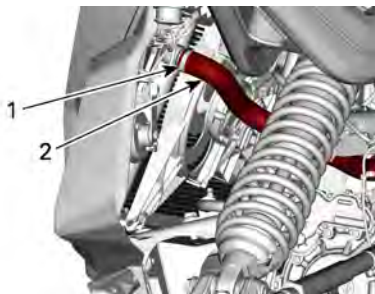

散热器上部软管

- 软管卡箍
- 散热器上部软管

3. 检查散热器的散热片。散热片上必须没有任何会影响冷却的异物。
4. 使用花园浇水用软管冲洗散热片。

### 备注

清洁时请小心不要损坏散热器散热片。使用低压水流。切勿使用高压清洗装置。切勿使用任何可能会损坏散热片的工具。

5. 将前格栅装回。请参阅安装前格栅。

## 中冷器和后部散热器

### 检查和清洁中冷器/后部散热器

1. 检查散热器软管有无泄漏或任何损坏。必要时予以更换。

### ⚠ 注意

继续之前，请待散热器冷却。

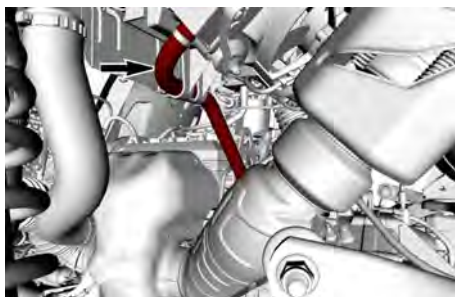

散热器下部软管 - 右后轮窝

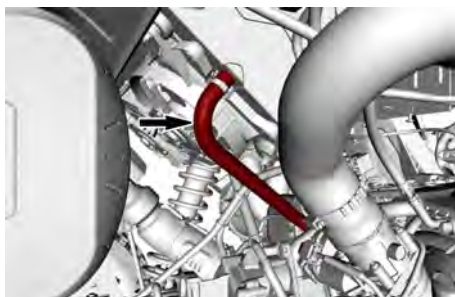

散热器上软管 - 右后轮窝

2. 拆下座椅后方进气格栅顶部的塑料铆钉。



3. 松开并拆下进气格栅。
4. 检查中冷器散热片和散热器散热片。散热片上必须没有任何会影响冷却的异物。
5. 使用花园软管清洁中冷器和后部散热器的散热片。

### 备注

清洁时请小心不要损坏中冷器散热片或散热器散热片。使用低压水流。切勿使用高压清洗装置。切勿使用任何可能会损坏散热片的工具。

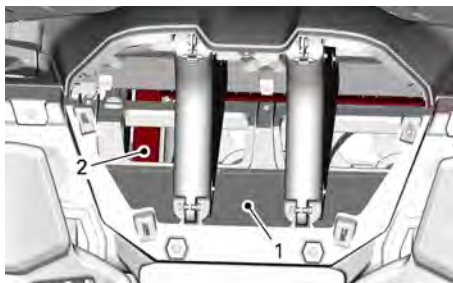

1. 中冷器
2. 后部散热器

## 发动机冷却液

### 推荐的发动机冷却液

#### XPS 推荐的冷却液

超长使用寿命的预混合冷却液

#### 如果没有 XPS 用品

蒸馏水和防冻液溶液 ( 50% 蒸馏水 , 50% 防冻液 )



**备注**

务必使用专用于铝制内燃机的、含缓蚀剂的乙二醇防冻液。

**检查发动机冷却液液位****警告**

在发动机冷机时检查冷却液液位。

1. 将车辆停放在水平表面上。
2. 要拆下检修盖，按下门锁并向后倾斜检修盖。

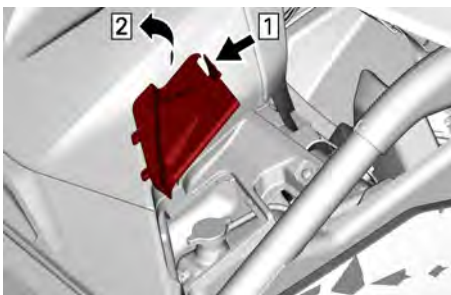
**拆下检修盖**

1. 按下门锁
2. 向后倾斜
3. 检查冷却液液位是否与储液罐一侧的最高刻度线齐平。



4. 必要时向储液罐中添加冷却液。请参阅冷却系统加注和放气

**更换发动机冷却液****排放冷却系统****警告**

为避免烫伤，请勿在发动机高温时取下压力盖或旋松冷却液排放塞。

1. 抬起车辆后部，直到后轮离地。
2. 将排放盘放在散热器下部软管下方。

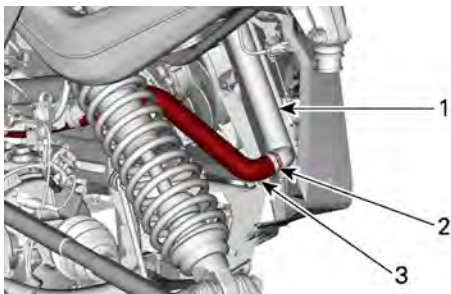

1. 散热器
2. Oetiker 一次性卡箍
3. 散热器下部软管

3. 在散热器下部软管上安装一个大软管钳。
4. 取下 Oetiker 一次性卡箍并慢慢断开散热器的软管。
5. 拆下冷却液储液罐压力盖。

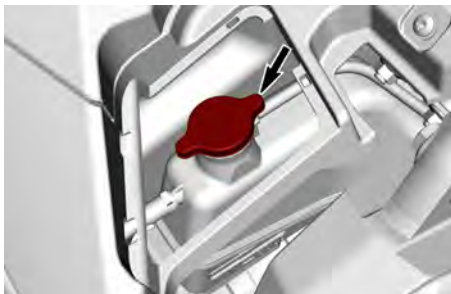

6. 等待冷却液流停止。
7. 拆下软管钳，以排出系统中剩余的冷却液。
8. 使用新的 Oetiker 一次性卡箍安装散热器的软管。
9. 向冷却系统加注冷却液，请参阅冷却系统加注与放气程序。

## 加注冷却液和对冷却系统放气

1. 拆下压力盖。



2. 加注冷却液，直至达到冷却液储液罐上的最高刻度线。请参阅推荐的发动机冷却液。使用漏斗以避免溢出。不要加得过满。



3. 安装压力盖。
4. 在压力盖打开的情况下怠速运转发动机，待前部冷却风扇循环 2 次。
5. 踩下油门踏板五 (5) 次，使发动机转速达到 4000 RPM 左右，并持续 1-2 秒。
6. 停止发动机并让其冷却。

### 警告

为避免烫伤，请勿在发动机高温时取下压力盖或旋松冷却液排放塞。

7. 必要时添加冷却液。
8. 在执行此程序后的下一次骑行之后，检查冷却液液位。视需要添加冷却液。请参阅检查发动机冷却液液位。

## 排气系统

### 清洁排气系统周围的区域

#### 警告

当排气系统高温且碎屑干燥时，碎屑堆积可能导致车辆起火。在某些情况下，这可能会导致严重的财产损失、人身伤害甚至死亡。如果在沼泽、沼泽、干草或枯叶中行驶，请经常或定期清理排气系统周围的区域。在其他行驶条件下，请按照保养时间表对车辆进行清洁。此外，定期检查所有排气隔热板是否损坏，必要时予以更换。

#### 注意

切勿在发动机运行之后立即执行此操作，因为排气系统非常热。

1. 从车尾，清洁消音器周围的区域。
2. 清洁排气管周围和排气歧管周围的区域。

#### 警告

请清洁热护罩下方。

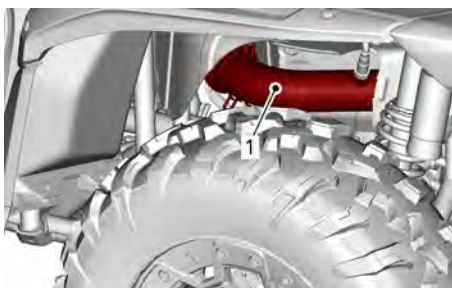

1. 后排气管

### 清洁消音器进口阻火器

消音器进口阻火器必须接受定期清除积碳。

#### 注意

切勿在发动机运行之后立即执行此操作，因为排气系统非常热。

1. 拆下将尾罩固定到其支架上的螺钉。然后拆下尾罩。

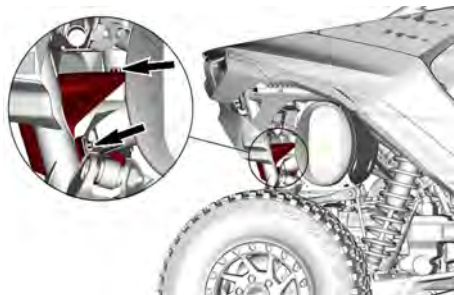

尾罩螺钉 - 右侧 (典型示例)

2. 从排气口管上拔下进口阻火器。

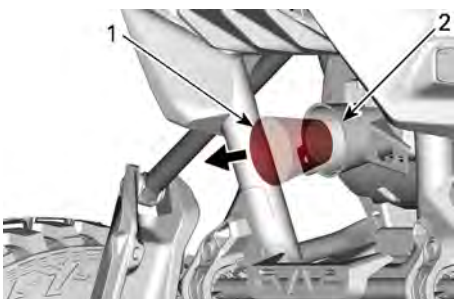

1. 进口阻火器
2. 出口管

### 备注

使用柔软的金属刷，小心避免损坏进口阻火器网。

3. 用刷子清除进口阻火器的积碳。
4. 检查进口阻火器滤网有无任何损坏。根据需要更换。
5. 检查排气口管的内部。必要时清除所有碎屑。
6. 将进口阻火器放回排气口管的内部。
7. 在尾罩的螺纹上涂抹一滴螺纹锁固剂。

Loctite 243 (蓝色)

8. 将尾罩放置到其支架上，并将螺钉拧紧至规定扭矩。

### 紧固扭矩

尾罩螺钉	24.5 ± 3.5 N·m
------	----------------

## 齿轮箱

### 推荐的齿轮箱 DCT 机油

#### 备注

请注意，齿轮箱双离合变速器系统 (DCT) 是一种高性能、高维护的系统，需要高质量、高性能的机油才能安全、正确地工作并维持其预期寿命。

齿轮箱 DCT 的开发和验证都以使用 XPS DCT 机油为前提。使用不符合或超过 XPS DCT 机油规格的机油所造成的损坏，不在 BRP 的有限保修范围内。维修时请勿使用其他类型的机油。

#### XPS 推荐的齿轮箱 DCT 机油

XPS 全合成 DCT 机油

如果没有 XPS 用品

联系经授权的 Can-Am Off-road 经销商

### 检查 DCT 齿轮箱油位

1. 将车辆停放在水平表面上。

#### 备注

为了获得良好的水平读数，车辆必须在两个方向 (横向和纵向) 保持水平。

倾斜时的车辆定位将导致 DCT 齿轮箱油位读数不正确，从而可能影响齿轮箱行为。

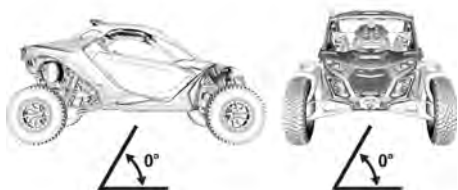

车辆停放在水平表面上

2. 选择 PARK ( 停车 ) 档位。
3. 起动发动机，并怠速运行至少 1 分钟。
4. 将发动机熄火。
5. 清洁 DCT 齿轮箱油位塞周围的区域。

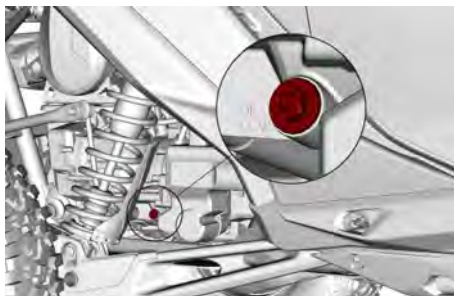

右后轮窝

6. 拆下油位塞并丢弃 O 型圈。

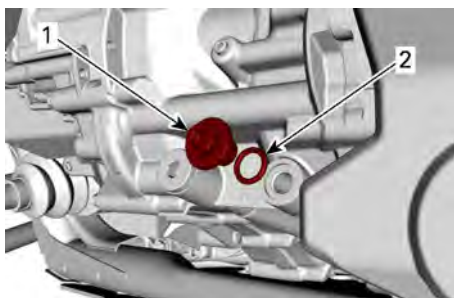

1. 机油液位塞
2. O 型圈

7. 检查油位。油位应达到油位孔最外圈螺纹的顶部。

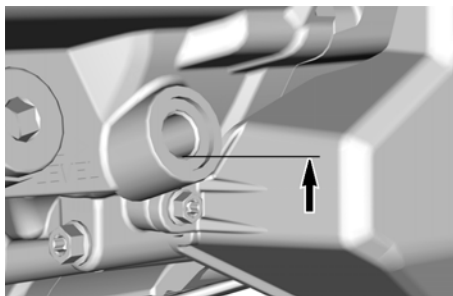

机油液位

8. 要调节油位，请向注射器中加注推荐的机油。请参阅推荐的 DCT 齿轮箱油。
9. 通过加油孔加油，直到达到正确油位为止。
10. 装回油位塞及其 O 型圈，并拧紧至规定值。

### 备注

如果 O 型圈变脆或损坏，则予以更换。

### 紧固扭矩

DCT 齿轮箱油位塞

$5 \pm 0.6 \text{ N}\cdot\text{m}$

11. 擦掉溢出物。

### 更换 DCT 齿轮箱油和滤清器

1. 驾驶车辆几分钟，使 DCT 机油变暖。
2. 将车辆停放在水平表面上。

### 备注

为了获得良好的水平读数，车辆必须在两个方向（横向和纵向）保持水平。倾斜时的车辆定位将导致齿轮箱 DCT 油位读数不正确，从而可能影响齿轮箱行为。

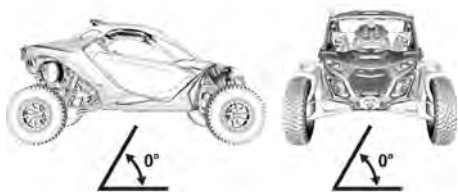

车辆停放在水平表面上

3. 选择 PARK (驻车) 档位, 并关闭发动机。
4. 从车辆下方, 清洁两个排放塞周围的区域。

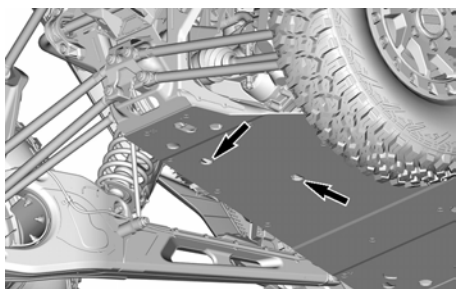

排放塞开口

5. 将泄油盘放在齿轮箱排放塞的下方。
6. 拆下两个磁性排放塞。丢弃环形垫片及 O 型圈。
7. 清理磁性排放塞上的金属碎屑和残留物。

### 备注

细小颗粒的存在是可以接受的。

8. 拆下将液压阀和机油滤清器保护盖固定到位的螺钉。随后拆下保护盖。

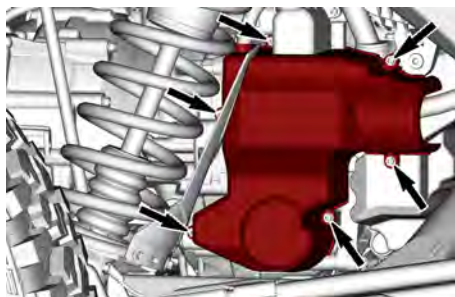

右后轮窝

9. 清洁机油滤清器保护盖周围的区域。
10. 剪断扎带并拔出温度传感器的接头。

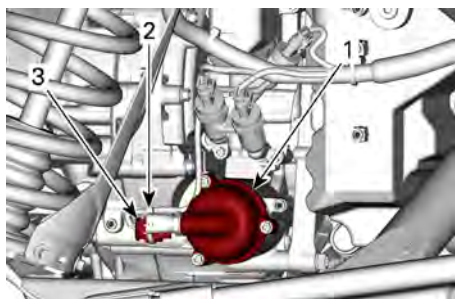

1. 机油滤清器盖
2. 扎带
3. 温度传感器接头

11. 拆下滤清器盖, 并丢弃其 O 型圈。

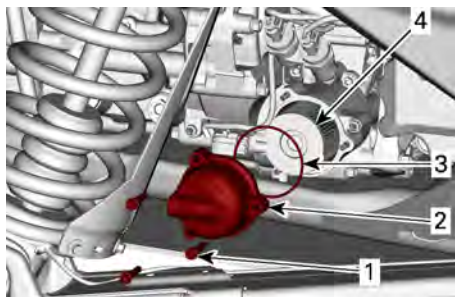

1. 机油滤清器盖螺钉
2. 机油滤清器盖
3. O 型圈 (丢弃)
4. 机油滤清器

12. 检查并清洁机油滤清器出入口周围的区域。

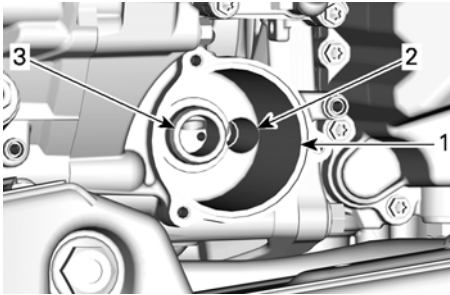

1. 机油滤清器外壳
2. 叶片泵的进油孔
3. 出油孔

13. 取下液压阀盖的排放塞。丢弃密封圈。

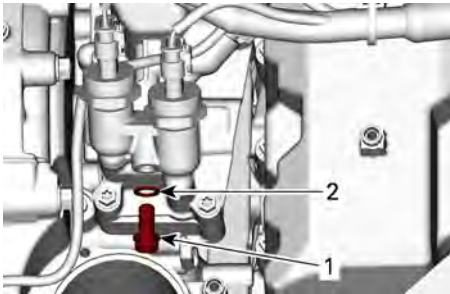

1. 机油排放塞
2. 密封圈 (丢弃)

14. 排空液压壳体中的机油。
15. 使用新的密封圈，将液压壳体排放塞装回，并拧紧至规定值。

紧固扭矩	
液压壳体排放塞	$15 \pm 2 \text{ N}\cdot\text{m}$

16. 在新齿轮箱油滤清器的密封件上涂抹一薄层 DCT 机油。

备注
发动机机油滤清器和齿轮箱机油滤清器很相似。不要错误混用。发动机机油滤清器有一个封闭的端部，而齿轮箱机油滤清器的两端是开放的。齿轮箱机油滤清器上面有“GEARBOX ONLY”的字样。

发动机油滤清器	齿轮箱油滤清器
<p>1. 封闭端</p>	<ol style="list-style-type: none"> <li>1. 开口端 (泄压阀)</li> <li>2. “仅限齿轮箱”标示</li> </ol>

17. 将新机油滤清器安装到其外壳中。
18. 用 DCT 机油沾湿新的 O 型圈，然后将其滑到机油滤清器盖上。
19. 安装滤清器盖并将螺钉紧固至规定值。

紧固扭矩	
滤清器盖螺钉	$11 \pm 1 \text{ N}\cdot\text{m}$

20. 连接温度传感器，并用扎带将电缆固定到连接器外壳上。

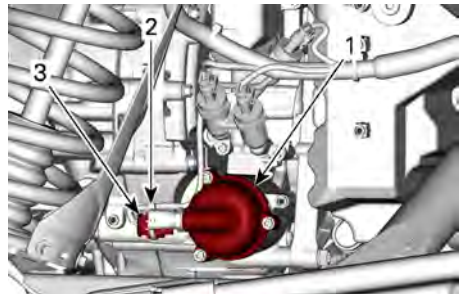

1. 机油滤清器盖
2. 扎带
3. 温度传感器接头

21. 在齿轮箱排放塞上安装新的 O 型圈和环形垫片。

备注
O 型圈丢失或损坏将导致齿轮箱内部泄漏，并可能导致 DCT 机油压力错误。

22. 安装两个齿轮箱排放塞，并将它们紧固至规定扭矩。

紧固扭矩	
齿轮箱排放塞	30 ± 3 N•m

23. 从发动机左侧，拆下齿轮箱加油塞并丢弃环形垫片。

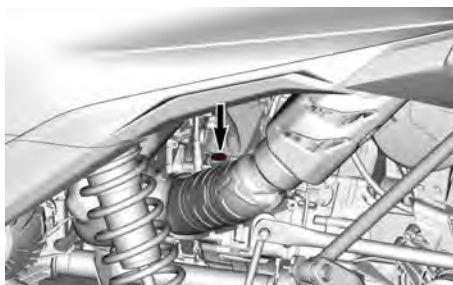

24. 向注射器中加注推荐的 DTC 机油，请参阅推荐的 DTC 齿轮箱油。

齿轮箱 DCT 机油用量	
最少需用量	3.7 L

25. 通过加油塞孔加注机油。  
26. 使用新的环形垫片，装回加油塞，并拧紧至规定值。

紧固扭矩	
DCT 齿轮箱加油塞	30 ± 3 N•m

27. 擦掉溢出物。  
28. 启动发动机，并怠速运行至少 2 分钟。  
29. 请停止发动机并等待约 3 分钟。  
30. 立即检验 DCT 机油油位，请参阅检查机油液位。  
31. 必要时调整油位。  
32. 安装液阀滤清器保护盖。

紧固扭矩	
液阀滤清器保护盖螺钉	11 ± 1 N•m

33. 按照当地环境法规处理用过的机油和滤清器。

## 断开装置

### 推荐的断开装置机油

备注
不要用推荐类型以外的其他类型的机油加注断开装置。

XPS 推荐的断开装置机油
5W40 合成机油

如果没有推荐的 XPS 发动机油：

- 使用符合或超过以下润滑剂工业规格的 4 冲程 SAE 合成发动机油。
- 务必检查机油容器上的 API 维修标签证明，标签上必须包含所示标准。
  - API 用途类别 SN 和 JASO MA2

### 更换断开装置机油

1. 将车辆停放在水平表面上。
2. 选择 PARK (驻车) 档位，并关停发动机。
3. 清洁排放塞周围的区域。

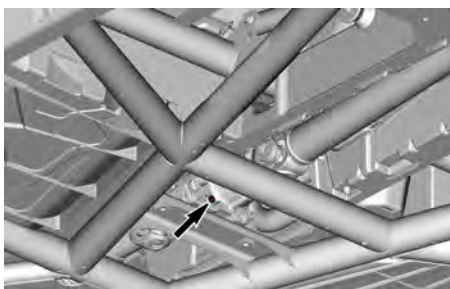

为方便观察已拆车底板

4. 将排放盘放在断开装置排放塞区域下方。
5. 拆下排放塞。待机油完全排出。
6. 检查排放塞 O 型圈有无损坏。必要时予以更换。
7. 安装排放塞，并紧固到规定值。

紧固扭矩	
断开装置排放塞	2.5 ± 0.5 N•m

8. 拆下加油塞。

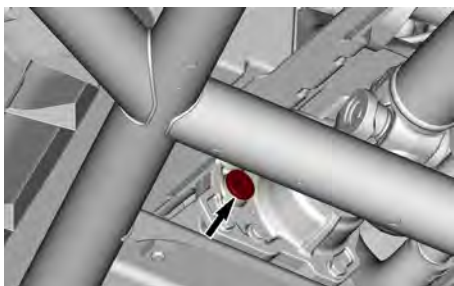

9. 用注射器中加注推荐的机油。请参阅推荐的断开装置机油。

断开装置机油量

65 ml

10. 检查加油塞 O 型圈有无损坏。必要时予以更换。

11. 安装加油塞，并紧固到规定值。

紧固扭矩

断开装置加油塞

$16.5 \pm 2.5 \text{ N}\cdot\text{m}$

## 前差速器

### 推荐的前差速器机油

XPS 机油专为此差速器的润滑要求配置。BRP 强烈建议使用其 XPS 机油。

### 备注

维修时请勿使用其他类型的机油。

### XPS 推荐的前差速器机油

75W90 合成齿轮油

### 无法获得 XPS 用品时的备选机油

75W90 (API GL-5) 合成齿轮油

### 检查前差速器机油液位

1. 将车辆停放在水平表面上。

2. 选择 PARK (驻车) 档位，并关闭发动机。
3. 清洁前差速器油位塞周围的区域。



4. 拆下油位塞及其 O 型圈。



1. 机油液位塞
2. O 型圈

5. 检查油位。油位应达到油位孔最外圈螺纹的顶部。

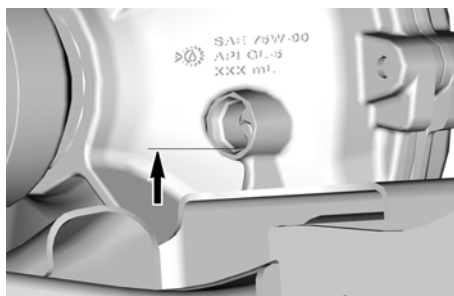

6. 要调节油位，请向注射器中加注推荐的前差速器油。请参阅推荐的主前差速器油。
7. 通过加油孔加油，直到达到正确油位为止。
8. 检查油位塞 O 型圈。必要时予以更换。



- 装回油位塞及其 O 型圈，并拧紧至规定值。

紧固扭矩	
前差速器油位塞	16.5 ± 2.5 N·m

- 擦掉溢出物。

### 更换前差速器机油

- 将车辆停放在水平表面上。
- 选择 PARK (驻车) 档位，并关闭发动机。
- 清洁油位塞周围的区域。



- 拆下油位塞及其 O 型圈。



- 机油液位塞
- O 型圈

- 从车辆下方，清洁排放塞周围的区域。

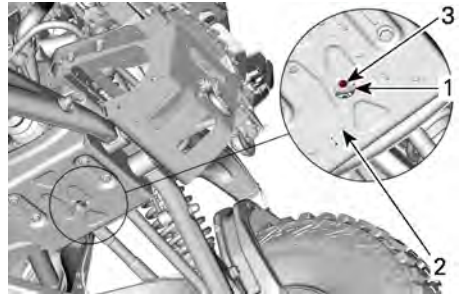

- 操作孔
- 车底护板
- 排放塞

- 在前差速器下方放一个排放盘。
- 通过车底护板中的孔够到排放塞。随后拆下排放塞及其 O 型圈。
- 检查排放塞 O 型圈。必要时予以更换。
- 从前差速器中排出所有机油后，安装带 O 型圈的排放塞。按照规格要求拧紧。

紧固扭矩	
前差速器排放塞	2.5 ± 0.5 N·m

- 通过油位孔向前差速器加注推荐的机油。请参阅推荐的主前差速器油。
- 确保油位达到油位孔最外圈螺纹的顶部。
- 检查油位塞 O 型圈。必要时予以更换。
- 安装带 O 型圈的油位塞。按照规格要求拧紧。

紧固扭矩	
前差速器油位塞	16.5 ± 2.5 N·m

- 擦掉溢出物。

### 后主减速器

#### 推荐的主减速器机油

XPS 机油专为此主减速器的润滑要求定制。

BRP 强烈建议使用其 XPS 机油。

### 备注

维修时请勿使用其他类型的机油。

#### XPS 推荐的主减速器机油

75W140 合成齿轮油

#### 如果没有 XPS 用品

请使用符合 API GL-5 规范的  
75W140 合成齿轮油。

### 检查后主减速器机油液位

1. 将车辆停放在水平表面上。
2. 选择 PARK (驻车) 档位, 并关停发动机。
3. 从左侧, 清洁后主减速器油位塞周围的区域。

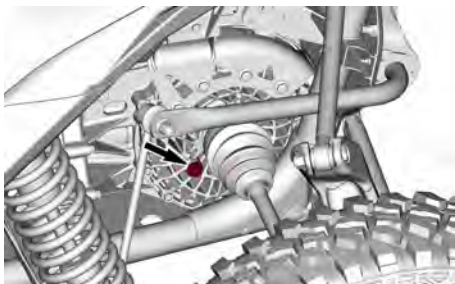

4. 拆下后主减速器油位塞及其 O 型圈。
5. 检查油位。机油液位应当处于机油液位孔的底部。
6. 要调节油位, 请向注射器中加注推荐的机油。请参阅推荐的主减速器机油。
7. 通过油位孔添加少量机油, 直到机油到达孔的底部。
8. 检查油位塞 O 型圈。必要时予以更换。
9. 安装油位塞及其 O 型圈, 并拧紧至规定值。

#### 紧固扭矩

后主减速器油  
位塞

$5 \pm 0.6 \text{ Nm}$

### 更换后主减速器机油

1. 将车辆停放在水平表面上。
2. 选择 PARK (驻车) 档位, 并关停发动机。
3. 从左侧, 清洁后主减速器油位塞周围的区域。

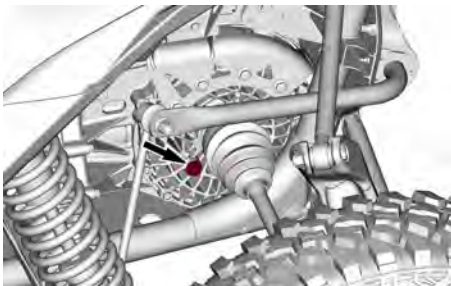

4. 从车辆下方, 穿过车底护板的孔洞, 清洁磁性排放塞周围的区域。

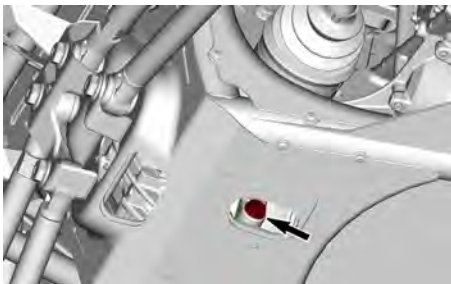

5. 将排放盘放在磁性排放塞区域下方。
6. 取下磁性排放塞, 丢弃密封圈。

注：  
让机油完全流出主减速器。

7. 拆下主减速器油位塞及其 O 型圈。
8. 清理磁性排放塞上的金属碎屑和残留物。

注：  
金属细屑的存在是可以接受的。

9. 安装磁性排放塞及新的密封圈, 并紧固到规定值。

### 备注

密封圈不可重复使用。务必将其更换为新件。

**注：**  
安装螺塞之前，让机油完全流出主减速器。

紧固扭矩	
后主减速器排放塞	30 ± 3 N·m

- 向注射器中加注推荐的机油。请参阅推荐的主减速器机油。
- 通过加油孔加油，直到油位达到油位孔的底部为止。
- 检查油位塞 O 型圈。必要时予以更换。
- 装回油位塞及其 O 型圈，并拧紧至规定值。

紧固扭矩	
后主减速器油位塞	5 ± 0.6 Nm

## 蓄电池

### 蓄电池保养

### 备注

蓄电池安装在车辆中时，切勿对其充电。

这些车辆配备了 VRLA 蓄电池（阀控铅酸蓄电池）。这是一种免维护型蓄电池，不需要添加水来调节电解液液面。

### 备注

切勿拆下蓄电池密封帽。

### 接近蓄电池

通过驾驶员座椅后面的检修板可接近蓄电池。请参阅拆卸和安装座椅。

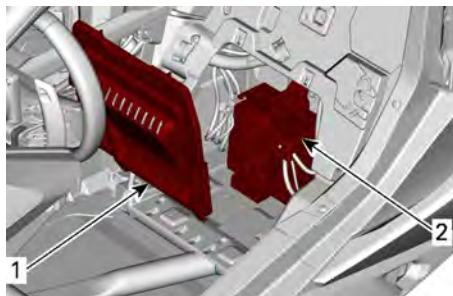

- 检修板
- 蓄电池

### 拆卸蓄电池

- 拆下将黑色电缆固定至蓄电池负极 (-) 端子的六角头螺钉和锁紧垫圈。然后断开电缆。

### 备注

拆卸时务必遵循此顺序。黑色 (-) 导线始终应最先断开。

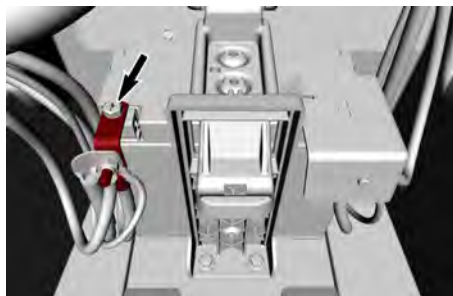

- 拆下将蓄电池固定架固定到蓄电池舱底部的两个六角头螺钉和平垫圈。

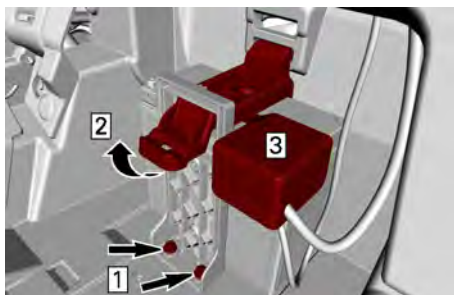

1. 拆下螺钉
2. 向上拉
3. 拆下护罩

3. 向上拉动固定架，然后将其拆下。
4. 拆下正极端子盖。
5. 拆下将红色色电缆固定至蓄电池正极 (+) 端子的六角头螺钉和锁紧垫圈。然后断开电缆。



6. 拆下蓄电池。

### 蓄电池清洁

使用小苏打和水的混合溶液清洁蓄电池、蓄电池外壳和蓄电池极柱。

使用一把坚固耐用的钢丝刷清除蓄电池导线接头和蓄电池极柱上的锈蚀部分。应使用柔软的刷子和小苏打溶液清洁蓄电池外壳。

### 安装蓄电池

1. 将蓄电池放入中其安装室中。
2. 用六角头螺钉和锁紧垫圈将红色电缆连接到蓄电池的正极 (+) 端子。按照规格要求拧紧。



### 备注

组装时务必遵循此顺序。始终首先连接红色 (+) 导线。

### 紧固扭矩

正极端子螺钉	$5.0 \pm 0.5 \text{ N}\cdot\text{m}$
--------	--------------------------------------

3. 将保护盖安装到正极端子上。
4. 将蓄电池固定架防止到蓄电池上。确保固定架的顶部正确卡合到其插槽中。

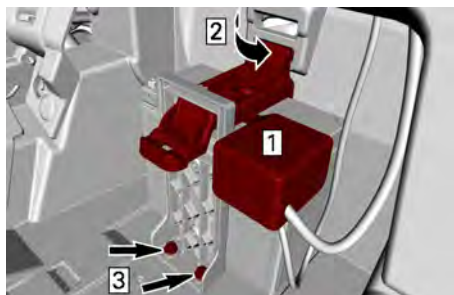

1. 放置正极端子盖
2. 将固定架卡入插槽
3. 安装螺钉和垫圈

5. 安装两个蓄电池固定架螺钉和平垫圈。按照规格要求拧紧。

### 紧固扭矩

蓄电池座固定螺钉	$5 \pm 1 \text{ N}\cdot\text{m}$
----------	----------------------------------

6. 用六角头螺钉和锁紧垫圈将黑色电缆连接到蓄电池的负极 (-) 端子。按照规格要求拧紧。

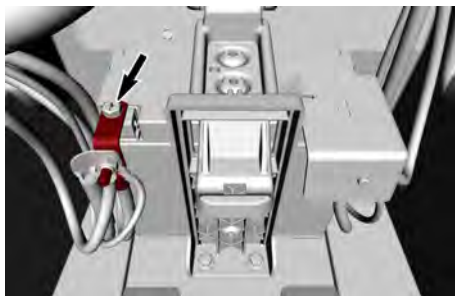

紧固扭矩	
负极端子螺钉	5.0 ± 0.5 N·m

7. 正确安装座椅。

## 保险丝

### 更换保险丝

如果保险丝烧坏，请使用额定值相同的保险丝进行更换。

### 备注

请勿使用额定值较高的保险丝，因为这样会造成严重损坏。

1. 要打开保险丝盒，请拆下安装在两个锁上的 O 型圈。

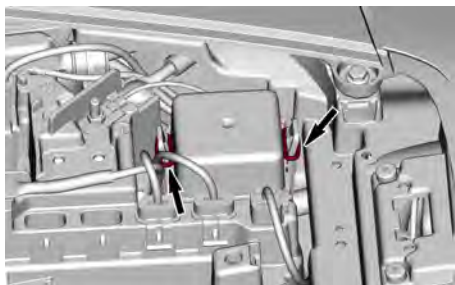

2. 将两个锁舌压在盖上，然后将其向上拉。

### 保险丝盒和保险丝座的位置

#### 前保险丝盒

前保险丝盒位于仪表板中央的前保险丝盒盖下方。



前保险丝盒盖

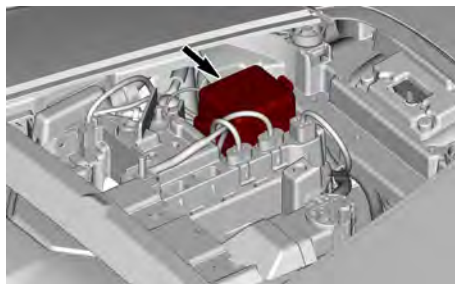

前保险丝盒

#### 保险丝座

保险丝座也位于前保险丝盒盖下方，前保险丝盒附近。

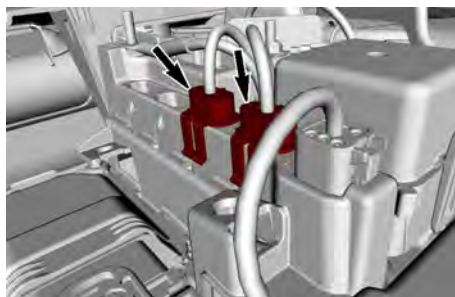

#### 保险熔线

车辆上有两根保险熔线。其中一个位于前保险丝盒附近。

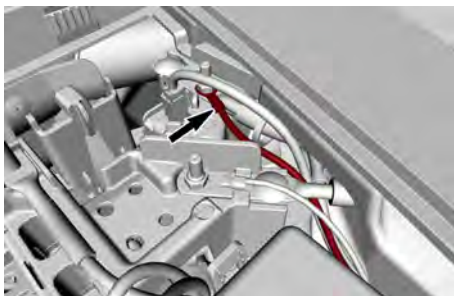

另一个位于中控台下面。

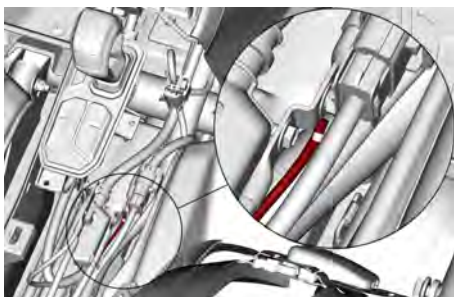

如果保险熔线熔断，请联系 Can-Am Off-Road 经销商。

## 后保险丝盒

后保险丝盒位于驾驶员座椅后面的后隔音罩上。其中包括发动机保险丝盒和车辆保险丝盒。

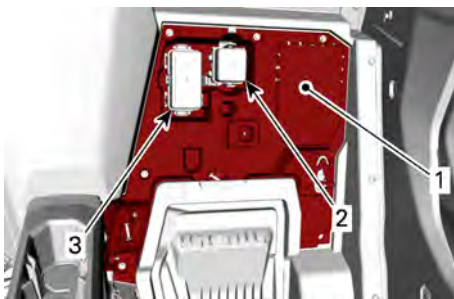

1. 后部隔板
2. 发动机保险丝盒
3. 车辆保险丝盒

## 保险丝盒和保险丝座说明

### 前保险丝盒

前保险丝盒		
编号	说明	额定值
F7	传感器和开关灯	10 A
F11	大灯	10 A
F12	DC1-DC3	10 A
F14	ACC 接线柱	20 A
F16	尾灯	10 A
F22	BCM SAS (如配备)	20 A
F23	BCM Smart Lock	20 A
R3	辅助继电器	—
R4	前大灯继电器	—
R8	BRK 继电器	—

### 保险丝座

保险丝座		
编号	说明	额定值
F2	DPS	40 A
F29	10.25 英寸彩色触摸显示屏 (如配备)	20 A

### 后保险丝盒 - 车辆

后保险丝盒 - 车辆		
编号	说明	额定值
F4	继电器 (速度表)	10 A
F5	线圈/SS1-SS2	10 A
F6	ECM	10 A
F8	钥匙开关/时钟	10 A

后保险丝盒 - 车辆		
编号	说明	额定值
F9	发动机风扇 #1	15 A
F17	发动机涡轮增压器	25 A
F18	EVAP Lambda	10 A
F28	燃油泵	10 A
F33	发动机风扇 #2	15 A
F34	主继电器灯	25 A
F35	喷油 - 速度传感器 - 氧传感器	10 A
R1	发动机风扇继电器	—
R2	主继电器	—
R10	发动机涡轮增压器中冷器风扇 1 继电器	—

## 后保险丝盒 - 发动机

后保险丝盒 - 发动机		
编号	说明	额定值
F17	发动机涡轮增压器中冷器风扇 1	25 A
F27	齿轮箱 ACT	25 A
F30	齿轮箱风扇 1	15 A
F31	齿轮箱风扇 2	15 A
F32	中冷器风扇 2	25 A
R5	齿轮箱风扇继电器	—
R10	发动机涡轮增压器中冷器风扇 2 继电器	—

## 保险熔线

保险熔线		
编号	说明	额定值
FL-1	熔断体 1	14 AWG
FL-2	熔断体 2	14 AWG

## 灯

### 灯泡更换

本车辆无需更换灯泡。

车辆配有 LED (发光二极管) 灯。这项技术已证明非常可靠。

虽然可能性不大,但是,一旦这些灯不工作,请让经授权的 Can-Am Off-road 经销商、修理厂或您自己所选的人员执行检查。

### 大灯光束瞄准

1. 转动调节螺钉调节光束高度,方便您的操作。光束瞄准螺钉位于前大灯模块下方。

注:

均匀地调节左右两个前大灯。

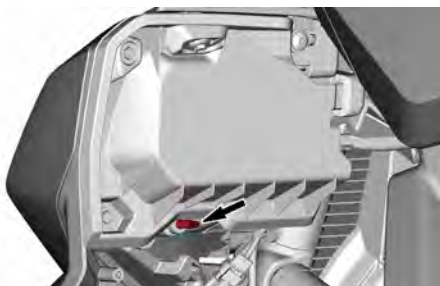

## 火花塞

### 接近火花塞

要接近火花塞,必须拆下中冷器。

1. 断开两个中冷器风扇的接头。从塑料勾上拆下风扇线束。

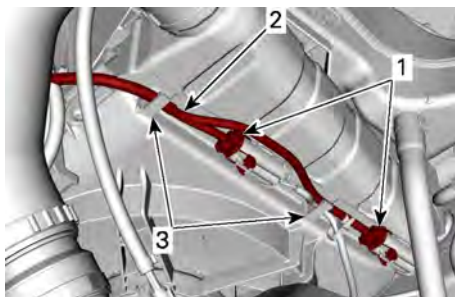

右后轮窝

1. 风扇接头
2. 风扇线束
3. 塑料勾

2. 松开左右两侧中冷器软管上的软管卡箍。随后，断开中冷器上的软管。

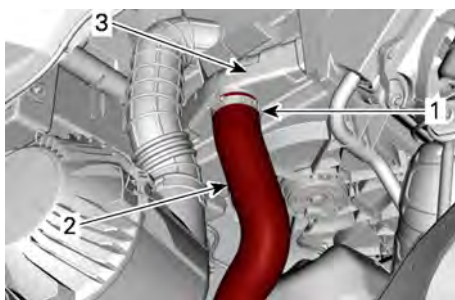

左后轮窝

1. 软管卡箍
2. 左侧侧中冷器软管
3. 中冷器

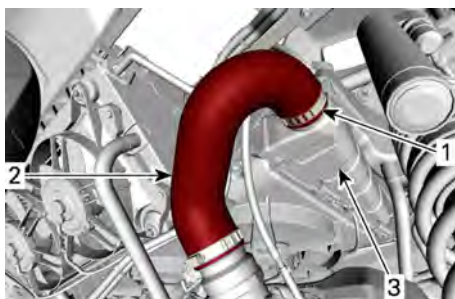

右后轮窝

1. 软管卡箍
2. 右侧中冷器软管
3. 中冷器

3. 拆下四个塑料塞，每个座椅后面两个。



4. 拆卸将中冷器支架固定到后部中央隔板的四个螺钉，每个座椅后面两个。



5. 拆下进气格栅顶部的塑料铆钉。

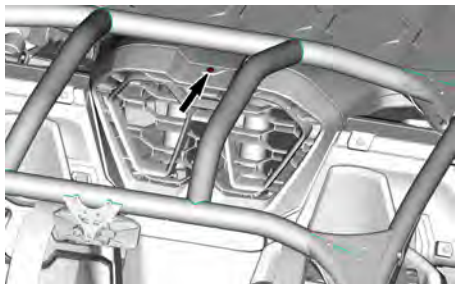

6. 向前拉动进气格栅以将其拆下。



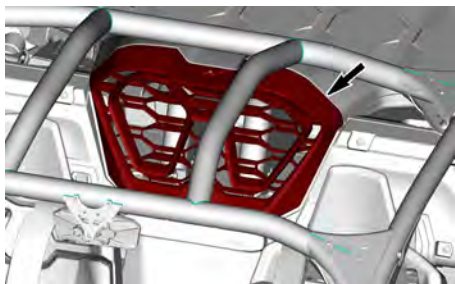

7. 拆下将进气总成固定至货架的塑料铆钉和螺钉。然后拆下进气总成。

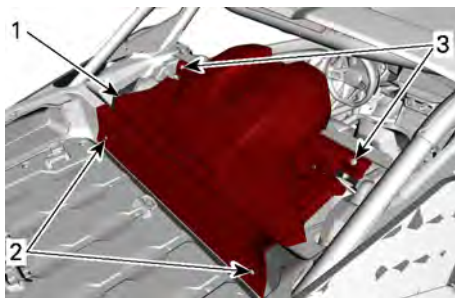

- 1. 进气总成
- 2. 塑料铆钉
- 3. 螺钉

8. 拆下货架的螺钉和平垫圈。然后拆下货架。

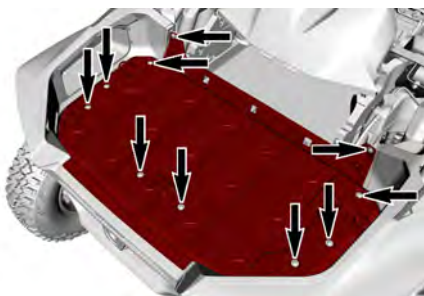

9. 拧下将隔音板固定至中冷器支架和底盘的螺钉。随后，拆下中冷器两侧的隔音板。

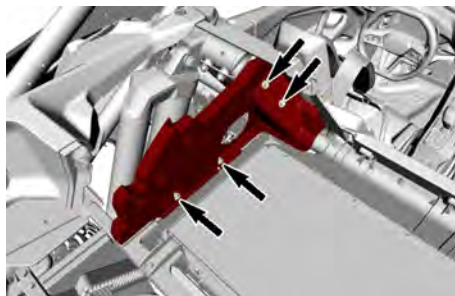

隔音板 - 左侧 - 典型示例

10. 拆下将冷却液储液罐固定到中冷器支架上的螺钉和平垫圈。然后，将其放到一边。

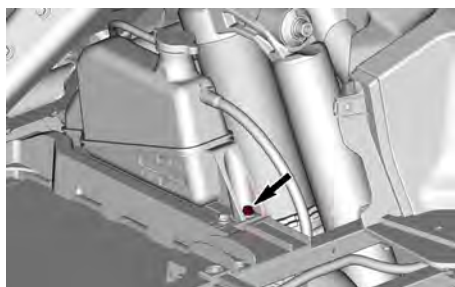

11. 在左侧，将空气滤清器进气软管从侧隔音板上拆下。

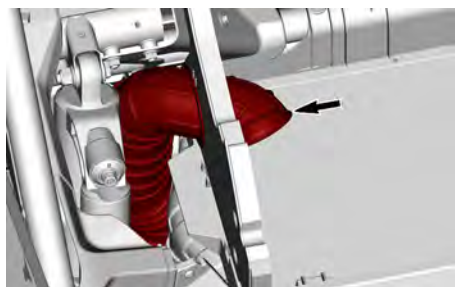

12. 拆下中冷器支架的螺钉。随后拆下中冷器。

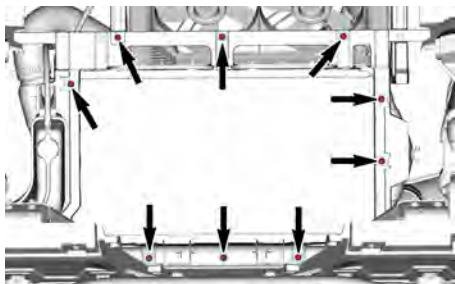

现在即可接近火花塞

装回上述部件时，请注意以下事项：

紧固扭矩	
中冷器软管卡箍	$6 \pm 0.5 \text{ N}\cdot\text{m}$
进气总成螺钉	$2.5 \pm 0.5 \text{ N}\cdot\text{m}$
货架螺钉	$3.5 \pm 0.5 \text{ N}\cdot\text{m}$
隔音板螺钉（旋入底盘）	$8 \pm 1 \text{ N}\cdot\text{m}$
隔音板螺钉（旋入中冷器支架）	$5.5 \pm 0.5 \text{ N}\cdot\text{m}$
冷却液储液罐螺钉	$4.5 \pm 0.5 \text{ N}\cdot\text{m}$
进气软管卡箍	$6 \pm 0.5 \text{ N}\cdot\text{m}$
中冷器支架螺钉	$8 \pm 1 \text{ N}\cdot\text{m}$

### 拆卸火花塞

1. 断开点火线圈接头。
2. 拆下点火线圈螺钉。

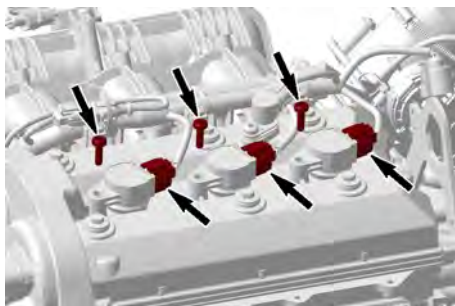

3. 向上拉点火线圈的同时，左右转动点火线圈，以便从火花塞上拆下点火线圈和垫片。

### 备注

切勿使用工具撬动点火线圈。



4. 使用火花塞套筒松开施加在火花塞上的扭矩。

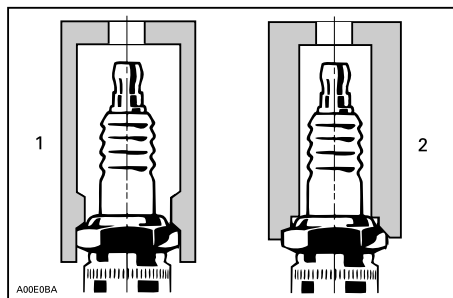

1. 经认可的套筒
2. 不合适的套筒

5. 使用压缩空气清洁火花塞孔。
6. 拆下火花塞。
7. 将点火线圈用作拔出器，将火花塞从孔中拔出。

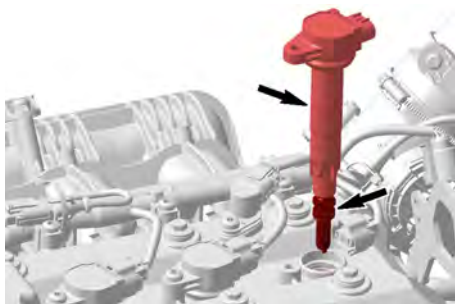

## 火花塞分析

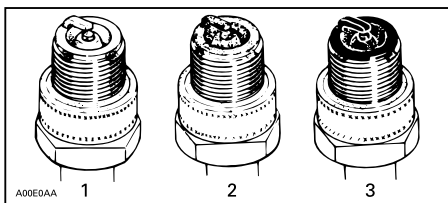

### 典型示例

1. 过热 (浅灰、白色)
2. 正常 (浅棕、棕色)
3. 脏污 (黑色, 未干或已干的深色积垢, 灰色, 融化的覆盖物)

可从火花塞面看出发动机的情况、工作条件、驾驶方法和燃油混合物。因此, 建议定期检查火花塞、检查火花塞面 (即, 火花塞伸入燃烧室的部分)。

### 安装火花塞

1. 在安装之前, 确保气缸盖和火花塞的接触面没有污垢。
2. 用手将火花塞拧入气缸盖内, 然后用扭力扳手和适当的套筒拧紧。

## 检查火花塞

1. 使用测隙规, 检查电极间隙是否符合规定范围。

火花塞	
制造商和型号	NGK SILMAR9F7
电极间隙	0.6 - 0.7 mm

### 备注

如果不在规定范围内, 则更换火花塞。

## 对脏污的火花塞执行故障排除

1. 以下现象表明火花塞脏污: 发动机运转不稳定或打不着火、因打不着火发动机转速下降、性能降低和耗油量升高。
2. 其他可能的原因包括: 使用了错误或品质低劣的燃油、点火系统有故障、火花塞间隙错误、压缩损失或润滑油进入了燃烧室。
3. 脏污火花塞面上可能有未干或已干的黑色积碳。此类覆盖物在中心电极和接地电极之间形成了导电连接。

### 紧固扭矩

火花塞	$14 \pm 1 \text{ N}\cdot\text{m}$
-----	-----------------------------------

3. 安装点火线圈并插入接头。

### 紧固扭矩

点火线圈螺钉	$9 \pm 1 \text{ N}\cdot\text{m}$
--------	----------------------------------

## 驱动轴波纹管

### 检查驱动轴波纹管

1. 目视检查驱动轴波纹管的情况。
2. 检查波纹管是否存在裂纹、裂痕、润滑脂泄漏等情况。
3. 必要时更换损坏的波纹管。

## 车轮轴承

### 检查车轮轴承

1. 提升并支撑起车辆。

2. 从上边缘推拉车轮来感受其轴毂间隙状况。

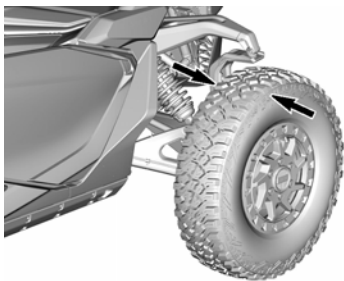

3. 如果间隙异常，请联系经授权的 Can-Am Off-road 经销商、修理厂或您自己所选的人员。

## 车轮和轮胎

### 拆下车轮

1. 松开螺帽，然后举起并支撑住车辆。
2. 拆下轮毂螺母，然后拆下车轮。

### 安装车轮

1. 确保车轮螺柱上没有任何污垢或金属碎屑。

#### 警告

拧紧前，不要在螺柱或轮毂螺母螺纹上使用任何类型的润滑剂。

2. 将车轮抬到螺柱上。
3. 安装车轮的轮毂螺母，并用手拧紧直至紧贴。

#### 备注

务必使用推荐的适合车轮类型的轮毂螺母。使用其他轮毂螺母可能会导致轮辋或螺杆损坏。

4. 按照如下顺序拧紧至规定扭矩。

紧固扭矩	
轮毂螺帽	120 ± 5 N·m



## 轮胎压力

### 警告

轮胎压力对车辆的操控性和稳定性影响很大。压力不足可能导致轮胎放气并在车轮上打滑。轮胎超压则可能会爆胎。务必遵循建议的压力。切勿让轮胎压力低于最低值。否则会导致轮胎偏离轮辋。

使用车辆前，当轮胎为冷却状态时检查压力。轮胎压力随着温度和海拔高度而变化。如果其中一项条件发生变化，则请重新检查压力。

请参阅车上的轮胎压力和最大在和标签，了解适用的压力。

注：  
尽管轮胎时专为越野使用而设计，但仍然可能会发生轮胎漏气。因此，建议您最好携带一个轮胎气压计、轮胎充气泵和一个修理包。

## 检查轮胎

### 轮胎损坏

检查所有轮胎是否存在：

- 切口、裂缝和裂纹。
- 轮胎侧面或胎面凸起或隆起。
- 轮胎侧面或胎面有钉子或其他异物。
- 因轮辋不合适或轮胎气门故障而导致漏气（嘶嘶声）。

如果发生上述任何情况，请由授权的 Can-Am On-Road 经销商尽快修理或更换轮胎。

### 胎面磨损

检查最小胎面深度。在轮胎胎面的以下三个位置进行检查：

- 外边缘
- 居中
- 内边缘。

看到轮胎上的胎纹不均匀是正常现象，它取决于驾车方法和路况。

如果已经达到或快到达到最小值，请更换轮胎。

### 轮胎更换

应由经授权的 Can-Am Off-road 经销商、修理厂或您所选的人员更换轮胎。

<b>⚠ 警告</b>
<p>请仅更换与原来轮胎类型和大小相同的轮胎。 对于单向胎面花纹，请确保以正确的旋转方向安装轮胎。 轮胎应由具备经验的人员根据轮胎行业标准使用工具进行更换。</p>

### 在防脱圈车轮上安装轮胎

1. 在车轮上安装轮胎：
  1. 在防脱圈的对面，为轮胎的内胎圈和车轮涂抹轮胎安装润滑剂，确保在充气时轮胎正确就位。将内胎圈安装在车轮上。
  2. 将轮胎外胎圈放在胎圈锁止器内环的凸肩上并将轮胎对中。

<b>备注</b>
<p>最小间隙与最大间隙之间的差值不得超过 3 mm。</p>

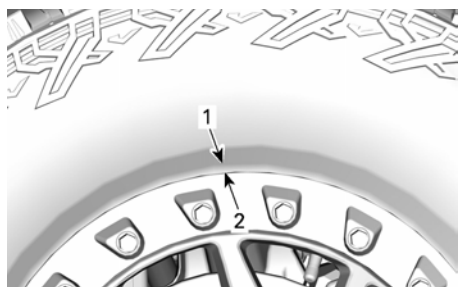

1. 轮胎外胎圈
2. 防脱圈内环凸肩
2. 安装所有防脱圈螺钉。为了避免错扣，用手装上所有螺钉。
3. 按照如下规定值与顺序紧固防脱圈螺钉。

注：  
为了保证防脱圈锁紧圈均匀受力，每次只将螺钉拧紧几圈。

紧固扭矩	
防脱圈螺钉 (首次紧固扭矩)	$4 \pm 1 \text{ N}\cdot\text{m}$



典型示例 - 紧固顺序

紧固扭矩	
防脱圈螺钉 (第二次紧固扭矩)	$14 \pm 1 \text{ N}\cdot\text{m}$



**典型示例 - 紧固顺序**

- 此时检查轮胎是否仍处在车轮中间。必要时予以复位。
- 按照同样的顺序第三次紧固防脱圈螺钉：

紧固扭矩	
防脱圈螺钉 (第三次紧固扭矩)	29 ± 1 Nm



**典型示例 - 紧固顺序**

**注：**  
防脱圈锁紧圈应接触到防脱圈内环。防脱圈锁紧圈可稍微弯曲以匹配胎圈。这是正常的。

- 检查轮胎和防脱圈锁紧圈之间的间隙。环绕整个锁紧圈的该间隙都应大致相等。

备注
最小间隙与最大间隙之间的差值不得超过 3 mm。

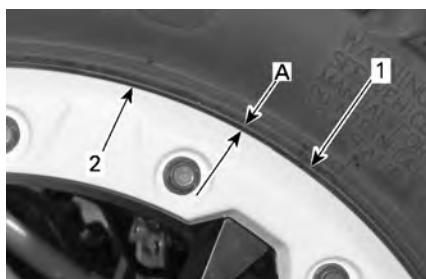

- 轮胎
- 防脱圈锁紧圈边缘

A. 防脱圈锁紧圈周围的间隙相同

- 如果间隙不合格，请执行以下操作：
  - 松开所有螺钉。
  - 检查轮胎在车轮上的位置，视需要调整其位置。
  - 按照上述说明重新按顺序紧固。
- 按照所述的顺序最后一次紧固防脱圈螺钉：

紧固扭矩	
防脱圈螺钉 (最后一次紧固扭矩)	29 ± 1 Nm



**典型示例 - 最终紧固顺序**

- 给轮胎充气以使内胎圈在车轮上就位。务必使用最佳作法，比如轮胎安全罩。

警告
使胎圈就位时请勿超出推荐的轮胎最大胎压。

## 悬架

如果检测到任何问题，请联系经授权的 Can-Am Off-Road 经销商、修理厂或您自己所选的人员。

### 检查前悬架臂

1. 检查悬架臂上是否存在裂纹、弯曲或其他损坏。
2. 将悬架臂螺栓重新拧紧至行驶高度的规定值。

#### 备注

为避免损坏悬架衬套，切勿将车辆从地面升起以重新拧紧悬架臂紧固件。  
在可能的情况下，始终通过螺栓头而不是使用螺母施加拧紧力矩，以确保夹紧程度最佳。

#### 紧固扭矩

紧固扭矩	
上悬架臂螺栓	185 ± 5 N·m
下悬架臂螺栓	240 ± 5 N·m

### 检查后悬架臂

1. 检查纵臂是否变形、开裂或弯曲。
2. 将纵臂重新紧固至规定值。

#### 备注

悬架臂必须拧紧在 M14 螺栓头上，而不是螺母上（如有可能），以确保夹紧程度最佳。

#### 紧固扭矩

紧固扭矩	
所有 M14 螺栓	170 ± 20 N·m

### 检查减震器

1. 检查减震器是否有泄漏、缓冲块磨损或其他损坏。
2. 确认紧固件是否仍紧固良好。

#### 紧固扭矩

紧固扭矩	
M14 螺栓	140 ± 10 N·m

### 检查平衡杆

1. 检查平衡杆上是否存在裂纹、弯曲或其他损坏。

### 润滑平衡杆

1. 使用以下用品润滑平衡杆。

#### XPS 合成悬架润滑脂

### 平衡杆黄油嘴的位置

每个前平衡杆衬套下有一个黄油嘴。

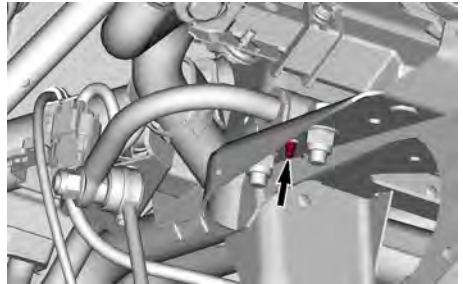

图示为右前侧 - 前部散热器后方

每个后平衡杆衬套上也有一个黄油嘴。



后平衡杆 - 左侧 - 典型示例

## 刹车

### 验证制动液液位

1. 将车辆停放在水平表面上。

2. 拆下保险丝盒盖。
3. 拆下前检修盖。



1. 保险丝盒盖
2. 前检修盖

4. 使用制动液储液罐上的标记，检查液位。正确的液位应在下限和上限线之间。

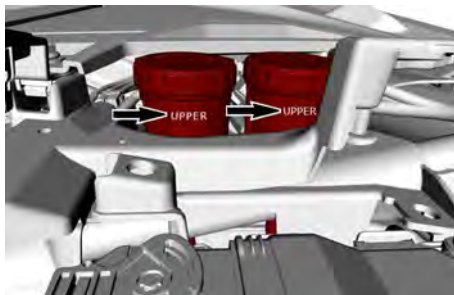

制动液储液罐 - 从乘客侧

注：  
液位较低则表示出现泄漏或制动片磨损。

### 添加制动液

1. 拆卸前清洁加注口盖。
2. 视需要添加制动液。不要加得过多。
3. 安装加注口盖并将螺钉紧固至规定值。

### 备注

盖上制动液储液罐之前，请确保将加注口盖隔膜推入盖子内。

盖上制动液储液罐之前，请确保将加注口盖隔膜推入盖子内。

### 紧固扭矩

加注口盖螺钉	0.75 ± 0.2 N·m
--------	----------------

### 推荐的制动液

务必仅使用符合规格 DOT 4 的制动液。

### 备注

为了避免给制动系统带来严重损坏，除了推荐的液体之外，切勿使用其他液体，也不可将不同的液体混合以进行补给。切勿使用旧容器或已打开容器内的制动液。

### 制动器检查

制动器的检查、维护和修理应由经授权的 Can-Am 经销商、修理厂或您所选的人员执行。

但是，在联络经销商的间隔之间，请检查以下各项：

- 制动液液位
- 制动系统有无液体泄漏
- 制动片磨损
- 制动盘状况
- 制动器清洁度

### 警告

制动液的更换，或制动系统的保养和维修应当由经授权的 Can-Am Off-road 经销商执行。

### 座椅安全带

#### 清洁座椅安全带

1. 用温和的肥皂水擦拭安全带，以清洁安全带上的污垢和碎屑。



**警告**

切勿使用高压清洗装置清洁座椅安全带部件。使用高压清洗装置会永久性地损坏座椅安全带部件。

**备注**

切勿使用漂白剂、燃料或家用洗涤剂。

**防滚架**

**紧固防滚架紧固件**

必须定期检查防滚架紧固件的紧固度。

1. 将前部紧固件拧紧至规定扭矩。

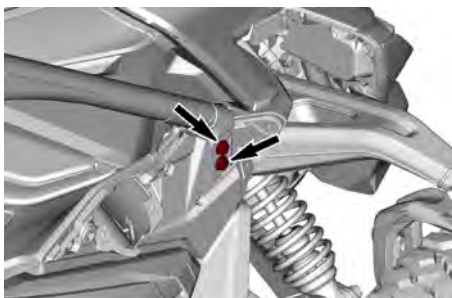

前部紧固件 - 典型示例

**紧固扭矩**

M12 x 60 螺钉	110 ± 10 N·m
-------------	--------------

2. 将前部侧面紧固件拧紧至规定扭矩。



前部侧面紧固件 - 典型示例

**紧固扭矩**

M12 x 30 螺钉	110 ± 10 N·m
-------------	--------------

3. 将后部侧面紧固件拧紧至规定扭矩。



后部侧面紧固件 - 典型示例

**紧固扭矩**

M12 x 30 螺钉	110 ± 10 N·m
-------------	--------------

4. 将后部紧固件拧紧至规定扭矩。



后部紧固件 - 典型示例

**紧固扭矩**

M12 x 30 螺钉	110 ± 10 N·m
-------------	--------------

# 车辆保养

## 车辆清洁和保护

### 备注

使用高压清洗器清洁车辆时，请小心处理座椅、电气部件和贴花。喷嘴和被清洗表面之间也要保持良好的距离。

请注意盐水、泥土或碎屑可能堆积、导致：

- 起火
- 磨损
- 干扰
- 腐蚀。

此列表包括但不限于下列区域：

- 排气系统周围区域以及消音器与消音器盖之间的区域
- 燃油箱下方及附近区域
- 散热器
- 减震器
- 前后差速器附近区域
- 发动机和齿轮箱周围及下方区域
- 车轮内部
- 车底护板顶部。

### 警告

当排气系统高温且碎屑干燥时，碎屑堆积可能导致车辆起火。在某些情况下，这可能会导致严重的财产损失、人身伤害甚至死亡。如果在沼泽、沼泽、干草或枯叶中行驶，请经常或定期清理排气系统周围的区域。在其他行驶条件下，请按照保养时间表对车辆进行清洁。

当车辆在含盐水域或泥地环境中使用时，每天使用后，必须用淡水冲洗车辆以保护车辆及其部件。

受损的涂漆零件，应进行适当的重新喷漆处理以避免生锈。

如有需要，用温水和肥皂清洗车身

(仅使用温和的洗涤剂)。使用非腐蚀性蜡进行涂抹。

### 备注

切勿用高强度的清洁剂、脱脂剂、油漆稀释剂、丙酮等清洁塑料零件。

使用一个车罩保护车辆，以防灰尘在储存过程中积聚。

### 备注

必须将车辆储存在清凉干燥的地方，并用不透明防水遮阳布遮盖。这可遮挡太阳照射和灰尘，防止影响塑料部件和车辆面漆。

---

## 储存和季前准备

当车辆超过四 (4) 个月未使用时，必须进行适当的储存。

如预计有 21 天以上不使用车辆，应断开电瓶的黑色 (-) 电缆。

建议使用低电流涓流充电器，以保持电池充满电。

经过存放之后，要使用车辆之前，需要执行一些准备工作。

请联系经授权的 Can-Am Off-road 经销商、修理厂或您自己所选的人员，为您的车辆进行整備。

此页特意留空

# 技术信息

## 车辆识别

车辆的主要部件（发动机和车架）通过不同的序列号来识别。有时，为了保修或在车辆丢失时追踪车辆，可能需要查找这些编号。

经授权的 Can-Am Off-road 经销商完成适当的保修索赔时需要这些编号。

我们强烈建议您记下车辆上的所有序列号并将其提供给保险公司。

## 车辆识别号

### VIN 标签

VIN 标签位于手套箱下方的右前板件上。

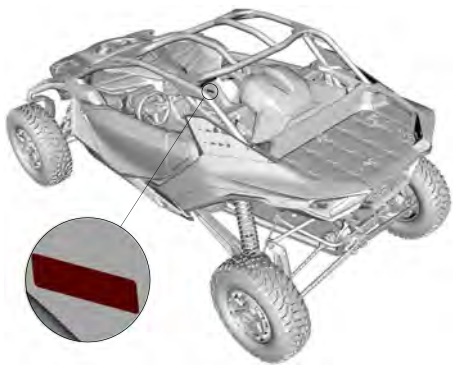

它位于车架的右下前部梁上，前差速器正下方。

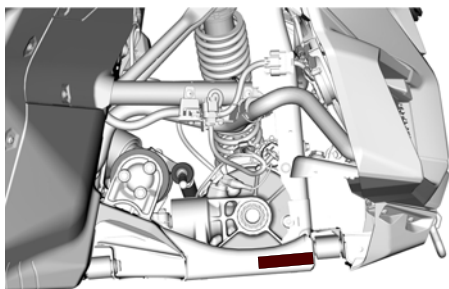

## 发动机识别号

发动机序列号铭牌位于发动机左侧，发动机机油滤清器外壳附近。

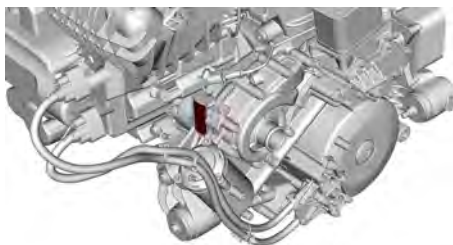

## 变速器识别号

变速器识别号铭牌位于变速器左侧，主减速器附近。

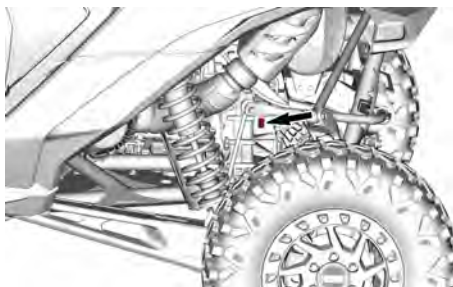

### NRMM 型号

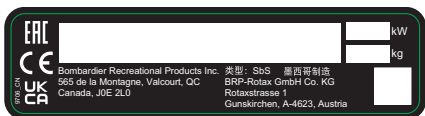

### 所有其他型号

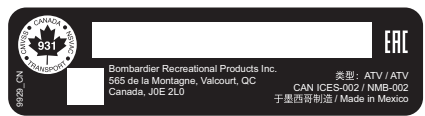



## VIN 戳记

车辆的车架上也刻有 VIN。

# 合规标签

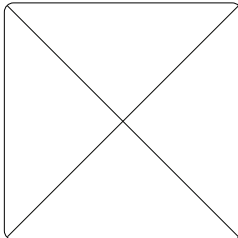
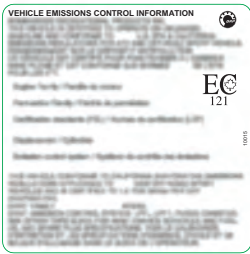
## 排放控制信息

NRMM	CARB	其它型号
		

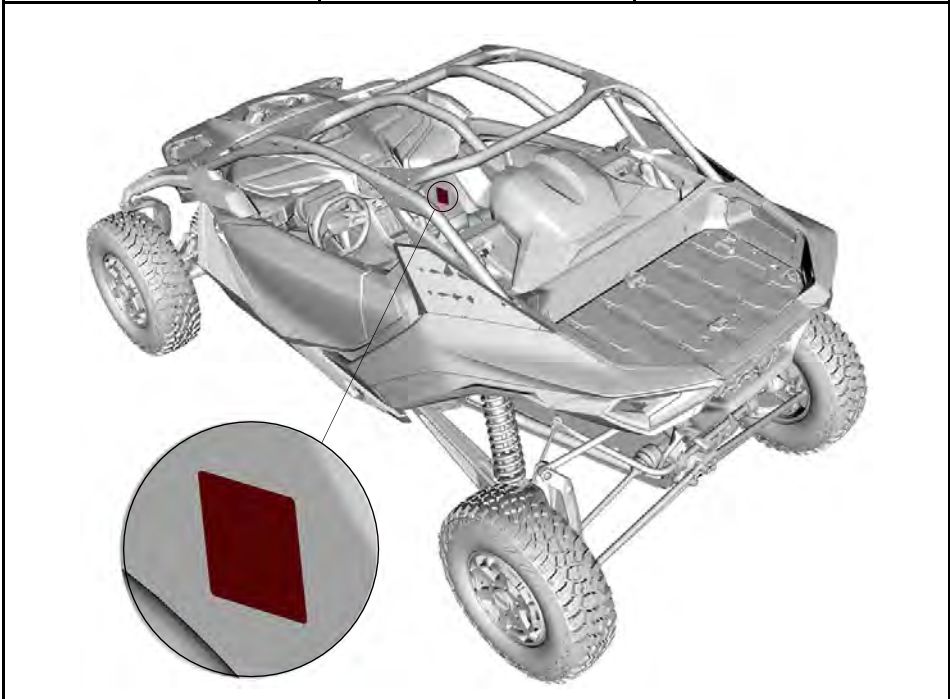

## ANSI/ROHVA 标签

BRP 证明此 ROV 符合美国娱乐性越野车，ANSI / ROHVA 1 - 2016 标准。  
BRP certifies that this ROV complies with the American National Standard for  
Recreational Off-Highway Vehicles, ANSI / ROHVA 1 - 2016 Standard.

这种翻车防护结构符合 ISO 3471:2008.

This roll over protective structure meets the performance requirements of ISO  
3471: 2008.

704906982\_CN

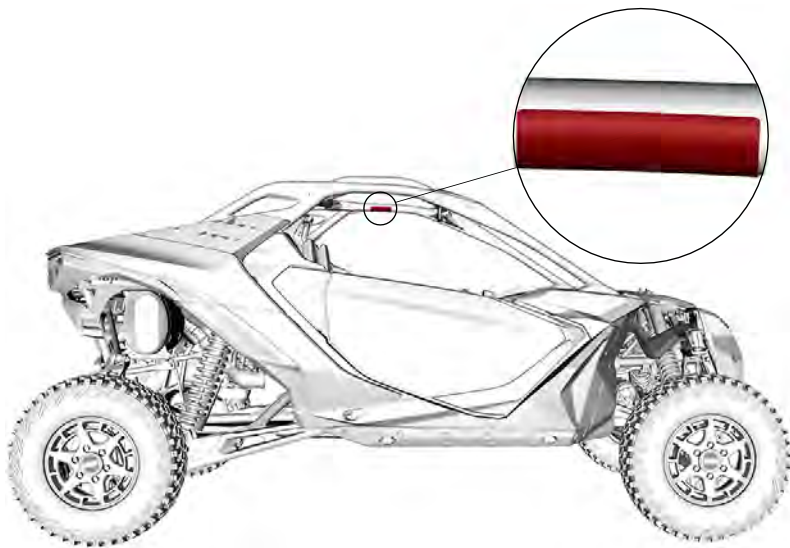



## NRMM 合规性标签

Rotax

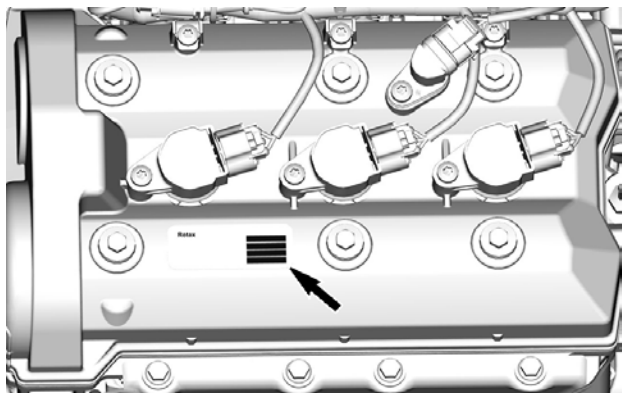

## 燃料乙醇含量

此标签位于燃油箱盖附近。



# 技术信息标签

## 检查机油液位

### ⚠ 注意

查找并遵循《使用手册》中指示的步骤。  
该 SSV 的发动机研发和验证时使用的是 BRP XPS 合成 4 冲程机油。  
发动机舱中的发动机油和某些部件可能非常热。直接接触会烫伤皮肤。

1. 发动机必须在工作温度下运行。
2. 运载工具在执行检查时必须保持水平。
3. 让发动机怠速运转至少 20 秒。
4. 停止发动机并擦拭机油尺。
5. 完全拧入机油尺，然后再检查机油液位。

### 北美型号

### 北美以外的型号

**⚠ 警告**



发动机舱中的发动机油和某些部件可能非常热，直接接触会烫伤皮肤。

检查机油位。

- 确保发动机达到工作温度。
- 运载工具在执行检查时必须保持水平。
- 让发动机怠速运转至少 20 秒。
- 让停止发动机怠速等待 30 秒。
- 使用机油尺插入（而非拧入）检查机油液位。

BRP 建议用此准确的 BRP XPSTM 润滑油或同等物。使用不兼容润滑油的机油造成的损坏不在 BRP 的有限保修范围内。请参阅《使用手册》。

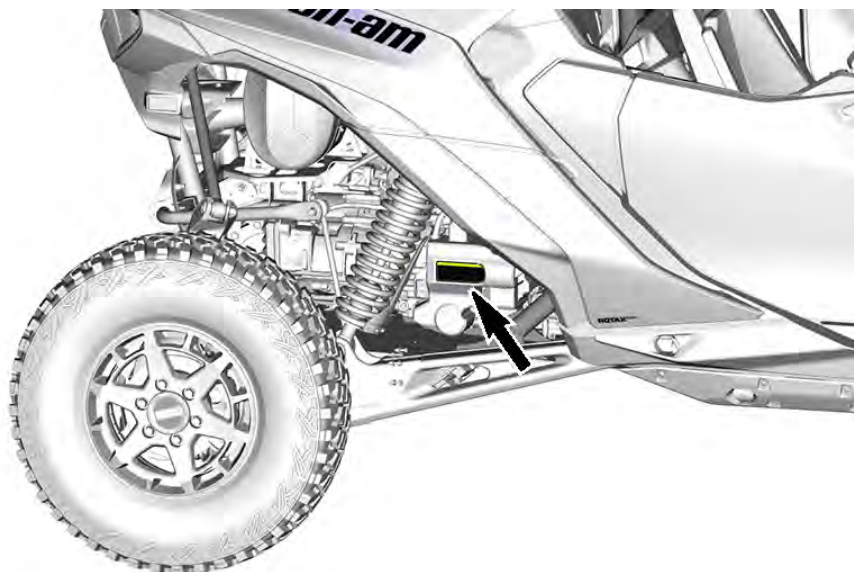
该 SSV 的发动机研发和验证时使用的是 BRP XPSTM 合成 4 冲程机油。



## 推荐燃油

燃油箱盖罩内

### 备注

仅使用无铅燃油。推荐辛烷值：优质 91（最低  $(R+M)/2$ ）或超优 95（最低 RON）。请参阅《使用手册》。

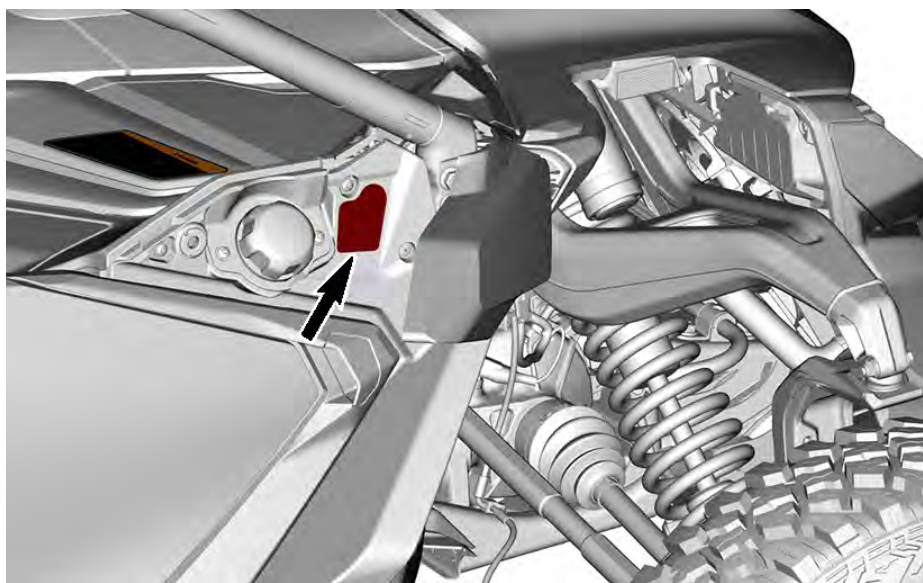
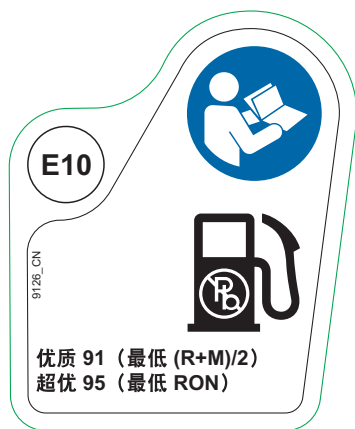



## 空气滤清器保养

发动机空气滤清器外壳上

### 备注

有关空气滤清器的维护计划和说明，请参见《使用手册》。

#### 空气滤清器保养

必须按照《使用手册》中的规定执行保养。在更严苛（多灰尘）的条件下，应增加空气滤清器的保养频率。

#### AIR FILTER MAINTENANCE

Maintenance must be performed as specified in the operator's guide. Air filter maintenance should increase in frequency in more severe (dusty) conditions.

9481\_CN

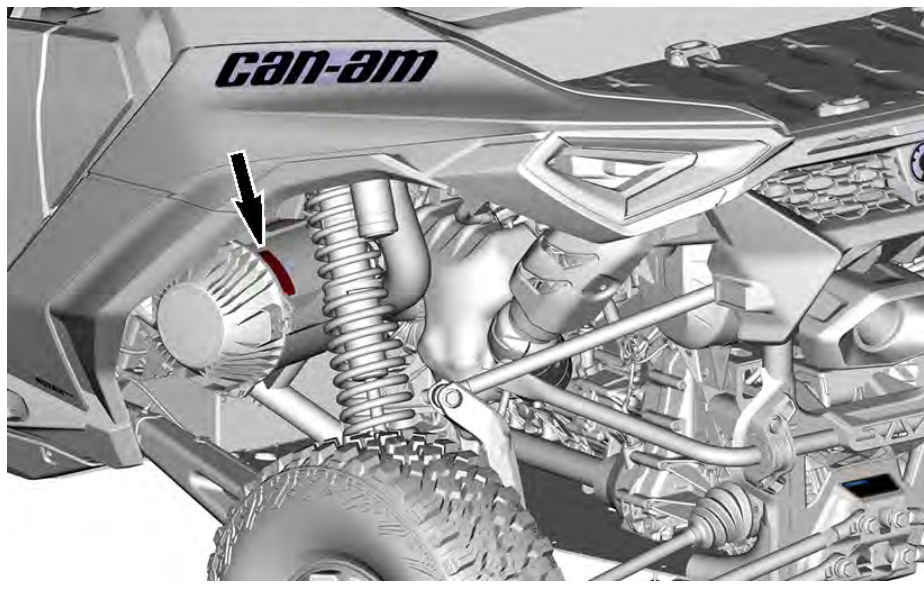
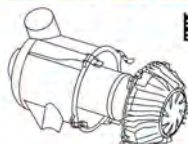

# BRP RF DESS 柱式安全开关第 3 代 ( 加拿大 )

## 美国与加拿大

该设备符合 FCC 第 15 部分以及加拿大工业局许可豁免 RSS 标准。设备操作必须符合以下两个条件：

1. 此设备不得带来有害的干扰，且
2. 此设备必须能承受所有干扰，包括可能导致设备意外运行的干扰。

根据 FCC 规章第 15 部分，此设备经过测试符合 B 类数字设备的限制。这些限制旨在提供合理保护，以免在住宅环境下造成有害干扰。此设备生成、使用并能发射无线电射频能量，如果不按照说明安装和使用，可能会对无线电通信造成有害干扰。然而，我们并不保证它会不会对特定设备产生干扰。如果此设备确实对无线电或电视接收造成有害干扰（可通过打开和关闭设备来确定），用户可通过以下一个或几个措施来解决干扰问题：

- 调整接收天线的方向或位置。
- 增大设备与接收设备之间的距离。
- 将设备连接到与接收设备不同的电路插座上。
- 咨询经销商或经验丰富的无线电/电视技术人员以获取帮助。

已对该装置进行评估，以满足一般射频暴露要求。该设备可以在便携式暴露条件下使用，不受限制。

Le dispositif a été évalué à satisfaire l'exigence générale de l'exposition aux rf. L'appareil peut être utilisé dans des conditions d'exposition portatif sans restriction.

L'émetteur/récepteur exempt de licence contenu dans le présent appareil est conforme aux CNR d'Innovation, Sciences et Développement économique Canada applicables aux appareils radio exempts de licence.

1. l'appareil ne doit pas produire de brouillage, et
2. l'appareil doit accepter tout brouillage radioélectrique subi, même si le brouillage est susceptible d'en compromettre le fonctionnement.

未经合规负责方明确许可的改造或改动，都可能致使用户失去操作该设备的授权许可。

IC : 12006A-1001317030 适用于变体 1001316154 ( 加拿大 )

FCC ID : 2ACER 1001317030 适用于变体 1001316154 ( 加拿大 )

## 墨西哥



IFETEL

Marca: BRP Megatech

Número: BRME1023-28186

BRP Megatech 证书号 : 1450978

Modelo: 1001316154

NOM-208-SCFI-2016 (Disposición Técnica IFT-008-2015)

La operación de este equipo está sujeta a las siguientes dos condiciones:

1. Es posible que este equipo o dispositivo no cause interferencia perjudicial y
2. Este equipo o dispositivo debe aceptar cualquier interferencia, incluyendo la que pueda causar su operación no deseada.

## 巴西



Número: 05254-23-15603

BRP Megatech 证书号 : 1450991

Modelo: 1001316154

Este equipamento não tem direito à proteção contra interferência prejudicial e não pode causar interferência em sistemas devidamente autorizados. Para maiores informações, consulte o site da ANATEL.

## 日本

本设备授予的标志号基于日本无线电法 ( 電波法 ) 和日本电信业务法 ( 電気通信事業法 )。不得修改此设备 ( 否则授予的标识号将无效 )。

## 欧洲

### 符合性声明

简化版欧盟符合性声明 ( 基于无线电设备指令 2014/53/EU )



## DE

Hiermit erklärt BRP Megatech, dass der Funkanlagentyp 1001316154 der Richtlinie 2014/53/EU entspricht. Der vollständige Text der EU-Konformitätserklärung ist unter der folgenden Internetadresse verfügbar: <https://www.brp.com/en/corporatesocialresponsibility/productsafety.html>

## FR

Le soussigné, BRP Megatech, déclare que l'équipement radioélectrique du type 1001316154 est conforme à la directive 2014/53/UE. Le texte complet de la déclaration UE de conformité est disponible à l'adresse internet suivante: <https://www.brp.com/en/corporatesocialresponsibility/productsafety.html>

## BG

С настоящото BRP Megatech декларира, че този тип радиосъоръжение 1001316154 е в съответствие с Директива 2014/53/ЕС.

Цялостният текст на ЕС декларацията за съответствие може да се намери на следния интернет адрес: <https://www.brp.com/en/corporatesocialresponsibility/productsafety.html>

## EL

Με την παρούσα ο/η BRP Megatech, δηλώνει ότι ο ραδιοεξοπλισμός 1001316154 πληροί την οδηγία 2014/53/ΕΕ. Το πλήρες κείμενο της δήλωσης συμμόρφωσης ΕΕ διατίθεται στην ακόλουθη ιστοσελίδα στο διαδίκτυο: <https://www.brp.com/en/corporatesocialresponsibility/productsafety.html>

## CS

Tímto BRP Megatech prohlašuje, že typ rádiového zařízení 1001316154 je v souladu se směrnicí 2014/53/EU. Úplné znění EU prohlášení o shodě je k dispozici na této internetové adrese: <https://www.brp.com/en/corporatesocialresponsibility/productsafety.html>

## DA

Hermed erklærer BRP Megatech, at radioudstyrstypen 1001316154 er i overensstemmelse med direktiv 2014/53/EU.

EU-overensstemmelseserklæringens fulde tekst kan findes på følgende internetadresse: <https://www.brp.com/en/corporatesocialresponsibility/productsafety.html>

## ET

Käesolevaga deklareerib BRP Megatech, et käesolev raadioseadme tüüp 1001316154 vastab direktiivi 2014/53/EL nõuetele.

Eli vastavusdeklaratsiooni täielik tekst on kättesaadav järgmisel internetiaadressil: <https://www.brp.com/en/corporatesocialresponsibility/productsafety.html>

## ES



Por la presente, BRP Megatech declara que el tipo de equipo radioeléctrico 1001316154 es conforme con la Directiva 2014/53/UE.

El texto completo de la declaración UE de conformidad está disponible en la dirección Internet siguiente: <https://www.brp.com/en/corporatesocialresponsibility/productsafety.html>

## FI

BRP Megatech vakuuttaa, että radiolaitetyyppi 1001316154 on direktiivin 2014/53/EU mukainen. EU-vaatimustenmukaisuusvakuutuksen täysimittainen teksti on saatavilla seuraavassa internetosoitteessa: <https://www.brp.com/en/corporatesocialresponsibility/productsafety.html>

## EN

Hereby, BRP Megatech declares that the radio equipment type 1001316154 is in compliance with Directive 2014/53/EU. The full text of the EU declaration of conformity is available at the following internet address: <https://www.brp.com/en/corporatesocialresponsibility/product-safety.html>

## HR

BRP Megatech ovime izjavljuje da je radijska oprema tipa 1001316154 u skladu s Direktivom 2014/53/EU. Cjeloviti tekst EU izjave o sukladnosti dostupan je na sljedećoj internetskoj adresi: <https://www.brp.com/en/corporate-social-responsibility/productsafety.html>

## HU

BRP Megatech igazolja, hogy a 1001316154 típusú rádióberendezés megfelel a 2014/53/EU irányelvnek. Az EU-megfelelőségi nyilatkozat teljes szövege elérhető a következő internetes címen: <https://www.brp.com/en/corporate-socialresponsibility/productsafety.html>

## IT

Il fabbricante, BRP Megatech, dichiara che il tipo di apparecchiatura radio 1001316154 è conforme alla direttiva 2014/53/UE.

Il testo completo della dichiarazione di conformità UE è disponibile al seguente indirizzo Internet: <https://www.brp.com/en/corporate-socialresponsibility/productsafety.html>

## LT

Aš, BRP Megatech, patvirtinu, kad radijo įrenginių tipas 1001316154 atitinka Direktyvą 2014/53/ES. Visas ES atitikties deklaracijos tekstas prieinamas šiuo interneto adresu: <https://www.brp.com/en/corporate-social-responsibility/productsafety.html>

## LV

Ar šo BRP Megatech deklarē, ka radioiekārta 1001316154 atbilst Direktīvai 2014/53/ES. Pilns ES atbilstības deklarācijas teksts ir pieejams šādā interneta vietnē: <https://www.brp.com/en/corporate-social-responsibility/productsafety.html>

## MT

B'dan, BRP Megatech, niddikjara li dan it-tip ta' tagħmir tar-radju 1001316154 huwa konformi mad-Direttiva 2014/53/UE. It-test kollu tad-dikjarazzjoni ta' konformità tal-UE huwa disponibbli f'dan l-indirizz tal-Internet li ġej: <https://www.brp.com/en/corporatesocialresponsibility/productsafety.html>

## NL

Hierbij verklaar ik, BRP Megatech, dat het type radioapparatuur 1001316154 conform is met Richtlijn 2014/53/EU.

De volledige tekst van de EU-conformiteitsverklaring kan worden geraadpleegd op het volgende internetadres: <https://www.brp.com/en/corporatesocialresponsibility/productsafety.html>

## PL

BRP Megatech niniejszym oświadcza, że typ urządzenia radiowego 1001316154 jest zgodny z dyrektywą 2014/53/UE. Pełny tekst deklaracji zgodności UE jest dostępny pod następującym adresem internetowym: <https://www.brp.com/en/corporatesocialresponsibility/productsafety.html>

## PT

O (a) abaixo assinado (a) BRP Megatech declara que o presente tipo de equipamento de rádio 1001316154 está em conformidade com a Diretiva 2014/53/UE.

O texto integral da declaração de conformidade está disponível no seguinte endereço de Internet: <https://www.brp.com/en/corporatesocialresponsibility/productsafety.html>

## RO

Prin prezenta, BRP Megatech declară că tipul de echipamente radio 1001316154 este în conformitate cu Directiva 2014/53/UE. Textul integral al declaratiei UE de conformitate este disponibil la următoarea adresă internet: <https://www.brp.com/en/corporatesocialresponsibility/productsafety.html>

## SV

Härmed försäkrar BRP Megatech att denna typ av radioutrustning 1001316154 överensstämmer med direktiv 2014/53/EU. Den fullständiga texten till EU-försäkran om överensstämmelse finns på följande webbadress: <https://www.brp.com/en/corporatesocialresponsibility/productsafety.html>

## SL

BRP Megatech potrjuje, da je tip radijske opreme 1001316154 skladen z Direktivo 2014/53/EU. Celotno besedilo izjave EU o skladnosti je na voljo na naslednjem spletnem naslovu: <https://www.brp.com/en/corporatesocialresponsibility/productsafety.html>

## SK

BRP Megatech týmto vyhlasuje, že rádiové zariadenie typu 1001316154 je v súlade so smernicou 2014/53/EÚ. Úplné EÚ vyhlásenie o zhode je k dispozícii na tejto internetovej adrese: <https://www.brp.com/en/corporatesocialresponsibility/productsafety.html>

## **IS**

BRP Megatech lýsir því hér með yfir að þráðlausí fjarskiptabúnaðurinn 1001316154 er í samræmi við tilskipun 2014/53/ESB. Óstyttan texta ESB-samræmisýfirlýsingarinnar er að finna á veffanginu: <https://www.brp.com/en/corporatesocialresponsibility/productsafety.html>

## **Liechtenstein**

Hiermit erklärt BRP Megatech, dass der Funkanlagentyp 1001316154 der Richtlinie 2014/53/EU entspricht. Der vollständige Text der EU-Konformitätserklärung ist unter der folgenden Internetadresse verfügbar: <https://www.brp.com/en/corporatesocialresponsibility/productsafety.html>

## **NO**

Hermed erklærer BRP Megatech at radioutstyrstypen 1001316154 er i samsvar med direktiv 2014/53/EU. Hele teksten i EU-samsvarserklæringen finnes på følgende internettadresse: <https://www.brp.com/en/corporatesocialresponsibility/productsafety.html>

## **RU**

Компания BRP Megatech настоящим заявляет, что радиотехническое оборудование категории 1001316154 отвечает требованиям Директивы 2014/53/EU.

Полный текст декларации соответствия ЕС доступен на сайте : <https://www.brp.com/en/corporatesocialresponsibility/productsafety.html>

---

# 蒸发性排放控制系统

## 有蒸发性排放控制系统的加利福尼亚州型号

从 2018 型年车辆开始，一些加利福尼亚型号通过了 CARB (加州空气资源委员会) TP-933 的认证。这些型号配备由低渗透油箱 (LPFT)、低渗透油管 (LPFL) 和主动吹扫碳罐组成的蒸发性排放控制系统。

加州法规规范 (CCR) 要求以下声明：附加或修改的零件须符合适用的 ARB 蒸发性排放控制标准。若违反此要求，应受到民事和/或刑事处罚。

---

# 噪音排放控制系统法规 (加拿大和美国)

仅美国与加拿大

## 禁止篡改噪音控制系统！

美国联邦法律和加拿大各省法律禁止以下行为或其导致的结果：

1. 在车辆销售或交付给最终购买者之前、车辆正在使用时或在以下情况下，为了进行噪音控制，任何人员出于保养、维修或更换任何新车所包含的任何设备或设计元件以外的目的而进行拆卸或致使其无效
2. 在此类设备或设计元件被任何人员拆卸或致使无效后使用车辆。

## 假定构成篡改的行为如下：

1. 拆卸、改装消音器或任何发动机部件，或者对其打孔，清除发动机废气。
2. 拆卸或改装任何进气系统零件，或对其打孔。
3. 使用非制造商指定的零件更换车辆的任何活动零件，以及进气或排气系统零件。
4. 缺少适当的保养。

# 噪音排放和振动值

## 符合机械指令 2006/42/EC 的型号

噪声发射值和振动值均是按照机械指令 2006/42/EC 标准，在铺砌地面上测得的空档状态数字。

噪音排放和振动值		
噪声	声音压力级别 (LpA)	85 dB (A) ( 不确定值 (KpA) 3dB )
	声功率级 (LWA)	100 dB (A) ( 不确定值 (KpA) 3dB )
震动	手臂系统	不超过 2.5 m/s <sup>2</sup>
	全身入座	不超过 0.5 m/s <sup>2</sup>

# 符合性声明

## EU 合规声明



565 de la Montagne Street  
Valcourt (Québec) J0E 2L0  
Canada

www.brp.com

## EU 合规声明

授权代表: BRP-Rotax GmbH Co. KG, Rotaxstrasse 1, Gunskirchen, A-4623, Austria

本合规声明由制造商全权负责发布。

以下签字人, 谨代表制造商在此声明, 标有 **CE** 标记和 17 个字符的车辆识别号 (VIN) (结构为 **3JBxxxxxRxxxxxxx**), 商业名称为 **Can-Am Traxter**、**Can-Am Maverick Sport**、**Can-Am Maverick** 和 **Can-Am Maverick R** 的 **2025 款型单排座车辆**, 符合以下指令和条例:

机械指令 (MD) 2006/42/EC (最新修订版) 且包含规章 (EU) 2019/1243	ISO 12100:2010 & IEC 16990:2020
非道路移动机械 (NRMM) 规章 (EU) 2016/1628 关于气体污染物的条款 (最新修订版) 且包含规章 (EU) 2022/992	类别 ATS, 第五阶段排放限值
电磁兼容性 (EMC) 指令 2014/30/EU (最新修订版) 且包含规章 (EU) 2018/1139	CISPR 12:2007/A1:2009 & IEC 61000-6-1:2007 或 UN R10.05 或后续版本
蓄电池指令 2006/66/EC (最新修订版) 且包含指令 (EU) 2018/849 以及, 关于蓄电池容量标注的规章 (EU) 1103/2010	EN 50342-7:2015
无线电设备 (RED) 指令 2014/53/EU (最新修订版) 且包含规章 (EU) 2023/1717 (若装有射频 (RF) D.E.S.S. 钥匙)	第 3.1a 条: IEC 62368-1:2014 第 3.1b 条: CISPR 25:2016 & ISO 11452-2:2004 第 3.2 条: ETSI EN 300 330 V2.1.1:2017

Luc Bouchard

Luc Bouchard, Eng.  
Director (技术总监), Product Development (产品开发), Can-Am SSV  
Bombardier Recreational Products Inc.

Valcourt, QC, Canada

2024 年 3 月 26 日

**skt-doo LYNX SENADOO EVNRIDE ROTAX can-am**

# 英国符合性声明



565 de la Montagne Street  
Valcourt (Québec) J0E 2L0  
Canada

www.brp.com

## 英国符合性声明

授权代表 BRP Recreational Products UK Ltd., (BWM Accountants Limited),  
Suite 5.1, 12 Tithebarn Street, Liverpool, L2 2DT

本合规声明由制造商全权负责发布。

以下签字人，谨代表制造商在此声明，标有 **UK** 标记和 17 个字符的车辆识别号 (VIN) (结构为 **3JBxxxxxRxxxxxx**)，商业名称为 **Can-Am Traxter**、**Can-Am Maverick Sport**、**Can-Am Maverick** 和 **Can-Am Maverick R** 的 **2025** 款型单排座车辆，符合以下法定文书的所有相关规定：

机械供应 (安全) 法规 2008, UK SI 2008/1597 (最新修订版) 且包含 SI 2022/1393	ISO 12100:2010 & EN 16990:2020
非道路移动机械 (气体和颗粒污染物的型号认证和排放) 法规 2018, 英国 SI 2018/764, 最新修订 SI 2022/1273	类别 ATS, 第五阶段排放限值
电磁兼容性法规 2016, 英国 SI 2016/1091, 最新修订 SI 2022/1393	CISPR 12:2007/A1:2009 & IEC 61000-6-1:2007 或 UN R10.05 或后续版本
电池及蓄电池 (投放市场) 法规 2008, 英国 SI 2008/2164, 最新修订英国 SI 2020/1540	EN 50342-7:2015
无线电设备法规 2017, 英国 SI 2017/1206, 最新修订 SI 2023/328 (若装有射频 (RF) D.E.S.S. 钥匙)	第 3.1a 条: IEC 62368-1:2014 第 3.1b 条: CISPR 25:2016 & ISO 11452-2:2004 第 3.2 条: ETSI EN 300 330 V2.1.1.2017

*Luc Bouchard*

1011-1016-1017 (M) P. 1011-1014 - (R) 3.1.1011

Luc Bouchard, Eng.  
Director (技术总监), Product Development (产品开发), Can-Am SSV  
Bombardier Recreational Products Inc.

Valcourt, QC, Canada

2024 年 3 月 26 日

**SKI-DOO LYNX SEA-DOO Evinrude ROTAX CAN-AM**



欧亚联盟地区的合规声明留空  
标出适用的那些

此页特意留空

# 技术规格

# 技术规格

## 发动机

发动机	
发动机类型	ROTAX® 999cc 带涡轮增压器
气缸数	3
气门数	每个气缸 2 个进气门和 2 个排气门 (自调整液压气门挺杆)
缸径	78 mm
冲程	69.7 mm
排量	999 cm <sup>3</sup> (60.8 in <sup>3</sup> )
RPM 马力最大值	8000 转/分

润滑系统			
类型		干式油底壳	
机油滤清器	机油滤清器	可更换的滤筒式滤清器	
发动机油	容量		2.8 L
	推荐的 XPS 机油	通用	5W40 合成机油
		低温	0W40 合成机油
		高温	10W50 合成机油
如果没有 XPS 用品		<p>使用符合或超过以下润滑剂工业规格的 4 冲程 SAE 发动机合成油。务必检查机油容器上的 API 服务标签标识，其中必须包含所指定的标准。</p> <p>– API 用途类别 SN 和 JASO MA2</p>	

变速箱	
类型	7 档双湿式离合变速器 (DCT)
换档模式	自动档位选择模式和手动换档模式 (拨杆)
档位选择	动态换入低速档和高速档
可用的驾驶模式	3 (普通/Sport/Sport+)

变速箱			
类型		停车、空档和倒档位置时的双量程 (HI-LO)	
齿轮箱油	容量	加注	3 至 3.5 L
		首次加注或放空后重新加注	4.9 L
	推荐的 XPS 机油		XPS 全合成 DCT 机油
	如果没有 XPS 用品		联系经授权的 Can-Am Off-road 经销商

## 车辆

进气系统	
空气滤清器	Donaldson 高性能滤清器

排气系统		
排气系统	NRMM 型号	催化剂和进口阻火器
	其他型号	美国农业部森林署批准的进口阻火器

冷却系统		
冷却液	类型	带后部双风扇中冷器的主前部散热器
	推荐的 XPS 冷却液	超长使用寿命的预混合冷却液
	如果没有 XPS 用品	乙二醇/水混合物 (50%/50%)。或专为铝发动机设计的冷却液
	容量	8.7 L

电气系统		
磁电机输出		1700 W
火花塞	数量	3
	品牌和型号	NGK SIMLAR9F7
	间隙	0.6 至 0.7 mm
蓄电池	类型	免维护 SLA
	电压	12 volts
	标称额定值	20 A•h
	动力启动机输出	800 W
前灯		LED
尾灯		LED

电气系统			
标志灯		LED	
保险丝		请参阅 保养中的 保险丝	
摄像头	X	后部	
	X rs	前和后	
燃油系统			
燃油供给		电子燃油喷射 (EFI)	
燃油泵	类型	电动 ( 在油箱中 )	
喷油器		每缸 2 个	
油门体		54 毫米	
燃油	类型	优质无铅汽油 - 请参阅 燃油要求	
	推荐辛烷值	北美	91 AKI (R+M)/2
		北美以外	95 RON
油箱容量		50 L	
低燃油液位指示灯亮起时的剩余燃油		7 L	

驱动系统		
前轮驱动		弧齿锥齿轮 采用专属 Smart-Lok 技术的 可锁式前差速器
前轮驱动比		3.6:1
前差速器机油	容量	350 ml
	推荐的 XPS 差速器机油	XPS 75W90 合成齿轮油
	如果没有 XPS 用品	合成齿轮油 75W90 API GL-5
后主减速器		弧齿锥齿轮/主减速器
后主减速器减速比		4.09:1
后主减速器机油	容量	500 ml
	推荐的 XPS 主减速器机油	XPS 75W140 合成齿轮油
	如果没有 XPS 用品	合成齿轮油 75W140 API GL-5
断开装置	容量	65 ml
	推荐的 XPS 主减速器机油	5W40 合成机油
	如果没有 XPS 用品	使用符合或超过以下润滑 剂工业规格的 4 冲程 SAE 发动机合成油。 务必检查机油容器上的 API 服务标签标识，其中 必须包含所指定的标准。 - <b>API 用途类别 SN 和 JASO MA2</b>
等速万向节润滑脂		等速万向节润滑脂
方向把		
类型		中央起步齿条和小齿轮
方向盘		伸缩式可调节倾斜度方 向盘



前悬架			
悬架类型		双悬架臂，带铝制高转向节和平衡杆	
悬架行程		63.5 mm	
减震器	数量	2	
	类型	X	FOX 2.5 PODIUM 背负式减震器，配备 QS3 压缩调节
		X rs	FOX 2.5 PODIUM RC2 背负式减震器配备旁通管，具有双速调整模式，和回弹调节
		X rs SAS	FOX 2.5 PODIUM 背负式减震器带旁通管，并使用了配备第 3 代活动阀门的 Smart-Shox** 技术（双阀压缩和回弹）
预载荷调节型		螺纹式	

后悬架			
悬架类型		4 连杆拖曳臂，带铝制高转向节	
悬架行程	X	63.5 mm	
	X rs	64.8 mm	
	X rs SAS	66 mm	
减震器	数量		2
	类型	X	FOX+2.5 PODIUM 背负式减震器，配备 QS3+压缩调节及防触底控制
		X rs	FOX 3.0 PODIUM RC2 背负式减震器配备旁通管，具有双速调整模式，和回弹调节
		X rs SAS	FOX 3.0 PODIUM 背负式减震器带旁通管，并使用了配备第 3 代活动阀门的 Smart-Shox** 技术（双阀压缩和回弹）
预载荷调节型		螺纹式	

刹车		
前制动器	数量	2
	盘式制动器	265 mm 一体式铸铁制动盘
	卡钳	32 mm 液压三活塞卡钳
后制动器	数量	2
	盘式制动器	255 mm 一体式铸铁制动盘
	卡钳	30 mm 液压双活塞卡钳
制动液	类型	DOT 4
	容量	310 ml
卡钳		浮动
制动片材料		烧结高性能
最小制动片厚度		1.0 mm
最小制动盘厚度	前部	10.0 mm
	后部	6.5 mm
最大制动盘翘曲变形量		0.2 mm

轮胎		
压力	前部	推荐的轮胎充气压力位于轮胎标签上。有关位置的说明，请参阅对应的重要产品标签章节。
尺寸	X	255/80R15 (UT30x10R15NHS)
	X rs	255/80R16 (UT32x10R16NHS)
最低轮胎螺纹深度		3 mm

车轮			
类型		X	铝流成型
		X rs	铝流成型防脱圈
轮辋尺寸	前部	X	38.1 x 17.8 cm
		X rs	40.6 x 17.8 cm
	后部	X	38.1 x 17.8 cm
		X rs	40.6 x 17.8 cm
轮毂螺帽扭矩		120 ± 5 N·m	
车轮偏移	前部	78.9 mm	
	后部	78.9 mm	

底盘	
防滚架类型	双相 980 钢

尺寸			
全长		X	352.2 cm
		X rs	355.6 cm
全宽	骑行高度		198 cm
	悬架最大行程		202 cm
全高		X	177.8 cm
		X rs	181.5 cm
轴距		274.3 cm	
离地间隙		43.2 cm	

承载能力和重量		
干重	X	1009 kg
	X rs	1016 kg
	X rs SAS	1020 kg
车辆允许总负荷（包括驾驶者、乘客、所有其他负载物，以及附加配件）		286 kg
车辆额定总重 (干重+净载重量)	X	1285 kg
	X rs	1302 kg
	X rs SAS	1306 kg
货架承载能力		90 kg

# 故障排除

---

# 故障排除指南

## 1. 齿轮箱档位显示位置显示“-”

- 电子通信错误。
  - 联系经授权的 Can-Am Off-road 经销商。

## 2. 发动机不转动

- D.E.S.S. 钥匙未安装到 D.E.S.S. 柱式安全开关上。
  - 将钥匙牢固地安装到 D.E.S.S. 柱式安全开关上。
- 保险丝熔断。
  - 检查保险丝。
- 蓄电池电力不足或连接松动。
  - 检查充电系统保险丝。
  - 检查数字显示屏中的故障消息。
  - 检查电池连接和端子状况。
  - 由经授权的 Can-Am Off-road 经销商检查蓄电池。
- 发动机起动按钮故障。
  - 请联系经授权的 Can-Am 经销商。
- 启动电磁开关故障。
  - 请联系经授权的 Can-Am 经销商。
- 多功能仪表显示未识别的 D.E.S.S. 钥匙。
  - 清洁 D.E.S.S. 钥匙。

## 3. 发动机运转，但无法起动

- 发动机溢油（拆下时火花塞为湿）。
  - （如果发动机不起动并且溢油，则可以启用淹湿模式防止在起动时燃油喷射和切断点火。按以下步骤操作：
    - 将钥匙安装到 D.E.S.S. 钥匙柱上。
    - 将油门踏板踩到底并保持。
    - 按发动机 START（起动）按钮。发动机应该起动 10 秒。松开发动机 START（起动）按钮。释放油门踏板并再次起动/转动发动机让其起动。
    - **如果这样做不起作用：**
    - 拆下火花塞（工具包中随附工具）。请参阅保养程序章节中的火花塞。
    - 起动发动机几次。
    - 如有可能，安装新的火花塞或清洁并干燥火花塞。
    - 如果发动机不能起动，从经授权的 Can-Am 经销商、修理厂或您自己所选的人员处寻求服务以进行保养、修理或更换。有关保修索赔的信息，请参阅包含于此中的 US EPA 排放相关保修。
- 无燃油注入发动机（拆下时火花塞为干）。
  - 检查燃油箱液位。
  - 检查燃油泵保险丝。
  - 燃油泵预过滤器阻塞或燃油泵故障。从经授权的 Can-Am 经销商、修理车间或您自己所选的人员处寻求服务以进行保养、修理或更换。有关保修索赔的信息，请参阅包含于此中的 US EPA 排放相关保修。
- 火花塞/点火装置（无火花）。



- 检查点火保险丝。
- 拆下火花塞，然后重新连接点火线圈。
- 通过接地到远离火花塞孔发动机的火花塞启动发动机。如果没有出现火花，请更换火花塞。
- 如果问题仍然存在，从经授权的 Can-Am 经销商、修理厂或您自己所选的人员处寻求服务以进行保养、修理或更换。有关保修索赔的信息，请参阅包含于此中的 US EPA 排放相关保修。

## 4. 发动机加速无力或动力不足

- 座椅安全带未正确扣合。检查仪表消息。
  - 扣上座椅安全带。
- 火花塞脏污或损坏。
  - 更换火花塞。
- 发动机空气滤清器阻塞或脏污。
  - 检查空气滤清器，必要时进行更换。
  - 检查发动机空气滤清器外壳中的沉积物。
- 缺少燃油
  - 燃油泵预滤器脏污或阻塞。从经授权的 Can-Am 经销商、修理车间或您自己所选的人员处寻求服务以进行保养、修理或更换。有关保修索赔的信息，请参阅包含于此中的 US EPA 排放相关保修。
- 发动机处于“扭矩限制”模式下（如有配备）。
  - 当冷却液温度太高时，发动机的扭矩会逐步受限以提供保护。查看多功能仪表显示屏上的发动机温度。
  - 待发动机冷却。
- 发动机处于跛行回家模式。
  - 多功能仪表的 CHECK ENGINE（检查发动机）指示灯亮起，并且屏幕上显示 LIMP HOME（跛行回家），请从经授权的 Can-Am 经销商、修理厂或您自己所选的人员处寻求服务以进行保养、修理或更换。有关保修索赔的信息，请参阅包含于此中的 US EPA 排放相关保修。

## 5. 发动机过热

- 冷却系统中的冷却液液位低。
  - 检查冷却液液位并加注。请参阅保养程序。从经授权的 Can-Am 经销商、修理车间或您自己所选的人员处寻求服务以进行保养、修理或更换。有关保修索赔的信息，请参阅包含于此中的 US EPA 排放相关保修。
- 冷却风扇不工作。
  - 确保冷却风扇（前部和后部散热器）未卡住且正常工作。
  - 检查风扇保险丝。请参阅保养程序章节中的保险丝。
- 散热器鳍片脏污。
  - 检查并清洁散热器鳍片。请参阅保养程序。

## 6. 发动机点不着火

- 火花塞脏污/损坏/磨损。
  - 视需要更换火花塞。

- 燃油进水。
  - 排空燃油系统并注入淡水。
- 7. **油门踏板操作输入仅部分回应或无回应 ( CHECK ENGINE ( 检查发动机 ) 灯点亮并显示 PPS FAULT ( PPS 故障 ) 消息 )**
  - 加速踏板传感器局部故障 (PPS)。
    - 使用越控开关恢复加速踏板操作功能。请联系经授权的 Can-Am 经销商。
  - 加速踏板传感器完全故障 (PPS)。
    - 使用越控开关越过加速踏板并提高发动机转速以移动车辆。请联系经授权的 Can-Am 经销商。
- 8. **车辆多功能仪表开启时，减震器图标闪烁**
  - Smart-Shox 系统部分失效：前减震器或后减震器变为全刚性状态 ( 类似于 Sport+ )。
    - 将 Smart-Shox 模式更改为 Sport+ 可让前悬挂和后悬挂具有类似的设置。车辆仍可骑行。请联系经授权的 Can-Am 经销商。
  - Smart-Shox 系统完全失效：前减震器和后减震器变为全刚性状态 ( 类似于 Sport+ )。
    - 车辆仍可骑行。请联系经授权的 Can-Am 经销商。

# 数字显示屏消息

如果发动机出现异常情况，会显示以下消息并亮起指示灯。

信息	描述
D.E.S.S.KEY NOT RECOGNIZED ( D.E.S.S. 钥匙未识别 )	需要清洁 D.E.S.S. 钥匙。
钥匙错误	指出您使用了错误的 D.E.S.S. 钥匙，请使用适合该车辆的钥匙。
检查发动机	所有已激活或以前激活且需要注意的故障。未启用发动机限制。
跛行回家	需要尽快诊断的重大故障。发动机无法发动及/或发动机表现已被修改。
TPS 故障	油门体故障，之后一般会出现跛行回家的消息。
制动开关故障	制动信号故障。
检查 DPS	检查发动机指示灯亮起 (  )。表示 DPS ( 动态动力转向 ) 工作不正常。请咨询经授权的 Can-Am 经销商。
PPS 故障	踏板位置传感器 ( PPS ) 故障在跛行回家模式中驾驶车辆，请参阅 <a href="#">辅助控件章节的越控开关</a> 。
手动跛行回家	在 PPS 故障的情况下，使用超控开关确认启用手动跛行回家模式。
FUEL SENSOR FAULT ( 燃油传感器故障 )	当油路传感器的电阻值超出范围时，多功能仪表 ( 模拟/数字 ) 会检测到这一问题并显示该消息。
检查 SMART-LOK	警告感叹号亮起 ( ! )。表示 Smart-Lok 没有正常工作。请咨询经授权的 Can-Am 经销商。

此页特意留空

# 保修

---

# 适用于加拿大和美国的 BRP 有限保修：2025 款 CAN-AM® SSV

## 1) 有限保修范围

Bombardier Recreational Products Inc. (“BRP”) 对经授权在美国和加拿大境内出售本产品的经销商（以下简称“BRP 经销商”）所出售的 2025 Can-Am SSV（以下简称“本产品”）在以下所述期限内按照下列条件就材料或工艺方面的缺陷提供保修。

出现以下情况，本有限保修无效：

1. 任意时间本产品曾被用于竞赛或任何竞技活动，即使是前物主也算在内；或
2. 本产品的改装或改动方式会对其运转、性能或耐久性带来不利影响或改装或改动改变了其预期用途。

非原厂安装的零件和配件不在本有限保修的范围内。请参阅适用的零件和配件有限保修文本。

## 2) 责任限制

在法律允许的范围内，本保修是明确给出且获得认可的，代替其他一切明示或默示保修，包括但不限于任何适销性或特殊用途适用性保修。如果没有否认，默示保修受明示保修的持续时间限制。附带及从属损失不在此保修范围内。某些州/省不支持上述免责声明、限制条件和除外条款。因此，它们可能对您不适用。此保修为您提供特定权利，您可能还享有其他合法权利，这些权利在各州、各省皆有不同。

分销商、任何 BRP 经销商或任何其他人员未经授权均不得作出任何与本产品相关的断言、表述或担保，除非是本有限保修中所包含的，但如果作出这些，也不得强加给 BRP。

BRP 保留随时修改此有限保修的权利，请您理解，此类改动不会改变适用于在此保修有效时出售的本产品的保修条件。

## 3) 不予保修的排除条款

在任何情况下，不对以下情况保修：

- 正常磨损及破裂；
- 日常保养项目、调节、调整；
- 因疏忽或未能按照《使用手册》所述提供合适的保养和/或储存而造成的损坏；
- 因拆卸零件、不当修理、维修、保养、修改或使用未经 BRP 生产或批准的零件造成的损坏，或者因为由未经授权的 BRP 维修经销商进行修理而造成的损坏；
- 因滥用、误用、疏忽或以不符合本产品《使用手册》中所建议操作方式来操作本产品而造成的损坏；
- 因意外、沉没、火灾、盗窃、故意破坏或天灾等造成的损坏；
- 使用不适用于本产品的燃油、机油或润滑剂（参见《使用手册》）；
- 因生锈、腐蚀或接触元素等导致的损坏；
- 因进水或雪水而导致的损坏；
- 附带或从属损失、或包括但不限于，运输费用、牵引、储存、电话、租借、出租车、不便、保险承保范围、贷款偿付、时间损失、收入损失或因维修工作造成错过停机时间等任何类型的损失。

## 4) 保修范围期限

本有限保修将于 (1) 交付给首个零售客户的日期或 (2) 第一次使用本产品的日期 (以先到者为准) 生效, 并在以下适用的期限内有效:

1. 私人用途或商业用途的物主为连续六 (6) 个月。
2. 有关排放相关的部件, 也请参阅 US EPA 排放相关保修。
3. 对于由 BRP 生产、在加利福尼亚州出售的配备蒸发排放控制系统的加利福尼亚州型号的蒸发排放相关部件, 如果是一开始就出售给居民或随后由加利福尼亚州居民注册保修, 也请参阅加利福尼亚州蒸发排放控制保修声明。

根据本保修修理或更换零件, 或执行维修, 不会将此有限保修延长到其原始到期日期以外。

## 5) 享有保修的条件

本保修范围只有在以下各个条件均满足时才有效:

1. 本产品必须是由其首个物主从经授权在销售所在国家/地区销售本产品的 BRP 经销商处购买, 购买时为新的且未经使用。
2. 必须完成并记录 BRP 指定的交付前检查程序, 且由购买者进行签字。
3. 本产品必须由经授权的 BRP 经销商进行正常的注册;
4. 购买者必须是在其居住的国家/地区内购买本产品;
5. 必须及时执行《使用手册》中列出的日常保养以便维持保修范围。BRP 保留根据正常保养证明确认保修范围的权利。

如果前述条件中有一项未满足, BRP 将不会对任何私人用途物主或商业用途物主提供此有限保修。为了使 BRP 能够同时保持其产品的安全性以及其消费者和普通大众的安全, 此类限制是必要的。

## 6) 享有保修的条件

客户必须在出现异常时停止使用本产品, 并在出现异常后的三 (3) 天内通知 BRP 维修经销商, 向其提供合理的本产品访问机会和维修机会。

客户必须同时向 BRP 经销商提供本产品购买证明并且必须在开始修理之前在修理单/工单上签字, 以验证保修修理。

根据此有限保修更换的所有零件均成为 BRP 的财产。

## 7) BRP 的义务

本保修中 BRP 的义务范围是, 在适用的保修范围期限内, 按照此处所述的条件, 由其自行决定, 由任何经授权的 BRP 经销商修理或更换在因正常使用、保养及维修下发现故障的零件, 而不收取零件及人工费用。任何违反保修的要求均不得成为取消或解除向物主出售本产品的原因。

如果需要在原始出售国家/地区之外进行维修, 物主将负责承担因当地惯例与条件产生的任何额外费用, 例如, 但不限于, 运费、保险、税费、许可费、进口关税以及一切其他财务费用, 包括由政府、州、地域及其相关机构收取的费用。

BRP 保留不时地改进或修改产品的权利, 无需承担任何对之前制造的产品进行修改的义务。

## 8) 转让

如果在保修范围内转让本产品所有权，根据其条款及条件，也应当转让本有限保修，其剩余的保修时间仍有效，前提是 BRP 或经授权的 BRP 经销商/分销商收到前物主同意转让所有权的证明以及新物主的位置。

## 9) 消费者援助

如果出现与此有限保修相关的争议或纠纷，BRP 建议您尝试在经销商层面上解决这些问题。我们建议您与经授权的 BRP 经销商维修经理或负责人讨论这些问题。

如果问题仍未解决，请通过以下方式联系 BRP：填写 [www.brp.com](http://www.brp.com) 上的客户联系表或发送邮件至本手册联系我们章节下列出的地址之一。



# US EPA 排放相关保修

Bombardier Recreational Products Inc. (“BRP”)\*\* 向最终购买者及各后续购买者保证，此类新型车辆，包括其废气排放控制系统及其蒸发性排放控制系统的所有零件，满足两个条件：

1. 在其出售给最终购买者时，其设计、建造及装配符合 40 CFR 1051 及 40 CFR 1060 的要求。
2. 其材料及工艺不存在任何使其不能满足 40 CFR 1051 及 40 CFR 1060 要求的缺陷。

在所述的保修期限内，对于任何因在材料或工艺方面存在缺陷而使发动机增加任何监管污染物排放的零件或部件，只要满足保修条件，BRP 将酌情选择进行修理或更换，无需车主承担任何费用，包括与诊断及修理或更换排放相关零件有关费用。根据此有限保修更换的所有缺陷零件均成为 BRP 的财产。

对于所有排放相关的保修索赔，除非出现以下列表中的 2 个项目需要紧急修理的情况，否则 BRP 将排放相关零件的诊断和修理权均仅授予经授权的 Can-Am 经销商。

作为认证的制造商，BRP 将不会拒绝基于以下任何一项提出的排放相关保修：

1. 保养或其他服务由 BRP 或 BRP 的授权机构执行的。
2. 对于归咎于 BRP 的不安全紧急状况，由操作员执行的、试图尽快将发动机/设备恢复到其正确配置的维修校正工作。
3. 操作者采取的与保修要求不相关的任何行动或未采取的行动。
4. 执行的保养比 BRP 指定的更加频繁。
5. 因 BRP 的错误或责任引起的任何事项。
6. 使用任何设备运行时常用的燃油（BRP 书面的保养说明声明这种燃油将损害设备的排放控制系统且操作者可以立即找到适当燃油的情况除外）。请参见保养信息章节和燃油加注章节中的燃油要求一节。

## 排放相关保修期限

排放相关保修在以下期限内有效（以先到者为准）。

	小时	月	公里
废气排放相关部件	500	30	5000
蒸发性排放相关部件	不可用	24	不可用

## 保修的部件

排放相关保修涵盖出现故障会导致发动机排放任意监管污染物增加的所有部件，包括以下所列部件：

1. 对于废气排放，排放相关部件包括任何与以下系统相关的发动机零件：
  - 空气感应系统
  - 燃油系统
  - 点火系统
  - 废气再循环系统。
2. 以下零件也可视为废气排放相关部件：
  - 后处理装置
  - 曲轴箱通风阀

- 传感器
  - 电子控制单元。
3. 以下零件也可视为蒸发性排放相关部件：
- 燃油箱
  - 燃油箱盖
  - 燃油管路
  - 燃油管路管件
  - 卡箍\*
  - 泄压阀\*
  - 控制阀\*
  - 控制电磁线圈\*
  - 电子控制\*
  - 真空控制膜片\*
  - 控制导线\*
  - 控制联动装置\*
  - 排气阀
  - 蒸汽软管
  - 液体/蒸汽分离器
  - 碳罐
  - 碳罐安装支架
  - 化油器清洗口连接器。

注：\* 与蒸发排放控制系统相关。

4. 排放相关部件还包括其他任何此类部件；其唯一目的是减少排放或其故障将增加排放，而不会显著降低发动机/设备性能的部件。

## 有限的适用性

对于因车主或操作者保养或使用不当、非制造商责任的事故或天灾引起的排放相关故障，作为认证的制造商，BRP 可以拒绝相关的保修要求。例如，对于因操作者滥用发动机/设备，或者操作者将发动机/设备用于设计之外的用途而直接引起的（在任何情况下都无法归咎于制造商的）故障，可以拒绝排放相关的保修要求。

如果您对自己的保修权利和责任有任何疑问，或者需要离您最近的、经授权的 BRP 经销商姓名和位置，应填写 [www.brp.com](http://www.brp.com) 上的客户联系表或发送邮件至本手册**联系我们**章节下列出的任一地址或致电 1-888-272-9222 来联系 BRP。

# 加利福尼亚州蒸发性排放控制保修声明

保修期自新型越野休闲车（Off-Highway Recreational Vehicle，以下简称“OHV”）交付给最终购买者之日起开始计算。

Bombardier Recreational Products Inc.（以下简称“BRP”）向最终购买者和各后续购买者保证，OHV：

1. 在出售时，其设计、建造及装配符合所有适用法律、法规和规定的要求；以及
2. 不存在可能导致保修零件故障的材料和工艺缺陷。所有更换零件，在所有材料方面必须与 BRP 认证行政命令申请中描述的零件相同。

排放相关零件的保修详情如下：

1. 除非在紧急情况下，无法合理地向 OHRV 车主提供保修零件或无法前往保修站，否则任何保修零件的维修或更换均必须在保修站进行，且不收取 OHRV 车主任何费用。允许在紧急情况下进行临时维修，可在任何可用的服务机构进行维修，或由车主使用任何更换零件进行维修。对于此类临时维修或更换，BRP 必须补偿车主包括诊断费用在内的开支，但零件费不得超过 BRP 建议的所有更换保修零件的零售价，人工费用不得超过 BRP 建议的保修维修工时和当地适用的工时费率。
2. 在合理期限内（不超过 OHRV 最初提交给保修站进行维修后的 30 天）无法提供保修零件或维修未完成，即构成紧急情况，有合理理由进行临时维修。
3. 书面说明中保养要求未计划更换的任何保修零件，保修时必须使用下文规定的保修期，或任何此类零件在保修期内出现故障，必须由 BRP 进行维修或更换。在保修期内维修或更换的任何此类零件，必须予以全额保修。
4. 书面说明中仅要求定期检查的任何保修零件，保修时必须使用下文规定的保修期。此类书面说明中关于“必要时维修或更换”的声明，不应缩短保修期。在保修期内维修或更换的任何此类零件，在剩余保修期内保修。
5. 书面说明中保养要求计划更换的任何保修零件，在该零件的首次计划内更换节点之前，根据保修时间进行保修。如果该零件在首次计划内更换节点之前出现故障，由 BRP 进行维修或更换。在达到首次计划内更换节点之前进行保修维修或更换后的任何此类零件，在剩余保修期内保修。
6. 保修服务或维修，由制造商拥有或被特许为目标 OHRV 提供服务的所有制造商经销商提供。
7. 如果在保修站进行此类诊断工作，则不向 OHRV 车主收取确诊保修零件实际存在缺陷的人工费用。
8. BRP 对因保修期内任何保修零件故障直接导致的其他车辆部件损坏负责。
9. BRP 指定的任何更换零件，都可用于向车主提供保修维修，且不向 OHRV 车主收取任何费用。此类使用不会减少 BRP 的保修义务，除非 BRP 不负责维修或更换任何非保修零件的更换零件。
10. 《加利福尼亚州车辆法规》第 27156 节禁止、但被空气资源委员会豁免的任何加装件或改装件，都可用于 OHRV 上。此类使用本身不成为拒绝保修索赔的理由。除非加装件或改装件也有保修，否则 BRP 不对因此类零件而导致的保修部件故障负责。

条件与排除：

- 如果 OHRV 整车或某个零件因滥用、疏忽、不当保养或未经批准的改造而发生故障，BRP 可能会拒绝您的保修。

## 您的保修权利和义务

加州空气资源委员会很荣幸为您解释 2025 年越野运动车辆蒸发性排放控制系统的保修。在加利福尼亚，新娱乐性越野车的设计、制造及装配必须符合州内严格的防烟雾标准。BRP 须在以下所列的时限内为您越野运动车辆上的蒸发性排放控

制系统提供保修，前提是您未滥用、疏忽、不当保养或在未经批准的情况改动您的越野运动车辆。

您的蒸发排放控制系统可能包含化油器或燃油喷射系统、燃油箱、燃油软管，碳罐和发动机计算机等零件。可能还包含软管、皮带、连接器以及其他与蒸发排放相关的组件。若有相关保证条件，Bombardier Recreational Products Inc. 将为您修理越野运动车辆，而不收取故障诊断、零件和劳动费用。

## OHRV 的制造商保修范围

本 OHRV 的保修期为 60 个月，或 5000 英里，或 500 小时，以先到者为准。

保修零件：

1. 碳罐安装支架
2. 碳罐
3. 吹扫口连接器
4. 卡箍\*
5. 电子控制\*
6. 燃油箱盖
7. 注油颈
8. 注油颈软管
9. 燃油管线
10. 燃油管线连接件
11. 燃油箱
12. 卸压阀\*
13. 扫气阀
14. 单向阀\*
15. 蒸汽软管
16. 节流器
17. 滤清器\*
18. 燃油泵
19. 此处未列出的其他零件均有可能影响蒸发排放控制系统。

注：\* 与蒸发排放控制系统相关。

如果您的越野运动车辆上有任何蒸发排放相关零件有故障，将由 Bombardier Recreational Products Inc. 进行修理或更换。

## 车主保修责任

您作为越野运动车辆的所有者，有责任履行车主手册中列出的保养要求。Bombardier Recreational Products Inc. 建议您保留所有越野运动车辆所有的保养收据，但是 Bombardier Recreational Products Inc. 不能仅因为缺少收据或您未能确保履行所有计划的保养而拒绝保修。

您作为所有者，一旦出现问题，有责任将越野运动车辆尽快送至 Bombardier Recreational Products Inc. 的经销商处。应在合理的期限内完成保修修理，此期限不应超过 30 天。

作为越野运动车辆的所有者，您还应知晓如果您的越野运动车辆或零件因滥用、疏忽、不当保养或未经批准的改动而发生故障，Bombardier Recreational Products Inc. 可能会拒绝您的保修。

如果您对自己的保修权利和责任有任何疑问，请联系：

- Bombardier Recreational Products Inc，电话 1-888-272-9222，或
- 加州空气资源委员会，其邮寄地址为 4001 Iowa Avenue, Riverside, CA 92507。

# 针对国际版的 BRP 有限保修：2025 款 CAN-AM® SSV

## 1) 有限保修范围

Bombardier Recreational Products Inc. (以下简称“BRP”) \* 对于经 BRP 授权在美国、加拿大、欧洲经济区 (由欧盟成员国以及英国、挪威、冰岛和列支敦士登组成) 成员国 (以下简称“EEA”)、独联体成员国 (包括乌克兰和土库曼斯坦) (以下简称“CIS”) 及土耳其境外销售本产品的代理商或经销商 (“BRP 代理商/经销商”) 出售的 2025 Can-Am SSV (以下简称“本产品”) 在以下所述期限内按照下列条件就材料或工艺方面的缺陷提供保修。

出现以下情况，本有限保修无效：

1. 任意时间本产品曾被用于竞赛或任何竞技活动，即使是前物主也算在内；或
2. 本产品的改装或改动方式会对其运转、性能或耐久性带来不利影响或改装或改动改变了其预期用途。

非原厂安装的零件和配件不在本有限保修的范围内。请参阅适用的零件和配件有限保修文本。

## 2) 责任限制

在法律允许的范围内，本保修是明确给出且获得认可的，代替其他一切明示或默示保修，包括但不限于任何适销性或特殊用途适用性保修。如果没有否认，默示保修受明示保修的持续时间限制。附带及从属损失不在此保修范围内。某些司法管辖区不支持上述免责声明、限制条件和除外条款。因此，它们可能对您不适用。此保修为您提供特定权利，您可能还享有其他合法权利，这些权利在各个国家皆有不同。如果由于 BRP 无法控制的原因，无法在某些国家/地区提供产品或保修零件，BRP 不承担任何责任。

对于在澳大利亚购买的本产品，请参见下方指定的澳大利亚章节。

BRP 经销商/分销商或任何其他人员未经授权均不得作出任何与本产品相关的断言、表述或担保，除非是本保修中所包含的，但如果有所作出，也不得强加给 BRP。

BRP 保留随时修改此有限保修的权利，请您理解，此类改动不会改变适用于在此保修有效时出售的本产品的保修条件。

## 3) 不予保修的排除条款

在任何情况下，不对以下情况保修：

- 正常磨损及破裂；
- 日常保养项目、调节、调整；
- 因疏忽或未能按照《使用手册》所述提供合适的保养和/或储存而造成的损坏；
- 因拆卸零件、不当修理、维修、保养、修改或使用未经 BRP 生产或批准的零件造成的损坏，或者因为由未经授权的 BRP 维修经销商/代理商进行修理而造成的损坏；
- 因滥用、误用、疏忽或以不符合本产品《使用手册》中所建议操作方式来操作产品而造成的损坏；
- 因意外、沉没、火灾、盗窃、故意破坏或天灾等造成的损坏；
- 使用不适用于本产品的燃油、机油或润滑剂 (参见《使用手册》)；
- 因生锈、腐蚀或接触元素等导致的损坏；
- 因进水或雪水而导致的损坏；

- 附带或从属损失、或包括但不限于，运输费用、牵引、储存、电话、租借、出租车、不便、保险承保范围、贷款偿付、时间损失、收入损失或因维修工作造成错过停机时间等任何类型的损失。

下表包括但不限于磨损件，以及不在 BRP 有限保修范围的零件（除非因材料或工艺的缺陷而直接造成故障）：

- 蓄电池
- 制动片
- 制动盘和制动鼓
- 离合器板 / 片
- 离合器滑块
- 离合器弹簧
- 离合器可更换衬套
- 驱动皮带
- 筛选条件
- 加工和未加工表面
- 保险丝
- 灯泡/封闭式前大灯
- 润滑剂
- 火花塞
- 悬架衬套
- 悬架滑动导靴
- 悬架弹簧
- 轮胎。

#### 4) 保修范围期限

本有限保修将于 (1) 交付给首个零售客户的日期或 (2) 第一次使用本产品的日期（以先到者为准）生效，并在以下适用的期限内有效：

1. **私人用途或商业用途的物主**为连续六 (6) 个月。

仅当位于澳大利亚和新西兰时，此保修将于 (1) 交付给首个零售消费者的日期或 (2) 本产品首次投入使用的日期（以先到者为准）生效，且仅为动力传动系统发动机和传动系统提供连续十二 (12) 个月和连续三十六 (36) 个月的有效期限，无论是私人使用还是商用。

根据本保修修理或更换零件，或执行维修，不会将此保修延长到其原始到期日期以外。

上述保修期是最短有限保修期，可因任何适用的保修促销计划视情况进行延长。

请注意，保修范围的期限以及任何其他形式均受到客户所在国家/地区适用的国家法或地区法的制约。

#### 5) 仅适用于在澳大利亚出售的产品

我们的商品带有不可根据澳大利亚消费者法排除的保证。

对于重大故障，您有权进行更换或退款，或赔偿您任何其他合理可预见的损失或损坏。

如果商品的质量不可接受，且故障未达到重大故障，您也有权要求修理或更换商品。

不得利用本保修条款及条件中的任何规定排除、限制或修改 2010 竞争与消费者法案 (Cth) 赋予或默示的任何条件、保修、保证、权利或救济的应用，包括澳大利亚消费者法或任何其他法律，在此，若作出此类行为将违反法律，或导致此条款及条件的任何部分无效。根据本有限保修而为您提供利益不包括您依据澳大利亚法律享有的其他权利和救济。

## 6) 享有保修的条件

本保修范围只有在以下各个条件均满足时才有效：

1. 本产品必须是由其首个物主从经授权在销售所在国家/地区分销本产品的 BRP 经销商/分销商处购买，购买时为新的且未经使用。
2. 必须完成并记录 BRP 指定的交付前检查程序，且由购买者进行签字。
3. 本产品必须由经授权的 BRP 经销商/分销商进行正常的注册；
4. 购买者必须是在其居住的国家/地区内购买本产品；
5. 必须及时执行《使用手册》中列出的日常保养以便维持保修范围。BRP 保留根据正常保养证明确认保修范围的权利。

如果前述条件中有一项未满足，BRP 将不会对任何私人用途物主或商业用途物主提供此有限保修。为了使 BRP 能够同时保持其产品的安全性以及其消费者和普通大众的安全，此类限制是必要的。

## 7) 享有保修的条件

客户必须在出现异常时停止使用本产品，并在出现异常后的两 (2) 月内通知 BRP 维修经销商/分销商，向其提供合理的本产品访问机会和维修机会。

通知时间期限根据客户所在国/地区适用的国家或当地法律而定。

客户必须同时向 BRP 经销商/分销商提供本产品购买证明并且必须在开始修理之前在修理单/工单上签字，以验证保修修理。

根据此有限保修更换的所有零件均成为 BRP 的财产。

## 8) BRP 的义务

在法律许可的范围内，本保修中 BRP 的义务范围是，在适用的保修范围期限内，按照此处所述的条件，由其自行决定，由任何经授权的 BRP 经销商/分销商修理或更换在因正常使用、保养及维修下发现故障的零件，而不收取零件及人工费用。任何违反保修的要求均不得成为取消或解除向物主出售本产品的原因。您可能享有其他合法权利，这些权利因国家不同而不同。

如果需要在原始出售国家 / 地区之外进行维修，物主将负责承担因当地惯例与条件产生的任何额外费用，例如，但不限于，运费、保险、税费、许可费、进口关税以及一切其他财务费用，包括由政府、州、地域及其相关机构收取的费用。

BRP 保留不时地改进或修改产品的权利，无需承担任何对之前制造的产品进行修改的义务。



## 9) 转让

如果在保修范围内转让本产品所有权，根据其条款及条件，也应当转让本有限保修，其剩余的保修时间仍有效，前提是 BRP 或经授权的 BRP 经销商/分销商收到前物主同意转让所有权的证明以及新物主的位置。

## 10) 消费者援助

如果出现与该有限保修相关的争议或纠纷，BRP 建议您尝试在 BRP 经销商/分销商层面上解决这些问题。我们建议您与经授权的 BRP 经销商/分销商维修经理或负责人讨论这些问题。

如果问题仍未解决，请通过以下方式联系 BRP：填写 [www.brp.com](http://www.brp.com) 上的客户联系表或发送邮件至本手册联系我们章节下列出的地址之一。

# 适用于欧洲经济区、独立国家联合体和土耳其的 BRP 有限保修：2025 款 CAN-AM® SSV

## 1) 有限保修范围

Bombardier Recreational Products Inc. (以下简称“BRP”) \* 对于经 BRP 授权在美国五十州、加拿大、欧洲经济区 (由欧盟成员国以及英国、挪威、冰岛和列支敦士登组成) 成员国 (以下简称“EEA”)、独联体成员国 (包括乌克兰和土库曼斯坦) (以下简称“CIS”) 及土耳其境内销售本产品的代理商或经销商 (“Ski-Doo 代理商/经销商”) 出售的 Can-Am SSV (以下简称“本产品”) 在以下所述期限内按照下列条件就材料或工艺方面的缺陷提供保修。

出现以下情况，本有限保修无效：

1. 任意时间本产品曾被用于竞赛或任何竞技活动，即使是前物主也算在内；或
2. 本产品的改装或改动方式会对其运转、性能或耐久性带来不利影响或改装或改动改变了其预期用途。

非原厂安装的零件和配件不在本有限保修的范围内。请参阅适用的零件和配件有限保修文本。

## 2) 责任限制

在法律允许的范围内，本保修是明确给出且获得认可的，代替其他一切明示或默示保修，包括但不限于任何适销性或特殊用途适用性保修。如果没有否认，默示保修受明示保修的持续时间限制。附带及从属损失不在此保修范围内。某些司法管辖区不支持上述免责声明、限制条件和除外条款。因此，它们可能对您不适用。此保修为您提供特定权利，您可能还享有其他合法权利，这些权利在各个国家皆有不同。如果由于 BRP 无法控制的原因，无法在某些国家/地区提供产品或保修零件，BRP 不承担任何责任。

对于在法国购买的本产品，请参见下方指定的法国章节。

BRP 经销商/分销商或任何其他人员未经授权均不得作出任何与本产品相关的断言、表述或担保，除非是本保修中所包含的，但如果作出，也不得强加给 BRP。

BRP 保留随时修改此有限保修的权利，请您理解，此类改动不会改变适用于在此保修有效时出售的本产品的保修条件。

## 3) 不予保修的排除条款

在任何情况下，不对以下情况保修：

- 正常磨损及破裂；
- 日常保养项目、调节、调整；
- 因疏忽或未能按照《使用手册》所述提供合适的保养和/或储存而造成的损坏；
- 因拆卸零件、不当修理、维修、保养、修改或使用未经 BRP 生产或批准的零件造成的损坏，或者因为由未经授权的 BRP 维修经销商/代理商进行修理而造成的损坏；
- 因滥用、误用、疏忽或以不符合本产品《使用手册》中所建议操作方式来操作本产品而造成的损坏；
- 因意外、沉没、火灾、盗窃、故意破坏或天灾等造成的损坏；
- 使用不适用于本产品的燃油、机油或润滑剂 (参见《使用手册》)；
- 因生锈、腐蚀或接触元素等导致的损坏；

- 因进水或雪水而导致的损坏；
- 附带或从属损失、或包括但不限于，运输费用、牵引、储存、电话、租借、出租车、不便、保险承保范围、贷款偿付、时间损失、收入损失或因维修工作造成错过停机时间等任何类型的损失。

下表包括但不限于磨损件，以及不在 BRP 有限保修范围的零件（除非因材料或工艺的缺陷而直接造成故障）：

- 蓄电池
- 制动片
- 制动盘和制动鼓
- 离合器板 / 片
- 离合器滑块
- 离合器弹簧
- 离合器可更换衬套
- 驱动皮带
- 筛选条件
- 加工和未加工表面
- 保险丝
- 灯泡/封闭式前大灯
- 润滑剂
- 火花塞
- 悬架衬套
- 悬架滑动导轨
- 悬架弹簧
- 轮胎。

#### 4) 保修范围期限

本有限保修将于 (1) 交付给首个零售客户的日期或 (2) 第一次使用本产品的日期（以先到者为准）生效，并在以下适用的期限内有效：

1. **私人用途的物主**为连续二十四 (24) 个月。
2. **商业用途的物主**为连续六 (6) 个月。

本产品 in 保修期内任何一段时间用于产生收入或任何工作或就业时则是用于商业用途。在保修期限内的任何一个时间点，本产品获得许可用于商业用途时，也可用于商业用途。

根据本保修修理或更换零件，或执行维修，不会将此保修延长到其原始到期日期以外。

上述保修期是最短有限保修期，可因任何适用的保修促销计划视情况进行延长。

请注意，保修范围的期限以及任何其他形式均受到客户所在国家/地区适用的国家法或地区法的制约。

#### 5) 仅适用于在法国出售的本产品

卖方应交付符合合同的商品，并应当对交付时存在的缺陷负责。在根据合同属于卖方责任或按照卖方责任完成时，卖方还应当对因包装、组装说明或安装产生的缺陷负责。为了符合合同规定，商品应当：

1. 适合用于类似商品的正常用途，且如果适用：

- 符合卖方提供的说明，其质量与向买方提供的样品或型号相符合。
  - 拥有买方在参考卖方、其代表的制造商的公开声明（包括在广告或标签中）后合理期望的质量；或
2. 拥有双方互相认同的特点，或适合买方预期的特殊用途，且引起卖方的注意并获得卖方认可。

未能遵守规定的行为在交货后的两年后失效。如果已出售商品的隐藏缺陷致使商品不适合用于预定用途，或者使其用途减弱，且如果买方知晓，本不会购买该商品或本应给出更低的价格，卖方须负责为此类隐藏的缺陷进行保修。买方须在发现缺陷的 2 年内针对此类隐藏缺陷采取行动。

## 6) 享有保修的条件

本保修范围只有在以下各个条件均满足时才有效：

1. 本产品必须是由其首个所有者从经授权在销售所在国家 / 地区（或者，如果是欧洲经济区，则为国家联盟）分销 BRP 产品的“BRP 经销商/分销商”处购买，购买时为新的且未经使用；
2. 必须完成并记录 BRP 指定的交付前检查程序，且由购买者进行签字。
3. 本产品必须由经授权的 BRP 经销商/分销商进行正常的注册；
4. 购买者必须是在其居住的国家/地区（或者，如果是欧洲经济区，则为国家联盟）范围内购买本产品；
5. 必须及时执行《使用手册》中列出的日常保养以便维持保修范围。BRP 保留根据正常保养证明确认保修范围的权利。

如果前述条件中有一项未满足，BRP 将不会对任何私人用途物主或商业用途物主提供此有限保修。为了使 BRP 能够同时保持其产品的安全性以及其消费者和普通大众的安全，此类限制是必要的。

## 7) 享有保修的条件

客户必须在出现异常时停止使用本产品，并在出现异常后的两 (2) 月内通知 BRP 维修代理商/经销商，向其提供合理的本产品访问机会和维修机会。

通知时间期限根据客户所在国/地区适用的国家或当地法律而定。

客户必须同时向 BRP 经销商/分销商提供本产品购买证明并且必须在开始修理之前在修理单/工单上签字，以验证保修修理。

根据此有限保修更换的所有零件均成为 BRP 的财产。

## 8) BRP 的义务

在法律许可的范围内，本保修中 BRP 的义务范围是，在适用的保修范围期限内，按照此处所述的条件下，由其自行决定，由任何经授权的 BRP 经销商/分销商修理或更换在因正常使用、保养及维修下发现故障的零件，而不收取零件及人工费用。任何违反保修的要求均不得成为取消或解除向物主出售本产品的理由。您可能享有其他合法权利，这些权利因国家不同而不同。

如果需要在原始出售国家/地区之外进行维修，或对于 EEA 居民而言，如果需要在 EEA 范围之外进行维修，物主将负责承担因当地惯例与条件产生的任何额外费用，例如，但不限于，运费、保险、税费、许可费、进口关税以及一切其他财务费用，包括由政府、州、领地及其相关机构收取的费用。

BRP 保留不时地改进或修改产品的权利，无需承担任何对之前制造的产品进行修改的义务。

## 9) 转让

如果在保修范围内转让本产品所有权，根据其条款及条件，也应当转让本有限保修，其剩余的保修时间仍有效，前提是 BRP 或经授权的 BRP 经销商/分销商收到前物主同意转让所有权的证明以及新物主的位置。

## 10) 消费者援助

如果出现与该有限保修相关的争议或纠纷，BRP 建议您尝试在 BRP 经销商/分销商层面上解决这些问题。我们建议您与经授权的 BRP 经销商/分销商维修经理或负责人讨论这些问题。

如果问题仍未解决，请通过以下方式联系 BRP：填写 [www.brp.com](http://www.brp.com) 上的客户联系表或发送邮件至本手册联系我们章节下列出的地址之一。

此页特意留空

# 客户信息

---

## 数据隐私信息

Bombardier Recreational Products Inc.、其附属机构和子公司（以下简称“BRP”）承诺保护您的隐私，且会公开说明我们在与您交流期间将以何种方式收集、使用和披露您的个人信息。有关更多详情，请访问 BRP 的《隐私政策》，其网址为：  
<https://brp.com/en/privacy-policy.html>，或扫描下方二维码。

请放心，我们已落实适当的安全措施确保您的个人信息受到保护，以防丢失和未经授权的访问。

BRP 可直接从您或授权经销商或授权第三方收集您的个人信息，包括：

- **联系方式、人口统计和注册信息**（例如姓名、完整地址、电话号码、电子邮件、性别、所有权历史、通信语言）
- **车辆信息**（例如，序列号、购买和交付日期、装置使用情况、车辆位置和移动路线）
- **第三方信息**（例如，从 BRP 合作伙伴收集的信息、联合营销活动信息、社交媒体信息）
- **技术信息**（例如，您使用 BRP 或经销商网站或移动应用程序时使用的 IP 地址、设备类型、操作系统、浏览器类型、您查看的网页、Cookie 和类似技术）
- **与 BRP 交互的信息**（例如，您致电 BRP 内部销售代表、从 BRP 网站购物、注册 BRP 电子邮件、参加 BRP 赞助的比赛和抽奖或参加 BRP 赞助的活动时收集的信息）。
- **交易信息**（例如，当您通过我们的网站或移动应用程序购买产品或服务时，处理退货所需的信息、付款信息以及与您购买 BRP 产品相关的其他问题）

使用和处理此信息可用于以下目的：

- 安全与安保
- 销售和售后服务的客户支持（例如，完成或跟进您的购买或保养）
- 注册与保修
- 通讯（例如，向您发送 BRP 满意度调查表）
- 在线行为广告、分析和定位服务（例如，提供个性化定制体验）
- 合规与争议解决
- 营销与广告
- 协助（例如，帮助解决任何交付问题、处理退货以及与您购买 BRP 产品相关的其他问题）。

我们还可能使用个人信息生成不可识别您个人身份的汇总或统计数据。

**您的个人信息可能会被披露给以下各方：BRP、BRP 的授权经销商、分销商、服务提供商、广告和市场研究合作伙伴以及其他授权第三方。**

我们可能会从不同来源（包括第三方，如 BRP 的授权经销商和提供服务或参与营销活动的合作伙伴）收到关于您的信息。当您在社交媒体平台上与我们互动时，我们也可能会收到关于您的信息。

根据具体情况，您的个人信息可能会被传输到您居住地之外的某个位置。您的个人信息保留期长度为我们获取该信息所需达成目的的必要时间，具体情况根据我们的保留政策而定。



要行使您的数据隐私权（如访问权、更正权）、撤回您的同意以将自己从营销目的或满意度调查地址列表中删除、或有关于一般数据隐私方面的问题，请联系 BRP 的数据保护官，其电子邮件地址为：**privacyofficer@brp.com**，邮寄地址为：

BRP Legal Service, 726 St-Joseph, Valcourt, Quebec, Canada, J0E 2L0。

BRP 处理您的个人信息时，须遵循其《隐私政策》，可通过以下网址访问：<https://www.brp.com/en/privacy-policy.html>，或扫描下方二维码。



---

# 联系我们

[www.brp.com](http://www.brp.com)

## 亚太地区

### BRP Asia

107D and 107E, 17/F, Tower 1,  
Grand Century Place, Mongkok,  
Kowloon, Hong Kong

### Australia

Level 26  
477 Pitt Street  
Sydney, NSW 2020

### China

上海市徐汇区衡山路10号6号楼301  
Rm 301, Building 6,  
No.10 Heng Shan Rd,  
Shanghai, China

### Japan

21F Shinagawa East One Tower  
2-16-1 Konan, Minato-ku-ku,  
Tokyo 108-0075

### New Zealand

Suite 1.6, 2-8 Osborne Street,  
Newmarket, Auckland 2013

## 欧洲、中东和非洲

### 比利时

Oktrooiplein 1  
9000 Gent

### 捷克共和国

Stefanikova 43a  
Prague 5  
150 00

### 德国

Itterpark 11  
40724 Hilden

### 芬兰

Isoaavantie 7  
PL 8040  
96101 Rovaniemi

### 法国

Arteparc Bâtiment B  
Route de la côte d'Azur,

13 590 Meyreuil

### 挪威

Ingvald Ystgaardsvei 15  
N-7484 Trondheim  
Salg, marketing, ettermarked

### 瑞典

Spinnvägen 15  
903 61 Umeå  
Sweden 90821

### 瑞士

Avenue d'Ouchy 4-6  
1006 Lausanne

## 拉丁美洲

### 巴西

Av. James Clerck Maxwell, 230  
Campinas, Sao Paulo  
CEP 13069-380

### 墨西哥

Av. Ferrocarril 202  
Parque Industrial Querétaro  
Santo Rosa Jauregui, Querétaro  
C.P. 76220

## 北美

### 加拿大

3200A, rue King Ouest,  
Suite 300  
Sherbrooke (Québec) J1L 1C9

### 美国

10101 Science Drive  
Sturtevant, Wisconsin  
53177

---

## 更改地址 / 所有权

如果您的地址发生改变，或者如果您是车辆的新所有者，请确保通过以下方式通知 BRP：

- 请通知经授权的 Can-Am 经销商。
- **仅针对北美地区**：拨打 1 888 272-9222。
- 邮寄以下页面上的卡片中的一张（更改地址）至本手册 *联系我们* 章节下列出的 BRP 地址。

如果所有权变更，请带上前物主同意转让的证明。

即使在有限保修过期之后，也务必通知 BRP，因为可以使 BRP 在必要时联系到车辆的所有者，比如发起安全召回时。通知 BRP 是车主的责任。

**被盗装置**：如果您的私人车辆被盗，您应当通知 BRP 或经授权的 Can-Am 经销商。我们将要求您提供您的姓名、地址、电话号码、车/艇身序号以及被盗日期。



本页特此留空



本页特此留空



注释: \_\_\_\_\_

\_\_\_\_\_

\_\_\_\_\_

\_\_\_\_\_

\_\_\_\_\_

\_\_\_\_\_

\_\_\_\_\_

\_\_\_\_\_

\_\_\_\_\_

\_\_\_\_\_

\_\_\_\_\_

\_\_\_\_\_

\_\_\_\_\_

\_\_\_\_\_

\_\_\_\_\_

\_\_\_\_\_

\_\_\_\_\_

\_\_\_\_\_







注释: \_\_\_\_\_

\_\_\_\_\_

\_\_\_\_\_

\_\_\_\_\_

\_\_\_\_\_

\_\_\_\_\_

\_\_\_\_\_

\_\_\_\_\_

\_\_\_\_\_

\_\_\_\_\_

\_\_\_\_\_

\_\_\_\_\_

\_\_\_\_\_

\_\_\_\_\_

\_\_\_\_\_

\_\_\_\_\_

\_\_\_\_\_









注释: \_\_\_\_\_

\_\_\_\_\_

\_\_\_\_\_

\_\_\_\_\_

\_\_\_\_\_

\_\_\_\_\_

\_\_\_\_\_

\_\_\_\_\_

\_\_\_\_\_

\_\_\_\_\_

\_\_\_\_\_

\_\_\_\_\_

\_\_\_\_\_

\_\_\_\_\_

\_\_\_\_\_

\_\_\_\_\_

\_\_\_\_\_



型号 \_\_\_\_\_

**车辆**

识别号 (V.I.N.) \_\_\_\_\_

**发动机**

识别号 (E.I.N.) \_\_\_\_\_

物主: \_\_\_\_\_

姓名

编号

街道

公寓

城市

州/省

邮政编码

购买日期 \_\_\_\_\_

年份

月

日

保修期截止到 \_\_\_\_\_

年份

月

日

由经销商在售出时填写。

经销商盖章处

## ⚠ 警告

为降低发生严重人身伤害或死亡的可能性，

- 阅读本《使用手册》和安全标签。
- 观看安全视频。



### 准备工作

- 系好安全带并确保安全网和/或车门已锁牢到位。
- 穿戴获准的头盔和防护装备。
- 每位驾驶者必须能够背靠后座就坐，脚部平放在地板或脚踏板上，双手握住方向盘或扶手。完全保持在车辆内部。

### 驾驶员的责任

- 避免失控和翻车。
- 避免急剧操纵、侧滑、滑行或甩尾，并且切勿原地转圈。
- 避免转弯时急加速，即使是弯道起步也应避免。
- 进入弯道前减速行驶。
- 为山地、崎岖地形、凹坑，以及其他牵引力和地形变化做好准备。
- 避免在铺装路面行驶。
- 避免走山腰（穿过斜坡行驶）。

### 获取资格并承担责任

- 请勿粗心或鲁莽驾驶。
- 驾驶员必须至少年满 16 岁并持有有效驾照。
- 服药或饮酒后切勿操作。
- 切勿在公路上操作（除非是专用于非公路用车行驶的道路），否则可能会与汽车及卡车相撞。
- 切勿超出车辆的载客人数。

®TM 与 BRP 徽标是 BOMBARDIER RECREATIONAL PRODUCTS INC. 或其附属公司的商标。

©2024 BOMBARDIER RECREATIONAL PRODUCTS INC. 保留所有权利。

[www.brp.com](http://www.brp.com)

ALUMACRAFT®

CAN-AM®

LYNX®

MANITOU®

QUINTREX®

ROTAX®

SEA-DOO®

SKI-DOO®