

# can-am



Renegade™ 70  
Renegade 110 / Renegade 110 X xc

## GUIDA DEL CONDUCENTE

Include informazioni sulla sicurezza,  
l'utilizzo e la manutenzione

# NON CORRERE

### ⚠ AVVERTENZA

Per gli ATV categoria Y, seguire sempre le raccomandazioni sull'età e sulla supervisione di un adulto riportate di seguito

- Età superiore a 6 anni per il modello Renegade 70
  - Età superiore a 10 anni per il modello Renegade 110 e Renegade 110 Xxc
- Leggere attentamente la presente Guida del conducente. Contiene informazioni importanti per la sicurezza.

È richiesta la supervisione di un adulto per la corretta comprensione dei rischi implicati nell'uso di questi veicoli.

Rivedere e spiegare il contenuto della presente Guida del conducente al giovane conducente e accertarsi che questi abbia compreso il funzionamento corretto e sicuro del veicolo.

La rimozione o la modifica dei componenti coinvolti nelle emissioni evaporative su questo veicolo fuoristrada è illegale.

I trasgressori potranno essere soggetti a sanzioni civili e/o penali ai sensi della Legge Federale o della California.

Tenere questa guida del conducente sempre a disposizione nel veicolo.

219002438\_IT

**Traduzione delle  
istruzioni originali**

 **AVVERTENZA**

**LA GUIDA DEL VEICOLO POTREBBE ESSERE RISCHIOSA.** Una collisione o un capovolgimento può verificarsi velocemente se non sono intraprese adeguate precauzioni, anche durante manovre di routine, ovvero durante le sterzate o la guida su pendii o altri ostacoli. Per questioni di sicurezza, invitiamo il conducente a comprendere e seguire tutte le avvertenze contenute in questa Guida del conducente e su tutte le etichette presenti sul veicolo. La mancata osservanza di queste avvertenze può provocare **LESIONI GRAVI O MORTE**. Tenere questa guida del conducente sempre a disposizione nel veicolo.

 **AVVERTENZA**

La mancata osservanza di qualsiasi precauzione e istruzione di sicurezza presente nella Guida del conducente, nel **VIDEO SULLA SICUREZZA** e sulle targhette del prodotto potrebbe comportare lesioni, fino alla morte.

## **AVVERTENZA SULLA PROPOSIZIONE 65 DELLA CALIFORNIA**

 **AVVERTENZA**

Il funzionamento, l'assistenza e la manutenzione di un veicolo fuoristrada possono esporre a contatto con sostanze chimiche, compresi i fumi di scarico, il monossido di carbonio, gli ftalati e il piombo, sostanze riconosciute dallo Stato della California come cause di cancro, malformazioni del feto o altri difetti legati alla riproduzione. Per ridurre al minimo l'esposizione, evitate di respirare i fumi di scarico, non lasciare il motore in folle se non necessario, eseguire la manutenzione del veicolo in aree ben ventilate e indossare guanti o lavarsi le mani di frequente durante le operazioni di manutenzione. Per ulteriori informazioni, visitare la pagina [www.p65warnings.ca.gov/products/passenger-vehicle](http://www.p65warnings.ca.gov/products/passenger-vehicle).

™ – Marchi registrati di BRP o delle sue affiliate.

Si tratta di un elenco non esaustivo di marchi di fabbrica proprietà di Bombardier Recreational Products Inc. o dei suoi affiliati:

Can-Am®

Renegade™

XPS™

Tutti i diritti riservati. Nessuna delle parti di questo Manuale può essere riprodotta in alcun modo senza il previo consenso scritto da parte di Bombardier Recreational Products Inc.

© Bombardier Recreational Products Inc. (BRP) 2024

Deutsch	Dieses Handbuch ist möglicherweise in Ihrer Landessprache verfügbar. Bitte wenden Sie sich an Ihren Händler oder besuchen Sie: <a href="http://www.operatorsguides.brp.com">www.operatorsguides.brp.com</a>
English	This guide may be available in your language. Check with your dealer or go to: <a href="http://www.operatorsguides.brp.com">www.operatorsguides.brp.com</a>
Español	Es posible que este manual esté disponible en su idioma. Consulte a su distribuidor o visite: <a href="http://www.operatorsguides.brp.com">www.operatorsguides.brp.com</a>
Français	Ce guide peut être disponible dans votre langue. Vérifier avec votre concessionnaire ou aller à: <a href="http://www.operatorsguides.brp.com">www.operatorsguides.brp.com</a>
Italiano	Questa guida potrebbe essere disponibile nella propria lingua. Contattare il concessionario o consultare: <a href="http://www.operatorsguides.brp.com">www.operatorsguides.brp.com</a>
中文	本手册可能有您的语种的翻译版本。请向经销商询问，或者登录 <a href="http://www.operatorsguides.brp.com">www.operatorsguides.brp.com</a> 查询。
日本語	このガイドは、言語によって翻訳版が用意されています。ディーラーに問い合わせるか、次のアドレスでご確認ください： <a href="http://www.operatorsguides.brp.com">www.operatorsguides.brp.com</a>
Nederlands	Deze handleiding kan beschikbaar zijn in uw taal. Vraag het aan uw dealer of ga naar: <a href="http://www.operatorsguides.brp.com">www.operatorsguides.brp.com</a>
Norsk	Denne boken kan finnes tilgjengelig på ditt eget språk. Kontakt din forhandler eller gå til: <a href="http://www.operatorsguides.brp.com">www.operatorsguides.brp.com</a>
Português	Este manual pode estar disponível em seu idioma. Fale com sua concessionária ou visite o site: <a href="http://www.operatorsguides.brp.com">www.operatorsguides.brp.com</a>
Русский	Воспользуйтесь руководством на вашем языке. Узнайте о его наличии у дилера или на странице по адресу <a href="http://www.operatorsguides.brp.com">www.operatorsguides.brp.com</a>
Suomi	Käyttöohjekirja voi olla saatavissa omalla kielelläsi. Tarkista jälleenmyyjältä tai käy osoitteessa: <a href="http://www.operatorsguides.brp.com">www.operatorsguides.brp.com</a>
Svenska	Denna bok kan finnas tillgänglig på ditt språk. Kontakta din återförsäljare eller gå till: <a href="http://www.operatorsguides.brp.com">www.operatorsguides.brp.com</a>

Modelli coperti

Renegade 70  
Renegade 110  
Renegade 110 Xxc

In Canada i prodotti sono distribuiti e assistiti da Bombardier Recreational Products Inc. (BRP)

Negli Stati Uniti, i prodotti sono distribuiti e assistiti da BRP US Inc.

Nello Spazio economico europeo (che comprende gli Stati membri dell'Unione Europea più Regno Unito, Norvegia, Islanda e Liechtenstein), nella Comunità degli Stati Indipendenti (inclusi Ucraina e Turkmenistan) e in Turchia, la distribuzione e l'assistenza dei prodotti sono eseguite da BRP European Distribution S.A. e da altre affiliate o controllate di BRP.

Per tutti gli altri paesi, la distribuzione e l'assistenza dei prodotti sono eseguite da Bombardier Recreational Products Inc. (BRP) o dalle sue affiliate.

Durante la lettura di questa Guida del conducente ricordare che:

 **AVVERTENZA**

**Indica un potenziale rischio che, se non viene evitato, potrebbe causare gravi lesioni o la morte.**

---

# INDICE

## INFORMAZIONI GENERALI

<b>INFORMAZIONI GENERALI</b> .....	<b>8</b>
Istruzioni preliminari .....	8
Messaggi sulla sicurezza .....	9
Avviso per i genitori .....	10
Informazioni su questa Guida del conducente .....	10

## INFORMAZIONI SULLA SICUREZZA

<b>PRECAUZIONI GENERALI</b> .....	<b>14</b>
Evitare l'avvelenamento da monossido di carbonio .....	14
Evitare incendi prodotti da benzina e altri pericoli .....	14
Evitare bruciature da parti calde .....	15
Accessori e modifiche .....	15
<b>MESSAGGI SPECIALI SULLA SICUREZZA</b> .....	<b>16</b>
<b>AVVERTENZE DI GUIDA</b> .....	<b>19</b>
Raccomandazioni sull'età minima .....	20
Trasporto di un passeggero .....	21
Guida senza abbigliamento protettivo .....	24
Droghe e alcool .....	25
Velocità eccessive .....	25
Posizione corretta sul veicolo .....	28
Terreno sconosciuto .....	29
Guida su terreni eccessivamente impraticabili, sdruciolevoli, ghiacciati o franosi .....	30
Sterzate non corrette .....	31
Pendii estremamente ripidi .....	32
Salite su pendii .....	33
Discese da pendii .....	34
Attraversamento o sterzata sui pendii .....	35
Stallo del motore, slittamento o discesa dal veicolo in modo non corretto quando si sale un pendio .....	36
Guida sugli ostacoli .....	37
Pattinamento o slittamento .....	38
Guida in retromarcia .....	41
Modifiche non corrette .....	44
Caricamento, trasporto o traino di un carico .....	45
<b>CONTROLLO PRE-GUIDA</b> .....	<b>48</b>
Elenco controlli pre-guida .....	48
<b>GUIDA DEL VEICOLO</b> .....	<b>51</b>
Abbigliamento protettivo .....	52
Il trasporto di un passeggero è proibito .....	53
Trasporto carichi .....	54
Guida nel tempo libero .....	54
Ambiente .....	55
Limiti costruttivi .....	55
Guida fuoristrada .....	55

Tecniche di guida .....	56
<b>ETICHETTE IMPORTANTI PRESENTI SUL VEICOLO (CANADA/STATI UNITI)</b> .....	<b>67</b>
Cartellino di sicurezza .....	67
Etichette di sicurezza .....	68
Pittogramma sagomato .....	75
Cartellino di conformità .....	76
<b>ETICHETTE IMPORTANTI PRESENTI SUL VEICOLO (TUTTI I PAESI AL DI FUORI DI CANADA/STATI UNITI)</b> .....	<b>77</b>
Cartellino .....	77
Pittogramma di sicurezza .....	79
Pittogramma sagomato .....	87
<b>SEGNALAZIONE DI DIFETTI DI SICUREZZA</b> .....	<b>88</b>

### INFORMAZIONI SUL VEICOLO

<b>COMANDI PRINCIPALI</b> .....	<b>90</b>
Leva dell'acceleratore .....	90
Leva destra del freno .....	93
Leva del freno SX .....	93
Freno di stazionamento .....	94
<b>COMANDI SECONDARI</b> .....	<b>97</b>
Leva del cambio .....	97
Interruttore multifunzione .....	98
Spie .....	100
Interruttore di accensione .....	101
<b>EQUIPAGGIAMENTO</b> .....	<b>103</b>
Sedile .....	103
<b>CARBURANTE</b> .....	<b>105</b>
Requisiti carburante .....	105
Procedura di alimentazione carburante .....	106
<b>PERIODO DI RODAGGIO</b> .....	<b>108</b>
Rodaggio .....	108
<b>ISTRUZIONI PER L'USO</b> .....	<b>109</b>
Avvio del motore .....	109
Arresto del motore .....	111
Innesto marce .....	111
<b>MESSA A PUNTO DEL VEICOLO</b> .....	<b>112</b>
Regolazione delle sospensioni .....	112
<b>TRASPORTO DEL VEICOLO</b> .....	<b>115</b>

### MANUTENZIONE

<b>PROGRAMMA DI MANUTENZIONE</b> .....	<b>118</b>
Regolamento EPA – Veicoli canadesi e USA .....	118
Condizioni di estrema polverosità .....	118
Programma di manutenzione .....	119

<b>PROCEDURE DI MANUTENZIONE</b> .....	<b>123</b>
Olio motore .....	123
Filtro dell'aria .....	127
Alloggiamento filtro dell'aria .....	129
Parascintille .....	130
Sistema di scarico .....	132
Carenatura CVT .....	133
Olio scatola del cambio .....	134
Cavo dell'acceleratore.....	136
Candela .....	138
Batteria.....	140
Fusibile.....	141
Luci.....	143
Catena di trasmissione, rullo e corona .....	144
<b>CUSCINETTI RUOTA</b> .....	<b>149</b>
Pneumatici e ruote.....	150
Sistema di timoneria.....	152
Sospensione .....	154
Freni.....	154

### **INFORMAZIONI TECNICHE**

<b>IDENTIFICAZIONE DEL VEICOLO</b> .....	<b>160</b>
Posizione del numero di identificazione del veicolo (VIN) .....	161
Posizione Numero di identificazione motore (EIN) .....	162
<b>CARTELLINO DI CONFORMITÀ</b> .....	<b>163</b>
Cartellino di conformità.....	163
<b>ETICHETTE DI CONFORMITÀ</b> .....	<b>164</b>
Conformità ANSI/SVIA .....	164
Informazioni sul controllo delle emissioni .....	165
Conformità CPSC USA.....	166
Percentuale di etanolo .....	167
<b>SISTEMA DI CONTROLLO DELLE EMISSIONI DI VAPORI</b> ...	<b>168</b>
Modelli della California con sistema di controllo delle emissioni di vapori.....	168

NORMATIVA SUL SISTEMA DI CONTROLLO DELLE EMISSIONI RUMOROSE (CANADA/STATI UNITI) .....	169
DICHIARAZIONE DI CONFORMITÀ CE .....	170
DICHIARAZIONE DI CONFORMITÀ REGNO UNITO .....	171

### **CARATTERISTICHE TECNICHE**

CARATTERISTICHE TECNICHE .....	174
--------------------------------	-----

### **RISOLUZIONE DEI PROBLEMI**

LINEE GUIDA PER L'INDIVIDUAZIONE E RISOLUZIONE DEI PROBLEMI .....	182
Risoluzione dei problemi .....	182

### **GARANZIA**

GARANZIA LIMITATA BRP CANADA E USA: 2025 CAN-AM® YOUTH ATV .....	188
GARANZIA RELATIVA ALLE EMISSIONI DELL'AGENZIA PER LA PROTEZIONE DELL'AMBIENTE (EPA) DEGLI STATI UNITI .....	192
DICHIARAZIONE DI GARANZIA SUL CONTROLLO DELLE EMISSIONI DI VAPORI DELLA CALIFORNIA .....	195
GARANZIA LIMITATA INTERNAZIONALE BRP: 2025 CAN-AM® YOUTH ATV .....	199
GARANZIA BRP LIMITATA PER LO SPAZIO ECONOMICO EUROPEO, LA COMUNITÀ DEGLI STATI INDIPENDENTI, LA RUSSIA E LA TURCHIA: 2025 CAN-AM® YOUTH ATV .....	204

### **INFORMAZIONI AI CLIENTI**

INFORMATIVA SULLA PRIVACY .....	210
CONTATTACI .....	212
Asia Pacifico .....	212
Europa, Medio Oriente e Africa .....	212
America Latina .....	212
Nord America .....	212
CAMBIO DI INDIRIZZO E PROPRIETÀ .....	213



# **INFORMAZIONI GENERALI**

---

## INFORMAZIONI GENERALI

Congratulazioni per l'acquisto di un nuovo veicolo ATV per giovani Can-Am®. Il nuovo veicolo è coperto da garanzia limitata BRP; avrete inoltre a disposizione una rete di concessionari autorizzati Can-Am Off-Road in grado di fornire tutti i componenti, gli accessori e l'assistenza di cui potreste avere bisogno.

Al momento della consegna, l'acquirente è stato informato della copertura della garanzia e ha sottoscritto l'Elenco di controllo di pre-consegna a garanzia che il vostro veicolo è stato preparato a vostra completa soddisfazione.

Il concessionario si impegna per la massima soddisfazione del cliente. Nel caso in cui fossero necessarie ulteriori informazioni, rivolgetevi al vostro concessionario.

### Istruzioni preliminari

Prima di utilizzare il veicolo, leggere la presente Guida del conducente contenente informazioni su come ridurre il rischio di incidenti per se stessi e per le persone vicine.

Inoltre, leggere tutte le etichette di sicurezza del veicolo e guardare il *Video sulla sicurezza* disponibile in:

[https://can-am.brp.com/off\\_road/safety](https://can-am.brp.com/off_road/safety)

Oppure utilizzare il seguente codice QR.



Questo veicolo è destinato al solo uso fuoristrada. Il suo uso è di tipo ricreativo generico ma può essere anche utilizzato a scopo professionale.

Il mancato rispetto delle avvertenze contenute nella presente Guida del conducente può comportare GRAVI LESIONI o persino la MORTE.

### Raccomandazioni sull'età minima

Questi veicoli sono di categoria Y (modello Youth); seguire sempre queste raccomandazioni sull'età:

- Il veicolo Renegade 70 appartiene alla categoria Y-6+ ed è destinato a bambini di età superiore ai 6 anni con la supervisione di un adulto, o a conducenti di età superiore a 16 anni.
- I veicoli Renegade 110 e Renegade 110 Xxc appartengono alla categoria Y-10+ e sono destinati a bambini di età superiore ai 10 anni con la supervisione di un adulto, o a conducenti di età superiore a 16 anni.
- Inoltre, non consentire mai un utilizzo prolungato dell'ATV da parte di un conducente che non disponga delle capacità per usarlo in sicurezza, indipendentemente dall'età.

### **Corso di formazione**

Non guidare mai questo veicolo senza seguire la giusta procedura. **Seguire un corso di formazione.** Tutti i conducenti devono seguire un corso di formazione tenuto da un istruttore certificato.

Per ulteriori informazioni sulla sicurezza dell'ATV, rivolgersi a un concessionario autorizzato Can-Am Off-Road per trovare i corsi di formazione disponibili nelle proprie vicinanze.

Negli USA, contattare lo SVIA (Specialty Vehicle Institute of America) al numero 1 800 887-2887 oppure, in Canada, il CSC (Canada Safety Council) al numero 1 613 739-1535.

### **Messaggi sulla sicurezza**

Di seguito vengono descritti i tipi di messaggi di sicurezza, l'aspetto e le modalità di utilizzo in questa guida:

Il simbolo di allarme di sicurezza  indica un potenziale rischio di lesioni personali.

#### **AVVERTENZA**

**Indica un potenziale rischio che, se non viene evitato, potrebbe causare gravi lesioni o la morte.**

#### **ATTENZIONE**

**Indica una situazione pericolosa che, se non evitata, potrebbe causare lesioni di lieve o media entità.**

#### **AVVISO**

**Indica un'istruzione che, se non osservata, potrebbe danneggiare gravemente i componenti del veicolo o altre proprietà.**

## Avviso per i genitori

Leggere questa Guida del conducente insieme a qualsiasi utente del veicolo.

Leggere insieme ai propri figli le istruzioni sul corretto utilizzo del veicolo e prestare particolare attenzione alle etichette di sicurezza apposte sul prodotto prima di consentire la guida del veicolo.

Comprendere i comandi e il funzionamento del veicolo e leggere attentamente la Guida del conducente.

Ricordarsi sempre che il proprio atteggiamento nei confronti della sicurezza influenza anche quello dei propri figli.

### AVVERTENZA

**Questo ATV non è un giocattolo.**

- **Le competenze, capacità fisiche e giudizio dei ragazzi sono differenti. Alcuni ragazzi potrebbero non essere in grado di guidare un ATV in maniera sicura.**
- **Nessuno di età inferiore ai 16 anni dovrebbe mai guidare un ATV senza la supervisione di un adulto.**
- **Non consentire l'uso prolungato del veicolo da parte di ragazzi che non dispongano delle capacità, della forza o del giudizio tali da consentire la guida del veicolo in sicurezza.**

## Informazioni su questa Guida del conducente

Questa Guida del conducente è stato preparato per portare a conoscenza del possessore/conducente di un nuovo veicolo i diversi comandi, la manutenzione e le istruzioni di guida sicura. Essa è indispensabile per il corretto utilizzo del veicolo.

Conservare questa Guida del conducente nel veicolo come riferimento per manutenzione, risoluzione dei problemi e per istruire altri utenti.

La guida è disponibile in numerose lingue. In caso di discrepanze, farà fede la versione inglese.

Se desidera visualizzare e/o stampare un'altra copia della Guida del conducente, visitare il seguente sito Web:

**[www.operatorsguides.brp.com](http://www.operatorsguides.brp.com)**

Le informazioni contenute in questo documento sono corrette alla data di pubblicazione. Tuttavia, BRP segue una politica di continuo miglioramento dei propri prodotti, senza però alcun obbligo di installazione su prodotti fabbricati in precedenza. A causa di cambiamenti dell'ultimo momento, si potrebbero trovare alcune discrepanze tra i prodotti fabbricati e le descrizioni e/o caratteristiche tecniche illustrate nella presente guida. BRP si riserva il diritto, in qualsiasi momento, di sospendere o cambiare specifiche, design, caratteristiche, modelli o dotazioni senza incorrere in alcun obbligo.

In caso di vendita del veicolo, la presente Guida dell'operatore dovrà essere consegnata all'acquirente.

Durante la lettura di questa Guida del conducente ricordare che:

 **AVVERTENZA**

Indica un potenziale rischio che, se non viene evitato, potrebbe causare gravi lesioni o la morte.

Questa pagina è intenzionalmente vuota

# **INFORMAZIONI SULLA SICUREZZA**

---

## PRECAUZIONI GENERALI

### Evitare l'avvelenamento da monossido di carbonio

Gli scarichi del motore contengono monossido di carbonio, un gas mortale che, se inalato, può causare cefalea, vertigini, sonnolenza, nausea, confusione e persino la morte.

Il monossido di carbonio è un gas incolore, inodore e insapore che potrebbe essere presente anche se i gas di scarico non sono percepiti a livello visivo oppure olfattivo. Il monossido di carbonio può accumularsi a livelli mortali in modo rapido e causare soporificazione e incapacità di mettersi in salvo. I livelli mortali di monossido di carbonio possono inoltre accumularsi per ore o giorni in zone chiuse o scarsamente ventilate. In caso di sintomi di avvelenamento da monossido di carbonio, uscire immediatamente dalla zona, recarsi all'aperto e rivolgersi a un medico.

Per evitare lesioni gravi o mortali da monossido di carbonio:

- Non utilizzare mai il veicolo in zone scarsamente ventilate o parzialmente chiuse come, ad esempio, garage, parcheggi coperti o fienili. Anche se si cerca di ventilare i gas di scarico del motore con ventole o aprendo porte e finestre, il monossido di carbonio può raggiungere rapidamente livelli pericolosi.
- Non utilizzare mai il veicolo all'opera in zone in cui i gas di scarico del motore possono accumularsi all'interno di un edificio attraverso porte e finestre.

### Evitare incendi prodotti da benzina e altri pericoli

La benzina è estremamente infiammabile e altamente esplosiva. I vapori di carburante possono diffondersi e infiammarsi a causa di una scintilla o fiamma a molti metri di distanza dal motore. Per ridurre il rischio di incendio o esplosione, seguire le istruzioni riportate di seguito:

- Utilizzare solo contenitori di benzina rossi approvati per il trasporto del carburante.
- Non riempire un contenitore di benzina all'interno del veicolo. Una scarica elettrostatica potrebbe provocare l'incendio del carburante.
- Per il rifornimento di carburante, rispettare accuratamente le istruzioni riportate in *Carburante*.
- Non avviare il motore se il tappo del carburante non è installato correttamente.

La benzina è velenosa e può causare lesioni gravi o mortali.

- Non travasare mai la benzina con la bocca.
- In caso di ingestione, contatto con gli occhi o inalazione dei vapori di benzina, rivolgersi immediatamente a un medico.

In caso di contatto, risciacquare con acqua e sapone e cambiarsi d'abito.



## **Evitare bruciature da parti calde**

Certi componenti, come i rotori dei freni e i componenti di scarico, diventano bollenti durante le operazioni. Evitare il contatto con queste parti durante e subito dopo l'utilizzo per evitare bruciature.

## **Accessori e modifiche**

Qualsiasi modifica o aggiunta di accessori approvata da BRP può influire sul controllo del veicolo. È importante prendere tempo per familiarizzare con il veicolo una volta che le modifiche sono state apportate per capire come adattare il proprio comportamento di guida in modo appropriato.

Evitare di installare apparecchiature non specificatamente approvate da BRP per il veicolo ed evitare di apportare modifiche non autorizzate. Tali modifiche e apparecchiature non sono state testate da BRP e possono creare pericoli. Ad esempio, potrebbero:

- Creare una perdita di controllo e accrescere il rischio di incidenti
- Causare surriscaldamento o cortocircuiti, aumentando così il rischio di incendi o ustioni
- Compromettere le funzioni di protezione fornite dal veicolo.
- Compromettere il comportamento del rimorchio mentre il veicolo viene trasportato
- Causare il rischio di perdere oggetti sulla strada durante il trasporto.

La guida del veicolo potrebbe inoltre diventare illegale.

**Chiedi al tuo concessionario autorizzato BRP quali sono gli accessori adatti al tuo veicolo.**

---

## MESSAGGI SPECIALI SULLA SICUREZZA

**QUESTO VEICOLO NON È UN GIOCATTOLO E LA GUIDA PUÒ ESSERE RISCHIOSA.**

- Questo veicolo si maneggia in maniera diversa rispetto ad altri veicoli. La mancata osservanza delle precauzioni, potrebbe facilmente causare una collisione o un ribaltamento, persino durante manovre ordinarie come sterzate, guida su pendii o su ostacoli.

**La mancata osservanza delle seguenti istruzioni può provocare LESIONI GRAVI O MORTALI:**

- Leggere attentamente questa Guida del conducente e tutte le etichette di sicurezza presenti sul veicolo e seguire le procedure di guida descritte. Prima di condurre il veicolo, guardare con attenzione il video sulla sicurezza.
- Ricordare sempre questo limite di età: Il veicolo Renegade 70 è destinato a bambini di età superiore ai 6 anni con la supervisione di un adulto, o a conducenti di età superiore a 16 anni.
- Ricordare sempre questo limite di età: I veicoli Renegade 110 e Renegade 110 Xxc sono destinati a bambini di età superiore ai 10 anni con la supervisione di un adulto, o a conducenti di età superiore a 16 anni.
- Inoltre, non consentire mai un utilizzo prolungato dell'ATV da parte di un conducente che non disponga delle capacità per usarlo in sicurezza, indipendentemente dall'età.
- Mai trasportare passeggeri su questo veicolo. I passeggeri possono compromettere l'equilibrio e la sterzata e aumentare il rischio di perdita di controllo.
- Non guidare mai questo veicolo su superfici asfaltate, o su marciapiedi, vialetti, parcheggi o strade.
- Non guidare mai questo veicolo su strade pubbliche, a scorrimento veloce o autostrade, anche se sporche o sabbiose.
- Non salire mai su questo veicolo senza indossare un casco omologato di misura appropriata. Indossare inoltre una protezione per gli occhi (occhiali di sicurezza o visiera), guanti, stivali, giacca o maglia a maniche lunghe e pantaloni lunghi.
- Non guidare mai il veicolo se si è stanchi, malati, in stato di ebbrezza o sotto l'effetto di farmaci o sostanze stupefacenti. Tali condizioni influiscono seriamente sui propri tempi di reazione e sulla capacità di giudizio.
- Non guidare mai a velocità elevate. Mantenere sempre una velocità adeguata al tipo di terreno, al grado di visibilità, alle condizioni di guida e alla propria esperienza.
- Non provare a eseguire impennate, salti o altre acrobazie.
- Ispezionare sempre il proprio veicolo prima di ogni utilizzo per accertarsi che le condizioni di guida siano sicure. Seguire sempre le procedure e i piani di controllo e di manutenzione descritti di seguito in questa Guida del conducente.
- Tenere sempre entrambe le mani sul manubrio e entrambi i piedi sui poggiatesta del veicolo durante la guida.

- Procedere sempre con cautela e prestare particolare attenzione quando si guida su un terreno non familiare. Stare sempre attenti alle condizioni mutevoli del terreno quando si guida questo veicolo.
- Non guidare mai su terreni impraticabili, sdruciolevoli o franosi fino a quando non si sono acquisite e messe in pratica le abilità necessarie per il controllo di questo veicolo su tali terreni. Prestare sempre particolare attenzione su questi tipi di terreno.
- Seguire sempre le giuste procedure per la sterzata descritte in questa Guida del conducente. Provare a eseguire la sterzata a bassa velocità prima di farlo a velocità più sostenuta. Non sterzare a velocità eccessive.
- Non guidare mai su pendii troppo ripidi per questo veicolo o per le proprie abilità. Fare pratica su brevi pendii prima di provare su quelli più lunghi.
- Seguire sempre le giuste procedure per la salita sui pendii descritte in questa Guida del conducente. Controllare attentamente il terreno prima di iniziare la salita di qualsiasi pendio. Non salire mai su pendii che presentano superfici eccessivamente sdruciolevoli o franose. Spostare il peso in avanti. Non spingere mai l'acceleratore di colpo o fare bruschi cambi di marcia. Non salire sulla cima del pendio a velocità elevate.
- Seguire sempre le giuste procedure per la discesa dai pendii e per la frenata come descritto di seguito in questa Guida del conducente. Controllare attentamente il terreno prima di iniziare la discesa di qualsiasi pendio. Spostare il peso all'indietro. Non scendere mai dal pendio a elevata velocità. Evitare la discesa del pendio a un'angolazione che provocherebbe la brusca inclinazione su un lato. Per quanto possibile scendere dritti.
- Seguire sempre le giuste procedure per attraversare un pendio come descritto di seguito in questa Guida del conducente. Evitare i pendii che presentano superfici eccessivamente sdruciolevoli o franose. spostare il proprio peso verso il lato a monte del veicolo. Non provare a girare il veicolo sui pendii fino a quando non si è acquisita una buona conoscenza delle tecniche di sterzata descritte di seguito in questa Guida del conducente sulle superfici piane. Se possibile, evitare di attraversare diagonalmente un pendio ripido.
- Quando si sale un pendio, utilizzare sempre le giuste procedure in caso di stallo o slittamento del veicolo. Per evitare lo stallo del motore quando si sale un pendio, utilizzare la marcia giusta e mantenere una velocità costante. In caso di stallo o slittamento del veicolo, seguire la procedura speciale per la frenatura descritta in questa Guida del conducente. Scendere dal lato a monte o di lato se il veicolo è rivolto verso la salita. Girare il veicolo e risalire a bordo seguendo la procedura descritta di seguito in questa Guida del conducente.
- Controllare sempre se sono presenti ostacoli prima di percorrere una zona nuova. Non provare mai a guidare su grandi ostacoli, come grossi massi o tronchi d'albero caduti. Seguire sempre le giuste

procedure quando si affrontano ostacoli come descritto di seguito in questa Guida del conducente.

- Prestare sempre attenzione durante il pattinamento o lo slittamento. Imparare a controllare il pattinamento o lo slittamento facendo pratica a basse velocità e su un terreno orizzontale e liscio. Sulle superfici estremamente sdruciolevoli come il ghiaccio, procedere adagio e prestare particolare attenzione per ridurre la possibilità di pattinamento con conseguente perdita di controllo.
- Mai guidare questo veicolo in corsi d'acqua a scorrimento veloce o in acque più profonde di quelle specificate nella Guida del conducente. Ricordare che i freni bagnati potrebbero aver ridotto la capacità di frenata. Provare i freni dopo essere usciti dall'acqua, dal fango o dalla neve. Se necessario, frenare diverse volte per consentire all'attrito di far asciugare i pattini.
- Si deve sempre tenere presente che le condizioni meteorologiche o del terreno, il sistema frenante e le condizioni degli pneumatici, nonché la velocità del veicolo e l'attitudine di guida, influiscono facilmente sulla distanza di frenata. Ricordarsi di adattare la propria guida di conseguenza.
- BRP consiglia di rimanere seduti sull'ATV quando si procede in retromarcia. Evitare di stare in piedi. Il peso del corpo potrebbe spostarsi in avanti sulla leva dell'acceleratore, causando un'accelerazione improvvisa con conseguente perdita di controllo.
- Utilizzare sempre i pneumatici specificati di seguito in questa Guida del conducente. Mantenere sempre la pressione dei pneumatici indicata in questa Guida del conducente.
- Non posizionare mai carico su un veicolo modello youth.
- Non guidare mai questo veicolo senza seguire la giusta procedura. **Seguire un corso di formazione.** Tutti i conducenti devono seguire un corso di formazione tenuto da un istruttore certificato.

## AVVERTENZE DI GUIDA

### Guida del veicolo senza la giusta procedura

 **AVVERTENZA**



#### **RISCHIO POTENZIALE**

La guida di questo veicolo senza la giusta procedura.

#### **COSA POTREBBE ACCADERE**

Il rischio di incidente è notevolmente maggiore se il conducente non sa come controllare il veicolo in modo appropriato in diverse situazioni e su diversi tipi di terreno.

#### **COME EVITARE IL RISCHIO**

I principianti o gli inesperti devono completare il corso di addestramento. È inoltre importante esercitarsi regolarmente nelle abilità apprese durante il corso e nelle tecniche di utilizzo descritte in questa Guida del conducente.

Per ulteriori informazioni relative ai corsi di formazione, rivolgersi a un concessionario autorizzato Can-Am.

## Raccomandazioni sull'età minima

 AVVERTENZA



### RISCHIO POTENZIALE

La mancata osservanza delle raccomandazioni relative ai limiti di età per questo veicolo.

### COSA POTREBBE ACCADERE

L'utilizzo degli ATV da parte di ragazzi di età inferiore ai 16 anni può comportare lesioni gravi e persino la morte.

Notare inoltre che anche i ragazzi che soddisfano il limite di età per la guida di questo veicolo potrebbero non avere l'esperienza e le abilità necessarie, o essere sufficientemente prudenti per guidare questo veicolo in modo sicuro e potrebbero essere quindi coinvolti in gravi incidenti.

### COME EVITARE IL RISCHIO

Il veicolo Renegade 70 è destinato a bambini di età superiore ai 6 anni con la supervisione di un adulto, o a conducenti di età superiore a 16 anni.

I veicoli Renegade 110 e Renegade 110 Xxc sono destinati a bambini di età superiore ai 10 anni con la supervisione di un adulto, o a conducenti di età superiore a 16 anni.

Inoltre, non consentire mai un utilizzo prolungato dell'ATV da parte di un conducente che non disponga delle capacità per usarlo in sicurezza, indipendentemente dall'età.

## Trasporto di un passeggero

 **AVVERTENZA**



V06A020

### **RISCHIO POTENZIALE**

**Il trasporto di passeggeri su questo veicolo.**

### **COSA POTREBBE ACCADERE**

**Riduce notevolmente la capacità di equilibrio e di controllo di questo veicolo.**

**Potrebbe provocare un incidente con conseguenti lesioni per se stessi o per i passeggeri.**

### **COME EVITARE IL RISCHIO**

**Non trasportare mai passeggeri. Pur presentando un sedile lungo che garantisce il movimento per il conducente senza limitazioni, non è stato né pensato né progettato per il trasporto di passeggeri.**

## Guida su strade pubbliche, a scorrimento veloce o autostrade.

 **AVVERTENZA**



### **RISCHIO POTENZIALE**

La guida di questo veicolo su strade pubbliche, a scorrimento veloce o autostrade.

### **COSA POTREBBE ACCADERE**

Una collisione con un altro veicolo.

### **COME EVITARE IL RISCHIO**

Non guidare mai questo veicolo su strade pubbliche, a scorrimento veloce o autostrade, anche se sporche o sabbiose. In molti stati è illegale guidare questo veicolo su strade pubbliche, a scorrimento veloce o su autostrade.



**⚠ AVVERTENZA****RISCHIO POTENZIALE**

La guida di questo veicolo su strade pubbliche, a scorrimento veloce o autostrade.

**COSA POTREBBE ACCADERE**

Una collisione con un altro veicolo.

**COME EVITARE IL RISCHIO**

Non guidare mai questo veicolo su strade pubbliche, a scorrimento veloce o autostrade, anche se sporche o sabbiose. In molti stati è illegale guidare questo veicolo su strade pubbliche, a scorrimento veloce o su autostrade.

## Guida senza abbigliamento protettivo

 **AVVERTENZA**



### **RISCHIO POTENZIALE**

Guida del veicolo senza l'utilizzo del casco omologato, la protezione per gli occhi e le attrezzature protettive.

### **COSA POTREBBE ACCADERE**

- La guida senza un casco omologato aumenta le possibilità di lesioni gravi o morte in caso di incidente.
- La guida senza protezione per occhi può comportare un incidente e aumenta le possibilità di lesioni gravi in caso di incidente.
- La guida senza attrezzature protettive aumenta le possibilità di lesioni gravi in caso di incidente.

### **COME EVITARE IL RISCHIO**

Indossare sempre un casco omologato che calzi adeguatamente. Indossare inoltre:

- Protezione per occhi (occhiali di sicurezza o maschera)
- Mentoniera rigida
- Guanti e stivali
- Maglia a maniche lunghe o giacca
- Pantaloni lunghi.

## Droghe e alcool

### ⚠ AVVERTENZA



V06A07G

#### RISCHIO POTENZIALE

Utilizzo del veicolo sotto l'effetto di farmaci o sostanze stupefacenti o in stato di ebbrezza.

#### COSA POTREBBE ACCADERE

Potrebbe seriamente compromettere la capacità di giudizio.

Potrebbe rallentare il tempo di reazione.

Potrebbe compromettere l'equilibrio e la percezione.

Potrebbe provocare un incidente o la morte.

#### COME EVITARE IL RISCHIO

Non utilizzare mai il veicolo sotto l'effetto di farmaci/sostanze stupefacenti o in stato di ebbrezza.

## Velocità eccessive

### ⚠ AVVERTENZA

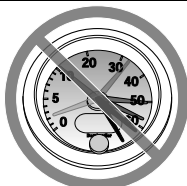

V06A08G

#### RISCHIO POTENZIALE

La guida di questo veicolo a velocità elevate.

#### COSA POTREBBE ACCADERE

Aumentano le possibilità di perdita di controllo del veicolo cosa che potrebbe provocare un incidente.

#### COME EVITARE IL RISCHIO

Procedere sempre a una velocità adeguata al tipo di terreno, al grado di visibilità, alle condizioni di guida e alla propria esperienza.

## Impennate, salti o altre acrobazie

**! AVVERTENZA**



**RISCHIO POTENZIALE**

L'esecuzione di impennate, salti o altre acrobazie.

**COSA POTREBBE ACCADERE**

Aumenta la possibilità di incidente, compreso il ribaltamento.

**COME EVITARE IL RISCHIO**

Non provare a eseguire acrobazie come impennate o salti. Non fare esibizioni.

**! AVVERTENZA**



**RISCHIO POTENZIALE**

L'esecuzione di impennate, salti o altre acrobazie.

**COSA POTREBBE ACCADERE**

Aumenta la possibilità di incidente, compreso il ribaltamento.

**COME EVITARE IL RISCHIO**

Non provare a eseguire acrobazie come impennate o salti. Non fare esibizioni.

## Ispezione del veicolo

### AVVERTENZA

#### **RISCHIO POTENZIALE**

La mancata ispezione del veicolo prima della guida.

La scarsa manutenzione del veicolo.

#### **COSA POTREBBE ACCADERE**

Aumenta la possibilità di incidente o di danni al veicolo.

#### **COME EVITARE IL RISCHIO**

Ispezionare il veicolo prima dell'uso per accertarsi che le condizioni di guida siano sicure.

Seguire sempre il programma di manutenzione descritto in questa Guida del conducente.

## Corsi d'acqua gelati

### AVVERTENZA

#### **RISCHIO POTENZIALE**

La guida su corsi d'acqua gelati.

#### **COSA POTREBBE ACCADERE**

Lo sprofondamento nel ghiaccio può provocare lesioni gravi o la morte.

#### **COME EVITARE IL RISCHIO**

Non guidare mai questo veicolo su una superficie ghiacciata prima di essersi accertati che il ghiaccio sia abbastanza spesso e sicuro per supportare il veicolo e il suo carico, così come la forza che viene prodotta dallo spostamento dello stesso.

## Posizione corretta sul veicolo

 **AVVERTENZA**



### **RISCHIO POTENZIALE**

Il mancato posizionamento delle mani sul manubrio e dei piedi sul poggiatesta durante la guida.

### **COSA POTREBBE ACCADERE**

Persino il semplice spostamento di una mano o di un piede potrebbe ridurre la capacità di controllo del veicolo con conseguente perdita di equilibrio e caduta dal veicolo. Con lo spostamento di un piede dalla sua posizione, quest'ultimo o la gamba potrebbero entrare in contatto con le ruote posteriori e provocare lesioni o incidenti.

### **COME EVITARE IL RISCHIO**

Durante la guida, tenere sempre entrambe le mani sul manubrio ed entrambi i piedi sui poggiatesta del veicolo.

## Terreno sconosciuto

 **AVVERTENZA**



### **RISCHIO POTENZIALE**

La mancanza di particolare attenzione quando si guida un veicolo su un terreno sconosciuto.

### **COSA POTREBBE ACCADERE**

Ci si potrebbe imbattere in sassi nascosti, dossi o buche senza avere il tempo di reazione sufficiente.

Si potrebbe provocare un ribaltamento o una perdita di controllo del veicolo.

### **COME EVITARE IL RISCHIO**

Procedere con cautela e prestare particolare attenzione quando si guida su un terreno non familiare.

Stare sempre attenti alle condizioni mutevoli del terreno quando si guida il veicolo.

## Guida su terreni eccessivamente impraticabili, sdruciolevoli, ghiacciati o franosi

**! AVVERTENZA**



### **RISCHIO POTENZIALE**

La mancata adozione di particolare attenzione quando si opera su terreni eccessivamente accidentati, scivolosi o friabile.

### **COSA POTREBBE ACCADERE**

Si potrebbe provocare una perdita di trazione o di controllo del veicolo con possibili incidenti compreso il ribaltamento.

### **COME EVITARE IL RISCHIO**

Non guidare su terreni impraticabili, sdruciolevoli o franosi fino a quando non si hanno acquisite e messe in pratica le abilità necessarie per il controllo del veicolo su tali terreni.

Prestare sempre particolare attenzione su questi tipi di terreno.



**Sterzate non corrette****! AVVERTENZA****RISCHIO POTENZIALE**

Sterzare in modo errato.

**COSA POTREBBE ACCADERE**

Una perdita di controllo del veicolo con conseguente collisione o ribaltamento.

**COME EVITARE IL RISCHIO**

Seguire sempre le giuste procedure per la sterzata descritte in questa Guida del conducente. Provare a eseguire la sterzata a bassa velocità prima di farlo a velocità più sostenuta.

Non sterzare a velocità eccessive.

## Pendii estremamente ripidi

 **AVVERTENZA**

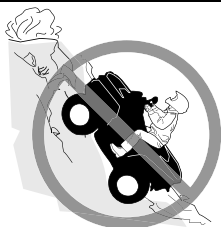

### **RISCHIO POTENZIALE**

La guida su pendii estremamente ripidi.

### **COSA POTREBBE ACCADERE**

Il veicolo potrebbe capovolgarsi molto facilmente sui pendii ripidi rispetto a quelli meno ripidi o alle superfici orizzontali.

### **COME EVITARE IL RISCHIO**

Non guidare mai su pendii troppo ripidi per questo veicolo o per le proprie abilità.

Fare pratica su brevi pendii prima di provare su quelli più lunghi.

## Salite su pendii

**! AVVERTENZA**



### **RISCHIO POTENZIALE**

La salita di pendii in modo non corretto.

### **COSA POTREBBE ACCADERE**

Si potrebbe provocare la perdita di controllo o il ribaltamento del veicolo.

### **COME EVITARE IL RISCHIO**

Seguire sempre le giuste procedure per la salita sui pendii descritte in questa Guida del conducente.

Controllare sempre attentamente il terreno prima di iniziare la salita di qualsiasi pendio.

Non salire mai su pendii che presentano superfici eccessivamente sdruciolevoli o franose.

Spostare il peso in avanti.

Non spingere mai l'acceleratore di colpo o fare bruschi cambi di marcia. Il veicolo potrebbe capovolgersi all'indietro.

Non salire sulla cima del pendio a velocità elevate. Dall'altro lato del pendio potrebbe esserci una discesa ripida, un altro veicolo o una persona.

## Discese da pendii

 **AVVERTENZA**



### **RISCHIO POTENZIALE**

La discesa dal pendio in modo non corretto.

### **COSA POTREBBE ACCADERE**

Si potrebbe provocare la perdita di controllo o il ribaltamento del veicolo.

### **COME EVITARE IL RISCHIO**

Seguire sempre le giuste procedure per la discesa dai pendii descritte in questa Guida del conducente.

### **NOTA:**

Quando si frena mentre si scende per un pendio è necessaria una tecnica particolare.

Controllare sempre attentamente il terreno prima di iniziare la discesa di qualsiasi pendio.

Spostare il peso all'indietro.

Non scendere mai dal pendio a elevata velocità.

Evitare di scendere un pendio a un'angolazione che provocherebbe la brusca inclinazione su un lato. Per quanto possibile scendere dritti.

## Attraversamento o sterzata sui pendii

**! AVVERTENZA**



### **RISCHIO POTENZIALE**

L'attraversamento non corretto o la sterzata impropria sui pendii.

### **COSA POTREBBE ACCADERE**

Si potrebbe provocare la perdita di controllo o il ribaltamento del veicolo.

### **COME EVITARE IL RISCHIO**

Non provare a girare il veicolo sui pendii fino a quando non si è acquisita una buona conoscenza delle tecniche di sterzata, come descritto di seguito in questa Guida del conducente, sulle superfici piane. Prestare molta attenzione quando si eseguono le sterzate sui pendii.

Se possibile, evitare di attraversare diagonalmente un pendio ripido.

Quando si attraversa il lato di un pendio:

Seguire sempre le giuste procedure descritte in questa Guida del conducente.

Evitare i pendii che presentano superfici eccessivamente sdruciolevoli o franose.

Il conducente deve spostare il peso a monte del veicolo.

**Stallo del motore, slittamento o discesa dal veicolo in modo non corretto quando si sale un pendio.**

**! AVVERTENZA**

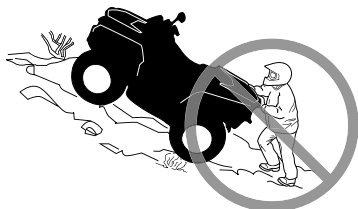

**RISCHIO POTENZIALE**

Stallo del motore, slittamento o discesa dal veicolo in modo non corretto quando si sale un pendio.

**COSA POTREBBE ACCADERE**

Si potrebbe provocare un ribaltamento del veicolo.

**COME EVITARE IL RISCHIO**

Utilizzare una marcia bassa e mantenere la velocità costante quando si sale un pendio.

In caso di perdita di velocità in avanti:

il conducente deve mantenere il peso a monte. Non spingere mai l'acceleratore di colpo o fare bruschi cambi di marcia. Il veicolo potrebbe capovolgersi all'indietro.

Frenare.

Tirare il freno di stazionamento dopo essersi fermati.

Scendere dal lato a monte o di lato se il veicolo è rivolto verso la salita.

Se si comincia a slittare all'indietro:

il conducente deve mantenere il peso a monte. Non spingere mai l'acceleratore di colpo o fare bruschi cambi di marcia. Il veicolo potrebbe capovolgersi all'indietro.

Non utilizzare il freno posteriore in caso di slittamento.

Frenare gradualmente con il freno anteriore.

Quando si è completamente fermi, utilizzare anche il freno posteriore e quello di stazionamento.

Scendere dal lato a monte o di lato se il veicolo è rivolto verso la salita.

Girare il veicolo e risalire a bordo seguendo la procedura descritta di seguito in questa Guida del conducente.

## Guida sugli ostacoli.

 **AVVERTENZA**



### **RISCHIO POTENZIALE**

La guida impropria sugli ostacoli.

### **COSA POTREBBE ACCADERE**

Potrebbe provocare la perdita di controllo o una collisione.

Potrebbe provocare il ribaltamento del veicolo.

### **COME EVITARE IL RISCHIO**

Prima di guidare in una zona nuova, verificare la presenza di ostacoli.

Non provare mai a guidare su grandi ostacoli, come grossi massi o tronchi d'albero caduti.

Per affrontare gli ostacoli, seguire sempre le giuste procedure descritte in questa Guida del conducente.

## Pattinamento o slittamento

 **AVVERTENZA**



### **RISCHIO POTENZIALE**

**Pattinamento o slittamento.**

### **COSA POTREBBE ACCADERE**

Si potrebbe perdere il controllo di questo veicolo.

Si potrebbe anche riguadagnare trazione inaspettatamente con conseguente possibile ribaltamento del veicolo.

### **COME EVITARE IL RISCHIO**

Imparare a controllare il pattinamento o lo slittamento facendo pratica a basse velocità e su un terreno orizzontale e liscio.

Sulle superfici estremamente sdruciolevoli come il ghiaccio, procedere adagio e prestare particolare attenzione per ridurre la possibilità di pattinamento o slittamento incontrollati.



## Acqua profonda o a scorrimento veloce

 **AVVERTENZA**



### **RISCHIO POTENZIALE**

Guida di questo veicolo attraverso corsi d'acqua profondi o a scorrimento veloce.

### **COSA POTREBBE ACCADERE**

Gli pneumatici potrebbero galleggiare, provocando perdita di trazione e di controllo, con conseguente rischio di incidenti.

### **COME EVITARE IL RISCHIO**

Non guidare il veicolo attraverso corsi d'acqua a scorrimento veloce o profondi.

Controllare la profondità dell'acqua e la corrente prima di provare ad attraversare il corso d'acqua. L'acqua non deve superare il centro delle ruote.

Ricordare che i freni bagnati potrebbero aver ridotto la capacità di frenata. Provare i freni dopo essere usciti dall'acqua. Se necessario, frenare diverse volte per consentire all'attrito di far asciugare i pattini.

**! AVVERTENZA**



**RISCHIO POTENZIALE**

Guida di questo veicolo attraverso corsi d'acqua profondi o a scorrimento veloce.

**COSA POTREBBE ACCADERE**

Gli pneumatici potrebbero galleggiare, provocando perdita di trazione e di controllo, con conseguente rischio di incidenti.

**COME EVITARE IL RISCHIO**

Non guidare il veicolo attraverso corsi d'acqua a scorrimento veloce o profondi.

Controllare la profondità dell'acqua e la corrente prima di provare ad attraversare il corso d'acqua. L'acqua non deve superare la parte superiore delle ruote.

Ricordare che i freni bagnati potrebbero aver ridotto la capacità di frenata. Provare i freni dopo essere usciti dall'acqua. Se necessario, frenare diverse volte per consentire all'attrito di far asciugare i pattini.

## Guida in retromarcia

 **AVVERTENZA**



### **RISCHIO POTENZIALE**

**Manovra di retromarcia impropria.**

### **COSA POTREBBE ACCADERE**

Si potrebbe colpire un ostacolo o una persona che si trova dietro al veicolo provocando lesioni gravi.

### **COME EVITARE IL RISCHIO**

Quando si innesta la retromarcia, accertarsi che non siano presenti ostacoli o persone dietro al veicolo. Una volta stabilito che è possibile effettuare la retromarcia in maniera sicura, procedere lentamente.

## Pressione degli pneumatici

 **AVVERTENZA**



### **RISCHIO POTENZIALE**

La guida del veicolo con pneumatici non adatti, o con pressione degli pneumatici non giusta o irregolare.

### **COSA POTREBBE ACCADERE**

L'utilizzo di pneumatici non adatti su questo veicolo o la guida di questo veicolo con pressione degli pneumatici errata o irregolare, potrebbe provocare la perdita di controllo, scoppi o lo spostamento dello pneumatico dal cerchio e incrementare il rischio di incidente.

### **COME EVITARE IL RISCHIO**

Utilizzare sempre gli pneumatici delle dimensioni e del tipo specificati in questa Guida del conducente per questo veicolo. Mantenere sempre la pressione degli pneumatici indicata in questa Guida del conducente.

Sostituire sempre le ruote o gli pneumatici danneggiati.

**⚠ AVVERTENZA****RISCHIO POTENZIALE**

La guida del veicolo con pneumatici non adatti, o con pressione degli pneumatici non giusta o irregolare.

**COSA POTREBBE ACCADERE**

L'utilizzo di pneumatici non adatti su questo veicolo o la guida di questo veicolo con pressione degli pneumatici errata o irregolare, potrebbe provocare la perdita di controllo, scoppi o lo spostamento dello pneumatico dal cerchio e incrementare il rischio di incidente.

**COME EVITARE IL RISCHIO**

Utilizzare sempre gli pneumatici delle dimensioni e del tipo specificati in questa Guida del conducente per questo veicolo.

Mantenere sempre la pressione degli pneumatici indicata in questa Guida del conducente.

Sostituire sempre le ruote o gli pneumatici danneggiati.

## Modifiche non corrette

 **AVVERTENZA**



### **RISCHIO POTENZIALE**

La guida di questo veicolo con modifiche improprie.

### **COSA POTREBBE ACCADERE**

L'installazione sbagliata di accessori o la modifica di questo veicolo potrebbero modificare il controllo e ciò, in alcune situazioni, potrebbe causare un incidente.

### **COME EVITARE IL RISCHIO**

Non modificare questo veicolo con installazione impropria o utilizzo di accessori non adeguati. Tutti i componenti e gli accessori aggiunti a questo veicolo devono essere approvati da BRP e devono essere installati e utilizzati secondo le istruzioni. Per eventuali domande, consultare un concessionario autorizzato Can-Am Off-Road.

**NON** installare **MAI** un sedile per passeggero, né utilizzare il portapacchi per trasportare un passeggero.

La modifica del veicolo per aumentare la velocità e le prestazioni potrebbe violare i termini e le condizioni della garanzia limitata del veicolo. Inoltre, alcune modifiche compresa la rimozione del motore o dei componenti dell'impianto di scarico, sono illegali per la maggior parte delle legislazioni.

## Caricamento, trasporto o traino di un carico

**⚠ AVVERTENZA**



### RISCHIO POTENZIALE

Il sovraccarico di questo veicolo o il trasporto o il traino improprio di un carico.

### COSA POTREBBE ACCADERE

Potrebbe provocare cambiamenti nel controllo del veicolo e provocare un incidente.

### COME EVITARE IL RISCHIO

Mai trasportare carico su questo veicolo.

Non trainare mai carico o in altro veicolo con questo veicolo.

## Trasporto di materiale infiammabile o pericoloso

**⚠ AVVERTENZA**



V03M010

### RISCHIO POTENZIALE

Il trasporto di materiale infiammabile e pericoloso può provocare un'esplosione.

### COSA POTREBBE ACCADERE

Ciò potrebbe provocare lesioni gravi o morte.

### COME EVITARE IL RISCHIO

Non trasportare mai materiale infiammabile o pericoloso.

 **AVVERTENZA**



V03M01Q

**RISCHIO POTENZIALE**

Il trasporto di materiale infiammabile e pericoloso può provocare un'esplosione.

**COSA POTREBBE ACCADERE**

Ciò potrebbe provocare lesioni gravi o morte.

**COME EVITARE IL RISCHIO**

Non trasportare mai materiale infiammabile o pericoloso.

Utilizzare esclusivamente una tanica per carburante LinQ BRP per trasportare carburante sul veicolo. Solo la tanica di carburante LinQ BRP approvata può essere fissata in modo sicuro nel vano di carico anteriore del veicolo.



 **AVVERTENZA**

V03M01Q

**RISCHIO POTENZIALE**

Il trasporto di materiale infiammabile e pericoloso può provocare un'esplosione.

**COSA POTREBBE ACCADERE**

Ciò potrebbe provocare lesioni gravi o morte.

**COME EVITARE IL RISCHIO**

Non trasportare mai materiale infiammabile o pericoloso.

Questo veicolo non è progettato per ricevere in modo sicuro nessun tipo di tanica di carburante disponibile sul mercato.

## CONTROLLO PRE-GUIDA

### AVVERTENZA

Eseguire un controllo pre-guida prima di ogni utilizzo per rilevare eventuali problemi che potrebbero verificarsi durante la guida. Il controllo pre-guida può aiutare a monitorare l'usura e il deterioramento prima che diventino un problema grave. Correggere eventuali problemi riscontrati per ridurre il rischio di guasti o incidenti.

Prima di utilizzare questo veicolo, il conducente e/o un adulto devono sempre eseguire i controlli preliminari previsti nella seguente lista.

### Elenco controlli pre-guida

*Cosa fare prima di avviare il motore (chiavetta su OFF)*

Elementi da controllare	Ispezione da eseguire	✓
Liquidi	Controllare il livello del carburante e il livello dell'olio motore.	
Perdite	Controllare la presenza di eventuali perdite sotto il veicolo.	
Guida	Controllare che lo sterzo funzioni liberamente girandolo completamente da un lato all'altro.	
Leva acceleratore	Azionare diverse volte la leva dell'acceleratore per accertarsi che funzioni liberamente. Deve ritornare in posizione di folle quando rilasciata.	
	Assicurarsi che la vite limitatrice di velocità sia correttamente regolata in base alle abilità del conducente.	
Freni	Premere diverse volte le leve del freno per accertarsi che funzionino liberamente. I comandi devono ritornare immediatamente nella posizione iniziale una volta rilasciati.	
Freno di stazionamento	Azionare il freno di stazionamento per assicurarne il corretto funzionamento.	
Pneumatici	Controllare la pressione e le condizioni degli pneumatici.	

Elementi da controllare	Ispezione da eseguire	✓
Ruote	Controllare che le ruote non siano danneggiate, che non presentino un gioco anomalo e che i dadi siano serrati.	
Catena di trasmissione e denti	Ispezionare la corona per escludere la presenza di usura o danni.	
	Controllare la corretta regolazione e lubrificazione della catena di trasmissione, del dispositivo di scorrimento e del tendicatena (se applicabile).	
Sedile	Accertarsi che il sedile dell'operatore sia installato e bloccato correttamente.	
Scarico	Controllare se sono presenti detriti sul sistema di scarico o nelle vicinanze, rimuoverli se presenti e pulire adeguatamente.	
Telaio e sospensioni	Controllare sotto il veicolo se sono presenti detriti sul telaio o sulle sospensioni. Se necessario, pulire il telaio o le sospensioni.	

***Cosa fare prima di avviare il motore (chiavetta su ON)***

Elementi da controllare	Ispezione da eseguire	✓
Spie luminose	Controllare il funzionamento della spia Controllare il motore (nei primi secondi in cui la chiave è su ON).	
	Accertarsi che le spie N (folle) e R (retromarcia) si accendano in base alla leva del cambio selezionata.	
Luci	Controllare il funzionamento e la pulizia dei fari delle luci diurne e del fanalino posteriore.	
	Verificare il funzionamento della luce d'arresto (stop).	

**Che cosa fare dopo aver acceso il motore**

Elementi da controllare	Ispezione da eseguire	✓
Spie luminose	Accertarsi che la spia Controllare il motore sia spenta (se la spia rimane accesa spegnere il motore).	
Leva del cambio	Controllare il funzionamento della leva del cambio (F, N e R).	
Freni	Guidare lentamente in avanti per una breve distanza. Premere entrambe le leve del freno singolarmente. I freni devono funzionare correttamente. Le leve devono ritornare in posizione di riposo quando vengono rilasciate.	
Interruttore di emergenza per arresto motore	Controllare il corretto funzionamento dell'interruttore di emergenza per arresto motore.	
Interruttore di accensione	Controllare che l'interruttore di accensione funzioni correttamente arrestando e riavviando il motore.	

---

## GUIDA DEL VEICOLO

Per apprezzare completamente il piacere e l'emozione di guidare questo veicolo, vi sono alcune regole di base e suggerimenti che è OBBLIGATORIO seguire. Alcune potrebbero risultare nuove mentre altre potrebbero risultare ovvie o conformi al normale buon senso.

Dedicare tutto il tempo necessario allo studio di questa Guida del conducente e di tutte le etichette di sicurezza presenti sul prodotto, oltre al video sulla sicurezza citate in *Informazioni generali*. Descrivono più accuratamente tutto ciò che è necessario sapere sul veicolo prima di guidarlo.

Per la loro incolumità si raccomanda vivamente di seguire e di far rispettare questa raccomandazione. In qualità di conducenti siete i soli in grado di valutare se sono stati compresi i rischi e le modalità di guida sicura di un veicolo.

I soggetti con disturbi fisici o mentali, o gli amanti del rischio hanno una maggiore esposizione a ribaltamenti o a collisioni che potrebbero provocare lesioni, compresa la morte.

Non tutti i veicoli sono uguali. Ognuno presenta caratteristiche di prestazione, comandi e funzioni esclusive. Ognuno va guidato e controllato diversamente.

Acquisire dimestichezza con i comandi e con il funzionamento generale del veicolo prima di avventurarsi in condizioni di fuoristrada. Fare pratica in un'area adatta priva di pericoli per poter ben controllare ogni comando. Guidare a basse velocità. Le velocità più elevate richiedono maggiore esperienza e condizioni di guida adatte.

Le condizioni di guida variano di luogo in luogo, le cui condizioni ambientali potrebbero radicalmente cambiare periodicamente e in base alla stagione.

La guida sulla sabbia è differente rispetto a quella sulla neve o attraverso foreste o paludi. Ogni luogo potrebbe richiedere un maggior grado di prontezza di riflessi e di abilità. Si invita alla prudenza. Procedere sempre con attenzione. Evitare situazioni inutilmente rischiose dove si può rimanere arenati o riportare danni fisici.

Non credere che il veicolo possa essere sicuro in ogni situazione. Improvvisi cambiamenti nel terreno provocati da buche, avvallamenti, sponde, suolo più morbido o più duro o altri tipi di irregolarità, potrebbero provocare il rovesciamento o la perdita di stabilità del veicolo. Per evitare ciò, rallentare e valutare il tipo di conformazione del terreno. Se il veicolo comincia a ribaltarsi o a capovolgersi, solitamente la cosa migliore da fare è quella di scendere immediatamente e di andare nella direzione OPPOSTA!

È consigliabile sottoporre il veicolo a un'Ispezione di Sicurezza Annuale. Per ulteriori dettagli, contattare un concessionario autorizzato Can-Am Off-Road. Sebbene non sia richiesto, si raccomanda di fare preparare il proprio veicolo prima dell'uso da un concessionario

autorizzato Can-Am Off-Road. Ogni visita ai concessionari autorizzati Can-Am Off-Road è un'ottima occasione per verificare se il veicolo è interessato da una campagna di sicurezza. Inoltre consigliamo di visitare tempestivamente il proprio concessionario autorizzato Can-Am Off-Road quando si viene a conoscenza di una qualsiasi campagna relativa alla sicurezza.

Per gli accessori disponibili, rivolgersi a un concessionario autorizzato Can-Am Off-Road.

## **Abbigliamento protettivo**

Scegliere l'abbigliamento in base alle condizioni meteorologiche. Vestirsi in base alle condizioni climatiche più fredde previste. Indossare biancheria termica a contatto con la pelle offre un buon isolamento. È importante indossare attrezzature e indumenti protettivi specifici, compreso un casco omologato, una protezione per gli occhi, stivali, guanti, maglie a maniche lunghe e pantaloni. Questo tipo di indumenti garantisce la protezione da eventuali pericoli di lieve entità. Il conducente non deve mai indossare abiti larghi o sciarpe che potrebbero rimanere incagliati nel veicolo o in arbusti o rami. A seconda delle condizioni del tempo, potrebbero essere necessari occhiali antiappannanti o occhiali da sole. Sono disponibili diversi colori di lenti per occhiali di sicurezza o da sole per poter meglio distinguere le variazioni del terreno. Indossare gli occhiali da sole esclusivamente durante il giorno.

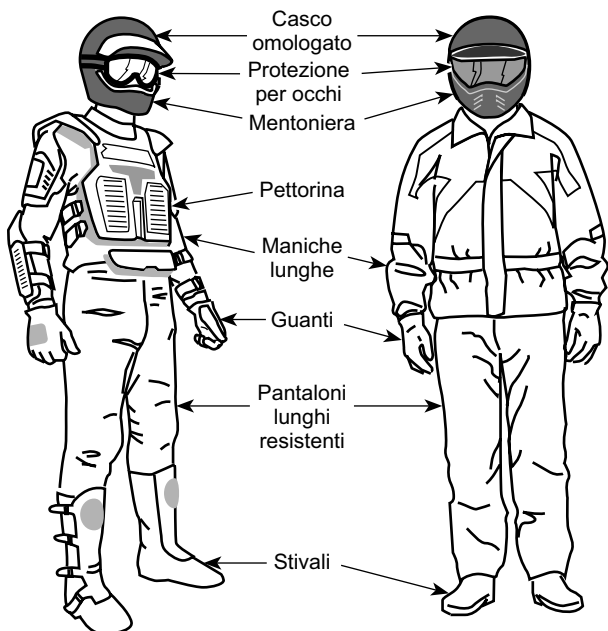

Conducenti con attrezzatura appropriata per la guida

## Il trasporto di un passeggero è proibito

Il veicolo è progettato per il solo trasporto del conducente. Pur presentando un sedile lungo, non è né progettato né destinato al trasporto di passeggeri. **NON** montare un sedile per passeggero, né utilizzare l'area di carico per trasportare un passeggero. Il trasporto di passeggeri può compromettere la stabilità e il controllo del veicolo.

## Trasporto carichi

Mai trasportare carico su questo veicolo.

## Guida nel tempo libero

Rispettare i diritti e le limitazioni degli altri. Evitare zone destinate ad altri tipi di utilizzo fuoristrada. Questo comprende anche le piste per motoslitte, percorsi equestri, piste sciistiche, percorsi per mountain bike ecc. Non dare mai per scontato che sulle piste non siano presenti altri utenti. Mantenere sempre il lato destro della pista e non procedere a zig zag da un lato all'altro della pista. Prepararsi a fermarsi o a spostarsi se appare un altro utente di fronte a sé.

Iscriversi al club ATV di zona. Verranno forniti una mappa e una serie di consigli o informazioni relativi ai luoghi percorribili. Qualora nella propria zona non ne esistesse uno, si suggerisce di fondarne uno. La gestione di un gruppo e le attività di club garantiscono piacevoli esperienze e la possibilità di stare in compagnia.

Mantenere sempre la distanza di sicurezza dagli altri utenti. La propria capacità di valutazione della velocità, le condizioni del terreno, quelle meteorologiche, lo stato del veicolo e la "fiducia nella capacità di giudizio" degli altri aiuteranno a fare la scelta migliore relativa alla distanza di sicurezza appropriata. Questo veicolo, come qualsiasi altro veicolo a motore, non è in grado di fermarsi "in un lampo". Lasciare una maggiore distanza di sicurezza per la frenata.

Prima di partire, informare qualcuno della propria destinazione e del tempo di ritorno previsto.

Se si prevede un tragitto lungo, equipaggiarsi con strumenti supplementari, acqua potabile, cibo e un kit di pronto soccorso. Informarsi su dove è possibile rifornirsi di benzina o di olio. Prepararsi alle possibili condizioni che si potrebbero incontrare.

Kit di pronto soccorso	Chiave regolabile
Telefono cellulare	Coltello
Nastro isolante	Torcia elettrica
Una corda	Occhiali con lenti colorate
Lampadine di riserva	Mappa del percorso
Kit degli strumenti in dotazione	Snack



## Ambiente

Uno dei benefici di questo veicolo è quello di potersi allontanare dal percorso battuto lontano dai centri abitati. Ciò nonostante, rispettare sempre la natura e il diritto degli altri di poterne godere. Non percorrere aree ambientali protette. Non guidare su tronchi d'albero o su arbusti, non tagliare alberi o abbattere staccionate, non far girare a vuoto le ruote né distruggere il terreno di guida. Procedere con cautela.

Questo veicolo può causare incendi se accanto allo scarico o altri punti caldi del motore si accumulano detriti che si incendiano e cadono sull'erba secca. Evitare di guidare in zone umide, attraverso zone paludose o erba alta, dove è possibile che si accumulino detriti. Nel caso si guidi in tali aree, ispezionare e rimuovere tutti i detriti dal motore e dalle zone calde. Fare riferimento a *Manutenzione del veicolo* per ulteriori dettagli.

L'inseguimento di animali selvatici in molte zone è illegale. Gli animali selvatici possono morire per sfinimento dopo essere stati rincorsi da un veicolo a motore. Qualora si incontrassero animali lungo il percorso, fermarsi e osservarli silenziosamente e con cautela. Lo si serberà come uno dei ricordi più belli della propria vita.

Osservare la regola "ciò che si porta dentro, va riportato fuori". Non sparpagliare i rifiuti. Non appiccare fuochi a meno che non se ne abbia il permesso e in tal caso solo lontano da zone aride. I rischi che ne deriverebbero potrebbero provocare lesioni agli altri o a sé stessi, anche in un secondo momento.

Rispettare le superfici agricole. Prima di percorrere un terreno privato chiedere sempre il permesso al proprietario. Rispettare i raccolti, gli animali da fattoria e le linee di delimitazione delle proprietà.

Infine, non inquinare i corsi d'acqua, i laghi o i fiumi e non modificare il motore o il sistema di scarico o rimuovere uno qualsiasi dei suoi componenti, in quanto tale operazione modifica le emissioni del veicolo.

## Limiti costruttivi

Sebbene il veicolo sia eccezionalmente robusto per la sua classe, è ancora un veicolo leggero per definizione e il suo funzionamento deve essere limitato al suo giusto scopo.

L'aggiunta di peso in qualsiasi parte del veicolo ne modifica la stabilità gravitazionale e le prestazioni.

## Guida fuoristrada

La natura stessa della guida fuoristrada è pericolosa. Qualsiasi terreno, non preparato appositamente al trasporto di veicoli, presenta un rischio intrinseco in quanto la sua natura, forma e ripidezza sono

imprevedibili. Il terreno stesso presenta un continuo elemento di pericolo che coloro che lo attraversano devono consapevolmente affrontare.

Chi guida un veicolo fuoristrada deve utilizzare la massima cura per la scelta del percorso più sicuro e per la valutazione delle condizioni del terreno che gli si presenta. Il veicolo non dovrebbe mai essere guidato da chi non ha completa familiarità con le istruzioni di guida applicabili, né su terreni ripidi o insidiosi.

## **Tecniche di guida**

Le informazioni contenute in questa Guida del conducente sono limitate. Aumentare la propria esperienza e migliorare le proprie capacità seguendo un corso di formazione certificato.

Accuratezza, attenzione, esperienza e abilità di guida sono le migliori precauzioni contro il rischio di guida di un veicolo.

Rispettare e seguire tutti i segnali affissi. Sono lì per aiutare sé stessi e gli altri.

Nella guida fuoristrada, sono importanti la potenza e la trazione, non la velocità. Non guidare a velocità elevate che impediscono la visibilità e l'abilità di scegliere percorsi sicuri.

Osservare costantemente il terreno avanti a sé per verificare la presenza di variazioni brusche di pendii o ostacoli, come sassi o tronchi, che potrebbero provocare perdita di stabilità con conseguente rovesciamento o ribaltamento.

È utile accertarsi della condizione del terreno sull'altro lato di un pendio o di una scarpata. È facile che ci sia una discesa ripida che è impossibile superare o scendere.

Ogni volta che sorge il minimo dubbio che il veicolo possa affrontare un ostacolo o un particolare terreno, scegliere sempre un percorso alternativo.

Utilizzare sempre tecniche di guida adeguate per evitare ribaltamenti del veicolo su pendii e terreni impraticabili e in curva.

### ***Posizione del corpo***

Per mantenere un controllo adeguato si consiglia vivamente di tenere le mani sul manubrio e in modo da poter facilmente utilizzare i comandi. Lo stesso dicasi per i piedi sui poggia-piedi. Per ridurre al minimo la possibilità di lesioni a gambe o piedi, tenere sempre i piedi sui poggia-piedi. Non direzionare le dita dei piedi verso l'esterno né far sporgere i piedi per agevolare la sterzata in quanto potrebbero essere colpiti da ostacoli, impigliarsi in essi o entrare in collisione con le ruote.

Anche quando su questo veicolo è presente un adeguato sistema di sospensione, vi sono delle "impervietà" o condizioni di impraticabilità del terreno che potrebbero creare disagi e persino lesioni alla schiena. Spesso è richiesta una guida in posizione semiseduta o curva. Rallentare e consentire alle gambe flesse di assorbire parte dell'energia dell'impatto.

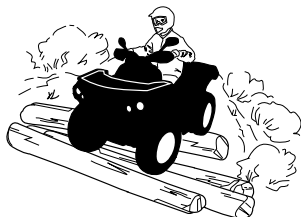

### **Attraversamento di una strada**

Se è necessario attraversare una strada, accertarsi di avere una visibilità completa su entrambi i lati per il traffico entrante e stabilire un punto di uscita sul lato opposto. Guidare in linea retta verso quel punto. Non eseguire repentini cambiamenti di direzione o brusche accelerazioni, in quanto ciò potrebbe causare situazioni di ribaltamento. Non viaggiare su marciapiedi o piste ciclabili, in quanto queste zone sono riservate esclusivamente a pedoni e ciclisti.

### **Sterzata**

Provare a eseguire la sterzata a bassa velocità prima di farlo a velocità più sostenuta.

Tenere entrambe le mani sul manubrio ed entrambi i piedi sui poggiatesta.

Mantenere una velocità costante o una lieve accelerazione durante la sterzata.

Per ridurre il rischio di ribaltamento:

- Esercitare prudenza durante la sterzata.
  - Non girare il manubrio in modo eccessivo o troppo velocemente rispetto alla velocità e all'ambiente. Regolare i comandi di sterzata di conseguenza.
  - Rallentare prima di affrontare una curva. Evitare frenate brusche durante una curva.
  - Evitare accelerazioni improvvise o brusche durante la sterzata, anche da fermi o a velocità ridotta.
- Non provare mai a effettuare testa-coda, derapate, slittate, sbandate delle ruote posteriori azionando il freno a mano, salti o altri

acrobazie. Se il veicolo inizia a slittare o derapare, sterzare nella direzione dello slittamento o della derapata. Non frenare mai bruscamente e non bloccare le ruote.

- Evitare superfici asfaltate. Questo veicolo non è progettato per funzionare su superfici asfaltate. In caso contrario, la probabilità di ribaltamento aumenta. Se è necessario guidare sull'asfalto, sterzare gradualmente, guidare a velocità ridotta ed evitare accelerazioni e frenate brusche.

Evitare comandi improvvisi su sterzo, acceleratore o freni durante la curva.

**! AVVERTENZA**

**Non tentare sterzate a velocità eccessive.**

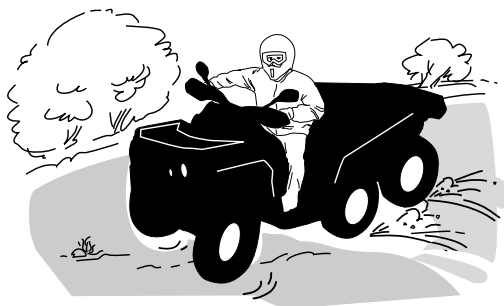
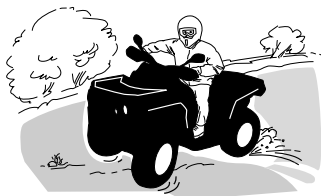

In caso di scivolata o pattinamento, potrebbe essere d'aiuto assecondare il pattinamento sterzando nella stessa direzione fino a quando non si riprende il controllo. Non agire mai sui freni e non bloccare le ruote.

**⚠ AVVERTENZA**

**Gli pneumatici di questo veicolo non sono adatti per l'utilizzo su strade asfaltate. Inoltre, il veicolo non è dotato di un vero differenziale (le ruote posteriori girano sempre alla stessa velocità). Per questi motivi, l'asfalto potrebbe seriamente compromettere la manovra e il controllo del veicolo.**

**Azione frenante**

Tenere sempre entrambe le mani sul manubrio ed entrambi i piedi sui poggiatesta quando si frena.

Esercitarsi con il sistema frenante per acquisire familiarità con la risposta dei freni.

- Farlo dapprima a velocità ridotta e aumentare la velocità in un secondo tempo.
- Esercitarsi con il sistema frenante in linea retta a velocità diverse e a una forza di frenata diversa.
- Esercitarsi con la frenatura di emergenza; la frenatura ottimale viene ottenuta in linea retta, applicando una forza elevata, senza bloccare le ruote.

N.B.: la distanza di frenatura dipende dalla velocità del veicolo, dal carico e dal tipo di superficie. Inoltre, le condizioni di pneumatici e freni giocano un ruolo fondamentale.

**NOTA:**

Il peso del veicolo viene spostato sulle ruote anteriori durante la marcia in avanti. Per ottenere una migliore efficienza di frenata, il sistema frenante distribuirà una forza frenante maggiore sulle ruote anteriori. Questo compromette la guida e il controllo della sterzata nel caso di frenate vigorose. Tenere conto di ciò quando si frena.

**Leva del freno:** Ogni volta che si utilizza la leva del freno, vengono attivati i freni anteriori e posteriori, sia in modalità 4x6 che 6x6.

**Pedale del freno:**

- in modalità 4x6, il pedale del freno aziona SOLO i freni posteriori.
- In modalità 6x6, il pedale del freno aziona TUTTI i freni (anteriori e posteriori).

**Funzionamento in retromarcia**

In retromarcia, controllare che dietro il veicolo non ci siano persone o ostacoli. Procedere lentamente ed evitare brusche sterzate.

Raccomandiamo di rimanere seduti sul proprio ATV quando si procede in retromarcia. Evitare di stare in piedi. Il vostro peso potrebbe

spostarsi in avanti contro la leva dell'acceleratore, causando una accelerazione improvvisa.

 **AVVERTENZA**

**Un'accelerazione inaspettata mentre l'ATV è in retromarcia può provocare la perdita di controllo del veicolo.**

### ***Ostacoli***

Superare con cautela gli ostacoli sulla "carreggiata". Questi includono sassi, alberi caduti, superfici sdruciolevoli, staccionate, pali e arginamenti e depressioni. Evitarli quando possibile. Ricordare che alcuni ostacoli sono troppo grandi o pericolosi da attraversare, quindi evitarli. È possibile affrontare senza problemi piccoli sassi o alberi caduti: avvicinarsi a un angolo di 90°. Stare in piedi sui poggiapiedi tenendo le ginocchia flesse. Regolare la velocità senza perdere slancio e non "dare gas". Tenere saldamente il manubrio. Portare il proprio peso all'indietro e procedere. Non provare a sollevare dal suolo le ruote anteriori del veicolo. Considerare che l'oggetto potrebbe essere scivoloso o potrebbe spostarsi durante l'attraversamento.

### ***Guida in salita***

Prima di provare a risalire un pendio, tenere presenti i consigli dati di seguito. Solo i guidatori esperti possono cimentarsi nella risalita di un pendio. Iniziare da pendii poco accentuati. Guidare sempre con il veicolo rivolto verso la salita e tenere il peso in avanti verso la cima del pendio. Appoggiare i piedi sui poggiapiedi, mettere l'ATV in una marcia bassa e accelerare prima di iniziare a salire. Cercare di mantenere una velocità costante e agire dolcemente sull'acceleratore per evitare accelerazione. Una variazione improvvisa del pendio o del terreno, oppure il passaggio di una ruota su un ostacolo, potrebbe avere un grosso impatto sulla stabilità del veicolo: il davanti si alzerebbe, aumentando il rischio di ribaltamento. Alcuni pendii sono troppo ripidi per consentire l'arresto o il recupero dopo un tentativo non riuscito di risalita. Cercare di evitare i pendii ripidi. Se non si è prudenti, si corre il rischio di ribaltarsi quando si risalgono i pendii. Se il pendio è troppo ripido e non è possibile procedere o il veicolo comincia a capovolgersi all'indietro, frenare, stando attenti a non scivolare, attivare il freno di stazionamento. Scendere dal lato sinistro, quindi utilizzare l'inversione a "K" (camminando all'indietro, stando accanto al veicolo a monte del pendio e tenendo una mano sulla leva del freno, spingere lentamente il retro del veicolo verso la cima del pendio, quindi guidare verso il basso). Camminare o scendere sempre sul lato alto della discesa allontanandosi dal veicolo e dalla rotazione delle ruote. Non provare a restare in sella se il veicolo minaccia di capovolgersi. Allontanarsi. Non guidare sulla cima di un pendio a velocità elevata. Potrebbero esserci ostacoli, comprese scarpate ripide.



## Comportamenti del veicolo

Per la sua configurazione questo veicolo presenta un'eccellente abilità di salita, tale da rendere possibile il ribaltamento prima della perdita di trazione. Per esempio, è facile trovarsi in situazioni di terreno dove la cima del pendio si è erosa al punto tale che il picco diventa molto ripido. Il veicolo può facilmente affrontare tale condizione; tuttavia, in questo modo, quando la parte anteriore viene portata a un punto in cui il peso del veicolo si sposta indietro può verificarsi un ribaltamento.

La stessa situazione può presentarsi se un oggetto incorporato nel terreno provoca un innalzamento del veicolo superiore a quanto desiderato. Qualora si verificasse una situazione di questo genere scegliere un percorso alternativo. Considerare i pericoli della salita laterale in questa situazione. Vedere *SALITA LATERALE* più oltre.

### *Guida in discesa*

Spostare il peso del corpo all'indietro. Restare seduti. Frenare gradualmente per evitare il pattinamento. Non scendere in "folle" utilizzando la sola compressione del motore.

Decelerare durante la discesa di un pendio sdruciolevole potrebbe far scivolare il veicolo. Mantenere la velocità costante e/o accelerare leggermente per riprendere il controllo. Cercare di evitare i pendii ripidi. Se non si è prudenti, si corre il rischio di ribaltarsi quando si scendono i pendii.



## Comportamenti del veicolo

Per questo veicolo è più facile la salita dei pendii, anche ripidi, rispetto alla discesa. È quindi essenziale assicurarsi che esista una strada sicura per scendere prima di salire.

### Salita laterale

Questo è uno dei tipi di guida **più rischiosi** poiché potrebbe drasticamente modificare l'equilibrio del veicolo. Evitarla quando possibile. Comunque, se è necessario farlo, è importante tenere **SEMPRE** il peso del corpo verso il lato a monte ed essere preparati a scendere da quel lato se il veicolo comincia a capovolgersi.

Evitare tutti gli oggetti o le depressioni che aumentano il sollevamento di un lato del veicolo rispetto all'altro, provocando in questo modo un ribaltamento.

#### AVVERTENZA

**Non provare a fermarlo o a limitare i danni del veicolo.**

#### AVVERTENZA

**Prestare attenzione durante il caricamento e il trasporto di serbatoi di liquidi. Nelle salite laterali possono compromettere la stabilità del veicolo, trainandolo verso valle e aumentando il rischio di ribaltamento.**



### Scarpate

Il veicolo "urta sul terreno" e di solito si ferma se le ruote anteriori o posteriori vengono condotte oltre una scarpata. Se la scarpata è ripida o profonda, il veicolo scenderà in picchiata e si ribalterà.



**! AVVERTENZA**

**Evitare di affrontare scarpate esterne. Fare retromarcia e scegliere un percorso alternativo.**

**Attraversamento dell'acqua**

L'acqua può costituire un pericolo molto particolare. Se è troppo profonda il veicolo potrebbe "galleggiare" e ribaltarsi. Controllare la profondità dell'acqua e la corrente prima di provare ad attraversare.

Il livello dell'acqua non deve superare i poggiatesti.

Il livello dell'acqua non deve superare gli pneumatici.

Prestare attenzione alle superfici sdruciolevoli come sassi, erba e tronchi, presenti sia nella acqua sia sulle rive. Potrebbe verificarsi una perdita di trazione. Non provare a entrare nell'acqua a velocità elevate. L'acqua agisce da freno e si potrebbe cadere dal veicolo.



I freni bagnati compromettono la capacità di frenata del veicolo. Accertarsi che i freni siano asciutti frenando diverse volte dopo essere usciti da acqua, fango o neve. Lasciare una maggiore distanza di sicurezza per la frenata.

Nelle vicinanze dell'acqua è facile imbattersi in fango o paludi. Prepararsi ad affrontare "buche" improvvise o cambi di profondità. Allo stesso modo, stare attenti ai pericoli quali sassi e tronchi, che sono parzialmente coperti da vegetazione.

### **Guida su ghiaccio**

In caso di attraversamento di corsi d'acqua ghiacciati, accertarsi che il ghiaccio sia abbastanza spesso e sicuro e che il suo spessore sia sufficiente a sostenere il peso totale del veicolo con conducente e carico. Fare sempre attenzione alla presenza di zone non ghiacciate, è un segnale che la profondità del ghiaccio varia.

Anche il ghiaccio compromette il controllo del veicolo. Rallentare e "non dare gas". Questo comporterebbe solo la rotazione degli pneumatici e un possibile ribaltamento del veicolo. Evitare frenate brusche. Anche questo potrebbe provocare lo slittamento incontrollato e il ribaltamento del veicolo. Evitare sempre la melma poiché potrebbe ostruire la guida o i comandi del veicolo.

### **Guida su superfici innevate**

Nel corso dell'ispezione preliminare, prestare particolare attenzione ai punti del veicolo dove possono accumularsi neve e/o ghiaccio limitando la visibilità del fanalino posteriore e dei riflettori, ostruendo le aperture di ventilazione, e ostacolando il movimento delle leve di controllo, degli interruttori e del pedale del freno. Prima di avviare l'ATV, si devono controllare lo sterzo, la leva dell'acceleratore e la leva del freno e i controlli a pedale, per un funzionamento senza impedimenti.

Ogni volta che si guida un ATV su un percorso innevato, la presa degli pneumatici viene generalmente ridotta e di conseguenza il veicolo reagisce diversamente ai comandi del conducente. Su superfici dove la presa è scarsa, le reazioni alle sterzate non sono così nette e precise, le distanze di fermata si allungano e l'accelerazione è più lenta. Rallentare e "non dare gas". Questo comporterebbe solo la rotazione degli pneumatici e un possibile slittamento del veicolo a causa dell'eccesso di sterzata. Evitare frenate brusche. Ciò può comportare uno slittamento del veicolo in linea retta. Anche in questo caso, il suggerimento migliore è quello di ridurre la velocità prima di una manovra, in maniera tale da guadagnare tempo e distanza per assumere nuovamente il completo controllo del veicolo prima che questo sfugga.

Guidando l'ATV su una superficie instabile e copra di neve, a causa della turbolenza creata dal movimento del veicolo, verrà sollevato del nevischio e portato ad accumularsi o sciogliersi su alcune parti esposte del veicolo, comprese le parti rotanti come i dischi dei freni. Acqua, neve o ghiaccio influiscono sui tempi di risposta del sistema frenante dell'ATV. Anche quando non è necessario ridurre la velocità del veicolo, azionare frequentemente i freni per prevenire l'accumulo di ghiaccio o neve e per asciugare i pattini e i dischi dei freni. Fare ciò in

condizioni di guida a basso rischio consentirà di verificare il livello di aderenza e di preparare il conducente alle possibili reazioni del veicolo ai suoi comandi. Il pedale del freno, i poggiapiedi, le pedane, le leve del freno e dell'acceleratore devono sempre essere tenuti liberi da neve e ghiaccio. Pulire frequentemente il sedile, il manubrio, i fari, il fanalino posteriore e i riflettori dalla neve.

La profondità del manto nevoso può nascondere rocce, ceppi di albero o altri oggetti e se la neve è bagnata può impedire completamente la guida a causa dell'impantanamento del veicolo o della totale perdita di trazione nella neve melmosa. Bisogna guardare avanti e stare attenti a qualunque indizio visibile che possa indicare la presenza di tali ostacoli. In caso di dubbi, è meglio sterzare per evitare potenziali ostacoli. Evitare di guidare su corsi d'acqua ghiacciati prima di aver verificato che il ghiaccio può sicuramente sostenere l'ATV, il suo conducente e il suo carico. Bisogna ricordare che un determinato spessore del ghiaccio potrebbe essere sufficiente a sostenere una motoslitte ma non un ATV di peso identico a causa della minor superficie che deve sostenere il peso nel contatto con le quattro ruote rispetto a quella dei cingoli e degli sci di una motoslitte.

Per ottenere il massimo comfort ed evitare l'assideramento, indossare sempre abbigliamento e usare equipaggiamento di protezione dell'ATV adeguati alle condizioni meteorologiche a cui si sarà esposti durante la guida.

Alla fine di ciascun viaggio, è consigliabile pulire il corpo del veicolo e tutti i componenti di movimento (ad es. freni, componenti dello sterzo, trasmissioni e controlli) dagli accumuli di neve o ghiaccio. La neve bagnata si trasformerà in ghiaccio durante il periodo di fermo e diverrà più difficile da rimuovere al successivo controllo pre-guida.

Guidare nella neve potrebbe ridurre l'efficacia dei freni. Lasciare una maggiore distanza di sicurezza per la frenata. La neve potrebbe provocare l'accumulo di ghiaccio o di neve sui componenti e i comandi del freno. Frenare di frequente per impedire l'accumulo di ghiaccio o neve.

### ***Guida su sabbia***

La guida su dune di sabbia è un'altra esperienza unica, ma è importante osservare alcune precauzioni basilari. Sabbia bagnata, profonda o sottile potrebbe creare una perdita di trazione e provocare lo slittamento, la caduta o "l'impantanamento" del veicolo. Se ciò si dovesse verificare, cercare una base più stabile. Il miglior consiglio è, di nuovo, quello di rallentare e di fare attenzione alle condizioni.

Quando si guida su dune di sabbia è consigliabile attrezzare il veicolo con una bandiera di sicurezza del tipo ad antenna. Questo aiuterà a rendere la propria posizione più visibile agli altri sulla duna di sabbia successiva. Procedere con attenzione, si potrebbe trovare un'altra

bandiera di fronte a sé. Poiché la bandiera di sicurezza del tipo ad antenna potrebbe rimanere impigliata o colpire il conducente se impigliata, non utilizzarla in zone dove ci sono rami bassi penzolanti o ostacoli.

### ***Guida su brecciolino***

La guida su brecciolino o ghiaia è molto simile alla guida sul ghiaccio. Questi possono compromettere la sterzata del veicolo, provocando una possibile scivolata o la caduta del passeggero a velocità elevata (con conseguente caduta del conducente).

Il miglior consiglio è, di nuovo, quello di rallentare e di fare attenzione alle condizioni.

Potrebbero, inoltre, compromettere la distanza di frenata. Ricordare che "dando gas" o slittando si può provocare l'innalzamento di sassolini che finirebbero nel percorso di un altro conducente. Non farlo di proposito.

# ETICHETTE IMPORTANTI PRESENTI SUL VEICOLO (CANADA/STATI UNITI)

## Cartellino di sicurezza

Questo veicolo presenta un cartellino che contiene informazioni importanti.

Chiunque volesse guidare questo veicolo deve leggere e comprendere queste informazioni prima della guida.

### **Y** MODELLO PER BAMBINI

QUESTO ATV È DESTINATO ALL'USO RICREATIVO DA PARTE DI CONDUCENTI GIOVANI SOTTO LA SUPERVISIONE DI UN ADULTO

SOLO PER IL CONDUCENTE - NON SONO AMMESSI PASSEGGERI  
QUESTO ATV È STATO PROGETTATO PER L'USO ALLA VELOCITÀ MASSIMA LIMITATA

---

RENEGADE 70  
(NON SONO AMMESSI CONDUCENTI DI ETÀ INFERIORE A 6 ANNI)  
VELOCITÀ MASSIMA LIMITATA:  
16 km/h (10 mph) (CONFIGURAZIONE DI FABBRICA)  
\*VELOCITÀ MASSIMA NON LIMITATA: 24 km/h (15 mph)  
(CON LA STRETTA SUPERVISIONE DI UN ADULTO)  
UN MODELLO DI CATEGORIA Y-6 + ATV È UN MODELLO DESTINATO AI BAMBINI

---

RENEGADE 110  
(NON SONO AMMESSI CONDUCENTI DI ETÀ INFERIORE A 10 ANNI)  
VELOCITÀ MASSIMA LIMITATA:  
24 km/h (15 mph) (CONFIGURAZIONE DI FABBRICA)  
\*VELOCITÀ MASSIMA NON LIMITATA: 48 km/h (30 mph)  
(CON LA STRETTA SUPERVISIONE DI UN ADULTO)  
UN MODELLO DI CATEGORIA Y-10 + ATV È UN MODELLO DESTINATO AI BAMBINI

---

SONO DISPONIBILI CORSI DI FORMAZIONE PER ACQUISIRE LE COMPETENZE NECESSARIE A GUIDARE L'ATV. PER INFORMAZIONI RIVOLGERSI AL PROPRIO CONCESSIONARIO.



VERIFICARE PRESSO IL CONCESSIONARIO SE ESISTONO LEGGI STATALI O LOCALI RELATIVE ALLA GUIDA DELL'ATV.

\*Consultare la Guida del conducente per la procedura

**QUESTA ETICHETTA NON DEVE ESSERE RIMOSSA PRIMA DELLA VENDITA.**

### **⚠ AVVERTENZA**

Un uso non corretto dell'ATV può causare LESIONI GRAVI o MORTE.



<b>UTILIZZARE SEMPRE UN CASCO OMOLOGATO E ATTREZZATURE DI PROTEZIONE</b>	<b>NON UTILIZZARE SU STRADE PUBBLICHE</b>	<b>NON TRASPORTARE MAI PASSEGGERI</b>	<b>NON UTILIZZARE IN STATO DI EBBREZZA O SOTTO L'EFFETTO DI FARMACI</b>
--	---	---------------------------------------	---

**MAI utilizzare:**

- senza aver completato un adeguato corso di formazione e senza aver letto le istruzioni del veicolo
- a velocità troppo elevate per le proprie abilità o condizioni
- su strade pubbliche - si potrebbe verificare una collisione con un altro veicolo
- con un passeggero - la presenza di passeggeri compromette l'equilibrio e la sterzata e aumenta il rischio di perdere il controllo

**SEMPRE:**

- utilizzare tecniche di guida adeguate ed evitare ribaltamenti del veicolo su pendii e terreni impraticabili e in curva
- evitare le strade asfaltate poiché potrebbero seriamente compromettere la guida e il controllo

**INDIVIDUARE E LEGGERE LA GUIDA DEL CONDUCENTE. SEGUIRE TUTTE LE ISTRUZIONI E LE AVVERTENZE**

7048000A85\_IT

## **Etichette di sicurezza**

Leggere e comprendere le etichette di sicurezza del veicolo.

Queste etichette sono affisse sul veicolo per la sicurezza del conducente o delle persone che si trovano nelle vicinanze.

Queste etichette di sicurezza affisse sul veicolo devono essere considerate come parti fisse del veicolo stesso.

Se assenti o danneggiate, possono essere sostituite gratuitamente. Contattare un concessionario autorizzato Can-Am Off-Road.

### **NOTA:**

In caso di discrepanze tra questa Guida del conducente e quanto riportato sul veicolo, le etichette di sicurezza sul veicolo avranno la precedenza su quelle contenute in questo documento.

## Etichetta di avvertenza generale

**⚠ AVVERTENZA**

Un uso non corretto dell'ATV può causare  
LESIONI GRAVI o MORTE.

			
UTILIZZARE SEMPRE UN CASCO OMOLOGATO E ATTREZZATURE DI PROTEZIONE	NON UTILIZZARE SU STRADE PUBBLICHE	NON TRASPORTARE MAI PASSEGGERI	NON UTILIZZARE IN STATO DI EBBREZZA O SOTTO L'EFFETTO DI FARMACI

**MAI** utilizzare:

- senza aver completato un adeguato corso di formazione e senza aver letto le istruzioni del veicolo.
- a velocità troppo elevate per le proprie abilità o condizioni.
- su strade pubbliche, si potrebbe verificare una collisione con un altro veicolo.
- con un passeggero - la presenza di passeggeri compromette l'equilibrio e la sterzata e aumenta il rischio di perdere il controllo.

**SEMPRE:**

- utilizzare tecniche di guida adeguate ed evitare ribaltamenti del veicolo su pendii e terreni impraticabili e in curva.
- evitare le strade asfaltate poiché potrebbero seriamente compromettere la guida e il controllo.

Prima dell'uso, leggere la Guida del conducente e guardare il video sulla sicurezza utilizzando il collegamento al codice QR o visitando il sito Web Can-Am.

Brevetto: [www.brp.com/en/about-brp/patents.html](http://www.brp.com/en/about-brp/patents.html)

7049094-10\_IT

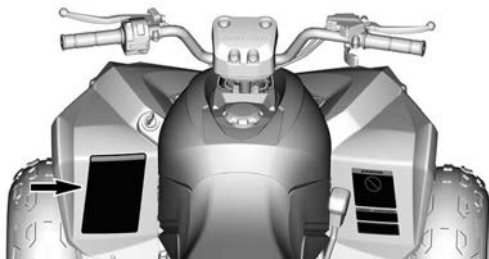

## Etichetta di avvertenza passeggero

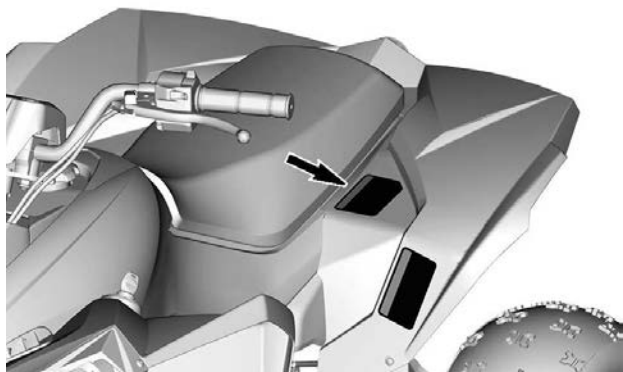



## Pressione pneumatici e carico massimo - Etichetta di avvertenza

### **⚠ AVVERTENZA**

Una pressione degli pneumatici non corretta o il sovraccarico possono causare perdite di controllo, determinando **LESIONI GRAVI O MORTE**.

#### **PRESSIONE DEGLI PNEUMATICI**

• Set con pneumatici freddo:

- Minimo	ANTERIORE:	25 kPa	4 psi
	POSTERIORE:	25 kPa	4 psi
- Massimo	ANTERIORE:	35 kPa	5 psi
	POSTERIORE:	35 kPa	5 psi

• **MAI** impostare una pressione degli pneumatici inferiore al valore minimo. Ciò potrebbe causare uno spostamento del pneumatico dal cerchio.

• Massima capacità di carico: 180 lbs. (82 kg).  
Include il peso di conducente e gli accessori.

704909424\_IT

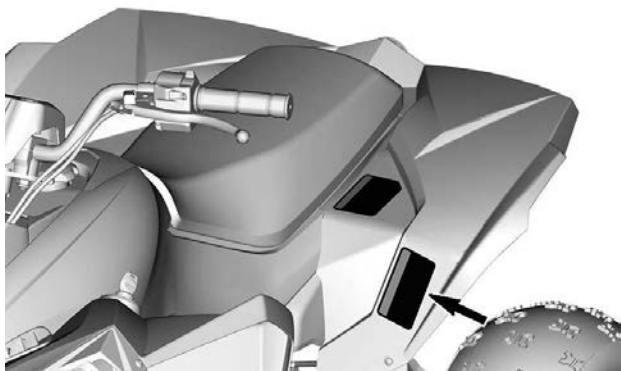

## Età raccomandata/Veicolo fuoristrada/ANSI / SVIA- Etichetta di avvertenza

Renegade 70

### ⚠ AVVERTENZA



L'utilizzo di questo ATV da parte di un ragazzo al di sotto dei 6 anni può comportare LESIONI GRAVI, PERSINO LA MORTE.

Per l'utilizzo da parte di ragazzi al di sotto dei 16 anni è necessaria la supervisione di un adulto.

NON consentire l'utilizzo di questo ATV a ragazzi al di sotto dei 6 anni.

704909419\_IT

Renegade 110  
Renegade 110 X xc

### ⚠ AVVERTENZA



L'utilizzo di questo ATV da parte di un ragazzo al di sotto dei 10 anni può comportare LESIONI GRAVI, PERSINO LA MORTE.

Per l'utilizzo da parte di ragazzi al di sotto dei 16 anni è necessaria la supervisione di un adulto.

NON consentire l'utilizzo di questo ATV a ragazzi al di sotto dei 10 anni.

704909420\_IT

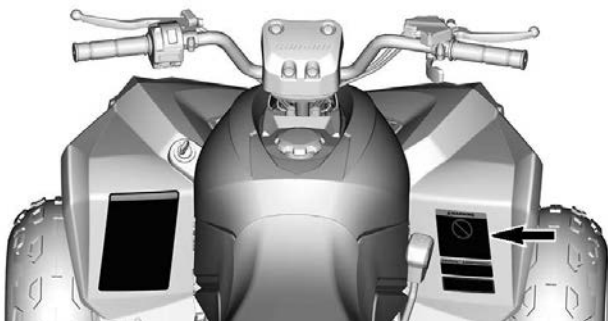

## Divieto di uso su strada – Etichetta di avvertenza

### **⚠ AVVERTENZA / ⚠ WARNING**

Questo è un veicolo fuoristrada e non è omologato per essere usato sulle strade pubbliche.

This vehicle is an off road vehicle not intended for use on public roads.

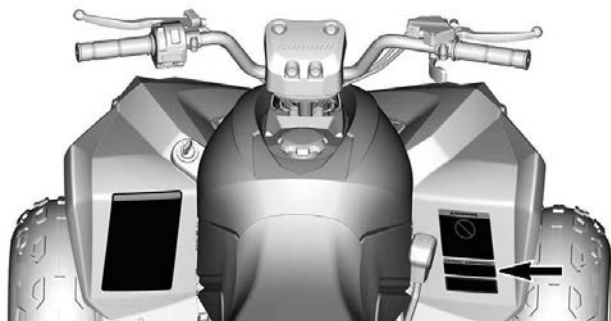

## Tirare un carico utilizzando il paraurti posteriore— Etichetta di avvertenza

### **! AVVERTENZA**

MAI agganciare un carico in questo punto.  
Questo può causare il rovesciamento del  
veicolo.

704909491\_IT

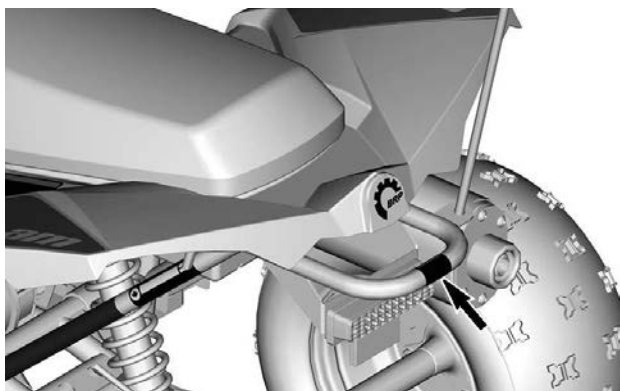

## Pittogramma sagomato

### Pittogramma Sedile

 **AVVERTENZA**

**Nessun passeggero consentito su questo veicolo.**

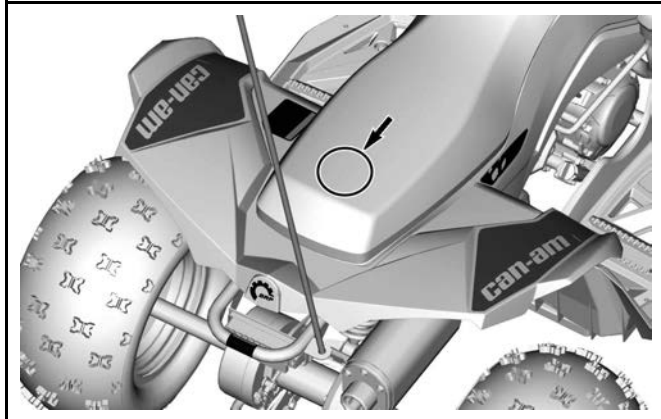

## Cartellino di conformità

### Cartellino avvertenza disposizione californiana 65

 **AVVERTENZA.** la guida, la manutenzione e l'assistenza di un veicolo fuoristrada possono esporre a contatto con sostanze chimiche, compresi i fumi di scarico, il monossido di carbonio, gli ftalati e il piombo, che sono stati riconosciuti dallo stato di California come cause di cancro e difetti al feto o altri difetti legati alla riproduzione.

Per ridurre al minimo l'esposizione, evitare di respirare i fumi di scarico, non lasciare il motore in folle se non necessario, eseguire la manutenzione del veicolo in aree ben ventilate e indossare guanti o lavarsi le mani di frequente durante le operazioni di manutenzione.

Per ulteriori informazioni, visitare la pagina [www.P65Warnings.ca.gov/products/passenger-vehicle](http://www.P65Warnings.ca.gov/products/passenger-vehicle)



704906872

---

## **ETICHETTE IMPORTANTI PRESENTI SUL VEICOLO (TUTTI I PAESI AL DI FUORI DI CANADA/STATI UNITI)**

### **Cartellino**

Questo veicolo presenta un cartellino che contiene informazioni importanti.

Chiunque volesse guidare questo veicolo deve leggere e comprendere queste informazioni prima della guida.

### Cartellino di sicurezza

Questo veicolo presenta un cartellino e altre etichette che contengono importanti informazioni di sicurezza.

Chiunque volesse guidare questo veicolo deve leggere e comprendere queste informazioni prima della guida.

#### AVVERTENZA

- **Trovare la Guida del conducente e leggerla. Un uso non corretto dell'ATV può causare LESIONI GRAVI o MORTE. Seguire tutte le istruzioni e le avvertenze.**
- **Indossare sempre una protezione per le orecchie.**
- **Utilizzare un casco omologato e attrezzature di protezione.**
- **Non utilizzare su strade pubbliche.**
- **Non trasportare mai passeggeri.**
- **Non utilizzare in stato di ebbrezza o sotto l'effetto di farmaci o sostanze stupefacenti.**

#### **Y** **MODELLO PER BAMBINI**

QUESTO ATV È DESTINATO ALL'USO RICREATIVO DA PARTE DI CONDUCENTI GIOVANI SOTTO LA SUPERVISIONE DI UN ADULTO

SOLO PER IL CONDUCENTE - NON SONO AMMESSI PASSEGGERI

QUESTO ATV È STATO PROGETTATO PER L'USO ALLA VELOCITÀ MASSIMA LIMITATA

RENEGADE 110

(NON SONO AMMESSI CONDUCENTI DI ETÀ INFERIORE A 10 ANNI)

VELOCITÀ MASSIMA LIMITATA:

24 km/h (15 mph) (CONFIGURAZIONE DI FABBRICA)

\*VELOCITÀ MASSIMA NON LIMITATA: 48 km/h (30 mph)

(CON LA STRETTA SUPERVISIONE DI UN ADULTO)

UN MODELLO DI CATEGORIA Y-10 + ATV È UN MODELLO DESTINATO AI BAMBINI

SONO DISPONIBILI CORSI DI FORMAZIONE PER ACQUISIRE LE COMPETENZE NECESSARIE A GUIDARE L'ATV. PER INFORMAZIONI RIVOLGERSI AL PROPRIO CONCESSIONARIO.

VERIFICARE PRESSO IL CONCESSIONARIO SE ESISTONO LEGGI STATALI O LOCALI RELATIVE ALLA GUIDA DELL'ATV.

\*Consultare la Guida del conducente per la procedura

**QUESTA ETICHETTA NON DEVE ESSERE RIMOSSA PRIMA DELLA VENDITA**





## **Pittogramma di sicurezza**

Leggere e comprendere le etichette di sicurezza del veicolo.

Queste etichette sono affisse sul veicolo per la sicurezza del conducente o delle persone che si trovano nelle vicinanze.

Queste etichette di sicurezza affisse sul veicolo devono essere considerate come parti fisse del veicolo stesso.

Se assenti o danneggiate, possono essere sostituite gratuitamente. Contattare un concessionario autorizzato Can-Am Off-Road.

### **NOTA:**

In caso di discrepanze tra questa Guida del conducente e quanto riportato sul veicolo, le etichette di sicurezza sul veicolo avranno la precedenza su quelle contenute in questo documento.

---

*ETICHETTE IMPORTANTI PRESENTI SUL VEICOLO (TUTTI I PAESI AL DI FUORI DI CANADA/STATI UNITI)*

## **Etichetta di avvertenza generale**

**⚠ AVVERTENZA**

- Utilizzare un casco omologato e attrezzature di protezione.
- Trovare la Guida del conducente e leggerla. Un uso non corretto dell'ATV può causare LESIONI GRAVI o MORTE. Seguire tutte le istruzioni e le avvertenze.
- Indossare sempre una protezione per le orecchie.
- Non utilizzare su strade pubbliche.
- Non trasportare mai passeggeri.
- Non utilizzare in stato di ebbrezza o sotto l'effetto di farmaci o sostanze stupefacenti.

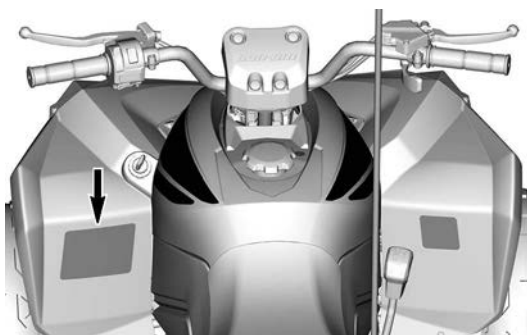

## Etichetta di avvertenza passeggero

### AVVERTENZA

- Consultare l'intera Guida del conducente e guardare il video sulla sicurezza.
- Non trasportare MAI passeggeri.

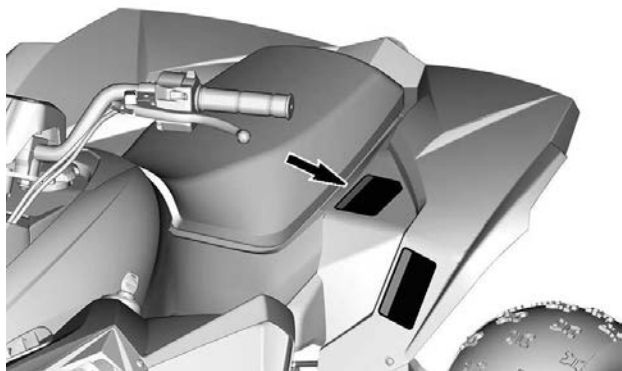

## **Pressione pneumatici e carico massimo - Etichetta di avvertenza**

**⚠ AVVERTENZA**

- Trovare la Guida del conducente e leggerla. Una pressione dei pneumatici non corretta o il sovraccarico del veicolo può causare una perdita di controllo, con conseguenti **LESIONI GRAVI** o **MORTE**.
- Mantenere **SEMPRE** una pressione dei pneumatici adeguata come indicato.
- Non superare **MAI** la capacità di carico di 82 kg (180 lb) compresi il peso di conducente, carico e accessori (compreso il timone del rimorchio, se presente).

704909429\_IT

**⚠**

**+** **< 82 kg MAX. (180 lb)**

**kPa**

**MAX: 35 kPa (5 psi)**

**MIN: 25 kPa (4 psi)**

**MAX: 35 kPa (5 psi)**

**MIN: 25 kPa (4 psi)**

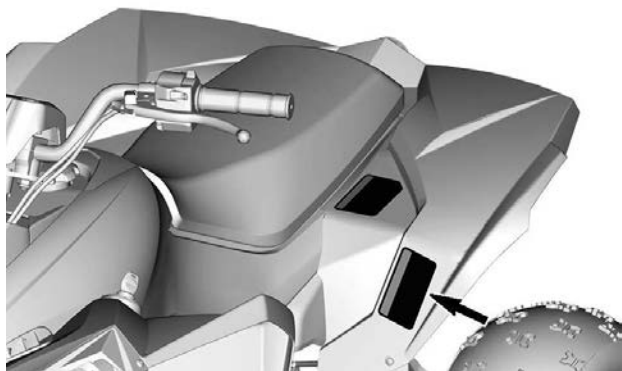

## Età raccomandata - Etichetta di avvertenza

### AVVERTENZA

L'utilizzo di questo ATV da parte di un ragazzo al di sotto dei 10 anni aumenta la probabilità di LESIONI GRAVI o MORTE. Non utilizzare MAI questo ATV se si ha un'età inferiore a 10 anni.

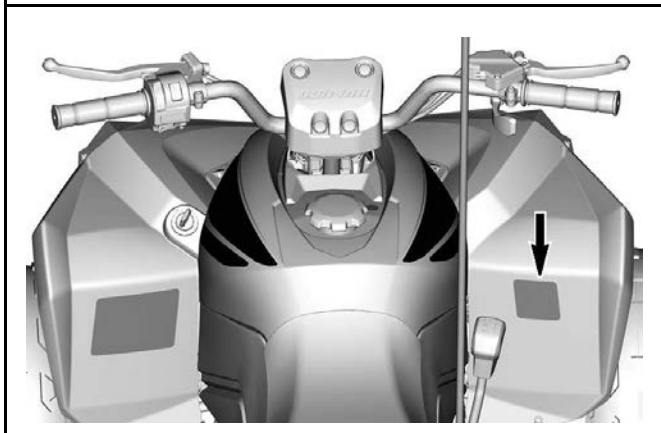
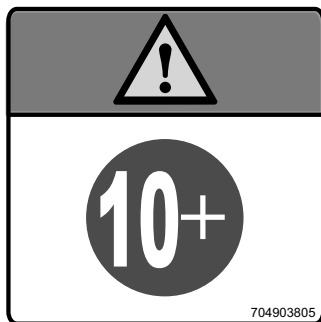

ETICHETTE IMPORTANTI PRESENTI SUL VEICOLO (TUTTI I PAESI AL DI FUORI DI CANADA/STATI UNITI)

## Tirare un carico utilizzando il paraurti posteriore— Etichetta di avvertenza

### ⚠ AVVERTENZA

MAI fissare un carico al parafrangente per trainarlo. Questo può causare il rovesciamento del veicolo.

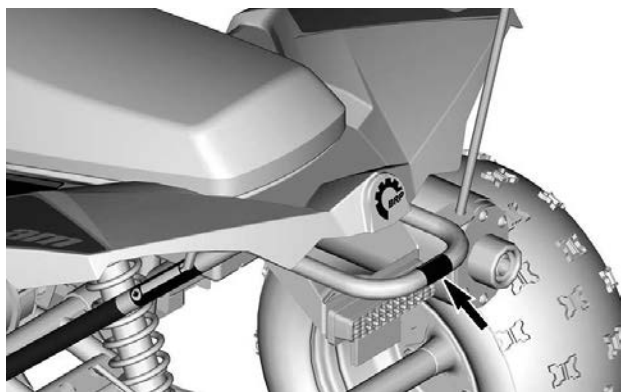
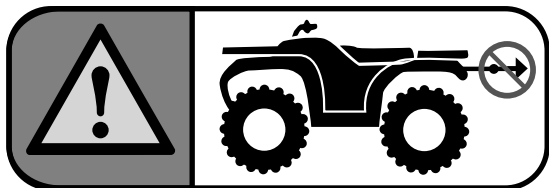



## Pittogramma sagomato

### Pittogramma Sedile

 **AVVERTENZA**

**Nessun passeggero consentito su questo veicolo.**

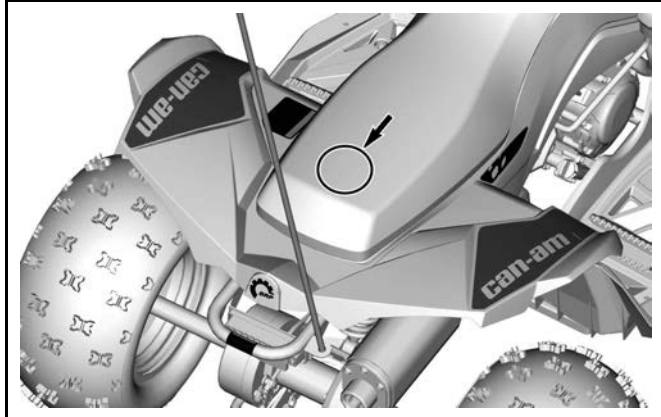

---

## SEGNALAZIONE DI DIFETTI DI SICUREZZA

In Canada, nel caso in cui si sospetti che il veicolo presenti un difetto che potrebbe causare un incidente o lesioni o morte, contattare immediatamente Transport Canada oltre a Bombardier Recreational Products Inc.

Se Transport Canada riceve una segnalazione del genere, potrebbe aprire un'indagine e, qualora rilevasse la presenza di un difetto di protezione in un gruppo di veicoli, potrebbe avviare una campagna di ritiro e di riparazione dei veicoli. Transport Canada non può tuttavia intervenire in alcun modo nei problemi personali tra l'acquirente, il concessionario o Bombardier Recreational Products Inc.

### Per contattare Transport Canada:



819-994-3328 (area Gatineau-Ottawa o all'estero)  
Numero gratuito: 1 800-333-0510 (in Canada)



Transport Canada - ASFAD  
330 Sparks Street  
Ottawa, ON  
K1A 0N5



<https://www.tc.gc.ca/recalls>

# **INFORMAZIONI SUL VEICOLO**

## COMANDI PRINCIPALI

In questa sezione sono illustrate le informazioni di base inerenti alle funzionalità dei vari comandi del veicolo. Per ulteriori dettagli sul funzionamento di un comando unitamente ad altri comandi, leggere le *Istruzioni per l'uso*.

### Leva dell'acceleratore

La leva dell'acceleratore si trova sul lato DX del manubrio.

Se spinta in avanti, aumenta la velocità del motore e consente l'innesco della trasmissione.

Un volta che viene rilasciata, la velocità del motore dovrebbe automaticamente ritornare al minimo ed il veicolo rallentare gradatamente.

#### NOTA:

La velocità del minimo del motore è preimpostata dal costruttore. Se la velocità del minimo non è soddisfacente, rivolgersi a un concessionario autorizzato Can-Am Off-Road per la regolazione.

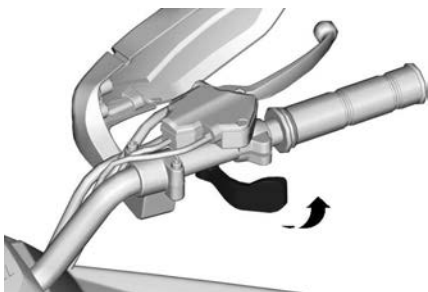

#### MANUBRIO DX

Il veicolo è anche dotato di un interruttore di rilascio dell'acceleratore. Se l'acceleratore dovesse bloccarsi o rimanere in posizione aperta quando viene rilasciato, l'interruttore di rilascio dell'acceleratore limiterà la velocità del motore al minimo.

#### AVVERTENZA

**Prima di avviare il motore, accertarsi del corretto funzionamento della leva dell'acceleratore. Nel caso in cui non funzioni correttamente, ricercare la causa. Risolvere il problema prima di guidare il veicolo. Nel caso in cui non si riesca a individuare o risolvere da soli il problema, rivolgersi a un concessionario Can-Am Off-Road autorizzato.**

### Limitatore di velocità

Questo veicolo è dotato di una vite limitatrice di velocità regolabile sull'alloggiamento della leva dell'acceleratore. Il limitatore di velocità impedisce l'apertura completa dell'acceleratore, anche quando la leva dell'acceleratore viene spinta completamente in avanti. Ciò limita la potenza del motore e, di conseguenza, la velocità del veicolo.

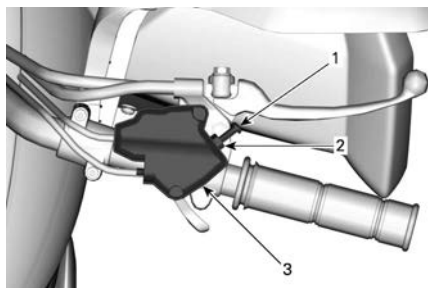

#### MANUBRIO DX

1. Vite limitatrice della velocità
2. Controdado
3. Alloggiamento cavo leva dell'acceleratore

#### **⚠ AVVERTENZA**

**Gli adulti devono sempre limitare la velocità massima limitata rispetto alla capacità del ragazzo di utilizzare il veicolo in maniera sicura. Non consentire mai ai ragazzi di regolare la vite limitatrice della velocità.**

BRP consiglia a tutti i principianti di iniziare con la vite limitatrice della velocità girata in fase di familiarizzazione con il veicolo.

Gli adulti possono regolare gradualmente la vite limitatrice della velocità in modo da aumentare la velocità massima quando i principianti iniziano ad acquisire maggiore familiarità con l'utilizzo del veicolo. Consultare la seguente tabella.

Impostazione della velocità	Renegade 70	Renegade 110 Renegade 110 Xxc
Velocità limitata in fabbrica	16 km/h (10 MPH)	24 km/h (15 MPH)
Velocità non limitata massima	24 km/h (15 MPH)	48 km/h (30 MPH)

**⚠ AVVERTENZA**

Quando si viaggia in discesa, la gravità può aumentare la velocità del veicolo oltre la velocità massima desiderata, impostata utilizzando la vite limitatrice di velocità.

**⚠ AVVERTENZA**

L'errata regolazione della vite limitatrice di velocità potrebbe danneggiare il cavo dell'acceleratore e ripercuotersi sul funzionamento della leva dell'acceleratore. L'inosservanza dei consigli di regolazione può comportare un incidente.

Per regolare la vite limitatrice della velocità, allentare il controdado e poi girare la vite limitatrice della velocità. Girando la vite in senso orario si riduce la corsa della leva dell'acceleratore; girando la vite in senso antiorario si aumenta la corsa della leva dell'acceleratore.

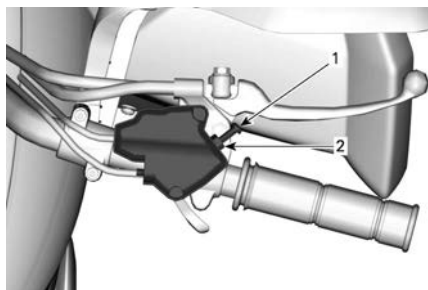

1. Controdado
2. Vite limitatrice della velocità

Serrare il controdado dopo la regolazione.

## Leva destra del freno

La leva del freno destro è collocata sul lato destro del manubrio.

Premendo questa leva verso il manubrio, si aziona il freno anteriore. Un volta rilasciato, la leva del freno torna automaticamente nella sua posizione originale. L'effetto della frenata è proporzionale alla forza applicata sulla leva.

### AVVERTENZA

**Azionare sempre entrambi i freni (leve freno DX e SX) contemporaneamente mentre si rilascia l'acceleratore. In caso contrario, si potrebbe perdere il controllo del veicolo, con conseguenti gravi lesioni.**

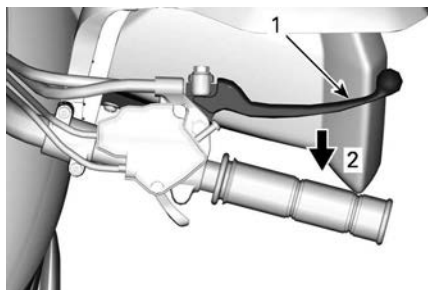

### MANUBRIO DX

1. Leva del freno
2. Per frenare

## Leva del freno SX

La leva del freno SX si trova sul lato SX del manubrio.

Premendo questa leva verso il manubrio, si aziona il freno posteriore. Un volta rilasciato, la leva del freno torna automaticamente nella sua posizione originale. L'effetto della frenata è proporzionale alla forza applicata sulla leva.

### AVVERTENZA

**Azionare sempre entrambi i freni (leve freno DX e SX) contemporaneamente mentre si rilascia l'acceleratore. In caso contrario, si potrebbe perdere il controllo del veicolo, con conseguenti gravi lesioni.**

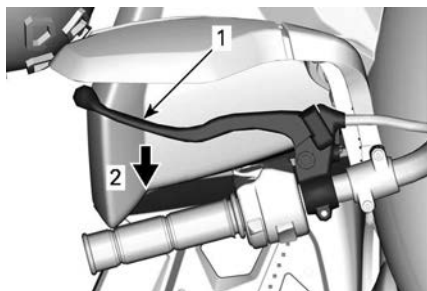

### MANUBRIO SX

1. Leva del freno
2. Per frenare

## Freno di stazionamento

Se inserito, il freno di stazionamento impedisce temporaneamente al veicolo di muoversi. Tale operazione è utile durante il trasporto o quando il veicolo non è in uso.

### AVVERTENZA

Usare sempre il freno di stazionamento quando il veicolo non è in uso.

### AVVERTENZA

Prima di guidare il veicolo, controllare che il freno di stazionamento sia disinserito. Se durante la guida del veicolo si applica una continua pressione alla leva dei freni, si può causare un danno al sistema frenante con diminuzione della capacità frenante e/o un incendio.

### Renegade 70

Il pulsante di blocco del freno di stazionamento è situato sulla leva del freno destro.

**Per innestare il meccanismo del freno di stazionamento:** Tirare la leva del freno destro e premere verso il basso il pulsante di blocco del freno, quindi rilasciare la leva del freno. La leva del freno viene ora tenuta nell'innestare i freni anteriori.



**Per rilasciare il meccanismo del freno di stazionamento:** Tirare la leva del freno. Il pulsante di blocco del freno di stazionamento dovrebbe tornare automaticamente alla sua posizione originale. La leva del freno tornerà in posizione di riposo.

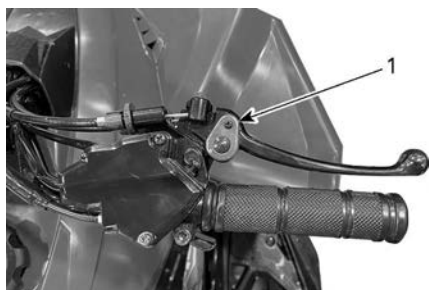

#### **LEVA FRENO DX – RENEGADE 70**

1. Pulsante blocco freno di stazionamento

#### **Renegade 110 e Renegade 110 X xc**

La leva di blocco del freno di stazionamento è situato sulla leva del freno sinistro.

**Per innestare il meccanismo del freno di stazionamento:** Tirare la leva del freno sinistro e mantenerla fino a innestare il blocco della leva, quindi rilasciare la leva contro il blocco. La leva del freno è ora sollevata, innestando i freni posteriori.

**Per rilasciare il meccanismo del freno di stazionamento:** Tirare la leva del freno. Il blocco della leva dovrebbe tornare automaticamente alla sua posizione originale. La leva del freno tornerà in posizione di riposo.

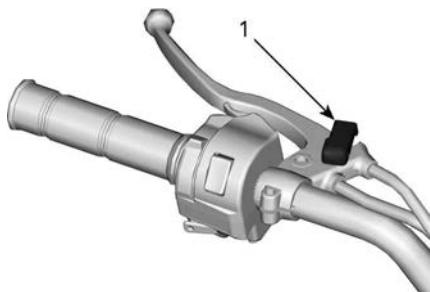

**LEVA FRENO SX — RENEGADE 110**

1. Blocco della leva

## COMANDI SECONDARI

### Leva del cambio

La leva del cambio a tre posizioni è situata sul lato destro del veicolo vicino al motore.

#### AVVISO

**Arrestare sempre il veicolo completamente e inserire i freni prima di spostare la leva del cambio. Assicurarsi che il motore sia al minimo.**

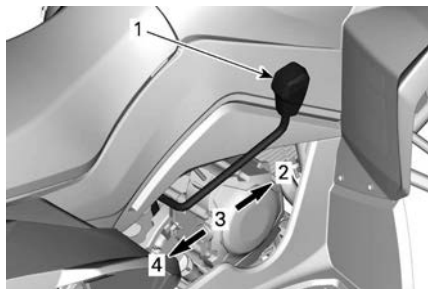

#### POSIZIONE LEVA DEL CAMBIO

1. *Leva del cambio*
2. *Avanti (F)*
3. *Folle (N)*
4. *Retromarcia (R)*

Per cambiare la posizione del cambio, fermare completamente il veicolo, azionare i freni e muovere la leva nella posizione desiderata. Non forzare la leva.

#### ⚠ AVVERTENZA

**Prima di muovere il veicolo in retromarcia, controllare che dietro non ci siano ostacoli o persone. Rimanere seduti.**

Se si verificano problemi con il cambio, consultare un concessionario autorizzato Can-Am Off-Road o un'altra persona qualificata per regolare la tiranteria del cambio.

#### ***F: Avanti***

È la marcia normale. Permette al veicolo di raggiungere la massima velocità.

### **N: Folle**

Questa posizione disinserisce la trasmissione per consentire il movimento manuale del veicolo o il traino.

### **R: Retromarcia**

Consente al veicolo di andare indietro.

#### **! AVVERTENZA**

Prima di muovere il veicolo in retromarcia, controllare che dietro non ci siano ostacoli o persone. BRP consiglia di restare seduti. Evitare di stare in piedi. Il peso del corpo potrebbe spostarsi in avanti sulla leva dell'acceleratore, causando un'accelerazione improvvisa con conseguente perdita di controllo.

## **Interruttore multifunzione**

L'interruttore multifunzione si trova sul lato sinistro del manubrio.

I comandi posti sull'interruttore multifunzione sono i seguenti:



### **INTERRUPTORE MULTIFUNZIONE**

1. Pulsante di avvio motore
2. Interruttore di emergenza per arresto motore

### **Interruttore di emergenza per arresto motore**

L'interruttore di emergenza per arresto motore può essere usato per arrestare il motore o come comando di emergenza. Quando questo

interruttore è in posizione STOP, viene tagliata la potenza elettrica al veicolo e il motore non può funzionare.

Per arrestare il motore, rilasciare completamente la leva dell'acceleratore, poi posizionare l'interruttore di arresto d'emergenza del motore su STOP. Quindi portare l'interruttore di accensione in posizione OFF

**NOTA:**

Per quanto sia possibile arrestare il motore portando la chiave di accensione in posizione OFF, si raccomanda di arrestarlo posizionando l'interruttore di emergenza per arresto motore su STOP.

**INTERRUTTORE DI EMERGENZA PER ARRESTO MOTORE**

1. Posizione STOP
2. Posizione RUN (marcia)

**Pulsante di avvio motore**

Il pulsante di avvio del motore si trova sulla parte inferiore dell'interruttore multifunzione.

Questo pulsante è utilizzato per avviare il motore. Per la procedura completa, fare riferimento a *Avvio del motore*.



1. Pulsante di avvio motore

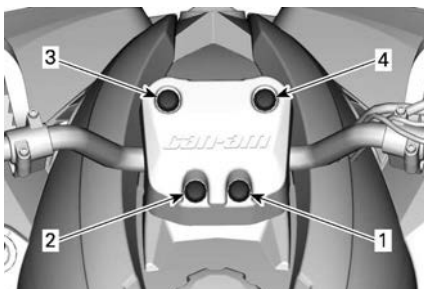

## Spie

Le spie sono situate accanto alla zona centrale del manubrio.



## SPIE

1	Folle (N)	<b>N</b>	La leva di trasmissione è in posizione di folle.
2	Retromarcia (R)	<b>R</b>	La leva di trasmissione è in posizione di retromarcia.

3	Livello carburante basso		Livello del carburante basso. Il veicolo può continuare a funzionare per altri 11 - 16 km (7 - 10 mi).
4	Controlla motore		Lampeggiante: Surriscaldamento del motore. La potenza del motore si riduce automaticamente. Continuo: si è verificato un errore EFI. Per evitare seri danni al motore, non azionare il veicolo: Consultare un concessionario autorizzato Can-Am Off-Road.

## Interruttore di accensione

L'interruttore di accensione si trova appena sopra il parafango anteriore sinistro.

Si tratta di un interruttore a due posizioni azionato tramite chiave: OFF e ON.

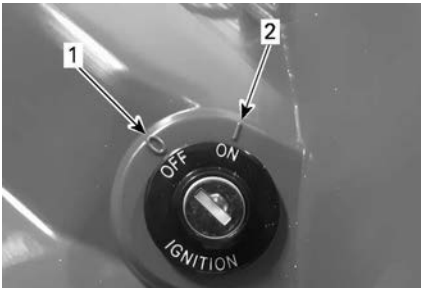

### INTERRUTTORE DI ACCENSIONE

1. Posizione OFF
2. Posizione ON

Prima di avviare il motore, inserire la chiave nell'interruttore e girarla in senso orario fino alla posizione ON. Per estrarre la chiave, girarla in posizione OFF e quindi estrarla. Rimuovere sempre la chiave quando il veicolo non è in uso o quando si trasporta il veicolo.

Anche se è possibile arrestare il motore portando la chiave di accensione in posizione OFF, è fortemente raccomandato usare l'interruttore di emergenza per arresto motore. Tuttavia, non dimenticare di girare la chiave di accensione in posizione OFF dopo aver fermato il

motore con l'interruttore di emergenza per arresto motore per evitare di scaricare la batteria.



---

# EQUIPAGGIAMENTO

## Sedile

### *Rimozione del sedile*

Il dispositivo di chiusura del sedile si trova sotto il parafrangente posteriore sinistro. Tirare il chiavistello all'indietro sollevando con cautela la parte posteriore del sedile. Quindi tirare indietro il sedile per rimuoverlo.

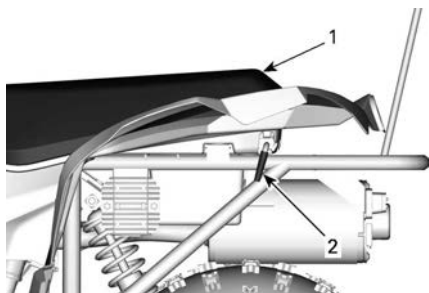

**LATO SX DEL VEICOLO**

1. Sedile
2. Fermo del sedile

### *Installazione del sedile*

Inserire l'aletta anteriore del sedile nel gancio sulla struttura. Quando il sedile è inserito in posizione, premere con fermezza il sedile verso il basso e agganciarlo.



**PARTE INFERIORE DEL SEDILE**

1. Linguetta del sedile

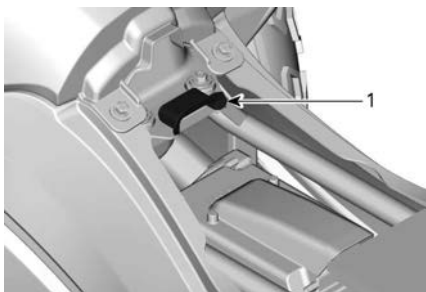

1. Gancio del telaio

**⚠ AVVERTENZA**

**Accertarsi che il sedile sia agganciato bene prima di guidare il veicolo.**

# CARBURANTE

## Requisiti carburante

### AVVISO

**Utilizzare sempre benzina fresca. La benzina si ossida, determinando la perdita di numero di ottano, composti volatili, e la produzione di depositi di gomma e vernici che possono danneggiare il sistema di alimentazione.**

Le miscele di carburante a base di alcool variano a seconda del Paese e dell'area geografica. Questo motore è stato progettato per funzionare con i carburanti raccomandati. Tuttavia, tenere presente quanto segue:

- L'utilizzo di carburante contenente alcool in percentuale maggiore di quella specificata dalle normative governative non è consigliato e può causare i problemi elencati di seguito ai componenti del sistema di alimentazione:
  - Problemi di accensione e guida.
  - Deterioramento delle parti in gomma o plastica.
  - Corrosione delle parti metalliche.
  - Danni alle parti interne del motore.
- Ispezionare frequentemente per determinare la presenza di perdite di carburante o altre anomalie nel sistema di alimentazione qualora si ritenga che la presenza di alcool nella benzina ecceda le normative in vigore.
- La miscela alcol-benzina attira e trattiene l'umidità; questo potrebbe determinare la separazione di fase del carburante e causare problemi di prestazioni o danni al motore.

### **Carburante raccomandato**

Utilizzare benzina senza piombo comune con numero minimo di ottani 87 AKI (RON+MON)/2 oppure numero di ottani 92 RON.

Per prestazioni ottimali, utilizzare benzina senza piombo super con numero di ottani 91 AKI (RON+MON)/2 oppure numero di ottani 95 RON.

### AVVISO

**Non provare mai altri tipi di carburante. L'utilizzo di carburante non adatto può comportare danni al motore o al sistema di alimentazione.**

### AVVISO

**NON usare il carburante delle pompe etichettate E85.**

### Stati Uniti d'America

L'utilizzo di carburante E15 è vietato dalla normativa U. S. EPA Regulations.

## Procedura di alimentazione carburante

### AVVERTENZA

- Non consentire ai ragazzi di fare rifornimento al veicolo.
- Prestare sempre estrema cautela quando si manipola il carburante.
- Arrestare sempre il motore prima di effettuare il rifornimento. Aprire il tappo lentamente.
- Se si nota una condizione di pressione differenziale (si sente un suono simile a un fischio quando si apre il tappo del serbatoio), fare ispezionare e/o riparare il veicolo prima di riutilizzarlo.
- I vapori di carburante sono infiammabili ed esplosivi in particolari condizioni.
- Non usare mai una fiamma viva per controllare il livello del carburante.
- Non fumare vicino al serbatoio e non avvicinare fiamme o scintille.
- Operare sempre in un'area ben ventilata.
- Non riempire il serbatoio prima di mettere il veicolo in una zona calda. Se la temperatura aumenta, il carburante si espande e potrebbe traboccare.
- Rimuovere sempre i residui di carburante o di olio dal veicolo.
- In caso di contatto con la cute o gli abiti, risciacquare immediatamente con acqua e sapone e cambiarsi d'abito.

1. Spegnerne il motore.
2. Non consentire a nessuno di rimanere sul veicolo durante il rifornimento.
3. Svitare il tappo del serbatoio carburante in senso antiorario per rimuoverlo.

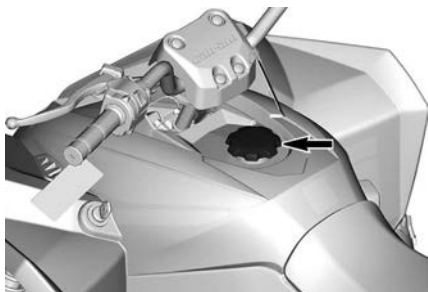

### **TAPPO SERBATOIO CARBURANTE**

4. Inserire il beccuccio nel bocchettone di alimentazione.
5. Versare lentamente il carburante in modo da consentire all'aria presente nel serbatoio di uscire e prevenire il riflusso. Fare attenzione a non spargere il carburante.
6. Interrompere il versamento quando il livello del carburante raggiunge il fondo del bocchettone di riempimento. **Non riempire eccessivamente. Non riempire il collo del serbatoio.**
7. Stringere a fondo il tappo del serbatoio carburante (in senso orario).

---

# PERIODO DI RODAGGIO

## Rodaggio

È necessario un periodo di rodaggio di 10 ore di funzionamento prima che il veicolo possa essere usato a velocità massima.

Dopo il periodo di rodaggio, il veicolo deve essere controllato da un concessionario autorizzato Can-Am Off-Road, un'officina o un professionista di fiducia. Fare riferimento alla sezione *Manutenzione*.

### **Motore**

Durante il periodo di rodaggio:

- Evitare di guidare alla massima velocità.
- L'accelerazione massima non deve superare i 3/4.
- Evitare accelerazioni prolungate.
- Evitare di viaggiare a lungo alle velocità di crociera.
- Evitare di surriscaldare il motore.

Tuttavia, accelerazioni brevi e variazioni di velocità contribuiscono a un buon rodaggio.

### **Freni**

 <b>AVVERTENZA</b>
---

<p><b>I nuovi freni non funzionano con la massima efficacia fino al termine del periodo di rodaggio. Per ottenere un buon rodaggio, portare il veicolo a un arresto completo per almeno 50 volte utilizzando i freni. Regolare nuovamente i freni, se necessario, fare riferimento alla sezione <i>Freni meccanici</i>.</b></p>
---

### **Cinghia di trasmissione**

Una nuova cinghia richiede un periodo di rodaggio di 50 km (30 mi).

Durante il periodo di rodaggio:

- evitare forti accelerazioni e decelerazioni
- evitare di trainare un carico
- Evitare di viaggiare a velocità elevate.

# ISTRUZIONI PER L'USO

## Avvio del motore

### AVVERTENZA

Procedere sempre con il controllo preventivo prima di guidare il veicolo. Controllare sempre il corretto funzionamento dei comandi principali, delle funzioni di sicurezza e dei componenti meccanici prima di cominciare.

### AVVISO

Non usare immediatamente il veicolo dopo l'avviamento. Lasciar funzionare il motore per alcuni minuti prima dell'uso. Ciò può evitare danni al motore.

1. Posizionare la leva del cambio in posizione di folle (N).
2. Azionare il freno di stazionamento.
3. Sedersi sul veicolo.
4. Impostare l'interruttore di arresto di emergenza del motore in posizione RUN.

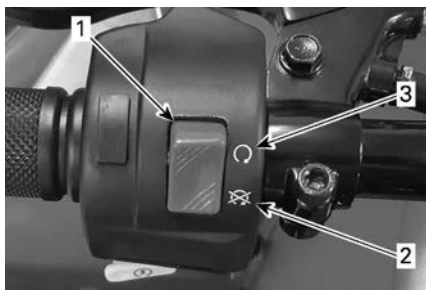

### INTERRUTTORE MULTIFUNZIONE — MANUBRIO SINISTRO

1. Interruttore di emergenza per arresto motore
2. Posizione STOP
3. Posizione RUN (marcia)
5. Inserire la chiave nell'interruttore di accensione e girarla in senso orario in posizione ON.

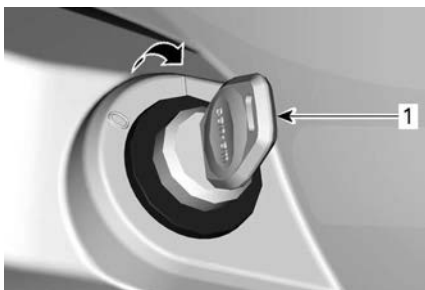

1. Chiave di accensione

6. Tirare e tenere premuta la leva del freno sinistro. Se il freno viene azionato, il motore non si avvierà.
7. Premere il pulsante di avvio del motore e tenerlo premuto fino all'accensione del motore. Non premere la leva dell'acceleratore durante l'avviamento.



### INTERRUTTORE MULTIFUNZIONE

1. Pulsante di avvio motore

## AVVISO

**Non premere il pulsante di avvio per più di cinque secondi. Attendere cinque secondi tra un avvio e l'altro per far raffreddare il motorino di avviamento. Fare attenzione a non scaricare la batteria.**

8. Rilasciare il pulsante di avvio del motore non appena il motore parte, quindi rilasciare il freno.



## Arresto del motore

 **AVVERTENZA**

**Non parcheggiare in discesa.**

1. Rilasciare l'acceleratore e arrestare completamente il veicolo.
2. Azionare il freno di stazionamento.
3. Posizionare la leva del cambio in posizione forward (avanti, F).
4. Impostare l'interruttore di arresto di emergenza del motore in posizione STOP.
5. Girare la chiave di accensione in posizione OFF.
6. Estrarre la chiave dall'interruttore di accensione.

## Innesto marce

1. Fare riscaldare il motore al minimo.
2. Azionare i freni e posizionare la leva di selezione del cambio su "F" (forward: avanti) o su "R" (reverse: retromarcia).
3. Rilasciare i freni.

 **AVVERTENZA**

**Prima di guidare il veicolo, controllare che il freno di stazionamento sia disinserito.**

## AVVISO

**Per inserire la retromarcia, o per tornare alla marcia in avanti, arrestare sempre il veicolo completamente e agire sul freno prima di spostare la leva del cambio.**

### NOTA:

Se si innesta la marcia a un elevato numero di giri al minuto, il motore si spegne.

# MESSA A PUNTO DEL VEICOLO

## Regolazione delle sospensioni

### AVVERTENZA

La regolazione delle sospensioni può ripercuotersi sul controllo del veicolo. Cercare sempre di acquisire familiarità con il funzionamento del veicolo dopo aver regolato le sospensioni.

### AVVERTENZA

Le regolazioni dell'ammortizzatore sinistro e destro devono essere sempre fissate nella stessa posizione. Mai regolare solo una ammortizzatore. Una regolazione irregolare potrebbe provocare alterazioni nel controllo del veicolo e provocare un incidente. Seguire con attenzione la procedura di regolazione o consultare un concessionario autorizzato Can-Am Off-Road per ricevere assistenza.

### *Regolazione precarico molla*

1. Accorciare le molle per una guida più stabile e con fondo stradale accidentato.
2. Allungare le molle per una guida leggera o su un fondo stradale buono.
3. Regolare il precarico della molla girando di conseguenza la camma di regolazione o l'anello.

### *Renegade 70 / Renegade 110*

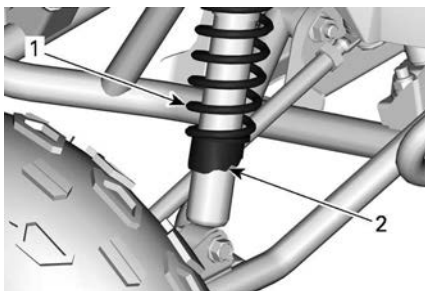

### **SOSPENSIONE ANTERIORE**

1. *Molla anteriore*
2. *Ruotare la camma di regolazione*

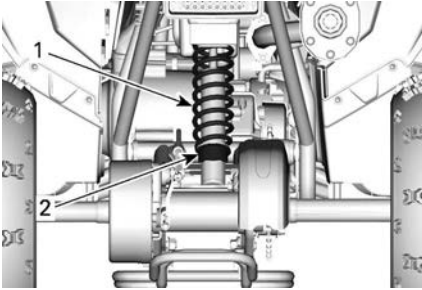

### **SOSPENSIONE POSTERIORE**

1. *Molla posteriore*
2. *Ruotare la camma di regolazione*

### **Renegade 110 Xxc**

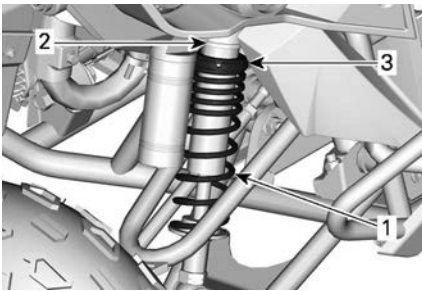

### **SOSPENSIONE ANTERIORE**

1. *Molla anteriore*
2. *allentare l'anello di blocco*
3. *Ruotare l'anello di regolazione*

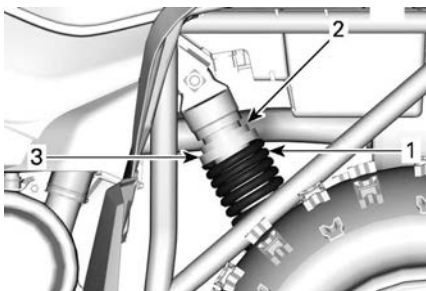

**TRASMISSIONE POSTERIORE — LATO SINISTRO DEL VEICOLO**

1. *Molla posteriore*
2. *allentare l'anello di blocco*
3. *Ruotare l'anello di regolazione*

## TRASPORTO DEL VEICOLO

Per trasportare questo veicolo, fissarlo a un rimorchio mediante apposite fascette di ancoraggio. Si sconsiglia l'uso di corde comuni.

### ! AVVERTENZA

**Non trainare questo veicolo con una macchina o con un altro veicolo. Utilizzare sempre un rimorchio. Non inclinare mai il mezzo da una parte per trasportarlo. Il veicolo deve trovarsi nella normale posizione di funzionamento (sulle quattro ruote) e rivolto verso il davanti del mezzo che lo trasporta.**

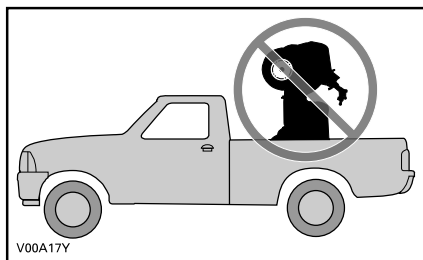

Ricordarsi di:

- Arrestare il motore e mettere il freno di stazionamento.
- Mettere in moto la trasmissione.
- Fissare il tappo del carburante e il tappo dell'olio. Verificare che il sedile sia bloccato.
- Rimuovere la bandiera di sicurezza.

### AVVISO

**Non provare a fissare il veicolo tramite i suoi portapacchi, parafrangente o manubri. Al contrario, utilizzare i punti di ancoraggio indicati qui di seguito.**

Davanti al veicolo, fissare le fascette di ancoraggio alla sospensione o ai tubi flessibili del telaio, non ai paraurti.

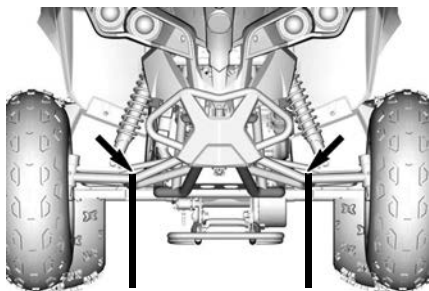

**TUTTI I MODELLI — UBICAZIONE DEL PUNTO DI ANCORAGGIO ANTERIORE**

Nella parte posteriore del veicolo, legare la fascetta intorno alla barra di presa.

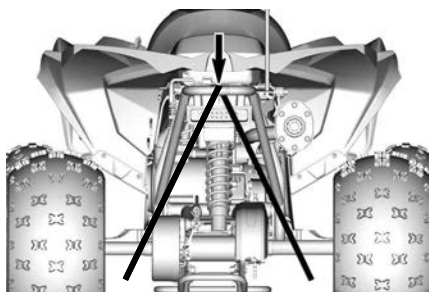

**TUTTI I MODELLI — UBICAZIONE DEL PUNTO DI ANCORAGGIO POSTERIORE**

**AVVISO**

Fissare il veicolo in altre posizioni potrebbe danneggiarlo.

# MANUTENZIONE

---

## PROGRAMMA DI MANUTENZIONE

Gli interventi di manutenzione sono essenziali per mantenere il veicolo in condizioni operative sicure. Gli interventi sul veicolo devono essere eseguiti come da programma di manutenzione.

Il programma di manutenzione non esime dall'eseguire il controllo pre-guida.

### AVVERTENZA

**La mancata osservanza del programma di manutenzione e delle procedure di manutenzione raccomandate potrebbe compromettere l'utilizzo sicuro del veicolo.**

## Regolamento EPA – Veicoli canadesi e USA

**Un'officina di riparazioni o una persona di fiducia scelta dal proprietario possono occuparsi della manutenzione o della riparazione dei dispositivi e dei sistemi di controllo delle emissioni.** Queste istruzioni non richiedono l'acquisto di componenti o interventi di assistenza da parte di BRP o concessionari autorizzati Can-Am Off-Road.

Sebbene un concessionario autorizzato Can-Am Off-Road disponga di una conoscenza tecnica approfondita e di utensili per la manutenzione del veicolo, la garanzia relativa alle emissioni non è subordinata all'intervento di un concessionario autorizzato Can-Am Off-Road o di un altro ente con cui BRP abbia un rapporto commerciale.

È responsabilità del proprietario garantire una corretta manutenzione. Una richiesta di intervento in garanzia può essere rifiutata se, tra le altre cose, è stato il proprietario o il conducente a causare il problema per un uso o una manutenzione impropri.

Per le richieste di intervento in garanzia relativamente alle emissioni, BRP limita la diagnosi e la riparazione delle parti coinvolte nelle emissioni a concessionari Can-Am Off-Road autorizzati. Per maggiori informazioni, consultare la *Garanzia sulle emissioni dell'EPA degli STATI UNITI* contenuta nella sezione *Garanzia*.

È necessario seguire le istruzioni relative ai requisiti carburante nella sezione rifornimento del presente manuale. Benché sia facile procurarsi benzina con una percentuale di etanolo superiore al 10%, l'Agenzia per la protezione dell'ambiente (EPA) degli Stati Uniti ha emesso un divieto di utilizzo di benzina con una percentuale di etanolo superiore al 10% che riguarda questo veicolo. L'uso di benzina con una percentuale di etanolo superiore al 10% con questo motore può danneggiare il sistema di controllo delle emissioni.

## Condizioni di estrema polverosità

Se il veicolo è utilizzato nelle seguenti condizioni, fare riferimento alla tabella **Lavori gravosi** della scheda di manutenzione:



- Traino ripetuto di carichi a più del 75% della capacità massima.
  - L'aumento del carico di lavoro applicato al sistema di trasmissione accelera l'usura del differenziale, del cambio/trasmissione e dell'olio del motore. In questo modo si riduce la longevità dei componenti interni se non vengono sostituiti più frequentemente.
- Guida a velocità eccessiva per un periodo prolungato.

Un utilizzo superiore alla media o commerciale richiede una sostituzione più frequente del fluido e dei componenti soggetti a usura rispetto a un utilizzo su sentiero, ricreativo o occasionale.

### **Linee guida per la manutenzione del filtro dell'aria**

La manutenzione del filtro dell'aria deve essere regolata in base alle condizioni di guida.

Deve essere effettuata con maggiore frequenza in presenza delle seguenti condizioni di polverosità:

- Guida su sabbia asciutta
- Guida su superfici asciutte ricopre di sporco.
- Guida su superfici innevate
- Guida su strade asciutte ricopre di ghiaia, o condizioni analoghe.

Guidare in gruppo in simili condizioni aumenterebbe la frequenza di manutenzione del filtro dell'aria.

## **Programma di manutenzione**

Accertarsi che venga eseguita la manutenzione corretta agli intervalli consigliati, come indicato nella tabella. I singoli interventi di manutenzione sono individuati come segue:

**NOTA:** Il programma di manutenzione si basa su un utilizzo medio della velocità di 16 km/h (10 MPH).

<b>A = Regolare</b> <b>C = Pulire</b> <b>I = Ispezionare</b>	<b>L = Lubrificare</b> <b>R = Sostituire</b> <b>T = Serrare</b>	<b>Al rodaggio</b> <b>(5 ore o 1 mese*)</b>	<b>Ogni 30 ore,</b> <b>1 anno o</b> <b>500 km</b> <b>(300 mi)*</b>	<b>Ogni 60 ore,</b> <b>2 anni o</b> <b>1.000 km</b> <b>(600 mi)*</b>
<b>Motore</b>				
Olio motore		R	R	

<b>A = Regolare</b> <b>C = Pulire</b> <b>I = Ispezionare</b>	<b>L = Lubrificare</b> <b>R = Sostituire</b> <b>T = Serrare</b>	<b>Al rodaggio</b> <b>(5 ore o 1</b> <b>mesi*)</b>	<b>Ogni 30</b> <b>ore,</b> <b>1 anno o</b> <b>500 km</b> <b>(300 mi)*</b>	<b>Ogni 60</b> <b>ore,</b> <b>2 anni o</b> <b>1.000 km</b> <b>(600 mi)*</b>
Filtro olio a retina motore		C	C	
Gioco valvole				I, A
Candela				R Ogni 60 ore o 1.000 km (600 mi)

### Erogazione aria e carburante

Filtro dell'aria del motore**			C, L	
Componenti erogazione dell'aria e funzionamento (condotti, tubi flessibili e fascette)			I	
Componenti carburante e funzionamento (tappo del serbatoio, tubi flessibili, fascette e fissaggio serbatoio)	I		I	

### Scarico

Parascintille marmitta			C	
Detriti intorno al condotto di scarico e all'area della marmitta	C		C	
Componenti di scarico (guarnizioni, tubi, condizione marmitta)			I, T	

### Specifiche elettriche

<b>A = Regolare</b> <b>L = Lubrificare</b> <b>C = Pulire</b> <b>R = Sostituire</b> <b>I = Ispezionare</b> <b>T = Serrare</b>	<b>Al rodaggio</b> <b>(5 ore o 1 mesi*)</b>	<b>Ogni 30 ore,</b> <b>1 anno o</b> <b>500 km</b> <b>(300 mi)*</b>	<b>Ogni 60 ore,</b> <b>2 anni o</b> <b>1.000 km</b> <b>(600 mi)*</b>
Collegamenti e condizione batteria	I	I	
Funzionamento degli interruttori dei comandi e dell'illuminazione	I		
Percorso cablaggio elettrico		I	
<b>Comando</b>			
Componenti e funzionamento CVT			I, C, L
Funzionamento leva posizione marcia		I, A	
Olio scatola del cambio	I	I, R	
Pneumatici (usura e pressione)		I, A	
Bulloni ruota	T	T	
Cuscinetto ruota			I
Componenti trasmissione e funzionamento (catena di trasmissione, rullo e corona)	I, A, L	I, A, L	
<b>Guida</b>			
Componenti e funzionamento sterzo	T	I, T	
Allineamento sterzo		I, A	
Funzionamento dell'acceleratore	I	I	

<b>A = Regolare</b> <b>L =</b> <b>C = Pulire</b> <b>Lubrificare</b> <b>I =</b> <b>R =</b> <b>Ispezionare</b> <b>Sostituire</b> <b>T = Serrare</b>	<b>Al</b> <b>rodaggio</b> <b>(5 ore o 1</b> <b>mesi*)</b>	<b>Ogni 30</b> <b>ore,</b> <b>1 anno o</b> <b>500 km</b> <b>(300 mi)*</b>	<b>Ogni 60</b> <b>ore,</b> <b>2 anni o</b> <b>1.000 km</b> <b>(600 mi)*</b>
Cavo dell'acceleratore	A	I, L, A	
<b>Freni</b>			
Componenti e funzionamento freni	I, A	I, A	
Cavi del freno	A, L	A, L	
<b>Sospensione</b>			
Componenti e funzionamento sospensioni		I, L, T	
<b>Carrozzeria</b>			
Pannelli per carrozzeria e hardware componenti	I, T	I, T	

\*In base all'eventualità che si verifica per prima

\*\*Incrementare frequenza in gravi condizioni di polverosità

---

## PROCEDURE DI MANUTENZIONE

In questa sezione vengono fornite istruzioni relative ai principali interventi di manutenzione.

### AVVERTENZA

Spegnere il motore e attenersi alle procedure di manutenzione durante l'esecuzione degli interventi di manutenzione. La mancata osservanza delle corrette procedure di manutenzione potrebbe provocare lesioni causate dalle parti calde, parti in movimento, elettricità, agenti chimici e altri rischi.

### AVVERTENZA

Nel caso in cui sia necessario rimuovere i dispositivi di blocco (es. linguette di blocco, fermagli autobloccanti, ecc.) durante le operazioni di smontaggio e montaggio, sostituirli sempre con dispositivi nuovi.

## Olio motore

### *Livello di olio nel motore*

### AVVISO

Controllare spesso il livello dell'olio e rabboccare, se necessario. Non riempire eccessivamente. Utilizzando il veicolo con un livello inadeguato di olio si possono causare gravi danni al motore. Rimuovere sempre i residui di olio.

### NOTA:

Mentre si controlla il livello dell'olio, controllare visivamente la presenza di perdite nella zona motore.

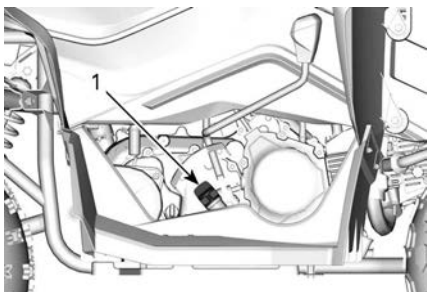

**LATO DESTRO DEL MOTORE**

1. *Jauge de niveau d'huile*

1. Posizionare il veicolo su una superficie piana.
2. Svitare l'astina, rimuoverla e pulirla.
3. Inserire di nuovo l'astina, **avvitandola completamente**.
4. Estrarre di nuovo l'astina e controllare il livello di olio. Dovrebbe essere a livello della tacca superiore o superarla.

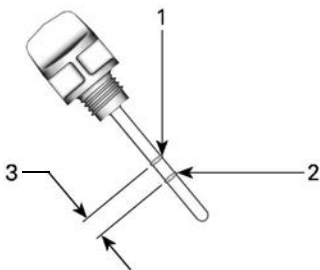

**JAUGE DE NIVEAU D'HUILE**

1. *Pieno*
2. *Aggiungi*
3. *Intervallo di esercizio*

5. Per rabboccare l'olio, estrarre l'astina. Collocare un imbuto nel foro dell'astina per prevenire le perdite di liquido.
6. Aggiungere una piccola quantità di olio e ricontrollarne il livello.
7. Ripetere finché il livello dell'olio non raggiunge la tacca superiore dell'astina. **Non riempire eccessivamente**.
8. Serrare completamente l'astina.

**Olio motore consigliato**

Il motore dell'ATV è stato omologato con olio XPS™.

BRP raccomanda di utilizzare sempre l'olio sintetico XPS o equivalente.

I danni causati dall'utilizzo di un olio non adatto a questo motore non saranno coperti dalla garanzia limitata BRP.

<b>Olio motore XPS raccomandato</b>
Uso generico: Olio sintetico XPS 10W50 Temperature basse: Olio sintetico XPS 0W40
<b>Se l'olio motore XPS raccomandato non è disponibile</b>
Utilizzare un olio motore 10W50 a 4 tempi SAE che soddisfi o superi le seguenti specifiche tecniche dell'industria dei lubrificanti. Controllare sempre l'etichetta di certificazione API sul contenitore dell'olio. Deve contenere gli standard sopra indicati. <ul style="list-style-type: none"> <li>– Classificazione servizio API SN e JASO MA2</li> </ul>

**Cambio dell'olio motore**

Il cambio dell'olio va effettuato a motore caldo.

 <b>ATTENZIONE</b>
<b>L'olio motore potrebbe scottare. Per evitare il rischio di ustioni, non rimuovere il tappo di scarico del motore se il motore è caldo. Attendere fino a quando l'olio del motore è tiepido.</b>

1. Posizionare il veicolo su una superficie piana. Azionare il freno di stazionamento.
2. Pulire la zona del tappo di scarico del motore.
3. Avviare il motore e tenerlo al minimo per 2–3 minuti. Spegnerne il motore.
4. Posizionare una vaschetta di raccolta sotto la zona del tappo di scarico.
5. Svitare il tappo di scarico.

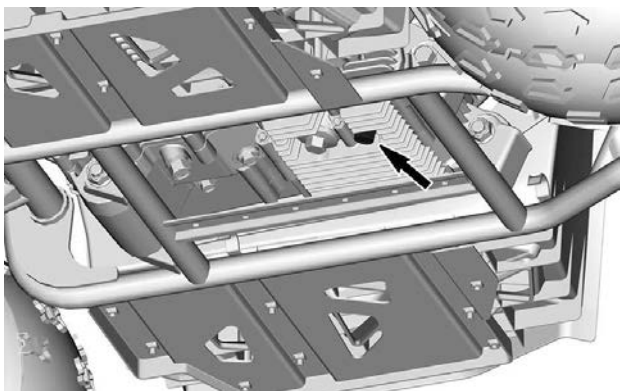

**SOTTO IL MOTORE**

6. Lasciare che l'olio fuoriesca completamente dal motore per il tempo sufficiente.
7. Pulire il cestello del filtro olio con solvente e poi lasciarlo asciugare.
8. Pulire il tappo di scarico.
9. Montare una nuova rondella di tenuta sul tappo di scarico.
10. Riassemblare il cestello del filtro olio e la molla sul tappo di scarico.
11. Pulire la superficie di tenuta sul motore. Assicurarsi che sia priva di bave.
12. Riavvitare il tappo di scarico.
13. Serrare come da specifiche.

<b>Coppia di serraggio</b>	
Tappo di scarico	$15 \pm 1 \text{ Nm}$ $(133 \pm 9 \text{ lbf-in})$

14. Rimuovere l'astina di misurazione olio.



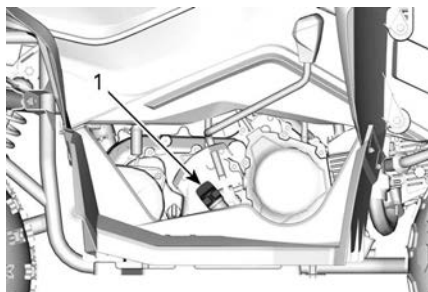

### **LATO DESTRO DEL MOTORE**

1. *Jauge de niveau d'huile*

15. Rabboccare il motore con l'olio motore consigliato. Non riempire eccessivamente. Per la capacità, vedere la sezione *Caratteristiche tecniche*.
16. Rimettere a posto l'astina.
17. Accendere il motore e tenerlo al minimo per alcuni minuti. Accertarsi che non siano presenti perdite nella zona del tappo di scarico.
18. Spegnerne il motore. Attendere qualche minuto che l'olio fluisca all'interno del carter motore, poi controllare nuovamente il livello. Regolare se necessario.
19. Smaltire l'olio esausto seguendo tutte le normative ambientali locali.

## **Filtro dell'aria**

### ***Posizione del filtro dell'aria***

L'alloggiamento del filtro dell'aria si trova sotto il sedile.

### ***Rimozione del filtro dell'aria***

1. Rimuovere il sedile.
2. Rilasciare i fermi a molla fissando il coperchio sull'alloggiamento del filtro dell'aria.

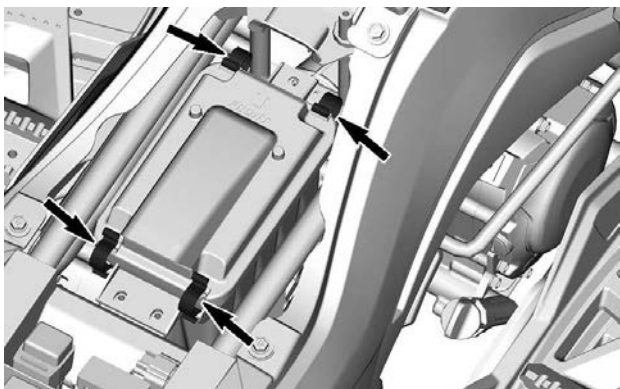

### **FERMI DELLA COPERTURA DELL'ALLOGGIAMENTO FILTRO DELL'ARIA**

3. Rimuovere il coperchio.
4. Rimuovere il filtro dell'aria e lo schermo di supporto dall'alloggiamento del filtro dell'aria.

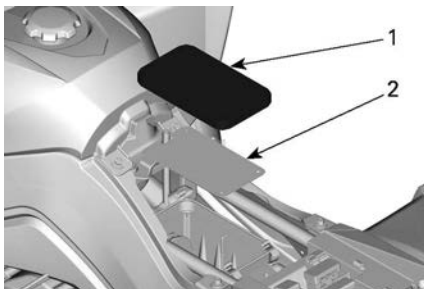

### **ALL'INTERNO DELL'ALLOGGIAMENTO DEL FILTRO DELL'ARIA**

1. Filtro dell'aria
2. Schermo di supporto

### **Pulizia e lubrificazione del filtro dell'aria**

1. Lavare il filtro con una acqua e sapone tiepidi. Risciacquare e lasciare asciugare. Sostituire in caso di danneggiamento.

**AVVISO**

**Se il filtro dell'aria non viene sottoposto ad una manutenzione adatta e/o se non viene sostituito, si può verificare un peggioramento delle prestazioni o danni gravi.**

2. Applicare al filtro un lubrificante in commercio.
3. Rimuovere eventuali olio o detriti dall'alloggiamento del filtro dell'aria e dallo scolo dei sedimenti.

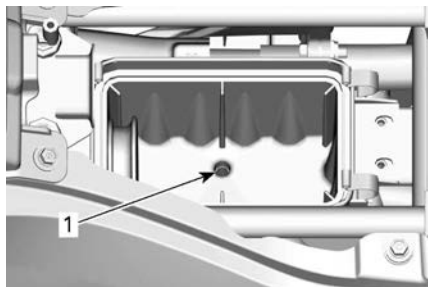
**ALLOGGIAMENTO FILTRO DELL'ARIA**

1. *Scolo dei sedimenti*

**Installazione del filtro dell'aria**

La procedura di montaggio è l'inverso di quella di rimozione.

1. Installare nuovamente lo schermo di supporto e il filtro dell'aria.
2. Posizionare il coperchio sull'alloggiamento del filtro dell'aria e bloccare i fermi a molla.
3. Reinstallare il sedile. Fare riferimento a *Installazione del sedile*.

**Alloggiamento filtro dell'aria****Svuotamento dell'alloggiamento del filtro dell'aria**

1. Ispezionare periodicamente l'alloggiamento del filtro dell'aria e il flessibile di scarico per individuare la presenza di liquidi o depositi di sporcizia.

## AVVISO

Se il veicolo viene utilizzato in condizioni di bagnato o per periodi prolungati con impostazioni dell'acceleratore elevate, ispezionare il condotto di scarico più frequentemente di quanto indicato nel *Programma di manutenzione*.

2. In presenza di sporcizia o liquidi, stringere e rimuovere la fascetta del flessibile. Rimuovere il tappo del condotto di scarico e svuotarlo.

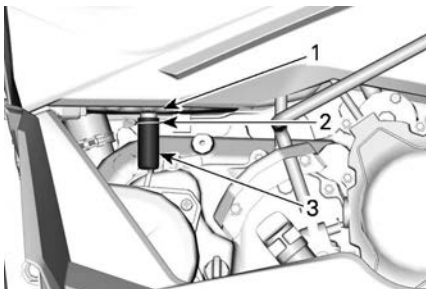

### LATO DX DEL VEICOLO

1. Alloggiamento filtro dell'aria
2. Fascetta stringitubo flessibile
3. Flessibile di scarico

## AVVISO

Non avviare il motore in presenza di liquidi/depositi nel condotto di scarico.

3. Reinstallare il condotto di scarico sull'alloggiamento. Fissarlo con la fascetta del flessibile.
4. In presenza di accumulo di liquidi o sporcizia, è necessario ispezionare, pulire e asciugare il filtro dell'aria e l'alloggiamento. Sostituire il filtro, se necessario.

## Parascintille

### *Pulizia del parascintille*

La marmitta deve essere periodicamente pulita dai residui di carbonio.

**⚠ AVVERTENZA**

**Non effettuare questa operazione subito dopo avere spento il motore perché il sistema di scarico è molto caldo. Indossare una protezione per gli occhi e dei guanti. Non azionare il motore al chiuso. Rispettare tutte le normative in vigore.**

1. Rimuovere le viti di fissaggio del parascintille.

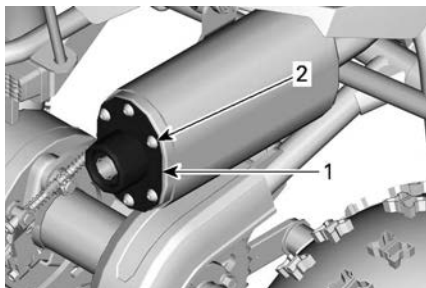
**COPERCHIO DELLA MARMITTA**

1. *Copertura della marmitta*
2. *Rimuovere le viti*

2. Togliere il parascintille dalla marmitta.

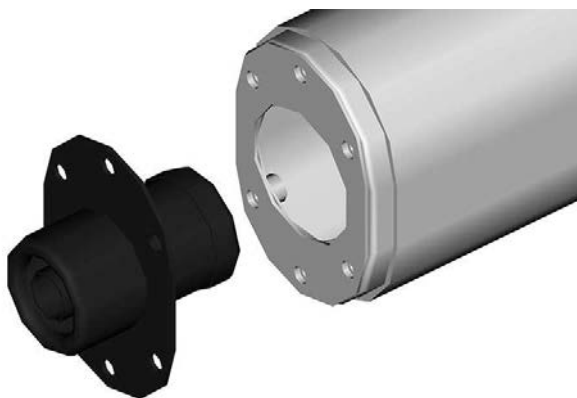

### PARASCINTILLE

3. Rimuovere i depositi di carbonio dallo schermo del parascintille.

## AVVISO

**Usare una spazzola morbida (non sintetica) e fare attenzione a non danneggiare il parascintille.**

4. Controllare che lo schermo non sia danneggiato. Sostituire se necessario.
5. Inserire nuovamente il parascintille nella marmitta.
6. Serrare le viti come da specifiche.

### Coppia di serraggio

Viti del parascintille

$10 \pm 1 \text{ Nm}$   
( $89 \pm 9 \text{ lbf-in}$ )

### Sistema di scarico

1. Rimuovere il pannello di destra.
2. Ispezionare il sistema di scarico (marmitta, condotto di scarico) per escludere spaccature, perdite o altri danni.
3. Serrare i dadi dei condotti di scarico che fissano il tubo alla marmitta secondo le specifiche.
4. Attraverso il passaruota anteriore destro, serrare i dadi della testata.

Coppia di serraggio	
Viti condotto di scarico	10 ± 1 Nm (89 ± 9 lbf-in)
Dadi della testata	

## Carenatura CVT

### Spurgo della carenatura CVT.

## AVVISO

**Qualora si abbia il sospetto che sia penetrata acqua nella CVT, svuotare immediatamente la carenatura della CVT. Il tappo di scarico è posizionato sulla carenatura della CVT.**

1. Rimuovere il tappo di scarico.

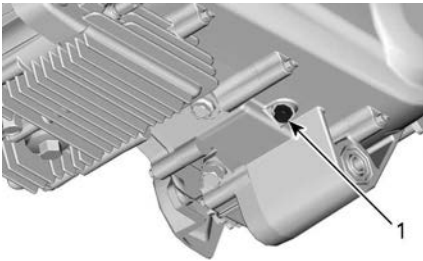

### PARTE INFERIORE DEL VEICOLO

1. Tappo di scarico
2. Lasciare fuoriuscire l'eventuale acqua dalla carenatura.
3. Riavvitare il tappo di scarico.
4. Portare la leva di trasmissione su folle (N).
5. Azionare il freno di stazionamento.
6. Avviare il motore e variare l'acceleratore per 10-15 minuti. In questo modo si asciugheranno i componenti interni della CVT. Non tenere l'acceleratore completamente aperto per più di alcuni secondi.
7. Consentire al motore di rallentare fino ad arrivare al minimo.
8. Verificare lo slittamento della cinghia della CVT. Se la cinghia slitta, ripetere i passaggi summenzionati.

## AVVISO

L'acqua salata corrode i componenti metallici. Se si utilizza il veicolo vicino all'acqua salata, sciacquatelo spesso con acqua dolce.

## Olio scatola del cambio

*Olio consigliato per la scatola del cambio*

Olio XPS consigliato per la scatola del cambio

Olio per trasmissione minerale di alta qualità

Se l'olio per cambio XPS raccomandato non è disponibile

Utilizzare olio per trasmissione SAE 75W90

## AVVISO

Non utilizzare altri tipi di olio non raccomandato durante le operazioni di manutenzione della scatola del cambio.

*Verifica del livello dell'olio della scatola del cambio*

Il veicolo non è provvisto di un'astina di controllo.

Per garantire che il livello sia corretto, l'olio deve essere visibile nella parte inferiore delle filettature del foro del tappo di rabbocco. Il tappo di rabbocco si trova sul lato della scatola del cambio, sul lato destro del veicolo.

*Sostituzione dell'olio del cambio*

1. Posizionare il veicolo su una superficie piana.
2. Pulire le zone attorno al tappo di riempimento dell'olio della scatola del cambio e del tappo di scarico. Rimuovere il tappo di riempimento dell'olio della scatola del cambio.

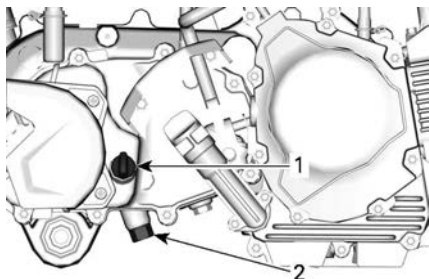

**LATO DESTRO DEL MOTORE**

1. Tappo di riempimento
2. Tappo di scarico

3. Sistemare una vaschetta di raccolta sotto la scatola del cambio.
4. Rimuovere il tappo di scarico e l'O-ring.
5. Lasciare che l'olio fuoriesca dalla scatola del cambio.
6. Rimontare il tappo di scarico con un nuovo O-ring.
7. Serrare come da specifiche.

<b>Coppia di serraggio</b>	
Tappo di scarico	$19 \pm 2 \text{ Nm}$ $(168 \pm 18 \text{ lbf-in})$

8. Rabboccare la scatola del cambio con l'apposito olio consigliato. Per la capacità, vedere la sezione *Caratteristiche tecniche*.

**AVVISO**

**Il veicolo non è provvisto di un'astina per il controllo del livello dell'olio nella scatola del cambio. Accertarsi che la scatola del cambio sia completamente svuotata prima di riempirla con l'olio consigliato nella quantità specificata.**

**AVVISO**

**Non utilizzare altri tipi di olio non raccomandato durante le operazioni di manutenzione della scatola del cambio.**

9. Reinstallare il tappo di riempimento dell'olio e ispezionare per individuare eventuali perdite.
10. Smaltire il liquido esausto seguendo tutte le normative locali.

## Cavo dell'acceleratore

### *Ispezione del cavo dell'acceleratore*

1. Controllare che il cavo dell'acceleratore non presenti eccessiva usura, piegature o sfregamenti. Controllare che il cavo si muova liberamente.

### **AVVISO**

**Sostituire il cavo dell'acceleratore in presenza di segni di usura, sfregamenti o altri danni.**

### *Lubrificazione del cavo dell'acceleratore*

1. Lubrificare il cavo dell'acceleratore con un lubrificante per cavi siliconico.

### **AVVERTENZA**

**Utilizzare sempre un lubrificante al silicone. L'uso di altri lubrificanti (ad esempio lubrificanti a base di acqua) potrebbe provocare l'incollaggio o l'irrigidimento dei cavi,**

### *Regolazione del cavo dell'acceleratore*

1. Verificare che la leva dell'acceleratore si muova liberamente e regolare, se necessario.

#### **NOTA:**

Se non è possibile ottenere una regolazione corretta, rivolgersi a un concessionario autorizzato Can-Am Off-Road.

2. Il normale gioco dell'acceleratore deve essere compreso tra 1,5 e 3.2 mm (0,063 e 0,125 in).

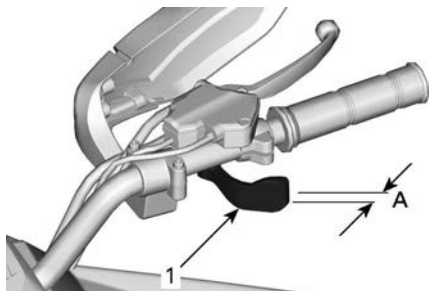

### LEVA DELL'ACCELERATORE

- 1. Leva acceleratore
- A. Gioco libero

<b>Gioco acceleratore</b>
Da 1,5 a 3,2 mm (da 0,063 a 0,125 in)

3. Per regolare il cavo, far scorrere all'indietro la protezione in gomma per esporre il registro del cavo dell'acceleratore.

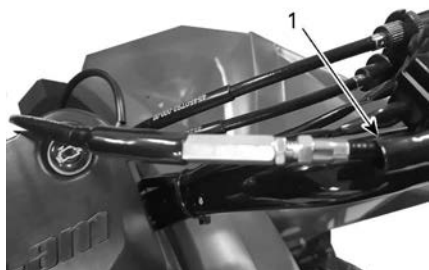

### CAVO DELL'ACCELERATORE

1. Protezione in gomma

4. Allentare il controdado e girare il registro in modo da ottenere la corretta regolazione.

**NOTA:**

Misurare il gioco dell'acceleratore sulla punta della leva dell'acceleratore.

5. Serrare il controdado e reinserire la protezione.

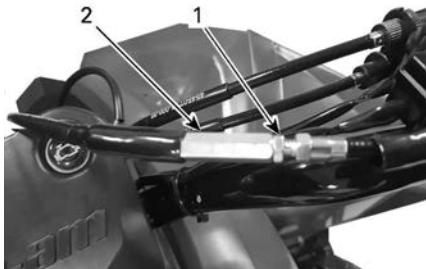

**REGISTRO DEL CAVO DELL'ACCELERATORE**

1. Controdado
2. Registro

6. Mettere la leva del cambio su FOLLE e accendere il motore.
7. Controllare che il cavo dell'acceleratore sia regolato correttamente girando completamente il manubrio verso destra quindi verso sinistra. Se il numero di giri/min del motore aumenta, regolare di nuovo il gioco della leva dell'acceleratore. Accertarsi che il percorso del cavo dell'acceleratore sia corretto e che il cavo non si impigli quando il manubrio è girato.

## Candela

### **Ubicazione candela**

La candela è posizionata a destra della testata del cilindro.

### **Rimozione della candela**

1. Scollegare il cavo dalla candela.

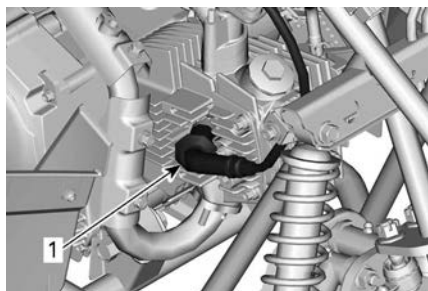
**LATO DESTRO DEL MOTORE**

1. Cavo della candela
2. Svitare di un giro la candela.

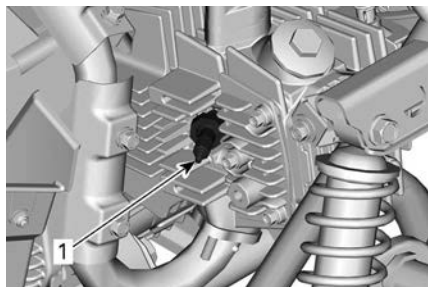
**LATO DESTRO DEL MOTORE**

1. Candela
3. Se possibile, pulire la candela e la testata utilizzando aria compressa.
4. Svitare e rimuovere completamente la candela.

**Montaggio della candela**

1. Prima di procedere con l'installazione, accertarsi che le superfici di contatto della testata e della candela siano pulite.
2. Utilizzare uno spessore per impostare la distanza della candela tra 0,6 e 0,7 mm (0,024 e 0,028 in).
3. Applicare del lubrificante anti-grippaggio sui filetti delle candele.
4. Avvitare a mano la candela nella testata del cilindro. Avvitarla mediante una chiave dinamometrica e una chiave per candele.

5. Serrare alla coppia specificata.

Coppia di serraggio	
Candela	$12 \pm 1 \text{ Nm}$ ( $106 \pm 9 \text{ lbf-in}$ )

## Batteria

### *Ubicazione della batteria*

La batteria è situata sotto il sedile.

### *Manutenzione della batteria*

 **ATTENZIONE**

**Non caricare mai la batteria quando è installata nel veicolo.**

**AVVISO**

**Non rimuovere mai il tappo di tenuta della batteria.**

Questi veicoli sono provvisti di una batteria VRLA (Valve Regulated Lead Acid), Ovvero una batteria che non richiede manutenzione e non è necessario aggiungere acqua per regolare il livello dell'elettrolita.

### *Ispezione della batteria*

1. Controllare il serraggio e la pulizia dei collegamenti della batteria.
2. Controllare il supporto della batteria.

### *Estrazione della batteria*

1. Scollegare prima il cavo NERO (-) e poi il cavo ROSSO (+).

**AVVISO**

**Rispettare sempre questo ordine di smontaggio: Scollegare prima il cavo NERO (-).**

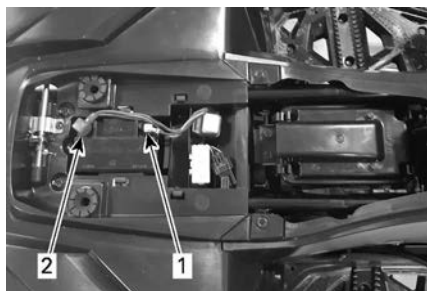

### **VANO BATTERIA**

1. NERO (-)
2. ROSSO (+)

2. Rimuovere la batteria dal veicolo.

### **Pulizia della batteria**

1. Pulire il rivestimento esterno, i cavi e i morsetti della batteria e la batteria stessa utilizzando una soluzione di acqua e bicarbonato di sodio.
2. Rimuovere la corrosione presente sui terminali dei cavi e i morsetti della batteria mediante un spazzola con setole metalliche. Pulire la superficie superiore della batteria con una spazzola morbida ed un sapone sgrassante o una soluzione a base di bicarbonato.
3. Applicare grasso dielettrico o un prodotto equivalente sui morsetti della batteria per proteggerli dall'ossidazione.

### **Installazione della batteria**

La procedura di montaggio è l'inverso di quella di rimozione.

## **AVVISO**

**Ricollegare prima il cavo ROSSO (+) quindi quello NERO (-).**

## **Fusibile**

### **Posizione della scatola fusibili**

La scatola dei fusibili è situata sotto il sedile.

## Sostituire un fusibile

### AVVISO

**Non utilizzare un fusibile di capacità superiore perché può causare gravi danni ai componenti elettrici.**

1. Se un fusibile è in corto circuito (o bruciato), sostituirlo con un altro della stessa capacità.
2. La scatola fusibili è situata nel vano batteria, appena avanti alla batteria.

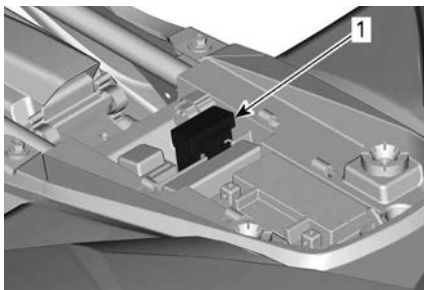

### VANO BATTERIA

1. Scatola fusibili

3. Aprire il coperchio della scatola fusibili e sostituire il fusibile bruciato.

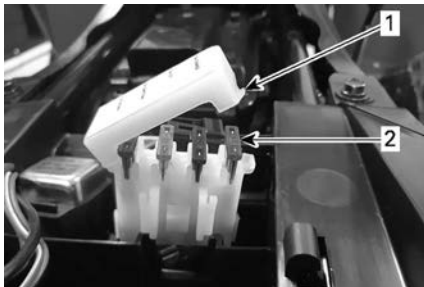

### SCATOLA FUSIBILI

1. Coperchio scatola fusibili
2. Fusibile



4. Verificare che il coperchio della scatola fusibili sia chiuso saldamente.

## Luci

### Sostituzione della lampadina luci diurni

 **ATTENZIONE**

**Spostare l'interruttore di ACCENSIONE in posizione OFF prima di sostituire una lampadina difettosa.**

1. Scollegare le luci dal cablaggio.
2. Premere il portalampada verso l'interno, quindi ruotarlo in senso antiorario di un quarto di giro per rimuoverlo dall'alloggiamento.

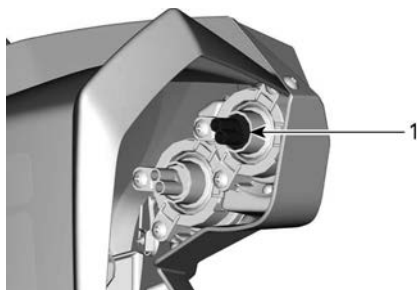

#### **VANO RUOTA ANTERIORE DX**

1. *Supporto lampadina*
3. Annotare la posizione della lampadina, quindi estrarla con cautela dall'alloggiamento.

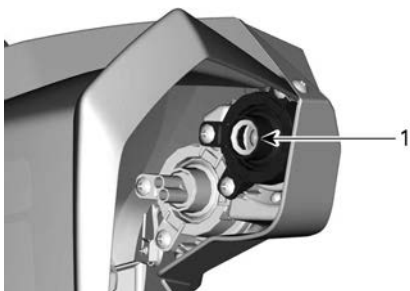

### **SEDE LUCE**

1. Lampadina

4. Applicare grasso dielettrico ai contatti della nuova lampadina.
5. Inserire la nuova lampadina in modo che il filamento sia orizzontale.
6. Premere il portalampada nell'alloggiamento e ruotarlo in senso orario di un quarto di giro.
7. Ricollegare le luci al cablaggio.
8. Controllare sempre il funzionamento delle luci dopo la sostituzione. Se le luci non funzionano, rivolgersi a un concessionario autorizzato Can-Am Off-Road per ricevere assistenza.
- 9.

### **Fanalino posteriore/luce freni**

Nel caso improbabile in cui non funzionassero, farle controllare da un concessionario Can-Am Off-Road autorizzato, da un'officina o una persona di fiducia.

Questa luce LED non può essere sostituita. In caso di malfunzionamento, è necessario sostituire il fanalino posteriore/luce freni.

## **Catena di trasmissione, rullo e corona**

### ***Ispezione della catena di trasmissione e della corona***

## **AVVISO**

**Sostituire catena e corona insieme per impedire una rapida usura di questi componenti.**

**AVVISO**

**Mai azionare il veicolo con la catena di trasmissione troppo lenta o troppo tesa, in quanto si possono verificare gravi danni ai componenti di trasmissione.**

**Catena di trasmissione**

1. Verificare che le maglie o i rulli della catena non siano danneggiati.
2. In caso di danni, sostituire la catena.
3. Accertarsi del corretto gioco della catena di trasmissione e regolarlo se necessario.

**Rullo**

1. Verificare che il rullo della catena di trasmissione sul punto di snodo del braccio oscillante non sia eccessivamente usurato o danneggiato. Sostituire se necessario.

**VANO RUOTA POSTERIORE DX**

1. *Rullo catena di trasmissione*

**Corona**

1. Accertarsi dell'assenza di distorsioni sull'asse della corona e pignone, di usura eccessiva o di altri danni. Sostituire se necessario.

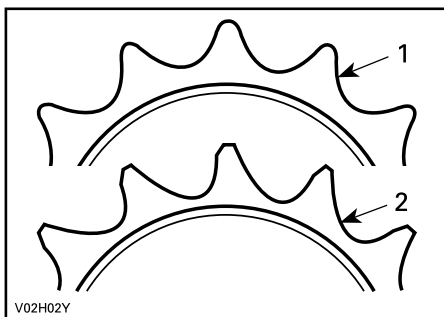

1. Buono
2. Sostituire

### **Lubrificazione della catena di trasmissione**

1. Controllare la corretta lubrificazione della catena di trasmissione prima di ogni uso.
2. Lubrificare usando un lubrificante per catena disponibile in commercio.

### **Verifica della flessione della catena di trasmissione**

1. Spostare in avanti il veicolo per creare un allentamento nella parte superiore della catena di trasmissione.
2. Abbassare le sospensioni utilizzando una fascetta di ancoraggio regolabile. Legare la cinghia tra l'asse e il paraurti posteriore.
3. Serrare la cinghia finché l'asse posteriore si trova allo stesso livello dell'albero di uscita della scatola del cambio. In questo modo si dovrebbe serrare la parte superiore della catena di trasmissione.
4. Tirare in basso il tendicatena, allontanandolo dalla catena. Misurare la flessione sul fondo della catena. Regolare se necessario.

<b>Deflessione della catena di trasmissione</b>
Da 6 a 12 mm (da 0,25 a 0,5 in)

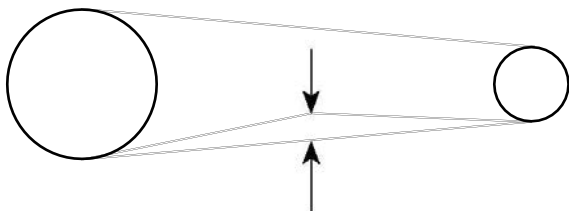

### **Regolazione della catena di trasmissione**

Controllare la corretta regolazione della catena di trasmissione prima di ogni uso.

## **AVVISO**

**Non regolare mai la catena di trasmissione con il guidatore sul veicolo. Togliere eventuali carichi dal veicolo.**

1. Posizionare il veicolo su una superficie piana e impostare la trasmissione su folle (N).
2. Verificare le condizioni della catena di trasmissione.
3. Allentare i quattro bulloni di bloccaggio dell'asse motore.
4. Allentare il controdado del registro della catena.

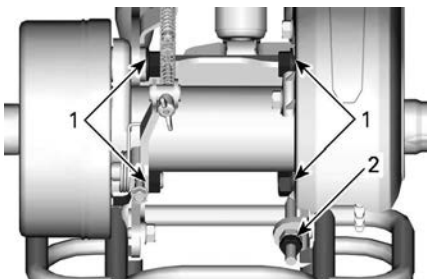

### ASSE POSTERIORE

1. Bulloni di blocco
2. Controdado registro catena

5. Ruotare in senso orario il registro della catena per ottenere la flessione richiesta.

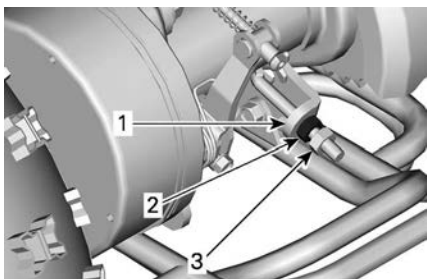

### PARTE POSTERIORE DEL VEICOLO

1. Registro catena
2. Dado registro catena
3. Controdado registro catena

6. Una volta regolato correttamente, serrare il controdado del registro della catena alla coppia specificata.
7. Serrare i bulloni di bloccaggio dell'asse motore alla coppia specificata.

Coppia di serraggio	
Controdado registro catena	25 ± 3 Nm (18 ± 2 lbf-ft)
Bulloni di bloccaggio dell'asse motore	60 ± 6 Nm (43 ± 4 lbf-ft)

## CUSCINETTI RUOTA

### *Ispezione del cuscinetto della ruota*

1. Posizionare il veicolo su una superficie piana.
2. Azionare il freno di stazionamento.
3. Sollevare e sostenere il veicolo.
4. Assicurare il veicolo utilizzando martinetti.
5. Premere e tirare le ruote dal bordo superiore per sentire l'eventuale gioco.
6. Rivolgersi a un concessionario autorizzato Can-Am Off-Road in caso di gioco anomalo.



**ESEMPIO TIPO**

## Pneumatici e ruote

### *Pressione degli pneumatici*

 **AVVERTENZA**

La pressione degli pneumatici compromette seriamente la guida del veicolo e la sua stabilità.  
Una pressione insufficiente potrebbe fare sgonfiare lo pneumatico e farlo ruotare sul cerchio.  
Una pressione eccessiva potrebbe far scoppiare lo pneumatico. Applicare sempre la pressione consigliata.  
**MAI** impostare una pressione dei pneumatici inferiore al valore minimo. Ciò potrebbe causare uno spostamento del pneumatico dal cerchio.

Controllare la pressione quando gli pneumatici sono **freddi** prima di utilizzare il veicolo. La pressione degli pneumatici cambia a seconda della temperatura e dell'altitudine. Ricontrollare la pressione se una di queste condizioni è cambiata.

Fare riferimento alla decalcomania *Pressione pneumatici e carico massimo* per una corretta pressione degli pneumatici..

### **NOTA:**

Anche se gli pneumatici sono stati specificamente progettati per un uso fuori-strada, potrebbe comunque verificarsi che uno pneumatico si sgonfi. Suggeriamo, pertanto, di tenere sempre con sé un manometro per pneumatici, una pompa dell'aria e un kit per le riparazioni.

### *Ispezione ruote*

Controllare se lo pneumatico presenta danni e usura. Sostituire se necessario.

 **AVVERTENZA**

**Non scambiare gli pneumatici. Gli pneumatici anteriori e posteriori sono di diversa misura. I pneumatici di sinistra e di destra presentano diversi battistrada unidirezionali.**

### *Sostituzione pneumatici*

La sostituzione degli pneumatici dovrebbe essere eseguita da un concessionario Can-Am Off-Road autorizzato, da un'officina o da un meccanico di fiducia.



**⚠ AVVERTENZA**

Sostituire gli pneumatici solo con il tipo e le dimensioni degli pneumatici originali.  
 Per battistrada con disegno unidirezionale, accertarsi che gli pneumatici siano montati nel corretto senso di rotazione.  
 Gli pneumatici devono essere sostituiti da personale esperto, conformemente agli standard industriali degli pneumatici e con gli strumenti adeguati.

**Rimozione della ruota**

1. Posizionare il veicolo su una superficie piana.
2. Arrestare il motore e mettere il freno di stazionamento.
3. Allentare leggermente i dadi di fissaggio.
4. Sollevare il lato del veicolo e posizionare un supporto sotto il telaio del poggia piedi.
5. Togliere completamente i dadi di fissaggio, poi la ruota.

**Montaggio della ruota**

1. Verificare che la trasmissione è in moto e il freno di stazionamento è inserito.
2. Posizionare la ruota sul mozzo.

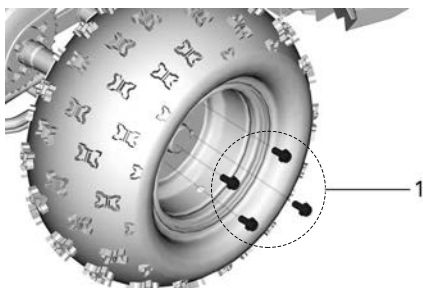
**SITUAZIONE TIPICA — RUOTA ANTERIORE DX**

1. Bulloni ruota

**NOTA:**

Assicuratevi che lo stelo della valvola sia rivolto verso l'esterno. Se gli pneumatici sono unidirezionali, accertarsi di installare ciascuna ruota in base alla rotazione dello pneumatico (indicato da una freccia sullo pneumatico).

3. Installare i bulloni della ruota serrandoli a mano.
4. Rimuovere con cautela il cavalletto di supporto e abbassare il veicolo al terreno.
5. Avvitare i bulloni in sequenza incrociata e poi serrare alla coppia specificata.

Coppia di serraggio	
Bullone ruota	$30 \pm 3 \text{ Nm}$ ( $22 \pm 2 \text{ lbf-ft}$ )

## AVVISO

Utilizzare sempre i dadi di fissaggio ruota consigliati per ciascun tipo di ruota.

L'uso di dadi diversi danneggia il cerchio o i prigionieri.

## Sistema di timoneria

### *Ispezione del sistema dello sterzo*

1. Controllare che il sistema di sterzo non abbia bulloni o dadi allentati.
2. Se si riscontrano elementi di fissaggio allentati, rivolgersi ad un concessionario autorizzato Can-Am Off-Road, un'officina di riparazioni o una persona scelta a propria discrezione.

### *Allineamento punte*

1. Posizionare il veicolo su una superficie piana.
2. Controllare la pressione di ogni pneumatico. Regolare alla pressione raccomandata.
3. Posizionare e fissare il manubrio nella posizione dritta.
4. Posizionare una corda intorno alle quattro ruote usando un elastico, collegare entrambi i finali.

### **NOTA:**

La corda deve essere posizionata al centro delle ruote.

5. Dalla parte anteriore del cerchio anteriore, tirate la corda in modo che tocchi solo i lati dello pneumatico posteriore.

### **NOTA:**

Assicurarsi che la corda rimanga in questa posizione mentre si eseguono i seguenti passaggi.

6. Misurare la distanza tra la corda e il cerchio, nella parte anteriore e posteriore del cerchio.
7. Ripetere la procedura di misurazione sull'altro lato.

La misura posteriore deve essere di 2 e 3 mm (1/16 e 1/8 in) superiore alla misura anteriore su ciascun lato del veicolo per ottenere l'allineamento per la divergenza consigliato,

<b>Divergenza</b>	
Totale	Da 3 a 6 mm (da 1/8 a 1/4 in)

8. Nel caso in cui la divergenza non rientri nelle specifiche, consultare un concessionario autorizzato Can-Am Off-Road.

### **Lubrificazione della cerniera anteriore**

#### **Renegade 70 e Renegade 110**

1. Lubrificare le cerniere anteriori. Ciascuna cerniera è dotata di un raccordo di lubrificazione.

**Grasso sintetico per sospensioni XPS**

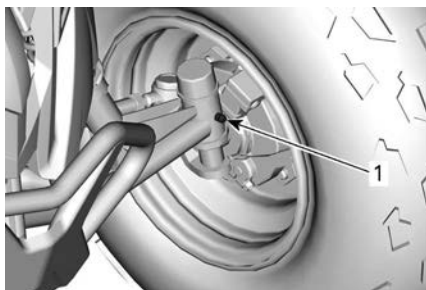

**SITUAZIONE TIPICA — ALL'INTERNO DELLA RUOTA ANTERIORE SX**

1. Raccordi da ingrassare

## Sospensione

### *Lubrificazione della sospensione anteriore*

1. Ispezionare le sospensioni anteriori e assicurarsi che tutti gli elementi di fissaggio siano stretti.
2. Lubrificare i punti di snodo dei bracci delle sospensioni anteriori, specialmente dopo aver lavato il veicolo o guidato in acqua.

**Grasso sintetico per sospensioni XPS**

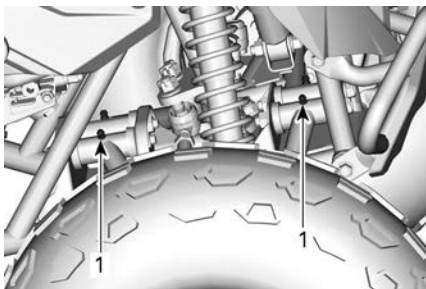

**SITUAZIONE TIPICA — VANO RUOTA ANTERIORE DX**

1. Raccordi da ingrassare

## Freni

### *Lubrificazione dei cavi del freno*

1. Lubrificare i cavi del freno con un lubrificante per cavi siliconico.

**⚠ AVVERTENZA**

**Utilizzare sempre un lubrificante al silicone. L'uso di altri lubrificanti (ad esempio lubrificanti a base di acqua) potrebbe provocare l'incollaggio o l'irrigidimento dei cavi,**

### *Gioco freno*

1. Controllare il gioco dei freni anteriori e posteriori agli intervalli raccomandati nel programma di manutenzione.

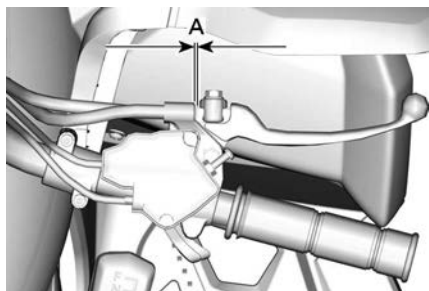

### SITUAZIONE TIPICA — LEVA DESTRA DEL FRENO

1. Da 2 a 3 mm (da 0,08 a 0,012 in)
2. Se il gioco non rientra nelle specifiche, regolare i freni anteriori e posteriori.
3. Eseguire sempre la manutenzione dei freni quando la capacità di arresto non è sufficiente.

### Regolazione freno anteriore

1. Posizionare il veicolo su una superficie piana.
2. Portare la leva di trasmissione su folle (N).
3. Sollevare la parte anteriore del veicolo in modo tale che gli pneumatici anteriori siano appena staccati da terra. Sostenere il telaio utilizzando un martinetto.
4. Ruotare manualmente la ruota anteriore sinistra mentre si stringe la vite di regolazione superiore della leva del freno destro.

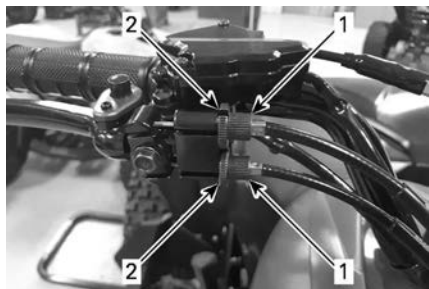

### SITUAZIONE TIPICA — LEVA DESTRA DEL FRENO (ANTERIORE)

1. Viti di regolazione
2. Controdadi

5. Se si riscontra una leggera resistenza nella ruota, allentare la vite di regolazione di un giro completo.
6. Ruotare manualmente la ruota anteriore destra mentre si stringe la vite di regolazione inferiore della leva del freno destro.
7. Se si riscontra una leggera resistenza nella ruota, allentare la vite di regolazione di un giro completo.
8. Controllare che la leva del freno destro funzioni correttamente e che il gioco sia corretto.
9. Serrare tutti i controdadi.
10. Rimuovere con cautela il martinetto e abbassare il veicolo al terreno.

### **Regolazione freno posteriore**

1. Posizionare il veicolo su una superficie piana.
2. Portare la leva di trasmissione su folle (N).
3. Sollevare la parte posteriore del veicolo in modo tale che gli pneumatici posteriori siano appena staccati da terra. Sostenere il telaio utilizzando un martinetto.
4. Ruotare manualmente le ruote posteriori mentre si stringe il registro sul tamburo del freno posteriore.

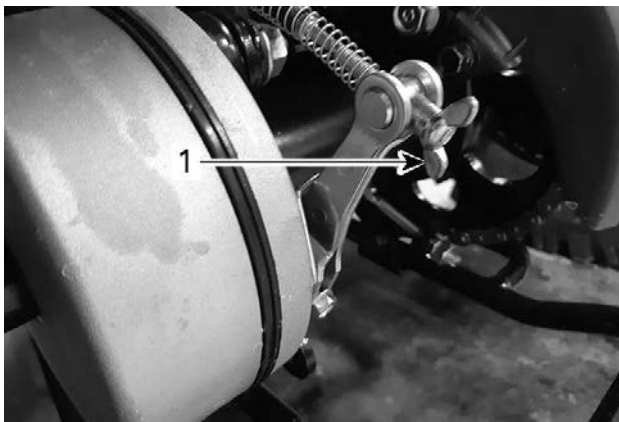

### **PARTE POSTERIORE DEL VEICOLO**

1. Registro del cavo del freno
5. Se si riscontra una leggera resistenza nelle ruote, allentare il registro di un giro completo.
6. Verificare che la leva del freno sinistro funzioni correttamente e che ritorni nella sua posizione originale.
7. Controllare che il gioco della leva del freno sinistro sia corretto.

8. Rimuovere con cautela il martinetto e abbassare il veicolo al terreno.

Questa pagina è intenzionalmente vuota



# **INFORMAZIONI TECNICHE**

---

## IDENTIFICAZIONE DEL VEICOLO

I componenti principali del veicolo (motore e telaio) sono identificati utilizzando diversi numeri di serie. In determinate occasioni potrebbe essere necessario individuare questi numeri per problemi di garanzia o per rintracciare il veicolo in caso di smarrimento.

I numeri sono necessari al concessionario autorizzato Can-Am Off-Road anche per compilare correttamente i moduli di richiesta della garanzia. Si consiglia di scrivere tutti i numeri seriali sul veicolo e di comunicarli anche alla propria assicurazione.

Registrare i numeri di identificazione del veicolo e il motore, e il numero della chiave.

Rimuovere la chiave di scorta e conservarla in un luogo sicuro. La chiave di accensione deve essere sostituita se si perdono tutte le chiavi.

Numero di identificazione veicolo (VIN):	
Numero di identificazione motore (EIN):	
Numero della chiave	

## Posizione del numero di identificazione del veicolo (VIN)

L'etichetta VIN si trova sotto il parafrangente posteriore, sul membro del telaio sinistro.



Fatto a Taiwan da / Made in Taiwan by: AEON MOTOR CO., LTD.

kW

kg

704910064\_IT

Bombardier Recreational Products Inc.  
565 de la Montagne, Valcourt, QC  
Canada, J0E 2L0

TIPO: ATV  
CAN ICES-002 / NMB-002  
BRP-Rotax GmbH Co. KG  
Rotaxstrasse 1  
Gunskirchen, A-4623, Austria











## Posizione Numero di identificazione motore (EIN)

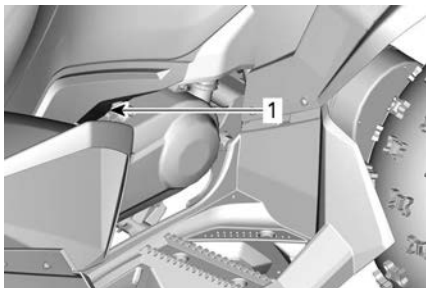

**LATO SX DEL VEICOLO**

1. Etichetta EIN

---

# CARTELLINO DI CONFORMITÀ

## Cartellino di conformità

NOME DEL MODELLO DEL VEICOLO:

**RENEGADE**

DESCRIZIONE DEL MOTORE:

**XXX cc 4 TEMPI**

**CERTIFICATO EPA**

NER (TASSO DI EMISSIONE NORMALIZZATO) = **X,X**

IN UNA SCALA DA 0 A 10, DOVE 0 È IL PIÙ PULITO.

**BOMBARDIER RECREATIONAL PRODUCTS INC.**

**\*NON RIMUOVERE PRIMA DELLA VENDITA.**



704909426\_IT

## ETICHETTE DI CONFORMITÀ

Queste etichette indicano le conformità del veicolo.

### Conformità ANSI/SVIA

*Modelli canadesi e nordamericani*

Bombardier Recreational Products Inc. certifica che questo ATV è conforme alla norma ANSI / SVIA-1-2023 ed è soggetto a un piano d'azione per ATV approvato che è stato presentato da BRP e conservato in archivio presso la Consumer Product Safety Commission degli Stati Uniti.

10566\_IT

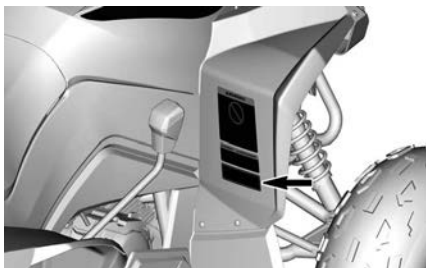

## Informazioni sul controllo delle emissioni

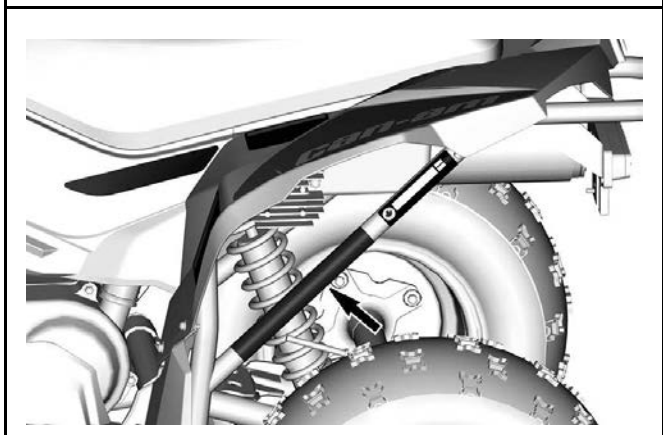

## Conformità CPSC USA

### Children's Product Certificate (CPC) della CPSC statunitense



- 1 Descrizione prodotto: [blurred]
- Componente: [blurred]
- 2 Conforme a: [blurred]
- 3 Importatore o produttore: [blurred]
- 4 Contatto per i risultati delle prove: [blurred]
- 5 Data prod.: [blurred]                      Luogo prod.: [blurred]
- 6 Data prova: [blurred]                      N. report prova: [blurred]
- 7 Lab. prova: [blurred]
- 8 Data prova: [blurred]                      Luogo prova: [blurred]
- 9 Test di terzi: [blurred]

704910536\_IT

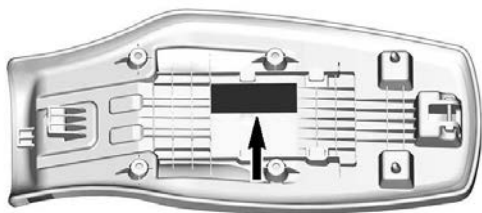



## Percentuale di etanolo

Modelli al di fuori di Canada e Stati Uniti

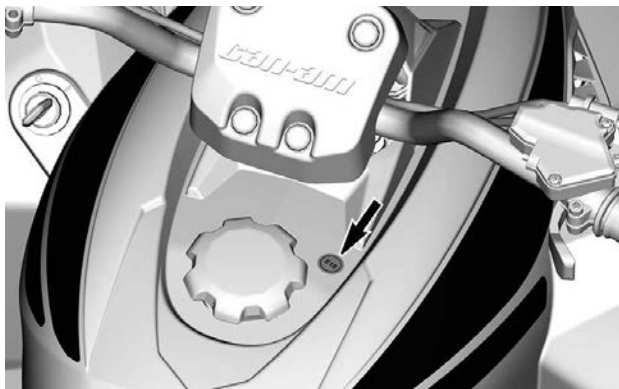

---

# SISTEMA DI CONTROLLO DELLE EMISSIONI DI VAPORI

## **Modelli della California con sistema di controllo delle emissioni di vapori**

I veicoli etichettati come in possesso dei requisiti delle CALIFORNIA EVAPORATIVE EMISSIONS REGULATIONS TIER III ALTERNATIVE STANDARD FOR ATV sono dotati di un sistema di controllo delle emissioni di vapori costituito da un serbatoio di carburante a bassa permeazione (LPFT), da tubazioni di carburante a bassa permeazione (LPFL) e da un filtro a carbone attivo purificato.

Ai sensi del CCR (California Code of Regulation), la seguente dichiarazione è obbligatoria: Ogni componente aggiuntivo o modificato deve essere conforme agli standard di controllo delle emissioni di vapori ARB applicabili. Qualsiasi violazione di questo requisito è punibile secondo il codice civile e/o penale.

---

## **NORMATIVA SUL SISTEMA DI CONTROLLO DELLE EMISSIONI RUMOROSE (CANADA/STATI UNITI)**

**È vietata la manomissione del sistema di controllo della rumorosità!**

I regolamenti federali USA e provinciali canadesi possono vietare le seguenti azioni o ciò che ne deriva:

1. La rimozione o la messa in disuso da parte di chiunque, per ragioni diverse da manutenzione, riparazione o sostituzione di un dispositivo o di un elemento costruttivo incorporato in un veicolo nuovo a scopo di controllo della rumorosità prima della sua vendita o consegna al cliente finale o mentre è in uso, oppure
2. L'uso del veicolo dopo che tale dispositivo o elemento costruttivo sia stato rimosso o reso non funzionante da terzi.

**Tra le azioni che si presume costituiscano manomissione vi sono:**

1. Rimozione o modifica o foratura della marmitta o di qualsiasi componente del motore che effettua la rimozione dei gas di scarico del motore.
2. La rimozione o la modifica o la punzonatura di una parte dell'impianto di aspirazione.
3. La sostituzione delle parti mobili del veicolo o di parti dell'impianto di scarico o di aspirazione con parti diverse da quelle specificate dal produttore.
4. La mancanza di una corretta manutenzione.

# DICHIARAZIONE DI CONFORMITÀ CE



565 de la Montagne Street  
Valcourt (Quebec) J8E 2L0  
Canada  
www.brp.com

## Dichiarazione di conformità UE

**Rappresentante autorizzato:** BRP-Rotax GmbH Co. KG, Rotaxstrasse 1, Gunskirchen, A-4623, Austria

La presente dichiarazione di conformità viene pubblicata sotto la responsabilità esclusiva del produttore.

Il sottoscritto, in rappresentanza del produttore, dichiara che i **veicoli per tutti i terreni** con modello anno **2025** contrassegnati con il marchio **CE** e un numero di identificazione del veicolo di 17 caratteri strutturato come **RF3xxxxxSxxxxxx** o **RFGUxxxxxSxxxxxx** con i nomi commerciali **Can-Am Renegade** o **Can-Am DS** rispettivamente sono conformi a tutte le disposizioni pertinenti delle seguenti direttive e regolamenti:

Direttiva macchine (DM) 2006/42/CE, e successive modifiche, incluso il Regolamento (UE) 2019/1243	ISO 12100:2010 & EN 15997:2011
Regolamento (UE) macchine mobili non stradali (NRMM) 2016/1628 relativo agli inquinanti gassosi e successive modifiche, incluso il Regolamento (UE) 2020/1040	
Direttiva compatibilità elettromagnetica (CEM) 2014/30/UE, e successive modifiche, incluso il Regolamento (UE) 2018/1139	CISPR 12:2007/A1:2009 & IEC 61000-6-1:2016 o UN R10.04 o una versione successiva
Direttiva batteria 2006/66/CE, e successive modifiche, inclusa la Direttiva (UE) 2018/849 e, il Regolamento (UE) 1103/2010 relativo all'etichettatura indicante la capacità di batterie	EN 50342-7:2015
Direttiva sulle Apparecchiature radio 2014/53/UE, e successive modifiche, incluso il Regolamento (UE) 2018/1139  (Se equipaggiate con chiave D.E.S.S. a radiofrequenza (RF))	Art. 3.1a: IEC 62368-1:2014 Art. 3.1b: CISPR 25:2016 e ISO 11452-2:2004 Art. 3.2: ETSI EN 300 330 V2.1.1:2017

Renald Plante, Eng.  
Direttore, Sviluppo prodotti, ATV Can-Am  
Bombardier Recreational Products Inc.

Valcourt, QC, Canada

19 gennaio 2024

**ski-doo LYNX SEVADOO EVIRUDE ROTAX CAN-AM**

# DICHIARAZIONE DI CONFORMITÀ REGNO UNITO



565 de la Montagne Street  
Valcourt (Québec) J0E 2L0  
Canada  
www.brp.com

## Dichiarazione di conformità Regno Unito

**Rappresentante autorizzato:** BRP UK Ltd., (BWM Accountants Limited), Suite 5.1,  
12 Tithebarn Street, Liverpool, L2 2DT

La presente dichiarazione di conformità viene pubblicata sotto la responsabilità esclusiva del produttore.

Il sottoscritto, in rappresentanza del produttore, dichiara che i **veicoli per tutti i terreni** con modello anno **2025** contrassegnati con il marchio **UK** e un numero di identificazione del veicolo di 17 caratteri strutturato come **RF3xxxxxxSxxxxxxx** o **RFGUxxxxxxSxxxxxxx** con i nomi commerciali **Can-Am Renegade** o **Can-Am DS** sono conformi a tutte le disposizioni pertinenti dei seguenti Statutory Instruments:

Supply of Machinery (Safety) Regulations (Il regolamento sulla fornitura di macchinari (sicurezza)) 2008, UK SI (Strumento statutario e regolamenti del Regno Unito) 2008/1597 e successive modifiche, incluso lo SI 2020/1112	ISO 12100:2010 & EN 15997:2011
Non-Road Mobile Machinery (Type-Approval and Emission of Gaseous and Particulate Pollutants) Regulations (Regolamenti Macchine mobili non stradali (omologazione ed emissioni di inquinanti gassosi e particolato)) 2018, UK SI (Strumento statutario e regolamenti del Regno Unito) 2018/764 e successive modifiche, incluso lo SI 2020/1393	
Electromagnetic Compatibility Regulations (Regolamento sulla compatibilità elettromagnetica) 2016, UK SI (Strumento statutario e regolamenti del Regno Unito) 2016/1091 e successive modifiche, incluso lo SI 2020/1112	CISPR 12:2007/A1:2009 & IEC 61000-6-1:2016 o UN R10.04 o una versione successiva
Batteries and Accumulators (Placing on the Market) Regulations (Regolamento su batterie e accumulatori (Immissione sul mercato)) 2008, UK SI (Strumento statutario e regolamenti del Regno Unito) 2008/2164 e successive modifiche, incluso lo UK SI 2020/904	EN 50342-7:2015
Radio Equipment Regulations (Regolamenti sulle apparecchiature radio) 2017, UK SI (Strumento statutario e regolamenti del Regno Unito) 2017/1206 e successive modifiche fino allo SI 2020/1112 incluso (Se equipaggiate con chiave D.E.S.S. a radiofrequenza (RF))	Art. 3.1a: IEC 62368-1:2014 Art. 3.1b: CISPR 25:2016 e ISO 11452-2:2004 Art. 3.2: ETSI EN 300 330 V2.1.1:2017

Renald Plante, Eng.  
Direttore, Sviluppo prodotti, ATV Can-Am  
Bombardier Recreational Products Inc.

Valcourt, QC, Canada  
19 gennaio 2024

**ski-doo LYNX SEA-DOO Evinrude ROTAX Can-Am**

Questa pagina è intenzionalmente vuota

# **CARATTERISTICHE TECNICHE**

## CARATTERISTICHE TECNICHE

<b>Motore</b>		
Tipo		4 tempi, EFI, raffreddamento ad aria, carter umido
Numero di cilindri		Cilindro singolo
Cilindrata		111,7 cm <sup>3</sup> (6,8 in <sup>3</sup> )
Numero di valvole		2
Gioco valvole		0,06 mm (0,002 in)
Avvio		Elettrica
Olio motore	Olio raccomandato uso generico	Olio sintetico XPS 10W50
	Olio raccomandato temperature basse	Olio sintetico XPS 0W40
	Olio raccomandato temperature alte	Olio sintetico XPS 10W50
	Alternare l'olio se i prodotti XPS non sono disponibili	Utilizzare un olio per motori a 4 tempi SAE 10W50 conforme ai requisiti di classificazione di servizio API SN e JASO MA2.
	Capacità	Cambio olio con filtro: 900 ml (0,95 qt (US))

<b>Trasmissione</b>	
Trasmissione	Trasmissione Variabile Continua (CVT)



<b>Scatola del cambio</b>		
Tipo		Tre posizioni: avanti, folle e retromarcia
Olio scatola del cambio	Tipo	Fare riferimento a <i>Olio scatola del cambio raccomandato</i> nella sezione sulle <i>Procedure di manutenzione</i>
	Capacità	350 ml (11,8 fl oz (US))

<b>Sistema di alimentazione</b>		
Tipo di erogazione		Iniezione elettronica (EFI)
Minimo		1.750 ± 150 giri/min.
Carburante	Tipo	Benzina senza piombo
	Ottani	Valore AKI 87 esposto alla pompa (RON+MON)/2
Serbatoio carburante	Capacità	6 l (1,6 gal (US))

<b>Specifiche elettriche</b>		
Tipo di accensione		Accensione elettronica capacitiva (CDI)
Candela	Marca e tipo	NGK CR6HSA o prodotto equivalente
	Distanza	Da 0,6 a 0,7 mm

<b>Specifiche elettriche</b>		
		(da 0,024 a 0,028 in)
	Quantità	1
Batteria	Tipo	Non richiede manutenzione
	Volt	12 V, 4 A•h
Sistema di avviamento		Avviamento elettrico
Lampadina luci diurne		4 x 6 W
Fanale posteriore e luce freni		LED
Fusibile	Carica	15 A
	EFI	10 A
	Accensione	5 A

<b>Sospensione</b>			
Tipo	Anteriori	110 Xxc	Bracci sospensione doppi arcuati
		Tutti gli altri	Singolo braccio della sospensione
	Posteriori	Asse rigido, ammortizzatore singolo	
Corsa ruota	Anteriori	70	101 mm (4 in)
		110	127 mm (5 in)
		110 Xxc	140 mm (5,5 in)

Sospensione			
	Posteriori	70	105 mm (4,1 in)
		110	147 mm (5,8 in)
		110 Xxc	149 mm (5,9 in)
Ammortizzatori	Anteriori	110 Xxc	Gas serbatoio piggyback
		Tutti gli altri	Olio
	Posteriori	110 Xxc	Gas
		Tutti gli altri	Olio

Pneumatici			
Pressione	Anteriori		La pressione di gonfiaggio degli pneumatici consigliata si trova sull'etichetta <i>Pressione pneumatici e carico massimo</i> . Vedere alla sezione pertinente <i>Etichette importanti presenti sul prodotto</i> per le sue posizioni.
	Posteriori		
Taglia	Anteriori	70	17 x 7-8, Duro HF-277
		110 110 Xxc	19 x 7-8, Duro HF-277
	Posteriori	70	17 x 8-8, Duro DI-2009

<b>Pneumatici</b>			
		110 110 Xxc	18 x 9,5-8, Duro DI-2009

<b>Ruote</b>		
Taglia	Anteriori	Acciaio, 8 x 5,5
	Posteriori	Acciaio, 8 x 5,5
Serraggio bulloni ruote		30 ± 3 Nm (22 ± 2 lbf-ft)

<b>Freni</b>		
Anteriori		Meccanico, 2 tamburi
Posteriori		Meccanico, 1 tamburo
Leva destra del freno		Funzionamento due freni a tamburo anteriori
Leva del freno sinistra		Funzionamento freno a tamburo posteriore
Dispositivo di stazionamento	70	Sulla leva destra del freno
	110 110 Xxc	Sulla leva sinistra del freno

<b>Peso e dimensioni</b>		
Peso a secco	70 110	130 kg (287 lb)
	110 Xxc	135 kg (298 lb)

<b>Peso e dimensioni</b>		
Lunghezza totale	70	149,5 cm (59 in)
	110 110 Xxc	154 cm (60,5 in)
Larghezza totale	70	95,5 cm (37,6 in)
	110	102,5 cm (40,4 in)
	110 Xxc	108 cm (42,5 in)
Altezza complessiva	70	93,5 cm (36,8 in)
	110 110 Xxc	97 cm (38,2 in)
Peso lordo veicolo (GVWR)	70	215 kg (475 lb)
	110 110 Xxc	227 kg (500 lb)
Carico totale ammesso del veicolo	Tutti	102 kg (180 lb)
Passo	70	98,6 cm (38,8 in)
	110 110 Xxc	105 cm (41,3 in)
Altezza da terra	70	90 mm (3,5 in)
	110 110 Xxc	114 mm (4,5 in)

Questa pagina è intenzionalmente vuota

# **RISOLUZIONE DEI PROBLEMI**

---

# LINEE GUIDA PER L'INDIVIDUAZIONE E RISOLUZIONE DEI PROBLEMI

## Risoluzione dei problemi

### 1. IL MOTORE NON SIA AVVIA

#### L'INTERRUTTORE DI ACCENSIONE SI TROVA IN POSIZIONE OFF.

- *Posizionare l'interruttore su ON.*

#### FUSIBILE BRUCIATO.

- *Controllare il fusibile principale.*

#### BATTERIA SCARICA O COLLEGAMENTI ELETTRICI ALLENTATI.

- *Controllare i collegamenti e le condizioni dei terminali.*
- *Fare controllare la batteria.*
- *Contattare un concessionario autorizzato Can-Am Off-Road.*

### 2. IL MOTORE GIRA MA NON RIESCE AD AVVIARSI

#### L'INTERRUTTORE DI ARRESTO DI EMERGENZA DEL MOTORE SI TROVA IN POSIZIONE OFF.

- *Posizionare l'interruttore su ON.*

#### MOTORE INGOLFATO (DOPO LA RIMOZIONE, LA CANDELA RISULTA BAGNATA).

- *Se il motore non parte dopo parecchi tentativi, potrebbe essere ingolfato dal carburante. Procedere nel seguente modo:*
  - *Portare l'interruttore di accensione su ON e assicurarsi che il dispositivo aria non sia applicato.*
  - *Premere completamente la leva dell'acceleratore e tenerla ferma mentre si avvia il motore.*
  - *Non appena il motore si avvia, rilasciare la leva dell'acceleratore. Non accelerare.*
- *Se il motore non si accende ancora:*
  - *Scollegare il cavo della candela.*
  - *Rimuovere la candela.*
  - *Avviare più volte il motore.*
- *Installare una nuova candela se possibile oppure pulire e asciugare la candela rimossa.*
  - *Avviare il motore come spiegato in precedenza. Se il motore continua a ingolfarsi, richiedere assistenza a un concessionario Can-Am Off-Road autorizzato, a un'officina di riparazioni o a una*



*persona di fiducia per la manutenzione, la riparazione o la sostituzione. Consultare la Garanzia relativa alle emissioni dell'Agenzia per la protezione dell'ambiente (EPA) degli Stati Uniti qui acclusa per maggiori informazioni sulle richieste di intervento in garanzia.*

- *Controllare che non vi sia carburante nell'olio motore in conseguenza dell'ingolfamento; qualora vi sia, sostituire l'olio motore.*

## **NON C'È CARBURANTE NEL MOTORE (DOPO LA RIMOZIONE, LA CANDELA RISULTA ASCIUTTA).**

- *Richiedere assistenza a un concessionario Can-Am autorizzato, a un'officina o al proprio meccanico di fiducia per la manutenzione, la riparazione o la sostituzione. Consultare la Garanzia relativa alle emissioni dell'Agenzia per la protezione dell'ambiente (EPA) degli Stati Uniti qui acclusa per maggiori informazioni sulle richieste di intervento in garanzia.*

## **CANDELA/AVVIAMENTO (SENZA SCINTILLA).**

- *Togliere la candela dal motore e riattaccarla al cappuccio della candela.*
- *Accertarsi che l'interruttore di accensione sia su ON e che l'interruttore di arresto d'emergenza del motore sia in posizione RUN.*
- *Avviare il motore con la candela collegata al motore in un circuito di terra lontana dall'alloggiamento della candela. Se non si ottiene una scintilla, sostituire la candela.*
- *Se il problema persiste, rivolgersi a un concessionario autorizzato Can-Am, a un'officina o al proprio meccanico di fiducia per la manutenzione, la riparazione o la sostituzione. Consultare la Garanzia relativa alle emissioni dell'Agenzia per la protezione dell'ambiente (EPA) degli Stati Uniti qui acclusa per maggiori informazioni sulle richieste di intervento in garanzia.*

## **3. IL MOTORE MANCA DI ACCELERAZIONE O POTENZA**

### **CANDELA SPORCA/DANNEGGIATA/USURATA.**

- *Pulire/verificare candela e fascia termica. Sostituire se necessario.*

### **MANCANZA DI CARBURANTE NEL MOTORE.**

- *Controllare le voci elencate in Il motore gira ma non riesce ad avviarsi.*

### **IL MOTORE SI SURRISCALDA.**

- *Se il motore tende a surriscaldarsi, provare quanto segue:*

- *Ridurre la velocità del veicolo ma mantenere una velocità sufficiente per fornire aria di raffreddamento al motore. Se il motore continua a surriscaldarsi dopo circa un minuto, fermare il veicolo.*
  - *Applicare il freno di stazionamento e arrestare il motore.*
  - *Lasciar raffreddare il motore.*
  - *Consultare un concessionario autorizzato Can-Am Off-Road non appena possibile.*
- *Se il surriscaldamento persiste, consultare un concessionario autorizzato Can-Am Off-Road.*

## **SCATOLA/FILTRO DELL'ARIA OSTRUITI O SPORCHI.**

- *Controllare e pulire il filtro dell'aria. Se necessario, sostituirlo.*
- *Controllare la posizione del tubo del sistema di ammissione dell'aria.*

## **CVT SPORCA O CONSUMATA (COMPRESA CINGHIA).**

- *Contattare un concessionario autorizzato Can-Am Off-Road.*

## **4. RITORNO DI FIAMMA DEL MOTORE**

### **PERDITE NEL SISTEMA DI SCARICO.**

- *Rivolgersi ad un concessionario autorizzato Can-Am Off-Road, un'officina di riparazioni o una persona scelta a propria discrezione per interventi di manutenzione, riparazione o sostituzione. Consultare la Garanzia relativa alle emissioni dell'Agenzia per la protezione dell'ambiente (EPA) degli Stati Uniti qui acclusa per maggiori informazioni sulle richieste di intervento in garanzia.*

## **IL MOTORE STA GIRANDO A UNA TEMPERATURA TROPPO ELEVATA.**

- *Vedere la sezione Il motore manca di accelerazione o potenza.*

## **LA FASATURA DI ACCENSIONE È INCORRETTA O È PRESENTE UN GUASTO AL SISTEMA DI ACCENSIONE.**

- *Rivolgersi ad un concessionario autorizzato Can-Am Off-Road, un'officina di riparazioni o una persona scelta a propria discrezione per interventi di manutenzione, riparazione o sostituzione. Consultare la Garanzia relativa alle emissioni dell'Agenzia per la protezione dell'ambiente (EPA) degli Stati Uniti qui acclusa per maggiori informazioni sulle richieste di intervento in garanzia.*

## **5. IL MOTORE SI ACCENDE IN MANIERA IRREGOLARE**

## **CANDELA SPORCA/DANNEGGIATA/ USURATA.**

- Pulire/verificare candela e fascia termica. Sostituire se necessario.

## **ACQUA NEL CARBURANTE.**

- Svuotare il sistema di alimentazione e riempire con nuovo carburante.

## **6. IL VEICOLO NON RAGGIUNGE LA VELOCITÀ MASSIMA**

### **MOTORE.**

- Vedere la sezione Il motore manca di accelerazione o potenza.

### **FRENO DI STAZIONAMENTO.**

- Controllare che il blocco della leva del freno sia completamente disinserito.

### **SCATOLA/FILTRO DELL'ARIA OSTRUITI O SPORCHI.**

- Controllare e pulire il filtro dell'aria. Se necessario, sostituirlo.
- Controllare la posizione del tubo del sistema di ammissione dell'aria.

### **CVT SPORCA O CONSUMATA (COMPRESA CINGHIA).**

- Contattare un concessionario autorizzato Can-Am Off-Road.

## **7. LA VELOCITÀ DEI GIRI/MIN AUMENTA MA IL VEICOLO NON SI MUOVE**

### **LA LEVA DEL CAMBIO È IN POSIZIONE DI FOLLE.**

- Impostare la trasmissione su RETROMARCIA o AVANTI.

### **LA CVT È DIFETTOSA.**

- Contattare un concessionario autorizzato Can-Am Off-Road.

### **ACQUA NELL'ALLOGGIAMENTO CVT.**

- Contattare un concessionario autorizzato Can-Am Off-Road.

Questa pagina è intenzionalmente vuota

# **GARANZIA**

---

# GARANZIA LIMITATA BRP CANADA E USA: 2025 CAN-AM® YOUTH ATV

## 1) Ambito della garanzia limitata

Bombardier Recreational Products Inc. ("BRP") garantisce i propri veicoli per tutti i terreni ("ATV") Can-Am Youth 2025 venduti dai concessionari Can-Am ATV autorizzati (come definiti qui di seguito) negli Stati Uniti d'America ("USA") e in Canada in caso di difetti di materiale o nella qualità di esecuzione per il periodo e alle condizioni di seguito descritte. Questa garanzia limitata è invalidata e resa priva di valore legale se:

1. L'ATV è stato utilizzato per gare o qualsiasi altra attività competitiva, in qualsiasi momento, persino dal proprietario precedente; o
2. L'ATV è stato alterato o modificato in modo da pregiudicarne il funzionamento, la prestazione o la durata oppure è stato alterato o modificato per cambiare l'uso al quale era destinato.

Questa garanzia limitata non è applicabile a parti e accessori non installati in fabbrica. Si prega di fare riferimento al testo applicabile della garanzia limitata alle parti e accessori.

## 2) Limitazioni di responsabilità

NELLA MISURA CONSENTITA DALLA LEGGE, QUESTA GARANZIA VIENE ESPLICITAMENTE CONCESSA E ACCETTATA IN LUOGO DI TUTTE LE ALTRE GARANZIE, ESPLICITE O IMPLICITE, COMPRESSE, TRA L'ALTRO, QUELLE DI COMMERCIALIZZABILITÀ O IDONEITÀ A UNO SCOPO PARTICOLARE. DAL MOMENTO CHE NON È POSSIBILE RINUNCIARE AGLI OBBLIGHI DELLE GARANZIE IMPLICITE, ESSE SARANNO LIMITATE, IN DURATA, ALLA VITA DELLE GARANZIE ESPLICITE. I DANNI INCIDENTALI E CONSEGUENZIALI SONO ESCLUSI DALLA COPERTURA DELLA PRESENTE GARANZIA. ALCUNI PAESI NON CONSENTONO L'ESONERO DELLA RESPONSABILITÀ, LE LIMITAZIONI E LE ESCLUSIONI SOPRA IDENTIFICATE. LA CONSEGUENZA È CHE POTREBBERO NON ESSERE PERTINENTI PER IL VOSTRO CASO. QUESTA GARANZIA ATTRIBUISCE DIRITTI SPECIFICI AI QUALI POTREBBERO AGGIUNGERSENE ALTRI DI TIPO LEGALE CHE POTREBBERO DIFFERIRE DA STATO A STATO, O DA PROVINCIA A PROVINCIA.

Nessun distributore, concessionario BRP o altra persona è autorizzato a rendere alcuna affermazione, a dichiarare o a fornire alcuna garanzia in merito al prodotto diversa da quanto espresso nella presente garanzia limitata e, in caso contrario, non sarà applicabile contro BRP.

BRP si riserva il diritto di modificare questa garanzia limitata in qualsiasi momento, a condizione che tale modifica non alteri le condizioni di garanzia applicabili ai prodotti venduti mentre questa garanzia è in vigore.

### 3) Esclusioni – quanto di seguito esposto NON È coperto da garanzia

Quanto qui di seguito esposto non è coperto, in nessuna circostanza, da garanzia:

- Normale usura;
- Componenti soggetti a manutenzione ordinaria, messe a punto, regolazioni;
- Danni causati dalla mancata manutenzione e/o magazzinaggio, come descritto in questa Guida del conducente dell'ATV per giovani Can-Am;
- Danni derivanti dalla rimozione di parti, riparazioni, manutenzione o modifiche non corrette o utilizzo di parti non realizzate o approvate da BRP o derivanti da riparazioni effettuate da una persona che non è un concessionario ATV Can-Am autorizzato;
- Danni causati dall'abuso, uso scorretto, uso anormale, negligenza, o funzionamento del prodotto in un modo non coerente con il funzionamento raccomandato descritto in questa Guida del conducente per ATV per giovani Can-Am;
- Danni risultanti da incidenti, immersione, incendio, furto, atti di vandalismo o qualsiasi causa di forza maggiore;
- Funzionamento con carburanti, oli o lubrificanti che non sono adatti all'impiego nel prodotto (vedere la Guida del conducente dell'ATV per giovani Can-Am);
- Danni derivanti da ruggine, corrosione o esposizione alle intemperie;
- Danni da incameramento di acqua o neve;
- Danni accidentali o consequenziali, o danni di qualsiasi tipo inclusi, tra l'altro, traino o rimorchio, magazzinaggio, spese telefoniche, nolo, taxi, inconvenienti, copertura assicurativa, pagamenti dei prestiti, perdita di tempo, perdita di reddito.

### 4) Periodo di copertura della garanzia

Questa garanzia limitata entrerà in vigore (1) dalla data di consegna al primo consumatore al dettaglio ovvero (2) dalla data in cui il prodotto è stato utilizzato per la prima volta, in base all'eventualità che si verifica per prima e per un periodo di:

- SEI (6) MESI CONSECUTIVI, in caso di uso privato o commerciale.
- Per i componenti associati alle emissioni, consultare anche la *Garanzia sulle emissioni per la normativa EPA degli Stati Uniti* qui contenuta.
- Per i componenti relativi alle emissioni per evaporazione di modelli California dotati di sistema di controllo delle emissioni per evaporazione prodotto da BRP per la vendita nello Stato della California che sono originariamente venduti a un residente o successivamente registrati a un residente nello Stato della California, fare

riferimento anche alla *Dichiarazione di garanzia sul controllo delle emissioni per evaporazione per la California* qui contenuta.

La riparazione e la sostituzione di pezzi o l'esecuzione di manutenzione in base a questa garanzia non estende la durata della presente garanzia oltre la data di scadenza originale.

## 5) Condizioni per la copertura della garanzia

Questa copertura di garanzia è disponibile solo in caso di rispetto delle seguenti condizioni:

- L'ATV per giovani Can-Am modello 2025 deve essere acquistato dal primo proprietario in condizioni di nuovo mai utilizzato presso un concessionario Can-Am ATV autorizzato a distribuire gli ATV Can-Am nel Paese in cui è avvenuta la vendita ("concessionario Can-Am ATV");
- il processo di ispezione pre-consegna specifico di BRP deve essere completato e documentato e firmato dall'acquirente;
- L'ATV per giovani Can-Am modello 2025 deve essere stato debitamente registrato da parte di un concessionario Can-Am ATV autorizzato;
- L'ATV per giovani Can-Am modello 2025 deve essere stato acquistato nel Paese di residenza dell'acquirente;
- La manutenzione ordinaria descritta nella Guida del conducente deve essere effettuata puntualmente per mantenere la copertura della garanzia. BRP si riserva il diritto di far dipendere la copertura della garanzia dalla presentazione della prova di avvenuta corretta manutenzione.

BRP non terrà fede a questa garanzia limitata per proprietari che fanno uso privato o commerciale del mezzo se non sono state soddisfatte tutte le precedenti condizioni. Tali limitazioni sono necessarie per consentire a BRP di proteggere la sicurezza dei propri prodotti, dei consumatori e del pubblico in generale.

## 6) Come ottenere la copertura della garanzia

In caso di anomalia, il cliente deve interrompere immediatamente l'utilizzo dell'ATV Can-Am.

Il cliente deve informare un concessionario BRP per la manutenzione entro tre (3) giorni dalla comparsa del difetto e consentire un ragionevole accesso al prodotto per la possibile riparazione.

Il cliente deve inoltre presentare al concessionario autorizzato BRP la prova di acquisto del prodotto e firmare l'ordine di riparazione/di lavoro prima dell'inizio delle operazioni effettive per convalidare la riparazione in garanzia.

Tutti i pezzi sostituiti in base alla presente garanzia diventano proprietà di BRP.



## 7) Le responsabilità di BRP

In base a questa garanzia, gli obblighi di BRP' sono limitati, a sua unica discrezione, alla riparazione di parti che sono risultate difettose nelle normali condizioni di utilizzo, alla manutenzione o sostituzione di tali parti con pezzi di ricambio originali ATV Can-Am senza addebito dei costi per le parti e la manodopera presso qualsiasi concessionario autorizzato BRP durante il periodo di garanzia e in base alle condizioni sopra descritte. Nessun reclamo per violazione della garanzia potrà essere causa dell'annullamento o revoca della vendita dell'ATV Can-Am al proprietario.

Nel caso in cui la manutenzione sia richiesta al di fuori del paese di vendita originale, il proprietario sarà responsabile di qualsiasi costo aggiuntivo dovuto alle pratiche e alle condizioni locali, quali, ma non limitate solamente ad esse, trasporto, assicurazione, tasse, oneri di licenza, dazi d'importazione e qualsiasi altra spesa finanziaria comprese quelle applicate da governi, stati, territori e dai rispettivi enti.

BRP si riserva il diritto di migliorare o modificare di quando in quando i Prodotti senza assumersi alcun obbligo di modificare i Prodotti precedentemente realizzati.

## 8) Trasferimento

Se la proprietà di un prodotto viene trasferita durante il periodo di copertura della garanzia limitata, quest'ultima sarà anch'essa trasferita, fatti salvi i termini e le condizioni, e sarà valida per il restante periodo di copertura, a condizione che BRP o un Distributore/Concessionario ATV Can-Am autorizzato riceva prova che il precedente proprietario ha autorizzato il trasferimento di proprietà, oltre ai dati del nuovo proprietario.

## 9) Assistenza clienti

In caso di controversia o disputa in relazione alla presente garanzia limitata, BRP consiglia di provare a risolvere la questione con il proprio concessionario. Si consiglia di risolvere il problema con il responsabile della manutenzione presso il concessionario autorizzato o con il proprietario.

Se la questione rimanesse irrisolta, contattare BRP compilando il modulo di contatto del cliente che si trova all'indirizzo **www.brp.com** oppure contattare BRP per posta a uno degli indirizzi elencati sotto la sezione *Contattaci* di questa guida.

---

## **GARANZIA RELATIVA ALLE EMISSIONI DELL'AGENZIA PER LA PROTEZIONE DELL'AMBIENTE (EPA) DEGLI STATI UNITI**

Bombardier Recreational Products Inc. ("BRP") garantisce all'acquirente finale e a ogni successivo acquirente che questo nuovo veicolo, incluse tutte le parti del suo sistema di controllo delle emissioni di scarico e del suo sistema di controllo delle emissioni di vapori, soddisfa le seguenti condizioni:

1. È progettato, costruito ed equipaggiato per essere conforme, al momento dell'acquisto da parte dell'acquirente finale, ai requisiti di cui al titolo 40 sezioni 1051 e 1060 del Codice dei regolamenti federali degli Stati Uniti.
2. È privo di difetti nei materiali e nella lavorazione che possono impedirgli di soddisfare i requisiti di cui al titolo 40 sezioni 1051 e 1060 del Codice dei regolamenti federali degli Stati Uniti.

Nel caso si verifichi una condizione coperta da garanzia, BRP riparerà o sostituirà, a propria discrezione, ogni parte o componente con un difetto nei materiali o nella lavorazione che potrebbe provocare un aumento delle emissioni del motore di inquinanti regolamentati, entro il periodo di garanzia, senza nessun costo per il proprietario, incluse le spese relative alla diagnosi e alla riparazione o sostituzione delle parti coinvolte nelle emissioni. Tutti i pezzi difettosi sostituiti ai sensi della presente garanzia diventano proprietà di BRP.

Per tutte le richieste di intervento concernenti la garanzia relativa alle emissioni, BRP limita la diagnosi e la riparazione delle parti coinvolte nelle emissioni a concessionari Can-Am autorizzati, a esclusione delle riparazioni di emergenza di cui al punto 2 dell'elenco seguente.

In qualità di produttore, BRP non rifiuterà nessuna richiesta di intervento concernente la garanzia relativa alle emissioni che sia basata su uno dei fatti seguenti:

1. Qualsiasi intervento di manutenzione effettuato da BRP o da una struttura autorizzata da BRP.
2. La riparazione del motore/mezzo eseguita da un conducente per risolvere una condizione pericolosa, di emergenza, imputabile a BRP purché il conducente si impegni a ripristinare la conformazione corretta del motore/mezzo il prima possibile.
3. Qualsiasi azione o inazione del conducente non relativa alla richiesta di intervento in garanzia.
4. Interventi di manutenzione più frequenti di quanto indicato da BRP.
5. Qualsiasi cosa che sia imputabile a BRP.
6. L'uso di qualsiasi carburante che sia comunemente disponibile nel luogo in cui si utilizza il mezzo, a meno che nelle istruzioni scritte per la manutenzione non sia specificato che suddetto carburante può danneggiare il sistema di controllo delle emissioni del mezzo e il conducente possa trovare facilmente il carburante adeguato.

Vedere la sezione relativa alle informazioni sulla manutenzione e i requisiti carburante della sezione rifornimento.

## Periodo di validità della garanzia relativa alle emissioni

Il periodo di validità della garanzia relativa alle emissioni è il seguente periodo, a seconda di ciò che si verifica per primo:

	Ore	Mesi	Chilometri
Componenti coinvolti nelle emissioni di gas di scarico	500	30	5000
Componenti coinvolti nelle emissioni di vapori	N/D	24	N/D

## Componenti coperti

La garanzia relativa alle emissioni copre tutti i componenti che, se danneggiati, potrebbero incrementare le emissioni da parte di un motore di un qualsiasi inquinante regolamentato, ivi compresi i seguenti componenti:

1. Per le emissioni di gas di scarico, i componenti coinvolti nelle emissioni includono ogni parte del motore coinvolta nei seguenti sistemi:
  - Impianto di ammissione aria
  - Sistema di alimentazione
  - Sistema di accensione
  - Sistema di ricircolo dei gas di scarico.
2. Anche le seguenti parti sono considerate componenti coinvolti nelle emissioni per le emissioni di gas di scarico:
  - Dispositivi post-trattamento
  - Valvole di ventilazione del carter
  - Sensori
  - Unità di controllo elettronico.
3. Le seguenti parti sono considerate componenti coinvolti nelle emissioni per le emissioni di vapori:
  - Serbatoio carburante
  - Tappo del serbatoio
  - Condotta del carburante
  - Raccordi del condotto del carburante
  - Fascette\*
  - Valvole di sovrappressione\*
  - Valvole di controllo\*
  - Solenoidi di controllo\*

---

**GARANZIA RELATIVA ALLE EMISSIONI DELL'AGENZIA PER LA  
PROTEZIONE DELL'AMBIENTE (EPA) DEGLI STATI UNITI**

- Controlli elettronici\*
- Diaframmi di controllo del vuoto\*
- Cavi di controllo\*
- Collegamenti di controllo\*
- Valvole di spurgo
- Tubi flessibili per il vapore
- Separatore liquido-vapore
- Filtro a carbone
- Staffe di montaggio del filtro
- Tubo di spurgo del carburatore.

**NOTA:** \*In quanto connessi al sistema di controllo delle emissioni di vapori.

4. I componenti coinvolti nelle emissioni includono inoltre ogni altra parte il cui unico scopo sia la riduzione delle emissioni o che, se danneggiata, incrementerà le emissioni senza ridurre le prestazioni del motore/mezzo in modo significativo.

### **Applicabilità limitata**

In qualità di produttore, BRP può rifiutare richieste di intervento concernenti la garanzia relativa alle emissioni per guasti causati dalla manutenzione o dall'uso impropri da parte del proprietario o del conducente, da incidenti per cui il produttore non ha alcuna responsabilità, o per cause di forza maggiore. Per esempio, una richiesta di intervento concernente la garanzia relativa alle emissioni non può essere accolta se i guasti sono una conseguenza diretta dell'uso improprio del motore/mezzo da parte del conducente, o dell'utilizzo del motore/mezzo da parte del conducente in un modo diverso da quello previsto e non possono essere attribuiti in alcun modo al produttore.

Per qualsiasi domanda relativa ai diritti e alla responsabilità previsti dalla garanzia, o per conoscere il nome e l'indirizzo del concessionario BRP autorizzato più vicino, contattare BRP compilando il modulo di contatto del cliente che si trova all'indirizzo **www.brp.com** oppure contattare BRP per posta a uno degli indirizzi elencati sotto la sezione *Contattaci* di questa guida, oppure telefonare al numero 1-888-272-9222.

---

# DICHIARAZIONE DI GARANZIA SUL CONTROLLO DELLE EMISSIONI DI VAPORI DELLA CALIFORNIA

I periodi di garanzia decorrono dalla data in cui il nuovo veicolo fuoristrada ricreativo (Off-Highway Recreational Vehicle, OHRV) è consegnato a un acquirente finale.

Bombardier Recreational Products Inc. ("BRP") garantisce all'acquirente finale e a ogni acquirente successivo che l'OHRV è:

1. Progettato, costruito ed equipaggiato per essere conforme, al momento della vendita, a tutte le leggi, le norme e le normative applicabili e
2. esente da difetti di materiale o di fabbricazione che potrebbero causare il guasto di una parte coperta da garanzia. Tutte le parti di ricambio devono essere identiche sotto tutti i profili sostanziali a quella parte descritta nella richiesta per l'Ordine esecutivo di certificazione di BRP.

La garanzia sulle parti correlate alle emissioni opera secondo la seguente modalità:

1. La riparazione o la sostituzione di qualsiasi parte in garanzia deve essere eseguita gratuitamente per il proprietario dell'OHRV, presso un centro di garanzia, tranne in caso di riparazione temporanea in cui una parte o un centro di garanzia non siano ragionevolmente disponibili per il proprietario dell'OHRV. Laddove sia consentita una riparazione temporanea, le riparazioni possono essere eseguite presso qualsiasi centro di assistenza disponibile, oppure dal proprietario, utilizzando qualsiasi parte di ricambio. BRP deve rimborsare al proprietario le spese da questi sostenute, inclusi gli oneri diagnostici per tale riparazione temporanea o sostituzione, senza superare il prezzo al dettaglio suggerito da BRP per tutte le parti in garanzia sostituite e le spese di manodopera in base al tempo raccomandato da BRP per la riparazione in garanzia e alla tariffa oraria geograficamente adeguata.
2. La mancata disponibilità di parti in garanzia o l'incompletezza delle riparazioni entro un termine ragionevole, non superiore a 30 giorni dal momento in cui l'OHRV viene presentato per la prima volta al centro di garanzia per la riparazione, costituisce condizione di idoneità per la necessità di una riparazione temporanea.
3. Qualsiasi parte in garanzia la cui sostituzione non è programmata nell'ambito della manutenzione nelle istruzioni scritte deve essere garantita per il periodo di garanzia definito di seguito. Se una di queste parti si guasta durante il periodo di garanzia, deve essere riparata o sostituita da BRP. Qualsiasi detta parte riparata o sostituita in garanzia deve essere garantita completamente.
4. Qualsiasi parte in garanzia per la quale è prevista solo un'ispezione regolare nelle istruzioni scritte deve essere garantita per il periodo di garanzia definito di seguito. Una dichiarazione in tali istruzioni scritte contenente l'indicazione "riparare o sostituire se

---

## DICHIARAZIONE DI GARANZIA SUL CONTROLLO DELLE EMISSIONI DI VAPORI DELLA CALIFORNIA

- necessario" non riduce il periodo di copertura della garanzia. Qualsiasi detta parte riparata o sostituita in garanzia è garantita per il restante periodo di garanzia.
5. Qualsiasi parte in garanzia la cui sostituzione è programmata nell'ambito della manutenzione richiesta nelle istruzioni scritte è garantita per il periodo di tempo prima del primo punto di sostituzione programmato per quella parte. Se la parte si guasta prima del primo punto di sostituzione programmata, sarà riparata o sostituita da BRP. Detta parte riparata o sostituita in garanzia è garantita per il restante periodo di garanzia precedente al primo punto di sostituzione programmata per la parte.
  6. I servizi di garanzia o le riparazioni sono forniti presso tutte le concessionarie del produttore che sono di proprietà del produttore o sono autorizzate a riparare gli OHRV in questione.
  7. Al proprietario dell'OHRV non sarà addebitato il costo del lavoro diagnostico che porta alla determinazione che una parte in garanzia è effettivamente difettosa, a condizione che tale lavoro diagnostico venga eseguito presso una stazione di garanzia.
  8. BBRP è responsabile per danni ad altri componenti del veicolo causati da un guasto in garanzia di qualsiasi parte in garanzia.
  9. Qualsiasi parte di ricambio progettata da BRP può essere utilizzata in riparazioni in garanzia senza addebito dei costi al proprietario dell'OHRV. Tale utilizzo non ridurrà gli obblighi di garanzia di BRP, se si esclude che BRP non sarà responsabile della riparazione o sostituzione di qualsiasi parte di ricambio che non sia una parte in garanzia.
  10. Qualsiasi parte aggiuntiva o modificata esentata ai sensi dell'Air Resources Board dai divieti della sezione 27156 del California Vehicle Code può essere utilizzata su un OHRV. Tale utilizzo, di per sé, non costituisce motivo per rifiutare una richiesta di garanzia. BRP non è responsabile di coprire in garanzia guasti di parti in garanzia causati dall'uso di una parte aggiuntiva o di una modificata a meno che tali parti non siano anche in garanzia.

### Condizioni ed esclusioni:

- BRP può negare la copertura in garanzia in caso di guasto dell'OHRV o di un componente causato direttamente da abuso, negligenza, manutenzione non corretta o esecuzione di modifiche non autorizzate.

## I vostri diritti e doveri in merito alla garanzia

Il California Air Resources Board è lieto di illustrare la garanzia del sistema di controllo delle emissioni di vapori sul veicolo per tutti i terreni del 2025. In California, i nuovi veicoli fuoristrada ricreativi devono essere progettati, costruiti ed equipaggiati in modo da soddisfare i rigidi standard antinquinamento emessi dallo Stato. BRP deve garantire il sistema di controllo delle emissioni evaporative sul veicolo per tutti i terreni per il periodo di tempo indicato di seguito, a condizione che

non siano riscontrati utilizzi impropri, negligenze, errata manutenzione o modifiche non approvate del veicolo per tutti i terreni.

Il sistema di controllo delle emissioni di vapori può includere parti come il carburatore o il sistema di iniezione del carburante, il serbatoio del carburante, i tubi del carburante, il filtro a carbone attivo e il computer del motore. Possono essere compresi inoltre flessibili, connettori e altri gruppi correlati alle emissioni di vapori. Qualora si verificasse una condizione prevista dalla garanzia, Bombardier Recreational Products Inc. provvederà alla riparazione del veicolo per tutti i terreni senza alcun costo per l'utente, incluse diagnosi, parti e manodopera.

## **Copertura della garanzia del costruttore dell'OHRV**

Il periodo di garanzia per questo OHRV è di 60 mesi, 5000 miglia o 500 ore, a seconda dell'evento che si verifica per primo.

Parti coperte da garanzia:

1. Staffa/e di montaggio del filtro
2. Filtro a carbone attivo
3. Tubo di spurgo
4. Fascette\*
5. Controllo elettronico\*
6. Tappo del serbatoio
7. Bocchettone di riempimento
8. Flessibile del bocchettone di riempimento
9. Condotto/i del carburante
10. Raccordi dei condotti del carburante
11. Serbatoio carburante
12. Valvole di sfiato della pressione\*
13. Valvola/e di spurgo
14. Valvola/e di non ritorno\*
15. Flessibili dei vapori
16. Riduttore di flusso
17. Filtro/i\*
18. Pompa carburante
19. Tutti gli altri componenti non elencati che possono essere interessati dal sistema di controllo delle emissioni di vapori

### **NOTA:**

\*In quanto connessi al sistema di controllo delle emissioni di vapori.

Se una qualsiasi parte relativa alle emissioni di vapori sul veicolo per tutti i terreni è difettosa, la parte sarà riparata o sostituita da Bombardier Recreational Products Inc.

## **Responsabilità del proprietario per usufruire della garanzia**

---

*DICHIARAZIONE DI GARANZIA SUL CONTROLLO DELLE EMISSIONI DI VAPORI DELLA CALIFORNIA*

Il proprietario del veicolo per tutti i terreni è responsabile dell'esecuzione degli interventi di manutenzione richiesti elencati nella Guida del proprietario. Bombardier Recreational Products Inc. consiglia di conservare tutte le ricevute relative alla manutenzione del veicolo per tutti i terreni, tuttavia non potrà negare la garanzia esclusivamente per la mancanza di ricevute o per la mancata esecuzione di un intervento di manutenzione programmata.

Il proprietario ha la responsabilità di portare il veicolo per tutti i terreni presso un concessionario Bombardier Recreational Products Inc. non appena si presenta un problema. Le riparazioni coperte dalla garanzia saranno eseguite in tempi ragionevoli e comunque non oltre i 30 giorni.

Il proprietario del veicolo per tutti i terreni deve inoltre tenere presente che Bombardier Recreational Products Inc. ha facoltà di rifiutare la copertura in garanzia in caso di guasto del veicolo o di una sua parte dovuto a uso improprio, negligenza, errata manutenzione o modifiche non approvate.

In caso di eventuali domande relative ai diritti e ai doveri previsti dalla garanzia, rivolgersi a:

- Bombardier Recreational Products Inc. al numero 1-888-272-9222
- O,
- The California Air Resources Board at 4001 Iowa Avenue, Riverside, CA 92507.



---

# **GARANZIA LIMITATA INTERNAZIONALE BRP: 2025 CAN-AM® YOUTH ATV**

## **1) Ambito della garanzia limitata**

Bombardier Recreational Products Inc. ("BRP") garantisce i propri ATV Can-Am Youth modello 2025 venduti dai distributori o concessionari autorizzati ATV Can-Am a distribuire ATV Can-Am ("Distributore/Concessionario ATV Can-Am") al di fuori di Stati Uniti d'America ("USA"), Canada e Stati membri dello Spazio economico europeo ("SEE", comprendente i Paesi membri dell'Unione Europea più Regno Unito, Norvegia, Islanda e Liechtenstein), i Paesi membri della Comunità degli Stati Indipendenti ("CIS", comprensiva di Ucraina e Turkmenistan, ma non la Russia), Russia e Turchia, in caso di difetti di materiale o manodopera per il periodo e le condizioni qui di seguito descritte.

Questa garanzia limitata non è applicabile a parti e accessori non installati in fabbrica. Si prega di fare riferimento al testo applicabile della garanzia limitata alle parti e accessori.

Questa garanzia limitata è invalidata e resa priva di valore legale se:

1. L'ATV è stato utilizzato per gare o qualsiasi altra attività competitiva, in qualsiasi momento, persino dal proprietario precedente; o
2. L'ATV è stato alterato o modificato in modo da pregiudicarne il funzionamento, la prestazione o la durata oppure è stato alterato o modificato per cambiare l'uso al quale era destinato.

## **2) Limitazioni di responsabilità**

NELLA MISURA CONSENTITA DALLA LEGGE, QUESTA GARANZIA VIENE ESPLICITAMENTE CONCESSA E ACCETTATA IN LUOGO DI TUTTE LE ALTRE GARANZIE, ESPLICITE O IMPLICITE, COMPRESE, TRA L'ALTRO, QUELLE DI COMMERCIALIZZABILITÀ O IDONEITÀ A UNO SCOPO PARTICOLARE. DAL MOMENTO CHE NON È POSSIBILE RINUNCIARE AGLI OBBLIGHI DELLE GARANZIE IMPLICITE, ESSE SARANNO LIMITATE, IN DURATA, ALLA VITA DELLE GARANZIE ESPLICITE. I DANNI INCIDENTALI E CONSEGUENZIALI SONO ESCLUSI DALLA COPERTURA DELLA PRESENTE GARANZIA. ALCUNE GIURISDIZIONI NON CONSENTONO LE RINUNCE, LE LIMITAZIONI E LE ESCLUSIONI SOPRA IDENTIFICATE. LA CONSEGUENZA È CHE POTREBBERO NON ESSERE PERTINENTI PER IL VOSTRO CASO. QUESTA GARANZIA ATTRIBUISCE DIRITTI SPECIFICI AI QUALI POTREBBERO AGGIUNGERSENE ALTRI DI TIPO LEGALE CHE POTREBBERO DIFFERIRE A SECONDA DEL PAESE. (PER I PRODOTTI ACQUISTATI IN AUSTRALIA SI RIMANDA ALLA SUCCESSIVA SEZIONE DEDICATA AL PERIODO DI COPERTURA DELLA GARANZIA).

Né il Distributore/Concessionario ATV Can-Am, né alcun altro soggetto sono stati autorizzati a rilasciare alcuna affermazione, dichiarazione o garanzia in merito al prodotto diversa da quanto espresso nella

presente garanzia limitata e, in caso contrario, questa non sarà applicabile contro BRP.

BRP si riserva il diritto di modificare la garanzia in qualsiasi momento, sottinteso che tale modifica non altererà le condizioni di garanzia applicabili ai prodotti venduti mentre questa garanzia è in vigore.

### **3) Esclusioni – quanto di seguito esposto NON è coperto da garanzia**

Quanto qui di seguito esposto non è coperto, in nessuna circostanza, da garanzia:

- Normale usura;
- Componenti soggetti a manutenzione ordinaria, messe a punto, regolazioni;
- Danni causati dalla mancata manutenzione e/o magazzinaggio, come descritto in questa Guida del conducente dell'ATV per giovani Can-Am;
- Danni derivanti dalla rimozione di parti, riparazioni, manutenzione o modifiche non corrette o utilizzo di parti non realizzate o approvate da BRP o derivanti da riparazioni effettuate da una persona che non è un concessionario ATV Can-Am autorizzato;
- Danni causati dall'abuso, uso scorretto, uso anormale, negligenza, o funzionamento del prodotto in un modo non coerente con il funzionamento raccomandato descritto in questa Guida del conducente per ATV per giovani Can-Am;
- Danni risultanti da incidenti, immersione, incendio, furto, atti di vandalismo o qualsiasi causa di forza maggiore;
- Funzionamento con carburanti, oli o lubrificanti che non sono adatti all'impiego nel prodotto (vedere la Guida del conducente dell'ATV per giovani Can-Am);
- Danni derivanti da ruggine, corrosione o esposizione alle intemperie;
- Danni da incameramento di acqua o neve;
- Danni accidentali o consequenziali, o danni di qualsiasi tipo inclusi, tra l'altro, traino o rimorchio, magazzinaggio, spese telefoniche, nolo, taxi, inconvenienti, copertura assicurativa, pagamenti dei prestiti, perdita di tempo, perdita di reddito.

### **4) Periodo di copertura della garanzia**

Questa garanzia limitata entrerà in vigore (1) dalla data di consegna al primo consumatore al dettaglio ovvero (2) dalla data in cui il prodotto è stato utilizzato per la prima volta, in base all'eventualità che si verifica per prima e per un periodo di:

- – SEI (6) MESI CONSECUTIVI, in caso di uso privato o commerciale.

Solo in AUSTRALIA e NUOVA ZELANDA, questa garanzia sarà in vigore a partire dalla (1) data di consegna al primo consumatore al dettaglio o (2) la data in cui il prodotto è stato utilizzato per la prima volta, a seconda di quale si verifichi per primo, e per un periodo di DODICI (12) MESI CONSECUTIVI e TRENTASEI (36) MESI CONSECUTIVI solo per sistemi di propulsione e trasmissione Powertrain, per uso privato o commerciale.

La riparazione e la sostituzione di pezzi o l'esecuzione di manutenzione in base a questa garanzia non estende la durata della presente garanzia oltre la data di scadenza originale.

Si ricorda che la durata e altre modalità della copertura di garanzia sono subordinate alla legislazione locale e nazionale applicabile nel proprio Paese.

## **5) Solo per prodotti venduti in Australia**

Niente di quanto contenuto nelle presenti condizioni di garanzia potrà essere interpretato come esclusione, restrizione o modifica dell'applicazione di qualsiasi condizione, garanzia, diritto o rimedio conferiti in modo espresso o implicito dalla Legge sulla Concorrenza e il Consumo (Competition and Consumer Act 2010 - Cth), compresa la legge australiana sulla tutela dei consumatori o da qualunque altra normativa, qualora tale esclusione o restrizione violi la suddetta legge o renda nulle le presenti condizioni. I benefici concessi ai sensi della presente garanzia limitata sono aggiuntivi rispetto ad altri diritti e rimedi eventualmente a disposizione ai sensi della legge australiana.

I nostri prodotti sono coperti da garanzie che non possono essere escluse ai sensi della legge australiana a tutela del consumatore (Australian Consumer Law). L'utente ha diritto alla sostituzione o al rimborso in caso di guasto grave e al risarcimento per qualsiasi altro danno o perdita ragionevolmente prevedibili. L'utente ha inoltre il diritto alla riparazione o sostituzione dei prodotti se questi non sono di qualità accettabile e se il guasto non è di grave entità.

## **6) Condizioni per la copertura della garanzia**

Questa copertura di garanzia è disponibile solo in caso di rispetto delle seguenti condizioni:

- l'ATV per giovani Can-Am modello 2025 deve essere acquistato dal primo proprietario nuovo e mai utilizzato presso un Distributore/Concessionario ATV Can-Am autorizzato a distribuire gli ATV Can-Am nel Paese in cui è avvenuta la vendita;
- il processo di ispezione pre-consegna specifico di BRP deve essere completato e documentato;
- Il prodotto deve essere stato debitamente registrato da parte di un Distributore/Concessionario ATV Can-Am autorizzato;

- L'ATV per giovani Can-Am modello 2025 deve essere stato acquistato nel Paese o unione di Paesi di residenza dell'acquirente; e
- La manutenzione ordinaria descritta nella Guida del conducente deve essere effettuata puntualmente per mantenere la copertura della garanzia. BRP si riserva il diritto di far dipendere la copertura della garanzia dalla presentazione della prova di avvenuta corretta manutenzione.

BRP non rispetterà questa garanzia limitata nei confronti di un utente privato o commerciale laddove non sia stata soddisfatta una delle precedenti condizioni. Tali limitazioni sono necessarie per consentire a BRP di proteggere la sicurezza dei propri prodotti, dei consumatori e del pubblico in generale.

## **7) Come ottenere la copertura della garanzia**

In caso di anomalia, il cliente deve interrompere immediatamente l'utilizzo dell'ATV. Il cliente deve informare un Distributore/Concessionario ATV Can-Am per la manutenzione entro due (2) giorni dalla comparsa del difetto e consentire un ragionevole accesso al prodotto per la possibile riparazione. Il cliente deve inoltre presentare al Distributore/Concessionario ATV Can-Am autorizzato la prova di acquisto del prodotto e firmare l'ordine di riparazione/di lavoro prima dell'inizio delle operazioni effettive per convalidare la riparazione in garanzia. Tutti i pezzi sostituiti in base alla presente garanzia diventano proprietà di BRP.

Si ricorda che il periodo di notifica è subordinato alla legislazione locale e nazionale applicabile nel Paese del cliente.

## **8) Le responsabilità di BRP**

Nella misura consentita dalla legge, gli obblighi di BRP' previsti ai sensi della presente garanzia sono limitati, a sua unica discrezione, alla riparazione di parti che sono risultate difettose nelle normali condizioni di utilizzo, alla manutenzione o sostituzione di tali parti con pezzi di ricambio originali ATV Can-Am senza addebito dei costi per le parti e la manodopera presso qualsiasi Distributore/Concessionario ATV Can-Am autorizzato durante il periodo di garanzia e in base alle condizioni sopra descritte. La responsabilità di BRP è limitata all'esecuzione delle riparazioni e delle sostituzioni di pezzi necessarie. Nessun reclamo per violazione della garanzia potrà essere causa dell'annullamento o revoca della vendita dell'ATV Can-Am al proprietario. Potrebbero essere disponibili altri diritti legali che variano di Paese in Paese.

Nel caso in cui la manutenzione sia richiesta al di fuori del paese di vendita originale, il proprietario sarà responsabile di qualsiasi costo aggiuntivo dovuto alle pratiche e alle condizioni locali, quali, ma non limitate solamente ad esse, trasporto, assicurazione, tasse, oneri di licenza, dazi d'importazione e qualsiasi altra spesa finanziaria

comprese quelle applicate da governi, stati, territori e dai rispettivi enti.

BRP si riserva il diritto di migliorare o modificare di quando in quando i Prodotti senza assumersi alcun obbligo di modificare i Prodotti precedentemente realizzati.

## 9) Trasferimento

Se la proprietà di un prodotto viene trasferita durante il periodo di copertura della garanzia limitata, quest'ultima sarà anch'essa trasferita, fatti salvi i termini e le condizioni, e sarà valida per il restante periodo di copertura, a condizione che BRP o un Distributore/Concessionario ATV Can-Am autorizzato riceva prova che il precedente proprietario ha autorizzato il trasferimento di proprietà, oltre ai dati del nuovo proprietario.

## 10) Assistenza clienti

In caso di controversia o disputa in relazione alla presente garanzia limitata, BRP consiglia di provare a risolvere la questione con il Distributore/Concessionario ATV Can-Am. Si raccomanda di discutere la questione con il responsabile della manutenzione presso il Distributore/Concessionario ATV Can-Am autorizzato o con il proprietario.

Se la questione rimanesse irrisolta, contattare BRP compilando il modulo di contatto del cliente che si trova all'indirizzo **www.brp.com** oppure contattare BRP per posta a uno degli indirizzi elencati sotto la sezione *Contattaci* di questa guida.

---

# **GARANZIA BRP LIMITATA PER LO SPAZIO ECONOMICO EUROPEO, LA COMUNITÀ DEGLI STATI INDIPENDENTI, LA RUSSIA E LA TURCHIA: 2025 CAN-AM® YOUTH ATV**

## **1) Ambito della garanzia limitata**

Bombardier Recreational Products Inc. ("BRP") garantisce che i propri ATV Can-Am modello 2025 venduti da distributori o concessionari autorizzati da BRP a distribuire ATV Can-Am Youth ("Distributore/Concessionario ATV Can-Am") negli Stati membri dello Spazio economico europeo ("SEE", comprendente i Paesi membri dell'Unione Europea più Regno Unito, Norvegia, Islanda e Liechtenstein), negli Stati membri della Comunità degli Stati Indipendenti ("CIS", comprensiva di Ucraina e Turkmenistan, ma esclusa la Russia), in Russia e in Turchia, sono esenti da difetti di materiale o manodopera per il periodo e le condizioni qui di seguito descritte.

Questa garanzia limitata non è applicabile a parti e accessori non installati in fabbrica. Si prega di fare riferimento al testo applicabile della garanzia limitata alle parti e accessori.

Questa garanzia limitata è invalidata e resa priva di valore legale se:

- l'ATV è stato utilizzato per gare o qualsiasi altra attività competitiva, in qualsiasi momento, persino dal proprietario precedente; o
- l'ATV è stato alterato o modificato in modo da pregiudicarne il funzionamento, la prestazione o la durata oppure è stato alterato o modificato per cambiare l'uso al quale era destinato.

## **2) Limitazioni di responsabilità**

NELLA MISURA CONSENTITA DALLA LEGGE, QUESTA GARANZIA VIENE ESPLICITAMENTE CONCESSA E ACCETTATA IN LUOGO DI TUTTE LE ALTRE GARANZIE, ESPLICITE O IMPLICITE, COMPRESSE, TRA L'ALTRO, QUELLE DI COMMERCIALIZZABILITÀ O IDONEITÀ A UNO SCOPO PARTICOLARE. DAL MOMENTO CHE NON È POSSIBILE RINUNCIARE AGLI OBBLIGHI DELLE GARANZIE IMPLICITE, ESSE SARANNO LIMITATE, IN DURATA, ALLA VITA DELLE GARANZIE ESPLICITE. I DANNI INCIDENTALI E CONSEGUENZIALI SONO ESCLUSI DALLA COPERTURA DELLA PRESENTE GARANZIA. ALCUNE GIURISDIZIONI NON CONSENTONO LE RINUNCE, LE LIMITAZIONI E LE ESCLUSIONI SOPRA IDENTIFICATE. LA CONSEGUENZA È CHE POTREBBERO NON ESSERE PERTINENTI PER IL VOSTRO CASO. QUESTA GARANZIA ATTRIBUISCE DIRITTI SPECIFICI AI QUALI POTREBBERO AGGIUNGERSENE ALTRI DI TIPO LEGALE CHE POTREBBERO DIFFERIRE A SECONDA DEL PAESE. BRP NON SARÀ RITENUTA RESPONSABILE SE I PRODOTTI O LE PARTI IN GARANZIA NON SONO DISPONIBILI NEL PAESE DELL'UTENTE, PER RAGIONI ESTERNE AL CONTROLLO DI BRP.

Né il Distributore/Concessionario ATV Can-Am, né alcun altro soggetto sono stati autorizzati a rilasciare alcuna affermazione, dichiarazione o garanzia in merito al prodotto diversa da quanto espresso nella presente garanzia limitata e, in caso contrario, questa non sarà applicabile contro BRP.

BRP si riserva il diritto di modificare la garanzia in qualsiasi momento, sottinteso che tale modifica non altererà le condizioni di garanzia applicabili ai prodotti venduti mentre questa garanzia è in vigore.

### **3) Esclusioni – quanto di seguito esposto NON è coperto da garanzia**

Quanto qui di seguito esposto non è coperto, in nessuna circostanza, da garanzia:

- Normale usura;
- Componenti soggetti a manutenzione ordinaria, messe a punto, regolazioni;
- Danni causati dalla mancata manutenzione e/o magazzinaggio, come descritto in questa Guida del conducente dell'ATV per giovani Can-Am;
- Danni derivanti dalla rimozione di parti, riparazioni, manutenzione o modifiche non corrette o utilizzo di parti non realizzate o approvate da BRP o derivanti da riparazioni effettuate da una persona che non è un concessionario ATV Can-Am autorizzato;
- Danni causati dall'abuso, uso scorretto, uso anormale, negligenza, o funzionamento del prodotto in un modo non coerente con il funzionamento raccomandato descritto in questa Guida del conducente per ATV per giovani Can-Am;
- Danni risultanti da incidenti, immersione, incendio, furto, atti di vandalismo o qualsiasi causa di forza maggiore;
- Funzionamento con carburanti, oli o lubrificanti che non sono adatti all'impiego nel prodotto (vedere la Guida del conducente dell'ATV per giovani Can-Am);
- Danni derivanti da ruggine, corrosione o esposizione alle intemperie;
- Danni da incameramento di acqua o neve;
- Danni accidentali o consequenziali, o danni di qualsiasi tipo inclusi, tra l'altro, traino o rimorchio, magazzinaggio, spese telefoniche, nolo, taxi, inconvenienti, copertura assicurativa, pagamenti dei prestiti, perdita di tempo, perdita di reddito.

### **4) Periodo di copertura della garanzia**

Questa garanzia limitata entrerà in vigore (1) dalla data di consegna al primo consumatore al dettaglio ovvero (2) dalla data in cui il prodotto è stato utilizzato per la prima volta, in base all'eventualità che si verifica per prima e per un periodo di:

1. VENTIQUEATTRO (24) MESI CONSECUTIVI in caso d'uso privato.
2. SEI (6) MESI CONSECUTIVI in caso d'uso commerciale o per noleggio.

Il prodotto ha un uso commerciale se viene utilizzato in relazione a qualsiasi lavoro o impiego che genera profitto durante un qualsiasi segmento del periodo di garanzia. Il prodotto ha uso commerciale anche quando, in qualsiasi momento durante il periodo di garanzia, viene concesso in licenza per uso commerciale.

La riparazione e la sostituzione di pezzi o l'esecuzione di manutenzione in base a questa garanzia non estende la durata della presente garanzia oltre la data di scadenza originale.

Si ricorda che la durata e altre modalità della copertura di garanzia sono subordinate alla legislazione locale e nazionale applicabile nel proprio Paese.

## **5) Condizioni per la copertura della garanzia**

Questa copertura di garanzia è disponibile solo in caso di rispetto delle seguenti condizioni:

- L'ATV per giovani Can-Am modello 2025 deve essere acquistato dal primo proprietario nuovo e mai utilizzato presso un Distributore/Concessionario ATV Can-Am autorizzato a distribuire gli ATV Can-Am nel Paese in cui è avvenuta la vendita;
- il processo di ispezione pre-consegna specifico di BRP deve essere completato e documentato;
- Il prodotto deve essere stato debitamente registrato da parte di un Distributore/Concessionario ATV Can-Am autorizzato;
- L'ATV Can-Am Youth modello 2025 deve essere acquistato nel Paese (o, nel caso del SEE, l'unione di Paesi) di residenza dell'acquirente; e
- La manutenzione ordinaria descritta nella Guida del conducente deve essere effettuata puntualmente per mantenere la copertura della garanzia. BRP si riserva il diritto di far dipendere la copertura della garanzia dalla presentazione della prova di avvenuta corretta manutenzione.

BRP non rispetterà questa garanzia limitata nei confronti di un utente privato o commerciale laddove non sia stata soddisfatta una delle precedenti condizioni. Tali limitazioni sono necessarie per consentire a BRP di proteggere la sicurezza dei propri prodotti, dei consumatori e del pubblico in generale.

## **6) Come ottenere la copertura della garanzia**

In caso di anomalia, il cliente deve interrompere immediatamente l'utilizzo dell'ATV. Il cliente deve informare un Distributore/Concessionario ATV Can-Am per la manutenzione entro due (2) mesi dalla comparsa



del difetto e consentire un ragionevole accesso al prodotto per la possibile riparazione. Il cliente deve inoltre presentare al Distributore/Concessionario ATV Can-Am autorizzato la prova di acquisto del prodotto e firmare l'ordine di riparazione/di lavoro prima dell'inizio delle operazioni effettive per convalidare la riparazione in garanzia. Tutti i pezzi sostituiti in base alla presente garanzia diventano proprietà di BRP.

Si ricorda che il periodo di notifica è subordinato alla legislazione locale e nazionale applicabile nel Paese del cliente.

## **7) Le responsabilità di BRP**

Nella misura consentita dalla legge, gli obblighi di BRP' previsti ai sensi della presente garanzia sono limitati, a sua unica discrezione, alla riparazione di parti che sono risultate difettose nelle normali condizioni di utilizzo, alla manutenzione o sostituzione di tali parti con pezzi di ricambio originali ATV Can-Am senza addebito dei costi per le parti e la manodopera presso qualsiasi Distributore/Concessionario ATV Can-Am autorizzato durante il periodo di garanzia e in base alle condizioni sopra descritte. La responsabilità di BRP è limitata all'esecuzione delle riparazioni e delle sostituzioni di pezzi necessarie. Nessun reclamo per violazione della garanzia potrà essere causa dell'annullamento o revoca della vendita dell'ATV Can-Am al proprietario. Potrebbero essere disponibili altri diritti legali che variano di Paese in Paese.

Nel caso in cui la manutenzione sia richiesta al di fuori dello SEE, della CIS, della Russia o della Turchia, il proprietario sarà responsabile di qualsiasi costo aggiuntivo dovuto alle pratiche e alle condizioni locali, quali, a mero titolo di esempio, assicurazione, tasse, oneri di licenza, dazi d'importazione e qualsiasi altra spesa finanziaria comprese quelle applicate da governi, stati, territori e dai rispettivi enti.

BRP si riserva il diritto di migliorare o modificare di quando in quando i Prodotti senza assumersi alcun obbligo di modificare i Prodotti precedentemente realizzati.

## **8) Trasferimento**

Se la proprietà di un prodotto viene trasferita durante il periodo di copertura della garanzia limitata, quest'ultima sarà anch'essa trasferita, fatti salvi i termini e le condizioni, e sarà valida per il restante periodo di copertura, fermo restando che BRP o un distributore/concessionario autorizzato ATV Can-Am dovrà ricevere prova che il precedente proprietario autorizza il trasferimento di proprietà, oltre ai dati del nuovo proprietario, e nella misura consentita dalla legge, e che il Prodotto rimanga nel paese in cui è stato venduto per la prima volta.

## **9) Assistenza clienti**

In caso di controversia o disputa in relazione alla presente garanzia limitata, BRP consiglia di provare a risolvere la questione con il Distributore/Concessionario ATV Can-Am. Si raccomanda di discutere la

questione con il responsabile della manutenzione presso il Distributore/Concessionario ATV Can-Am autorizzato o con il proprietario.

Se la questione rimanesse irrisolta, contattare BRP compilando il modulo di contatto del cliente che si trova all'indirizzo [www.brp.com](http://www.brp.com) oppure contattare BRP per posta a uno degli indirizzi elencati sotto la sezione *Contattaci* di questa guida.

## 10) Ulteriori termini e condizioni per la Francia

I seguenti termini e condizioni sono applicabili ai prodotti venduti esclusivamente in Francia:

Il venditore è tenuto a consegnare le merci in conformità a quanto stabilito nel contratto e sarà responsabile per difetti rilevati all'atto della consegna. Il venditore è altresì responsabile per difetti risultanti dall'imballaggio, istruzioni di assemblaggio o installazione nel caso in cui tale responsabilità sia prevista in virtù del contratto o se tali operazioni vengono eseguite sotto la propria responsabilità. Per risultare conforme al contratto, la merce deve soddisfare i requisiti seguenti:

1. Essere idonea al normale utilizzo previsto per merci simili e, se applicabile:
  - Corrispondere alla descrizione fornita dal venditore e avere le qualità illustrate all'acquirente tramite campione o modello;
  - Avere le qualità che un acquirente potrebbe legittimamente aspettarsi a fronte delle dichiarazioni pubbliche del venditore, del produttore del relativo rappresentante, compresi mezzi pubblicitari o etichette; o
2. Avere le caratteristiche reciprocamente concordate tra le parti o essere idonee per un uso specifico previsto dall'acquirente e illustrate al venditore il quale ha confermato tale idoneità.

Le merci possono risultare non conformi a tali requisiti a decorrere da due anni dalla data di consegna. Il venditore è responsabile della garanzia per difetti nascosti delle merci se tali difetti rendono le merci non adatte per l'utilizzo previsto o se ne riducono l'utilizzo nella misura in cui l'acquirente non avrebbe acquistato le merci o avrebbe pagato un prezzo inferiore qualora fosse stato a conoscenza di suddetti difetti. L'azione per i difetti occulti deve essere intrapresa dall'acquirente entro 2 anni dall'individuazione del difetto.

# **INFORMAZIONI AI CLIENTI**

---

## INFORMATIVA SULLA PRIVACY

Bombardier Recreational Products inc., le sue affiliate e sussidiarie ("BRP") si impegna a proteggere la tua privacy e sostiene una politica generale di apertura su come raccogliamo, utilizziamo e divulghiamo le tue informazioni personali nel corso del nostro rapporto. **Per ulteriori informazioni, puoi leggere la Politica sulla privacy di BRP su:**

**<https://brp.com/en/privacy-policy.html> o scansionando il Codice QR in basso.**

Ti garantiamo che adottiamo appropriate misure di sicurezza per assicurare che i tuoi dati personali siano protetti da perdita o accesso non autorizzato.

I tuoi dati personali che possono essere raccolti da BRP, direttamente da te o da rivenditori autorizzati o terze parti autorizzate, sono:

- **Dati anagrafici, di contatto e di registrazione** (ad es., nome, indirizzo completo, numero di telefono, e-mail, sesso, storico della proprietà, lingua di comunicazione)
- **Informazioni sul veicolo** (ad es., numero di serie, data di acquisto e consegna, utilizzo dell'unità, posizione e movimenti del veicolo)
- **Informazioni di terze parti** (ad es., informazioni ricevute da partner di BRP, informazioni su attività di co-marketing, social media)
- **Informazioni tecnologiche** (ad es., indirizzo IP, tipo di dispositivo, sistema operativo, tipo di browser, pagine web che visualizzi, cookie e tecnologie simili quando utilizzi i siti web o l'app mobile di BRP o di concessionari)
- **Interazione con le informazioni di BRP** (ad es., informazioni raccolte quando chiami i rappresentanti di vendita BRP, acquisti articoli su un sito web di BRP, ti registri alle e-mail di BRP, partecipi a promozioni e concorsi a premi sponsorizzati da BRP o partecipi ad eventi sponsorizzati da BRP)
- **Informazioni transazionali** (ad es., informazioni necessarie per gestire restituzioni, informazioni sul pagamento quando acquisti i nostri prodotti o servizi tramite i nostri siti web o app mobili e altre questioni relative al tuo acquisto di prodotti BRP)

Tali informazioni potranno essere utilizzate ed elaborate per i seguenti scopi:

- Sicurezza e protezione
- Assistenza al cliente per attività di vendita e post-vendita (ad es., interazioni relative all'acquisto e alla manutenzione del tuo veicolo)
- Registrazione e Garanzia
- Comunicazioni (ad es., inviarti un sondaggio sul tuo livello di soddisfazione nei riguardi di BRP)
- Pubblicità comportamentale online, Profiling e servizi basati sulla posizione (ad es., offerta di un'esperienza personalizzata)
- Conformità e risoluzione di contenziosi
- Marketing e pubblicità

- Assistenza (ad es., supporto per problemi di consegna, gestione delle restituzioni e altre questioni relative al tuo acquisto di prodotti BRP).

Potremmo inoltre utilizzare i dati personali per generare dati aggregati o statistici che non ti identificano più al livello personale.

**I tuoi dati personali possono essere divulgati a: BRP, concessionari, distributori e fornitori di servizi autorizzati di BRP, partner di servizi di marketing e ricerche di mercato ed altre terze parti autorizzate.**

Possiamo ricevere informazioni sul tuo conto da altre fonti, incluse terze parti, quali concessionari e partner autorizzati di BRP con i quali offriamo servizi o collaboriamo in attività di co-marketing. Inoltre possiamo ottenere informazioni su di te tramite piattaforme di social media, come ad esempio Facebook e Twitter, quando interagisci con noi su queste piattaforme.

A seconda delle circostanze, i tuoi dati personali potrebbero essere comunicati al di fuori dell'area geografica in cui risiedi. I tuoi dati personali vengono conservati solo per il tempo strettamente necessario al conseguimento dello scopo per cui sono stati raccolti e in conformità alle nostre politiche di conservazione.

Per esercitare i tuoi diritti alla riservatezza dei dati (ad es. diritto di accesso, diritto di rettifica), per revocare il tuo consenso al fine di essere rimosso dall'elenco di indirizzi per scopi di marketing o per il sondaggio sulla soddisfazione, o per domande generali sulla riservatezza dei dati, puoi contattare l'Ufficio protezione dati di BRP all'indirizzo **privacyofficer@brp.com** o inviare una lettera all'indirizzo:

BRP Legal Service, 726 St-Joseph, Valcourt, Quebec, Canada, J0E 2L0.

**BRP elabora i tuoi dati personali in conformità alla propria Politica sulla privacy, disponibile su: <https://www.brp.com/en/privacy-policy.html> oppure scansionando il seguente Codice QR.**



---

# CONTATTACI

[www.brp.com](http://www.brp.com)

## Asia Pacifico

### BRP Asia

107D and 107E, 17/F, Tower 1,  
Grand Century Place, Mongkok,  
Kowloon, Hong Kong

### Australia

Level 26  
477 Pitt Street  
Sydney, NSW 2020

### Cina

上海市徐汇区衡山路10号6号楼  
301

Rm 301, Building 6,  
No.10 Heng Shan Rd,  
Shanghai, China

### Giappone

21F Shinagawa East One  
Tower  
2-16-1 Konan, Minato-ku-ku,  
Tokyo 108-0075

### Nuova Zelanda

Suite 1.6, 2-8 Osborne Street,  
Newmarket, Auckland 2013

## Europa, Medio Oriente e Africa

### Belgio

Oktrooiplein 1  
9000 Gent

### Repubblica Ceca

Stefanikova 43a  
Praga 5  
150 00

### Germania

Itterpark 11  
40724 Hilden

### Finlandia

Isoaavantie 7  
PL 8040  
96101 Rovaniemi

### Francia

212

Arteparc Bâtiment B  
Route de la côte d'Azur,  
13 590 Meyreuil

### Norvegia

Ingvald Ystgaardsvei 15  
N-7484 Trondheim  
Salg, marketing, ettermarked

### Svezia

Spinnvägen 15  
903 61 Umeå  
Sweden 90821

### Svizzera

Avenue d'Ouchy 4-6  
1006 Lausanne

## America Latina

### Brasile

Av. James Clerck Maxwell, 230  
Campinas, Sao Paulo  
CEP 13069-380

### Messico

Av. Ferrocarril 202  
Parque Industrial Querétaro  
Santo Rosa Jauregui, Querétaro  
C.P. 76220

## Nord America

### Canada

3200A, rue King Ouest,  
Suite 300  
Sherbrooke (Québec) J1L 1C9

### Stati Uniti d'America

10101 Science Drive  
Sturtevant, Wisconsin  
53177

---

## CAMBIO DI INDIRIZZO E PROPRIETÀ

In caso di cambio di indirizzo o di nuovi proprietari del veicolo, informare BRP in uno dei modi seguenti:

- informare un concessionario autorizzato Can-Am.
- **Solo per Nord America:** telefonare al 1 888 272-9222.
- Spedire una delle schede di cambio indirizzo che si trovano nelle seguenti pagine a uno degli indirizzi BRP indicati nella sezione *CONTATTACI* di questa guida.

In caso di trasferimento della proprietà, dimostrare che il precedente proprietario acconsente a tale trasferimento.

Informare BRP, anche dopo la scadenza della garanzia limitata, è molto importante in quanto consente a BRP di raggiungere il proprietario del veicolo, in caso di necessità, ad esempio quando si deve richiamare in fabbrica il veicolo per motivi di sicurezza. È responsabilità del proprietario' informare BRP.

**UNITÀ RUBATE:** In caso di furto del veicolo, rivolgersi a BRP o ad un concessionario Can-Am autorizzato. Verrà chiesto di indicare il proprio nome, indirizzo, numero di telefono, numero di identificazione del veicolo e data del furto.

## CAMBIO DI INDIRIZZO E PROPRIETÀ

MODIFICA INDIRIZZO <input type="checkbox"/>		PASSAGGIO DI PROPRIETÀ <input type="checkbox"/>			
NUMERO DI IDENTIFICAZIONE DEL VEICOLO					
Numero del modello		Numero di identificazione del veicolo (V.I.N.)			
VECCHIO INDIRIZZO O PROPRIETARIO PRECEDENTE:		NOME			
		N.		STRADA	APP
		CITTÀ		STATO/PROVINCIA	CODICE POSTALE
		PAESE		TELEFONO	
NUOVO INDIRIZZO O NUOVO PROPRIETARIO:		NOME			
		N.		STRADA	APP
		CITTÀ		STATO/PROVINCIA	CODICE POSTALE
		PAESE		TELEFONO	
		INDIRIZZO E-MAIL			

MODIFICA INDIRIZZO <input type="checkbox"/>		PASSAGGIO DI PROPRIETÀ <input type="checkbox"/>			
NUMERO DI IDENTIFICAZIONE DEL VEICOLO					
Numero del modello		Numero di identificazione del veicolo (V.I.N.)			
VECCHIO INDIRIZZO O PROPRIETARIO PRECEDENTE:		NOME			
		N.		STRADA	APP
		CITTÀ		STATO/PROVINCIA	CODICE POSTALE
		PAESE		TELEFONO	
NUOVO INDIRIZZO O NUOVO PROPRIETARIO:		NOME			
		N.		STRADA	APP
		CITTÀ		STATO/PROVINCIA	CODICE POSTALE
		PAESE		TELEFONO	
		INDIRIZZO E-MAIL			



Questa pagina è stata lasciata  
intenzionalmente vuota







N. modello \_\_\_\_\_

NUMERO DI IDENTIFICAZIONE  
DEL **VEICOLO** (V.I.N) \_\_\_\_\_

NUMERO DI IDENTIFICAZIONE  
DEL **MOTORE** (E.I.N.) \_\_\_\_\_

**Proprietario:** \_\_\_\_\_

NOME

\_\_\_\_\_

N.

STRADA

APP

\_\_\_\_\_

CITTÀ

STATO/PROVINCIA

CODICE POSTALE

**Data di acquisto** \_\_\_\_\_

ANNO

MESE

GIORNO

**Data di scadenza  
della garanzia** \_\_\_\_\_

ANNO

MESE

GIORNO

Da compilare al momento dell'acquisto da parte del concessionario.

SPAZIO DEDICATO AL CONCESSIONARIO

## ⚠ AVVERTENZA

### LA GUIDA DEL VEICOLO POTREBBE COMPORTARE PERICOLI.

In caso di mancata osservanza delle precauzioni, potrebbe verificarsi facilmente una collisione o un ribaltamento, persino durante manovre ordinarie come sterzate, guida su pendii o su ostacoli.

La mancata osservanza di queste istruzioni può provocare **LESIONI GRAVI O MORTE**:

- **PRIMA DI AZIONARE IL VEICOLO LEGGERE LA PRESENTE GUIDA DEL CONDUCENTE, TUTTE LE TARGHETTE DI SICUREZZA APPLICATE SUL PRODOTTO E GUARDARE IL VIDEO SULLA SICUREZZA.**



- **NON GUIDARE MAI IL VEICOLO SENZA AVER SEGUITO UN CORRETTO ADDESTRAMENTO.** Seguire un corso di formazione.
- **NON SUPERARE LA CAPACITÀ DI POSTI A SEDERE PREVISTA PER IL VEICOLO.**
- **PER I MODELLI MONOPOSTO (1 UP), NON TRASPORTARE MAI PASSEGGERI.** Trasportando un passeggero si aumenta il rischio di perdere il controllo del mezzo.

- **NON UTILIZZARE QUESTO VEICOLO SU SUPERFICI ASFALTATE.** Guidando su superfici asfaltate si aumenta il rischio di perdere il controllo del mezzo.
- **NON GUIDARE IL VEICOLO SU STRADE PUBBLICHE.** Guidando il veicolo su strade pubbliche si rischia una collisione con un altro veicolo.
- **INDOSSARE SEMPRE un casco omologato,** una protezione per gli occhi e indumenti protettivi.
- **NON UTILIZZARE IN STATO DI EBBREZZA O SOTTO L'EFFETTO DI FARMACI.** Tali condizioni rallentano i tempi di reazione e limitano la capacità di giudizio.
- **NON GUIDARE IL VEICOLO A VELOCITÀ ELEVATE.** Guidando il mezzo a velocità troppo elevate rispetto al terreno, alle condizioni di visibilità o alla propria esperienza si aumenta il rischio di perderne il controllo.
- **NON PROVARE A ESEGUIRE IMPENNATE, SALTII O ALTRE ACROBAZIE.**

®TM e il logo BRP sono marchi di BOMBARDIER RECREATIONAL PRODUCTS INC. o delle sue affiliate.

©2024 BOMBARDIER RECREATIONAL PRODUCTS INC. TUTTI I DIRITTI RISERVATI.

[www.brp.com](http://www.brp.com)

ALUMACRAFT®

CAN-AM®

LYNX®

MANITOU®

QUINTREX®

ROTAX®

SEA-DOO®

SKI-DOO®