

# SEA-DOO®



## FISHPRO SPORT 和 TROPHY 系列

# 《使用手册》

包括安全、使用和保养信息

# N O N S

### ⚠ 警告

请通读本手册。本手册含有重要的安全信息。  
建议操作者年龄不得小于：16岁。  
请始终将本《使用手册》存放在摩托艇上。

# 加州 65 号提案警告

## 警告

在操作、维修和保养海上娱乐船只时，可能会接触发动机废气、一氧化碳、邻苯二甲酸盐和铅等被加利福尼亚州列为导致癌症、先天缺陷或其他生殖损害的化学物质。为了尽量降低接触风险，避免呼吸废气，在通风良好的区域维修您的船只并在维修船只时佩戴手套或勤洗手。有关更多信息，请转至：  
[www.p65warnings.ca.gov/marine](http://www.p65warnings.ca.gov/marine)

本产品在美国的分销和维修事宜由 Bombardier Recreational Products Inc. (BRP) 负责。

本产品在美国的分销及维修事宜由 BRP (美国) 有限公司负责。

在欧洲经济区 (包括欧盟成员国以及英国、挪威、冰岛和列支敦士登)、独立国家联合体 (包括乌克兰和土库曼斯坦) 以及土耳其境内，产品的分销和维修事宜由 BRP European Distribution S.A. 以及 BRP 的其他分支机构和子公司负责。

对于所有其他国家/地区，产品的分销和维修事宜由 Bombardier Recreational Products Inc. (BRP) 或其分支机构负责。

TM® BRP 或其附属机构的商标。

以下是属于 Bombardier Recreational Products Inc. 或其附属公司财产的部分商标列表：

有些司法管辖区可能没有注册以下商标：

|        |            |             |           |
|--------|------------|-------------|-----------|
| ACETM  | D.E.S.S.TM | ECOTM       | FishPro®  |
| iBR™   | iControl™  | iTC™        | LinQ®     |
| ROTAX® | SEA-DOO®   | Sea-Doo LK™ | T.O.P.S.™ |
| VTSTM  | XPS®       |             |           |

保留所有权利。未经 Bombardier Recreational Products Inc. 书面批准，不得以任何形式复制该手册的任何部分。

©Bombardier Recreational Products Inc. (BRP) 2024

# 使用前须知

## 安全操作 PWC 的基本规则

### 使用前须知： 安全操作 PWC 的基本规则

不当操作可能会导致严重受伤或死亡。

#### 操作员必须具备相关资质

- ☑ 确保操作员至少年满 16 岁且接受过船员安全培训课程。  
您所在的州（或省）可能有额外的要求。



#### 操作员必须避免碰撞

- ☑ 不断地扫视人、物体或其他摩托艇的存在。
- ☑ 与其他物体保持足够安全距离，这样才能始终保持安全归来。
- ☒ 当试图转向远离物体时，不要松开油门 - 就像其他动力船一样，**你需要油门提供动力来转向。**



#### 保护所有驾乘人员

- ☑ 落水可能导致严重伤害或死亡。
- ☑ 所有驾乘人员必须穿着氯丁橡胶（湿套装材料）短裤，以防止在向后摔倒时，水被强行注入直肠或阴道。不穿氯丁橡胶短裤的驾乘人员可能会受到严重的直肠、阴道和内伤，从而导致永久性损伤。
- ☑ 所有驾乘人员必须始终穿戴批准的个人漂浮装置 (PFD)。
- ☑ 确保驾乘人员在座位上坐好且握紧把手。如果意外加速或鲁莽操作，驾乘人员可能会从摩托艇上飞出去。避免剧烈操作、急转弯和意外加速。
- ☒ 在有人登艇或摩托艇后方有人时，切勿加油门。
- ☒ 切勿冲击海浪 - 冲浪可能导致背部或脊椎之类的部位受伤（可能造成瘫痪）。

如果您未穿着适当的衣物，切勿乘坐。

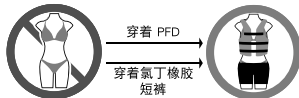

#### 切勿鲁莽操作：

- ☒ 切勿过于靠近其他人以免喷水或溅水伤害他人，切勿过于靠近其他船只，与其他船只交汇时速度切勿太快。
- ☒ 饮酒或服药后切勿驾驶。

## 可用的语言

|            |   |
|------------|---|
| Deutsch    | Dieses Handbuch ist möglicherweise in Ihrer Landessprache verfügbar. Bitte wenden Sie sich an Ihren Händler oder besuchen Sie: <a href="http://www.operatorsguides.brp.com">www.operatorsguides.brp.com</a> |
| English    | This guide may be available in your language. Check with your dealer or go to: <a href="http://www.operatorsguides.brp.com">www.operatorsguides.brp.com</a>   |
| Español    | Es posible que este manual esté disponible en su idioma. Consulte a su distribuidor o visite: <a href="http://www.operatorsguides.brp.com">www.operatorsguides.brp.com</a>                                  |
| Français   | Ce guide peut être disponible dans votre langue. Vérifier avec votre concessionnaire ou aller à: <a href="http://www.operatorsguides.brp.com">www.operatorsguides.brp.com</a>                               |
| Italiano   | Questa guida potrebbe essere disponibile nella propria lingua. Contattare il concessionario o consultare: <a href="http://www.operatorsguides.brp.com">www.operatorsguides.brp.com</a>                      |
| 中文         | 本手册可能有您的语种的翻译版本。请向经销商问询，或者登录 <a href="http://www.operatorsguides.brp.com">www.operatorsguides.brp.com</a> 查询。   |
| 日本語        | このガイドは、言語によって翻訳版が用意されています。ディーラーに問い合わせるか、次のアドレスでご確認ください：<br><a href="http://www.operatorsguides.brp.com">www.operatorsguides.brp.com</a>   |
| Nederlands | Deze handleiding kan beschikbaar zijn in uw taal. Vraag het aan uw dealer of ga naar: <a href="http://www.operatorsguides.brp.com">www.operatorsguides.brp.com</a>  |
| Norsk      | Denne boken kan finnes tilgjengelig på ditt eget språk. Kontakt din forhandler eller gå til: <a href="http://www.operatorsguides.brp.com">www.operatorsguides.brp.com</a>                                   |
| Português  | Este manual pode estar disponível em seu idioma. Fale com sua concessionária ou visite o site: <a href="http://www.operatorsguides.brp.com">www.operatorsguides.brp.com</a>                                 |
| Русский    | Воспользуйтесь руководством на вашем языке. Узнайте о его наличии у дилера или на странице по адресу <a href="http://www.operatorsguides.brp.com">www.operatorsguides.brp.com</a>                           |
| Suomi      | Käyttöohjekirja voi olla saatavissa omalla kielelläsi. Tarkista jälleenmyyjältä tai käy osoitteessa: <a href="http://www.operatorsguides.brp.com">www.operatorsguides.brp.com</a>                           |
| Svenska    | Denna bok kan finnas tillgänglig på ditt språk. Kontakta din återförsäljare eller gå till: <a href="http://www.operatorsguides.brp.com">www.operatorsguides.brp.com</a>                                     |

### 涉及的型号

FishPro SPORT 170  
FishPro SPORT 170 Audio

FishPro TROPHY 170  
FishPro TROPHY 170 Audio

# 目录

## 一般信息

|            |    |
|------------|----|
| 前言         | 10 |
| 安全信息       | 10 |
| 使用前须知      | 10 |
| 关于本《使用手册》  | 10 |
| 成为一名负责任的骑手 | 10 |

## 安全信息

|               |    |
|---------------|----|
| 使用前须知         | 14 |
| 驾驶年龄和能力要求     | 14 |
| 药品和酒精         | 14 |
| 安全行船课程        | 14 |
| 适用的行船法律       | 14 |
| 防护用具          | 14 |
| 头盔：权衡风险和优点    | 15 |
| 所需的装备         | 15 |
| 熟悉摩托艇         | 17 |
| 喷水推进          | 17 |
| 方向把           | 17 |
| 紧急熄火拉绳（安全绳）   | 17 |
| 制动            | 17 |
| 学习钥匙（可作为配件提供） | 18 |
| 货物和存放         | 18 |
| 配件和改动         | 18 |
| 安全骑行          | 20 |
| 带客骑行          | 20 |
| 避免碰撞          | 20 |
| 驾乘行为          | 20 |
| 高速行驶          | 21 |
| 重新登艇          | 21 |
| 移动部件          | 21 |
| 了解水域          | 21 |
| 航行规则          | 22 |
| 夜间操作          | 22 |
| 一氧化碳（CO）中毒    | 22 |
| 汽油起火和其他危险     | 23 |
| 高温部件灼伤        | 23 |
| 水上运动（摩托艇牵引）   | 23 |
| 实践练习          | 26 |
| 实践练习地点        | 26 |
| 实践练习          | 26 |
| 加油            | 28 |
| 加油程序          | 28 |
| 燃油要求          | 28 |
| 推荐燃油          | 29 |

|                      |    |
|----------------------|----|
| 运输船艇 .....           | 30 |
| 重要产品标签 .....         | 32 |
| 船艇安全标签 .....         | 32 |
| 加拿大合规 - 注意事项标签 ..... | 56 |
| 吊牌 .....             | 57 |
| 驾驶前检查 .....          | 59 |
| 起动船艇之前应该怎么做 .....    | 59 |
| 起动船艇之后应该怎么做 .....    | 63 |
| 出水之后应该怎么做 .....      | 64 |
| 年度安全保养 .....         | 66 |

## 摩托车艇信息

|                                     |     |
|-------------------------------------|-----|
| 控件 .....                            | 68  |
| 操纵杆 .....                           | 69  |
| 油门杆 .....                           | 69  |
| 右侧控制器 .....                         | 69  |
| BRP Connect 按钮 ( 如有配备 ) .....       | 69  |
| 发动机熄火开关 .....                       | 69  |
| 左侧控制器 .....                         | 70  |
| 发动机 START/STOP ( 起动 / 停止 ) 按钮 ..... | 71  |
| 智能刹车与倒档 (iBR) 杆 .....               | 72  |
| 设备 .....                            | 73  |
| 前储物舱 .....                          | 75  |
| 灭火器托座 .....                         | 75  |
| 安全工具箱支架 .....                       | 76  |
| 声纳探鱼器和安装支架 .....                    | 76  |
| 手套箱 .....                           | 78  |
| BRP 优质音响系统 .....                    | 79  |
| 锚 ( 如配备 ) .....                     | 80  |
| 用于拖曳的前部钓竿架 .....                    | 81  |
| 杯架 .....                            | 82  |
| 座椅 .....                            | 82  |
| 乘客扶手 .....                          | 84  |
| 靠背椅 ( 如果配备 ) .....                  | 84  |
| 侧面脚踏 .....                          | 86  |
| 登艇平台 .....                          | 86  |
| 冷藏箱 .....                           | 87  |
| 冷藏箱 - 活水鱼箱 ( 如有配备 ) .....           | 89  |
| 系泊羊角 .....                          | 91  |
| 登船梯 ( 如配备 ) .....                   | 92  |
| 前金属孔环和后金属孔环 .....                   | 92  |
| 舱底排放塞 .....                         | 93  |
| 7.6" 数字显示区 .....                    | 94  |
| 多功能显示区 .....                        | 94  |
| 指示灯 .....                           | 96  |
| 设置 .....                            | 97  |
| 大型全景 7.8 英寸 LCD 宽屏显示器 .....         | 99  |
| 基本功能 .....                          | 99  |
| 设置 .....                            | 101 |
| 通过蓝牙配对智能手机 .....                    | 103 |

|                                  |            |
|----------------------------------|------------|
| BRP GO! 应用 .....                 | 103        |
| BRP GO! 应用应用 .....               | 104        |
| 多功能仪表中的消息 .....                  | 105        |
| <b>磨合期</b> .....                 | <b>106</b> |
| 在磨合期间运行 .....                    | 106        |
| <b>操作指示</b> .....                | <b>107</b> |
| 登摩托艇 .....                       | 107        |
| 起动发动机 .....                      | 111        |
| 熄火发动机 .....                      | 112        |
| 船艇转向 .....                       | 112        |
| 换入空档 .....                       | 113        |
| 换入前进档 .....                      | 113        |
| 换入倒档 .....                       | 113        |
| 制动 .....                         | 114        |
| 可变平衡系统 (VTS) .....               | 115        |
| 激活智能除碎屑泵系统 (iDF 系统) (如有配备) ..... | 117        |
| 一般性操作建议 .....                    | 118        |
| <b>运行模式</b> .....                | <b>120</b> |
| 巡游模式 .....                       | 120        |
| 运动模式 .....                       | 120        |
| ECO 模式 (经济省油模式) .....            | 120        |
| 控速模式 .....                       | 120        |
| <b>特殊程序</b> .....                | <b>123</b> |
| 喷射泵进水口和叶轮清洁 .....                | 123        |
| 翻覆的摩托艇 .....                     | 125        |
| 淹没的摩托艇 .....                     | 125        |
| 水淹湿的发动机 .....                    | 126        |
| 在水中拖摩托艇 .....                    | 126        |

## 维护

|                          |            |
|--------------------------|------------|
| <b>保养时间表</b> .....       | <b>128</b> |
| EPA 法规 - 加拿大与美国摩托艇 ..... | 128        |
| 盐水/污水水域使用 .....          | 129        |
| 保养时间表 .....              | 129        |
| <b>保养程序</b> .....        | <b>134</b> |
| 发动机检修盖 .....             | 134        |
| 发动机油 .....               | 135        |
| 发动机冷却液 .....             | 136        |
| 点火线圈 .....               | 137        |
| 火花塞 .....                | 137        |
| 排气系统 .....               | 138        |
| 座板和进水格栅 .....            | 139        |
| 牺牲阳极 .....               | 139        |
| 保险丝 .....                | 140        |
| <b>摩托艇保养</b> .....       | <b>142</b> |
| 操作后养护 .....              | 142        |
| 座椅清洁 .....               | 142        |
| 艇体和艇壳 .....              | 142        |
| <b>储存和季前准备</b> .....     | <b>143</b> |
| 存储 .....                 | 143        |

|            |     |
|------------|-----|
| 季前准备 ..... | 145 |
| 保养记录 ..... | 147 |

## 技术信息

|                                       |     |
|---------------------------------------|-----|
| 识别号 .....                             | 156 |
| 艇壳识别号 .....                           | 156 |
| 发动机识别号 .....                          | 156 |
| 发动机生产商身份 .....                        | 156 |
| 合规性 .....                             | 157 |
| 排放控制吊牌 - 三颗星 .....                    | 157 |
| 排放控制标签 - 三颗星 .....                    | 158 |
| EPA 合规标签 .....                        | 159 |
| BRP European Distribution SA .....    | 160 |
| REP France - TRIMAN 标识 .....          | 160 |
| BRP RF DESS 柱式安全开关第 3 代 ( 加拿大 ) ..... | 161 |
| 美国与加拿大 .....                          | 161 |
| 墨西哥 .....                             | 161 |
| 巴西 .....                              | 162 |
| 日本 .....                              | 162 |
| 欧洲 .....                              | 162 |
| 法规信息 - 大型全景 7.8 英寸宽屏 LCD 显示屏 .....    | 167 |
| BRP 音响系统 .....                        | 171 |
| 美国与加拿大 : .....                        | 171 |
| 墨西哥 : .....                           | 171 |
| 巴西 : .....                            | 171 |
| 日本 .....                              | 172 |
| 欧洲 : .....                            | 172 |
| 发动机排放信息 .....                         | 175 |
| 制造商的责任 .....                          | 175 |
| 经销商的责任 .....                          | 175 |
| 物主责任 .....                            | 175 |
| EPA 排放法规 .....                        | 175 |
| 蒸发排放控制系统 .....                        | 175 |
| EU 合规声明 .....                         | 176 |
| EU 合规声明 .....                         | 176 |
| 英国符合性声明 .....                         | 177 |
| 英国符合性声明 .....                         | 177 |
| EAC 合规声明 .....                        | 178 |

## 技术规格

|                                      |     |
|--------------------------------------|-----|
| 发动机 .....                            | 180 |
| Rotax 1630 ACE - 170 .....           | 180 |
| 产品 .....                             | 182 |
| FishPro SPORT 170 和 TROPHY 170 ..... | 182 |



## 故障排除

|                  |     |
|------------------|-----|
| 故障排除指南 .....     | 186 |
| 监控系统 .....       | 191 |
| 故障代码 .....       | 191 |
| 指示灯和消息显示信息 ..... | 191 |
| 哔声代码信息 .....     | 194 |

## 保修

|  |     |
|--|-----|
| BRP 有限保修 – 美国和加拿大：2025 款 SEA-DOO 摩托艇 .....             | 198 |
| 1) 有限保修范围 .....  | 198 |
| 2) 责任限制 .....  | 198 |
| 3) 不予保修的排除条款 .....                                     | 198 |
| 4) 保修范围期限 .....  | 199 |
| 5) 享有保修的条件 .....                                       | 199 |
| 6) 获得保修范围的方式 .....                                     | 199 |
| 7) BRP 的义务 .....                                       | 200 |
| 8) 转让 .....  | 200 |
| 9) 消费者援助 .....   | 200 |
| 美国 EPA 噪音排放相关保修 .....                                  | 201 |
| 排放相关保修期限 .....   | 201 |
| 保修的部件 .....  | 201 |
| 有限的适用性 .....   | 202 |
| 加利福尼亚州蒸发排放控制系统保修声明 .....                               | 203 |
| 您的保修权利和义务 .....  | 203 |
| 制造商保修范围 .....  | 203 |
| 车主保修责任 .....   | 203 |
| 针对 2025 年款 SEA-DOO® 摩托艇的加利福尼亚州和纽约州排放控制保修声明 .....       | 204 |
| 您的保修权利和义务 .....  | 204 |
| 星级评定制度 .....   | 205 |
| BRP 国际有限保修：2025 SEA-DOO® 摩托艇 .....                     | 207 |
| 1) 有限保修范围 .....  | 207 |
| 2) 责任限制 .....  | 207 |
| 3) 排除条款 – 未经担保 .....                                   | 207 |
| 4) 保修范围期限 .....  | 208 |
| 仅对于在澳大利亚出售的产品 .....                                    | 208 |
| 5) 享有保修的条件 .....                                       | 208 |
| 6) 获得保修范围的方式 .....                                     | 209 |
| 7) BRP 的义务 .....                                       | 209 |
| 8) 转让 .....  | 209 |
| 9) 消费者援助 .....   | 209 |
| 适用于欧洲经济区、独立国家联合体个土耳其的 BRP 有限保修：2025 SEA-DOO® 摩托艇 ..... | 210 |
| 1) 有限保修范围 .....  | 210 |
| 2) 责任限制 .....  | 210 |
| 3) 不予保修的排除条款 .....                                     | 210 |

|                       |     |
|-----------------------|-----|
| 4) 保修范围期限.....        | 211 |
| 5) 仅适用于在法国出售的本产品..... | 211 |
| 6) 享有保修的条件.....       | 211 |
| 7) 获得保修范围的方式.....     | 212 |
| 8) BRP 的义务.....       | 212 |
| 9) 转让.....            | 212 |
| 10) 消费者援助.....        | 212 |

## 客户信息

|                 |     |
|-----------------|-----|
| 数据隐私信息.....     | 214 |
| 联系我们.....       | 216 |
| 亚太地区.....       | 216 |
| 欧洲、中东和非洲.....   | 216 |
| 拉丁美洲.....       | 216 |
| 北美.....         | 216 |
| 变更地址 / 所有权..... | 217 |

# 一般信息

# 前言

恭喜您购买新的 Sea-Doo® 私人摩托艇 (PWC) (以下简称“摩托艇”)。本产品由 BRP 保修和获得授权的 Sea-Doo 摩托艇经销商网络提供强大的后盾支持,随时准备为您提供所需的零件、服务或配件。

经销商将竭诚为您服务。经销商接受过有关执行摩托艇初始设置和检查,以及售出前完整的最后调整培训。如果您需要更全面的维修信息,请咨询经销商。

交货时,将会告知您保修范围并让您签署交付前检查表以确保您对新摩托艇的准备工作完全满意。

## 安全信息

本《使用手册》使用以下标志和词语来强调特定信息:

安全警告标志  表示潜在受伤危险。

### 危险

表示潜在危险,若不避免,将导致严重伤害或死亡。

### 警告

表示潜在危险,若不避免,可能会导致严重伤害或死亡。

### 注意

表示潜在危险情况,未能避免时可能会导致轻度或中度受伤。

### 备注

表示若不遵循此说明,可能会严重损坏摩托艇部件或其他财产。

## 使用前须知

若要了解如何降低您或他人的伤害或死亡风险,请在操作摩托艇之前阅读以下内容:

- 安全信息
- 摩托艇信息。

请阅读并理解摩托艇上的所有安全标签,并用心观看安全视频,其网址为:

<https://www.sea-doo.com/safety>

或扫描以下二维码。

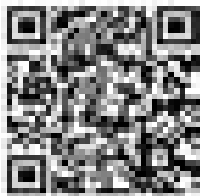

## 关于本《使用手册》

本《使用手册》旨在让物主/操作者或乘客熟悉此摩托艇及其各种控件、保养和安全驾驶说明。

请将本《使用手册》妥善保管在摩托艇中,以便在操作、指导他人、保养和排除故障时参考。本《使用手册》需一直随摩托艇保存。

本手册提供多种语言版本。存在任何不一致时,应以英文版本为准。

如果您要查看和/或打印《使用手册》额外副本,只需访问以下网站即可:

[www.operatorsguides.brp.com](http://www.operatorsguides.brp.com)

本文件所包含信息在出版时均正确无误。但是, BRP 奉行持续改进公司产品的政策,但无义务对公司之前制造的产品实施此类改进。由于后期变更,已制造的产品与本手册中的说明和/或规格之间可能存在一些差异。BRP 保留随时停用或变更规格、设计、功能、型号或设备的权利,而自身不承担任何义务。

## 成为一名负责任的骑手

BRP 相信动力运动和海洋运动社区的每个人都有机会走到一起,重新思考如何对待安全、骑行礼仪和环境。我们相信,当我们让所有骑手都能负责任地骑行——互相照顾,保护我们的步道和游乐场——就可以激励行业欢迎新加入者,建立一个更具爱心的社区,并创造积极的体验。

无论您是在林道、道路、水上还是雪地上骑行，BRP 都致力于推动积极的变革。这就是为什么我们通过行动、教育和社区激励，将负责的骑手计划作为我们企业社会责任倡议关键部分的原因。

要了解更多关于负责的骑手的信息，包括安全、骑行礼仪和环境方面的提示和技巧，请访问 [sea-doo.com/responsible-rider](http://sea-doo.com/responsible-rider)



此页特意留空

# 安全信息

# 使用前须知

## 警告

不遵守本章节所含的任何安全预防措施和说明，可能会造成受伤，甚至可能造成死亡。任何潜在操作员都应在操作摩托艇之前阅读并理解本指南。

## 驾驶年龄和能力要求

操作员必须具备相关资质。确保操作员至少年满 16 岁且接受过船员安全培训课程。您所在的州（或省）可能有额外的要求。各司法管辖地区有关最低年龄和证照要求的法律可能有所不同。请确保联系当地行船机构以了解在计划司法管辖区合法操作摩托艇的相关信息。

不建议在视力、反应时间、判断力或控制操作能力受损的情况下操作摩托艇。

切记阳光、风力、疲劳或疾病可能会有损您的判断力和反应时间。

正确就座时，每个乘客都必须能够同时将双脚牢固的踩在每个搁脚板上。

## 药品和酒精

饮酒或服药后切勿驾驶。驾乘摩托艇需要操作员和乘客保持清醒、专注和警觉。单独或同时服用药物和酒精会减少反应时间、阻碍判断力、影响视力并损害您安全驾乘摩托艇的能力。

## 安全行船课程

很多国家都建议或要求学习行船安全课程。请咨询当地主管机构。

## 适用的行船法律

查看适用于您计划驾驶摩托艇的水路的行船法律。学习当地航行规则。

## 防护用具

所有驾乘人员必须穿着：

1. 符合所在国家/地区法规的、获得批准的个人漂浮装置 (PFD)。PFD 尺寸应当适合于穿戴者。
2. 氯丁橡胶短裤（湿套装材料），以防止在向后摔倒时，水被强行注入直肠或阴道。不穿氯丁橡胶短裤的驾乘人员可能会受到严重的直肠、阴道和内伤，从而导致永久性损伤。一般的泳装不足以阻止强劲的水流进入男性或女性的下半身体内。

还可穿戴护脚、手套和护目镜或眼镜。风、水雾、蚊虫和速度可能会导致眼睛进水并让视线模糊。



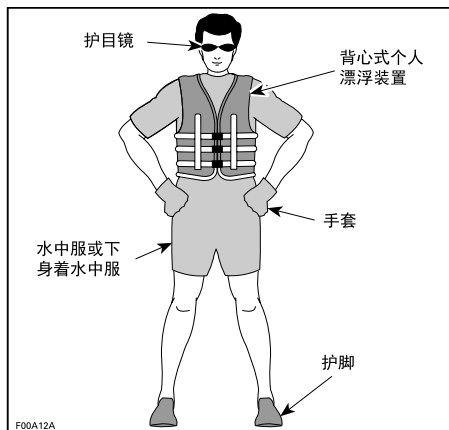

如果您打算在寒冷的天气或水域里骑行，请考虑增添适当的保暖衣物，比如一套完整的湿套装或干套装。这不仅可让您的驾乘过程更加舒适，而且如果您掉进冷水中，也可以保护您延迟或免受体温过低的伤害。为变化的环境做好准备。

## 头盔：权衡风险和优点

因为每种选择都会减少一些风险，但又增加其他风险，所以在每次驾驶前，您必须根据自身特定情况决定是否佩戴头盔。如果您决定佩戴头盔，请佩戴符合 DOT 或 Snell 标准的头盔，如果可行，请选择专门为水上摩托运动设计的头盔。

头盔是专门设计用于提供一定程度的保护，防止头部受伤。在大部分机动化运动中，佩戴头盔的优点远远大于缺点。但是对于驾驶私人摩托艇等机动化水上运动，却并非如此，因为存在一些与水相关的特定风险。

### 优点

头盔有助于降低头部受到坚硬表面撞击的受伤风险，例如在碰撞时被另一台船艇撞击。同样地，带下颌保护装置的头盔壳防止面部、下颌或牙齿受伤。

### 风险

另一方面，在掉落摩托艇时的一些情况下，头盔可能会像“水桶”一样装上水，对颈部或脊柱造成极大的压力。这有可能会導致窒息，严重或永久性颈部或脊柱受伤或死亡。头盔也会影响周边视线和听觉，增加疲劳，从而提高碰撞的风险。

## 所需的装备

作为摩托艇的物主，您有责任确保艇上配备所有必需的安全装备。请查看您所在地关于安全装备要求的当地法规。

其中可能包含：

- 灭火器。保养、维修和加注必须根据制造商的说明进行。
- 防水手电筒或批准的照明弹
- 发声设备（喇叭、汽笛或电铃等等）
- 醒目的求救信号
- 放在手机专用防水隔仓中的手机
- 当前位置的地图

- 急救药箱
- 救生绳。

---

# 熟悉摩托艇

此摩托艇的性能可能会超过您以前驾驶过的其他摩托艇。请勿认为所有摩托艇的操作都相同。

在首次驾驶或搭载乘客之前，确保您阅读并理解本《使用手册》的内容，以完全熟悉摩托艇的控件和操作。如果您没有机会熟悉这些内容，请在适当的无交通区域练习以适应每个控件的感觉和反应。加速到怠速以上之前，请完全熟悉所有控件。

## 喷水推进

您的摩托艇配备了喷水驱动推进系统。从摩托艇下方的进水格栅抽水，并由文氏管加速从而产生推力。这些经过加速的水会从摩托艇尾部喷出。

所有驾乘人员必须穿着氯丁橡胶（湿套装材料）短裤，以防止在向后摔倒时，水被强行注入直肠或阴道。不穿氯丁橡胶短裤的驾乘人员可能会受到严重的直肠、阴道和内伤，从而导致永久性损伤。一般的泳装不足以阻止强劲的水流进入男性或女性的下半身体内。

喷射泵可能会卷起碎片并向后掷出，从而导致人员受伤、损坏喷射泵或其他财产等危险。

如果附近水域或摩托艇后方附近有人，请勿启动发动机或操作摩托艇。

## 方向把

摩托艇船尾配有可通过手把操纵方向的喷嘴，从而控制水流的水平喷射方向。若要让船艇转向，必须使用方向盘和动力。

当试图转向远离物体时，不要松开油门 - 就像其他动力船一样，你需要动力来转向。

如果发动机关闭，则会失去方向控制。

## 紧急熄火拉绳（安全绳）

始终将紧急熄火拉绳卡夹在操作者的 PFD 或手腕（需要手腕带）上，且不要让它钩住手把，从而帮助确保在操作者落水时发动机熄火。

如果操作者从摩托艇上掉落并且未按建议夹上紧急熄火拉绳，摩托艇发动机将不会停止且摩托艇可能会继续向前行驶。操作者可能无法游回到摩托艇上。

驾驶结束后，请从发动机熄火开关拆下紧急熄火拉绳以避免儿童或他人未经许可使用或在密闭空间中起动机（例如：车库）。

为防止意外起动机，当游泳者正在登艇、位于附近或从进水格栅清除杂草或碎片时，请务必从发动机熄火开关上分离紧急熄火拉绳。

## 制动

大多数摩托艇都没有配备制动系统。

但在某些型号上，技术的进步使我们能够提供一种称为 iBR（智能制动和倒档）的制动系统。请在安全的无交通区域练习制动操纵，以熟悉制动时的操作和多种操作条件下的制动距离。

制动距离根据初始速度、负载、风力、驾乘人数和水面条件而变化。操作者使用 iBR 制动杆控制的制动功率大小也会影响制动距离。

制动时，操作者必须稳定身体避免受减速度影响，以防止在摩托艇上前倾和失去平衡。

请知悉，在操作配备了 iBR 的摩托艇时，随后和近距离操作的其他船只可能无法快速制动。请向打算跟随编队航行的摩托艇操作员告知您摩托艇的制动能力以及摩托艇之间保持更大距离的必要性。

iBR 系统的制动功能无法阻止摩托艇因水流或风力漂流。它对向后运动没有制动效果。请注意发动机必须处于运行状态下才能使用制动。

## 学习钥匙（可作为配件提供）

Sea-Doo LK™ 学习钥匙会限制摩托艇的速度。对于需要学习如何操作摩托艇的初学者和经验较少的操作员而言，可以选择学习钥匙。

请联系 BRP 授权 Sea-Doo 经销商，以了解是否有适合您摩托艇型号的学习钥匙。

## 货物和存放

请勿将任何物品存放在不是专门设计用于存放的区域。

除非已使用 BRP LinQ™ 认证的配件确保安全，否则不要在后平台上运输货物。未经 BRP 认证的兼容配件不会被认为适合此目的。

当摩托艇后平台或货物附件上有负载时，请减速并调整驾驶方式以降低货物脱出摩托艇或触碰到货物这些可能导致伤害的几率。

请勿超出摩托艇的有效负载或载客人数。超载可能会影响操控性、稳定性和性能。另外，波涛汹涌的海面也会降低性能。

练习水上运动时，切勿在后平台上携带负载。货物可能干扰牵引绳并导致其松脱，成为拖曳滑水者的障碍。

有关最大负载能力的详情，请参阅技术规格一节。

## 配件和改动

任何 BRP 批准的改动或加装配件，都可能会影响车辆操控性。一旦进行了改动，您必须花费时间熟悉车辆，以了解如何相应地调整您的驾驶行为。

请勿为车辆安装未经 BRP 特别批准的设备，并避免进行未经授权的改动。这些改动和设备未经 BRP 测试，可能会带来风险。例如，它们可能：

- 造成失控并增加撞车风险
- 导致过热或短路，增加火灾或烧伤的风险
- 影响车辆提供的保护功能。

您的车辆也可能变成非法上路。

例如，安装额外的 GPS 或手机支架可能会妨碍车辆的驾驶能力，并增加失控的风险。

请咨询经授权的 BRP 经销商，了解您车辆的适用配件。

出于安全考虑，某些 BRP 配件必须由 BRP 经销商安装，但如果在经销商不要求您安装的情况下您决定自己安装配件，则必须仔细遵循说明，并在适用的情况下了解有关如何使用产品或进行维修的所有信息。

如果配件是由您以外的其他人安装在您车辆上的，BRP 强烈建议您阅读相应的说明书，因为其中可能有更多关于如何安全使用或维修的信息。

此类说明书可在以下地址找到：

***INSTRUCTIONS.BRP.COM***

---

# 安全骑行

## 带客骑行

只有配备了乘客座椅和扶手的摩托艇才可搭载乘客。

操作员应负责告诫并保护受邀骑乘摩托艇的乘客。

应指导所有乘客使用提供的扶手、座椅安全带，或抱住前面人的腰部。正确就座时，每个乘客都必须能够同时将双脚牢固的踩在每个搁脚板上。

确保驾乘人员在座位上坐好且握紧把手。如果意外加速或鲁莽操作，驾乘人员可能会从艇上飞出去。避免剧烈操作、急转弯和意外加速。

落水可能导致严重伤害或死亡。

所有驾乘人员必须穿着氯丁橡胶（湿套装材料）短裤，以防止在向后摔倒时，水被强行注入直肠或阴道。不穿氯丁橡胶短裤的驾乘人员可能会受到严重的直肠、阴道和内伤，从而导致永久性损伤。

但在波浪汹涌的水面上行驶时，骑乘者需要稍微抬起身体并离开座椅，以便通过腿减缓冲击力。

制动或减速时，驾驶者必须稳定身体避免受减速力影响，以防止在艇上前倾和失去平衡。

搭载乘客驾驶时的艇操作有所不同，并且需要更多技巧。

## 避免碰撞

不断扫视周边的人、物体或其他摩托艇的存在。

与其他物体保持足够安全距离，这样才能始终保持安全归来。当试图转向远离物体时，不要松开油门 - 就像其他动力船一样，你需要油门提供动力来转向。

警惕可能会限制您视线或阻挡您看到他人的条件。

切勿过于靠近其他人以免喷水或溅水伤害他人，切勿过于靠近其他船只，与其他船只交汇时速度切勿太快。您可能会对摩托艇的性能或您自身的驾驶技术判断失误，并撞上其他船只或人员。

如果您的摩托艇配备了制动系统，请注意跟在后面或在附近操作的其他船只可能无法尽快停止。

制动距离将根据初始速度、负载、风力和水面条件而变化。操作者使用 iBR 制动杆控制的制动功率大小也会影响制动距离。

尽管躲避障碍的更好操作是在转向的同时使用油门，也可以通过完全制动并转向来使用 iBR 避开障碍。

## 驾乘行为

在您体能和驾驶能力范围内驾驶。

不断地扫视人、物体或其他摩托艇的存在。与其他物体保持足够安全距离，这样才能始终保持安全归来。

避免过度操作、急转弯和意外加速，否则会导致驾乘人员被甩飞。

避免在波涛汹涌的水域中骑行或练习极限动作，如跳跃滑水或冲浪 - 跳跃可能会导致背部或脊椎受伤（瘫痪）。

## 高速行驶

如果您的摩托艇可以高速行驶，则强烈建议您仅在理想条件并获得允许的情况下高速行驶。行驶速度越快需要越高水平的技巧，并且增加了严重受伤的危险。

转向、绕过波浪或尾流、在波浪起伏的水面行驶或掉落摩托艇时，尤其是以较高速度行驶时，驾驶员身上产生的力可能会导致骨折等伤害或更严重的人身伤害。

## 重新登艇

操作者和乘客都需要了解如何游泳，以及如何从水中重新登上摩托艇。在深水区域登艇可能会很费力。

另外，请确保您和所有乘客了解在艇尾安装了配件时如何重新登艇。从船尾登上摩托艇，小心地绕过附件。如果难以做到，您应该知道如何拆下附件，并将其前移，以便更好地进入登艇平台。

如果配件很重，请游到侧面，使用乘客扶手和/或座椅安全带协助自己登上摩托艇。

要求经验不足的驾驶者在岸边附近水域练习登上摩托艇的技术（此处所述的全部方法），然后再进入深水区域冒险，尤其注意练习后平台上携带了货物时的情况。

为防止意外起动，当乘客从水中登艇时，务必将紧急熄火拉绳从发动机熄火开关上取下。

## 移动部件

当摩托艇后方附近有人时，切勿转动手把。远离正在运转的转向系统零件（喷嘴、iBR 闸门、联动装置等）。

发动机运行时请远离进水格栅。长发、宽松的服装或 PFD 系带等物品可能会缠入运转的零件。

起动发动机、关闭发动机或使用 iBR 制动杆时，请注意 iBR 闸门移动。闸门自动移动可能会夹到抓住船艇后侧之人员的手指或脚趾。

## 了解水域

了解可操作摩托艇的水域。

规划好路线，避开浅水或暗礁、急流以及其他可能的风险。离开码头时，务必将您规划的路线和预计到达时间告知陆地上您信任的人。如果您迟到且失联，他们可以联系救援人员。

水流、潮汐、湍流、隐藏的障碍物、尾流和波浪等都会影响安全操作。不建议在波浪汹涌的水域或恶劣天气下操作摩托艇。密切关注天气情况。出发之前查看当地天气预报。警惕变化条件。

保持船上的行船区域表信息准确、最新。开始航行之前，检查计划行船区域的水面条件。

确保船上有充足的燃油以完成计划航行。使用之前和行驶期间始终检查燃油油位。请秉行 1/3 燃油用于抵达目的地、1/3 用于返程，以及 1/3 储备待用的原则。以应对由于恶劣天气或其他延误导致的变化。

在浅水区域，请小心并以极低速度行驶。触底或突然停靠可能会导致受伤和摩托艇损坏。务必注意水中的碎片和物体。喷射泵可能会卷入水中的碎片和物体并向后喷射到人身上。

## 航行规则

请始终负责并安全地驾驶。驾驶时运用常识并礼让他人。

操作摩托艇和在无路标的公路和道路上差不多。为了防止碰撞或躲避其他驾船者，则必须遵循操作规则系统。通常请靠右行驶，并通过保持与其他摩托艇、船只、人员和物体的安全距离安全避免碰撞。

确保您知悉并理解您计划驾驶摩托艇的水路的适用导航系统。

岸上或水面上的标志和航标等助航设施，可帮助您识别安全水域。它们可以指示：

- 您应该保持在浮标的右边（右舷）还是左边（左舷）
- 您接下来应进入哪个航道
- 您是否已进入无尾波或低速区等限制或控制区域
- 危险
- 速度限制、无动力船或划船、锚地和其他实用信息。

关注无尾流区、环境和航道上其他用户的权利。

## 夜间操作

本摩托艇不适合夜间操作。

## 一氧化碳 (CO) 中毒

所有发动机排气都含有一氧化碳 (CO) 和致命气体。吸入一氧化碳可能会导致头痛、眩晕、困倦、恶心、头晕，最终死亡。

一氧化碳是一种无色、无嗅、无味的气体，即使在您没有看见或闻到任何发动机排气，该气体也可能存在。一氧化碳的致死量能够快速累积，然后您会很快晕倒且无法自救。另外，在密闭或通风较差的区域，一氧化碳的致死量可能会保持几小时或几天。如果您出现任何一氧化碳中毒迹象，请立即离开该区域，呼吸新鲜空气并就医。

为了防止一氧化碳造成严重伤害或死亡：

- 切勿在通风较差或部分封闭的区域运行摩托艇，例如船库、车库、海堤或非常靠近其他船只的区域。即使您尽量让发动机排气通风，一氧化碳也会快速达到危险水平。
- 切勿在摩托艇发动机排气可能会通过窗户或门等开口排入建筑的室外区域驾驶摩托艇。
- 发动机运转时切勿站在摩托艇后方。站在运转发动机后方的人员可能会吸入高浓度的废气。

驾驶结束后，请从发动机熄火开关拆下紧急熄火拉绳以避免儿童或他人未经许可使用或在密闭空间中起动机（例如：车库）。



## 汽油起火和其他危险

汽油极度易燃并具有极高的爆炸性。燃油蒸汽可能会扩散，被距离发动机很远的火花或火焰点燃。为了降低爆炸危险，请遵循以下说明：

- 只使用认可的红色汽油罐来存放燃油。
- 严格遵循燃油加注一节的说明。
- 如果发动机舱内有汽油或汽油蒸汽味，切勿启动摩托艇。
- 如果燃油箱盖未正确拧紧，切勿启动或运行发动机。
- 切勿在任何储物舱中装携汽油容器。
- 只能使用获得 BRP 批准的 LinQ 燃料箱，且应将其安装并固定妥善。
- 燃料箱的燃料加注不得在摩托艇上进行，只能在岸上进行。
- 游泳板安装了燃料箱的摩托艇，不得用于牵引滑水橇滑水者或尾波滑水者。

汽油有毒并且可能会导致伤害或死亡。

- 切勿用嘴虹吸汽油。
- 若不慎吞食汽油、进入眼睛或吸入汽油蒸汽，请立即就医。

如果汽油溅到身上，请用肥皂和水彻底清洗并换掉衣物。

## 高温部件灼伤

一些部件在运行时可能会变得很烫。运行期间或运行后不久，请勿接触这些部件，以免烫伤。

## 水上运动（摩托艇牵引）

### 至少有三个座位的型号

#### 连接和牵引装置

部分船艇型号配备了牵引金属孔环或滑水绳柱。

请使用滑水绳柱（如有配备）连接滑水橇滑水者或尾波滑水者的牵引绳。

请使用后部牵引金属孔环连接滑水圈的牵引绳。

不得使用这些连接点或摩托艇的任何其他部分来拖曳滑翔伞、风筝、滑翔机或任何可能会在空中的装置或用于拉动任何其他船只的装置。否则可能会造成人身伤害或严重损坏。

练习水上运动时，切勿在后平台上携带负载。货物可能干扰并松开绳索，成为拖曳滑水者的障碍。

#### 摩托艇的牵引能力

务必携带观察员观察被牵引的人员，并将参与者的手势信号告知操作员。操作者必须将注意力集中在操作摩托艇和前方水域上面。

您需要拥有所有人的座位：驾驶员、观察员、被拖曳者。因此，如果您只有一艘船，则必须至少是 3 座型摩托艇才能牵引一名人员。

#### 牵引和观察

如果您从未使用过摩托艇拖拉后方人员，最好先花几个小时观察、与有经验的操作者一起工作并向其学习。了解被拖曳者的技术和经验也很重要。

牵引滑水圈、划水者或尾波划水者会使摩托艇的操纵方式发生变化，需要更高的技能。

务必注意被牵引人员的安全性和舒适性。

请仅按所要求的速度前进并遵循观察员的指示。

拖曳划水者或其他骑手时，切勿急转弯。急转弯可能导致划水者/骑手突然加速。除非绝对必要，否则切勿使用制动系统。记住，尽管此摩托艇操纵灵活并且有制动功能，但被牵引者可能无法避开障碍物或牵引他的摩托艇。

驾驶员、观察者和被拖者、划水者或骑手需要在出发前学会手势信号。

请仅在安全水域参与水上运动。请远离其他摩托艇、河道、海滩、禁区、游泳者以及繁忙水路和水下障碍。

| 手势信号  |  |
|---|--|
| <b>1. 加速</b><br>大拇指朝上                    | <b>5. 熄火</b><br>割喉              |
| <b>2. 减速</b><br>大拇指朝下                    | <b>6. 没问题</b><br>双手合十放在头上       |
| <b>3. 转弯</b><br>手在头部上方划圈圈，<br>然后指向转弯的方向  | <b>7. 停止</b><br>举手且五指张开         |
| <b>4. 回到岸边</b><br>拍头顶                    | <b>8. 一切正常</b><br>用拇指和食指比一个“0”  |

### 划水者或骑手落水

任何落水都可能导致受伤：及时关注落水人员。单独落水人员易受到攻击并且其他船员可能不会发现。

始终将落水的划水者或骑手放在视线内，并让他们位于摩托艇驾驶员一侧。缓慢地绕着落水的划水者或骑手行驶，以便他们捡起牵引绳手柄或重新登艇。当划水者/骑手上下摩托艇或靠近摩托艇时，务必关闭发动机。

### 牵引绳

切勿将牵引绳缠绕在手腕、手掌或身体任何部位。牵引绳可能会突然松脱并导致严重伤害，如切断肢体。

操作者和观察员在参与水上运动时应监视牵引绳的位置。牵引绳松弛可能会缠绕摩托艇或水中的人员或物体，特别是急转弯时，从而造成严重人身伤害。

不要在其他船只前面拉动牵引绳，并小心不要让摩托艇碾过牵引绳，否则可能将其绞入喷射泵中。

在任何水上运动中都不要使用短牵引绳拖曳人员，即能造成被拖曳人员吸入高浓度尾气的短绳索。吸入含有一氧化碳的高浓度废气可能会导致一氧化碳中毒、人员伤害甚至死亡。

务必使用具有适当抗拉强度和足够长度的牵引绳。每次使用前，检查牵引绳和接头。如果损坏，切勿使用。确保牵引绳已牢牢固定到摩托艇上。

不使用时，务必解开牵引绳并将其安全地存放在摩托艇中。由于某些摩托艇配备或可以安装专用牵引机构，因此，可避免在摩托艇上安装牵引杆。万一有人摔倒在上面，他就可能成为一个危险的物体。

---

## 实践练习

在开始水上冒险前，进行练习并熟悉摩托艇的所有控件、功能和操作特征将非常有帮助。

### 实践练习地点

寻找合适的区域进行实践练习。确保该区域满足以下要求：

- 无交通
- 无障碍
- 无游泳者
- 无急流
- 足够的操纵空间
- 充足的水深

### 实践练习

进行以下练习。

#### 转向

以低速练习两个方向的转圈。

当可以适应练习时，通过练习图 8 的内容增加难度。

掌握技巧后，以更快的速度重复以上练习。

#### 制动距离

在多种速度和制动力下练习让摩托艇以直线制动。切记摩托艇速度、负载、水面条件、水流和风力也会影响制动距离。

练习在高速行驶时松开油门，感受不同速度下的减速率。

重复练习，但这次要同时应用 iBR 制动杆（如配备）。注意，iBR 系统也会控制油门。

#### 转向和避开障碍物

通过操纵摩托艇和保持油门练习避障（选择一个水上的虚拟点）。

重复练习，但这次在转向时松开油门。

重复练习，但这次要同时应用 iBR 制动杆（如配备）。注意，iBR 系统也会控制油门。

#### 注：

通过此练习，您将了解到您需要油门才能以不同的方向驾驶摩托艇。

#### 倒档

练习反向操作以学习摩托艇如何以反向操作和对转向操作输入的反应。

#### 注：

切记后退时转向方向相反。

## 停靠

使用油门、方向把和 iBR 制动杆（如配备）练习停靠，以熟悉摩托艇的反应，并掌握良好的控制技巧。

# 加油

## 加油程序

### ⚠ 警告

汽油在特定情况下极易燃易爆。请明确遵循本节中的说明。如果未正确处理燃油，可能导致财产损失、严重伤害或死亡。燃油泄漏可能引发火灾和爆炸。定期检查系统有无液体泄漏。

燃油在特定情况下易燃易爆。工作区域附近不得抽烟，不得有明火或火花。

1. 停止发动机。
2. 让操作员和乘客离开船艇。
3. 如果在水上，请将船艇安全地系泊在码头上。
4. 缓慢地逆时针拧开燃油箱盖，以在将其取下之前保持压力稳定。

注：  
短啸声是正常现象。

5. 将加油枪嘴插入注油颈。

注：  
确保通过正确的位置注入燃油，不要误用通风孔或滑水绳柱孔。

6. 缓慢倾倒燃油，以便让空气从燃油箱中逸出并防止燃油回流。请小心不要将燃油洒出。
7. 气泵喷嘴把手松脱后，停止加注并等待片刻，然后再取出喷嘴。切勿拉回气泵喷嘴以向油箱中加注更多燃油。不要加得过满。
8. 安装燃油箱盖并顺时针紧固至听到一声咔嚓声。
9. 务必擦掉船艇中所有溅出的燃油。
10. 加油后，务必打开或拆下座椅或侧板（取决于船型），并确保发动机舱内没有汽油味。如果您闻到了汽油味，切勿启动船艇。

## 燃油要求

### 备注

请务必使用新鲜的汽油。

汽油会氧化；导致辛烷、挥发性化合物损失，产生胶状和漆状沉积物，这可能会损坏燃油系统。

各个国家和地区的酒精燃油配比不同。您的车辆经过专门设计，需要使用推荐燃油，但是请知悉以下内容：

- 不建议使用酒精含量高于政府法规指定百分比的燃油，否则可能会导致燃油系统部件出现以下问题：
  - 起动和操作故障。
  - 橡胶和塑料零件劣化。
  - 金属零件腐蚀。
  - 内部发动机零件损坏。
- 如果您怀疑汽油中的酒精含量超出了当前政府法规所规定的含量，请经常检查是否出现燃油泄漏或其他燃油系统异常。

- 混合酒精的燃油会吸收并保持水分，这可能会使燃油相分离，并导致发动机性能故障或发动机损坏。

## 推荐燃油

此汽油必须符合以下的最小辛烷值要求：

| 发动机       | 推荐燃油   |
|-----------|--|
| 300 & 325 | 请使用 AKI (RON+MON)/2 辛烷值为 91 或 RON 辛烷值为 95 的优质汽油。 |
| 所有其他型号    | 请使用 AKI (RON+MON)/2 辛烷值为 87 或 RON 辛烷值为 91 的普通汽油。 |

使用至多含有 10% 乙醇的无铅汽油。



燃油箱盖附近

### 备注

切勿尝试使用其他燃油。使用不合适的燃油可能会导致发动机或燃油系统损坏。

### 备注

请勿使用标有 E85 的燃油泵中的燃油。

US EPA 法规禁止使用标有 E15 的燃油。

## 运输船艇

### 备注

应当对拖车板的大小（包括板宽）进行调节从而为整个艇身提供支撑。拖车板的两端不应超出摩托艇的长度。

确保将拖车车轮定位至让船艇的重心在车轮稍稍往前的位置以适当分配船艇的重量。

以船艇的正常运行姿态，运输船艇。

查看您所在地区有关牵引拖车的适用法律和法规，尤其是以下项目：

- 制动系统
- 牵引摩托艇重量
- 镜子

遵循制造商建议的牵引摩托艇最大承载重量和扣环承载重量。

将船艇栓到前后（艇首 / 艇尾）两个金属孔环上，让其牢固地固定在拖车上。必要时加固栓系。

确保正确锁住燃油箱盖、前储物舱盖、手套箱盖、登艇平台和座椅。

确保正确固定所有配件和行李。

遵循拖运安全预防措施。

不要将绳索或系紧装置穿过座椅或将其连接到把手上，以避免这些部件永久损坏。将绳子或绳索上可能会与船艇艇身接触的部分用旧布或类似的保护装置缠绕住。

Sea-Doo 防尘罩可保护船艇，尤其是在土路上行驶时，可防止灰尘通过进气孔进入。

在运输 2 台船艇时，可能需要拆掉内部的尾波滑水板齿条（如配备）。



有关更多信息，请参阅以下视频：SEA-DOO 操作方法系列 - 适当的船艇拖运方法

<https://www.youtube.com/watch?v=mXtHWIdt7yl>

或扫描以下二维码。



**警告**

应确保所有座椅、配件和货物都已正确固定，否则请将其卸下以避免掉落在路上，为后面的车辆带来危险。

---

## 重要产品标签

### 船艇安全标签

这些标签贴附在摩托艇上，用于确保操作者、乘客或旁观者的安全。

驾乘之前，驾驶员应（适当时，乘客也应）阅读并理解此信息。

以下几页阐明了您船艇上的标签。若有丢失或损坏，可进行免费更换。请咨询经授权的 Sea-Doo 经销商。

**注：**  
如果本手册和车辆有任何不符，车辆上的安全标签优先于本手册中的标签。

## 一般信息 - 警告标签

### 警告

**需要正确操作船只**  
不当操作可能会导致严重受伤或死亡。

**16+** 操作员必须具备相关资质  
确保操作员至少年满 16 岁且接受过船员安全培训课程。  
您所在的州（或省）可能有额外的要求。

**操作员必须避免碰撞**

- ☑ 不断扫描视人、物体或其他摩托艇的存在。
- ☑ 与其他物体保持足够安全距离，这样才能始终保持安全归来。
- ☒ 当试图转向远离物体时，不要松开油门-就像其他动力船一样，您需要油门提供动力来转向。



**阅读《使用手册》**  
观看安全视频。  
<https://www.sea-doo.com/owners/safety/safety-video.html>

**保护所有驾乘人员**

- ☑ 穿着氯丁橡胶（潜水服材料）短裤和经批准的 PFD（救生衣）
- 请参见此标签的“驾乘人员安全”部分。
- ☑ 要求驾乘人员阅读“驾乘人员安全”部分并确保他们穿着合适的衣物。
- ☒ 在有人登艇或摩托艇后方有人时，切勿加油门。
- ☑ 确保驾乘人员在座位上坐好且握紧把手。
- ☑ 避免过度操作、急转弯和意外加速，否则会导致驾乘人员被甩飞。
- ☒ 切勿冲击海浪-冲浪可能导致背部或脊椎之类的部位受伤（可能造成瘫痪）。

**切勿鲁莽操作：**

- ☒ 切勿过于靠近其他人以免喷水或溺水伤害他人，切勿过于靠近其他船只，与其他船只交汇时速度切勿太快。
- ☒ 饮酒或服药后切勿驾驶。

### 驾乘人员安全

落水可能导致严重伤害或死亡

- ☑ 您必须穿着氯丁橡胶（湿套材料）短裤，以防止在向后摔倒时，水被强行注入直肠或阴道。
- ☑ 不穿氯丁橡胶短裤的驾乘人员可能会受到严重的直肠、阴道和内饰，从而导致永久性损伤。
- ☑ 您必须始终穿戴经批准的个人漂浮装置（PFD）。
- ☑ 确保您在座位上坐好且握紧把手。

如果意外加速或鲁莽操作，驾乘人员可能会从摩托艇上飞出去。

- ☒ 饮酒或服药后切勿驾驶。

专利：  
[www.brp.com/en/about-brp/patents.html](http://www.brp.com/en/about-brp/patents.html)



穿救生 PFD  
穿氯丁橡胶短裤

5632\_CN



请参阅《使用手册》

## 一般信息 - 警告标签

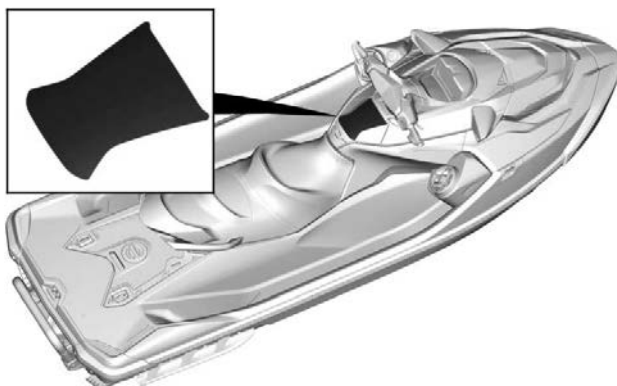

典型示例 - 标签位置

## 乘客规定服装 - 警告图文

### ⚠ 警告

- 请参阅手套箱中的一般安全标签。
- 驾乘人员必须始终穿着经批准的 PFD。
- 所有驾乘人员必须穿着氯丁橡胶 (湿套装材料) 短裤。

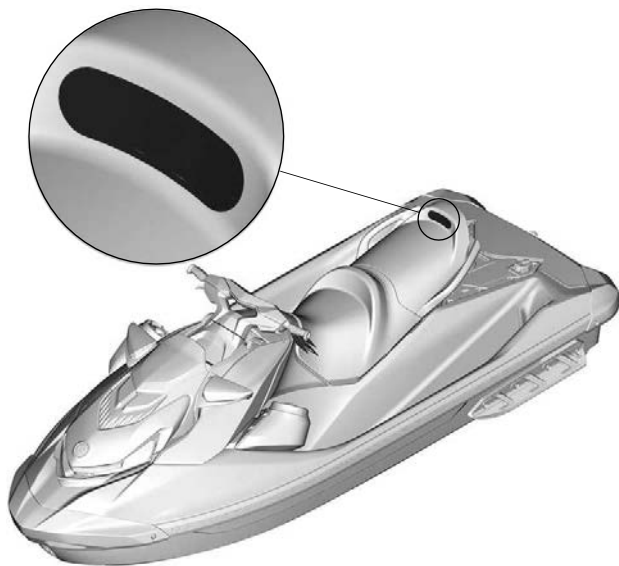
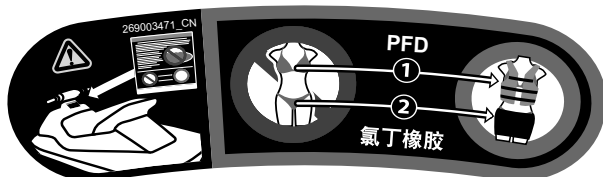

典型示例 - 标签位置

## 请勿坐下图文 - 警告标签

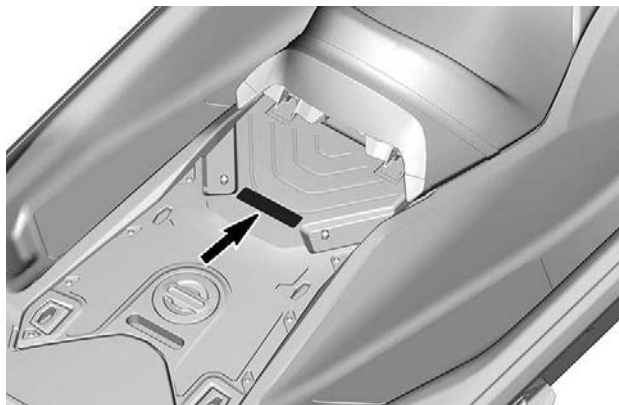

标签位置

## 燃油加注程序 – 警告标签

|  |  |
|--|--|
| <p><b>警告</b></p> <ul style="list-style-type: none"><li>• 加油后，务必打开座椅，以确保发动机舱内没有汽油蒸汽气味。</li><li>• 汽油蒸汽可引起火灾或爆炸。</li><li>• 请勿将油箱加得过满。• 防止汽油溢出。• 立即擦掉溢出的汽油。</li><li>• 请勿在附近吸烟及火花。</li><li>• 如果出现液体汽油或汽油蒸汽气味切勿启动摩托车。</li><li>• 启动前务必更换座椅。</li></ul> | <p><b>WARNING</b></p> <ul style="list-style-type: none"><li>• After refueling, always open the seat to ensure there is no gasoline vapor odor inside the engine compartment.</li><li>• Gasoline vapor may cause fire or explosion.</li><li>• Do not overfill gas tank. • Avoid spilling gasoline. • Wipe up spilled gasoline immediately.</li><li>• Keep the watercraft away from open flames and sparks.</li><li>• Do not start watercraft if liquid gasoline or gasoline vapor odor is present.</li><li>• Always replace the seat before starting.</li></ul> <p>219905484_CN</p>  |
|--|--|

### 燃油加注程序 – 警告标签

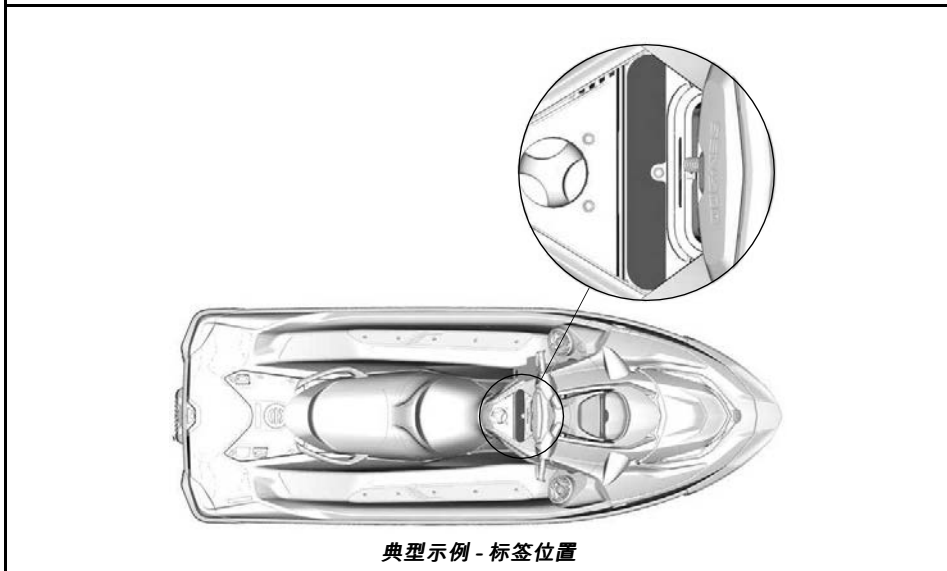

典型示例 - 标签位置

## 无燃油 - 警告模制图文

**⚠ 警告**

切勿在此孔中放置汽油。汽油极度易燃并具有极高的爆炸性。燃油蒸汽可能会扩散，被距离很远的火花或火焰点燃。



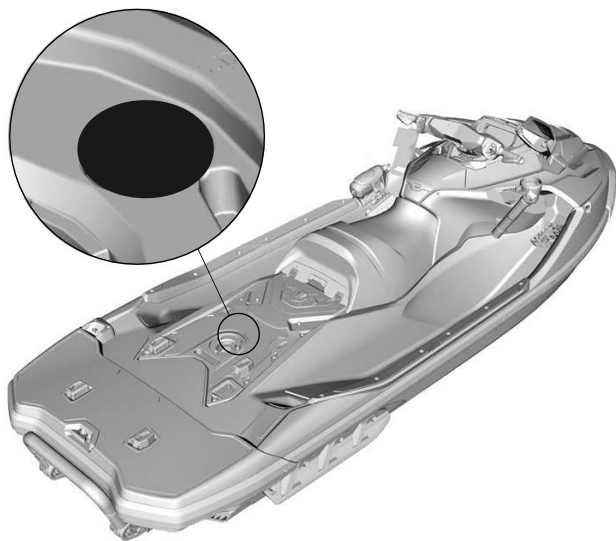

图文位置

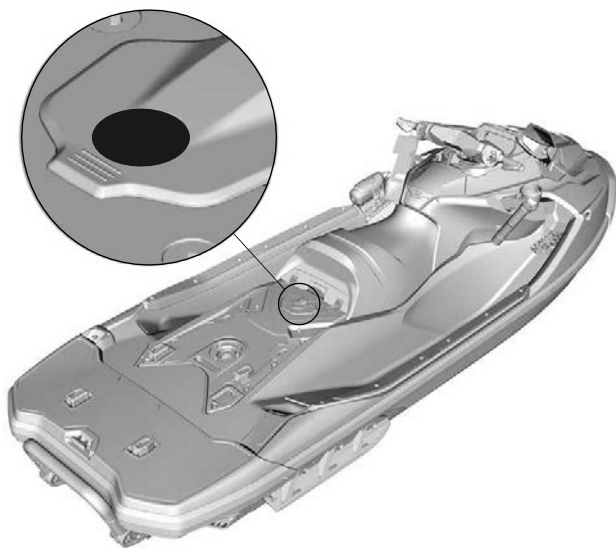

图文位置 - FISHPRO TROPHY



## 重新登艇 - 警告标签



典型示例 - 标签位置

## 蓄电池充电 - 警告标签

**警告**

- 充电前将电池从船上移除。
- 请勿过度充电。
- 充电不正确会引起爆炸。

**WARNING**

- Remove battery from boat before charging.
- Do not over charge battery.
- Improper charging of battery can cause explosion.



典型示例 - 标签位置

## 高温时不要打开 - 警告标签

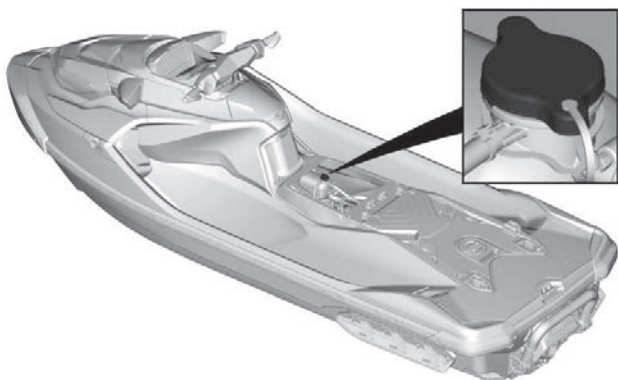

典型示例 - 标签位置

## 倾翻 - 警示标签

### ⚠ 注意

当摩托艇不在水中时，如果运转发动机，座板内的热交换器会变得很热。不要接触座板，否则会被烫伤。

219905494

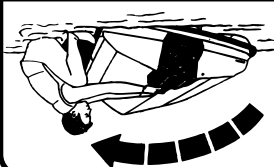

- 翻转船只。
- 板上。
- 抓住进水闸并踩在防撞。
- 确保发动机已关闭。

注意

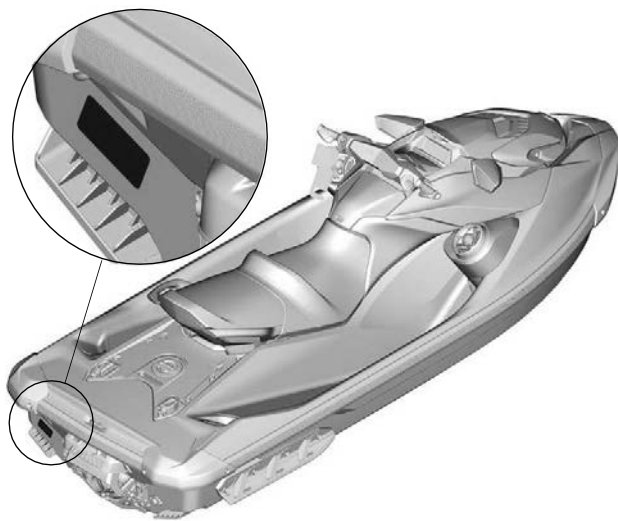

典型示例 - 标签位置

## 高温部件 - 警示标签

**▲ 注意**

发动机舱中发动机油和某些部件  
可能较热。  
直接接触会烫伤皮肤。



219905037



典型示例 - 标签位置

## 手套箱 - 注意事项标签

### 注意



有关如何使用手套箱的建议，  
请参阅《使用手册》中的说明。



5677\_CN



典型示例 - 标签位置

## 切勿用于登艇

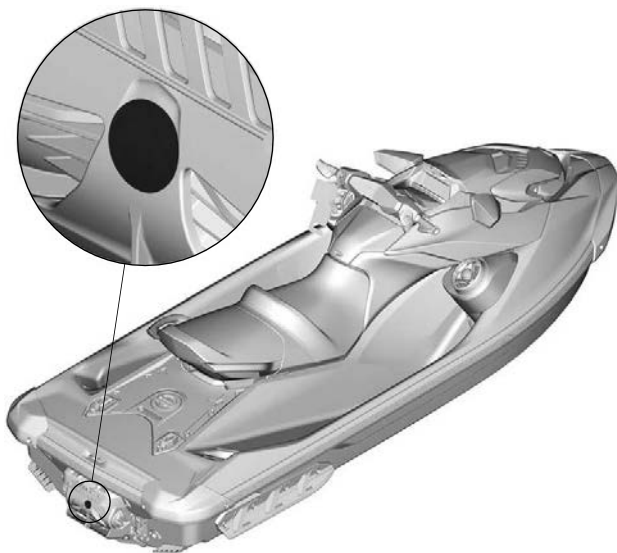

典型示例 - 标签位置

## 一般信息 - 警告标签



IBR 闸门 - 警告标签

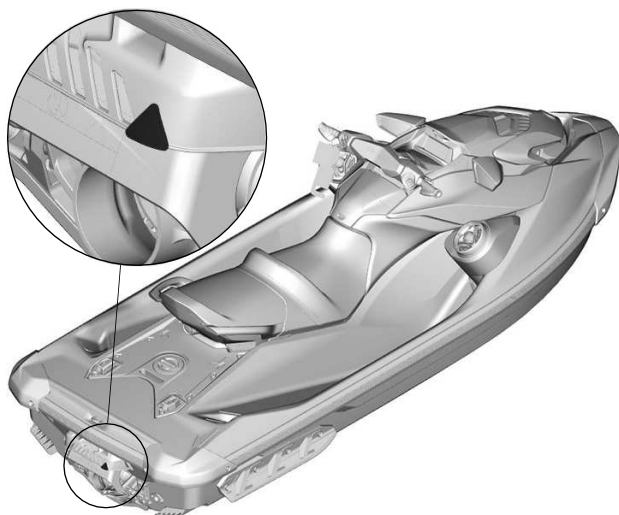

典型示例 - 标签位置



## iBR 闸门 - 警告标签

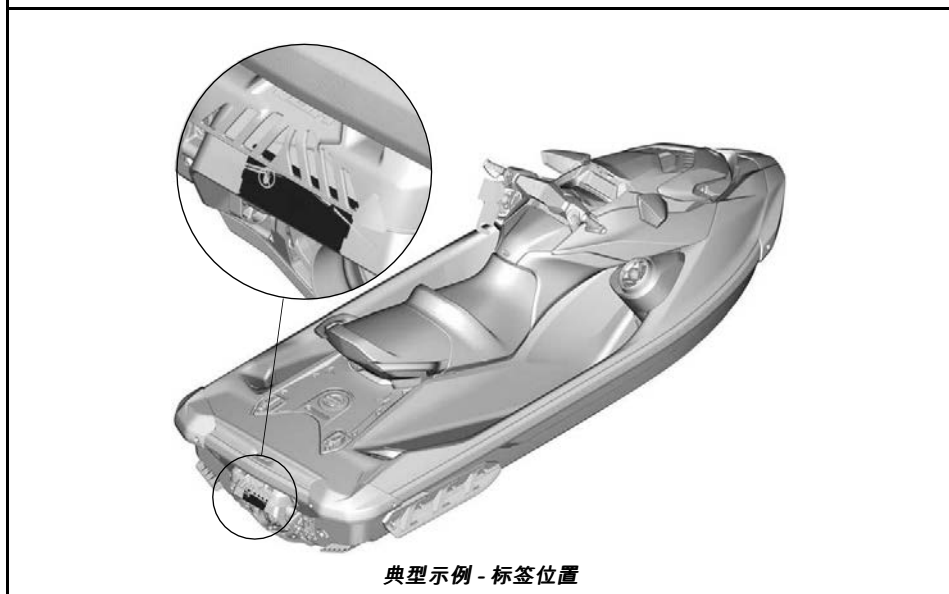

## 进气消音器

### 注意

- 为符合噪声相关法规的要求，该发动机设计配备了进气消音器。
- 未配备或未正确安装进气消音器时，运转发动机会导致发动机损坏。

219903177A\_CN

### 进气消音器 - 注意事项标签



典型示例 - 标签位置

## 发动机油位

### 注意

#### 检查发动机油位

- 确保发动机达到工作温度。（切勿使发动机在未连接冲洗套件的情况下无水运转，否则可能会损坏发动机）
- 运载工具在执行检查时必须保持水平。
- 让发动机怠速运转至少 30 秒。
- 停止发动机并等待至少 30 秒。
- 使用机油尺检查油位。

5859\_CN

### 发动机油液位 - 注意事项标签



典型示例 - 标签位置

## 锚 - 警示标签 ( 如有配备 )



锚 - 警示标签

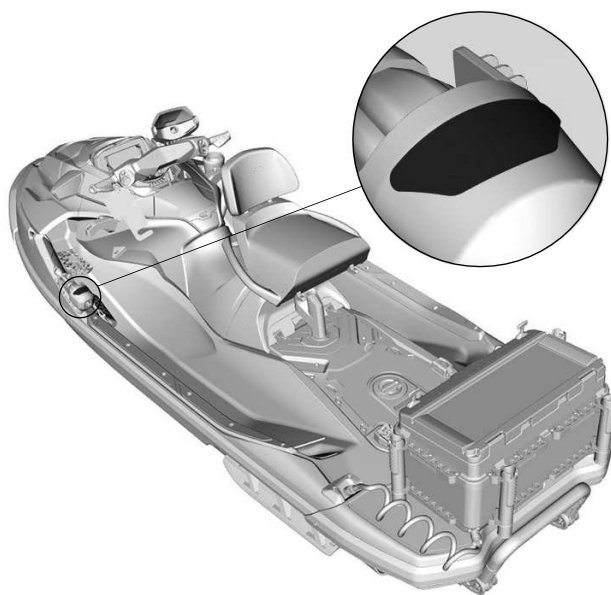

标签位置

## 后部座椅立柱 - 警告标签 ( 如有配备 )

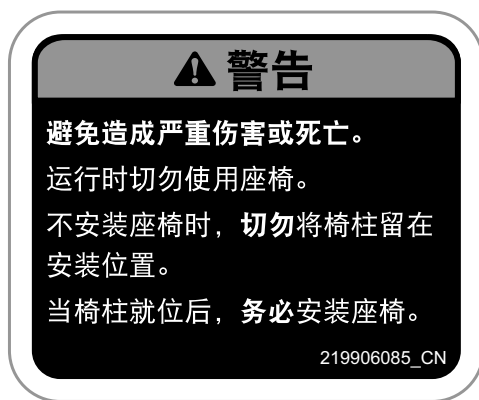

后部座椅立柱 - 警告标签



标签位置

## 后部座椅靠背 - 警告标签 ( 如有配备 )

### ⚠ 警告

为降低严重受伤的风险。

切勿尝试在座椅上安装了此靠背的情况下骑行。

只有摩托艇处于静止状态且将座椅安装在椅柱上时，才能使用此靠背。

219905981\_CN

后部座椅靠背 - 警告标签

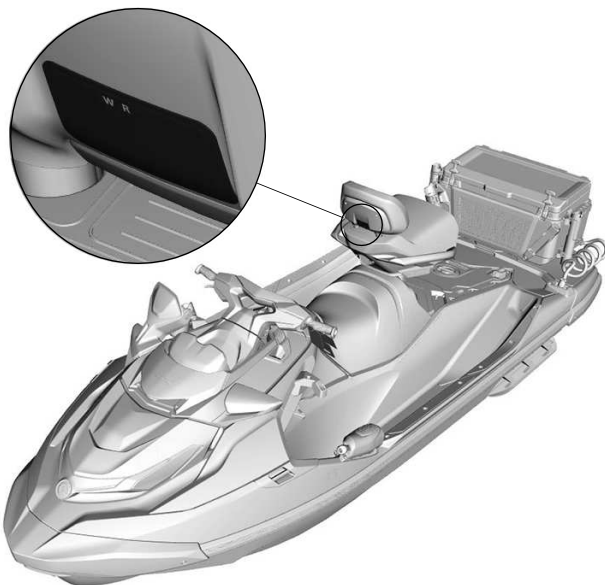

标签位置

## 冷藏箱使用 - 警告标签

## ⚠ 警告

- 切勿使用冷藏箱携带儿童或宠物。冷藏箱盖带有气密组件，可能会导致内部的生物窒息。
- 切勿运输易燃或危险材料。运输易燃或危险材料可能会导致爆炸。
- 切勿超过冷藏箱内部最大载重 - 50 kg。

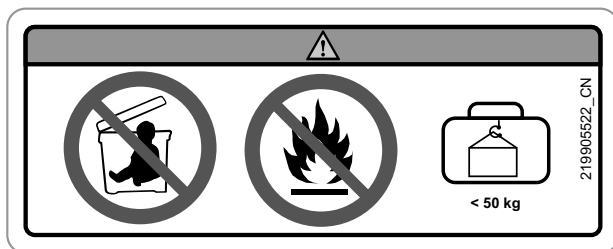

冷藏箱使用 - 警告标签

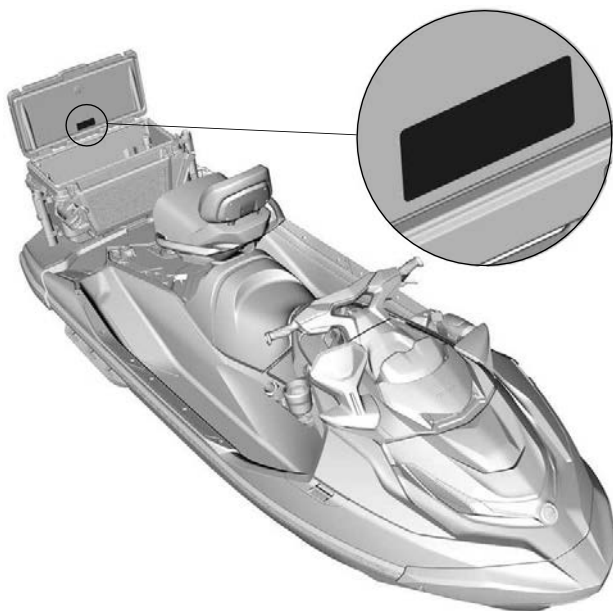

典型示例 - 标签位置

## 冷藏箱安装 - 警告标签

### ⚠ 警告

- 务必在每次行驶之前和用拖车拖曳 PWC 之前，确保冷藏箱已经牢牢固定在平台上。
- 在行驶之前，确保您以及此 PWC 的每个使用者都了解在装有这款冷藏箱的情况下如何从水中登艇。

219905521\_CN

### 冷藏箱安装 - 警告标签

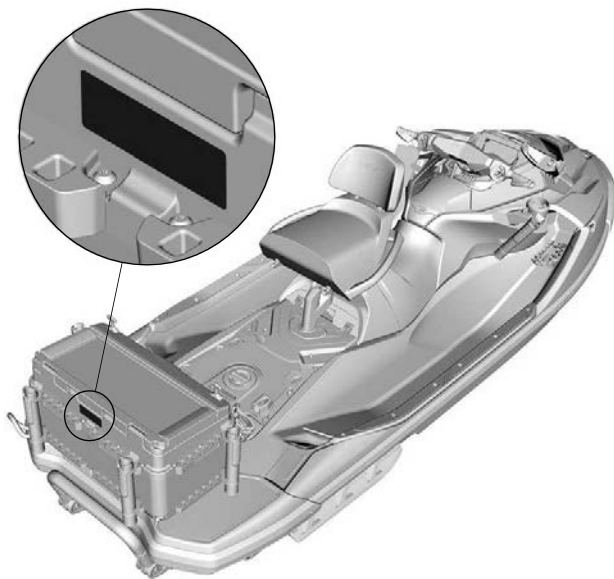

### 典型示例 - 标签位置



## 最大载货能力 - 警告标签

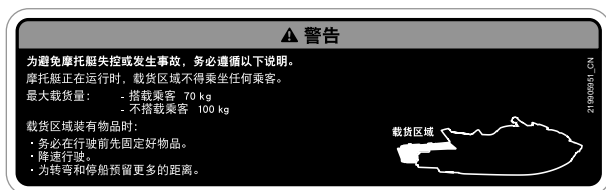

最大载货能力 - 警告标签

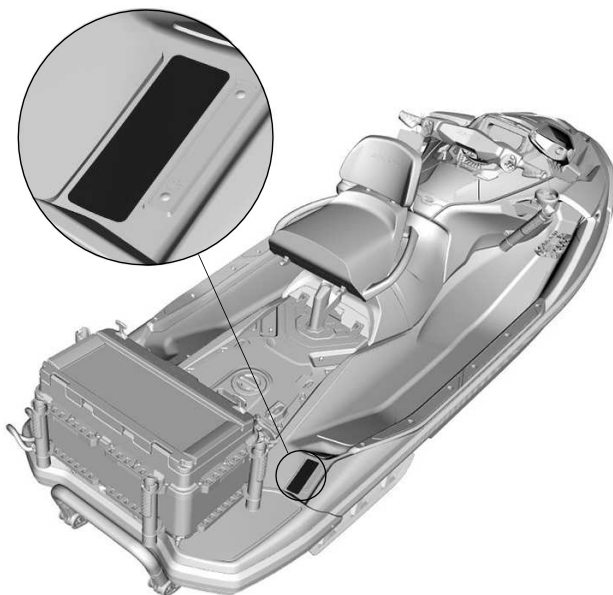

典型示例 - 标签位置

## 加拿大合规 - 注意事项标签

|  |   |
|--|---|
| <b>加拿大合规公告</b><br><b>CANADIAN COMPLIANCE NOTICE</b>  |   |
| <b>最大建议安全限制</b><br><b>MAXIMUM RECOMMENDED SAFE LIMITS</b>  |   |
| 最高    | kg  |
| MAX.  +    | kg  |
| <b>类别 / CATEGORY</b>   |   |
| 最大浪高 / MAXIMUM WAVE: 米   |   |
| 最大风速 / MAXIMUM WIND SPEED: 节 / knots   |   |
| <b>BOMBARDIER RECREATIONAL PRODUCTS INC. (YDV)</b><br>565 de la Montagne, Valcourt, J0E 2L0, QC, CA<br>Rotaxstrasse 1, Günskirchen, A-4623, AT   |   |
| <b>型号 / MODEL:</b>   |   |
| 制造商声明, 本产品开始制造当天或该船只在进口当天符合小型船只规范建造要求。<br>THE MANUFACTURER DECLARES THAT THIS PRODUCT COMPLIES WITH THE CONSTRUCTION REQUIREMENTS OF THE SMALL VESSEL REGULATIONS, AS THEY READ ON THE DAY ON WHICH THE CONSTRUCTION OF THE VESSEL WAS STARTED OR ON THE DAY ON WHICH THE VESSEL WAS IMPORTED. |   |
| <b>最大能力</b><br>上述信息也适用于美国境内。   | <br>CAN ICES-002/NMB-002 |
| 根据 CG-BSX-23 政策函 23-07 中公布的 SAE/ISO 等效性, 该摩托艇在认证之日符合美国海岸警卫队的安全标准。  |   |
| <b>墨西哥装配</b>   |   |

9075\_CN

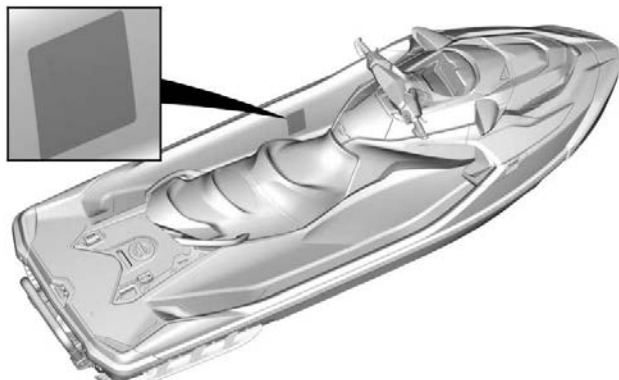

典型示例 - 标签位置

注：美国海岸警卫队安全标准合规性包含在加拿大合规通知标签中。

## 吊牌

### 加州 65 号提案警告

 **警告** 在操作、维修和保养海上娱乐船只时，可能会接触发动机废气、一氧化碳、邻苯二甲酸盐和铅等被加利福尼亚州列为导致癌症、先天缺陷或其他生殖损害的化学物质。

为了尽量降低接触风险，避免呼吸废气，在通风良好的区域维修您的船只并在维修船只时佩戴手套或勤洗手。

有关更多信息，请转至：

[www.P65warnings.ca.gov/products/marine](http://www.P65warnings.ca.gov/products/marine)



219905280

## iBR 吊牌



### 如何制动

- 按压制动杆

### 如何后退

- 保持制动杆接合

### 如何前进

- 轻压油门杆以从空档位置接合前进挡。
- 压紧油门杆以加速。

### 如何挂入空档

- 轻压制动杆

有关详细信息，请参阅《使用手册》。



Z1906001 CN

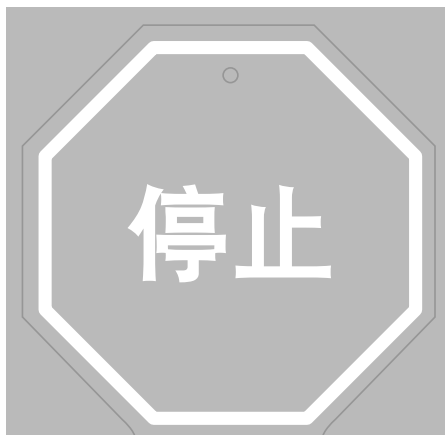

# iBR

智能刹车与倒车

第三代

- 能让您提前完成制动，从而使您更加安心。
- 自 2009 年以来，在改进航行安全性方面的表现得到了美国海岸警卫队的认可。
- 第三代技术，可在制动和停靠时提供更准确且反应更快的控制。

SEA DOO

## 驾驶前检查

务必在驾驶前检查并确认车辆的安全运行状态。

务必遵循本《使用手册》中所述的保养时间表。

### ⚠ 警告

每次驾驶前执行驾驶前检查以检测任何在操作期间发生的潜在问题。驾驶前检查有助于您监控是否出现磨损及老化以防引起故障。修复您所发现的问题以降低故障或撞车风险。

使用本车辆之前，操作者务必完成以下驾驶前检查表。

请参阅保养程序了解详情。

## 起动船艇之前应该怎么做

### ⚠ 警告

在检查以下各项之前，确保发动机关闭，下紧急熄火拉绳从发动机熄火开关上断开。  
如果某个项目需要起动发动机，请确保在起动发动机之前通过对发动机舱进行排气来清除发动机舱中的汽油蒸汽。

注：在起动发动机并开始行驶之前，建议您垂直晃动摩托艇的后侧，将推进和反向系统附近的堆积的沙子晃掉。

起动船艇之前请检查下表中列出的项目。

操作检查程序如下表所述。

| 项目     | 操作                                       |
|--------|--|
| 艇体     | 检查艇壳是否损坏。<br>正确清洁艇壳，使其免受水生入侵物种 (AIS) 的侵害 |
| 喷射泵进水口 | 检查 / 清洁                                  |
| 排放塞    | 紧固                                       |
| 燃油箱    | 加注                                       |
| 发动机舱   | 检查是否出现任何可见液体泄漏和汽油蒸汽气味                    |
| 发动机油   | 检查液位。                                    |
| 发动机冷却液 | 检查液位。                                    |
| 转向系统   | 检查运行                                     |

|                 |                         |
|-----------------|-------------------------|
| iTC 杆           | 检查运作。                   |
| iBR 制动杆 ( 如配备 ) | 检查运作。                   |
| 前备箱盖、手套箱和座椅     | 确保均已关闭并锁住。              |
| 发动机起动 / 停止按钮    | 检查运作。                   |
| 发动机熄火开关和监测仪     | 检查运作。                   |
| 蓄电池情况和各连接       | 每月检查                    |
| 牺牲阳极            | 每月检查 ( 经常在盐水中使用 ) 并按需更换 |

## 艇体

检查艇壳是否出现裂缝或其他损坏。

计划转移到不同的水域时，在先适当清洁船体，然后再下水，以防止水生入侵物种扩散。请参阅本章节结束部分的出水后应执行的操作。

## 喷射泵进水口

检查座板和进水闸有无裂纹或其他损坏。

清除杂草、贝壳、碎片或可能会限制水流和损坏推进装置的其他物体。必要时予以清洁。如果有任何堵塞无法清除，请联络经授权的 Sea-Doo 经销商进行维修。

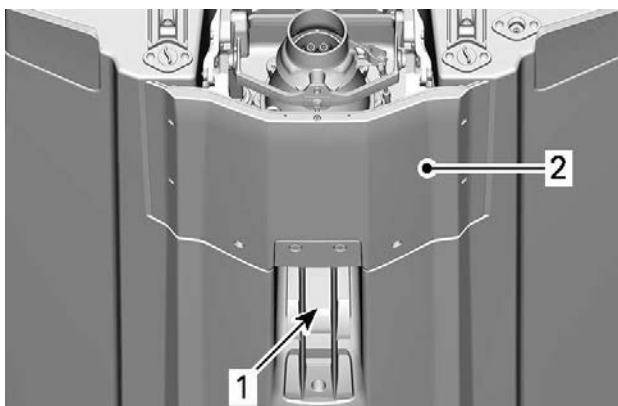

1. 进水口
2. 底部装甲板

## 排放塞

固定舱底排放塞。

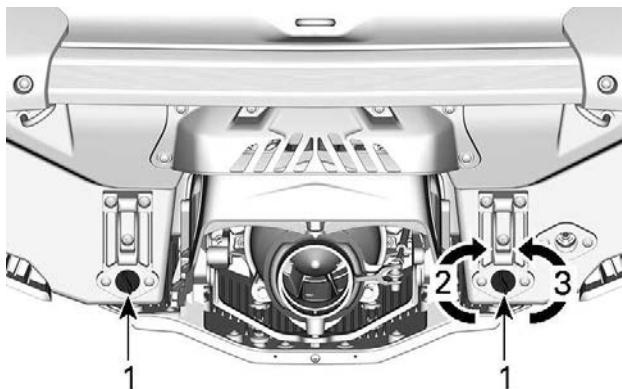

1. 舱底排放塞
2. 紧固
3. 松开

**⚠ 警告**

在水中起动摩托艇前，请确保正确固定舱底排放塞。

**燃油箱**

加注油箱。

**⚠ 警告**

请严格遵循燃油加注程序中的详细指示。

**发动机舱**

检查发动机舱是否有燃油蒸汽气味。

**⚠ 警告**

若有任何泄漏或汽油味，请勿打开电源或起动发动机。您应当从经授权的 *Sea-Doo* 经销商、修理厂或您自己所选的人员处寻求服务以进行保养、修理或更换。有关保修索赔的信息，请参阅包含于此中的 *US EPA 排放相关保修*。

若要检查发动机舱，请拆下座椅。请参阅拆除座椅。

**发动机油**

确保机油的油位符合保养程序一节中所述的规定值。

**⚠ 注意**

当摩托艇不在水中时，如果运转发动机，座板内的发动机和热交换器会变得很热。不要接触高温发动机零件和座板，否则会被烫伤。

## 发动机冷却液

确保冷却液的液位符合保养程序一节中所述的规定值。

检查发动机、舱底和座板是否出现冷却液泄漏。

## 转向系统

在他人的协助下，检查转向操作是否运动自如。

当手把处于水平位置时，喷射泵喷嘴应当为垂直向前位置。确保喷射泵喷嘴易于转动，且转动方向与手把相同（例如：当手把向左转动时，喷嘴开口必须指向船艇的左侧）。

### 警告

起动前请检查手把和相应的转向导流管运作。当摩托艇的后方附近有人时，切勿转动手把。远离正在运转的转向系统零件（喷嘴、iBR 闸门、联动装置等）。

## iTC 杆 (油门控制)

检查 iTC 杆是否能够自由、顺畅地操作。压下再松开杆，以检查杆是否能自由移动。松开后，其应当立即回到初始位置

### 警告

起动发动机前请检查 iTC 操纵杆的运作情况。如果感觉 iTC 操纵杆运作有任何摩擦，请咨询经授权的 Sea-Doo 经销商。

## iBR 制动杆

检查 iBR 制动杆是否能够自由、平稳运作。压下再松开杆，以检查杆是否能自由移动。松开后，其应当立即回到初始位置

### 警告

起动发动机前请检查 iBR 制动杆运作。如果感觉 iBR 制动杆运作有任何摩擦，请咨询经授权的 Sea-Doo 经销商。

## 储物舱、登艇平台和座椅

确保手套箱、登艇平台、检修门和座椅都已关闭并上锁。

### 警告

确保牢固地锁住座椅、登艇平台、检修门及所有储物舱盖。



## 发动机熄火开关和发动机 START/STOP ( 启动 / 停止 ) 按钮

### ⚠ 警告

如果出现液体汽油或汽油蒸汽气味，请勿启动船艇。打开座椅（对于 SPARK，则拆下检修盖）散去发动机舱中的燃油蒸气，然后再启动发动机。

请参阅 操作说明章节中的启动发动机。

在发动机熄火开关上没有安装紧急熄火拉绳的情况下，按启动按钮一次。

将紧急熄火拉绳安装在发动机熄火开关上。

按 START/STOP ( 启动 / 停止 ) 按钮以启动发动机，然后通过按第二次 START/STOP ( 启动 / 停止 ) 按钮以停止发动机。

重启发动机，然后通过从发动机熄火开关拆下紧急熄火拉绳来停止发动机。

### ⚠ 警告

如果紧急熄火拉绳松动或无法保持在发动机熄火开关上，请立即更换紧急熄火拉绳以避免不安全使用。如果从发动机熄火开关上拆下紧急熄火拉绳或按 START/STOP ( 启动 / 停止 ) 按钮均无法停止发动机，则请勿使用摩托艇。请联系经授权的 Sea-Doo 经销商。

## 启动船艇之后应该怎么做

### ⚠ 警告

如果出现液体汽油或汽油蒸汽气味，请勿启动船艇。打开座椅（对于 SPARK，则拆下检修盖）散去发动机舱中的燃油蒸气，然后再启动发动机。

注：

在启动发动机并开始行驶之前，建议您垂直晃动船艇的后侧，将推进和反向系统附近的堆积的沙子晃掉。

启动船艇后，开始行驶之前请检查下表中列出的项目。

操作检查程序如下表所述。

| 项目              | 操作    |
|-----------------|-------|
| 信息中心            | 检查运作。 |
| 智能刹车和倒档系统 (iBR) | 检查运作。 |
| 可变平衡系统 (VTS)    | 检查运作。 |

### 信息中心 ( 仪表 )

1. 按下 START/STOP ( 启动/停止 ) 按钮，并将紧急熄火拉绳安装在发动机熄火开关上。

2. 由于信息中心循环运行其自检功能，请确保所有指示均亮起。

**警告**

总将紧急熄火拉绳扣与您的 PFD 或手腕（需要手腕带）绑在一起。

**iBR 系统**

起动车艇后，开始行驶之前请检查下表中列出的项目。

操作检查程序如下表所述。

**备注**

确保在摩托艇前后留出充足的空间以安全执行 iBR 系统测试避免碰撞。测试期间摩托艇将会移动。

1. 拆下将船艇固定至码头的系泊绳。
2. 起动发动机并确保船艇不移动。
3. 在左手把上，完全按下 iBR 制动杆，此时船艇应当缓慢向后移动。
4. 释放 iBR 制动杆，此时不应当有任何反向推力。

**警告**

驾驶摩托艇出游前，请务必确保 iBR 系统正常运作。

**可变配平系统 (VTS) (如有配备)**

当发动机以前进推力模式运转时，使用 VTS 上下交替移动喷射泵喷嘴，以检查 VTS 的运行情况。在信息中心确认 VTS 位置指示灯移动。

另外，通过双击 VTS 向上 / 向下按钮（适用于型号时），测试 VTS 预设配平位置。

有关详细说明，请参阅操作指示。

**出水之后应该怎么做**

水生入侵物种 (AIS) 是威胁本地物种多样性或丰富度的非本地植物或动物物种。它们还会威胁到自身所寄生水体的自然生态。水生入侵物种几乎总是对水道、本地物种以及娱乐或商业活动产生负面影响。

常见水生入侵物种例子有：

- 欧亚水豚
- 黑藻
- 海七鳃鳗
- 斑马贻贝
- 亚洲鲤鱼
- 虾虎鱼

全世界的水道中还有许多其他水生入侵物种的例子。

水生入侵物种感染的典型因素是人类活动引入了非本地物种。部分水生入侵物种来自商业运营；然而，休闲划船活动也会引入水生入侵物种。船艇和水上运动设备在水道之间的转场，可能是水生入侵物种传播的主要因素。

作为负责的船艇主，我们必须尽自己的一份力量防止这些水生入侵物种搭便车的传播。每次船艇出水后，都应检查船艇！在许多情况下，这是法律的要求，请务必查看您所访问水道的当地法规。

## **清洁、排水和干燥 - 所有角落，每次都要！**

每次乘船出行后，在离开水道之前，都应遵循以下三个简单步骤进行操作，以阻止水生入侵物种的传播。这是船主们帮助保护环境免受水生入侵物种破坏的方式。

### **清洁**

离开水域前，检查并清除船艇（包括艇壳、进水格栅和喷射泵喷嘴）、拖车和任何水上运动设备、装备和附件上的所有可见植物、鱼类、动物、泥浆或其他碎屑。

清洁接触过水的所有零件、设备和装备。

### **排水**

排干并冲洗船艇、排气系统、舱底、浮筒以及所有可容纳水的空间或物品中的所有水。

把不需要的活饵扔进垃圾桶。

### **干燥**

待所有东西完全干燥后（5天或更长时间，参考当地法律），方可去往其他水域。

---

## 年度安全保养

BRP 建议对您的摩托艇进行年度安全检查。有关更多详情，请联系经授权的 Sea-Doo 经销商。

尽管没有要求，但还是建议让经授权的 BRP 经销商执行车辆季前准备。

每次前往经授权的 Sea-Doo 经销商处，都可以让经销商顺便检查摩托艇是否在任何安全活动范围内。如果您了解到任何安全相关的活动，我们也建议您联络经授权的 Sea-Doo 经销商。

# 摩托艇信息

## 控件

部分车辆安全标签未在插图上显示。  
有关车辆安全标签的信息，请参阅重要产品标签。

本节介绍的一些指示、功能和特性可能不适用于所有 PWC 型号，或者能作为选配提供。

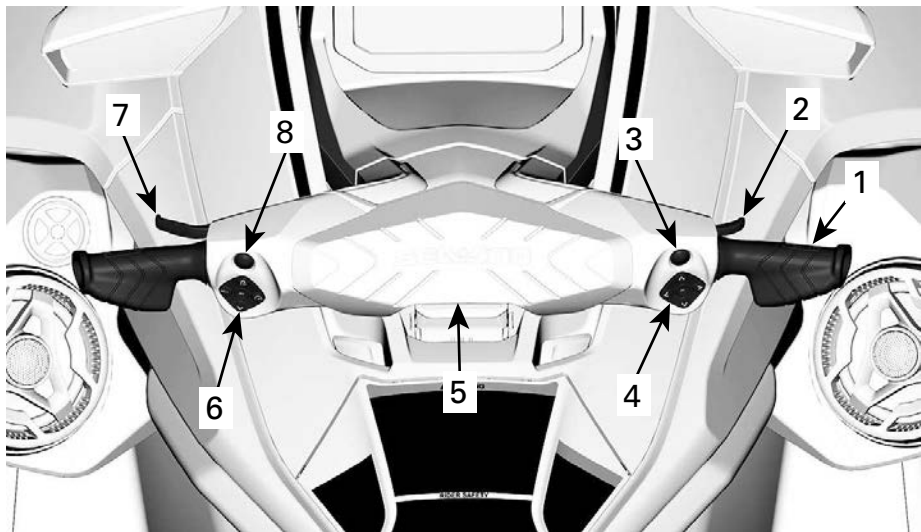

1. 操纵杆
2. 油门杆
3. BRP Connect 按钮 (如有配备)
4. 右侧控制器
5. 发动机熄火开关
6. 左侧控制器
7. IBR 制动杆
8. 发动机 START/STOP ( 起动 / 停止 ) 按钮

## 操纵杆

手把控制摩托艇的方向。前进操作期间，向右转动手把可让摩托艇向右和向相反方向转向。

### 警告

起动前请检查手把和相应的转向导流管运作。当船艇的后方附近有人时，切勿转动手把。远离推进系统。

当以反向操作时，转向方向相反。后退时向右转动手把会让摩托艇向左转向。

## 油门杆

右手把上的油门杆以电子方式控制发动机转速。

若要提高或保持摩托艇速度，请用手指拉起油门杆。

若要降低摩托艇速度，请松开油门杆。

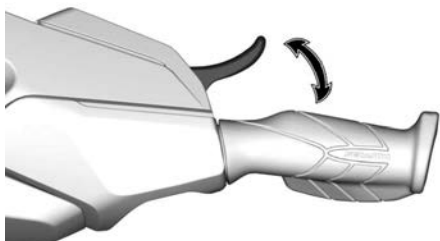

油门杆为弹簧负载式，未按压时应当回到平衡位置（怠速）。

## 右侧控制器

右侧控制器位于右侧手把上。



典型示例

右侧控制器包含用于在多功能仪表中导航的控件。

- 向上箭头键
- 向右箭头键
- 向下箭头键
- 向左箭头键
- OK 按钮。

## BRP Connect 按钮（如有配备）

BRP Connect 按钮位于右侧控制器上方。

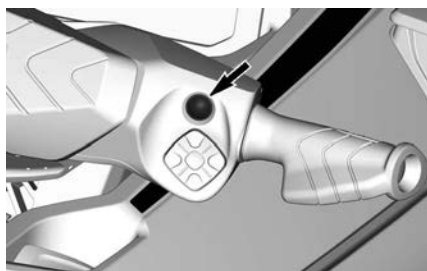

利用此按钮可快速访问 BRP Connect。每次点击，都将在多功能仪表的应用程视图和功能视图之间切换。

## 发动机熄火开关

发动机切断开关位于手把中间。

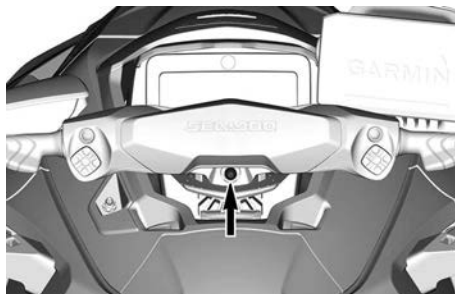

若要让发动机起动，则必须牢固地将紧急熄火拉绳安装到发动机熄火开关上。

**警告**

起动机熄火之前，务必将紧急熄火拉绳扣与操作者的个人漂浮装置 (PFD) 或手腕 (需要手腕带) 绑在一起。



**典型示例**

1. 发动机熄火开关上的紧急熄火拉绳
2. 固定至操作者 PFD 的紧急熄火拉绳

若要停止发动机，请从发动机熄火开关上拉下紧急熄火拉绳。

**警告**

发动机停止时，将失去制动功能和摩托艇方向控制。

**警告**

为了防止发动机意外起动或避免他人、儿童未经许可使用，并防止被盗，在不操作摩托艇时请务必断开紧急熄火拉绳。

**射频数字编码防盗系统 (RF D.E.S.S.)**

紧急熄火拉绳盖包含经过编程的电子电路 (D.E.S.S.™ 钥匙)，具有独一无二的电子序列号。它相当于传统钥匙。

D.E.S.S. 系统可读取安装在发动机熄火开关上的钥匙，并且在识别了钥匙的情况下允许发动机起动。

D.E.S.S. 系统十分灵活。您可以购买更多紧急熄火拉绳，并针对您的摩托艇设置 D.E.S.S. 钥匙。

总共可设置十把 D.E.S.S. 钥匙。

若要为您的摩托艇编程钥匙，请咨询经授权的 BRP Sea-Doo 经销商。

**左侧控制器**

左侧控制器位于左侧手把上。



**可变配平系统 (VTS) 按钮**

VTS 按钮通过调节喷射喷嘴的垂直位置来调节船艇的俯仰配平。

VTS 可通过电子方式配平至所需的姿态，或配平至预设的配平姿态之一 (最高、中间和最低)。

有关详细信息，请参阅操作说明。

**注：**

VTS 按钮用于空档调节。此装置用于调节摩托艇的空档位置。请参阅运行模式了解详细内容



1. 艇首向上
2. 艇首向下



## 控速按钮



### 典型示例

用于设置和控制与速度有关的功能。

- 限速器
- 慢速模式。

## 模式按钮



### 典型示例

用于在 Normal (普通)、Sport (运动) 或 Eco (经济) 模式之间切换。

请参阅运行模式了解详细内容。

## 智能除碎屑泵 (iDF) 按钮 (如有配备)

位于左侧控制器的中央。



用于激活 iDF 系统。请参阅操作指示一节中的激活智能除碎屑泵系统。

## 发动机 START/STOP (起动机 / 停止) 按钮

发动机 START/STOP (起动机 / 停止) 按钮位于手把的左侧。



典型示例 - 发动机 START/STOP (起动机 / 停止) 按钮

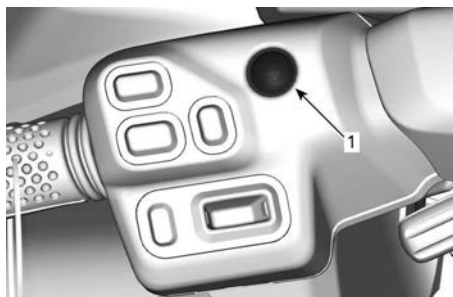

典型示例 - 发动机 START/STOP (起动机 / 停止) 按钮

1. START/STOP (起动机/停止) 按钮

## 发动机起动和停止

有关完整的发动机起动和停止程序，请参阅操作说明。

## 唤醒电气系统

在发动机熄火开关上没有安装紧急熄火拉绳的情况下，按 START/STOP（起动 / 停止）按钮一次。

这样可启动电气系统；信息中心将循环运行自检功能。

按下 START/STOP（起动 / 停止）按钮后，电气系统将保持通电状态约 75 分钟。

当紧急熄火拉绳安装到发动机熄火开关上时，系统将运转 60 分钟（如配备）。

每次按下 START/STOP 按钮后，将开始倒计时。当电池电压低于 12.3V 时，低电量指示灯将亮起并且电子系统将在 75 秒后关闭。

## 驱动后蓄电池管理（如配备）

此项功能可以保持使用电子系统从而可以在发动机关闭后使用配件。它还可以防止在使用配件时电池消耗过多。当电池电压达到 12.3V 或更低时，系统会自动关闭以确保剩余电量能够启动发动机。

发动机关闭后，通过短按“起动/停止”键激活电气系统时，唤醒时间将按如下管理：

- 钥匙分离：系统将在 75 秒后关闭。
- 钥匙接合：系统将在 60 分钟后或电压达到阈值时关闭。

## 智能刹车与倒档 (iBR) 杆

右手把上的 iBR 制动杆可以电子方式发出指令：

- 制动
- 倒档
- 空档。

注：

若要启动 iBR 功能，至少需要 25% 的 iBR 制动杆行程。



### 典型示例

1. 制动杆平衡位置
2. 启动 iBR 功能需要 25% 的行程

在高于 14 km/h 的速度下，压入 iBR 制动杆将接合制动。

注：

如果水流流速为 16 km/h 或以上，则倒档无法接合，其原因是超出了倒档的速度阈值。

在低于 16 km/h 的速度下，压入 iBR 制动杆将接合倒档。

制动或倒档操作后释放 iBR 制动杆时，将接合空档。

### 警告

如果在释放 iBR 制动杆时压入油门杆，短暂停留后将开始前进运动。若不需要加速前进，请松开油门杆。

注：

可通过配平 iBR 系统来调谐空档位置。

有关详细说明，请参阅操作指示。

## 设备

对于所有型号，插图可能不精确，仅供图片指导。

部分车辆安全标签未在插图上显示。有关摩托艇安全标签的信息，请参阅摩托艇安全标签。

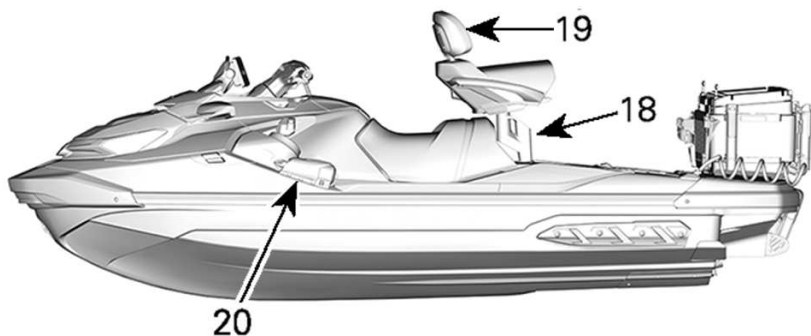
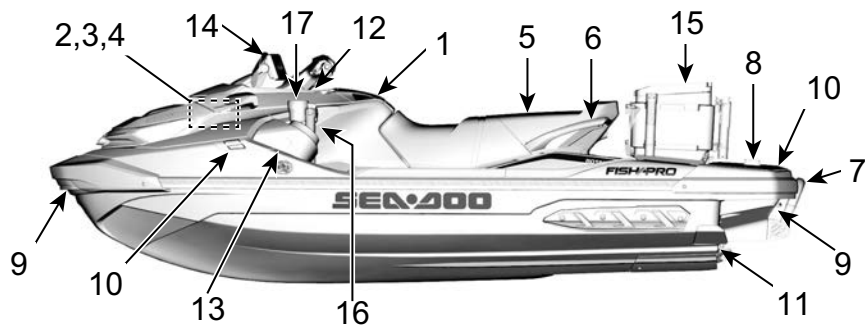

### FISHPRO TROPHY 170

1. 手套箱
2. 前储物舱
3. 灭火器托座
4. 安全工具箱支架
5. 座椅
6. 乘客扶手
7. 登艇梯
8. 登艇平台
9. 前金属孔环和后金属孔环
10. 系泊羊角
11. 舱底排放塞
12. 转向柱纵倾手柄
13. BRP 优质音响系统
14. 声纳探鱼器和安装支架
15. 冷藏箱/活水鱼箱
16. 用于拖曳的前部钓竿架
17. 杯架
18. 固定底座座椅立柱

19. 靠背椅的靠背

20. 锚

## 前储物舱

位于前盖下方的前储物舱，可用于携带较大的个人物品。



前储物舱

前储物舱整理袋 (如有配备)



1. 前储物舱整理袋

打开前储物舱盖

停止发动机。

### 警告

当前储物舱盖打开时，驾驶者无法操作控件。

按下两个释放按钮然后提起手把，可以打开储物箱。

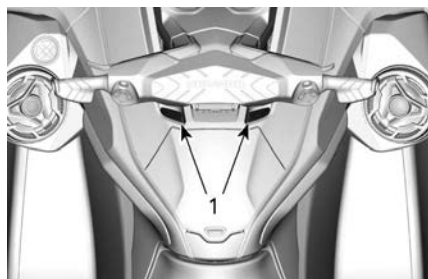

1. 释放按钮

### 备注

前储物舱的最大允许负载为均匀分布的 13 kg。

### 警告

切勿在前储物舱中随意放置任何重物或易碎物品。切勿超载。切勿在该储物舱中储存或运输燃油或任何其他易燃产品。切勿在储物舱盖打开或货物固定不当的情况下操作摩托车。

## 灭火器托座

注：  
灭火器单独销售。

灭火器托座位于前储物箱内。  
使用橡胶栓绳正确固定灭火器。

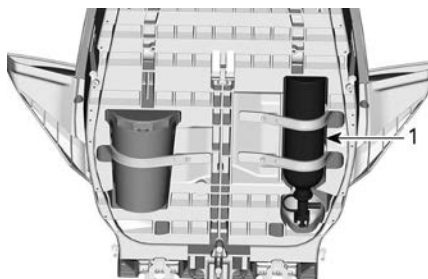

1. 灭火器

## 安全工具箱支架

注：  
安全工具箱单独售卖。

安全工具箱支架位于前储物箱内。  
使用橡胶栓绳正确固定安全工具箱。

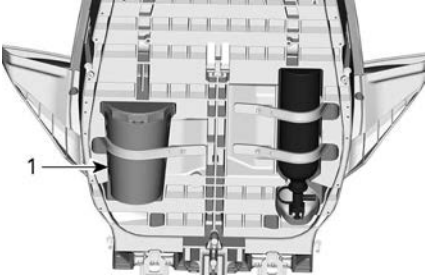

1. 安全工具箱

## 声纳探鱼器和安装支架

根据具体型号，选择适当的程序。

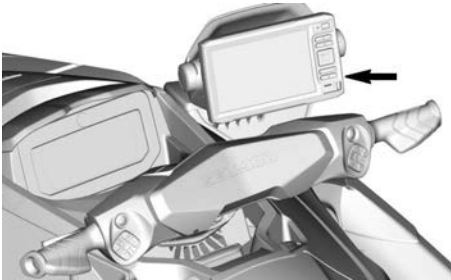

## 按键式 6 英寸声呐

要拆下声呐，请提起锁定片并断开电  
气接头。

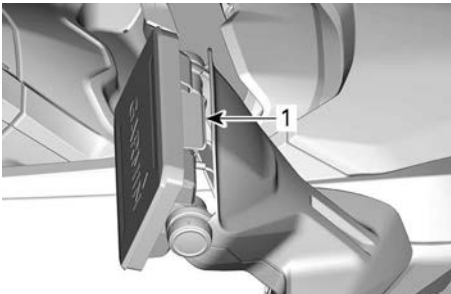

1. 提起锁定片将其拆下

## 按键式 7 英寸声呐

要拆下声呐，请完全松开侧面的旋钮  
并断开电气接头。



步骤 1. 松开旋钮

步骤 2. 断开电气接头。

## 触摸屏+按键式 7 英寸声呐

要拆下声呐，请提起锁定片并从支架  
上拆下可拆卸式屏幕。

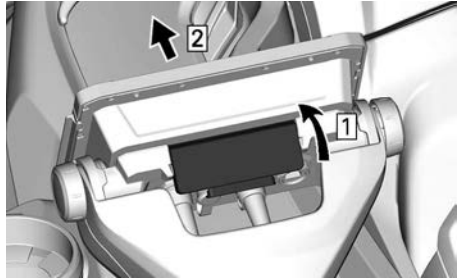

步骤 1. 抬起固定片

步骤 2. 拆下屏幕

## 对于所有声呐

从船艇上拆下后，请在原探鱼仪屏幕  
的位置安装护盖。

确保始终在各端子上涂抹薄薄一层绝  
缘润滑脂。

有关完整说明，请参阅随附的制造商  
指南。

要调整声呐的角度，只需拧松其侧面  
的旋钮，然后将声呐调整到适当的角  
度再拧紧这些旋钮即可。



**典型示例**

1. 角度旋钮

## 手套箱

用于储存个人物品的小储物舱。

按压盖锁以打开手套箱。



## 防水箱

在手套箱内有一个小的防水储藏箱，用来存放个人物品。向后拉这两个闩锁可以打开。



### 典型示例

在防水箱内有一层防护泡沫，用以保护电话免受损伤。确保智能手机正确放置在了泡沫上而不是放在容器的边缘，并且您可以关闭上盖。务必确保泡沫在使用前完全干燥。

请参阅最大电话尺寸表。

| 最大电话尺寸 |        |
|--------|--------|
| 长度     | 160 mm |
| 宽度     | 85 mm  |

**注：**  
由于智能手机尺寸和手机套类型各不相同，请确保关闭箱盖时接头和（或）手机上不承压。

有些型号装配了 USB 充电接口。使用 USB 为智能手机充电时，务必确保整理好充电线，使充电线两端没有压力，从而避免充电线或智能手机接口损坏。

### 注：

为获得最佳性能，请务必使用 OEM USB 线缆。廉价的散货线缆可能不含数据线路和/或阻抗较高，可能导致充电性能降低或出现过热现象。

许多智能手机型号有易碎的磁性接头，因而在放入防水箱中时需要格外注意。BRP 建议使用较短的线缆（不超过 25 cm），从而尽可能地减少需要整理的多余线缆长度。

未装配 USB 充电接口的型号装配了橡胶密封件，以确保防水性。有一层透气膜用来保持防水箱内外压力平衡，以确保打开箱盖时不会吸入水珠。膜层本身是防水的。最后再通过使用两个闩锁将防水箱门按压在密封圈上，确保防水箱的防水性。

要确保防水箱内的物品保护良好，请遵循下面的建议：

使用前和使用中：

- 确保密封件完好、干净和位置正确。
- 确保通风膜层完好和位置正确。
- 确保 USB 充电接口（或橡胶密封件）周围的密封件完好和位置正确。
- 关闭前，使防水箱及其中的物品完全干燥。
- 确保关闭防水箱时，上盖和箱体之间无物品受压。
- 务必使用两个闩锁完全关闭防水箱。

使用后：

- 将智能手机拿出防水箱。
- USB 充电接口的整体橡胶盖安装时应能够盖住接头。
- 务必使用两个闩锁完全关闭防水箱。



注：

建议在防水箱内使用干燥剂以去除冷凝谁。频繁更换干燥器。

## BRP 优质音响系统

BRP Audio Premium 音响系统包含两个防水的扬声器外置设备，这两个设备可通过蓝牙连接到智能手机。

按下开始/停止按钮后，系统会运行 75 分钟。当紧急熄火拉绳安装到发动机熄火开关上并且按下开始/停止开关后，系统将运转 60 分钟。这样 BRP 顶级音响系统会运行更长时间。当蓄电池电压降至 12.3V 以下，“蓄电池低压”指示灯将会亮起，而电气系统将在 10 秒后关闭，以保留足够的蓄电池电力用于起动机。

### 蓝牙配对模式 - 除 7.8 英寸大型全景显示屏以外

当开启这个装置时，它会自动对上上次连接过的设备或在检测不到已配对的设备时进入配对模式。系统处于配对模式时，播放/暂停/电源 (1) 灯会闪烁。要手动进入配对模式，请按住播放/暂停/电源按钮 1 秒钟。此单元会发出两声小“哔”声并且播放/暂停/电源按钮会开始闪烁以表示它正处于配对模式。请在您设备的蓝牙菜单中搜索“BRP 遥控”。

### 蓝牙配对模式 - 7.8 英寸大型全景显示屏

与显示屏已经配对完成。请参阅 7.8 英寸大型全景显示屏。

注：

所有附近以前配对过的设备必须关闭。

配对后，请选择播放列表或您智能手机上的音乐资源。

切勿在驾驶或操作摩托艇的时候配对智能手机或更换播放列表或音乐资源。

## 警告

驾驶时使用智能手机或试图配对设备可能分散驾驶员操作摩托艇的注意力。使用按钮式务必多加注意，务必注意水面情况，任何时候都要紧盯您周围的环境。

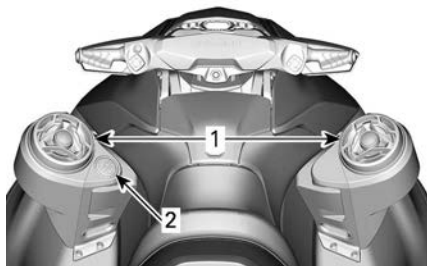

典型示例

1. 音箱
2. 小键盘

小键盘用来控制音响系统。



1. 播放/暂停/电源
2. 声音调大
3. 声音调小
4. 上一个
5. 下一个

**播放/暂停/电源** - 按一下此按钮可以播放或暂停当前曲目。如果当前是关闭状态，按下此按钮会打开此单元；如果当前是开启状态，按此按钮 3 秒钟会关闭此单元。电源关闭时，次单元会发出 4 声小“哔”声。请注意次单元电源打开时，所有的按钮都会亮起。

**声音调大和调小** - 这些按钮可以调大或调小音量。当此单元已经达到最小或最大输出量时，它会发出“哔”声以表示无法进一步调整。

在除了配置大型全景 7.8 英寸宽屏 LCD 显示屏型号之外的所有摩托艇上，位于手套箱防水舱中的 USB 端口仅用于为智能手机充电，不能用于传输音乐。

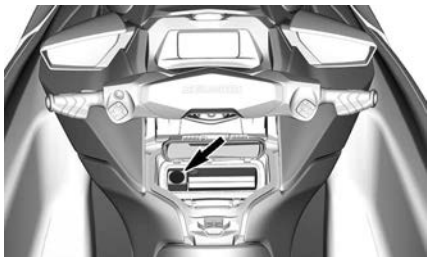

典型示例

**⚠ 注意**

长时间处于高音量音乐中会损伤您的听力。所以，我们建议每 45 分钟音乐休息 10 分钟。

**锚（如配备）**

本 PWC 配备了 1.6 kg 折叠式伞形锚，并配备了 30 米长的锚绳。选择这种型号的锚是因为它方便存放在类似 PWC 这样的小型船艇上。这种锚适合用于短期临时锚定，使用时最好可以钩到水底的岩石或物体。



不用时，必须将其存放在专用的收纳位置。

要适当锚固，绳长比（锚缆长度比）非常重要。

其计算方式如下：锚缆长度比 = 锚绳长度/水深（包括干舷高度）

该比值必须大于等于 5，理想值在 7 和 10 之间。这取决于水底类型（泥、沙、岩石）、风、潮汐、水流和情况的严重程度。

为最大程度地增加锚抓底的机会，使用的锚绳长度应为水深的 7-10 倍。您的 PWC 配备了 30 米长的锚绳。在超过 6 米深度的水域中，该锚仍可工作，但正确抓地的几率将会降低。

**下锚**

要下锚，请将摩托艇开到安全位置停泊点，并验证测深仪的读数。

打开盖板，将锚从收纳位置拉出。

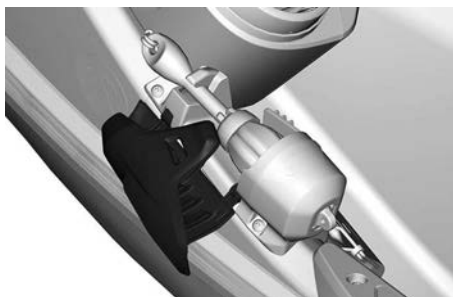

根据图示，旋转并滑动锁环以将锚展开。



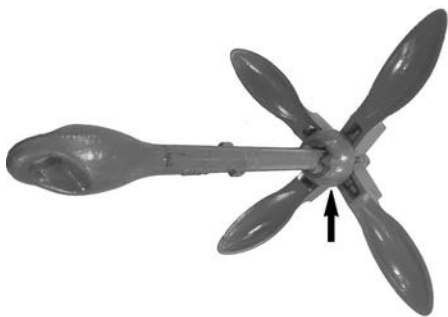

将锚放入水中，直到沉底为止。确保 PWC 不能移动。

逐渐放出锚绳，直到长度达到深度的 7 倍位置，然后用系缆结将锚绳固定到系索耳上。

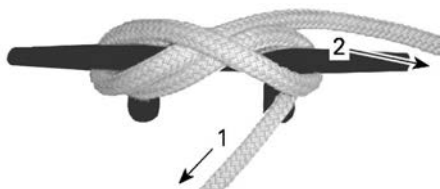

1. 朝向锚
2. 朝向储物袋

确保锚正确抓底固定。

当安装在停泊位置钓鱼时，请注意持

续观察周边环境，保持对位置变化的关注。

### 警告

- 仅能在您的 PWC 不会干扰其他船只或不会太靠近海岸的地方下锚，因为 PWC 可能会绕着锚点旋转。可能发生碰撞事故。
- PWC 只能在天气和海况有利时下锚。其设计仅用于钓鱼。
- 摩托艇上安装的系索耳只能与提供的锚搭配使用。

### 备注

PWC 下锚后，如果船上未留有具有足够知识的操作员，切勿离船。如果您必须离开摩托艇，必须时刻保持注意和监控，因为锚可能会意外脱钩，或发生走锚。

### 拔锚

拉锚绳并收起，使 PWC 靠近锚。

当锚绳接近垂直时，解除锚底并将锚拉起，冲洗并清除碎屑或泥浆，然后将锚折叠并固定在其收纳位置。

处理锚绳以避免打结的最佳方法是，在拉绳时将锚绳放在储物袋内。

将锚绳系在系索耳上，确保锚绳恰好位于锚收纳位置的前方。

启动发动机并缓慢离开停泊位置。

### 警告

当发动机在运转时，切勿让锚绳靠近 PWC 尾部。锚绳可能会缠绕在涡轮机中，导致手持锚绳的人员手上，并可能导致发动机功率损失。

### 用于拖曳的前部钓竿架

方向把附近布置了两个钓竿架的底座，用于安装钓鱼杆支架。

这个支架可以用来放置钓鱼竿并在拖曳期间观察钓鱼竿。



典型示例

**警告**

除了拖曳之外，当支架中存在钓鱼竿时，切勿行驶。如果要骑乘摩托艇转移场地，务必将钓鱼竿从支架中取下。锚钩可能会导致人身伤害。

要拆下钓竿架，请按压锁片并将钓竿架提起。

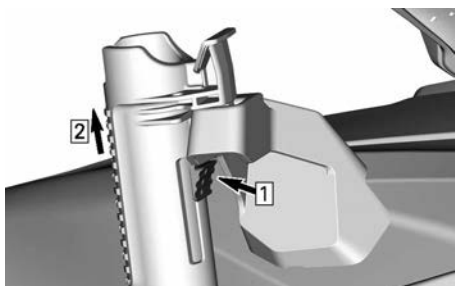

1. 按下锁片
2. 提起钓竿架

将支架放置在左侧或右侧。

## 杯架



为了您的方便，可以在左侧或右侧的竿架上增加一个杯托。

容器（瓶子、杯子等等）的大小很重要。大直径容器比小直径容器固定更牢靠。

因此，建议尽量选择大直径的容器。

**注意**

为避免受伤，如果浪涛较大，请取出杯托上的所有物体。

要拆下杯托，请按压锁片并将杯托提起。

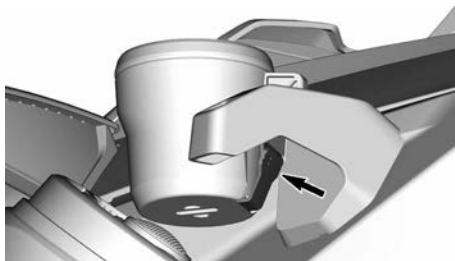

将杯托放置在左侧或右侧钓竿架支座上。

## 座椅

该型号配备符合人体工程学设计的座椅，紧凑向前的膝部控制设计可使您将腿朝脚坑内侧放置，使得最小化上身疲劳并且在转弯时给予您更多的控制。

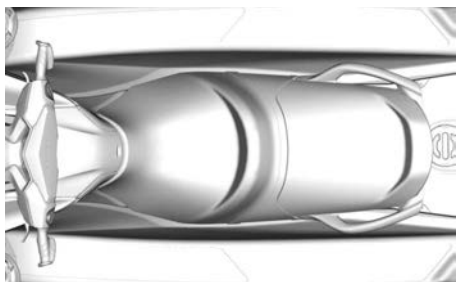

人体工程学座椅

### 拆卸座椅

1. 按压两个解锁按钮，并抬起后座的后端。

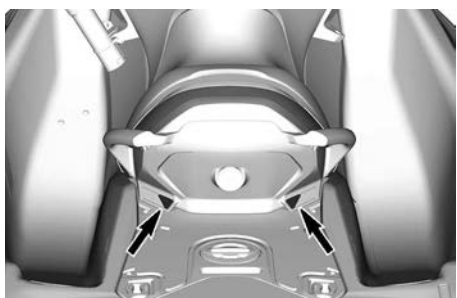

2. 然后拉起闩锁手柄，拆下摩托艇上的前部座椅。

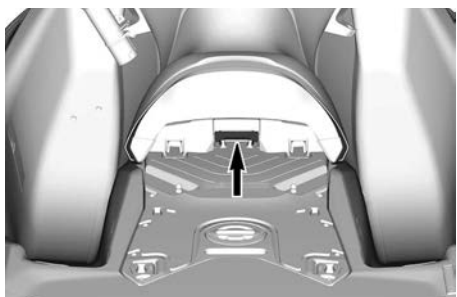

### 安装座椅

1. 要安装座椅，将前部座椅前端插入至其锁定器中。

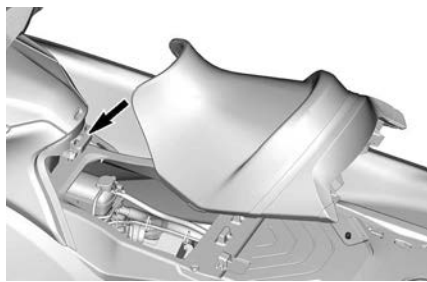

座椅固定器

2. 将前座的后部向下压以将其锁定。
3. 试着将前座向上拉，确保其已经锁定到位。
4. 将后座的前部分插入固定器。

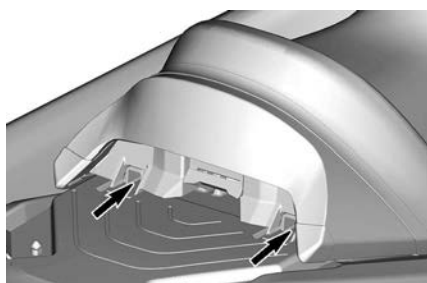

座椅固定器

5. 将座椅座椅锁扣与插销对准，并将座椅后部牢牢向下压以将其锁定到位。

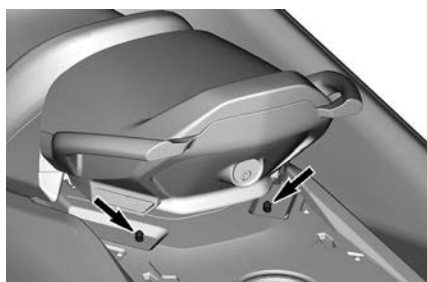

插销

6. 向上拉座椅后部以确定座椅正好锁住。

**⚠ 注意**

**确保锁牢牢锁定在销上。**

## 乘客扶手

座椅皮带为乘客在驾驶时提供可抓住的手柄。

座椅后部的模制扶手边也为乘客提供扶手。模制扶手的后部可作为滑水橇/尾波板滑水者（如适用）观察员的扶手或从水中登艇者的扶手。

### 备注

切勿使用模制扶手拖拽任何物体或抬起摩托艇。

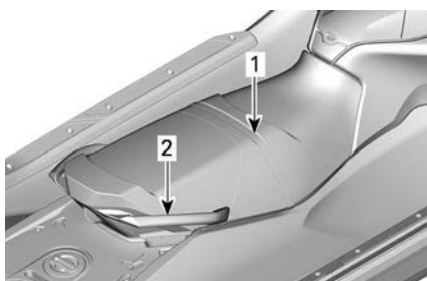

典型示例

1. 座椅扣带
2. 模制扶手

## 靠背椅（如果配备）

通过在立柱上安装座椅并增加靠背，此型号可提供更加舒适的钓鱼姿势。

### 警告

当有人坐到固定底座座椅上时，切勿行驶摩托艇。



### 警告

固定底座座椅立柱和滑水绳柱不兼容，不能同时安装到 PWC 上。请先妥善存放不使用的物品，然后再开始安装另一个物品。

当您准备好垂钩之后，请按照以下步骤进行操作。

要使用立柱，请拆下后部乘客座椅。



打开安装孔。



将立柱插入安装孔。使用带子固定。立柱可以向着前部或后部安装。将发出哔声以确认立柱的安装。如果存在系统故障，数字显示屏上会显示相关

的消息。请联系经销商或代理商寻求帮助。

注：在安装了立柱的情况下，摩托艇的速度会被限制到 30 km/h。



注：冷藏箱网中存放物品，可能会妨碍立柱的安装。

安装座椅（靠背根据自身喜好选装）。

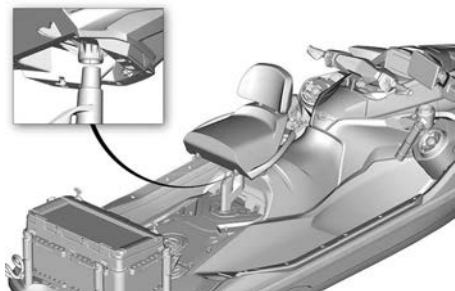

要正确安装靠背，请确保其完全插入。正常距离为 10 mm。



A. 距离为 10 mm

注：只有将座椅安装在立柱上之后，才能安装靠背。

### 警告

- 如不安装座椅，切勿安装立柱
- 安装立柱后，务必安装座椅
- 行驶时，切勿将靠背安装在座椅上。
- 行驶时，切勿尝试将靠背安装在任何座椅的后部。
- 安装了座椅和立柱后，应避免行驶。
- 切勿在没有连接安全绳的情况下让发动机保持运转，尤其是坐在固定底座座椅上时。如果您落水，可能无法回到 PWC 上。

不用时，必须将立柱固定在活水箱箱上。



步骤 1. 将挂钩上的立柱降下。

步骤 2. 将立柱压入凸耳中，直到固定到位。

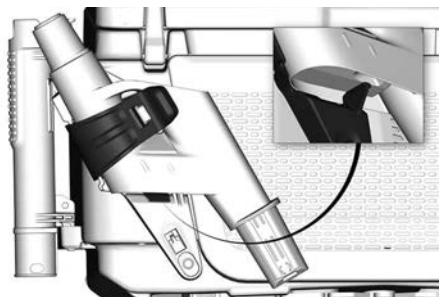

## 侧面脚踏

用于在侧面登艇或就座时提供稳定能力。

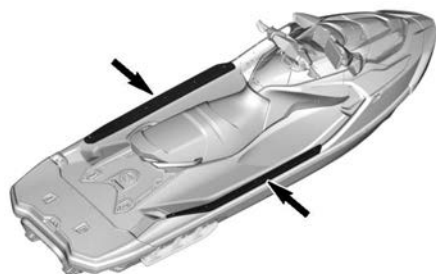

典型示例

## 登艇平台

后甲板区域由登艇平台覆盖。

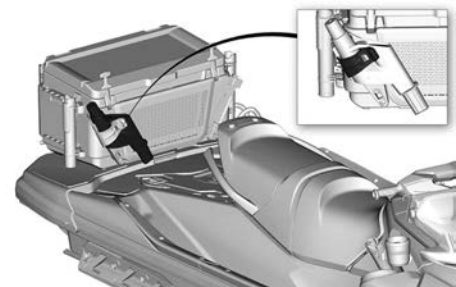

将靠背存放在前储物舱中。

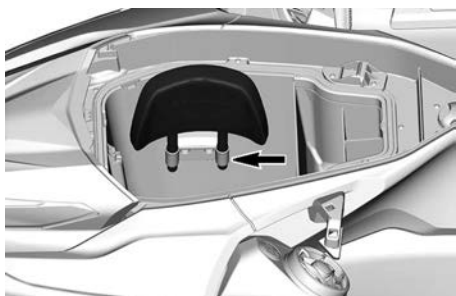

必须用孔盖将孔盖上。



### ⚠ 注意

LinQ 附件连接点用来携带附件，但在不使用时务必取下。

登艇踏板上的两个凹陷，用于在牵引滑水橇或滑水圈滑水者时面向后面的观察员搁脚。

划水杆可以通过打开平台中间的划水杆洞的上盖进行安装。划水杆洞上盖不是燃油盖。

### ⚠ 警告

固定底座座椅立柱和滑水绳柱不兼容，不能同时安装到PWC上。请先妥善存放不使用的物品，然后再开始安装另一个物品。

### ⚠ 注意

未安装划水杆时，务必安装上划水杆洞上盖。



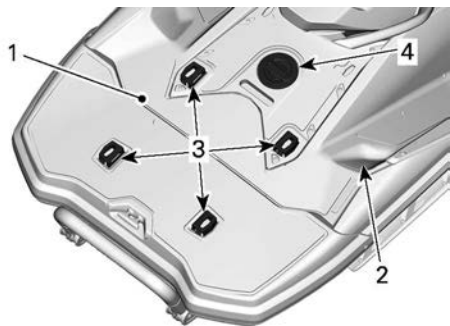

1. 登艇平台
2. 观察员脚坑
3. LinQ 附件
4. 滑水杆洞上盖

## 冷藏箱

此型号本身就配备了冷藏箱和钓竿架。



要安装冷藏箱，请参阅以下内容。

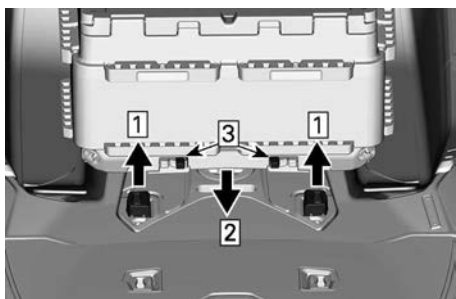

- 步骤 1. 提起 LinQ
- 步骤 2. 放下冷藏箱
- 步骤 3. 将冷藏箱锁定到位

1. 提起 LinQ 附件，确保其完全伸出。

2. 降下冷藏箱，确保其在正确的区域。

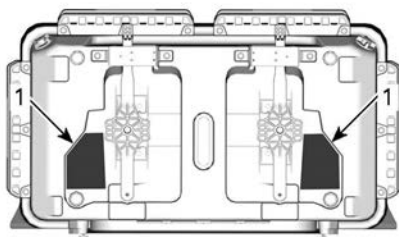

1. 正确的区域
3. 将附件向外滑动以完成锁定。

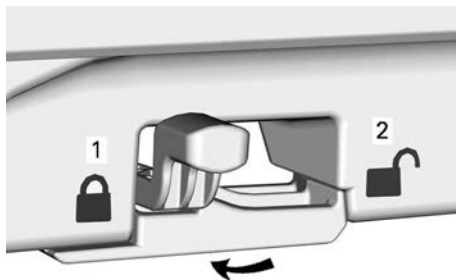

1. 锁定
2. 解锁
4. 前后左右“摇晃”冷藏箱以确保固定妥当。

要拆下冷藏箱，将固定卡子向中间滑动，然后提起冷藏箱即可。

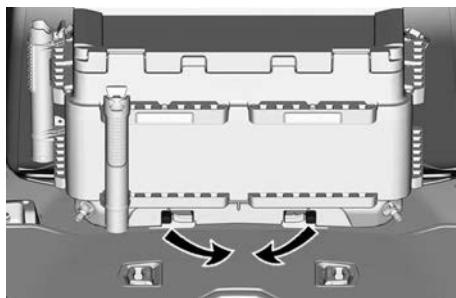

要在不使用时将 LinQ 附件降下，捏压锁片即可。

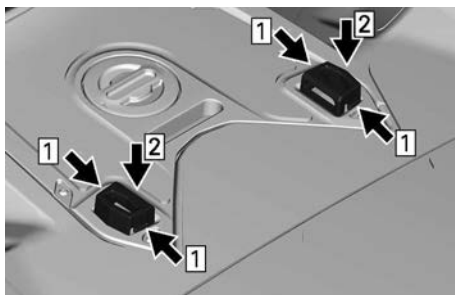

步骤 1. 捏压 LinQ 附件的锁片。  
步骤 2. 降下 LinQ 附件，确保其完全缩回。

**⚠ 注意**

为降低造成人身伤害的风险，使用时务必将 LinQ 附件降下收起。

随附的钓竿架可安装在冷藏箱的多个位置。



要拆下钓竿架，请按下锁片并将钓竿架提起。

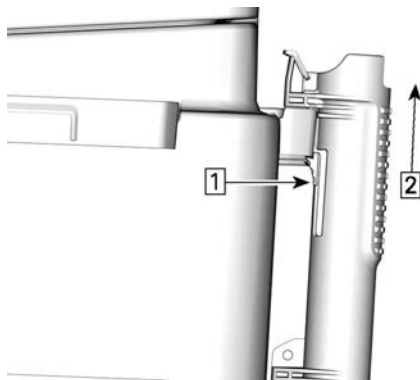

步骤 1. 按下锁片  
步骤 2. 提起钓竿架

冷藏箱上设计了两个排放塞，可以很方便地排空冷藏箱中的水。

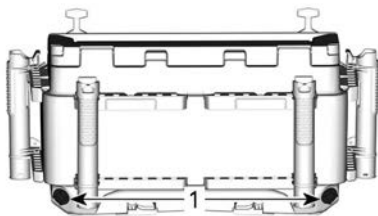

1. 排放塞

可使用货网来存放各种小物品。



长距离行驶或高速行驶时，请将冷藏

箱安装在最前方的位置，以获得摩托艇最佳性能。

### 警告

安装了冷藏箱后，请调整摩托艇的速度。冷藏箱装载物品之后，会影响PWC的表现。驾乘或拖运摩托艇时，切勿在冷藏箱盖上放置任何物品。

## 冷藏箱 - 活水鱼箱 (如有配备)

通过安装提供的标签、管件、螺纹接头和供水软管，可将冷藏箱转换为活水鱼箱。

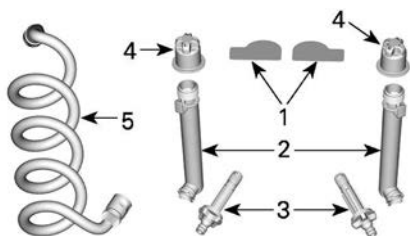

1. 标签
2. 管件
3. 螺纹接头
4. 盖
5. 供水软管

使用活水鱼箱时，水将从进水口流出，通过泵/增氧机进入冷藏箱。从那里，水将通过螺纹接头排出。

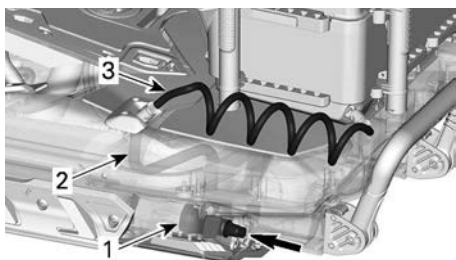

根据图示，将标签安装到盖子内部。

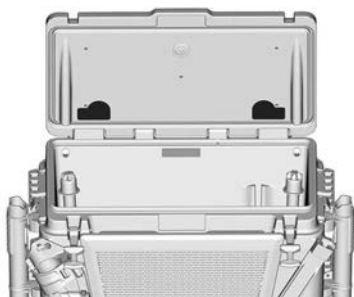

拆下两个排放塞，然后安装活水鱼箱螺纹接头。

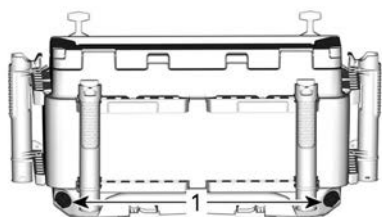

1. 排放塞

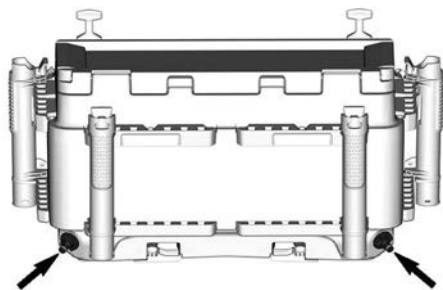

在冷藏箱内部，将管件旋转安装到新的螺纹接头上。

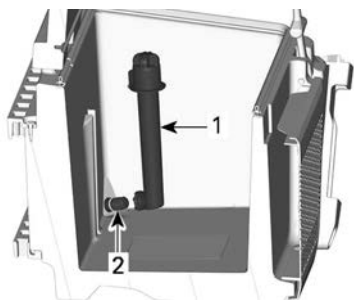

1. 管件
2. 螺纹接头

调整冷藏箱内部的水管，以确保水流合适。

**注：** 当发动机转速超过怠速时，不会有水流，因为进水口不会在水下。



1. 活水鱼箱进水口
2. 活水鱼箱出水口

对于正常的活水鱼箱使用，我们建议使用小孔来供应淡水，使用大方孔来排水。

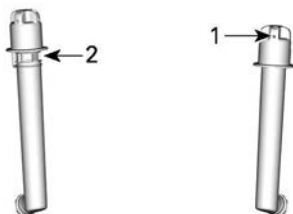

1. 小孔
2. 大方孔

连接供水软管。

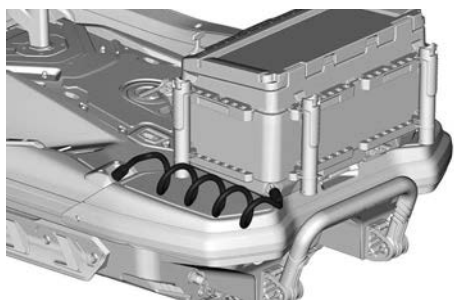

**注：** 供水软管可布置在冷藏箱和钓杆架之间，以防止下垂。

确保进水口无碎屑和异物，从而确保运行和水流均正常。

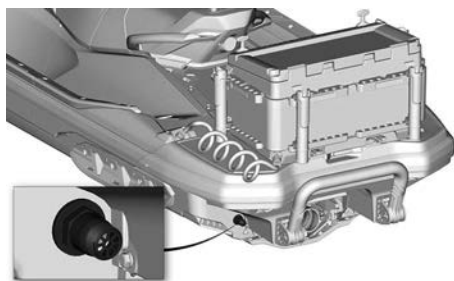

可通过开关控制，实现每三分钟供应30秒淡水或连续供应淡水。间歇功能设计用于在发动机熄火时最大限度地减少蓄电池放电。

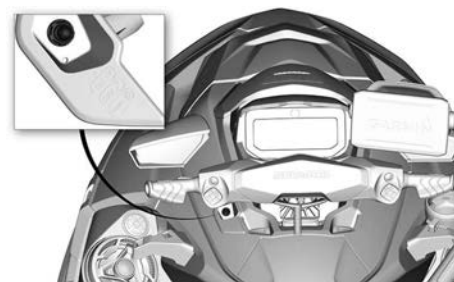

供水软管也可用于清洁冷藏箱和/或摩托艇。

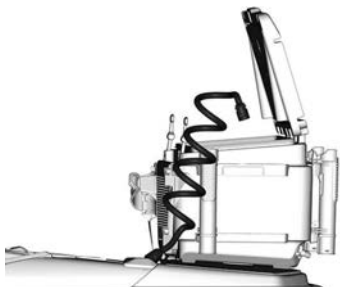

要排水，请将螺纹接头拧松三 (3) 到五 (5) 圈。

注：  
为了避免排放塞被完全拆下，拧松圈数切勿超过 5 圈。

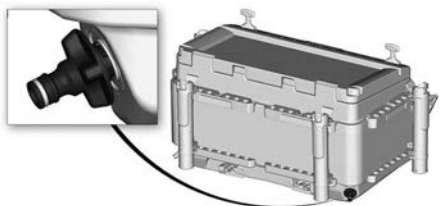

### 警告

安装了冷藏箱后，请调整摩托艇的速度。冷藏箱装载物品之后，会影响 PWC 的表现。驾乘或拖运摩托艇时，切勿在冷藏箱盖上放置任何物品。

减弱水流后，可以清洗活水鱼箱泵。该泵的清况可由经授权的 Sea-Doo 经销商、修理厂或您自己所选的人员执行。

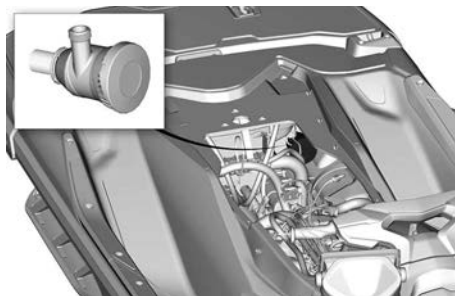

注：为方便观察已拆下零件

### 系泊羊角

这些前侧系泊羊角只可用于停靠。

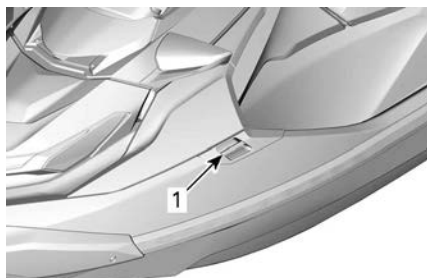

典型示例

1. 系泊羊角

后部中央的系泊羊角可用于停靠，也可用于固定水上运动的牵引绳。



1. 系泊羊角

### 警告

切勿使用系泊羊角拉拽或起吊摩托艇。

## 登船梯 (如配备)

方便的梯子，用来从水中登上摩托艇。

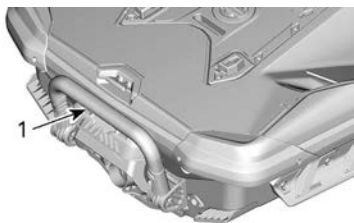

典型示例

1. 登船梯

### 警告

在有人登艇或摩托艇后方有人时，切勿加油门。关闭发动机

用手拉下登船梯并按住，直到一只脚或一边的膝盖登上登船梯。

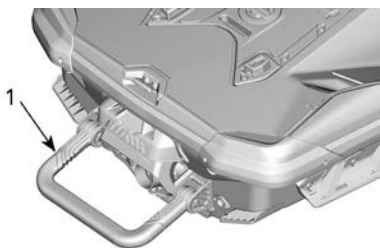

典型示例

1. 登船梯打开状态

### 备注

- 不要在摩托艇离开水域时使用登船梯登艇。
- 除了用作登船梯，不要将其用于拖拉、拖曳、跳水或蹦跳或其它不是登艇的任何用途。
- 停在登船梯中间。
- 登船梯每次只允许一个人使用。

### 警告

起动发动机、关闭发动机或使用 iBR 制动杆时，请注意 iBR 闸门移动。闸门的自动移动可能会挤压位于摩托艇尾部的手指或脚趾。切勿使用 iBR 闸门作为登艇的支撑点。

## 前金属孔环和后金属孔环

金属孔环可用于系泊，如同在拖动摩托艇时的栓系点。



典型示例 - 前金属孔环

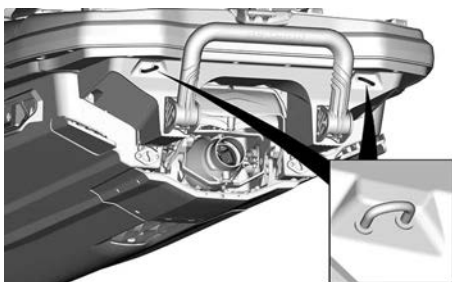

后金属孔环

### 警告

不要将这些孔眼来起吊船艇。

注：

- **责任：**所有者/操作者有责任确保配备的系泊缆、拖缆、锚链、锚绳和船锚足以满足船舶的预期用途，即，缆绳或链条不超过各自支撑点破断强度的 80%。所有者还应考虑在船上固定拖缆时必须采取的措施。
- **非金属支撑点：**安装非金属支撑点的位置，应考虑其有限的使用寿命。一旦出现任何劣化迹象、可见表面裂纹或永久变形，应立即更换。

## 舱底排放塞

每当摩托艇位于拖车上时即旋开放油塞。这便于疏散积累在舱底中的水，并且有助于减少冷凝。

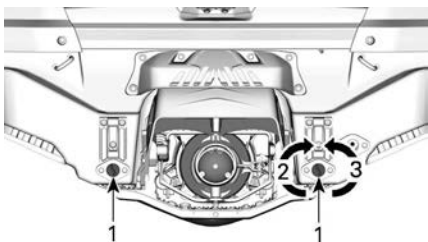

典型示例

1. 排放塞
2. 紧固
3. 松开

### 备注

在水中起动摩托艇前，请确保正确固定排放塞。

# 7,6" 数字显示区

## 多功能显示区

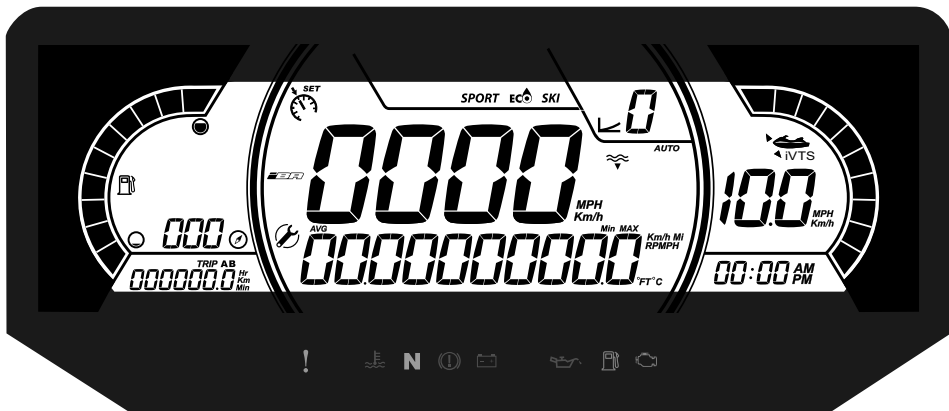

## 左侧显示区

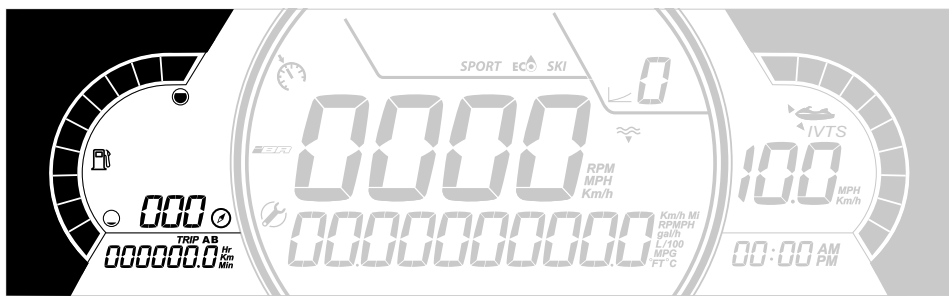

左侧显示区内容包含：

- 燃油液位指示灯
- 罗盘
- 剩余燃油可行驶距离
- 剩余燃油可运行时间
- 短距离里程表

用户可决定位于左下显示区的短距离里程表显示以下哪项数据：

- 运行小时数：显示总计运行时间
- 行驶公里数：显示自上次重置以来行驶的里程数。
- 行驶小时数：显示自上次重置以来行驶的时间。

注：

只有摩托车正在移动时且 GPS 接收到信号时，才会显示罗盘。

### 警告

罗盘仅可用于指明方向。不可用于进行精确导航。



## 中央显示区

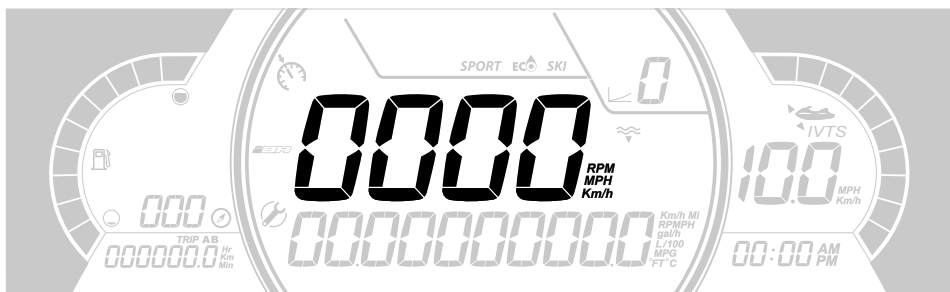

中央显示区包含：

- 车速（单位为 Km/h 或 MPH）
- RPM

## 右侧显示区

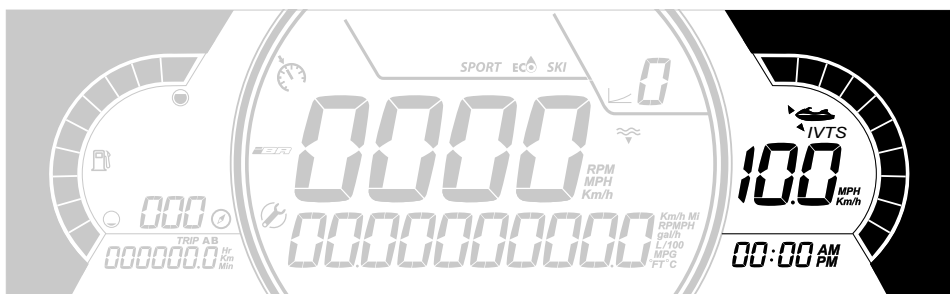

右侧显示区内容包含：

- VTS 位置
- 目标速度指示灯
- 时间

注：

只有在内嵌的 GPS 能够收到卫星信号时，才会显示时钟。唤醒系统之后，可能需要几秒钟的时间才能启动此功能。

本显示区的速度指示灯，只有在设置了目标速度时才会激活。

## 下部显示区

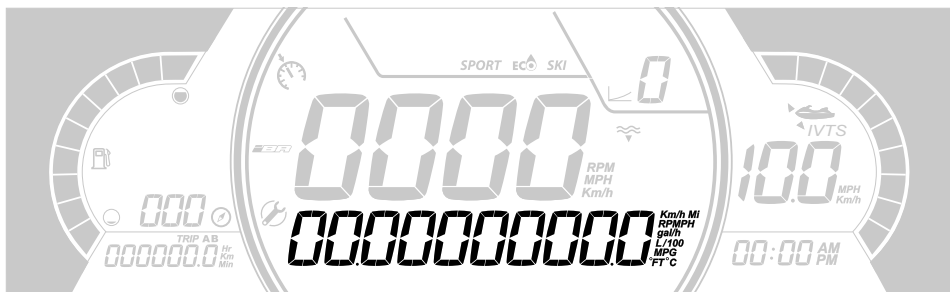

用户可决定显示以下哪项数据：

- RPM：显示发动机的转速
- 水温（如果配备了相关装置）：显示水域的水温

- 深度（如果配备了相关装置）：显示水域的深度
- 设置
- 消息

- 速度统计信息（如果配备了相关装置）：显示当前驾驶周期内的平均速度和达到的最高速度

## iBR 档位显示区

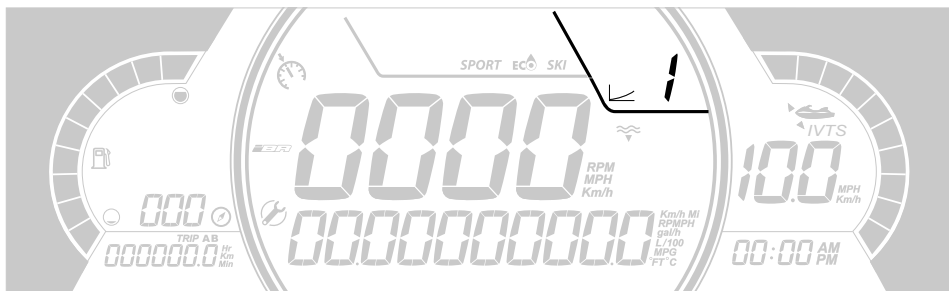

此显示区显示 iBR 的档位情况：

- N (空档位置)
- F (前进位置)
- R (倒档位置)

它还可以在选慢速模式时显示所选的速度级别（1 到 9）。

## 模式显示区

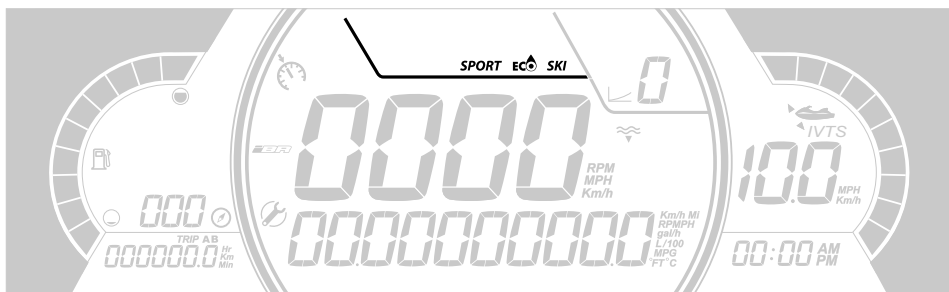

模式显示区显示选定的其他运行模式：

- 运动
- 经济
- SKI (滑雪，如配备)

要切换模式：



- 按下 MODE 按钮，
- 按住 MODE 按钮不放，确定安全消息，可切换到 SPORT 模式，
- 再次按下 MODE 按钮将激活 SKI 模式（如配备），
- 再次按下 MODE 按钮将激活 ECO 模式。

## 指示灯

### 警告与指示灯



| 灯   | 说明                    |
|-----|-----------------------|
| !   | 橙色 - 摩托艇故障            |
| ⚡   | 红色 - 发动机温度过高。         |
| N   | 绿色 - 当前为空档            |
| ⊖ ⊕ | 红色 - 如果在驾驶时亮起，则表示有故障。 |

| 灯  | 说明  |
|--|---|
|  | 关闭所有不必要的电气设备，并检查电气和充电系统。  |
|  | 红色 - 如果在发动机运行时或摩托艇行驶时亮起，则表示有故障。在安全的情况下立即停车并关闭发动机。检查发动机机油液位。尽快检查润滑系统，即使油位正确。 |
|  | 橙色 - 当燃油液位低或油箱即将耗尽时亮起。尽快加注燃油。   |
|  | 橙色<br>亮起：摩托艇排放控制系统发生故障<br>闪烁：发动机首先，跛行回家模式被激活。请立即将摩托艇送修。                     |

### 图标与指示符

| 图标与指示符  |   |
|---|---|
|    | 表示选择了 SPORT 模式。                           |
|   | 表示选择了 ECO 模式。                             |
|  | 表示摩托艇的方向。不可用于进行精确导航。                      |
|  | 常亮：表示 VTS 已激活。                            |
|  | 亮起表示需要进行维护。向经授权的 Sea-Doo 经销商或自己选定的人员寻求保养。 |
|  | 指示“限速”/“慢速”模式                             |

| 图标与指示符  |  |
|---|--|
|  | 亮起表示 iBR 系统故障。向经授权的 Sea-Doo 经销商或自己选定的人员寻求维修。 |
|  | 指示“水深”装置已配备                                  |

### 设置

使用向左或向右箭头按钮可在设置菜单中导航。使用 OK 按钮可进入设置菜单，以确认所选或重置某些值。使用向上或向下箭头按钮可更改选定值。

### 设置菜单

使用向左或向右箭头按钮，选择 **SETTINGS** (设置) 并按 OK 按钮以进入设置菜单。

### 保养重置

选择 **RES MAINT** (保养重置) 并按住 OK 按钮以重置保养数据。

### 注：

只要在需要保养时，在唤醒 ECM 的 15 秒内才可执行保养重置。

### 显示代码

请参阅显示故障代码。

### 配件模式

激活此模式后 (ON)，即使取下 D.E.S. S. 钥匙，配件系统也可保持 1 小时的通电状态。

如果不使用此模式，那么取下 D.E.S. S. 钥匙后，电气系统将在几分钟内断电关机。

利用此功能，可在取下钥匙后使用 BRP 优质音响系统或其他配件。

**注：**  
请记住，当电池电压低于 12.3V 时，低电量指示灯将亮起并且电子系统将在 75 秒后关闭。此时，蓄电池仍有足够的电量用于起动发动机。反复将蓄电池电压降至 12.3 伏不会损坏蓄电池。

在发动机熄火时运行配件会消耗蓄电池电量，具体快慢程度取决于运行的配件。要延长降至 12.3 伏阈值之前的时间，请关闭所有不必要的配件。

以下是一些减少蓄电池耗电量的技巧：

- 为活水鱼箱使用“计时器”功能
- 降低音响系统的音量。
- 关闭加热式手柄（如配备）。

### 设置短距离里程表

选择 **TRIP**（里程表）并按向上或向下箭头按钮以在 **Vehicle Hours**（运行时间）、**Trip KM**（行驶公里数）和 **Trip HR**（行驶小时数）之间切换。

按住 OK 按钮不放可重置选定的里程信息。

### 设置范围

选择 **RANGE**（范围）并按向上或向下箭头按钮以在 **Distance to empty**（剩余燃油可行驶距离）、**Time to empty**（剩余燃油可运行时间）或“不显示任何内容”之间切换。

**注：**  
准备行程时，只能将范围选项用作估算参考。显示的值可能并不是很准确。

### 设置学习钥匙

将普通钥匙插入摩托艇。选择 **L-KEY #** 并按向上或向下箭头按钮以设置所需的学习钥匙等级（1-5）。

按住 OK 按钮以确认选择。

**注：**  
默认学习钥匙等级为 1（最低性能）。

### 单位选择

选择 **UNITS**（单位）并按向上或向下箭头按钮以更改单位。

**注：**  
更改单位将被应用到所有显示的单位。

### 设置亮度

选择 **BRIGHTNESS**（亮度）并按向上或向下箭头按钮以调整亮度等级（从 -4 到 4）。

### 设置时钟

选择 **CLOCK**（时钟）。

1. 按 OK 按钮以选择时钟显示区。
2. 按向上或向下箭头按钮以选择 12 小时制或 24 小时制。
3. 按下 OK 按钮进行确认。
4. 按向上或向下箭头按钮以更改小时数字。
5. 按下 OK 按钮进行确认。

**注：**  
只有同步了 GPS 的情况下，此菜单才可用。

要退出 **SETTINGS**（设置），请选择 **EXIT**（退出）并按 OK 按钮。

### 重置速度统计信息（如配置相关装置）

选择 **SPEED STAT**（速度统计信息）并按住 OK 按钮可重置速度统计信息。

**注：**  
仪表盘关闭时，速度统计信息会自动重置。

### 设置语言

仪表的显示语言可以更改。请联系经授权的 Sea-Doo 经销商，了解可用语言，并根据您的偏好来设置仪表。

# 大型全景 7.8 英寸 LCD 宽屏显示器

## 基本功能

### LCD 显示屏

#### 默认显示屏



#### 多功能显示区



#### 左侧显示区

左侧显示区内容包含：

- 燃油液位指示灯
- 速度表
- 短距离里程表
- 限速器
- 时钟
- 驱动模式
- 弹出警告
- 剩余油量可行驶的距离或时间
- 水温
- 罗盘
- VTS 位置

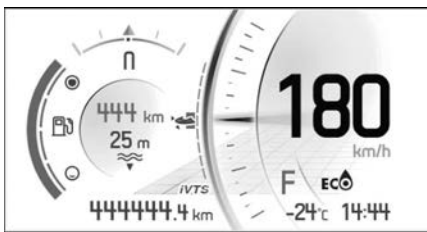

要选择在行程表中显示的值：

1. 请访问“统计/行程”屏幕
2. 选择要显示的统计数据集（总计、A 或 B）

要调整 VTS，请按 VTS UP 或 VTS DOWN 按钮。

#### 右侧显示区

右侧显示区内容包含：

- 转速表
- 音响音量
- 菜单
  - 电话
  - 统计数据
  - 音频
  - 设置



#### 在数字显示区中导航

多功能仪表包括模拟仪表（车速表和转速表）、指示灯和带数字屏幕的信息娱乐中心。

建议您在出发之前，练习一下如何使用信息娱乐中心的一些功能。如果您能够熟悉这些功能，那么出发之后您就能更轻松地使用它们。

按 OK 按钮可在右侧屏幕中显示菜单选项，其顺序如下所示：

- 电话
- 统计数据
- 音频
- 设置

选中某个图标后，即会显示与其相关的屏幕。



选定某项之后，这样可将该项设置为当前值。

### 指示灯

#### 警告与指示灯



| 灯 | 说明  |
|---|---|
|   | 橙色 - 摩托艇故障                                    |
|   | 红色 - 发动机温度过高。                                 |
|   | 绿色 - 当前为空档                                    |
|   | 红色 - 如果在驾驶时亮起，则表示有故障。关闭所有不必要的电气设备，并检查电气和充电系统。 |

| 灯 | 说明  |
|---|---|
|   | 红色 - 如果在发动机运行时或摩托艇行驶时亮起，则表示有故障。在安全的情况下立即停车并关闭发动机。检查发动机机油液位。尽快检查润滑系统，即使油位正确。 |
|   | 橙色 - 当燃油液位低或油箱即将耗尽时亮起。尽快加注燃油。   |
|   | 橙色<br>亮起：摩托艇排放控制系统发生故障<br>闪烁：发动机首先，跛行回家模式被激活。请立即将摩托艇送修。                     |

#### 图标与指示符

| 图标 | 说明   |
|----|--|
|    | 表示选择了 SPORT 模式。                            |
|    | 表示选择了 ECO 模式。                              |
|    | 表示选择了 SKI 模式（如配备）                          |
|    | 指示摩托艇的方向。<br><b>并非用于精确导航。</b>              |
|    | 闪烁：表示起步控制已准备就绪。                            |
|    | 常亮：表示 VTS 已激活。                             |
|    | 亮起时表示需要维护。请联系获授权的 Sea-Doo 经销商或您选择的工作人员进行维护 |

| 图标   | 说明   |
|--|--|
|   | 表示已选择“限速”、“慢速”或“滑水”模式。（如配备）                          |
|   | 亮起时表示 iBR 系统故障。<br>请联系获授权的 Sea-Doo 经销商或您选择的工作人员进行维修。 |
|   | 表示已选择了深水模式（如配备）                                      |
|   | 智能手机网络连接   |
|   | 蓝牙设备   |
|   | 智能手机点亮指示符  |
|   | 燃油指示符  |
|   | 温度指示符  |
|  | 扬声器音频输出  |

## 设置

### 菜单切换



#### 手把右侧

1. 向上按钮
2. 向右按钮
3. 向下按钮
4. 向左按钮
5. OK 按钮
6. BRP CONNECT 按钮

使用方向按钮可控制多功能仪表的各种功能。

使用 BRP Connect 按钮可快速访问 BRP connect。每次点击，都将在多功能仪表的应用程视图和功能视图之间切换。

### 菜单

#### BRP Connect



在使用 BRP Connect 之前，必须将该应用下载到手机上。该应用可以通过简单的搜索从苹果应用商店或谷歌应用商店下载。并非所有手机都兼容。

有关更多详情，请访问我们的网站：

[www.brpconnecttutorial.com](http://www.brpconnecttutorial.com)

**注：**  
智能手机必须通过蓝牙和位于手套箱中的 USB 端口连接。

删除电话配对之后，将从仪表中删除用户的个人数据。

用户同意在连接智能手机时将其个人数据（联系人列表和通话历史记录）传输到仪表。

联系人列表和通话记录会永久保存在仪表中。要删除这些信息，必须取消智能手机配对或使用其他智能手机覆盖。

## 统计数据



“统计数据”菜单用于获取：

- 行程距离信息
- 行程经过时间信息
- 即时耗油量
- 平均耗油量
- 最大车速
- 平均车速

内存中可保留 3 组统计数据。每组统计数据都可以单独重置。

使用向左按钮和向右按钮可在 3 组统计数据之间导航。

显示存储的值时，按住向下按钮可将其重置。

## 音频



手机的音频菜单可用于：

- 调整以下配置：
  - 自动音量控制
  - 均衡器
  - 变弱/平衡
- 访问蓝牙音频播放器

## 音响控件

**注：**  
显示主页屏幕时，方向按钮可控制音频命令。

使用方向按钮可控制音频音量。按向上按钮可增大音量。

要使音频静音，请按住向下按钮一秒钟以上。处于静音设置时，按向上按钮可将音频音量重置为以前的音量。

语音通知使用单独的音量级别（例如，来自 BRP Connect 导航应用的语音指令）。在语音通知期间，音量条将显示语音通知的音量级别。音量条件显示为黄色，且音频源将显示 **ANNOUNCEMENT**（语音通知）。可以在语音通知期间，调整语音通知的音量级别。

选择蓝牙音频源后，操纵杆的向左向右功能如下：

- 向左：上一歌曲
- 向右：下一歌曲

## 音响配置

音响配置的菜单如下所示：

- 自动音量控制
- 均衡器
- 渐弱/平衡



## 设置

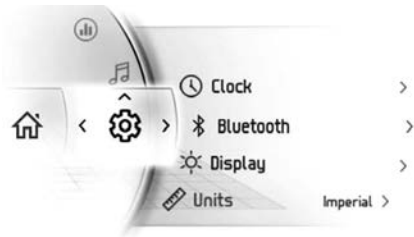

“设置”菜单用于：

- 调节时钟
- 配对蓝牙设备
- 调整显示屏亮度
- 调整单位（英制/公制）
- 个性化显示剩余油量可行驶的距离或时间
- 设置语言
- 获取版本信息
- 显示摩托艇故障代码

## 通过蓝牙配对智能手机

### 1. 在摩托艇上

随即可看到蓝牙标记。

1. 短按方向按钮以访问菜单。
2. 向下寻找并选择“Settings”（设置），然后按向右按钮。
3. 选择“Bluetooth”（蓝牙），然后按向右按钮。
4. 选择“Phone”（手机），然后按向右按钮。
5. 选择“Add Phone”（添加手机），然后按向右按钮。

### 2. 在手机上

1. 激活手机的蓝牙功能。

注：

有关详细程序，请参见手机制造商的用户指南。

2. 选择“BRP Connect”。
3. 随即手机屏幕和摩托艇仪表盘屏幕上会显示确认编号。确保这两个编号相互匹配。

4. 在手机上点击“配对”，并在摩托艇仪表盘屏幕上选择绿色的对号。
5. 在手机上选择“允许联系人和收藏同步”。

## BRP GO! 应用

请按照以下步骤进行操作，以在您的智能手机上安装 BRP Connect。

### 下载 BRP GO! 智能手机应用

通过针对 Apple™ 的“应用商店”或针对安卓系统的 Google™ Play Store 下载 BRP GO! 应用。

### 下载与 BRP Connect 兼容的应用

访问我们的网站以详细了解兼容的应用：

这些应用可提升您的驾乘体验。部分应用可能需要另外购买以兼容系统，或可能需要额外的设备才能使用。

[www.brpconnecttutorial.com](http://www.brpconnecttutorial.com)

### 使用充电/数据传输线缆连接智能手机

建议使用智能手机 OEM 的原装充电线缆以优化手机和摩托艇之间的传输。使用前部 USB 端口。

1. 解锁手机屏幕
2. 连接手机充电线缆
3. 连接完成后，手机屏幕上会显示一个对号。

### 访问应用

短按 OK 按钮以访问菜单。

按向上按钮以选择“Launch BRP Connect”（启动 BRP Connect），然后按向右按钮。

选择想要使用的应用，然后按 OK。

- 要离开应用，长按 OK 即可。
- 要返回主菜单，请按 BRP Connect 按钮。

## BRP GO! 应用应用

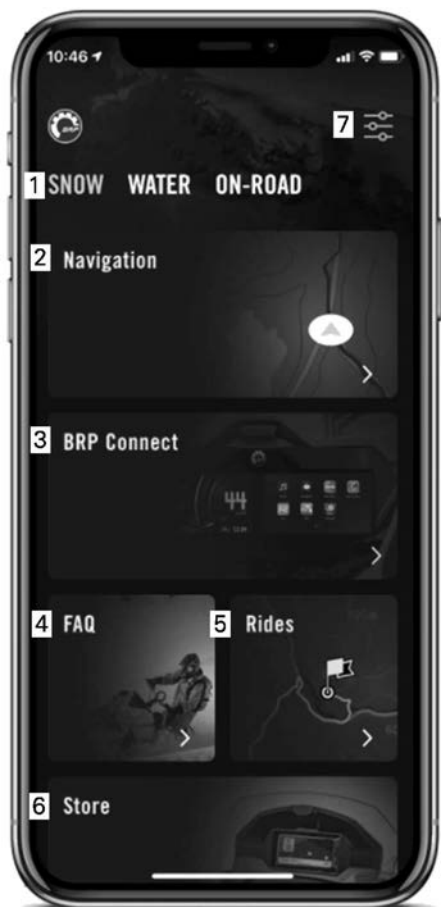









1. 场地：选择您的活动场地，以提供与您车辆有关的内容。对 Ski-Doo 雪地摩托车，请选择“雪地”场地。
2. 导航：访问应用的所有导航功能，如路线规划、精细导航、好友位置、离线导航等。可以在地图上看到横跨北美和欧洲的数千条雪地摩托路线。
3. BRP Connect 查看可在车辆显示屏上使用的兼容应用列表。还可以从此处访问 Vehicle Connection Guide，帮助您将手机连接到车辆显示屏。

4. 常见问题：此链接可让您查看回答与您类似的车手所提出的常见问题的答案。需要连接互联网。
5. 骑行：使用 BRP GO! 应用的导航功能，轻松访问预先计划的和已完成的骑行。
6. 商店：通过此链接可访问车辆的在线商店。需要连接互联网。
7. 设置：管理您的个人资料和帐户设置。

## 多功能仪表中的消息

关于摩托艇状况的重要信息显示在多功能仪表上。当启动发动机时，务必查看仪表是否有任何指示灯或特殊消息。

| 指示灯 (故障)  |  |                            |  |
|---|--|----------------------------|--|
| 指示灯   | 消息/警告  | 原因                         | 对应措施   |
| 无指示灯  |  钥匙错误                                     | 故障钥匙                       | 联系获授权的 Sea-Doo 经销商。  |
|   |  WRONG KEY ( 钥匙错误 )                       | 钥匙错误                       | 使用正确的摩托艇钥匙或联系获授权的 Sea-Doo 经销商。   |
|    |  HIGH ENGINE TEMPERATURE ( 发动机温度高 )       | 发动机过热                      | <ul style="list-style-type: none"> <li>- 熄火并等待发动机冷却。</li> <li>- 检查是否存在泄漏。</li> <li>- 检查冷却液的液位并进行调整 ( 请参阅保养程序。 )</li> </ul> |
|    |  LIMP HOME MODE ( 缓行返回模式 )                | 重要发动机管理组件                  | <p>将摩托艇运送到最近的获授权 Sea-Doo 经销商处。</p> <p>如果使用缓行返回模式请避免进行剧烈的操作。</p> <p>在缓行返回模式下，发动机转速会被限制，从而限制摩托艇的速度。</p>                      |
|  |  LOW OIL - STOP ENGINE ( 油位低 - 将发动机熄火 ) | LOW OIL PRESSURE ( 机油压力低 ) | <ul style="list-style-type: none"> <li>- 检查机油是否泄漏。</li> <li>- 检查机油的油位并进行调整 ( 请参阅保养程序。 )</li> </ul>                         |

同时还会临时显示一些含有重要信息的消息，从而为指示灯提供补充说明。

可能出现两个不同的警告组合在一起。

显示数字警告时，将会持续显示 6 秒的警告，然后警告会消失 60 秒。在这 60 秒期间，小型数字指示符也会闪烁。此顺序将重复三次，然后停止 15 分钟。在这 15 分钟期间，只会激活指示灯。

---

## 磨合期

### 在磨合期间运行

在油门全开状态下持续运行船艇之前，需要 5 个工作小时的磨合期。

该期间，最大油门应该不超过 1/2 至 3/4 开。但是，短暂的全加速和变速会产生很好的磨合。

#### 备注

磨合期间，持续的油门全开加速度或运行以及长时间巡航速度则是不利的。

在运行的前 3 小时期间，为保护发动机，发动机管理系统限制发动机最大扭矩。该期间，发动机性能将逐次提升。

# 操作指示

## 警告

务必在操作该摩托艇前执行**驾驶前检查**。确保阅读**安全信息和摩托艇信息**章节，并完全熟知 iControl 技术。

如对所有控制或指示有任何疑问，请咨询经授权的 Sea-Doo 经销商。

## 登摩托艇

与任何摩托艇一样，登摩托艇务必要小心，并且此时不得运行发动机。

确保进行各种登艇方式练习，直到熟练掌握在各种条件下安全登艇的方式为止。

## 警告

在登摩托艇或使用登船梯时，发动机必须关闭。

## 警告

启动发动机、关闭发动机或使用 iBR 制动杆时，请注意 iBR 闸门移动。闸门的自动移动可能会挤压位于摩托艇尾部的手指或脚趾。切勿使用 iBR 闸门作为登艇的支撑点。

## 从停靠处登艇

1. 握住手把的同时将一只脚慢慢放在离码头最近的摩托艇踏板上，然后将身体重心转移到另一侧，以平衡摩托艇。
2. 然后将另一只脚踏过座椅上方，并将脚放在另一只踏脚板上。
3. 将摩托艇从停靠处推走。



## 从浅水中登艇

## 警告

四肢远离推进系统或进水格栅。不得使用推进系统作为登船的支撑点。

1. 从船舷或船尾登上摩托艇。
2. 确保艇壳尾部最低部分的下方水深至少为 90 cm。

**注：**  
启动发动之前以及发动机正在运行时。应考虑到当所有乘客都登上摩托艇时，艇体吃水深度将会更低。务必将摩托艇保持在指定深度，否则沙砾、鹅卵石及岩石将会被喷射泵卷起。

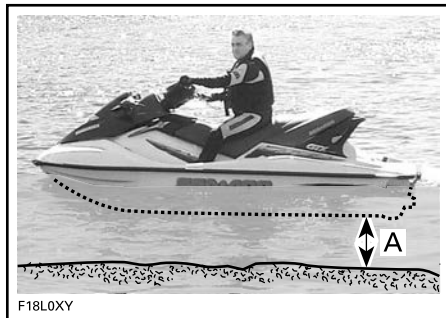

- A. 当所有乘客都登上艇后，保持艇壳后部最下部水深至少 90 cm

## 备注

在较浅水域起动机或驾驶摩托艇，可能导致叶轮或其他喷射泵部件损坏。请踩踏梯子的中央部位。梯子上一次只能上一个人。

## 在安装了冷藏箱的情况下从水中登上摩托艇

使用登船梯登上摩托艇，并小心地经过冷藏箱。请参阅在深水区登艇。如有困难，请按照以下步骤进行操作。

解除冷藏箱的锁定，将其向前移动以便更好地够到登艇平台。

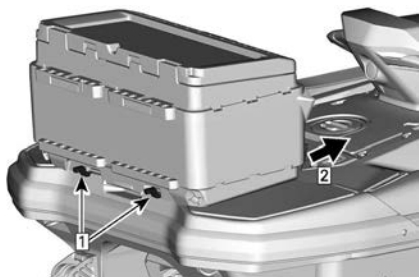

1. 解除冷藏箱的锁定
2. 抬起并向前推

如果冷藏箱太重，请拧下排放塞以卸除一些重量，然后再次尝试移动冷藏箱。

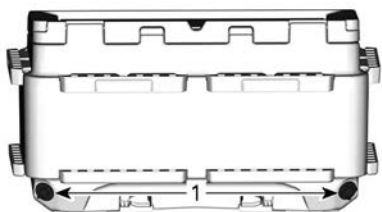

1. 排放塞

如果冷藏箱仍然很重，请游到侧面，使用乘客扶手和/或座椅皮带协助自己登上摩托艇。

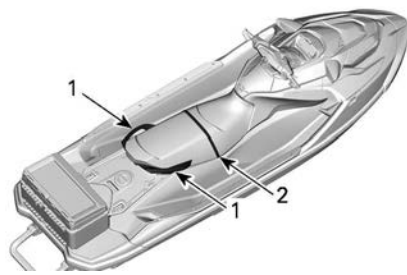

1. 乘客扶手
2. 座椅扣带

## 从深水中登艇

### 警告

四肢远离推进系统或进水格栅。不得使用推进系统作为登船的支撑点。

### 警告

要求经验不足的驾驶者在岸边附近水域练习登上摩托艇的技术（此处所述的全部方法），然后再进入深水区冒险，尤其注意练习后平台上携带了货物时的情况。

## 驾驶员单独一人，且没有登艇梯时

1. 使用一只手抓住后部扶手。



1. 后扶手

### 注：

如果货物安全地放置在登艇平台上，可以将其作为扶手或将其移到搁脚板处从而可以抓到扶手。驾驶前务必正确放置货物。

2. 另一只手在平台盖板/登艇平台，抬起身体直到您可以将一边膝盖放到登艇平台上。
3. 将另一边膝盖放在平台盖板/登艇平台上。



典型示例

4. 抓住座椅或安全带以保持平衡，并向前踏到座椅两侧的踏板上。



典型示例

5. 跨坐在座椅上。

请游到侧面，使用乘客扶手和/或座椅皮带协助自己登上摩托艇。

**注：**

如果不熟悉侧面登艇这种方式，切勿首先使用此方式。只有在找不到更好的登艇方式时，才可尝试这种登艇方式。

**驾驶员单独一人，且有登艇梯时**

1. 游到摩托艇的后部。
2. 一只手按下登船梯。



典型示例

3. 另一只手抓住登艇平台的边缘，然后立起身来，这样便可跪在登船梯上。



典型示例

### 备注

- 停在登船梯中间。
- 登船梯每次只允许一个人使用。

4. 一只手向前伸抓住后侧座椅侧面的模塑扶手，然后站上登船梯。



1. 后扶手



典型示例

**注：**  
如果货物安全地放置在登艇平台上，可以将其作为扶手或将其移到搁脚板处从而可以抓到扶手。驾驶前务必正确放置货物。

5. 双手抓住座椅后面的扶手上时，登上登艇平台。



典型示例



典型示例

6. 抓住座椅皮带来协助您保持平衡，并向前登上座椅另一侧的登艇脚踏上。



典型示例

7. 跨坐在座椅上。

### 操作者和乘客

1. 操作者采用上述相同的操作爬上摩托艇。

在波浪起伏的水面中，乘客可抓住摩托艇梯来帮助操作者登上摩托艇。



典型示例

### 备注

请踩踏梯子的中央部位。梯子上一次只能上一个人。

2. 操作者通过坐在尽量靠近控制台的位置保持平衡的同时，乘客登上摩托艇。



典型示例 - 配置登船梯的型号





典型示例



典型示例

3. 乘客必须跨坐在座椅上，并牢牢抓住扶手或前方人员的腰部。



典型示例

## 起动发动机

### ⚠ 警告

如果出现液体汽油或汽油蒸汽气味，请勿起动船艇。打开座椅（对于 SPARK，则拆下检修盖）散去发动机舱中的燃油蒸气，然后再起动发动机。

### ⚠ 警告

起动发动机前，操作者和乘客务必：

- 正确地坐在摩托艇上。
- 紧紧地抓住扶手或抓住前面人的腰部。
- 穿戴适当的防护服，包括经当地政府批准的 PFD 以及下身着水中服。

### 备注

当所有乘客登艇后，在起动发动机前，确保艇壳尾部最低部分的下方水深至少为 90 cm。否则会损坏推进系统部件。

1. 将紧急熄火拉绳扣与您的 PFD 或手腕（需要手腕带）绑在一起。

### ⚠ 警告

在起动或操作摩托艇时，务必将紧急熄火拉绳与操作者救生衣或手腕（需要腕带）固定在一起。

2. 左手牢牢抓住手把，并将双脚置于踏板上。
3. 按下发动机 START/STOP（起动/停止）按钮，唤醒电气系统。
4. 当信息中心循环运行自检功能时，将紧急熄火拉绳安装在发动机熄火开关上。
5. 按下 START/STOP（起动/停止）按钮，起动发动机。

### 备注

在发动机不立即启动的情况下，不要按住 START/STOP（启动 / 停止）按钮 10 秒以上，以避免起动机过热。应当在启动周期中间预留休眠期，以冷却起动机。请参阅故障排除章节。

6. 发动机启动后，请松开发动机 START/STOP（启动 / 停止）按钮。

### 熄火发动机

#### ⚠ 警告

要维持摩托艇方向控制，应运行发动机，直到摩托艇停止。

1. 按下发动机的 START/STOP（启动/停止）按钮，或
2. 从发动机熄火开关上按下紧急熄火拉绳盖。

#### ⚠ 警告

当离开摩托艇时，为防止盗窃、发动机意外启动，以及为避免儿童或他人未经许可使用，切勿将紧急熄火拉绳留在发动机熄火开关上。

如果使用 START/STOP（启动 / 停止）按钮关闭发动机而紧急熄火拉绳仍留在发动机熄火开关上，所有电源将在 60 分钟左右后关闭，以防止蓄电池放电。

### 船艇转向

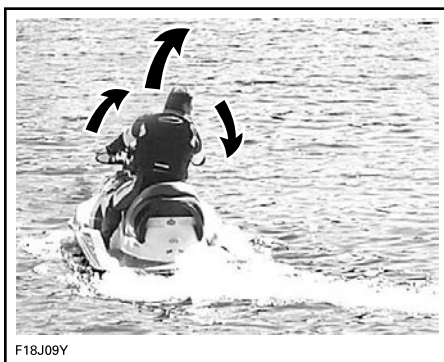

F18J09Y

以喷射泵喷嘴中心转动控制摩托艇方向的手把。向右转动手把可让摩托艇向右和向左转向。转向需要加油门。

#### ⚠ 警告

要更改摩托艇的方向，必须应用油门并转动手把。转向效率将根据施加的油门量、乘客人数、负载、水面条件及风力等环境因素而变化。

与汽车不同，操作者需要使用油门使摩托艇转向。在安全区域进行使用油门和转离虚拟物体练习。这是一项良好的避碰技术。

#### ⚠ 警告

当松开油门以及当发动机关闭无油门时，方向控制减少。

在载有乘客时摩托艇情况又有所不同，并且需要更高的技巧。乘客必须并牢牢抓住座椅安全带、模制把手或前方人员的腰部。减速并避免急转弯。避免在载有乘客的情况下在波涛汹涌的水面行驶。

### 急转弯及其他特殊操纵

任何急转弯或特殊操纵均会让进气孔长时间浸入水下，并且水将渗入艇底。

发动机运转需要空气来运行；因此此摩托艇无法完全水密。

**备注**

如果持续转向绕小圈、让艇首冲入波浪或翻覆摩托艇等操纵会让进气孔浸入水下，则舱底可能会渗水，进而导致发动机内部零件严重损坏。请参阅包含在本手册中的保修章节。

- 摩托艇向后移动 - 按压 VTS UP 按钮。

调节至发动机处于怠速状态时摩托艇不会出现任何位移为止。



1. 艇首向上
2. 艇首向下
3. 按压 OK 按钮或等待 25 秒，以退出空档调节模式。

**换入空档****警告**

当发动机运转时，甚至在 iBR 闸门置于中间位置时，驱动轴和叶轮都一直在转动。远离摩托艇的推进系统。

摩托艇首次起动力时，iBR 系统自动将 iBR 闸门设置到默认的中间位置。

从前进推力位置时，轻压 iBR 制动杆。闸门将移动到中间位置。

如果使用制动或倒档，在未应用油门时，iBR 闸门将在 iBR 制动杆松开时移动至中间位置。

注：

在释放 iBR 制动杆时，必须完全松开油门杆，从而让 iBR 闸门移动至中间位置。

如果发动机在前进或倒档位置停止，iBR 闸门将在发动机熄火时移动至中间位置。

**调节 iBR 的空档位置**

处于空档位置时，如果摩托艇向前或向后爬行，则 iBR 系统可能被配平。

注：

摩托艇在空档状态时的移动可能是由于风力或水流引起的。

1. 按住 VTS 向上或向下按钮 0.5，以进入空档调节模式。

随即显示消息：空档调节。

2. 调节空档位置：

- 摩托艇向前移动 - 按压 VTS DOWN 按钮。

**换入前进档**

空档时，轻压油门杆换入前进档。闸门将移动到前进推力位置，摩托艇将向前加速。

在倒档状态，则在适度按压油门杆的同时释放 iBR 制动杆。

从制动状态下，松开 iBR 制动杆的同时拉进油门杆。摩托艇会在短暂延迟后向前加速。

**换入倒档**

仅可在速度处于怠速和 16 km/h 前进速度阈值之间时接合倒档。

1. 将 iBR 操纵杆拉入至少 25% 的行程。
2. 释放 iBR 制动杆以结束反向操作。
3. 施加足够的油门以停止向后运动。

**警告**

**制动功能在反向行驶时无效。**

以反向模式操作 iBR 制动杆时，可利用油门杆控制发动机转速，从而产生反向推力。

通过同时调节 iBR 和油门杆，可以更精确地控制反向推力。转速太大将会产生湍流度，并且减少反向效率。

**注：**  
每当 iBR 制动杆位置更改时，发动机功率将会降至怠速状态。

在反向模式时适用的发动机功率会受到限制，即限制反向速度。但是，根据具体情况，在倒档时航速可能会超过 16 km/h。

### 警告

仅可在慢速时使用反向功能并且尽可能在最短的时间完成此功能。务必确保路线后方无物体、障碍物和人。

倒档操作时，如果想将船艇后部向某方位移动，请将手把转向与其相反的方向。

例如，要将船艇的后部转向左舷（左），请将手把向右舷转动（右）。



F18J08Z

典型示例 - 后退时转向方向相反

### 注意

在启用倒档推力时转向与在启用前进推力时转向相反。要将艇尾反向转向左舷（左），请将手把向右舷转动（右）。要将艇尾反向转向右舷（右），请将手把向左舷转动（左）。在岸边附近操作前，为能够完全熟悉控件和摩托艇操纵特性，应该在开放水域中练习倒档推力操作。

### 制动

### 警告

发动机必须处于运转状态才能使用制动器。制动器仅在向前运动时才适用，它对后退速度没有影响。制动不能阻止你的摩托艇因水流或风发生漂移。

仅在以大于或等于 14 km/h 的速度阈值前进时，才可接合制动功能。

制动会在位于左侧扶手上的 iBR 制动杆至少压入其行程的 25% 时接合并控制。

### 警告

为能够完全熟悉控制装置和摩托艇操纵特性，应该在开放水域中以渐增的速度练习制动。

当使用 iBR 制动杆时，油门杆命令被忽略，发动机油门控制现在取决于 iBR 制动杆位置。因此，制动仅可通过使用 iBR 制动杆进行调整。

摩托艇减速与制动力成比例。iBR 制动杆压入的越多，施加的制动力则越大。减速还与船艇的总重量有关。载满荷重（行李和乘客）的船艇，其减速能力肯定空载时要慢。

**注：**  
注意逐渐驱动 iBR 制动杆，以调整制动力强度并同时松开油门杆。

### ⚠ 注意

制动时，操作者必须稳定身体避免受减速力影响，以防止在船艇上前倾和失去平衡。操作者应该始终将双手放在手把上，并且所有的乘客应始终牢牢抓住座椅和/或扶手。

### ⚠ 警告

制动距离将根据初始速度、负载、风力、操作者人数、水面条件及操作者控制的制动功率而变化。务必相应地调整您的驾驶习惯。

当摩托艇速度降至 16 km/h 以下时，制动模式结束，然后接合倒档模式。一旦船艇停止，即释放 iBR 制动杆。否则，将开始向后运动。

### ⚠ 注意

当摩托艇缓慢行驶至停止时，摩托艇产生的尾波将赶上摩托艇并推动其前进。确保在行驶的方向无障碍物或游泳者。

如果在释放 iBR 制动杆时，油门杆仍然被压入，则船艇在短暂停留后将加速前进。加速将与油门杆位置成比例。

### ⚠ 警告

如果在释放制动杆时不希望加速前进，则请松开油门杆。

### ⚠ 警告

如果其他摩托艇想要跟随在您的后方行驶，请务必告知这些操作者您摩托艇的制动和操纵能力以及摩托艇之间应当保持更大的距离。

## 转向制动

为确保方向控制，必须在转向时应用油门。但是，如前所述，在使用 iBR 制动杆转向期间，制动启动。在尾波穿越摩托艇时，请做好准备，保持身体的平衡。

### ⚠ 注意

当摩托艇在转向制动的同时缓慢行驶至停止时，摩托艇产生的尾波将赶上摩托艇并推动其前进。做好当摩托艇横穿浪面时保持平衡的准备。

## 可变平衡系统 (VTS)

可变配平系统 (VTS) 更改喷射泵喷嘴的垂直位置，为操作者提供快速且有效的系统，以补偿负载、推力、驾驶位置和水面条件。正确的调整可改善操作、减少跳跃颠簸以及，并可将摩托艇定位于其最佳的驾驶状态，以便维持性能。

首次使用摩托艇时，操作者应该熟悉不同速度和水面条件下可变配平系统 (VTS) 的使用。巡航时，通常会使用到中档配平。独自驾驶体验将决定最佳的配平条件。摩托艇处于磨合期间时，建议以低速操作，此时是熟悉配平调整及其效果的大好机会。

当将喷嘴与水平面形成仰角时，水推力将使摩托艇首向上。此位置用于最佳化高速。

当喷嘴指向下时，艇首被迫向下并且增加了摩托艇转动能力。与任何摩托艇一样，速度、操作者身体位置及运动（身体语言）将决定摩托艇转动的程度和猛烈度。如果喷嘴向下并相应地调整了速度，则可以减少或消除跳跃颠簸。

**注：**

VTS 位置在信息中心右侧显示屏的条形仪表上指示。

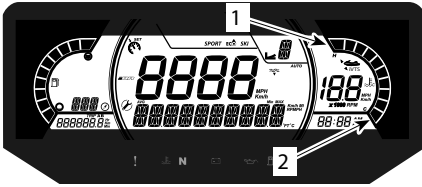

信息中心 - VTS 位置指示灯

1. 艇首向上
2. 艇首向下

VTS 系统允许手动调整喷嘴的配平位置。

### VTS 配平方法

| 适用的 VTS 配平方法                           | FISH PRO |
|--|----------|
| VTS 配平按钮                               | X        |
| VTS "按两下"配平                            | X        |
| 起步控制                                   | -        |
| 扩展 VTS                                 | -        |
| X 表示标准功能<br>- = 请咨询 Sea-Doo 经销商以了解适用性。 |          |

### 调整 VTS

共有九个可用的配平位置。

若在前进推力启用时操作摩托艇，按以下步骤进行操作。

**注：**  
 当发动机未在前进推力位置下运转时，若按下 VTS 配平按钮将仅改变指示。接合前进推力位置时，喷嘴将移动至所选择的 VTS 配平位置。

1. 按一次 VTS 向上按钮以将摩托艇首向上配平至下一向上配平位置。
2. 按一次 VTS 向下按钮以将摩托艇首向下配平至下一向下配平位置。



1. 艇首向上
2. 艇首向下

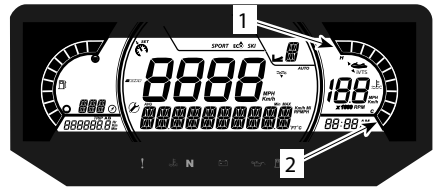

信息中心 - VTS 位置指示灯

1. 艇首向上
2. 艇首向下

**注：**  
 如果按住 VTS 向上或向下按钮，则泵喷嘴将持续移动直至在所需的配平高度松开按钮或达到最大配平位置（向上或向下）。

### 使用预设配平位置

可以选择三个预设配平位置。

要选择所记录的配平位置，按两次 VTS 向上按钮（艇首向上）。



要选择所记录的配平位置，按两次 VTS 向下按钮（艇首向下）。



注：  
这些预设配平位置不可调整。

### 激活智能除碎屑泵系统（iDF 系统）（如有配备）

iDF 系统设计用于通过反向旋转螺旋桨数秒，去除喷射泵中的少量碎屑或被绳索卡住的情况。

要激活此系统，请执行以下操作：

1. 将发动机熄火。
2. 按住 iDF 按钮。

在此步骤期间，数字显示屏上会显示以下消息。

- “Engaging + R”图标闪烁 - 请求被接受，序列开始执行。
- “Stop engine then hold iDF”（将发动机熄火然后按住 iDF）- 发动机仍在运行，必须先 将发动机熄火，然后再按下 iDF 按钮。
- “High exhaust temperature”（废气温度高）- 废气温度太高，需要先冷却下来，然后才能激活序列。
- Disable（已禁用）- 您的船艇上尚未启用 iDF 系统，请访问



选择中间配平位置，依赖于实际的配平位置。如果当前位置低于中间配平，请按两下 VTS UP 按钮；如果当前位置高于中间配平，请按两下 VTS DOWN 按钮

经授权 Sea-Doo 经销商以启用该功能。

3. 当显示 **Press start to go** (按“启动”按钮出发) 消息时, 启动发动机。

序列完成后, 将显示 **Ready to start** (准备启动) 消息。

4. 看见提示后, 加大油门。

如果显示 **Impeller blocked** (叶轮卡滞) 消息 - 这表示叶轮卡滞情况已经严重, 系统无法以反方向转动螺旋桨。请让经授权的 Sea-Doo 经销商对船艇进行维修。

5. 数秒后, 发动机将自动关闭。“Engaging + R”图标闪烁将会发生。

6. 当显示 **Press start to go** (按“启动”按钮出发) 消息时, 启动发动机。

序列完成后, 将显示 **Ready to start** (准备启动) 消息。

7. 显示 **Ready to start** (准备启动) 消息后, 即可尝试启动发动机并运行船艇。

8. 如果由于任何残余碎屑, 推进系统没有恢复到 100% 的原始性能, 请停止发动机并再次执行这些步骤。

中等程度的杂草堵塞, 可能需要多次循环才能完全清除。

- 在循环之间, 重新尝试 iDF 循环之前, 尝试驱动船艇在水面上行驶, 可更有效地清除残留的杂草。

如果多次尝试后问题仍然存在, 请尝试海滩上清水清洗程序, 请参阅特殊程序一节中的喷射泵进水口和叶轮清洗。

## 一般性操作建议

### 备注

**发动机运转需要空气来运行; 因此此摩托艇无法完全水密。例如持续转向绕小圈、让艇首冲入波浪或翻覆摩托艇等操作会让进气孔浸入水下, 可能会由于渗水导致发动机严重故障。请参阅本《使用手册》中的操作说明章节中的如何驾驶摩托艇和保修章节。**

### 在波浪汹涌的水域或能见度低情况下的操作

避免在以下条件下操作。如果不得不在这些条件下操作, 请以最小速度谨慎行事。

### 横穿尾迹或波浪

1. 操作者必须牢牢抓住手把, 并且双脚站在脚踏板上。
2. 乘客必须双手牢牢抓住扶手, 并且双脚踩在脚踏板上。
3. 减速。
4. 务必做好转向准备, 并在必要时保持平衡。
5. 但在波浪汹涌的水面上行驶时, 请稍微抬起您的身体并离开座椅, 以使用腿减缓冲击力。
6. 当横穿过浪面时, 务必和摩托艇首保持一定的安全距离。

### 警告

**横穿尾迹或波浪时, 请减速。操作者和乘客应做好准备, 采取半站姿, 这样有助于减缓颠簸。切勿跳跃滑水或冲浪 - 跳跃可能会导致背部或脊椎受伤 (瘫痪)。**

### 制动 / 停靠

松开油门时, 由于水对艇壳产生阻力导致摩托艇速度放缓。制动距离取决于摩托艇大小、重量、速度、水面条件、风况及风向和水流。

iBR 系统也可用于减速或快速制动, 并增加机动性 (尤其是在停靠时)。



操作者应该以不同的航速在开放水域中练习，以熟悉不同条件下的制动距离。为能够在部分或完全制动条件下熟悉摩托艇操纵特性，应该大量练习如何在直线航行以及转弯时停止使用iBR系统。

### 警告

务必在开放水域中练习制动，并确保在您的附近（尤其是在艇尾）无摩托艇或船只。水路上的其他用户可能无法及时操纵或停止，为避免此种情况，您应该出其不意地在他们前面完全停止。

### 警告

如果其他摩托艇想要跟随在您的后方行驶，请务必告知这些操作者您摩托艇的制动和操纵能力以及摩托艇之间应当保持更大的距离。

操作者也应该使用各种可用的控制装置（iBR制动杆和油门杆）通过虚拟停靠点进行停靠练习。

到达预期停靠区域前，在足够的距离处松开油门。

减速至怠速运行。

操纵者根据需要同时使用iBR制动杆和油门杆切换至中档、反向或前进档。

切记，反向操作时，转向为相反方向。后退时，向左转动手把将会使艇尾向右移动，反之亦然。

### 警告

当松开油门以及当发动机关闭无油门时，方向控制能力会降低。当反向操作摩托艇时，转向方向为相反方向。

## 上岸

### 备注

**不建议将摩托艇行驶至海滩。**

当艇壳后部最下方在低于90 cm水深时，缓慢向海滩行驶并关闭发动机。然后将摩托艇拖至海滩。

### 备注

在浅水区域驾驶摩托艇可能会导致叶轮、iBR部件或其他喷射泵部件损坏。务必在水深低于90 cm之前关闭发动机，并且不得使用倒档或制动。

## 运行模式

| 可用的运行模式       | FishPro |
|---------------|---------|
| 巡游模式          | X       |
| 运动模式          | X       |
| ECO 模式        | X       |
| 限速模式          | X       |
| 慢速模式 ( 拖钩模式 ) | X       |
| 滑水模式          | -       |
| 学习钥匙模式        | -       |

X 表示标准功能  
- 请咨询 Sea-Doo 经销商以了解适用性。

若要更改运行模式：

1. 按下 MODE 按钮，
2. 按住 MODE 按钮不放，确定安全消息，可切换到 SPORT 模式，
3. 再次按下 MODE 按钮将激活 ECO 模式。



典型示例

### 巡游模式

默认情况下，摩托艇启动时会设置为这一运行模式。

这也成为 Normal 驾驶模式。

选择此模式时，显示屏上会显示 ECO +OFF 图标。

### 运动模式

运动模式可提供瞬时油门反应，与默认驾驶模式相比，其加速能力更强。

运动模式一旦激活，将会持续激活直至操作者停用此模式或发动机熄火。在此情况下，船艇将返回默认驾驶模式。

#### 激活运动模式

要激活运动模式，请在默认驾驶模式下按一次 MODE 按钮。SPORT 图标将开始闪烁，并显示一条安全消息。出于安全考虑，请遵循安全消息中的说明进行操作以激活运动模式。激活后，SPORT 图标将会亮起。

#### 停用运动模式

按一下 MODE 按钮将进入 ECO 模式。

### ECO 模式 ( 经济省油模式 )

ECO 模式提供了更加平滑的油门输出，提高了燃油经济性。

### 控速模式

要进入控速模式之一，请按 SPEED CTRL ( 控速 ) 按钮。根据摩托艇的速度，仅会激活以下模式之一。

激活所需的模式后，按 SPEED CTRL ( 控速 ) 按钮，随后在显示 SET LEVEL ( 设置等级 ) 消息时，使用向上或向下箭头按钮更改其值。

要退出选定的控速模式，请按 MODE 按钮或长按 SPEED CTRL 按钮。

### 限速模式

限速模式是 iTC ( 智能油门控制 ) 系统提供的功能，操作者可利用此功能设置所需的最大摩托艇航速。

当进行长途巡航、在限速区域中运行或拖行轮胎滑水者、滑水板滑水者和尾波滑水者时，此功能十分实用。

操作者必须持续压入油门杆，以保持前进航速。

设定了最高速度后，操作者可使用油门杆在怠速和设定速度之间改变摩托艇的航速。即使完全压入油门杆，摩托艇航速也不会超过设定的速度。

由于您是用恒定的速度设置前进，请集中注意力以更好地观察周边形势。

要降低航速，应松开油门杆而不是设定值，或者向内拉 iBR 制动杆。

如果压入 iBR 制动杆以制动，限速模式将被忽略，但不会停用。

一旦松开 iBR 制动杆并压入油门杆以启用前进推力，摩托艇会重新启用之前设置的限速功能以限制摩托艇航速。

### 激活限速模式的先决条件

当摩托艇速度超过 15 km/h 时，可激活限速模式。

**注：**

如果启用了慢速模式，则无法使用限速器模式。

### 激活限速模式

1. 保持航速恒定。
2. 按下左侧小键盘上的 Speed Control (控速) 按钮。



#### 典型示例

您将听到一声哔声，表明您现在处于限速模式，并且限速模式指示灯将亮起。

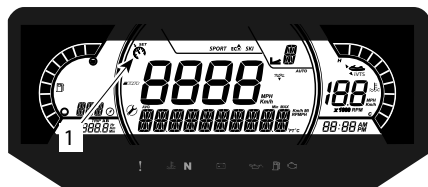

#### 典型示例

##### 1. 限速/慢速模式指示灯

**注：**

激活限速模式运行仅会限制压下油门杆时可达到的最高速度。为保持前进航速，必须压入油门杆。启动限速功能后，使用油门杆只能让摩托艇的航速在怠速到设定巡航速度之间变化。摩托艇航速可以根据使用期间的水况而变化。

### 停用限速模式

若要停用限速模式：

1. 松开油门杆。
2. 按住限速按钮。

若限速模式停用，会出现以下指示：

— 限速指示灯熄灭。

**注：**

如果在按下按钮以停用限速模式时油门杆没有完全松开，限速模式指示灯仍会保持亮起状态。直到油门被完全松开，限速功能才会停用，随后限速模式指示灯将熄灭。

### 慢速模式

智能油门控制还能支持慢速模式，在此模式下驾驶员可调节和设置怠速。如果驾驶员在须重点注意避障的慢速区域中驾驶时，此模式会十分实用。

如果使摩托艇加速至约 14 km/h 以上，慢速模式将停用，而发动机将在油门松开后恢复怠速转速。

如果出现操作者应立即停止航行或加速驶离危险的情况，压入 iBR 制动杆或压入油门杆将停用慢速模式并且操作者可重新正常控制摩托艇。

### 激活慢速模式的先决条件

当摩托艇速度低于 15 km/h 时，可激活慢速模式。

**注：**  
如果启用了慢速模式，则无法使用限速器模式。

### 激活慢速模式

要激活慢速模式：

1. 松开油门杆以降至怠速。
2. 按下左侧小键盘上的 Speed Control (控速) 按钮。

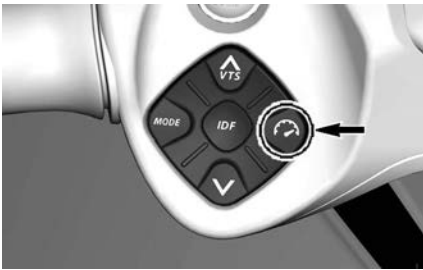

典型示例

限速/慢速指示灯将在多功能显示区亮起以表示激活。

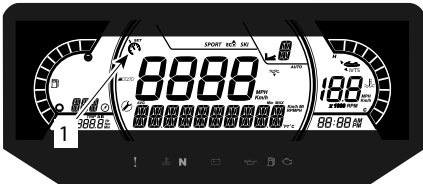

典型示例

1. 限速/慢速模式指示灯

多功能显示区将滚动显示一则消息说明现在正处于慢速模式。

数字显示区将显示默认的慢速设置 5。

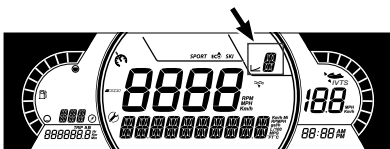

### 更改设定缓速

要升高或降低设定缓速，则按下右侧把手上向上/向下按钮一次或多次。

**注：**  
有 9 个可用的缓速设置 (1 到 9)。将缓速模式的航速调节为期望的航速。

按下向上/向下按钮时，会显示“设置等级”消息。您可选择 9 个慢速设置之一 (1 至 9)。

默认设置为 5 级，对应于摩托艇的正常怠速。使用 1-4 级，可降低摩托艇的速度，减至 1.5 km/h。慢速模式可用作拖钓模式，对钓鱼非常有帮助。使用 6-9 级，可让摩托艇在不使用油门杆的情况下达到 12 km/h 的速度。

**警告**

当船艇以一定速度行驶时，驾驶员必须始终坐在驾驶位置。- 务必始终将紧急熄火拉绳固定在驾驶员的救生衣或手腕 (需要腕带) 上。

**注：**  
根据负载、风况和浪况的不同，速度会有所差异

### 停用慢速模式

要停用缓速模式，可使用下列方法中的任意一种：

- 按住 Speed Control (控速) 按钮。
- 压入 iBR 制动杆。
- 加速使航速超过设定慢速。

利用油门杆加速来停用慢速模式时，iBR 闸门会保持在前进位置。

使用 iBR 制动杆时，iBR 闸门将朝着倒档位置移动，然后在释放 iBR 制动杆时朝着中间位置移动。

如果 SLOW SPEED MODE (慢速模式) 停用，将通过以下方式予以指示：

- 限速指示灯将熄灭

## 特殊程序

### 喷射泵进水口和叶轮清洁

#### ⚠ 警告

发动机运行请远离进水格栅。长发、宽松的服装或个人漂浮装置系带等物品可能会卷入运转的零件。

杂草、贝壳或碎片可能会卡在进水格栅、驱动轴和 / 或叶轮处。受堵的进水口可能会造成如下问题：

- 穴蚀：由于喷射推力的减少，发动机在高速时摩托艇却移动缓慢，这可能会损坏喷射泵部件。
- 过热：由于喷射泵操作控制冷却排气系统的水流，因此受堵的进水口将会导致发动机出现过热现象，并且会损坏发动机内部部件。

清洁杂草受堵区域的步骤如下：

#### ⚠ 警告

如果有必要够取并去除卡在推进系统中的所有异物，则必须将紧急熄火拉绳从发动机熄火开关上拆下。

### 水中清洁

#### 备注

当所有乘客登艇后，在起动发动机前，确保艇壳尾部最低部分的下方水深至少为 90 cm。否则会损坏推进系统部件。

### 配备 iDF 系统的型号

如果摩托艇配备有 iDF 系统，则现在即可使用。请参阅操作指示一节中的如何使用智能除碎屑泵系统。

### 未配备 iDF 系统的型号

1. 摇晃几次摩托艇。多数情况下，该操作将会去除堵塞物。
2. 起动发动机并确保正确操作摩托艇。

如果上述方法不起作用：

3. 在发动机运转时，将 iBR 操纵杆拉入以选择倒档操作，然后再施加油门。
4. 快速点动油门数次。
5. 如要必要，请重复程序。

如果系统仍受堵，请将摩托艇移出水中进行清洁。请参阅岸上清洗。

### 岸上清洗

#### ⚠ 警告

为防止发动机意外起动，必须将紧急熄火拉绳从发动机熄火开关上拆下，然后再清洁喷射泵区域。

1. 为防止在转动摩托艇进行清洁时出现刮痕，请在摩托艇边上放置一块硬纸板或地毯。
2. 将摩托艇翻转至任何一面以便进行清洁。



#### 典型示例

3. 将 iBR 移动到前方位置（如配备）。有关详细说明，请参阅 iBR 越控功能。
4. 清洁进水口区域。

如果系统仍受堵，请咨询经授权的 Sea-Doo 经销商进行维修。

### 备注

检查进水格栅是否损坏。如有必要，请咨询经授权的 Sea-Doo 经销商进行修理。

### iBR 越控功能

当激活 iBR 越控功能时，其允许用户使用 VTS 控制按钮以电控方式通过全方位运动来移动 iBR 闸门和喷嘴。

**注：**  
iBR 越控功能仅当发动机未运转时才可用。

### 警告

使用 iBR 超控功能移动 iBR 闸门时，请确保无人靠近摩托艇后部。闸门的运动可能会挤压到手指。

### 备注

在使用 iBR 越控功能时如果有物体或工具卡在 iBR 系统，则可能会损坏 iBR 部件。在移动 iBR 之前，请移走所有可能阻碍 iBR 闸门行程的硬质异物。

### 警告

如果有必要够取并去除任何卡在推进系统中的异物，则请在继续进行前严格遵守下列步骤：

- 拆下发动机熄火开关上的紧急熄火拉绳。
- 至少等待 5 分钟。
- 切勿按下 START/STOP ( 起动 / 停止 ) 按钮。如果按下了 START/STOP ( 起动 / 停止 ) 按钮，则再等待 5 分钟。

### 激活 iBR 越控功能

1. 通过按下 START/STOP ( 起动 / 停止 ) 按钮，为电气系统通电。

2. 将紧急熄火拉绳安装在发动机熄火开关上。

**注：** 必须安装紧急熄火拉绳，以确保信息中心在执行自检功能后不会关闭所有指示。电气系统会保持通电 1 小时左右。

3. 压入并控制 iBR 制动杆以完成整个程序。

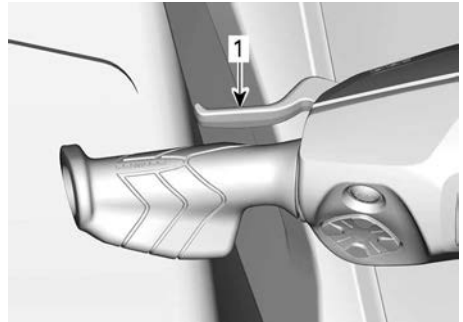

1. 压入并控制 iBR 制动杆

4. 当多功能仪表上显示 iBR 越控 - 按 MODE 按钮消息时，按下 MODE 按钮。

此功能被激活后，将会显示“开启”消息。

5. 在仍控制 iBR 制动杆的同时，按下向上 / 向下按钮以将 iBR 闸门移动至所需位置。确保多功能仪表中的 VTS 指示会随 iBR 闸门运动而改变。如果 iBR 闸门向上移动，则指示也向上移动。
6. 释放 iBR 制动杆。
7. 从发动机熄火开关上拆下紧急熄火拉绳。

**警告**

如果有必要够取并去除任何卡在推进系统中的异物，则请在继续进行前严格遵守下列步骤：

- 拆下发动机熄火开关上的紧急熄火拉绳。
- 至少等待 5 分钟。
- 切勿按下 START/STOP ( 启动 / 停止 ) 按钮。如果按下了 START/STOP ( 启动 / 停止 ) 按钮，则再等待 5 分钟。

**翻覆的摩托艇**

摩托艇的设计不易轻易翻艇。两个安装于艇壳侧面的平衡翼有助于摩托艇的稳定性。如果翻艇，其将保持翻覆状态。

为了将摩托艇转到竖直位置，确保发动机关闭，D.E.S.S. 钥匙未安装在柱上，然后抓住进水闸，踩在防撞板上，利用您的体重来将摩托艇向您转动。

注：

靠近冲洗接头艇尾的标签提供了有关如何将摩托艇右侧朝上转动的说明。标签是倒置标贴的，以便在摩托艇翻艇时阅读。



典型示例

发动机配有翻转保护系统 (T.O.P. S.™)。当摩托艇翻覆时，发动机自动停止。

当摩托艇返回至其正常操作位置时，发动机即可正常启动。

**备注**

当摩托艇翻覆超过 5 分钟后，不要试图转动发动机，以免进水损坏发动机。请尽快咨询经授权的 Sea-Doo 经销商。

**备注**

如果发动机曲轴不转动，则切勿再尝试启动。否则会损坏发动机。请尽快咨询经授权的 Sea-Doo 经销商。

尽快检查舱底中是否存在水。当返回岸边时，将水排干 ( 如有必要 )。

**淹没的摩托艇**

要减少发动机的损坏程度，请尽快执行下列程序。

1. 排放舱底的水。
2. 如果摩托艇淹没在咸水中，则使用花园浇水用软管用淡水喷射舱底和所有部件，以防止盐腐蚀效应。

**备注**

切勿尝试转动发动机曲轴或启动发动机。进入进气歧管的水会流向发动机并可能对发动机造成严重损坏。

3. 尽快将摩托艇送至经授权的 Sea-Doo 经销商处进行维修。

**备注**

未能正确维修发动机可能造成发动机严重损坏。

## 水淹没的发动机

### 备注

切勿尝试转动发动机曲轴或启动发动机。进入进气歧管的水会流向发动机并可能对发动机造成严重损坏。

尽快将摩托艇送至经授权的 Sea-Doo 经销商处进行维修。

### 备注

未能正确维修发动机可能造成发动机严重损坏。

## 在水中拖摩托艇

在水中拖曳 Sea-Doo 摩托艇时，应采取特殊的预防措施。

建议的最大拖航速度为 8 km/h。

这可防止排气系统进水，以免将水喷射并注入发动机。当发动机不运转时，没有任何排气压力将水排出排气口。

### 备注

如果不能遵循这些指导说明，则可能会损坏发动机。如果必须拖牵在水中搁浅的摩托艇，请确保最大拖航速度不超过 8 km/h。

### 备注

切勿拖曳面朝后方的摩托艇，否则可能导致进水。

### ⚠ 注意

拖缆的固定方式，应以拖曳时可解开为原则。



# 维护

---

## 保养时间表

保养对于摩托艇保持安全运行状态来说非常重要。应按照保养时间表对车辆进行保养。

正确保养是车主的责任。除了其他方面，如果物主或操作者因保养或使用不当而导致故障，则可拒绝保修索赔。

请根据保养时间表进行保养并执行定期检查。就算已经根据保养时间表执行了保养，仍需进行驾驶前检查。

### 警告

**如果不能按照保养时间表和程序维修摩托艇，则会导致其不能安全运行。**

## EPA 法规 - 加拿大与美国摩托艇

物主选择的修理厂或人员可维修、更换或修理排放控制装置和系统。这些指导说明不要求使用 BRP 或经授权的 Sea-Doo 经销商提供的部件或服务。

尽管经授权的 Sea-Doo 经销商具备深厚的技术知识和维修摩托艇所需的工具，但是，与排放相关的保修并不要求使用经授权的 Sea-Doo 经销商或其他与 BRP 有商业关系的机构。

正确保养是车主的责任。除了其他方面，如果物主或操作者因保养或使用不当而导致故障，则可拒绝保修索赔。

对于与排放相关的保修索赔，BRP 指定由经授权的 Sea-Doo 经销商执行排放相关零件的诊断和修理。有关详细信息，请参阅包含于保修部分中的 *US EPA 排放保修*。

您必须遵循本手册的燃油加注章节中有关燃油要求的指导说明。虽然现在很容易获得乙醇含量超过十个体百分比的汽油，但是，US EPA 发布了乙醇含量超过 10 vol% 的汽油的使用禁令，此禁令也适用于该车辆。在该发动机上使用乙醇含量超过 10 vol% 的汽油可能会损坏排放控制系统。

## 盐水/污水水域使用

只要您的船艇在盐水/污水水域使用，那么除了要每年定期执行的保养任务之外，还需要执行一些额外的保养任务。这些需每年执行的保养任务在下图中被标记为 A+。

如果您经常在盐水/污水水域骑行，请遵照 A+ 时间间隔并执行下图中所述的任

## 保养时间表

确保以表格中所示的建议时间间隔执行适当的保养。

保养周期表中说明了需要执行的项目，通常基于以下两个标准，以先到者为准：

- 日历时间
- 船艇使用小时数。

您的驾驶习惯决定了应采用哪种标准。例如：

- 每个周末和朋友一起驾船艇出游的人，很可能会根据使用小时数来确定保养的频率。
- 一年中很少使用船艇或仅在少数情况下才会使用船艇的人，很可能会按照日历时间来确定保养频率。

**重要信息：** 下表显示了前 3 年的适当保养应用。后续年份请交替重复相同的方式。

| 保养概述 |        |            |
|------|--------|------------|
| 日历时间 | 计时表    | 正常/盐水/污水水域 |
| 每月   |        | A+         |
| 1 年  | 100 小时 | A          |
| 每月   |        | A+         |
| 2 年  | 200 小时 | A 和 B      |
| 每月   |        | A+         |
| 3 年  | 300 小时 | A          |

## Rotax 1630 ACE 发动机

| 常规   | A                   | B                      |
|--|---------------------|------------------------|
| A = 调整<br>C = 清洁<br>F = 冲洗<br>I = 检查<br>L = 润滑<br>R = 更换<br>T = 扭矩调节 | 每年<br>或<br>每 100 小时 | 每 2 年<br>或<br>每 200 小时 |
| 空气和燃料供给  |                     |                        |
| 空气供给部件和功能 (管道、软管、卡箍)   | I、C                 |                        |

| 常规  | A                       | B                      |
|---|-------------------------|------------------------|
| <b>A = 调整</b><br><b>C = 清洁</b><br><b>F = 冲洗</b><br><b>I = 检查</b><br><b>L = 润滑</b><br><b>R = 更换</b><br><b>T = 扭矩调节</b> | 每年<br>或<br>每 100 小时     | 每 2 年<br>或<br>每 200 小时 |
| 燃油部件和功能 ( 燃油箱盖、燃油箱固定件、软管状况、泄漏 )   | I                       |                        |
| 增压器   |                         | I                      |
| <b>甲板和艇壳</b>  |                         |                        |
| 牺牲阳极  | I                       |                        |
| 车身板件和五金件  | I、T                     |                        |
| 艇体  | I                       |                        |
| <b>发动机和冷却</b>   |                         |                        |
| 发动机冷却组件 ( 冷却液浓度、冷却液液位、软管状况、卡箍、泄漏 )  | I、A                     |                        |
| 发动机油和机油滤清器  | R                       |                        |
| 点火部件和功能*  | I                       |                        |
| 发动机橡胶座  | I                       |                        |
| 火花塞   |                         | R                      |
| 发动机冷却液  | R<br>每 5 年<br>或每 300 小时 |                        |
| <b>排气和排放</b>  |                         |                        |
| 排气组件 ( 垫片、管道、消声器状况、泄漏 )   | I                       |                        |
| 排气  | F                       |                        |
| <b>制动</b>   |                         |                        |
| 制动部件和功能   | I、                      |                        |
| <b>推进</b>   |                         |                        |
| 推进部件和功能   | I                       | I、L                    |
| <b>电气</b>   |                         |                        |
| 蓄电池接头和状况  | I                       |                        |
| 电气线束布线  | I                       |                        |
| 模块和对应软件更新   | I                       |                        |
| 控制开关和灯光的操作  | I                       |                        |

| 常规   | A                   | B                      |
|--|---------------------|------------------------|
| A = 调整<br>C = 清洁<br>F = 冲洗<br>I = 检查<br>L = 润滑<br>R = 更换<br>T = 扭矩调节 | 每年<br>或<br>每 100 小时 | 每 2 年<br>或<br>每 200 小时 |
| <b>转向系统与控件</b>   |                     |                        |
| 方向把部件和功能   | I                   |                        |
| 油门操作   | I                   |                        |
| <b>功能</b>  |                     |                        |
| 探鱼器换能器支架   | I、A                 |                        |

| 盐水/污水水域  | A+   | A                       | B                      |
|--|--|-------------------------|------------------------|
| A = 调整<br>C = 清洁<br>F = 冲洗<br>I = 检查<br>L = 润滑<br>R = 更换<br>T = 扭矩调节 | 每次盐水<br>或<br>污水水域驾驶<br>后<br>或<br>在盐水<br>或<br>污水水域使用<br>期间每个月 | 每年<br>或<br>每 100 小时     | 每 2 年<br>或<br>每 200 小时 |
| <b>空气和燃料供给</b>   |  |                         |                        |
| 空气供给部件和功能 ( 管道、软管、卡箍 )   |  | I、C                     |                        |
| 燃油部件和功能 ( 燃油箱盖、燃油箱固定件、软管状况、泄漏 )                                      |  | I                       |                        |
| 增压器  |  |                         | I                      |
| <b>甲板和艇壳</b>   |  |                         |                        |
| 牺牲阳极   | I<br>每月  | I                       |                        |
| 车身板件和五金件   |  | I、T                     |                        |
| 艇体   |  | I                       |                        |
| <b>发动机和冷却</b>  |  |                         |                        |
| 发动机舱   | F<br>每次骑行后   |                         |                        |
| 发动机舱金属部件   | L<br>每月  |                         |                        |
| 发动机冷却组件 ( 冷却液浓度、冷却液液位、软管状况、卡箍、泄漏 )                                   |  | I、A                     |                        |
| 发动机油和机油滤清器   |  | R                       |                        |
| 点火部件和功能*   |  | I                       |                        |
| 发动机橡胶座   |  | I                       |                        |
| 火花塞  |  |                         | R                      |
| 发动机冷却液   |  | R<br>每 5 年<br>或每 300 小时 |                        |
| <b>排气和排放</b>   |  |                         |                        |
| 排气组件 ( 垫片、管道、消声器状况、泄漏 )  |  | I                       |                        |
| 排气   | F<br>每次骑行后   | I                       |                        |
| <b>制动</b>  |  |                         |                        |

| 盐水/污水水域  | A+   | A                   | B                      |
|--|--|---------------------|------------------------|
| A = 调整<br>C = 清洁<br>F = 冲洗<br>I = 检查<br>L = 润滑<br>R = 更换<br>T = 扭矩调节 | 每次盐水<br>或<br>污水水域驾驶<br>后<br>或<br>在盐水<br>或<br>污水水域使用<br>期间每个月 | 每年<br>或<br>每 100 小时 | 每 2 年<br>或<br>每 200 小时 |
| 制动部件和功能  |  | I、                  |                        |
| <b>推进</b>  |  |                     |                        |
| 推进部件和功能  |  | I                   | I、L                    |
| <b>电气</b>  |  |                     |                        |
| 蓄电池接头和状况   |  | I                   |                        |
| 电气线束布线   |  | I                   |                        |
| 模块和对应软件更新  |  | I                   |                        |
| 控制开关和灯光的操作   |  | I                   |                        |
| <b>转向系统与控件</b>   |  |                     |                        |
| 方向把部件和功能   |  | I                   |                        |
| 油门操作   |  | I                   |                        |
| <b>转向系统与控件</b>   |  |                     |                        |
| 方向把部件和功能   |  | I                   |                        |
| 油门操作   |  | I                   |                        |
| <b>功能</b>  |  |                     |                        |
| 探鱼器换能器支架   |  | I、A                 |                        |

# 保养程序

本章节包含基本保养程序说明。

## 警告

执行保养时，请关闭发动机并遵循这些保养程序。如果未能正确遵循保养程序，则您会因热零件、运转零件、电力、化学制品而受到伤害或其他危害。

## 警告

如果需要拆卸锁定装置（如锁片、自锁紧固件等），请务必更换新的锁定装置。

## 备注

切勿在发动机舱内或舱底留下任何物体、碎屑及工具等。

## 发动机检修盖



### 拆卸发动机检修盖

1. 拆下座椅。
2. 拆下滑水/尾波滑水板绳柱护罩。



典型示例

3. 拆下螺钉。

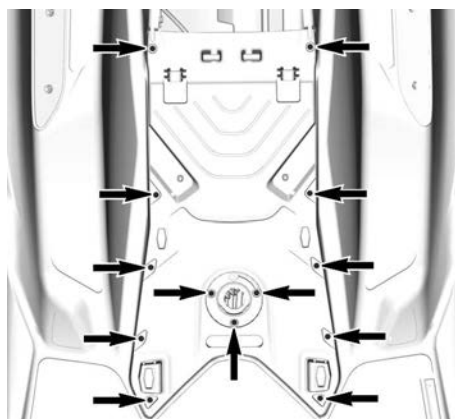

典型示例

4. 拆下盖。

### 安装发动机检修盖

1. 安装可按照拆卸程序反向执行。但是，请注意以下事项。
2. 安装所有螺钉。
3. 将螺钉紧固至规定值。

#### 紧固扭矩

|              |   |
|--------------|---|
| 发动机检修盖<br>螺钉 | $2.8 \pm 0.2 \text{ Nm}$<br>( $25 \pm 2 \text{ lbf-in}$ ) |
|--------------|---|



## 发动机油

### 推荐的发动机油

Rotax® 发动机的开发和验证都以使用 XPS® 机油为前提。

BRP 建议始终使用其 XPS 发动机油或同等产品。

使用不适合发动机的机油造成的损坏不在 BRP 有限保修范围内。

#### XPS 推荐的发动机油

5W40 SM Reach 发动机油

#### 不带增压器的发动机

使用符合或超过以下润滑剂工业规格的 **4 冲程 SAE 合成发动机油**。

务必检查机油容器上的 API 维修标签证明，标签上必须至少包含以上标准之一。

- API 维修类别 SN，或
- JASO-MA2

#### 带增压器的发动机

使用兼容湿式离合器、符合或超出以下两个润滑剂工业规格的 **4 冲程 SAE 摩托车发动机油**：

务必检查机油容器上的 API 维修标签证明，标签上必须至少包含以上标准之一。

- API 维修类别 SN，或
- JASO-MA2

### 检查机油液位

#### 备注

运行机油液位不正确的发动机会严重损坏发动机。

#### ⚠ 注意

发动机舱中许多部件的温度可能非常高。直接接触会烫伤皮肤。

### 如果船艇不在水中

#### 备注

必须将摩托艇放平。

#### ⚠ 注意

当摩托艇不在水中时，如果运转发动机，座板内的热交换器会变得很热。不要接触座板，否则会被烫伤。

1. 提起拖车牵引杆，然后当防撞板水平时将其固定在此位置。
2. 将花园浇水用软管安装在排气系统冲洗接头上。参阅本章节中的排气系统并遵循程序进行操作。

#### 备注

切勿在排气系统无供水时运转发动机。排气系统无法冷却可能会导致排气系统严重损坏。此情况下，发动机运转时间不得超过 2 分钟。当摩托艇不在水中时，驱动系密封件无冷却。

3. 拆下座椅。
4. 起动发动机。
5. 打开水龙头。
6. 怠速运转冷发动机 30 秒。
7. 关闭水龙头。
8. 让发动机以 4000-4500 转/分钟的转速运行 15 秒。
9. 按下启动/停止按钮或拉紧急熄火拉绳以立刻停机。
10. 至少等待 30 秒，让发动机中的机油沉淀下来，然后拉出机油尺并将其擦干。

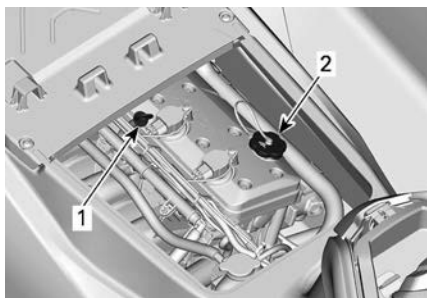

**典型示例**

1. 机油尺
2. 加油口盖

11. 重新装上机油尺，将其完全推进去。
12. 再次拆下机油尺并读取机油液位。应在 FULL（已满）和 ADD（添加）标记之间。

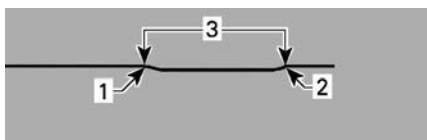

**典型示例**

1. 已满
2. 添加
3. 运行范围

13. 添加机油以确保液位在规定的标记之间。
  1. 拆下机油盖。
  2. 在阀门罩开口处放置漏斗。
  3. 加注少量的推荐机油以达到正确液位。

**备注**

**不要加得过满。**

**注：**  
每次向发动机添加机油时，必须再次执行本节所述的完整步骤。否则，将得到错误的油位读数。

14. 正确地重新装上机油盖和机油尺。

**备注**

**确保加油口盖关闭妥当。否则发动机会溅出。**

**更换发动机机油和机油滤清器**

机油和机油滤清器可由获得授权的 Sea-Doo 经销商、修理厂或您自己所选的人员进行更换。

**发动机冷却液**

**推荐的发动机冷却液**

**XPS 推荐的冷却液**

超长使用寿命的预混合冷却液

如果没有推荐的 XPS 冷却液

使用专门为铝制内燃机配制的超长使用寿命的低硅乙二醇预混合冷却液 (50%-50%)。

**备注**

**务必使用专用于铝制内燃机的、含缓蚀剂的乙二醇防冻液。**

为了防止防冻液变质，务必使用相同品牌和等级的防冻液。切勿混用不同品牌或等级的防冻液，除非已彻底冲洗冷却系统并重新加注冷却液。

**发动机冷却液液位**

**⚠ 警告**

**在发动机冷时检查冷却液液位。发动机热的时候切勿加注冷却液。**

**⚠ 注意**

**发动机舱中许多部件的温度可能非常高。直接接触会烫伤皮肤。**

1. 拆下座椅。
2. 找到膨胀箱盖。

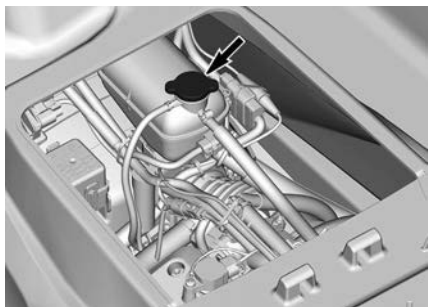

典型示例

将摩托艇放在水平表面上，当发动机为冷机时，冷却液液位应处在冷却液储液罐的 MIN.（最低）和 MAX.（最高）标记之间。

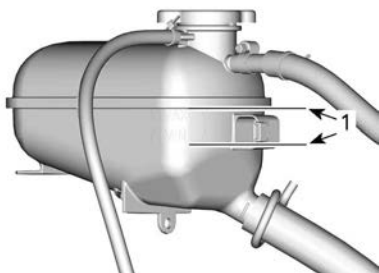

冷却液膨胀箱

1. 发动机为冷机时标记之间的液位

**注：**

摩托艇位于水中时是水平的。位于拖车上时，请在艇壳水平时提起拖车牵引杆并固定在此位置。

添加冷却液，参见推荐的发动机冷却液以了解规格，调整冷却液液位使其位于规定的标记之间。使用漏斗以避免溢出。不要加得过满。

3. 正确紧固冷却液膨胀箱盖。重新安装座椅。

**注：**

冷却系统需要频繁加注冷却液时是泄漏的迹象或是发动机出现问题。请咨询经授权的 Sea-Doo 经销商。

## 更换发动机冷却液

冷却液应该由经授权的 Sea-Doo 经销商进行更换。

## 点火线圈

### 接近点火线圈

1. 拆下发动机熄火开关上的紧急熄火拉绳。
2. 拆下座椅。
3. 拆下发动机检修盖，请参阅拆下发动机检修盖。

### 拆卸点火线圈

1. 断开点火线圈接头。

### 备注

**切勿使用任何工具撬动点火线圈。**

2. 拆下点火线圈固定螺钉。
3. 拉向上拉火线圈的同时，左右转动线圈，以便从火花塞上拆下点火线圈。

### 安装点火线圈

1. 将点火线圈的固定螺钉孔对准气门盖上的螺纹孔。
2. 将点火线圈安装到火花塞上，将点火线圈推到底，直至其搁在气门盖上。
3. 安装固定螺钉，并紧固至以下规定值。

### 紧固扭矩

|          |                      |
|----------|----------------------|
| 点火线圈固定螺钉 | $9 \pm 1 \text{ Nm}$ |
|----------|----------------------|

4. 连接点火线圈接头。

## 火花塞

### 拆卸火花塞

1. 拆下点火线圈。请参阅拆卸点火线圈。
2. 使用增压空气清洁火花塞和气缸盖。
3. 使用火花塞套筒彻底拧下火花塞。

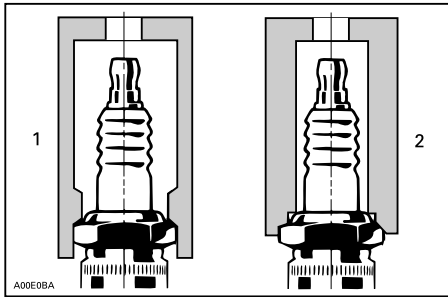

1. 经认可的套筒
2. 不合适的套筒

4. 利用点火线圈取出火花塞孔中的火花塞。

### 安装火花塞

在安装之前，确保气缸盖和火花塞的接触面没有污垢。

1. 使用导线测隙规，根据技术规格中的要求检查电极间隙。如果不符合规格，请更换火花塞。

### 备注

不得调节此类火花塞上的间隙。该调节可能会损坏负电极，这可能导致电极断裂和发动机严重损坏。

2. 在火花塞螺纹上涂抹防过热卡死润滑剂，以防出现卡死情况。
3. 用手将火花塞拧到气缸盖上。随后，使用火花塞套筒将火花塞紧固至规定值。

### 紧固扭矩

|     |           |
|-----|-----------|
| 火花塞 | 18 ± 2 Nm |
|-----|-----------|

4. 安装点火线圈。请参阅点火线圈。

## 排气系统

### ⚠ 危险

不要在室内或没有足够的通风的区域运转发动机，或允许废气在密闭区域积聚。发动机废气中含有一氧化碳 (CO)，如果吸入，会导致严重的脑损伤或死亡。

## 冲洗排气系统

务必用淡水冲洗排气系统，来中和水中存在的盐或其他化学物质的腐蚀效应。这可帮助清理水套 / 软管中的沙子、盐、贝壳或其他颗粒物。

如果预计当天不再使用摩托艇或要延长储存时间，则应冲洗排气系统。

### 备注

如果未在必要时冲洗系统，将会严重损坏排气系统。确保发动机在整个程序中运转。

### ⚠ 警告

在通风良好的区域执行这些操作。发动机舱中的某些部件可能非常热。直接接触会烫伤皮肤。当发动机运转时，不要接触任何电器零件或喷射泵区域。

### ⚠ 警告

当摩托艇不在水中时，如果运转发动机，座板内的热交换器会变得很热。不要接触座板，否则会被烫伤。

1. 将花园浇水用软管连接至摩托艇后部的接头。现在不要打开水龙头。

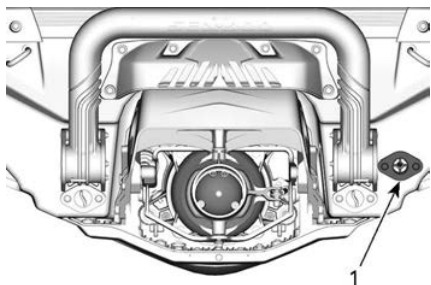

1. 进水口接头

**注：**  
当使用快接转接件来方便花园浇水用软管的安装时，请使用下面推荐的工具。

**推荐的工具**

冲洗接头转接件  
295 500 473

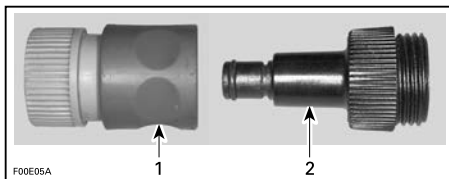

1. 快接转接件  
2. 冲洗接头转接件

2. 起动发动机，然后立即打开水龙头。

**备注**

务必在打开水龙头之前先起动发动机。在发动机起动后立即打开水龙头可防止过热。当摩托艇不在水中时，切勿在排气系统无供水时运转发动机。

3. 使发动机怠速运转 90 秒。

**备注**

发动机的运转时间不得超过 2 分钟。当摩托艇不在水中时，驱动系密封件无冷却。

4. 冲洗时确保水从喷射泵流出。
5. 关闭水龙头，使发动机以 5000 RPM 运转 5 秒，然后停止发动机。

**备注**

务必在停止发动机之前关闭水龙头。

6. 断开花园灌溉软管和冲洗接头适配器（如果使用）。

**座板和进水格栅**

**检查座板和进水格栅**

检查座板和喷射泵进水格栅是否损坏。请前往 Sea-Doo 经销商处，让其对任何损坏的零件进行修理或更换。

**警告**

务必将紧急熄火拉绳从发动机熄火开关上拆下，然后再检查进水闸。

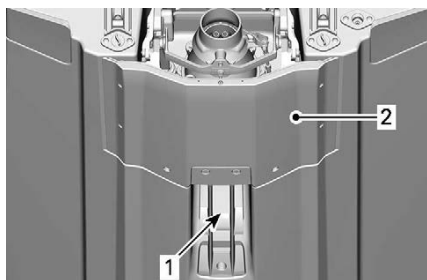

检查这些区域

1. 进水口
2. 座板

**牺牲阳极**

**检查牺牲阳极**

牺牲阳极位于：

- 泵
- 座板。

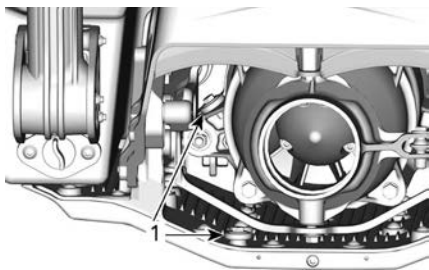

1. 牺牲阳极

检查牺牲阳极是否磨损。如果磨损区域超过一半，则更换阳极。

**拆卸牺牲阳极**

旋松牺牲阳极固定螺帽并拆卸阳极。

**安装牺牲阳极**

安装可按照拆卸程序反向执行。

|                      |
|----------------------|
| <b>紧固扭矩</b>          |
| $9 \pm 1 \text{ Nm}$ |

**保险丝**

**保险丝位置**

大多数保险丝都位于一个保险丝盒中。

要接触保险丝盒，请执行以下操作：

拆下座椅。

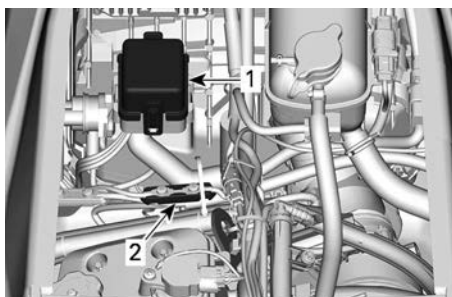

- 1. 保险丝盒
- 2. 主保险丝

要拆下保险丝盒盖，请将锁定片压到一起，握住并拉出保险丝盒盖以打开。

**注：**  
保险丝盒盖上标明了保险丝额定值与位置。

为了便于拆卸保险丝，请使用保险丝盒中提供的保险丝拆卸 / 安装工具。

只有一个保险丝位于摩托艇前侧。请咨询 Sea-Doo 经销商了解更多详细信息。

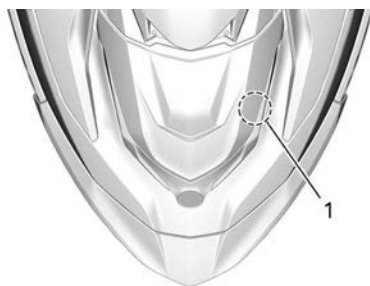

1. 声呐保险丝

**检查保险丝**

检查保险丝的情况，必要时予以更换。

|                          |
|--------------------------|
| <b>⚠ 警告</b>              |
| <b>切勿使用额定值超过规定值的保险丝。</b> |

要从保险丝座上拆下保险丝，可将保险丝拉出来。检查细丝是否熔化。

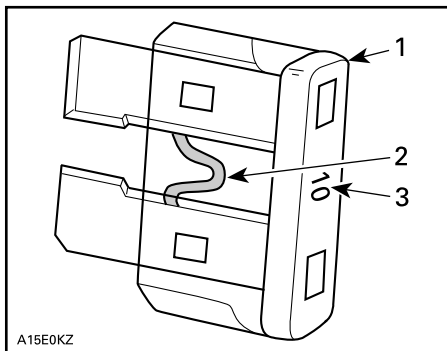

A15E0KZ

**典型示例**

1. 保险丝
2. 检查是否熔断
3. 安培额定值

**警告**

如果保险丝反复熔断，应确定故障来源，并将其纠正，然后再重新启动。有关服务，请咨询经授权的经销商。

**保险丝说明**

| 前部单个保险丝 |    |
|---------|----|
| 3 A     | 声呐 |

| 保险丝 | 额定值  | 说明            |
|-----|------|---------------|
| 1   | -    | 未使用           |
| 2   | 15 A | 燃油喷射、点火线圈和燃油泵 |
| 3   | 3 A  | 舱底泵 ( 如果装备 )  |
| 4   | -    | 未使用           |
| 5   | -    | 未使用           |
| 6   | 30 A | 充电            |
| 7   | 5 A  | 仪表盘           |

| 保险丝 | 额定值  | 说明           |
|-----|------|--------------|
| 8   | 3 A  | 测深器 ( 如果装备 ) |
| 9   | 30 A | iBR          |
| 10  | 5 A  | 起动/停止        |
| 11  | 5 A  | ECM          |
| 12  | 30 A | 蓄电池          |
| 13  | 15 A | 诊断工具 2       |
| 14  | 15 A | 诊断工具 1, 附件接头 |

**保险丝盒旁边的单个保险丝**

|      |    |
|------|----|
| 50 A | 主体 |
|------|----|

**继电器**

|   |               |
|---|---------------|
| - | 主体            |
| - | 活水鱼箱泵 ( 如配备 ) |

# 摩托艇保养

每日将摩托艇从水中取出。

## 操作后养护

### 冲洗排气系统

在咸水或污水中使用摩托艇后，应当每日冲洗排气系统。

请参阅保养程序。

### 污水或咸水操作后的额外保养

摩托艇在污水中，尤其是在咸水中操作之后，应实施额外的保养—保护摩托艇及其部件。

使用淡水冲洗摩托艇舱底区域。

切勿使用高压清洗装置清洁舱底。只可使用压力较低的装置（例如花园浇水用软管）。

高压会损坏电气或机械系统。

### ⚠ 注意

进行任何保养之前都要使发动机冷却。

### 备注

摩托艇在咸水中使用后，若未进行如摩托艇冲洗、排气系统冲洗以及防腐处理等适当的保养，将损坏摩托艇及其部件。切勿将摩托艇储存在太阳直射区域。

## 座椅清洁

在将清洁用品涂抹在座椅上之前，请尝试用白色橡皮擦清除痕迹。

用这种方法可以很容易地去除许多痕迹，如鞋印。

## 艇体和艇壳

### 修理材料

如果艇体部件或艇壳需要任何修理，请联系经授权的 Sea-Doo 经销商。

## 清洁

用肥皂水溶液清洗船身和船体（仅使用温和的清洁剂）。用淡水彻底冲洗。

清除船体内外的海洋生物。

### 备注

切勿使用以下产品进行清洁：

- XPS S4 强力清洁剂
- 强洗涤剂
- 脱脂剂
- 氨
- 丙酮或其他酮类
- 乙醇
- 甲苯或其他芳香族溶剂
- 氯化溶剂
- 石油溶剂油
- 油漆稀释剂
- 石油基产品。

可以使用 XPS 通用清洁除脂剂或等效用品清除座椅和玻璃纤维零件上的污渍。

若要清洁地毯，请使用 3M™ 橙味清洁剂（24 oz 的喷雾罐）或同等物。

### ⚠ 警告

切勿在地毯或座椅上使用塑料或乙烯保护装置，因为这样会使表面变得光滑，可能会使摩托艇的乘客滑落。

通过确保燃油、机油或清洁溶液不会排入水路来保护环境。

## 保护

在艇体上涂抹优质船舶专用蜡。

如果要在户外储存摩托艇，请用不透明的防水遮阳布盖住摩托艇，以防止太阳光和尘垢影响塑料部件和摩托艇面漆并防止灰尘堆积。

### 备注

切勿将摩托艇储存在水中。切勿将摩托艇储存在太阳直射区域。切勿将摩托艇储存在塑料袋中。



# 储存和季前准备

## 存储

### 警告

因为燃油和机油为易燃物，您应当按照定期检查图表的规定请经授权的 Sea-Doo 经销商、修理厂或您自己所选的人员检查燃油系统是否完好无损。

无论您是否能够以最少的工具执行以下操作，都建议您让经授权的 Sea-Doo 经销商、修理厂或您自己所选的人员来对摩托艇进行维修以便进行储存。

注：  
按照本章节详述的相同顺序来执行以下任务。

### 备注

在储存期间不要运转发动机。

## 推进系统

### 清洁喷射泵

### 警告

为防止发动机意外起动的，务必先将紧急熄火拉绳从发动机熄火开关上拆下，然后再清洁喷射泵区域。进行此操作时发动机不得运转。

通过进出口喷水冲洗喷射泵。

在推进系统零件上喷洒防腐用品。

### 维修用品

XPS 防腐润滑剂或等效用品

## 检查喷射泵

请访问经授权的 Sea-Doo 经销商。

## 燃油系统

### 保护燃油系统

应在燃油箱内添加燃油稳定剂，以防止燃油变质导致燃油系统内结胶。有

关稳定剂的正确使用方法，请遵循其制造商的指导说明。

将燃油箱加满。确保油箱内没有水。

### 备注

如果燃油箱内有任何水残留，会对燃油喷射系统内部造成严重损坏。

## 发动机与排气装置

### 冲洗排气系统

执行保养程序一节中所述的程序。

### 更换发动机油和机油滤清器

机油和机油滤清器可由获得授权的 Sea-Doo 经销商、修理厂或您自己所选的人员进行更换。

### 排气系统排水

在温度低至可能结冰的区域，必须清出排气系统和冷器中残留的水。

使用冲洗接口，将 379 kPa 的加压空气吹入系统，直到没有水从喷射泵中流出为止。

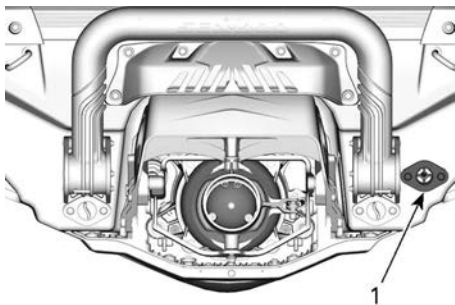

1. 冲洗接头

可以制作以下软管来方便排水程序。

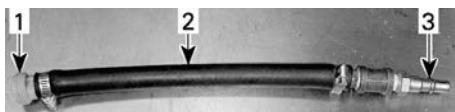

典型示例

1. 冲洗接头转接件
2. 软管 12.7 mm
3. 空气软管外螺纹转接件

### 备注

如果不能排空排气系统内的水，可能会造成排气歧管严重损坏。

拆下专用工具。

### 润滑发动机缸体

1. 拆下火花塞。请参阅保养程序一节。
2. 在每个缸的火花塞孔中喷洒润滑剂。

### 维修用品

XPS 防腐润滑剂或等效用品

3. 完全压下油门杆。在发动机起动过程中，压下油门杆将阻止燃油喷射并禁用点火。
4. 按下 START/STOP ( 起动 / 停止 ) 按钮，转动发动机几圈。这个操作将使机油在气缸壁上散开。
5. 在火花塞螺纹上涂抹防过热卡死润滑剂，然后将其重新安装在发动机上。请参阅保养程序一节。
6. 安装点火线圈。请参阅保养程序一节。

### 测试发动机冷却液密度

如果未更换防冻液，请测试其密度。

防冻液更换和密度测试应由获得授权的 Sea-Doo 经销商、修理厂或您自己所选的人员进行。请参阅保养时间表。

### 备注

如果摩托艇储存在达到冰点的区域，防冻液密度不正确会造成冷却系统内的液体结冰。这会对发动机造成严重损坏。

## 电气系统

### 蓄电池

#### 蓄电池保养

存放摩托艇时，蓄电池时应始终保存在温暖干燥的位置。

### 警告

蓄电池安装在摩托艇中时，请勿对其进行充电或升压。

此摩托艇配备的是免维护型蓄电池，不需要添加水来调节电解液液面。

### 备注

在蓄电池的使用寿命期间切勿从盖子上拆下蓄电池带或添加电解液。

#### 拆卸蓄电池

1. 拆下座椅。
2. 断开蓄电池缆线。

### 备注

务必先断开黑色 (-) 导线，然后再断开红色 (+) 导线。

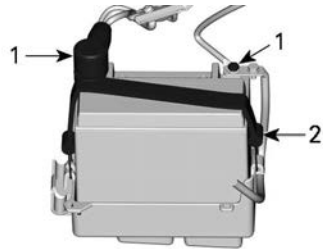

1. 蓄电池极柱
2. 绑带
3. 拆下固定带。

#### 为蓄电池充电

使用任意汽车蓄电池充电器。请务必参阅蓄电池充电器制造商的说明书。

#### 清洁蓄电池

使用小苏打和水的混合溶液清洁蓄电池外壳和蓄电池极柱。

使用一把坚固耐用的钢丝刷清除蓄电池导线接头和蓄电池极柱上的锈蚀部分。

用清水冲洗，然后将它们擦干。

### 安装蓄电池

1. 连接蓄电池缆线。

注：安装蓄电池之前，如果舱室有水或碎屑，请先清理干净。

#### 备注

蓄电池极性反接会损坏调压器。

#### 备注

务必先连接红色 (+) 导线，然后再连接黑色 (-) 导线。

2. 将蓄电池缆线螺钉紧固至规定扭矩。

#### 紧固扭矩

|         |             |
|---------|-------------|
| 蓄电池导线螺钉 | 4 ± 0.5 N·m |
|---------|-------------|

3. 在蓄电池极柱上涂抹绝缘润滑脂。
4. 用橡胶套封盖蓄电池正极柱。
5. 检验线路图和附件。

### 发动机舱

#### 清洁发动机舱

1. 用热水和清洁剂或用舱底清洁剂清洁舱底。
2. 冲洗彻底。
3. 提起摩托艇前端，通过舱底排放塞彻底排空舱底的水。

#### 防腐处理

1. 擦掉发动机舱内残留的水。
2. 润滑发动机舱内的所有金属部件。

### 维修用品

防腐润滑剂或等效用品

注：

存放期间，座椅应予以拆卸。这可防止发动机舱中出现冷凝物或被腐蚀。

### 声响换能器

拆下换能器，检查冷却液液位。

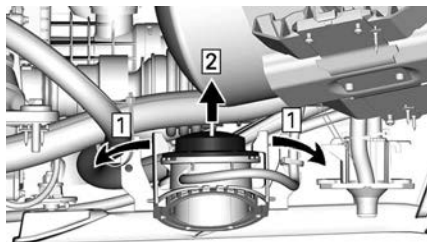

1. 松开固定锁片
2. 提起换能器

确保冷却液充足，液位接近锁定高度。

有关冷却液的类型和数量，请参阅技术规格。

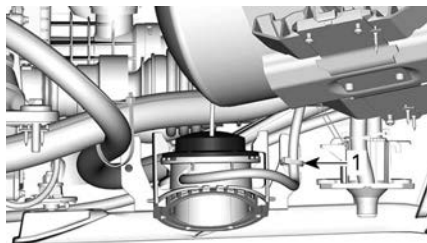

### 艇体和艇壳

根据摩托艇养护一节所述的程序，维修、清洁并保护摩托艇。

### 季前准备

必须按照保养时间表执行季前准备。

确保执行每年或每 100 小时表格中所含的所有任务。

季前准备保养可由经授权的 Sea-Doo 经销商、修理厂或您自己所选的人员执行。

# 保养记录

需要时，将保养记录的照片副本发给 BRP。

## 交付前

序列号：

里程/km:

时数：

日期：

经销商编号：

注释：

签字/印刷体：

请参阅摩托艇《交付前公告》，获取详细的安装步骤。

**首次检查**

里程/km:

\_\_\_\_\_

时数 :

\_\_\_\_\_

日期 :

\_\_\_\_\_

经销商编号 :

\_\_\_\_\_

注释 :

\_\_\_\_\_

\_\_\_\_\_

签字/印刷体 :

保养计划，见本《使用手册》中的维修信息章节。

**服务**

里程/km:

\_\_\_\_\_

时数 :

\_\_\_\_\_

日期 :

\_\_\_\_\_

经销商编号 :

\_\_\_\_\_

注释 :

\_\_\_\_\_

\_\_\_\_\_

签字/印刷体 :

保养计划，见本《使用手册》中的维修信息章节。

| <b>服务</b>  |                                    |
|--|------------------------------------|
| 里程/km: _____<br>时数 : _____<br>日期 : _____<br>经销商编号 : _____<br>注释 : _____<br>_____ | 签字/印刷体 : _____<br><br><br><br><br> |
| 保养计划，见本《使用手册》中的维修信息章节。   |                                    |

| <b>服务</b>  |                                    |
|--|------------------------------------|
| 里程/km: _____<br>时数 : _____<br>日期 : _____<br>经销商编号 : _____<br>注释 : _____<br>_____ | 签字/印刷体 : _____<br><br><br><br><br> |
| 保养计划，见本《使用手册》中的维修信息章节。   |                                    |

**服务**

里程/km:

时数 :

日期 :

经销商编号 :

注释 :

签字/印刷体 :

保养计划，见本《使用手册》中的维修信息章节。

**服务**

里程/km:

时数 :

日期 :

经销商编号 :

注释 :

签字/印刷体 :

保养计划，见本《使用手册》中的维修信息章节。



| <b>服务</b>  |                                    |
|--|------------------------------------|
| 里程/km: _____<br>时数 : _____<br>日期 : _____<br>经销商编号 : _____<br>注释 : _____<br>_____ | 签字/印刷体 : _____<br><br><br><br><br> |
| 保养计划，见本《使用手册》中的维修信息章节。   |                                    |

| <b>服务</b>  |                                    |
|--|------------------------------------|
| 里程/km: _____<br>时数 : _____<br>日期 : _____<br>经销商编号 : _____<br>注释 : _____<br>_____ | 签字/印刷体 : _____<br><br><br><br><br> |
| 保养计划，见本《使用手册》中的维修信息章节。   |                                    |

**服务**

里程/km:

时数 :

日期 :

经销商编号 :

注释 :

签字/印刷体 :

保养计划，见本《使用手册》中的维修信息章节。

**服务**

里程/km:

时数 :

日期 :

经销商编号 :

注释 :

签字/印刷体 :

保养计划，见本《使用手册》中的维修信息章节。

| <b>服务</b>  |                                    |
|--|------------------------------------|
| 里程/km: _____<br>时数 : _____<br>日期 : _____<br>经销商编号 : _____<br>注释 : _____<br>_____ | 签字/印刷体 : _____<br><br><br><br><br> |
| 保养计划，见本《使用手册》中的维修信息章节。   |                                    |

| <b>服务</b>  |                                    |
|--|------------------------------------|
| 里程/km: _____<br>时数 : _____<br>日期 : _____<br>经销商编号 : _____<br>注释 : _____<br>_____ | 签字/印刷体 : _____<br><br><br><br><br> |
| 保养计划，见本《使用手册》中的维修信息章节。   |                                    |

**服务**

里程/km:

时数:

日期:

经销商编号:

注释:

签字/印刷体:

保养计划，见本《使用手册》中的维修信息章节。

**服务**

里程/km:

时数:

日期:

经销商编号:

注释:

签字/印刷体:

保养计划，见本《使用手册》中的维修信息章节。

# 技术信息

# 识别号

摩托艇的主要部件（发动机和艇壳）通过不同的序列号来识别。有时，为了保修或在发生盗窃时追踪摩托艇，可能需要查找这些编号。

## 艇壳识别号

艇壳识别号 (HIN) 位于摩托艇后部的踏板上。

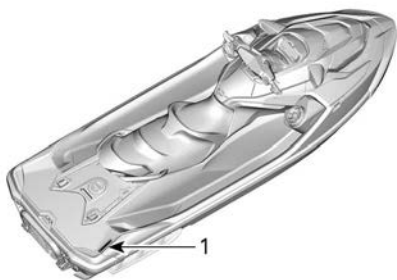

### 典型示例

#### 1. 艇壳识别号 (HIN)

它由 12 位数字组成：

|     |       |     |                   |
|-----|-------|-----|-------------------|
| YDV | 12345 | 长 8 | 09                |
|     |       |     | 车型年份              |
|     |       |     | 生产年份              |
|     |       |     | 生产月份              |
|     |       |     | 序列号<br>(也将字母用作数字) |
|     |       |     | 制造商               |

## 发动机生产商身份



发动机生产商标识标签

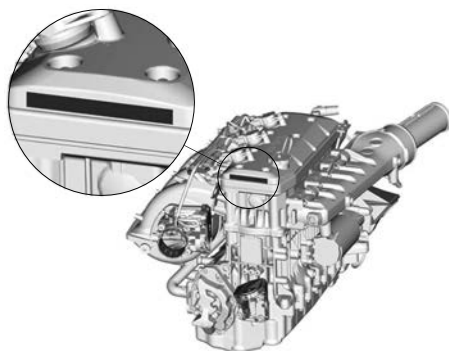

标签位置

## 发动机识别号

发动机识别号 (EIN) 位于发动机前端。

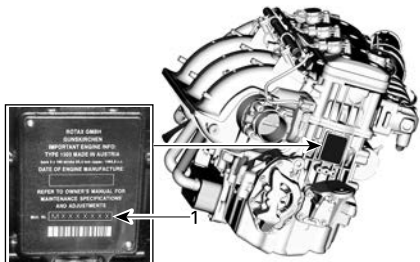

### 典型示例

#### 1. 发动机识别号 (EIN)

# 合规性

## 排放控制吊牌 - 三颗星

○



**低**  
排放标准



**很低**  
排放标准



**极低**  
排放标准



**超低**  
排放标准

**一颗星 - 低排放**  
一星级标签表示发动机符合空气资源委员会的私人摩托艇以及舷外船用发动机 2001 废气排放标准。符合这些标准的发动机比传统的化油器式二冲程发动机的排放量低 75%。这些发动机等同于满足 U.S. EPA 2006 标准的船用发动机。

**两颗星 - 很低排放**  
二星级标签表示发动机符合空气资源委员会的私人摩托艇以及舷外船用发动机 2004 废气排放标准。符合这些标准的发动机比一星级 - 低排放发动机的排放量低 20%。

**三颗星 - 极低排放**  
三星级标签确认发动机符合空气资源委员会对私人摩托艇以及舷外船用发动机的 2008 废气排放标准或艇尾驱动以及舷内船用发动机 2003 废气排放标准。符合这些标准的发动机比一星级 - 低排放发动机的排放量低 65%。

**四颗星 - 超低排放**  
四星级标签确认发动机符合空气资源委员会的艇尾驱动以及舷内船用发动机 2009 废气排放标准。私人摩托艇及舷外船用发动机也可遵守这些标准。符合这些标准的发动机比一星级 - 低排放发动机的排放量低 90%。

**Bombardier Recreational Products Inc.**  
**VALCOURT, QUÉBEC, CANADA**  
更环保清洁的摩托艇 - 了解实情  
1-800-END-SM0G  
[www.arb.ca.gov](http://www.arb.ca.gov)

219906580\_CN

○



**低**  
排放标准



**很低**  
排放标准



**极低**  
排放标准



**超低**  
排放标准

**星级标签指的是更加清洁环保的船用发动机**  
此发动机已获得以下认证：

**清洁船用发动机的符号：**

- 更清洁的空气和水 - 更健康的生活方式和环境。
- 更好的燃油经济性 - 燃烧的气体和机油比传统的化油器式二冲程发动机少 30 - 40%，节约成本和资源。
- 更长的排放保修期 - 使消费者无忧无虑的操作。

排放控制标签 - 三颗星



典型示例 - 标签位置



## EPA 合规标签



典型示例 - 标签位置

## BRP European Distribution SA

BRP 是环保游艇协会的成员，致力于游艇和摩托艇在使用寿命结束时进行拆解和回收。BRP European Distribution SA 的唯一生产者标识符为：FR219503\_18XCIB

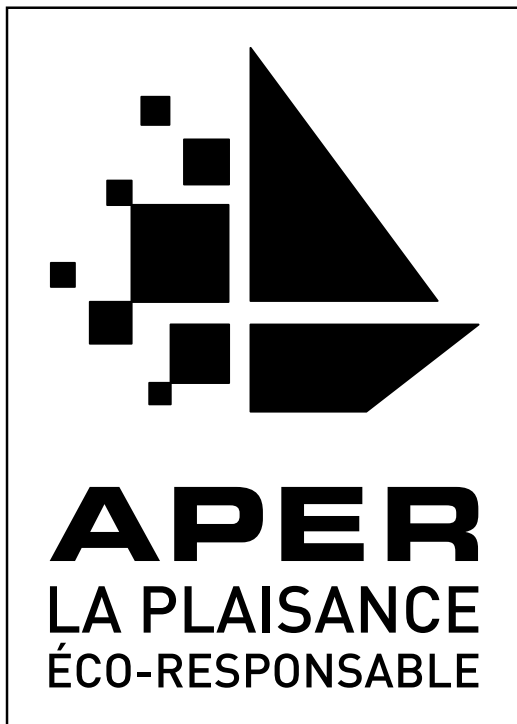

## REP France - TRIMAN 标识

仅适用于法国



**En fin de vie,  
votre bateau de plaisance  
doit être confié à  
l'éco-organisme dédié**

Plus d'infos sur [www.quefairedemesdechets.fr](http://www.quefairedemesdechets.fr)

Les bateaux de plaisance hors d'usage ne doivent pas être abandonnés, ni apportés en déchetterie ou lieu de vente. Ils doivent être confiés à l'éco-organisme dédié, qui procédera gratuitement à leur déconstruction et leur recyclage. Les demandes de déconstruction sont à effectuer sur [www.recyclermonbateau.fr](http://www.recyclermonbateau.fr)

# BRP RF DESS 柱式安全开关第 3 代 ( 加拿大 )

## 美国与加拿大

该设备符合 FCC 第 15 部分以及加拿大工业局许可豁免 RSS 标准。设备操作必须符合以下两个条件：

1. 此设备不得带来有害的干扰，且
2. 此设备必须能承受所有干扰，包括可能导致设备意外运行的干扰。

根据 FCC 规章第 15 部分，此设备经过测试符合 B 类数字设备的限制。这些限制旨在提供合理保护，以免在住宅环境下造成有害干扰。此设备生成、使用并能发射无线电射频能量，如果不按照说明安装和使用，可能会对无线电通信造成有害干扰。然而，我们并不保证它会不会对特定设备产生干扰。如果此设备确实对无线电或电视接收造成有害干扰（可通过打开和关闭设备来确定），用户可通过以下一个或几个措施来解决干扰问题：

- 调整接收天线的方向或位置。
- 增大设备与接收设备之间的距离。
- 将设备连接到与接收设备不同的电路插座上。
- 咨询经销商或经验丰富的无线电/电视技术人员以获取帮助。

已对该装置进行评估，以满足一般射频暴露要求。该设备可以在便携式暴露条件下使用，不受限制。

Le dispositif a été évalué à satisfaire l'exigence générale de l'exposition aux rf. L'appareil peut être utilisé dans des conditions d'exposition portatif sans restriction.

L'émetteur/récepteur exempt de licence contenu dans le présent appareil est conforme aux CNR d'Innovation, Sciences et Développement économique Canada applicables aux appareils radio exempts de licence.

1. l'appareil ne doit pas produire de brouillage, et
2. l'appareil doit accepter tout brouillage radioélectrique subi, même si le brouillage est susceptible d'en compromettre le fonctionnement.

未经合规负责方明确许可的改造或改动，都可能致使用户失去操作该设备的授权许可。

IC : 12006A-1001317030 适用于变体 1001316154 ( 加拿大 )

FCC ID : 2ACER 1001317030 适用于变体 1001316154 ( 加拿大 )

## 墨西哥



IFETEL

Marca: BRP Megatech

Número: BRME1023-28186

BRP Megatech 证书号 : 1450978

Modelo: 1001316154

NOM-208-SCFI-2016 (Disposición Técnica IFT-008-2015)

La operación de este equipo está sujeta a las siguientes dos condiciones:

1. Es posible que este equipo o dispositivo no cause interferencia perjudicial y
2. Este equipo o dispositivo debe aceptar cualquier interferencia, incluyendo la que pueda causar su operación no deseada.

## 巴西



Número: 05254-23-15603

BRP Megatech 证书号 : 1450991

Modelo: 1001316154

Este equipamento não tem direito à proteção contra interferência prejudicial e não pode causar interferência em sistemas devidamente autorizados. Para maiores informações, consulte o site da ANATEL.

## 日本

本设备授予的标志号基于日本无线电法 (電波法) 和日本电信业务法 (電気通信事業法)。不得修改此设备 (否则授予的标识号将无效)。

## 欧洲

符合性声明

简化版欧盟符合性声明 (基于无线电设备指令 2014/53/EU)



## DE

Hiermit erklärt BRP Megatech, dass der Funkanlagentyp 1001316154 der Richtlinie 2014/53/EU entspricht. Der vollständige Text der EU-Konformitätserklärung ist unter der folgenden Internetadresse verfügbar: <https://www.brp.com/en/corporate-social-responsibility/product-safety.html>

## FR

Le soussigné, BRP Megatech, déclare que l'équipement radioélectrique du type 1001316154 est conforme à la directive 2014/53/UE. Le texte complet de la déclaration UE de conformité est disponible à l'adresse internet suivante: <https://www.brp.com/en/corporate-social-responsibility/product-safety.html>

## BG

С настоящото BRP Megatech декларира, че този тип радиосъоръжение 1001316154 е в съответствие с Директива 2014/53/ЕС.

Цялостният текст на ЕС декларацията за съответствие може да се намери на следния интернет адрес: <https://www.brp.com/en/corporate-social-responsibility/product-safety.html>

## EL

Με την παρούσα ο/η BRP Megatech, δηλώνει ότι ο ραδιοεξοπλισμός 1001316154 πληροί την οδηγία 2014/53/ΕΕ. Το πλήρες κείμενο της δήλωσης συμμόρφωσης ΕΕ διατίθεται στην ακόλουθη ιστοσελίδα στο διαδίκτυο: <https://www.brp.com/en/corporate-social-responsibility/product-safety.html>

## CS

Tímto BRP Megatech prohlašuje, že typ rádiového zařízení 1001316154 je v souladu se směrnicí 2014/53/EU. Úlné znění EU prohlášení o shodě je k dispozici na této internetové adrese: <https://www.brp.com/en/corporate-social-responsibility/product-safety.html>

## DA

Hermed erklærer BRP Megatech, at radioudstyrstypen 1001316154 er i overensstemmelse med direktiv 2014/53/EU.

EU-overensstemmelseserklæringens fulde tekst kan findes på følgende internetadresse: <https://www.brp.com/en/corporate-social-responsibility/product-safety.html>

## ET

Käesolevaga deklareerib BRP Megatech, et käesolev raadioseadme tüüp 1001316154 vastab direktiivi 2014/53/EL nõuetele.

Eli vastavusdeklaratsiooni täielik tekst on kättesaadav järgmisel internetiaadressil: <https://www.brp.com/en/corporate-social-responsibility/product-safety.html>

## ES

Por la presente, BRP Megatech declara que el tipo de equipo radioeléctrico 1001316154 es conforme con la Directiva 2014/53/UE.

El texto completo de la declaración UE de conformidad está disponible en la dirección Internet siguiente: <https://www.brp.com/en/corporate-social-responsibility/product-safety.html>

## FI

BRP Megatech vakuuttaa, että radiolaitetyyppi 1001316154 on direktiivin 2014/53/EU mukainen. EU-vaatimustenmukaisuusvakuutuksen täysimittainen teksti on saatavilla seuraavassa internetosoitteessa: <https://www.brp.com/en/corporate-social-responsibility/product-safety.html>

## EN

Hereby, BRP Megatech declares that the radio equipment type 1001316154 is in compliance with Directive 2014/53/EU. The full text of the EU declaration of conformity is available at the following internet address: <https://www.brp.com/en/corporate-social-responsibility/product-safety.html>

## HR

BRP Megatech ovime izjavljuje da je radijska oprema tipa 1001316154 u skladu s Direktivom 2014/53/EU. Cjeloviti tekst EU izjave o sukladnosti dostupan je na sljedećoj internetskoj adresi: <https://www.brp.com/en/corporate-social-responsibility/product-safety.html>

## HU

BRP Megatech igazolja, hogy a 1001316154 típusú rádióberendezés megfelel a 2014/53/EU irányelvnek. Az EU-megfelelőségi nyilatkozat teljes szövege elérhető a következő internetes címen: <https://www.brp.com/en/corporate-social-responsibility/product-safety.html>

## IT

Il fabbricante, BRP Megatech, dichiara che il tipo di apparecchiatura radio 1001316154 è conforme alla direttiva 2014/53/UE.

Il testo completo della dichiarazione di conformità UE è disponibile al seguente indirizzo Internet: <https://www.brp.com/en/corporate-social-responsibility/product-safety.html>

## LT

Aš, BRP Megatech, patvirtinu, kad radijo įrenginių tipas 1001316154 atitinka Direktyvą 2014/53/ES. Visas ES atitikties deklaracijos tekstas prieinamas šiuo interneto adresu: <https://www.brp.com/en/corporate-social-responsibility/product-safety.html>

## LV

Ar šo BRP Megatech deklarē, ka radioiekārta 1001316154 atbilst Direktīvai 2014/53/ES. Pilns ES atbilstības deklarācijas teksts ir pieejams šādā interneta vietnē: <https://www.brp.com/en/corporate-social-responsibility/product-safety.html>

## MT

B'dan, BRP Megatech, niddikjara li dan it-tip ta' tagħmir tar-radju 1001316154 huwa konformi mad-Direttiva 2014/53/UE. It-test kollu tad-dikjarazzjoni ta' konformità tal-UE huwa disponibbli f'dan l-indirizz tal-Internet li ġej: <https://www.brp.com/en/corporate-social-responsibility/product-safety.html>

## NL

Hierbij verklaar ik, BRP Megatech, dat het type radioapparatuur 1001316154 conform is met Richtlijn 2014/53/EU.

De volledige tekst van de EU-conformiteitsverklaring kan worden geraadpleegd op het volgende internetadres: <https://www.brp.com/en/corporate-social-responsibility/product-safety.html>

## PL

BRP Megatech niniejszym oświadcza, że typ urządzenia radiowego 1001316154 jest zgodny z dyrektywą 2014/53/UE. Pełny tekst deklaracji zgodności UE jest dostępny pod następującym adresem internetowym: <https://www.brp.com/en/corporate-social-responsibility/product-safety.html>

## PT

O (a) abaixo assinado (a) BRP Megatech declara que o presente tipo de equipamento de rádio 1001316154 está em conformidade com a Diretiva 2014/53/UE.

O texto integral da declaração de conformidade está disponível no seguinte endereço de Internet: <https://www.brp.com/en/corporate-social-responsibility/product-safety.html>

## RO

Prin prezenta, BRP Megatech declară că tipul de echipamente radio 1001316154 este în conformitate cu Directiva 2014/53/UE. Textul integral al declarației UE de conformitate este disponibil la următoarea adresă internet: <https://www.brp.com/en/corporate-social-responsibility/product-safety.html>

## SV

Härmed försäkrar BRP Megatech att denna typ av radioutrustning 1001316154 överensstämmer med direktiv 2014/53/EU. Den fullständiga texten till EU-försäkran om överensstämmelse finns på följande webbadress: <https://www.brp.com/en/corporate-social-responsibility/product-safety.html>

## SL

BRP Megatech potrjuje, da je tip radijske opreme 1001316154 skladen z Direktivo 2014/53/EU. Celotno besedilo izjave EU o skladnosti je na voljo na naslednjem spletnem naslovu: <https://www.brp.com/en/corporate-social-responsibility/product-safety.html>

## SK

BRP Megatech týmto vyhlasuje, že rádiové zariadenie typu 1001316154 je v súlade so smernicou 2014/53/EÚ. Iné EÚ vyhlásenie o zhode je k dispozícii na tejto internetovej adrese: <https://www.brp.com/en/corporate-social-responsibility/product-safety.html>

## IS

BRP Megatech lýsir því hér með yfir að þráðlausi fjarskiptabúnaðurinn 1001316154 er í samræmi við tilskipun 2014/53/ESB. Ótyttan texta ESB-samræmisýfirlýsingarinnar er að finna á veffanginu: <https://www.brp.com/en/corporate-social-responsibility/product-safety.html>

## Liechtenstein

Hiermit erklärt BRP Megatech, dass der Funkanlagentyp 1001316154 der Richtlinie 2014/53/EU entspricht. Der vollständige Text der EU-Konformitätserklärung ist unter der folgenden Internetadresse verfügbar: <https://www.brp.com/en/corporate-social-responsibility/product-safety.html>

## 否

Hermed erklærer BRP Megatech at radioutstyrstypen 1001316154 er i samsvar med direktiv 2014/53/EU. Hele teksten i EU-samsvarserklæringen finnes på følgende internettadresse: <https://www.brp.com/en/corporate-social-responsibility/product-safety.html>

## RU

Компания BRP Megatech настоящим заявляет, что радиотехническое оборудование категории 1001316154 отвечает требованиям Директивы 2014/53/EU.

Полный текст декларации соответствия ЕС доступен на сайте <https://www.brp.com/en/corporate-social-responsibility/product-safety.html>



---

# 法规信息 - 大型全景 7.8 英寸宽屏 LCD 显示屏

## 技术信息

### 发讯器：

- BT 工作频率范围：2402 – 2480 MHz
- BT 版本：4.2 (无 BTLE)
- BT 输出功率：< 8.5 dBm

### 接收器：

- FM 工作范围：76 - 108 MHz

## 制造商与地址

### 制造商：

- Robert Bosch LLC

### 地址：

- 38000 Hills Tech Drive,  
Farmington Hills, MI 48331,  
USA

要在车辆数字显示屏上显示法规信息：在主页屏幕上，进入主菜单并按住操纵杆 10 秒以上。

## 美国与加拿大

该设备符合 FCC 第 15 部分以及加拿大工业局许可豁免 RSS 标准。设备操作必须符合以下两个条件：

1. 此设备不得带来有害的干扰，且
2. 此设备必须能承受所有干扰，包括可能导致设备意外运行的干扰。

Le présent appareil est conforme aux CNR d'Industrie Canada applicables aux appareils radio exempts de licence. L'exploitation est autorisée aux deux conditions suivantes:

1. l'appareil ne doit pas produire de brouillage, et
2. l'utilisateur de l'appareil doit accepter tout brouillage radioélectrique subi, même si le brouillage est susceptible d'en compromettre le fonctionnement.

未经合规负责方明确许可的改造或改动，都可能致使用户失去操作该设备的授权许可。

IC：22868 - VDIBRHS01

FCC ID：2AMJS - VDIBRHS01

### RF 暴露：

1. 该设备符合 FCC 射频暴露限值，该限值是 为不受控制的环境设定的。
2. 该设备的安装和操作必须与所有人员保持至少 20 厘米的距离。
3. 用于此发讯器的天线不得与任何其他天线或发射器位于同一位置或一起工作。

## 墨西哥

IFETEL

Marca: Robert Bosch LLC

Modelo : VIPHI2BT

Número: RCPBOVI18-0967

NOM-208-SCFI-2016

La operación de este equipo está sujeta a las siguientes dos condiciones: (1) es posible que este equipo o dispositivo no cause interferencia perjudicial y (2) este equipo o dispositivo debe aceptar cualquier interferencia, incluyendo la que pueda causar su operación no deseada.

**巴西**



**03473 – 18 – 04473**

Este equipamento não tem direito à proteção contra interferência prejudicial e não pode causar interferência em sistemas devidamente autorizados. Para maiores informações, consulte o site da ANATEL.

**日本**

本设备授予的标志号基于日本无线电法 (電波法) 和日本电信业务法 (電気通信事業法)。不得修改此设备 (否则授予的标识号将无效)。

**欧洲**

**符合性声明**

简化版欧盟符合性声明 (基于无线电设备指令 2014/53/EU)



DE

Hiermit erklärt Robert Bosch LLC, dass der Funkanlagentyp VIPHI2BT der Richtlinie 2014/53/EU entspricht. Der vollständige Text der EU-Konformitätserklärung ist unter der folgenden Internetadresse verfügbar: eu-doc.bosch.com

FR

Le soussigné, Robert Bosch LLC, déclare que l'équipement radioélectrique du type VIPHI2BT est conforme à la directive 2014/53/UE.

Le texte complet de la déclaration UE de conformité est disponible à l'adresse internet suivante: eu-doc.bosch.com

BG

С настоящото Robert Bosch LLC декларира, че този тип радиосъоръжение VIPHI2BT е в съответствие с Директива 2014/53/ЕС.

Цялостният текст на ЕС декларацията за съответствие може да се намери на следния интернет адрес: eu-doc.bosch.com

EL

Με την παρούσα ο/η Robert Bosch LLC, δηλώνει ότι ο ραδιοεξοπλισμός VIPHI2BT πληροί την οδηγία 2014/53/ΕΕ. Το πλήρες κείμενο της δήλωσης συμμόρφωσης ΕΕ διατίθεται στην ακόλουθη ιστοσελίδα στο διαδίκτυο: eu-doc.bosch.com

CS

Tímto Robert Bosch LLC prohlašuje, že typ rádiového zařízení VIPHI2BT je v souladu se směrnicí 2014/53/EU. Úplné znění EU prohlášení o shodě je k dispozici na této internetové adrese: eu-doc.bosch.com

DA

Hermed erklærer Robert Bosch LLC, at radioudstyrstypen VIPHI2BT er i overensstemmelse med direktiv 2014/53/EU.

EU-overensstemmelseserklæringens fulde tekst kan findes på følgende internetadresse: eu-doc.bosch.com

ET

Käesolevaga deklareerib Robert Bosch LLC, et käesolev raadioseadme tüüp VIPHI2BT vastab direktiivi 2014/53/EL nõuetele.

ELi vastavusdeklaratsiooni täielik tekst on kättesaadav järgmisel internetiaadressil: eu-doc.bosch.com

ES

Por la presente, Robert Bosch LLC declara que el tipo de equipo radioeléctrico VIPHI2BT es conforme con la Directiva 2014/53/UE.

El texto completo de la declaración UE de conformidad está disponible en la dirección Internet siguiente: eu-doc.bosch.com

FI

Robert Bosch LLC vakuuttaa, että radiolaitetyyppi VIPHI2BT on direktiivin 2014/53/EU mukainen. EU-vaatimustenmukaisuusvakuutuksen täysimittainen teksti on saatavilla seuraavassa internetosoitteessa: eu-doc.bosch.com

EN

Hereby, Robert Bosch LLC declares that the radio equipment type VIPHI2BT is in compliance with Directive 2014/53/EU.

The full text of the EU declaration of conformity is available at the following internet address: eu-doc.bosch.com

Robert Bosch LLC ovime izjavljuje da je radijska oprema tipa VIPHI2BT u skladu s Direktivom 2014/53/EU. Cjeloviti tekst EU izjave o sukladnosti dostupan je na sljedećoj internetskoj adresi: eu-doc.bosch.com

HU

Robert Bosch LLC igazolja, hogy a VIPHI2BT típusú rádióberendezés megfelel a 2014/53/EU irányelvnek. Az EU-megfelelőségi nyilatkozat teljes szövege elérhető a következő internetes címen: eu-doc.bosch.com

IT

Il fabbricante, Robert Bosch LLC, dichiara che il tipo di apparecchiatura radio VIPHI2BT è conforme alla direttiva 2014/53/UE.

Il testo completo della dichiarazione di conformità UE è disponibile al seguente indirizzo Internet: eu-doc.bosch.com

LT

Aš, Robert Bosch LLC, patvirtinu, kad radijo įrenginių tipas VIPHI2BT atitinka Direktyvą 2014/53/ES.

Visas ES atitikties deklaracijos tekstas prieinamas šiuo interneto adresu: eu-doc.bosch.com

LV

Ar šo Robert Bosch LLC deklarē, ka radioiekārta VIPHI2BT atbilst Direktīvai 2014/53/ES.

Pilns ES atbilstības deklarācijas teksts ir pieejams šādā interneta vietnē: eu-doc.bosch.com

MT

B'dan, Robert Bosch LLC, niddikjara li dan it-tip ta' taghmir tar-radju VIPHI2BT huwa konformi mad-Direttiva 2014/53/UE.

It-test kollu tad-dikjarazzjoni ta' konformità tal-UE huwa disponibbli f'dan l-indirizz tal-Internet li ġej: eu-doc.

bosch.com

NL

Hierbij verklaar ik, Robert Bosch LLC, dat het type radioapparatuur VIPHI2BT conform is met Richtlijn 2014/53/EU.

De volledige tekst van de EU-conformiteitsverklaring kan worden geraadpleegd op het volgende internetadres: eu-doc.bosch.com

PL

Robert Bosch LLC niniejszym oświadcza, że typ urządzenia radiowego VIPHI2BT jest zgodny z dyrektywą 2014/53/UE.

Pełny tekst deklaracji zgodności UE jest dostępny pod następującym adresem internetowym: eu-doc.bosch.com

PT

O(a) abaixo assinado(a) Robert Bosch LLC declara que o presente tipo de equipamento de rádio VIPHI2BT está em conformidade com a Diretiva 2014/53/UE.

O texto integral da declaração de conformidade está disponível no seguinte endereço de Internet: eu-doc.

bosch.com

RO

Prin prezenta, Robert Bosch LLC declară că tipul de echipamente radio VIPHI2BT este în conformitate cu Directiva 2014/53/UE.

Textul integral al declarației UE de conformitate este disponibil la următoarea adresă internet: eu-doc.bosch.com

SV

Härmed försäkrar Robert Bosch LLC att denna typ av radioutrustning VIPHI2BT överensstämmer med direktiv 2014/53/EU.

Den fullständiga texten till EU-försäkran om överensstämmelse finns på följande webbadress: eu-doc.bosch.com

SL

Robert Bosch LLC potrjuje, da je tip radijske opreme VIPHI2BT skladen z Direktivo 2014/53/EU.

Celotno besedilo izjave EU o skladnosti je na voljo na naslednjem spletnem naslovu: eu-doc.bosch.com

SK

Robert Bosch LLC týmto vyhlasuje, že rádiové zariadenie typu VIPHI2BT je v súlade so smernicou 2014/53/EÚ.

Úplné EÚ vyhlásenie o zhode je k dispozícii na tejto internetovej adrese: eu-doc.bosch.com

IS

Robert Bosch LLC lýsir því hér með yfir að þráðlausi fjarskiptabúnaðurinn VIPHI2BT er í samræmi við tilskipun 2014/53/ESB.

Óstytta texta ESB-samræmisfyr lýsingarinnar er að finna á veffanginu: eu-doc.bosch.com

Liechtenstein

Hiermit erklärt Robert Bosch LLC, dass der Funkanlagentyp VIPHI2BT der Richtlinie 2014/53/EU entspricht.

Der vollständige Text der EU-Konformitätserklärung ist unter der folgenden Internetadresse verfügbar: eu-doc.bosch.com

NO

Hiermed erklærer Robert Bosch LLC at radioutstyrstypen VIPHI2BT er i samsvar med direktiv 2014/53/EU.

Hele teksten i EU-samsvarserklæringen finnes på følgende internettadresse: eu-doc.bosch.com

RU

Компания Robert Bosch LLC настоящим заявляет, что радиотехническое оборудование категории VIPHI2BT отвечает требованиям Директивы 2014/53/EU.

Полный текст декларации соответствия ЕС доступен на сайте eu-doc.bosch.com.

# BRP 音响系统

## 美国与加拿大：

该设备符合 FCC 规则第 15 部分/加拿大创新、科学和经济发展部的许可豁免 RSS。操作须符合以下两个条件：

1. 此设备不得带来有害的干扰，且
2. 此设备必须能承受所有干扰，包括可能导致设备意外运行的干扰。

根据 FCC 规章第 15 部分，此设备经过测试符合 B 类数字设备的限制。这些限制旨在提供合理保护，以免在住宅环境下造成有害干扰。此设备生成、使用并能发射无线电射频能量，如果不按照说明安装和使用，可能会对无线电通信造成有害干扰。然而，我们并不保证它会不会对特定设备产生干扰。如果此设备确实对无线电或电视接收造成有害干扰（可通过打开和关闭设备来确定），用户可通过以下一个或几个措施来解决干扰问题：

- 调整接收天线的方向或位置。
- 增大设备与接收设备之间的距离。
- 将设备连接到与接收设备不同的电路插座上。
- 咨询经销商或经验丰富的无线电/电视技术人员以获取帮助。

已对该装置进行评估，以满足一般射频暴露要求。该设备可以在便携式暴露条件下使用，不受限制。

Le dispositif a été évalué à satisfaire l'exigence générale de l'exposition aux rf. L'appareil peut être utilisé dans des conditions d'exposition portatif sans restriction.

L'émetteur/récepteur exempt de licence contenu dans le présent appareil est conforme aux CNR d'Innovation, Sciences et Développement économique Canada applicables aux appareils radio exempts de licence. L'exploitation est autorisée aux deux conditions suivantes :

1. l'appareil ne doit pas produire de brouillage, et
2. l'appareil doit accepter tout brouillage radioélectrique subi,

même si le brouillage est susceptible d'en compromettre le fonctionnement.

未经合规负责方明确许可的变更或改动，都可能致使用户失去操作该设备的权限。

IC : 22793-278003465

FCC ID : 2AAOY-278003465

## 墨西哥：

IFETEL

Marca: Mitek Corporation

Número: RCPMT2718-1330

Modelo: 278003465

NOM-208-SCFI-2016 (Disposición Técnica IFT-008-2015)

La operación de este equipo está sujeta a las siguientes dos condiciones:

1. es posible que este equipo o dispositivo no cause interferencia perjudicial y
2. este equipo o dispositivo debe aceptar cualquier interferencia, incluyendo la que pueda causar su operación no deseada.

## 巴西：



Número: 01649-23-11270

Este equipamento não tem direito à proteção contra interferência prejudicial e não pode causar interferência em sistemas devidamente autorizados. Para maiores informações, consulte o site da ANATEL.

## 日本

本设备授予的标志号基于日本无线电法 (電波法) 和日本电信业务法 (電気通信事業法)。不得修改此设备 (否则授予的标识号将无效)。

## 欧洲 :

### 符合性声明

简化版欧盟符合性声明 (基于无线电设备指令 2014/53/EU )



## DE

Hiermit erklart Mitek Corporation, dass der Funkanlagentyp 278003465 der Richtlinie 2014/53/EU entspricht. Der vollstandige Text der EU-Konformitatserklarung ist unter der folgenden Internetadresse verfugbar: <https://www.operatorsguides.brp.com>

## FR

Le soussigne, Mitek Corporation, dclare que l'quipement radiolectrique du type 278003465 est conforme  la directive 2014/53/UE. Le texte complet de la dclaration UE de conformit est disponible  l'adresse internet suivante: <https://www.operatorsguides.brp.com>

## BG

С настоящото Mitek Corporation декларира, че този тип радиосъоръжение 278003465 е в съответствие с Директива 2014/53/ЕС. Цялостният текст на ЕС декларацията за съответствие може да се намери на следния интернет адрес: <https://www.operatorsguides.brp.com/>

## EL

Με την παρούσα ο/η Mitek Corporation, δηλώνει ότι ο ραδιοεξοπλισμός 278003465 πληροί την οδηγία 2014/53/ΕΕ. Το πλήρες κείμενο της δήλωσης συμμόρφωσης ΕΕ διατίθεται στην ακόλουθη ιστοσελίδα στο διαδίκτυο: <https://www.operatorsguides.brp.com/>

## CS

Tmto Mitek Corporation prohlauje, že typ radioveho zařizenı 278003465 je v souladu se smernicı 2014/53/EU. pln znenı EU prohlsenı o shod je k dispozici na teto internetove adrese: <https://www.operatorsguides.brp.com>

## DA

Hermed erklerer Mitek Corporation, at radioudstyrstypen 278003465 er i overensstemmelse med direktiv 2014/53/EU.

EU-overensstemmelseserklaringens fulde tekst kan findes p flgende internetadresse: <https://www.operatorsguides.brp.com>

## ET

Kesolevaga deklareerib Mitek Corporation, et kesolev raadioseadme tuup 278003465 vastab direktiivi 2014/53/EL nuetele.

ELi vastavusdeklaratsiooni tielik tekst on kattesaadav jargmisel internetiaadressil: <https://www.operatorsguides.brp.com>

## ES

Por la presente, Mitek Corporation declara que el tipo de equipo radioelctrico 278003465 es conforme con la Directiva 2014/53/UE.

El texto completo de la declaracin UE de conformidad est disponible en la direccin Internet siguiente: <https://www.operatorsguides.brp.com>

## FI

Mitek Corporation vakuuttaa, että radiolaitetyyppi 278003465 on direktiivin 2014/53/EU mukainen. EU-vaatimustenmukaisuusvakuutuksen täysimittainen teksti on saatavilla seuraavassa internetosoitteessa: <https://www.operatorsguides.brp.com>

## EN

Hereby, Mitek Corporation declares that the radio equipment type 278003465 is in compliance with Directive 2014/53/EU. The full text of the EU declaration of conformity is available at the following internet address: <HTTPS://OPERATORSGUIDES.BRP.COM/>

## HR

Mitek Corporation ovime izjavljuje da je radijska oprema tipa 278003465 u skladu s Direktivom 2014/53/EU. Cjeloviti tekst EU izjave o sukladnosti dostupan je na sljedećoj internetskoj adresi: <https://www.operatorsguides.brp.com>

## HU

Mitek Corporation igazolja, hogy a 278003465 típusú rádióberendezés megfelel a 2014/53/EU irányelvnek. Az EU-megfelelőségi nyilatkozat teljes szövege elérhető a következő internetes címen: <https://www.operatorsguides.brp.com>

## IT

Il fabbricante, Mitek Corporation, dichiara che il tipo di apparecchiatura radio 278003465 è conforme alla direttiva 2014/53/UE.

Il testo completo della dichiarazione di conformità UE è disponibile al seguente indirizzo Internet: <https://www.operatorsguides.brp.com>

## LT

Aš, Mitek Corporation, patvirtinu, kad radijo įrenginių tipas 278003465

atitinka Direktyvą 2014/53/ES. Visas ES atitikties deklaracijos tekstas prieinamas šiuo interneto adresu: <https://www.operatorsguides.brp.com>

## LV

Ar šo Mitek Corporation deklarē, ka radioiekārta 278003465 atbilst Direktīvai 2014/53/ES. Pilns ES atbilstības deklarācijas teksts ir pieejams šādā interneta vietnē: <https://www.operatorsguides.brp.com>

## MT

B'dan, Mitek Corporation, niddikjara li dan it-tip ta' tagħmir tar-radju 278003465 huwa konformi mad-Direttiva 2014/53/UE. It-test kollu tad-dikjarazzjoni ta' konformità tal-UE huwa disponibbli f'dan l-indirizz tal-Internet li ġej: <https://www.operatorsguides.brp.com>

## NL

Hierbij verklaar ik, Mitek Corporation, dat het type radioapparatuur 278003465 conform is met Richtlijn 2014/53/UE.

De volledige tekst van de EU-conformiteitsverklaring kan worden geraadpleegd op het volgende internetadres: <https://www.operatorsguides.brp.com>

## PL

Mitek Corporation niniejszym oświadcza, że typ urządzenia radiowego 278003465 jest zgodny z dyrektywą 2014/53/UE. Pełny tekst deklaracji zgodności UE jest dostępny pod następującym adresem internetowym: <https://www.operatorsguides.brp.com>

## PT

O (a) abaixo assinado (a) Mitek Corporation declara que o presente tipo de equipamento de rádio

278003465 está em conformidade com a Diretiva 2014/53/UE.

O texto integral da declaração de conformidade está disponível no seguinte endereço de Internet: <https://www.operatorsguides.brp.com>

## RO

Prin prezenta, Mitek Corporation declară că tipul de echipamente radio 278003465 este în conformitate cu Directiva 2014/53/UE. Textul integral al declarației UE de conformitate este disponibil la următoarea adresă internet: <https://www.operatorsguides.brp.com>

## SV

Härmed försäkrar Mitek Corporation att denna typ av radioutrustning 278003465 överensstämmer med direktiv 2014/53/EU. Den fullständiga texten till EU-försäkran om överensstämmelse finns på följande webbadress: <https://www.operatorsguides.brp.com>

## SL

Mitek Corporation potrjuje, da je tip radijske opreme 278003465 skladen z Direktivo 2014/53/EU. Celotno besedilo izjave EU o skladnosti je na voljo na naslednjem spletnem naslovu: <https://www.operatorsguides.brp.com>

## SK

Mitek Corporation týmto vyhlasuje, že rádiové zariadenie typu 278003465 je v súlade so smernicou 2014/53/EÚ. Úplné EÚ vyhlásenie o zhode je k dispozícii na tejto internetovej adrese: <https://www.operatorsguides.brp.com>

## IS

Mitek Corporation lýsir því hér með yfir að þráðlausí fjarskiptabúnaðurinn 278003465 er í samræmi við tilskipun 2014/53/ESB. Óstytta texta

ESB-samræmisýfirlýsingarinnar er að finna á veffanginu: <https://www.operatorsguides.brp.com>

## Liechtenstein

Hiermit erklärt Mitek Corporation, dass der Funkanlagentyp 278003465 der Richtlinie 2014/53/EU entspricht. Der vollständige Text der EU-Konformitätserklärung ist unter der folgenden Internetadresse verfügbar: <https://www.operatorsguides.brp.com>

## NO

Hermed erklærer Mitek Corporation at radioutstyrstypen 278003465 er i samsvar med direktiv 2014/53/EU. Hele teksten i EU-samsvarserklæringen finnes på følgende internettadresse: <https://www.operatorsguides.brp.com>

## RU

Компания Mitek Corporation настоящим заявляет, что радиотехническое оборудование категории 278003465 отвечает требованиям Директивы 2014/53/EU. Полный текст декларации соответствия ЕС доступен на сайте <https://www.operatorsguides.brp.com/>



---

# 发动机排放信息

## 制造商的责任

船用发动机制造商必须确定每个发动机马力系列的废气排放水平并与美国环境保护署 (EPA) 一起对这些发动机进行认证。每个火花点火式推进船用发动机 (SIPME) 在制造时，都必须贴上显示排放水平和发动机规格的排放控制信息标签。

## 经销商的责任

在维修贴有排放控制信息标签的经认证 Sea-Doo SIPME 时，必须在公布的工厂规格范围内执行调节。

在更换或修理任何排放相关部件时必须确保排放水平保持在规定的认证标准范围内。

经销商不得对发动机进行导致发动机功率发生变化或发动机排放水平超出预定工厂规格的修改。

例外情况包括制造商规定的变更，例如海拔高度调整。

## 物主责任

物主/操作者必须让发动机接受保养，以使发动机排放水平保持在规定的认证标准范围内。

物主/操作者自己不得也不应允许任何人对发动机实施会导致发动机马力发生变化或发动机排放水平超出预定工厂规格的改动。

## EPA 排放法规

BRP 制造的 BRP SIPME 经过 EPA 认证，符合针对新型 SIPME 空气污染控制的法规要求。本认证取决于设置成工厂标准的特定调整。因此，必须严格遵守维修产品的工厂程序，而且，只要有可能，就恢复其设计的初衷。

上文所列的责任为一般责任，不得作为与 EPA 船用产品废气排放要求相关的完整规章制度列表。如需更多与此主题有关的详细信息，您可以联系：

美国环境保护署  
认证部门  
汽油发动机合规中心

2000 Traverwood Drive  
Ann Arbor MI 48105  
USA

EPA 网址：  
[www.epa.gov/otaq](http://www.epa.gov/otaq)

## 蒸发性排放控制系统

加利福尼亚州出售的火花点火式摩托艇 (SIMW) 需经过加利福尼亚空气资源委员会针对 SIMW 的加利福尼亚州蒸汽排放法规认证 (13 CCR 2850 至 2869)。这些型号配备由低渗透油箱 (LPFT)、低渗透油管 (LPFL) 和泄压阀 (PRV) 组成的蒸发性排放控制系统。

# EU 合规声明



ADVENTURE BY DESIGN

565 de la Montagne Street  
Valcourt (Québec) J0E 2L0  
Canada

## Sea-Doo 摩托艇合规声明以及 2013/53/EU 指令的要求

制造商: Bombardier Recreational Products Inc.  
地址: 565 de la Montagne, Valcourt, J0E 2L0, Canada

授权代表: BRP-Rotax GmbH Co. KG  
地址: Rotaxstrasse 1, Gunskirchen, A-4623, AT

噪音排放评估的公告机构:

国际海事认证机构

地址: Rue Abbe Cuyppers 3, Brussels, B-1040, Belgium.

ID 号: 0609

废气排放评估的公告机构:

国际海事认证机构

地址: Rue Abbe Cuyppers 3, Brussels, B-1040, Belgium.

ID 号: 0609

构造评估模块: A  , 噪音排放: Aa1/A1  , 废气排放: B+C

其他适用的机构指令:

RED 2014/53/EU (EN 300 330-2, EN 60950-1);

EMC 2014/30/EU (EN 55012:2007/A1:2009, EN 61000-6-1:2007);

蓄电池指令 2006/66/EC, 最新修订指令 (EU) 2018/849

|  |       |  |
|--|-------|--|
| 发动机燃修循环:<br>2 冲程 <input type="checkbox"/> , 4 冲程 <input checked="" type="checkbox"/> | 设计与构造 | EN ISO 13590:2003/AC:2004,<br>EN ISO 13590:2022<br>EN ISO 10087:2019 |
| 发动机燃油类型: 汽油: <input checked="" type="checkbox"/> 、柴油: <input type="checkbox"/>       | 废气排放  | EN ISO 18854:2015  |
| 工艺设计类别: C <input checked="" type="checkbox"/> 、 D <input type="checkbox"/>           | 噪音排放  | EN ISO 14509-1:2018  |
| 工艺商标: Sea-Doo  |       |  |

| Sea-Doo PWC 型号         | 推进发动机              | 废气排放证书    | 发动机排量 (cm <sup>3</sup> ) | 额定功率 (kW) | 噪音排放证书    | 搭客人数 | 艇体长度 (m) | 艇体宽度 (m) |
|------------------------|--------------------|-----------|--------------------------|-----------|-----------|------|----------|----------|
| EXPLORER PRO 170       | Rotax 1630 ACE-170 | EXBOPB012 | 1,630.5                  | 125.03    | SDBORP013 | 3    | 3.35     | 1.25     |
| EXPLORER PRO 230       | Rotax 1630 ACE-230 | EXBOPP010 | 1,630.5                  | 169.16    | SDBORP013 | 3    | 3.64     | 1.25     |
| FishPro SCOUT 130      | Rotax 1630 ACE-130 | EXBOPB012 | 1,630.5                  | 100       | SDBORP014 | 3    | 3.27     | 1.23     |
| FishPro SPORT 170      | Rotax 1630 ACE-170 | EXBOPB012 | 1,630.5                  | 125.03    | SDBORP013 | 3    | 3.64     | 1.25     |
| FishPro TROPHY 170     | Rotax 1630 ACE-170 | EXBOPB012 | 1,630.5                  | 125.03    | SDBORP013 | 3    | 3.64     | 1.25     |
| GTI 130                | Rotax 1630 ACE-130 | EXBOPB012 | 1,630.5                  | 100       | SDBORP014 | 3    | 3.27     | 1.23     |
| GTI SE 130             | Rotax 1630 ACE-130 | EXBOPB012 | 1,630.5                  | 100       | SDBORP014 | 3    | 3.27     | 1.23     |
| GTI SE 170             | Rotax 1630 ACE-170 | EXBOPB012 | 1,630.5                  | 125.03    | SDBORP014 | 3    | 3.27     | 1.23     |
| GTR 230                | Rotax 1630 ACE-230 | EXBOPP010 | 1,630.5                  | 169.16    | SDBORP014 | 3    | 3.27     | 1.23     |
| GTR-X RS 300           | Rotax 1630 ACE-300 | EXBORP006 | 1,630.5                  | 217       | SDBORP014 | 3    | 3.27     | 1.23     |
| GTX 170                | Rotax 1630 ACE-170 | EXBOPB012 | 1,630.5                  | 125.03    | SDBORP013 | 3    | 3.35     | 1.25     |
| GTX 230                | Rotax 1630 ACE-230 | EXBOPP010 | 1,630.5                  | 169.16    | SDBORP013 | 3    | 3.35     | 1.25     |
| GTX PRO 130            | Rotax 1630 ACE-130 | EXBOPB012 | 1,630.5                  | 100       | SDBORP013 | 3    | 3.35     | 1.25     |
| RXP-X RS 325           | Rotax 1630 ACE-325 | EXBOPB011 | 1,630.5                  | 239       | SDBORP015 | 2    | 3.27     | 1.23     |
| RXT-X RS 325           | Rotax 1630 ACE-325 | EXBOPB011 | 1,630.5                  | 239       | SDBORP013 | 3    | 3.35     | 1.25     |
| Spark (双人型) - 60       | Rotax 900 ACE-60   | EXBORP004 | 899.3                    | 44.13     | SDBORP018 | 2    | 2.78     | 1.17     |
| Spark (三人型) - 90       | Rotax 900 ACE-90   | EXBORP004 | 899.3                    | 66.19     | SDBORP018 | 3    | 3.02     | 1.17     |
| Spark (双人型) Conv. - 90 | Rotax 900 ACE-90   | EXBORP004 | 899.3                    | 66.19     | SDBORP018 | 2    | 2.78     | 1.17     |
| Spark (三人型) Conv. - 90 | Rotax 900 ACE-90   | EXBORP004 | 899.3                    | 66.19     | SDBORP018 | 3    | 3.02     | 1.17     |
| Spark Trixx (单人型) - 90 | Rotax 900 ACE-90   | EXBORP004 | 899.3                    | 66.19     | SDBORP018 | 2    | 2.78     | 1.17     |
| Spark Trixx (三人型) - 90 | Rotax 900 ACE-90   | EXBORP004 | 899.3                    | 66.19     | SDBORP018 | 3    | 3.02     | 1.17     |
| WAKE 170               | Rotax 1630 ACE-170 | EXBOPB012 | 1,630.5                  | 125.03    | SDBORP014 | 3    | 3.27     | 1.23     |
| Wake PRO 230           | Rotax 1630 ACE-230 | EXBOPP010 | 1,630.5                  | 169.16    | SDBORP013 | 3    | 3.35     | 1.25     |
| GTX LIMITED 325        | Rotax 1630 ACE-325 | EXBOPB011 | 1,630.5                  | 239       | SDBORP013 | 3    | 3.35     | 1.25     |
| FishPro Apex 300       | Rotax 1630 ACE-300 | EXBORP006 | 1,630.5                  | 217       | SDBORP013 | 3    | 3.64     | 1.25     |

本合规声明由摩托艇制造商全权负责发布。本人代表摩托艇制造商声明, 上述标有 **CE** 标记的 **2025 年款** 船艇型号和发动机以规定的方式符合所有适用要求, 且其类型符合上述欧盟类型检验证书发布的要求。

姓名和职能部门: Kim Ross

签名和职务: Sea-Doo 摩托艇工程总监

日期 (年/月/日): 2024-07-08, Valcourt, QC, Canada

**ski-doo LYNX SEA-DOO Evinrude ROTAX can-am**

# 英国符合性声明



565 de la Montagne Street  
Valcourt (Québec) J0E 2L0  
Canada

## Declaration of Conformity for Sea-Doo Personal Watercraft with the requirements of S.I. 2017/737 as amended up to and including S.I. 2021/1273

Manufacturer: Bombardier Recreational Products Inc.  
Address: 565 de la Montagne, Valcourt, J0E 2L0, Canada

Authorised Representative: BRP Recreational Products UK Ltd.,  
Address: Castle Chambers, 43 Castle Street, Liverpool, L2 9SH

Notified Body for noise emission assessment: International Marine Certification Society  
Address: 53 Rodney Street, Liverpool L1 9ER, England.  
ID Number: 22120

Notified Body for exhaust emission assessment: International Marine Certification Society  
Address: 53 Rodney Street, Liverpool L1 9ER, England.  
ID Number: 22120

Assessment Module of construction: A  , of noise emission: Aa/A1  , of exhaust emission: B+C

Other Community Directives applied:

Radio Equipment Regulations 2017, UK SI 2017/1206 as amended up to and including SI 2021/1273 (EN 300 330-2, EN 60950-1);

Electromagnetic Compatibility Regulations 2016, UK SI 2016/1091 as amended up to and including SI 2021/1273 (EN 55012:2007/A1:2009, EN 61000-6-1:2007);

Batteries and Accumulators (Placing on the Market) Regulations 2008, UK SI 2008/2164 as amended up to and including UK SI 2020/904;

|  |                         |  |
|--|-------------------------|--|
| Engine combustion cycle:<br>2 stroke <input type="checkbox"/> , 4 stroke <input checked="" type="checkbox"/> | Design and construction | EN ISO 13590:2018<br>EN ISO 10087:2019 |
| Engine fuel type: Petrol: <input checked="" type="checkbox"/> Diesel: <input type="checkbox"/>               | Exhaust emission        | EN ISO 18854:2015                      |
| Craft Design Category: C <input checked="" type="checkbox"/> D <input type="checkbox"/>                      | Noise emission          | EN ISO 14509-1:2018                    |
| Craft Trademark : Sea-Doo  |                         |  |

| Sea-Doo PWC model      | Propulsion engine  | Exhaust emission certificate | Engine displ. (cm <sup>3</sup> ) | Rated Power (kW) | Noise emission certificate | # of persons | Length of hull (m) | Width of hull (m) |
|------------------------|--------------------|------------------------------|----------------------------------|------------------|----------------------------|--------------|--------------------|-------------------|
| EXPLORER PRO 170       | Rotax 1630 ACE-170 | UKEXBORP002                  | 1630.5                           | 125.03           | UKSDBORP002                | 3            | 3.35               | 1.25              |
| EXPLORER PRO 230       | Rotax 1630 ACE-230 |                              | 1630.5                           | 169.16           | UKSDBORP002                | 3            | 3.64               | 1.25              |
| FishPro SCOUT 130      | Rotax 1630 ACE-130 | UKEXBORP002                  | 1630.5                           | 100              | UKSDBORP003                | 3            | 3.27               | 1.23              |
| FishPro SPORT 170      | Rotax 1630 ACE-170 | UKEXBORP002                  | 1630.5                           | 125.03           | UKSDBORP002                | 3            | 3.64               | 1.25              |
| FishPro TROPHY 170     | Rotax 1630 ACE-170 | UKEXBORP002                  | 1630.5                           | 125.03           | UKSDBORP002                | 3            | 3.64               | 1.25              |
| GTI 130                | Rotax 1630 ACE-130 | UKEXBORP002                  | 1630.5                           | 100              | UKSDBORP003                | 3            | 3.27               | 1.23              |
| GTI SE 130             | Rotax 1630 ACE-130 | UKEXBORP002                  | 1630.5                           | 100              | UKSDBORP003                | 3            | 3.27               | 1.23              |
| GTI SE 170             | Rotax 1630 ACE-170 | UKEXBORP002                  | 1630.5                           | 125.03           | UKSDBORP003                | 3            | 3.27               | 1.23              |
| GTR 230                | Rotax 1630 ACE-230 |                              | 1630.5                           | 169.16           | UKSDBORP003                | 3            | 3.27               | 1.23              |
| GTR-X RS 300           | Rotax 1630 ACE-300 |                              | 1630.5                           | 217              | UKSDBORP003                | 3            | 3.27               | 1.23              |
| GTX 170                | Rotax 1630 ACE-170 | UKEXBORP002                  | 1630.5                           | 125.03           | UKSDBORP002                | 3            | 3.35               | 1.25              |
| GTX 230                | Rotax 1630 ACE-230 |                              | 1630.5                           | 169.16           | UKSDBORP002                | 3            | 3.35               | 1.25              |
| GTX PRO 130            | Rotax 1630 ACE-130 | UKEXBORP002                  | 1630.5                           | 100              | UKSDBORP002                | 3            | 3.35               | 1.25              |
| RXP-X RS 325           | Rotax 1630 ACE-325 | UKEXBORP001                  | 1630.5                           | 239              | UKSDBORP004                | 2            | 3.27               | 1.23              |
| RXT-X RS 325           | Rotax 1630 ACE-325 | UKEXBORP001                  | 1630.5                           | 239              | UKSDBORP002                | 3            | 3.35               | 1.25              |
| Spark for 2 - 60       | Rotax 900 ACE-60   |                              | 899.3                            | 44.13            | UKSDBORP001                | 2            | 2.78               | 1.17              |
| Spark for 2 - 90       | Rotax 900 ACE-90   |                              | 899.3                            | 66.19            | UKSDBORP001                | 3            | 3.02               | 1.17              |
| Spark for 2 Conv. - 90 | Rotax 900 ACE-90   |                              | 899.3                            | 66.19            | UKSDBORP001                | 2            | 2.78               | 1.17              |
| Spark for 3 Conv. - 90 | Rotax 900 ACE-90   |                              | 899.3                            | 66.19            | UKSDBORP001                | 3            | 3.02               | 1.17              |
| Spark Trixx for 1 - 90 | Rotax 900 ACE-90   |                              | 899.3                            | 66.19            | UKSDBORP001                | 2            | 2.78               | 1.17              |
| Spark Trixx for 3 - 90 | Rotax 900 ACE-90   |                              | 899.3                            | 66.19            | UKSDBORP001                | 3            | 3.02               | 1.17              |
| WAKE 170               | Rotax 1630 ACE-170 | UKEXBORP002                  | 1630.5                           | 125.03           | UKSDBORP003                | 3            | 3.27               | 1.23              |
| Wake PRO 230           | Rotax 1630 ACE-230 |                              | 1630.5                           | 169.16           | UKSDBORP002                | 3            | 3.35               | 1.25              |
| GTX LIMITED 325        | Rotax 1630 ACE-325 | UKEXBORP001                  | 1630.5                           | 239              | UKSDBORP002                | 3            | 3.35               | 1.25              |
| FishPro Apex 300       | Rotax 1630 ACE-300 |                              | 1630.5                           | 217              | UKSDBORP002                | 3            | 3.64               | 1.25              |

This declaration of conformity is issued under the sole responsibility of the personal watercraft manufacturer. I declare on behalf of the above **model year 2025** personal watercraft manufacturer that the watercraft model(s) and engine(s) mentioned above which are **UK** marked comply with all applicable requirements in the way specified and are in conformity with the type for which above mentioned EU type-examination certificate(s) has(have) been issued.

Name & function : Kim Ross

Signature and title:  Director, Vehicles Engineering Sea-Doo

Date (yr/month/day) 2024-07-08, Valcourt, QC, Canada

**ski-doo LYNX SEA-DOO Evinrude ROTAX can-am**

欧亚经济联盟地区的合规标记（适用时）  
留空

# 技术规格

# 发动机

## Rotax 1630 ACE - 170

| 发动机                                   |  |
|---------------------------------------|--|
| 发动机类型                                 | 4 冲程，单顶置凸轮轴 (SOHC)                                 |
| 标定功率<br>( 标定功率依据 ISO 8665 对于传动轴的规定。 ) | 125 kW @ 8000 RPM                                  |
| 感应                                    | 自然吸气   |
| 气缸数                                   | 3  |
| 气门数                                   | 带液压挺柱的 12 个气门 ( 未调节 )                              |
| 缸径                                    | 100 mm   |
| 冲程                                    | 69.2 mm  |
| 排量                                    | 1 630.5 cm <sup>3</sup><br>(99.5 in <sup>3</sup> ) |
| 压缩比                                   | 11:1   |

### 燃油系统

|            |   |
|------------|---|
| 燃油喷射类型     | 带 iTC ( 智能油门控制 ) 的多点电子燃油喷射带执行器的单油门体 (60 mm) |
| 怠速 ( 不可调 ) | 1800 ± 50 RPM                               |

### 电气系统

|                            |                |                         |
|----------------------------|----------------|-------------------------|
| 点火系统类型                     | IDI ( 电感放电点火 ) |                         |
| 火花塞<br>( 不要尝试调节该火花塞上的间隙。 ) | 类型             | NGK, DCPR8E 配置实心接线柱或同等品 |
|                            | 间隙             | 0.80 至 0.90 mm          |

### 润滑

|      |            |                    |
|------|------------|--------------------|
| 发动机油 | 推荐的 XPS 机油 | 5W40 SM Reach 发动机油 |
|------|------------|--------------------|

| 润滑 |                   |                |  |
|----|-------------------|----------------|--|
|    | 无法获得 XPS 产品时的备选机油 |                | 使用符合或超过以下润滑剂工业规格的 <b>4 冲程 SAE 合成机油</b> 。<br>务必检查机油容器上的 API 服务标签标识，其中必须至少包含所指定的标准。<br><b>API 服务分类 SN 或 JASO-MA2</b> |
|    | 容量                | 更换机油<br>(含滤清器) | 3 L  |
|    |                   | 总计             | 5 L  |

# 产品

## FishPro SPORT 170 和 TROPHY 170

| 冷却系统 |                  |  |
|------|------------------|--|
| 类型   |                  | 闭环冷却系统(CLCS)                               |
| 冷却液  | 推荐               | XPS 超长使用寿命的预混合冷却液                          |
|      | 替代产品, 或者没有推荐的产品时 | 使用专门为铝制内燃机配制的超长使用寿命的低硅乙二醇预混合冷却液 (50%-50%)。 |
|      | 容量               | 5.4 L                                      |

| 燃油系统 |                       |  |
|------|-----------------------|--|
| 燃油泵  |                       | 油箱内, 电动                                    |
| 燃油   | 类型                    | 普通无铅<br>请参阅燃油要求                            |
|      | 辛烷值                   | 87 泵示 AKI (RON+MON)/2<br>或<br>91 (RON) E10 |
| 油箱容量 | 已满                    | 70 L (18.5 gal(liq.US))                    |
|      | 储备量<br>(来自低液位信号 - 约数) | 14 L (3.7 gal(liq.US))                     |

| 电气系统  |        |                   |      |
|-------|--------|-------------------|------|
| 蓄电池   | Sport  | 12 V、18 Ah        |      |
|       | Trophy | 2 X 12 V、18 Ah    |      |
| 系统总输出 | Sport  | 6000 RPM 时为 420 W |      |
|       | Trophy | 6000 RPM 时为 650 W |      |
| 保险丝   | F2     | 燃油喷射、点火线圈和燃油泵     | 15 A |
|       | F3     | 排水泵               | 3 A  |
|       | F4     | 活水鱼箱泵 (如配备)       | 4 A  |
|       | F7     | 仪表盘               | 5 A  |



|       |      |                   |  |
|-------|------|-------------------|--|
|       | F9   | iBR               | 30 A                                     |
|       | F10  | 起动/停止             | 5 A                                      |
|       | F11  | ECM               | 5 A                                      |
|       | F12  | 蓄电池               | 30 A                                     |
|       | F13  | 诊断工具 2            | 15 A                                     |
|       | F14  | 诊断工具 1            | 15 A                                     |
|       | 保险丝座 | 换能器               | 3 A                                      |
| 继电器   | RY1  | 主体                | —  |
|       | RY2  | 活水鱼箱泵             | —  |
| 换能器液体 |      | 推荐                | BRP 长寿命预混合冷却液                            |
|       |      | 无法获得 XPS 产品时的备选机油 | 使用专门为铝制内燃机配制的超长使用寿命低硅乙二醇预混合冷却液 (50%-50%) |
|       |      | 容量                | 135 ml                                   |

| 推进   |    |                       |
|------|----|-----------------------|
| 推进系统 |    | Sea-Doo® 喷射泵          |
| 喷射泵  | 类型 | 轴流，单级。<br>带两排滚珠轴承的轴承毂 |
|      | 材料 | 铝                     |
| 叶轮   |    | 不锈钢                   |
| 变速箱  | 类型 | 直驱                    |

| 重量和载客能力     |               |        |
|-------------|---------------|--------|
| 干重          | Sport         | 386 kg |
|             | Sport (带音响系统) | 395 kg |
|             | Trophy        | 407 kg |
| 乘客数 (包括驾驶员) |               | 3      |

| 重量和载客能力               |                   |
|-----------------------|-------------------|
| 载荷极限 ( 乘客和行李 , 包括配件 ) | 273 kg            |
| 储存容量                  | 96 L<br>+<br>51 L |

| 尺寸 |          |
|----|----------|
| 全长 | 373.4 cm |
| 全宽 | 125.5 cm |
| 全高 | 115 cm   |

**注：**  
BRP 保留对设计和规格进行变更及 / 或对其产品进行添加或改进的权利，但无任何义务在公司之前制造的产品上安装改进的产品。

# 故障排除

## 故障排除指南

### 发动机不起动

1. 已拆下紧急熄火拉绳。
  - 按 START/STOP ( 起动 / 停止 ) 按钮。
  - 在按下 START/STOP ( 起动 / 停止 ) 按钮后的 5 秒钟内在发动机熄火开关上安装紧急熄火拉绳。
  - 按 START/STOP ( 起动 / 停止 ) 按钮。
2. ECM 未认可 D.E.S.S. 钥匙。
  - 请联系经授权的 Sea-Doo 经销商。
3. 保险丝烧坏：电源、电起动机或 ECM。
  - 检查导线，然后更换保险丝。
4. 蓄电池放完电。
  - 请联系经授权的 Sea-Doo 经销商。

### 警告

蓄电池安装在摩托艇中时，不要对其进行充电或升压。电解液有毒且十分危险。避免接触眼睛、皮肤及衣物。

5. 蓄电池连接、受腐蚀或松动。接地不良。
  - 请联系经授权的 Sea-Doo 经销商。
6. 水淹没的发动机。
  - 请参阅特殊程序中的水淹没的发动机一节。
7. 传感器或 ECM 故障。
  - 从经授权的 Sea-Doo 经销商、修理厂或您自己所选的人员处寻求服务以进行保养、修理或更换。有关保修索赔的信息，请参阅包含于此中的 US EPA 排放相关保修。
8. 喷射泵卡住。
  - 尝试清洗。或者，请联系经授权的 Sea-Doo 经销商。

### 发动机曲轴转动过慢

1. 蓄电池导线接头松动。
  - 检查 / 清洁 / 紧固。
2. 蓄电池放完电或电不足。
  - 请联系经授权的 Sea-Doo 经销商。
3. 起动机磨损。
  - 请联系经授权的 Sea-Doo 经销商。

**发动机转动正常但不起动**

1. **油箱已空或受水污染。**
  - 加注。将燃油抽出并加注新燃油。
2. **火花塞脏污 / 有故障。**
  - 更换。
3. **保险丝熔断。**
  - 检查导线，然后更换保险丝。
4. **水淹没的发动机。**
  - 请参阅特殊程序中的水淹没的发动机一节。
5. **检测到发动机管理系统故障 ( 发动机检查指示灯点亮 ) 。**
  - 从经授权的 Sea-Doo 经销商、修理厂或您自己所选的人员处寻求服务以进行保养、修理或更换。有关保修索赔的信息，请参阅包含于此中的 US EPA 排放相关保修。
6. **燃油泵故障。**
  - 从经授权的 Sea-Doo 经销商、修理厂或您自己所选的人员处寻求服务以进行保养、修理或更换。有关保修索赔的信息，请参阅包含于此中的 US EPA 排放相关保修。

**发动机失火，运转不稳定**

1. **火花塞脏污 / 有故障 / 磨损**
  - 更换。
2. **燃油：液位过低，变质或受水污染。**
  - 将燃油抽出及 / 或重新加注。
3. **点火线圈故障。**
  - 从经授权的 Sea-Doo 经销商、修理厂或您自己所选的人员处寻求服务以进行保养、修理或更换。有关保修索赔的信息，请参阅包含于此中的 US EPA 排放相关保修。
4. **喷射器堵塞。**
  - 从经授权的 Sea-Doo 经销商、修理厂或您自己所选的人员处寻求服务以进行保养、修理或更换。有关保修索赔的信息，请参阅包含于此中的 US EPA 排放相关保修。
5. **检测到发动机管理系统故障 ( 发动机检查指示灯点亮 ) 。**
  - 请参阅监控系统。

## 发动机冒烟

### 1. 机油液位过高。

- 从经授权的 Sea-Doo 经销商、修理厂或您自己所选的人员处寻求服务以进行保养、修理或更换。有关保修索赔的信息，请参阅包含于此中的 US EPA 排放相关保修。

### 2. 渗水、冷却液泄漏或气缸盖垫片损坏。

- 从经授权的 Sea-Doo 经销商、修理厂或您自己所选的人员处寻求服务以进行保养、修理或更换。有关保修索赔的信息，请参阅包含于此中的 US EPA 排放相关保修。

### 3. 发动机内部损坏。

- 从经授权的 Sea-Doo 经销商、修理厂或您自己所选的人员处寻求服务以进行保养、修理或更换。有关保修索赔的信息，请参阅包含于此中的 US EPA 排放相关保修。

## 发动机过热

### 1. 排气系统堵塞。

- 冲洗排气系统。

### 2. 发动机冷却液液位过低。

- 请参阅保养程序。

### 3. 快接转接件遗留在冲洗接头内。

- 从冲洗接头上取下转接件并重试摩托艇。如果问题仍然存在，从经授权的 Sea-Doo 经销商、修理厂或您自己所选的人员处寻求服务以进行保养、修理或更换。有关保修索赔的信息，请参阅包含于此中的 US EPA 排放相关保修。

**发动机加速无力或动力不足**

1. **使用了学习钥匙。**
  - 使用普通钥匙。
2. **不是运动模式**
  - 选择运动模式。
3. **喷射泵进水口堵塞。**
  - 清洁。请参阅特殊程序章节中的喷射泵进水口和叶轮清洁一节。
4. **叶轮损坏或耐磨环磨损。**
  - 更换。请联系经授权的 Sea-Doo 经销商。
5. **发动机机油液位过高。**
  - 从经授权的 Sea-Doo 经销商、修理厂或您自己所选的人员处寻求服务以进行保养、修理或更换。有关保修索赔的信息，请参阅包含于此中的 US EPA 排放相关保修。
6. **火花很弱。**
  - 请参阅发动机失火，运转不稳定。
7. **检测到发动机管理系统故障（发动机检查指示灯点亮）。**
  - 请参阅监控系统。
8. **喷射器堵塞。**
  - 从经授权的 Sea-Doo 经销商、修理厂或您自己所选的人员处寻求服务以进行保养、修理或更换。有关保修索赔的信息，请参阅包含于此中的 US EPA 排放相关保修。
9. **燃油压力低。**
  - 从经授权的 Sea-Doo 经销商、修理厂或您自己所选的人员处寻求服务以进行保养、修理或更换。有关保修索赔的信息，请参阅包含于此中的 US EPA 排放相关保修。
10. **燃油进水。**
  - 将燃油抽出并更换。
11. **发动机因进水损坏。**
  - 请联系经授权的 Sea-Doo 经销商。

**摩托艇无法达到最高航速**

1. **喷射泵进水口堵塞。**
  - 清洁。请参阅特殊程序章节中的喷射泵进水口和叶轮清洁一节。
2. **叶轮损坏或耐磨环磨损。**
  - 更换。请联系经授权的 Sea-Doo 经销商。
3. **检测到发动机管理系统故障（发动机检查指示灯点亮）。**
  - 请参阅监控系统。

### 操作 iBR 制动杆之后摩托艇保持在空档

1. iBR 闸门保持在空档。
  - 松开油门以降至怠速。

### iBR 未返回空档 ( iBR 指示灯亮起 )

1. iBR 被碎片卡住。
  - 清理并检查 iBR 闸门和喷嘴区域是否损坏。
2. iBR 系统故障。
  - 取下紧急熄火拉绳，等待四分钟，重新安装钥匙，并检查 iBR 指示灯，确保故障清除。
  - 如果故障仍然存在或频繁出现，请联系经授权的 Sea-Doo 经销商。

### iBR 未返回空档 ( iBR 指示灯熄灭 )

1. 操作时未完全松开油门杆。
  - 完全松开油门杆以确保 iBR 闸门回到空档。
2. 松开后油门杆没有完全回到空位。
  - 请联系经授权的 Sea-Doo 经销商。

### 推进系统发出异响

1. 杂草或碎片卡在叶轮附近。
  - 清洁。请参阅特殊程序章节中的喷射泵进水口和叶轮清洁一节。
  - 检查是否损坏。
2. 叶轮轴或驱动轴损坏。
  - 请联系经授权的 Sea-Doo 经销商。
3. 喷射泵中进水导致轴承卡滞。
  - 请联系经授权的 Sea-Doo 经销商。

### 舱底中发现水

1. 放水器系统故障。
  - 请经授权的 Sea-Doo 经销商检查系统。
2. 排气系统泄漏。
  - 请联系经授权的 Sea-Doo 经销商。
3. 驱动轴上的碳素环磨损。
  - 请联系经授权的 Sea-Doo 经销商。



## 监控系统

一种监控 EMS (发动机管理系统) iBR 电子部件、以及电气系统其他部件的系统。发生故障时,它通过信息中心发出可见消息及 / 或通过哔声发出可听见的信号以将特殊情况告知于您。

还可以记录故障代码。

发生轻微故障或瞬时故障时,如果引发故障的条件不复存在,将自动停止显示故障消息和发出哔声代码。

松开油门并让发动机恢复怠速可恢复正常操作。若不起作用,可尝试从发动机熄火开关上拆下紧急熄火拉绳再重新安装。

电子系统将根据故障类型做出不同的反应。出现严重故障时,可能会禁止发动机起动力。在其他情况下,发动机可能会在跛行回家模式(转速降低)下运转。

在出现故障时,请参阅本文件中的 *US EPA 排放相关保修*,了解有关保修索赔的信息。

### 故障代码

出现故障时,可根据故障类型和系统记录数字故障代码。

经授权的 Sea-Doo 经销商将这些故障代码与故障列表进行对比后,可为摩托艇系统进行故障排除。

### 指示灯和消息显示信息

信息中心中的指示灯和消息将在发生异常时告知您出现特殊情况。

有关常用指示灯的信息,请参阅对应的数字显示屏。

可在信息中心多功能显示区查看故障代码,但是,该功能只有在故障仍处于激活状态时可用。





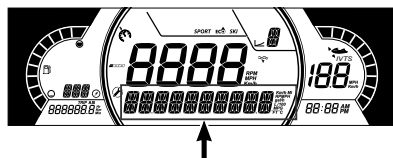

如果出现处于激活状态的故障代码,操作者可在多功能显示区查看代码。操作者随后可选择联系经授权的 Sea-Doo 经销商并转达故障代码。经销商随后将针对解决问题的步骤对操作者提出建议,或停止使用摩托艇,并将其带回经销商处进行修理。

### 显示故障代码

选择 **CODES** (代码)。如果在驾驶期间产生了故障代码,设置菜单中将出现“代码”菜单。按 **OK** 以查看故障列表。

**注:**  
正常驾驶条件下,也可能出现一些故障代码。在联系您当地的经销商之前,请取下钥匙,等待至少 2 分钟,直到电气系统关闭,然后按下“启动”以唤醒电气系统。这样可确保已出现的故障消失,而且只会将活动的代码显示在“代码”菜单中。



| 指示灯/图标<br>(开启)  | 消息显示   | 说明   |
|---|--|--|
|    | LOW BATTERY VOLTAGE ( 蓄电池电压低 ) 或 HIGH BATTERY VOLTAGE ( 蓄电池电压高 ) | 蓄电池电压低 / 高   |
|    | HIGH TEMPERATURE ( 温度高 )   | 发动机或排气系统过热   |
|    | CHECK ENGINE ( 检查发动机 ) 或 LIMP HOME MODE ( 跛行回家模式 )               | 检查发动机 ( 有轻微故障, 需进行保养 ) 或 LIMP HOME MODE ( 跛行回家模式 ) ( 发动机发生严重故障 ) |
|    | LOW OIL PRESSURE ( 机油压力低 )                                       | LOW OIL PRESSURE ( 机油压力低 )                                       |
|    | iBR 模块错误   | 灯光稳定, 蜂鸣器响起且发动机检查灯点亮时: iBR 系统故障 ( 请联系经授权的 Sea-Doo 经销商 )          |
|   | -  | 灯光闪烁: iBR 系统故障 ( 请联系经授权的 Sea-Doo 经销商 )                           |
|   | -  | 灯光稳定, 蜂鸣器未响起: iBR 仍正常工作, 但需要由经授权的 Sea-Doo 经销商进行检查                |
| -   | 典型示例 - 安装好的单柱座椅  | 安装了底座之后  |
|  | 单柱座椅故障   | 指示灯常亮, 蜂鸣器响起且感叹号指示灯亮起: 单柱座椅故障 ( 请联系经授权的 Sea-Doo 经销商 )            |

## 消息显示信息

|                                    |            |
|------------------------------------|------------|
| 排气温度高                              | 检测到排气装置温度高 |
| HIGH ENGINE TEMPERATURE ( 发动机温度高 ) | 检测到发动机温度高  |

## 消息显示信息

|   |                   |
|---|-------------------|
| 检查发动机                                   | 发动机系统存在故障或需要保养    |
| LIMP HOME MODE ( 缓行返回模式 )               | 检测到严重故障，发动机功率受限   |
| FUEL SENSOR FAULT ( 燃油传感器故障 )           | 燃油液位传感器出现故障       |
| WATER TEMP SENSOR DEFECTIVE ( 水温传感器故障 ) | 水温传感器问题，不再发送水温信息。 |
| iBR 模块错误                                | iBR 系统故障          |
| MAINTENANCE REQUIRED ( 需要保养 )           | 摩托艇需要保养           |

## 备注

以低油压力运行发动机可能会严重损坏发动机。

## 哔声代码信息

| 哔声代码                               | 说明   |
|------------------------------------|--|
| 1 声长哔哔声<br>(在摩托艇发动机熄火开关上安装紧急熄火拉绳时) | <b>D.E.S.S. 系统连接不良。</b><br>在发动机熄火开关上正确地重新安装紧急熄火拉绳。   |
|                                    | <b>D.E.S.S. 钥匙错误。</b><br>使用设置为供该摩托艇使用的紧急熄火拉绳。  |
|                                    | <b>D.E.S.S. 钥匙出现故障。</b><br>使用以 D.E.S.S. 钥匙编程过的另一条紧急熄火拉绳。   |
|                                    | <b>发动机熄火开关出现故障。</b><br>请联系经授权的 Sea-Doo 经销商。  |
|                                    | <b>ECM 操作不当或线束出现故障。</b> 从经授权的 Sea-Doo 经销商、修理厂或您自己所选的人员处寻求服务以进行保养、修理或更换。有关保修索赔的信息，请参阅包含于此中的 <i>US EPA 排放相关保修</i> 。            |
| 每 15 分钟发出一次持续 2 秒的哔声               | <b>发动机管理系统故障。</b><br>从经授权的 Sea-Doo 经销商、修理厂或您自己所选的人员处寻求服务以进行保养、修理或更换。有关保修索赔的信息，请参阅包含于此中的 <i>US EPA 排放相关保修</i> 。               |
|                                    | <b>iBR 系统故障。</b><br>请联系经授权的 Sea-Doo 经销商。   |
| 每 10 分钟发出一次持续 2 秒的哔声               | <b>燃油液位低。</b><br>加注燃油箱。如果仍然存在问题，请联系经授权的 Sea-Doo 经销商。   |
| 2 秒哔哔声                             | <b>发动机冷却液温度高。</b><br>请参阅 <i>发动机过热</i> 。  |
|                                    | <b>机油压力低。</b><br>尽快熄火发动机。检查机油液位并加注。从经授权的 Sea-Doo 经销商、修理厂或您自己所选的人员处寻求服务以进行保养、修理或更换。有关保修索赔的信息，请参阅包含于此中的 <i>US EPA 排放相关保修</i> 。 |

| 哔声代码                  | 说明   |
|-----------------------|--|
| 持续响起哔哔声<br>(摩托艇关闭时停止) | <b>排气装置温度高。</b><br>从经授权的 Sea-Doo 经销商、修理厂或您自己所选的人员处寻求服务以进行保养、修理或更换。有关保修索赔的信息，请参阅包含于此中的 <i>US EPA 排放相关保修</i> 。 |
| 1 次短哔声                | <b>单柱座椅已安装。</b>  |

### 备注

如果持续发出监控哔声，请尽快停止发动机。

此页特意留空

# 保修

---

# BRP 有限保修 – 美国和加拿大：2025 款 SEA-DOO 摩托艇

## 1) 有限保修范围

Bombardier Recreational Products Inc. (“BRP”) 对经授权在美国和加拿大境内出售本产品的 BRP 经销商 (以下简称“BRP 经销商”) 所出售的 2025 Sea-Doo 摩托艇 (以下简称“本产品”) 在以下所述期限内按照下列条件就材料或工艺方面的缺陷提供保修。

出现以下情况，本有限保修无效：

1. 任意时间本产品曾被用于竞赛或任何竞技活动，即使是前物主也算在内；或
2. 本产品的改装或改动方式会对其运转、性能或耐久性带来不利影响或改装或改动改变了其预期用途。

非原厂安装的零件和配件不在本有限保修的范围内。请参阅适用的零件和配件有限保修文本。

## 2) 责任限制

在法律允许的范围内，本保修是明确给出且获得认可的，代替其他一切明示或默示保修，包括但不限于任何适销性或特殊用途适用性保修。如果没有否认，默示保修受明示保修的持续时间限制。附带及从属损失不在此保修范围内。某些州/省不支持上述免责声明、限制条件和除外条款。因此，它们可能对您不适用。此保修为您提供特定权利，您可能还享有其他合法权利，这些权利在各州、各省皆有不同。

分销商、任何 BRP 经销商或任何其他人员未经授权均不得作出任何与本产品相关的断言、表述或担保，除非是本有限保修中所包含的，但如果作出这些，也不得强加给 BRP。

BRP 保留随时修改此有限保修的权利，请您理解，此类改动不会改变适用于在此保修有效时出售的本产品的保修条件。

## 3) 不予保修的排除条款

在任何情况下，不对以下情况保修：

- 正常磨损及破裂；
- 日常保养项目、调节、调整；
- 因疏忽或未能按照《使用手册》所述提供合适的保养和/或储存而造成的损坏；
- 因拆卸零件、不当修理、维修、保养、修改或使用未经 BRP 生产或批准的零件造成的损坏，或者因为由未经授权的 BRP 维修经销商进行修理而造成的损坏；
- 因滥用、误用、疏忽或以不符合本产品《使用手册》中所建议操作方式来操作本产品而造成的损坏；
- 因意外、沉没、火灾、盗窃、故意破坏或天灾等造成的损坏；
- 使用不适用于本产品的燃油、机油或润滑剂 (参见《使用手册》)；
- 因生锈、腐蚀或接触元素等导致的损坏；
- 因进水或雪水而导致的损坏；
- 附带或从属损失、或包括但不限于，运输费用、牵引、储存、电话、租借、出租车、不便、保险承保范围、贷款偿付、时间损失、收入损失或因维修工作造成错过停机时间等任何类型的损失；
- 因异物堵住冷却系统或喷射泵造成的损坏；以及



- 与凝胶涂层漆面相关的损坏，包括但不限于美容凝胶涂层漆面、起泡、或因起泡、裂纹、网状或发丝性裂缝造成玻璃纤维分层。

## 4) 保修范围期限

本有限保修将于 (1) 交付给首个零售客户的日期或 (2) 第一次使用本产品的日期 (以先到者为准) 生效，并在以下适用的期限内有效：

1. 私人用途的物主为连续十二 (12) 个月。
2. 商业用途的物主为连续四 (4) 个月。

本产品在本保修期内任何一段时间用于产生收入或任何工作或就业时则是用于商业用途。在本保修期限内的任何一个时间点，本产品获得许可用于商业用途时，也可用于商业用途。

1. 有关排放相关的部件，也请参阅 US EPA 排放相关保修。
2. 对于由 BRP 生产、在加利福尼亚州或纽约州出售的 Sea-Doo 摩托艇，如果是一开始就出售给居民或随后由加利福尼亚州或纽约州居民注册保修，也请参阅此处包含的适用的加利福尼亚州或纽约州排放控制保修声明。
3. 对于由 BRP 生产、在加利福尼亚州出售的 Sea-Doo 摩托艇，如果是一开始就出售给居民或随后由加利福尼亚州居民注册保修，也请参阅此处包含的适用的加利福尼亚州蒸汽排放控制系统保修声明。

根据本保修修理或更换零件，或执行维修，不会将此有限保修延长到其原始到期日期以外。

## 5) 享有保修的条件

本保修范围只有在以下各个条件均满足时才有效：

1. 本产品必须是由其首个物主从经授权在销售所在国家/地区销售本产品的 BRP 经销商处购买，购买时为新的且未经使用。
2. 必须完成并记录 BRP 指定的交付前检查程序，且由购买者进行签字。
3. 本产品必须由经授权的 BRP 经销商进行正常的注册；
4. 购买者必须是在其居住的国家/地区内购买本产品；
5. 必须及时执行《使用手册》中列出的日常保养以便维持保修范围。BRP 保留根据正常保养证明确认保修范围的权利。

如果前述条件中有一项未满足，BRP 将不会对任何私人用途物主或商业用途物主提供此有限保修。为了使 BRP 能够同时保持其产品的安全性以及其消费者和普通大众的安全，此类限制是必要的。

## 6) 获得保修范围的方式

客户必须在出现异常时停止使用本产品，并在出现异常后的三 (3) 天内通知 BRP 维修经销商，向其提供合理的本产品访问机会和维修机会。

客户必须同时向 BRP 经销商提供本产品购买证明并且必须在开始修理之前在修理单/工单上签字，以验证保修修理。

根据此有限保修更换的所有零件均成为 BRP 的财产。

## 7) BRP 的义务

本保修中 BRP 的义务范围是，在适用的保修范围期限内，按照此处所述的条件下，由其自行决定，由任何经授权的 BRP 经销商修理或更换在因正常使用、保养及维修下发现故障的零件，而不收取零件及人工费用。任何违反保修的要求均不得成为取消或解除向物主出售本产品的原因。

如果需要在原始出售国家 / 地区之外进行维修，物主将负责承担因当地惯例与条件产生的任何额外费用，例如，但不限于，运费、保险、税费、许可费、进口关税以及一切其他财务费用，包括由政府、州、地域及其相关机构收取的费用。

BRP 保留不时地改进或修改产品的权利，无需承担任何对之前制造的产品进行修改的义务。

## 8) 转让

如果在保修范围时间内转让本产品所有权，根据其条款及条件，也应当转让本有限保修，其剩余的保修时间仍有效，前提是 BRP 或经授权的 BRP 经销商收到前物主同意转让所有权的证明以及新物主的位置。

## 9) 消费者援助

如果出现与此有限保修相关的争议或纠纷，BRP 建议您尝试在经销商层面上解决这些问题。我们建议您与经授权的 BRP 经销商维修经理或负责人讨论这些问题。

如果问题仍未解决，请通过以下方式联系 BRP：填写 [www.brp.com](http://www.brp.com) 上的客户联系表或发送邮件至本手册联系我们章节下列出的地址之一。

## 美国 EPA 噪音排放相关保修

Bombardier Recreational Products Inc. (“BRP”) 向最终购买者及各后续购买者保证，此类新型发动机，包括其废气排放控制系统及其蒸发性排放控制系统的所有零件，满足两个条件：

1. 在其出售给最终购买者时，其设计、建造及装配符合 40 CFR 1045 及 40 CFR 1060 的要求。
2. 其材料及工艺不存在任何使其不能满足 40 CFR 1045 及 40 CFR 1060 要求的缺陷。

在所述的保修期限内，对于任何因在材料或工艺方面存在缺陷而使发动机增加任何监管污染物排放的零件或部件，只要满足保修条件，BRP 将酌情选择进行修理或更换，无需车主承担任何费用，包括与诊断及修理或更换排放相关零件有关费用。根据此有限保修更换的所有缺陷零件均成为 BRP 的财产。

对于所有排放相关的保修声明，BRP 将排放相关零件的诊断和修理限制给经授权的 Sea-Doo 经销商，除非出现以下列表中的 2 个项目需要紧急修理的情况。

作为认证的制造商，BRP 将不会拒绝基于以下任何一项提出的排放相关保修：

1. 保养或其他服务由 BRP 或 BRP 的授权机构执行的。
2. 对于归咎于 BRP 的不安全紧急状况，由操作员执行的、试图尽快将发动机/设备恢复到其正确配置的维修校正工作。
3. 操作者采取的与保修要求不相关的任何行动或未采取的行动。
4. 执行的保养比 BRP 指定的更加频繁。
5. 因 BRP 的错误或责任引起的任何事项。
6. 使用任何设备运行时常用的燃油（BRP 书面的保养说明声明这种燃油将损害设备的排放控制系统且操作者可以立即找到适当燃油的情况除外）。请参见保养信息章节和燃油加注章节中的燃油要求一节。

### 排放相关保修期限

排放相关保修在以下期限内有效（以先到者为准）：

|           | 时数  | 月  |
|-----------|-----|----|
| 废气排放相关部件  | 175 | 30 |
| 蒸发性排放相关部件 | 不可用 | 24 |

### 保修的部件

排放相关保修涵盖出现故障会导致发动机排放任意监管污染物增加的所有部件，包括以下所列部件：

1. 对于废气排放，排放相关部件包括任何与以下系统相关的发动机零件：
  - 空气感应系统
  - 燃油系统
  - 点火系统
  - 废气再循环系统
2. 以下零件也可视为废气排放相关部件：
  - 后处理装置
  - 曲轴箱通风阀
  - 传感器
  - 电子控制单元

3. 以下零件也可视为蒸发性排放相关部件：

- 燃油箱
- 燃油箱盖
- 燃油管路
- 燃油管路管件
- 卡箍\*
- 泄压阀\*
- 控制阀\*
- 控制电磁线圈\*
- 电子控制\*
- 真空控制膜片\*
- 控制导线\*
- 控制联动装置\*
- 排气阀
- 蒸汽软管
- 液体/蒸汽分离器
- 碳罐
- 碳罐安装支架
- 化油器清洗口连接器

注：

\* 与蒸发排放控制系统相关。

4. 排放相关部件还包括其他任何此类部件：其唯一目的是减少排放或其故障将增加排放，而不会显著降低发动机/设备性能的部件。

### 有限的适用性

对于因车主或操作者保养或使用不当、非制造商责任的事故或天灾引起的排放相关故障，作为认证的制造商，BRP 可以拒绝相关的保修要求。例如，对于因操作者滥用发动机/设备，或者操作者将发动机/设备用于设计之外的用途而直接引起的（在任何情况下都无法归咎于制造商的）故障，可以拒绝排放相关的保修要求。

如果您对自己的保修权利和责任有任何疑问，或者需要离您最近的、经授权的 BRP 经销商姓名和位置，应填写 [www.brp.com](http://www.brp.com) 上的客户联系表或发送邮件至本手册联系我们章节下列出的任一地址或致电 1-888-272-9222 来联系 BRP。

---

# 加利福尼亚州蒸发排放控制系统保修声明

## 您的保修权利和义务

加州空气资源委员会很荣幸为您解释 2025 年火花点火式摩托艇 (SIMW) 蒸发排放控制系统的保修。在加利福尼亚，新型火花点火式摩托艇的设计、建造及装配必须符合州内严格的防烟雾标准。Bombardier Recreational Products Inc. 须在以下所列的时限内为您火花点火式摩托艇的蒸发排放控制系统提供保修，前提是您未滥用、疏忽或不当保养您的火花点火式摩托艇。

您的蒸发排放控制系统可能包括诸如：碳罐、化油器、卡箍、接头、滤清器、燃油箱盖、燃油管路、燃油箱、阀门、蒸汽软管和其他相关的蒸发排放控制系统部件。

## 制造商保修范围

这种蒸发排放控制系统保修两年。如果您的火花点火式摩托艇上有任何蒸发排放相关零件有故障，将由 Bombardier Recreational Products Inc. 进行修理或更换。

保修零件：

1. 卡箍\*
2. 燃油箱盖
3. 燃油管线
4. 燃油管线连接件
5. 燃油箱
6. 卸压阀\*
7. 蒸汽软管
8. 此处未列出的、有可能影响蒸发排放控制系统的其他零件。

注：

\* 与蒸发排放控制系统相关。

## 车主保修责任

您作为火花点火式摩托艇的艇主，有责任履行艇主手册中列出的保养要求。Bombardier Recreational Products Inc. 建议您保留火花点火式摩托艇所有的保养收据，但是 Bombardier Recreational Products Inc. 不能仅因为缺少收据或您未能确保履行所有计划的保养而单方面拒绝保修。

作为火花点火式摩托艇的所有者，您还应知晓如果您的火花点火式摩托艇或零件因滥用、疏忽、不当保养或未经批准的改动而发生故障，Bombardier Recreational Products Inc. 可能会拒绝您的保修。

您作为所有者，一旦出现问题，有责任将火花点火式摩托艇尽快送至 Bombardier Recreational Products Inc. 的经销商处。将在合理的时间完成保修修理，该时间不超过 30 天。如果您对自己的保修范围有任何疑问，应拨打 1-888-272-9222 联系 Bombardier Recreational Products Inc.。

# 针对 2025 年款 SEA-DOO® 摩托艇的加利福尼亚州和纽约州排放控制保修声明

## 您的保修权利和义务

加利福尼亚州空气资源委员会、纽约州环境保护部和 Bombardier Recreational Products Inc. (以下简称“BRP”) 很乐意向您讲解有关 2025 款 Sea-Doo 私人摩托艇排放控制系统的保修。在加利福尼亚和纽约，必须设计、建造及装配符合州内防烟雾严格标准的新型私人摩托艇发动机。只要您的私人摩托艇发动机未经滥用、疏忽或不当保养，BRP 必须在以下所列的时间期限内为您的摩托艇发动机提供排放控制系统的保修。

您的排放控制系统可包括燃油喷射系统、点火系统以及催化转化器等零件。也可包括软管、皮带、连接器以及其他与排放相关的组件。

凡存在可保修的条件，BRP 将为您修理私人摩托艇，无需您支付包括诊断、零件和劳动在内的费用，前提是此类工作由经授权的 BRP 经销商执行。

## 制造商有限保修范围

该排放有限保修包括经 BRP 认证和生产、在加利福尼亚或纽约出售的 2025 车型年的 Sea-Doo 私人摩托艇，摩托艇最初在加利福尼亚或纽约出售给加利福尼亚或纽约居民或后续为加利福尼亚或纽约居民注册保修。BRP 对 Sea-Doo 私人摩托艇的优先保修条件仍适用于经必要修改后的型号。2025 款 Sea-Doo 私人摩托艇精选的排放控制零件，保修期为交付给首个零售客户之日起 4 年内或使用 250 个小时内，以先到者为准。但是，基于小时数的保修范围期限仅当私人摩托艇配备有适当的计时表或其同等物时才允许。如果在保修内发动机任何与排放有关的零件出现故障，该零件将由 BRP 进行修理或更换。

## 2025 年款 Sea-Doo 摩托艇所涵盖的零件

|             |             |
|-------------|-------------|
| 增压器         | 进气口转接件      |
| 油门位置传感器     | 火花塞         |
| 进气歧管气压传感器   | 点火线圈        |
| 进气歧管温度传感器   | 气箱          |
| 发动机温度传感器    | 进气门与排气门及密封件 |
| 爆震传感器       | 进气歧管        |
| 发动机控制模块 ECM | 曲轴箱通风阀      |
| 油门体         | 油门体密封件      |
| 油轨          | 进气歧管密封件     |
| 喷油器         | 线束和接头       |
| 燃油压力调节器     | 燃油滤清器       |
| 燃油泵         | -           |

排放保修包括因保修零件故障造成的其他发动机部件的损坏。提供的 BRP 《使用手册》含有摩托艇正常保养和使用的书面说明。所有排放保修零件在摩托艇的整个保修期限内均由 BRP 提供保修，除非零件是按照《使用手册》中保养要求进行计划的更换。

按照保养要求计划更换的排放保修零件，在该零件首个计划的更换日期之前的时限内，由 BRP 提供保修。计划进行定期检查而非定期更换的的排放保修零件，在私人摩托艇的整个保修时间期限内均由 BRP 进行保修。根据本保修声明修理或更换的任何排放保修零件在原始零件剩余的保修期限内均由 BRP 进行保修。根据此有限保修更换的所有零件均成为 BRP 的财产。

保养收据和记录应转移给私人摩托艇的各后续物主。

### 艇主的保修责任

作为 2025 Sea-Doo 私人摩托艇的艇主，您负责执行《使用手册》中列出的必要保养。BRP 建议您保留所有对私人摩托艇发动机进行保养的收据，但是 BRP 无法仅因为缺少收据或您未能确保执行所有计划的保养而拒绝保修。

但是，作为 Sea-Doo 私人摩托艇的物主，您应该知晓，如果您的发动机或部件因滥用、疏忽、不当维护或未经批准的改装而发生故障，BRP 可能会拒绝您的保修范围。

一旦出现问题，您有责任立即向 BRP Sea-Doo 授权经销商送修您的发动机。将在合理的时间内完成保修修理，该时间不超过 30 天。

如果您对保修权利和责任或最近的 BRP Sea-Doo 授权经销商的名称和位置有任何疑问，请致电 1-888-272-9222 联系客户支持中心。

### 星级评定制度

对于加利福尼亚州和纽约的客户，您的 2025 Sea-Doo 摩托艇 (SIMW) 拥有加州空气资源委员会要求的特殊环境标签。标签上有 3 颗星。您的摩托艇 (SIMW) 随附的吊牌说明了星级评定系统的含义。

### 星级标签指的清洁船用发动机

清洁船用发动机的符号：



F18L3CQ

### 更清洁的空气和水

更健康的生活方式和环境。

### 更加经济省油

燃烧的气体 and 机油比传统的化油器式二冲程发动机少 30 - 40%，节约成本和资源。

### 时间更长的排放保修

使消费者无忧无虑的操作

### **一颗星 – 低排放**

一星级标签确认私人摩托艇、舷外、艇尾驱动以及舷内发动机符合空气资源委员会对私人摩托艇以及舷外船用发动机的 2001 废气排放标准。符合这些标准的发动机比传统的化油器式二冲程发动机的排放量低 75%。这些发动机与满足 U.S. EPA 2006 标准的船用发动机等同。

### **两颗星 – 较低排放**

二星级标签确认私人摩托艇、舷外、艇尾驱动以及舷内发动机符合空气资源委员会对私人摩托艇以及舷外船用发动机的 2004 废气排放标准。符合这些标准的发动机比一星级 - 低排放发动机的排放量低 20%。

### **三颗星 – 极低排放**

三星级标签确认发动机符合空气资源委员会对私人摩托艇以及舷外船用发动机的 2008 废气排放标准或艇尾驱动以及舷内船用发动机 2003 废气排放标准。符合这些标准的发动机比一星级 - 低排放发动机的排放量低 65%。

### **四颗星 – 超低排放**

四星级标签确认发动机符合空气资源委员的艇尾驱动以及舷内船用发动机 2012 废气排放标准。私人摩托艇及舷外船用发动机也可遵守这些标准。符合这些标准的发动机比一星级 - 低排放发动机的排放量低 90%。

有关更多信息：

更环保清洁的船艇 - 了解实情

1 800 END-SMOG

[www.arb.ca.gov](http://www.arb.ca.gov)



# BRP 国际有限保修：2025 SEA-DOO® 摩托艇

## 1) 有限保修范围

Bombardier Recreational Products Inc. (以下简称“BRP”) \* 对于经 BRP 授权在美国、加拿大、欧洲经济区 (由欧盟成员国以及英国、挪威、冰岛和列支敦士登组成) 成员国 (以下简称“EEA”)、独联体成员国 (包括乌克兰和土库曼斯坦) (以下简称“CIS”) 及土耳其境外销售 2025 Sea-Doo 摩托艇的代理商或经销商 (“BRP 代理商/经销商”) 出售的 2025 Sea-Doo 摩托艇 (以下简称“本产品”) 在以下所述期限内按照下列条件就材料或工艺方面的缺陷提供保修。

出现以下情况，本有限保修无效：

1. 任意时间本产品曾被用于竞赛或任何竞技活动，即使是前物主也算在内；或
2. 本产品的改装或改动方式会对其运转、性能或耐久性带来不利影响或改装或改动改变了其预期用途。

非原厂安装的零件和配件不在本有限保修的范围内。请参阅适用的零件和配件有限保修文本。

## 2) 责任限制

在法律允许的范围内，本保修是明确给出且获得认可的，代替其他一切明示或默示保修，包括但不限于任何适销性或特殊用途适用性保修。如果没有否认，默示保修受明示保修的持续时间限制。附带及从属损失不在此保修范围内。某些司法管辖区不支持上述免责声明、限制条件和除外条款。因此，它们可能对您不适用。此保修为您提供特定权利，您可能还享有其他合法权利，这些权利在各个国家皆有不同。如果由于 BRP 无法控制的原因，无法在某些国家/地区提供产品或保修零件，BRP 不承担任何责任。

对于在澳大利亚购买的本产品，请参见下方指定的澳大利亚章节。

BRP 经销商/分销商或任何其他人员未经授权均不得作出任何与本产品相关的断言、表述或担保，除非是本保修中所包含的，但如果有作出，也不得强加给 BRP。

BRP 保留随时修改此有限保修的权利，请您理解，此类改动不会改变适用于在此保修有效时出售的本产品的保修条件。

## 3) 排除条款 – 未经担保

在任何情况下，不对以下情况保修：

- 正常磨损及破裂；
- 日常保养项目、调节、调整；
- 因疏忽或未能按照《使用手册》所述提供合适的保养和/或储存而造成的损坏；
- 因拆卸零件、不当修理、维修、保养、修改或使用未经 BRP 生产或批准的零件造成的损坏，或者因为由未经授权的 BRP 维修经销商/代理商进行修理而造成的损坏；
- 因滥用、误用、疏忽或以不符合本产品《使用手册》中所建议操作方式来操作本产品而造成的损坏；
- 因意外、沉没、火灾、盗窃、故意破坏或天灾等造成的损坏；
- 使用不适用于本产品的燃油、机油或润滑剂 (参见《使用手册》)；
- 因生锈、腐蚀或接触元素等导致的损坏；
- 因进水或雪水而导致的损坏；

- 附带或从属损失、或包括但不限于，运输费用、牵引、储存、电话、租借、出租车、不便、保险承保范围、贷款偿付、时间损失、收入损失或因维修工作造成错过停机时间等任何类型的损失；
- 因异物堵住冷却系统或喷射泵造成的损坏；
- 与凝胶涂层漆面相关的损坏，包括但不限于美容凝胶涂层漆面缺陷、起泡、星状纹、裂纹、或以及因起泡、裂纹、网状或发丝性裂缝造成玻璃纤维分层。

#### 4) 保修范围期限

本有限保修将于 (1) 交付给首个零售客户的日期或 (2) 第一次使用本产品的日期 (以先到者为准) 生效，并在以下适用的期限内有效：

1. **私人用途的物主**为连续十二 (12) 个月。仅适用于澳大利亚和新西兰，私人、娱乐用途为连续二十四 (24) 个月。
2. **商业用途的物主**为连续四 (4) 个月。本产品在本保修期内任何一段时间用于产生收入或任何工作或就业时则是用于商业用途。在本保修期内的任何一个时间点，本产品获得许可用于商业用途时，也可用于商业用途。

根据本保修修理或更换零件，或执行维修，不会将此保修延长到其原始到期日期以外。

上述保修期是最短有限保修期，可因任何适用的保修促销计划视情况进行延长。

请注意，保修范围的期限以及任何其他形式均受到客户所在国家/地区适用的国家法或地区法的制约。

#### 仅对于在澳大利亚出售的产品

我们的商品带有不可根据澳大利亚消费者法排除的保证。

对于重大故障，您有权进行更换或退款，或赔偿您任何其他合理可预见的损失或损坏。

如果商品的质量不可接受，且故障未达到重大故障，您也有权要求修理或更换商品。

不得利用本保修条款及条件中的任何规定排除、限制或修改 2010 竞争与消费者法案 (Cth) 赋予或默示的任何条件、保修、保证、权利或救济的应用，包括澳大利亚消费者法或任何其他法律，在此，若作出此类行为将违反法律，或导致此条款及条件的任何部分无效。根据本有限保修而为您提供的利益不包括您依据澳大利亚法律享有的其他权利和救济。

#### 5) 享有保修的条件

本保修范围只有在以下各个条件均满足时才有效：

1. 本产品必须是由其首个物主从经授权在销售所在国家/地区分销本产品的 BRP 分销商/经销商处购买，购买时为新的且未经使用。
2. 必须完成并记录 BRP 指定的交付前检查程序，且由购买者进行签字。
3. 本产品必须由经授权的 BRP 经销商/分销商进行正常的注册；
4. 购买者必须是在其居住的国家/地区内购买本产品；
5. 必须及时执行《使用手册》中列出的日常保养以便维持保修范围。BRP 保留根据正常保养证明确认保修范围的权利。

如果前述条件中有一项未满足，BRP 将不会对任何私人用途物主或商业用途物主提供此有限保修。为了使 BRP 能够同时保持其产品的安全性以及其消费者和普通大众的安全，此类限制是必要的。

## 6) 获得保修范围的方式

客户必须在出现异常时停止使用本产品，并在出现异常后的两 (2) 月内通知 BRP 维修代理商/经销商，向其提供合理的本产品访问机会和维修机会。

通知时间期限根据客户所在国/地区适用的国家或当地法律而定。

客户必须同时向 BRP 经销商/分销商提供本产品购买证明并且必须在开始修理之前在修理单/工单上签字，以验证保修修理。

根据此有限保修更换的所有零件均成为 BRP 的财产。

## 7) BRP 的义务

在法律许可的范围内，本保修中 BRP 的义务范围是，在适用的保修范围期限内，按照此处所述的条件，由其自行决定，由任何经授权的 BRP 经销商/分销商修理或更换在因正常使用、保养及维修下发现故障的零件，而不收取零件及人工费用。任何违反保修的要求均不得成为取消或解除向物主出售本产品的原因。您可能享有其他合法权利，这些权利因国家不同而不同。

如果需要在原始出售国家 / 地区之外进行维修，物主将负责承担因当地惯例与条件产生的任何额外费用，例如，但不限于，运费、保险、税费、许可费、进口关税以及一切其他财务费用，包括由政府、州、地域及其相关机构收取的费用。

BRP 保留不时地改进或修改产品的权利，无需承担任何对之前制造的产品进行修改的义务。

## 8) 转让

如果在保修范围时间内转让本产品所有权，根据其条款及条件，也应当转让本有限保修，其剩余的保修时间仍有效，前提是 BRP 或经授权的 BRP 经销商/分销商收到前物主同意转让所有权的证明以及新物主的位置。

## 9) 消费者援助

如果出现与该有限保修相关的争议或纠纷，BRP 建议您尝试在 BRP 经销商/分销商层面上解决这些问题。我们建议您与经授权的 BRP 分销商/经销商维修经理或负责人讨论这些问题。

如果问题仍未解决，请通过以下方式联系 BRP：填写 [www.brp.com](http://www.brp.com) 上的客户联系表或发送邮件至本手册联系我们章节下列出的地址之一。

---

# 适用于欧洲经济区、独立国家联合体个土耳其的 BRP 有限保修：2025 SEA-DOO® 摩托艇

## 1) 有限保修范围

Bombardier Recreational Products Inc. (以下简称“BRP”) \* 对于经 BRP 授权在美国五十州、加拿大、欧洲经济区 (由欧盟成员国以及英国、挪威、冰岛和列支敦士登组成) 成员国 (以下简称“EEA”)、独联体成员国 (包括乌克兰和土库曼斯坦) (以下简称“CIS”) 及土耳其境内销售 2025 Sea-Doo 摩托艇的代理商或经销商 (“BRP 代理商/经销商”) 出售的 2025 Sea-Doo 摩托艇 (以下简称“本产品”) 在以下所述期限内按照下列条件就材料或工艺方面的缺陷提供保修。

出现以下情况，本有限保修无效：

1. 任意时间本产品曾被用于竞赛或任何竞技活动，即使是前物主也算在内；或
2. 本产品的改装或改动方式会对其运转、性能或耐久性带来不利影响或改装或改动改变了其预期用途。

非原厂安装的零件和配件不在本有限保修的范围内。请参阅适用的零件和配件有限保修文本。

## 2) 责任限制

在法律允许的范围内，本保修是明确给出且获得认可的，代替其他一切明示或默示保修，包括但不限于任何适销性或特殊用途适用性保修。如果没有否认，默示保修受明示保修的持续时间限制。附带及从属损失不在此保修范围内。某些司法管辖区不支持上述免责声明、限制条件和除外条款。因此，它们可能对您不适用。此保修为您提供特定权利，您可能还享有其他合法权利，这些权利在各个国家皆有不同。如果由于 BRP 无法控制的原因，无法在某些国家/地区提供产品或保修零件，BRP 不承担任何责任。

对于在法国购买的本产品，请参见下方指定的法国章节。

BRP 经销商/分销商或任何其他人员未经授权均不得作出任何与本产品相关的断言、表述或担保，除非是本保修中所包含的，但如果作出，也不得强加给 BRP。

BRP 保留随时修改此有限保修的权利，请您理解，此类改动不会改变适用于在此保修有效时出售的本产品的保修条件。

## 3) 不予保修的排除条款

在任何情况下，不对以下情况保修：

- 正常磨损及破裂；
- 日常保养项目、调节、调整；
- 因疏忽或未能按照《使用手册》所述提供合适的保养和/或储存而造成的损坏；
- 因拆卸零件、不当修理、维修、保养、修改或使用未经 BRP 生产或批准的零件造成的损坏，或者因为由未经授权的 BRP 维修经销商/代理商进行修理而造成的损坏；
- 因滥用、误用、疏忽或以不符合本产品《使用手册》中所建议操作方式来操作本产品而造成的损坏；
- 因意外、沉没、火灾、盗窃、故意破坏或天灾等造成的损坏；
- 使用不适用于本产品的燃油、机油或润滑剂 (参见《使用手册》)；
- 因生锈、腐蚀或接触元素等导致的损坏；

- 因进水或雪水而导致的损坏；
- 附带或从属损失、或包括但不限于，运输费用、牵引、储存、电话、租借、出租车、不便、保险承保范围、贷款偿付、时间损失、收入损失或因维修工作造成错过停机时间等任何类型的损失。
- 因异物堵住冷却系统或喷射泵造成的损坏；
- 与凝胶涂层漆面相关的损坏，包括但不限于美容凝胶涂层漆面缺陷、起泡、星状纹、裂纹、或以及因起泡、裂纹、网状或发丝性裂缝造成玻璃纤维分层

#### 4) 保修范围期限

本有限保修将于 (1) 交付给首个零售客户的日期或 (2) 第一次使用本产品的日期 (以先到者为准) 生效，并在以下适用的期限内有效：

1. **私人、娱乐用途的物主**为连续二十四 (24) 个月。
2. **商业用途的物主**为连续四 (4) 个月。本产品在保修期内任何一段时间用于产生收入或任何工作或就业时则是用于商业用途。在保修期限内的任何一个时间点，本产品获得许可用于商业用途时，也可用于商业用途。

根据本保修修理或更换零件，或执行维修，不会将此保修延长到其原始到期日期以外。

上述保修期是最短有限保修期，可因任何适用的保修促销计划视情况进行延长。

请注意，保修范围的期限以及任何其他形式均受到客户所在国家/地区适用的国家法或地区法的制约。

#### 5) 仅适用于在法国出售的本产品

卖方应交付符合合同的商品，并应当对交付时存在的缺陷负责。在根据合同属于卖方责任或按照卖方责任完成时，卖方还应当对因包装、组装说明或安装产生的缺陷负责。为了符合合同规定，商品应当：

1. 适合用于类似商品的正常用途，且如果适用：
  - 符合卖方提供的说明，其质量与向买方提供的样品或型号相符合。
  - 拥有买方在参考卖方、其代表的制造商的公开声明 (包括在广告或标签中) 后合理期望的质量；或
2. 拥有双方互相认同的特点，或适合买方预期的特殊用途，且引起卖方的注意并获得卖方认可。

未能遵守规定的行为在交货后的两年后失效。如果已出售商品的隐藏缺陷致使商品不适合用于预定用途，或者使其用途减弱，且如果买方知晓，本不会购买该商品或本应给出更低的价格，卖方须负责为此类隐藏的缺陷进行保修。买方须在发现缺陷的 2 年内针对此类隐藏缺陷采取行动。

#### 6) 享有保修的条件

本保修范围只有在以下各个条件均满足时才有效：

1. 本产品必须是由其首个物主从经授权在销售所在国家/地区 (或者，如果是欧洲经济区，则为国家联盟) 分销本产品的经销商/分销商 (简称“BRP 经销商/分销商”) 处购买，购买时为新的且未经使用；
2. 必须完成并记录 BRP 指定的交付前检查程序，且由购买者进行签字。
3. 本产品必须由经授权的 BRP 经销商/分销商进行正常的注册；

4. 购买者必须是在其居住的国家/地区（或者，如果是欧洲经济区，则为国家联盟）范围内购买本产品；
5. 必须及时执行《使用手册》中列出的日常保养以便维持保修范围。BRP 保留根据正常保养证明确认保修范围的权利。

如果前述条件中有一项未满足，BRP 将不会对任何私人用途物主或商业用途物主提供此有限保修。为了使 BRP 能够同时保持其产品的安全性以及其消费者和普通大众的安全，此类限制是必要的。

## 7) 获得保修范围的方式

客户必须在出现异常时停止使用本产品，并在出现异常后的两 (2) 月内通知 BRP 维修代理商/经销商，向其提供合理的本产品访问机会和维修机会。

通知时间期限根据客户所在国/地区适用的国家或当地法律而定。

客户必须同时向 BRP 经销商/分销商提供本产品购买证明并且必须在开始修理之前在修理单/工单上签字，以验证保修修理。

根据此有限保修更换的所有零件均成为 BRP 的财产。

## 8) BRP 的义务

在法律许可的范围内，本保修中 BRP 的义务范围是，在适用的保修范围期限内，按照此处所述的条件，由其自行决定，由任何经授权的 BRP 经销商/分销商修理或更换在因正常使用、保养及维修下发现故障的零件，而不收取零件及人工费用。任何违反保修的要求均不得成为取消或解除向物主出售本产品的原因。您可能享有其他合法权利，这些权利因国家不同而不同。

如果需要在原始出售国家/地区之外进行维修，或对于 EEA 居民而言，如果需要在 EEA 范围之外进行维修，物主将负责承担因当地惯例与条件产生的任何额外费用，例如，但不限于，运费、保险、税费、许可费、进口关税以及一切其他财务费用，包括由政府、州、领地及其相关机构收取的费用。

BRP 保留不时地改进或修改产品的权利，无需承担任何对之前制造的产品进行修改的义务。

## 9) 转让

如果在保修范围时间内转让本产品所有权，根据其条款及条件，也应当转让本有限保修，其剩余的保修时间仍有效，前提是 BRP 或经授权的 BRP 经销商/分销商收到前物主同意转让所有权的证明以及新物主的位置。

## 10) 消费者援助

如果出现与该有限保修相关的争议或纠纷，BRP 建议您尝试在 BRP 经销商/分销商层面上解决这些问题。我们建议您与经授权的 BRP 分销商/经销商维修经理或负责人讨论这些问题。

如果问题仍未解决，请通过以下方式联系 BRP：填写 [www.brp.com](http://www.brp.com) 上的客户联系表或发送邮件至本手册联系我们章节下列出的地址之一。

# 客户信息

---

## 数据隐私信息

Bombardier Recreational Products Inc.、其附属机构和子公司（以下简称“BRP”）承诺保护您的隐私，且会公开说明我们在与您交流期间将以何种方式收集、使用和披露您的个人信息。有关更多详情，请访问 BRP 的《隐私政策》，其网址为：  
<https://brp.com/en/privacy-policy.html>，或扫描下方二维码。

请放心，我们已落实适当的安全措施确保您的个人信息受到保护，以防丢失和未经授权的访问。

BRP 可直接从您或授权经销商或授权第三方收集您的个人信息，包括：

- **联系方式、人口统计和注册信息**（例如姓名、完整地址、电话号码、电子邮件、性别、所有权历史、通信语言）
- **车辆信息**（例如，序列号、购买和交付日期、装置使用情况、车辆位置和移动路线）
- **第三方信息**（例如，从 BRP 合作伙伴收集的信息、联合营销活动信息、社交媒体信息）
- **技术信息**（例如，您使用 BRP 或经销商网站或移动应用程序时使用的 IP 地址、设备类型、操作系统、浏览器类型、您查看的网页、Cookie 和类似技术）
- **与 BRP 交互的信息**（例如，您致电 BRP 内部销售代表、从 BRP 网站购物、注册 BRP 电子邮件、参加 BRP 赞助的比赛和抽奖或参加 BRP 赞助的活动时收集的信息）。
- **交易信息**（例如，当您通过我们的网站或移动应用程序购买产品或服务时，处理退货所需的信息、付款信息以及与您购买 BRP 产品相关的其他问题）

使用和处理此信息可用于以下目的：

- 安全与安保
- 销售和售后服务的客户支持（例如，完成或跟进您的购买或保养）
- 注册与保修
- 通讯（例如，向您发送 BRP 满意度调查表）
- 在线行为广告、分析和定位服务（例如，提供个性化定制体验）
- 合规与争议解决
- 营销与广告
- 协助（例如，帮助解决任何交付问题、处理退货以及与您购买 BRP 产品相关的其他问题）。

我们还可能使用个人信息生成不可识别您个人身份的汇总或统计数据。

**您的个人信息可能会被披露给以下各方：BRP、BRP 的授权经销商、分销商、服务提供商、广告和市场研究合作伙伴以及其他授权第三方。**

我们可能会从不同来源（包括第三方，如 BRP 的授权经销商和提供服务或参与营销活动的合作伙伴）收到关于您的信息。当您在社交媒体平台上与我们互动时，我们也可能收到关于您的信息。

根据具体情况，您的个人信息可能会被传输到您居住地之外的某个位置。您的个人信息保留期长度为我们获取该信息所需达成目的的必要时间，具体情况根据我们的保留政策而定。



要行使您的数据隐私权（如访问权、更正权）、撤回您的同意以将自己从营销目的或满意度调查地址列表中删除、或有关于一般数据隐私方面的问题，请联系 BRP 的数据保护官，其电子邮件地址为：**privacyofficer@brp.com**，邮寄地址为：

BRP Legal Service, 726 St-Joseph, Valcourt, Quebec, Canada, J0E 2L0。

BRP 处理您的个人信息时，须遵循其《隐私政策》，可通过以下网址访问：<https://www.brp.com/en/privacy-policy.html>，或扫描下方二维码。



---

## 联系我们

[www.brp.com](http://www.brp.com)

### 亚太地区

#### BRP Asia

107D and 107E, 17/F, Tower 1,  
Grand Century Place, Mongkok,  
Kowloon, Hong Kong

#### Australia

Level 26  
477 Pitt Street  
Sydney, NSW 2020

#### China

上海市徐汇区衡山路10号6号楼301  
Rm 301, Building 6,  
No.10 Heng Shan Rd,  
Shanghai, China

#### Japan

21F Shinagawa East One Tower  
2-16-1 Konan, Minato-ku-ku,  
Tokyo 108-0075

#### New Zealand

Suite 1.6, 2-8 Osborne Street,  
Newmarket, Auckland 2013

### 欧洲、中东和非洲

#### 比利时

Oktrooiplein 1  
9000 Gent

#### 捷克共和国

Stefanikova 43a  
Prague 5  
150 00

#### 德国

Itterpark 11  
40724 Hilden

#### 芬兰

Isoaavantie 7  
PL 8040  
96101 Rovaniemi

#### 法国

Arteparc Bâtiment B  
Route de la côte d'Azur,  
13 590 Meyreuil

#### 挪威

Ingvald Ystgaardsvei 15

N-7484 Trondheim  
Salg, marketing, ettermarked

#### 瑞典

Spinnvägen 15  
903 61 Umeå  
Sweden 90821

#### 瑞士

Avenue d'Ouchy 4-6  
1006 Lausanne

### 拉丁美洲

#### 巴西

Av. James Clerck Maxwell, 230  
Campinas, Sao Paulo  
CEP 13069-380

#### 墨西哥

Av. Ferrocarril 202  
Parque Industrial Querétaro  
Santo Rosa Jauregui, Querétaro  
C.P. 76220

### 北美

#### 加拿大

3200A, rue King Ouest,  
Suite 300  
Sherbrooke (Québec) J1L 1C9

#### 美国

10101 Science Drive  
Sturtevant, Wisconsin  
53177

---

## 变更地址 / 所有权

如果您的地址发生改变，或者如果您是摩托艇的新物主，请确保通过以下方式通知 BRP：

- 请咨询经授权的 Sea-Doo 经销商。
- **仅针对北美地区：**拨打 1 888 272-9222。
- 邮寄以下页面上的卡片中的一张（更改地址）至本手册 *联系我们* 章节下列出的 BRP 地址。

如果所有权变更，请带上前物主同意转让的证明。

即使在有限保修过期之后，也务必通知 BRP，因为可以使 BRP 在必要时联系到摩托艇物主，比如发起安全召回时。通知 BRP 是车主的责任。

**被盗装置：**如果您的船只被盗，您应通知您所在地区此类产品的代理商保修部门。我们将要求您提供您的姓名、地址、电话号码、艇壳识别号以及被盗日期。

更改地址

更改所有权



车辆识别号

\_\_\_\_\_

型号

车辆识别号 (V.I.N.)

旧地址或前所有者:

姓名

编号

街道

公寓

城市

州/省

邮政编码

国家/地区

电话

新地址或新所有者:

姓名

编号

街道

公寓

城市

州/省

邮政编码

国家/地区

电话

电子邮件地址

更改地址

更改所有权



车辆识别号

\_\_\_\_\_

型号

车辆识别号 (V.I.N.)

旧地址或前所有者:

姓名

编号

街道

公寓

城市

州/省

邮政编码

国家/地区

电话

新地址或新所有者:

姓名

编号

街道

公寓

城市

州/省

邮政编码

国家/地区

电话

电子邮件地址

本页特此留空



本页特此留空

**注释:** \_\_\_\_\_

\_\_\_\_\_

\_\_\_\_\_

\_\_\_\_\_

\_\_\_\_\_

\_\_\_\_\_

\_\_\_\_\_

\_\_\_\_\_

\_\_\_\_\_

\_\_\_\_\_

\_\_\_\_\_

\_\_\_\_\_

\_\_\_\_\_

\_\_\_\_\_

\_\_\_\_\_

\_\_\_\_\_

\_\_\_\_\_

\_\_\_\_\_

\_\_\_\_\_

\_\_\_\_\_

\_\_\_\_\_

\_\_\_\_\_

\_\_\_\_\_



注释: \_\_\_\_\_

\_\_\_\_\_

\_\_\_\_\_

\_\_\_\_\_

\_\_\_\_\_

\_\_\_\_\_

\_\_\_\_\_

\_\_\_\_\_

\_\_\_\_\_

\_\_\_\_\_

\_\_\_\_\_

\_\_\_\_\_

\_\_\_\_\_

\_\_\_\_\_

\_\_\_\_\_

\_\_\_\_\_

\_\_\_\_\_

\_\_\_\_\_

\_\_\_\_\_

\_\_\_\_\_

\_\_\_\_\_

\_\_\_\_\_

\_\_\_\_\_

\_\_\_\_\_

\_\_\_\_\_

\_\_\_\_\_

注释： \_\_\_\_\_  
\_\_\_\_\_  
\_\_\_\_\_  
\_\_\_\_\_  
\_\_\_\_\_  
\_\_\_\_\_  
\_\_\_\_\_  
\_\_\_\_\_  
\_\_\_\_\_  
\_\_\_\_\_  
\_\_\_\_\_  
\_\_\_\_\_  
\_\_\_\_\_  
\_\_\_\_\_  
\_\_\_\_\_  
\_\_\_\_\_  
\_\_\_\_\_  
\_\_\_\_\_

注释: \_\_\_\_\_

\_\_\_\_\_

\_\_\_\_\_

\_\_\_\_\_

\_\_\_\_\_

\_\_\_\_\_

\_\_\_\_\_

\_\_\_\_\_

\_\_\_\_\_

\_\_\_\_\_

\_\_\_\_\_

\_\_\_\_\_

\_\_\_\_\_

\_\_\_\_\_

\_\_\_\_\_

\_\_\_\_\_

\_\_\_\_\_

注释: \_\_\_\_\_

\_\_\_\_\_

\_\_\_\_\_

\_\_\_\_\_

\_\_\_\_\_

\_\_\_\_\_

\_\_\_\_\_

\_\_\_\_\_

\_\_\_\_\_

\_\_\_\_\_

\_\_\_\_\_

\_\_\_\_\_

\_\_\_\_\_

\_\_\_\_\_

\_\_\_\_\_

\_\_\_\_\_

\_\_\_\_\_

\_\_\_\_\_

注释: \_\_\_\_\_

\_\_\_\_\_

\_\_\_\_\_

\_\_\_\_\_

\_\_\_\_\_

\_\_\_\_\_

\_\_\_\_\_

\_\_\_\_\_

\_\_\_\_\_

\_\_\_\_\_

\_\_\_\_\_

\_\_\_\_\_

\_\_\_\_\_

\_\_\_\_\_

\_\_\_\_\_

\_\_\_\_\_

\_\_\_\_\_

\_\_\_\_\_

\_\_\_\_\_

\_\_\_\_\_

\_\_\_\_\_

\_\_\_\_\_



**摩托艇**

产品型号 \_\_\_\_\_

**船体**

识别号 (H.I.N.) \_\_\_\_\_

**发动机**

识别号 (E.I.N.) \_\_\_\_\_

物主: \_\_\_\_\_ 姓名

\_\_\_\_\_ 编号 街道 公寓

\_\_\_\_\_ 城市 州/省 邮政编码

购买日期 | | |  
年份 月 日

保修期截止到 | | |  
年份 月 日

由经授权的 Sea-Doo 经销商在售出时填写。

经销商盖章处

**⚠ 警告**

不遵守本《使用手册》、安全视频以及产品上的安全标签所含的任何安全预防措施和说明，可能会造成受伤，甚至可能造成死亡！



®TM 与 BRP 徽标是 BOMBARDIER RECREATIONAL PRODUCTS INC. 或其附属公司的商标。

©2024 BOMBARDIER RECREATIONAL PRODUCTS INC.保留所有权利。

[www.brp.com](http://www.brp.com)

**ALUMACRAFT®**

**MANITOU®**

**SEA-DOO®**

**CAN-AM®**

**QUINTREX®**

**SKI-DOO®**

**LYNX®**

**ROTAX®**