

**can-am**™



# 2014

## Instruktionsbok

Innehåller  
Säkerhets-, Fordons-  
och Underhållsinformation  
(Alla länder utom Kanada och USA)

**DS 90™**  
**DS 90™ X™**

### **⚠ VARNING**

Läs denna Instruktionsbok noga. Den innehåller viktig säkerhetsinformation. Kategori Y ATV, följ alltid denna åldersrekommendation under uppsikt av vuxen: 10 år eller äldre för DS 90 och DS 90 X. Förvara denna Instruktionsbok tillsammans med fordonet.

2 1 9 7 0 2 7 8 1

## **VARNING**

**FORDONET KAN VARA FARLIGT ATT ANVÄNDA.** En krock eller vältning kan snabbt inträffa, om du inte iakttar nödvändig försiktighet, även under rutinmanövrering som vändning, uppförskörning eller körning över hinder.

Se för din egen säkerhets skull till att du förstår och iakttar alla varningar i denna Instruktionsbok och på fordonets dekal. **Att inte följa dessa varningar kan resultera i SVÅRA PERSONSKADOR ELLER DÖD!**

Förvara alltid denna Instruktionsbok tillsammans med fordonet.

## **VARNING**

Om du inte iakttar och följer säkerhetsföreskrifterna eller anvisningarna i denna Instruktionsbok, *SÅKERHETS-DVD:N* och dekalerna på produkten, kan det leda till svåra personskador, i värsta fall med dödlig utgång!

Följande varumärken tillhör Bombardier Recreational Products Inc.:

Can-Am™

DS 90™

XPS™

# FÖRORD

Deutsch	Dieses Handbuch ist möglicherweise in Ihrer Landessprache verfügbar. Bitte wenden Sie sich an Ihren Händler oder besuchen Sie: <a href="http://www.operatorsguide.brp.com">www.operatorsguide.brp.com</a> .
English	This guide may be available in your language. Check with your dealer or go to: <a href="http://www.operatorsguide.brp.com">www.operatorsguide.brp.com</a> .
Español	Es posible que este manual esté disponible en su idioma. Consulte a su distribuidor o visite: <a href="http://www.operatorsguide.brp.com">www.operatorsguide.brp.com</a> .
Français	Ce guide peut être disponible dans votre langue. Vérifier avec votre concessionnaire ou aller à: <a href="http://www.operatorsguide.brp.com">www.operatorsguide.brp.com</a> .
Nederlands	Deze handleiding kan beschikbaar zijn in uw taal. Vraag het aan uw dealer of ga naar: <a href="http://www.operatorsguide.brp.com">www.operatorsguide.brp.com</a> .
Norsk	Denne boken kan finnes tilgjengelig på ditt eget språk. Kontakt din forhandler eller gå til: <a href="http://www.operatorsguide.brp.com">www.operatorsguide.brp.com</a> .
Português	Este manual pode estar disponível em seu idioma. Fale com sua concessionária ou visite o site: <a href="http://www.operatorsguide.brp.com">www.operatorsguide.brp.com</a> .
Suomi	Käyttöohjekirja voi olla saatavissa omalla kielelläsi. Tarkista jälleenmyyjältä tai käy osoitteessa: <a href="http://www.operatorsguide.brp.com">www.operatorsguide.brp.com</a>
Svenska	Denna bok kan finnas tillgänglig på ditt språk. Kontakta din återförsäljare eller gå till: <a href="http://www.operatorsguide.brp.com">www.operatorsguide.brp.com</a> .

Gratulerar till köpet av din nya Can-Am™ ATV. Den omfattas av BRP:s garanti och ett nätverk av auktoriserade Can-Am-återförsäljare som har de delar, den service och de tillbehör du behöver.

Återförsäljaren arbetar för kundens tillfredsställelse. Han har utbildat sig för att kunna utföra en första inställning och inspektion av fordonet och även utfört slutjusteringar innan du övertog fordonet. Om du behöver mer utförlig serviceinformation, vänligen rådfråga återförsäljaren.

Vid leveransen informerades du om garantins täckning och undertecknade en **CHECKLISTA FÖRE LEVERANS** för att säkerställa att ditt nya fordon har förberetts på ett tillfredsställande sätt.

## Innan du kör

Läs denna Instruktionsbok innan du använder fordonet för att se hur du kan minska riskerna för skador eller dödsolyckor för dig och människor i närheten.

Läs också alla säkerhetsdekaleringar på ATV:n och titta uppmärksamt på **SÄKERHETS-DVD**-filmen.

Om varningarna i denna Instruktionsbok inte åtföljs kan det leda till **SVÅRA PERSONSKADOR** eller **DÖDSFALL**.

## Åldersrekommendation

Dessa fordon är kategori "Y" (juniormodell) – följ alltid denna åldersrekommendation:

- DS 90™- och DS 90 X-fordonen är kategori **Y-10+** och bör användas av barn som är 10 år eller äldre, under uppsikt av vuxna eller av en förare som är 16 år eller äldre.
- Låt aldrig ett barn, oavsett ålder, fortsätta använda ATV:n om barnet saknar de färdigheter som krävs för säker användning.

## Förarkurs

Kör aldrig fordonet utan nödvändiga kunskaper. **Gå en förarkurs.** Alla förare bör få utbildning av en certifierad instruktör.

**OM DU VILL HA MER INFORMATION OM ATV-SÄKERHET,** kontakta en auktoriserad Can-Am-återförsäljare för information om förarkurser i din närhet.

## Säkerhetsmeddelanden

De olika typerna av säkerhetsmeddelanden, hur de ser ut och hur de används i den här boken förklaras nedan:

Symbolen för säkerhetsvarningar  indikerar risk för personskada.

### **VARNING**

Anger en potentiell risk som, om den inte undviks, kan resultera i svåra personskador eller död.

 **FÖRSIKTIGHET** Anger en risk-situation som kan resultera i lättare eller medelsvåra personskador om den inte undviks.

**ANMÄRKNING** Indikerar en instruktion som måste följas för att undvika allvarliga skador på fordonskomponenter eller annan egendom.

## Om denna Instruktionsbok

Denna Instruktionsbok har iordningställt för att bekanta ägaren/föraren av det nya fordonet med de olika fordonsreglagen, underhållsanvisningarna och anvisningarna för säker användning. Den är oumbärlig för korrekt användning av produkten.

Förvara denna Instruktionsbok tillsammans med fordonet så att du kan titta i den för t.ex. information om underhåll, vid problemlösning och om du behöver instruera andra.

Instruktionsboken finns på flera språk. Vid eventuella olikheter i texten är det den engelska versionen som gäller.

Om du vill se och/eller skriva ut ett extra exemplar av Instruktionsboken kan du besöka webbplatsen [www.operatorsguide.brp.com](http://www.operatorsguide.brp.com).

Informationen i detta dokument är korrekt vid utgivningstillfället. BRP har emellertid som policy att kontinuerligt införa förbättringar på sina produkter, dock utan att åta sig några skyldigheter att installera dessa på tidigare tillverkade produkter. På grund av sent införda tillverkningsändringar kan vissa skillnader finnas mellan den tillverkade produkten och beskrivningen eller specifikationerna i denna bok. BRP förbehåller sig rätten att när som helst dra in eller ändra specifikationer, utförande, egenskaper, modeller eller utrustning utan att därmed påta sig några skyldigheter.

Denna Instruktionsbok och *SÄKERHETS-DVD:N* ska levereras tillsammans med fordonet vid säljtillfället.

## Notis för målsmän

Gå igenom denna Instruktionsbok med alla som ska använda fordonet.

Ta dig tid tillsammans med de barn som ska använda fordonet och gå igenom anvisningarna för säker och riktig användning, och speciellt säkerhetsdekalerna på produkten, innan de får börja köra.

Se till att alla förstår hur reglagen fungerar och hur fordonet används, och läs Instruktionsboken noga.



Tänk på att din egen attityd till säkerhet påverkar barnet.

## **VARNING**

### **Denna ATV är ingen leksak.**

- Barn är olika i fråga om färdigheter, fysisk kapacitet och omdöme. Vissa barn kan eventuellt inte köra en ATV på ett säkert sätt.
- Ingen under 16 år bör använda en ATV utan ständig tillsyn.
- Låt aldrig ett barn fortsätta använda fordonet om barnet saknar de färdigheter, den styrka eller det omdöme som krävs för säker användning.

Tänk på följande när du läser denna instruktionsbok:

## **VARNING**

Anger en potentiell risk som, om den inte undviks, kan resultera i svåra personskador eller död.

---

# INNEHÅLLSFÖRTECKNING

<b>FÖRORD</b> .....	<b>1</b>
Innan du kör .....	1
Åldersrekommendation .....	1
Säkerhetsmeddelanden .....	2
Om denna Instruktionsbok .....	2
Notis för målsmän .....	2

## **SÄKERHETSINFORMATION**

<b>ALLMÄNNA SÄKERHETSFORESKRIFTER</b> .....	<b>8</b>
Koloxidförgiftning .....	8
Bensinbrand och andra risker .....	8
Brännskador från heta fordonsdelar .....	8
Tillbehör och modifieringar .....	8
<b>SPECIELLA SÄKERHETSMEDELANDEN</b> .....	<b>9</b>
<b>ANVÄNDNINGSVARNINGAR</b> .....	<b>12</b>
<b>KÖRNING AV FORDONET</b> .....	<b>38</b>
Kontroll före användning .....	38
Kontrollista före användning .....	39
Klädsel .....	41
Köra med en passagerare .....	42
Last .....	42
Fritidskörning .....	42
Miljö .....	42
Designbegränsningar .....	43
Användning i terräng .....	43
Allmänna användnings- och säkerhetsföreskrifter .....	43
Körteknik .....	46
<b>VIKTIGA DEKALER PÅ PRODUKTEN</b> .....	<b>52</b>
Hängetikett .....	52
Säkerhetsdekaler på fordonet .....	54
Dekaler om överensstämmelse .....	57
Dekal med teknisk information .....	57

## **FORDONSINFORMATION**

<b>REGLAGE/INSTRUMENT/KOMPONENTER</b> .....	<b>60</b>
1) Gasreglage .....	61
2) Höger bromshandtag .....	62
3) Vänster bromshandtag .....	63
4) Parkeringsbroms .....	63

<b>REGLAGE/INSTRUMENT/KOMPONENTER (forts.)</b>	
5) Växelslag	64
6) Flerfunktionsreglage	64
7) Indikatorlampor	66
8) Tändningslås	66
9) Bränsleventil	67
10) Spärr till säte	68
11) Verktygsats	68
12) Främre förvaringsutrymme	68
<b>BRÄNSLE</b>	<b>70</b>
Bränslespecifikationer	70
Påfyllning av bränsle	70
<b>INKÖRNINGSPERIOD</b>	<b>72</b>
Användning under inkörningsperioden	72
<b>ANVÄNDNINGSPERIOD</b>	<b>73</b>
Starta motorn	73
Avstängning av motorn	75
Växling	75
<b>FINJUSTERA FJÄDRINGEN</b>	<b>76</b>
Inställning av fjädringen	76
<b>TRANSPORT AV FORDONET</b>	<b>78</b>

## **UNDERHÅLL**

<b>INKÖRNINGSPERIOD</b>	<b>80</b>
Protokoll för inkörningskontroll	81
<b>UNDERHÅLLSSCHEMA</b>	<b>82</b>
<b>UNDERHÅLLSPROCEDURER</b>	<b>86</b>
Motorolja	86
Oljefilter	88
Luftfilter	89
Luftfilterhus	91
Luftintagsventil	92
Gnistskydd	93
Transmissionskåpa	94
Växellådsolja	94
Gasvajer	95
Tändstift	97
Batteri	97
Säkring	98
Lampor	99

**UNDERHÅLLSPROCEDURER (forts.)**

Drivkedja och kedjedrev .....	100
Däck och hjul .....	102
Styrsystem .....	103
Mekaniska bromsar (DS 90) .....	103
Hydrauliska bromsar (DS 90 X) .....	105
Ram .....	106

**FORDONSVÅRD .....** **107**

Efter körning .....	107
Rengöring och skydd av fordonet .....	107

**FÖRVARING OCH FÖRSÄSONGSSERVICE .....** **108**

***TEKNISK INFORMATION***

**FORDONSIDENTIFIKATION.....** **110**

Placering av fordonets ID-nummer .....	110
Placering av motorns ID-nummer.....	110

**EG-FÖRSÄKRAN OM ÖVERENSSTÄMMELSE .....** **111**

**SPECIFIKATIONER .....** **112**

***PROBLEMLÖSNING***

**PROBLEMLÖSNING - RIKTLINJER.....** **116**

***GARANTI***

**BRP:S INTERNATIONELLA BEGRÄNSADE GARANTI: 2014 CAN-AM™  
ATV .....** **120**

**BRP:S BEGRÄNSADE GARANTI FÖR DET EUROPEISKA EKONOMISKA  
SAMARBETSSOMRÅDET, OBEROENDE STATERS SAMVÄLDE OCH TURKIET:  
2014 CAN-AM™ ATV .....** **125**

***KUND-INFORMATION***

**SEKRETESSINFORMATION .....** **132**

**ADRESSÄNDRING/NY ÄGARE .....** **133**

# ***SÄKERHETS- INFORMATION***

---

# ALLMÄNNA SÄKERHETSFÖRESKRIFTER

## Koloxidförgiftning

Alla motoravgaser innehåller koloxid, som är en giftig gas. Inandning av koloxid kan ge huvudvärk, yrsel, dåsig-  
het, illamående, förvirring och orsaka  
dödsolyckor.

Koloxid är en färg-, lukt- och smaklös  
gas som kan förekomma även om du  
inte ser eller känner lukten av motor-  
avgaser. Dödliga koncentrationer av  
koloxid kan samlas på kort tid och du  
kan drabbas snabbt, utan möjlighet att  
rädda dig själv. Dödliga koncentrationer  
av koloxid kan också dröja kvar i  
timmar och dagar i slutna eller dåligt  
ventilerade utrymmen. Om du upplever  
något av symtomen på koloxidförgif-  
tning, lämna utrymmet omedelbart,  
gå ut i friska luften och sök läkarvård.

Förhindra svåra eller dödliga skador på  
grund av koloxidförgiftning:

- Kör aldrig fordonets motor i dåligt  
ventilerade eller delvis täckta utrym-  
men, som till exempel ett garage,  
en carport eller en lada. Även om  
du försöker vädra ut motoravgaser  
med fläktar eller öppna fönster och  
dörrar, kan koloxid snabbt nå dödliga  
koncentrationer.
- Kör aldrig fordonet utomhus på stäl-  
len där motoravgaserna kan sugas  
in i en byggnad via öppningar som  
till exempel fönster och dörrar.

## Bensinbrand och andra risker

Bensin är ett ytterst brandfarligt och  
explosionsfarligt ämne. Bensinångor  
kan spridas och antändas av en gnis-  
ta eller öppen låga på många meters

avstånd från motorn. Följ dessa anvis-  
ningar för att minska risken för brand  
och explosion:

- Använd enbart en godkänd bensin-  
dunk för bränsleförvaring.
- Följ anvisningarna i avsnittet  
*BRÄNSLE* mycket noga.
- Starta och använd aldrig motorn om  
tanklocket inte är ordentligt förslu-  
tet.

Bensin är giftigt och kan orsaka per-  
sonskador, till och med dödliga.

- Sug aldrig upp bensin med munnen  
via slang.
- Uppsök omedelbart läkarvård om  
bensin kommer i kontakt med dina  
ögon, förtärs eller bensinångor inan-  
das.

Om du får bensin på dig, tvätta dig med  
tvål och vatten och byt kläder.

## Brännskador från heta fordonsdelar

Vissa fordonsdelar blir heta när de an-  
vänds. Undvik kontakt med sådana for-  
donsdelar, under och omedelbart efter  
användning, för att undgå brännskador.

## Tillbehör och modifieringar

Gör inga modifieringar på fordonet och  
använd inte utrustning eller tillbehör  
om de inte har godkänts av BRP. Modi-  
fieringar och tillbehör som inte har tes-  
tats av BRP kan öka risken för olyckor  
och personskador, de kan även göra  
fordonet olagligt att framföra.

Kontakta en auktoriserad Can-Am-åter-  
försäljare för information om godkända  
tillbehör för fordonet.

---

# SPECIELLA SÄKERHETSMEDDELANDEN

## DETTA FORDON ÄR INGEN LEKSAK OCH KAN VARA FARLIGT ATT ANVÄNDA.

- Detta fordon uppför sig annorlunda än andra fordon. En krock eller vältning kan snabbt inträffa om du inte iakttar nödvändig försiktighet, även under rutinmanövrering som vändning, uppförskörning eller körning över hinder.

## ALLVARLIGA SKADOR ELLER DÖD

kan bli resultatet om du inte följer dessa instruktioner:

- Läs denna Instruktionsbok och alla varningsdekaleringar på produkten noggrant och följ användaranvisningarna som beskrivs. Studera *SÄKERHETS-DVD*-filmen noggrant innan du börjar använda fordonet.
- Följ alltid denna åldersrekommendation: DS 90- och DS 90 X-fordonen bör användas av barn som är 10 år eller äldre, under uppsikt av vuxna eller av en förare som är 16 år eller äldre.
- Låt aldrig ett barn, oavsett ålder, fortsätta använda ATV:n om barnet saknar de färdigheter som krävs för säker användning.
- Ta aldrig passagerare på detta fordon. Passagerare försämrar balans och styrförmåga och ökar risken för att föraren ska förlora kontrollen.
- Kör aldrig detta fordon på vägunderlag med beläggning, inklusive trottoarer, infarter, parkeringsplatser eller gator.
- Kör aldrig detta fordon på allmänna gator, vägar eller landsvägar, inte ens obelagda eller grusvägar.
- Kör eller åk aldrig på fordonet utan att bära en godkänd hjälm med korrekt passning. Du bör även bära ögonskydd (glasögon eller visir), handskar, kängor, långärmad skjorta eller jacka och långbyxor.
- Kör aldrig fordonet om du är trött, sjuk, alkohol- eller drogpåverkad. Dina reaktioner och ditt omdöme är starkt påverkade under dessa förhållanden.
- Kör aldrig i för hög hastighet. Kör alltid i en hastighet som lämpar sig för terrängen, sikten, körförhållandena och din erfarenhet.
- Försök aldrig köra på två hjul, hoppa eller ägna dig åt stuntkörning.
- Kontrollera alltid fordonet före varje körning för att se till att det är i ett körsäkert skick. Följ alltid de inspektions- och underhållsprocedurer och -scheman som beskrivs i denna Instruktionsbok.
- Håll alltid bägge händerna på styrhandtagen och fötterna på fotstöden på fordonet under körning.
- Kör alltid långsamt och var extra försiktig vid körning i okänd terräng. Var alltid uppmärksam på förändrade terrängförhållanden när du kör fordonet.
- Kör inte på mycket ojämnt, halt eller löst underlag förrän du har lärt dig och övat de färdigheter som fordras för att behärska fordonet på sådant underlag. Var alltid extra försiktig på dessa typer av underlag.
- Följ alltid rätt procedurer för vändning så som beskrivs i denna Instruktionsbok. Öva dig i att vända i låg hastighet innan du försöker i högre hastigheter. Försök inte vända i alltför hög hastighet.



- Kör aldrig fordonet i backar som är för branta för fordonet eller för dig. Öva först i mindre branta backar innan du försöker dig på brantare körning.
- Följ alltid de procedurer för körning i uppförslut som beskrivs i denna Instruktionsbok. Kontrollera terrängen noga innan du kör uppför berg eller backar. Kör aldrig i uppförslut med alltför halt eller löst underlag. Skifta din vikt framåt. Dra aldrig på gasen eller växla alltför hastigt. Kör aldrig över bergs- eller backkrön i hög hastighet.
- Följ alltid de procedurer för nedförskörning och bromsning i backe som beskrivs i denna Instruktionsbok. Kontrollera terrängen noggrant innan du åker nedför berg eller backar. Skifta din vikt bakåt. Kör aldrig nedför berg eller backar i hög hastighet. Undvik att köra nedför berg eller backar i en vinkel som kan få fordonet att luta starkt åt sidan. Kör alltid rakt nedför en backe när det är möjligt.
- Följ alltid de procedurer för körning med sidolutning i backe som beskrivs i denna Instruktionsbok. Undvik berg och backar med mycket halt eller löst underlag. Skifta din vikt till den sida av fordonet som vetter uppåt. Försök aldrig vända fordonet mitt i en backe innan du på plan mark helt behärskar den vändningsteknik som beskrivs i denna Instruktionsbok. Försök om möjligt undvika stark sidolutning.
- Följ alltid rätt procedurer om fordonet stannar eller rullar baklänges vid körning i uppförslut. Undvik detta genom att alltid använda korrekt utrustning och hålla jämn hastighet vid körning i uppförslut. Om fordonet stannar eller rullar baklänges, följ den speciella procedur för bromsning som beskrivs i denna Instruktionsbok. Stig av på den sida som vetter uppåt vid lutning eller på ena sidan om fordonet står rakt i ett uppförslut. Vänd fordonet och stig på igen så som beskrivs i denna Instruktionsbok.
- Kontrollera alltid om det finns hinder innan du kör i ett nytt område. Försök aldrig köra över stora hinder, som stenblock eller nedfallna träd. Följ alltid rätt procedurer när du kör över hinder så som beskrivs i denna Instruktionsbok.
- Var alltid försiktig när du sladdar eller slirar. Lär dig att på ett säkert sätt kontrollera sladdning och slirning genom att öva dig i låga hastigheter på plant, jämnt underlag. Kör långsamt på ytterst hala ytor, t.ex. is, och var extra försiktig så att du inte förlorar kontrollen när du sladdar.
- Kör aldrig fordonet i snabbflytande vattendrag eller djupare vatten än vad som specificeras i denna Instruktionsbok. Kom ihåg att våta bromsar kan ha mindre bromskraft. Testa bromsarna direkt när du har kört i vatten, lera eller snö. Om nödvändigt, bromsa flera gånger så att friktionen torkar beläggen.
- Ha alltid i åtanke att stoppsträckan påverkas av bland annat väder- och terrängförhållanden, bromssystemets och däckens kondition, fordonshastighet och körstil. Kom ihåg att anpassa din körning till rådande förhållanden.

- BRP rekommenderar att du sitter ner på din ATV under backning. Undvik att stå upp. Rörelsen bakåt kan få dig att kastas framåt mot gasreglaget vilket kan medföra ett oavsiktligt gaspådrag och att du förlorar kontrollen över fordonet.
- Använd alltid däck av rätt typ och storlek, så som specificeras i denna Instruktionsbok. Ha alltid korrekt tryck i däcken så som beskrivs i denna Instruktionsbok.
- Ta aldrig last på ett juniormodellfordon.
- Kör aldrig fordonet utan nödvändiga kunskaper. **Gå en förarkurs.** Alla förare bör få utbildning av en certifierad instruktör.

# ANVÄNDNINGSVARNINGAR

United States Consumer Product Safety Commission har begärt att nedanstående varningar och deras format inbegrips i alla Instruktionsböcker för ATV:er.

**OBSERVERA:** Nedanstående illustrationer är endast allmänna representationer. De kan se annorlunda ut för din modell.

## VARNING



### **MÖJLIG RISK**

Användning av detta fordon utan korrekta instruktioner.

### **VAD SOM KAN HÄNDA**

Risken för en olycka ökar markant om föraren inte vet hur detta fordon ska hanteras i olika situationer och i olika slags terräng.

### **HUR RISKEN KAN UNDVIKAS**

Nybörjare och ovana förare bör gå en förarkurs. De bör därefter regelbundet öva de färdigheter de lärt sig på kursen och den körteknik som beskrivs i denna Instruktionsbok.

För mer information om förarkurser kan du kontakta en auktoriserad Can-Am-återförsäljare.

**! VARNING****MÖJLIG RISK**

Underlåtenhet att följa rekommenderad minimiålder för fordonet.

**VAD SOM KAN HÄNDA**

Om barn använder ATV-fordon som inte är rekommenderade för deras ålder kan det leda till skador eller dödsfall.

Även om barnet är inom den tillåtna åldersgruppen kan det hända att de kunskaper, den skicklighet eller det omdöme som krävs för säker användning av fordonet saknas. Barnet riskerar då att bli inblandad i en allvarlig olycka.

**HUR RISKEN KAN UNDVIKAS**

DS 90- och DS 90 X-fordonen bör användas av barn som är 10 år eller äldre, under uppsikt av vuxna eller av en förare som är 16 år eller äldre.

Låt aldrig ett barn, oavsett ålder, fortsätta använda ATV:n om barnet saknar de färdigheter som krävs för säker användning.

**! VARNING**



**MÖJLIG RISK**

Att medföra passagerare på detta fordon.

**VAD SOM KAN HÄNDA**

Din möjlighet att balansera och kontrollera fordonet minskar avsevärt. Det kan leda till en olycka som kan skada dig och/eller din passagerare.

**HUR RISKEN KAN UNDVIKAS**

Ta aldrig passagerare. Det långa sätet, som är till för att låta föraren röra sig obehindrat, är inte utformat eller avsett för passagerare.

**⚠ VARNING****MÖJLIG RISK**

Användning av detta fordon på belagda vägytor.

**VAD SOM KAN HÄNDA**

Däcken är utformade för terrängkörning, inte för vägbeläggning. Vägbeläggning kan allvarligt påverka hantering och styrning och du kan förlora kontrollen över fordonet.

**HUR RISKEN KAN UNDVIKAS**

Kör aldrig detta fordon på vägunderlag med beläggning, inklusive trottoarer, infarter, parkeringsplatser eller gator.

**! VARNING**



**MÖJLIG RISK**

Att köra detta fordon på allmän gata, väg eller motorväg.

**VAD SOM KAN HÄNDA**

Du kan kollidera med ett annat fordon.

**HUR RISKEN KAN UNDVIKAS**

Kör aldrig detta fordon på allmänna gator, vägar eller landsvägar, inte ens obelagda eller grusvägar. I många länder är det olagligt att köra detta fordon på allmän gata, väg och motorväg.



**! VARNING****MÖJLIG RISK**

Att köra detta fordon utan godkänd hjälm, ögonskydd och skyddsklädsel.

**VAD SOM KAN HÄNDA**

Följande gäller alla ATV-förare:

- Att köra utan godkänd hjälm ökar riskerna för allvarliga skallskador eller dödsfall vid olycka.
- Att köra utan ögonskydd kan orsaka olyckor och ökar risken för allvarliga skador vid en olycka.
- Att köra utan skyddande klädsel ökar risken för allvarliga skador vid en eventuell olycka.

**HUR RISKEN KAN UNDVIKAS**

Bär alltid godkänd hjälm med korrekt passning. Du bör även bära följande:

- Ögonskydd (glasögon eller visir)
- Handskar och kängor
- Långärmad skjorta eller jacka
- Långbyxor.

**! VARNING**



V00A07Q

**MÖJLIG RISK**

Användning av fordonet under påverkan av droger eller alkohol.

**VAD SOM KAN HÄNDA**

Omdömet kan försämrats avsevärt.

Din reaktionsförmåga blir långsammare.

Balans- och uppfattningsförmågan kan försämrats.

En olycka eller dödsfall kan bli följden.

**HUR RISKEN KAN UNDVIKAS**

Kör aldrig fordonet med droger eller alkohol i kroppen.

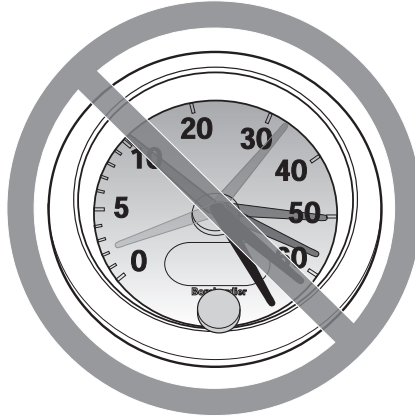
**! VARNING**

V00A08Q

**MÖJLIG RISK**

Att köra detta fordon i för hög hastighet.

**VAD SOM KAN HÄNDA**

Risken för att du ska förlora kontrollen över fordonet ökar, vilket kan resultera i en olycka.

**HUR RISKEN KAN UNDVIKAS**

Kör alltid i en hastighet som lämpar sig för terrängen, sikten, körförhållandena och din erfarenhet.

**! VARNING**



**MÖJLIG RISK**

Försök att köra på två hjul, hopp eller stuntkörning.

**VAD SOM KAN HÄNDA**

Ökar risken för en olycka, inklusive rundslagning.

**HUR RISKEN KAN UNDVIKAS**

Försök aldrig utföra trick, som att köra på två hjul eller hoppa. Försök inte imponera på andra.

**! VARNING**

**MÖJLIG RISK**

Underlåtenhet att kontrollera fordonet före körning.

Underlåtenhet att underhålla fordonet.

**VAD SOM KAN HÄNDA**

Ökar risken för en olycka eller skador på utrustningen.

**HUR RISKEN KAN UNDVIKAS**

Kontrollera alltid fordonet inför varje körtillfälle för att försäkra dig om att det är i ett körsäkert skick.

Följ alltid de inspektions- och underhållsprocedurer och underhållsscheman som beskrivs i denna Instruktionsbok.

**⚠ VARNING****MÖJLIG RISK**

Körning på isbelagda vattendrag.

**VAD SOM KAN HÄNDA**

Fordonet kan gå igenom isen, vilket kan leda till svåra personskador eller död.

**HUR RISKEN KAN UNDVIKAS**

Kör aldrig detta fordon på en isbelagd yta innan du är säker på att isen är tillräckligt tjock och stark för att bära fordonets vikt och last, såväl som den kraft som skapas av ett fordon i rörelse.

**⚠ VARNING****MÖJLIG RISK**

Att ta bort händerna från styrstången eller fötterna från fotstöden under körning.

**VAD SOM KAN HÄNDA**

Även om du bara lyfter ena handen eller foten kan det minska din möjlighet att kontrollera fordonet eller få dig att tappa balansen och ramla av. Om du lyfter en fot från fotstödet kan foten eller benet komma i kontakt med bakhjulet, vilket kan leda till skador eller en olycka.

**HUR RISKEN KAN UNDVIKAS**

Håll alltid båda händerna på styrstången och båda fötterna på fotstöden när du kör fordonet.

**! VARNING**



**MÖJLIG RISK**

Underlåtenhet att iaktta särskild försiktighet när du kör fordonet i okänd terräng.

**VAD SOM KAN HÄNDA**

Du kan stöta på dolda stenblock, gupp eller hål och inte hinna reagera.

Det kan leda till att fordonet välter eller att du förlorar kontrollen över det.

**HUR RISKEN KAN UNDVIKAS**

Kör långsamt och var extra försiktig vid körning i okänd terräng.

Var alltid uppmärksam på förändrade terrängförhållanden när du kör fordonet.

**! VARNING****MÖJLIG RISK**

Underlåtenhet att iaktta särskild försiktighet när du kör i svår terräng eller på mycket halt eller löst underlag.

**VAD SOM KAN HÄNDA**

Förlust av däckgreppet eller kontrollen över fordonet, vilket kan resultera i en olycka, inklusive rundslagning.

**HUR RISKEN KAN UNDVIKAS**

Kör inte på alltför ojämnt, halt eller löst underlag förrän du har lärt dig och har den skicklighet som krävs för att behärska fordonet på sådant underlag. Var alltid extra försiktig på dessa typer av underlag.



**! VARNING**



**MÖJLIG RISK**

Oriktig vändning.

**VAD SOM KAN HÄNDA**

Du kan förlora kontrollen över fordonet, vilket kan orsaka en kollision eller rundslagning.

**HUR RISKEN KAN UNDVIKAS**

Följ alltid rätt procedurer för vändning så som beskrivs i denna Instruktionsbok. Öva dig i att vända i låg hastighet innan du försöker i högre hastigheter. Försök inte vända i alltför hög hastighet.

**⚠ VARNING****MÖJLIG RISK**

Körning i mycket branta backar.

**VAD SOM KAN HÄNDA**

Fordonet har lättare för att välta i extremt branta backar än på plana ytor eller i mindre branta backar.

**HUR RISKEN KAN UNDVIKAS**

Kör aldrig fordonet i backar som är för branta för fordonet eller för dig.

Öva först i mindre branta backar innan du försöker dig på brantare körning.

**! VARNING**



**MÖJLIG RISK**

Körning i uppförslut på fel sätt.

**VAD SOM KAN HÄNDA**

Du kan förlora kontrollen över fordonet eller det kan välta.

**HUR RISKEN KAN UNDVIKAS**

Följ alltid de procedurer för körning i uppförslut som beskrivs i denna Instruktionsbok.

Kontrollera alltid terrängen noggrant innan du kör uppför backar.

Kör aldrig i uppförslut med alltför halt eller löst underlag.

Skifta din vikt framåt.

Dra aldrig på gasen eller växla alltför hastigt. Fordonet riskerar att välta baklänges.

Kör aldrig över bergs- eller backkrön i hög hastighet. Ett hinder, ett stup, ett annat fordon eller en person kan finnas på andra sidan.

**! VARNING****MÖJLIG RISK**

Körning i nedförslut på fel sätt.

**VAD SOM KAN HÄNDA**

Du kan förlora kontrollen över fordonet eller det kan välta.

**HUR RISKEN KAN UNDVIKAS**

Följ alltid de procedurer för körning i nedförslut som beskrivs i denna Instruktionsbok.

**OBSERVERA:** En särskild teknik krävs när du bromsar i nedförslut.

Kontrollera alltid terrängen noggrant innan du kör nedför berg eller backar.

Skifta din vikt bakåt.

Kör aldrig nedför berg eller backar i hög hastighet.

Undvik att köra nedför berg eller backar i en vinkel som får fordonet att luta starkt åt sidan. Kör alltid rakt nedför en backe när det är möjligt.

**! VARNING**



**MÖJLIG RISK**

Körning med stark sidolutning eller vändning i backe.

**VAD SOM KAN HÄNDA**

Du kan förlora kontrollen över fordonet eller det kan välta.

**HUR RISKEN KAN UNDVIKAS**

Försök inte vända fordonet mitt i en backe innan du helt behärskar den vändningsteknik på plan mark som beskrivs närmare i denna Instruktionsbok. Var extra försiktig när du vänder i en backe.

Försök om möjligt undvika stark sidolutning.

***När du kör med sidolutning:***

Följ alltid de procedurer som beskrivs i denna Instruktionsbok.

Undvik berg och backar med mycket halt eller löst underlag.

Skifta din vikt till den sida av fordonet som vetter uppåt.

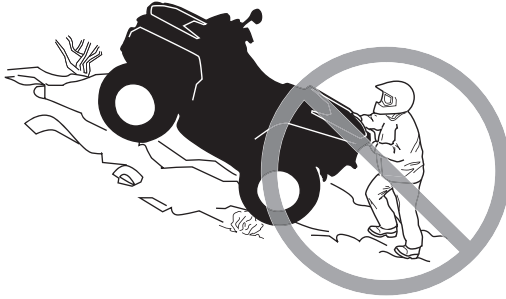
**! VARNING****MÖJLIG RISK**

Att stanna, rulla baklänges eller stiga av på fel sätt vid körning i uppförslut.

**VAD SOM KAN HÄNDA**

Fordonet kan välta.

**HUR RISKEN KAN UNDVIKAS**

Använd korrekt utrustning och håll jämn hastighet vid körning i uppförslut.

***Om du förlorar all fart framåt:***

Skifta vikten mot den sida som vetter uppåt. Dra aldrig på gasen eller växla alltför hastigt. Fordonet riskerar att välta baklänges.

Bromsa.

Lägg i parkeringsbromsen när du har stannat.

Stig av på den sida som vetter uppåt vid lutning eller på ena sidan om fordonet står rakt i en uppförbacke.

***Om fordonet börjar rulla bakåt:***

Skifta vikten mot den sida som vetter uppåt. Dra aldrig på gasen eller växla alltför hastigt. Fordonet riskerar att välta baklänges.

Använd aldrig den bakre bromsen när fordonet rullar baklänges.

Bromsa gradvis med den främre bromsen.

När fordonet stannat helt, bromsa även med den bakre bromsen och lägg i parkeringsbromsen.

Stig av på den sida som vetter uppåt vid lutning eller på ena sidan om fordonet står rakt i en uppförbacke.

Vänd fordonet och stig på igen så som beskrivs i denna Instruktionsbok.

**! VARNING**



**MÖJLIG RISK**

Oriktig körning över hinder.

**VAD SOM KAN HÄNDA**

Förlust av kontrollen eller kollision.

Fordonet kan välta.

**HUR RISKEN KAN UNDVIKAS**

Kontrollera om det finns hinder innan du kör i ett nytt område.

Försök aldrig köra över stora hinder, som stora stenblock eller nedfallna träd.

När du kör över hinder, följ alltid de procedurer som beskrivs i denna Instruktionsbok.

**! VARNING****MÖJLIG RISK**

Oriktig sladdning eller slirning.

**VAD SOM KAN HÄNDA**

Du kan förlora kontrollen över fordonet.

Du kan också oväntat återfå väggreppet, vilket kan få fordonet att välta.

**HUR RISKEN KAN UNDVIKAS**

Lär dig att på ett säkert sätt kontrollera sladdning och slirning genom att öva dig i låga hastigheter på plant, jämnt underlag.

Kör långsamt på ytterst hala ytor, t.ex. is, och var extra försiktig så att du inte förlorar kontrollen när du sladdar eller slirar.



**! VARNING**



**MÖJLIG RISK**

Körning av fordonet i djupt eller strömmande vatten.

**VAD SOM KAN HÄNDA**

Däcken kan börja flyta, vilket kan orsaka förlust av däckgreppet och förlust av kontrollen över fordonet. En olycka kan bli följden.

**HUR RISKEN KAN UNDVIKAS**

Kör aldrig fordonet i strömmande vattendrag eller i djupare vatten än vad som specificeras i denna Instruktionsbok.

Kontrollera vattendjupet och om det finns starka strömmar innan du försöker köra i vatten. Vattnet bör inte gå över fotstöden.

Kom ihåg att våta bromsar kan ha mindre bromskraft. Testa bromsarna när du lämnar vattnet. Om nödvändigt, bromsa flera gånger så att friktionen torkar beläggen.

**! VARNING****MÖJLIG RISK**

Oriktig backning.

**VAD SOM KAN HÄNDA**

Du kan stöta emot ett hinder eller en person bakom fordonet, vilket kan resultera i svåra personskador.

**HUR RISKEN KAN UNDVIKAS**

Kontrollera alltid att det inte finns några hinder eller människor bakom fordonet innan du backar. När du ser att det är säkert, backa långsamt.

**! VARNING**



**MÖJLIG RISK**

Körning av fordonet med fel däck eller med fel eller ojämnt tryck i däcken.

**VAD SOM KAN HÄNDA**

Om du använder felaktiga däck på fordonet eller har fel eller ojämnt tryck i däcken kan det leda till att du tappar kontrollen över fordonet, punktering, däck som rör sig på fälgen och ökad risk för olyckor.

**HUR RISKEN KAN UNDVIKAS**

Använd alltid däck av den typ och storlek som specificeras i denna Instruktionsbok.

Ha alltid korrekt tryck i däcken så som beskrivs i denna Instruktionsbok.

Byt alltid ut skadade hjul eller däck.

**! VARNING****MÖJLIG RISK**

Att köra detta fordon med olämpliga modifikationer.

**VAD SOM KAN HÄNDA**

Oriktig installation av tillbehör eller modifikationer av detta fordon kan leda till förändring av köregenskaperna, vilket i vissa situationer kan leda till en olycka.

**HUR RISKEN KAN UNDVIKAS**

Modifiera aldrig detta fordon med oriktig installation eller användning av tillbehör. Alla delar och tillbehör som installeras på fordonet ska vara godkända av BRP och installeras och användas enligt instruktionerna. Om något är oklart, vänd dig till en auktoriserad Can-Am-återförsäljare.

Installera ALDRIG passagerarsäten och använd aldrig bagageräckena för att ta med passagerare.

Modifieringar av fordonet för att öka hastighet och prestanda kan vara ett brott mot villkoren i den begränsade fordonsgarantin. Dessutom är vissa modifieringar, inklusive borttagande av delar av motor- eller avgassystem, olagliga i de flesta länder.

**! VARNING**



**MÖJLIG RISK**

Överbelastning av fordonet eller oriktigt lastnings- eller släpförfarande.

**VAD SOM KAN HÄNDA**

Kan leda till förändringar i fordonets köregenskaper, vilket kan orsaka en olycka.

**HUR RISKEN KAN UNDVIKAS**

Ta aldrig last på detta fordon.

Kör aldrig med släp och bogsera aldrig ett annat fordon med detta fordon.

**⚠ VARNING**

V03M01Q

**MÖJLIG RISK**

Transport av brandfarliga eller andra farliga ämnen kan leda till explosion.

**VAD SOM KAN HÄNDA**

Detta kan leda till svåra personskador eller dödsfall.

**HUR RISKEN KAN UNDVIKAS**

Transportera aldrig brandfarliga eller andra farliga ämnen.

---

# KÖRNING AV FORDONET

Det finns ett antal grundregler och tips som du **MÅSTE** följa för att helt kunna uppskatta nöjet och spänningen i att köra detta fordon. Vissa kan vara nya för dig, andra bara sunt förnuft eller självklarheter.

Ta dig tid att studera denna Instruktionsbok och alla medföljande säkerhetsdekaleringar på produkten, liksom **SÄKERHETS-DVD**-filmen som medföljer fordonet. Där beskrivs i detalj vad du bör veta om fordonet innan du börjar köra.

För barnets säkerhet rekommenderar vi att även du följer denna rekommendation. Endast du kan bedöma en yngre förarens förmåga att förstå riskerna och köra ett fordon på ett säkert sätt.

Personer med nedsatt kognitiv eller fysisk förmåga eller personer som gärna tar risker löper större risk att råka ut för vältningar eller kollisioner, som kan leda till personskador, inklusive död.

Alla fordon är inte likadana. Vart och ett har unika prestandaegenskaper, reglage och funktioner. Varje fordon har olika köregenskaper och väghållning.

Se till att du känner dig helt hemma med reglagen på fordonet och med allmän körning innan du börjar köra i terräng. Öva dig på att köra på en lämplig plats som är fri från faror och prova responsen för varje reglage. Kör endast i låg hastighet. För högre hastigheter krävs större erfarenhet, kunskap och lämpliga körförhållanden.

Körförhållandena varierar från plats till plats. Dessutom inverkar väderförhållanden som kan förändras radikalt från gång till annan och under olika säsonger.

Körning på sand skiljer sig från körning i snö eller genom skog eller våtmarker. En viss plats kan kräva större uppmärksamhet och skicklighet från föraren. Visa gott omdöme. Var alltid försiktig. Ta inga onödiga risker som gör att du hamnar på en plats där du inte kan ta dig tillbaka eller skadas.

Förutsätt aldrig att ditt fordon kan köras säkert överallt. Plötsliga förändringar i underlaget på grund av hål, svackor, sluttningar, mjukare eller hårdare "underlag" med mera, kan få fordonet att välta eller bli instabilt. Undvik detta genom att sakta farten och alltid kontrollera terrängen framför dig. Om fordonet börjar luta starkt eller välta är det bäst att kliva av genast... **BORT** från vältningsriktningen!

## Kontroll före användning

### **VARNING**

Kontrollera fordonet varje gång innan du kör, för att upptäcka eventuella problem som kan uppstå när fordonet används. Kontrollen kan hjälpa dig att se slitage och småproblem innan de växer till stora problem. Åtgärda problem som du upptäcker eftersom det kan minska risken för haveri eller olyckor. Kontakta en auktoriserad Can-Am-återförsäljare vid behov.

Innan fordonet används bör föraren och/eller en vuxen alltid gå igenom följande kontrollista.

## Kontrollista före användning

### Att utföra innan motorn startas (tändningsnyckel AV)

POSTER ATT INSPEKTERA	INSPEKTION ATT UTFÖRA	✓
Vätskor	Kontrollera bränsle och motorolja.	
	Kontrollera bromssystemet med avseende på vätskeläckage (DS 90 X).	
Läckor	Kontrollera under fordonet efter läckor.	
Styrning	Kontrollera att styrningen fungerar obehindrat genom att vrida från ändläge till ändläge.	
Gasreglage	Aktivera gasreglaget flera gånger för att kontrollera att det fungerar felfritt. Det ska återgå till tomgångsläge när det släpps.	
	Se till att hastighetsbegränsarskruven är justerad enligt förarens körförmåga.	
Parkeringsbroms	Koppla i parkeringsbromsen och kontrollera att den fungerar.	
Däck	Kontrollera trycket i däcken och däckens skick.	
Hjul	Kontrollera däcken avseende skador och onormalt glapp och kontrollera att hjulmuttrarna är åtdragna.	
Kylare	Kontrollera att kylaren är ren.	
Drivkedja och kedjedrev	Inspektera kedjedrev för slitage eller skador.	
	Kontrollera drivkedja, ledare och kedjespännare avseende korrekt justering och smörjning (i tillämpliga fall).	
Säte	Kontrollera att förarsätet är korrekt monterat och säkert spärrat.	
Service- och förvaringsutrymmen	Kontrollera att service- och förvaringsutrymmena är säkert spärrade.	
Chassi och fjädring	Kontrollera under fordonet med avseende på skräp och andra föremål som fastnat på chassi eller fjädring och rengör chassi och fjädring.	



**Att utföra innan motorn startas (tändningsnyckel PÅ)**

POSTER ATT INSPEKTERA	INSPEKTION ATT UTFÖRA	✓
Indikatorlampor	Kontrollera att indikatorlamporna för motorolja/temperatur lyser (under de första sekunderna efter det att tändningsnyckeln vridits till PÅ).	
	Kontrollera att indikatorlamporna N (neutral) och R (back) LYSER enligt växelreglaget läge.	
Lampor	Kontrollera att strålkastare och bakljus är rena.	
	Kontrollera hel- och halvljusets funktion.	
	Kontrollera bromsljusets funktion.	
Motor	Kontrollera att bränsleventilen är i läget ON (öppen).	

**Att utföra efter motorstart**

POSTER ATT INSPEKTERA	INSPEKTION ATT UTFÖRA	✓
Indikatorlampor	Kontrollera att indikatorlampan för motorolja/temperatur är släckt (stäng av motorn om lampan fortsätter att lysa).	
Växelreglage	Kontrollera växelreglets funktion (F, N och R).	
Bromsar	Kör långsamt några meter framåt och bromsa med båda bromshandtagen och bromspedalen var för sig. Bromsarna måste ansättas helt. Både handtaget och pedalen måste gå tillbaka helt när de släpps.	
Motorns nödstoppreglage	Kontrollera att motorns nödstoppreglage fungerar problemfritt.	
Tändningslås	Kontrollera att tändningslåset fungerar normalt genom att starta och stoppa motorn.	

## Klädsel

Ta hänsyn till vädret när du väljer klädsel. Klä dig alltid för det kallaste väder som kan förväntas. Termounderställ närmast kroppen ger en god isolering. Du bör alltid bära lämplig skyddsklädsel och utrustning, inklusive godkänd hjälm, ögonskydd, stövlar eller kängor, handskar, långärmad skjorta och långbyxor. Denna typ av klädsel skyddar dig mot vissa av de mindre faror du kan stöta på vid körning. Bär aldrig löst sittande klädesplagg, t.ex. halsduk, som kan fastna i fordonet eller i buskar och grenar. Beroende på förhållandena kan även glasögon med imskydd eller solglasögon behövas. Solglasögon bör endast bäras på dagtid. Olikfärgade glas för ögonskydd eller skyddsglasögon kan hjälpa dig att urskilja variationer i terrängen.



## Köra med en passagerare

Detta fordon är konstruerat för endast en förare. Trots det långa sätet är det här fordonet inte utformat eller avsett för passagerare. Passagerare kan inverka på fordonets stabilitet och din kontroll över det.

## Last

Ta aldrig last på detta fordon.

## Fritidskörning

Respektera andras rättigheter och begränsningar. Kör inte på områden som är till för andra typer av terrängkörning. Detta inkluderar bl.a. snöskoterspår, ridspår, skidspår och terrängcykelbanor. Förutsätt aldrig att det inte finns någon annan i spåret/på banan. Håll alltid till höger och kör inte i sicksack längs banan. Var beredd på att stanna eller köra åt sidan om du möter en annan förare.

Håll dig alltid på säkert avstånd från andra förare. Din egen bedömning av hastighet, terrängförhållanden, vädret, fordonets skick och din tillit till andra förares bedömningsförmåga hjälper dig att på bästa sätt välja ett säkert avstånd till andra. Detta fordon kan, liksom andra motorfordon, inte "stanna på en femöring".

Innan du ger dig iväg, tala om för någon vart du tänker åka och när du planerar att vara tillbaka.

Beroende på körsträcka, ta med dig extra verktyg, dricksvatten, livsmedel och nödutrustning. Ta reda på var du kan tanka och fylla på olja. Var förberedd på olika situationer som du kan tänkas möta.

Skiftnyckel	Mobiltelefon
Solglasögon	Medföljande verktygssats
Ficklampa	Tilltugg
Förstahjälpensats	Reservglödlampor
Friktionstejp	Karta
Kniv	

## Miljö

En av fördelarna med detta fordon är att det kan ta dig bort från inkörda vägar, långt bort från bebyggelse och samhällen. Du bör dock alltid respektera naturen och andra människors rätt att njuta av den. Kör inte i miljökänsliga marker. Kör inte över planterade träd eller buskar, hugg inte ner träd eller förstör stängsel och låt inte hjulen spinna och förstöra marken. "Gå försiktigt fram".

Detta fordon kan ge upphov till bränder i terrängen om skräp fastnar nära avgasröret eller andra varma delar av motorn, antänds och faller ner i torrt gräs. Undvik att köra i våta områden där skräp kan fastna, som områden med högt gräs, ris och buskar. Om du kör i sådana områden, inspektera och avlägsna allt som kan ha fastnat på motorn och andra varma delar.

Att jaga vilt med fordon är olagligt på de flesta platser. Viltet kan dö av utmattning om det jagas av ett motorfordon. Om du stöter på djur när du är ute och kör, stanna och observera tyst och försiktigt. Det kan bli ett av dina bästa minnen.

Följ regeln "det du tar med dig ut, tar du med dig tillbaka". Skräpa inte ned. Gör inte upp lågereld såvida du inte har tillstånd, och aldrig på torr mark. De faror du kan skapa i ett spår eller på en bana kan skada andra eller dig själv, också längre fram i tiden.

Respektera odlad mark och betesmark. Be alltid markägaren om lov innan du kör på privat mark. Respektera grödor, djur och markgränser. Om du kommer till en stängd grind måste du stänga den igen efter dig.

Förerena inte vattendrag, sjöar eller älvar, och modifiera inte motor eller avgassytem och avlägsna inte någon av dess delar.

## Designbegränsningar

Trots att fordonet är ovanligt tåligt för sin klass är det ett lättare fordon och användningen är därför begränsad till lämpade ändamål.

Att öka vikten på någon del av fordonet förändrar dess stabilitet och prestanda.

## Användning i terräng

Terrängkörning i sig utgör en fara. All terräng som inte har preparerats speciellt för fordon utgör i sig en risk, då det är omöjligt att förutsäga vinklar, underlag och exakt lutning. Själva terrängen utgör en ständig risk och den som ger sig ut måste vara medveten om och acceptera detta.

Vid terrängkörning måste föraren alltid vara ytterst noga med att välja den säkraste vägen och hålla noggrann uppsikt över terrängen framför sig. Fordonet ska aldrig köras av någon som inte är helt förtrogen med de körinstruktioner som gäller för fordonet och inte heller ska det köras i mycket brant eller osäker terräng.

## Allmänna användnings- och säkerhetsföreskrifter

Aktsamhet, försiktighet, erfarenhet och goda körkunskaper är de bästa tipsen för att förebygga riskerna med körning av fordonet.

Om du är det minsta tveksam över att fordonet säkert kan ta sig fram över ett hinder eller en viss del av terrängen bör du alltid välja en annan väg.

Vid terrängkörning är det styrka och dragkraft som gäller, inte hög fart. Kör aldrig fortare än sikten och din egen förmåga att välja en säker väg medger.

Kontrollera alltid terrängen framför dig för plötsliga förändringar i sluttningar eller hinder, t.ex. stenar och stubbar, som kan orsaka obalans, vältning och rullning.

Kör aldrig fordonet om reglagen inte fungerar normalt.

Kontrollera alltid att det inte finns hinder eller människor bakom fordonet när du backar. Kör sakta och undvik snäva svängar.

BRP rekommenderar att du sitter ner på din ATV under backning. Undvik att stå upp. Rörelsen bakåt kan få dig att kastas framåt mot gasreglaget vilket kan medföra ett oavsiktligt gaspådrag och att du förlorar kontrollen över fordonet.

Koppla alltid i parkeringsbromsen när du stannar eller parkerar. Detta är extra viktigt när du parkerar på sluttande underlag. I mycket branta backar eller om fordonet är lastat ska hjulen blockeras med stenar eller tegelstenar. Kom ihåg att bränsleventilen ska vara stängd.

### **Uppförskörning**

På grund av konstruktionen har detta fordon ytterst god klättringsförmåga, så god att det kan välta innan dragkraften går förlorad. Det är till exempel vanligt att stöta på terrängsituationer där backens krön har eroderats och krönet är mycket skarpt. Fordonet kan hantera en sådan situation, men när dess framdel kommer till den punkt där balansen förflyttas bakåt kan det välta baklänges.

Detsamma kan inträffa om ett markhinder får fordonets framdel att resa sig mer än önskat. I en sådan situation är det bättre att ta en annan väg. När du gör det, tänk på riskerna med sidolutning.

Det är också bra att känna till terrängen på andra sidan av backen eller höjden. Alltför ofta finns där en skarp brant som är omöjlig att ta sig över eller nedför.

### **Nedförskörning**

Detta fordon kan köra uppför sluttningar som är brantare än vad som är säkert att ta sig nedför. Därför är det viktigt att se till att det finns en säker väg nedför en backe innan du åker uppför den.

Att sänka farten vid nedförskörning i en hal backe kan få fordonet att kana utför. Håll jämn fart och/eller accelerera något för att återfå kontrollen.

### **Sidolutning**

Försök om möjligt undvika att köra med sidolutning. Om det blir nödvändigt, var ytterst försiktig. Om du kör med sidolutning i en brant backe kan fordonet välta och rulla runt. Dessutom kan halt eller löst underlag göra att fordonet okontrollerat kanar åt sidan i utförslut. Försök inte vända fordonet i nedförbacken om du kanar utför. Undvik hinder och sänkor som kan få fordonet att luta starkt, välta och rulla runt.

### **Branter**

Detta fordon kommer att "förlora drivkraften" och för det mesta stanna om fram- eller bakhjulen körs ut över en brant. Om branten är skarp eller hög "störtduker" fordonet och välter.

**⚠ VARNING**

Undvik att köra över branter. Backa och ta en annan väg.

**Körning på snö**

Varje gång fordonet kontrolleras före körning, är det viktigt att särskilt kontrollera ställen där snö och is kan skymma bakljus och reflexer, täppa igen ventilationsöppningar eller störa funktionen hos handtag och reglage. Kontrollera att styrreglage, gasreglage, bromshandtag och pedaler fungerar störningsfritt innan du börjar köra.

När en ATV körs på en snötäckt körbana minskar däckgreppet generellt, vilket gör att fordonet reagerar annorlunda på förarens manövrer. På ytor med dåligt däckgrepp är styrreglagens respons inte lika snabb och exakt, stoppträcken är längre och accelerationen är trögare. Sänk hastigheten och undvik att gasa plötsligt. Det leder bara till hjulspinn och fordonet riskerar att bli överstyrt och slira. Undvik kraftiga inbromsningar. Det kan leda till att fordonet kanar iväg. Det bästa rådet är att sänka hastigheten inför en manöver och på så sätt ha tillräckligt med tid och avstånd för att hinna återfå kontrollen över fordonet, innan det är för sent.

Om du kör en ATV på ett underlag täckt av lössnö, virvlar snön upp i fartvinden efter fordonet. Snön kommer då i kontakt med och samlas eller smälter på vissa exponerade delar, bl.a. roterande delar som bromsskivor. Vatten, snö och is kan inverka på bromssystemets responstid på din ATV. Även när du inte behöver sänka hastigheten bör du bromsa ofta, för att förhindra ansamling av snö och is och för att torka bromsbelägg och bromsskivor. Testa samtidigt även däckgreppet, men endast i körsituationer med låg risk, och var uppmärksam på hur fordonet reagerar på varje manöver. Håll alltid fotstöd, broms och gasreglage fria från snö och is. Torka regelbundet bort snön från säte, handtag, strålkastare och reflexer.

Djup snö kan dölja stenar, stubbar och andra föremål och om snön är blöt kan det bli omöjligt att köra fordonet eftersom det kan köra fast eller helt förlora däckgreppet i snömodden. Kontrollera terrängen så långt framför dig det går och håll alltid utkik efter synliga tecken på eventuella hinder. I tveksamma fall, kör runt. Undvik att köra på isbelagda vattendrag, om du inte i förväg har säkerställt att isen klarar den sammanlagda vikten av ATV, förare, passagerare och last. Tänk på att en viss istjocklek kan vara tillräcklig för en snöskoter, men inte för en ATV med samma vikt. Det beror på att en ATV har en mindre lastbärande yta med sina fyra däck jämfört med snöskoterns band och skidor.

För bästa komfort och för att undvika förfrysning, bär alltid klädsel och ATV-skyddsutrustning som lämpar sig för de gällande väderförhållandena under turen.

Ta för vana att efter varje körning rengöra fordonets kaross och alla rörliga komponenter (bromsar, styrsystemets delar, drivlinor, reglage, osv.) från kvarvarande snö och is. Våt snö förvandlas lätt till is när fordonet inte används och blir svårare att få bort inför nästa körning.

## Körteknik

Att köra fordonet för snabbt för din förmåga eller för körförhållandena kan resultera i personsador. Gasa endast så mycket som behövs för säker körning. Statistiken visar att vändning i höga hastigheter ofta orsakar olyckor och skador. Kom ihåg att fordonet är tungt! Bara vikten av fordonet kan få dig att fastna under det om det välter. Använd alltid korrekt körteknik för att undvika att fordonet välter i backar, svår terräng eller svängar.

Detta fordon är inte konstruerat att hoppa med och det kan inte till fullo absorbera den nedslagsenergi som utvecklas under manövrer så som vid hopp, den energi som inte absorberas kommer således att överföras till dig som förare. Om du försöker köra på bakhjulen ("wheelie") kan fordonet falla ovanpå dig. Båda dessa trick medför hög risk och bör alltid undvikas.

För att bibehålla lämplig kontroll rekommenderas starkt att du håller båda händerna på handtagen, inom räckhåll för samtliga reglage. Detsamma gäller för fötter och fotstöd. För att minska risken för ben- och fotskador ska du ha fötterna på fotstöden hela tiden. Låt inte tårna peka utåt och sträck inte heller ut fötterna för att hjälpa till vid kurvtagning, eftersom de kan stöta emot eller fastna i föremål som passeras eller komma i kontakt med hjulen.

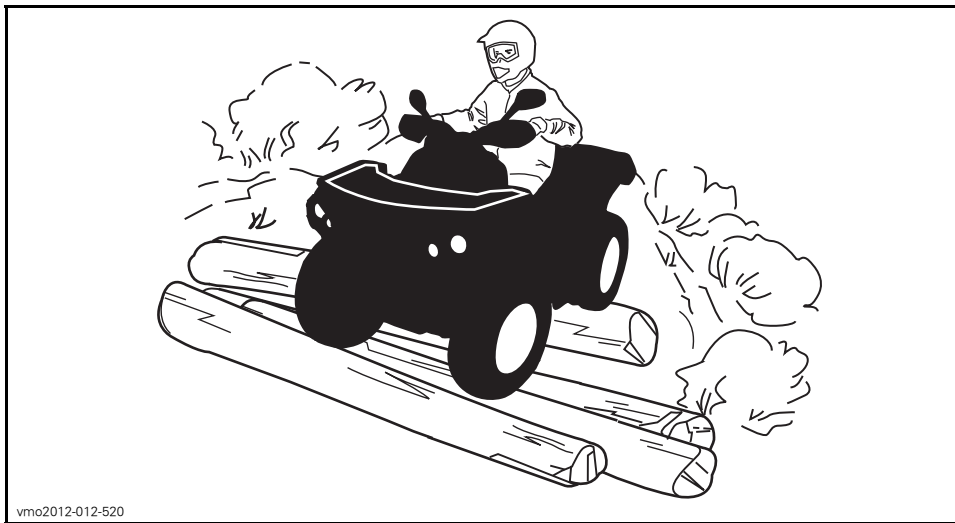

vmo2012-012-520

Trots det adekvata fjädringssystemet på detta fordon, kan mycket grov terräng eller "tvättbrädesterräng" göra körningen mycket obekvämt och till och med orsaka ryggskador. Ofta kan det bli nödvändigt att omväxlande stå och sitta eller att köra i en hukad ställning. Sakta farten, böj knäna och låt benen absorbera en del av nedslagsenergin.

Detta fordon är inte gjort för körning på vägar eller motorvägar. (På de flesta ställen är det olagligt.) Att köra fordonet på vägar eller motorvägar kan leda till kollision med andra fordon.

Fordonets däck är heller inte gjorda för användning på vägbeläggning. Det här fordonet är heller inte utrustat med någon bakdifferential (bakhjulen snurrar alltid i samma hastighet). Därför kan vägbeläggning allvarligt försämra fordonets manövrering och kontroll.

Att köra fordonet på vägar eller vägrenar kan förvirra andra förare, särskilt om du har strålkastarna tända.

Om det blir nödvändigt att korsa en väg bör den första föraren stiga av sitt fordon för att rekognoscera och ge vägledning till de andra förarna. Den sista föraren som korsat vägen hjälper sedan den första föraren att korsa vägen. Kör inte på trottoarer. De är till för fotgängare.

Detta fordon är inte gjort för att korsa vattendrag.

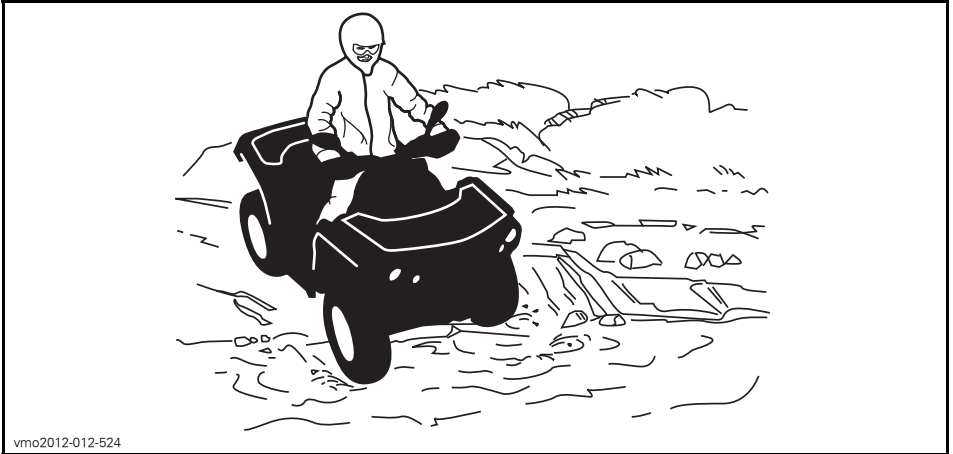

vmo2012-012-524

Våta bromsar påverkar fordonets bromsförmåga. Torka bromsarna genom att bromsa flera gånger direkt när du har kört i vatten, lera eller snö.

Det kan finnas leriga marker eller våtmarker nära vattendrag. Var förberedd på plötsliga "hål" eller svackor. Se även upp för risker som stenblock, trädstammar och liknande som kan vara delvis täckta av vegetation.

Om du måste ta dig över isbelagda vattendrag, kontrollera att isen är tillräckligt tjock och stark för att bära den sammanlagda vikten av dig, fordonet och dess last. Se upp för öppet vatten... det är ett säkert tecken på att isens tjocklek varierar. Om du hyser minsta tvivel, kör inte ut på isen.



I sen inverkar också på din kontroll över fordonet. Sänk hastigheten och undvik att gasa plötsligt. Det leder bara till hjulspinn och fordonet riskerar att välta. Undvik snabb inbromsning. Det kan leda till att du kanar iväg utom kontroll och fordonet riskerar att välta. Undvik alltid slask eftersom det kan blockera fordonets funktion eller reglage.

Körning i snö kan försämra bromsförmågan. Sänk hastigheten och håll större avstånd för inbromsning. Snö som kastas uppåt vid körning kan orsaka isbildning eller ansamling av snö på bromssystemets delar och reglage. Bromsa ofta för att undvika att snö och is fastnar. Se Allmänna användnings- och säkerhetsföreskrifter i det här avsnittet för utförligare information om körning i snö.

Körning på sand, sanddyner eller i snö är en annan unik upplevelse, men det finns vissa grundläggande säkerhetsföreskrifter du bör följa. Våt, djup eller fin sand/snö kan orsaka förlust av däckgreppet och få fordonet att kana, stanna eller köra fast. Om detta inträffar, leta efter ett fastare underlag. Det bästa rådet är att sakta farten och vara uppmärksam på terrängen.

När du kör i sand bör du utrusta fordonet med en säkerhetsflagga av antenntyp. Detta hjälper andra förare att se din position från en annan sanddyn. Kör försiktigt om du ser en annan förares säkerhetsflagga framför dig. Säkerhetsflaggor av antenntyp kan fastna och studsas tillbaka mot föraren. Därför bör du inte använda dem i områden där det finns nedhängande grenar eller hinder.

Att köra på lösa stenar eller grus liknar i mycket körning på is. Det inverkar på styrförmågan och kan leda till att fordonet kanar och välter, särskilt i hög hastighet. Dessutom kan bromssträcken försämrats. Tänk på att om du gasar för snabbt eller slirar finns det risk för att lösa stenar skjuter upp bakåt, mot eventuella förare bakom dig. Gör aldrig detta avsiktligt.

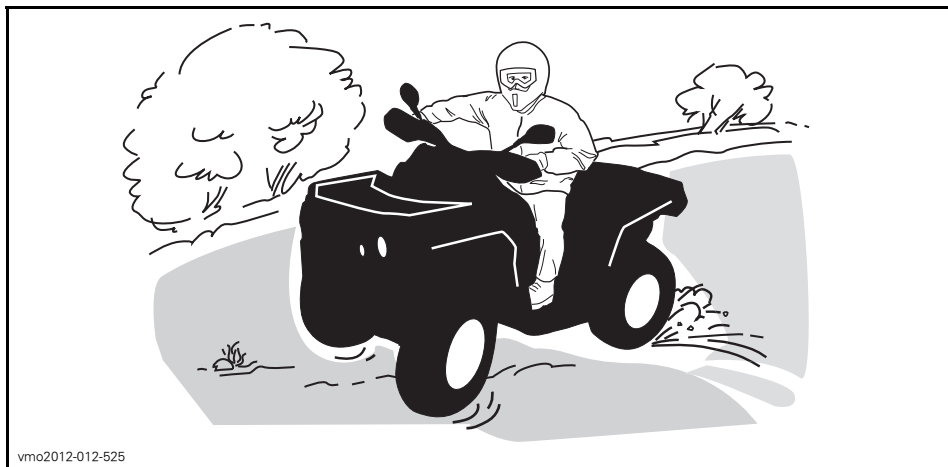

vmo2012-012-525

Om du hamnar i en sladd eller slirar kan det hjälpa att vända styret åt samma håll som du sladdar tills du återfår kontrollen. Tvärbromsa aldrig, då låser sig hjulen.

Respektera och följ alla uppsatta märken på banan. De är till för att hjälpa dig och andra.

Var försiktig när du måste köra över hinder på banan eller i spåret. Det kan röra sig om lösa stenbumlingar, nedfallna träd, hala ytor, stängsel, stolpar, jordvallar och sänkor. Undvik dem alltid om möjligt. Tänk på att vissa hinder helt enkelt är för stora eller för farliga att ta sig över och bör undvikas. Mindre stenar och nedfallna träd kan gå att ta sig över på ett säkert sätt. Närma dig hindret rakt framifrån. Stå på fotstöden med böjda knän. Justera hastigheten utan att förlora farten och undvik att gasa plötsligt. Håll ett fast grepp om styrhandtagen. Skifta kroppsvikten bakåt och kör över hindret. Försök inte lyfta fordonets framhjul från marken. Tänk på att hindret kan vara halt eller glida undan medan du kör över det.

När du kör i backar eller sluttningar bör du tänka på två saker: var förberedd på halt underlag eller variationer i terrängen och använd korrekt kroppsställning.

Koppla alltid i parkeringsbromsen när du stannar eller parkerar. Detta är extra viktigt när du parkerar på sluttande underlag. Om det rör sig om en brant backe eller om din ATV är lastad bör hjulen blockeras med stenar eller tegelstenar.

## Uppförsbacke

Innan du försöker ta dig uppför en sluttning, tänk på följande. Försök inte köra uppför branta backar om du inte är en mycket van förare. Börja med backar med svag lutning. Kör alltid rakt uppför backen och skifta kroppsvikten framåt, mot toppen av backen. Håll fötterna på fotstöden, lägg i en låg växel och accelerera innan du börjar köra uppåt. Försök hålla jämn fart och var försiktigt med gasen för att undvika acceleration. Om du stöter på plötsliga variationer i terrängen eller om ett hjul rullar över ett hinder kan det försämra stabiliteten, eftersom fordonets front lyfter, med ökad risk för vältning. Vissa backar är för branta för att säkert kunna stanna i eller ta sig ned från efter ett misslyckat klättringsförsök. Försök undvika alltför branta backar. Om du inte är försiktig riskerar du att välta med fordonet i uppförsbacken. Om backen är för brant och du inte kan fortsätta eller fordonet börjar rulla bakåt ska du bromsa, men var försiktig så att du inte slirar. Stig av och gör sedan en "K"-sväng (gå bakåt, intill fordonet på den sida som vetter uppåt, med handen på bromshandtaget samtidigt som du sakta backar fordonets bakre del uppåt mot backens krön och kör sedan nedåt). Gå/stig alltid av på den sida som vetter uppåt och kom inte för nära fordonet och dess snurrande hjul. Försök inte hålla fast vid fordonet om det börjar välta. Håll dig undan. Kör inte över bergs- eller backkrön i hög hastighet. Det kan finnas hinder, inklusive branter, på andra sidan.

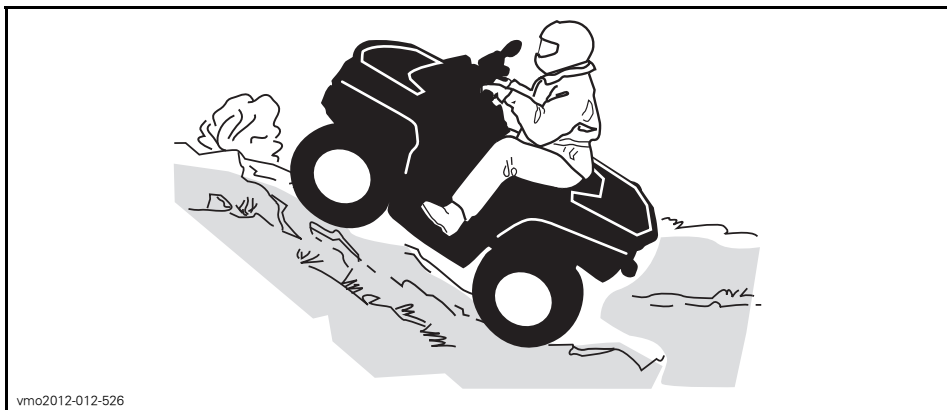

### Nedförsbacke

Skifta kroppsvikten bakåt. Bromsa gradvis för att undvika sladdar. "Frirulla" inte utför backen med hjälp av enbart motorbroms eller i neutral. Försök undvika alltför branta backar. Om du inte är försiktig riskerar du att välta med fordonet i nedförsbacken.

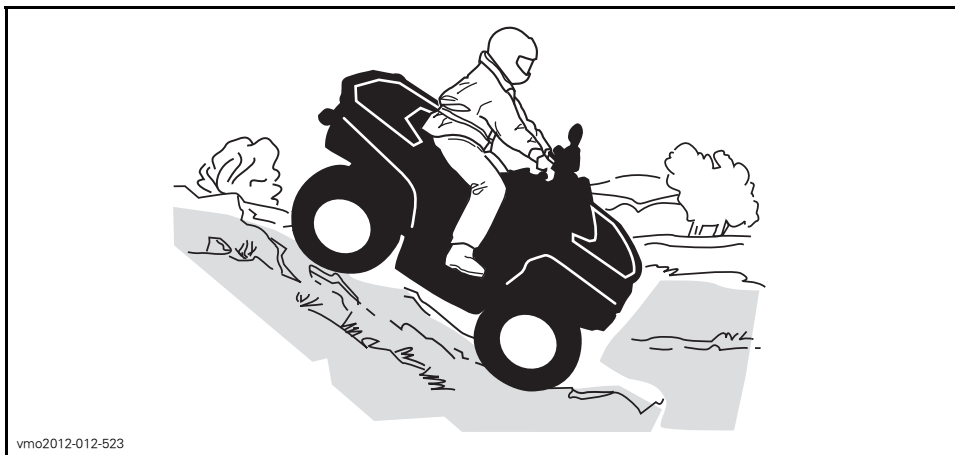

## Sidolutning

Detta är en av de **farligaste** typerna av körning eftersom det drastiskt ändrar fordonets balans. Körning med stark sidolutning bör alltid undvikas om möjligt. Om det blir nödvändigt är det dock viktigt att du **ALLTID** har kroppsvikten lutad bort från dalsidan, uppåt mot backens krön och att du är förberedd på att stiga av på den sidan om fordonet börjar välta. **Försök inte stoppa fordonet eller rädda det från skador.**



vmo2012-012-527

Tänk på följande när du läser denna instruktionsbok:

### **⚠ VARNING**

Anger en potentiell risk som, om den inte undviks, kan resultera i svåra personskador eller död.

# VIKTIGA DEKALER PÅ PRODUKTEN

## Hängetikett

Detta fordon levereras med en hängetikett med viktig säkerhetsinformation.

Alla förare av detta fordon bör läsa och förstå denna säkerhetsinformation före körning.

### VARNING

- Ta fram och läs Instruktionsboken. Oriktig användning av en ATV kan resultera i SVÅRA PERSONSKADOR eller DÖD. Följ alla anvisningar och varningar.
- Bär alltid öronskydd.
- Använd alltid godkänd hjälm och skyddsutrustning.
- Får ej användas på allmän väg.
- Ta aldrig passagerare.
- Kör aldrig med droger eller alkohol i kroppen.

### **Y** JUNIORMODELL

DENNA ATV ÄR AVSEDD FÖR FRITIDSBRUK AV UNGA FÖRARE UNDER UPSPIKT AV VUXEN ENDAST EN FÖRARE – INGA PASSAGERARE  
DENNA ATV-KATEGORI, Y, HAR UTFORMATS FÖR ANVÄNDNING I BEGRÄNSAD MAXIMAL HASTIGHET

D570

(EJ FÖR FÖRARE UNDER 6 ÅR)  
BEGRÄNSAD MAXIMAL HASTIGHET:  
16 KM/H (10 MPH) (FABRIKSINSTÄLLT)  
\* OBEGRÄNSAD MAXIMAL HASTIGHET:  
24 KM/H (15 MPH) (STÄLLS IN MED MÅLSMANS ÖVERINSEENDE/BEDÖMNING)  
KATEGORI Y-6+ ATV ÄR EN JUNIORMODELL

D590/D590X

(EJ FÖR FÖRARE UNDER 10 ÅR)  
BEGRÄNSAD MAXIMAL HASTIGHET:  
24 KM/H (15 MPH) (FABRIKSINSTÄLLT)  
\* OBEGRÄNSAD MAXIMAL HASTIGHET:  
48 KM/H (30 MPH) (STÄLLS IN MED MÅLSMANS ÖVERINSEENDE/BEDÖMNING)  
KATEGORI Y-10+ ATV ÄR EN JUNIORMODELL

DET FINNS FÖRARKURSER FÖR ATV-KÖRNING.  
KONTAKTA ÅTERFÖRSÄLJAREN FÖR MER INFORMATION.

KONTAKTA ÅTERFÖRSÄLJAREN FÖR INFORMATION OM LAGAR OCH FÖRORDNINGAR BETRÄFFANDE ATV-ANVÄNDNING.

\* Proceduren beskrivs i instruktionsboken

DENNA ETIKETT FÅR EJ AVLÄGSNAS FÖRE FÖRSÄLJNING.

704903392A



704903392

TYPBILD

**BESKRIVNING AV FORDONSMOTOR:**

XXXXX

**EPA-GODKÄND**

NER (NORMERAD UTSLÄPPSNIVÅ) =  X  
PÅ EN SKALA FRÅN 0 TILL 10,  
DÄR 0 ÄR RENAST  
\* FÅR EJ AVLÄGSNAS FÖRE FÖRSÄLJNING



704901107

vmo2006-005-009\_en

## Säkerhetsdekaler på fordonet

Läs och se till att du förstår alla säkerhetsdekaler på fordonet. Dessa dekaler är fästa på fordonet och är till för förarens och omkringstående personers säkerhet.

Säkerhetsdekaler på fordonet är att betrakta som permanenta delar av fordonet. Om de saknas eller är skadade kan de bytas utan extra kostnad. Kontakta en auktoriserad Can-Am-återförsäljare.

**OBSERVERA:** Ifall det finns någon skillnad mellan säkerhetsdekaler i denna Instruktionsbok och dekaler på fordonet, gäller säkerhetsdekaler på fordonet.

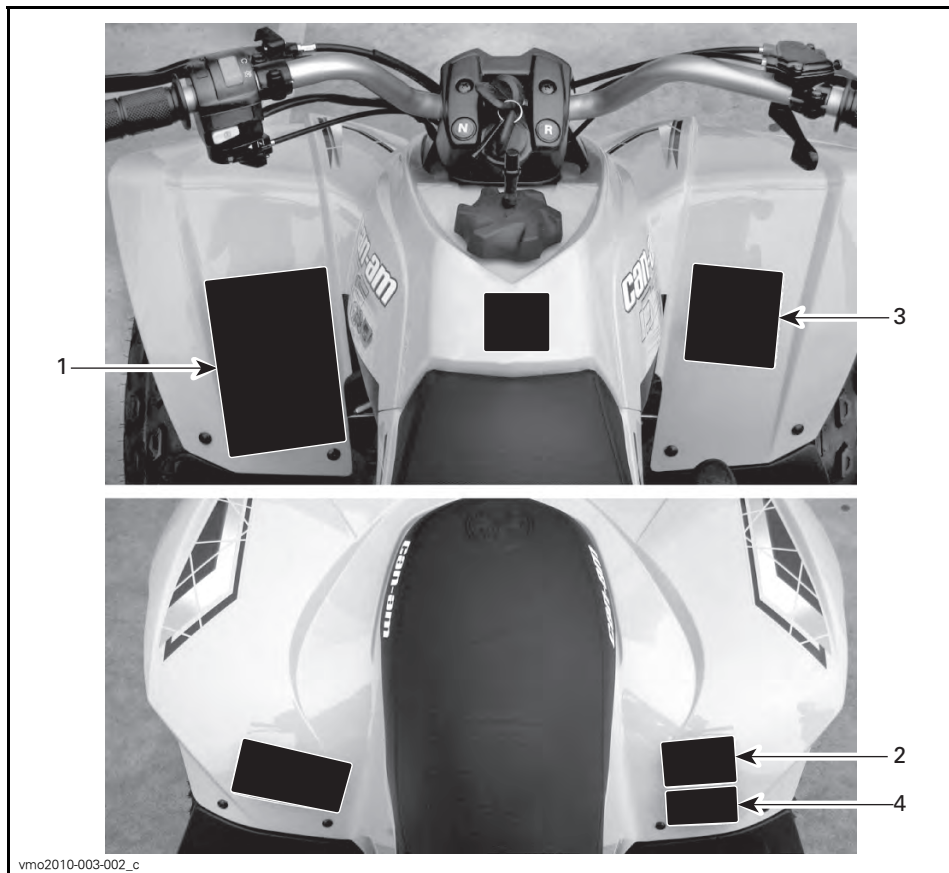

TYPBILD - DEKALERNAS PLACERING

**Dekal 1**

**⚠ VARNING**

- Ta fram och läs Instruktionsboken. Oriktig användning av en ATV kan resultera i **SVÅRA PERSONSKADOR** eller **DÖD**. Följ alla anvisningar och varningar.
- Bär alltid öronskydd.
- Använd alltid godkänd hjälm och skyddsutrustning.
- Får ej användas på allmän väg.
- Ta aldrig passagerare.
- Kör aldrig med droger eller alkohol i kroppen.

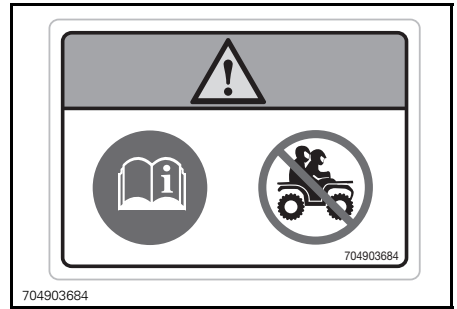

DEKAL 2

**Dekal 3**

**⚠ VARNING**

Att köra denna ATV om du är under 10 ökar risken för **SVÅRA PERSONSKADOR OCH DÖDSFALL**. Kör **ALDRIG** denna ATV om du är under 10.

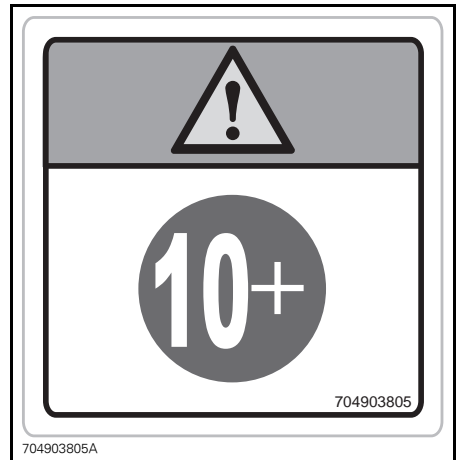

DEKAL 3

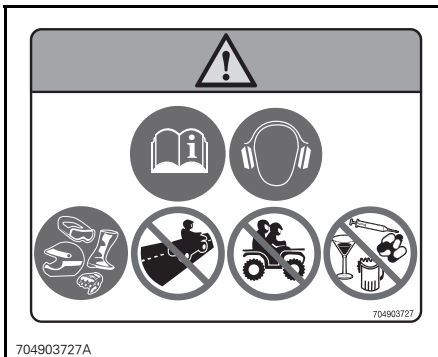

DEKAL 1

**Dekal 2**

**⚠ VARNING**

- Ta fram och läs Instruktionsboken.
- Ta **ALDRIG** med passagerare.



## Dekal 4

### VARNING

- Ta fram och läs Instruktionsboken.
- Överbelastning eller felaktiga däcktryck kan orsaka förlo-rad kontroll över fordonet som kan leda till ALLVARLIGA PER-SONSKADOR eller DÖDSFALL.
- Bibehåll ALLTID rätt däcktryck så som visas.
- Överskrid ALDRIG fordonets lastkapacitet på 70 kg, detta inkluderar förarens och tillbehörens vikt.

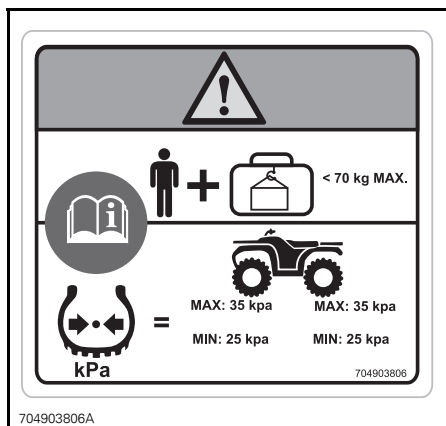

704903806A

DEKAL 4

## Dekaler om överensstämmelse

Dessa dekaler anger att fordonet uppfyller regler och bestämmelser.

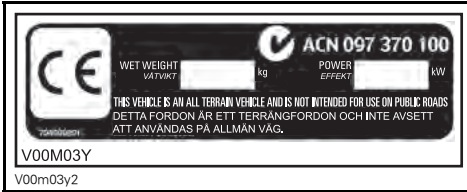

PLACERING: RAMENS FRÄMRE NEDRE RÖR PÅ HÖGER SIDA

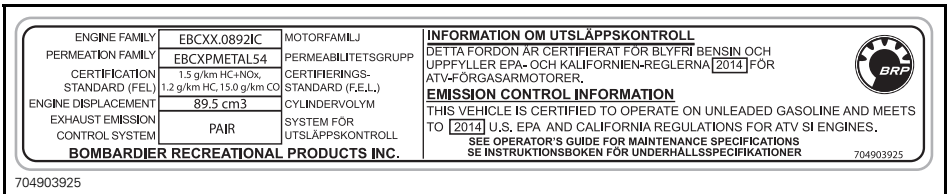

PLACERING: UNDER DEN BAKRE STÄNKSKÄRMEN

## Dekal med teknisk information

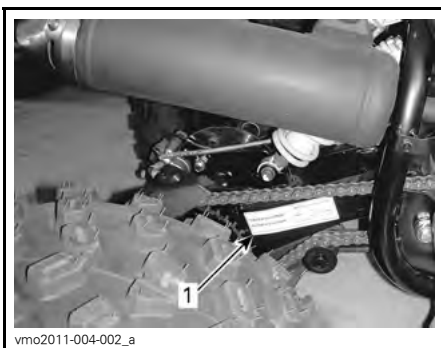
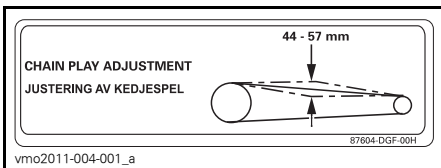

1. Placering av dekal för drivkedjustering



# ***FORDONS- INFORMATION***

# REGLAGE/INSTRUMENT/KOMPONENTER



vmo2010-003-101\_b

TYPBILD

**OBSERVERA:** I detta avsnitt beskrivs grundfunktionerna hos de olika reglagen på ditt fordon. Närmare anvisningar om hur du använder ett reglage tillsammans med andra reglage finns under *ANVÄNDNINGSSINSTRUKTIONER* i detta avsnitt.

## 1) Gasreglage

Gasreglaget är placerat på höger sida av styrstängens.

När det skjuts framåt ökar motorns hastighet och transmissionen kopplas in.

När det släpps övergår motorn automatiskt till tomgång och fordonets hastighet sänks gradvis.

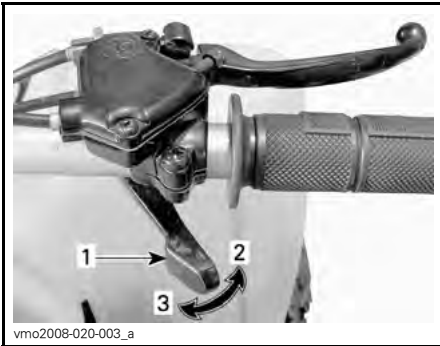

### TYPBILD

1. Gasreglage
2. Accelerera
3. Släpp gasen

## ⚠ VARNING

Kontrollera att gasreglaget fungerar innan du startar motorn. Om gasreglaget inte fungerar smidigt, kontrollera orsaken. Rätta till problemet innan du kör fordonet. Rådfråga din auktoriserade återförsäljare om du inte kan hitta eller lösa problemet på egen hand.

## Hastighetsbegränsare

Detta fordon är utrustat med en justerbar hastighetsbegränsarskruv som sitter på gasreglagehuset. Hastighetsbegränsaren hindrar gasreglaget från att öppnas helt även när det dras till maxläget, vilket begränsar den tillgängliga motoreffekten och därmed fordonets hastighet.

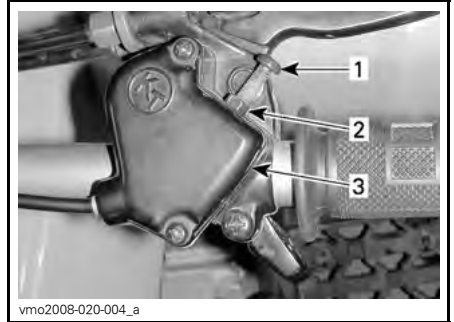

### TYPBILD

1. Hastighetsbegränsarskruv
2. Låsmutter
3. Gasreglagehus

## ⚠ VARNING

En vuxen bör alltid begränsa den maximala inställningen till en hastighet som motsvarar barnets förmåga, för säker användning av fordonet. Låt aldrig ett barn justera hastighetsbegränsaren.

BRP rekommenderar att alla nybörjare börjar med hastighetsbegränsarskraven iskruvad medan de lär sig köra.

Vuxna kan justera skruven gradvis för att öka maxhastigheten i takt med att nybörjaren bekantar sig med körningen av fordonet. Se följande tabell.

FABRIKINSTÄLLNING	DS 90 OCH DS 90 X
Fabriksinställd hastighetsbegränsning	24 km/h
Obegränsad maximal hastighet	48 km/h

## ⚠ VARNING

Vid körning i nedförslut kan gravitationen öka fordonshastigheten över den maxhastighet som ställts in med hastighetsbegränsarskruven.

## ⚠ VARNING

Felaktig justering av hastighetsbegränsarskruven kan skada gasvajern och försämra gasreglagetets verkan. Om dessa rekommendationer inte följs kan det leda till en olycka.

För att justera hastighetsbegränsarskruven, lossa på låsmuttern och vrid på skruven i önskad riktning. Vrid skruven medurs om du vill minska gasreglagets slaglängd, vrid moturs om du vill öka den.



1. Låsmutter
2. Hastighetsbegränsarskruv

För att uppnå fordonets maxhastighet, ställ in gasreglagets slaglängd på 9 mm.

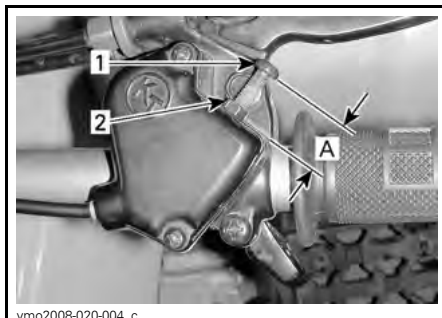

1. Hastighetsbegränsarskruv
  2. Låsmutter
- A. Inställningen av gasreglagets slaglängd bör inte överstiga 9 mm

## 2) Höger bromshandtag

Höger bromshandtag är placerat på höger sida av styrstängan.

Frambromsen ansätts när det trycks in. När du släpper handtaget återgår det automatiskt till det ursprungliga läget. Bromskraften är proportionell till den kraft som utövas på bromshandtaget.

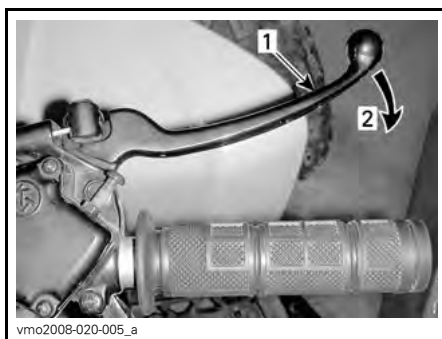

- TYPBILD
1. Bromshandtag
  2. Bromsa

### 3) Vänster bromshandtag

Vänster bromshandtag är placerat på vänster sida av styrstängan.

Den bakre bromsen ansätts när det trycks in. När du släpper handtaget återgår det automatiskt till det ursprungliga läget. Bromskraften är proportionell till den kraft som utövas på bromshandtaget.

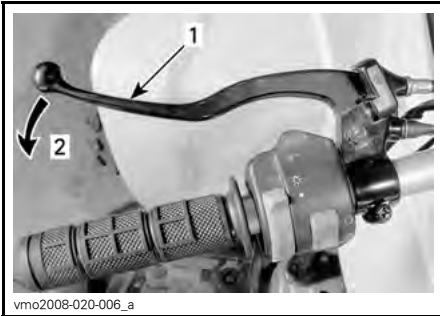

#### TYPBILD

1. Bromshandtag
2. Bromsa

### 4) Parkeringsbroms

Parkeringsbromsen är placerad på vänster sida av styrstängan.

När den låses hindras fordonet från att röra sig. Praktiskt under transport eller när fordonet inte används.

#### ⚠ VARNING

Aktivera alltid parkeringsbromsen när fordonet inte används.

#### ⚠ VARNING

Kontrollera att parkeringsbromsen är urkopplad innan du kör fordonet. Om du kör med ett konstant tryck på bromsarna kan det skada bromssystemet och orsaka förlust av bromsverkan och/eller brand.

Så här ansätter du parkeringsbromsen: Håll vänster bromshandtag intryckt medan du spärrar låset och släpp sedan handtaget. Bromshandtaget är nu intryckt och bakre bromsen/de bakre bromsarna ansatt(a).

#### DS 90

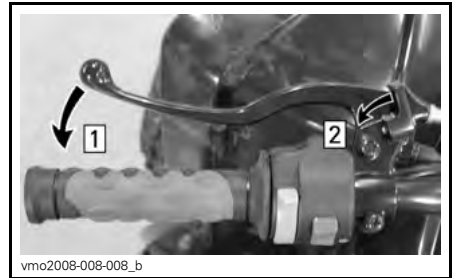

vmo2008-008-008\_b

#### TYPBILD — VÄNSTER BROMSHANDTAG

- Step 1: Tryck in bromshandtaget och håll kvar  
Step 2: Spärra låset

#### Endast DS 90 X

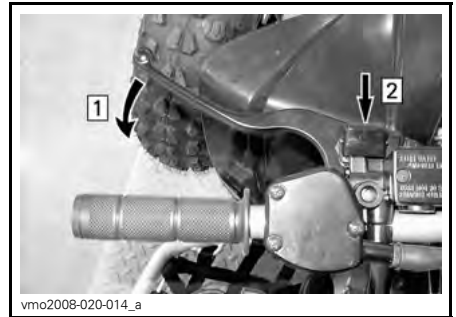

vmo2008-020-014\_a

#### VÄNSTER BROMSHANDTAG

- Step 1: Tryck in bromshandtaget och håll kvar  
Step 2: Flytta låset

#### Alla modeller

Så här frigör du parkeringsbromsen: Tryck in bromshandtaget. Låset återgår automatiskt till det ursprungliga läget. Släpp bromshandtaget, som återgår till viloläget. Frigör alltid parkeringsbromsen före körning.



## 5) Växelslag

Ett växelslag med 3 lägen är placerat på höger sida av fordonet nära motorn.

**ANMÄRKNING** Stanna alltid fordonet helt och lägg i bromsen innan du flyttar växelspaken.

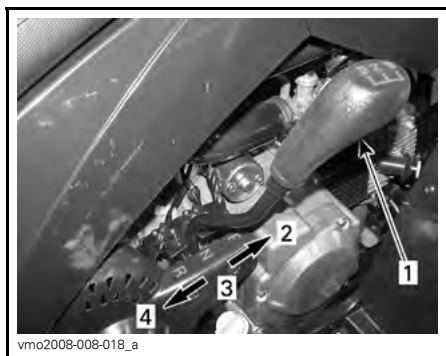

### VÄXELSPAKENS LÄGEN

1. Växelslag
2. Framåt (F)
3. Neutral (N)
4. Back (R, reverse)

När du ska växla, stanna fordonet helt, ansätt bromsarna och för sedan reglaget till önskad position. Försök inte flytta reglaget med våld.

### **⚠ VARNING**

Innan du backar, kontrollera att det inte finns hinder eller människor bakom fordonet. Sitt kvar i sätet.

### F: Framåt

Detta är läget för normal körhastighet. Med denna växel kan fordonet uppnå maximal hastighet.

### N: Neutral

I detta läge kopplas växeln ur så att fordonet kan förflyttas manuellt eller tas på släp.

### R: Back

Gör att du kan backa fordonet.

### **⚠ VARNING**

Innan du backar, kontrollera att det inte finns hinder eller människor bakom fordonet. BRP rekommenderar att du sitter ned. Undvik att stå upp. Rörelsen bakåt kan få dig att kastas framåt mot gasreglaget vilket kan medföra ett oavsiktligt gaspådrag och att du förlorar kontrollen över fordonet.

## 6) Flerfunktionsreglage

Flerfunktionsreglaget är placerat på vänster sida av styrstängens.

Flerfunktionsreglaget har följande funktioner:

Tänk på följande när du läser denna instruktionsbok:

### **⚠ VARNING**

Anger en potentiell risk som, om den inte undviks, kan resultera i svåra personskador eller död.

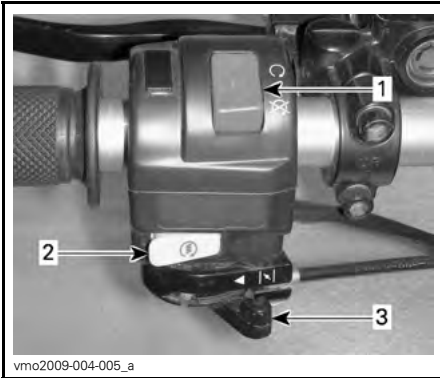

1. Motorns nödstoppreglage  
 2. Startknapp  
 3. Chokereglage

### Motorns nödstoppreglage

Detta reglage kan användas till att stänga av motorn och som nödstoppsreglage.

**OBSERVERA:** Det går visserligen att stänga av motorn genom att vrida tändningsnyckeln till AV, men vi rekommenderar att motorn stängs av genom att föra nödstoppreglaget till STOP-läget.

Stäng av motorn genom att släppa gasreglaget och sedan föra motorns nödstoppreglage till STOP-läget.

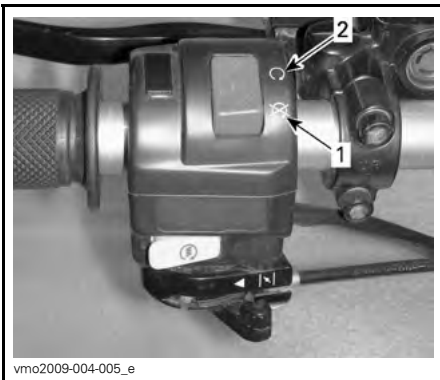

- TYPBILD - MOTORS NÖDSTOPPREGLAGE**  
 1. STOP-läget  
 2. Läget RUN (kör)

### Startknapp

För att starta motorn förs nödstoppreglaget till läget RUN (kör).

Tryck in vänster bromshandtag och håll det intryckt.

Tryck in startknappen. Släpp knappen omedelbart när motorn startat.



1. Startknapp

### Chokereglage

Ett flyttbart reglage med som underlättar vid kallstart av motorn.

Läget OFF (stängt) används när motorn är varm.



- OFF (STÄNGT)

Helöppet läge används när motorn är kall.



#### HELÖPPET CHOKE-LÄGE

Övriga lägen mellan OFF (stängt) och FULL (helöppet) används beroende på motorns temperatur.

## 7) Indikatorlampor

Indikatorlamporna är placerade nära mitten av styrstängens.

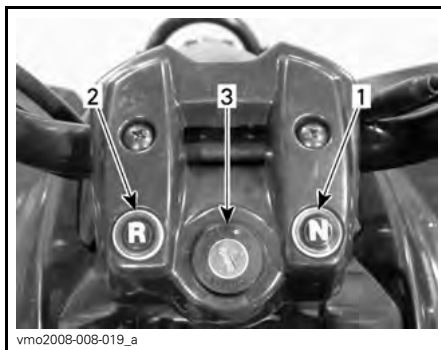

#### TYPBILD

1. Neutral (N)
2. Back (R, reverse)
3. Tändningslås

### Neutrallampa (GRÖN)

 När lampan är tänd är växeln i läget Neutral.

### Backlampa (RÖD)

 När lampan är tänd är backväxeln ilagd.

## 8) Tändningslås

Tändningslåset är placerat mitt på styrstängens.

Det är ett lås för nyckel, med 2 lägen: AV och PÅ.

Tänk på följande när du läser denna instruktionsbok:

## VARNING

Anger en potentiell risk som, om den inte undviks, kan resultera i svåra personskador eller död.

**TÄNDNINGSLÅS**

1. AV
2. PÅ

Sätt nyckeln i tändningslåset och vrid till läget PÅ. Ta ut nyckeln genom att vrida till AV och dra ut den.

**OBSERVERA:** Det går visserligen att stänga av motorn genom att vrida tändningsnyckeln till AV, men vi rekommenderar avstängning med motorns nödstoppreglage. Vrid alltid tändningsnyckeln till AV när motorn har stängts av.

**9) Bränsleventil**

Bränsleventilen är placerad på vänster sida av fordonet, nära motorn.

Reglaget kan vridas till 3 lägen: OFF (stängd), ON (öppen), RES (reserv). Vrid reglaget så att pilen pekar på önskat läge.

**VÄNSTER SIDA AV FORDONET**

1. Vrid denna pil till önskat läge

**ANMÄRKNING** Felaktig öppning av bränsleventilen hindrar bränsleflödet. Se till att ventilen är helt öppen när motorn är igång.

**OFF (stängd)**

Stoppas bränsletillförseln till förgasaren.

**ANMÄRKNING** Vrid reglaget till OFF (stängd) så snart motorn stängs av.

**ON (öppen)**

Bränsle tillförs till förgasaren. Detta är det normala läget när du kör fordonet.

**RES (reserv)**

När bränslet i den vanliga tanken är slut (i läget ON), kan du använda reservbränslet genom att vrida ventilen till RES. Använd RES-läget bara när bränsletillförseln i läget ON (öppen) är slut.

När du kör på reservbränsle, fyll på bränsle så snart som möjligt. Kom ihåg att vrida tillbaka ventilen till ON (öppen) efter påfyllning.

## 10) Spärr till säte

Sitter under den bakre stänkskärmen, nära den bakre stötfångaren. Med denna kan sätet tas bort för att ge åtkomst till motorutrymmet. Dra i spärren för att lossa sätet.



TYPBILD  
1. Sätesspärr

### Demontering av förarsäte

Dra i spärren medan du försiktigt lyfter sätets bakre del. Dra sätet bakåt och ta bort det.

### Återmontering av förarsätet

Placera sätets främre spärrar i fästena i ramen. När sätet är på plats, tryck det bestämt nedåt för att låsa det.

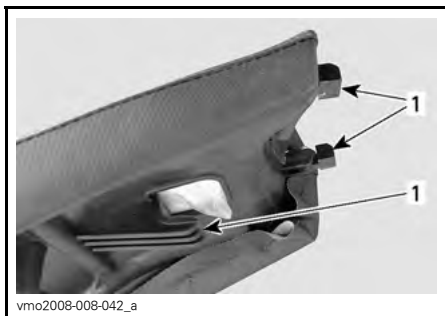

1. Sätesspärrar

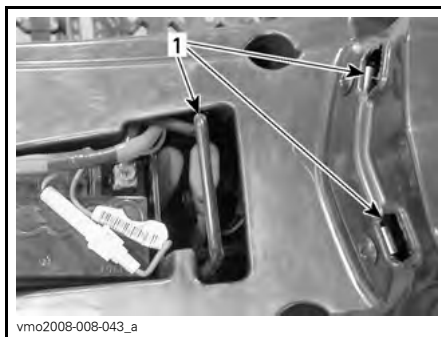

1. Fästen

## **⚠ VARNING**

Se till att sätet är säkert låst innan du kör.

## 11) Verktygssats

Verktygssatsen finns under sätet ovanför motorutrymmet och innehåller verktyg för grundunderhåll.

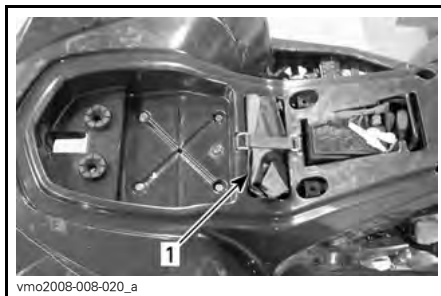

1. Verktygssats

## 12) Främre förvaringsutrymme

Ett praktiskt utrymme för personliga saker.

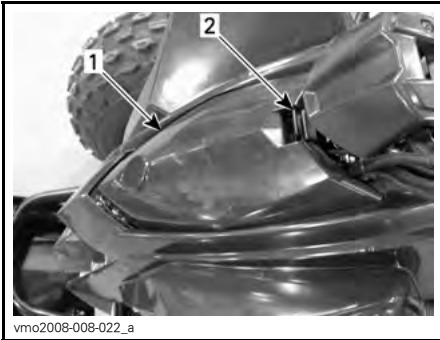
**TYPBILD**

1. Främre förvaringsutrymme
2. Lockregel

För att öppna locket till förvaringsutrymmet, dra varsamt i regeln och håll medan du lyfter locket.

**TYPBILD**

## **⚠ VARNING**

När motorn är igång, sätt alltid växelspaken i läget NEUTRAL och koppla in parkeringsbromsen innan du öppnar locket. Lämna aldrig tunga eller lösa föremål som kan gå sönder i förvaringsutrymmet. Spärra alltid locket före körning.

Tänk på följande när du läser denna instruktionsbok:

## **⚠ VARNING**

Anger en potentiell risk som, om den inte undviks, kan resultera i svåra personskador eller död.

# BRÄNSLE

## Bränslespecifikationer

**ANMÄRKNING** Använd alltid färsk bensin. Bensin oxideras, vilket resulterar i lägre oktantal, flyktiga föreningar samt avlagringar av beck och harts som kan skada bränslesystemet.

Alkoholblandade bränslen varierar mellan olika länder och regioner. Ditt fordon är konstruerat för användning av de rekommenderade bränsletyperna, men tänk på följande:

- Att använda bränsle med en högre procentandel alkohol än specifikationerna i statliga regleringar rekommenderas inte och kan leda till problem med bränslesystemets komponenter:
  - Svårigheter vid start och körning.
  - Försämring av gummi- eller plastkomponenter.
  - Korrosion av metallkomponenter.
  - Skador på interna motorkomponenter.
- Utför inspektioner ofta för att upptäcka bränsleläckage eller andra problem med bränslesystemet om du misstänker att alkoholhalten i bränslet överskrider det reglerade.
- Alkoholblandade bränslen drar till sig och håller kvar fukt, vilket kan leda till fassetparation av bränslet och ge prestandaproblem eller skador på motorn.

## Rekommenderat bränsle

Använd vanlig blyfri bensin med AKI (R+M)/2-oktantal 87 eller RON-oktantal 95 E10.

**ANMÄRKNING** Experimentera aldrig med andra bränslen. Skador på motorn eller bränslesystemet kan bli följden om bränsle av otillräcklig kvalitet används.

## Påfyllning av bränsle

### VARNING

- Låt inte barn tanka fordonet.
- Stäng alltid av motorn innan du fyller på bränsle. Öppna locket långsamt.
- Om en tryckskillnad märks (det hörs ett visslande ljud när du lossar tanklocket), behöver fordonet inspekteras och/eller repareras innan du använder det igen.
- Bensinångor är brandfarliga och under vissa förhållanden explosiva.
- Använd aldrig öppen låga vid kontroll av bränslenivån.
- Rök aldrig och tillåt aldrig öppen eld eller gnistor i närheten.
- Arbeta alltid i ett välventilerat utrymme.
- Fyll aldrig på bränsle innan du placerar fordonet på en varm plats. Med högre temperaturer expanderar bränslet och kan flöda över.
- Torka alltid av utspillt bränsle eller utspilld olja från fordonet.

1. Stäng av motorn.
2. Låt ingen sitta kvar på fordonet under tankning.
3. Skruva av tanklocket moturs.

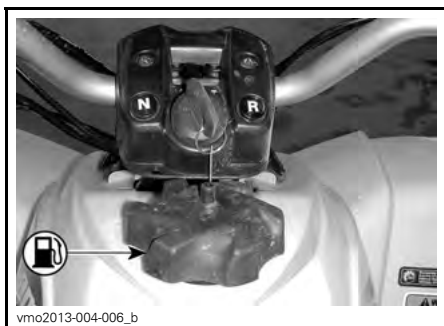

TYPBILD — TANKLOCK

4. För in munstycket i tanköppningen.
5. Fyll på bränsle sakta så att luft tillåts ledas ut ur tanken och förhindra att bränslet flödar tillbaka. Var försiktig så att du inte spiller.
6. Avsluta bränslepåfyllningen när bränslet når nederdelen av påfyllningsslangen. **Överfyll inte.**
7. Skruva åt tanklocket medurs.



---

# INKÖRNINGSPERIOD

## Användning under inkörningsperioden

En inkörningsperiod på 10 drifttimmar krävs innan fordonet kan köras längre sträcka med full gas.

Efter inkörningsperioden bör fordonet kontrolleras av en auktoriserad Can-Am-återförsäljare. Se *UNDERHÅLL*.

### Motor

Under inkörningsperioden:

- Undvik fullt gaspådrag.
- Maximalt gaspådrag bör ej överstiga 3/4.
- Undvik långvariga accelerationer.
- Undvik långvarig körning med låga varvtal.
- Undvik motoröverhettning.

Kortvariga accelerationer och varv-  
talsvariationer bidrar dock till en bra  
inkörning.

### Bromsar

#### VARNING

De nya bromsarna inte kommer att ha maximalt verkningsgrad förrän de är inkörda. För att uppnå en bra inkörning, bringa fordonet till en komplett stopp minst 50 gånger med hjälp av bromsarna. Justera bromsarna om det behövs, se *FRÄMRE BROMSVAJERJUSTERING* och *BAKBROMS HANDTAG JUSTERING*.

### Drivrem

För en ny drivrem krävs en inkörnings-  
period på 50 km.

Under inkörningsperioden:

- Undvik kraftig acceleration och in-  
bromsning
- Undvik körning med släp
- Undvik höga marschfarter.

# ANVÄNDNINGSSINSTRUKTIONER

## Starta motorn

### **⚠ VARNING**

Gör alltid den kontroll före användning som beskrivs i avsnittet **SÄKERHETSINFORMATION** innan du kör fordonet. Kontrollera alltid att viktiga reglage, säkerhetsanordningar och mekaniska komponenter fungerar som de ska före start.

Växelslagget måste föras till NEUTRAL.

Sätt nyckeln i tändningslåset och vrid till läget PÅ.

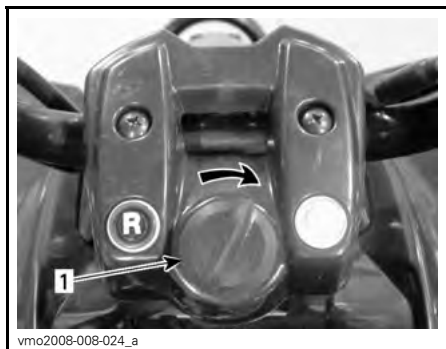

vmo2008-008-024\_a

**TYPBILD — VRID TILL LÄGET PÅ**

1. Tändningsnyckel

Ställ motorns nödstoppreglage i läget RUN (kör).

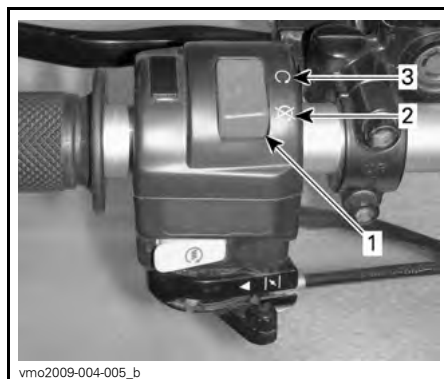

vmo2009-004-005\_b

1. Motorns nödstoppreglage
2. STOP-läget
3. Läget RUN (kör)

Vid kallt väder, kallare än 0 °C, sätt choken i helt öppet läge.



vmo2009-004-006\_a

**CHOKE I HELÖPPET LÄGE**

Tryck in vänster bromshandtag och håll det intryckt.

Tryck in startknappen tills motorn startar.



1. Startknapp

**ANMÄRKNING** Håll inte startknappen intryckt längre än 10 sekunder. Du bör vänta en stund mellan startförsöken så att startmotorn hinner svalna. Var försiktig så att batteriet inte laddas ur.

**OBSERVERA:** Gasreglaget kan användas för att få motorn att starta snabbare. Tryck lätt på gasreglaget. Om du trycker för mycket kommer choken inte att aktiveras.

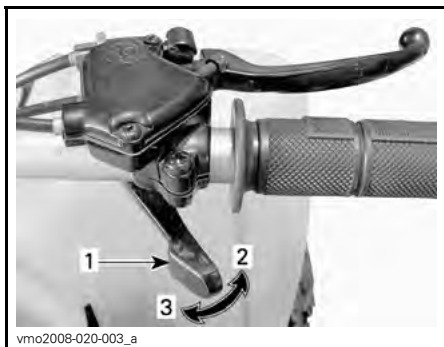

**TYPBILD**

1. Gasreglage
2. Accelerera
3. Släpp gasen

Släpp startknappen omedelbart när motorn startat.

När motorn har startat, justera choke-reglaget tills motorn uppnår optimalt varvtal.

**OBSERVERA:** Överdriven användning av choken kan flöda motorn och göra det svårare att starta. Om det inträffar, se **PROBLEMLÖSNING**.

När motorn är varm, flytta choken till OFF (stängt) och släpp bromsarna.



OFF (STÄNGT)

**Start med varm motor**

Starta motorn enligt anvisningarna ovan, men utan choke. Om motorn inte startar efter två 5-sekundersförsök med elstarten, justera chokereglaget till halvöppet läge. Starta motorn utan att aktivera gasreglaget.

När motorn har startat, justera choke-reglaget tills motorn uppnår optimalt varvtal.

**Manuell nödstart**

Använd manuell start om elstarten inte fungerar.

Följ startproceduren ovan, men använd kickstartpedalen i stället för elstarten.

Starta motorn genom att försiktigt trycka ned pedalen tills du känner ett motstånd från kickstartmekanismen och sparka sedan nedåt med en snabb, genomgående rörelse.

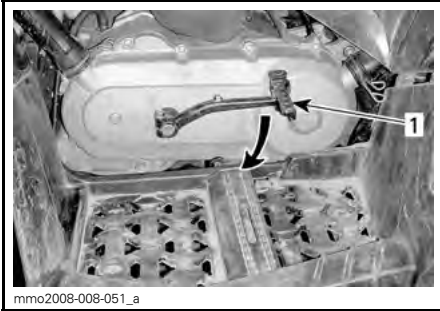

mmo2008-008-051\_a

#### TYPBILD

1. Kickstartpedal

Upprepa hela proceduren vid behov.

## Avstängning av motorn

### ⚠ VARNING

Undvik att parkera i en sluttning.

Släpp gasen och stanna fordonet helt.

Koppla i parkeringsbromsen.

Placera växelreglaget i positionen FRAMÅT.

Ställ motorns nödstoppreglage i läget STOP.

Vrid tändningsnyckeln till AV.

Ställ bränsleventilen på OFF (stängd).

Ta ut nyckeln ur tändningslåset.

## Växling

Värm upp motorn genom att låta den gå på tomgång.

Ansätt bromsarna och ställ växelreglaget på "F" (framåt) eller "R" (back).

Släpp bromsarna.

### ⚠ VARNING

Kontrollera att parkeringsbromsen är urkopplad innan du kör fordonet.

**ANMÄRKNING** Stanna alltid fordonet helt och lägg i bromsen innan du flyttar växelspaken när du växlar från framåt till bakåt eller tvärtom.

**OBSERVERA:** Motorn stannar om växling görs vid höga motorvarv.

# FINJUSTERA FJÄDRINGEN

## Inställning av fjädlingen

### **⚠ VARNING**

Inställning av fjädlingen kan påverka fordonets väghållning. Ta dig alltid tid att bekanta dig med fordonets väghållning när fjädlingen har justerats på något sätt.

### **⚠ VARNING**

Vänster och höger främre stötdämpare måste alltid vara inställda på samma position. Justera aldrig bara den ena stötdämparen. Ojämn justering kan medföra försämrad väghållning och förlust av stabilitet, vilket kan leda till en olycka.

## Justering av förspänningen

Förkorta fjädrarna för fastare fjädning och svårare terrängförhållanden.

Förläng fjädrarna för mjukare körning och jämn väg.

Justera genom att vrida justerkammen eller -ringen i önskad riktning. Använd ett verktyg från fordonets verktygs-sats.



DS 90 — FRAMFJÄDRING

1. Främre fjäder
2. Vrid justerkammen

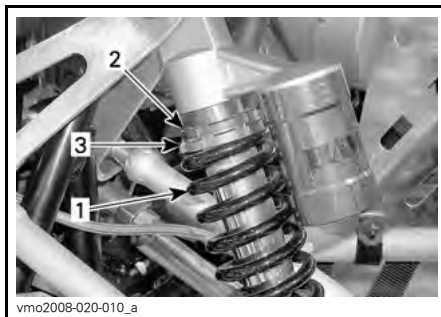

DS 90 X — FRAMFJÄDRING

1. Främre fjäder
2. Lossa på låsringen
3. Vrid justeringsringen

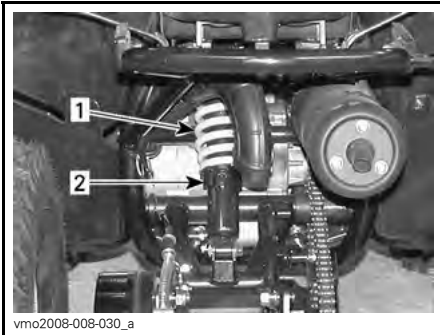
**DS 90 — BAKFJÄDRING**

1. Bakre fjäder
2. Vrid justerkammen

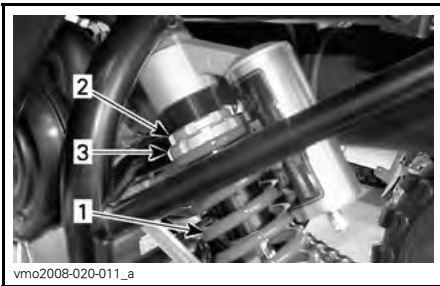
**DS 90 X — BAKFJÄDRING**

1. Bakre fjäder
2. Lossa på låsringen
3. Vrid justeringsringen

Tänk på följande när du läser denna instruktionsbok:

**⚠ VARNING**

Anger en potentiell risk som, om den inte undviks, kan resultera i svåra personskador eller död.

# TRANSPORT AV FORDONET

Vid transport av fordonet, säkra fordonet på släpet med lämpliga fästremmar. Vi avråder från att använda vanliga rep.

## **⚠ VARNING**

Bogsera inte detta fordon med bil eller annat fordon. Använd ett släp. Tippa aldrig upp fordonet för transport. Fordonet måste transporteras i normalt körsläge (på alla fyra hjul) och vara vänt med fronten mot transportfordonet.



Kom ihåg följande:

- Ställ bränsleventilen på OFF (stängd).
- Koppla i parkeringsbromsen.
- Säkra fordonet framtill med fästremmar i den främre stötfångaren och baktill i den bakre stötfångaren.

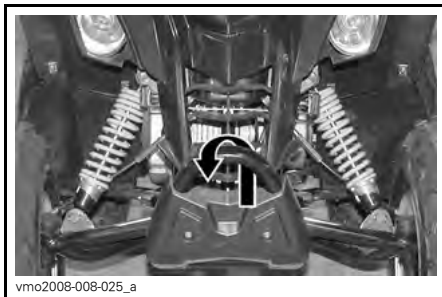

**DS 90 — PLACERING AV FRÄMRE FÄSTPUNKT**

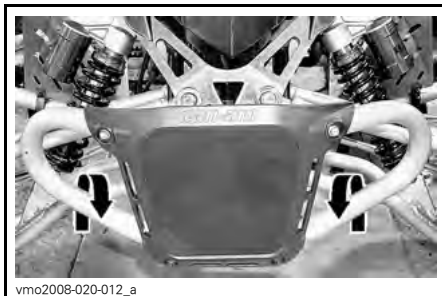

**DS 90 X — PLACERING AV FRÄMRE FÄSTPUNKT**

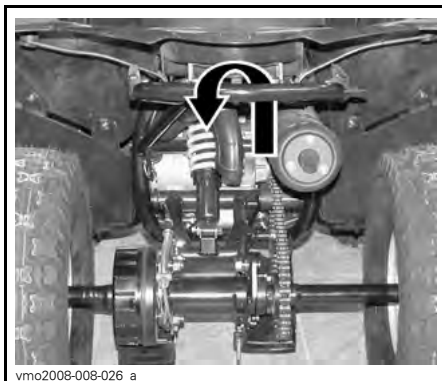

**ALLA MODELLER — PLACERING AV BAKRE FÄSTPUNKT**

**ANMÄRKNING** Om du använder andra fästpunkter kan fordonet skadas.

# ***UNDERHÅLL***



---

# INKÖRNINGSKONTROLL

BRP föreslår att fordonet kontrolleras av en auktoriserad Can-Am-återförsäljare efter de första 5 timmarnas eller 100 km användning (det som inträffar först). Inkörningskontrollen är mycket viktig och får inte försummas.

**OBSERVERA:** Inkörningskontrollen sker på fordonsägarens bekostnad.

Vi rekommenderar att denna kontroll undertecknas av en auktoriserad Can-Am-återförsäljare.

---

Datum för kontrollen

---

Auktoriserad återförsäljares underskrift

---

Återförsäljarens namn

# Protokoll för inkörningskontroll

PROTOKOLL FÖR INKÖRNINGSKONTROLL	ERSÄTT					
	JUSTERA					
	DRA ÅT					
	SMÖRJ					
	RENGÖR					
	KONTROLLERA					
<b>MOTOR</b>						
Motorolja						X
Ventilspel	X				X	
<b>BRÄNSLESYSTEM</b>						
Bränsleledningar och kopplingar	X					
Gasreglage/hus	X				X	
Förgasare	X					
Tomgångsvarvtal	X					
<b>ELSYSTEM</b>						
Tändstift	X				X	
Batteri	X					
Batterispänning	X					
<b>CVT-TRANSMISSION</b>						
CVT-luftintag/-utlopp	X					
<b>VÄXELLÅDA</b>						
Växellådsolja	X					
<b>HJUL/DÄCK</b>						
Hjulmuttrar/bultar	X					
<b>STYRSYSTEM</b>						
Styrhandtagsfästen	X					
<b>BROMSAR</b>						
Bromssystem	X					

# UNDERHÅLLSSCHEMA

Underhåll är mycket viktigt för att se till att fordonet är i ett körsäkert skick. Korrekt underhåll är ägarens ansvar. Fordonet ska erhålla service enligt underhållsschemat.

Även om underhållsschemat följs, måste kontrollen före användning alltid utföras.

## ⚠ VARNING

Om fordonet inte underhålls korrekt enligt underhållsschemat och de angivna underhållsrutinerna kan det vara farligt att använda.

### UNDERHÅLLSSCHEMA

A: Justera C: Rengör I: Inspektera L: Smörj R: Ersätt	VECKOVIS				RESERVDDEL/UPPGIFT	FÖRKLARING
	MÅNADSVIS					
	EN GÅNG PER ÅR ELLER VAR 100:E TIMME					
	VARTANNAT ÅR ELLER VAR 200:E TIMME					
	SKA UTFÖRAS AV					
MOTOR						
Motorolja			R <sup>(3)</sup>		Kund	(1) Oftare vid användning under dammiga förhållanden. Se <i>LUFTFILTER; UNDERHÅLLSPROCEDURER</i> . (2) Kontrollera var 6:e månad. (3) Byt var 3:e månad eller var 40:e timme.
Motoroljefilter			C		Kund	
Luftfilter	I, C <sup>(1)</sup>		R <sup>(1)</sup>		Kund	
Luftintagsventilens filter	I, C <sup>(1)</sup>		R <sup>(1)</sup>		Kund	
Ventilspel			A		Återförsäljare	
Vevhusets fläktsystem			I <sup>(2)</sup>		Återförsäljare	
Gnistskydd			C		Kund	
Avgassystem			I		Återförsäljare	

UNDERHÅLLSSCHEMA						
A: Justera C: Rengör I: Inspektera L: Smörj R: Ersätt	VECKOVIS					
	MÅNADSVIS					
	EN GÅNG PER ÅR ELLER VAR 100:E TIMME					
	VARTANNAT ÅR ELLER VAR 200:E TIMME					
	SKA UTFÖRAS AV					
RESERVD/UPPGIFT						FÖRKLARING
BRÄNSLESYSTEM						
Bränsleledningar och kopplingar			I		Återförsäljare	(4) Kontrollera, rengör och justera var 6:e månad.
Bränslefilter				R	Återförsäljare	
Gasreglage/hus		I, A	L		Återförsäljare/ Kund	
Förgasare	I, C (4)				Återförsäljare	
Tomgångsvarvtal		I (4)			Återförsäljare	
ELSYSTEM						
Tändstift			R		Återförsäljare	—
Batteri		I			Återförsäljare/ Kund	
DRIVSYSTEM						
Drivkedja och kedjedrev			I (5)		Återförsäljare	(5) Oftare vid svårare förhållanden, t.ex. dammig, sandig, snöig, våt eller lerig terräng.

**UNDERHÅLLSSCHEMA**

A: Justera C: Rengör I: Inspektera L: Smörj R: Ersätt	VECKOVIS					RESERVDEL/UPPGIFT	FÖRKLARING
	MÅNADSVIS						
	EN GÅNG PER ÅR ELLER VAR 100:E TIMME						
	VARTANNAT ÅR ELLER VAR 200:E TIMME						
	SKA UTFÖRAS AV						
<b>HJUL/DÄCK</b>							
Hjullager			I		Kund	—	
Hjulbultar		I			Kund		
<b>TRANSMISSION (CVT)</b>							
Drivrem			I		Återförsäljare	—	
Driv- och drivremsskivor			I, C, L		Återförsäljare		
CVT-luftintag/-utlopp		I, C			Kund		
<b>VÄXELLÅDA</b>							
Växellådsolja				R	Återförsäljare	—	
<b>STYRSYSTEM</b>							
Styrhandtagsfästen			I		Återförsäljare	(6) Smörj var 6:e månad.	
Styrleder (DS 90)	L (6)				Kund		
Styraxel			L		Återförsäljare		
Styrsystem			I		Återförsäljare		

UNDERHÅLLSSCHEMA						
A: Justera C: Rengör I: Inspektera L: Smörj R: Ersätt	VECKOVIS					
	MÅNADSVIS					
	EN GÅNG PER ÅR ELLER VAR 100:E TIMME					
	VARTANNAT ÅR ELLER VAR 200:E TIMME					
	SKA UTFÖRAS AV					
RESERVD/UPPGIFT						FÖRKLARING
FJÄDRING						
Fjädringssystem			I		Kund	—
BROMSAR						
Bromsvätska (DS 90 X)			(7)	R	Återförsäljare/ Kund	(7) Påfyllning av bromsvätska och alla reparationer på bromssystemet måste utföras av en auktoriserad Can-Am-återförsäljare. (8) Hydrauliska bromsar är självjusterande och behöver inte justeras.
Bromssystem		I, A (7) (8)			Återförsäljare/ Kund	
Bromsbelägg/backar			I (7)		Återförsäljare	

# UNDERHÅLLSPROCEDURER

Det här avsnittet innehåller anvisningar för grundläggande underhållsprocedurer. Om du har de mekaniska kunskaper och verktyg som behövs kan du utföra de här procedurerna. Kontakta annars en auktoriserad Can-Am-återförsäljare.

Annat viktigt underhåll som anges i underhållsschemat, som är svårare och kräver specialverktyg, bör helst utföras av en auktoriserad Can-Am-återförsäljare.

## **⚠ VARNING**

Stäng av motorn och följ procedurerna nedan vid underhåll. Om du inte använder korrekta underhållsprocedurer kan du skadas på grund av heta eller rörliga fordonssdelar, elstötar, kemikalier eller andra risker.

## **⚠ VARNING**

Om det blir nödvändigt att ta bort en låsanordning (t.ex. låsbrickor, låsmuttrar, osv.), ersätt alltid den borttagna detaljen med en ny.

## Motorolja

### Motorns oljenivå

**ANMÄRKNING** Kontrollera nivån ofta och fyll på vid behov. Överfyll inte. Om motorn körs med fel oljenivå kan svåra skador uppstå. Torka av ev. utspilld olja.

**OBSERVERA:** Samtidigt som oljenivån kontrolleras, titta efter ev. läckage på eller omkring motorn.



TYPBILD — HÖGER SIDA AV MOTORN  
1. Oljemätsticka

Se till att fordonet står på ett jämnt underlag, starta motorn, låt den gå i några minuter och stäng sedan av den. Kontrollera sedan oljenivån:

1. Skruva loss mätstickan, ta ut den och torka av den.
2. Återställ mätstickan och skruva in den helt.
3. Ta bort mätstickan och kontrollera oljenivån. Den bör ligga nära eller vid det övre märket.

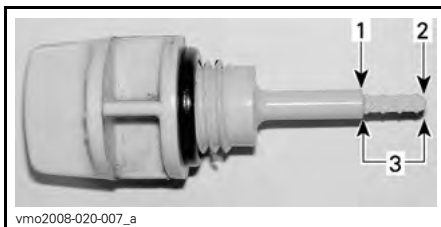

1. Full
2. Fyll på
3. Gränsvärden

För påfyllning av olja, ta bort mätstickan. Placera en trätt i mätstickshålet för att undvika spill.

Fyll på en liten mängd olja och kontrollera nivån på nytt.

Upprepa tills nivån når det övre märket på mätstickan. **Överfyll inte.**

Dra åt mätstickan helt.

### Rekommenderad motorolja

Under sommarhalvåret används XPS 4-TAKTS DELSYNTETOLJA (SOMMAROLJA) (P/N 293 600 121).

Under vinterhalvåret används XPS SYNTETISK 4-TAKTSOLJA (ÅRETRUNTOLJA) (P/N 293 600 112).

**OBSERVERA:** XPS-oljan är speciellt formulerad och testad för den här motorns hårda krav.

Om den inte går att få tag på, använd SAE 5W30 4-taktsmotorolja som uppfyller eller överträffar kraven för API-klasserna SM, SL eller SJ. Kontrollera alltid API Service-etiketten på oljekannan för att vara säker på att den har minst en av ovanstående kvalitetsklassifikationer. Mer information finns i viskositetstabellen.

### Tabell över motoroljviskositet

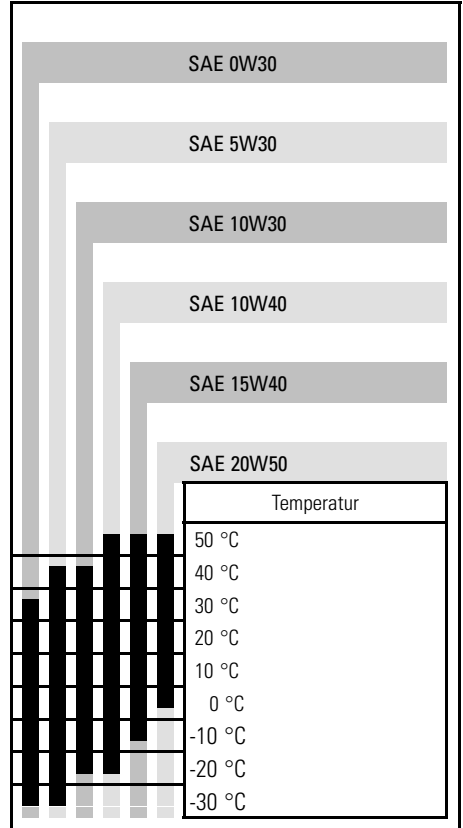

### Byte av motorolja

Oljebyte ska utföras med varm motor.

**⚠ FÖRSIKTIGHET** Motoroljan kan vara mycket het. Ta inte bort dräneringspluggen om motorn är varm, för att undgå risk för brännskador. Vänta tills motoroljan är endast varm. Bär alltid lämpliga skydd för hud och ögon. Kemikalier kan orsaka skador på hud och ögon.

Kontrollera att fordonet står på jämnt underlag.



Ta ut oljemätsticken.



**TYPBILD — HÖGER SIDA AV MOTORN**  
1. Oljemätsticka

Rengör området runt dräneringspluggen.

Sätt ett uppsamlingskärl under dräneringspluggen.

Skruva loss dräneringspluggen.



**VÄNSTER SIDA AV MOTORN**  
1. Dräneringsplugg

Låt oljan rinna ut ur motorn, vilket kan ta en stund.

Rengör oljefiltret, se **OLJEFILTER** i detta avsnitt.

Torka av ev. utspilld olja på motorn.

Sätt tillbaka oljefilter, fjäder och O-ring.

Sätt tillbaka och dra åt oljefilterlocket till  $42 \text{ N}\cdot\text{m} \pm 4 \text{ N}\cdot\text{m}$ .

Rengör dräneringspluggens packning och kontrollera dess skick, byt den om det behövs.

Rengör kontaktytorna på motorn och dräneringspluggen, sätt tillbaka dräneringspluggen och dra åt till  $22,0 \text{ N}\cdot\text{m} \pm 2,2 \text{ N}\cdot\text{m}$ .

Fyll på motorn med angiven mängd rekommenderad motorolja. Kontrollera mängden i avsnittet **SPECIFIKATIONER**.

Starta motorn och kör den på tomgång i några minuter. Se till att oljefilter- och dräneringspluggsområdena inte läcker.

Stäng av motorn. Vänta i några minuter så att oljan hinner rinna ned i vevhuset och kontrollera sedan oljenivån på nytt. Justera oljenivån vid behov.

Gör dig av med den uttjänta oljan enligt lokala bestämmelser och förordningar.

## Oljefilter

### Rengöring av oljefilter

Ta bort oljefiltret och fjädern för rengöring vid behov; se **UNDERHÅLLSCHEMAT** för närmare detaljer.

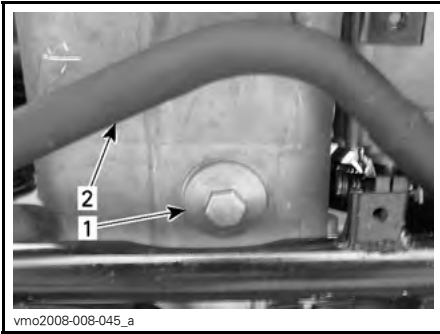
**UNDER MOTORN**

1. Oljefilterlock
2. Avgasrör

För rengöring av oljefiltret, använd ett lösningsmedel och torka sedan med tryckluft.

**⚠ FÖRSIKTIGHET** Bär alltid lämpliga skydd för hud och ögon. Kemikalier kan orsaka skador på hud och ögon.

**OBSERVERA:** Kontrollera lockets O-ring och byt den om det behövs.

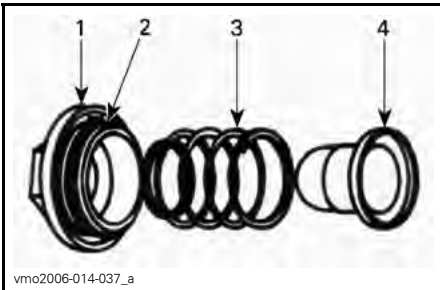
**TYPBILD**

1. Lock
2. O-ring
3. Fjäder
4. Filter

## Luftfilter

### Riktlinjer för underhåll av luftfilter

Som med alla ATV:er är underhåll av luftfiltret avgörande för motorns prestanda och livslängd.

Anpassa luftfilterunderhållet till användningsförhållandena.

Luftfiltret måste underhållas oftare vid följande dammiga användningsförhållanden:

- Körning på torr sand
- Körning på torr lerjord
- Körning på torra grusvägar eller liknande.

**OBSERVERA:** Vid körning i grupp under dessa förhållanden behöver luftfiltret underhållas och bytas ännu oftare.

### Luftfiltrets placering



1. Luftfilter

### Borttagning av luftfilter

Demontera luftfilterkåpan.

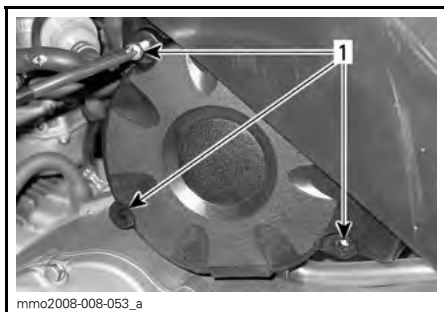

1. Skruvar

Demontera luftfiltret från filterhuset.



1. Luftfilter

### Rengöring av luftfilter

1. Spreja skumfilterdelen både på insidan och utsidan med RENGÖRINGSLÖSNING FÖR LUFTFILTER (P/N 219 700 341).



RENGÖRINGSLÖSNING FÖR LUFTFILTER  
(P/N 219 700 341)



TYPBILD - SPREJA SKUMFILTERDELEN PÅ  
INSIDAN OCH UTSIDAN

2. Låt stå i 3 minuter.
3. Skölj med vanligt vatten, enligt anvisningarna på behållaren med rengöringslösning för luftfilter (UNI).
4. Torka skumfilterdelen helt.

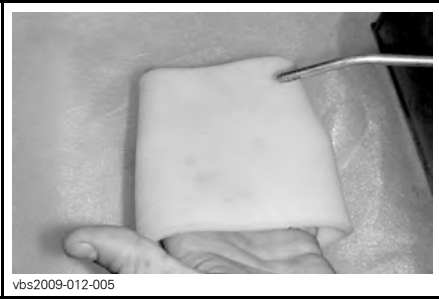

TYPBILD - TORKA

**OBSERVERA:** Ytterligare en behandling kan behövas om delen är mycket smutsig.

När filtret har torkat, olja på nytt med LUFTFILTEROLJA (P/N 219 700 340) eller en likvärdig produkt.



LUFTFILTEROLJA (P/N 219 700 340)



TYPBILD - OLJA SKUMFILTERDELEN

**ANMÄRKNING** Motorns prestanda kan försämrats och svåra skador uppstå om luftfiltret inte underhålls och/eller inte är välsmört.

### Montering av luftfilter

Använd motsatt procedur för återmonteringen. Var uppmärksam så att filtret monteras i rätt läge i huset.

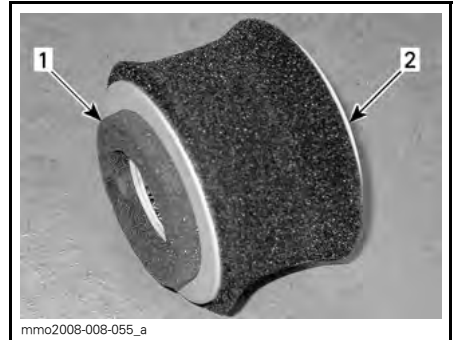

#### FILTRETS LÄGE

1. Kåpans sida
2. Husets sida

## Luftfilterhus

### Dränering av luftfilterhus

Kontrollera regelbundet om det finns vatten eller avlagringar i luftfilterhusets dräneringsrör.

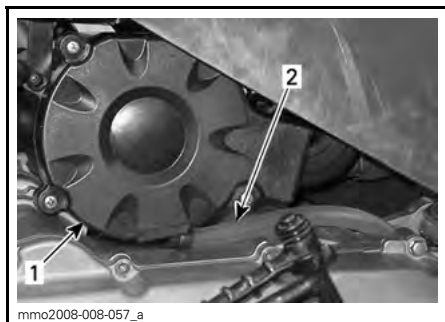

1. Luftfilterhus
2. Dräneringsrör

**OBSERVERA:** Om fordonet används i dammig terräng, utför inspektion oftare än vad som anges i *UNDERHÅLLSCHEMAT*.

Om vätska/avlagringar hittas, tryck ihop och ta loss klämman. Dra ut dräneringsrörets plugg och töm röret.

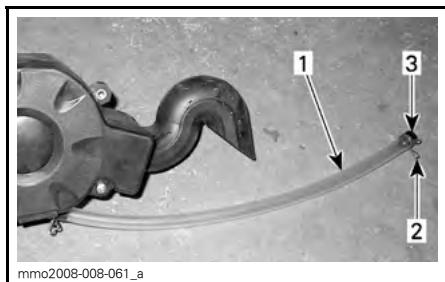

1. Dräneringsrör
2. Klämma
3. Plugg

**ANMÄRKNING** Starta inte motorn om vätska/avlagringar hittas i dräneringsröret.

Om vätska eller avlagringar hittas måste luftfiltret och luftfilterhuset inspekteras, torkas eller bytas beroende på skick.

## Luftintagsventil

### Luftintagsventilens placering

Luftintagsventilen sitter på vänster sida av fordonet under den främre stänkskärmen.



1. Luftintagsventil

### Rengöring av luftintagsventil

**OBSERVERA:** Rengör kåpan innan den tas bort.

Ta bort lockets hållskruvar.

Demontera luftintagsventilens kåpa.

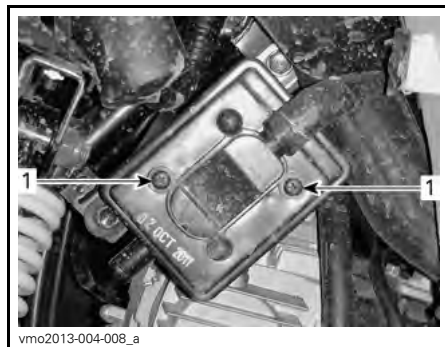

1. Ta av skruvarna

Ta loss filtret från luftintagsventilen.

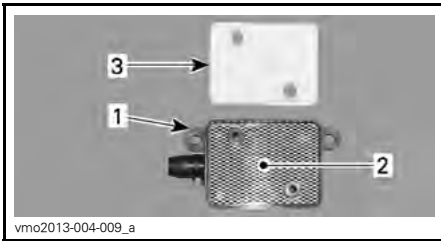
**TYPBILD**

1. Luftintagsventil
2. Galler
3. Luftfilter

Rengör filtret och luftintagsventilens insida med tryckluft.

**OBSERVERA:** Om luftfiltret fortfarande är smutsigt, byt det.

När du är klar, sätt tillbaka delarna i motsatt demonteringsordning.

## Gnistskydd

### Rengöring av gnistskydd

Sotavlagringar måste regelbundet rengöras ut ur ljuddämparen.

### **⚠ VARNING**

Utför aldrig denna procedur direkt när motorn har stängts av, eftersom avgassystemet då är mycket varmt. Bär ögonskydd och skyddshandskar. Följ alla gällande lagar och förordningar.

Ta bort ljuddämparens lock (om ett sådant finns).

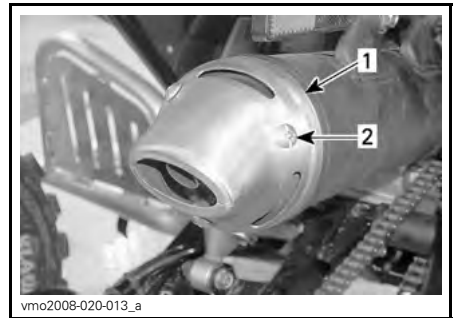
**DS 90 X**

1. Ljuddämparens lock
2. Ta av skruvarna

Ta av gnistskyddet från ljuddämparen.

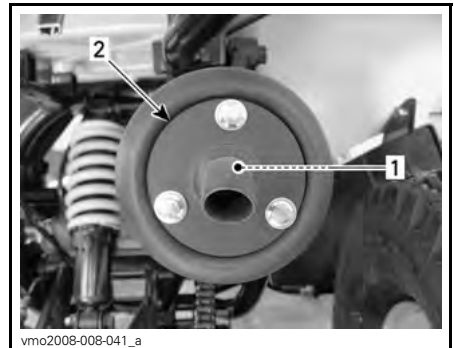

1. Gnistskydd
2. Ljuddämparens munstycke

Avlägsna sotavlagringar från gnistskyddet med en borste.

**OBSERVERA:** Använd en mjuk borste och var försiktig så att gnistskyddet inte skadas.

Sätt tillbaka gnistskyddet i ljuddämparen.

Sätt tillbaka ljuddämparens lock (om ett sådant finns).

## Transmissionskåpa

### Dränering av transmissionskåpan

Om du misstänker att vatten har kommit in genom transmissionskåpan dränerar du transmissionshuset genom att avlägsna dräneringsrörpluggen.

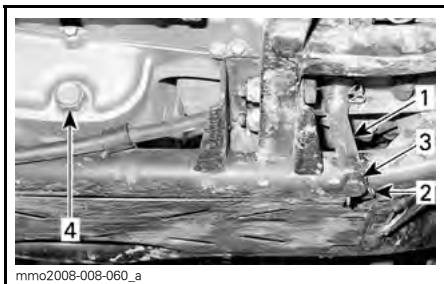

mmo2008-008-060\_a

#### VÄNSTER SIDA AV FORDONET

1. Dräneringsrör
2. Klämma
3. Plugg
4. Motorns dräneringsplugg

## Växellådsolja

### Rekommenderad växellådsolja

Använd 165 ml XPS KEDJEHUSOLJA (P/N 415 129 500) eller en likvärdig SAE 75W90-kedjehusolja.

**ANMÄRKNING** Använd inte andra typer av olja vid service av växellådan.

### Växellådsoljenivå

Det medföljer ingen mätsticka med detta fordon, så växellådans oljenivå går inte att kontrollera.

Tänk på följande när du läser denna instruktionsbok:

## VARNING

Anger en potentiell risk som, om den inte undviks, kan resultera i svåra personskador eller död.

Det enda sättet att se till att nivån är korrekt är att tömma ut oljan och fylla på igen med rätt mängd rekommenderad växellådsolja. Proceduren beskrivs i **BYTE AV VÄXELLÅDSOLJA**.

### Byte av växellådsolja

Placera fordonet på jämnt underlag. Ta bort luftfilterhuset från fordonet.



vmo2008-008-036\_a

1. Luftfilterhus

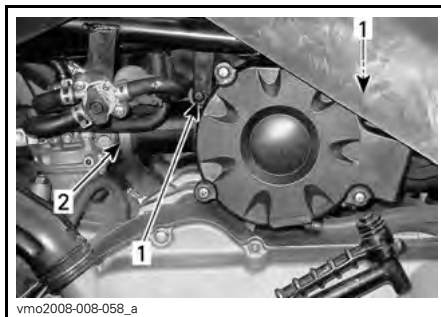

vmo2008-008-058\_a

1. Ta av skruvarna
2. Lossa på klämman



vmo2008-008-062\_a

### TA BORT LUFTFILTERHUSET

Rengör dräneringsplugg- och oljeivåpluggområdet på växellådan och ta sedan bort växellådans dräneringsplugg och packning.

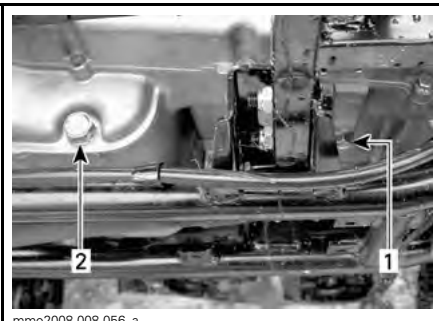

mmo2008-008-056\_a

### DRÄNERINGSPLUGG — VÄNSTER SIDA AV MOTORN

1. Växellådans dräneringsplugg
2. Motorns oljedräneringsplugg



mmo2008-008-059\_a

### PÅFYLLNINGSPLOGG — VÄNSTER SIDA AV MOTORN

1. Påfyllningsplugg för växellådsolja

Låt oljan rinna ut ur växellådan, vilket kan ta en stund.

Sätt tillbaka dräneringspluggen och packningen och dra åt till  $16,0 \text{ N}\cdot\text{m} \pm 1,6 \text{ N}\cdot\text{m}$ .

Ta bort oljepåfyllningspluggen och återfyll växellådan med 165 ml XPS KEDJEHUSOLJA (P/N 415 129 500) eller en likvärdig SAE 75W90 kedjehusolja.

**ANMÄRKNING** Det medföljer ingen mätsticka med detta fordon för att kontrollera växellådans oljenivå. Kontrollera att växellådan har dränerats fullständigt innan du fyller på igen med angiven mängd rekommenderad olja.

**ANMÄRKNING** Använd inte andra typer av olja vid service av växellådan.

Sätt tillbaka oljepåfyllningspluggen.

Sätt tillbaka alla övriga demonterade komponenter.

## Gasvajer

### Gasvajersinspektion

Undersök gasvajern och titta efter slitage, trassel eller nötning. Se till att vajern rör sig fritt.



**ANMÄRKNING** Gasvajern måste bytas om du hittar slitage, nötning eller andra skador.

### Smörjning av gasvajer

Smörj vajern med VAJERSMÖRJMEDEL (P/N 293 600 041) eller ett likvärdigt silikonsmörjmedel för vajrar för att förhindra för tidigt slitage och så att vajern rör sig som den ska.

### **⚠ VARNING**

Använd alltid ett silikonbaserat smörjmedel. Andra typer av smörjmedel (till exempel vattenbaserade) kan få gasreglaget/vajern att fastna eller hårdna.

### Justering av gasvajern

Kontrollera gasreglagets spel och justera vid behov.

**OBSERVERA:** Kontakta en auktoriserad Can-Am-återförsäljare om det inte går att justera korrekt.

Gasvajerspelet är normalt 5 mm till 10 mm.

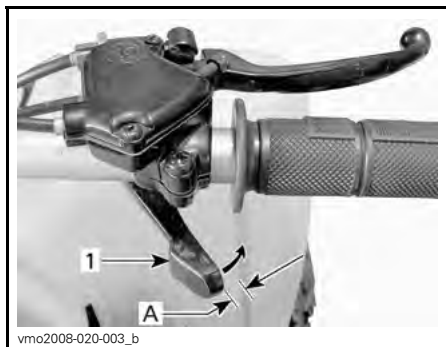

TYPBILD — NORMALT SPEL

1. Gasreglage

A. 5 mm till 10 mm

Justera vajern genom att skjuta gummiskyddet bakåt, så att gasvajerjusteraren kan ses.

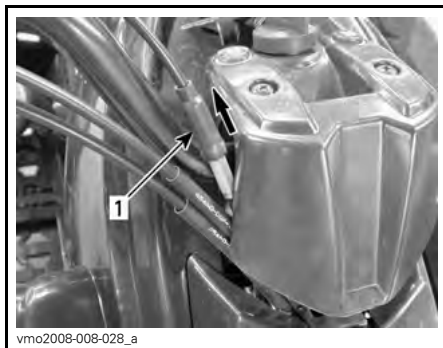

1. Gummiskydd

Lossa låsmuttern och vrid justeraren för att få korrekt justering.

**OBSERVERA:** Mät gasfrispelet vid gasreglagets ytterkant.

Dra åt låsmuttern och sätt tillbaka skyddet.

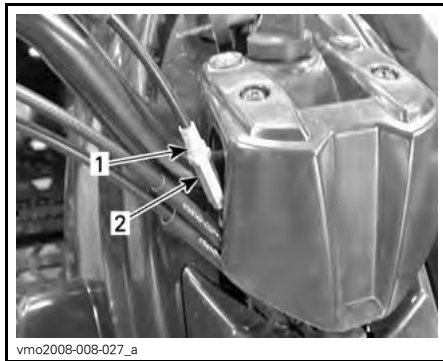

1. Låsmutter  
2. Justeringsskruv

Starta motorn med växelspaken i läget NEUTRAL.

Kontrollera om gasvajern är korrekt justerad genom att vrida styrstangen först till höger ändläge och sedan till

vänster ändläge. Om motorns varvtal ökar, justera gasreglaget spel på nytt. Se till att gasvajern är korrekt dragen och inte fastnar i någonting när styrsången vrids.

## Tändstift

### Tändstiftsplacering



TYPBILD — HÖGER SIDA AV FORDONET

1. Tändstift

### Borttagning av tändstift

Koppla ur tändstiftskabeln från tändstiftet.



1. Tändstiftskabel

Lossa tändstiftet ett varv.



1. Tändstift

Blås om möjligt rent tändstiftet och toplocket med tryckluft.

**⚠ FÖRSIKTIGHET** Bär alltid skyddsglasögon vid användning av tryckluft.

Lossa och ta bort tändstiftet helt.

### Montering av tändstift

Före monteringen, kontrollera att kontaktytan mellan toplock och tändstift är fri från smuts.

Använd ett bladmått och ställ in elektrodavståndet till 0,7 mm till 0,8 mm.

Smörj tändstiftsgångorna med antikärvmiddel för att förhindra att de kärvar.

Skruva i tändstiftet i toplocket för hand och dra åt med en momentnyckel och lämplig hylsa.

Dra åt tändstiftet till  $11,0 \text{ N}\cdot\text{m} \pm 1,1 \text{ N}\cdot\text{m}$ .

### Batteri

Ta bort sätet för att komma åt batteriet.

## Batteriunderhåll

**⚠ FÖRSIKTIGHET** Ladda aldrig ett batteri medan det är installerat i fordonet.

**ANMÄRKNING** Avlägsna aldrig batteriförseglingen.

Dessa fordon är utrustade med ett VRLA-batteri (ventilreglerat blysyrbatteri). Det kallas för ett underhållsfritt batteri eftersom elektrolytnivån inte behöver justeras genom påfyllning av vatten.

Rengör batteripolerna med stålborste. Smörj polerna med dielektriskt fett för att skydda mot oxidering.

### Inspektion av batteriet

Kontrollera att batteriets kopplingar sitter ordentligt och är rena.

Inspektera batteriets hållare.

### Avlägsna batteriet

**⚠ FÖRSIKTIGHET** Koppla alltid loss kablarna i denna ordning: SVART (-) kabel först.

Koppla loss den SVARTA (-) kabeln först, därefter den RÖDA (+) kabeln.

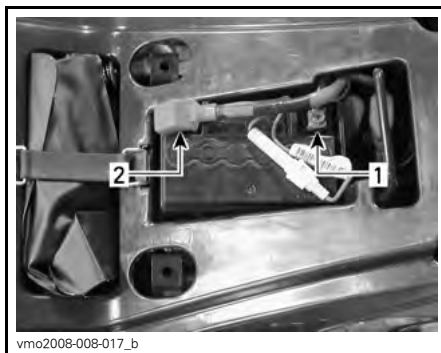

1. SVART (-)

2. RÖD (+)

Ta ut batteriet ur fordonet.

### Rengöring av batteriet

Rengör batteri, batterihölje, kablar och batteripoler med bikarbonat löst i vatten.

Avlägsna rost från batterikabeländar och batteripoler med en styv stålborste. Batteriets överdel rengörs med en mjuk borste och fettlösande tvål eller bikarbonat och vatten.

Smörj batteripolerna med DIELEKTRISKT FETT (P/N 293 550 004) eller en likvärdig produkt för att skydda mot oxidering.

### Montering av batteriet

Sätt tillbaka batteriet i fordonet.

**ANMÄRKNING** Anslut alltid RÖD (+) kabel först, därefter SVART (-) kabel.

## Säkring

### Byte av säkring

**ANMÄRKNING** Använd inte en säkring med högre amperetal eftersom detta kan orsaka svåra skador på elsystemets komponenter.

Elsystemet skyddas av en enda säkring på 15 ampere.

Om säkringen är bruten eller bränd, byt ut den mot en säkring med samma amperetal.

En sladdsäkringshållare sitter på den RÖDA (+) batterikabeln.



1. Säkringshållare

För att byta säkringen, tryck försiktigt ihop säkringshållarens båda halvor och vrid dem samtidigt moturs.

## Lampor

### Byte av strålkastarlampa

#### DS 90

**⚠ FÖRSIKTIGHET** Vrid alltid tändningsnyckeln till läget AV före byte av en lampa.

Kontrollera alltid att lamporna fungerar efter byte.



TA AV GUMMISKYDDET  
1. Gummiskydd



TRYCK OCH VRID LAMPHÅLLAREN  
MOTURS  
1. Lamphållare



DRA I LAMPAN FÖR ATT TA BORT DEN OCH BYT SEDAN LAMPA

1. Lampa

## Drivkedja och kedjedrev

### Inspektion av drivkedja och kedjedrev

**ANMÄRKNING** Byt kedja och kedjedrev tillsammans för att undvika alltför snabbt slitage av dessa komponenter.

**ANMÄRKNING** Kör aldrig detta fordon om drivkedjan är för lös eller för spänd; drivkomponenterna kan skadas.

### Drivkedja

Undersök om kedjan har skadade länkar eller cylindrar.

Byt ut kedjan om den har någon skada. Kontrollera spelet hos drivkedjan och justera vid behov. Se *DRIVKEDJEJUSTERING*.

### Drivkedjerulle

Undersök drivkedjerullen runt svängarens svängaxel för att se om den är sliten eller skadad. Byt vid behov.



1. Drivkedjerulle

### Kedjedrev

Kontrollera bakdrevsaxeln och framdrevet för skevhet, förslitning eller annan skada. Byt vid behov.

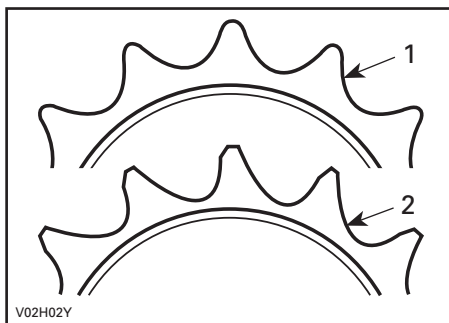

1. Gott skick  
2. Ersätt

### Drivkedjans smörjning

Kontrollera om drivkedjan behöver smörjas före varje körning.

Smörj den med ett kedjesmörjmedel som finns i handeln.

### Drivkedjejustering

Kontrollera om drivkedjan behöver justeras före varje körning.

**ANMÄRKNING** Justera aldrig drivkedjan när föraren sitter på fordonet. Ta av all last från fordonet.

1. Placera fordonet på ett jämnt underlag och sätt växeln i NEUTRAL.
2. Kontrollera drivkedjans skick.
3. Lossa drivaxelns låsbultar.

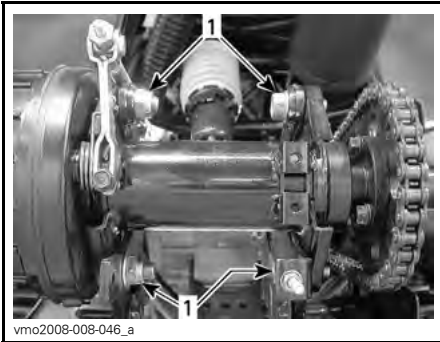

TYPBILD — BAKAXEL

1. Låsbultar

4. Lossa kedjejusterarens låsmutter.
5. På modeller utrustade med en kedjespännare, lyft och håll kedjespännaren borta från kedjan för att släppa på kedjespänningen tills justeringen är klar.
6. Vrid kedjejusterarmuttern tills den är rätt justerad.

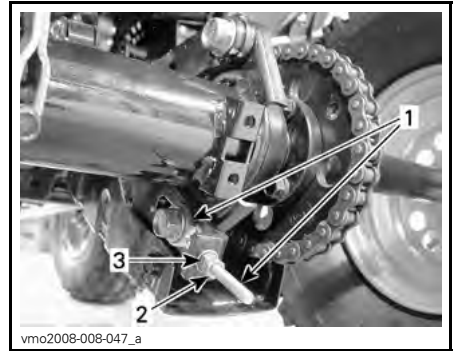

TYPBILD

1. Kedjejusterare
2. Kedjejusterarens låsmutter
3. Kedjejusterarmutter

Drivkedjans nedböjning ska vara mellan 44 mm till 57 mm uppåt och nedåt.

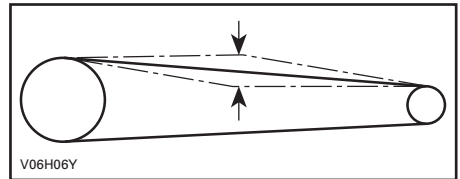

**SPEL: 44 MM TILL 57 MM**

7. Skruva åt kedjejusterarens låsmutter när den är rätt justerad.
8. Dra sedan åt drivaxelns låsbultar till  $69 \text{ N}\cdot\text{m} \pm 7 \text{ N}\cdot\text{m}$ .
9. På modeller utrustade med en kedjespännare, släpp kedjespännaren så att den återgår till kedjan.

## Däck och hjul

### Däcktryck

#### **⚠ VARNING**

Däckens lufttryck har stor inverkan på fordonets väghållning och stabilitet. Lågt tryck kan få däckets att förminsas och rotera på hjulet. Vid övertryck kan däckets punkteras. Följ alltid rekommenderat däcktryck. Framför ALDRIG fordonet med däcktryck som underskrider angivet min. tryck. Det kan få däckets att krängas av fälgen. Eftersom däcken är av lågtryckstyp bör manuell pump användas.

Kontrollera trycket i däcken när de är kalla innan du kör fordonet. Däcktrycket varierar med temperatur och höjd. Kontrollera trycket om ett av dessa förhållanden förändras.

En tryckmätare medföljer i verktygs-satsen.

DÄCKTRYCK	
FRAM OCH BAK	
MIN	25 kPa
MAX	35 kPa

Däcken är utformade för terrängkörning, men punktering kan ändå inträffa. Medtag därför pump och reparationsutrustning vid körning.

### Däckens och hjulens skick

Ibland måste hjulbultarna lossas för smörjning med antikärvmiddel för att de ska vara lättare att ta av i framtiden. Detta är särskilt viktigt när fordonet används i saltvattenmiljö eller lerig terräng.

Lossa en mutter i taget, smörj, installera och dra fast på nytt.

Kontrollera ev. skador och slitage på däck och fälgar.

Byt vid behov.

### Hjullagrens skick

Tryck och dra i varje hjuls överkant för att kontrollera avseende glapp. Vänd dig till en auktoriserad Can-Am-återförsäljare om glapp förekommer.

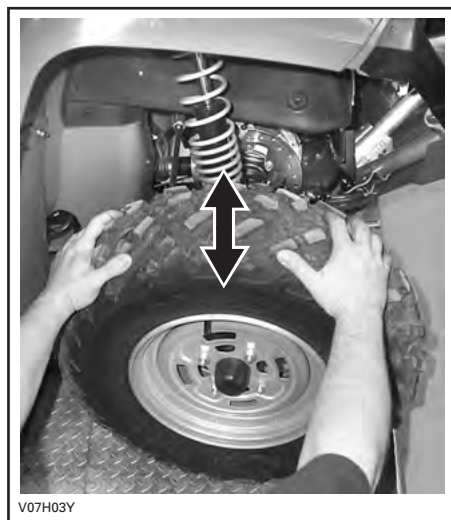

TYPBILD

### Borttagning och montering av hjul

Lossa men ta inte bort hjulmuttrarna. Lyft och sätt ett stöd under fordonet. Avlägsna hjulmuttrarna och ta av hjulet.

Vid installation rekommenderas att LOCTITE 767 (ANTIKÄRVMEDEL) (P/N 293 800 070) appliceras på gängorna till hjulbultarna. Dra försiktigt åt muttrarna korsvis och dra sedan åt dem till angivet moment.



## REKOMMENDERAD PRODUKT

LOCTITE 767 (ANTIKÄRVMEDEL)  
(P/N 293 800 070)

## HJULMUTTRAR, ÅTDRAGNINGSMOMENT

Fram och bak	40 N•m ± 4 N•m
--------------	----------------

## Styrsystem

### Smörjning av framknut

#### DS 90

Smörj framknutarna. Använd FJÄDRINGSFETT (P/N 293 550 033) eller en likvärdig produkt. Knuten är utrustad med en smörjnippel.



vmo2008-008-037\_a

#### TYPBILD

1. Smörjnippel

### Smörjning av fjädringen

#### Fjädring bak

Smörj svingarmspivåerna. Använd syntetiskt FJÄDRINGSFETT (P/N 293 550 033) eller en likvärdig produkt.

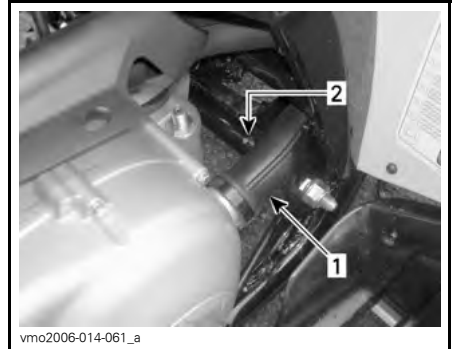

vmo2006-014-061\_a

#### VÄNSTER SIDA AV FORDONET

1. CVT-ledning
2. Smörjnippel

## Mekaniska bromsar (DS 90)

### Inspektion av mekaniska bromsar

#### **⚠ VARNING**

All reparation av bromssystemet måste utföras av en auktoriserad Can-Am-återförsäljare.

**⚠ FÖRSIKTIGHET** Bromsarna kan vara heta om fordonet har körts länge och kan orsaka brännskador. Vänta tills bromsarna har svalnat.

Tänk på följande när du läser denna instruktionsbok:

#### **⚠ VARNING**

Anger en potentiell risk som, om den inte undviks, kan resultera i svåra personskador eller död.



Kontrollera spelet hos båda bromshandtagen och justera vid behov.

Kontrollera hur handtagen fungerar; de ska röra sig fritt och kännas stadiga när du bromsar.

Om de inte går att justera korrekt, kontakta en auktoriserad Can-Am-återförsäljare för vajerbyte.

Undersök bromsvajrarna och titta efter slitage, veck eller nötning.

Byt ut eventuella vajrar som uppvisar slitage, nötning eller andra skador.

Smörj vajrarna med VAJERSMÖRJMEDEL (P/N 293 600 041) för att förhindra för tidigt slitage och se till att vajrarna rör sig som de ska.

## **⚠ VARNING**

Använd alltid ett silikonbaserat smörjmedel. Andra typer av smörjmedel (till exempel vattenbaserade) kan få vajrarna att fastna eller hårdna.

Låt din auktoriserade Can-Am-återförsäljare inspektera bromsbackarna avseende slitage eller skada.

### **MINIMITJOCKLEK PÅ BROMSBACK**

FRAM OCH BAK

1,5 mm

Vänd dig till en auktoriserad Can-Am-återförsäljare vid eventuella problem med bromssystemet.

### **Främre bromsvajerjustering**

Skruva åt bromsvajrarnas alla justeringskruvar.



1. Justeringskruvar på handtag

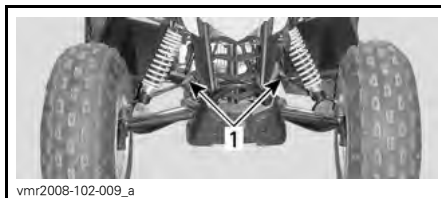

1. Justeringskruvar på vajrar

Tryck in bromshandtaget.

Justera vajerfästet så att det är parallellt med vajerstödet. Vrid justerskruvarna på vajern (inte vid handtaget) efter behov.



1. Vajerfäste  
2. Vajerstöd

Justera vajerns frispel med justeringskruvarna på handtaget.

### **JUSTERING AV BROMSVAJER**

SPEL

10 mm till 12 mm

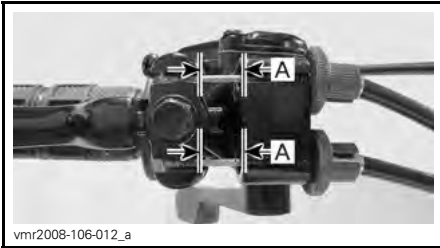

vmr2008-106-012\_a

A. 10 mm till 12 mm

Dra åt alla justeringskruvåsar.

### Bakbroms handtag justering

Placera fordonet på ett plant underlag.

Blockera framhjulen.

Lägg växeln i neutralläge.

Lyft den bakre delen av fordonet tills bakre hjulen är i luften. Stöd fordonet säkert.

Rotera bakhjulen manuellt och dra åt muttern på bromsvajerjusteringen tills ett motstånd, lätt men påtagligt är kännbart.

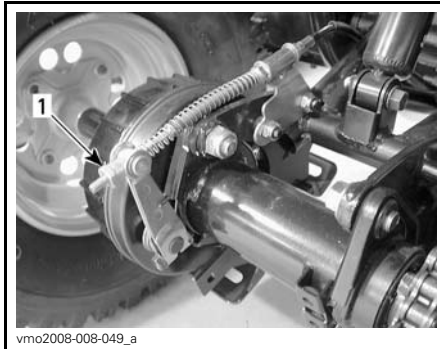

vmo2008-008-049\_a

1. Bromsvajerjusterare

Ansätt helt bakbromshandtaget ett par gånger och kontrollera om bromsen fortfarande ger ett lätt motstånd. Justera bromsvajern tills motståndet är lätt men påtagligt kännbart.

Kontrollera att bromshandtaget fungerar och att det återgår till sin ursprungliga position.

Sänk ned fordonet på marken.

## Hydrauliska bromsar (DS 90 X)

### ⚠ VARNING

Nya bromsar uppnår inte optimal effektivitet förrän efter slutförd inkörningsperiod. Var extra försiktig.

### Inspektion av hydrauliska bromsar

### ⚠ VARNING

Byte av bromsvätska och reparation eller underhåll av bromssystemet måste utföras av en auktoriserad Can-Am-återförsäljare.

**⚠ FÖRSIKTIGHET** Bromsarna kan vara heta om fordonet har körts länge. Vänta tills bromsarna har svalnat.

Bromssystemet är hydrauliskt och fordrar ingen justering.

Se till att bromssystemet alltid är i gott skick genom att kontrollera:

- Bromsvätskenivån
- Om bromssystemet har vätskeläckage
- Om bromsen känns svampig
- Om bromsarna är smutsiga
- Om bromsskivorna är mycket slitna och ytornas skick
- Om bromsbeläggerna är slitna, skadade eller lösa.

Låt din auktoriserade Can-Am-återförsäljare inspektera bromsbeläggerna avseende slitage eller skada.

MINIMITJOCKLEK PÅ BROMSBELÄGG	1 mm
-------------------------------------	------

Vänd dig till en auktoriserad Can-Am-återförsäljare vid eventuella problem med bromssystemet.

### Rekommenderad bromsvätska

Använd enbart bromsvätska som uppfyller kraven i specifikationen DOT 4.

**ANMÄRKNING** Undvik allvarliga skador på bromssystemet genom att inte använda andra bromsvätskor än den rekommenderade. Blanda inte heller olika vätskor för påfyllning.

### Bromsvätskenivå

Bromsvätskebehållarna finns på styrstäng, ovanför bromshandtaget.



vmr2008-101-003

BAKRE BROMSVÄTSKEBEHÅLLARE PÅ VÄNSTER SIDA

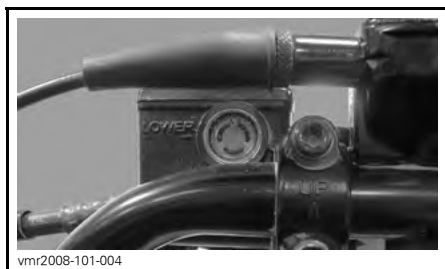

vmr2008-101-004

FRÄMRE BROMSVÄTSKEBEHÅLLARE PÅ HÖGER SIDA

Vrid styrstäng för körning rakt fram, så att behållarna inte lutar.

Ställ fordonet på ett jämnt underlag och kontrollera bromsvätskan i behållarna. Nivån bör överstiga MIN-märket.

**OBSERVERA:** Behållaren är full när vätskan når överdelen av fönstret.

Fyll på vätska vid behov. **Överfyll inte.** Rengör påfyllningslocket innan du öppnar det.



vmr2008-101-003\_a

#### TYPBILD

1. Minimum
2. Maximum

**ANMÄRKNING** Använd endast DOT 4-bromsvätska ur en försluten behållare. Använd inte bromsvätska från gamla eller redan öppnade behållare.

**OBSERVERA:** Låga nivåer kan tyda på läckage eller slitna bromsbelägg. Kontakta en auktoriserad Can-Am-återförsäljare.

Granska skyddsskon. Kontrollera avseende sprickor, hål eller andra skador. Byt vid skador.

Upprepa samma procedur för den andra behållaren.

## Ram

### Ramfästen

Kontrollera fästskruvarnas skick och att de inte är lösa. Dra åt dem vid behov.

# FORDONSVÅRD

## Efter körning

Om fordonet används i saltvattenmiljö måste det spolas av med färskvatten för att skydda det och dess komponenter. Smörjning av metalldelar rekommenderas starkt. Använd XPS LUBE (P/N 293 600 016).

Detta måste utföras efter varje användningsdag.

När fordonet används i lerig terräng rekommenderas sköljning av fordonet för att skydda det och dess komponenter, samt för att hålla strålkastarna rena. Se *RENGÖRING OCH SKYDD AV FORDONET*.

## Rengöring och skydd av fordonet

**ANMÄRKNING** Tvätta fordonet med varm tvålvattenlösning. Använd aldrig högttryckstvätt för att rengöra dessa fordon. ANVÄND ENDAST LÅGT TRYCK (t.ex. en trädgårdsslang). Högt tryck kan orsaka elektriska och mekaniska skador.

Lackerade delar som har skador bör lackeras om på rätt sätt för att skydda mot rost.

Tvätta vid behov karossen med varmt vatten och ett mildt rengöringsmedel. Applicera vax som inte innehåller slipmedel.

Tänk på följande när du läser denna instruktionsbok:

### **VARNING**

Anger en potentiell risk som, om den inte undviks, kan resultera i svåra personskador eller död.

## VARNING

Låt en auktoriserad Can-Am-återförsäljare kontrollera bränslesystemet så som specificeras i *UNDERHÅLLSSCHEMAT*.

När fordonet inte ska användas under mer än fyra månader måste det förvaras på rätt sätt.

Kontakta en auktoriserad Can-Am-återförsäljare för korrekta rutiner.

När fordonet åter ska tas i bruk efter förvaring krävs vissa förberedelser. Kontakta en auktoriserad Can-Am-återförsäljare för korrekta rutiner.

# ***TEKNISK INFORMATION***

# FORDONSIDENTIFIKATION

Fordonets huvudkomponenter (motor och ram) identifieras av olika serienummer. Det kan ibland vara nödvändigt att ha dessa nummer till hands för garantiändamål eller för att spåra fordonet i händelse av förlust. Den auktoriserade Can-Am-återförsäljaren kommer även att efterfråga dessa nummer om du behöver utnyttja garantin. Ingen garanti beviljas av BRP om motorns ID-nummer (EIN) eller fordonets ID-nummer (VIN) har tagits bort, gjorts oläsligt eller på annat sätt ändrats. Vi rekommenderar starkt att du skriver ned samtliga serienummer som finns på fordonet och ger dem till ditt försäkringsbolag.

## Placering av fordonets ID-nummer



TYPBILD — FORDONET FRAMIFRÅN

1. VIN

## Placering av motorns ID-nummer

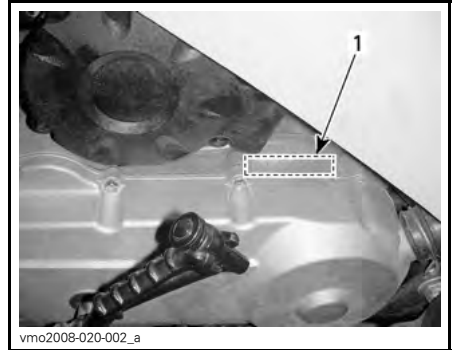

VÄNSTER SIDA AV FORDONET

1. EIN

---

# EG-FÖRSÄKRAN OM ÖVERENSSTÄMMELSE

EG-deklarationen om överensstämmelse finns inte med i denna version av Instruktionsboken.

Vänligen se den tryckta versionen som levererades med fordonet.



# SPECIFIKATIONER

MODELL		DS 90 DS 90 X
<b>MOTOR</b>		
Typ		4-taktare, luftkyld
Cylindrar		1 horisontell cylinder
Cylindervolym		89,53 cm <sup>3</sup>
Start		Elstart/kickstart
Motorolja	Typ	Under sommarhalvåret används XPS 4-TAKTS DELSYNTETOLJA (SOM-MAROLJA) (P/N 293 600 121). Under vinterhalvåret används XPS SYN-TETISK 4-TAKTSOLJA (ÅRETRUNTOLJA) (P/N 293 600 112). Se <i>TABELL ÖVER MOTOROLJEVISKOSITET</i>
	Kapacitet	Oljebyte med filter: 945 ml
<b>TRANSMISSION</b>		
Transmission		CVT (konstant variabel transmission)
<b>VÄXELLÅDA</b>		
Typ		3 lägen: Framåt, neutral och back
Växellådsolja	Typ	XPS KEDJEHUSOLJA (P/N 415 129 500) eller en likvärdig 75W90-kedjehusolja
	Kapacitet	165 ml
<b>BRÄNSLESYSTEM</b>		
Förgasare	Modell	KEHIN med manuell choke
	Typ	PTE
Tomgångsvarvtal		1.700 ± 100 RPM
Bränsle	Typ	Blyfri bensin
	Oktan	87 Pump Posted AKI (92 RON) – Se <i>BRÄNSLESPECIFIKATIONER</i>
Bränsletank	Kapacitet	6 L

MODELL		DS 90 DS 90 X
<b>ELSYSTEM</b>		
Tändning		CDI (Capacitor Discharge Ignition)
Tändstift	Modell	NGK
	Typ	CR7HSA
	Avstånd	0,6 mm till 0,7 mm
	Antal	1
Batteri	Typ	Underhållsfritt
	Spänning	12 volt, 4 A•h
Startsystem		Elstart/kickstart
Strålkastarlampa		2 x 5 W
Säkring	Huvud-säkring	15 A
<b>FJÄDRING</b>		
Typ	Fram	Individuell fjädring – A-arm. DS 90 X: Dubbel A-arm
	Bak	Fast svängarm
Fjädringsväg	Fram	86 mm DS 90 X: 178 mm
	Bak	160 mm DS 90 X: 229 mm
Stötdämpare		Olja DS 90 X: HPG
<b>DÄCK</b>		
Tryck	Fram	Minimum: 25 kPa Maximum: 35 kPa
	Bak	
Storlek	Fram	19 x 7-8 DS 90 X: 20 x 6-10
	Bak	18 x 9,5-8 DS 90 X: 18 x 10,5-8

MODELL		DS 90 DS 90 X
<b>HJUL</b>		
Storlek	Fram	8 x 5,5 DS 90 X: 10 x 5,5
	Bak	8 x 7 DS 90 X: 8 x 8,5
Åtdragningsmoment för hjulmutter	Fram och bak	40 N•m ± 4 N•m
<b>BROMSAR</b>		
Fram		Mekanisk, trumbroms DS 90 X: hydraulisk, skivbroms
Bak		Mekanisk, trumbroms DS 90 X: hydraulisk, skivbroms
Parkeringsbroms		Vänster bromshandtag med parkeringsbroms
<b>DIMENSIONER OCH VIKT</b>		
Torrsvikt	DS 90	111 kg
	DS 90 X	133 kg
Högsta tillåtna fordonsbelastning		70 kg
Totallängd		152 cm
Totalbredd		91 cm DS 90 X: 111 cm
Totalhöjd		93,5 cm DS 90 X: 97 cm
Hjulbas		100 cm DS 90 X: 102,4 cm
Markfrigång		11,5 cm
<b>BULLER- OCH VIBRATIONSVÄRDEN<sup>1</sup></b>		
Buller	Ljudtryck (L <sub>pA</sub> )	80 dB vid 4.000 RPM (mätosäkerhet (K <sub>pA</sub> ) 3 dB)
Vibration	Hand-armsystemet	3,41 m/s <sup>2</sup> vid 4.000 RPM (mätosäkerhet 1,705 m/s <sup>2</sup> )
	Hela kroppen via sätet	<0,5 m/s <sup>2</sup> vid 4.000 RPM
<sup>1</sup> : Buller- och vibrationsvärdena är uppmätta i enligt med standarden EN 15997:2011 på vägbeläggning, i Neutral.		

# ***PROBLEMLÖSNING***

---

# PROBLEMLÖSNING - RIKTLINJER

---

## MOTORN GÅR INTE RUNT

1. Tändningslåset är ställt på AV.
  - *Placera det i läget PÅ.*
2. Bränd säkring.
  - *Kontrollera huvudsäkringen.*
3. Svagt batteri eller lösa anslutningar.
  - *Kontrollera anslutningar och kontakternas skick.*
  - *Låt kontrollera batteriet.*
  - *Kontakta en auktoriserad Can-Am-återförsäljare.*

---

## MOTORN GÅR RUNT, MEN STARTAR INTE

1. Motorns stoppreglage är i läget AV.
  - *Placera det i läget PÅ.*
2. Blandningen är inte korrekt för start med kall motor.
  - *Kontrollera bränslenivå och startprocedur för start med kall motor, speciellt användning av choken.*
3. Flödad motor (tändstiftet vått vid demontering).
  - *Om motorn inte startar efter flera försök kan den vara flödad med bränsle. Gör så här:*
    - *Vrid tändningsnyckeln till PÅ och se till att choken är stängd.*
    - *Håll gasreglaget helt intryckt medan du startar motorn.*
    - *Släpp gasreglaget så snart motorn startar. Rusa inte motorn.*
  - ***Om detta inte fungerar:***
    - *Koppla ur tändstiftskabeln.*
    - *Ta bort tändstiftet.*
    - *Dra igång motorn flera gånger.*
  - *Installera om möjligt ett nytt eller ett rent och torrt tändstift.*
    - *Starta motorn enligt anvisningarna ovan. Om motorn fortfarande är flödad, vänd dig till en auktoriserad Can-Am-återförsäljare.*
  - *Kontrollera om det förekommer bränsle i motoroljan på grund av att motorn flödat. Byt i så fall motoroljan.*
4. Inget bränsle når motorn (tändstiftet torrt vid demontering).
  - *Kontrollera bränslenivån. Vrid bränsleventilen till PÅ (öppen; försök även med RES. ). Det kan vara fel på bränslepump eller förgasare.*
  - *Kontakta en auktoriserad Can-Am-återförsäljare.*

---

**MOTORN GÅR RUNT, MEN STARTAR INTE (forts.)**

---

**5. Tändstift/tändning (ingen gnista).**

- *Ta bort tändstiftet från motorn och anslut det sedan igen till tändstiftshållaren.*
- *Kontrollera att tändningslåset är i läget PÅ och att motorns nödstoppreglage befinner sig i läget RUN (kör).*
- *Starta motorn med tändstiftet grundat till motorn, på avstånd från tändstiftshålet. Om ingen gnista uppstår, byt tändstiftet.*
- *Kontakta en auktoriserad Can-Am-återförsäljare om problemet kvarstår.*

**6. Motorkompression.**

- *När motorn dras runt med kickstartpedalen, bör "cykler" av motstånd kännas när kolven går förbi toppläget (kompression). Om inget pulsmotstånd känns kan det tyda på avsevärd kompressionsförlust. Kontakta en auktoriserad Can-Am-återförsäljare.*

---

**MOTORN SAKNAR ACCELERATION ELLER EFFEKT**

---

**1. Smutsigt/skadat/slitet tändstift.**

- *Rengör/kontrollera tändstiftet och värmeklassen. Byt vid behov.*

**2. För lite bränsle når motorn.**

- *Se posterna under MOTORN GÅR RUNT, MEN STARTAR INTE.*

**3. Förgasarjusteringar.**

- *Kontakta en auktoriserad Can-Am-återförsäljare.*

**4. Motorn överhettar.**

- *Prova med följande om motorn tenderar att överhettas:*
  - *Sänk fordonets hastighet men håll tillräcklig fart för att garantera lufttillförsel till motorn. Om motorn fortfarande är överhettad efter cirka en minut, stanna fordonet.*
  - *Ansätt parkeringsbromsen och stäng av motorn.*
  - *Låt motorn svalna.*
  - *Kontakta en auktoriserad Can-Am-återförsäljare så snart som möjligt.*
- *Om överhettningen fortsätter, kontakta en auktoriserad Can-Am-återförsäljare.*

**5. Luftfilter/-burk igensatt eller smutsig(t).**

- *Kontrollera luftfiltret och rengör vid behov.*
- *Kontrollera luftintagsrörets placering.*

**6. Smutsig eller sliten CVT, inklusive rem.**

- *Kontakta en auktoriserad Can-Am-återförsäljare.*

## MOTORN BAKTÄNDER

---

1. Läckande avgassystem.
  - Kontakta en auktoriserad Can-Am-återförsäljare.
2. Motorn blir för varm.
  - Se MOTORN SAKNAR ACCELERATION ELLER EFFEKT.
3. Tändningsinställningen är fel eller det är fel på tändningssystemet.
  - Kontakta en auktoriserad Can-Am-återförsäljare.
4. Felaktig förgasarinställning.
  - Kontakta en auktoriserad Can-Am-återförsäljare.

## MOTORN FELTÄNDER

---

1. Smutsigt/skadat/slitet tändstift.
  - Rengör/kontrollera tändstiftet och värmeklassen. Byt vid behov.
2. Vatten i bränslet.
  - Dränera bränslesystemet och fyll på med nytt bränsle.

## FORDONET UPPNÅR INTE FULL HASTIGHET

---

1. Motorn.
  - Se MOTORN SAKNAR ACCELERATION ELLER EFFEKT.
2. Parkeringsbroms.
  - Kontrollera att parkeringsbromsen är helt urkopplad.
3. Luftfilter/-burk igensatt eller smutsig(t).
  - Kontrollera luftfiltret och rengör vid behov.
  - Kontrollera luftintagsrörets placering.
4. Smutsig eller sliten CVT, inklusive rem.
  - Kontakta en auktoriserad Can-Am-återförsäljare.

## VARVTALET ÖKAR MEN FORDONET RÖR SIG INTE

---

1. Växeln är i NEUTRAL-läge.
  - Koppla in BACK- eller FRAMÅT-växel.
2. Fel på CVT.
  - Kontakta en auktoriserad Can-Am-återförsäljare.
3. Vatten i CVT-höljet.
  - Kontakta en auktoriserad Can-Am-återförsäljare.

# ***GARANTI***



---

# **BRP:S INTERNATIONELLA BEGRÄNSADE GARANTI: 2014 CAN-AM™ ATV**

## **1) GARANTINS OMFATTNING**

Bombardier Recreational Products Inc. (BRP)\* garanterar sina 2014 Can-Am ATV:er som säljs av Can-Am ATV-distributörer eller återförsäljare som av BRP auktoriserats att distribuera Can-Am ATV:er ("Can-Am ATV-distributör/återförsäljare") utanför USA (United States of America), Kanada, medlemsstaterna i det Europeiska ekonomiska samarbetsområdet (som består av Europeiska Unionens medlemsstater samt Norge, Island och Liechtenstein) ("EES"), medlemsstater i Oberoende staters samväld (inklusive Ukraina och Turkmenistan) ("OSS") och Turkiet, avseende material- eller tillverkningsfel under den period och enligt de villkor som anges nedan.

Alla Can-Am ATV-originalreservdelar och -tillbehör som har installerats av en auktoriserad Can-Am ATV-distributör/återförsäljare vid leveransen av 2014 Can-Am ATV:n, omfattas av samma garanti som Can-Am ATV:n.

Denna begränsade garanti upphävs om: (1) ATV:n har använts för racing eller någon annan tävlingsaktivitet, vid vilken som helst tidpunkt, även av en tidigare ägare, eller (2) ATV:n har ändrats eller modifierats på ett sätt som skadligt påverkar dess användning, prestanda eller hållbarhet, eller om den har ändrats eller modifierats för annat bruk än vad den är avsedd för.

## **2) ANSVARSBEGRÄNSNING**

DENNA UTTRYCKLIGA GARANTI GÄLLER OCH GODTAS, I DEN MÅN SOM LAGEN TILLÅTER, I STÄLLET FÖR ALLA ÖVRIGA UTTRYCKLIGA ELLER UNDERFÖRSTÅDDA GARANTIER, INKLUSIVE OCH UTAN BEGRÄNSNING TILL VARJE GARANTI OM HANDELSDUGLIGHET ELLER LÄMPLIGHET FÖR NÅGOT SPECIELLT SYFTE. I DEN MÅN UNDERFÖRSTÅDDA GARANTIER INTE KAN UPPHÄVAS BEGRÄNSAS DE TILL TIDEN FÖR DEN UTTRYCKLIGA GARANTIN. MINDRE SKADOR OCH FÖLJDSKADOR OMFATTAS INTE AV DENNA GARANTI. VISSA JURISDIKTIONER TILLÅTER EJ ANSVARSBEGRÄNSNINGAR, BEGRÄNSNINGAR ELLER UTESLUTNINGAR SOM ANGIVITS OVAN. DESSA ÄR DÄRFÖR EVENTUELLT ICKE TILLÄMPLIGA I DITT FALL. DENNA GARANTI GER DIG SPECIFIKA RÄTTIGHETER, OCH DU ÅTNJUTER EV. ÄVEN ANDRA LAGLIGA RÄTTIGHETER SOM KAN VARIERA BEROENDE PÅ LAND. (FÖR PRODUKTER SOM KÖPTS I AUSTRALIEN SE PARAGRAF 4 NEDAN.)

Ingen Can-Am ATV-distributör/återförsäljare eller någon annan person är auktoriserad att lämna någon som helst utfästelse, representation eller garanti beträffande produkten utöver det som ingår i denna begränsade garanti och en sådan kan ej, ifall den lämnas, göras gällande gentemot BRP.

BRP förbehåller sig rätten att när som helst ändra denna garanti, varvid förstås att en sådan ändring inte påverkar de garantivillkor som gäller för produkter som har sålts under giltighetstiden för denna garanti.

### **3) UNDANTAG – FÖLJANDE OMFATTAS EJ AV GARANTIN**

Denna begränsade garanti omfattar under inga omständigheter:

- Normalt slitage;
- Normalt underhåll, trimning, justeringar;
- Skador som orsakats av försumlighet eller underlåtenhet att följa korrekta underhålls- och/eller förvaringsprocedurer, enligt beskrivningarna i denna Instruktionsbok;
- Skador som orsakas av demontering av delar, felaktig reparation, service, underhåll, modifiering eller användning av delar eller tillbehör som inte är tillverkade eller godkända av BRP och som enligt BRP:s omdöme antingen är inkompatibla med produkten eller inverkar negativt på dess funktion, prestanda och hållbarhet, eller skador som orsakas av reparationer utförda av en person som inte är en auktoriserad Can-Am ATV-distributör/återförsäljare med servicefunktion;
- Skador som orsakats av att produkten har använts på ett felaktigt eller onormalt sätt, försumlighet, tävlingsbruk eller av att produkten har använts på ett sätt som strider mot Instruktionsboken;
- Skador som orsakas av olycka, nedsänkning i vatten, brand, inträngande vatten eller snö, stöld, vandalism eller naturkatastrof;
- Skador som beror på användning av sådana driv- eller smörjmedel som inte är lämpliga för produkten (se Instruktionsboken);
- Skador orsakade av rost, korrosion eller att de utsatts för väder och vind;
- Mindre skador eller följdskador eller skador av något slag inklusive, men ej begränsat till, kostnader för bogsering, förvaring, transport, telefon, hyra eller taxi, olägenhet, försäkringskostnader, betalningar av lån, förlust av tid, förlust av inkomst eller förlorad användningstid på grund av servicearbete.

### **4) GARANTIPERIOD**

Denna garanti träder i kraft från och med datum (1) för produktens första leverans vid detaljförsäljning eller det datum (2) då produkten har tagits i bruk för första gången, beroende på vilket av dessa som inträffar först, för en period av:

SEX (6) PÅ VARANDRA FÖLJANDE MÅNADER för privat eller kommersiellt bruk.

Reparation eller byte av delar eller service under denna garanti förlänger ej tiden för denna garanti utöver den ursprungliga giltighetstiden.

Observera att garantiperioden och övriga garantivillkor gäller under förutsättning att de överensstämmer med gällande nationell eller lokal lagstiftning i kundens hemland.

### **ENDAST FÖR PRODUKTER SÅLDA I AUSTRALIEN**

Inget som omnämns i dessa garantivillkor ska anses utesluta, begränsa eller modifiera tillämpningen av villkor, garantier, rättigheter eller gottgörelser, uttryckliga eller underförstådda, i Competition and Consumer Act 2010 (Cth), inklusive Australiens Consumer Law (konsumentlag) eller någon annan lag, ifall detta skulle strida

mot lagen ifråga eller göra någon del av dessa villkor ogiltig. De förmåner som du har under denna begränsade garanti gäller i tillägg till övriga rättigheter och rätt till kompensation som du har enligt gällande australisk lagstiftning.

Våra produkter levereras med garantier som inte kan uteslutas enligt Australiens Consumer Law (konsumentlag). Du har rätt till utbyte eller återbetalning vid ett allvarligt fel och till kompensation för varje annan rimligt förutsebar förlust eller skada. Du har även rätt att få produkten reparerad eller utbytt ifall produkten inte är av acceptabel kvalitet och ifall felet inte utgör ett allvarligt fel.

## **5) VILLKOR FÖR GARANTINS GILTIGHET**

Garantin gäller endast ifall samtliga av följande villkor är uppfyllda:

- 2014 Can-Am ATV:n måste av den första ägaren ha köpts som ny och oanvänd från en Can-Am ATV-distributör/återförsäljare som är auktoriserad att distribuera Can-Am ATV:er i det land där försäljningen har ägt rum.
- Den av BRP specificerade leveransinspektionen måste ha utförts och dokumenterats.
- Produkten måste ha registrerats av en auktoriserad Can-Am ATV-distributör/återförsäljare.
- 2014 Can-Am ATV:n måste ha köpts i det land eller i den union där köparen bor.
- En förutsättning för garantins giltighet är att service har utförts med angivna tidsintervall enligt Instruktionsbokens anvisningar. BRP förbehåller sig rätten att kräva bevis på korrekt underhåll innan garantiersättning beviljas.

Om något av ovanstående villkor inte har uppfyllts, beviljar BRP ingen garantiersättning för någon ägare, varken vid privat fritidsägande eller vid kommersiellt ägande. Dessa begränsningar är nödvändiga för att ge BRP möjlighet att skydda såväl sina produkters säkerhet som sina konsumenters och allmänhetens säkerhet.

## **6) KUNDENS ANSVAR VID ANSPRÅK PÅ GARANTIÅTAGANDEN UNDER DENNA GARANTI**

Kunden måste upphöra att använda ATV:n ifall ett fel skulle uppstå. Kunden måste informera den auktoriserade Can-Am ATV-distributören/återförsäljaren inom två (2) dagar från felets upptäckande och ge denne rimlig tillgång till produkten samt rimlig tid att reparera produkten. Kunden måste även för den auktoriserade Can-Am ATV-distributören/återförsäljaren uppvisa bevis på inköp av produkten och är skyldig att underteckna en reparations-/arbetsorder innan garantireparationen inleds för att göra den giltig. Alla delar som ersätts under denna begränsade garanti blir BRP:s egendom.

Observera att tidsgränsen för meddelande av produktfel gäller under förutsättning att den överensstämmer med gällande nationell eller lokal lagstiftning i kundens hemland.

## **7) BRP:S ANSVAR**

I den mån som lagen tillåter begränsas BRP:s ansvar under denna garanti, efter eget godtycke, till reparation av delar som befunnits vara defekta under normal användning, underhåll och service, eller till ersättning av sådana delar med nya Can-Am ATV-originaldelar utan kostnad för material och arbete, hos en valfri auktoriserad Can-Am ATV-distributör/återförsäljare under garantiperioden, och enligt de villkor som anges här. BRP:s ansvar begränsar sig till nödvändiga reparationer eller byte av delar. Inget påstående om garantiavtalsbrott skall utgöra grund för återgång eller annullering av försäljningen av Can-Am ATV:n till ägaren. Du kan även ha andra lagliga rättigheter som kan variera beroende på land.

Om service krävs utanför det land där produkten ursprungligen köptes, har ägaren ansvaret för eventuella extra avgifter som orsakas av lokala regler och bestämmelser, såsom, men inte begränsat till, frakt, försäkring, skatter, licensavgifter, importavgifter och andra finansiella avgifter, inklusive sådana som krävs av regeringar, stater, territorier och deras respektive myndigheter och organ.

BRP förbehåller sig rätten att förbättra eller modifiera produkter från tid till annan, utan skyldighet att ändra tidigare tillverkade produkter.

## **8) ÖVERLÅTELSE AV GARANTI**

Om äganderätten till en produkt överläts under garantitiden, skall även denna garanti överlåtas och gälla för den återstående garantitiden, förutsatt att BRP eller en auktoriserad Can-Am ATV-distributör/återförsäljare mottager ett bevis på att den tidigare ägaren har gått med på överlåtelsen av ägandeskap liksom erforderliga uppgifter om den nya ägaren.

## **9) KONSUMENTASSISTANS**

1. I fall av en ev. kontrovers eller tvist som berör denna begränsade garanti rekommenderar BRP att du försöker lösa frågan på Can-Am ATV-distributör/återförsäljarnivå. Vi rekommenderar att du talar med servicechefen eller ägaren hos den auktoriserade Can-Am ATV-distributören/återförsäljaren.
2. Vid behov av ytterligare assistans, kontakta Can-Am ATV-distributörens/återförsäljarens serviceavdelning för att försöka lösa frågan.
3. Om frågan fortfarande inte har lösts, kontakta BRP skriftligt på nedanstående adress.

**För länder i Mellanöstern och Afrika, kontakta vårt europeiska kontor:**

**BRP EUROPE N.V.**

Customer Assistance Center  
Skaldenstraat 125  
9042 Gent  
Belgium  
Tel.: + 32 9 218 26 00

**För alla övriga länder, kontakta din lokala Can-Am ATV-distributör/återförsäljare (besök vår webbplats, [www.brp.com](http://www.brp.com) för kontaktuppgifter) eller vårt kontor i Nordamerika:**

**BOMBARDIER RECREATIONAL PRODUCTS INC.**

Customer Assistance Center 75 J.-A. Bombardier Street  
Sherbrooke QC J1L 1W3  
Canada  
Tel.: 1 819 566-3366

\* I området som täcks av denna begränsade garanti, distribueras och repareras produkterna av Bombardier Recreational Products Inc. eller dess dotterbolag.  
© 2013 Bombardier Recreational Products Inc. Alla rättigheter förbehålls.  
™ Varumärke tillhörande Bombardier Recreational Products Inc. eller dess dotterbolag.

---

# **BRP:S BEGRÄNSADE GARANTI FÖR DET EUROPEISKA EKONOMISKA SAMARBETSOMRÅDET, OBEROENDE STATERS SAMVÅLDE OCH TURKIET: 2014 CAN-AM™ ATV**

## **1) GARANTINS OMFATTNING**

Bombardier Recreational Products Inc. (BRP)\* garanterar sina 2014 Can-Am ATV:er som säljs av distributörer eller återförsäljare som av BRP auktoriserats att distribuera Can-Am ATV:er ("Can-Am ATV-distributör/återförsäljare") i medlemsstaterna i det Europeiska ekonomiska samarbetsområdet (som består av Europeiska Unionens medlemsstater samt Norge, Island och Liechtenstein) ("EES"), i medlemsstater i Oberoende staters samväld (inklusive Ukraina och Turkmenistan) ("OSS") och Turkiet, avseende material- eller tillverkningsfel under den period och enligt de villkor som anges nedan.

Alla Can-Am ATV-originalreservdelar och -tillbehör som har installerats av en auktoriserad Can-Am ATV-distributör/återförsäljare vid leveransen av 2014 Can-Am ATV:n, omfattas av samma garanti som ATV:n.

Denna begränsade garanti upphävs om: (1) ATV:n har använts för racing eller någon annan tävlingsaktivitet, vid vilken som helst tidpunkt, även av en tidigare ägare, eller (2) ATV:n har ändrats eller modifierats på ett sätt som skadligt påverkar dess användning, prestanda eller hållbarhet, eller om den har ändrats eller modifierats för annat bruk än vad den är avsedd för.

## **2) ANSVARSBEGRÄNSNING**

DENNA UTTRYCKLIGA GARANTI GÄLLER OCH GODTAS, I DEN MÅN SOM LAGEN TILLÅTER, I STÄLLET FÖR ALLA ÖVRIGA UTTRYCKLIGA ELLER UNDERFÖRSTÅDDA GARANTIER, INKLUSIVE OCH UTAN BEGRÄNSNING TILL VARJE GARANTI OM HANDELSUGLIGHET ELLER LÄMPLIGHET FÖR NÅGOT SPECIELLT SYFTE. I DEN MÅN UNDERFÖRSTÅDDA GARANTIER INTE KAN UPPHÄVAS BEGRÄNSAS DE TILL TIDEN FÖR DEN UTTRYCKLIGA GARANTIN. MINDRE SKADOR OCH FÖLJDSKADOR OMFATTAS INTE AV DENNA GARANTI. VISSA JURISDIKTIONER TILLÅTER EJ ANSVARSBEGRÄNSNINGAR, BEGRÄNSNINGAR ELLER UTESLUTNINGAR SOM ANGIVITS OVAN. DESSA ÄR DÄRFÖR EVENTUELLT ICKE TILLÄMPLIGA I DITT FALL. DENNA GARANTI GER DIG SPECIFIKA RÄTTIGHETER, OCH DU ÅTNJUTER EV. ÄVEN ANDRA LAGLIGA RÄTTIGHETER SOM KAN VARIERA BEROENDE PÅ LAND.

Ingen Can-Am ATV-distributör/återförsäljare eller någon annan person är auktoriserad att lämna någon som helst utfästelse, representation eller garanti beträffande produkten utöver det som ingår i denna begränsade garanti och en sådan kan ej, ifall den lämnas, göras gällande gentemot BRP.

BRP förbehåller sig rätten att när som helst ändra denna garanti, varvid förstås att en sådan ändring inte påverkar de garantivillkor som gäller för produkter som har sålts under giltighetstiden för denna garanti.

### **3) UNDANTAG – FÖLJANDE OMFATTAS EJ AV GARANTIN**

Denna begränsade garanti omfattar under inga omständigheter:

- Normalt slitage;
- Normalt underhåll, trimning, justeringar;
- Skador som orsakats av försumlighet eller underlåtenhet att följa korrekta underhålls- och/eller förvaringsprocedurer, enligt beskrivningarna i denna Instruktionsbok;
- Skador som orsakas av demontering av delar, felaktig reparation, service, underhåll, modifiering eller användning av delar eller tillbehör som inte är tillverkade eller godkända av BRP och som enligt BRP:s omdöme antingen är inkompatibla med produkten eller inverkar negativt på dess funktion, prestanda och hållbarhet, eller skador som orsakas av reparationer utförda av en person som inte är en auktoriserad Can-Am ATV-distributör/återförsäljare med servicefunktion;
- Skador som orsakats av att produkten har använts på ett felaktigt eller onormalt sätt, försumlighet, tävlingsbruk eller av att produkten har använts på ett sätt som strider mot Instruktionsboken;
- Skador som orsakas av olycka, nedsänkning i vatten, brand, inträngande vatten eller snö, stöld, vandalism eller naturkatastrof;
- Skador som beror på användning av sådana driv- eller smörjmedel som inte är lämpliga för produkten (se Instruktionsboken);
- Skador orsakade av rost, korrosion eller att de utsatts för väder och vind;
- Tillfälliga skador eller följdskador eller skador av något slag inklusive, men ej begränsat till, kostnader för bogsering, transport, förvaring, telefon, hyra eller taxi, olägenhet, försäkringskostnader, betalningar av lån, förlust av tid, förlust av inkomst eller förlorad användningstid på grund av servicearbete.

### **4) GARANTIPERIOD**

Denna garanti träder i kraft från och med datum (1) för produktens första leverans vid detaljförsäljning eller det datum (2) då produkten har tagits i bruk för första gången, beroende på vilket av dessa som inträffar först, för en period av:

A) TJUGOFYRA (24) PÅ VARANDRA FÖLJANDE MÅNADER för privat bruk.

B) SEX (6) PÅ VARANDRA FÖLJANDE MÅNADER för kommersiellt bruk eller uthyrningsverksamhet.

C) TJUGOFYRA (24) PÅ VARANDRA FÖLJANDE MÅNADER ELLER 10 000km, beroende på vilket av dessa som inträffar först för kommersiellt bruk, förutsatt att produkten sålts i Finland, Sverige eller Norge.

D) TOLV (12) PÅ VARANDRA FÖLJANDE MÅNADER för kommersiellt bruk eller uthyrningsverksamhet, förutsatt att produkten sålts i Estland.

Produkten används kommersiellt när den används i samband med vilken som helst inkomstbringande verksamhet eller anställning under någon som helst del av garantiperioden. Produkten används även kommersiellt om den vid något som helst tillfälle under garantiperioden är godkänd för kommersiellt bruk.

Reparation eller byte av delar eller service under denna garanti förlänger ej tiden för denna garanti utöver den ursprungliga giltighetstiden.

Observera att garantiperioden och övriga garantivillkor gäller under förutsättning att de överensstämmer med gällande nationell eller lokal lagstiftning i kundens hemland.

## **5) VILLKOR FÖR GARANTINS GILTIGHET**

Garantin gäller endast ifall samtliga av följande villkor är uppfyllda:

- 2014 Can-Am ATV:n måste av den första ägaren ha köpts som ny och oanvänd från en Can-Am ATV-distributör/återförsäljare som är auktoriserad att distribuera Can-Am ATV:er i det land där försäljningen har ägt rum.
- Den av BRP specificerade leveransinspektionen måste ha utförts och dokumenterats.
- Produkten måste ha registrerats av en auktoriserad Can-Am ATV-distributör/återförsäljare.
- 2014 Can-Am ATV:n måste köpas inom EES av en EES-invånare, inom OSS av en invånare som ingår i detta område och inom Turkiet av en Turkisk invånare, och
- En förutsättning för garantins giltighet är att service har utförts med angivna tidsintervall enligt Instruktionsbokens anvisningar. BRP förbehåller sig rätten att kräva bevis på korrekt underhåll innan garantiersättning beviljas.

Om något av ovanstående villkor inte har uppfyllts, beviljar BRP ingen garantiersättning för någon ägare, varken vid privat fritidsägande eller vid kommersiellt ägande. Dessa begränsningar är nödvändiga för att ge BRP möjlighet att skydda såväl sina produkters säkerhet som sina konsumenters och allmänhetens säkerhet.

## **6) KUNDENS ANSVAR VID ANSPRÅK PÅ GARANTIÄTAGANDEN UNDER DENNA GARANTI**

Kunden måste upphöra att använda ATV:n ifall ett fel skulle uppstå. Kunden måste informera den auktoriserade Can-Am ATV-distributören/återförsäljaren inom två (2) månader från felets upptäckande och ge denne rimlig tillgång till produkten samt rimlig tid att reparera produkten. Kunden måste även för den auktoriserade Can-Am ATV-distributören/återförsäljaren uppvisa bevis på inköp av produkten och är skyldig att underteckna en reparations-/arbetsorder innan garantireparationen inleds för att göra den giltig. Alla delar som ersätts under denna begränsade garanti blir BRP:s egendom.

Observera att tidsgränsen för meddelande av produktfel gäller under förutsättning att den överensstämmer med gällande nationell eller lokal lagstiftning i kundens hemland.

## **7) BRP:S ANSVAR**

I den mån som lagen tillåter begränsas BRP:s ansvar under denna garanti, efter eget godtycke, till reparation av delar som befunnits vara defekta under normal användning, underhåll och service, eller till ersättning av sådana delar med nya Can-Am ATV-originaldelar utan kostnad för material och arbete, hos en valfri auk-



toriserad Can-Am ATV-distributör/återförsäljare under garantiperioden, och enligt de villkor som anges här. BRP:s ansvar begränsar sig till nödvändiga reparationer eller byte av delar. Inget påstående om garantiavtalsbrott skall utgöra grund för återgång eller annullering av försäljningen av Can-Am ATV:n till ägaren. Du kan även ha andra lagliga rättigheter som kan variera beroende på land.

I det fall service är nödvändig utanför EES, OSS eller Turkiet ska ägaren bära ansvaret för eventuella tilläggskostnader orsakade av lokal praxis och förhållanden som t.ex., men inte begränsat till, frakt, försäkringar, skatter, licensavgifter, importtullar och eventuella finansiella avgifter, inklusive de som uppbärs av regeringar, stater, områden och deras respektive myndigheter.

BRP förbehåller sig rätten att förbättra eller modifiera produkter från tid till annan, utan skyldighet att ändra tidigare tillverkade produkter.

## **8) ÖVERLÅTELSE AV GARANTI**

Om äganderätten till en produkt överlåts under garantitiden, skall även denna garanti överlåtas och gälla för den återstående garantitiden, förutsatt att BRP eller en auktoriserad Can-Am ATV-distributör/återförsäljare mottager ett bevis på att den tidigare ägaren har gått med på överlåtelsen av ägandeskap liksom erforderliga uppgifter om den nya ägaren.

## 9) KONSUMENTASSISTANS

1. I fall av en ev. kontrovers eller tvist som berör denna begränsade garanti rekommenderar BRP att du försöker lösa frågan på Can-Am ATV-distributör/återförsäljarnivå. Vi rekommenderar att du talar med servicechefen eller ägaren hos den auktoriserade Can-Am ATV-distributören/återförsäljaren.
2. Vid behov av ytterligare assistans, kontakta Can-Am ATV-distributörens/återförsäljarens serviceavdelning för att försöka lösa frågan.
3. Om frågan fortfarande är olöst, kontakta BRP på adressen nedan:

### **För länder inom EES, OSS eller Turkiet, med undantag för länder inom Skandinavien, kontakta vårt europeiska kontor:**

BRP EUROPE N.V.

Customer Assistance Center

Skaldenstraat 125

9042 Gent

Belgium

Tel.: + 32 9 218 26 00

### **För länder inom Skandinavien, kontakta vårt kontor i Finland:**

BRP FINLAND OY

Service Department

Isoaavantie 7

FIN-96320 Rovaniemi

Finland

Tel.: + 358 16 3208 111

Du kan hitta uppgifter om Can-Am-distributören/återförsäljaren på [www.brp.com](http://www.brp.com).

\* I EES sköts distribution och underhåll av produkterna av BRP European Distribution S.A. eller andra närstående bolag eller dotterbolag till BRP.

© 2013 Bombardier Recreational Products Inc. Alla rättigheter förbehålls.

™ Varumärke tillhörande Bombardier Recreational Products Inc. eller dess dotterbolag.

## YTTERLIGARE VILLKOR FÖR FRANKRIKE ENBART

Följande villkor gäller endast produkter sålda i Frankrike:

Försäljaren skall leverera en produkt som överensstämmer med avtalet och ansvara för defekter som är befintliga vid leverans. Försäljaren ansvarar även för defekter som beror på förpackning, monteringsanvisningar eller installation om det åligger försäljaren enligt avtalet eller utförs under försäljarens ansvar. För att överensstämma med avtalet måste produkten:

1. Lämpa sig för normal användning på samma sätt som liknande produkter och, i tillämpliga fall:
  - Motsvara beskrivningen som tillhandahållits av försäljaren och ha de egenskaper som presenterats för köparen via prov eller modell;
  - Ha de egenskaper som köparen rimligen kan förvänta sig med hänsyn till offentliga uppgifter från försäljaren, tillverkaren eller dennes representant, även via marknadsföring eller märkning; eller
2. Ha de egenskaper som parterna har kommit överens om, eller lämpa sig för ett specifikt ändamål som köparen avser och har meddelat försäljaren och som godtagits av försäljaren.

Rätt att väcka talan vid underlåtelse preskriberas två år efter leverans av produkten. Försäljaren har garantiansvar för dolda fel i den sålda produkten, om de dolda felen gör produkten olämplig för den avsedda användningen eller om de minskar produktens användningsmöjligheter på ett sådant sätt att köparen inte skulle ha köpt produkten eller skulle ha betalat ett lägre pris om han/hon känt till felen. Talan om hävning av köp måste väckas av köparen inom 2 år från felets upptäckande.

# ***KUND- INFORMATION***

---

# SEKRETESSINFORMATION

BRP vill härmed informera om att dina uppgifter kommer att användas för säkerhets- och garantirelaterade ändamål. BRP och dess närstående bolag kan dessutom använda BRP:s kundregister för att distribuera marknadsföringsinformation om BRP och tillhörande produkter samt specialerbjudanden.

Om du vill utöva din rätt att läsa eller korrigera dina uppgifter, eller om du vill tas bort från adresslistan för direkt marknadsföring, vänligen kontakta BRP.

Via e-post: [privacyofficer@brp.com](mailto:privacyofficer@brp.com)

Via vanlig post: BRP  
Senior Legal Counsel-Privacy Officer  
726 St-Joseph  
Valcourt QC  
Canada  
JOE 2LO

---

## ADRESSÄNDRING/NY ÄGARE

Om du har bytt adress eller om du är ny ägare till ATV:n ska du meddela BRP detta på ett av följande sätt:

- Posta ett av adressändringskortet på följande sidor.
- **Endast Nordamerika:** ring på telefonnummer 715 848-4957 (USA) eller 819 566-3366 (Kanada).
- Meddela en auktoriserad Can-Am-återförsäljare.

Vid ägarbyte, bifoga ett bevis på att den före ägaren är införstådd med ägarbytet.

Det är viktigt att meddela BRP om de nya uppgifterna, även om den begränsade garantin har slutat gälla, eftersom de gör att BRP kan nå ATV-ägaren vid behov, t.ex. om det blir nödvändigt att införa någon ändring på fordonet av säkerhetsskäl. Det är ägarens ansvar att meddela BRP.

**STULNA ENHETER:** Om din ATV blir stulen bör du meddela BRP eller en auktoriserad Can-Am-återförsäljare. Du blir då ombedd att uppge namn, adress, telefonnummer, fordonets ID-nummer och datum för stölden.

### I Nordamerika

**BOMBARDIER RECREATIONAL PRODUCTS INC.**

Warranty Department  
75 J.-A. Bombardier Street  
Sherbrooke QC J1L 1W3  
Canada

### I länder inom Skandinavien

**BRP FINLAND OY**  
Service Department  
Isoaavantie 7  
FIN-96320 Rovaniemi  
Finland  
Tel.: +358 16 3208 111

### I andra länder

**BRP EUROPEAN DISTRIBUTION**  
Warranty Department  
Chemin de Messidor 5-7  
1006 Lausanne  
Switzerland

***Denna sida är  
avsiktligt tom***







ATV-MODELLNR. \_\_\_\_\_

FORDON  
IDENTIFIKATIONSNUMMER (V.I.N.) \_\_\_\_\_

MOTOR  
IDENTIFIKATIONSNUMMER (E.I.N.) \_\_\_\_\_

Ägare: \_\_\_\_\_

NAMN

GATA

NUMMER

LÄG.

POSTNUMMER

ORT

Inköpsdatum \_\_\_\_\_  
ÅR MÅNAD DAG

Garantins utgångsdatum \_\_\_\_\_  
ÅR MÅNAD DAG

Fylls i av återförsäljaren vid säljtillfället.

ÅTERFÖRSÄLJARES STÄMPEL

Kontrollera med återförsäljaren att ditt fordon har registrerats hos BRP.

Tänk på följande när du läser denna instruktionsbok:

 **VARNING**

Anger en potentiell risk som, om den inte undviks, kan resultera i svåra personskador eller död.

## **⚠ VARNING**

**FORDONET KAN VARA FARLIGT ATT ANVÄNDA.** En krock eller vältning kan ske snabbt, även under rutinmanövrer som vändning, uppförskörning eller körning över hinder, om du inte iakttar nödvändig försiktighet.

**ALLVARLIGA SKADOR ELLER DÖD** kan bli resultatet om du inte följer dessa instruktioner:

- **LÄS DENNA INSTRUKTIONSBOK OCH ALLA VARNINGSDEKALER INNAN DU ANVÄNDER DENNA ATV.**
- **ANVÄND ALDRIG DENNA ATV UTAN KORREKTA INSTRUKTIONER.** Utbilda dig och skaffa förarbevis.
- **TA ALDRIG PASSAGERARE.** Med passagerare ökar risken för att förlora kontrollen över fordonet.
- **ANVÄND ALDRIG DENNA ATV PÅ VÄGBELÄGGNING.** På vägbeläggning ökar risken för att förlora kontrollen över ATV-maskinen.
- **ANVÄND ALDRIG DENNA ATV PÅ ALLMÄN VÄG.** Du riskerar att kollidera med ett annat fordon om du använder ATV-maskinen på allmän väg.
- **BÄR ALLTID GODKÄND HJÄLM,** ögonskydd och skyddande kläder.
- **KÖR ALDRIG FORDONET OM DU ÄR ALKOHOL- ELLER DROGPÅVERKAD.** Det medför nedsatt omdöme och reaktionsförmåga.
- **KÖR ALDRIG DENNA ATV I FÖR HÖG HASTIGHET.** Risken för att du ska förlora kontrollen över fordonet ökar om du kör i högre hastighet än terrängen, sikten eller din erfarenhet tillåter.
- **FÖRSÖK ALDRIG KÖRA PÅ TVÅ HJUL, HOPPA ELLER UTFÖRA ANDRA TRICK.**

## **INSTRUKTIONSBOK**

**DS 90, DS 90 X**

**2014**

**219 702 781**